

### Číselné INID kódy pro označování bibliografických dat technických řešení

### INID Codes for the identification of bibliographic data of technical solutions

(Standard WIPO ST. 9 a ST. 80)

(11)	číslo patentu/zápisu/osvědčení	(11)	Number of the patent/registration/certification
(15)	datum zápisu průmyslového vzoru	(15)	Industrial design registration date
(21)	číslo přihlášky/zálosti	(21)	Application number
(22)	datum podání přihlášky/zálosti	(22)	Date of application filing
(23)	údaje o výstavní prioritě	(23)	Exhibition priority data
(28)	počet průmyslových vzorů	(28)	Number of industrial designs included in the application
(31)	číslo prioritní přihlášky	(31)	Number of priority application
(32)	datum podání prioritní přihlášky	(32)	Filing date of priority application
(33)	země priority	(33)	Priority country
(40)	datum zveřejnění přihlášky vynálezu	(40)	Date of publication of patent application
(45)	datum zveřejnění zapsaného průmyslového vzoru	(45)	Publication date of the registered industrial design
(47)	datum zveřejnění udělení patentu a zápisu užitého vzoru, datum zápisu užitého vzoru, datum oznámení udělení evropského patentu v Evropském patentovém věstníku	(47)	Publication date of patent granting and publication date of utility model registration, registration date of utility model, publication date of European patent granting in the European patent bulletin
(51)	mezinárodní patentové třídění/Locarnské třídění průmyslových vzorů	(51)	International Patent Classification/ Locarno Classification for Industrial Designs
(54)	název	(54)	Title
(55)	vyobrazení průmyslového vzoru	(55)	Reproduction of the industrial design
(57)	anotace	(57)	Abstract
(68)	číslo základního patentu	(68)	Number of the basic patent
(71)	označení přihlašovatele/žadatele	(71)	Applicant
(72)	označení původce	(72)	Inventor
(73)	označení majitele/vlastníka	(73)	Owner
(74)	označení zástupce	(74)	Attorney's name and address
(86)	číslo mezinárodní přihlášky	(86)	International application number
(87)	číslo mezinárodního zveřejnění	(87)	International publication number
(92)	datum a číslo první registrace přípravku pro Českou republiku	(92)	Date and number(s) of the first authorization to market the product in the CZ
(93)	datum, číslo a země první registrace přípravku v rámci Společenství	(93)	Date, number(s) and country of the first authorization to market the product in the EEC
(94)	doba platnosti osvědčení	(94)	Term of certification validity
(95)	označení a typ přípravku	(95)	Name of the product and product type
(96)	datum podání a číslo evropské patentové přihlášky	(96)	European patent application filing date and number
(97)	datum zveřejnění a číslo zveřejnění evropské patentové přihlášky v Evropském patentovém věstníku	(97)	European patent application publication date and publication number in the European patent bulletin

### Číselné INID kódy pro označování bibliografických dat ochranných známek

### INID codes and minimum required for the identification of bibliographics data relating to marks

(Standard WIPO ST.60)

(111)	Číslo zápisu ochranné známky (registrace)	(111)	Number of registration
(151)	Datum zápisu ochranné známky	(151)	Date of the registration
(210)	Číslo přihlášky ochranné známky (spisu)	(210)	Number of the application
(220)	Datum podání přihlášky	(220)	Date of filing of the application
(320)	Datum vzniku práva přednosti	(320)	Date of the first application
(442)	Datum zveřejnění přihlášky po průzkumu	(442)	Date of the publication of the examined application
(450)	Datum zveřejnění zápisu ochranné známky ve Věstníku	(450)	Date of publication of the registration
(510)	Seznam výrobků a služeb	(510)	List of goods and/or services
(511)	Číslo třídy výrobků a služeb	(511)	Number of the class of goods and/or services
(526)	Omezení rozsahu ochrany o prvek	(526)	Disclaimer
(540)	Znění nebo vyobrazení ochranné známky	(540)	Reproduction of the mark
(551)	Kolektivní ochranná známka	(551)	Collective mark
(554)	Prostorová ochranná známka	(554)	Three-dimensional mark
(558)	Ochranná známka tvořená pouze barvou nebo kombinací barev	(558)	Mark consisting exclusively of one or several colours
(583)	Datum právní moci rozhodnutí/výsledek rozhodnutí	(583)	Date of the legal force of the decision/ result of the decision
(591)	Údaje o barevnosti ochranné známky	(591)	Information concerning colour
(730)	Přihlašovatel/vlastník ochranné známky	(730)	The applicant or the holder of the mark
(740)	Zástupce	(740)	Name and address of the representative
(811)	Mezinárodní číslo zápisu ochranné známky	(811)	Number of the international registration
(890)	Kód státu ochrany mezinárodní ochranné známky	(890)	INID code of the state of the international mark

# Kódy pro kódování záhlaví oznámení publikovaných ve Věstníku

(Standard WIPO ST. 17)

BB9A	zveřejněné přihlášky vynálezů	MK4A	zánik patentů uplynutím doby platnosti
FG1K	zapsané užité vzory	MK4F	zánik autorských osvědčení uplynutím doby ochrany
FG4A	udělené patenty	MK4Q	zánik průmyslového vzoru uplynutím doby ochrany
FG4Q	zapsané průmyslové vzory	MM4A	zánik patentů pro nezaplacení ročních poplatků
LD3K	částečný výmaz užitého vzoru	MM4F	zánik autorských osvědčení pro nezaplacení ročních poplatků
LD4Q	částečný výmaz průmyslového vzoru	ND1K	prodloužení platnosti užitého vzoru
MA4A	zánik patentu vzdáním se	ND4Q	obnova doby ochrany průmyslového vzoru
MA4F	zánik autorských osvědčení vzdáním se	PA4A	změna autorského osvědčení na patent
MC3K	výmaz užitého vzoru	PC9A	změna dispozičního práva k vynálezu
MC4A	zrušení patentu	PD1K	převod práv a ostatní změny majitelů užitého vzoru
MC4F	zrušení autorského osvědčení	PD4A	převod práv a ostatní změny majitelů patentů
MC4Q	výmaz průmyslového vzoru	PD4Q	převod práv a ostatní změny vlastníků průmyslových vzorů
MH1K	zánik užitého vzoru vzdáním se	QA9A	nabídka licence
MH4A	částečné zrušení patentu	SB4A	zapsané patenty do rejstříku po odtajnění
MH4F	částečné zrušení autorského osvědčení	SB4F	zapsaná autorská osvědčení do rejstříku po odtajnění
MH4Q	zánik průmyslového vzoru vzdáním se		
MK1K	zánik užitého vzoru uplynutím doby platnosti		

## Opravy Změny Různé

### Opravy u přihlášek vynálezů s žádostí o udělení patentu

HA9A	jmenování vynálezce	HF9A	oprava dat
HB9A	oprava jmen	HG9A	oprava chyb v třídění
HC9A	změna jmen	HH9A	oprava nebo změna všeobecně
HD9A	oprava adres	HK9A	tiskové chyby v úřed. věstnících
HE9A	změna adres		

## Opravy ochranných dokumentů

patenty	autorská osvědčení	užité vzory	průmyslové vzory	
TA4A	TA4F	TA1K	TA4Q	jmenování vynálezce
TB4A	TB4F	TB1K	TB4Q	oprava jmen
TC4A	TC4F	TC1K	TC4Q	změna jmen
TD4A	TD4F	TD1K	TD4Q	oprava adres
TE4A	TE4F	TE1K	TE4Q	změna adres
TF4A	TF4F	TF1K	TF4Q	oprava dat
TG4A	TG4F	TG1K	TG4Q	oprava chyb v třídění
TH4A	TH4F	TH1K	TH4Q	oprava nebo změna všeobecně
TK9A	TK9F	TK1K	TK4Q	tiskové chyby v úřed. věstnících

## **Kódy pro označování zemí a mezinárodních organizací použité ve věstníku**

AT	Rakousko
BE	Belgie
BR	Brazílie
CH	Švýcarsko
CN	Čína
CY	Kypr
CZ	Česká republika
DE	Spolková republika Německo
FI	Finsko
FR	Francie
GB	Velká Británie
JP	Japonsko
LK	Srí Lanka
NL	Nizozemí
PL	Polsko
PT	Portugalsko
SK	Slovensko
UA	Ukrajina
US	Spojené státy americké

## **Kódy pro označování států USA použité ve věstníku**

CA	California
CT	Connecticut
IL	Illinois
MI	Michigan
NJ	New Jersey
NY	New York
OH	Ohio
OR	Oregon
TX	Texas

## **BB9A Zveřejněné přihlášky vynálezů - přehled podle čísel přihlášek**

Dále uvedené přihlášky vynálezů byly zveřejněny dnem, uvedeným ve Věstníku podle zákona č. 527/1990 Sb., o vynálezech a zlepšovacích návrzích, ve znění pozdějších předpisů, a jsou k dispozici v patentové knihovně Úřadu průmyslového vlastnictví, Antonína Čermáka 2a, 160 68, Praha 6.

2008-747	<i>E 01 C 15/00</i>	(2006.01)
2008-751	<i>A 63 C 17/14</i>	(2006.01)
2008-752	<i>G 10 L 21/02</i>	(2006.01)
2008-753	<i>B 60 K 5/02</i>	(2006.01)
2008-754	<i>A 61 B 5/0205</i>	(2006.01)
2008-757	<i>E 04 C 2/20</i>	(2006.01)
2008-758	<i>F 24 D 15/04</i>	(2006.01)
2008-761	<i>B 60 R 11/02</i>	(2006.01)
2008-762	<i>B 27 N 3/08</i>	(2006.01)

## Zveřejněné přihlášky vynálezů - řazené podle MPT

- (51) **A61B 5/0205** (2006.01)  
**A61B 5/02** (2006.01)  
**A61B 5/04** (2006.01)

(21) **2008-754**

(71) Fúra Adam, Lučenec, SK

(72) Fúra Adam, Lučenec, SK

(54) **Stetoskop**

(22) 27.11.2008

- (57) Stetoskop, anebo zařízení na indikaci, poslech a záznam zvuku sestává z alespoň jednoho zvuku (1), který má eliptickou membránu (2) a/nebo obrubu (1C), a/nebo zvon (1) má posuvnou obrubu (1C), přičemž membrána (2) je svěrně upevněná mezi zvony (1), přičemž alespoň jeden zvon (1) je posuvný.

- (74) Ing. Marie Smrčková, patentový zástupce, Velflíkova 10, Praha 6, 16000

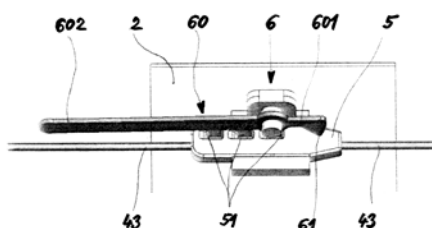
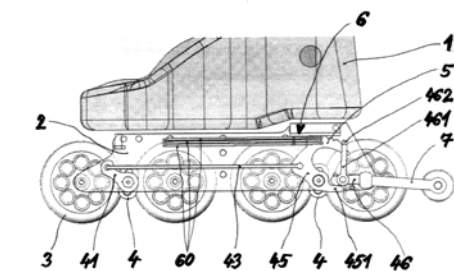
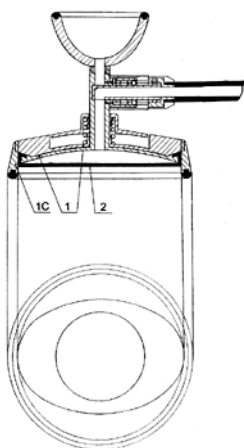

- (51) **A63C 17/14** (2006.01)  
**A63C 17/00** (2006.01)

(21) **2008-751**

(71) Šorm Michal Ing., Praha, CZ

(72) Šorm Michal Ing., Praha, CZ

(54) **Brzdové zařízení, obzvláště pro kolečkové brusle**

(22) 27.11.2008

- (57) Brzdové zařízení, obzvláště pro kolečkové brusle je uloženo na rámu (2) brusle, na kterém jsou otočně uložena pojezdová kolečka (3). Brzdové zařízení obsahuje alespoň jeden brzdový člen (4) s možností dosednutí na pojezdové kolečko (3) nebo člen s ním neotočně spojený a/nebo na pojezdovou dráhu, propojený kinematickou vazbou s iniciačním členem (7) ovládaným jezdcem. Brzdové zařízení dále obsahuje stavěcí zařízení k samočinnému zafixování a volitelnému uvolnění polohy brzdového členu (4), nastavené iniciačním členem (7), přičemž stavěcí zařízení je tvořeno aretačním mechanismem (6), uloženým na rámu (2) brusle nebo na botě (1), a nastavitelným členem (5), ve kterém je vytvořeno alespoň jedno aretační vybrání (51) nebo aretační ploška (52) pro záběr s aretačním členem (61) aretačního mechanismu (6).

- (74) Ing. Milan Buršík, Plzeňská 218/1925, Praha 5, 15000

- (51) **B27N 3/08** (2006.01)  
**B27N 3/04** (2006.01)  
**B27M 1/02** (2006.01)  
**B27N 3/18** (2006.01)  
**B27M 1/08** (2006.01)

(21) **2008-762**

(71) Mendelova zemědělská a lesnická univerzita v Brně, Brno, CZ

(72) Merenda Lukáš Ing., Hodslavice, CZ

Dejmal Aleš Ing. Ph.D., Brno, CZ

Nikl Květoslav Doc. Ing. CSc., Brno, CZ

(54) **Způsob rovnoměrného plošného zhušťování dřeva, zejména smrkového**

(22) 02.12.2008

- (57) Dřevo o vlhkosti 22 až 35 % se rozměrově upraví v závislosti na rozměrech lisovacího přípravku, vloží se do mikrovlnného aplikátoru, kde se plastifikuje pomocí mikrovlnného záření o kmitočtu 2400 až 2500 MHz po tak dlouhou dobu, až se na celém průřezu dřeva dosáhne teploty 60 až 80 °C, poté se plastifikované dřevo rovnoměrně plošně slisuje ve směru radiálním kolmo nad dřevní vlákna, ve slisovaném stavu se rozměrově stabilizuje a následně se postupně vysušuje a aklimatizuje na rovnovážnou vlhkost 7 až 12 %. Stupeň komprimace plastifikovaného dřeva je 1 až 60 %.

- (74) Ing. Marie Jandová, Nerudova 1095, Kuřim, 66434



- (51) **B60K 5/02** (2006.01)  
**B60K 5/08** (2006.01)

(21) **2008-753**

(71) Fúra Adam, Lučenec, SK

(72) Fúra Adam, Lučenec, SK

(54) **Systém pohonu všech kol automobilu**

(22) 27.11.2008

(57) Systém pohonu všech kol automobilu s motorem (1) a převodovkou (8) uloženými při opačných nápravách, spojených spájecími hřídeli (4, 5) souose uloženými jedn v druhém.

(74) Ing. Marie Smrčková, patentový zástupce, Velflíkova 10, Praha 6, 16000

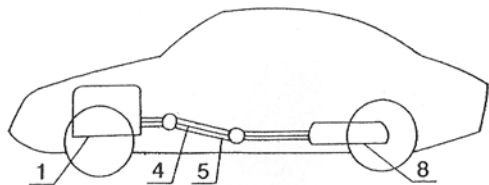

- (51) **B60R 11/02** (2006.01)

(21) **2008-761**

(71) Škoda Auto a. s., Mladá Boleslav, CZ

(72) Langr David, Kvasiny, CZ

(72) Baloun Jan, Veverská Bítýška, CZ

(54) **Držák mobilních zařízení ve vozidle**

(22) 01.12.2008

(57) Držák mobilních zařízení ve vozidle (1), zejména v přístrojové desce (40) obsahující v horní části odkládací schránku (4), je tvořen základnou (2) držáku, která zahrnuje alespoň dvě protilehlé patky (3, 3', 3'', 3''') zasouvateľné do rámu odkládací schránky (4), a ramenem (5) otočně připevněným k základně (2). Vzdálenost (vp) konců protilehlých patek (3, 3', 3'', 3''') je větší než vnitřní šířka (š) odkládací schránky (4). Rameno (5) je ve své horní části opatřeno kulovým čepem (6), k němuž je rotačně připevněno lůžko (10), v němž je umístěn mobilní zařízení (20).

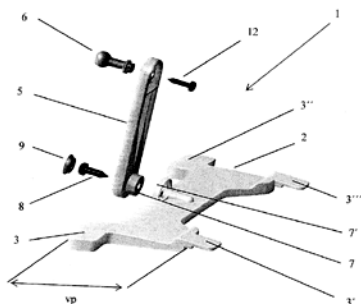

- (51) **E01C 15/00** (2006.01)  
**E01C 21/00** (2006.01)

(21) **2008-747**

(71) Blažek Karel Ing., Brno, CZ

(72) Bárta David Mgr., Brno, CZ

(72) Parmová Yvona Ing., Brno, CZ

(72) Štěpánek Robert Ing., Brno, CZ

(72) Večerka Igor Ing., Brno, CZ

(72) Vrtěnová Věra Ing., Brno, CZ

(72) Blažek Karel Ing., Brno, CZ

(72) Bárta David Mgr., Brno, CZ

(72) Parmová Yvona Ing., Brno, CZ

(72) Štěpánek Robert Ing., Brno, CZ

(72) Večerka Igor Ing., Brno, CZ

(72) Vrtěnová Věra Ing., Brno, CZ

(54) **Zpevněná účelová komunikace**

(22) 26.11.2008

(57) Zpevněná účelová komunikace, jako jsou například lesní a polní cesty, odstavné a parkovací plochy, je tvořena alespoň dvěma rovnoběžnými, vedle sebe vyhloubenými pásy (1), vyplněnými stavebním materiálem (2), tvořeným alespoň kamenivem a výplní, uspořádanou mezi

jednotlivými zmy kameniva. Výplň je tvořena alespoň tixotropní směsí popílku s vodou. V místě zhotovované zpevněné účelové komunikace se do vyhloubených pásů (1) rozprostře kamenivo a mechanicky se předhutní, následně se proleje výplní, načež se celá vrstva kameniva prolitého výplní zhutní vibračním zařízením.

(74) Ing. František Čáslava, Sabinova 6, Brno, 61600

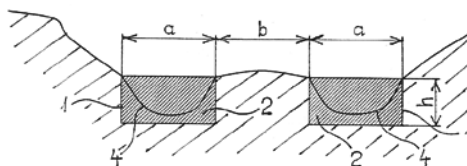

- (51) **E04C 2/20** (2006.01)

**E04C 2/22** (2006.01)

**E04C 2/10** (2006.01)

(21) **2008-757**

(71) Dufek Tomáš Ing., Vyškov, CZ

Dufek Roman, Vyškov, CZ

(72) Dufek Tomáš Ing., Vyškov, CZ

Dufek Roman, Vyškov, CZ

(54) **Zdící tvárnice**

(22) 28.11.2008

(57) Zdící tvárnice (1) je tvořena plastovým, pravouhlým šestistěnným, nejlépe kvádrem, opatřeným odvodňovacím ventilem (5). Na tvárnice (1), podél a/nebo napříč jejich hran jsou vytvořena osazení (6, 7) a vybrání (8) pro uložení spojovacích prvků. Spojovací prvky sestávají z T-profilu, jehož stojina (11) je na svém volném konci opatřena a soustavou tvarovaných průchozích otvorů (12) a plochých per pro zasunutí do průchozích otvorů (12). Tvar každého průchozího otvoru (12) odpovídá příčnému průřezu plochého pera.

(74) Ing. Vitězslav Žák, patentový zástupce, Lidická 51, Brno, 60200

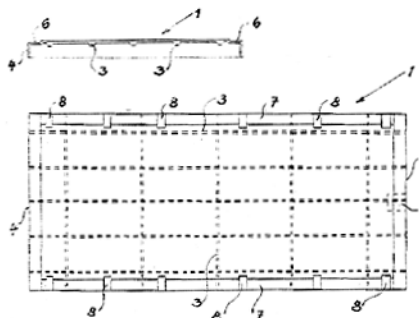

- (51) **F24D 15/04** (2006.01)

(21) **2008-758**

(71) Klazar Luděk Ing., Litomyšl, CZ

(72) Klazar Luděk Ing., Litomyšl, CZ

(54) **Způsob intenzifikace odtávání výparníků tepelných čerpadel typu vzduch-voda se spirálovým kompresorem a zařízení k provádění tohoto způsobu**

(22) 27.11.2008

(57) Způsob intenzifikace odtávání výparníků tepelných čerpadel typu vzduch-voda se spirálovým kompresorem (KO), jehož podstata spočívá v tom, že v průběhu odtávání výparníku (V) se mezi výtlačkem a sáním spirálového kompresoru (KO) udržuje tlakový rozdíl nad hodnotou, pod kterou část oběhového množství chladiva, která je nepřímě úměrná tlakovému rozdílu mezi výtlačkem a sáním spirálového kompresoru (KO), cirkuluje uvnitř spirálového kompresoru (KO), čímž se výtlačný tlak spirálového kompresoru (KO) tepelného čerpadla stabilizuje.

(74) Ing. Pavel Reichel, Lopatecká 14, Praha 4, 14700

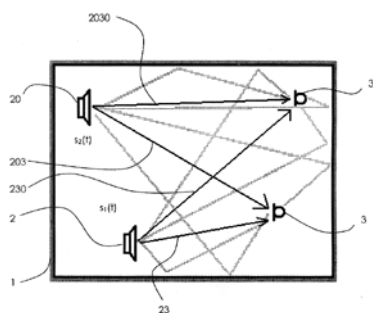
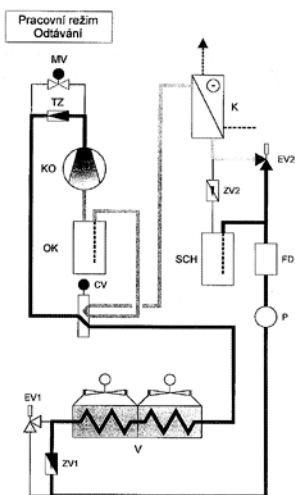

- (51) **G10L 21/02** (2006.01)  
 (21) **2008-752**  
 (71) Technická univerzita v Liberci, Liberec, CZ  
 Ústav teorie informace a automatizace AV ČR, v.v.i., Praha 8, CZ  
 (72) Koldovský Zbyněk Ing. Ph.D., Tanvald, CZ  
 Tichavský Petr Ing. CSc., Praha 8, CZ  
 (54) **Způsob slepé separace akustických signálů z jejich konvolutní směsi**  
 (22) 27.11.2008  
 (57) Podstata způsobu slepé separace akustických signálů  $s_1(t)$  až  $s_n(t)$  z jejich konvolutní směsi podle vynálezu spočívá v tom, že se v prvním kroku určí hlavní relativní zpoždění  $d_{ij}$ , s jakými přichází hlavní vlny akustických signálů ze zdrojů akustických signálů k mikrofonům vůči referenčnímu mikrofonu. V druhém kroku se pak sestaví datová matice  $X$ , jejíž řádky obsahují  $N$  vzorků signálů  $x_k(t)$  z mikrofonů, přičemž tyto vzorky jsou v důsledku hlavních relativních zpoždění  $d_{ij}$  vzájemně posunuty o hlavní posunutí  $p_j$  vzorků. Pro každý akustický signál  $s_1(t)$  až  $s_n(t)$  pak existují v datové matici  $X$  alespoň dva řádky, z nichž má hlavní vlna tohoto akustického signálu  $s_1(t)$  až  $s_n(t)$  stejné hlavní relativní zpoždění  $d_{ij}$ , přičemž následně se ke každému řádku dále přiřadí  $L-1$  řádků představujících posunutí  $p_j+1$  až  $p_j+L-1$ , které odpovídají odraženým vlnám akustických signálů  $s_1(t)$  až  $s_n(t)$ , přičemž v datové matici  $X$  se nevyskytují duplicitní řádky. Na takto vytvořenou datovou matici  $X$  je dále aplikován algoritmus pro analýzu nezávislých komponent, čímž je vytvořena čtvercová matice  $W$ , jejímž následným maticovým součinem s datovou maticí  $X$  je připravena matice  $C$  obsahující statisticky nezávislé komponenty akustických signálů  $s_1(t)$  až  $s_n(t)$ . V dalším kroku se vypočte matice podobností  $D$  mezi jednotlivými nezávislými komponentami akustických signálů  $s_1(t)$  až  $s_n(t)$  a následně jsou podle matice podobností  $D$  vytvořeny shluky nezávislých komponent akustických signálů  $s_1(t)$  až  $s_n(t)$ . Ve čtvrtém kroku se z nezávislých komponent jednotlivých shluků, vytváří pro každý akustický signál  $s_1(t)$  až  $s_n(t)$  rekonstruovaná datová matice  $X$ , z níž jsou dále vytvořeny odezvy separovaného signálu odpovídající danému shluku nezávislých komponent na všech  $m$  mikrofonech. Následně jsou kombinovány odezvy každého separovaného signálu ze všech mikrofonů  $m$  do jednoho kanálu, čímž jsou získány separované akustické signály  $s_1(t)$  až  $s_n(t)$ .  
 (74) Ing. Dobroslav Musil, patentová kancelář, Ing. Dobroslav Musil, Cejl 38, Brno, 60200

## Zveřejněné přihlášky vynálezů - přehled podle třídících znaků

Tato kapitola obsahuje zveřejněné přihlášky vynálezů uspořádané podle třídících znaků mezinárodního patentové třídění, nacházejících se na druhém až x-tém místě zatřídění přihlášky vynálezu. Přihlášky vynálezu uspořádané podle třídících znaků na 1. pozici zatřídění jsou uvedeny v předchozí části.

<i>A 61 B 5/02</i>	(2006.01)	2008-754
<i>A 61 B 5/04</i>	(2006.01)	2008-754
<i>A 63 C 17/00</i>	(2006.01)	2008-751
<i>B 27 M 1/02</i>	(2006.01)	2008-762
<i>B 27 M 1/08</i>	(2006.01)	2008-762
<i>B 27 N 3/04</i>	(2006.01)	2008-762
<i>B 27 N 3/18</i>	(2006.01)	2008-762
<i>B 60 K 5/08</i>	(2006.01)	2008-753
<i>E 01 C 21/00</i>	(2006.01)	2008-747
<i>E 04 C 2/10</i>	(2006.01)	2008-757
<i>E 04 C 2/22</i>	(2006.01)	2008-757



### Seznam přihlašovatelů zveřejněných přihlášek vynálezů

(71)	(21)	(51)	(71)	(21)	(51)
Blažek Karel Ing., Brno, CZ	2008-747	<b>E 01 C 15/00</b>	(2006.01)		
Dufek Tomáš Ing., Vyškov, CZ	2008-757	<b>E 04 C 2/20</b>	(2006.01)		
Fúra Adam, Lučenec, SK	2008-753	<b>B 60 K 5/02</b>	(2006.01)		
Fúra Adam, Lučenec, SK	2008-754	<b>A 61 B 5/0205</b>	(2006.01)		
Klazar Luděk Ing., Litomyšl, CZ	2008-758	<b>F 24 D 15/04</b>	(2006.01)		
Mendelova zemědělská a lesnická univerzita v Brně, Brno, CZ	2008-762	<b>B 27 N 3/08</b>	(2006.01)		
Škoda Auto a. s., Mladá Boleslav, CZ	2008-761	<b>B 60 R 11/02</b>	(2006.01)		
Šorm Michal Ing., Praha, CZ	2008-751	<b>A 63 C 17/14</b>	(2006.01)		
Technická univerzita v Liberci, Liberec, CZ	2008-752	<b>G 10 L 21/02</b>	(2006.01)		

## FG4A

## Udělené patenty - přehled podle čísel patentů

V období uzávěrky tohoto čísla Věstníku udělil Úřad průmyslového vlastnictví tyto patenty.

301730	<b>F 16 L 15/06</b>	(2006.01)
301731	<b>G 11 B 20/18</b>	(2006.01)
301732	<b>E 03 C 1/295</b>	(2006.01)
301733	<b>H 02 B 1/26</b>	(2006.01)
301734	<b>E 06 B 3/46</b>	(2006.01)
301735	<b>H 01 M 8/12</b>	(2006.01)
301736	<b>A 61 K 33/30</b>	(2006.01)
301737	<b>A 61 K 31/4406</b>	(2006.01)
301738	<b>G 21 K 1/06</b>	(2006.01)
301739	<b>G 01 N 21/25</b>	(2006.01)
301740	<b>A 61 K 9/00</b>	(2006.01)
301741	<b>E 06 B 9/17</b>	(2006.01)
301742	<b>H 05 H 1/28</b>	(2006.01)
301743	<b>C 07 D 409/14</b>	(2006.01)
301744	<b>F 23 C 10/20</b>	(2006.01)
301745	<b>F 23 C 10/30</b>	(2006.01)
301746	<b>C 02 F 9/14</b>	(2006.01)
301747	<b>C 07 C 67/347</b>	(2006.01)
301748	<b>B 25 J 21/02</b>	(2006.01)
301749	<b>F 41 A 19/51</b>	(2006.01)
301750	<b>C 07 D 487/04</b>	(2006.01)
301751	<b>C 07 D 471/04</b>	(2006.01)

FG4A

Udělené patenty - přehled podle MPT

(51) <b>A61K 31/4406</b> (2006.01)	(54) <b>Systém pro spojení vnitřku komory s vnějškem komory, spojovací těleso, kryt a jejich kombinace pro tento systém a způsob přenosu materiálu mezi vnitřkem a vnějškem komory</b>
<b>C07D 213/30</b> (2006.01)	(32) 18.08.2000
<b>C07D 213/65</b> (2006.01)	(31) 0020272
<b>C07D 213/75</b> (2006.01)	(33) GB
<b>A61P 35/00</b> (2006.01)	(86) PCT/EP2001/009381
(11) 301737	(87) WO 2002/017332
(40) 17.07.2002	(22) 13.08.2001
(21) <b>2002-724</b>	(74) KOREJZOVÁ & SPOL., v.o.s., JUDr. Petra Korejzová, advokátka, Korunní 810/104 E, Praha 10, 10100
(73) SCHERING AKTIENGESELLSCHAFT, Berlin, DE	
(72) Ishibashi Masahiko, Mobara-shi, JP	
Sakabe Masahiro, Mobara-shi, JP	
Sakai Ikuo, Mobara-shi, JP	
Suzuki Tsuneji, Mobara-shi, JP	
Ando Tomoyuki, Mobara-shi, JP	
(54) <b>Farmaceutický přípravek obsahující derivát benzamidu se zlepšenou rozpustností a orální absorptivitou</b>	(51) <b>C02F 9/14</b> (2006.01)
(32) 30.08.1999	<b>C02F 3/02</b> (2006.01)
(31) 1999/242444	<b>B01D 36/00</b> (2006.01)
(33) JP	(11) 301746
(86) PCT/EP2000/008421	(40) 27.06.2007
(87) WO 2001/016106	(21) <b>2005-564</b>
(22) 29.08.2000	(73) Bobylev Yury Olegovich, Odintsovo, Moscow district, RU
(74) PATENTSERVIS PRAHA a.s., Jivenská 1, Praha 4, 14000	(72) Bobylev Yury Olegovich, Odintsovo, Moscow district, RU
	(54) <b>Způsob hlubokého biologického čištění odpadních vod a zařízení k provádění tohoto způsobu</b>
(51) <b>A61K 33/30</b> (2006.01)	(32) 08.06.2005
<b>A61K 31/728</b> (2006.01)	(31) 2005117621
<b>A61P 19/02</b> (2006.01)	(33) RU
(11) 301736	(22) 07.09.2005
(40) 16.01.2002	(74) Bohemia Patent, Ing. Jana Vanděliková, Havanská 17, Praha 7, 17000
(21) <b>2001-3110</b>	
(73) TAKATA SEIYAKU CO., LTD., Tokyo, JP	
RICHTER GEDEON VEGYESZETI GYAR RT., Budapest, HU	
(72) Serizawa Isao, Omiya-shi, JP	
Maekawa Keisei, Ageo-shi, JP	
Illes Janos, Budapest, HU	
Neszmeli Erzsébet, Budapest, HU	
(54) <b>Prostředek pro léčbu artritidy</b>	(51) <b>C07C 67/347</b> (2006.01)
(32) 10.03.1999	<b>C07C 69/003</b> (2006.01)
(31) 1999/11063718	<b>C07C 69/017</b> (2006.01)
(33) JP	<b>C07C 69/743</b> (2006.01)
(86) PCT/JP2000/001487	<b>C07C 69/753</b> (2006.01)
(87) WO 2000/053194	<b>C07C 61/04</b> (2006.01)
(22) 10.03.2000	<b>C07C 69/96</b> (2006.01)
(74) Ing. Ivana Jirotková, Nad Štolou 12, Praha 7, 17000	<b>C07C 233/58</b> (2006.01)
	(11) 301747
(51) <b>A61K 9/00</b> (2006.01)	(40) 14.05.2003
<b>A61L 31/16</b> (2006.01)	(21) <b>2002-3916</b>
<b>A61P 31/00</b> (2006.01)	(73) ASTRAZENECA AB, Södertälje, SE
(11) 301740	(72) Clark Adrian, Södertälje, SE
(40) 16.04.2003	Jones Elfyn, Södertälje, SE
(21) <b>2002-2322</b>	Larsson Ulf, Södertälje, SE
(73) HERAEUS KULZER GMBH & CO. KG, Hanau, DE	Minidis Anna, Södertälje, SE
(72) Vogt Sebastian Dr., Jena, DE	(54) <b>Způsob přípravy esterů a jiných derivátů cyklopropylkarboxylové kyseliny</b>
Schnabelrauch Matthias Dr., Jena, DE	(32) 02.06.2000, 06.06.2000
Kühn Klaus-Dieter Dr., Marburg, DE	(31) 0013487, 0002101
(54) <b>Způsob antibiotického povlékání těles se vzájemně propojenými mikrodotinami</b>	(33) GB, SE
(32) 31.08.2001, 01.02.2002	(86) PCT/SE2001/001240
(31) 10142465, 10204307	(87) WO 2001/092200
(33) DE, DE	(22) 31.05.2001
(22) 02.07.2002	(74) JUDr. Pavel Zelený, Hálkova 2, Praha 2, 12000
(74) Ing. Ivana Jirotková, Nad Štolou 12, Praha 7, 17000	
(51) <b>B25J 21/02</b> (2006.01)	(51) <b>C07D 409/14</b> (2006.01)
<b>B25J 21/00</b> (2006.01)	<b>C07D 401/06</b> (2006.01)
<b>G21F 7/005</b> (2006.01)	<b>C07D 241/18</b> (2006.01)
<b>G21F 7/047</b> (2006.01)	<b>A61K 31/495</b> (2006.01)
(11) 301748	<b>A61K 31/4965</b> (2006.01)
(40) 12.11.2003	<b>A61P 35/00</b> (2006.01)
(21) <b>2003-478</b>	(11) 301743
(73) Aseptic Technologies S.A., 5032 Les Isnes, BE	(40) 14.05.2003
(72) Thilly Jacques, Rixensart, BE	(21) <b>2002-3693</b>
Vandecasserie Christian, Rixensart, BE	(73) AngioRX Corporation, Shengkeng Shiang, Taipei County, TW
	(72) Teng Che-Ming, Taipei, TW
	Wang Hui-Po, Taipei, TW
	Li Eric I.C., Tainan City, TW
	Lee On, Taipei, TW
	Guh Jih-Hwa, Taipei, TW
	Chen Huei-Ting, Taipei, TW
	Fan Yan-Bing, Tay-Shan, TW
	Chen Ya-Lan, Taiwan City, TW

(54) <b>Piperazindionové sloučeniny a protinádorové využití</b>	(21) <b>2000-986</b>
(32) 09.05.2000	(73) HUTTERER & LECHNER
(31) 60/304,191	KOMMANDITGESELLSCHAFT, Himberg bei Wien, AT
(33) US	(72) Rittmann Anton, Rauchenwarth, AT
(86) PCT/US2001/014721	(54) <b>Ventil k provzdušňování trubek</b>
(87) WO 2001/095858	(32) 18.03.1999
(22) 08.05.2001	(31) GM190/1999
(74) PATENTSERVIS Praha a.s., Jivenská 1273/1, Praha 4, 14021	(33) AT
	(22) 17.03.2000
	(74) JUDr. Miloš Všečetka, Hálkova 2, Praha 2, 12000
(51) <b>C07D 471/04</b> (2006.01)	(51) <b>E06B 3/46</b> (2006.01)
<b>A61K 31/437</b> (2006.01)	<b>E06B 3/50</b> (2006.01)
<b>A61P 11/06</b> (2006.01)	<b>E05D 15/06</b> (2006.01)
<b>A61P 17/06</b> (2006.01)	<b>E05D 15/58</b> (2006.01)
<b>A61P 19/02</b> (2006.01)	(11) 301734
<b>A61P 29/00</b> (2006.01)	(40) 11.04.2001
<b>A61P 35/00</b> (2006.01)	(21) <b>2000-3185</b>
(11) 301751	(73) LÖNNBERG Benth, Helsingborg, SE
(40) 13.11.2002	(72) Lönnberg Benth, Helsingborg, SE
(21) <b>2008-557</b>	(54) <b>Zařízení pro otočné a posuvné zavěšení tabulí</b>
(73) AVENTIS PHARMA LIMITED, West Malling, GB	(32) 04.03.1998
(72) Cox Paul Joseph, West Malling, GB	(31) 9800672
Majid Tahir Nadeem, West Malling, GB	(33) SE
Lai Justine Yeun Quai, West Malling, GB	(86) PCT/SE1999/000315
Morley Andrew David, West Malling, GB	(87) WO 1999/045224
Amendola Shelley, West Malling, GB	(22) 04.03.1999
Deprets Stephanie, West Malling, GB	(74) Dr. Karel Čermák, Národní třída 32, Praha 1, 11000
Edlin Chris, West Malling, GB	
(54) <b>Bicyklický pyrrolový derivát, farmaceutická kompozice obsahující tento derivát, tato kompozice pro použití při léčení a použití uvedeného derivátu při výrobě léčiva</b>	(51) <b>E06B 9/17</b> (2006.01)
(32) 24.12.1999, 05.07.2000	(11) 301741
(31) 9930698, 60/215818	(40) 17.12.2003
(33) GB, US	(21) <b>2003-2000</b>
(86) PCT/GB2000/004993	(73) HELMUT LEHR ROLLADENKASTEN, Grossaspach, DE
(87) WO 2001/047922	(72) Lehr Else, Aspach, DE
(22) 27.12.2000	(54) <b>Roletová skříňka</b>
(74) TRAPLOVÁ HAKR KUBÁT Advokátní a patentová kancelář, Ing. Jan Kubát, Přístavní 24, Praha 7, 17000	(32) 16.01.2001
	(31) 10101910
	(33) DE
	(86) PCT/EP2001/015182
	(87) WO 2002/055829
	(22) 21.12.2001
	(74) ing. Marie Smrčková, Velflíkova 8, Praha 6, 16000
(51) <b>C07D 487/04</b> (2006.01)	(51) <b>F16L 15/06</b> (2006.01)
<b>A61K 31/4025</b> (2006.01)	(11) 301730
<b>A61K 31/404</b> (2006.01)	(40) 12.02.2003
<b>A61K 31/407</b> (2006.01)	(21) <b>2002-3597</b>
<b>A61K 31/4985</b> (2006.01)	(73) VALLOUREC MANNESMANN OIL & GAS FRANCE,
<b>A61P 1/00</b> (2006.01)	Aulnoye-Aymeries, FR
<b>A61P 11/06</b> (2006.01)	SUMITOMO METAL INDUSTRIES LTD., Osaka-shi, JP
<b>A61P 17/06</b> (2006.01)	(72) Verdillon Lionel, Dommartin, FR
<b>A61P 19/02</b> (2006.01)	(54) <b>Trubicový prvek se závitem pro trubicový spoj se závitem odolný proti únavě a výsledný trubicový spoj se závitem</b>
<b>A61P 29/00</b> (2006.01)	(32) 31.03.2000
<b>A61P 35/00</b> (2006.01)	(31) 0004135
(11) 301750	(33) FR
(40) 13.11.2002	(86) PCT/FR2001/000911
(21) <b>2002-2207</b>	(87) WO 2001/075346
(73) AVENTIS PHARMA LIMITED, West Malling, GB	(22) 26.03.2001
(72) Cox Paul Joseph, West Malling, GB	(74) JUDr. Miloš Všečetka, Hálkova 2, Praha 2, 12000
Majid Tahir Nadeem, West Malling, GB	
Lai Justine Yeun Quai, West Malling, GB	
Morley Andrew David, West Malling, GB	
Amendola Shelley, West Malling, GB	
Deprets Stephanie, West Malling, GB	
Edlin Chris, West Malling, GB	
(54) <b>Bicyklický pyrrolový derivát, jeho použití při výrobě léčiva, farmaceutická kompozice tento derivát obsahující a pro použití při léčení</b>	(51) <b>F23C 10/20</b> (2006.01)
(32) 24.12.1999, 05.07.2000	<b>F23C 10/18</b> (2006.01)
(31) 9930698, 60/215,818	(11) 301744
(33) GB, US	(40) 12.04.2006
(86) PCT/GB2000/004993	(21) <b>2004-887</b>
(87) WO 2001/047922	(73) Ptáček Milan Ing., Hranice, CZ
(22) 27.12.2000	(72) Ptáček Milan Ing., Hranice, CZ
(74) Ing. Jan Kubát, Přístavní 24, Praha 7, 17000	(54) <b>Kotel s fluidním spalováním</b>
	(22) 18.08.2004
	(74) Ing. František Kania, Mendlovo nám. 1a, Brno, 60300
(51) <b>E03C 1/295</b> (2006.01)	(51) <b>F23C 10/30</b> (2006.01)
<b>F16L 55/07</b> (2006.01)	<b>F23C 10/00</b> (2006.01)
<b>F16K 24/06</b> (2006.01)	(11) 301745
(11) 301732	(40) 12.04.2006
(40) 15.11.2000	(21) <b>2004-888</b>

(73) Ptáček Milan Ing., Hranice, CZ	(33) US
(72) Ptáček Milan Ing., Hranice, CZ	(86) PCT/US2000/021060
(54) <b>Způsob regulace výšky fluidní vrstvy kotle s fluidním spalováním a kotel s fluidním spalováním pro provádění tohoto způsobu</b>	(87) WO 2001/009904
(22) 18.08.2004	(22) 01.08.2000
(74) Ing. František Kania, Mendlovo nám. 1a, Brno, 60300	(74) Dr. Karel Čermák, Národní třída 32, Praha 1, 11000
(51) <b>F41A 19/51</b> (2006.01)	(51) <b>H01M 8/12</b> (2006.01)
<b>F41A 19/48</b> (2006.01)	<b>H01M 8/10</b> (2006.01)
<b>F41A 19/10</b> (2006.01)	(11) 301735
<b>F41A 19/06</b> (2006.01)	(40) 14.11.2001
<b>F41A 19/50</b> (2006.01)	(21) <b>2001-1953</b>
<b>F41A 19/38</b> (2006.01)	(73) FUELCELL ENERGY, LTD., Calgary, CA
<b>F41A 19/37</b> (2006.01)	(72) Ghosh Debabrata, Calgary, CA
<b>F41A 19/24</b> (2006.01)	Martell Frank, Calgary, CA
<b>F41A 19/00</b> (2006.01)	Tang Zheng, Calgary, CA
(11) 301749	(54) <b>Kompozitní elektrody pro pevné elektrochemické součástky a zařízení</b>
(40) 07.01.2009	(32) 08.10.1999, 11.09.2000
(21) <b>2007-434</b>	(31) 60/158,124, 60/231,542
(73) Česká Zbrojovka, a. s., Uherský Brod, CZ	(33) US, US
(72) Hruboš Rostislav, Uherský Brod, CZ	(86) PCT/CA2000/001166
Rezek Jaroslav, Uherský Brod, CZ	(87) WO 2001/028024
Filko Ivan Ing., Moravské Lieskové, SK	(22) 06.10.2000
(54) <b>Dvojitý spouškový mechanismus samonabíjecí pistole</b>	(74) PATENTSERVIS PRAHA a.s., Jivenská 1273/1, Praha 4, 14021
(22) 26.06.2007	
(74) ROTT,RŮŽIČKA & GUTTMANN patent.,známkové a advokátní kanceláře, Ing. Miloslav Hainz, Nad Štolou 12, Praha 7, 17000	(51) <b>H02B 1/26</b> (2006.01)
	<b>H05K 5/00</b> (2006.01)
(51) <b>G01N 21/25</b> (2006.01)	(11) 301733
(11) 301739	(40) 14.03.2001
(40) 11.09.2002	(21) <b>2000-1283</b>
(21) <b>2002-1613</b>	(73) WEBER AG, Emmenbrücke, CH
(73) VATTENFALL AB, Stockholm, SE	(72) Schmitt Oliver, Ebikon, CH
(72) Andersson Christer, Karlholmsbruk, SE	(54) <b>Skříňový rozvaděč a rámové rameno pro tento skříňový rozvaděč</b>
(54) <b>Postup a zařízení pro měření koncentrace škodlivých plynů v kouřových plynech ve vytápěcím zařízení užitím fotospektrometrie</b>	(32) 09.04.1999
(32) 12.10.1999	(31) 674/99
(31) 9903656	(33) CH
(33) SE	(22) 07.04.2000
(86) PCT/SE2000/001866	(74) Dr. Karel Čermák, Národní třída 32, Praha 1, 11000
(87) WO 2001/027593	
(22) 27.09.2000	(51) <b>H05H 1/28</b> (2006.01)
(74) PATENTSERVIS PRAHA a.s., Jivenská 1, Praha 4, 14000	<b>H05H 1/34</b> (2006.01)
	<b>H05H 1/26</b> (2006.01)
(51) <b>G11B 20/18</b> (2006.01)	<b>B23K 10/00</b> (2006.01)
<b>G11B 27/32</b> (2006.01)	(11) 301742
(11) 301731	(40) 15.02.2006
(40) 16.01.2002	(21) <b>2005-607</b>
(21) <b>2001-1795</b>	(73) THERMAL DYNAMICS CORPORATION, West Lebanon, NH, US
(73) KONINKLIJKE PHILIPS ELECTRONICS N. V., Eindhoven, NL	(72) Brasseur Johnathan, Cornish, NH, US
(72) Ijtsma Pope, Eindhoven, NL	Horner-Richardson Kevin D., Cornish, NH, US
Hamelinck Dirk, Eindhoven, NL	Hewett Roger W., Planfield, NH, US
Nijboer Jacob G., Eindhoven, NL	(54) <b>Krycí sestava pro plazmový obloukový hořák a způsob jejího provozování</b>
(54) <b>Způsob okamžitého zápisu nebo čtení souborů ze záznamového média diskového typu</b>	(32) 27.02.2003
(32) 23.09.1999, 27.01.2000	(31) 10/376,688
(31) 99203111, 00200290	(33) US
(33) EP, EP	(86) PCT/US2004/006241
(86) PCT/EP2000/008975	(87) WO 2004/076113
(87) WO 2001/022416	(22) 26.02.2004
(22) 13.09.2000	(74) KANIA, SEDLÁK, SMOLA Patentová a známková kancelář, Ing. František Kania, Mendlovo nám. 1a, Brno, 60300
(74) JUDr. Pavel Zelený, Hálkova 2, Praha 2, 12000	
(51) <b>G21K 1/06</b> (2006.01)	
<b>G21K 1/00</b> (2006.01)	
(11) 301738	
(40) 13.11.2002	
(21) <b>2002-791</b>	
(73) OSMIC, INC., Troy, MI, US	
(72) Jiang Licai, Rochester Hills, MI, US	
Verman Boris, Troy, MI, US	
(54) <b>Reflektor elektromagnetického záření</b>	
(32) 02.08.1999	
(31) 09/366,028	

### Seznam majitelů udělených patentů

(73)	(11)	(51)	(73)	(11)	(51)
AngioRX Corporation, Shenkeng Shiang, Taipei County, TW	301743	<b>C 07 D 409/14</b>	(2006.01)		
Aseptic Technologies S.A., 5032 Les Isnes, BE	301748	<b>B 25 J 21/02</b>	(2006.01)		
ASTRAZENECA AB, Södertälje, SE	301747	<b>C 07 C 67/347</b>	(2006.01)		
AVENTIS PHARMA LIMITED, West Malling, GB	301750	<b>C 07 D 487/04</b>	(2006.01)		
AVENTIS PHARMA LIMITED, West Malling, GB	301751	<b>C 07 D 471/04</b>	(2006.01)		
Bobylev Yury Olegovich, Odintsovo, Moscow district, RU	301746	<b>C 02 F 9/14</b>	(2006.01)		
Česká Zbrojovka, a. s., Uherský Brod, CZ	301749	<b>F 41 A 19/51</b>	(2006.01)		
FUELCELL ENERGY, LTD., Calgary, CA	301735	<b>H 01 M 8/12</b>	(2006.01)		
HELMUT LEHR ROLLADENKASTEN, Grossaspach, DE	301741	<b>E 06 B 9/17</b>	(2006.01)		
HERAEUS KULZER GMBH & CO. KG, Hanau, DE	301740	<b>A 61 K 9/00</b>	(2006.01)		
HUTTERER & LECHNER KOMMANDITGESELLSCHA FT, Himberg bei Wien, AT	301732	<b>E 03 C 1/295</b>	(2006.01)		
KONINKLIJKE PHILIPS ELECTRONICS N. V., Eindhoven, NL	301731	<b>G 11 B 20/18</b>	(2006.01)		
LÖNNBERG Benth, Helsingborg, SE	301734	<b>E 06 B 3/46</b>	(2006.01)		
OSMIC, INC., Troy, MI, US	301738	<b>G 21 K 1/06</b>	(2006.01)		
Ptáček Milan Ing., Hranice, CZ	301744	<b>F 23 C 10/20</b>	(2006.01)		
Ptáček Milan Ing., Hranice, CZ	301745	<b>F 23 C 10/30</b>	(2006.01)		
RICHTER GEDEON VEGYESZETI GYAR RT., Budapest, HU	301736	<b>A 61 K 33/30</b>	(2006.01)		
SCHERING AKTIENGESELLSCHAFT, Berlin, DE	301737	<b>A 61 K 31/4406</b>	(2006.01)		
SUMITOMO METAL INDUSTRIES LTD., Osaka- shi, JP	301730	<b>F 16 L 15/06</b>	(2006.01)		
TAKATA SEIYAKU CO., LTD., Tokyo, JP	301736	<b>A 61 K 33/30</b>	(2006.01)		
THERMAL DYNAMICS CORPORATION, West Lebanon, NH, US	301742	<b>H 05 H 1/28</b>	(2006.01)		
VALLOUREC MANNESMANN OIL & GAS FRANCE, Aulnoye-Aymeries, FR	301730	<b>F 16 L 15/06</b>	(2006.01)		
VATTENFALL AB, Stockholm, SE	301739	<b>G 01 N 21/25</b>	(2006.01)		
WEBER AG, Emmenbrücke, CH	301733	<b>H 02 B 1/26</b>	(2006.01)		

## Udělené evropské patenty

Evropský patentový úřad udělil následující evropské patenty s účinky pro Českou republiku. Tyto patenty mohou být zrušeny nebo zachovány v pozměněném znění Evropským patentovým úřadem v řízení o odporu. K tomu, aby nabyl evropský patent účinnosti na území České republiky, je třeba, aby byl Úřadu předložen ve stanovené lhůtě překlad patentového spisu do českého jazyka (§ 35c odst. 2 až 4 zákona č. 527/1990 Sb., v platném znění).

(97) EP 1327477	(47) 26.05.2010	(97) EP 1524905	(47) 26.05.2010
(97) EP 1342893	(47) 26.05.2010	(97) EP 1529831	(47) 26.05.2010
(97) EP 1349437	(47) 26.05.2010	(97) EP 1533701	(47) 26.05.2010
(97) EP 1351273	(47) 26.05.2010	(97) EP 1536655	(47) 26.05.2010
(97) EP 1352719	(47) 26.05.2010	(97) EP 1536691	(47) 26.05.2010
(97) EP 1352857	(47) 26.05.2010	(97) EP 1536705	(47) 26.05.2010
(97) EP 1359414	(47) 26.05.2010	(97) EP 1539137	(47) 26.05.2010
(97) EP 1364880	(47) 26.05.2010	(97) EP 1539401	(47) 26.05.2010
(97) EP 1394973	(47) 26.05.2010	(97) EP 1540018	(47) 26.05.2010
(97) EP 1398286	(47) 26.05.2010	(97) EP 1541155	(47) 26.05.2010
(97) EP 1414336	(47) 26.05.2010	(97) EP 1541318	(47) 26.05.2010
(97) EP 1415013	(47) 26.05.2010	(97) EP 1542065	(47) 26.05.2010
(97) EP 1419629	(47) 26.05.2010	(97) EP 1544208	(47) 26.05.2010
(97) EP 1419680	(47) 26.05.2010	(97) EP 1545310	(47) 26.05.2010
(97) EP 1420980	(47) 26.05.2010	(97) EP 1546010	(47) 26.05.2010
(97) EP 1424998	(47) 26.05.2010	(97) EP 1546792	(47) 26.05.2010
(97) EP 1425304	(47) 26.05.2010	(97) EP 1547618	(47) 26.05.2010
(97) EP 1425890	(47) 26.05.2010	(97) EP 1549241	(47) 26.05.2010
(97) EP 1428564	(47) 26.05.2010	(97) EP 1549689	(47) 26.05.2010
(97) EP 1430324	(47) 26.05.2010	(97) EP 1555209	(47) 26.05.2010
(97) EP 1435069	(47) 26.05.2010	(97) EP 1556910	(47) 26.05.2010
(97) EP 1435709	(47) 26.05.2010	(97) EP 1559902	(47) 26.05.2010
(97) EP 1437463	(47) 26.05.2010	(97) EP 1559928	(47) 26.05.2010
(97) EP 1438321	(47) 26.05.2010	(97) EP 1560820	(47) 26.05.2010
(97) EP 1438352	(47) 26.05.2010	(97) EP 1562387	(47) 26.05.2010
(97) EP 1440996	(47) 26.05.2010	(97) EP 1562946	(47) 26.05.2010
(97) EP 1441167	(47) 26.05.2010	(97) EP 1562976	(47) 26.05.2010
(97) EP 1443115	(47) 26.05.2010	(97) EP 1570142	(47) 26.05.2010
(97) EP 1444006	(47) 26.05.2010	(97) EP 1572168	(47) 26.05.2010
(97) EP 1445325	(47) 26.05.2010	(97) EP 1572763	(47) 26.05.2010
(97) EP 1448050	(47) 26.05.2010	(97) EP 1575084	(47) 26.05.2010
(97) EP 1448602	(47) 26.05.2010	(97) EP 1575379	(47) 26.05.2010
(97) EP 1450011	(47) 26.05.2010	(97) EP 1577540	(47) 26.05.2010
(97) EP 1451068	(47) 26.05.2010	(97) EP 1577635	(47) 26.05.2010
(97) EP 1451502	(47) 26.05.2010	(97) EP 1578426	(47) 26.05.2010
(97) EP 1452673	(47) 26.05.2010	(97) EP 1578494	(47) 26.05.2010
(97) EP 1454021	(47) 26.05.2010	(97) EP 1578622	(47) 26.05.2010
(97) EP 1454437	(47) 26.05.2010	(97) EP 1581195	(47) 26.05.2010
(97) EP 1457262	(47) 26.05.2010	(97) EP 1581716	(47) 26.05.2010
(97) EP 1457424	(47) 26.05.2010	(97) EP 1582198	(47) 26.05.2010
(97) EP 1461325	(47) 26.05.2010	(97) EP 1582640	(47) 26.05.2010
(97) EP 1461773	(47) 26.05.2010	(97) EP 1582672	(47) 26.05.2010
(97) EP 1467620	(47) 26.05.2010	(97) EP 1583740	(47) 26.05.2010
(97) EP 1467881	(47) 26.05.2010	(97) EP 1585727	(47) 26.05.2010
(97) EP 1468925	(47) 26.05.2010	(97) EP 1586253	(47) 26.05.2010
(97) EP 1483367	(47) 26.05.2010	(97) EP 1586697	(47) 26.05.2010
(97) EP 1485180	(47) 26.05.2010	(97) EP 1586698	(47) 26.05.2010
(97) EP 1486404	(47) 26.05.2010	(97) EP 1587401	(47) 26.05.2010
(97) EP 1489376	(47) 26.05.2010	(97) EP 1588017	(47) 26.05.2010
(97) EP 1489907	(47) 26.05.2010	(97) EP 1594768	(47) 26.05.2010
(97) EP 1489934	(47) 26.05.2010	(97) EP 1595329	(47) 26.05.2010
(97) EP 1490207	(47) 26.05.2010	(97) EP 1596809	(47) 26.05.2010
(97) EP 1490397	(47) 26.05.2010	(97) EP 1596954	(47) 26.05.2010
(97) EP 1490410	(47) 26.05.2010	(97) EP 1597604	(47) 26.05.2010
(97) EP 1490449	(47) 26.05.2010	(97) EP 1599596	(47) 26.05.2010
(97) EP 1490501	(47) 26.05.2010	(97) EP 1600704	(47) 26.05.2010
(97) EP 1494581	(47) 26.05.2010	(97) EP 1603490	(47) 26.05.2010
(97) EP 1495715	(47) 26.05.2010	(97) EP 1603663	(47) 26.05.2010
(97) EP 1496008	(47) 26.05.2010	(97) EP 1603915	(47) 26.05.2010
(97) EP 1497278	(47) 26.05.2010	(97) EP 1604094	(47) 26.05.2010
(97) EP 1497973	(47) 26.05.2010	(97) EP 1604541	(47) 26.05.2010
(97) EP 1501480	(47) 26.05.2010	(97) EP 1605826	(47) 26.05.2010
(97) EP 1502605	(47) 26.05.2010	(97) EP 1605971	(47) 26.05.2010
(97) EP 1507769	(47) 26.05.2010	(97) EP 1608530	(47) 26.05.2010
(97) EP 1509198	(47) 26.05.2010	(97) EP 1609402	(47) 26.05.2010
(97) EP 1511852	(47) 26.05.2010	(97) EP 1612025	(47) 26.05.2010
(97) EP 1515612	(47) 26.05.2010	(97) EP 1612158	(47) 26.05.2010
(97) EP 1515810	(47) 26.05.2010	(97) EP 1613345	(47) 26.05.2010
(97) EP 1517651	(47) 26.05.2010	(97) EP 1613576	(47) 26.05.2010
(97) EP 1518310	(47) 26.05.2010	(97) EP 1617800	(47) 26.05.2010

(97)	EP 1622164	(47)	26.05.2010	(97)	EP 1712475	(47)	26.05.2010
(97)	EP 1622165	(47)	26.05.2010	(97)	EP 1712509	(47)	26.05.2010
(97)	EP 1622825	(47)	26.05.2010	(97)	EP 1717009	(47)	26.05.2010
(97)	EP 1622881	(47)	26.05.2010	(97)	EP 1717714	(47)	26.05.2010
(97)	EP 1623171	(47)	26.05.2010	(97)	EP 1718737	(47)	26.05.2010
(97)	EP 1623654	(47)	26.05.2010	(97)	EP 1720504	(47)	26.05.2010
(97)	EP 1624310	(47)	26.05.2010	(97)	EP 1720705	(47)	26.05.2010
(97)	EP 1625081	(47)	26.05.2010	(97)	EP 1720869	(47)	26.05.2010
(97)	EP 1626316	(47)	26.05.2010	(97)	EP 1721835	(47)	26.05.2010
(97)	EP 1627909	(47)	26.05.2010	(97)	EP 1722649	(47)	26.05.2010
(97)	EP 1628396	(47)	26.05.2010	(97)	EP 1725148	(47)	26.05.2010
(97)	EP 1628585	(47)	26.05.2010	(97)	EP 1725316	(47)	26.05.2010
(97)	EP 1628951	(47)	26.05.2010	(97)	EP 1727628	(47)	26.05.2010
(97)	EP 1629814	(47)	26.05.2010	(97)	EP 1727760	(47)	26.05.2010
(97)	EP 1634380	(47)	26.05.2010	(97)	EP 1727944	(47)	26.05.2010
(97)	EP 1634701	(47)	26.05.2010	(97)	EP 1728718	(47)	26.05.2010
(97)	EP 1635149	(47)	26.05.2010	(97)	EP 1728946	(47)	26.05.2010
(97)	EP 1637493	(47)	26.05.2010	(97)	EP 1729630	(47)	26.05.2010
(97)	EP 1638667	(47)	26.05.2010	(97)	EP 1729846	(47)	26.05.2010
(97)	EP 1639106	(47)	26.05.2010	(97)	EP 1730103	(47)	26.05.2010
(97)	EP 1639606	(47)	26.05.2010	(97)	EP 1730222	(47)	26.05.2010
(97)	EP 1640061	(47)	26.05.2010	(97)	EP 1732470	(47)	26.05.2010
(97)	EP 1640538	(47)	26.05.2010	(97)	EP 1733309	(47)	26.05.2010
(97)	EP 1644658	(47)	26.05.2010	(97)	EP 1733938	(47)	26.05.2010
(97)	EP 1644659	(47)	26.05.2010	(97)	EP 1733964	(47)	26.05.2010
(97)	EP 1644948	(47)	26.05.2010	(97)	EP 1734933	(47)	26.05.2010
(97)	EP 1648292	(47)	26.05.2010	(97)	EP 1735985	(47)	26.05.2010
(97)	EP 1651125	(47)	26.05.2010	(97)	EP 1737768	(47)	26.05.2010
(97)	EP 1651396	(47)	26.05.2010	(97)	EP 1737951	(47)	26.05.2010
(97)	EP 1651613	(47)	26.05.2010	(97)	EP 1738471	(47)	26.05.2010
(97)	EP 1651639	(47)	26.05.2010	(97)	EP 1740397	(47)	26.05.2010
(97)	EP 1652028	(47)	26.05.2010	(97)	EP 1742448	(47)	26.05.2010
(97)	EP 1652278	(47)	26.05.2010	(97)	EP 1746057	(47)	26.05.2010
(97)	EP 1653915	(47)	26.05.2010	(97)	EP 1747213	(47)	26.05.2010
(97)	EP 1658508	(47)	26.05.2010	(97)	EP 1748701	(47)	26.05.2010
(97)	EP 1659729	(47)	26.05.2010	(97)	EP 1757152	(47)	26.05.2010
(97)	EP 1660650	(47)	26.05.2010	(97)	EP 1758229	(47)	26.05.2010
(97)	EP 1661698	(47)	26.05.2010	(97)	EP 1760026	(47)	26.05.2010
(97)	EP 1663447	(47)	26.05.2010	(97)	EP 1760547	(47)	26.05.2010
(97)	EP 1663546	(47)	26.05.2010	(97)	EP 1760957	(47)	26.05.2010
(97)	EP 1664292	(47)	26.05.2010	(97)	EP 1762239	(47)	26.05.2010
(97)	EP 1664365	(47)	26.05.2010	(97)	EP 1762274	(47)	26.05.2010
(97)	EP 1669058	(47)	26.05.2010	(97)	EP 1763686	(47)	26.05.2010
(97)	EP 1669414	(47)	26.05.2010	(97)	EP 1764050	(47)	26.05.2010
(97)	EP 1672347	(47)	26.05.2010	(97)	EP 1765638	(47)	26.05.2010
(97)	EP 1674628	(47)	26.05.2010	(97)	EP 1771215	(47)	26.05.2010
(97)	EP 1676330	(47)	26.05.2010	(97)	EP 1771466	(47)	26.05.2010
(97)	EP 1678994	(47)	26.05.2010	(97)	EP 1771589	(47)	26.05.2010
(97)	EP 1680667	(47)	26.05.2010	(97)	EP 1773330	(47)	26.05.2010
(97)	EP 1681182	(47)	26.05.2010	(97)	EP 1773512	(47)	26.05.2010
(97)	EP 1681184	(47)	26.05.2010	(97)	EP 1773692	(47)	26.05.2010
(97)	EP 1682202	(47)	26.05.2010	(97)	EP 1774881	(47)	26.05.2010
(97)	EP 1682365	(47)	26.05.2010	(97)	EP 1775735	(47)	26.05.2010
(97)	EP 1682483	(47)	26.05.2010	(97)	EP 1776292	(47)	26.05.2010
(97)	EP 1682667	(47)	26.05.2010	(97)	EP 1776347	(47)	26.05.2010
(97)	EP 1683218	(47)	26.05.2010	(97)	EP 1776442	(47)	26.05.2010
(97)	EP 1683255	(47)	26.05.2010	(97)	EP 1776450	(47)	26.05.2010
(97)	EP 1684609	(47)	26.05.2010	(97)	EP 1777408	(47)	26.05.2010
(97)	EP 1685135	(47)	26.05.2010	(97)	EP 1778083	(47)	26.05.2010
(97)	EP 1685911	(47)	26.05.2010	(97)	EP 1778249	(47)	26.05.2010
(97)	EP 1688366	(47)	26.05.2010	(97)	EP 1781383	(47)	26.05.2010
(97)	EP 1690045	(47)	26.05.2010	(97)	EP 1781605	(47)	26.05.2010
(97)	EP 1690500	(47)	26.05.2010	(97)	EP 1781782	(47)	26.05.2010
(97)	EP 1692814	(47)	26.05.2010	(97)	EP 1781939	(47)	26.05.2010
(97)	EP 1694464	(47)	26.05.2010	(97)	EP 1783523	(47)	26.05.2010
(97)	EP 1697017	(47)	26.05.2010	(97)	EP 1785491	(47)	26.05.2010
(97)	EP 1700804	(47)	26.05.2010	(97)	EP 1787241	(47)	26.05.2010
(97)	EP 1701111	(47)	26.05.2010	(97)	EP 1787967	(47)	26.05.2010
(97)	EP 1701803	(47)	26.05.2010	(97)	EP 1790594	(47)	26.05.2010
(97)	EP 1702114	(47)	26.05.2010	(97)	EP 1792337	(47)	26.05.2010
(97)	EP 1705091	(47)	26.05.2010	(97)	EP 1794069	(47)	26.05.2010
(97)	EP 1706040	(47)	26.05.2010	(97)	EP 1794885	(47)	26.05.2010
(97)	EP 1706338	(47)	26.05.2010	(97)	EP 1795628	(47)	26.05.2010
(97)	EP 1706353	(47)	26.05.2010	(97)	EP 1795979	(47)	26.05.2010
(97)	EP 1706442	(47)	26.05.2010	(97)	EP 1796282	(47)	26.05.2010
(97)	EP 1706646	(47)	26.05.2010	(97)	EP 1796555	(47)	26.05.2010
(97)	EP 1708983	(47)	26.05.2010	(97)	EP 1797289	(47)	26.05.2010
(97)	EP 1711233	(47)	26.05.2010	(97)	EP 1797367	(47)	26.05.2010



(97)	EP 1797570	(47)	26.05.2010	(97)	EP 1865621	(47)	26.05.2010
(97)	EP 1797715	(47)	26.05.2010	(97)	EP 1866106	(47)	26.05.2010
(97)	EP 1797988	(47)	26.05.2010	(97)	EP 1866329	(47)	26.05.2010
(97)	EP 1798331	(47)	26.05.2010	(97)	EP 1867260	(47)	26.05.2010
(97)	EP 1798334	(47)	26.05.2010	(97)	EP 1868431	(47)	26.05.2010
(97)	EP 1798993	(47)	26.05.2010	(97)	EP 1868662	(47)	26.05.2010
(97)	EP 1799324	(47)	26.05.2010	(97)	EP 1868900	(47)	26.05.2010
(97)	EP 1799607	(47)	26.05.2010	(97)	EP 1868923	(47)	26.05.2010
(97)	EP 1801015	(47)	26.05.2010	(97)	EP 1869114	(47)	26.05.2010
(97)	EP 1801065	(47)	26.05.2010	(97)	EP 1869847	(47)	26.05.2010
(97)	EP 1802775	(47)	26.05.2010	(97)	EP 1870375	(47)	26.05.2010
(97)	EP 1803717	(47)	26.05.2010	(97)	EP 1871514	(47)	26.05.2010
(97)	EP 1804699	(47)	26.05.2010	(97)	EP 1871516	(47)	26.05.2010
(97)	EP 1807840	(47)	26.05.2010	(97)	EP 1873066	(47)	26.05.2010
(97)	EP 1808316	(47)	26.05.2010	(97)	EP 1873215	(47)	26.05.2010
(97)	EP 1809158	(47)	26.05.2010	(97)	EP 1874739	(47)	26.05.2010
(97)	EP 1809253	(47)	26.05.2010	(97)	EP 1874783	(47)	26.05.2010
(97)	EP 1809460	(47)	26.05.2010	(97)	EP 1875937	(47)	26.05.2010
(97)	EP 1809858	(47)	26.05.2010	(97)	EP 1878190	(47)	26.05.2010
(97)	EP 1811509	(47)	26.05.2010	(97)	EP 1878723	(47)	26.05.2010
(97)	EP 1811882	(47)	26.05.2010	(97)	EP 1879094	(47)	26.05.2010
(97)	EP 1812474	(47)	26.05.2010	(97)	EP 1879308	(47)	26.05.2010
(97)	EP 1813809	(47)	26.05.2010	(97)	EP 1880948	(47)	26.05.2010
(97)	EP 1814755	(47)	26.05.2010	(97)	EP 1882500	(47)	26.05.2010
(97)	EP 1817270	(47)	26.05.2010	(97)	EP 1882568	(47)	26.05.2010
(97)	EP 1817279	(47)	26.05.2010	(97)	EP 1882581	(47)	26.05.2010
(97)	EP 1819668	(47)	26.05.2010	(97)	EP 1884972	(47)	26.05.2010
(97)	EP 1820631	(47)	26.05.2010	(97)	EP 1885844	(47)	26.05.2010
(97)	EP 1820640	(47)	26.05.2010	(97)	EP 1889073	(47)	26.05.2010
(97)	EP 1824602	(47)	26.05.2010	(97)	EP 1889688	(47)	26.05.2010
(97)	EP 1824655	(47)	26.05.2010	(97)	EP 1890957	(47)	26.05.2010
(97)	EP 1825219	(47)	26.05.2010	(97)	EP 1891271	(47)	26.05.2010
(97)	EP 1826148	(47)	26.05.2010	(97)	EP 1895781	(47)	26.05.2010
(97)	EP 1829047	(47)	26.05.2010	(97)	EP 1895892	(47)	26.05.2010
(97)	EP 1829804	(47)	26.05.2010	(97)	EP 1896470	(47)	26.05.2010
(97)	EP 1830002	(47)	26.05.2010	(97)	EP 1897809	(47)	26.05.2010
(97)	EP 1830687	(47)	26.05.2010	(97)	EP 1897980	(47)	26.05.2010
(97)	EP 1832104	(47)	26.05.2010	(97)	EP 1898973	(47)	26.05.2010
(97)	EP 1832388	(47)	26.05.2010	(97)	EP 1900550	(47)	26.05.2010
(97)	EP 1832399	(47)	26.05.2010	(97)	EP 1901323	(47)	26.05.2010
(97)	EP 1833697	(47)	26.05.2010	(97)	EP 1902222	(47)	26.05.2010
(97)	EP 1833813	(47)	26.05.2010	(97)	EP 1904616	(47)	26.05.2010
(97)	EP 1834536	(47)	26.05.2010	(97)	EP 1907128	(47)	26.05.2010
(97)	EP 1834625	(47)	26.05.2010	(97)	EP 1907703	(47)	26.05.2010
(97)	EP 1834656	(47)	26.05.2010	(97)	EP 1907916	(47)	26.05.2010
(97)	EP 1835078	(47)	26.05.2010	(97)	EP 1908562	(47)	26.05.2010
(97)	EP 1835095	(47)	26.05.2010	(97)	EP 1910011	(47)	26.05.2010
(97)	EP 1837312	(47)	26.05.2010	(97)	EP 1911341	(47)	26.05.2010
(97)	EP 1837617	(47)	26.05.2010	(97)	EP 1912729	(47)	26.05.2010
(97)	EP 1838193	(47)	26.05.2010	(97)	EP 1912917	(47)	26.05.2010
(97)	EP 1840071	(47)	26.05.2010	(97)	EP 1913410	(47)	26.05.2010
(97)	EP 1842384	(47)	26.05.2010	(97)	EP 1913853	(47)	26.05.2010
(97)	EP 1842944	(47)	26.05.2010	(97)	EP 1914146	(47)	26.05.2010
(97)	EP 1843115	(47)	26.05.2010	(97)	EP 1914719	(47)	26.05.2010
(97)	EP 1843446	(47)	26.05.2010	(97)	EP 1915644	(47)	26.05.2010
(97)	EP 1844048	(47)	26.05.2010	(97)	EP 1915980	(47)	26.05.2010
(97)	EP 1844643	(47)	26.05.2010	(97)	EP 1918744	(47)	26.05.2010
(97)	EP 1844829	(47)	26.05.2010	(97)	EP 1918985	(47)	26.05.2010
(97)	EP 1846274	(47)	26.05.2010	(97)	EP 1919319	(47)	26.05.2010
(97)	EP 1847587	(47)	26.05.2010	(97)	EP 1920980	(47)	26.05.2010
(97)	EP 1848962	(47)	26.05.2010	(97)	EP 1921518	(47)	26.05.2010
(97)	EP 1851325	(47)	26.05.2010	(97)	EP 1922939	(47)	26.05.2010
(97)	EP 1852366	(47)	26.05.2010	(97)	EP 1923184	(47)	26.05.2010
(97)	EP 1853545	(47)	26.05.2010	(97)	EP 1923246	(47)	26.05.2010
(97)	EP 1857370	(47)	26.05.2010	(97)	EP 1924300	(47)	26.05.2010
(97)	EP 1858349	(47)	26.05.2010	(97)	EP 1925229	(47)	26.05.2010
(97)	EP 1858575	(47)	26.05.2010	(97)	EP 1925828	(47)	26.05.2010
(97)	EP 1859511	(47)	26.05.2010	(97)	EP 1926386	(47)	26.05.2010
(97)	EP 1859832	(47)	26.05.2010	(97)	EP 1926525	(47)	26.05.2010
(97)	EP 1861080	(47)	26.05.2010	(97)	EP 1926535	(47)	26.05.2010
(97)	EP 1861176	(47)	26.05.2010	(97)	EP 1927560	(47)	26.05.2010
(97)	EP 1861330	(47)	26.05.2010	(97)	EP 1927561	(47)	26.05.2010
(97)	EP 1861400	(47)	26.05.2010	(97)	EP 1927764	(47)	26.05.2010
(97)	EP 1861808	(47)	26.05.2010	(97)	EP 1927834	(47)	26.05.2010
(97)	EP 1862056	(47)	26.05.2010	(97)	EP 1928744	(47)	26.05.2010
(97)	EP 1862074	(47)	26.05.2010	(97)	EP 1929722	(47)	26.05.2010
(97)	EP 1863426	(47)	26.05.2010	(97)	EP 1930166	(47)	26.05.2010
(97)	EP 1864852	(47)	26.05.2010	(97)	EP 1932001	(47)	26.05.2010

(97)	EP 1932649	(47)	26.05.2010	(97)	EP 1986801	(47)	26.05.2010
(97)	EP 1933721	(47)	26.05.2010	(97)	EP 1987152	(47)	26.05.2010
(97)	EP 1934122	(47)	26.05.2010	(97)	EP 1988029	(47)	26.05.2010
(97)	EP 1936569	(47)	26.05.2010	(97)	EP 1989130	(47)	26.05.2010
(97)	EP 1937587	(47)	26.05.2010	(97)	EP 1989970	(47)	26.05.2010
(97)	EP 1937973	(47)	26.05.2010	(97)	EP 1991519	(47)	26.05.2010
(97)	EP 1938158	(47)	26.05.2010	(97)	EP 1992223	(47)	26.05.2010
(97)	EP 1938356	(47)	26.05.2010	(97)	EP 1993695	(47)	26.05.2010
(97)	EP 1938772	(47)	26.05.2010	(97)	EP 1994071	(47)	26.05.2010
(97)	EP 1939115	(47)	26.05.2010	(97)	EP 1997419	(47)	26.05.2010
(97)	EP 1940652	(47)	26.05.2010	(97)	EP 1998366	(47)	26.05.2010
(97)	EP 1940692	(47)	26.05.2010	(97)	EP 1998998	(47)	26.05.2010
(97)	EP 1941186	(47)	26.05.2010	(97)	EP 1999523	(47)	26.05.2010
(97)	EP 1943576	(47)	26.05.2010	(97)	EP 2000066	(47)	26.05.2010
(97)	EP 1944084	(47)	26.05.2010	(97)	EP 2001398	(47)	26.05.2010
(97)	EP 1945069	(47)	26.05.2010	(97)	EP 2002052	(47)	26.05.2010
(97)	EP 1945971	(47)	26.05.2010	(97)	EP 2002433	(47)	26.05.2010
(97)	EP 1946609	(47)	26.05.2010	(97)	EP 2004901	(47)	26.05.2010
(97)	EP 1946633	(47)	26.05.2010	(97)	EP 2005023	(47)	26.05.2010
(97)	EP 1946894	(47)	26.05.2010	(97)	EP 2007553	(47)	26.05.2010
(97)	EP 1947026	(47)	26.05.2010	(97)	EP 2008401	(47)	26.05.2010
(97)	EP 1947175	(47)	26.05.2010	(97)	EP 2009596	(47)	26.05.2010
(97)	EP 1947362	(47)	26.05.2010	(97)	EP 2010445	(47)	26.05.2010
(97)	EP 1948650	(47)	26.05.2010	(97)	EP 2010586	(47)	26.05.2010
(97)	EP 1949781	(47)	26.05.2010	(97)	EP 2010722	(47)	26.05.2010
(97)	EP 1949992	(47)	26.05.2010	(97)	EP 2011603	(47)	26.05.2010
(97)	EP 1950022	(47)	26.05.2010	(97)	EP 2011696	(47)	26.05.2010
(97)	EP 1950596	(47)	26.05.2010	(97)	EP 2011936	(47)	26.05.2010
(97)	EP 1950737	(47)	26.05.2010	(97)	EP 2013399	(47)	26.05.2010
(97)	EP 1951730	(47)	26.05.2010	(97)	EP 2013518	(47)	26.05.2010
(97)	EP 1951952	(47)	26.05.2010	(97)	EP 2014598	(47)	26.05.2010
(97)	EP 1952154	(47)	26.05.2010	(97)	EP 2014671	(47)	26.05.2010
(97)	EP 1952183	(47)	26.05.2010	(97)	EP 2015061	(47)	26.05.2010
(97)	EP 1952546	(47)	26.05.2010	(97)	EP 2016146	(47)	26.05.2010
(97)	EP 1953283	(47)	26.05.2010	(97)	EP 2016709	(47)	26.05.2010
(97)	EP 1953494	(47)	26.05.2010	(97)	EP 2016864	(47)	26.05.2010
(97)	EP 1954597	(47)	26.05.2010	(97)	EP 2019038	(47)	26.05.2010
(97)	EP 1955901	(47)	26.05.2010	(97)	EP 2019406	(47)	26.05.2010
(97)	EP 1955930	(47)	26.05.2010	(97)	EP 2019765	(47)	26.05.2010
(97)	EP 1956087	(47)	26.05.2010	(97)	EP 2021172	(47)	26.05.2010
(97)	EP 1957601	(47)	26.05.2010	(97)	EP 2022613	(47)	26.05.2010
(97)	EP 1958500	(47)	26.05.2010	(97)	EP 2024015	(47)	26.05.2010
(97)	EP 1958712	(47)	26.05.2010	(97)	EP 2025486	(47)	26.05.2010
(97)	EP 1959911	(47)	26.05.2010	(97)	EP 2026130	(47)	26.05.2010
(97)	EP 1960049	(47)	26.05.2010	(97)	EP 2026401	(47)	26.05.2010
(97)	EP 1961272	(47)	26.05.2010	(97)	EP 2028123	(47)	26.05.2010
(97)	EP 1961357	(47)	26.05.2010	(97)	EP 2028452	(47)	26.05.2010
(97)	EP 1961681	(47)	26.05.2010	(97)	EP 2028790	(47)	26.05.2010
(97)	EP 1961682	(47)	26.05.2010	(97)	EP 2028824	(47)	26.05.2010
(97)	EP 1962032	(47)	26.05.2010	(97)	EP 2029606	(47)	26.05.2010
(97)	EP 1964787	(47)	26.05.2010	(97)	EP 2029869	(47)	26.05.2010
(97)	EP 1966319	(47)	26.05.2010	(97)	EP 2030907	(47)	26.05.2010
(97)	EP 1966697	(47)	26.05.2010	(97)	EP 2031468	(47)	26.05.2010
(97)	EP 1967307	(47)	26.05.2010	(97)	EP 2032276	(47)	26.05.2010
(97)	EP 1967821	(47)	26.05.2010	(97)	EP 2032518	(47)	26.05.2010
(97)	EP 1968960	(47)	26.05.2010	(97)	EP 2032622	(47)	26.05.2010
(97)	EP 1970236	(47)	26.05.2010	(97)	EP 2033860	(47)	26.05.2010
(97)	EP 1971407	(47)	26.05.2010	(97)	EP 2034077	(47)	26.05.2010
(97)	EP 1972107	(47)	26.05.2010	(97)	EP 2034775	(47)	26.05.2010
(97)	EP 1972189	(47)	26.05.2010	(97)	EP 2034939	(47)	26.05.2010
(97)	EP 1972827	(47)	26.05.2010	(97)	EP 2035280	(47)	26.05.2010
(97)	EP 1973647	(47)	26.05.2010	(97)	EP 2035292	(47)	26.05.2010
(97)	EP 1974704	(47)	26.05.2010	(97)	EP 2035847	(47)	26.05.2010
(97)	EP 1975287	(47)	26.05.2010	(97)	EP 2037785	(47)	26.05.2010
(97)	EP 1977623	(47)	26.05.2010	(97)	EP 2042409	(47)	26.05.2010
(97)	EP 1979117	(47)	26.05.2010	(97)	EP 2043044	(47)	26.05.2010
(97)	EP 1979168	(47)	26.05.2010	(97)	EP 2043902	(47)	26.05.2010
(97)	EP 1980158	(47)	26.05.2010	(97)	EP 2044796	(47)	26.05.2010
(97)	EP 1980165	(47)	26.05.2010	(97)	EP 2045166	(47)	26.05.2010
(97)	EP 1980425	(47)	26.05.2010	(97)	EP 2046650	(47)	26.05.2010
(97)	EP 1981663	(47)	26.05.2010	(97)	EP 2046985	(47)	26.05.2010
(97)	EP 1981712	(47)	26.05.2010	(97)	EP 2047487	(47)	26.05.2010
(97)	EP 1982384	(47)	26.05.2010	(97)	EP 2048469	(47)	26.05.2010
(97)	EP 1982630	(47)	26.05.2010	(97)	EP 2048621	(47)	26.05.2010
(97)	EP 1982853	(47)	26.05.2010	(97)	EP 2048824	(47)	26.05.2010
(97)	EP 1983299	(47)	26.05.2010	(97)	EP 2049113	(47)	26.05.2010
(97)	EP 1983384	(47)	26.05.2010	(97)	EP 2050562	(47)	26.05.2010
(97)	EP 1984241	(47)	26.05.2010	(97)	EP 2050701	(47)	26.05.2010

(97)	EP 2051532	(47)	26.05.2010
(97)	EP 2051976	(47)	26.05.2010
(97)	EP 2053876	(47)	26.05.2010
(97)	EP 2053929	(47)	26.05.2010
(97)	EP 2054348	(47)	26.05.2010
(97)	EP 2055385	(47)	26.05.2010
(97)	EP 2057809	(47)	26.05.2010
(97)	EP 2060792	(47)	26.05.2010
(97)	EP 2061009	(47)	26.05.2010
(97)	EP 2061636	(47)	26.05.2010
(97)	EP 2061693	(47)	26.05.2010
(97)	EP 2063146	(47)	26.05.2010
(97)	EP 2063603	(47)	26.05.2010
(97)	EP 2065211	(47)	26.05.2010
(97)	EP 2067313	(47)	26.05.2010
(97)	EP 2068326	(47)	26.05.2010
(97)	EP 2070127	(47)	26.05.2010
(97)	EP 2070936	(47)	26.05.2010
(97)	EP 2071264	(47)	26.05.2010
(97)	EP 2073092	(47)	26.05.2010
(97)	EP 2073712	(47)	26.05.2010
(97)	EP 2074018	(47)	26.05.2010
(97)	EP 2074066	(47)	26.05.2010
(97)	EP 2076487	(47)	26.05.2010
(97)	EP 2076736	(47)	26.05.2010
(97)	EP 2078226	(47)	26.05.2010
(97)	EP 2078681	(47)	26.05.2010
(97)	EP 2079560	(47)	26.05.2010
(97)	EP 2079724	(47)	26.05.2010
(97)	EP 2081851	(47)	26.05.2010
(97)	EP 2082636	(47)	26.05.2010
(97)	EP 2083999	(47)	26.05.2010
(97)	EP 2084183	(47)	26.05.2010
(97)	EP 2087251	(47)	26.05.2010
(97)	EP 2087498	(47)	26.05.2010
(97)	EP 2088410	(47)	26.05.2010
(97)	EP 2092100	(47)	26.05.2010
(97)	EP 2092181	(47)	26.05.2010
(97)	EP 2094710	(47)	26.05.2010
(97)	EP 2094946	(47)	26.05.2010
(97)	EP 2095964	(47)	26.05.2010
(97)	EP 2097302	(47)	26.05.2010
(97)	EP 2097466	(47)	26.05.2010
(97)	EP 2097625	(47)	26.05.2010
(97)	EP 2099048	(47)	26.05.2010
(97)	EP 2099292	(47)	26.05.2010
(97)	EP 2099698	(47)	26.05.2010
(97)	EP 2099875	(47)	26.05.2010
(97)	EP 2102329	(47)	26.05.2010
(97)	EP 2103004	(47)	26.05.2010
(97)	EP 2103187	(47)	26.05.2010
(97)	EP 2103199	(47)	26.05.2010
(97)	EP 2104315	(47)	26.05.2010
(97)	EP 2104617	(47)	26.05.2010
(97)	EP 2104637	(47)	26.05.2010
(97)	EP 2108800	(47)	26.05.2010
(97)	EP 2109330	(47)	26.05.2010
(97)	EP 2109912	(47)	26.05.2010
(97)	EP 2112102	(47)	26.05.2010
(97)	EP 2112540	(47)	26.05.2010
(97)	EP 2113042	(47)	26.05.2010
(97)	EP 2113425	(47)	26.05.2010
(97)	EP 2114697	(47)	26.05.2010
(97)	EP 2114748	(47)	26.05.2010
(97)	EP 2115548	(47)	26.05.2010
(97)	EP 2118495	(47)	26.05.2010
(97)	EP 2118969	(47)	26.05.2010
(97)	EP 2119000	(47)	26.05.2010
(97)	EP 2119009	(47)	26.05.2010
(97)	EP 2121807	(47)	26.05.2010
(97)	EP 2125401	(47)	26.05.2010
(97)	EP 2132994	(47)	26.05.2010

### Zveřejněné překlady evropských patentových spisů

U následujících udělených evropských patentů s účinky pro Českou republiku byl majitelem předložen překlad patentového spisu do českého jazyka (§ 35c odst. 2 až 4 zákona č. 527/1990 Sb., v platném znění). Údaje jsou řazeny vzestupně podle čísel evropských patentů.

(97) **EP 1336795**  
(47) 31.03.2010  
(97) 20.08.2003  
(51) **F17C 7/00** (2006.01)  
(96) 10.02.2003  
(96) 03002915.1  
(73) AIR PRODUCTS AND CHEMICALS, INC., Allentown, PA 18195-1501, US  
(72) Cohen, Joseph Perry, Bethlehem, PA 18017, US  
Farese, David John, Riegelsville, PA 18077, US  
(54) **Systém a způsob dávkování stlačeného plynu**  
(32) 14.02.2002  
(31) 75890  
(33) US  
(74) KANIA, SEDLÁK, SMOLA Patentová a známková kancelář, Ing. Jiří Malůšek, Mendlovo nám. 1a, Brno, 60300

(97) **EP 1428300**  
(47) 14.04.2010  
(97) 27.03.2003  
(51) **H01R 13/58** (2006.01)  
**H01R 13/658** (2006.01)  
(96) 12.08.2002  
(96) 02772141.4  
(73) ADC GmbH, 14167 Berlin, DE  
(72) NAD, Ferenc, 14197 Berlin, DE  
(54) **Tahové odlehčení zasouvacího spoje v komunikační a výpočetní technice**  
(32) 19.09.2001  
(31) 10146119  
(33) DE  
(86) PCT/EP2002/009023  
(87) WO 2003/026076  
(74) TRAPLOVÁ HAKR KUBÁT Advokátní a patentová kancelář, Ing. Eduard Hakr, Přístavní 24, Praha 7, 17000

(97) **EP 1438286**  
(47) 05.05.2010  
(97) 24.04.2003  
(51) **C07C 303/40** (2006.01)  
**C07C 311/65** (2006.01)  
(96) 10.10.2002  
(96) 02801325.8  
(73) BASF SE, 67056 Ludwigshafen, DE  
(72) MAYER, Horst, CEP-12513-300 Guaratingueta, BR  
GOLSCH, Dieter, 68165 Mannheim, DE  
(54) **Způsob přípravy isokyanátů arylsulfonových kyselin**  
(32) 11.10.2001  
(31) 10150368  
(33) DE  
(86) PCT/EP2002/011379  
(87) WO 2003/033459  
(74) TRAPLOVÁ HAKR KUBÁT Advokátní a patentová kancelář, Ing. Jan Kubát, Přístavní 24, Praha 7, 17000

(97) **EP 1453791**  
(47) 10.02.2010  
(97) 03.07.2003  
(51) **C07C 229/22** (2006.01)  
(96) 25.11.2002  
(96) 02793335.7  
(73) SIGMA-TAU Industrie Farmaceutiche Riunite S.p.A., 00144 Roma, IT  
(72) FASSI, Aldo, I-00162 Roma, IT  
(54) **Sůl acetyl-L-carnitínu s dikarboxylovou kyselinou a způsob její přípravy**  
(32) 12.12.2001  
(31) RM20010729  
(33) IT  
(86) PCT/IT2002/000743

(87) WO 2003/053911  
(74) Společná advokátní kancelář Všeťečka Zelený Švorčík Kalenský a partneři, JUDr. Miloš Všeťečka, Hálkova 2, Praha 2, 12000

(97) **EP 1454887**  
(47) 17.03.2010  
(97) 08.09.2004  
(51) **C03B 7/16** (2006.01)  
(96) 07.02.2004  
(96) 04002746.8  
(73) Heye International GmbH, 31683 Obernkirchen, DE  
(72) Hermening, Heinz, 32457 Porta Westfalica, DE  
Bögert, Hermann, 31749 Auetal, DE  
(54) **Rozdělovač kapek pro formovací stroj na sklo**  
(32) 04.03.2003  
(31) 20303444 U  
(33) DE  
(74) Společná advokátní kancelář Všeťečka Zelený Švorčík Kalenský a partneři, JUDr. Miloš Všeťečka, Hálkova 2, Praha 2, 12000

(97) **EP 1487810**  
(47) 17.02.2010  
(97) 02.10.2003  
(51) **C07D 295/14** (2006.01)  
(96) 27.03.2003  
(96) 03744972.5  
(73) Sun Pharma Advanced Research Company Limited, Andheri (East) Mumbai 400 093, IN  
(72) MIDHA, Ajay Sohanlal, SUN PHARMA ADVANCED RES. CTR, 390020 BARODA, IN  
CHOKSHI, Hemant A., SUN PHARMA ADVANCED RES. CTR, 390020 BARODA, IN  
CHITTURI, T.R., SUN PHARMA ADVANCED RES. CTR, 390020 BARODA, IN  
THENNATI, Rajamannar, SUN PHARMA ADVANCED RES. CTR, 390020 BARODA, IN  
(54) **4-(Diarylmethyl)-1-piperazinylové deriváty**  
(32) 27.03.2002  
(31) MU03022002  
(33) IN  
(86) PCT/IN2003/000089  
(87) WO 2003/079970  
(74) Společná advokátní kancelář Všeťečka Zelený Švorčík Kalenský a partneři, JUDr. Pavel Zelený, Hálkova 2, Praha 2, 12000

(97) **EP 1499331**  
(47) 10.02.2010  
(97) 13.11.2003  
(51) **A61K 33/42** (2006.01)  
**A61K 33/06** (2006.01)  
**A61K 33/00** (2006.01)  
**A61K 31/765** (2006.01)  
(96) 28.04.2003  
(96) 03724291.4  
(73) BRAINTREE LABORATORIES, INC., Braintree, MA 02185, US  
(72) CLEVELAND, Mark, vB., Duxbury, MA 02332, US  
FORDTRAN, John S., Dallas, TX 75225, US  
(54) **Solný roztok na vyprázdnění tlustho střeva**  
(32) 30.04.2002  
(31) 135857  
(33) US  
(86) PCT/US2003/013133  
(87) WO 2003/092589  
(74) Čermák Hořejš Matějka a spol., JUDr. Karel Čermák, advokát, Národní 32, Praha 1, 11000

(97) **EP 1504035**

(47) 31.03.2010  
(97) 13.11.2003  
(51) **C07K 16/28** (2006.01)  
**C12N 15/13** (2006.01)  
**C12N 15/85** (2006.01)  
**C12N 5/10** (2006.01)  
**A61K 39/395** (2006.01)  
**A61K 31/7088** (2006.01)  
**A61P 35/00** (2006.01)  
(96) 02.05.2003  
(96) 03718974.3  
(73) UCB Pharma, S.A., 1070 Brussels, BE  
(72) POPPLEWELL, Andrew George, Slough, Berkshire SL1 3WE, GB  
TICKLE, Simon Peter, Slough, Berkshire SL1 3WE, GB  
LADYMAN, Heather Margaret, Slough, Berkshire SL1 3WE, GB  
(54) **Biologické produkty**  
(32) 02.05.2002  
(31) 0210121  
(33) GB  
(86) PCT/GB2003/001934  
(87) WO 2003/093320  
(74) Společná advokátní kancelář Všeťečka Zelený Švorčík Kalenský a partneři, JUDr. Otakar Švorčík, Hálkova 2, Praha 2, 12000

(97) **EP 1531185**  
(47) 10.03.2010  
(97) 18.05.2005  
(51) **C21D 1/62** (2006.01)  
**C21D 9/00** (2006.01)  
(96) 13.10.2004  
(96) 04024336.2  
(73) Bayerische Motoren Werke Aktiengesellschaft, 80809 München, DE  
Sennesthal GmbH, 33689 Bielefeld, DE  
(72) Zimmermann, Jörg, 84036 Kumhausen, DE  
Ehart, Robert Dr, 3353 Seitenstetten, AT  
Nefischer, Peter Dr, 4320 Perg, AT  
Holzenbecher, Dietmar, 33689 Bielefeld, DE  
Bartl, Hermann, 4614 Marchtrenk, AT  
(54) **Zařízení pro chlazení zpracovávaných předmětů**  
(32) 12.11.2003  
(31) 10352622  
(33) DE  
(74) Společná advokátní kancelář Všeťečka Zelený Švorčík Kalenský a partneři, JUDr. Otakar Švorčík, Hálkova 2, Praha 2, 12000

(97) **EP 1531647**  
(47) 03.03.2010  
(97) 18.05.2005  
(51) **H04W 4/16** (2009.01)  
H04W 4/12 (2009.01)  
H04W 8/08 (2009.01)  
H04W 76/04 (2009.01)  
(96) 15.11.2004  
(96) 04105774.6  
(73) StarHome GmbH, 8024 Zürich, CH  
(72) Elkarat, Shany, 49 350 Petach Tikva, IL  
Fester, Kobi, 69 400 Tel Aviv, IL  
Danon, Noam, 52 456 Ramat Gan, IL  
Dagan, Shai, 62 287 Tel Aviv, IL  
(54) **Řízení ukončených hovorů pro účastníky roamingu celulární mobilní sítě**  
(32) 14.11.2003  
(31) 519652 P  
(33) US  
(74) Čermák Hořejš Matějka a spol., JUDr. Karel Čermák, advokát, Národní 32, Praha 1, 11000

(97) **EP 1554788**

(47) 20.01.2010  
(97) 29.04.2004  
(51) **H02B 1/052** (2006.01)  
(96) 16.10.2003  
(96) 03757514.9  
(73) Moeller Gebäudeautomation GmbH, 3943 Schrems, AT  
(72) HAMMERMAYER, Ernst, A-1210 Wien, AT  
(54) **Elektrický přístroj**  
(32) 16.10.2002  
(31) 15712002  
(33) AT  
(86) PCT/AT2003/000311  
(87) WO 2004/036710  
(74) Čermák Hořejš Matějka a spol., JUDr. Karel Čermák, advokát, Národní 32, Praha 1, 11000

(97) **EP 1556385**  
(47) 10.03.2010  
(97) 29.04.2004  
(51) **C07D 487/08** (2006.01)  
**C07D 493/08** (2006.01)  
**C07D 495/08** (2006.01)  
**C07D 207/34** (2006.01)  
**C07D 231/14** (2006.01)  
**C07D 213/78** (2006.01)  
**C07D 277/56** (2006.01)  
**C07D 263/34** (2006.01)  
**C07D 327/06** (2006.01)  
**A01N 43/36** (2006.01)  
**A01N 43/32** (2006.01)  
**A01N 43/50** (2006.01)

(96) 14.10.2003  
(96) 03772217.0  
(73) Syngenta Participations AG, 4058 Basel, CH  
(72) EHRENFREUND, Josef, CH-4058 Basel, CH  
TOBLER, Hans, CH-4058 Basel, CH  
WALTER, Harald, CH-4058 Basel, CH  
(54) **Deriváty heterocyklokarmoxamidu**  
(32) 18.10.2002  
(31) 0224316  
(33) GB  
(86) PCT/EP2003/011388  
(87) WO 2004/035589  
(74) TRAPLOVÁ HAKR KUBÁT Advokátní a patentová kancelář, Ing. Jan Kubát, Přístavní 24, Praha 7, 17000

(97) **EP 1572214**  
(47) 17.03.2010  
(97) 24.06.2004  
(51) **A61K 31/5375** (2006.01)  
**A61K 31/5377** (2006.01)  
**A61P 15/00** (2006.01)  
**C07D 265/30** (2006.01)  
**C07D 413/04** (2006.01)  
(96) 02.12.2003  
(96) 03812639.7  
(73) Pfizer Inc., New York, NY 10017, US  
(72) ALLERTON, Charlotte, Moira, Norfor, Sandwich Kent, CT13 9NJ, GB  
BAXTER, Andrew, Douglas, Sandwich Kent, CT13 9NJ, GB  
COOK, Andrew, Simon, Sandwich Kent, CT13 9NJ, GB  
HEPWORTH, David, Sandwich Kent, CT13 9NJ, GB  
WONG, Stephen, Kwok-Fung, Sandwich Kent, CT13 9NJ, US  
(54) **Morfolinové deriváty jako dopaminoví agonisté při léčbě sexuální dysfunkce**  
(32) 10.12.2002, 11.04.2003, 12.06.2003  
(31) 0228787, 0308460, 0313606  
(33) GB, GB, GB  
(86) PCT/IB2003/005683  
(87) WO 2004/052372

(74) Společná advokátní kancelář Vsetečka Zelený Švorčík Kalenský a partneři, JUDr. Pavel Zelený, Hálkova 2, Praha 2, 12000

(97) **EP 1583774**

(47) 24.02.2010

(97) 29.07.2004

(51) **C07K 14/47** (2006.01)

(96) 13.01.2004

(96) 04701585.4

(73) Affiris AG, 1030 Wien, AT

(72) Mattner, Frank, 1190 Wien, AT

(54) **Způsoby prevence a léčby Alzheimerovy choroby (AD)**

(32) 14.01.2003, 17.09.2003

(31) 362003, 14642003

(33) AT, AT

(86) PCT/EP2004/000162

(87) WO 2004/062556

(74) KANIA, SEDLÁK, SMOLA Patentová a známková kancelář, Ing. Lucie Lunzarová, Mendlovo nám. 1a, Brno, 60300

(97) **EP 1585810**

(47) 24.03.2010

(97) 10.06.2004

(51) **C12P 21/02** (2006.01)

**C12P 21/08** (2006.01)

**C12N 5/07** (2010.01)

(96) 07.11.2003

(96) 03767406.6

(73) F.HOFFMANN-LA ROCHE AG, 4070 Basel, CH

(72) LINK, Thomas, 82377 Penzberg, DE

ESSERS, Ruth, 52064 Aachen, DE

SKOPNIK, Kerstin, 50169 Kerpen, DE

GÄTGENS, Jochen, 52428 Jülich, DE

NOLL, Thomas, 52428 Jülich, DE

WANDREY, Christian, 52428 Jülich, DE

(54) **Způsob kultivace buněk k výrobě látek**

(32) 27.11.2002

(31) 10255508

(33) DE

(86) PCT/DE2003/003693

(87) WO 2004/048556

(74) Čermák Hořejš Matějka a spol., JUDr. Karel Čermák, advokát, Národní 32, Praha 1, 11000

(97) **EP 1592321**

(47) 24.02.2010

(97) 12.08.2004

(51) **A45D 8/20** (2006.01)

(96) 23.01.2004

(96) 04704834.3

(73) Rogers, Bruce A., Philadelphia PA 19107, US

(72) Rogers, Bruce A., Philadelphia PA 19107, US

(54) **Zařízení pro držení vlasů s pružnou uzavírací funkcí**

(32) 24.01.2003, 27.06.2003, 29.07.2003

(31) 442362 P, 483143 P, 490812 P

(33) US, US, US

(86) PCT/US2004/001763

(87) WO 2004/066778

(74) TRAPLOVÁ HAKR KUBÁT Advokátní a patentová kancelář, Ing. Eduard Hakr, Přístavní 24, Praha 7, 17000

(97) **EP 1615615**

(47) 24.02.2010

(97) 04.11.2004

(51) **A61K 9/14** (2006.01)

**A61P 25/04** (2006.01)

**A61K 31/485** (2006.01)

(96) 19.04.2004

(96) 04759980.8

(73) EURO-CELTIQUE S.A., 1653 Luxembourg, LU

(72) OSHLACK, Benjamin, Boca Raton, Florida 33432, US

VAN BUSKIRK, Glenn, Basking Ridge, NJ 07920, US

CHASIN, Mark, Monroe, New Jersey 08831, US

HUANG, Hua-Pin, Englewood Cliffs, NJ 07632, US

VASHI, Vijay, Ridgefield, CT 06877, US

(54) **Výrobky k podávání opioidů odolné proti narušení**

(32) 21.04.2003

(31) 464323 P

(33) US

(86) PCT/US2004/011933

(87) WO 2004/093801

(74) Čermák Hořejš Matějka a spol., JUDr. Karel Čermák, advokát, Národní 32, Praha 1, 11000

(97) **EP 1658062**

(47) 17.02.2010

(97) 03.03.2005

(51) **A61K 31/165** (2006.01)

**A61K 31/381** (2006.01)

**A61P 1/04** (2006.01)

**A61P 13/10** (2006.01)

**A61P 19/02** (2006.01)

(96) 22.04.2004

(96) 04728870.9

(73) Newron Pharmaceuticals S.p.A., 20091 Bresso, IT

(72) SALVATI, Patricia, I-20020 Arese, IT

VENERONI, Orietta, I-20019 Settimo Milanese, IT

BARBANTI, Elena, I-20093 Cologno Monzese, IT

RUGGERO, Fariello, I-21016 Luino, IT

BENATTI, Luca, I-20093 S. Maurizio al Lambro, IT

(54) **Alfa-aminoamidové deriváty použitelné jako protizánětlivé látky**

(32) 25.08.2003

(31) 497722 P

(33) US

(86) PCT/IB2004/001574

(87) WO 2005/018627

(74) KOREJZOVÁ & SPOL., v.o.s., JUDr. Petra Korejzová, Korunní 810/104E, Praha 10 - Vinohrady, 10100

(97) **EP 1660377**

(47) 23.12.2009

(97) 10.03.2005

(51) **B65D 39/16** (2006.01)

(96) 20.08.2004

(96) 04761872.3

(73) Sulzer Mixpac AG, 9469 Haag (Rheintal), CH

(72) KELLER, Wilhelm A., CH-6402 Merlischachen, CH

(54) **Vynášecí zařízení s uzavírací zátkou a blokovacím kroužkem s bajonetovým připojovacím prostředkem**

(32) 01.09.2003

(31) 149803

(33) CH

(86) PCT/CH2004/000524

(87) WO 2005/021394

(74) KOREJZOVÁ & SPOL., v.o.s., JUDr. Petra Korejzová, Korunní 810/104E, Praha 10 - Vinohrady, 10100

(97) **EP 1664122**

(47) 17.03.2010

(97) 24.03.2005

(51) **C07K 16/28** (2006.01)

**C12N 15/13** (2006.01)

**C12N 15/62** (2006.01)

**C12N 15/79** (2006.01)

**C12N 5/10** (2006.01)

**A61K 39/395** (2006.01)

**A61P 37/00** (2006.01)

(96) 17.09.2004

(96) 04765363.9

(73) Novartis AG, 4056 Basel, CH

- |      |   |      |  |
|------|---|------|--|
| (72) | KOLBINGER, Frank, 79395 Neuenburg, DE<br>CARBALLIDO HERRERA, José, M., A-2380<br>Perchtoldsdorf, AT<br>ASZODI, András, A-1140 Vienna, AT<br>SALDANHA, José W., Enfield, London EN1 3BD, GB<br>HALL, Bruce, M., Strathfield, NSW 2135, AU<br>GREGORI, Silvia, I-20090 Buccinasco, IT<br>RONCAROLO, Maria Grazia, I-20090 Segrate, IT<br>LOUX, Véronique, F-68870 Bartenheim, FR<br>AVERSA, Gregorio, Vancouver, BC V6R IV4, CA<br>JESCHKE, Margit, CH-4058 Basel, CH | (51) | <b>C12C 13/02</b> (2006.01)<br><b>C12C 7/20</b> (2006.01)  |
| (54) | <b>Terapeutické humanizované protilátky proti izoformám CD45</b>  | (96) | 28.09.2005   |
| (32) | 18.09.2003, 25.06.2004  | (96) | 05021137.4   |
| (31) | 666332, 0414309   | (73) | GEA BREWERY SYSTEMS GMBH, 97318 Kitzingen, DE  |
| (33) | US, GB  | (72) | Lenz, August, 97318 Kitzingen, DE<br>Schmidt, Thorsten, 67549 Worms, DE  |
| (86) | PCT/EP2004/010471   | (54) | <b>Způsob provozu zařízení na vaření mladiny a zařízení na vaření mladiny</b>  |
| (87) | WO 2005/026210  | (32) | 06.12.2004   |
| (74) | TRAPLOVÁ HAKR KUBÁT Advokátní a patentová kancelář, Ing. Jan Kubát, Přístavní 24, Praha 7, 17000  | (31) | 102004058839   |
|      |   | (33) | DE   |
|      |   | (74) | Čermák Hořejš Matějka a spol., JUDr. Karel Čermák, Národní 32, Praha 1, 11000  |
|      |   |      |  |
| (97) | <b>EP 1664319</b>   | (97) | <b>EP 1693479</b>  |
| (47) | 10.03.2010  | (47) | 03.03.2010   |
| (97) | 17.03.2005  | (97) | 23.06.2005   |
| (51) | <b>C12P 19/04</b> (2006.01)<br><b>A61K 39/02</b> (2006.01)<br><b>A61K 39/102</b> (2006.01)<br><b>A61K 47/48</b> (2006.01)   | (51) | <b>C23C 8/28</b> (2006.01)<br><b>B01J 35/02</b> (2006.01)<br><b>C22C 14/00</b> (2006.01)   |
| (96) | 10.09.2004  | (96) | 08.12.2004   |
| (96) | 04774932.0  | (96) | 04820238.6   |
| (73) | De Staat der Nederlanden, vert. door de minister van VWS, 2500 EJ The Hague, NL   | (73) | Central Research Institute of Electric Power Industry, Tokyo 100-8126, JP  |
| (72) | HAMIDI, Ahd, NL-2525 ZR Den Haag, NL<br>BEURRET, Michel, François, NL-3731 CP De Bilt, NL   | (72) | Furuya, Masahiro, c/o Komae Research Laboratory, Komae-shi, Tokyo, JP  |
| (54) | <b>Způsob výroby kapsulárního polysacharidu k použití v konjugovaných vakcínách</b>   | (54) | <b>Způsob výroby substrátu s uhlíkem dotovanou vrstvou oxidu titanu</b>  |
| (32) | 11.09.2003  | (32) | 09.12.2003   |
| (31) | 03077881  | (31) | 2003411079   |
| (33) | EP  | (33) | JP   |
| (86) | PCT/NL2004/000627   | (86) | PCT/JP2004/018305  |
| (87) | WO 2005/024038  | (87) | WO 2005/056865   |
| (74) | Rott, Růžička & Guttman Patentové, známkové a advokátní kanceláře, JUDr. Ing. Michal Guttman, Vinohradská 37, Praha 2, 12000  | (74) | UNIPATENT, Ing. Jiří Chlustina, Jana Masaryka 43-47, Praha 2, 12000  |
|      |   |      |  |
| (97) | <b>EP 1664401</b>   | (97) | <b>EP 1694487</b>  |
| (47) | 28.04.2010  | (47) | 24.02.2010   |
| (97) | 14.04.2005  | (97) | 23.06.2005   |
| (51) | <b>D01H 4/14</b> (2006.01)<br><b>D01H 1/16</b> (2006.01)  | (51) | <b>B29C 44/34</b> (2006.01)  |
| (96) | 06.07.2004  | (96) | 10.12.2004   |
| (96) | 04740670.7  | (96) | 04803717.0   |
| (73) | Oerlikon Textile GmbH & Co. KG, 42897 Remscheid, DE   | (73) | BASF SE, 67056 Ludwigshafen, DE  |
| (72) | WASSENHOVEN, Heinz-Georg, 41065 Mönchengladbach, DE<br>SCHMIDT, Georg, 41068 Mönchengladbach, DE<br>COENEN, Norbert, 41199 Mönchengladbach, DE<br>MISTLER, Friedhelm, 41844 Wegberg, DE<br>BÜHREN, Stephan, 41366 Schwalmtal, DE  | (72) | HAHN, Klaus, 67281 Kirchheim, DE<br>EHRMANN, Gerd, 67146 Deidesheim, DE<br>RUCH, Joachim, 67157 Wachenheim, DE<br>ALLMENDINGER, Markus, 67149 Meckenheim, DE |
| (54) | <b>Dopřádací zařízení</b>   | (54) | <b>Způsob výroby expandovatelných granulí ze styrenového polymeru</b>  |
| (32) | 04.09.2003  | (32) | 12.12.2003   |
| (31) | 10340657  | (31) | 10358798   |
| (33) | DE  | (33) | DE   |
| (86) | PCT/EP2004/007341   | (86) | PCT/EP2004/014067  |
| (87) | WO 2005/033385  | (87) | WO 2005/056268   |
| (74) | Společná advokátní kancelář Všečeka Zelený Švorčík Kalenský a partneři, JUDr. Otakar Švorčík, Hálkova 2, Praha 2, 12000   | (74) | Společná advokátní kancelář Všečeka Zelený Švorčík Kalenský a partneři, JUDr. Otakar Švorčík, Hálkova 2, Praha 2, 12000                                      |
|      |   |      |  |
| (97) | <b>EP 1666580</b>   | (97) | <b>EP 1705976</b>  |
| (47) | 24.02.2010  | (47) | 17.02.2010   |
| (97) | 07.06.2006  | (97) | 27.09.2006   |
|      |   | (51) | <b>H05K 7/14</b> (2006.01)   |
|      |   | (96) | 05.12.2003   |
|      |   | (96) | 06014243.7   |
|      |   | (73) | Rohde & Schwarz GmbH & Co. KG, 81671 München, DE   |
|      |   | (72) | Müller, Torsten, 90513 Zirndorf, DE<br>Seitz, Birgit, 80637 München, DE<br>Hausdorf, Reiner, 85521 Otterbrunn, DE<br>Reckziegel, Rudolf, 01217 Dresden, DE   |
|      |   | (54) | <b>Modul měřicího přístroje</b>  |

(32) 03.01.2003, 12.06.2003  
(31) 10300072, 10326388  
(33) DE, DE  
(74) Čermák Hořejš Matějka a spol., JUDr. Karel Čermák, advokát, Národní 32, Praha 1, 11000

(97) **EP 1718337**  
(47) 19.05.2010  
(97) 01.09.2005  
(51) **A61K 45/06** (2006.01)  
**A61K 31/4178** (2006.01)  
**A61K 31/439** (2006.01)  
**A61K 31/265** (2006.01)  
**A61P 1/12** (2006.01)

(96) 14.02.2005  
(96) 05702484.6  
(73) BIOPROJET, 75003 Paris, FR  
(72) SCHWARTZ, Jean-Charles, F-75014 Paris, FR  
LECOMTE, Jeanne-Marie, F-75003 Paris, FR  
(54) **Nové kombinace látky proti zvracení a inhibitoru enkefalinázy**  
(32) 12.02.2004  
(31) 04290384  
(33) EP  
(86) PCT/IB2005/000351  
(87) WO 2005/079850  
(74) Společná advokátní kancelář Všeťečka Zelený Švorčík Kalenský a partneři, JUDr. Petr Kalenský, Hálkova 2, Praha 2, 12000

(97) **EP 1723006**  
(47) 03.03.2010  
(97) 09.09.2005  
(51) **B60R 13/10** (2006.01)  
(96) 26.10.2004  
(96) 04791652.3  
(73) JOVANOVIČ, Vladimír, 51000 Rijeka, HR  
(72) JOVANOVIČ, Vladimír, 51000 Rijeka, HR  
(54) **Systém bezdrátových elektronických registračních značek**  
(32) 26.02.2004  
(31) 20040189  
(33) HR  
(86) PCT/HR2004/000041  
(87) WO 2005/082671  
(74) Společná advokátní kancelář Všeťečka Zelený Švorčík Kalenský a partneři, JUDr. Miloš Všeťečka, Hálkova 2, Praha 2, 12000

(97) **EP 1732886**  
(47) 03.03.2010  
(97) 20.10.2005  
(51) **C07D 207/34** (2006.01)  
(96) 08.04.2005  
(96) 05729986.9  
(73) KRKA, tovarna zdravil, d.d., Novo mesto, 8501 Novo mesto, SI  
(72) STIMAC, Anton, 1000 Ljubljana, SI  
ZUPET, Rok, 1000 Ljubljana, SI  
GRČMAN, Marija, 8212 Velika Loka, SI  
SMRKOLJ, Matej, 1411 Izlake, SI  
JAKSE, Renata, 8220 Smarjeske Toplice, SI  
(54) **Polymorfy terc.-butyl esteru atorvastatinu a použití jako meziproduktů pro přípravu atorvastatinu**  
(32) 09.04.2004  
(31) 200400112  
(33) SI  
(86) PCT/EP2005/003733  
(87) WO 2005/097742  
(74) KOREJZOVÁ & SPOL., v.o.s., JUDr. Petra Korejzová, Korunní 810/104E, Praha 10 - Vinohrady, 10100

(97) **EP 1739233**  
(47) 03.03.2010  
(97) 03.01.2007  
(51) **E01C 13/08** (2006.01)  
**D01D 5/42** (2006.01)  
**D01F 8/06** (2006.01)  
**D01F 8/14** (2006.01)  
(96) 28.05.2003  
(96) 06076425.5  
(73) Lankhorst Pure Composites B.V., 8607 AD Sneek, NL  
(72) Atsma, Franke, 8551 NH Woudsend, NL  
Wildschut, Durk, 8563 AD Wijckel, NL  
(54) **Půdní kryt s umělým trávníkem a hřiště obsahující takový půdní kryt**  
(74) PATENTSERVIS Praha a.s., Jivenská 1273/1, Praha 4, 14021

(97) **EP 1742608**  
(47) 24.02.2010  
(97) 17.11.2005  
(51) **A61K 8/40** (2006.01)  
**A61Q 5/00** (2006.01)  
**A61Q 19/10** (2006.01)  
C07C 275/42 (2006.01)  
(96) 29.04.2005  
(96) 05743226.2  
(73) Galderma Research & Development, 06410 Biot, FR  
(72) AUBERT, Jérôme, St Jacques, FR-06130 Grasse, FR  
CLARY, Laurence, FR-06480 La Colle sur Loup, FR  
MAUVAIS, Pascale, FR-06600 Antibes, FR  
RIVIER, Michel, FR-06100 Nice, FR  
THOREAU, Etienne, F-06460 Saint Vallier de Thieu, FR  
BOITEAU, Jean-Guy, FR-34130 Saint Aunes, FR  
(54) **Biaromatické sloučeniny, které aktivují receptory typu PPAR (gama), jejich způsob přípravy a jejich použití**  
(32) 06.05.2004, 26.05.2004  
(31) 0404913, 574217 P  
(33) FR, US  
(86) PCT/EP2005/005797  
(87) WO 2005/108352  
(74) PATENTSERVIS Praha a.s., Jivenská 1273/1, Praha 4, 14021

(97) **EP 1747125**  
(47) 24.02.2010  
(97) 22.12.2005  
(51) **B60R 21/34** (2006.01)  
(96) 18.05.2005  
(96) 05773035.0  
(73) Inoplast, 07100 Annonay, FR  
Renault SAS, 92100 Boulogne Billancourt, FR  
(72) MARTIN, Laurent, René, Félix, F-07340 Peaugres, FR  
TETU, Yvon, F-92250 La Garenne Colombes, FR  
ZANOLIN, Dominique, F-78150 Le Chesnay, FR  
(54) **Prvek tvořící podpěru pro část motorového vozidla**  
(32) 19.05.2004  
(31) 0405489  
(33) FR  
(86) PCT/FR2005/001245  
(87) WO 2005/120908  
(74) Rott, Růžička & Guttmann Patentové, známkové a advokátní kanceláře, Ing. Ivana Menšíková, Vinohradská 37, Praha 2, 12000

(97) **EP 1750567**  
(47) 17.02.2010  
(97) 08.12.2005  
(51) **A47L 13/17** (2006.01)  
**C11D 17/04** (2006.01)  
(96) 06.05.2005  
(96) 05737767.3



(73) Henkel AG & Co. KGaA, 40589 Düsseldorf, DE

(72) DREJA, Michael, 50932 Köln, DE  
POETHKOW, Daniela, 47809 Krefeld, DE

(54) **Kit z houby a čisticího prostředku**

(32) 24.05.2004

(31) 102004025859

(33) DE

(86) PCT/EP2005/004940

(87) WO 2005/115215

(74) KOREJZOVÁ & SPOL., v.o.s., JUDr. Petra Korejzová,  
Korunní 810/104E, Praha 10 - Vinohrady, 10100

(97) **EP 1756197**

(47) 21.04.2010

(97) 15.12.2005

(51) **C08G 63/91** (2006.01)

**C08G 63/20** (2006.01)

**C09D 167/07** (2006.01)

**C09J 167/07** (2006.01)

**C09J 167/00** (2006.01)

**C09D 167/00** (2006.01)

(96) 25.05.2005

(96) 05768519.0

(73) BASF SE, 67056 Ludwigshafen, DE

(72) BRUCHMANN, Bernd, 67251 Freinsheim, DE  
STUMBE, Jean-Francois, F-67200 Strasbourg, FR  
SCHÄFER, Harald, 68219 Mannheim, DE  
BEDAT, Joelle, F-67850 Offendorf, FR

(54) **Vysoko funkční, vysoce, nebo hyper rozvětvené  
polyestery, jakož i jejich výroba a použití**

(32) 01.06.2004

(31) 102004026904

(33) DE

(86) PCT/EP2005/005631

(87) WO 2005/118677

(74) Společná advokátní kancelář Všeťečka Zelený Švorčík  
Kalenský a partneři, JUDr. Petr Kalenský, Hálkova 2,  
Praha 2, 12000

(97) **EP 1758737**

(47) 29.04.2009

(97) 05.01.2006

(51) **B32B 17/10** (2006.01)

**B32B 37/10** (2006.01)

**B30B 5/02** (2006.01)

(96) 09.06.2005

(96) 05747937.0

(73) Meier Solar Solutions GmbH, 46395 Bocholt, DE

(72) STEVENS, Hans-Gerd, 46399 Bocholt, DE

(54) **Laminátor**

(32) 24.06.2004

(31) 102004030658

(33) DE

(86) PCT/EP2005/006192

(87) WO 2006/000300

(74) Společná advokátní kancelář Všeťečka Zelený Švorčík  
Kalenský a partneři, JUDr. Miloš Všeťečka, Hálkova 2,  
Praha 2, 12000

(97) **EP 1769289**

(47) 10.03.2010

(97) 02.03.2006

(51) **G04F 10/10** (2006.01)

**H03M 1/50** (2006.01)

(96) 12.07.2005

(96) 05769608.0

(73) M & FC Holding LLC, Raleigh, NC 27 615, US

(72) BOTHE, Christoph, 67346 Speyer, DE

(54) **Způsob a zařízení pro vysoce přesné digitální měření**

(32) 21.07.2004

(31) 102004035431

(33) DE

(86) PCT/EP2005/007515

(87) WO 2006/021266

(74) Společná advokátní kancelář Všeťečka Zelený Švorčík  
Kalenský a partneři, JUDr. Otakar Švorčík, Hálkova 2,  
Praha 2, 12000

(97) **EP 1773796**

(47) 03.03.2010

(97) 02.03.2006

(51) **C07D 295/108** (2006.01)

**C07D 451/04** (2006.01)

**A61K 31/445** (2006.01)

**A61P 15/00** (2006.01)

(96) 20.07.2005

(96) 05790990.5

(73) Sanofi-Aventis, 75013 Paris, FR

(72) BRAUN, Alain, F-92100 Boulogne Billancourt, FR

COURTEMANCHE, Gilles, F-31600 Saubens, FR

CRESPIN, Olivier, F-95000 Cergy, FR

FETT, Eykmar, F-75016 Paris, FR

PASCAL, Cécile, F-92500 Rueil Malmaison, FR

(54) **Oxopiperidinové deriváty, jejich příprava a jejich  
použití v terapii**

(32) 29.07.2004

(31) 0408369

(33) FR

(86) PCT/FR2005/001854

(87) WO 2006/021655

(74) TRAPLOVÁ HAKR KUBÁT Advokátní a patentová  
kancelář, Ing. Eduard Hakr, Přístavní 24, Praha 7, 17000

(97) **EP 1777192**

(47) 24.03.2010

(97) 25.04.2007

(51) **B66B 25/00** (2006.01)

(96) 17.10.2006

(96) 06122468.9

(73) Inventio AG, 6052 Hergiswil, CH

(72) Steindl, Günter, 2384, Breitenfurt, AT

Wiesinger, Josef, 1100, Wien, AT

Stoiber, Gerhard, 2225, Gösting, AT

Blondiau, Dirk, 1190, Wien, AT

(54) **Osobní dopravní zařízení, zejména pohyblivé schody  
nebo pohyblivý chodník**

(32) 21.10.2005

(31) 05109858

(33) EP

(74) Čermák Hořejš Matějka a spol., JUDr. Karel Čermák,  
advokát, Národní 32, Praha 1, 11000

(97) **EP 1778557**

(47) 03.02.2010

(97) 05.01.2006

(51) **B65D 41/08** (2006.01)

(96) 23.06.2005

(96) 05755404.0

(73) Threadless Closures Limited, London EC4M 7RD, GB

(72) FARRAR, Peter Antony, Menston Leeds LS29 6EX, GB

HEIN, John, Menston Leeds LS29 6EX, GB

FRASER, Anthony Henry Joseph, Ketton Rutland PE9

3RD, GB

DANDO, William George, Hartshorne Derbyshire DE11

7AF, GB

(54) **Nápojový obal**

(32) 23.06.2004, 23.03.2005

(31) 0414065, 0505934

(33) GB, GB

(86) PCT/GB2005/002471

(87) WO 2006/000774

(74) Rott, Růžička & Guttman Patentové, známkové a  
advokátní kanceláře, Ing. Ivana Menšíková, Vinohradská  
37, Praha 2, 12000

(97) **EP 1783780**  
(47) 17.02.2010  
(97) 09.05.2007  
(51) **G21C 5/10** (2006.01)  
**G21C 13/02** (2006.01)  
(96) 27.10.2006  
(96) 06291684.6  
(73) Areva NP, 92400 Courbevoie, FR  
(72) Muller, Thierry, 71390 St H elene, FR  
Dolleans, Philippe, 92500 Rueil Malmaison, FR  
Hensch, Fabien, 75016 Paris, FR  
(54) **N adr z tlakovodn ho jadern ho reaktoru**  
(32) 04.11.2005  
(31) 0511271  
(33) FR  
(74) Spole n  advok tn  kancel r V sete ka Zelen  Švor k  
Kalensk  a partne r, JUDr. Petr Kalensk , H lkova 2,  
Praha 2, 12000

(97) **EP 1785122**  
(47) 31.03.2010  
(97) 16.05.2007  
(51) **A61G 13/08** (2006.01)  
**A61G 13/02** (2006.01)  
(96) 03.11.2006  
(96) 06123443.1  
(73) MAQUET GmbH & Co. KG, 76437 Rastatt, DE  
(72) Fr h, Michael, 77855 Achern, DE  
Wyslucha, Ulrich, 76189 Karlsruhe, DE  
(54) **Za rizen  pro p restavov n  lo n  plochy opera n ho  
stolu**  
(32) 10.11.2005  
(31) 102005053754  
(33) DE  
(74) KANIA, SEDL K, SMOLA Patentov  a zn mkov   
kancel r, Ing. Veronika Zemanov , Mendlovo n m. 1a,  
Brno, 60300

(97) **EP 1792723**  
(47) 27.01.2010  
(97) 06.06.2007  
(51) **B32B 3/12** (2006.01)  
**B32B 37/14** (2006.01)  
(96) 30.11.2006  
(96) 06125144.3  
(73) Fritz Egger GmbH & Co., 3105 Unterradlberg, AT  
(54) **Zp sob a za rizen  k v rob  lehk  stavebn  desky**  
(32) 30.11.2005  
(31) 102005057550  
(33) DE  
(74)  erm k Ho ej  Mat jka a spol., JUDr. Karel  erm k,  
advok t, N rodn  32, Praha 1, 11000

(97) **EP 1793067**  
(47) 24.02.2010  
(97) 06.06.2007  
(51) **E05B 1/00** (2006.01)  
**E05B 3/00** (2006.01)  
**E05B 3/06** (2006.01)  
**E05B 3/10** (2006.01)  
(96) 30.11.2006  
(96) 06024812.7  
(73) Vanjin, Igor, 83413 Fridolfing/Pietling, DE  
(72) Vanjin, Igor, 83413 Fridolfing/Pietling, DE  
(54) **Kov n  pro dve e, okna nebo podobn **  
(32) 02.12.2005  
(31) 102005057766  
(33) DE  
(74) Spole n  advok tn  kancel r V sete ka Zelen  Švor k  
Kalensk  a partne r, JUDr. Otakar Švor k, H lkova 2,  
Praha 2, 12000

(97) **EP 1794985**  
(47) 24.02.2010  
(97) 09.02.2006  
(51) **H04L 29/08** (2006.01)  
(96) 28.07.2005  
(96) 05776944.0  
(73) Qualcomm Incorporated, San Diego, CA 92121, US  
(72) CHEN, An Mei, San Diego, California 92127, US  
BARONE, Joseph, San Diego, California 92106, US  
PAREKH, Nilesh, San Diego, California 92127, US  
(54) **Zp soby a za rizen  pro p rhl šov n  se do  
multimedi ln ch dod vkov ch slu eb v datov  s ti**  
(32) 30.07.2004  
(31) 592481 P  
(33) US  
(86) PCT/US2005/027020  
(87) WO 2006/015226  
(74)  erm k Ho ej  Mat jka a spol., JUDr. Karel  erm k,  
advok t, N rodn  32, Praha 1, 11000

(97) **EP 1795534**  
(47) 10.03.2010  
(97) 13.06.2007  
(51) **C07F 7/18** (2006.01)  
(96) 24.07.2006  
(96) 06117703.6  
(73) Evonik Degussa GmbH, 45128 Essen, DE  
(72) Korth, Karsten, 79639, Grenzach-Wyhlen, DE  
Hasse, Andre, 52441, Linnich, DE  
Witzsche, Susann, 79618, Rheinfelden, DE  
Klockmann, Oliver, 52382, Niederzier, DE  
Albert, Philipp, 79539, L rrach, DE  
(54) **Organok remi t  slou eniny, jejich p rprava a pou it **  
(32) 17.08.2005  
(31) 102005038791  
(33) DE  
(74) TRAPLOV  HAKR KUB T Advok tn  a patentov   
kancel r, Ing. Eduard Hakr, P stavn  24, Praha 7, 17000

(97) **EP 1799635**  
(47) 17.02.2010  
(97) 13.04.2006  
(51) **C07C 275/16** (2006.01)  
**C07C 275/10** (2006.01)  
**C07C 231/02** (2006.01)  
**C07C 273/18** (2006.01)  
(96) 30.09.2005  
(96) 05794396.1  
(73) UCB Pharma GmbH, 40789 Monheim/Rhld., DE  
(72) RIEDNER, Jens, Limerick, IE  
DUNNE, Gavin, County Tipperary, IE  
(54) **Zlep en  sch ma synt zy lacosamidu**  
(32) 02.10.2004  
(31) 04023556  
(33) EP  
(86) PCT/EP2005/010603  
(87) WO 2006/037574  
(74) KOREJZOV  & SPOL., v.o.s., JUDr. Petra Korejzov ,  
Korunn  810/104E, Praha 10 - Vinohrady, 10100

(97) **EP 1809270**  
(47) 24.03.2010  
(97) 18.05.2006  
(51) **A61K 31/047** (2006.01)  
**A61P 27/02** (2006.01)  
(96) 08.11.2005  
(96) 05824279.3  
(73) ALCON INC., CH-6331 Hunenberg, CH

(72) KLIMKO, Peter, G., Fort Worth, Texas 76110, US  
HELLBERG, Mark, R., Arlington, Texas 76017, US  
BINGAMAN, David, P., Weatherford, TX 76088, US  
GAMACHE, Daniel, A., Arlington, Texas 76017, US  
(54) **5,6,7-trihydroxyheptanová kyselina a její analoga pro  
léčení očních onemocnění a onemocnění souvisejících s  
hyperproliferativní a angiogenní odezvou**  
(32) 09.11.2004  
(31) 626209 P  
(33) US  
(86) PCT/US2005/040392  
(87) WO 2006/052950  
(74) TRAPLOVÁ HAKR KUBÁT Advokátní a patentová  
kancelář, Ing. Eduard Hakr, Přístavní 24, Praha 7, 17000

(97) **EP 1810523**  
(47) 17.03.2010  
(97) 11.05.2006  
(51) **H04Q 3/00** (2006.01)  
**H04L 12/24** (2006.01)  
(96) 06.10.2005  
(96) 05794773.1  
(73) SIEMENS AKTIENGESELLSCHAFT, 80333 München,  
DE  
(72) HIRSCH, Lucian, 81373 München, DE  
(54) **Způsob a produkty pro přizpůsobení informací mezi  
managerem a agentem**  
(32) 08.11.2004  
(31) 04026479  
(33) EP  
(86) PCT/EP2005/055042  
(87) WO 2006/048362  
(74) Čermák Hořejš Matějka a spol., JUDr. Karel Čermák,  
advokát, Národní 32, Praha 1, 11000

(97) **EP 1820494**  
(47) 13.01.2010  
(97) 22.08.2007  
(51) **A61K 9/16** (2006.01)  
**A61K 9/14** (2006.01)  
**A61K 31/565** (2006.01)  
**A61K 31/57** (2006.01)  
**A61P 5/30** (2006.01)  
(96) 10.06.2004  
(96) 07008942.0  
(73) Skendi Finance, Ltd., Road Town, Tortola, VG  
(72) Savoir, John Claude, Coyoacán D.F. 04100, MX  
Angeles Uribe, Juan, Nezahualcoyotl 57000, MX  
(54) **Mikročástečky sestávající z estradiolu a cholesterolu**  
(32) 13.06.2003  
(31) 477939 P  
(33) US  
(74) Inventia s.r.o., Ing. Marta Gabrielová, patentový zástupce,  
Na Bělidle 3, Praha 5, 15000

(97) **EP 1824563**  
(47) 10.02.2010  
(97) 01.06.2006  
(51) **A61P 1/16** (2006.01)  
**A61K 31/192** (2006.01)  
**A61K 31/198** (2006.01)  
(96) 28.11.2005  
(96) 05808837.8  
(73) UCL Business PLC, London WC1E 6BT, GB  
(72) JALAN, Rajiv, London WC1E 6HX, GB  
JALAN, Kamal, Nayan, 700017 Kolkata, IN  
(54) **Prostředky obsahující ornithin a fenylacetát nebo  
fenylbutyrát pro léčbu hepatické encefalopatie**  
(32) 26.11.2004, 26.11.2004  
(31) 0426141, 0426142  
(33) GB, GB  
(86) PCT/GB2005/004539

(87) WO 2006/056794  
(74) Společná advokátní kancelář Všeťečka Zelený Švorčík  
Kalenský a partneři, JUDr. Petr Kalenský, Hálkova 2,  
Praha 2, 12000

(97) **EP 1827992**  
(47) 24.02.2010  
(97) 29.06.2006  
(51) **B65D 5/38** (2006.01)  
(96) 20.12.2005  
(96) 05819036.4  
(73) STORA ENSO AB, 791 80 Falun, SE  
(72) ROSENTERETER, Antje, S-654 34 Karlstad, SE  
DEHLIN, Marcus, S-652 30 Karlstad, SE  
SANDBERG, Lars, S-663 41 Hammarö, SE  
(54) **Balení zahrnující ochranný obal a vložku a polotovar  
pro vytvoření uvedeného balení**  
(32) 21.12.2004  
(31) 0403099  
(33) SE  
(86) PCT/SE2005/001982  
(87) WO 2006/068602  
(74) Rott, Růžička & Guttman Patentové, známkové a  
advokátní kanceláře, Ing. Ivana Menšíková, Vinohradská  
37, Praha 2, 12000

(97) **EP 1830667**  
(47) 30.12.2009  
(97) 07.06.2007  
(51) **A23L 1/09** (2006.01)  
**A23L 1/0522** (2006.01)  
**A23L 1/307** (2006.01)  
**A23L 1/308** (2006.01)  
**A21D 13/00** (2006.01)  
**A21D 2/18** (2006.01)  
**A23G 1/00** (2006.01)  
**A23G 9/00** (2006.01)  
**A21D 13/06** (2006.01)  
(96) 29.11.2006  
(96) 06819850.6  
(73) Cargill, Incorporated, Wayzata, MN 55391, US  
(72) SARNEEL, Frans Johan, NL-4574 RJ Zuiddorpe, NL  
PEREMANS, Johan Augusta Maria Antoon, B-2180  
Ekeren, BE  
JONCKERS, Johan, B-1200 Sint-Lambrechts-Woluwe,  
BE  
(54) **Nízkokalorická náhrada tuku**  
(32) 02.12.2005  
(31) 05257437  
(33) EP  
(86) PCT/EP2006/069082  
(87) WO 2007/063084  
(74) Společná advokátní kancelář Všeťečka Zelený Švorčík  
Kalenský a partneři, JUDr. Petr Kalenský, Hálkova 2,  
Praha 2, 12000

(97) **EP 1837003**  
(47) 27.01.2010  
(97) 26.09.2007  
(51) **A61G 5/10** (2006.01)  
(96) 14.03.2007  
(96) 07005252.7  
(73) Otto Bock HealthCare GmbH, 37115 Duderstadt, DE  
(72) Schattner, Douglas, 74838 Limbach, DE  
(54) **Ochranné ústrojí pro zamezení převržení kolečkových  
křesel**  
(32) 25.03.2006  
(31) 102006013910  
(33) DE  
(74) Ing. Vítězslav Žák, patentový zástupce, Lidická 51, Brno,  
60200

(97) <b>EP 1853721</b>	(51) <b>B65D 1/26</b>	(2006.01)
(47) 14.04.2010	<b>B65D 1/46</b>	(2006.01)
(97) 24.08.2006	<b>B65D 77/20</b>	(2006.01)
(51) <b>C12Q 1/48</b>	<b>B65D 85/72</b>	(2006.01)
<b>G01N 33/68</b>	<b>B65D 77/24</b>	(2006.01)
<b>G01N 33/574</b>	(96) 10.05.2004	
(96) 16.02.2006	(96) 07023827.4	
(96) 06709785.7	(73) Rundpack AG, 9444 Diepoldsau, CH	
(73) AstraZeneca AB, 151 85 Södertälje, SE	(72) Schellenberg, Walter, 9444 Diepoldsau, CH	
(72) ZABLUDOFF, Sonya, AstraZeneca R & D Boston, Waltham, Massachusetts 02451, US	(54) <b>Plastová balicí nádoba</b>	
BERGERON, Louise, AstraZeneca R & D Boston, Waltham, Massachusetts 02451, US	(32) 16.05.2003	
(54) <b>Způsob stanovení citlivosti na inhibitory CHK1</b>	(31) 7562003	
(32) 18.02.2005	(33) AT	
(31) 654131 P	(74) Společná advokátní kancelář Všeťečka Zelený Švorčík Kalenský a partneři, JUDr. Otakar Švorčík, Hálkova 2, Praha 2, 12000	
(33) US		
(86) PCT/GB2006/000548		
(87) WO 2006/087557	(97) <b>EP 1896034</b>	
(74) TRAPLOVÁ HAKR KUBÁT Advokátní a patentová kancelář, Ing. Eduard Hakr, Přístavní 24, Praha 7, 17000	(47) 17.03.2010	
	(97) 02.11.2006	
	(51) <b>A61K 31/536</b>	(2006.01)
	<b>A61K 9/16</b>	(2006.01)
	<b>A61K 9/20</b>	(2006.01)
	<b>A61K 9/28</b>	(2006.01)
	(96) 26.04.2006	
	(96) 06751506.4	
	(73) Wyeth LLC, Madison, NJ 07940, US	
	(72) NAGI, Arwinder, Thiells, New York 10984, US	
	CHATLAPALLI, Ramarao, Hopewell Junction, New York 12533, US	
	HASAN, Shamim, East Elmhurst, New York 11370, US	
	GHORAB, Mohamed, Edison, New York 08817, US	
	GAGLANI, Dhaval, Edison, New York 08837, US	
	(54) <b>Prostředky obsahující mikronizovaný tanaproget a způsoby jejich přípravy</b>	
	(32) 28.04.2005	
	(31) 675550 P	
	(33) US	
	(86) PCT/US2006/015837	
	(87) WO 2006/116514	
	(74) Společná advokátní kancelář Všeťečka Zelený Švorčík Kalenský a partneři, JUDr. Pavel Zelený, Hálkova 2, Praha 2, 12000	
	(97) <b>EP 1907695</b>	
	(47) 24.02.2010	
	(97) 25.01.2007	
	(51) <b>F03D 7/04</b>	(2006.01)
	<b>F03D 11/00</b>	(2006.01)
	(96) 18.07.2005	
	(96) 05773954.2	
	(73) Clipper Windpower, Inc., Carpinteria, CA 93013-2901, US	
	(72) Wilson, Kitchener, Clark, Santa Barbara, CA 93109, US	
	(54) <b>Odhadování a sledování proudění větru za použití dynamiky stožáru</b>	
	(86) PCT/IB2005/002615	
	(87) WO 2007/010322	
	(74) Společná advokátní kancelář Všeťečka Zelený Švorčík Kalenský a partneři, JUDr. Miloš Všeťečka, Hálkova 2, Praha 2, 12000	
	(97) <b>EP 1908862</b>	
	(47) 03.03.2010	
	(97) 09.04.2008	
	(51) <b>D03C 5/02</b>	(2006.01)
	(96) 06.10.2006	
	(96) 06021001.0	
	(73) Groz-Beckert KG, 72458 Albstadt, DE	
	(72) Binder, Bernd, 72461 Albstadt, DE	
	(54) <b>Hnací ústrojí listů pro tkací stroj</b>	
	(74) Čermák Hořejš Matějka a spol., JUDr. Karel Čermák, advokát, Národní 32, Praha 1, 11000	
	(97) <b>EP 1877456</b>	
(47) 03.03.2010		
(97) 09.11.2006		
(51) <b>C08F 212/00</b>	(2006.01)	
<b>C08F 2/44</b>	(2006.01)	
<b>C08F 2/16</b>	(2006.01)	
(96) 16.03.2006		
(96) 06742518.1		
(73) Evonik Röhm GmbH, 64293 Darmstadt, DE		
(72) SCHWARZ-BARAC, Sabine, 69560 Riedstadt, DE		
SCHULTES, Klaus, 65193 Wiesbaden, DE		
SCHNABEL, Michael, 64584 Biebesheim, DE		
NAU, Stefan, 64572 Büttelborn, DE		
GOLCHERT, Ursula, 64807 Dieburg, DE		
(54) <b>Způsob výroby perlových polymerů s průměrnou velikostí částic v rozmezí 1 μm až 40 μm, jakož i tvářecí hmoty a tvářená tělesa obsahující perlový polymer</b>		
(32) 04.05.2005		
(31) 102005021335		
(33) DE		
(86) PCT/EP2006/002412		
(87) WO 2006/117041		
(74) TRAPLOVÁ HAKR KUBÁT Advokátní a patentová kancelář, Ing. Eduard Hakr, Přístavní 24, Praha 7, 17000		
	(97) <b>EP 1884300</b>	
(47) 10.03.2010		
(97) 06.02.2008		
(51) <b>B22C 1/18</b>	(2006.01)	
<b>B22C 9/02</b>	(2006.01)	
<b>B22C 9/10</b>	(2006.01)	
(96) 19.07.2007		
(96) 07014157.7		
(73) Minelco GmbH, 45128 Essen, DE		
(72) Gerlach, Ralf-Joachim, 47803 Krefeld, DE		
(54) <b>Formovací hmota, formovací směs a způsob výroby formy nebo formovacího polotovaru</b>		
(32) 02.08.2006		
(31) 102006036381		
(33) DE		
(74) Kania, Sedlák, Smola, Ing. Jiří Malůšek, Mendlovo nám. 1a, Brno, 60300		
	(97) <b>EP 1894847</b>	
(47) 24.02.2010		
(97) 05.03.2008		

(97) <b>EP 1941964</b>	(51) <b>G06F 21/20</b>	(2006.01)
(47) 24.03.2010	(96) <b>G06F 3/048</b>	(2006.01)
(97) 09.07.2008	(96) 30.11.2006	
(51) <b>B23K 11/00</b>	(96) 06846405.6	(2006.01)
<b>B23K 11/26</b>	(73) Apple Inc., Cupertino, CA 95014, US	(2006.01)
(96) 03.01.2008	(72) CHAUDHRI, Imran, San Francisco, CA 94102, US	
(96) 08000055.7	ORDING, Bas, San Francisco, CA 94131, US	
(73) GLAMATronic Schweiß- und Anlagentechnik GmbH, 45966 Gladbeck, DE	ANZURES, Freddy, A., San Francisco, CA 94117, US	
(72) Kniat, Hans-Josef, 44269 Dortmund, DE	VAN OS, Marcel, San Francisco, CA 94110, US	
(54) <b>Způsob odporového - vtláčovacího svařování</b>	LEMAY, Stephen, O., San Francisco, CA 94122, US	
(32) 05.01.2007	FORSTALL, Scott, Mountain View, CA 94040, US	
(31) 102007001790	CHRISTIE, Greg, San Jose, CA 95129, US	
(33) DE	(54) <b>Odemykání zařízení prováděním gest na obrázku pro odmykání</b>	
(74) Společná advokátní kancelář Vsetečka Zelený Švorčík Kalenský a partneři, JUDr. Miloš Vsetečka, Hálkova 2, Praha 2, 12000	(32) 23.12.2005	
	(31) 322549	
	(33) US	
	(86) PCT/US2006/061370	
	(87) WO 2007/076210	
	(74) Společná advokátní kancelář Vsetečka Zelený Švorčík Kalenský a partneři, JUDr. Miloš Vsetečka, Hálkova 2, Praha 2, 12000	
(97) <b>EP 1951451</b>	(97) <b>EP 1964938</b>	
(47) 24.03.2010	(47) 24.03.2010	
(97) 18.05.2007	(97) 03.09.2008	
(51) <b>B21B 1/46</b>	(51) <b>C22C 32/00</b>	(2006.01)
<b>B21B 13/22</b>	<b>C22C 5/04</b>	(2006.01)
(96) 03.11.2006	(96) 09.01.2008	
(96) 06818359.9	(96) 08000288.4	
(73) Siemens VAI Metals Technologies GmbH & Co, 4031 Linz, AT	(73) W.C. Heraeus GmbH, 63450 Hanau, DE	
(72) ECKERSTORFER, Gerald, A-4020 Linz, AT	(72) Manhardt, Harald, 63486 Bruchköbel, DE	
HOHENBICHLER, Gerald, A-4484 Kronstorf, AT	Eckardt, Tanja, 63303 Dreieich, DE	
MAIERL, Josef, A-4501 Neuhofen/Krems, AT	Lupton, David Francis, 63571 Geinhausen, DE	
(54) <b>Způsob výroby ocelového pásu válcovaného zatepla a kombinované lící a válcovací zařízení pro provádění tohoto způsobu</b>	(54) <b>Pt, PtRh nebo PtAu materiál, zpevněný disperzí oxidových částic, vyrobený vnitřní oxidací, s vysokým obsahem oxidu a s dobrou duktilitou</b>	
(32) 09.11.2005	(32) 14.02.2007	
(31) 18302005	(31) 102007007873	
(33) AT	(33) DE	
(86) PCT/EP2006/010553	(74) Čermák Hořejš Matějka a spol., JUDr. Karel Čermák, advokát, Národní 32, Praha 1, 11000	
(87) WO 2007/054237		
(74) Čermák Hořejš Matějka a spol., JUDr. Karel Čermák, advokát, Národní 32, Praha 1, 11000		
(97) <b>EP 1951759</b>	(97) <b>EP 1969683</b>	
(47) 17.03.2010	(47) 17.03.2010	
(97) 24.05.2007	(97) 05.07.2007	
(51) <b>C07K 16/28</b>	(51) <b>H01R 13/74</b>	(2006.01)
<b>C07K 16/30</b>	(96) 07.11.2006	
<b>A61P 35/00</b>	(96) 06819290.5	
<b>A61K 39/395</b>	(73) ROBERT BOSCH GMBH, 70442 Stuttgart, DE	
<b>C07K 14/485</b>	(72) STUBNER, Armin, 77815 Buehl-Altschweier, DE	
(96) 06.11.2006	HAWIGHORST, Achim, 77830 Buehlertal, DE	
(96) 06837044.4	(54) <b>Uspořádání zástrčného spoje</b>	
(73) ELI LILLY AND COMPANY, Indianapolis, IN 46285, US	(32) 27.12.2005	
(72) BEIDLER, Catherine, Brautigam, Poway, California 92064, US	(31) 102005062545	
VASSEROT, Alain, Philippe, Carlsbad, California 92009, US	(33) DE	
WATKINS, Jeffrey, Dean, Encinitas, California 92024, US	(86) PCT/EP2006/068169	
(54) <b>Protilátky proti receptoru EGFR</b>	(87) WO 2007/073972	
(32) 12.11.2005	(74) Čermák Hořejš Matějka a spol., JUDr. Karel Čermák, advokát, Národní 32, Praha 1, 11000	
(31) 735363 P		
(33) US		
(86) PCT/US2006/043311	(97) <b>EP 1974807</b>	
(87) WO 2007/058823	(47) 03.03.2010	
(74) Společná advokátní kancelář Vsetečka Zelený Švorčík Kalenský a partneři, JUDr. Otakar Švorčík, Hálkova 2, Praha 2, 12000	(97) 01.10.2008	
	(51) <b>B01J 20/04</b>	(2006.01)
	<b>C02F 1/28</b>	(2006.01)
	<b>C09C 1/02</b>	(2006.01)
	C02F 101/30	(2006.01)
(97) <b>EP 1964022</b>	(96) 21.03.2007	
(47) 10.03.2010	(96) 07005855.7	
(97) 05.07.2007	(73) OMYA DEVELOPMENT AG, 4665 Oftringen, CH	

(72) Gane, Patrick A.C., CH-4852 Rothrist, CH  
Schölkopf, Joachim, CH-8956 Killwangen, CH  
Gantenbein, Daniel, CH-4145 Gempen, CH  
Gerard, Daniel E., CH-4058 Basel, CH

(54) **Způsob odstraňování endokrinně disruptivních sloučenin**

(74) Čermák Hořejš Matějka a spol., JUDr. Karel Čermák,  
advokát, Národní 32, Praha 1, 11000

(97) **EP 1983104**

(47) 24.02.2010

(97) 22.10.2008

(51) **E01C 13/08** (2006.01)

**D01F 8/04** (2006.01)

(96) 19.04.2007

(96) 07007945.4

(73) Motech GmbH Technology & Systems, 69518 Ober-  
Abtsteinach, DE

(72) Morton-Finger, Jürgen, Dipl.-Ing., 69469 Weinheim, DE

(54) **Syntetický trávník**

(74) Čermák Hořejš Matějka a spol., JUDr. Karel Čermák,  
advokát, Národní 32, Praha 1, 11000

(97) **EP 1986808**

(47) 31.03.2010

(97) 30.08.2007

(51) **B23B 31/11** (2006.01)

**B23D 77/00** (2006.01)

(96) 28.01.2007

(96) 07706050.7

(73) Iscar Ltd., 24959 Tefen, IL

(72) HECHT, Gil, 24959 Tefen, IL

ELIEZER, Oleg, 24959 Tefen, IL

COHEN, Tsur, 24959 Tefen, IL

(54) **Řezný nástroj a způsob montáže řezného nástroje**

(32) 22.02.2006

(31) 17387706

(33) IL

(86) PCT/IL2007/000107

(87) WO 2007/096861

(74) Čermák Hořejš Matějka a spol., JUDr. Karel Čermák,  
advokát, Národní 32, Praha 1, 11000

(97) **EP 1990260**

(47) 21.04.2010

(97) 12.11.2008

(51) **B62D 25/06** (2006.01)

**B62D 25/08** (2006.01)

**B62D 25/16** (2006.01)

**B60Q 1/00** (2006.01)

(96) 06.05.2008

(96) 08155735.7

(73) COMPAGNIE PLASTIC OMNIUM, 69007 Lyon, FR

(72) Troton, Jean, D-81375 München, DE

(54) **Blatník motorového vozidla se zarážkami jednotky světlometu**

(32) 09.05.2007

(31) 0754940

(33) FR

(74) Rott, Růžička & Guttmann Patentové, známkové a  
advokátní kanceláře, Ing. Ivana Menšíková, Vinohradská  
37, Praha 2, 12000

(97) **EP 2004753**

(47) 13.01.2010

(97) 20.09.2007

(51) **C08L 89/06** (2006.01)

**C08H 1/06** (2006.01)

(96) 13.03.2006

(96) 06723377.5

(73) Naturin GmbH & Co., 69469 Wienheim, DE

(72) ETAYO GARRALDA, Vicente, E-31192 Tajonar  
(navarra), ES

KOTLARSKI, Oliver, 09599 Freiberg, DE

MASER, Franz, 68159 Mannheim, DE

MEYER, Michael, 01159 Dresden, DE

(54) **Kolagenový prášek a termoplastická kompozice na bázi kolagenu na přípravu tvarovaných výrobků**

(86) PCT/EP2006/002266

(87) WO 2007/104322

(74) Čermák Hořejš Matějka a spol., JUDr. Karel Čermák,  
advokát, Národní 32, Praha 1, 11000

(97) **EP 2010690**

(47) 24.02.2010

(97) 08.11.2007

(51) **C23C 2/02** (2006.01)

**C23C 2/06** (2006.01)

**C23C 2/12** (2006.01)

(96) 26.04.2006

(96) 06754869.3

(73) ThyssenKrupp Steel Europe AG, 47166 Duisburg, DE

(72) LEUSCHNER, Ronny, 01099 Dresden, DE

MEURER, Manfred, 47495 Rheinberg, DE

WARNECKE, Wilhelm, 46499 Hamminkeln, DE

ZEIZINGER, Sabine, 45478 Mülheim, DE

NOTHACKER, Gernot, 44143 Dortmund, DE

ULLMANN, Michael, 44797 Bochum, DE

SCHAFFRATH, Norbert, 59075 Hamm, DE

(54) **Způsob pokovování ocelového plochého výrobku z oceli vyšší pevností ponořením do roztaveného kovu**

(86) PCT/EP2006/061858

(87) WO 2007/124781

(74) Čermák Hořejš Matějka a spol., JUDr. Karel Čermák,  
advokát, Národní 32, Praha 1, 11000

(97) **EP 2029596**

(47) 24.02.2010

(97) 29.11.2007

(51) **C07D 471/08** (2006.01)

**C07D 211/18** (2006.01)

**C07D 207/09** (2006.01)

**C07D 215/08** (2006.01)

**C07D 213/54** (2006.01)

**A61K 31/4709** (2006.01)

**A61P 3/04** (2006.01)

**A61P 3/10** (2006.01)

**A61P 9/10** (2006.01)

**A61P 19/10** (2006.01)

**A61P 25/28** (2006.01)

(96) 23.05.2007

(96) 07765943.1

(73) Sanofi-Aventis, 75013 Paris, FR

(72) ZHANG, Jidong, F-92160 Antony, FR

BENEDETTI, Yannick, F-92160 Antony, FR

NARDI, Frédéric, F-92160 Antony, FR

COMMERCON, Alain, F-92160 Antony, FR

(54) **2-Alkoxy-3,4,5-trihydroxyalkylamidbenzothiazepiny, jejich příprava, kompozice, které je obsahují, a použití**

(32) 24.05.2006

(31) 0604735

(33) FR

(86) PCT/FR2007/000867

(87) WO 2007/135294

(74) TRAPLOVÁ HAKR KUBÁT Advokátní a patentová  
kancelář, Ing. Eduard Hakr, Přístavní 24, Praha 7, 17000

(97) **EP 2038337**

(47) 10.03.2010

(97) 17.01.2008

(51) **C08K 5/00** (2006.01)

**C08K 5/17** (2006.01)

(96) 30.05.2007

(96) 07725657.6

(73) Evonik Goldschmidt GmbH, 45127 Essen, DE  
(72) HELL, Kerstin, 45326 Essen, DE  
HUBEL, Roland, 45128 Essen, DE  
WEYERSHAUSEN, Bernd, 45127 Essen, DE  
(54) **Použití roztoků ze solí kovů v iontových kapalinách jako antistatik pro umělé hmoty**  
(32) 11.07.2006  
(31) 102006031952  
(33) DE  
(86) PCT/EP2007/004766  
(87) WO 2008/006422  
(74) TRAPLOVÁ HAKR KUBÁT Advokátní a patentová kancelář, Ing. Eduard Hakr, Přístavní 24, Praha 7, 17000

(51) **B21C 47/18** (2006.01)  
**B21C 47/34** (2006.01)  
(96) 25.10.2007  
(96) 07819300.0  
(73) SMS Siemag AG, 40237 Düsseldorf, DE  
(72) BÖCKING, Reinhard, 57223 Kreuztal, DE  
(54) **Zařízení k vedení kovového pásu a způsob jeho provozu**  
(32) 24.11.2006, 18.01.2007, 31.03.2007  
(31) 102006055954, 102007002805, 102007015636  
(33) DE, DE, DE  
(86) PCT/EP2007/009248  
(87) WO 2008/061601  
(74) Společná advokátní kancelář Všeťečka Zelený Švorčík Kalenský a partneři, JUDr. Miloš Všeťečka, Hálkova 2, Praha 2, 12000

(97) **EP 2066011**  
(47) 17.02.2010  
(97) 03.06.2009  
(51) **H02M 3/158** (2006.01)  
(96) 25.11.2008  
(96) 08169869.8  
(73) Kostal Industrie Elektrik GmbH, 58513 Lüdenscheid, DE  
(72) Landwehr, Frank, 44227 Dortmund, DE  
(54) **Způsob řízení usměrňovače nastavujícího střední hodnotu stejnosměrného proudu**  
(32) 28.11.2007  
(31) 102007057230  
(33) DE  
(74) Čermák Hořejš Matějka a spol., JUDr. Karel Čermák, advokát, Národní 32, Praha 1, 11000

(97) **EP 2125569**  
(47) 07.04.2010  
(97) 12.09.2008  
(51) **B65D 83/00** (2006.01)  
(96) 22.02.2008  
(96) 08717045.2  
(73) Lindal France SAS, 54154 Briey Cedex, FR  
(72) BODET, Hervé, 55100 Verdun, FR  
LILIENTHAL, Hans Peter, 22587 Hamburg, DE  
(54) **Vak pro tlakovou láhev**  
(32) 23.02.2007  
(31) 0701298  
(33) FR  
(86) PCT/EP2008/052182  
(87) WO 2008/107319  
(74) Čermák Hořejš Matějka a spol., JUDr. Karel Čermák, advokát, Národní 32, Praha 1, 11000

(97) **EP 2087585**  
(47) 03.03.2010  
(97) 08.05.2008  
(51) **H02P 21/00** (2006.01)  
(96) 19.10.2007  
(96) 07819380.2  
(73) Bombardier Transportation GmbH, 10785 Berlin, DE  
(72) BECKER, Robert, 76684 Östringen, DE  
KRAFKA, Peter, 69198 Schriesheim, DE  
RAMPE, Michael, 69469 Weinheim-Hohensachsen, DE  
(54) **Řídicí a/nebo regulační zařízení pro třífázový měnič, který napájí asynchronní motor**  
(32) 30.10.2006  
(31) 102006052042  
(33) DE  
(86) PCT/EP2007/009337  
(87) WO 2008/052714  
(74) PATENTSERVIS Praha a.s., Jivenská 1273/1, Praha 4, 14021

(97) **EP 2105033**  
(47) 14.04.2010  
(97) 30.06.2005  
(51) **H04Q 1/14** (2006.01)  
(96) 12.11.2004  
(96) 04820393.9  
(73) ADC GmbH, 14167 Berlin, DE  
(72) NIJHUIS, Antony, 64397 Modautal-Brandau, DE  
(54) **Rozdělovací zařízení pro komunikační a výpočetní techniku**  
(32) 25.11.2003  
(31) 10355017  
(33) DE  
(86) PCT/EP2004/012815  
(87) WO 2005/060274  
(74) TRAPLOVÁ HAKR KUBÁT Advokátní a patentová kancelář, Ing. Eduard Hakr, Přístavní 24, Praha 7, 17000

(97) **EP 2106304**  
(47) 24.03.2010  
(97) 29.05.2008

## MM4A Zánik evropských patentů nezaplacením poplatků za udržování platnosti patentu

Následující evropské patenty udělené Evropským patentovým úřadem s účinkem pro Českou republiku zanikly pro nezaplacení poplatků za udržování platnosti patentu (§22 písm. b) zákona č. 527/1990 Sb., v platném znění).

(97) EP 1308275  
(97) EP 1316614  
(97) EP 1331113  
(97) EP 1334853  
(97) EP 1418213  
(97) EP 1420077  
(97) EP 1420207  
(97) EP 1422366  
(97) EP 1426003  
(97) EP 1426123  
(97) EP 1426989  
(97) EP 1431484  
(97) EP 1438341  
(97) EP 1443917  
(97) EP 1444261  
(97) EP 1446404  
(97) EP 1446536  
(97) EP 1448198  
(97) EP 1448523  
(97) EP 1448559  
(97) EP 1448912  
(97) EP 1448936  
(97) EP 1451127  
(97) EP 1451283  
(97) EP 1451908  
(97) EP 1454083  
(97) EP 1454204  
(97) EP 1456547  
(97) EP 1466029  
(97) EP 1468130  
(97) EP 1494195  
(97) EP 1529454  
(97) EP 1529603  
(97) EP 1529896  
(97) EP 1531088  
(97) EP 1533021  
(97) EP 1533262  
(97) EP 1535775  
(97) EP 1558841  
(97) EP 1560826  
(97) EP 1562902  
(97) EP 1562952  
(97) EP 1562993  
(97) EP 1563011  
(97) EP 1565421  
(97) EP 1565485  
(97) EP 1567493  
(97) EP 1567522  
(97) EP 1567602  
(97) EP 1610035  
(97) EP 1655145  
(97) EP 1655333  
(97) EP 1655334  
(97) EP 1655335  
(97) EP 1655337  
(97) EP 1661670  
(97) EP 1662017  
(97) EP 1663995  
(97) EP 1666346  
(97) EP 1681192  
(97) EP 1682015  
(97) EP 1685332  
(97) EP 1685543  
(97) EP 1686880  
(97) EP 1730258  
(97) EP 1788022  
(97) EP 1809227  
(97) EP 1812417  
(97) EP 1816121  
(97) EP 1817013  
(97) EP 1819661  
(97) EP 1923336



## PD4A Převod práv a ostatní změny majitelů evropských patentů

(97)	<b>EP 1405020</b>
(73)	Auer Gerhard Dr., 47800 Krefeld, DE Weber Dirk, 47495 Rheinberg, DE Schuy Werner, 47918 Tönisvorst, DE Wittekopf Frank, 47918 Tönisvorst, DE
(97)	<b>EP 1467339</b>
(73)	M & T Reklam ve Pazarlama San. Tic. Ltd.Sti., Istanbul Organize Deri Sanayi Bölgesi, Istanbul, TR
(97)	<b>EP 1509812</b>
(73)	JENOPTIK Robot GmbH, 40789 Monheim, DE
(97)	<b>EP 1518517</b>
(73)	Biosensors International Group, Ltd., Hamilton HM 11, BM
(97)	<b>EP 1531647</b>
(73)	StarHome GmbH, 8024 Zürich, CH
(97)	<b>EP 1561946</b>
(73)	Clipper Windpower, Inc., Carpinteria 93013, CA, US
(97)	<b>EP 1585394</b>
(73)	CRETA FARM SOCIETE ANONYME INDUSTRIAL AND COMMERCIAL trading as CRETA FARM S.A., 741 00 Rethymnon, GR
(97)	<b>EP 1661693</b>
(73)	Constantia Ebert GmbH, D-65201 Wiesbaden, DE
(97)	<b>EP 1738989</b>
(73)	GM Global Technology Operations, Inc. (e Delaware corporation), Detroit, 48265-3000, MI, US
(97)	<b>EP 1836115</b>
(73)	Peter Lisec Privatstiftung, A-3332 Biberbach, AT
(97)	<b>EP 1870559</b>
(73)	Minova Australia Pty Limited, Melbourne VIC 3000, AU
(97)	<b>EP 1954798</b>
(73)	DONG Energy Power A/S, 7000 Fredericia, DK
(97)	<b>EP 2002120</b>
(73)	Clipper Windpower, Inc., Carpinteria 93013, CA, US

## FG1K

## Zapsané užité vzory - přehled podle čísel zápisu

V období uzávěrky tohoto čísla Věstníku zapsal Úřad průmyslového vlastnictví tyto užité vzory.

20925	<b>A 23 C 19/06</b>	(2006.01)
20926	<b>A 47 G 29/00</b>	(2006.01)
20927	<b>E 04 B 1/74</b>	(2006.01)
20928	<b>A 21 C 11/00</b>	(2006.01)
20929	<b>B 29 B 17/00</b>	(2006.01)
20930	<b>E 04 C 1/00</b>	(2006.01)
20931	<b>A 61 L 15/26</b>	(2006.01)
20932	<b>F 24 J 3/06</b>	(2006.01)
20933	<b>A 61 B 5/04</b>	(2006.01)
20934	<b>B 66 F 11/00</b>	(2006.01)
20935	<b>E 04 B 1/26</b>	(2006.01)
20936	<b>E 04 H 17/14</b>	(2006.01)
20937	<b>F 24 J 3/06</b>	(2006.01)
20938	<b>G 01 N 33/497</b>	(2006.01)
20939	<b>B 01 L 9/00</b>	(2006.01)
20940	<b>F 21 V 7/00</b>	(2006.01)
20941	<b>E 01 F 9/011</b>	(2006.01)
20942	<b>E 04 H 12/22</b>	(2006.01)
20943	<b>F 01 K 13/02</b>	(2006.01)
20944	<b>A 61 G 7/057</b>	(2006.01)
20945	<b>A 61 G 7/057</b>	(2006.01)
20946	<b>B 30 B 15/00</b>	(2006.01)
20947	<b>B 01 J 23/44</b>	(2006.01)

FG1K

Zapsané užité vzory - řazené podle MPT

- (51) **A21C 11/00** (2006.01)  
(11) 20928  
(21) **2009-22076**  
(22) 15.12.2009  
(47) 31.05.2010  
(73) APLICA s.r.o., Ústí nad Labem, CZ  
(72) Batelka Štěpán, Ústí nad Labem, CZ  
(54) **Forma na chlebičkové korpusy**
- (51) **A23C 19/06** (2006.01)  
**A23D 9/00** (2006.01)  
**A23L 1/308** (2006.01)  
**A23L 1/0522** (2006.01)  
(11) 20925  
(21) **2009-20753**  
(22) 08.01.2009  
(47) 31.05.2010  
(73) Výzkumný ústav potravinářský Praha, v.v.i., Praha, CZ  
Výzkumný ústav pícninářský, s.r.o., Troubsko, CZ  
Zemědělský výzkum, s.r.o., Troubsko, CZ  
(72) Rysová Jana Ing., Praha - Kyje, CZ  
Paulíčková Ivana Ing., Praha, CZ  
Ouhrabková Jarmila Ing., Praha, CZ  
Gabrovská Dana Ing., Praha, CZ  
Winterová Renata Ing., Praha, CZ  
Hofbauer Jan RNDr. CSc., Brno, CZ  
Vejražka Karel Ing. Ph.D., Chomutov, CZ  
(54) **Tvarohový krém se světlivým olejem**  
(74) Ministerstvo zemědělství ČR, Mgr. Hana Jirkalová, Těšnov  
17, Praha 1, 11705
- (51) **A47G 29/00** (2006.01)  
(11) 20926  
(21) **2009-21783**  
(22) 08.10.2009  
(47) 31.05.2010  
(73) Čechová Eva, Praha, CZ  
(72) Čechová Eva, Praha, CZ  
(54) **Závěsná schránka**
- (51) **A61B 5/04** (2006.01)  
**A61B 5/02** (2006.01)  
**A61B 5/11** (2006.01)  
**A61G 7/00** (2006.01)  
(11) 20933  
(21) **2010-22422**  
(22) 16.03.2010  
(47) 31.05.2010  
(73) Linet, spol. s r.o., Slaný, CZ  
(72) Frolík Zbyněk Ing., Slaný, CZ  
Kolář Vladimír Ing., Slaný, CZ  
(54) **Lůžko pro bezkontaktní sledování fyziologických procesů v těle pacienta**  
(74) Rott, Růžička & Guttmann Patentové, známkové a advokátní kanceláře, Ing. Jiří Andera, Vinohradská 37, Praha 2, 12000
- (51) **A61G 7/057** (2006.01)  
**A47C 27/15** (2006.01)  
(11) 20944  
(21) **2010-22602**  
(22) 20.04.2010  
(47) 31.05.2010  
(73) Břetislav Suška, Frýdlant nad Ostravicí, CZ  
MATERASSO Slovakia, s.r.o., Oravské Veselé, SK  
(72) Suška Břetislav, Frýdlant nad Ostravicí, CZ  
(54) **Antidekubitní matrace s ventilačními otvory**  
(74) JUDr. Aleš Zábrš, Na Beránce 2, Praha 6, 16000
- (51) **A61G 7/057** (2006.01)  
**A47C 27/15** (2006.01)  
(11) 20945
- (21) **2010-22603**  
(22) 20.04.2010  
(47) 31.05.2010  
(73) Suška Břetislav, Frýdlant nad Ostravicí, CZ  
(72) Suška Břetislav, Frýdlant nad Ostravicí, CZ  
(54) **Antidekubitní podložka s ventilačními otvory**  
(74) JUDr. Aleš Zábrš, Na Beránce 2, Praha 6, 16000
- (51) **A61L 15/26** (2006.01)  
**A61L 15/44** (2006.01)  
**A61K 9/70** (2006.01)  
**A61K 36/73** (2006.01)  
(11) 20931  
(21) **2010-22300**  
(22) 18.02.2010  
(47) 31.05.2010  
(73) Univerzita Tomáše Bati ve Zlíně, Zlín, CZ  
(72) Saha Nabanita doc. M.Sc. Ph.D., Mídnapore (West) - West Bengal, IN  
Sáha Tomáš Ing., Zlín - Mladcová, CZ  
Saarai Amarjargal M.Sc. Ph.D., Darkhan City, MN  
(54) **Suchá substance hydrogelu pro krytí ran**  
(74) Ing. Dana Kreizlová, UTB ve Zlíně, nám. T. G. Masaryka  
5555, Zlín, 76001
- (51) **B01J 23/44** (2006.01)  
**B01J 23/72** (2006.01)  
**B01J 27/00** (2006.01)  
**B01J 23/745** (2006.01)  
**B01J 35/10** (2006.01)  
**C02F 1/70** (2006.01)  
(11) 20947  
(21) **2010-22671**  
(22) 06.05.2010  
(47) 31.05.2010  
(73) Ústav chemických procesů Akademie věd České republiky, Praha, CZ  
(72) Kašťánek František prof. Ing. DrSc., Praha, CZ  
(54) **Katalyzátor pro reduktivní dehalogenaci organických chlorovaných a bromovaných látek**  
(74) Ing. Petr Řezáč, CSc., Jihozápadní III 1145/4, Praha 4 - Spořilov, 14100
- (51) **B01L 9/00** (2006.01)  
**B01L 3/10** (2006.01)  
(11) 20939  
(21) **2010-22462**  
(22) 24.03.2010  
(47) 31.05.2010  
(73) Grimm Rudolf Ing. arch., Žďár nad Sázavou, CZ  
(72) Grimm Rudolf Ing. arch., Žďár nad Sázavou, CZ  
(54) **Zařízení pro spojení trubicových nádob**
- (51) **B29B 17/00** (2006.01)  
**C08J 11/06** (2006.01)  
(11) 20929  
(21) **2010-22176**  
(22) 15.06.2009  
(47) 31.05.2010  
(32) 17.06.2008, 15.06.2009  
(31) GM967/2008, PCT/AT2009/000238  
(33) AT, WO  
(73) EREMA Engineering Recycling Maschinen und Anlage Gesellschaft m. b. H., Ansfelden, AT  
(72) Feichtinger Klaus, Linz, AT  
Hackl Manfred, Linz, AT  
Wendelin Gerhard, Linz, AT  
(54) **Zařízení k čištění, předzpracování a zpracování polymerních materiálů**

- (74) KANIA, SEDLÁK, SMOLA Patentová a známková kancelář, Ing. Veronika Zemanová, Mendlovo nám. 1a, Brno, 60300
- (51) **B30B 15/00** (2006.01)  
(11) 20946  
(21) **2010-22622**  
(22) 27.04.2010  
(47) 31.05.2010  
(73) Jiříček Miloslav, Slušovice, CZ  
(72) Jiříček Miloslav, Slušovice, CZ  
(54) **Boční zarážka lisovacího stroje**
- (51) **B66F 11/00** (2006.01)  
**B66F 19/00** (2006.01)  
(11) 20934  
(21) **2010-22426**  
(22) 17.03.2010  
(47) 31.05.2010  
(73) Tekeli Jiří, Ostrava, CZ  
Šumský Miroslav, Šenov, CZ  
(72) Tekeli Jiří, Ostrava, CZ  
Šumský Miroslav, Šenov, CZ  
(54) **Univerzální zvedák pojízdných strojů, zejména zahradních sekaček**
- (74) Ing. Iva Rylková, Polská 1525, Ostrava - Poruba, 70800
- (51) **E01F 9/011** (2006.01)  
(11) 20941  
(21) **2010-22468**  
(22) 24.03.2010  
(47) 31.05.2010  
(73) PREFA PECINA s.r.o., Paseka, CZ  
(72) Pecina Bohuslav, Paseka, CZ  
(54) **Patka, zejména pro směrové sloupky**
- (74) Ing. Petr Soukup, Vídeňská 8, Olomouc, 77200
- (51) **E04B 1/26** (2006.01)  
**E04C 3/02** (2006.01)  
**E04C 3/36** (2006.01)  
**E04C 3/12** (2006.01)  
**E04B 7/04** (2006.01)  
(11) 20935  
(21) **2010-22430**  
(22) 18.03.2010  
(47) 31.05.2010  
(73) Truhlářství Česká lípa, s.r.o., Plzeň, CZ  
(72) Vlk Otomar, Plzeň, CZ  
(54) **Stavební systém dřevěných zahradních staveb**
- (74) Langrova, s.r.o., Skřetova 48, Plzeň, 30100
- (51) **E04B 1/74** (2006.01)  
(11) 20927  
(21) **2009-22042**  
(22) 08.12.2009  
(47) 31.05.2010  
(73) Bláha František, Hradec Králové, CZ  
(72) Bláha František, Hradec Králové, CZ  
(54) **Stavební směs pro výrobu tepelně a akusticky izolačních materiálů z konopného vlákna a pazdeří**
- (74) Mgr. Ladislav Sudík, Polní 293, Letohrad, 56151
- (51) **E04C 1/00** (2006.01)  
**E04C 1/40** (2006.01)  
**E04B 1/02** (2006.01)  
(11) 20930  
(21) **2010-22229**  
(22) 04.02.2010  
(47) 31.05.2010  
(73) Liebscher Pavel, Sibřina, CZ  
(72) Liebscher Pavel, Sibřina, CZ  
(54) **Stavební prvek pro stavební konstrukce, zejména pro zhotovování montovaných objektů, a stavební konstrukce z těchto prvků**
- (74) INPARTNERS GROUP, Ing. Ivan Lukšiček, Lidická 51, Brno, 60200
- (51) **E04H 12/22** (2006.01)  
**E04H 12/08** (2006.01)  
(11) 20942  
(21) **2010-22472**  
(22) 25.03.2010  
(47) 31.05.2010  
(73) KRINNER CZ s.r.o., Xaverov, CZ  
(72) Houžvík Jiří, Xaverov, CZ  
(54) **Ukotvení konstrukční stojny**
- (74) Loskotová & partneři Patentová a známková kancelář, Ing. Gabriela Loskotová, K Závětinám 727, Praha 5, 15500
- (51) **E04H 17/14** (2006.01)  
**E04H 17/00** (2006.01)  
(11) 20936  
(21) **2010-22437**  
(22) 19.03.2010  
(47) 31.05.2010  
(73) JISTOTA - TÁBOR s.r.o., Tábor, CZ  
(72) Kinzl Otakar, Tábor, CZ  
(54) **Zámečnický výrobek, zejména plotové pole**
- (74) Václav Müller, patentový zástupce, Filipova 2016/6, Praha 4, 14800
- (51) **F01K 13/02** (2006.01)  
**F02C 7/275** (2006.01)  
(11) 20943  
(21) **2010-22563**  
(22) 14.04.2010  
(47) 31.05.2010  
(73) EKOL, spol. s r. o., Brno, CZ  
Crhonek Oldřich Ing., Veverské Knínice, CZ  
Ecler František Ing., Brno, CZ  
Sláma Jiří Ing., Brno, CZ  
(54) **Startovací zařízení ke spuštění spalovacích turbín**
- (74) Ing. Jiří Malůšek, Mendlovo nám. 1a, Brno, 60300
- (51) **F21V 7/00** (2006.01)  
**F21V 7/10** (2006.01)  
(11) 20940  
(21) **2010-22464**  
(22) 24.03.2010  
(47) 31.05.2010  
(73) ABC - AMERICAN BOHEMIAN CORPORATION s.r.o., Brno, CZ  
(72) Hájek Aleš, Brno, CZ  
Otýpka Radim Ing., Brno, CZ  
(54) **Svitidlo**
- (74) Ing. Petr Soukup, Vídeňská 8, Olomouc, 77200
- (51) **F24J 3/06** (2006.01)  
(11) 20932  
(21) **2010-22382**  
(22) 05.03.2010  
(47) 31.05.2010  
(73) Štefl Václav, Ježovy, CZ  
(72) Štefl Václav, Ježovy, CZ  
(54) **Zařízení k využití tepelné energie plynného média z podzemních chodeb uhelných a rudných dolů**
- (51) **F24J 3/06** (2006.01)  
(11) 20937  
(21) **2010-22442**  
(22) 22.03.2010  
(47) 31.05.2010  
(73) Štefl Václav, Ježovy, CZ  
(72) Štefl Václav, Ježovy, CZ  
(54) **Zařízení k využití sluneční tepelné energie pro prostory podzemních chodeb dolů**
- (51) **G01N 33/497** (2006.01)  
(11) 20938  
(21) **2010-22447**  
(22) 19.03.2010  
(47) 31.05.2010  
(73) Výzkumný ústav živočišné výroby, v. v. i., Praha, CZ

- (72) Dolejš Jan Ing. CSc., Senohraby - Mirošovice, CZ  
Toufar Oldřich Ing., Stareč, CZ  
Knížek Josef Ing., Ondřejov - Zvánovice, CZ
- (54) **Zařízení na modelování emise plynů**
- (74) Ministerstvo zemědělství ČR, Mgr. Hana Jirkalová, Těšnov  
17, Praha 1, 11705

### Seznam majitelů zapsaných užitečných vzorů

(73)	(11)	(51)	(73)	(11)	(51)
ABC - AMERICAN BOHEMIAN CORPORATION s.r.o., Brno, CZ	20940	<b>F 21 V 7/00</b>	(2006.01)	Výzkumný ústav živočišné výroby, v. v. i., Praha, CZ	20938 <b>G 01 N 33/497</b> (2006.01)
APLICA s.r.o., Ústí nad Labem, CZ	20928	<b>A 21 C 11/00</b>	(2006.01)	Zemědělský výzkum, s.r.o., Troubsko, CZ	20925 <b>A 23 C 19/06</b> (2006.01)
Bláha František, Hradec Králové, CZ	20927	<b>E 04 B 1/74</b>	(2006.01)		
Břetislav Suška, Frýdlant nad Ostravicí, CZ	20944	<b>A 61 G 7/057</b>	(2006.01)		
Čechová Eva, Praha, CZ	20926	<b>A 47 G 29/00</b>	(2006.01)		
EKOL, spol. s r. o., Brno, CZ	20943	<b>F 01 K 13/02</b>	(2006.01)		
EREMA Engineering Recycling Maschinen und Anlage Gesellschaft m. b. H., Ansfelden, AT	20929	<b>B 29 B 17/00</b>	(2006.01)		
Grimm Rudolf Ing. arch., Žďár nad Sázavou, CZ	20939	<b>B 01 L 9/00</b>	(2006.01)		
Jiříček Miloslav, Slušovice, CZ	20946	<b>B 30 B 15/00</b>	(2006.01)		
JISTOTA - TÁBOR s.r.o., Tábor, CZ	20936	<b>E 04 H 17/14</b>	(2006.01)		
KRINNER CZ s.r.o., Xaverov, CZ	20942	<b>E 04 H 12/22</b>	(2006.01)		
Liebscher Pavel, Sibiřina, CZ	20930	<b>E 04 C 1/00</b>	(2006.01)		
Linet, spol. s r.o., Slaný, CZ	20933	<b>A 61 B 5/04</b>	(2006.01)		
MATERASSO Slovakia, s.r.o., Oravské Veselé, SK	20944	<b>A 61 G 7/057</b>	(2006.01)		
PREFA PECINA s.r.o., Paseka, CZ	20941	<b>E 01 F 9/011</b>	(2006.01)		
Suška Břetislav, Frýdlant nad Ostravicí, CZ	20945	<b>A 61 G 7/057</b>	(2006.01)		
Štefl Václav, Ježovy, CZ	20932	<b>F 24 J 3/06</b>	(2006.01)		
Štefl Václav, Ježovy, CZ	20937	<b>F 24 J 3/06</b>	(2006.01)		
Šumský Miroslav, Šenov, CZ	20934	<b>B 66 F 11/00</b>	(2006.01)		
Tekeli Jiří, Ostrava, CZ	20934	<b>B 66 F 11/00</b>	(2006.01)		
Truhlářství Česká lípa, s.r.o., Plzeň, CZ	20935	<b>E 04 B 1/26</b>	(2006.01)		
Univerzita Tomáše Bati ve Zlíně, Zlín, CZ	20931	<b>A 61 L 15/26</b>	(2006.01)		
Ústav chemických procesů Akademie věd České republiky, Praha, CZ	20947	<b>B 01 J 23/44</b>	(2006.01)		
Výzkumný ústav pícninářský, s.r.o., Troubsko, CZ	20925	<b>A 23 C 19/06</b>	(2006.01)		
Výzkumný ústav potravinářský Praha, v.v.i., Praha, CZ	20925	<b>A 23 C 19/06</b>	(2006.01)		

## **FG4Q**

## **Zapsané průmyslové vzory - přehled podle čísel zápisu**

V období uzávěrky tohoto čísla Věstníku zapsal Úřad průmyslového vlastnictví tyto průmyslové vzory:

34841	12-99
34842	23-02
34843	23-02
34844	14-02
34845	23-02

## FG4Q

## Zapsané průmyslové vzory - přehled podle tříd

- (51) 12-99
- (11) 34841
- (21) 2009-37938
- (22) 23.10.2009
- (15) 31.05.2010
- (45) 31.05.2010
- (54) Přepravní stojany
- (28) 4
- (73) AMES s.r.o., Ostrava - Moravská Ostrava, CZ
- (72) Kubalec Antonín Ing., Ostrava - Poruba, CZ
- (74) Ing. Pavel Nádvorník, Sokola Tůmy 1099/1, Ostrava - Hulváky, 70900
- (55)

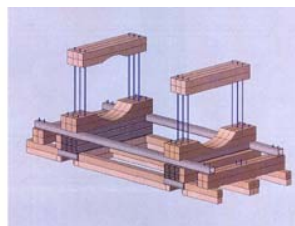

2.1

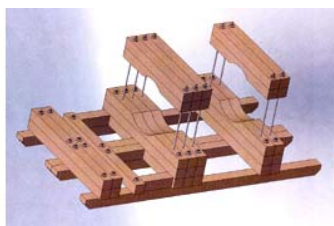

1.1

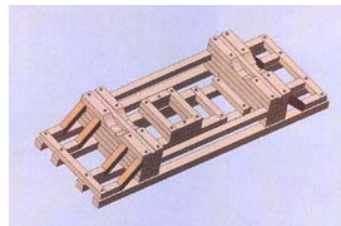

3.1

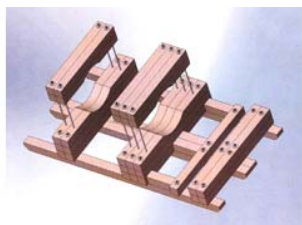

1.2

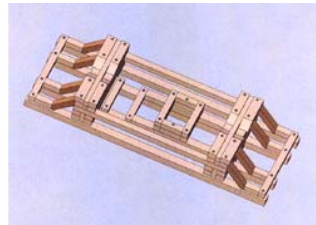

3.2

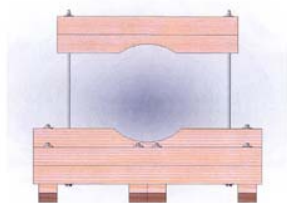

1.3

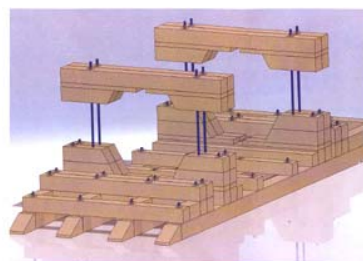

4.1

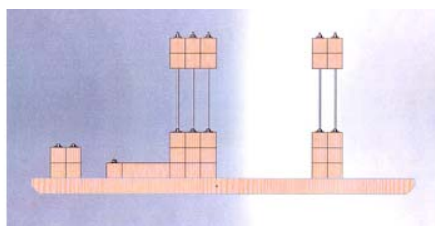

1.4

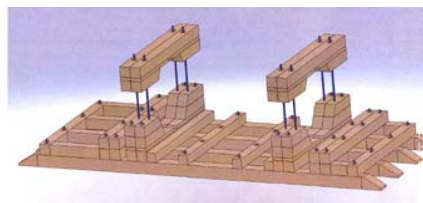

4.2

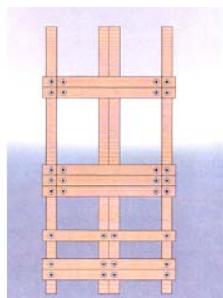

1.5

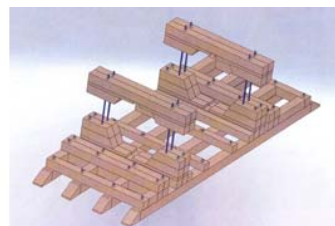

4.3



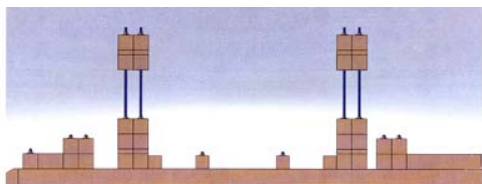

4.4

(55)

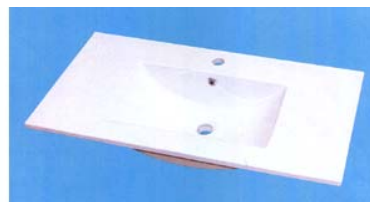

1.1



1.2

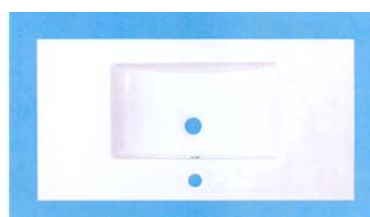

1.3

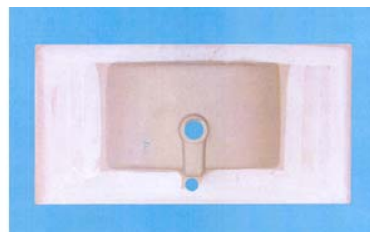

1.4

- (51) **14-02**  
(11) 34844  
(21) 2010-38120  
(22) 11.03.2010  
(15) 31.05.2010  
(45) 31.05.2010  
(54) Snímač bezkontaktních karet  
(28) 1  
(73) EFG CZ spol. s r.o. Ing. Bohuslav Votrubec, Praha 3, CZ  
(72) Streit Filip, Praha 6, CZ  
(55)



1.1



1.2



1.3

- (51) **23-02**  
(11) 34843  
(21) 2010-38051  
(22) 04.01.2010  
(15) 31.05.2010  
(45) 31.05.2010  
(54) WC dezodorant  
(28) 1  
(73) PRO-VER s.r.o., Praha 10, CZ  
(72) Bomsdorfová Pavlína, Praha 5, CZ  
(74) Ing. Jiří Chlustina, Jana Masaryka 43/47, Praha 2, 12000  
(55)



1.1

- (51) **23-02**  
(11) 34842  
(21) 2009-37955  
(22) 05.11.2009  
(15) 31.05.2010  
(45) 31.05.2010  
(54) Umyvadlo  
(28) 1  
(73) BD CZ s.r.o., Bechyně, CZ  
(72) Smolík Jaroslav, Znojmo, CZ  
(74) Ing. Roman Vithous, Pavlíkova 605/12, PRAHA, 14200



1.2

---

- (51) **23-02**
- (11) 34845
- (21) 2010-38122
- (22) 12.03.2010
- (15) 31.05.2010
- (45) 31.05.2010
- (54) Dispensory účinné látky
- (28) 1
- (73) Bomsdorf Andreas Rex, Praha 5, CZ
- (72) Bomsdorf Andreas Rex, Praha 5, CZ
- (74) UNIPATENT, Ing. Jiří Chlustina, Jana Masaryka 43-47,  
Praha 2, 12000
- (55)



1.1

---

### Seznam vlastníků zapsaných průmyslových vzorů

(73)	(11)	(51)	(73)	(11)	(51)
AMES s.r.o., Ostrava - Moravská Ostrava, CZ	34841	12-99			
BD CZ s.r.o., Bechyně, CZ	34842	23-02			
Bomsdorf Andreas Rex, Praha 5, CZ	34845	23-02			
EFG CZ spol. s r.o. Ing. Bohuslav Votrubec, Praha 3, CZ	34844	14-02			
PRO-VER s.r.o., Praha 10, CZ	34843	23-02			

## Úřední rozhodnutí a oznámení

### MK4A, MK4F

### Zánik patentů a autorských osvědčení uplynutím doby platnosti

(11)	(21)	Int.Cl/(51)	(11)	(21)	Int.Cl/(51)
277633	1990-2677	8/H04J 13/00			
280318	1990-2698	8/E01B 9/30			
283320	1990-2613	8/C07C 279/14			
283598	1990-2678	8/H04B 1/66			
287206	1990-2650	8/C07D 205/08			

### MK1K

### Zániky užitečných vzorů uplynutím doby platnosti

(11)	(21)	(51)	
10160	2000-10842	<i>F27D 1/00</i>	(2006.01)
10199	2000-10825	<i>A01D 43/063</i>	(2006.01)
10201	2000-10834	<i>B65G 23/26</i>	(2006.01)
10381	2000-10845	<i>A23L 1/0522</i>	(2006.01)
10443	2000-10838	<i>A47B 96/02</i>	(2006.01)
10444	2000-10843	<i>B22D 41/02</i>	(2006.01)
10463	2000-10826	<i>E04C 3/28</i>	(2006.01)
12276	2000-10830	<i>G09B 5/08</i>	(2006.01)
12894	2002-13693	<i>B41K 1/02</i>	(2006.01)
12903	2002-13696	<i>H05B 3/40</i>	(2006.01)
12968	2002-13684	<i>E21D 21/00</i>	(2006.01)
12994	2002-13691	<i>A23L 1/29</i>	(2006.01)
13057	2002-13689	<i>G09F 7/22</i>	(2006.01)
16088	2005-17203	<i>F17C 13/00</i>	(2006.01)
16131	2005-17206	<i>A01L 15/00</i>	(2006.01)
16139	2005-17184	<i>G06Q 30/00</i>	(2006.01)
16140	2005-17188	<i>C03C 17/28</i>	(2006.01)
16161	2005-17189	<i>G06Q 10/00</i>	(2006.01)
16162	2005-17204	<i>A63B 17/02</i>	(2006.01)
16186	2005-17197	<i>G01N 21/01</i>	(2006.01)
16212	2005-17195	<i>B65D 88/00</i>	(2006.01)
16250	2005-17207	<i>E04F 11/032</i>	(2006.01)
16304	2005-17202	<i>F23C 10/10</i>	(2006.01)
16328	2005-17187	<i>C04B 14/06</i>	(2006.01)
16329	2005-17190	<i>H04M 1/02</i>	(2006.01)
16330	2005-17192	<i>E06B 1/70</i>	(2006.01)
16352	2005-17205	<i>B22D 17/20</i>	(2006.01)

### MK4Q

### Zániky práva ze zapsaných průmyslových vzorů uplynutím doby ochrany

(11)	(21)	Int.Cl/(51)	(11)	(21)	Int.Cl/(51)
25893	1994-27907	6/06-01			
26010	1994-27912	6/24-01			
29434	1999-32067	7/12-16			
29435	1999-32068	7/12-08			
29608	1999-32073	7/02-04			
29701	1999-32066	7/21-03			
32706	2004-35603	8/14-03			
32794	2004-35610	8/23-01			
32866	2004-35602	8/05-05			
32883	2004-35601	8/09-08			

### Zápisy licenčních smluv do patentového rejstříku pro nabyvatele

(11)	299761	
(73)	EKONIT s.r.o., Most, Velebudice, CZ Nabyvatel: Grosten a.s., Vodičkova 791/41, Praha 1 - Nové Město, 11000, CZ Druh licence: nevýlučná Datum uzavření smlouvy: 19.05.2010 Datum zápisu smlouvy: 28.05.2010	
(11)	300735	
(73)	Advanced Materials - JTJ, s. r. o., Kamenné Žehrovice, CZ Nabyvatel: COLORLAK, a.s., Tovární 1076, Staré Město, 68602, CZ Druh licence: výlučná Datum uzavření smlouvy: 14.05.2010 Datum zápisu smlouvy: 28.05.2010	

**ND1K**

**První prodloužení doby platnosti užitečných vzorů**

(51)	<b>F04B 15/02</b>	(2006.01)	(51)	<b>C03C 27/12</b>	(2006.01)
(11)	16339			<b>E06B 5/16</b>	(2006.01)
(21)	2006-17380		(11)	17092	
(22)	23.01.2006		(21)	2006-18017	
(73)	AQ SPOL., s.r.o., Roudnice nad Labem, CZ		(22)	22.08.2006	
(54)	Ponorné kalové čerpadlo		(73)	Pauw Willebrordus jose, Třeboň, CZ	
(51)	<b>E04B 1/78</b>	(2006.01)	(54)	Protipožární zasklení stavebních prvků, zejména oken, dveří, fasád, stěn a podobně	
	<b>E04C 5/00</b>	(2006.01)			
	<b>E04C 5/01</b>	(2006.01)	(51)	<b>G08G 1/01</b>	(2006.01)
(11)	16686			<b>G08G 1/04</b>	(2006.01)
(21)	2006-17768			<b>G08G 1/017</b>	(2006.01)
(22)	25.05.2006			<b>G08G 1/052</b>	(2006.01)
(73)	Jasaň Petr Ing., Brno, CZ		(11)	17152	
(54)	Izolační nosný přechodový armovací prvek		(21)	2006-17975	
(51)	<b>A61G 7/05</b>	(2006.01)	(22)	01.08.2006	
	<b>A61G 7/075</b>	(2006.01)	(73)	EKOLA group, spol. s r. o., Praha, CZ	
(11)	16709		(54)	Zařízení pro měření parametrů dopravního proudu v daném profilu komunikace	
(21)	2006-17813				
(22)	08.06.2006		(51)	<b>E06B 9/52</b>	(2006.01)
(73)	BORCAD cz, s. r. o., Fryčovice, CZ			<b>E06B 7/00</b>	(2006.01)
(54)	Univerzální podpěra nohy			<b>E06B 7/10</b>	(2006.01)
(51)	<b>A61G 7/05</b>	(2006.01)	(11)	17686	
	<b>A61G 7/075</b>	(2006.01)	(21)	2007-18797	
(11)	16710		(22)	14.05.2007	
(21)	2006-17814		(73)	SITPROM, s.r.o., Ústí nad Orlicí, CZ	
(22)	08.06.2006		(54)	Okno	
(73)	BORCAD cz, s. r. o., Fryčovice, CZ		(51)	<b>F16J 15/22</b>	(2006.01)
(54)	Dvouosý kloub			<b>F16J 15/08</b>	(2006.01)
(51)	<b>D04B 1/14</b>	(2006.01)	(11)	19136	
	<b>D04B 1/16</b>	(2006.01)	(21)	2005-17146	
	<b>B32B 17/00</b>	(2006.01)	(22)	07.11.2005	
(11)	16721		(73)	EG & G ENGINEERED PRODUCTS, Warwick, RI, US	
(21)	2006-17791			Pferd Milwaukee Brush Company, Menomonee Falls, WI, US	
(22)	01.06.2006		(54)	Kartáčové těsnění	
(73)	Tylex Letovice, akciová společnost, Letovice, CZ				
(54)	Distanční úplet		(51)	<b>F41A 11/00</b>	(2006.01)
(51)	<b>F41J 1/18</b>	(2006.01)		<b>F41A 11/02</b>	(2006.01)
	<b>F41J 1/10</b>	(2006.01)		<b>F41A 3/00</b>	(2006.01)
(11)	16729			<b>F41A 3/64</b>	(2006.01)
(21)	2006-17851			<b>F41C 7/00</b>	(2006.01)
(22)	19.06.2006			<b>F41C 3/00</b>	(2006.01)
(73)	Jaroš Vladimír Mgr., Praha, CZ		(11)	20778	
	Kubálek Ladislav Doc. PhDr. CSc., Praha, CZ		(21)	2010-22330	
	Cinko Gustav, Praha, CZ		(22)	07.03.2003	
(54)	Střelnice pro střelbu na pohyblivé cíle		(73)	Lučanský Ján, Trenčín, SK	
(51)	<b>F41C 33/04</b>	(2006.01)		Tvrďá Zdenka Ing., Trenčín, SK	
(11)	16765		(54)	Mičová Nikola Bc., Trenčín, SK	
(21)	2006-17795			Střelná zbraň s dynamickým závěrem	
(22)	01.06.2006				
(73)	Milec Jiří, Příbram, CZ				
(54)	Pojistka proti nežádoucímu vytažení krátké palné zbraně z jejího pouzdra				
(51)	<b>F04D 29/00</b>	(2006.01)			
	<b>F24F 7/013</b>	(2006.01)			
(11)	16849				
(21)	2006-17836				
(22)	14.06.2006				
(73)	Hlišnikowski Tadeáš Ing., Vendryně, CZ				
(54)	Ventilátor poháněný větrem nebo elektrickým motorem				
(51)	<b>A01K 95/02</b>	(2006.01)			
	<b>A01K 97/00</b>	(2006.01)			
(11)	16856				
(21)	2006-17904				
(22)	04.07.2006				
(73)	Bubeník Zdeněk, Rychnov u Jablonce nad Nisou, CZ				
(54)	Rybářská bójka k chytání dravých ryb				

## ND1K

## Druhé prodloužení doby platnosti užitečných vzorů

(51)	<b>G08C 17/02</b>	(2006.01)	(51)	<b>F41A 11/00</b>	(2006.01)
	<b>G08C 25/00</b>	(2006.01)		<b>F41A 11/02</b>	(2006.01)
	<b>H04B 7/24</b>	(2006.01)		<b>F41A 3/00</b>	(2006.01)
(11)	13375			<b>F41A 3/64</b>	(2006.01)
(21)	2003-14249			<b>F41C 7/00</b>	(2006.01)
(22)	16.05.2003			<b>F41C 3/00</b>	(2006.01)
(73)	SG-GEOINŽENÝRING, S. R. O., Ostrava, CZ		(11)	20778	
(54)	Monitorovací jednotka teplot s dálkovým přenosem dat		(21)	2010-22330	
			(22)	07.03.2003	
			(73)	Lučanský Ján, Trenčín, SK	
(51)	<b>A61K 36/00</b>	(2006.01)		Tvrďá Zdenka Ing., Trenčín, SK	
	<b>A61K 125/00</b>	(2006.01)	(54)	Mičová Nikola Bc., Trenčín, SK	
(11)	13523			Střelná zbraň s dynamickým závěrem	
(21)	2003-14375				
(22)	20.06.2003				
(73)	IREL, SPOL. S R.O., Brno-Lesná, CZ				
(54)	Odtučňená droga ostropestřce mariánského a zařízení pro její výrobu				
(51)	<b>A61K 36/00</b>	(2006.01)			
	<b>A61K 125/00</b>	(2006.01)			
(11)	13524				
(21)	2003-14376				
(22)	20.06.2003				
(73)	IREL, SPOL. S R. O., Brno-Lesná, CZ				
(54)	Odtučňená droga ostropestřce mariánského a zařízení pro její výrobu				
(51)	<b>B01D 21/00</b>	(2006.01)			
	<b>E03F 5/14</b>	(2006.01)			
	<b>C02F 1/04</b>	(2006.01)			
(11)	13614				
(21)	2003-14397				
(22)	30.06.2003				
(73)	IN - EKO TEAM S.R.O., Brno, CZ				
(54)	Zařízení pro odlučování cizích těles z kapaliny, zejména pro odlučování písku z odpadní vody				
(51)	<b>H02G 3/30</b>	(2006.01)			
	<b>F16L 3/00</b>	(2006.01)			
(11)	13637				
(21)	2003-14525				
(22)	07.08.2003				
(73)	METROSTAV A. S., Praha, CZ				
(54)	Nosné zařízení pro uložení kabelů na stavebních objektech a nosný člen				
(51)	<b>F24F 13/06</b>	(2006.01)			
(11)	13658				
(21)	2003-14315				
(22)	05.06.2003				
(73)	PŘÍHODA Zdeněk, Hlinsko, CZ				
(54)	Textilní výústka				
(51)	<b>F42B 8/12</b>	(2006.01)			
(11)	13734				
(21)	2003-14381				
(22)	24.06.2003				
(73)	VOP-026 Šternberk, s.p., Šternberk, CZ				
(54)	Homogenní tvarovaná střela				
(51)	<b>B27C 1/00</b>	(2006.01)			
(11)	14715				
(21)	2004-15451				
(22)	18.05.2004				
(73)	Dragančík Jindřich Ing., Krnov, CZ				
(54)	Sdružená frézovací stolice				

## ND4Q

## První obnovy doby ochrany průmyslových vzorů

(51)	23-03	(51)	09-01
(11)	33329	(11)	33340
(21)	2005-36160	(21)	2005-36130
(22)	03.06.2005	(22)	20.05.2005
(54)	Topné těleso	(54)	Láhev

- (51) 09-01
- (11) 33341
- (21) 2005-36131
- (22) 20.05.2005
- (54) Láhev
  
- (51) 09-01
- (11) 33342
- (21) 2005-36132
- (22) 20.05.2005
- (54) Láhev
  
- (51) 09-01
- (11) 33407
- (21) 2005-36263
- (22) 26.07.2005
- (54) Obal na hranolky

## ND4Q

### Druhé obnovy doby ochrany průmyslových vzorů

- (51) 12-05
- (11) 29945
- (21) 2000-32580
- (22) 14.06.2000
- (54) Akumulátorový vysokozdvizný vozík s protizávažím
  
- (51) 09-01
- (11) 29983
- (21) 2000-32589
- (22) 16.06.2000
- (54) Rozprašovač
  
- (51) 26-02
- (11) 30028
- (21) 2000-32629
- (22) 30.06.2000
- (54) Svítlna

## ND4Q

### Třetí obnovy doby ochrany průmyslových vzorů

- (51) 25-01
- (11) 26184
- (21) 1995-28485
- (22) 15.06.1995
- (54) Distanční prvek
  
- (51) 25-01
- (11) 26185
- (21) 1995-28486
- (22) 15.06.1995
- (54) Konzola

## PD4A

### Převod práv a ostatní změny majitelů patentů

- (11) 287216
- (21) 1999-1463
- (73) PROTESKO IPTechnology s.r.o., Olomouc, Neředín, CZ
  
- (11) 293350
- (21) 1998-4114
- (73) STAHLGRUBER Otto Gruber AG, 85586 Poing, DE
  
- (11) 294488
- (21) 1998-2568
- (73) BASF, 67056 Ludwigshafen, DE
  
- (11) 299736
- (21) 1998-3555
- (73) ZILA, INC., Fort Collins, 80526, CO, US

## PD1K

### Převod práv a ostatní změny majitelů užitných vzorů

- (11) 10916
- (21) 2000-11305
- (73) Miloslav Janíček - ORFEUS, Jenštejn, CZ

- (11) 11625  
(21) 2001-12366  
(73) Siemens Kolejová vozidla s.r.o. "v likvidaci", Praha 5, CZ
- (11) 11644  
(21) 2001-12333  
(73) Siemens Kolejová vozidla s.r.o. "v likvidaci", Praha 5, CZ
- (11) 11878  
(21) 2001-12334  
(73) Siemens Kolejová vozidla s.r.o. "v likvidaci", Praha 5, CZ
- (11) 12600  
(21) 2001-12335  
(73) Siemens Kolejová vozidla s.r.o. "v likvidaci", Praha 5, CZ
- (11) 12655  
(21) 2002-13393  
(73) Siemens Kolejová vozidla s.r.o. "v likvidaci", Praha 5, CZ
- (11) 13278  
(21) 2002-13511  
(73) Cáb František, Bruntál, CZ
- (11) 16649  
(21) 2006-17734  
(73) AVÍZO s.r.o., Zliv, CZ
- (11) 16849  
(21) 2006-17836  
(73) Hlišnikowski Tadeáš Ing., Vendryně, CZ
- (11) 19483  
(21) 2009-20897  
(73) SUNFOOD s.r.o., Dobruška, CZ
- (11) 19640  
(21) 2009-21003  
(73) SUNFOOD s.r.o., Dobruška, CZ
- (11) 20235  
(21) 2009-21603  
(73) Siemens, s.r.o., Praha 13, CZ

## PD4Q

## Převod práv a ostatní změny vlastníků průmyslových vzorů

- |  |   |
|--|---|
| (11) 24617<br>(21) 1993-26582<br>(73) Siemens Kolejová vozidla s.r.o. "v likvidaci", Praha 5, CZ | (11) 32467<br>(21) 2004-35122<br>(73) INDECO CZ s.r.o., Praha 9, CZ                 |
| (11) 30027<br>(21) 2000-32621<br>(73) OPTYS, spol. s r.o., Opava, CZ                             | (11) 32468<br>(21) 2004-35123<br>(73) INDECO CZ s.r.o., Praha 9, CZ                 |
| (11) 31023<br>(21) 2001-33454<br>(73) Siemens Kolejová vozidla s.r.o. "v likvidaci", Praha 5, CZ | (11) 32469<br>(21) 2004-35124<br>(73) INDECO CZ s.r.o., Praha 9, CZ                 |
| (11) 31298<br>(21) 2002-34010<br>(73) Carefusion 303, Inc., San Diego 92130, CA, US              | (11) 33709<br>(21) 2006-36731<br>(73) RTS Technologies, s.r.o., Praha 4 - Libuš, CZ |
| (11) 32293<br>(21) 2003-35032<br>(73) Milan METELKA a.s., Vyškov, CZ                             | (11) 34282<br>(21) 2008-37326<br>(73) RTS Technologies, s.r.o., Praha 4 - Libuš, CZ |
| (11) 32466<br>(21) 2004-35121<br>(73) INDECO CZ s.r.o., Praha 9, CZ                              |   |



## QA9A

## Nabídka licence

- (73) DVOŘÁK Jan Ing., Břeclav, CZ
- (11) 301838
- (54) Doplnkové minerální krmivo a způsob jeho výroby

## Zamítnuté a částečně zamítnuté přihlášky ochranných známek před zveřejněním

Kapitola obsahuje údaje o rozhodnutích o přihláškách ochranných známek, u kterých byly na základě provedeného věcného průzkumu shledány Úřadem důvody pro zamítnutí přihlášky ochranné známky podle ustanovení § 4 nebo 6 zákona č. 441/2003 Sb. Na základě toho Úřad vydal rozhodnutí o zamítnutí přihlášky podle ustanovení § 22 zákona č. 441/2003 Sb., a to pro celý seznam výrobků a služeb nebo pro jeho část. Údaje o výsledku rozhodnutí (zamítnutí přihlášky, částečné zamítnutí přihlášky) jsou uvedeny za datem právní moci rozhodnutí pod INID kódem (583) s názvem "Datum právní moci rozhodnutí/výsledek rozhodnutí".

(210) **O-463452**

(540)

**SOLNÁ FAJFKA**

(583) 22.05.2010 / zamítnutí přihlášky

(210) **O-469081**

(540)

**ČESKÝ HIGH END KLUB**

(583) 24.05.2010 / zamítnutí přihlášky

(210) **O-469754**

(540)

**LEDTHERAPY**

(583) 21.05.2010 / zamítnutí přihlášky

(210) **O-469991**

(540)

**BEZSTAROSTNÁ JÍZDA**

(583) 18.05.2010 / částečné zamítnutí přihlášky

(210) **O-470176**

(540)

**Mobilkurýr**

(583) 20.05.2010 / zamítnutí přihlášky

(210) **O-472393**

(540)

**ISOPROTURON 500**

(583) 23.05.2010 / zamítnutí přihlášky

(210) **O-472419**

(540)



ZLATÉ EURO

(583) 25.05.2010 / zamítnutí přihlášky

(210) **O-472454**

(540)

**GOFER**

(583) 20.05.2010 / částečné zamítnutí přihlášky

(210) **O-472584**

(540)

**tresor**

(583) 24.05.2010 / zamítnutí přihlášky

(210) **O-472807**

(540)

**kon  
texty**

(583) 24.05.2010 / částečné zamítnutí přihlášky

(210) **O-472823**

(540)

**BABY LAKTOBACÍLKY**

(583) 21.05.2010 / zamítnutí přihlášky

(210) **O-472824**

(540)

**LAKTOBACÍLKY BABY**

(583) 21.05.2010 / zamítnutí přihlášky

(210) **O-472825**

(540)

**LAKTOBACÍLKY DĚTSKÉ**

(583) 21.05.2010 / zamítnutí přihlášky

(210) **O-472826**

(540)

**LAKTOBACÍLKY PRO DĚTI**

(583) 21.05.2010 / zamítnutí přihlášky

(210) **O-472827**

(540)

**BABY LAKTOBACILY**

(583) 21.05.2010 / zamítnutí přihlášky

(210) **O-472828**

(540)

**LAKTOBACILY BABY**

(583) 21.05.2010 / zamítnutí přihlášky

(210) **O-473054**  
(540)

(583) 15.05.2010 / zamítnutí přihlášky

(210) **O-473059**  
(540)

(583) 13.05.2010 / zamítnutí přihlášky

(210) **O-473055**  
(540)

(583) 13.05.2010 / zamítnutí přihlášky

(210) **O-473429**  
(540) **VALENTINO ROSÉ**  
(583) 24.05.2010 / částečně zamítnutí přihlášky

(210) **O-473430**  
(540) **VALENTÝNSKÉ VÍNO**  
(583) 24.05.2010 / částečně zamítnutí přihlášky

(210) **O-473056**  
(540)

(583) 13.05.2010 / zamítnutí přihlášky

(210) **O-473565**  
(540) **KMEN**  
(583) 27.05.2010 / zamítnutí přihlášky

(210) **O-473568**  
(540) **LASKAVEC**  
(583) 21.05.2010 / částečně zamítnutí přihlášky

(210) **O-473057**  
(540)

(583) 13.05.2010 / zamítnutí přihlášky

(210) **O-473058**  
(540)

(583) 13.05.2010 / zamítnutí přihlášky

## Přehled zveřejněných přihlášek ochranných známek

Přihlášky ochranných známek, které byly na základě výsledků formálního a věcného průzkumu provedeného Úřadem shledány schopné zápisu do rejstříku ochranných známek, jsou obsaženy v této kapitole. Důležitou právní skutečností je, že zveřejněním přihlášky ochranné známky v této kapitole Věstníku (§ 23 zákona č. 441/2003 Sb.) začíná běžet zákonná tříměsíční lhůta pro podání námitek podle ustanovení § 25 zákona č. 441/2003 Sb.

### Číselný přehled

O-466512, O-467107, O-468459, O-469991, O-470377, O-470537, O-471480, O-472333, O-472437, O-472454, O-472466, O-472467, O-473158, O-473287, O-473291, O-473343, O-473429, O-473430, O-473568, O-473999, O-474123, O-474129, O-474148, O-474190, O-474222, O-474240, O-474266, O-474279, O-474342, O-474353, O-474365, O-474392, O-474422, O-474542, O-474543, O-474544, O-474666, O-474713, O-474720, O-474733, O-474764, O-474857, O-474960, O-474961, O-474980, O-474981, O-474986, O-474989, O-474995, O-475002, O-475124, O-475125, O-475128, O-475138, O-475146, O-475154, O-475219, O-475229, O-475256, O-475272, O-475273, O-475325, O-475354, O-475391, O-475411, O-475440, O-475441, O-475481, O-475482, O-475486, O-475487, O-475488, O-475508, O-475567, O-475620, O-475675, O-475691, O-475716, O-475717, O-475746, O-475779, O-475780, O-475781, O-475840, O-475866, O-475876, O-475927, O-475935, O-475936, O-475969, O-475970, O-475973, O-476010, O-476011, O-476015, O-476059, O-476075, O-476080, O-476111, O-476112, O-476113, O-476114, O-476130, O-476135, O-476155, O-476160, O-476162, O-476172, O-476225, O-476231, O-476232, O-476236, O-476237, O-476239, O-476268, O-476270, O-476326, O-476327, O-476328, O-476329, O-476330, O-476355, O-476357, O-476393, O-476396, O-476472, O-476555, O-476557, O-476564, O-476588, O-476589, O-476616, O-476630, O-476722, O-476752, O-476798, O-476889

## Zveřejněné přihlášky ochranných známek

(210) **O-466512**  
(220) 12.03.2009  
(320) 12.03.2009  
(511) 17  
(540)

**EUROFIX**

(510) (17) plastová závěsová technika pro potrubní systémy (plyn, voda, vzduchotechnika) jako jsou objímky, přichytky a stahovací pásky.  
(730) **IDEAL TRADE, spol. s r.o.**, Machová 164, Mysločovice, 76301, CZ  
(740) Ing. Zdeněk Kučera, Dlouhá 207 (P.O.BOX 92), Slušovice, 76315

(210) **O-467107**  
(220) 06.04.2009  
(320) 06.04.2009  
(511) 16, 35, 36  
(540)

### ITQ KODEX

(510) (16) tiskoviny všeho druhu zařazené do této třídy; (35) zprostředkovatelská činnost v oblasti obchodních služeb v rámci třídy 35 a výrobků přihlašovaných ve třídě 16, propagace, reklama, inzerce všemi druhy médií, marketing; (36) pojišťovací činnost, zajišťovací činnost, činnosti související s pojišťovací a zajišťovací činností, vše zařazené do této třídy, činnost sloužící k podpoře a rozvoji pojišťovnictví, podnikání na finančním trhu, zprostředkovatelská činnost v pojišťovnictví, v oblasti stavebního spoření a penzijního připojištění, směnárenská činnost, poradenská činnost v uvedených oblastech - v rámci této třídy.  
(730) **EVROPSKÁ CESTOVNÍ POJIŠŤOVNA, a.s.**, Křižíkova 237/36a, Praha 8, 18600, CZ  
(740) PROPATENT, Ing. Vlasta Sedláčková, Ke Kateřinkám 1393, Praha 4, 14900

(210) **O-468459**  
(220) 05.06.2009  
(320) 05.06.2009  
(511) 29  
(540)

### Fitoil

(510) (29) jedlé oleje.  
(730) **Bocek Vladislav**, Luční 312, Český Těšín - Dolní Žukov, 73701, CZ

(210) **O-469991**  
(220) 07.08.2009  
(320) 07.08.2009  
(511) 35, 38, 39, 41, 42  
(540)

### BEZSTAROSTNÁ JÍZDA

(510) (35) propagační činnost, reklama, zejména prostřednictvím rozhlasového vysílání; (38) provozování rozhlasového vysílání; (39) poskytování informací o dopravní situaci v silniční dopravě v České republice, dopravní informační servis; (41) tvorba rozhlasových programů, rozhlasové zpravodajství, publicistika, činnost vzdělávací, zábavná a vyučovací, pořádání koncertů, agenturní činnost v oblasti umění a kultury, pořádání hudebních soutěží; (42) tvorba a provozování webových stránek.  
(730) **Český rozhlas**, Vinohradská 12, Praha 2, 12099, CZ  
(740) Advokátní kancelář JUDr. Filip Winter, JUDr. Filip Winter, advokát, Na Příkopě 25, Praha 1, 11000

(210) **O-470377**  
(220) 26.08.2009  
(320) 26.08.2009  
(511) 29, 35, 39  
(540)

### ENCIAN

(510) (29) mléko, máslo, sýry, mléčné výrobky; (35) reklama; (39) balení zboží.  
(730) **Tatranská mliekareň a.s.**, Nad traťou 26, 060 01 Kežmarok, SK  
(740) INPARTNERS GROUP, Mgr. Simona Hejdová, Lidická 51, Brno, 60200

(210) **O-470537**  
(220) 02.09.2009  
(320) 02.09.2009  
(511) 9, 35, 38, 42  
(540)

### MEDIA CHECK

(510) (9) přístroje a nástroje fotografické, filmové, optické, přístroje pro vážení, měření, signalizaci, kontrolu (inspekci), přístroje pro záznam, převod, reprodukci zvuku nebo obrazu, přístroje pro zpracování informací a počítače, počítačové programy a software; (35) propagační činnost, reklama, služby v oblasti záznamu, přepisu, vypracování, kompilace, přenášení nebo systematizace písemných sdělení či záznamů, služby reklamních agentur; (38) spoje (komunikace); (42) navrhování a vývoj počítačového hardwaru a softwaru.  
(730) **MEDIA CHECK GROUP LIMITED**, Potamos Germasogeias, Zagreos 11, Limassol, CY  
(740) KOREJZOVÁ & SPOL., v.o.s., JUDr. Petra Korejzová, advokátka, Korunní 810/104 E, Praha 10, 10100

(210) **O-471480**  
(220) 15.10.2009  
(320) 15.10.2009  
(511) 16, 41, 42, 44  
(540)

### Grafoarte

(510) (16) papír, lepenka a výrobky z těchto materiálů, které nejsou zařazeny do jiných tříd, papírenské zboží, lepidla pro papírenství nebo domácnost, kancelářské potřeby spadající do této třídy, školní potřeby a pomůcky, zejména psací pera, tužky, gumy na mazání, ořezávátka, psací potřeby, pomůcky a potřeby pro kreslení a malování, pastelky, křídly, uhly, štětce, veškeré pomůcky a potřeby pro umělce a výtvarníky uvedené ve třídě 16, tiskoviny všeho druhu, periodické a neperiodické publikace, knihy, časopisy, kalendáře, obrazy, malby, grafiky, fotografie, pohlednice, reprodukce (grafické), plakáty, katalogy, prospekty, brožury, učební a vyučovací pomůcky (s výjimkou přístrojů), vzdělávací knihy a příručky, školící a vzdělávací publikace; (41) organizování a vedení odborných kurzů, vzdělávacích seminářů, odborných výcviků (instruktažních a výchovných), školení, tvůrčích setkání a jiných vzdělávacích akcí, supervizí, konferencí, přednášek, pracovních dílen (workshops), kongresů, symposií, besed, organizování kulturních a vzdělávacích výstav, lektorská činnost, výuková a osvětová činnost, poskytování konzultací, vzdělávání a výuka, vše v souvislosti především s využitím metody grafoarte a aplikace grafologie v osobní, profesní a společenské oblasti, vydavatelská a nakladatelská činnost také v elektronické podobě, tvorba, nahrávání a výroba audiovizuálních děl, vydávání odborných a učebních textů, publikací, časopisů a periodik, vydávání odborné literatury, odborných článků a informačních materiálů, vydávání knih a textů (kromě reklamních), psaní textů (jiných než reklamních), korespondenční výukové programy a kurzy, organizování a vedení kurzů také formou e - learningu, dálkové studium; (42) vývojová a výzkumná činnost v oboru grafologie (psychologie písma) především se zaměřením na propojení s arteterapií (terapie uměním), artefiletikou (vzdělávání a výchova uměním), výtvarným uměním a humanistickou psychoterapií pca carla rogerse, odborné poradenské a konzultační služby týkající se grafologie a využití metody grafoarte v oblasti osobnostního růstu, rozvoje tvořivosti, sebepoznávání, sebevzdělávání a

vzdělávání, rozvíjení mezilidských vztahů a komunikace, pěstování zdravého životního stylu, poradenství pro volbu povolání; (44) psychologické a psychotherapeutické poradenství s využitím metody grafoarte, poradenská činnost a konzultační služby s využitím metody grafoarte v oblasti osobnostního rozvoje a sebepoznávání (psycho-somatika, emoční, mentální, duchovní stránka osobnosti), v oblasti mezilidských vztahů a komunikace, v oblasti péče o zdraví a zdravého životního stylu.

(730) **Baková Helena Ing.**, Fantova 1759/5, Praha 5, 15500, CZ

(210) **O-472333**  
(220) 24.11.2009  
(320) 24.11.2009  
(511) 35, 36, 37, 39, 45  
(540)



(510) (35) poradenství a konzultace v obchodní činnosti; (36) správa nemovitostí a movitého majetku, pronájem nemovitostí, oceňování nemovitostí a movitého majetku, zprostředkování obchodů s nemovitostmi a hypotékami, realitní kanceláře; (37) úklid, čištění a údržba interiérů, budov, provozních, obchodních, kulturních, společenských a sportovních areálů, chodníků a veřejných prostranství, vč. zahrad a parků a jiných pozemků, údržbářské a opravárenské řemeslné práce v rozsahu předmětu činnosti, například čištění nebo broušení parket, opravy a izolace oken a dveří, instalační a elektrikářské práce, kominické služby, dezinfekce a hubení škůdců, malířské a natěračské práce, opravy a údržba motorových vozidel, čisticích a zametacích strojů a zařízení, údržba, opravy, čištění, praní a žehlení šatstva a bytových textilií, pronájem čisticích a zametacích strojů a přístrojů, skartace tiskoviny, odborné poradenství v oboru úklidové techniky, čištění a údržby v rozsahu předmětu činnosti, vyklízení půdních a jiných prostorů, vč. odpadu; (39) dovoz a donáška potravin, nápojů a zboží, vč. pohostinského vybavení, přeprava čisticích materiálů, prostředků, údržbářských strojů a zařízení; (45) ostraha bytů, budov, pozemků a ostatních nemovitostí, bezpečnostní a hlídací služby, recepční služby.

(730) **REIWAG Facility Services s.r.o.**, Perucká 2542/10, Praha 2, 12000, CZ

(740) JUDr. Ladislav Břeský, advokát, Botičská 1936/4, Praha 2, 12800

(210) **O-472437**  
(220) 27.11.2009  
(320) 27.11.2009  
(511) 16, 35, 36, 41  
(540)

Vyškovský  
**Region**

(510) (16) časopisy (periodika), časopisy - komiksy, noviny, periodika, brožury; (35) rozšiřování reklamních materiálů zákazníkům (letáky, prospekty, tisky, vzorky), rozšiřování reklamních nebo inzertních materiálů, reklamní plochy (pronájem), reklamní texty (psaní), reklamní texty (vydávání, zveřejňování, oznámení, vyhlášení, publikování), reklama, reklama (propagace), reklama on-line v počítačové síti, reklamní agentury, reklamní materiály (pronájem), obchodní reklama (pro třetí osoby); (36) kanceláře realitní, nemovitosti (zprostředkování), nemovitosti (obchodování), pronájem bytů, pronájem nemovitostí, pronajímání kanceláří, správa nemovitostí; (41) vydávání elektronických knih a časopisů on-line, vydávání textů, s výjimkou reklamních nebo náborových, vydávání knih.

(730) **Respol, spol. s r.o.**, Dobrovského 428/4, Vyškov, 68201, CZ  
(740) JUDr. Josef Vít, advokát, Kostelní 146/3, Vyškov, 68201

(210) **O-472454**  
(220) 30.11.2009  
(320) 30.11.2009  
(511) 19, 31, 40  
(540)

## GOFER

(510) (19) opracované dřevo; (31) surové dřevo; (40) poradenství v oblasti zpracování dřeva a jeho obrábění.

(730) **Ing. František Šimek**, Plzeňská 1189, Černošice, 25228, CZ  
(740) Uhlíř, Homola & společníci, Mgr. František Steidl, advokát, Opletalova 5, Praha 1, 11000

(210) **O-472466**  
(220) 30.11.2009  
(320) 30.11.2009  
(511) 32, 33  
(540)

## MORAVIA REGENT

(510) (32) pivo, nealkoholické pivo, nealkoholické nápoje, minerální vody; (33) alkoholické nápoje.

(730) **Stasek Ferdinand Ing.**, 9. května 700, Suchdol nad Lužnicí, 37806, CZ

(740) KUDRLIČKA a SEDLÁK, advokátní, patentová a známková kancelář, Ing. Jiří Sedlák, Husova 5, České Budějovice, 37001

(210) **O-472467**  
(220) 30.11.2009  
(320) 30.11.2009  
(511) 32, 33  
(540)

## REGENT TRADIČNÍ MORAVSKÉ PIVO

(510) (32) pivo, nealkoholické pivo, nealkoholické nápoje, minerální vody; (33) alkoholické nápoje.

(730) **Stasek Ferdinand Ing.**, 9. května 700, Suchdol nad Lužnicí, 37806, CZ

(740) KUDRLIČKA a SEDLÁK, advokátní, patentová a známková kancelář, Ing. Jiří Sedlák, Husova 5, České Budějovice, 37001

(210) **O-473158**  
(220) 31.12.2009  
(320) 31.12.2009  
(511) 16, 21, 33  
(540)



(510) (16) etikety, kromě textilních, papírové obaly na lahve, sáčky jako obaly (z papíru nebo umělých hmot), papírové podložky pod sklenice, papírové ubrousky; (21) sklenice na pití; (33) víno.

(730) **České vinařské závody a.s.**, Bělehradská 7/13, Praha 4 - Nusle, 14016, CZ

(740) JUDr. IVETA SOKOLOVÁ, JUDr. Iveta Sokolová, Bělehradská 7/13, Praha, 14000

(210) **O-473287**  
(220) 08.01.2010  
(320) 08.01.2010  
(511) 1, 2, 3, 4  
(540)

## ETOXON

(510) (1) abraziva (přídavné kapaliny pro použití s -), antidetonací látky pro spalovací motory, antistatické přípravky, s výjimkou přípravků pro domácnost, apretace (chemické), apretování (přípravky pro - a konečnou úpravu textilií), barvy (chemické přípravky pro výrobu -), bělení olejů (chemické přípravky na -),

bělící (odbarvovací) přípravky pro průmyslové účely, brzdové kapaliny, čerání tekutin (prostředky pro -), činění kůží (přípravky pro -), činidla chemická, s výjimkou činidel pro lékařské a zvěrolékařské účely, čištění tekutin (prostředky pro -), dehydratační prostředky pro průmyslové účely, dekarbonizace motorů (chemické přípravky pro -), detergentní přísady do motorového benzínu, detergenty průmyslové, dispergační činidla pro olej, emulgátory, emulze (fotografické -), emulze pro řezání závitů, emulze vrtné (přísady chemické do - pro výplach kalů), enzymatické přípravky pro průmyslové účely, flokulační (vločkovací) činidla, fotografie (chemické přípravky pro použití ve -), galvanické lázně, galvanizační přípravky, guma (rozpuštědla na -), hasící směsi, hydraulické kapaliny, chemické přípravky na čištění, bělení vosku, chemické přípravky pro výrobu slitin kovů, chemické přípravky zemědělské, s výjimkou fungicidů, herbicidů, insekticidů a přípravků na hubení parazitů, chemikálie pro čištění radiátorů, chemikálie pro průmysl, chemikálie pro vědecké účely (kromě užití v lékařství a zvěrolékařství), chladicí kapaliny pro motory vozidel, chladicí přípravky, impregnační chemické přípravky pro kůže, impregnační chemické přípravky pro textil, impregnační látky proti vodě pro cement, s výjimkou barev, kalení kovů (prostředky pro -), kámen kotelní (prostředky proti -), kámen kotelní (přípravky pro odstraňování -) jiné než pro domácnost, kapalina pro ovládnání řízení, kapalina převodová, kapaliny brzdové, kapaliny do hydraulických obvodů, katalyzátory, kaučuk (látky na ochranu -), komíny (chemické přípravky na čištění -), kondenzace (chemické látky pro -), kondenzaci zabraňující chemikálie, konečná úprava oceli (přípravky pro -), konzervační přípravky na cement, s výjimkou barev a olejů, konzervační sůl jiná než pro konzervování potravin, korozivní přípravky, kovová mýdla pro průmyslové účely, kovy (přípravky pro popouštění -), kovy (přípravky pro žihání -), kůže (apretury nebo mořidla mimo olejů na -) pro kožené průmysl, kůže (lepidla na -), kůže (oleje na zpracování -), kůže (přípravky pro zpracování -), kůže surové (přípravky pro zpracování -), kyselinovzdorné chemické sloučeniny, látky podporující hoření (chemické přísady do motorových paliv), lepidla jiná než kancelářská a než pro domácnost, lepidla na obuv, lepidla na papírové tapety, lepidla na plakáty, lepidla pro průmyslové účely, leštidla (přípravky na odstraňování -), mastné kyseliny, nelepivé přípravky (chemické přídavky pro tekutý škrob), nemrznoucí látky (chemikálie), odbarvovací přípravky pro průmyslové účely, odlučování, separování olejů (chemikálie pro -), odmašťovací přípravky pro výrobní procesy, odstranění leštidel (prostředky na -), okyselená voda na doplnění akumulátorů, baterií, olej (chemikálie na čištění -), oleje pro činění kůží, pigmenty (chemické přípravky pro výrobu -), plastifikátory, povrchově aktivní chemická činidla, přípravky proti vření chladicí kapaliny motorů, přísady chemické do fungicidů, přísady chemické do insekticidů, přísady chemické do motorových paliv, renovace kůží (chemické přípravky na -), ropa (dispergační činidla pro -), rozpouštědla pro fermeže, laky, roztoky pro odstraňování síranů z akumulátorů, baterií, roztoky protipěnové do akumulátorů/baterií, řezání závitů (směsi pro -), řízení asistované (kapalina pro -), separační a protilepivé přípravky, sklo (chemické látky proti ztrátě lesku -), sklo (chemické látky pro zakalování -), sklo (chemické látky proti orosení -), sklo vodní, skvrny na textilu (chemikálie zabraňující tvoření -), slévárství (pojiva pro -), smáčecí přípravky pro barvení, smáčecí přípravky pro textilní průmysl, sváření (chemické přípravky pro -), sváření (ochranné plyny pro -), škrob pro průmyslové účely, textil (chemické zjasňovací přípravky pro -), tuk (chemikálie pro bělení -), tuk (přípravky na odstranění -) ve výrobních procesech, tuky (přípravky pro oddělování -), umělé pryskyřice v surovém stavu, valchářské přípravky, valchářské přípravky pro textilní průmysl, voda (chemické přípravky pro čištění -), vodovzdorná úprava kůže (chemické přípravky pro -), vodovzdorná úprava textilu (chemické přípravky pro -), zahradnické chemikálie, s výjimkou fungicidů, herbicidů, insekticidů a přípravků proti parazitům, zakalování smaltu a skla (prostředky pro -), zásady (chemické látky, hydroxidy, louhy), zdivo (látky na ochranu -), s výjimkou nátěrů a olejů, zjasňující chemické přípravky pro barvy pro průmyslové účely, zkapaňující chemikálie pro škrob (pro odstranění lepivosti), zkvatňovací pudy (chemické přípravky pro -), změkčovadla pro průmyslové účely, změkčování vody (přípravky na -), zvlhčovací přípravky pro barvení; (2) antikoroziční přípravky (ochranné -), antikoroziční tuky a oleje,

barvy (zahušťovače pro -), barvy na obuv, kůže (mořidla a barviva na -), kůže surové (barva na -), laky, lepidla pro barvy, nátěry (barvy), nátěry na střešní krytiny, nátěry proti usazeninám, ochranná vrstva na dřevo (barvy), ochranné nátěry na podvozky vozidel, ochranné přípravky na kovy, ochranné přípravky pro dřevo, oleje na konzervování dřeva, pryskyřice (přírodní -) (surovina), ředidla pro barvy, ředidla pro laky, základní nátěrové barvy, základní ochranný nátěr na podvozky vozidel, zinková běloba (barvivo), zmatnění, zašlost kovů (prostředky proti -); (3) adstringentní přípravky pro kosmetické účely, antistatické přípravky pro použití v domácnosti, apretační přípravky pro žehlení prádla, bělicí přípravky na prádlo, čisticí prostředky, čisticí roztoky, detergenty (čisticí prostředky), s výjimkou pro použití při průmyslových procesech a lékařství, kámen vodní (přípravky na odstraňování -) pro užití v domácnosti, kapaliny na mytí skel do ostřikovačů vozidel, kosmetické přípravky, kosmetika, koupele (kosmetické přípravky do -), koupelové soli, nikoliv pro medicijní účely, lešticí přípravky, lešticí přípravky na nábytek a podlahy, lešticí přípravky pro umělý chrup, lešticí vosky, mýdla, namáčení prádla (přípravky pro -), odmašťovací přípravky, s výjimkou těch, které jsou užívány při průmyslových postupech nebo při výrobě, odstraňování barev (přípravky pro -), ochranné prostředky na kůži (leštidla), prací prostředky, prostředky na odstraňování rzi, přípravky pro chemické čištění, přípravky pro odstranění vosku na podlahy (přípravky pro drhnutí), rez (prostředky na odstraňování), skvrny (odstraňovače na -), šampóny, škrob na prádlo, toaletní přípravky, vosk na podlahy, vosk pro bělení prádla, zjasňovače barev (chemické přípravky pro -) pro použití v domácnosti (prádlo), změkčovače tkanin (pro praní); (4) aditiva nechemická do motorových paliv, kapaliny olejové pro řezání, konzervační přípravky pro kůži (oleje a tuky), mazací oleje, mazací tuky, mazadla, olej pro ochranu, konzervaci zdiva, řezání (chladicí olejové kapaliny pro -), textil (olej na -), zametání (přípravky na vázání prachu při -).  
(730) **CHEMOTEX Děčín a.s.**, Tovární 63, Děčín XXXII - Boletice n. L., 40711, CZ  
(740) Mgr. Anna Gottlieblová, Tržní 218/19, Děčín IV, 40502

(210) **O-473291**  
(220) 08.01.2010  
(320) 08.01.2010  
(511) 11, 19, 20  
(540)

## Crystal Caviar

(510) (11) přístroje pro osvětlení; (19) stavební materiály nekovové;  
(20) zrcadla.  
(730) **Landa Marek, Dr. Milady Horákové 200, Šluknov, 40777, CZ**

(210) **O-473343**  
(220) 11.01.2010  
(320) 11.01.2010  
(511) 5, 9, 16, 38, 41, 44  
(540)



(510) (5) farmaceutické a veterinářské výrobky, hygienické výrobky pro léčebné účely, diabetické přípravky pro léčebné účely, náplasti, obvazový materiál; (9) přístroje a nástroje vědecké, námořní, geodetické, fotografické, filmové, optické, přístroje pro vážení, měření, signalizaci, kontrolu, záchranu a přístroje pro vyučování, přístroje a nástroje pro vedení, přepínání, přeměnu, akumulaci, regulaci nebo řízení elektrického proudu, přístroje pro záznam, převod, reprodukci zvuku nebo obrazu, nosiče informací všeho druhu v rozsahu třídy 9, např. dat. zvuku a/nebo obrazu, elektronické publikace, např. poskytované on-line z databází, z komunikačních sítí typu Internet, bezdrátových, kabelových, satelitních sítí, systémy virtuální reality, software na nosičích, automatické distributory a mechanismy pro přístroje a mince, zapisovací pokladny, počítačové stroje, přístroje pro zpracování informací a počítače, hasící přístroje; (16) papír,

lepenka a výrobky z těchto materiálů, které nejsou zařazeny do jiných tříd, tiskárenské výrobky, potřeby pro knižní vazby, nosiče informací všeho druhu v rozsahu třídy 16, tiskoviny a polygrafické výrobky, katalogy, manuály, kalendáře, plakáty, mapy, prospekty, fotografie, vstupenky, programy kulturních a společenských akcí, jízdenky, periodické a neperiodické publikace, knihy, učebnice, časopisy, pohlednice, kalendáře, papírenské zboží, lepidla pro papírenství nebo domácnost, materiál pro umělce, štetce, psací stroje a kancelářské potřeby s výjimkou nábytku, učební a vyučovací pomůcky s výjimkou přístrojů, plastické obaly nezařazené do jiných tříd, tiskařské typy, štočky; (38) šíření informací, zejména v oblasti výchovy, zábavy a vzdělávání prostřednictvím komunikačních sítí, například Internetu, kabelových, bezdrátových a satelitních sítí, provozování a zajišťování komunikačních služeb, jako jsou elektronické konference a diskusní skupiny, poskytování a provozování virtuálních místností pro on-line komunikaci; (41) služby vydavatelství a nakladatelství periodických a neperiodických publikací v tištěné i elektronické podobě, tvorba a výroba televizních pořadů, televizní a filmová produkce, nahrávání nosičů zvukových a/nebo obrazových, tvorba, výroba audiovizuálních děl, vzdělávací, výchovná, osvětová a zábavní činnost, sportovní, společenské a kulturní aktivity, pořádání nekomerčních výstav, organizování a pořádání odborných setkání všeho druhu, například přednášek, seminářů, konferencí, elektronických konferencí a diskusních skupin, výuka terapeutické praxe, vydávání certifikátů opravňujících k provozování odborné praxe a výuky; (44) terapeutické služby, fyzioterapie, masérské služby, organizování léčebných a terapeutických programů.

- (730) **Púry Jozef**, Kaplířova 148, Libochovice, 41117, CZ  
**Lehmannová Zuzana MgA.**, Kaplířova 148, Libochovice, 41117, CZ  
(740) **KUDRLIČKA a SEDLÁK**, advokátní, patentová a známková kancelář, Ing. Jiří Sedlák, Husova 5, České Budějovice, 37001

(210) **O-473429**  
(220) 14.01.2010  
(320) 14.01.2010  
(511) 35  
(540)

## VALENTINO ROSÉ

- (510) (35) inzertní a propagační činnost.  
(730) **Sojáková Barbora**, M. Alše 394, Zlín, 76001, CZ

(210) **O-473430**  
(220) 14.01.2010  
(320) 14.01.2010  
(511) 35  
(540)

## VALENTÝNSKÉ VÍNO

- (510) (35) inzertní a propagační činnost.  
(730) **Sojáková Barbora**, M. Alše 394, Zlín, 76001, CZ

(210) **O-473568**  
(220) 19.01.2010  
(320) 19.01.2010  
(511) 29, 30, 32  
(540)

## LASKAVEC

- (510) (29) maso, ryby, drůbež a zvěřina, masové výtahy, zavařované, mražené, sušené a vařené ovoce a zelenina, želé, džemy, vejce, mléko a mléčné výrobky, oleje a tuky jedlé; (30) káva, čaj, kakao, cukr, rýže, tapioka, ságo, kávové náhražky, cukrovinky, zmrzlina, med, sirup melasový, droždí, prášky do těsta, sůl, hořčice, ocet, nálevy (k ochucení), koření, led pro osvěžení; (32) piva, minerální vody, šumivé nápoje a jiné nápoje nealkoholické, nápoje a šťávy ovocné, sirupy a jiné přípravky k zhotovování nápojů.  
(730) **Quast Karel**, Nupaky 141, Nupaky, 25170, CZ  
(740) **Rott, Růžička & Guttmann Patentové, známkové a advokátní kanceláře**, JUDr. Vladimír Rott, Vinohradská 37, Praha 2, 12000

(210) **O-473999**  
(220) 04.02.2010  
(320) 04.02.2010

(511) 16, 35, 36, 37, 39, 41, 43  
(540)



- (510) (16) reklamní, propagační a užitkové výrobky z papíru, tiskoviny, periodické i neperiodické publikace, informační, reklamní a propagační letáky, plakáty, prospekty, pohlednice, mapy, průvodce, dopisní obálky, práni, kalendáře, samolepky, tašky, sešity, tužky, těžítka, tiskárenské a kartonážní výrobky; (35) reklama, marketing, direct marketing, direct mailing, public relations, promotion, propagace, pořádání výstav a veletrhů pro obchodní a reklamní účely, pronájem reklamních ploch, reklama on-line v počítačové síti; (36) správa zařízení pro sport a jiný čas, správa nemovitostí, pronájem nemovitostí; (37) údržba sportovních zařízení a údržba nemovitostí; (39) obstarávání přepravy zahraničních návštěvníků i tuzemských zákazníků a jejich zavazadel, prodej a rezervace jízdenek, místenek a jiných cenin pro železniční, automobilové, letecké, lodní cesty v České republice, prodej a rezervace lůžkových poukázek pro mezinárodní a místní přepravu, organizování i zprostředkování zájezdů a cest dopravními prostředky, zprostředkování přepravy turistů a jejich zavazadel, zajišťování i zprostředkování autobusové a automobilové dopravy, poskytování informací ohledně cest a autobusové, železniční, letecké a lodní dopravy, zprostředkování doprovázení turistů, organizování a zprostředkování výletů, zprostředkování turistických prohlídek, okružních plaveb, obstarávání ostatních služeb v oblasti dopravy souvisejících s cestováním, zajišťování rekreačních pobytů v ČR v oblasti přepravy turistů, zprostředkování a poskytování pronájmu automobilů a autobusů, zprostředkování pronájmu lodí, autobusů, automobilů, zprostředkování víz, služby cestovní kanceláře; (41) výchova, vzdělávání, zábava, sportovní a kulturní aktivity, provozování sportovních zařízení, tělesná výchova, služby pro oddech a rekreaci, provozování tělovýchovných škol, pořádání kurzů pro cvičitele, trenéry a rozhodčí, pořádání tělovýchovných kurzů a činnost sportovních instruktorů, pořádání sportovních, tělovýchovných, kulturních a společenských akcí, provozování sportovní a tělovýchovné činnosti, organizování prohlídek muzeí, kulturních sbírek, knihoven, zámků, hradů a kulturních útavů, služeb cestovní kanceláře, koncertů, kin, všech kulturních, zábavných a sportovních podniků, organizování konferencí, kongresů, symposií, seminářů, předprodeje vstupenek na kulturní a sportovní akce, obstarávání tlumočnicků a překladatelů, organizování výstav a veletrhů ke kulturním nebo vzdělávacím účelům, organizování tiskových konferencí, organizování vernisáží, doprovodných kulturních programů, divadelních představení, hudebních vystoupení, organizování sportovních akcí, poskytování informací o možnostech rekreace, organizování seminářů v oblasti cestovního ruchu, vydavatelská činnost, vydavatelství a nakladatelství pro knihy, noviny, časopisy a elektronické nosiče zvukových a zvukově obrazových záznamů a jejich rozmnožení, poskytování on-line elektronických publikací (bez možnosti stažení); (43) ubytovací služby včetně zařízení sloužících k regeneraci a rekondici, turistické noclehárny, ubytování a stravovací služby pro turisty, zajišťování ubytování a stravování, poskytování hotelových služeb, poskytování přechodného ubytování, rezervace ubytování v hotelích, penzionech a jiných ubytovacích zařízeních v ČR, obstarávání ostatních služeb v oblasti ubytování a stravování souvisejících s cestováním, zajišťování rekreačních pobytů v ČR v oblasti ubytování a stravování turistů, restaurační a stravovací služby a ubytovací činnost, catering a zajištění obsluhy.  
(730) **Hlavní město Praha**, Mariánské náměstí 2, Praha 1, 11001, CZ  
(740) **Mgr. Ladislav Sudík**, Polní 293, Letohrad, 56151

(210) **O-474123**  
(220) 09.02.2010  
(320) 09.02.2010  
(511) 7, 9, 11



(540)



- (510) (7) čerpadla pro vytápěcí a klimatizační zařízení, vzduchové chladiče, ventily jako části strojů; (9) fotovoltaické solární články, fotovoltaické panely a fotovoltaické solární systémy, solartecmaster-ostrovní systémy, solární regulátory, řezy solárních článků, akumulátory, přístroje k záznamu času, přístroje k nabíjení akumulátorových baterií, přístroje poplašné; (11) přístroje a zařízení pro osvětlení, topení, výrobu páry, pro sušení, ventilaci a rozvod vody, sanitární zařízení, zařízení pro klimatizaci, topidla, bojly (kotle) plynové, elektrické ohřivače vody, vytápěcí tělesa, vytápěcí zařízení, vyhřívací zařízení, sálavé topné systémy, elektrické podlahové vytápění, topné kabely a rohože, elektrické radiátory, teplovodní radiátory, regulátory topení, spořice paliva, tepelná čerpadla, tepelné akumulátory, teplovodní vytápěcí zařízení, teplovzdušná zařízení, topná zařízení pro topení tuhými, tekutými a plynovými palivy, termostatické ventily (části topných zařízení), topné články, desky (pláty) výhřevné, nádrže expanzní pro ústřední topení, napájecí zařízení k vytápěcím a teplotěnským kotlům, větrací zařízení, ventilátory, přístroje a zařízení pro větrání, zejména větrací jednotky, sestavné vzduchotechnické jednotky, též s rekuperací tepla, vzduchové dveřní a vratové clony, též s vodním nebo elektroohřivačem, ventilátory jako součásti větracích zařízení, zejména elektrické a kombinované, rekuperační jednotky, klimatizace a klimatizační zařízení, infratopení, krby.
- (590) Barevná  
(730) **biTech.CZ s.r.o.**, Husova 28/1, Hustopeče, 69301, CZ  
(740) HALAXOVÁ & HALAXOVÁ, TETRAPAT, RNDr. Zdeňka Halaxová, Dukelská 891/4, Olomouc, 77200

- (210) **O-474129**  
(220) 09.02.2010  
(320) 09.02.2010  
(511) 35, 41  
(540)

# LIMETKY

- (510) (35) obchodní vedení umělecké agentury, aktualizování reklamních materiálů, informace obchodní nebo podnikatelské, kopírování nebo rozmnožování dokumentů, marketingové studie, analýzy nákupních a velkoobchodních cen, pomoc při řízení obchodní činnosti, poradenství v obchodní činnosti, obchodní management a podnikové poradenství, obchodní nebo podnikatelské informace, obchodní nebo podnikatelský průzkum, obchodní reklama (pro třetí osoby), organizování komerčních a reklamních výstav, personální poradenství, pomoc při řízení reklamní činnosti, poradenství při vedení podniku, pořádání veletrhů pro obchodní a reklamní účely, hospodářské nebo ekonomické prognózy, pronájem reklamní doby v komunikačních médiích, pronájem reklamních materiálů, pronájem reklamních ploch, průzkum trhu, průzkum veřejného mínění, předvádění (služby modelek) pro reklamní účely a podporu prodeje, předvádění zboží, příprava inzertních sloupků, reklama, reklama on-line v počítačové síti, reklamní agentury, zpracování reklamních textů, rozšiřování reklamních materiálů zákazníkům, rozšiřování reklamních nebo inzertních materiálů, rozšiřování vzorků, řízení obchodních nebo průmyslových podniků, styky s veřejností, televizní reklama, venkovní reklama, vydávání reklamních nebo náborových, propagačních a inzertních textů, výstavy komerční a reklamní; (41) umělecké a

- módní agentury, praktické cvičení, dálkové studium, elektronické publikování (DTP), služby v oblasti estrády, fotografování, provozování golfových hřišť, informace o možnostech rozptýlení a zábavy, informace o výchově a vzdělávání, výchovně-zábavné klubové služby, vydávání knih, organizování a vedení konferencí a kongresů, organizování kulturních nebo vzdělávacích výstav, organizování soutěží (vzdělávacích, zábavních, sportovních), provozování sportovních zařízení, organizování představení, půjčování sportovního nářadí s výjimkou dopravních prostředků, služby pro oddech a rekreaci, organizování a vedení seminářů, pořádání a řízení školení, překladatelské služby, zábava - služby, organizování živých vystoupení.
- (730) **BONAFIDE COMMUNICATIONS, s.r.o.**, Národní obrany 589/10, Praha 6, 16000, CZ  
(740) DiS. Jana Kolací, Jar. Seiferta 444, Vinařice, 27307

- (210) **O-474148**  
(220) 09.02.2010  
(320) 09.02.2010  
(511) 9, 35, 38, 42  
(540)



- (510) (9) přístroje pro zpracování informací, počítače, software (počítačové programy), počítačové informační a řídicí systémy, počítačové technologie, počítačové systémy pro správu dat a dokumentů, počítačové internetové (webové) aplikace, počítačové systémy pro správu obsahu a struktury zejména internetových stránek (CMS - content management systém), elektronická paměťová média všeho druhu, elektronické dokumenty, elektronické kódy, příslušenství k výpočetní technice spadající do této třídy - modemy, servery, mikroprocesory, počítačové tiskárny, monitory, kabely, přístroje telekomunikační techniky, přístroje audiovizuální, prezentační technika spadající do této třídy; (35) reklamní, marketingová a inzertní činnost, marketingové a reklamní kampaně, služby public relations, průzkumy trhu, veřejné mínění, činnost podnikatelských, ekonomických a organizačních poradců, administrativní služby, správa dokumentů, vyhledávání a poskytování obchodních dat z databází za úplaty pro třetí osoby, automatizované i ruční zpracování dat, kopírovací služby, poskytování obchodních dat - jejich prodej, pronájem a správa, ochrana obchodních/osobních dat, služby v oblasti managementu, řízení podniku/obchodu, zprostředkování v oblasti obchodu s výpočetní technikou - software a hardware a telekomunikační technikou, obchodní zastoupení podnikatelských subjektů/výrobců, předvádění produktů/výrobků, organizování a pořádání komerčních a reklamních akcí; (38) počítačová komunikace - elektronický přenos dat/informací, elektronická pošta, zajišťování/zprostředkování připojení k počítačovým sítím, pronájem prostoru na telekomunikačních/počítačových sítích, pronájem přístrojů a zařízení pro přenos dat/informací a telekomunikační techniky; (42) tvorba počítačového software - programování počítačů, zhotovování software všeho druhu na zakázku, výzkum, vývoj a projektování software, počítačové analýzy, regenerace a správa počítačových dat, pronájem software a výpočetní techniky, programátorský servis - instalační a servisní služby v oblasti počítačového software, poradenství a konzultace v oblasti počítačového software a hardware, počítačová grafika a animace, grafický a průmyslový design, programátorský servis pro internetové (webové) stránky - tvorba a správa internetových stránek, jejich částí a obsahu, webhosting.
- (730) **AMI Praha a.s.**, Hanusova 29, Praha 4, 14000, CZ  
(740) Ing. Jiří Střelák, Šumberova 42, Praha 6, 16200

- (210) **O-474190**  
(220) 10.02.2010  
(320) 10.02.2010  
(511) 19, 20, 21

(540)



(510) (19) stavební materiály nekovové, dřevěné konstrukce, konstrukce nekovové, stavební dřevo, trámy, prkna, panely nekovové, dýhy na obklady, stavební výrobky ze dřeva, obrubníky nekovové, schody a schodiště nekovové, okna nekovová, ploty nekovové, dekorativní zahradní prvky nekovové, můstky, sochy, mříže, dělicí stěny, balkónové prvky, palisády - vše nekovové spadající do této třídy, žaluzie nekovové, markýzy a rolety venkovní netextilní a nekovové, dřevěné zahradní stavby - zejména altány, chaty, pergoly a domky, solitérní kameny, kačírky - kameny do zahrad, nekovové stojany a schránky na květiny a jiné dekorativní nekovové předměty do zahrad; (20) nábytek, zrcadla a rámy, zejména nábytek zahradní a kempinkový jako křesla, židle, lavice, stoly apod., proutěné zboží, dekorativní předměty ze dřeva, výrobky ze dřeva, korku, rákosu, rohu, kosti, slonoviny, jantaru, kostic, želvoviny, perleti a náhražek těchto materiálů; (21) zahradní doplňky v rámci této třídy jako např. květináče, truhlíky, vázy, mísy, koše, schránky, vaničky, vědra a jiné podobné nádoby, dekorativní předměty ze skla, keramiky a majoliky, svícny, zahradní rukavice, kropící zařízení, zavlažovače, smetáky, sušáky - vše v rámci této třídy.

(730) z-ráj s.r.o., Mariánské nám. 79, Uherské Hradiště, 68601, CZ

(740) Ing. Michal Jupa, patentový zástupce, Na Baních 1385, Praha 5 - Zbraslav, 15600

(210) **O-474222**

(220) 05.03.2010

(320) 05.03.2010

(511) 35, 41, 43

(540)

## HATAS

(510) (35) administrativní zpracování nákupních objednávek, agentury umělecké (obchodní vedení), aktualizování reklamních materiálů, analýzy nákladů, aranžování výkladů, daňové příznání (příprava a vyhotovení), vyhledávání dat v počítačových souborech pro třetí osoby, dodavatelské služby pro třetí osoby (nákup výrobků a služeb pro jiné podniky), dražby, fakturace, fotokopírování, hospodářské (ekonomické) prognózy, správa hotelů, obchodní nebo podnikatelské informace, komerční informační kanceláře, inzerce poštou, kanceláře dovozní a vývozní, pronájem kancelářských strojů a zařízení, komerční informace a rady pro spotřebitele (spotřebitelská poradna), komerční správa licencí na výrobky a služby ostatních, kopírování dokumentů, marketingové studie, mzdy a výplatní listiny (příprava), nábor zaměstnanců, analýzy nákupních a velkoobchodních cen, pomoc při řízení obchodních a průmyslových podniků, pomoc při řízení obchodní činnosti, poradenství v obchodní činnosti, obchodní management a podnikové poradenství, obchodní nebo podnikatelské poradenství (profesionální), obchodní nebo podnikatelský průzkum, obchodní reklama (pro třetí osoby), oceňování obchodních podniků, organizování komerčních nebo reklamních výstav, personální poradenství, vyhledávání umístění nákladních vozů pomocí počítače, překlad a systemizace informací do počítačových databází, pořádání veletrhů pro obchodní a reklamní účely, posuzování efektivnosti provozu a racionalizace práce, pracovní úřady (zprostředkovatelné práce), prezentace výrobků v komunikačních médiích pro účely maloobchodu, pronájem fotokopírovacích strojů, pronájem reklamní doby v komunikačních médiích, pronájem reklamních materiálů, pronájem reklamních ploch, průzkum trhů, průzkum veřejného mínění, zajišťování předplatného telekomunikačních služeb (pro třetí osoby), obstarávání předplatného pro třetí osoby, předvádění (služby modelek) pro reklamní účely a podporu prodeje, předvádění zboží, služby týkající se přemísťování (stěhování) provozů nebo podniků, přepisování, příprava inzertních sloupků, příprava mezd a výplatních listin, psaní reklamních textů, psychologické testování pro výběr zaměstnanců, reklama (propagace), reklama on-line v počítačové

síti, reklamní agentury, rozšiřování reklamních nebo inzertních materiálů zákazníkům (letáky, prospekty, tisky, vzorky), reklamní texty (vydávání, zveřejňování, oznámení, vyhlášení, publikování), revize účtů (audit), rozhlasová reklama, sekretářské služby, sestavování statistiky, služby pro nepřítomné (telefonní vzkazy, dotazy), služby v oblasti grafické úpravy pro reklamní účely, služby v oblasti srovnávání cen, subdodavatelské služby (obchodní pomoc), televizní reklama, těsnopis, zpracování textů, účetnictví, sestavování výpisů z účtů, vedení kartoték v počítači, venkovní reklama, vyhledávání sponzorů, vylepování plakátů, výstřížková služba na zprávy, zajišťování novinového předplatného (pro předplatitele); (41) agentury (umělecké módní), cirkusy, praktické cvičení, dabing, dětské jesle a školky (výchova), digitální zpracování obrazu (služby), diskotéky (služby), pronájem divadelních dekorací, divadelní představení, elektronické publikování, pořádání estrád, filmová studia, filmová tvorba, filmové projekce, fotografování, fotografování na mikrofilm, provozování golfového hřiště, gymnastický výcvik, provozování herny, informace o možnostech rozptýlení, informace o výchově a vzdělávání, internální školy, poskytování služeb karaoke, provozování kasina, kempinky (služby), klubové služby (výchovně zábavné), kluby zdraví (služby), knihovny (půjčovny knih), služby pojízdných knihoven, koncertní síně a sály, organizování a vedení kolokvií, konferencí a kongresů, seminářů a sympozií, konzultace v oblasti úspor energie, korespondenční kurzy, pořádání loterií, měření času při sportovních disciplínách, provozování muzea, služby nahrávacích studií, noční kluby, organizované zpravodajství, organizace a pořádání koncertů, organizování kulturních nebo vzdělávacích výstav, organizování plesů, organizování vzdělávacích nebo zábavných soutěží, organizování sportovních soutěží, služby poskytované orchestry, zábavné parky, plánování a organizování večírků, pomoc při výběru povolání, pořádání a řízení pracovních setkání (školení), pořádání soutěží krásy, poskytování on-line elektronických publikací, praktický výcvik, služby programu prázdninových táborů, pronájem audio nahrávek, pronájem dekorací i divadelních dekorací, pronájem kinematografických filmů, pronájem rozhlasových a televizních přijímačů, pronájem stadiónů, pronájem video-rekordérů, pronajímání osvětlovacích zařízení pro divadla nebo televizní studia, pronajímání tenisových dvorců, provozování her on-line, provozování sportovních zařízení, provozování zoologických zahrad, předprodej vstupenek, organizování a výroba divadelních nebo jiných představení, překladatelské služby, psaní scénářů, psaní textů (jiných než reklamních), půjčování audio zařízení, půjčování filmových promítaček a příslušenství, půjčování filmů, půjčování přenosných videokamer, půjčování sportovních nářadí s výjimkou dopravních prostředků, půjčování videopásek, informace o možnostech rekreace, rekreace (služby pro oddech), reportérské služby, rozhlasová zábava, výroba rozhlasových a televizních programů, skládání hudby, služby v oblasti grafické úpravy jiné než pro reklamní účely, služby v oblasti prodeje vstupenek, stříhání videopásků, studium dálkové, pořádání a řízení školení, školství, televizní zábava, zveřejňování textů kromě reklamních, výroba videofilmů, nahrávání videopásek, vydávání elektronických knih a časopisů on-line, zábava (služby), zkoušení a přezkoušení, organizování živých vystoupení; (43) automaty (rychlé občerstvení), bary, dětské jesle (stravování a ubytování), domovy důchodců, hotelové služby, rezervace hotelů a penzionů, závodní jídelny, kavárny, provozování kempů, motelů a turistických nocleháren, penziony, penziony pro zvířata, poskytování přechodného ubytování, prázdninové tábory (ubytování a stravování), pronájem přenosných staveb, pronajímání jednacích místností, provoz hotelového ubytování, rezervace přechodného ubytování, půjčování stanů, půjčování židlí, stolů, prostírání a nápojového skla, restaurace, restaurace samoobslužné, zásobování (catering).

(730) Šedivá Denisa, Sekaninova 1087/28, Praha 2 - Nusle, 12800, CZ

(210) **O-474240**

(220) 11.02.2010

(320) 11.02.2010

(511) 35, 38, 41

(540)

**harmonie**  
tv

(510) (35) pomoc při řízení obchodní činnosti, prezentace výrobků v komunikačních médiích pro účely maloobchodu, komerční správa licencí na výrobky a služby, obchodní nebo podnikatelský průzkum, obchodní reklama (pro třetí osoby), pořádání veletrhů pro obchodní a reklamní účely, průzkum trhu, předvádění zboží, komerční informace a rady pro spotřebitele (spotřebitelská poradna), reklama, reklama on-line v počítačové síti, reklamní agentury, televizní reklama, zasílání reklamních materiálů zákazníkům, organizování výstav komerčních a reklamních; (38) kabelová televize, komunikace telefonní, informační kancelář, elektronická pošta, poskytování přístupu k databázím, poskytování telekomunikačních kanálů pro teleshoppingové služby, přenos zpráv a obrázků pomocí počítačů (vč. obrazových informací), rozhlasové vysílání, televizní vysílání, telekomunikace; (41) informace o možnostech rozptýlení a zábavy, informace o možnostech rekreace, organizování a pořádání koncertů, pořádání loterií, služby nahrávacího studia, organizování vzdělávacích a zábavních soutěží, výroba rozhlasových a televizních programů, televizní zábava, výroba videofilmů.

(730) **COOP TV**, K Nádraží 3/19, Praha 9 - Satalice, 19015, CZ

(210) **O-474266**

(220) 12.02.2010

(320) 12.02.2010

(511) 5, 30, 32, 33

(540)

**SEXPOWER**

(510) (5) nápoje s léčebným a/nebo léčebno-obranným účinkem, dietetické nápoje s léčebnými účinky, medicínální sirupy, výtažky z léčivých bylin a kombinované přípravky vitamínů, minerálů, stopových prvků a bylinných výtažků, potravinové doplňky obohacené vitamíny nebo minerály nebo stopovými prvky, bylinné čaje, minerální vody a dietetické nápoje upravené pro lékařské účely, vitamínová a minerální výživa ve formě koncentrátů; (30) čokoládové nápoje, kakaové nápoje, kávové nápoje, nápoje na bázi čaje; (32) nealkoholické nápoje syčené i nesyčené, včetně nápojů minerálních, šumivých, iontových a energetických, sirupy, koncentráty a jiné přípravky pro přípravu nápojů, ovocné a zeleninové šťávy, mošty, ovocné nektary a nápoje z ovocných šťáv, stolní a minerální vody, diabetické a dietetické nápoje neléčebné, práškové nealkoholické nápoje, práškové přípravky a příchutě pro výrobu nealkoholických nápojů a likérů, obohacené vitamínové nápoje a koncentráty, nealkoholické aperitivy, piva všeho druhu, zejména sladové pivo, sladové nápoje, výtažky z chmele na výrobu piva, přípravky na výrobu nápojů, zázvorové pivo, lehká piva, ležáky, nealkoholická a nízkoalkoholická piva; (33) alkoholické nápoje s výjimkou piv, alkoholické výtažky z ovoce, aperitivy, koktejly (alkoholické), nápoje obsahující ovoce (alkoholické).

(730) **HEGLUND a.s.**, Dušní 112/16, Praha 1, 11000, CZ

(740) JUDr. Aleš Zábrš, Na Beránce 2, Praha 6, 16000

(210) **O-474279**

(220) 15.02.2010

(320) 15.02.2010

(511) 15, 25

(540)

**Bella**

(510) (18) aktovky (kožená galanterie), kabelky, peněženky; (25) opasky.

(730) **Pršeš Enes Ing.**, Schwaigrova 23, Brno, 61700, CZ

(210) **O-474342**

(220) 16.02.2010

(320) 16.02.2010

(511) 12, 35, 37, 39, 41, 43

(540)

**ŮAMK**

(510) (12) pozemní dopravní prostředky; (35) inzertní a reklamní činnost; (37) opravy motorových vozidel, odborné poradenství v oblasti oprav, montáží, servisu dopravních prostředků a techniky, zajišťování mobility - poskytnutí opravy vozidla na cestě; (39) doprava a skladování, motoristické informace, odborné informace v oblasti dopravy, zajištění mobility - vyslání silniční odtahové služby a poskytnutí náhradního vozidla; (41) výchovná a zábavní činnost, dopravní výchova, motoristické akce, uspokojování individuálních potřeb motoristů - kultura, sport, zábava, zajištění jízdenek pro pokračování do cíle cesty; (43) stravovací a ubytovací služby.

(590) Barevná

(730) **ŮAMK a.s.**, Na Strži 1837/9, Praha 4, 14000, CZ

(210) **O-474353**

(220) 16.02.2010

(320) 16.02.2010

(511) 4, 7, 9, 11, 12, 35, 36, 37, 39, 40, 41, 42, 45

(540)

**juwi**  
Energie přichází

(510) (4) paliva na bázi dřeva, zejména dřevěné pelety; (7) vodní elektrárny, přečerpávací elektrárny, generátory elektrického proudu s použitím solárních článků, větrné mlýny, větrné elektrárny, větrné turbíny a další stroje poháněné větrem, náhradní díly a příslušenství pro výše uvedené zboží, zejména věže a sloupy větrných mlýnů, listy rotorů, hlavy rotorů, kryty, základy strojů, rotační zařízení, stáčecí kruhy a převodovky, zařízení pro natavení listů, brzdy a brzdící zařízení, hlavní osy, univerzální klouby, převodová ústrojí, spojky a elektrické generátory a rezervní větrné elektrárny, části a vybavení výše uvedeného zboží; (9) elektronická čidla pro měření solárního záření, přístroje a nástroje pro výrobu, distribuci nebo ukládání elektřiny, včetně systémů pro zásobování energií, přístroje a nástroje pro monitorování, dálkové řízení, kontrolu a měření elektřiny a spotřeby energie, jakož i pro provoz elektrárny, přístroje a nástroje pro přeměnu elektřiny, přístroje a nástroje pro vedení, přepínání, přepětí, akumulaci, regulaci nebo řízení elektřiny, zařízení pro analýzu signálů, proudu a napětí, zařízení na ochranu proti přepětí při blesku, elektrické kabely, elektrická kontaktní zařízení, opěry a elektrické transformátory pro distribuci a výrobu elektrického proudu a energie, sluneční buňky, solární články, fotovoltaické moduly, přístroje pro zpracování dat, software a uložené počítačové programy pro použití při výrobě, distribuci, akumulaci a kontrolu energie a elektřiny; (11) vytápěcí tělesa, fermentery jako součást výroby bioplynu, výroby bioplynu, krbů, solární zařízení, fotovoltaická zařízení, geotermická zařízení, výroby dřevěných pelet, zpracovny odpadů - vše v rámci této třídy; (12) vozidla a elektrovozidla; (35) obchodní administrativní v energetickém oboru, reklama, řízení obchodní činnosti v oboru energie, kancelářské práce v energetickém oboru, provozně-ekonomické a

obchodní organizování financování staveb a řízení podniku u elektráren, větrných mlýnů, větrných elektráren, větrných turbín a jiných větrem poháněných strojů, zařízení na výrobu bioplynu, solárních zařízení a fotovoltaických zařízení, geotermických zařízení, vodních elektráren, přečerpávacích zařízení; (36) pojištění, služby finanční, služby peněžní, služby nemovitostní, získávání vhodných míst pro elektrárny - v rámci této třídy; (37) stavba elektráren, větrných mlýnů, větrných elektráren, větrných turbín a jiných větrem poháněných strojů, zařízení na výrobu bioplynu, solárních zařízení, fotovoltaických zařízení, geotermických zařízení, vodních elektráren, přečerpávacích zařízení, stavba nabíjecích a servisních stanic pro elektrovozidla, montáž a instalace fotovoltaických zařízení, solárních zařízení, větrných mlýnů, větrných elektráren, větrných turbín a jiných větrem poháněných strojů, zařízení na výrobu bioplynu, geotermických zařízení, vodních elektráren, přečerpávacích zařízení, údržba a opravy fotovoltaických zařízení, solárních zařízení, větrných mlýnů, větrných elektráren, větrných turbín a jiných větrem poháněných strojů, zařízení na výrobu bioplynu, geotermických zařízení, vodních elektráren, přečerpávacích zařízení, montáž, instalace, údržba a opravy elektráren a elektrárenských systémů, včetně elektrických přístrojů, stavba a provoz elektráren, realizace energetických konceptů, jmenovitě konceptů pro výrobu, vedení, akumulaci a použití energie, stavba nabíjecích a servisních stanic pro elektrovozidla, provoz elektráren, větrných mlýnů, větrných elektráren, větrných turbín a jiných větrem poháněných strojů, zařízení na výrobu bioplynu, solárních zařízení a fotovoltaických zařízení, geotermických zařízení, vodních elektráren, přečerpávacích zařízení, provoz nabíjecích a servisních stanic pro elektrovozidla, poradenství a informační služby v souvislosti s výše uvedenými službami; (39) zásobování a distribuce elektřiny, distribuce vozidel a elektrovozidel, doprava, akumulace a distribuce elektrického proudu a elektrické energie, informační služby s ohledem na výše uvedené služby; (40) zpracování a zušlechťování půdy, těžba půdy, zpracování odpadu, zejména přeměna odpadu na hlinu, zpracování a zušlechťování dřeva, oleje, plynu, přírodních zdrojů a paliv pro výrobu energie a proudu, výroba elektřiny, výroba proudu použitím vody, výroba proudu použitím zemního tepla; (41) služby, které poskytují školení v oborech energetického hospodářství, obnovitelných energií, solární energie, větrné energie, energie z bioplynu, geotermické energie, vodní energie, přečerpávacích zařízení a stálého vývoje, školení a pracovní setkání v oboru výroby, instalace a oprav přístrojů pro výrobu proudu, vydávání knih a brožur v oborech energetického hospodářství, obnovitelných energií, solární energie, větrné energie, energie z bioplynu, geotermické energie, vodní energie, přečerpávacích zařízení a stálého vývoje, příprava a realizování konferencí, zasedání, seminářů v oborech energetického hospodářství, obnovitelných energií, solární energie, větrné energie, energie z bioplynu, geotermické energie, vodní energie, přečerpávacích zařízení a trvale udržitelného rozvoje; (42) technické projektové plánování pro fotovoltaická zařízení, solární zařízení, větrné mlýny, větrné elektrárny, větrné turbíny a jiné větrem poháněné stroje, zařízení na výrobu bioplynu, geotermická zařízení, vodní elektrárny, přečerpávací zařízení a elektráren, technické poradenství s ohledem na stavbu a využití fotovoltaických zařízení, solárních zařízení, větrných mlýnů, větrných elektráren, větrných turbín a jiných větrem poháněných strojů, zařízení na výrobu bioplynu, geotermických zařízení, vodních elektráren, přečerpávacích zařízení a elektráren, vývoj elektráren, inženýrsko-technické odborné znalosti a poradenství, výzkum a vývoj nových výrobků v oboru obnovitelných energií, geologické výpočty pro získávání přírodních zdrojů pro výrobu energie a energetických výrobků, technické zprávy a projekty a vývoj projektů v oboru energetického oboru, výzkum a poradenství v oboru ochrany životního prostředí a hodnocení zatížení životního prostředí s ohledem na elektrárny a energetický obor, technický výzkum pro hodnocení a optimalizaci energetického výkonu přístrojů, zařízení a budov, vývoj technických materiálů a komerčních zařízení, zejména v energetickém oboru, návrh elektráren, větrných mlýnů, větrných elektráren, větrných turbín a jiných větrem poháněných strojů, zařízení na výrobu bioplynu, solárních zařízení, fotovoltaických zařízení, geotermických zařízení, vodních elektráren, přečerpávacích zařízení, návrh vozidel a elektrovozidel, návrh nabíjecích a servisních stanic pro elektrovozidla, měření systémů pro větrnou energii, bioplyn a solárních systémů, posouzení míst

pro umístění větrných mlýnů, větrných elektráren, větrných turbín a jiných větrem poháněných strojů, zařízení na výrobu bioplynu, solárních zařízení, fotovoltaických zařízení, geotermických zařízení, vodních elektráren, přečerpávacích zařízení, micro siting pro větrné mlýny, větrné elektrárny, větrné turbíny a jiné větrem poháněné stroje; (45) právní poradenství s ohledem na energetické projekty, vyjednávání energetických kupních smluv a jiných smluv, které se týkají elektráren a elektřiny nebo energie, podpora s ohledem na schvalovací procesy pro elektrárny - v rámci této třídy.

(590) Barevná  
(730) **JUWI Holding AG**, Energie-Allee 1, 55286 Wörrstadt, DE  
(740) **KOREJZOVÁ & SPOL.**, v.o.s., JUDr. Petra Korejzová, Korunní 810/104 E, Praha 10, 10100

(210) **O-474365**  
(220) 17.02.2010  
(320) 17.02.2010  
(511) 35, 38, 39, 42, 45  
(540)



**foundation**  
information systems

(510) (35) administrativní zpracování nákupních objednávek, informace (obchodní nebo podnikatelské), prezentace výrobků v komunikačních médiích pro účely maloobchodu, obchodní nebo podnikatelské poradenství (profesionální), obchodní nebo podnikatelský průzkum, průzkum trhu, pronájem reklamních ploch, počítačové databáze (překlad informací do-), subdodavatelské služby (obchodní pomoc), výstavy komerční a reklamní (organizování); (38) poskytování přístupu k databázím; (39) dodávka zboží poštou; (42) aktualizace počítačových programů, instalace počítačových programů, počítačová data (regenerace), počítačové programování, počítačové systémy (tvorba), počítačové programy (kopírování), počítačový hardware (poradenské služby v oblasti), poskytování vyhledávačů pro Internet, programy počítačů (údržba), pronájem počítačového software, pronájem webových serverů, převod (konverze) dat a počítačových programů (ne fyzický), software (tvorba), tvorba a správa webových stránek (pro třetí osoby); (45) názvy domén (registrace) (právní služby).

(730) **Foundation, s.r.o.**, Horná 1, Bratislava, SK  
(740) **GARANT PARTNER legal s.r.o.**, Kocelova 9, 82108 Bratislava

(210) **O-474392**  
(220) 17.02.2010  
(320) 17.02.2010  
(511) 1, 3, 35  
(540)



(510) (1) nemrznoucí směs do ostřikovačů, chemické přípravky; (3) drogistické zboží, šampóny, přípravky na mytí, čištění, praní, bělení a odmašťování, mycí pasty, mýdla; (35) zprostředkování obchodní činnosti s výrobky výše uvedenými ve tř. 1 a 3, marketing, reklamní a propagační činnost.

(590) Barevná  
(730) **Rybka Jiří**, Kokešova 349, Pardubice - Staré Čivice, 53006, CZ  
(740) **PROPATENT, Ing. Vlasta Sedláčková**, Ke Kateřinkám 1393, Praha 4, 14900

(210) **O-474422**  
(220) 18.02.2010

(320) 18.02.2010  
(511) 9, 16, 41  
(540)



(510) (9) nosiče pro záznam, převod, reprodukci obrazu a/nebo zvuku; (16) publikace a tiskoviny, fotografie, učební a vyučovací pomůcky spadající do této třídy; (41) poskytování tělovýchovných a sportovních služeb v oblasti fitness a aerobiku, provozování sportovních zařízení, organizování a vedení sportovních kurzů a seminářů, vydavatelské a nakladatelské činnosti.  
(590) Barevná  
(730) **ELI FITNESS s.r.o.**, Jelení 1987/5, Brno, 62100, CZ  
(740) Mgr. Lukáš Dlabáček, Bolzanova 5, Brno, 61800

(210) **O-474542**  
(220) 22.02.2010  
(320) 22.02.2010  
(511) 11, 18, 20, 21, 22  
(540)



(510) (11) svítilny, čelové svítilny, přístroje pro topení, vaření, chladicí, sanitární; (18) kůže, imitace kůže, výrobky z těchto materiálů, které nejsou zahrnuty do jiných tříd, kufrů a zavazadla, batohy, batohy na brusle, deštníky, slunečníky a hole, biče, postroje na koně a sedlářské výrobky; (20) spací pytle, spací pytle ke kempování, podložky na spaní (karimatky, alumatky), matrace; (21) nádoby s výjimkou nádobí z drahých kovů, nádoby na pití; (22) stany, plachty.  
(730) **SPORTISIMO s.r.o.**, Řevnická 121/1, Praha 5, 15500, CZ

(210) **O-474543**  
(220) 22.02.2010  
(320) 22.02.2010  
(511) 9, 18, 28  
(540)



(510) (9) brýle, ochranné helmy a přilby pro sport; (18) kůže, imitace kůže, výrobky z těchto materiálů, které nejsou zahrnuty do jiných tříd, kufrů a zavazadla, batohy, batohy na brusle, deštníky, slunečníky a hole, biče, postroje na koně a sedlářské výrobky; (28) hry, hračky, sportovní potřeby, potřeby pro gymnastiku a sport, které nejsou uvedeny v jiných třídách, brusle, in-line brusle, chrániče na brusle (sportovní potřeby), chrániče páteře, kolen, loktů a dlaní (jako sportovní potřeby), vánoční ozdoby.  
(730) **SPORTISIMO s.r.o.**, Řevnická 121/1, Praha 5, 15500, CZ

(210) **O-474544**  
(220) 22.02.2010  
(320) 22.02.2010  
(511) 9, 18, 25, 28

(540)



(510) (9) brýle, ochranné helmy pro sport, ochranné přilby; (18) kůže, imitace kůže, výrobky z těchto materiálů, které nejsou zahrnuty do jiných tříd, kufrů a zavazadla, batohy, slunečníky a hole, biče a sedlářské výrobky; (25) oděvy, prádlo, rukavice, kusový textil spadající do třídy 25, obuv, kloboučnické zboží; (28) hry, hračky, potřeby pro gymnastiku a sport, které nejsou uvedeny v jiných třídách, snowboardy, vázání na snowboardy, skateboardy, chrániče páteře, chrániče kolen, loktů a dlaní (jako sportovní potřeby), vánoční ozdoby.  
(730) **SPORTISIMO s.r.o.**, Řevnická 121/1, Praha 5, 15500, CZ

(210) **O-474666**  
(220) 26.02.2010  
(320) 26.02.2010  
(511) 35, 41, 44  
(540)



**KOUČ  
PRŮVODCE**

(510) (35) propagační činnost, reklama, obchodní administrativa, kancelářské práce, personální poradenství, pomoc při výběru zaměstnání, poradenství pro volbu zaměstnání, poradenství v oblasti lidských zdrojů v rámci výběru zaměstnání, poradenství v oblasti systému výběru, motivace a hodnocení zaměstnanců, průzkumy motivace zaměstnanců, poradenství v oblasti personálního auditu a tvorby příznivého sociálního klimatu na pracovišti, vyhledávání, výběr a odborné posouzení nově přijímaných pracovníků, posuzování provozu a racionalizace práce, marketingové studie, nábor zaměstnanců, reklama a propagace, reklama on-line v počítačové síti, televizní reklama, rozhlasová reklama, prezentace firem v médiích, rozvoj reklamních a marketingových konceptů, odborné obchodní poradenství, poradenství v oblasti strategie firmy a organizačního rozvoje, pomoc při řízení obchodní činnosti, poradenství v oblasti obchodního managementu, poradenství v oblasti vedení podniku; (41) výchova, vzdělávání, zábava, sportovní a kulturní aktivity, vydavatelská a publikační činnost, elektronické publikování, pořádání odborných kurzů, školení a jiných vzdělávacích akcí, pořádání a řízení pracovních setkání, kongresů a sympozií, informace o výchově a vzdělávání, organizování a vedení konferencí, kongresů, seminářů a sympozií, korespondenční kurzy, praktický výcvik, vyučování, vzdělávání, organizování a vedení seminářů, odborných kurzů, školení, tréninků a výcviků v oblasti koučování v rámci této třídy, praktická cvičení, vzdělávací, konzultační a poradenská činnost v oblasti společenských věd a rozvoje osobnosti formou vzdělávání, vzdělávací, poradenská a konzultační činnost v oblasti lidských zdrojů v rámci vzdělávání, koučování - podnikové, korporátní, kariérové, životní, individuální, týmové, skupinové, supervize koučování, pořádání a řízení pracovních setkání, kongresů, sympozií a konferencí, trénink a koučování pro vrcholový a střední management, výcvik manažerských a sociálních dovedností, vedení lidí a motivace, pořádání a řízení školení, vyučování, vydávání elektronických knih a on-line časopisů, vzdělávací a výchovné služby; (44) lékařské služby, péče o hygienu a krásu osob a zvířat, psychologická diagnostika a poradenství, služby psychologa, aplikovaná psychologie (služby), psychoterapie, psychologické testování pro výběr zaměstnanců, psychologické koučování, služby v oblasti odborného posouzení potenciálu osobnosti, psychologická intervence v rámci této třídy.

(590) Barevná

(730) **Koučink akademie s.r.o.**, Dolní Libchavy 103, Libchavy, 56116, CZ

(220) 05.03.2010  
(320) 05.03.2010  
(511) 9, 16, 35, 41, 42, 45  
(540)

(210) **O-474713**

(220) 01.03.2010  
(320) 01.03.2010  
(511) 1, 2, 17, 19  
(540)

## STEMAL

(510) (1) tmely a lepidla pro průmysl a stavebnictví, tmely olejové sklenářské; (2) barvy, fermeže a laky, zejména interiérové nátěrové barvy a vodou ředitelné malířské nátěry, prostředky proti rezu a hnilobě dřeva; (17) hmoty a tmely těsnící, žáruvzdorné a izolační, ucpávkové materiály; (19) nekovové stavební materiály, zejména tmely zařazené v této třídě, tmely na kovy, tmely na výplň otvorů v odlitcích, dřevotmely, stavební hmoty zařazené v této třídě, zejména speciální potěry, cementy, malty a sádry, asfaltohliníkové nátěrové hmoty pro stavebnictví.

(730) **Doksanský Daniel**, Třebeňická 1286/8, Praha 8, 18200, CZ  
(740) JUDr. Aleš Zábrš, Na Beránce 2, Praha 6, 16000

(210) **O-474720**

(220) 01.03.2010  
(320) 01.03.2010  
(511) 9, 16, 41  
(540)

## SUPPORT LESBIANS

(510) (9) veškeré obrazové a zvukové nosiče; (16) veškeré tiskárenské výrobky, fotografie, reklamní výrobky na papírových nosičích; (41) umělecká činnost, kulturní tvorba, včetně veřejných vystoupení, zprostředkovatelská činnost v oblasti kultury, nakladatelská a vydavatelská činnost.

(730) **Toman Hynek**, Na Poříčí 9, Praha 1, 11000, CZ

(210) **O-474733**

(220) 02.03.2010  
(320) 02.03.2010  
(511) 9, 16, 41  
(540)



(510) (9) nosiče informací, zejména se záznamem zvuku a obrazu; (16) výrobky z papíru (tiskoviny); (41) elektronické publikování, poskytování on-line publikací.

(590) Barevná  
(730) **RING publishing s.r.o.**, Hořanská cesta 205, Most, 43401, CZ

(210) **O-474764**

(220) 02.03.2010  
(320) 02.03.2010  
(511) 3  
(540)



(510) (3) mýdla, parfumerie, vonné oleje, kosmetika, vlasové vody.  
(590) Barevná  
(730) **Natures Beauty Creations Ltd.**, Kindelpitiya, Puswelhena, Millewa 64/3, Horana, LK  
(740) INPARTNERS GROUP, Ing. Dušan Kendereški, Lidická 51, Brno, 60200

(210) **O-474857**



(510) (9) učební pomůcky v elektronické formě; (16) učební pomůcky v tištěné formě, skripta, učebnice, knihy, sylaby, sborníky; (41) výchova, vzdělávání, zejména vysokoškolská výchova a vzdělávání a celoživotní vzdělávání, služby týkající se výchovy a vzdělávání, sportovní a kulturní aktivity, pořádání konferencí, seminářů a kurzů, ediční činnost, vydavatelská a nakladatelská činnost, zejména učebních textů, skript, učebnic a knih, publikace výsledků odborných pedagogických a vědeckých aktivit, poradenství pro vzdělávací a školící činnost; (35) poradenská a konzultační činnost v oblasti mezinárodního obchodu; (42) vědecká, výzkumná, expertizní a znalecká činnost; (45) poradenská a konzultační činnost v oblasti mezinárodních vztahů, veřejné správy, právní ochrany průmyslového a jiného duševního vlastnictví.

(730) **Metropolitní univerzita Praha, o.p.s.**, Dubečská 900/10, Praha 10 - Strašnice, 10031, CZ

(210) **O-474960**

(220) 09.03.2010  
(320) 09.03.2010  
(511) 30, 32, 33, 43  
(540)



(510) (30) káva, čaj, kakao, cukr, kávové náhražky a výrobky z nich, chléb, pečivo, cukrovinky, zmrzlina, led pro osvěžení, těstoviny, bonbóny, čokoláda a výrobky z ní, čokoládové, kávové a kakaové nápoje, žvýkačky, ovocné želé; (32) nealkoholické nápoje syčené i nesyčené včetně nápojů minerálních, šumivých, iontových a energetických, sirupy, koncentráty a jiné přípravky pro přípravu nápojů, ovocné a zeleninové šťávy, mošty, ovocné nektary a nápoje z ovocných šťáv, stolní a minerální vody, diabetické a dietetické nápoje neléčebné, práškové nealkoholické nápoje, práškové přípravky a příchutě pro výrobu nealkoholických nápojů a likérů, obohacené vitamínové nápoje a koncentráty, nealkoholické aperitivy, pivo; (33) alkoholické nápoje s výjimkou piva, zejména likéry, destiláty, lihoviny, vinné nápoje, aperitivy, vína, nízkoalkoholické míchané nápoje, bowle a jiné alkoholické nápoje obsahující ovoce; (43) ubytovací služby, služby v oblasti stravování, hotely, restaurace, bary, kavárny, restaurační a hostinské služby, služby samoobslužného stravování, catering, rychlé občerstvení, bufety, provozování barů, kaváren, restaurací, rychlého občerstvení, bufetů, půjčování restauračního nábytku a vybavení.

(590) Barevná  
(730) **Schörg Christian**, Sonnwendgasse 30/1/4/15, 1100 Wien, AT  
(740) **HALAXOVÁ & HALAXOVÁ**, TETRAPAT, RNDr. Zdeňka Halaxová, Dukelská 891/4, Olomouc, 77200

(210) **O-474961**

(220) 09.03.2010  
(320) 09.03.2010  
(511) 35, 41, 44

(540)



(510) (35) zprostředkování prodeje plaveckých pomůcek, masážních olejů a kosmetických přípravků pro děti a těhotné, potravinových doplňků, odborné literatury, nápojů a potravin pro děti a těhotné, prodej plavek, kojeneckých potřeb, DVD a CD s dětskou a odbornou tematikou; (41) pořádání rekvalifikačních kursů pro lektory cvičení s dětmi, pro instruktory kojeneckého plavání, pořádání kursů baby masáže, odborných přednášek a seminářů, kulturních a společenských akcí, organizování vzdělávání pro rodiče s dětmi, organizování zábavy a výchovy na dětských táborech, pořádání předporodních kurzů, cvičení a plavání pro těhotné, těhotenský akvaerobik, akvaerobik pro ženy a děti, pořádání kurzů plavání a cvičení pro děti; (44) nastřelování náušnic kojencům, dětem i dospělým, masáže - baby masáže, sportovní, reflexní, aromaterapeutické, medové, léčebné poradenství v oblasti výživy a zdravého životního stylu v rámci této třídy.

(590) Barevná

(730) **Plavecká školička Hvězdička s.r.o.**, Nová Kolonie 1450/2, Praha 5, 15500, CZ

(210) **O-474980**

(220) 23.05.2003

(320) 23.05.2003

(511) 33

(540)

## DIPLOMÁTICO

(510) (33) alkoholické nápoje omezené výhradně na rum.

(730) **BARBERTON - CONSULTORES E SERVIÇOS, LDA.**, Zona Franca de Madeira, Avenida do Infante No. 50, Funchal-Madeira, PT

(740) Společná advokátní kancelář Všetečka Zelený Švorčík Kalenský a partneři, JUDr. Michal Havlík, advokát a patentový zástupce, Hálkova 2, Praha 2, 12000

(210) **O-474981**

(220) 09.03.2010

(320) 09.03.2010

(511) 6, 37, 42

(540)

## PLOTY OD OTY



(510) (6) zámečnické výrobky, mříže kovové pevné, nůžkové, otevírací, skládací, ozdobné a rolovací, zábrany, bezpečnostní konstrukce, zámky, závory, zavírače dveří, rozvory, závěsy dveří, panty, bezpečnostní dveře všeho druhu jako bytové, kancelářské, bank, trezorových místností, zbrojních skladů, bezpečnostní kování, uzamykací systémy, trezory, mosazné kování, mosazné doplňky, dveřní a nábytkové kování, poštovní schránky kovové, kasy-klíčovky, kování okenní a dveřní, stavební dílce, bezpečnostní sklepní konstrukce, mříže, kovové doplňky, zábradlí, brány, vrata, schody a schodiště, pergoly, ploty, regály, okenice, výstavní stánky kovové, kovové konstrukce pro altánky, stojany, zejména markýz, poutače, koše drátěné a kovové, interiérové doplňky, stavebnicové konstrukce pro nasvětlování interiérů, speciální účelové výrobky pro výstavbu sportovišť, tělocvičen a dětských hřišť, jako ocelové horolezecké stěny, startovací bloky, komplety pro výstavbu basketbalových hřišť, překážkové dráhy, sloupky pro nesení sítí, okenní stavěče, okenní uzávěry, okenní zarážky, okna posuvná, střešní světlíky, otvírače oken, zejména kovové konstrukce pro elektrootvírače, včetně

lineárních pohonů, zařízení pro parkování jízdních kol, jmenovky kovové, věšáky (kovové háčky pro věšáky na pušky), to vše kovové, spadající do této třídy; (37) zámečnictví, zakázkové stavební a strojní zámečnictví, instalace, montáž včetně oprav a udržování zámků, závor, rozvorů, bezpečnostních dveří, bezpečnostního kování, uzamykacích systémů, dálkově ovládaných vstupů, výrobků jemné mechaniky a jiných zámečnických výrobků, montáž, údržba a servis elektronických systémů k zabezpečování objektů, ke kontrole přístupu a evidenci osob, k monitorování objektů, k zabezpečování vozidel a karavanů, k protipožárním zařízením, montáž, údržba a servis v objektech bytů, domů, skladů, elektroinstalace strojů i zařízení, reklamních ploch, billboardů a poutačů, vysílačů; (42) vývoj a navrhování zámečnických výrobků jako bezpečnostních mříží, vrat, bezpečnostních dveří, plotů, zábradlí a elektronických systémů, počítačových a telefonních sítí.

(730) **JISTOTA - TÁBOR s.r.o.**, Lom 64, Tábor, 39002, CZ

(740) Václav Müller, patentový zástupce, Filipova 2016, Praha 4, 14800

(210) **O-474986**

(220) 09.03.2010

(320) 09.03.2010

(511) 6, 35, 40

(540)

## Metall Holding Lány

(510) (6) obecné kovy a jejich slitiny, kovové stavební materiály, kovové stavební materiály přenosné, kovové materiály pro železnice, kovové kabely a dráty neelektrické, kovové potřeby zámečnické a klempířské, kovové trubky, sejfy, kovové výrobky, které nejsou uvedeny v jiných třídách; (35) zprostředkovatelské služby v oblasti obchodu s výrobky a službami ve tř. 6 a 40, maloobchodní a velkoobchodní služby v oblasti výrobků z kovů; (40) zpracování materiálů, zpracování, opracování a úprava kovů, kovoobráběčství, zámečnictví, svařování.

(730) **Metall Holding Lány a.s.**, Zámecká 122, Lány, 27061, CZ

(740) Rott, Růžička & Guttman Patentové, známkové a advokátní kanceláře, JUDr. Vladimír Rott, Vinohradská 37/938, Praha 2, 12000

(210) **O-474989**

(220) 09.03.2010

(320) 09.03.2010

(511) 3, 18, 25, 41

(540)



(510) (3) parfumerie, vonné oleje, kosmetika, vlasové vody (lotions), zejména parfémy, oleje éterické, silice, kosmetika, vlasové vody, barviva toaletní, barvy na vlasy, depilační přípravky, dezodoranty pro osobní potřebu, holení (přípravky na -), kolínská voda, kosmetické přípravky, krémy (kosmetické -), lak na vlasy, laky na nehty, líčidla, mýdla, obočí (kosmetické přípravky na -), odlakovače, pleťová voda pro kosmetické účely, pokožka (kosmetické přípravky pro pěstění -), pudr (líčidlo), rtěnky, šampóny, toaletní přípravky, kosmetické tužky, ústní vody, nikoliv pro lékařské účely, voda po holení, voňavkářské výrobky; (18) kůže, imitace kůže, výrobky z těchto materiálů, které nejsou zahrnuty do jiných tříd, zejména kufry, aktovky (kožená galanterie), kufříky diplomatické, diplomatky, kabelky, kufříky na toaletní potřeby, náprsní tašky, peněženky, tašky (nákupní -), tašky (náprsní -), tašky cestovní, tašky (sportovní), deštníky, slunečníky, hole; (25) oděvy, obuv, kloboučnické zboží, zejména kabátky krátké, kabáty (svrchní -), kalhoty, kombiné (spodní prádlo), korzety (spodní prádlo), kostýmy, obleky, košile, kožesíny (oděvy), kravaty, kůže (oděvy z -), legíny, manžety, noční kabátky, plavky, pantofle, pásky ke kalhotám, pláště, podvazky, ponožky, prádlo (spodní), přehozy (přes ramena), pulovry, punčochy, pyžama, rukavice, spodky, svetry, šály, šaty dámské, tílka, košilky, trička, župany, obuv,

klobouky; (41) zábava, sportovní a kulturní aktivity, zejména zábava (služby -), organizování kulturních nebo vzdělávacích výstav, organizování soutěží (vzdělávacích nebo zábavných), pořádání soutěží krásy, divadelní představení, organizování sportovních soutěží, umělecké módní agentury, plánování a organizování večírků, videofilmů (výroba -), filmová tvorba, knihy (vydávání -), zábava, pobavení.

- (590) Barevná  
(730) **PH MODEL MANAGEMENT, s.r.o.**, Opletalova 1284/37, Praha 1, 11000, CZ  
(740) Duška, Svobodová & spol., advokátní kancelář, Mgr. Pavel Duška, Štěpánská 45, Praha 1, 11000

- (210) **O-474995**  
(220) 10.03.2010  
(320) 10.03.2010  
(511) 9, 10, 11, 12, 25, 28  
(540)

## CANULL

- (510) (9) přilby pro cyklistiku, cyklistické brýle, cyklotachometry, zdroje světelné signalizace, blikáče; (10) přístroje pro tělesná cvičení lékařské a chirurgické, masážní přístroje a jejich kombinace, mechanoterapeutické pomůcky pro rehabilitační cvičení; (11) světla pro kola, žárovky, žárovky elektrické, žárovky pro reflektory a směrovky vozidel, elektrické výbojky pro osvětlení včetně halogenových, zářivky pro osvětlení, osvětlovací trubice, osvětlovací zařízení a světla pro dopravní prostředky, tlumivky, žárovky do svítlen, kapesních svítlen, lamp, luceren a baterek; (12) jízdní kola závodní, cestovní, sportovní, trekrová, horská a dětská, součástky, vybavení a doplňky jízdních kol, cyklistické pláště a duše, velopláště, upínací kaučukové záplaty na opravy duší, čelní ochranná skla, rámy, vidlice, ráfky, brzdy jízdních kol, čelisti brzd, cyklistická řídítka, cyklistická sedla a jejich podpěry, pumpy pro jízdní kola, cyklistické stupačky, cyklistické zvonky, cyklistické nosiče, cyklistické rukojeti (na řídítka), měniče, přesmykače, cyklistické lahve, nosiče na cyklistické lahve, cyklistické řetězy, cyklistické blatníky, náhradní kola, paprsky (výplety kol), cyklistické pedály, poháněcí ústrojí, převodníky, kliky, středová a hlavová složení, náboje kol; (25) oděvy a obuv všeho druhu, zejména pro sport, oblečení a textilní vybavení pro cyklisty a cykloturisty, jako jsou cyklistické kalhoty, trika, dresy, bundy, čepice a šátky, cyklistické rukavice bez prstů, cyklistické pláštěnky, cyklistická obuv; (28) sportovní potřeby zařazené do této třídy, tělocvičné a sportovní nářadí a náčiní, přístroje pro tělesnou kulturu a léčebnou gymnastiku, vybavení pro sportovní centra spadající do této třídy, vybavení pro fitness centra a indoor cycling, např. posilovací stroje a jejich součásti, kola jízdní nehybná cvičná (rotopedy), steppery, činky, posilovače svalů, nářadí pro zimní sporty.

- (730) **O L P R A N spol. s r.o.**, Libušina 526/101, Olomouc, Chválkovice, 77211, CZ  
(740) Ing. Petr Soukup, Videňská 8, Olomouc, 77200

- (210) **O-475002**  
(220) 10.03.2010  
(320) 10.03.2010  
(511) 16, 35, 36  
(540)

## KB Spořicí konto Premium

- (510) (16) papír a výrobky z papíru, kancelářské potřeby, papírové nosiče informací, zejména tiskoviny, letáky, propagační materiály, plakáty, fotografie, psací a kancelářské potřeby, papírenské zboží; (35) inzertní, reklamní a propagační činnost, pomoc při řízení obchodní činnosti, obchodní administrativa, kancelářské práce, marketing; (36) pojišťovnictví a peněžnictví, služba finanční, peněžní, nemovitostní a pojišťovací, zejména přijímání vkladů od veřejnosti, poskytování úvěrů, investování do cenných papírů na vlastní účet, finanční pronájem (leasing),

platební styk a zúčtování, vydávání platebních prostředků jako platebních karet, cestovních šeků, poskytování záruk, otevírání akreditivů, obstarávání inkasa, poskytování investičních služeb, obchodování na vlastní účet nebo na účet klienta s devizovými hodnotami a se zlatem, finanční makléřství, směnářské činnosti (nákup devizových prostředků), výkon funkce depozitáře, poskytování bankovních informací, pronájem bezpečnostních schránek, vydávání hypotečních zástavních listů a činnosti, které přímo souvisejí s činnostmi výše uvedenými.

- (730) **Komerční banka, a.s.**, Na Příkopě 33/969, Praha 1, 11407, CZ

- (210) **O-475124**  
(220) 15.03.2010  
(320) 15.03.2010  
(511) 9, 16, 35, 38, 41, 44  
(540)

## EduSpa College

- (510) (9) přístroje a nástroje vědecké, námořní, geodetické, fotografické, filmové, optické, přístroje pro vážení, měření, signalizaci, kontrolu, záchranu a přístroje pro vyučování, přístroje a nástroje pro vedení, přepínání, přeměnu, akumulaci, regulaci nebo řízení elektrického proudu, přístroje pro záznam, převod, reprodukci zvuku nebo obrazu, nosiče informací všeho druhu v rozsahu třídy 9, např. dat, zvuku a/nebo obrazu, elektronické publikace, např. poskytované on-line z databází, z komunikačních sítí typu Internet, bezdrátových, kabelových, satelitních sítí, systémy virtuální reality, software na nosičích, automatické distributory a mechanismy pro přístroje a mince, zapisovací pokladny, počítačové stroje, přístroje pro zpracování informací a počítače, hasicí přístroje; (16) papír, lepenka a výrobky z těchto materiálů, které nejsou zařazeny do jiných tříd, tiskářské výrobky, potřeby pro knižní vazby, nosiče informací všeho druhu v rozsahu třídy 16, tiskoviny a polygrafické výrobky, katalogy, manuály, kalendáře, plakáty, mapy, prospekty, fotografie, vstupenky, programy kulturních a společenských akcí, jízdenky, periodické a neperiodické publikace, knihy, učebnice, časopisy, pohlednice, kalendáře, papírenské zboží, lepidla pro papírenství nebo domácnost, materiál pro umělce, štetce, psací stroje a kancelářské potřeby s výjimkou nábytku, učební a vyučovací pomůcky s výjimkou přístrojů, plastické obaly nezařazené do jiných tříd, tiskařské typy, štočky; (35) administrativní zpracování nákupních objednávek, obchodní vedení umělecké agentury, vyhledávání dat v počítačových souborech pro třetí osoby, dodavatelské služby pro třetí osoby (nákup výrobků a služeb pro jiné podniky), správa hotelů, informace obchodní nebo podnikatelské, komerční informační kanceláře, inzerce poštou, kanceláře dovozní a vývozní, komerční informace a rady pro spotřebitele (spotřebitelská poradna), komunikační média (prezentace výrobků v komunikačních médiích) pro účely maloobchodu, licence na výrobky a služby ostatních (komerční správa), marketingové studie, nábor zaměstnanců, nákupní ceny, analýzy velkoobchodních cen, administrativní zpracování nákupních objednávek, pomoc při řízení obchodních a průmyslových podniků, pomoc při řízení obchodní činnosti, služby a poradenství v obchodní činnosti, obchodní management a podnikové poradenství, poskytování obchodních nebo podnikatelských informací, profesionální obchodní nebo podnikatelské poradenství, obchodní nebo podnikatelský průzkum, obchodní reklama pro třetí osoby, organizování výstav komerčních nebo reklamních, personální poradenství, překlad informací do počítačové databáze, systemizace informací do počítačové databáze, pomoc při řízení obchodní činnosti, odborné obchodní poradenství, podnikové poradenství a obchodní management, poradenství při vedení podniků, poradenství v obchodní činnosti, pořádání veletrhů pro obchodní a reklamní účely, prezentace výrobků v komunikačních médiích pro účely maloobchodu, pronájem reklamní doby v komunikačních médiích, pronájem reklamních materiálů,



pronájem reklamních ploch, průzkum trhu, zajišťování předplatného novin a časopisů, obstarávání předplatného pro třetí osoby, předvádění zboží, překlad informací do počítačových databází, příprava inzertních sloupků, psaní reklamních textů, psychologické testování při výběru zaměstnanců, komerční informace a rady pro spotřebitele (spotřebitelská poradna), reklama, propagace, reklama on-line v počítačové síti, aktualizování reklamních materiálů, rozšiřování reklamních nebo inzertních materiálů zákazníkům (letáky, prospekty, tisky, vzorky), zaslání zákazníkům - reklamní materiály, vydávání, zveřejňování, oznámení, vyhlášení a publikování reklamních textů, rozhlasová reklama, řízení (poradenské služby obchodní nebo podnikatelské), služby (telefonní vzkazy, dotazy), služby v oblasti grafické úpravy pro reklamní účely, služby, poradenství v obchodní činnosti, správa hotelů, subdodavatelské služby (obchodní pomoc), telekomunikační služby (zajišťování předplatného pro ostatní), televizní reklama, prezentace výrobků v komunikačních médiích pro účely maloobchodu, poradenství při vedení podniků, pořádání veletrhů pro obchodní a reklamní účely, venkovní reklama, vydávání reklamních nebo náborových, propagačních a inzertních textů, distribuce vzorků zboží, administrativní zpracování nákupních objednávek; (38) šíření informací v oblasti výchovy, zábavy a vzdělávání prostřednictvím komunikačních sítí, například Internetu, kabelových, bezdrátových a satelitních sítí, provozování a zajišťování komunikačních služeb, jako jsou elektronické konference a diskusní skupiny, poskytování a provozování virtuálních místností pro on-line komunikace, diskusní fóra (poskytování internetových diskusních fór), elektronická pošta, služby elektronické nástěnky (telekomunikační služby), informační kanceláře, vysílání kabelové televize, telefonní komunikace, služby dálkových konferencí, komunikace mobilními telefony, počítačová komunikace, komunikace pomocí (počítačové terminály), posílání zpráv, poskytování přístupu k databázím, poskytování telekomunikačních kanálů pro teleshoppingové služby, poskytování telekomunikačních připojení ke globální počítačové síti, poskytování uživatelského přístupu ke globální počítačové síti, elektronická pošta, přenos zpráv a obrázků pomocí počítačů, přenos zpráv a obrazových informací pomocí počítače, pronájem přístupového času ke globálními počítačovým sítím, rozhlasové vysílání, služby hlasové pošty, spojení pomocí sítí optických vláken, telekonference (služby dálkových konferencí), televizní vysílání, zaslání zpráv; (41) praktické cvičení, dálkové studium, služby digitálního zpracování obrazu, elektronické publikování (DTP), filmová studia, filmová tvorba, filmové projekce, fotografování, gymnastický výcvik, poskytování informací o možnostech rekreace, o možnostech rozptýlení, o možnostech zábavy, o výchově a vzdělávání, výchovně zábavné klubové služby, služby klubu zdraví, knihovny (půjčovny knih), služby pojízdných knihoven, vydávání knih, pojízdný knižní servis, organizování a vedení kolokvií, koncertní síně a sály, organizování a vedení konferencí, kongresů, korespondenční kurzy, služby nahrávacího studia, nahrávání videopásek, obrazové zpravodajství, organizace a pořádání koncertů, organizování a vedení seminářů a sympozií, organizování kulturních nebo vzdělávacích výstav, organizování plesů, organizování představení (manažerské služby), organizování vzdělávacích nebo zábavných soutěží, organizování sportovních soutěží, zábavné parky, plánování a organizování večírků, pořádání a řízení pracovních setkání (školení), poskytování on-line elektronických publikací (bez možnosti stažení), praktický výcvik, organizování prázdninových táborů (zábava), pronájem audio nahrávek, předprodej vstupenek, organizování představení (manažerské služby), výroba divadelních nebo jiných představení, služby pro oddech a rekreaci, výroba rozhlasových a televizních programů, organizování vzdělávacích a zábavných soutěží, provozování sportovních zařízení, vyučování, školství, tělesná výchova, psaní textů jiných než reklamních, výroba videofilmů, střihání videopásků, instruktážní a výchovný výcvik, vydávání elektronických knih a časopisů on-line, vydávání knih, vydávání textů s výjimkou reklamních nebo náborových, výroba videofilmů, organizování kulturních nebo vzdělávacích výstav, vzdělávání, vzdělávací informace, zkoušení a přezkoušení, zpravodajské služby, obrazové zpravodajství, organizování živých vystoupení; (44) aromaterapeutické služby, farmaceutické poradenství, fyzikální terapie, fyzioterapie, kadeřnické salóny, kliniky nebo sanatoria (soukromé), lázeňské služby, parní lázně,

veřejné lázně pro hygienické účely, lékařské služby, manikúra, masáže a masérské služby, služby nemocniční, neurologie (chiropraktika), ošetřovatelské služby, služby porodní asistentky, psychologické služby, salóny krásy, sanatoria, zotavovny, služby lékárníků při přípravě receptů, služby solárií, služby v oblasti sauny, služby vizážistů, střediska zdravotnická, stomatologie, telemedicínské služby.

(730) **AI Aref Robert**, Vybíralova 933/21, Praha 9, 19800, CZ

(210) **O-475125**

(220) 15.03.2010

(320) 15.03.2010

(511) 9, 16, 35, 38, 41, 44

(540)



**EduSpa**

(510) (9) přístroje a nástroje vědecké, námořní, geodetické, fotografické, filmové, optické, přístroje pro vážení, měření, signalizaci, kontrolu, záchranu a přístroje pro vyučování, přístroje a nástroje pro vedení, přepínání, přeměnu, akumulaci, regulaci nebo řízení elektrického proudu, přístroje pro záznam, převod, reprodukci zvuku nebo obrazu, nosiče informací všeho druhu v rozsahu třídy 9, např. dat, zvuku a/nebo obrazu, elektronické publikace, např. poskytované on-line z databází, z komunikačních sítí typu Internet, bezdrátových, kabelových, satelitních sítí, systémy virtuální reality, software na nosičích, automatické distributory a mechanismy pro přístroje a mince, zapisovací pokladny, počítací stroje, přístroje pro zpracování informací a počítače, hasicí přístroje; (16) papír, lepenka a výrobky z těchto materiálů, které nejsou zařazeny do jiných tříd, tiskárenské výrobky, potřeby pro knižní vazby, nosiče informací všeho druhu v rozsahu třídy 16, tiskoviny a polygrafické výrobky, katalogy, manuály, kalendáře, plakáty, mapy, prospekty, fotografie, vstupenky, programy kulturních a společenských akcí, jízdenky, periodické a neperiodické publikace, knihy, učebnice, časopisy, pohlednice, kalendáře, papírenské zboží, lepidla pro papírenství nebo domácnost, materiál pro umělce, štetce, psací stroje a kancelářské potřeby s výjimkou nábytku, učební a vyučovací pomůcky s výjimkou přístrojů, plastické obaly nezařazené do jiných tříd, tiskařské typy, štočky; (35) administrativní zpracování nákupních objednávek, obchodní vedení umělecké agentury, vyhledávání dat v počítačových souborech pro třetí osoby, dodavatelské služby pro třetí osoby (nákup výrobků a služeb pro jiné podniky), správa hotelů, informace obchodní nebo podnikatelské, komerční informační kanceláře, inzerce poštou, kanceláře dovozní a vývozní, komerční informace a rady pro spotřebitele (spotřebitelská poradna), komunikační média (prezentace výrobků v komunikačních médiích) pro účely maloobchodu, licence na výrobky a služby ostatních (komerční správa), marketingové studie, nábor zaměstnanců, nákupní ceny, analýzy velkoobchodních cen, administrativní zpracování nákupních objednávek, pomoc při řízení obchodních a průmyslových podniků, pomoc při řízení obchodní činnosti, služby a poradenství v obchodní činnosti, obchodní management a podnikové poradenství, poskytování obchodních nebo podnikatelských informací, profesionální obchodní nebo podnikatelské poradenství, obchodní nebo podnikatelský průzkum, obchodní reklama pro třetí osoby, organizování výstav komerčních nebo reklamních, personální poradenství, překlad informací do počítačové databáze, systemizace informací do počítačové databáze, pomoc při řízení obchodní činnosti, odborné obchodní poradenství, podnikové poradenství a obchodní management, poradenství při vedení podniků, poradenství v obchodní činnosti, pořádání veletrhů pro obchodní a reklamní účely, prezentace výrobků v komunikačních médiích pro účely maloobchodu, pronájem reklamní doby v komunikačních médiích, pronájem reklamních materiálů, pronájem reklamních ploch, průzkum trhu, zajišťování předplatného novin a časopisů, obstarávání předplatného pro třetí

osoby, předvádění zboží, překlad informací do počítačových databází, příprava inzertních sloupků, psaní reklamních textů, psychologické testování při výběru zaměstnanců, komerční informace a rady pro spotřebitel (spotřebitelská poradna), reklama, propagace, reklama on-line v počítačové síti, aktualizování reklamních materiálů, rozšiřování reklamních nebo inzertních materiálů zákazníkům (letáky, prospekty, tisky, vzorky), zaslání zákazníkům - reklamní materiály, vydávání, zveřejňování, oznámení, vyhlášení a publikování reklamních textů, rozhlasová reklama, řízení (poradenské služby obchodní nebo podnikatelské), služby (telefonní vzkazy, dotazy), služby v oblasti grafické úpravy pro reklamní účely, služby, poradenství v obchodní činnosti, správa hotelů, subdodavatelské služby (obchodní pomoc), telekomunikační služby (zajišťování předplatného pro ostatní), televizní reklama, prezentace výrobků v komunikačních médiích pro účely maloobchodu, poradenství při vedení podniků, pořádání veletrhů pro obchodní a reklamní účely, venkovní reklama, vydávání reklamních nebo náborových, propagačních a inzertních textů, distribuce vzorků zboží, administrativní zpracování nákupních objednávek; (38) šíření informací v oblasti výchovy, zábavy a vzdělávání prostřednictvím komunikačních sítí, například Internetu, kabelových, bezdrátových a satelitních sítí, provozování a zajišťování komunikačních služeb, jako jsou elektronické konference a diskusní skupiny, poskytování a provozování virtuálních místností pro on-line komunikace, diskusní fóra (poskytování internetových diskusních fór), elektronická pošta, služby elektronické nástěnky (telekomunikační služby), informační kanceláře, vysílání kabelové televize, telefonní komunikace, služby dálkových konferencí, komunikace mobilními telefony, počítačová komunikace, komunikace pomocí (počítačové terminály), posílání zpráv, poskytování přístupu k databázím, poskytování telekomunikačních kanálů pro teleshoppingové služby, poskytování telekomunikačních připojení ke globální počítačové síti, poskytování uživatelského přístupu ke globální počítačové síti, elektronická pošta, přenos zpráv a obrázků pomocí počítačů, přenos zpráv a obrazových informací pomocí počítače, pronájem přístupového času ke globálnímu počítačovému síťím, rozhlasové vysílání, služby hlasové pošty, spojení pomocí sítí optických vláken, telekonference (služby dálkových konferencí), televizní vysílání, zaslání zpráv; (41) praktické cvičení, dálkové studium, služby digitálního zpracování obrazu, elektronické publikování (DTP), filmová studia, filmová tvorba, filmové projekce, fotografování, gymnastický výcvik, poskytování informací o možnostech rekreace, o možnostech rozptýlení, o možnostech zábavy, o výchově a vzdělávání, výchovně zábavné klubové služby, služby klubu zdraví, knihovny (půjčovny knih), služby pojízdných knihoven, vydávání knih, pojízdný knižní servis, organizování a vedení kolokvií, koncertní síň a sály, organizování a vedení konferencí, kongresů, korespondenční kurzy, služby nahrávacího studia, nahrávání videopásek, obrazové zpravodajství, organizace a pořádání koncertů, organizování a vedení seminářů a symposií, organizování kulturních nebo vzdělávacích výstav, organizování plesů, organizování představení (manažerské služby), organizování vzdělávacích nebo zábavných soutěží, organizování sportovních soutěží, zábavné parky, plánování a organizování večírků, pořádání a řízení pracovních setkání (školení), poskytování on-line elektronických publikací (bez možnosti stažení), praktický výcvik, organizování prázdninových táborů (zábava), pronájem audio nahrávek, předprodej vstupenek, organizování představení (manažerské služby), výroba divadelních nebo jiných představení, služby pro oddech a rekreaci, výroba rozhlasových a televizních programů, organizování vzdělávacích a zábavných soutěží, provozování sportovních zařízení, vyučování, školství, tělesná výchova, psaní textů jiných než reklamních, výroba videofilmů, střihání videopásků, instruktážní a výchovný výcvik, vydávání elektronických knih a časopisů on-line, vydávání knih, vydávání textů s výjimkou reklamních nebo náborových, výroba videofilmů, organizování kulturních nebo vzdělávacích výstav, vzdělávání, vzdělávací informace, zkoušení a přezkoušení, zpravodajské služby, obrazové zpravodajství, organizování živých vystoupení; (44) aromaterapeutické služby, farmaceutické poradenství, fyzikální terapie, fyzioterapie, kadeřnické salóny, kliniky nebo sanatoria (soukromé), lázeňské služby, parní lázně, veřejné lázně pro hygienické účely, lékařské služby, manikúra, masáže a masérské služby, služby nemocniční, neurologie

(chiropraktika), ošetřovatelské služby, služby porodní asistentky, psychologické služby, salóny krásy, sanatoria, zotavovny, služby lékárníků při přípravě receptů, služby solárií, služby v oblasti sauny, služby vizážistů, střediska zdravotnická, stomatologie, telemedicínské služby.

(730) **Al Aref Robert**, Vybíralova 933/21, Praha 9, 19800, CZ

(210) **O-475128**

(220) 15.03.2010

(320) 15.03.2010

(511) 16, 35, 41

(540)

**PR ПЕРВЫЙ РУССКИЙ ЖУРНАЛ**

(510) (16) noviny, periodika (časopisy), knihy, tiskoviny, tištěné publikace, knížky (brožované), ročenky, oběžníky; (35) rozšiřování reklamních nebo inzertních materiálů, zaslání reklamních materiálů zákazníkům, aktualizování reklamních materiálů, vydávání reklamních nebo náborových, propagačních a inzertních textů, reklama, rozhlasová reklama, televizní reklama, organizování komerčních nebo reklamních výstav, reklama on-line v počítačové síti, výstřížková služba na zprávy, psaní reklamních textů; (41) zveřejňování textů kromě reklamních, vydávání knih, organizování a vedení konferencí, vzdělávací informace, informace o možnostech zábavy, organizování kulturních nebo vzdělávacích výstav, informace o možnostech rekreace, organizování a vedení seminářů, vydávání elektronických knih a časopisů on-line, poskytování on-line elektronických publikací (bez možnosti stažení), obrazové zpravodajství.

(730) **BESOURE s.r.o.**, Štefánikova 78/50, Praha 5, 15000, CZ

(740) **Peterka & Partners v.o.s.**, Mgr. Monika Šimůnková - Hošková, Na Příkopě 15/583, Praha 1, 11000

(210) **O-475138**

(220) 15.03.2010

(320) 15.03.2010

(511) 39, 41, 44

(540)



(510) (39) automobilová doprava; (41) drezúra zvířat; (44) chov zvířat.

(730) **Baxa Luboš Ing.**, Stará Louka 370/20, Karlovy Vary, 36001, CZ

**Baštová Pavlína Ing.**, Osvinov 148, Stráž nad Ohří, 36301, CZ

(740) **Ing. Luboš Baxa**, Stará Louka 370/20, Karlovy Vary, 36001

(210) **O-475146**

(220) 15.03.2010

(320) 15.03.2010

(511) 16, 35, 41

(540)



(510) (16) periodické a neperiodické tiskoviny všeho druhu, časopisy, noviny, knihy, odborné publikace, brožury, letáky, plakáty,

kalendáře, fotografie, diáře, pohledy a přání, firemní tiskoviny - (210) **O-475229**  
vizitky, papíry a obálky, papír a výrobky z něj uvedené v této (220) 17.03.2010  
třídě, papírové obaly, umělohmotné obaly a fólie na tiskoviny, (320) 17.03.2010  
lepidla pro papír, školní a učební potřeby v rámci této třídy, psací (511) 29, 30, 31, 32, 33, 43  
a kancelářské potřeby v rámci této třídy; (35) reklamní činnosti, (540)

služby reklamní agentury, obchodní reklama, reklama a prezentace výrobků v komunikačních médiích, předvádění výrobků, reklamní zasilání výrobků a vzorků výrobků, rozšiřování reklamních a inzertních tiskovin, inzertní činnosti, inzerce v tiskovinách, pronájem reklamních ploch, inzerce v komunikačních médiích, pronájem reklamního času a místa v elektronických médiích, tvorba reklamních a inzertních textů, marketingové činnosti, marketingové studie, průzkumy trhu, obchodní a podnikatelský průzkum, obchodní a podnikatelské poradenství, manažerské činnosti, řízení podniku, organizování a pořádání komerčních, reklamních a prodejních akcí a výstav, reklamní texty (psaní), automatizované a ruční zpracování dat, služby informačních databank - poskytování obchodních a podnikatelských informací, správa obchodních dat, obchodně administrativní a sekretářské služby, kopírování dokumentů, obchodní zastoupení jiných podnikatelských subjektů, obchodní zprostředkování; (41) vydavatelská a nakladatelská činnost, vydávání časopisů, novin a knih, elektronické publikování, vydávání elektronických publikací, časopisů, novin a knih, vydávání textů s výjimkou reklamních a náborových, provoz elektronického portálu v oblasti vydavatelství, zprostředkování ve vydavatelství, organizování a pořádání kulturních, společenských a zábavních akcí a výstav, obrazové zpravodajství, zpravodajské služby, zprostředkování ve zpravodajství, vzdělávací a školící činnosti, odborná výuka, instruktážní činnosti, poskytování vzdělávacích informací, zprostředkování ve vzdělání.

(730) **Vydavatelství MAC, spol. s r.o.**, U Plynárny 404/91, Praha 10 - Michle, 10100, CZ

(740) Ing. Jiří Střelák, Šumberova 42, Praha 6, 16200

(210) **O-475154**

(220) 16.03.2010

(320) 16.03.2010

(511) 1, 3, 5

(540)

## BADEX

(510) (1) detergentní přípravky, chemické nemrznoucí směsi, chemické přípravky do ostřikovačů; (3) prostředky pro ruční mytí všech druhů omyvatelných povrchů, čištění keramiky, zrcadel, oken, skel, včetně skel automobilů, kapaliny do ostřikovačů, přípravky bělicí a jiné prací prostředky, změkčovače tkanin, kosmetické přípravky, včetně bylinných kosmetických přípravků, pracovní ochranné masti, krémy, mýdla, tekuté pleťové přípravky, šampóny, sprchové gely apod; (5) antibakteriální a dezinfekční prostředky a přípravky pro čištění sanitární keramiky, WC, van, umyvadel, podlah, obkladů apod., dezinfekční přípravky pro chemická WC a bazény.

(730) **ALTER, s.r.o.**, Okružní 1144, Hradec Králové, 50003, CZ

(740) Ing. Margita Nedomlelová, Štrauchova 932, Jičín, 50601

(210) **O-475219**

(220) 17.03.2010

(320) 17.03.2010

(511) 9

(540)



(510) (9) ochrana inženýrských sítí - multikanály a kabelovody spadající do této třídy.

(730) **Kalita Karel**, J. Skupy 2258/83, Most, 43401, CZ

**Martínek Ivo**, Určice 334, Určice - Prostějov, 79804, CZ

(740) **TRAPLOVÁ-HAKR-KUBÁT** Advokátní a patentová kancelář, JUDr. Jarmila Traplová, Přístavní 24, Praha 7, 17000



(510) (29) džemy, jogurt, krevety neživé, kůry ovocné, losos, marcipán, marmeláda, máslo, maso, mléčné nápoje, mléčné výrobky, mléko, mražené ovoce, občerstvení na bázi ovoce, ovoce (kompoty), oříšky - zpracované, ovocná dřev, ovocné saláty, saláty zeleninové, smetana, sušené ovoce, sýry, šlehačka, šunka, tuky jedlé, tvaroh, uzenniny, vejce, želatina; (30) aromatické přípravky do potravin, bylinky zahradní (konzervované, koření), cukr, cukroví, cukrovinky, čaj, čokoláda, dorty, droždí, fondány (cukroví), hořčice, housky, chléb, chuťové přísady, jemné pečivo, jogurtová zmrzlina, kakao, káva, kávové nápoje, kávové nápoje s mlékem, koření, kuchyňská sůl, kukuřičný škrob, kypřicí prášek, led na osvěžení, ledový čaj, listové těsto, majonéza, marcipán, med, medovníky, perníky, mouka, ocet, oplatky, palačinky, pepř, prášky na výrobu zmrzliny, příchutě (aroma), přísady do zmrzlin (pojiva), pudinky, rohlíky, sendviče, sladké pečivo, strouhanka, ztužovače, vanilka (příchut'), těstoviny, zákusky, koláče, zmrzlina, zálivky na saláty, zmrzlinové poháry, vodové zmrzliny, mléčné zmrzliny; (31) čerstvé ovoce; (32) citronády, aperitivy nealkoholické, koktejly nealkoholické, nápoje, nápoje nealkoholické, nealkoholické výtažky z ovoce, nektar ovocný nealkoholický, ovocné šťávy, příchutě na výrobu nápojů, sirupy na výrobu nápojů, zeleninové šťávy (nápoje), pivo; (33) alkoholické nápoje a výjimkou pív, brandy, curacao, destilované nápoje, gin, griotka, koktejly, lihoviny, likéry, medovina, mentolový likér, rum, víno, vodka, whisky; (43) automaty (rychlé občerstvení), bary (služby), bufety, hotelové služby, kavárny, jídelny, závodní jídelny, penziony, restaurace, ubytovací služby, ubytování (pronajímání a přečhodné), zásobování (catering).

(590) Barevná

(730) **Hájek & Hájková s.r.o.**, Rabyně 22, Slapy, 25208, CZ

(210) **O-475256**

(220) 18.03.2010

(320) 18.03.2010

(511) 9, 16, 35, 38, 41, 42, 44

(540)



(510) (9) data, databáze a jiné informační produkty na nosičích dat a v elektronických datových, informačních, telekomunikačních sítích všeho druhu, nosiče informací, zejména zvuku a obrazu, jako disky, diskety, CD ROM, pásky; (16) tiskoviny, knihy, časopisy, informační letáky a brožury, studijní texty, katalogy, fotografie, plakáty, kalendáře, papír a výrobky z papíru, periodické a neperiodické odborné publikace, vizitky, informační materiály, upomínkové předměty všeho druhu na bázi papíru, dopisní papír, etikety, pastelky, pera, psací potřeby, samolepky, tužky, obaly (papírenské výrobky); (35) propagační, inzertní a reklamní činnost, tvorba a šíření reklamních materiálů, reklama v médiích a tisku, publikační činnost, šíření a poskytování informací v rámci této třídy, obchodní informace a rady spotřebitelům, odborné obchodní poradenství, vydávání, publikování reklamních textů, zveřejňování webových prezentací za účelem prezentace výrobků k reklamním účelům, prezentace na webových stránkách; (38) přenos zpráv a obrazových informací

pomocí počítačů, zaslání zpráv, zveřejňování, rozšiřování a přenos informací prostřednictvím všech informačních a telekomunikačních prostředků a sítí včetně Internetu, sbírání údajů do počítačových databází; (41) vzdělávání, vyučování, pořádání a organizování vědomostních soutěží, organizování a vedení odborných seminářů a školení, osvětová a vzdělávací činnost, vydávání a publikování nereklamních materiálů; (42) zveřejňování webových prezentací jako hosting webových stránek; (44) farmaceuti (služby), farmaceutické (lékárenské) poradenství, lékařské služby, lékařské analýzy týkající se léčení osob.

- (590) Barevná  
(730) **Apotex (ČR), spol. s r.o.**, Na Poříčí 1079/3a, Praha 1, 11000, CZ  
(740) Advokátní kancelář JUDr. Robert Čepek, LL. M. Dr., JUDr. Robert Čepek, LL.M. Dr., Vodičkova 38, Praha 1, 11000

(210) **O-475272**

(220) 18.03.2010  
(320) 18.03.2010  
(511) 5, 29  
(540)

## CombiPro

(510) (5) sušené výrobky převážně z mléka a/nebo syrovátky, v surovém stavu a/nebo ve stavu polotovaru pro potravinářský a/nebo dietetický průmysl, pro lékařské účely; (29) sušené výrobky převážně z mléka a/nebo syrovátky, v surovém stavu a/nebo ve stavu polotovaru pro potravinářský a/nebo dietetický průmysl, nikoliv pro lékařské účely.

- (730) **MEGGLE s.r.o.**, Gotthardská 4, Praha 6, 16000, CZ  
(740) Zeiner & Zeiner v.o.s., Mgr. Karel Šindelka, Maiselova 15, Praha 1, 11000

(210) **O-475273**

(220) 19.03.2010  
(320) 19.03.2010  
(511) 1, 2, 6, 14, 16, 17, 19, 20, 21, 41  
(540)

## ORGONIT

(510) (1) epoxidové pryskyřice, polyesterové pryskyřice; (2) barvy, emaily, glazury, prášky a třisky kovové pro barvení, hliníkové prášek na barvení, kysličník titaničitý, indigo, černá japonská, karminová červená, kovové fólie pro umělce a dekoratéry, bronzový prášek, pryskyřice přírodní; (6) argentan, niklová mosaz (slitina mědi, niklu a zinku), berylium (lehký vzácný kov), bílé kovy, bronz, umělecká díla z bronzu, cín, drobné kovové zboží, sošky z obecných kovů, kovové identifikační štítky, titan; (14) ozdoby (šperky), amulety (šperky), brože (šperky), medailony (šperky), drahé kameny, slitiny z drahých kovů, drahé kovy jako surovina nebo polotovar, figurky z drahých kovů, ozdoby z gagátu, šperky z pryskyřice, šperky z jantaru, ozdobné jehlice, náhrdelníky, náušnice, olivín, polodrahokamy, řetízky (šperky), sklo bižuterní k napodobení drahých kamenů (štras), spinely (drahé kameny), šperky vzorované metodou "cloisonné" [vzorování emailové keramiky pomocí kovových proužků], umělecká díla z kovů a pryskyřic; (16) růžence; (17) pryskyřice umělé (polotovary); (19) alabastr, alabastrové sklo, figurky (sošky) z kamene, betonu a mramoru, křemen, křišťál; (20) díla umělecká ze dřeva, vosku, sádry nebo umělých hmot, busty ze dřeva, vosku, sádry nebo umělých hmot, dekorační předměty (přenosné), jantar; (21) sošky a busty z porcelánu, terakoty nebo ze skla, flakóny, opálové sklo, sklo opalinové, sklo práškové na dekoraci, sklo smaltované, sklo surové nebo jako polotovar, s výjimkou stavebního skla; (41) poradenství a vzdělávání v oblasti zdravého životního stylu.

- (730) **Kühnelová Helena MgA.**, Oblá 464/56, Brno, 63400, CZ  
(740) Patentový zástupce, Doc. Ing. Jindřich Špaček, CSc., Svatopluka Čecha 106A, Brno, 61200

(210) **O-475325**

(220) 22.03.2010  
(320) 22.03.2010  
(511) 9, 16, 41

(540)



(510) (9) informace, data a databáze na elektronických, magnetických a optických nosičích a v elektronických, datových, informačních a telekomunikačních sítích všeho druhu, multimediální aplikace, zejména elektronické informační katalogy, časopisy, periodika a knihy v elektronické podobě; (16) tiskoviny všeho druhu, zejména periodické a neperiodické publikace na papírových nosičích, knihařské výrobky, informační a propagační výrobky z papíru, případně z umělé hmoty; (41) vydavatelská činnost, zejména vydávání publikací (jako učebnic, skript, knih) a nosičů informací, výchovná, vzdělávací a zábavná činnost, pořádání odborných setkání jako jsou kurzy, školení, konference, symposia a přednášky, organizování společenských setkání, organizování soutěží (sportovních, vzdělávacích, zábavných), odborné poradenství v uvedených službách.

- (730) **EDUPROFI CZ s.r.o.**, Mánesova 93, Plzeň, 30100, CZ  
(740) TICHÝ & POLÁČEK Patentoprávní a známková kancelář, JUDr. Jaromír Tichý, Dominikánská 6, Plzeň, 30112

(210) **O-475354**

(220) 23.03.2010  
(320) 23.03.2010  
(511) 9, 21, 35  
(540)

## KOMBI SPECIAL 27A

(510) (9) ochranné rukavice pracovní, ochranné rukavice z kůže a z imitace kůže, osobní ochranné pomůcky z kůže a imitace kůže spadající do této třídy; (21) rukavice pro domácnost, zejména pro úklid, čištění, leštění, pro práce na zahradě; (35) maloobchodní a velkoobchodní prodej s výše uvedenými výrobky ve třídách 9 a 21, zprostředkovatelské služby v oblasti obchodu a prodeje prostřednictvím Internetu s výše uvedenými výrobky ve třídách 9 a 21, marketing.

- (730) **Petr Zdeněk**, Sokolská 31/A, Zábřeh, 78901, CZ  
(740) Ing. Jaromír Prikryl - patentová a známková kancelář, Ing. Jaromír Prikryl, Včelín 1161, Hulín, 76824

(210) **O-475391**

(220) 23.03.2010  
(320) 23.03.2010  
(511) 16, 29, 30, 32, 35, 43  
(540)



(510) (16) papír voskovaný, výrobky z papíru a kartónu, papírové a kartónové krabice pro ukládání předmětů, papírové a umělohmotné karty, kartotéční lístky, obaly (papírové výrobky), kelímky papírové na mléčné nápoje, lepenkové nebo papírové obaly na lahve, balicí fólie z umělých hmot, papírové ubrousky, tiskoviny, brožury, reklamní letáky, fotografie, obtisky, papírové známky; (29) mléko, smetana, mléčné výrobky a nápoje, pomazánky a dezerty (krémy) s obsahem mléčných výrobků, vejce, maso, masné výrobky, potraviny z masa, ryb,

drůbeže a zvěřiny, paštiky, jedlé oleje a tuky, tukové pomazánky, kaviár, žampiony konzervované, zelenina konzervovaná, nakládaná, sušená a vařená, ovoce konzervované, mražené a zavažené, ovocné saláty, kompoty a džemy, konzervované, sušené nebo vařené potraviny z masa, ryb, drůbeže a zvěřiny, konzervy masové, rybí, zeleninové; (30) výrobky z kávy, kakaa a čokolády, chlazené a čerstvé nápoje připravované na základě kávy, kakaa nebo čokolády, kávovinové, kakaové a čokoládové příchuti, obilniny připravené pro osobní konzumaci, těstoviny, dorty, cukroví, müsli, pudinky, sušenky, pečivo, omáčky k ochucení, koření, zmrzlina, led na chlazení, zmrzlina; (32) nealkoholické nápoje, minerální vody, stolní vody, ovocné šťávy, mošty, nápoje iontové, pivo, přichutě na výrobu nápojů; (35) obchodní reklama, pomoc při řízení obchodní činnosti, podnikové poradenství, pořádání výstav pro obchodní účely, záznam, přepis, vypracování, shromažďování, přenášení nebo systematická sdělení a záznamů; (43) restaurace, kavárny, jídelny, zásobovací služby, ubytovací služby, hotelové služby, penziony, opatrování zvířat v penzionech, rezervace ubytování, rezervace pohostinských služeb.

- (730) **VTM GASTRO s.r.o.**, Českobrodská 1174, Praha 9, 19800, CZ  
(740) **FISCHER & PARTNER Intellectual Property s.r.o.**, Ing. Michael Fischer, Na Hrobci 294/5, Praha 2, 12000

- (210) **O-475411**  
(220) 24.03.2010  
(320) 24.03.2010  
(511) 6, 7, 8, 9, 17, 19, 21, 35  
(540)



- (510) (6) železářské výrobky a potřeby, vše v rámci této třídy, kovy a jejich slitiny, kovy polozpracované, spojovací materiály kovové - šrouby, matky, podložky, nýty, hřebíky, vruty, kovové kotevní a upínací výrobky, kovové stavební a nábytkové kování všeho druhu, kovové kliky, madla, úchyty a lišty všeho druhu, zámky do dveří i visací, kovové stavební materiály, kovové stavební konstrukce, hutní materiály a výrobky všeho druhu - kovové profily, plechy, tyče, trubky, pružiny, potrubí kovové, kovové výlisky a odlitky pro různé průmyslové a hobby použití, formy kovové spadající do této třídy, kovové lešení, žebříky a štafle, kovové stavební prvky - dveře, okna, kovové dveřní a vratové systémy, kovové závory, brány, ploty, mříže a žaluzie, kovové nádoby, nádrže, a zásobníky pro různé průmyslové použití - skladování pevných, sypkých, kapalných nebo plyných látek/hmot, bazény kovové, kovové nádrže pro filtraci a biofiltraci; (7) ruční nářadí a nástroje všeho druhu pro profesionály i kutily (hobby) s elektrickým pohonem (mechanické), motory (pohony) a jejich součásti spadající do této třídy, motory elektrické (elektromotory), pneumatické stroje, čerpadla (stroje), kompresory (stroje), stroje obráběcí, tvářecí stroje a stroje pro úpravu materiálů - elektrické pily, frézky, strojní nůžky, vrtačky, šroubováky, brusky, hoblovky, děrovačky a řezačky, stroje na míchání, mletí, drcení, odlučování, odstředování, lisování, řezání, děrování a broušení spadající do této třídy, montážní stoly a stoly pro stroje či nářadí, roboty (stroje), zdvihová zařízení, průmyslové dopravníky, manipulační zařízení pro vykládání a nakládání, elektrické mixéry a roboty pro domácnost a kuchyň, vysavače prachu a součástí - hadice a sáčky pro vysavače, součásti a náhradní díly uvedených strojů a mechanismů; (8) ruční nářadí a nástroje všeho druhu pro profesionály nebo hobby s ručním pohonem, brusivo (ruční nástroje), řezné a brusné kotouče (ruční nástroje), čepele a hroty (vrtáky) pro nástroje, nožní výrobky v rámci této třídy, nože a sečné zbraně všeho druhu, přibory, frézy (nástroje); (9) přístroje pro zpracování informací - počítače, software (počítačové programy), počítačové informační a řídicí systémy, počítačové technologie, internetové (webové) aplikace, elektronická paměťová média - nosiče dat všeho druhu, elektronické dokumenty, elektronické kódy, příslušenství k výpočetní

technice spadající do této třídy - modemy, servery, mikroprocesory, počítačové tiskárny, monitory, kabely, elektrosoučástky všeho druhu, baterie a akumulátory, přístroje telekomunikační techniky, přístroje optické, filmové, fotografické, vědecké aparáty a přístroje, přístroje pro záznam, převod a reprodukci zvuku nebo obrazu, audio-video přístroje, přístroje pro vedení, výrobu, přepínání, přeměnu, akumulaci, regulaci, přenos nebo řízení elektrického proudu, přístroje pro měření a regulaci, přístroje pro vážení, kontrolu a signalizaci, ochranné prostředky proti zasažení elektrickým proudem, ochranné a sluneční brýle, součásti uvedených přístrojů a zařízení; (17) polotovary z plastických hmot, umělé hmoty/plasty všeho druhu polozpracované, plastové výlisky a formy všeho druhu, obaly z plastů pro výrobky, výrobky z gumy/kaučuku všeho druhu spadající do této třídy, pryžové výlisky a polotovary, izolační a těsnicí materiály všeho druhu spadající do této třídy, elektroizolace, izolační pásy a rukavice, stavební izolace, stavební izolační systémy, izolační nátěry, laky a omítky, izolační polystyren, skelná izolační vata, stavební plasty - ohebné trubky, stavební plastové potrubí, armatury a výztuže, plastové spojovací materiály, kování, kotvicí prvky a spoje, plastové tyče, madla, kliky a nábytkové hrany; (19) stavební materiály nekovové všeho druhu v rámci této třídy, stavební plasty, laminát a sklolaminát, stavební keramika, keramické obklady, kámen, žula a jejich imitace, písek, štěrk, cement, beton, tvárnice a cihly, střešní krytiny nekovové, sádkokarton, sádra, stavební dřevo, dřevo polozpracované, řezivo, pilařské výrobky, lamino, pracovní desky nekovové, dýhy, nekovové lišty, prahy, tvarové bednění, desky, příčky, zábradlí, ploty, rošty, markýzy (ochranné stříšky nad vchodem nekovové), žaluzie nekovové, nekovová okna a dveře, okenní a dveřní profily, rámy a zárubně, stavební sklo, sklo tabulové, izolační a bezpečnostní, obložení podlah a stěn ze dřeva, keramiky, plastu, laminátu, sklolaminátu, parkety dřevěné či z imitace dřeva, nekovové stavební výrobky/prvky - stavební konstrukce a profily všeho druhu, nekovové potrubí, potrubní a okapové systémy, armatury, nekovové bazény a nádrže, nekovové nádrže pro filtraci a biofiltraci, pro nekovové čistírné odpadních vod, septiky a jímky; (21) domácí potřeby - náčiní, nádoby a potřeby pro domácnost a kuchyň v rámci této třídy, kuchyňské i umělecké sklo, porcelán a keramika, nádobí všeho druhu, hrnce a poklice, pánve, formy a nádoby na led, kuchyňské ruční mlýnky, ruční překapávače, ruční lisy a kráječe na potraviny, nálevky a trychtýře, rozprašovače (nádobí), odpadové koše a popelnice, žehlicí prkna, sušáky na prádlo, květináče, potřeby pro čištění a úklid v rámci této třídy, kbelíky, kartáče, lopatky, smetáky, prachovky, náčiní, nádoby a potřeby pro toalety a umývárny - toaletní zásobníky, nádržky, věšáky a držáky, boxy, přepravky, kanystry, lahve všeho druhu v rámci této třídy; (35) maloobchodní, velkoobchodní a elektronický prodej výrobků uvedených ve třídách 6, 7, 8, 9, 19, 21, reklamní, marketingové a inzertní služby, průzkumy trhu, předvádění výrobků, distribuce reklamních vzorků výrobků a informací o výrobcích k reklamním účelům, poskytování obchodních dat - jejich prodej, pronájem a správa, služby obchodních/informačních databank, automatizované i ruční zpracování obchodních dat, poskytování statistických informací, administrativní (sekretářské) činnosti, účetní a daňové činnosti, kopírování dokumentů, služby v oblasti managementu, řízení/vedení obchodu nebo podniku, obchodní strategie, obchodní zastoupení jiných podnikatelských subjektů, zejména výrobců, organizování a pořádání prodejních a reklamních akcí, organizování výstav k obchodním a reklamním účelům.

- (730) **Krupička Jan**, Zvolská 789/11, Praha 4 - Kamýk, 14200, CZ  
(740) Ing. Jiří Střelák, Šumberova 42, Praha 6, 16200

- (210) **O-475440**  
(220) 25.03.2010  
(320) 25.03.2010  
(511) 6, 11, 19, 20, 35, 37, 39

(540)

**DEVIT**

zušlechťování a úprava skla, foukání skla, tepelné tvarování, leštění, broušení, pískování, barvení, leptání, zlacení, rytí, matování.

(590) Barevná  
(730) **CRYSTALITE BOHEMIA s.r.o.**, Zámecká 730, Světlá nad Sázavou, 58291, CZ  
(740) JUDr. Miroslav Kupka, Levého 1532, Rakovník, 26901

(510) (6) obecné kovy a jejich slitiny, kovové stavební materiály, kovové konstrukce přenosné, kovové materiály pro železnice, kovové kabely a dráty neelektrické, železářské zboží (drobné), kovové potrubí a trubky, sejfy, kovové výrobky, které nejsou uvedeny v jiných třídách, rudy; (11) přístroje pro osvětlení, topení, výrobu páry, pro vaření, přístroje chladicí, pro sušení, ventilaci, rozvod vody a sanitární zařízení; (19) stavební materiály nekovové, neohebné trubky nekovové pro stavebnictví, asfalt, smola, bitumen (asfalt), přenosné konstrukce nekovové, nekovové pomníky; (20) nábytek, zrcadla, rámy, výrobky neuvedené v jiných třídách ze dřeva, korku, rákosu, třtiny, vrbového proutí, rohu, kostí, slonoviny, kostic, želvoviny, jantaru, perleti, mořské pěny a náhražky všech těchto materiálů nebo náhražky z plastických hmot; (35) reklama, řízení obchodní činnosti, obchodní administrativa, kancelářské práce; (37) stavebnictví, opravy, instalační služby; (39) doprava, balení a skladování zboží, organizování cest.

(730) **Promyslovo-technična kompaniya u vyglyadi tovarystva z obmezenoyu vidpovidal'nist'u "Agromat"**, prosp. Peremogy 89 A, Kyiv, UA

(740) Hák, Janeček & Švestka, Patentová a známková kancelář, Mgr. Jaroslav Švestka, U Průhonu 5, Praha 7, 17000

(210) **O-475482**

(220) 26.03.2010

(320) 26.03.2010

(511) 11, 21, 40

(540)



(510) (11) svítidla, lustry, lampy; (21) sklářské výrobky všeho druhu - v rámci této třídy; (40) zpracování skla, sklářské práce, zejména zušlechťování a úprava skla, foukání skla, tepelné tvarování, leštění, broušení, pískování, barvení, leptání, zlacení, rytí, matování.

(590) Barevná  
(730) **CRYSTALITE BOHEMIA s.r.o.**, Zámecká 730, Světlá nad Sázavou, 58291, CZ

(740) JUDr. Miroslav Kupka, Levého 1532, Rakovník, 26901

(210) **O-475441**

(220) 25.03.2010

(320) 25.03.2010

(511) 16, 35, 41

(540)



(510) (16) tiskoviny všeho druhu, zejména časopisy, brožury, letáky, katalogy, vstupenky, programy, plakáty, včetně plakátů velkoplošných; (35) reklamní a propagační činnost, služby, zejména pořádání výstav k reklamním a obchodním účelům, informační činnost v oblasti reklamy a výstav v rámci této třídy, tvorba reklamy na billboardech; (41) výchovné a vzdělávací soutěže, poskytování a výměna odborných informací, zejména formou školení, seminářů a konferencí, organizování a pořádání soutěží a výstav ke vzdělávacím, kulturním, výchovným a zábavným účelům, odborné poradenství, vztahující se k organizování vzdělávacích, kulturních a zábavních výstav.

(590) Barevná

(730) **ABF, a.s.**, Václavské nám. 29, Praha 1, 11000, CZ

(210) **O-475486**

(220) 29.03.2010

(320) 29.03.2010

(511) 32, 33

(540)



(510) (32) piva, minerální vody, šumivé nápoje a jiné nápoje nealkoholické, nápoje a šťávy ovocné, sirupy a jiné přípravky k zhotovování nápojů; (33) alkoholické nápoje (s výjimkou pív).

(590) Barevná  
(730) **Pilzeňský Prazdroj, a.s.**, U Prazdroje 7, Plzeň, 30497, CZ

(210) **O-475487**

(220) 29.03.2010

(320) 29.03.2010

(511) 32, 33

(540)



(510) (32) piva, minerální vody, šumivé nápoje a jiné nápoje nealkoholické, nápoje a šťávy ovocné, sirupy a jiné přípravky k zhotovování nápojů; (33) alkoholické nápoje (s výjimkou pív).

(590) Barevná  
(730) **Pilzeňský Prazdroj, a.s.**, U Prazdroje 7, Plzeň, 30497, CZ

(210) **O-475481**

(220) 26.03.2010

(320) 26.03.2010

(511) 11, 21, 40

(540)





(510) (11) svítidla, lustry, lampy; (21) sklářské výrobky všeho druhu - v rámci této třídy; (40) zpracování skla, sklářské práce, zejména

(210) **O-475488**

(220) 29.03.2010

(320) 29.03.2010

(511) 32, 33

- (540) 
- (510) (32) piva, minerální vody, šumivé nápoje a jiné nápoje nealkoholické, nápoje a šťávy ovocné, sirupy a jiné přípravky k zhotovování nápojů; (33) alkoholické nápoje (s výjimkou pív).
- (590) Barevná  
(730) **Plzeňský Prazdroj, a.s.**, U Prazdroje 7, Plzeň, 30497, CZ
- 
- (210) **O-475508**  
(220) 29.03.2010  
(320) 29.03.2010  
(511) 5  
(540) **VOCITEX**
- (510) (5) farmaceutické a veterinářské přípravky, hygienické přípravky pro léčebné účely.  
(730) **Pfizer AG**, Schärenmoosstrasse 99, Zürich, 8052, CH  
(740) Čermák Hořejš Matějka a spol., JUDr. Karel Čermák, advokát, Národní 32, Praha 1, 11000
- 
- (210) **O-475567**  
(220) 31.03.2010  
(320) 31.03.2010  
(511) 1  
(540) **TRISOL FOREST GUARD**
- (510) (1) chemické výrobky určené pro zemědělství, zahradnictví a lesnictví, zejména stimulanty zakořinkování a růstu, kvetení, regenerace rostlin, hnojiva přírodní i umělá.  
(730) **TRISOL, s.r.o.**, Gorazdova 332/20, Praha 2, 12000, CZ  
(740) Ing. Alois Vančura, Vondroušova 1187/35, Praha 6, 16300
- 
- (210) **O-475620**  
(220) 01.04.2010  
(320) 01.04.2010  
(511) 2, 3, 35  
(540)
- (510) (2) barvy, laky, autolaky spadající do této třídy, emaily (laky), fermeže, prostředky k ochraně chrómů, ochranné nástřiky, mazací a antikorozi prostředky, oleje a barvy antikorozi, ochranné konzervační výrobky; (3) autokosmetika, lešticí výrobky, odmašťovače, prostředky pro čištění motorů, prostředky k odstraňování barev a fermeží, penetrační prostředky; (35) maloobchodní a velkoobchodní prodej a zprostředkovatelské služby v oblasti nákupu a prodeje výrobků ve třídě 2 a 3, propagační a reklamní činnost, informace (obchodní nebo podnikatelské-), marketing, reklamní a propagační činnost, marketing, elektronický obchod a internetový obchod s výrobky ve třídě 2 a 3.  
(730) **COLORIT spol. s r.o.**, Lesní 712, Luhačovice, 76326, CZ  
(740) Ing. Jaromír Příkryl - patentová a známková kancelář, Ing. Jaromír Příkryl, Včelín 1161, Hulín, 76824
- 
- (210) **O-475675**  
(220) 02.04.2010  
(320) 02.04.2010  
(511) 19, 20, 31, 41, 44  
(540) **VRBIČKY**
- (510) (19) zahradní stavby nekovové, zejména altány, zahradní domky a domy, iglů, tee-pee, pergoly, ploty, branky, brány, vrata, zahradní bludiště, zahradní tunely, paravány, oblouky, zástěny, zahradní hatě, zahradní rohože (ne pro interiéry), živé zahradní konstrukce a stavby, zahradní dekorační stavby - zejména skulptury, zahradní dekorační lodě a další zahradní okrasné prvky - vše zejména z přírodních a rostlinných materiálů a v rámci této třídy; (20) výrobky ze dřeva, korku, rákosu, vrbového proutí, z rohu, kostí, slonoviny, z kostic, želvoviny, jantaru, perleti, mořské pěny, náhražky všech těchto materiálů nebo náhražky z plastických hmot, zejména koše a košíkářské výrobky všeho druhu, nábytek, zahradní, rákosový, proutěný, zejména židle a stoly, vše v rámci této třídy; (31) výrobky zemědělské, zahradnické a lesní, zejména osivo, rostliny, přírodní květiny, dřeviny, stromy a keře; (41) pořádání a provozování seminářů, přednášek, kurzů, školení, konferencí, workshopů a dalších podobných vzdělávacích akcí; (44) zemědělské, zahradnické a lesnické služby, zejména sadová a zahradní výsadba a její údržba, terénní úpravy, rekultivace, zahradní a sadový design.  
(730) **Rech Jiří**, Rozdrojovice 192, Rozdrojovice okr. Brno - venko, 66434, CZ  
(740) Ing. Michal Jupa, patentový zástupce, Na Baních 1385, Praha 5 - Zbraslav, 15600
- 
- (210) **O-475691**  
(220) 06.04.2010  
(320) 06.04.2010  
(511) 35, 39  
(540)
- 
- (510) (35) reklamní služby v rámci této třídy, pronájem reklamních ploch; (39) služby taxislužby v rámci této třídy, zprostředkování a rezervace přepravy osob.  
(590) Barevná  
(730) **Pastva Adam**, Cholevova 1453/19, Ostrava - Jih, 70030, CZ  
(740) JUDr. Lukáš Jansa, Sokola Tůmy 743/16, Ostrava - Mariánské Hory, 70900
- 
- (210) **O-475716**  
(220) 06.04.2010  
(320) 06.04.2010  
(511) 16, 24, 28, 35, 38, 41, 45  
(540)
- 
- (510) (16) papír, lepenka a výrobky z těchto materiálů, které nejsou zařazeny do jiných tříd, tiskárenské výrobky, potřeby pro knižní vazby, fotografie, papírenské zboží, lepidla pro papírenství nebo domácnost, materiál pro umělce, štetce, psací stroje a kancelářské potřeby (vyjímaje nábytek), učební a vyučovací pomůcky s výjimkou přístrojů, plastické obaly (nezařazené do jiných tříd), tiskařské typy, štočky; (24) tkaniny a textilní výrobky, které nejsou uvedeny v jiných třídách, pokrývky ložní a ubrusy; (28) hry, hračky, potřeby pro gymnastiku a sport, které nejsou uvedeny v jiných třídách, vánoční ozdoby; (35) propagační činnost, reklama, pomoc při řízení obchodní činnosti, obchodní administrativa, kancelářské práce; (38) spoje (komunikace); (41) výchova, vzdělávání, zábava, sportovní a kulturní aktivity; (45) právní služby, bezpečnostní služby pro ochranu majetku a jednotlivců, osobní a sociální služby poskytované ostatními za účelem uspokojování potřeb jednotlivců, bezpečnostní poradenství v oblasti prevence kriminality dětí a mládeže, pátrání

(590) po pohřešovaných osobách (dětech). (540)  
(590) Barevná  
(730) Česká republika - Ministerstvo vnitra, Nad Štolou 936/3,  
Praha 7 - Letná, 17034, CZ

(210) **O-475717**  
(220) 06.04.2010  
(320) 06.04.2010  
(511) 16, 24, 28, 35, 38, 41, 45  
(540)



(510) (16) papír, lepenka a výrobky z těchto materiálů, které nejsou zařazeny do jiných tříd, tiskárenské výrobky, potřeby pro knižní vazby, fotografie, papírenské zboží, lepidla pro papírenství nebo domácnost, materiál pro umělce, štětce, psací stroje a kancelářské potřeby (vyjímaje nábytek), učební a vyučovací pomůcky s výjimkou přístrojů, plastické obaly (nezařazené do jiných tříd), tiskařské typy, štočky; (24) tkaniny a textilní výrobky, které nejsou uvedeny v jiných třídách, pokrývky ložní a ubrusy; (28) hry, hračky, potřeby pro gymnastiku a sport, které nejsou uvedeny v jiných třídách, vánoční ozdoby; (35) propagační činnost, reklama, pomoc při řízení obchodní činnosti, obchodní administrativy, kancelářské práce; (38) spoje (komunikace); (41) výchova, vzdělávání, zábava, sportovní a kulturní aktivity; (45) právní služby, bezpečnostní služby pro ochranu majetku a jednotlivců, osobní a sociální služby poskytované ostatními za účelem uspokojování potřeb jednotlivců, bezpečnostní poradenství v oblasti prevence kriminality dětí a mládeže, pátrání po pohřešovaných osobách (dětech).

(590) Barevná  
(730) Česká republika - Ministerstvo vnitra, Nad Štolou 936/3,  
Praha 7 - Letná, 17034, CZ

(210) **O-475746**  
(220) 07.04.2010  
(320) 07.04.2010  
(511) 35, 36  
(540)



(510) (35) dodavatelské služby pro třetí osoby (nákup výrobků a služeb pro jiné podniky), kanceláře dovozní a vývozní, personální poradenství, obchodní činnost (služby, poradenství v-), obchodní nebo podnikatelské průzkumy, reklamní agentury, průzkumy trhu, informace (obchodní nebo podnikatelské), nábor zaměstnanců, obchodní reklama (pro třetí osobu), podnikatelské služby pro třetí osobu (nákup výrobků a služeb pro jiné podniky); (36) nemovitosti (pronájem), realitní kanceláře, nemovitosti (zprostředkování), celní služby, nemovitosti (oceňování a odhady), finanční služby, nemovitosti (správa), finanční informace, finanční poradenství.  
(730) **Maxmilian's business office s.r.o.**, Modletice 57, Říčany u Prahy, 25101, CZ

(210) **O-475779**  
(220) 08.04.2010  
(320) 08.04.2010  
(511) 3, 5, 16

(510) (3) antistatické přípravky pro použití v domácnosti, kosmetika, ubrousky kosmetické, přípravky na odličování; (5) hygienické ubrousky, hygienické kalhotky, hygienické vložky, menstruační vložky, tampóny, absorpční tampóny, absorpční vata; (16) ubrousky papírové toaletní, kuchyňské papírové utěrky, kapesníčky papírové, plenky jednorázové z papíru a buničiny, papír toaletní.

(730) **P.K.Solvent, s.r.o.**, K Žižkovu 9/640, Praha 9 - Libeň, 19000, CZ

(740) Rudolf Darník, Jupiterova 1186/10, Praha 10 - Uhřetěves, 10400

(210) **O-475780**  
(220) 08.04.2010  
(320) 08.04.2010  
(511) 3, 16, 21  
(540)



(510) (3) čisticí prostředky, kosmetika, ubrousky kosmetické, přípravky na odličování; (16) papírové ubrousky a ručníky, kuchyňské papírové utěrky, kapesníčky papírové, papírové prostírání, toaletní papír, plenky jednorázové z papíru a buničiny, plenkové kalhotky z papíru a buničiny, sáčky na odpadky z papíru nebo umělých hmot, pytlíky jako obaly z papíru nebo umělých hmot; (21) úklidové prostředky, zejména utěrky a hadry na čištění, drátěnky na čištění, hadry na umývání podlah, prachovky, mopy, mycí houby, houbičky na čištění.

(730) **P.K.Solvent, s.r.o.**, K Žižkovu 9/640, Praha 9 - Libeň, 19000, CZ

(740) Rudolf Darník, Jupiterova 1186/10, Praha 10 - Uhřetěves, 10400

(210) **O-475781**  
(220) 08.04.2010  
(320) 08.04.2010  
(511) 3  
(540)



(510) (3) prací prostředky, čisticí prostředky, antistatické přípravky pro použití v domácnosti, apretační prostředky pro žehlení prádla, bělicí přípravky, přípravky pro namáčení prádla.

(730) **P.K.Solvent, s.r.o.**, K Žižkovu 9/640, Praha 9 - Libeň, 19000, CZ

(740) Rudolf Darník, Jupiterova 1186/10, Praha 10 - Uhřetěves, 10400

(210) **O-475840**  
(220) 12.04.2010  
(320) 12.04.2010  
(511) 20, 21, 35, 42  
(540)



(510) (20) nábytek, zrcadla, rámy, bytové doplňky, výrobky ze dřeva, korku, náhražky všech těchto materiálů nebo náhražky z



plastických hmot; (21) sklo, porcelán, křišťál, broušené, lepané, zdobené i hladké sklo, výrobky ze skla; (35) propagační, inzertní a reklamní činnost, marketing, pomoc při řízení obchodní činnosti, obchodní činnost v oblasti výrobků uvedených ve tř. 20 a 21, obchodní poradenské služby, zpracování informací, průzkumy trhu, zprostředkovatelská činnost v oblasti výrobků uvedených ve tř. 20 a 21, internetový obchod v oblasti výrobků uvedených ve tř. 20 a 21, merchandising, pronájem reklamních míst, výstavní činnost komerční; (42) zpracování výtvarných a grafických návrhů, projekty, návrhy interiérů budov a bytových zařízení, grafické a kreslířské práce, porady designéra, výzdoba interiérů, tvorba webových stránek, design průmyslový, spotřební, automobilový, grafický, konstrukce.

(730) **DIVAN DESIGN s.r.o.**, Terronská 698/40, Praha 6, 16000, CZ

(210) **O-475866**

(220) 13.04.2010

(320) 13.04.2010

(511) 5, 29, 35

(540)

## NYCOB

(510) (5) farmaceutické přípravky a léčiva humánní a veterinární, doplňky stravy pro léčebné účely, potraviny pro léčebné účely, diabetické přípravky pro léčebné účely; (29) doplňky stravy a potraviny pro zvláštní účely, ne pro léčebné účely, obsažené v této třídě; (35) reklamní, inzertní, propagační a marketingová činnost.

(730) **SVUS Pharma a.s.**, Smetanovo nábřeží 1238/20a, Hradec Králové, 50002, CZ

(740) Ing. Marie Smrčková, patentový zástupce, Velflíkova 10, Praha 6, 16000

(210) **O-475876**

(220) 13.04.2010

(320) 13.04.2010

(511) 9, 25, 28

(540)

## FITFORCE

(510) (9) brýle, přilby, ochranné helmy pro sport; (25) oděvy, prádlo, rukavice, sportovní oblečení, kusový textil spadající do třídy 25, kloboučnické zboží, pokrývky hlavy; (28) hry, hračky, sportovní potřeby, potřeby pro gymnastiku a sport, které nejsou uvedeny v jiných třídách, gymnastické a sportovní náčiní, míče na hraní, gymnastické míče, fitness pomůcky - v rámci této třídy, rukavice pro hry, rukavice pro sport, nářadí a náčiní pro hry a sporty, rotopedy, eliptické trenažéry, cyklistické, veslovací trenažéry, běžecké, běhací pásy, posilovací věže a lavice, činky pro fitness a vzpěračské, potřeby pro box, pytle pro box, trampolíny.

(730) **SPORTISIMO s.r.o.**, Řevnická 121/1, Praha 5, 15500, CZ

(210) **O-475927**

(220) 19.04.2010

(320) 19.04.2010

(511) 16, 35, 41

(540)



\*MISS VENKOVA\*

(510) (16) papír, výrobky z papíru, periodické a neperiodické publikace, knihy, učebnice a učební pomůcky, časopisy, brožury, fotografie, portréty, obrazy, grafiky, informační produkty na papírových nosičích, letáky, plakáty, data a databáze na papírových nosičích, tištěné manuály, reklamní, propagační a užitkové výrobky z papíru, kupř. pohlednice, dopisní papíry, obálky, přání, hudební přání, kalendáře, akvarely, architektonické makety, grafické reprodukce, umělecké litografie; (35) rozhlasová a televizní reklama, venkovní reklama, organizace a pořádání výstav ke komerčním a reklamním účelům, příprava elektronických pozvánek, prezentace uživatelů na stránkách World Wide Web v počítačové síti Internet, merchandising, franchising, obchodní vedení umělecké agentury,

reklamní činnost, pořádání castingu, vše v rámci této třídy; (41) zprostředkovatelská činnost v oblasti výchovy, vzdělávání, kultury, zábavy a sportu, organizování a pořádání kulturních, výchovných, vzdělávacích, zábavních a sportovních akcí, slavností a přehlídek, organizování a pořádání festivalů, zprostředkování a organizování divadelních a hudebních a filmových představení, pořádání soutěží a festivalů včetně soutěží krásy, služby v oblasti estrády, kino, organizování, zprostředkování a pořádání výstav ke kulturním a vzdělávacím účelům, soutěží a kulturních a společenských akcí, předprodej vstupenek, hudební a taneční představení, organizování kvalifikačních kurzů pro modelky a manekýnky, agenturní činnost v oblasti modelingu, umělecké fotografování, módní přehlídky, nakladatelství a vydavatelství, ediční činnost, publikační činnost, nahrávání nosičů zvukových nebo obrazově zvukových, půjčování nahraných zvukových a zvukově obrazových záznamů, tvorba audiovizuálních děl, tvorba elektronických časopisů, periodik a knih, televizní zpravodajství, TV produkce, filmová produkce, televizní výroba programů, tvorba programů, tvorba a výroba televizních a audiovizuálních programů, provozování galerie, provádění agenturní činnosti v oblasti výtvarného umění.

(730) **Pakosta Petr**, Dolní 179, Hora Svaté Kateřiny, 43546, CZ

(740) **BOHEMIA PATENT**, Ing. Jana Vanděliková, Spálená 29, Praha 1, 11000

(210) **O-475935**

(220) 15.04.2010

(320) 15.04.2010

(511) 1, 3

(540)

## DRAVEX

(510) (1) chemické prostředky pro užití v průmyslu, chemické prostředky pro použití v domácnosti, chemické přípravky na čištění odpadních potrubí a septiků; (3) čisticí prostředky na čištění technologických a průmyslových potrubí, čisticí prostředky na čištění sanitárních instalací, domovních odpadových rour, sifonů a sanitárních předmětů.

(730) **NOVATO spol. s r.o.**, Uralská 770/6, Praha 6, 16000, CZ

(740) Ing. Marie Smrčková, patentový zástupce, Velflíkova 10, Praha 6, 16000

(210) **O-475936**

(220) 15.04.2010

(320) 15.04.2010

(511) 1, 2, 3

(540)

## ULTRAKOR

(510) (1) chemické prostředky pro průmysl, technické provozy, výrobu, opravárenství, pro údržbu ocelových konstrukcí, energetické infrastruktury, dopravních prostředků, strojních zařízení a pro stavebnictví; (2) antikoroziní přípravky, antikoroziní tuky, oleje, pasty a spreje, antikoroziní ochranné přípravky, barvy a laky, základní nátěrové barvy, základní ochranný nátěr na podvozky vozidel a trupy lodí, ochranné přípravky na kovy obsažené v této třídě, ochranné nátěry na podvozky vozidel a trupy lodí obsažené v této třídě, ochranné přípravky proti rezavění; (3) přípravky pro odstraňování barev, nátěrů a laků, přípravky pro čištění, úpravy a konzervaci povrchů před povrchovými úpravami předmětů pro průmysl, technické provozy, výrobu, opravárenství, údržbu ocelových konstrukcí, energetické infrastruktury, dopravních prostředků, strojních zařízení a stavebnictví, prostředky na odstraňování rzi a zbytků barev.

(730) **NOVATO spol. s r.o.**, Uralská 770/6, Praha 6, 16000, CZ

(740) Ing. Marie Smrčková, patentový zástupce, Velflíkova 10, Praha 6, 16000

(210) **O-475969**

(220) 16.04.2010

(320) 16.04.2010

(511) 29, 30

- (540) kombinované, ochranné oděvy proti špíně, dešti, vodě, zateplené i nezateplené, bundy, kalhoty, vesty, overaly, pláště z kůže, oděvy výstražné, například s retroreflexními prvky, obuv pracovní kožená, gumová, nepromokavá, zateplená i nezateplená, s ocelovou výztuží.
- (730) ČERVA EXPORT IMPORT a.s., Archeologická 1378, Hostivice, 25301, CZ
- (740) Loskotová & partneři, patentová a známková kancelář, Ing. Gabriela Loskotová, K Závětinám 727, Praha 5, 15500



- (510) (29) ovocná dřev, mražené ovoce, mražené ovocné krémy, mražená zelenina; (30) dorty, jedlé ozdoby na dorty, led přírodní nebo umělý, led na osvěžení, jogurtová zmrzlina, listové těsto, marcipán, pizzy, šerbet (zmrzlinový nápoj), těsta, mandlové těsto, těsto na koláče, zákusky, koláče, zmrzlina, mražené vodové krémy (zmrzliny), mražené rostlinné krémy, mražené mléčné krémy, mražené smetanové krémy, sněhy (mražený krém), polárkový dort, zmrzlinové poháry, nanuky, omáčky (mražené), palačinky (mražené), masové pirožky (mražené), potraviny z mouky (mražené), ravioli (mražené), těsta (mražená), žemle sladké (mražené), tvarohové knedlíky (mražené), ovocné knedlíky (mražené).

- (210) **O-476010**  
(220) 19.04.2010  
(320) 19.04.2010  
(511) 35, 36, 45  
(540)

(730) Tesco Stores ČR a.s., Vršovická 1527/68b, Praha 10, 10000, CZ



- (210) **O-475970**  
(220) 16.04.2010  
(320) 16.04.2010  
(511) 29, 30  
(540)

## Sněžik

- (510) (29) ovocná dřev, mražené ovoce, mražené ovocné krémy, mražená zelenina; (30) dorty, jedlé ozdoby na dorty, led přírodní nebo umělý, led na osvěžení, jogurtová zmrzlina, listové těsto, marcipán, pizzy, šerbet (zmrzlinový nápoj), těsta, mandlové těsto, těsto na koláče, zákusky, koláče, zmrzlina, mražené vodové krémy (zmrzliny), mražené rostlinné krémy, mražené mléčné krémy, mražené smetanové krémy, sněhy (mražený krém), polárkový dort, zmrzlinové poháry, nanuky, omáčky (mražené), palačinky (mražené), masové pirožky (mražené), potraviny z mouky (mražené), ravioli (mražené), těsta (mražená), žemle sladké (mražené), tvarohové knedlíky (mražené), ovocné knedlíky (mražené).

- (510) (35) administrativní služby, zejména přijímání korespondence, přeprášení došlé korespondence, přijímání telefonických hovorů, pomoc při řízení obchodní činnosti; (36) pronájem nemovitostí a jejich částí, zejména kancelářských prostor; (45) právní služby, zejména založení a vznik obchodních společností, prodej již vzniklých obchodních společností, právní poradenství v oblasti obchodního a daňového práva.

- (590) Barevná  
(730) Prague Business Office s.r.o., Na Strži 1702/65, Praha 4, 14000, CZ

(730) Tesco Stores ČR a.s., Vršovická 1527/68b, Praha 10, 10000, CZ

- (210) **O-475973**  
(220) 16.04.2010  
(320) 16.04.2010  
(511) 9, 21, 25  
(540)

# ČERVA

- (210) **O-476011**  
(220) 19.04.2010  
(320) 19.04.2010  
(511) 29  
(540)

## Lahoda

- (510) (29) maso, ryby, drůbež a zvěřina, masové výrobky s výjimkou mražených.
- (730) BILLA, spol. s r.o., Modletice 67, Říčany u Prahy, 25101, CZ
- (740) ČERVENKA, KLEINTOVÁ, TURKOVÁ Patentová, známková a advokátní kancelář, Mgr. Jana Turková, Budečská 6/974, Praha 2, 12000

- (210) **O-476015**  
(220) 19.04.2010  
(320) 19.04.2010  
(511) 35  
(540)



- (510) (9) ochranné rukavice pro průmyslové účely, rukavice máčené v PVC proti kyselinám a louhům, rukavice máčené v PVC s nitrilem, rukavice z přírodního latexu máčené v nitrilu, rukavice azbestové, dielektrické, rukavice z vysoce odolných nerezových kroužků, dvouvrstvé a třívrstvé rukavice pro ochranu před kontaktem s vysokými teplotami, rukavice s kombinací uvedených materiálů i dalších materiálů, jako jsou štipaná vepřovice, hovězí štipenka, lícová kozinka, jemná lícová hověžina, bavlněná tkanina, ochranné brýle pro průmyslové účely, například svářečské brýle, brýle proti oslnění, ochranné brýle k použití přes dioptrické brýle, ke všem ochranným brýlím veškeré příslušenství, skla s UV filtrem, sluneční brýle, přílby, štíty a masky pro ochranu hlavy a obličej, ochranné oděvy pro průmyslové účely, proti úrazu, proti chladu, proti netoxickým chemikáliím, oděvy azbestové, oděvy protipožární, oděvy výstražné, například s retroreflexními prvky, sluchátka, ochranné respirátory; (21) rukavice pro domácí použití, zejména pro leštění, práce na zahradě, úklid, čištění; (25) ochrana uší proti chladu, klapky na uši, pokrývky hlavy, rukavice textilní, kožené,

- (510) (35) komerční správa licencí na výrobky a služby ostatních, obchodní nebo podnikatelské informace, poradenství v obchodní činnosti.
- (590) Barevná  
(730) HOME STAGING s.r.o., V Přístavu 1585/14, Praha 7, 17000, CZ

- (210) **O-476059**  
(220) 20.04.2010  
(320) 20.04.2010  
(511) 16, 29, 35, 39

(540)



(510) (16) firemní dokumenty, papírové propagační materiály, letáky, prospekty, tisk, informační brožury, fotografie, katalogy, kalendáře, mapy, knihy, noviny, časopisy; (29) ryby a mořští živočichové s výjimkou živých, rybí plátky, sardinky, výrobky z ryb a mořských živočichů, konzervované ryby a mořští živočichové, rybí saláty, zeleninové saláty s rybami, chlazené a mražené výrobky z ryb; (35) obchodní činnost s potravinářskými výrobky, rybami a mořskými živočichy, s výrobky z ryb a mořských živočichů, s rybími saláty, masovými výrobky, činnosti reklamní agentury, rozšiřování, vydávání a aktualizace reklamních materiálů, pronájem reklamních prostorů a ploch, pronájem reklamních materiálů, zásilkové reklamní služby, uveřejňování reklamních textů, pronájem kancelářských strojů a zařízení, aranžování výkladů, analýzy nákladů, inzertní činnosti, obchodní nebo podnikatelský průzkum, poradenství v obchodní činnosti, obchodní manažerství a podnikové poradenství, organizování výstav pro obchodní a reklamní účely, odborné obchodní poradenství, průzkum trhu, kancelářské služby, účetnictví, vedení účetních knih; (39) skladování potravin, balení zboží, skladování zboží, pronájem skladovacích a mrazírenských kontejnerů, osobní doprava, nákladní doprava, kaminová doprava, námořní doprava, letecká doprava, kurýrské služby.

(730) **RYBA Košice, spol. s r.o.**, Južná trieda 54, 04375 Košice, SK  
(740) INPROCHES Patentová a známková kancelář, Doc. Ing. Mihnea Gheorghiu, CSc., Mezírka 1, Brno, 60200

(210) **O-476075**  
(220) 21.04.2010  
(320) 21.04.2010  
(511) 16, 35, 40, 41, 42  
(540)



(510) (16) reklamní materiály, zejména tištěné reklamní materiály, banery (velkoplošné reklamy z papíru), reklamní poutače z papíru, reklamní plastické obaly v rámci této třídy; (35) služby reklamní kanceláře - reklamní agentury, reklama, rozhlasová a televizní reklama, pronájem reklamních ploch, zpracovávání nabídky pro reklamu, propagační činnost, obchodní administrativní, kancelářské práce, provádění reklamních kampaní; (40) tisk reklamních materiálů a banerů; (41) vydavatelská činnost, natáčení reklamních materiálů formou videa, focení reklamních materiálů; (42) grafické služby a designové úpravy.

(730) **Zdeněk Třos**, Slezská 14000, Rožnov pod Radhoštěm, 75661, CZ

(210) **O-476080**  
(220) 21.04.2010  
(320) 21.04.2010  
(511) 35, 38, 42  
(540)

## AIRWAYNET

(510) (35) pomoc při provozu a řízení podniku, pomoc při provozování obchodů a obchodních činností průmyslového nebo obchodního podniku, reklamní služby, propagační činnost, reklama, pomoc při řízení obchodní činnosti, obchodní administrativní, kancelářské práce; (38) datové a hlasové služby, přenosy dat, poskytování komunikace ústní a vizuální, služby, které spočívají v rozšiřování rádiových a televizních programů, vše v rámci této

třídy; (42) technologické služby počítačových odborníků, služby techniků, kteří provádějí vyhodnocení, odhady, výzkum a posudky v oblasti vědy a techniky.

(730) **AIRWAYNET a.s.**, Hládkov 12, Praha 6, 16000, CZ  
(740) AK PRAVDA, Mgr. Jan Pravda, Mrštíkova 447/8, Praha 10, 10000

(210) **O-476111**  
(220) 22.04.2010  
(320) 22.04.2010  
(511) 1  
(540)

## POLYFOL

(510) (1) agrochemikálie, hnojiva, chemikálie pro lesnictví, přípravky na ochranu květin.  
(730) **CHEMAP AGRO s.r.o.**, Dašice 475, Dašice, 53303, CZ  
(740) ADVOKÁTNÍ KANCELÁŘ KUČERA, JUDr. Robert Kučera, Dukelských hrdinů 29/471, Praha 7, 17000

(210) **O-476112**  
(220) 22.04.2010  
(320) 22.04.2010  
(511) 1  
(540)

## BOROSTIM

(510) (1) agrochemikálie, hnojiva, chemikálie pro lesnictví, přípravky na ochranu květin.  
(730) **CHEMAP AGRO s.r.o.**, Dašice 475, Dašice, 53303, CZ  
(740) ADVOKÁTNÍ KANCELÁŘ KUČERA, JUDr. Robert Kučera, Dukelských hrdinů 29/41, Praha 7, 17000

(210) **O-476113**  
(220) 22.04.2010  
(320) 22.04.2010  
(511) 1  
(540)

## DIFOL

(510) (1) agrochemikálie, hnojiva, chemikálie pro lesnictví, přípravky na ochranu květin.  
(730) **CHEMAP AGRO s.r.o.**, Dašice 475, Dašice, 53303, CZ  
(740) ADVOKÁTNÍ KANCELÁŘ KUČERA, JUDr. Robert Kučera, Dukelských hrdinů 29/471, Praha 7, 17000

(210) **O-476114**  
(220) 22.04.2010  
(320) 22.04.2010  
(511) 1  
(540)

## AQUAROL

(510) (1) chemické přípravky pro úpravu vody, průmyslové a zahradnické chemikálie.  
(730) **CHEMAP AGRO s.r.o.**, Dašice 475, Dašice, 53303, CZ  
(740) ADVOKÁTNÍ KANCELÁŘ KUČERA, JUDr. Robert Kučera, Dukelských hrdinů 29/471, Praha 7, 17000

(210) **O-476130**  
(220) 22.04.2010  
(320) 22.04.2010  
(511) 5, 30, 35  
(540)



(510) (5) potraviny a dietetické výrobky pro léčebné účely vyrobené z obilí, luštění a brambor, zejména s přísadkou vláknin a vitamínů; (30) obilné výrobky a výrobky z luštění, zejména pekařské a cukrářské výrobky, celozrnné cereálie, müsli a zapékané müsli, chlebové směsi, extrudáty, cornflakes, obilné polštářky, müsli tyčinky, pšeničné výrobky, zejména celozrnné pšeničné lupinky, ovesné kaše, obilné vločky, slané tyčinky,

čokoláda, bonbóny, těstoviny, pudinky, škrabkové a bramborové výrobky; (35) inzertní, reklamní a propagační činnost, obstaravatelská a zprostředkovatelská činnost v oblasti obchodu s potravinami, zejména na bázi obilovin a luštěnin, vystavování a nabízení zboží za účelem jeho koupě zákazníky, marketing, administrativní činnost.

(590) Barevná  
(730) **SEMIX PLUSO, spol. s r.o.**, Rybníčky 338, Otice, 74781, CZ  
(740) JUDr. Aleš Zábrš, Na Beránce 2, Praha 6, 16000

(210) **O-476135**  
(220) 22.04.2010  
(320) 22.04.2010  
(511) 25, 26  
(540)

# DESTROY

(510) (25) obuv; (26) krajky a výšivky, stuhy a tkaničky, knoflíky, háčky a očka, poutka -galanterie, vše v rámci této třídy.  
(730) **Globe Network s.r.o.**, Na Příkopě 988/31, Praha 1, 11000, CZ

(210) **O-476155**  
(220) 23.04.2010  
(320) 23.04.2010  
(511) 3, 18, 31, 35  
(540)



(510) (3) kosmetické výrobky a parfumerie, mýdla, kosmetické potřeby pro zvířata, výrobky pro čištění, leštění a praní; (18) kůže, imitace kůže a výrobky z nich, chovatelské potřeby jako obojky, postroje, pokrývky, kožené řemeny a popruhy, vše zařazené do třídy 18; (31) krmiva a doplňky stravy pro zvířata, živá zvířata; (35) zprostředkovatelská činnost v oblasti obchodu, maloobchod, velkoobchod, export, import a internetový obchod, vše s výše uvedenými výrobky ve tř. 3, 18 a 31, potravinami, nápoji, potravinovými doplňky a chovatelskými potřebami všeho druhu, marketing, propagace, inzerce a reklama všemi druhy médií, zprostředkovatelská a poradenská činnost v uvedených oblastech.

(590) Barevná  
(730) **JY spol., s.r.o.**, V Holešovičkách 46/1494, Praha 8 - Libeň, 18000, CZ  
(740) Ing. Francis Jupa, Měchenická 4/2554, Praha 4, 14100

(210) **O-476160**  
(220) 23.04.2010  
(320) 23.04.2010  
(511) 5  
(540)

## TENOPA

(510) (5) přípravky pro ničení a hubení škůdců, fungidicidy, herbicidy, pesticidy.  
(730) **BASF Agro B.V., Arnhem /NL/, Zweigniederlassung, Wädenswil**, Moosacherstrasse 2, 8804 Au, CH  
(740) Společná advokátní kancelář Všetečka Zelený Švorčík Kalenský a partneři, JUDr. Petr Kalenský, Háfkova 2, Praha 2, 12000

(210) **O-476162**  
(220) 23.04.2010  
(320) 23.04.2010  
(511) 5

(540)

## ANVERSA

(510) (5) farmaceutické přípravky pro humánní užití.  
(730) **Orion Corporation**, Orionintie 1, 02200 Espoo, FI  
(740) Čermák Hořejš Matějka a spol., JUDr. Karel Čermák, advokát, Národní 32, Praha 1, 11000

(210) **O-476172**  
(220) 26.04.2010  
(320) 26.04.2010  
(511) 3, 19, 27  
(540)

## FLOOR

(510) (3) přípravky na čištění, leštění, odmašťování a broušení, především dřeva; (19) podlahy (nekovové); (27) podlahové krytiny.  
(730) **Kratochvíl parket profi, s.r.o.**, Bohunická cesta 1/328, Moravany u Brna, 66448, CZ  
(740) Mgr. Lukáš Dlabáček, Bolzanova 5, Brno, 61800

(210) **O-476225**  
(220) 27.04.2010  
(320) 27.04.2010  
(511) 30  
(540)



(510) (30) ledový čaj.  
(730) **BEVERAGE MARKETING USA, INC. Společnost zřízena podle zákonů státu New York**, One Arizona Plaza, 61 Crossways Park Drive West, WOODBURY, New York 11797, NY, US  
(740) Společná advokátní kancelář Všetečka Zelený Švorčík Kalenský a partneři, JUDr. Pavel Zelený, Háfkova 2, Praha 2, 12000

(210) **O-476231**  
(220) 27.04.2010  
(320) 27.04.2010  
(511) 1, 2, 3, 4, 5, 7, 8, 9, 11, 12, 14, 15, 16, 18, 19, 20, 21, 22, 23, 24, 25, 26, 27, 28, 29, 30, 31, 33, 34, 35, 37, 39, 42  
(540)



(510) (1) chemické výrobky určené pro průmysl, vědy a fotografii, jakož i pro zemědělství, zahradnictví a lesnictví, umělé pryskyřice v surovém stavu, plastické hmoty v surovém stavu, hnojiva pro půdu, hasicí přístroje (složení), prostředky pro kalení a letování kovů, chemické výrobky určené ke konzervování potravin, tříslicí materiály, lepidla pro průmysl; (2) barvy, nátěry, laky, ochranné výrobky proti korozi a proti deteriorizaci dřeva, barviva, mořidla, přírodní pryskyřice v surovém stavu, kovy listkové a práškové pro malíře, dekoratery a umělce; (3) přípravky pro bělení a jiné prací prostředky, přípravky pro čištění, leštění, odmašťování a broušení, mýdla, parfumerie,

vonné oleje, kosmetika, vlasové vody (lotions), zubní pasty; (4) průmyslové oleje a tuky, mazadla, výrobky pro pohlcování, zavlažování a vázání prachu, paliva včetně benzínu pro motory a osvětlovací látky, svíčky a knoty; (5) farmaceutické a veterinářské výrobky, hygienické výrobky pro léčebné účely, diabetické přípravky pro léčebné účely, potraviny pro batolata, náplasti, obvazový materiál, materiály pro plombování zubů a pro zubní otisky, dezinfekční přípravky, výrobky pro hubení škodlivých zvířat, fungicidy, herbicidy; (7) stroje a obráběcí stroje, motory (s výjimkou motorů pro pozemní vozidla), spojky a transmisní zařízení mimo ty, které jsou pro pozemní vozidla, zemědělské nástroje, kromě nástrojů poháněných ručně, lihně pro vejce; (8) nářadí a nástroje s ručním pohonem, nože, vidličky a lžíce, sečné zbraně, břitvy; (9) přístroje a nástroje vědecké, námořní, geodetické, fotografické, filmové, optické, přístroje pro vážení, měření, signalizaci, kontrolu (inspekci), záchranu a přístroje pro vyučování, přístroje a nástroje pro vedení, přepínání, přeměnu, akumulaci, regulaci nebo řízení elektrického proudu, přístroje pro záznam, převod, reprodukci zvuku nebo obrazu, magnetické nosiče zvukových záznamů, gramofonové desky, automatické distributory a mechanismy pro přístroje a mince, zapisovací pokladny, počítačové stroje, přístroje pro zpracování informací a počítače, hasicí přístroje; (11) přístroje pro osvětlení, topení, výrobu páry, pro vaření, přístroje chladič, pro sušení, ventilaci, rozvod vody a sanitární zařízení; (12) vozidla, dopravní prostředky pozemní, vzdušné nebo vodní; (14) vzácné kovy a jejich slitiny a výrobky z těchto látek nebo postříbřeného nebo pozlaceného kovu, nejsou-li uvedeny v jiných třídách, klenoty, bižuterie, drahokamy, hodinářské potřeby a chronometrické přístroje; (15) hudební nástroje; (16) papír, lepenka a výrobky z těchto materiálů, které nejsou zařazeny do jiných tříd, tiskárenské výrobky, potřeby pro knižní vazby, fotografie, papírenské zboží, lepidla pro papírenství nebo domácnost, materiál pro umělce, štětce, psací stroje a kancelářské potřeby (vyjímaje nábytek), učební a vyučovací pomůcky s výjimkou přístrojů, plastické obaly (nezařazené do jiných tříd), tiskařské typy, štočky; (18) kůže, imitace kůže, výrobky z těchto materiálů, které nejsou zahrnuty do jiných tříd, kůže ze zvířat, kufrů a zavazadel, deštníky, slunečníky a hole, biče a sedlářské výrobky; (19) stavební materiály nekovové, neohebné trubky nekovové pro stavebnictví, asfalt, směla, přenosné konstrukce nekovové, nekovové pomníky; (20) nábytek, zrcadla, rámy, výrobky nejmenované v jiných třídách ze dřeva, korku, rákosu, vrbového proutě, z rohu, kostí, slonoviny, z kostic, želvoviny, jantaru, perleti, mošské pěny, náhražky všech těchto materiálů nebo náhražky z plastických hmot; (21) pomůcky a nádoby pro domácnost a kuchyň, hřebeny a mycí houby, kartáče (s výjimkou štětců), materiály pro výrobu kartáčů, čisticí potřeby, drátky na čištění parket, sklo surové nebo opracované (s výjimkou stavebního skla), sklo, porcelán a majolika neobsažené v jiných třídách; (22) lana, provazy, sítky, stany, plachty, plachtoviny, pytle (neobsažené v jiných třídách), materiál na vycpávky (s výjimkou kaučuku nebo plastických hmot), textilní materiály ze surových vláken; (23) vlákna pro textilní účely; (24) tkaniny a textilní výrobky, které nejsou uvedeny v jiných třídách, pokrývky ložní a ubrusy; (25) oděvy, obuv, kloboučnické zboží; (26) krajky a výšivky, stuhly a tkaničky, knoflíky, háčky a očka, poutka galanterie, špendlíky a jehly, umělé květiny; (27) koberce, rohožky, rohože, linoleum a jiné obklady podlah, tapety na stěny nikoliv textilní; (28) hry, hračky, potřeby pro gymnastiku a sport, které nejsou uvedeny v jiných třídách, vánoční ozdoby; (29) maso, ryby, drůbež a zvěřina, masové výtahy, zavařované, mražené, sušené a vařené ovoce a zelenina, želé, džemy, vejce, mléko a mléčné výrobky, oleje a tuky jedlé; (30) káva, čaj, kakao, cukr, rýže, tapioka, ságo, kávové náhražky, mouka a přípravky z obilnin, chléb, pečivo, cukrovinky, zmrzlina, med, sirup melasový, droždí, prášky do těsta, sůl, hořčice, ocet, nálevy (k ochucení), koření, led pro osvěžení; (31) výrobky zemědělské, zahradnické, lesní a zrní neuvedené v jiných třídách, živá zvířata, čerstvé ovoce a zelenina, osivo, rostliny a přírodní květiny, krmivo pro zvířata, slad; (33) alkoholické nápoje (s výjimkou piva); (34) tabák, potřeby pro kuřáky, zápalky; (35) propagační činnost, reklama, pomoc při řízení obchodní činnosti, obchodní administrativa, kancelářské práce; (37) stavebnictví, opravy, instalační služby; (39) doprava, balení a skladování zboží, organizování cest; (42) vědecké a technologické služby a související výzkum a projektování, analytické a výzkumné služby v průmyslu, navrhování a vývoj

počítačového hardwaru a softwaru.

- (590) Barevná  
(730) **IMEX, akciová společnost - česky v likvidaci**, Karlovo náměstí 31, Praha 2, 12000, CZ  
(740) Advokátní kancelář Bedrna a spol., JUDr. Věra Pleskotová, Jednořadá 1051/53, Praha 6, 16000

- (210) **O-476232**  
(220) 27.04.2010  
(320) 27.04.2010  
(511) 36, 41, 42  
(540)

## Cena Emila Škody

- (510) (36) financování odborných soutěží; (41) organizace a provádění odborných soutěží, podpora technického vzdělávání, hodnocení odborných prací, zejména disertačních a diplomových; (42) výzkumně vývojová, projektová a konstrukční činnost, inovační činnosti v oblasti výrobních technologií a zařízení, rozvoj nových technologií, zařízení a výrobků.  
(730) **ŠKODA INVESTMENT a.s.**, Václavské nám. 837/11, Praha 1, 11000, CZ  
(740) Čermák Hořejš Matějka a spol., Mgr. Lukáš Lorenc, advokát, Národní 32, Praha 1, 11000

- (210) **O-476236**  
(220) 28.04.2010  
(320) 28.04.2010  
(511) 6, 7, 13, 28  
(540)



- (510) (6) kovové výrobky, zejména drát hliníkový, dráty (železné), dráty z obecných kovů, ocelový drát, těsnící uzávěry (kovové), čepy (kovové), kolíčky (drobné železářské zboží), kolíky (kovové), kovové zboží (drobné), trysky (kovové); (7) kulíčková ložiska, ložiska (části strojů), ložiska samomazná, pístní kroužky, písty (pro válce), soukolí (části strojů); (13) střelné zbraně a jejich příslušenství, zejména pistole (zbraně), pušky, sportovní střelné zbraně, vzduchové pistole (zbraně), hlavně pušek, hledáčky zaměřovače, mířidla pro střelné zbraně jiná než kovová, lučičky spouští zbraní a pušek, mířidla, hledáčky střelných zbraní, pažby, pušky, pušky (lučičky pro-), střelné zbraně (závěry), tlumiče pro zbraně, miny (výbušniny), munice pro střelné zbraně, střelivo, petardy, pouzdra na náboje (sumky), pouzdra na pistole a střelné zbraně; (28) sportovní nářadí, zejména maskovací clony, paintball náboje pro pistole, paintball pistole, pistole na paintball, terče, terče elektronické, chrániče kolien, chrániče na holeně, chrániče na lokty.  
(730) **Chyba Jan**, Bartoňova 925, Pardubice, 53012, CZ

- (210) **O-476237**  
(220) 28.04.2010  
(320) 28.04.2010  
(511) 5, 29, 30, 32  
(540)



Víte, co jíte.

- (510) (5) vitamínové přípravky, minerální vody pro léčebné účely, dietetické nápoje upravené pro lékařské účely, doplňky potravy pro lékařské účely, potraviny dietní přizpůsobené pro lékařské účely; (29) mléko, mléčné výrobky, mléčné nápoje s vysokým obsahem mléka, kefir, protein pro lidskou potřebu, syrovátka, tofu, želatina, kumys (mléčný nápoj), jedlé oleje, potravinové

doplňky ne pro lékařské účely (zařazené v této třídě) a obsahující látky živočišného původu; (30) cukrovinky, pastilky (cukrovinky), mentolové cukroví, čaj, glukóza pro výživu, žvýkací guma ne pro lékařské účely, muesli, příchutě do potravin (s výjimkou esenci a éterických olejů), potravinové doplňky ne pro lékařské účely (zařazené v této třídě) a obsahující látky rostlinného původu; (32) nealkoholické nápoje, přípravky nebo příchutě na výrobu nápojů, koncentráty a sirupy k výrobě nápojů, ovocné nebo zeleninové šťávy a džusy a sirupy, nealkoholické nápoje obohacené vitamíny nebo minerály, iontové a energetické nápoje nealkoholické, proteinové nealkoholické nápoje, dietní nápoje, želatinové nápoje, tablety a prášky na přípravu šumivých nealkoholických nápojů, ovocné nebo zeleninové nealkoholické nápoje, nealkoholické nápoje s příchutí ovoce a zeleniny, minerální vody, pramenité vody, sodová voda, voda, šumivé nealkoholické nápoje, míchané nápoje nealkoholické, rajčatová šťáva jako nápoj, aperitivy nealkoholické, vše v rámci této třídy.

(730) **REJ s.r.o.**, ČSA 542, Planá nad Lužnicí, 39111, CZ  
(740) JUDr. Pavel Moník, Střelecká 672, Hradec Králové, 50002

(210) **O-476239**  
(220) 28.04.2010  
(320) 28.04.2010  
(511) 5, 29, 30, 32  
(540)



(510) (5) vitamínové přípravky, minerální vody pro léčebné účely, dietetické nápoje upravené pro lékařské účely, doplňky potravy pro lékařské účely, potraviny dietní přizpůsobené pro lékařské účely; (29) mléko, mléčné výrobky, mléčné nápoje s vysokým obsahem mléka, kefír, protein pro lidskou potřebu, syrovátka, tofu, želatina, kumys (mléčný nápoj), jedlé oleje, potravinové doplňky ne pro lékařské účely (zařazené v této třídě) a obsahující látky živočišného původu; (30) cukrovinky, pastilky (cukrovinky), mentolové cukroví, čaj, glukóza pro výživu, žvýkací guma ne pro lékařské účely, muesli, příchutě do potravin (s výjimkou esenci a éterických olejů), potravinové doplňky ne pro lékařské účely (zařazené v této třídě) a obsahující látky rostlinného původu; (32) nealkoholické nápoje, přípravky nebo příchutě na výrobu nápojů, koncentráty a sirupy k výrobě nápojů, ovocné nebo zeleninové šťávy a džusy a sirupy, nealkoholické nápoje obohacené vitamíny nebo minerály, iontové a energetické nápoje nealkoholické, proteinové nealkoholické nápoje, dietní nápoje, želatinové nápoje, tablety a prášky na přípravu šumivých nealkoholických nápojů, ovocné nebo zeleninové nealkoholické nápoje, nealkoholické nápoje s příchutí ovoce a zeleniny, minerální vody, pramenité vody, sodová voda, voda, šumivé nealkoholické nápoje, míchané nápoje nealkoholické, rajčatová šťáva jako nápoj, aperitivy nealkoholické, vše v rámci této třídy.

(730) **BIOP, s.r.o.**, Jiráskova 203, Hradec Králové, 50004, CZ

(210) **O-476268**  
(220) 29.04.2010  
(320) 29.04.2010  
(511) 1, 5, 31  
(540)



(510) (1) chemické přípravky na ochranu rostlin a jejich pomocné látky v rámci této třídy, hnojiva, konzervační látky; (5) pesticidy; (31) obiloviny, luštěniny, brambory, olejiny, semena a jejich směsi, vč. upravených pro potřeby spotřebitelů, vše v rámci této třídy.

(590) Barevná  
(730) **AGROSPOL Czech spol. s r.o.**, Borská 13, Plzeň, 30100, CZ  
(740) LANGROVA, s.r.o., Skrětova 48, Plzeň, 30100

(210) **O-476270**  
(220) 29.04.2010  
(320) 29.04.2010  
(511) 14, 18, 28  
(540)



(510) (14) šperky, bižuterie; (18) kůže, imitace kůže, výrobky z těchto materiálů (28) hry, hračky, vánoční ozdoby.

(590) Barevná  
(730) **Najman Lukáš**, U družstva Ideál 1115/17, Praha 4, 14000, CZ  
**Najmanová Miroslava**, U družstva Ideál 1115/17, Praha 4, 14000, CZ

(210) **O-476326**  
(220) 03.05.2010  
(320) 03.05.2010  
(511) 11  
(540)



(510) (11) směšovací baterie pro vany, umyvadla a dřezy.  
(730) **NOVASERVIS, a.s.**, Merhautova 208, Brno, 61300, CZ  
(740) Ing. Libor Markes, Grohova 54, Brno, 60200

(210) **O-476327**  
(220) 03.05.2010  
(320) 03.05.2010  
(511) 11  
(540)



(510) (11) směšovací baterie pro vany, umyvadla a dřezy.  
(730) **NOVASERVIS, a.s.**, Merhautova 208, Brno, 61300, CZ  
(740) Ing. Libor Markes, Grohova 54, Brno, 60200

(210) **O-476328**  
(220) 03.05.2010  
(320) 03.05.2010  
(511) 11  
(540)



(510) (11) směšovací baterie pro vany, umyvadla a dřezy.

(730) **NOVASERVIS, a.s.**, Merhautova 208, Brno, 61300, CZ  
(740) Ing. Libor Markes, Grohova 54, Brno, 60200

(210) **O-476329**  
(220) 03.05.2010  
(320) 03.05.2010  
(511) 11  
(540)



(510) (11) směšovací baterie pro vany, umyvadla a dřezy.  
(730) **NOVASERVIS, a.s.**, Merhautova 208, Brno, 61300, CZ  
(740) Ing. Libor Markes, Grohova 54, Brno, 60200

(210) **O-476330**  
(220) 03.05.2010  
(320) 03.05.2010  
(511) 11  
(540)



(510) (11) směšovací baterie pro vany, umyvadla a dřezy.  
(730) **NOVASERVIS, a.s.**, Merhautova 208, Brno, 61300, CZ  
(740) Ing. Libor Markes, Grohova 54, Brno, 60200

(210) **O-476355**  
(220) 03.05.2010  
(320) 03.05.2010  
(511) 5, 29, 30, 32, 35  
(540)



(510) (5) nápoje dietetické, upravené pro lékařské účely, dietní potraviny přizpůsobené pro lékařské účely, potrava pro kojence, doplňky potravy minerální v rámci této třídy, doplňky výživové pro lékařské účely, kapsle pro farmaceutické účely, posilující přípravky k léčebným účelům, tonika (léky), laktóza, léčivé čaje, vitamínové přípravky; (29) mléko, mléčné výrobky, mléčné nápoje s vysokým obsahem mléka, kefir, protein pro lidskou potřebu, syrovátka, tofu, želatina, kumys, jedlé oleje, potravinové doplňky ne pro lékařské účely (zařazené v této třídě) a obsahující látky živočišného původu; (30) pastilky (cukrovinky), mentolové cukroví, čaj, glukóza pro výživu, žvýkací guma ne pro lékařské účely, müsli, příchutě do potravin (s výjimkou esencí a éterických olejů), potravinové doplňky ne pro lékařské účely (zařazené v této třídě) a obsahující látky rostlinného původu v rámci této třídy; (32) nealkoholické nápoje, přípravky nebo příchutě na výrobu nápojů, koncentráty a sirupy k výrobě nápojů, ovocné nebo zeleninové šťávy a džusy a sirupy, nealkoholické nápoje obohacené vitamíny nebo minerály, iontové a energetické nápoje nealkoholické, proteinové nealkoholické nápoje, dietní nápoje, želatinové nápoje, tablety a prášky na přípravu šumivých nealkoholických nápojů, ovocné nebo zeleninové nealkoholické nápoje, nealkoholické nápoje s příchutí ovoce a zeleniny, minerální vody, pramenité vody, sodová voda, voda, šumivé

nealkoholické nápoje, míchané nápoje nealkoholické, rajčatová šťáva jako nápoj, aperitivy nealkoholické; (35) marketingové studie, pořádání výstav pro reklamní a obchodní účely, činnost reklamní a inzertní, průzkum a analýzy trhů, distribuce zboží k reklamním účelům, aranžerství v rámci této třídy, reprografické služby.

(590) Barevná  
(730) **Miroslav Mikulášek**, Vyhlídka 1806, Jirkov, 43011, CZ  
(740) Václav Müller, patentový zástupce, Filipova 2016, Praha 4, 14800

(210) **O-476357**  
(220) 03.05.2010  
(320) 03.05.2010  
(511) 5, 29, 30, 32, 35  
(540)



(510) (5) nápoje dietetické, upravené pro lékařské účely, dietní potraviny přizpůsobené pro lékařské účely, potrava pro kojence, doplňky potravy minerální v rámci této třídy, doplňky výživové pro lékařské účely, kapsle pro farmaceutické účely, posilující přípravky k léčebným účelům, tonika (léky), laktóza, léčivé čaje, vitamínové přípravky; (29) mléko, mléčné výrobky, mléčné nápoje s vysokým obsahem mléka, kefir, protein pro lidskou potřebu, syrovátka, tofu, želatina, kumys, jedlé oleje, potravinové doplňky ne pro lékařské účely (zařazené v této třídě) a obsahující látky živočišného původu; (30) pastilky (cukrovinky), mentolové cukroví, čaj, glukóza pro výživu, žvýkací guma ne pro lékařské účely, müsli, příchutě do potravin (s výjimkou esencí a éterických olejů), potravinové doplňky ne pro lékařské účely (zařazené v této třídě) a obsahující látky rostlinného původu v rámci této třídy; (32) nealkoholické nápoje, přípravky nebo příchutě na výrobu nápojů, koncentráty a sirupy k výrobě nápojů, ovocné nebo zeleninové šťávy a džusy a sirupy, nealkoholické nápoje obohacené vitamíny nebo minerály, iontové a energetické nápoje nealkoholické, proteinové nealkoholické nápoje, dietní nápoje, želatinové nápoje, tablety a prášky na přípravu šumivých nealkoholických nápojů, ovocné nebo zeleninové nealkoholické nápoje, nealkoholické nápoje s příchutí ovoce a zeleniny, minerální vody, pramenité vody, sodová voda, voda, šumivé nealkoholické nápoje, míchané nápoje nealkoholické, rajčatová šťáva jako nápoj, aperitivy nealkoholické; (35) marketingové studie, pořádání výstav pro reklamní a obchodní účely, činnost reklamní a inzertní, průzkum a analýzy trhů, distribuce zboží k reklamním účelům, aranžerství v rámci této třídy, reprografické služby.

(590) Barevná  
(730) **Miroslav Mikulášek**, Vyhlídka 1806, Jirkov, 43011, CZ  
(740) Václav Müller, patentový zástupce, Filipova 2016, Praha 4, 14800

(210) **O-476393**  
(220) 04.05.2010  
(320) 04.05.2010  
(511) 30  
(540)

## VYCHYTANÁ PIKSLA

(510) (30) cukrovinky, žvýkací guma, žvýkačky, bonbóny, mátové bonbóny, dropsy a pastilky.  
(730) **Wm. WRIGLEY Jr. Company**, 410 North Michigan Avenue, Chicago, IL 60611, IL, US  
(740) Rott, Růžička & Guttman Patentové, známkové a advokátní kanceláře, JUDr. Vladimír Rott, Vinohradská 37/938, Praha 2, 12000

(210) **O-476396**  
(220) 04.05.2010  
(320) 04.05.2010

(511) 43  
(540)



(510) (43) hostinská a restaurační činnost, poskytování gastronomických služeb, příprava jídel a výrobků studené kuchyně, pořádání hostin, provozování baru, bufetu, samoobslužné restaurace, kavárny, pronajímání restauračních a jednacích místností k pořádání seminářů, konferencí, školení a společenských akcí.

(590) Barevná  
(730) MAMUN s.r.o., Novákových 893/7, Praha 8, 18000, CZ

(210) O-476472

(220) 06.05.2010  
(320) 06.05.2010  
(511) 7, 12, 37  
(540)



(510) (7) alternátory, startéry pro motorová vozidla; (12) automobily, motorová vozidla, pozemní vozidla, včetně ojetých, osobní auta, užitková vozidla a ostatní dopravní prostředky a jejich díly v rámci této třídy; (37) opravy, údržba, seřizování a mytí dopravních prostředků, montáž a demontáž motorových vozidel, servis dopravních zařízení, zvláště pak pozemních motorových vozidel, montáž a demontáž autopříslušenství, pneuservis, odborné opravy všech druhů pneu a duší pneumatik, údržba a servis elektrických akumulátorů, opravy automobilů, mytí automobilů, zprostředkovatelská činnost výše uvedených služeb.  
(730) Auto Pegas s.r.o., Nad Porubkou 2174/44, Ostrava, 70800, CZ  
(740) JUDr. Lukáš Jansa, Sokola Tůmy 743/16, Ostrava - Mariánské Hory, 70900

(210) O-476555

(220) 10.05.2010  
(320) 10.05.2010  
(511) 9  
(540)



(510) (9) solární články, polovodiče, destičky (křemíkové plátky), intergrované obvody, čipy (intergrované obvody), galvanické články, akumulátory, elektrické, sklo pokryté elektrickými vodiči, nabíječky akumulátorů, návěští světelná, signální lucerny.  
(590) Barevná  
(730) SHANDONG LINUO SOLAR POWER HOLDINGS CO., LTD., Jingshidong road No. 8168, Jinan City, Shandong province, CN  
(740) ROWAN LEGAL, advokátní kancelář s.r.o., JUDr. Martin Maisner, Na Pankráci 1683/127, Praha 4, 14000

(210) O-476557

(220) 10.05.2010  
(320) 10.05.2010

(511) 5, 29, 30  
(540)

## TENZIN

(510) (5) výrobky farmaceutické a parafarmaceutické, vitamíny a minerály a stopové prvky, dietní a nutriční přípravky a léčiva, medicínální sirupy, výtažky z léčivých bylin a kombinované přípravky vitamínů, minerálů, stopových prvků a bylinných výtažků k léčebným účelům, potravinové doplňky obohacené vitamíny nebo minerály nebo stopovými prvky k léčebným účelům, vitaminové přípravky, vitamíny a multivitaminové preparáty, minerály a multiminerálové preparáty, bylinné čaje, léčivé byliny, cukrovinky nebo pastilky nebo tabletky nebo tobolky nebo kapsle nebo žvýkačky s léčivými přísadami, dietetické látky upravené pro lékařské účely, minerální vody a dietetické nápoje upravené pro lékařské účely, dietní potraviny upravené pro lékařské účely, doplňky výživové pro lékařské účely, bílkovinné přípravky nebo potrava pro lékařské účely, balzámy a krémy a masti pro lékařské účely, chemické přípravky pro lékařské účely, léčivé oleje, oleje pro lékařské účely, tuky pro lékařské účely, léčivé soli, tinktury pro lékařské účely, bylinné výtažky nebo sirupy pro léčebné účely, vitaminová a minerální výživa ve formě koncentrátů pro léčebné účely, proteinové koncentráty jako výživné přísady k potravinám (pro léčebné účely), droždí pro farmaceutické účely, potravinové doplňky s léčebnými účinky, výživné nebo dietetické přípravky pro lékařské účely pro denní doplnění stravy jako instantní strava nebo samostatná směs, která se skládá hlavně z mléka v prášku nebo ze živočišných nebo zeleninových proteinů, také s přísadkou vitamínů nebo minerálů nebo stopových prvků nebo cukru; (29) potravinové doplňky ne pro lékařské účely (zařazené v této třídě) a obsahující látky živočišného původu, protein pro lidskou spotřebu, proteinové výrobky a přípravky pro výživu, přípravky zvláštní výživy v rámci této třídy pro sportovce nebo osoby s vysokým energetickým výdejem, jedlá želatina, želatinové výrobky a přípravky pro výživu, tuky jedlé, oleje jedlé, extrakty z chaluch jako výživa, výživné přípravky pro denní doplnění stravy, která se skládá hlavně z mléka v prášku nebo ze živočišných nebo zeleninových proteinů, také s přísadkou vitamínů nebo minerálů nebo stopových prvků nebo cukru, mléko, mléčné výrobky, jogurty, konzervované, sušené, vařené nebo nakládané ovoce nebo zelenina, polévky, vývary, bujóny; (30) potravinové doplňky ne pro lékařské účely (zařazené v této třídě) a obsahující látky rostlinného původu v rámci této třídy, cukrovinky, žvýkačky, bombóny, zmrzliny, pekařské výrobky, cukrářské výrobky, kakao, káva, čaj, čokoláda, nápoje čokoládové, čajové, kakaové nebo kávové, potraviny a pokrmy z obilovin pro lidskou spotřebu, těstoviny, mšlí, med, propolis pro lidskou potřebu.

(730) WALMARK, a.s., Oldřichovice 44, Třinec, 73961, CZ  
(740) Advokátní a patentová kancelář Vyskočil, Krošlák a spol., Dana Lukajová, Voršílská 10, Praha 1, 11000

(210) O-476564

(220) 11.05.2010  
(320) 11.05.2010  
(511) 39, 43  
(540)



(510) (39) cesty (organizování); (43) restaurace, ubytovací služby.  
(590) Barevná  
(730) Šebelová Marika, Pražská sídliště 2422/8B, Znojmo, 66902, CZ  
(740) Advokátní kancelář Lisko a Vala, JUDr. Aleš Lisko, advokát, Dolní Česká 345/32, Znojmo, 66902

(210) O-476588

(220) 11.05.2010  
(320) 11.05.2010  
(511) 30



(540)



- (510) (30) koláčky, sladké pečivo, slané pečivo, pečivo, sušenky, keksy, suchary, biskvity.  
(590) Barevná  
(730) **KRAFT FOODS GLOBAL BRANDS LLC**, Three Lakes Drive, Northfield, IL 60093, IL, US  
(740) ŠTROS & KUSÁK advokátní a patentová kancelář, JUDr. David Štros, advokát, Národní 32, Praha 1, 11000

(210) **O-476589**

(220) 12.05.2010  
(320) 12.05.2010  
(511) 30  
(540)

**ONLY OREO**

- (510) (30) koláčky, sladké pečivo, slané pečivo, pečivo, sušenky, keksy, suchary, biskvity.  
(730) **KRAFT FOODS GLOBAL BRANDS LLC**, Three Lakes Drive, Northfield, IL 60093, IL, US  
(740) ŠTROS & KUSÁK advokátní a patentová kancelář, JUDr. David Štros, advokát, Národní 32, Praha 1, 11000

(210) **O-476616**

(220) 12.05.2010  
(320) 12.05.2010  
(511) 36, 37, 42  
(540)



- (510) (36) realitní činnost, prodej, pronájem a správa nemovitostí; (37) opravy, rekonstrukce a údržba staveb, úpravy interiérů; (42) projektová činnost.  
(730) **AVIA PARK II, s.r.o.**, Beranových 140, Praha 9, 19903, CZ

(210) **O-476630**

(220) 12.05.2010  
(320) 12.05.2010  
(511) 12, 16  
(540)



- (510) (12) boční (přivěsné) vozíky, mopedy, motocykly, motory motocyklů, rámy jízdních kol, motocyklů, skútry (vozidla); (16) kalendáře, katalogy, knihy, manuály, periodika, plakáty, pohlednice, prospekty.  
(730) **Lang Daniel**, Tábořská 836/10, Praha 4, 14000, CZ

(210) **O-476722**

(220) 17.05.2010  
(320) 17.05.2010  
(511) 35, 36, 37  
(540)

**CERE Invest**

- (510) (35) propagační činnost, reklama, pomoc při řízení obchodní činnosti, obchodní administrativa, kancelářské práce; (36) služby finanční, služby nemovitostní; (37) stavebnictví, opravy.  
(730) **Greater Europe Real Estate Opportunities s.r.o.**, Filmařská 1153/19, Praha 5, 15200, CZ  
(740) Mgr. Tom Káňa, advokát, Rožnovská 241, Frenštát pod Radhoštěm, 74401

(210) **O-476752**

(220) 18.05.2010  
(320) 18.05.2010  
(511) 9, 18, 39  
(540)



- (510) (9) příslušenství k mobilním telefonům, zejména antény, kryty, pouzdra, hands free soupravy, příslušenství k ITC (PC) a k audio-video, spadající do této třídy; (18) kůže a imitace kůže, výrobky z nich, zejména kufry, brašny, kabelky, batohy, složky, peněženky, klíčenky, pouzdra, řemeny, řemínky, pásky, veškeré sedlářské výrobky; (39) distribuce GSM, ITC (PC) a audio video a jejich příslušenství.

- (730) **Walica Jan**, Růžová 578, Třinec, 73961, CZ  
(740) JUDr. Miroslav Kupka, Levého 1532, Rakovník, 26901

(210) **O-476798**

(220) 19.05.2010  
(320) 19.05.2010  
(511) 11, 17, 19  
(540)



- (510) (11) zařízení pro rozvod vody, potrubní kohoutky, regulátory pro vodovodní potrubí; (17) plastové vodovodní trubky a potrubí, části a součásti vodovodních rozvodů, ventily, kolena, objímky, těsnění, výztuže a spojky pro potrubí; (19) nekovové potrubní systémy pro rozvod vody ve stavebnictví, jejich části a příslušenství.

- (730) **OK IPEX a.s.**, Na Popelce 215/12, Praha 5 - Smíchov, 15000, CZ  
(740) Ing. Dobroslav Musil, patentová kancelář, Ing. Dobroslav Musil, Cejl 38, Brno, 60200

(210) **O-476889**

(220) 24.05.2010  
(320) 24.05.2010  
(511) 35, 41  
(540)



- (510) (35) pořádání veletrhů pro reklamní a obchodní účely; (41) pořádání veletrhů pro vzdělávací a výchovné účely.

- (730) **IDG Czech, a.s.**, Seydlerova 2451/11, Praha 5 - Nové Butovice,  
15800, CZ
- (740) JUDr. Dana Feitlová, M. Horákové 50, Praha 7, 17000
-

## Přehled zápisů ochranných známek bez změny ve vztahu ke zveřejněným přihláškám

Kapitola obsahuje údaje o ochranných známkách zapsaných na základě ustanovení § 28 odst. 1 zákona č. 441/2003 Sb., u kterých nedošlo ke změně údajů oproti zveřejněné přihlásce ochranné známky.

### Číselný přehled

312113, 312114, 312115, 312116, 312117, 312118, 312119, 312120, 312121, 312122, 312123, 312124, 312125, 312126, 312127, 312128, 312129, 312130, 312131, 312132, 312133, 312134, 312135, 312136, 312137, 312138, 312139, 312140, 312141, 312142, 312143, 312144, 312145, 312146, 312147, 312148, 312149, 312150, 312151, 312152, 312153, 312154, 312155, 312156, 312157, 312158, 312159, 312160, 312161, 312162, 312163, 312164, 312165, 312166, 312167, 312168, 312169, 312170, 312171, 312172, 312173, 312174, 312175, 312176, 312177, 312178, 312179, 312180, 312181, 312182, 312183, 312184, 312185, 312186, 312187, 312188, 312189, 312190, 312191, 312192, 312193, 312194, 312195, 312196, 312197, 312198, 312199, 312200, 312201, 312202, 312203, 312204, 312205, 312206, 312207, 312208, 312209, 312210, 312211, 312212, 312213, 312214, 312215, 312216, 312217, 312218, 312219, 312220, 312221, 312222, 312223, 312224, 312225, 312226, 312227, 312228, 312229, 312230, 312231, 312232, 312233, 312234, 312235, 312236, 312237, 312238, 312239, 312240, 312241, 312242, 312243, 312244, 312245, 312246, 312247, 312248, 312249, 312250, 312251, 312252, 312253, 312254, 312255, 312256, 312257, 312258, 312259, 312260, 312261, 312262, 312263, 312264, 312265, 312266, 312267.

## Záписы ochranných známek bez změny ve vztahu ke zveřejněným přihláškám

- 
- (111) **312113**  
(220) 16.02.2006  
(320) 16.02.2006  
(442) 17.02.2010  
(151) 26.05.2010  
(730) **KPZ electronics spol. s r.o.**, Pod vinicí 2028/20, Praha 4 - Modřany, 14301, CZ  
(210) O-434577
- 
- (111) **312114**  
(220) 01.06.2007  
(320) 01.06.2007  
(442) 27.06.2007  
(151) 26.05.2010  
(730) **Kaufland Česká republika, v.o.s.**, Pod Višňovkou 25, Praha 4 - Krč, 14000, CZ  
(210) O-448690
- 
- (111) **312115**  
(220) 09.10.2007  
(320) 09.10.2007  
(442) 22.04.2009  
(151) 26.05.2010  
(730) **BRE Bank S.A.**, Senatorska 18, 00 950 Warszawa, PL  
(210) O-452587
- 
- (111) **312116**  
(220) 09.10.2007  
(320) 09.10.2007  
(442) 22.04.2009  
(151) 26.05.2010  
(730) **BRE Bank S.A.**, Senatorska 18, 00 950 Warszawa, PL  
(210) O-452588
- 
- (111) **312117**  
(220) 09.10.2007  
(320) 09.10.2007  
(442) 22.04.2009  
(151) 26.05.2010  
(730) **BRE Bank S.A.**, Senatorska 18, 00 950 Warszawa, PL  
(210) O-452589
- 
- (111) **312118**  
(220) 21.04.2008  
(320) 21.04.2008  
(442) 17.02.2010  
(151) 26.05.2010  
(730) **MPR valves, s.r.o.**, Hviezdoslavova 1191/55a, Brno, 62700, CZ  
(210) O-458318
- 
- (111) **312119**  
(220) 09.07.2008  
(320) 09.07.2008  
(442) 17.02.2010  
(151) 26.05.2010  
(730) **Lagardere Active ČR, a.s.**, Wenzigova 4/1872, Praha 2, 12000, CZ  
(210) O-460640
- 
- (111) **312120**  
(220) 14.07.2008  
(320) 14.07.2008  
(442) 17.02.2010  
(151) 26.05.2010  
(730) **JABLUM Czech s.r.o.**, Boleslavská 1095, Bakov nad Jizerou, 29401, CZ
- 
- (210) O-460773
- 
- (111) **312121**  
(220) 14.01.2009  
(320) 14.01.2009  
(442) 17.02.2010  
(151) 26.05.2010  
(730) **Miloslav Schwarz - kaze**, Brněnská 202, Slavonice, 37881, CZ  
(210) O-465063
- 
- (111) **312122**  
(220) 09.03.2009  
(320) 09.03.2009  
(442) 17.02.2010  
(151) 26.05.2010  
(730) **OFFICE PRO s.r.o.**, Brázdímská 1843, Brandýs nad Labem - Stará Boleslav, 25001, CZ  
(210) O-466416
- 
- (111) **312123**  
(220) 20.03.2009  
(320) 20.03.2009  
(442) 17.02.2010  
(151) 26.05.2010  
(730) **DIRECT Pojišťovna, a.s.**, Jankovcova 1566/2b, Praha 7, 17000, CZ  
(210) O-466730
- 
- (111) **312124**  
(220) 27.03.2009  
(320) 27.03.2009  
(442) 17.02.2010  
(151) 26.05.2010  
(730) **MIP METRO Group Intellectual Property GmbH & Co. KG**, Metro-Strasse 1, 40235 Düsseldorf, DE  
(210) O-466910
- 
- (111) **312125**  
(220) 06.04.2009  
(320) 06.04.2009  
(442) 17.02.2010  
(151) 26.05.2010  
(730) **Lepová Michaela**, U Nikolajky 1133/25, Praha 5 - Smíchov, 15000, CZ  
(210) O-467118
- 
- (111) **312126**  
(220) 22.05.2009  
(320) 22.05.2009  
(442) 17.02.2010  
(151) 26.05.2010  
(730) **KAM NA PARDUBICKU s.r.o.**, V Perníkové chaloupce 38, Ráby u Pardubic, 53352, CZ  
(210) O-468130
- 
- (111) **312127**  
(220) 25.05.2009  
(320) 25.05.2009  
(442) 17.02.2010  
(151) 26.05.2010  
(730) **Prof.h.c., Dr. Ing., Liška Václav Dr.h.c.**, Bellušova 1858, Praha 5, 15500, CZ  
(210) O-468182
- 
- (111) **312128**  
(220) 27.05.2009

- 
- (320) 27.05.2009  
(442) 17.02.2010  
(151) 26.05.2010  
(730) **Factory Aurum, a.s.**, Argentinská 772/3, Praha 7, 17000, CZ  
(210) O-468260
- 
- (111) **312129**  
(220) 28.05.2009  
(320) 28.05.2009  
(442) 17.02.2010  
(151) 26.05.2010  
(730) **SPOLEČNOST VALTICKÉ VINNÉ TRHY, VALTICE, občanské sdružení**, Vinařská 1, Valtice, 69142, CZ  
(210) O-468283
- 
- (111) **312130**  
(220) 13.07.2009  
(320) 13.07.2009  
(442) 17.02.2010  
(151) 26.05.2010  
(730) **Exotropic s.r.o.**, Mattioliho 3274/1, Praha 10, 10600, CZ  
(210) O-469427
- 
- (111) **312131**  
(220) 10.08.2009  
(320) 10.08.2009  
(442) 17.02.2010  
(151) 26.05.2010  
(730) **KEYPACK s.r.o.**, Na Roudné 80, Plzeň, 30165, CZ  
(210) O-470045
- 
- (111) **312132**  
(220) 11.08.2009  
(320) 11.08.2009  
(442) 17.02.2010  
(151) 26.05.2010  
(730) **Reader's Digest VÝBĚR s.r.o.**, V Celnici 1031/4, Praha 1, 11000, CZ  
(210) O-470069
- 
- (111) **312133**  
(220) 13.08.2009  
(320) 13.08.2009  
(442) 17.02.2010  
(151) 26.05.2010  
(730) **Artinex CZ s.r.o.**, Pod Zvonek 57, Český Těšín-Horní Žukov, 73701, CZ  
(210) O-470119
- 
- (111) **312134**  
(220) 26.08.2009  
(320) 26.08.2009  
(442) 17.02.2010  
(151) 26.05.2010  
(730) **Šuranský Pavel**, Topolná 149, Topolná, 68711, CZ  
(210) O-470358
- 
- (111) **312135**  
(220) 26.08.2009  
(320) 26.08.2009  
(442) 17.02.2010  
(151) 26.05.2010  
(730) **LUCIE REKLAMA s.r.o.**, 8. pěšího pluku 1975, Frýdek Místek, 73801, CZ  
(210) O-470369
- 
- (111) **312136**  
(220) 26.08.2009  
(320) 26.08.2009  
(442) 17.02.2010  
(151) 26.05.2010
- 
- (730) **Sichuan Changhong Electric Co., Ltd.**, No. 35, East Mianxing Road, High-tech Park, Mianyang, Sichuan 621000, CN  
(210) O-470376
- 
- (111) **312137**  
(220) 27.08.2009  
(320) 27.08.2009  
(442) 17.02.2010  
(151) 26.05.2010  
(730) **AIG/LINCOLN CZ s.r.o.**, V Parku 2343/24, Praha 4, 14800, CZ  
(210) O-470411
- 
- (111) **312138**  
(220) 27.08.2009  
(320) 27.08.2009  
(442) 17.02.2010  
(151) 26.05.2010  
(730) **AIG/LINCOLN CZ s.r.o.**, V Parku 2343/24, Praha 4, 14800, CZ  
(210) O-470412
- 
- (111) **312139**  
(220) 02.09.2009  
(320) 02.09.2009  
(442) 17.02.2010  
(151) 26.05.2010  
(730) **Pro děti s.r.o.**, Donská 15/184, Praha 10, 10000, CZ  
(210) O-470519
- 
- (111) **312140**  
(220) 02.09.2009  
(320) 02.09.2009  
(442) 17.02.2010  
(151) 26.05.2010  
(730) **Jablonecká teplotěnská a realitní, a.s.**, Liberecká 120, Jablonec nad Nisou, 46601, CZ  
(210) O-470522
- 
- (111) **312141**  
(220) 04.09.2009  
(320) 04.09.2009  
(442) 17.02.2010  
(151) 26.05.2010  
(730) **Czechoslovak Spirit s.r.o.**, Opletalova 1417/25, Praha 1, 11000, CZ  
(210) O-470587
- 
- (111) **312142**  
(220) 04.09.2009  
(320) 04.09.2009  
(442) 17.02.2010  
(151) 26.05.2010  
(730) **Czechoslovak Spirit s.r.o.**, Opletalova 1417/25, Praha 1, 11000, CZ  
(210) O-470590
- 
- (111) **312143**  
(220) 09.09.2009  
(320) 09.09.2009  
(442) 17.02.2010  
(151) 26.05.2010  
(730) **Národní vinařské centrum, o.p.s.**, Zámek 1, Valtice, 69142, CZ  
(210) O-470666
- 
- (111) **312144**  
(220) 17.09.2009  
(320) 17.09.2009  
(442) 17.02.2010  
(151) 26.05.2010  
(730) **Ing. Peter Kudláč - APIMED**, Dolní Krupá 645, Dolní Krupá, SK

(210) O-470850	(111) <b>312153</b>
(111) <b>312145</b>	(220) 21.10.2009
(220) 17.09.2009	(320) 21.10.2009
(320) 17.09.2009	(442) 17.02.2010
(442) 17.02.2010	(151) 26.05.2010
(151) 26.05.2010	(730) <b>Rebec Milan Ing.</b> , U Smaltovny 26, Praha 7, 17000, CZ
(730) <b>Kutnohorsko.cz</b> , V Zátíši 437, Kutná Hora, 28403, CZ	(210) O-471627
(210) O-470851	(111) <b>312154</b>
(111) <b>312146</b>	(220) 24.04.2006
(220) 18.09.2009	(320) 24.04.2006
(320) 18.09.2009	(442) 17.02.2010
(442) 17.02.2010	(151) 26.05.2010
(151) 26.05.2010	(730) <b>ALLERGAN, INC.</b> , 2525 Dupont Drive, Irvine, CA, US
(730) <b>KOLIMPEX s.r.o.</b> , Polanecká 803/72, Ostrava, 72107, CZ	(210) O-471796
(210) O-470873	(111) <b>312155</b>
(111) <b>312147</b>	(220) 30.10.2009
(220) 18.09.2009	(320) 30.10.2009
(320) 18.09.2009	(442) 17.02.2010
(442) 17.02.2010	(151) 26.05.2010
(151) 26.05.2010	(730) <b>ALFA COMPUTER a.s.</b> , 28. října 858/257, Ostrava - Mariánské Hory, 70900, CZ
(730) <b>MARO s.r.o., obchod a projekce</b> , Dražkovice 44, Pardubice, 53333, CZ	(210) O-471803
(210) O-470901	(111) <b>312156</b>
(111) <b>312148</b>	(220) 30.10.2009
(220) 25.09.2009	(320) 30.10.2009
(320) 25.09.2009	(442) 17.02.2010
(442) 17.02.2010	(151) 26.05.2010
(151) 26.05.2010	(730) <b>ALFA COMPUTER a.s.</b> , 28. října 858/257, Ostrava - Mariánské Hory, 70900, CZ
(730) <b>JAWAUNION s.r.o.</b> , Brodce 35, Týnec nad Sázavou, 25741, CZ	(210) O-471804
(210) O-471077	(111) <b>312157</b>
(111) <b>312149</b>	(220) 30.10.2009
(220) 30.09.2009	(320) 30.10.2009
(320) 30.09.2009	(442) 17.02.2010
(442) 17.02.2010	(151) 26.05.2010
(151) 26.05.2010	(730) <b>The Procter &amp; Gamble Company</b> , One Procter & Gamble Plaza, 45202 Cincinnati, OH, US
(730) <b>PRO-SERV, s.r.o.</b> , Husova 241/7, Praha 1 - Staré Město, 11000, CZ	(210) O-471815
(210) O-471121	(111) <b>312158</b>
(111) <b>312150</b>	(220) 04.11.2009
(220) 07.10.2009	(320) 04.11.2009
(320) 07.10.2009	(442) 17.02.2010
(442) 17.02.2010	(151) 26.05.2010
(151) 26.05.2010	(730) <b>SCHELLEX, spol. s r.o.</b> , Nerudova 1113, Chrudim, 53701, CZ
(730) <b>CIKO s.r.o.</b> , Předměřice nad Jizerou 15, Předměřice nad Jizerou, 29474, CZ	(210) O-471882
(210) O-471315	(111) <b>312159</b>
(111) <b>312151</b>	(220) 04.11.2009
(220) 08.10.2009	(320) 04.11.2009
(320) 08.10.2009	(442) 17.02.2010
(442) 17.02.2010	(151) 26.05.2010
(151) 26.05.2010	(730) <b>Kontejnery Morava s.r.o.</b> , Na Stráni 470/33, Olomouc - Slavonín, 78301, CZ
(730) <b>F &amp; N dodavatelé, s.r.o.</b> , Jiřice 128, Kostelec nad Labem, 27713, CZ	(210) O-471899
(210) O-471323	(111) <b>312160</b>
(111) <b>312152</b>	(220) 05.11.2009
(220) 19.10.2009	(320) 05.11.2009
(320) 19.10.2009	(442) 17.02.2010
(442) 17.02.2010	(151) 26.05.2010
(151) 26.05.2010	(730) <b>H - INTES s.r.o.</b> , Pod Borkem 319, Mladá Boleslav, 29301, CZ
(730) <b>MOTORSPORT VAVŘINEC s r.o.</b> , Havanská 4/450, Praha 7, 17000, CZ	(210) O-471923
(210) O-471573	(111) <b>312161</b>
(111) <b>312153</b>	(220) 06.11.2009
(220) 21.10.2009	(320) 06.11.2009

(442) 17.02.2010 (151) 26.05.2010 (730) <b>Papírny Vltavský mlýn, a.s.</b> , Žitná 47/1633, Praha 1, 11000, CZ (210) O-471927	(442) 17.02.2010 (151) 26.05.2010 (730) <b>Holeščáková Miriam MgA.</b> , J. Zajíce 961, Pardubice, 53012, CZ (210) O-472079
(111) <b>312162</b> (220) 06.11.2009 (320) 06.11.2009 (442) 17.02.2010 (151) 26.05.2010 (730) <b>Dvořáková Alena</b> , Dělnická 443, Dolní Břežany, 25241, CZ <b>Suchan Jiří Ing.</b> , Pod Valem 380/25, Praha 10, 10000, CZ (210) O-471933	(111) <b>312170</b> (220) 12.11.2009 (320) 12.11.2009 (442) 17.02.2010 (151) 26.05.2010 (730) <b>Česká provincie Kongregace Dcer Božské Lásky</b> , Rooseveltova 47, Opava, 74601, CZ (210) O-472081
(111) <b>312163</b> (220) 06.11.2009 (320) 06.11.2009 (442) 17.02.2010 (151) 26.05.2010 (730) <b>Dvořáková Alena</b> , Dělnická 443, Dolní Břežany, 25241, CZ <b>Suchan Jiří Ing.</b> , Pod Valem 380/25, Praha 10, 10000, CZ (210) O-471934	(111) <b>312171</b> (220) 12.11.2009 (320) 12.11.2009 (442) 17.02.2010 (151) 26.05.2010 (730) <b>TRAFFIC a.s.</b> , Fáblovka 568, Pardubice, 53352, CZ (210) O-472098
(111) <b>312164</b> (220) 06.11.2009 (320) 06.11.2009 (442) 17.02.2010 (151) 26.05.2010 (730) <b>HTI s.r.o.</b> , Ryjnice 48, Ústí nad Labem, 40331, CZ (210) O-471947	(111) <b>312172</b> (220) 12.11.2009 (320) 12.11.2009 (442) 17.02.2010 (151) 26.05.2010 (730) <b>ESSENCE GROUP s.r.o.</b> , Štěrboholská 1404/104, Praha 10, 10200, CZ (210) O-472104
(111) <b>312165</b> (220) 06.12.2009 (320) 06.12.2009 (442) 17.02.2010 (151) 26.05.2010 (730) <b>Realitní společnost ABC nemovitostí s.r.o.</b> , Sekaninova 26, Praha 2, 12800, CZ (210) O-471954	(111) <b>312173</b> (220) 18.11.2009 (320) 18.11.2009 (442) 17.02.2010 (151) 26.05.2010 (730) <b>RSP Energy a.s.</b> , Tržiště 13/366, Praha 1, 11800, CZ (210) O-472179
(111) <b>312166</b> (220) 10.11.2009 (320) 10.11.2009 (442) 17.02.2010 (151) 26.05.2010 (730) <b>DITHERM a.s.</b> , Mečislavova 164/7, Praha 4, 14000, CZ (210) O-472028	(111) <b>312174</b> (220) 19.11.2009 (320) 19.11.2009 (442) 17.02.2010 (151) 26.05.2010 (730) <b>Šudřichová Soňa</b> , Tyršova 498/31, Ostrava, Moravská Ostrava, 70200, CZ (210) O-472225
(111) <b>312167</b> (220) 10.11.2009 (320) 10.11.2009 (442) 17.02.2010 (151) 26.05.2010 (730) <b>Podhorná Jarmila Mgr.</b> , Brodek u Konice 3, Prostějov, 79846, CZ (210) O-472030	(111) <b>312175</b> (220) 23.11.2009 (320) 23.11.2009 (442) 17.02.2010 (151) 26.05.2010 (730) <b>LIMA okna s.r.o.</b> , U Elektrárny 3030, Hodonín, 69501, CZ (210) O-472285
(111) <b>312168</b> (220) 11.11.2009 (320) 11.11.2009 (442) 17.02.2010 (151) 26.05.2010 (730) <b>Filípek Jiří</b> , Blažim 113, Blažim, 44001, CZ <b>Ingrisch Jan</b> , Vinohradská 563, Most, 43401, CZ (210) O-472052	(111) <b>312176</b> (220) 23.11.2009 (320) 23.11.2009 (442) 17.02.2010 (151) 26.05.2010 (730) <b>Česká pojišťovna a.s.</b> , Spálená 16, Praha 1, 11304, CZ (210) O-472296
(111) <b>312169</b> (220) 12.11.2009 (320) 12.11.2009	(111) <b>312177</b> (220) 24.11.2009 (320) 24.11.2009 (442) 17.02.2010 (151) 26.05.2010 (730) <b>PRAGOPROJEKT, a.s.</b> , K Ryšánce 1668/16, Praha 4, 14754, CZ

(210) O-472327	(151) 26.05.2010	(730) <b>Vurm Lermen Ingrid</b> , S.K. Neumanna 2010/5, Praha 8, 18200, CZ
(111) <b>312178</b>	(210) O-472603	
(220) 25.11.2009		
(320) 25.11.2009		
(442) 17.02.2010		
(151) 26.05.2010	(111) <b>312187</b>	(220) 07.12.2009
(730) <b>JIRUYIZ s.r.o.</b> , U Sýpky 164, Ostrava, 70030, CZ	(320) 07.12.2009	(442) 17.02.2010
(210) O-472377	(151) 26.05.2010	(730) <b>Pytloun Lukáš Ing.</b> , Putimská 351/4, Liberec VIII - Dolní Hanychov, 46008, CZ
(111) <b>312179</b>	(210) O-472608	
(220) 25.11.2009		
(320) 25.11.2009		
(442) 17.02.2010		
(151) 26.05.2010	(111) <b>312188</b>	(220) 07.12.2009
(730) <b>JIRUYIZ s.r.o.</b> , U Sýpky 164, Ostrava, 70030, CZ	(320) 07.12.2009	(442) 17.02.2010
(210) O-472378	(151) 26.05.2010	(730) <b>GLADIUS - české značkové zboží s.r.o.</b> , Ke Stírce 212/6, Praha 8, 18200, CZ
(111) <b>312180</b>	(210) O-472638	
(220) 25.11.2009		
(320) 25.11.2009		
(442) 17.02.2010		
(151) 26.05.2010	(111) <b>312189</b>	(220) 08.12.2009
(730) <b>JIRUYIZ s.r.o.</b> , U Sýpky 164, Ostrava, 70030, CZ	(320) 08.12.2009	(442) 17.02.2010
(210) O-472379	(151) 26.05.2010	(730) <b>Pivovar Nymburk, spol. s r.o.</b> , Pražská 581, Nymburk, 28802, CZ
(111) <b>312181</b>	(210) O-472653	
(220) 27.11.2009		
(320) 27.11.2009		
(442) 17.02.2010		
(151) 26.05.2010	(111) <b>312190</b>	(220) 09.12.2009
(730) <b>Česká televize</b> , Kavčí Hory, Praha 4 - Kavčí Hory, 14070, CZ	(320) 09.12.2009	(442) 17.02.2010
(210) O-472432	(151) 26.05.2010	(730) <b>PLASTIA s.r.o.</b> , Žďárská 313, Nové Veselí, 59214, CZ
(111) <b>312182</b>	(210) O-472710	
(220) 30.11.2009		
(320) 30.11.2009		
(442) 17.02.2010		
(151) 26.05.2010	(111) <b>312191</b>	(220) 11.12.2009
(730) <b>Profi Press s.r.o.</b> , Drtinova 8, Praha 5, 15000, CZ	(320) 11.12.2009	(442) 17.02.2010
(210) O-472452	(151) 26.05.2010	(730) <b>CZ - VISUAL IMPACT a.s.</b> , Sekaninova 1119, Praha 2, 12000, CZ
(111) <b>312183</b>	(210) O-472736	
(220) 01.12.2009		
(320) 01.12.2009		
(442) 17.02.2010		
(151) 26.05.2010	(111) <b>312192</b>	(220) 13.12.2009
(730) <b>Hospodářská komora České republiky</b> , Freyova 27/82, Praha 9, 19000, CZ	(320) 13.12.2009	(442) 17.02.2010
(210) O-472507	(151) 26.05.2010	(730) <b>Ryšavý Vlastimil</b> , Boženy Němcové 3657/6, Jablonec nad Nisou, 46604, CZ
(111) <b>312184</b>	(210) O-472764	
(220) 02.12.2009		
(320) 02.12.2009		
(442) 17.02.2010		
(151) 26.05.2010	(111) <b>312193</b>	(220) 14.12.2009
(730) <b>BOCHEMIE a.s.</b> , Lidická 326, Bohumín, 73695, CZ	(320) 14.12.2009	(442) 17.02.2010
(210) O-472539	(151) 26.05.2010	(730) <b>EUROICE s.r.o.</b> , Janderov 261, Chrudim - Presy, 53701, CZ
(111) <b>312185</b>	(210) O-472772	
(220) 03.12.2009		
(320) 03.12.2009		
(442) 17.02.2010		
(151) 26.05.2010	(111) <b>312194</b>	(220) 14.12.2009
(730) <b>CoMoGa, s.r.o.</b> , Hybernská 1007/20, Praha 1, 11006, CZ	(320) 14.12.2009	(442) 17.02.2010
(210) O-472563	(151) 26.05.2010	(730) <b>Technická inspekce České republiky</b> , U Balabenky 1908/6, Praha 8, 18000, CZ
(111) <b>312186</b>		
(220) 04.12.2009		
(320) 04.12.2009		
(442) 17.02.2010		



(210) O-472783	(220) 16.12.2009 (320) 16.12.2009 (442) 17.02.2010 (151) 26.05.2010 (730) <b>KM Beta a.s.</b> , Dolní Valy 2, Hodonín, 69501, CZ (210) O-472850
(111) <b>312195</b> (220) 14.12.2009 (320) 14.12.2009 (442) 17.02.2010 (151) 26.05.2010 (730) <b>Technická inspekce České republiky</b> , U Balabenky 1908/6, Praha 8, 18000, CZ (210) O-472784	(111) <b>312204</b> (220) 17.12.2009 (320) 17.12.2009 (442) 17.02.2010 (151) 26.05.2010 (730) <b>AURATECH CZ s.r.o.</b> , Bolzanova 438, Jičín, 50601, CZ (210) O-472895
(111) <b>312196</b> (220) 14.12.2009 (320) 14.12.2009 (442) 17.02.2010 (151) 26.05.2010 (730) <b>PETRÓLEO BRASILEIRO S.A. - PETROBRAS</b> , Avenida República do Chile, 65, Centro, Rio de Janeiro, BR (210) O-472793	(111) <b>312205</b> (220) 17.12.2009 (320) 17.12.2009 (442) 17.02.2010 (151) 26.05.2010 (730) <b>Alfa Software, s.r.o.</b> , Pražská 22, Klatovy, 33901, CZ (210) O-472907
(111) <b>312197</b> (220) 15.12.2009 (320) 15.12.2009 (442) 17.02.2010 (151) 26.05.2010 (730) <b>KVADOS, a.s.</b> , Pivovarská 4/10, Ostrava, Moravská Ostrava, 70200, CZ (210) O-472815	(111) <b>312206</b> (220) 18.12.2009 (320) 18.12.2009 (442) 17.02.2010 (151) 26.05.2010 (730) <b>Burda Praha spol. s r.o.</b> , Přemyslovská 2845/43, Praha 3, 13000, CZ (210) O-472927
(111) <b>312198</b> (220) 15.12.2009 (320) 15.12.2009 (442) 17.02.2010 (151) 26.05.2010 (730) <b>MONSTER WORLDWIDE, INC.</b> , 622 Third Avenue, New York, NY, US (210) O-472816	(111) <b>312207</b> (220) 18.12.2009 (320) 18.12.2009 (442) 17.02.2010 (151) 26.05.2010 (730) <b>STAFIN a.s.</b> , E. Beneše 540/31, Plzeň, 30100, CZ (210) O-472929
(111) <b>312199</b> (220) 16.12.2009 (320) 16.12.2009 (442) 17.02.2010 (151) 26.05.2010 (730) <b>Hamé s.r.o.</b> , Na Drahách 814, Kunovice, 68604, CZ (210) O-472843	(111) <b>312208</b> (220) 18.12.2009 (320) 18.12.2009 (442) 17.02.2010 (151) 26.05.2010 (730) <b>Le Cheque Déjeuner s.r.o.</b> , Zelený pruh 1560/99, Praha 4, 14000, CZ (210) O-472932
(111) <b>312200</b> (220) 16.12.2009 (320) 16.12.2009 (442) 17.02.2010 (151) 26.05.2010 (730) <b>ČEZ, a.s.</b> , Duhová 2/1444, Praha 4, 14053, CZ (210) O-472845	(111) <b>312209</b> (220) 21.12.2009 (320) 21.12.2009 (442) 17.02.2010 (151) 26.05.2010 (730) <b>Asociace pro elektronickou komerci (APEK)</b> , Sokolská 23, Praha 2, 12000, CZ (210) O-472964
(111) <b>312201</b> (220) 16.12.2009 (320) 16.12.2009 (442) 17.02.2010 (151) 26.05.2010 (730) <b>ČEZ, a.s.</b> , Duhová 2/1444, Praha 4, 14053, CZ (210) O-472846	(111) <b>312210</b> (220) 21.12.2009 (320) 21.12.2009 (442) 17.02.2010 (151) 26.05.2010 (730) <b>Asociace pro elektronickou komerci (APEK)</b> , Sokolská 23, Praha 2, 12000, CZ (210) O-472965
(111) <b>312202</b> (220) 16.12.2009 (320) 16.12.2009 (442) 17.02.2010 (151) 26.05.2010 (730) <b>LAURINI EU, s.r.o.</b> , Pražského povstání 28/4996, Jablonec nad Nisou, 46604, CZ (210) O-472847	(111) <b>312211</b> (220) 21.12.2009 (320) 21.12.2009 (442) 17.02.2010 (151) 26.05.2010 (730) <b>K + K zahrada, s.r.o.</b> , Kozi 203, Blažovice, 66408, CZ
(111) <b>312203</b>	

(210) O-472969	(220) 28.12.2009 (320) 28.12.2009 (442) 17.02.2010 (151) 26.05.2010 (730) <b>Ůlker spol. s r.o.</b> , Jilská 4, Praha 1, 11000, CZ (210) O-473095
(111) <b>312212</b> (220) 21.12.2009 (320) 21.12.2009 (442) 17.02.2010 (151) 26.05.2010 (730) <b>Bartoš Petr Ing.</b> , Na Vyhliďce 926, Bučovice, 68501, CZ (210) O-472976	(111) <b>312221</b> (220) 30.12.2009 (320) 30.12.2009 (442) 17.02.2010 (151) 26.05.2010 (730) <b>EFG CZ spol. s r.o.</b> , Na Jarově 4, Praha 3, 13000, CZ (210) O-473129
(111) <b>312213</b> (220) 21.12.2009 (320) 21.12.2009 (442) 17.02.2010 (151) 26.05.2010 (730) <b>Rožnovské pivní lázně s.r.o.</b> , Pivovarská 6, Rožnov pod Radhoštěm, 75661, CZ (210) O-472993	(111) <b>312222</b> (220) 30.12.2009 (320) 30.12.2009 (442) 17.02.2010 (151) 26.05.2010 (730) <b>Česká televize</b> , Kavčí Hory, Praha 4 - Kavčí Hory, 14070, CZ (210) O-473137
(111) <b>312214</b> (220) 21.12.2009 (320) 21.12.2009 (442) 17.02.2010 (151) 26.05.2010 (730) <b>Appraising Alpha, s.r.o.</b> , Trojanova 12, Praha 2, 12000, CZ (210) O-472995	(111) <b>312223</b> (220) 30.12.2009 (320) 30.12.2009 (442) 17.02.2010 (151) 26.05.2010 (730) <b>Česká televize</b> , Kavčí Hory, Praha 4 - Kavčí Hory, 14070, CZ (210) O-473138
(111) <b>312215</b> (220) 28.10.2003 (320) 29.07.2003 (442) 17.02.2010 (151) 26.05.2010 (730) <b>ACO Technologies plc</b> , Aco Business Park Hitchin Road, Shefford,, GB (210) O-473020	(111) <b>312224</b> (220) 30.12.2009 (320) 30.12.2009 (442) 17.02.2010 (151) 26.05.2010 (730) <b>Česká televize</b> , Kavčí Hory, Praha 4 - Kavčí Hory, 14070, CZ (210) O-473139
(111) <b>312216</b> (220) 23.12.2009 (320) 23.12.2009 (442) 17.02.2010 (151) 26.05.2010 (730) <b>Vitáček Pavel</b> , Chelčického 526, Chrudim, 53701, CZ (210) O-473065	(111) <b>312225</b> (220) 30.12.2009 (320) 30.12.2009 (442) 17.02.2010 (151) 26.05.2010 (730) <b>Česká televize</b> , Kavčí Hory, Praha 4 - Kavčí Hory, 14070, CZ (210) O-473140
(111) <b>312217</b> (220) 23.12.2009 (320) 23.12.2009 (442) 17.02.2010 (151) 26.05.2010 (730) <b>EXBIO Praha, a.s.</b> , Nad Safinou II/366, Vestec, 25242, CZ (210) O-473066	(111) <b>312226</b> (220) 30.12.2009 (320) 30.12.2009 (442) 17.02.2010 (151) 26.05.2010 (730) <b>Česká televize</b> , Kavčí Hory, Praha 4 - Kavčí Hory, 14070, CZ (210) O-473141
(111) <b>312218</b> (220) 23.12.2009 (320) 23.12.2009 (442) 17.02.2010 (151) 26.05.2010 (730) <b>Z + M servis, spol. s r.o.</b> , Valchařská 3261/17, Ostrava, Moravská Ostrava, 70200, CZ (210) O-473075	(111) <b>312227</b> (220) 30.12.2009 (320) 30.12.2009 (442) 17.02.2010 (151) 26.05.2010 (730) <b>Bicenc Petr Ing.</b> , Koldům 1581, Litvínov, 43601, CZ (210) O-473145
(111) <b>312219</b> (220) 23.12.2009 (320) 23.12.2009 (442) 17.02.2010 (151) 26.05.2010 (730) <b>BARTIDA s.r.o.</b> , Zborovská 54, Praha 5, 15000, CZ (210) O-473080	(111) <b>312228</b> (220) 31.12.2009 (320) 31.12.2009 (442) 17.02.2010 (151) 26.05.2010
(111) <b>312220</b>	

(730) <b>ASTIN Catalysts and Chemicals, s.r.o.</b> , Záluží 1, Litvínov, 43670, CZ	(111) <b>312237</b>
(210) O-473164	(220) 13.01.2010
	(320) 13.01.2010
	(442) 17.02.2010
	(151) 26.05.2010
	(730) <b>Mad Apple s.r.o.</b> , Palliardiho 1440/2A, Znojmo, 66902, CZ
	(210) O-473381
(111) <b>312229</b>	
(220) 06.01.2010	
(320) 06.01.2010	
(442) 17.02.2010	
(151) 26.05.2010	
(730) <b>ART CONCERN s.r.o.</b> , Drážďanská 175/143, Ústí nad Labem, 40007, CZ	(111) <b>312238</b>
(210) O-473230	(220) 13.01.2010
	(320) 13.01.2010
	(442) 17.02.2010
	(151) 26.05.2010
	(730) <b>Golf &amp; Country Club Mstětice</b> , Mstětice 5, Zeleneč, Praha - východ, 25091, CZ
	(210) O-473403
(111) <b>312230</b>	
(220) 06.01.2010	
(320) 06.01.2010	
(442) 17.02.2010	
(151) 26.05.2010	
(730) <b>ART CONCERN s.r.o.</b> , Drážďanská 175/143, Ústí nad Labem, 40007, CZ	(111) <b>312239</b>
(210) O-473231	(220) 13.01.2010
	(320) 13.01.2010
	(442) 17.02.2010
	(151) 26.05.2010
	(730) <b>Konarovská Helena</b> , Wenzigova 14, Praha 2, 12000, CZ
	(210) O-473416
(111) <b>312231</b>	
(220) 06.01.2010	
(320) 06.01.2010	
(442) 17.02.2010	
(151) 26.05.2010	
(730) <b>Sotáková Simona</b> , Bukovinská 92, Praha 9, 19017, CZ	(111) <b>312240</b>
(210) O-473234	(220) 14.01.2010
	(320) 14.01.2010
	(442) 17.02.2010
	(151) 26.05.2010
	(730) <b>Prague Twenty, o.p.s.</b> , Tržiště 13/366, Praha 1, 11800, CZ
	(210) O-473433
(111) <b>312232</b>	
(220) 06.01.2010	
(320) 06.01.2010	
(442) 17.02.2010	
(151) 26.05.2010	
(730) <b>ORANGE GROUP a.s.</b> , Bartolomějská 11, Praha 1, 11000, CZ	(111) <b>312241</b>
(210) O-473236	(220) 14.01.2010
	(320) 14.01.2010
	(442) 17.02.2010
	(151) 26.05.2010
	(730) <b>Rocco Forte &amp; Family (CR) s.r.o.</b> , Letenská 12/33, Praha 1, 11800, CZ
	(210) O-473444
(111) <b>312233</b>	
(220) 06.01.2010	
(320) 06.01.2010	
(442) 17.02.2010	
(151) 26.05.2010	
(730) <b>O2 Holdings Limited</b> , Wellington Street, Slough, Berkshire SL1 1YP, GB	(111) <b>312242</b>
(210) O-473254	(220) 15.01.2010
	(320) 15.01.2010
	(442) 17.02.2010
	(151) 26.05.2010
	(730) <b>Werco spol. s r.o.</b> , Za Mlýnem 1562/25, Praha 4, 14700, CZ
	(210) O-473452
(111) <b>312234</b>	
(220) 07.01.2010	
(320) 07.01.2010	
(442) 17.02.2010	
(151) 26.05.2010	
(730) <b>KUPEG úvěrová pojišťovna, a.s.</b> , Na Pankráci 1683/127, Praha 4, 14000, CZ	(111) <b>312243</b>
(210) O-473262	(220) 15.01.2010
	(320) 15.01.2010
	(442) 17.02.2010
	(151) 26.05.2010
	(730) <b>Českomoravská stavební spořitelna, a.s.</b> , Vinohradská 3218/169, Praha 10, 10017, CZ
	(210) O-473453
(111) <b>312235</b>	
(220) 08.01.2010	
(320) 08.01.2010	
(442) 17.02.2010	
(151) 26.05.2010	
(730) <b>Mgr. Jiří Kastner, MBA</b> , Foerstrova 1688, Hradec Králové, 50002, CZ	(111) <b>312244</b>
(210) O-473290	(220) 15.01.2010
	(320) 15.01.2010
	(442) 17.02.2010
	(151) 26.05.2010
	(730) <b>Král Jaroslav</b> , Loučky 151, Odry, 74235, CZ
	(210) O-473454
(111) <b>312236</b>	
(220) 12.01.2010	
(320) 12.01.2010	
(442) 17.02.2010	
(151) 26.05.2010	
(730) <b>RUNWELL s.r.o.</b> , Wilsonova 372/6, Praha 1, 11000, CZ	(111) <b>312245</b>
(210) O-473372	(220) 15.01.2010
	(320) 15.01.2010

(442) 17.02.2010  
(151) 26.05.2010  
(730) **W.S. DRINKS, a.s.**, Ovčáry 4, Nové Dvory, 28531, CZ  
(210) O-473457

(111) **312246**  
(220) 15.01.2010  
(320) 15.01.2010  
(442) 17.02.2010  
(151) 26.05.2010  
(730) **W.S. DRINKS, a.s.**, Ovčáry 4, Nové Dvory, 28531, CZ  
(210) O-473458

(111) **312247**  
(220) 18.01.2010  
(320) 18.01.2010  
(442) 17.02.2010  
(151) 26.05.2010  
(730) **STATUS a.s.**, Přílepská 1692, Roztoky, 25263, CZ  
(210) O-473501

(111) **312248**  
(220) 18.01.2010  
(320) 18.01.2010  
(442) 17.02.2010  
(151) 26.05.2010  
(730) **Hrdý Petr**, Jana Příbika 950/9, Praha 9, 19000, CZ  
(210) O-473519

(111) **312249**  
(220) 20.01.2010  
(320) 20.01.2010  
(442) 17.02.2010  
(151) 26.05.2010  
(730) **PRAGA LETECKÁ VÝROBA s.r.o.**, Na Výsluní 201/13, Praha 10, 10000, CZ  
(210) O-473593

(111) **312250**  
(220) 21.01.2010  
(320) 21.01.2010  
(442) 17.02.2010  
(151) 26.05.2010  
(730) **UNITED BAKERIES a.s.**, Pekařská 1/598, Praha 5, 15500, CZ  
(210) O-473610

(111) **312251**  
(220) 21.01.2010  
(320) 21.01.2010  
(442) 17.02.2010  
(151) 26.05.2010  
(730) **TANEX Vladislav, a.s.**, Vladislav 70, Vladislav, 67501, CZ  
(210) O-473636

(111) **312252**  
(220) 22.01.2010  
(320) 22.01.2010  
(442) 17.02.2010  
(151) 26.05.2010  
(730) **JET COMPANY, s.r.o.**, Václavské náměstí 64, Praha 1, 11000, CZ  
(210) O-473656

(111) **312253**  
(220) 22.01.2010  
(320) 22.01.2010  
(442) 17.02.2010  
(151) 26.05.2010  
(730) **Seidl Patrik**, Zápy 157, Brandýs nad Labem, 25001, CZ  
(210) O-473664

(111) **312254**  
(220) 22.01.2010  
(320) 22.01.2010  
(442) 17.02.2010  
(151) 26.05.2010  
(730) **Tomeš Ján**, Údolní 50, Brno - Střed, 60200, CZ  
(210) O-473665

(111) **312255**  
(220) 22.01.2010  
(320) 22.01.2010  
(442) 17.02.2010  
(151) 26.05.2010  
(730) **UNILEVER N.V.**, Weena 455, 3013 AL Rotterdam, NL  
(210) O-473675

(111) **312256**  
(220) 22.01.2010  
(320) 22.01.2010  
(442) 17.02.2010  
(151) 26.05.2010  
(730) **Mladá fronta a.s.**, Mezi Vodami 1952/9, Praha 4 - Modřany, 14300, CZ  
(210) O-473677

(111) **312257**  
(220) 25.01.2010  
(320) 25.01.2010  
(442) 17.02.2010  
(151) 26.05.2010  
(730) **Česká spořitelna, a.s.**, Olbrachtova 1929/62, Praha 4, 14000, CZ  
(210) O-473689

(111) **312258**  
(220) 25.01.2010  
(320) 25.01.2010  
(442) 17.02.2010  
(151) 26.05.2010  
(730) **Tea Time jazyková škola s.r.o.**, V olšínách 2270/122, Praha 10 - Strašnice, 10000, CZ  
(210) O-473700

(111) **312259**  
(220) 25.01.2010  
(320) 25.01.2010  
(442) 17.02.2010  
(151) 26.05.2010  
(730) **Tea Time jazyková škola s.r.o.**, V Olšínách 2270/122, Praha 10 - Strašnice, 10000, CZ  
(210) O-473701

(111) **312260**  
(220) 25.01.2010  
(320) 25.01.2010  
(442) 17.02.2010  
(151) 26.05.2010  
(730) **Balák Martin**, Svážná 7, Brno, 63400, CZ  
(210) O-473705

(111) **312261**  
(220) 25.01.2010  
(320) 25.01.2010  
(442) 17.02.2010  
(151) 26.05.2010  
(730) **Balák Martin**, Svážná 7, Brno, 63400, CZ  
(210) O-473706

(111) **312262**  
(220) 25.01.2010  
(320) 25.01.2010  
(442) 17.02.2010  
(151) 26.05.2010

(730) **UNILEVER N.V.**, Weena 455, Rotterdam 3013 AL, NL  
(210) O-473714

---

(111) **312263**  
(220) 28.01.2010  
(320) 28.01.2010  
(442) 17.02.2010  
(151) 26.05.2010  
(730) **ZÁSOBOVÁNÍ TEPLEM VSETÍN a.s.**, Jiráskova  
1326, Vsetín, 75501, CZ  
(210) O-473800

---

(111) **312264**  
(220) 28.01.2010  
(320) 28.01.2010  
(442) 17.02.2010  
(151) 26.05.2010  
(730) **Wm. Wrigley Jr. Company a Delaware Corporation**,  
North Michigan Avenue 410, Chicago, 60611, IL, US  
(210) O-473812

---

(111) **312265**  
(220) 28.01.2010  
(320) 28.01.2010  
(442) 17.02.2010  
(151) 26.05.2010  
(730) **ARAMIS, s.r.o.**, Holečkova 29/657, Praha 5, 15095, CZ  
(210) O-473816

---

(111) **312266**  
(220) 29.01.2010  
(320) 29.01.2010  
(442) 17.02.2010  
(151) 26.05.2010  
(730) **Mužik Vladimír Mgr.**, Sokolovská 1043, Beroun,  
26601, CZ  
(210) O-473840

---

(111) **312267**  
(220) 08.11.2007  
(320) 08.11.2007  
(442)  
(151) 26.05.2010  
(730) **RECTICEL Naamloze vennootschap**, Olympiadenlaan  
2, Brussels, BE  
(210) O-476550

---

## Ochranné známky zrušené a prohlášené za neplatné

Tato kapitola obsahuje údaje o rozhodnutích o zrušení ochranné známky na základě ustanovení § 31 zákona č. 441/2003 Sb. nebo o prohlášení ochranné známky za neplatnou na základě ustanovení § 32 zákona č. 441/2003 Sb. Existuje-li důvod zrušení/prohlášení ochranné známky za neplatnou pouze ve vztahu k některým z výrobků nebo služeb, Úřad ochrannou známku zruší/prohlásí za neplatnou pouze pro tyto výrobky nebo služby. Údaje o výsledku rozhodnutí (zrušení ochranné známky, částečné zrušení ochranné známky, prohlášení ochranné známky za neplatnou, prohlášení ochranné známky za částečně neplatnou) jsou uvedeny za datem právní moci rozhodnutí pod INID kódem (583) s názvem "Datum právní moci rozhodnutí/výsledek rozhodnutí".

(111) 177463

(540)



(583) 25.05.2010 / částečné zrušení ochranné známky

---



## Obnovy zápisu ochranných známek

(111) **112583**  
(220) 17.07.1930  
(151) 17.07.1930  
(540)  
**EVELYN**  
(730) **TEXTIL INVEST s.r.o.**, Na Poříčí 1041/12, Praha 1, Nové Město, 11000, CZ  
(510) (24) tkaniny všeho druhu.  
(511) 24  
(210) O-17533

(111) **112585**  
(220) 17.07.1930  
(151) 17.07.1930  
(540)  
**NADJA**  
(730) **TEXTIL INVEST s.r.o.**, Na Poříčí 1041/2, Praha 1, Nové Město, 11000, CZ  
(510) (24) tkaniny všeho druhu.  
(511) 24  
(210) O-17532

(111) **150413**  
(220) 19.10.1950  
(151) 19.10.1950  
(540)  
**NEPHROSAL**  
(730) **FYTOPHARMA, a. s.**, Dukelských hrdinů 651, Malacky, SK  
(740) KANIA, SEDLÁK, SMOLA Patentová a známková kancelář, Ing. František Kania, Mendlovo nám. 1a, Brno, 60300  
(510) Léčiva, drogy, farmaceutické přípravky humánní a veterinární, chemické výrobky pro průmysl, lékařství, hygienu, farmacie a vědu, přípravky baktericidní, fungicidní, insekticidní, desinfekční přípravky, přípravky proti nákaze, přípravky pro konzervování, prostředky k hubení škůdců a ničení rostlin, čistící prostředky, léčebná mýdla, vonné a kosmetické přípravky, látky pro kosmetiku a parfumerii, etherické oleje, přípravky sílicí a dietetické, náplasti.  
(511) 1, 2, 3, 4, 5, 10, 32  
(210) O-19238

(111) **154280**  
(220) 01.06.1960  
(151) 30.06.1960  
(540)  
**CHAMPION**  
(730) **Federal-Mogul Ignition Company**, 26555 Northwestern Highway, Soutfield, MI, US  
(740) Čermák Hořejš Myslíl a spol., JUDr. Karel Čermák, advokát, Národní 32, Praha 1, 11000  
(510) (2) zapalovací svíčky.  
(511) 2  
(210) O-22190

(111) **154517**  
(220) 26.10.1960  
(151) 17.02.1961  
(540)  
**AŽÚR**  
(730) **HENKEL ČR, spol. s r.o.**, U Průhonu 10, Praha 7, 17004, CZ  
(740) Patentservis Praha a.s., Jivenská 1273/1, Praha 4, 14021  
(510) (3) prací prostředky roznoho druhu.  
(511) 3  
(210) O-23151

(111) **154830**  
(220) 12.07.1960  
(151) 30.08.1961

(540)



(730) **Federal-Mogul Aftermarket UK Limited**, Styal Road, Manchester, England GB M22 5TN, GB  
(740) Společná advokátní kancelář Všetěčka a partneři, JUDr. Švorčík Otakar, Hálkova 2, Praha 2, 12000  
(510) (7) motory na vnitřní spalování, jejich části a příslušenství, radiátory, kompresory, strojní nástroje, jejich části a obráběcí stroje, vrtací pouzdra, hydraulické stroje a jejich součásti a boylery.  
(511) 7  
(210) O-22688

(111) **154832**  
(220) 12.07.1960  
(151) 30.08.1961  
(540)



(730) **Federal-Mogul Aftermarket UK Limited**, Styal Road, Manchester, England GB M22 5TN, GB  
(740) Společná advokátní kancelář Všetěčka a partneři, JUDr. Švorčík Otakar, Hálkova 2, Praha 2, 12000  
(510) (12) části a příslušenství motorových vozidel, letadla, motorové čluny, jejich části a příslušenství.  
(511) 12  
(210) O-22690

(111) **154833**  
(220) 12.07.1960  
(151) 29.08.1961  
(540)



(730) **Federal-Mogul Aftermarket UK Limited**, Styal Road, Manchester, England GB M22 5TN, GB  
(740) Společná advokátní kancelář Všetěčka a partneři, JUDr. Švorčík Otakar, Hálkova 2, Praha 2, 12000  
(510) (6) výrobky z litiny a kovové výlisky všeho druhu a kovová těsnění.  
(511) 6  
(210) O-22691

(111) **160079**  
(220) 18.09.1970  
(151) 18.12.1970  
(540)

**TOFA**



- (730) **DETOA Albrechtice s.r.o.**, Jiřetín pod Bukovou č.p. 6, Albrechtice v Jizerských horách, 46843, CZ (540)  
(740) Ing. Dana Bublíková, Turistická 4322/28, Jablonec nad Nisou, 46606  
(510) (15) mechaniky hrací k vestavění do klavírů.  
(511) 15  
(210) O-44674

- (111) **164507**  
(220) 21.08.1980  
(151) 18.09.1980  
(540)

### DEOXYMYKOIN

- (730) **Glenmark Pharmaceuticals s.r.o.**, Hvězdova 1716/2b, Praha 4, 14078, CZ  
(740) DOLEČEK KAHOUNOVÁ SEDLÁČKOVÁ Advokátní kancelář, Mgr. Kateřina Sedláčková, Ostrovní 30/126, Praha 1, 11000  
(510) Výrobky lučební pro zdravotnický průmysl, umělé a syntetické pryskyřice, lučebniny na konzervování potravin. Výrobky kosmetické, etherické oleje, zdravotnická mýdla, vodičky na mytí vlasů, prostředky na čištění zubů. Výrobky farmaceutické, veterinářské a zdravotnické, léčiva pro lidi a zvířata, medikované krmné přípravky, vitaminové a léčebné přísady do krmiv, výrobky dietetické pro děti a nemocné, náplasti, materiál na obvazy, hmoty na plombování zubů a na otisky zubů, desinfekční prostředky, prostředky na ničení plevele a škodlivých zvířat, medicínální nápoje, sirupy k farmaceutickým účelům. Chemické přísady do krmiv, krmné směsi.  
(511) 1, 3, 5, 31  
(210) O-51869

- (111) **168359**  
(220) 14.06.1990  
(151) 06.06.1991  
(540)



- (730) **NÖM AG**, Vöslauer Strasse 109, Baden, AT  
(740) PATENTSERVIS Praha a.s., Jivenská 1273/1, Praha 4, 14021  
(510) Mléčný cukr a další dietetické potraviny, mléko, kondenzované mléko, mlékařenské výrobky, rosoly, zavařeniny, výrobky z cukru, cukrovinky, mléčné nápoje, zmrzlina, mražené krémy, nápoje zhotovené ze syrovátky.  
(511) 5, 29, 30, 32  
(210) O-57759

- (111) **168532**  
(220) 25.05.1990  
(151) 16.08.1991  
(540)

### MICHAEL KORS

- (730) **MICHAEL KORS LLC, společnost zřízená podle zákonů státu Delaware**, 119 West 24th Street, New York, NY, US  
(740) Čermák Hořejš Matějka a spol., JUDr. Karel Čermák, advokát, Národní 32, Praha 1, 11000  
(510) (25) oděvy, prádlo, boty, střevíce, trepky.  
(511) 25  
(210) O-57578

- (111) **168585**  
(220) 12.06.1990  
(151) 11.09.1991



- (730) **Karel Mojžíš**, Okružní 4699, Zlín, 76005, CZ  
(740) Ing. Jan Görig, UTB ve Zlíně, Univerzitní institut, Nám. T. G. Masaryka 5555, Zlín, 76001  
(510) (9) výrobní a obchodní činnost v oblasti malé automatizace.  
(511) 9  
(210) O-57736

- (111) **168926**  
(220) 03.01.1990  
(151) 06.12.1991  
(540)



- (730) **Joseph & Henry Wilson Limited**, PO Box 244, Upton Road, Bristol BS99 7UJ, GB  
(740) KOREJZOVÁ & SPOL., v.o.s., JUDr. Petra Korejzová, advokátka, Korunní 810/104 E, Praha 10, 10100  
(510) (34) tabák v surovém stavu, tabákové výrobky, potřeby pro kuřáky, zejména šňupavý tabák.  
(511) 34  
(210) O-56807

- (111) **169163**  
(220) 20.06.1990  
(151) 29.01.1992  
(540)

### MENTOR GRAPHICS

- (730) **MENTOR GRAPHICS CORPORATION, společnost zřízená podle zákonů státu Oregon**, Wilsonville, OR, US  
(740) Rott, Růžička & Guttman Patentové, známkové a advokátní kanceláře, JUDr. Vladimír Rott, Vinohradská 37, Praha 2, 12000  
(510) Počítačové programy a hardware včetně pracovních stanic zahrnujících zařízení pro vstup dat, obrazovkový terminál a jednotku na zpracování dat a manuály a tištěné publikace týkající se tohoto zboží.  
(511) 9, 16  
(210) O-57794

- (111) **169285**  
(220) 19.09.1990  
(151) 29.02.1992  
(540)

### TERRA

- (730) **Henkel AG & Co. KGaA**, Henkelstrasse 67, Düsseldorf, 40589, DE  
(740) KOREJZOVÁ & SPOL., v.o.s., JUDr. Petra Korejzová, Korunní 810/104 E, Praha 10, 10100  
(510) (3) bělicí přípravky a jiné prostředky k použití při praní, čistící, leštící, prací a brusné přípravky, přípravky k odstraňování skvrn, přípravky k odstraňování nátěrů, odlakovače, mýdla, detergenty, vosky, přípravky charakteru vosků pro aplikaci na upravené a neupravené povrchy, přípravky k odstraňování vosků, leštidla na obuv, krémy na obuv, čistící prostředky na obuv.  
(511) 3  
(210) O-58650

(111) **169398**  
(220) 02.07.1990  
(151) 10.03.1992  
(540)

## BLUE CORAL

(730) **Pennzoil-Quaker State Company**, 700 Milam Street, Houston, TX, US  
(740) Společná advokátní kancelář Vsetečka Zelený Švorčík Kalenský a partneři, JUDr. Pavel Zelený, Hálkova 2, Praha 2, 12000  
(510) Leštidla na automobily ve formě tekutin a past, přípravky pro konečnou úpravu laků, lakovaných povrchů, fermeží nebo vypalovaných emailů a veškeré přípravky pro tvrdé povrchy.  
(511) 2, 3  
(210) O-57900

(111) **169848**  
(220) 20.12.1990  
(151) 20.04.1992  
(540)

## STRUCTURE

(730) **Sears Brands, LLC**, 3333 Beverly Road, Hoffman Estates, IL, US  
(740) Společná advokátní kancelář Vsetečka Zelený Švorčík Kalenský a partneři, JUDr. Petr Kalenský, Hálkova 2, Praha 2, 12000  
(510) (25) dámské kalhoty a kabáty, pánské košile, šortky, kalhoty.  
(511) 25  
(210) O-59805

(111) **170483**  
(220) 27.12.1990  
(151) 24.06.1992  
(540)

## HITACHI

(730) **Kabushiki Kaisha Hitachi Seisakusho**, Tokyo, JP  
(740) Čermák Hořejš Matějka a spol., JUDr. Jan Matějka, advokát, Národní 32, Praha 1, 11000  
(510) Chemické výrobky pro průmyslové a vědecké účely, chemické výrobky pro fotografii, zemědělství a lesnictví; pryskyřice umělé, plastické hmoty v surovém stavu, v pastách nebo v tekutém stavu; půdní hnojiva přírodní a umělá; hasící prostředky; prostředky pro kalení a pro svařování; chemické prostředky pro konzervování potravin, třísloviny; průmyslová pojidla; obecné kovy, v surovém a polozpracovaném stavu a jejich slitiny; kotvy, kovadliny, zvony, stavební materiál z válcovaného a litého kovu, kolejnice a jiný kovový materiál určený k železničním účelům; řetězy; kovové kabely a dráty (s výjimkou drátů k elektrotechnickým účelům); zámečnické výrobky, kovové roury; nedobyté pokladny a schránky; ocelové kuličky; podkovy, hřebíky a šrouby; jiné kovové výrobky, které nejsou obsazeny v jiných třídách; rudy; stroje a obráběcí stroje (s výjimkou těch, které jsou zahrnuty ve tř.9-12 a 16) motory; soukolí a hnací řemeny; zemědělské stroje a líhně, maznice; ruční nástroje zastávající funkci nářadí v příslušných oborech; nožičské výrobky, včetně nožičských výrobků z drahých kovů, včetně břitev a holicích elektrických strojků; vidličky a lžice včetně z drahých kovů; zbraně sečné a bodné; přístroje a nástroje k vědeckým a laboratorním účelům; přístroje a nástroje navigační, tj. přístroje a nástroje určené k

přenášení rozkazů, k měření a přístroje všeobecně užívané při řízení lodí a letadel, přístroje a nástroje geodetické a přístroje a nástroje elektrické, nezačleněné do jiných tříd; přístroje a nástroje pro bezdrátovou telegrafii, přístroje fotografické, kinematografické, optické včetně promítačů obrazů a zvětšovací přístrojů; přístroje a nástroje k vážení a měření, přístroje a nástroje signalizační včetně signálních píšťalek; přístroje a nástroje určené ke kontrolním účelům; přístroje a nástroje pro účely záchranné a učební; automaty uváděné v činnost vhozením mince nebo známky, přístroje pro záznam a reprodukci mluveného slova; zapisovací pokladny a počítací stroje včetně kancelářských děrovacích strojů; hasící přístroje a nástroje, které jsou zařazeny do tř.9; elektromechanické a elektrotermické přístroje a zařízení; elektrotermické nástroje a přístroje, jako: ruční elektrické svářečky, elektrické svářečky a pod.; elektrické přístroje a zařízení, jako: elektricky vytápěné podušky, elektricky vytápěné oděvy a součásti oděvů, elektrické ohříváče nohou, elektrické zapalovače atd.; elektromechanická zařízení pro domácí účely určená k čištění, jako: elektrické vysavače prachu, leštiče parket a pod.; přístroje a nástroje chirurgické, lékařské, zubolékařské a zvěrolékařské, včetně speciálního nábytku pro tyto obory a včetně přístrojů a zdravotnických pomůcek, jako: ortopedické bandáže, zdravotnické výrobky z gumy, protézy a pod.; osvětlovací a topná zařízení pro vaření, chlazení, větrání včetně klimatizačních zařízení nebo zařízení pro úpravu vzduchu a zařízení zdravotnická; pozemní vozidla, motory pro pozemní vozidla, poháněcí soukolí a hnací řemeny pro pozemní vozidla; zařízení pro leteckou, lodní a pozemní dopravu.

(511) 1, 6, 7, 8, 9, 10, 11, 12  
(210) O-59844

(111) **228987**  
(220) 09.06.2000  
(151) 20.11.2000  
(540)



(730) **Oděvní podnik, a. s.**, Za drahou 2, Prostějov, 79704, CZ  
(510) (3) mýdla, parfumerie, kosmetika; (14) drahé kovy a jejich slitiny, šperky, drahé kameny, klenotnické zboží nebo nepravé, knoflíky do manžet, jehlice do kravat; (18) deštníky, slučníky, hole, kufrы a zavazadla; (25) oděvy svrchní, dámské a pánské prádlo, obuv, kloubnické zboží; (26) krajky, stuhy a tkaničky, galanterie, knoflíky, umělé květiny; (40) zpracování a úprava materiálu, potisky šatstva především triček.  
(511) 3, 14, 18, 25, 26, 40  
(210) O-156215

(111) **230317**  
(220) 12.11.1999  
(151) 22.01.2001  
(540)



(730) **MIKROKLIMA s.r.o.**, Veverkova 1343, Hradec Králové, 50002, CZ  
(510) (9) prvky automatické regulace, počítače; (11) vzduchotechnika, zařízení pro klimatizaci a vytápění, komínové roury, kouřovody; (42) projekční činnost v oblastech: vzduchotechnika, klimatizace, automatické regulace, komínových systémů.  
(511) 9, 11, 42  
(210) O-148820

(111) **231483**  
(220) 26.06.2000  
(151) 21.02.2001  
(540)

**Promi**  
Dnem i nocí mezi prominenty

(730) **BURDA Praha, spol. s r.o.**, Přemyslovská 2845/43, Praha 3, 13000, CZ  
(510) (16) tiskoviny, časopisy, periodika a knihy, obalové materiály z plastických hmot, tiskařské štočky, papír a výrobky z papíru; (41) výchovná a zábavná činnost, nakladatelství a vydavatelství.  
(511) 16, 41  
(210) O-156865

(111) **231498**  
(220) 14.08.2000  
(151) 21.02.2001  
(540)

**fantina**

(730) **ASTRATEx s.r.o.**, Kubelíkova 1224/42, Praha 3, 13000, CZ  
(740) Ing. Milan Škoda, Nahořanská 308, Nové Město nad Metují, 54901  
(510) (25) oděvy a spodní prádlo; (35) reklamní a marketingová činnost.  
(511) 25, 35  
(210) O-158234

(111) **231499**  
(220) 14.08.2000  
(151) 21.02.2001  
(540)

**ASTRATEx**

(730) **ASTRATEx s.r.o.**, Kubelíkova 1224/42, Praha 3, 13000, CZ  
(740) Ing. Milan Škoda, Nahořanská 308, Nové Město nad Metují, 54901  
(510) (25) oděvy a spodní prádlo; (35) reklamní a marketingová činnost.  
(511) 25, 35  
(210) O-158235

(111) **232395**  
(220) 20.06.2000  
(151) 28.03.2001

(540)



(730) **Alticor Inc.**, 7575 Fulton Street East, Ada, MI, US  
(740) Společná advokátní kancelář Vsetečka Zelený Švorčík Kalenský a partneři, JUDr. Pavel Zelený, Hálkova 2, Praha 2, 12000  
(510) (11) přístroje pro čištění a změkčování vody a filtrační systémy pro pitnou vodu, karbonování a díly k nim; (21) prázdné lahve; (32) pitná a pramenitá voda.  
(511) 11, 21, 32  
(210) O-156614

(111) **232411**  
(220) 10.07.2000  
(151) 28.03.2001  
(540)



(730) **JIM BEAM BRANDS CO.**, 510 Lake Cook Road, Deerfield, IL, US  
(740) **KOREJZOVÁ & SPOL.**, v.o.s., JUDr. Petra Korejzová, Korunní 810/104 E, Praha 10, 10100  
(510) (33) alkoholické nápoje, zejména whisky.  
(511) 33  
(210) O-157244

(111) **233825**  
(220) 31.05.2000  
(151) 23.05.2001  
(540)



(730) **Mevaco Holding GmbH & Co. KG**, Vordere Karlstrasse 12, 73033 Göppingen, DE  
(740) Advokátní a patentová kancelář Traplová, Hakr, Kubát, JUDr. Traplová Jarmila, Přístavní 24, Praha 7, 17000  
(510) (6) kovy a jejich slitiny, výrobky z kovu pro tuto třídu, polorozpracované kovy, rudy, různé druhy oceli, zinku, titanu, hliníku, mědi, mosazi apod., hutní materiály, stavební materiály z kovu, plechy, děrované plechy, válcované materiály, trubky, ingoty apod., stavební a průmyslové prvky, díly a konstrukce z kovu, spojovací materiály, kování, kotvicí materiály; (35) zprostředkovatelská činnost v oblasti obchodu.  
(511) 6, 35  
(210) O-155936

(111) **233826**  
(220) 31.05.2000  
(151) 23.05.2001

(540)

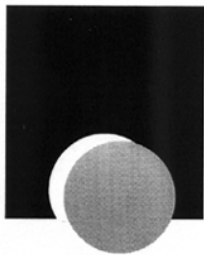

- (730) **Mevaco Holding GmbH & Co. KG**, Vordere Karlstrasse 12, 73033 Göppingen, DE  
(740) Advokátní a patentová kancelář Traplová, Hakr, Kubát, JUDr. Traplová Jarmila, Přístavní 24, Praha 7, 17000  
(510) (6) kovy a jejich slitiny, výrobky z kovu pro tuto třídu, polorozpracované kovy, rudy, různé druhy oceli, zinku, titanu, hliníku, mědi, mosazi apod., hutní materiály, stavební materiály z kovu, plechy, děrované plechy, válcované materiály, trubky, ingoty apod., stavební a průmyslové prvky, díly a konstrukce z kovu, spojovací materiály, kování, kotvicí materiály; (35) zprostředkovatelská činnost v oblasti obchodu.  
(511) 6, 35  
(210) O-155937

- (111) **234445**  
(220) 01.06.2000  
(151) 25.06.2001  
(540)

**TETOVÁNÍ**

- (730) **Libor Šmehlík**, Želatovská 551/38, Přerov - Přerov I-Město, 75002, CZ  
(740) Ing. Pavel Nádvořník s.r.o., Sokola Tůmy 1099/1, Ostrava-Mariánské Hory, 70900  
(510) (16) periodický tisk; (41) vydavatelská činnost.  
(511) 16, 41  
(210) O-155954

- (111) **234503**  
(220) 27.06.2000  
(151) 25.06.2001  
(540)

### EXTRACAL

- (730) **VitaHarmony, s.r.o.**, Vyhlička 39, Brno, 63800, CZ  
(740) Hájková Ludmila, Olbrachtovo nám. 5, Brno-Komín, 62400  
(510) (5) výrobky farmaceutické, zvěrolékařské a zdravotnické, výrobky dietetické k lékařským účelům, vitamínové a multivitamínové přípravky a nápoje, potraviny pro kojenice; (29) maso, ryby, drůbež, zvěřina, masové výtazky, konzervované, sušené a vařené ovoce a zelenina, rosoly, zavařeniny, vejce, mléko a mlékařenské výrobky, jedlé oleje a tuky, potraviny v konzervách, nálevy na saláty; (30) káva, čaj, kakao, cukr, rýže, tapioka, ságo, kávové náhražky, mouka a obilní výrobky, chléb, sušenky, suchary, koláče, jemné pečivo a cukrovinky, zmrzlina, med, sirup z melasy, kvasnice, prášky do pečiva, sůl, hořčice, pepř, ocet, chuťové omáčky, koření.  
(511) 5, 29, 30  
(210) O-156885

- (111) **234523**  
(220) 10.08.2000  
(151) 25.06.2001  
(540)

### BANMINTH

- (730) **Pfizer Products, Inc. a corporation of Connecticut**, Eastern Point Road, Groton, CT, US  
(740) Čermák Hořejš Matějka a spol., JUDr. Jan Matějka, advokát, Národní 32, Praha 1, 11000  
(510) (5) veterinářské přípravky.  
(511) 5  
(210) O-158205

- (111) **234542**  
(220) 08.09.2000  
(151) 25.06.2001  
(540)

### VORCUM

- (730) **Pfizer Products Inc., a Connecticut corporation**, Eastern Point Road, Groton, CT, US  
(740) Čermák Hořejš Matějka a spol., JUDr. Jan Matějka, advokát, Národní 32, Praha 1, 11000  
(510) (5) výrobky farmaceutické, zejména protiplišňové přípravky, výrobky veterinářské a hygienické, diabetické přípravky pro léčebné účely, potraviny pro batolata, náplasti, obvazový materiál, materiály pro plombování zubů a pro zubní otisky, dezinfekční přípravky, výrobky pro hubení škodlivých zvířat, fungicidy, herbicidy.  
(511) 5  
(210) O-158943

- (111) **235051**  
(220) 27.06.2000  
(151) 30.07.2001  
(540)



- (730) **Anna Klíšťová**, Opavská 436, Bohuslavice, 74719, CZ  
(740) Ing. Petr Soukup, patentový a známkový zástupce, Vídeňská 8, Olomouc, 77200  
(510) (1) hnojiva pro květiny a rostliny, zemina, zahradnické substráty, rašelina pro pěstování květin; (4) svíčky; (16) obaly a sáčky na květiny a rostliny z papíru a umělých hmot; (20) proutě a proutěné zboží, zejména dekorativní proutěné předměty, koše a květináče, nástěnné ozdoby; (21) drobné náční a nádoby pro zahrádkáře a pěstitele květin a plodin z plastických nebo jiných hmot, keramiky, skla, porcelánu, pálené hlíny, například vědra, džbery, džbány, kbelíky, konve, konvice, demižony, vany, vaničky, mísy, misky, sklenice, vázy, amfory, lahve, květináče, kořenáče, koše, košíky, stojany, stojánky a stolky na květiny, zavlažovače, na zalévání květin a rostlin, kropítka, opěrné tyčky pro rostliny, květiny, pro pastí na hlodavce, pro lapače hmyzu, pro klece pro ptáky a domácí zvířata; (26) umělé květiny, květinové stuhý; (28) vánoční a velikonoční ozdoby; (31) zemědělské, zahradnické a lesnické výrobky a plodiny, např. obiloviny, luskoviny, olejiny, okopaniny, brambory, plicniny, len a prádlné rostliny, technické plodiny, včetně jejich sadby, semen, sazenic a osiv, živé rostliny a květiny, hrnkové, sušené a řezané květiny, ovocné a okrasné školkařské výpěstky, léčivé a aromatické rostliny, krmiva pro ptáky a zvířata; (35) zprostředkovatelská činnost v oblasti obchodu a velkoobchodní činnosti; (42) vazba a aranžování květin a kytic, smuteční vazba, aranžování interiérů a exteriérů, poradenská činnost v oblasti zahrádkářství a pěstitelství.  
(511) 1, 4, 16, 20, 21, 26, 28, 31, 35, 42  
(210) O-154933

- (111) **235134**  
(220) 29.05.2000  
(151) 30.07.2001  
(540)

### MICHAEL KORS

- (730) **Michael Kors, L.L.C. Limited Liability Corporation of Delaware**, 550 Seventh Avenue, New York, NY, US  
(740) Čermák Hořejš Matějka a spol., JUDr. Karel Čermák, advokát, Národní 32, Praha 1, 11000  
(510) (9) brýle, rámečky a čočky, sluneční brýle a pouzdra na brýle.  
(511) 9  
(210) O-155835

(111) **235146**  
(220) 01.06.2000  
(151) 30.07.2001  
(540)



(730) **Zdeněk Josef**, Na dlážděnce 55/170, Praha 8, 18200, CZ  
(510) (14) vzácné kovy a jejich slitiny a výrobky z těchto látek nebo postříbeného nebo pozlaceného kovu, klenoty, bižuterie, drahokamy, hodinářské potřeby a chronometrické přístroje; (20) výrobky ze dřeva, korku, rákosu, vrbového proutí, z rohu, kosti, slonoviny, z kostic, želvoviny, jantaru, perleti, mořské pěny, náhražky všech těchto materiálů nebo náhražky z plastických hmot; (25) oděvy, obuv, kloboučnické zboží.  
(511) 14, 20, 25  
(210) O-155974

(111) **235153**  
(220) 07.06.2000  
(151) 30.07.2001  
(540)



(730) **FROMAGERIES BEL, société anonyme**, 16 boulevard Malesherbes, 75008 Paris, FR  
(740) Ing. Václav Herman, Hlavní 43, Průhonice, 25243  
(510) (29) sýry a mléčné výrobky; (30) chléb, sušenky, suchary, kekсы, biskvity, obiloviny.  
(511) 29, 30  
(210) O-156160

(111) **235193**  
(220) 27.06.2000  
(151) 30.07.2001  
(540)



(730) **VitaHarmony, s.r.o.**, Vyhlička 39, Brno, 63800, CZ  
(740) Hájková Ludmila, Olbrachtovo nám. 5, Brno-Komín, 62400  
(510) (5) výrobky farmaceutické, zvěrolékařské a zdravotnické, výrobky dietetické k lékařským účelům, vitamínové a multivitaminové přípravky a nápoje, potraviny pro kojení; (29) maso, ryby, drůbež, zvěřina, masové výtažky, konzervované, sušené a vařené ovoce a zelenina, rosoly, zavařeniny, vejce, mléko a mlékařské výrobky, jedlé oleje a tuky, potraviny v konzervách, nálevy na saláty; (32) minerální vody, šumivé nápoje a jiné nápoje nealkoholické, sirupy a jiné přípravky ke zhotovování nápojů, ovocné šťávy a nápoje.  
(511) 5, 29, 30  
(210) O-156887

(111) **235242**  
(220) 07.08.2000

(151) 30.07.2001  
(540)

## ROYAL ELASTICS

(730) **K-Swiss Inc.**, 31248 Oak Crest Drive, Westlake Village, CA, US  
(740) PATENTSERVIS PRAHA a.s., Jivenská 1273/1, Praha 4, 14021  
(510) (25) obuv, sportovní obuv, obuv pro volný čas.  
(511) 25  
(210) O-158050

(111) **235243**  
(220) 07.08.2000  
(151) 30.07.2001  
(540)



(730) **K-Swiss Inc.**, 31248 Oak Crest Drive, Westlake Village, CA, US  
(740) PATENTSERVIS PRAHA a.s., Jivenská 1273/1, Praha 4, 14021  
(510) (25) oděvy, obuv, kloboučnické zboží.  
(511) 25  
(210) O-158051

(111) **235805**  
(220) 05.05.2000  
(151) 27.08.2001  
(540)

## MINUTKA

(730) **České a slovenské odborné nakladatelství, spol. s r.o.**, Rosmarin Business Center Dělnická 213/12, Praha 7 - Holešovice, 17000, CZ  
(740) Advokátní kancelář Fiala, Profous, Maisner a spol., JUDr. Fiala Karel, advokát, Vodičkova 30, Praha 1, 11000  
(510) (16) tiskárenské výrobky, periodika (časopisy); (35) propagační činnost, reklama, podnikatelský a obchodní informační servis; (39) expedice, distribuce a doručování tiskovin, zprostředkovatelská činnost v oblasti distribuce tiskovin; (41) výchova, školení, zábava, nakladatelská a vydavatelská činnost, zprostředkovatelská činnost v oblasti vydávání tiskovin.  
(511) 16, 35, 39, 41  
(210) O-155116

(111) **235806**  
(220) 05.05.2000  
(151) 27.08.2001  
(540)



(730) **České a slovenské odborné nakladatelství, spol. s r.o.**, Rosmarin Business Center Dělnická 213/12, Praha 7 - Holešovice, 17000, CZ  
(740) Advokátní kancelář Fiala, Profous, Maisner a spol., Vodičkova 30, Praha 1, 11000  
(510) (16) tiskárenské výrobky, periodika (časopisy); (35) propagační činnost, reklama, podnikatelský a obchodní informační servis; (39) expedice, distribuce a doručování tiskovin, zprostředkovatelská činnost v oblasti distribuce tiskovin; (41) výchova, školení, zábava, nakladatelská a vydavatelská činnost, zprostředkovatelská činnost v oblasti vydávání tiskovin.  
(511) 16, 35, 39, 41

(210) O-155117

(540)

(111) **235919**  
(220) 26.05.2000  
(151) 27.08.2001  
(540)

### DCD Publishing

(730) **DCD Publishing, s.r.o.**, Komprdova 20, Brno, 61500, CZ  
(740) Ing. Marie Jandová, Nerudova 1095, Kuřim, 66434  
(510) (35) konzultační a poradenské služby v oblasti řízení a podnikání, marketingové studie, překlad informací do počítačových databází, systematizace informací do počítačových databází, zpracování, vydávání a zveřejňování reklamních a náborových textů, zaslání reklamních materiálů zákazníkům (letáky, prospekty, tisky, vzorky); (41) informace o výchově a vzdělávání, pořádání a řízení kurzů, seminářů a školení, organizování kulturních nebo vzdělávacích výstav a soutěží, vydávání časopisů, novin a knih, vydávání textů v globální počítačové síti (s výjimkou reklamních nebo náborových), nakladatelská činnost; (42) počítačové programování, aktualizace počítačových programů, obnova počítačových dat (regenerace), počítačové systémové analýzy, údržba počítačových programů, pronájem času na přístup do počítačových databází, pronájem počítačového software, pronájem počítačů, zprostředkovatelská a poradenská činnost v oblasti informačních technologií a výpočetní techniky, poskytování informací pomocí globální počítačové sítě v oblasti informačních technologií a výpočetní techniky, testování produktů (hardware, software).

(511) 35, 41, 42  
(210) O-155795

(111) **235920**  
(220) 26.05.2000  
(151) 27.08.2001  
(540)



(730) **DCD Publishing, s.r.o.**, Komprdova 20, Brno, 61500, CZ  
(740) Ing. Marie Jandová, Nerudova 1095, Kuřim, 66434  
(510) (35) konzultační a poradenské služby v oblasti řízení a podnikání, marketingové studie, překlad informací do počítačových databází, systematizace informací do počítačových databází, zpracování, vydávání a zveřejňování reklamních a náborových textů, zaslání reklamních materiálů zákazníkům (letáky, prospekty, tisky, vzorky); (41) informace o výchově a vzdělávání, pořádání a řízení kurzů, seminářů a školení, organizování kulturních nebo vzdělávacích výstav a soutěží, vydávání časopisů, novin a knih, vydávání textů v globální počítačové síti (s výjimkou reklamních nebo náborových), nakladatelská činnost; (42) počítačové programování, aktualizace počítačových programů, obnova počítačových dat (regenerace), počítačové systémové analýzy, údržba počítačových programů, pronájem času na přístup do počítačových databází, pronájem počítačového software, pronájem počítačů, zprostředkovatelská a poradenská činnost v oblasti informačních technologií a výpočetní techniky, poskytování informací pomocí globální počítačové sítě v oblasti informačních technologií a výpočetní techniky, testování produktů (hardware, software).

(511) 35, 41, 42  
(210) O-155814

(111) **235934**  
(220) 31.05.2000  
(151) 27.08.2001



(730) **Firma Zdeněk Charvát, továrna na krycí lepenky s.r.o.**, Družstevní 289, Douhleby nad Orlicí, 51742, CZ  
(740) JUDr. Aleš Zábrš, advokát a patentový zástupce, Na Beránce 2, Praha 6, 16000  
(510) (16) papír všeho druhu, zejména papír balicí, lepenkový a kartonážní; (17) kaučuk, gutaperča, guma, slída a azbest, polotovary z plastických hmot, materiály těsnící, ucpávací a izolační, zejména izolační materiály pro stavebnictví; (19) stavební materiály nekovové, zejména asfaltované izolační materiály jako asfaltové lepenky na střechy, asfaltové pásy pro stavební účely, asfaltové obkladové výrobky, papír pro stavebnictví; (35) poskytování pomoci při provozu obchodu, zejména při velkoobchodní činnosti, obstaravatelská a zprostředkovatelská činnost v oblasti obchodu, obchodní administrativy, marketing.  
(511) 16, 17, 19, 35  
(210) O-155896

(111) **236095**  
(220) 10.07.2000  
(151) 27.08.2001  
(540)



(730) **JIM BEAM BRANDS CO.**, 510 Lake Cook Road, Deerfield, IL, US  
(740) KŮREJZOVÁ & SPOL., v.o.s., JUDr. Petra Korejzová, Korunní 810/104 E, Praha 10, 10100  
(510) (33) alkoholické nápoje (s výjimkou pív), víno, lihoviny a likéry.  
(511) 33  
(210) O-157242

(111) **236113**  
(220) 18.07.2000  
(151) 27.08.2001  
(540)



(730) **BURDA Praha, spol. s r.o.**, Přemyslovská 2845/43, Praha 3, 13000, CZ  
(510) (16) tiskoviny, časopisy, periodika; (41) výchovná a zábavná činnost, nakladatelství a vydavatelství.  
(511) 16, 41  
(210) O-157429

(111) **236118**  
(220) 19.07.2000  
(151) 27.08.2001

(540)



(730) **Tech Data Europe GmbH**, Kistlerhofstrasse 75, Mnichov, DE

(740) Mgr. Ludvík Mühlberger, advokát, Dukelských hrdinů 19, Praha 7, 17000

(510) (9) programové vybavení pro počítače, software, hardware zejména z oblasti výpočetní techniky, komunikační techniky, informační techniky a telekomunikační techniky zařazené v této třídě a všechny jejich náhradní díly a součásti, nosiče záznamů nahrané i nenahrané; (16) tiskoviny, časopisy, knihy, periodické i neperiodické publikace, uživatelské příručky, databázové produkty v papírové formě; (35) zprostředkovatelská činnost v obchodní oblasti s aplikacemi výpočetní techniky, zprostředkovatelská činnost v oblasti obchodu, automatizované zpracování dat, činnost organizačních a ekonomických poradců, reklamní, propagační a inzertní činnost, zpracování dat; (37) montáž, instalace, opravy, údržba a servis kancelářské, reprodukční, výpočetní, komunikační a informační techniky včetně hardware, montáž a údržba koncových telekomunikačních zařízení, instalace a servis datových sítí; (38) komunikace spočívající ve výměně, šíření, získávání a poskytování informací a zpráv prostřednictvím telekomunikačních sítí, poskytování telekomunikačních služeb, poskytování veřejných a neveřejných datových telekomunikačních služeb, provozování informačních a komunikačních sítí a poskytování obecných informací v rámci informačních a komunikačních sítí; (41) vydavatelská a nakladatelská činnost, školicí činnost zejména v oblasti výpočetní techniky, informatiky, kancelářské a komunikační techniky a informačních technologií; (42) poradenská činnost v oblasti aplikace výpočetní techniky, v oblasti informatiky, kancelářské a komunikační techniky a informačních technologií, navrhování a realizace automatizovaných systémů řízení, programátorská činnost, projekce datových sítí, poskytování software, instalace, opravy, údržba a servis software.

(511) 9, 16, 35, 37, 38, 41, 42

(210) O-157467

(111) **236140**

(220) 24.07.2000

(151) 27.08.2001

(540)



(730) **Mladá fronta a.s.**, Mezi Vodami 1952/9, Praha 4 - Modřany, 14300, CZ

(510) (9) nosiče informací v rozsahu třídy 9; (16) tiskoviny a polygrafické výrobky všeho druhu; (35) propagační, reklamní a inzertní činnost a služby, výstavy k obchodním účelům; (41) výchovná a zábavní činnost, pořádání odborných setkání, seminářů a konferencí, pořádání společenských akcí a soutěží.

(511) 9, 16, 35, 41

(210) O-157694

(111) **236178**

(220) 02.08.2000

(151) 27.08.2001

(540)

**TELFIN**

(730) **TELFIN, a.s.**, Havlíčkovo nám. 2, Praha 3, 13000, CZ

(740) **PATENTFORM, Ing. Stanislav Dušek**, Medinská 530, Praha 9, 19014

(510) (9) nosiče informací (v rozsahu tř. 9); (16) tiskoviny; (35) poradenské služby v oblasti organizace a ekonomiky podniku, obchodní management, zprostředkovatelská činnost v oblasti obchodu, mediálních kampaní a reklamy, public relations; (36) správa cizích aktiv a finanční management, zprostředkovatelské a poradenské služby v oblasti finančnictví a investic; (38) šíření informací prostřednictvím veřejných datových sítí, např. v Internetu, zprostředkovatelská činnost v oblasti telekomunikací a komunikačních médií (rozhlasu, televize, veřejných datových sítí).

(511) 9, 16, 35, 36, 38

(210) O-157954

(111) **236197**

(220) 09.08.2000

(151) 27.08.2001

(540)



(730) **RAZOR USA LLC**, 16200-A Carmenita Road, Cerritos, CA, US

(740) Společná advokátní kancelář Vsetečka Zelený Švorčík Kalenský a partneři, JUDr. Pavel Zelený, Hálkova 2, Praha 2, 12000

(510) (12) dopravní prostředky v této třídě, motorové a nemotorové koloběžky a skútry pro osobní dopravu, motorová a nemotorová jízdní kola pro osobní dopravu a příslušenství pro výše uvedené zboží; (28) nemotorové zábavní skútry a koloběžky, hračky a hry, zejména skútry a jízdní kola - hračky, skútry, koloběžky a jízdní kola - modely, chrániče kolen, zápěstí, hrudníku, ramen, krku, rukou, uší, loktů, paží a kotníků, sportovní a gymnastické zboží, zejména brusle, skateboardy, kolečkové brusle, rakety, golfové hole, kulečnicková tága, hokejky, míče, vaky na sportovní výstroj, jízdní kola nehybná určená pro trénink.

(511) 12, 28

(210) O-158144

(111) **236215**

(220) 16.08.2000

(151) 27.08.2001

(540)



(730) **BURDA Praha, spol. s r.o.**, Přemyslovská 2845/43, Praha 3, 13000, CZ

(510) (16) tiskoviny, časopisy, periodika a knihy; (41) výchovná a zábavní činnost, nakladatelství a vydavatelství.

(511) 16, 41

(210) O-158286

(111) **236440**

(220) 21.02.2001

(151) 20.08.2001

(540)



(730) **Sano - Moderní výživa zvířat spol.s r.o.**, Npor. O. Bartoška 15, Domažlice, 34401, CZ

(740) Mgr. Marie Šebelová, Na Zderaze 15, Praha 2, 12000  
(510) (31) krmiva suchá pro zvířata.  
(511) 31  
(210) O-164562

(111) **236441**  
(220) 21.02.2001  
(151) 20.08.2001  
(540)

**TOPSAN**

(730) **Sano - Moderní výživa zvířat spol.s r.o.**, Npor. O. Bartoška 15, Domažlice, 34401, CZ  
(740) Mgr. Marie Šebelová, Na Zderaze 15, Praha 2, 12000  
(510) (31) krmiva suchá pro zvířata.  
(511) 31  
(210) O-164564

(111) **236442**  
(220) 21.02.2001  
(151) 20.08.2001  
(540)

**Bumisan**

(730) **Sano - Moderní výživa zvířat spol.s r.o.**, Npor. O. Bartoška 15, Domažlice, 34401, CZ  
(740) Mgr. Marie Šebelová, Na Zderaze 15, Praha 2, 12000  
(510) (31) krmiva suchá pro zvířata.  
(511) 31  
(210) O-164566

(111) **236443**  
(220) 21.02.2001  
(151) 20.08.2001  
(540)

**Babosy**

(730) **Sano - Moderní výživa zvířat spol.s r.o.**, Npor. O. Bartoška 15, Domažlice, 34401, CZ  
(740) Mgr. Marie Šebelová, Na Zderaze 15, Praha 2, 12000  
(510) (31) krmiva suchá pro zvířata.  
(511) 31  
(210) O-164568

(111) **236444**  
(220) 21.02.2001  
(151) 20.08.2001  
(540)

**Suggi**

(730) **Sano - Moderní výživa zvířat spol.s r.o.**, Npor. O. Bartoška 15, Domažlice, 34401, CZ  
(740) Mgr. Marie Šebelová, Na Zderaze 15, Praha 2, 12000  
(510) (31) krmiva suchá pro zvířata.  
(511) 31  
(210) O-164570

(111) **236445**  
(220) 21.02.2001  
(151) 20.08.2001  
(540)

**Bonni-M**

(730) **Sano - Moderní výživa zvířat spol.s r.o.**, Npor. O. Bartoška 15, Domažlice, 34401, CZ  
(740) Mgr. Marie Šebelová, Na Zderaze 15, Praha 2, 12000  
(510) (31) krmiva suchá pro zvířata.  
(511) 31  
(210) O-164572

(111) **236446**  
(220) 21.02.2001  
(151) 20.08.2001  
(540)

**SanoCid**

(730) **Sano - Moderní výživa zvířat spol.s r.o.**, Npor. O. Bartoška 15, Domažlice, 34401, CZ  
(740) Mgr. Marie Šebelová, Na Zderaze 15, Praha 2, 12000  
(510) (31) krmiva suchá pro zvířata.  
(511) 31  
(210) O-164574

(111) **236448**  
(220) 21.02.2001  
(151) 21.08.2001  
(540)

**Pansan**

(730) **Sano - Moderní výživa zvířat spol.s r.o.**, Npor. O. Bartoška 15, Domažlice, 34401, CZ  
(740) Mgr. Marie Šebelová, Na Zderaze 15, Praha 2, 12000  
(510) (31) krmiva suchá pro zvířata.  
(511) 31  
(210) O-164593

(111) **236453**  
(220) 21.02.2001  
(151) 21.08.2001  
(540)

**Milsan**

(730) **Sano - Moderní výživa zvířat spol.s r.o.**, Npor. O. Bartoška 15, Domažlice, 34401, CZ  
(740) Mgr. Marie Šebelová, Na Zderaze 15, Praha 2, 12000  
(510) (31) krmiva suchá pro zvířata.  
(511) 31  
(210) O-164611

(111) **236454**  
(220) 21.02.2001  
(151) 21.08.2001  
(540)

**Aminokraft**

(730) **Sano - Moderní výživa zvířat spol.s r.o.**, Npor. O. Bartoška 15, Domažlice, 34401, CZ  
(740) Mgr. Marie Šebelová, Na Zderaze 15, Praha 2, 12000  
(510) (31) krmiva suchá pro zvířata.



(511) 31  
(210) O-164615

(111) **236458**  
(220) 07.03.2001  
(151) 28.08.2001  
(540)



(730) **Sano - Moderní výživa zvířat spol.s r.o.**, Npor. O. Bartoška  
15, Domažlice, 34401, CZ  
(740) Mgr. Marie Šebelová, Na Zderaze 15, Praha 2, 12000  
(510) (31) krmiva suchá pro zvířata.  
(511) 31  
(210) O-165056

(111) **236691**  
(220) 01.06.2000  
(151) 19.09.2001  
(540)



(730) **Fun Port s.r.o.**, Krystalová 560, Praha 9, 19600, CZ  
(740) JUDr. Aleš Zábrš, advokát a patentový zástupce, Na Beránce 2,  
Praha 6, 16000  
(510) (9) přístroje pro záznam, převod, reprodukci zvuku nebo  
obrazu, počítače, software počítačů, internet, internetové sítě,  
internetové domény, CD disk, CD romy, magnetické nosiče  
informací, přístroje pro zpracování informací; (35) inzertní a  
reklamní činnost, poskytování pomoci při provozu obchodu,  
obstaravatelská a zprostředkovatelská činnost v oblasti  
obchodu, zejména prostřednictvím internetu, poskytování  
informací přes internet a to jak pro účely obchodní tak i  
zábavní, obchodní administrativa, obchodní výstavy; (41)  
vydavatelská a nakladatelská činnost, výchovná, kulturní a  
zábavní činnost, zejména prostřednictvím internetu; (42)  
programování pro počítače, poskytování software, tvorba www  
stránek, zejména pro oblast zábavy, tvorba internetového  
portálu zábavy internetové projektování.  
(511) 9, 35, 41, 42  
(210) O-155951

(111) **236817**  
(220) 12.07.2000  
(151) 19.09.2001  
(540)

### ABRATEL

(730) **Pfizer Products Inc. a corporation of Connecticut**, Eastern  
Point Road, Groton, CT, US  
(740) Čermák Hořejš Matějka a spol., JUDr. Jan Matějka, advokát,  
Národní 32, Praha 1, 11000  
(510) (5) přípravky farmaceutické, veterinářské a hygienické,  
diabetické přípravky pro léčebné účely, potraviny pro batolata,  
náplastě, materiál pro obvazy, materiály pro plombování zubů a  
pro zubní otisky, dezinfekční přípravky, výrobky pro hubení  
škodlivých zvířat, fungicidy, herbicidy.  
(511) 5  
(210) O-157310

(111) **236818**

(220) 12.07.2000  
(151) 19.09.2001  
(540)

### FABLYN

(730) **Pfizer Products Inc. a corporation of Connecticut**, Eastern  
Point Road, Groton, CT, US  
(740) Čermák Hořejš Matějka a spol., JUDr. Jan Matějka, advokát,  
Národní 32, Praha 1, 11000  
(510) (5) přípravky farmaceutické, veterinářské a hygienické,  
diabetické přípravky pro léčebné účely, potraviny pro batolata,  
náplastě, materiál pro obvazy, materiály pro plombování zubů a  
pro zubní otisky, dezinfekční přípravky, výrobky pro hubení  
škodlivých zvířat, fungicidy, herbicidy.  
(511) 5  
(210) O-157311

(111) **236933**  
(220) 30.08.2000  
(151) 20.09.2001  
(540)



(730) **MILLBA - CZECH a.s.**, Janáčkova 792/11, Ústí nad Labem,  
40007, CZ  
(510) (30) pekařské výrobky všeho druhu, chléb a běžné pečivo,  
trvanlivé a běžné pečivo, cukrářské výrobky a cukrovinky,  
těsto, knedlíky, droždí, strouhanka, mouka, stimulanty chuti,  
koření, potravinářská barviva, obilniny pro osobní konzumaci,  
potraviny rostlinného původu pro tuto třídu; (35) činnost  
organizačních a ekonomických poradců, manažerská činnost,  
zprostředkovatelská a poradenská činnost v oblasti obchodu;  
(39) dopravní činnost; (40) mlynářství, pekařství; (42) výzkum  
a vývoj v oblasti potravinářství, mlynářství a pekařství.  
(511) 30, 35, 39, 40, 42  
(210) O-158602

(111) **237023**  
(220) 11.10.2000  
(151) 20.09.2001  
(540)



(730) **E LINKX a.s.**, Novoveská 95, Ostrava - Mariánské Hory,  
70900, CZ  
(740) Advokátní a patentová kancelář VYSKOČIL, KROŠLÁK a  
spol., Dana Lukajová, Voršilská 10, Praha 1, 11000  
(510) (9) počítače, adaptéry k počítačům, náhradní díly k počítačům,  
počítačové periferie, počítačové paměti, zařízení pro  
zpracování informací, tiskárny, integrované obvody, tištěné  
obvody, magnetické disky, optické disky, čtecí zařízení  
magnetických nebo optických disků, kompaktní disky,  
magnetické pásky, kazetové magnetofony, kalkulačky, kapesní  
kalkulačky, pokladny, faxy, telefony, modemy, videohry,  
obrazovky, videorekordéry, videopásky, programové vybavení,  
elektronické databáze, počítačové hry, programové vybavení  
pro informační technologie a pro komunikaci, programové  
vybavení umožňující elektronické obchodování, programové  
vybavení umožňující obchodní styk prostřednictvím počítačů,  
záznamy s dokumentací a uživatelskými příručkami týkající se  
počítačů nebo programového vybavení, nosiče záznamů  
nahrané i nenahrané, audiovizuální programy, elektronické  
databáze, databázové produkty v elektronické podobě, systémy  
informačních technologií zařazené ve třídě 9, systémy

výpočetní, komunikační a informační techniky zařazené ve třídě 9, systémy elektronické zařazené ve třídě 9, informace a záznamy v elektronické podobě, data, databáze a informační produkty na nosičích i v elektronických, datových, informačních a komunikačních sítích, elektronické sítě, datové sítě, multimediální aplikace, multimediální nebo informační katalogy v elektronické podobě, elektronické časopisy, elektronická periodika a knihy v elektronické podobě; (35) reklamní a inzertní činnost, propagace, marketing, pomoc při podnikání, poradenství týkající se organizace a podnikání, distribuce prospektů, podnikatelské informace, pomoc při podnikání pomocí počítačů, předplatné tiskovin pro třetí osoby, účetnictví, plánování obchodních a propagačních akcí, ověřování obchodních transakcí, potvrzování uskutečnění obchodních transakcí, poskytování informací komerčního charakteru, reklamní, inzertní a propagační činnost prostřednictvím jakéhokoliv média, prostřednictvím telefonní, datové nebo informační sítě, obchodní služby na Internetu, computerizovaná pomoc při podnikání, počítačem podporované podnikání, poskytování informací a informačních produktů, zejména reklamního charakteru, komerční využití Internetu v oblastech komerčních internetových médií a vyhledávacích služeb, on-line inzerce, marketing, zprostředkování v obchodních vztazích, zprostředkovatelská činnost v obchodu, merchandising, pronájem reklamních, informačních i komunikačních míst; (38) telekomunikace, komunikace pomocí terminálů nebo počítačů, elektronická pošta, počítačový přenos pošty a obrazu, komunikace a transakce v síti, tisková agentura, šíření, výměna a získávání informací a zpráv prostřednictvím počítačových sítí a Internetu, satelitů, kabelu aj., šíření elektronických časopisů, informací, elektronických periodik a knih v elektronické podobě prostřednictvím počítačové sítě, zejména Internetu, informační služby na Internetu, poskytování datových nebo telekomunikačních služeb, služby elektronické pošty, služby konverze přenosového protokolu, formátu a kódu, služby zprostředkování zpráv, informační centrum, služby zprostředkování přístupu k počítačové síti, služby datové sítě, přenos dat a informací, služby přístupu a připojení k datovým a informačním sítím a Internetu, poskytování komunikačních a informačních služeb, pronájem informačních a komunikačních míst; (42) návrh programového vybavení, aktualizace programového vybavení, programování počítačů, pronájem doby přístupu k databázi, technické studie v oblasti počítačů a programového vybavení, pronájem programového vybavení a počítačů, základní a aplikovaný výzkum v oblasti informačních technologií, přístup k počítačům za účelem podnikání, právní služby, zpravodajství, tvorba WEB, tvorba a poskytování software, tvorba WWW stránek, interaktivních a grafických programů (jejich tvorba), tvorba multimediálních aplikací, tvorba programových projektů, tvorba informačních databází, podpora rozvoje komerčního využití Internetu i jiných počítačových, datových a komunikačních sítí, vyhledávací služby, výzkum vývoj a tvorba systémů pro elektronické obchodování a příslušného software a hardware, know-how pro oblast elektronického obchodování a informačních technologií.

(511) 9, 35, 38, 42  
(210) O-159908

(111) **237042**  
(220) 25.10.2000  
(151) 20.09.2001  
(540)



- (730) **HENKEL ČR, spol. s r.o.**, U Průhonu 10, Praha 7, 17004, CZ  
(510) (1) chemické výrobky určené pro průmysl, vědy a fotografii, jakož i pro zemědělství, zahradnictví a lesnictví, umělé pryskyřice v surovém stavu, plastické hmoty v surovém stavu, hnojiva pro půdu, hasicí přístroje (složení), prostředky pro

kalení a letování kov, chemické výrobky určené ke konzervování potravin, tříslicí materiály, lepidla pro průmysl; (2) barvy, nátěry, laky, ochranné výrobky proti korozi a proti deteriorizaci dřeva, barviva, mořidla, přírodní pryskyřice v surovém stavu, kovy listkové a práškové pro malíře, dekoratery a umělce; (3) přípravky pro bělení a jiné prací prostředky, přípravky pro čištění, leštění, odmašťování a broušení, mýdla; (4) průmyslové oleje a tuky, mazadla, výrobky pro pohlcování, zavlažování a vázání prachu, paliva včetně benzínu pro motory a osvětlovací látky, svíčky, knoty; (5) výrobky farmaceutické, veterinářské a hygienické, diabetické přípravky pro léčebné účely, potraviny pro batolata, náplasti, obvazový materiál, materiály pro plombování zubů a pro zubní otisky, dezinfekční přípravky, výrobky pro hubení škodlivých zvířat, fungicidy, herbicidy; (16) papír, lepenka a výrobky z těchto materiálů, které nejsou zařazeny do jiných tříd, tiskárenské výrobky, potřeby pro knižní vazby, fotografie, papírenské zboží, lepidla pro papírenství nebo domácnost, materiál pro umělce, štetce, psací stroje a kancelářské potřeby (vyjímaje nábytek), učební a vyučovací pomůcky s výjimkou přístrojů, plastické obaly (nezařazené do jiných tříd), hrací karty, tiskařské typy, štočky.

(511) 1, 2, 3, 4, 5, 16  
(210) O-160399

(111) **237441**  
(220) 16.06.2000  
(151) 22.10.2001  
(540)



- (730) **BURDA Praha, spol. s r.o.**, Přemyslovská 2845/43, Praha 3, 13000, CZ  
(510) (16) tiskoviny, časopisy, periodika a knihy, obalové materiály z plastických hmot, tiskařské štočky, papír a výrobky z papíru; (41) výchovná a zábavná činnost.  
(511) 16, 41  
(210) O-156512

(111) **237462**  
(220) 30.06.2000  
(151) 22.10.2001  
(540)

### RIZIANA

- (730) **Riviana Foods Inc.**, 2777 Allen Parkway, Houston, TX, US  
(740) **KOREJZOVÁ & SPOL., v.o.s.**, JUDr. Petra Korejzová, Korunní 810/104 E, Praha 10, 10100  
(510) (30) káva, čaj, kakao, cukr, rýže a výrobky z rýže, tapioka, ságo, kávové náhražky, mouka a přípravky z obilnin, chléb, pečivo, cukrovinky, zmrzlina, med, sirup melasový, droždí, prášky do těsta, sůl, hořčice, ocet, nálevy (k ochucení), koření, led pro osvěžení.  
(511) 30  
(210) O-157090

(111) **237479**  
(220) 07.07.2000  
(151) 22.10.2001  
(540)

### SNĚHURKA

- (730) **Missiva, spol. s r.o.**, V oblouku 588/21, Ústí nad Labem, 40007, CZ  
(740) **UNIPATENT, Ing. Chlustina Jiří, J.Masaryka 43-47, Praha 2-Vinohrady, 12000**  
(510) (1) chemické výrobky pro průmyslové a vědecké účely, pro fotografii, zemědělství, zahradnictví, lesnictví, umělé pryskyřice, plastické hmoty v surovém stavu (v prášku, pastách, v tekutém stavu), půdní hnojiva přírodní a umělá, prostředky hasicí, pro kalení, pro svařování, pro konzervaci potravin, třísloviny, průmyslová pojidla, alkalické a alkalickozemité

kovy, bauxit; (3) přípravky prací a bělicí, čistící, lešticí, odmašťovací, mýdlo, výrobky kosmetické, voňavkářské včetně éterických olejů, dámská a pánská kosmetika, vodičky na vlasy, zubní pasty, mýdla, tekutá mýdla, sprchové gely, tělová mléka, toaletní vody, deodoranty, tuhé deodoranty, pudry, barvy na vlasy, šampony, kondicionéry, krémy, přípravky dekorativní kosmetiky, masážní krémy; (5) výrobky farmaceutické, zvěrolékařské, zdravotnické, dietetické pro děti a nemocné, chemické pro účely lékařské, náplastí, obvazový materiál, hmoty určené k plombování zubů a na otisky, prostředky dezinfekční, k hubení rostlinných a živočišných škůdců, antiparazitní látky.

(511) 1, 3, 5  
(210) O-157201

(111) **237590**  
(220) 08.08.2000  
(151) 22.10.2001  
(540)

VÍM  
CO  
CHCI  
**B E T T Y**

(730) **BURDA Praha, spol. s r.o.**, Přemyslovská 2845/43, Praha 3, 13000, CZ  
(510) (16) časopis, slovní a fotografická autorská díla; (35) propagační činnost, reklama, obchodní administrativa, kancelářské práce; (41) nakladatelské a vydavatelské služby.  
(511) 16, 35, 41  
(210) O-158119

(111) **237631**  
(220) 21.08.2000  
(151) 22.10.2001  
(540)

### EQUIO

(730) **PARKE, DAVIS & COMPANY LLC**, 201 Tabor Road, Morris Plains, NJ, US  
(740) Čermák Hořejš Matějka a spol., JUDr. Jan Matějka, advokát, Národní 32, Praha 1, 11000  
(510) (5) farmaceutické přípravky pro léčbu kardiovaskulárních onemocnění, epilepsie, poruch nálady, bolesti, úzkosti, rakoviny, autoimunitní deficience, diabetu a obdobných případů.  
(511) 5  
(210) O-158387

(111) **237632**  
(220) 21.08.2000  
(151) 22.10.2001  
(540)

### STRENTIOR

(730) **PARKE, DAVIS & COMPANY LLC**, 201 Tabor Road, Morris Plains, NJ, US  
(740) Čermák Hořejš Matějka a spol., JUDr. Jan Matějka, advokát, Národní 32, Praha 1, 11000  
(510) (5) farmaceutické přípravky pro léčbu kardiovaskulárních onemocnění, epilepsie, poruch nálady, bolesti, úzkosti, rakoviny, autoimunitní deficience, diabetu a obdobných případů.  
(511) 5  
(210) O-158388

(111) **237633**  
(220) 21.08.2000  
(151) 22.10.2001  
(540)

### REVATIO

(730) **Pfizer Products Inc.**, Eastern Point Road, Groton, CT, US  
(740) Čermák Hořejš Matějka a spol., JUDr. Jan Matějka, advokát, Národní 32, Praha 1, 11000

(510) (5) farmaceutické přípravky pro léčbu kardiovaskulárních onemocnění, epilepsie, poruch nálady, bolesti, úzkosti, rakoviny, autoimunitní deficience, diabetu a obdobných případů.

(511) 5  
(210) O-158389

(111) **237742**  
(220) 14.09.2000  
(151) 22.10.2001  
(540)

### DYNASTAT

(730) **G.D. Searle LLC**, 235 East 42nd Street, New York, NY, US  
(740) Čermák Hořejš Matějka a spol., JUDr. Jan Matějka, advokát, Národní 32, Praha 1, 11000  
(510) (5) farmaceutika.  
(511) 5  
(210) O-159111

(111) **237814**  
(220) 05.10.2000  
(151) 22.10.2001  
(540)

 T E L F I N

(730) **TELFIN, a.s.**, Havlíčkovo nám. 2, Praha 3, 13000, CZ  
(740) PATENTFORM, Ing. Stanislav Dušek, Medinská 530, Praha 9, 19014  
(510) (9) nosiče informací (v rozsahu tř. 9); (16) tiskoviny; (35) poradenské služby v oblasti organizace a ekonomiky podniku, obchodní management, zprostředkovatelská činnost v oblasti obchodu, mediálních kampaní a reklamy, public relations; (36) správa cizích aktiv a finanční management, zprostředkovatelské a poradenské služby v oblasti finančnictví a investic; (38) šíření informací prostřednictvím veřejných datových sítí, např. v Internetu, zprostředkovatelská činnost v oblasti telekomunikací a komunikačních médií (rozhlasu, televize, veřejných datových sítí).  
(511) 9, 16, 35, 36, 38  
(210) O-159730

(111) **238240**  
(220) 04.05.2000  
(151) 23.11.2001  
(540)



(730) **Jiří Pecha**, Broučkova 406, Zlín, 76001, CZ  
(740) Ing. Zdeněk Kučera, Dlouhá 207 (P.O.BOX 92), Slušovice, 76315  
(510) (19) stavební materiál, střešní krytiny, kámen přírodní a umělý, cement, vápno, malta, šterk, kameninové nebo cementové roury, výrobky na stavbu cest, asfalt, smola a živec, přenosné domy, kamenné pomníky, komíny, polozpracované řezivo, stavební sklo; (37) stavební činnost, zprostředkování stavebních prací, zprostředkování oprav a přestavbě nemovitostí, úprava veřejné zeleně, montované stavby bytů a průmyslových prostor, vodohospodářské stavby, sanace, parkové úpravy zeleně v rámci dokončování staveb, opravy motorových vozidel a stavebních mechanismů; (42) poradenství, konzultace a znalecké posudky ve stavebnictví a projekci staveb, projektová a inženýrská činnost ve stavebnictví, konstruktérské práce v oblasti stavebnictví a strojírenství.  
(511) 19, 37, 42  
(210) O-155084

(111) **238255**  
(220) 12.05.2000  
(151) 23.11.2001  
(540)

### Daňový zpravodaj

(730) **Wolters Kluwer ČR, a.s.**, U Nákladového nádraží 6, Praha 3, 13000, CZ  
(740) UNIPATENT, Ing. Chludina Jiří, J. Masaryka 43-47, Praha 2-Vinohrady, 12000  
(510) (16) odborný časopis; (35) reklamní a inzertní činnost, ekonomické poradenství při obchodní činnosti podniku; (36) poradenská činnost v oblasti investic; (41) vydavatelská a nakladatelská činnost.  
(511) 16, 35, 36, 41  
(210) O-155344

(111) **238256**  
(220) 15.05.2000  
(151) 23.11.2001  
(540)

### SALTON

(730) **Salton, Inc.**, 550 Business Center Drive, Mt. Prospect, IL, US  
(740) Ing. Brodská Blanka, Josefy Faimonové 14, Brno, 62800  
(510) (7) malá elektrická kuchyňská zařízení, zejména, míšící stroje, stroje na výrobu chleba, stroje na výrobu zmrzliny, stroje na výrobu chleba, mixéry, odšťavňovače, hnětače, mlýnky na kávu, drtiče na kávu, otvírače konzerv a stroje na strouhání, zejména na nabíjecí baterie; (9) malá elektronická zařízení, přístroje na nahrávání, přenášení nebo reprodukci zvuku, zejména rádia, rádia s budíkem, přehrávače kazet, přehrávače CD, elektrické žehličky, elektrické kulmy na vlasy, elektricky vyhřívané vlasové natáčky a elektrické kartáče; (11) malá elektrická kuchyňská zařízení pro vaření, zejména kávovary, stroje na espresso a kapučino, elektrické konvice, toustovače, zařízení pro výrobu wafelí, sendvičů, pro vaření rýže, toustovací trouby, horkovzdušné (konvekční) trouby, grilovací trouby, zařízení na smažení koblih, zařízení na pečení pizzy, koláčků a cukroví, elektrické speciální pánve s vypuklým dnem pro orientální kuchyni, elektrické pekáče, elektrické grily a pánve, tlakové hrnce, ohřívací hrnce, ohřívací podnosy, zařízení na výrobu zmrzliny, jogurtu a pražené kukuřice, malá elektrická zařízení pro osobní použití, zejména vysoušeče vlasů, zařízení pro napařování pleti, zařízení pro manikúru, elektrické ventilátory; (14) hodiny, zejména nástěnné hodiny a budíku; (20) zrcadla a toaletní zrcadla.  
(511) 7, 9, 11, 14, 20  
(210) O-155356

(111) **238321**  
(220) 27.06.2000  
(151) 23.11.2001  
(540)

### LACTOMAX

(730) **VitaHarmony, s.r.o.**, Vyhlička 39, Brno, 63800, CZ  
(740) Hájková Ludmila, Olbrachtovo nám. 5, Brno-Komín, 62400  
(510) (5) výrobky farmaceutické, zvěrolékařské a zdravotnické, výrobky dietetické k lékařským účelům, vitamínové a multivitaminové přípravky a nápoje, potraviny pro kojení; (29) maso, ryby, drůbež, zvěřina, masové výtažky, konzervované, sušené a vařené ovoce a zelenina, rosoly, zavařeniny, vejce, mléko a mlékařenské výrobky, jedlé oleje a tuky, potraviny v konzervách, nálevy na saláty.  
(511) 5, 29  
(210) O-156884

(111) **238324**  
(220) 28.06.2000  
(151) 23.11.2001

(540)



(730) **ASP CZECH s.r.o.**, K Teplinám 679, Slušovice, 76315, CZ  
(740) Ing. Petr Soukup, patentový a známkový zástupce, Vídeňská 8, Olomouc, 77200  
(510) (5) mléko sušené pro kojení, mléko dietetické a diabetické, mléko obohacené bílkovinami; (29) mléčné výrobky a produkty, náhražky mléka a smetany na rostlinné bázi, vč. náhražek sušených; (32) sójové mléko, sušené sójové mléko.  
(511) 5, 29, 32  
(210) O-156925

(111) **238670**  
(220) 10.11.2000  
(151) 23.11.2001  
(540)



(730) **O & K OBCHODNÍ SPOLEČNOST s.r.o.**, Dukelská 33, České Budějovice, 37001, CZ  
(740) KUDRLIČKA & SEDLÁK Advokátní, patentová a známková kancelář, Ing. Jiří Sedlák, Husova 5, České Budějovice, 37001  
(510) (16) papír, lepenka a výrobky z těchto materiálů, potřeby pro knižní vazby, papírenské zboží, lepidla pro papírenství nebo domácnost, materiál pro umělce, štetce, kancelářské potřeby s výjimkou nábytku, psací potřeby, zejména grafitové tužky, voskové pastely, stírací pryže, ořezávátko, opravné laky a opravné prostředky pro korekturu textu, sponky do sešivaček, učební a vyučovací pomůcky s výjimkou přístrojů, plastické obaly zařazené do tř. 16; (28) hry společenské, stolní, elektronické a automatické (s výjimkou těch, které jsou používány výhradně s Tv), hračky; (35) pomoc při řízení obchodní činnosti, zprostředkování v oblasti obchodu, průzkumy trhu, marketingové studie.  
(511) 16, 28, 35  
(210) O-160874

(111) **238671**  
(220) 10.11.2000  
(151) 23.11.2001  
(540)



(730) **O & K OBCHODNÍ SPOLEČNOST s.r.o.**, Dukelská 33, České Budějovice, 37001, CZ  
(740) KUDRLIČKA & SEDLÁK Advokátní, patentová a známková kancelář, Ing. Jiří Sedlák, Husova 5, České Budějovice, 37001  
(510) (16) papír, lepenka a výrobky z těchto materiálů, potřeby pro knižní vazby, papírenské zboží, lepidla pro papírenství nebo domácnost, materiál pro umělce, štetce, kancelářské potřeby s výjimkou nábytku, psací potřeby, zejména grafitové tužky, voskové pastely, stírací pryže, ořezávátko, opravné laky a opravné prostředky pro korekturu textu, sponky do sešivaček,

učební a vyučovací pomůcky s výjimkou přístrojů, plastické obaly zařazené do tř. 16; (28) hry společenské, stolní, elektronické a automatické (s výjimkou těch, které jsou používány výhradně s televizorem), hračky; (35) pomoc při řízení obchodní činnosti, zprostředkování v oblasti obchodu, průzkumy trhu, marketingové studie.

(511) 16, 28, 35  
(210) O-160875

(111) **238672**  
(220) 10.11.2000  
(151) 23.11.2001  
(540)



(730) **O & K OBCHODNÍ SPOLEČNOST s.r.o.**, Dukelská 33, České Budějovice, 37001, CZ  
(740) KUDRLIČKA & SEDLÁK Advokátní, patentová a známková kancelář, Ing. Jiří Sedlák, Husova 5, České Budějovice, 37001  
(510) (16) papír, lepenka a výrobky z těchto materiálů, potřeby pro knižní vazby, papírenské zboží, lepidla pro papírenství nebo domácnost, materiál pro umělce, štětce, kancelářské potřeby s výjimkou nábytku, psací potřeby, zejména grafitové tužky, voskové pastely, stírací pryže, ořezávátko, opravné laky a opravné prostředky pro korekturu textu, sponky do sešivaček, učební a vyučovací pomůcky s výjimkou přístrojů, plastické obaly zařazené do tř. 16; (28) hry společenské, stolní, elektronické a automatické (s výjimkou těch, které jsou používány výhradně s Tv), hračky; (35) pomoc při řízení obchodní činnosti, zprostředkování v oblasti obchodu, průzkumy trhu, marketingové studie.

(511) 16, 28, 35  
(210) O-160876

(111) **239127**  
(220) 02.06.2000  
(151) 19.12.2001  
(540)

### CyberSoft

(730) **CyberSoft, s.r.o.**, 28. října 1851/84, Ostrava, Moravská Ostrava, 70200, CZ  
(510) (9) přístroje pro zpracování a přenos informací a počítače, jejich součásti - hardware, software; (35) zajišťování nákupu a odbytu uvedených výrobků; (42) poskytování software, vývoj, úpravy a pronájem programového vybavení, poradenství a konzultace v oboru informačních technologií.

(511) 9, 35, 42  
(210) O-155983

(111) **239282**  
(220) 22.09.2000  
(151) 19.12.2001  
(540)

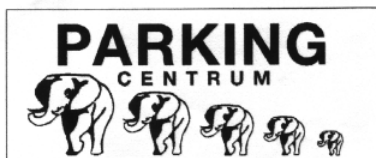

(730) **TARBON spol. s.r.o.**, Palackého 741, Dvůr Králové nad Labem, 54401, CZ  
(740) PROPATENT, Ing. Vlasta Sedláčková, Ke Kateřinkám 1393, Praha 4, 14900  
(510) (39) pronájem parkovacích ploch, provozování parkoviště; (42) ostraha majetku na parkovišti, provozování výstaviště.  
(511) 39, 42

(210) O-159342

(111) **239533**  
(220) 29.11.2000  
(151) 19.12.2001  
(540)

### Analyst

(730) **Cígler Martin**, Högrova 17, Brno, 61200, CZ  
(740) KANIA, SEDLÁK, SMOLA Patentová a známková kancelář, Ing. František Kania, Mendlovo nám. 1a, Brno, 60300  
(510) (9) počítačový software a hardware, výpočetní technika; (16) manuály a návody pro použití softwaru; (41) školení; (42) služby poskytované v souvislosti se zaváděním a používáním softwaru.  
(511) 9, 16, 41, 42  
(210) O-161598

(111) **240085**  
(220) 07.09.2000  
(151) 25.01.2002  
(540)



(730) **AUTODRUŽSTVO PRAHA**, Spojovací 41/783, Praha 9, 19000, CZ  
(740) Ing. Novotný Jaroslav, Římská 45, Praha 2, 12000  
(510) (2) barvy na karoserie, metalické laky, ředidla; (4) paliva a maziva; (8) plniče pneumatik (ruční); (12) osobní vozy nové i ojeté, náhradní díly a příslušenství spadající do této třídy; (35) poradenská činnost v obchodu motorových vozidel, zprostředkovatelská činnost v obchodě; (37) opravy motorových vozidel a karoserií; (39) skladování paliv a maziv včetně jejich dovozu, pronájem motorových vozidel.  
(511) 2, 4, 8, 12, 35, 37, 39  
(210) O-158883

(111) **240086**  
(220) 07.09.2000  
(151) 25.01.2002  
(540)



(730) **AUTODRUŽSTVO PRAHA**, Spojovací 41/783, Praha 9, 19000, CZ  
(740) Ing. Novotný Jaroslav, Římská 45, Praha 2, 12000  
(510) (2) barvy na karoserie, metalické laky, ředidla; (4) paliva a maziva; (8) plniče pneumatik (ruční); (12) osobní vozy nové i ojeté, náhradní díly a příslušenství spadající do této třídy; (35) poradenská činnost v obchodu motorových vozidel, zprostředkovatelská činnost v obchodě; (37) opravy motorových vozidel a karoserií; (39) skladování paliv a maziv včetně jejich dovozu, pronájem motorových vozidel.  
(511) 2, 4, 8, 12, 35, 37, 39  
(210) O-158884

(111) **240124**  
(220) 26.09.2000  
(151) 25.01.2002  
(540)

### KENMORE

(730) **Sears Brands, LLC**, 3333 Beverly Road, Hoffman Estates, IL, US

- (740) Společná advokátní kancelář Všetečka Zelený Švorčík Kalenský a partneři, JUDr. Petr Kalenský, Hálkova 2, Praha 2, 12000  
(510) (7) pračky prádla, sušičky a myčky na nádobí; (11) ledničky a mrazničky.  
(511) 7, 11  
(210) O-159420

- (111) **240292**  
(220) 07.12.2000  
(151) 25.01.2002  
(540)

**Protamíno**

- (730) **Sano - Moderní výživa zvířat spol.s r.o.**, Npor. O. Bartoška 15, Domažlice, 34401, CZ  
(740) Mgr. Marie Šebelová, Na Zderaze 15, Praha 2, 12000  
(510) (31) krmiva suchá pro zvířata.  
(511) 31  
(210) O-162104

- (111) **241069**  
(220) 04.12.2000  
(151) 21.02.2002  
(540)

**Elfetex**

- (730) **ELFETEX, spol. s r.o.**, Hřbitovní 31, Plzeň, 31216, CZ  
(740) Ing. Jiří Střelák, Šumberova 42, Praha 6, 16200  
(510) (9) elektroinstalační materiály a elektrosoučastky - baterie, akumulátory, kabely, elektrické vodiče, elektrické rozvaděče a rozvodnice, jističe, chrániče a svodiče, spínače a tlačítka, zásuvky a vidlice, objímky, pojistky, relé, trať, síťové adaptéry, zkoušečky el. proudu, pájky, kabelové bubny, elektrická čidla, elektroměry, termostaty, přístroje pro záznam, převod a reprodukci zvuku nebo obrazu, přístroje pro měření, vážení, kontrolu a signalizaci, přístroje pro zpracování informací, elektrické nosiče dat; (11) přístroje pro osvětlení, světelné zdroje, přístroje pro topení, ohřev, ventilaci, sušení a chlazení.  
(511) 9, 11  
(210) O-161992

- (111) **241751**  
(220) 02.05.2001  
(151) 21.02.2002  
(540)

**WIPLAST**

- (730) **WIPLAST spol. s r.o.**, Červený Dvůr 916/5, Krnov, Pod Cvilínem, 79401, CZ  
(740) Ing. Jiří Střelák, Šumberova 42, Praha 6, 16200  
(510) (17) plastické hmoty a výrobky polozpracované, výrobky z plastických hmot uvedené v této třídě, izolační materiály pro různé průmyslové využití; (19) stavební materiály nekovové

všeho druhu, stavební plasty a výrobky z nich pro stavebnictví, stavební dřevo a sklo, stavební konstrukce nekovové, spojovací prvky z nekovových materiálů a plastů, okna, dveře a jejich součásti; (37) stavebně montážní činnosti.

- (511) 17, 19, 37  
(210) O-167003

- (111) **241922**  
(220) 26.06.2000  
(151) 22.03.2002  
(540)

**Finlandia Vodka Worldwide**

- (730) **Finlandia Vodka Worldwide Ltd.**, Porkkalankatu 24, 00180 Helsinki, FI  
(740) Společná advokátní kancelář Všetečka Zelený Švorčík Kalenský a partneři, JUDr. Pavel Zelený, Hálkova 2, Praha 2, 12000  
(510) (1) chemikálie určené pro průmysl, vědu a fotografii, jakož i pro zemědělství, zahradnictví a lesnictví, umělé pryskyřice v surovém stavu, plastické hmoty v surovém stavu, hnojiva pro půdu, hasicí přístroje (složení), prostředky pro kalení a letování, chemické výrobky určené ke konzervování potravin, tříslicí materiály, lepidla užívaná v průmyslu; (16) papír, lepenka a výrobky z těchto materiálů, které nejsou zařazeny do jiných tříd, tiskárenské výrobky, potřeby pro knižní vazby, fotografie, papírenské zboží, lepidla pro papírenství nebo domácnost, materiály pro umělce, štetce, psací stroje a kancelářské potřeby (vyjímaje nábytek), učební a vyučovací pomůcky (s výjimkou přístrojů), plastické materiály pro balení (nezařazené do jiných tříd), hrací karty, tiskařské typy, štočky; (30) káva, čaj, kakao, cukr, rýže, tapioka, ságo, kávové náhražky, mouka a přípravky z obilnin, chléb, pečivo a cukrovinky, zmrzlina, med, melasa, droždí, prášky do těsta, sůl, hořčice, ocet, nálevy (k ochucení), koření, led; (32) piva, minerální vody a syčené vody a jiné nealkoholické nápoje, ovocné nápoje a šťávy, sirupy a jiné přípravky k zhotovení nápojů; (33) alkoholické nápoje (s výjimkou pív); (35) elektronický obchod v oblasti prodeje alkoholických nápojů; (42) poskytování jídla a pití, dočasné ubytování, vědecký a průmyslový výzkum, programování pro počítače.  
(511) 1, 16, 30, 32, 33, 35, 42  
(210) O-156868

- (111) **242327**  
(220) 18.04.2001  
(151) 22.03.2002  
(540)



- (730) **CyberSoft, s.r.o.**, 28. října 1851/84, Ostrava, Moravská Ostrava, 70200, CZ  
(510) (9) databanky, hardware, počítače, software, kancelářská technika v rámci této třídy s výjimkou nábytku; (16) kancelářské potřeby (vyjma nábytku), papírové výrobky, zvláště manuály k software, letáky, návody k výrobkům; (41) školení a trénink v oblasti aplikací datových systémů, zaškolování a trénink v oblasti ekonomických, výrobních a informačních systémů; (42) tvorba software, vývoj, úpravy a pronájem programového vybavení, poradenství a konzultace v oboru informačních technologií.  
(511) 9, 16, 41, 42  
(210) O-166548

- (111) **242531**  
(220) 17.05.2001  
(151) 22.03.2002  
(540)

**GILEAD SCIENCES**

- (730) **Gilead Sciences, Inc.**, 333 Lakeside Drive, Foster City, CA, US

- (740) Advokátní a patentová kancelář Traplová, Hakr, Kubát, JUDr.  
Traplová Jarmila, Přístavní 24, Praha 7, 17000  
(510) (5) humánní léky a léčiva.  
(511) 5  
(210) O-167460

- (111) **242937**  
(220) 24.10.2000  
(151) 23.04.2002  
(540)



- (730) eD' system Czech, a.s., Novoveská 95, Ostrava - Mariánské Hory, 70900, CZ  
(740) Advokátní a patentová kancelář VYSKOČIL, KROŠLÁK a spol., Dana Lukajová, Voršilská 10, Praha 1, 11000  
(510) (9) počítače a jejich komponenty a periferie, přístroje pro zpracovávání informací, software, data, databáze a další informační produkty na paměťových médiích, např. uživatelské příručky v digitální podobě, magnetické a čipové karty, nosiče dat nahrané a nenahrané, jako jsou elektronické, magnetické a optické paměti, floppy disky, magnetické disky, optické desky a disky, kazety pro počítače, CD disky, DVD disky, diskety, audiokazety a videokazety, magnetické pásky; (35) zprostředkovatelská činnost v oblasti obchodu s výrobky uvedenými ve tř. 9; (37) servis, opravy a údržba počítačů a počítačových sítí; (38) šíření, přenos a zveřejňování informací, nabídek, inzercí a reklamy prostřednictvím všech informačních a telekomunikačních prostředků sítí včetně Internetu; (42) vývoj, tvorba a poskytování software, počítačové služby, multimediální aplikace, programové projekty, tvorba informačních databází, inženýrsko-technická činnost v oblasti počítačů a software, tvorba multimediálních dokumentů, prezentací, aplikací a katalogů, konstrukce www stránek, řešení www serverů.  
(511) 9, 35, 37, 38, 42  
(210) O-160347

- (111) **242938**  
(220) 24.10.2000  
(151) 23.04.2002  
(540)



- (730) eD' system Czech, a.s., Novoveská 95, Ostrava - Mariánské Hory, 70900, CZ  
(740) Advokátní a patentová kancelář VYSKOČIL, KROŠLÁK a spol., Dana Lukajová, Voršilská 10, Praha 1, 11000  
(510) (9) počítače a jejich komponenty a periferie, přístroje pro zpracovávání informací, software, data, databáze a další informační produkty na paměťových médiích, např. uživatelské příručky v digitální podobě, magnetické a čipové karty, nosiče dat nahrané a nenahrané, jako jsou elektronické, magnetické a optické paměti, floppy disky, magnetické disky, optické desky a disky, kazety pro počítače, CD disky, DVD disky, diskety, audiokazety a videokazety, magnetické pásky; (35) zprostředkovatelská činnost v oblasti obchodu s výrobky uvedenými ve tř. 9; (37) servis, opravy a údržba počítačů a počítačových sítí; (38) šíření, přenos a zveřejňování informací, nabídek, inzercí a reklamy prostřednictvím všech informačních a telekomunikačních prostředků sítí včetně Internetu; (42) vývoj, tvorba a poskytování software, počítačové služby,

multimediální aplikace, programové projekty, tvorba informačních databází, inženýrsko-technická činnost v oblasti počítačů a software, tvorba multimediálních dokumentů, prezentací, aplikací a katalogů, konstrukce www stránek, řešení www serverů.

- (511) 9, 35, 37, 38, 42  
(210) O-160348

- (111) **243511**  
(220) 17.05.2001  
(151) 23.04.2002  
(540)

Evropa Donna Česká republika



- (730) EUROPA DONNA ČR, Fakultní Thomayerova nemocnice s poliklinikou Vídeňská 800, Praha 4, 14000, CZ  
(740) PROPATENT, Ing. Vlasta Sedláčková, Ke Kateřinkám 1393, Praha 4, 14900  
(510) (41) vzdělávání a osvětová činnost.  
(511) 41  
(210) O-167451

- (111) **243560**  
(220) 24.05.2001  
(151) 23.04.2002  
(540)



- (730) Věžička s.r.o., Náměstí Republiky č. p. 369, Opava - Město, 74601, CZ  
(510) (16) polygrafické výrobky tiskárenské; (35) propagační činnost a reklama; (41) nakladatelství a vydavatelství.  
(511) 16, 35, 41  
(210) O-167642

- (111) **245399**  
(220) 24.05.2000  
(151) 29.07.2002  
(540)

INVA

- (730) INVA GROUP a. s., T. G. Masaryka 463, Frýdek-Místek, 73801, CZ  
(740) HM PARTNERS s. r. o., Ing. Zdeněk Michálek, 28. října 150, Ostrava, 70200  
(510) (1) chemické výrobky pro průmysl, zejména lepidla pro průmysl; (2) barvy, nátěry a laky zejména pro průmysl, řemesla a umění; (17) materiál k těsnění a izolaci.  
(511) 1, 2, 17  
(210) O-155701

- (111) **245606**  
(220) 22.05.2001  
(151) 29.07.2002  
(540)

Teldatcom

- (730) Teldatcom s.r.o., Masarykova 35, Ústí nad Labem, 40001, CZ  
(510) (9) telekomunikační technika, mobilní telefony; (37) servis, oprava a údržba telekomunikační techniky a přístrojů; (38) telekomunikační služby, poskytování telekomunikačního přístupu.  
(511) 9, 37, 38

(210) O-167553

(111) **246395**  
(220) 14.05.2001  
(151) 26.08.2002  
(540)

**PET**

(730) **EEIKA Brno, spol. s r.o.**, Černopolní 8, Brno, 61300, CZ  
(740) Ing. Jiří Střelák, Šumberova 42, Praha 6, 16200  
(510) (9) elektrosoučástky všeho druhu uvedené v této třídě, přístroje, zařízení, součástky pro elektroenergetiku, elektrické vodiče, transformátory, trafostanice, přístroje a zařízení pro měření, vážení, kontrolu a signalizaci, přístroje pro záznam, převod a reprodukci zvuku nebo obrazu, audio-video přístroje, optické přístroje, přístroje pro zpracování informací, počítače, elektronické řídicí přístroje, software, počítačové sítě a systémy všeho druhu, přístroje a zařízení spojové a telekomunikační techniky, součásti těchto přístrojů a zařízení; (37) montáž, opravy a údržba vyhrazených elektrických zařízení, elektrických rozvodných zařízení apod.; (42) projekční činnost v oblasti elektroenergetiky.

(511) 9, 37, 42  
(210) O-167281

(111) **251210**  
(220) 09.06.2000  
(151) 24.02.2003  
(540)



(730) **Oděvní podnik, a. s.**, Za drahou 2, Prostějov, 79704, CZ  
(510) (25) dámské a pánské klasické oděvy, pánské obleky, saka, kalhoty, pláště, dámské kostýmy, saka, kalhoty, sukně, pláště, šaty, košile, bundy, trička, vesty, dámské a pánské prádlo a oděvní doplňky, sportovní komplety, halenky, spodní prádlo, kravaty, opasky, klobouky, šály, ponožky, punčochy; (40) šití svrchních oděvů, prádla a oděvních doplňků.

(511) 25, 40  
(210) O-156214

(111) **248975**  
(220) 15.06.2000  
(151) 25.11.2002  
(540)



(730) **VersaCo s.r.o.**, Na Strži 1702/65, Praha 4, 14000, CZ  
(510) (16) kancelářské a školní potřeby zahrnuté do tř. 16.  
(511) 16  
(210) O-156498

(111) **248996**  
(220) 28.11.2000  
(151) 25.11.2002  
(540)



(730) **Technické sítě Brno, akciová společnost**, Barvířská 5, Brno, 60200, CZ  
(740) KANIA, SEDLÁK, SMOLA Patentová a známková kancelář, Ing. František Kania, Mendlovo nám. 1a, Brno, 60300  
(510) (6) konstrukce kovové stavební, zejména nosné ocelové konstrukce šachet podzemních kolektorů, kovové stožáry veřejného osvětlení a jejich části; (9) software, elektrické stroje a přístroje, zejména elektrické rozváděče, automatické rozvodné skříně a spínací skříně; (35) propagační činnost, reklama, poradenství v oblasti pořádání veřejných obchodních soutěží, provádění marketingu, organizační a ekonomické poradenství; (36) poskytování leasingu, obstarávání služeb spojených se správou a pronájmem nemovitostí; (37) poskytování služeb souvisejících se správou, opravami a údržbou kolektorové sítě, instalace a opravy elektrických strojů a přístrojů, montáž, údržba, opravy a revize elektrických zařízení, zejména veřejného osvětlení a jeho subsystémů, opravy a údržba zámečnických výrobků, odborné poradenství ve stavebnictví, obstarávání činností k zabezpečování přípravy staveb; (42) tvorba software, provozování dispečinku veřejného osvětlení a podzemní kolektorové sítě.

(511) 6, 9, 35, 36, 37, 42  
(210) O-161541



## Zániky ochranných známek uplynutím doby platnosti

Kapitola obsahuje údaje o ochranných známkách, které zanikly uplynutím doby platnosti podle ustanovení § 29 odst. 1 zákona č. 441/2003 Sb.

Číslo zápisu	Datum zániku		
97339	15.11.2009	230963	15.11.2009
116529	16.11.2009	230964	16.11.2009
159987	13.11.2009	231827	12.11.2009
167655	16.11.2009	231829	16.11.2009
224300	15.11.2009	232765	11.11.2009
224301	15.11.2009	233624	12.11.2009
225226	15.11.2009	233625	15.11.2009
225709	16.11.2009	234091	12.11.2009
228804	11.11.2009	234743	11.11.2009
228807	11.11.2009	234745	11.11.2009
228808	11.11.2009	235492	12.11.2009
228810	11.11.2009	237227	15.11.2009
228813	12.11.2009	238163	11.11.2009
228821	15.11.2009	257074	12.11.2009
228822	16.11.2009	257075	12.11.2009
228823	16.11.2009		
228825	16.11.2009		
229679	11.11.2009		
229680	11.11.2009		
229681	11.11.2009		
229684	11.11.2009		
229685	11.11.2009		
229687	11.11.2009		
229692	15.11.2009		
229694	15.11.2009		
229700	16.11.2009		
229701	16.11.2009		
230306	11.11.2009		
230307	11.11.2009		
230309	11.11.2009		
230310	11.11.2009		
230313	11.11.2009		
230318	12.11.2009		
230319	12.11.2009		
230320	15.11.2009		
230323	16.11.2009		
230324	16.11.2009		
230325	16.11.2009		
230326	16.11.2009		
230327	16.11.2009		
230328	16.11.2009		
230329	16.11.2009		
230330	16.11.2009		
230336	16.11.2009		
230948	11.11.2009		
230950	11.11.2009		
230951	11.11.2009		
230957	12.11.2009		
230958	12.11.2009		
230959	12.11.2009		
230960	12.11.2009		
230962	15.11.2009		

## Vzdání se práv k ochranné známce

Vlastník ochranné známky se může podle ustanovení § 30 zákona č. 441/2003 Sb. u Úřadu písemným prohlášením vzdát práv k ochranné známce v rozsahu všech výrobků nebo služeb, pro které byla zapsána, nebo některých z nich. Účinky tohoto prohlášení nastávají dnem doručení prohlášení vlastníka ochranné známky Úřadu a nelze je vzít zpět. V této kapitole je tedy uvedeno datum účinnosti vzdání se práv k ochranné známce. Pokud se vlastník vzdal práv k ochranné známce jen v rozsahu některých výrobků a služeb, je pod příslušným INID kódem zveřejněn rovněž zbývající seznam výrobků a služeb, pro které ochranné známka zůstává zapsána.

Tato kapitola dále zahrnuje údaje o ochranných známkách, u kterých vlastník písemným prohlášením omezil rozsah ochrany ve vztahu k prvku ochranné známky.

(111) 187470  
(540)



(210) O-79898  
s účinností ode dne 28.05.2010/vzdání se práv k ochranné známce

---

(111) 187471  
(540)

**CAMEL**

(210) O-79899  
s účinností ode dne 28.05.2010/vzdání se práv k ochranné známce

---

## Úpravy znění/vyobrazení ochranných známek a seznamu výrobků a služeb

Kapitola obsahuje údaje o ochranných známkách, u kterých na žádost vlastníka ochranné známky došlo v souladu s ustanovením § 27 zákona č.441/2003 Sb. k úpravě ve znění, vyobrazení nebo seznamu výrobků a služeb, pokud tato změna uvádí údaje v ochranné známce do souladu se skutečností, aniž by se tím ochranná známka zásadně změnila. Kapitola dále obsahuje údaje o ochranných známkách, jejichž zápis byl obnoven pouze pro některé z výrobků a služeb v souladu s ustanovením §29 zákona č. 441/2003 Sb.

(111) 243744  
(540)



## Změny vlastníků ochranných známek

Kapitola obsahuje údaje o ochranných známkách, které byly převedeny nebo přešly ve smyslu ustanovení § 15 odst. 1, 2 a § 16 zákona č. 441/2003 Sb. na jiného vlastníka v rozsahu všech zapsaných výrobků nebo služeb.

Číslo zápisu	Dřívější vlastník	Nynější vlastník	S účinností od
172838	Josef Vašina, V. Nezvala 9, Třebíč, 67401, CZ	Josef Vašina, B. Václavka 39/2, Třebíč, 67401, CZ	31.05.2010
177680	Josef Vašina, V. Nezvala 9, Třebíč, 67401, CZ	Josef Vašina, B. Václavka 39/2, Třebíč, 67401, CZ	31.05.2010
180190	MiTtAG spol. s r.o. pozemní a průmyslové stavitelství, Košínova 785/24, Brno, 61200, CZ	MTG stavby, spol. s r.o., Chaloupkova 578/3, Brno, 61200, CZ	01.06.2010
197734	ALIACHEM a. s, Pardubice č. p. 103, Pardubice, Semtín, 53217, CZ	Fatra, a.s., tř. T. Bati 1541, Napajedla, 76361, CZ	31.05.2010
225493	BG MAXIMA, s.r.o., Pražská 7, čp. 1602, Blansko, 67849, CZ	APOS-Hotel Koupaliště, s.r.o., U Koupaliště 82/10, Letovice, 67961, CZ	31.05.2010
225493	APOS-Hotel Koupaliště, s.r.o., U Koupaliště 82/10, Letovice, 67961, CZ	Klimková Sabina, Ladova 1, Havířov, 73601, CZ	31.05.2010
225493	Klimková Sabina, Ladova 1, Havířov, 73601, CZ	GRAFstav s.r.o., Bratislavská 201/14, Brno, 60200, CZ	31.05.2010
225493	GRAFstav s.r.o., Bratislavská 201/14, Brno, 60200, CZ	ZULU spol. s r.o., Víglašská 21, Bratislava, SK	31.05.2010
232578	PROMI v.o.s., Střední 354, Černošice, 25228, CZ	Stokvis Tape Group B.V., Het Rond 7, 3701 HS Zeist, NL	31.05.2010
232578	Stokvis Tape Group B.V., Het Rond 7, 3701 HS Zeist, NL	Illinois Tool Works Inc, 3600 West Lake Avenue, Glenview, IL, US	31.05.2010
241237	Ing. Hodek Petr, Zahradnického odboje 923/23, Třebíč, 67401, CZ	INFRA, s.r.o., Tyršova 241, Stařeč, 67522, CZ	01.06.2010
242326	Vladimír Šmídl - TRANSPORT Žamberk, 28. října 875, Žamberk, 56401, CZ	Šmídl s.r.o., Čs. armády 991, Žamberk, 56401, CZ	01.06.2010
284167	PEOPLE PLACE, s.r.o., Palác Flóra, Vinohradská 151/2828, Praha 3, 13000, CZ	KARIN-VACCU s.r.o., Na Truhlářce 21, Praha 8, 18000, CZ	31.05.2010
285044	Horská služba ČR, o.p.s., Špindlerův mlýn 260, Špindlerův mlýn, 54351, CZ	Horská služba ČR, o.s., Špindlerův mlýn 260, Špindlerův mlýn, 54351, CZ	01.06.2010
285144	BOHEMIA CRYSTALEX TRADING a.s., Štěpánská 7, Praha 2, 12000, CZ	Chyla Igor, Partizánská 417/2, Trenčanske Teplice, SK	31.05.2010
285144	Chyla Igor, Partizánská 417/2, Trenčanske Teplice, SK	I.B.K. spol. s r.o., 17. novembra 557, Trenčanske Teplice, SK	31.05.2010
285144	I.B.K. spol. s r.o., 17. novembra 557, Trenčanske Teplice, SK	RONA, a.s., Schreiberova 365, Lednické Rovne, SK	31.05.2010
285144	RONA, a.s., Schreiberova 365, Lednické Rovne, SK	Crystalex CZ, s.r.o., Na dvorecké louce - hotel Racek, Praha 4, Podolí, 14700, CZ	31.05.2010
302346	Walter Werkzeuge Salzburg GmbH, Gewerbeparkstr. 9, Anif, AT	Norma Lebensmittelfilialbetrieb GmbH & Co. KG, Heisterstr. 4, D-90441 Nürnberg, DE	31.05.2010

## Změny v údajích o vlastních ochranných známkách

Kapitola obsahuje ochranné známky, u kterých byla v rejstříku ochranných známkách vyznačena změna v údajích o vlastních ve smyslu ustanovení § 27 odst. 2 a 7 zákona č. 441/2003 Sb.

Číslo zápisu	Vlastník	S účinností od
154517	HENKEL ČR, spol. s r.o., U Průhonu 10, Praha 7, 17004, CZ	28.05.2010
154830	Federal-Mogul Aftermarket UK Limited, Styal Road, Manchester, England GB M22 5TN, GB	27.05.2010
154832	Federal-Mogul Aftermarket UK Limited, Styal Road, Manchester, England GB M22 5TN, GB	27.05.2010
154833	Federal-Mogul Aftermarket UK Limited, Styal Road, Manchester, England GB M22 5TN, GB	27.05.2010
168926	Joseph & Henry Wilson Limited, PO Box 244, Upton Road, Bristol BS99 7UJ, GB	26.05.2010
178453	KS HOLDING s.r.o., Újezd 450/40, Praha, Malá Strana, 11800, CZ	27.05.2010
178454	KS HOLDING s.r.o., Újezd 450/40, Praha, Malá Strana, 11800, CZ	27.05.2010
221956	Petr Ostrouchov, Jižní III. 24/806, Praha 4, 14100, CZ	27.05.2010
230317	MIKROKLIMA s.r.o., Veverkova 1343, Hradec Králové, 50002, CZ	26.05.2010
231498	ASTRATEX s.r.o., Kubelíkova 1224/42, Praha 3, 13000, CZ	26.05.2010
231499	ASTRATEX s.r.o., Kubelíkova 1224/42, Praha 3, 13000, CZ	26.05.2010
233825	Mevaco Holding GmbH & Co. KG, Vordere Karlstrasse 12, 73033 Göppingen, DE	01.06.2010
233826	Mevaco Holding GmbH & Co. KG, Vordere Karlstrasse 12, 73033 Göppingen, DE	01.06.2010
234445	Libor Šmehlík, Želatovská 551/38, Přerov - Přerov I-Město, 75002, CZ	28.05.2010
235153	FROMAGERIES BEL, société anonyme, 16 boulevard Malesherbes, 75008 Paris, FR	26.05.2010
235955	Miss Lingerie, s.r.o., Chlumova 1437/1, Jihlava, 58601, CZ	31.05.2010
237042	HENKEL ČR, spol. s r.o., U Průhonu 10, Praha 7, 17004, CZ	28.05.2010
238240	Jiří Pecha, Broučková 406, Zlín, 76001, CZ	01.06.2010
239127	CyberSoft, s.r.o., 28. října 1851/84, Ostrava, Moravská Ostrava, 70200, CZ	01.06.2010
240335	Petr Ostrouchov, Jižní III. 24/806, Praha 4, 14100, CZ	27.05.2010
241922	Finlandia Vodka Worldwide Ltd., Porkkalankatu 24, 00180 Helsinki, FI	27.05.2010
242327	CyberSoft, s.r.o., 28. října 1851/84, Ostrava, Moravská Ostrava, 70200, CZ	01.06.2010
243560	Věžička s.r.o., Náměstí Republiky č. p. 369, Opava - Město, 74601, CZ	27.05.2010
243744	TERMA a.s., Věkošská 106, Hradec Králové, 50341, CZ	27.05.2010
244993	ZENOVA services s.r.o., V Celnici 10/1028, Praha 1, 11721, CZ	27.05.2010
253618	LUXURY GUIDE, s.r.o., Na Maninách 1040/14, Praha 7, 17000, CZ	31.05.2010
256333	Miss Lingerie, s.r.o., Chlumova 1437/1, Jihlava, 58601, CZ	31.05.2010
257633	CEVE s.r.o., Letohradská 711/10, Praha - Holešovice, 17000, CZ	26.05.2010
263525	ČERVA EXPORT IMPORT a.s., Archeologická 1378, Hostivice, 25301, CZ	27.05.2010
263526	ČERVA EXPORT IMPORT a.s., Archeologická 1378, Hostivice, 25301, CZ	26.05.2010
264124	ČERVA EXPORT IMPORT a.s., Archeologická 1378, Hostivice, 25301, CZ	27.05.2010
270538	KS HOLDING s.r.o., Újezd 450/40, Praha, Malá Strana, 11800, CZ	27.05.2010
279575	KS HOLDING s.r.o., Újezd 450/40, Praha, Malá Strana, 11800, CZ	27.05.2010
286673	Vltava.cz a.s., Mezírka 775/1, Brno, 60200, CZ	26.05.2010
286889	KS HOLDING s.r.o., Újezd 450/40, Praha, Malá Strana, 11800, CZ	27.05.2010
286890	KS HOLDING s.r.o., Újezd 450/40, Praha, Malá Strana, 11800, CZ	27.05.2010
287152	Vltava.cz a.s., Mezírka 775/1, Brno, 60200, CZ	26.05.2010
287153	Vltava.cz a.s., Mezírka 775/1, Brno, 60200, CZ	26.05.2010
306666	Kraft Foods France Intellectual Property S.A.S, 13 Avenue Morane Saulnier, 78140 Vélizy Villacoublay, FR	26.05.2010

<b>Číslo zápisu</b>	<b>Vlastník</b>	<b>S účinností od</b>
307716	Kraft Foods France Intellectual Property S.A.S, 13 Avenue Morane Saulnier, 78140 Vélizy Villacoublay, FR	26.05.2010
308889	Radka Production s.r.o., Na Hrázi 21, Praha 8, 18000, CZ	31.05.2010
309913	ONYX Vision s.r.o., V Závětří 1478/6, Praha 7 - Holešovice, 17000, CZ	26.05.2010

## Ostatní rozhodné údaje a úřední opravy

Kapitola zahrnuje zejména přetřídění seznamu výrobků a služeb v návaznosti na mezinárodní zápis, opravu chyb ve formulaci, přepisů a zjevných nesprávností za účelem uvedení do souladu se skutečností. V této kapitole jsou zveřejňovány jen takové údaje, které nemohou být zveřejněny spolu se zveřejněním přihlášky nebo se zápisem ochranné známky. Dále kapitola obsahuje důležitá úřední sdělení.

(111) **248784**  
(210) O-176664

Datum provedení změny: 27.05.2010

Administrativní chybou byl v rejstříkové databázi uveden jako název vlastníka ochranné známky chybně "Biomedica, spol. s r.o.". Správný název je "Biomedica, spol. s r.o.".

(111) **311758**  
(210) O-471280

Datum provedení změny: 27.05.2010

Datum práva přednosti z přihlášky ochranné známky č. 7162704 OHIM se mění na 01.06.2007.