

Číselné INID kódy pro označování bibliografických dat technických řešení

INID Codes for the identification of bibliographic data of technical solutions

(Standard WIPO ST. 9 a ST. 80)

(11)	číslo patentu/zápisu/osvědčení	(11)	Number of the patent/registration/certification
(15)	datum zápisu průmyslového vzoru	(15)	Industrial design registration date
(21)	číslo přihlášky/zálosti	(21)	Application number
(22)	datum podání přihlášky/zálosti	(22)	Date of application filing
(23)	údaje o výstavní prioritě	(23)	Exhibition priority data
(28)	počet průmyslových vzorů	(28)	Number of industrial designs included in the application
(31)	číslo prioritní přihlášky	(31)	Number of priority application
(32)	datum podání prioritní přihlášky	(32)	Filing date of priority application
(33)	země priority	(33)	Priority country
(40)	datum zveřejnění přihlášky vynálezu	(40)	Date of publication of patent application
(45)	datum zveřejnění zapsaného průmyslového vzoru	(45)	Publication date of the registered industrial design
(47)	datum zveřejnění udělení patentu a zápisu užitého vzoru, datum zápisu užitého vzoru, datum oznámení udělení evropského patentu v Evropském patentovém věstníku	(47)	Publication date of patent granting and publication date of utility model registration, registration date of utility model, publication date of European patent granting in the European patent bulletin
(51)	mezinárodní patentové třídění/Locarnské třídění průmyslových vzorů	(51)	International Patent Classification/ Locarno Classification for Industrial Designs
(54)	název	(54)	Title
(55)	vyobrazení průmyslového vzoru	(55)	Reproduction of the industrial design
(57)	anotace	(57)	Abstract
(68)	číslo základního patentu	(68)	Number of the basic patent
(71)	označení přihlašovatele/žadatele	(71)	Applicant
(72)	označení původce	(72)	Inventor
(73)	označení majitele/vlastníka	(73)	Owner
(74)	označení zástupce	(74)	Attorney's name and address
(86)	číslo mezinárodní přihlášky	(86)	International application number
(87)	číslo mezinárodního zveřejnění	(87)	International publication number
(92)	datum a číslo první registrace přípravku pro Českou republiku	(92)	Date and number(s) of the first authorization to market the product in the CZ
(93)	datum, číslo a země první registrace přípravku v rámci Společenství	(93)	Date, number(s) and country of the first authorization to market the product in the EEC
(94)	doba platnosti osvědčení	(94)	Term of certification validity
(95)	označení a typ přípravku	(95)	Name of the product and product type
(96)	datum podání a číslo evropské patentové přihlášky	(96)	European patent application filing date and number
(97)	datum zveřejnění a číslo zveřejnění evropské patentové přihlášky v Evropském patentovém věstníku	(97)	European patent application publication date and publication number in the European patent bulletin

Číselné INID kódy pro označování bibliografických dat ochranných známek

INID codes and minimum required for the identification of bibliographics data relating to marks

(Standard WIPO ST.60)

(111)	Číslo zápisu ochranné známky (registrace)	(111)	Number of registration
(151)	Datum zápisu ochranné známky	(151)	Date of the registration
(210)	Číslo přihlášky ochranné známky (spisu)	(210)	Number of the application
(220)	Datum podání přihlášky	(220)	Date of filing of the application
(320)	Datum vzniku práva přednosti	(320)	Date of the first application
(442)	Datum zveřejnění přihlášky po průzkumu	(442)	Date of the publication of the examined application
(450)	Datum zveřejnění zápisu ochranné známky ve Věstníku	(450)	Date of publication of the registration
(510)	Seznam výrobků a služeb	(510)	List of goods and/or services
(511)	Číslo třídy výrobků a služeb	(511)	Number of the class of goods and/or services
(526)	Omezení rozsahu ochrany o prvek	(526)	Disclaimer
(540)	Znění nebo vyobrazení ochranné známky	(540)	Reproduction of the mark
(551)	Kolektivní ochranná známka	(551)	Collective mark
(554)	Prostorová ochranná známka	(554)	Three-dimensional mark
(558)	Ochranná známka tvořená pouze barvou nebo kombinací barev	(558)	Mark consisting exclusively of one or several colours
(583)	Datum právní moci rozhodnutí/výsledek rozhodnutí	(583)	Date of the legal force of the decision/ result of the decision
(591)	Údaje o barevnosti ochranné známky	(591)	Information concerning colour
(730)	Přihlašovatel/vlastník ochranné známky	(730)	The applicant or the holder of the mark
(740)	Zástupce	(740)	Name and address of the representative
(811)	Mezinárodní číslo zápisu ochranné známky	(811)	Number of the international registration
(890)	Kód státu ochrany mezinárodní ochranné známky	(890)	INID code of the state of the international mark

Kódy pro kódování záhlaví oznámení publikovaných ve Věstníku

(Standard WIPO ST. 17)

BB9A	zveřejněné přihlášky vynálezů	MK4A	zánik patentů uplynutím doby platnosti
FG1K	zapsané užité vzory	MK4F	zánik autorských osvědčení uplynutím doby ochrany
FG4A	udělené patenty	MK4Q	zánik průmyslového vzoru uplynutím doby ochrany
FG4Q	zapsané průmyslové vzory	MM4A	zánik patentů pro nezaplacení ročních poplatků
LD3K	částečný výmaz užitého vzoru	MM4F	zánik autorských osvědčení pro nezaplacení ročních poplatků
LD4Q	částečný výmaz průmyslového vzoru	ND1K	prodloužení platnosti užitého vzoru
MA4A	zánik patentu vzdáním se	ND4Q	obnova doby ochrany průmyslového vzoru
MA4F	zánik autorských osvědčení vzdáním se	PA4A	změna autorského osvědčení na patent
MC3K	výmaz užitého vzoru	PC9A	změna dispozičního práva k vynálezu
MC4A	zrušení patentu	PD1K	převod práv a ostatní změny majitelů užitéch vzorů
MC4F	zrušení autorského osvědčení	PD4A	převod práv a ostatní změny majitelů patentů
MC4Q	výmaz průmyslového vzoru	PD4Q	převod práv a ostatní změny vlastníků průmyslových vzorů
MH1K	zánik užitého vzoru vzdáním se	QA9A	nabídka licence
MH4A	částečné zrušení patentu	SB4A	zapsané patenty do rejstříku po odtajnění
MH4F	částečné zrušení autorského osvědčení	SB4F	zapsaná autorská osvědčení do rejstříku po odtajnění
MH4Q	zánik průmyslového vzoru vzdáním se		
MK1K	zánik užitého vzoru uplynutím doby platnosti		

Opravy Změny Různé

Opravy u přihlášek vynálezů s žádostí o udělení patentu

HA9A	jmenování vynálezce	HF9A	oprava dat
HB9A	oprava jmen	HG9A	oprava chyb v třídění
HC9A	změna jmen	HH9A	oprava nebo změna všeobecně
HD9A	oprava adres	HK9A	tiskové chyby v úřed. věstnících
HE9A	změna adres		

Opravy ochranných dokumentů

patenty	autorská osvědčení	užitné vzory	průmyslové vzory	
TA4A	TA4F	TA1K	TA4Q	jmenování vynálezce
TB4A	TB4F	TB1K	TB4Q	oprava jmen
TC4A	TC4F	TC1K	TC4Q	změna jmen
TD4A	TD4F	TD1K	TD4Q	oprava adres
TE4A	TE4F	TE1K	TE4Q	změna adres
TF4A	TF4F	TF1K	TF4Q	oprava dat
TG4A	TG4F	TG1K	TG4Q	oprava chyb v třídění
TH4A	TH4F	TH1K	TH4Q	oprava nebo změna všeobecně
TK9A	TK9F	TK1K	TK4Q	tiskové chyby v úřed. věstnících

Kódy pro označování zemí a mezinárodních organizací použité ve věstníku

AU	Austrálie
BE	Belgie
CH	Švýcarsko
CY	Kypr
CZ	Česká republika
DE	Spolková republika Německo
GB	Velká Británie
IT	Itálie
JP	Japonsko
KR	Korejská republika
NL	Nizozemí
PL	Polsko
SE	Švédsko
SK	Slovensko
US	Spojené státy americké

Kódy pro označování států USA použité ve věstníku

CA	California
FL	Florida
NY	New York
OH	Ohio
OR	Oregon

BB9A Zveřejněné přihlášky vynálezů - přehled podle čísel přihlášek

Dále uvedené přihlášky vynálezů byly zveřejněny dnem, uvedeným ve Věstníku podle zákona č. 527/1990 Sb., o vynálezech a zlepšovacích návrzích, ve znění pozdějších předpisů, a jsou k dispozici v patentové knihovně Úřadu průmyslového vlastnictví, Antonína Čermáka 2a, 160 68, Praha 6.

2008-630	B 82 B 3/00	(2006.01)
2008-732	B 60 R 19/18	(2006.01)
2008-733	H 02 G 3/30	(2006.01)
2008-734	B 01 D 15/34	(2006.01)
2008-736	G 01 N 25/58	(2006.01)
2008-737	B 65 G 15/00	(2006.01)
2008-743	G 01 M 17/007	(2006.01)
2008-744	H 02 P 27/06	(2006.01)
2008-745	F 16 L 55/11	(2006.01)
2008-746	F 16 B 39/02	(2006.01)
2008-748	C 07 D 471/04	(2006.01)
2008-749	B 61 L 1/18	(2006.01)
2008-852	A 23 L 1/30	(2006.01)
2009-83	C 07 K 7/08	(2006.01)
2009-211	A 61 B 5/03	(2006.01)
2009-215	C 21 D 1/02	(2006.01)

Zveřejněné přihlášky vynálezů - řazené podle MPT

- (51) **A23L 1/30** (2006.01)
A61K 31/575 (2006.01)
C07C 35/44 (2006.01)
C07J 9/00 (2006.01)

(21) **2008-852**

(71) Ústav chemických procesů Akademie věd České republiky, Praha 6, CZ

(72) Heyberger Aleš Ing. CSc., Divišov, CZ
Tríska Jan Ing. CSc., České Budějovice, CZ
Rousková Milena Ing. Ph.D., Praha 4 - Modřany, CZ
Krtička Miroslav Ing., Most, CZ

(54) **Způsob a zařízení k získávání fytoosterolů**

(22) 30.12.2008

(57) Způsob získávání extraktu s obsahem fytoosterolů separací z tálových mýdel protiproudou kontinuální extrakcí ze směsi obsahující tálové mýdlo a vodu rozpouštědlem vybraným ze skupiny uhlovlků hexanové frakce obsahující šest uhlíků jak v lineráním tak v rozvětveném řetězci, nebo jejich směsí, podle kterého se směs k extrakci připraví ve složení (30 - 50 % hmotn. tálové mýdlo, 30 - 50 % hmotn. voda; 5 - 20 % ethanol) a její pH upraví minerální kyselinou na 6 - 11,5, načež se takto upravená směs přivede na extrakční kolonu s rozsazujícími koncovými sekcemi a s vestavbou vibrujících pater při poměru objemu směsi k rozpouštědlu 1:0,5 až 1:7. Zařízení k provádění způsobu obsahující extrakční kolonu s vibrujícími patry u kterého jsou vibrující patra (2,2') opatřena otvory (3,3') a průchody dvou odlišných základních dimenzí.

(74) Ing. Petr Řezáč, CSc., Jihozápadní III 1145/4, Praha 4 - Spořilov, 14100

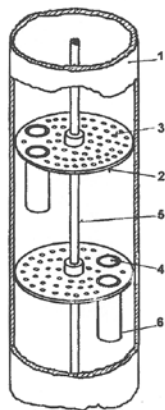

- (51) **A61B 5/03** (2006.01)
A61B 5/103 (2006.01)
A61B 5/00 (2006.01)
H01H 13/18 (2006.01)
H01H 13/00 (2006.01)

(21) **2009-211**

(71) České vysoké učení technické v Praze Fakulta strojní, Praha 6, CZ

(72) Volf Jaromír Prof. Ing. DrSc., Praha 10, CZ
Novák Martin Ing. Ph.D., Černošice, CZ
Vlček Josef Ing. CSc., Praha 4, CZ
Trinkl Aleš Ing., Vysoké Mýto, CZ

(54) **Zařízení na snímání taktilní informace**

(22) 06.04.2009

(57) Zařízení na snímání taktilní informace je tvořeno taktilními senzory, které jsou uspořádány ve tvaru pravidelné pravouhlé matice. Každý taktilní senzor sestává z jádra tvořeného fólií vodivého elastomeru (3) opatřené elektrodami, smykovou vrstvou (2) mající v příčném směru modul pružnosti rozdílný od modulu pružnosti v podélném směru a horní a spodní elastickou ochrannou nevodivou krycí vrstvou (1, 6). Horní elastická ochranná nevodivá krycí vrstva (1) překrývá smykovou vrstvu (2). Elektrody taktilních senzorů jsou vytvořeny pouze na

jedné straně vodivého elastomeru (3). U každého taktilního senzoru jsou tvořeny sestavou elektrod skládající se z kruhové elektrody (4-2) a soustředně s ní umístěné elektrody (4-1) tvaru mezikruží. Smyková vrstva (2) překrývá horní elastickou ochrannou nevodivou krycí vrstvou (1) je uložena na druhé straně vodivého elastomeru (3). Spodní elastická ochranná nevodivá krycí vrstva (6) překrývá na elastomeru (3) vytvořené sestavy kruhových elektrod (4-2) a elektrod (4-1) tvaru mezikruží.

(74) Ing. Hana Dušková, Na Kočově 180, Chotutice, 28103

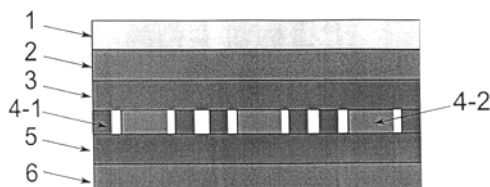

- (51) **B01D 15/34** (2006.01)
C10L 1/02 (2006.01)

(21) **2008-734**

(71) FIRS BIO PRODUCTION a. s., Třinec, Lyžbice, CZ

(54) **Koncové zařízení na separaci vody z lihu rafinerie na výrobu bioetanolu**

(22) 20.11.2008

(57) Koncové zařízení využívá k separaci vody z lihu molekulární síta s UV zářičem a selektivní absorpční činidlo ze skupiny křemičitanů alkalických kovů. Výsledný etanol dosahuje čistoty 99,5 až 99,99 %.

- (51) **B60R 19/18** (2006.01)
B60R 19/26 (2006.01)

(21) **2008-732**

(71) ŠKODA AUTO a. s., Mladá Boleslav, CZ
Kubr Tomáš Ph.D., Janovice nad Úhlavou, CZ

(54) **Deformační element nárazníku**

(22) 19.11.2008

(57) Deformační element (3) nárazníku, zejména předního nárazníku automobilu, vykazuje v průřezu tvar "U" se stojinou (5) a dvěma rameny (4, 6) a je připevnitelný k příčnému nosníku (2) nárazníku. Ramena (4, 6) jsou opatřena výřezy (7) tvaru "U", otevřeného směrem od stojiny (5) a jazyky (9), které jsou obklopené výřezy (9), jsou určeny pro připevnění deformačního elementu (3) k příčnému nosníku (2) nárazníku. Deformační element (3) se tak může deformovat i v místech za linií připevňovacích bodů.

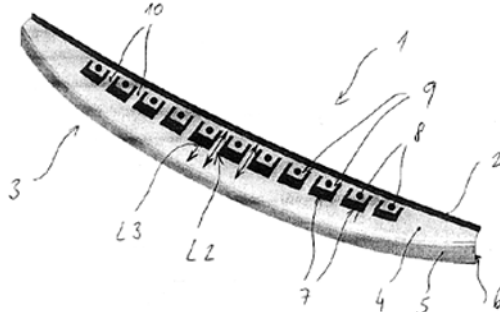

- (51) **B61L 1/18** (2006.01)
B61L 1/20 (2006.01)

(21) **2008-749**

(71) AŽD Praha s. r. o., Praha 10, CZ
Faran Antonín Ing. Ph.D., Praha 4, CZ
Srb Stanislav Ing. Ph.D., Praha 5, CZ
Mlnářik Karel Ing. CSc., Kolín 4, CZ
Dobiáš Radek Ing., Praha 9, CZ
Bukač Pavel Ing., Kolín 5, CZ

- (54) **Způsob úpravy kolejového a referenčního napětí pro napájení dvofázových paralelních kolejových obvodů pro železnici**
(22) 26.11.2008
(57) Při provádění způsobu úpravy kolejového napětí se ve zdroji (ZUN) upraveného napětí generuje zároveň upravené napětí (UN) a referenční napětí (RN) tak, že tato napětí (UN, RN) mají navzájem stálý kladný či záporný fázový posuv (ϕ ; $-\phi$) o velikosti $\phi = 90^\circ$; $\phi = 90^\circ$ případně jejich bezprostředního okolí. Fázový úhel (α) upraveného napětí (UN) se mění cyklicky spojitě v rozmezí od 90° do 270° a od 270° do 90° , s výhodou od 110° do 250° a od 250° do 110° , v předem stanoveném časovém úseku (t_z), který odpovídá jednotkám až stovkám period kmitočtu, na kterém pracuje kolejový obvod (KO), například 75 Hz, případně 275 Hz. Fázový úhel (β) referenčního napětí (RN) se mění cyklicky spojitě v rozmezí od 180° do 360° a od 360° do 180° , s výhodou od 200° do 340° a od 340° do 180° , případně se fázový úhel ($-\beta$) mění cyklicky spojitě v rozmezí od 0° do 180° a od 180° do 0° , s výhodou od 20° do 160° a od 160° do 20° .
(74) Ing. Marie Smrčková, patentový zástupce, Velflíkova 10, Praha 6, 16000

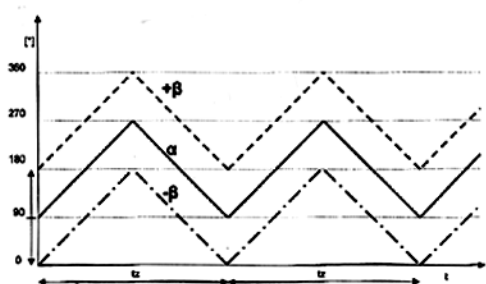
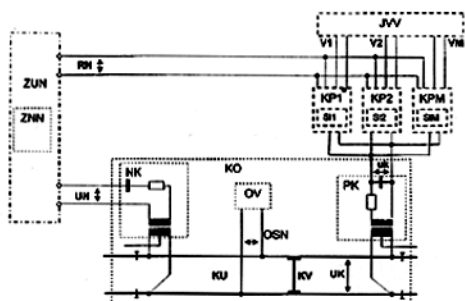

- (51) **B65G 15/00** (2006.01)
B65G 17/00 (2006.01)
B65G 49/00 (2006.01)
(21) **2008-737**
(71) Technická univerzita v Liberci, Liberec, CZ
(72) Diblík Martin Ing. Ph.D., Liberec 14, CZ
Ševčík Ladislav Doc. Ing. CSc., Liberec 11, CZ
Rydlo Pavel Doc. Ing. Ph.D., Liberec 13, CZ
Hanus Jaroslav Ing. Ph.D., Liberec 3, CZ
Konečný Martin Ing. Ph.D., Bratislava, SK
(54) **Uložení rotační součásti na čepu a uložení ložiska vodící řemenice předepjatého pásového dopravníku textilního stroje na čepu**
(22) 20.11.2008
(57) Podstatou řešení je uložení rotační součásti na čepu, přičemž čep (4) je pod rotační součástí opatřen alespoň dvěma podélnými drážkami (41), z nichž v každé je uložena pružný prvek (42) přesahující přes průměr čepu (4). Kromě toho je podstatou uložení ložiska vodící řemenice předepjatého pásového dopravníku textilního stroje na čepu (4), u něhož je čep (4) pod ložiskem (3) opatřen alespoň dvěma podélnými drážkami (41), z nichž v každé je uložena pružný prvek (42) přesahující přes průměr čepu (4).
(74) Ing. Dobroslav Musil, patentová kancelář, Ing. Dobroslav Musil, Cejl 38, Brno, 60200

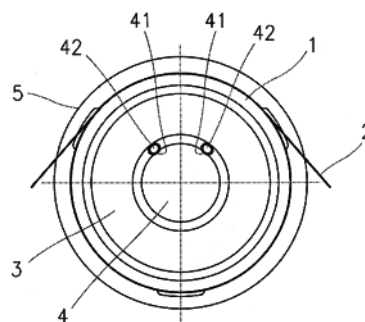

- (51) **B82B 3/00** (2006.01)
B82B 1/00 (2006.01)
B01J 23/52 (2006.01)
C01F 17/00 (2006.01)
B01D 53/94 (2006.01)
(21) **2008-630**
(71) Univerzita Karlova v Praze, Praha 1, CZ
(72) Matolín Vladimír Dr., Zdíby, CZ
(54) **Katalyzátor na bázi kov-CeO₂ pro použití obzvláště v palivových člancích a způsob jeho přípravy**
(22) 17.10.2008
(57) Vysoce aktivní katalyzátor na bázi kov-CeO₂ pro použití zejména v palivových člancích, při výrobě vodíku reakcí vody a kyslíčnicku uhelnatého, při úpravě výfukových plynů spalovacích motorů a při katalýze jiných chemických reakcí, obsahuje tenkou vrstvu oxidu ceru CeO₂ a nejméně jeden následující kov: zlato, platina, palladium, cín, ruthenium a nikl. Katalyzátor se připraví pomocí vysokofrekvenčního napařování z terče (10), který obsahuje oxid ceru a nejméně jeden kov, vybraný ze skupiny zlato, platina, palladium, cín, ruthenium a nikl. Kov je na terči s výhodou umístěn ve formě objektu (12). Napařování lze rovněž provést ze dvou terčů, kde první terč obsahuje oxid ceru a druhý terč obsahuje nejméně jeden kov vybraný ze skupiny zlato, platina, palladium, cín, ruthenium a nikl.

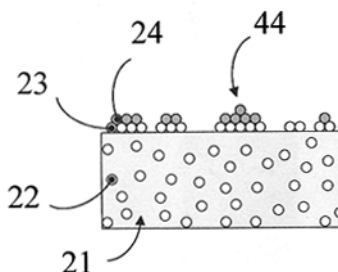

- (51) **C07D 471/04** (2006.01)
C07D 495/04 (2006.01)
A61K 31/435 (2006.01)
A61P 7/02 (2006.01)
(21) **2008-748**
(71) Zentiva, a. s., Praha 10, CZ
(72) Štěpánková Hana, Český Brod, CZ
Hájíček Josef, Praha 2, CZ
Douša Michal, Klatovy, CZ
(54) **Způsob výroby vysoce čistého 5-[2-cyklopropyl-1-(2-fluorfenyl)-2-oxoethyl]-4,5,6,7-tetrahydrothieno[3,2-c]pyridin-2-yl acetátu, prasugrelu**
(22) 26.11.2008
(57) Příprava prasugrelu postupem využívajícím 3-cyklopropyl-1-(2-fluorfenyl)-3-oxopropyl methansulfonát k alkylnaci 2-oxo-thienotetrahydropyridinu, který může být ve formě soli, například s kyselinou chlorovodíkovou nebo p-toluensulfonovou. Vznikající sloučenina vzorce II se pak přímo v reakční směsi bez izolace acyluje acetanhydridem a vznikající prasugrel vzorce I se pak vykristaluje přímo z reakční směsi.

- (74) ROTT, RŮŽIČKA & GUTTMANN Patentová, známková a advokátní kancelář, Ing. Ivana Jirotková, Nad Štolou 12, Praha 7, 17000

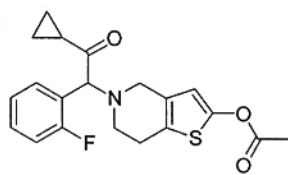

I

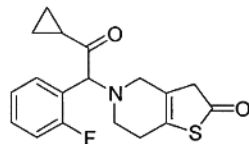

II

- (51) **C07K 7/08** (2006.01)
A61K 38/10 (2006.01)
A61P 31/04 (2006.01)
A61P 31/10 (2006.01)
A61P 35/00 (2006.01)

(21) **2009-83**

(71) Ústav organické chemie a biochemie Akademie věd České republiky, v. v. i., Praha 6, CZ

(72) Monincová Lenka Mgr., Opava - Kylešovice, CZ

Čeřovský Václav RNDr. CSc., Roztoky, CZ

Slaninová Jiřina RNDr. CSc., Praha 4, CZ

Hovorka Oldřich RNDr. Ph.D., Dobříš, CZ

Cvačka Josef RNDr. Ph.D., Praha 1, CZ

Voburka Zdeněk Ing., Praha 8, CZ

Fučík Vladimír RNDr. CSc., Praha 7, CZ

Borovičková Lenka Ing., Praha 3, CZ

(54) **Antimikrobiální peptidy**

(22) 12.02.2009

(57) Popsány jsou peptidy o vzorcích (I) a (II) izolované jedových včerek eusociálních včel *Halictus sexcinctus* a jejich syntetické analogy připravené záměnou aminokyseliny v poloze 4, 11 nebo 12 vzorce (I) nebo v poloze 4 vzorce (II) aminokyselinou Lys, vykazující biologické účinky a jejich použití pro výrobu léčiva k léčbě mikrobiálních, parazitických a plísňových onemocnění a pro léčení rakovin.

H-Gly-Met-Trp-Ser-Lys-Ile-Leu-Gly-His-Leu-Arg-NH₂ (I)

H-Gly-Lys-Trp-Met-Ser-Leu-Leu-Lys-His-Ile-Leu-Lys-NH₂ (II)

- (51) **C21D 1/02** (2006.01)
C21D 1/78 (2006.01)

(21) **2009-215**

(71) COMTES FHT a.s., Dobřany, CZ

(72) Stejskal Ondřej Ing., Kladno, CZ

(54) **Způsob zpracování ocelového polotovaru nad teplotou Ac₁**

(22) 08.04.2009

(57) Při způsobu zpracování ocelového polotovaru nad teplotou Ac₁ podle vynálezu, zejména většího průřezu, pro zjemnění zrna a/nebo pro vytvoření mikrostruktury složené z feritické matrice a sferoidizovaných karbidů, se ocelový polotovar pozvolným ohřevem ohřeje maximálně na teplotu Ac₁, načež se podrobí mechanickému tváření plastickou deformací ke zvýšení teploty ocelového polotovaru nad teplotu Ac₁ účinkem mechanické energie dodané tvářením. Následně se ocelový polotovar běžným způsobem ochladí.

(74) TICHÝ & POLÁČEK Patentopravní a známková kancelář, Ing. Jiří Poláček, Dominikánská 6, Plzeň, 30112

- (51) **F16B 39/02** (2006.01)
F16B 39/14 (2006.01)
F16B 39/20 (2006.01)
F16B 41/00 (2006.01)

(21) **2008-746**

(71) ČVUT v Praze, Fakulta strojní, Praha 6, CZ

(72) Vítek Karel, Zdislavice, CZ

(54) **Maticová pojistka**

(22) 25.11.2008

(57) Maticová pojistka (2) je vytvořena ve tvaru prstencového těla (2), které je opatřeno čely (8) na nichž je vytvořen buď přilnavý či lepidlový povrch (7). Prstencové tělo (2) je opatřeno čely (9), která mají vyčívající zoubky (10). Prstencové tělo je vytvořeno jako pružinové tělo (12, 15) tvořené jedním nebo více závitů ohnutého prutu, přičemž alespoň jeden závit je pevně propojen v dotykovém místě (14). Prstencové tělo je vytvořeno jako pružinové tělo (11, 16, 24) tvořené plochým mezikružím.

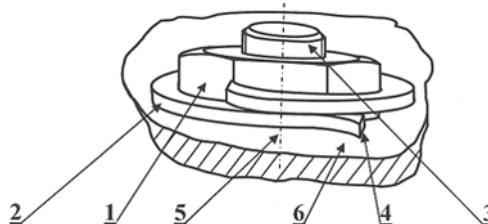

- (51) **F16L 55/11** (2006.01)
F17D 3/10 (2006.01)
F16L 55/18 (2006.01)

(21) **2008-745**

(71) FASTRA, s. r. o., Libenice, pošta Kolín, CZ

(72) Stehlik Miroslav, Nová Ves I, Kolín, CZ

Žárský Pavel, Sendražice, Kolín, CZ

(54) **Zařízení pro uzavření potrubí**

(22) 25.11.2008

(57) Zařízení je tvořeno zátkou (7), kterou prochází plnicí trubice (8) a výpustná trubice (9). Zátka (7) je opatřena zajišťovacím prostředkem proti vysunutí z otvoru v potrubí do kterého je zasouvána. Ve výhodném provedení je zátka (7) nasunuta do závitového hrdla (3), na kterém je umístěna závitová objímka (5), ve které je provedeno vybrání (15), do kterého je zasunuta zajišťovací vidlice (6). Tato zajišťovací vidlice (6) přitlačuje zátku (7) do otvoru v potrubí a zabráňuje tak jejímu vysunutí z tohoto otvoru.

(74) Jan Brykner, Resslova 741, Hradec Králové, 50002

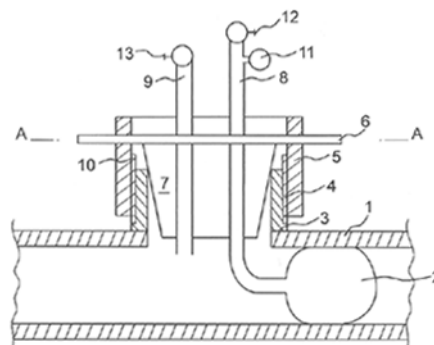

- (51) **G01M 17/007** (2006.01)
G01M 7/08 (2006.01)

(21) **2008-743**

(71) HAMPL Jasoň Ing., Praha 4, CZ

(72) HAMPL Jasoň Ing., Praha 4, CZ

(54) **Mobilní zkušební zařízení pro simulaci nárazu**

(22) 24.11.2008

(57) Mobilní zkušební zařízení pro simulaci nárazu akcelerací či decelerací má simulátor nárazu složený ze saní (3), jejich dráhy (4), pohonného systému (1), z aktuátoru (2) nárazové akcelerace, či aktuátoru (11) nárazové decelerace a ze zařízení (5) pro zastavení saní (3) po akceleračním

nárazu, či zařízení (10) pro rozjezd saní (3) před deceleračním nárazem. U tohoto zkušebního zařízení je zmíněný simulátor přímočaře pohyblivý v horizontální rovině na podstavci (6). Mezi podstavci (6) a simulátor nárazu jsou ve směru vzájemného pohybu vloženy pružiny (7) a (8) tlumič (9). Podstavec (6) má charakter obrácené krabice bez víka a jeho stěny jsou ve styku s podlahou opatřeny po celém obvodu těsněním (12). Takto vzniklý dutý prostor podstavce je spojen s exhaustorem (13). Podstavec (6) může být vybaven vlastními koly použitelnými pro krátké přesuny celého zařízení.

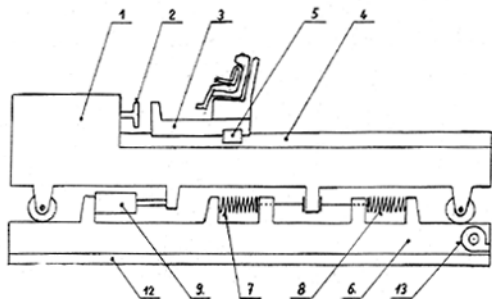

(51) **G01N 25/58** (2006.01)
G01N 11/02 (2006.01)

(21) **2008-736**

(71) Halbich Čestmír Ing. CSc., Praha 4 Krč, CZ

(72) Halbich Čestmír Ing. CSc., Praha 4 Krč, CZ

(54) **Metoda a zařízení pro sledování dynamiky lavin**

(22) 20.11.2008

(57) Řešení obsahuje metodu a zařízení pro sledování dynamiky lavin. Odstraňuje pohyblivé části zařízení, umožňuje generovat více lavin v jednom pracovním cyklu z hromady zvlhčeného sypkého materiálu požadovaného tvaru. Metoda pro sledování dynamiky lavin, která je založena na přechodu hromady sypkého materiálu ze stabilního do nestabilního stavu s tvorbou lavin, vyznačující se tím, že vytvořená stabilní hromada požadovaného tvaru obsahující sypký materiál určité výchozí vlhkosti (1) je v povrchových vrstvách (2) zbavována vlhkosti pomocí okolního teplejšího a suššího vzduchu (3) nejméně tak dlouho pokud nedojde k tvorbě lavin (5), které jsou zaznamenány zařízením pro pořizování videozáznamu (6). Přitom se mění bezdotykově vlhkost zařízením (7). Zařízení je většinou doplněno programovým vybavením jež pracuje podle algoritmu popsaného v patentové metodě.

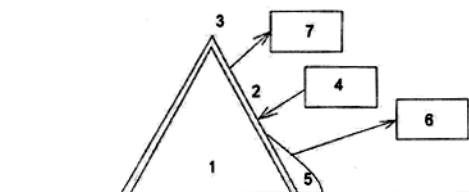

(51) **H02G 3/30** (2006.01)
H02G 3/04 (2006.01)

(21) **2008-733**

(71) KOPOS KOLÍN a. s., Kolín, CZ

(72) Šellenberg Jiří, Kolín, CZ

(54) **Úchyt kabelových příchytek v elektroinstalačním kanálu**

(22) 19.11.2008

(57) Úchyt kabelových příchytek (3) v elektroinstalačním kanálu (1) je tvořen příčně v elektroinstalačním kanálu (1) u jeho dna (11) upevněným nosníkem (2). Nosník (2) je na koncích opatřen čely (22), která dosedají na boční stěny (12) elektroinstalačního kanálu (1) a která mají otvory (23) pro připevňovací šrouby (4) procházející otvory (13) v bočních stěnách (12) elektroinstalačního kanálu (1). Nosník (2) je výlisek z plechu, přičemž čela (22) jsou tvořena zahnutými okraji jeho dna (21). Úchytové prvky pro

rozšířené konce ramen kabelových příchytek (3) jsou tvořeny proti sobě zahnutými podélnými lemy (25) bočních stěn (24) nosníku (2).

(74) Ing. Karel Pospíšil, Na vinici 361, Klecany, 25067

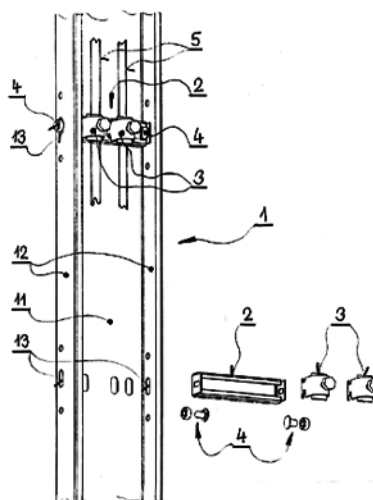

(51) **H02P 27/06** (2006.01)
H02P 27/04 (2006.01)

(21) **2008-744**

(71) Vysoká škola báňská - Technická univerzita Ostrava, Ostrava - Poruba, CZ

(72) Smelík Roman Ing., Ostrava - Poruba, CZ

(72) Chlebiš Petr prof. Ing. CSc., Ostrava - Koblov, CZ

(72) Neborák Ivo Doc. Ing. CSc., Rychvald, CZ

(54) **Zapojení trakční pohonné jednotky**

(22) 25.11.2008

(57) Trakční elektrický střídavý motor (2) je připojen k elektrickému akumulátoru (1) přes nejméně jeden střídač (3) pro převod stejnosměrného elektrického proudu na střídavý elektrický proud. Pokud je střídač (3) obousměrný, obsahuje nejméně jeden první vstup nebo výstup (6) připojený k elektrickému akumulátoru (1) a nejméně jeden druhý vstup nebo výstup (7) připojený k trakčnímu elektrickému střídavému motoru (2). Pokud jsou použity střídače jednosměrné, pak je vstup prvního střídače připojen k elektrickému akumulátoru (1) a výstup prvního střídače k trakčnímu elektrickému střídavému motoru (2), zatímco vstup druhého střídače je připojen k trakčnímu elektrickému střídavému motoru (2) a výstup druhého střídače je připojen k elektrickému akumulátoru (1). S výhodou obsahuje zapojení dále nejméně jeden diagnostický prvek (4), který může být alternativně zabudován do nejméně jednoho střídače (3). Pokud není diagnostický prvek (4) zabudován do střídače (3), pak je jeho první vstup připojen k elektrickému akumulátoru (1) a jeho druhý vstup k nejméně jednomu střídači (3). Diagnostický prvek (4) dále obsahuje výstup (12) připojený ke zobrazovacímu a/nebo záznamovému zařízení (5). S výhodou je k elektrickému akumulátoru (1) dále připojeno nejméně jedno zařízení pro chlazení trakčního elektrického střídavého motoru (2) a/nebo nejméně jednoho střídače (3).

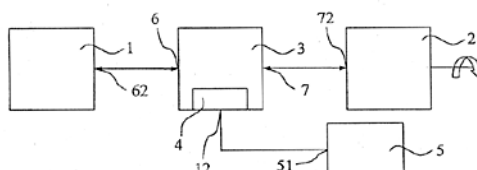

Zveřejněné přihlášky vynálezů - přehled podle třídících znaků

Tato kapitola obsahuje zveřejněné přihlášky vynálezů uspořádané podle třídících znaků mezinárodního patentové třídění, nacházejících se na druhém až x-tém místě zatřídění přihlášky vynálezu. Přihlášky vynálezu uspořádané podle třídících znaků na 1. pozici zatřídění jsou uvedeny v předchozí části.

A 61 B 5/00	(2006.01)	2009-211
A 61 B 5/103	(2006.01)	2009-211
A 61 K 31/435	(2006.01)	2008-748
A 61 K 31/575	(2006.01)	2008-852
A 61 K 38/10	(2006.01)	2009-83
A 61 P 31/04	(2006.01)	2009-83
A 61 P 31/10	(2006.01)	2009-83
A 61 P 35/00	(2006.01)	2009-83
A 61 P 7/02	(2006.01)	2008-748
B 01 D 53/94	(2006.01)	2008-630
B 01 J 23/52	(2006.01)	2008-630
B 60 R 19/26	(2006.01)	2008-732
B 61 L 1/20	(2006.01)	2008-749
B 65 G 17/00	(2006.01)	2008-737
B 65 G 49/00	(2006.01)	2008-737
B 82 B 1/00	(2006.01)	2008-630
C 01 F 17/00	(2006.01)	2008-630
C 07 C 35/44	(2006.01)	2008-852
C 07 D 495/04	(2006.01)	2008-748
C 07 J 9/00	(2006.01)	2008-852
C 10 L 1/02	(2006.01)	2008-734
C 21 D 1/78	(2006.01)	2009-215
F 16 B 39/14	(2006.01)	2008-746
F 16 B 39/20	(2006.01)	2008-746
F 16 B 41/00	(2006.01)	2008-746
F 16 L 55/18	(2006.01)	2008-745
F 17 D 3/10	(2006.01)	2008-745
G 01 M 7/08	(2006.01)	2008-743
G 01 N 11/02	(2006.01)	2008-736
H 01 H 13/00	(2006.01)	2009-211
H 01 H 13/18	(2006.01)	2009-211
H 02 G 3/04	(2006.01)	2008-733
H 02 P 27/04	(2006.01)	2008-744

Seznam přihlašovatelů zveřejněných přihlášek vynálezů

(71)	(21)	(51)	(71)	(21)	(51)
AŽD Praha s. r. o., Praha 10, CZ	2008-749	B 61 L 1/18	(2006.01)		
COMTES FHT a.s., Dobřany, CZ	2009-215	C 21 D 1/02	(2006.01)		
České vysoké učení technické v Praze Fakulta strojní, Praha 6, CZ	2009-211	A 61 B 5/03	(2006.01)		
ČVUT v Praze, Fakulta strojní, Praha 6, CZ	2008-746	F 16 B 39/02	(2006.01)		
FASTRA, s. r. o., Libenice, pošta Kolín, CZ	2008-745	F 16 L 55/11	(2006.01)		
FIRS BIO PRODUCTION a. s., Trinec, Lyžbice, CZ	2008-734	B 01 D 15/34	(2006.01)		
Halbich Čestmír Ing. CSc., Praha 4 Krč, CZ	2008-736	G 01 N 25/58	(2006.01)		
HAMPL Jasoň Ing., Praha 4, CZ	2008-743	G 01 M 17/007	(2006.01)		
KOPOS KOLÍN a. s., Kolín, CZ	2008-733	H 02 G 3/30	(2006.01)		
ŠKODA AUTO a. s., Mladá Boleslav, CZ	2008-732	B 60 R 19/18	(2006.01)		
Technická univerzita v Liberci, Liberec, CZ	2008-737	B 65 G 15/00	(2006.01)		
Univerzita Karlova v Praze, Praha 1, CZ	2008-630	B 82 B 3/00	(2006.01)		
Ústav chemických procesů Akademie věd České republiky, Praha 6, CZ	2008-852	A 23 L 1/30	(2006.01)		
Ústav organické chemie a biochemie Akademie věd České republiky, v. v. i., Praha 6, CZ	2009-83	C 07 K 7/08	(2006.01)		
Vysoká škola báňská - Technická univerzita Ostrava, Ostrava - Poruba, CZ	2008-744	H 02 P 27/06	(2006.01)		
Zentiva, a. s., Praha 10, CZ	2008-748	C 07 D 471/04	(2006.01)		

FG4A

Udělené patenty - přehled podle čísel patentů

V období uzávěrky tohoto čísla Věstníku udělil Úřad průmyslového vlastnictví tyto patenty.

301702	C 07 D 305/14	(2006.01)
301703	A 61 K 36/28	(2006.01)
301704	A 61 K 9/51	(2006.01)
301705	C 04 B 30/00	(2006.01)
301706	C 10 L 9/00	(2006.01)
301707	F 21 S 8/10	(2006.01)
301708	F 01 C 1/344	(2006.01)
301709	H 01 T 1/12	(2006.01)
301710	C 07 D 339/04	(2006.01)
301711	C 07 D 339/04	(2006.01)
301712	C 07 K 16/28	(2006.01)
301713	A 61 K 31/4745	(2006.01)
301714	G 01 N 27/30	(2006.01)
301715	B 08 B 3/02	(2006.01)
301716	A 23 L 1/30	(2006.01)
301717	A 61 B 5/03	(2006.01)
301718	C 21 D 1/02	(2006.01)
301719	C 07 K 7/08	(2006.01)
301720	B 82 B 3/00	(2006.01)
301721	H 01 B 13/34	(2006.01)
301722	E 04 G 23/02	(2006.01)
301723	D 04 H 1/42	(2006.01)
301724	A 61 K 9/48	(2006.01)
301725	C 07 D 307/32	(2006.01)
301726	A 61 K 9/70	(2006.01)
301727	D 01 D 5/08	(2006.01)
301728	B 23 B 51/06	(2006.01)
301729	C 07 C 233/11	(2006.01)

FG4A

Udělené patenty - přehled podle MPT

(51) A23L 1/30	(2006.01)	(87) WO 2000/074695
A61K 31/575	(2006.01)	(22) 31.05.2000
C07C 35/44	(2006.01)	(74) JUDr. Zdeňka Korejzová, Spálená 29, Praha 1, 11000
C07J 9/00	(2006.01)	
(11) 301716		(51) A61K 9/48
(40) 02.06.2010		(2006.01)
(21) 2008-852		A61K 9/66
(73) Ústav chemických procesů Akademie věd České republiky, Praha 6, CZ		(2006.01)
(72) Heyberger Aleš Ing. CSc., Divišov, CZ		A61K 31/568
Tříška Jan Ing. CSc., České Budějovice, CZ		(2006.01)
Rousková Milena Ing. Ph.D., Praha 4 - Modřany, CZ		(11) 301724
Krtička Miroslav Ing., Most, CZ		(40) 12.06.2002
(54) Způsob a zařízení k získávání fytoosterolů		(21) 2001-3460
(22) 30.12.2008		(73) Cardinal Health 409, Inc., Basking Ridge, NJ, US
(74) Ing. Petr Řezáč, CSc., Jihozápadní III 1145/4, Praha 4 - Spořilov, 14100		(72) Aylwin Elizabeth Anne, Highworth, GB
		Banbury Susan, Cheltenham, GB
		Ferdinando Josephine Joan Christine, Tadley, GB
		De Nijs Henrik, Oss, NL
		(54) Kapalný farmaceutický prostředek s léčivem rozpustitelným v kapalném nosiči a tobolka s jeho obsahem
		(32) 01.04.1999
		(31) 9907715
		(33) GB
		(86) PCT/US2000/008426
		(87) WO 2000/059482
		(22) 29.03.2000
		(74) PATENTSERVIS PRAHA a.s., Jivenská 1, Praha 4, 14000
(51) A61B 5/03	(2006.01)	(51) A61K 9/51
A61B 5/103	(2006.01)	(2006.01)
A61B 5/00	(2006.01)	A61K 47/48
H01H 13/18	(2006.01)	(2006.01)
H01H 13/00	(2006.01)	(11) 301704
(11) 301717		(40) 15.05.2002
(40) 02.06.2010		(21) 2002-653
(21) 2009-211		(73) LTS LOHMANN THERAPIE-SYSTEME AG, Andernach, DE
(73) České vysoké učení technické v Praze Fakulta strojní, Praha 6, CZ		(72) Hoffmann Hans-Rainer, Neuwied, DE
(72) Volf Jaromír Prof. Ing. DrSc., Praha 10, CZ		Asmussen Bodo, Bendorf-Sayn, DE
Novák Martin Ing. Ph.D., Černošice, CZ		(54) Farmaceutický přípravek
Vlček Josef Ing. CSc., Praha 4, CZ		(32) 27.08.1999
Trinkl Aleš Ing., Vysoké Mýto, CZ		(31) 19940794
(54) Zařízení na snímání taktilní informace		(33) DE
(22) 06.04.2009		(86) PCT/EP2000/007904
(74) Ing. Hana Dušková, Na Kočově 180, Chotutice, 28103		(87) WO 2001/015669
		(22) 14.08.2000
		(74) Ing. Ivana Jirotková, Nad Štolou 12, Praha 7, 17000
(51) A61K 31/4745	(2006.01)	(51) A61K 9/70
A61K 47/02	(2006.01)	(2006.01)
A61K 47/10	(2006.01)	(11) 301726
A61K 47/14	(2006.01)	(40) 13.03.2002
(11) 301713		(21) 2001-4514
(40) 15.09.1999		(73) LTS LOHMANN THERAPIE-SYSTEME AG, Andernach, DE
(21) 1999-1955		(72) Müller Walter, Neuwied, DE
(73) MINNESOTA MINING AND MANUFACTURING COMPANY, Saint Paul, MN, US		(54) Mikrorezervoárový systém na bázi polysiloxanů a ambifilních rozpouštědel
(72) Beaurline Joseph M., Saint Paul, MN, US		(32) 02.07.1999, 04.12.1999
Roddy Patrick J., Saint Paul, MN, US		(31) 19930340, 19958554
Tomai Mark A., Saint Paul, MN, US		(33) DE, DE
(54) Gelový prostředek pro lokální podávání 4-amino-2-ethoxymethyl-alfa,alfa-dimethyl-1H-imidazo[4,5-c]chinolin-1-ethanolu		(86) PCT/EP2000/005658
(32) 03.12.1996		(87) WO 2001/001967
(31) 08/759,992		(22) 20.06.2000
(33) US		(74) JUDr. Miloš Všečetka, Hálkova 2, Praha 2, 12000
(86) PCT/US1997/021995		
(87) WO 1998/024436		(51) B08B 3/02
(22) 01.12.1997		(2006.01)
(74) Dr. Karel Čermák, Národní 32, Praha 1, 11000		B05B 3/04
		(2006.01)
		B05B 12/06
		(2006.01)
(51) A61K 36/28	(2006.01)	(11) 301715
A61K 8/97	(2006.01)	(40) 31.01.2007
A61P 29/00	(2006.01)	(21) 2006-191
A61P 43/00	(2006.01)	(73) VLN ADVANCED TECHNOLOGIES INC., Gloucester, CA
A61Q 19/00	(2006.01)	(72) Vijay Mohan M., Gloucester, CA
(11) 301703		Yan Wenzhuo, Ottawa, CA
(40) 13.03.2002		Tieu Andrew, Ottawa, CA
(21) 2001-4304		Ren Baolin, Gatineau, CA
(73) INDENA S. P. A., Milano, IT		(54) Zařízení pro ultrazvukový vodní paprsek a způsob generování pulzujícího proudu vody
(72) Bombardelli Ezio, Milano, IT		
Morazzoni Paolo, Milano, IT		
(54) Extrakty Tanacetum parthenium		
(32) 03.06.1999		
(31) MI99A001244		
(33) IT		
(86) PCT/EP2000/004976		

(32)	03.11.2003		(51)	<i>C07C 233/11</i>	(2006.01)
(31)	PCT/CA2003/001683			<i>C07C 233/10</i>	(2006.01)
(33)	WO			<i>C07C 233/22</i>	(2006.01)
(86)	PCT/CA2003/001683			<i>C07C 233/40</i>	(2006.01)
(87)	WO 2005/042177			<i>C07C 233/58</i>	(2006.01)
(22)	03.11.2003			<i>C07C 327/44</i>	(2006.01)
(74)	ROTT, RŮŽIČKA & GUTTMANN Patentová, známková a advokátní kancelář, Ing. Jiří Andera, Nad Štolou 12, Praha 7, 17000			<i>C07C 69/618</i>	(2006.01)
				<i>C07C 57/42</i>	(2006.01)
				<i>C07C 255/34</i>	(2006.01)
				<i>C07C 255/07</i>	(2006.01)
				<i>C07C 251/40</i>	(2006.01)
(51)	B23B 51/06	(2006.01)		<i>C07C 211/28</i>	(2006.01)
(11)	301728			<i>C07C 33/28</i>	(2006.01)
(40)	15.12.2004			<i>C07D 271/06</i>	(2006.01)
(21)	2004-585			<i>C07D 295/185</i>	(2006.01)
(73)	SECO TOOLS AB, Fagersta, SE			<i>C07F 9/40</i>	(2006.01)
(72)	Svensson Mattias, Skärblacka, SE Grönquist Mikael, Norrköping, SE Bruhn Johnny, Västerfärnebo, SE			<i>A61K 31/165</i>	(2006.01)
(54)	Výlisek a vrták pro třískové obrábění			<i>A61K 31/135</i>	(2006.01)
(32)	08.05.2003			<i>A61K 31/215</i>	(2006.01)
(31)	0301338			<i>A61K 31/275</i>	(2006.01)
(33)	SE			<i>A61K 31/41</i>	(2006.01)
(22)	06.05.2004			<i>A61P 19/10</i>	(2006.01)
(74)	JUDr. Petr Kalenský, Hálkova 2, Praha 2, 12000			<i>A61P 19/02</i>	(2006.01)
				<i>A61P 35/00</i>	(2006.01)
				<i>A61P 9/00</i>	(2006.01)
(51)	B82B 3/00	(2006.01)	(11)	301729	
	B82B 1/00	(2006.01)	(40)	14.06.2000	
	B01J 23/52	(2006.01)	(21)	2000-509	
	C01F 17/00	(2006.01)	(73)	GLAXO WELLCOME INC., Research Triangle Park, NC, US	
	B01D 53/94	(2006.01)			
(11)	301720		(72)	Willson Timothy Mark, Research Triangle Park, NC, US	
(40)	02.06.2010		(54)	Nesteroidní ligandy estrogenového receptoru	
(21)	2008-630		(32)	12.08.1997	
(73)	Univerzita Karlova v Praze, Praha 1, CZ		(31)	PCT/US/1197/13975	
(72)	Matolín Vladimír Dr., Zdíby, CZ		(33)	WO	
(54)	Katalyzátor na bázi kov-CeO₂ pro použití obzvláště v palivových článcích a způsob jeho přípravy		(86)	PCT/US1997/013975	
(22)	17.10.2008		(87)	WO 1999/007668	
			(22)	12.08.1997	
			(74)	JUDr. Miloš Všečeka, Hálkova 2, Praha 2, 12000	
(51)	C04B 30/00	(2006.01)	(51)	C07D 305/14	(2006.01)
	C04B 18/10	(2006.01)		C07D 413/12	(2006.01)
(11)	301705			C07D 263/06	(2006.01)
(40)	15.02.2006			A61K 31/337	(2006.01)
(21)	2004-536			A61K 31/422	(2006.01)
(73)	Svoboda Pavel, Praha, CZ Škvára František, Praha, CZ Doležal Josef, Praha, CZ Dvořáček Kamil, Žiželice nad Cidlinou, CZ Lucuk Martin, Dobrá u Frýdku Místku, CZ Žamberský Milan, Lovosice, CZ Dušta Lukáš, Semily, CZ Studničková Anna, Duchcov, CZ Minaříková Martina, Ostrava, CZ		(11)	301702	
(72)	Svoboda Pavel, Praha, CZ Škvára František, Praha, CZ Doležal Josef, Praha, CZ Dvořáček Kamil, Žiželice nad Cidlinou, CZ Lucuk Martin, Dobrá u Frýdku Místku, CZ Žamberský Milan, Lovosice, CZ Dušta Lukáš, Semily, CZ Studničková Anna, Duchcov, CZ Minaříková Martina, Ostrava, CZ		(40)	16.01.2002	
(54)	Popílkový beton, jeho složení, způsob přípravy geopolymerní reakcí aktivovaného úletového popílku a užití		(21)	2001-3146	
(22)	26.04.2004		(73)	INDENA S. P. A., Milano, IT	
(74)	DANĚK & PARTNERS, Dr. Vilém Daněk, Vinohradská 45, Praha, 12000		(72)	Bombardelli Ezio, Milano, IT	
			(54)	Způsob výroby taxanů	
			(32)	02.03.1999	
			(31)	MI99A000417	
			(33)	IT	
			(86)	PCT/EP2000/001471	
			(87)	WO 2000/052003	
			(22)	23.02.2000	
			(74)	JUDr. Zdeňka Korejzová, Spálená 29, Praha 1, 11000	
			(51)	C07D 307/32	(2006.01)
				A61K 31/00	(2006.01)
				A61P 9/00	(2006.01)
				A61P 35/00	(2006.01)
				A23L 1/30	(2006.01)
(11)	301725		(11)	301725	
(40)	13.02.2002		(40)	13.02.2002	
(21)	2001-3486		(21)	2001-3486	
(73)	Hormos Medical Ltd., 20520 Turku, FI		(73)	Hormos Medical Ltd., 20520 Turku, FI	
(72)	Ahotupa Markku, Turku, FI Eckerman Christer, Turku, FI Kangas Lauri, Lieto, FI Mäkelä Sari, Turku, FI Saarinen Niina, Merimasku, FI Santti Risto, Naantali, FI Wärri Anni, Lieto, FI		(72)	Ahotupa Markku, Turku, FI Eckerman Christer, Turku, FI Kangas Lauri, Lieto, FI Mäkelä Sari, Turku, FI Saarinen Niina, Merimasku, FI Santti Risto, Naantali, FI Wärri Anni, Lieto, FI	
(54)	Hydroxymatairesinol při prevenci rakoviny		(54)	Hydroxymatairesinol při prevenci rakoviny	
(32)	30.03.1999		(32)	30.03.1999	
(31)	09/281,094		(31)	09/281,094	
(33)	US		(33)	US	

(86)	PCT/FI2000/000181	(51)	C07K 7/08	(2006.01)
(87)	WO 2000/059946		A61K 38/10	(2006.01)
(22)	09.03.2000		A61P 31/04	(2006.01)
(74)	Ing. František Kania, Mendlovo nám. 1a, Brno, 60300		A61P 31/10	(2006.01)
			A61P 35/00	(2006.01)
(51)	C07D 339/04	(2006.01)	(11)	301719
(11)	301710		(40)	02.06.2010
(40)	16.07.2003		(21)	2009-83
(21)	2003-1007		(73)	Ústav organické chemie a biochemie Akademie věd České republiky, v. v. i., Praha 6, CZ
(73)	LABORATORIO CHIMICO INTERNAZIONALE S. P. A., Milano, IT		(72)	Monincová Lenka Mgr., Opava - Kylešovice, CZ
(72)	Villani Flavio, Milano, IT Nardi Antonio, Milano, IT Salvi Annibale, Milano, IT Falabella Giovanna, Milano, IT			Čeřovský Václav RNDr. CSc., Roztoky, CZ Slaninová Jiřina RNDr. CSc., Praha 4, CZ Hovorka Oldřich RNDr. Ph.D., Dobříš, CZ Cvačka Josef RNDr. Ph.D., Praha 1, CZ Voburka Zdeněk Ing., Praha 8, CZ Fučík Vladimír RNDr. CSc., Praha 7, CZ Borovičková Lenka Ing., Praha 3, CZ
(54)	Způsob výroby R(+)-alfa-lipoové kyseliny		(54)	Antimikrobiální peptidy
(32)	10.10.2000		(22)	12.02.2009
(31)	MI00A002188			
(33)	IT		(51)	C10L 9/00
(86)	PCT/EP2001/011576			(2006.01)
(87)	WO 2002/030919			B01J 3/00
(22)	08.10.2001			(2006.01)
(74)	JUDr. Zdeňka Korejzová, Spálená 29, Praha 1, 11000			B01J 8/06
				(2006.01)
(51)	C07D 339/04	(2006.01)	(11)	301706
(11)	301711		(40)	14.10.1998
(40)	16.07.2003		(21)	2005-610
(21)	2003-1008		(73)	KFx INC., Denver, CO, US
(73)	LABORATORIO CHIMICO INTERNAZIONALE S. P. A., Milano, IT		(72)	Koppelman Edward, Encino, CA, US
(72)	Salvi Annibale, Milano, IT Maiorana Stefano, Milano, IT Corcella Francesco, Milano, IT		(54)	Zařízení pro odstraňování vedlejších produktů z uhléhného materiálu a způsob provádění tohoto odstraňování
(54)	Způsob výroby racemické thioktové kyseliny		(32)	09.08.1995
(32)	10.10.2000		(31)	08/513,199
(31)	MI00A002186		(33)	US
(33)	IT		(86)	PCT/US1996/011475
(86)	PCT/EP2001/011577		(87)	WO 1997/006227
(87)	WO 2002/030917		(22)	17.07.1996
(22)	08.10.2001		(74)	Čermák Hořejš Myslíl a spol., Dr. Karel Čermák, advokát, Národní 32, Praha 1, 11000
(74)	JUDr. Zdeňka Korejzová, Spálená 29, Praha 1, 11000			
(51)	C07K 16/28	(2006.01)	(51)	C21D 1/02
	C12N 5/06	(2006.01)		(2006.01)
	C12N 5/10	(2006.01)	(11)	301718
	C12N 15/09	(2006.01)	(40)	02.06.2010
	C12N 15/13	(2006.01)	(21)	2009-215
	A61K 39/395	(2006.01)	(73)	COMTES FHT a.s., Dobřany, CZ
	A61K 48/00	(2006.01)	(72)	Stejskal Ondřej Ing., Kladno, CZ
	A01K 67/027	(2006.01)	(54)	Způsob zpracování ocelového polotovaru nad teplotou Ac1
	G01N 33/574	(2006.01)	(22)	08.04.2009
	G01N 33/577	(2006.01)	(74)	TICHÝ & POLÁČEK Patentopravní a známková kancelář, Ing. Jiří Poláček, Dominikánská 6, Plzeň, 30112
	G01N 33/68	(2006.01)		
(11)	301712		(51)	D01D 5/08
(40)	14.01.2004			(2006.01)
(21)	2003-2131			D01D 5/16
(73)	PFIZER INC., New York, NY, US			(2006.01)
(72)	Amgen Fremont Inc., Fremont, CA, US Cohen Bruce D., East Lyme, CT, US Beebe Jean, Salem, CT, US Miller Penelope E., Mystic, CT, US Moyer James D., East Lyme, CT, US Corvalan Jose R., Foster City, CA, US Gallo Michael, North Vancouver, CA		(11)	301727
(54)	Protilátka k receptoru IGF-I a farmaceutický přípravek obsahující tuto protilátku		(40)	13.08.2003
(32)	05.01.2001		(21)	2003-1017
(31)	60/259,927		(73)	SAINT-GOBAIN VETROTEX FRANCE S. A., Chambéry, FR
(33)	US		(72)	Boissonnat Philippe, Challes-les-Eaux, FR Richard Daniel, Sainte Héline du Lac, FR
(86)	PCT/US2001/051113		(54)	Způsob a zařízení pro výrobu kompozitní nitě
(87)	WO 2002/053596		(32)	11.10.2000
(22)	20.12.2001		(31)	0012990
(74)	TRAPLOVÁ HAKR KUBÁT Advokátní a patentová kancelář, Ing. Eduard Hakr, Přístavní 24, Praha 7, 17000		(33)	FR
			(86)	PCT/FR2001/002979
			(87)	WO 2002/031235
			(22)	26.09.2001
			(74)	Dr. Miloš Všetečka, Hálkova 2, Praha 2, 12000
			(51)	D04H 1/42
				(2006.01)
				D01B 1/10
				(2006.01)
				D21C 5/00
				(2006.01)
			(11)	301723
			(40)	11.04.2001
			(21)	2000-3801

(73) ERIKSEN Marianne Etlar, Ronde, DK
(72) Pallesen Bodil Engberg, Ronde, DK
(54) **Způsob výroby vláknité rohože s použitím rostlinných vláken**
(32) 01.05.1998
(31) 19980609
(33) DK
(86) PCT/DK1999/000239
(87) WO 1999/057353
(22) 29.04.1999
(74) PATENTSERVIS PRAHA a.s., Jivenská 1, Praha 4, 14000

(40) 16.07.2003
(21) **2003-364**
(73) PARTEX MARKING SYSTEMS AB, Gullspang, SE
(72) Mellgren Gunnar, Gullspang, SE
(54) **Zařízení pro označování drátů nebo trubek**
(32) 08.08.2000
(31) 0002848
(33) SE
(86) PCT/SE2001/001716
(87) WO 2002/013207
(22) 07.08.2001
(74) JUDr. Zdeňka Korejzová, Spálená 29, Praha 1, 11000

(51) **E04G 23/02** (2006.01)
E04H 5/02 (2006.01)
(11) 301722
(40) 15.11.2000
(21) **2000-700**
(73) AREVA NP GmbH, Erlangen, DE
(72) Freiman Michael, Königstein, DE
Willnow Klaus, Offenbach, DE
(54) **Kondenzační věž jaderné elektrárny**
(32) 29.08.1997
(31) 19737898
(33) DE
(86) PCT/DE1998/002387
(87) WO 1999/011889
(22) 17.08.1998
(74) Čermák Hořejš Matějka a spol., JUDr. Karel Čermák, advokát, Národní 32, Praha 1, 11000

(51) **H01T 1/12** (2006.01)
H01T 1/14 (2006.01)
H01C 7/12 (2006.01)
(11) 301709
(40) 13.12.2006
(21) **2005-283**
(73) Kiwa spol. s r. o., Nitra, SK
(72) Čerňička Jozef Ing. CSc., Nitra, SK
(54) **Přepětová ochrana**
(22) 04.05.2005
(74) Ing. Dobroslav Musil, patentová kancelář, Ing. Dobroslav Musil, Cejl 38, Brno, 60200

(51) **F01C 1/344** (2006.01)
F01C 17/02 (2006.01)
F04C 2/356 (2006.01)
(11) 301708
(40) 15.11.2006
(21) **2005-194**
(73) Frolik Jiří Ing., Praha 6, CZ
Piroutek Luboš Ing., Praha 4, CZ
Kutil Bedřich, Kadaň, CZ
Kopecký Lubomír Ing., Kosmonosy, CZ
(72) Frolik Jiří Ing., Praha, CZ
(54) **Rotační stroj s oběžnými dvojkřídly zejména pro expanzní pohonné jednotky a kompresory**
(22) 29.03.2005

(51) **F21S 8/10** (2006.01)
F21V 14/08 (2006.01)
(11) 301707
(40) 11.10.2006
(21) **2005-97**
(73) Visteon Global Technologies, Inc., Van Buren Township, MI, US
(72) Cejnek Milan Ing. CSc., Nový Jičín, CZ
Čáčala Jaromír Ing., Šenov u Nového Jičína, CZ
Geryk Zdeněk Ing., Kopřivnice, CZ
(54) **Adaptivní systém předního osvětlení motorových vozidel**
(22) 16.02.2005
(74) Čermák Hořejš Myslíl a spol., Dr. Karel Čermák, advokát, Národní 32, Praha 1, 11000

(51) **G01N 27/30** (2006.01)
(11) 301714
(40) 14.07.2004
(21) **2002-3939**
(73) ŠVANCARA Ivan Prof. Ing. Dr., Pardubice, CZ
VYTRÁS Karel Prof. Ing. DrSc., Pardubice, CZ
METELKA Radovan Ing. Ph.D., Vítkov, CZ
(72) Švancara Ivan Prof. Ing. Dr., Pardubice, CZ
Vytřás Karel Prof. Ing. DrSc., Pardubice, CZ
Metelka Radovan Ing. Ph.D., Vítkov, CZ
(54) **Pouzdro pro uhlíkovou pastu k elektrochemickým měřením**
(22) 02.12.2002

(51) **H01B 13/34** (2006.01)
H01B 7/36 (2006.01)
G09F 3/20 (2006.01)
(11) 301721

Seznam majitelů udělených patentů

(73)	(11)	(51)	(73)	(11)	(51)
Amgen Fremont Inc., Fremont, CA, US	301712	C 07 K 16/28	PFIZER INC., New York, NY, US	301712	C 07 K 16/28
AREVA NP GmbH, Erlangen, DE	301722	E 04 G 23/02	Piroutek Luboš Ing., Praha 4, CZ	301708	F 01 C 1/344
Cardinal Health 409, Inc., Basking Ridge, NJ, US	301724	A 61 K 9/48	SAINT-GOBAIN VETROTEX FRANCE S. A., Chambéry, FR	301727	D 01 D 5/08
COMTES FHT a.s., Dobřany, CZ	301718	C 21 D 1/02	SECO TOOLS AB, Fagersta, SE	301728	B 23 B 51/06
České vysoké učení technické v Praze Fakulta strojní, Praha 6, CZ	301717	A 61 B 5/03	Studničková Anna, Duchcov, CZ	301705	C 04 B 30/00
Doležal Josef, Praha, CZ	301705	C 04 B 30/00	Svoboda Pavel, Praha, CZ	301705	C 04 B 30/00
Dušta Lukáš, Semily, CZ	301705	C 04 B 30/00	Škvára František, Praha, CZ	301705	C 04 B 30/00
Dvořáček Kamil, Žiželice nad Cidlinou, CZ	301705	C 04 B 30/00	ŠVANCARA Ivan Prof. Ing. Dr., Pardubice, CZ	301714	G 01 N 27/30
ERIKSEN Marianne Etlar, Ronde, DK	301723	D 04 H 1/42	Univerzita Karlova v Praze, Praha 1, CZ	301720	B 82 B 3/00
Frolík Jiří Ing., Praha 6, CZ	301708	F 01 C 1/344	Ústav chemických procesů Akademie věd České republiky, Praha 6, CZ	301716	A 23 L 1/30
GLAXO WELLCOME INC., Research Triangle Park, NC, US	301729	C 07 C 233/11	Ústav organické chemie a biochemie Akademie věd České republiky, v. v. i., Praha 6, CZ	301719	C 07 K 7/08
Hormos Medical Ltd., 20520 Turku, FI	301725	C 07 D 307/32	Visteon Global Technologies, Inc., Van Buren Township, MI, US	301707	F 21 S 8/10
INDENA S. P. A., Milano, IT	301702	C 07 D 305/14	VLN ADVANCED TECHNOLOGIES INC., Gloucester, CA	301715	B 08 B 3/02
INDENA S. P. A., Milano, IT	301703	A 61 K 36/28	VYTRĀS Karel Prof. Ing. DrSc., Pardubice, CZ	301714	G 01 N 27/30
KFx INC., Denver, CO, US	301706	C 10 L 9/00	Žamberský Milan, Lovosice, CZ	301705	C 04 B 30/00
Kiwa spol. s r. o., Nitra, SK	301709	H 01 T 1/12			
Kopecký Lubomír Ing., Kosmonosy, CZ	301708	F 01 C 1/344			
Kutil Bedřich, Kadaň, CZ	301708	F 01 C 1/344			
LABORATORIO CHIMICO INTERNAZIONALE S. P. A., Milano, IT	301710	C 07 D 339/04			
LABORATORIO CHIMICO INTERNAZIONALE S. P. A., Milano, IT	301711	C 07 D 339/04			
LTS LOHMANN THERAPIE-SYSTEME AG, Andernach, DE	301704	A 61 K 9/51			
LTS LOHMANN THERAPIE-SYSTEME AG, Andernach, DE	301726	A 61 K 9/70			
Lucuk Martin, Dobrá u Frýdku Místku, CZ	301705	C 04 B 30/00			
METELKA Radovan Ing. Ph.D., Vítkov, CZ	301714	G 01 N 27/30			
Mínaříková Martina, Ostrava, CZ	301705	C 04 B 30/00			
MINNESOTA MINING AND MANUFACTURING COMPANY, Saint Paul, MN, US	301713	A 61 K 31/4745			
PARTEX MARKING SYSTEMS AB, Gullspang, SE	301721	H 01 B 13/34			

Udělené evropské patenty

Evropský patentový úřad udělil následující evropské patenty s účinky pro Českou republiku. Tyto patenty mohou být zrušeny nebo zachovány v pozměněném znění Evropským patentovým úřadem v řízení o odporu. K tomu, aby nabyl evropský patent účinnosti na území České republiky, je třeba, aby byl Úřadu předložen ve stanovené lhůtě překlad patentového spisu do českého jazyka (§ 35c odst. 2 až 4 zákona č. 527/1990 Sb., v platném znění).

(97) EP 1302545	(47) 19.05.2010	(97) EP 1531839	(47) 19.05.2010
(97) EP 1315271	(47) 19.05.2010	(97) EP 1534594	(47) 19.05.2010
(97) EP 1331716	(47) 19.05.2010	(97) EP 1537612	(47) 19.05.2010
(97) EP 1339195	(47) 19.05.2010	(97) EP 1540010	(47) 19.05.2010
(97) EP 1344472	(47) 19.05.2010	(97) EP 1540297	(47) 19.05.2010
(97) EP 1361108	(47) 19.05.2010	(97) EP 1541944	(47) 19.05.2010
(97) EP 1366768	(47) 19.05.2010	(97) EP 1543168	(47) 19.05.2010
(97) EP 1388658	(47) 19.05.2010	(97) EP 1544031	(47) 19.05.2010
(97) EP 1402776	(47) 19.05.2010	(97) EP 1548355	(47) 19.05.2010
(97) EP 1402853	(47) 19.05.2010	(97) EP 1549486	(47) 19.05.2010
(97) EP 1405381	(47) 19.05.2010	(97) EP 1555279	(47) 19.05.2010
(97) EP 1407492	(47) 19.05.2010	(97) EP 1556072	(47) 19.05.2010
(97) EP 1410766	(47) 19.05.2010	(97) EP 1558246	(47) 19.05.2010
(97) EP 1413183	(47) 19.05.2010	(97) EP 1561000	(47) 19.05.2010
(97) EP 1417658	(47) 19.05.2010	(97) EP 1562023	(47) 19.05.2010
(97) EP 1425840	(47) 19.05.2010	(97) EP 1564334	(47) 19.05.2010
(97) EP 1426441	(47) 19.05.2010	(97) EP 1573015	(47) 19.05.2010
(97) EP 1428404	(47) 19.05.2010	(97) EP 1574820	(47) 19.05.2010
(97) EP 1429804	(47) 19.05.2010	(97) EP 1575575	(47) 19.05.2010
(97) EP 1430639	(47) 19.05.2010	(97) EP 1575880	(47) 19.05.2010
(97) EP 1431686	(47) 19.05.2010	(97) EP 1576760	(47) 19.05.2010
(97) EP 1434546	(47) 19.05.2010	(97) EP 1576856	(47) 19.05.2010
(97) EP 1435994	(47) 19.05.2010	(97) EP 1577826	(47) 19.05.2010
(97) EP 1438063	(47) 19.05.2010	(97) EP 1585483	(47) 19.05.2010
(97) EP 1439240	(47) 19.05.2010	(97) EP 1585571	(47) 19.05.2010
(97) EP 1444186	(47) 19.05.2010	(97) EP 1586106	(47) 19.05.2010
(97) EP 1448214	(47) 19.05.2010	(97) EP 1587166	(47) 19.05.2010
(97) EP 1448514	(47) 19.05.2010	(97) EP 1589264	(47) 19.05.2010
(97) EP 1448584	(47) 19.05.2010	(97) EP 1595024	(47) 19.05.2010
(97) EP 1452048	(47) 19.05.2010	(97) EP 1597549	(47) 19.05.2010
(97) EP 1454033	(47) 19.05.2010	(97) EP 1598219	(47) 19.05.2010
(97) EP 1454917	(47) 19.05.2010	(97) EP 1599467	(47) 19.05.2010
(97) EP 1462027	(47) 19.05.2010	(97) EP 1599868	(47) 19.05.2010
(97) EP 1463487	(47) 19.05.2010	(97) EP 1602688	(47) 19.05.2010
(97) EP 1467995	(47) 19.05.2010	(97) EP 1603627	(47) 19.05.2010
(97) EP 1474071	(47) 19.05.2010	(97) EP 1605103	(47) 19.05.2010
(97) EP 1483029	(47) 19.05.2010	(97) EP 1606246	(47) 19.05.2010
(97) EP 1483877	(47) 19.05.2010	(97) EP 1607357	(47) 19.05.2010
(97) EP 1485380	(47) 19.05.2010	(97) EP 1608806	(47) 19.05.2010
(97) EP 1485519	(47) 19.05.2010	(97) EP 1610387	(47) 19.05.2010
(97) EP 1485611	(47) 19.05.2010	(97) EP 1610628	(47) 19.05.2010
(97) EP 1486117	(47) 19.05.2010	(97) EP 1610690	(47) 19.05.2010
(97) EP 1487569	(47) 19.05.2010	(97) EP 1611224	(47) 19.05.2010
(97) EP 1488432	(47) 19.05.2010	(97) EP 1618629	(47) 19.05.2010
(97) EP 1490359	(47) 19.05.2010	(97) EP 1619314	(47) 19.05.2010
(97) EP 1490379	(47) 19.05.2010	(97) EP 1620387	(47) 19.05.2010
(97) EP 1492748	(47) 19.05.2010	(97) EP 1621142	(47) 19.05.2010
(97) EP 1497171	(47) 19.05.2010	(97) EP 1622286	(47) 19.05.2010
(97) EP 1497857	(47) 19.05.2010	(97) EP 1622659	(47) 19.05.2010
(97) EP 1498613	(47) 19.05.2010	(97) EP 1622840	(47) 19.05.2010
(97) EP 1501131	(47) 19.05.2010	(97) EP 1626997	(47) 19.05.2010
(97) EP 1501355	(47) 19.05.2010	(97) EP 1627961	(47) 19.05.2010
(97) EP 1501952	(47) 19.05.2010	(97) EP 1628735	(47) 19.05.2010
(97) EP 1502829	(47) 19.05.2010	(97) EP 1628845	(47) 19.05.2010
(97) EP 1503699	(47) 19.05.2010	(97) EP 1632302	(47) 19.05.2010
(97) EP 1504508	(47) 19.05.2010	(97) EP 1632865	(47) 19.05.2010
(97) EP 1504513	(47) 19.05.2010	(97) EP 1634131	(47) 19.05.2010
(97) EP 1504851	(47) 19.05.2010	(97) EP 1635649	(47) 19.05.2010
(97) EP 1505711	(47) 19.05.2010	(97) EP 1637503	(47) 19.05.2010
(97) EP 1511413	(47) 19.05.2010	(97) EP 1638541	(47) 19.05.2010
(97) EP 1511707	(47) 19.05.2010	(97) EP 1639206	(47) 19.05.2010
(97) EP 1514927	(47) 19.05.2010	(97) EP 1639747	(47) 19.05.2010
(97) EP 1515684	(47) 19.05.2010	(97) EP 1641189	(47) 19.05.2010
(97) EP 1515817	(47) 19.05.2010	(97) EP 1641416	(47) 19.05.2010
(97) EP 1517791	(47) 19.05.2010	(97) EP 1641638	(47) 19.05.2010
(97) EP 1519771	(47) 19.05.2010	(97) EP 1642012	(47) 19.05.2010
(97) EP 1520107	(47) 19.05.2010	(97) EP 1642613	(47) 19.05.2010
(97) EP 1521749	(47) 19.05.2010	(97) EP 1642959	(47) 19.05.2010
(97) EP 1523270	(47) 19.05.2010	(97) EP 1644156	(47) 19.05.2010
(97) EP 1528862	(47) 19.05.2010	(97) EP 1644267	(47) 19.05.2010

(97)	EP 1644312	(47)	19.05.2010	(97)	EP 1718337	(47)	19.05.2010
(97)	EP 1647425	(47)	19.05.2010	(97)	EP 1719190	(47)	19.05.2010
(97)	EP 1647556	(47)	19.05.2010	(97)	EP 1719753	(47)	19.05.2010
(97)	EP 1649076	(47)	19.05.2010	(97)	EP 1720611	(47)	19.05.2010
(97)	EP 1649207	(47)	19.05.2010	(97)	EP 1720871	(47)	19.05.2010
(97)	EP 1650061	(47)	19.05.2010	(97)	EP 1721547	(47)	19.05.2010
(97)	EP 1651022	(47)	19.05.2010	(97)	EP 1722818	(47)	19.05.2010
(97)	EP 1651683	(47)	19.05.2010	(97)	EP 1723089	(47)	19.05.2010
(97)	EP 1653606	(47)	19.05.2010	(97)	EP 1723687	(47)	19.05.2010
(97)	EP 1653815	(47)	19.05.2010	(97)	EP 1724505	(47)	19.05.2010
(97)	EP 1656861	(47)	19.05.2010	(97)	EP 1724763	(47)	19.05.2010
(97)	EP 1659425	(47)	19.05.2010	(97)	EP 1725467	(47)	19.05.2010
(97)	EP 1661641	(47)	19.05.2010	(97)	EP 1726186	(47)	19.05.2010
(97)	EP 1663367	(47)	19.05.2010	(97)	EP 1728914	(47)	19.05.2010
(97)	EP 1663381	(47)	19.05.2010	(97)	EP 1730068	(47)	19.05.2010
(97)	EP 1664957	(47)	19.05.2010	(97)	EP 1730276	(47)	19.05.2010
(97)	EP 1665118	(47)	19.05.2010	(97)	EP 1732627	(47)	19.05.2010
(97)	EP 1665747	(47)	19.05.2010	(97)	EP 1733106	(47)	19.05.2010
(97)	EP 1666095	(47)	19.05.2010	(97)	EP 1733577	(47)	19.05.2010
(97)	EP 1667442	(47)	19.05.2010	(97)	EP 1733714	(47)	19.05.2010
(97)	EP 1668027	(47)	19.05.2010	(97)	EP 1733716	(47)	19.05.2010
(97)	EP 1668382	(47)	19.05.2010	(97)	EP 1735855	(47)	19.05.2010
(97)	EP 1668648	(47)	19.05.2010	(97)	EP 1737974	(47)	19.05.2010
(97)	EP 1669356	(47)	19.05.2010	(97)	EP 1738135	(47)	19.05.2010
(97)	EP 1670737	(47)	19.05.2010	(97)	EP 1739823	(47)	19.05.2010
(97)	EP 1671333	(47)	19.05.2010	(97)	EP 1740444	(47)	19.05.2010
(97)	EP 1672589	(47)	19.05.2010	(97)	EP 1741238	(47)	19.05.2010
(97)	EP 1675971	(47)	19.05.2010	(97)	EP 1741578	(47)	19.05.2010
(97)	EP 1676662	(47)	19.05.2010	(97)	EP 1744574	(47)	19.05.2010
(97)	EP 1679938	(47)	19.05.2010	(97)	EP 1745138	(47)	19.05.2010
(97)	EP 1680174	(47)	19.05.2010	(97)	EP 1747274	(47)	19.05.2010
(97)	EP 1680727	(47)	19.05.2010	(97)	EP 1749141	(47)	19.05.2010
(97)	EP 1680977	(47)	19.05.2010	(97)	EP 1753301	(47)	19.05.2010
(97)	EP 1681060	(47)	19.05.2010	(97)	EP 1753688	(47)	19.05.2010
(97)	EP 1681413	(47)	19.05.2010	(97)	EP 1753956	(47)	19.05.2010
(97)	EP 1682220	(47)	19.05.2010	(97)	EP 1755786	(47)	19.05.2010
(97)	EP 1682443	(47)	19.05.2010	(97)	EP 1757061	(47)	19.05.2010
(97)	EP 1682553	(47)	19.05.2010	(97)	EP 1757160	(47)	19.05.2010
(97)	EP 1682702	(47)	19.05.2010	(97)	EP 1758951	(47)	19.05.2010
(97)	EP 1682746	(47)	19.05.2010	(97)	EP 1759013	(47)	19.05.2010
(97)	EP 1685091	(47)	19.05.2010	(97)	EP 1760009	(47)	19.05.2010
(97)	EP 1689546	(47)	19.05.2010	(97)	EP 1764875	(47)	19.05.2010
(97)	EP 1689783	(47)	19.05.2010	(97)	EP 1765072	(47)	19.05.2010
(97)	EP 1691023	(47)	19.05.2010	(97)	EP 1766834	(47)	19.05.2010
(97)	EP 1692217	(47)	19.05.2010	(97)	EP 1768862	(47)	19.05.2010
(97)	EP 1692290	(47)	19.05.2010	(97)	EP 1773748	(47)	19.05.2010
(97)	EP 1692375	(47)	19.05.2010	(97)	EP 1773960	(47)	19.05.2010
(97)	EP 1694975	(47)	19.05.2010	(97)	EP 1774058	(47)	19.05.2010
(97)	EP 1695324	(47)	19.05.2010	(97)	EP 1774068	(47)	19.05.2010
(97)	EP 1695767	(47)	19.05.2010	(97)	EP 1774551	(47)	19.05.2010
(97)	EP 1697527	(47)	19.05.2010	(97)	EP 1774988	(47)	19.05.2010
(97)	EP 1699063	(47)	19.05.2010	(97)	EP 1776879	(47)	19.05.2010
(97)	EP 1699375	(47)	19.05.2010	(97)	EP 1779117	(47)	19.05.2010
(97)	EP 1699441	(47)	19.05.2010	(97)	EP 1779862	(47)	19.05.2010
(97)	EP 1700541	(47)	19.05.2010	(97)	EP 1780363	(47)	19.05.2010
(97)	EP 1701798	(47)	19.05.2010	(97)	EP 1783933	(47)	19.05.2010
(97)	EP 1702115	(47)	19.05.2010	(97)	EP 1784375	(47)	19.05.2010
(97)	EP 1704215	(47)	19.05.2010	(97)	EP 1788634	(47)	19.05.2010
(97)	EP 1704229	(47)	19.05.2010	(97)	EP 1788771	(47)	19.05.2010
(97)	EP 1704557	(47)	19.05.2010	(97)	EP 1791424	(47)	19.05.2010
(97)	EP 1706372	(47)	19.05.2010	(97)	EP 1791532	(47)	19.05.2010
(97)	EP 1706390	(47)	19.05.2010	(97)	EP 1792258	(47)	19.05.2010
(97)	EP 1706607	(47)	19.05.2010	(97)	EP 1792760	(47)	19.05.2010
(97)	EP 1707491	(47)	19.05.2010	(97)	EP 1793109	(47)	19.05.2010
(97)	EP 1707798	(47)	19.05.2010	(97)	EP 1797802	(47)	19.05.2010
(97)	EP 1707879	(47)	19.05.2010	(97)	EP 1798329	(47)	19.05.2010
(97)	EP 1708287	(47)	19.05.2010	(97)	EP 1799813	(47)	19.05.2010
(97)	EP 1709888	(47)	19.05.2010	(97)	EP 1800843	(47)	19.05.2010
(97)	EP 1712097	(47)	19.05.2010	(97)	EP 1801239	(47)	19.05.2010
(97)	EP 1712366	(47)	19.05.2010	(97)	EP 1803933	(47)	19.05.2010
(97)	EP 1713120	(47)	19.05.2010	(97)	EP 1805374	(47)	19.05.2010
(97)	EP 1713583	(47)	19.05.2010	(97)	EP 1806295	(47)	19.05.2010
(97)	EP 1715330	(47)	19.05.2010	(97)	EP 1807644	(47)	19.05.2010
(97)	EP 1715444	(47)	19.05.2010	(97)	EP 1807844	(47)	19.05.2010
(97)	EP 1716369	(47)	19.05.2010	(97)	EP 1810705	(47)	19.05.2010
(97)	EP 1716515	(47)	19.05.2010	(97)	EP 1812059	(47)	19.05.2010
(97)	EP 1716596	(47)	19.05.2010	(97)	EP 1812108	(47)	19.05.2010
(97)	EP 1717332	(47)	19.05.2010	(97)	EP 1814627	(47)	19.05.2010

(97)	EP 1814640	(47)	19.05.2010	(97)	EP 1876374	(47)	19.05.2010
(97)	EP 1816262	(47)	19.05.2010	(97)	EP 1878967	(47)	19.05.2010
(97)	EP 1817142	(47)	19.05.2010	(97)	EP 1879817	(47)	19.05.2010
(97)	EP 1817187	(47)	19.05.2010	(97)	EP 1880048	(47)	19.05.2010
(97)	EP 1817326	(47)	19.05.2010	(97)	EP 1885004	(47)	19.05.2010
(97)	EP 1819758	(47)	19.05.2010	(97)	EP 1885084	(47)	19.05.2010
(97)	EP 1820438	(47)	19.05.2010	(97)	EP 1886517	(47)	19.05.2010
(97)	EP 1820613	(47)	19.05.2010	(97)	EP 1886977	(47)	19.05.2010
(97)	EP 1825144	(47)	19.05.2010	(97)	EP 1887667	(47)	19.05.2010
(97)	EP 1825290	(47)	19.05.2010	(97)	EP 1890399	(47)	19.05.2010
(97)	EP 1825837	(47)	19.05.2010	(97)	EP 1893253	(47)	19.05.2010
(97)	EP 1827667	(47)	19.05.2010	(97)	EP 1893444	(47)	19.05.2010
(97)	EP 1829158	(47)	19.05.2010	(97)	EP 1893717	(47)	19.05.2010
(97)	EP 1829811	(47)	19.05.2010	(97)	EP 1893820	(47)	19.05.2010
(97)	EP 1831387	(47)	19.05.2010	(97)	EP 1894653	(47)	19.05.2010
(97)	EP 1832538	(47)	19.05.2010	(97)	EP 1896485	(47)	19.05.2010
(97)	EP 1832540	(47)	19.05.2010	(97)	EP 1896488	(47)	19.05.2010
(97)	EP 1833851	(47)	19.05.2010	(97)	EP 1896552	(47)	19.05.2010
(97)	EP 1835010	(47)	19.05.2010	(97)	EP 1897193	(47)	19.05.2010
(97)	EP 1835098	(47)	19.05.2010	(97)	EP 1899335	(47)	19.05.2010
(97)	EP 1835575	(47)	19.05.2010	(97)	EP 1899508	(47)	19.05.2010
(97)	EP 1836227	(47)	19.05.2010	(97)	EP 1900250	(47)	19.05.2010
(97)	EP 1836859	(47)	19.05.2010	(97)	EP 1902649	(47)	19.05.2010
(97)	EP 1837084	(47)	19.05.2010	(97)	EP 1904082	(47)	19.05.2010
(97)	EP 1838129	(47)	19.05.2010	(97)	EP 1904913	(47)	19.05.2010
(97)	EP 1838197	(47)	19.05.2010	(97)	EP 1905264	(47)	19.05.2010
(97)	EP 1839509	(47)	19.05.2010	(97)	EP 1905673	(47)	19.05.2010
(97)	EP 1839619	(47)	19.05.2010	(97)	EP 1908188	(47)	19.05.2010
(97)	EP 1839638	(47)	19.05.2010	(97)	EP 1908693	(47)	19.05.2010
(97)	EP 1842593	(47)	19.05.2010	(97)	EP 1910390	(47)	19.05.2010
(97)	EP 1844761	(47)	19.05.2010	(97)	EP 1911092	(47)	19.05.2010
(97)	EP 1845444	(47)	19.05.2010	(97)	EP 1911423	(47)	19.05.2010
(97)	EP 1845582	(47)	19.05.2010	(97)	EP 1911716	(47)	19.05.2010
(97)	EP 1847354	(47)	19.05.2010	(97)	EP 1912119	(47)	19.05.2010
(97)	EP 1848815	(47)	19.05.2010	(97)	EP 1912515	(47)	19.05.2010
(97)	EP 1850725	(47)	19.05.2010	(97)	EP 1914023	(47)	19.05.2010
(97)	EP 1851940	(47)	19.05.2010	(97)	EP 1914038	(47)	19.05.2010
(97)	EP 1853061	(47)	19.05.2010	(97)	EP 1916164	(47)	19.05.2010
(97)	EP 1853355	(47)	19.05.2010	(97)	EP 1916745	(47)	19.05.2010
(97)	EP 1855366	(47)	19.05.2010	(97)	EP 1917535	(47)	19.05.2010
(97)	EP 1856059	(47)	19.05.2010	(97)	EP 1919791	(47)	19.05.2010
(97)	EP 1856375	(47)	19.05.2010	(97)	EP 1920559	(47)	19.05.2010
(97)	EP 1856709	(47)	19.05.2010	(97)	EP 1920655	(47)	19.05.2010
(97)	EP 1856915	(47)	19.05.2010	(97)	EP 1921341	(47)	19.05.2010
(97)	EP 1857569	(47)	19.05.2010	(97)	EP 1922378	(47)	19.05.2010
(97)	EP 1858839	(47)	19.05.2010	(97)	EP 1922841	(47)	19.05.2010
(97)	EP 1859574	(47)	19.05.2010	(97)	EP 1928633	(47)	19.05.2010
(97)	EP 1860413	(47)	19.05.2010	(97)	EP 1930509	(47)	19.05.2010
(97)	EP 1861564	(47)	19.05.2010	(97)	EP 1931740	(47)	19.05.2010
(97)	EP 1861860	(47)	19.05.2010	(97)	EP 1932485	(47)	19.05.2010
(97)	EP 1861898	(47)	19.05.2010	(97)	EP 1934131	(47)	19.05.2010
(97)	EP 1861957	(47)	19.05.2010	(97)	EP 1936243	(47)	19.05.2010
(97)	EP 1862085	(47)	19.05.2010	(97)	EP 1937523	(47)	19.05.2010
(97)	EP 1863219	(47)	19.05.2010	(97)	EP 1937576	(47)	19.05.2010
(97)	EP 1863978	(47)	19.05.2010	(97)	EP 1937977	(47)	19.05.2010
(97)	EP 1863982	(47)	19.05.2010	(97)	EP 1938768	(47)	19.05.2010
(97)	EP 1864534	(47)	19.05.2010	(97)	EP 1938870	(47)	19.05.2010
(97)	EP 1864536	(47)	19.05.2010	(97)	EP 1941713	(47)	19.05.2010
(97)	EP 1866345	(47)	19.05.2010	(97)	EP 1944119	(47)	19.05.2010
(97)	EP 1866481	(47)	19.05.2010	(97)	EP 1944289	(47)	19.05.2010
(97)	EP 1866487	(47)	19.05.2010	(97)	EP 1946255	(47)	19.05.2010
(97)	EP 1866510	(47)	19.05.2010	(97)	EP 1947545	(47)	19.05.2010
(97)	EP 1866650	(47)	19.05.2010	(97)	EP 1949550	(47)	19.05.2010
(97)	EP 1866895	(47)	19.05.2010	(97)	EP 1950083	(47)	19.05.2010
(97)	EP 1866994	(47)	19.05.2010	(97)	EP 1953012	(47)	19.05.2010
(97)	EP 1867577	(47)	19.05.2010	(97)	EP 1955810	(47)	19.05.2010
(97)	EP 1868464	(47)	19.05.2010	(97)	EP 1955852	(47)	19.05.2010
(97)	EP 1868880	(47)	19.05.2010	(97)	EP 1956103	(47)	19.05.2010
(97)	EP 1869366	(47)	19.05.2010	(97)	EP 1957519	(47)	19.05.2010
(97)	EP 1869840	(47)	19.05.2010	(97)	EP 1957549	(47)	19.05.2010
(97)	EP 1870267	(47)	19.05.2010	(97)	EP 1960165	(47)	19.05.2010
(97)	EP 1870542	(47)	19.05.2010	(97)	EP 1963068	(47)	19.05.2010
(97)	EP 1873843	(47)	19.05.2010	(97)	EP 1963701	(47)	19.05.2010
(97)	EP 1874147	(47)	19.05.2010	(97)	EP 1964992	(47)	19.05.2010
(97)	EP 1874838	(47)	19.05.2010	(97)	EP 1966966	(47)	19.05.2010
(97)	EP 1875069	(47)	19.05.2010	(97)	EP 1967293	(47)	19.05.2010
(97)	EP 1875531	(47)	19.05.2010	(97)	EP 1968078	(47)	19.05.2010
(97)	EP 1875542	(47)	19.05.2010	(97)	EP 1969971	(47)	19.05.2010

(97)	EP 1970476	(47)	19.05.2010	(97)	EP 2046519	(47)	19.05.2010
(97)	EP 1971886	(47)	19.05.2010	(97)	EP 2046752	(47)	19.05.2010
(97)	EP 1972216	(47)	19.05.2010	(97)	EP 2047222	(47)	19.05.2010
(97)	EP 1972567	(47)	19.05.2010	(97)	EP 2049326	(47)	19.05.2010
(97)	EP 1972761	(47)	19.05.2010	(97)	EP 2049905	(47)	19.05.2010
(97)	EP 1972834	(47)	19.05.2010	(97)	EP 2049906	(47)	19.05.2010
(97)	EP 1973818	(47)	19.05.2010	(97)	EP 2050649	(47)	19.05.2010
(97)	EP 1974617	(47)	19.05.2010	(97)	EP 2051691	(47)	19.05.2010
(97)	EP 1974623	(47)	19.05.2010	(97)	EP 2051891	(47)	19.05.2010
(97)	EP 1974666	(47)	19.05.2010	(97)	EP 2052476	(47)	19.05.2010
(97)	EP 1974911	(47)	19.05.2010	(97)	EP 2052844	(47)	19.05.2010
(97)	EP 1975304	(47)	19.05.2010	(97)	EP 2055208	(47)	19.05.2010
(97)	EP 1976893	(47)	19.05.2010	(97)	EP 2056081	(47)	19.05.2010
(97)	EP 1978069	(47)	19.05.2010	(97)	EP 2058136	(47)	19.05.2010
(97)	EP 1978289	(47)	19.05.2010	(97)	EP 2059394	(47)	19.05.2010
(97)	EP 1978790	(47)	19.05.2010	(97)	EP 2059694	(47)	19.05.2010
(97)	EP 1979237	(47)	19.05.2010	(97)	EP 2060337	(47)	19.05.2010
(97)	EP 1979815	(47)	19.05.2010	(97)	EP 2064127	(47)	19.05.2010
(97)	EP 1982696	(47)	19.05.2010	(97)	EP 2065288	(47)	19.05.2010
(97)	EP 1983040	(47)	19.05.2010	(97)	EP 2065806	(47)	19.05.2010
(97)	EP 1983695	(47)	19.05.2010	(97)	EP 2065892	(47)	19.05.2010
(97)	EP 1983715	(47)	19.05.2010	(97)	EP 2067730	(47)	19.05.2010
(97)	EP 1983947	(47)	19.05.2010	(97)	EP 2074176	(47)	19.05.2010
(97)	EP 1985480	(47)	19.05.2010	(97)	EP 2076935	(47)	19.05.2010
(97)	EP 1986076	(47)	19.05.2010	(97)	EP 2077891	(47)	19.05.2010
(97)	EP 1986374	(47)	19.05.2010	(97)	EP 2078070	(47)	19.05.2010
(97)	EP 1987057	(47)	19.05.2010	(97)	EP 2080180	(47)	19.05.2010
(97)	EP 1987722	(47)	19.05.2010	(97)	EP 2080599	(47)	19.05.2010
(97)	EP 1988786	(47)	19.05.2010	(97)	EP 2081133	(47)	19.05.2010
(97)	EP 1989280	(47)	19.05.2010	(97)	EP 2082252	(47)	19.05.2010
(97)	EP 1991408	(47)	19.05.2010	(97)	EP 2082791	(47)	19.05.2010
(97)	EP 1991437	(47)	19.05.2010	(97)	EP 2082796	(47)	19.05.2010
(97)	EP 1993740	(47)	19.05.2010	(97)	EP 2083664	(47)	19.05.2010
(97)	EP 1993893	(47)	19.05.2010	(97)	EP 2084990	(47)	19.05.2010
(97)	EP 1994470	(47)	19.05.2010	(97)	EP 2087014	(47)	19.05.2010
(97)	EP 1996176	(47)	19.05.2010	(97)	EP 2087273	(47)	19.05.2010
(97)	EP 1997407	(47)	19.05.2010	(97)	EP 2087578	(47)	19.05.2010
(97)	EP 1998636	(47)	19.05.2010	(97)	EP 2087583	(47)	19.05.2010
(97)	EP 1998775	(47)	19.05.2010	(97)	EP 2088869	(47)	19.05.2010
(97)	EP 1999045	(47)	19.05.2010	(97)	EP 2089447	(47)	19.05.2010
(97)	EP 2001085	(47)	19.05.2010	(97)	EP 2090132	(47)	19.05.2010
(97)	EP 2001671	(47)	19.05.2010	(97)	EP 2092253	(47)	19.05.2010
(97)	EP 2001721	(47)	19.05.2010	(97)	EP 2094116	(47)	19.05.2010
(97)	EP 2001859	(47)	19.05.2010	(97)	EP 2094174	(47)	19.05.2010
(97)	EP 2002142	(47)	19.05.2010	(97)	EP 2094504	(47)	19.05.2010
(97)	EP 2002148	(47)	19.05.2010	(97)	EP 2096815	(47)	19.05.2010
(97)	EP 2004941	(47)	19.05.2010	(97)	EP 2097047	(47)	19.05.2010
(97)	EP 2006468	(47)	19.05.2010	(97)	EP 2099576	(47)	19.05.2010
(97)	EP 2007247	(47)	19.05.2010	(97)	EP 2099785	(47)	19.05.2010
(97)	EP 2007547	(47)	19.05.2010	(97)	EP 2099811	(47)	19.05.2010
(97)	EP 2008285	(47)	19.05.2010	(97)	EP 2100342	(47)	19.05.2010
(97)	EP 2009522	(47)	19.05.2010	(97)	EP 2100821	(47)	19.05.2010
(97)	EP 2009579	(47)	19.05.2010	(97)	EP 2104853	(47)	19.05.2010
(97)	EP 2011264	(47)	19.05.2010	(97)	EP 2106054	(47)	19.05.2010
(97)	EP 2011688	(47)	19.05.2010	(97)	EP 2106678	(47)	19.05.2010
(97)	EP 2011997	(47)	19.05.2010	(97)	EP 2107974	(47)	19.05.2010
(97)	EP 2013102	(47)	19.05.2010	(97)	EP 2108475	(47)	19.05.2010
(97)	EP 2018127	(47)	19.05.2010	(97)	EP 2111779	(47)	19.05.2010
(97)	EP 2018709	(47)	19.05.2010	(97)	EP 2115731	(47)	19.05.2010
(97)	EP 2022021	(47)	19.05.2010	(97)	EP 2118816	(47)	19.05.2010
(97)	EP 2029147	(47)	19.05.2010	(97)	EP 2119890	(47)	19.05.2010
(97)	EP 2029350	(47)	19.05.2010	(97)	EP 2121312	(47)	19.05.2010
(97)	EP 2029438	(47)	19.05.2010	(97)	EP 2121488	(47)	19.05.2010
(97)	EP 2029836	(47)	19.05.2010	(97)	EP 2124613	(47)	19.05.2010
(97)	EP 2030825	(47)	19.05.2010	(97)	EP 2125392	(47)	19.05.2010
(97)	EP 2032787	(47)	19.05.2010	(97)	EP 2125520	(47)	19.05.2010
(97)	EP 2034577	(47)	19.05.2010	(97)	EP 2126781	(47)	19.05.2010
(97)	EP 2036514	(47)	19.05.2010	(97)	EP 2136996	(47)	19.05.2010
(97)	EP 2038864	(47)	19.05.2010	(97)	EP 2138570	(47)	19.05.2010
(97)	EP 2038973	(47)	19.05.2010	(97)	EP 2156773	(47)	19.05.2010
(97)	EP 2039439	(47)	19.05.2010	(97)	EP 2161274	(47)	19.05.2010
(97)	EP 2039508	(47)	19.05.2010	(97)	EP 2164226	(47)	19.05.2010
(97)	EP 2040026	(47)	19.05.2010				
(97)	EP 2042910	(47)	19.05.2010				
(97)	EP 2043251	(47)	19.05.2010				
(97)	EP 2043377	(47)	19.05.2010				
(97)	EP 2044228	(47)	19.05.2010				
(97)	EP 2044904	(47)	19.05.2010				

Zveřejněné překlady evropských patentových spisů

U následujících udělených evropských patentů s účinky pro Českou republiku byl majitelem předložen překlad patentového spisu do českého jazyka (§ 35c odst. 2 až 4 zákona č. 527/1990 Sb., v platném znění). Údaje jsou řazeny vzestupně podle čísel evropských patentů.

(97) **EP 1288424**
(47) 03.02.2010
(97) 05.03.2003
(51) **E06B 3/30** (2006.01)
B29C 63/02 (2006.01)
(96) 14.08.2002
(96) 02018307.5
(73) SCHÜCO International KG, 33609 Bielefeld, DE
L & L Maschinen GmbH, 33332 Gütersloh, DE
(72) Atzler, Norbert, 42781 Haan, DE
Gasnik, Wolfgang, 40472 Düsseldorf, DE

(54) **Způsob a zařízení pro fóliování profilů**
(32) 24.08.2001
(31) 10140673
(33) DE
(74) Společná advokátní kancelář Všečeka Zelený Švorčík
Kalenský a partneři, JUDr. Otakar Švorčík, Hálkova 2,
Praha 2, 12000

(97) **EP 1358946**
(47) 03.03.2010
(97) 05.11.2003
(51) **B05D 1/02** (2006.01)
B05B 7/00 (2006.01)
C04B 41/49 (2006.01)
(96) 24.04.2003
(96) 03009278.7
(73) Evonik Degussa GmbH, 45128 Essen, DE
Burkhard, Standke, Dr., 79540 Lörrach, DE
Weissenbach, Kerstin, Dr., Hillsborough, NJ 08844, US
Kempkes, Nadja, 79618 Rheinfelden, DE
Bartkowiak, Bernd, 79664 Wehr-Öflingen, DE

(54) **Způsob impregnace porézních minerálních substrátů**
(32) 26.04.2002
(31) 10218871
(33) DE
(74) TRAPLOVÁ HAKR KUBÁT Advokátní a patentová
kancelář, Ing. Eduard Hakr, Přístavní 24, Praha 7, 17000

(97) **EP 1380714**
(47) 10.02.2010
(97) 14.01.2004
(51) **E05B 47/06** (2006.01)
E05B 9/04 (2006.01)
G05G 5/00 (2006.01)
(96) 27.05.2003
(96) 03011871.5
(73) Aug. Winkhaus GmbH & Co. KG, 48291 Telgte, DE
(72) Hartmann, Gernot, 48159 Münster, DE
Bickert, Peter, 48291 Telgte, DE

(54) **Válcový zámek s blokovacím mechanismem**
(32) 10.07.2002
(31) 10230953
(33) DE
(74) KOREJZOVÁ & SPOL., v.o.s., JUDr. Petra Korejzová,
Korunní 810/104E, Praha 10 - Vinohrady, 10100

(97) **EP 1458853**
(47) 25.11.2009
(97) 27.11.2003
(51) **C12N 5/06** (2006.01)
G01N 33/53 (2006.01)
G01N 33/569 (2006.01)
G01N 33/564 (2006.01)
(96) 16.05.2003
(96) 03730427.6
(73) Absorber AB, 103 95 Stockholm, SE

(72) SUMITRAN-HOLGERSSON, Suchitra, S-141 33
Huddinge, SE
(54) **Způsoby specifické křížové krevní zkoušky dárce**
(32) 16.05.2002
(31) 381033 P
(33) US
(86) PCT/IB2003/002502
(87) WO 2003/098212
(74) KANIA*SEDLÁK*SMOLA Patentová kancelář, Mgr.
Martina Dvořáková, Mendlovo nám. 1a, Brno, 60300

(97) **EP 1524024**
(47) 24.02.2010
(97) 20.04.2005
(51) **B01D 53/86** (2006.01)
B01J 21/06 (2006.01)
(96) 28.09.2004
(96) 04023095.5

(73) Haldor Topsoe A/S, 2800 Kgs. Lyngby, DK
(72) Hoj, Jakob Weiland, 2820 Gentofte, DK
Jorgensen, Claus S., 2830 Virum, DK
(54) **Katalyzátorový nosičový materiál, katalyzátory z něho
vyrobené a způsob zpracování spalin**
(32) 15.10.2003
(31) 200301519
(33) DK
(74) PATENTSERVIS Praha a.s., Jivenská 1273/1, Praha 4,
14021

(97) **EP 1537204**
(47) 10.02.2010
(97) 04.03.2004
(51) **C12N 5/07** (2010.01)
A61K 38/48 (2006.01)
A61K 35/14 (2006.01)
(96) 22.08.2003
(96) 03792414.9

(73) Multhoff, Gabriele, Prof. Dr., 81675 München, DE
(72) Multhoff, Gabriele, Prof. Dr., 81675 München, DE
(54) **Granzym B jako induktor apoptózy v nádorových
buňkách závislý na Hsp70/peptidu Hsp70**
(32) 23.08.2002
(31) 02018284
(33) EP
(86) PCT/EP2003/009341
(87) WO 2004/018002
(74) Rott, Růžička & Guttman Patentové, známkové a
advokátní kanceláře, Ing. Ivana Jirotková, Vinohradská 37,
Praha 2, 12000

(97) **EP 1537288**
(47) 24.02.2010
(97) 31.12.2003
(51) **E06B 5/16** (2006.01)
E06B 3/263 (2006.01)
(96) 09.06.2003
(96) 03760981.5

(73) Aluprof Spolka Akcyjna, 43-300 Bielsko-Biala, PL
(72) CHWASTEK, Jenuz, Pl-43-300 Bielsko-Biala, PL
(54) **Sestava rámových a křídlových profilů a prvků v
ohnivzdorných konstrukcích**
(32) 20.06.2002
(31) 35463302
(33) PL
(86) PCT/PL2003/000050
(87) WO 2004/001173

- | | |
|---|--|
| <p>(74) Ing. Jan Chwistek, patentový zástupce, Náměstí ČSA 5/3, Český Tešín, 73701</p> <hr/> <p>(97) EP 1558354
(47) 17.02.2010
(97) 21.05.2004
(51) B01D 15/00 (2006.01)
B01D 15/08 (2006.01)
C07K 14/00 (2006.01)
C07K 1/16 (2006.01)
(96) 24.10.2003
(96) 03776553.4
(73) Merck Sharp & Dohme Corp., Rahway, New Jersey 07065-0907, US
(72) GOKLEN, Kent, E., Rahway, NJ 07065-0907, US
NTI-GYABAAH, Joseph, Rahway, NJ 07065-0907, US
ANTIA, Firoz, D., Rahway, NJ 07065-0907, US
DAHLGREN, Mary, Ellen, Rahway, NJ 07065-0907, US
(54) Použití aminů, aminokyselin nebo esterů aminokyselin jako modifikátorů mobilní fáze v chromatografii
(32) 30.10.2002
(31) 422356 P
(33) US
(86) PCT/US2003/033978
(87) WO 2004/042350
(74) PATENTSERVIS Praha a.s., Jivenská 1273/1, Praha 4, 14021</p> <hr/> <p>(97) EP 1618776
(47) 12.05.2010
(97) 25.01.2006
(51) A01C 19/04 (2006.01)
(96) 21.07.2005
(96) 05015864.1
(73) Amazonen-Werke H. Dreyer GmbH & Co. KG, 49205 Hasbergen, DE
(72) Häfker, Gerd, 27305 Süstedt, DE
(54) Secí stroj
(32) 21.07.2004
(31) 102004035265
(33) DE
(74) KANIA, SEDLÁK, SMOLA Patentová a známková kancelář, Ing. Zdeněk Sedlák, Mendlovo nám. 1a, Brno, 60300</p> <hr/> <p>(97) EP 1626916
(47) 17.02.2010
(97) 21.10.2004
(51) B65D 85/10 (2006.01)
B65D 5/38 (2006.01)
B65D 5/68 (2006.01)
(96) 13.04.2004
(96) 04726979.0
(73) Philip Morris Products S.A., 2000 Neuchâtel, CH
(72) GRANDJEAN, Jean-Pierre, René, CH-1008 Jouxtenso-Mézery, CH
VELLONI, Alessandro, CH-1020 Renens, CH
PENA, Javier, CH-1007 Lausanne, CH
(54) Balení s posuvným víkem
(32) 11.04.2003
(31) 03008022
(33) EP
(86) PCT/EP2004/003887
(87) WO 2004/089785
(74) PATENTSERVIS Praha a.s., Jivenská 1273/1, Praha 4, 14021</p> <hr/> <p>(97) EP 1632597
(47) 17.02.2010
(97) 08.03.2006
(51) D04H 13/00 (2006.01)</p> | <p>(96) 29.06.2005
(96) 05254043.2
(73) UNI-CHARM CORPORATION, Shikokuchuo-shi, Ehime 799-0111, JP
(72) Shibata, Akira, Uni-Charm Corporation, Mitoyo-gun, Kagawa 769-1602, JP
Nozaki, Satoshi, Uni-Charm Corporation, Mitoyo-gun, Kagawa 769-1602, JP
(54) Fólie absorbující tekutiny
(32) 07.09.2004
(31) 2004259789
(33) JP
(74) PATENTSERVIS Praha a.s., Jivenská 1273/1, Praha 4, 14021</p> <hr/> <p>(97) EP 1655122
(47) 10.02.2010
(97) 10.05.2006
(51) B29C 45/16 (2006.01)
B29C 69/00 (2006.01)
B29C 37/00 (2006.01)
B29C 43/14 (2006.01)
B29C 43/18 (2006.01)
(96) 08.11.2004
(96) 04405684.4
(73) Georg Kaufmann Formenbau AG, 5453 Busslingen, CH
PEGUFORM GMBH, 79268 Bötzingen, DE
(72) Suter, Hans, 5445 Eggenwil, CH
Kümper, Manfred, 93358 St.Johann, DE
(54) Způsob postřikování, lisování ze zadu nebo postřikového ražení a odpovídající forma
(74) FISCHER & PARTNER Intellectual Property s.r.o., Ing. Michael Fischer, Na Hrobci 294/5, Praha 2, 12000</p> <hr/> <p>(97) EP 1661366
(47) 17.02.2010
(97) 10.03.2005
(51) H04L 29/06 (2006.01)
H04L 12/56 (2006.01)
(96) 01.09.2004
(96) 04769236.3
(73) Nokia Corporation, 02150 Espoo, FI
(72) CURCIO, Igor, Danilo, Diego, FIN-33100 Tampere, FI
LUNDAN, Miikka, FIN-33820 Tampere, FI
AKSU, Emre, Baris, FIN-33720 Tampere, FI
(54) Vysílání zabudovaných informací týkajících se kvality služby
(32) 02.09.2003, 21.10.2003
(31) 499638 P, 513460 P
(33) US, US
(86) PCT/IB2004/002826
(87) WO 2005/022865
(74) Společná advokátní kancelář Všetečka Zelený Švorčík Kalenský a partneři, JUDr. Miloš Všetečka, Hálkova 2, Praha 2, 12000</p> <hr/> <p>(97) EP 1662904
(47) 06.01.2010
(97) 17.03.2005
(51) A23L 1/30 (2006.01)
A23D 9/00 (2006.01)
C11B 9/02 (2006.01)
A23K 1/16 (2006.01)
A61K 36/18 (2006.01)
(96) 07.09.2004
(96) 04770475.4
(73) State of Israel, Ministry of Agriculture & Rural Development, Agricultural Research Organization (A.R.O.), Volcani Center, 50250 Bet-Dagan, IL</p> |
|---|--|

(72) NATIV, Dudai, 18925 Kfar Yeheskel, IL
YANIV BACHARACH, Zohara, Tel Aviv, IL
PUTIEVSKY, Eli, 36032 Tivon, IL
SA'ADY, Diah, 36008 Bosmat Tivon, IL
SCHAFFERMAN, Dan, 52432 Ramat Gan, IL
CHAIMOVITSH, David, 19351 Gan Ner, IL
(54) **Kompozice obsahující jako aktivní složku složky ze semen Salvia sclarea**
(32) 07.09.2003
(31) 15778503
(33) IL
(86) PCT/IL2004/000804
(87) WO 2005/023019
(74) Společná advokátní kancelář Všeťečka Zelený Švorčík Kalenský a partneři, JUDr. Miloš Všeťečka, Hálkova 2, Praha 2, 12000

(97) **EP 1668757**
(47) 10.02.2010
(97) 31.03.2005
(51) **H02J 3/14** (2006.01)
G05F 1/66 (2006.01)
(96) 22.09.2004
(96) 04765502.2
(73) Responsiveload Ltd., Brighton, East Sussex BN1 4SG, GB
(72) HIRST, David, Brighton, East Sussex BN1 4SG, GB
(54) **Systém pro stabilizaci sítě**
(32) 23.09.2003
(31) 0322278
(33) GB
(86) PCT/EP2004/010639
(87) WO 2005/029670
(74) KOREJZOVÁ & SPOL., v.o.s., JUDr. Petra Korejzová, Korunní 810/104E, Praha 10 - Vinohrady, 10100

(97) **EP 1673483**
(47) 24.02.2010
(97) 21.04.2005
(51) **C21D 1/76** (2006.01)
C21D 1/74 (2006.01)
(96) 01.10.2004
(96) 04765727.5
(73) Messer Austria GmbH, 2352 Gumpoldskirchen, AT
Messer France S.A.S., 92816 Puteaux Cedex, FR
Messer Group GmbH, 65843 Sulzbach, DE
(72) GROGNET, Philippe, F-75019 Paris, FR
SCHMIDT, Hans-Peter, 40822 Mettmann, DE
WAGENDORFER, Günter, A-8721 Spielberg, AT
(54) **Způsob tepelného zpracování železných materiálů**
(32) 08.10.2003
(31) 10347312
(33) DE
(86) PCT/EP2004/010951
(87) WO 2005/035799
(74) TRAPLOVÁ HAKR KUBÁT Advokátní a patentová kancelář, Ing. Eduard Hakr, Přístavní 24, Praha 7, 17000

(97) **EP 1674337**
(47) 10.02.2010
(97) 28.06.2006
(51) **B60Q 1/04** (2006.01)
F16B 5/02 (2006.01)
(96) 24.12.2004
(96) 04293135.2
(73) COMPAGNIE PLASTIC OMNIUM, 69007 Lyon, FR
(72) Andre, Gérald, 01500 Amberieu en Bugey, FR
Fayt, Arnold, 01640 Jujurieux, FR
(54) **Sestava pro upevnění jednotky světlometu na karoserii motorového vozidla**
(74) Rott, Růžička & Guttman Patentové, známkové a advokátní kanceláře, Ing. Ivana Menšíková, Vinohradská 37, Praha 2, 12000

(97) **EP 1714812**
(47) 24.02.2010
(97) 25.10.2006
(51) **B60J 1/00** (2006.01)
(96) 14.09.2005
(96) 06014572.9
(73) Belron Hungary Kft- Zug branch, 6304 Zug, CH
(72) Finck, William c/o Belron Technical Limited, Kempston, Bedford MK42 7AW, GB
(54) **Zařízení pro vyřezávání zasklívací tabule motorových vozidel**
(32) 14.09.2004
(31) 0420468
(33) GB
(74) Rott, Růžička & Guttman Patentové, známkové a advokátní kanceláře, Ing. Ivana Menšíková, Vinohradská 37, Praha 2, 12000

(97) **EP 1721019**
(47) 31.03.2010
(97) 15.09.2005
(51) **C22B 1/16** (2006.01)
(96) 23.02.2005
(96) 05715471.8
(73) Siemens VAI Metals Technologies GmbH & Co, 4031 Linz, AT
(72) PAMMER, Oskar, A-4040 Linz, AT
STIASNY, Hans, A-4020 Linz, AT
(54) **Způsob výroby surové slinovací směsi**
(32) 03.03.2004
(31) 3472004
(33) AT
(86) PCT/EP2005/001880
(87) WO 2005/085482
(74) Čermák Hořejš Matějka a spol., JUDr. Karel Čermák, advokát, Národní 32, Praha 1, 11000

(97) **EP 1724226**
(47) 24.02.2010
(97) 22.11.2006
(51) **B66B 7/06** (2006.01)
B66B 11/00 (2006.01)
D07B 1/22 (2006.01)
(96) 27.12.2004
(96) 06118333.1
(73) Inventio AG, 6052 Hergiswil, CH
(72) Ach, Ernst, 6030 Ebikon, CH
(54) **Výtahové zařízení**
(32) 06.01.2004
(31) 04405008
(33) EP
(74) Čermák Hořejš Matějka a spol., JUDr. Karel Čermák, advokát, Národní 32, Praha 1, 11000

(97) **EP 1726921**
(47) 31.03.2010
(97) 18.08.2005
(51) **G01F 1/84** (2006.01)
(96) 24.09.2004
(96) 04773530.3
(73) OVAL CORPORATION, Tokyo 161-8508, JP
(72) KITAMI, Hirokazu c/o OVAL CORPORATION, Shinjuku-ku, Tokyo 1618508, JP
NAKAO, Yuichi c/o OVAL CORPORATION, Shinjuku-ku, Tokyo 1618508, JP
SUKEMURA, Norio c/o OVAL CORPORATION, Shinjuku-ku, Tokyo 1618508, JP
(54) **Coriolisův průtokoměr**
(32) 03.02.2004
(31) 2004026811
(33) JP

(86) PCT/JP2004/014442
(87) WO 2005/075947
(74) Čermák Hořejš Matějka a spol., JUDr. Karel Čermák,
advokát, Národní 32, Praha 1, 11000

(97) **EP 1736579**
(47) 17.03.2010
(97) 27.12.2006
(51) **D03C 9/06** (2006.01)
(96) 07.06.2006
(96) 06011740.5

(73) Groz-Beckert KG, 72458 Albstadt, DE
(72) Drope, Stefan, 72458 Albstadt, DE
Bruske, Johannes, Dr., 72458 Albstadt, DE
Gesing, Karl-Heinz, 46348 Raesfeld, DE

(54) **List**
(32) 24.06.2005
(31) 102005029699
(33) DE
(74) Čermák Hořejš Matějka a spol., JUDr. Karel Čermák,
advokát, Národní 32, Praha 1, 11000

(97) **EP 1736581**
(47) 03.03.2010
(97) 27.12.2006
(51) **D03C 9/06** (2006.01)
(96) 16.06.2006
(96) 06012392.4

(73) Groz-Beckert KG, 72458 Albstadt, DE
(72) Bruske, Johannes, Dr., 72458 Albstadt, DE
Droppe, Stefan, 72458 Albstadt, DE
Gesing, Karl-Heinz, 46348 Raesfeld, DE
Danner, Stefan, 72475 Bitz, DE

(54) **Noční podpěra pro list**
(32) 24.06.2005
(31) 102005029700
(33) DE
(74) Čermák Hořejš Matějka a spol., JUDr. Karel Čermák,
advokát, Národní 32, Praha 1, 11000

(97) **EP 1761400**
(47) 07.04.2010
(97) 12.01.2006
(51) **B44C 5/04** (2006.01)
B41M 1/38 (2006.01)
E04F 15/02 (2006.01)
E04F 15/04 (2006.01)
E04F 13/10 (2006.01)
E04F 13/16 (2006.01)

(96) 30.06.2005
(96) 05755993.2
(73) Fritz Egger GmbH & Co., 3105 Unterradlberg, AT
(72) HAGSPIEL, Raimund, 37671 Hörter, DE

(54) **Deska s dekorativním povrchem**
(32) 01.07.2004
(31) 102004032058
(33) DE
(86) PCT/EP2005/007050
(87) WO 2006/002917
(74) Čermák Hořejš Matějka a spol., JUDr. Karel Čermák,
advokát, Národní 32, Praha 1, 11000

(97) **EP 1768874**
(47) 17.03.2010
(97) 26.01.2006
(51) **B60R 9/055** (2006.01)
F16B 2/10 (2006.01)

(96) 07.07.2005
(96) 05768099.3
(73) Thule Sweden AB, 330 33 Hillerstorp, SE

(72) EMMERLING, Alexander, 92360 Sulzbürg, DE
FRITSCH, Günther, 92353 Postbauer, DE
(54) **Střešní skříňová nástavba s upevňovacím zařízením**
(32) 20.07.2004
(31) 102004035154

(33) DE
(86) PCT/DE2005/001194
(87) WO 2006/007813
(74) TRAPLOVÁ HAKR KUBÁT Advokátní a patentová
kancelář, Ing. Eduard Hakr, Přístavní 24, Praha 7, 17000

(97) **EP 1768969**
(47) 17.03.2010
(97) 02.02.2006
(51) **C07D 307/88** (2006.01)

(96) 20.07.2005
(96) 05773805.6
(73) Teva Gyógyszergyár Zártkörűen Működő
Részvénytársaság, 4042 Debrecen, HU
(72) MOLNAR, Sandor, H-4031 Debrecen, HU
SZABO, Csaba, H-4031 Debrecen, HU
TAMAS, Tivadar, H-4034 Debrecen, HU
HAJKO, Janos, 4028 Debrecen, HU
KOVACSNE-MEZEI, Adrienne, 4032 Debrecen, HU
ARONHIME, Judith, 76217 Rehovot, IL

(54) **Krystalický mykofenolát sodný**
(32) 29.11.2004, 20.07.2004
(31) 631849 P, 589909 P
(33) US, US
(86) PCT/US2005/025816
(87) WO 2006/012385
(74) TRAPLOVÁ HAKR KUBÁT Advokátní a patentová
kancelář, Ing. Eduard Hakr, Přístavní 24, Praha 7, 17000

(97) **EP 1771468**
(47) 20.01.2010
(97) 02.02.2006
(51) **C12N 5/16** (2006.01)
C12N 15/28 (2006.01)
C07K 14/705 (2006.01)

(96) 21.07.2005
(96) 05764208.4
(73) Dompe' S.P.A., 67100 L'Aquila, IT
(72) GIANNI, Alessandro, M., I-20133 Milano, IT
CARLO-STELLA, Carmelo, I-20133 Milano, IT
COLOTTA, Francesco, I-20122 Milano, IT
(54) **Buňky, zacilující nádory, produkující ligand, příbuzný
faktoru nekrózy nádorů a vyvolávající apoptózu
(TRAIL)**
(32) 29.07.2004
(31) 04017907
(33) EP
(86) PCT/EP2005/007957
(87) WO 2006/010558
(74) KOREJZOVÁ & SPOL., v.o.s., JUDr. Petra Korejzová,
Korunní 810/104E, Praha 10 - Vinohrady, 10100

(97) **EP 1780437**
(47) 03.03.2010
(97) 02.05.2007
(51) **F16D 65/097** (2006.01)

(96) 22.09.2006
(96) 06121146.2
(73) Daico Automotive Products S.p.a., 10072 Mappano di
Caselle Torinese (TO), IT
(72) Palmisano, Pietro, 10128 Torino, IT
Mignatta, Alberto, 10152 Torino, IT
(54) **Plochá pružina pro brzdové destičky užívané v
kotoučových brzdách, obzvláště pro průmyslová vozidla**
(32) 27.10.2005
(31) TO20050763
(33) IT

(74) KOREJZOVÁ & SPOL., v.o.s., JUDr. Petra Korejzová,
Korunní 810/104E, Praha 10 - Vinohrady, 10100

(97) **EP 1784085**

(47) 17.02.2010

(97) 09.03.2006

(51) **A23K 1/165** (2006.01)

C12R 1/225 (2006.01)

C12N 9/18 (2006.01)

(96) 01.09.2005

(96) 05795993.4

(73) Pioneer-Hi-Bred International, Inc., Johnston, IA 50131-1014, US

(72) NSEREKO, Victor, Johnston, US 50131, US

RUTHERFORD, William, Des Moines, Iowa 50310, US

SMILEY, Brenda K., Granger, Iowa 50109, US

SPIELBAUER, Annette, Ankeny, Iowa 50021, US

(54) **Kmeny produkující ferulát esterázu a způsoby jejich použití**

(32) 01.09.2004

(31) 606389 P

(33) US

(86) PCT/US2005/031489

(87) WO 2006/026763

(74) Společná advokátní kancelář Všeťečka Zelený Švorčík
Kalenský a partneři, JUDr. Petr Kalenský, Hálkova 2,
Praha 2, 12000

(97) **EP 1784848**

(47) 24.02.2010

(97) 09.03.2006

(51) **H01H 71/02** (2006.01)

(96) 11.08.2005

(96) 05776792.3

(73) ABB AG, 68309 Mannheim, DE

(72) ORBAN, Alexander, 69469 Weinheim, DE

SELLNER, Rudolf, 68766 Hockenheim, DE

(54) **Spojovací element pro spojení dvou instalačních přístrojů uspořádaných svou širokou stranou vedle sebe navzájem**

(32) 02.09.2004

(31) 102004042426

(33) DE

(86) PCT/EP2005/008703

(87) WO 2006/024377

(74) Čermák Hořejš Matějka a spol., JUDr. Karel Čermák,
advokát, Národní 32, Praha 1, 11000

(97) **EP 1788175**

(47) 17.03.2010

(97) 23.05.2007

(51) **E05D 11/02** (2006.01)

E05D 15/52 (2006.01)

(96) 22.11.2005

(96) 05025433.3

(73) ROTO FRANK AG, 70771 Leinfelden-Echterdingen, DE

(72) Beyer, Joachim, 71111 Waldenbuch, DE

Hanel, Dirk, 70771 Leinfelden-Echterdingen, DE

Siegler, Martin, 73230 Kirchheim / Teck, DE

(54) **Uspořádání plochých dílů pro okna, dveře nebo podobně**

(74) Čermák Hořejš Matějka a spol., JUDr. Karel Čermák,
advokát, Národní 32, Praha 1, 11000

(97) **EP 1789274**

(47) 24.02.2010

(97) 23.03.2006

(51) **B60J 1/00** (2006.01)

(96) 14.09.2005

(96) 05782894.9

(73) Belron Hungary Kft- Zug branch, 6304 Zug, CH

(72) FINCK, William c/o Belron Technical Limited, Kempston,
Bedford MK42 7AW, GB

(54) **Způsob a zařízení pro vyřezávání automobilové zasklívací tabule**

(32) 14.09.2004

(31) 0420468

(33) GB

(86) PCT/GB2005/003552

(87) WO 2006/030212

(74) Rott, Růžička & Guttman Patentové, známkové a
advokátní kanceláře, Ing. Ivana Menšíková, Vinohradská
37, Praha 2, 12000

(97) **EP 1799430**

(47) 10.02.2010

(97) 23.03.2006

(51) **B29C 51/26** (2006.01)

B29C 51/32 (2006.01)

(96) 31.08.2005

(96) 05779391.1

(73) Faurecia Innenraum Systeme GmbH, 76767 Hagenbach,
DE

(72) SCHILLES, Wilfried, 539 09 Zülpich Schwerfen, DE

(54) **Tvářecí forma pro tlakové tváření**

(32) 18.09.2004, 18.09.2004, 18.09.2004

(31) 102004045398, 102004045400, 102004045399

(33) DE, DE, DE

(86) PCT/DE2005/001525

(87) WO 2006/029590

(74) Rott, Růžička & Guttman Patentové, známkové a
advokátní kanceláře, Ing. Václav Krmenčík, Vinohradská
37, Praha 2, 12000

(97) **EP 1802277**

(47) 13.01.2010

(97) 27.04.2006

(51) **A61K 9/127** (2006.01)

(96) 14.10.2005

(96) 05802312.8

(73) Polymun Scientific Immunbiologische Forschung GmbH,
1190 Wien, AT

(72) WAGNER, Andreas, A-2500 Baden, AT

VORAUER-UHL, Karola, A-1220 Wien, AT

KATINGER, Hermann, A-1190 Wien, AT

(54) **Liposomální kompozice obsahující účinné látky k relaxaci hladkého svalstva, příprava této kompozice a její terapeutické použití**

(32) 18.10.2004

(31) 04024753

(33) EP

(86) PCT/EP2005/011054

(87) WO 2006/042701

(74) TRAPLOVÁ HAKR KUBÁT Advokátní a patentová
kancelář, Ing. Eduard Hakr, Přístavní 24, Praha 7, 17000

(97) **EP 1806130**

(47) 31.03.2010

(97) 11.07.2007

(51) **A61K 9/20** (2006.01)

A61K 9/16 (2006.01)

A61K 31/415 (2006.01)

A61P 9/12 (2006.01)

(96) 09.01.2006

(96) 06000329.0

(73) KRKA, D.D., Novo Mesto, 8501 Novo mesto, SI

(72) Vrbinc, Miha, 8000 Nova mesto, SI

Jakse, Renata, 8220 Smarjeske Toplice, SI

Bevec, Franci, 8310 Sentjernej, SI

Zupancic, Silvo, 8000 Novo mesto, SI

(54) **Pevný farmaceutický prostředek obsahující irbesartan**

(74) PATENTSERVIS Praha a.s., Jivenská 1273/1, Praha 4,
14021

(97) EP 1809595	(97) 17.08.2006	
(47) 17.02.2010	(51) B21B 31/07	(2006.01)
(97) 18.05.2006		G01M 13/04
(51) C07C 51/27		F16C 17/24
		F16N 29/04
C07C 66/02	(2006.01)	
C07C 67/08	(2006.01)	(96) 23.01.2006
C07C 69/16	(2006.01)	(96) 06719432.4
(96) 11.11.2005		(73) MORGAN CONSTRUCTION COMPANY, Worcester Massachusetts 01605, US
(96) 05801786.4		(72) WOJTKOWSKI, Thomas, Shrewsbury, Massachusetts 01545, US
(73) LABORATOIRE MEDIDOM S.A., 6060 Sarnen, CH		ROYO, Gabriel, Southborough, Massachusetts 01772, US
(72) CARLINO, Stefano, CH-1868 Collombey, CH		OSGOOD, Peter, Upton, Massachusetts 01568, US
DI NAPOLI, Guido, CH-1245 Collonge-Bellerive, CH		WINSLOW, Earl, Grafton, Massachusetts 01519, US
(54) Způsob přípravy aloe-emodinu	(54) Sledovací a výstražný systém pro ložiska s olejovým filmem u válcovacích stolic	
(32) 12.11.2004	(32) 08.02.2005, 18.01.2006	
(31) 04405702	(31) 650988 P, 334124	
(33) EP	(33) US, US	
(86) PCT/IB2005/003375	(86) PCT/US2006/002569	
(87) WO 2006/051400	(87) WO 2006/086154	
(74) Rott, Růžička & Guttman Patentové, známkové a advokátní kanceláře, JUDr. Ing. Michal Guttman, Vinohradská 37, Praha 2, 12000	(74) Čermák Hořejš Matějka a spol., JUDr. Karel Čermák, advokát, Národní 32, Praha 1, 11000	

(97) EP 1829565	(97) EP 1869838	
(47) 17.02.2010	(47) 10.02.2010	
(97) 05.09.2007	(97) 28.09.2006	
(51) A61L 24/02	(51) H04W 28/18	(2009.01)
	H04L 12/56	(2006.01)
(96) 20.12.2002	(96) 21.03.2006	
(96) 07012288.2	(96) 06723568.9	
(73) Bone Support AB, 223 70 Lund, SE	(73) T-Mobile International AG, 53227 Bonn, DE	
(72) Lidgren, Lars Ake Alvar, 22 221 Lund, SE	(72) KLEO, Rémi, 53332 Bornheim, DE	
(54) Nová náhrada minerálního podílu kostí	(54) Způsob a zařízení pro aktivování kontextu paketového datového protokolu při výstavbě paketového datového spojení v komunikační síti	
(32) 20.12.2001, 20.12.2001	(32) 23.03.2005	
(31) 0104359, 341282 P	(31) 102005014027	
(33) SE, US	(33) DE	
(74) KOREJZOVÁ & SPOL., v.o.s., JUDr. Petra Korejzová, Korunní 810/104E, Praha 10 - Vinohrady, 10100	(86) PCT/EP2006/002554	
	(87) WO 2006/100024	
	(74) Společná advokátní kancelář Všečeka Zelený Švorčík Kalenský a partneři, JUDr. Miloš Všečeka, Hálkova 2, Praha 2, 12000	

(97) EP 1835035	(97) EP 1917118	
(47) 17.02.2010	(47) 24.02.2010	
(97) 19.09.2007	(97) 01.03.2007	
(51) C12P 19/40	(51) B23C 5/24	(2006.01)
C12N 11/08	(96) 26.07.2006	
C12N 15/70	(96) 06775737.7	
(2006.01)	(73) Kennametal Widia Produktions GmbH & Co. KG, 45145 Essen, DE	
(96) 15.03.2006	(72) HEINLOTH, Markus, 92353 Postbauer-Heng, DE	
(96) 06005241.2	KLÖTZER, Ralf, 98704 Langewiesen, DE	
(73) EXPLORA Laboratories SA, 6850 Mendrisio, CH	BAUER, Manfred, 90574 Rosstal, DE	
(72) Zuffi, Gabriele, 21100 Varese, IT	GNIBL, Günther, 91586 Lichtenau, DE	
Monciardini, Simone, 21100 Varese, IT	KLEIN, Helmut, 91183 Abenberg, DE	
(54) Proces imobilizace buněk na pryskyřici	(54) Frézovací nožová hlava	
(74) Ing. Dobroslav Musil, patentová kancelář, Ing. Dobroslav Musil, Cejl 38, Brno, 60200	(32) 23.08.2005, 13.03.2006	
	(31) 202005013360 U, 202006004083 U	
	(33) DE, DE	
	(86) PCT/DE2006/001281	
	(87) WO 2007/022743	
	(74) FISCHER & PARTNER Intellectual Property s.r.o., Ing. Michael Fischer, Na Hrobci 294/5, Praha 2, 12000	

(97) EP 1837229	(97) EP 1940763	
(47) 31.03.2010	(47) 07.04.2010	
(97) 26.09.2007	(97) 19.04.2007	
(51) B60N 2/225		
B60N 2/235		
(2006.01)		
(96) 22.03.2006		
(96) 06090036.2		
(73) Feintool Intellectual Property AG, 3250 Lyss, CH		
(72) Frauchinger, Paul, Cincinnati, OH 45236, US		
(54) Pouzdro pro kování kloubu automobilového sedadla a způsob jeho výroby		
(74) Rott, Růžička & Guttman Patentové, známkové a advokátní kanceláře, Ing. Jiří Andera, Vnohradská 37, Praha 2, 12000		

(97) EP 1863603
(47) 03.03.2010

(51)	C07C 45/33	(2006.01)	(51)	F41H 5/16	(2006.01)
	C07C 45/35	(2006.01)		F41H 7/04	(2006.01)
	C07C 51/215	(2006.01)		F41H 5/24	(2006.01)
	C07C 51/25	(2006.01)	(96)	12.12.2007	
	C07C 47/22	(2006.01)	(96)	07024083.3	
	C07C 57/04	(2006.01)	(73)	Rheinmetall Landsysteme GmbH, 24107 Kiel, DE	
(96)	05.10.2006		(72)	Beckmann, Armin, 34621 Frielendorf, DE	
(96)	06806997.0			Zeretzke, Norbert, 37235 Hessisch Lichtenau, DE	
(73)	BASF SE, 67056 Ludwigshafen, DE		(54)	Ochranná mříž	
(72)	KLANNER, Catharina, 68163 Mannheim, DE		(32)	11.01.2007	
	DIETERLE, Martin, 68167 Mannheim, DE		(31)	102007002577	
	SCHINDLER, Götz-Peter, 67071 Ludwigshafen, DE		(33)	DE	
	CHENG, Tsung-Chieh, 64646 Heppenheim, DE		(74)	Rott, Růžička & Guttman Patentové, známkové a advokátní kanceláře, Ing. Jiří Andera, Vinohradská 37, Praha 2, 12000	
(54)	Způsob výroby akroleinu, nebo kyseliny akrylové, nebo jejich směsí z propanu				
(32)	14.10.2005, 14.10.2005, 25.10.2005, 25.10.2005, 03.11.2005, 03.11.2005				
(31)	102005049699, 726176 P, 102005051401, 729750 P, 102005052917, 732657 P		(97)	EP 1946498	
(33)	DE, US, DE, US, DE, US		(47)	24.02.2010	
(86)	PCT/EP2006/067080		(97)	18.05.2007	
(87)	WO 2007/042457		(51)	H04L 12/56	(2006.01)
(74)	Společná advokátní kancelář Všečečka Zelený Švorčík Kalenský a partneři, JUDr. Petr Kalenský, Hálkova 2, Praha 2, 12000		(96)	08.11.2006	
			(96)	06808474.8	
			(73)	Cambridge Broadband Networks Limited, Cambridge CB4 0WZ, GB	
			(72)	PORTER, John, David, Witchford, Ely Cambridgeshire CB6 2HP, GB	
				BARDEN, Richard, Mark, Cambridge CB4 0WZ, GB	
(97)	EP 1941212		(54)	Komunikační systém a způsob komunikace	
(47)	16.12.2009		(32)	10.11.2005, 12.04.2006	
(97)	03.05.2007		(31)	0522987, 0607374	
(51)	F24F 3/16	(2006.01)	(33)	GB, GB	
	F24F 11/00	(2006.01)	(86)	PCT/GB2006/004180	
(96)	12.10.2006		(87)	WO 2007/054695	
(96)	06825897.9		(74)	PATENTSERVIS Praha a.s., Jivenská 1273/1, Praha 4, 14021	
(73)	Spengler, Charles W., Fort Collins, CO 80526, US				
(72)	Spengler, Charles W., Fort Collins, CO 80526, US				
(54)	Způsob provozu většího počtu čistých prostorů				
(32)	26.10.2005		(97)	EP 1948609	
(31)	258057		(47)	10.03.2010	
(33)	US		(97)	10.05.2007	
(86)	PCT/US2006/040068		(51)	C07D 213/81	(2006.01)
(87)	WO 2007/050320			C07D 213/79	(2006.01)
(74)	KOREJZOVÁ & SPOL., v.o.s., JUDr. Petra Korejzová, Korunní 810/104E, Praha 10 - Vinohrady, 10100		(96)	26.10.2006	
			(96)	06807578.7	
			(73)	BASF SE, 67056 Ludwigshafen, DE	
			(72)	BRINK, Monika, 55218 Ingelheim, DE	
				KNELL, Marcus, 65239 Hochheim, DE	
				WEVERS, Jan Hendrik, 67591 Hohenstülzen, DE	
(54)	Způsob výroby ultra jemných prášků na bázi polyamidů, ultra jemné polyamidové prášky, jakož i jejich použití		(54)	Způsob přípravy pyridylkarboxylových amidů a esaterů	
(32)	04.11.2005		(32)	07.11.2005	
(31)	102005053071		(31)	733755 P	
(33)	DE		(33)	US	
(86)	PCT/EP2006/067308		(86)	PCT/EP2006/067818	
(87)	WO 2007/051691		(87)	WO 2007/051759	
(74)	TRAPLOVÁ HAKR KUBÁT Advokátní a patentová kancelář, Ing. Eduard Hakr, Přístavní 24, Praha 7, 17000		(74)	TRAPLOVÁ HAKR KUBÁT Advokátní a patentová kancelář, Ing. Jan Kubát, Přístavní 24, Praha 7, 17000	
			(97)	EP 1965008	
			(47)	24.02.2010	
			(97)	03.09.2008	
			(51)	E05C 9/18	(2006.01)
			(96)	27.02.2008	
			(96)	08290184.4	
			(73)	Metalux, 52100 Saint Dizier, FR	
			(72)	Morel, Henri, 67130 Bellefosse, FR	
			(54)	Zámkový mechanismus a křídlo vybavené takovým mechanismem	
			(32)	02.03.2007	
			(31)	0701523	
			(33)	FR	
(97)	EP 1944566				
(47)	17.03.2010				
(97)	16.07.2008				

(74) Společná advokátní kancelář Vsetečka Zelený Švorčík Kalenský a partneři, JUDr. Miloš Vsetečka, Hálkova 2, Praha 2, 12000

(97) **EP 1965646**

(47) 17.03.2010

(97) 05.07.2007

(51) **A01N 43/90** (2006.01)

A01N 25/02 (2006.01)

A01N 25/22 (2006.01)

A01P 13/00 (2006.01)

(96) 27.12.2006

(96) 06841168.5

(73) Syngenta Participations AG, 4058 Basel, CH

(72) SCHNEIDER, Rudolf, 4333 Muenchwilen, CH

(54) **Herbicidní kompozice**

(32) 27.12.2005

(31) 20752005

(33) CH

(86) PCT/EP2006/012539

(87) WO 2007/073933

(74) TRAPLOVÁ HAKR KUBÁT Advokátní a patentová kancelář, Ing. Jan Kubát, Přístavní 24, Praha 7, 17000

(97) **EP 1968509**

(47) 17.02.2010

(97) 12.07.2007

(51) **A61F 9/01** (2006.01)

A61B 3/10 (2006.01)

(96) 21.12.2006

(96) 06846052.6

(73) Alcon RefractiveHorizons, Inc., Fort Worth, Texas 76134, US

(72) CAMPIN, John A., Orlando, Florida 32828, US

(72) BOWES, John J., Orlando, Florida 32828, US

(54) **Oční přístroj pro laserovou korekci vidění**

(32) 31.12.2005

(31) 755556 P

(33) US

(86) PCT/US2006/049264

(87) WO 2007/079076

(74) PATENTSERVIS Praha a.s., Jivenská 1273/1, Praha 4, 14021

(97) **EP 1976958**

(47) 24.02.2010

(97) 07.06.2007

(51) **C09K 21/14** (2006.01)

C08L 23/06 (2006.01)

C08L 23/16 (2006.01)

C08L 71/12 (2006.01)

E04B 1/94 (2006.01)

(96) 02.11.2006

(96) 06806669.5

(73) bip GmbH, Linz, AT

(72) HORACEK, Heinrich, A-4040 Linz, AT

(54) **Protipožární konstrukční prvky**

(32) 01.12.2005

(31) 19382005

(33) AT

(86) PCT/EP2006/010533

(87) WO 2007/062725

(74) KOREJZOVÁ & SPOL., v.o.s., JUDr. Petra Korejzová, Korunní 810/104E, Praha 10 - Vinohrady, 10100

(97) **EP 1977121**

(47) 17.03.2010

(97) 09.08.2007

(51) **F16B 37/04** (2006.01)

(96) 22.12.2006

(96) 06841121.4

(73) A. RAYMOND ET CIE, 38000 Grenoble, FR

(72) PAQUET, Jérôme, F-38000 Grenoble, FR

(54) **Zástrčná matice**

(32) 13.01.2006

(31) 102006001741

(33) DE

(86) PCT/EP2006/012443

(87) WO 2007/087884

(74) Čermák Hořejš Matějka a spol., JUDr. Karel Čermák, advokát, Národní 32, Praha 1, 11000

(97) **EP 1987641**

(47) 10.02.2010

(97) 30.08.2007

(51) **H04L 12/66** (2006.01)

H04W 88/16 (2009.01)

(96) 23.02.2006

(96) 06707224.9

(73) Telefonaktiebolaget LM Ericsson (publ), 16483

Stockholm, SE

(72) WITZEL, Andreas, 52134 Herzogenrath, DE

KELLER, Ralf, 52146 Würselen, DE

FOTI, George, Dollard des Ormeaux, Quebec H9G2Z8, CA

TERRILL, Stephen, E-28006 Madrid, ES

(54) **Poskytování služeb na bázi paketů přes přístup s přepojováním kanálů**

(86) PCT/EP2006/001680

(87) WO 2007/095965

(74) KOREJZOVÁ & SPOL., v.o.s., JUDr. Petra Korejzová, Korunní 810/104E, Praha 10 - Vinohrady, 10100

(97) **EP 1987864**

(47) 17.02.2010

(97) 05.11.2008

(51) **A63B 23/18** (2006.01)

(96) 20.03.2008

(96) 08005262.4

(73) R. Cegla GmbH & Co. KG, 56410 Montabaur, DE

Cegla, Ulrich Prof. Dr. med., 56510 Montabaur, DE

(54) **Terapeutický přístroj**

(32) 16.04.2007

(31) 102007017783

(33) DE

(74) Ing. Jiří Chlustina, Jana Masaryka 43-47, Praha 2 - Vinohrady, 12000

(97) **EP 1999043**

(47) 10.03.2010

(97) 09.08.2007

(51) **B65G 17/42** (2006.01)

B65G 19/02 (2006.01)

B65G 19/24 (2006.01)

B65G 47/26 (2006.01)

(96) 18.01.2007

(96) 07702365.3

(73) Leiritz, Otto, 91788 Pappenheim, DE

(72) Leiritz, Otto, 91788 Pappenheim, DE

(54) **Nosný systém obrobků**

(32) 01.02.2006

(31) 102006004921

(33) DE

(86) PCT/DE2007/000084

(87) WO 2007/087779

(74) FISCHER & PARTNER Intellectual Property s.r.o., Ing. Michael Fischer, Na Hrobci 294/5, Praha 2, 12000

(97) **EP 2030818**

(47) 10.03.2010

(97) 04.03.2009

(51) **B60H 1/00** (2006.01)

(96) 26.08.2008
(96) 08162962.8
(73) VALEO SYSTEMES THERMIQUES, 78321 Le Mesnil St Denis Cedex, FR
(72) Lebecq, Olivier, 78390 Bois d'Arcy, FR
Queinnec, Jean-Yves, 78990 Elancourt, FR
(54) **Zařízení pro rozvádění proudu smíšeného vzduchu, zejména pro vytápění, ventilační a/nebo klimatizační soustavu motorového vozidla**
(32) 29.08.2007
(31) 0706065
(33) FR
(74) Společná advokátní kancelář Všetečka Zelený Švorčík Kalenský a partneři, JUDr. Miloš Všetečka, Hálkova 2, Praha 2, 12000

(72) BONDY, Steven S., Danville, CA 94506, US
DAHL, Terrence C., Sunnyvale, CA 94087, US
OARE, David A., Belmont, CA 94002, US
OLIYAI, Reza, Burlingame, CA 94010, US
TSE, Winston C., San Mateo, CA 94404, US
ZIA, Vahid, San Carlos, CA 94070, US
(54) **Nová pyridazinová sloučenina a její použití**
(32) 07.07.2006, 21.07.2006, 24.07.2006
(31) 819289 P, 832403 P, 832769 P
(33) US, US, US
(86) PCT/US2007/015553
(87) WO 2008/005519
(74) Společná advokátní kancelář Všetečka Zelený Švorčík Kalenský a partneři, JUDr. Otakar Švorčík, Hálkova 2, Praha 2, 12000

(97) **EP 2032347**
(47) 24.03.2010
(97) 03.01.2008
(51) **B29D 11/00** (2006.01)
B42D 15/00 (2006.01)
B42D 15/10 (2006.01)
(96) 23.06.2007
(96) 07764806.1
(73) OVD Kinegram AG, 6301 Zug, CH
(72) HANSEN, Achim, CH-6300 Zug, CH
TOMPKIN, Wayne, Robert, CH-5400 Baden, CH
SCHILLING, Andreas, CH-6332 Hagendorn, CH
(54) **Vícevrstvé těleso s mikročočkami**
(32) 26.06.2006
(31) 102006029536
(33) DE
(86) PCT/EP2007/005552
(87) WO 2008/000402
(74) Čermák Hořejš Matějka a spol., JUDr. Karel Čermák, advokát, Národní 32, Praha 1, 11000

(97) **EP 2042249**
(47) 17.03.2010
(97) 01.04.2009
(51) **B21D 28/16** (2006.01)
(96) 26.09.2007
(96) 07018892.5
(73) Feintool Intellectual Property AG, 3250 Lyss, CH
(72) Schlatter, Ulrich, Dipl.-Ing., 3250 Lyss, CH
Hora, Pavel, Prof. Dr., 5507 Mellingen, DE
(54) **Způsob a zařízení pro zhotovení výstřížků s velmi hladkou plochou řezu a se zvětšenou funkční plochou**
(74) Rott, Růžička & Guttmann Patentové, známkové a advokátní kanceláře, Ing. Jiří Andera, Vinohradská 37, Praha 2, 12000

(97) **EP 2032451**
(47) 20.01.2010
(97) 22.11.2007
(51) **B65D 5/74** (2006.01)
B31B 1/84 (2006.01)
(96) 17.05.2007
(96) 07729253.0
(73) ELOPAK SYSTEMS AG, 8152 Glatbrugg, CH
(72) ADLER, Nils Peter, 1383 Asker, NO
KIESER, Wolfgang, 67744 Hohenollen, DE
(54) **Výpust'**
(32) 17.05.2006
(31) 0609770
(33) GB
(86) PCT/EP2007/054805
(87) WO 2007/132021
(74) KANIA, SEDLÁK, SMOLA Patentová a známková kancelář, Ing. Jiří Malůšek, Mendlovo nám. 1a, Brno, 60300

(97) **EP 2043766**
(47) 17.02.2010
(97) 31.01.2008
(51) **B01D 63/02** (2006.01)
B01D 65/08 (2006.01)
C02F 1/44 (2006.01)
(96) 13.07.2007
(96) 07787544.1
(73) Vlaamse Instelling voor Technologisch Onderzoek (VITO), 2400 Mol, BE
(72) BECKERS, Herman, B-3271 Scherpenheuvel-Zichem, BE
DOYEN, Wim, B-2160 Wommelgem, BE
(54) **Filtrační modul s kapilární membránou**
(32) 26.07.2006
(31) 06117912
(33) EP
(86) PCT/EP2007/057276
(87) WO 2008/012221
(74) PATENTSERVIS Praha a.s., Jivenská 1273/1, Praha 4, 14021

(97) **EP 2038275**
(47) 06.01.2010
(97) 10.01.2008
(51) **C07D 403/14** (2006.01)
A61K 31/4353 (2006.01)
A61P 31/12 (2006.01)
(96) 06.07.2007
(96) 07796714.9
(73) Gilead Sciences, Inc., Foster City, CA 94404, US
K.U. Leuven Research and Development, 3000 Leuven, BE
Puerstinger, Gerhard, 6080 Igl, AT

(97) **EP 2052707**
(47) 27.01.2010
(97) 29.04.2009
(51) **A61G 7/05** (2006.01)
A61G 7/053 (2006.01)
(96) 26.10.2007
(96) 07020989.5
(73) Wissner-Bosserhoff GmbH, 58739 Wickede, DE
(72) Bernal, Carlos, 59494 Soest, DE
Noisten, Klaus, 58739 Wickede (Ruhr), DE
(54) **Postel, zejména nemocniční nebo ošetřovatelská postel, s částečně spustitelnými bočními a nebo čelními resp. patními částmi**
(74) TRAPLOVÁ HAKR KUBÁT Advokátní a patentová kancelář, Ing. Eduard Hakr, Přístavní 24, Praha 7, 17000

(97) **EP 2067979**
(47) 17.02.2010
(97) 10.06.2009

-
- (51) **F02M 35/12** (2006.01)
F01N 13/00 (2010.01)
F04B 39/00 (2006.01)
F16L 55/033 (2006.01)
- (96) 03.12.2008
(96) 08291140.5
- (73) Hutchinson, 75008 Paris, FR
(72) Caliskan, Alper, 45140 St Jean de la Ruelle, FR
- (54) **Zařízení pro akustické tlumení přívodního vedení tepelného motoru a přívodní vedení zahrnující toto zařízení**
- (32) 05.12.2007
(31) 0708486
(33) FR
(74) KOREJZOVÁ & SPOL., v.o.s., JUDr. Petra Korejzová, Korunní 810/104E, Praha 10 - Vinohrady, 10100
-
- (97) **EP 2077165**
(47) 17.02.2010
(97) 08.07.2009
(51) **B21D 5/01** (2006.01)
(96) 23.12.2008
(96) 08022322.5
(73) EISENBAU KRÄMER mbH, 57223 Kreuztal, DE
(72) Beissel, Dr.-Ing. Jochem, 57271 Hilchenbach, DE
Reichel, Dr.-Ing. Thilo, 57234 Wilnsdorf, DE
- (54) **Ohýbačka plechu**
- (32) 03.01.2008
(31) 202008000121 U
(33) DE
(74) TRAPLOVÁ HAKR KUBÁT Advokátní a patentová kancelář, Ing. Eduard Hakr, Přístavní 24, Praha 7, 17000
-
- (97) **EP 2084198**
(47) 10.02.2010
(97) 29.05.2008
(51) **C08G 18/08** (2006.01)
C08G 18/38 (2006.01)
C09D 175/04 (2006.01)
(96) 03.10.2007
(96) 07820889.9
(73) Akzo Nobel Coatings International BV, 6824 BM Arnhem, NL
(72) VAN DER VEN, Leendert Gerard Jan, 6815 DH Arnhem, NL
SCHOLTMEIJER, Harry, 5627 BE Eindhoven, NL
- (54) **Nátěrová hmota**
- (32) 20.11.2006, 29.11.2006
(31) 06124402, 861895 P
(33) EP, US
(86) PCT/EP2007/060512
(87) WO 2008/061839
(74) Rott, Růžička & Guttman Patentové, známkové a advokátní kanceláře, Ing. Václav Krmenčík, Vinohradská 37, Praha 2, 12000
-
- (97) **EP 2094944**
(47) 20.01.2010
(97) 03.07.2008
(51) **E21D 21/00** (2006.01)
(96) 21.12.2007
(96) 07860927.8
(73) Dynamic Rock Support AS, 7041 Trondheim, NO
(72) LI, Charlie Chunlin, N-7049 Trondheim, NO
- (54) **Deformovatelný horninový svorník**
- (32) 22.12.2006
(31) 0602799
(33) SE
(86) PCT/NO2007/000461
(87) WO 2008/079021
-
- (74) Rott, Růžička & Guttman Patentové, známkové a advokátní kanceláře, Ing. Mgr. Miloslav Hainz, Vinohradská 37, Praha 2, 12000
-
- (97) **EP 2097201**
(47) 24.02.2010
(97) 24.04.2008
(51) **B23C 5/26** (2006.01)
F16D 1/112 (2006.01)
(96) 13.09.2007
(96) 07801335.6
(73) Kennametal Inc., Latrobe, PA 15650-0231, US
(72) HEINLOTH, Markus, 92353 Postbauer-Heng, DE
THURNWALD, Walter, 90547 Stein, DE
- (54) **Nástrojová spojka**
- (32) 20.10.2006
(31) 102006050454
(33) DE
(86) PCT/DE2007/001650
(87) WO 2008/046373
(74) FISCHER & PARTNER Intellectual Property s.r.o., Ing. Michael Fischer, Na Hrobci 294/5, Praha 2, 12000
-

Evropské patenty zrušené Evropským patentovým úřadem

Následující evropské patenty udělené Evropským patentovým úřadem s účinky pro Českou republiku byly zrušeny Evropským patentovým úřadem podle článku 102 Úmluvy o udělování evropských patentů (§35f odst 2 zákona č. 527/1990 Sb., v platném znění).

(97) EP 1476162

PD4A Převod práv a ostatní změny majitelů evropských patentů

(97) EP 1288424

(73) L & L Maschinen GmbH, 33332 Gütersloh, DE

(97) EP 1474925

(73) Nagravision S.A., 1033 Cheseaux-sur-Lausanne, CH

(97) EP 1529369

(73) Nagravision S.A., 1033 Cheseaux-sur-Lausanne, CH

(97) EP 1531814

(73) Boehringer Ingelheim International GmbH, 55216
Ingelheim am Rhein, DE

(97) EP 1673483

(73) Messer Austria GmbH, 2352 Gumpoldskirchen, AT

(97) EP 1673483

(73) Messer France S.A.S., 92816 Puteaux Cedex, FR

(97) EP 1758737

(73) Meier Solar Solutions GmbH, 46395 Bocholt, DE

(97) EP 1976958

(73) bip GmbH, Linz, AT

FG1K

Zapsané užité vzory - přehled podle čísel zápisu

V období uzávěrky tohoto čísla Věstníku zapsal Úřad průmyslového vlastnictví tyto užité vzory.

20903	A 23 L 1/20	(2006.01)
20904	G 10 K 15/00	(2006.01)
20905	A 61 F 5/449	(2006.01)
20906	B 41 J 11/00	(2006.01)
20907	B 65 F 1/02	(2006.01)
20908	E 04 B 1/12	(2006.01)
20909	A 21 D 13/08	(2006.01)
20910	A 21 D 13/08	(2006.01)
20911	B 60 N 2/00	(2006.01)
20912	E 04 H 7/02	(2006.01)
20913	A 23 P 1/08	(2006.01)
20914	B 65 D 83/00	(2006.01)
20915	B 08 B 15/00	(2006.01)
20916	A 47 K 13/14	(2006.01)
20917	A 41 D 13/12	(2006.01)
20918	E 01 C 23/06	(2006.01)
20919	A 61 H 33/14	(2006.01)
20920	B 61 F 3/00	(2006.01)
20921	F 16 K 31/44	(2006.01)
20922	B 62 B 7/02	(2006.01)
20923	A 61 G 21/00	(2006.01)
20924	A 23 L 2/02	(2006.01)

FG1K

Zapsané užité vzory - řazené podle MPT

- (51) **A21D 13/08** (2006.01)
(11) 20909
(21) **2010-22139**
(22) 08.01.2010
(47) 24.05.2010
(73) Jílková Božena, Luhačovice, CZ
(72) Jílková Božena, Luhačovice, CZ
(54) **Lázeňské oplatky vrstvené**
- (51) **A21D 13/08** (2006.01)
(11) 20910
(21) **2010-22140**
(22) 08.01.2010
(47) 24.05.2010
(73) Jílková Božena, Luhačovice, CZ
(72) Jílková Božena, Luhačovice, CZ
(54) **Oplatky vrstvené s náplní**
- (51) **A23L 1/20** (2006.01)
A23L 1/10 (2006.01)
A23L 1/221 (2006.01)
A23L 1/307 (2006.01)
(11) 20903
(21) **2009-21154**
(22) 27.04.2009
(47) 24.05.2010
(73) Výzkumný ústav potravinářský Praha, v.v.i., Praha, CZ
Výzkumný ústav mlékárenský s.r.o., Praha, CZ
Milcom, a.s., Praha, CZ
(72) Ouhřabková Jarmila Ing., Praha, CZ
Gabrovská Dana Ing., Praha, CZ
Paulíčková Ivana Ing., Praha, CZ
Roubal Petr Ing. CSc., Praha, CZ
Němečková Irena Ing., Praha, CZ
(54) **Nemléčná slaná pomazánka**
(74) Ministerstvo zemědělství ČR, Mgr. Hana Jirkalová, Těšnov
17, Praha 1, 11705
- (51) **A23L 2/02** (2006.01)
A23C 21/00 (2006.01)
A23C 21/02 (2006.01)
A23C 21/06 (2006.01)
(11) 20924
(21) **2010-22610**
(22) 21.04.2010
(47) 24.05.2010
(73) Výzkumný ústav mlékárenský s.r.o., Praha, CZ
Výzkumný ústav potravinářský Praha, v.v.i., Praha, CZ
(72) Kejmarová Marie Ing., Únětice u Prahy, CZ
Němečková Irena Ing., Praha, CZ
Pechačová Marta, Praha, CZ
Šalaková Alexandra Ing. CSc., Praha, CZ
Roubal Petr Ing. CSc., Praha, CZ
Průchová Jiřina, Praha, CZ
Strohalm Jan, Praha, CZ
(54) **Zeleninový nápoj s přidávkem sušené syrovátky**
- (74) Ing. Jaroslav Novotný, Římská 45/2135, Praha 2, 12000
- (51) **A23P 1/08** (2006.01)
A23L 1/212 (2006.01)
A23L 1/275 (2006.01)
A61K 9/00 (2006.01)
(11) 20913
(21) **2010-22335**
(22) 22.11.2006
(47) 24.05.2010
(73) Výzkumný ústav potravinářský Praha, v.v.i., Praha, CZ
- (72) Adámek Lubomír RNDr., Praha, CZ
Paulíčková Ivana Ing., Praha, CZ
Beran Miloš Ing., Praha, CZ
Rutová Eva, Praha, CZ
(54) **Přírodní jedlý obal na potraviny nebo léky**
(74) Ministerstvo zemědělství ČR, Mgr. Hana Jirkalová, Těšnov
17, Praha 1, 11705
- (51) **A41D 13/12** (2006.01)
(11) 20917
(21) **2010-22498**
(22) 04.11.2008
(47) 24.05.2010
(73) Technická univerzita v Liberci, Liberec, CZ
(72) Havelka Antonín Doc. Ing. CSc., Liberec, CZ
Kůs Zdeněk Prof. Dr. Ing., Jablonec nad Nisou, CZ
(54) **Oblek zejména pro pacienty a osoby se sníženou pohyblivostí**
(74) Ing. Dobroslav Musil, patentová kancelář, Ing. Dobroslav
Musil, Cejl 38, Brno, 60200
- (51) **A47K 13/14** (2006.01)
(11) 20916
(21) **2010-22492**
(22) 29.03.2010
(47) 24.05.2010
(73) Šimko Pavel, Přímětice, CZ
(72) Šimko Pavel, Přímětice, CZ
(54) **Jednorázová hygienická fólie, zejména k použití na WC - II**
(74) Karel Voda, patentový zástupce, Bolzanova 13, Brno,
61800
- (51) **A61F 5/449** (2006.01)
A61F 5/44 (2006.01)
(11) 20905
(21) **2009-21959**
(22) 19.11.2009
(47) 24.05.2010
(73) ORTIKA a.s., Hulín, CZ
(72) Slezák Jiří Ing., Chropyně, CZ
(54) **Stomický břišní pás**
- (51) **A61G 21/00** (2006.01)
(11) 20923
(21) **2010-22596**
(22) 19.04.2010
(47) 24.05.2010
(73) AUTO M+V s.r.o., Velké Meziříčí, CZ
(72) Mladý Petr, Velké Meziříčí, CZ
(54) **Pohřební vozidlo s výsuvnou plošinou**
(74) Ing. Radmila Baumová, Nádražní 29, Žďár nad Sázavou,
59101
- (51) **A61H 33/14** (2006.01)
(11) 20919
(21) **2010-22519**
(22) 06.04.2010
(47) 24.05.2010
(73) Vantura Josef, Hradec Králové, CZ
(72) Vantura Josef, Hradec Králové, CZ
(54) **Zařízení pro léčbu horních a dolních končetin oxidem uhličitým CO2**
- (51) **B08B 15/00** (2006.01)
B02C 23/00 (2006.01)
(11) 20915
(21) **2010-22438**
(22) 20.03.2010
(47) 24.05.2010
(73) AXIOM TECH s.r.o., Zlín, CZ

- (72) Musil Eduard Ing., Dolní Rožinka, CZ
Sirsch Robert Ing., Žďár nad Sázavou, CZ
- (54) **Zařízení pro úpravu spalitelných materiálů k lisování**
- (74) Loskotová & partneři Patentová a známková kancelář, Ing. Gabriela Loskotová, K Závětinám 727, Praha 5, 15500
- (51) **B41J 11/00** (2006.01)
B41J 2/14 (2006.01)
- (11) 20906
(21) **2009-22000**
(22) 26.11.2009
(47) 24.05.2010
(32) 14.06.2005
(31) 0505981
(33) FR
(73) MGI FRANCE, Ivry sur Seine, FR
(72) Abergel Edmond, Paris, FR
Renaud Raphaël, Ivry sur Seine, FR
- (54) **Tryskové digitální zařízení k nanášení povlaku na podklad**
- (74) Rott, Růžička & Guttmann Patentové, známkové a advokátní kanceláře, Ing. Ivana Menšíková, Vinohradská 37, Praha 2, 12000
- (51) **B60N 2/00** (2006.01)
B60N 2/38 (2006.01)
B60N 2/62 (2006.01)
B64D 11/06 (2006.01)
B60N 2/44 (2006.01)
- (11) 20911
(21) **2010-22272**
(22) 15.02.2010
(47) 24.05.2010
(73) Technická univerzita v Liberci, Liberec, CZ
(72) Fliegel Vítězslav doc. Ing. CSc., Liberec, CZ
Martonka Rudolf Ing., Teplice, CZ
- (54) **Sedačka, zejména automobilová sedačka**
- (74) Ing. Hana Dušková, patentový zástupce, Na Kočově 180, Chotutice, 28103
- (51) **B61F 3/00** (2006.01)
B61D 13/00 (2006.01)
- (11) 20920
(21) **2010-22537**
(22) 08.04.2010
(47) 24.05.2010
(73) MOSLED, s.r.o., České Budějovice, CZ
(72) Šíma Pavel, Ledenice, CZ
Šíma Pavel Ing., Ledenice, CZ
- (54) **Nápravnice kolejového vozidla, zejména nízkopodlažní tramvaje**
- (74) KUDRLIČKA a SEDLÁK, advokátní, patentová a známková kancelář, Ing. Jiří Sedlák, Husova 5, České Budějovice, 37001
- (51) **B62B 7/02** (2006.01)
B62B 9/12 (2006.01)
- (11) 20922
(21) **2010-22552**
(22) 12.04.2010
(47) 24.05.2010
(73) SH-ART, s.r.o., Třebíč, CZ
(72) Štol Radovan, Třebíč, CZ
- (54) **Dětské trackové vozítko**
- (74) Ing. Radmila Baumová, Nádražní 29, Žďár nad Sázavou, 59101
- (51) **B65D 83/00** (2006.01)
C01B 31/20 (2006.01)
A23L 2/54 (2006.01)
- (11) 20914
(21) **2010-22357**
(22) 02.03.2010
(47) 24.05.2010
(73) Borek Josef Ing., Brno, CZ
(72) Borek Josef Ing., Brno, CZ
- (54) **Napodobenina kostky ledu pro efektní chlazení servírovaných nápojů**
- (51) **B65F 1/02** (2006.01)
B65F 1/14 (2006.01)
- (11) 20907
(21) **2009-22066**
(22) 14.12.2009
(47) 24.05.2010
(73) OBRABEX s.r.o., Vysoké Mýto, CZ
(72) Havel Jan, Vysoké Mýto, CZ
- (54) **Odpadkový koš**
- (74) Ing. Jiří Malůšek, Mendlovo nám. 1a, Brno, 60300
- (51) **E01C 23/06** (2006.01)
E01C 23/03 (2006.01)
E01C 23/14 (2006.01)
- (11) 20918
(21) **2010-22518**
(22) 06.04.2010
(47) 24.05.2010
(73) Ústav chemických procesů Akademie věd České republiky, Praha, CZ
- (72) Hájek Milan Ing. CSc., Praha, CZ
Sobek Jiří Ing., Bruntál, CZ
- (54) **Zařízení pro opravu vozovek asfaltovým materiálem**
- (74) Ing. Petr Řezáč CSc., Jihozápadní III 1145/4, Praha 4 - Spořilov, 14100
- (51) **E04B 1/12** (2006.01)
E04B 1/62 (2006.01)
E04B 1/686 (2006.01)
- (11) 20908
(21) **2009-22125**
(22) 28.12.2009
(47) 24.05.2010
(73) Cheredanov Oleksandr, Horoměřice, CZ
(72) Cheredanov Oleksandr, Horoměřice, CZ
- (54) **Stavební prefabrikát**
- (51) **E04H 7/02** (2006.01)
E03F 5/10 (2006.01)
E03F 5/18 (2006.01)
- (11) 20912
(21) **2010-22293**
(22) 18.02.2010
(47) 24.05.2010
(73) BEREN plast, s.r.o., Karviná-Hranice, CZ
(72) Figura Jaroslav, Karviná-Hranice, CZ
- (54) **Samonosná nádrž**
- (74) Ing. Josef Bocek, Dělnická 19/1168, Havířov, 73601
- (51) **F16K 31/44** (2006.01)
F16K 31/528 (2006.01)
F16K 13/08 (2006.01)
F16K 13/00 (2006.01)
F16K 5/00 (2006.01)
- (11) 20921
(21) **2010-22550**
(22) 12.04.2010
(47) 24.05.2010
(73) Technology Center, s.r.o., Ostrava, CZ
(72) Peškar Antonín, Hať, CZ
- (54) **Mechanismus pro seřízení otevírací polohy talíře uzavírací klapky**
- (74) Ing. Petr Soukup, Videňská 8, Olomouc, 77200
- (51) **G10K 15/00** (2006.01)
G01H 15/00 (2006.01)
- (11) 20904
(21) **2009-21522**
(22) 31.07.2009
(47) 24.05.2010
(73) Akademie múzických umění v Praze - Zvukové studio, Praha, CZ
(72) Otčenášek Zdeněk Ing. Ph.D., Praha, CZ

- (54) **Budič pro měření strunných hudebních nástrojů s kobyolkou**

Seznam majitelů zapsaných užitečných vzorů

(73)	(11)	(51)	(73)	(11)	(51)
Akademie múzických umění v Praze - Zvukové studio, Praha, CZ	20904	G 10 K 15/00	(2006.01)	Výzkumný ústav potravinářský Praha, v.v.i., Praha, CZ	20924 A 23 L 2/02 (2006.01)
AUTO M+V s.r.o., Velké Meziříčí, CZ	20923	A 61 G 21/00	(2006.01)		
AXIOM TECH s.r.o., Zlín, CZ	20915	B 08 B 15/00	(2006.01)		
BEREN plast, s.r.o., Karviná-Hranice, CZ	20912	E 04 H 7/02	(2006.01)		
Borek Josef Ing., Brno, CZ	20914	B 65 D 83/00	(2006.01)		
Cheredanov Oleksandr, Horoměřice, CZ	20908	E 04 B 1/12	(2006.01)		
Jílková Božena, Luhačovice, CZ	20909	A 21 D 13/08	(2006.01)		
Jílková Božena, Luhačovice, CZ	20910	A 21 D 13/08	(2006.01)		
MGI FRANCE, Ivry sur Seine, FR	20906	B 41 J 11/00	(2006.01)		
Milcom, a.s., Praha, CZ	20903	A 23 L 1/20	(2006.01)		
MOSLED, s.r.o., České Budějovice, CZ	20920	B 61 F 3/00	(2006.01)		
OBRABEX s.r.o., Vysoké Mýto, CZ	20907	B 65 F 1/02	(2006.01)		
ORTIKA a.s., Hulín, CZ	20905	A 61 F 5/449	(2006.01)		
SH-ART, s.r.o., Třebíč, CZ	20922	B 62 B 7/02	(2006.01)		
Šimko Pavel, Přímětice, CZ	20916	A 47 K 13/14	(2006.01)		
Technická univerzita v Liberci, Liberec, CZ	20911	B 60 N 2/00	(2006.01)		
Technická univerzita v Liberci, Liberec, CZ	20917	A 41 D 13/12	(2006.01)		
Technology Center, s.r.o., Ostrava, CZ	20921	F 16 K 31/44	(2006.01)		
Ústav chemických procesů Akademie věd České republiky, Praha, CZ	20918	E 01 C 23/06	(2006.01)		
Vantura Josef, Hradec Králové, CZ	20919	A 61 H 33/14	(2006.01)		
Výzkumný ústav mlékárenský s.r.o., Praha, CZ	20903	A 23 L 1/20	(2006.01)		
Výzkumný ústav mlékárenský s.r.o., Praha, CZ	20924	A 23 L 2/02	(2006.01)		
Výzkumný ústav potravinářský Praha, v.v.i., Praha, CZ	20903	A 23 L 1/20	(2006.01)		
Výzkumný ústav potravinářský Praha, v.v.i., Praha, CZ	20913	A 23 P 1/08	(2006.01)		

FG4Q

Zapsané průmyslové vzory - přehled podle čísel zápisu

V období uzávěrky tohoto čísla Věstníku zapsal Úřad průmyslového vlastnictví tyto průmyslové vzory:

34838	32-00
34839	25-02
34840	15-99

FG4Q

Zapsané průmyslové vzory - přehled podle tříd

- (51) 15-99
- (11) 34840
- (21) 2010-38109
- (22) 03.03.2010
- (15) 20.05.2010
- (45) 20.05.2010
- (54) Štěpkovač
- (28) 1
- (73) Urban Vladislav Bc., Chlumeck nad Cidlinou, CZ
- (72) Urban Vladislav Bc., Chlumeck nad Cidlinou, CZ
- (55)

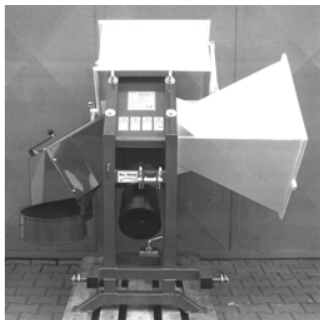

1.1

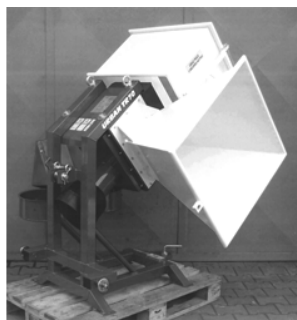

1.2

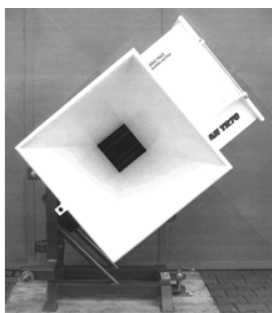

1.3



1.4

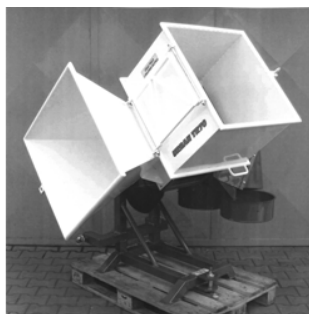

1.5

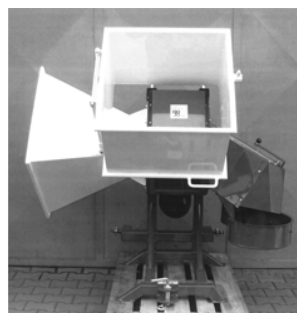

1.6



1.7

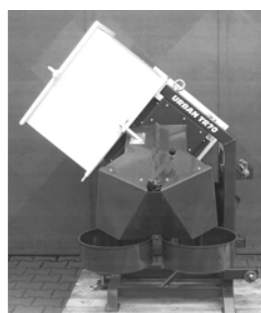

1.8

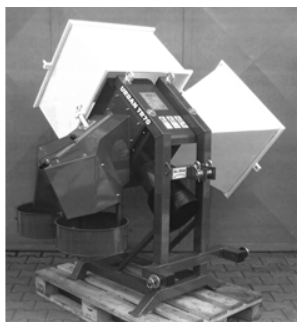

1.9

(55)



1.1



2.1

- (51) 25-02
(11) 34839
(21) 2009-38028
(22) 07.12.2009
(15) 20.05.2010
(45) 20.05.2010
(54) Vodoměrná šachta
(28) 1
(73) BOCR Trading s.r.o., Planá nad Lužnicí, CZ
(72) Veselý Zdeněk, Horažďovice, CZ
(74) Václav Müller, patentový zástupce, Filipova 2016/6, Praha 4, 14800

(55)



1.1



1.2



3.1



4.1



5.1

- (51) 32-00
(11) 34838
(21) 2008-37411
(22) 15.04.2008
(15) 20.05.2010
(45) 20.05.2010
(54) Grafický symbol
(28) 6
(73) Suvenry.com s. r. o., Velké Přílepy, CZ
(72) Žák Petr, Praha 7, CZ



6.1

Seznam vlastníků zapsaných průmyslových vzorů

(73)	(11)	(51)	(73)	(11)	(51)
BOCR Trading s.r.o., Planá nad Lužnicí, CZ	34839	25-02			
Suvenyry.com s. r. o., Velké Přílepy, CZ	34838	32-00			
Urban Vladislav Bc., Chlumeč nad Cidlinou, CZ	34840	15-99			

Dodatková ochranná osvědčení pro léčiva a pro přípravky na ochranu rostlin

Podání žádosti o udělení osvědčení

- (22) 20.04.2010
(21) SPC/CZ2010/173
(73) REGENERON PHARMACEUTICALS, INC., Tarrytown,
10591-6707, NY, US
(68) 1572967
(54) Antagonisty, založené na IL-1 receptoru způsoby jejich výroby
a přípravy
(92) EU/1/09/582/001, 23.10.2009
(95) ARCALYST-rilonacept, léčivý přípravek
- (22) 04.05.2010
(21) SPC/CZ2010/174
(73) Sanofi-Aventis, Paris, FR
(68) 295191
(54) Pevná farmaceutická kompozice obsahující deriváty
benzofuranu
(92) C(2009)9615, 26.11.2009
(95) MULTAQ - dronedaron, léčivý přípravek
- (22) 05.05.2010
(21) SPC/CZ2010/175
(73) PHARMA MAR, S.A., 28770 Colmenar Viejo, ES
(68) 301482
(54) Prostředky a použití ET743 k léčbě rakoviny
(92) EU/1/07/417/01, EU/1/07/417/02, 17.09.2007
(95) YONDELIS - trabectedin, léčivý přípravek

Úřední rozhodnutí a oznámení

MK4A, MK4F

Zánik patentů a autorských osvědčení uplynutím doby platnosti

(11)	(21)	Int.Cl/(51)	(11)	(21)	Int.Cl/(51)
276818	1990-2498	5/A61K 35/78			
281420	1990-2520	8/C07C 237/06			
283471	1990-2517	8/C08F 279/02			
286038	1990-2560	8/C07C 211/42			

MM4A, MM4F

Zániky patentů a autorských osvědčení pro nezaplacení udržovacích poplatků

(11)	(21)	Int.Cl/(51)	(11)	(21)	Int.Cl/(51)
279738	1990-5652	8/B22D 11/06			
280311	1992-3384	8/B25H 1/02			
282107	1994-2509	8/F16B 5/06			
284943	1998-1975	8/F16C 11/06			
284968	1994-2791	8/F16C 11/06			
288225	1994-2508	8/B25B 5/00			
289383	1997-1451	7/C12N 15/11			
289599	1995-2998	8/D01H 4/12			
290743	1996-3339	8/B65H 18/08			
291569	2000-4241	8/F24H 1/18			
291957	2001-4093	8/B60S 1/06			
293273	1999-4034	8/F24H 9/02			
293340	2001-4100	8/B65D 19/32			
293985	1998-2554	7/G01D 18/00			
296058	1999-1683	8/A61K 38/18			
296282	2000-1751	8/A61K 31/55			
296836	1999-1774	8/E06B 1/32			
298660	2005-708	8/G01M 3/00			
300294	2003-1810	8/F03D 3/06			

MK1K

Zániky užitečných vzorů uplynutím doby platnosti

(11)	(21)	(51)	
10149	2000-10812	B61L 5/10	(2006.01)
10150	2000-10818	A21C 3/02	(2006.01)
10191	2000-10787	A61K 8/34	(2006.01)
10232	2000-10794	A61D 19/02	(2006.01)
10741	2000-10795	B60R 25/06	(2006.01)
10770	2000-10810	B65D 83/14	(2006.01)
12876	2002-13663	G01K 17/00	(2006.01)
12901	2002-13673	C02F 1/74	(2006.01)
12992	2002-13651	H04M 11/00	(2006.01)
13054	2002-13648	C02F 1/38	(2006.01)
16079	2005-17153	A63F 7/02	(2006.01)
16084	2005-17158	A47F 7/18	(2006.01)
16126	2005-17159	A61G 7/08	(2006.01)
16127	2005-17160	A61G 7/05	(2006.01)
16130	2005-17183	A61H 33/06	(2006.01)
16158	2005-17166	F04B 49/08	(2006.01)
16185	2005-17170	B61L 29/28	(2006.01)
16235	2005-17157	E01C 5/06	(2006.01)
16248	2005-17156	D02G 3/38	(2006.01)
16249	2005-17164	E04B 2/48	(2006.01)
16272	2005-17165	F23J 13/00	(2006.01)
16349	2005-17155	G01F 1/00	(2006.01)
16350	2005-17168	A41F 17/00	(2006.01)
16351	2005-17182	A61M 25/00	(2006.01)
16417	2005-17174	B60P 3/00	(2006.01)
16418	2005-17176	B60P 3/00	(2006.01)
16419	2005-17177	B60P 3/00	(2006.01)
16420	2005-17178	B60P 3/00	(2006.01)

MK4Q

Zániky práva ze zapsaných průmyslových vzorů uplynutím doby ochrany

(11)	(21)	Int.Cl/(51)	(11)	(21)	Int.Cl/(51)
29355	1999-32058	7/24-04	32673	2004-35592	8/12-08
29545	1999-32059	7/02-07	32781	2004-35599	8/26-01
32544	2004-35596	8/12-12	32815	2004-35598	8/20-02
32639	2004-35593	8/24-02			
32640	2004-35595	8/12-08			

LD3K

Částečné výmazy užitečných vzorů

- (11) 17966
(21) 2007-18919
(22) 19.06.2007
(54) Materiálové složení pevnostního dílu

Užitný vzor č. 17966 se částečně vymazává z
rejstříku užitečných vzorů a částečný výmaz působí od
počátku platnosti užitého vzoru.

Nároky na ochranu se stanovují takto:

„1. Materiálové složení pevnostního dílu, zejména
dutého, určeného pro mechanické namáhání, kteréžto
materiálové složení je na bázi kompozitního
materiálu sestávajícího z matrice tvořené
polyetylénem a z výztuže tvořené anorganickými
vláknami v množství 3 až 30 % z celkového objemu
kompozitního materiálu, vyznačující se tím, že
výztuž je tvořena sekanými karbonovými vlákny o
délece 2 až 6 mm a jemnosti vlákna od 70 do 4000
tex.“

Datum nabytí právní moci rozhodnutí o částečném
výmazu: 19.05.2010

Zápisy licenčních smluv do rejstříku užitečných vzorů pro nabyvatele

- (11) 18372
Nabyvatel: Statutární město Olomouc, Horní
náměstí 583, Olomouc, 77911, CZ
Druh licence: nevýlučná
Datum uzavření smlouvy: 01.04.2010
Datum zápisu smlouvy: 21.05.2010
- (11) 19315
(73) Výzkumný ústav rostlinné výroby, v. v. i., Praha,
CZ
Nabyvatel: AGRO CS a.s., Říkov čp. 265, Česká
Skalice, 55203, CZ
Druh licence: nevýlučná
Datum uzavření smlouvy: 13.04.2010
Datum zápisu smlouvy: 21.05.2010

ND1K

První prodloužení doby platnosti užitečných vzorů

- | | | | | | |
|------|-------------------------------------|-----------|------|---|-----------|
| (51) | A01G 1/08 | (2006.01) | (51) | F41J 1/12 | (2006.01) |
| | E01F 9/053 | (2006.01) | | F41J 1/18 | (2006.01) |
| | E01C 11/22 | (2006.01) | (11) | 16726 | |
| (11) | 16675 | | (21) | 2006-17848 | |
| (21) | 2006-17715 | | (22) | 19.06.2006 | |
| (22) | 11.05.2006 | | (73) | Jaroš Vladimír Mgr., Praha, CZ | |
| (73) | Knápek Jaroslav Ing., Mohelnice, CZ | | | Kubálek Ladislav Doc. PhDr. CSc., Praha, CZ | |
| (54) | Prvek obrubníku | | | Cinko Gustav, Praha, CZ | |
| | | | (54) | Panel pro zachytávání střel a stěna střelnice | |
| (51) | A47K 10/16 | (2006.01) | (51) | F41J 1/18 | (2006.01) |
| | A61K 9/08 | (2006.01) | (11) | 16727 | |
| | A61K 33/22 | (2006.01) | (21) | 2006-17849 | |
| | A61K 36/00 | (2006.01) | (22) | 19.06.2006 | |
| (11) | 16681 | | (73) | Jaroš Vladimír Mgr., Praha, CZ | |
| (21) | 2006-17744 | | | Kubálek Ladislav Doc. PhDr. CSc., Praha, CZ | |
| (22) | 18.05.2006 | | | Cinko Gustav, Praha, CZ | |
| (73) | Česal Milan Ing., Trenčín, SK | | (54) | Střelnice | |
| (54) | Toaletní papír | | | | |

(51)	F41J 1/18	(2006.01)	(51)	A61B 5/00	(2006.01)
(11)	F41J 1/10	(2006.01)		A61B 5/04	(2006.01)
(21)	16728			A61B 5/05	(2006.01)
(22)	2006-17850			G06Q 50/00	(2006.01)
(73)	19.06.2006		(11)	17088	
	Jaroš Vladimír Mgr., Praha, CZ		(21)	2006-18077	
	Kubálek Ladislav Doc. PhDr. CSc., Praha, CZ		(22)	14.09.2006	
	Cinko Gustav, Praha, CZ		(73)	České vysoké učení technické v Praze Fakulta biomedicínského inženýrství, Kladno, CZ	
(54)	Střelnice otevřeného typu		(54)	Systém pro měření biologických a technických veličin v prostředí silného a proměnlivého elektromagnetického pole	
(51)	F16L 37/00	(2006.01)	(51)	G01K 13/00	(2006.01)
(11)	F16L 17/06	(2006.01)	(11)	17130	
(21)	16730		(21)	2006-18076	
(22)	2006-17857		(22)	14.09.2006	
(73)	21.06.2006		(73)	České vysoké učení technické v Praze Fakulta biomedicínského inženýrství, Praha 6, CZ	
	SIGMA Výzkumný a vývojový ústav, s. r. o., Olomouc, CZ		(54)	Zařízení pro snímání teploty určené pro měřicí celu přístroje pro zobrazování pomocí nukleární magnetické rezonance	
(54)	Rychlozávěrná spojka hadic nebo potrubí		(51)	E02D 29/12	(2006.01)
(51)	A61N 2/00	(2006.01)	(11)	17282	
	A61N 2/02	(2006.01)	(21)	2006-18357	
	A61N 2/08	(2006.01)	(22)	26.06.2006	
	A61N 1/04	(2006.01)	(73)	REHAU AG + Co., Rehau, DE	
(11)	16774		(54)	Šachtový horní díl	
(21)	2006-17835		(51)	A61H 33/10	(2006.01)
(22)	13.06.2006			A61H 33/00	(2006.01)
(73)	Hrnčíř Karel, Chomutice, CZ			A61H 9/00	(2006.01)
(54)	Aplikátor pro magnetoterapeutické přístroje			A47K 3/02	(2006.01)
(51)	B24D 3/00	(2006.01)		A47K 3/00	(2006.01)
(11)	B24D 3/02	(2006.01)	(11)	19715	
(21)	16781		(21)	2009-20818	
(22)	2006-17884		(22)	26.06.2006	
(73)	29.06.2006		(73)	USSPA, s.r.o., Dolní Dobrouč, CZ	
	Best - Business, a. s., Vyškov, CZ		(54)	Masážní bazén	
(54)	Keramické pojivo pro výrobu korundových brousicích nástrojů				
(51)	G21C 13/028	(2006.01)			
(11)	16875				
(21)	2006-17790				
(22)	01.06.2006				
(73)	Inžinierska výpočtová spoločnosť Trnava, s. r. o., Trnava, SK				
(54)	Systém pro zadržení roztavené aktivní zóny v tlakové nádobě jaderného reaktoru typu VVER 440/V213				
(51)	A22C 15/00	(2006.01)			
	A22C 17/10	(2006.01)			
(11)	16911				
(21)	2006-17908				
(22)	07.07.2006				
(73)	TRUMF International, s. r. o., Přerov, CZ				
(54)	Udirenská hůlka pro uložení párků				
(51)	F24D 15/04	(2006.01)			
(11)	17017				
(21)	2006-17742				
(22)	18.05.2006				
(73)	Kaplan Mikita, Brno, CZ				
(54)	Zařízení pro využívání odpadního tepla				
(51)	F24J 2/00	(2006.01)			
	F24J 3/08	(2006.01)			
(11)	17018				
(21)	2006-17796				
(22)	01.06.2006				
(73)	Šulák Jiří, Praha, CZ				
(54)	Zařízení k vytápění objektů a ohřevu teplé užitkové vody				

ND1K

Druhé prodloužení doby platnosti užitečných vzorů

(51)	A01K 1/035	(2006.01)	(51)	A23C 9/123	(2006.01)
	A01K 1/015	(2006.01)		A23C 9/13	(2006.01)
(11)	13458		(11)	14093	
(21)	2003-14299		(21)	2003-14893	
(22)	30.05.2003		(22)	17.12.2003	
(73)	KERAMOST, A. S., Most, CZ		(73)	MLÉKÁRNA KUNÍN, A. S., Kunín, CZ	
(54)	Stelivo pro domácí zvířata		(54)	Mléčný výrobek	
(51)	E04B 1/343	(2006.01)	(51)	A23C 9/123	(2006.01)
	E04B 1/344	(2006.01)		A23C 9/13	(2006.01)
	B65D 88/52	(2006.01)	(11)	14094	
	B65D 90/00	(2006.01)	(21)	2003-14894	
	B65D 90/12	(2006.01)	(22)	17.12.2003	
(11)	13495		(73)	MLÉKÁRNA KUNÍN, A. S., Kunín, CZ	
(21)	2003-14248		(54)	Mléčný výrobek	
(22)	16.05.2003				
(73)	TRUKSA Pavel, Brno, CZ				
(54)	Zařízení pro polohovou fixaci skládacích stavebnicových systémů				
(51)	A61K 36/00	(2006.01)			
	A61K 36/06	(2006.01)			
	A61K 31/48	(2006.01)			
	A61K 131/00	(2006.01)			
(11)	13518				
(21)	2003-14349				
(22)	13.06.2003				
(73)	IREL, SPOL. S R. O., Brno-Lesná, CZ				
(54)	Směs námelových vložek pro extrakci a zařízení pro její výrobu				
(51)	E02D 29/14	(2006.01)			
(11)	13548				
(21)	2003-14354				
(22)	16.06.2003				
(73)	Vavřínek Petr, Dýšina, CZ				
	Vlček Radek, Plzeň, CZ				
(54)	Studniční poklop				
(51)	E21F 17/00	(2006.01)			
	E21C 29/00	(2006.01)			
(11)	13572				
(21)	2003-14370				
(22)	19.06.2003				
(73)	INCO ENGINEERING SPOL. S R.O., Praha, CZ				
(54)	Stacionární vyrovnávač tahu v lanech vícelanových transportních a těžních zařízení				
(51)	B65D 30/22	(2006.01)			
(11)	13596				
(21)	2003-14403				
(22)	02.07.2003				
(73)	BLAŽEK Pavel, Bílkovice, CZ				
(54)	Dvojitý sáček				
(51)	A47B 3/14	(2006.01)			
(11)	13642				
(21)	2003-14257				
(22)	19.05.2003				
(73)	SVATOŠ Svatopluk, Praha, CZ				
(54)	Stůl se sklopnými sedačkami				
(51)	C03B 9/30	(2006.01)			
	C03B 9/36	(2006.01)			
(11)	13780				
(21)	2003-14396				
(22)	27.06.2003				
(73)	SKLOSTROJ TURNOV CZ, S. R. O., Turnov, CZ				
(54)	Zařízení pro ovládání proudění vzduchu při tvarování skla ve formě				

ND4Q

První obnovy doby ochrany průmyslových vzorů

(51) 11-01
(11) 33390
(21) 2005-36136
(22) 24.05.2005
(54) Skleněná perle

ND4Q

Druhé obnovy doby ochrany průmyslových vzorů

(51) 03-01
(11) 29798
(21) 2000-32497
(22) 09.05.2000
(54) Modulární systém k taktické vestě

(51) 23-02
(11) 29999
(21) 2000-32682
(22) 31.07.2000
(54) Splachovací spouštěč pro sanitární systémy

(51) 13-03
(11) 30039
(21) 2000-32570
(22) 09.06.2000
(54) Konektor

PD4A

Převod práv a ostatní změny majitelů patentů

(11) 282385	(11) 288593
(21) 1990-2425	(21) 1994-1730
(73) HMR Pharma, Inc., Greenville, 19807, DE, US	(73) HMR Pharma, Inc., Greenville, 19807, DE, US
(11) 282385	(11) 288593
(21) 1990-2425	(21) 1994-1730
(73) Aventis Holdings Inc., Greenville, 19807, DE, US	(73) Aventis Holdings Inc., Greenville, 19807, DE, US
(11) 283561	(11) 291604
(21) 1994-2547	(21) 2000-3106
(73) HMR Pharma, Inc., Greenville, 19807, DE, US	(73) HMR Pharma, Inc., Greenville, 19807, DE, US
(11) 283561	(11) 291604
(21) 1994-2547	(21) 2000-3106
(73) Aventis Holdings Inc., Greenville, 19807, DE, US	(73) Aventis Holdings Inc., Greenville, 19807, DE, US
(11) 283731	(11) 295461
(21) 1994-2545	(21) 1999-4581
(73) HMR Pharma, Inc., Greenville, 19807, DE, US	(73) HMR Pharma, Inc., Greenville, 19807, DE, US
(11) 283731	(11) 295461
(21) 1994-2545	(21) 1999-4581
(73) Aventis Holdings Inc., Greenville, 19807, DE, US	(73) Aventis Holdings Inc., Greenville, 19807, DE, US
(11) 287071	(11) 295927
(21) 1994-2546	(21) 1996-1238
(73) HMR Pharma, Inc., Greenville, 19807, DE, US	(73) HMR Pharma, Inc., Greenville, 19807, DE, US
(11) 287071	(11) 295927
(21) 1994-2546	(21) 1996-1238
(73) Aventis Holdings Inc., Greenville, 19807, DE, US	(73) Aventis Holdings Inc., Greenville, 19807, DE, US
(11) 287611	(11) 298949
(21) 1994-1102	(21) 2002-1924
(73) HMR Pharma, Inc., Greenville, 19807, DE, US	(73) Nagravision S.A., 1033 Cheseaux-sur-Lausanne, CH
(11) 287611	(11) 301195
(21) 1994-1102	(21) 2002-2466
(73) Aventis Holdings Inc., Greenville, 19807, DE, US	(73) HMR Pharma, Inc., Greenville, 19807, DE, US
(11) 288464	(11) 301195
(21) 1996-3628	(21) 2002-2466
(73) HMR Pharma, Inc., Greenville, 19807, DE, US	(73) Aventis Holdings Inc., Greenville, 19807, DE, US
(11) 288464	(11) 301235
(21) 1996-3628	(21) 2002-2467
(73) Aventis Holdings Inc., Greenville, 19807, DE, US	(73) HMR Pharma, Inc., Greenville, 19807, DE, US

- (11) 301235
- (21) 2002-2467
- (73) Aventis Holdings Inc., Greenville, 19807, DE, US

- (11) 301694
- (21) 2000-3968
- (73) Nagravision S.A., 1033 Cheseaux-sur-Lausanne, CH

- (11) 301767
- (21) 2004-1079
- (73) EUROFORGE, s.r.o., Praha 4, CZ

- (11) 301785
- (21) 2004-1078
- (73) EUROFORGE, s.r.o., Praha 4, CZ

PD4Q

Převod práv a ostatní změny vlastníků průmyslových vzorů

- (11) 27582
- (21) 1997-30067
- (73) Geberit International AG, Rapperswil-Jona, CH

- (11) 30220
- (21) 2000-32608
- (73) ABB s.r.o., Praha 8, CZ

- (11) 31032
- (21) 2002-33706
- (73) Brandbrew S.A., 5365 Munsbach, LU

- (11) 33329
- (21) 2005-36160
- (73) KVART - CZ, s.r.o., Šternberk, CZ

- (11) 33407
- (21) 2005-36263
- (73) DOPLA PAP a.s., Sušice, CZ

QA9A

Nabídka licence

- (73) TAJMAC-ZPS, a. s., Zlín, CZ
- (11) 301818
- (54) Zařízení pro ovládání dorazu materiálu

- (73) České vysoké učení technické v Praze, Fakulta elektrotechnická, Praha 6, CZ
- (11) 301823
- (54) Zařízení pro stabilizaci výbojů ve víceelektrodových systémech

Zamítnuté a částečně zamítnuté přihlášky ochranných známek před zveřejněním

Kapitola obsahuje údaje o rozhodnutích o přihláškách ochranných známek, u kterých byly na základě provedeného věcného průzkumu shledány Úřadem důvody pro zamítnutí přihlášky ochranné známky podle ustanovení § 4 nebo 6 zákona č. 441/2003 Sb. Na základě toho Úřad vydal rozhodnutí o zamítnutí přihlášky podle ustanovení § 22 zákona č. 441/2003 Sb., a to pro celý seznam výrobků a služeb nebo pro jeho část. Údaje o výsledku rozhodnutí (zamítnutí přihlášky, částečné zamítnutí přihlášky) jsou uvedeny za datem právní moci rozhodnutí pod INID kódem (583) s názvem "Datum právní moci rozhodnutí/výsledek rozhodnutí".

(210) **O-469643**

(540) **WORLD WATER WINDOW**

(583) 14.05.2010 / zamítnutí přihlášky

(210) **O-472182**

(540)



(583) 03.05.2010 / zamítnutí přihlášky

(210) **O-472364**

(540) **ZÁSADY, NE VÝSADY**

(583) 21.05.2010 / zamítnutí přihlášky

(210) **O-472861**

(540)

iN

(583) 15.05.2010 / částečné zamítnutí přihlášky

(210) **O-472978**

(540) **CENTRUM POJIŠTĚNÍ A
HYPOTÉK**

(583) 17.05.2010 / zamítnutí přihlášky

(210) **O-473451**

(540) **King Grill**

(583) 18.05.2010 / zamítnutí přihlášky

Přehled zveřejněných přihlášek ochranných známek

Přihlášky ochranných známek, které byly na základě výsledků formálního a věcného průzkumu provedeného Úřadem shledány schopné zápisu do rejstříku ochranných známek, jsou obsaženy v této kapitole. Důležitou právní skutečností je, že zveřejněním přihlášky ochranné známky v této kapitole Věstníku (§ 23 zákona č. 441/2003 Sb.) začíná běžet zákonná tříměsíční lhůta pro podání námitek podle ustanovení § 25 zákona č. 441/2003 Sb.

Číselný přehled

O-423219, O-467549, O-468852, O-471530, O-471564, O-471674, O-471963, O-471965, O-471968, O-472049, O-472363, O-472470, O-472536, O-472634, O-472861, O-472923, O-473223, O-473586, O-473786, O-473974, O-474006, O-474101, O-474216, O-474275, O-474276, O-474390, O-474482, O-474554, O-474654, O-474711, O-474780, O-474781, O-474789, O-474818, O-474926, O-474985, O-475096, O-475141, O-475236, O-475282, O-475284, O-475290, O-475337, O-475464, O-475468, O-475532, O-475533, O-475564, O-475573, O-475619, O-475629, O-475674, O-475679, O-475681, O-475726, O-475744, O-475756, O-475761, O-475773, O-475872, O-475884, O-475902, O-475903, O-475937, O-475980, O-475981, O-475986, O-475989, O-475996, O-476019, O-476028, O-476032, O-476034, O-476047, O-476048, O-476049, O-476067, O-476095, O-476110, O-476150, O-476173, O-476216, O-476219, O-476341, O-476349, O-476352, O-476398, O-476399, O-476409, O-476412, O-476414, O-476424, O-476427, O-476552, O-476595, O-476600

Zveřejněné přihlášky ochranných známek

(210) **O-423219**
(220) 10.02.2005
(320) 10.02.2005
(511) 35, 41, 43
(540)

DOMINO Zlín

(510) (35) zprostředkovatelská a obstaravatelská činnost v oblasti reklamních služeb spojených s aktivitami v oblasti volného času dětí a mládeže; (41) organizování ozdravných pobytů pro děti, mimo zotavovny; (43) provozování táborů pro děti a mládež včetně ubytování - v rámci této třídy.
(730) **DOMINO - Centrum volného času dětí a mládeže a dalšího vzdělávání**, Na Honech III./4922, Zlín 5, 76005, CZ
(740) Ing. Jaromír Příkryl, patentový zástupce, Včelín 1161, Hulín, 76824

(210) **O-467549**
(220) 24.04.2009
(320) 24.04.2009
(511) 35, 36, 38, 41, 42, 45
(540)



(510) (35) propagační činnost a reklama, inzertní činnost, odborné obchodní a podnikové poradenství, public relations, uspořádávání dat do databázových souborů, služby databank; (36) dotační a finanční poradenství při podávání projektových žádostí o podporu z národních fondů a fondů EU; (38) počítačová komunikace; (41) vydavatelství, nakladatelství, překladatelská činnost, pořádání vzdělávacích a kulturních akcí, lektorská, konzultační a poradenská činnost v uvedených oblastech; (42) tvorba software, včetně odborného poradenství, správa sítí, tvorba www stránek, včetně zprostředkování; (45) služby poskytované jednotlivcům ve vztahu ke společenským událostem.
(590) Barevná
(730) **Národní centrum regionů, s.r.o.**, náměstí Svobody 22, Brno, 60200, CZ

(210) **O-468852**
(220) 18.06.2009
(320) 18.06.2009
(511) 35, 38, 41
(540)

G-bod: mužům vstup zakázán

(510) (35) data (vyhledávání), služby (telefonní vzkazy, dotazy); (38) spoje (komunikace), telefonní komunikace, mobilní telefony (komunikace), počítačová komunikace, posílání zpráv, televizní vysílání, telefonické služby; (41) výchova, zábava, kulturní aktivity, rozhlasové a televizní pořady (výroba), rozhlasová a televizní zábava, hraní o peníze, organizování soutěží (vzdělávacích nebo zábavných), telefonické soutěže, telefonická zábava, zábava v oblasti mobilních telefonů.
(730) **MEDIA SUPPORT, s.r.o.**, Na Žertvách 132/24, Praha 8 - Libeň, 18000, CZ
(740) Advokátní kancelář Hartmann, Jelínek, Fráňa a partneři, Mgr. Jan Maršál, advokát, Sokolovská 49/5, Praha 8, 18600

(210) **O-471530**
(220) 16.10.2009
(320) 16.10.2009
(511) 1, 2, 19

(540)



(510) (1) lepidla pro průmysl, umělé pryskyřice v surovém stavu; (2) ochranné výrobky proti korozi, přírodní pryskyřice v surovém stavu; (19) suché reprofilační hmoty pro opravy železobetonu.
(590) Barevná
(730) **KNAUF Praha, spol. s r.o.**, Mladoboleslavská 949, Praha 9, 19000, CZ
(740) AK Vostárek & partner, JUDr. Ladislav Vostárek, Mickiewiczova 242/17, Praha 6, 16000

(210) **O-471564**
(220) 19.10.2009
(320) 19.10.2009
(511) 1, 9, 11, 19
(540)

EKOSUN

(510) (1) chemické výrobky pro průmyslové a vědecké účely, především chemické výrobky pro čištění, úpravu a dezinfekci vody, chlorování, chemické výrobky pro stabilizaci chloru ve vodě, chemické přípravky ke zvýšení hodnoty pH vody, filtrační kameny, vše v rámci této třídy; (9) přístroje a nástroje k vědeckým a laboratorním účelům, přístroje a zařízení pro měření fyzikálních a chemických vlastností vody, teploty a vlhkosti - v rámci této třídy, tepelné regulátory; (11) zařízení pro chlazení, ohřev, větrání včetně klimatizace, zařízení pro úpravu vzduchu, zařízení pro rozvod a úpravu vody, filtrační zařízení pro úpravu vody, filtrační vložky, vany, parní generátory, s výjimkou generátorů jako součástí strojů, zařízení na výrobu páry, masážní trysky, masážní trysky rotační, kryty na trysky, vany pro sedací koupele, ventilátory, whirlpools - vířivé vany, zvlhčovače vzduchu, sprchy, protiproudý vestavěné a závěsné, odvlhčovače; (19) bazény nekovové, vše včetně součástí a příslušenství, především ochlazovací bazény nekovové, bazény nepřenosné, masážní bazény nekovové, schody a schůdky nekovové, skokanské prkno do bazénu; (28) bazény přenosné.
(730) **MARIMEX CZ, s.r.o.**, Libušská 221/264, Praha 4 - Libuš, 14200, CZ
(740) UNIPATENT, Ing. Jiří Chlustina, Jana Masaryka 43, Praha 2, 12000

(210) **O-471674**
(220) 23.10.2009
(320) 23.10.2009
(511) 1, 2, 19
(540)



(510) (1) lepidla pro průmysl, umělé pryskyřice v surovém stavu; (2) ochranné výrobky proti korozi, přírodní pryskyřice v surovém stavu; (19) materiály pro pokládku a spárování kamenných, betonových a cihlových dlažeb.
(590) Barevná
(730) **KNAUF Praha, spol. s r.o.**, Mladoboleslavská 949, Praha 9, 19000, CZ
(740) AK Vostárek & partner, JUDr. Ladislav Vostárek, Mickiewiczova 242/17, Praha 6, 16000

(210) **O-471963**
(220) 09.11.2009
(320) 09.11.2009
(511) 2, 17, 19
(540)

ANTISPOT

(510) (2) nátěrové hmoty, barvy, laky, ředidla do nátěrových hmot, tmely zařazené do tř. 2, barviva, mořidla, ochranné prostředky proti rzi kovů a hnilobě dřeva, práškové nátěrové látky, práškové barvy, impregnační prostředky na dřevo a na beton, mořidla na dřevo, elektroforézní nátěrové látky, aditiva pro nátěrové hmoty, barvy pro stavební účely, barvy fasádní, interiérové barvy; (17) izolační nátěrové a nástřikové hmoty; (19) penetrační a základní nátěrové hmoty, omítkoviny, maltovinová pojiva, lité podlahy, asfaltové nátěry, stavební nástřikové hmoty na bázi organických pojiv a organických plnidel, lepicí a stěrkové hmoty.
(730) **EKOLAK, s.r.o.**, Bílovice 497, Bílovice, 68712, CZ
(740) Ing. Zdeněk Kučera, Dlouhá 207 (P.O.BOX 92), Slušovice, 76315

(210) **O-471965**
(220) 09.11.2009
(320) 09.11.2009
(511) 2, 17, 19
(540)

EKOLIME

(510) (2) nátěrové hmoty, barvy, laky, ředidla do nátěrových hmot, tmely zařazené do tř. 2, barviva, mořidla, ochranné prostředky proti rzi kovů a hnilobě dřeva, práškové nátěrové látky, práškové barvy, impregnační prostředky na dřevo a na beton, mořidla na dřevo, elektroforézní nátěrové látky, aditiva pro nátěrové hmoty, barvy pro stavební účely, barvy fasádní, interiérové barvy; (17) izolační nátěrové a nástřikové hmoty; (19) penetrační a základní nátěrové hmoty, omítkoviny, maltovinová pojiva, lité podlahy, asfaltové nátěry, stavební nástřikové hmoty na bázi organických pojiv a organických plnidel, lepicí a stěrkové hmoty.
(730) **EKOLAK, s.r.o.**, Bílovice 497, Bílovice, 68712, CZ
(740) Ing. Zdeněk Kučera, Dlouhá 207 (P.O.BOX 92), Slušovice, 76315

(210) **O-471968**
(220) 09.11.2009
(320) 09.11.2009
(511) 2, 17, 19
(540)

EKOPUTZ

(510) (2) nátěrové hmoty, barvy, laky, ředidla do nátěrových hmot, tmely zařazené do tř. 2, barviva, mořidla, ochranné prostředky proti rzi kovů a hnilobě dřeva, práškové nátěrové látky, práškové barvy, impregnační prostředky na dřevo a na beton, mořidla na dřevo, elektroforézní nátěrové látky, aditiva pro nátěrové hmoty, barvy pro stavební účely, barvy fasádní, interiérové barvy; (17) izolační nátěrové a nástřikové hmoty; (19) penetrační a základní nátěrové hmoty, omítkoviny, maltovinová pojiva, lité podlahy, asfaltové nátěry, stavební nástřikové hmoty na bázi organických pojiv a organických plnidel, lepicí a stěrkové hmoty.
(730) **EKOLAK, s.r.o.**, Bílovice 497, Bílovice, 68712, CZ
(740) Ing. Zdeněk Kučera, Dlouhá 207 (P.O.BOX 92), Slušovice, 76315

(210) **O-472049**
(220) 11.11.2009
(320) 11.11.2009
(511) 19, 37, 41, 42
(540)

Stone System

(510) (19) stavební materiály nekovové, přenosné konstrukce nekovové, nekovové pomníky, nekovové stavební bloky, montážní moduly nekovové spojovací rozebíratelné, stavební sklo, montované domy nekovové, bazény nekovové, stavební nekovový materiál na stavbu domů, přístřešky nekovové, zastávky veřejné dopravy nekovové, garáže nekovové, oplocení nekovové, altány nekovové, interiérové stavby a doplňky nekovové - příčky, zidky, pulty, vestavěné stěny a stropy, dekorační části staveb - pohledové dekorační a zateplovací stěny, schránky na dopisy zděné, opláštění budov nekovové; (37) stavebnictví, výstavba, opravy, montážní a poradenské služby v

oblasti bazénů, domů, přístřešků, zastávek veřejné dopravy, garáží, plotů, altánů, interiérových staveb a jejich doplňků, dekoračních částí staveb, schránek na dopisy zděných, ostatních staveb občanské vybavenosti a opláštění budov, služby v rámci této třídy související se stavbou budov, bazénů, oplocení, přístřešků, interiérové stavební a dekorační výstavby, staveb občanské vybavenosti, služby specializovaných podniků spadajících do oblasti stavebnictví v rámci této třídy, služby připojené k službám ve stavebnictví - opravářské služby, restaurování budov, služby v oblasti montáže a demontáže objektů, služby údržbářské; (41) školicí služby; (42) projektové služby v oblasti bazénů, domů, přístřešků, zastávek veřejné dopravy, garáží, plotů, altánů, interiérových staveb a jejich doplňků, dekoračních částí staveb, schránek na dopisy zděných, ostatních staveb občanské vybavenosti a opláštění budov, vývojové, projektové a znalecké služby v oblasti stavebnictví.
(730) **Liebscher Pavel**, Sibřina 102, Sibřina, 25084, CZ
(740) Mgr. Petr Janský, Nádražní 520/68, Praha 5, 15000

(210) **O-472363**
(220) 25.11.2009
(320) 25.11.2009
(511) 9, 35, 41, 42
(540)

virtual-zoom

(510) (9) elektronický informační portál, data, databáze a jiné informační produkty v elektronických, datových, informačních a telekomunikačních sítích v rámci této třídy, elektronický informační průvodce, multimediální aplikace, 3D animace, mapy v elektronické podobě, internetová doména, interaktivní počítačové systémy; (35) reklamní, inzertní a propagační činnost prostřednictvím počítačové sítě, tvorba, provoz a administrace reklamních a propagačních internetových kampaní, on-line archivace, systemizace, reprodukce elektronických dokumentů, grafických návrhů a fotografií, animací, systematické uspořádání dat, elektronických dokumentů, grafických návrhů, fotografií a animací do souborů a databází, poskytování informací a informačních produktů k reklamním a obchodním účelům, zpracování informací v oblasti reklamy, rozšiřování a zaslání reklamních materiálů, letáků, prospektů, katalogů, animací, periodických a neperiodických publikací, vše v rámci této třídy; (41) fotografování, zpracování, úprava a retuše fotografií, zprostředkování v oblasti fotografování, provozování on-line foto-galerie s možností stažení, vydávání elektronických knih a časopisů on-line, organizování soutěží se zaměřením na grafický design, 3D animaci a fotografování; (42) projektování, tvorba www prezentací a virtuálních prezentací a prohlídek, grafický design, počítačová grafika včetně animací, hosting webových stránek a virtuálních prezentací, instalace počítačových programů, inženýrské práce (expertizy), konzultace v oblasti počítačových programů, obnova počítačových dat (regenerování), počítačové programování, instalace počítačových programů, počítačové systémové analýzy, přenos dat nebo dokumentů z fyzických nosičů na elektronické nosiče, tvorba a správa webových serverů, programování internetových databázových systémů a internetových aplikací, programování multimediálních aplikací, vytváření a modelování 3D animací, tvorba multimediálních dokumentů, prezentací, aplikací, katalogů, konstrukce WWW prezentací a řešení WWW serverů, počítačové animace a vizualizace, programové projekty, tvorba informačních databází, elektronických časopisů, periodik, knih, technické poradenství v oblasti software a výpočetní techniky.
(730) **virtual-zoom s.r.o.**, Sokolovská 86/97, Praha 8 - Karlín, 18600, CZ
(740) Mgr. Jitka Vejražková, patentový zástupce, Podkovářská 6, Praha 9, 19000

(210) **O-472470**
(220) 30.11.2009
(320) 30.11.2009
(511) 9, 37, 42

(540)



- (510) (9) navigační přístroje pro vozidla (palubní počítače), programové vybavení pro počítače, software, hardware výpočetní, komunikační nebo informační techniky, autorádia, GPS navigace, satelitní přijímače, antény, rádiová přenosová zařízení, mobilní řídicí jednotky, auto-elektrika, řídicí jednotky určené k zábavě do aut, autobaterie, elektronické databáze a databázové produkty, kabely - koaxiální, elektrické, startovací pro motory aj. v rámci této třídy, příslušenství k autorádiím a navigacím v rámci této třídy, nabíjecí jednotky, mobilní telefony, videotelefony, vodiče kromě vodičů pro elektrody elektrokardiografů, elektrická a elektronická zařízení v rámci této třídy, rozvaděče nízkého napětí, baterie, informace a záznamy na nosičích zařazených ve třídě 9, elektronická data a databáze, informační produkty v elektronických, datových, informačních a telekomunikačních sítích všeho druhu, software a hardware, periodika a knihy v elektronické podobě, databázové produkty zařazené ve třídě 9, systémy pro vyhledávání vozidel v rámci této třídy, nosiče dat či záznamů včetně audiokazet nahrané i nenahrané, elektronické, datové nebo informační sítě, multimediální aplikace na nosičích zařazených ve třídě 9 nebo v sítích, interaktivní a grafické programy, software, zejména pro systémy pro přenos dat, dešifrovací soustavy, platební karty nebo magnetické a čipové karty pro použití v bankovníctví, pojišťovnictví, v oblasti služeb a v obchodním styku, mezinárodní platební karty, elektronické peněženky, čipy, multimediální nebo informační katalogy, audiovizuální programy a díla, exponované filmy, hudební díla na nosičích, CD disky, informace a záznamy na nosičích, s výjimkou nosičů papírových ze třídy 16, informace a data na nosičích nebo i v elektronických, datových, informačních, počítačových a komunikačních sítích, související software a hardware, set top boxy, elektronické, datové nebo informační nebo komunikační nebo výpočetní sítě včetně jednotlivých součástí a náhradních dílů obsažených ve třídě 9, multimediální aplikace, počítačové hry, hlavolamy elektrické nebo elektronické - v rámci této třídy; (37) instalace různých jazykových verzí do palubních systémů vozidel, instalace, úpravy a opravy auto hi-fi, navigací, DVD multimédií, počítačů, hands free, zesilovačů, CD changerů, napěťových měničů, vyhledávacích zařízení, tachometrů, palivoměrů, airbagových jednotek, provozování autoservisu se všemi službami obsaženými ve třídě 37, montáž, servis, údržba pozemních dopravních prostředků a jejich příslušenství, montáž autodoplňků podle přání zákazníka, zprostředkovatelská činnost v oblasti autoservisu, montáže a údržby pozemních vozidel, činnost autoopravy a servisu, spadající do této třídy, zejména opravy, montáž, demontáž, servis dopravních zařízení, zvláště pak pozemních motorových vozidel, motocyklů, mopedů, skútrů, tříkolek a čtyřkolek, vodních skútrů, montáž a demontáž jejich doplňků, montáž, demontáž a vyvažování kol dopravních zařízení, opravy a servis k uvedeným činnostem, pneuservis - odborné opravy všech druhů pneu a duší pneumatik, údržba a servis elektrických akumulátorů, ošetřování vozidel antikoročním nátěrem, čištění, mytí, leštění a mazání vozidel, provádění auto-diagnostiky, informace o opravách, zejména motorových vozidel; (42) tvorba programového vybavení, návrh a vývoj počítačového hardwaru a softwaru, zejména pro elektrické přístroje automobilů a jiných dopravních prostředků, softwarové řešení palubních systémů, vědecké a technologické služby a s ním spojený výzkum a návrhy, průmyslové analýzy a výzkum, design internetových stránek a prezentací, vypracovávání technických zpráv, dobrozdání, expertiz a posudků, technické kreslení, odborné technické poradenství a vypracovávání posudků (v oblasti přírodovědné, architektonické a inženýrské činnosti), expertizy a tvorba předpisů pro provoz a údržbu strojů a zařízení, konstruktérská a projektční činnost, tvorba programového vybavení, návrh a vývoj počítačového hardwaru a softwaru, analýzy chemické, přírodovědný výzkum, průzkum a projektování, výzkum a vývoj nových výrobků, konzultační,

asistenční, analytické, designérské, vyhodnocovací a programovací služby týkající se počítačového software, firmware, hardware a informačních technologií, konzultace týkající se hodnocení, výběru a zavádění počítačového software, firmware, hardware, informačních technologií a systému zpracování dat, právních záležitostí, informačních technologií a duševního vlastnictví, a to i prostřednictvím telekomunikačních sítí, dodávkou on-line, Internetem a sítí World Wide Web, webhosting, webdesing, výzkumné služby, kódování a dekódování zabezpečovacích systémů (tvorba software), poradenská činnost v oblasti aplikace výpočetní techniky, v oblasti informatiky, vytváření virtuálních počítačových 3D animací a modelů, informačních technologií, navrhování a realizace automatizovaných systémů řízení, programátorská činnost, projekce počítačových sítí, poskytování práva užití software a pronájem software, instalace, opravy, údržba a servis software, vytváření interaktivních aplikací umožňující předávání a tvorbu grafické podoby prostřednictvím sítí Internet, programování, software - návrhy, převod a konverze počítačových programů a údajů (kromě fyzické konverze), převod a konverze údajů a dokumentů z fyzických médií na elektronická média, tvorba a údržba počítačových stránek WEB pro zákazníky, hostování na počítačových stránkách WEB, instalace počítačových programů, návrh počítačových systémů, programování internetových databázových systémů a internetových aplikací, konstrukce WWW prezentací a řešení WWW serverů, aktualizace a údržba počítačových programů, pronájem času, dat a údajů na přístup do počítačových databází, zhotovování kopií počítačových programů, technické studie v oblasti počítačů a programového vybavení, výzkum, vývoj a tvorba systémů pro elektronické obchodování, včetně příslušného software a hardware, poskytování know-how pro oblast elektronického obchodování a informačních technologií, programování multimediálních aplikací, vytváření interaktivních a grafických programů, počítačové animace a vizualizace, grafický design, zavádění, aktualizace, návrhy, strukturování a programování či jiné vytváření databází, jiných datových systémů a aplikací pro jejich zpracování, včetně jejich poskytování, přístupu k nim a jejich instalace, zavádění, aktualizace a údržby, návrhy, strukturování a programování či jiné vytváření internetových či intranetových počítačových stránek a nástěnek (webpages a websites) a internetových či intranetových aplikací, hostování (poskytování volného prostoru) pro internetové či intranetové informace, stránky a nástěny (webpages a websites), hostování (poskytování volného prostoru) pro internetové či intranetové aplikace, převod (konverze) počítačových programů, dat či jiných údajů v elektronické podobě z různých formátů do jiných formátů, převod (konverze) dokumentů, dat či jiných údajů z fyzických médií na elektronická média, zálohování dat a informací elektronickými a počítačovými prostředky a prostřednictvím elektronické pošty, poradenství v oblasti výpočetní a informační techniky.

- (730) RRT s.r.o., U Habrovky 247/11, Praha 4, 14000, CZ
(740) DANĚK & PARTNERS Advokátní a patentová kancelář, Ing. Dr. Vilém Daněk, Vinohradská 45, Praha 2, 12000

(210) O-472536

(220) 02.12.2009

(320) 02.12.2009

(511) 29, 31, 32

(540)

TUŘANSKÉ KYŠANÉ ZELÍ

- (510) (29) zelí kysané, sterilované, nakládané, konzervované, zpracovaná zelenina nakládána; (31) čerstvé zelí, hlávkové i krouhané; (32) šťáva ze zelí, zeleninové šťávy (nápoje), zejména s přísadou šťávy ze zelí.

(730) AGRO Brno - Tuřany, a.s., Dvorecká 363/31, Brno, 62000, CZ

(740) A. Holas & partner Patentová a známková kancelář, Ing. Mgr. Hana Holasová, Křížová 4, Brno, 60300

(210) O-472634

(220) 07.12.2009

(320) 07.12.2009

(511) 36

(540)

CLEAR DEAL

- (510) (36) finanční a peněžní služby, zejména přijímání termínovaných vkladů od veřejnosti. (320) 20.01.2010
(511) 28, 35, 41, 43
(730) **J&T BANKA, a.s.**, Pobežní 297/14, Praha 8, 18600, CZ (540)
(740) PATENTSERVIS Praha a.s., Jivenská 1273/1, Praha 4, 14021

- (210) **O-472861**
(220) 16.12.2009
(320) 16.12.2009
(511) 35
(540)

iN

- (510) (35) propagační, reklamní a inzertní činnost a služby při výstavách a dalších akcích komerčního a reklamního druhu, marketing, poskytování on-line inzerce, poskytování informací a jiných informačních produktů komerčního a reklamního charakteru.
(730) **Economia, a.s.**, Dobrovského 25, Praha 7, 17055, CZ
(740) Advokátní kancelář JUDr. Ondra & Spol., JUDr. Pavel Ondra, Celetná 26, Praha 1, 11000

- (210) **O-472923**
(220) 18.12.2009
(320) 18.12.2009
(511) 5, 32
(540)

ONDRÁŠOVKA

- (510) (5) minerální vody pro lékařské účely; (32) minerální vody, šumivé a jiné nealkoholické nápoje, ovocné šťávy a nápoje z nich, sirupy, koncentráty k přípravě nealkoholických nápojů a ochucených minerálních vod.
(730) **ONDRÁŠOVKA a.s.**, Kyjovská 1991/5, Praha 4, 14201, CZ
(740) LANGROVA, s.r.o., Skrétova 48, Plzeň, 30100

- (210) **O-473223**
(220) 05.01.2010
(320) 05.01.2010
(511) 9, 37, 38
(540)

METRONET

- (510) (9) audiovizuální zařízení pro výuku, antény, procesory, čtečky čárového kódu, čipy, čističe nosičů zvukových záznamů, čtecí zařízení, projektory, diagnostické stroje jiné než k lékařským účelům, nosiče dat, přehrávače zvukových a optických záznamů, kabely (datové), svorky, spojky a konektory, fotoaparáty, mobilní telefony a jejich příslušenství, počítačový hardware a software, počítače, počítačové periferie, nahrané počítačové programy, scannery, tiskárny, kopírky, elektronická zařízení spadající do této třídy, světlovodná síť, optické kabely, optické přípojky, telekomunikační síť a zařízení, přenosové cesty pro přepravu všech druhů informací; (37) montáž, seřízení a údržba telekomunikačních zařízení a sítí, výstavba obecně přístupné informační sítě, včetně metropolitní; (38) provoz obecně přístupné informační sítě na bázi optických kabelů a bezdrátového připojení, včetně metropolitní, veřejné a neveřejné telekomunikační služby, pronájem přenosových cest pro přepravu všech druhů informací, propojování telekomunikační sítě s telekomunikačními sítěmi dalších provozovatelů, připojování telekomunikačních zařízení, využívání kmitočtového pásma k poskytování služeb v souladu se závaznými právními předpisy, získávání, zpracování a poskytování veřejných informačních služeb s využitím telekomunikačních zařízení a služeb, spoje (komunikace).
(730) **IJC s.r.o.**, Pod Koupalištěm 901, Kosmonosy, 29306, CZ
(740) Ing. Václav Kratochvíl, patentový zástupce, Táborská 758/33, Mladá Boleslav, 29301

- (210) **O-473586**
(220) 20.01.2010

HRADECKÝ LEV

- (510) (28) hry, hračky, sportovní potřeby a sportovní nářadí, náčiní (míče, florbalové hole), propagační předměty klubu - v rámci této třídy; (38) zajišťování přenosů ze zápasů např. prostřednictvím webových stránek klubu, provozování diskusního fóra hráčů a fanoušků klubu na webových stránkách, rádiové a televizní vysílání programů; (41) agenturní činnost v oblasti sportu, pořádání tělovýchovných utkání, provozování tělovýchovných zařízení a zařízení sloužících regeneraci a rekondici, provozování veřejných tělovýchovných škol, pořádání kurzů a činnost sportovních instruktorů, organizační činnost v oblasti kultury, organizační činnost v oblasti sportu, pořádání kulturních aktivit a akcí a aktivit pro rodiny, děti a mládež; (43) služby poskytující ubytování a stravování v zařízeních poskytujících dočasné ubytování, pořádání sportovních kempů, soustředění, táborů i zotavujících pobytů pro děti (ubytovací služby), mládež a dospělá, zajišťování stravování při akcích klubu či ZŠ.
(730) **Základní škola Sion J. A. Komenského, Hradec Králové, Na Kotli 1201, Hradec Králové, 50009, CZ**

- (210) **O-473786**
(220) 27.01.2010
(320) 27.01.2010
(511) 16, 21, 33
(540)



- (510) (16) etikety, kromě textilních, papírové obaly na lahve, sáčky jako obaly (z papíru nebo umělých hmot), papírové podložky pro sklenice, papírové ubrousky; (21) sklenice na pití; (33) víno.
(590) Barevná
(730) **České vinařské závody a.s.**, Bělehradská 7/13, Praha 4 - Nusle, 14016, CZ
(740) JUDr. Iveta Sokolová, advokát, Bělehradská 7/13, Praha 4, 14000

- (210) **O-473974**
(220) 03.02.2010
(320) 03.02.2010
(511) 25, 41, 42
(540)

GURMÁN

- (510) (25) oděvy, obuv, kloboučnické zboží; (41) pořádání festivalů, workshopy; (42) hosting webových stránek, tvorba a správa webových stránek pro třetí osoby, umístování webových stránek, tvorba software.
(730) **PROFI PRAHA s.r.o.**, Zelenohorská 505, Praha 8, 18100, CZ

- (210) **O-474006**
(220) 04.02.2010
(320) 04.02.2010
(511) 35, 41, 45
(540)

ALLwins

- (510) (35) agenturní, zprostředkovatelská, informační a poradenská činnost v oblasti podnikání a obchodování, průzkum, statistika a analýza trhu za účelem poradenství při řízení obchodních činností, inzertní, reklamní a propagační činnost v oblasti podnikání, řízení a organizace obchodních činností,

shromáždění informací o zboží a službách prostřednictvím Internetu pro optimalizaci řízení nákupů a prodeje zboží či služeb, záznam, přepis, vypracování, kompilace, přenášení nebo systematizace písemných sdělení a záznamů, jakož i kompilace matematických a statistických údajů; (41) vzdělávací a výchovná činnost v oblasti podnikání a obchodování, včetně zajišťování odborných seminářů, konferencí, symposií a školicích akcí, služby, jejichž cílem jsou zábavy, rozptýlení nebo rekreace osob; (45) právní služby poskytované jednotlivcům, organizacím a podnikům, bezpečnostní služby pro ochranu majetku a jednotlivců, osobní a sociální služby poskytované ostatními za účelem uspokojování potřeb jednotlivců.

(730) **ALLocator s.r.o.**, Medkova 82a/803, Praha 4 - Chodov, 14900, CZ

(210) **O-474101**
(220) 08.02.2010
(320) 08.02.2010
(511) 37, 39
(540)

GEOSTAVBY

(510) (37) stavebnictví; (39) doprava.
(730) **GEOSTAVBY s.r.o.**, K Horoměřicům 1182/53, Praha 6, 16500, CZ

(210) **O-474216**
(220) 11.02.2010
(320) 11.02.2010
(511) 2, 19, 37
(540)

FLOPLINE

(510) (2) nátěry pro vodorovné dopravní značení; (19) nátěry z plastické hmoty pro silniční stavitelství, nátěry z plastické hmoty pro vodorovné dopravní značení (silniční stavitelství); (37) provádění nátěrů z plastické hmoty, provádění vodorovného dopravního značení.

(730) **Flop - dopravní značení, s.r.o.**, Sulkov 666, Lině, 33021, CZ

(210) **O-474275**
(220) 15.02.2010
(320) 15.02.2010
(511) 10, 44
(540)

ADELI

(510) (10) zařízení na fyzická cvičení pro lékařské účely, fyzioterapeutická zařízení, korzety pro zdravotnické účely, lékařské přístroje a nástroje, ortopedické pomůcky; (44) fyzikální terapie, lékařské služby, masáže, kliniky nebo sanatoria (soukromé), zdravotnická střediska, zdravotní péče, zotavovny, sanatoria.

(730) **ADELI s.r.o.**, Hlboká 47, Piešťany, SK
(740) Mgr. Milan Jarušek, advokátní kancelář, Mgr. Milan Jašurek, advokát, U Louže 665, Klecany, 25067

(210) **O-474276**
(220) 15.02.2010
(320) 15.02.2010
(511) 10, 44
(540)



(510) (10) zařízení na fyzická cvičení pro lékařské účely, fyzioterapeutická zařízení, korzety pro zdravotnické účely, lékařské přístroje a nástroje, ortopedické pomůcky; (44) fyzikální terapie, lékařské služby, masáže, kliniky nebo sanatoria (soukromé), zdravotnická střediska, zdravotní péče, zotavovny, sanatoria.

(590) Barevná
(730) **ADELI s.r.o.**, Hlboká 47, Piešťany, SK
(740) Mgr. Milan Jašurek, advokátní kancelář, Mgr. Milan Jašurek, advokát, U Louže 665, Klecany, 25067

(210) **O-474390**
(220) 17.02.2010
(320) 17.02.2010
(511) 19, 20, 21, 37, 40
(540)



(510) (19) akvária (stavby), alabastrové sklo, bezpečnostní sklo, dlažba nekovová, dlaždice nekovové, dlaždice na podlahy nekovové, dlaždice na stěny pro stavebnictví (nekovové), dveře nekovové, výplně pro dveře nekovové, dveře křídlové kývací nekovové, hrazení nekovová, sklo na izolace pro stavby, kabiny lázeňské nekovové, lávky nekovové, mozaikové sklo (chrámové), mozaiky pro stavebnictví, obkládačky (dlaždice na stěny) nekovové, obklady ve stavebnictví nekovové, obklady stěn nekovové, obklady zdi nekovové, obložení (deštění) nekovová, obložení ve stavebnictví nekovové, okénka dveřní nekovová, sklo na okna kromě skel pro automobily, okna nekovová, pamětní tabule nekovové, stavební panely nekovové, pláště budov nekovové, příčky nekovové, schodiště nekovová, schodnice (součásti schodišť) nekovové, schody (stupně) nekovové, skleníky přenosné nekovové, rámy pro skleníky nekovové, granule ze skla na značení cest, stavební sklo, sklo izolační pro stavby, sklo tabulové pro stavby, sklo tabulové (stavební materiál); (20) stolní desky, desky k vystavování zboží, desky pod psací stroje, desky skleněné pro zrcadla, stojany na deštníky, dvířka k nábytku, nábytek, nábytek (bytové zařízení), části nábytku ze dřeva, nábytek kancelářský, obložení nábytku nekovové, paravány (nábytek), police nábytkové, police na knihy, servírovací stolky pojízdné, stříbřené sklo pro výrobu zrcadel, skříňky na ručníky (nábytek), skříňky na hračky, skříňky na jídlo (spížky) nekovové, skříňky na léky, stolky na květiny, stolky odkládací, stolky pojízdné pro počítače, stolky pojízdné servírovací, stolky pracovní (školní lavice), stolky toaletní, desky na stoly, stoly, stoly pracovní, stoly psací, stupně schodové (nekovové), vitríny (nábytek), zástěny, zástěny ochranné u topenišť pro domácnost, zástěny proti žáru pro domácnost, zrcadla, desky skleněné pro zrcadla, zrcátka ruční (toaletní zrcátka); (21) bytová akvária, poklapy pro bytová akvária, křemenné sklo (polotovary) jiné než pro stavebnictví, výrobky z křišťálového skla, mozaiky skleněné, s výjimkou mozaik pro použití ve stavebnictví, opálové sklo, sklo emailované, sklo opalinové, sklo tabulové (surovina); (37) instalace dveří a oken, montáž kuchyňských zařízení, restaurování nábytku, údržba nábytku, stavebnictví, stavitelství, zedníci (zednické služby); (40) informace o zpracování materiálů, montáž materiálů na objednávku, povrchové barevné tónování oken, síťotisk.

(730) **BAREVNÁ SKLA s.r.o.**, Družstevní ohoz 1307/30, Praha 4, 14000, CZ

(210) **O-474482**
(220) 19.02.2010
(320) 19.02.2010
(511) 29, 30

(540)



knihy v elektronické podobě; (16) papírové nosiče informací, zejména tiskoviny, časopisy, periodika, knihy, fotografie, papír a papírenské a kartonážní výrobky, fotografie; (28) hry a hračky, zejména autodráhy všeho druhu a jejich součástí a příslušenství a zmenšeniny modelů automobilů; (35) inzertní, reklamní a propagační činnost, obstaravatelská a zprostředkovatelská činnost v oblasti obchodu s autodráhami a zmenšenými modely automobilů, obchodování včetně elektronického (internetového) obchodování s autodráhami a zmenšeninami modelů automobilů, vystavování a nabízení zboží, her a hraček, obchodní výstavy, marketing, obchodní administrativa; (41) vydavatelská, nakladatelská a publikační činnost, sportovní, kulturní, vzdělávací a zábavní aktivity, organizování sportovních soutěží a závodů, organizování společenských akcí a her.

(554) Prostorová

(510) (29) zeleninové a ovocné saláty, vaječné výrobky, lahůdkářské výrobky na bázi majonézy, vajec, zeleniny, ryb, uzenin, masa, brambor, ovoce v rámci uvedené třídy; (30) hořčice, tatarské omáčky, omáčky k ochucení, koření, kečup.

(730) **ALIMA značková potravina a.s.**, Lopatecká 13, Praha 4, 14700, CZ

(740) Mgr. Klára Studená, Komunardů 36, Praha 7, 17000

(730) **Kysela David**, Dolejší 528/8, Plzeň - Bolevec, 32316, CZ
(740) JUDr. Aleš Zábrš, Na Beránce 2, Praha 6, 16000

(210) **O-474554**

(220) 23.02.2010

(320) 23.02.2010

(511) 12, 35, 41

(540)



(510) (12) motorová vozidla, jednotlivé díly a doplňky motorových vozidel v této třídě; (35) reklamní a propagační činnost, organizování moto burz, komerčních výstav, marketing; (41) sportovní a kulturní aktivity a soutěže, organizování akcí společenských, sportovních, turistických a motoristických, organizování moto srazů, vyjžděk a oslav, zábavní, výchovná a vzdělávací činnost, organizování nekomerčních výstav.

(730) **PEGAS GANG PRAGUE MC 1995**, Mánesova 20, Praha 2, 12000, CZ

(740) JUDr. Karla Chlumská, advokátka, Hradešínská 5, Praha 10, 10000

(210) **O-474654**

(220) 26.02.2010

(320) 26.02.2010

(511) 16, 30, 35

(540)



(510) (16) tiskárenské výrobky, papírové obaly, obálky, papírové etikety, tašky papírové a tašky s potiskem z plastů na výrobky uvedené ve třídě 30, tištěné reklamní, propagační a informační materiály na výrobky uvedené ve třídě 30; (30) mlynářské, těstářenské a cukrářské výrobky, cukrovinky, čokoláda a výrobky z ní, pochutiny a pokruty na bázi obilovin, jemné trvanlivé pečivo, sušenky, oplatky; (35) zprostředkování obchodu s výrobky uvedenými ve tř. 30.

(730) **Ladislav Pilip**, Svobody 79/40, Cheb, 35002, CZ

(210) **O-474711**

(220) 01.03.2010

(320) 01.03.2010

(511) 9, 16, 28, 35, 41

(540)

SLOTLOOK

(510) (9) software, elektronické časopisy, elektronická periodika a

(210) **O-474780**

(220) 02.03.2010

(320) 02.03.2010

(511) 35, 41, 45

(540)



LISSE LEGAL

(510) (35) pomoc při řízení obchodní činnosti, poradenství při vedení podniků, přiznání daní (příprava a vyhotovení), řízení obchodních nebo průmyslových podniků (poskytování pomoci při -), služby, poradenství v obchodní činnosti, vedení dražeb, vedení podniků (poradenství), vyhledávání dat v počítačových souborech, dodavatelské služby pro třetí osoby (nákup výrobků a služeb pro jiné podniky), obchodní management a obchodní poradenství; (41) vzdělávací informace, vzdělávání, vyučování (výuka), školení; (45) právnícké (komerční) služby, ochrana duševního vlastnictví, licence k průmyslovým právům, poradenství v oblasti duševního vlastnictví (konzultační služby), poskytování licencí (právní služby), registrace názvů domén (právní služby), zprostředkovatelství v právní oblasti, vyhledávání informací v právní oblasti, arbitrážní služby.

(590) Barevná

(730) **JUDr. Luděk Lisse, Ph.D. LL.M.**, Dukelských hrdinů 40, Praha 7 - Holešovice, 17000, CZ

(210) **O-474781**

(220) 02.03.2010

(320) 02.03.2010

(511) 35, 41, 45

(540)



LISSE LEGAL

[attorney at law]

(510) (35) pomoc při řízení obchodní činnosti, poradenství při vedení podniků, přiznání daní (příprava a vyhotovení), řízení obchodních nebo průmyslových podniků (poskytování pomoci při -), služby, poradenství v obchodní činnosti, vedení dražeb, vedení podniků (poradenství), vyhledávání dat v počítačových souborech, dodavatelské služby pro třetí osoby (nákup výrobků a služeb pro jiné podniky), obchodní management a obchodní poradenství; (41) vzdělávací informace, vzdělávání, vyučování (výuka), školení; (45) právnícké (komerční) služby, ochrana duševního vlastnictví, licence k průmyslovým právům, poradenství v oblasti duševního vlastnictví (konzultační služby), poskytování licencí (právní služby), registrace názvů domén (právní služby), zprostředkovatelství v právní oblasti, vyhledávání informací v právní oblasti, arbitrážní služby.

(590) Barevná
(730) **JUDr. Luděk Lisse, Ph.D. LL.M.**, Dukelských hrdinů 40, Praha
7 - Holešovice, 17000, CZ

(210) **O-474789**
(220) 03.03.2010
(320) 03.03.2010
(511) 1, 7, 8, 9, 11, 20, 21, 42
(540)



(510) (1) chladiva; (7) balicí stroje, brusky (stroje), čerpadla na pivo, dělicí stroje, drtící zařízení, elektrické mlýnky (pro domácnost), elektrické otvírače plechovek, hnětací stroje, kompresory pro chladicí zařízení, kondenzační zařízení, kondenzátory vzduchové, masové mlýnky (stroje), mixéry (stroje), mlýnky na kávu, jiné než na ruční pohon, mlýnky na koření, s výjimkou mlýnků na ruční pohon, myčky na nádobí; (8) naběračky, nabírací lžice (ruční nářadí), nožičské zboží, přístroje, pizza (kráječe -) [neelektrické], ruční nástroje a nářadí, stolní přístroje (nože, vidličky a lžice), škrabky na zeleninu; (9) automaty prodejní, dávkovače, termostaty, turnikety (automatické -), turnikety (mechanismy pro -); (11) elektrické kávovary - filtrační, fritézy, elektrické (fritovací hmce), grily, chladicí nádoby, chladicí přístroje a zařízení, chladicí vitríny (výkladní skříně), chladicí zařízení a stroje, chladicí zařízení na chlazení tabáku, chladicí zařízení na chlazení vody, chladničky, kamna, pece, sporáky, kávovary elektrické, kávové filtry, elektrické, klimatizační, klimatizační zařízení, kotle (výchřevné -), kuchyňská odsávací zařízení, kuchyňské potřeby, elektrické lávové kameny pro použití v zahradních grilech, led (stroje a zařízení na výrobu -), ledničky, ledničky, mikrovlnné trouby pro průmyslové účely, mlékárenská zařízení na chlazení, mrazicí boxy, mrazicí přístroje a zařízení, mrazicí zařízení, mrazničky, mycí dřezy, ohřívače talířů, opékací přístroje - grily, pece (chladicí vany pro -), zařízení na chlazení nápojů; (20) nádoby (stojany na odkapávání -), prkénka na krájení a sekání masa, stojany k vystavování zboží; (21) boxy chladicí přenosné, s výjimkou elektrických, grily pro použití na pečení, háčky, hůlky, tyčinky jídelní (kuchyňské náčiní), chladicí nádoby - v rámci této třídy, chladicí nádoby na led, chladicí zařízení na potraviny pro domácnost obsahující chladicí směsi (chladicí média), jídlo (tepelně izolační nádoby, termosky na -), nádoby, chladicí, mrazicí lahve, mixéry ruční (šejkry), mixéry, s výjimkou elektrických pro použití v domácnosti, mlýnky na kávu ruční, mlýnky na pepř ruční, mlýnky ruční pro domácnost, nádoby na přípravu zmrzliny a ledových nápojů, nálevky, trychtýře; (42) expertizy, grafický design, interiérová výzdoba, navrhování (průmyslový design -), navrhování obalů, obalový design, projektová činnost, studie technických projektů, vývoj a výzkum nových výrobků.

(590) Barevná
(730) **ALFA MB, spol. s r.o.**, Průmyslová 862, Kosmonosy, 29306, CZ
(740) Mgr. Přemysl Hašlar, advokát, Tábořská 922, Mladá Boleslav, 29301

(210) **O-474818**
(220) 04.03.2010
(320) 04.03.2010
(511) 6, 17, 19, 20, 22, 37
(540)



(510) (6) kovové kování na okna a dveře, dveřní kliky kovové, dveřní závěsy, zástrčky okenní a dveřní, zarážky dveřní kovové, klepadla na dveře, zarážky pro okna kovové, vrata kovová, dveřní zárubně kovové, dveřní rámy kovové, okenice kovové, okapnice kovové, žaluzie kovové, rolety ocelové, rolety vnější kovové, markýzy kovové; (17) polotovary z plastických hmot, materiály těsnící, ucpávací a izolační, těsnění dveří a oken; (19) okna a dveře zejména z plastu, nekovové okenice, nekovové okenní rámy, kování na okna nekovové, prahy, výplně dveří, okénka dveřní nekovová, zárubně pro dveře, shrnovací plastové dveře, vrata nekovová, stavební sklo, okenní sklo tabulové, sklo drátěné, sklo mozaikové, žaluzie nekovové, rolety venkovní kromě kovových a textilních, markýzy nekovové, sítě proti hmyzu nekovové, vrata nekovová; (20) rolety, roletové válce, žaluzie (interiérové, bytové), klepadla na dveře, kování na dveře nekovové; (22) žaluzie lištové okenní, rolety ze syntetických materiálů, markýzy z textilních a syntetických materiálů; (37) montážní a opravárenské práce, týkající se oken, dveří, vrat, žaluzií a rolet, zednické služby.

(590) Barevná
(730) **Euro - Jordán, s.r.o.**, Úlehlova 36, Podivín, 69185, CZ
(740) A. Holas & partner Patentová a známková kancelář, Ing. Mgr. Hana Holasová, Křížová 4, Brno, 60300

(210) **O-474926**
(220) 08.03.2010
(320) 08.03.2010
(511) 3, 5, 29
(540)

Psí SÁDLO
Originální bylinná mast
Dr. Weiss

(510) (3) čisticí mléko pro toaletní účely, čisticí oleje, dezinfekční mýdla, gely, kosmetické přípravky, kosmetika, krémy, krémy na kůži, medicínální mýdla, mléko pro toaletní účely, mléko pro kosmetické účely, mýdla, oleje v rámci této třídy, oleje čisticí, oleje pro kosmetické účely, oleje pro toaletní účely, parfémy, pleťová voda pro kosmetické účely, kosmetické přípravky pro péči o pokožku, pomády pro kosmetické účely, šampóny, toaletní přípravky, toaletní voda, vlasové vody, voňavkářské výrobky, parfumerie, voňavky, vonné oleje, prostředky pro ošetřování pokožky, mléka, gely, emulze, vody a deodoranty pro osobní potřebu, opalovací krémy, opalovací mléka a oleje, olejové lázně, sprchové gely, vody po holení, tělové šampóny, prostředky pro ošetřování a regeneraci vlasů a vlasové pokožky, prostředky pro mytí a ošetřování rukou a vlasů, kondicionéry, tužidla na vlasy, pomády na vlasy, pěny na vlasy, vlasové gely, vlasové oleje, vlasové emulze, vlasové koloidní roztoky, vlasové tekuté suspenze, masážní prostředky, regenerační prostředky, masážní a regenerační krémy, masážní a regenerační emulze, masážní a regenerační gely, prostředky ústní hygieny, ústní vody, zubní pasty, zubní gely, hygienické toaletní přípravky; (5) přípravky a prostředky léčebné a profylaktické kosmetiky pro ošetřování pokožky a vlasů, zejména ve formě tablet, dražé, kapslí, mastí, krémů, gelů, olejů, pěn, tekutých suspenzí, emulzí nebo koloidních roztoků, vodiček, zásypů a práškových směsí, roztoků, medicínálních čajových směsí, vitamínových přípravků apod., farmaceutické a veterinářské výrobky, potraviny pro zvláštní výživu pro lékařské účely, léčiva, doplňky výživy, bylinné doplňky, dietní doplňky, dietní doplňky stravy, doplňky stravy, vše pro léčebné účely, vitamínové doplňky, minerální doplňky, vitamínové a minerální doplňky, hygienické výrobky pro léčebné účely, potraviny pro kojence a batolata, diabetické přípravky pro léčebné účely, dietní potraviny upravené pro lékařské účely, doplňky výživové pro lékařské účely; (29) doplňky výživové pro účely nikoli lékařské, doplňky stravy, dietní doplňky, dietní doplňky stravy, potraviny živočišného původu, maso, ryby, drůbež a zvěřina, masové výtahy, ovoce a zelenina konzervované, sušené a zavařené, želé, džemy, vejce, mléko a mléčné výrobky, oleje a tuky jedlé, vše náležející do této třídy.

(730) **Simply You Pharmaceuticals a.s.**, Roháčova 188/37, Praha 3, 13000, CZ

(740) JUDr. Tomáš Vymazal, 28. října 463/3, Olomouc, 77200

(210) **O-474985**

(220) 09.03.2010

(320) 09.03.2010

(511) 6, 35, 40

(540)



(510) (6) obecné kovy a jejich slitiny, kovové stavební materiály, kovové stavební materiály přenosné, kovové materiály pro železnice, kovové kabely a dráty neelektrické, kovové potřeby zámečnické a klempířské, kovové trubky, sejfy, kovové výrobky, které nejsou uvedeny v jiných třídách; (35) zprostředkovatelské služby v oblasti obchodu s výrobky a službami ve tř. 6 a 40, maloobchodní a velkoobchodní služby v oblasti výrobků z kovů; (40) zpracování materiálů, zpracování, opracování a úprava kovů, kovoobráběčství, zámečnictví, svařování.

(730) **Metall Holding Lány a.s.**, Zámecká 122, Lány, 27061, CZ

(740) Rott, Růžička & Guttman Patentové, známkové a advokátní kanceláře, JUDr. Vladimír Rott, Vinohradská 37/938, Praha 2, 12000

(210) **O-475096**

(220) 12.03.2010

(320) 12.03.2010

(511) 16, 35, 41

(540)



(510) (16) tištěné materiály, zejména časopisy, publikace, formuláře, desky, katalogy, lístky a prospekty, razítka; (35) organizování veletrhů, výstav k reklamním a obchodním účelům, zaslání reklamních materiálů zákazníkům; (41) vydavatelská činnost (knihy, časopisy on-line), organizování výstav ke kulturním a vzdělávacím účelům, reportérské služby.

(730) **DART spol. s r.o.**, Jeseniova 2832/26, Praha 3, 13000, CZ

(210) **O-475141**

(220) 15.03.2010

(320) 15.03.2010

(511) 16, 25, 32, 43

(540)

GROLL

(510) (16) reklamní, propagační a informační materiály na bázi papíru a umělých hmot, tiskoviny, zejména prezentační a firmení publikace, periodika, reklamní kalatalogy, knihy, letáky, plakáty, reklamní tabule z papíru nebo lepenky, jídelní lístky, účtenky, kelímky, papírové láhve, paravánky, vývěsky, papírové visačky, etikety, tácky, pohlednice, přání, kalendáře, obaly z papíru a z umělých hmot v rámci třídy, obálky, inzertní noviny, ubrusy a ubrousky papírové, tužky všeho druhu; (25) oděvy, pokrývky hlavy, čelenky, kšilty, trička, šátky, šály, opasky, oděvní doplňky v jiné třídě neuvedené, obuv, kloboučnické zboží; (32) piva všeho druhu, sladina, sladové nápoje, nápoje kvašené nealkoholické, chmelové výtažky pro výrobu piva, přípravky k přípravě nápojů v rámci této třídy, nealkoholické nápoje, nealkoholické nápoje obohacené vitamíny nebo minerály, nealkoholické nápoje energetické, nealkoholické nápoje míchané, nealkoholické aperitivy; (43) služby spojené s provozováním pohostinství a restaurací, dočasné ubytování.

(730) **Hauserová Blanka PaedDr.**, nám. Republiky 14A, Plzeň, 30111, CZ

(210) **O-475236**

(220) 18.03.2010

(320) 18.03.2010

(511) 31

(540)



(510) (31) potrava pro hlodavce.

(590) Barevná

(730) **DAFIKO s.r.o.**, Mládežnická 1596, Jirkov, 43111, CZ

(740) Mgr. Kamil Krulich, Topolová 559, Spořice, 43101

(210) **O-475282**

(220) 03.05.2010

(320) 03.05.2010

(511) 5

(540)

VITA-CARTILAGO
PRO

(510) (5) minerální doplňky potravy.

(590) Barevná

(730) **VIVID FOR LIFE s.r.o.**, Rubešova 581/4, Plzeň, 32600, CZ

(210) **O-475284**

(220) 19.03.2010

(320) 19.03.2010

(511) 24, 26, 35

(540)



(510) (24) prostěradla, povlečení, okenní záclony, potahy na matrace, lůžkoviny, ručníky, ložní prádlo, běhouny na stůl, záclonovina, závěsy na dveřích, závěsy na stěnu; (26) lemovky na záclony; (35) prezentace výrobků v komunikačních médiích pro účely maloobchodu.

(590) Barevná

(730) **JIMI Níhošovice s.r.o.**, Roháčova 188/37, Praha 3, 13000, CZ

(210) **O-475290**

(220) 19.03.2010

(320) 19.03.2010

(511) 14

(540)



- (510) (14) náušnice, prsteny, přívěšky, náramky, náhrdelníky, brože, manžetové knoflíky, spony na kravatu.
(590) Barevná
(730) **Elena Koyranskaya**, Závěrka 2369/14, Praha 6, 16000, CZ
(740) PRAGUE ALICE s.r.o., Ing. Kateřina Kučerová, Hennerova 222/17, Praha 5, 15000

- (210) **O-475337**
(220) 22.03.2010
(320) 22.03.2010
(511) 16
(540)



- (510) (16) papír, lepenka a výrobky z těchto materiálů, které nejsou zařazeny do jiných tříd, tiskárenské výrobky, potřeby pro knižní vazby, fotografie, papírenské zboží, lepidla pro papírenství nebo domácnost, materiál pro umělce, štetce, psací stroje a kancelářské potřeby (vyjímaje nábytek), učební a vyučovací pomůcky s výjimkou přístrojů, plastické obaly (nezařazené do jiných tříd), tiskařské typy, štočky.
(730) **VersaCo s.r.o.**, Na Strži 1702/65, Praha 4 - Nusle, 14000, CZ
(740) Advokátní kancelář, JUDr. Andrea Rečková, Malá 6, Plzeň, 30100

- (210) **O-475464**
(220) 26.03.2010
(320) 26.03.2010
(511) 3, 16, 18, 25, 28, 35, 41
(540)

SPORT INVEST GROUP

- (510) (3) přípravky pro bělení a jiné prací prostředky, přípravky pro čištění, leštění, odmašťování a broušení, mýdla, parfumerie, vonné oleje, kosmetika, vlasové vody (lotions), zubní pasty; (16) papír, lepenka a výrobky z těchto materiálů, které nejsou zařazeny do jiných tříd, tiskárenské výrobky, potřeby pro knižní vazby, fotografie, papírenské zboží, lepidla pro papírenství nebo domácnost, materiál pro umělce, štetce, psací stroje a kancelářské potřeby (vyjímaje nábytek), učební a vyučovací pomůcky s výjimkou přístrojů, plastické obaly (nezařazené do jiných tříd), tiskařské typy, štočky; (18) kůže, imitace kůže, výrobky z těchto materiálů, které nejsou zahrnuty do jiných tříd, kůže ze zvířat, kufrů a zavazadla, deštníky, slunečníky a hole, biče a sedlářské výrobky; (25) oděvy, obuv, kloboučnické zboží; (28) hry, hračky, potřeby pro gymnastiku a sport, které nejsou uvedeny v jiných třídách, vánoční ozdoby; (35) propagační činnost, reklama, pomoc při řízení obchodní činnosti, obchodní administrativa, kancelářské práce; (41) výchova, vzdělávání, zábava, sportovní a kulturní aktivity.
(730) **SPORT INVEST Marketing, s.r.o.**, Kodaňská 1441/46, Praha 10, 10100, CZ
(740) Mgr. Jana Fráňová, Jakubská 14, Praha 1, 11000

- (210) **O-475468**
(220) 26.03.2010
(320) 26.03.2010
(511) 10, 25
(540)



- (510) (10) ortopedické a protetické pomůcky; (25) obuv pro diabetiky.

- (730) **ORCO Zlín - technická ortopedie spol. s r.o.**, Okružní 4730, Zlín, 76005, CZ
(740) Rott, Růžička & Guttman Patentové, známkové a advokátní kanceláře, JUDr. Vladimír Rott, Vinohradská 37, Praha 2, 12000

- (210) **O-475532**
(220) 30.03.2010
(320) 30.03.2010
(511) 18, 28, 31
(540)



- (510) (18) výrobky z kůže a imitace kůže (např. vodítka, obojky, postroje, náhubky); (28) hračky pro zvířata; (31) krmivo pro zvířata.
(590) Barevná
(730) **Křečková Jana**, Kpt. Stránského 991/10, Praha 9, 19800, CZ

- (210) **O-475533**
(220) 30.03.2010
(320) 30.03.2010
(511) 18, 25
(540)

HYBRIDLIFE

- (510) (18) tašky, ruksaky, zavazadla a výrobky z kůže; (25) oděvy, obuv a kloboučnické zboží.
(730) **Keen, Inc.**, 926 NW 13th Ave., Suite 210, Portland, 97209, OR, US
(740) Společná advokátní kancelář Všetečka Zelený Švorčík Kalenský a partneři, JUDr. Michal Havlík, Hálkova 2, Praha 2, 12000

- (210) **O-475564**
(220) 31.03.2010
(320) 31.03.2010
(511) 9, 37, 38
(540)

SingleTalk

- (510) (9) antény, akustická poplašná zařízení, centrální procesorové jednotky, čipy (integrované obvody), elektrické hlásiče, kodéry a dekodéry magnetické, konektory, spojky, svorky elektrické, otvírače dveří, přepět'ové chrániče, radiotelefonní zařízení, signalizační zvonky, telefony přenosné, tlačítka ke zvonkům, vysílací zařízení (telekomunikace), vysílače elektronických signálů, zařízení pro ovládání výtahů, telefonní záznamníky, monitorovací přístroje elektrické, telekomunikační ústředny a přístroje, jejich součásti a příslušenství spadající do této třídy, přístroje telefonní, telefonní sluchátka, SW a GSM brány, výtahové komunikátory, výtahové telefony, výtahové zvonky, telefonní mikrofony, výtahová tlačítka, videotelefony, vše v rámci této třídy; (37) opravy, instalační služby, instalace a opravy telefonů, výtahových telefonů a výtahových komunikátorů; (38) telefonní komunikace, telefonické služby, služby dálkových konferencí, komunikace mobilními telefony, komunikace pomocí počítačových terminálů, komunikace výtahovými telefony, posílání zpráv, poskytování telekomunikačních připojení ke globální počítačové síti, pronájem přístrojů pro přenos zpráv a zařízení pro přenos informací, přenášení pomocí satelitních družic, přenášení telegramů, přenos faxem, přenos zpráv, obrázků a obrazových informací pomocí počítače, půjčování modemů, telefonů a telekomunikačních zařízení, telekomunikace, spojení pomocí síti optických vláken, telefonické služby, telegrafická komunikace, telegrafní služby, přenos a zasilání telegramů, informace o telekomunikacích, telekonference, výzvy (služby poskytované rádiem, telefonem nebo jinými elektronickými komunikačními prostředky).
(730) **2N TELEKOMUNIKACE, a.s.**, Modřanská 621/72, Praha 4, 14301, CZ
(740) Advokátní kancelář Machytková, Sedláček, Vaca & spol., Mgr. Robert Kvasnička, Dlouhá 16, Praha 1, 11000

- (210) **O-475573**
(220) 31.03.2010
(320) 31.03.2010
(511) 9, 35, 36, 38, 41
(540)



- (510) (9) veškeré nosiče informací, zvuků a obrazů v rozsahu třídy 9; (35) aktualizování reklamních materiálů, marketingové studie, pořádání veletrhů pro obchodní a reklamní účely, prezentace výrobků v komunikačních médiích pro účely maloobchodu, průzkum trhu, psaní reklamních textů, reklama, propagace, reklama on-line v počítačové síti, reklamní agentury, reklamní materiály - rozšiřování reklamních nebo inzertních materiálů, zaslání reklamních materiálů zákazníkům, pronájem reklamních ploch, vydávání, zveřejňování, oznámení, vyhlášení, publikování reklamních textů, rozhlasová reklama, rozšiřování reklamních materiálů zákazníkům (letáky, prospekty, tisky, vzorky), televizní reklama, pořádání veletrhů pro obchodní a reklamní účely, venkovní reklama, vydávání reklamních nebo náborových, propagačních a inzertních textů, zaslání reklamních materiálů zákazníkům; (36) bankovníctví, bankovníctví finanční operace, bankovníctví finanční transakce, bankovníctví měnové operace, bankovníctví měnové služby, banky úvěrové, domácí bankovní služby, finanční analýzy, finanční informace, finanční poradenství, finanční řízení, finanční služby, finanční sponzorování, směnárenské služby spořitelny; (38) rozhlasové vysílání, televizní vysílání, vysílání televizních programů, televizní vysílání zábavných, vzdělávacích, výchovných, soutěžních, diskusních a informačních pořadů, vysílání kabelové televize, šíření elektronických časopisů, informací, elektronických periodik, knih v elektronické podobě, audio nebo audiovizuálních děl prostřednictvím informační nebo datové nebo elektronické nebo komunikační nebo telekomunikační nebo počítačové sítě, zejména Internetu, přenos zpráv a obrazových informací pomocí počítače, přenašení pomocí satelitních družic, počítačová komunikace, elektronická pošta, telexové služby; (41) rozhlasová zábava, televizní zábava, vydávání elektronických knih a časopisů on-line, vydávání knih, vydávání textů, s výjimkou reklamních nebo náborových, výroba divadelních a/nebo jiných představení, tvorba a výroba rozhlasových a televizních programů, výroba videofilmů, živé představení, školení, vyučování, vzdělávání, kulturní a sportovní aktivity, organizace a provádění her a soutěží pro veřejnost, vydavatelská a nakladatelská činnost, organizace společenských a kulturních akcí, zábavní nebo kulturní nebo vzdělávací představení, televizní pořad nebo program (tvorba), výroba, tvorba a šíření audiovizuálních děl, tvorba a výroba audiovizuálních programů.
- (730) **Omnicom Media Group, s.r.o.**, Lomnického 1705/9, Praha 4, 14000, CZ
- (740) Svoboda, Chlumská, Chrůma a partneři, JUDr. Miroslav Svoboda, advokát, Hradešinská 977/5, Praha 10 - Královské Vinohrady, 10100

- (210) **O-475619**
(220) 01.04.2010
(320) 01.04.2010
(511) 1, 35
(540)



- (510) (1) tmely pro průmyslové užití spadající do této třídy, tmely na

vyrovnávání povrchů spadající do této třídy, tmely opravárenské spadající do této třídy, tmely opravárenské na bázi epoxidů, polyesterů, polyuretanů (polyisokyanáty a polyoly), polyolefinů, akrylátů a metylmetakrylátů, novolaků, epoxyuretanů; (35) maloobchodní a velkoobchodní prodej a zprostředkovatelské služby v oblasti nákupu a prodeje výrobků ve třídě 1, propagační, reklamní a informační činnost v oblasti obchodu, marketing, reklamní a propagační činnost, marketing, elektronický obchod a internetový obchod s výrobky ve třídě 1.

- (730) **COLORIT spol. s r.o.**, Lesní 712, Luhačovice, 76326, CZ
(740) Ing. Jaromír Příkryl - patentová a známková kancelář, Ing. Jaromír Příkryl, Včelín 1161, Hulín, 76824

- (210) **O-475629**
(220) 01.04.2010
(320) 01.04.2010
(511) 3, 9, 16, 35, 38, 41
(540)

Škrtní kila

- (510) (3) kosmetika, mýdla, toaletní vody, parfémy, éterické oleje; (9) brýle, pouzdra na brýle, hologramy, software, CD, CD-ROM, zvukové a zvukově-obrazové záznamy na nosičích všeho druhu, podložky pod myš, mobilní telefony a jejich příslušenství, čipové a magnetické karty, elektronická data nebo databáze nebo informační produkty v elektronických, datových, informačních a telekomunikačních sítích; (16) periodické a neperiodické tiskoviny všeho druhu, zejména knihy, brožury, noviny a časopisy, tiskárenské výrobky, zejména pohlednice, obtisky, záložky, fotografie, plakáty, papírenské výrobky všeho druhu, kancelářské potřeby, zejména bloky, samolepky, kalendáře, fotoalba, dopisní papíry, desky, nože na papír, psací potřeby, penály, drobné kancelářské potřeby z plastů a kovu - v rámci této třídy, těžítka, plastické obaly ve třídě 16, karty, štočky, učební pomůcky, obrazy a grafiky, listky; (35) inzertní, informační kanceláře komerční, propagační služby všeho druhu, včetně inzerce, propagace, komerční informace a rady pro spotřebitele, rozhlasová, televizní a venkovní reklama, zajišťování předplatného periodických tiskovin, předplatné tiskovin pro třetí osoby, marketingové studie a průzkum trhu, služby reklamních agentur, vydavatelství a šíření reklamních materiálů jako např. letáků, prospektů, vzorků, distribuce propagačních tiskovin a vzorků zboží, plánování obchodních a propagačních akcí, pronájem reklamních ploch, poskytování obchodních a podnikatelských informací, organizování komerčních a reklamních výstav, odborné obchodní poradenství; (38) šíření elektronických časopisů, informací, elektronických periodik a knih v elektronické podobě, šíření tiskovin pomocí počítačových a obdobných sítí, WAP, počítačová komunikace, šíření informací přes Internet, informační služby na Internetu, služby na Internetu; (41) vydavatelská a nakladatelská činnost, elektronické publikování (DTP), obrazové zpravodajství, organizování živých vystoupení a živých představení, organizování kulturních a sportovních aktivit, zejména soutěží, přehlídek, plesů, estrád, besed, výchova, rozhlasová a televizní zábava, výroba videofilmů, nahrávání zvukových a obrazově zvukových nosičů záznamu, výroba rozhlasových a televizních programů, poskytování zábavy přes globální informační sítě, kabel a satelitní systém, zprostředkování zábavy, kultury, výchovy a sportu, předprodej vstupenek, organizování a vedení večírků, konferencí, psaní scénářů, provozování her on-line, filmová a rozhlasová tvorba, vydávání elektronických knih a časopisů on-line, pořádání loterií, organizování kulturních a vzdělávacích výstav.
- (730) **Sanoma Magazines Praha, s.r.o.**, Lomnického 1705/7, Praha 4, 14000, CZ
- (740) Ladislava Jasanská Advokátní kancelář, Mgr. Ladislava Jasanská, advokátka, Lomnického 7, Praha 4, 14000

- (210) **O-475674**
(220) 02.04.2010
(320) 02.04.2010
(511) 40, 41, 43
(540)

DARLING STRIPPERS

- (510) (40) zpracování materiálů, šití, stříhání, úprava, údržba a zpracování látek, textilií a oděvů; (41) provozování společenských, zábavních, kulturních, sportovních a

vzdělávacích představení, přehlídek a podobných akcí v rámci této třídy; (43) služby zajišťující stravování a nápoje, hostinská činnost, provoz restaurace, kavárny, vinárny, klubu, kabaretu apod., služby zajišťující ubytování, vše v rámci této třídy.

- (730) **Hodánková Romana**, Ve Smečkách 32, Praha 1, 11000, CZ
(740) Ing. Michal Jupa, patentový zástupce, Na Baních 1385, Praha 5 - Zbraslav, 15600

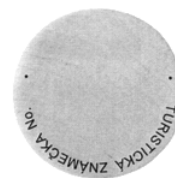

- (210) **O-475679**
(220) 02.04.2010
(320) 02.04.2010
(511) 9, 12, 25, 35, 41, 42, 45
(540)



- (510) (9) ochranné výrobky/pomůcky pro sport a turistiku, ochranné cyklistické helmy, ochranné sluneční brýle, závodní cyklistické helmy a brýle, cyklocomputery; (12) dopravní prostředky, jízdní (cyklistická) kola všeho druhu, jejich součásti a náhradní díly - vše v rámci této třídy, závodní cyklistická kola, funkční prototypy jízdních kol; (25) oděvy a obuv všeho druhu, oděvní doplňky, pokrývky hlavy - vše v rámci této třídy, oděvy a obuv pro sport a volný čas, funkční prádlo, speciální cyklistické oděvy a obuv, závodní cyklistické dresy a kombinézy; (35) reklamní a marketingové činnosti, průzkumy trhu, inzertní činnosti, mediální zastoupení (public relations), mediální zastoupení sportovců, maloobchodní, velkoobchodní a elektronický prodej výrobků uvedených ve třídách 9, 12, 25, automatizované i ruční zpracování obchodních dat, poskytování obchodních dat - jejich prodej, pronájem a správa, statistické informace, vyhodnocování výsledků (dat), služby obchodních/informačních databank, obchodní zastoupení jiných podnikatelských subjektů, zejména výrobců, distribuce reklamních vzorků výrobků a informací o výrobcích k reklamním účelům, obchodní management, vedení/řízení podniku, administrativní činnosti, kopírování dokumentů, organizování a pořádání reklamních a prodejních akcí, organizování výstav k obchodním a reklamním účelům; (41) provoz a pronájem tělovýchovných zařízení a sportovních center, pronájem sportovních potřeb, činnosti sportovních klubů, agenturní činnosti v oblasti sportu, organizování a pořádání sportovních akcí, organizování a pořádání sportovních soutěží v tuzemsku i zahraničí, zejména cyklistických závodů, vyhlašování výsledků závodů, předávání cen za výkon ve sportovních soutěžích, organizování a pořádání výstav/veletrhů se zaměřením na sport a turistiku, sportovní přenosy, sportovní zpravodajství, vysílací činnosti, sportovní sázky, zábavní, kulturní, společenské a vzdělávací činnosti, tělovýchova a mimoškolní výchova dětí a mládeže, vzdělávací činnosti v oblasti sportu, pořádání kurzů, školení, včetně lektorské činnosti, trenérské činnosti, výchova a vzdělávání sportovců, vydavatelské a nakladatelské činnosti, elektronické publikování, sportovní publicistika, umělecké činnosti, fotografování, nadační a humanitární činnosti, pomoc handicapovaným sportovcům, odborné poradenské a konzultační činnosti v oblasti sportu, spolupráce se sportovními svazy a asociacemi v tuzemsku i zahraničí, navrhování norem pro pořádání cyklistických závodů; (42) navrhování norem pro výrobu cyklistických kol, technicko-inženýrské, projektové a vývojové činnosti, zkušební a testovací činnosti v oblasti sportovního vybavení a cyklistických kol, tvorba a správa webových (internetových stránek), průmyslový design, počítačová grafika; (45) právní a legislativní činnosti v oblasti sportu, udělování sportovních licencí.

- (730) **Český svaz cyklistiky**, Nad Hlínikem 1186/4, Praha 5 - Motol, 15000, CZ
(740) Ing. Jiří Střelák, Šumberova 42, Praha 6, 16200

- (210) **O-475681**
(220) 02.04.2010
(320) 02.04.2010
(511) 6, 16, 20

- (510) (6) pomínekové předměty, ozdoby a přívěsky z železných a neželezných kovů a jejich slitin, vše spadající do této třídy; (16) papír a výrobky z papíru a lepenky, reklamní, propagační a užitkové výrobky z papíru, např. pohlednice, kartičky, etikety, kelímky, podnosy pro rychlé občerstvení, utěrky, ubrusy, ubrousky, ručníky, tiskoviny, periodické i neperiodické publikace, informační, reklamní a propagační letáky, plakáty, prospekty, mapy, průvodce, dopisní obálky, přání, kalendáře, samolepky, obtisky, vystřihovánky, omalovánky, balicí papír, tašky papírové, sešity, skicáky, tužky, tiskárenské a kartonážní výrobky, vše spadající do této třídy; (20) pomínekové předměty, ozdoby a přívěsky ze dřeva, korku, rohoviny, kostí, slonoviny, jantaru, perleti, mořské pěny a jejich náhražek, včetně náhražek z plastických hmot.

- (730) **TURISTICKÉ ZNÁMKY s.r.o.**, Opavská 169/12, Janovice, Rýmařov, 79342, CZ
(740) Ing. Petr Soukup, Vídeňská 8, Olomouc, 77200

- (210) **O-475726**
(220) 07.04.2010
(320) 07.04.2010
(511) 21, 40, 42
(540)



- (510) (21) porcelán všeho druhu, zejména užitkový, ozdobný a figurální, keramické výrobky užitkové, ozdobné a figurální, porcelánové a keramické polotovary pro další užití, vše v rámci této třídy; (40) zpracování a úprava porcelánové a keramické hmoty, vypalování porcelánu a keramiky, vnější úpravy porcelánových a keramických výrobků, například aplikací obrazových motivů, barvením a nanášením kovů; (42) navrhování vnější úpravy porcelánových a keramických výrobků, navrhování technologie výroby a technologie vnější úpravy porcelánových a keramických výrobků, průmyslový design v oboru porcelánu a keramiky, tvorba grafických návrhů v oboru porcelánu a keramiky, technologické poradenství v oboru porcelánu a keramiky, zejména z hlediska jejich výroby, designu, vlastností a užití, tvorba a vypracování modelů pro porcelánové a keramické výrobky.

- (730) **HAAS & CZJZEK – První porcelánová manufaktura v Čechách, spol. s r.o.**, Tovární 1, Horní Slavkov, 35731, CZ
(740) Langrova, s.r.o., Skrétova 48, Plzeň, 30100

- (210) **O-475744**
(220) 07.04.2010
(320) 07.04.2010
(511) 5, 16, 25
(540)



- (510) (5) hygienické ubrousky, ubrousky napuštěné farmaceutickými vodičkami; (16) dětské pleny z papíru a buničiny (jednorázové),

papírové ubrousky, ubrousky papírové toaletní, dětské pleny z papíru nebo buničiny (jednorázové), plenkové kalhotky dětské z papíru nebo buničiny (jednorázové); (25) plenkové kalhotky pro děti.

(730) **Maxmilian's business office s.r.o.**, Modletice 57, Říčany u Prahy, 25101, CZ

(210) **O-475756**

(220) 08.04.2010

(320) 08.04.2010

(511) 16, 35, 41

(540)



(510) (16) tiskárenské výrobky, materiál pro umělce; (35) propagační činnost, reklama; (41) výchova, vzdělávání, zábava, sportovní a kulturní aktivity.

(590) Barevná

(730) **Hrůza Tomáš MgA.**, Pražská 156, Klatovy, 33901, CZ

Hrůza Petr BcA., Chvalšovice 17, Čachrov, 33901, CZ

(210) **O-475761**

(220) 27.04.2010

(320) 27.04.2010

(511) 44

(540)

GYNEM

(510) (44) lékařské služby, plastická chirurgie, umělé oplodňování, oplodňování in vitro.

(730) **GYNEM s.r.o.**, Krupská 3085/5, Praha 10, 10000, CZ

(210) **O-475773**

(220) 08.04.2010

(320) 08.04.2010

(511) 1, 3, 30

(540)



(510) (1) chemické výrobky určené pro průmysl, vědy a fotografii, jakož i pro zemědělství, zahradnictví a lesnictví, umělé pryskyřice v surovém stavu, plastické hmoty v surovém stavu, hnojiva pro půdu, hasící přístroje (složení), prostředky pro kalení a letování kovů, chemické výrobky určené pro konzervování potravin, tříslicí materiály, lepidla pro průmysl; (3) přípravky pro bělení a jiné prací prostředky, přípravky pro čištění, leštění, odmašťování a broušení, mýdla a jiné drogistické zboží zařazené v této třídě, parfumerie, vonné oleje, kosmetika, vlasové vody (lotions), zubní pasty; (30) káva, kakao, čaj, cukr, rýže, tapioka, ságo, kávové náhražky, mouka a přípravky z obilnin, chléb, pečivo, cukrovinky, zmrzlina, med, sirup melasový, droždí, prášky do těsta, sůl, hořčice, ocet, nálevy k ochucení, koření, led pro osvětlení.

(590) Barevná

(730) **Mysliveček František**, V Lukách 486, Hostivice, 25301, CZ

(740) JUDr. Aleš Zábrš, Na Beránce 2, Praha 6, 16000

(210) **O-475872**

(220) 13.04.2010

(320) 13.04.2010

(511) 31, 32, 35

(540)

NECTARIUS

(510) (31) krmiva pro včely, ptáky, exotická, hospodářská a domácí zvířata ve formě sirupů, prášků, granulí, past, těst a sypaných či pevných směsí; (32) nealkoholické nápoje, sirupy pro přípravu nealkoholických nápojů; (35) zprostředkovatelská činnost v oblasti obchodu s výrobky uvedenými ve tř. 31 a 32.

(730) **Hanácká potravinářská společnost s.r.o.**, Maloprosenská 238, Prosenice, 75121, CZ

(740) Ing. Petr Soukup, Videňská 8, Olomouc, 77200

(210) **O-475884**

(220) 13.04.2010

(320) 13.04.2010

(511) 6, 13, 19, 20, 37

(540)



(510) (6) stavební materiály kovové, kovové konstrukce a profily, kovové okenní a dveřní profily, výrobky z kovu - okna, dveře, vrata, dveřní a vratové rámy, dveřní klepadla, dveřní zarážky, dveřní zástrčky, křídlová okna, okenní a dveřní uzávěry (s výjimkou elektrických), otvírače dveří (s výjimkou elektrických), panty, závěsy a držadla kovová, dveřní, vratové a okenní kování, úchyty, madla a kliky všeho druhu kovové, zárubně kovové, okenice kovové, upínací technika kovová, výlisky z kovů pro různé použití, kovové konstrukce zimních zahrad, kovové rámy pro sítě proti hmyzu, žaluzie a rolety vnější kovové, žaluzie kovové horizontální, meziokenní a interiérové, venkovní navíjecí rolety s kovovými lamelami, rolety kovové (ocelové) navíjecí v kombinaci se sítí ovládané ručně, elektricky i dálkově; (13) zbraně a střelivo; (19) stavební nekovové prvky a konstrukce, nekovové dveře a okna, včetně výztuží a těsnění, nekovové dveřní zárubně, nekovová dveřní okénka a dveřní prahy, rámy na okna nekovová, parapety nekovové, nekovové římsy a vrata, profily a výplně vitrín a výloh zařazené v této třídě, nekovové okenní a dveřní profily, okenice nekovové, okenní sklo, nekovové okenní a dveřní prvky pro zimní zahrady, nekovové lišty na fasády, stavební sklo, sklo bezpečnostní, stavební kování pro okna a dveře z plastu a dřeva, úchyty, madla, kliky všeho druhu nekovové, doplňkové profily a universální panely pro stavby z nekovových materiálů, rolety venkovní (kromě kovových a textilních), žaluzie nekovové, markýzy nekovové, sítě proti hmyzu nekovové; (20) nábytek všeho druhu kovový, dřevěný, plastový, sektorový nábytek, kuchyně, kuchyňské linky, židle, stoly, skříně, vestavěné skříně, postele, pohovky, vše z přírodních i umělých materiálů, včetně nábytkových nekovových doplňků, dekorační a umělecké předměty ze dřeva, zrcadla samostatná, zrcadla jako součást nábytku a interiéru, vše spadající do této třídy; (37) montáž, servis a opravy oken, dveří, výloh, zimních zahrad, parapetů, obkladů, žaluzií a rolet, opravy, montáž, servis a opravy skládacího systému zasklení, servis a údržba výrobků ve stavebnictví, drobné stavební práce, klempířství, zednické služby.

(730) **Petr Götz**, Mírové nám. 19, Jablonec nad Nisou, 46601, CZ

(210) **O-475902**

(220) 13.04.2010

(320) 13.04.2010

(511) 39

(540)



(510) (39) automobilová doprava nákladní, spedice.
(590) Barevná
(730) **J.M.I., s.r.o.**, Böhmová 27, Brno, 62100, CZ

(210) **O-475903**
(220) 13.04.2010
(320) 13.04.2010
(511) 39, 41, 43
(540)

PEGASTRAVEL

(510) (39) doprava, organizování cest, služby cestovní kanceláře spojené se zajišťováním dopravy a dopravních prostředků; (41) organizování sportovních, kulturních, zábavních a vzdělávacích akcí, organizování a pořádání zájezdů všech druhů, kongresová turistika, zajišťování letenek, jízdenek a vstupenek; (43) služby cestovní agentury a cestovní kanceláře spojené se zajišťováním ubytování a stravování v tuzemsku a zahraničí.
(730) **Fekri Míhulová Světлана**, Litovelská 117/6, Olomouc, 77900, CZ
(740) Ing. Zdeněk Kučera, Dlouhá 207 (P.O.BOX 92), Slušovice, 76315

(210) **O-475937**
(220) 15.04.2010
(320) 15.04.2010
(511) 35, 38
(540)



(510) (35) data (vyhledávání) v počítačových souborech pro třetí osoby, dražby, informace (obchodní nebo podnikatelské), komunikační média (prezentace výrobků v komunikačních médiích) pro účely maloobchodu, pořádání veletrhů pro obchodní a reklamní účely, pronájem reklamní doby v komunikačních médiích, příprava inzertních sloupků, reklama on-line v počítačové síti, zasílání reklamních materiálů zákazníkům; (38) agentury tiskové, diskusní fóra (poskytování internetových diskusních fór), elektronická pošta, informační kanceláře, konference (služby dálkových), počítačová komunikace, poskytování přístupu k databázím, přenos zpráv a obrázků pomocí počítačů, rozhlasové vysílání.
(730) **SESTOR CZ s.r.o.**, Strojnická 25, Praha 7, 17000, CZ

(210) **O-475980**
(220) 16.04.2010
(320) 16.04.2010
(511) 35, 37, 39, 40, 42
(540)



(510) (35) činnosti organizačních a ekonomických poradců, účetní a daňové činnosti, automatizované i ruční zpracování a správa obchodních dat, statistické informace, kopírovací služby,

poskytování obchodních dat, služby databank, ochrana osobních dat, administrativní (sekretářské) služby, služby managementu, činnosti vedení a řízení firmy a podnikání, obchodní zastoupení jiných subjektů, reklamní, marketingové a inzertní činnosti, průzkumy trhu, public relations, obchodní předvádění produktů, maloobchod, velkoobchod i elektronický prodej druhotných surovin, nerostných surovin, stavebních materiálů, chemických a hořlavých látek, pohonných hmot; (37) stavební činnost, provádění staveb včetně jejich změn, udržovacích prací na nich a jejich odstraňování, stavební dozor, zprostředkování ve stavebnictví, izolační práce, sanační práce, podzemní sanační práce, stavebně geologické práce, důlní a hornické činnosti, vrtné práce, práce pomocí výbušnin, stavebně geologický průzkum, stavební konzultace a poskytování informací v oblasti výstavby, důlní a hornické činnosti, vrtných prací, sanačních činností a stavebně geologických činností, stavebně montážní a opravárenské činnosti, servis voda, elektro a plyn, opravy, údržba a pronájem stavebních strojů a důlních mechanismů, opravy a údržba motorových vozidel, čistící a úklidové činnosti, poskytování informací v oblasti stavebnictví, oprav a servisních činností, čištění, úklidu, stavebně geologických prací, sanací, izolací, podzemních prací a vrtů; (39) dopravní činnosti, zejména silniční motorová nákladní doprava, skladovací činnosti, zasilatelské a kurýrní činnosti, provoz autoparku a logistického centra, pronájem motorových vozidel, parkovací služby, nakládání, transport, vykládání a skladování různých surovin a výrobků, hořlavých látek, pohonných hmot, stavebních materiálů, odpadů a nebezpečných látek, konzultace v dopravě a poskytování dopravních informací; (40) zpracování a úprava materiálů, recyklační činnosti, zpracování a úprava různých nerostných surovin, zpracování a úprava chemických látek, stavebních materiálů a pohonných hmot, zpracování a úprava nebezpečných látek, filtrace materiálů a hmot, zpracování a úprava vody a odpadních vod, zpracování a úprava odpadů, nakládání s odpady a nebezpečným i odpady, provoz skládek, skladování, likvidace, odstraňování odpadů, spalování a recyklace odpadů, úprava a zušlechťování nerostů, zpracování a úprava kovu, dřeva, skla a plastů, truhlářství, zámečnictví, kamenické práce, obráběcí činnosti, kovoobrábění, povrchová úprava produktů, poskytování informací v oblasti zpracování a úpravy materiálů, nakládání s odpady a recyklace; (42) ekologické činnosti, ochrana životního prostředí, projektové a technicko inženýrské činnosti, stavební, vodohospodářský, ekologický a geologický inženýring, architektonické činnosti, zkouškové a testovací činnosti, geologie a geodézie, geologická a geodetická měření, poradenské a konzultační služby v oblasti stavebnictví, chemie, geologie, hydrogeologie a ekologie, výzkum, vývoj a průzkum v oblasti stavebnictví, chemie, geologie, hydrogeologie a ekologie, průmyslový design, počítačové projektování a grafika, poskytování software, počítačové programování, správa a tvorba webových stránek, poskytování informací v oblasti ekologie, vodohospodářství, technického inženýrství, geologie, hydrogeologie, chemie a geodézie.

(730) **Purum s.r.o.**, Národní 961/25, Praha 1 - Staré Město, 11000, CZ
(740) Ing. Jiří Střelák, Šumberova 42, Praha 6, 16200

(210) **O-475981**
(220) 16.04.2010
(320) 16.04.2010
(511) 37, 39, 40
(540)



(510) (37) stavební činnost, provádění staveb včetně jejich změn, udržovacích prací na nich a jejich odstraňování, stavební dozor, zprostředkování ve stavebnictví, izolační práce, sanační práce, podzemní sanační práce, stavebně geologické práce, důlní a hornické činnosti, vrtné práce, práce pomocí výbušnin, stavebně geologický průzkum, stavební konzultace a poskytování

informací v oblasti výstavby, důlní a hornické činnosti, vrtných prací, sanačních činností a stavebně geologických činností, stavebně montážní a opravárenské činnosti, servis voda, elektro a plyn, opravy, údržba a pronájem stavebních strojů a důlních mechanismů, opravy a údržba motorových vozidel, čistící a úklidové činnosti, poskytování informací v oblasti stavebnictví, oprava servisních činností, čištění, úklidu, stavebně geologických prací, sanací, izolací, podzemních prací a vrtů; (39) dopravní činnosti, zejména silniční motorová nákladní doprava, skladovací činnosti, zasilatelské a kurýrní činnosti, provoz autoparku a logistického centra, pronájem motorových vozidel, parkovací služby, nakládání, transport, vykládání a skladování různých surovin a výrobků, hořlavých látek, pohonných hmot, stavebních materiálů, odpadů a nebezpečných látek, konzultace v dopravě a poskytování dopravních informací; (40) zpracování a úprava materiálů, recyklační činnosti, zpracování a úprava různých nerostných surovin, zpracování a úprava chemických látek, stavebních materiálů a pohonných hmot, zpracování a úprava nebezpečných látek, filtrace materiálů a hmot, zpracování a úprava vody a odpadních vod, zpracování a úprava odpadů, nakládání s odpady a nebezpečnými odpady, provoz skládek, skladování, likvidace/odstraňování odpadů, spalování a recyklace odpadů, úprava a zušlechťování nerostů, zpracování a úprava kovu, dřeva, skla a plastů, truhlářství, zámečnictví, kamenické práce, obráběcí činnosti, kovoobrábění, povrchová úprava produktů, poskytování informací v oblasti zpracování a úpravy materiálů, nakládání s odpady a recyklace.

(730) **ADR - Trans, s.r.o.**, Jeremiášova 947/16, Praha 5 - Stodůlky, 15500, CZ

(740) Ing. Jiří Střelák, Šumberova 42, Praha 6, 16200

(210) **O-475986**

(220) 16.04.2010

(320) 16.04.2010

(511) 1, 3

(540)



(510) (1) přípravky na změkčování vody; (3) prací, bělicí, čistící, lešticí, mycí, odmašťovací a broušící přípravky, avivážní prostředky, prostředky pro odstraňování skvrn, parfumerie, vonné oleje, kosmetika, sprchové gely, vlasové šampóny a kondicionéry, mýdla, pohlcovače pachů, laky na vlasy a tužidla, vlasové gely, tělová mléka, deodoranty, zubní pasty.

(730) **Penny Market s.r.o.**, Počernická 257, Radonice, 25073, CZ

(740) JUDr. Miroslav Kupka, Levého 1532, Rakovník, 26901

(210) **O-475989**

(220) 03.05.2010

(320) 03.05.2010

(511) 16, 41, 42

(540)



národní kulturní památka

(510) (16) papír a výrobky z papíru všeho druhu spadající do této třídy, kartonážní výrobky, tiskoviny, letáky, tiskopisy, pohlednice, samolepky, obaly z papíru, známky, kalendáře, reklamní a propagační tiskoviny, knihy a ostatní periodické i neperiodické publikace; (41) vzdělávání a kulturní aktivity, výchovná, školicí a kulturní činnost, organizace kulturních akcí, pořádání seminářů, workshopů a vědeckých konferencí, vydavatelská činnost, organizování kulturních a vzdělávacích výstav; (42) vědecké služby a historický výzkum, sbírková a dokumentační činnost v

rámcí třídy.

(590) Barevná

(730) **Památník Terežín**, Principova alej 304, Terežín, 41155, CZ

(210) **O-475996**

(220) 19.04.2010

(320) 19.04.2010

(511) 35, 42, 45

(540)



(510) (35) analýza nákladů, data (vyhledávání) v počítačových souborech (pro třetí osoby), překlad informací do počítačových databází, sestavování statistiky, srovnávací služby v oblasti cen, studie (marketingové), systematizace informací do počítačových databází; (42) počítačové programy (aktualizace), počítačové programy (instalace), počítačové programy (kopírování), programy počítačů (údržba), pronájem počítačového software, pronájem webových serverů, software (pronájem počítačového), tvorba software (počítačových programů), údržba počítačových programů, umístění webových stránek, webové servery (pronájem webových serverů), webové stránky (tvorba a správa); (45) počítačový software (poskytování licencí), poskytování licencí na počítačový software.

(590) Barevná

(730) **AT SOLUTION s.r.o.**, Šafaříkova 3039/26, Prostějov, 79601, CZ

(740) Mgr. Dr. Petr Skalka, advokát, Mgr. Dr. Petr Skalka, Olomoucká 2613/4, Prostějov, 79601

(210) **O-476019**

(220) 19.04.2010

(320) 19.04.2010

(511) 29, 30, 43

(540)

JOGURTERIE

(510) (29) mléko a mléčné výrobky, jogurt, kefir, mléčné nápoje s vysokým obsahem mléka, šlehačka, mražené ovoce; (30) zmrzlina, jogurtová zmrzlina, šerbet (zmrzlinový nápoj), zmrzlinové poháry, prášky na výrobu zmrzliny, přísady do zmrzlin, čokoládové nápoje s mlékem, kakaové nápoje s mlékem, kávové nápoje s mlékem, mražené výrobky s jogurtovým základem; (43) služby zajišťující stravování, nápoje, bary, snack-bary, bufety, kavárny, rychlá občerstvení, samoobslužné restaurace, restaurační služby, automaty (rychlé občerstvení).

(730) **GARRY PRODUCTION, s.r.o.**, Hlinky 972/34, Brno, 60300, CZ

(740) A. Holas & partner Patentová a známková kancelář, Ing. Mgr. Hana Holasová, Křížová 4, Brno, 60300

(210) **O-476028**

(220) 20.04.2010

(320) 20.04.2010

(511) 35, 36

(540)

RENTIA
VÁŠ SPECIALISTA NA PENZI A FINANCE

(510) (35) propagační činnost, reklama, pomoc při řízení obchodní činnosti, obchodní administrativa, kancelářské práce; (36) pojištění, služby finanční.

(730) **AWD Česká republika s.r.o.**, Holandská 3, Brno, 63900, CZ

(210) **O-476032**
(220) 20.04.2010
(320) 20.04.2010
(511) 32, 35
(540)



(510) (32) pivo světlý ležák, pivo světlé výčepní, pivo tmavý speciál;
(35) reklama (propagace), rozšiřování reklamních materiálů
zákazníkům (letáky, prospekty, trička, půllitry, sklenice, ubrusy,
zástěry, účtenky, pivní tácky, stojánky na pivní tácky), venkovní
reklama (bannery, světelná reklama, slunečníky, stany).
(590) Barevná
(730) **Pivovar Kácov s.r.o.**, V Malých domech II 383/9, Praha 4 -
Braník, 14700, CZ

(210) **O-476034**
(220) 20.04.2010
(320) 20.04.2010
(511) 19, 20, 37, 39, 40
(540)

Natur ●●●
Concept

(510) (19) stavební materiály nekovové na bázi dřeva, včetně
polozpracovaného řeziva, například na trámy, prkna, dřevěné
panely, překližky, jakož i dřevotřískové desky, dřevovláknité
desky, palubkové a stropní, zejména kazetové, obklady; (20)
nábytkové dílce na bázi dřeva, jakož i povrchově upravené
dřevotřískové desky a dřevovláknité desky; (37) vedení a
realizace průmyslových, inženýrských, bytových a občanských
staveb včetně souvisejících zemních prací, příslušejících
strojírenských výrobních provozů a strojně technologických
zařízení, montážní servisní a opravárenská činnost v uvedených
oborech; (39) doprava, přepravování a skladování, zejména
osobní a nákladní silniční doprava, zprostředkování dopravy,
vozidel, pronájem garáží, parkovišť a skladů; (40) zpracování
dřeva, jiné související služby v oboru dřevozpracujícím, broušení
jednoduchých pracovních nástrojů.
(730) **Dřevozpracující družstvo**, Lukavec 9, Lukavec, 39426, CZ
(740) Ing. Libor Markes, Grohova 54, Brno, 60200

(210) **O-476047**
(220) 20.04.2010
(320) 20.04.2010
(511) 35, 42
(540)

ELECTRIC MOTION

(510) (35) studie marketingové, reklama (propagace), informační
kancelář (komerční), efektivnost provozu a racionalizace práce;
(42) ochrana životního prostředí, průmyslový design, plánování
městské výstavby, expertizy, inženýrské práce.
(730) **AGE COMMUNICATIONS, a.s.**, Václavské náměstí 808/66,
Praha 1, 11000, CZ

(210) **O-476048**
(220) 20.04.2010
(320) 20.04.2010
(511) 35, 41, 43

(540)

CINEMA MUNDI

(510) (35) reklama, propagační činnost, merchandising,
zprostředkování reklamní činnosti, tisku reklamních plakátů a
reklamních materiálů, prodeje s tričky, DVD, knihami,
organizování výstav (komerčních nebo reklamních); (41) filmové
projekce, organizace a pořádání koncertů, organizování
kulturních a vzdělávacích výstav, organizování divadelních
představení, organizování představení (manažerské služby),
organizování soutěží (vzdělávacích nebo zábavných), nahrávání
nosičů zvukových nebo obrazově zvukových, zábava, živé
vystoupení (organizování), filmový festival, filmová soutěž,
mezinárodní přehlídka filmů a videa, tvorba a distribuce
videoprogramů, kulturní činnost, vydávání katalogů, deníku (ne
pro reklamní účely), organizování a vedení seminářů; (43)
zprostředkování prodeje občerstvení a nápojů.
(590) Barevná
(730) **Kinematograf bratří Čadíků, s.r.o.**, Mokrá 98, Mokrá -
Horákov, 66404, CZ
(740) JUDr. Vladimír Muzikář, advokát, Havlíčkova 13, Brno, 60200

(210) **O-476049**
(220) 20.04.2010
(320) 20.04.2010
(511) 35, 41, 43
(540)

CINEMA MUNDI

(510) (35) reklama, propagační činnost, merchandising,
zprostředkování reklamní činnosti, tisku reklamních plakátů a
reklamních materiálů, prodeje s tričky, DVD, knihami,
organizování výstav (komerčních nebo reklamních); (41) filmové
projekce, organizace a pořádání koncertů, organizování
kulturních a vzdělávacích výstav, organizování divadelních
představení, organizování představení (manažerské služby),
organizování soutěží (vzdělávacích nebo zábavných), nahrávání
nosičů zvukových nebo obrazově zvukových, zábava, živé
vystoupení (organizování), filmový festival, filmová soutěž,
mezinárodní přehlídka filmů a videa, tvorba a distribuce
videoprogramů, kulturní činnost, vydávání katalogů, deníku (ne
pro reklamní účely), organizování a vedení seminářů; (43)
zprostředkování prodeje občerstvení a nápojů.
(730) **Kinematograf bratří Čadíků, s.r.o.**, Mokrá 98, Mokrá -
Horákov, 66404, CZ
(740) JUDr. Vladimír Muzikář, advokát, Havlíčkova 13, Brno, 60200

(210) **O-476067**
(220) 20.04.2010
(320) 20.04.2010
(511) 16, 25, 32
(540)

KRASLIČÁK

(510) (16) reklamní, propagační a informační materiály z papíru a
plastických hmot, zejména tiskoviny, kalendáře, plakáty, tácky,
ubrusy a ubrusy, pohlednice, billboardy, tužky; (25) oděvy a
oděvní doplňky, reklamní předměty z textilu; (32) piva všeho
druhu.
(730) **K Brewery Trade, a.s.**, Hvězdova 1716/2b, Praha 4 - Nusle,
14078, CZ
(740) Langrova, s.r.o., Skrétova 48, Plzeň, 30100

(210) **O-476095**
(220) 21.04.2010
(320) 21.04.2010
(511) 3, 5, 35, 44

(540)



(510) (3) vlasová kosmetika, kosmetika patřící do této třídy, šampóny všeho druhu, přípravky na holení a po holení, vonné keramické kameny; (5) sérum na vlasy, léčebné gely, vřidelní sůl, bahno, vše pro léčivé účely; (35) zprostředkování obchodní činnosti pro výše uvedené výrobky ve tř. 3 a 5; (44) služby péče o hygienu a krásu, salóny pro krásu.

(590) Barevná

(730) **Bašusová Martina**, Brtnice 81, Velké Popovice, 25169, CZ

(740) PROPATENT, Ing. Vlasta Sedláčková, Ke Kateřinkám 1393, Praha 4, 14900

jiných třídách, živá zvířata, čerstvé ovoce a zelenina, osivo, rostliny a přírodní květiny, krmivo pro zvířata, slad - vše ekologického původu a ekologicky vyrobené; (32) piva, minerální vody, šumivé nápoje a jiné nápoje nealkoholické, nápoje a šťávy ovocné, sirupy a jiné přípravky k zhotovování nápojů; (33) alkoholické nápoje (s výjimkou pív); (42) výzkum a vývoj v oblasti biopotravín; (43) provozování společenských středisek poskytujících služby v oblasti stravování.

(590) Barevná

(730) **TopBio s.r.o.**, Hněvkovského 30/65, Brno, 61700, CZ

(740) Patentový zástupce, Doc. Ing., CSc. Jindřich Špaček, Svatopluka Čecha 106A, Brno, 61200

(210) **O-476173**

(220) 26.04.2010

(320) 26.04.2010

(511) 14, 20, 28

(540)

(210) **O-476110**

(220) 22.04.2010

(320) 22.04.2010

(511) 9, 16, 41

(540)

Reseller Magazine
SLOVENSKÝ IT
distribútor



(510) (9) nosiče informací a informační produkty na nosičích v elektronických, datových, informačních a telekomunikačních sítích všeho druhu, související software a hardware, elektronická periodika, elektronické časopisy, noviny, katalogy a knihy, elektronické diáře a záznamníky, elektronické kalendáře; (16) tiskoviny všeho druhu včetně reklamních a propagačních, časopisy, noviny, brožury, knihy, příručky, diáře, kalendáře, katalogy, záznamníky, nálepky, obtisky, samolepky, razítka, výrobky z papíru a lepenky zařazené v této třídě, soubory dat a informací v tištěné formě; (41) pořádání a řízení kurzů, seminářů a školení, vyučování, vzdělávání, organizování kulturních nebo vzdělávacích výstav a soutěží, informace o výchově a vzdělávání, vydávání textů (s výjimkou reklamních nebo náborových), vydávání elektronických knih a časopisů on-line.

(590) Barevná

(730) **DCD Publishing, s.r.o.**, Komprdova 20, Brno, 61500, CZ

(740) Ing. Marie Jandová, Nerudova 1095, Kuřim, 66434

(510) (14) hodiny s dětským motivem; (20) dřevěné dekorace, věšáčky, poličky, fotorámečky, zrcátka, dětské metry; (28) dřevěné hračky.

(730) **Vozábová Zuzana**, Věry Junkové 1477, Pardubice, 53003, CZ

(210) **O-476216**

(220) 27.04.2010

(320) 27.04.2010

(511) 9, 37, 42

(540)



(510) (9) akumulátory, elektrické primární články a baterie; (37) servis a instalace akumulátorů, elektrických primárních článků a baterií; (42) projektování akumulátorů, elektrických primárních článků a baterií.

(590) Barevná

(730) **Zázvorka Aleš**, Kuzmínova 419, Kralupy nad Vltavou, 27801, CZ

(740) RNDr. Karel Vulterin, Nám. Interbrigády 948, Praha 6, 16000

(210) **O-476150**

(220) 23.04.2010

(320) 23.04.2010

(511) 29, 30, 31, 32, 33, 42, 43

(540)

biomlým

(510) (29) maso, ryby, drůbež a zvěřina, masové výtázky, ovoce a zelenina konzervované, sušené a zavařené, želé, džemy, vejce, mléko a mléčné výrobky, oleje a tuky jedlé - vše ekologického původu a ekologicky vyrobené; (30) káva, čaj, kakao, cukr, rýže, tapioka, ságo, kávové náhražky, mouka a přípravky z obilnin, mouky konvenční a biomouky, zrna, otruby, chléb, pečivo, cukrovinky, zmrzlina, med, sirup melasový, droždí, prášky do těsta, sůl, hořčice, ocet, nálevy (k ochucení), koření, led pro osvěžení - vše ekologického původu a ekologicky vyrobené; (31) výrobky zemědělské, zahradnické, lesní a zrní neuvedené v

(210) **O-476219**

(220) 27.04.2010

(320) 27.04.2010

(511) 35, 39, 41

(540)

**Hezká
hra**

(510) (35) obchodní činnost (pomoc při řízení), obchodní činnost (služby, poradenství), obchodní reklama (pro třetí osoby), poradenství (odborné, obchodní); (39) cesty (organizování), noviny a časopisy (doručování), organizování cest; (41) cvičení (praktické), hraní o peníze, noční kluby, organizování a pořádání koncertů, organizování a vedení kongresů, organizování soutěží (vzdělávacích nebo zábavných), organizování sportovních

(590) soutěží, organizování výstav (komerčních nebo reklamních), pronájem stadiónů, provozování sportovních zařízení, předprodej vstupenek, půjčování sportovního nářadí s výjimkou dopravních prostředků, služby klubové (výchovné zábavné), zábava (služby).
(730) **Suchanová Petra**, Velké Kunratické 28/1426, Praha 4, 14800, CZ

(510) (7) stroje a zařízení pro mechanizaci a automatizaci sklářského průmyslu, náhradní díly.
(730) **Sklostroj Turnov CZ, s.r.o.**, Přepěšská 210, Turnov, 51101, CZ
(740) Rott, Růžička & Guttman Patentové, známkové a advokátní kanceláře, JUDr. Vladimír Rott, Vinohradská 37/938, Praha 2, 12000

(210) **O-476341**
(220) 03.05.2010
(320) 03.05.2010
(511) 41, 43, 44
(540)



(510) (41) provozování společenských, zábavních, kulturních, sportovních a vzdělávacích představení, přehlídek a podobných akcí v rámci této třídy, zejména provozování tělovýchovných, rekondičních a regeneračních zařízení, posilovny, služby fitness, aerobic, cykling, jóga, skupinová cvičení, osobní trénink a gymnastický výcvik, činnost sportovních instruktorů, pořádání kurzů pro cvičitele, provozování kabaretních vystoupení; (43) služby zajišťující stravování a nápoje, hostinská činnost, provoz restaurace, kavárny, vinárny, klubu a kabaretu v rámci této třídy, služby zajišťující dočasné ubytování; (44) poskytování péče kosmetické, hygienické, regenerační a rekondiční, služby salónu krásy jako např. masáže, fyzioterapie, kadeřnictví, manikúra, pedikúra, služby veřejných lázní, sauny, solárií a dalších zařízení pro opalování.
(590) Barevná
(730) **Hodánková Romana**, Ve Smečkách 32, Praha 1, 11000, CZ
(740) Ing. Michal Jupa, patentový zástupce, Na Baních 1385, Praha 5 - Zbraslav, 15600

(210) **O-476349**
(220) 03.05.2010
(320) 03.05.2010
(511) 29, 30
(540)



(510) (29) zavařované, mražené, sušené a vařené potraviny, konzervované ovoce a zelenina, želé, džemy, kompoty; (30) rýže, mouka a přípravky z obilnin.
(730) **Alpina Europa s.r.o.**, Hudcova 78b, Brno, 61200, CZ
(740) Ing. Dobroslav Musil, patentová kancelář, Ing. Dobroslav Musil, Cejl 38, Brno, 60200

(210) **O-476352**
(220) 03.05.2010
(320) 03.05.2010
(511) 7
(540)



(210) **O-476398**
(220) 04.05.2010
(320) 04.05.2010
(511) 35, 36, 41
(540)



(510) (35) propagační činnost; (36) veřejná sbírka a grantové rozdělování finančních prostředků; (41) kulturní, sportovní a společenské akce.
(590) Barevná
(730) **Nadační fond Pomozme dětem žít lépe**, Dvořákova 32, Olomouc, 77900, CZ

(210) **O-476399**
(220) 04.05.2010
(320) 04.05.2010
(511) 9, 16, 35, 38, 41
(540)

Na nože!

(510) (9) aparáty a přístroje vědecké, geodetické, elektronické, fotografické, filmové, optické, přístroje pro vážení, měření, signalizaci, kontrolu, záchranu a přístroje učební, aparáty pro záznam, převod, reprodukci zvuku nebo obrazu, magnetické podpory zvukových záznamů, audiovizuální díla na jakémkoliv nosiči, filmové kamery, filmové přístroje, obaly na zvukové nosiče, gramofonové desky, automatické distributory a mechanismy na mince, zapisovací pokladny, kalkulační stroje, přístroje pro zpracování informací, zařízení výpočetní techniky, programové vybavení pro počítače na nosičích, nosiče magnetických záznamů nahrané i nenahrané, audiovizuální díla na nosičích, audiokazety a videokazety nahrané i nenahrané, CD disky, hrací skříně uváděné v činnosti vhozením mince; (16) papír, lepenka a výrobky z těchto materiálů patřící do třídy 16, plakáty, fotografie, pohlednice, gratulace, dopisní papíry, obálky, kalendáře, zejména nástěnné a stolní, samolepky, obtisky, poznámkové bloky, desky na spisy, pořadače, omalovánky, aktivity books, balicí papír, školní sešity, skicáky, tužky, pastelky, tuhy, gumy, ořezávátko na tužky, penály, papírové tašky, umělohmotné tašky, papírové kapesníčky, tiskoviny, časopisy, periodika, knihy, tiskárenské výrobky, tiskařské typy, potřeby pro knižní vazby, lepidla na papír a pro domácnost, materiály pro umělce, štětce, psací stroje a kancelářské potřeby patřící do třídy 16, učební pomůcky (s výjimkou přístrojů), papírové obaly, obaly z plastických hmot zařazené v této třídě; (35) reklamní, inzertní a propagační činnost, prodej reklamního času inzerentům; (38) televizní vysílání, rozšiřování televizního vysílání, přenosy zpráv, přenos zpráv a obrazových informací pomocí počítače, přenášení vysílání pomocí satelitních družic, šíření audiovizuálních děl, vysílání kabelové televize, technické a organizační zabezpečení televizního vysílání; (41) nakladatelská a vydavatelská činnost, nahrávání nosičů zvukových a/nebo obrazových, agenturní činnost v oblasti kultury v rámci této třídy, tvorba a vydávání audiovizuálních děl, půjčování nahraných nosičů zvukových a/nebo obrazových záznamů, výchovná a zábavní činnost, organizace a prezentace her a soutěží pro veřejnost, tvorba televizních pořadů.
(730) **FTV Prima, spol. s r.o.**, Na Žertvách 24/132, Praha 8, 18000, CZ

(210) **O-476409**
(220) 05.05.2010
(320) 05.05.2010

(511) 43
(540)



(510) (43) služby zajišťující stravování a nápoje, rychlé občerstvení, bary, bufety, jídelny, kavárny, restaurace, samoobslužné restaurace.

(730) **Food club s.r.o.**, Ke Strašnické 51, Praha 10, 10000, CZ

(740) JUDr. Jakub Disman, Bělocerkevská 1037/38, Praha 10, 10000

(210) **O-476412**

(220) 05.05.2010

(320) 05.05.2010

(511) 35, 41, 44

(540)



(510) (35) veletrhy (pořádání) pro obchodní a reklamní účely; (41) kluby zdraví (služby), konference (organizování a vedení), kongresy (organizování a vedení); (44) fyzioterapie, kadeřnické salóny, manikura, masáže, salóny (kadeřnické), salóny krásy, služby solarií, služby vizážistů, zkrášlovací salóny.

(730) **STUDIO PERFECT BODY s.r.o.**, Nad Ondřejovem 996/2, Praha 4, 14000, CZ

(210) **O-476414**

(220) 05.05.2010

(320) 05.05.2010

(511) 36, 38, 41

(540)



(510) (36) pojištění, služby finanční, služby peněžní, služby nemovitostní; (38) spoje (komunikace); (41) výchova i vzdělávání, zábava.

(730) **ISTIMA a.s.**, Cejl 40/107, Brno, 60200, CZ

(210) **O-476424**

(220) 05.05.2010

(320) 05.05.2010

(511) 25

(540)



(510) (25) oděvy.

(730) **LEJIKO, s.r.o.**, Hvětkovská 1249/28, Praha 4 - Chodov, 14800, CZ

(740) Advokátní kancelář, Mgr. Dana Hanáková, Pod radnicí 112, Praha 5, 15000

(210) **O-476427**

(220) 10.05.2010

(320) 05.05.2010

(511) 3, 24, 25, 35, 37, 39, 40

(540)



(510) (3) prací prostředky, změkčovače pro praní tkanin, aviváže, bělicí přípravky na prádlo, čisticí prostředky; (24) prádlo stolní, stolní ubrusy látkové, stolní ubrusy (ne papírové), podložky na stůl pod sklenice a talíře (prostírání), bavlněné látky a textilie, sypkovina, koupelňové textilie, s výjimkou oblečení, textilní ručníky, látky, ložní prádlo, lůžkoviny, povlečení, prostěradla, lůžkové přehozy, povlaky na matrace, ochranné nábytkové potahy, potahy na postele, potahy na polštáře, příkrývky a pokrývky ložní, okenní záclony, prádlo pro domácnost; (25) oděvy, oblečení, včetně oděvů pro hotelový personál a personál gastronomických provozů, zástěry, uniformy, pracovní pláště, čepce ochranné pro čisté provozy, pracovní oděvy, kalhoty, včetně pracovních kalhot, kombinézy (oděvy), košile, včetně pracovních košil, čepice, čepice se štítkem; (35) zprostředkování obchodní činnosti v oblasti komplexních prádelenských služeb, zprostředkování prodeje hotelového prádla, ložního prádla, froté prádla a stolního prádla, zprostředkování prodeje oděvů a prádla, zprostředkování prodeje pracovních oděvů, zprostředkování prodeje čisticích a pracích prostředků, marketing, reklama, propagace, obchodní reklama pro třetí osoby, pronájem reklamních materiálů; (37) služby prádelny a mandlovn, praní a žehlení prádla, oděvů a textilií, praní oděvů pro zdravotnická zařízení, ústavy sociální péče, veterinární zařízení a tzv. čisté prostory a výroby, praní pracovních oděvů, praní oděvů pro hotelový personál a personál gastronomických zařízení, služby čistírny, čištění a chemické čištění prádla a oděvů, opravy oděvů a prádla, pronájem hotelového prádla, ložního prádla, froté prádla a stolního prádla, pronájem pracovního oblečení, pronájem oblečení pro hotelový personál a personál gastronomických zařízení a provozoven, pronájem pracovního oblečení pro obsluhu hygienicky náročných provozů a čistých provozů, pronájem prádla pro zdravotnická zařízení a ústavy sociální péče; (39) doprava a rozvoz zboží, provoz distribučních skladů, skladování prádla, odvoz a svoz prádla; (40) úprava oděvů, apretace textilu a textilií, výroba a rozvod tepelné energie.

(730) **Prádelna Kyselý, a.s.**, Vlasáková 333, Vlašim, 25801, CZ

(740) Ing. Marie Smrčková, patentový zástupce, Velflíkova 10, Praha 6, 16000

(210) **O-476552**

(220) 10.05.2010

(320) 10.05.2010

(511) 24, 28, 41

(540)

ponnie

(510) (24) oděvy, kloboučnické zboží; (28) hry, hračky; (41) zábava (služby), herny pro děti, zábavné parky.

(730) **Fine Promo s.r.o.**, Na Štáhlavce 1105/16, Praha 6, 16000, CZ

(210) **O-476595**

(220) 12.05.2010

(320) 12.05.2010

(511) 36, 39, 40

(540)



(510) (36) pronájem nemovitostí, bytových a nebytových prostor, správa bytového a nebytového fondu; (39) rozvod a prodej tepla, rozvod a prodej elektrické energie, rozvod a prodej plynu; (40) výroba tepla, výroba elektrické energie.

(590) Barevná

(730) **Teplárna Liberec, a.s.**, Dr. Milady Horákové 641/34a, Liberec, 46031, CZ

(210) **O-476600**

(220) 12.05.2010

(320) 12.05.2010

(511) 35, 41, 42

(540)

TDS Brno - SMS, s.r.o.

(510) (35) podnikové poradenství a obchodní management, pomoc při řízení obchodních a průmyslových podniků, posuzování efektivnosti provozu a racionalizace práce; (41) vydávání textů s výjimkou reklamních nebo náborových, školení, vyučování, vydávání knih, organizování a vedení konferencí, vzdělávací informace, zkoušení, přezkoušení, organizování a vedení seminářů, pořádání a řízení pracovních setkání (školení); (42) zkoušky materiálů, studie technických projektů, inženýrské práce (expertizy), výzkum v oboru strojírenství, kontrola kvality, expertizy.

(730) **TDS Brno - SMS, s.r.o.**, Mariánské nám. 617/1, Brno, 61700, CZ

(740) JUDr. Eliška Chobolová, Cihlářská 19, Brno, 60200

Zamítnuté a částečně zamítnuté přihlášky ochranných známek po zveřejnění

Zjistí-li Úřad v průběhu řízení o námitkách, že přihlašovaná ochranná známka nespĺňuje podmínky pro zápis, přihlášku zamítne. Zjistí-li, že přihlašovaná ochranná známka nespĺňuje podmínky pro zápis jen pro některé výrobky nebo služby, přihlášku zamítne v rozsahu výrobků nebo služeb, pro které přihláška nespĺňuje podmínky zápisu. S ohledem na tuto skutečnost, obsahuje tato kapitola údaje o rozhodnutích o zamítnutí přihlášky ochranné známky v celém nebo částečném rozsahu na základě ustanovení § 26 zákona č. 441/2003 Sb.

Údaje o výsledku rozhodnutí (zamítnutí přihlášky, částečné zamítnutí přihlášky) jsou uvedeny za datem právní moci rozhodnutí pod INID kódem (583) s názvem "Datum právní moci rozhodnutí/výsledek rozhodnutí".

(210) **O-463447**

(540)

MacZone.EU

(583) 11.05.2010 / zamítnutí přihlášky

Zamítnuté námítky týkající se ochranných známek

V průběhu řízení o námítkách může být Úřadem zjištěno, že přihlašovaná ochranná známka, která byla zveřejněna ve Věstníku, nezasahuje do zákonem chráněných starších práv třetích osob, tzv. namítajících, uvedených v ustanovení § 7 zákona č. 441/2003 Sb., a proto Úřad námítky zamítne. Údaje o rozhodnutích o zamítnutí námítek na základě ustanovení § 26 zákona č. 441/2003 Sb. jsou obsaženy v této kapitole.

(210) **O-452587**
(540)



(583) 17.05.2010

(210) **O-452588**
(540)



(583) 17.05.2010

(210) **O-452589**
(540)



(583) 17.05.2010

Přehled zápisů ochranných známek bez změny ve vztahu ke zveřejněným přihláškám

Kapitola obsahuje údaje o ochranných známkách zapsaných na základě ustanovení § 28 odst. 1 zákona č. 441/2003 Sb., u kterých nedošlo ke změně údajů oproti zveřejněné přihlášce ochranné známky.

Číselný přehled

312112.

Zápis ochranných známek bez změny ve vztahu ke zveřejněným přihláškám

- (111) **312112**
(220) 11.11.2009
(320) 11.11.2009
(442) 27.01.2010
(151) 24.05.2010
(730) **Filipčík Petr**, Valy, Větrná 143, Mariánské Lázně,
35301, CZ
(210) O-472068
-

Zápisy licenčních smluv k ochranným známkám

V této kapitole jsou zveřejněny zápisy licenčních smluv podle ustanovení § 18 odst. 1 zákona č. 441/2003 Sb.

Číslo zápisu	Vlastník	Nabyvatel licence	Druh licence	Datum uzavření licenční smlouvy	S účinností od data
280774	Šampalík Martin, Raisova 9, Plzeň, 30100, CZ;	The PUB International s.r.o., Pražská 55, Jílové u Prahy, 25401, CZ;	sublicence	29.09.2009	24.05.2010
304328	Nadační fond pro podporu zaměstnávání osob se zdravotním postižením, Bohuslava ze Švamberka 1684/4, Praha 4, 14000, CZ;	Santé Network s.r.o., Zelená 1990/27, Praha 6 - Dejvice, 16000, CZ;	nevýlučná	27.04.2010	24.05.2010

Ochranné známky zrušené a prohlášené za neplatné

Tato kapitola obsahuje údaje o rozhodnutích o zrušení ochranné známky na základě ustanovení § 31 zákona č. 441/2003 Sb. nebo o prohlášení ochranné známky za neplatnou na základě ustanovení § 32 zákona č. 441/2003 Sb. Existuje-li důvod zrušení/prohlášení ochranné známky za neplatnou pouze ve vztahu k některým z výrobků nebo služeb, Úřad ochrannou známku zruší/prohlásí za neplatnou pouze pro tyto výrobky nebo služby. Údaje o výsledku rozhodnutí (zrušení ochranné známky, částečné zrušení ochranné známky, prohlášení ochranné známky za neplatnou, prohlášení ochranné známky za částečně neplatnou) jsou uvedeny za datem právní moci rozhodnutí pod INID kódem (583) s názvem "Datum právní moci rozhodnutí/výsledek rozhodnutí".

(111) 233219

(540)

Maršovský sýr

(583) 11.05.2010 / zrušení ochranné známky

(111) 228978

(540)

GIN TONIC

(583) 11.05.2010 / prohlášení ochranné známky za částečně
neplatnou

Obnovy zápisu ochranných známek

(111) **97518**
(220) 11.04.1941
(151) 11.04.1941
(540)

OMNIPOL

(730) **Omnipol a.s.**, Nekázanka 11, Praha 1, 11221, CZ
(740) Patentservis Praha a.s., Jivenská 1273/1, Praha 4, 14021
(510) Letadla, větroně, balony, vzducholoď, vrtulníky, rakety, jejich náhradní díly a součásti, motory k nim a jejich náhradní díly, přístroje, nástroje, zkušební zařízení pro údržbu a opravy všech druhů letadel, leteckých motorů, leteckých přístrojů a agregátů, agregáty a přístroje k leteckým motorům, zařízení k přistávání letadel, přístroje navigační, radiová a radiosignalizační zařízení palubní a pozemní, kyslíková zařízení, protipožární zařízení palubní a pozemní, aerodynamické tunely a zkušební zařízení pro zkušební leteckých motorů, signalizační, osvětlovací a přistávací letištní zařízení, zařízení k zjišťování vlastností leteckých motorů, zařízení pro lety na slepo, speciální letecká výzbroj a výstroj, sportovní a lovecké zbraně a střelivo k nim, pyrotechnické výrobky, zejména palníky.
(511) 7, 8, 9, 12, 13
(210) O-2437

(540)

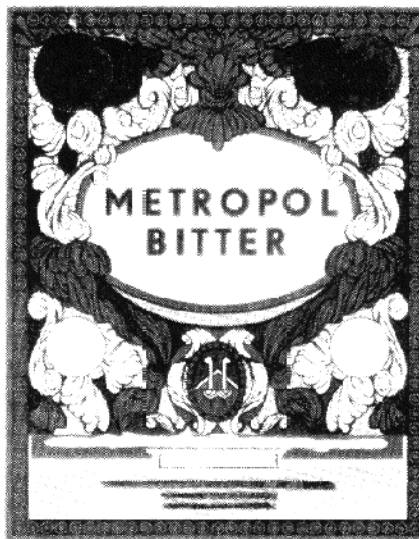

(111) **154334**
(220) 03.06.1960
(151) 30.07.1960
(540)



(730) **Cembrít a.s.**, Lidická 302, Beroun 3 - Závodí, 26638, CZ
(740) Patentservis Praha a.s., Jivenská 1273/1, Praha 4, 14021
(510) (19) osinkocementové zboží všeho druhu.
(511) 19
(210) O-22153

(730) **BOHEMIA SEKT, a.s.**, Smetanova 220, Starý Plzeňec, 33202, CZ
(740) Langrova, s.r.o., Skrétova 48, Plzeň, 30100
(510) (33) víno.
(511) 33
(210) O-51984

(111) **164893**
(220) 12.11.1980
(151) 11.08.1981
(540)



(111) **160429**
(220) 10.08.1970
(151) 19.07.1971
(540)



(730) **Industrie De Nora S.p.A.**, Via Bistolfi 35, Milano 20134, IT
(740) Společná advokátní kancelář Všetečka Zelený Švorčík Kalenský a partneři, JUDr. Otakar Švorčík, Hálkova 2, Praha 2, 12000
(510) (9) elektrody.
(511) 9
(210) O-44581

(730) **BOHEMIA SEKT, a.s.**, Smetanova 220, Starý Plzeňec, 33202, CZ
(740) Langrova, s.r.o., Skrétova 48, Plzeň, 30100
(510) (33) víno.
(511) 33
(210) O-51995

(111) **164894**
(220) 12.11.1980
(151) 11.08.1981

(111) **164892**
(220) 12.11.1980
(151) 11.08.1981

(540)



- (730) **BOHEMIA SEKT, a.s.**, Smetanova 220, Starý Plzeňec, 33202, CZ
(740) Langrova, s.r.o., Skrétova 48, Plzeň, 30100
(510) (33) víno.
(511) 33
(210) O-51985

- (111) **164912**
(220) 12.11.1980
(151) 11.09.1981
(540)

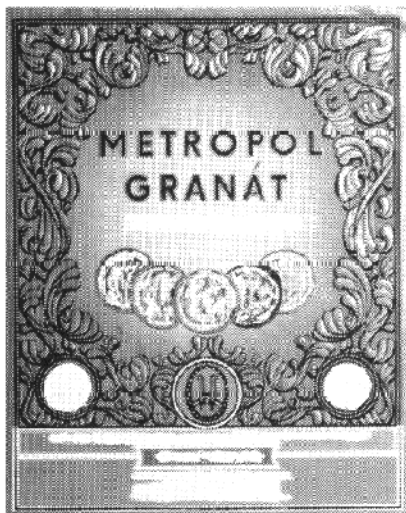

- (730) **BOHEMIA SEKT, a.s.**, Smetanova 220, Starý Plzeňec, 33202, CZ
(740) Langrova, s.r.o., Skrétova 48, Plzeň, 30100
(510) (33) víno.
(511) 33
(210) O-51983

- (111) **165286**
(220) 12.11.1980
(151) 17.01.1983

(540)



- (730) **BOHEMIA SEKT, a.s.**, Smetanova 220, Starý Plzeňec, 33202, CZ
(740) Langrova, s.r.o., Skrétova 48, Plzeň, 30100
(510) (33) víno.
(511) 33
(210) O-51972

- (111) **168346**
(220) 10.05.1990
(151) 08.07.1991
(540)

CARGOTEC

- (730) **Cargotec Switzerland S.A.**, c/o Dr. Ernst A. Brandenburg, Poststrasse 9, 6300 Zug, CH
(740) PATENTSERVIS Praha a.s., Jivenská 1273/1, Praha 4, 14021
(510) Hydraulické nakladače a zdvihací stroje a zařízení, nakladače pro žací stroje, části a příslušenství pro tyto výrobky nezahnuté v jiných třídách; motorová vozidla, zejména vozidla pro sběr odpadků a lisovací vozidla, zvedací zařízení a jeřáby pro nákladní automobily, části a příslušenství pro tyto výrobky nezahnuté v jiných třídách.
(511) 7, 12
(210) O-57473

- (111) **168630**
(220) 29.06.1990
(151) 18.09.1991
(540)

KANE ACE

- (730) **Kaneka Corporation**, 2-4, Nakanoshima 3-chome, Kita-ku, Osaka-shi, JP
(740) Patentservis Praha a.s., Jivenská 1273/1, Praha 4, 14021
(510) Nepracované syntetické pryskyřice; plastické hmoty ve formě listů /netextilních/, bloků, tyčinek, trubek, folií, tvarovaných částí, vše pro použití ve výrobě, plastické hmoty foliové pro jiné účely, lisované pěnové výrobky ze syntetických pryskyřic.
(511) 1, 17
(210) O-57887

- (111) **168644**
(220) 25.06.1990
(151) 23.09.1991
(540)

SOUTHERN COMFORT

- (730) **Southern Comfort Properties, Inc.**, 4040 Civic Center Drive, Suite 528, San Rafael, CA, US
(740) Společná advokátní kancelář Všečetka a partneři, JUDr. Švorčík Otakar, Hálkova 2, Praha 2, 12000
(510) Likér.
(511) 33
(210) O-57837

- (111) **168666**

(220) 12.07.1990 (540)
(151) 26.09.1991
(540)

GRAMAX

(730) **J. & P. Coats, Ltd.**, 155 St. Vincent Street, Glasgow, Scotland, GB
(740) Společná advokátní kancelář Všeťečka Zelený Švorčík Kalenský a partneři, JUDr. Pavel Zelený, Hálkova 2, Praha 2, 12000
(510) (23) příze a nitě.
(511) 23
(210) O-57988



(111) **168667**
(220) 12.07.1990
(151) 16.10.1991
(540)

DUAL DUTY

(730) **J. & P. Coats, Ltd.**, 155 St. Vincent Street, Glasgow, Scotland, GB
(740) Společná advokátní kancelář Všeťečka Zelený Švorčík Kalenský a partneři, JUDr. Pavel Zelený, Hálkova 2, Praha 2, 12000
(510) (23) příze a nitě.
(511) 23
(210) O-57995

(730) **HAAS & CZJZEK - První porcelánová manufaktura v Čechách, spol. s r.o.**, Tovární 1, Horní Slavkov, 35731, CZ
(740) Langrova, s.r.o., Skřetova 48, Plzeň, 30100
(510) (21) užitkový a ozdobný porcelán.
(511) 21
(210) O-59076

(111) **168672**
(220) 12.07.1990
(151) 27.09.1991
(540)



ATLAS

(730) **J. & P. Coats, Ltd.**, 155 St. Vincent Street, Glasgow, Scotland, GB
(740) Společná advokátní kancelář Všeťečka Zelený Švorčík Kalenský a partneři, JUDr. Pavel Zelený, Hálkova 2, Praha 2, 12000
(510) (23) příze a nitě.
(511) 23
(210) O-57992

(111) **168889**
(220) 24.05.1990
(151) 18.11.1991
(540)

OUTWARD BOUND

(730) **Outward Bound Global**, Plumtree Court, London, GB
(740) Čermák Hořejš Matějka a spol., JUDr. Jan Matějka, advokát, Národní 32, Praha 1, 11000
(510) (41) služby: vzdělávání, zábava a poradenství, vše jako činnost mimo podnik.
(511) 41
(210) O-57571

(111) **168890**
(220) 24.05.1990
(151) 18.11.1991
(540)

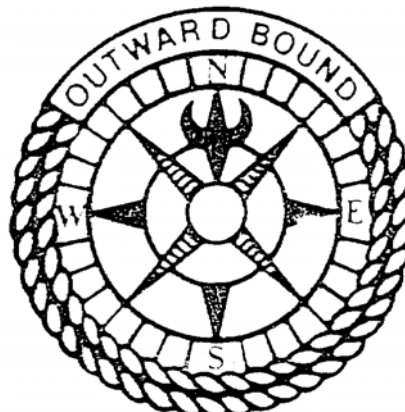

(111) **168702**
(220) 03.07.1990
(151) 16.10.1991
(540)

MOEN

(730) **MOEN INCORPORATED**, 25300 Al Moen Drive, North Olmsted, OH, US
(740) PATENTSERVIS Praha a.s., Jivenská 1273/1, Praha 4, 14021
(510) Kohoutky včetně záchodových kohoutků, kuchyňských kohoutků, kohoutové rukojetě, pípové ventily, výlevková hrdla, sudová hrdla, sprchové a sudové fitinky včetně sprchových hlav, sprchové ventily, pulsační sprchové hlavy do ruky, vanové a sprchové výtoky, vanové a sprchové odváděcí kanály, ventily montované na krytu vanové nádoby, vanové výpustě, odpadové soupravy pro vanové nádoby, stokové výlevky včetně záchodových mís, kombinace záchodových mís a výtokových hrdel, kuchyňské výlevky, výlevky z nerez ocele, košové lapače, instalatérské soupravy včetně otočných rozprašovačů, rozprašovače, dávkovače mýdla, ozdobné lišty, krycí desky, zařízení pro fontánové výtoky pitné vody, bidetové armatury, tekutá rozpouštědla a splachovací nádrže záchodové, tyče na ručníky, kruhy na ručníky, zrcadla a skleněné police, držáky záchodového papíru, mýdlové misky, držáky zubních kartáčků a sklenic, toaletní kartáčky a držáky.
(511) 11, 20, 21
(210) O-57921

(730) **Outward Bound Global**, Plumtree Court, London, GB
(740) Čermák Hořejš Matějka a spol., JUDr. Jan Matějka, advokát, Národní 32, Praha 1, 11000
(510) (41) služby: vzdělávání, zábava a poradenství, vše jako činnost mimo podnik.
(511) 41
(210) O-57572

(111) **168986**
(220) 04.09.1990
(151) 10.12.1991
(540)



(111) **168779**
(220) 25.10.1990
(151) 21.10.1991

(730) **TWENTIETH CENTURY.FOX FILM CORPORATION**, společnost zřízená podle zákonů státu Delaware, 10201 West Pico Boulevard, Los Angeles, 90035, CA, US

(740) Rott, Růžička & Guttman Patentové, známkové a advokátní kanceláře, JUDr. Vladimír Rott, Vinohradská 37, Praha 2, 12000
(510) (41) činnost vzdělávací a zábavná.
(511) 41
(210) O-58490

(111) **169144**
(220) 15.08.1990
(151) 29.01.1992
(540)

FISHERMANS FRIEND

(730) **LOFTHOUSE OF FLEETWOOD LIMITED**, Maritime Street, Lincs FY7 7LP, Fleetwood, GB
(740) Rott, Růžička & Guttman Patentové, známkové a advokátní kanceláře, JUDr. Vladimír Rott, Vinohradská 37, Praha 2, 12000
(510) Léčivé cukrovinky, zdravotní bonbóny k léčení krku a hrudního koše, sirupy proti kašli, prostředky k omývání očí, masti, vše pro farmaceutické účely, neléčivé cukrovinky.
(511) 5, 30
(210) O-58327

(111) **169145**
(220) 15.08.1990
(151) 29.01.1992
(540)



(730) **LOFTHOUSE OF FLEETWOOD LIMITED**, Maritime Street, Lincs FY7 7LP, Fleetwood, GB
(740) Rott, Růžička & Guttman Patentové, známkové a advokátní kanceláře, JUDr. Vladimír Rott, Vinohradská 37, Praha 2, 12000
(510) Léčivé cukrovinky, zdravotní bonbóny k léčení krku a hrudního koše, sirupy proti kašli, prostředky k omývání očí, masti, vše pro farmaceutické účely, neléčivé cukrovinky.
(511) 5, 30
(210) O-58328

(111) **169198**
(220) 12.07.1990
(151) 31.01.1992
(540)



(730) **J. & P. Coats, Limited**, 155 St. Vincent Street, Glasgow, Skotsko, GB
(740) Společná advokátní kancelář Všetečka Zelený Švorčík Kalenský a partneři, JUDr. Pavel Zelený, Hálkova 2, Praha 2, 12000
(510) (23) příze a nitě.
(511) 23
(210) O-57994

(111) **170404**
(220) 14.02.1991
(151) 30.06.1992
(540)

ZLATÉ STRÁNKY

(730) **Mediatel, spol. s r.o.**, Thámova 137/16, Praha 8, 18000, CZ
(510) (35) provozování reklamní činnosti všeho druhu, zvláště nástěnné reklamy na budovách.
(511) 35
(210) O-60454

(111) **170511**
(220) 13.12.1990
(151) 30.06.1992
(540)



(730) **MEDIATEL, spol. s r.o.**, Thámova 137/16, Praha 8, 18000, CZ
(510) Katalogy firem, služeb a zboží, počítačových programů informačních systémů, informací o firmách, zboží a službách, vydavatelská a publikační činnost, agenturní, zprostředkovatelská a poradenská činnost, zejména zprostředkovávání obchodních informací o firmách, reklamní, informační a inzertní činnosti a služby, zejména reklama a inzerce firem, vytvářeníází dat, tvorba software, zvláště řídicích informačních systémůází dat.
(511) 16, 35, 38, 41, 42
(210) O-59660

(111) **171156**
(220) 22.04.1991
(151) 30.09.1992
(540)

MICROCON

(730) **MICROCON, s.r.o.**, Areál VÚ Běchovice 12, Praha 9, 19011, CZ
(740) Patentservis Praha a.s., Jivenská 1273/1, Praha 4, 14021
(510) Řídicí elektronika, elektronické součástky, výpočetní technika, elektronické krokové pohony, software; propagace, dovoz, vývoz v uvedeném oboru.
(511) 9, 35, 42
(210) O-61373

(111) **172221**
(220) 23.04.1991
(151) 13.04.1993
(540)

ZLATÝ KONTAKT

(730) **Mediatel, spol. s r.o.**, Thámova 137/16, Praha 8, 18000, CZ
(510) (35) provozování reklamní činnosti všeho druhu, zvláště nástěnné reklamy na budovách.
(511) 35
(210) O-61402

(111) **172222**
(220) 23.04.1991
(151) 13.04.1993
(540)

ZLATÝ DŮL

(730) **Mediatel, spol. s r.o.**, Thámova 137/16, Praha 8, 18000, CZ
(510) (35) provozování reklamní činnosti všeho druhu, zvláště nástěnné reklamy na budovách.
(511) 35
(210) O-61403

(111) **172223**
(220) 23.04.1991
(151) 13.04.1993
(540)

ZLATÝ DĚŠŤ

(730) **Mediatel, spol. s r.o.**, Thámova 137/16, Praha 8, 18000, CZ
(510) (35) provozování reklamní činnosti všeho druhu, zvláště nástěnné reklamy na budovách.
(511) 35
(210) O-61404

(111) **182633**
(220) 22.03.1991
(151) 24.01.1995

(540)

The logo for Clarima features the word "Clarima" in a bold, sans-serif font. A small star is positioned above the letter 'i'.

- (730) **Clarima, s.r.o.**, Okružní 29 a, Brno, 63800, CZ
(510) Komplexní čištění interiéru budov prováděné pro podniky i občany; čištění venkovních prostranství; poradenství v oboru průmyslového čištění a úklidu.
(511) 37, 42
(210) O-60933

- (111) **224304**
(220) 22.11.1999
(151) 19.04.2000
(540)

Beck - International

- (730) **Beck International, s.r.o.**, Blatecká 3344, Mělník, 27601, CZ
(740) JUDr. Rejholcová Helena, advokátka, Jungmannova 31, Praha 1, 11000
(510) (5) výrobky farmaceutické, veterinářské a hygienické; (7) stroje a obráběcí stroje, přístroje poháněné elektrickým motorem v rámci této třídy; (8) nářadí a nástroje s ručním pohonem; (10) přístroje a nástroje chirurgické, veterinářské; (11) přístroje pro osvětlení, topení, výrobu páry, pro vaření, přístroje chladicí, pro sušení, ventilaci, rozvod vody a sanitární zařízení; (14) vzácné kovy a jejich slitiny a výrobky z těchto látek nebo postříbřeného nebo pozlaceného kovu; (18) kůže, imitace kůže, výrobky z těchto materiálů; (21) náčiní a nádoby pro domácnost nebo kuchyň; (39) doprava, balení a skladování zboží, organizování cest.
(511) 5, 7, 8, 10, 11, 14, 18, 21, 39
(210) O-149065

- (111) **224305**
(220) 22.11.1999
(151) 19.04.2000
(540)

The logo for Beck International features the word "BECK" in a large, bold, sans-serif font. Below it, the word "INTERNATIONAL" is written in a smaller, all-caps, sans-serif font. The letters are stylized with diagonal lines.

- (730) **Beck International, s.r.o.**, Blatecká 3344, Mělník, 27601, CZ
(740) JUDr. Rejholcová Helena, advokátka, Jungmannova 31, Praha 1, 11000
(510) (5) výrobky farmaceutické, veterinářské a hygienické; (7) stroje a obráběcí stroje, přístroje poháněné elektrickým motorem v rámci této třídy; (8) nářadí a nástroje s ručním pohonem; (10) přístroje a nástroje chirurgické, veterinářské; (11) přístroje pro osvětlení, topení, výrobu páry, pro vaření, přístroje chladicí, pro sušení, ventilaci, rozvod vody a sanitární zařízení; (14) vzácné kovy a jejich slitiny a výrobky z těchto látek nebo postříbřeného nebo pozlaceného kovu; (18) kůže, imitace kůže, výrobky z těchto materiálů; (21) náčiní a nádoby pro domácnost nebo kuchyň; (24) tkaniny a textilní výrobky v rámci této třídy, ložní pokrývky; (39) doprava, balení a skladování zboží, organizování cest.
(511) 5, 7, 8, 10, 11, 14, 18, 21, 24, 39
(210) O-149067

- (111) **224306**
(220) 22.11.1999
(151) 19.04.2000

(540)

The logo for B/E/C/K features the letters "B/E/C/K" in a bold, sans-serif font. The letters are stylized with diagonal lines.

- (730) **Beck International, s.r.o.**, Blatecká 3344, Mělník, 27601, CZ
(740) JUDr. Rejholcová Helena, advokátka, Jungmannova 31, Praha 1, 11000
(510) (5) výrobky farmaceutické, veterinářské a hygienické; (7) stroje a obráběcí stroje, přístroje poháněné elektrickým motorem v rámci této třídy; (8) nářadí a nástroje s ručním pohonem; (10) přístroje a nástroje chirurgické, veterinářské; (11) přístroje pro osvětlení, topení, výrobu páry, pro vaření, přístroje chladicí, pro sušení, ventilaci, rozvod vody a sanitární zařízení; (14) vzácné kovy a jejich slitiny a výrobky z těchto látek nebo postříbřeného nebo pozlaceného kovu; (18) kůže, imitace kůže, výrobky z těchto materiálů; (21) náčiní a nádoby pro domácnost nebo kuchyň; (24) tkaniny a textilní výrobky v rámci této třídy, ložní pokrývky; (39) doprava, balení a skladování zboží, organizování cest.
(511) 5, 7, 8, 10, 11, 14, 18, 21, 24, 39
(210) O-149069

- (111) **224751**
(220) 22.11.1999
(151) 19.05.2000
(540)

Beck

- (730) **Beck International, s.r.o.**, Blatecká 3344, Mělník, 27601, CZ
(740) JUDr. Rejholcová Helena, advokátka, Jungmannova 31, Praha 1, 11000
(510) (5) výrobky farmaceutické, veterinářské a hygienické; (7) stroje a obráběcí stroje, přístroje poháněné elektrickým motorem v rámci této třídy; (8) nářadí a nástroje s ručním pohonem; (10) přístroje a nástroje chirurgické, veterinářské; (11) přístroje pro osvětlení, topení, výrobu páry, pro vaření, přístroje chladicí, pro sušení, ventilaci, rozvod vody a sanitární zařízení; (14) vzácné kovy a jejich slitiny a výrobky z těchto látek nebo postříbřeného nebo pozlaceného kovu; (18) kůže, imitace kůže, výrobky z těchto materiálů; (21) náčiní a nádoby pro domácnost nebo kuchyň; (39) doprava, balení a skladování zboží, organizování cest.
(511) 5, 7, 8, 10, 11, 14, 18, 21, 39
(210) O-149063

- (111) **229836**
(220) 14.06.2000
(151) 14.12.2000
(540)



- (730) **KRÁSNÁ PANÍ s.r.o.**, Sněmovní 7, Praha 1, 11000, CZ
(740) Ing. Václav Kratochvíl, patentový zástupce, Táborská 758/33, Mladá Boleslav, 29301
(510) (16) časopisy, fotografie, kalendáře, katalogy, knihy, mapy, noviny, obtisky, papírenské výrobky, pohlednice, prospekty, publikace, reprodukce, samolepky, tiskoviny, brožury, grafiky, grafické reprodukce, lepty, hrací karty, kancelářské potřeby, potřeby na psaní, plakáty, papírové vložky, akvarely, alba, blahopřání, dopisní papír, obrazy zarámované i nezarámované, malířské stojany, materiály na modelování, rytiny; (28) stolní hry, hračky, společenské hry, divadelní a karnevalové masky, loutky, maňásci, ozdoby na vánoční stroměčky, panenky, stavebnice, žertovné předměty; (41) klubové služby,

- organizování kulturních nebo vzdělávacích výstav, (540)
vydavatelství a nakladatelství, zábava, provozování galerie;
(42) sestavování horoskopů, kavárna, hostinská činnost.
(511) 16, 28, 41, 42
(210) O-156329

- (111) **230507**
(220) 29.05.2000
(151) 22.01.2001
(540)



- (730) **Asociace českých cestovních kanceláří a agentur,**
Vinohradská 46, Praha 2, 12000, CZ
(510) (35) reklama a propagace v oblasti cestovního ruchu; (39)
poradenské služby pro subjekty českého cestovního ruchu i pro
zájemce o činnost v tomto oboru; (41) vzdělávání profesních
pracovníků v cestovním ruchu, klubová činnost v cestovním
ruchu; (42) součinnost při tvorbě legislativních a
hospodářských opatření, které se vztahují k cestovnímu ruchu,
součinnost se zahraničními organizacemi v oblasti cestovního
ruchu.
(511) 35, 39, 41, 42
(210) O-155828

- (111) **232367**
(220) 16.05.2000
(151) 28.03.2001
(540)



- (730) **Hanyková Alena, Rozárčina 7/1480, Praha 4 - Krč, 14000,**
CZ
(510) (36) provoz realitní kanceláře.
(511) 36
(210) O-155438

- (111) **232374**
(220) 19.05.2000
(151) 28.03.2001
(540)

UNIQLO

- (730) **Kabushiki Kaisha Fast Retailing (Fast retailing Co., Ltd.),**
717-1. Oaza Sayama, Yamaguchi-shi, Yamaguchi, JP
(740) Hogan Lovells (Prague) LLP, Mgr. Miroslav Dubovský, Na
Příkopě 22, Praha 1, 11000
(510) (9) brýle, dalekohledy a sluneční brýle; (18) batohy, tašky na
nákup, aktovky, klíčenky, slunečníky, náprsní tašky, kožené
vaky na zavazadla, peněženky všeho druhu, školní tašky, tašky
na šaty, cestovní tašky, cestovní kufry, deštníky a taštičky na
toiletní potřeby (nevybavené); (24) textilní ručníky na obličej,
textilní kapesníky a textilní osušky; (25) oblečení, obuv a
pokrývky hlavy.
(511) 9, 18, 24, 25
(210) O-155586

- (111) **232375**
(220) 19.05.2000
(151) 28.03.2001



- (730) **Kabushiki Kaisha Fast Retailing (Fast retailing Co., Ltd.),**
717-1. Oaza Sayama, Yamaguchi-shi, Yamaguchi, JP
(740) Hogan Lovells (Prague) LLP, Mgr. Miroslav Dubovský, Na
Příkopě 22, Praha 1, 11000
(510) (9) brýle, dalekohledy a sluneční brýle; (18) batohy, tašky na
nákup, aktovky, klíčenky, slunečníky, náprsní tašky, kožené
vaky na zavazadla, peněženky všeho druhu, školní tašky, tašky
na šaty, cestovní tašky, cestovní kufry, deštníky a taštičky na
toiletní potřeby (nevybavené); (24) textilní ručníky na obličej,
textilní kapesníky a textilní osušky; (25) oblečení, obuv a
pokrývky hlavy.
(511) 9, 18, 24, 25
(210) O-155587

- (111) **234324**
(220) 30.03.2000
(151) 25.06.2001
(540)

SEMOS

- (730) **SEMO a.s., Smržice 414, Smržice, 79817, CZ**
(740) Ing. Zdeněk Kučera, Dlouhá 207 (P.O.BOX 92), Slušovice,
76315
(510) (31) osiva zeleniny, květin a aromatických rostlin, osiva
léčivých rostlin.
(511) 31
(210) O-153720

- (111) **234325**
(220) 30.03.2000
(151) 25.06.2001
(540)

OSKAR

- (730) **SEMO a.s., Smržice 414, Smržice, 79817, CZ**
(740) Ing. Zdeněk Kučera, Dlouhá 207 (P.O.BOX 92), Slušovice,
76315
(510) (31) osiva zeleniny.
(511) 31
(210) O-153721

- (111) **234434**
(220) 22.05.2000
(151) 25.06.2001
(540)



- (730) **VALTECH TORS, a. s., Na Dole 3973/1, Hodonín, 59501,**
CZ
(740) DMH - patentová a známková kancelář, Mgr. Marcela
Machatová, Pospíšilova 2, Praha 3, 13000
(510) (1) hnojiva přírodní a umělá pro zemědělství, lesnictví,
zahradnictví a zahrádkáře - hnojiva, živné soli a roztoky pro
venkovní i pokojové rostliny a květiny - biologické přípravky,
enzymy a enzymatické přípravky pro průmyslové účely -
tenzidy jako chemické přísady do výrobků - fungicidy a

bakteriální přípravky spadající do třídy 1 - chemické prostředky pro konzervování potravin a krmiva - umělá sladidla; (3) prací, čisticí a lešticí prostředky a přípravky, např. avivážní a bělicí přípravky - prostředky pro mytí nádobí a sanitárních zařízení - detergenty a stabilizující emulze - kosmetické výrobky všeho druhu, zejména obsahující tenzidy, např. toaletní a tekutá mýdla, šampóny, pěny do koupele, stabilizující pěny, emulze, pleťová mléka a pleťové vody; (35) reklamní, propagační a inzertní činnost v oboru pracích, čisticích a lešticích přípravků, detergentů, kosmetických výrobků, hnojiv, fungicidů a bakteriálních přípravků - informační servis v daných oborech - organizování, zabezpečování a uspořádání propagačních a/nebo komerčních výstav, propagačních akcí, včetně přehlídek výrobků a služeb - obchodní management a průzkum trhu - pomoc při řízení obchodní činnosti - obchodní zastupování tuzemských a zahraničních firem - dovozní a vývozní agentura - podnikatelsko-obchodní informační, konzultační a zprostředkovatelská činnost v daných oborech.

(511) 1, 3, 35
(210) O-155616

(111) **234439**
(220) 29.05.2000
(151) 25.06.2001
(540)

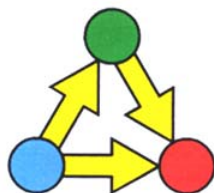

(730) **Ing. Klazar Luděk**, Mařákova 370, Litomyšl, 57001, CZ
(740) Ing. Pavel Reichel, Lopatecká 14, Praha 4, 14700
(510) (7) čerpadla parní, na stlačený vzduch, odstředivá, rotační, vakuová, tepelná, elektrické generátory, elektrické stroje a přístroje patřící do tř.7, kompresory pro stlačování a dopravu plynů, páry a tekutin, kompresory vzduchu pro chladničky, tepelné stroje a motory, výměníky tepla jako součásti strojů, vzduchové a parní kondenzátory, odlučovače, ventily redukční, výtlačné, tlakové, obtokové; (9) elektrické a elektronické kontrolní, regulační a měřicí stroje, přístroje a zařízení, zejména pro energetiku, vzduchotechniku a pro topná, chladicí, klimatizační a sušící zařízení, počítače, vyhodnocovací jednotky, indikační a signalizační zařízení, elektroměry, rozvodné skříně, elektroinstalace všeho druhu, kabely, vodiče, elektrické izolované dráty, svorky, konektory, vypínače, spínače, transformátory, relé, pojistky, jističe, snímače tlaku, teploty a dalších fyzikálních veličin, řasové spínače, elektrické a elektronické součástky, tepelné kontrolní přístroje, teploměry, elektrické kondenzátory; (11) vzduchotechnická, zejména klimatizační a větrací zařízení, stroje a jednotky, topná zařízení všeho druhu, včetně elektrických, chladicí zařízení, stroje, přístroje a chladicí skříně, zejména pro potravinářský, farmaceutický, chemický a zpracovatelský průmysl, ledničky a mrazicí boxy, odvlhčovací a vlhčící zařízení, sušící zařízení všeho druhu, zařízení pro rozvod vody, páry a vzduchu, tepelné akumulátory, tepelné rekuperátory, výměníky tepla samostatné, filtry na čištění vzduchu, sběrače chladiva, rozvodné ventily, elektrické ventilátory, přístroje pro osvětlení, svítidla, žárovky; (16) tiskoviny všeho druhu, zejména periodické a neperiodické publikace, jako knihy, časopisy, příručky, manuály, propagační tiskoviny, katalogy, učebnice, kancelářské a psací potřeby, pytlíky a tašky z plastických hmot.

(511) 7, 9, 11, 16
(210) O-155855

(111) **234530**
(220) 18.08.2000
(151) 25.06.2001

(540)



(730) **KTC INTERNATIONAL, spol. s r. o.**, Pod Hybšmankou 28/3090, Praha 5, 15000, CZ

(740) Ing. Reichel Pavel, Lopatecká 14, Praha 4, 14700

(510) (1) celulóza; (3) kosmetické a toaletní přípravky, parfémy; (16) papírenské výrobky a kancelářské potřeby; (19) dřevo stavební a užitkové, kulatina, řezivo, dřevěné stavební konstrukce, dřevěné dláždění, výrobky z dřevěného masivu pro interiér a exteriér, zejména dveře a zárubně, schody a schodnice, dřevovláknité desky lisované a nelisované, překližka, dřevotřískové desky a lepenka pro stavební účely; (20) nábytek a bytové zařízení, nábytek zahradní, kancelářský a školní; (35) poradenská a zprostředkovatelská činnost v oblasti obchodu; (42) poradenství odborné, zejména v oblasti zařízení a vybavení interiérů a exteriérů, služby v oblasti bytové a zahradní architektury.

(511) 1, 3, 16, 19, 20, 35, 42
(210) O-158360

(111) **235085**
(220) 09.05.2000
(151) 30.07.2001
(540)

BELVEDER

(730) **TABAKUS GROUP a.s.**, Rudé armády 652/27, Karviná, Hranice, 73301, CZ

(740) Mgr. Václav Pacl, Okrajová 1416/4, Havířov - Podlesí, 73601

(510) (34) tabákové výrobky, cigarety.
(511) 34
(210) O-155187

(111) **235301**
(220) 26.09.2000
(151) 30.07.2001
(540)



(730) **MATTHES gastro, s.r.o.**, Antala Staška 1075/ 41a, Praha 4, 14000, CZ

(740) Ing. Jupa Francis, patentový zástupce, Měchenická 4, Praha 4, 14100

(510) (16) papír, tiskoviny všeho druhu; (38) přenos informací a šíření tiskovin v elektronické podobě prostřednictvím počítačových sítí včetně Internetu; (41) vydavatelská činnost, vydávání tiskovin prostřednictvím počítačových sítí.

(511) 16, 38, 41
(210) O-159417

(111) **235302**
(220) 26.09.2000
(151) 30.07.2001
(540)

www.gastronoviny.cz

(730) **MATTHES gastro, s.r.o.**, Antala Staška 1075/ 41a, Praha 4, 14000, CZ

(740) Ing. Jupa Francis, patentový zástupce, Měchenická 4, Praha 4, 14100

(510) (35) zprostředkovatelská činnost v oblasti obchodu, marketing, propagace; (38) přenos informací v elektronické podobě prostřednictvím počítačových sítí, zejména Internetu; (41) vydávání tiskovin prostřednictvím počítačových sítí.

(511) 35, 38, 41
(210) O-159418

(111) **235854**
(220) 17.05.2000
(151) 27.08.2001
(540)

mysono

(730) **Medison Co., Ltd.**, 114, Yangdukwon-ri, Nam-myun, Hongchun-kun, Kangwon-do, KR
(740) Patentservis Praha a.s., Jivenská 1273/1, Praha 4, 14021
(510) (10) ultrazvukové sondy, ultrazvukové diagnostické přístroje, sondy pro lékařské účely, přenosné ultrazvukové diagnostické přístroje; (35) zprostředkování služeb v oblasti maloobchodu prostřednictvím internetu pro lékařská zařízení, nástroje a jejich části; (36) makléřské služby prostřednictvím internetu týkající se lékařských zařízení, nástrojů a jejich částí; (41) internetové informačně-vzdělávací služby vztahující se k nauce o ultrazvuku, internetové instrukční služby vztahující se k ultrazvuku.
(511) 10, 35, 36, 41
(210) O-155463

(111) **235860**
(220) 17.05.2000
(151) 27.08.2001
(540)

TENORETIC

(730) **AstraZeneca UK Limited**, 15 Stanhope Gate, London, GB
(740) Společná advokátní kancelář Všečeka, Zelený, Švorčík, Kalenský a partneři, JUDr. Pavel Zelený, advokát, Hálkova 2, Praha 2, 12000
(510) (5) farmaceutické přípravky a substance.
(511) 5
(210) O-155477

(111) **235861**
(220) 17.05.2000
(151) 27.08.2001
(540)

MILEC

(730) **Milec Jiří**, Pod šachtami 303, Příbram IV, 26100, CZ
(740) Ing. Václav Kratochvíl, patentový zástupce, Tábořská 758/33, Mladá Boleslav, 29301
(510) (13) pouzdra na střelné zbraně, čistící kartáče pro střelné zbraně, lučičky spouští zbraní, mířidla a hledáčky střelných zbraní, náramenní pásy na nošení zbraní, pažby zbraní, pouzdra na náboje, sportovní střelné zbraně, tlumiče pro zbraně; (18) brašny a tašky lovecké, nákupní, školní a cestovní, batohy, klíčenky, kufry, pásky z kůže, závěsné pásy na nošení z kůže, popruhy z kůže, mošny, cestovní obaly na oděvy, obojky pro zvířata, peněženky, ruksaky, torny, části vojenské výstroje z kůže; (22) lodní plachty, maskovací sítě, vozové plachty, stany, textilní tašky.
(511) 13, 18, 22
(210) O-155493

(111) **235869**
(220) 18.05.2000
(151) 27.08.2001
(540)

GRAF/TEAM

(730) **GRAFITEAM, spol.s r.o.**, Výstaviště 1, Brno, 64700, CZ
(740) HALAXOVÁ & HALAXOVÁ, TETRAPAT, RNDr. Zdeňka Halaxová, Dukelská 891/4, Olomouc, 77200
(510) (9) zařízení, nástroje a přístroje pro snímání, přenos, uchování a reprodukci zvuku, obrazu a informací, hardware, software a

nosiče informací a dat, data, databáze a jiné informační produkty na nosičích v elektronických, datových, informačních a telekomunikačních sítích všeho druhu, paměťová média, multimediální informační a reklamní katalogy a diáře, elektronická periodika a knihy v elektronické podobě, hologramy zejména reklamní, elektronická a optoelektronická zařízení k reklamním a propagačním účelům; (11) osvětlovací zařízení zejména k reklamním účelům, světelná reklama, prosvětlené a svítící reklamní předměty, svítící tyčinky; (16) tiskoviny všeho druhu, zejména reklamní tiskoviny, reklamní noviny, letáky, tématické diáře, prospekty, informační a reklamní katalogy, novoročenky, plakáty, reklamní fotografie, pohlednice, třepetalky, vlajky, etikety, transparenty, sáčky a tašky s potiskem, obálky, papírové reklamní figurky a figuríny, papírové vlajky a vlaječky, třepetalky; (20) výrobky z plastických hmot, modely, reklamní předměty z plastu, vlaječky, figurky a figuríny z plastu; (28) modely, zejména k reklamním účelům, hry, figurky a hračky s potiskem, velkorozměrové šachové figury; (35) inzertní a reklamní činnost, veškerá činnost pro podniky související s reklamou, propagací a inzercí, včetně realizace velkoplošných reklam, transparentů, realizace potisku hotových výrobků, reklam na autech a městském mobiliáři, realizace poutačů, reklamních akcí a kampaní, poskytování multimediálních informací, reklamní noviny, reklama na internetu, komerční využití internetu, poskytování služeb s využitím internetových médií, jako reklama, inzerce, marketing, vyhledávání informací, služby zabezpečující komunikaci prostřednictvím multimediálních, informačních a jiných komunikačních prostředků a sítí, šíření informací v elektronické podobě, provozování internetových stránek, veškeré služby související s reklamou, pořádání výstav obchodních, propagačních, komerčních a reklamních výstav a veletrhů; (42) polygrafické služby, zhotovení hologramů, grafické návrhy firemních tiskovin a propagačních předmětů, počítačová grafika a tisk všeho druhu.

(511) 9, 11, 16, 20, 28, 35, 42
(210) O-155515

(111) **235918**
(220) 26.05.2000
(151) 27.08.2001
(540)



(730) **Pokorný Milan - UNIVERSAL**, Tovární 10/1270, Praha 7, 17000, CZ
(510) (5) cigarety bez tabáku k léčebným účelům; (14) kuřácké potřeby a stolní soupravy z drahých kovů; (34) tabák v surovém stavu, tabák cigaretový a lulkový, tabákové náhražky, cigarety, doutníky, lulky, dýmky, pouzdra na cigarety, doutníky nebo dýmky, stolní soupravy pro kuřáky, zápalky, zapalovače a ostatní potřeby pro kuřáky.
(511) 5, 14, 34
(210) O-155794

(111) **235957**
(220) 06.06.2000
(151) 27.08.2001
(540)

Zlaté stránky OnLine

(730) **Mediatel, spol. s r.o.**, Thámova 137/16, Praha 8, 18000, CZ
(510) (9) telefonní seznamy, seznamy adres, periodika, průvodce, kalendáře, ročenky, noviny, inzertní noviny na všech typech nosičů; (16) telefonní seznamy, seznamy adres, periodika, průvodce, kalendáře, ročenky, tiskárenské výrobky všeho druhu, noviny, inzertní noviny; (35) přímý marketing, komercializace a publicita v uvedených publikacích, reklamní činnost všeho druhu, inzertní služby, rozesílání

tiskařských výrobků reklamního charakteru; (38) telematické služby, audiotexové služby, elektronická datová síť, pagingová síť, přenos informací za pomoci počítačových sítí, komunikace pomocí sítě Internetu, datové telekomunikační služby, šíření elektronických periodik, služby poskytované prostřednictvím telefonu; (39) rozesílání tiskařských výrobků všeho druhu; (41) nakladatelská a vydavatelská činnost.

(511) 9, 16, 35, 38, 39, 41
(210) O-156102

(111) **235958**
(220) 06.06.2000
(151) 27.08.2001
(540)

Yellow Pages OnLine

(730) **Mediatel, spol. s r.o.**, Thámova 137/16, Praha 8, 18000, CZ
(510) (9) telefonní seznamy, seznamy adres, periodika, průvodce, kalendáře, ročenky, noviny, inzertní noviny na všech typech nosičů; (16) telefonní seznamy, seznamy adres, periodika, průvodce, kalendáře, ročenky, tiskárenské výrobky všeho druhu, noviny, inzertní noviny; (35) přímý marketing, komercializace a publicita v uvedených publikacích, reklamní činnost všeho druhu, inzertní služby, rozesílání tiskařských výrobků reklamního charakteru; (38) telematické služby, audiotexové služby, elektronická datová síť, pagingová síť, přenos informací za pomoci počítačových sítí, komunikace pomocí sítě Internetu, datové telekomunikační služby, šíření elektronických periodik, služby poskytované prostřednictvím telefonu; (39) rozesílání tiskařských výrobků všeho druhu; (41) nakladatelská a vydavatelská činnost.

(511) 9, 16, 35, 38, 39, 41
(210) O-156104

(111) **235959**
(220) 06.06.2000
(151) 27.08.2001
(540)

Zlaté stránky  OnLine

(730) **Mediatel, spol. s r.o.**, Thámova 137/16, Praha 8, 18000, CZ
(510) (9) telefonní seznamy, seznamy adres, periodika, průvodce, kalendáře, ročenky, noviny, inzertní noviny na všech typech nosičů; (16) telefonní seznamy, seznamy adres, periodika, průvodce, kalendáře, ročenky, tiskárenské výrobky všeho druhu, noviny, inzertní noviny; (35) přímý marketing, komercializace a publicita v uvedených publikacích, reklamní činnost všeho druhu, inzertní služby, rozesílání tiskařských výrobků reklamního charakteru; (38) telematické služby, audiotexové služby, elektronická datová síť, pagingová síť, přenos informací za pomoci počítačových sítí, komunikace pomocí sítě Internetu, datové telekomunikační služby, šíření elektronických periodik, služby poskytované prostřednictvím telefonu; (39) rozesílání tiskařských výrobků všeho druhu; (41) nakladatelská a vydavatelská činnost.

(511) 9, 16, 35, 38, 39, 41
(210) O-156105

(111) **235960**
(220) 06.06.2000
(151) 27.08.2001

Zlaté stránky
 OnLine

(730) **Mediatel, spol. s r.o.**, Thámova 137/16, Praha 8, 18000, CZ
(510) (9) telefonní seznamy, seznamy adres, periodika, průvodce, kalendáře, ročenky, noviny, inzertní noviny na všech typech nosičů; (16) telefonní seznamy, seznamy adres, periodika, průvodce, kalendáře, ročenky, tiskárenské výrobky všeho druhu, noviny, inzertní noviny; (35) přímý marketing, komercializace a publicita v uvedených publikacích, reklamní činnost všeho druhu, inzertní služby, rozesílání tiskařských výrobků reklamního charakteru; (38) telematické služby, audiotexové služby, elektronická datová síť, pagingová síť, přenos informací za pomoci počítačových sítí, komunikace pomocí sítě Internetu, datové telekomunikační služby, šíření elektronických periodik, služby poskytované prostřednictvím telefonu; (39) rozesílání tiskařských výrobků všeho druhu; (41) nakladatelská a vydavatelská činnost.

(511) 9, 16, 35, 38, 39, 41
(210) O-156106

(111) **236116**
(220) 18.07.2000
(151) 27.08.2001
(540)

IXUS

(730) **CANON KABUSHIKI KAISHA**, 30-2, Shimomaruko 3-chome, Ohta-ku, Tokyo, JP
(740) Rott, Růžička & Guttman Patentové, známkové a advokátní kanceláře, JUDr. Vladimír Rott, Vinohradská 37, Praha 2, 12000
(510) (9) fotoaparáty, digitální fotoaparáty, digitální videokamery, součásti a příslušenství pro uvedené zboží.
(511) 9
(210) O-157456

(111) **236652**
(220) 15.05.2000
(151) 19.09.2001
(540)

MADLENKA

(730) **VALTECH TORS, a. s.**, Na Dole 3973/1, Hodonín, 59501, CZ
(740) DMH - patentová a známková kancelář, Mgr. Marcela Machatová, Pospíšilova 2, Praha 3, 13000
(510) (1) hnojiva přírodní a umělá pro zemědělství, lesnictví, zahradnictví a zahrádkářství, hnojiva, živné soli a roztoky pro venkovní i pokojové rostliny a květiny, biologické přípravky, enzymy a enzymatické přípravky pro průmyslové účely, tenzidy jako chemické přísady do výrobků, fungicidy a bakteriální přípravky spadající do třídy 01, chemické prostředky pro konzervování potravin a krmiva, umělá sladidla; (3) prací, čistící a lešticí prostředky a přípravky, např. avivážní a bělicí přípravky, prostředky pro mytí nádobí a sanitárních zařízení, detergenty a stabilizující emulze, kosmetické výrobky všeho druhu, zejména obsahující tenzidy, např. toaletní a tekutá mýdla, šampóny, pěny do koupele, stabilizující pěny, emulze, pleťová mléka a pleťové vody; (4) průmyslové oleje a mazací tuky, mazadla, směsi pohlcující prach; (35) reklamní, propagační a inzertní činnost v oboru pracích, čistících a lešticích přípravků, detergentů, kosmetických výrobků, hnojiv, fungicidů a bakteriálních přípravků, informační servis v daných oborech, organizování, zabezpečování a uspořádání propagačních a/nebo komerčních výstav, propagačních akcí včetně přehlídek výrobků a služeb, obchodní management a průzkum trhu, pomoc při řízení obchodní činnosti, obchodní zastupování tuzemských a zahraničních firem, dovozní a vývozní agentura, podnikatelsko-obchodní informační, konzultační a zprostředkovatelská činnost v daných oborech.
(511) 1, 3, 4, 35

(210) O-155366

(210) O-156108

(111) **236686**
(220) 31.05.2000
(151) 19.09.2001
(540)



(730) **B+B cb s.r.o.**, Široká 432/11, České Budějovice, 37021, CZ
(740) KUDRLIČKA & SEDLÁK Advokátní, patentová a známková kancelář, Ing. Jiří Sedlák, Husova 5, České Budějovice, 37001
(510) (1) chemické výrobky pro průmysl, vědu, fotografii, zemědělství, zahradnictví, lesnictví, pryskyřice umělé a syntetické, plastické hmoty v surovém stavu, půdní hnojiva (přírodní a strojená), hasební prostředky, prostředky pro kalení a přípravky pro svařování kovů, chemické prostředky pro konzervování potravin, třísloviny, průmyslová pojidla a lepidla; (3) přípravky bělicí a jiné prací prostředky, přípravky k čištění, leštění, odmašťování a broušení, mýdlo, výrobky voňavkářské, éterické oleje, vodičky na vlasy, zubní pasty; (5) výrobky farmaceutické, zvěrolékařské a zdravotnické, výrobky dietetické k lékařským účelům, potraviny pro děti, náplastí, obvazový materiál, hmoty k plombování zubů a na zubní otisky, desinfekční prostředky, prostředky k ničení plevele a k hubení živočišných škůdců; (14) drahé kovy a jejich slitiny a předměty z těchto hmot nebo z plátovaných (dublovaných) kovů (s výjimkou zboží nožířského, vidliček a lžic), šperky, drahokamy, drahé kameny, hodinářské výrobky a jiná chronometrická zařízení; (18) kůže a imitace kůže, výrobky z nich pokud nejsou obsaženy v jiných třídách, surové kůže, kuřry a cestovní brašny, deštníky, slunečníky a hole, biče, postroje na koně a sedlářské výrobky; (23) nitě k textilním účelům; (25) oděvy, obuv, kloboučnické zboží; (26) krajky a výšivky, stuhy a šňorovadla, knoflíky, stiskací knoflíky, háčky a očka, špendlíky a jehly, umělé květiny.
(511) 1, 3, 5, 14, 18, 23, 25, 26
(210) O-155902

(111) **236704**
(220) 06.06.2000
(151) 19.09.2001
(540)

ABATON

(730) **MEJS.INVEST s.r.o.**, Chlumínská 579/5, Praha 8 - Čimice, 18100, CZ
(740) UNIPATENT, Ing. Chlustin Jiří, J.Masaryka 43-47, Praha 2-Vinohrady, 12000
(510) (9) gramofonové desky, CD, CD-ROM, videopásky, magnetofonové pásky a kazety; (35) zprostředkovatelská činnost v oblasti obchodu, reklamní prezentace firem; (41) agenturní činnost v oblasti kultury včetně činnosti filmového a nahrávacího studia, pořádání společenských akcí, pořádání koncertů, tiskových konferencí, vydavatelství; (42) hostinská činnost, činnost fotoateliéru.
(511) 9, 35, 41, 42
(210) O-156107

(111) **236705**
(220) 06.06.2000
(151) 19.09.2001
(540)

ABATON

(730) **MEJS.INVEST s. r. o.**, Chlumínská 579/5, Praha 8 - Čimice, 18100, CZ
(740) UNIPATENT, Ing. Chlustin Jiří, J.Masaryka 43-47, Praha 2-Vinohrady, 12000
(510) (36) realitní kancelář, pronájem nemovitostí a nebytových prostorů.
(511) 36

(111) **236744**
(220) 14.06.2000
(151) 19.09.2001
(540)



(730) **MaDe, spol. s r.o.**, Pratecká 868/10b, Brno, 62000, CZ
(510) (28) hry, hračky; (35) propagační činnost, reklama.
(511) 28, 35
(210) O-156340

(111) **236781**
(220) 26.06.2000
(151) 19.09.2001
(540)



(730) **ANECT a.s.**, Vídeňská 125, Brno, 61900, CZ
(740) Doc.Ing. Špaček Jindřich, CSc., patentový zástupce, Svatopluka Čecha 106a, Brno, 61200
(510) (9) přístroje elektrické jako např. přístroje elektrodynamické pro dálkové ovládání, přístroje interkomunikační a další zařazené ve třídě 9, optické a signalizační, zejména telekomunikační přístroje a zařízení, přístroje a přístroje pro záznam, převod a reprodukci zvuku nebo obrazu, nosiče zvukových a/nebo obrazových záznamů, programové vybavení počítačů, technické prostředky výpočetní techniky, jako přístroje pro zpracování informací, počítače, jejich části a příslušenství, zdroje pro počítače, systémová integrace, např. počítačové datové sítě včetně zabezpečení na rozhraní na okolí; (35) systemizace informací do počítačových databází, automatizované zpracování dat; (37) montáž, servis, opravy a údržba technických prostředků výpočetní techniky, počítačových sítí, telekomunikačních zařízení, kancelářské a reprodukční elektroniky, poskytování služeb v oboru dohledu a správy komunikačních sítí; (41) organizování kurzů a seminářů; (42) poskytování software, projektování a budování počítačových sítí, výzkum, vývoj a tvorba programového vybavení, výzkum, vývoj a realizace výpočetních, komunikačních a informačních systémů, telekomunikačních přístrojů a zařízení, konzultační a poradenská činnost v oboru komunikačních sítí a informačních systémů, systémová integrace - projektování v oblasti informačních systémů.
(511) 9, 35, 37, 41, 42
(210) O-156854

(111) **236826**
(220) 17.07.2000
(151) 19.09.2001
(540)

FJORD

(730) **The Ryvita Company Limited**, Weston Centre, 10 Grosvenor Street, London, GB
(740) Rott, Růžička & Guttman Patentové, známkové a advokátní kanceláře, JUDr. Vladimír Rott, Vinohradská 37, Praha 2, 12000
(510) (30) chléb, chřupavý chléb a trvanlivé pečivo.
(511) 30
(210) O-157399

(111) **236884**
(220) 02.08.2000
(151) 19.09.2001
(540)

www.sexystranky.cz

(730) **ANNONCE Publishing, s.r.o.**, Loretánské nám. 109/3, Praha 1, 11800, CZ
(740) Rott, Růžička & Guttman Patentové, známkové a advokátní kanceláře, JUDr. Michal Růžička, CSc., Vinohradská 37, Praha 2, 12000
(510) (9) nahrané i nenahrané nosiče informací všeho druhu jako disky, diskety, CD ROM, pásky, nahrané i nenahrané nosiče zvuku a/nebo obrazu, software; (16) tiskoviny všeho druhu, zejména noviny a časopisy; (35) inzertní a reklamní služby všeho druhu včetně inzerce a reklamy poskytované v počítačových, telekomunikačních a obdobných sítích; (38) šíření tiskovin, časopisů, periodik v elektronické podobě prostřednictvím počítačové sítě včetně Internetu, prostřednictvím satelitů apod., šíření a přenos inzerce a reklamy prostřednictvím telefonních sítí, zveřejňování, rozšiřování a přenos informací prostřednictvím všech informačních a telekomunikačních prostředků a sítí, satelitů apod., šíření informací prostřednictvím počítačových a telekomunikačních sítí včetně Internetu, šíření, zveřejňování a přenos informací a zpráv prostřednictvím teletextu; (41) nakladatelství, vydavatelství včetně vydávání tiskovin prostřednictvím počítačových sítí.
(511) 9, 16, 35, 38, 41
(210) O-157962

(111) **237021**
(220) 11.10.2000
(151) 20.09.2001
(540)



(730) **BOHEMIA SEKT, a.s.**, Smetanova 220, Starý Plzeňec, 33202, CZ
(740) Langrova, s.r.o., Skřetova 48, Plzeň, 30100
(510) (33) vína všeho druhu.
(511) 33
(210) O-159905

(111) **237325**
(220) 13.04.2000
(151) 22.10.2001
(540)

DATEV.CZ

(730) **DATEV eG**, Paumgartnerstr. 6 - 14, Nürnberg, 90329, DE
(740) KOREJZOVÁ & SPOL. Advokátní a patentová kancelář, JUDr. Korejzová Zdeňka, Spálená 29, Praha 1, 11000
(510) (9) datové nosiče všech druhů obsahující programy pro elektronické zpracování dat, přístroje pro zpracování dat, systémy zpracování dat a počítačové systémy pro telekomunikační sítě a správu sítí; (16) kancelářské organizační pomůcky, zejména formuláře a kancelářské potřeby, tiskárenské výrobky, publikace; (35) elektronické zpracování dat, zejména v oblasti účetnictví, organizace kancelářských činností, výpočtů daní a ekonomického poradenství, vedení a správa databází; (38) telekomunikace, zejména poskytování přístupu na telekomunikační sítě; (41) vzdělávání a výuka v oblasti zpracování dat, daňového práva a obchodního

managementu; (42) příprava, tvorba, zhotovování a údržba programů pro elektronické zpracování dat, organizační a technické poradenství v oblasti elektronického zpracování dat.

(511) 9, 16, 35, 38, 41, 42
(210) O-154422

(111) **237522**
(220) 21.07.2000
(151) 22.10.2001
(540)



(730) **Bílý Tygří Liberec, s.r.o.**, Jeronýmova 494/20, Liberec 7, 46007, CZ
(740) RETROPATENT, s.r.o., 28.října 2015/23, Jablonec nad Nisou, 46601
(510) (17) kaučuk, gutaperča, guma, asbest, slída a výrobky z těchto materiálů, které nejsou zahrnuty do jiných tříd, polotovary z plastických hmot, samolepicí folie z plastických hmot, materiály těsnící, ucpávací, izolační, ohebné trubky nekovové; (25) oděvy, obuv, kloboučnické zboží; (28) hry, hračky, potřeby pro gymnastiku a sport, které nejsou uvedeny v jiných třídách, vánoční ozdoby, hokejové puky; (32) piva, minerální vody, šumivé nápoje a jiné nápoje nealkoholické, nápoje a šťávy ovocné, sirupy a jiné přípravky k zhotovování nápojů; (35) propagační činnost, reklama, marketingová činnost, pomoc při řízení obchodní činnosti, obchodní administrativa, kancelářské práce; (41) výchova, vzdělávání, zábava, sportovní a kulturní aktivity, manažerská činnost v ledním hokeji, organizační a zprostředkovatelská činnost v oblasti sportu.
(511) 17, 25, 28, 32, 35, 41
(210) O-157629

(111) **237528**
(220) 26.07.2000
(151) 22.10.2001
(540)



(730) **EUROTECH TRADE a.s.**, Elgartova 497/12, Brno, 61400, CZ
(510) (9) počítače, přenosné počítače - laptopy.
(511) 9
(210) O-157747

(111) **237544**
(220) 31.07.2000
(151) 22.10.2001
(540)

COMPAG SK

(730) **COMPAG SK s.r.o.**, Galvaniho 8, Bratislava, 82104, SK
(740) Ing. Václav Kratochvíl, patentový zástupce, Táborská 758/33, Mladá Boleslav, 29301
(510) (6) drátěné systémy spojené do bloků, kazet a košů na budování opěrných zdí, zárubních zdí a protihlukových stěn; (19) kamenné systémy, šterkové systémy spojené drátem do bloků, kazet a košů na budování opěrných zdí, zárubních zdí a protihlukových stěn; (35) zprostředkovatelská činnost v oblasti nákupu a prodeje zboží; (37) provádění dopravních staveb, provádění inženýrských staveb, provádění průmyslových staveb, provádění bytových a občanských staveb; (42)

projektová činnost, projektování staveb, inženýrské práce. (540)
(511) 6, 19, 35, 37, 42
(210) O-157898

(111) **237647**
(220) 23.08.2000
(151) 22.10.2001
(540)

NUSTRIP

(730) **BHP STEEL (JLA) PTY.LTD**, 1 York Street, Sydney, AU
(740) Rott, Růžička & Guttman Patentové, známkové a advokátní kanceláře, JUDr. Vladimír Rott, Vinohradská 37, Praha 2, 12000
(510) (6) obecné kovy a jejich slitiny, včetně takových kovů ve formě spirál, pruhů nebo desek, kovové stavební materiály, kovové trubky a roury, včetně trubek a rour ze spirál, pruhů nebo desek, kovový materiál na ploty a ploty, příslušenství v této třídě, neelektrické kabely a dráty z obecných kovů, železářské zboží, drobné položky kovové zboží, zboží z obecných kovů nezahrnuté v jiných třídách; (7) stroje a obráběcí stroje, včetně strojů na kontinuální lití a licí válce; (42) licenční služby v oblasti průmyslových práv včetně duševního vlastnictví, vztahující se k výrobě a zpracování kovů, inženýrské služby a vypracování strojrenských výkresů, služby průmyslového designu.
(511) 6, 7, 42
(210) O-158469

(111) **237675**
(220) 31.08.2000
(151) 22.10.2001
(540)

NEMOSTRANKY

(730) **ANNONCE Publishing, s.r.o.**, Loretánské nám. 109/3, Praha 1, 11800, CZ
(740) Rott, Růžička & Guttman Patentové, známkové a advokátní kanceláře, JUDr. Michal Růžička, CSc., Vinohradská 37, Praha 2, 12000
(510) (9) nahrané i nenahrané nosiče informací všeho druhu jako disky, diskety, CD ROM, pásky, nahrané i nenahrané nosiče zvuku a/nebo obrazu, software; (16) tiskoviny všeho druhu, zejména noviny a časopisy; (35) inzertní a reklamní služby všeho druhu včetně inzerce a reklamy poskytované v počítačových, telekomunikačních a obdobných sítích; (38) šíření tiskovin, časopisů, periodik v elektronické podobě prostřednictvím počítačové sítě včetně Internetu, prostřednictvím satelitů apod., šíření a přenos inzerce a reklamy prostřednictvím telefonních sítí, zveřejňování, rozšiřování a přenos informací prostřednictvím všech informačních a telekomunikačních prostředků a sítí, satelitů apod., šíření informací prostřednictvím počítačových a telekomunikačních sítí včetně Internetu; (41) nakladatelství, vydavatelství včetně vydávání tiskovin prostřednictvím počítačových sítí.
(511) 9, 16, 35, 38, 41
(210) O-158660

(111) **237676**
(220) 31.08.2000
(151) 22.10.2001

www.nemostranky.cz

(730) **ANNONCE Publishing, s.r.o.**, Loretánské nám. 109/3, Praha 1, 11800, CZ
(740) Rott, Růžička & Guttman Patentové, známkové a advokátní kanceláře, JUDr. Michal Růžička, CSc., Vinohradská 37, Praha 2, 12000
(510) (9) nahrané i nenahrané nosiče informací všeho druhu jako disky, diskety, CD ROM, pásky, nahrané i nenahrané nosiče zvuku a/nebo obrazu, software; (16) tiskoviny všeho druhu, zejména noviny a časopisy; (35) inzertní a reklamní služby všeho druhu včetně inzerce a reklamy poskytované v počítačových, telekomunikačních a obdobných sítích; (38) šíření tiskovin, časopisů, periodik v elektronické podobě prostřednictvím počítačové sítě včetně Internetu, prostřednictvím satelitů apod., šíření a přenos inzerce a reklamy prostřednictvím telefonních sítí, zveřejňování, rozšiřování a přenos informací prostřednictvím všech informačních a telekomunikačních prostředků a sítí, satelitů apod., šíření informací prostřednictvím počítačových a telekomunikačních sítí včetně Internetu; (41) nakladatelství, vydavatelství včetně vydávání tiskovin prostřednictvím počítačových sítí.
(511) 9, 16, 35, 38, 41
(210) O-158661

(111) **237725**
(220) 11.09.2000
(151) 22.10.2001
(540)



(730) **Medison Co., Ltd.**, 114, Yangdukwon-ri, Nam-myun, Hongchun-kun, Kangwon-do, KR
(740) Patentservis Praha a.s., Jivenská 1273/1, Praha 4, 14021
(510) (10) přenosné barevné ultrazvukové diagnostické přístroje, ultrazvukové diagnostické přístroje, ultrazvukové sondy, sondy pro lékařské účely.
(511) 10
(210) O-158972

(111) **238257**
(220) 16.05.2000
(151) 23.11.2001
(540)



(730) **SOCIÉTÉ DES PRODUITS NESTLÉ S.A.**, Vevey, CH
(740) Zeiner & Zeiner v.o.s., Mgr. Karel Šindelka, Maiselova 15, Praha 1, 11000
(510) (30) zmrzliny všeho druhu, včetně výrobků obsahujících převážně zmrzlinu, mražené cukrovinky.
(511) 30

(210) O-155411

(111) **238457**
(220) 14.09.2000
(151) 23.11.2001
(540)



(730) **Ing. Kremlová Jana**, Ruská 255, Čelechovice na Hané, 79816, CZ
(740) Ing. Yveta Janásová, Zálešná IV/1300, Zlín, 79816
(510) (29) ovoce a zelenina sušená, konzervovaná, zavařená, rozinky, sušené plody, konzervované nebo sušené sojové boby, konzervovaná nebo sušená ořechová jádra, čočka konzervovaná; (30) káva, kávové náhražky, obilniny pro osobní konzumaci, ovocné vločky apod., müsli, makrobiotické potraviny, čaj, kakao, cukr, rýže, pražená kukuřice; (31) výrobky zemědělské, zahradnické, lesní, krmiva, čerstvé sojové boby, čerstvá ořechová jádra, ořechy, čerstvé ovoce a zelenina, čerstvá čočka.
(511) 29, 30, 31
(210) O-159089

(111) **238458**
(220) 14.09.2000
(151) 23.11.2001
(540)



(730) **Ing. Kremlová Jana**, Ruská 255, Čelechovice na Hané, 79816, CZ
(740) Ing. Yveta Janásová, Zálešná IV/1300, Zlín, 79816
(510) (29) ovoce a zelenina sušená, konzervovaná, zavařená, rozinky, sušené plody, konzervované nebo sušené sojové boby, konzervovaná nebo sušená ořechová jádra, čočka konzervovaná; (30) káva, kávové náhražky, obilniny pro osobní konzumaci, ovocné vločky apod., müsli, makrobiotické potraviny, čaj, kakao, cukr, rýže, pražená kukuřice; (31) výrobky zemědělské, zahradnické, lesní, krmiva, čerstvé sojové boby, čerstvá ořechová jádra, ořechy, čerstvé ovoce a zelenina, čerstvá čočka.
(511) 29, 30, 31
(210) O-159090

(111) **238840**
(220) 14.12.2000
(151) 23.11.2001
(540)



(730) **ZNALCI A ODHADCI - znalecký ústav, spol. s r. o.**, Foltýnova 16, Brno, 63500, CZ
(510) (35) organizační a ekonomické poradenství ve stavebnictví, oceňování podniků, rozpočtování ve stavebnictví; (36) oceňování majetku, nemovitostí, nepeněžitých vkladů, věcných

břemen, tvorba a uplatňování cen ve stavebnictví; (42) technické znaleství pro stavby obytné, občanské, dopravní, průmyslové, inženýrské a zemědělské, posuzování vad a poruch staveb a provádění stavebních průzkumů, poskytování právních služeb v oblasti majetkoprávních vztahů k nemovitostem, určování charakteru nemovitostí, oceňování věcných břemen.

(511) 35, 36, 42
(210) O-162333

(111) **239104**
(220) 10.05.2000
(151) 19.12.2001
(540)

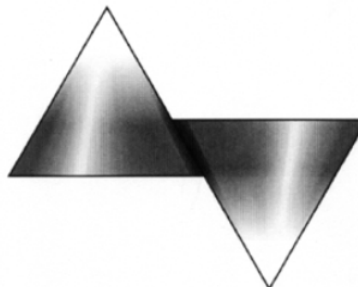

(730) **SCIENCE FOR LIFE, s.r.o.**, Dřevná 382/2, Praha 2, 12000, CZ
(740) Ing. Vladimír Čmejla - LEGR PATENT, Ing. Vladimír Čmejla, patentový zástupce a soudní znalec, Rašínovo nábřeží 54, Praha 2, 12800
(510) (5) léky, výrobky farmaceutické, obvazový materiál a náplasti, výrobky dietetické k lékařským účelům, potraviny pro děti, desinfekční prostředky, zubolékařské hmoty a plomby, přípravky pro diagnostiku a terapii onemocnění; (10) přístroje a nástroje lékařské, zubolékařské a zvěrolékařské, umělé výrobky, umělé údy a protézy, zdravotnické pomůcky, bandáže, zdravotnický nábytek a zařízení, přístroje pro fotodynamickou diagnostiku a terapii, laboratorní lékařská technika, ekologická řešení vztahující se k přístrojům a zařízením této třídy; (35) činnost ekonomických a organizačních poradců; (41) výchovná a vzdělávací činnost v oblasti zdravotnictví a lékařské techniky, lékařské vědy a v oblasti ekologie; (42) poradenské, odborné informační služby v oboru zdravotnickém, rehabilitačním a rekondičním, poskytování software, tvorba a poskytování databanky výsledků lékařského výzkumu a poznatků, lékařské řešerše.
(511) 5, 10, 35, 41, 42
(210) O-155225

(111) **239140**
(220) 09.06.2000
(151) 19.12.2001
(540)



(730) **EXAC s.r.o.**, Zbraslavská 27, Praha 5, 15900, CZ
(740) JUDr. Petr Stoklásek, Pod stadiony 2719/19, Praha 5, 15000
(510) (9) aparáty a přístroje vědecké, geodetické, elektrické (zařazené ve třídě 9), elektronické (zařazené ve třídě 9), fotografické, filmové, optické, přístroje pro vážení, měření, signalizaci, kontrolu, záchranu a přístroje učební, aparáty a přístroje a zařízení pro záznam, uchování, převod, přenos nebo reprodukci zvuku a/nebo obrazu, zařízení pro zpracování videa, telefony, záznamníky, faxy, ústředny, magnetické nebo optické suporty zvukových nebo zvukově obrazových záznamů, automatické distributory a mechanismy na mince, zapisovací pokladny, kalkulační stroje, přístroje pro zpracování informací a počítače včetně jejich jednotlivých součástí a náhradních dílů ze třídy 9, hardware výpočetní techniky, monitory, obrazovky, televize,

baterie, akumulátory, počítačové hry s výstupem na PC nebo na TV, pohledy ilustrované se zvukovou nahrávkou, hlavolamy elektrické nebo elektronické, hrací skříně uváděné v činnost vhozením mince, reklamní přístroje na střídavé obrazy, nosiče záznamů nahrané i nenahrané, videokazety nahrané i nenahrané, audiokazety nahrané i nenahrané, audiovizuální programy, audioprogramy, audiovizuální díla, audiovizuální díla v digitální podobě, filmy, hudební díla, CD disky, programové vybavení pro počítače, software, hardware výpočetní techniky nebo komunikační nebo informační techniky, elektronické databáze a databázové produkty, informace a záznamy v elektronické podobě, informace a data a databáze a informační produkty na nosičích nebo i v elektronických, datových, informačních, počítačových a komunikačních sítích všeho druhu, související software a hardware, elektronické nebo datové nebo informační nebo komunikační nebo výpočetní sítě včetně jednotlivých součástí a náhradních dílů obsažených ve třídě 9, multimediální aplikace, elektronické multimediální nebo elektronické informační katalogy, elektronické časopisy, elektronická periodika a knihy v elektronické podobě; (16) papír, lepenka a výrobky z těchto materiálů zařazené ve třídě 16, plakáty, fotografie, kalendáře, pohlednice, gratulace, dopisní papíry, obálky, samolepky, obtisky, pexesa, hrací karty, hry papírové, poznámkové bloky, desky na spisy, pořadače, omalovánky, activity books, balicí papír, obaly všeho druhu papírové, listy, pytlíky a sáčky pro obalovou techniku, papírové hračky, školní sešity, skicáky, tužky, pastelky, tuhy, gumy, ořezávatka, ořezávatka strojky, penály, papírové tašky, papírové kapesníky, papírové ubrusy a ubrousky, hlavolamy papírové, těžítka na papíry, tiskoviny, tiskopisy, časopisy, periodika, knihy, tiskárenské výrobky, lepidla pro papírenství nebo domácnost, materiál pro umělce, štetce, psací stroje a kancelářské potřeby, učební pomůcky, umělecké nebo ozdobné předměty z papíru; (35) zprostředkovatelská činnost v obchodu.

(511) 9, 16, 35
(210) O-156200

(111) **239717**
(220) 09.01.2001
(151) 19.12.2001
(540)



(730) **KOVOHUTĚ ROKYCANY, a.s.**, Zeyerova 285, Rokycany, 33701, CZ
(740) PROPATENT, Mgr. Matěj Sedláček, Ke Kateřinkám 1393, Praha 4, 14900
(510) (40) slévání železných a neželezných obecných kovů, kovoobrábění, tváření neželezných kovů a speciálních slitin.
(511) 40
(210) O-163011

(111) **239990**
(220) 11.04.2000
(151) 25.01.2002
(540)



(730) **DIVAN DESIGN s.r.o.**, Terronská 698/40, Praha 6, 16000, CZ
(510) (35) umělecké agentury, aktualizování reklamních materiálů,

marketingové studie, obchodní nebo podnikatelský průzkum, obchodní reklama pro třetí osoby, organizování komerčních nebo reklamních výstav, obchodní management a podnikové poradenství, pořádání veletrhů pro obchodní a reklamní účely, posuzování efektivnosti provozu a racionalizace práce, hospodářské nebo ekonomické prognózy, průzkum trhu, průzkum veřejného mínění, předvádění pro reklamní účely a podporu prodeje (služby modelek), předvádění zboží, reklama, reklamní agentury, aktualizování reklamních materiálů, pronájem reklamních materiálů, rozšiřování a zaslání reklamních nebo inzertních materiálů zákazníkům, vydávání, zveřejňování, oznámení, vyhlášení, publikování reklamních textů, rozhlasová reklama, rozšiřování vzorků zboží, poradenské služby obchodní nebo podnikatelské, poskytování pomoci při řízení obchodních nebo průmyslových podniků, marketingové studie, televizní reklamy, zpracování textů, aranžování výkladů; (42) služby v oblasti architektury a zahradní architektury, správa autorských práv, průmyslový design, konzultační služby v oblasti duševního vlastnictví, licence k duševnímu vlastnictví, fotoateliéry, fotografování, grafický design, poskytování informací o módě, interiérová výzdoba, technické kreslení, návrhy průmyslového a obalového designu, oděvní návrhářství, architektonické poradenství, odborné poradenství, s výjimkou obchodního, poradenství v oblasti duševního vlastnictví, stavební projekce, projektová činnost a studie technických projektů, umělecký design, vývoj a výzkum nových výrobků.

(511) 35, 42
(210) O-154318

(111) **240113**
(220) 20.09.2000
(151) 25.01.2002
(540)



(730) **KT MOTORSPORT spol. s r. o.**, Helfertova 44, Brno, 61300, CZ
(740) Martin Kořistka, patentový zástupce, Karpatská 3, Brno, 62500
(510) (12) vozidla, automobily a dopravní prostředky pozemní, všechny náhradní díly k nim, včetně pneumatik a čelních skel - vše zařazené ve třídě 12; (35) propagační činnost, reklama a reklamní činnost, obchodní administrativa, zpracování textů a dat, včetně automatizovaného zpracování dat, kancelářské práce; (39) pronájem automobilů a vozidel, zprostředkování dopravy, balení a skladování zboží; (41) organizování a pořádání sportovních soutěží, zejména závodů vozidel, zábava a pobavení s tím spojené.
(511) 12, 35, 39, 41
(210) O-159265

(111) **240240**
(220) 22.11.2000
(151) 25.01.2002
(540)

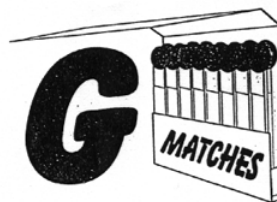

(730) **G - MATCHES CZ s.r.o.**, Gorkého 2272, Pardubice, 53002, CZ
(740) Ing. Michal Jupa, patentový zástupce, Na Baních 1385, Praha 5 - Zbraslav, 15600
(510) (16) propagační materiály spadající do této třídy; (34) zápalky,

potřeby pro kuřáky.
(511) 16, 34
(210) O-161373

(111) **242278**
(220) 11.04.2001
(151) 22.03.2002
(540)

(111) **241278**
(220) 16.02.2001
(151) 21.02.2002
(540)

SKC INVEST

(730) **SKC INVEST, s.r.o.**, Rostislavova 18/1997, Ostrava-Vítkovice, 70300, CZ
(740) PROPATENT, Mgr. Matěj Sedláček, Ke Kateřinkám 1393, Praha 4, 14900
(510) (35) zprostředkování obchodu v rámci stavební činnosti; (37) technický dozor na stavbách, provádění staveb, jejich změn a odstraňování; (42) příprava staveb pro výběrové řízení, zajištění projektové dokumentace, zajišťování územního rozhodnutí a stavebního povolení na stavby včetně vyřizování veškerých vyjádření od zúčastněných orgánů a stran - vše v rámci této třídy.
(511) 35, 37, 42
(210) O-164400

(111) **242092**
(220) 24.01.2001
(151) 22.03.2002
(540)

HRANIPEX

(730) **HRANIPEX a. s.**, J Rýznerové 97, Humpolec, Komorovice, 39601, CZ
(740) Ing. Jiří Střelák, Šumberova 42, Praha 6, 16200
(510) (2) barvy, laky, nátěry, barvíva, mořidla, pryskyřice a lepidla v této třídě; (16) papír, lepenka a výrobky z těchto materiálů v této třídě, papírové a lepenkové nábytkové hrany; (17) plastické hmoty a výrobky polozpracované v této třídě, plastové nábytkové hrany a fólie; (19) stavební materiály nekovové všeho druhu v této třídě, polozpracované dřevo všeho druhu, dřevěné nábytkové hrany a dýhy.
(511) 2, 16, 17, 19
(210) O-163492

(111) **242237**
(220) 03.04.2001
(151) 22.03.2002
(540)

MARLIN

(730) **MARLIN, s.r.o.**, Studentské náměstí 1531, Uherské Hradiště, 68601, CZ
(740) PROPATENT, Mgr. Matěj Sedláček, Ke Kateřinkám 1393, Praha 4, 14900
(510) (35) činnost podnikatelských, finančních, organizačních a ekonomických poradců, zprostředkování služeb v oblasti personálního poradenství; (36) činnost finančních poradců; (41) pořádání odborných kurzů, školení a jiných vzdělávacích akcí včetně lektorské činnosti, poradenská činnost v oblasti společenských věd a rozvoje osobnosti, výuka jazyků.
(511) 35, 36, 41
(210) O-166073



(730) **AUTOCAMPING ROZKOŠ, s.r.o.**, Třída T.G.Masaryka 836, Česká Skalice, 55203, CZ
(740) PROPATENT, Mgr. Matěj Sedláček, Ke Kateřinkám 1393, Praha 4, 14900
(510) (35) poskytování propagačních předmětů, reklamní činnost; (39) turistické kanceláře s výjimkou kanceláří poskytující hotelové rezervace, organizování cest, rezervace, pronájem plavidel (člunů, lodí), pronájem parkovišť; (41) sportovní služby, služby kempinku, služby pro oddech a rekreaci, zábavné parky, provozování sportovních zařízení; (42) hostinská činnost a ubytovací služby, sauna, regenerační a rekondiční služby.
(511) 35, 39, 41, 42
(210) O-166367

(111) **242331**
(220) 19.04.2001
(151) 22.03.2002
(540)

Zlaté stránky
Zjednodušte si život

(730) **Mediatel, spol. s r.o.**, Thámova 137/16, Praha 8, 18000, CZ
(510) (9) telefonní seznamy, seznamy adres, periodika, průvodce, kalendáře, ročenky, noviny, inzertní noviny na všech typech nosičů; (16) telefonní seznamy, seznamy adres, periodika, průvodce, kalendáře, ročenky, tiskárenské výrobky všeho druhu, noviny, inzertní noviny; (35) přímý marketing, komercializace a publicita v uvedených publikacích, reklamní činnost všeho druhu, inzertní služby, rozesílání tiskařských výrobků reklamního charakteru; (38) telematické služby, audiotexové služby, elektronická datová síť, pagingová síť, přenos informací za pomoci počítačových sítí, komunikace pomocí sítě Internetu, datové telekomunikační služby, šíření elektronických periodik, služby poskytované prostřednictvím telefonu; (39) rozesílání tiskařských výrobků všeho druhu; (41) nakladatelská a vydavatelská činnost.
(511) 9, 16, 35, 38, 39, 41
(210) O-166593

(111) **244072**
(220) 02.06.2000
(151) 23.05.2002
(540)

DIKO

(730) **KEVAR, s.r.o.**, Břasy 223, 33824, CZ
(740) Čermák Hořejš Matějka a spol., JUDr. Karel Čermák jr., Ph.D., LL.M., advokát, Národní 32, Praha 1, 11000
(510) (1) chemické výrobky pro průmysl, umělé pryskyřice v surovém stavu, plastické hmoty v surovém stavu, plastické hmoty v prášku, pastách, ve stavu tekutém, v emulzích, disperzích a granulích pro průmysl, prostředky pro kalení a letování kovů, přípravky pro svařování kovů, pojidla pro slévárny, na dlaždice a do betonu, silikáty, lepidla pro průmysl, malířské tmely a tmely na opravu rozbitých předmětů, želatina pro průmyslové účely, výrobky chemické všeobecného charakteru, odmašťovací přípravky pro průmysl; (2) barvy, laky, nátěry, nátěrové hmoty a pomocné přípravky, pojidla,

- tmely pro vyrovnávání nerovných povrchů při povrchových úpravách včetně sklenářských, fermež, ředidla, tónovací pasty a suroviny pro tyto výrobky, barvy tiskové a pomocné přípravky pro tisk, latexové barvy, mořidla, potravinářská barviva, pryskyřice přírodní v surovém stavu, malířské barvy, barvy na látky, pigmenty anorganické a organické, pigmentové pasty pro různé použití, barvy práškové a plniva, nástřikové hmoty na omítky, vláknité, třískové a sádrokartonové desky, kovy listkové a práškové pro malíře a dekoratéry, tiskaře a umělce, barvy silikátové, ochranné nátěry proti korozi a zkáze dřeva; (3) přípravky pro bělení, čištění, leštění, odmašťování a broušení, barviva toaletní, na praní a pro kosmetické přípravky, prostředky na odstraňování barev, nátěrů nebo laků.
- (511) 1, 2, 3
(210) O-155989

- (111) **244073**
(220) 06.06.2000
(151) 23.05.2002
(540)

Žluté stránky OnLine

- (730) **Mediatel, spol. s r.o.**, Thámová 137/16, Praha 8, 18000, CZ
(510) (9) telefonní seznamy, seznamy adres, periodika, průvodce, kalendáře, ročenky, noviny, inzertní noviny na všech typech nosičů; (16) telefonní seznamy, seznamy adres, periodika, průvodce, kalendáře, ročenky, tiskářské výrobky všeho druhu, noviny, inzertní noviny; (35) přímý marketing, komercializace a publicita v uvedených publikacích, reklamní činnost všeho druhu, inzertní služby, rozesílání tiskářských výrobků reklamního charakteru; (38) telematické služby, audiotexové služby, elektronická datová síť, pagingová síť, přenos informací za pomoci počítačových sítí, komunikace pomocí sítě Internetu, datové telekomunikační služby, šíření elektronických periodik, služby poskytované prostřednictvím telefonu; (39) rozesílání tiskářských výrobků všeho druhu; (41) nakladatelská a vydavatelská činnost.
- (511) 9, 16, 35, 38, 39, 41
(210) O-156103

- (111) **244235**
(220) 11.04.2001
(151) 23.05.2002
(540)



- (730) **HORTINFOS s.r.o.**, Osvobození 272, Chuchelná, 74724, CZ
(510) (9) knihy a časopisy vydávané na internetu; (16) papírové propagační materiály a časopisy; (35) zpracování dat, obchodní činnost a obchodně-informační služby, vyhledávání obchodních informací, transakce a zpravodajství a informační servis - v rámci této třídy; (42) poskytování služeb pro zemědělství a zahradnictví.
- (511) 9, 16, 35, 42
(210) O-166359

- (111) **244320**
(220) 15.05.2001
(151) 23.05.2002
(540)

OXES

- (730) **JUDr. Stehlík Marcel**, Slovinská 764/13, Praha 10, 10100, CZ
(510) (35) daňové poradenství; (36) činnost realitní kanceláře, provádění veřejných dražeb, oceňování majetku pro věci nemovitě.
- (511) 35, 36
(210) O-167296

- (111) **245482**
(220) 22.12.2000
(151) 29.07.2002



- (730) **Plzeňský Prazdroj, a. s.**, U Prazdroje 7, Plzeň, 30497, CZ
(510) (6) plech, plechové a kovové tabule, značky a znaky z kovu; (8) přístroje, naběračky, břitvy; (14) klenoty, hodinky, hodiny; (16) výrobky z papíru, hrací karty, pohlednice, ubrousky; (18) kufrý, deštníky, slunečníky, hole, kůže a imitace kůže a výrobky z těchto materiálů, spadající do třídy 18; (20) nábytek, zrcadla, rámy, dřevěné či plastické obaly, výrobky nezahrnuté do jiných tříd ze dřeva, korku, rákosu, rohu, kostí, slonoviny, želvoviny, jantaru, perleti, mořské pěny nebo náhražek těchto materiálů či z plastických hmot; (21) výrobky ze skla, sklenice, korbele, porcelán, nádobí; (24) textilní ubrousky, ubrusy, tkaniny a textilní výrobky spadající do třídy 24; (25) oděvy, obuv, kloboučnické výrobky; (28) hry, hračky, sportovní náčiní; (31) slad, sladové výtažky; (32) pivo, nealkoholické nápoje; (33) alkoholické nápoje; (42) restaurační služby.
- (511) 6, 8, 14, 16, 18, 20, 21, 24, 25, 28, 31, 32, 33, 42
(210) O-162677

- (111) **245588**
(220) 30.04.2001
(151) 29.07.2002
(540)

NATURQUELLE

- (730) **Naturprodukt CZ spol. s r.o.**, Na Viničkách 638, Praha - Východ, Šestajovice, 25092, CZ
(740) Ing. Pavel Nádvorník, Sokola Tůmy 1, Ostrava - Hulváky, 70900
(510) (3) přípravky pro bělení a jiné prací prostředky, přípravky pro čištění, leštění, odmašťování a broušení, mýdla, holící mýdla, parfumerie, parfěmy, voňavky, vonné oleje, oleje do voňavek, oleje éterické, oleje pro kosmetické účely, toaletní přípravky, kosmetika, kosmetické přípravky, kosmetické tužky, koupelové soli, nikoliv pro medicínální účely, soli bělicí, krémy na kůži, krémy na obličej, krémy pleťové, květinové parfěmy, lak na vlasy, lak na nehty, lepidla pro kosmetické účely, kolínská voda, levandulová voda, levandulový olej, líčidla, rtěnky, šampony, ústní vody, nikoliv pro lékařské účely, vata pro kosmetické účely, koupelové pěny, pleťová voda pro kosmetické účely, pomády pro kosmetické účely, vlasové vody, kosmetické barvy, barviva na vlasy, barviva toaletní, přípravky pro odstraňování barvy, mléko pro toaletní účely, umělé nehty, umělé řasy, odlakovače, přípravky na odličování, přípravky na ondulaci, opalovací přípravky, bělicí a čistící přípravky na kůži, čistící mléko pro toaletní účely, čistící oleje, přípravky pro čištění umělého chrupu, lešticí přípravky pro umělý chrup, přípravky na bělení zubů, přípravky pro depilaci, dezodoranty pro osobní potřebu, přípravky na holení, zubní pasty; (5) výrobky (přípravky) farmaceutické, veterinářské a hygienické, hygienické potřeby pro lékařství a pro osobní hygienu, hygienické vložky, hygienické ubrousky, menstruační vložky, menstruační kalhotky, menstruační tampóny, vata pro lékařské účely, diabetické přípravky pro léčebné účely, potraviny, nápoje a jiné dietní výrobky pro účely léčebné, potraviny pro batolata a kojence, potraviny silící pro děti a nemocné, potraviny speciální pro nemocné a rekonvalescenty, výtažky bohaté na rostlinné bílkoviny pro výživu dětí a nemocných, výživné přípravky pro mikroorganismy, doplňky výživové pro lékařské účely, dezodoranty jiné než pro osobní hygienu, dezinfekční přípravky, bahno pro koupele, balzámy pro lékařské účely, přípravky pro čištění vzduchu, léčivé přípravky do koupele, náplastí, leukoplast, obvazový materiál, chirurgická plátna, chirurgické roušky, obklady, octany pro farmaceutické účely, lepicí pásy pro lékařské účely, obinadla, materiály pro plombování zubů a pro zubní otisky, slitiny drahých kovů pro zubolékařské účely, léky proti bolestem zubů nebo hlavy, zubní brusné prostředky, výrobky pro hubení škodlivých zvířat a plevele, repelenty proti hmyzu, léky proti bodnutí hmyzu, zvěrolékařské přípravky, fungicidy, herbicidy, cigarety bez

tabáku k léčebnému účelu, léčivé byliny a čaje, bylinné čaje, čaje astmatické, čaje odučňovací, čaje projímací, fenykl pro lékařské účely, výrobky z pramenitých vod (ze zřídelných vod) (farm.), bonbony proti kašli, čipky, kontaktní čočky, čisticí přípravky pro kontaktní čočky, vitamínové přípravky, vitamínové nápoje a vitamínové bonbóny spadající do tř. 5, povzbuzující prostředky (farm.), vitamín E koncentrovaný, léky proti kašli, tabletky pro farmaceutické účely, pastilky pro farmaceutické účely, chemicko-farmaceutické přípravky všeho druhu, antikoncepční přípravky, bílkovinné přípravky pro lékařské účely, léky tekuté, živočišně uhlí pro farmaceutické účely, projímadla, lektvary, pročišťující přípravky, léky na hojení ran, léky posilující, léky proti horečkám, glukóza pro léčebné účely, mentol, oleje pro lékařské použití, přípravky na omrzliny, opiáty, drogy pro léčebné účely, narkotika, výrobky pro prevenci nebo ulehčení (utišení) nemoci, výrobky pro zmírňování bolestí, alkohol pro léčebné účely, hormony pro lékařské účely, lékařské přípravky pro hubnutí, sedativa, diagnostické přípravky pro léčebné účely, cukr pro lékařské účely, cukrovinky s léčivými přísadami, masti pro farmaceutické účely, mléko pro farmaceutické účely, mléko sušené pro kojence, žvýkačky pro lékařské účely, soli minerálních vod, minerální vody pro lékařské účely, soli do minerálních koupelí, soli pro lékařské účely, soli draselné pro lékařské účely, soli sodné pro lékařské účely, soli koupelové (léčivé), koupele okysličené, mořská voda pro koupele zdravotní, minerální doplňky s obsahem jodidů a stopových prvků, minerální doplněk jako tekutý inhalační prostředek; (32) nealkoholické nápoje, minerální vody (nápoje), přípravky na výrobu nápojů, sodové vody, vody obsahující lithium, stolové vody, zeleninové šťávy, ovocné šťávy, šumivé vody, sirupy na výrobu nápojů, mošty, pivo.

(511) 3, 5, 32
(210) O-166926

(111) **246279**
(220) 06.06.2000
(151) 26.08.2002
(540)

DANELI

(730) Jiří Sýkora, V zahrádkách 516, Pardubice, 53003, CZ
(740) UNIPATENT, Ing. Chludina Jiří, J.Masaryka 43-47, Praha 2-Vinohrady, 12000
(510) (30) káva, včetně kávy ve filtračních obalech, kávové výtažky, instantní káva, náhražky kávy, směsi kávy a náhražek kávy.
(511) 30
(210) O-156112

(111) **247944**
(220) 09.06.2000
(151) 29.10.2002
(540)



(730) C+C Cimbál s.r.o., Dlouhá 415/3, Jablonec nad Nisou, 46601, CZ
(740) Advokátní a patentová kancelář PRECIS - Císař, Krupa a spol., JUDr. Vojtěch Krupka, Lučanská 5, Jablonec nad Nisou, 46602
(510) (6) kovové stavební materiály, kovové stavební materiály přenosné, obecné kovy a jejich slitiny, kovové materiály pro železnice, kovové kabely a dráty neelektrické, kovové potřeby zámečnické a klempířské, kovové trubky, sejfy, kovové výrobky, které nejsou uvedeny v jiných třídách, rudy, armatury pro vodovody z kovu; (11) přístroje pro osvětlení, topení, výrobu páry, pro vaření, přístroje chladicí, pro sušení, ventilaci, rozvod vody, sanitární zařízení, zařízení pro klimatizaci, ohříváče vody, ohříváče vody průtočné pro koupelny, ohříváče vzduchu, armatury pro plynovodní instalace, armatury pro

regulace a jištění vodovodních a plynových přístrojů, pro vodovodní nebo plynové potrubí, vany koupací, sprchové přístroje a zařízení; (19) stavební materiály nekovové, neohebné trubky nekovové, asphalt, smůla, přenosné konstrukce nekovové, dřevo polozpracované např. trámy, prkna, panely, překližky, stavební sklo např. dlaždice, skleněné tašky, obklady stavební, obkládačky vícebarevné a jednobarevné, dlažby ze všech materiálů nikoliv z kovu; (37) stavebnictví, opravy, instalační služby.

(511) 6, 11, 19, 37
(210) O-156213

(111) **249909**
(220) 17.11.1999
(151) 30.12.2002
(540)

E-MONEY

(730) Ing. Svoboda Miloš, Akátová 489, Klatovy, 33901, CZ
(740) Advokátní kancelář, Mgr., Ing. Ladislava Jindřichová, Komenského 4, Klatovy, 33901
(510) (42) tvorba software pro metodiku elektronické komunikace finančních poradců, tvorba software pro vzdělávání finančních poradců, tvorba software pro zpracování a analýzu dat finančních informací, tvorba software pro elektronické komunikační rozhraní (www, el.pošta, satelitní datový přenos), vývoj a správa software pro technickou a fundamentální analýzu kapitálových trhů a finančních instrumentů.
(511) 42
(210) O-148947

(111) **249910**
(220) 17.11.1999
(151) 30.12.2002
(540)

EMONEY

(730) Ing. Svoboda Miloš, Akátová 489, Klatovy, 33901, CZ
(740) Advokátní kancelář, Mgr., Ing. Ladislava Jindřichová, Komenského 4, Klatovy, 33901
(510) (42) tvorba software pro metodiku elektronické komunikace finančních poradců, tvorba software pro vzdělávání finančních poradců, tvorba software pro zpracování a analýzu dat finančních informací, tvorba software pro elektronické komunikační rozhraní (www, el.pošta, satelitní datový přenos), vývoj a správa software pro technickou a fundamentální analýzu kapitálových trhů a finančních instrumentů.
(511) 42
(210) O-148948

(111) **250635**
(220) 18.05.2000
(151) 27.01.2003
(540)

JAZYKOVÁ ŠKOLA ETC

(730) ET CETERA, v.o.s., Viklefova 1, Praha 3, 13000, CZ
(510) (35) psaní na stroji, stenografie, zpracování textů, přepisy a překlady dat, kopírování, reklamní a propagační činnost; (41) výchovně vzdělávací činnost, pořádání vzdělávacích kurzů, kulturních a vzdělávacích akcí, zajišťování a pořádání prázdninových táborů a vzdělávacích pobytů; (42) zajišťování překladů a tlumočení, zajišťování a zprostředkování ubytování a stravování účastníků prázdninových táborů a vzdělávacích pobytů, průmyslový, grafický a umělecký design.
(511) 35, 41, 42
(210) O-155534

(111) **251206**
(220) 09.05.2000
(151) 24.02.2003

(540) domácnosti; (16) výrobky z papíru, zejména utěrky pro použití v domácnosti.
(511) 3, 5, 16
(210) O-166951

ADASTRA

DATA WAREHOUSE EXPERTS

(730) **AGH(C) LIMITED**, Dagorou 4, 1097 Nicosia, CY
(740) Ing. Vladimír Čmejla - LEGR PATENT, Ing. Vladimír Čmejla, patentový zástupce a soudní znalec, Rašínovo nábřeží 54, Praha 2, 12800
(510) (35) informatika týkající se zvláště činnosti obchodu, ekonomiky, výroby; (36) informatika v pojišťovnictví a bankovníctví; (41) školení a vzdělávání v oboru informatiky.
(511) 35, 36, 41
(210) O-155209

(111) **264273**
(220) 22.12.2000
(151) 23.07.2004
(540)

RADEGAST

(111) **251244**
(220) 03.11.2000
(151) 24.02.2003
(540) **SKLEP SVATÉHO URBANA**
(730) **BOHEMIA SEKT, a.s.**, Smetanova 220, Starý Plzeňec, 33202, CZ
(740) Langrova, s.r.o., Skrétova 48, Plzeň, 30100
(510) (33) vína všeho druhu; (35) obchodní činnost v uvedeném oboru spadající do této třídy včetně propagace.
(511) 33, 35
(210) O-160689

(730) **Plzeňský Prazdroj, a.s.**, U Prazdroje 7, Plzeň, 30497, CZ
(510) (34) tabák, popelníky, zápalky a jiné potřeby pro kuřáky.
(511) 34
(210) O-173014

(111) **251245**
(220) 03.11.2000
(151) 24.02.2003
(540) **VINOTÉKA SVATÉHO URBANA**
(730) **BOHEMIA SEKT, a.s.**, Smetanova 220, Starý Plzeňec, 33202, CZ
(740) Langrova, s.r.o., Skrétova 48, Plzeň, 30100
(510) (33) vína všeho druhu; (35) obchodní činnost v uvedeném oboru spadající do této třídy včetně propagace.
(511) 33, 35
(210) O-160690

(111) **255432**
(220) 02.06.2000
(151) 28.07.2003
(540) **BENEFIT**
(730) **Mediatel, spol. s r.o.**, Thámova 137/16, Praha 8, 18000, CZ
(510) (9) telefonní seznamy, seznamy adres, periodika, průvodce, kalendáře, ročenky, noviny, inzertní noviny na všech typech nosičů; (16) telefonní seznamy, seznamy adres, periodika, průvodce, kalendáře, ročenky, tiskárenské výrobky všeho druhu, noviny, inzertní noviny.
(511) 9, 16
(210) O-156023

(111) **257105**
(220) 30.04.2001
(151) 29.09.2003
(540) **COMET**
(730) **The Spic and Span Company**, 90 North Broadway, Irvington, NY, US
(740) Čermák Hořejš Matějka a spol., JUDr. Karel Čermák, advokát, Národní 32, Praha 1, 11000
(510) (3) prací a bělicí přípravky a jiné substance pro použití při praní, čistící, leštící, odmašťovací a brusné přípravky, přípravky pro rozpouštění a odstraňování vodního kamene a jiných vápenatých usazenin pro použití v domácnosti, mýdla, utěrky napuštěné čistícími, leštícími, odmašťovacími a brusnými přípravky, nebo přípravky na odstraňování vodního kamene; (5) dezinfekční přípravky pro použití v domácnosti, utěrky napuštěné dezinfekčními přípravky pro použití v

Zániky ochranných známek uplynutím doby platnosti

Kapitola obsahuje údaje o ochranných známkách, které zanikly uplynutím doby platnosti podle ustanovení § 29 odst. 1 zákona č. 441/2003 Sb.

Číslo zápisu	Datum zániku		
120048	07.11.2009	230294	05.11.2009
164328	10.11.2009	230298	08.11.2009
164471	07.11.2009	230299	08.11.2009
164472	07.11.2009	230305	10.11.2009
167695	07.11.2009	230921	04.11.2009
224296	04.11.2009	230924	05.11.2009
224297	04.11.2009	230925	05.11.2009
224298	04.11.2009	230926	05.11.2009
224746	09.11.2009	230929	08.11.2009
225222	09.11.2009	230932	09.11.2009
227951	05.11.2009	230934	09.11.2009
227954	08.11.2009	230935	09.11.2009
227955	08.11.2009	230937	09.11.2009
227957	09.11.2009	230938	10.11.2009
227960	10.11.2009	230939	10.11.2009
228771	04.11.2009	230941	10.11.2009
228772	04.11.2009	230942	10.11.2009
228773	04.11.2009	230943	10.11.2009
228774	05.11.2009	230944	10.11.2009
228775	05.11.2009	230945	10.11.2009
228781	05.11.2009	230946	10.11.2009
228784	08.11.2009	231825	10.11.2009
228785	08.11.2009	232762	05.11.2009
228786	08.11.2009	232763	10.11.2009
228787	08.11.2009	232764	10.11.2009
228788	08.11.2009	233621	05.11.2009
228789	08.11.2009	233622	08.11.2009
228792	09.11.2009	234742	09.11.2009
228795	09.11.2009	235490	08.11.2009
228798	10.11.2009	235491	09.11.2009
228799	10.11.2009	245364	08.11.2009
228800	10.11.2009	251189	04.11.2009
228802	10.11.2009	254127	04.11.2009
229657	05.11.2009		
229658	05.11.2009		
229659	05.11.2009		
229660	05.11.2009		
229661	05.11.2009		
229662	05.11.2009		
229667	09.11.2009		
229668	09.11.2009		
229669	09.11.2009		
229671	09.11.2009		
229672	09.11.2009		
229676	10.11.2009		
230285	04.11.2009		
230288	05.11.2009		
230289	05.11.2009		
230290	05.11.2009		
230291	05.11.2009		
230292	05.11.2009		
230293	05.11.2009		

Vzdání se práv k ochranné známce

Vlastník ochranné známky se může podle ustanovení § 30 zákona č. 441/2003 Sb. u Úřadu písemným prohlášením vzdát práv k ochranné známce v rozsahu všech výrobků nebo služeb, pro které byla zapsána, nebo některých z nich. Účinky tohoto prohlášení nastávají dnem doručení prohlášení vlastníka ochranné známky Úřadu a nelze je vzít zpět. V této kapitole je tedy uvedeno datum účinnosti vzdání se práv k ochranné známce. Pokud se vlastník vzdal práv k ochranné známce jen v rozsahu některých výrobků a služeb, je pod příslušným INID kódem zveřejněn rovněž zbývající seznam výrobků a služeb, pro které ochranná známka zůstává zapsána.

Tato kapitola dále zahrnuje údaje o ochranných známkách, u kterých vlastník písemným prohlášením omezil rozsah ochrany ve vztahu k prvku ochranné známky.

(111) 212979

(540)

KOMA

(510) (2) antikorozivní prostředky; (4) mazací tuky; (7) stroje a jejich součásti zahrnuté v této třídě, strojní ložiska a ložisková tělesa, klínové řemeny do strojů, dopravní pásy, všechny výše uvedené výrobky kromě dále vyjmenovaných odlišek ze speciální litiny, tj. pístní kroužky těsnící a stírací ze speciální litiny a oceli s povrchovou úpravou a bez povrchové úpravy, těsnící kroužky do hydraulických a výfukových aplikací, moduly pro proměnlivé časování ventilů, ventilová sedla, vodítka ventilů a další drobné odlišky pro automobilový a ostatní průmysl v různých modifikacích šedé a tvárné litiny dle tuzemských i zahraničních norem do váhy 10 kg; (8) ruční nářadí; (9) teploměry kontaktní i bezkontaktní, přístroje výpočetní techniky a jejich součásti, software, přístroje a nástroje měřicí a regulační techniky včetně přístrojů pro diagnostiku točivých strojů, přístrojů pro indukční ohřev, přístrojů termovizních a laserových, analyzátorů olejů a přístrojů řídicí techniky; (12) ložiska a ložisková tělesa pro vozidla a pro jízdní kola; (17) těsnění pryžová a z plastických hmot, gumotextilní pásy, hadice pryžové a z umělých hmot, zejména vodní, svářečské a vysokotlaké; (37) údržba, opravy a renovace strojů a strojních součástí, ustavování strojů pomocí laserové techniky; (41) školicí činnost, odborné semináře; (42) technické poradenství, odborný dozor při technických pracích, provádění technických zkoušek a měření včetně termovizních měření a provádění indukčních ohřevů, vývoj software.

(511) 2, 4, 7, 8, 9, 12, 17, 37, 41, 42

(210) O-126770

s účinností ode dne 18.05.2010/částečné vzdání se práv k ochranné známce

Změny vlastníků ochranných známek

Kapitola obsahuje údaje o ochranných známkách, které byly převedeny nebo přešly ve smyslu ustanovení § 15 odst. 1, 2 a § 16 zákona č. 441/2003 Sb. na jiného vlastníka v rozsahu všech zapsaných výrobků nebo služeb.

Číslo zápisu	Dřívější vlastník	Nynější vlastník	S účinností od
160429	DE NORA ELETTRODI S.p.A., Via Dei Canzi 1, Milano, 20134, IT	Industrie De Nora S.p.A., Via Bistolfi 35, Milano 20134, IT	20.05.2010
165136	ISAGRO S. p. A., Via Felice Casati 20, Milano, IT	FMC Chemical, sprl, Boulevard de la Plaine 9, 1050 Bruxelles, BE	20.05.2010
168346	Cargotec Patenter AB, c/o Kalmar Industries AB, Ljungby, 34181, SE	Cargotec Switzerland S.A., c/o Dr. Ernst A. Brandenburg, Poststrasse 9, 6300 Zug, CH	20.05.2010
190948	The Comet Products Corporation, 26811 South Bay Drive, Suite 300, Bonita Springs, FL, US	The Spic and Span Company, 90 North Broadway, Irvington, NY, US	20.05.2010
210568	Goodyear GmbH & Co. KG, Künzeller Str. 59-61, Fulda, DE	Goodyear Dunlop Tires Germany GmbH, Dunlopstraße 2, D-63450 Hanau, DE	19.05.2010
213433	The Comet Products Corporation, 90 North Broadway, Irvington, 10533, NY, US	The Spic and Span Company, 90 North Broadway, Irvington, NY, US	20.05.2010
230629	Kocour Pavel, Mirovická 1082/46, Praha 8, Kobylisy, 18200, CZ	AVENET, s.r.o., Hradilova č.p.4 č.or.3, Brno, 61500, CZ	19.05.2010
230630	Kocour Pavel, Mirovická 1082/46, Praha 8, Kobylisy, 18200, CZ	NETPROSYS, s.r.o., Cejl 62, Brno, 60200, CZ	19.05.2010
235919	Kocour Pavel, Mirovická 1082/46, Praha 8, Kobylisy, 18200, CZ	DCD Publishing, s.r.o., Komprdova 20, Brno, 61500, CZ	19.05.2010
235920	Kocour Pavel, Mirovická 1082/46, Praha 8, Kobylisy, 18200, CZ	DCD Publishing, s.r.o., Komprdova 20, Brno, 61500, CZ	19.05.2010
239990	DLABAČ IVAN, Na Skalkách 898, Brandýs nad Labem, 25001, CZ	DIVAN DESIGN s.r.o., Terronská 698/40, Praha 6, 16000, CZ	19.05.2010
247944	Vladislav Cimbál, Stavbařů 3328/2, Jablonec nad Nisou, 46601, CZ Pavel Cimbál, Orlí 137/1, Liberec III - Jeřáb, 46001, CZ	C+C Cimbál s.r.o., Dlouhá 415/3, Jablonec nad Nisou, 46601, CZ	19.05.2010
252523	MG TRADING s. r. o., Ruská 72, Mariánské Lázně, 35301, CZ	Filipčík Petr, Valy, Větrná 143, Mariánské Lázně, 35301, CZ	19.05.2010
253880	Kinovič Ondřej, Běhounkova 2456/43, Praha 13 - Stodůlky, 15800, CZ	Kinovičová Miluše Ing., Běhounkova 2456/43, Praha 13 - Stodůlky, 15800, CZ	21.05.2010
257105	The Comet Products Corporation, 26811 South Bay Drive, Suite 300, Bonita Springs, FL, US	The Spic and Span Company, 90 North Broadway, Irvington, NY, US	20.05.2010
261124	MB DOMUS a.s., Družstevní 402, Hranice I - Město, 75301, CZ	HRKLOMI družstvo, Družstevní 402, Hranice, 75301, CZ	21.05.2010
261125	MB DOMUS a.s., Družstevní 402, Hranice I - Město, 75301, CZ	HRKLOMI družstvo, Družstevní 402, Hranice, 75301, CZ	21.05.2010
261189	Kocour Pavel, Mirovická 1082/46, Praha 8, Kobylisy, 18200, CZ	DCD Publishing, s.r.o., Komprdova 20, Brno, 61500, CZ	19.05.2010
267178	Havlík Oldřich, Soškova 589, Nové Město na Moravě, 59231, CZ	HACKBOARDS, s.r.o., Jámy 3, Jámy, 59232, CZ	19.05.2010
268463	Kocour Pavel, Mirovická 1082/46, Praha 8, Kobylisy, 18200, CZ	VISITECH, s.r.o., Hradilova č.p.4 č.or.3, Brno, 61500, CZ	19.05.2010
273026	Kocour Pavel, Mirovická 1082/46, Praha 8, Kobylisy, 18200, CZ	DCD Publishing, s.r.o., Komprdova 20, Brno, 61500, CZ	19.05.2010
273982	Goodyear GmbH & Co. KG, Künzeller Str. 59-61, 36043 Fulda, DE	Goodyear Dunlop Tires Germany GmbH, Dunlopstraße 2, D-63450 Hanau, DE	19.05.2010

Číslo zápisu	Dřívější vlastník	Nynější vlastník	S účinností od
275317	Pelikánová Alena, U Lesa 734, Karviná, 73401, CZ	Rychvaldská pekárna, s.r.o., Orlovská 476, Rychvald, 73532, CZ	19.05.2010
285599	Pelikánová Alena, U Lesa 734, Karviná - Ráj, 73401, CZ	Rychvaldská pekárna, s.r.o., Orlovská 476, Rychvald, 73532, CZ	19.05.2010
285600	Pelikánová Alena, U Lesa 734, Karviná - Ráj, 73401, CZ	Rychvaldská pekárna, s.r.o., Orlovská 476, Rychvald, 73532, CZ	19.05.2010
289473	MB DOMUS a.s., Družstevní 402, Hranice I - Město, 75301, CZ	HRKLOMI družstvo, Družstevní 402, Hranice, 75301, CZ	21.05.2010
289559	Šuták Pavol Ing., Hermannova 663/5, Brno, 62500, CZ	Šutáková Ladislava Ing., Hermannova 663/5, Brno, 62500, CZ	20.05.2010
291124	G - REALITY, s.r.o., U Nemocnice 430, Kolín III, 28002, CZ	Hotel Theresia Kolín, a.s., Na Petříně 991, Kolín, 28002, CZ	21.05.2010
291701	City-NET CZ, s.r.o., Riegrova 857, Frýdek Místek, 73802, CZ	Tatarka Jozef, Boženy Němcové 1352, Frýdlant nad Ostravicí, 73911, CZ	21.05.2010
295272	Kocour Pavel, Mirovická 1082/46, Praha 8, Kobylisy, 18200, CZ	AVENET, s.r.o., Hradilova č.p.4 č.or.3, Brno, 61500, CZ	19.05.2010
296416	Nehybová Jiřina, Rokycanova 39, Brno, 61500, CZ	Národní centrum regionů, s.r.o., náměstí Svobody 22, Brno, 60200, CZ	21.05.2010
301609	Pelikánová Alena, U Lesa 734, Karviná - Ráj, 73401, CZ	Rychvaldská pekárna, s.r.o., Orlovská 476, Rychvald, 73532, CZ	19.05.2010
305837	Nehybová Jiřina, Rokycanova 39, Brno, 61500, CZ	Národní centrum regionů, s.r.o., náměstí Svobody 22, Brno, 60200, CZ	21.05.2010
306307	Slyman David A., Karwendelstr. 5, Geretsried, 82538, DE	LKE Gesellschaft für Logistik und Kommunikation-Equipment mbH, Weserstraße 4, 45768 Mark, DE	21.05.2010
306855	Jakeš Martin, Masarykova 269/90, Teplice, 41501, CZ	SEAMASTER TRADING LTD., 6 Bexley Square, Salford, Manchester, M3 6BZ, GB	21.05.2010
310889	Jakeš Martin, Masarykova 269/90, Teplice, 41501, CZ	SEAMASTER TRADING LTD., 6 Bexley Square, Salford, Manchester, M3 6BZ, GB	21.05.2010

Změny v údajích o vlastních ochranných známkách

Kapitola obsahuje ochranné známky, u kterých byla v rejstříku ochranných známkách vyznačena změna v údajích o vlastních ve smyslu ustanovení § 27 odst. 2 a 7 zákona č. 441/2003 Sb.

Číslo zápisu	Vlastník	S účinností od
154334	Cembrit a.s., Lidická 302, Beroun 3 - Závodí, 26638, CZ	19.05.2010
164478	Akzo Nobel Chemicals B.V., Stationsstraat 77, 3811 MH Amersfoort, NL	21.05.2010
168889	Outward Bound Global, Plumtree Court, London, GB	24.05.2010
168890	Outward Bound Global, Plumtree Court, London, GB	24.05.2010
178044	Stanford a.s., Francouzská 284/94, Praha 10, 10100, CZ	25.05.2010
182418	Stanford a.s., Francouzská 284/94, Praha 10, 10100, CZ	25.05.2010
182460	Stanford a.s., Francouzská 284/94, Praha 10, 10100, CZ	25.05.2010
184711	Stanford a.s., Francouzská 284/94, Praha 10, 10100, CZ	25.05.2010
184753	Stanford a.s., Francouzská 284/94, Praha 10, 10100, CZ	25.05.2010
185432	Stanford a.s., Francouzská 284/94, Praha 10, 10100, CZ	25.05.2010
190099	Stanford a.s., Francouzská 284/94, Praha 10, 10100, CZ	25.05.2010
190100	Stanford a.s., Francouzská 284/94, Praha 10, 10100, CZ	25.05.2010
194367	PILANA a.s., Nádražní 804, Hulín, 76824, CZ	25.05.2010
205315	České a slovenské odborné nakladatelství, spol. s r.o., Rosmarin Business Center Dělnická 213/12, Praha 7 - Holešovice, 17000, CZ	21.05.2010
206039	České a slovenské odborné nakladatelství, spol. s r.o., Rosmarin Business Center Dělnická 213/12, Praha 7 - Holešovice, 17000, CZ	21.05.2010
206040	České a slovenské odborné nakladatelství, spol. s r.o., Rosmarin Business Center Dělnická 213/12, Praha 7 - Holešovice, 17000, CZ	21.05.2010
216787	České a slovenské odborné nakladatelství, spol. s r.o., Rosmarin Business Center Dělnická 213/12, Praha 7 - Holešovice, 17000, CZ	21.05.2010
221455	Stanford a.s., Francouzská 284/94, Praha 10, 10100, CZ	25.05.2010
221456	Stanford a.s., Francouzská 284/94, Praha 10, 10100, CZ	25.05.2010
223033	České a slovenské odborné nakladatelství, spol. s r.o., Rosmarin Business Center Dělnická 213/12, Praha 7 - Holešovice, 17000, CZ	21.05.2010
224304	Beck International, s.r.o., Blatecká 3344, Mělník, 27601, CZ	19.05.2010
224305	Beck International, s.r.o., Blatecká 3344, Mělník, 27601, CZ	19.05.2010
224306	Beck International, s.r.o., Blatecká 3344, Mělník, 27601, CZ	19.05.2010
224751	Beck International, s.r.o., Blatecká 3344, Mělník, 27601, CZ	19.05.2010
227523	ESSENCE GROUP, s.r.o., Štěrboholská 1404, Praha 10, 10200, CZ	19.05.2010
232772	České a slovenské odborné nakladatelství, spol. s r.o., Rosmarin Business Center Dělnická 213/12, Praha 7 - Holešovice, 17000, CZ	21.05.2010
235085	TABAKUS GROUP a.s., Rudé armády 652/27, Karviná, Hranice, 73301, CZ	20.05.2010
235805	České a slovenské odborné nakladatelství, spol. s r.o., Rosmarin Business Center Dělnická 213/12, Praha 7 - Holešovice, 17000, CZ	21.05.2010
235806	České a slovenské odborné nakladatelství, spol. s r.o., Rosmarin Business Center Dělnická 213/12, Praha 7 - Holešovice, 17000, CZ	21.05.2010
235869	GRAFITEAM, spol.s r.o., Výstaviště 1, Brno, 64700, CZ	19.05.2010
236686	B+B cb s.r.o., Široká 432/11, České Budějovice, 37021, CZ	21.05.2010
236744	MaDe, spol. s r.o., Pratecká 868/10b, Brno, 62000, CZ	19.05.2010
236826	The Ryvita Company Limited, Weston Centre, 10 Grosvenor Street, London, GB	24.05.2010
236884	ANNONCE Publishing, s.r.o., Loretánské nám. 109/3, Praha 1, 11800, CZ	24.05.2010
237528	EUROTECH TRADE a.s., Elgartova 497/12, Brno, 61400, CZ	19.05.2010

Číslo zápisu	Vlastník	S účinností od
237544	COMPAG SK s.r.o., Galvaniho 8, Bratislava, 82104, SK	19.05.2010
237675	ANNONCE Publishing, s.r.o., Loretánské nám. 109/3, Praha 1, 11800, CZ	24.05.2010
237676	ANNONCE Publishing, s.r.o., Loretánské nám. 109/3, Praha 1, 11800, CZ	24.05.2010
242092	HRANIPEX a. s., J Rýznerové 97, Humpolec, Komorovice, 39601, CZ	20.05.2010
242237	MARLIN, s.r.o., Studentské náměstí 1531, Uherské Hradiště, 68601, CZ	21.05.2010
242278	AUTOCAMPING ROZKOŠ, s.r.o., Třída T.G.Masaryka 836, Česká Skalice, 55203, CZ	21.05.2010
244072	KEVAR, s.r.o., Brásky 223, 33824, CZ	24.05.2010
245167	Stanford a.s., Francouzská 284/94, Praha 10, 10100, CZ	25.05.2010
245309	Stanford a.s., Francouzská 284/94, Praha 10, 10100, CZ	25.05.2010
245588	Naturprodukt CZ spol. s r.o., Na Viničkách 638, Praha - Východ, Šestajovice, 25092, CZ	21.05.2010
245688	Patmat s.r.o., Kmochova 1297, Hostivice, 25301, CZ	21.05.2010
246801	Stanford a.s., Francouzská 284/94, Praha 10, 10100, CZ	25.05.2010
247894	PILANA a.s., Nádražní 804, Hulín, 76824, CZ	25.05.2010
251009	PILANA a.s., Nádražní 804, Hulín, 76824, CZ	25.05.2010
253797	Danek Holdings Limited, Lemesou 77, Elia House, P.C.2121, Nicosia, CY	25.05.2010
260842	České a slovenské odborné nakladatelství, spol. s r.o., Rosmarin Business Center Dělnická 213/12, Praha 7 - Holešovice, 17000, CZ	21.05.2010
260843	České a slovenské odborné nakladatelství, spol. s r.o., Rosmarin Business Center Dělnická 213/12, Praha 7 - Holešovice, 17000, CZ	21.05.2010
261827	Stanford a.s., Francouzská 284/94, Praha 10, 10100, CZ	25.05.2010
261828	Stanford a.s., Francouzská 284/94, Praha 10, 10100, CZ	25.05.2010
262601	ESSENCE GROUP, s.r.o., Štěrboholská 1404, Praha 10, 10200, CZ	19.05.2010
264614	Stanford a.s., Francouzská 284/94, Praha 10, 10100, CZ	25.05.2010
264615	Stanford a.s., Francouzská 284/94, Praha 10, 10100, CZ	25.05.2010
271745	Stanford a.s., Francouzská 284/94, Praha 10, 10100, CZ	25.05.2010
271746	Stanford a.s., Francouzská 284/94, Praha 10, 10100, CZ	25.05.2010
271747	Stanford a.s., Francouzská 284/94, Praha 10, 10100, CZ	25.05.2010
272120	České a slovenské odborné nakladatelství, spol. s r.o., Rosmarin Business Center Dělnická 213/12, Praha 7 - Holešovice, 17000, CZ	21.05.2010
272955	Stanford a.s., Francouzská 284/94, Praha 10, 10100, CZ	25.05.2010
273020	NORD - Poháněcí technika, s.r.o., Bečovská 1398/11, Praha 10 - Uhřetěves, 10400, CZ	25.05.2010
273199	Setal s.r.o., Wenzigova 186/7, Praha 2, 12000, CZ	19.05.2010
273207	Stanford a.s., Francouzská 284/94, Praha 10, 10100, CZ	25.05.2010
273644	ESSENCE GROUP, s.r.o., Štěrboholská 1404, Praha 10, 10200, CZ	19.05.2010
273645	ESSENCE GROUP, s.r.o., Štěrboholská 1404, Praha 10, 10200, CZ	19.05.2010
273646	ESSENCE GROUP, s.r.o., Štěrboholská 1404, Praha 10, 10200, CZ	19.05.2010
275159	Stanford a.s., Francouzská 284/94, Praha 10, 10100, CZ	25.05.2010
275335	Danek Holdings Limited, Lemesou 77, Elia House, P.C.2121, Nicosia, CY	25.05.2010
275482	Comunica, a.s., Pod Kotlářkou 151/3, Praha 5, 15000, CZ	21.05.2010
275483	Comunica, a.s., Pod Kotlářkou 151/3, Praha 5, 15000, CZ	21.05.2010
279276	Danek Holdings Limited, Lemesou 77, Elia House, P.C.2121, Nicosia, CY	25.05.2010
283497	Danek Holdings Limited, Lemesou 77, Elia House, P.C.2121, Nicosia, CY	25.05.2010
286956	České a slovenské odborné nakladatelství, spol. s r.o., Rosmarin Business Center Dělnická 213/12, Praha 7 - Holešovice, 17000, CZ	21.05.2010
287689	Danek Holdings Limited, Lemesou 77, Elia House, P.C.2121, Nicosia, CY	25.05.2010
287690	Danek Holdings Limited, Lemesou 77, Elia House, P.C.2121, Nicosia, CY	25.05.2010
288755	ESSENCE GROUP, s.r.o., Štěrboholská 1404, Praha 10, 10200, CZ	19.05.2010

Číslo zápisu	Vlastník	S účinností od
288961	Danek Holdings Limited, Lemesou 77, Elia House, P.C.2121, Nicosia, CY	25.05.2010
288962	Danek Holdings Limited, Lemesou 77, Elia House, P.C.2121, Nicosia, CY	25.05.2010
289500	ESSENCE GROUP, s.r.o., Štěřboholská 1404, Praha 10, 10200, CZ	19.05.2010
291271	Stanford a.s., Francouzská 284/94, Praha 10, 10100, CZ	25.05.2010
292672	Stanford a.s., Francouzská 284/94, Praha 10, 10100, CZ	25.05.2010
295915	ESSENCE GROUP, s.r.o., Štěřboholská 1404, Praha 10, 10200, CZ	19.05.2010
297306	ESSENCE GROUP, s.r.o., Štěřboholská 1404, Praha 10, 10200, CZ	19.05.2010
298546	ESSENCE GROUP, s.r.o., Štěřboholská 1404, Praha 10, 10200, CZ	19.05.2010
301008	Stanford a.s., Francouzská 284/94, Praha 10, 10100, CZ	25.05.2010
301527	Stanford a.s., Francouzská 284/94, Praha 10, 10100, CZ	25.05.2010
302077	ESSENCE GROUP, s.r.o., Štěřboholská 1404, Praha 10, 10200, CZ	19.05.2010
306022	ESSENCE GROUP, s.r.o., Štěřboholská 1404, Praha 10, 10200, CZ	19.05.2010
308110	Stanford a.s., Francouzská 284/94, Praha 10, 10100, CZ	25.05.2010
308229	Stanford a.s., Francouzská 284/94, Praha 10, 10100, CZ	25.05.2010
310723	Stanford a.s., Francouzská 284/94, Praha 10, 10100, CZ	25.05.2010
310724	Stanford a.s., Francouzská 284/94, Praha 10, 10100, CZ	25.05.2010
311965	Woodmin, s.r.o., Národních hrdinů 3, Praha 9, 19012, CZ	21.05.2010

Ostatní rozhodné údaje a úřední opravy

Kapitola zahrnuje zejména přetřídění seznamu výrobků a služeb v návaznosti na mezinárodní zápis, opravu chyb ve formulaci, přepisů a zjevných nesprávností za účelem uvedení do souladu se skutečností. V této kapitole jsou zveřejňovány jen takové údaje, které nemohou být zveřejněny spolu se zveřejněním přihlášky nebo se zápisem ochranné známky. Dále kapitola obsahuje důležitá úřední sdělení.

(111) **288638**
(210) O-441654

Datum provedení změny: 24.05.2010

V návaznosti na mezinárodní zápis byly přetříděny termíny „šťáva rajčatová na vaření, výrobky na bázi sušené bramborové kaše, bramborové těsto v prášku, bramborová kaše v prášku, bramborové krokety v prášku“ do třídy 29.