

Číselné INID kódy pro označování bibliografických dat technických řešení

INID Codes for the identification of bibliographic data of technical solutions

(Standard WIPO ST. 9 a ST. 80)

(11)	číslo patentu/zápisu/osvědčení	(11)	Number of the patent/registration/certification
(15)	datum zápisu průmyslového vzoru	(15)	Industrial design registration date
(21)	číslo přihlášky/zálosti	(21)	Application number
(22)	datum podání přihlášky/zálosti	(22)	Date of application filing
(23)	údaje o výstavní prioritě	(23)	Exhibition priority data
(28)	počet průmyslových vzorů	(28)	Number of industrial designs included in the application
(31)	číslo prioritní přihlášky	(31)	Number of priority application
(32)	datum podání prioritní přihlášky	(32)	Filing date of priority application
(33)	země priority	(33)	Priority country
(40)	datum zveřejnění přihlášky vynálezu	(40)	Date of publication of patent application
(45)	datum zveřejnění zapsaného průmyslového vzoru	(45)	Publication date of the registered industrial design
(47)	datum zveřejnění udělení patentu a zápisu užitého vzoru, datum zápisu užitého vzoru, datum oznámení udělení evropského patentu v Evropském patentovém věstníku	(47)	Publication date of patent granting and publication date of utility model registration, registration date of utility model, publication date of European patent granting in the European patent bulletin
(51)	mezinárodní patentové třídění/Locarnské třídění průmyslových vzorů	(51)	International Patent Classification/ Locarno Classification for Industrial Designs
(54)	název	(54)	Title
(55)	vyobrazení průmyslového vzoru	(55)	Reproduction of the industrial design
(57)	anotace	(57)	Abstract
(68)	číslo základního patentu	(68)	Number of the basic patent
(71)	označení přihlašovatele/žadatele	(71)	Applicant
(72)	označení původce	(72)	Inventor
(73)	označení majitele/vlastníka	(73)	Owner
(74)	označení zástupce	(74)	Attorney's name and address
(86)	číslo mezinárodní přihlášky	(86)	International application number
(87)	číslo mezinárodního zveřejnění	(87)	International publication number
(92)	datum a číslo první registrace přípravku pro Českou republiku	(92)	Date and number(s) of the first authorization to market the product in the CZ
(93)	datum, číslo a země první registrace přípravku v rámci Společenství	(93)	Date, number(s) and country of the first authorization to market the product in the EEC
(94)	doba platnosti osvědčení	(94)	Term of certification validity
(95)	označení a typ přípravku	(95)	Name of the product and product type
(96)	datum podání a číslo evropské patentové přihlášky	(96)	European patent application filing date and number
(97)	datum zveřejnění a číslo zveřejnění evropské patentové přihlášky v Evropském patentovém věstníku	(97)	European patent application publication date and publication number in the European patent bulletin

Číselné INID kódy pro označování bibliografických dat ochranných známek

INID codes and minimum required for the identification of bibliographics data relating to marks

(Standard WIPO ST.60)

(111)	Číslo zápisu ochranné známky (registrace)	(111)	Number of registration
(151)	Datum zápisu ochranné známky	(151)	Date of the registration
(210)	Číslo přihlášky ochranné známky (spisu)	(210)	Number of the application
(220)	Datum podání přihlášky	(220)	Date of filing of the application
(320)	Datum vzniku práva přednosti	(320)	Date of the first application
(442)	Datum zveřejnění přihlášky po průzkumu	(442)	Date of the publication of the examined application
(450)	Datum zveřejnění zápisu ochranné známky ve Věstníku	(450)	Date of publication of the registration
(510)	Seznam výrobků a služeb	(510)	List of goods and/or services
(511)	Číslo třídy výrobků a služeb	(511)	Number of the class of goods and/or services
(526)	Omezení rozsahu ochrany o prvek	(526)	Disclaimer
(540)	Znění nebo vyobrazení ochranné známky	(540)	Reproduction of the mark
(551)	Kolektivní ochranná známka	(551)	Collective mark
(554)	Prostorová ochranná známka	(554)	Three-dimensional mark
(558)	Ochranná známka tvořená pouze barvou nebo kombinací barev	(558)	Mark consisting exclusively of one or several colours
(583)	Datum právní moci rozhodnutí/výsledek rozhodnutí	(583)	Date of the legal force of the decision/ result of the decision
(591)	Údaje o barevnosti ochranné známky	(591)	Information concerning colour
(730)	Přihlašovatel/vlastník ochranné známky	(730)	The applicant or the holder of the mark
(740)	Zástupce	(740)	Name and address of the representative
(811)	Mezinárodní číslo zápisu ochranné známky	(811)	Number of the international registration
(890)	Kód státu ochrany mezinárodní ochranné známky	(890)	INID code of the state of the international mark

Kódy pro kódování záhlaví oznámení publikovaných ve Věstníku

(Standard WIPO ST. 17)

BB9A	zveřejněné přihlášky vynálezů	MK4A	zánik patentů uplynutím doby platnosti
FG1K	zapsané užité vzory	MK4F	zánik autorských osvědčení uplynutím doby ochrany
FG4A	udělené patenty	MK4Q	zánik průmyslového vzoru uplynutím doby ochrany
FG4Q	zapsané průmyslové vzory	MM4A	zánik patentů pro nezaplacení ročních poplatků
LD3K	částečný výmaz užitého vzoru	MM4F	zánik autorských osvědčení pro nezaplacení ročních poplatků
LD4Q	částečný výmaz průmyslového vzoru	ND1K	prodloužení platnosti užitého vzoru
MA4A	zánik patentu vzdáním se	ND4Q	obnova doby ochrany průmyslového vzoru
MA4F	zánik autorských osvědčení vzdáním se	PA4A	změna autorského osvědčení na patent
MC3K	výmaz užitého vzoru	PC9A	změna dispozičního práva k vynálezu
MC4A	zrušení patentu	PD1K	převod práv a ostatní změny majitelů užitého vzoru
MC4F	zrušení autorského osvědčení	PD4A	převod práv a ostatní změny majitelů patentů
MC4Q	výmaz průmyslového vzoru	PD4Q	převod práv a ostatní změny vlastníků průmyslových vzorů
MH1K	zánik užitého vzoru vzdáním se	QA9A	nabídka licence
MH4A	částečné zrušení patentu	SB4A	zapsané patenty do rejstříku po odtajnění
MH4F	částečné zrušení autorského osvědčení	SB4F	zapsaná autorská osvědčení do rejstříku po odtajnění
MH4Q	zánik průmyslového vzoru vzdáním se		
MK1K	zánik užitého vzoru uplynutím doby platnosti		

Opravy Změny Různé

Opravy u přihlášek vynálezů s žádostí o udělení patentu

HA9A	jmenování vynálezce	HF9A	oprava dat
HB9A	oprava jmen	HG9A	oprava chyb v třídění
HC9A	změna jmen	HH9A	oprava nebo změna všeobecně
HD9A	oprava adres	HK9A	tiskové chyby v úřed. věstnících
HE9A	změna adres		

Opravy ochranných dokumentů

patenty	autorská osvědčení	užité vzory	průmyslové vzory	
TA4A	TA4F	TA1K	TA4Q	jmenování vynálezce
TB4A	TB4F	TB1K	TB4Q	oprava jmen
TC4A	TC4F	TC1K	TC4Q	změna jmen
TD4A	TD4F	TD1K	TD4Q	oprava adres
TE4A	TE4F	TE1K	TE4Q	změna adres
TF4A	TF4F	TF1K	TF4Q	oprava dat
TG4A	TG4F	TG1K	TG4Q	oprava chyb v třídění
TH4A	TH4F	TH1K	TH4Q	oprava nebo změna všeobecně
TK9A	TK9F	TK1K	TK4Q	tiskové chyby v úřed. věstnících

Kódy pro označování zemí a mezinárodních organizací použité ve věstníku

AU	Austrálie
BE	Belgie
BR	Brazílie
CH	Švýcarsko
CL	Chile
CN	Čína
CY	Kypr
CZ	Česká republika
DE	Spolková republika Německo
DK	Dánsko
EG	Egypt
ES	Španělsko
FR	Francie
GB	Velká Británie
GR	Řecko
IT	Itálie
JP	Japonsko
KR	Korejská republika
NL	Nizozemí
PL	Polsko
SE	Švédsko
SK	Slovensko
TR	Turecko
US	Spojené státy americké

Kódy pro označování států USA použité ve věstníku

CA	California
DE	Delaware
IL	Illinois
KY	Kentucky
MI	Michigan
NE	Nebraska
NJ	New Jersey
NY	New York
OH	Ohio

BB9A Zveřejněné přihlášky vynálezů - přehled podle čísel přihlášek

Dále uvedené přihlášky vynálezů byly zveřejněny dnem, uvedeným ve Věstníku podle zákona č. 527/1990 Sb., o vynálezech a zlepšovacích návrzích, ve znění pozdějších předpisů, a jsou k dispozici v patentové knihovně Úřadu průmyslového vlastnictví, Antonína Čermáka 2a, 160 68, Praha 6.

2008-624	<i>C 11 C 3/04</i>	(2006.01)
2008-664	<i>C 05 F 5/00</i>	(2006.01)
2008-671	<i>C 12 Q 3/00</i>	(2006.01)
2008-672	<i>F 04 D 29/24</i>	(2006.01)
2008-674	<i>A 62 C 31/22</i>	(2006.01)
2008-678	<i>B 62 K 23/06</i>	(2006.01)
2008-681	<i>G 07 D 7/00</i>	(2006.01)
2008-682	<i>B 25 J 15/00</i>	(2006.01)
2008-686	<i>G 01 N 3/08</i>	(2006.01)
2008-690	<i>B 24 B 31/00</i>	(2006.01)
2008-691	<i>B 44 B 3/04</i>	(2006.01)
2008-692	<i>B 24 B 31/02</i>	(2006.01)
2008-693	<i>A 61 F 9/08</i>	(2006.01)
2008-694	<i>B 22 D 41/00</i>	(2006.01)
2008-699	<i>B 22 C 9/08</i>	(2006.01)
2008-700	<i>D 03 C 9/02</i>	(2006.01)
2008-701	<i>C 10 B 55/02</i>	(2006.01)
2008-703	<i>A 41 D 13/12</i>	(2006.01)
2009-701	<i>A 01 M 1/10</i>	(2006.01)

Zveřejněné přihlášky vynálezů - řazené podle MPT

- (51) **A01M 1/10** (2006.01)
A01M 1/20 (2006.01)
(21) **2009-701**
(71) Flügel GmbH, D-37520 Osterode, DE
(72) Zinngrebe Kurt, 37520 Osterode, DE
(54) **Zařízení k hubení lesních škůdců**
(22) 26.10.2009
(32) 31.10.2008
(31) 202008014505
(33) DE
(57) Zařízení je určeno k hubení škůdců, jako je např. lýkožrout. Lapač je proveden ve formě tělesa (1), které je vybaveno vstupními otvory (2). Vnitřní část tělesa (1) lapače je uzpůsobena tak, aby vedla zachycené škůdce směrem ke straně výstupu z tělesa (1), kde dochází k jejich hubení. Prostředek k vedení škůdců směrem do lapače je proveden pomocí vertikálního nástavce (9), který je nahore otevřený a po obvodu je vybaven minimálně jedním výstupním otvorem (11) pro škůdce. Tento výstupní otvor (11) je rozměrově řešen tak, aby jím mohli prolézt škůdci, ale nikoli jiný hmyz, zejména ten užitečný. Dno nebo nejnižší položená část nástavce (9) je tvořena sítí (20), které v lapači zadržuje jak škůdce, jako je lýkožrout, tak i jiný, užitečný hmyz. Zařízení k dalšímu hubení hmyzu je tvořeno sběrnou nádobou (7), která je s nástavcem (9) spojena výstupním otvorem (11) pro škůdce. Zatímco škůdci jsou shromažďováni ve sběrné nádobě (7), může užitečný hmyz, který se rovněž dostal do lapače, těleso (1) lapače opustit opačným směrem, tedy vstupními otvory (2). Ven jej přitom láká denní světlo, které otvory dopadá.
(74) Společná advokátní kancelář Všeťečka Zelený Švorčík Kalenský a partneři, JUDr. Miloš Všeťečka, Hálkova 2, Praha 2, 12000

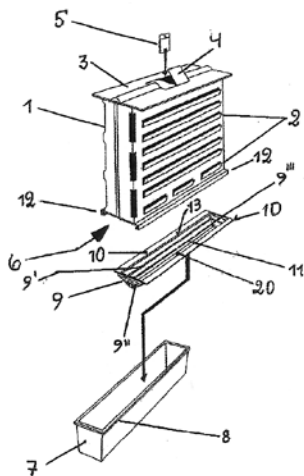
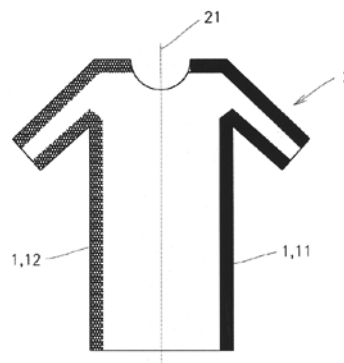

- (51) **A61F 9/08** (2006.01)
G01D 7/12 (2006.01)
A61H 3/00 (2006.01)
G01S 5/18 (2006.01)
G06F 19/00 (2006.01)
G06Q 90/00 (2006.01)
(21) **2008-693**
(71) B-support, s. r. o., Praha 2, CZ
(72) Čechák Jaroslav Prof. Ing. Ph.D., Brno, CZ
Lipková Jolana, Brno, CZ
Bohuslav Bořivoj Ing., Praha - východ, CZ
Turpin Martina Ing., Praha 10 - Michle, CZ
(54) **Informační systém zejména pro zrakově postižené a naváděcí systém pro zrakově postižené**
(22) 31.10.2008
(57) Informační systém zejména pro zrakově postižené, který obsahuje alespoň vstupní dotykový spouštěč (1) a vysílač informace na informační výstup (4), má vstupní dotykový spouštěč (1) opatřený alespoň jednou elektricky vodivou dotykovou ploškou (2) propojenou s vstupním elektronickým obvodem (3) pro generování výstupního informačního signálu a informační výstup (4) je tvořen sluchátkem (5) s přijímačem (6) opatřeným elektricky vodivou kontaktní ploškou (7) a výstupním elektronickým obvodem (8) s reproduktorem (9). Naváděcí systém osoby v prostoru, zejména pro zrakově postižené, s využitím orientační hole (31), sestává z magnetického piktogramu (28) tvořeného souborem v podlaze (29) zájmového prostoru plošně rozmístěných permanentních magnetů (30) s rozdílnou orientací sever-jih a z orientační hole (31), která je opatřena na dolním konci magnetickým snímačem (32) sériově přes mikrokontrolér (33) propojeným s vibračním motorkem (34) v rukojeti orientační hole (31), přičemž magnetický snímač (32), mikrokontrolér (33) a vibrační motorek (34) jsou napojeny na akumulátor (35).
(74) HALAXOVÁ & HALAXOVÁ, TETRAPAT, RNDr. Zdeňka Halaxová, Dukelská 891/4, Olomouc, 77200

- (51) **A41D 13/12** (2006.01)
(21) **2008-703**
(71) Technická univerzita v Liberci, Liberec 1, CZ
(72) Havelka Antonín Doc. Ing. CSc., Liberec, CZ
Kůs Zdeněk Prof. Dr. Ing., Jablonec nad Nisou, CZ
(54) **Oblek zejména pro pacienty a osoby se sníženou pohyblivostí**
(22) 04.11.2008
(57) Oblek určený zejména pacientům a osobám se sníženou pohyblivostí je tvořen dvěma tvarově shodnými díly (2). Tyto díly (2) jsou na svém obvodu s výjimkou otvoru pro hlavu a/případně trup a/nebo končetiny opatřeny prostředky pro opakované vzájemné spojování a oddělování.
(74) Ing. Dobroslav Musil, patentová kancelář, Ing. Dobroslav Musil, Cejl 38, Brno, 60200

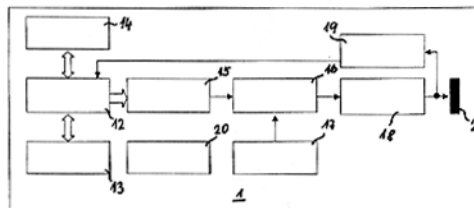

- (51) **A62C 31/22** (2006.01)
A62C 31/02 (2006.01)
(21) **2008-674**
(71) SLEZSKÝ VÝZKUM s.r.o., Ostrava - Moravská Ostrava, CZ
(72) Mrůzek Pavel Ing., Ostrava - Zábřeh, CZ
Halada Pavel, Havířov - Město, CZ
Harnečko Andrej Ing., Ostrava - Bělský Les, CZ
(54) **Hasící a průnikový agregát**
(22) 29.10.2008
(57) Vynález se týká hasícího a průnikového agregátu, kde

vrtací agregát (20) je spojen se stříkací hlavici (1) opatřenou navrtávacím a středícím trnem (2), kde součástí vnitřní duté hřídele (3) navrtávacího a středícího trnu (2) je první dvojice (4) pomaloběžných rotačních hydromotorů. Na prvním konci vnitřní duté hřídele (3) navrtávacího a středícího trnu (2) je uložena vůči vnitřnímu dutému hřídeli (3) na volnoběžné spoje (5) stříkací hlavice (1). Vnitřní dutá hřídel (3) navrtávacího a středícího trnu (2) je uložena ve druhé dvojici (6) valivých radiálních ložisek a jednom axiálním valivém ložisku (7), přičemž na opačné straně vnitřní duté hřídele (2) je rotační přívodku (8) pro hasicí vodu a tlakovou hydraulickou kapalinu, přičemž ve střední části vnějšího dutého hřídele (9) je vnější drážkování (10) a před ním, směrem k stříkací hlavici (1), je úsek s vnějším pohybovým závitem (11). Na vnějším dutém hřídeli (9) s vnějším drážkováním (10) je posuvně uložen výsuvný tubus (12) s vnitřním drážkováním (13) a zároveň s vnitřním pohybovým závitem (14) výsuvného tubusu (12), přičemž výsuvný tubus (12) je pevně propojen s vrtací korunkou (15) na jádro, přičemž vnitřní dutý hřídel (3) navrtávacího a středícího trnu (2) je uložen ve vnějším dutém hřídeli (9), který je pevně propojen s vnitřním ozubeným kolem (16), do kterého za bírá rotační hydromotor (17) spojený s rámem (18), kde vnější dutý hřídel (9) s vnitřním ozubeným kolem (16) je valivě v radiální ložisku (19) uložen v rámu (18) hasičího a průnikového agregátu.

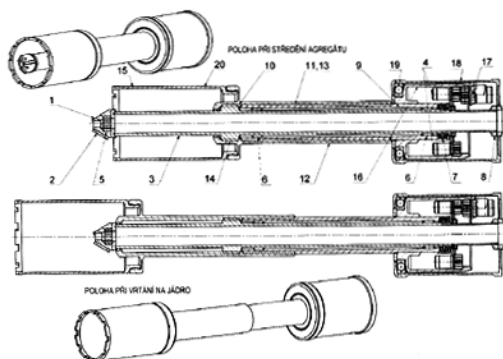

- (51) **B22C 9/08** (2006.01)
(21) **2008-699**
(71) Škoda Auto a. s., Mladá Boleslav, CZ
(72) Hošek Zdeněk, Jabkenice, CZ
(54) **Slévárenská forma**
(22) 03.11.2008

(57) Slévárenská forma (1) tvořená dvěma částmi (2, 3) oddělenými dělicí rovinou (4), jež jsou zhotoveny z formovací směsi (5), kde ve slévárenské formě (1) je vytvořena dutina vtokové soustavy (6), dutina odlitku (7), dutina krčku nálitku (8), dutina nálitku (9), dutina vtokového kůlu (10) a lící nálevka (11), přičemž alespoň jedna dutina (6, 7, 8, 9, 10) slévárenské formy (1) je opatřena alespoň jednou pomocnou dutinou (12), která se rozprostírá souběžně podle alespoň jedné z dutin (6, 7, 8, 9, 10) slévárenské formy (1). Pomocná dutina (12) zabezpečí v průběhu tuhnutí nalitého kovu dostatečnou tepelnou izolaci nálitku, čímž je zajištěno usměrněné tuhnutí bez vzniku nežádoucích slévárenských vad odlitku.

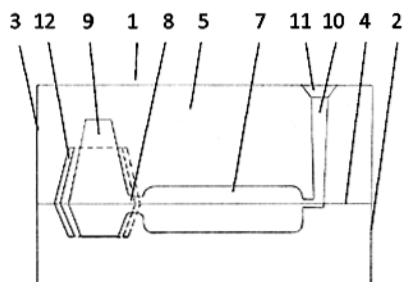

- (51) **B22D 41/00** (2006.01)
B22D 21/04 (2006.01)
(21) **2008-694**
(71) Habart Jan, Svor, CZ
(72) Habart Jan, Svor, CZ
(54) **Zařízení pro odlévání magnesiových slitin pomocí kuželového uzavíracího mechanismu a hydrostatického tlaku**
(22) 31.10.2008
(57) Zařízení pro odlévání magnesiových slitin pomocí kuželového uzavíracího mechanismu pomocí hydrostatického tlaku je tvořené kovovým kelímkem (1) s kuželovým uzávěrem (4, 5), ve kterém se nachází roztavená Mg slitina (2).

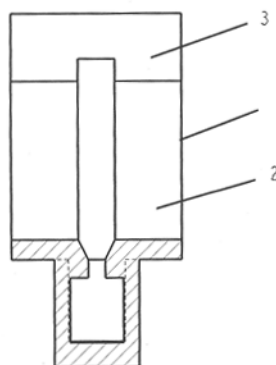

- (51) **B24B 31/00** (2006.01)
A44C 27/00 (2006.01)
(21) **2008-690**
(71) Stoch Karel, Ostrava, Poruba, CZ
(72) Stoch Karel, Ostrava, Poruba, CZ
(54) **Zařízení pro úpravu povrchu zlatnických výrobků**
(22) 31.10.2008
(57) Zařízení pro úpravu povrchu zlatnických výrobků sestává z kruhu (1), středem otočně uchyceného k podstavě (2), opatřeného po obvodu třecí plochou (3), na jehož ploše jsou vytvořena jednotlivá uložení s kontejnery (4). Na podstavě (2) je uložen elektromotor (5), jehož pastorek (6) je třením spojen s třecí plochou (3) obvodu kruhu (1).
(74) Ing. Pavel Nádvorník, Sokola Tůmy 1, Ostrava - Hulváky, 70900

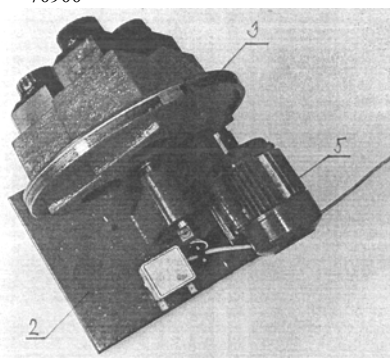

- (51) **B24B 31/02** (2006.01)
B01F 9/02 (2006.01)
(21) **2008-692**
(71) Stoch Karel, Ostrava, Poruba, CZ
(72) Stoch Karel, Ostrava, Poruba, CZ
(54) **Zařízení na homogenizaci**
(22) 31.10.2008
(57) Zařízení na homogenizaci sestává z rámu (1), ve kterém jsou rovnoběžně otočně uloženy dvě hřídele (2), z nichž alespoň jedna je spojena se zdrojem (3) otáčení, přičemž na hřídele (2), které jsou shodné, je volně položen minimálně jeden dutý válec (4) s přístupovým otvorem (5), zakrytým krytem. Zdrojem (3) otáčení je elektromotor. Válec (4) je plastový a alespoň na dvou místech je opášen obručemi (6).

(74) Ing. Pavel Nádvořník, Sokola Tůmy 1, Ostrava - Hulváky, 70900

(51) **B25J 15/00** (2006.01)
B25J 15/06 (2006.01)
B25J 15/08 (2006.01)

(21) **2008-682**

(71) Švéda Zdeněk Ing., Dvakačovice, CZ

(72) Švéda Zdeněk Ing., Dvakačovice, CZ

(54) **Manipulační a kontrolní hlavice k robotu**

(22) 30.10.2008

(57) Manipulační a kontrolní hlavice k robotu pro umístování procesoru do patice je opatřena manipulačním palcem (4) s manipulačním háčkem (5) a vakuovou přísavkou (7) se základacím rámečkem (6) procesoru, provedeným většinou pro více procesorů, zpravidla opatřeným základacími výstupky (6.1) ve tvaru špiče. Manipulační a kontrolní hlavice je zpravidla opatřena kamerou (8) a držákem (9) infračerveného světla. Manipulační palec (4) je ve výhodném provedení opatřen zdvihovým prvkem (2) manipulačního palce a vakuová přísavka (7) zdvihovým prvkem (3) vakuové přísavky.

(74) Jan Brykner, Resslova 741, Hradec Králové, 50002

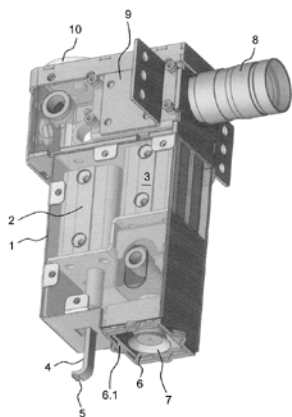

(51) **B44B 3/04** (2006.01)
B44B 3/00 (2006.01)
A44C 27/00 (2006.01)

(21) **2008-691**

(71) Stoch Karel, Ostrava, Poruba, CZ

(72) Stoch Karel, Ostrava, Poruba, CZ

(54) **Zařízení pro rytí na povrchu zlatnického výrobku**

(22) 31.10.2008

(57) Zařízení pro rytí na povrchu zlatnického výrobku válcového tvaru, zejména prstenu, sestává ze sklíčidla (1), ovládaného krokovacím motorkem a rycího zařízení (3), které je opatřeno elektromotorkem a tlačnou pružinou, která působí na rycí hrot (4). Rycí zařízení (3) je posuvně uloženo ve vodící liště (6), opatřené závitovou tyčí (7) a jeho pohyb pro vodící liště (6) je realizován otáčením závitové tyče (7) pomocí elektromotoru (8), přičemž krokovací motorek a elektromotor (8) jsou propojeny s řídicí jednotkou (5). Rycí hrot (4) je opatřen diamantem.

(74) Ing. Pavel Nádvořník, Sokola Tůmy 1, Ostrava - Hulváky, 70900

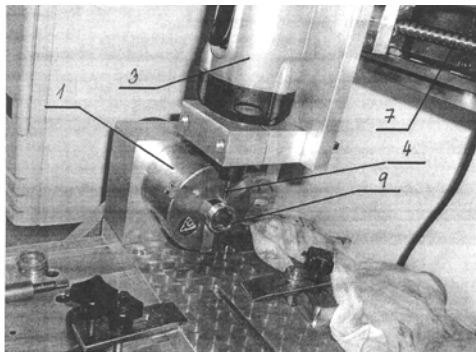

(51) **B62K 23/06** (2006.01)

B62K 23/02 (2006.01)

B62K 23/00 (2006.01)

B62K 5/04 (2006.01)

A61G 5/02 (2006.01)

A61G 5/00 (2006.01)

(21) **2008-678**

(71) Vacek Miroslav Ing., Tábor, CZ

(72) Vacek Miroslav Ing., Tábor, CZ

(54) **Zařízení k pohonu invalidního vozíku pažemi vozíčkáře kývavým pohybem soupaž před tělem**

(22) 29.10.2008

(57) Zařízení k pohonu invalidního vozíku pažemi vozíčkáře kývavým pohybem soupaž před tělem, připojované k vozíku zepředu se skládá z rámu (1) s pouzdrem (2) řízení, stojkami (3a, 3b) a opěrkami (8a, 8b) nohou a z vidlice (4) s hnaným kolem (5). Dále konstrukčně zahrnuje hnací mechanismus, řízení, spojky (6a, 6b, 7a, 7b) a nástavec (40). Hnací mechanismus má říditkovým představcem (24) vzdálenostně a výškově nastavitelnou převodovku (10), která má pákovou hřídel (11), předlohou hřídel (12) a výstupní hřídel (13) oboustranně uložené v kluzných pouzdrech v bocích skříně (14) převodovky (10), kde u pákové hřídele (11) ve střední části jsou uloženy dvě pravostranně volnoběžky (15a, 15b) v opačném směru záběru každá svou vnitřní statickou částí a vnější otočnou částí je spojena s příslušným pákovým ozubeným kolečkem (16a, 16b) a na koncích hřídele (11) jsou uchyceny pravá páka (17a) a levá páka (17b). Ve střední části předlohou hřídele (12) je uloženo předlohou ozubené kolečko (18) a u výstupní hřídele (13) ve střední části jsou uložena dvě výstupní ozubená kolečka (19a, 19b) a na jejím pravém konci je uchycen nejméně jeden ozubený talíř (20) propojený článekovým řetězem (21) s nejméně jedním řetězovým ozubeným kolečkem (22) na náboji hnaného kola (5). Řízení má říditku (9) spojená s volnými konci pák (17a, 17b) uchycenými na pákové hřídeli (11) převodovky (10), připevněné objímkami (23) k říditkovému představci (24), upevněnému v otočně uložené vidlici (4) s hnaným kolem (5) a brzdami (91), (92) v pouzdru (2) řízení. Spojky pro připevnění zařízení k invalidnímu vozíku zepředu jsou dolní závěsné spojky (6a, 6b), které mají k rámu (30) vozíku nad stupátký (34a, 34b) namontován vnitřní díl (61a, 61b) s pojistkou (63a, 63b) a na rámu (1) zařízení na stojkách (3a, 3b) připevněn vnější díl (62a, 62b). Na koncích odklopných ramen (25a, 25b) jsou připevněny horní spojky (7a, 7b), svírací se stahovací klikou (71a, 71b). Nástavec (40) rámu (30) vozíku je nastavitelný, má rozpěru (41), ramena (42a, 42b) s otvory (421a, 421b, 422a, 422b) a pouzdry (43a, 43b) a opěry (44a, 44b) se svíracími objímkami (45a, 45b, 46a, 46b) pro upevnění k rámu (30) a k uchycení kol (33a, 33b).

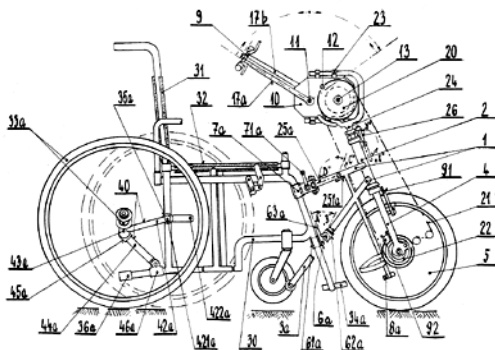

(51) **C05F 5/00** (2006.01)

C05G 5/00 (2006.01)

C05G 1/00 (2006.01)

C05G 3/06 (2006.01)

(21) **2008-664**

(71) Tvarůžek Jiří, Suchdol nad Odrou, CZ

(72) Tvarůžek Jiří, Suchdol nad Odrou, CZ

(54) **Organominerální granulované hnojivo vyrobené z odpadu hydrofobně upravených hasičích prášků**

- (22) 23.10.2008
(57) Řešení se týká využití odpadu hydrofobně upravených hasicích prášků k výrobě organominerálního hnojiva. Zrnitost odpadu je nižší než 0,1 mm, je velmi prašný a nevytváří s vodou roztoky ani homogenní suspenze. Hnojivo obsahuje hasící prášek lihovarské výpalky a ionogenní tenzidy a dále lepidlo zahuštěné tekuté odpady z výroby kvasného lihu umožňující granulování. Hnojivo je možno dlouhodobě skladovat a aplikovat běžnými aplikátory minerálních hnojiv. V půdě se organominerální granule činností půdních mikroorganismů rychle rozpadají a rostlinné živiny jsou pomalu uvolňovány a zpřístupněny pro výživu rostlin. Organominerální hnojivo je možno před granulováním doplňovat agrochemikáliemi s obsahem dalších rostlinných živin a mikroživin.

- (51) **C10B 55/02** (2006.01)
C10B 57/04 (2006.01)
C10B 47/06 (2006.01)
C10C 1/19 (2006.01)
C08J 11/12 (2006.01)

(21) **2008-701**

(71) Výzkumný ústav pro hnědé uhlí a.s., Most, CZ

(72) Kusý Jaroslav, Litvínov, CZ

Šafařová Marcela Ing., Meziboří u Litvínova, CZ

Anděl Lukáš Ing., Louny, CZ

Valeš Josef RNDr. Ing., Černčice, CZ

(54) **Způsob štěpení vysokovracoucích organických látek na pyrolyzním zbytku po zpracování odpadního polyetylentereftalátu**

(22) 03.11.2008

(57) Způsob štěpení dehtů spočívá v tom, že přehřátý dehet je nejprve nanesen na uhlíkatý zbytek ze zpracování odpadního polyetylentereftalátu, takto připravená štěpná surovina je zahřata na teplotu 750 až 1000 °C a ze štěpných produktů jsou ochlazením získávány kapalné produkty a energetický plyn, který je odváděn k rafinaci.

(74) JUDr. Miroslav Kupka, Levého 1532, Rakovník, 26901

- (51) **C11C 3/04** (2006.01)
C07C 67/00 (2006.01)

(21) **2008-624**

(71) Másilko Rostislav, Sezimovo Ústí, CZ

Mostecký Jiří, Planá nad Lužnicí, CZ

(72) Másilko Rostislav, Sezimovo Ústí, CZ

Mostecký Jiří, Planá nad Lužnicí, CZ

(54) **Způsob kondicionace rostlinných triglyceridů před jejich transesterifikací**

(22) 16.10.2008

(57) Tento vynález se výrazně uplatňuje při výrobě FAME. Při použití vynálezu se výroba výrazně zjednodušuje hlavní produkty výroby - FAME a vedlejší produkt G-fáze obsahují minimum anorganických látek a vody. Největší předností je, že G-fáze se snadno upravuje na čistý glycerin.

- (51) **C12Q 3/00** (2006.01)
C12S 3/00 (2006.01)
A61K 45/06 (2006.01)
G01N 33/15 (2006.01)

(21) **2008-671**

(71) Biologické centrum AV ČR, v. v. i., České Budějovice, CZ

(72) Sláma Karel RNDr. CSc., Praha 6 Vokovice, CZ

(54) **Způsob testování kardiokativních preparátů**

(22) 29.10.2008

(57) Způsob testování kardiokativních preparátů spočívá v použití hmyzu pro zjišťování účinků nově připravovaných preparátů na srdeční orgán. Jako nejvhodnější se jeví použití diapauzující kukly nebo nepohyblivého vývojového stadia, immobilizovaného dekapitací nebo účinky nervových jedů. Pro zvýšení přesnosti metody lze současně snímat tep na více místech hmyzího srdce, přičemž během tohoto snímání se aplikuje kardiokativní preparát a srdeční tep se snímá stále, načež se porovnají naměřené frekvence a amplitudy systolických stahů.

- (51) **D03C 9/02** (2006.01)

(21) **2008-700**

(71) Technická univerzita v Liberci, Liberec, CZ

(72) Bílek Martin Ing. Ph.D., Liberec 1, CZ

Kovář Šimon Ing. Ph.D., Liberec 4, CZ

(54) **Nitěnka pro tkací stroj**

(22) 03.11.2008

(57) Nitěnka (2) pro tkací stroj obsahuje dvě podlouhá koncová oka (21) pro uložení na nosných kolejničkách (12, 13) brdového listu (1), přičemž jedna boční plocha obou koncových ok (21) obsahuje vodící výstupek (211) uspořádaný ve střední oblasti délky oka (21). Vzájemně odlehle části vnitřních povrchů koncových ok (21) jsou konkávně zakřiveny asymetricky vzhledem k podélné ose nitěnky (2) vždy alespoň dvěma různými na sebe navazujícími křivkami (K1, K2). Tyto křivky (K1, K2) navazují plynule vždy alespoň na jednu boční plochu vnitřního povrchu oka (21), přičemž plocha tvořená křivkou (K2) o nejmenším poloměru křivosti leží ve stejném poloprostoru ohraničeném podélnou osou nitěnky (2), jako vodící výstupek (211). V sousedství konkávních zaoblení vzájemně odlehle částí vnitřních povrchů koncových ok (21) je v obou okách (21) vytvořen odlehčovací otvor (212). Mezi obvodem tohoto odlehčovacího otvoru (212) a konkávním zaoblením je tak vytvořen můstek.

(74) Ing. Dobroslav Musil, patentová kancelář, Ing. Dobroslav Musil, Cejl 38, Brno, 60200

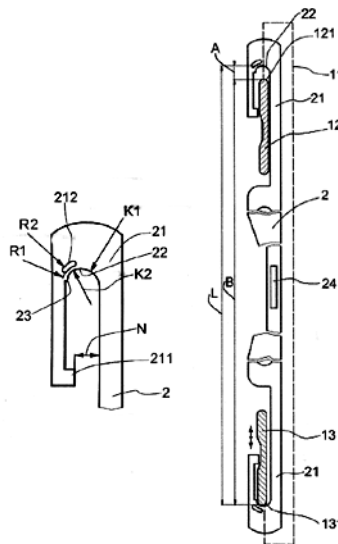

- (51) **F04D 29/24** (2006.01)

(21) **2008-672**

(71) Vysoké učení technické v Brně, Brno, CZ

ČKD Blansko Engineering, a.s., Blansko, CZ

(72) Pochylý František Prof. Ing. CSc., Brno, CZ

Ondrušek Čestmír Doc. Ing. CSc., Brno, CZ

Veselý Jindřich Dipl. Ing. Dr., Rájec - Jestřebí, CZ

(54) **Oběžné kolo hydraulických strojů**

(22) 29.10.2008

(57) Oběžné kolo hydraulických strojů je tvořené nosným diskem (1) opatřeným lopatkami (2) vytvářejícími průtočné kanály (3). Lopatky (2) jsou v obvodovém směru na nosném disku (1) uspořádány nepravidelně a jsou vytvořeny tak, že minimálně jeden z průtočných kanálů (3) má jiný tvar a jiný průtočný průřez. Jednotlivé lopatky (2) nerovnoměrné lopátkové mříže jsou vytvořeny tak, že pro jejich základní parametry vstupní úhel (β_1), výstupní úhel (β_2) a úhel opásání (γ) platí vztahy $\beta_{1max} = \beta_1 \pm 20^\circ$ a $\beta_{2max} = \beta_2 \pm 20^\circ$ a $\gamma_{max} = \gamma \pm 20^\circ$ a pro velikost vstupních roztečí (t) na vstupních hranách (21) a výstupních roztečí (T) na výstupních hranách (22) lopatek (2) platí vztah $t_{max} = t \pm 20\% t$ a $T_{max} = T \pm 20\% T$.

(74) Ing. Petr Soukup, Videňská 8, Olomouc, 77200

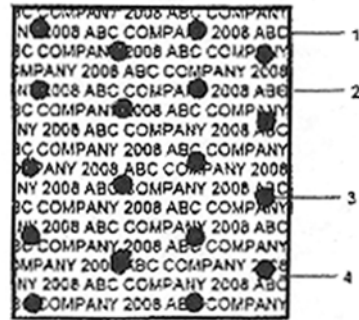
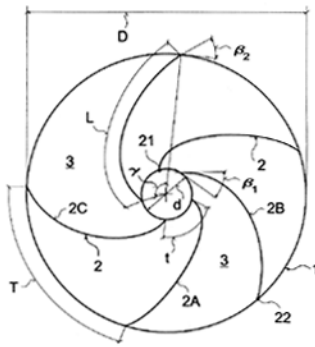

- (51) **G01N 3/08** (2006.01)
G01N 3/28 (2006.01)
- (21) **2008-686**
- (71) České vysoké učení technické v Praze Fakulta stavební,
Experimentální centrum, Praha 6, CZ
- (72) Dupák Jaroslav, Praha 13, CZ
Fornůšek Jindřich Bc., Praha 8, CZ
Konvalinka Petr Doc. Ing. CSc., Praha 10, CZ
Litoš Jiří Ing. PhD., Praha 7, CZ
Sovják Radoslav Ing., Praha 4, CZ
- (54) **Linka pro zkoušení a měření, zejména betonářské kompozitní výztuže**
- (22) 30.10.2008
- (57) Vynález se týká linky pro zkoušení a měření, zejména betonářské kompozitní výztuže opatřené na svých koncích kotvou, která sestává z pevného konce (1) tvořeného pevným opěrným profilem (4) pro uchycení jedné kotvy (9) a aktivního konce (2) tvořeného pohyblivým korýtkem (10) pro druhou kotvu (9), spojeným s předpínacím mechanismem (3), tvořeným závitovou tyčí (5) procházející dalším pevným opěrným profilem (4) a opatřenu uťahovací maticí (7), přičemž linka je opatřena alespoň jedním siloměrem (6, 15).
- (74) Ing. Václav Kratochvíl, patentový zástupce, Tábořská 758/33, Mladá Boleslav, 29301

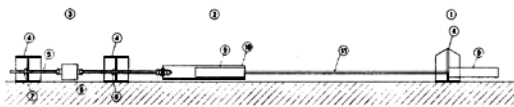

- (51) **G07D 7/00** (2006.01)
- (21) **2008-681**
- (71) SECUMARK LTD, 1060, Nicosia, CY
České vysoké učení technické v Praze Fakulta jaderná a fyzikálně inženýrská, Praha 1, CZ
- (72) Repta Jaroslav Ing., Třebíč, CZ
Škereň Marek Ing. PhD., Praha 9, CZ
Fiala Pavel Prof. Ing. CSc., Praha 3, CZ
- (54) **Plastová holografická mikročástice s daty**
- (22) 30.10.2008
- (57) Řešení se týká plastové holografické mikročástice s daty, které obsahují identifikační informace v podobě alfa numerických znaků, obrazců nebo čárového kódu a které slouží k ochraně a zpětné identifikaci předmětů a materiálů, na které jsou aplikovány a nebo do kterých jsou implementovány, jejichž podstata spočívá v tom, že plastová holografická mikročástice (1) čtvercového tvaru s holografickým textem (2) s kódem a ochranným prvkem (3), plastová holografická mikročástice (1.1) kruhového tvaru a plastová holografická mikročástice (1.2) šestiúhelníkového tvaru je volitelných rozměrů a je uložena na nosiči (4) mikročástic, přičemž nosič (4) mikročástic je tvořen folií z plastového materiálu a nebo z materiálu podobných vlastností a struktur. Plastová holografická mikročástice (1) čtvercového tvaru, plastová holografická mikročástice (1.1) kruhového tvaru a plastová holografická mikročástice (1.2) šestiúhelníkového tvaru je s výhodou vytvořena v rozměrech od 0,1 mm až 5 mm.
- (74) JUDr. Ludmila Hudcová, gen. Sochora 705, Třebíč, 67401

Zveřejněné přihlášky vynálezů - přehled podle třídících znaků

Tato kapitola obsahuje zveřejněné přihlášky vynálezů uspořádané podle třídících znaků mezinárodního patentové třídění, nacházejících se na druhém až x-tém místě zatřídění přihlášky vynálezu. Přihlášky vynálezu uspořádané podle třídících znaků na 1. pozici zatřídění jsou uvedeny v předchozí části.

A 01 M 1/20	(2006.01)	2009-701
A 44 C 27/00	(2006.01)	2008-690
		2008-691
A 61 G 5/00	(2006.01)	2008-678
A 61 G 5/02	(2006.01)	2008-678
A 61 H 3/00	(2006.01)	2008-693
A 61 K 45/06	(2006.01)	2008-671
A 62 C 31/02	(2006.01)	2008-674
B 01 F 9/02	(2006.01)	2008-692
B 22 D 21/04	(2006.01)	2008-694
B 25 J 15/06	(2006.01)	2008-682
B 25 J 15/08	(2006.01)	2008-682
B 44 B 3/00	(2006.01)	2008-691
B 62 K 23/00	(2006.01)	2008-678
B 62 K 23/02	(2006.01)	2008-678
B 62 K 5/04	(2006.01)	2008-678
C 05 G 1/00	(2006.01)	2008-664
C 05 G 3/06	(2006.01)	2008-664
C 05 G 5/00	(2006.01)	2008-664
C 07 C 67/00	(2006.01)	2008-624
C 08 J 11/12	(2006.01)	2008-701
C 10 B 47/06	(2006.01)	2008-701
C 10 B 57/04	(2006.01)	2008-701
C 10 C 1/19	(2006.01)	2008-701
C 12 S 3/00	(2006.01)	2008-671
G 01 D 7/12	(2006.01)	2008-693
G 01 N 3/28	(2006.01)	2008-686
G 01 N 33/15	(2006.01)	2008-671
G 01 S 5/18	(2006.01)	2008-693
G 06 F 19/00	(2006.01)	2008-693
G 06 Q 90/00	(2006.01)	2008-693

Seznam přihlašovatelů zveřejněných přihlášek vynálezů

(71)	(21)	(51)	(71)	(21)	(51)
Biologické centrum AV ČR, v. v. i., České Budějovice, CZ	2008-671	C 12 Q 3/00	(2006.01)		
B-support, s. r. o., Praha 2, CZ	2008-693	A 61 F 9/08	(2006.01)		
České vysoké učení technické v Praze Fakulta stavební, Experimentální centrum, Praha 6, CZ	2008-686	G 01 N 3/08	(2006.01)		
Flügel GmbH, D-37520 Osterode, DE	2009-701	A 01 M 1/10	(2006.01)		
Habart Jan, Svor, CZ	2008-694	B 22 D 41/00	(2006.01)		
Másilko Rostislav, Sezimovo Ústí, CZ	2008-624	C 11 C 3/04	(2006.01)		
SECUMARK LTD, 1060, Nicosia, CY	2008-681	G 07 D 7/00	(2006.01)		
SLEZSKÝ VÝZKUM s.r.o., Ostrava - Moravská Ostrava, CZ	2008-674	A 62 C 31/22	(2006.01)		
Stoch Karel, Ostrava, Poruba, CZ	2008-690	B 24 B 31/00	(2006.01)		
Stoch Karel, Ostrava, Poruba, CZ	2008-691	B 44 B 3/04	(2006.01)		
Stoch Karel, Ostrava, Poruba, CZ	2008-692	B 24 B 31/02	(2006.01)		
Škoda Auto a. s., Mladá Boleslav, CZ	2008-699	B 22 C 9/08	(2006.01)		
Švéda Zdeněk Ing., Dvakačovice, CZ	2008-682	B 25 J 15/00	(2006.01)		
Technická univerzita v Liberci, Liberec, CZ	2008-700	D 03 C 9/02	(2006.01)		
Technická univerzita v Liberci, Liberec 1, CZ	2008-703	A 41 D 13/12	(2006.01)		
Tvarůžek Jiří, Suchdol nad Odrou, CZ	2008-664	C 05 F 5/00	(2006.01)		
Vacek Miroslav Ing., Tábor, CZ	2008-678	B 62 K 23/06	(2006.01)		
Vysoké učení technické v Brně, Brno, CZ	2008-672	F 04 D 29/24	(2006.01)		
Výzkumný ústav pro hnědé uhlí a.s., Most, CZ	2008-701	C 10 B 55/02	(2006.01)		

FG4A

Udělené patenty - přehled podle čísel patentů

V období uzávěrky tohoto čísla Věstníku udělil Úřad průmyslového vlastnictví tyto patenty.

301633	D 04 H 11/08	(2006.01)
301634	C 09 D 5/03	(2006.01)
301635	C 07 D 401/12	(2006.01)
301636	A 61 K 39/395	(2006.01)
301637	A 01 N 59/08	(2006.01)
301638	E 01 C 9/00	(2006.01)
301639	B 60 N 2/08	(2006.01)
301640	B 23 B 51/10	(2006.01)
301641	B 02 C 23/24	(2006.01)
301642	E 03 F 3/00	(2006.01)
301643	C 07 D 209/10	(2006.01)
301644	H 05 H 1/34	(2006.01)
301645	C 03 B 7/18	(2006.01)
301646	B 23 B 19/02	(2006.01)
301647	A 61 K 31/4439	(2006.01)
301648	B 66 F 3/02	(2006.01)
301649	A 61 F 2/04	(2006.01)
301650	C 09 C 1/02	(2006.01)
301651	A 01 N 43/78	(2006.01)
301652	C 08 G 18/10	(2006.01)
301653	C 07 C 311/15	(2006.01)
301654	C 07 K 7/08	(2006.01)
301655	A 61 K 31/404	(2006.01)
301656	C 12 Q 1/68	(2006.01)

FG4A

Udělené patenty - přehled podle MPT

(51) A01N 43/78 (2006.01)	(22) 22.09.2000
(51) A01N 43/80 (2006.01)	(74) JUDr. Zdeňka Korejzová, Spálená 29, Praha 1, 11000
(11) 301651	
(40) 15.05.2002	
(21) 2001-3151	(51) A61K 31/4439 (2006.01)
(73) BASF AKTIENGESELLSCHAFT, Ludwigshafen, DE	(51) A61K 9/10 (2006.01)
(72) Bratz Matthias, Limburgerhof, DE	(51) A61P 1/04 (2006.01)
Berghaus Rainer, Speyer, DE	(11) 301647
Otten Martina, Ludwigshafen, DE	(40) 14.11.2001
Sievernich Bernd, Böhl-Iggelheim, DE	(21) 2001-3058
Kibler Elmar, Hassloch, DE	(73) Merck Sharp & Dohme Corp., Rahway, NJ, US
Vantieghem Herve, Stutensee, DE	(72) Freehauf Keith, Rahway, NJ, US
(54) Herbicidní směs, obsahující 3-heterocyklyl-substituovaný benzoylový derivát a adjuvans	(54) Farmaceutický prostředek pro orální podávání
(32) 05.03.1999	(32) 23.02.1999
(31) 19909833	(31) 60/121,253
(33) DE	(33) US
(86) PCT/EP2000/001641	(86) PCT/US2000/004170
(87) WO 2000/053014	(87) WO 2000/050038
(22) 28.02.2000	(22) 18.02.2000
(74) JUDr. Otakar Švorčík, Háfkova 2, Praha 2, 12000	(74) KOREJZOVÁ & SPOL., v.o.s., JUDr. Zdeňka Korejzová, advokátka, Korunní 810/104 E, Praha 10, 10100
(51) A01N 59/08 (2006.01)	(51) A61K 39/395 (2006.01)
(11) 301637	(51) A61P 11/00 (2006.01)
(40) 11.12.2002	(51) A61P 37/00 (2006.01)
(21) 2002-1380	(11) 301636
(73) AZIENDE CHIMICHE RIUNITE ANGELINI	(40) 17.07.2002
FRANCESCO A. C. R. A. F., S. P. A., Roma, IT	(21) 2001-3754
(72) Rogozinski Wallace J., Azusa, CA, US	(73) Biogen Idec MA Inc., Cambridge, MA, US
(54) Dezinfekční prostředek ve formě thixotropního hydrogelu	(72) Gotwals Philip, West Roxbury, MA, US
(32) 21.10.1999	(72) Lobb Roy R., Westwood, MA, US
(31) 09/422,327	(54) Farmaceutický přípravek pro léčení fibrózy obsahující kompozici obsahující protilátkový homolog, který je antagonistou interakce integrinu nesoucího podjednotku alfa4 s ligandem tohoto integrinu
(33) US	(32) 22.04.1999, 01.06.1999
(86) PCT/US2000/041341	(31) 60/130847, 60/137214
(87) WO 2001/028336	(33) US, US
(22) 20.10.2000	(86) PCT/US2000/010781
(74) Dr. Karel Čermák, Národní třída 32, Praha 1, 11000	(87) WO 2000/064474
(51) A61F 2/04 (2006.01)	(22) 21.04.2000
(51) A61L 27/24 (2006.01)	(74) Ing. Eduard Hakr, Přístavní 24, Praha 7, 17000
(11) 301649	
(40) 13.02.2002	
(21) 2001-2263	(51) B02C 23/24 (2006.01)
(73) ED. GEISTLICH SOEHNE AG FUR CHEMISCHE	(51) B02C 23/02 (2006.01)
INDUSTRIE INCORPORATED UNDER THE LAWS OF	(51) B02C 15/00 (2006.01)
SWITZERLAND, Wolhusen, CH	(11) 301641
(72) Spector Myron, Brookline, MA, US	(40) 01.07.2009
Schlosser Lothar, Barmstadt, DE	(21) 2007-885
Geistlich Peter, Stansstad, CH	(73) Vysoká škola báňská - TU OSTRAVA, Ostrava-Poruba, CZ
(54) Trubice pro regeneraci nervů a způsob jejich výroby	(72) Čech Bohumír Dr. Ing., Ostrava 2, CZ
(32) 28.06.2000	Kadlec Zdeněk Doc. Ing. Ph.D., Ostrava, CZ
(31) 60/214848	(54) Prstencová propadová klapka
(33) US	(22) 17.12.2007
(22) 20.06.2001	(74) Ing. Libor Markes, Grohova 54, Brno, 60200
(74) PATENTSERVIS PRAHA a.s., Jivenská 1, Praha 4, 14000	
(51) A61K 31/404 (2006.01)	(51) B23B 19/02 (2006.01)
(51) A61K 9/22 (2006.01)	(11) 301646
(51) A61K 9/48 (2006.01)	(40) 12.04.2006
(51) A61K 9/06 (2006.01)	(21) 2004-898
(51) A61K 9/127 (2006.01)	(73) TRIMILL, a. s., Zlín, CZ
(51) A61K 47/00 (2006.01)	(72) Chalupa Vlastimil, Zlín, CZ
(51) A61P 15/00 (2006.01)	Malaník Vojtěch Ing., Zlín, CZ
(11) 301655	Jakubíček Tomáš Ing., Zlín, CZ
(40) 12.02.2003	(54) Brzdící zařízení výkyvného vřetena
(21) 2002-1047	(22) 23.08.2004
(73) BIORESPONSE L. L. C., Boulder, CO, US	(74) Ing. Jarmila Javoříková, U Sokolovny č.p. 121, Zlín - Prštné, 76001
(72) Zeligs Michael A., Boulder, CO, US	
(54) Farmaceutický prostředek	(51) B23B 51/10 (2006.01)
(32) 23.09.1999	(11) 301640
(31) 09/404,111	(40) 12.07.2006
(33) US	(21) 2005-827
(86) PCT/US2000/026037	(73) Seco Tools AB, Fagersta, SE
(87) WO 2001/020990	

(72)	Karlsson Ronny, Valdemarsvik, SE Freyermuth Alain, Pfaffenhoffen, FR	(51)	C07C 311/15 (2006.01) C07C 311/18 (2006.01) C07C 311/37 (2006.01) C07D 277/36 (2006.01) C07D 307/20 (2006.01) C07D 405/12 (2006.01) C07D 407/12 (2006.01) C07D 417/12 (2006.01) C07F 9/655 (2006.01) C07F 9/6584 (2006.01) C07H 15/04 (2006.01) C07H 15/26 (2006.01) A61K 31/18 (2006.01) A61K 31/215 (2006.01) A61K 31/341 (2006.01) A61K 31/4025 (2006.01) A61K 31/425 (2006.01) A61K 31/496 (2006.01) A61K 31/661 (2006.01) A61K 31/664 (2006.01) A61K 31/7048 (2006.01) A61P 31/12 (2006.01) A61P 31/18 (2006.01)
(54)	Kuželový záhlubník a nástroj pro třískové obrábění s nastavitelným kuželovým záhlubníkem	(11)	301653
(32)	03.07.2003	(40)	15.11.2000
(31)	0301962	(21)	2000-2363
(33)	SE	(73)	VERTEX PHARMACEUTICALS INCORPORATED, Cambridge, MA, US
(86)	PCT/SE2004/001030	(72)	Tung Roger D., Beverly, MA, US Hale Michael R., Bedford, MA, US Baker Christopher T., Waltham, MA, US Furfine Eric Steven, Durham, NC, US Kaldor Istvan, Durham, NC, US Kazmierski Wieslaw Mieczyslaw, Raleigh, NC, US Spaltenstein Andrew, Raleigh, NC, US
(87)	WO 2005/002767	(54)	Deriváty sulfonamidů a farmaceutický prostředek, který je obsahuje
(22)	24.06.2004	(32)	24.12.1997
(74)	Společná advokátní kancelář Všecka Zelený Švorčík Kalenský a partneři, JUDr. Petr Kalenský, Hálkova 2, Praha 2, 12000	(31)	08/998050
(51)	B60N 2/08 (2006.01) B60N 2/12 (2006.01) B60N 2/01 (2006.01) B60N 2/36 (2006.01)	(33)	US
(11)	301639	(86)	PCT/US1998/004595
(40)	14.02.2007	(87)	WO 1999/033815
(21)	2005-394	(22)	09.03.1998
(73)	Škoda Auto a. s., Mladá Boleslav, CZ	(74)	Ing. Eduard Hakr, Přístavní 24, Praha 7, 17000
(72)	Minařík Roman Ing., Liberec, CZ	(51)	C07D 209/10 (2006.01) C07D 209/12 (2006.01)
(54)	Přední závěs sedadla automobilu	(11)	301643
(22)	17.06.2005	(40)	12.09.2001
(51)	B66F 3/02 (2006.01) B25G 1/04 (2006.01)	(21)	2001-2118
(11)	301648	(73)	MERCK PATENT GMBH, Darmstadt, DE
(40)	11.10.2006	(72)	Bathe Andreas, Darmstadt, DE Tilly Herbert, Pfungstadt, DE
(21)	2005-138	(54)	Způsob přípravy indolového derivátu
(73)	BRANO a. s., Hradec nad Moravicí, CZ	(32)	17.12.1998
(72)	Gajdoš Vojtěch, Opava, CZ	(31)	19858340
(54)	Klika pro ručně ovládaný zvedák	(33)	DE
(22)	04.03.2005	(86)	PCT/EP1999/009334
(74)	Ing. Karel Pospíšil, Plzeňská 218, Praha 5, 15000	(87)	WO 2000/035872
(51)	C03B 7/18 (2006.01)	(22)	01.12.1999
(11)	301645	(74)	JUDr. Jan Matějka, Národní 32, Praha, 11000
(40)	17.12.2003	(51)	C07D 401/12 (2006.01) A61K 31/44 (2006.01)
(21)	2002-3905	(11)	301635
(73)	SCHOTT AG., Mainz, DE	(40)	16.01.2002
(72)	Beck Michael, Hochheim, DE Druschke Frank, Mainz, DE Duch Klaus-Dieter, Taunusstein, DE Dürsch Ludwig, Mainz, DE Röttgers Johannes, Gau-Algesheim, DE Winkelmann Anton, Ober-Olm, DE	(21)	2001-1611
(54)	Sací dávkovač	(73)	ASTRAZENECA AB, Södertälje, SE
(32)	19.07.2000	(72)	Lövqvist Karin, Mölndal, SE Noreland David, Södertälje, SE Sundén Gunnel, Mölndal, SE Ymén Ingvar, Södertälje, SE
(31)	10034999	(54)	Nová krystalická forma omeprazolu
(33)	DE	(32)	10.11.1998
(86)	PCT/EP2001/007625	(31)	PCT/SE1998/02028
(87)	WO 2002/006169	(33)	WO
(22)	04.07.2001	(86)	PCT/SE1998/002028
(74)	KANIA, SEDLÁK, SMOLA Patentová a známková kancelář, Ing. František Kania, Mendlovo nám. 1a, Brno, 60300	(87)	WO 1999/008500
		(22)	10.11.1998

(74)	JUDr. Pavel Zelený, Hálkova 2, Praha 2, 12000	(72)	Robinson Janice Greta, Tyne & Wear, GB Wittig Michael, Darmstadt, DE
(51)	C07K 7/08 (2006.01) C07K 1/36 (2006.01) C07K 1/02 (2006.01) C07K 1/04 (2006.01) A61P 31/04 (2006.01) A61P 31/10 (2006.01) A61P 31/12 (2006.01) A61P 35/00 (2006.01)	(54)	Prostředek pro tvorbu povlaků
(11)	301654	(32)	15.10.1998
(40)	16.09.2009	(31)	9822527
(21)	2008-128	(33)	GB
(73)	Ústav organické chemie a biochemie AV ČR, v.v.i., Praha 6, CZ	(86)	PCT/GB1999/003403
(72)	Čeřovský Václav RNDr. CSc., Praha 6, CZ Slaninová Jiřina RNDr. CSc., Praha 4, CZ Hovorka Oldřich RNDr. Ph.D., Dobříš, CZ Cvačka Josef RNDr. Ph.D., Praha 1, CZ Voburka Zdeněk Ing., Praha 8, CZ Fučík Vladimír RNDr. CSc., Praha 7, CZ Bednářová Lucie RNDr. CSc., Praha 6, CZ	(87)	WO 2000/022053
(54)	Peptidy, způsob jejich přípravy a jejich použití	(22)	14.10.1999
(22)	04.03.2008	(74)	JUDr. Zdeňka Korejzová, Spálená 29, Praha 1, 11000
(51)	C08G 18/10 (2006.01) C08G 18/12 (2006.01) C08G 18/28 (2006.01) C09D 175/04 (2006.01) C08G 18/44 (2006.01)	(51)	C12Q 1/68 (2006.01) G01N 33/12 (2006.01)
(11)	301652	(11)	301656
(40)	16.01.2002	(40)	07.10.2009
(21)	2001-3475	(21)	2008-193
(73)	BAYER AKTIENGESELLSCHAFT, Leverkusen, DE	(73)	Výzkumný ústav živočišné výroby, v. v. i., Praha 10 - Uhřetěves, CZ
(72)	Blum Harald, Leverkusen, DE Schütze Detlef-Ingo, Köln, DE	(72)	Kott Tomáš Ing. Ph.D., Praha 10 - Uhřetěves, CZ Bartoň Luděk Ing. Ph.D., Praha 10 - Uhřetěves, CZ Kysel'ová Jitka Dr. Ing., Praha 10 - Uhřetěves, CZ
(54)	Polyurethanové roztoky s alkoxyilanovými strukturálními jednotkami, způsob jejich výroby, jejich použití, povlaky z nich vyrobené a výrobky tyto povlaky obsahující	(54)	Způsob detekce exprese bovinní stearyl-CoA-desaturázy
(32)	01.04.1999	(22)	26.03.2008
(31)	19914879	(74)	Ministerstvo zemědělství ČR, Mgr. Hana Jirkalová, Těšnov 17, Praha 1, 11705
(33)	DE	(51)	D04H 11/08 (2006.01) D04H 11/04 (2006.01) D04H 1/10 (2006.01)
(86)	PCT/EP2000/002484	(11)	301633
(87)	WO 2000/059974	(40)	17.05.2000
(22)	21.03.2000	(21)	1999-2403
(74)	JUDr. Miloš Všeťečka, Hálkova 2, Praha 2, 12000	(73)	TARKET SOMMER S. A., Nanterre Cedex, FR
(51)	C09C 1/02 (2006.01) C09C 3/06 (2006.01) D21H 17/69 (2006.01)	(72)	Bathelier Xavier, Saint-Pierremont, FR
(11)	301650	(54)	Způsob a zařízení k výrobě textilních výrobků a vyrobené textilní výrobky
(40)	14.11.2001	(32)	14.02.1997
(21)	2001-2312	(31)	97870019
(73)	OMYA Development AG, Oftringen, CH	(33)	EP
(72)	Gane Patrick A. C., Rothrist, CH Buri Matthias, Rothrist, CH Blum Remé Vinzenz, St. Urgan, CH Karth Beat, Oberoenz, CH	(86)	PCT/EP1998/000770
(54)	Vodné suspenze plnidel, pigmentů nebo minerálů, způsob jejich výroby a použití	(87)	WO 1998/036119
(32)	24.12.1998	(22)	11.02.1998
(31)	9816596	(74)	PATENTSERVIS PRAHA a.s., Jivenská 1, Praha 4, 14000
(33)	FR	(51)	E01C 9/00 (2006.01) B60S 5/02 (2006.01) B65D 90/24 (2006.01) E01C 9/10 (2006.01)
(86)	PCT/IB1999/002049	(11)	301638
(87)	WO 2000/039222	(40)	16.08.2006
(22)	24.12.1999	(21)	2004-1238
(74)	ROTT, RŮŽIČKA & GUTTMANN Patentová, známková a advokátní kancelář, Ing. Ivana Jírotková, Nad Štolou 12, Praha 7, 17000	(73)	Žerdík Miroslav Ing., Ostrava, CZ
(51)	C09D 5/03 (2006.01) C09D 167/00 (2006.01) C08J 3/20 (2006.01)	(72)	Žerdík Miroslav Ing., Ostrava, CZ
(11)	301634	(54)	Manipulační plocha
(40)	14.11.2001	(22)	23.12.2004
(21)	2001-1344	(74)	Ing. Vítězslav Žák, patentový zástupce, Lidická 51, Brno, 60200
(73)	INTERNATIONAL COATINGS LIMITED, London, GB	(51)	E03F 3/00 (2006.01) H02G 9/06 (2006.01) G02B 6/44 (2006.01) G02B 6/50 (2006.01) F16L 55/165 (2006.01)
		(11)	301642
		(40)	13.06.2001
		(21)	2000-4514
		(73)	PRUSATE FOUNDATION, Schaan, LI
		(72)	Prusak Martin, Grub, LI
		(54)	Způsob pokládání datových vedení
		(32)	30.07.1998, 02.03.1999
		(31)	1598/98, 372/99
		(33)	CH, CH
		(86)	PCT/CH1999/000345
		(87)	WO 2000/006843
		(22)	26.07.1999
		(74)	PATENTSERVIS PRAHA a.s., Jivenská 1, Praha 4, 14000

- (51) **H05H 1/34** (2006.01)
B23K 10/02 (2006.01)
- (11) 301644
- (40) 16.04.2003
- (21) **2002-3358**
- (73) THERMAL DYNAMICS CORPORATION, West
Lebanon, NH, US
- (72) Horner-Richardson Kevin D., Cornish, NH, US
Small David, Strafford, VT, US
Roberts Jesse, Plainfield, NH, US
- (54) **Plazmový obloukový hořák a způsoby prodloužení
životnosti spotřebních součástí plazmového
obloukového hořáku**
- (32) 31.03.2000, 31.03.2000
- (31) 60/193,820, 60/193,602
- (33) US, US
- (86) PCT/US2001/010511
- (87) WO 2001/076328
- (22) 30.03.2001
- (74) Ing. František Kania, Mendlovo nám. 1a, Brno, 60300
-

Seznam majitelů udělených patentů

(73)	(11)	(51)	(73)	(11)	(51)	(2006.01)
ASTRAZENECA AB, Södertälje, SE	301635	C 07 D 401/12	Výzkumný ústav živočišné výroby, v. v. i., Praha 10 - Uhřetěves, CZ	301656	C 12 Q 1/68	(2006.01)
AZIENDE CHIMICHE RIUNITE ANGELINI FRANCESCO A. C. R. A. F., S. P. A., Roma, IT	301637	A 01 N 59/08	Žerdík Miroslav Ing., Ostrava, CZ	301638	E 01 C 9/00	(2006.01)
BASF AKTIENGESELLSCHAFT, Ludwigshafen, DE	301651	A 01 N 43/78				
BAYER AKTIENGESELLSCHAFT, Leverkusen, DE	301652	C 08 G 18/10				
Biogen Idec MA Inc., Cambridge, MA, US	301636	A 61 K 39/395				
BIORESPONSE L. L. C., Boulder, CO, US	301655	A 61 K 31/404				
BRANO a. s., Hradec nad Moravicí, CZ	301648	B 66 F 3/02				
ED. GEISTLICH SOEHNE AG FÜR CHEMISCHE INDUSTRIE INCORPORATED UNDER THE LAWS OF SWITZERLAND, Wolhusen, CH	301649	A 61 F 2/04				
INTERNATIONAL COATINGS LIMITED, London, GB	301634	C 09 D 5/03				
MERCK PATENT GMBH, Darmstadt, DE	301643	C 07 D 209/10				
Merck Sharp & Dohme Corp., Rahway, NJ, US	301647	A 61 K 31/4439				
OMYA Development AG, Oftringen, CH	301650	C 09 C 1/02				
PRUSATE FOUNDATION, Schaan, LI	301642	E 03 F 3/00				
SCHOTT AG., Mainz, DE	301645	C 03 B 7/18				
Seco Tools AB, Fagersta, SE	301640	B 23 B 51/10				
Škoda Auto a. s., Mladá Boleslav, CZ	301639	B 60 N 2/08				
TARKET SOMMER S. A., Nanterre Cedex, FR	301633	D 04 H 11/08				
THERMAL DYNAMICS CORPORATION, West Lebanon, NH, US	301644	H 05 H 1/34				
TRIMILL, a. s., Zlín, CZ	301646	B 23 B 19/02				
Ústav organické chemie a biochemie AV ČR, v.v.i., Praha 6, CZ	301654	C 07 K 7/08				
VERTEX PHARMACEUTICALS INCORPORATED, Cambridge, MA, US	301653	C 07 C 311/15				
Vysoká škola báňská - TU OSTRAVA, Ostrava-Poruba, CZ	301641	B 02 C 23/24				

Udělené evropské patenty

Evropský patentový úřad udělil následující evropské patenty s účinky pro Českou republiku. Tyto patenty mohou být zrušeny nebo zachovány v pozmeněném znění Evropským patentovým úřadem v řízení o odporu. K tomu, aby nabyl evropský patent účinnosti na území České republiky, je třeba, aby byl Úřadu předložen ve stanovené lhůtě překlad patentového spisu do českého jazyka (§ 35c odst. 2 až 4 zákona č. 527/1990 Sb., v platném znění).

(97) EP 1279501	(47) 28.04.2010	(97) EP 1487854	(47) 28.04.2010
(97) EP 1291982	(47) 28.04.2010	(97) EP 1490378	(47) 28.04.2010
(97) EP 1300672	(47) 28.04.2010	(97) EP 1491451	(47) 28.04.2010
(97) EP 1308835	(47) 28.04.2010	(97) EP 1492059	(47) 28.04.2010
(97) EP 1317923	(47) 28.04.2010	(97) EP 1493495	(47) 28.04.2010
(97) EP 1336854	(47) 28.04.2010	(97) EP 1499176	(47) 28.04.2010
(97) EP 1348824	(47) 28.04.2010	(97) EP 1499268	(47) 28.04.2010
(97) EP 1361391	(47) 28.04.2010	(97) EP 1499890	(47) 28.04.2010
(97) EP 1369622	(47) 28.04.2010	(97) EP 1505009	(47) 28.04.2010
(97) EP 1391584	(47) 28.04.2010	(97) EP 1509274	(47) 28.04.2010
(97) EP 1403510	(47) 28.04.2010	(97) EP 1512172	(47) 28.04.2010
(97) EP 1406567	(47) 28.04.2010	(97) EP 1512228	(47) 28.04.2010
(97) EP 1409989	(47) 28.04.2010	(97) EP 1513949	(47) 28.04.2010
(97) EP 1410068	(47) 28.04.2010	(97) EP 1517337	(47) 28.04.2010
(97) EP 1414536	(47) 28.04.2010	(97) EP 1519943	(47) 28.04.2010
(97) EP 1414667	(47) 28.04.2010	(97) EP 1519946	(47) 28.04.2010
(97) EP 1418997	(47) 28.04.2010	(97) EP 1523526	(47) 28.04.2010
(97) EP 1420785	(47) 28.04.2010	(97) EP 1525822	(47) 28.04.2010
(97) EP 1421085	(47) 28.04.2010	(97) EP 1529301	(47) 28.04.2010
(97) EP 1423545	(47) 28.04.2010	(97) EP 1530657	(47) 28.04.2010
(97) EP 1423897	(47) 28.04.2010	(97) EP 1532846	(47) 28.04.2010
(97) EP 1427484	(47) 28.04.2010	(97) EP 1534021	(47) 28.04.2010
(97) EP 1427486	(47) 28.04.2010	(97) EP 1534888	(47) 28.04.2010
(97) EP 1427828	(47) 28.04.2010	(97) EP 1536009	(47) 28.04.2010
(97) EP 1430738	(47) 28.04.2010	(97) EP 1537664	(47) 28.04.2010
(97) EP 1438266	(47) 28.04.2010	(97) EP 1538302	(47) 28.04.2010
(97) EP 1438770	(47) 28.04.2010	(97) EP 1538425	(47) 28.04.2010
(97) EP 1441530	(47) 28.04.2010	(97) EP 1539960	(47) 28.04.2010
(97) EP 1442600	(47) 28.04.2010	(97) EP 1540568	(47) 28.04.2010
(97) EP 1443844	(47) 28.04.2010	(97) EP 1541990	(47) 28.04.2010
(97) EP 1446856	(47) 28.04.2010	(97) EP 1545289	(47) 28.04.2010
(97) EP 1447622	(47) 28.04.2010	(97) EP 1545561	(47) 28.04.2010
(97) EP 1448114	(47) 28.04.2010	(97) EP 1545761	(47) 28.04.2010
(97) EP 1448614	(47) 28.04.2010	(97) EP 1545822	(47) 28.04.2010
(97) EP 1449727	(47) 28.04.2010	(97) EP 1546362	(47) 28.04.2010
(97) EP 1452117	(47) 28.04.2010	(97) EP 1547617	(47) 28.04.2010
(97) EP 1454754	(47) 28.04.2010	(97) EP 1549002	(47) 28.04.2010
(97) EP 1454968	(47) 28.04.2010	(97) EP 1549759	(47) 28.04.2010
(97) EP 1455922	(47) 28.04.2010	(97) EP 1550351	(47) 28.04.2010
(97) EP 1455949	(47) 28.04.2010	(97) EP 1551578	(47) 28.04.2010
(97) EP 1458276	(47) 28.04.2010	(97) EP 1551600	(47) 28.04.2010
(97) EP 1458987	(47) 28.04.2010	(97) EP 1555553	(47) 28.04.2010
(97) EP 1461339	(47) 28.04.2010	(97) EP 1556513	(47) 28.04.2010
(97) EP 1462589	(47) 28.04.2010	(97) EP 1560507	(47) 28.04.2010
(97) EP 1462955	(47) 28.04.2010	(97) EP 1560929	(47) 28.04.2010
(97) EP 1463729	(47) 28.04.2010	(97) EP 1561062	(47) 28.04.2010
(97) EP 1464488	(47) 28.04.2010	(97) EP 1562760	(47) 28.04.2010
(97) EP 1464994	(47) 28.04.2010	(97) EP 1563869	(47) 28.04.2010
(97) EP 1466273	(47) 28.04.2010	(97) EP 1564100	(47) 28.04.2010
(97) EP 1470111	(47) 28.04.2010	(97) EP 1565225	(47) 28.04.2010
(97) EP 1472078	(47) 28.04.2010	(97) EP 1565755	(47) 28.04.2010
(97) EP 1472225	(47) 28.04.2010	(97) EP 1566150	(47) 28.04.2010
(97) EP 1474142	(47) 28.04.2010	(97) EP 1567211	(47) 28.04.2010
(97) EP 1475055	(47) 28.04.2010	(97) EP 1567348	(47) 28.04.2010
(97) EP 1476014	(47) 28.04.2010	(97) EP 1567861	(47) 28.04.2010
(97) EP 1477345	(47) 28.04.2010	(97) EP 1568136	(47) 28.04.2010
(97) EP 1479768	(47) 28.04.2010	(97) EP 1569102	(47) 28.04.2010
(97) EP 1480615	(47) 28.04.2010	(97) EP 1569663	(47) 28.04.2010
(97) EP 1480650	(47) 28.04.2010	(97) EP 1572173	(47) 28.04.2010
(97) EP 1480751	(47) 28.04.2010	(97) EP 1572359	(47) 28.04.2010
(97) EP 1480754	(47) 28.04.2010	(97) EP 1572490	(47) 28.04.2010
(97) EP 1481062	(47) 28.04.2010	(97) EP 1573208	(47) 28.04.2010
(97) EP 1481122	(47) 28.04.2010	(97) EP 1576478	(47) 28.04.2010
(97) EP 1483250	(47) 28.04.2010	(97) EP 1577782	(47) 28.04.2010
(97) EP 1485321	(47) 28.04.2010	(97) EP 1580341	(47) 28.04.2010
(97) EP 1485625	(47) 28.04.2010	(97) EP 1581063	(47) 28.04.2010
(97) EP 1485995	(47) 28.04.2010	(97) EP 1581532	(47) 28.04.2010
(97) EP 1486005	(47) 28.04.2010	(97) EP 1582295	(47) 28.04.2010
(97) EP 1486251	(47) 28.04.2010	(97) EP 1583278	(47) 28.04.2010
(97) EP 1486413	(47) 28.04.2010	(97) EP 1583905	(47) 28.04.2010

(97)	EP 1586285	(47)	28.04.2010	(97)	EP 1678085	(47)	28.04.2010
(97)	EP 1588024	(47)	28.04.2010	(97)	EP 1678162	(47)	28.04.2010
(97)	EP 1588770	(47)	28.04.2010	(97)	EP 1680870	(47)	28.04.2010
(97)	EP 1590321	(47)	28.04.2010	(97)	EP 1682286	(47)	28.04.2010
(97)	EP 1591755	(47)	28.04.2010	(97)	EP 1684089	(47)	28.04.2010
(97)	EP 1592381	(47)	28.04.2010	(97)	EP 1684665	(47)	28.04.2010
(97)	EP 1592826	(47)	28.04.2010	(97)	EP 1684750	(47)	28.04.2010
(97)	EP 1595137	(47)	28.04.2010	(97)	EP 1685057	(47)	28.04.2010
(97)	EP 1595776	(47)	28.04.2010	(97)	EP 1686470	(47)	28.04.2010
(97)	EP 1596826	(47)	28.04.2010	(97)	EP 1687692	(47)	28.04.2010
(97)	EP 1599228	(47)	28.04.2010	(97)	EP 1689982	(47)	28.04.2010
(97)	EP 1600664	(47)	28.04.2010	(97)	EP 1690851	(47)	28.04.2010
(97)	EP 1601409	(47)	28.04.2010	(97)	EP 1692493	(47)	28.04.2010
(97)	EP 1601764	(47)	28.04.2010	(97)	EP 1693818	(47)	28.04.2010
(97)	EP 1602013	(47)	28.04.2010	(97)	EP 1694377	(47)	28.04.2010
(97)	EP 1602665	(47)	28.04.2010	(97)	EP 1694692	(47)	28.04.2010
(97)	EP 1608496	(47)	28.04.2010	(97)	EP 1697685	(47)	28.04.2010
(97)	EP 1609205	(47)	28.04.2010	(97)	EP 1698435	(47)	28.04.2010
(97)	EP 1610663	(47)	28.04.2010	(97)	EP 1698666	(47)	28.04.2010
(97)	EP 1610737	(47)	28.04.2010	(97)	EP 1698690	(47)	28.04.2010
(97)	EP 1610907	(47)	28.04.2010	(97)	EP 1698738	(47)	28.04.2010
(97)	EP 1612393	(47)	28.04.2010	(97)	EP 1698769	(47)	28.04.2010
(97)	EP 1612626	(47)	28.04.2010	(97)	EP 1700410	(47)	28.04.2010
(97)	EP 1613122	(47)	28.04.2010	(97)	EP 1700445	(47)	28.04.2010
(97)	EP 1615703	(47)	28.04.2010	(97)	EP 1700809	(47)	28.04.2010
(97)	EP 1615728	(47)	28.04.2010	(97)	EP 1702085	(47)	28.04.2010
(97)	EP 1616648	(47)	28.04.2010	(97)	EP 1704004	(47)	28.04.2010
(97)	EP 1618208	(47)	28.04.2010	(97)	EP 1705474	(47)	28.04.2010
(97)	EP 1620636	(47)	28.04.2010	(97)	EP 1706267	(47)	28.04.2010
(97)	EP 1622587	(47)	28.04.2010	(97)	EP 1706615	(47)	28.04.2010
(97)	EP 1624275	(47)	28.04.2010	(97)	EP 1707162	(47)	28.04.2010
(97)	EP 1626682	(47)	28.04.2010	(97)	EP 1707240	(47)	28.04.2010
(97)	EP 1626826	(47)	28.04.2010	(97)	EP 1707377	(47)	28.04.2010
(97)	EP 1629836	(47)	28.04.2010	(97)	EP 1708347	(47)	28.04.2010
(97)	EP 1632105	(47)	28.04.2010	(97)	EP 1710492	(47)	28.04.2010
(97)	EP 1632141	(47)	28.04.2010	(97)	EP 1711242	(47)	28.04.2010
(97)	EP 1632203	(47)	28.04.2010	(97)	EP 1714345	(47)	28.04.2010
(97)	EP 1633433	(47)	28.04.2010	(97)	EP 1715992	(47)	28.04.2010
(97)	EP 1633706	(47)	28.04.2010	(97)	EP 1716329	(47)	28.04.2010
(97)	EP 1634956	(47)	28.04.2010	(97)	EP 1718658	(47)	28.04.2010
(97)	EP 1635859	(47)	28.04.2010	(97)	EP 1720782	(47)	28.04.2010
(97)	EP 1636587	(47)	28.04.2010	(97)	EP 1720837	(47)	28.04.2010
(97)	EP 1638237	(47)	28.04.2010	(97)	EP 1720974	(47)	28.04.2010
(97)	EP 1638526	(47)	28.04.2010	(97)	EP 1723185	(47)	28.04.2010
(97)	EP 1641689	(47)	28.04.2010	(97)	EP 1726037	(47)	28.04.2010
(97)	EP 1641828	(47)	28.04.2010	(97)	EP 1729811	(47)	28.04.2010
(97)	EP 1643230	(47)	28.04.2010	(97)	EP 1730175	(47)	28.04.2010
(97)	EP 1643989	(47)	28.04.2010	(97)	EP 1730179	(47)	28.04.2010
(97)	EP 1647838	(47)	28.04.2010	(97)	EP 1732706	(47)	28.04.2010
(97)	EP 1651681	(47)	28.04.2010	(97)	EP 1732739	(47)	28.04.2010
(97)	EP 1653318	(47)	28.04.2010	(97)	EP 1735804	(47)	28.04.2010
(97)	EP 1653923	(47)	28.04.2010	(97)	EP 1735982	(47)	28.04.2010
(97)	EP 1654292	(47)	28.04.2010	(97)	EP 1737792	(47)	28.04.2010
(97)	EP 1654726	(47)	28.04.2010	(97)	EP 1741974	(47)	28.04.2010
(97)	EP 1656395	(47)	28.04.2010	(97)	EP 1746218	(47)	28.04.2010
(97)	EP 1657470	(47)	28.04.2010	(97)	EP 1747943	(47)	28.04.2010
(97)	EP 1657572	(47)	28.04.2010	(97)	EP 1750082	(47)	28.04.2010
(97)	EP 1658126	(47)	28.04.2010	(97)	EP 1752262	(47)	28.04.2010
(97)	EP 1658991	(47)	28.04.2010	(97)	EP 1752712	(47)	28.04.2010
(97)	EP 1661234	(47)	28.04.2010	(97)	EP 1753608	(47)	28.04.2010
(97)	EP 1663400	(47)	28.04.2010	(97)	EP 1753739	(47)	28.04.2010
(97)	EP 1664332	(47)	28.04.2010	(97)	EP 1754271	(47)	28.04.2010
(97)	EP 1664379	(47)	28.04.2010	(97)	EP 1755806	(47)	28.04.2010
(97)	EP 1664401	(47)	28.04.2010	(97)	EP 1755954	(47)	28.04.2010
(97)	EP 1664672	(47)	28.04.2010	(97)	EP 1756286	(47)	28.04.2010
(97)	EP 1667694	(47)	28.04.2010	(97)	EP 1757750	(47)	28.04.2010
(97)	EP 1668097	(47)	28.04.2010	(97)	EP 1758810	(47)	28.04.2010
(97)	EP 1668160	(47)	28.04.2010	(97)	EP 1759601	(47)	28.04.2010
(97)	EP 1668943	(47)	28.04.2010	(97)	EP 1760210	(47)	28.04.2010
(97)	EP 1670574	(47)	28.04.2010	(97)	EP 1762718	(47)	28.04.2010
(97)	EP 1671727	(47)	28.04.2010	(97)	EP 1764248	(47)	28.04.2010
(97)	EP 1672104	(47)	28.04.2010	(97)	EP 1767797	(47)	28.04.2010
(97)	EP 1673450	(47)	28.04.2010	(97)	EP 1767994	(47)	28.04.2010
(97)	EP 1673475	(47)	28.04.2010	(97)	EP 1770837	(47)	28.04.2010
(97)	EP 1675018	(47)	28.04.2010	(97)	EP 1770897	(47)	28.04.2010
(97)	EP 1676422	(47)	28.04.2010	(97)	EP 1771213	(47)	28.04.2010
(97)	EP 1676973	(47)	28.04.2010	(97)	EP 1771943	(47)	28.04.2010
(97)	EP 1677091	(47)	28.04.2010	(97)	EP 1772198	(47)	28.04.2010

(97) EP 1773027	(47) 28.04.2010	(97) EP 1838699	(47) 28.04.2010
(97) EP 1773474	(47) 28.04.2010	(97) EP 1838826	(47) 28.04.2010
(97) EP 1773504	(47) 28.04.2010	(97) EP 1839654	(47) 28.04.2010
(97) EP 1776085	(47) 28.04.2010	(97) EP 1839880	(47) 28.04.2010
(97) EP 1778122	(47) 28.04.2010	(97) EP 1840407	(47) 28.04.2010
(97) EP 1778166	(47) 28.04.2010	(97) EP 1841966	(47) 28.04.2010
(97) EP 1778182	(47) 28.04.2010	(97) EP 1842072	(47) 28.04.2010
(97) EP 1778867	(47) 28.04.2010	(97) EP 1842960	(47) 28.04.2010
(97) EP 1779207	(47) 28.04.2010	(97) EP 1843851	(47) 28.04.2010
(97) EP 1781088	(47) 28.04.2010	(97) EP 1844776	(47) 28.04.2010
(97) EP 1782496	(47) 28.04.2010	(97) EP 1845292	(47) 28.04.2010
(97) EP 1784793	(47) 28.04.2010	(97) EP 1845954	(47) 28.04.2010
(97) EP 1785558	(47) 28.04.2010	(97) EP 1846216	(47) 28.04.2010
(97) EP 1787598	(47) 28.04.2010	(97) EP 1846307	(47) 28.04.2010
(97) EP 1789102	(47) 28.04.2010	(97) EP 1846354	(47) 28.04.2010
(97) EP 1789488	(47) 28.04.2010	(97) EP 1847763	(47) 28.04.2010
(97) EP 1790118	(47) 28.04.2010	(97) EP 1850361	(47) 28.04.2010
(97) EP 1790509	(47) 28.04.2010	(97) EP 1850728	(47) 28.04.2010
(97) EP 1796784	(47) 28.04.2010	(97) EP 1851098	(47) 28.04.2010
(97) EP 1797138	(47) 28.04.2010	(97) EP 1851402	(47) 28.04.2010
(97) EP 1798047	(47) 28.04.2010	(97) EP 1851443	(47) 28.04.2010
(97) EP 1798354	(47) 28.04.2010	(97) EP 1851921	(47) 28.04.2010
(97) EP 1798594	(47) 28.04.2010	(97) EP 1852173	(47) 28.04.2010
(97) EP 1799784	(47) 28.04.2010	(97) EP 1852371	(47) 28.04.2010
(97) EP 1800366	(47) 28.04.2010	(97) EP 1853144	(47) 28.04.2010
(97) EP 1800723	(47) 28.04.2010	(97) EP 1854740	(47) 28.04.2010
(97) EP 1801662	(47) 28.04.2010	(97) EP 1855097	(47) 28.04.2010
(97) EP 1802694	(47) 28.04.2010	(97) EP 1855543	(47) 28.04.2010
(97) EP 1802906	(47) 28.04.2010	(97) EP 1855696	(47) 28.04.2010
(97) EP 1803864	(47) 28.04.2010	(97) EP 1856425	(47) 28.04.2010
(97) EP 1804072	(47) 28.04.2010	(97) EP 1860023	(47) 28.04.2010
(97) EP 1804400	(47) 28.04.2010	(97) EP 1862335	(47) 28.04.2010
(97) EP 1804420	(47) 28.04.2010	(97) EP 1862408	(47) 28.04.2010
(97) EP 1804573	(47) 28.04.2010	(97) EP 1863699	(47) 28.04.2010
(97) EP 1805177	(47) 28.04.2010	(97) EP 1864633	(47) 28.04.2010
(97) EP 1805368	(47) 28.04.2010	(97) EP 1867114	(47) 28.04.2010
(97) EP 1806298	(47) 28.04.2010	(97) EP 1867262	(47) 28.04.2010
(97) EP 1807870	(47) 28.04.2010	(97) EP 1867288	(47) 28.04.2010
(97) EP 1809063	(47) 28.04.2010	(97) EP 1867309	(47) 28.04.2010
(97) EP 1809274	(47) 28.04.2010	(97) EP 1867449	(47) 28.04.2010
(97) EP 1809368	(47) 28.04.2010	(97) EP 1870406	(47) 28.04.2010
(97) EP 1810733	(47) 28.04.2010	(97) EP 1871257	(47) 28.04.2010
(97) EP 1810864	(47) 28.04.2010	(97) EP 1872605	(47) 28.04.2010
(97) EP 1813148	(47) 28.04.2010	(97) EP 1874447	(47) 28.04.2010
(97) EP 1813206	(47) 28.04.2010	(97) EP 1874877	(47) 28.04.2010
(97) EP 1813432	(47) 28.04.2010	(97) EP 1875924	(47) 28.04.2010
(97) EP 1813653	(47) 28.04.2010	(97) EP 1878592	(47) 28.04.2010
(97) EP 1815324	(47) 28.04.2010	(97) EP 1878951	(47) 28.04.2010
(97) EP 1815904	(47) 28.04.2010	(97) EP 1880682	(47) 28.04.2010
(97) EP 1815956	(47) 28.04.2010	(97) EP 1881415	(47) 28.04.2010
(97) EP 1818388	(47) 28.04.2010	(97) EP 1881929	(47) 28.04.2010
(97) EP 1819930	(47) 28.04.2010	(97) EP 1881967	(47) 28.04.2010
(97) EP 1820427	(47) 28.04.2010	(97) EP 1882431	(47) 28.04.2010
(97) EP 1820478	(47) 28.04.2010	(97) EP 1882621	(47) 28.04.2010
(97) EP 1821517	(47) 28.04.2010	(97) EP 1884743	(47) 28.04.2010
(97) EP 1824952	(47) 28.04.2010	(97) EP 1884962	(47) 28.04.2010
(97) EP 1824980	(47) 28.04.2010	(97) EP 1885293	(47) 28.04.2010
(97) EP 1825059	(47) 28.04.2010	(97) EP 1887562	(47) 28.04.2010
(97) EP 1825132	(47) 28.04.2010	(97) EP 1888536	(47) 28.04.2010
(97) EP 1825346	(47) 28.04.2010	(97) EP 1890339	(47) 28.04.2010
(97) EP 1826454	(47) 28.04.2010	(97) EP 1890776	(47) 28.04.2010
(97) EP 1827138	(47) 28.04.2010	(97) EP 1891136	(47) 28.04.2010
(97) EP 1828694	(47) 28.04.2010	(97) EP 1894676	(47) 28.04.2010
(97) EP 1828721	(47) 28.04.2010	(97) EP 1895360	(47) 28.04.2010
(97) EP 1828772	(47) 28.04.2010	(97) EP 1895640	(47) 28.04.2010
(97) EP 1831404	(47) 28.04.2010	(97) EP 1896247	(47) 28.04.2010
(97) EP 1831659	(47) 28.04.2010	(97) EP 1897227	(47) 28.04.2010
(97) EP 1832253	(47) 28.04.2010	(97) EP 1897646	(47) 28.04.2010
(97) EP 1832307	(47) 28.04.2010	(97) EP 1898097	(47) 28.04.2010
(97) EP 1832500	(47) 28.04.2010	(97) EP 1899596	(47) 28.04.2010
(97) EP 1832835	(47) 28.04.2010	(97) EP 1900637	(47) 28.04.2010
(97) EP 1832928	(47) 28.04.2010	(97) EP 1901658	(47) 28.04.2010
(97) EP 1833032	(47) 28.04.2010	(97) EP 1901931	(47) 28.04.2010
(97) EP 1834099	(47) 28.04.2010	(97) EP 1902047	(47) 28.04.2010
(97) EP 1836175	(47) 28.04.2010	(97) EP 1902287	(47) 28.04.2010
(97) EP 1836599	(47) 28.04.2010	(97) EP 1902295	(47) 28.04.2010
(97) EP 1838198	(47) 28.04.2010	(97) EP 1902876	(47) 28.04.2010
(97) EP 1838460	(47) 28.04.2010	(97) EP 1903864	(47) 28.04.2010

(97) EP 1904120	(47) 28.04.2010	(97) EP 1966348	(47) 28.04.2010
(97) EP 1905383	(47) 28.04.2010	(97) EP 1966379	(47) 28.04.2010
(97) EP 1907174	(47) 28.04.2010	(97) EP 1967301	(47) 28.04.2010
(97) EP 1907406	(47) 28.04.2010	(97) EP 1967429	(47) 28.04.2010
(97) EP 1907978	(47) 28.04.2010	(97) EP 1967628	(47) 28.04.2010
(97) EP 1908172	(47) 28.04.2010	(97) EP 1967636	(47) 28.04.2010
(97) EP 1908639	(47) 28.04.2010	(97) EP 1967806	(47) 28.04.2010
(97) EP 1910484	(47) 28.04.2010	(97) EP 1969016	(47) 28.04.2010
(97) EP 1911649	(47) 28.04.2010	(97) EP 1970217	(47) 28.04.2010
(97) EP 1911798	(47) 28.04.2010	(97) EP 1972211	(47) 28.04.2010
(97) EP 1913692	(47) 28.04.2010	(97) EP 1973478	(47) 28.04.2010
(97) EP 1913709	(47) 28.04.2010	(97) EP 1973639	(47) 28.04.2010
(97) EP 1913739	(47) 28.04.2010	(97) EP 1973668	(47) 28.04.2010
(97) EP 1915491	(47) 28.04.2010	(97) EP 1973744	(47) 28.04.2010
(97) EP 1917188	(47) 28.04.2010	(97) EP 1974973	(47) 28.04.2010
(97) EP 1917750	(47) 28.04.2010	(97) EP 1976524	(47) 28.04.2010
(97) EP 1917929	(47) 28.04.2010	(97) EP 1977962	(47) 28.04.2010
(97) EP 1919885	(47) 28.04.2010	(97) EP 1979122	(47) 28.04.2010
(97) EP 1920922	(47) 28.04.2010	(97) EP 1979128	(47) 28.04.2010
(97) EP 1922529	(47) 28.04.2010	(97) EP 1982799	(47) 28.04.2010
(97) EP 1923220	(47) 28.04.2010	(97) EP 1985952	(47) 28.04.2010
(97) EP 1923258	(47) 28.04.2010	(97) EP 1986858	(47) 28.04.2010
(97) EP 1923921	(47) 28.04.2010	(97) EP 1987207	(47) 28.04.2010
(97) EP 1923999	(47) 28.04.2010	(97) EP 1988287	(47) 28.04.2010
(97) EP 1924302	(47) 28.04.2010	(97) EP 1988326	(47) 28.04.2010
(97) EP 1924488	(47) 28.04.2010	(97) EP 1989891	(47) 28.04.2010
(97) EP 1925052	(47) 28.04.2010	(97) EP 1991790	(47) 28.04.2010
(97) EP 1925812	(47) 28.04.2010	(97) EP 1992054	(47) 28.04.2010
(97) EP 1926236	(47) 28.04.2010	(97) EP 1993023	(47) 28.04.2010
(97) EP 1926814	(47) 28.04.2010	(97) EP 1993304	(47) 28.04.2010
(97) EP 1927355	(47) 28.04.2010	(97) EP 1993389	(47) 28.04.2010
(97) EP 1927356	(47) 28.04.2010	(97) EP 1993674	(47) 28.04.2010
(97) EP 1928777	(47) 28.04.2010	(97) EP 1993890	(47) 28.04.2010
(97) EP 1929001	(47) 28.04.2010	(97) EP 1994235	(47) 28.04.2010
(97) EP 1934052	(47) 28.04.2010	(97) EP 1994834	(47) 28.04.2010
(97) EP 1934585	(47) 28.04.2010	(97) EP 1995136	(47) 28.04.2010
(97) EP 1935227	(47) 28.04.2010	(97) EP 1995217	(47) 28.04.2010
(97) EP 1935383	(47) 28.04.2010	(97) EP 1995224	(47) 28.04.2010
(97) EP 1935440	(47) 28.04.2010	(97) EP 1995413	(47) 28.04.2010
(97) EP 1937124	(47) 28.04.2010	(97) EP 1995553	(47) 28.04.2010
(97) EP 1938004	(47) 28.04.2010	(97) EP 1995932	(47) 28.04.2010
(97) EP 1939468	(47) 28.04.2010	(97) EP 1996172	(47) 28.04.2010
(97) EP 1943082	(47) 28.04.2010	(97) EP 1997367	(47) 28.04.2010
(97) EP 1943088	(47) 28.04.2010	(97) EP 1997912	(47) 28.04.2010
(97) EP 1944616	(47) 28.04.2010	(97) EP 1998257	(47) 28.04.2010
(97) EP 1944716	(47) 28.04.2010	(97) EP 1999014	(47) 28.04.2010
(97) EP 1946204	(47) 28.04.2010	(97) EP 1999047	(47) 28.04.2010
(97) EP 1947533	(47) 28.04.2010	(97) EP 1999048	(47) 28.04.2010
(97) EP 1948995	(47) 28.04.2010	(97) EP 2000303	(47) 28.04.2010
(97) EP 1952970	(47) 28.04.2010	(97) EP 2003218	(47) 28.04.2010
(97) EP 1953259	(47) 28.04.2010	(97) EP 2006058	(47) 28.04.2010
(97) EP 1953291	(47) 28.04.2010	(97) EP 2006118	(47) 28.04.2010
(97) EP 1953474	(47) 28.04.2010	(97) EP 2006450	(47) 28.04.2010
(97) EP 1954211	(47) 28.04.2010	(97) EP 2007542	(47) 28.04.2010
(97) EP 1954548	(47) 28.04.2010	(97) EP 2009385	(47) 28.04.2010
(97) EP 1954610	(47) 28.04.2010	(97) EP 2010779	(47) 28.04.2010
(97) EP 1955872	(47) 28.04.2010	(97) EP 2010826	(47) 28.04.2010
(97) EP 1955973	(47) 28.04.2010	(97) EP 2011994	(47) 28.04.2010
(97) EP 1956275	(47) 28.04.2010	(97) EP 2012057	(47) 28.04.2010
(97) EP 1956595	(47) 28.04.2010	(97) EP 2012599	(47) 28.04.2010
(97) EP 1956619	(47) 28.04.2010	(97) EP 2013045	(47) 28.04.2010
(97) EP 1957228	(47) 28.04.2010	(97) EP 2013438	(47) 28.04.2010
(97) EP 1957329	(47) 28.04.2010	(97) EP 2015997	(47) 28.04.2010
(97) EP 1957563	(47) 28.04.2010	(97) EP 2016051	(47) 28.04.2010
(97) EP 1958869	(47) 28.04.2010	(97) EP 2016774	(47) 28.04.2010
(97) EP 1959044	(47) 28.04.2010	(97) EP 2016885	(47) 28.04.2010
(97) EP 1959317	(47) 28.04.2010	(97) EP 2016969	(47) 28.04.2010
(97) EP 1959465	(47) 28.04.2010	(97) EP 2017170	(47) 28.04.2010
(97) EP 1960064	(47) 28.04.2010	(97) EP 2019852	(47) 28.04.2010
(97) EP 1960383	(47) 28.04.2010	(97) EP 2020592	(47) 28.04.2010
(97) EP 1961632	(47) 28.04.2010	(97) EP 2021595	(47) 28.04.2010
(97) EP 1961829	(47) 28.04.2010	(97) EP 2022877	(47) 28.04.2010
(97) EP 1963211	(47) 28.04.2010	(97) EP 2023710	(47) 28.04.2010
(97) EP 1964495	(47) 28.04.2010	(97) EP 2024290	(47) 28.04.2010
(97) EP 1964675	(47) 28.04.2010	(97) EP 2025281	(47) 28.04.2010
(97) EP 1965057	(47) 28.04.2010	(97) EP 2025967	(47) 28.04.2010
(97) EP 1965119	(47) 28.04.2010	(97) EP 2028408	(47) 28.04.2010
(97) EP 1965655	(47) 28.04.2010	(97) EP 2029547	(47) 28.04.2010

(97)	EP 2029659	(47)	28.04.2010	(97)	EP 2094923	(47)	28.04.2010
(97)	EP 2029842	(47)	28.04.2010	(97)	EP 2097191	(47)	28.04.2010
(97)	EP 2030380	(47)	28.04.2010	(97)	EP 2097328	(47)	28.04.2010
(97)	EP 2030812	(47)	28.04.2010	(97)	EP 2099201	(47)	28.04.2010
(97)	EP 2032430	(47)	28.04.2010	(97)	EP 2101188	(47)	28.04.2010
(97)	EP 2033805	(47)	28.04.2010	(97)	EP 2101962	(47)	28.04.2010
(97)	EP 2035233	(47)	28.04.2010	(97)	EP 2102519	(47)	28.04.2010
(97)	EP 2038562	(47)	28.04.2010	(97)	EP 2103322	(47)	28.04.2010
(97)	EP 2038674	(47)	28.04.2010	(97)	EP 2104578	(47)	28.04.2010
(97)	EP 2038846	(47)	28.04.2010	(97)	EP 2104780	(47)	28.04.2010
(97)	EP 2039235	(47)	28.04.2010	(97)	EP 2106277	(47)	28.04.2010
(97)	EP 2040560	(47)	28.04.2010	(97)	EP 2108037	(47)	28.04.2010
(97)	EP 2040562	(47)	28.04.2010	(97)	EP 2109747	(47)	28.04.2010
(97)	EP 2040569	(47)	28.04.2010	(97)	EP 2113620	(47)	28.04.2010
(97)	EP 2041035	(47)	28.04.2010	(97)	EP 2113632	(47)	28.04.2010
(97)	EP 2041045	(47)	28.04.2010	(97)	EP 2115274	(47)	28.04.2010
(97)	EP 2042692	(47)	28.04.2010	(97)	EP 2117746	(47)	28.04.2010
(97)	EP 2043585	(47)	28.04.2010	(97)	EP 2118454	(47)	28.04.2010
(97)	EP 2043612	(47)	28.04.2010	(97)	EP 2121395	(47)	28.04.2010
(97)	EP 2046589	(47)	28.04.2010	(97)	EP 2122640	(47)	28.04.2010
(97)	EP 2047046	(47)	28.04.2010	(97)	EP 2126847	(47)	28.04.2010
(97)	EP 2047147	(47)	28.04.2010	(97)	EP 2141193	(47)	28.04.2010
(97)	EP 2048071	(47)	28.04.2010				
(97)	EP 2049163	(47)	28.04.2010				
(97)	EP 2049998	(47)	28.04.2010				
(97)	EP 2051620	(47)	28.04.2010				
(97)	EP 2051898	(47)	28.04.2010				
(97)	EP 2051953	(47)	28.04.2010				
(97)	EP 2052385	(47)	28.04.2010				
(97)	EP 2053284	(47)	28.04.2010				
(97)	EP 2054227	(47)	28.04.2010				
(97)	EP 2054295	(47)	28.04.2010				
(97)	EP 2054483	(47)	28.04.2010				
(97)	EP 2057386	(47)	28.04.2010				
(97)	EP 2058525	(47)	28.04.2010				
(97)	EP 2059356	(47)	28.04.2010				
(97)	EP 2059386	(47)	28.04.2010				
(97)	EP 2059955	(47)	28.04.2010				
(97)	EP 2060150	(47)	28.04.2010				
(97)	EP 2060844	(47)	28.04.2010				
(97)	EP 2060850	(47)	28.04.2010				
(97)	EP 2061732	(47)	28.04.2010				
(97)	EP 2063278	(47)	28.04.2010				
(97)	EP 2066230	(47)	28.04.2010				
(97)	EP 2066490	(47)	28.04.2010				
(97)	EP 2067667	(47)	28.04.2010				
(97)	EP 2069216	(47)	28.04.2010				
(97)	EP 2069912	(47)	28.04.2010				
(97)	EP 2070444	(47)	28.04.2010				
(97)	EP 2071429	(47)	28.04.2010				
(97)	EP 2071777	(47)	28.04.2010				
(97)	EP 2072572	(47)	28.04.2010				
(97)	EP 2072576	(47)	28.04.2010				
(97)	EP 2073104	(47)	28.04.2010				
(97)	EP 2073949	(47)	28.04.2010				
(97)	EP 2074795	(47)	28.04.2010				
(97)	EP 2074906	(47)	28.04.2010				
(97)	EP 2075203	(47)	28.04.2010				
(97)	EP 2076572	(47)	28.04.2010				
(97)	EP 2076659	(47)	28.04.2010				
(97)	EP 2079991	(47)	28.04.2010				
(97)	EP 2081415	(47)	28.04.2010				
(97)	EP 2081994	(47)	28.04.2010				
(97)	EP 2082114	(47)	28.04.2010				
(97)	EP 2084416	(47)	28.04.2010				
(97)	EP 2084525	(47)	28.04.2010				
(97)	EP 2086801	(47)	28.04.2010				
(97)	EP 2086941	(47)	28.04.2010				
(97)	EP 2088008	(47)	28.04.2010				
(97)	EP 2088999	(47)	28.04.2010				
(97)	EP 2089257	(47)	28.04.2010				
(97)	EP 2089866	(47)	28.04.2010				
(97)	EP 2090506	(47)	28.04.2010				
(97)	EP 2091040	(47)	28.04.2010				
(97)	EP 2091768	(47)	28.04.2010				
(97)	EP 2092614	(47)	28.04.2010				
(97)	EP 2094250	(47)	28.04.2010				
(97)	EP 2094570	(47)	28.04.2010				

Zveřejněné překlady evropských patentových spisů

U následujících udělených evropských patentů s účinky pro Českou republiku byl majitelem předložen překlad patentového spisu do českého jazyka (§ 35c odst. 2 až 4 zákona č. 527/1990 Sb., v platném znění). Údaje jsou řazeny vzestupně podle čísel evropských patentů.

(97) **EP 1455578**
(47) 17.02.2010
(97) 12.06.2003
(51) **A01N 41/10** (2006.01)
(96) 25.11.2002
(96) 02787803.2
(73) Bayer CropScience AG, 40789 Monheim, DE
(72) HACKER, Erwin, 65239 Hochheim, DE
BIERINGER, Hermann, 65817 Eppstein, DE
KRÄHMER, Hansjörg, 65719 Hofheim, DE
(54) **Synergický herbicidní prostředek**
(32) 07.12.2001
(31) 10160139
(33) DE
(86) PCT/EP2002/013235
(87) WO 2003/047340
(74) Společná advokátní kancelář Všeťečka Zelený Švorčík
Kalenský a partneři, JUDr. Miloš Všeťečka, Hálkova 2,
Praha 2, 12000

(97) **EP 1456160**
(47) 20.01.2010
(97) 19.06.2003
(51) **C07C 43/23** (2006.01)
A61K 31/085 (2006.01)
A61K 31/045 (2006.01)
A61K 31/135 (2006.01)
C07C 33/26 (2006.01)
C07C 215/68 (2006.01)
A61P 17/00 (2006.01)
(96) 06.12.2002
(96) 02804598.7
(73) GALDERMA RESEARCH & DEVELOPMENT, 06410
Biot, FR
(72) BERNARDON, Jean-Michel, F-06000 Nice, FR
BIADATTI, Thibaud, F-06650 Opio, FR
(54) **Analogy vitamínu D**
(32) 10.12.2001
(31) 0115924
(33) FR
(86) PCT/FR2002/004216
(87) WO 2003/050067
(74) PATENTSERVIS Praha a.s., Jivenská 1273/1, Praha 4,
14021

(97) **EP 1493646**
(47) 16.12.2009
(97) 05.01.2005
(51) **B62B 7/10** (2006.01)
(96) 25.06.2004
(96) 04015017.9
(73) Hartan Kinderwagenwerk e.K., 96242 Sonnefeld-
Gestungshausen, DE
(72) Hartan, Rolf, 96242 Sonnefeld, DE
Wittig, Reinhard, 96523 Steinach, DE
(54) **Kočárek pro děti nebo panenky**
(32) 03.07.2003
(31) 10330207
(33) DE
(74) Ing. Vítězslav Žák, patentový zástupce, Lidická 51, Brno,
60200

(97) **EP 1507937**
(47) 17.02.2010
(97) 04.12.2003

(51) **E04C 3/293** (2006.01)
E04C 3/07 (2006.01)
E04B 5/29 (2006.01)
(96) 23.05.2003
(96) 03725250.9
(73) Peikko Group Oy, 15170 Lahti, FI
(72) TUOMINEN, Kari, FIN-15900 Lahti, FI
(54) **Ocelový nosník**
(32) 29.05.2002
(31) 20021011
(33) FI
(86) PCT/FI2003/000397
(87) WO 2003/100185
(74) Hák Janeček & Švestka, Ing. Pavel Janeček, U Průhonu 5,
Praha 7, 17000

(97) **EP 1520375**
(47) 23.12.2009
(97) 08.01.2004
(51) **H04L 12/28** (2006.01)
H04L 29/06 (2006.01)
H04W 12/08 (2009.01)
(96) 27.06.2003
(96) 03762216.4
(73) Wavelink Corporation, Midvale, UT 84047-4155, US
(72) WHELAN, Robert, J., Kirkland, WA 98033, US
WAGENEN, Lamar, Van, South Jordan, Utah 84095, US
MORRIS, Roy, Bothell, WA 98011, US
(54) **Systém a způsob pro detekování neautorizovaných
bezdrátových přístupových bodů**
(32) 28.06.2002
(31) 184750
(33) US
(86) PCT/US2003/020502
(87) WO 2004/004235
(74) KOREJZOVÁ & SPOL., v.o.s., JUDr. Petra Korejzová,
Korunní 810/104E, Praha 10 - Vinohrady, 10100

(97) **EP 1531779**
(47) 06.01.2010
(97) 04.03.2004
(51) **A61K 6/06** (2006.01)
(96) 13.08.2003
(96) 03792448.7
(73) Septodont ou Specialites Septodont S.A., 94100 St Maur
des Fosses, FR
(72) BERGAYA, Badreddine, F-45590 Saint-Cyr en Val, FR
BOTTERO, Jean-Yves, Domaine de Calas, 13480 Cabries,
FR
BOTTERO, Marie-Josée, Domaine de Calas, 13480
Cabries, FR
FRANQUIN, Jean-Claude, F-13008 Marseille, FR
LEBLANC, Dominique, F-75005 Paris, FR
MARIE, olivier, F-91450 Soisy sur Seine, FR
NONAT, André, F-21380 Epagny, FR
SAUVAGET, Cyrille chez Mme Sandrine Sauvaget,
13610 Le Puy Saint Reparade, FR
(54) **Přípravek pro výrobu materiálu pro obnovu
mineralizované látky, použitelný zejména v zubní
oblasti**
(32) 23.08.2002
(31) 0210539
(33) FR
(86) PCT/FR2003/002528
(87) WO 2004/017929
(74) PATENTSERVIS Praha a.s., Jivenská 1273/1, Praha 4,
14021

-
- (97) **EP 1535495**
(47) 13.01.2010
(97) 11.03.2004
(51) **H05B 37/02** (2006.01)
(96) 28.08.2003
(96) 03791823.2
(73) Philips Solid-State Lighting Solutions, Inc., Burlington, MA 01803, US
(72) DOWLING, Kevin, J., Westford, MA 01886, US
MORGAN, Frederick, M., Quincy, MA 02169, US
BLACKWELL, Michael, K., Milton, MA 02186, US
(54) **Způsoby a systémy pro osvětlení prostředí**
(32) 28.08.2002
(31) 407185 P
(33) US
(86) PCT/US2003/026783
(87) WO 2004/021747
(74) Společná advokátní kancelář Všetečka Zelený Švorčík Kalenský a partneři, JUDr. Pavel Zelený, Hálkova 2, Praha 2, 12000
-
- (97) **EP 1539551**
(47) 17.02.2010
(97) 01.04.2004
(51) **B60S 1/58** (2006.01)
B60S 1/16 (2006.01)
(96) 13.03.2003
(96) 03797150.4
(73) ROBERT BOSCH GMBH, 70442 Stuttgart, DE
(72) PATRIX, Bernhard, 77830 Buehlertal, DE
BOHN, Roland, 77815 Buehl, DE
MAHFOUDH, Samir, 77815 Buehl, DE
(54) **Zařízení pro uložení uzavíracího elementu na pohonu stěračů**
(32) 12.09.2002
(31) 20214130 U
(33) DE
(86) PCT/DE2003/000799
(87) WO 2004/026647
(74) Čermák Hořejš Matějka a spol., JUDr. Karel Čermák, Národní 32, Praha 1, 11000
-
- (97) **EP 1553878**
(47) 24.02.2010
(97) 11.03.2004
(51) **A61B 17/08** (2006.01)
(96) 26.08.2003
(96) 03791781.2
(73) Allergan, Inc., Irvine, CA 92612, US
(72) BIRK, Janel, Oxnard, CA 93111, US
(54) **Laparoskopicky implantovatelná bandáž žaludku**
(32) 28.08.2002
(31) 407219 P
(33) US
(86) PCT/US2003/026678
(87) WO 2004/019671
(74) PATENTSERVIS Praha a.s., Jivenská 1273/1, Praha 4, 14021
-
- (97) **EP 1567704**
(47) 06.01.2010
(97) 10.06.2004
(51) **D04H 13/00** (2006.01)
D04H 3/10 (2006.01)
D04H 1/46 (2006.01)
(96) 26.11.2003
(96) 03789088.6
(73) TenCate Geosynthetics Austria Gesellschaft m.b.H., 4021 Linz, AT
-
- (72) BORNMANN, Uwe, A-4060 Leonding, AT
SCHÖRGENHUBER, Heinz, A-4020 Linz, AT
HINTERMÜLLER, Franz, A-4020 Linz, AT
(54) **Způsob a zařízení pro aplikaci aviváže při zpevňování geotextilií prostřednictvím hydrodynamického zpevňovacího postupu**
(32) 27.11.2002
(31) 02026436
(33) EP
(86) PCT/EP2003/013307
(87) WO 2004/048666
(74) KOREJZOVÁ & SPOL., v.o.s., JUDr. Petra Korejzová, Korunní 810/104E, Praha 10 - Vinohrady, 10100
-
- (97) **EP 1587406**
(47) 18.11.2009
(97) 01.04.2004
(51) **G01N 33/68** (2006.01)
(96) 23.09.2003
(96) 03770386.5
(73) Sigma-Tau Pharmaceuticals, Inc., Gaithersburg MD 20878, US
(72) CHACE, Donald, H., Upper St. Clair, PA 15241, US
FORNASINI, GianFranco, North Bethesda, MD 20852, US
(54) **Kvantifikace hladin karnitinu u dialyzovaných pacientů**
(32) 23.09.2002
(31) 252115
(33) US
(86) PCT/US2003/029821
(87) WO 2004/026114
(74) Společná advokátní kancelář Všetečka Zelený Švorčík Kalenský a partneři, JUDr. Miloš Všetečka, Hálkova 2, Praha 2, 12000
-
- (97) **EP 1592938**
(47) 31.03.2010
(97) 26.08.2004
(51) **F28F 3/08** (2006.01)
(96) 02.02.2004
(96) 04707347.3
(73) Alfa Laval Corporate AB, 22100 Lund, SE
(72) BLOMGREN, Ralf, S-239 34 Skanör, SE
(54) **Soustava desek, deskový výměník tepla a deskový modul**
(32) 11.02.2003
(31) 0300364
(33) SE
(86) PCT/SE2004/000138
(87) WO 2004/072570
(74) Společná advokátní kancelář Všetečka Zelený Švorčík Kalenský a partneři, JUDr. Petr Kalenský, Hálkova 2, Praha 2, 12000
-
- (97) **EP 1594466**
(47) 27.01.2010
(97) 26.08.2004
(51) **A61K 9/127** (2006.01)
A61K 39/12 (2006.01)
(96) 11.02.2004
(96) 04710132.4
(73) Bestwil Holding B.V., 2333 AL Leiden, NL
(72) HUCKRIEDE, Anke, Luise, Wilhelmine, NL-9751 SZ Haren, NL
DE JONGE, Jörgen, Martin, NL-9727 GC Groningen, NL
STEGMANN, Antonius, Johannes, Hendrikus, NL-2224 AA Katwijk, NL
SCHOEN, Pieter, Joseph, NL-1383 CK Weesp, NL
WILSCHUT, Jan, Christiaan, NL-9893 PG Garnwerd, NL
(54) **Příprava částic podobných virosomům**
(32) 13.02.2003
(31) 03075422

(33) EP
(86) PCT/NL2004/000101
(87) WO 2004/071492
(74) PATENTSERVIS Praha a.s., Jivenská 1273/1, Praha 4, 14021

(97) **EP 1606150**
(47) 27.01.2010
(97) 30.09.2004
(51) **B60S 1/32** (2006.01)
B60S 1/34 (2006.01)
B60S 1/40 (2006.01)
(96) 21.11.2003
(96) 03788808.8
(73) ROBERT BOSCH GMBH, 70442 Stuttgart, DE
(72) ZIMMER, Joachim, 77880 Sasbach, DE
(54) **Kloubové rameno se stírací tyčí**
(32) 18.03.2003
(31) 10311783
(33) DE
(86) PCT/DE2003/003870
(87) WO 2004/083011
(74) Čermák Hořejš Matějka a spol., JUDr. Karel Čermák, advokát, Národní 32, Praha 1, 11000

(97) **EP 1617447**
(47) 20.01.2010
(97) 18.01.2006
(51) **H01H 31/00** (2006.01)
(96) 12.07.2004
(96) 04077011.7
(73) ABB Technology AG, 8050 Zürich, CH
(72) Corti, Davide, 24027 Nembro (BG), IT
(54) **Uzemňovač**
(74) KANIA, SEDLÁK, SMOLA Patentová a známková kancelář, Ing. František Kania, Mendlovo nám. 1a, Brno, 60300

(97) **EP 1620604**
(47) 20.01.2010
(97) 18.11.2004
(51) **D21H 23/56** (2006.01)
D21H 19/66 (2006.01)
D21H 19/82 (2006.01)
D21H 27/26 (2006.01)
(96) 21.04.2004
(96) 04728543.2
(73) Cartiere Fedrigoni & C. S.p.A., 38062 Arco, IT
(72) FEDRIGONI, Giuseppe, 37122 Verona, IT
(54) **Způsob výroby natíraného papíru s perleťovým efektem**
(32) 07.05.2003
(31) VR20030054
(33) IT
(86) PCT/EP2004/004222
(87) WO 2004/099500
(74) Rott, Růžička & Guttmann Patentové, známkové a advokátní kanceláře, Ing. Jana Fuchsová, Vinohradská 37, Praha 2, 12000

(97) **EP 1625121**
(47) 24.02.2010
(97) 08.07.2004
(51) **C07D 403/12** (2006.01)
C07D 401/14 (2006.01)
C07D 417/14 (2006.01)
C07D 413/14 (2006.01)
C07D 403/14 (2006.01)
C07D 409/14 (2006.01)
C07D 405/14 (2006.01)
C07D 513/04 (2006.01)
A61K 31/505 (2006.01)

(96) 08.12.2003
(96) 03778613.4
(73) Pfizer Products Inc., Groton, CT 06340, US
(72) KATH, John Charles, Groton, CT 06340, US
LUZZIO, Michael Joseph, Groton, CT 06340, US
(54) **Pyrimidinové deriváty pro léčení abnormálního buněčného růstu**
(32) 20.12.2002, 05.09.2003
(31) 435670 P, 500742 P
(33) US, US
(86) PCT/IB2003/005883
(87) WO 2004/056807
(74) Společná advokátní kancelář Všeťečka Zelený Švorčík Kalenský a partneři, JUDr. Pavel Zelený, Hálkova 2, Praha 2, 12000

(97) **EP 1641745**
(47) 14.04.2010
(97) 06.01.2005
(51) **C07C 235/24** (2006.01)
C07C 255/58 (2006.01)
C07D 213/68 (2006.01)
A61K 31/395 (2006.01)
A61K 31/277 (2006.01)
A61K 31/167 (2006.01)
A61P 5/26 (2006.01)
A61P 15/16 (2006.01)

(96) 24.06.2004
(96) 04742130.0
(73) ORION CORPORATION, 02200 Espoo, FI
RATILAINEN, Jari, FI-80910 Kulho, FI
MOILANEN, Anu, FI-20720 Turku, FI
TÖRMÄKANGAS, Olli, FI-20380 Turku, FI
KARJALAINEN, Arja, FI-02210 Espoo, FI
HUHTALA, Paavo, FI-02200 Espoo, FI
WOHLFAHRT, Gerd, FI-00210 Helsinki, FI
KALLIO, Pekka, FI-20720 Turku, FI
(54) **Propionamidové deriváty užitečné jako modulatory androgenního receptoru**
(32) 27.06.2003, 27.06.2003
(31) 482713 P, 20030958
(33) US, FI
(86) PCT/FI2004/000387
(87) WO 2005/000794
(74) Společná advokátní kancelář Všeťečka Zelený Švorčík Kalenský a partneři, JUDr. Petr Kalenský, Hálkova 2, Praha 2, 12000

(97) **EP 1644504**
(47) 17.02.2010
(97) 23.12.2004
(51) **C12N 15/57** (2006.01)
C12N 9/64 (2006.01)
C07K 14/745 (2006.01)
A61K 38/36 (2006.01)
(96) 18.06.2004
(96) 04738925.9
(73) Bayer HealthCare LLC, Tarrytown, NY 10591, US
(72) HAANING, Jesper, Mortensen, DK-3460 Birkerød, DK
ANDERSEN, Kim, Vilbour, DK-2700 Bronshøj, DK
BORNAES, Claus, DK-2900 Hellerup, DK

(54) **Varianty Gla domény faktorů VII nebo VII a**
(32) 19.06.2003, 15.06.2004
(31) 479780 P, 200400930
(33) US, DK
(86) PCT/DK2004/000428
(87) WO 2004/111242
(74) Společná advokátní kancelář Všeťečka Zelený Švorčík Kalenský a partneři, JUDr. Miloš Všeťečka, Hálkova 2, Praha 2, 12000

(97) **EP 1657181**
(47) 13.01.2010

- | | |
|---|--|
| <p>(97) 17.05.2006
(51) B65D 81/28 (2006.01)
(96) 16.11.2004
(96) 04381043.1
(73) Artibal, S.A., 22600 Sabinanigo (Huesca), ES
(72) Garcés Lardies, Oscar, 22600 Sabinanigo, ES
Nerin de la Puerta, Cristina, 50018 Zaragoza, ES
(54) Antimikrobiální obal na bázi přírodních extraktů a způsob jeho výroby
(74) KANIA, SEDLÁK, SMOLA Patentová a známková kancelář, Ing. Jiří Malůšek, Mendlovo nám. 1a, Brno, 60300</p> | <p>(74) Společná advokátní kancelář Všečečka Zelený Švorčík Kalenský a partneři, JUDr. Miloš Všečečka, Hálkova 2, Praha 2, 12000</p> |
| <p>(97) EP 1673554
(47) 12.08.2009
(97) 27.03.2003
(51) F16H 3/76 (2006.01)
F16H 3/42 (2006.01)
F16H 3/083 (2006.01)
F16H 63/30 (2006.01)
F16D 19/00 (2006.01)
F16D 13/16 (2006.01)
F16H 3/04 (2006.01)
(96) 14.08.2002
(96) 02763140.7
(73) Pawelec, Slawomir, 02 798 Warszawa, PL
(72) Pawelec, Slawomir, 02 798 Warszawa, PL
(54) Převodovka s kontinuální změnou převodového poměru
(32) 20.08.2001
(31) 34920901
(33) PL
(86) PCT/PL2002/000061
(87) WO 2003/025426
(74) Ing. Vladimír Belfín, patentový zástupce, P.O.BOX 117, Kladno, 27280</p> | <p>(97) EP 1696911
(47) 17.03.2010
(97) 23.06.2005
(51) A61K 31/435 (2006.01)
A61P 1/08 (2006.01)
A61K 9/08 (2006.01)
A61K 9/14 (2006.01)
A61K 47/36 (2006.01)
(96) 30.11.2004
(96) 04798713.6
(73) Archimedes Development Limited, Nottingham NG7 2TN, GB
(72) SMITH, Alan, West Pharmaceutical Services, University Boulevard Nottingham NG7 2TN, GB
WATTS, Peter, James, West Pharmaceutical Services, University Boulevard Nottingham NG7 2TN, GB
CASTILE, Jonathan, West Pharmaceutical Services, University Boulevard Nottingham NG7 2TN, GB
(54) Intranasální prostředek
(32) 05.12.2003
(31) 0328186
(33) GB
(86) PCT/GB2004/005043
(87) WO 2005/056008
(74) Společná advokátní kancelář Všečečka Zelený Švorčík Kalenský a partneři, JUDr. Miloš Všečečka, Hálkova 2, Praha 2, 12000</p> |
| <p>(97) EP 1676785
(47) 17.02.2010
(97) 05.07.2006
(51) B65D 75/58 (2006.01)
B65D 77/20 (2006.01)
B32B 27/08 (2006.01)
(96) 13.12.2005
(96) 05112072.3
(73) Wipak Walsrode GmbH & Co. KG, 29656 Walsrode, DE
(72) Nelke, Dorit, Dr., 21698 Bargstedt, DE
Jacobsen, Sven, Dr., 29683 Bad Fallingbostel, DE
Richards, Jaquie, 29664 Walsrode, DE
Klein, Rudi, 29664 Walsrode, DE
Kaschel, Gregor, Dr., 29699 Bomlitz, DE
(54) Znovu uzavíratelný obal
(32) 23.12.2004
(31) 102004063410
(33) DE
(74) Společná advokátní kancelář Všečečka Zelený Švorčík Kalenský a partneři, JUDr. Petr Kalenský, Hálkova 2, Praha 2, 12000</p> | <p>(97) EP 1697555
(47) 10.02.2010
(97) 30.06.2005
(51) C23C 14/34 (2006.01)
C23C 14/35 (2006.01)
C23C 14/56 (2006.01)
C23C 14/08 (2006.01)
(96) 29.11.2004
(96) 04820407.7
(73) Fraunhofer-Gesellschaft zur Förderung der angewandten Forschung e.V., 80686 München, DE
(72) SZYSZKA, Bernd, 38108 Braunschweig, DE
PFLUG, Andreas, 38124 Braunschweig, DE
(54) Způsob a zařízení pro magnetronové naprašování
(32) 18.12.2003
(31) 10359508
(33) DE
(86) PCT/EP2004/013532
(87) WO 2005/059197
(74) PATENTSERVIS Praha a.s., Jivenská 1273/1, Praha 4, 14021</p> |
| <p>(97) EP 1680567
(47) 27.01.2010
(97) 12.05.2005
(51) E05F 1/12 (2006.01)
(96) 03.11.2004
(96) 04817404.9
(73) Talpe, Joseph, 8551 Heestert-Zwevegem, BE
(72) Talpe, Joseph, 8551 Heestert-Zwevegem, BE
(54) Uzavírací závěs dveří nebo vrat
(32) 03.11.2003
(31) 200300587
(33) BE
(86) PCT/EP2004/052787
(87) WO 2005/042892</p> | <p>(97) EP 1711461
(47) 27.01.2010
(97) 18.08.2005
(51) C07C 323/30 (2006.01)
C07C 323/41 (2006.01)
C07C 323/44 (2006.01)
C07D 213/82 (2006.01)
A61K 31/145 (2006.01)
A61K 31/165 (2006.01)
A61K 31/17 (2006.01)
A61P 35/00 (2006.01)
(96) 01.02.2005
(96) 05707124.3
(73) INDENA S.p.A., 20139 Milano, IT
(72) BOMBARDELLI, Ezio, I-27027 Gropello Cairoli, IT
FONTANA, Gabriele, I-20139 Milano, IT
(54) Deriváty N-deacetylthiokolchicinu, jejich použití a farmaceutické prostředky s jejich obsahem
(32) 03.02.2004</p> |

(31) MI20040164
(33) IT
(86) PCT/EP2005/000987
(87) WO 2005/075418
(74) KOREJZOVÁ & SPOL., v.o.s., JUDr. Petra Korejzová,
Korunní 810/104E, Praha 10 - Vinohrady, 10100

(31) 187005
(33) US
(74) Společná advokátní kancelář Všečeka Zelený Švorčík
Kalenský a partneři, JUDr. Miloš Všečeka, Hálkova 2,
Praha 2, 12000

(97) **EP 1732783**
(47) 13.01.2010
(97) 20.10.2005
(51) **B60N 2/48** (2006.01)
(96) 22.03.2005
(96) 05729001.7
(73) Johnson Controls GmbH, 51399 Burscheid, DE
(72) HARTLAUB, Silvio, 51069 Köln, DE
(54) **Opěrka hlavy, zejména pro motorové vozidlo**
(32) 31.03.2004
(31) 102004016474
(33) DE
(86) PCT/EP2005/003014
(87) WO 2005/097545
(74) TRAPLOVÁ HAKR KUBÁT Advokátní a patentová
kancelář, Ing. Eduard Hakr, Přístavní 24, Praha 7, 17000

(97) **EP 1753747**
(47) 13.01.2010
(97) 22.12.2005
(51) **C07D 403/10** (2006.01)
A61K 31/53 (2006.01)
(96) 04.05.2005
(96) 05769495.2
(73) Pierre Fabre Dermo-Cosmétique, 92100 Boulogne-
Billancourt, FR
CENTRE NATIONAL DE LA RECHERCHE
SCIENTIFIQUE (CNRS), 75016 Paris, FR
UNIVERSITE CLAUDE BERNARD - LYON 1, 69100
Villeurbanne, FR
(72) PICOUL, Willy, F-69004 Lyon, FR
CIUFOLINI, Marco, Vancouver, BC V6K 1V5, CA
BORDAT, Pascal, F-31320 Mervilla, FR
TARROUX, Roger, F-31300 Toulouse, FR
(54) **Deriváty 5,6-bifenyl-1,2,4-triazinu, obzvláště jejich
použití jako slunečních filtrů**

(97) **EP 1733279**
(47) 20.01.2010
(97) 13.10.2005
(51) **G03B 21/28** (2006.01)
A63J 5/02 (2006.01)
(96) 01.04.2004
(96) 04725085.7
(73) Musion Systems Limited, 7a Langley Street London,
WC2H 9JA, GB
(72) O'CONNELL, Ian, London WC2H 9JA, GB
ROCK, James, London WC2H 9JA, GB
(54) **Promítací zařízení a metoda iluze „Pepper Ghost,,**
(86) PCT/GB2004/001414
(87) WO 2005/096095
(74) PATENTSERVIS Praha a.s., Jivenská 1273/1, Praha 4,
14021

(32) 05.05.2004
(31) 0404811
(33) FR
(86) PCT/FR2005/001132
(87) WO 2005/121128
(74) PATENTSERVIS Praha a.s., Jivenská 1273/1, Praha 4,
14021

(97) **EP 1743820**
(47) 17.02.2010
(97) 17.01.2007
(51) **B60T 8/88** (2006.01)
B60T 13/74 (2006.01)
(96) 15.07.2005
(96) 05015462.4
(73) SIEMENS AKTIENGESELLSCHAFT, 80333 München,
DE
(72) Irsigler, Michael, 93053 Regensburg, DE
Ringlsetter, Manfred, 84187 Weng, DE
(54) **Řídicí zařízení pro ovládání servopohonu**
(74) Čermák Hořejš Matějka a spol., JUDr. Karel Čermák,
advokát, Národní 32, Praha 1, 11000

(97) **EP 1778741**
(47) 13.01.2010
(97) 16.02.2006
(51) **C08F 8/30** (2006.01)
(96) 06.07.2005
(96) 05788743.2
(73) ARKEMA FRANCE, 92700 Colombes, FR
CENTRE NATIONAL DE LA RECHERCHE
SCIENTIFIQUE (CNRS), 75016 Paris, FR
(72) TOURNILHAC, François-Genes, F-75011 Paris, FR
LEIBLER, Ludwik, F-75016 Paris, FR
SOULIE-ZIAKOVIC, Corinne, F-75013 Paris, FR
CORDIER, Philippe, F-92500 Rueil Malmaison, FR
HIDALGO, Manuel, F-69530 Brignais, FR
LINEMANN, Annett, F-27550 Nassandres, FR
(54) **Polymerní materiál obsahující řetězce nesoucí
imidazolidonové funkce**
(32) 08.07.2004
(31) 0407608
(33) FR
(86) PCT/FR2005/001741
(87) WO 2006/016041
(74) TRAPLOVÁ HAKR KUBÁT Advokátní a patentová
kancelář, Ing. Eduard Hakr, Přístavní 24, Praha 7, 17000

(97) **EP 1746003**
(47) 06.01.2010
(97) 24.01.2007
(51) **B60T 17/08** (2006.01)
F16J 3/02 (2006.01)
F15B 15/10 (2006.01)
(96) 20.07.2006
(96) 06015140.4
(73) Bendix Spicer Foundation Brake LLC, Elyria, OH 44035,
US
(72) Plantan, Ronald S., Westlake Ohio 44145, US
Scheckelhoff, Kenneth E., Elyria Ohio 44035, US
(54) **Ovládač pro brzdový systém a způsob výroby
brzdového ovládače**
(32) 22.07.2005

(97) **EP 1780689**
(47) 20.01.2010
(97) 02.05.2007
(51) **G09F 15/00** (2006.01)
(96) 27.09.2006
(96) 06450136.4
(73) Tiedemann, Roman, 1130 Wien, AT
(72) Tiedemann, Roman, 1130 Wien, AT
(54) **Panelový držák plakátů**
(32) 28.10.2005
(31) 7412005 U
(33) AT
(74) KOREJZOVÁ & SPOL., v.o.s., JUDr. Petra Korejzová,
Korunní 810/104E, Praha 10 - Vinohrady, 10100

(97) EP 1786743	(96) 19.10.2005
(47) 03.02.2010	(96) 05798477.5
(97) 23.03.2006	(73) SIGMA-TAU Industrie Farmaceutiche Riunite S.p.A., 00144 Roma, IT
(51) C04B 7/44 (2006.01)	(72) KOVERECH, Aleardo, I-00165 Rome, IT
F23G 5/32 (2006.01)	CAVALLINI, Giorgio, I-44100 Ferrara, IT
(96) 11.08.2005	(54) Použití acetyl-L-carnitinu v kombinaci s propionyl-L-carnitinem a sildenafilem k léčbě erektilní dysfunkce
(96) 05776640.4	11.11.2004
(73) Polysius AG, 59269 Beckum, DE	(32) RM20040561
(72) KÄSTINGSCHÄFER, Gerhard, 59329 Wadersloh, DE	(31) IT
RUOSS, Frank, 46286 Dorsten, DE	(86) PCT/EP2005/011238
(54) Způsob a zařízení pro spalování hořlavého materiálu	(87) WO 2006/050794
(32) 14.09.2004, 20.09.2004	(74) Společná advokátní kancelář Všeťečka Zelený Švorčík Kalenský a partneři, JUDr. Miloš Všeťečka, Hálkova 2, Praha 2, 12000
(31) 102004044447, 102004045510	
(33) DE, DE	
(86) PCT/EP2005/008764	
(87) WO 2006/029679	
(74) Čermák Hořejš Matějka a spol., JUDr. Karel Čermák, advokát, Národní 32, Praha 1, 11000	
(97) EP 1787651	(97) EP 1825154
(47) 10.02.2010	(47) 13.01.2010
(97) 23.05.2007	(97) 22.06.2006
(51) A61K 35/74 (2006.01)	(51) F16B 39/10 (2006.01)
A23C 9/127 (2006.01)	(96) 14.12.2005
A23F 3/16 (2006.01)	(96) 05825962.3
A23C 9/123 (2006.01)	(73) VALEO SYSTEMES THERMIQUES, 78321 Le Mesnil St Denis Cedex, FR
(96) 21.11.2006	(72) GUYOMARD, Jean-Nicolas, F-27930 Le Mesnil Fuguet, FR
(96) 06024137.9	(54) Zařízení pro upevnění součástky na nosník
(73) Carrozzeria Japan Co., Ltd., Chuo-ku Tokyo, JP	(32) 14.12.2004
(72) Takeda, Kazunori, Hakusan-shi, Ishikawa-ken, JP	(31) 0413273
(54) Bakteriální kultura a účinky potlačujícími vývoj dermatitidy a urychlujícími hojení kožních ran a produkt, který ji využívá	(33) FR
(32) 22.11.2005	(86) PCT/FR2005/003126
(31) 2005337640	(87) WO 2006/064122
(33) JP	(74) Společná advokátní kancelář Všeťečka Zelený Švorčík Kalenský a partneři, JUDr. Miloš Všeťečka, Hálkova 2, Praha 2, 12000
(74) TRAPLOVÁ HAKR KUBÁT Advokátní a patentová kancelář, Ing. Eduard Hakr, Přístavní 24, Praha 7, 17000	
(97) EP 1789180	(97) EP 1848310
(47) 20.01.2010	(47) 18.11.2009
(97) 09.03.2006	(97) 03.08.2006
(51) B01J 19/26 (2006.01)	(51) A47J 31/00 (2006.01)
B01J 2/00 (2006.01)	A47J 31/06 (2006.01)
C08F 2/10 (2006.01)	A47J 31/40 (2006.01)
C08F 220/06 (2006.01)	A47J 31/44 (2006.01)
C08F 226/10 (2006.01)	(96) 26.01.2006
(96) 09.08.2005	(96) 06716590.2
(96) 05769743.5	(73) Sara Lee/DE N.V., 3532 AA Utrecht, NL
(73) BASF SE, 67056 Ludwigshafen, DE	(72) STEENHOF, Vincent, Jan, NL-5215 AD 's- hertogenbosch, NL
(72) LÖSCH, Dennis, 67122 Altrip, DE	KNITEL, Joseph, Theodoor, NL-3454 KJ De Meern, NL
WEIDL, Christian Hubert, 68167 Mannheim, DE	(54) Způsob a zařízení pro přípravu nápoje vhodného ke konzumaci
SEIDL, Volker, 68163 Mannheim, DE	(32) 27.01.2005
(54) Způsob výroby polymerů disperzní polymerací	(31) 1028133
(32) 02.09.2004	(33) NL
(31) 102004042948	(86) PCT/NL2006/000045
(33) DE	(87) WO 2006/080843
(86) PCT/EP2005/008610	(74) PATENTSERVIS Praha a.s., Jivenská 1273/1, Praha 4, 14021
(87) WO 2006/024369	
(74) Společná advokátní kancelář Všeťečka Zelený Švorčík Kalenský a partneři, JUDr. Otakar Švorčík, Hálkova 2, Praha 2, 12000	
(97) EP 1811988	(97) EP 1858804
(47) 03.02.2010	(47) 06.01.2010
(97) 18.05.2006	(97) 21.09.2006
(51) A61K 31/205 (2006.01)	(51) C01B 25/08 (2006.01)
A61K 31/519 (2006.01)	(96) 17.03.2006
A61K 31/4418 (2006.01)	(96) 06723511.9
A61K 31/191 (2006.01)	(73) SÜD-CHEMIE AG, 80333 München, DE
A61K 31/4155 (2006.01)	(72) NUSPL, Gerhard, 85659 Forstern, DE
A61P 15/10 (2006.01)	VOGLER, Christian, 85368 Moosburg, DE
	ZUBER, Josefine, 84036 Kumhausen, DE
	(54) Postup pro výrobu lithno-kovových fosforečnanů
	(32) 18.03.2005

(31) 102005012640
(33) DE
(86) PCT/EP2006/002472
(87) WO 2006/097324
(74) PATENTSERVIS Praha a.s., Jivenská 1273/1, Praha 4, 14021

(97) **EP 1865130**
(47) 24.02.2010
(97) 12.12.2007
(51) **E05B 47/00** (2006.01)
E05D 15/52 (2006.01)
(96) 20.03.2007
(96) 07005663.5
(73) ROTO FRANK AG, 70771 Leinfelden-Echterdingen, DE
(54) **Odblokovávací uspořádání okna, dveří nebo podobně**
(32) 22.03.2006
(31) 102006013715
(33) DE
(74) Čermák Hořejš Matějka a spol., JUDr. Karel Čermák, advokát, Národní 32, Praha 1, 11000

(97) **EP 1868847**
(47) 10.03.2010
(97) 19.10.2006
(51) **B60R 9/06** (2006.01)
(96) 10.04.2006
(96) 06717093.6
(73) Thule Sweden AB, 330 33 Hillerstorp, SE
(72) LARSSON, Wilhelm, S-331 51 Värnamo, SE
JANARNE, Wetterheim, S-554 51 Jönköping, SE
(54) **Zařízení pro nosič nákladu připevněný k vozidlu**
(32) 15.04.2005
(31) 0500852
(33) SE
(86) PCT/SE2006/000418
(87) WO 2006/110078
(74) Společná advokátní kancelář Všeťečka Zelený Švorčík Kalenský a partneři, JUDr. Miloš Všeťečka, Hálkova 2, Praha 2, 12000

(97) **EP 1872619**
(47) 27.01.2010
(97) 05.10.2006
(51) **H04R 1/40** (2006.01)
(96) 30.03.2006
(96) 06726572.8
(73) AudioGravity Holdings Limited, EM-9 Heavy Engineering Brighton, Sussex BN2 4GJ, GB
(72) HERMAN, David, Brighton BN1 6GN, GB
(54) **Zařízení pro odstraňování šumu v důsledku větru**
(32) 30.03.2005, 27.10.2005
(31) 0506413, 0521964
(33) GB, GB
(86) PCT/GB2006/001166
(87) WO 2006/103441
(74) Čermák Hořejš Matějka a spol., JUDr. Karel Čermák, advokát, Národní 32, Praha 1, 11000

(97) **EP 1874965**
(47) 17.02.2010
(97) 19.10.2006
(51) **C13D 1/08** (2006.01)
C13D 1/02 (2006.01)
A23F 3/18 (2006.01)
A23F 5/26 (2006.01)
(96) 15.03.2006
(96) 06723421.1
(73) Südzucker Aktiengesellschaft Mannheim/Ochsenfurt, 68165 Mannheim, DE

(72) ARNOLD, Jochen, 67283 Obrigheim, DE
FRENZEL, Stefan, 69469 Weinheim, DE
MICHELBERGER, Thomas, 67269 Grünstadt, DE
(54) **Vedení teploty při alkalické extrakci**
(32) 15.04.2005
(31) 102005017446
(33) DE
(86) PCT/EP2006/002344
(87) WO 2006/108481
(74) Společná advokátní kancelář Všeťečka Zelený Švorčík Kalenský a partneři, JUDr. Petr Kalenský, Hálkova 2, Praha 2, 12000

(97) **EP 1883568**
(47) 17.02.2010
(97) 30.11.2006
(51) **B61L 5/10** (2006.01)
B61L 5/04 (2006.01)
(96) 03.05.2006
(96) 06763085.5
(73) FOM FZC, RAS AL KAHIAMH, AE
(72) GRANNER, Robert, A-3860 Heidenreichstein, AT
(54) **Hnací a blokovávací systém pro kolejovou výhybku**
(32) 27.05.2005
(31) 9102005
(33) AT
(86) PCT/EP2006/062022
(87) WO 2006/125716
(74) Čermák Hořejš Matějka a spol., JUDr. Karel Čermák, advokát, Národní 32, Praha 1, 11000

(97) **EP 1901972**
(47) 10.03.2010
(97) 18.01.2007
(51) **B65D 83/00** (2006.01)
(96) 06.07.2006
(96) 06786376.1
(73) S.C. JOHNSON & SON, INC., Racine, Wisconsin 53403-5011, US
(72) JAICHANDRA, Doraiswami, Racine, Wisconsin 53406, US
O'BRIEN, Gerard, Michael, Rickmansworth Hertfordshire WD3 9UH, GB
REEVES, George, Beaconsfield Buckinghamshire HP9 2DU, GB
KLINKHAMMER, Michael, E., Racine, Wisconsin 53402, US
ZACH, Steven, A., Racine, Wisconsin 53402, US
KUBICEK, Chris, A., East Troy, Wisconsin 53120, US
WESTPHAL, Nathan, R., Union Grove, Wisconsin 53185, US
(54) **Zařízení pro vzdávání kontrolované dávky látky způsobilé tečení**
(32) 08.07.2005
(31) 177460
(33) US
(86) PCT/US2006/026200
(87) WO 2007/008531
(74) Společná advokátní kancelář Všeťečka Zelený Švorčík Kalenský a partneři, JUDr. Petr Kalenský, Hálkova 2, Praha 2, 12000

(97) **EP 1902026**
(47) 17.02.2010
(97) 04.01.2007

- | | | | | |
|------|---|-----------|------|---|
| (51) | <i>C07D 209/88</i> | (2006.01) | (32) | 18.07.2005 |
| | <i>C07D 491/04</i> | (2006.01) | (31) | 202005011297 U |
| | <i>C07D 403/04</i> | (2006.01) | (33) | DE |
| | <i>C07D 417/04</i> | (2006.01) | (86) | PCT/EP2006/006925 |
| | <i>C07D 401/04</i> | (2006.01) | (87) | WO 2007/009677 |
| | <i>C07D 417/14</i> | (2006.01) | (74) | KOREJZOVÁ & SPOL., v.o.s., JUDr. Petra Korejzová,
Korunní 810/104E, Praha 10 - Vinohrady, 10100 |
| | <i>C07D 401/14</i> | (2006.01) | | |
| | <i>C07D 417/06</i> | (2006.01) | | |
| | <i>C07D 409/06</i> | (2006.01) | | |
| | <i>C07D 401/06</i> | (2006.01) | | |
| | <i>C07D 413/04</i> | (2006.01) | | |
| (96) | 21.06.2006 | | (97) | EP 1920019 |
| (96) | 06785258.2 | | (47) | 02.12.2009 |
| (73) | ELI LILLY AND COMPANY, Indianapolis, IN 46285, US | | (97) | 15.02.2007 |
| (72) | FALES, Kevin, Robert, Avon, Indiana 46123, US
GREEN, Jonathan, Edward, Avon, Indiana 46123, US
JADHAV, Prabhakar, Kondaji, Zionsville, Indiana 46077, US
MATTHEWS, Donald, Paul, Indianapolis, Indiana 46250, US
NEEL, David, Andrew, Zionsville, Indiana 46077, US
SMITH, Edward, C R, Fishers, Indiana 46037, US | | (51) | C09J 7/00 (2006.01) |
| (54) | Tetrahydrokarbazolové deriváty vhodné jako modulatory androgenního receptoru (SARM) | | (96) | 12.07.2006 |
| (32) | 24.06.2005 | | (96) | 06764132.4 |
| (31) | 693604 P | | (73) | TESA SE, 20253 Hamburg, DE |
| (33) | US | | (72) | HOPF, Martin, 21039 Börsen, DE |
| (86) | PCT/US2006/024122 | | (54) | Lepicí páska s netkaným nosičem, který je na jedné straně alespoň částečně potažen lepidlem plněným vlákny a citlivým na tlak |
| (87) | WO 2007/002181 | | (32) | 05.08.2005 |
| (74) | Společná advokátní kancelář Všeťečka Zelený Švorčík Kalenský a partneři, JUDr. Otakar Švorčík, Hálkova 2, Praha 2, 12000 | | (31) | 102005037662 |
| | | | (33) | DE |
| | | | (86) | PCT/EP2006/064120 |
| | | | (87) | WO 2007/017332 |
| | | | (74) | KOREJZOVÁ & SPOL., v.o.s., JUDr. Petra Korejzová,
Korunní 810/104E, Praha 10 - Vinohrady, 10100 |
| | | | | |
| | | | (97) | EP 1924356 |
| (97) | EP 1905451 | | (47) | 20.01.2010 |
| (47) | 13.01.2010 | | (97) | 08.03.2007 |
| (97) | 02.04.2008 | | (51) | B01J 31/02 (2006.01) |
| (51) | A61K 45/00 (2006.01) | | | |
| | A61K 31/439 (2006.01) | | | |
| | A61P 11/00 (2006.01) | | | |
| | A61P 11/06 (2006.01) | | | |
| | A61P 11/08 (2006.01) | | | |
| | A61K 31/58 (2006.01) | | | |
| | A61K 31/573 (2006.01) | | | |
| (96) | 31.05.2005 | | (96) | 21.08.2006 |
| (96) | 07023760.7 | | (96) | 06792917.4 |
| (73) | Almirall, S.A., 08022 Barcelona, ES | | (73) | BASF SE, 67056 Ludwigshafen, DE |
| (72) | Gras Escardo, Jordi, 08018 Barcelona, ES
Llenas Calvo, Jesus, 08021 Barcelona, ES
Ryder, Hamish, 08190 La Floresta, Sant Cugat del Vallés, Barcelona, ES
Orviz Diaz, Pio, 08198 Saint Cugat del Vallés, Barcelona, ES | | (72) | LEHMANN, Pit, 2000 Antwerpen, BE
MALOTKI, Peter, 01936 Schwepnitz, DE
TOMASI, Gianpaolo, 49356 Diepholz, DE
PEDEN, Gillian, Alfreton, GB
HENSIEK, Rainer, 49328 Melle, DE |
| (54) | Kombinace sestávající z antimuskarinových činidel a kortikosteroidů | | (54) | Způsob výroby polyisokyanurátové tvrdé pěnové hmoty |
| (32) | 31.05.2004, 24.02.2005, 25.02.2005, 25.02.2005 | | (32) | 01.09.2005 |
| (31) | 200401312, PCT/EP2005/001969, PCT/GB2005/000740, PCT/GB2005/000722 | | (31) | 102005041763 |
| (33) | ES, EP, GB, GB | | (33) | DE |
| (74) | Společná advokátní kancelář Všeťečka Zelený Švorčík Kalenský a partneři, JUDr. Petr Kalenský, Hálkova 2, Praha 2, 12000 | | (86) | PCT/EP2006/065487 |
| | | | (87) | WO 2007/025888 |
| | | | (74) | Společná advokátní kancelář Všeťečka Zelený Švorčík Kalenský a partneři, JUDr. Otakar Švorčík, Hálkova 2, Praha 2, 12000 |
| | | | | |
| | | | (97) | EP 1924369 |
| (97) | EP 1912824 | | (47) | 24.02.2010 |
| (47) | 13.01.2010 | | (97) | 08.03.2007 |
| (97) | 25.01.2007 | | (51) | B21B 37/32 (2006.01) |
| (51) | B60N 3/02 (2006.01) | | | |
| (96) | 14.07.2006 | | | |
| (96) | 06762604.4 | | | |
| (73) | TRW Automotive Electronics & Components GmbH, 78315 Radolfzell, DE | | | |
| (72) | AUDI AG, 85045 Ingolstadt, DE
BÖHNER, Jan, 85049 Ingolstadt, DE
LOEWE, Hubert, 66919 Wesenberg, DE | | | |
| (54) | Držadlo ve vozidle | | | |
| | | | (96) | 25.08.2006 |
| | | | (96) | 06791668.4 |
| | | | (73) | SMS Siemag AG, 40237 Düsseldorf, DE |
| | | | (72) | PAWELSKI, Hartmut, 40883 Ratingen, DE
WEINGARTEN, Ludwig, 40237 Düsseldorf, DE
GIESELER, Friedhelm, 57258 Freudenberg, DE
JOLLET, Peter, 40477 Düsseldorf, DE
RICHTER, Hans-Peter, 57520 Friedewald, DE |
| | | | (54) | Způsob k mazání a chlazení válců a kovového pásu při válcování, zejména při válcování za studena kovových pásů |
| | | | (32) | 02.09.2005 |
| | | | (31) | 102005042020 |
| | | | (33) | DE |
| | | | (86) | PCT/EP2006/008359 |
| | | | (87) | WO 2007/025682 |

(74) Společná advokátní kancelář Všeťečka Zelený Švorčík Kalenský a partneři, JUDr. Miloš Všeťečka, Hálkova 2, Praha 2, 12000

(97) **EP 1932719**

(47) 17.02.2010

(97) 18.06.2008

(51) **B60P 7/08** (2006.01)

(96) 13.12.2007

(96) 07024219.3

(73) YMOS GmbH, 55743 Idar-Oberstein, DE

(72) Kley, Frank, 55767 Gimbweiler, DE

(54) **Přidržovací zařízení pro zavazadlové tyče**

(32) 15.12.2006

(31) 202006018870 U

(33) DE

(74) Rott, Růžička & Guttman Patentové, známkové a advokátní kanceláře, Ing. Jiří Andera, Vinohradská 37, Praha 2, 12000

(97) **EP 1937430**

(47) 23.12.2009

(97) 07.06.2007

(51) **B22D 11/128** (2006.01)

C21D 9/00 (2006.01)

F27D 3/02 (2006.01)

B21B 39/00 (2006.01)

(96) 02.10.2006

(96) 06805986.4

(73) Siemens VAI Metals Technologies GmbH & Co, 4031 Linz, AT

(72) POEPPL, Johann, 4202 Kirchschlag, AT

SHAN, Guoxin, 4020 Linz, AT

THOENE, Heinrich, 4020 Linz, AT

WATZINGER, Josef, 4204 Reichenau, AT

WIMMER, Franz, 4752 Riedau, AT

(54) **Válec pro vedení pásu**

(32) 20.10.2005

(31) 17172005

(33) AT

(86) PCT/EP2006/009541

(87) WO 2007/062713

(74) Čermák Hořejš Matějka a spol., JUDr. Karel Čermák, advokát, Národní 32, Praha 1, 11000

(97) **EP 1941192**

(47) 13.01.2010

(97) 03.05.2007

(51) **F16K 1/36** (2006.01)

F16K 27/02 (2006.01)

(96) 19.10.2006

(96) 06830973.1

(73) Valeo Systemes de Contrôle Moteur, 95800 Cergy, FR

(72) DUTOT, Antoine, F-76960 Notre Dame de Bondeville, FR

ALBERT, Laurent, F-95810 Vallangoujard, FR

RENARD, Nicolas, F-78955 Carrieres sous Poissy, FR

(54) **Ventil s klapkou**

(32) 28.10.2005

(31) 0511108

(33) FR

(86) PCT/FR2006/002348

(87) WO 2007/048903

(74) Společná advokátní kancelář Všeťečka Zelený Švorčík Kalenský a partneři, JUDr. Miloš Všeťečka, Hálkova 2, Praha 2, 12000

(97) **EP 1951991**

(47) 24.02.2010

(97) 24.05.2007

(51) **F01D 5/28** (2006.01)

(96) 30.10.2006

(96) 06819186.5

(73) SIEMENS AKTIENGESELLSCHAFT, 80333 München, DE

(72) HAJE, Detlef, 02828 Görlitz, DE

(54) **Turbínová lopatka pro parní turbínu**

(32) 21.11.2005

(31) 05025359

(33) EP

(86) PCT/EP2006/067923

(87) WO 2007/057294

(74) Čermák Hořejš Matějka a spol., JUDr. Karel Čermák, advokát, Národní 32, Praha 1, 11000

(97) **EP 1954697**

(47) 24.02.2010

(97) 19.07.2007

(51) **C07D 471/06** (2006.01)

C07D 519/00 (2006.01)

A61K 31/437 (2006.01)

A61K 31/495 (2006.01)

A61K 31/436 (2006.01)

A61P 31/00 (2006.01)

(96) 17.10.2006

(96) 06849235.4

(73) GLAXO GROUP LIMITED, Greenford, Middlesex UB6 ONN, GB

(72) CAILLEAU, Nathalie, Harlow, Essex CM19 5AW, GB
DAVIES, David, Thomas, Stevenage, Hertfordshire SG1 2NY, GB

ESKEN, Joel, Michael, NC 27709, US

HENNESSY, Alan, Joseph, Harlow, Essex CM19 5AW, GB

KUSALAKUMARI SUKUMAR, Senthil, Kumar, NC 27709, US

MARKWELL, Roger, Edward, Harlow, Essex CM19 5AW, GB

MILES, Timothy, James, Harlow, Essex CM19 5AW, GB
PEARSON, Neil, David, Harlow, Essex CM19 5AW, GB

(54) **Perikondenzované tricyklické sloučeniny jako antibakteriální čidla**

(32) 21.10.2005, 22.09.2006

(31) 728975 P, 826590 P

(33) US, US

(86) PCT/US2006/060023

(87) WO 2007/081597

(74) Čermák Hořejš Matějka a spol., JUDr. Karel Čermák, Národní 32, Praha 1, 11000

(97) **EP 1960610**

(47) 14.04.2010

(97) 21.06.2007

(51) **E04C 2/16** (2006.01)

C04B 18/26 (2006.01)

(96) 16.12.2005

(96) 05850175.0

(73) ILA Bauen & Wohnen Ökologische Produkte und Bausysteme Vertriebsgesellschaft mbH, 74076 Heilbronn, DE

(72) GROSCHUP, Herbert, 74172 Neckarsulm, DE

(54) **Postup ke konstrukci stěny budovy**

(86) PCT/DE2005/002284

(87) WO 2007/068220

(74) Konečná & Šafář, v.o.s. advokátní kancelář, Mgr. Tomáš Zacha, Široká 36/5, Praha 1, 11000

(97) **EP 1964838**

(47) 30.12.2009

(97) 03.09.2008

(51) **C07D 333/36** (2006.01)

(96) 02.03.2007

(96) 07004341.9

(73) EDMOND PHARMA S.R.L., 20157 Milano, IT
(72) Nicola, Massimo, 27100 Pavia, IT
Gatti, Pier Andrea, 27010 San Genesis ed Uniti, IT
Zacche, Matteo, 20010 Vanzago, IT
(54) **Způsob dělení homocystein-gama-thiolaktonu**
(74) KOREJZOVÁ & SPOL., v.o.s., JUDr. Petra Korejzová,
Korunní 810/104E, Praha 10 - Vinohrady, 10100

(97) **EP 1965607**

(47) 16.12.2009

(97) 03.09.2008

(51) **H05B 6/64** (2006.01)

H05B 6/80 (2006.01)

(96) 27.02.2007

(96) 07425105.9

(73) Barilla G. e R. Fratelli S.p.A., 43100 Parma, IT

(72) Comito, Sergio, 43100 Parma, IT

Veronesi, Sergio, 43030 Basilicanova (Parma), IT

Caselli, Oreste, 41021 Bibbiano (Reggio Emilia), IT

Lusignani, Gabriele, 43036 Fidenza (Parma), IT

(54) **Mikrovlnná trouba a zařízení k přípravě hotových jídel zahrnující uvedenou mikrovlnnou troubu**

(74) Ing. Dobroslav Musil, patentová kancelář, Ing. Dobroslav Musil, Cejl 38, Brno, 60200

(97) **EP 1968826**

(47) 20.01.2010

(97) 19.07.2007

(51) **B60S 1/34** (2006.01)

(96) 16.11.2006

(96) 06830021.9

(73) Robert Bosch GmbH, 70442 Stuttgart, DE

(72) MAYER, Stephan, 77855 Achern, DE

(54) **Upevňovací díl se zvýšenou torzní tuhostí**

(32) 28.12.2005

(31) 102005062773

(33) DE

(86) PCT/EP2006/068557

(87) WO 2007/080017

(74) Čermák Hořejš Matějka a spol., JUDr. Karel Čermák, advokát, Národní 32, Praha 1, 11000

(97) **EP 1976736**

(47) 27.01.2010

(97) 19.07.2007

(51) **B60S 1/34** (2006.01)

(96) 15.11.2006

(96) 06819516.3

(73) ROBERT BOSCH GMBH, 70442 Stuttgart, DE

(72) BOHN, Roland, 77815 Buehl, DE

(54) **Ochranný kryt pro hřídel stěrače skla**

(32) 28.12.2005

(31) 102005062719

(33) DE

(86) PCT/EP2006/068513

(87) WO 2007/080008

(74) Čermák Hořejš Matějka a spol., JUDr. Karel Čermák, advokát, Národní 32, Praha 1, 11000

(97) **EP 1978067**

(47) 17.02.2010

(97) 08.10.2008

(51) **C09J 7/02** (2006.01)

B05D 7/24 (2006.01)

(96) 02.04.2007

(96) 07006877.0

(73) NITTO EUROPE N.V., 3600 Genk, BE

(72) Eevers, Walter c/o Nitto Europe N.V., 2600 Genk, BE
Issaris, Anne c/o Nitto Europe N.V., 2600 Genk, BE
Wasbauer, Ingrid c/o Nitto Europe N.V., 2600 Genk, BE
Dubreuil, Marjorie Flemish Institute for Tech., 2400 Mol, BE
Vangeneugden, Dirk, 2400 Mol, BE

(54) **Uvolňovací krycí vrstva**

(74) TRAPLOVÁ HAKR KUBÁT Advokátní a patentová kancelář, Ing. Eduard Hakr, Přístavní 24, Praha 7, 17000

(97) **EP 1984438**

(47) 31.03.2010

(97) 16.08.2007

(51) **C08K 5/00** (2006.01)

C08K 5/19 (2006.01)

C08J 5/18 (2006.01)

A47G 27/00 (2006.01)

A43B 13/04 (2006.01)

A43B 1/00 (2006.01)

(96) 30.01.2007

(96) 07704211.7

(73) BASF SE, 67056 Ludwigshafen, DE

(72) EGBERS, Gitta, 49080 Osnabrück, DE

ORTALDA, Marco, I-10137 Torino, IT

TEMPLIN, Markus, 49448 Lemförde, DE

(54) **Antistatický polyuretan**

(32) 07.02.2006

(31) 06101354

(33) EP

(86) PCT/EP2007/050857

(87) WO 2007/090755

(74) Společná advokátní kancelář Všečeka Zelený Švorčík Kalenský a partneři, JUDr. Petr Kalenský, Hálkova 2, Praha 2, 12000

(97) **EP 1999307**

(47) 10.02.2010

(97) 04.10.2007

(51) **D05B 59/02** (2006.01)

(96) 28.03.2007

(96) 07711998.0

(73) RSG Rombold System GmbH & Co. KG, 71642

Ludwigsburg, DE

(72) ECKER, Andreas, 72622 Nürtingen, DE

BRENNER, Martin, 74366 Kirchheim, DE

(54) **Zařízení a způsob monitorování nití navinuté na cívice**

(32) 28.03.2006

(31) 102006014361

(33) DE

(86) PCT/EP2007/002769

(87) WO 2007/110239

(74) Inventia s.r.o., RNDr. Kateřina Hartvichová, Na Bělidle 3, Praha 5, 15000

(97) **EP 2001615**

(47) 30.12.2009

(97) 04.10.2007

(51) **B21D 5/02** (2006.01)

(96) 23.03.2007

(96) 07710531.0

(73) Trumpf Maschinen Austria GmbH & CO. KG., 4061

Pasching, AT

(72) KLEINER, Matthias, 44227 Dortmund, DE

(54) **Způsob a zařízení k ohýbání plošných kovových materiálů**

(32) 24.03.2006

(31) 102006014093

(33) DE

(86) PCT/AT2007/000142

(87) WO 2007/109819

(74) Společná advokátní kancelář Vsetečka Zelený Švorčík Kalenský a partneři, JUDr. Otakar Švorčík, Hálkova 2, Praha 2, 12000

(74) Společná advokátní kancelář Vsetečka Zelený Švorčík Kalenský a partneři, JUDr. Miloš Vsetečka, Hálkova 2, Praha 2, 12000

(97) **EP 2004670**

(47) 27.01.2010

(97) 25.10.2007

(51) **C07K 1/02** (2006.01)

C07K 5/06 (2006.01)

C07K 5/08 (2006.01)

C07K 7/64 (2006.01)

(96) 13.04.2007

(96) 07724251.9

(73) AiCuris GmbH & Co. KG, 42117 Wuppertal, DE

(72) NUSSBAUM, Franz, 40219 Düsseldorf, DE

ANLAUF, Sonja, 42115 Wuppertal, DE

KOEBBERLING, Johannes, 41516 Grevenbroich, DE

TELSER, Joachim, 42115 Wuppertal, DE

HAEBICH, Dieter, 45115 Wuppertal, DE

(54) **Způsob přípravy derivátů lysobactinu**

(32) 13.04.2006

(31) 102006018250

(33) DE

(86) PCT/EP2007/003313

(87) WO 2007/118693

(74) Společná advokátní kancelář Vsetečka Zelený Švorčík Kalenský a partneři, JUDr. Pavel Zelený, Hálkova 2, Praha 2, 12000

(97) **EP 2029121**

(47) 03.03.2010

(97) 13.12.2007

(51) **A61K 9/70** (2006.01)

(96) 30.05.2007

(96) 07725656.8

(73) LTS LOHMANN Therapie-Systeme AG, 56626

Andernach, DE

(72) HORSTMANN, Michael, 56564 Neuwied, DE

SAMETI, Mohammad, 53177 Bonn, DE

JUNG, Tobias, 79588 Efringen-Kirchen, DE

(54) **Transdermální terapeutický systém se zvýšeným tokem účinné látky obsahující částice účinné látky**

(32) 08.06.2006

(31) 102006026578

(33) DE

(86) PCT/EP2007/004765

(87) WO 2007/140909

(74) Společná advokátní kancelář Vsetečka Zelený Švorčík Kalenský a partneři, JUDr. Miloš Vsetečka, Hálkova 2, Praha 2, 12000

(97) **EP 2032712**

(47) 10.02.2010

(97) 03.01.2008

(51) **C12P 17/04** (2006.01)

(96) 29.06.2007

(96) 07796600.0

(73) IVAX PHARMACEUTICALS S.R.O., 747 70 Opava 9, CZ

(72) POKLUDA, Zdenek, 747 23 Bolatice, CZ

SATKE, Josef, 747 05 Opava 5, CZ

VALA, Vladimír, PSC 735 52 Bohumin, CZ

VALIK, Josef, 747 05 Opava 5, CZ

(54) **Regulace produkce kyselých metabolitů**

(32) 29.06.2006, 25.09.2006

(31) 818145 P, 847344 P

(33) US, US

(86) PCT/US2007/015234

(87) WO 2008/002665

(74) TRAPLOVÁ HAKR KUBÁT Advokátní a patentová kancelář, Ing. Eduard Hakr, Přístavní 24, Praha 7, 17000

(97) **EP 2007926**

(47) 20.01.2010

(97) 18.10.2007

(51) **C25B 1/42** (2006.01)

C25B 9/00 (2006.01)

(96) 12.04.2007

(96) 07728029.5

(73) Industrie De Nora S.p.A., 20134 Milano, IT

(72) MENEGHINI, Giovanni, 20153 Milano, IT

BERTIN, Raffaello, 15060 Vignole Borbera, IT

(54) **Zařízení pro oddělování rtuť od louhu sodného v provozech s alkalickými chloridy**

(32) 12.04.2006

(31) MI20060732

(33) IT

(86) PCT/EP2007/053562

(87) WO 2007/116093

(74) Společná advokátní kancelář Vsetečka Zelený Švorčík Kalenský a partneři, JUDr. Otakar Švorčík, Hálkova 2, Praha 2, 12000

(97) **EP 2032887**

(47) 17.02.2010

(97) 03.01.2008

(51) **F16L 55/035** (2006.01)

(96) 26.06.2007

(96) 07747343.7

(73) J. van Walraven Holding B.V., 3641 RK Mijdrecht, NL

(72) VAN WALRAVEN, Jan, 3641 GP Mijdrecht, NL

(54) **Potrubní příchytka s antivibrační vložkou**

(32) 27.06.2006

(31) 1032064

(33) NL

(86) PCT/NL2007/000161

(87) WO 2008/002129

(74) KANIA, SEDLÁK, SMOLA Patentová a známková kancelář, Ing. František Kania, Mendlovo nám. 1a, Brno, 60300

(97) **EP 2025544**

(47) 24.02.2010

(97) 18.02.2009

(51) **B60H 3/00** (2006.01)

(96) 02.07.2008

(96) 08159493.9

(73) Valeo Systemes Thermiques, 78321 Le Mesnil St Denis

Cedex, FR

(72) Feuillard, Vincent Valeo Systemes Thermiques, 78320 Le

Mesnil Saint Denis, FR

Elliot, Gilles Valeo Systemes Thermiques, 91080

Courcouronnes, FR

Loup, Didier Valeo Systemes Thermiques, 78310

Maurepas, FR

Stanek, Pietr Valeo Systemes Thermiques, 50801 Horice,

CZ

(54) **Zařízení pro rozptylování těkavých látek vybavené prostředkem pro vyjímání zásobníku**

(32) 02.07.2007

(31) 0704768

(33) FR

(97) **EP 2035006**

(47) 17.02.2010

(97) 06.12.2007

(51) **A61K 31/519** (2006.01)

A61P 17/02 (2006.01)

(96) 31.05.2007

(96) 07729768.7
(73) Nobera Pharma, S.L., 28760 Tres Cantos Madrid, ES
(72) RODEMER, Yolanda, 6386 WilhemsHaven-Rüstersiel, DE
(54) **Použití allopurinolu k léčbě palmoplantární erythrodysestezie**
(32) 01.06.2006, 08.05.2007
(31) 06011432, 07107744
(33) EP, EP
(86) PCT/EP2007/055367
(87) WO 2007/138103
(74) A. Holas & partner Patentová a známková kancelář, Ing. Mgr. Hana Holasová, Křížová 4, Brno, 60300

(97) **EP 2039482**
(47) 20.01.2010
(97) 25.03.2009
(51) **B26D 1/00** (2006.01)
B26D 1/14 (2006.01)
(96) 22.09.2008
(96) 08164822.2
(73) Teufel Matthias, 95515 Plankenfels, DE
(72) Teufel Matthias, 95515 Plankenfels, DE
(54) **Segmentový nůž**
(32) 22.09.2007
(31) 102007045351
(33) DE
(74) Čermák Hořejš Matějka a spol., JUDr. Karel Čermák, advokát, Národní 32, Praha 1, 11000

(97) **EP 2049008**
(47) 17.02.2010
(97) 07.02.2008
(51) **G01N 33/487** (2006.01)
(96) 01.08.2007
(96) 07788110.0
(73) F. Hoffmann-La Roche AG, 4070 Basel, CH
(72) NIEDERBERGER, Brigitte, 8800 Thalwil, CH
CALASSO, Irio Giuseppe, 6415 Arth, CH
GLAUSER, Michael, 6341 Rotkreuz, CH
(54) **Obal obsahující mikroskopický fluidický prvek s hydrofilní povrchovou vrstvou**
(32) 02.08.2006
(31) 06016067
(33) EP
(86) PCT/EP2007/057939
(87) WO 2008/015227
(74) Čermák Hořejš Matějka a spol., JUDr. Karel Čermák, advokát, Národní 32, Praha 1, 11000

(97) **EP 2049092**
(47) 17.02.2010
(97) 14.02.2008
(51) **A61K 31/095** (2006.01)
A61K 31/198 (2006.01)
A61K 31/23 (2006.01)
A61K 31/426 (2006.01)
A61P 15/02 (2006.01)
A61P 17/16 (2006.01)
A61K 9/00 (2006.01)
(96) 18.04.2007
(96) 07728255.6
(73) POLICHEM S.A., Luxembourg, LU
(72) MAILLAND, Federico, 20121 Milano, IT
MASCARUCCI, Paolo, 6900 Lugano, CH
MURA, Emanuela, 22100 Como, IT
(54) **Kompozice se zvýšenou elastizující aktivitou**
(32) 09.08.2006
(31) 06118649
(33) EP
(86) PCT/EP2007/053793
(87) WO 2008/017521

(74) Společná advokátní kancelář Vsetečka Zelený Švorčík Kalenský a partneři, JUDr. Miloš Vsetečka, Hálkova 2, Praha 2, 12000

(97) **EP 2049292**
(47) 10.02.2010
(97) 07.02.2008
(51) **B23B 27/10** (2006.01)
B23B 27/16 (2006.01)
B23C 5/04 (2006.01)
B23D 13/00 (2006.01)
(96) 27.07.2007
(96) 07786375.1
(73) Hartmetall-Werkzeugfabrik Paul Horn GmbH, 72072 Tübingen, DE
(72) NOUREDDINE, Hassan, 72147 Nehren, DE
(54) **Nástrojový systém**
(32) 29.07.2006
(31) 102006035182
(33) DE
(86) PCT/EP2007/006661
(87) WO 2008/014932
(74) Čermák Hořejš Matějka a spol., JUDr. Karel Čermák, advokát, Národní 32, Praha 1, 11000

(97) **EP 2051153**
(47) 24.02.2010
(97) 22.04.2009
(51) **G05G 1/04** (2006.01)
(96) 10.10.2008
(96) 08017777.7
(73) Heinrich Kipp Werk KG, 72172 Sulz, DE
(72) Kreidler, Timo, 72172 Sulz, DE
Schanz, Hans, 72189 Vöhringen, DE
(54) **Ruční páka**
(32) 13.10.2007
(31) 202007014356 U
(33) DE
(74) Čermák Hořejš Matějka a spol., JUDr. Karel Čermák, advokát, Národní 32, Praha 1, 11000

(97) **EP 2064532**
(47) 06.01.2010
(97) 27.03.2008
(51) **G01L 17/00** (2006.01)
(96) 13.09.2007
(96) 07817506.4
(73) Ventech GmbH, 45768 Marl, DE
(72) PINGEL, Ulrich, 45770 Marl, DE
PINGEL, Martin, 45770 Marl, DE
(54) **Systém zjišťování tlaku v pneumatice vozidla a/nebo rychlosti vozidla**
(32) 19.09.2006
(31) 102006044585
(33) DE
(86) PCT/DE2007/001633
(87) WO 2008/034411
(74) Rott, Růžička & Guttmann Patentové, známkové a advokátní kanceláře, Ing. Mgr. Miloslav Hainz, Vinohradská 37, Praha 2, 12000

(97) **EP 2069090**
(47) 17.02.2010
(97) 03.04.2008
(51) **B21D 22/30** (2006.01)
(96) 17.09.2007
(96) 07820254.6
(73) Crown Packaging Technology, Inc, Alsip, IL 60803-2599, US
(72) WOULD, William, Shipley Yorkshire BD17 7JX, GB
(54) **Upevňování pístu bodymakeru**

- (32) 28.09.2006
(31) 06121395
(33) EP
(86) PCT/EP2007/059782
(87) WO 2008/037617
(74) Společná advokátní kancelář Všeťečka Zelený Švorčík
Kalenský a partneři, JUDr. Pavel Zelený, Hálkova 2, Praha
2, 12000
-

- (97) **EP 2093056**
(47) 13.01.2010
(97) 26.08.2009
(51) **B41F 13/30** (2006.01)
B41F 5/24 (2006.01)
(96) 21.02.2008
(96) 08425104.0
(73) Bielloni Converting S.p.A., 20129 Milano, IT
(72) Viola, Michele, 20031 Cesano Maderno (Milano), IT
(54) **Tisková jednotka pro lis pro rotační tisk**
(74) Společná advokátní kancelář Všeťečka Zelený Švorčík
Kalenský a partneři, JUDr. Miloš Všeťečka, Hálkova 2,
Praha 2, 12000
-

- (97) **EP 2102083**
(47) 10.03.2010
(97) 17.07.2008
(51) **B65G 53/24** (2006.01)
B65G 67/24 (2006.01)
B65G 67/08 (2006.01)
(96) 08.01.2007
(96) 07700194.9
(73) Hanses, Christian, 56244 Sessenhausen, DE
(72) Hanses, Christian, 56244 Sessenhausen, DE
(54) **Nakládací a vykládací zařízení pro přepravní schránky,
jako kontejnery, síla a další násypné prostory**
(32) 20.12.2006
(31) 202006019188 U
(33) DE
(86) PCT/EP2007/000083
(87) WO 2008/083705
(74) KOREJZOVÁ & SPOL., v.o.s., JUDr. Petra Korejzová,
advokátka, Korunní 810/104 E, Praha 10, 10100
-

- (97) **EP 2136449**
(47) 10.02.2010
(97) 23.12.2009
(51) **H02J 3/38** (2006.01)
H02N 6/00 (2006.01)
(96) 19.06.2008
(96) 08011146.1
(73) SMA Solar Technology AG, 34266 Niestetal, DE
(72) Cramer, Günther, 34128 Kassel, DE
Engel, Bernd, Dr., 38302 Wolfenbüttel, DE
Greizer, Frank, 34260 Kaufungen, DE
Laschinski, Joachim, 34134 Kassel, DE
(54) **Solární elektrárna**
(74) Čermák Hořejš Matějka a spol., JUDr. Karel Čermák,
advokát, Národní 32, Praha 1, 11000
-

PD4A Převod práv a ostatní změny majitelů evropských patentů

(97)	EP 1417603
(73)	Core SDI, Incorporated, Boston, 02210, MA, US
<hr/>	
(97)	EP 1421115
(73)	Immunocore Ltd., Oxford, OX4 2HN, GB
<hr/>	
(97)	EP 1439151
(73)	L. Lighting Glass Company Limited, Bangpakong District, Chachoengsao 24130, TH
<hr/>	
(97)	EP 1582262
(73)	Bollegraaf Patents and Brands B.V., 9902 AM Appingedam, NL
<hr/>	
(97)	EP 1647033
(73)	Dritte Patentportfoliengesellschaft mbH & Co. KG, 125 29 Schönefeld/Waltersdorf, DE
<hr/>	
(97)	EP 1672130
(73)	GEBERIT INTERNATIONAL AG, 8645 Jona, CH
<hr/>	
(97)	EP 1764348
(73)	BiAqua B.V., 1171 PK Badhoevedorp, NL
<hr/>	
(97)	EP 1824892
(73)	INEOS TECHNOLOGIES (VINYL) LIMITED, Lyndhurst, Hampshire, SO43 7FG, GB
<hr/>	
(97)	EP 1830673
(73)	W.L. Gore & Associates GmbH, D-85640 PUTZBRUNN, DE
<hr/>	
(97)	EP 1866591
(73)	Emitec Gesellschaft für Emissionstechnologie mbH, 53797 Lohmar, DE
<hr/>	
(97)	EP 1870529
(73)	TREL Systems AG, 44627 Herne, DE
<hr/>	
(97)	EP 1977090
(73)	Technische Universität Kaiserslautern, 67663 Kaiserslautern, DE
<hr/>	

FG1K

Zapsané užité vzory - přehled podle čísel zápisu

V období uzávěrky tohoto čísla Věstníku zapsal Úřad průmyslového vlastnictví tyto užité vzory.

20833	A 23 L 1/05	(2006.01)
20834	B 09 B 3/00	(2006.01)
20835	F 03 D 9/00	(2006.01)
20836	A 23 L 1/10	(2006.01)
20837	A 45 D 29/04	(2006.01)
20838	A 23 P 1/10	(2006.01)
20839	A 61 F 7/00	(2006.01)
20840	F 23 L 17/02	(2006.01)
20841	F 23 C 10/00	(2006.01)
20842	B 62 K 13/04	(2006.01)
20843	F 23 J 3/00	(2006.01)
20844	F 23 B 60/02	(2006.01)
20845	D 07 B 1/06	(2006.01)
20846	H 04 M 1/02	(2006.01)
20847	C 12 C 12/00	(2006.01)
20848	C 12 C 12/00	(2006.01)
20849	C 12 C 12/00	(2006.01)
20850	E 04 F 11/18	(2006.01)
20851	E 04 B 9/04	(2006.01)
20852	E 04 C 1/00	(2006.01)
20853	A 01 M 1/10	(2006.01)
20854	E 02 D 29/02	(2006.01)
20855	B 09 B 3/00	(2006.01)
20856	A 47 G 23/04	(2006.01)
20857	F 24 J 3/00	(2006.01)
20858	B 61 D 17/12	(2006.01)
20859	G 08 B 21/06	(2006.01)
20860	E 01 C 13/00	(2006.01)

FG1K

Zapsané užité vzory - řazené podle MPT

- (51) **A01M 1/10** (2006.01)
(11) 20853
(21) **2010-22351**
(22) 01.03.2010
(47) 03.05.2010
(73) Česká zemědělská univerzita v Praze, Praha, CZ
Výzkumný ústav rostlinné výroby, v.v.i., Praha, CZ
- (72) Knapp Michal Ing., Praha, CZ
Koprdová Stanislava Mgr., Beroun, CZ
Saska Pavel RNDr. Ph.D., Praha, CZ
- (54) **Směrová zemní past pro členovce**
(74) Ministerstvo zemědělství ČR, Mgr. Hana Jirkalová, Těšnov 17, Praha 1, 11705
- (51) **A23L 1/05** (2006.01)
A23L 1/06 (2006.01)
A61P 15/00 (2006.01)
A61K 31/00 (2006.01)
(11) 20833
(21) **2009-20855**
(22) 12.02.2009
(47) 03.05.2010
(73) MaxDrinks s.r.o., Praha, CZ
Univerzita Karlova v Praze, Farmaceutická fakulta v Hradci Králové, Hradec Králové, CZ
- (72) Kubík Zdeněk, Praha, CZ
Dittrich Milan Doc. RNDr. CSc., Hradec Králové, CZ
Jahodář Luděk Prof. RNDr. CSc., Předměřice nad Labem, CZ
- (54) **Doplňek stravy pro ovlivnění erektilní dysfunkce**
(74) BOHEMIA PATENT, Ing. Jana Vanděliková, Spálená 29, Praha 1, 11000
- (51) **A23L 1/10** (2006.01)
A61K 8/97 (2006.01)
(11) 20836
(21) **2009-21674**
(22) 11.09.2009
(47) 03.05.2010
(73) Výzkumný ústav pivovarský a sladařský, a. s., Praha, CZ
(72) Kosar Karel RNDr. CSc., Brno, CZ
Janečková Vladimíra Ing., Praha, CZ
Zoufalý Tomáš Ing., Mnichovice, CZ
- (54) **Extrakt z přírodních surovin používaný jako doplněk potravinářských nebo kosmetických výrobků**
(74) Ing. Ludvík Koldovský, Horácková 9, Praha 4, 14000
- (51) **A23P 1/10** (2006.01)
A23C 19/068 (2006.01)
(11) 20838
(21) **2009-21852**
(22) 23.10.2009
(47) 03.05.2010
(73) MILTRA B s. r. o., Městečko Trnávka, CZ
(72) Vystrčil Stanislav, Moravská Třebová, CZ
Machátý Luboš, Chornice, CZ
Olšer Ladislav, Radiměř, CZ
Mrva Alois Ing., Velké Opatovice, CZ
- (54) **Formovací a plnicí adaptér plnicího stroje**
(74) INPARTNERS GROUP, Ing. Leopold Dadej, patentový zástupce, Na Valtické 339/6, Břeclav 4, 69141
- (51) **A45D 29/04** (2006.01)
A45D 29/00 (2006.01)
A61B 17/54 (2006.01)
B23D 71/04 (2006.01)
B23D 71/00 (2006.01)
(11) 20837
(21) **2009-21845**
(22) 22.10.2009
(47) 03.05.2010
- (73) Šindelářová Věra, Litvínov, CZ
- (54) **Kombinovaný skleněný pilník**
(51) **A47G 23/04** (2006.01)
(11) 20856
(21) **2010-22370**
(22) 03.03.2010
(47) 03.05.2010
(73) DUNET s.r.o., Tuchoměřice, CZ
(72) Dubák Vladimír, Tuchoměřice, CZ
- (54) **Chladicí zařízení k získání orosení vnějšího povrchu skleněných předmětů**
(74) Ing. Marie Smrčková, patentový zástupce, Velflíkova 10, Praha 6, 16000
- (51) **A61F 7/00** (2006.01)
A41B 9/02 (2006.01)
(11) 20839
(21) **2009-21859**
(22) 26.10.2009
(47) 03.05.2010
(73) Slaviček Milan, Pardubice, CZ
- (54) **Mužské spodní prádlo k aktivnímu chlazení oblasti pánve**
(51) **B09B 3/00** (2006.01)
(11) 20855
(21) **2010-22359**
(22) 02.03.2010
(47) 03.05.2010
(73) Jihočeská univerzita v Českých Budějovicích, Zemědělská fakulta, České Budějovice, CZ
- (72) Kolář Ladislav Prof. Ing. DrSc., České Budějovice, CZ
Kužel Stanislav Prof. Ing. CSc., České Budějovice, CZ
Peterka Jiří Ing. Ph.D., České Budějovice, CZ
Borová-Batt Jana Ing., Praha, CZ
Pezlarová Jana, České Budějovice, CZ
Hřebečková Jiřina, České Budějovice, CZ
Čechová Věra Ing., České Budějovice, CZ
- (54) **Zařízení pro bezodpadové zpracování kuchyňských odpadů**
(74) KUDRLIČKA a SEDLÁK, Ing. Jiří Sedlák, Husova 5, České Budějovice, 37001
- (51) **B09B 3/00** (2006.01)
C04B 18/04 (2006.01)
(11) 20834
(21) **2009-21542**
(22) 05.08.2009
(47) 03.05.2010
(73) Štěpánek Robert Ing., Brno, CZ
Parmová Ivona Ing., Brno, CZ
Čáslava František Ing., Brno, CZ
- (72) Štěpánek Robert Ing., Brno, CZ
Parmová Ivona Ing., Brno, CZ
Čáslava František Ing., Brno, CZ
- (54) **Vápenaté pojivo**
(74) Ing. František Čáslava, Sabinova 6, Brno, 61600
- (51) **B61D 17/12** (2006.01)
B61D 17/00 (2006.01)
B62D 25/06 (2006.01)
(11) 20858
(21) **2010-22411**
(22) 15.03.2010
(47) 03.05.2010
(73) VARIEL a.s., Zruč nad Sázavou, CZ
(72) Plíhal František Ing., Dolní Kralovice, CZ
Maršík Antonín Ing., Zruč nad Sázavou, CZ
- (54) **Kompaktní střešní panel vozidla**
(74) Ing. Jiří Malůšek, Mendlovo nám. 1a, Brno, 60300

- (51) **B62K 13/04** (2006.01)
B62K 13/06 (2006.01)
B62K 13/00 (2006.01)
B60D 1/145 (2006.01)
B60D 1/167 (2006.01)
B60D 1/00 (2006.01)
(11) 20842
(21) **2009-21931**
(22) 13.11.2009
(47) 03.05.2010
(73) Janda Petr Ing., Praha, CZ
(72) Janda Petr Ing., Praha, CZ
(54) **Tažné zařízení pro jedno jízdní kolo a pro dvě jízdní kola**
- (51) **C12C 12/00** (2006.01)
(11) 20847
(21) **2010-22236**
(22) 04.02.2010
(47) 03.05.2010
(73) PIVO PRAHA, s.r.o., Praha, CZ
(72) Potěšil Václav Ing., Praha, CZ
(54) **Kopřivové pivo**
- (51) **C12C 12/00** (2006.01)
(11) 20848
(21) **2010-22237**
(22) 04.02.2010
(47) 03.05.2010
(73) PIVO PRAHA, s.r.o., Praha, CZ
(72) Potěšil Václav Ing., Praha, CZ
(54) **Višňové pivo**
- (51) **C12C 12/00** (2006.01)
(11) 20849
(21) **2010-22238**
(22) 04.02.2010
(47) 03.05.2010
(73) PIVO PRAHA, s.r.o., Praha, CZ
(72) Potěšil Václav Ing., Praha, CZ
(54) **Kávové pivo**
- (51) **D07B 1/06** (2006.01)
D07B 9/00 (2006.01)
(11) 20845
(21) **2009-22008**
(22) 01.12.2009
(47) 03.05.2010
(73) DEXIM, družstvo, Slaný, CZ
(72) Trsek Stanislav Ing., Slaný, CZ
(54) **Ploché splétané vázací lano**
- (51) **E01C 13/00** (2006.01)
E01C 13/08 (2006.01)
E01C 13/04 (2006.01)
(11) 20860
(21) **2010-22558**
(22) 13.04.2010
(47) 03.05.2010
(73) Čajka Dalibor, Chropyně, CZ
(72) Čajka Dalibor, Chropyně, CZ
(54) **Nosná konstrukční skladba ploch pro sportovní povrchy**
- (74) Ing. Jaroslav Novotný, Římská 45/2135, Praha 2, 12000
- (51) **E02D 29/02** (2006.01)
E02D 17/20 (2006.01)
(11) 20854
(21) **2010-22355**
(22) 02.03.2010
(47) 03.05.2010
(73) Geomat, s.r.o., Brno, CZ
(72) Hubík Petr Ing., Brno, CZ
(54) **Opěrná konstrukce**
- (74) Ing. František Kania, Mendlovo nám. 1a, Brno, 60300
- (51) **E04B 9/04** (2006.01)
E04B 9/22 (2006.01)
(11) 20851
(21) **2010-22341**
(22) 26.02.2010
(47) 03.05.2010
(73) ING. MILOSLAV NUTIL-STATIK s.r.o., České Budějovice, CZ
(72) Nutil Miloslav Ing., Dobrá Voda u Českých Budějovic, CZ
(54) **Železobetonový deskový stropní dílec**
- (74) KUDRLIČKA a SEDLÁK, Ing. Jiří Sedlák, Husova 5, České Budějovice, 37001
- (51) **E04C 1/00** (2006.01)
E04B 2/18 (2006.01)
E04B 1/02 (2006.01)
E04B 1/12 (2006.01)
E04B 1/38 (2006.01)
(11) 20852
(21) **2010-22344**
(22) 01.03.2010
(47) 03.05.2010
(73) HELUZ cihlářský průmysl v.o.s., Dolní Bukovsko, CZ
(72) Krampfl Jan, Dolní Bukovsko, CZ
(54) **Svislý spoj keramických tvarovek**
- (74) KUDRLIČKA a SEDLÁK, Ing. Jiří Sedlák, Husova 5, České Budějovice, 37001
- (51) **E04F 11/18** (2006.01)
(11) 20850
(21) **2010-22291**
(22) 17.02.2010
(47) 03.05.2010
(73) Folprecht Jaroslav Ing., Brno, CZ
Kurz Vlastimil Ing., Brno, CZ
(72) Folprecht Jaroslav Ing., Brno, CZ
Kurz Vlastimil Ing., Brno, CZ
(54) **Kotvicí prvek pro kotvení předsunutého zábradlí**
- (74) INPARTNERS GROUP, Ing. Ivan Lukšíček, Lidická 51, Brno, 60200
- (51) **F03D 9/00** (2006.01)
F03D 11/04 (2006.01)
(11) 20835
(21) **2009-21654**
(22) 08.09.2009
(47) 03.05.2010
(73) Forman Josef, Zlín, CZ
Netopil Lubomír Ing., Brno, CZ
(72) Forman Josef, Zlín, CZ
(54) **Větrný generátor**
- (51) **F23B 60/02** (2006.01)
F23N 3/00 (2006.01)
(11) 20844
(21) **2009-21991**
(22) 25.11.2009
(47) 03.05.2010
(73) ŽDB GROUP a.s., Bohumín, CZ
(72) Ligočki Leon Ing., Dolní Lutyně, CZ
Vašková Dagmar Ing., Bohumín - Záblatí, CZ
(54) **Článekový zplyňovací kotel na pevné palivo**
- (51) **F23C 10/00** (2006.01)
F23C 10/18 (2006.01)
(11) 20841
(21) **2009-21903**
(22) 06.11.2009
(47) 03.05.2010
(73) Mikoda Jiří Ing. CSc., Ústí nad Labem, CZ
(72) Mikoda Jiří Ing. CSc., Ústí nad Labem, CZ
(54) **Tepelná vestavba fluidního topeniště**
- (51) **F23J 3/00** (2006.01)
B01D 46/10 (2006.01)

- (11) 20843
(21) **2009-21935**
(22) 13.11.2009
(47) 03.05.2010
(73) NOVOS Nová Paka, s.r.o., Valdice, CZ
(72) Svoboda Libor Ing., Jičín, CZ
(54) **Komínový filtr**
(74) Jan Brykner, Resslova 741, Hradec Králové, 50002
- (51) **F23L 17/02** (2006.01)
F23L 17/08 (2006.01)
(11) 20840
(21) **2009-21886**
(22) 03.11.2009
(47) 03.05.2010
(73) Krása Tomáš, Kopřivnice, CZ
Bojko Daniel, Bukovec, CZ
(72) Krása Tomáš, Kopřivnice, CZ
Bojko Daniel, Bukovec, CZ
(54) **Komínový nástavec**
(74) Ing. Pavel Nádvořník s.r.o., Sokola Tůmy 1099/1, Ostrava-Mariánské Hory, 70900
- (51) **F24J 3/00** (2006.01)
(11) 20857
(21) **2010-22409**
(22) 15.03.2010
(47) 03.05.2010
(73) ANOS, s.r.o., Valtice, CZ
(72) Mikuláš Vratko Ing. MBA, Valtice, CZ
(54) **Zařízení k ohřevu vody**
(74) INPARTNERS GROUP, Ing. Leopold Dadej, patentový zástupce, Na Valtické 339/6, Břeclav 4, 69141
- (51) **G08B 21/06** (2006.01)
G02B 26/10 (2006.01)
G02B 27/00 (2006.01)
B60R 16/037 (2006.01)
(11) 20859
(21) **2010-22504**
(22) 31.03.2010
(47) 03.05.2010
(73) Kyjovský Štěpán Ing., Praha, CZ
(72) Kyjovský Štěpán Ing., Praha, CZ
(54) **Zařízení pro detekci mikrospánku**
- (51) **H04M 1/02** (2006.01)
H02J 7/00 (2006.01)
H01M 2/00 (2006.01)
(11) 20846
(21) **2010-22197**
(22) 27.01.2010
(47) 03.05.2010
(73) Černý Jaroslav, Šternberk, CZ
(72) Černý Jaroslav, Šternberk, CZ
(54) **Nabíjecí modul pro elektronické multimediální prostředky, zejména mobilní telefony**
(74) Ing. Petr Soukup, Videňská 8, Olomouc, 77200

Seznam majitelů zapsaných užitečných vzorů

(73)	(11)	(51)	(73)	(11)	(51)
ANOS, s.r.o., Valtice, CZ	20857	F 24 J 3/00	(2006.01)	Slaviček Milan, Pardubice, CZ	20839 A 61 F 7/00 (2006.01)
Bojko Daniel, Bukovec, CZ	20840	F 23 L 17/02	(2006.01)	Šindelářová Věra, Litvínov, CZ	20837 A 45 D 29/04 (2006.01)
Čajka Dalibor, Chropyně, CZ	20860	E 01 C 13/00	(2006.01)	Štěpánek Robert Ing., Brno, CZ	20834 B 09 B 3/00 (2006.01)
Čáslava František Ing., Brno, CZ	20834	B 09 B 3/00	(2006.01)	Univerzita Karlova v Praze, Farmaceutická fakulta v Hradci Králové, Hradec Králové, CZ	20833 A 23 L 1/05 (2006.01)
Černý Jaroslav, Šternberk, CZ	20846	H 04 M 1/02	(2006.01)	VARIEL a.s., Zruč nad Sázavou, CZ	20858 B 61 D 17/12 (2006.01)
Česká zemědělská univerzita v Praze, Praha, CZ	20853	A 01 M 1/10	(2006.01)	Výzkumný ústav pivovarský a sladařský, a. s., Praha, CZ	20836 A 23 L 1/10 (2006.01)
DEXIM, družstvo, Slaný, CZ	20845	D 07 B 1/06	(2006.01)	Výzkumný ústav rostlinné výroby, v.v.i., Praha, CZ	20853 A 01 M 1/10 (2006.01)
DUNET s.r.o., Tuchoměřice, CZ	20856	A 47 G 23/04	(2006.01)	ŽDB GROUP a.s., Bohumín, CZ	20844 F 23 B 60/02 (2006.01)
Folprecht Jaroslav Ing., Brno, CZ	20850	E 04 F 11/18	(2006.01)		
Forman Josef, Zlín, CZ	20835	F 03 D 9/00	(2006.01)		
Geomat, s.r.o., Brno, CZ	20854	E 02 D 29/02	(2006.01)		
HELUZ cihlářský průmysl v.o.s., Dolní Bukovsko, CZ	20852	E 04 C 1/00	(2006.01)		
ING. MILOSLAV NUTIL-STATIK s.r.o., České Budějovice, CZ	20851	E 04 B 9/04	(2006.01)		
Janda Petr Ing., Praha, CZ	20842	B 62 K 13/04	(2006.01)		
Jihočeská univerzita v Českých Budějovicích, Zemědělská fakulta, České Budějovice, CZ	20855	B 09 B 3/00	(2006.01)		
Krása Tomáš, Koprivnice, CZ	20840	F 23 L 17/02	(2006.01)		
Kurz Vlastimil Ing., Brno, CZ	20850	E 04 F 11/18	(2006.01)		
Kyjovský Štěpán Ing., Praha, CZ	20859	G 08 B 21/06	(2006.01)		
MaxDrinks s.r.o., Praha, CZ	20833	A 23 L 1/05	(2006.01)		
Mikoda Jiří Ing. CSc., Ústí nad Labem, CZ	20841	F 23 C 10/00	(2006.01)		
MILTRA B s. r. o., Městečko Trnávka, CZ	20838	A 23 P 1/10	(2006.01)		
Netopil Lubomír Ing., Brno, CZ	20835	F 03 D 9/00	(2006.01)		
NOVOS Nová Paka, s.r.o., Valdice, CZ	20843	F 23 J 3/00	(2006.01)		
Parmová Ivona Ing., Brno, CZ	20834	B 09 B 3/00	(2006.01)		
PIVO PRAHA, s.r.o., Praha, CZ	20847	C 12 C 12/00	(2006.01)		
PIVO PRAHA, s.r.o., Praha, CZ	20848	C 12 C 12/00	(2006.01)		
PIVO PRAHA, s.r.o., Praha, CZ	20849	C 12 C 12/00	(2006.01)		

FG4Q

Zapsané průmyslové vzory - přehled podle čísel zápisu

V období uzávěrky tohoto čísla Věstníku zapsal Úřad průmyslového vlastnictví tyto průmyslové vzory:

34833	12-05
34834	09-03
34835	19-08

FG4Q

Zapsané průmyslové vzory - přehled podle tříd

- (51) 09-03
- (11) 34834
- (21) 2009-38001
- (22) 01.12.2009
- (15) 03.05.2010
- (45) 03.05.2010
- (54) Obal na mléko - Tučňák
- (28) 2
- (73) BigMedia, spol. s r.o., Praha 10, CZ
- (72) Kroll Jan, Liberec, CZ
- (55)



1.1



2.1



1.3

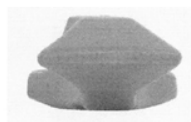

1.4



1.5



1.6

- (51) 12-05
- (11) 34833
- (21) 2009-37954
- (22) 05.11.2009
- (15) 03.05.2010
- (45) 03.05.2010
- (54) Hřeblo a třmen hřeblo hřeblového dopravníku
- (28) 7
- (73) Bonap - ICCZ s. r. o., Hnojník, CZ
- (72) Bogdanovič Břetislav, Hnojník, CZ
- (74) Křístek Petr Ing., Orlová - Lazy, CZ
- (74) Ing. Jan Chwístek, patentový zástupce, Náměstí ČSA 3, Český Těšín, 73701
- (55)

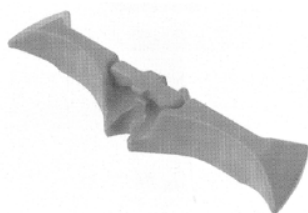

1.1



1.2



1.7



2.1



2.2

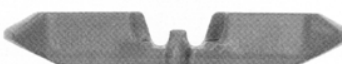

2.3

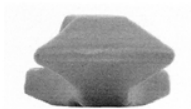

2.4



2.5



2.6



2.7



3.1



3.2



3.3



3.4

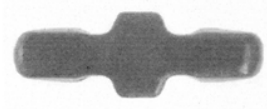

3.5



3.6



4.1



4.2



4.3



4.4



4.5



4.6

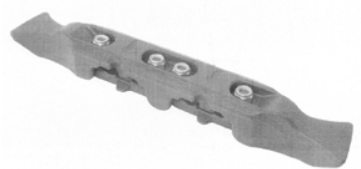

4.7



5.1



5.2



5.3



5.4



5.5



5.6

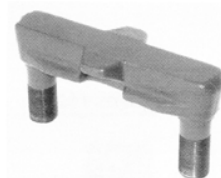

6.1

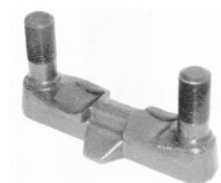

6.2

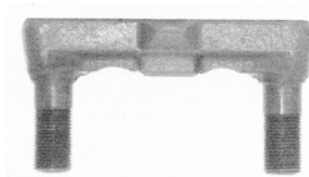

6.3



6.4

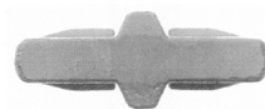

6.5



6.6

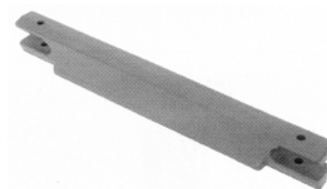

7.1



7.2

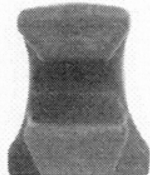

7.3



7.4



7.5

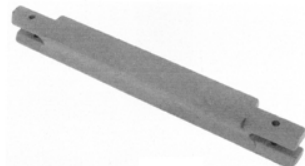

7.6



2.1



3.1



4.1



5.1



6.1



7.1

- (51) 19-08
- (11) 34835
- (21) 2010-38091
- (22) 22.02.2010
- (15) 03.05.2010
- (45) 03.05.2010
- (54) Etikety
- (28) 7
- (73) Masokombinát Jičín, spol. s r.o., Jičín, CZ
- (72) Švarc Josef, Kolín, CZ
- (55)



1.1

Seznam vlastníků zapsaných průmyslových vzorů

(73)	(11)	(51)	(73)	(11)	(51)
BigMedia, spol. s r.o., Praha 10, CZ	34834	09-03			
Bonap - ICCZ s. r. o., Hnojník, CZ	34833	12-05			
Masokombinát Jičín, spol. s r.o., Jičín, CZ	34835	19-08			

Úřední rozhodnutí a oznámení

MK1K

Zániky užitečných vzorů uplynutím doby platnosti

(11)	(21)	(51)	
10154	2000-10710	B22D 41/02	(2006.01)
10178	2000-10713	F16L 55/00	(2006.01)
10187	2000-10762	B65G 19/22	(2006.01)
10215	2000-10711	E02D 29/12	(2006.01)
10220	2000-10727	B41F 31/26	(2006.01)
10221	2000-10728	B41F 31/32	(2006.01)
10222	2000-10729	B41F 31/13	(2006.01)
12818	2002-13591	B65G 27/06	(2006.01)
12835	2002-13585	E02B 15/04	(2006.01)
16034	2005-17081	A63B 69/18	(2006.01)
16037	2005-17092	A44C 13/00	(2006.01)
16063	2005-17078	G01B 7/16	(2006.01)
16075	2005-17080	A01G 13/10	(2006.01)
16076	2005-17086	A01D 51/00	(2006.01)
16116	2005-17075	E04B 1/00	(2006.01)
16182	2005-17077	A01K 13/00	(2006.01)
16236	2005-17162	E04C 3/14	(2006.01)
16315	2005-17093	H01R 4/38	(2006.01)
16488	2005-17079	B23K 35/22	(2006.01)

MK4Q

Zániky práva ze zapsaných průmyslových vzorů uplynutím doby ochrany

(11)	(21)	Int.Cl.(51)	(11)	(21)	Int.Cl.(51)
29354	1999-32002	7/12-15			
29422	1999-32011	7/09-01			
29864	1999-32010	7/09-01			
32793	2004-35564	8/25-02			
32958	2004-35565	8/09-08			

Zápisy licenčních smluv do patentového rejstříku pro nabyvatele

(11)	281807
(73)	ŠTĚBETÁK KAREL ING. - SOUKROMÝ PROJEKTANT, Dačice, CZ Nabyvatel: DISTEP a.s., Ostravská 961, Frýdek- Místek, 73801, CZ Druh licence: sublicence Datum uzavření smlouvy: 18.03.2010 Datum zápisu smlouvy: 04.05.2010

ND1K

První prodloužení doby platnosti užitečných vzorů

(51)	A61K 31/715	(2006.01)	(51)	G03B 15/00	(2006.01)
	A61K 31/702	(2006.01)		G03B 15/06	(2006.01)
	A61P 17/00	(2006.01)	(11)	16652	
(11)	16605		(21)	2006-17760	
(21)	2006-17670		(22)	23.05.2006	
(22)	27.04.2006		(73)	AiP Beroun s. r. o., Beroun, CZ	
(73)	CPN spol. s r. o., Dolní Dobrouč, CZ		(54)	Zařízení k šetrnému a bezpečnému fotografování listů knih a dalších dokumentů, zejména starých tisků	
(54)	Topicky aplikovaný přípravek zvyšující dermoepidermální kohezi				
(51)	B65D 39/00	(2006.01)	(51)	B60R 7/02	(2006.01)
(11)	16607		(11)	16678	
(21)	2006-17682		(21)	2006-17726	
(22)	02.05.2006		(22)	15.05.2006	
(73)	DGF a. s., Moravská Třebová, CZ		(73)	Král Milan, Praha, CZ	
(54)	Tlakový uzávěr lahví na nápoje		(54)	Nastavitelný zabezpečovač zavazadel	
(51)	G01B 3/06	(2006.01)	(51)	B60R 9/048	(2006.01)
	G01B 3/02	(2006.01)	(11)	16679	
	G01B 3/56	(2006.01)	(21)	2006-17727	
(11)	16614		(22)	15.05.2006	
(21)	2006-17708		(73)	Král Milan, Praha, CZ	
(22)	09.05.2006		(54)	Koncový hák pružného lana	
(73)	METRIE spol. s r. o., Loštice, CZ				
(54)	Skládací měřidlo, zejména dřevěné				

(51) **B01D 53/86** (2006.01)
B01D 53/90 (2006.01)
(11) 16752
(21) 2006-17652
(22) 20.04.2006
(73) Uhde GmbH, Dortmund, DE
(54) Přivádějíci zařízení kapalných reakčních prostředků do zařízení pro čištění spalin

(51) **B01D 53/86** (2006.01)
(11) 16754
(21) 2006-17679
(22) 28.04.2006
(73) Uhde GmbH, Dortmund, DE
(54) Přiváděcí zařízení kapalných nebo plynných reakčních prostředků do zařízení pro čištění spalin

(51) **B61D 13/02** (2006.01)
B61D 13/00 (2006.01)
(11) 16785
(21) 2006-17923
(22) 10.07.2006
(73) PRAGOIMEX a.s., Praha, CZ
Krnovské opravny a strojírny, s.r.o., Krnov, CZ
(54) Dvoučlánkové tramvajové vozidlo

(51) **A21D 13/04** (2006.01)
(11) 16822
(21) 2006-17748
(22) 19.05.2006
(73) PENAM, a.s., Brno, CZ
(54) Pekařský výrobek

(51) **E01F 8/00** (2006.01)
(11) 16881
(21) 2006-17922
(22) 10.07.2006
(73) PREFA-BETON Cheb, spol. s r. o., Cheb, CZ
(54) Stěnový železobetonový prefabrikovaný dílec pro protihlukové stěny a protihluková stěna

(51) **E01F 8/00** (2006.01)
E04B 1/86 (2006.01)
E04B 1/84 (2006.01)
(11) 20165
(21) 2009-21478
(22) 02.06.2006
(73) Vaněk Ivo Ing., Brno, CZ
(54) Protihlukový panel

ND1K

Druhé prodloužení doby platnosti užitných vzorů

(51) **A23G 3/28** (2006.01)
(11) 13618
(21) 2003-14463
(22) 18.07.2003
(73) ČÍTEK Zdeněk, Kladno, CZ
(54) Zdobička

(51) **H01B 17/26** (2006.01)
H02G 3/22 (2006.01)
F16L 5/02 (2006.01)
(11) 13656
(21) 2003-14251
(22) 16.05.2003
(73) KUPILÍK Pavel, Holýšov, CZ
(54) Hermetická průchodka

ND4Q

První obnovy doby ochrany průmyslových vzorů

(51) 25-02	(51) 25-02
(11) 33345	(11) 33610
(21) 2005-36161	(21) 2005-36534
(22) 06.06.2005	(22) 01.12.2005
(54) Dveře	(54) Dveře

ND4Q

Druhé obnovy doby ochrany průmyslových vzorů

- (51) 09-07
(11) 29839
(21) 2000-32513
(22) 15.05.2000
(54) Uzávěr
- (51) 07-05
(11) 29880
(21) 2000-32506
(22) 12.05.2000
(54) Sušák s vytahovacími šňůrami
- (51) 07-01
(11) 29891
(21) 2000-32429
(22) 18.04.2000
(54) Džbán
- (51) 07-05
(11) 29931
(21) 2000-32567
(22) 08.06.2000
(54) Nástěnný sušák na prádlo
- (51) 09-01
(11) 29940
(21) 2000-32494
(22) 09.05.2000
(54) Láhev s uzávěrem
- (51) 21-01
(11) 29988
(21) 2000-32392
(22) 31.03.2000
(54) Stavebnice kulturních památek

PD4A

Převod práv a ostatní změny majitelů patentů

- (11) 285757
(21) 1997-3755
(73) DUFONEV R.C., a.s., Brno, CZ
- (11) 289642
(21) 1995-3411
(73) GEBERIT INTERNATIONAL AG, 8645 Jona, CH
- (11) 289655
(21) 1995-3402
(73) GEBERIT INTERNATIONAL AG, 8645 Jona, CH
- (11) 293865
(21) 2000-2485
(73) CITO-SYSTEM GmbH, D-90571 Schwaig, DE

PD1K

Převod práv a ostatní změny majitelů užitečných vzorů

- | | |
|--|--|
| (11) 13278 | (11) 14522 |
| (21) 2002-13511 | (21) 2004-15448 |
| (73) Matiaško Lubomír Ing., Prostějov, CZ | (73) SunCity Dřetovice a.s., Praha 4, CZ |
| (11) 13442 | (11) 14523 |
| (21) 2003-14201 | (21) 2004-15449 |
| (73) MSV SYSTEMS CZ s.r.o., Liberec 11, CZ | (73) SunCity Dřetovice a.s., Praha 4, CZ |
| (11) 13624 | (11) 16546 |
| (21) 2003-14040 | (21) 2006-17619 |
| (73) Skanska a.s., Praha 4, Chodov, CZ | (73) Michalisko Ján, Dobroslavice, CZ |
| (11) 14351 | (11) 16719 |
| (21) 2004-15287 | (21) 2006-17722 |
| (73) SunCity Dřetovice a.s., Praha 4, CZ | (73) Rieter CZ s.r.o., Ústí nad Orlicí, CZ |
| (11) 14521 | (11) 18860 |
| (21) 2004-15447 | (21) 2008-20038 |
| (73) SunCity Dřetovice a.s., Praha 4, CZ | (73) Rieter CZ s.r.o., Ústí nad Orlicí, CZ |

(11) 18931
(21) 2008-20182
(73) Zezula Vít, Droužkovice, CZ

PD4Q

Převod práv a ostatní změny vlastníků průmyslových vzorů

(11) 28761
(21) 1999-31457
(73) GEBERIT INTERNATONAL AG, 8645 Jona, CH

(11) 29658
(21) 2000-32311
(73) GEBERIT INTERNATIONAL AG, 8645 Jona, CH

(11) 29999
(21) 2000-32682
(73) GEBERIT INTERNATIONAL AG, 8645 Jona, CH

(11) 30657
(21) 2001-33354
(73) GEBERIT INTERNATIONAL AG, 8645 Jona, CH

(11) 33718
(21) 2006-36700
(73) Giorgio Armani S.p.A., Milan, Swiss Branch
Mendrisio, 6850 Mendrisio, CH

(11) 33812
(21) 2006-36680
(73) Giorgio Armani S.p.A., Milan, SWISS BRANCH
Mendrisio, 6850 Mendrisio, CH

(11) 33838
(21) 2006-36705
(73) Michalisko Ján, Dobroslavice, CZ

Zamítnuté a částečně zamítnuté přihlášky ochranných známek před zveřejněním

Kapitola obsahuje údaje o rozhodnutích o přihláškách ochranných známek, u kterých byly na základě provedeného věcného průzkumu shledány Úřadem důvody pro zamítnutí přihlášky ochranné známky podle ustanovení § 4 nebo 6 zákona č. 441/2003 Sb. Na základě toho Úřad vydal rozhodnutí o zamítnutí přihlášky podle ustanovení § 22 zákona č. 441/2003 Sb., a to pro celý seznam výrobků a služeb nebo pro jeho část. Údaje o výsledku rozhodnutí (zamítnutí přihlášky, částečné zamítnutí přihlášky) jsou uvedeny za datem právní moci rozhodnutí pod INID kódem (583) s názvem "Datum právní moci rozhodnutí/výsledek rozhodnutí".

(210) **O-454402**

(540)



(583) 28.04.2010 / zamítnutí přihlášky

(210) **O-458406**

(540)

Bath line

(583) 27.04.2010 / částečné zamítnutí přihlášky

(210) **O-465675**

(540)

Vega sendvič

(583) 01.05.2010 / zamítnutí přihlášky

(210) **O-465831**

(540)

MediC+

(583) 23.04.2010 / zamítnutí přihlášky

(210) **O-467222**

(540)

(210) **O-469189**

(540)

SNOWFEST

(583) 23.04.2010 / zamítnutí přihlášky

(210) **O-469190**

(540)

CZECH RIDE

(583) 23.04.2010 / zamítnutí přihlášky

(210) **O-471439**

(540)

jekor

(583) 20.04.2010 / zamítnutí přihlášky

(210) **O-471652**

(540)

GRAND hotel PRAHA

(583) 04.05.2010 / zamítnutí přihlášky

(210) **O-471888**

(540)

PROACTIV
QUATERO

(583) 23.04.2010 / částečné zamítnutí přihlášky

(210) **O-472512**

(540)

LG humát

(583) 23.04.2010 / zamítnutí přihlášky

Stačí **2** nájmy a bydlíte !

(583) 17.04.2010 / zamítnutí přihlášky

(210) **O-468914**

(540)

NORDIC

(583) 01.05.2010 / zamítnutí přihlášky

(210) **O-469096**

(540)

MEGACHOCOLATE

(583) 27.04.2010 / zamítnutí přihlášky

(210) **O-469187**

(540)

MEI GAO

(583) 23.04.2010 / částečné zamítnutí přihlášky

Přehled zveřejněných přihlášek ochranných známek

Přihlášky ochranných známek, které byly na základě výsledků formálního a věcného průzkumu provedeného Úřadem shledány schopné zápisu do rejstříku ochranných známek, jsou obsaženy v této kapitole. Důležitou právní skutečností je, že zveřejněním přihlášky ochranné známky v této kapitole Věstníku (§ 23 zákona č. 441/2003 Sb.) začíná běžet zákonná tříměsíční lhůta pro podání námitek podle ustanovení § 25 zákona č. 441/2003 Sb.

Číselný přehled

O-198586, O-457789, O-458406, O-468287, O-469187, O-469233, O-469414, O-469586, O-471087, O-471247, O-471390, O-471396, O-471520, O-471534, O-471535, O-471536, O-471537, O-471538, O-471539, O-471735, O-471838, O-471888, O-472045, O-472231, O-472232, O-472348, O-472571, O-473112, O-473113, O-473114, O-473115, O-473116, O-473265, O-473266, O-473298, O-473327, O-473337, O-473377, O-473414, O-473491, O-473537, O-473545, O-473548, O-473566, O-473585, O-473716, O-473742, O-473753, O-473793, O-473801, O-473935, O-473936, O-473988, O-473989, O-474000, O-474115, O-474138, O-474312, O-474371, O-474373, O-474393, O-474488, O-474489, O-474498, O-474523, O-474625, O-474648, O-474651, O-474652, O-474668, O-474803, O-474812, O-474827, O-474842, O-474844, O-474851, O-474852, O-474869, O-474870, O-474871, O-474872, O-475005, O-475050, O-475071, O-475073, O-475079, O-475080, O-475081, O-475122, O-475158, O-475159, O-475162, O-475252, O-475253, O-475254, O-475255, O-475292, O-475347, O-475348, O-475383, O-475387, O-475398, O-475400, O-475417, O-475420, O-475443, O-475445, O-475452, O-475453, O-475458, O-475459, O-475505, O-475576, O-475577, O-475580, O-475588, O-475609, O-475632, O-475653, O-475687, O-475688, O-475694, O-475698, O-475747, O-475749, O-475750, O-475751, O-475844, O-475846, O-475864, O-475871, O-475878, O-475879, O-475880, O-475917, O-475922, O-475947, O-475948, O-475949, O-475962, O-475963, O-475992

Zveřejněné přihlášky ochranných známek

(210) **O-198586**
(220) 27.11.2003
(320) 27.11.2003
(511) 25, 28
(540)



(510) (25) obuv vyjma džínových bot, střevců a trepek, kloboučnické výrobky; (28) snowboardy, skateboardy a jiné potřeby pro sport, spadající do této třídy.
(730) **Schröder Lukáš**, Na Hřebenkách 2667/55, Praha 5, 15000, CZ
(740) KOREJZOVÁ & SPOL., v.o.s., Mgr. Petra Korejzová, Spálená 29, Praha 1, 11000

(210) **O-457789**
(220) 02.04.2008
(320) 02.04.2008
(511) 9, 35, 38, 41
(540)

AUTOKLIK

(510) (9) elektronické publikace s možností stažení, rozhlasové a televizní pořady na nosičích zvukových a obrazových záznamů, elektronické soubory informací, zejména z oblasti motorismu, počítačový software, zařízení ke zpracování textu a dat, textové procesory, snímače obrazu - skenery, snímače znaků, nosiče dat, diskety, magnetické nosiče dat, optické nosiče dat, optické disky kompaktní - CD ROM, elektronické oznamovací tabule, vizuální zobrazovací jednotky, přístroje pro připojení na televizní přijímače, vysílače (telekomunikace); (35) obchodní nebo podnikatelské informace, obchodní nebo podnikatelský průzkum, odborné obchodní poradenství a služby v obchodní činnosti, organizování komerčních a reklamních výstav, pořádání veletrhů pro obchodní a reklamní účely, dodavatelské služby pro třetí osoby, obchodní reklama a propagace, venkovní reklama, reklama on-line v počítačové síti, rozhlasová a televizní reklama, vydávání, aktualizace, rozšiřování a zveřejňování reklamních nebo inzertních materiálů, vydávání reklamních nebo náborových, propagačních a inzertních textů, vyhledávání dat v počítačových souborech, zpracování textů a informací, transfer a systemizace informací do počítačových databází; (38) šíření internetového časopisu, provozování Internetu, zejména se zaměřením na obchod a motorismus, přenos zpráv a obrazových informací pomocí počítače, publikování (šíření) informací prostřednictvím počítačových sítí, počítačová komunikace, komunikace a předávání informací mobilními telefony, rozhlasové a televizní vysílání, vysílání kabelové televize; (41) vydavatelská činnost, vydávání knih a odborných textů s výjimkou reklamních nebo náborových, elektronické publikování, vydávání elektronických knih a časopisů on-line, výroba rozhlasových a televizních programů.

(730) **Anima Publishers, s.r.o.**, Přílucká 360, Zlín, 76001, CZ
(740) Univerzita Tomáše Bati ve Zlíně, Univerzitní institut, CTT, Ing. Dana Kreizlová, Mostní 5139, Zlín, 76001

(210) **O-458406**
(220) 22.04.2008
(320) 22.04.2008
(511) 42
(540)

Bath line

(510) (42) konstrukční plánování a poradenství, plánování a navrhování koupelen a jejich vybavení.
(730) **Bath line, s.r.o.**, Polnička 263, Žďár nad Sázavou, 59101, CZ
(740) Ing. Radmila Baumová, Nádražní 29, Žďár nad Sázavou, 59101

(210) **O-468287**
(220) 29.05.2009
(320) 29.05.2009
(511) 35
(540)



(510) (35) propagační činnost, reklama, pomoc při řízení obchodní činnosti, obchodní administrativní, kancelářské práce.
(590) Barevná
(730) **Chramosta Michal**, Vajgar 597/III., Jindřichův Hradec, 37701, CZ

(210) **O-469187**
(220) 01.07.2009
(320) 01.07.2009
(511) 18, 24
(540)

MEI GAO

(510) (18) aktovky (kožená galanterie), aktovky (školní -), aktovky diplomatky, batohy, batohy turistické, brašny na nářadí (prázdné), cestovní kufry, deštníky, chlebníky, imitace kůže, kabelky, klíčenky (kožená galanterie), kožešiny (kůže zvířat), kufrý, kufrý (lodní -), kuffíky cestovní, kuffíky diplomatické, kuffíky na doklady, kuffíky na toaletní potřeby, kůže, kůže (zpracované -), kůže (zvířecí -), moleskin (imitace kůže), mošny, nákupní tašky, náprsní tašky, neceséry cestovní (kožená galanterie), nitě kožené, obaly na oděvy (cestovní), oblečky pro domácí zvířata, obojky (psí -), obojky pro zvířata, pásky (kožené), peněženky, pokrývky (kožešinové), potahy kožené na nábytek, pouzdra na deštníky, pouzdra na klíče (kožená galanterie), pouzdra na navštívenky, karty a průkazy, ruksaky, ruksaky turistické, řemínky kožené, sáčky jako obaly (kožené -), semiš, kromě semiše na čištění, schránky kožené nebo z kožené lepenky, síťky nákupní, slunečníky, spletané peněženky, sportovní tašky, šňůry (kožené -), tašky cestovní, tašky lovecké, tašky na kolečkách, tašky na nošení dětí, tašky plážové, torny, vodítka, zvířata (obojky na -), zvířata (pokrývky pro -); (24) bavlněné látky a textilie, cestovní příkrývky, damašek (tkanina), flanel (textilie), flauš (tkanina), frýz (hrubá vlněná tkanina), hedvábí (textilie z -), jutové textilie, kanava na vyšívání a tapiserie, klobouky textilní (podšívky pro -), koupelňové textilie, krep (textilie), krepon (jemná vlněná tkanina), látky, ložní pokrývky a příkrývky, ložní prádlo, lůžkové přehozy, lůžkoviny, manšestry, matrace (povlaky na -), moleskin (textilie), nábytek (potahy na -) z textilních materiálů, okenní záclony, podložky na stůl pod sklenice a talíře (prostírání), pokrývky na stůl (běhouny na stůl), potahy na postele, potahy ochranné na nábytek, prádlo pro domácnost, prádlo stolní, prostěradla, povlečení, pytlovina, ručníky (textilní -), samet, syntetické materiály (náhražkové tkaniny), štítky textilní, textilie (materiály), textilie imitující kůži, textilie netkané, textilie pro boty a obuv, textilie vlněné, textilie z juty, tkaniny, vyšívání prádlo, záclonovina (etamín), zefír (textilie), žerzej (tkaniny), žínky pro hygienické účely.

(730) **ARCO HOLDINGS s.r.o.**, Libušská 319, Praha 4, 14200, CZ
(740) Mgr. Petr Dětko, Jandova 8, Praha 9, 19000

(210) **O-469233**
(220) 02.07.2009
(320) 02.07.2009
(511) 9, 16, 35, 38, 41

(540)

Pacientské listy

příloha Zdravotnických novin

- (510) (9) nahanané i nenahanané nosiče informací všeho druhu jako disky, diskety, CD Rom, pásky, nahanané i nenahanané nosiče zvuku a obrazu, software, elektronické publikace; (16) papír, výrobky z papíru, které nejsou zařazeny do jiných tříd, tiskoviny, periodický a neperiodický tisk, zejména časopisy, noviny, knihy, prospekty, plakáty, fotografie, pohlednice, kalendáře, knihařské výrobky, propagační materiály a předměty z papíru, obalový materiál, tiskařské typy a štočky; (35) marketing, reklama, organizování výstav pro reklamní a komerční účely, inzertní a propagační činnost; (38) přenos zpráv a obrazových informací pomocí počítače, včetně Internetu, poskytování internetových diskusních fór, počítačová komunikace; (41) nakladatelská a vydavatelská činnost v oboru zábavních, odborných, zpravodajských a vzdělávacích tiskovin, časopisů, periodických i neperiodických publikací, zvukových, textových a audiovizuálních nosičů, produkční a agenturní činnost v oblasti zábavy, kultury a výchovy, pořádání zábavních a odborných soutěží, společenských akcí, výstav, vzdělávacích, zábavních, sportovních a kulturních akcí, odborných setkání, seminářů a konferencí.

(730) **Mladá fronta a.s.**, Mezi Vodami 1952/9, Praha 4 - Modřany, 14300, CZ

(210) **O-469414**

(220) 13.07.2009

(320) 13.07.2009

(511) 28

(540)

MATCH PRO

- (510) (28) výplety pro tenis, badminton a squash.

(730) **MAXIS, spol. s r.o.**, Řipská 18, Brno, 62700, CZ

(210) **O-469586**

(220) 20.07.2009

(320) 20.07.2009

(511) 42

(540)

FLEX

industrial design & structural packaging

COCOON

- (510) (42) interiérová výzdoba, průmyslový design, dárkové balení, návrhářství oděvní, umělecký design, navrhování (průmyslový design).

(730) **FLEX/cocoon s.r.o.**, Maiselova 38/15, Praha 1, 11000, CZ

(210) **O-471087**

(220) 29.09.2009

(320) 29.09.2009

(511) 35, 38, 42

(540)

MASTER INTERNET

- (510) (35) pomoc při řízení obchodní činnosti, rozšiřování reklamních nebo propagačních materiálů, reklama on-line, s výjimkou služeb týkajících se oblastí finančních a pojišťovacích služeb; (38) přenos zpráv a informací prostřednictvím Internetu, počítačový přenos pošty, dálkový přenos obrazu a video obrazu, provozování datové sítě, šíření tiskovin pomocí počítačové sítě, datové sítě, elektronické sítě, služby zasilání zpráv, služby internetového přístupu, poskytování přístupu k databázím, s výjimkou služeb týkajících se oblastí finančních a pojišťovacích služeb; (42) navrhování a vývoj počítačového software,

hostingové služby, serverhousingové služby, poradenství v oblasti počítačového hardware a software, tvorba a správa webových stránek, umístění webových stránek, s výjimkou služeb týkajících se oblastí finančních a pojišťovacích služeb.

(730) **Master Internet, s.r.o.**, Jiráskova 21, Brno, 60200, CZ

(740) Ing. Jiří Malůšek, Mendlovo nám. 1a, Brno, 60300

(210) **O-471247**

(220) 05.10.2009

(320) 05.10.2009

(511) 9, 16, 35, 38, 41

(540)

MOJEMESTO.CZ

- (510) (9) nahanané i nenahanané nosiče informací všeho druhu, jako disky, diskety, cd rom, pásky, nahanané i nenahanané nosiče zvuku a obrazu, software, elektronické publikace; (16) papír, výrobky z papíru, které nejsou zařazeny do jiných tříd, tiskoviny, periodický a neperiodický tisk, zejména časopisy, noviny, knihy, prospekty, plakáty, fotografie, pohlednice, kalendáře, knihařské výrobky, propagační materiály a předměty z papíru, obalový materiál, tiskařské typy a štočky; (35) marketing, reklama, organizování výstav pro reklamní a komerční účely, inzertní a propagační činnost; (38) přenos zpráv a obrazových informací pomocí počítače, včetně Internetu, poskytování internetových diskusních fór, počítačová komunikace; (41) nakladatelská a vydavatelská činnost v oboru zábavních, odborných, zpravodajských a vzdělávacích tiskovin, časopisů, periodických i neperiodických publikací, zvukových, textových a audiovizuálních nosičů, produkční a agenturní činnost v oblasti zábavy, kultury a výchovy, pořádání zábavních a odborných soutěží, společenských akcí, výstav, vzdělávacích, zábavních, sportovních a kulturních akcí, odborných setkání, seminářů a konferencí.

(730) **Mladá fronta a.s.**, Mezi Vodami 1952/9, Praha 4, 14300, CZ

(210) **O-471390**

(220) 12.10.2009

(320) 12.10.2009

(511) 25, 28, 31

(540)



- (510) (25) oděvy - trička, mikiny, svetry, ponožky, spodní prádlo, nepromokavé obleky, vesty, bundy, kalhoty, čepice, klobouky, rukavice, obuv; (28) rybářské potřeby, návnady pro lov a rybolov, návnady umělé rybářské, obaly na rybářské pruty, splávky pro rybáře; (31) živé rybářské návnady, krmné směsi.

(730) **Vintr Richard**, Liběchov 076, Liběchov, 27721, CZ

(210) **O-471396**

(220) 12.10.2009

(320) 12.10.2009

(511) 16, 32, 35

(540)



- (510) (16) lepenka a výrobky z lepenky, které nejsou zařazeny do jiných tříd, potřeby pro knižní vazby, fotografie, plastické obaly (nezařazené do jiných tříd); (32) piva; (35) propagační činnost, pomoc při řízení obchodní činnosti, obchodní administrativa, kancelářské práce.

- (730) **Měšťanský pivovar Havlíčkův Brod a.s.**, Dobrovského 2027, Havlíčkův Brod, 58001, CZ
(740) Čermák Hořejš Matějka a spol., JUDr. Karel Čermák, advokát, Národní 32, Praha 1, 11000

(210) **O-471520**

- (220) 16.10.2009
(320) 16.10.2009
(511) 39
(540)

Štamgast Gurmán

- (510) (39) distribuce tiskovin, zprostředkovatelská činnost v oblasti distribuce tiskovin.
(730) **Střecha Jaroslav**, Nádražní 87, Břeclav, 69141, CZ
DEVÍTKA PLUS, s.r.o., V. Buriana 502/8, Praha 9 - Satalice, 19015, CZ

(210) **O-471534**

- (220) 16.10.2009
(320) 16.10.2009
(511) 16, 35, 36, 39, 41, 42, 43
(540)

OD LABE

- (510) (16) tiskoviny, knihy, časopisy, kalendáře, brožury, fotografie, grafické reprodukcce, katalogy, kartón, plakáty, prospekty, tištěné publikace, sešity; (35) pomoc při řízení obchodní činnosti, podnikové poradenství, pomoc při provozování průmyslových podniků, obchodních center a obchodních středisek, obchodní propagace, podpora prodeje a reklama všeho druhu a na nosičích všeho druhu, systémové uspořádání dat v matričním souboru, řízení počítačových souborů, organizování komerčních výstav, obchodní nebo podnikatelský průzkum, reklama a inzerce, pronájem prodejních automatů, obchodní činnost v oblasti potravin, drogerie, papírnictví, parfumerie, květin, oblečení, textilu, hodin, klenotnictví, hraček, nábytku, bytového textilu a doplňků, elektrických spotřebičů, obuvi, elektronických výrobků; (36) správa nemovitostí, pronájem nemovitostí, pronájem bytů, pronájem kanceláří, pronájem prodejních prostor v nemovitostech, pronájem skladovacích prostor v nemovitostech, obchodování s nemovitostmi, pojištění, finanční obchody, peněžní záležitosti, činnosti související s nemovitostmi spadající do této třídy, pronájem, správa a podpora prodeje nemovitostí, obytných budov, kanceláří a obchodních prostor, včetně obchodních center a obchodních středisek, odborné finanční posudky nemovitostí, veškeré formy financování nemovitostí, inkaso pohledávek; (39) pronájem parkovacích ploch, pronájem skladovacích prostor, pronájem garáží, parkování automobilů, pronájem automobilů, dodávky zboží poštou, skladování a distribuce zboží; (41) pronájem společenských, sportovních, divadelních a výukových prostor, organizování společenských, sportovních, divadelních a vzdělávacích akcí a soutěží, vydavatelství, nakladatelství, poskytování elektronických publikací, vydávání knih, vydávání textů s výjimkou reklamních nebo náborových, provozování heren, divadelní představení, půjčování filmů, provozování kinosálů, knihovny, nahrávací studia, výroba rozhlasových, divadelních a televizních programů; (42) poradenství při navrhování a vybavování obchodních center a obchodních středisek; (43) hotelové služby, restaurační služby, poskytování ubytování, zásobování jídel, jídelny, kavárny, pronajímání jednacích místností.
(730) **7. obchodní, a.s.**, Vinohradská 2279/164, Praha 3, 13000, CZ
(740) FISCHER & PARTNER Intellectual Property, s.r.o., Na Hrobci 294/5, Praha 2, 12800

(210) **O-471535**

- (220) 16.10.2009
(320) 16.10.2009
(511) 1, 3, 17, 19, 37, 40

(540) **Thin Set Standard**

- (510) (1) chemické výrobky pro průmysl, chemické a konzervační přípravky pro cement, spadající do této třídy, betonová pojiva, plastické hmoty v surovém stavu, prostředky pro kalení a letování kovů, lepidla pro průmysl; (3) přípravky pro čištění, leštění, odmašťování, broušení, zejména keramických obkladů, desek a povrchů; (17) polotovary z plastických hmot, materiály těsnící, ucpávací a izolační, izolační pásy, izolační omítky; (19) stavební materiály nekovové, přenosné konstrukce nekovové; (37) stavebnictví, opravy, instalační služby; (40) výroba speciálních směsí z cementu na zakázku.
(730) **CUSTOM BUILDING PRODUCTS Inc.**, 13001 Seal Beach Boulevard, 90740 Seal Beach, CA, US
(740) Advokátní kancelář, JUDr. Tomáš Cabalka, U Jabloně 358, Stříbrná Skalice, 28167

(210) **O-471536**

- (220) 16.10.2009
(320) 16.10.2009
(511) 1, 3, 17, 19, 37, 40
(540)

Thin Set Special

- (510) (1) chemické výrobky pro průmysl, chemické a konzervační přípravky pro cement, spadající do této třídy, betonová pojiva, plastické hmoty v surovém stavu, prostředky pro kalení a letování kovů, lepidla pro průmysl; (3) přípravky pro čištění, leštění, odmašťování, broušení, zejména keramických obkladů, desek a povrchů; (17) polotovary z plastických hmot, materiály těsnící, ucpávací a izolační, izolační pásy, izolační omítky; (19) stavební materiály nekovové, přenosné konstrukce nekovové; (37) stavebnictví, opravy, instalační služby; (40) výroba speciálních směsí z cementu na zakázku.
(730) **CUSTOM BUILDING PRODUCTS Inc.**, 13001 Seal Beach Boulevard, 90740 Seal Beach, CA, US
(740) Advokátní kancelář, JUDr. Tomáš Cabalka, U Jabloně 358, Stříbrná Skalice, 28167

(210) **O-471537**

- (220) 16.10.2009
(320) 16.10.2009
(511) 1, 3, 17, 19, 37, 40
(540)

Thin Set Gres

- (510) (1) chemické výrobky pro průmysl, chemické a konzervační přípravky pro cement, spadající do této třídy, betonová pojiva, plastické hmoty v surovém stavu, prostředky pro kalení a letování kovů, lepidla pro průmysl; (3) přípravky pro čištění, leštění, odmašťování, broušení, zejména keramických obkladů, desek a povrchů; (17) polotovary z plastických hmot, materiály těsnící, ucpávací a izolační, izolační pásy, izolační omítky; (19) stavební materiály nekovové, přenosné konstrukce nekovové; (37) stavebnictví, opravy, instalační služby; (40) výroba speciálních směsí z cementu na zakázku.
(730) **CUSTOM BUILDING PRODUCTS Inc.**, 13001 Seal Beach Boulevard, 90740 Seal Beach, CA, US
(740) Advokátní kancelář, JUDr. Tomáš Cabalka, U Jabloně 358, Stříbrná Skalice, 28167

(210) **O-471538**

- (220) 16.10.2009
(320) 16.10.2009
(511) 1, 3, 17, 19, 37, 40
(540)

Thin Set Flex

- (510) (1) chemické výrobky pro průmysl, chemické a konzervační přípravky pro cement, spadající do této třídy, betonová pojiva, plastické hmoty v surovém stavu, prostředky pro kalení a letování kovů, lepidla pro průmysl; (3) přípravky pro čištění, leštění, odmašťování, broušení, zejména keramických obkladů, desek a povrchů; (17) polotovary z plastických hmot, materiály těsnící, ucpávací a izolační, izolační pásy, izolační omítky; (19) stavební materiály nekovové, přenosné konstrukce nekovové; (37) stavebnictví, opravy, instalační služby; (40) výroba speciálních směsí z cementu na zakázku.

- (730) **CUSTOM BUILDING PRODUCTS Inc.**, 13001 Seal Beach Boulevard, 90740 Seal Beach, CA, US
(740) Advokátní kancelář, JUDr. Tomáš Cabalka, U Jabloně 358, Stříbrná Skalice, 28167

(210) **O-471539**

- (220) 16.10.2009
(320) 16.10.2009
(511) 1, 3, 17, 19, 37, 40
(540)

Thin Set Poromalta

- (510) (1) chemické výrobky pro průmysl, chemické a konzervační přípravky pro cement, spadající do této třídy, betonová pojiva, plastické hmoty v surovém stavu, prostředky pro kalení a letování kovů, lepidla pro průmysl; (3) přípravky pro čištění, leštění, odmašťování, broušení, zejména keramických obkladů, desek a povrchů; (17) polotovary z plastických hmot, materiály těsnící, ucpávací a izolační, izolační pásy, izolační omítky; (19) stavební materiály nekovové, přenosné konstrukce nekovové; (37) stavebnictví, opravy, instalační služby; (40) výroba speciálních směsí z cementu na zakázku
(730) **CUSTOM BUILDING PRODUCTS Inc.**, 13001 Seal Beach Boulevard, 90740 Seal Beach, CA, US
(740) Advokátní kancelář, JUDr. Tomáš Cabalka, U Jabloně 358, Stříbrná Skalice, 28167

(210) **O-471735**

- (220) 27.10.2009
(320) 27.10.2009
(511) 16, 21, 32, 43
(540)



- (510) (16) reklamní, propagační a informační materiály na bázi papíru a plastických hmot, tiskoviny, zejména prezentační a firemní publikace, periodika, soubory dat v papírové formě, knihy, letáky, plakáty, reklamní tabule z papíru nebo lepenky, reklamní katalogy, pozvánky, jídelní lístky, vývěsky, účtenky, klubové nebo prezentační karty, papírové visačky, papírové vlajky, pohlednice, fotografie, přání, obálky, kalendáře, inzertní noviny, obaly z papíru a plastických hmot, tašky z papíru a plastických hmot náležející do této třídy, etikety papírové, samolepky, obtisky, ubrusy a ubrusky papírové, podložky papírové pod láhve a pod pivní sklenice, papírové kelímky, papírové láhve, papír, výrobky z papíru, ozdobné nebo umělecké předměty z papíru, tužky všeho druhu spadající do této třídy; (21) sklenice, pohárky, poháry, číše, džbány, džbánky, láhve, püllitry, korbele, nápojové sklo, skleněné a keramické nádoby a nádobí, skleněné a keramické zboží neobsažené v jiných třídách, porcelán, tácky papírové, z umělých hmot a z keramiky; (32) piva všeho druhu, sladové nápoje, nápoje kvašené nealkoholické, chmelové výtažky pro výrobu piva, přípravky k přípravě nápojů, nealkoholické nápoje, nealkoholické nápoje minerální, ovocné a šumivé, nealkoholické nápoje obohacené vitamíny nebo minerály, nealkoholické nápoje energetické, nealkoholické nápoje míchané, nealkoholické aperitivy, ovocné šťávy a sirupy; (43) provozování pohostinství, restaurací a rychlého občerstvení, dočasné ubytování
(730) **PIVOVAR ROHOZEC, a.s.**, Malý Rohozec 29, Turnov, 51101, CZ
(740) Ing. Václav Strnad, Rychtářská 375/31, Liberec 14, 46014

(210) **O-471838**

- (220) 02.11.2009
(320) 02.11.2009
(511) 35, 36, 37, 39, 45
(540)

REIWAG Facility Services

- (510) (35) poradenství a konzultace v obchodní činnosti, organizování komerčních a reklamních výstav; (36) správa nemovitostí a

movitého majetku, pronájem nemovitostí, oceňování nemovitostí a movitého majetku, zprostředkování obchodů s nemovitostmi a hypotékami, realitní kanceláře; (37) úklid, čištění a údržba interiérů, budov, provozních, obchodních, kulturních, společenských a sportovních areálů, chodníků a veřejných prostranství, vč. zahrad a parků a jiných pozemků, údržbářské a opravárenské řemeslné práce v rozsahu předmětu činnosti, například čištění nebo broušení parket, opravy a izolace oken a dveří, instalační a elektrikářské práce, kominické služby, dezinfekce a hubení škůdců, malířské a natěračské práce, opravy a údržba motorových vozidel, čistících a zametacích strojů a zařízení, údržba, opravy, čištění, praní a žehlení šatstva a bytových textilií, pronájem čistících a zametacích strojů a přístrojů, skartace tiskovin, odborné poradenství v oboru úklidové techniky, čištění a údržby v rozsahu předmětu činnosti, vyklizení půdních a jiných prostorů, včetně odpadu; (39) dovoz a donáška potravin, nápojů a zboží, včetně pohostinského vybavení, přeprava čistících materiálů, prostředků, údržbářských strojů a zařízení; (45) ostraha bytů, budov, pozemků a ostatních nemovitostí, bezpečnostní, hlídací, asistenční a recepční služby v rámci ostrahy budov.

(730) **REIWAG Facility Services s.r.o.**, Perucká 2542/10, Praha 2, 12000, CZ

(740) ADVOKÁTNÍ KANCELÁŘ BŘESKÝ, HEIPLÍK, JUDr. Ladislav Břeský, advokát, Botičská 1936/4, Praha 2, 12800

(210) **O-471888**

- (220) 04.11.2009
(320) 04.11.2009
(511) 29
(540)



(510) (29) potravní doplňky, nikoliv s léčebnými účinky, v rámci této třídy.

(590) Barevná

(730) **NutriOne s.r.o.**, Okrajová 192/15, Hradec Králové, 50011, CZ

(210) **O-472045**

- (220) 11.11.2009
(320) 11.11.2009
(511) 37
(540)



(510) (37) stavebnictví, opravy, instalační služby.

(730) **SOLAR CENTER a.s.**, Na Okraji 95/62, Praha 6 - Veveslavín, 16200, CZ

(210) **O-472231**

- (220) 19.11.2009
(320) 19.11.2009
(511) 5, 29, 30
(540)

AVILUT plus pro vaše oči

(510) (5) léčiva a léčivé přípravky humánní i veterinární, zdravotnický materiál, zubolékařské materiály, dezinfekční a antibakteriální přípravky, hygienické potřeby, farmaceutické, homeopatické a vitamínové přípravky tabletované nebo v prášku nebo v měkkých kapslích či v tvrdých želatinových kapslích, homeopatické výrobky jinde nezařazené, výrobky s obsahem bylin, léčivé čaje, dietetické přípravky pro léčebné účely, potravinové doplňky pro léčebné účely spadající do této třídy, včetně doplňků potravy

sloužících k posílení imunity organismu a zlepšení fyzického zdraví; (29) potravinové doplňky spadající do této třídy (ne pro léčebné účely) obsahující látky živočišného původu; (30) potravinové doplňky spadající do této třídy (ne pro léčebné účely) obsahující látky rostlinného původu.

(730) **VULM CZ, a.s.**, Olivova 1888, Říčany, 25101, CZ

(740) Ing. Zdeněk Kučera, Dlouhá 207 (P.O.BOX 92), Slušovice, 76315

(210) **O-472232**

(220) 19.11.2009

(320) 19.11.2009

(511) 5, 29, 30

(540)

AVILUT Pro silné a zdravé oči

(510) (5) léčiva a léčivé přípravky humánní i veterinární, zdravotnický materiál, zubolékařské materiály, dezinfekční a antibakteriální přípravky, hygienické potřeby, farmaceutické, homeopatické a vitamínové přípravky tabletované nebo v prášku nebo v měkkých kapslích či v tvrdých želatinových kapslích, homeopatické výrobky jinde nezařazené, výrobky s obsahem bylin, léčivé čaje, dietetické přípravky pro léčebné účely, potravinové doplňky pro léčebné účely spadající do této třídy, včetně doplňků potravy sloužících k posílení imunity organismu a zlepšení fyzického zdraví; (29) potravinové doplňky spadající do této třídy (ne pro léčebné účely) obsahující látky živočišného původu; (30) potravinové doplňky spadající do této třídy (ne pro léčebné účely) obsahující látky rostlinného původu.

(730) **VULM CZ, a.s.**, Olivova 1888, Říčany, 25101, CZ

(740) Ing. Zdeněk Kučera, Dlouhá 207 (P.O.BOX 92), Slušovice, 76315

(210) **O-472348**

(220) 24.11.2009

(320) 24.11.2009

(511) 35, 41, 45

(540)



**MIDDLE EUROPEAN GROUP
FOR INTEGRATION**

(510) (35) marketing, obstaravatelská a zprostředkovatelská služba v rámci propagace, reklamy, obchodní činnosti a kancelářských prací, účetnictví, zpracování počítačových dat a spravování databází, marketingové služby v oblasti správy nemovitostí, logistiky, obchodní administrativa a kancelářské práce, aranžérství výkladů, průzkum trhu v souvislosti s uvedenými službami pro jiné firmy a zákazníky, rozesílání prospektů, účetní služby, poradenské komerční služby, inzertní činnost, poskytování pomoci při provozu obchodu, včetně zprostředkování obchodních a souvisejících obchodně personálních záležitostí, kontrola, vedení, vypracování statistických přehledů, poradenství v oblasti organizace a ekonomiky podnikání, poradenské služby při výběru zaměstnání, organizování výstav a veletrhů k reklamním a obchodním účelům, provádění aukcí a dražeb, pronájem kancelářských strojů a zařízení, distribuce zboží k reklamním účelům, vykonávání administrativních prací pomocí výpočetní techniky, zprostředkování nákupu a prodeje v oblasti výpočetní techniky (hardware i software), kopírování nebo rozmnožování dokumentů, dokladů apod., příprava a vyhotovení daňových příznání, pronájem reklamních ploch, půjčování fotokopírovacích strojů, revize účtů (audit), zajištění reklamy za účelem prezentace podnikatelů v oblasti vnitrostátní a mezinárodní dopravy, přepravy, zásilatelství a skladištních zařízení, pronájem prodejních automatů; (41) výchovné, vzdělávací a další služby pro rozvoj duševních schopností osob se zdravotním postižením s cílem integrace těchto osob a jejich zařazení do pracovního procesu, rozvíjení dovedností a kvalifikace osob se zdravotním postižením v rámci tř. 41, výchova, vzdělávání, zábava, sportovní a kulturní aktivity, pořádání seminářů, kurzů a sportovních soutěží, organizování

vzdělávacích, zábavných, sportovních soutěží nebo soutěží krásy, pořádání sportovních závodů, tělesná výchova, provozování a pronájem sportovních zařízení, golfových hřišť, stadiónů, tenisových dvorců, plaveckých bazénů, gymnastický výcvik, půjčování sportovního nářadí, s výjimkou dopravních prostředků, vzdělávací a školící činnosti v rámci této třídy, pořádání festivalů, hudební produkce v rámci této třídy, služby pro oddech a rekreaci, informace a zprostředkování možností rekreace, rozptýlení, zábavy, management turistických destinací, organizování kulturních nebo vzdělávacích výstav, organizování živých představení a vystoupení, pořádání divadelních představení, provozování kinosálů, koncertních sálů, provozování muzeí, knihovny (půjčovny knih), pořádání diskoték, organizování a vedení kolokvií, konferencí, kongresů, symposií, informace o výchově a vzdělávání, školení, praktické cvičení, instruktážní výcvik, zkoušení, přezkoušení, dálkové studium, korespondenční kurzy, internátní školy, dětské jesle a školky, prázdninové tábory, náboženská výchova, pomoc a poradenství pro volbu povolání, vzdělávací a školící činnosti v rámci této třídy, výstavní a galerijní činnost v rámci této třídy, provozování kasin a heren, provozování her on-line (z počítačové sítě), noční kluby, karaoke, výchovně-zábavné klubové služby, kluby zdraví, cirkusy, drezúra zvířat, provozování zoologických zahrad, půjčování filmů, umělecké a módní agentury, estrády, pořádání loterií, organizování plesů, plánování a organizování večírků a oslav, předprodeje vstupenek, filmová tvorba, filmová studia, dabing, digitální zpracování obrazu, nahrávací studia, výroba rozhlasových a televizních programů, zpravodajské služby, obrazové zpravodajství, fotografování, půjčování a pronájem divadelních a jiných dekorací včetně osvětlení, pronájem rozhlasových a televizních přijímačů, půjčování přenosných videokamer, vydávání knih, elektronické publikování (DTP), poskytování on-line elektronických publikací (bez možnosti stažení), vydávání elektronických knih a časopisů on-line, posunková řeč (tlumočení), překladatelské služby, pořádání a řízení pracovních setkání; (45) projektové aktivity týkající se integrace osob se zdravotním postižením, v rámci mezinárodních dohod zemí Evropské unie, v rámci této třídy, zejm. orientované na přístupnost prostředí a porovnání legislativy, právní služby, bezpečnostní služby na ochranu majetku a osob, ostraha objektů a osob, služby detektivní kanceláře, doprovod osob, služby osobních strážců, záchranné služby, hašení požárů, hlídací noční služby, otevírání bezpečnostních zámků, monitorování bezpečnostních a poplašných zařízení, poradenství v oblasti bezpečnosti, pořádková služba, adopční agentury, manželské a předmanželské poradny, sestavování horoskopů, půjčovny oděvů včetně obleků a večerních šatů, doprovod do společnosti, seznamovací služby, pátrání po neznámých osobách, osobní strážce, poradenství v oblasti bezpečnosti, pohřební služby, zpopelnění, zhotovování věnců, organizace náboženských setkání, osobní a společenské služby poskytované třetími osobami k uspokojení potřeb jednotlivců.

(590) Barevná

(730) **JPI s.r.o.**, Krameriova 846/3, Praha 4 - Kunratice, 14800, CZ

(740) **DANĚK & PARTNERS** Advokátní a patentová kancelář, Ing. Dr. Vilém Daněk, Vinohradská 45, Praha 2, 12000

(210) **O-472571**

(220) 04.12.2009

(320) 04.12.2009

(511) 35

(540)

SCHOLA NATURALIS

(510) (35) reklamní a propagační činnost.

(730) **Národní památkový ústav**, Valdštejnské nám. 3/186, Praha 1, 11801, CZ

(210) **O-473112**

(220) 29.12.2009

(320) 29.12.2009

(511) 9, 16, 35, 41

(540)

MLADÁ FRONTA
DNES
To podstatné.

(510) (9) aparáty a přístroje vědecké, elektronické, fotografické, filmové, optické, aparáty pro záznam, uchování, převod, přenos nebo reprodukci zvuku nebo obrazu, telefony, záznamníky, faxy, magnetické nebo optické suporty zvukových nebo zvukově obrazových záznamů, přístroje pro zpracování informací a počítače, včetně jejich jednotlivých součástí a náhradních dílů ze třídy 9, počítačové hry, pohledy ilustrované se zvukovou nahrávkou, hlavolamy elektrické nebo elektronické, reklamní přístroje na střídavé obrazy, reklama světelná, reklamní světelné přístroje, nosiče záznamů nahrané i nenahrané, videokazety nahrané i nenahrané, audiokazety nahrané i nenahrané, audiovizuální programy, audioprogramy, audiovizuální díla, audiovizuální díla v digitální podobě, filmy, hudební díla, CD disky, programové vybavení pro počítače, software, hardware výpočetní techniky nebo komunikační nebo informační techniky, elektronické databáze a databázové produkty, informace a záznamy v elektronické podobě, informace a záznamy na nosiči s výjimkou nosičů papírových ze třídy 16, informace a data a databáze a informační produkty na nosičích nebo i v elektronických, datových, informačních, počítačových a komunikačních sítích, související software a hardware, elektronické nebo datové nebo informační nebo komunikační nebo výpočetní sítě, včetně jednotlivých součástí a náhradních dílů obsažených ve třídě 9, multimediální aplikace, multimediální nebo informační katalogy, elektronické časopisy, elektronická periodika a knihy v elektronické podobě; (16) periodické a neperiodické publikace, knihy, učebnice a učební pomůcky, časopisy, brožury, fotografie, informační produkty na papírových nosičích, letáky, plakáty, data a databáze na papírových nosičích, tištěné manuály, reklamní, propagační, uživatelské, umělecké nebo ozdobné předměty z papíru, výrobky z papíru, např. pohlednice, dopisní papíry, obálky, přání, kalendáře, samolepky, obtisky, vystřihovánky, kartičky, tašky - v rámci této třídy, sešity, skicárky, pastelky, penály, pera, nože na papír, těžítka; (35) obchodní poradenské a konzultační služby, reklamní, inzertní a propagační činnost, marketing, reklamní, inzertní a propagační činnost prostřednictvím jakéhokoli média, prostřednictvím telefonní sítě nebo datové sítě nebo informační sítě nebo elektronické sítě nebo komunikační sítě nebo počítačové sítě, poskytování informací a jiných informačních produktů komerčního nebo reklamního charakteru, informačních produktů reklamního charakteru, multimediálních informací komerčního charakteru, komerční využití Internetu v oblastech komerčních internetových médií a vyhledávacích služeb, on-line inzerce, činnost reklamní agentury, zprostředkování v obchodních vztazích, zprostředkovatelská činnost v obchodu s výrobky ve tř. 9 a 16, merchandising, franchising, pomoc při využívání a řízení obchodního podniku, automatizované zpracování dat, pomoc při provozování obchodů a obchodních činnostech průmyslového nebo obchodního podniku, služby, které zahrnují záznam, přepis, vypracování, kompilaci, přenášení nebo systematickosti písemných či datových či elektronických sdělení a záznamů, jakož i využívání nebo kompilaci matematických a statistických údajů, pronájem reklamních ploch, předvádění pro reklamní účely a podporu prodeje, předvádění zboží, rozšiřování reklamních materiálů a vzorků zboží, veletrhy a výstavy ke komerčním a reklamním účelům; (41) nakladatelství a vydavatelství, ediční činnost, publikační činnost, nahrávání nosičů zvukových nebo obrazově zvukových, půjčování nahraných zvukových a zvukově obrazových záznamů, TV produkce, filmová produkce, televizní výroba programů, tvorba a výroba televizních a audiovizuálních programů, agenturní činnost v oblasti kultury, zprostředkování v oblasti kultury, výchovy, zábavy a sportu, výchovná, vzdělávací, soutěžní a zábavní činnost, zábavní nebo kulturní nebo vzdělávací představení, organizace společenských a kulturních akcí, organizace, provozování a provádění her a soutěží i veřejných, pořádání a organizační zajištění kurzů, školení, přednášek,

konferencí, organizování sportovních soutěží, pořádání loterií, pořádání a zabezpečování spotřebitelských soutěží a her, veletrhy a výstavy ke kulturním a vzdělávacím účelům, organizování kulturních a vzdělávacích akcí, zprostředkovatelská činnost v zábavním průmyslu, zveřejňování informací v oboru periodického tisku v rámci této třídy.

(590) Barevná
(730) **MAFRA, a.s.**, Karla Engliše 519/11, Praha 5, 15000, CZ
(740) Rott, Růžička & Guttman Patentové, známkové a advokátní kanceláře, JUDr. Michal Růžička, CSc., Vinohradská 37, Praha 2, 12000

(210) **O-473113**
(220) 29.12.2009
(320) 29.12.2009
(511) 9, 16, 35, 41
(540)

MLADÁ FRONTA
DNES

MF DNES. To podstatné

(510) (9) aparáty a přístroje vědecké, elektronické, fotografické, filmové, optické, aparáty pro záznam, uchování, převod, přenos nebo reprodukci zvuku nebo obrazu, telefony, záznamníky, faxy, magnetické nebo optické suporty zvukových nebo zvukově obrazových záznamů, přístroje pro zpracování informací a počítače, včetně jejich jednotlivých součástí a náhradních dílů ze třídy 9, počítačové hry, pohledy ilustrované se zvukovou nahrávkou, hlavolamy elektrické nebo elektronické, reklamní přístroje na střídavé obrazy, reklama světelná, reklamní světelné přístroje, nosiče záznamů nahrané i nenahrané, videokazety nahrané i nenahrané, audiokazety nahrané i nenahrané, audiovizuální programy, audioprogramy, audiovizuální díla, audiovizuální díla v digitální podobě, filmy, hudební díla, CD disky, programové vybavení pro počítače, software, hardware výpočetní techniky nebo komunikační nebo informační techniky, elektronické databáze a databázové produkty, informace a záznamy v elektronické podobě, informace a záznamy na nosiči s výjimkou nosičů papírových ze třídy 16, informace a data a databáze a informační produkty na nosičích nebo i v elektronických, datových, informačních, počítačových a komunikačních sítích, související software a hardware, elektronické nebo datové nebo informační nebo komunikační nebo výpočetní sítě, včetně jednotlivých součástí a náhradních dílů obsažených ve třídě 9, multimediální aplikace, multimediální nebo informační katalogy, elektronické časopisy, elektronická periodika a knihy v elektronické podobě; (16) periodické a neperiodické publikace, knihy, učebnice a učební pomůcky, časopisy, brožury, fotografie, informační produkty na papírových nosičích, letáky, plakáty, data a databáze na papírových nosičích, tištěné manuály, reklamní, propagační, uživatelské, umělecké nebo ozdobné předměty z papíru, výrobky z papíru, např. pohlednice, dopisní papíry, obálky, přání, kalendáře, samolepky, obtisky, vystřihovánky, kartičky, tašky - v rámci této třídy, sešity, skicárky, pastelky, penály, pera, nože na papír, těžítka; (35) obchodní poradenské a konzultační služby, reklamní, inzertní a propagační činnost, marketing, reklamní, inzertní a propagační činnost prostřednictvím jakéhokoli média, prostřednictvím telefonní sítě nebo datové sítě nebo informační sítě nebo elektronické sítě nebo komunikační sítě nebo počítačové sítě, poskytování informací a jiných informačních produktů komerčního nebo reklamního charakteru, informačních produktů reklamního charakteru, multimediálních informací komerčního charakteru, komerční využití Internetu v oblastech komerčních internetových médií a vyhledávacích služeb, on-line inzerce, činnost reklamní agentury, zprostředkování v obchodních vztazích, zprostředkovatelská činnost v obchodu s výrobky ve tř. 9 a 16, merchandising, franchising, pomoc při využívání a řízení obchodního podniku, automatizované zpracování dat, pomoc při provozování obchodů a obchodních činnostech průmyslového nebo obchodního podniku, služby, které zahrnují záznam, přepis, vypracování, kompilaci, přenášení nebo systematickosti písemných či datových či elektronických sdělení a záznamů, jakož i využívání nebo kompilaci matematických a statistických údajů, pronájem reklamních ploch, předvádění pro reklamní účely a podporu prodeje, předvádění zboží, rozšiřování reklamních materiálů a vzorků zboží, veletrhy a výstavy ke komerčním a reklamním účelům; (41) nakladatelství a vydavatelství, ediční činnost, publikační činnost, nahrávání nosičů zvukových nebo obrazově zvukových, půjčování nahraných zvukových a zvukově obrazových záznamů, TV produkce, filmová produkce, televizní výroba programů, tvorba a výroba televizních a audiovizuálních programů, agenturní činnost v oblasti kultury, zprostředkování v oblasti kultury, výchovy, zábavy a sportu, výchovná, vzdělávací, soutěžní a zábavní činnost, zábavní nebo kulturní nebo vzdělávací představení, organizace společenských a kulturních akcí, organizace, provozování a provádění her a soutěží i veřejných, pořádání a organizační zajištění kurzů, školení, přednášek,

pisemných či datových či elektronických sdělení a záznamů, jakož i využívání nebo kompilaci matematických a statistických údajů, pronájem reklamních ploch, předvádění pro reklamní účely a podporu prodeje, předvádění zboží, rozšiřování reklamních materiálů a vzorků zboží, veletrhy a výstavy ke komerčním a reklamním účelům; (41) nakladatelství a vydavatelství, ediční činnost, publikační činnost, nahrávání nosičů zvukových nebo obrazově zvukových, půjčování nahraných zvukových a zvukově obrazových záznamů, TV produkce, filmová produkce, televizní výroba programů, tvorba a výroba televizních a audiovizuálních programů, agenturní činnost v oblasti kultury, zprostředkování v oblasti kultury, výchovy, zábavy a sportu, výchovná, vzdělávací, soutěžní a zábavní činnost, zábavní nebo kulturní nebo vzdělávací představení, organizace společenských a kulturních akcí, organizace, provozování a provádění her a soutěží i veřejných, pořádání a organizační zajištění kurzů, školení, přednášek, konferencí, organizování sportovních soutěží, pořádání loterií, pořádání a zabezpečování spotřebitelských soutěží a her, veletrhy a výstavy ke kulturním a vzdělávacím účelům, organizování kulturních a vzdělávacích akcí, zprostředkovatelská činnost v zábavním průmyslu, zveřejňování informací v oboru periodického tisku v rámci této třídy.

(590) Barevná

(730) **MAFRA, a.s.**, Karla Engliše 519/11, Praha 5, 15000, CZ

(740) Rott, Růžička & Guttman Patentové, známkové a advokátní kanceláře, JUDr. Michal Růžička, CSc., Vinohradská 37, Praha 2, 12000

(210) **O-473114**

(220) 29.12.2009

(320) 29.12.2009

(511) 9, 16, 35, 41

(540)

DNES. To podstatné.

(510) (9) aparáty a přístroje vědecké, elektronické, fotografické, filmové, optické, aparáty pro záznam, uchování, převod, přenos nebo reprodukci zvuku nebo obrazu, telefony, záznamníky, faxy, magnetické nebo optické suporty zvukových nebo zvukově obrazových záznamů, přístroje pro zpracování informací a počítače, včetně jejich jednotlivých součástí a náhradních dílů ze třídy 9, počítačové hry, pohledy ilustrované se zvukovou nahrávkou, hlavolamy elektrické nebo elektronické, reklamní přístroje na střídavé obrazy, reklama světelná, reklamní světelné přístroje, nosiče záznamů nahrané i nenahrané, videokazety nahrané i nenahrané, audiokazety nahrané i nenahrané, audiovizuální programy, audioprogramy, audiovizuální díla, audiovizuální díla v digitální podobě, filmy, hudební díla, CD disky, programové vybavení pro počítače, software, hardware výpočetní techniky nebo komunikační nebo informační techniky, elektronické databáze a databázové produkty, informace a záznamy v elektronické podobě, informace a záznamy na nosiči s výjimkou nosičů papírových ze třídy 16, informace a data a databáze a informační produkty na nosičích nebo i v elektronických, datových, informačních, počítačových a komunikačních sítích, související software a hardware, elektronické nebo datové nebo informační nebo komunikační nebo výpočetní sítě, včetně jednotlivých součástí a náhradních dílů obsažených ve třídě 9, multimediální aplikace, multimediální nebo informační katalogy, elektronické časopisy, elektronická periodika a knihy v elektronické podobě; (16) periodické a neperiodické publikace, knihy, učebnice a učební pomůcky, časopisy, brožury, fotografie, informační produkty na papírových nosičích, letáky, plakáty, data a databáze na papírových nosičích, tištěné manuály, reklamní, propagační, uživatelské, umělecké nebo ozdobné předměty z papíru, výrobky z papíru, např. pohlednice, dopisní papíry, obálky, přání, kalendáře, samolepky, obtisky, vystřihovánky, kartičky, tašky - v rámci této třídy, sešity, skicáky, pastelky, penály, pera, nože na papír, těžítka; (35)

obchodní poradenské a konzultační služby, reklamní, inzertní a propagační činnost, marketing, reklamní, inzertní a propagační činnost prostřednictvím jakéhokoliv média, prostřednictvím telefonní sítě nebo datové sítě nebo informační sítě nebo elektronické sítě nebo komunikační sítě nebo počítačové sítě, poskytování informací a jiných informačních produktů komerčního nebo reklamního charakteru, informačních produktů reklamního charakteru, multimediálních informací komerčního charakteru, komerční využití Internetu v oblastech komerčních internetových médií a vyhledávacích služeb, on-line inzerce, činnost reklamní agentury, zprostředkování v obchodních vztazích, zprostředkovatelská činnost v obchodu s výrobky ve tř. 9 a 16, merchandising, franchising, pomoc při využívání a řízení obchodního podniku, automatizované zpracování dat, pomoc při provozování obchodů a obchodních činností průmyslového nebo obchodního podniku, služby, které zahrnují záznam, přepis, vypracování, kompilaci, přenášení nebo systematickosti pisemných či datových či elektronických sdělení a záznamů, jakož i využívání nebo kompilaci matematických a statistických údajů, pronájem reklamních ploch, předvádění pro reklamní účely a podporu prodeje, předvádění zboží, rozšiřování reklamních materiálů a vzorků zboží, veletrhy a výstavy ke komerčním a reklamním účelům; (41) nakladatelství a vydavatelství, ediční činnost, publikační činnost, nahrávání nosičů zvukových nebo obrazově zvukových, půjčování nahraných zvukových a zvukově obrazových záznamů, TV produkce, filmová produkce, televizní výroba programů, tvorba a výroba televizních a audiovizuálních programů, agenturní činnost v oblasti kultury, zprostředkování v oblasti kultury, výchovy, zábavy a sportu, výchovná, vzdělávací, soutěžní a zábavní činnost, zábavní nebo kulturní nebo vzdělávací představení, organizace společenských a kulturních akcí, organizace, provozování a provádění her a soutěží i veřejných, pořádání a organizační zajištění kurzů, školení, přednášek, konferencí, organizování sportovních soutěží, pořádání loterií, pořádání a zabezpečování spotřebitelských soutěží a her, veletrhy a výstavy ke kulturním a vzdělávacím účelům, organizování kulturních a vzdělávacích akcí, zprostředkovatelská činnost v zábavním průmyslu, zveřejňování informací v oboru periodického tisku v rámci této třídy.

(590) Barevná

(730) **MAFRA, a.s.**, Karla Engliše 519/11, Praha 5, 15000, CZ

(740) Rott, Růžička & Guttman Patentové, známkové a advokátní kanceláře, JUDr. Michal Růžička, CSc., Vinohradská 37, Praha 2, 12000

(210) **O-473115**

(220) 29.12.2009

(320) 29.12.2009

(511) 9, 16, 35, 41

(540)

DNES to podstatné.

(510) (9) aparáty a přístroje vědecké, elektronické, fotografické, filmové, optické, aparáty pro záznam, uchování, převod, přenos nebo reprodukci zvuku nebo obrazu, telefony, záznamníky, faxy, magnetické nebo optické suporty zvukových nebo zvukově obrazových záznamů, přístroje pro zpracování informací a počítače, včetně jejich jednotlivých součástí a náhradních dílů ze třídy 9, počítačové hry, pohledy ilustrované se zvukovou nahrávkou, hlavolamy elektrické nebo elektronické, reklamní přístroje na střídavé obrazy, reklama světelná, reklamní světelné přístroje, nosiče záznamů nahrané i nenahrané, videokazety nahrané i nenahrané, audiokazety nahrané i nenahrané, audiovizuální programy, audioprogramy, audiovizuální díla, audiovizuální díla v digitální podobě, filmy, hudební díla, CD disky, programové vybavení pro počítače, software, hardware výpočetní techniky nebo komunikační nebo informační techniky, elektronické databáze a databázové produkty, informace a záznamy v elektronické podobě, informace a záznamy na nosiči s

- výjimkou nosičů papírových ze třídy 16, informace a data a databáze a informační produkty na nosičích nebo i v elektronických, datových, informačních, počítačových a komunikačních sítích, související software a hardware, elektronické nebo datové nebo informační nebo komunikační nebo výpočetní sítě, včetně jednotlivých součástí a náhradních dílů obsažených ve třídě 9, multimediální aplikace, multimediální nebo informační katalogy, elektronické časopisy, elektronická periodika a knihy v elektronické podobě; (16) periodické a neperiodické publikace, knihy, učebnice a učební pomůcky, časopisy, brožury, fotografie, informační produkty na papírových nosičích, letáky, plakáty, data a databáze na papírových nosičích, tištěné manuály, reklamní, propagační, uživatelské, umělecké nebo ozdobné předměty z papíru, výrobky z papíru, např. pohlednice, dopisní papíry, obálky, přání, kalendáře, samolepky, obtisky, vystřihovánky, kartičky, tašky - v rámci této třídy, sešity, skicárky, pastelky, penály, pera, nože na papír, těžítka; (35) obchodní poradenské a konzultační služby, reklamní, inzertní a propagační činnost, marketing, reklamní, inzertní a propagační činnost prostřednictvím jakéhokoliv média, prostřednictvím telefonní sítě nebo datové sítě nebo informační sítě nebo elektronické sítě nebo komunikační sítě nebo počítačové sítě, poskytování informací a jiných informačních produktů komerčního nebo reklamního charakteru, informačních produktů reklamního charakteru, multimediálních informací komerčního charakteru, komerční využití Internetu v oblastech komerčních internetových médií a vyhledávacích služeb, on-line inzerce, činnost reklamní agentury, zprostředkování v obchodních vztazích, zprostředkovatelská činnost v obchodu s výrobky ve tř. 9 a 16, merchandising, franchising, pomoc při využívání a řízení obchodního podniku, automatizované zpracování dat, pomoc při provozování obchodů a obchodních činností průmyslového nebo obchodního podniku, služby, které zahrnují záznam, přepis, vypracování, kompilaci, přenášení nebo systematickosti písemných či datových či elektronických sdělení a záznamů, jakož i využívání nebo kompilaci matematických a statistických údajů, pronájem reklamních ploch, předvádění pro reklamní účely a podporu prodeje, předvádění zboží, rozšiřování reklamních materiálů a vzorků zboží, veletrhy a výstavy ke komerčním a reklamním účelům; (41) nakladatelství a vydavatelství, ediční činnost, publikační činnost, nahrávání nosičů zvukových nebo obrazově zvukových, půjčování nahraných zvukových a zvukově obrazových záznamů, TV produkce, filmová produkce, televizní výroba programů, tvorba a výroba televizních a audiovizuálních programů, agenturní činnost v oblasti kultury, zprostředkování v oblasti kultury, výchovy, zábavy a sportu, výchovná, vzdělávací, soutěžní a zábavní činnost, zábavní nebo kulturní nebo vzdělávací představení, organizace společenských a kulturních akcí, organizace, provozování a provádění her a soutěží i veřejných, pořádání a organizační zajištění kurzů, školení, přednášek, konferencí, organizování sportovních soutěží, pořádání loterií, pořádání a zabezpečování spotřebitelských soutěží a her, veletrhy a výstavy ke kulturním a vzdělávacím účelům, organizování kulturních a vzdělávacích akcí, zprostředkovatelská činnost v zábavním průmyslu, zveřejňování informací v oboru periodického tisku v rámci této třídy.
- (590) Barevná
(730) **MAFRA, a.s.**, Karla Engliše 519/11, Praha 5, 15000, CZ
(740) Rott, Růžička & Guttman Patentové, známkové a advokátní kanceláře, JUDr. Michal Růžička, CSc., Vinohradská 37, Praha 2, 12000
-
- (210) **O-473116**
(220) 29.12.2009
(320) 29.12.2009
(511) 9, 16, 35, 41
(540)
- (510) (9) aparáty a přístroje vědecké, elektronické, fotografické, filmové, optické, aparáty pro záznam, uchování, převod, přenos nebo reprodukci zvuku nebo obrazu, telefony, záznamníky, faxy, magnetické nebo optické suporty zvukových nebo zvukově obrazových záznamů, přístroje pro zpracování informací a počítače, včetně jejich jednotlivých součástí a náhradních dílů ze třídy 9, počítačové hry, pohledy ilustrované se zvukovou nahrávkou, hlavolamy elektrické nebo elektronické, reklamní přístroje na střídavé obrazy, reklama světelná, reklamní světelné přístroje, nosiče záznamů nahrané i nenahrané, videokazety nahrané i nenahrané, audiokazety nahrané i nenahrané, audiovizuální programy, audioprogramy, audiovizuální díla, audiovizuální díla v digitální podobě, filmy, hudební díla, CD disky, programové vybavení pro počítače, software, hardware výpočetní techniky nebo komunikační nebo informační techniky, elektronické databáze a databázové produkty, informace a záznamy v elektronické podobě, informace a záznamy na nosiči s výjimkou nosičů papírových ze třídy 16, informace a data a databáze a informační produkty na nosičích nebo i v elektronických, datových, informačních, počítačových a komunikačních sítích, související software a hardware, elektronické nebo datové nebo informační nebo komunikační nebo výpočetní sítě, včetně jednotlivých součástí a náhradních dílů obsažených ve třídě 9, multimediální aplikace, multimediální nebo informační katalogy, elektronické časopisy, elektronická periodika a knihy v elektronické podobě; (16) periodické a neperiodické publikace, knihy, učebnice a učební pomůcky, časopisy, brožury, fotografie, informační produkty na papírových nosičích, letáky, plakáty, data a databáze na papírových nosičích, tištěné manuály, reklamní, propagační, uživatelské, umělecké nebo ozdobné předměty z papíru, výrobky z papíru, např. pohlednice, dopisní papíry, obálky, přání, kalendáře, samolepky, obtisky, vystřihovánky, kartičky, tašky - v rámci této třídy, sešity, skicárky, pastelky, penály, pera, nože na papír, těžítka; (35) obchodní poradenské a konzultační služby, reklamní, inzertní a propagační činnost, marketing, reklamní, inzertní a propagační činnost prostřednictvím jakéhokoliv média, prostřednictvím telefonní sítě nebo datové sítě nebo informační sítě nebo elektronické sítě nebo komunikační sítě nebo počítačové sítě, poskytování informací a jiných informačních produktů komerčního nebo reklamního charakteru, informačních produktů reklamního charakteru, multimediálních informací komerčního charakteru, komerční využití Internetu v oblastech komerčních internetových médií a vyhledávacích služeb, on-line inzerce, činnost reklamní agentury, zprostředkování v obchodních vztazích, zprostředkovatelská činnost v obchodu s výrobky ve tř. 9 a 16, merchandising, franchising, pomoc při využívání a řízení obchodního podniku, automatizované zpracování dat, pomoc při provozování obchodů a obchodních činností průmyslového nebo obchodního podniku, služby, které zahrnují záznam, přepis, vypracování, kompilaci, přenášení nebo systematickosti písemných či datových či elektronických sdělení a záznamů, jakož i využívání nebo kompilaci matematických a statistických údajů, pronájem reklamních ploch, předvádění pro reklamní účely a podporu prodeje, předvádění zboží, rozšiřování reklamních materiálů a vzorků zboží, veletrhy a výstavy ke komerčním a reklamním účelům; (41) nakladatelství a vydavatelství, ediční činnost, publikační činnost, nahrávání nosičů zvukových nebo obrazově zvukových, půjčování nahraných zvukových a zvukově obrazových záznamů, TV produkce, filmová produkce, televizní výroba programů, tvorba a výroba televizních a audiovizuálních programů, agenturní činnost v oblasti kultury, zprostředkování v oblasti kultury, výchovy, zábavy a sportu, výchovná, vzdělávací, soutěžní a zábavní činnost, zábavní nebo kulturní nebo vzdělávací představení, organizace společenských a kulturních akcí, organizace, provozování a provádění her a soutěží i veřejných, pořádání a organizační zajištění kurzů, školení, přednášek, konferencí, organizování sportovních soutěží, pořádání loterií, pořádání a zabezpečování spotřebitelských soutěží a her, veletrhy a výstavy ke kulturním a vzdělávacím účelům, organizování kulturních a vzdělávacích akcí, zprostředkovatelská činnost v zábavním průmyslu, zveřejňování informací v oboru periodického tisku v rámci této třídy.
- (590) Barevná

To podstatné čtete **DNES.**

- (730) **MAFRA, a.s.**, Karla Engliše 519/11, Praha 5, 15000, CZ
(740) Rott, Růžička & Guttman Patentové, známkové a advokátní kanceláře, JUDr. Michal Růžička, CSc., Vinohradská 37, Praha 2, 12000

- (210) **O-473265**
(220) 07.01.2010
(320) 07.01.2010
(511) 8, 18, 35
(540)

BAGLAND

- (510) (8) manikúrové soupravy; (18) kůže, imitace kůže, výrobky z těchto materiálů, které nejsou zahrnuty do jiných tříd, zejména cestovní brašny, tašky, batohy, kabelky, peněženky, aktovky, diplomatky, kufry a zavazadla, školní aktovky, kožená pouzdra na manikúru; (35) zprostředkování prodeje výrobků uvedených ve třídách 8 a 18, propagační činnost, pomoc při řízení obchodní činnosti.
(730) **Vysloužil Tomáš**, Mánesova 13, Šumperk, 78701, CZ

- (210) **O-473266**
(220) 07.01.2010
(320) 07.01.2010
(511) 8, 18, 35
(540)

BORNKING

- (510) (8) manikúrové soupravy; (18) kůže, imitace kůže, výrobky z těchto materiálů, které nejsou zahrnuty do jiných tříd, zejména cestovní brašny, tašky, batohy, kabelky, peněženky, aktovky, diplomatky, kufry a zavazadla, školní aktovky, kožená pouzdra na manikúru; (35) zprostředkování prodeje výrobků uvedených ve třídách 8 a 18, propagační činnost, pomoc při řízení obchodní činnosti.
(730) **Vysloužil Tomáš**, Mánesova 13, Šumperk, 78701, CZ

- (210) **O-473298**
(220) 08.01.2010
(320) 08.01.2010
(511) 16
(540)

OfficeCare

- (510) (16) papír, lepenka a výrobky z těchto materiálů, které nejsou zahrnuty do jiných tříd, papírenské zboží, lepidla (lepící hmoty) pro papírenství nebo domácnost, materiály umělců, štetce, psací stroje a kancelářské potřeby (vyjímaje nábytek), instruktážní a vyučovací materiály (s výjimkou přístrojů), plastické obaly (nezařazené do jiných tříd).
(730) **Velikovský Zdeněk**, Horní 26, České Budějovice, 37004, CZ

- (210) **O-473327**
(220) 11.01.2010
(320) 11.01.2010
(511) 3, 5, 30, 32, 33
(540)

URACIT

- (510) (3) kosmetické prostředky a přípravky; (5) výrobky lékárnické, bylinné extrakty, bylinné kapky, bylinný gel, kombinované přípravky z vitamínu, minerálů a bylinných výtažků k léčebným účelům, vitamíny a minerály a stopové prvky, vitamínové a multivitaminové přípravky a nápoje a potravinové doplňky obohacené vitamíny a/nebo minerály a/nebo stopovými prvky k léčebným účelům, čaje léčivé, čaje bylinné k léčebným účelům, cukrovinky s léčivými přísadami, diabetický chléb, dietetické látky upravené pro léčebné účely, dietetické nápoje upravené pro léčebné účely, doplňky potravy a posilující přípravky pro léčebné účely, rostlinná vlákna pro léčebné účely, přípravky obsahující stopové prvky, potravinové přípravky a doplňky všeho druhu, jako posilující poživatiny, vitamínové přípravky, poživatiny pro doplnění redukčních diet nebo přípravků pro hubnutí, vše s léčebnými účinky - vše v rámci této třídy; (30) aromatické přípravky do potravin, bonbóny, cukrovinky, čaj, čaje bylinné, čokoláda, káva, kávové extrakty, kávové náhražky, kávové nápoje, koření, zákusky, koláče, pečivo jemné, potraviny z mouky, rostlinné přípravky jako kávové náhražky, sušenky, suchary, keksy, biskvity, těsta, těstoviny, výrobky z obilnin, výrobky z kaka, zmrzlina; (32) sirupy bylinné, nealkoholické nápoje, zejména limonády, šumivé a jiné nealkoholické nápoje,

též z ovocných šťáv a přípravky na jejich výrobu, též s ovocnou šťávou, minerální vody a přípravky na její výrobu, přírodní nebo umělé, zejména tresty, tablety a prášky, nealkoholické nápoje obsahující kyselinu uhličitou, ovocné a zeleninové šťávy a nápoje, též obohacené vitamíny nebo minerály, srbety a šerbety - v rámci této třídy, sodovky a stolové vody, dietní, iontové a energetické nápoje, pivo, lehká piva a ležáky, též v netekuté formě, nealkoholické aperitivy, přípravky nebo příchutě na výrobu nápojů, zejména koncentráty a sirupy, ovocné nebo zeleninové šťávy a nápoje z ovocných šťáv, džusy a mošty, nealkoholické nápoje obohacené vitamíny nebo minerály, proteinové nealkoholické nápoje, dietní nápoje, tablety a prášky na přípravu šumivých nealkoholických nápojů, nealkoholické nápoje s příchutí ovoce nebo zeleniny, pramenité vody, stolní vody perlivé i neperlivé, míchané nápoje nealkoholické, nápoje z rajčatové šťávy; (33) lihové extrakty, lihové rostlinné extrakty.

- (730) **AROMATICA CZ s.r.o.**, Masarykovo náměstí 101/3, Šlapanice, 66451, CZ
(740) Mgr. Zdeněk Bičan, Tišnovská 6, Brno, 61300

- (210) **O-473337**
(220) 08.02.2010
(320) 08.02.2010
(511) 6, 19, 20, 28, 37, 42
(540)

STYBOX

- (510) (6) desky náhrobní (kovové), bednění (kovové) pro betonování, bronz na náhrobky, cín, dveře (kovové), dveřní kování (kovové), dveřní rámy (kovové), elektrické vedení (kovové sloupy pro osvětlení), hrobky (kovové), nádoby, náhrobky (kovové obruby pro kolumbária a hrobky), kování na rakve, náhrobky (pomníky kovové na kolumbária a hrobky), obložení stěn (kovová), obložení stavební (kovová), obložení vnitřní lamelové (kovové), pamětní desky (kovové), panely stavební (kovové), pomníky (kovové), pomníky náhrobní (kovové), pomníky (bronzové náhrobní), prefabrikáty stavební (kovové), římsy (lišty kovové pro kolumbária), schránky (bezpečnostní), schránky (kovové), skříňky z obecných kovů, sloupy (kovové), sloupy (kovové) pro elektrické vedení, sloupy (kovové) pro stavebnictví, sochy z obecných kovů, sošky z obecných kovů, stavby (kovové příslušenství pro kolumbária a hrobky), stavby (kovové výztuže pro kolumbária a hrobky), stavby (panely kovové), stavební konstrukce kovové, stavební kování, stavební materiály (kovové), štítky identifikační (kovové), stavební nebo nábytkové kování z niklové mosazi, těsnící uzávěry (kovové), umělecká díla z obecných kovů, výztuže (kovové) pro stavebnictví; (19) desky náhrobní nekovové, cement (sloupy z cementových tvárníc), elektrické vedení (sloupy pro osvětlení) (nekovové), figurky (sošky) z kamene, betonu a mramoru, hrobky (nekovové), kámen stavební, kámen umělý, kamenické výrobky, pomníky (nekovové), konstrukce (nekovové), konstrukce stavební (nekovové), mramor, pamětní tabule (nekovové), náhrobky (kamene na kolumbária a hrobky), náhrobky (nekovové), obložení (ve stavebnictví) (nekovové), opuka, panely (stavební pro kolumbária a hrobky), pomníky náhrobní (nekovové), římsy (lišty pro kolumbária a hrobky) (nekovové), sklo (stavební pro kolumbária a hrobky), sklo mozaikové (chrámové), sklo tabulkové (pro stavby), sklo tabulkové (stavební materiál), sloupy (nekovové pro kolumbária a hrobky), sochy z kamene, betonu a mramoru, sošky (figurky) z kamene, betonu a mramoru, stavby (hmoty pro kolumbária a hrobky) (nekovové), terakota, tvárnice, štitovnice, pilíře (nekovové), umělecká díla z kamene, betonu a mramoru, výztuže (pro stavebnictví) (nekovové), žula; (20) urny pohřební; (28) kostky stavebnicové (hračky); (37) dozor nad stavbami, lakování, glazurování, pískování, povrchové čištění budov (fasád, vnějších ploch), restaurování uměleckých děl, stavební dozor, stavební informace, zednické služby, stavebnictví, sklady (stavby a opravy kolumbárií a hrobek); (42) grafický design, umělecký design, design průmyslový, navrhování (průmyslový design v pohřebnictví), navrhování obalů, obalový design, projekce (stavební), projektová činnost, studie technických projektů, projektování, projektové studie technické.

- (730) **RYL Daniel Ing.**, Polevsko 152, Polevsko, 47116, CZ

- (210) **O-473377**
(220) 13.01.2010

(320) 13.01.2010
(511) 37, 38, 42
(540)

TaNET West

- (510) (37) instalační služby, údržbářské služby, pozemní stavitelství, instalace, údržba a opravy kabelů s optickými vlákny, informační, konzultační a poradenské služby vztahující se ke všem výše uvedeným službám; (38) spoje - telekomunikační služby, telekomunikační služby vztahující se k místním i globálním datovým sítím, komunikační služby mezi počítači, přenosy prostřednictvím optických kabelů, hlasové telekomunikační výměny a telekomunikační výměny dat, služby Internetu, informační, konzultační a poradenské služby vztahující se ke všem výše uvedeným službám; (42) navrhování a vývoj počítačového hardware a software, návrh místních i globálních vysokorychlostních datových sítí, vývoj počítačových sítí, technické konzultace v oblasti počítačových sítí, technické konzultace v oblasti telekomunikací a spojů, informační, konzultační a poradenské služby vztahující se ke všem výše uvedeným službám, instalace a údržba místních i globálních datových sítí, instalace počítačových sítí, pronájem času přístupu do počítačových sítí.
- (730) **Popov Pavel RNDr.**, Želivského 1752, Tachov, 34701, CZ

(210) **O-473414**
(220) 13.01.2010
(320) 13.01.2010
(511) 9, 16, 38, 41
(540)

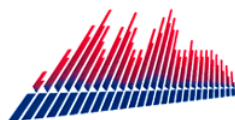

Rozhlasový podzim

- (510) (9) nosiče informací všeho druhu v rozsahu třídy zahrnující audio i video nosiče, elektronické publikace; (16) tiskoviny všeho druhu, brožury, fotografie, hudebniny, katalogy, knihy, letáky, periodické a neperiodické publikace, plakáty, programy koncertů, propagační materiály, přehledy kulturních pořadů a jiné polygrafické výrobky, vše v rámci této třídy; (38) šíření a přenos zpráv, zvukových a obrazových informací prostřednictvím rozhlasu a televize, veřejných datových, satelitních sítí a dalších telekomunikačních prostředků, například Internetu; (41) organizování a pořádání koncertů, festivalu Rozhlasový podzim, jiných hudebních festivalů, kulturních akcí, kulturních nebo vzdělávacích výstav, vzdělávacích a vědomostních soutěží, organizování a vedení seminářů, vzdělávání a výchova umělců, služby v oblasti zábavy, předprodej vstupenek a služby v oblasti vstupenek, vydávání tiskovin souvisejících s hudebními produkcemi, vydávání hudebních nosičů, nahrávek, výroba audiovizuálních programů, zveřejňování textů vyjma reklamních.
- (590) Barevná
(730) **Radioservis, a.s.**, Olšanská 3/54, Praha 3, 13000, CZ

(210) **O-473491**
(220) 17.01.2010
(320) 17.01.2010
(511) 9, 35, 37
(540)

ZELENÝ SERVER

- (510) (9) počítače, adaptéry pro počítače, komponenty a periferní zařízení pro počítače, počítačové paměti, rozhraní pro počítače, zařízení pro zpracování dat, tiskárny pro počítače, integrované obvody, plošné spoje, magnetické disky, diskové jednotky, kompaktní disky, magnetické pásky, magnetofony, kalkulační stroje, kapesní kalkulačky, registrační pokladny, faxové přístroje, video hry, video obrazovky, video rekordéry, videoové pásky, počítačové programy, dokumentace a instrukční příručky zaznamenané na strojně čitelných médiích a týkající se počítačů a počítačových programů, technické a programové vybavení počítačů pro aplikaci a funkce operačních systémů při použití v obchodních interakcích v oblasti globálních počítačových sítí; (35) marketingové studie, překlady a systemizace informací do

počítačových databází, pronájem reklamní doby v komunikačních médiích, průzkum trhu, reklama (propagace); (37) instalace a údržba technického vybavení počítačů.

(730) **Moonlake, a.s.**, Kubelíkova 1224/42, Praha 3, 13000, CZ

(210) **O-473537**
(220) 19.01.2010
(320) 19.01.2010
(511) 3, 5, 29
(540)

IXODES VETRI

- (510) (3) vonné oleje, kosmetika; (5) farmaceutické a veterinářské výrobky, hygienické výrobky pro léčebné účely, dietetické přípravky pro léčebné účely, dezinfekční přípravky, výrobky pro hubení škodlivých zvířat, vše s výjimkou repelentních přípravků; (29) maso, ryby, drůbež a zvěřina, masové výtahy.
- (730) **Vetrisol, s.r.o.**, Renoirova 1051/2A, Praha 5, 15200, CZ

(210) **O-473545**
(220) 19.01.2010
(320) 19.01.2010
(511) 35, 41, 44
(540)

BRNĚNSKÁ PERSONALISTIKA, spol. s r.o. - SPIRÁLA MANAGEMENT

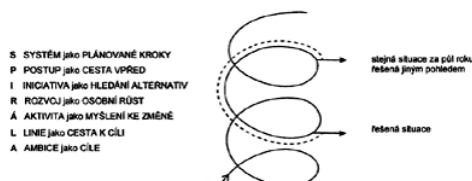

- (510) (35) nábor zaměstnanců, obchodní činnost (služby, poradenství v -), poradenství v personálních záležitostech, ve vedení a rozvoji zaměstnanců, obchodní management a podnikové poradenství, poskytování obchodních nebo podnikatelských informací, personální poradenství, poradenství při vedení podniků, psychologické testování pro výběr zaměstnanců, vydávání reklamních nebo náborových, propagačních a inzertních textů, zaměstnanci (nábor - středního a TOP managementu); (41) organizování a vedení seminářů, pomoc při výběru povolání, poradenství pro volbu povolání, semináře (organizování a vedení otevřených seminářů pro personalisty a managery), školení, školení (pořádání a řízení); (44) psycholog (služby -), psychologické poradenství.
- (730) **Brněnská personalistika, spol. s r.o.**, Údolní 11, Brno, 60200, CZ

(210) **O-473548**
(220) 19.01.2010
(320) 19.01.2010
(511) 32
(540)

Valašskomeziříčská jedenáctka

- (510) (32) piva, nealkoholická piva, minerální vody, šumivé nápoje a jiné nápoje nealkoholické, nápoje a šťávy ovocné, sirupy a jiné přípravky k zhotovování nápojů.
- (730) **Rodinný pivovar BERNARD a.s.**, 5. května 1, Humpolec, 39601, CZ
- (740) **ADVOKÁTNÍ KANCELÁŘ BŘESKÝ, HEIPLÍK, JUDr.**
Ladislav Břeský, advokát, Botičská 1936/4, Praha 2, 12800

(210) **O-473566**
(220) 19.01.2010
(320) 19.01.2010
(511) 9, 35, 41
(540)



(510) (9) přístroje a nástroje vědecké, námořní, geodetické, fotografické, filmové, optické, přístroje pro vážení, měření, signalizaci, kontrolu (inspekci), záchranu a přístroje pro vyučování, přístroje a nástroje pro vedení, přepínání, přeměnu, akumulaci, regulaci nebo řízení elektrického proudu, přístroje pro záznam, převod, reprodukci zvuku nebo obrazu, magnetické nosiče zvukových záznamů, gramofonové desky, automatické distributory a mechanismy pro přístroje na mince, zapisovací pokladny, počítací stroje, přístroje pro zpracování informací a počítače, hasicí přístroje; (35) reklamní a propagační služby, obchodní management, obchodní administrativní, kancelářské práce, obchodní služby, příprava a umístění reklamy pro ostatní, pronájem reklamního prostoru, venkovní reklama, zejména šíření reklamy pro ostatní prostřednictvím billboardů, autobusů, autobusových zastávek, pouličních laviček, pouličního mobiliáře, stánků, květinových stánků, loterijních stánků, novinových stánků, vlaků, vlakových nástupišť, terminálů v síti hromadné kolejové dopravy, plakátů, firemních štítů, výkladních skříní a telefonních budek, transparentů, stožárů a vlajek, venkovní reklama, zejména vývoj reklamních kampaní pro venkovní billboardy, vystavování venkovní reklamy pro ostatní na billboardech a na reklamních tabulích na budovách, vozidlech a na ostatních veřejných místech, on-line reklamní a propagační služby, propagování zboží a služeb ostatních prostřednictvím distribuce tištěných, nahraných zvukových a obrazových reklamních materiálů, on-line velkoobchodní a maloobchodní služby prováděné pomocí počítačů, on-line objednávkové služby, služby zásilkového katalogu a přímé poštovní reklamy, služby třídění reklamy podle oborů, marketing, vztahy s veřejností, propagace a propagační služby, výroba televizních a rozhlasových reklam, průzkum veřejného mínění, služby průzkumu trhu, sběru a zpracování dat, kompilace informací do počítačové databáze, vystavovatelské služby, výstřižkové služby, provádění tržních rozborů pro inzerenty, poskytování informací, včetně on-line informací o reklamě, marketingu, podnikání, obchodním managementu a administrativních a kancelářských pracích; (41) výchova, vzdělávání, zábava, sportovní a kulturní aktivity.

(730) **News Holding Pty Limited**, 2 Holt Street, Surry Hills, NSW 2010, AU

(740) Rott, Růžička & Guttman Patentové, známkové a advokátní kanceláře, JUDr. Vladimír Rott, Vinohradská 37, Praha 2, 12000

(210) **O-473585**
(220) 20.01.2010
(320) 20.01.2010
(511) 28, 35, 38, 41, 43
(540)

HRADEČTÍ LVI

(510) (28) hry, hračky, sportovní potřeby a sportovní nářadí, náčiní (míče, florbalové hole), propagační předměty klubu - v rámci této třídy; (35) reklamní a propagační činnost, specificky např. propagování klubu a zprostředkování reklamy na jeho akcích, navrhování reklamních předmětů; (38) zajišťování přenosů ze zápasů např. prostřednictvím webových stránek klubu, provozování diskusního fóra hráčů a fanoušků klubu na webových stránkách, rádiové a televizní vysílání programů; (41) agenturní činnost v oblasti sportu, pořádání tělovýchovných utkání, provozování tělovýchovných zařízení a zařízení sloužících regeneraci a rekondici, provozování veřejných tělovýchovných škol, pořádání kurzů a činnost sportovních instruktorů, organizační činnost v oblasti kultury, organizační činnost v oblasti sportu, pořádání kulturních aktivit a akcí a aktivit pro rodiny, děti a mládež; (43) služby poskytující ubytování a stravování v zařízeních poskytujících dočasné ubytování, pořádání sportovních kempů, soustředění, táborů i zotavujících pobytů pro děti (ubytovací služby), mládež a dospělá, zajišťování stravování při akcích klubu či ZŠ.

(730) **Základní škola Sion J. A. Komenského, Hradec Králové**, Na Kotli 1201, Hradec Králové, 50009, CZ

(210) **O-473716**
(220) 25.01.2010
(320) 25.01.2010
(511) 9, 11
(540)



(510) (9) fotovoltaické články, fotovoltaické panely, fotovoltaické přístroje v rámci této třídy, solární články, elektrické a elektronické přístroje pro elektrárny v rámci třídy 9; (11) solární panely, fotovoltaické elektrárny v rámci třídy 11, solární elektrárny, alternativní zdroje energie v rámci této třídy, zařízení pro elektrárny, vybavení pro elektrárny v rámci třídy 11.
(590) Barevná
(730) **MY DVA s.r.o.**, Karolíny Světlé 664, Tachov, 34701, CZ
(740) Mgr. Adam Sigmund, Široká 5, Praha 1, 11000

(210) **O-473742**
(220) 15.02.2010
(320) 15.02.2010
(511) 35, 39, 44
(540)

ZDRAVOTNICKÉ POTŘEBY



(510) (35) dodavatelské služby pro třetí osoby, zprostředkování specializovaného maloobchodu, velkoobchodu, nákupu a prodeje zdravotnických prostředků dle aktuálního číselníku VZP, zprostředkování nákupu a prodeje léčivých přípravků, které se mohou dle platné legislativy prodávat bez lékařského předpisu i mimo běžné lékárny, zprostředkování obchodu s drobným drogistickým zbožím, mýdly, parfumerií, vonnými oleji, léčebnou kosmetikou, vlasovými vodami, zubními pastami, zdravotnickými potřebami, hygienickými potřebami pro léčebné účely, náplastmi, obvazovým materiálem, dezinfekčními přípravky, dezinfekčními prostředky, drobnými chirurgickými přístroji a nástroji, ortopedickými potřebami, potřebami pro ústní hygienu, prostředky pro inkontinenci, pomůckami stomickými, zdravotními punčochami a návleky, vozíky, lůžky a zdravotními kočárky včetně příslušenství, pomůckami respiračními a inhalačními, pomůckami pro diabetiky, pomůckami kompenzačními pro tělesně postižené (berle, hole), parukami, slepeckými holemi, ortopedickou a dětskou zdravotní obuví, pomůckami pro laryngectomované, sanitárním zařízením, tiskopisy pro zdravotnická zařízení, pracovní obuví a oděvy pro zdravotnický personál, potřebami pro gymnastiku, sport a rehabilitaci; (39) skladování zboží; (44) zdravotní péče, provozování nestátního zdravotnického zařízení včetně výdejny zdravotnických potřeb pro veřejnost a pro zdravotnická zařízení ambulantní, ústavní a lázeňská péče, péče o hygienu osob.
(590) Barevná
(730) **ARENA-MEDICA, spol. s r.o.**, Pionýrů 2069, Frýdek-Místek, 73802, CZ

(210) **O-473753**
(220) 26.01.2010
(320) 26.01.2010
(511) 25, 26, 28
(540)

CRAZY UŠI

(510) (25) snímatelné doplňky pokrývek hlavy, textilní výrobky

spadající do této třídy, oděvy včetně sportovních oděvů a oděvů pro volný čas, obuv včetně sportovní obuvi, pokrývky hlavy, kloboučnické zboží, zejména barety, cylindry, čapky, čepice, klobouky, pantofle, sandály, střevíce, textilní, punčochové zboží, rukavice včetně rukavic bez prstů, palcových a dámských dlouhých rukavic, rukávničky, konfekce, zejména svrchní oblečení, např. bundy, vesty, saka, trička a nátělníky, fleecové (počesávané) oblečení, trepky, jarní, letní, podzimní a zimní oblečení dámské, pánské i dětské, jako šaty krátké i dlouhé, košile, polokošile, bundokošile, obleky, halenky, kalhoty krátké i dlouhé, kabáty a pláště, šátky a šály, uniformy, kostýmy, jeansy, kombinézy, dětské oblečení, elastické pletené zboží, kožichy, kožešiny (oděvy), oděvní zboží, oblečení z kůže a z imitace kůže, prádlo osobní, prádlo spodní všeho druhu, oděvní doplňky spadající do této třídy, šponovky, plavky a plážové oblečení, oblečení do deště, oblečení na tenis, na golf a na další sporty, blejzry, pláštěnky, kabátky, živůtky, smokinky a večerní oblečení, svetry, pulovry, paleta a ponča včetně kožešinových, teplákové soupravy, oblečení na spaní a domácí oblečení, župany, spodky, negligé včetně pletených a krajkových, kombiné, korzety, bokovky, podprsenky, cvičební, baletní a sportovní trikoty, punčochy, ponožky a punčochové kalhoty, spodničky, kimona, kaftany, oblečení typu kabuki, harémové oblečení, kravaty, motýlky, přezůvky, obuv určená pro jízdu na snowboardech a ostatní obuv ve třídě 25, podkolenky, turistické oděvy, pracovní oděvy spadající do této třídy, oděvnícké zboží z elastických tkanin, cyklistické oděvy, nátepníčky, sportovní čelenky, džínové oblečení pro děti i dospělé, boa (kožešinové límce), body (spodní prádlo), bryndáčky (ne z papíru), kamaše, kapuce, maškarní kostýmy, košilová sedla, koupací pláště, pracovní pláště spadající do této třídy, legíny, límečky, livrej, manžety, noční kabátky, opasky, pásky ke kalhotám, plenky dětské textilní, pletené zboží (stávkové zboží), podpatěny, podpatky, podrážky k obuvi, podvazky, potítka, pytle na oděvy, ramínka u dámského prádla, slintáčky (ne z papíru), snimatelné límce, šerpy, výbavička pro novorozence, zástěry, závoje, zimníky, nadměrné velikosti výrobků této třídy; (26) ozdoby na oděvy a pokrývky hlavy, ozdoby na ochranné sportovní helmy - zvířecí ouška ušitá z látky, opatřená přísavkou, spony na oděvy nebo šaty, spony na obuv, čelenky, bambule, ozdobné odznaky, paruky, sponky do vlasů, flitry na oděvy, peří (oděvní doplňky), ozdoby na obuv, ne z drahých kovů, ozdoby do vlasů, nárameníky, umělé vlasy, umělé fousy, galanterie textilní pro vyšívání, jehly šicí, krajky, lemování, stehované obruby, zipy, stuhy, cedulky a značky na prádlo, krabice pro šicí potřeby, copy vlasové, gummy do prádla, hříbky na látání, jehelníčky, jehlice, kalouny, kanýry, umělé kníry, korzetové kostice, knoflíky, kokardy, krajky, květiny umělé, náplet, náprstky, natačky, obruby, lemovky, oděvní šňůrky, ovoce umělé, pajetky, panenky čajové, paspulky, patentky, pštrosí pera, ptačí peří, pikoty, prýmký, porta, popruhy na vodění dětí, přezky, příčesky z vlasů, rozety, sítky do vlasů, startovní čísla, stehované obruby, střapce, šněrovadlo do bot, špendlíky, třásně, tkaničky do bot, tupé, umělé věnce, spony na šle, vlásenky, volány, umělé vousy, vrkoče, vycpávky ramenní, výšivky, výztuže límců, lemovky na záclony, zdrhovadla, zipy, značky na prádlo, žinylka; (28) žertovné předměty, žertovná imitace zvířecích oušek, zejména pro sportovní potřeby, hračky plyšové, hry, hračky, sportovní zboží v rámci této třídy, sportovní náčiní a nástroje, jako jsou rukavice pro baseball, šerm, golf, box, a další sporty, lyže, lyže vodní, obaly na lyže, snowboardy, skateboardy, prkna na surfing a windsurfing, brusle lední, kolečkové i in-line, boby, sáně, činky, disky, golfové hole, gymnastické zařízení, hokejky, hráčské pátky, hůlky pro mažoretky, chrániče a ochranné vycpávky jako části sportovní výstroje, kulečnická tága, kuželky, lukostřelecké náčiní, náboje a pistole na paintball, ploutve na plavání, potápění, puky hokejové, rakety s pružným výpletem a výplety pro tyto rakety, stoly pro stolní tenis a stolní fotbal, šipky, talíře létající, tenisové a podobné sítě, terče, vosky na lyže, biliardové (kulečnické) koule, horolezecká výstroj, síť na motýly, rybářské náčiní, umělé vánoční stromečky, ozdoby a stojany na vánoční stromečky (s výjimkou osvětlení a cukrovinek), hračky, dětské hrnčířské kruhy, loutky, maňásci, marionety, loutková divadla a divadélka, společenské, deskové a stolní hry jako dáma, šachy, mah-jong, puzzle, vrhcáby, hra v kostky, domino, dostihy, šachovnice, hrací karty, žetony, koule, kuličky a další příslušenství her, autíčka na hraní, automobilové modely zmenšené, balónky na hraní, bublifuk, panenky,

domečky, šatičky, pokojíčky, postýlky, sací láhve pro panenky, draci létající, houpačky, hračky pohyblivé, chraštítko, káča, vlček, koloběžky, koně houpací, stavebnice a stavebnicové kostky, míče a míčky na hraní, pistole a pistolky jako hračky, hračky pro domácí zvířata, hry automatické, s výjimkou těch, které se uvádějí do chodu vhozením mince nebo těch, které jsou užívány výhradně s televizním přijímačem, hry elektronické, s výjimkou her, které jsou používány výhradně ve spojení s televizním přijímačem, zábavné stroje, automatické a automaty, divadelní a karnevalové masky, kaleidoskopy, kanadské žertíky (atrapy), konfety, girlandy, kouzelnické potřeby.

(730) **POWER CONSULTING s.r.o.**, Petráská 1426, Praha 1, 11000, CZ

(740) **DANĚK & PARTNERS** Advokátní a patentová kancelář, Ing. Dr. Vilém Daněk, Vinohradská 45, Praha 2, 12000

(210) **O-473793**

(220) 27.01.2010

(320) 27.01.2010

(511) 12, 20, 35

(526) Omezení rozsahu ochrany o prvek: ON-LINE Nabídka

(540)



(510) (12) vozíky, vidlicové stohovací nebo nakládací vozíky, zavazadlové vozíky, vozíky dvoukoláky, káry, vozíky na čištění, vozíky na hadice, vozíky na manipulaci se zbožím, vozíky nákupní, stojany, držáky na jízdní kola, židle kolečková, kolečka pro vozíky (vozidla); (20) nábytek, zrcadla, rámy, výrobky nejmenované v jiných třídách ze dřeva, korku, rákosu, vrbového proutí, z rohu, kostí, slonoviny, z kostic, želvoviny, jantaru, perleti, mořské pěny, náhražky všech těchto materiálů nebo náhražky z plastických hmot, nábytek kovový a pro camping, dílenský nábytek, pracovní stoly, stoly kovové, stoly psací, skříňe, skříňe registrační, židle v rámci této třídy, křesla, kancelářská křesla, kartotéky, kuchyňský nábytek, lavičky, nábytkové kancelářské sestavy, ložní potřeby (např. matrace do postelí, podhlavníky), dopisní schránky ani kovové, ani zděné, navigáky na hadice, kromě mechanických a kovových, palety nakládací (nekovové), palety na manipulaci se zbožím (nekovové), palety přepravní (nekovové), přepravky (nekovové), regály, kancelářské regály, lékárníčky, barely (nekovové), boxy plastové, dávkovače ručníků, upevněné (nekovové), žebříky ze dřeva nebo z umělých hmot, nádrže na tekutá paliva (nekovové), bedny ze dřeva nebo umělých hmot, kontejnery (nekovové), tabule v rámci této třídy, kolečka v rámci této třídy, obaly v rámci této třídy, věšáky na kabáty, stojany v rámci této třídy; (35) reklama, propagace, rozesílání propagačního materiálu, publikace reklamních textů, výstavy k reklamním a obchodním účelům, aktualizování reklamních materiálů, reklama on-line v počítačové síti, on-line inzerce, rozšiřování reklamních materiálů zákazníkům (letáky, prospekty, tisky, vzorky), zaslání reklamních materiálů zákazníkům, vydávání, zveřejňování, oznámení, vyhlášení, publikování reklamních textů, služby v oblasti grafické úpravy pro reklamní účely, venkovní reklama, pronájem reklamního času ve všech komunikačních médiích, vyhledávání dat a informací v počítačových souborech (pro třetí osoby), kopírování nebo rozmnožování (reprodukcí) dokumentů, dokladů apod., překlad informací do počítačové databáze, systemizace informací do počítačových databází, vedení kartoték v počítači, zajišťování prezentací na server, zajištění služeb jako je poštovní schránka, využití PHP a MySQL, přístup přes FTP či webové rozhraní, organizační porady a vedení záležitostí, obchodní rešerše, obchodní nebo podnikatelské informace, obchodní transakce-plány, obchody-kontrola, řízení lidí, řízení a dozor v rámci této třídy, dodavatelské služby pro třetí osoby (nákup výrobků a služeb pro jiné podniky), efektivita, měření efektivit, posuzování efektivnosti provozu a racionalizace práce, hospodářské (ekonomické) prognózy, pomoc při řízení

obchodních a průmyslových podniků, služby a poradenství v obchodní činnosti, obchodní nebo podnikatelský průzkum, pořádání veletrhů pro obchodní a reklamní účely, prezentace výrobků v komunikačních médiích pro účely maloobchodu, personalistika a služby s tím spojené, management, marketingové studie, zpracování textů, služby (telefonní vzkazy, dotazy) pro nepřítomné, styky s veřejností, provádění obchodních operací, poskytování obchodních informací a obchodních služeb pomocí Internetu, zprostředkování obchodu s uvedenými výrobky, zprostředkovatelská činnost v oblasti obchodu a služeb k obchodním účelům, týkající se uvedených výrobků, zprostředkování obchodních kontaktů v oblasti uvedených výrobků, zprostředkování internetového obchodu v oblasti uvedených výrobků, komerční využití Internetu v oblastech komerčních internetových médií a vyhledávacích služeb v oblasti uvedených výrobků, prezentace uživatelů na stránkách World Wide Web v počítačové síti Internet.

- (590) Barevná
(730) **B2B Partner s.r.o.**, Plzeňská 3070, Ostrava - Zábřeh, 70030, CZ
(740) Ing. Pavel Nádvorník s.r.o., Sokola Tůmy 1099/1, Ostrava-Mariánské Hory, 70900

- (210) **O-473801**
(220) 28.01.2010
(320) 28.01.2010
(511) 5, 10, 12, 29, 30, 35, 39
(540)



ZELENÁ HVĚZDA

Váš dodavatel zdravotnických prostředků

- (510) (5) výrobky farmaceutické, hromadně vyráběné léčivé přípravky zdravotnické, hromadně vyráběné léčivé přípravky dietetické, obvazy, léčiva, léčebná kosmetika, dietetické přípravky pro léčebné účely, zdravotnické materiály a potřeby, a to obvazový materiál, pomůcky pro inkontinenci, vše v rámci této třídy; (10) přístroje a nástroje chirurgické, zubní a veterinářské, umělé údy, oči a zuby, ortopedické potřeby v rámci této třídy, materiál na sešívání ran, pomůcky pro stomiky, pomůcky ortopedické, kompresivní punčochy a návleky, pomůcky respirační a inhalační, pomůcky pro diabetiky - spotřební zdravotnický materiál, např. injekční jehly a stříkačky, přístroje na měření hladiny cukru v krvi, vše v rámci této třídy; (12) vozíky pro invalidy, včetně příslušenství; (29) dietetické přípravky pro neléčebné účely na bázi živočišné; (30) dietetické přípravky pro neléčebné účely na bázi rostlinné; (35) pomoc při řízení obchodní činnosti, obchodní administrativy, pomoc při provozování obchodů a obchodních činností průmyslového nebo obchodního podniku, poradenské služby ekonomického charakteru, propagační činnost a reklama; (39) doprava, balení a skladování zboží, organizování cest, distribuční činnost, zásilková služba.

- (590) Barevná
(730) **B. Braun Medical s.r.o.**, V Parku 2335/20, Praha 4, 14800, CZ

- (210) **O-473935**
(220) 02.02.2010
(320) 02.02.2010
(511) 9, 35, 38, 39, 42
(540)

MediaPost - Každý den lepší pošta

- (510) (9) počítačový hardware; (35) aktualizování reklamních materiálů, inzerce poštou, marketingové studie, obchodní nebo podnikatelský průzkum, obchodní poradenství, obchodní reklama (pro třetí osoby), podnikatelské poradenství, překlad informací do počítačových databází, reklama, rozšiřování reklamních materiálů (letáky, prospekty, tisky, vzorky) zákazníkům, vydávání, zveřejňování, oznámení, vyhlášení, publikování reklamních textů nebo inzertních materiálů, systematizace informací do počítačových databází, účetnictví, zajišťování novinového předplatného, zaslání reklamních materiálů zákazníkům; (38) elektronická pošta; (39) automobilová doprava,

doručování novin a časopisů, dopravní informace, doručovací služby, doručování balíků, doručování zboží, kurýrské služby, nákladní doprava, skladování, zprostředkování dopravy, zprostředkování dopravy (zasílatelství), zprostředkování přepravy; (42) poradenství v oblasti počítačového hardware, počítačové programování, aktualizace počítačových programů, tvorba software (počítačových programů), údržba počítačových programů.

- (730) **Mediaservis s.r.o.**, Paceřická 2773/1, Praha 9, 19300, CZ
(740) Mgr. Hedvika Hartmanová, Ovocný trh 1096/8, Praha 1, 11000

- (210) **O-473936**
(220) 02.02.2010
(320) 02.02.2010
(511) 9, 35, 38, 39, 42
(540)

MediaPost - Každý den lepší služby

- (510) (9) počítačový hardware; (35) aktualizování reklamních materiálů, inzerce poštou, marketingové studie, obchodní nebo podnikatelský průzkum, obchodní poradenství, obchodní reklama (pro třetí osoby), podnikatelské poradenství, překlad informací do počítačových databází, reklama, rozšiřování reklamních materiálů (letáky, prospekty, tisky, vzorky) zákazníkům, vydávání, zveřejňování, oznámení, vyhlášení, publikování reklamních textů nebo inzertních materiálů, systematizace informací do počítačových databází, účetnictví, zajišťování novinového předplatného, zaslání reklamních materiálů zákazníkům; (38) elektronická pošta; (39) automobilová doprava, doručování novin a časopisů, dopravní informace, doručovací služby, doručování balíků, doručování zboží, kurýrské služby, nákladní doprava, skladování, zprostředkování dopravy, zprostředkování dopravy (zasílatelství), zprostředkování přepravy; (42) poradenství v oblasti počítačového hardware, počítačové programování, aktualizace počítačových programů, tvorba software (počítačových programů), údržba počítačových programů.

- (730) **Mediaservis s.r.o.**, Paceřická 2773/1, Praha 9, 19300, CZ
(740) Mgr. Hedvika Hartmanová, Ovocný trh 1096/8, Praha 1, 11000

- (210) **O-473988**
(220) 04.02.2010
(320) 04.02.2010
(511) 18, 20, 21
(540)

COOL PET

- (510) (18) batohy, ruksaky, mošny, tašky, deštníky, hole, hole se sedátkem, slunečníky, držáky a kostry deštníků a slunečníků, pouzdra na slunečníky a deštníky, tašky plážové, oblečky pro domácí zvířata; (20) plážové zástěny, přepravní boxy pro domácí zvířata, koše a košíky nekovové, koše rybářské, křesla, stoličky, trojnožky, podnožky, lehátka skládací, matrace nafukovací, ošatky, proutěné zboží, pelíšky pro domácí zvířata, skládací domečky a boudičky pro domácí zvířata, polštáře pro domácí zvířata, psí boudy, sloupky na drápání pro kočky, sádky rybářské, nábytek i kovový pro camping, spací pytle pro camping; (21) klece pro domácí zvířata, voliéry a klece pro ptáky, krmítka, hřebeny, česadla, hřebel na zvířata, čistící válečky, koryta, žlaby na krmení zvířat (pro krmino), hygienické toaletní nádoby (vylučovací) pro domácí zvířata.

- (730) **Macháček Radovan**, Heřmánkova 12, Brno, 62000, CZ
(740) Karel Voda, patentový zástupce, Bolzanova 13, Brno, 61800

- (210) **O-473989**
(220) 04.02.2010
(320) 04.02.2010
(511) 18, 20, 22

(540)

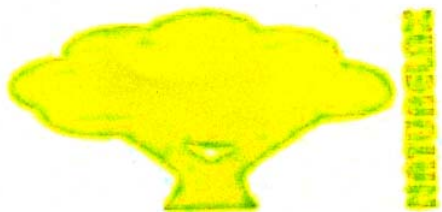

(510) (18) batohy, ruksaky, mošny, tašky, deštníky, hole, hole se sedátkem, slunečníky, držáky a kostry deštníků a slunečníků, pouzdra na slunečníky a deštníky, tašky plážové, oblečky pro domácí zvířata; (20) plážové zástěny nekovové, přepravní boxy pro domácí zvířata, koše a košíky nekovové, koše rybářské, křesla, stoličky, trojnožky, podnožky, lehátka skládací, matrace nafukovací, ošatky, proutěné zboží, pelíšky pro domácí zvířata, skládací domečky a boudičky pro domácí zvířata, polštáře pro domácí zvířata, psí boudy, sloupky na drápání pro kočky, sádky rybářské, nábytek i kovový pro camping, spací pytle pro camping, vše v rámci této třídy; (22) maskovací sítě, plachty na maskování, plachtovina nepromokavá dehtovaná, provazy, lana, struny, šňůry, rybářské sítě, sítě houpací, visutá lůžka, stany, přístřešky nepromokavé (pogumované), bivaky.

(590) Barevná

(730) **Macháček Radovan**, Heřmánkova 12, Brno, 62000, CZ

(740) Karel Voda, patentový zástupce, Bolzanova 13, Brno, 61800

(210) **O-474000**

(220) 04.02.2010

(320) 04.02.2010

(511) 19, 35, 37

(540)



(510) (19) dlaždice pro stěny pro stavebnictví, kámen, kámen umělý, křemenný písek, malta stavební, mozaiky pro stavebnictví, nátěrové hmoty pro stavebnictví, obklady (ve stavebnictví) (nekovové), obklady stěn (nekovové), obklady zdí (nekovové), omítky, písek, písek pro akvária, sádra, stavební hmoty (nekovové); (35) administrativní zpracování nákupních objednávek, reklama, propagační činnost, zprostředkovatelná práce; (37) izolování staveb, izolování proti vlhkosti, stavebnictví, stavební informace, tapetování, zednické práce.

(590) Barevná

(730) **ROFLEX CZ s.r.o.**, Rokytnice nad Rokytinou 154, Rokytnice nad Rokytinou, 67525, CZ

(210) **O-474115**

(220) 08.02.2010

(320) 08.02.2010

(511) 35, 36, 38, 39, 41

(540)



(510) (35) marketing; (36) činnost finančních poradců, pojišťovacího agenta a samostatného likvidátora pojistných událostí; (38) činnost informačních kanceláří; (39) činnost technických poradců v oblasti motorismu spadající do této třídy; (41) činnost zpravodajských kanceláří.

(590) Barevná

(730) **SOS Assist s.r.o.**, Ostrovského 253/3, Praha 5, 15000, CZ

(210) **O-474138**

(220) 09.02.2010

(320) 09.02.2010

(511) 9, 38, 41

(540)

Partička

(510) (9) přístroje a nástroje vědecké, námořní, geodetické, fotografické, filmové, optické, přístroje pro vážení, měření, signalizaci, kontrolu (inspekci), záchranu a přístroje pro vyučování, přístroje a nástroje pro vedení, přepínání, přeměnu, akumulaci, regulaci nebo řízení elektrického proudu, přístroje pro záznam, převod, reprodukci zvuku nebo obrazu, magnetické nosiče zvukových záznamů, gramofonové desky, automatické distributory a mechanismy pro přístroje na mince, zapisovací pokladny, počítací stroje, přístroje pro zpracování informací a počítače, hasicí přístroje, nosiče magnetických záznamů nahrané i nenahrané, audiovizuální díla na nosičích, audiokazety; (38) spoje (komunikace), televizní vysílání, rozšiřování televizního vysílání, přenosy zpráv, přenos zpráv a obrazových informací pomocí počítače, přenášení vysílání pomocí satelitních družic, vysílání kabelové televize, šíření audiovizuálních děl, technické a organizační zabezpečení televizního vysílání; (41) výchova, vzdělávání, zábava, sportovní a kulturní aktivity, nakladatelská a vydavatelská činnost, nahrávání nosičů zvukových a/nebo obrazových, agenturní činnost v oblasti kultury v rámci této třídy, tvorba a vydávání audiovizuálních děl, půjčování nahraných a nosičů zvukových a/nebo obrazových záznamů, výchovná a zábavní činnost, organizace a prezentace her a soutěží pro veřejnost, tvorba televizních pořadů.

(730) **MAYA PRODUCTION, s.r.o.**, Duškova 164/45, Praha 5, 15000, CZ

(740) Rott, Růžička & Guttman Patentové, známkové a advokátní kanceláře, JUDr. Vladimír Rott, Vinohradská 37, Praha 2, 12000

(210) **O-474312**

(220) 15.02.2010

(320) 15.02.2010

(511) 13

(540)

Tornado

(510) (13) osobní obranné spreje pro použití s kapsní svítilnou, ruční svítilnou, nebo světlem, držáky, adaptéry, úchytky pro tytéž výrobky.

(730) **Košál Břetislav Ing.**, Želivecká 12, Praha 10, 10600, CZ

(740) Ing. Petr Řezáč, CSc., Jihozápadní III 1145/4, Praha 4 - Spořilov, 14100

(210) **O-474371**

(220) 17.02.2010

(320) 17.02.2010

(511) 8, 16, 18, 19, 21, 26, 41

(540)

SCOUT

(510) (8) břitvy; (16) časopisy, periodické a neperiodické tiskoviny; (18) biče a sedlářské výrobky; (19) přenosné domky, montované stanové podsady, dřevěné polotovary, vše v rámci této třídy; (21) nádobí plastové; (26) odznaky slavnostní, spolkové nebo společenské, krojové nášivky a výšivky, šňůry a spony, vše v rámci této třídy; (41) výchova.

(730) **Junák - svaz skautů a skautek ČR**, Senovážné náměstí 24, Praha 1, 11647, CZ

(740) Advokátní kancelář Perthen, Perthenová, Švadlena a partneři, Mgr. Petr Mikeš, Velké náměstí 135/19, Hradec Králové, 50003

(210) **O-474373**

(220) 17.02.2010

(320) 17.02.2010

(511) 6, 13

(540)

SKAUT

(510) (6) obecné kovy v surovém a polozpracovaném stavu a jejich slitiny, odlitky bolo trojrozměrné, kolíky a tyče stanové z kovu, řetězy, zámečnické výrobky, kovové roury, nedobytné pokladny a schránky, ocelové kuličky, podkovy, hřebíky a šrouby, nádoby válcovité, kovové (bubny), nádoby na stlačený plyn; (13) střelné zbraně, střelivo (munice) a střely, výbušniny, ohňostroje, vše v

rámci této třídy.

- (730) **Junák - svaz skautů a skautek ČR**, Senovážné náměstí 24, Praha 1, 11647, CZ
(740) Advokátní kancelář Perthen, Perthenová, Švadlena a partneři, Mgr. Petr Mikeš, Velké náměstí 135/19, Hradec Králové, 50003

- (210) **O-474393**
(220) 17.02.2010
(320) 17.02.2010
(511) 30, 40, 41, 43
(540)



- (510) (30) bonbóny, cukrovinky, čokoládové nápoje, čokoládové nápoje s mlékem, dorty, jogurtová zmrzlina, kakao, kakaové nápoje, káva, kávové nápoje, koláče s náplní, listové těsto, marcipán, med, medovníky, perníky, ozdoby na dorty (jedlé -), palačinky, pečivo jemné, pečivo s masovou náplní, sušenky, sušenky (máslové), zákusky, koláče, zmrzlina, zmrzlinové poháry; (40) služby cukrářství a cukrárenství v rámci této třídy; (41) výchova, vzdělávání, zábava, sportovní a kulturní aktivity; (43) kavárny, penzióny, restaurace, samoobslužné restaurace, ubytovací služby (hotely, penzióny).

- (730) **PROMO POINT, s.r.o.**, Ve Žlíbku 1800, Praha 9, 19300, CZ

- (210) **O-474488**
(220) 19.02.2010
(320) 19.02.2010
(511) 35, 37, 40, 41, 42, 45
(540)

ČESKÁ FOTOVOLTAICKÁ PRŮMYSLOVÁ ASOCIACE

- (510) (35) obchodní nebo podnikatelské informace, informační kanceláře (komerční), marketingové studie, obchodní management a podnikové poradenství, obchodní nebo podnikatelský průzkum, prognózy (hospodářské nebo ekonomické), posuzování efektivnosti provozu, pomoc při řízení obchodní činnosti, vydávání reklamních nebo náborových, propagačních a inzertních textů; (37) stavební informace, dozor nad stavbami, informace o opravách; (40) informace o zpracování materiálů, likvidace a recyklace odpadu, montážní práce (pro třetí osoby); (41) vyučování (instruktažní služby), vzdělávací informace, organizování a vedení školení, konferencí, seminářů, kongresů a sympozií, vzdělávací informace, vzdělávání (výchovné služby), výuka, vydávání textů, s výjimkou reklamních nebo náborových; (42) studie technických projektů, vývoj a výzkum nových výrobků, aktualizace počítačových programů, expertizy, zkoušky materiálů, projektová činnost; (45) poradenství v oblasti duševního vlastnictví, právnícké (komerční) služby, licence k průmyslovým právům, zprostředkovatelství.

- (730) **Česká fotovoltaická průmyslová asociace**, Americká 17, Praha 2, 12000, CZ

- (740) Jiří EFFMERT, Družstevní 1424/12, Říčany, 25101

- (210) **O-474489**
(220) 19.02.2010
(320) 19.02.2010
(511) 35, 37, 40, 41, 42, 45
(540)

CZECH PHOTOVOLTAIC INDUSTRY ASSOCIATION

- (510) (35) obchodní nebo podnikatelské informace, informační kanceláře (komerční), marketingové studie, obchodní management a podnikové poradenství, obchodní nebo podnikatelský průzkum, prognózy (hospodářské nebo ekonomické), posuzování efektivnosti provozu, pomoc při řízení obchodní činnosti, vydávání reklamních nebo náborových,

propagačních a inzertních textů; (37) stavební informace, dozor nad stavbami, informace o opravách; (40) informace o zpracování materiálů, likvidace a recyklace odpadu, montážní práce (pro třetí osoby); (41) vyučování (instruktažní služby), vzdělávací informace, organizování a vedení školení, konferencí, seminářů, kongresů a sympozií, vzdělávací informace, vzdělávání (výchovné služby), výuka, vydávání textů, s výjimkou reklamních nebo náborových; (42) studie technických projektů, vývoj a výzkum nových výrobků, aktualizace počítačových programů, expertizy, zkoušky materiálů, projektová činnost; (45) poradenství v oblasti duševního vlastnictví, právnícké (komerční) služby, licence k průmyslovým právům, zprostředkovatelství.

- (730) **Česká fotovoltaická průmyslová asociace**, Americká 17, Praha 2, 12000, CZ

- (740) Jiří EFFMERT, Družstevní 1424/12, Říčany, 25101

- (210) **O-474498**

- (220) 19.02.2010
(320) 19.02.2010
(511) 9, 11, 12
(540)

RENAULT 4CONTROL

- (510) (9) vysílací a/nebo přijímací přístroje pro lokalizaci vozidla prostřednictvím satelitu, elektronická samostatná schránka zabírající odcizení vozidla, elektronická samostatná schránka indikující zloděje ve vozidle, palubní počítače pro motorová vozidla a jejich software, výstražné přístroje proti odcizení, poplašná zařízení, autorádia, přístroje na zpracování dat, kalkulátory, čtečky (počítačové vybavení), programové vybavení (záznamové programy), počítačové paměti, modemy, mikropočítače, přijímače (audio-video), simulátory pro řízení a ovládání vozidel, přístroje pro dálkové řízení, telefonní přístroje, startovací kabely pro motory, elektrické kabely, poplašná zařízení proti odcizení vozidla, poplašná zařízení pro couvání vozidla; (11) směrová světla; (12) vozidla, dopravní prostředky pozemní, zavěšení tlumičů pro vozidla, zařízení proti odcizení vozidla, opěrky hlavy pro sedadla vozidel, automobily, tlumiče pro automobily, automobilové kapoty, automobilové rámy, automobilové řetězy, automobilové podvozky, nárazníky automobilů, sluneční ochrany a clony pro automobily, houkačky pro vozidla, zavazadlové nosiče pro vozidla, pneumatiky pro kola vozidel, torzní tyče pro vozidla, spojovací tyče pro pozemní vozidla, jiné než části motorů, převodovky pro pozemní vozidla, víčka pro nádrže vozidla, čelní skla, pickupy, lehké nákladní automobily, nákladní automobily, kapoty pro vozidla, kryty na motory vozidel, karosérie, klikové skříně pro pozemní vozidla (jiné než pro motory), bezpečnostní pásy pro sedadla vozidel, protiskluzové řetězy, hnací řetězy a řemeny pro pozemní vozidla, převodové řetězy pro pozemní vozidla, hydraulické obvody pro vozidla, měniče momentu pro pozemní vozidla, redukce převodovky pro pozemní vozidla, směrové signály pro vozidla, elektrické motory pro pozemní vozidla, elektrická vozidla, spojky pro pozemní vozidla, dětské bezpečnostní sedačky pro vozidla, ozubené převody pro pozemní vozidla, kryty kol, pouzdra na pneumatiky, závaží na vyvážení kol vozidel, nápravy, nosné hřídele, sčítače, brzdové obložení pro vozidla, brzdové čelisti pro vozidla, brzdové segmenty pro vozidla, brzdy vozidel, ocelové pásy pro náboje kol, zdvihací hradítka (části pozemních vozidel), potahy vozidel, ráfky kol vozidel, motory pro pozemní vozidla, hnací motory pro pozemní vozidla, náboje pro kola vozidel, blatníky, nárazníky vozidel, vývěvy (příslušenství vozidel), dveře pro vozidla, nosiče lyží pro auta, pohonné mechanismy pro pozemní vozidla, přívěsy (vozidla), závěsná zařízení pro vozidla, tlumící pružiny pro vozidla, zavěšení tlumících pružin pro vozidla, zpětná zrcátka, kola pro vozidla, rezervy pro pozemní vozidla, bezpečnostní pásy pro sedadla, sedadla vozidel, sportovní auta, traktory, saně (vozidla), tramvaje, kloubové hřídele pro pozemní vozidla, převody pro pozemní vozidla, turbíny pro pozemní vozidla, zařízení proti oslnění vozidla, čalounění vozidel, interiéry vozidel, pneumatiky pro vozidla, okna vozidel, volanty vozidel, pozemní vozidla, motorová vozidla, automobily poháněné kombinací tepelné a elektrické energie, jízdní kola, bicykly, skútry, motocykly a tříkolky, tlumiče, klaksony a světelné výstražné signály a indikátory, kapoty motoru, karosérie, řetězy, brzdy, brzdové obložení, brzdové čelisti, ráfky a náboje kol, blatníky, vývěvy, pneumatiky, pedály, říditka, stupačky, opěrky, sedla pro všechny

- druhy jízdních kol, motocyklů, skútrů a motorových tříkolek.
(730) **RENAULT s.a.s.**, F-92100 Boulogne-Billancourt, FR
(740) PATENTSERVIS Praha a.s., Jivenská 1273/1, Praha 4, 14021

- (210) **O-474523**
(220) 22.02.2010
(320) 22.02.2010
(511) 29, 30, 31
(540)



- (510) (29) bramborové lupínky a tyčinky včetně smažených bramborových lupínků a tyčinek; (30) výrobky z bramborového obilného těsta, slané tyčinky, slané pečivo, křupky, extrudované výrobky; (31) ořechy a jejich směsi.
(590) Barevná
(730) **INTERSNACK a.s.**, Choustník 164, Choustník okr. Tábor, 39118, CZ
(740) Rott, Růžička & Guttmann Patentové, známkové a advokátní kanceláře, JUDr. Vladimír Rott, Vinohradská 37/938, Praha 2, 12000

- (210) **O-474625**
(220) 25.02.2010
(320) 25.02.2010
(511) 5, 33, 38
(540)

GINO ARMANI

- (510) (5) farmaceutické a veterinářské výrobky, hygienické výrobky pro léčebné účely, dietetické přípravky pro léčebné účely, potraviny pro batolata, náplasti, obzavový materiál, materiály pro plombování zubů a pro zubní otisky, dezinfekční přípravky, výrobky pro hubení škodlivých zvířat, fungicidy, herbicidy; (33) alkoholické nápoje s výjimkou piv; (38) spoje - komunikace.
(730) **Armani Gino**, Klatovská 202, Plzeň - Bory, 30635, CZ

- (210) **O-474648**
(220) 25.02.2010
(320) 25.02.2010
(511) 3, 5, 9, 10, 35
(540)

EPILLA

- (510) (3) parfumerie, vonné oleje, kosmetické přípravky, vlasové vody; (5) kosmetické přípravky na léčebné účely; (9) kosmetické přístroje elektrické, lasery ne pro lékařské účely; (10) lékařské přístroje a nástroje, lékařské potřeby v rámci tř. 10, masážní přístroje, lasery pro lékařské účely; (35) propagační činnost, reklama, pomoc při řízení obchodní činnosti, obchodní administrativa, kancelářské práce, zprostředkování obchodu se shora uvedenými výrobky.
(730) **epilla s.r.o.**, Medňanského 17, Martin, SK
(740) Čermák Hořejš Matějka a spol., JUDr. Karel Čermák, advokát, Národní 31, Praha 1, 11000

- (210) **O-474651**
(220) 25.02.2010
(320) 25.02.2010
(511) 9, 35, 42
(540)

RX65 EURO CZECH REPUBLIC

- (510) (9) radarové detektory, zejména pro měření a kontrolu rychlosti vozidel, radarové detektory s varovnými zvukovými nebo vizuálními signály, radarové detektory určené zejména pro detekci policejních radarů a laserových zařízení, další kombinovaná zařízení k detekci radarových a laserových měřících přístrojů, přenosné autopřisloušenství k radarovým detektorům v rámci třídy 9, další radarové přístroje a související přisloušenství v rámci třídy 9, detektory laserových přístrojů pro

měření, monitorovací systémy pro vozidla, elektrické kabely, zejména pro montáž radarových detektorů, laserové rušičí systémy, zařízení pro bezdrátovou komunikaci s radarovými detektory a laserovými rušičími systémy, autoelektrika, elektrická a elektronická zařízení v rámci této třídy, držáky pro detektory, včetně přísavných, pouzdra pro radarové detektory, diagnostické přístroje jiné než k lékařským účelům, promítací přístroje na diapositivy, diaprojektory, promítací žárovky, difrakční zařízení (mikroskopie), diktovací stroje, diktafony, magnetické disky, disky kompaktní (audio-video), disky nahrané (se zvukovými nahrávkami), gramofonové desky, disky optické, disky počítačové, distribuční stroje automatické, rozvaděče automatické, docházkový systém (zařízení pro evidenci docházky), dopravní značky světelné nebo mechanické, dozimetry, detektory alkoholu, analyzátory plynů (přístroje na rozbor plynů), náustky na detektory spadající do třídy 9, dráty magnetické, dráty telegrafní, dráty ze slitin kovů (pojistkové), držáky fotografických kazet, dýchací masky, filtry pro dýchací masky, dýchací přístroje pro plavání pod vodou, dýchací přístroje, respirátory, s výjimkou pro umělé dýchání, dýchací přístroje, s výjimkou přístrojů na umělé dýchání, elektrické dveřní zvonky, pláště elektrických kabelů, elektrické spojky, svorky, konektory, elektrické zařízení pro dálkové ovládání průmyslových procesů, elektrodynamická zařízení pro dálkové řízení signalizace, elektronická pera (vizuální zobrazovací jednotky), elektronické oznamovací tabule, elektronické publikace s možností stažení, elektronky a svítidla - zářivky (se žhavenou katodou), etikety elektronické pro zboží, informace a záznamy na nosičích zařazených ve třídě 9, elektronická data a databáze, informační produkty v elektronických, datových, informačních a telekomunikačních sítích všeho druhu, periodika a knihy v elektronické podobě, databázové produkty zařazené ve třídě 9, nosiče dat či záznamů včetně audiokazet nahraných i nenahraných, elektronické, datové nebo informační sítě, multimediální aplikace na nosičích zařazených ve třídě 9 nebo v sítích, interaktivní a grafické programy, software, zejména pro systémy pro přenos dat, dešifrovací systémy, platební karty nebo magnetické a čipové karty pro použití v bankovníctví, pojišťovnictví, v oblasti služeb a v obchodním styku, mezinárodní platební karty, elektronické peněženky, čipy, multimediální nebo informační katalogy, audiovizuální programy a díla, programové vybavení pro počítače, software, hardware výpočetní, komunikační nebo informační techniky, elektronické databáze a databázové produkty, informace a záznamy na nosiči s výjimkou nosičů papírových ze třídy 16, informace a data na nosičích nebo i v elektronických, datových, informačních, počítačových a komunikačních sítích, související software a hardware, elektronické, datové nebo informační nebo komunikační nebo výpočetní sítě včetně jednotlivých součástí a náhradních dílů obsažených ve třídě 9, multimediální aplikace, počítačové hry, hlavolamy elektrické nebo elektronické - v rámci této třídy; (35) zprostředkování v oblasti obchodu s radarovými detektory a souvisejícími službami, marketing, obstaravatelská a zprostředkovatelská služba v rámci propagace, reklamy, obchodní činnosti a kancelářských prací, účetnictví, zpracování počítačových dat a spravování databází, marketingové služby v oblasti správy nemovitostí, logistiky, obchodní administrativa a kancelářské práce, aranžérství a průzkum trhu v souvislosti s uvedenými výrobky a službami pro jiné firmy a zákazníky, rozesílání prospektů, pořizování informačních tiskovin, účetní služby, poradenské komerční služby, inzertní činnost, poskytování pomoci při provozu obchodu, včetně zprostředkování obchodních a souvisejících obchodně personálních záležitostí, kontrola, vedení, vypracování statistických přehledů, poradenství v oblasti organizace a ekonomiky podnikání, poradenské služby při výběru zaměstnání, organizování výstav a veletrhů k reklamním a obchodním účelům, provádění aukcí a dražeb, pronájem kancelářských strojů a zařízení, distribuce zboží k reklamním účelům, vykonávání administrativních prací pomocí výpočetní techniky, zprostředkování nákupu a prodeje v oblasti výpočetní techniky (hardware i software), kopírování nebo rozmnožování dokumentů, dokladů apod., příprava a vyhotovení daňových přiznání, pronájem reklamních ploch, půjčování fotokopírovacích strojů, revize účtů (audit), pomoc při celním řízení, zajištění reklamy za účelem prezentace podnikatelů v oblasti vnitrostátní a mezinárodní dopravy, přepravy, zasilatelství a skladističských zařízení, pronájem prodejních automatů; (42)

kalibrace, odborné konzultace v oblasti radarových detektorů, výzkum a vývoj nových výrobků, zejména radarových detektorů, vypracovávání znaleckých posudků, design internetových stránek a prezentací, vypracovávání technických zpráv, dobrozdání, expertizy a posudků, technické kreslení, vědecké a technologické služby, odborné technické poradenství a vypracovávání posudků (v oblasti přírodovědné, architektonické a inženýrské činnosti), expertizy a tvorba předpisů pro provoz a údržbu strojů a zařízení, konstruktérská a projekční činnost, tvorba programového vybavení, návrh a vývoj počítačového hardwaru a softwaru, analýzy chemické, přírodovědný výzkum, průzkum a projektování, výzkum a vývoj nových výrobků, konzultační, asistenční, analytické, designérské, vyhodnocovací a programovací služby týkající se počítačového software, firmware, hardware a informačních technologií, konzultace týkající se hodnocení, výběru a zavádění počítačového software, firmware, hardware, informačních technologií a systému zpracování dat, právních záležitostí, informačních technologií a duševního vlastnictví, a to i prostřednictvím telekomunikačních sítí, dodávkou on-line, Internetem a sítí World Wide Web, webhosting, webdesing, výzkumné služby, kódování a dekódování zabezpečovacích systémů (tvorba software), poradenská činnost v oblasti aplikace výpočetní techniky, v oblasti informatiky, vytváření virtuálních počítačových 3 D animací a modelů, informačních technologií, navrhování a realizace automatizovaných systémů řízení, programátorská činnost, projekce počítačových sítí, poskytování práva užití software a pronájem software, instalace, opravy, údržba a servis software, vytváření interaktivních aplikací umožňující předávání a tvorbu grafické podoby prostřednictvím sítí Internet, programování, software - návrhy, převod a konverze počítačových programů a údajů (kromě fyzické konverze), převod a konverze údajů a dokumentů z fyzických médií na elektronická média, tvorba a údržba počítačových stránek WEB pro zákazníky, hostování na počítačových stránkách WEB, instalace počítačových programů, návrh počítačových systémů, programování internetových databázových systémů a internetových aplikací, konstrukce WWW prezentací a řešení WWW serverů, aktualizace a údržba počítačových programů, pronájem času, dat a údajů na přístup do počítačových databází, zhotovování kopií počítačových programů, technické studie v oblasti počítačů a programového vybavení, výzkum, vývoj a tvorba systémů pro elektronické obchodování, včetně příslušného software a hardware, poskytování know-how pro oblast elektronického obchodování a informačních technologií, programování multimediálních aplikací, vytváření interaktivních a grafických programů, počítačové animace a vizualizace, grafický design, zavádění, aktualizace, návrhy, strukturování a programování či jiné vytváření databází, jiných datových systémů a aplikací pro jejich zpracování, včetně jejich poskytování, přístupu k nim a jejich instalace, zavádění, aktualizace a údržby, návrhy, strukturování a programování či jiné vytváření internetových či intranetových počítačových stránek a nástěnek (webpages a websites) a internetových či intranetových aplikací, hostování (poskytování volného prostoru) pro internetové či intranetové informace, stránky a nástěnky (webpages a websites), hostování (poskytování volného prostoru) pro internetové či intranetové aplikace, převod (konverze) počítačových programů, dat či jiných údajů v elektronické podobě z různých formátů do jiných formátů, převod (konverze) dokumentů, dat či jiných údajů z fyzických médií na elektronická média, zálohování dat a informací elektronickými a počítačovými prostředky a prostřednictvím elektronické pošty, poradenství v oblasti výpočetní a informační techniky.

(730) **AntiRadary.NET s.r.o.**, Na Sekyrc 1392, Praha 6 - Dejvice, 16000, CZ

(740) **DANĚK & PARTNERS** Advokátní a patentová kancelář, Ing. Dr. Vilém Daněk, Vinohradská 45, Praha 2, 12000

(210) **O-474652**

(220) 25.02.2010

(320) 25.02.2010

(511) 9, 35, 42

(540) **X50 EURO CZECH REPUBLIC**

(510) (9) radarové detektory, zejména pro měření a kontrolu rychlosti vozidel, radarové detektory s varovnými zvukovými nebo

vizuálními signály, radarové detektory určené zejména pro detekci policejních radarů a laserových zařízení, další kombinovaná zařízení k detekci radarových a laserových měřicích přístrojů, přenosné autopříslušenství k radarovým detektorům v rámci třídy 9, další radarové přístroje a související příslušenství v rámci třídy 9, detektory laserových přístrojů pro měření, monitorovací systémy pro vozidla, elektrické kabely, zejména pro montáž radarových detektorů, laserové rušící systémy, zařízení pro bezdrátovou komunikaci s radarovými detektory a laserovými rušícími systémy, autoelektrika, elektrická a elektronická zařízení v rámci této třídy, držáky pro detektory, včetně přísavných, pouzdra pro radarové detektory, diagnostické přístroje jiné než k lékařským účelům, promítací přístroje na diapositivu, diapojektory, promítací žárovky, difrakční zařízení (mikroskopie), diktovací stroje, diktafony, magnetické disky, disky kompaktní (audio-video), disky nahrané (se zvukovými nahrávkami), gramofonové desky, disky optické, disky počítačů, distribuční stroje automatické, rozvaděče automatické, docházkový systém (zařízení pro evidenci docházky), dopravní značky světelné nebo mechanické, dozimetry, detektory alkoholu, analyzátory plynů (přístroje na rozbor plynů), náustky na detektory spadající do třídy 9, dráty magnetické, dráty telegrafní, dráty ze slitin kovů (pojistkové), držáky fotografických kazet, dýchací masky, filtry pro dýchací masky, dýchací přístroje pro plavání pod vodou, dýchací přístroje, respirátory, s výjimkou pro umělé dýchání, dýchací přístroje, s výjimkou přístrojů na umělé dýchání, elektrické dveřní zvonky, pláště elektrických kabelů, elektrické spojky, svorky, konektory, elektrické zařízení pro dálkově ovládané průmyslových procesů, elektrodynamická zařízení pro dálkové řízení signalizace, elektronická pera (vizuální zobrazovací jednotky), elektronické oznamovací tabule, elektronické publikace s možností stažení, elektronky a svítidla - zářivky (se žhavenou katodou), etikety elektronické pro zboží, informace a záznamy na nosičích zařazených ve třídě 9, elektronická data a databáze, informační produkty v elektronických, datových, informačních a telekomunikačních sítích všeho druhu, periodika a knihy v elektronické podobě, databázové produkty zařazené ve třídě 9, nosiče dat či záznamů včetně audiokazet nahraných i nenabraných, elektronické, datové nebo informační sítě, multimediální aplikace na nosičích zařazených ve třídě 9 nebo v sítích, interaktivní a grafické programy, software, zejména pro přenos dat, dešifrovací soustavy, platební karty nebo magnetické a čipové karty pro použití v bankovníctví, pojišťovnictví, v oblasti služeb a v obchodním styku, mezinárodní platební karty, elektronické peněženky, čipy, multimediální nebo informační katalogy, audiovizuální programy a díla, programové vybavení pro počítače, software, hardware výpočetní, komunikační nebo informační techniky, elektronické databáze a databázové produkty, informace a záznamy na nosiči s výjimkou nosičů papírových ze třídy 16, informace a data na nosičích nebo i v elektronických, datových, informačních, počítačových a komunikačních sítích, související software a hardware, elektronické, datové nebo informační nebo komunikační nebo výpočetní sítě včetně jednotlivých součástí a náhradních dílů obsažených ve třídě 9, multimediální aplikace, počítačové hry, hlavolamy elektrické nebo elektronické - v rámci této třídy; (35) zprostředkování v oblasti obchodu s radarovými detektory a souvisejícími službami, marketing, obstaravatelská a zprostředkovatelská služba v rámci propagace, reklamy, obchodní činnosti a kancelářských prací, účetnictví, zpracování počítačových dat a spravování databází, marketingové služby v oblasti správy nemovitostí, logistiky, obchodní administrativy a kancelářské práce, aranžérství a průzkum trhu v souvislosti s uvedenými výrobky a službami pro jiné firmy a zákazníky, rozesílání prospektů, pořizování informačních tiskovin, účetní služby, poradenské komerční služby, inzertní činnost, poskytování pomoci při provozu obchodu, včetně zprostředkování obchodních a souvisejících obchodně personálních záležitostí, kontrola, vedení, vypracování statistických přehledů, poradenství v oblasti organizace a ekonomiky podnikání, poradenské služby při výběru zaměstnání, organizování výstav a veletrhů k reklamním a obchodním účelům, provádění aukcí a dražeb, pronájem kancelářských strojů a zařízení, distribuce zboží k reklamním účelům, vykonávání administrativních prací pomocí výpočetní techniky, zprostředkování nákupu a prodeje v oblasti výpočetní techniky (hardware i software), kopírování nebo rozmnožování

- dokumentů, dokladů apod., příprava a vyhotovení daňových příznání, pronájem reklamních ploch, půjčování fotokopírovacích strojů, revize účtů (audit), pomoc při celním řízení, zajištění reklamy za účelem prezentace podnikatelů v oblasti vnitrostátní a mezinárodní dopravy, přepravy, zasilatelství a skladních zařízení, pronájem prodejních automatů; (42) kalibrace, odborné konzultace v oblasti radarových detektorů, výzkum a vývoj nových výrobků, zejména radarových detektorů, vypracovávání znaleckých posudků, design internetových stránek a prezentací, vypracovávání technických zpráv, dobrodání, expertiz a posudků, technické kreslení, vědecké a technologické služby, odborné technické poradenství a vypracovávání posudků (v oblasti přírodovědné, architektonické a inženýrské činnosti), expertizy a tvorba předpisů pro provoz a údržbu strojů a zařízení, konstruktérská a projekční činnost, tvorba programového vybavení, návrh a vývoj počítačového hardwaru a softwaru, analýzy chemické, přírodovědný výzkum, průzkum a projektování, výzkum a vývoj nových výrobků, konzultační, asistenční, analytické, designérské, vyhodnocovací a programovací služby týkající se počítačového software, firmware, hardware a informačních technologií, konzultace týkající se hodnocení, výběru a zavádění počítačového software, firmware, hardware, informačních technologií a systému zpracování dat, právních záležitostí, informačních technologií a duševního vlastnictví, a to i prostřednictvím telekomunikačních sítí, dodávkou on-line, Internetem a sítí World Wide Web, webhosting, webdesing, výzkumné služby, kódování a dekódování zabezpečovacích systémů (tvorba software), poradenská činnost v oblasti aplikace výpočetní techniky, v oblasti informatiky, vytváření virtuálních počítačových 3 D animací a modelů, informačních technologií, navrhování a realizace automatizovaných systémů řízení, programátorská činnost, projekce počítačových sítí, poskytování práva užití software a pronájem software, instalace, opravy, údržba a servis software, vytváření interaktivních aplikací umožňující předávání a tvorbu grafické podoby prostřednictvím sítě Internet, programování, software - návrhy, převod a konverze počítačových programů a údajů (kromě fyzické konverze), převod a konverze údajů a dokumentů z fyzických médií na elektronická média, tvorba a údržba počítačových stránek WEB pro zákazníky, hostování na počítačových stránkách WEB, instalace počítačových programů, návrh počítačových systémů, programování internetových databázových systémů a internetových aplikací, konstrukce WWW prezentací a řešení WWW serverů, aktualizace a údržba počítačových programů, pronájem času, dat a údajů na přístup do počítačových databází, zhotovování kopií počítačových programů, technické studie v oblasti počítačů a programového vybavení, výzkum, vývoj a tvorba systémů pro elektronické obchodování, včetně příslušného software a hardware, poskytování know-how pro oblast elektronického obchodování a informačních technologií, programování multimediálních aplikací, vytváření interaktivních a grafických programů, počítačové animace a vizualizace, grafický design, zavádění, aktualizace, návrhy, strukturování a programování či jiné vytváření databází, jiných datových systémů a aplikací pro jejich zpracování, včetně jejich poskytování, přístupu k nim a jejich instalace, zavádění, aktualizace a údržby, návrhy, strukturování a programování či jiné vytváření internetových či intranetových počítačových stránek a nástěnek (webpages a websites) a internetových či intranetových aplikací, hostování (poskytování volného prostoru) pro internetové či intranetové informace, stránky a nástěnky (webpages a websites), hostování (poskytování volného prostoru) pro internetové či intranetové aplikace, převod (konverze) počítačových programů, dat či jiných údajů v elektronické podobě z různých formátů do jiných formátů, převod (konverze) dokumentů, dat či jiných údajů z fyzických médií na elektronická média, zálohování dat a informací elektronickými a počítačovými prostředky a prostřednictvím elektronické pošty, poradenství v oblasti výpočetní a informační techniky.

(730) **AntiRadary.NET s.r.o.**, Na Sekyrc 1392, Praha 6 - Dejvice, 16000, CZ

(740) **DANĚK & PARTNERS** Advokátní a patentová kancelář, Ing. Dr. Vilém Daněk, Vinohradská 45, Praha 2, 12000

(210) **O-474668**

(220) 26.02.2010
(320) 26.02.2010
(511) 9, 16, 35
(540)

- (510) (9) počítače a jejich součásti a náhradní díly, zařízení, přístroje a jejich součásti pro datové a telekomunikační sítě, jako jsou směrovače a přepojovače, huby, firewally, konvertory signálu (modemy), rozvodné skříně, zásuvky a další pasivní prvky kabeláže, zařízení a přístroje pro záznam a reprodukci zvuku a obrazu, jejich součásti a náhradní díly, datové nosiče bez záznamu i se záznamem software, zvuku a obrazu, zejména magnetické disky a pásky volné i v kazetách, optické disky, hybridní disky a flash paměti, elektronické publikace; (16) papír, lepenka a výrobky z těchto materiálů, které nejsou zařazeny do jiných tříd, tiskárenské výrobky, potřeby pro knižní vazby, fotografie, papírenské zboží, lepidla pro papírenství nebo domácnost, materiál pro umělce, štetce, psací stroje a kancelářské potřeby (vyjímaje nábytek), učební a vyučovací pomůcky s výjimkou přístrojů, plastické obaly (nezařazené do jiných tříd), tiskářské typy, štočky; (35) shromažďování, poskytování, třídění, překlad informací do počítačových databází nebo jiné zpracování obchodních nebo podnikatelských informací, včetně vytváření, zpracování a třídění dat v rámci databází, pomoc při řízení obchodní činnosti, průzkum trhu, šíření propagačních informací, zejména systemizace informací do počítačových databází, zpracování specializovaných podnikových evidencí, reklamní a propagační činnost, rozšiřování a poskytování reklamních a inzertních materiálů, periodických a neperiodických tiskovin, zejména novin, časopisů určených pro reklamu a propagaci, prospektů, letáků, katalogů, reklamní literatury, brožur v tištěné podobě, na jiných nosných médiích prostřednictvím sítě Internet nebo jiné obdobné veřejné či neveřejné telekomunikační sítě, reklamní, propagační a inzertní činnost, využití Internetu ke komerčním účelům, služby související se záznamem, přepisem, vypracováním a kompilací dat a informací, zejména v oblasti obchodu a reklamy, obchodní činnost s výrobky uvedenými ve tř. 9 a 16.

(730) **QUENTIN, spol. s r.o.**, Bělohorská 45, Praha 6, 16900, CZ

(740) Mgr. Ing. Kateřina Pošvicová, advokátka, Révova 6, Praha 10, 10000

(210) **O-474803**

(220) 03.03.2010
(320) 03.03.2010
(511) 9, 37, 41, 42
(540)

- (510) (9) detektory a měřidla izotopů radonu; (37) opravy, údržba a servis v oblasti detekčních zařízení a měřidel izotopů radonu; (41) vzdělávací činnost, výuka, pořádání a organizování kurzů, školení, seminářů, konferencí v oblasti radonové problematiky, vydávání knih či textů s výjimkou reklamních, elektronické publikování, poskytování on-line elektronických informací (bez možnosti stažení), praktický výcvik v oblasti radonové problematiky; (42) tvorba softwarových aplikací v oblasti radonové problematiky, vývoj a výzkum detekčních zařízení a měřidel izotopů radonu, měření radonu, odborné poradenství v radonové problematice, expertizy v oblasti měření radonu a analýza experimentálních dat v této oblasti, kontrola kvality životního prostředí, výzkum v oblasti ochrany životního prostředí.

(590) Barevná

(730) **Froňka Oldřich RNDr.**, Od Vysoké 272/8, Praha 5, 15000, CZ

(740) Ing. Hana Dušková, Na Kočově 180, Chotutice, 28103

(210) **O-474812**

(220) 03.03.2010
(320) 03.03.2010

Qstore



(511) 35, 36, 37, 39
(540)

Office Islands

- (510) (35) propagační činnost, reklama, pomoc při řízení obchodní činnosti, obchodní administrativa, kancelářské práce; (36) pojištění, služby finanční, služby peněžní, služby nemovitostní; (37) stavebnictví, opravy, instalační služby; (39) doprava (pronájem parkovacích ploch).
- (730) **ACL Investment, a.s.**, Karla Engliše 3201/6, Praha 5, 15000, CZ
- (740) bnt - pravda & partner, v.o.s., Mgr. Pavel Pravda, Vodičkova 707/37, Praha 1, 11000

(210) **O-474827**
(220) 04.03.2010
(320) 04.03.2010
(511) 16, 28, 35, 41, 44
(540)

CESTA LABYRINTEM MĚSTA

- (510) (16) nosiče informací všeho druhu v rozsahu třídy 16, zejména tiskoviny, letáky, katalogy, prospekty, plakáty, kalendáře, propagační materiály z papíru; (28) hry, hračky, vánoční ozdoby, společenské, vzdělávací a zábavné hry; (35) marketing, reklamní a propagační činnost, poskytování informací pro bezpečné provozování klubů a diskoték po Internetu, prezentace služeb na Internetu, pomoc při zřizování a provozu klubů formou poskytování informací o spolupracujících organizacích pro případ rizikového chování hostů (distribuce drog, násilí, distribuce alkoholu mladistvým), propagace a popularizace těchto klubů a jejich související hodnocení - v rámci této třídy; (41) tvorba televizních, filmových, rozhlasových a video programů se zaměřením na protidrogové a protialkoholové zásady, organizování klubové činnosti, pořádání odborných kurzů, pořádání a vedení přednášek a seminářů, výchovně zábavné klubové služby, vydávání časopisů a publikací, spolupráce a pomoc při organizování a pořádání společenských, kulturních, zábavních a sportovních akcí, soutěží a vystoupení, exhibicí a závodů, plesů, hudebních produkcí apod. s cílem spolupůsobit k zajištění bezpečí a veřejného zdraví a ke snížení zdravotních, sociálních a ekonomických škod způsobených užíváním návykových látek, vzdělávání, osvěta, výchova a prevence v oblasti drogové a bezpečnostní politiky, sociální prevence, prevence v oblasti návykových látek, vydavatelská a nakladatelská činnost, vydávání statistických zpráv a informací; (44) zprostředkování lékařských služeb, zprostředkování léčby toxikomanů a alkoholiků, prevence a profylaxe užívání návykových látek, zprostředkování péče a pobytu v léčebných ústavech, poradenství pro rodiny a mládež v souvislosti s primární, sekundární a terciární protidrogovou prevencí.
- (730) **o.s. Prev-Centrum**, Meziškolská 1120/2, Praha 6, 16900, CZ
- (740) HALAXOVÁ & HALAXOVÁ, TETRAPAT, RNDr. Zdeňka Halaxová, Dukelská 891/4, Olomouc, 77200

(210) **O-474842**
(220) 04.03.2010
(320) 04.03.2010
(511) 1, 5, 7, 12, 31, 37
(540)



- (510) (1) hnojiva, zemědělská (přírodní) hnojiva, průmyslová hnojiva,

přípravky na hnojení, přípravky na regulaci růstu rostlin, fosfáty (hnojiva), rašelina (hnojivo), superfosfáty (hnojiva); (5) veterinární přípravky a substance s léčebnými účinky, přísady do krmiv pro zvířata, ptáky a ryby s léčebnými účinky, dezinfekční přípravky, pesticidy, fungicidy, herbicidy; (7) zemědělské stroje a nářadí nepoháněné ručně k základnímu zpracování půdy jako pluh, podmičáče, půdní frézy, zemědělské stroje a nářadí nepoháněné ručně k přípravě půdy, jako smyky, brány, válce, kypřiče, kombinátory, zemědělské stroje a nářadí nepoháněné ručně na hnojení půdy jako rozmetadla strojených hnojiv, zemědělské stroje na hnojení amoniakem, zemědělské stroje sečí, sázecí a přesazovací jako sazeče brambor a zeleniny, přesazovací stroje, balíčkovací stroje, zemědělské stroje a nářadí nepoháněné ručně na kultivaci v porostech jako plečky, prosekávače, pracovní plošiny, zemědělské stroje na ochranu rostlin jako postřikovače, rosiče, zmlžovače, poprašovače, zařízení na moření osiv a dezinfekci půdy, zemědělské stroje a zařízení k závlaze porostů jako čerpadla včetně potrubí, zavlažovací stroje pro zemědělské účely, zavlažovací rampy a mosty, podzemní zavlažovací systémy, včetně příslušenství pro zemědělské účely spadající do této třídy, zemědělské stroje na sklizeň píce a sklizňové stroje na zeleninu a její posklizňovou úpravu jako žací stroje tažené, nesené nebo samochodné, mulčovače, žací nakládače, sklízecí rezačky, cepové sklízeče, čechrače a mačkače, obraceče, shrnovače, sběrací nakládače, dosušovače sena, zemědělské stroje na sklizeň obilovin jako sklízecí mlátičky, lisy na slámu a pícniny, zemědělské stroje a nářadí nepoháněné ručně k sušení zrna a k třídění zrna jako sušičky, dosoušeče, provzdušňovače, čističky, třídící linky, dopravníky pásové, pneumatické nebo potrubní pneumatické, stroje na sklizeň lnu jako trhače lnu, odsemeňovače, prostírače, obraceče a sběrače lnu, zemědělské stroje a nářadí nepoháněné ručně na sklizeň brambor jako rozbíječe natě, vyorávače brambor, bramborové kombajny, vyorávací nakládače, třídící linky, zemědělské stroje na mytí zeleniny jako pračky a myčky zeleniny, zemědělské stroje a nářadí nepoháněné ručně na sklizeň řepy jako ořezávače, vyorávače, samochodné sklízeče řepy, zemědělské stroje a nářadí nepoháněné ručně k ošetření skotu jako stroje na čištění zvířat, zařízení pro ustájení skotu, zemědělské stroje a nářadí nepoháněné ručně na přípravu krmiv jako rezačky, šrotovníky, míchače krmiv, zemědělské stroje a nářadí nepoháněné ručně pro strojní dojení včetně zařízení na ošetření a zpracování mléka jako čerpadla na mléko, zemědělská zařízení spojená s dopravou jako nakládací rampy, zdvižná zařízení pro nákladní vozy, nákladní výtahy, dopravníky, vše výše uvedené spadající do této třídy; (12) pozemní vozidla všeho druhu, zejména pro použití v zemědělství, jako traktory, malotraktory, motokultivátory a vlečné vozy (návěsy, přívěsy), vozidla pro sklizeň zemědělských plodin, vozidla pro dopravu zeminy nebo materiálů a jejich přemísťování, vozidla pro obdělávání půdy, vysokozdvizné vozíky, manipulační vozíky, pásová vozidla, trakční pomocná zařízení, součásti a příslušenství pro výše uvedené výrobky a vozidla ve tř. 12 jako kabiny řidičů, bezpečnostní rámy, sedadla, podložky sedadel a opěradla, ochranné poklopy, závěsy, závěsové stabilizátory, řetězy a spojky, tyče spřáhla, vše pro použití v motorových pozemních vozidlech, ozubená kola, vložky válců, sady vložek válců včetně pístů, obsahující těsnicí vložky, podložky a kruhová těsnění, sady pro opravu převodů a os, obsahující ložiska, těsnění, těsnicí vložky, podložky a kruhová těsnění, směrová návěstí, olejové filtry, vzduchové filtry, nápravy, otočné čepy, brzdy, brzdná obložení, brzdové čelisti, brzdící botky, podvozky, vše pro použití v motorových pozemních vozidlech, spojky, lamely spojek, měniče kroutícího momentu, hnací řetězy, dveře, kapoty, motory, ozubená kola, hydraulické součásti, pneumatiky, kola, ráfky kol, bezpečnostní pásy, tlumiče nárazů, závěsné pružiny, volanty, transmisní hřídele, ventily duší, palivové nádržky a jejich uzávěry, ochranné kryty proti větru, stěrače a jejich ramena, vše pro použití v motorových pozemních vozidlech spadající do této třídy; (31) lesnické, zemědělské a zahradnické výrobky, semena, osiva a substráty - vše zahrnuté ve třídě 31; (37) opravy a servis zemědělských strojů a zařízení, traktorů a jejich účelových modifikací, speciálních kolových vozidel, návěsů a přívěsů, prostředků malé zemědělské mechanizace, strojů a zařízení spadajících do tř. 7 a 12, včetně jejich sestav, podsestav, součástí a náhradních dílů.

(730) **S-Profit Opava s.r.o.**, Jindřichov 88, Jindřichov, 79383, CZ
(740) Václav Müller, patentový zástupce, Filipova 2016, Praha 4, 14800

(210) **O-474844**
(220) 04.03.2010
(320) 04.03.2010
(511) 9, 12, 16, 35, 38, 41
(540)



(510) (9) přístroje a nástroje vědecké, pro měření, vyučování, pro vedení, přepínání, přeměnu, akumulaci, regulaci a řízení elektrického proudu; (12) vozidla, dopravní prostředky pozemní; (16) papír, lepenka a výrobky z těchto materiálů, fotografie, učební a vyučovací pomůcky; (35) propagační činnost, reklama, pomoc při řízení obchodních činností, obchodní administrativa, kancelářské práce; (38) spoje (komunikace) - internetové služby, komunikace; (41) výchova, vzdělávání, zábava, sportovní a kulturní aktivity, kurzy rekvalifikace.

(730) **Elektromobily, občanské sdružení**, Sedlčanská 79, Sedlec - Prčice, 25791, CZ

(210) **O-474851**
(220) 04.03.2010
(320) 04.03.2010
(511) 3, 5, 8, 16
(540)

LAURA COLUTTI

(510) (3) vata pro kosmetické účely, voňavkářské výrobky, éterické oleje, parfumerie, vonné oleje, pudry, lotiony, sprejová žele, koupelové oleje, krémy na ruce, veškeré přípravky pro pěstění a úpravu vlasů jako vodičky a barvy na vlasy, desodorační prostředky pro osobní použití, přípravky chránící před sluncem, veškeré krásličí prostředky, zejména maskara, odličovač, tužky na obočí a na podmalování očí, oční stíny, řasenky a jiná líčidla, make-up, krycí tyčinky, tyčinky na zakrývání jizev, červeně, rtěnky, lesky na rty, laky na nehty, kosmetické masky, tampóny u štetce k líčení, odličovací prostředky, veškeré ústní přípravky a zubní prášky a pasty, neléčivé toaletní přípravky na obličej a tělo, mýdla, kosmetika, neléčivé přípravky pro použití před, během a po holení, jmenovitě holicí pěny, oleje, gely, krémy a pleťové vody, vlasové vody, šampóny a přípravky na vlasy a pokožku hlavy, přípravky pro úpravu účesu, přípravky pro tónování, odbarvování a barvení vlasů, prostředky k čištění zubů, samoopalovací přípravky, včetně krémů, gelů, pleťových vod, olejů a pěn, neléčivé koupelové nebo sprchové přípravky, depilační přípravky, jmenovitě krémy, gely, oleje, pěny, pleťové vody a vosky, antiperspiranty a deodoranty, toaletní přípravky zařazené do třídy 3, laky a tužidla na vlasy, lázně do koupele, pěny do koupele, přípravky proti celulitidě, pleťové masky, vše v rámci této třídy; (5) hygienické výrobky, vata obvazová, obvazový materiál, absorpční tampóny, tampóny a tyčinky do uší, dámské vložky, hygienické vložky; (8) břitvy a holicí čepelky, strojky na holení, dávkovače na žiletky, zásobníky na žiletky a kazety na žiletky a na holicí strojky, součásti a příslušenství k uvedenému zboží, nářadí a nástroje na ruční pohon, nožičské výrobky, jídelní přístroje, ruční řezné nástroje, držadla na žiletky a holicí strojky, žiletky, držáky a úchytky žiletek, elektrické holicí přístroje, holicí čepelky, břitvy, strojky na stříhání vlasů, srsti a vlny, přístroje na kadeření a trvalou ondulaci vlasů, veškeré nožičské výrobky, ruční a ručně ovládané nástroje řezné, brusné, na vystřihování, k ostření, k broušení, kovové náčiní pro manikúru a pedikúru, depilační přístroje, pinzety na obočí; (16) pleny papírové, kapesníky papírové, papír toaletní, ubrousky papírové, ubrusy papírové, ručníky papírové, papír (s výjimkou etiket), papírové ručníky, papírové ubrousky, papírové kapesníky, toaletní papír, papírové pleny, balící sáčky z papíru.

(730) **REAM CZ s.r.o.**, Dukelských hrdinů 26, Praha 7, 17000, CZ
(740) Advokátní kancelář, JUDr. Jan Klail, advokát, Martinská 10, Plzeň, 30100

(210) **O-474852**
(220) 04.03.2010
(320) 04.03.2010
(511) 3, 8, 16
(540)

LUIGI COLUTTI

(510) (3) voňavkářské výrobky, éterické oleje, parfumerie, vonné oleje, pudry, lotiony, sprejová žele, koupelové oleje, krémy na ruce, veškeré přípravky pro pěstění a úpravu vlasů jako vodičky a barvy na vlasy, desodorační prostředky pro osobní použití, přípravky chránící před sluncem v rámci třídy 3, veškeré krásličí prostředky, zejména maskara, odličovač, tužky na obočí a na podmalování očí, oční stíny, řasenky a jiná líčidla, make-up, krycí tyčinky, tyčinky na zakrývání jizev, červeně, rtěnky, lesky na rty, laky na nehty, kosmetické masky, tampóny u štetce k líčení, odličovací prostředky, veškeré ústní přípravky a zubní prášky a pasty, neléčivé toaletní přípravky na obličej a tělo, mýdla, kosmetika, neléčivé přípravky pro použití před, během a po holení, jmenovitě holicí pěny, oleje, gely, krémy a pleťové vody, vlasové vody, šampóny a přípravky na vlasy a pokožku hlavy, přípravky pro úpravu účesu, přípravky pro tónování, odbarvování a barvení vlasů, prostředky k čištění zubů, samoopalovací přípravky, včetně krémů, gelů, pleťových vod, olejů a pěn, neléčivé koupelové nebo sprchové přípravky, depilační přípravky, jmenovitě krémy, gely, oleje, pěny, pleťové vody a vosky, antiperspiranty a deodoranty, toaletní přípravky, vše v rámci třídy 3; (8) břitvy a holicí čepelky, strojky na holení, dávkovače na žiletky, zásobníky na žiletky, kazety na žiletky a na holicí strojky, součásti a příslušenství k uvedenému zboží, nářadí, nástroje a přístroje na ruční pohon, nožičské výrobky, jídelní přístroje, ruční řezné nástroje, držadla na žiletky a holicí strojky, žiletky, držáky a úchytky žiletek, elektrické holicí přístroje, holicí čepelky, břitvy, strojky na stříhání vlasů, srsti a vlny, přístroje na kadeření a trvalou ondulaci vlasů, veškeré nožičské výrobky, ruční a ručně ovládané nástroje řezné, brusné, na vystřihování, k ostření, k broušení, kovové náčiní pro manikúru a pedikúru, depilační přístroje, pinzety na obočí; (16) pleny papírové, kapesníky papírové, papír toaletní, ubrousky papírové, ubrusy papírové, ručníky papírové, papír (s výjimkou etiket), papírové ručníky, papírové ubrousky, papírové kapesníky, toaletní papír, papírové pleny, balící sáčky z papíru.

(730) **REAM CZ s.r.o.**, Dukelských hrdinů 26, Praha 7, 17000, CZ
(740) Advokátní kancelář, JUDr. Jan Klail, advokát, Martinská 10, Plzeň, 30100

(210) **O-474869**
(220) 05.03.2010
(320) 05.03.2010
(511) 16, 41
(540)

Polský kulturně-osvětový svaz

(510) (16) výrobky z papíru, lepenky a kartonáže, tiskoviny, brožury, neperiodické tiskoviny, mapy, obrázky, fotografie, alba, knihařské výrobky, psací a kancelářské potřeby ve tř. 16; (41) pořádání kulturních a sportovních akcí, jako festivalů, výstav, plesů, poutí, koncertů, divadelní představení, vydavatelská činnost, vydávání knih, organizování vzdělávacích výstav, půjčovna divadelních krojů.

(730) **Polský kulturně-osvětový svaz v České republice**, Střelniční 28, Český Těšín, 73701, CZ

(210) **O-474870**
(220) 05.03.2010
(320) 05.03.2010
(511) 16, 41
(540)

Polski Związek Kulturalno-Oświatowy

(510) (16) výrobky z papíru, lepenky a kartonáže, tiskoviny, brožury, neperiodické tiskoviny, mapy, obrázky, fotografie, alba, knihařské výrobky, psací a kancelářské potřeby ve tř. 16; (41) pořádání kulturních a sportovních akcí, jako festivalů, výstav,

- (730) plesů, poutí, koncertů, divadelní představení, vydavatelská činnost, vydávání knih, organizování vzdělávacích výstav, půjčovna divadelních krojů.
Polský kulturně-osvětový svaz v České republice, Střelniční 28, Český Těšín, 73701, CZ

(210) **O-474871**
(220) 05.03.2010
(320) 05.03.2010
(511) 41
(540)

OLZA

- (510) (41) pořádání kulturních a sportovních akcí, jako festivalů, výstav, plesů, poutí, koncertů, divadelní představení, živé vystoupení.
(730) **Polský kulturně-osvětový svaz v České republice**, Střelniční 28, Český Těšín, 73701, CZ

(210) **O-474872**
(220) 05.03.2010
(320) 05.03.2010
(511) 16, 41
(540)

PZKO

- (510) (16) výrobky z papíru, lepenky a kartonáže, tiskoviny, brožury, neperiodické tiskoviny, mapy, obrázky, fotografie, alba, knihařské výrobky, psací a kancelářské potřeby ve tř. 16; (41) pořádání kulturních a sportovních akcí, jako festivalů, výstav, plesů, poutí, koncertů, divadelní představení, vydavatelská činnost, vydávání knih, organizování vzdělávacích výstav, půjčovna divadelních krojů.
(730) **Polský kulturně-osvětový svaz v České republice**, Střelniční 28, Český Těšín, 73701, CZ

(210) **O-475005**
(220) 10.03.2010
(320) 10.03.2010
(511) 16, 21, 32
(540)



- (510) (16) reklamní, propagační a informační materiály z papíru a plastických hmot, zejména tiskoviny, kalendáře, plakáty, tácky a ubrousky; (21) sklenice, poháry, číše, láhve, püllitry; (32) pivo.
(590) Barevná
(730) **Pivovar Jihlava, a.s.**, Vrchlického 2, Jihlava, 58601, CZ
(740) Langrova, s.r.o., Skrětova 48, Plzeň, 30100

(210) **O-475050**
(220) 11.03.2010
(320) 11.03.2010
(511) 37, 42
(540)



- (510) (37) stavba rodinných domů, bytových a občanských objektů, výstavba nebytových objektů a prostor, modernizace a rekonstrukce uvedených objektů, opravárenská, údržbářská, provozní a servisní činnost související s bytovými i nebytovými objekty a prostorami, dokončování interiérů a exteriérů staveb, elektrické, vodní, plynové a topnářské instalace, poradenská a konzultační činnost ve stavebnictví, služby stavebního dozoru;

(42) projekční, inženýrsko-technická a investorská činnost ve stavebnictví.

- (730) **Dobré stavby, s.r.o.**, U Rourovny 697/16, Ostrava, Svinov, 72100, CZ
(740) JUDr. Lukáš Jansa, Sokola Tůmy 743/16, Ostrava - Mariánské Hory, 70900

(210) **O-475071**
(220) 23.03.2010
(320) 23.03.2010
(511) 11, 19
(540)

Každé počasí je krásné pod střechou Bramac.

- (510) (11) solární kolektory; (19) střechy nekovové.
(730) **Bramac střešní systémy spol. s r.o.**, Kolbenova 5a, Praha 9, 19000, CZ

(210) **O-475073**
(220) 11.03.2010
(320) 11.03.2010
(511) 5, 30, 35
(540)



- (510) (5) dietetické a diabetické potraviny upravené pro lékařské účely, dietetické a diabetické těstoviny, pekárenské výrobky a cereální výrobky pro lékařské účely, diabetický chléb, jedlé rostlinné vlákniny (s výjimkou poživatin) pro lékařské účely, doplňky výživy pro lékařské účely; (30) pečivo a pekárenské výrobky všeho druhu (vyjma dietních výrobků pro lékařské účely), zejména běžné vícezrné a jemné pečivo, chléb všeho druhu v rámci této třídy, koláče a koláčky, buchty, perníky, závary a medovíčky, zákusky a dorty, výrobky z listových a plundrových těst, těsta všeho druhu v rámci této třídy, suchary a biskvity, slané a sladké žemle plněné, kreky (slané pečivo), oplátky, palačinky a amolety, pirohy, piškoty, sušenky a keksy, cereální výrobky, zejména pufované cereální výrobky, müsli, čokoláda, čokoládové a nečokoládové cukrovinky, bonbóny, vánoční kolekce a jiné cukrovinky na zdobení vánočních stromků, pastilky (bonbóny), karamelky, bonbóny, fondán, marcipán, želé (cukrovinky) komprimáty, mentolové bonbóny, čokoládové a nečokoládové tyčinky, čokoládové nápoje, pralinky, puding, cukrářské výrobky z kakaa, zmrzlina a zmrzlinové tyčinky, žvýkačky, potravinářská mouka všeho druhu, cukr, kvasnice, prášek do pečiva, pekařské droždí, těstoviny, krupice, lepek, vločky obilné a kukuřičné, přípravky z obilovin, chuťové přísady a příchutě do potravin (s výjimkou esencí a éterických olejů), aromatické přípravky do potravin, koření a koření přípravky, včetně jejich směsí, příchutě do jemného pečiva a zákusků (s výjimkou éterických olejů), rýže a výrobky z rýže, sůl, včetně sole konzervační a ochucené, sójová mouka a výrobky z ní, sójová omáčka, kečup a tomatová omáčka; (35) zprostředkování obchodu s výrobky zařazenými ve třídách 5 a 30, reklamní a propagační činnost, maloobchodní a velkoobchodní činnost s potravinami, organizování výstav a předvádění výrobků a zboží pro komerční a reklamní účely a podporu prodeje, poradenské služby a pomoc při řízení obchodní činnosti, poskytování obchodních nebo podnikatelských informací, rozšiřování reklamních oznámení a materiálů (letáky, prospekty, tisky a vzorky) zákazníkům, zpracování, vydávání a aktualizování reklamních materiálů, reklamních a/nebo náborových textů, obchodní a podnikatelské informace, komerční informační kancelář, obchodní a podnikatelský průzkum, obchodní management a podnikové poradenství.
(730) **Frydrych David**, Černokostecká 619/124a, Říčany, 25101, CZ
(740) DMH - patentová a známková kancelář, Mgr. Marcela Machatová, Pospíšilova 2, Praha 3, 13000

(210) **O-475079**
(220) 12.03.2010
(320) 12.03.2010
(511) 16, 35, 41
(540)



(510) (16) tiskoviny všeho druhu, například noviny, časopisy, brožury, letáky, katalogy, vstupenky, programy, plakáty včetně plakátů velkoplošných; (35) reklamní, propagační a informační činnost a služby, pořádání komerčních a reklamních výstav a veletrhů, reklama na billboardech, průzkumy a analýzy trhu, to vše v oblasti výstavnictví; (41) výchovná, vzdělávací a zábavní činnost, poskytování a výměna odborných informací, například pořádání školení, kurzů, konferencí, symposií a přednášek, organizování a pořádání soutěží, výstav ke vzdělávacím, kulturním, výchovným a zábavním účelům, odborné poradenství vztahující se k organizování vzdělávacích, kulturních, výchovných a zábavních výstav.

(590) Barevná
(730) **ABF, a.s.**, Václavské náměstí 29, Praha 1, 11000, CZ

(210) **O-475080**
(220) 12.03.2010
(320) 12.03.2010
(511) 16, 35, 41
(540)



(510) (16) tiskoviny všeho druhu, například noviny, časopisy, brožury, letáky, katalogy, vstupenky, programy, plakáty včetně plakátů velkoplošných; (35) reklamní, propagační a informační činnost a služby, pořádání komerčních a reklamních výstav a veletrhů, reklama na billboardech, průzkumy a analýzy trhu, to vše v oblasti výstavnictví; (41) výchovná, vzdělávací a zábavní činnost, poskytování a výměna odborných informací, například pořádání školení, kurzů, konferencí, symposií a přednášek, organizování a pořádání soutěží, výstav ke vzdělávacím, kulturním, výchovným a zábavním účelům, odborné poradenství vztahující se k organizování vzdělávacích, kulturních, výchovných a zábavních výstav.

(730) **ABF, a.s.**, Václavské náměstí 29, Praha 1, 11000, CZ

(210) **O-475081**
(220) 12.03.2010
(320) 12.03.2010
(511) 16, 35, 41
(540)



(510) (16) tiskoviny všeho druhu, například noviny, časopisy, brožury, letáky, katalogy, vstupenky, programy, plakáty včetně plakátů velkoplošných; (35) reklamní, propagační a informační činnost a služby, pořádání komerčních a reklamních výstav a veletrhů, reklama na billboardech, průzkumy a analýzy trhu, to vše v oblasti výstavnictví; (41) výchovná, vzdělávací a zábavní

činnost, poskytování a výměna odborných informací, například pořádání školení, kurzů, konferencí, symposií a přednášek, organizování a pořádání soutěží, výstav ke vzdělávacím, kulturním, výchovným a zábavním účelům, odborné poradenství vztahující se k organizování vzdělávacích, kulturních, výchovných a zábavních výstav.

(590) Barevná
(730) **ABF, a.s.**, Václavské náměstí 29, Praha 1, 11000, CZ

(210) **O-475122**
(220) 15.03.2010
(320) 15.03.2010
(511) 41, 44
(540)



(510) (41) služby poskytované jednotlivcům a firmám pro rozvoj jejich duševních schopností, výchova a školení; (44) služby ve zdravotnictví, lékařské, hygienické a kosmetické služby.

(590) Barevná
(730) **Trhlík Josef Dr.**, Na Stráni 15, Ústí nad Labem, 40001, CZ
(740) JUDr. Jan Michalec, advokát, Dobětická 10, Ústí nad Labem, 40001

(210) **O-475158**
(220) 16.03.2010
(320) 16.03.2010
(511) 36, 37
(540)



(510) (36) realitní kancelář; (37) stavebnictví.
(730) **Hašková Jaroslava**, Ke Kapličce 198, Strančice, 25163, CZ

(210) **O-475159**
(220) 16.03.2010
(320) 16.03.2010
(511) 9, 16, 35, 38, 41
(540)



(510) (9) nosiče zvukových, obrazových a zvukově obrazových záznamů nahané i nenahané, data a databáze i jiné informace na všech druzích elektronických nosičů v rozsahu třídy 9, elektronické publikace, elektronické prezentace, multimediální produkty, vše v rámci této třídy; (16) papír a papírenské zboží, periodický a neperiodický tisk, zejména časopisy, noviny, knihy, prospekty, plakáty, fotografie, pohlednice, dopisnice, dopisní papíry, kalendáře, knihařské výrobky, propagační materiály a předměty z papíru, zejména letáky, brožury, obtisky, obalový materiál z papíru a plastických hmot, tiskařské typy a štočky, ozdobné předměty z papíru, vše v rámci této třídy; (35) reklamní, inzertní a propagační činnost, textové a grafické návrhy reklamních materiálů a jejich zpracování, reklamní a propagační kampaně, marketingové služby, poradenská činnost v oblasti

reklamy a marketingu, návrhy, úpravy a realizace reklamních a propagačních materiálů, tvorba reklamních produktů, předvádění výrobků pro reklamní účely a podporu prodeje, rozšiřování reklamních materiálů a vzorků zboží, pořádání reklamních a obchodních výstav, pronájem reklamních ploch; (38) poskytování (šíření) informací prostřednictvím komunikačních sítí, například Internetu nebo jiné sítě včetně bezdrátové, kabelové, případně satelitní, provozování a zajišťování komunikačních služeb, jako jsou diskusní skupiny v režimu on-line, elektronická pošta, počítačová komunikace, přenos zpráv a obrazových informací pomocí počítače, distribuce informací pomocí komunikace mezi sítěmi, provozování Internetového serveru, přenos informací po Internetu, služby přenosu publikací na nosičích přenášených po síti, přenos zpráv a obrazových informací pomocí počítače; (41) nakladatelská a vydavatelská činnost, obstaravatelská a zprostředkovatelská činnost v oblasti zábavy, sportu, výchovy a kultury, pořádání soutěží spadajících do této třídy, pořádání kulturních a vzdělávacích výstav a veletrhů, výchovná, vzdělávací, soutěžní a zábavní činnost.

(730) **Baštýř Pavel**, 5. května 413, Vyšší Brod, 38273, CZ
(740) KUDRLIČKA a SEDLÁK, advokátní, patentová a známková kancelář, Ing. Jiří Sedlák, Husova 5, České Budějovice, 37001

(220) 18.03.2010
(320) 18.03.2010
(511) 33, 35
(540)

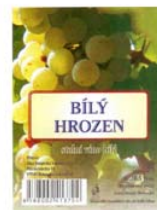

(510) (33) vína, sekty, alkoholické nápoje; (35) maloobchodní a velkoobchodní prodej a zprostředkovatelské služby v oblasti nákupu a prodeje vín a alkoholických nápojů, zprostředkování v oblasti nákupu a prodeje zboží prostřednictvím Internetu, zejména s víny, sekty a alkoholickými nápoji, marketing.
(590) Barevná
(730) **VINOTOP CZ s.r.o.**, Nová Ulice, tř. Svornosti 1177/57, Olomouc, 77900, CZ
(740) Ing. Jaromír Příkryl - patentová a známková kancelář, Ing. Jaromír Příkryl, Včelín 1161, Hulín, 76824

(210) **O-475162**

(220) 16.03.2010
(320) 16.03.2010
(511) 6, 7, 35
(540)



(510) (6) odvaděče kondenzátu, zpětné klapky, armatury, pojistné ventily, uzavírací, škrťací a regulační klapky a ventily (výrobky z kovů); (7) odvaděče kondenzátu, zpětné klapky, armatury, pojistné ventily, uzavírací, škrťací a regulační klapky a ventily, ofukovače sazí, dmychadla (části strojů - výrobky z kovů); (35) zprostředkovatelská činnost v oblasti obchodu a služeb (velkoobchod převážně s těmito výrobky: odvaděče kondenzátu, zpětné klapky, armatury, pojistné ventily, uzavírací, škrťací a regulační klapky a ventily, ofukovače sazí, dmychadla).
(590) Barevná
(730) **EUREA DISTRIBUTOR, s.r.o.**, Písková 394/18, Praha 12, 14300, CZ

(210) **O-475254**

(220) 18.03.2010
(320) 18.03.2010
(511) 33, 35
(540)



(510) (33) vína, sekty, alkoholické nápoje; (35) maloobchodní a velkoobchodní prodej a zprostředkovatelské služby v oblasti nákupu a prodeje vín a alkoholických nápojů, zprostředkování v oblasti nákupu a prodeje zboží prostřednictvím Internetu, zejména s víny, sekty a alkoholickými nápoji, marketing.
(590) Barevná
(730) **VINOTOP CZ s.r.o.**, Nová Ulice, tř. Svornosti 1177/57, Olomouc, 77900, CZ
(740) Ing. Jaromír Příkryl - patentová a známková kancelář, Ing. Jaromír Příkryl, Včelín 1161, Hulín, 76824

(210) **O-475252**

(220) 18.03.2010
(320) 18.03.2010
(511) 33, 35
(540)



(510) (33) vína, sekty, alkoholické nápoje; (35) maloobchodní a velkoobchodní prodej a zprostředkovatelské služby v oblasti nákupu a prodeje vín a alkoholických nápojů, zprostředkování v oblasti nákupu a prodeje zboží prostřednictvím Internetu, zejména s víny, sekty a alkoholickými nápoji, marketing.
(590) Barevná
(730) **VINOTOP CZ s.r.o.**, Nová Ulice, tř. Svornosti 1177/57, Olomouc, 77900, CZ
(740) Ing. Jaromír Příkryl - patentová a známková kancelář, Ing. Jaromír Příkryl, Včelín 1161, Hulín, 76824

(210) **O-475255**

(220) 18.03.2010
(320) 18.03.2010
(511) 33, 35
(540)

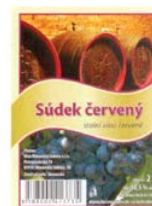

(510) (33) vína, sekty, alkoholické nápoje; (35) maloobchodní a velkoobchodní prodej a zprostředkovatelské služby v oblasti nákupu a prodeje vín a alkoholických nápojů, zprostředkování v oblasti nákupu a prodeje zboží prostřednictvím Internetu, zejména s víny, sekty a alkoholickými nápoji, marketing.
(590) Barevná
(730) **VINOTOP CZ s.r.o.**, Nová Ulice, tř. Svornosti 1177/57, Olomouc, 77900, CZ
(740) Ing. Jaromír Příkryl - patentová a známková kancelář, Ing. Jaromír Příkryl, Včelín 1161, Hulín, 76824

(210) **O-475253**

(220) 19.03.2010

(320) 19.03.2010
(511) 31, 32, 33
(540)

Magnát

- (510) (31) pivovarnický slad, mladina (pivovarnický meziprodukt), sladové výtažky, ječmen, chmel; (32) piva všech druhů a stupňovitostí, světlá i tmavá, sudová i lahvová, zejména pivo výčepní, sladové, ležák a piva příchucená, piva speciální, zejména piva bylinná a bylinková, pivo zázvorové, piva nízkokalorická a piva s nízkým obsahem alkoholu, piva nealkoholická, dietetická piva a nápoje (vyjma určených k léčebným účelům), výtažky z chmele a sladu na výrobu piva všech druhů, sladové nápoje lihuprosté, šumivé nápoje na bázi piva s nízkým obsahem alkoholu nebo nealkoholické s obsahem ovocných a/nebo zeleninových šťáv a výtažků, případně bylin, nealkoholické nápoje a minerální vody přírodní i ochucené, šumivé a jiné nealkoholické nápoje, včetně ionizovaných a/nebo nápojů obohacených vitamíny a minerály, sirupy a jiné přípravky k výrobě a přípravě nápojů, ovocné, zeleninové a bylinné šťávy, koncentráty a extrakty a nápoje z nich; (33) alkoholické nápoje všeho druhu, zejména lihoviny, likéry a vína (vyjma určených k lékařským účelům), destiláty vinné, ovocné, bylinné a zeleninové, včetně macerátů a výluhů, destiláty ušlechtilé a řezané, vína stolní, jakostní, odrůdová včetně přívláskových a ledových, vína šumivá a perlivá, vína likérová a aromatizovaná, alkoholické mošty, aperitivy a koktejly, koncentráty k přípravě alkoholických nápojů a esence do lihovin.
- (730) **ALOE CZ, a.s.**, Kytlická 818/21a, Praha 9, 19000, CZ
(740) DMH - patentová a známková kancelář, Mgr. Marcela Machatová, Pospíšilova 2, Praha 3, 13000

(210) **O-475347**
(220) 22.03.2010
(320) 22.03.2010
(511) 9, 16, 35, 41
(540)

Rakovník

- (510) (9) programové vybavení pro počítače, software pro správu a využití dat, data vložená na elektronických, magnetických, optických a jiných nosičích, multimediální aplikace, multimediální a informační katalogy v elektronické podobě, elektronické časopisy, elektronická periodika a knihy v elektronické podobě; (16) tiskoviny, informační brožury a letáky, formuláře a tiskopisy, karty, kalendáře, plakáty, pohlednice, fotografie, tištěné publikace, obchodní formuláře, etikety a obtisky; (35) reklamní a propagační činnost; (41) činnost vzdělávací, zábavná a sportovní, pořádání koncertů, pořádání kulturních a vzdělávacích výstav, společenských akcí a zábav, provozování informačních center, promítání filmů a videozáznamů, vedení knihoven, vydavatelská a nakladatelská činnost.
- (590) Barevná
(730) **Město Rakovník**, Husovo náměstí 27, Rakovník, 26918, CZ
(740) JUDr. Miroslav Kupka, Levého 1532, Rakovník, 26901

(210) **O-475348**
(220) 28.02.2005
(320) 28.02.2005
(511) 4
(540)



- (510) (4) průmyslové oleje a mazací tuky, maziva, směsi pro pohlcování, zvlhčování a vázání prachu, paliva (včetně pohonných hmot pro motorová vozidla) a zdroje světla, svíčky, knoty na svícení.
- (590) Barevná
(730) **PETROLEO BRASILEIRO S/A - PETROBRAS**, Avenida República do Chile, 65 - Centro, Rio de Janeiro, BR
(740) Bird & Bird, s.r.o. advokátní kancelář, Na Příkopě 583/15, Praha 1, 11000

(210) **O-475383**
(220) 23.03.2010
(320) 23.03.2010
(511) 9, 35, 36, 41, 42
(540)



- (510) (9) nosiče zvukových a zvukově-obrazových záznamů; (35) administrativní služby, analýzy nákladů, příprava a vyhotovení daňových přiznání, kopírování nebo rozmnožování dokumentů, dokladů apod., vyhledávání dat pro třetí osoby v počítačových souborech, dodavatelské služby pro třetí osoby (nákup výrobků a služeb pro jiné podniky), fakturace, hospodářské (ekonomické) prognózy, marketing, marketingové studie, obchodní nebo podnikatelské informace a rady pro spotřebitele, pomoc a poradenství při řízení obchodní činnosti, obchodní nebo podnikatelský průzkum, průzkum trhu, obchodní reklama pro třetí osoby, reklama, propagace, reklama on-line v počítačové síti, aktualizování reklamních materiálů, jejich rozšiřování a zasilání zákazníkům (letáky, prospekty, tisky), rozšiřování reklamních nebo inzertních materiálů, oceňování obchodních podniků, pořádání a organizování komerčních nebo reklamních výstav či veletrhů, překlad a systematizace informací do počítačové databáze, revize účtů (audit), účetnictví, vyhledávání sponzorů; (36) finanční analýzy a informace, bankovní finanční operace a transakce, bankovní měnové operace, bezpečnostní schránky, burzovní makléřství, ověřování šeků, pronájem bytů, clearing (zúčtování vzájemných pohledávek a závazků - bezhotovostní operace), daňové odhady a oceňování, domácí bankovní služby, elektronický převod kapitálu, finanční odhady a oceňování, finanční poradenství, konzultační služby v oblasti financí, finanční služby, garance, záruky, kauce, poskytování půjček, hypoték, úvěrů, investování kapitálu, inkasování pohledávek, realitní kanceláře, likvidace podniků (finanční záležitosti), makléřství, zprostředkování a pronájem nemovitostí, oceňování a odhady nemovitostí, úrazové a životní pojištění, uzavírání pojistek, poradenství v oblasti pojištění, finanční řízení, finanční sponzorování, správa a údržba nemovitostí; (41) výchovně-zábavné klubové služby, organizování a vedení kolokvií, konferencí, kongresů, seminářů, sympozií, školení, organizování kulturních nebo vzdělávacích výstav a veletrhů, pořádání a organizování vzdělávacích, zábavných nebo sportovních soutěží, provozování kulturních, kulturně-vzdělávacích a zábavních zařízení, pronájem zvukových a zvukově-obrazových záznamů; (42) tvorba software v oblastech uvedených ve třídách 35 a 36, aktualizace počítačových programů, obnova počítačových dat, konverze dat a počítačových programů, tvorba počítačových systémů, počítačové systémové analýzy, poradenství v oblasti informačních technologií, poskytování software, zpracování dat, provozování webových portálů, hosting a související činnosti.
- (730) **ASTERIE, spol. s r.o.**, Limuzská 2110/8, Praha 10, 10000, CZ
(740) Ing. Hana Dušková, Na Kočově 180, Chotutice, 28103

(210) **O-475387**
(220) 23.03.2010
(320) 23.03.2010
(511) 35, 36, 41, 42

(540)

**IUVENTUS
MEDICA**

(510) (35) reklamní, marketingové a inzertní služby, služby public relations, průzkumy trhu a veřejného mínění, činnost ekonomických a organizačních poradců, daňové služby v rámci této třídy, administrativní (sekretářské) služby, služby v oblasti managementu, řízení podniku, obchodní strategie, účetní služby, personální služby, organizování a pořádání komerčních-reklamních akcí, organizování výstav k obchodním a reklamním účelům, poskytování obchodních dat - jejich prodej, pronájem a správa, služby databank-databází (poskytování obchodních dat, jejich prodej, pronájem a správa), poskytování statistických informací, automatizované i ruční zpracování dat, kopírovací služby; (36) poskytování finanční pomoci, financování projektů všeho druhu, zejména finanční podpora v oblasti lékařství, finanční podpora povinného předatestačního vzdělávání mladých lékařů, organizování a pořádání veřejných sbírek finančního rázu, příjem a správa finančních prostředků od dárců, grantové rozdělování finančních prostředků, investiční činnost, správa financí, správa nemovitého majetku, finanční transakce a operace všeho druhu, finanční konzultace, poskytování informací v oblasti financí, nadační činnost v oblasti finanční; (41) nadační činnost - dobročinná činnost a charitativní-humanitární činnost v oblasti kulturní, výchovné a vzdělávací, podpora rozvoje a rozšiřování všech forem umění, podpora rozvoje, rozšiřování a zvyšování úrovně vzdělanosti, podpora rozvoje občanské společnosti v rámci vzdělávání, organizování a pořádání kulturních dobročinných/humanitárních akcí, organizování a pořádání veřejných sbírek nefinančního rázu v rámci této třídy, organizování a pořádání kulturních, společenských, zábavních a sportovních akcí, seminářů a výstav ke kulturním a vzdělávacím účelům, školicí, vzdělávací a lektorská činnost, provoz vzdělávacího zařízení, pořádání školení a kurzů, výuka jazyků, služby zprostředkování vzdělávání osobně či elektronicky - přes Internet, služby překladatelské, tlumočnické a stenografické, vydavatelská a nakladatelská činnost, elektronické publikování v nadační a humanitární oblasti, umělecká činnost a audio-vizuální produkce, udělování cen za dobročinné, humanitární, celospolečensky prospěšné, výchovné, vzdělávací, kulturní, společenské, zábavní či sportovní činnosti; (42) tvorba počítačového systému pro ochranu osobních dat, výzkum a vývoj v oblasti ekologie, projekty v oblasti životního prostředí, tvorba a správa internetových (webových) stránek, podpora rozvoje vědy, výzkumné a vědecké činnosti.

(730) **Nadace Charty 77**, Melantrichova 5, Praha 1, 11000, CZ

(740) Ing. Jiří Střelák, Šumberova 42, Praha 6, 16200

(210) **O-475398**

(220) 24.03.2010

(320) 24.03.2010

(511) 9, 16, 41

(540)

CYBING

(510) (9) nosiče pro záznam, převod, reprodukci obrazu a/nebo zvuku; (16) publikace a tiskoviny, fotografie, učební a vyučovací pomůcky spadající do této třídy; (41) poskytování tělovýchovných a sportovních služeb, provozování sportovních zařízení, organizování a vedení sportovních kurzů a seminářů, vydavatelské a nakladatelské činnosti.

(730) **ELI FITNESS s.r.o.**, Jelení 1987/5, Brno, 62100, CZ

(740) Mgr. Lukáš Dlabáček, Bolzanova 5, Brno, 61800

(210) **O-475400**

(220) 24.03.2010

(320) 24.03.2010

(511) 9

(540)

Alphaline

(510) (9) akumulátory (elektrické) pro vozidla.

(730) **Atlasbx Co., Ltd.**, # 40-42, Daehwa Dong, Daeduck-Ku, Daejon, KR

(740) PATENTSERVIS Praha a.s., Jivenská 1273/1, Praha 4, 14021

(210) **O-475417**

(220) 24.03.2010

(320) 24.03.2010

(511) 35

(540)

Super sobota!

(510) (35) propagační činnost, reklama, pomoc při řízení obchodní činnosti, obchodní administrativa, kancelářské práce, maloobchodní služby vztahující se k potravinám, nealkoholickým nápojům, alkoholickým nápojům, tabáku, tabákovému zboží a kuřáckým předmětům, hygienickým předmětům, čistícím a mycím přípravkům, přípravkům na péči o tělo a kosmetice, lékům, zboží a náčiní pro použití v domácnosti a kuchyni, nádobí a příborům, kancelářským potřebám, potřebám pro řemeslníky a výrobkům rukodělné výroby a uměleckých řemesel, dekorativním předmětům, papírnickému zboží a školním potřebám, oblečení, obuvi, textilnímu zboží, převážně textiliím pro domácnost, galanterii, koženým výrobkům, cestovním předmětům, elektronickému spotřebnímu vybavení a přístrojům, počítačům, telekomunikačním přístrojům, sportovním předmětům a hračkám, stavebním, kutilským a zahradnickým předmětům pro použití v DIY (Do It Yourself) sektoru, tj. domácímu kutilství, strojům, především strojům a zařízení pro domácnost, potravinám pro zvířata a vybavení pro domácí mazlíčky, sjednávání smluv druhým osobám na poskytování služeb, zejména sjednávání smluv na mobilní telefony a smluv na poskytování vyzváněcích tónů pro mobilní telefony druhým osobám - v rámci této třídy, sjednávání smluv na poskytování opravářských služeb a technické údržby druhým osobám.

(590) Barevná

(730) **LIDL Česká republika, v.o.s.**, Nárožní 1359/11, Praha 5, 15800, CZ

(740) **ŠTROS & KUSÁK** advokátní a patentová kancelář, JUDr. David Štros, advokát, Národní 32, Praha 1, 11000

(210) **O-475420**

(220) 25.03.2010

(320) 25.03.2010

(511) 3, 16, 35

(540)

JUWEA

(510) (3) kosmetické výrobky, ochranné krémy a spreje, mastné krémy na ruce s vysokým obsahem olejovité složky, hydratační krémy, reparační, hydrofilní krémy regenerační; (16) tiskoviny, letáky, fotografie, reklamní a propagační materiály zařazené do této třídy, obaly papírové, včetně odnosných tašek; (35) reklamní a propagační činnost, obchodní činnost s kosmetickými výrobky, s výrobky pro péči o kůži, výrobky proti poškození kůže a pro její regeneraci.

(730) **Andrsová Eva**, Blanická 2135/13, Praha 2 - Vinohrady, 12000, CZ

(210) **O-475443**

(220) 25.03.2010

(320) 25.03.2010
(511) 31
(540)

(540)

CARNIROLLS

Sexy Lashes

(510) (31) potrava pro psy.
(590) Barevná
(730) **DAFIKO s.r.o.**, Mládežnická 1596, Jirkov, 43111, CZ
(740) Mgr. Kamil Krulich, Topolová 559, Spořice, 43101

(210) **O-475445**

(220) 25.03.2010
(320) 25.03.2010
(511) 31
(540)



(510) (31) potrava pro psy.
(590) Barevná
(730) **DAFIKO s.r.o.**, Mládežnická 1596, Jirkov, 43111, CZ
(740) Mgr. Kamil Krulich, Topolová 559, Spořice, 43101

(210) **O-475452**

(220) 26.03.2010
(320) 26.03.2010
(511) 3, 26, 44
(540)

Ritahair

(510) (3) tužky kosmetické, depilační přípravky, éterické oleje a esence, barvy kosmetické vyjma tetovacích, přípravky na odstraňování barev, přípravky na holení, kosmetické vody, kosmetické přípravky vyjma tetovacích přípravků, kosmetické přípravky na zeštíhlení, kosmetické taštičky, přípravky na zvlnění vlasů, kosmetické přípravky do koupele, krémy kosmetické, koupelové soli s výjimkou solí na léčebné účinky, make up (práškový), lepidla na nalepování umělých řas, kosmetické přípravky na obočí, přípravky na líčení, přípravky na odstraňování líčidel, masky zkrášlovací, kosmetické přípravky na řasy, mléko čistící na kosmetické účely, mýdla, tužky na obočí, řasy umělé, rtěnky, šampóny, řasenka (maskara), tampóny z vaty na kosmetické použití, toaletní vody, umělé řasy, vata a vatové tyčinky na kosmetické účely, voňavky; (26) sponky do vlasů, ozdoby do vlasů, umělé vlasy, umělé vousy a bradky, přičesky, vlny, vlny z vlasů; (44) služby kadeřnických salónů a salónů krásy, služby vizážisty, úprava a barvení obočí a řas (služba), vyjma úpravy formou permanentního tetování, prodlužování řas (služba).

(730) **CREATION BUSINESS, s.r.o.**, Zámocká 30, Bratislava, 81101, SK

(740) Ing. Jarmila Javoříková, U Sokolovny 121, Zlín - Prštné, 76001

(210) **O-475453**

(220) 26.03.2010
(320) 26.03.2010
(511) 3, 8, 44

(510) (3) tužky kosmetické, depilační přípravky, éterické oleje a esence, barvy kosmetické vyjma tetovacích, přípravky na odstraňování barev, přípravky na holení, kosmetické vody, kosmetické přípravky vyjma tetovacích přípravků, kosmetické přípravky na zeštíhlení, kosmetické taštičky, přípravky na zvlnění vlasů, kosmetické přípravky do koupele, krémy kosmetické, koupelové soli s výjimkou solí na léčebné účinky, make up (práškový), lepidla na nalepování umělých řas, kosmetické přípravky na obočí, přípravky na líčení, přípravky na odstraňování líčidel, masky zkrášlovací, kosmetické přípravky na řasy, mléko čistící na kosmetické účely, mýdla, tužky na obočí, řasy umělé, rtěnky, šampóny, řasenka (maskara), tampóny z vaty na kosmetické použití, toaletní vody, umělé řasy, vata a vatové tyčinky na kosmetické účely, voňavky; (8) kleštičky na oční řasy, pinzety; (44) služby kadeřnických salónů a salónů krásy, služby vizážisty, úprava a barvení obočí a řas (služba), vyjma úpravy formou permanentního tetování, prodlužování řas (služba).

(730) **CREATION BUSINESS, s.r.o.**, Zámocká 30, Bratislava, 81101, SK

(740) Ing. Jarmila Javoříková, U Sokolovny 121, Zlín - Prštné, 76001

(210) **O-475458**

(220) 26.03.2010
(320) 26.03.2010
(511) 35, 41, 43
(540)



(510) (35) propagační činnost, reklama, pomoc při řízení obchodní činnosti, obchodní administrativa, kancelářské práce, komerční informační kanceláře, marketingové studie, obchodní management a podnikové poradenství, poradenství v obchodní činnosti, vydávání reklamních nebo náborových, propagačních a inzertních textů, zpracování textů; (41) informace o výchově a vzdělávání, dálkové studium, internátní školy, knihovny, půjčovny knih, vydávání knih, korespondenční kurzy, organizování a vedení kolokvií, konferencí, kongresů, seminářů a symposií, organizování kulturních nebo vzdělávacích výstav, organizování soutěží (vzdělávacích nebo zábavných), pořádání a řízení pracovních setkání (školení), poskytování on-line elektronických publikací (bez možnosti stažení), praktický výcvik, překladatelské služby, psaní textů (jiných než reklamních), služby klubové (výchovně-zábavné), školství, školení, výcvik instruktážní a výchovný, vydávání elektronických knih a časopisů on-line, vyučování, výuka, výchovné služby, vzdělávání, zkoušení, přezkoušení; (43) poskytování přechodného ubytování, ubytovací služby, hotelové služby, restaurace, pronájem jednacích místností.

(590) Barevná

(730) **Nové Zálesí a.s.**, Václavské náměstí 37/2074, Praha 1, 11000, CZ

(210) **O-475459**

(220) 26.03.2010
(320) 26.03.2010
(511) 35, 41, 43

(540)



- (510) (35) propagační činnost, reklama, pomoc při řízení obchodní činnosti, obchodní administrativa, kancelářské práce, komerční informační kanceláře, marketingové studie, obchodní management a podnikové poradenství, poradenství v obchodní činnosti, vydávání reklamních nebo náborových, propagačních a inzertních textů, zpracování textů; (41) informace o výchově a vzdělávání, dálkové studium, internátní školy, knihovny, půjčovny knih, vydávání knih, korespondenční kurzy, organizování a vedení kolokvií, konferencí, kongresů, seminářů a symposií, organizování kulturních nebo vzdělávacích výstav, organizování soutěží (vzdělávacích nebo zábavných), pořádání a řízení pracovních setkání (školení), poskytování on-line elektronických publikací (bez možnosti stažení), praktický výcvik, překladatelské služby, psaní textů (jiných než reklamních), služby klubové (výchovně-zábavné), školství, školení, výcvik instruktážní a výchovný, vydávání elektronických knih a časopisů on-line, vyučování, výuka, výchovné služby, vzdělávání, zkoušení, přezkoušení; (43) poskytování přechodného ubytování, ubytovací služby, hotelové služby, restaurace, pronájem jednacích místností.
- (590) Barevná
(730) **Nové Zálesí a.s.**, Václavské náměstí 37/2074, Praha 1, 11000, CZ

(210) **O-475505**

(220) 29.03.2010

(320) 29.03.2010

(511) 1, 21, 44

(540)



- (510) (1) průmyslová hnojiva a chemické výrobky spadající do této třídy, dusíkaté vápno, fosfáty, superfosfáty (hnojiva), kyanamid vápenatý, chemikálie pro průmysl, chemikálie pro lesnictví kromě fungicidů, herbicidů, insekticidů a přípravků pro hubení parazitů, chemikálie pro vědecké účely, zemina pro pěstování, chemické přípravky pro zkvalitnění půdy, přípravky na regulaci růstu rostlin, rašelina, zemědělská hnojiva, zahradnické chemikálie, preventivní ochranné chemické přípravky pro révu vinnou, řasy mořské (hnojivo), mořidla na ochranu semen, acetat celulózy, acetylen tetrachlorid, acetylen, agar-agar, aldehydy, alkaloidy, alkalické jodidy pro průmyslové účely, amoniak pro průmyslové účely, amonné soli, antimon, antistatické přípravky s výjimkou přípravků pro domácnost, arabská guma pro průmyslové účely, argon, arsen, arsenové kyseliny, astat, bakteriologické přípravky pro octové kvašení, chemické přípravky pro výrobu barev, odbarvovací přípravky po bělicí účely, bramborová moučka pro průmyslové účely, brom pro chemické účely, cementační látky pro metalurgii, činidla chemická s výjimkou činidel pro lékařské a zvěrolékařské účely, chemické přípravky pro čištění olejů, defolianty, dehydratační prostředky pro průmyslové účely, chemické přípravky pro dekarbonizaci motorů, destilovaná voda, diagnostické preparáty mimo preparátů pro lékařské a veterinární účely, disperzní látky z plastů, dolomit pro průmyslové účely, draselná voda, draslík, dřevný líh, dusičnan bizmutový pro chemické účely, dusičnan stříbrný, dusičnan uranu, chemické přípravky pro použití při výrobě vína, enzymy a enzymatické přípravky pro průmyslové účely, estery, étery, farmaceutické konzervační přísady, fenol pro průmyslové účely, kvasinky pro chemické účely, filtrační materiály (chemické přípravky), fluor, formaldehyd pro

chemické účely, fungicidy (chemické přísady do -), grafit pro průmyslové účely, hydrogenuhličitan sodný, chemické přípravky pro výrobu slitin kovů, chlor, chlorečnany, chloristany, jod, jodid hlinitý, kafir pro průmyslové účely, karbid vápenatý, karbonyl pro ochranu rostlin, kasein pro průmyslové účely, kompost, konzervační přísady do farmaceutických přípravků, křemík, křemičitan hlinitý, květináče rašelinové pro zahradnické účely (sadbobače), přípravky na ochranu květin v rámci této třídy, kyanidy, kyseliny, ledek, lepidla pro průmyslové účely, mikroorganismy (kultury) jiné než pro lékařské nebo zvěrolékařské účely, moučky pro průmyslové účely, nemrzoucí látky (chemikálie), obilniny (vedlejší produkty při zpracování obilnin) pro průmyslové účely, hormony pro urychlení dozrávání ovoce, oxid antimony, oxid manganicitý, oxid dusný, chemické přípravky pro prevenci (plísň - , padlí -), chemické látky na konzervování potravin, povrchově aktivní chemická činidla, pryskyřice epoxidové (surovina), pryskyřice akrylové v surovém stavu, pryskyřice syntetické (surovina), umělé v surovém stavu, přísady chemické do insekticidů, saze uhelné pro průmysl nebo zemědělské účely, síra, síran barnatý, soli amonné, soli pro průmyslové účely, trísloviny, uhlík, uhličitany, uhlohydráty, chemické přípravky pro čištění vody, vulkanizační přípravky, vzácné zeminy, mořidla; (21) nádoby (spadající do této třídy, kromě nádob z drahých kovů), křemenné sklo (polotovar), výrobky z křišťálového skla, opálové sklo, sklo emailové, sklo malované, sklo obsahující jemné elektrické vodiče, sklo opalinové, sklo práškové na dekoraci, sklo smaltované, sklo surové nebo jako polotovar, s výjimkou stavebního skla, sklo tabulové (surovina), porcelánové a kameninové, a to suvenýry a miniatury v rámci této třídy, sklenice, číše, skleničky, jídelní, kávové a čajové servisy, mísy, tácy, talíře, talířky, džbánky, džbány, vázy, vázičky, lahve, sklo surové nebo polozpracované jako upomínkové předměty, lahvičky, dárkové předměty ze skla a keramiky, upomínkové předměty a výrobky ze skla, porcelánu, kameniny a plastických hmot, které nejsou zahrnuty v jiných třídách včetně keramických miniatur a další umělecké a upomínkové předměty v rámci této třídy, náčiní a nádoby pro domácnost nebo kuchyň, toaletní kufříky (neceséry), talíře, sklenice na pití, rohy na pití, poháry, porcelán, otvíráky na lahve, vybavení koupelen, a to jmenovitě držáky mýdla, misky na mýdlo, nádoby na mýdlo, držáky na zubní kartáčky, věšáky na ručníky, držáky políček, police, držáky sklenic, kulaté věšáky na ručníky, vanová madla, držáky ručníků, háčky na ručníky, držáky na papírové role, vše v rámci této třídy, soupravy kartáčů, skládající se z čistící štetky a stojanu pro ní, koše na ručníky pro hosty, obalové sklo, láhve, hřebeny a mycí houby, kartáče, hrnečky, nádoby na pití, čajové konvice neelektrické nikoliv z drahých kovů, schránky na pečivo, soupravy kuchyňského nádobí, kuchyňské hrnce, kotlíky, soupravy kořenek, solničky, slánky, pepřenky, mlýnky na pepř (ruční), kašišky na vejce, lžice na obuv, lžice na míchání (kuchyňské náčiní), květináče, krabice na jídlo, stojánky na jídelní lístky, pokladničky na peníze (-s výjimkou kovových); (44) letecké a povrchové rozmetávání hnojiv a jiných zemědělských chemických látek, hnojení, ničení plevele, ničení škůdců v zemědělství, služby veterinářské a zemědělské, chov zvířat, upravování (česání) zvířat, léčení stromů, péče o čistotu zvířat, pronájem zemědělských strojů a zařízení, rostlinné školky, údržba trávníků, zhotovování věnců, zahradnické práce, zahradnické služby, péče o čistotu zvířat chovaných v domácnosti, zemědělské, zahradnické a lesnické služby, vše v rámci této třídy.

(730) **FORESTINA s.r.o.**, Tovární 9, Střelské Hoštice, 38715, CZ
(740) **DANĚK & PARTNERS** Advokátní a patentová kancelář, Dr. Vilém Daněk, Vinohradská 45, Praha 2, 12000

(210) **O-475576**

(220) 31.03.2010

(320) 31.03.2010

(511) 16, 29, 30, 31, 32, 33, 35

(540)



- (510) (16) papír a výrobky z papíru, lepenka a kartonážní výrobky, tiskoviny, časopisy, periodika, knihy, výrobky knihařské, kalendáře, pohlednice, fotografie, psací potřeby, lepidla kancelářská a pro domácnost, tužky, pastely, uhly, štětce, psací stroje, kancelářské potřeby kromě nábytku, školní sešity, skicáky, pastelky, tuhy, guma na mazání, ořezávátka, ořezávátka-strojky, penály, papírové ubrusky, kapesníky a pleny, pytle a sáčky z plastických hmot pro obalovou techniku, papírové obaly, obrazy, omalovánky, obtisky, karty, razítka a razidla, písma pro tiskárny, tiskařské štočky, kopírovací zařízení (cyklostyly), vše v rámci této třídy; (29) maso, ryby, drůbež, měkkýši, koryši, zvěřina, masové výtahy, zelenina a ovoce konzervované, sušené, vařené, rosoly, zavařeniny, vejce a výrobky z vajec, mléko, mlékařské výrobky včetně mléčných nápojů, jedlé oleje a tuky, konzervované potraviny a hotová jídla z masa, ryb, drůbeže, zvěřiny nebo luštěnin, omáčky obsahující vejce nebo olej, zelenina naložená v octě, želatina jedlá; (30) káva, čaj, kakao, rýže, tapioka, ságo, kávové náhražky, mouka a obilné výrobky určené k lidské výživě, nápoje z kávy, kakaa, čokolády, chléb, suchary, sušenky, jemné pečivo, cukrovinky, bonbóny, dražé, zmrzlina, med, sirup z melasy, kvasnice, prášky do pečiva, sůl, pepř, ocet, chuťové omáčky, koření, led na chlazení, živkačky ne pro lékařské účely, směsi pro účely pekárenské; (31) výrobky zemědělské, zahradnické a lesní včetně nezpracovaného dřeva, semena, čerstvé ovoce a zelenina, sazenice, živé rostliny a přírodní květiny, živá zvířata, krmivo pro zvířata, podestýlka, slad; (32) piva, nealkoholická vína, minerální vody, šumivé a jiné nealkoholické nápoje, sirupy a jiné přípravy k zhotovování nápojů, ovocné šťávy a nápoje z ovocných šťáv; (33) alkoholické nápoje (s výjimkou pív), vína, lihoviny, likéry; (35) inzertní, reklamní a propagační služby, pomoc při řízení obchodní činnosti, obchodní administrativa, výstavy k reklamním a obchodním účelům, pořádání trhů, kancelářské práce, marketingové služby, zprostředkování obchodních záležitostí (zákaznický servis, tj. zajišťování odbytu, zastupování při obchodních jednáních, sjednávání obchodních podmínek), rozmnožování a tisk reklamních a propagačních dokumentů, automatické zpracování dat, aranžérství, teleshopping.
- (730) **Dobry trh, s.r.o.**, Petráská 1/1426, Praha 1, 11000, CZ
(740) UNIPATENT, Ing. Jiří Chlustina, Jana Masaryka 43-47, Praha 2, 12000

- (210) **O-475577**
(220) 31.03.2010
(320) 31.03.2010
(511) 14, 35
(540)

ARETE  **DIAMOND**

- (510) (14) vzácné kovy a jejich slitiny a výrobky z těchto látek, klenoty, klenotnické zboží pravé nebo nepravé, knoflíky do manžet, jehlice do kravat, bižuterie, drahokamy, hodinářské potřeby a chronometrické přístroje včetně speciálních pouzder; (35) inzertní, reklamní a propagační služby, pomoc při řízení obchodní činnosti, obchodní administrativa, kancelářské práce, marketingové služby, zprostředkování obchodních záležitostí, zákaznický servis (tj. zajišťování odbytu, zastupování při obchodních jednáních, sjednávání obchodních podmínek), rozmnožování a tisk reklamních a propagačních dokumentů,

automatické zpracování dat, aranžérství - v rámci této třídy, teleshopping, výstavy k reklamním a obchodním účelům.

(730) **UMARUTTI s.r.o.**, Václavské nám. 832/19, Praha 1, 11000, CZ
(740) UNIPATENT, Ing. Jiří Chlustina, Jana Masaryka 43-47, Praha 2, 12000

- (210) **O-475580**
(220) 31.03.2010
(320) 31.03.2010
(511) 19, 42
(540)



- (510) (19) podlahy (nekovové), dveře (nekovové); (42) navrhování (průmyslový design).
(590) Barevná
(730) **ANTICO INTERIÉRY s.r.o.**, Drahobejlova 13, Praha 9, 19000, CZ

- (210) **O-475588**
(220) 31.03.2010
(320) 31.03.2010
(511) 35, 41
(540)



- (510) (35) veletrhy a výstavy k obchodním a reklamním účelům, reklamní, inzertní a propagační služby spojené s pořádáním veletrhů a výstav, reklama, reklama on-line v počítačové síti, reklamní agentury, reklamní texty (psaní, vydávání, zveřejňování, oznámení, vyhlášení, publikování); (41) veletrhy a výstavy neobchodní.
(590) Barevná
(730) **TERINVEST, spol. s r.o.**, Americká 459/27, Praha 2 - Vinohrady, 12000, CZ

- (210) **O-475609**
(220) 01.04.2010
(320) 01.04.2010
(511) 9, 35, 38
(540)



- (510) (9) elektronický informační portál, data, databáze a jiné informační produkty v elektronických, datových, informačních a telekomunikačních sítích všeho druhu s výjimkou magnetických; (35) reklamní, inzertní a propagační činnost prostřednictvím počítačové sítě, služby inzertního elektronického portálu, on-line inzerce, systemizace informací do počítačových databází, zprostředkování obchodních příležitostí na Internetu pro sjednávání obchodních transakcí mezi třetími stranami při prodeji; (38) provozování uzlu sítě Internet, poskytování prostoru na Internetu pro reklamu pro třetí osoby, zveřejňování dat, informací nebo obrázků a přenos zpráv a obrazových informací pomocí Internetu, poskytování on-line přístupu k elektronickým

informacím.
(730) **Aukro s.r.o.**, nám. T. G. Masaryka 1280, Zlín, 76001, CZ
(740) JUDr. Lukáš Jansa, Sokola Tůmy 743/16, Ostrava - Mariánské Hory, 70900

(510) (14) klenotnické zboží pravé nebo nepravé; (41) sportovní a kulturní aktivity; (44) péče o hygienu a krásu osob a zvířat.
(730) **Mošovská Lucie**, Dykova 1117/21, Praha 10, 10100, CZ
(740) Mgr. Hana Kuncová, Marie Cibulkové 394/19, Praha 4, 14000

(210) **O-475632**
(220) 01.04.2010
(320) 01.04.2010
(511) 19, 20, 40
(540)

(210) **O-475694**
(220) 06.04.2010
(320) 06.04.2010
(511) 9, 35, 42
(540)



(510) (19) stavební materiál dřevěný a na bázi dřeva; (20) nábytek, nábytkové díly dřevěné nebo na bázi dřeva, dřevěné bytové doplňky; (40) zpracování dřeva nebo materiálů na bázi dřeva.
(590) Barevná
(730) **Truhlářství Česká lípa, s.r.o.**, Kotlíkovská 1272/79, Plzeň, 32300, CZ
(740) Langrova, s.r.o., Skrétova 1011/48, Plzeň, 30100

(510) (9) přístroje a nástroje pro vedení, přepínání, přeměnu, akumulaci, regulaci nebo řízení elektrického proudu; (35) obchodní služby s výrobky uvedenými ve tř. 9, které jsou poskytovány maloobchody, velkoobchody pomocí objednávkových katalogů nebo elektronických médií, např. prostřednictvím internetových stránek nebo teleshoppingu; (42) služby techniků, kteří provádějí vyhodnocení, odhady, výzkum a posudky v oblasti vědy a techniky.

(210) **O-475653**
(220) 02.04.2010
(320) 02.04.2010
(511) 30
(540)

(590) Barevná
(730) **Solarhaus s.r.o.**, Puškinova 1947/3, Prostějov, 79601, CZ



(210) **O-475698**
(220) 06.04.2010
(320) 06.04.2010
(511) 16, 35, 36
(540)

Firemní spořicí účet České spořitelny

(510) (30) čokoládové i nečokoládové cukrovinky, zejména tyčinky s kokosovou náplní, tyčinky s obsahem cereálií.
(730) **DELIKOMAT s.r.o.**, U Vlečky 843, Modřice, 66442, CZ
(740) Ing. Petr Soukup, Vídeňská 8, Olomouc, 77200

(510) (16) reklamní, inzertní a propagační materiály a tiskoviny všeho druhu - v rámci této třídy; (35) propagační, reklamní a inzertní služby prostřednictvím jakéhokoliv média; (36) bankovní obchody a bankovníctví a finanční služby s těmito službami související.

(730) **Česká spořitelna, a.s.**, Olbrachtova 1929/62, Praha 4, 14000, CZ

(210) **O-475687**
(220) 06.04.2010
(320) 06.04.2010
(511) 29, 40
(540)

TŘEMOŠENKA

(510) (29) maso, ryby, drůbež a zvěřina, masné výrobky, masové výtazky, masové konzervy, paštiky, masné pomazánky, uzeniny, tepelně zpracované masné výrobky, veškeré zabijačkové výrobky, sádlo, slanina, balené masové zboží, masové pomazánky a paštiky, masové polotovary; (40) řeznictví, zpracování masa a masných výrobků.
(730) **ŘEZPOF, spol. s r.o.**, Slovanská tř. 19, Plzeň, 30151, CZ
(740) Bartoloměj Kouba, patentový zástupce, Mánesova 1200, Strakonice 1, 38601

(210) **O-475747**
(220) 07.04.2010
(320) 07.04.2010
(511) 11
(540)

PICCOLO

(510) (11) přístroje k přípravě nápojů včetně kávy, čaje, nápojů na bázi čokolády a/nebo kakaa, capuccina, kávovary, konvice na kávu elektrické a elektrické kávovary, části a příslušenství pro všechny výše uvedené výrobky, elektrické přístroje pro přípravu nápojů a prvky k opětovnému naplnění, zásobníky a náhradní díly pro takové přístroje, kávové filtry elektrické, překapávače kávy elektrické.

(730) **Société des Produits Nestlé S.A.**, 1800 Vevey, CH
(740) Zeiner & Zeiner v.o.s., Mgr. Karel Šindelka, Maiselova 15, Praha 1, 11000

(210) **O-475688**
(220) 06.04.2010
(320) 06.04.2010
(511) 14, 41, 44
(540)



(210) **O-475749**
(220) 07.04.2010
(320) 07.04.2010
(511) 5
(540)

MINELLA

(510) (5) farmaceutické přípravky, jmenovitě orální antikoncepční přípravky.

(730) **TEVA Pharmaceuticals Europe B.V.**, Computerweg 10, 3542DR Utrecht, NL
(740) Zeiner & Zeiner v.o.s., Mgr. Karel Šindelka, Maiselova 15, Praha 1, 11000

(210) **O-475750**
(220) 07.04.2010
(320) 07.04.2010
(511) 5
(540)

SOFTINELLE

(510) (5) farmaceutické přípravky, jmenovitě orální antikoncepční přípravky.
(730) **TEVA Pharmaceuticals Europe B.V.**, Computerweg 10, 3542DR Utrecht, NL
(740) Zeiner & Zeiner v.o.s., Mgr. Karel Šindelka, Maiselova 15, Praha 1, 11000

(210) **O-475751**
(220) 07.04.2010
(320) 07.04.2010
(511) 5
(540)

SOFTINE

(510) (5) farmaceutické přípravky, jmenovitě orální antikoncepční přípravky.
(730) **TEVA Pharmaceuticals Europe B.V.**, Computerweg 10, 3542DR Utrecht, NL
(740) Zeiner & Zeiner v.o.s., Mgr. Karel Šindelka, Maiselova 15, Praha 1, 11000

(210) **O-475844**
(220) 12.04.2010
(320) 12.04.2010
(511) 16
(540)

ZENIA

(510) (16) časopisy, grafiky, kalendáře, nálepky, noviny, oběžníky, periodika, ročenky, tiskoviny.
(730) **TEAM 4 YOU s.r.o.**, Revoluční 904/30, Krnov, 79401, CZ
(740) Mgr. Tomáš Pala, advokát, Veleslavínova 240/8, Opava, 74601

(210) **O-475846**
(220) 12.04.2010
(320) 12.04.2010
(511) 16
(540)

ZENIA

(510) (16) časopisy, grafiky, kalendáře, nálepky, noviny, oběžníky, periodika, ročenky, tiskoviny.
(590) Barevná
(730) **TEAM 4 YOU s.r.o.**, Revoluční 904/30, Krnov, 79401, CZ
(740) Mgr. Tomáš Pala, advokát, Veleslavínova 240/8, Opava, 74601

(210) **O-475864**
(220) 13.04.2010
(320) 13.04.2010
(511) 29
(540)

ČLOVĚČE, HEJBEJ SE!

(510) (29) mléko, sýry, mléčné výrobky, jedlé oleje a tuky.
(730) **Bongrain S.A.**, a **French Sociétés Anonyme**, 42 rue Rieussec, 78220 Viroflay, FR
(740) KANIA, SEDLÁK, SMOLA Patentová a známková kancelář, Ing. František Kania, Mendlovo nám. 1a, Brno, 60300

(210) **O-475871**
(220) 13.04.2010
(320) 13.04.2010
(511) 16, 21, 32, 43

(540)



(510) (16) podložky pod pivní sklenice, papírové podložky pod sklenice, papírové ubrousky, papírové ubrusy, ručníky papírové, paragony, etikety papírové, samolepky (papírnické výrobky), štítky (papírové nálepky), obaly na lahve (lepenkové nebo papírové), poutače z papíru nebo z lepenky, štíty vývěsní z papíru nebo z lepenky, tabule reklamní z papíru nebo z lepenky, kalendáře; (21) žejdlíky na pivo, korbele, džbánky, sklenice na pití, nádoby na pití, držáky ubrousků, pepřenky, solničky, stojánky na olej a ocet, otvíráky na lahve, podložky, tácky a podnosy jiné než papírové, pouzdra a jídelní lístky, pohárky z papíru nebo plastů, tácky papírové, utěrky; (32) pivo, sladové nápoje, sladové pivo; (43) bary, restaurace.
(730) **Velísek Martin**, Mlýnská 813, Zlín - Malenovice, 76302, CZ
(740) **Výmola Vít**, Mysločovice 103, Mysločovice, 76301, CZ
(740) Ing. Dana Kreizlová, UTB ve Zlíně, nám. T. G. Masaryka 5555, Zlín, 76001

(210) **O-475878**
(220) 13.04.2010
(320) 13.04.2010
(511) 30, 35
(540)



(510) (30) pekařské výrobky, jemné pečivo, trvanlivé pečivo sladké i slané, cukrářské výrobky, kakaové, čokoládové, kávové náplně, krémy a polevy, cukrovinky, výrobky z obilovin, cereální výrobky; (35) akviziční, marketingová, propagační, reklamní, informačně-obchodní a inzertní činnost, distribuce zboží k reklamním účelům, zejména v oblasti výrobků trvanlivého pečiva.
(590) Barevná
(730) **Opavia-LU, s.r.o.**, Karolinská 661, Praha 8, 18600, CZ
(740) Společná advokátní kancelář Všeťečka Zelený Švorčík Kalenský a partneři, JUDr. Otakar Švorčík, Hálkova 2, Praha 2, 12000

(210) **O-475879**
(220) 13.04.2010
(320) 13.04.2010
(511) 30, 35
(540)

ZLATÁ KOLEČKA

(510) (30) pekařské výrobky, jemné pečivo, trvanlivé pečivo sladké i slané, cukrářské výrobky, kakaové, čokoládové, kávové náplně, krémy a polevy, cukrovinky, výrobky z obilovin, cereální výrobky; (35) akviziční, marketingová, propagační, reklamní, informačně-obchodní a inzertní činnost, distribuce zboží k reklamním účelům, zejména v oblasti výrobků trvanlivého pečiva.
(730) **Opavia-LU, s.r.o.**, Karolinská 661, Praha 8, 18600, CZ
(740) Společná advokátní kancelář Všeťečka Zelený Švorčík Kalenský a partneři, JUDr. Otakar Švorčík, Hálkova 2, Praha 2, 12000

(210) **O-475880**
(220) 13.04.2010
(320) 13.04.2010
(511) 30, 35
(540)

ZLATÉ SUŠENKY

(510) (30) pekařské výrobky, jemné pečivo, trvanlivé pečivo sladké i

slané, cukrářské výrobky, kakaové, čokoládové, kávové náplně, krémy a polevy, cukrovinky, výrobky z obilovin, cereální výrobky; (35) akviziční, marketingová, propagační, reklamní, informačně-obchodní a inzertní činnost, distribuce zboží k reklamním účelům, zejména v oblasti výrobků trvanlivého pečiva.

- (730) **Opavia-LU, s.r.o.**, Karolinská 661, Praha 8, 18600, CZ
(740) Společná advokátní kancelář Všetečka Zelený Švorčík Kalenský a partneři, JUDr. Otakar Švorčík, Hájkova 2, Praha 2, 12000

- (210) **O-475917**
(220) 14.04.2010
(320) 14.04.2010
(511) 16, 35, 41
(540)



- (510) (16) tiskoviny všeho druhu, např. noviny, časopisy, brožury, letáky, katalogy, vstupenky, programy, plakáty včetně plakátů velkoplošných; (35) reklamní, propagační a informační činnost a služby, pořádání komerčních a reklamních výstav a veletrhů, reklama na billboardech, průzkumy a analýzy trhu, to vše v oblasti výstavnictví; (41) výchovná, vzdělávací a zábavní činnost, poskytování a výměna odborných informací, např. pořádání školení, kurzů, konferencí, symposií a přednášek, organizování a pořádání soutěží, výstav ke vzdělávacím, kulturním, výchovným a zábavním účelům, odborné poradenství, vztahující se k organizování vzdělávacích, kulturních, výchovných a zábavních výstav.

- (590) Barevná
(730) **ABF, a.s.**, Václavské náměstí 29, Praha 1, 11000, CZ

- (210) **O-475922**
(220) 14.04.2010
(320) 14.04.2010
(511) 44
(540)



- (510) (44) služby lidské reprodukční banky, zejména zpracování a uchovávání lidského spermatu, oocytů, embryí a kmenových buněk.
(590) Barevná
(730) **Cryos International ApS**, Vesterbro Torv 1-3, 5. floor, DK-8000 Aarhus C, DK
(740) Společná advokátní kancelář Všetečka Zelený Švorčík Kalenský a partneři, JUDr. Michal Havlík, Hájkova 2, Praha 2, 12000

- (210) **O-475947**
(220) 15.04.2010
(320) 15.04.2010
(511) 3, 5
(540)

Puella

- (510) (3) kosmetika, kosmetické přípravky pro zeštíhlení, krémy na kůži, vonné oleje, masážní přípravky, mýdla, vlasové a tělové šampóny, pleťové čisticí přípravky, kosmetika včetně dekorativní; (5) léčivé čaje, odtučňovací čaje - v rámci této třídy, minerální doplňky potravin - v rámci této třídy, minerální lékařské přípravky pro hubnutí, kapsle pro farmaceutické účely.
(730) **Štichová Vanda**, Vlastina 705/26, Praha 6, 16100, CZ

- (210) **O-475948**
(220) 15.04.2010
(320) 15.04.2010
(511) 41, 44
(540)

Studio Vanda

- (510) (41) provozování tělovýchovných zařízení, provozování fitness center, služby v oblasti tělesného cvičení, cvičení pro formování postavy pilates, fyzioterapeutická cvičení; (44) masáže, kosmetické služby, salóny krásy, zkrášlovací služby, služby vizážistů, lékařské služby v oblasti redukce nadváhy, provozování zařízení sloužících k regeneraci, rekondici a snižování tělesné hmotnosti, manikúra, pedikúra.
(730) **Štichová Vanda**, Vlastina 705/26, Praha 6, 16100, CZ

- (210) **O-475949**
(220) 15.04.2010
(320) 15.04.2010
(511) 35, 36, 37
(540)



- (510) (35) daňové přiznání (příprava a vyhotovení), fakturace, komerční informace a rady pro spotřebitele (spotřebitelská poradna), mzdy a výplatní listiny (příprava), systemizace informací do počítačových databází, účetnictví, vedení kartoték v počítači; (36) nájemné (inkasování), nájemní, činžovní domy (vedení), nemovitosti (zprostředkování), nemovitosti (pronájem), nemovitosti (správa), nemovitosti (oceňování a odhady), pronájem bytů, pronájem nemovitostí, správa, pronajímání kanceláří (nemovitosti); (37) dozor nad stavbami, informace (stavební), informace o opravách.
(730) **Bytové družstvo Pragostav**, Strašnická 1397/20, Praha 10, 10200, CZ

- (210) **O-475962**
(220) 16.04.2010
(320) 16.04.2010
(511) 6, 11, 17, 37
(540)

SunFix

- (510) (6) obecné kovy a jejich slitiny, kovové stavební materiály, kovové stavební konstrukce, zejména konstrukce pro upevnění solárních a fotovoltaických panelů, kovové spojovací prvky, kovové trubky a roury, kovové montážní systémy pro upevňování potrubních rozvodů a přístrojů pro oblast technologických zařízení budov, kovové kabely a dráty, kovové výplně stavebních otvorů, zejména kovová okna, dveře a světlíky; (11) přístroje pro osvětlení, topení, výrobu páry, pro vaření, přístroje chladicí, pro sušení, ventilaci, rozvod vody a sanitární zařízení, fotovoltaické a solární panely; (17) plastické hmoty, výrobky z plastických hmot, zejména trubky a roury, plastické spojovací prvky, především objímky a pásky, materiály těsnící, ucpávací a izolační, polotovary z plastických hmot; (37) stavby, opravy a instalační služby, zejména instalace a opravy solárních a fotovoltaických panelů.
(730) **Rohlík Jan Ing.**, Rěvova 3636, Mělník, 27601, CZ
(740) JUDr. Aleš Zábrš, Na Beránce 2, Praha 6, 16000

- (210) **O-475963**
(220) 16.04.2010

(320) 16.04.2010

(511) 6, 20

(540)

Thalu - Kovové rámy

(510) (6) kovové profily pro rámy; (20) rámy, zejména pro obrazy, fotografie a zrcadla.

(730) **Veverka Pavel**, Kostelní Hlavno 138, Kostelní Hlavno, 29476, CZ

(740) Ing. Ladislav Vaněk, Ortenovo nám. 6/443, Praha 7, 17000

(210) **O-475992**

(220) 19.04.2010

(320) 19.04.2010

(511) 35

(540)



(510) (35) reklamní činnost a propagační činnost, marketingová poradenská činnost, marketing v oblasti sportu, poradenská činnost v oblasti sportovního marketingu, zprostředkování reklamy, vyhledávání sponzorů.

(730) **JAMI Group s.r.o.**, Senovážné náměstí 978/23, Praha 1, 11000, CZ

Zamítnuté a částečně zamítnuté přihlášky ochranných známek po zveřejnění

Zjistí-li Úřad v průběhu řízení o námitkách, že přihlašovaná ochranná známka nespĺňuje podmínky pro zápis, přihlášku zamítne. Zjistí-li, že přihlašovaná ochranná známka nespĺňuje podmínky pro zápis jen pro některé výrobky nebo služby, přihlášku zamítne v rozsahu výrobků nebo služeb, pro které přihláška nespĺňuje podmínky zápisu. S ohledem na tuto skutečnost, obsahuje tato kapitola údaje o rozhodnutích o zamítnutí přihlášky ochranné známky v celém nebo částečném rozsahu na základě ustanovení § 26 zákona č. 441/2003 Sb.

Údaje o výsledku rozhodnutí (zamítnutí přihlášky, částečné zamítnutí přihlášky) jsou uvedeny za datem právní moci rozhodnutí pod INID kódem (583) s názvem "Datum právní moci rozhodnutí/výsledek rozhodnutí".

(210) **O-444012**

(540)



(583) 23.04.2010 / částečné zamítnutí přihlášky

(210) **O-463319**

(540)



(583) 22.04.2010 / zamítnutí přihlášky

(210) **O-468250**

(540)

abc-taxes.cz

(583) 30.04.2010 / zamítnutí přihlášky

(210) **O-468511**

(540)

TERRI - PET

(583) 27.04.2010 / zamítnutí přihlášky

Zamítnuté námítky týkající se ochranných známek

V průběhu řízení o námítkách může být Úřadem zjištěno, že přihlašovaná ochranná známka, která byla zveřejněna ve Věstníku, nezasahuje do zákonem chráněných starších práv třetích osob, tzv. namítajících, uvedených v ustanovení § 7 zákona č. 441/2003 Sb., a proto Úřad námítky zamítne. Údaje o rozhodnutích o zamítnutí námitek na základě ustanovení § 26 zákona č. 441/2003 Sb. jsou obsaženy v této kapitole.

(210) **O-465894**

(540)



(583) 27.04.2010

Přehled zápisů ochranných známek bez změny ve vztahu ke zveřejněným přihláškám

Kapitola obsahuje údaje o ochranných známkách zapsaných na základě ustanovení § 28 odst. 1 zákona č. 441/2003 Sb., u kterých nedošlo ke změně údajů oproti zveřejněné přihlášce ochranné známky.

Číselný přehled

311601, 311602, 311603, 311604, 311605, 311606, 311607, 311608, 311609, 311610, 311611, 311612, 311613, 311614, 311615, 311616, 311617, 311618, 311619, 311620, 311621, 311622, 311623, 311625, 311626, 311627, 311628, 311629, 311630, 311631, 311632, 311633, 311634, 311635, 311636, 311637, 311638, 311640, 311641, 311642, 311643, 311644, 311645, 311646, 311647, 311648, 311649, 311650, 311651, 311652, 311653, 311654, 311655, 311656, 311657, 311658, 311659, 311660, 311661, 311662, 311663, 311664, 311665, 311666, 311667, 311668, 311669, 311670, 311671, 311672, 311673, 311674, 311675, 311676, 311677, 311678, 311679, 311680, 311681, 311682, 311683, 311684, 311685, 311686, 311687, 311688, 311689, 311690, 311691, 311692, 311693, 311694, 311695, 311696, 311697, 311698, 311699, 311700, 311701, 311702, 311703, 311704, 311705, 311706, 311707, 311708, 311709, 311710, 311711, 311712, 311713, 311714, 311715, 311716, 311717, 311718, 311719, 311720, 311721, 311722, 311723, 311724, 311725, 311726, 311727, 311728, 311729, 311730, 311731, 311732, 311733, 311734.

Zápis ochranných známek bez změny ve vztahu ke zveřejněným přihláškám

- (111) **311601**
(220) 09.05.2005
(320) 09.05.2005
(442) 14.12.2005
(151) 28.04.2010
(730) **STOCK Plzeň-Božkov s.r.o.**, Palírenská 641/2, Plzeň-Božkov, 32600, CZ
(210) O-426201
-
- (111) **311602**
(220) 09.05.2005
(320) 09.05.2005
(442) 14.12.2005
(151) 28.04.2010
(730) **STOCK Plzeň-Božkov s.r.o.**, Palírenská 641/2, Plzeň-Božkov, 32600, CZ
(210) O-426203
-
- (111) **311603**
(220) 17.03.2006
(320) 17.03.2006
(442) 20.01.2010
(151) 28.04.2010
(730) **O2 Holdings Limited**, Wellington Street, Slough, Berkshire SL1 1YP, GB
(210) O-435631
-
- (111) **311604**
(220) 19.05.2006
(320) 19.05.2006
(442) 12.07.2006
(151) 28.04.2010
(730) **MPM - QUALITY v.o.s.**, Příborská 602, Frýdek - Místek, 73802, CZ
(210) O-437539
-
- (111) **311605**
(220) 23.04.2007
(320) 23.04.2007
(442) 21.10.2009
(151) 28.04.2010
(730) **Mahler Patrik**, Suchý vršek 2125, Praha 5, 15800, CZ
(210) O-447574
-
- (111) **311606**
(220) 27.09.2007
(320) 27.09.2007
(442) 20.01.2010
(151) 28.04.2010
(730) **Mantler CZ s.r.o.**, Cukrovarská 33, Praha 9 - Čakovice, 19600, CZ
(210) O-452301
-
- (111) **311607**
(220) 07.04.2008
(320) 07.04.2008
(442) 20.01.2010
(151) 28.04.2010
(730) **TC Touristic GmbH**, Thomas-Cook-Platz 1, 61440 Oberursel, DE
(210) O-457934
-
- (111) **311608**
(220) 12.09.2008
(320) 12.09.2008
(442) 20.01.2010
(151) 28.04.2010
- (730) **JPLUS, s.r.o.**, Kolbenova 886/9a, Praha 9 - Vysočany, 19000, CZ
(210) O-462261
-
- (111) **311609**
(220) 04.12.2008
(320) 04.12.2008
(442) 20.01.2010
(151) 28.04.2010
(730) **MULTIPACK BRNO CZ, spol. s r.o.**, Nám. 3. května 5/6, Brno, 61200, CZ
(210) O-464295
-
- (111) **311610**
(220) 15.12.2008
(320) 15.12.2008
(442) 14.01.2009
(151) 28.04.2010
(730) **TERINVEST, spol. s r.o.**, Americká 459/27, Praha 2 - Vinohrady, 12000, CZ
(210) O-464505
-
- (111) **311611**
(220) 26.01.2009
(320) 26.01.2009
(442) 20.01.2010
(151) 28.04.2010
(730) **Grafia, společnost s ručením omezeným**, Budilova 4, Plzeň, 30100, CZ
(210) O-465279
-
- (111) **311612**
(220) 28.01.2009
(320) 28.01.2009
(442) 20.01.2010
(151) 28.04.2010
(730) **Rocco Forte & Family (CR) s.r.o.**, Letenská 12/33, Praha 1, 11800, CZ
(210) O-465370
-
- (111) **311613**
(220) 06.02.2009
(320) 06.02.2009
(442) 20.01.2010
(151) 28.04.2010
(730) **Spojená akreditační komise, o.p.s.**, Nad Panenskou 4/164, Praha 6, 16900, CZ
(210) O-465626
-
- (111) **311614**
(220) 27.02.2009
(320) 27.02.2009
(442) 20.01.2010
(151) 28.04.2010
(730) **eB Služby s.r.o.**, Veletržní 45, Praha 7, 17000, CZ
(210) O-466179
-
- (111) **311615**
(220) 11.03.2009
(320) 11.03.2009
(442) 20.01.2010
(151) 28.04.2010
(730) **Mladá fronta a.s.**, Mezi Vodami 1952/9, Praha 4 - Modřany, 14300, CZ
(210) O-466502
-
- (111) **311616**

(220) 21.03.2009 (320) 21.03.2009 (442) 20.01.2010 (151) 28.04.2010 (730) Parenteral, a.s. , Přívozní 2/1054, Praha 7, 17000, CZ (210) O-466756	(730) Exotropic s.r.o. , Mattioliho 3274/1, Praha 10, 10600, CZ (210) O-469428
(111) 311617 (220) 31.03.2008 (320) 31.03.2008 (442) 20.01.2010 (151) 28.04.2010 (730) BIO MINERALS, N.V. , Zenderstraat 12, Destelbergen, BE (210) O-467170	(111) 311626 (220) 15.07.2009 (320) 15.07.2009 (442) 20.01.2010 (151) 28.04.2010 (730) ARCO HOLDINGS s.r.o. , Libušská 319, Praha 4, 14200, CZ (210) O-469510
(111) 311618 (220) 27.04.2009 (320) 27.04.2009 (442) 20.01.2010 (151) 28.04.2010 (730) VIG Plus a.s. , V Kapslovně 2767/2, Praha 3, 13000, CZ (210) O-467604	(111) 311627 (220) 17.07.2009 (320) 17.07.2009 (442) 20.01.2010 (151) 28.04.2010 (730) Kolowrat-Krakowský Jan , Kolowratská 1, Rychnov nad Kněžnou, 51601, CZ Kolowrat-Krakovská Dominika JUDr. , Barrandovská 397/27, Praha 5 - Hlubočepy, 15000, CZ (210) O-469564
(111) 311619 (220) 22.05.2009 (320) 22.05.2009 (442) 20.01.2010 (151) 28.04.2010 (730) NTB CZ s.r.o. , Rabštejská Lhota 132, Chrudim, 53701, CZ (210) O-468137	(111) 311628 (220) 28.07.2009 (320) 28.07.2009 (442) 20.01.2010 (151) 28.04.2010 (730) Holzbauer Václav MVDr. , Ústí 30, Větrný Jeníkov, 58842, CZ (210) O-469753
(111) 311620 (220) 22.05.2009 (320) 22.05.2009 (442) 20.01.2010 (151) 28.04.2010 (730) NTB CZ s.r.o. , Rabštejská Lhota 132, Chrudim, 53701, CZ (210) O-468138	(111) 311629 (220) 29.07.2009 (320) 29.07.2009 (442) 20.01.2010 (151) 28.04.2010 (730) Danubia Snack, s.r.o. , Zlatovská cesta 35, Trenčín, 91105, SK (210) O-469791
(111) 311621 (220) 02.06.2009 (320) 02.06.2009 (442) 20.01.2010 (151) 28.04.2010 (730) DK POKLAD, s.r.o. , M. Kopeckého 675, Ostrava - Poruba, 70800, CZ (210) O-468373	(111) 311630 (220) 03.08.2009 (320) 03.08.2009 (442) 20.01.2010 (151) 28.04.2010 (730) JUDr. PhDr. Alexandr Cach, Ph.D. , Růmy 1596, Zlín, 76001, CZ (210) O-469913
(111) 311622 (220) 02.06.2009 (320) 02.06.2009 (442) 20.01.2010 (151) 28.04.2010 (730) DK POKLAD, s.r.o. , M. Kopeckého 675, Ostrava - Poruba, 70800, CZ (210) O-468374	(111) 311631 (220) 06.08.2009 (320) 06.08.2009 (442) 20.01.2010 (151) 28.04.2010 (730) Moutlíková Johana , Kobyly 22, Bystřice u BN, 25751, CZ (210) O-469985
(111) 311623 (220) 12.06.2009 (320) 12.06.2009 (442) 20.01.2010 (151) 28.04.2010 (730) VETRISOL s.r.o. , Renoirova 1051/2A, Praha 5, 15200, CZ (210) O-468673	(111) 311632 (220) 17.08.2009 (320) 17.08.2009 (442) 20.01.2010 (151) 28.04.2010 (730) Bohemia Sekt, a.s. , Smetanova 220, Starý Plzenec, okres Plzeň-jih, 33202, CZ (210) O-470183
(111) 311625 (220) 13.07.2009 (320) 13.07.2009 (442) 20.01.2010 (151) 28.04.2010	(111) 311633 (220) 17.08.2009 (320) 17.08.2009 (442) 20.01.2010 (151) 28.04.2010 (730) Posázaví o.p.s. , Jemniště 1, Postupice, 25701, CZ

(210) O-470199	(111) 311643
(111) 311634	(220) 12.10.2009
(220) 15.09.2009	(320) 12.10.2009
(320) 15.09.2009	(442) 20.01.2010
(442) 20.01.2010	(151) 28.04.2010
(151) 28.04.2010	(730) Jelínek Jiří prof. JUDr. , Machatého 688/1, Praha 5, 15200, CZ
(730) KappAhl Sverige AB , Box 303, SE-431 24 Mölndal, SE	(210) O-471385
(210) O-470805	
(111) 311635	(111) 311644
(220) 16.09.2009	(220) 14.10.2009
(320) 16.09.2009	(320) 14.10.2009
(442) 20.01.2010	(442) 20.01.2010
(151) 28.04.2010	(151) 28.04.2010
(730) NADAČNÍ FOND MALTÉZSKÉHO KŘÍŽE , Blažimská 1781/4, Praha 4 - Chodov, 14900, CZ	(730) Ctírad Hemelík , Za Kovárnou 19, Praha 10, 10900, CZ Jaroslav Strnad , Na Fialce II 1671, Praha 6, 16300, CZ
(210) O-470817	(210) O-471462
(111) 311636	(111) 311645
(220) 17.09.2009	(220) 14.10.2009
(320) 17.09.2009	(320) 14.10.2009
(442) 20.01.2010	(442) 20.01.2010
(151) 28.04.2010	(151) 28.04.2010
(730) BYDLITE.CZ, s.r.o. , Helénská 1799/4, Praha 2, 12000, CZ	(730) Ctírad Hemelík , Za Kovárnou 19, Praha 10, 10900, CZ Jaroslav Strnad , Na Fialce II 1671, Praha 6, 16300, CZ
(210) O-470846	(210) O-471464
(111) 311637	(111) 311646
(220) 21.09.2009	(220) 16.10.2009
(320) 21.09.2009	(320) 16.10.2009
(442) 20.01.2010	(442) 20.01.2010
(151) 28.04.2010	(151) 28.04.2010
(730) MAXIMA REALITY, s.r.o. , Washingtonova 1624/5, Praha 1, 11000, CZ	(730) RENOMIA, a. s. , Holandská 8, Brno, 63900, CZ
(210) O-470897	(210) O-471532
(111) 311638	(111) 311647
(220) 22.09.2009	(220) 19.10.2009
(320) 22.09.2009	(320) 19.10.2009
(442) 20.01.2010	(442) 20.01.2010
(151) 28.04.2010	(151) 28.04.2010
(730) Pospíšilová Alena , Alšova 3, Přerov, 75002, CZ	(730) Bless Invest a.s. , Jihlavská 823/78, Praha 4, 14000, CZ
(210) O-470940	(210) O-471552
(111) 311640	(111) 311648
(220) 24.09.2009	(220) 20.10.2009
(320) 24.09.2009	(320) 20.10.2009
(442) 20.01.2010	(442) 20.01.2010
(151) 28.04.2010	(151) 28.04.2010
(730) Město Beroun Zastoupené starostou MUDr. Jiřím Besserem , Husovo náměstí 68, Beroun - centrum, 26643, CZ	(730) Isere Verlag s.r.o. , Kupeckého 608, Mladá Boleslav, 29301, CZ
(210) O-471004	(210) O-471579
(111) 311641	(111) 311649
(220) 24.09.2009	(220) 21.10.2009
(320) 24.09.2009	(320) 21.10.2009
(442) 20.01.2010	(442) 20.01.2010
(151) 28.04.2010	(151) 28.04.2010
(730) Overbeck Thuesenová Charlotte , Na Michovkách III./662, Průhonice, 25243, CZ	(730) Národní divadlo Brno, příspěvková organizace , Dvořákova 11, Brno, 65770, CZ
(210) O-471040	(210) O-471619
(111) 311642	(111) 311650
(220) 02.10.2009	(220) 21.10.2009
(320) 02.10.2009	(320) 21.10.2009
(442) 20.01.2010	(442) 20.01.2010
(151) 28.04.2010	(151) 28.04.2010
(730) MEDI-AP Pharma s.r.o. , Olivova 1888, Říčany, 25101, CZ	(730) Dřevošrot, a.s. , Jižní spojka 3247, Praha 10, 10600, CZ
(210) O-471223	(210) O-471639
(111) 311651	(111) 311651
(220) 22.10.2009	(220) 22.10.2009
(320) 22.10.2009	(320) 22.10.2009
(442) 20.01.2010	(442) 20.01.2010

(151) 28.04.2010 (730) Berousek Ferdinand , Lhotská 995/12, Praha 9, 19300, CZ (210) O-471640	(210) O-471807
(111) 311652 (220) 23.10.2009 (320) 23.10.2009 (442) 20.01.2010 (151) 28.04.2010 (730) Aukro s.r.o. , nám. T.G. Masaryka 1280, Zlín, 76001, CZ (210) O-471678	(111) 311660 (220) 30.10.2009 (320) 30.10.2009 (442) 20.01.2010 (151) 28.04.2010 (730) Dobešová Monika , K Lesíku 1096, Valtice, 69142, CZ (210) O-471816
(111) 311653 (220) 23.10.2009 (320) 23.10.2009 (442) 20.01.2010 (151) 28.04.2010 (730) Aukro s.r.o. , nám. T.G. Masaryka 1280, Zlín, 76001, CZ (210) O-471679	(111) 311661 (220) 03.11.2009 (320) 03.11.2009 (442) 20.01.2010 (151) 28.04.2010 (730) FTV Prima, spol. s r.o. , Na Žertvách 24/132, Praha 8, 18000, CZ (210) O-471856
(111) 311654 (220) 23.10.2009 (320) 23.10.2009 (442) 20.01.2010 (151) 28.04.2010 (730) Česká rada pro šetrné budovy , Jungmannovo nám. 19/751, Praha 1, 11000, CZ (210) O-471706	(111) 311662 (220) 05.11.2009 (320) 05.11.2009 (442) 20.01.2010 (151) 28.04.2010 (730) ČESKOMORAVSKÝ BETON, a.s. , Beroun 660, Beroun, 26601, CZ (210) O-471897
(111) 311655 (220) 24.10.2009 (320) 24.10.2009 (442) 20.01.2010 (151) 28.04.2010 (730) GEOSAN GROUP a.s. , U Nemocnice 430, Kolín III, 28002, CZ (210) O-471707	(111) 311663 (220) 06.11.2009 (320) 25.06.2009 (442) 20.01.2010 (151) 28.04.2010 (730) Murad, Inc. , 2121 Rosecrans Avenue, Fifth Floor, 90245 El Segundo, CA, US (210) O-471944
(111) 311656 (220) 27.10.2009 (320) 27.10.2009 (442) 20.01.2010 (151) 28.04.2010 (730) ELEKTRODESIGN ventilátory spol. s r.o. , Květinová 16, Praha 3, 13000, CZ (210) O-471759	(111) 311664 (220) 09.11.2009 (320) 09.11.2009 (442) 20.01.2010 (151) 28.04.2010 (730) EKOLAK, s.r.o. , Bilovice 497, Bilovice, 68712, CZ (210) O-471969
(111) 311657 (220) 29.10.2009 (320) 29.10.2009 (442) 20.01.2010 (151) 28.04.2010 (730) Divišová Dagmar , Pernerova 533/59, Praha 8, 18600, CZ Štefl Milan , Pernerova 533/59, Praha 8, 18600, CZ (210) O-471768	(111) 311665 (220) 09.11.2009 (320) 09.11.2009 (442) 20.01.2010 (151) 28.04.2010 (730) EKOLAK, s.r.o. , Bilovice 497, Bilovice, 68712, CZ (210) O-471970
(111) 311658 (220) 29.10.2009 (320) 29.10.2009 (442) 20.01.2010 (151) 28.04.2010 (730) Zhejiang Dongxin Fangzhi Youxian Gongsi , Changxing Xian Hongxingqiao Zhen, Zhejiang, CN (210) O-471788	(111) 311666 (220) 09.11.2009 (320) 09.11.2009 (442) 20.01.2010 (151) 28.04.2010 (730) EKOLAK, s.r.o. , Bilovice 497, Bilovice, 68712, CZ (210) O-471971
(111) 311659 (220) 30.10.2009 (320) 30.10.2009 (442) 20.01.2010 (151) 28.04.2010 (730) BUJNOCH s.r.o. , Topolská 739, Chrudim II., 53701, CZ	(111) 311667 (220) 09.11.2009 (320) 09.11.2009 (442) 20.01.2010 (151) 28.04.2010 (730) EKOLAK, s.r.o. , Bilovice 497, Bilovice, 68712, CZ (210) O-471972
(111) 311668 (220) 09.11.2009 (320) 09.11.2009 (442) 20.01.2010	(111) 311668 (220) 09.11.2009 (320) 09.11.2009 (442) 20.01.2010

(151) 28.04.2010 (730) EKOLAK, s.r.o. , Bílovice 497, Bílovice, 68712, CZ (210) O-471973	(111) 311677 (220) 12.11.2009 (320) 12.11.2009 (442) 20.01.2010 (151) 28.04.2010 (730) KOBOK spol. s r.o. , Strojářenská 318/46, 976 43 Valaská - Piesok, SK (210) O-472074
(111) 311669 (220) 09.11.2009 (320) 09.11.2009 (442) 20.01.2010 (151) 28.04.2010 (730) EKOLAK, s.r.o. , Bílovice 497, Bílovice, 68712, CZ (210) O-471975	(111) 311678 (220) 12.11.2009 (320) 12.11.2009 (442) 20.01.2010 (151) 28.04.2010 (730) Veterinární a farmaceutická univerzita Brno , Palackého třída 1-3, Brno, 61242, CZ (210) O-472091
(111) 311670 (220) 09.11.2009 (320) 09.11.2009 (442) 20.01.2010 (151) 28.04.2010 (730) EKOLAK, s.r.o. , Bílovice 497, Bílovice, 68712, CZ (210) O-471976	(111) 311679 (220) 12.11.2009 (320) 12.11.2009 (442) 20.01.2010 (151) 28.04.2010 (730) Pivovar Platan, s.r.o. , Pivovar 168, Protivín, 39811, CZ (210) O-472106
(111) 311671 (220) 09.11.2009 (320) 09.11.2009 (442) 20.01.2010 (151) 28.04.2010 (730) Fatra, a.s. , tř. T. Bati 1541, Napajedla, 76361, CZ (210) O-471995	(111) 311680 (220) 13.11.2009 (320) 13.11.2009 (442) 20.01.2010 (151) 28.04.2010 (730) Vinařství Zaječí s.r.o. , U Vily 480, Zaječí, 69105, CZ (210) O-472121
(111) 311672 (220) 10.11.2009 (320) 10.11.2009 (442) 20.01.2010 (151) 28.04.2010 (730) Asociace energetických manažerů , Partyzánská 7, Praha 7 - Holešovice, 17005, CZ (210) O-472018	(111) 311681 (220) 13.11.2009 (320) 13.11.2009 (442) 20.01.2010 (151) 28.04.2010 (730) GREEN-SWAN PHARMACEUTICALS CR, a.s. , Pod Višňovkou 27/1662, Praha 4, 14000, CZ (210) O-472127
(111) 311673 (220) 10.11.2009 (320) 10.11.2009 (442) 20.01.2010 (151) 28.04.2010 (730) Asociace energetických manažerů , Partyzánská 7, Praha 7 - Holešovice, 17005, CZ (210) O-472019	(111) 311682 (220) 16.11.2009 (320) 16.11.2009 (442) 20.01.2010 (151) 28.04.2010 (730) SVUS Pharma a.s. , Smetanovo nábřeží 1238/20a, Hradec Králové, 50002, CZ (210) O-472157
(111) 311674 (220) 11.11.2009 (320) 11.11.2009 (442) 20.01.2010 (151) 28.04.2010 (730) Tomeček Vratislav Ing. , Velké náměstí 109/55, Kroměříž, 76701, CZ (210) O-472038	(111) 311683 (220) 10.12.2009 (320) 10.12.2009 (442) 20.01.2010 (151) 28.04.2010 (730) Výzkumný ústav pedagogický v Praze , Novodvorská 1010/14, Praha 4, 14201, CZ (210) O-472161
(111) 311675 (220) 11.11.2009 (320) 11.11.2009 (442) 20.01.2010 (151) 28.04.2010 (730) Josef Ježovica - Turbo Servis Opava , Boženy Němcové 1336/6, Opava, 74601, CZ (210) O-472042	(111) 311684 (220) 16.11.2009 (320) 16.11.2009 (442) 20.01.2010 (151) 28.04.2010 (730) ROCKMAN s.r.o. , Bělohorská 197/126, Praha 6 - Břevnov, 16000, CZ (210) O-472167
(111) 311676 (220) 11.11.2009 (320) 11.11.2009 (442) 20.01.2010 (151) 28.04.2010 (730) KALIŠ A KRÁTKORUKÝ, spol. s r.o. , Muchova 233/1, Praha 6, 16000, CZ (210) O-472067	(111) 311685 (220) 19.11.2009 (320) 19.11.2009 (442) 20.01.2010

(151) 28.04.2010 (730) Motoscoot a.s. odštěpný závod Opava , Těšínská 1023/29, Opava, 74601, CZ (210) O-472202	(111) 311694 (220) 26.11.2009 (320) 26.11.2009 (442) 20.01.2010 (151) 28.04.2010 (730) VodoPro, s.r.o. , Chalúpeckého 1824, Roztoky, 25263, CZ (210) O-472411
(111) 311686 (220) 19.03.2007 (320) 19.09.2006 (442) 30.12.2009 (151) 28.04.2010 (730) ACCOR , 2 rue de la Mare Neuve, F-91000 Evry, FR (210) O-472214	(111) 311695 (220) 27.11.2009 (320) 27.11.2009 (442) 20.01.2010 (151) 28.04.2010 (730) Česká televize , Kavčí Hory, Praha 4 - Kavčí Hory, 14070, CZ (210) O-472431
(111) 311687 (220) 19.11.2009 (320) 19.11.2009 (442) 20.01.2010 (151) 28.04.2010 (730) T-SOFT a.s. , Novodvorská 1010/14, Praha 4 - Lhotka, 14201, CZ (210) O-472218	(111) 311696 (220) 27.11.2009 (320) 27.11.2009 (442) 20.01.2010 (151) 28.04.2010 (730) Medilas s.r.o. , Děvinská 4, Praha 5, 15000, CZ (210) O-472445
(111) 311688 (220) 19.11.2009 (320) 19.11.2009 (442) 20.01.2010 (151) 28.04.2010 (730) BoFit s.r.o. , Lidická 698/94, Plzeň, 32300, CZ (210) O-472219	(111) 311697 (220) 30.11.2009 (320) 30.11.2009 (442) 20.01.2010 (151) 28.04.2010 (730) Sigmat spol. s r.o. , Kosmonautů 1085/6, Olomouc, 77200, CZ (210) O-472455
(111) 311689 (220) 19.11.2009 (320) 19.11.2009 (442) 20.01.2010 (151) 28.04.2010 (730) Nguyen Huu Thang , V Hůrkách 2090/25, Praha 5 - Stodůlky, 15800, CZ (210) O-472220	(111) 311698 (220) 30.11.2009 (320) 30.11.2009 (442) 20.01.2010 (151) 28.04.2010 (730) FIAT GROUP MARKETING & CORPORATE COMMUNICATION S.P.A. , Via Nizza 250, Torino, IT (210) O-472456
(111) 311690 (220) 20.11.2009 (320) 20.11.2009 (442) 20.01.2010 (151) 28.04.2010 (730) STIOREL a.s. , Pod Pekárnami 213/8, Praha 9, 19000, CZ (210) O-472244	(111) 311699 (220) 30.11.2009 (320) 30.11.2009 (442) 20.01.2010 (151) 28.04.2010 (730) BigMedia, spol. s r.o. , Donská 9/275, Praha 10, 10000, CZ (210) O-472464
(111) 311691 (220) 20.11.2009 (320) 20.11.2009 (442) 20.01.2010 (151) 28.04.2010 (730) Intermedia CZ, s.r.o. , Jaselská 469/36, Praha 6, 16000, CZ (210) O-472257	(111) 311700 (220) 01.12.2009 (320) 01.12.2009 (442) 20.01.2010 (151) 28.04.2010 (730) VIKTORIA trans s.r.o. , Musílkova 167, Praha 5 - Košíře, 15000, CZ (210) O-472489
(111) 311692 (220) 25.11.2009 (320) 25.11.2009 (442) 20.01.2010 (151) 28.04.2010 (730) EuroFinal s.r.o. , U Nádraží 716, Teplice, 41501, CZ (210) O-472357	(111) 311701 (220) 01.12.2009 (320) 01.12.2009 (442) 20.01.2010 (151) 28.04.2010 (730) IREKS ENZYMA s.r.o. , Kšírova 257, Brno, 61900, CZ (210) O-472496
(111) 311693 (220) 25.11.2009 (320) 25.11.2009 (442) 20.01.2010 (151) 28.04.2010 (730) KIMA Transport s.r.o. , Chmelnická 98, Děčín 12, 40502, CZ (210) O-472390	(111) 311702 (220) 01.12.2009 (320) 01.12.2009

(442) 20.01.2010 (151) 28.04.2010 (730) IREKS ENZYMA s.r.o. , Kšírova 257, Brno, 61900, CZ (210) O-472497	(220) 04.12.2009 (320) 04.12.2009 (442) 20.01.2010 (151) 28.04.2010 (730) DUSLO, a.s. , Šaľa, SK (210) O-472569
(111) 311703 (220) 01.12.2009 (320) 01.12.2009 (442) 20.01.2010 (151) 28.04.2010 (730) IREKS ENZYMA s.r.o. , Kšírova 257, Brno, 61900, CZ (210) O-472498	(111) 311712 (220) 04.12.2009 (320) 04.12.2009 (442) 20.01.2010 (151) 28.04.2010 (730) M+H, Miča a Harašta s.r.o. , Terronská 19, Praha 6, 16000, CZ (210) O-472570
(111) 311704 (220) 01.12.2009 (320) 01.12.2009 (442) 20.01.2010 (151) 28.04.2010 (730) SVUS Pharma a.s. , Smetanovo nábřeží 1238/20a, Hradec Králové, 50002, CZ (210) O-472500	(111) 311713 (220) 04.12.2009 (320) 04.12.2009 (442) 20.01.2010 (151) 28.04.2010 (730) Polabské mlékárny a.s. , Dr. Kryšpína 510, Poděbrady, 29016, CZ (210) O-472585
(111) 311705 (220) 03.12.2009 (320) 03.12.2009 (442) 20.01.2010 (151) 28.04.2010 (730) Athamor CZ s.r.o. , Zahradní 262, Valtice, 69142, CZ (210) O-472545	(111) 311714 (220) 04.12.2009 (320) 04.12.2009 (442) 20.01.2010 (151) 28.04.2010 (730) Polabské mlékárny, a.s. , Dr. Kryšpína 510, Poděbrady, 29016, CZ (210) O-472586
(111) 311706 (220) 03.12.2009 (320) 03.12.2009 (442) 20.01.2010 (151) 28.04.2010 (730) sykoizol s.r.o. , Přišov 86, Třemošná, 33011, CZ (210) O-472549	(111) 311715 (220) 22.12.2009 (320) 22.12.2009 (442) 20.01.2010 (151) 28.04.2010 (730) MotoRoute s.r.o. , Štefánikova 2193, Zlín, 76001, CZ (210) O-472606
(111) 311707 (220) 03.12.2009 (320) 03.12.2009 (442) 20.01.2010 (151) 28.04.2010 (730) Boris Urbánek , Rajska 108/44, Ostrava - Michálkovice, 71500, CZ (210) O-472556	(111) 311716 (220) 07.12.2009 (320) 07.12.2009 (442) 20.01.2010 (151) 28.04.2010 (730) DRINKS UNION a.s. , Drážďanská 80, Ústí nad Labem, 40007, CZ (210) O-472611
(111) 311708 (220) 03.12.2009 (320) 03.12.2009 (442) 20.01.2010 (151) 28.04.2010 (730) One World, s.r.o. , Březovská 494, Zvole, 25245, CZ (210) O-472560	(111) 311717 (220) 07.12.2009 (320) 07.12.2009 (442) 20.01.2010 (151) 28.04.2010 (730) RTT, spol. s r.o. , Kovářská 488/16, Praha 9, 19000, CZ (210) O-472612
(111) 311709 (220) 03.12.2009 (320) 03.12.2009 (442) 20.01.2010 (151) 28.04.2010 (730) Vrličková Eva , Kladníky 39, Přešov, 75131, CZ (210) O-472562	(111) 311718 (220) 07.12.2009 (320) 07.12.2009 (442) 20.01.2010 (151) 28.04.2010 (730) Hessy s.r.o. , Věžeňská 6/912, Praha 1, 11000, CZ (210) O-472613
(111) 311710 (220) 03.12.2009 (320) 03.12.2009 (442) 20.01.2010 (151) 28.04.2010 (730) Frekvence 1, a.s. , Wenzigova 4/1872, Praha 2, 12000, CZ (210) O-472564	(111) 311719 (220) 19.03.2007 (320) 19.09.2006 (442) 30.12.2009 (151) 28.04.2010 (730) ACCOR , 2, rue de la Mare Neuve, F-91000 EVRY, FR
(111) 311711	

(210) O-472637	(111) 311728
(111) 311720	(220) 10.12.2009
(220) 08.12.2009	(320) 10.12.2009
(320) 08.12.2009	(442) 20.01.2010
(442) 20.01.2010	(151) 28.04.2010
(151) 28.04.2010	(730) KONSORCIUM T+M, s.r.o. , Dvorská 32, Blansko, 67801, CZ
(730) LAS ADELITAS, s.r.o. , Americká 684/8, Praha 2, 12000, CZ	(210) O-472730
(210) O-472658	(111) 311729
(111) 311721	(220) 10.12.2009
(220) 09.12.2009	(320) 10.12.2009
(320) 09.12.2009	(442) 20.01.2010
(442) 20.01.2010	(151) 28.04.2010
(151) 28.04.2010	(730) Golf Brothers, s.r.o. , Ropice 365, Ropice, 73961, CZ
(730) Plzeňský Prazdroj, a.s. , U Prazdroje 7, Plzeň, 30497, CZ	(210) O-472733
(210) O-472668	(111) 311730
(111) 311722	(220) 11.12.2009
(220) 09.12.2009	(320) 11.12.2009
(320) 09.12.2009	(442) 20.01.2010
(442) 20.01.2010	(151) 28.04.2010
(151) 28.04.2010	(730) Rexall Sundown, Inc., a Florida corporation , 2100 Smithtown Avenue, 11779 Ronkonkoma, NY, NY, US
(730) Plzeňský Prazdroj, a.s. , U Prazdroje 7, Plzeň, 30497, CZ	(210) O-472748
(210) O-472669	(111) 311731
(111) 311723	(220) 11.12.2009
(220) 09.12.2009	(320) 11.12.2009
(320) 09.12.2009	(442) 20.01.2010
(442) 20.01.2010	(151) 28.04.2010
(151) 28.04.2010	(730) Trimm Sport, s.r.o. , Chebská 79/23, Plzeň, 32200, CZ
(730) ČEZ, a.s. , Duhová 2/1444, Praha 4, 14053, CZ	(210) O-472755
(210) O-472688	(111) 311732
(111) 311724	(220) 16.12.2009
(220) 10.12.2009	(320) 16.12.2009
(320) 10.12.2009	(442) 20.01.2010
(442) 20.01.2010	(151) 28.04.2010
(151) 28.04.2010	(730) BM plus, spol. s r.o. , Palackého 501, Holešov, 76901, CZ
(730) Sedláčková Simona Ing. , Rychtářov 123, Vyškov, 68201, CZ	(210) O-472821
(210) O-472719	(111) 311733
(111) 311725	(220) 16.12.2009
(220) 10.12.2009	(320) 16.12.2009
(320) 10.12.2009	(442) 20.01.2010
(442) 20.01.2010	(151) 28.04.2010
(151) 28.04.2010	(730) BM plus, spol. s r.o. , Palackého 501, Holešov, 76901, CZ
(730) Klímtová Vítězslava , Bělehradská 66, Praha 2, 12000, CZ	(210) O-472822
(210) O-472720	(111) 311734
(111) 311726	(220) 16.12.2009
(220) 10.12.2009	(320) 16.12.2009
(320) 10.12.2009	(442) 20.01.2010
(442) 20.01.2010	(151) 28.04.2010
(151) 28.04.2010	(730) BASF Stavební hmoty Česká republika s.r.o. , K Májovu 1244, Chrudim, 53701, CZ
(730) Klímtová Vítězslava , Bělehradská 66, Praha 2, 12000, CZ	(210) O-472851
(210) O-472721	(111) 311727
(111) 311727	(220) 10.12.2009
(220) 10.12.2009	(320) 10.12.2009
(320) 10.12.2009	(442) 20.01.2010
(442) 20.01.2010	(151) 28.04.2010
(151) 28.04.2010	(730) Klímtová Vítězslava , Bělehradská 66, Praha 2, 12000, CZ
(730) Klímtová Vítězslava , Bělehradská 66, Praha 2, 12000, CZ	(210) O-472722
(210) O-472722	

Přehled zápisů ochranných známek se změnou ve vztahu ke zveřejněným přihláškám

Kapitola obsahuje údaje o ochranných známkách zapsaných na základě ustanovení § 28 odst. 1 zákona č. 441/2003 Sb., u kterých došlo ke změně údajů oproti zveřejněné přihlášce ochranné známky.

Číselný přehled

311624, 311639

Zápisy ochranných známek se změnou ve vztahu ke zveřejněným přihláškám

(111) **311624**
(220) 17.06.2009
(320) 17.06.2009
(442) 26.08.2009
(151) 28.04.2010
(540)



(730) **Nábytek ALDO, s.r.o.**, Slezská 1135, Český Těšín, 73701, CZ
(740) Ing. Jiří Střelák, Šumberova 42, Praha 6, 16200
(510) (20) nábytek všeho druhu spadající do této třídy - židle, křesla, stoly, sedací soupravy, postele, obývací stěny, kuchyňské linky, šatní skříně, nábytek pro jídelny, nábytek pro ložnice, nábytek pro obývací pokoje, nábytek dětský, nábytek pro předsíně, nábytek pro koupelny, nábytek pro pracovny - kanceláře, nábytek zahradní, nábytek ratanový, nábytek z masivu, použitý nábytek, nábytkové doplňky - zrcadla a rámy; (37) stavebně-montážní činnosti, servis, montáž nebo opravy nábytku a nábytkových doplňků.
(590) Barevná
(511) 20, 37
(210) O-468829

(111) **311639**
(220) 22.09.2009
(320) 22.09.2009
(442) 04.11.2009
(151) 28.04.2010
(540)

Mototech

(730) **Mototech, s.r.o.**, T.G. Masaryka 1078, Mladá Boleslav, 29301, CZ
(510) (12) dopravní prostředky vzdušné nebo lodní; (18) kůže, imitace kůže, výrobky z těchto materiálů, které nejsou zahrnuty do jiných tříd, kůže ze zvířat; (25) oděvy, obuv, kloboučnické zboží; (35) propagační činnost, reklama, pomoc při řízení obchodní činnosti, obchodní administrativa, kancelářské práce, to vše s výjimkou oblastí vozidel a pozemních dopravních prostředků.
(511) 12, 18, 25, 35
(210) O-470952

Zápisy licenčních smluv k ochranným známkám

V této kapitole jsou zveřejněny zápisy licenčních smluv podle ustanovení § 18 odst. 1 zákona č. 441/2003 Sb.

Číslo zápisu	Vlastník	Nabyvatel licence	Druh licence	Datum uzavření licenční smlouvy	S účinností od data
223629	Martina Maixnerová, Nad Ostrovem 1119/7, Praha 4 - Podolí, 14700, CZ;	Ivan Pazour, Horova 1885, Roztoky u Prahy, 25263, CZ;	výlučná	13.04.2010	30.04.2010
274077	BBH IP Services Limited, 67-69, Ag. Nikolaou Street, Office 103, 2408 Egkomi, Nicosia, CY;	BBH, advokátní kancelář, v.o.s., Klimentská 1207/10, Praha 1, 11000, CZ;	nevýlučná	19.03.2010	04.05.2010
285912	BBH IP Services Limited, 67-69, Ag. Nikolaou Street, Office 103, 2408 Egkomi, Nicosia, CY;	BBH, advokátní kancelář, v.o.s., Klimentská 1207/10, Praha 1, 11000, CZ;	nevýlučná	19.03.2010	04.05.2010
286406	BBH IP Services Limited, 67-69, Ag. Nikolaou Street, Office 103, 2408 Egkomi, Nicosia, CY;	BBH, advokátní kancelář, v.o.s., Klimentská 1207/10, Praha 1, 11000, CZ;	nevýlučná	19.03.2010	04.05.2010

Ochranné známky zrušené a prohlášené za neplatné

Tato kapitola obsahuje údaje o rozhodnutích o zrušení ochranné známky na základě ustanovení § 31 zákona č. 441/2003 Sb. nebo o prohlášení ochranné známky za neplatnou na základě ustanovení § 32 zákona č. 441/2003 Sb. Existuje-li důvod zrušení/prohlášení ochranné známky za neplatnou pouze ve vztahu k některým z výrobků nebo služeb, Úřad ochrannou známku zruší/prohlásí za neplatnou pouze pro tyto výrobky nebo služby. Údaje o výsledku rozhodnutí (zrušení ochranné známky, částečné zrušení ochranné známky, prohlášení ochranné známky za neplatnou, prohlášení ochranné známky za částečně neplatnou) jsou uvedeny za datem právní moci rozhodnutí pod INID kódem (583) s názvem "Datum právní moci rozhodnutí/výsledek rozhodnutí".

(111) 204914
(540)



(583) 27.04.2010 / částečné zrušení ochranné známky

(111) 252949
(540)



(583) 23.04.2010 / částečné zrušení ochranné známky

(111) 255343
(540)

Eva GEANEYOVÁ - TARA

(583) 23.04.2010 / částečné zrušení ochranné známky

Přehled obnov zápisu ochranných známek

Kapitola obsahuje údaje o ochranných známkách, u kterých byl na žádost vlastníka obnoven zápis podle ustanovení § 28 odst. 2 zákona č. 441/2003 Sb.

Číselný přehled												
113340	113395	150458	160211	164641	164911	168154	168457	168513	168557	168649	168695	168696
168721	168729	168731	168931	169207	169490	169741	170031	170307	228003	228674	230490	231465
232348	233821	233822	234420	235061	235079	235139	235633	235666	235761	235769	235797	235815
235979	236157	236645	237032	237364	237412	237420	237433	237877	238241	238339	238375	238376
238377	238520	238561	239189	240003	240043	240044	240045	240046	240131	240910	240911	240912
240913	241027	241591	241657	241711	241964	242236	242281	242297	242889	243130	244713	245447
245475	247075	247135	252970	257974	257975	263669						

Obnovy zápisu ochranných známek

(111) **113340**
(220) 03.07.1920
(151) 03.07.1920
(540)

KOH-I-NOOR

(730) **KOH-I-NOOR HARDTMUTH a.s.**, F.A.Gerstnera 3, České Budějovice, 37130, CZ
(740) KOREJZOVÁ & SPOL., v.o.s., JUDr. Petra Korejzová, Korunní 810/104 E, Praha 10, 11000
(510) (16) posuvné crayony (Coulisseau), pouzdra s tužkami obyčejnými, snímáči a barevnými, držátka na pera, zasunovací držátka ke skrytým perům a tužkám, penály, plnicí pera (úplně složená a rozebraná), pouzdra pro plnicí pera, klipsy na plnicí pera k nošení těchto v kapse atd., napínáčky, skřípce na křídly, spínátka na spojení volných listů, chránítka pro tužky všech druhů, psací pera z drahocenných nebo obyčejných kovů pro plnicí pera, osušovače s pijákem, tužky přesunovací, pěnovce, tužky obyčejné, tytéž s posuvnou tuhou, vložky (obyčejné, snímáči, břidlicové a barevné ve dřevě a bez dřeva pro mechanická držátka), tužky barevné, tytéž s posuvnou tuhou, vitríny s tuhami, tuha, tužky snímáči, tytéž s posuvnou tuhou, křídly ku psaní, kreslení a značkování ve dřevě, uhel rýsovací, tužky břidlicové, tytéž s posuvnou tuhou, chemické papíry k rozmnožování, pryžové pásky, kroužky a tablety, pryž ke hnětení všech druhů, elastické tabulky počítací, zápisníky břidlicové, obyčejná psací pera, uhlový papír, pryž stírací všech druhů.

(511) 16
(210) O-22158

(111) **113395**
(220) 24.07.1940
(151) 24.07.1940
(540)

PROGRESSO

(730) **KOH-I-NOOR HARDTMUTH a.s.**, F.A.Gerstnera 3, České Budějovice, 37130, CZ
(740) KOREJZOVÁ & SPOL., v.o.s., JUDr. Petra Korejzová, Korunní 810/104 E, Praha 10, 11000
(510) (16) tužky obyčejné, barevné a kopírovací a křídly bez dřeva.
(511) 16
(210) O-1714

(111) **150458**
(220) 04.11.1950
(151) 04.11.1950
(540)

"KOH-I-NOOR" Polycolor

(730) **KOH-I-NOOR HARDTMUTH, a.s.**, F.A.Gerstnera 3, České Budějovice, 37130, CZ
(740) KOREJZOVÁ & SPOL., v.o.s., JUDr. Petra Korejzová, Korunní 810/104 E, Praha 10, 11000
(510) (16) grafitové, snímáči, břidlicové a barevné tužky a tuhy všech druhů, barevné křídly všech druhů, mechanické tužky všech druhů a ostatní potřeby ku psaní a kreslení.
(511) 16
(210) O-3148

(111) **160211**
(220) 07.05.1970
(151) 11.03.1971

(540)



(730) **Ashland Inc.**, 1000 Ashland Drive, Russell, KY, US
(740) KOREJZOVÁ & SPOL., v.o.s., JUDr. Zdeňka Korejzová, Korunní 810/104 E, Praha 10, 10100
(510) Přípravky proti rezavění a korozi pro stroje a různé kovové povrchy, současně vhodné jako mazadla.
(511) 2, 4
(210) O-44253

(111) **164641**
(220) 06.05.1980
(151) 07.01.1981
(540)

ANITA

(730) **Jiří Novák - KOVOCHEM**, Skuhrovecká 497, Mnichovice, 25164, CZ
(740) DMH - patentová a známková kancelář, Mgr. Marcela Machatová, Pospíšilova 2, Praha 3, 13000
(510) (2) ochranný nátěr proti nitridaci a karbonitridaci.
(511) 2
(210) O-51658

(111) **164911**
(220) 12.11.1980
(151) 11.09.1981
(540)



(730) **CHATEAU BZENEC, spol. s r. o.**, Podhájí 421, Bzenec, 69681, CZ
(740) JUDr. Miroslav Kupka, Levého 1532, Rakovník, 26901
(510) (33) víno.
(511) 33
(210) O-51973

(111) **168154**
(220) 23.04.1990
(151) 20.01.1991

(540)



- (730) **Junák - svaz skautů a skautek ČR**, Senovážné náměstí 24, Praha 1, 11647, CZ
(740) Advokátní kancelář Perthen, Perthenová, Švadlena a partneři s.r.o., Mgr. Petr Mikeš, Velké náměstí 135/19, Hradec Králové, 50003
(510) Junácké odznaky: kovové a textilní (ve tvaru lilie nebo nesoucí skautskou lilii); součásti junáckého kroje: např. čepice, klobouky, košile, bluzy, saka, šátky, vázanky, kalhoty, sukne, opasky, přezky, podkolenky, ponožky, boty, ap.; sportovní a tábornická výzbroj: např. stany, torny, lopatky, sekery, pišťaly, stanové kolíky a tyče, kotlíky, vaříče, jídelní misky ap.; časopisy, tiskoviny, pohlednice, upomínkové předměty (např. svíce, záložky do knih, knoflíčky, jehlice, spony, obaly na knihy ap.).
(511) 4, 6, 8, 9, 11, 15, 16, 18, 21, 22, 25, 26, 28
(210) O-57357

- (111) **168457**
(220) 21.06.1990
(151) 11.07.1991
(540)

ALWAYS

- (730) **The Procter & Gamble Company, společnost zřízená podle zákonů státu Ohio**, One Procter & Gamble Plaza, Cincinnati, OH, US
(740) ŠTROS & KUSÁK advokátní a patentová kancelář, JUDr. David Štros, advokát, Národní 32, Praha 1, 11000
(510) (5) menstruační vložky a tampóny, zdravotní ubrousky, vložky a tampóny pro menstruační kalhotky.
(511) 5
(210) O-57815

- (111) **168513**
(220) 10.05.1990
(151) 09.08.1991
(540)



- (730) **OSEVA PRO, s.r.o.**, Jankovcova 18, Praha 7, 17037, CZ
(740) Patentservis Praha a.s., Jivenská 1273/1, Praha 4, 14021
(510) Osiva obilovin, osiva luskovin, osiva okopanin, sadba brambor, osiva píce, osiva olejnin, osiva prádlných rostlin, osivo, sadba a výpěstky révy vinné. Manipulační technika pro zemědělství a osivářské provozy - překlápěče palet - elevátory - speciální dopravníky - paletové stroje - manipulátory pro nasazování pytlů Stroje a zařízení pro čištění, úpravu a měření osiv - malokapacitní čisticí stroje síťové a vzduchové pro šlechtitele a výzkumníky - mořící stroje - laboratorní zařízení sklizňová technika pro šlechtitele a výzkumníky, speciální aspirační zařízení pro sklady osiv a sadby, speciální vybavení skladů osiv a sadby - třídače sadby brambor a sazečky řepy, cibule atd., měřicí a regulační technika. Biopreparáty pro pěstování a ochranu rostlin v zemědělství, chemická mořidla pro ochranu rostlin v zemědělství, inkrustační přípravky pro ochranu rostlin v zemědělství, nosič na gelové bázi pro ukotvení biopreparátů na povrch osiv pro ochranu rostlin v zemědělství.
(511) 1, 7, 9, 11, 31
(210) O-57461

- (111) **168557**
(220) 16.07.1990
(151) 28.08.1991
(540)

NEDERMAN

- (730) **Aktiebolaget Ph Nederman and Co.**, Helsingborg, SE
(740) PATENTSERVIS Praha a.s., Jivenská 1273/1, Praha 4, 14021
(510) Ručně ovládané a automatické navíjecí bubny pro hadice, kabely, lana a dráty, dopravníky hadic, kabelů, lan a drátů, ventilátory a agregáty čističů vzduchu pro průmyslové účely a jejich části, pohyblivé větráky pro průmyslové účely.
(511) 7, 11
(210) O-58020

- (111) **168649**
(220) 24.04.1990
(151) 16.09.1991
(540)

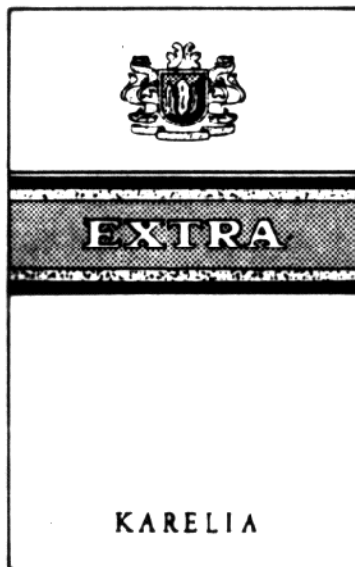

- (730) **Karelia Tobacco Company Inc.**, Athinon Street, GR-24100, Kalamata, GR
(740) Společná advokátní kancelář Všetěčka Zelený Švorčík Kalenský a partneři, JUDr. Otakar Švorčík, Hálkova 2, Praha 2, 12000
(510) Tabák v surovém stavu, tabákové výrobky, cigarety, doutníky, doutníčky a viržinka.
(511) 34
(210) O-57377

- (111) **168695**
(220) 31.08.1990
(151) 07.10.1991
(540)

Handycam

- (730) **SONY CORPORATION**, 1-7-1 Konan, Minato-ku, Tokyo, JP
(740) KOREJZOVÁ & SPOL., v.o.s., JUDr. Petra Korejzová, Korunní 810/104 E, Praha 10, 10100
(510) (9) videokamery kombinované s videorekordéry, přístroje pro záznam, přenos nebo reprodukci zvuku nebo obrazu.
(511) 9
(210) O-58457

- (111) **168696**
(220) 27.07.1990
(151) 07.10.1991

(540)



- (730) **C - FACILITY MANAGEMENT s. r. o.**, Na Pankráci
1062/58, Praha 4, 14000, CZ
(510) Veškerá knižní produkce, merkantilní tiskoviny, obchodní
tiskoviny, účetní tiskoviny a bezpečnostní a informační tabulky
na plastické hmotě a smaltu, tiráž vydávaných novin a časopisů,
propagace a reklama, inzerce, podnikové dárkové a
upomínkové předměty, dopisní papír, dopisní obálky a razítka,
označení objektů a prodejních stánků.
(511) 16, 35
(210) O-58147

- (111) **168721**
(220) 26.07.1990
(151) 16.10.1991
(540)



- (730) **Danly International, Inc.**, 333 Progress Road, Dayton, OH,
US
(740) Rott, Růžička & Guttmann Patentové, známkové a advokátní
kanceláře, JUDr. Vladimír Rott, Vínohradská 37, Praha 2,
12000
(510) Lisovací upínače a nástroje, měřidla a lisovací značkovače,
provozní materiál zejména sloupová pouzdra, vodící sloupky,
lisovací pružiny, spojkové svěrky, kloubové svěrky, stopky
průbojníků, otočné čepy adaptérů, lapovací nástroje, upínací
trny, sochory, základové desky lisovadla, hmoždinky a
spojovací kolíky, závrtné šrouby s hlavou, stavěcí šrouby,
stripovací svorníky a vodítka.
(511) 6, 8
(210) O-58133

- (111) **168729**
(220) 26.09.1990
(151) 09.10.1991
(540)

DOCKSIDES

- (730) **Sebago International Limited**, 9341 Courtland Drive,
Rockford, MI, US
(740) PATENTSERVIS Praha, a.s., Jivenská 1273/1, Praha 4, 14021
(510) (25) oděvy a obuv všeho druhu.
(511) 25
(210) O-58753

- (111) **168731**
(220) 26.09.1990
(151) 09.10.1991

(540)

SEBAGO

- (730) **Sebago International Limited**, 9341 Courtland Drive,
Rockford, MI, US
(740) PATENTSERVIS Praha, a.s., Jivenská 1273/1, Praha 4, 14021
(510) (25) oděvy a obuv všeho druhu.
(511) 25
(210) O-58755

- (111) **168931**
(220) 17.05.1990
(151) 06.12.1991
(540)

GOLDFISCHLI

- (730) **Intersnack Knabber-Gebäck GmbH & Co. KG**, Aachener
Strasse 1042, Köln, 50858, DE
(740) Patentservis Praha a.s., Jivenská 1273/1, Praha 4, 14021
(510) (30) pečivo, pečené, protlačované nebo nafukované kreky
(křupky).
(511) 30
(210) O-57522

- (111) **169207**
(220) 27.07.1990
(151) 31.01.1992
(540)



- (730) **C - FACILITY MANAGEMENT s. r. o.**, Na Pankráci
1062/58, Praha 4, 14000, CZ
(510) Publikace o módě a domácího hospodaření a zručnosti a
estetiky, stříhy; textilní a vlněné výrobky; propagace a reklama;
obchodní tiskoviny; inzeráty; razítka.
(511) 16, 25, 35
(210) O-58145

- (111) **169490**
(220) 24.04.1990
(151) 20.03.1992
(540)

BEVERLY

- (730) **Karelia Tobacco Company Inc.**, Athinon Street, GR-24100,
Kalamata, GR
(740) Společná advokátní kancelář Všečeka Zelený Švorčák
Kalenský a partneři, JUDr. Otakar Švorčák, Hálkova 2, Praha 2,
12000
(510) (34) tabák v surovém stavu, tabákové výrobky, cigarety,
doutníky, doutníčky a viržinka.
(511) 34
(210) O-57382

- (111) **169741**
(220) 21.06.1990
(151) 17.04.1992
(540)

WHISPER

- (730) **The Procter & Gamble Company, společnost zřízená podle
zákonů státu Ohio**, One Procter & Gamble Plaza, Cincinnati,
OH, US
(740) ŠTROS & KUSÁK advokátní a patentová kancelář, JUDr.
David Štros, advokát, Národní 32, Praha 1, 11000
(510) Zboží pro dámskou hygienu, hygienické tampony a podušky,
vložky, menstruační kalhotky, osobní dezodoranty.

(511) 3, 5
(210) O-57814

(220) 11.10.1999
(151) 20.11.2000
(540)

(111) **170031**
(220) 19.12.1990
(151) 25.05.1992
(540)

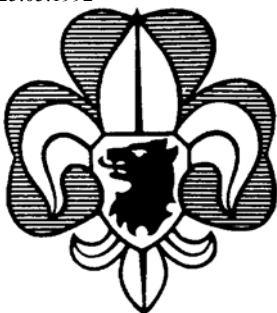

- (730) **Junák - svaz skautů a skautek ČR**, Senovážné náměstí 24, Praha 1, 11647, CZ
- (740) Advokátní kancelář Perthen, Perthenová, Švadlena a partneři s.r.o., Mgr. Petr Mikeš, Velké náměstí 135/19, Hradec Králové, 50003
- (510) Junácké odznaky - kovové a textilní (ve tvaru lilie nebo nesoucí skautskou lilii), součástí junáckých krojů - např. čapky, klobouky, košile, bluzy, saka, šátky, vázanky, kalhoty, sukně, opasky, přezky, podkolenky, ponožky, boty apod., sportovní a tábornická výzbroj - např. stany, torny, lopatky, sekery, píšťaly, stanové kolíky a tyče, kotlíky, vařiče, jídelní misky apod., časopisy, tiskopisy, pohlednice, známky, různé upomínkové předměty - např. svíce, záložky do knih, knoflíčky, spony, obaly na knihy apod.
- (511) 4, 6, 8, 9, 11, 15, 16, 18, 21, 22, 25, 26, 28
(210) O-59751

(111) **170307**
(220) 12.07.1990
(151) 30.09.1992
(540)

NEXTON

- (730) **Hercules Incorporated**, Hercules Plaza, 1313 North Market Street, Wilmington, DE, US
- (740) KOREJZOVÁ & SPOL. Advokátní a patentová kancelář, JUDr. Korejzová Zdeňka, Spálená 29, Praha 1, 11000
- (510) (1) chemické výrobky pro průmyslové účely, nezpracované umělé pryskyřice a plastické hmoty, polymery ve vodě rozpustné pro průmyslové účely.
- (511) 1
(210) O-57980

(111) **228003**
(220) 05.05.2000
(151) 19.10.2000
(540)

Beck-Royal

- (730) **Beck International, s. r. o.**, Blatecká 3344, Mělník, 27601, CZ
- (740) JUDr. Rejholcová Helena, advokátka, Jungmannova 31, Praha 1, 11000
- (510) (5) výrobky farmaceutické, veterinářské a hygienické; (7) stroje a obráběcí stroje, přístroje poháněné elektrickým pohonem v rámci této třídy; (8) nářadí a nástroje s ručním pohonem; (10) přístroje a nástroje chirurgické a veterinářské; (11) přístroje pro osvětlení, topení, výrobu páry, pro vaření, přístroje chladicí, pro sušení, ventilaci, rozvod vody a sanitární zařízení; (14) vzácné kovy a jejich slitiny a výrobky z těchto látek nebo postříbeného nebo pozlaceného kovu; (18) kůže, imitace kůže, výrobky z těchto materiálů; (21) náčiní a nádoby pro domácnost nebo kuchyň; (24) tkaniny a textilní výrobky, pokrývky ložní; (39) doprava, balení a skladování zboží, organizování cest.
- (511) 5, 7, 8, 10, 11, 14, 18, 21, 24, 39
(210) O-155159

(111) **228674**



- (730) **SLUEN, společnost s ručením omezeným**, Husova 2637, Louny, 44001, CZ
- (740) Ing. Radmila Baumová, Nádražní 29, Žďár nad Sázavou, 59101
- (510) (35) obstaravatelská a zprostředkovatelská činnost v oblasti obchodu, poskytování pomoci při provozu obchodu, reklamní a inzertní činnost, obchodní administrativa, účetnictví, organizační poradenství; (36) nemovitostní služby, zejména správa, provoz, údržba, pronájem a odhady nemovitostí, zprostředkování koupě a prodeje nemovitostí; (37) stavebnictví, instalační a opravárenské služby, zejména opravy, renovace a údržba dveří, schodů a bytového interieru, údržbářské, truhlářské, úklidové a elektroinstalátorské práce, vodoinstalátérství.
- (511) 35, 36, 37
(210) O-147752

(111) **230490**
(220) 05.05.2000
(151) 22.01.2001
(540)



- (730) **Baldwin Filters, Inc.**, 4400 East Highway, Kearney, NE, US
- (740) Společná advokátní kancelář Všečetka Zelený Švorčík Kalenský a partneři, JUDr. Petr Kalenský, Hálkova 2, Praha 2, 12000
- (510) (7) filtrační stroje, filtry (části strojů), olejové filtry, vzduchové filtry, čističe paliva, filtry chladících prostředků, hydraulické filtry, filtry pro převodová zařízení a turbodmychadla, části a příslušenství uvedených výrobků.
- (511) 7
(210) O-155158

(111) **231465**
(220) 09.05.2000
(151) 21.02.2001
(540)



- (730) **COMING Plus, a. s.**, Na Vrstvách 44, Praha 4, 14000, CZ
- (510) (2) barvy, nátěry, laky: ochranné výrobky proti korozi betonu, oceli a jiných stavebních materiálů; (7) stroje a obráběcí stroje: mísicí stroje kontinuální a diskontinuální pro výrobu polymerbetonů, michadla, samosvěrné kleště, stabilní jeřábové sestavy, výrobní linky pro výrobu stavebních prvků; (9) mechanické, elektrické a elektronické přístroje pro měření a kontrolu mechanických a fyzikálních veličin zejména ve stavebnictví a stavebním průmyslu; (19) stavební materiály nekovové: nekovové stavební materiály, výrobky z nich, výrobky z přírodního a syntetického kamene; (27) syntetické

bezspáré podlahoviny, polymerbetonové dlažby, podlahové nátěry, stěrky, lité vrstvy; (37) stavebnictví: služby při výstavbě a rekonstrukci budov a jiných stavebních objektů všech druhů, služby sloužící k ochraně stavebních objektů před působením agresivních prostředí, specializované činnosti pro tvorbu syntetických bezspárých podlah, úprav, oprav a ochran povrchů horizontálních i vertikálních; (40) zpracování materiálů: formulace, mechanické zpracování a transformace (modifikace) anorganických a organických materiálových systémů pro povrchové úpravy, úprava stavebních povrchů frézováním, broušením, tryskáním; (42) služby: inženýringové poradenství, konsultační a znalecké služby v oblasti stavebnictví a materiálového inženýrství, zkoušení materiálů, stavebních hmot, prvků a konstrukcí, akreditovaná zkušebna.

(511) 2, 7, 9, 19, 27, 37, 40, 42
(210) O-155177

(111) **232348**
(220) 28.04.2000
(151) 28.03.2001
(540)



(730) **AZZURRO TOUR OPERATOR s.r.o.**, Starobrněnská 3 čp. 334, Brno, 60200, CZ
(740) KANIA SEDLÁK SMOLA patentová a známková kancelář, Ing. Josef Smola, Mendlovo nám. 1a, Brno, 60300
(510) (35) propagační a informační služby, podpora obchodní činnosti, obchodní informace; (36) zprostředkování pronájmu, prodeje a koupě nemovitostí i pro zprostředkování ubytování, činnost realitních kanceláří, pronájem, prodej a koupě nemovitostí; (39) činnost cestovních kanceláří; (42) zprostředkování a rezervace ubytování.

(511) 35, 36, 39, 42
(210) O-154928

(111) **233821**
(220) 10.05.2000
(151) 23.05.2001
(540)

TYR

(730) **TYR Sport, Inc.**, Springdale Street 15391, Huntington Beach, 92649, CA, US
(740) Společná advokátní kancelář Všeťečka Zelený Švorčík Kalenský a partneři, JUDr. Pavel Zelený, Hálkova 2, Praha 2, 12000
(510) (25) oděvy, zejména trička, tílka, krátké kalhoty, cyklistické šortky, fitness šortky, fitness trikoty a oteplovací fitness punčocháče, koupací oděvy, zejména dámské plavky, pánské plavky, koupací čepice.

(511) 25
(210) O-155254

(111) **233822**
(220) 10.05.2000
(151) 23.05.2001
(540)



(730) **TYR Sport, Inc.**, Springdale Street 15391, Huntington Beach, 92649, CA, US

(740) Společná advokátní kancelář Všeťečka Zelený Švorčík Kalenský a partneři, JUDr. Pavel Zelený, Hálkova 2, Praha 2, 12000
(510) (25) oděvy, zejména trička, tílka, krátké kalhoty, cyklistické šortky, fitness šortky, fitness trikoty a oteplovací fitness punčocháče, koupací oděvy, zejména dámské plavky, pánské plavky, koupací čepice.

(511) 25
(210) O-155255

(111) **234420**
(220) 05.05.2000
(151) 25.06.2001
(540)



(730) **BB C - SERVICES, s. r. o.**, Vyskočilova 1461/2a, Praha 4, 14000, CZ
(510) (35) obchodní management a podnikové poradenství, poskytování obchodních anebo podnikových informací, služby v oblasti výzkumu trhu, služby v oblasti propagace a marketingu, inzertní, propagační a obchodní činnosti, vydávání reklamních, propagačních a inzertních textů, pořádání veletrhů pro obchodní a reklamní účely, poskytování informací v oblasti podnikání; (36) finanční poradenství, finanční odhady a oceňování nemovitostí, kapitálové investice, finanční sponzorování, realitní kancelář, pronájem a správa nemovitostí, pronájem nájemních, činžovních domů, pronajímání kanceláří, bytů, zprostředkování nemovitostí, poskytování informací v oblasti strategie finančního plánování a investic; (41) poskytování vzdělávacích služeb, zejména organizace výuky, seminářů, konferencí a praktických cvičení v oblasti podnikání, řízení strategie finančního plánování a investic.

(511) 35, 36, 41
(210) O-155146

(111) **235061**
(220) 02.05.2000
(151) 30.07.2001
(540)

deklinator

(730) **Miloslav Obermajer-noname**, Táboritká 461/2, Praha 3, 13000, CZ
(510) (9) počítače, jejich součásti a příslušenství, programové vybavení pro počítače; (35) reklamní činnost; (42) vývoj programového vybavení pro počítače a jeho údržba.

(511) 9, 35, 42
(210) O-154982

(111) **235079**
(220) 05.05.2000
(151) 30.07.2001
(540)

SCHAUMAX

(730) **Jiří Novák - KOVOCHEM**, Skuhrovecká 497, Mnichovice, 25164, CZ
(740) DMH - patentová a známková kancelář, Mgr. Marcela Machatová, Pospíšilova 2, Praha 3, 13000
(510) (1) protipožární a impregnační přípravky, hmoty a materiály, zejména nástřiky, nátěry, omítky, obklady a fólie; (17) izolační přípravky, hmoty, materiály a prostředky, zejména nátěry, nástřiky, omítky, pásy a pásky, výplně a fólie; (19) protipožární ochrana stavebních konstrukcí, včetně jejich dílů, například panelů, výplní a podobně - stavební obklady jednoduché i vrstvené; (37) provádění a aplikace protipožární a tepelné izolace staveb, kovových a nekovových konstrukcí, včetně jednotlivých stavebních a interiérových dílců a dílů, například dveří, oken, přepážek, kabelových rozvodů, strojního zařízení a dopravních systémů, údržba, opravy a rekonstrukce protipožární a tepelné izolace staveb, stavebních dílů a dílců, stavební informace; (42) výzkum, vývoj, projekční a inženýrská činnost v oboru protipožárních a izolačních hmot, materiálů, prostředků, přípravků, výrobků a techniky, včetně

technologii provádění protipožární ochrany a izolační techniky, odborné a znalecké posudky a expertízy, odborná konzultační činnost a poradenství v daných oborech.
(511) 1, 17, 19, 37, 42
(210) O-155141

(111) **235139**
(220) 29.05.2000
(151) 30.07.2001
(540)



(730) **Ivan Trojan**, Obránců míru 1263, Strakonice, 38601, CZ
(510) (41) provozování hudební činnosti.
(511) 41
(210) O-155851

(111) **235633**
(220) 24.03.2000
(151) 27.08.2001
(540)

LAKRUMÁČEK

(730) **NET MILK a.s.**, Příkop 843/4, Brno, 60200, CZ
(740) Ing. Zdeněk Kučera, Padělky 548, P.O.BOX 92, Slušovice, 76315
(510) (29) mléko, mléčné výrobky, tvaroh, tvarohové a smetanové výrobky.
(511) 29
(210) O-153540

(111) **235666**
(220) 06.04.2000
(151) 27.08.2001
(540)

České pivo roku xxxx

(730) **Český svaz pivovarů a sladoven**, Lípová 15, Praha 2, 12000, CZ
(740) BOHEMIA PATENT, Ing. Jana Vanděliková, Spálená 29, Praha 1, 11000
(510) (35) propagační činnost; (42) právní pomoc.
(511) 35, 42
(210) O-154093

(111) **235761**
(220) 26.04.2000
(151) 27.08.2001
(540)

ESOX

(730) **MINERA ESCONDIDA LTDA.**, Americo Vesputio No. 100, Piso 9, Las Condes, Santiago, CL
(740) Patentservis Praha a.s., Jivenská 1273/1, Praha 4, 14021
(510) (9) měděné katody.
(511) 9
(210) O-154850

(111) **235769**
(220) 27.04.2000
(151) 27.08.2001
(540)



(730) **Ing. Tetzeli Jiří**, Klatovská 81, Plzeň, 32000, CZ

(740) **TICHÝ & POLÁČEK** Patentoprávní a známková kancelář, JUDr. Jaromír Tichý, Dominikánská 6, Plzeň, 30112
(510) (1) chemické přípravky pro laboratorní analýzy s výjimkou analýz pro lékařské nebo zvěrolékařské účely; (16) publikace, zejména vzdělávací, vytištěné lekce a přednášky, dokumentace a návody k použití počítačových programů, informační bulletiny, zprávy a brožury ke všem oblastem podnikání a k přípravě pracovníků; (31) výrobky zemědělské, zahradnické a lesnické, živá zvířata, čerstvé ovoce a zelenina, obilniny vč. osiva, rostliny, přírodní květiny, krmivo pro zvířata a přísady do něho, slad; (32) piva, minerální vody, šumivé nápoje a jiné nealkoholické nápoje, nápoje a šťávy ovocné, sirupy a přípravky k zhotovování nápojů; (35) obchodní jednání, konzultační služby v oblasti obchodu, organizování a poskytování obchodních služeb prostřednictvím celosvětové informační a komunikační sítě; (36) finanční analýzy, oceňování a odhady nemovitostí, zprostředkování koupě, prodeje a pronájmu nemovitostí, zajišťování pojištění nemovitostí, správa majetku, pozemků a budov, inkaso plateb a vymáhání pohledávek, obstaratelství v uvedených oborech a službách; (39) pronájem parkovacích ploch, provozování parkoviště; (41) kurzy, přednášky, školení a odborné semináře, výcvik a testování znalostí a zkoušení pracovníků, hodnocení jejich odborné způsobilosti; (42) odborné poradenství, zejm. v oblasti zemědělství, testování textilií, vývoj, vytváření a obnova počítačových programů a počítačových systémů, jakož i databank a telekomunikačních systémů, pronajímání vybavení času pro počítačová data, počítačové konzultační služby, převod informací do mluvené řeči, zejména pomoci počítače - vše v rámci této třídy.

(511) 1, 16, 31, 32, 35, 36, 39, 41, 42
(210) O-154892

(111) **235797**
(220) 04.05.2000
(151) 27.08.2001
(540)



(730) **CONSULTING 4U, s.r.o.**, Krapkova 709/4, Olomouc, 77900, CZ
(740) Ing. Petr Soukup, patentový a známkový zástupce, Vídeňská 8, Olomouc, 77200
(510) (35) pomoc při řízení provozu a při provozování obchodů a obchodních činností podniků a firem, obchodní, podnikové a podnikatelské poradenství, marketingová činnost a obchodní management, automatizované zpracování dat, zprostředkovatelská činnost v oblasti obchodu a služeb spojených s poradenstvím v oblasti řízení podniků a firem; (41) školicí a vzdělávací činnost, organizace a pořádání odborných kurzů, přednášek, seminářů, konferencí a školení; (42) vývoj, tvorba a poskytování software, poradenská činnost v oblasti informačních technologií a jejich zavádění.

(511) 35, 41, 42
(210) O-155081

(111) **235815**
(220) 09.05.2000
(151) 27.08.2001
(540)



(730) **ATRIA spol. s r.o.**, Doubravínova 25, Praha 6, 16300, CZ
(510) (9) počítače, části a příslušenství, počítačové programy, periferní zařízení počítače, tiskárny, terminály, monitory, klávesnice, myš, světelné pero, čipové karty, obvodové desky, přídatné desky, modemy, zařízení a programy pro výstavbu sítí, diskové jednotky, vnitřní paměť počítače a zařízení pro ukládání dat, personální počítače-servery a pracovní stanice, notebooky, včetně speciálních notebooků pro provoz ve zvláštních podmínkách a k zajištění utajení provozu (průmyslové, military), externí paměťová zařízení, systémy S 390, MainFrame na bázi Serverů IBM; (16) tištěné materiály pro použití v oblasti počítačů, tj. výrobní dokumentace, datové doklady, technické bulletiny, referenční příručky brožury, letáky a popisy novin; (42) počítačové konzultační služby, programovací služby, projektování a instalace lokálních sítí, projektování a tvorba informačních systémů, projektování a tvorba informačních systémů na bázi INTERNET, vytvoření informačních a řídicích center, pracujících v interaktivním režimu.

(511) 9, 16, 42
(210) O-155207

(111) **235979**
(220) 12.06.2000
(151) 27.08.2001
(540)

ELEKTROSOL

(730) **NOVATO spol. s r.o.**, Uralská 770/6, Praha 6, 16000, CZ
(740) Ing. Marie Smrčková, patentový zástupce, Velflíkova 10, Praha 6, 16000
(510) (1) chemické výrobky a přípravky pro průmysl, odmašťovací přípravky pro průmysl, zejména elektrotechnický; (3) čisticí a odmašťovací prostředky zejména pro elektrická a elektrotechnická zařízení.

(511) 1, 3
(210) O-156238

(111) **236157**
(220) 28.07.2000
(151) 27.08.2001
(540)



(730) **WOLVERINE OUTDOORS, INC.**, 9341 Courtland Drive, N.E., Rockford, MI, US
(740) Patentservis Praha a.s., Jivenská 1273/1, Praha 4, 14021
(510) (25) obuv, oděvy, zejména košile.
(511) 25
(210) O-157832

(111) **236645**
(220) 09.05.2000
(151) 19.09.2001
(540)

SOUR BURST

(730) **Mars ČR, kom. spol.**, Pražská 320, Poříčí nad Sázavou, 25721, CZ
(740) KOREJZOVÁ & SPOL., v.o.s., JUDr. Petra Korejzová, advokátka, Korunní 810/104 E, Praha 10, 10100
(510) (29) maso, ryby, drůbež a zvěřina, mořské ryby a korýši, ovoce a zelenina, vše konzervované, sušené, vařené nebo zpracované, produkty zhotovené z uvedených produktů, mléčné výrobky, šlehané mražené pěny, chlazené dezerty, mléčné nápoje, ochucené mléčné nápoje, mléčné nápoje s příchutí čokolády, nápoje vyrobené z mléčných produktů, polévky, sladké pomazánky, pikantní pomazánky, saláty, nápoje, náplně, zákusky a přesnídávky, zhotovená jídla a složky jídel, proteinové substance, krémy; (30) rýže, těstoviny, obiloviny a obilné produkty, čaj, káva, kakao, čokoláda na pití, kávové výtažky, kávové extrakty, směsi kávy a cikorky, cikorka a

směsi cikorky, vše jako náhražky kávy, cukrovinky bez léčebných účinků, sladké pečivo včetně dortů, sušenky a suchary, zmrzlina, zmrzlinové krémy, zmrzlinové výrobky, mražené jogurty, mražené cukrovinky, chlazené dezerty, šlehané mražené pěny, šerbety, chléb, pečivo, nápoje, náplně, sladké pomazánky, pikantní pomazánky, zákusky a přesnídávky, zhotovená jídla a složky jídel, čokoláda, pizza, korpusy na pizzy, omáčky a náplně na pizzy, omáčky na těstoviny a rýži, salátové zálivky, majonézy, omáčky, krémy, vše zahrnuté ve třídě 30; (32) piva, minerální vody, šumivé nápoje a jiné nealkoholické nápoje, ovocné nápoje, džusy a ovocné šťávy, sirupy a jiné přípravky k zhotovování nápojů, vše zahrnuté ve třídě 32.

(511) 29, 30, 32
(210) O-155200

(111) **237032**
(220) 17.10.2000
(151) 20.09.2001
(540)



**Geodézie
On Line**

(730) **Geodézie On Line, spol. s r.o.**, Moskevská 13, Česká Lípa, 47001, CZ
(740) JUDr. Miroslav Kupka, Levého 1532, Rakovník, 26901
(510) (9) přístroje a nástroje námořní, geodetické, optické, pro záchranu, pro zpracování informací, počítače, software; (16) tiskárenské výrobky včetně map všeho druhu, potřeby pro knižní vazby, papírenské zboží, učební a vyučovací pomůcky; (35) propagační činnost a reklama, kancelářské práce, pomoc při řízení obchodní činnosti, zprostředkování obchodních záležitostí, vedení účetnictví; (36) zprostředkování nemovitostních služeb; (37) zprostředkování stavebních služeb; (38) zprostředkování telekomunikačních služeb a počítačové komunikace; (39) zprostředkování dopravy a cest; (41) zprostředkování výchovy a vzdělávání, vydavatelská činnost; (42) zeměměřičské služby, geodézie.

(511) 9, 16, 35, 36, 37, 38, 39, 41, 42
(210) O-160081

(111) **237364**
(220) 05.05.2000
(151) 22.10.2001
(540)

NAVSTREETS

(730) **NAVTEQ Corporation**, 425 W.Randolph Street, Suite 1200, 60606 Chicago, IL, US
(740) KOREJZOVÁ & SPOL., v.o.s., JUDr. Petra Korejzová, Korunní 810/104 E, Praha 10, 10100
(510) (9) předebrané disky, pásky, CD-ROMy a ostatní nosiče obsahující zeměpisné databáze pro obchodníky, cestující a další konečné uživatele.

(511) 9
(210) O-155147

(111) **237412**
(220) 31.05.2000
(151) 22.10.2001
(540)

KLOMAG

(730) **KLOFÁČ, spol. s r.o.**, Dolní 680, Brtnice, 58832, CZ
(740) Ing. Gheorghiu Mihnea, CSc., Zdráhalova 18, Brno, 61300
(510) (1) hnojiva.
(511) 1
(210) O-155903

(111) **237420**
(220) 05.06.2000
(151) 22.10.2001

(540)

AGRECO

- (730) **Ing. Vladimír Kuba - AGRECO**, Riegrova 1853/6, České Budějovice, 37001, CZ
(740) KUDRLIČKA & SEDLÁK Advokátní, patentová a známková kancelář, Ing. Jiří Sedlák, Husova 5, České Budějovice, 37001
(510) (35) poradenství v obchodní a podnikatelské činnosti včetně grafického a počítačového zpracování dat a výstupů; (36) realitní činnost; (42) projekční činnost v investiční výstavbě, poradenství v zemědělství.
(511) 35, 36, 42
(210) O-156069

- (111) **237433**
(220) 12.06.2000
(151) 22.10.2001
(540)

ftwo Zlín, o. s.

- (730) **F.T.W.O. Zlín, a.s.**, Odboje 712, Zlín, 76001, CZ
(740) Patentová a známková kancelář, Ing. Jaromír Příkryl, Včelín 1161, Hulín, 76824
(510) (35) zprostředkovatelská činnost v oblasti obchodu; (37) montážní a servisní činnost a služby v oblasti dávkovací, měřicí a regulační techniky pro vodárenské účely, v oblasti technologických zařízení čerpacích stanic a čistících ekologických zařízení; (42) projekční činnost v oblasti dávkovací, měřicí a regulační techniky pro vodárenské účely, v oblasti technologických zařízení čerpacích stanic a čistících ekologických zařízení.
(511) 35, 37, 42
(210) O-156245

- (111) **237877**
(220) 23.10.2000
(151) 22.10.2001
(540)



- (730) **Geodézie On Line, spol. s r.o.**, Moskevská 13, Česká Lípa, 47011, CZ
(740) JUDr. Miroslav Kupka, Levého 1532, Rakovník, 26901
(510) (16) tiskárenské výrobky včetně map všeho druhu, potřeby pro knižní vazby, papírenské zboží, učební a vyučovací pomůcky; (35) propagační činnost a reklama, kancelářské práce, pomoc při řízení obchodní činnosti, zprostředkování obchodních záležitostí, vedení účetnictví; (39) zprostředkování dopravy a cest.
(511) 16, 35, 39
(210) O-160306

- (111) **238241**
(220) 04.05.2000

(151) 23.11.2001
(540)

REFIL

- (730) **REFIL, spol. s r.o.**, Sedlec 135, Karlovy Vary, 36010, CZ
(740) Ing. Hana Dušková, Na Kočově 180, Chotutice, 28103
(510) (9) respirační filtrační zařízení, protiprašné a protichemické respirátory, filtry pro respirační zařízení, dýchací přístroje s výjimkou pro umělé dýchání, ochranné masky a polomasky s pevnými i výměnnými filtry, filtry pro dýchací masky a polomasky, elastické upínací pásky pro respirační filtrační zařízení; (17) fólie z přírodního kaučuku a výrobky z nich vyřezané či vysekané, zejména ventilkové kroužky, plátky do ventilků; (40) úprava materiálu vulkanizací.
(511) 9, 17, 40
(210) O-155092

- (111) **238339**
(220) 14.07.2000
(151) 23.11.2001
(540)



- (730) **EVA Cosmetic Laboratories**, 10, Shawarby Str., Cairo, EG
(740) Ing. Milan Škoda, Nahořanská 308, Nové Město nad Metují, 54901
(510) (3) šampóny, mýdla a tekutá mýdla, sprchové gely, pěny do koupele, zubní pasty, zubní gely, zubní pudry, ústní vody, tělová mléka, pleťové krémy, pleťové masky, kondicionéry pleťové a vlasové, vlasová kosmetika, zejména tužící a tvarovací vlasové gely, vlasové krémy, vlasové vody, vlasové balzámy, barvy na vlasy, henna, rtěnky a tužky na rty, balzámy na rty, líčidla, pudry, krémy a oleje nebo mléka opalovací a po opalování, laky na nehty, oční stíny, řasenky, deodoranty, depilační krémy, čistící tablety, práci a čistící prostředky, práci prášky, bělicí prostředky a přípravky, dětská kosmetika, krémy dětské, dětské pudry, gely, dětské oleje, dětské pasty, dětská mýdla pevná, tekutá a mýdlové emulze, dětská tělová mléka, dětské koupelové pěny, dětské voňavky, dětské deodoranty, dětské opalovací krémy a oleje, dětské zubní pasty, parfémy, voňavky; (5) přípravky proti akné, hygienické a zdravotní vložky, zdravotní balzámy a gely, zdravotní a léčivé pudry, náplasti a obvazový materiál, dezinfekční prostředky, prostředky k ničení hmyzu a plevele, hmoty k plombování zubů a pro zubní otisky, potraviny a nápoje pro zvláštní výživu a diabetiky, potraviny a nápoje k léčebným účelům, diabetické přípravky pro nápoje a potraviny, potraviny pro děti a batolata, lékárníčky a lékárníčky (přenosné-) včetně obsahu, léčebné byliny, zdravotní bonbóny, léky na hojení ran, léky proti hmyzímu bodnutí, léky proti horečkám, léky posilující a kondiční, léčiva farmaceutická, koupelové soli pro léčebné účely, kořeny medicínální, kontrastní látky pro farmacii; (16) papírové pleny a zábaly, pleny pro děti, papírové obaly a obaly z kartonáže, papírové kazety a krabice pro parfumerii a kosmetiku, tiskoviny, časopisy a periodika, fotografie, kancelářské a drogistické potřeby z papíru a kartonáže; (21) zubní kartáčky, zubní kartáčky elektrické, zubní kartáčky dětské, kartáčky na nehty, kartáčky na obočí, mycí houby.
(511) 3, 5, 16, 21
(210) O-157385

- (111) **238375**
(220) 09.08.2000
(151) 23.11.2001
(540)

MUŠKA

- (730) **Junák - svaz skautů a skautek ČR**, Senovážné náměstí 24, Praha 1, 11647, CZ
(740) Advokátní kancelář Perthen, Perthenová, Švadlena a partneři s.r.o., Mgr. Petr Mikeš, Velké náměstí 135/19, Hradec Králové, 50003

(510) (16) papír a výrobky z papíru všeho druhu, lepenka a kartonážní výrobky, tiskoviny, časopisy, periodika, knihy, výrobky knihařské, fotografie, psací potřeby, kancelářské potřeby kromě nábytku, učební a školní potřeby a pomůcky, hrací karty, tiskací písma, štočky, obaly z papíru, tiskopisy, pohlednice, známky, samolepky, potřeby pro umělce, štetce; (41) výchovná, zábavní, školící, sportovní a kulturní činnost, jako organizace společenských, sportovních, turistických, ekologických a kulturních akcí a slavností, pořádání táborů pro děti a mládež, pořádání školení, předškolní vzdělávání a doškolování, půjčování a rozšiřování knih, novin a časopisů, nakladatelská a vydavatelská činnost.

(511) 16, 41
(210) O-158171

(111) **238376**
(220) 09.08.2000
(151) 23.11.2001
(540) **SKAUTSKÁ NADACE JAROSLAVA
FOGLARA**

(730) **Junák - svaz skautů a skautek ČR**, Senovážné náměstí 24, Praha 1, 11647, CZ
(740) Advokátní kancelář Perthen, Perthenová, Švadlena a partneři s.r.o., Mgr. Petr Mikeš, Velké náměstí 135/19, Hradec Králové, 50003
(510) (16) papír a výrobky z papíru všeho druhu, lepenka a kartonážní výrobky, tiskoviny, časopisy, periodika, knihy, výrobky knihařské, fotografie, psací potřeby, kancelářské potřeby kromě nábytku, učební a školní potřeby a pomůcky, hrací karty, tiskací písma, štočky, obaly z papíru, tiskopisy, pohlednice, známky, samolepky, potřeby pro umělce, štetce; (41) výchovná, zábavní, školící, sportovní a kulturní činnost, jako organizace společenských, sportovních, turistických, ekologických a kulturních akcí a slavností, pořádání táborů pro děti a mládež, pořádání školení, předškolní vzdělávání a doškolování, půjčování a rozšiřování knih, novin a časopisů, nakladatelská a vydavatelská činnost.

(511) 16, 41
(210) O-158172

(111) **238377**
(220) 09.08.2000
(151) 23.11.2001
(540)



(730) **Junák - svaz skautů a skautek ČR**, Senovážné náměstí 24, Praha 1, 11647, CZ
(740) Advokátní kancelář Perthen, Perthenová, Švadlena a partneři s.r.o., Mgr. Petr Mikeš, Velké náměstí 135/19, Hradec Králové, 50003
(510) (16) papír a výrobky z papíru všeho druhu, lepenka a kartonážní výrobky, tiskoviny, časopisy, periodika, knihy, výrobky knihařské, fotografie, psací potřeby, kancelářské potřeby kromě nábytku, učební a školní potřeby a pomůcky, hrací karty, tiskací písma, štočky, obaly z papíru, tiskopisy, pohlednice, známky, samolepky, potřeby pro umělce, štetce; (41) výchovná, zábavní, školící, sportovní a kulturní činnost, jako organizace společenských, sportovních, turistických, ekologických a kulturních akcí a slavností, pořádání táborů pro děti a mládež, pořádání školení, předškolní vzdělávání a doškolování, půjčování a rozšiřování knih, novin a časopisů, nakladatelská a vydavatelská činnost.

(511) 16, 41
(210) O-158174

(111) **238520**

(220) 09.10.2000
(151) 23.11.2001
(540)



(730) **Martin Cígler**, Högrova 2888/17, Brno, 61200, CZ
(740) Ing. KANIA František, Mendlovo nám. 1a, Brno, 60300
(510) (9) počítačový software a hardware, výpočetní technika; (16) manuály a návody pro použití softwaru; (41) školení; (42) služby poskytované v souvislosti se zaváděním a používáním softwaru.
(511) 9, 16, 41, 42
(210) O-159820

(111) **238561**
(220) 18.10.2000
(151) 23.11.2001
(540)

MERRELL

(730) **WOLVERINE OUTDOORS, INC.**, 9341 Courtland Dr., N.E., Rockford, MI, US
(740) Patentservis Praha a.s., Jivenská 1273/1, Praha 4, 14021
(510) (25) obuv, oděvy, kloboučnické zboží.
(511) 25
(210) O-160178

(111) **239189**
(220) 21.07.2000
(151) 19.12.2001
(540)



(730) **CIMER a.s.**, Na Pankráci 1062/58, Praha 4, 14000, CZ
(740) Advokátní a patentová kancelář VYSKOČIL, KROŠLÁK a spol., Dana Lukajová, Voršilská 10, Praha 1, 11000
(510) (35) reklamní a propagační činnost, činnost reklamní agentury; (41) nakladatelství a vydavatelství; (42) návrhy a zařizování interierů.
(511) 35, 41, 42
(210) O-157657

(111) **240003**
(220) 11.05.2000
(151) 25.01.2002
(540)

ĎÁBELSKÉ PÁRKY

(730) **ZŘUD - MASOKOMBINÁT PÍSEK CZ, a.s.**, Novodvorská 1010/14, Praha 4, 14200, CZ
(740) Kouba Bartoloměj, patentový zástupce, Mánesova 1200, Strakonice I, 38601
(510) (29) maso a masné výrobky.
(511) 29
(210) O-155288

(111) **240043**
(220) 11.07.2000
(151) 25.01.2002
(540)

Hermione Granger

(730) **Warner Bros. Entertainment Inc.**, 4000 Warner Blvd., Burbank, CA, US

- (740) Čermák Hořejš Matějka a spol., JUDr. Jan Matějka, advokát, Národní 32, Praha 1, 11000
- (510) (16) tiskoviny a výrobky z papíru, zejména knihy s náměty z animovaných, akčních dobrodružných, komediálních a/nebo dramatických filmů, komiksy, dětské knihy, časopisy s náměty z animovaných, akčních dobrodružných, komediálních a/nebo dramatických filmů, omalovánky, cvičebnice, papírenské zboží, dopisní papír, obálky, bloky, diáře, poznámkové bločky, gratulace, litografie, pera, tužky, obaly na pera a tužky, gummy na mazání, pastelky, zvyrazňovače, barevné tužky, malířské sady, křídly a tabule na psaní křídou, obtisky, zažehlovací obtisky, plakáty, fotografie, přebaly na knihy, záložky do knih, kalendáře, dárkový balící papír, papírové dárky rozdávané na večírcích a papírové dekorace, zejména papírové ubrousky, podložky pod skleničky, papírové prostírání, krepový papír, papírové kloboučky, pozvánky, papírové ubrusy, papírové ozdoby jako dekorace na zákusky, tištěné obtisky pro našítí nebo jako zevní aplikované ozdoby, tištěné vzory na kostýmy, pyžama, trika a trička s krátkým rukávem, potřeby pro knižní vazby, lepidla pro papírenství nebo domácnost, materiál pro umělce, štětce, psací stroje a kancelářské potřeby /vyjímaje nábytek/, učební pomůcky s výjimkou aparátů, plastické obaly /nezařazené do jiných tříd/, hrací karty, písmena pro tiskárny, štočky; (25) pánské, dámské a dětské oděvy, zejména košile, trička s krátkým rukávem, trika, sportovní oblečení, kalhoty, džíny, krátké kalhoty, dámské vestičky, oblečení do deště, látkové bryndáky, sukně, blůzy, kostýmy, šle, svetry, saka, kabáty, pláštěnky, zimní kombinézy, vázanky, dámské dlouhé šaty, klobouky, čepice, štítky proti slunci, opasky, šátky, oblečení na spaní, pyžama, luxusní prádlo, spodní prádlo, plavky a kostýmy skládající se z obleku a obličejové masky, obuv a kloboučnické zboží; (28) hračky a sportovní zboží, včetně her a jiných věcí na hraní, figurky na hraní a jejich příslušenství, plyšové hračky, balóny, hračky do vany, rajtovací hračky, příslušenství ke stolním karetním hrám, auta na hraní, panenky, létací kotouče, kapesní elektronické hry, stolní hry, karetní hry, papírové škrabošky, manipulativní hry, společenské hry, akční hry v rozsahu této třídy, skládačky a manipulativní skládačky, skateboardy, brusle, stříkací vodní pistole jako hračky, míče, zejména míče na hřiště, fotbalové míče, míče pro baseball, baseballové rukavice, plavidla pro rekreační účely, porézni plováky pro rekreační účely, surfová prkna, plovací desky pro rekreační účely, plovací ploutve, pistole jako dětské hračky, dětské nádobičko, dětské lavice, ozdoby na vánoční stromky.
- (511) 16, 25, 28
(210) O-157272
-
- (111) **240044**
(220) 11.07.2000
(151) 25.01.2002
(540)
- HOGWARTS**
- (730) Warner Bros.Entertainment Inc., 4000 Warner Blvd., Burbank, CA, US
- (740) Čermák Hořejš Matějka a spol., JUDr. Jan Matějka, advokát, Národní 32, Praha 1, 11000
- (510) (16) tiskoviny a výrobky z papíru, zejména knihy s náměty z animovaných, akčních dobrodružných, komediálních a/nebo dramatických filmů, komiksy, dětské knihy, časopisy s náměty z animovaných, akčních dobrodružných, komediálních a/nebo dramatických filmů, omalovánky, cvičebnice, papírenské zboží, dopisní papír, obálky, bloky, diáře, poznámkové bločky, gratulace, litografie, pera, tužky, obaly na pera a tužky, gummy na mazání, pastelky, zvyrazňovače, barevné tužky, malířské sady, křídly a tabule na psaní křídou, obtisky, zažehlovací obtisky, plakáty, fotografie, přebaly na knihy, záložky do knih, kalendáře, dárkový balící papír, papírové dárky rozdávané na večírcích a papírové dekorace, zejména papírové ubrousky, podložky pod skleničky, papírové prostírání, krepový papír, papírové kloboučky, pozvánky, papírové ubrusy, papírové ozdoby jako dekorace na zákusky, tištěné obtisky pro našítí nebo jako zevní aplikované ozdoby, tištěné vzory na kostýmy, pyžama, trika a trička s krátkým rukávem, potřeby pro knižní vazby, lepidla pro papírenství nebo domácnost, materiál pro umělce, štětce, psací stroje a kancelářské potřeby /vyjímaje nábytek/, učební pomůcky s výjimkou aparátů, plastické obaly /nezařazené do jiných tříd/, hrací karty, písmena pro tiskárny,

štočky; (25) pánské, dámské a dětské oděvy, zejména košile, trička s krátkým rukávem, trika, sportovní oblečení, kalhoty, džíny, krátké kalhoty, dámské vestičky, oblečení do deště, látkové bryndáky, sukně, blůzy, kostýmy, šle, svetry, saka, kabáty, pláštěnky, zimní kombinézy, vázanky, dámské dlouhé šaty, klobouky, čepice, štítky proti slunci, opasky, šátky, oblečení na spaní, pyžama, luxusní prádlo, spodní prádlo, plavky a kostýmy skládající se z obleku a obličejové masky, obuv a kloboučnické zboží; (28) hračky a sportovní zboží, včetně her a jiných věcí na hraní, figurky na hraní a jejich příslušenství, plyšové hračky, balóny, hračky do vany, rajtovací hračky, příslušenství ke stolním karetním hrám, auta na hraní, panenky, létací kotouče, kapesní elektronické hry, stolní hry, karetní hry, papírové škrabošky, manipulativní hry, společenské hry, akční hry v rozsahu této třídy, skládačky a manipulativní skládačky, skateboardy, brusle, stříkací vodní pistole jako hračky, míče, zejména míče na hřiště, fotbalové míče, míče pro baseball, baseballové rukavice, plavidla pro rekreační účely, porézni plováky pro rekreační účely, surfová prkna, plovací desky pro rekreační účely, plovací ploutve, pistole jako dětské hračky, dětské nádobičko, dětské lavice, ozdoby na vánoční stromky.

(511) 16, 25, 28
(210) O-157273

(111) **240045**
(220) 11.07.2000
(151) 25.01.2002
(540)

RON WEASLEY

- (730) Warner Bros.Entertainment Inc., 4000 Warner Blvd., Burbank, CA, US
- (740) Čermák Hořejš Matějka a spol., JUDr. Jan Matějka, advokát, Národní 32, Praha 1, 11000
- (510) (16) tiskoviny a výrobky z papíru, zejména knihy s náměty z animovaných, akčních dobrodružných, komediálních a/nebo dramatických filmů, komiksy, dětské knihy, časopisy s náměty z animovaných, akčních dobrodružných, komediálních a/nebo dramatických filmů, omalovánky, cvičebnice, papírenské zboží, dopisní papír, obálky, bloky, diáře, poznámkové bločky, gratulace, litografie, pera, tužky, obaly na pera a tužky, gummy na mazání, pastelky, zvyrazňovače, barevné tužky, malířské sady, křídly a tabule na psaní křídou, obtisky, zažehlovací obtisky, plakáty, fotografie, přebaly na knihy, záložky do knih, kalendáře, dárkový balící papír, papírové dárky rozdávané na večírcích a papírové dekorace, zejména papírové ubrousky, podložky pod skleničky, papírové prostírání, krepový papír, papírové kloboučky, pozvánky, papírové ubrusy, papírové ozdoby jako dekorace na zákusky, tištěné obtisky pro našítí nebo jako zevní aplikované ozdoby, tištěné vzory na kostýmy, pyžama, trika a trička s krátkým rukávem, potřeby pro knižní vazby, lepidla pro papírenství nebo domácnost, materiál pro umělce, štětce, psací stroje a kancelářské potřeby /vyjímaje nábytek/, učební pomůcky s výjimkou aparátů, plastické obaly /nezařazené do jiných tříd/, hrací karty, písmena pro tiskárny, štočky; (25) pánské, dámské a dětské oděvy, zejména košile, trička s krátkým rukávem, trika, sportovní oblečení, kalhoty, džíny, krátké kalhoty, dámské vestičky, oblečení do deště, látkové bryndáky, sukně, blůzy, kostýmy, šle, svetry, saka, kabáty, pláštěnky, zimní kombinézy, vázanky, dámské dlouhé šaty, klobouky, čepice, štítky proti slunci, opasky, šátky, oblečení na spaní, pyžama, luxusní prádlo, spodní prádlo, plavky a kostýmy skládající se z obleku a obličejové masky, obuv a kloboučnické zboží; (28) hračky a sportovní zboží, včetně her a jiných věcí na hraní, figurky na hraní a jejich příslušenství, plyšové hračky, balóny, hračky do vany, rajtovací hračky, příslušenství ke stolním karetním hrám, auta na hraní, panenky, létací kotouče, kapesní elektronické hry, stolní hry, karetní hry, papírové škrabošky, manipulativní hry, společenské hry, akční hry v rozsahu této třídy, skládačky a manipulativní skládačky, skateboardy, brusle, stříkací vodní pistole jako hračky, míče, zejména míče na hřiště, fotbalové míče, míče pro baseball, baseballové rukavice, plavidla pro rekreační účely, porézni plováky pro rekreační účely, surfová prkna, plovací desky pro rekreační účely, plovací ploutve, pistole jako dětské hračky, dětské nádobičko, dětské lavice, ozdoby na vánoční stromky.
- (511) 16, 25, 28

(210) O-157274

(111) **240046**
(220) 11.07.2000
(151) 25.01.2002
(540)

SLYTHERIN

(730) **Warner Bros.Entertainment Inc.**, 4000 Warner Blvd., Burbank, CA, US

(740) Čermák Hořejš Matějka a spol., JUDr. Jan Matějka, advokát, Národní 32, Praha 1, 11000

(510) (16) tiskoviny a výrobky z papíru, zejména knihy s náměty z animovaných, akčních dobrodružných, komediálních a/nebo dramatických filmů, komiksy, dětské knihy, časopisy s náměty z animovaných, akčních dobrodružných, komediálních a/nebo dramatických filmů, omalovánky, cvičebnice, papírenské zboží, dopisní papír, obálky, bloky, diáře, poznámkové bločky, gratulace, litografie, pera, tužky, obaly na pera a tužky, gumy na mazání, pastelky, zvyrazňovače, barevné tužky, malířské sady, křídly a tabule na psaní křídou, obtisky, zažehlovací obtisky, plakáty, fotografie, přebaly na knihy, záložky do knih, kalendáře, dárkový balicí papír, papírové dárky rozdávané na večírcích a papírové dekorace, zejména papírové ubrousky, podložky pod skleničky, papírové prostírání, krepový papír, papírové kloboučky, pozvánky, papírové ubrusy, papírové ozdoby jako dekorace na zákusky, tištěné obtisky pro našití nebo jako zevní aplikované ozdoby, tištěné vzory na kostýmy, pyžama, trika a trička s krátkým rukávem, potřeby pro knižní vazby, lepidla pro papírenství nebo domácnost, materiál pro umělce, štetce, psací stroje a kancelářské potřeby /vyjímaje nábytek/, učební pomůcky s výjimkou aparátů, plastické obaly /nezařazené do jiných tříd/, hrací karty, písmena pro tiskárny, štočky; (25) pánské, dámské a dětské oděvy, zejména košile, trička s krátkým rukávem, trika, sportovní oblečení, kalhoty, džíny, krátké kalhoty, dámské vestičky, oblečení do deště, látkové bryndáky, sukně, blůzy, kostýmy, šle, svetry, saka, kabáty, pláštěnky, zimní kombinézy, vázanky, dámské dlouhé šaty, klobouky, čepice, štítky proti slunci, opasky, šátky, oblečení na spaní, pyžama, luxusní prádlo, spodní prádlo, plavky a kostýmy skládající se z obleku a obličejové masky, obuv a kloboučnické zboží; (28) hračky a sportovní zboží, včetně her a jiných věcí na hraní, figurky na hraní a jejich příslušenství, plyšové hračky, balóny, hračky do vany, rajtovací hračky, příslušenství ke stolním karetním hrám, auta na hraní, panenky, létací kotouče, kapesní elektronické hry, stolní hry, karetní hry, papírové škrabošky, manipulativní hry, společenské hry, akční hry v rozsahu této třídy, skládačky a manipulativní skládačky, skateboardy, brusle, stříkací vodní pistole jako hračky, míče, zejména míče na hřiště, fotbalové míče, míče pro baseball, baseballové rukavice, pravidla pro rekreační účely, porézní plováky pro rekreační účely, surfová prkna, plovací desky pro rekreační účely, plovací ploutve, pistole jako dětské hračky, dětské nádobíčko, dětské lavice, ozdoby na vánoční stromky.

(511) 16, 25, 28

(210) O-157275

(111) **240131**
(220) 03.10.2000
(151) 25.01.2002
(540)

ALESSANDRO

(730) **alessandro International GmbH & Co. KG**, Hans-Böckler-Str. 3, Langenfeld, DE

(740) KOREJZOVÁ & SPOL., v.o.s., JUDr. Petra Korejzová, Korunní 810/104 E, Praha 10, 10100

(510) (3) přípravky pro bělení a jiné prací prostředky, přípravky pro čištění, leštění, odmašťování a broušení, mýdla, parfumerie, vonné oleje, kosmetika, vlasové vody (lotions), přípravky na čištění zubů a pro ústní hygienu.

(511) 3

(210) O-159535

(111) **240910**
(220) 10.07.2000
(151) 21.02.2002

(540)

HAGRID

(730) **Warner Bros.Entertainment Inc.**, 4000 Warner Blvd., Burbank, CA, US

(740) Čermák Hořejš Matějka a spol., JUDr. Jan Matějka, advokát, Národní 32, Praha 1, 11000

(510) (16) tiskoviny a výrobky z papíru, zejména knihy s náměty z animovaných, akčních dobrodružných, komediálních a/nebo dramatických filmů, komiksy, dětské knihy, časopisy s náměty z animovaných, akčních dobrodružných, komediálních a/nebo dramatických filmů, omalovánky, cvičebnice, papírenské zboží, dopisní papír, obálky, bloky, diáře, poznámkové bločky, gratulace, litografie, pera, tužky, obaly na pera a tužky, gumy na mazání, pastelky, zvyrazňovače, barevné tužky, malířské sady, křídly a tabule na psaní křídou, obtisky, zažehlovací obtisky, plakáty, fotografie, přebaly na knihy, záložky do knih, kalendáře, dárkový balicí papír, papírové dárky rozdávané na večírcích a papírové dekorace, zejména papírové ubrousky, podložky pod skleničky, papírové prostírání, krepový papír, papírové kloboučky, pozvánky, papírové ubrusy, papírové ozdoby jako dekorace na zákusky, tištěné obtisky pro našití nebo jako zevní aplikované ozdoby, tištěné vzory na kostýmy, pyžama, trika a trička s krátkým rukávem, potřeby pro knižní vazby, lepidla pro papírenství nebo domácnost, materiál pro umělce, štetce, psací stroje a kancelářské potřeby /vyjímaje nábytek/, učební pomůcky s výjimkou aparátů, plastické obaly /nezařazené do jiných tříd/, hrací karty, písmena pro tiskárny, štočky; (25) pánské, dámské a dětské oděvy, zejména košile, trička s krátkým rukávem, trika, sportovní oblečení, kalhoty, džíny, krátké kalhoty, dámské vestičky, oblečení do deště, látkové bryndáky, sukně, blůzy, kostýmy, šle, svetry, saka, kabáty, pláštěnky, zimní kombinézy, vázanky, dámské dlouhé šaty, klobouky, čepice, štítky proti slunci, opasky, šátky, oblečení na spaní, pyžama, luxusní prádlo, spodní prádlo, plavky a kostýmy skládající se z obleku a obličejové masky; (28) hračky a sportovní zboží, včetně her a jiných věcí na hraní, figurky na hraní a jejich příslušenství, plyšové hračky, balóny, hračky do vany, rajtovací hračky, příslušenství ke stolním karetním hrám, auta na hraní, panenky, létací kotouče, kapesní elektronické hry, stolní hry, karetní hry, manipulativní hry, společenské hry, počítačové společenské hry, akční hry, samostatné hrací přístroje s výstupem pro video, skládačky a manipulativní skládačky, papírové škrabošky, skateboardy, brusle, stříkací vodní pistole jako hračky, míče, zejména míče na hřiště, míče pro baseball, baseballové rukavice, pravidla pro rekreační účely, porézní plováky pro rekreační účely, surfová prkna, plovací desky pro rekreační účely, plovací ploutve, pistole jako dětské hračky, dětské nádobíčko, dětské lavice používané jako hračky a ozdoby na vánoční stromky.

(511) 16, 25, 28

(210) O-157233

(111) **240911**

(220) 10.07.2000

(151) 21.02.2002

(540)

GOBLET OF FIRE

(730) **Warner Bros.Entertainment Inc.**, 4000 Warner Blvd., Burbank, CA, US

(740) Čermák Hořejš Matějka a spol., JUDr. Jan Matějka, advokát, Národní 32, Praha 1, 11000

(510) (9) celovečerní filmy, včetně komedií, dramát, akčních, dobrodružných a animovaných filmů, televizní filmy včetně komedií, dramát, akčních, dobrodružných a animovaných filmů, nahané gramofonové desky, magnetofonové pásky, audio-video pásky, audio-videokazety, audio-video disky a DVD disky s nahrávkami hudebních, komediálních, dramatických, akčních, dobrodružných a/nebo animovaných pořadů, stereofonní sluchátka, baterie, kapesní kalkulačky, magnetofony a CD přehrávače, hry na nosičích CD-ROM, kapesní hry karaoke, telefony, bezdrátové telefony, mobilní telefony, aparáty zprostředkující výzvy /služby poskytované radiem/, kazety s nahranými krátkými komediálními, dramatickými, akčními, dobrodružnými a/nebo animovanými filmy pro použití s příručními prohlížečkami nebo projektoři, videorekordéry a videopřehrávače, přehrávače kompaktních disků, digitální magnetofony a přehrávače, elektronické diáře, rádia, podložky pod myši, brýle, sluneční brýle a pouzdra na

brýle, booklety jako součásti nahraných magnetofonových pásek, počítačové programy, zejména počítačové vybavení pro napojení video a audio přístrojů na globální počítačovou informační síť, herní příslušenství prodávané jako součást počítačových "stolních" her, programy pro videohry a počítačové hry, zázobníky a kazety na videohry, kódované magnetické karty /magnetické karty jako klíče, telefonní karty, kreditní karty, debetní karty, platební karty/, a ozdobné magnety, aparáty a přístroje fotografické a filmové, přístroje pro zpracování informací a počítače; (16) tiskoviny a výrobky z papíru, zejména knihy s náměty z animovaných, akčních, dobrodružných, komediálních a/nebo dramatických filmů, komiksy, dětské knihy, časopisy s náměty z animovaných, akčních, dobrodružných, komediálních a/nebo dramatických filmů, omalovánky, cvičebnice, papírenské zboží, dopisní papír, obálky, bloky, diáře, poznámkové bločky, gratulace, litografie, pera, tužky, obaly na pera a tužky, gummy na mazání, pastelky, zvýrazňovače, barevné tužky, malířské sady, křídly a tabule na psaní křídou, obtisky, zažehlovací obtisky, plakáty, fotografie, přebaly na knihy, záložky do knih, kalendáře, dárkový balicí papír, papírové dárky rozdávané na večírcích a papírové dekorace, zejména papírové ubrusy, podložky pod skleničky, papírové prostírání, krepový papír, papírové kloboučky, pozvánky, papírové ubrusy, papírové ozdoby jako dekorace na zákusky, tištěné obtisky pro našití nebo jako zevní aplikované ozdoby, tištěné vzory na kostýmy, pyžama, trika a trička s krátkým rukávem, potřeby pro knižní vazby, lepidla pro papírenství nebo domácnost, materiál pro umělce, štetce, psací stroje a kancelářské potřeby /vyjímaje nábytek/, učební pomůcky s výjimkou aparátů, plastické obaly /nezařazené do jiných tříd/, hrací karty, písmena pro tiskárny, štočky; (25) pánské, dámské a dětské oděvy, zejména košile, trička s krátkým rukávem, trika, sportovní oblečení, kalhoty, džíny, krátké kalhoty, dámské vestičky, oblečení do deště, látkové bryndáky, sukně, blůzy, kostýmy, šle, svetry, saka, kabáty, pláštěnky, zimní kombinézy, vázanky, dámské dlouhé šaty, klobouky, čepice, štitky proti slunci, opasky, šátky, oblečení na spaní, pyžama, luxusní prádlo, spodní prádlo, plavky a kostýmy skládající se z obleku a obličejové masky, obuv a kloboučnické zboží; (28) hračky a sportovní zboží, včetně her a jiných věcí na hraní a jejich příslušenství, plyšové hračky, balóny, hračky do vany, rajtovací hračky, příslušenství ke stolním karetním hrám, auta na hraní, panenky, létací kotouče, kapesní elektronické hry, stolní hry, karetní hry, manipulativní hry, společenské hry, počítačové společenské hry, akční hry, samostatné hrací přístroje s výstupem pro video, skládačky a manipulativní skládačky, papírové škrabošky, skateboardy, brusle, stříkací vodní pistole jako hračky, míče, zejména míče na hřiště, fotbalové míče, míče pro baseball, baseballové rukavice, plavidla pro rekreační účely, porézní plováky pro rekreační účely, surfová prkna, plovací desky pro rekreační účely, plovací ploutve, pistole jako dětské hračky, dětské nádobíčko, dětské lavice používané jako hračky a ozdoby na vánoční stromky; (41) zábavní služby v oblasti akčních televizních programů, televizních komedií a dramát a/nebo animovaných televizních programů, tvorba akčních televizních programů, televizních komedií a dramát a/nebo animovaných televizních programů, tvorba dlouhometrážních akčních filmů, komedií, dramát a/nebo animovaných filmů, animovaná a akční filmová představení, internetové služby poskytující prostřednictvím globální elektronické počítačové sítě informace z oblasti zábavy, zejména hudby, filmů a televizních seriálů, vzdělávání a informace o současném dění v oblasti akčních televizních programů, televizních komedií a dramát a/nebo animovaných televizních pořadů a o tvorbě akčních komedií, akčních a/nebo animovaných filmů pro televizi.

(511) 9, 16, 25, 28, 41
(210) O-157235

(111) **240912**
(220) 10.07.2000
(151) 21.02.2002
(540)

GRYFFINDOR

(730) Warner Bros. Entertainment Inc., 4000 Warner Blvd., Burbank, CA, US

(740) Čermák Hořejš Matějka a spol., JUDr. Jan Matějka, advokát, Národní 32, Praha 1, 11000

(510) (16) tiskoviny a výrobky z papíru, zejména knihy s náměty z animovaných, akčních, dobrodružných, komediálních a/nebo dramatických filmů, komiksy, dětské knihy, časopisy s náměty z animovaných, akčních, dobrodružných, komediálních a/nebo dramatických filmů, omalovánky, cvičebnice, papírenské zboží, dopisní papír, obálky, bloky, diáře, poznámkové bločky, gratulace, litografie, pera, tužky, obaly na pera a tužky, gummy na mazání, pastelky, zvýrazňovače, barevné tužky, malířské sady, křídly a tabule na psaní křídou, obtisky, zažehlovací obtisky, plakáty, fotografie, přebaly na knihy, záložky do knih, kalendáře, dárkový balicí papír, papírové dárky rozdávané na večírcích a papírové dekorace, zejména papírové ubrusy, podložky pod skleničky, papírové prostírání, krepový papír, papírové kloboučky, pozvánky, papírové ubrusy, papírové ozdoby jako dekorace na zákusky, tištěné obtisky pro našití nebo jako zevní aplikované ozdoby, tištěné vzory na kostýmy, pyžama, trika a trička s krátkým rukávem, potřeby pro knižní vazby, lepidla pro papírenství nebo domácnost, materiál pro umělce, štetce, psací stroje a kancelářské potřeby /vyjímaje nábytek/, učební pomůcky s výjimkou aparátů, plastické obaly /nezařazené do jiných tříd/, hrací karty, písmena pro tiskárny, štočky; (25) pánské, dámské a dětské oděvy, zejména košile, trička s krátkým rukávem, trika, sportovní oblečení, kalhoty, džíny, krátké kalhoty, dámské vestičky, oblečení do deště, látkové bryndáky, sukně, blůzy, kostýmy, šle, svetry, saka, kabáty, pláštěnky, zimní kombinézy, vázanky, dámské dlouhé šaty, klobouky, čepice, štitky proti slunci, opasky, šátky, oblečení na spaní, pyžama, luxusní prádlo, spodní prádlo, plavky a kostýmy skládající se z obleku a obličejové masky, obuv a kloboučnické zboží; (28) hračky a sportovní zboží, včetně her a jiných věcí na hraní a jejich příslušenství, plyšové hračky, balóny, hračky do vany, rajtovací hračky, příslušenství ke stolním karetním hrám, auta na hraní, panenky, létací kotouče, kapesní elektronické hry, stolní hry, karetní hry, manipulativní hry, společenské hry, počítačové společenské hry, akční hry, samostatné hrací přístroje s výstupem pro video, skládačky a manipulativní skládačky, papírové škrabošky, skateboardy, brusle, stříkací vodní pistole jako hračky, míče, zejména míče na hřiště, fotbalové míče, míče pro baseball, baseballové rukavice, plavidla pro rekreační účely, porézní plováky pro rekreační účely, surfová prkna, plovací desky pro rekreační účely, plovací ploutve, pistole jako dětské hračky, dětské nádobíčko, dětské lavice používané jako hračky a ozdoby na vánoční stromky.

(511) 16, 25, 28
(210) O-157236

(111) **240913**
(220) 10.07.2000
(151) 21.02.2002
(540)

HARRY POTTER

(730) Warner Bros. Entertainment Inc., 4000 Warner Blvd., Burbank, CA, US

(740) Čermák Hořejš Matějka a spol., JUDr. Jan Matějka, advokát, Národní 32, Praha 1, 11000

(510) (16) tiskoviny a výrobky z papíru, zejména knihy s náměty z animovaných, akčních, dobrodružných, komediálních a/nebo dramatických filmů, komiksy, dětské knihy, časopisy s náměty z animovaných, akčních, dobrodružných, komediálních a/nebo dramatických filmů, omalovánky, cvičebnice, papírenské zboží, dopisní papír, obálky, bloky, diáře, poznámkové bločky, gratulace, litografie, pera, tužky, obaly na pera a tužky, gummy na mazání, pastelky, zvýrazňovače, barevné tužky, malířské sady, křídly a tabule na psaní křídou, obtisky, zažehlovací obtisky, plakáty, fotografie, přebaly na knihy, záložky do knih, kalendáře, dárkový balicí papír, papírové dárky rozdávané na večírcích a papírové dekorace, zejména papírové ubrusy, podložky pod skleničky, papírové prostírání, krepový papír, papírové kloboučky, pozvánky, papírové ubrusy, papírové ozdoby jako dekorace na zákusky, tištěné obtisky pro našití nebo jako zevní aplikované ozdoby, tištěné vzory na kostýmy, pyžama, trika a trička s krátkým rukávem, potřeby pro knižní vazby, lepidla pro papírenství nebo domácnost, materiál pro umělce, štetce, psací stroje a kancelářské potřeby /vyjímaje nábytek/, učební pomůcky s výjimkou aparátů, plastické obaly /nezařazené do jiných tříd/, hrací karty, písmena pro tiskárny, štočky.

(511) 16
(210) O-157237

(111) **241027**
(220) 21.11.2000
(151) 21.02.2002
(540)



(730) **Hans Köberle Weissachmühle**, Mühlenstrasse 15, Oberstaufen, DE
(740) Společná advokátní kancelář Všetěčka Zelený Švorčík Kalenský a partneři, JUDr. Otakar Švorčík, Hálkova 2, Praha 2, 12000
(510) (31) krmivo pro koně; (42) poradenská činnost v oblasti výživy zvířat.
(511) 31, 42
(210) O-161340

(111) **241591**
(220) 26.03.2001
(151) 21.02.2002
(540)

**Stavoodbyt**

(730) **Stavoodbyt systémová centrála s.r.o.**, Masná 229/34, Brno, 60200, CZ
(740) Ing. Jiří Střelák, Šumberova 42, Praha 6, 16200
(510) (6) kovy a jejich slitiny, výrobky z kovu pro tuto třídu, stavební materiály z kovu, hutní materiály, stavební prvky a konstrukce z kovu všeho druhu, spojovací materiály z kovu; (19) stavební materiály nekovové všeho druhu - beton, cement, cihly, tvárnice, střešní krytiny, dehet apod., stavební prvky a konstrukce nekovového charakteru, stavební spojovací materiály nekovové pro tuto třídu, stavební sklo, stavební plasty, stavební dřevo, okna, dveře, zárubně apod.
(511) 6, 19
(210) O-165780

(111) **241657**
(220) 04.04.2001
(151) 21.02.2002
(540)

www.atcomputers.cz

(730) **AT Computers a.s.**, Těšínská 1970/56, Ostrava, Slezská Ostrava, 71000, CZ
(740) Ing. Pavel Nádvořník s.r.o., Sokola Tůmy 1099/1, Ostrava-Mariánské Hory, 70900
(510) (35) reklama (on-line) na počítačové komunikační síti, on-line inzerce, vyhledávání informací v počítačových souborech, pronájem reklamního času ve všech komunikačních médiích, poskytování obchodních informací a služeb pomocí internetu, zprostředkování internetového obchodu, komerční využití internetu v oblastech komerčních internetových médií a vyhledávacích služeb; (38) provozování počítačových sítí, služby poskytované elektronickými informačními tabulemi (telekomunikační služby), poskytování telekomunikačního připojení do světové počítačové sítě, služby zabezpečující vstup do telekomunikačních sítí, telekonferenční služby, poskytování uživatelského přístupu do světové počítačové sítě, pronájem přístrojů pro přenos zpráv, služby zabezpečující audiovizuální komunikaci prostřednictvím informačních a

telekomunikačních sítí, např. počítačové sítě Internet, satelitu, poskytování přístupu k Internetu, služby na Internetu; (39) skladování údajů a dokumentů elektronicky uložených; (41) elektronická ediční činnost v malém (DTP služby), vydávání (on-line) knih a časopisů v elektronické formě, poskytování (on-line) počítačových her z počítačových sítí, poskytování elektronických publikací on-line (bez možnosti kopírování); (42) tvorba a poskytování software, programování, software-návrhy, převod a konverzace počítačových programů a údajů (kromě fyzické konverzace), převod a konverzace údajů a dokumentů z fyzických médií na elektronické média, tvorba a údržba počítačových stránek (WEB) pro zákazníky, hostování na počítačových stránkách (WEB), instalace počítačových programů, návrh počítačových systémů, zhotovování kopií počítačových programů, programování internetových databázových systémů a internetových aplikací, konstrukce WWW prezentací a řešení WWW serverů, aktualizace počítačových programů, údržba počítačových programů, pronájem času na přístup do počítačových databází, digitální tvorba obrazů na výstupních zařízeních.

(511) 35, 38, 39, 41, 42
(210) O-166133

(111) **241711**
(220) 19.04.2001
(151) 21.02.2002
(540)

**BALÍRNY PRAHA - HOLEŠOVICE S.R.O.**

(730) **BALÍRNY PRAHA - HOLEŠOVICE s.r.o.**, Holešovický přístav 1366, Praha 7, 17004, CZ
(510) (30) kávové výrobky; (39) balení a skladování zboží.
(511) 30, 39
(210) O-166601

(111) **241964**
(220) 03.11.2000
(151) 22.03.2002
(540)

MARSTALL

(730) **Hans Köberle Weissachmühle**, Mühlenstrasse 15, Oberstaufen, DE
(740) Společná advokátní kancelář Všetěčka Zelený Švorčík Kalenský a partneři, JUDr. Otakar Švorčík, Hálkova 2, Praha 2, 12000
(510) (31) krmivo pro koně; (42) poradenská činnost v oblasti výživy zvířat.
(511) 31, 42
(210) O-160703

(111) **242236**
(220) 03.04.2001
(151) 22.03.2002
(540)

www.triline.cz

(730) **AT Computers a.s.**, Těšínská 1970/56, Ostrava, Slezská Ostrava, 71000, CZ
(740) Ing. Pavel Nádvořník s.r.o., Sokola Tůmy 1099/1, Ostrava-Mariánské Hory, 70900
(510) (35) reklama (on line-) na počítačové komunikační síti, on-line inzerce, vyhledávání informací v počítačových souborech, pronájem reklamního času ve všech komunikačních médiích, poskytování obchodních informací a služeb pomocí internetu, zprostředkování internetového obchodu, komerční využití internetu v oblastech komerčních internetových médií a vyhledávacích služeb, zhotovování kopií počítačových programů; (38) provozování počítačových sítí, služby poskytované elektronickými informačními tabulemi (telekomunikační služby), poskytování telekomunikačního připojení do světové počítačové sítě, služby zabezpečující

vstup do telekomunikačních sítí, telekonferenční služby, poskytování uživatelského přístupu do světové počítačové sítě, pronájem přístrojů pro přenos zpráv, služby zabezpečující audiovizuální komunikaci prostřednictvím informačních a telekomunikačních sítí, např. počítačové sítě Internet, satelitu, poskytování přístupu k Internetu, elektronická pošta, výměna zpráv, šíření a výměna informací a zpráv prostřednictvím informačních a telekomunikačních sítí, např. počítačové sítě Internet, poskytování (on-line) počítačových her z počítačových sítí; (39) skladování údajů a dokumentů elektronicky uložených; (40) elektronická ediční činnost v malém (DTP služby), digitální tvorba obrazů na výstupních zařízeních; (41) vydávání (on-line) knih a časopisů v elektronické formě, poskytování elektronických publikací on-line (bez možnosti kopírování); (42) tvorba software a programů, programování, software-návrhy, převod a konverze počítačových programů a údajů (kromě fyzické konverze), převod a konverze údajů a dokumentů z fyzických médií na elektronické média, tvorba a údržba počítačových stránek (WEB) pro zákazníky, hostování na počítačových stránkách (WEB), instalace počítačových programů, návrh počítačových systémů, programování internetových databázových systémů a internetových aplikací, konstrukce WWW prezentací a řešení WWW serverů, aktualizace počítačových programů, údržba počítačových programů, pronájem času na přístup do počítačových databází, elektronická grafická ediční činnost v malém (DTP služby), grafická digitální tvorba obrazů na výstupních zařízeních.

(511) 35, 38, 39, 40, 41, 42
(210) O-166066

(111) **242281**
(220) 11.04.2001
(511) 22.03.2002
(540)



(730) **TORI SOFT spol. s r.o.**, Ježkova 3, Praha 3, 13000, CZ
(510) (35) systemizace dat; (42) překlad legislativy Evropské unie do českého jazyka, vytváření počítačových databází, poskytování přístupu do počítačových databází.

(511) 35, 42
(210) O-166377

(111) **242297**
(220) 12.04.2001
(511) 22.03.2002
(540)



(730) **Šavrdla Jan**, Lamačova 840/18, Praha 5, 15000, CZ
(510) (9) elektronické a elektromagnetické nosiče audio, video a audiovizuálních záznamů; (16) knihy a jiné periodické i neperiodické publikace, tiskoviny, drobná grafika, propagační materiály; (41) nakladatelství a vydavatelství neperiodických publikací a tiskovin v tištěné i elektronické podobě, pořádání kulturních a uměleckých akcí.

(511) 9, 16, 41
(210) O-166426

(111) **242889**
(220) 11.07.2000
(511) 23.04.2002



(730) **Warner Bros. Entertainment Inc.**, 4000 Warner Blvd., Burbank, CA, US
(740) Čermák Hořejš Matějka a spol., JUDr. Jan Matějka, advokát, Národní 32, Praha 1, 11000
(510) (9) celovečerní filmy, včetně komedií, dramát, akčních, dobrodružných a animovaných filmů, televizní filmy včetně komedií, dramát, akčních, dobrodružných a animovaných filmů, nahrané gramofonové desky, magnetofonové pásky, audio-video pásky, audio-video kazety, audio-video disky a DVD disky s nahrávkami hudebních, komediálních, dramatických, akčních, dobrodružných a nebo animovaných pořadů, stereofonní sluchátka, baterie, kapesní kalkulačky, magnetofony a CD přehrávače, hry na nosičích CD-ROM, kapesní hry karoke, telefony, bezdrátové telefony, mobilní telefony, aparáty zprostředkující výzvy /služby poskytované rádiiem/, kazety s nahranými krátkými komediálními, dramatickými, akčními, dobrodružnými a/nebo animovanými filmy pro použití s příručními prohlížečkami nebo projektoři, videorekordéry a videopřehrávače, přehrávače kompaktních disků, digitální magnetofony a přehrávače, elektronické diáře, rádia, podložky pod myši, brýle, sluneční brýle a pouzdra na brýle, booklety jako součásti nahraných magnetofonových pásek, počítačové programy, zejména počítačové vybavení pro napojení video a audio přístrojů na globální počítačovou informační síť, herní příslušenství prodávané jako součást počítačových "stolních" her, programy pro videohry a počítačové hry, zásobníky a kazety na videohry, kódované magnetické karty (magnetické karty jako klíče, telefonní karty, kreditní karty, debetní karty, platební karty), ozdobné magnety, aparáty a přístroje fotografické a filmové, přístroje pro zpracování informací a počítače, vše ve vztahu k sérii publikací a filmů zahrnujících, ale nelimitovaných jmény nebo postavami, místy nebo jinými indiciemi v nich obsažených, vztahujícími se k mladému čarodějnickému uční; (16) tiskoviny a výrobky z papíru, zejména knihy s náměty z animovaných, akčních dobrodružných, komediálních a/nebo dramatických filmů, komiksy, dětské knihy, časopisy s náměty z animovaných, akčních dobrodružných, komediálních a/nebo dramatických filmů, omalovánky, cvičebnice, diáře, gratulace, obrázkové kartičky, litografie, tužky, obaly na tužky, gumy na mazání, pastelky, zvyrazňovače, barevné tužky, malířské sady, křídly a tabule na psaní křídou, obtisky, zažehlovací obtisky, plakáty, fotografie, přebaly na knihy, záložky do knih, kalendáře, dárkový balící papír, papírové dárky rozdávané na večírcích a papírové dekorace, zejména papírové ubrusky, podložky pod skleničky, papírové prostírání, krepový papír, papírové kloboučky, pozvánky, papírové ubrusy, papírové ozdoby jako dekorace na zákusky, tištěné obtisky pro našití nebo jako zevní aplikované ozdoby, tištěné vzory na kostýmy, na pyžama, na trika a trička s krátkým rukávem, vše ve vztahu k publikacím a filmům, ale nelimitováno jmény nebo postavami, místy nebo jinými indiciemi v nich obsažených, vztahujícími se k mladému čarodějnickému uční; (25) pánské, dámské a dětské oděvy, zejména košile, trička s krátkým rukávem, trika, sportovní oblečení, kalhoty, džíny, krátké kalhoty, dámské vestičky, oblečení do deště, látkové bryndáky, sukně, blůzy, kostýmy, šle, svetry, saka, kabáty, pláštěnky, zimní kombinézy, vázanky, dámské dlouhé šaty, klobouky, čepice, štítky proti slunci, opasky, šátky, oblečení na spaní, pyžama, luxusní prádlo, spodní prádlo, plavky a kostýmy skládající se z obleku a obličejové masky, obuv a kloboučnické zboží; (28) hračky a sportovní zboží, včetně her a jiných věcí na hraní, figurky na hraní a jejich příslušenství, plyšové hračky, balóny, hračky do vany, rajtovací hračky, příslušenství ke stolním karetním hrám, auta na hraní, panenky, létací kotouče, kapesní elektronické hry, stolní hry, karetní hry, manipulativní hry, společenské hry, počítačové společenské hry, akční hry, samostatné hrací přístroje s výstupem pro video, skládačky a

manipulativní skládačky, skateboardy, brusle, stříkací vodní pistole jako hračky, míče, zejména míče na hřiště, fotbalové míče, míče pro baseball, baseballové rukavice, plavidla pro rekreační účely, porézní plováky pro rekreační účely, surfová prkna, plovací desky pro rekreační účely, plovací ploutve, pistole jako dětské hračky, dětské nádobíčko, dětské lavičky, ozdoby na vánoční stromky; (41) zábavní služby v oblasti akčních televizních programů, televizních komedií a dramaturgických animovaných televizních programů, výroba akčních televizních programů, televizních komedií a dramaturgických animovaných televizních programů, výroba dlouhometrážních akčních filmů, komedií, dramaturgických animovaných filmů, organizování animovaných a akčních filmových představení, zveřejňování informací z oblasti zábavy, zejména hudby, filmů a televizních seriálů, včetně všeobecných zpráv a informací o současném dění v oblasti akčních televizních programů, televizních komedií a dramaturgických animovaných televizních pořadů prostřednictvím globální elektronické počítačové sítě (Internet), výroba akčních televizních programů, televizních komedií a dramaturgických animovaných televizních pořadů pro zveřejňování prostřednictvím globální elektronické počítačové sítě (Internet), vše ve vztahu k sérii publikací a filmů zahrnujících, ale nelimitovaných jmény nebo postavami, místy nebo jinými indiciemi v nich obsažených, vztahujícími se k mladému čarodějnickému učení.

(511) 9, 16, 25, 28, 41
(210) O-157271

(111) **243130**
(220) 27.02.2001
(151) 23.04.2002
(540)



EMPORIO

M.D.P. Brno s.r.o.

(730) **CAFÉ EMPORIO a.s.**, Stroupežnického 522/18, Praha 5, 15000, CZ
(510) (16) papír, lepenka a výrobky z těchto materiálů, ubrousky, podšálky, servítky, časopisy, knihy, nástěnné a stolní kalendáře; (30) káva, čaj, kakao, cukr, kávové náhražky a výrobky z těchto surovin; (42) služby poskytované při provozu restaurací a podobných zařízení a provoz takovýchto zařízení.
(511) 16, 30, 42
(210) O-164780

(111) **244713**
(220) 03.10.2000
(151) 24.06.2002
(540)

Let's Make Money !

(730) **Martin Cígler**, Högrova 2888/17, Brno, 61200, CZ
(740) Ing. KANIA František, Mendlovo nám. 1a, Brno, 60300
(510) (9) počítačový software a hardware, výpočetní technika; (16) manuály a návody pro použití softwaru; (41) školení; (42) služby poskytované v souvislosti se zaváděním a používáním softwaru.
(511) 9, 16, 41, 42
(210) O-159519

(111) **245447**
(220) 09.11.2000
(151) 29.07.2002



(730) **Image Lab s.r.o.**, Kunderatka 20/1994, Praha 8, 18000, CZ
(740) Mgr. Jitka Vejražková, patentový zástupce, Podkovářská 6, Praha 9, 19000
(510) (35) propagační činnost, pomoc při řízení obchodní činnosti, obchodní administrativa, kancelářské práce, marketing; (41) výchova, školení (formace), zábava, sportovní a kulturní aktivity; (42) péče léčebná, hygienická a kosmetická, rešerše vědecké a průmyslové, programování počítači, osobní služby zajišťující realizaci formování image (služby společenského doprovodu, salónů krásy, salónů kadeřnických) a formování kariérového růstu na základě odborného poradenství.
(511) 35, 41, 42
(210) O-160847

(111) **245475**
(220) 12.12.2000
(151) 29.07.2002
(540)



(730) **Geodzie On Line, spol. s r.o.**, Moskevská 13, Česká Lípa, 47011, CZ
(740) JUDr. Miroslav Kupka, Levého 1532, Rakovník, 26901
(510) (9) přístroje pro zpracování informací, počítače, software; (16) tiskárenské výrobky spadající do této třídy, vyučovací pomůcky; (41) zprostředkování výchovy a vzdělávání, vydavatelská činnost.
(511) 9, 16, 41
(210) O-162254

(111) **247075**
(220) 20.10.2000
(151) 24.09.2002
(540)

EVA

(730) **EVA Cosmetic Laboratories**, 10, Shawarby Str., Cairo, EG
(740) Ing. Milan Škoda, Nahofánská 308, Nové Město nad Metují, 54901
(510) (3) kosmetika, zejména přípravky, prostředky a přísady ke kosmetickým účelům, kosmetické přípravky obecně; (7) šicí stroje; (9) magnetofony, gramofony, televize, rozhlasové přijímače, videorekordéry, počítače a počítačová technika, fotografické a filmové kamery, optické přístroje, telefonní přístroje a telekomunikační technika, přístroje a zařízení pro vážení a měření.
(511) 3, 7, 9
(210) O-160264

(111) **247135**
(220) 12.04.2001
(151) 24.09.2002

(540)



- (730) **Mejstřík Josef**, Palackého 1669/10, Litoměřice, 41201, CZ
(740) PROPATENT, Ing. Vlasta Sedláčková, Ke Kateřinkám 1393, Praha 4, 14900
(510) (33) alkoholické nápoje.
(511) 33
(210) O-166393

- (111) **252970**
(220) 30.10.2000
(151) 28.04.2003

SOMMELIER CLUB

- (730) **VÍNO Mikulov, spol. s r.o.**, K Vápence 1675/603E, Mikulov, 69201, CZ
(740) JUDr. Miroslav Kupka, Levého 1532, Rakovník, 26901
(510) (33) víno všeho druhu.
(511) 33
(210) O-160499

- (111) **257974**
(220) 05.05.2000
(151) 29.10.2003

Oskar v zahraničí

- (730) **Vodafone Czech Republic a.s.**, Vinohradská 167, Praha 10, 10000, CZ
(740) Baker & McKenzie v.o.s., advokátní kancelář, JUDr. Jiří Čermák, advokát, Klimentská 46, Praha 1, 11002
(510) (9) telefonní přístroje; (16) tiskoviny, karty předplacených služeb, kupóny, vouchery; (35) reklamní činnost; (38) zprostředkování v oboru telekomunikačních služeb, telekomunikační služby včetně provozování sítě mobilních telefonů; (42) poradenská činnost v oblasti telekomunikačních zařízení a služeb včetně sítě mobilních telefonů.
(511) 9, 16, 35, 38, 42
(210) O-155131

- (111) **257975**
(220) 05.05.2000
(151) 29.10.2003

OskarLinka

- (730) **Vodafone Czech Republic a.s.**, Vinohradská 167, Praha 10, 10000, CZ
(740) Baker & McKenzie v.o.s., advokátní kancelář, JUDr. Jiří Čermák, advokát, Klimentská 46, Praha 1, 11002
(510) (9) telefonní přístroje; (16) tiskoviny, karty předplacených služeb, kupóny, vouchery; (35) reklamní činnost; (38) zprostředkování v oboru telekomunikačních služeb, telekomunikační služby včetně provozování sítě mobilních telefonů; (42) poradenská činnost v oblasti telekomunikačních zařízení a služeb včetně sítě mobilních telefonů.
(511) 9, 16, 35, 38, 42
(210) O-155133

- (111) **263669**
(220) 03.04.2001
(151) 19.05.2004

www.optima.cz

- (730) **AT Computers a. s.**, Těšínská 1970/56, Ostrava, Slezská Ostrava, 71000, CZ
(740) Ing. Pavel Nádvořník s.r.o., Sokola Tůmy 1099/1, Ostrava-Mariánské Hory, 70900
(510) (35) reklama (on line-) na počítačové komunikační síti, on-line inzerce, vyhledávání informací v počítačových souborech, pronájem reklamního času ve všech komunikačních médiích,

poskytování obchodních informací a služeb pomocí internetu, zprostředkování internetového obchodu, komerční využití internetu v oblastech komerčních internetových médií a vyhledávacích služeb, zhotovování kopií počítačových programů; (38) provozování počítačových sítí, služby poskytované elektronickými informačními tabulemi (telekomunikační služby), poskytování telekomunikačního připojení do světové počítačové sítě, služby zabezpečující vstup do telekomunikačních sítí, telekonferenční služby, poskytování uživatelského přístupu do světové počítačové sítě, pronájem přístrojů pro přenos zpráv, služby zabezpečující audiovizuální komunikaci prostřednictvím informačních a telekomunikačních sítí, např. počítačové sítě Internet, satelitu, poskytování přístupu k Internetu, elektronická pošta, výměna zpráv, šíření a výměna informací a zpráv prostřednictvím informačních a telekomunikačních sítí, např. počítačové sítě Internet, poskytování (on-line) počítačových her z počítačových sítí; (39) skladování údajů a dokumentů elektronicky uložených; (40) elektronická ediční činnost v malém (DTP služby), digitální tvorba obrazů na výstupních zařízeních; (41) vydávání (on-line) knih a časopisů v elektronické formě, poskytování elektronických publikací on-line (bez možnosti kopírování); (42) tvorba software a programů, programování, software-návrhy, převod a konverze počítačových programů a údajů (kromě fyzické konverze), převod a konverze údajů a dokumentů z fyzických médií na elektronická média, tvorba a údržba počítačových stránek (WEB) pro zákazníky, hostování na počítačových stránkách (WEB), instalace počítačových programů, návrh počítačových systémů, programování internetových databázových systémů a internetových aplikací, konstrukce WWW prezentací a řešení WWW serverů, aktualizace počítačových programů, údržba počítačových programů, pronájem času na přístup do počítačových databází, elektronická grafická ediční činnost v malém (DTP služby), grafická digitální tvorba obrazů na výstupních zařízeních.

- (511) 35, 38, 39, 40, 41, 42
(210) O-166063

Zániky ochranných známek uplynutím doby platnosti

Kapitola obsahuje údaje o ochranných známkách, které zanikly uplynutím doby platnosti podle ustanovení § 29 odst. 1 zákona č. 441/2003 Sb.

Číslo zápisu	Datum zániku		
95174	19.10.2009	230216	19.10.2009
95184	19.10.2009	230878	14.10.2009
95188	19.10.2009	230879	18.10.2009
96365	17.10.2009	231789	15.10.2009
99566	14.10.2009	231792	18.10.2009
107926	18.10.2009	231793	18.10.2009
154054	19.10.2009	231794	19.10.2009
154055	19.10.2009	231796	19.10.2009
159444	14.10.2009	231797	19.10.2009
159445	14.10.2009	231798	19.10.2009
168039	17.10.2009	231799	19.10.2009
168062	16.10.2009	232493	15.10.2009
168172	13.10.2009	232494	15.10.2009
223586	13.10.2009	232711	13.10.2009
224285	13.10.2009	232712	13.10.2009
225796	18.10.2009	232713	13.10.2009
227117	13.10.2009	232714	13.10.2009
227824	14.10.2009	232715	13.10.2009
228687	13.10.2009	232717	14.10.2009
228688	13.10.2009	232719	15.10.2009
228690	13.10.2009	232720	15.10.2009
228692	13.10.2009	232722	18.10.2009
228702	14.10.2009	232723	18.10.2009
228706	15.10.2009	232724	18.10.2009
228707	15.10.2009	232725	18.10.2009
228708	15.10.2009	232726	18.10.2009
228713	18.10.2009	233611	15.10.2009
228717	18.10.2009	233614	15.10.2009
228718	18.10.2009	234075	15.10.2009
228721	19.10.2009	234076	15.10.2009
228722	19.10.2009	234732	14.10.2009
228724	19.10.2009	234733	14.10.2009
229614	13.10.2009	235482	15.10.2009
229617	14.10.2009	235483	15.10.2009
229620	15.10.2009	237223	19.10.2009
229621	15.10.2009	237224	19.10.2009
229622	15.10.2009	239940	13.10.2009
229623	18.10.2009	239942	15.10.2009
229630	19.10.2009	239944	19.10.2009
230194	13.10.2009	242834	15.10.2009
230195	13.10.2009	249908	14.10.2009
230196	13.10.2009	257073	15.10.2009
230198	13.10.2009		
230200	14.10.2009		
230201	15.10.2009		
230202	15.10.2009		
230203	15.10.2009		
230205	15.10.2009		
230208	18.10.2009		
230209	18.10.2009		
230212	18.10.2009		
230215	19.10.2009		

Změny vlastníků ochranných známek

Kapitola obsahuje údaje o ochranných známkách, které byly převedeny nebo přešly ve smyslu ustanovení § 15 odst. 1, 2 a § 16 zákona č. 441/2003 Sb. na jiného vlastníka v rozsahu všech zapsaných výrobků nebo služeb.

Číslo zápisu	Dřívější vlastník	Nynější vlastník	S účinností od
154026	BOHEMIA CRYSTALEX TRADING a.s., Štěpánská 7, Praha 2, 12000, CZ	Chyla Igor, Partyzánská ul. 417/2, Trenčanske Teplice, SK	03.05.2010
154026	Chyla Igor, Partyzánská ul. 417/2, Trenčanske Teplice, SK	I.B.K. spol. s r.o., 17. novembra 557, Trenčianske Teplice, SK	03.05.2010
154026	I.B.K. spol. s r.o., 17. novembra 557, Trenčianske Teplice, SK	RONA, a.s., Schreiberova 365, Lednické Rovne, SK	03.05.2010
154026	RONA, a.s., Schreiberova 365, Lednické Rovne, SK	Crystalex CZ, s.r.o., Na dvorecké louce - hotel Racek, Praha 4, Podolí, 14700, CZ	03.05.2010
155452	BOHEMIA CRYSTALEX TRADING a.s., Štěpánská 7, Praha 2, 12000, CZ	Chyla Igor, Partyzánská ul. 417/2, Trenčanske Teplice, SK	03.05.2010
155452	Chyla Igor, Partyzánská ul. 417/2, Trenčanske Teplice, SK	I.B.K. spol. s r.o., 17. novembra 557, Trenčianske Teplice, SK	03.05.2010
155452	I.B.K. spol. s r.o., 17. novembra 557, Trenčianske Teplice, SK	RONA, a.s., Schreiberova 365, Lednické Rovne, SK	03.05.2010
155452	RONA, a.s., Schreiberova 365, Lednické Rovne, SK	Crystalex CZ, s.r.o., Na dvorecké louce - hotel Racek, Praha 4, Podolí, 14700, CZ	03.05.2010
170363	BOHEMIA CRYSTALEX TRADING a.s., Štěpánská 7, Praha 2, 12000, CZ	Chyla Igor, Partyzánská ul. 417/2, Trenčanske Teplice, SK	03.05.2010
170363	Chyla Igor, Partyzánská ul. 417/2, Trenčanske Teplice, SK	I.B.K. spol. s r.o., 17. novembra 557, Trenčianske Teplice, SK	03.05.2010
170363	I.B.K. spol. s r.o., 17. novembra 557, Trenčianske Teplice, SK	RONA, a.s., Schreiberova 365, Lednické Rovne, SK	03.05.2010
170363	RONA, a.s., Schreiberova 365, Lednické Rovne, SK	Crystalex CZ, s.r.o., Na dvorecké louce - hotel Racek, Praha 4, Podolí, 14700, CZ	03.05.2010
186182	ARMOREX LIMITED, Grove House, Middleton Road, Sudbury, Suffolk, GB	SIKA LIMITED, Watchmead, Welwyn Garden City, Herts AL7 1BQ, GB	28.04.2010
189242	BOHEMIA CRYSTALEX TRADING a.s., Štěpánská 7, Praha 2, 12000, CZ	Chyla Igor, Partyzánská ul. 417/2, Trenčanske Teplice, SK	03.05.2010
189242	Chyla Igor, Partyzánská ul. 417/2, Trenčanske Teplice, SK	I.B.K. spol. s r.o., 17. novembra 557, Trenčianske Teplice, SK	03.05.2010
189242	I.B.K. spol. s r.o., 17. novembra 557, Trenčianske Teplice, SK	RONA, a.s., Schreiberova 365, Lednické Rovne, SK	03.05.2010
189242	RONA, a.s., Schreiberova 365, Lednické Rovne, SK	Crystalex CZ, s.r.o., Na dvorecké louce - hotel Racek, Praha 4, Podolí, 14700, CZ	03.05.2010
193586	KORDÁRNA, a.s., Velká nad Veličkou, 69674, CZ	KORDÁRNA Plus a.s., Velká nad Veličkou 890, 69674, CZ	29.04.2010
193587	KORDÁRNA, a.s., Velká nad Veličkou, 69674, CZ	KORDÁRNA Plus a.s., Velká nad Veličkou 890, 69674, CZ	29.04.2010
205528	KERAVIT, spol. s r.o., Kotěrova 362/3, Ostrava, 70602, CZ	SEEIF Ceramic, a.s., Spešovská 243, Rájec - Jestřebí, 67902, CZ	28.04.2010
210134	BOHEMIA CRYSTALEX TRADING a.s., Štěpánská 7, Praha 2, 12000, CZ	Chyla Igor, Partyzánská ul. 417/2, Trenčanske Teplice, SK	03.05.2010
210134	Chyla Igor, Partyzánská ul. 417/2, Trenčanske Teplice, SK	I.B.K. spol. s r.o., 17. novembra 557, Trenčianske Teplice, SK	03.05.2010
210134	I.B.K. spol. s r.o., 17. novembra 557, Trenčianske Teplice, SK	RONA, a.s., Schreiberova 365, Lednické Rovne, SK	03.05.2010

Číslo zápisu	Dřívější vlastník	Nynější vlastník	S účinností od
210134	RONA, a.s., Schreiberova 365, Lednické Rovne, SK	Crystalex CZ, s.r.o., Na dvorecké louce - hotel Racek, Praha 4, Podolí, 14700, CZ	03.05.2010
211032	VITAFARMA, S.L., Alto de los Robles, 14-B de Loyola, San Sebastian, ES	Laboratorios Urgo, S.L.U., Florida, 29, 20120 Hernani, San Sebastian, ES	28.04.2010
212541	Moravské keramické závody, a.s., Spešovská 243, Rájec-Jestřebí, 67902, CZ	SEEIF Ceramic, a.s., Spešovská 243, Rájec - Jestřebí, 67902, CZ	28.04.2010
235781	Springer Jaroslav, Bořetice 476, Hustopeče u Brna, 69108, CZ	Springer Tomáš, Bořetice 476, Hustopeče u Brna, 69108, CZ	28.04.2010
240318	TOP MORAVIA Q s.r.o., Faměrovo nám. 19, Brno, 61800, CZ	TPT COATING, s.r.o., Faměrovo nám. 55/19, Brno, 61800, CZ	29.04.2010
241259	Moravské keramické závody, a.s., Spešovská 243, Rájec-Jestřebí, 67902, CZ	SEEIF Ceramic, a.s., Spešovská 243, Rájec - Jestřebí, 67902, CZ	28.04.2010
241260	Moravské keramické závody, a.s., Spešovská 243, Rájec-Jestřebí, 67902, CZ	SEEIF Ceramic, a.s., Spešovská 243, Rájec - Jestřebí, 67902, CZ	28.04.2010
243949	Kordárna, a. s., Velká nad Veličkou 890, 69674, CZ	KORDÁRNA Plus a.s., Velká nad Veličkou 890, 69674, CZ	29.04.2010
247135	Oldřich Karpíšek - výroba likérů, Podolí 250, Mšené - Lázně, 41119, CZ	Mejstřík Josef, Palackého 1669/10, Litoměřice, 41201, CZ	29.04.2010
249789	Kordárna, a.s., Velká nad Veličkou 890, 69674, CZ	KORDÁRNA Plus a.s., Velká nad Veličkou 890, 69674, CZ	29.04.2010
251927	REA STYLE, s. r. o., Hybernská 1000/or.8, Praha 1, 11000, CZ	Dr. Turgur Akyol, Tábořská 350/32, Praha 4, 14000, CZ	03.05.2010
252758	FIAT ČR spol. s r. o., Křižovnická 1, Praha 1, 11000, CZ	Iveco Czech Republic, a.s., Dobrovského 74/II, Vysoké Mýto, 56603, CZ	28.04.2010
252933	Jaroslav Jošt, Nad Hvíždalkou 421/III, Soběslav, 39201, CZ	TEKIN TEKSTIL San.Dis.Tic.Sti., İnönü Cad.Akasya Sok. No.21 KAT 1-2, K.Cekmece, Istanbul, TR	03.05.2010
253270	REA STYLE, s. r. o., Hybernská 1000/or.8, Praha 1, 11000, CZ	Dr. Turgur Akyol, Tábořská 350/32, Praha 4, 14000, CZ	03.05.2010
254945	REA STYLE, s. r. o., Hybernská 1000/or.8, Praha 1, 11000, CZ	Dr. Turgur Akyol, Tábořská 350/32, Praha 4, 14000, CZ	03.05.2010
255629	REA STYLE, s. r. o., Hybernská 1000/or.8, Praha 1, 11000, CZ	Dr. Turgur Akyol, Tábořská 350/32, Praha 4, 14000, CZ	03.05.2010
258878	Moravské keramické závody, a.s., Spešovská 243, Rájec-Jestřebí, 67902, CZ	SEEIF Ceramic, a.s., Spešovská 243, Rájec - Jestřebí, 67902, CZ	28.04.2010
269447	Germany International Beverages Limited, 58 Queensway, Suite 75, London, GB	Premium Beverages International Ltd., Gartenstrasse 4, 6300 Zug, CH	30.04.2010
269448	Germany International Beverages Limited, 58 Queensway, Suite 75, London, GB	Premium Beverages International Ltd., Gartenstrasse 4, 6300 Zug, CH	30.04.2010
274077	BBH, advokátní kancelář, v.o.s., Klimentská 1207/10, Praha 1, 11000, CZ	BBH IP Services Limited, 67-69, Ag. Nikolaou Street, Office 103, 2408 Egkomi, Nicosia, CY	03.05.2010
277498	Euro Mall Karlovy Vary a. s., Náměstí Republiky 2090/3a, Praha 1, 11000, CZ	Variada Karlovy Vary s.r.o., Karolinská 650/1, Praha 8, 18600, CZ	30.04.2010
277499	Euro Mall Karlovy Vary a. s., Náměstí Republiky 2090/3a, Praha 1, 11000, CZ	Variada Karlovy Vary s.r.o., Karolinská 650/1, Praha 8, 18600, CZ	30.04.2010
282034	Germany International Beverages Limited, 58 Queensway, Suite 75, London, GB	Premium Beverages International Ltd., Gartenstrasse 4, 6300 Zug, CH	30.04.2010
282056	Germany International Beverages Limited, 58 Queensway, Suite 75, London, GB	Premium Beverages International Ltd., Gartenstrasse 4, 6300 Zug, CH	30.04.2010
282753	VLTAVA-LABE-PRESS, a.s., nám. Přemysla Otakara II. 8/5, České Budějovice, 37021, CZ	ASTROSAT, spol. s r. o., Přátelství 986, Praha 10 - Uhřetěves, 10401, CZ	28.04.2010

Číslo zápisu	Dřívější vlastník	Nynější vlastník	S účinností od
285912	BBH, advokátní kancelář, v.o.s., Klimentská 1207/10, Praha 1, 11000, CZ	BBH IP Services Limited, 67-69, Ag. Nikolaou Street, Office 103, 2408 Egkomi, Nicosia, CY	03.05.2010
286406	BBH, advokátní kancelář, v.o.s., Klimentská 1207/10, Praha 1, 11000, CZ	BBH IP Services Limited, 67-69, Ag. Nikolaou Street, Office 103, 2408 Egkomi, Nicosia, CY	03.05.2010
293014	Alleson, s.r.o., Hlavní 77, Dolní Lutyně - Věřňovice, 73553, CZ	DONEGAL Sp. z o.o., ul. Krakowska 154, PL 35-111 Rzeszów, PL	28.04.2010
294800	Germany International Beverages Limited, 58 Queensway, Suite 75, London W2 3RW, GB	Premium Beverages International Ltd., Gartenstrasse 4, 6300 Zug, CH	30.04.2010
300912	BAHAL Investments s.r.o., Na Výsluní 201/13, Praha 10, 10000, CZ	BAHAL ČR a.s., Na Výsluní 201/13, Praha 10, 10000, CZ	03.05.2010
303305	Germany International Beverages Limited, 58 Queensway, Suite 75, London W2 3RW, GB	Premium Beverages International Ltd., Gartenstrasse 4, 6300 Zug, CH	30.04.2010
305768	AutoMach, s.r.o., Kolískova 15, Brno, 60200, CZ	AUTO HOLDING s r.o., Záluské 390/31, Praha 5 - Jinonice, 15800, CZ	28.04.2010
307809	BAHAL Investments s.r.o., Na Výsluní 201/13, Praha 10, 10000, CZ	BAHAL ČR a.s., Na Výsluní 201/13, Praha 10, 10000, CZ	03.05.2010

Změny v údajích o vlastních ochranných známkách

Kapitola obsahuje ochranné známky, u kterých byla v rejstříku ochranných známkách vyznačena změna v údajích o vlastních ve smyslu ustanovení § 27 odst. 2 a 7 zákona č. 441/2003 Sb.

Číslo zápisu	Vlastník	S účinností od
168649	Karelia Tobacco Company Inc., Athinon Street, GR-24100, Kalamata, GR	03.05.2010
168695	SONY CORPORATION, 1-7-1 Konan, Minato-ku, Tokyo, JP	28.04.2010
169490	Karelia Tobacco Company Inc., Athinon Street, GR-24100, Kalamata, GR	03.05.2010
173411	Agentura Život spol. s r. o., Matěchova 127/3, Praha 4, Krč, 14000, CZ	29.04.2010
174050	Agentura Život spol. s r. o., Matěchova 127/3, Praha 4, Krč, 14000, CZ	29.04.2010
176190	AG-project, s.r.o., Na Hutích 661/9, Praha 6, Bubeneč, 16000, CZ	03.05.2010
177383	Wyeth, Five Giralda Farms, Madison, NJ, US	29.04.2010
177383	Wyeth LLC, Five Giralda Farms, Madison, NJ, US	29.04.2010
182215	Wyeth, Five Giralda Farms, Madison, NJ, US	29.04.2010
182215	Wyeth LLC, Five Giralda Farms, Madison, NJ, US	29.04.2010
185828	TENZONA s.r.o., Novoveská 101, Ostrava - Mariánské Hory, 70900, CZ	04.05.2010
186182	ARMOREX LIMITED, Grove House, Middleton Road, Sudbury, Suffolk, GB	28.04.2010
199233	Janečko Jiří Ing., Životická 1374/6d, Havířov - Prostřední Suchá, 73564, CZ	30.04.2010
220278	ELCON BRATISLAVA, a.s., Priekopy 20, Bratislava, 82108, SK	03.05.2010
228791	DONAUCHEM s.r.o., Za Žoskou 377, Nymburk, 28802, CZ	29.04.2010
232038	Imperial Tobacco Limited, P.O.Box 244 Upton Road, Bristol BS99 7UJ, GB	04.05.2010
233896	Wyeth LLC, Five Giralda Farms, Madison, NJ, US	28.04.2010
234012	Sky GUARD, spol. s r. o., Matěchova 127/3, Praha 4, Krč, 14000, CZ	29.04.2010
236037	BRNĚNSKÝ SOPTÍK, spol. s r. o., Korejská 3082/4, Brno, 61600, CZ	30.04.2010
236594	DONAUCHEM s.r.o., Za Žoskou 377, Nymburk, 28802, CZ	29.04.2010
236595	DONAUCHEM s.r.o., Za Žoskou 377, Nymburk, 28802, CZ	29.04.2010
236597	DONAUCHEM s.r.o., Za Žoskou 377, Nymburk, 28802, CZ	29.04.2010
237364	NAVTEQ Corporation, 425 W.Randolph Street, Suite 1200, 60606 Chicago, IL, US	04.05.2010
237382	MC Com, s.r.o., Šachovská 67, Praha 9 - Koloděje, 19014, CZ	29.04.2010
237433	F.T.W.O. Zlín, a.s., Odboje 712, Zlín, 76001, CZ	28.04.2010
238520	Martin Cígler, Högrova 2888/17, Brno, 61200, CZ	04.05.2010
240015	KANTECH, spol. s r. o., Masarykova 307, Bohušovice nad Ohří, 41156, CZ	28.04.2010
240953	Wyeth LLC, Five Giralda Farms, Madison, NJ, US	28.04.2010
243738	MOSTÁRNA Lískovec spol. s r. o., Na Rovince 914, Ostrava - Hrabová, 72000, CZ	29.04.2010
244713	Martin Cígler, Högrova 2888/17, Brno, 61200, CZ	04.05.2010
249636	DONAUCHEM s.r.o., Za Žoskou 377, Nymburk, 28802, CZ	29.04.2010
249637	DONAUCHEM s.r.o., Za Žoskou 377, Nymburk, 28802, CZ	29.04.2010
256163	Ing. Stanislav Šnajberg, Na Klaudiánce 18, Praha 4, 14700, CZ	29.04.2010
257309	DONAUCHEM s.r.o., Za Žoskou 377, Nymburk, 28802, CZ	29.04.2010
259162	Ing. Stanislav Šnajberg, Na Klaudiánce 18, Praha 4, 14700, CZ	29.04.2010
259723	DONAUCHEM s.r.o., Za Žoskou 377, Nymburk, 28802, CZ	29.04.2010
273593	Ing. Stanislav Šnajberg, Na Klaudiánce 18, Praha 4, 14700, CZ	29.04.2010
277017	DONAUCHEM s.r.o., Za Žoskou 377, Nymburk, 28802, CZ	29.04.2010
279855	POWER CONSULTING s.r.o., Petráská 1426, Praha 1, 11000, CZ	30.04.2010
281307	Občanské sdružení Dobrý skutek, Jiráskovo nám. 2, Plzeň, 32600, CZ	29.04.2010

Číslo zápisu	Vlastník	S účinností od
286277	STAFA security service, s.r.o., nám. J Seiferta 698, Kralupy nad Vltavou, 27801, CZ	30.04.2010
288484	Ing. Stanislav Šnajberg, Na Klaudiánce 18, Praha 4, 14700, CZ	29.04.2010
292170	ATE Company s.r.o., Na Tabulovém vrchu 1304/4, Olomouc, 77900, CZ	03.05.2010
295411	TRIAL PRAHA s.r.o., Družstevní ohoz 1717/5a, Praha 4, 14000, CZ	30.04.2010
306541	M-luft, s.r.o., Na Lhotkách 418, Praha 5 - Lipence, 15531, CZ	30.04.2010
310592	Czech baseball development s.r.o., Na Vidouli 1/1, Praha 5, 15000, CZ	04.05.2010
311617	BIO MINERALS, N.V., Zenderstraat 12, Destelbergen, BE	30.04.2010

Ostatní rozhodné údaje a úřední opravy

Kapitola zahrnuje zejména přetřídění seznamu výrobků a služeb v návaznosti na mezinárodní zápis, opravu chyb ve formulaci, přepisů a zjevných nesprávností za účelem uvedení do souladu se skutečností. V této kapitole jsou zveřejňovány jen takové údaje, které nemohou být zveřejněny spolu se zveřejněním přihlášky nebo se zápisem ochranné známky. Dále kapitola obsahuje důležitá úřední sdělení.

(97) **EP 1425439**

Datum provedení změny: 04.05.2010

Udělení evropského patentu č. 1425439 ze dne 23.9.2009 bylo Evropským patentovým úřadem zrušeno.

(97) **EP 1589054**

Datum provedení změny: 04.05.2010

Udělení evropského patentu č. 1589054 ze dne 24.3.2010 bylo Evropským patentovým úřadem zrušeno.

(97) **EP 2027175**

Datum provedení změny: 04.05.2010

Udělení evropského patentu č. 2027175 ze dne 14.10.2009 bylo Evropským patentovým úřadem zrušeno.