

Číselné INID kódy pro označování bibliografických dat technických řešení

INID Codes for the identification of bibliographic data of technical solutions

(Standard WIPO ST. 9 a ST. 80)

(11)	číslo patentu/zápisu/osvědčení	(11)	Number of the patent/registration/certification
(15)	datum zápisu průmyslového vzoru	(15)	Industrial design registration date
(21)	číslo přihlášky/zálosti	(21)	Application number
(22)	datum podání přihlášky/zálosti	(22)	Date of application filing
(23)	údaje o výstavní prioritě	(23)	Exhibition priority data
(28)	počet průmyslových vzorů	(28)	Number of industrial designs included in the application
(31)	číslo prioritní přihlášky	(31)	Number of priority application
(32)	datum podání prioritní přihlášky	(32)	Filing date of priority application
(33)	země priority	(33)	Priority country
(40)	datum zveřejnění přihlášky vynálezu	(40)	Date of publication of patent application
(45)	datum zveřejnění zapsaného průmyslového vzoru	(45)	Publication date of the registered industrial design
(47)	datum zveřejnění udělení patentu a zápisu užitého vzoru, datum zápisu užitého vzoru, datum oznámení udělení evropského patentu v Evropském patentovém věstníku	(47)	Publication date of patent granting and publication date of utility model registration, registration date of utility model, publication date of European patent granting in the European patent bulletin
(51)	mezinárodní patentové třídění/Locarnské třídění průmyslových vzorů	(51)	International Patent Classification/ Locarno Classification for Industrial Designs
(54)	název	(54)	Title
(55)	vyobrazení průmyslového vzoru	(55)	Reproduction of the industrial design
(57)	anotace	(57)	Abstract
(68)	číslo základního patentu	(68)	Number of the basic patent
(71)	označení přihlašovatele/žadatele	(71)	Applicant
(72)	označení původce	(72)	Inventor
(73)	označení majitele/vlastníka	(73)	Owner
(74)	označení zástupce	(74)	Attorney's name and address
(86)	číslo mezinárodní přihlášky	(86)	International application number
(87)	číslo mezinárodního zveřejnění	(87)	International publication number
(92)	datum a číslo první registrace přípravku pro Českou republiku	(92)	Date and number(s) of the first authorization to market the product in the CZ
(93)	datum, číslo a země první registrace přípravku v rámci Společenství	(93)	Date, number(s) and country of the first authorization to market the product in the EEC
(94)	doba platnosti osvědčení	(94)	Term of certification validity
(95)	označení a typ přípravku	(95)	Name of the product and product type
(96)	datum podání a číslo evropské patentové přihlášky	(96)	European patent application filing date and number
(97)	datum zveřejnění a číslo zveřejnění evropské patentové přihlášky v Evropském patentovém věstníku	(97)	European patent application publication date and publication number in the European patent bulletin

Číselné INID kódy pro označování bibliografických dat ochranných známek

INID codes and minimum required for the identification of bibliographics data relating to marks

(Standard WIPO ST.60)

(111)	Číslo zápisu ochranné známky (registrace)	(111)	Number of registration
(151)	Datum zápisu ochranné známky	(151)	Date of the registration
(210)	Číslo přihlášky ochranné známky (spisu)	(210)	Number of the application
(220)	Datum podání přihlášky	(220)	Date of filing of the application
(320)	Datum vzniku práva přednosti	(320)	Date of the first application
(442)	Datum zveřejnění přihlášky po průzkumu	(442)	Date of the publication of the examined application
(450)	Datum zveřejnění zápisu ochranné známky ve Věstníku	(450)	Date of publication of the registration
(510)	Seznam výrobků a služeb	(510)	List of goods and/or services
(511)	Číslo třídy výrobků a služeb	(511)	Number of the class of goods and/or services
(526)	Omezení rozsahu ochrany o prvek	(526)	Disclaimer
(540)	Znění nebo vyobrazení ochranné známky	(540)	Reproduction of the mark
(551)	Kolektivní ochranná známka	(551)	Collective mark
(554)	Prostorová ochranná známka	(554)	Three-dimensional mark
(558)	Ochranná známka tvořená pouze barvou nebo kombinací barev	(558)	Mark consisting exclusively of one or several colours
(583)	Datum právní moci rozhodnutí/výsledek rozhodnutí	(583)	Date of the legal force of the decision/ result of the decision
(591)	Údaje o barevnosti ochranné známky	(591)	Information concerning colour
(730)	Přihlašovatel/vlastník ochranné známky	(730)	The applicant or the holder of the mark
(740)	Zástupce	(740)	Name and address of the representative
(811)	Mezinárodní číslo zápisu ochranné známky	(811)	Number of the international registration
(890)	Kód státu ochrany mezinárodní ochranné známky	(890)	INID code of the state of the international mark

Kódy pro kódování záhlaví oznámení publikovaných ve Věstníku

(Standard WIPO ST. 17)

BB9A	zveřejněné přihlášky vynálezů	MK4A	zánik patentů uplynutím doby platnosti
FG1K	zapsané užité vzory	MK4F	zánik autorských osvědčení uplynutím doby ochrany
FG4A	udělené patenty	MK4Q	zánik průmyslového vzoru uplynutím doby ochrany
FG4Q	zapsané průmyslové vzory	MM4A	zánik patentů pro nezaplacení ročních poplatků
LD3K	částečný výmaz užitého vzoru	MM4F	zánik autorských osvědčení pro nezaplacení ročních poplatků
LD4Q	částečný výmaz průmyslového vzoru	ND1K	prodloužení platnosti užitého vzoru
MA4A	zánik patentu vzdáním se	ND4Q	obnova doby ochrany průmyslového vzoru
MA4F	zánik autorských osvědčení vzdáním se	PA4A	změna autorského osvědčení na patent
MC3K	výmaz užitého vzoru	PC9A	změna dispozičního práva k vynálezu
MC4A	zrušení patentu	PD1K	převod práv a ostatní změny majitelů užitého vzoru
MC4F	zrušení autorského osvědčení	PD4A	převod práv a ostatní změny majitelů patentů
MC4Q	výmaz průmyslového vzoru	PD4Q	převod práv a ostatní změny vlastníků průmyslových vzorů
MH1K	zánik užitého vzoru vzdáním se	QA9A	nabídka licence
MH4A	částečné zrušení patentu	SB4A	zapsané patenty do rejstříku po odtajnění
MH4F	částečné zrušení autorského osvědčení	SB4F	zapsaná autorská osvědčení do rejstříku po odtajnění
MH4Q	zánik průmyslového vzoru vzdáním se		
MK1K	zánik užitého vzoru uplynutím doby platnosti		

Opravy Změny Různé

Opravy u přihlášek vynálezů s žádostí o udělení patentu

HA9A	jmenování vynálezce	HF9A	oprava dat
HB9A	oprava jmen	HG9A	oprava chyb v třídění
HC9A	změna jmen	HH9A	oprava nebo změna všeobecně
HD9A	oprava adres	HK9A	tiskové chyby v úřed. věstnících
HE9A	změna adres		

Opravy ochranných dokumentů

patenty	autorská osvědčení	užité vzory	průmyslové vzory	
TA4A	TA4F	TA1K	TA4Q	jmenování vynálezce
TB4A	TB4F	TB1K	TB4Q	oprava jmen
TC4A	TC4F	TC1K	TC4Q	změna jmen
TD4A	TD4F	TD1K	TD4Q	oprava adres
TE4A	TE4F	TE1K	TE4Q	změna adres
TF4A	TF4F	TF1K	TF4Q	oprava dat
TG4A	TG4F	TG1K	TG4Q	oprava chyb v třídění
TH4A	TH4F	TH1K	TH4Q	oprava nebo změna všeobecně
TK9A	TK9F	TK1K	TK4Q	tiskové chyby v úřed. věstnících

Kódy pro označování zemí a mezinárodních organizací použité ve věstníku

BE	Belgie
CH	Švýcarsko
CN	Čína
CY	Kypr
CZ	Česká republika
DE	Spolková republika Německo
FI	Finsko
FR	Francie
GB	Velká Británie
GR	Řecko
IT	Itálie
JP	Japonsko
NL	Nizozemí
SG	Singapur
SK	Slovensko
US	Spojené státy americké
VG	Panenské ostrovy (Britské)

Kódy pro označování států USA použité ve věstníku

CA	California
DE	Delaware
IL	Illinois
IN	Indiana
MI	Michigan
NJ	New Jersey
NY	New York
OH	Ohio
VA	Virginia

BB9A Zveřejněné přihlášky vynálezů - přehled podle čísel přihlášek

Dále uvedené přihlášky vynálezů byly zveřejněny dnem, uvedeným ve Věstníku podle zákona č. 527/1990 Sb., o vynálezech a zlepšovacích návrzích, ve znění pozdějších předpisů, a jsou k dispozici v patentové knihovně Úřadu průmyslového vlastnictví, Antonína Čermáka 2a, 160 68, Praha 6.

2008-646	<i>F 03 G 7/10</i>	(2006.01)
2008-647	<i>G 01 R 31/08</i>	(2006.01)
2008-648	<i>G 08 G 1/13</i>	(2006.01)
2008-649	<i>G 01 V 3/15</i>	(2006.01)
2008-650	<i>G 01 K 7/02</i>	(2006.01)
2008-651	<i>C 07 D 401/12</i>	(2006.01)
2008-653	<i>A 61 C 8/00</i>	(2006.01)
2008-654	<i>C 06 B 29/16</i>	(2006.01)
2008-655	<i>C 06 B 25/26</i>	(2006.01)
2008-656	<i>F 02 B 39/00</i>	(2006.01)
2008-657	<i>G 01 L 5/00</i>	(2006.01)
2008-658	<i>B 60 P 3/16</i>	(2006.01)
2008-659	<i>B 60 P 3/16</i>	(2006.01)
2008-660	<i>H 04 B 3/54</i>	(2006.01)
2008-662	<i>C 04 B 7/26</i>	(2006.01)
2008-663	<i>B 28 C 1/04</i>	(2006.01)
2008-666	<i>G 06 K 19/06</i>	(2006.01)
2008-669	<i>C 07 D 401/12</i>	(2006.01)
2009-460	<i>B 65 G 33/12</i>	(2006.01)

Zveřejněné přihlášky vynálezů - řazené podle MPT

- (51) **A61C 8/00** (2006.01)
A61C 13/30 (2006.01)
- (21) **2008-653**
- (71) Podešva Pavel Ing., Vsetín, CZ
- (72) Podešva Pavel Ing., Vsetín, CZ
- (54) **Soustava pro uchycení protetické nadstavby v pevném tělním prostředí**
- (22) 23.10.2008
- (57) Soustava je tvořena fixturou (1) opatřenou tvarovanou kuželovou dutinou (2), do níž je zasazen tvarovaný kuželový čep (3) nosiče (4). Nosič (4) je opatřen průchozím otvorem (5), jímž prochází kotvící šroub (6) uchycený ve vnitřním závitu (7) fixtury (1), umístěném pod tvarovanou kuželovou dutinou (2). Tvarovaná kuželová dutina (2) fixtury (1) je opatřena drážkami (8) ve směru povrchových přímků a tvarovaný kuželový čep (3) nosiče (4) je opatřen stejným počtem žebér (9) ve směru povrchových přímků. Průřez žebér (9) svým tvarem a rozměrem odpovídá průřezu drážek (8) ve fixtuře (1). Tim je nosič (4) spolehlivě a přitom šetrně uchycen do fixtury (1) v definované a opakovatelné poloze.
- (74) Ing. Dana Kreizlová, UTB ve Zlíně, nám. T. G. Masaryka 5555, Zlín, 76001

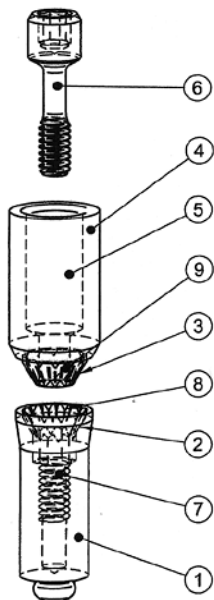

- (51) **B28C 1/04** (2006.01)
C04B 14/10 (2006.01)
C04B 24/24 (2006.01)
- (21) **2008-663**
- (71) CLAYLAB s.r.o., Olomouc, CZ
- (72) Procházka Michal, Třebíč, CZ
- (54) **Stabilizovaná nepálená hlína (zemina) s nízkým difúzním odporem**
- (22) 23.10.2008
- (57) Princip stabilizace nepálené hlíny je založen na její ochraně před působením vody, a to zvýšením tahové pevnosti a hydrofobizací. Ke zvýšení tahové pevnosti, která zachycuje síly při bobtnání jílu, se přidávají polymerní stabilizační pojiva/stabilizátory, které na rozdíl od živců, vápna a cementu zachovávají nízký difúzní odpor a nemění barvu výsledného produktu. Polymerní pojivo/stabilizátor má hydrofobní účinky nebo se k němu přidává hydrofobní látka.
- (74) HALAXOVÁ & HALAXOVÁ, TETRAPAT, RNDr. Zdeňka Halaxová, Dukelská 891/4, Olomouc, 77200

- (51) **B60P 3/16** (2006.01)
B60K 6/00 (2007.10)
B60K 25/00 (2006.01)
B65G 53/32 (2006.01)
- (21) **2008-658**
- (71) Bernard Antonín, Vysokov, CZ
- (72) Bernard Antonín, Vysokov, CZ
- (54) **Mobilní čerpadlo betonu**
- (22) 23.10.2008
- (57) Mobilní čerpadlo betonu je opatřeno hydraulickým zařízením (2), napojeným na hydromotor (6) pro pohon pojezdových kol (5), které mohou být umístěny na samostatném návěsu. Hydraulické zařízení (2) může být opatřeno o samostatným motorem. Zařízený hydromotor (6) pro pohon pojezdových kol (5) pomáhá při vyjetí zapadlého vozidla ze stavby v případech měkkého a rozbahněného povrchu.
- (74) Jan Brykner, Resslova 741, Hradec Králové, 50002

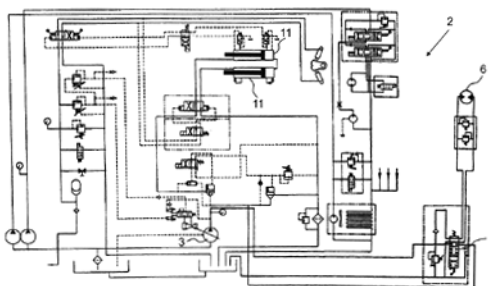

- (51) **B60P 3/16** (2006.01)
B65G 53/32 (2006.01)
- (21) **2008-659**
- (71) Bernard Antonín, Vysokov, CZ
- (72) Bernard Antonín, Vysokov, CZ
- (54) **Mobilní čerpadlo betonu**
- (22) 23.10.2008
- (57) Mobilní čerpadlo betonu má kabinu (1) řidiče umístěnou na opačné straně od věže (9) výložníku (10). Násypka (8) betonu je umístěna v prostoru základny (4) vozidla mezi kabinou (1) řidiče a věží (9) výložníku (10). Za kabinou (1) řidiče je umístěno hydraulické zařízení (2), které je opatřeno o samostatným motorem. Hydraulické zařízení (2) může být tak umístěno na návěs. Na hydraulické zařízení (2) může být napojen hydromotor (6) pro pohon pojezdových kol (5).
- (74) Jan Brykner, Resslova 741, Hradec Králové, 50002

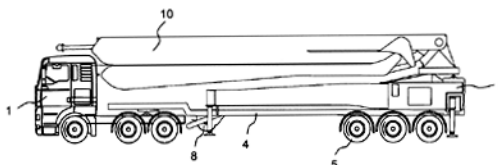

- (51) **B65G 33/12** (2006.01)
B65G 33/26 (2006.01)
F22B 1/00 (2006.01)
- (21) **2009-460**
- (71) RATAJ a.s., České Budějovice, CZ
- (72) Rataj Stanislav Ing., České Budějovice, CZ
- (54) **Chladicí šnekový dopravník pro chlazení sypkých a lepidelných materiálů**
- (22) 16.07.2009
- (57) Chladicí šnekový dopravník (1) pro chlazení sypkých a lepidelných materiálů zahrnuje šnekovnici otočně uspořádanou v plášti (2), zařízením (3) pro přívod horkého materiálu, výsypku (4) pro odvod ochlazeného materiálu, a vnitřní chladíč uspořádaný v ose pláště (2). Podstata řešení spočívá v tom, že šnekovnici tvoří bezosá spirála (5), a vnitřní chladíč tvoří uzavřené chladicí těleso (6),

uspořádané ve vnitřním prostoru bezosé spirály (5) alespoň v části její délky, přičemž bezosá spirála (5) je otočná kolem chladicího tělesa (6). Chladicí těleso (6) je tvořeno dvouplášťovou trubkou. Ve výhodném uspořádání jsou plášť (2), bezosá spirála (5) a chladicí těleso (6) uspořádány vertikálně. Zařízení (3) pro přívod horkého materiálu tvoří dávkovací dopravník (19). Výhoda řešení spočívá v odstranění svarů v oblasti šnekovnice, a v odstranění provozně nespolehlivých rozvaděčů chladicího média ve vnitřní hřídeli.

- (74) KUDRLIČKA a SEDLÁK, advokátní, patentová a známková kancelář, Ing. Jiří Sedlák, Husova 5, České Budějovice, 37001

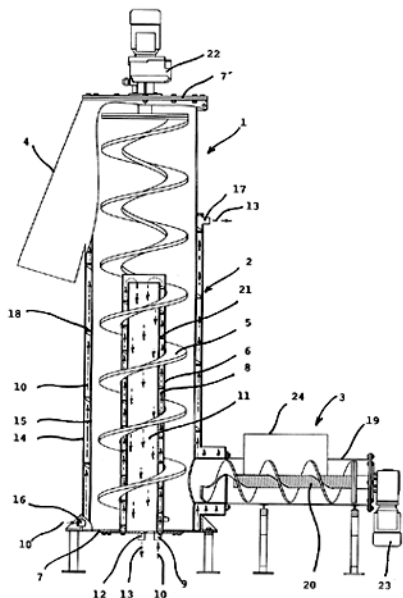

- (51) **C04B 7/26** (2006.01)
C04B 7/02 (2006.01)
- (21) **2008-662**
- (71) ELMOS TRADING, spol. s r.o., Praha 1, CZ
Veverka Jaroslav Ing., Praha, CZ
Sadílek Libor RNDr., Ústí nad Labem, CZ
Novotný Martin RNDr., Praha, CZ
- (72) Ling Karel, Lužec nad Vltavou, CZ
Sztanková Renata, Byšice, CZ
Veverka Jaroslav Ing., Praha 6, CZ
Sadílek Libor RNDr., Ústí nad Labem, CZ
Novotný Martin RNDr., Praha 9, CZ
- (54) **Pojivo, zejména cement, a způsob výroby pojiva**
- (22) 23.10.2008
- (57) Pojivo, zejména cement, obsahuje vztažen o celkovou hmotnost směsi až 99 % hmotn. cementářského slínku, od 0,5 až 99 % hmotn. fluidních popílků, až 99 % hmotn. křemičitých popílků a/nebo vápenatých popílků a/nebo ostatních složek vybraných ze skupiny zahrnující strusku, pucolány, tufy, křemelinu apod., přičemž zbytek tvoří nečistoty. Je uveden také způsob výroby tohoto pojiva.
- (74) ROTT, RŮŽIČKA & GUTTMANN Patentová, známková a advokátní kancelář, Ing. Václav Krmenčík, Nad Štolou 12, Praha 7, 17000

- (51) **C06B 25/26** (2006.01)
C08L 1/18 (2006.01)
D21H 13/06 (2006.01)
C08B 5/02 (2006.01)
- (21) **2008-655**
- (71) Explosia a.s., Pardubice, CZ
Univerzita Pardubice, Pardubice - Polabiny, CZ
- (72) Držka Vratislav Ing., Pardubice, CZ
Milichovský Miloslav Prof. Ing. DrSc., Pardubice-Polabiny, CZ
Leký Ladislav Doc. Ing. CSc., Pardubice, CZ
Češek Břetislav Ing. CSc., Krnov, CZ
- (54) **Spalitelná masa v listové či tvarované podobě na bázi nitrocelulózy a buničiny a způsob její výroby**
- (22) 23.10.2008

- (57) Řešení se týká spalitelné masy v listové či tvarované podobě na bázi nitrocelulózy a buničiny obsahující 0,001 až 3 % hmotn. papírenského klíždla. Řešení se také týká způsobu výroby spalitelné masy v listové či tvarované podobě na bázi nitrocelulózy a buničiny ze suspenze obsahující buničinu, nitrocelulózu, plniva, pojiva a další pomocné látky, při které se do 0,1 až 10 %-ní suspenze obsahující buničinu, nitrocelulózu, plniva, pojiva a další pomocné látky při pH 4-9 vnese 0,001 až 3 % hmotn. papírenského klíždla a případně i fixativum, načež se z této suspenze zhotoví tvarovaná spalitelná masa, která se odvodní a usuší.
- (74) Ing. Dobroslav Musil, patentová kancelář, Ing. Dobroslav Musil, Cejl 38, Brno, 60200

- (51) **C06B 29/16** (2006.01)
C06B 31/12 (2006.01)
C06B 41/00 (2006.01)
C06B 25/28 (2006.01)
C06D 5/06 (2006.01)

- (21) **2008-654**
- (71) Explosia a.s., Pardubice, CZ
Univerzita Pardubice, Pardubice - Polabiny, CZ
- (72) Zigmund Jan Ing. Dr., Pardubice, CZ
Matyáš Robert Ing. Ph.D., Prostějov, CZ
Jalový Zdeněk Ing. Ph.D., Skalice nad Svitavou, CZ
Šelešovský Jakub Ing. Ph.D., Šenov, CZ
- (54) **Pyrotechnická slož pro bezpečnostní systémy pasivní ochrany, zejména pro použití v airbagu či předpínací bezpečnostních pásů**
- (22) 23.10.2008
- (57) Pyrotechnická slož pro bezpečnostní systémy pasivní ochrany, zejména pro použití v airbagu či předpínací bezpečnostních pásů, která obsahuje palivo, oxidličovadlo, pojivo a případně i technologické přísady, přičemž pyrotechnická slož obsahuje 5 až 50 % hmotn. paliva tvořeného dusičnanem bis(1-amidino-O-alkylmočovina) měďnatým (alkyl C 1 až C 10), 50 až 90 % hmotn. oxidličovadla, 4 až 20 % hmotn. pojiva a do 5 % hmotn. technologických přísad.
- (74) Ing. Dobroslav Musil, patentová kancelář, Ing. Dobroslav Musil, Cejl 38, Brno, 60200

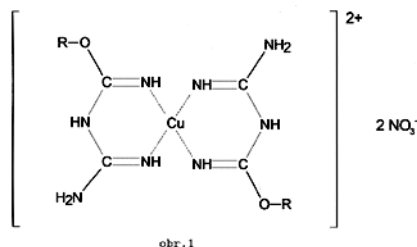

- (51) **C07D 401/12** (2006.01)
C07D 401/14 (2006.01)
- (21) **2008-651**
- (71) Zentiva, a.s., Praha 10, CZ
- (72) Rádl Stanislav Ing. CSc., Květnice, CZ
Klecán Ondřej Ing., Český Brod, CZ
- (54) **Způsob výroby 5-amino-2-[(4-methoxy-3-methyl-2-pyridyl)-methylthio]-1H-benzimidazolu a 5-(1H-pyrrol-1-yl)-2-[(4-methoxy-3-methyl-2-pyridyl)-methylthio]-1H-benzimidazolu**
- (22) 22.10.2008
- (57) Způsob výroby 5-amino-2-[(4-methoxy-3-methyl-2-pyridyl)methylthio]-1H-benzimidazolu vzorce I, který je meziproduktem výroby ilaprazolu vzorce II, při němž se roztok 5-nitro-2-[(4-methoxy-3-methyl-2-pyridyl)methylthio]-1H-benzimidazolu vzorce VI ve vhodném rozpouštědle zahrnujícím alkoholy vzorce ROH, organické kyseliny vzorce RCOOH, kde R je (n)rozvětvená alky skupina C₁-C₄, nebo jejich směsi, katalyticky hydrogenuje při teplotě v rozmezí 0 °C až 100 °C, s výhodou v rozmezí 20 °C až 50 °C, za přetlaku vodíku od 0 do 1000 kPa. Po skončené hydrogenaci a odsátí katalyzátoru je možno vzniklý roztok použít přímo k

- následující reakci s 2,5-dimethoxytetrahydrofuranem, a po zpracování se získá 5-(1H-pyrrrol-1-yl)-2-[(4-methoxy-3-methyl-2-pyridyl)methylthio]-1H-benzimidazol vzorce VIII. Ten je pak možno oxidovat na ilaprazol vzorce II.
- (74) ROTT, RŮŽIČKA & GUTTMANN Patentová, známková a advokátní kancelář, Ing. Ivana Jirotková, Nad Štolou 12, Praha 7, 17000

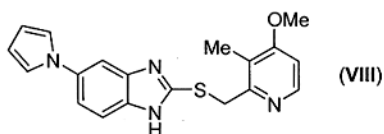
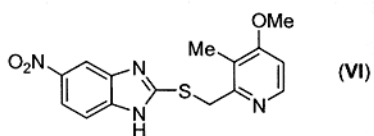
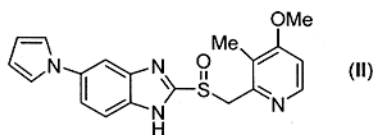
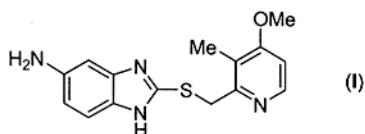

- (51) **C07D 401/12** (2006.01)
2008-669
(71) Zentiva, a. s., Praha 10, CZ
(72) Lustig Petr, Pardubice, CZ
Jirman Josef, Praha 10, CZ
- (54) **Způsob přípravy dabigatranu a jeho meziprodukty**
(22) 24.10.2008
(57) Řešení se týká meziproduktů vzorce VII-2HCl a VII-HCl, způsobů jejich přípravy a způsobu přípravy dabigatranu vzorce VIII s použitím těchto meziproduktů.
- (74) ROTT, RŮŽIČKA & GUTTMANN Patentová, známková a advokátní kancelář, Ing. Ivana Jirotková, Nad Štolou 12, Praha 7, 17000

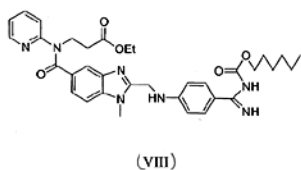
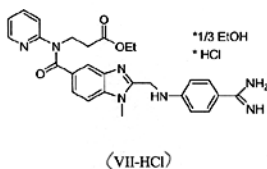
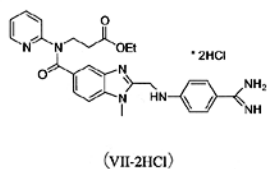

- (51) **F02B 39/00** (2006.01)
F02B 37/00 (2006.01)
(21) **2008-656**
(71) MAN Diesel SE, Augsburg, DE

- (72) Klíma Jiří Ing., Náměšř nad Oslavou, CZ
Vrzal Jiří Ing., Velká Bíteš, CZ
Robotka Milan, Zastávka u Brna, CZ
- (54) **Způsob odstraňování nečistot z difuzoru turbodmychadla a zařízení k jeho provádění**
(22) 23.10.2008
(57) Způsob odstraňování nečistot z difuzoru turbodmychadla spočívá v tom, že proplachovací médium o vyšší hustotě, než je hustota stlačovaného média a vyšším tlakem, než je tlak stlačovaného média, se pod tlakem rozstříkuje před lopatky difuzoru do proudu stlačovaného média, kterým se přivádí na povrch stěn a lopatek difuzoru, kde se dále proplachovací médium tříští a odráží a dynamicky působí na úsady, které následně proud stlačeného média a proplachovacího média odnáší ven z kompresoru. Proces čištění probíhá periodicky po dobu alespoň 5 s, s výhledem ve stanovených intervalech 6 až 36 hodin. Zařízení k provádění způsobu odstraňování nečistot z difuzoru kompresorového stupně turbodmychadla se skládá ze sání (1) kompresoru ústíčního do kompresorového kola (2) uspořádaného na hřídeli, ke kterému je přifazena vložka (6) kompresoru. Vložka může být rovněž integrovanou součástí spirální skříně, na instalovanou do spirální skříně (5), kde na kompresorové kolo (2), které je opatřené větším počtem lopatek dále navazuje bezlopatková část (3) difuzoru, za níž následuje lopatková část (4) difuzoru opatřená lopatkami (41). Tělo difuzoru nebo spirálová skříně (5) je opatřena rozvodnou drážkou (10), z které vycházejí proplachovací trysky (7) ústící do vnitřní stěny (12) difuzoru. Poloha jejich vyústění leží na průměru D_{inj} rovnajícím se 1,03 až 1,30 násobku průměru D_2 oběžného kola (2) kompresorového stupně. Pro zamezení úniku proplachovacího média je rozvodná drážka (10) opatřena těsněními (11, 11a). Rozvodná drážka (10) je napojena na rozvod (9) proplachovacího média spojeným s přívodem (8) proplachovacího média.
- (74) INPARTNERS GROUP, Ing. Dušan Kendereški, Lidická 51, Brno, 60200

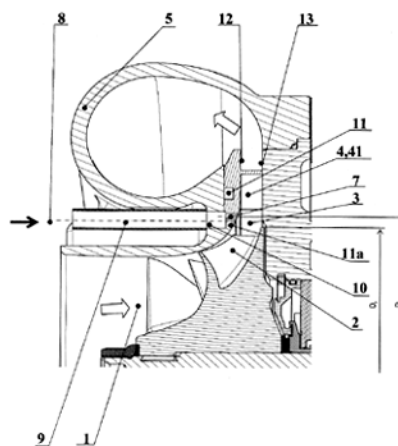

- (51) **F03G 7/10** (2006.01)
F03G 7/04 (2006.01)
(21) **2008-646**
(71) Kovář Josef Ing., Praha 5, CZ
(72) Kovář Josef Ing., Praha 5, CZ
- (54) **Způsob vytváření práce z tepla prostředím**
(22) 22.10.2008
(57) Zařízení vytváří práci z tepla odebraného okolnímu prostředí nebo z tepla zbytkového či odpadního. Zařízení sestává z kotle a motoru. Ke své činnosti využívá pracovní látku s teplotou varu při teplotě okolí nebo o teplotě nižší než je teplota okolí nebo teplota média se zbytkovým nebo odpadním teplem. Kotel odebírá teplo z okolí k tvorbě plynu z kondensátu. Motor produkuje práci z tepla plynu a vytváří z části plynu kondensát.

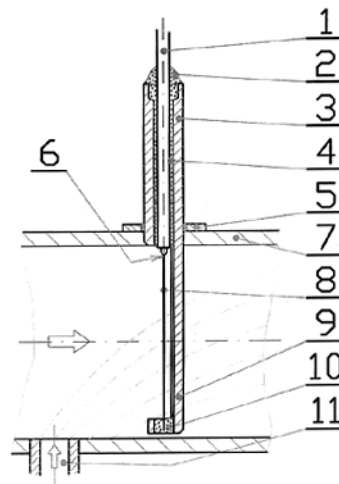
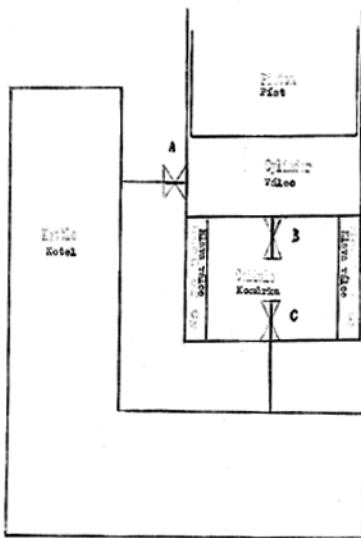

- (51) **G01K 7/02** (2006.01)
 (21) **2008-650**
 (71) České vysoké učení technické v Praze, Výzkumné centrum spalovacích, Praha 6, CZ
 (72) Miklánek Lubomír Ing., 01008 Žilina, SK
 (54) **Zařízení pro měření teplot vrstev v nehomogenním teplotním poli média protékajícího potrubím**
 (22) 22.10.2008
 (57) Řešení se týká provedení termočlánku, pomocí kterého lze měřit teplotu jednotlivých vrstev média protékajícího potrubím v nehomogenním teplotním poli po průřezu potrubí (7). Nehomogenní pole je důsledkem vstupu média (1) o jiné teplotě do potrubí (7) mimo jeho osu. Termočlánek (6) je tvořen prvními závity stočené dvojice termočlánekových drátů (8) z rozdílných materiálů. Tyto termočlánekové dráty (8) jsou před termočlánekovým spojením (6) uloženy paralelně v kabelu termočlánekové dvojlinky (1) umístěné v dutém tělese (3), které je upevněno do potrubí (7) neznámým obvyklým způsobem a utěsněno pomocí těsnění (5). Kabel termočlánekové dvojlinky (1) je v dutém tělese fixován pomocí elektrické a tepelné izolace (4). Pro zabránění úniku proudícího média z potrubí (7) je použita těsnicí hmota (2) alespoň na jednom konci dutého tělesa (3). Pozici termočlánekového spoje (6) od stěny potrubí (7) lze volit libovolně podle toho, ve které vrstvě je potřebné měřit teplotu. V případě měření teploty v potrubí (7) o větším průměru je možné fixovat stočenou dvojici termočlánekových drátů (8), a tím zabránit její ulomení v průběhu měření, pomocí podpěry (9). Podpěra (9) je spojena s dutým tělesem (3) a stočená dvojice drátů (8) je upevněna izolovaně do úchyty (10) na konci podpěry (9).
 (74) Ing. Václav Kratochvíl, patentový zástupce, Tábořská 758/33, Mladá Boleslav, 29301

- (51) **G01L 5/00** (2006.01)
G01L 1/18 (2006.01)
 (21) **2008-657**
 (71) Culek Bohumil Prof. Ing. CSc., Nové Jirmy, CZ
 Malinský Jiří Ing., Praha 4, CZ
 (72) Culek Bohumil Prof. Ing. CSc., Nové Jirmy, CZ
 Malinský Jiří Ing., Praha 4, CZ
 (54) **Systém měření silových účinků mezi kolem kolejového vozidla a kolejnicí při jízdě kolejového vozidla a způsob měření silových účinků**
 (22) 23.10.2008
 (57) Pro systém měření silových účinků mezi kolem kolejového vozidla a kolejnicí při jízdě kolejového vozidla slouží jako měrný element standardní dvojkolí kolejových vozidel bez nutnosti jejich nevratných mechanických úprav. Měření silových účinků mezi kolem kolejového vozidla a kolejnicí při jízdě kolejového vozidla probíhá podle předpokladů a kroků uvedených v popisu. Měřicí systém je upevněn na disku měřeného kola, případně na nápravě, měrné elementy, tenzometry jsou instalovány pouze na jedné straně disku testovaného kola, jejich instalace není extrémně náročná na přesnost, nežádoucí parazitní vlivy teploty, odstředivé síly, polohy dotykového bodu, podélné-tangenciální síly, vlnovitost jízdní plochy kolejnic aj. jsou účinně kompenzovány, systém měření je použitelný pro železniční vozy pro rychlost do 250 km/h, přesnost měřicího systému v oblasti jmenovitých a limitních hodnot sil FQ a FY dosahuje hodnot lepších než 2,5 %, produktem je poloha L dotykového bodu kolo-kolejnice v šířce jízdní plochy kola.
 (74) Loskotová & partneři Patentová a známková kancelář, Ing. Jarmila Loskotová, K Závětinám 727, Praha 5, 15500



- (51) **G01R 31/08** (2006.01)
H02H 7/26 (2006.01)
(21) **2008-647**
(71) Vysoká škola báňská - Technická univerzita Ostrava, Ostrava - Poruba, CZ
(72) Mišák Stanislav Ing. Ph.D., Olomouc, CZ
Válek Pavel Ing. Ph.D., Kroměříž, CZ
Foldyna Jiří Ing. Ph.D., Janovice - Bystré, CZ
(54) **Způsob a zařízení pro detekci poruchy vysokonapěťového závěsného izolovaného vodiče**
(22) 22.10.2008
(57) Z okolí izolovaného vodiče se snímá elektrické rozptylové pole. Ze získaného signálu se odděluje impulsní složka, která se s výhodou digitalizuje a dále se frekvenčně filtruje, což se provádí odstraněním signálů o frekvencích nejvýše 20 kHz. Po frekvenční filtraci se vypočítávají efektivní hodnoty impulsní složky odpovídající určitému, předem zadanému času a zvolené délce časového intervalu. Hodnoty se zaznamenávají a následně a/nebo souběžně se srovnávají efektivní hodnoty odpovídající různým časům snímání. Ze vzájemného srovnávání hodnot se detekuje porucha vysokonapěťového závěsného izolovaného vodiče. Zařízení (1) obsahuje snímač (3) rozptylového elektrického pole, který je připojen přes jednotku (55) pro získání impulsní složky k frekvenčnímu filtru (7), který je dále připojen k výpočetní jednotce (8), jejíž výstup (82) je spojen s vyhodnocovací jednotkou (9). Jednotka (55) pro získání impulsní složky s výhodou sestává z děliče napětí (4) a ze zařízení pro oddělení impulsní složky (54). Dělič napětí (4) je s výhodou kapacitní a snímač (3) rozptylového elektrického pole je prstencový, obepínající izolaci závěsného izolovaného vodiče (2). Mezi jednotkou (55) pro získání impulsní složky a frekvenčním filtrem (7) nebo mezi zařízením (54) pro oddělení impulsní složky a frekvenčním filtrem (7) je zařazen A/D převodník (6). S výhodou jsou výpočetní jednotka (8) a vyhodnocovací jednotka (9) spolu sdruženy, přičemž vyhodnocovací jednotka (9) může být připojena k zařízení (93) pro dálkový přístup nebo je toto zařízení do vyhodnocovací jednotky (9) integrováno.

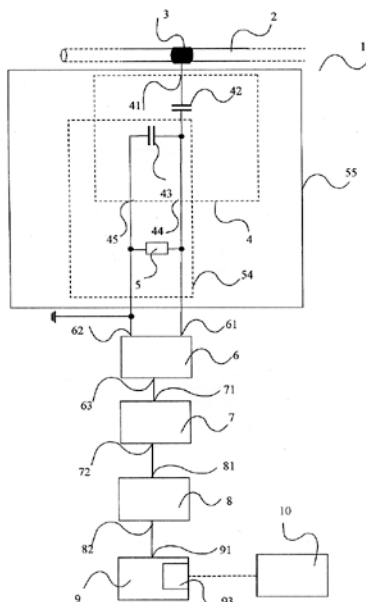

- (51) **G01V 3/15** (2006.01)
G01V 3/38 (2006.01)
(21) **2008-649**
(71) České vysoké učení technické v Praze Fakulta elektrotechnická, Praha, CZ
(72) Ripka Pavel prof. Ing. CSc., Praha 8, CZ
(54) **Jednotka polohy pro detektory kovů**
(22) 22.10.2008
(57) Jednotka polohy pro detektory kovů sestává z detekční hlavy (10) připojené k mikroprocesorové centrální vyhodnocovací a řídicí jednotce (1) s displejem a z trojice

akcelerometrů (3), případně snímačů úhlové rychlosti nebo úhlového zrychlení, které jsou propojeny s touto mikroprocesorovou centrální vyhodnocovací a řídicí jednotkou (1) a zároveň jsou pevně spojeny s detekční hlavou (10). K mikroprocesorové centrální vyhodnocovací a řídicí jednotce (1) je připojen bezkontaktní senzor (4) rychlosti, například optická kamera. Výhodné také je, je-li k mikroprocesorové centrální vyhodnocovací a řídicí jednotce (1) připojen senzor (7) pro měření vzdálenosti detekční hlavy (10) od terénu (6) a/nebo od přidávané značky (5).

- (74) Ing. Hana Dušková, Na Kočově 180, Chotutice, 28103

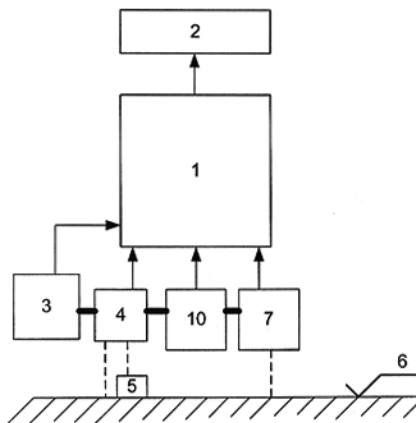

- (51) **G06K 19/06** (2006.01)
G09F 3/00 (2006.01)
G03H 1/26 (2006.01)
(21) **2008-666**
(71) LIGHTGATE, a. s., Praha 5, CZ
(54) **Inteligentní plastové mikročástice obsahující difrakční holografická a variabilní data se strojově čitelnou variabilní informací a způsob jejich výroby**
(22) 24.10.2008
(57) Inteligentní plastová mikročástice obsahující data se strojově čitelnou variabilní informací v podobě další tenké vrstvy je opatřena vylišovaným holografickým povrchem (2) a identifikačními daty (3), které jsou vytvořeny v podobě alfanumerických znaků, obrazců a nebo čárových kódů (10). Inteligentní mikročástice je vytvořena z nosné plastové hliníkem metalizované folie (1), obsahující jak difrakční holografický povrch čitelný z obou stran a/nebo v průhledném provedení, tak strojově čitelnou informaci ve formě DNA. Způsob výroby inteligentní plastové mikročástice, kde na plastový metalizovaný plát (5) na stranu metalizovaného povrchu (7) je nanášena vrstva (4) světlocitlivé látky o tloušťce 1 až 5 μm. Na vrstvu (4) světlocitlivé látky je přiložena osnova (6) s identifikačními daty (3). Vrstva (4) světlocitlivé látky se přes osnovu (6) s identifikačními daty (3) exponuje světlem (8). Neosvětlená vrstva (4) světlocitlivé látky se odstraní ve vývoje až na plát (5) plastu. Následně se z plátu (5) metalizovaného plastu na metalizované straně (7) přes vrstvu (4) světlocitlivé látky odleptá skrz plát (5) metalizovaného plátu nechráněný materiál. Takto jsou vytvořeny identifikační data (3), které byly před leptáním chráněny vrstvou (4) světlocitlivé látky. Následně se plát (5) z metalizovaného plastu rozstříhá (rozseká) na plastové mikročástice (1). Strojově čitelná informace (11) je na ochranné mikročástici (1) uložena v podobě další vrstvy.

- (74) Jiří Perkous, Labská 183, Tišice, 27715

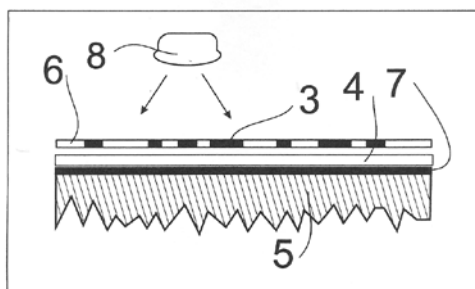

- (51) **G08G 1/13** (2006.01)
G01S 19/42 (2010.01)
G01S 19/16 (2010.01)
H04W 4/14 (2009.01)

(21) **2008-648**

(71) Dudáček Petr Ing., Kamenice, CZ

(72) Dudáček Petr Ing., Kamenice, CZ

(54) **Systém pro sledování polohy a/nebo dálkovou ostrahu vzdáleného objektu s vizualizací a způsob činnosti tohoto systému**

(22) 22.10.2008

(57) Systém pro sledování polohy a/nebo pohybu vzdálených objektů obsahuje informační a komunikační centrálu (IKC), alespoň jeden technický komplex (TKO) sítě operátora mobilních telekomunikačních zařízení a alespoň jednu objektovou jednotku (OJ) a jeden mobilní terminál (MT), kde informační a komunikační centrála (IKC) obsahuje alespoň centrální zpracovací jednotku, upravenou pro převod dat o zeměpisných souřadnicích do formy popisných a/nebo grafických mapových údajů o poloze sledovaného objektu a centrální koncové zařízení v síti operátora mobilních telekomunikačních zařízení, upravené alespoň pro příjem SMS-zpráv a/nebo MMS-zpráv. Technický komplex sítě operátora mobilních telekomunikačních zařízení je upraven pro přenos SMS-zpráv a/nebo MMS-zpráv. Objektová jednotka obsahuje satelitní lokalizátor a objektové koncové zařízení v síti operátora mobilních telekomunikačních zařízení, upravené pro vysílání SMS-zpráv a/nebo MMS-zpráv. Komunikace v systému je nastavena tak, že informační a komunikační centrála (IKC) je schopna poskytovat vizualizovaná data o objektové jednotce (OJ) pro mobilní terminál (MT).

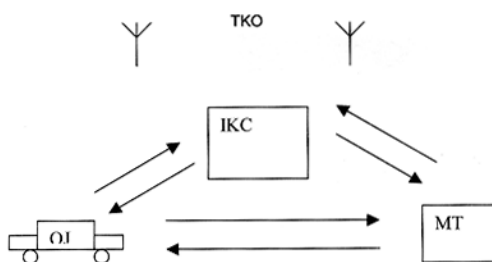

- (51) **H04B 3/54** (2006.01)
H04B 1/38 (2006.01)
H04L 1/00 (2006.01)

(21) **2008-660**

(71) MODEM TEC s. r. o., Třinec, CZ

(72) Seifert Henryk Ing., Třinec, CZ

(54) **Způsob PLC komunikace a zařízení pro její vykonávání**

(22) 23.10.2008

(57) Způsob PLC komunikace je založen zejména na tom, že v kroku generování dat jsou generovány datové pakety o konstantní délce, které obsahují pouze data, redundantní informace pro korekci chyb a kontrolní součet pro kontrolu dat. V krocích korekce chyb a kontroly dat jsou zpracovávána všechna přijatá data. Krok korekce chyb se vykonává na přijímači periodicky v časovém intervalu maximálně rovném času potřebnému pro přenos jednoho bitu a s účinností nejméně 5 % opravených chyb na jeden datový paket a krok kontroly dat se vykonává s kontrolním

součtem realizovaným na polynomu minimálně 8 řádu. Zařízení pro PLC komunikaci spočívá v tom, že minimálně blok (BKC) korekce chyb, blok (BKD) kontroly dat a blok (BZD) zpracování dat jsou realizovány jako logické bloky softwarově generované v hradlovém poli. Blok (BKC) korekce chyb a blok (BKD) kontroly dat jsou propojeny datovou sběrnici o šířce minimálně 4 bitů. Součástí bloku (BKC) korekce chyb je kruhová vyrovnávací paměť FIFO o velikosti datového paketu. Blok (BKD) kontroly dat sestává ze souboru paralelně řazených aritmetických jednotek. Výpočetní výkon bloku (BKC) korekce chyb a bloku (BKD) kontroly dat je minimálně 10^8 operací za sekundu.

- (74) ROTT, RŮŽIČKA & GUTTMANN Patentová, známková a advokátní kancelář, Ing. Ivana Menšíková, Nad Štolou 12, Praha 7, 17000

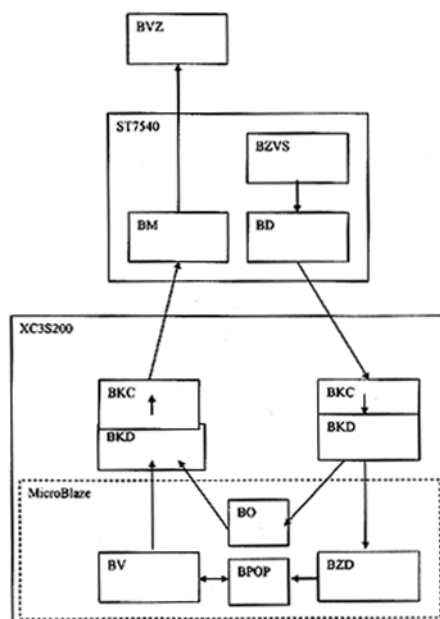

Zveřejněné přihlášky vynálezů - přehled podle třídících znaků

Tato kapitola obsahuje zveřejněné přihlášky vynálezů uspořádané podle třídících znaků mezinárodního patentové třídění, nacházejících se na druhém až x-tém místě zatřídění přihlášky vynálezu. Přihlášky vynálezu uspořádané podle třídících znaků na 1. pozici zatřídění jsou uvedeny v předchozí části.

A 61 C 13/30	(2006.01)	2008-653
B 60 K 25/00	(2006.01)	2008-658
B 60 K 6/00	(2007.10)	2008-658
B 65 G 33/26	(2006.01)	2009-460
B 65 G 53/32	(2006.01)	2008-658
		2008-659
C 04 B 14/10	(2006.01)	2008-663
C 04 B 24/24	(2006.01)	2008-663
C 04 B 7/02	(2006.01)	2008-662
C 06 B 25/28	(2006.01)	2008-654
C 06 B 31/12	(2006.01)	2008-654
C 06 B 41/00	(2006.01)	2008-654
C 06 D 5/06	(2006.01)	2008-654
C 07 D 401/14	(2006.01)	2008-651
C 08 B 5/02	(2006.01)	2008-655
C 08 L 1/18	(2006.01)	2008-655
D 21 H 13/06	(2006.01)	2008-655
F 02 B 37/00	(2006.01)	2008-656
F 03 G 7/04	(2006.01)	2008-646
F 22 B 1/00	(2006.01)	2009-460
G 01 L 1/18	(2006.01)	2008-657
G 01 S 19/16	(2010.01)	2008-648
G 01 S 19/42	(2010.01)	2008-648
G 01 V 3/38	(2006.01)	2008-649
G 03 H 1/26	(2006.01)	2008-666
G 09 F 3/00	(2006.01)	2008-666
H 02 H 7/26	(2006.01)	2008-647
H 04 B 1/38	(2006.01)	2008-660
H 04 L 1/00	(2006.01)	2008-660
H 04 W 4/14	(2009.01)	2008-648

Seznam přihlašovatelů zveřejněných přihlášek vynálezů

(71)	(21)	(51)	(71)	(21)	(51)
Bernard Antonín, Vysokov, CZ	2008-658	B 60 P 3/16	(2006.01)		
Bernard Antonín, Vysokov, CZ	2008-659	B 60 P 3/16	(2006.01)		
CLAYLAB s.r.o., Olomouc, CZ	2008-663	B 28 C 1/04	(2006.01)		
Culek Bohumil Prof. Ing. CSc., Nové Jirny, CZ	2008-657	G 01 L 5/00	(2006.01)		
České vysoké učení technické v Praze Fakulta elektrotechnická, Praha, CZ	2008-649	G 01 V 3/15	(2006.01)		
České vysoké učení technické v Praze, Výzkumné centrum spalovacích, Praha 6, CZ	2008-650	G 01 K 7/02	(2006.01)		
Dudáček Petr Ing., Kamenice, CZ	2008-648	G 08 G 1/13	(2006.01)		
ELMOS TRADING, spol. s r.o., Praha 1, CZ	2008-662	C 04 B 7/26	(2006.01)		
Explosia a.s., Pardubice, CZ	2008-654	C 06 B 29/16	(2006.01)		
Explosia a.s., Pardubice, CZ	2008-655	C 06 B 25/26	(2006.01)		
Kovář Josef Ing., Praha 5, CZ	2008-646	F 03 G 7/10	(2006.01)		
LIGHTGATE, a. s., Praha 5, CZ	2008-666	G 06 K 19/06	(2006.01)		
MAN Diesel SE, Augsburg, DE	2008-656	F 02 B 39/00	(2006.01)		
MODEM TEC s. r. o., Třinec, CZ	2008-660	H 04 B 3/54	(2006.01)		
Podešva Pavel Ing., Vsetín, CZ	2008-653	A 61 C 8/00	(2006.01)		
RATAJ a.s., České Budějovice, CZ	2009-460	B 65 G 33/12	(2006.01)		
Vysoká škola báňská - Technická univerzita Ostrava, Ostrava - Poruba, CZ	2008-647	G 01 R 31/08	(2006.01)		
Zentiva, a. s., Praha 10, CZ	2008-669	C 07 D 401/12	(2006.01)		
Zentiva, a.s., Praha 10, CZ	2008-651	C 07 D 401/12	(2006.01)		

FG4A

Udělené patenty - přehled podle čísel patentů

V období uzávěrky tohoto čísla Věstníku udělil Úřad průmyslového vlastnictví tyto patenty.

301611	E 04 H 17/14	(2006.01)
301612	D 04 B 9/56	(2006.01)
301613	C 03 B 9/44	(2006.01)
301614	A 01 N 43/824	(2006.01)
301615	C 07 D 405/12	(2006.01)
301616	G 01 N 1/10	(2006.01)
301617	B 65 G 33/12	(2006.01)
301618	C 12 Q 1/68	(2006.01)
301619	B 30 B 9/32	(2006.01)
301620	C 07 C 229/14	(2006.01)
301621	C 09 D 101/18	(2006.01)
301622	D 06 F 58/00	(2006.01)
301623	B 32 B 27/00	(2006.01)
301624	C 07 C 209/10	(2006.01)
301625	C 07 C 51/12	(2006.01)
301626	C 07 D 305/14	(2006.01)
301627	C 07 D 207/34	(2006.01)
301628	A 61 K 9/22	(2006.01)
301629	C 07 D 251/08	(2006.01)
301630	C 03 B 11/10	(2006.01)
301631	C 07 D 213/78	(2006.01)
301632	E 05 D 15/06	(2006.01)

FG4A

Udělené patenty - přehled podle MPT

(51) A01N 43/824 (2006.01)	(54) Vrstvený kompozit s nosnou a kluznou vrstvou
(51) A01N 43/836 (2006.01)	(32) 28.02.1998
(51) A01N 43/82 (2006.01)	(31) 19808540
(11) 301614	(33) DE
(40) 16.04.2003	(22) 26.02.1999
(21) 2002-3822	(74) Ing. Ivana Jirotková, Nad Štolou 12, Praha 7, 17000
(73) BAYER CROPSCIENCE AG, Monheim, DE	
(72) Feucht Dieter, Monheim, DE	(51) B65G 33/12 (2006.01)
Dahmen Peter, Neuss, DE	(51) B65G 33/26 (2006.01)
Drewes Mark Wilhelm, Langenfeld, DE	(51) F22B 1/00 (2006.01)
Pontzen Rolf, Leichlingen, DE	(11) 301617
Kremer Mathias, Burscheid, DE	(40) 05.05.2010
(54) Herbicidní prostředek, způsob jeho výroby a jeho použití pro hubení nežádoucích rostlin	(21) 2009-460
(32) 22.05.2000, 24.08.2000	(73) RATAJ a.s., České Budějovice, CZ
(31) 10025306, 10041619	(72) Rataj Stanislav Ing., České Budějovice, CZ
(33) DE, DE	(54) Chladicí šnekový dopravník pro chlazení sypkých a lepidelných materiálů
(86) PCT/EP2001/005242	(22) 16.07.2009
(87) WO 2001/089301	(74) KUDRLIČKA a SEDLÁK, advokátní, patentová a známková kancelář, Ing. Jiří Sedlák, Husova 5, České Budějovice, 37001
(22) 09.05.2001	
(74) JUDr. Miloš Všečetka, Hálkova 2, Praha 2, 12000	
(51) A61K 9/22 (2006.01)	(51) C03B 11/10 (2006.01)
(51) A61K 31/215 (2006.01)	(51) C03B 11/06 (2006.01)
(51) A61P 25/04 (2006.01)	(51) C03B 9/193 (2006.01)
(11) 301628	(51) C03B 9/38 (2006.01)
(40) 14.11.2001	(11) 301630
(21) 2001-2167	(40) 17.10.2001
(73) HEXAL AG, Holzkirchen, DE	(21) 2001-307
(72) Hirsch Richard, Barleben, DE	(73) OWENS-BROCKWAY GLASS CONTAINER INC., Toledo, OH, US
Wesseling Martin, Barleben, DE	(72) DiFrank Frank J., Toledo, OH, US
Strüngmann Thomas, Holzkirchen, DE	(54) Razníková sestava pro lisování kapky skloviny
(54) Pevný, orální farmaceutický prostředek s kontrolovaně uvolňovanou maticí obsahující tilidinmesylát	(32) 28.01.2000
(32) 23.12.1998	(31) 09/493554
(31) 19859636	(33) US
(33) DE	(22) 24.01.2001
(86) PCT/EP1999/010381	(74) Ing. Eduard Hakr, Přístavní 24, Praha 7, 17000
(87) WO 2000/038656	
(22) 23.12.1999	(51) C03B 9/44 (2006.01)
(74) RNDr. Naděžda Nowaková CSc., P.O.BOX 48, Praha 54, 15004	(51) C03B 9/40 (2006.01)
(51) B30B 9/32 (2006.01)	(11) 301613
(51) B30B 9/30 (2006.01)	(40) 15.08.2001
(11) 301619	(21) 2000-3800
(40) 16.05.2001	(73) EMHART GLASS S. A., Cham, CH
(21) 2000-2875	(72) Pinkerton J. Stevan, Avon, CT, US
(73) METSO LINDEMANN GMBH, Düsseldorf, DE	(54) Způsob řízení odběrače lahví IS stroje
(72) Van der Beek August, Grevenbroich, DE	(32) 14.12.1999
Bombosch Günter, Datteln, DE	(31) 09/460583
Lehmann Ottfried, Recklinghausen, DE	(33) US
Schalla Jürgen, Datteln, DE	(22) 13.10.2000
Fischer Walter, Neuss, DE	(74) Hák, Janeček & Švestka, Patentová a známková kancelář, RNDr. Roman Hák, U Průhonu 5, Praha 7, 17000
Kriese Volker, Castrop-Rauxel, DE	
(54) Způsob provozování stříhacího paketovacího lisu a stříhací paketovací lis k jeho provádění	(51) C07C 209/10 (2006.01)
(32) 06.02.1998	(51) C07C 211/52 (2006.01)
(31) 19804789	(51) C07C 25/13 (2006.01)
(33) DE	(11) 301624
(86) PCT/DE1999/000160	(40) 13.06.2001
(87) WO 1999/039900	(21) 2001-560
(22) 22.01.1999	(73) BASF CORPORATION, Mount Olive, NJ, US
(74) JUDr. Otakar Švorčík, Hálkova 2, Praha 2, 12000	(72) Bremmer Martin L., Rockford, IL, US
(51) B32B 27/00 (2006.01)	(54) Způsob přípravy 3,5-difluoranilinu
(51) B32B 15/08 (2006.01)	(32) 14.08.1998
(51) F16C 17/00 (2006.01)	(31) 09/134620
(51) C10M 147/00 (2006.01)	(33) US
(11) 301623	(86) PCT/EP1999/005729
(40) 15.09.1999	(87) WO 2000/009474
(21) 1999-686	(22) 07.08.1999
(73) FEDERAL-MOGUL WIESBADEN GMBH, Wiesbaden, DE	(74) JUDr. Petr Kalenský, Hálkova 2, Praha 2, 12000
(72) Adam Achim Dr., Nauheim, DE	

(51)	<i>C07C 229/14</i>	(2006.01)	(51)	<i>C07D 213/78</i>	(2006.01)
	<i>C07C 229/38</i>	(2006.01)		<i>C07D 213/79</i>	(2006.01)
	<i>C07C 255/58</i>	(2006.01)		<i>C07D 213/82</i>	(2006.01)
	<i>C07D 311/58</i>	(2006.01)		<i>C07D 213/81</i>	(2006.01)
	<i>C07D 335/06</i>	(2006.01)		<i>C07D 241/14</i>	(2006.01)
	<i>C07D 215/02</i>	(2006.01)		<i>C07C 271/20</i>	(2006.01)
	<i>A61K 31/195</i>	(2006.01)		<i>C07C 235/34</i>	(2006.01)
	<i>A61K 31/352</i>	(2006.01)		<i>A61K 31/325</i>	(2006.01)
	<i>A61K 31/353</i>	(2006.01)		<i>A61K 31/4406</i>	(2006.01)
	<i>A61K 31/382</i>	(2006.01)		<i>A61K 31/4402</i>	(2006.01)
	<i>A61P 21/02</i>	(2006.01)		<i>A61P 9/06</i>	(2006.01)
	<i>A61P 25/00</i>	(2006.01)	(11)	301631	
	<i>A61P 25/08</i>	(2006.01)	(40)	13.08.2003	
	<i>A61P 25/14</i>	(2006.01)	(21)	2003-1502	
	<i>A61P 25/16</i>	(2006.01)	(73)	Sanofi - Aventis Deutschland GmbH, Frankfurt am Main, DE	
	<i>A61P 25/18</i>	(2006.01)	(72)	Peukert Stefan, Frankfurt, DE	
	<i>A61P 25/24</i>	(2006.01)		Brendel Joachim, Bad Vilbel, DE	
	<i>A61P 25/28</i>	(2006.01)		Hemmerle Horst, Bad Soden, DE	
(11)	301620			Kleemann Heinz-Werner, Bischofsheim, DE	
(40)	11.07.2001		(54)	Ortho- a meta-substituované bisarylové sloučeniny a farmaceutické prostředky, které je obsahují	
(21)	2001-398		(32)	30.11.2000	
(73)	N.V. Organon, AB Oss, NL		(31)	10059418	
(72)	Gibson Samuel George, Motherwell, GB		(33)	DE	
	Jaap David Robert, Glasgow, GB		(86)	PCT/EP2001/013294	
	Thorn Simon Nicholas, Lanark, GB		(87)	WO 2002/044137	
	Gilfillan Robert, Cowdenbeath, GB		(22)	17.11.2001	
(54)	Deriváty aminomethylkarboxylových kyselin		(74)	Ing. Jan Kubát, Přístavní 24, Praha 7, 17000	
(32)	31.07.1998				
(31)	98306149		(51)	<i>C07D 251/08</i>	(2006.01)
(33)	EP			<i>C07D 213/61</i>	(2006.01)
(86)	PCT/EP1999/005477			<i>C07D 277/32</i>	(2006.01)
(87)	WO 2000/007978			<i>C07D 307/14</i>	(2006.01)
(22)	26.07.1999			<i>C07D 401/06</i>	(2006.01)
(74)	KOREJZOVÁ & SPOL., v.o.s., JUDr. Petra Korejzová, advokátka, Korunní 104/E, Praha 10, 10100			<i>C07D 405/06</i>	(2006.01)
				<i>C07D 417/06</i>	(2006.01)
(51)	<i>C07C 51/12</i>	(2006.01)	(11)	301629	
	<i>C07C 53/08</i>	(2006.01)	(40)	13.11.2002	
(11)	301625		(21)	2002-2204	
(40)	17.07.2002		(73)	BAYER AKTIENGESELLSCHAFT, Leverkusen, DE	
(21)	2002-754		(72)	Van Laak Kai, Köln, DE	
(73)	CELANESE INTERNATIONAL CORPORATION, Dallas, TX, US			Sirges Wolfram, Düsseldorf, DE	
(72)	Agrawal Pramond, Bay City, TX, US			Wollweber Detlef, Wuppertal, DE	
	Cheung Hung-Cheun, Corpus Christi, TX, US		(54)	Způsob výroby 1,3-disubstituovaných 2-nitroguanidinů	
	Fisher Darrell A., Houston, TX, US		(32)	21.12.1999	
	Santillan Valerie, Friendswood, TX, US		(31)	19961604	
	Scates Mark O., Friendswood, TX, US		(33)	DE	
	Sibrel Elaine C., Tell City, IN, US		(86)	PCT/EP2000/012495	
	Torrence G. Paull, Corpus Christi, TX, US		(87)	WO 2001/046160	
(54)	Katalyzátorový systém pro způsob karboxylace methanolu při výrobě kyseliny octové		(22)	08.12.2000	
(32)	31.08.1999		(74)	JUDr. Miloš Všečeka, Hálkova 2, Praha 2, 12000	
(31)	09/386561				
(33)	US		(51)	<i>C07D 305/14</i>	(2006.01)
(86)	PCT/US2000/021561			<i>C07C 233/32</i>	(2006.01)
(87)	WO 2001/016069			<i>A61K 31/337</i>	(2006.01)
(22)	07.08.2000			<i>A61P 35/00</i>	(2006.01)
(74)	JUDr. Zdeňka Korejzová, Spálená 29, Praha 1, 11000			<i>A61P 19/02</i>	(2006.01)
			(11)	301626	
(51)	<i>C07D 207/34</i>	(2006.01)	(40)	11.12.2002	
(11)	301627		(21)	2002-3084	
(40)	16.07.2003		(73)	INDENA S. P. A., Milano, IT	
(21)	2002-1838		(72)	Bombardelli Ezio, Milano, IT	
(73)	LEK PHARMACEUTICAL AND CHEMICAL COMPANY D. D., Ljubljana, SI			Pontiroli Alessandro, Milano, IT	
(72)	Pflaum Zlatko, Domžale, SI		(54)	Kondenzační deriváty thiololchicinu a baccatinu	
(54)	Způsob přípravy atorvastatinu v amorfní formě		(32)	17.03.2000	
(32)	10.12.1999		(31)	MI00A000553	
(31)	199900271		(33)	IT	
(33)	SI		(86)	PCT/EP2001/002740	
(86)	PCT/IB2000/001797		(87)	WO 2001/068089	
(87)	WO 2001/042209		(22)	12.03.2001	
(22)	05.12.2000		(74)	JUDr. Zdeňka Korejzová, Spálená 29, Praha 1, 11000	
(74)	TRAPLOVÁ HAKR KUBÁT Advokátní a patentová kancelář, Ing. Jan Kubát, Přístavní 24, Praha 7, 17000				
			(51)	<i>C07D 405/12</i>	(2006.01)
				<i>C07D 311/58</i>	(2006.01)
				<i>C07D 213/48</i>	(2006.01)
			(11)	301615	
			(40)	18.02.2004	
			(21)	2003-3214	

(73)	MERCK PATENT GMBH, Darmstadt, DE	(21)	2000-4416	
(72)	Bokel Heinz-Hermann, Darmstadt, DE Neunfeld Steffen, Messel, DE Gantzert Ludwig, Pfungstadt, DE Knierieme Ralf, Gross-Zimmern, DE Simon Elke, Gross-Zimmern, DE Devant Ralf, Darmstadt, DE Helm Udo, Michelstadt, DE Reubold Helmut, Bad König, DE	(73)	ELECTROLUX SYSTEMES DE BLANCHISSERIE, Rosieres-Pres-Troyes, FR	
(54)	Způsob přípravy 2-[5-(4-fluorfenyl)-3-pyridylmethylaminomethyl]chromanu	(72)	Maziere André, St. Parres Les Vaudes, FR	
(32)	26.04.2001	(54)	Způsob sledování sušení prádla v sušičce	
(31)	10120619	(32)	30.11.1999	
(33)	DE	(31)	9915063	
(86)	PCT/EP2002/003857	(33)	FR	
(87)	WO 2002/088117	(22)	28.11.2000	
(22)	08.04.2002	(74)	JUDr. Jan Matějka, Národní 32, Praha 1, 11000	
(74)	JUDr. Jan Matějka, Národní třída 32, Praha 1, 11000			
(51)	C09D 101/18 (2006.01)	(51)	E04H 17/14 (2006.01)	
(11)	301621		E04H 17/16 (2006.01)	
(40)	14.03.2001		E04H 17/20 (2006.01)	
(21)	2000-2853	(11)	301611	
(73)	DOW GLOBAL TECHNOLOGIES INC., Midland, 48674, MI, US	(40)	16.12.2009	
(72)	Hoppe Lutz, Walsrode, DE Poersch-Panke Hans-Günter, Bomlitz, DE Nachtkamp Klaus, Walsrode, DE	(21)	2008-348	
(54)	Celulózovou látku obsahující nátěrový prostředek a jeho použití v lacích	(73)	POLYPROFIL, spol. s r. o., Kroměříž, CZ	
(32)	04.08.1999	(72)	Příkryl Jaroslav Ing., Chropyně, CZ	
(31)	19936634	(54)	Stavebnicový systém plastového plotu	
(33)	DE	(22)	06.06.2008	
(22)	03.08.2000	(74)	Patentová a známková kancelář, Ing. Jaromír Příkryl, Včelín 1161, Hulín, 76824	
(74)	Společná advokátní kancelář Všecka Zelený Švorčík Kalenský a partneři, JUDr. Miloš Všecka, Hálkova 2, Praha 2, 12000			
(51)	C12Q 1/68 (2006.01)	(51)	E05D 15/06 (2006.01)	
(11)	301618	(11)	301632	
(40)	17.04.2002	(40)	18.06.2003	
(21)	2001-4582	(21)	2001-2862	
(73)	KRIS Richard M., Tuscon, AZ, US FELDER Stephen, Tuscon, AZ, US	(73)	DORMA GMBH & CO. KG, Ennepetal, DE	
(72)	Kris Richard M., Tuscon, AZ, US Felder Stephen, Tuscon, AZ, US	(72)	Janutta Reinhard, Verl, DE Blöbaum Ernst Udo, Leopoldshöhe, DE	
(54)	Způsob detekce alespoň jednoho cíle	(54)	Posuvná stěna s bočně posuvnými stěnovými elementy	
(32)	21.06.1999	(32)	10.12.1999	
(31)	09/337325	(31)	19959825	
(33)	US	(33)	DE	
(86)	PCT/US2000/016952	(86)	PCT/EP2000/012068	
(87)	WO 2000/079008	(87)	WO 2001/042604	
(22)	21.06.2000	(22)	01.12.2000	
(74)	JUDr. Pavel Zelený, Hálkova 2, Praha 2, 12000	(74)	JUDr. Jan Matějka, Národní 32, Praha, 11000	
(51)	D04B 9/56 (2006.01)	(51)	G01N 1/10 (2006.01)	
	D04B 9/46 (2006.01)	(11)	301616	
	D04B 15/18 (2006.01)	(40)	29.10.2009	
(11)	301612	(21)	2008-235	
(40)	17.01.2001	(73)	Vysoká škola chemicko - technologická v Praze, Praha 6, CZ	
(21)	2000-1767	(72)	Straka Petr Ing., Roudnice nad Labem, CZ Maxa Daniel Ing. Ph.D., Praha 9, CZ	
(73)	LONATI S. P. A., Monza, IT	(54)	Vzorkovací sonda pro odběr sedimentu z prostor s pevným dnem	
(72)	Lonati Francesco, Brescia, IT Lonati Ettore, Brescia, IT Lonati Tiberio, Brescia, IT Lonati Fausto, Brescia, IT	(22)	16.04.2008	
(54)	Způsob výroby hadicových úpletů, okrouhlý pletací stroj a háčkový člen			
(32)	14.05.1999			
(31)	MI99 001068			
(33)	IT			
(22)	12.05.2000			
(74)	JUDr. Petr Kalenský, Hálkova 2, Praha 2, 12000			
(51)	D06F 58/00 (2006.01)			
	D06F 58/28 (2006.01)			
(11)	301622			
(40)	15.08.2001			

Seznam majitelů udělených patentů

(73)	(11)	(51)	(73)	(11)	(51)
BASF CORPORATION, Mount Olive, NJ, US	301624	<i>C 07 C 209/10</i>	(2006.01)		
BAYER AKTIENGESELLSCHAFT, Leverkusen, DE	301629	<i>C 07 D 251/08</i>	(2006.01)		
BAYER CROPSCIENCE AG, Monheim, DE	301614	<i>A 01 N 43/824</i>	(2006.01)		
CELANESE INTERNATIONAL CORPORATION, Dallas, TX, US	301625	<i>C 07 C 51/12</i>	(2006.01)		
DORMA GMBH & CO. KG, Ennepetal, DE	301632	<i>E 05 D 15/06</i>	(2006.01)		
DOW GLOBAL TECHNOLOGIES INC., Midland, 48674, MI, US	301621	<i>C 09 D 101/18</i>	(2006.01)		
ELECTROLUX SYSTEMES DE BLANCHISSERIE, Rosieres-Pres-Troyes, FR	301622	<i>D 06 F 58/00</i>	(2006.01)		
EMHART GLASS S. A., Cham, CH	301613	<i>C 03 B 9/44</i>	(2006.01)		
FEDERAL-MOGUL WIESBADEN GMBH, Wiesbaden, DE	301623	<i>B 32 B 27/00</i>	(2006.01)		
FELDER Stephen, Tuscon, AZ, US	301618	<i>C 12 Q 1/68</i>	(2006.01)		
HEXAL AG, Holzkirchen, DE	301628	<i>A 61 K 9/22</i>	(2006.01)		
INDENA S. P. A., Milano, IT	301626	<i>C 07 D 305/14</i>	(2006.01)		
KRIS Richard M., Tuscon, AZ, US	301618	<i>C 12 Q 1/68</i>	(2006.01)		
LEK PHARMACEUTICAL AND CHEMICAL COMPANY D. D., Ljubljana, SI	301627	<i>C 07 D 207/34</i>	(2006.01)		
LONATI S. P. A., Monza, IT	301612	<i>D 04 B 9/56</i>	(2006.01)		
MERCK PATENT GMBH, Darmstadt, DE	301615	<i>C 07 D 405/12</i>	(2006.01)		
METSO LINDEMANN GMBH, Düsseldorf, DE	301619	<i>B 30 B 9/32</i>	(2006.01)		
N.V. Organon, AB Oss, NL	301620	<i>C 07 C 229/14</i>	(2006.01)		
OWENS-BROCKWAY GLASS CONTAINER INC., Toledo, OH, US	301630	<i>C 03 B 11/10</i>	(2006.01)		
POLYPROFIL, spol. s r. o., Kroměříž, CZ	301611	<i>E 04 H 17/14</i>	(2006.01)		
RATAJ a.s., České Budějovice, CZ	301617	<i>B 65 G 33/12</i>	(2006.01)		
Sanofi - Aventis Deutschland GmbH, Frankfurt am Main, DE	301631	<i>C 07 D 213/78</i>	(2006.01)		
Vysoká škola chemicko - technologická v Praze, Praha 6, CZ	301616	<i>G 01 N 1/10</i>	(2006.01)		

Udělené evropské patenty

Evropský patentový úřad udělil následující evropské patenty s účinky pro Českou republiku. Tyto patenty mohou být zrušeny nebo zachovány v pozměněném znění Evropským patentovým úřadem v řízení o odporu. K tomu, aby nabyl evropský patent účinnosti na území České republiky, je třeba, aby byl Úřadu předložen ve stanovené lhůtě překlad patentového spisu do českého jazyka (§ 35c odst. 2 až 4 zákona č. 527/1990 Sb., v platném znění).

(97) EP 1275608	(47) 21.04.2010	(97) EP 1520765	(47) 21.04.2010
(97) EP 1304748	(47) 21.04.2010	(97) EP 1522098	(47) 21.04.2010
(97) EP 1308223	(47) 21.04.2010	(97) EP 1523522	(47) 21.04.2010
(97) EP 1318117	(47) 21.04.2010	(97) EP 1524893	(47) 21.04.2010
(97) EP 1319761	(47) 21.04.2010	(97) EP 1526100	(47) 21.04.2010
(97) EP 1329694	(47) 21.04.2010	(97) EP 1526965	(47) 21.04.2010
(97) EP 1331211	(47) 21.04.2010	(97) EP 1527178	(47) 21.04.2010
(97) EP 1342791	(47) 21.04.2010	(97) EP 1529791	(47) 21.04.2010
(97) EP 1346706	(47) 21.04.2010	(97) EP 1534364	(47) 21.04.2010
(97) EP 1355523	(47) 21.04.2010	(97) EP 1534665	(47) 21.04.2010
(97) EP 1358986	(47) 21.04.2010	(97) EP 1535068	(47) 21.04.2010
(97) EP 1369060	(47) 21.04.2010	(97) EP 1545100	(47) 21.04.2010
(97) EP 1376829	(47) 21.04.2010	(97) EP 1545907	(47) 21.04.2010
(97) EP 1378385	(47) 21.04.2010	(97) EP 1547171	(47) 21.04.2010
(97) EP 1389675	(47) 21.04.2010	(97) EP 1547536	(47) 21.04.2010
(97) EP 1394433	(47) 21.04.2010	(97) EP 1549137	(47) 21.04.2010
(97) EP 1400632	(47) 21.04.2010	(97) EP 1549738	(47) 21.04.2010
(97) EP 1406938	(47) 21.04.2010	(97) EP 1549957	(47) 21.04.2010
(97) EP 1411214	(47) 21.04.2010	(97) EP 1550848	(47) 21.04.2010
(97) EP 1416277	(47) 21.04.2010	(97) EP 1551647	(47) 21.04.2010
(97) EP 1418595	(47) 21.04.2010	(97) EP 1559138	(47) 21.04.2010
(97) EP 1421808	(47) 21.04.2010	(97) EP 1561412	(47) 21.04.2010
(97) EP 1425874	(47) 21.04.2010	(97) EP 1562511	(47) 21.04.2010
(97) EP 1426471	(47) 21.04.2010	(97) EP 1562648	(47) 21.04.2010
(97) EP 1429280	(47) 21.04.2010	(97) EP 1563051	(47) 21.04.2010
(97) EP 1431392	(47) 21.04.2010	(97) EP 1563681	(47) 21.04.2010
(97) EP 1436376	(47) 21.04.2010	(97) EP 1564250	(47) 21.04.2010
(97) EP 1438886	(47) 21.04.2010	(97) EP 1564804	(47) 21.04.2010
(97) EP 1440255	(47) 21.04.2010	(97) EP 1567592	(47) 21.04.2010
(97) EP 1441402	(47) 21.04.2010	(97) EP 1567975	(47) 21.04.2010
(97) EP 1442016	(47) 21.04.2010	(97) EP 1570865	(47) 21.04.2010
(97) EP 1451931	(47) 21.04.2010	(97) EP 1571104	(47) 21.04.2010
(97) EP 1453611	(47) 21.04.2010	(97) EP 1572526	(47) 21.04.2010
(97) EP 1454875	(47) 21.04.2010	(97) EP 1573582	(47) 21.04.2010
(97) EP 1455885	(47) 21.04.2010	(97) EP 1575825	(47) 21.04.2010
(97) EP 1461826	(47) 21.04.2010	(97) EP 1576688	(47) 21.04.2010
(97) EP 1462260	(47) 21.04.2010	(97) EP 1578497	(47) 21.04.2010
(97) EP 1466439	(47) 21.04.2010	(97) EP 1578654	(47) 21.04.2010
(97) EP 1470624	(47) 21.04.2010	(97) EP 1580316	(47) 21.04.2010
(97) EP 1471809	(47) 21.04.2010	(97) EP 1581883	(47) 21.04.2010
(97) EP 1471887	(47) 21.04.2010	(97) EP 1583880	(47) 21.04.2010
(97) EP 1478742	(47) 21.04.2010	(97) EP 1585756	(47) 21.04.2010
(97) EP 1479510	(47) 21.04.2010	(97) EP 1586592	(47) 21.04.2010
(97) EP 1479670	(47) 21.04.2010	(97) EP 1588480	(47) 21.04.2010
(97) EP 1485564	(47) 21.04.2010	(97) EP 1588780	(47) 21.04.2010
(97) EP 1486032	(47) 21.04.2010	(97) EP 1590302	(47) 21.04.2010
(97) EP 1486649	(47) 21.04.2010	(97) EP 1590813	(47) 21.04.2010
(97) EP 1487635	(47) 21.04.2010	(97) EP 1591381	(47) 21.04.2010
(97) EP 1487710	(47) 21.04.2010	(97) EP 1592347	(47) 21.04.2010
(97) EP 1488338	(47) 21.04.2010	(97) EP 1592388	(47) 21.04.2010
(97) EP 1490600	(47) 21.04.2010	(97) EP 1592414	(47) 21.04.2010
(97) EP 1490998	(47) 21.04.2010	(97) EP 1594019	(47) 21.04.2010
(97) EP 1500747	(47) 21.04.2010	(97) EP 1594369	(47) 21.04.2010
(97) EP 1502345	(47) 21.04.2010	(97) EP 1594602	(47) 21.04.2010
(97) EP 1502887	(47) 21.04.2010	(97) EP 1594960	(47) 21.04.2010
(97) EP 1504524	(47) 21.04.2010	(97) EP 1595803	(47) 21.04.2010
(97) EP 1504622	(47) 21.04.2010	(97) EP 1599191	(47) 21.04.2010
(97) EP 1504852	(47) 21.04.2010	(97) EP 1599836	(47) 21.04.2010
(97) EP 1505886	(47) 21.04.2010	(97) EP 1600038	(47) 21.04.2010
(97) EP 1506017	(47) 21.04.2010	(97) EP 1601615	(47) 21.04.2010
(97) EP 1507663	(47) 21.04.2010	(97) EP 1601620	(47) 21.04.2010
(97) EP 1507665	(47) 21.04.2010	(97) EP 1603488	(47) 21.04.2010
(97) EP 1511410	(47) 21.04.2010	(97) EP 1607181	(47) 21.04.2010
(97) EP 1511823	(47) 21.04.2010	(97) EP 1607601	(47) 21.04.2010
(97) EP 1514259	(47) 21.04.2010	(97) EP 1608426	(47) 21.04.2010
(97) EP 1515637	(47) 21.04.2010	(97) EP 1609023	(47) 21.04.2010
(97) EP 1516398	(47) 21.04.2010	(97) EP 1609367	(47) 21.04.2010
(97) EP 1516422	(47) 21.04.2010	(97) EP 1610780	(47) 21.04.2010
(97) EP 1516575	(47) 21.04.2010	(97) EP 1611430	(47) 21.04.2010
(97) EP 1519945	(47) 21.04.2010	(97) EP 1611458	(47) 21.04.2010

(97)	EP 1617137	(47)	21.04.2010	(97)	EP 1701361	(47)	21.04.2010
(97)	EP 1617534	(47)	21.04.2010	(97)	EP 1702421	(47)	21.04.2010
(97)	EP 1618796	(47)	21.04.2010	(97)	EP 1702565	(47)	21.04.2010
(97)	EP 1619940	(47)	21.04.2010	(97)	EP 1703093	(47)	21.04.2010
(97)	EP 1620082	(47)	21.04.2010	(97)	EP 1703105	(47)	21.04.2010
(97)	EP 1620793	(47)	21.04.2010	(97)	EP 1703122	(47)	21.04.2010
(97)	EP 1622212	(47)	21.04.2010	(97)	EP 1703228	(47)	21.04.2010
(97)	EP 1623880	(47)	21.04.2010	(97)	EP 1703993	(47)	21.04.2010
(97)	EP 1625594	(47)	21.04.2010	(97)	EP 1704291	(47)	21.04.2010
(97)	EP 1625714	(47)	21.04.2010	(97)	EP 1705490	(47)	21.04.2010
(97)	EP 1626428	(47)	21.04.2010	(97)	EP 1707139	(47)	21.04.2010
(97)	EP 1626620	(47)	21.04.2010	(97)	EP 1707141	(47)	21.04.2010
(97)	EP 1626930	(47)	21.04.2010	(97)	EP 1708375	(47)	21.04.2010
(97)	EP 1628684	(47)	21.04.2010	(97)	EP 1708790	(47)	21.04.2010
(97)	EP 1628846	(47)	21.04.2010	(97)	EP 1709167	(47)	21.04.2010
(97)	EP 1632110	(47)	21.04.2010	(97)	EP 1709358	(47)	21.04.2010
(97)	EP 1634137	(47)	21.04.2010	(97)	EP 1711323	(47)	21.04.2010
(97)	EP 1635692	(47)	21.04.2010	(97)	EP 1712866	(47)	21.04.2010
(97)	EP 1639119	(47)	21.04.2010	(97)	EP 1713574	(47)	21.04.2010
(97)	EP 1639583	(47)	21.04.2010	(97)	EP 1714134	(47)	21.04.2010
(97)	EP 1639809	(47)	21.04.2010	(97)	EP 1715891	(47)	21.04.2010
(97)	EP 1641091	(47)	21.04.2010	(97)	EP 1716003	(47)	21.04.2010
(97)	EP 1641223	(47)	21.04.2010	(97)	EP 1716232	(47)	21.04.2010
(97)	EP 1641637	(47)	21.04.2010	(97)	EP 1716931	(47)	21.04.2010
(97)	EP 1643408	(47)	21.04.2010	(97)	EP 1717066	(47)	21.04.2010
(97)	EP 1644457	(47)	21.04.2010	(97)	EP 1721591	(47)	21.04.2010
(97)	EP 1644769	(47)	21.04.2010	(97)	EP 1722851	(47)	21.04.2010
(97)	EP 1645617	(47)	21.04.2010	(97)	EP 1723032	(47)	21.04.2010
(97)	EP 1646504	(47)	21.04.2010	(97)	EP 1724692	(47)	21.04.2010
(97)	EP 1648865	(47)	21.04.2010	(97)	EP 1724727	(47)	21.04.2010
(97)	EP 1649292	(47)	21.04.2010	(97)	EP 1724803	(47)	21.04.2010
(97)	EP 1651886	(47)	21.04.2010	(97)	EP 1724828	(47)	21.04.2010
(97)	EP 1654267	(47)	21.04.2010	(97)	EP 1725655	(47)	21.04.2010
(97)	EP 1654355	(47)	21.04.2010	(97)	EP 1725752	(47)	21.04.2010
(97)	EP 1654604	(47)	21.04.2010	(97)	EP 1726103	(47)	21.04.2010
(97)	EP 1656696	(47)	21.04.2010	(97)	EP 1726538	(47)	21.04.2010
(97)	EP 1656959	(47)	21.04.2010	(97)	EP 1728352	(47)	21.04.2010
(97)	EP 1657641	(47)	21.04.2010	(97)	EP 1728442	(47)	21.04.2010
(97)	EP 1660662	(47)	21.04.2010	(97)	EP 1729677	(47)	21.04.2010
(97)	EP 1661512	(47)	21.04.2010	(97)	EP 1730174	(47)	21.04.2010
(97)	EP 1662076	(47)	21.04.2010	(97)	EP 1730987	(47)	21.04.2010
(97)	EP 1662197	(47)	21.04.2010	(97)	EP 1732436	(47)	21.04.2010
(97)	EP 1662382	(47)	21.04.2010	(97)	EP 1733019	(47)	21.04.2010
(97)	EP 1663831	(47)	21.04.2010	(97)	EP 1733135	(47)	21.04.2010
(97)	EP 1665238	(47)	21.04.2010	(97)	EP 1734899	(47)	21.04.2010
(97)	EP 1665741	(47)	21.04.2010	(97)	EP 1735470	(47)	21.04.2010
(97)	EP 1667732	(47)	21.04.2010	(97)	EP 1736606	(47)	21.04.2010
(97)	EP 1667816	(47)	21.04.2010	(97)	EP 1740831	(47)	21.04.2010
(97)	EP 1668500	(47)	21.04.2010	(97)	EP 1741257	(47)	21.04.2010
(97)	EP 1668602	(47)	21.04.2010	(97)	EP 1741565	(47)	21.04.2010
(97)	EP 1668695	(47)	21.04.2010	(97)	EP 1743692	(47)	21.04.2010
(97)	EP 1671462	(47)	21.04.2010	(97)	EP 1745097	(47)	21.04.2010
(97)	EP 1671505	(47)	21.04.2010	(97)	EP 1745730	(47)	21.04.2010
(97)	EP 1673004	(47)	21.04.2010	(97)	EP 1745895	(47)	21.04.2010
(97)	EP 1673041	(47)	21.04.2010	(97)	EP 1746035	(47)	21.04.2010
(97)	EP 1676911	(47)	21.04.2010	(97)	EP 1747967	(47)	21.04.2010
(97)	EP 1678829	(47)	21.04.2010	(97)	EP 1748208	(47)	21.04.2010
(97)	EP 1681992	(47)	21.04.2010	(97)	EP 1750618	(47)	21.04.2010
(97)	EP 1683424	(47)	21.04.2010	(97)	EP 1751208	(47)	21.04.2010
(97)	EP 1684489	(47)	21.04.2010	(97)	EP 1751762	(47)	21.04.2010
(97)	EP 1685863	(47)	21.04.2010	(97)	EP 1752726	(47)	21.04.2010
(97)	EP 1686052	(47)	21.04.2010	(97)	EP 1754470	(47)	21.04.2010
(97)	EP 1687415	(47)	21.04.2010	(97)	EP 1754664	(47)	21.04.2010
(97)	EP 1687919	(47)	21.04.2010	(97)	EP 1754780	(47)	21.04.2010
(97)	EP 1689288	(47)	21.04.2010	(97)	EP 1754928	(47)	21.04.2010
(97)	EP 1689782	(47)	21.04.2010	(97)	EP 1755430	(47)	21.04.2010
(97)	EP 1690823	(47)	21.04.2010	(97)	EP 1756197	(47)	21.04.2010
(97)	EP 1691269	(47)	21.04.2010	(97)	EP 1756472	(47)	21.04.2010
(97)	EP 1692206	(47)	21.04.2010	(97)	EP 1756674	(47)	21.04.2010
(97)	EP 1692517	(47)	21.04.2010	(97)	EP 1756721	(47)	21.04.2010
(97)	EP 1693977	(47)	21.04.2010	(97)	EP 1756836	(47)	21.04.2010
(97)	EP 1694661	(47)	21.04.2010	(97)	EP 1757756	(47)	21.04.2010
(97)	EP 1694895	(47)	21.04.2010	(97)	EP 1757771	(47)	21.04.2010
(97)	EP 1695866	(47)	21.04.2010	(97)	EP 1758320	(47)	21.04.2010
(97)	EP 1695980	(47)	21.04.2010	(97)	EP 1758829	(47)	21.04.2010
(97)	EP 1697120	(47)	21.04.2010	(97)	EP 1759125	(47)	21.04.2010
(97)	EP 1699580	(47)	21.04.2010	(97)	EP 1760087	(47)	21.04.2010
(97)	EP 1700254	(47)	21.04.2010	(97)	EP 1760747	(47)	21.04.2010

(97)	EP 1761494	(47)	21.04.2010	(97)	EP 1829303	(47)	21.04.2010
(97)	EP 1764191	(47)	21.04.2010	(97)	EP 1829986	(47)	21.04.2010
(97)	EP 1764287	(47)	21.04.2010	(97)	EP 1830584	(47)	21.04.2010
(97)	EP 1764315	(47)	21.04.2010	(97)	EP 1830661	(47)	21.04.2010
(97)	EP 1765427	(47)	21.04.2010	(97)	EP 1831437	(47)	21.04.2010
(97)	EP 1765938	(47)	21.04.2010	(97)	EP 1831509	(47)	21.04.2010
(97)	EP 1766713	(47)	21.04.2010	(97)	EP 1831850	(47)	21.04.2010
(97)	EP 1766885	(47)	21.04.2010	(97)	EP 1831902	(47)	21.04.2010
(97)	EP 1767721	(47)	21.04.2010	(97)	EP 1833680	(47)	21.04.2010
(97)	EP 1767759	(47)	21.04.2010	(97)	EP 1833904	(47)	21.04.2010
(97)	EP 1768093	(47)	21.04.2010	(97)	EP 1835186	(47)	21.04.2010
(97)	EP 1768581	(47)	21.04.2010	(97)	EP 1837995	(47)	21.04.2010
(97)	EP 1769279	(47)	21.04.2010	(97)	EP 1839072	(47)	21.04.2010
(97)	EP 1771161	(47)	21.04.2010	(97)	EP 1840204	(47)	21.04.2010
(97)	EP 1772130	(47)	21.04.2010	(97)	EP 1843675	(47)	21.04.2010
(97)	EP 1773422	(47)	21.04.2010	(97)	EP 1844254	(47)	21.04.2010
(97)	EP 1773885	(47)	21.04.2010	(97)	EP 1844517	(47)	21.04.2010
(97)	EP 1774032	(47)	21.04.2010	(97)	EP 1844784	(47)	21.04.2010
(97)	EP 1774519	(47)	21.04.2010	(97)	EP 1845212	(47)	21.04.2010
(97)	EP 1774859	(47)	21.04.2010	(97)	EP 1846442	(47)	21.04.2010
(97)	EP 1775980	(47)	21.04.2010	(97)	EP 1846863	(47)	21.04.2010
(97)	EP 1776316	(47)	21.04.2010	(97)	EP 1847258	(47)	21.04.2010
(97)	EP 1776354	(47)	21.04.2010	(97)	EP 1851007	(47)	21.04.2010
(97)	EP 1777149	(47)	21.04.2010	(97)	EP 1853143	(47)	21.04.2010
(97)	EP 1778139	(47)	21.04.2010	(97)	EP 1853270	(47)	21.04.2010
(97)	EP 1778164	(47)	21.04.2010	(97)	EP 1853483	(47)	21.04.2010
(97)	EP 1780172	(47)	21.04.2010	(97)	EP 1853502	(47)	21.04.2010
(97)	EP 1781839	(47)	21.04.2010	(97)	EP 1854383	(47)	21.04.2010
(97)	EP 1783693	(47)	21.04.2010	(97)	EP 1855916	(47)	21.04.2010
(97)	EP 1783996	(47)	21.04.2010	(97)	EP 1856243	(47)	21.04.2010
(97)	EP 1785230	(47)	21.04.2010	(97)	EP 1856807	(47)	21.04.2010
(97)	EP 1785287	(47)	21.04.2010	(97)	EP 1856913	(47)	21.04.2010
(97)	EP 1788169	(47)	21.04.2010	(97)	EP 1857539	(47)	21.04.2010
(97)	EP 1789025	(47)	21.04.2010	(97)	EP 1857995	(47)	21.04.2010
(97)	EP 1789301	(47)	21.04.2010	(97)	EP 1858397	(47)	21.04.2010
(97)	EP 1790580	(47)	21.04.2010	(97)	EP 1859643	(47)	21.04.2010
(97)	EP 1790605	(47)	21.04.2010	(97)	EP 1860358	(47)	21.04.2010
(97)	EP 1791858	(47)	21.04.2010	(97)	EP 1869780	(47)	21.04.2010
(97)	EP 1795488	(47)	21.04.2010	(97)	EP 1877538	(47)	21.04.2010
(97)	EP 1796336	(47)	21.04.2010	(97)	EP 1880924	(47)	21.04.2010
(97)	EP 1797170	(47)	21.04.2010	(97)	EP 1882697	(47)	21.04.2010
(97)	EP 1797552	(47)	21.04.2010	(97)	EP 1882712	(47)	21.04.2010
(97)	EP 1797984	(47)	21.04.2010	(97)	EP 1886047	(47)	21.04.2010
(97)	EP 1798177	(47)	21.04.2010	(97)	EP 1887005	(47)	21.04.2010
(97)	EP 1799987	(47)	21.04.2010	(97)	EP 1888584	(47)	21.04.2010
(97)	EP 1800884	(47)	21.04.2010	(97)	EP 1890904	(47)	21.04.2010
(97)	EP 1801081	(47)	21.04.2010	(97)	EP 1891077	(47)	21.04.2010
(97)	EP 1801506	(47)	21.04.2010	(97)	EP 1893327	(47)	21.04.2010
(97)	EP 1805273	(47)	21.04.2010	(97)	EP 1893459	(47)	21.04.2010
(97)	EP 1805654	(47)	21.04.2010	(97)	EP 1893937	(47)	21.04.2010
(97)	EP 1806447	(47)	21.04.2010	(97)	EP 1895644	(47)	21.04.2010
(97)	EP 1808286	(47)	21.04.2010	(97)	EP 1897183	(47)	21.04.2010
(97)	EP 1809132	(47)	21.04.2010	(97)	EP 1897259	(47)	21.04.2010
(97)	EP 1809681	(47)	21.04.2010	(97)	EP 1900687	(47)	21.04.2010
(97)	EP 1811014	(47)	21.04.2010	(97)	EP 1901736	(47)	21.04.2010
(97)	EP 1811989	(47)	21.04.2010	(97)	EP 1902757	(47)	21.04.2010
(97)	EP 1812227	(47)	21.04.2010	(97)	EP 1903105	(47)	21.04.2010
(97)	EP 1812543	(47)	21.04.2010	(97)	EP 1904322	(47)	21.04.2010
(97)	EP 1812777	(47)	21.04.2010	(97)	EP 1904658	(47)	21.04.2010
(97)	EP 1813795	(47)	21.04.2010	(97)	EP 1907813	(47)	21.04.2010
(97)	EP 1814779	(47)	21.04.2010	(97)	EP 1908152	(47)	21.04.2010
(97)	EP 1815245	(47)	21.04.2010	(97)	EP 1908551	(47)	21.04.2010
(97)	EP 1815769	(47)	21.04.2010	(97)	EP 1908893	(47)	21.04.2010
(97)	EP 1815860	(47)	21.04.2010	(97)	EP 1909837	(47)	21.04.2010
(97)	EP 1816011	(47)	21.04.2010	(97)	EP 1910193	(47)	21.04.2010
(97)	EP 1816107	(47)	21.04.2010	(97)	EP 1910195	(47)	21.04.2010
(97)	EP 1818057	(47)	21.04.2010	(97)	EP 1910296	(47)	21.04.2010
(97)	EP 1818329	(47)	21.04.2010	(97)	EP 1910437	(47)	21.04.2010
(97)	EP 1819711	(47)	21.04.2010	(97)	EP 1910531	(47)	21.04.2010
(97)	EP 1819728	(47)	21.04.2010	(97)	EP 1910563	(47)	21.04.2010
(97)	EP 1819822	(47)	21.04.2010	(97)	EP 1910590	(47)	21.04.2010
(97)	EP 1819963	(47)	21.04.2010	(97)	EP 1911226	(47)	21.04.2010
(97)	EP 1821559	(47)	21.04.2010	(97)	EP 1911794	(47)	21.04.2010
(97)	EP 1825572	(47)	21.04.2010	(97)	EP 1912865	(47)	21.04.2010
(97)	EP 1828068	(47)	21.04.2010	(97)	EP 1914467	(47)	21.04.2010
(97)	EP 1828114	(47)	21.04.2010	(97)	EP 1914902	(47)	21.04.2010
(97)	EP 1828355	(47)	21.04.2010	(97)	EP 1915409	(47)	21.04.2010
(97)	EP 1828808	(47)	21.04.2010	(97)	EP 1915428	(47)	21.04.2010

(97)	EP 1916604	(47)	21.04.2010	(97)	EP 1973450	(47)	21.04.2010
(97)	EP 1917093	(47)	21.04.2010	(97)	EP 1973539	(47)	21.04.2010
(97)	EP 1917982	(47)	21.04.2010	(97)	EP 1974098	(47)	21.04.2010
(97)	EP 1918110	(47)	21.04.2010	(97)	EP 1974653	(47)	21.04.2010
(97)	EP 1918792	(47)	21.04.2010	(97)	EP 1976751	(47)	21.04.2010
(97)	EP 1919410	(47)	21.04.2010	(97)	EP 1977041	(47)	21.04.2010
(97)	EP 1919645	(47)	21.04.2010	(97)	EP 1977777	(47)	21.04.2010
(97)	EP 1919962	(47)	21.04.2010	(97)	EP 1978834	(47)	21.04.2010
(97)	EP 1920958	(47)	21.04.2010	(97)	EP 1979143	(47)	21.04.2010
(97)	EP 1921569	(47)	21.04.2010	(97)	EP 1979676	(47)	21.04.2010
(97)	EP 1922226	(47)	21.04.2010	(97)	EP 1979934	(47)	21.04.2010
(97)	EP 1924504	(47)	21.04.2010	(97)	EP 1982068	(47)	21.04.2010
(97)	EP 1924620	(47)	21.04.2010	(97)	EP 1982386	(47)	21.04.2010
(97)	EP 1926773	(47)	21.04.2010	(97)	EP 1982766	(47)	21.04.2010
(97)	EP 1929112	(47)	21.04.2010	(97)	EP 1984144	(47)	21.04.2010
(97)	EP 1929854	(47)	21.04.2010	(97)	EP 1984591	(47)	21.04.2010
(97)	EP 1930182	(47)	21.04.2010	(97)	EP 1984798	(47)	21.04.2010
(97)	EP 1931856	(47)	21.04.2010	(97)	EP 1986966	(47)	21.04.2010
(97)	EP 1932042	(47)	21.04.2010	(97)	EP 1987174	(47)	21.04.2010
(97)	EP 1932566	(47)	21.04.2010	(97)	EP 1987307	(47)	21.04.2010
(97)	EP 1932991	(47)	21.04.2010	(97)	EP 1987714	(47)	21.04.2010
(97)	EP 1934764	(47)	21.04.2010	(97)	EP 1987800	(47)	21.04.2010
(97)	EP 1935652	(47)	21.04.2010	(97)	EP 1988023	(47)	21.04.2010
(97)	EP 1937441	(47)	21.04.2010	(97)	EP 1988123	(47)	21.04.2010
(97)	EP 1937556	(47)	21.04.2010	(97)	EP 1989684	(47)	21.04.2010
(97)	EP 1937925	(47)	21.04.2010	(97)	EP 1990260	(47)	21.04.2010
(97)	EP 1938321	(47)	21.04.2010	(97)	EP 1991024	(47)	21.04.2010
(97)	EP 1938430	(47)	21.04.2010	(97)	EP 1991450	(47)	21.04.2010
(97)	EP 1940244	(47)	21.04.2010	(97)	EP 1991598	(47)	21.04.2010
(97)	EP 1940299	(47)	21.04.2010	(97)	EP 1992736	(47)	21.04.2010
(97)	EP 1941191	(47)	21.04.2010	(97)	EP 1992819	(47)	21.04.2010
(97)	EP 1942214	(47)	21.04.2010	(97)	EP 1993768	(47)	21.04.2010
(97)	EP 1943846	(47)	21.04.2010	(97)	EP 1994305	(47)	21.04.2010
(97)	EP 1944173	(47)	21.04.2010	(97)	EP 1994538	(47)	21.04.2010
(97)	EP 1944264	(47)	21.04.2010	(97)	EP 1995073	(47)	21.04.2010
(97)	EP 1944666	(47)	21.04.2010	(97)	EP 1995154	(47)	21.04.2010
(97)	EP 1944844	(47)	21.04.2010	(97)	EP 1997685	(47)	21.04.2010
(97)	EP 1947011	(47)	21.04.2010	(97)	EP 1997711	(47)	21.04.2010
(97)	EP 1947412	(47)	21.04.2010	(97)	EP 1998066	(47)	21.04.2010
(97)	EP 1949031	(47)	21.04.2010	(97)	EP 1998770	(47)	21.04.2010
(97)	EP 1949514	(47)	21.04.2010	(97)	EP 1998912	(47)	21.04.2010
(97)	EP 1950234	(47)	21.04.2010	(97)	EP 2002042	(47)	21.04.2010
(97)	EP 1951142	(47)	21.04.2010	(97)	EP 2002155	(47)	21.04.2010
(97)	EP 1951475	(47)	21.04.2010	(97)	EP 2003326	(47)	21.04.2010
(97)	EP 1952094	(47)	21.04.2010	(97)	EP 2007049	(47)	21.04.2010
(97)	EP 1952145	(47)	21.04.2010	(97)	EP 2007325	(47)	21.04.2010
(97)	EP 1952398	(47)	21.04.2010	(97)	EP 2007539	(47)	21.04.2010
(97)	EP 1952749	(47)	21.04.2010	(97)	EP 2011539	(47)	21.04.2010
(97)	EP 1952792	(47)	21.04.2010	(97)	EP 2013075	(47)	21.04.2010
(97)	EP 1952848	(47)	21.04.2010	(97)	EP 2013114	(47)	21.04.2010
(97)	EP 1953068	(47)	21.04.2010	(97)	EP 2013597	(47)	21.04.2010
(97)	EP 1955735	(47)	21.04.2010	(97)	EP 2016640	(47)	21.04.2010
(97)	EP 1957284	(47)	21.04.2010	(97)	EP 2018512	(47)	21.04.2010
(97)	EP 1957310	(47)	21.04.2010	(97)	EP 2018895	(47)	21.04.2010
(97)	EP 1957347	(47)	21.04.2010	(97)	EP 2018945	(47)	21.04.2010
(97)	EP 1958817	(47)	21.04.2010	(97)	EP 2018989	(47)	21.04.2010
(97)	EP 1958834	(47)	21.04.2010	(97)	EP 2020368	(47)	21.04.2010
(97)	EP 1959613	(47)	21.04.2010	(97)	EP 2022517	(47)	21.04.2010
(97)	EP 1961328	(47)	21.04.2010	(97)	EP 2024165	(47)	21.04.2010
(97)	EP 1961335	(47)	21.04.2010	(97)	EP 2024706	(47)	21.04.2010
(97)	EP 1961659	(47)	21.04.2010	(97)	EP 2026976	(47)	21.04.2010
(97)	EP 1962011	(47)	21.04.2010	(97)	EP 2026985	(47)	21.04.2010
(97)	EP 1963324	(47)	21.04.2010	(97)	EP 2026996	(47)	21.04.2010
(97)	EP 1964463	(47)	21.04.2010	(97)	EP 2027102	(47)	21.04.2010
(97)	EP 1964799	(47)	21.04.2010	(97)	EP 2027178	(47)	21.04.2010
(97)	EP 1964961	(47)	21.04.2010	(97)	EP 2027944	(47)	21.04.2010
(97)	EP 1965164	(47)	21.04.2010	(97)	EP 2027966	(47)	21.04.2010
(97)	EP 1966035	(47)	21.04.2010	(97)	EP 2028319	(47)	21.04.2010
(97)	EP 1966054	(47)	21.04.2010	(97)	EP 2029602	(47)	21.04.2010
(97)	EP 1966505	(47)	21.04.2010	(97)	EP 2029637	(47)	21.04.2010
(97)	EP 1967455	(47)	21.04.2010	(97)	EP 2029651	(47)	21.04.2010
(97)	EP 1968837	(47)	21.04.2010	(97)	EP 2030918	(47)	21.04.2010
(97)	EP 1969475	(47)	21.04.2010	(97)	EP 2032351	(47)	21.04.2010
(97)	EP 1970260	(47)	21.04.2010	(97)	EP 2032352	(47)	21.04.2010
(97)	EP 1971575	(47)	21.04.2010	(97)	EP 2032435	(47)	21.04.2010
(97)	EP 1971678	(47)	21.04.2010	(97)	EP 2034872	(47)	21.04.2010
(97)	EP 1971692	(47)	21.04.2010	(97)	EP 2035856	(47)	21.04.2010
(97)	EP 1971744	(47)	21.04.2010	(97)	EP 2038045	(47)	21.04.2010

(97)	EP 2038235	(47)	21.04.2010	(97)	EP 2103280	(47)	21.04.2010
(97)	EP 2039023	(47)	21.04.2010	(97)	EP 2103717	(47)	21.04.2010
(97)	EP 2039290	(47)	21.04.2010	(97)	EP 2104306	(47)	21.04.2010
(97)	EP 2041093	(47)	21.04.2010	(97)	EP 2105326	(47)	21.04.2010
(97)	EP 2042355	(47)	21.04.2010	(97)	EP 2106306	(47)	21.04.2010
(97)	EP 2042903	(47)	21.04.2010	(97)	EP 2108228	(47)	21.04.2010
(97)	EP 2043796	(47)	21.04.2010	(97)	EP 2111311	(47)	21.04.2010
(97)	EP 2044130	(47)	21.04.2010	(97)	EP 2111824	(47)	21.04.2010
(97)	EP 2046718	(47)	21.04.2010	(97)	EP 2112452	(47)	21.04.2010
(97)	EP 2046754	(47)	21.04.2010	(97)	EP 2121281	(47)	21.04.2010
(97)	EP 2047280	(47)	21.04.2010	(97)	EP 2122269	(47)	21.04.2010
(97)	EP 2047615	(47)	21.04.2010	(97)	EP 2136376	(47)	21.04.2010
(97)	EP 2048277	(47)	21.04.2010	(97)	EP 2143745	(47)	21.04.2010
(97)	EP 2049394	(47)	21.04.2010				
(97)	EP 2050552	(47)	21.04.2010				
(97)	EP 2051751	(47)	21.04.2010				
(97)	EP 2051873	(47)	21.04.2010				
(97)	EP 2052170	(47)	21.04.2010				
(97)	EP 2053071	(47)	21.04.2010				
(97)	EP 2053942	(47)	21.04.2010				
(97)	EP 2059156	(47)	21.04.2010				
(97)	EP 2059761	(47)	21.04.2010				
(97)	EP 2060329	(47)	21.04.2010				
(97)	EP 2063720	(47)	21.04.2010				
(97)	EP 2064158	(47)	21.04.2010				
(97)	EP 2064373	(47)	21.04.2010				
(97)	EP 2064562	(47)	21.04.2010				
(97)	EP 2065022	(47)	21.04.2010				
(97)	EP 2068685	(47)	21.04.2010				
(97)	EP 2069102	(47)	21.04.2010				
(97)	EP 2069833	(47)	21.04.2010				
(97)	EP 2070238	(47)	21.04.2010				
(97)	EP 2070440	(47)	21.04.2010				
(97)	EP 2076336	(47)	21.04.2010				
(97)	EP 2076356	(47)	21.04.2010				
(97)	EP 2076676	(47)	21.04.2010				
(97)	EP 2077290	(47)	21.04.2010				
(97)	EP 2077540	(47)	21.04.2010				
(97)	EP 2078583	(47)	21.04.2010				
(97)	EP 2079338	(47)	21.04.2010				
(97)	EP 2081826	(47)	21.04.2010				
(97)	EP 2081951	(47)	21.04.2010				
(97)	EP 2082017	(47)	21.04.2010				
(97)	EP 2082387	(47)	21.04.2010				
(97)	EP 2084197	(47)	21.04.2010				
(97)	EP 2084325	(47)	21.04.2010				
(97)	EP 2084372	(47)	21.04.2010				
(97)	EP 2084941	(47)	21.04.2010				
(97)	EP 2086650	(47)	21.04.2010				
(97)	EP 2086815	(47)	21.04.2010				
(97)	EP 2088035	(47)	21.04.2010				
(97)	EP 2088408	(47)	21.04.2010				
(97)	EP 2088453	(47)	21.04.2010				
(97)	EP 2088933	(47)	21.04.2010				
(97)	EP 2088984	(47)	21.04.2010				
(97)	EP 2089620	(47)	21.04.2010				
(97)	EP 2090058	(47)	21.04.2010				
(97)	EP 2090695	(47)	21.04.2010				
(97)	EP 2090761	(47)	21.04.2010				
(97)	EP 2091690	(47)	21.04.2010				
(97)	EP 2091753	(47)	21.04.2010				
(97)	EP 2091762	(47)	21.04.2010				
(97)	EP 2092030	(47)	21.04.2010				
(97)	EP 2092793	(47)	21.04.2010				
(97)	EP 2093373	(47)	21.04.2010				
(97)	EP 2094022	(47)	21.04.2010				
(97)	EP 2094065	(47)	21.04.2010				
(97)	EP 2094480	(47)	21.04.2010				
(97)	EP 2094955	(47)	21.04.2010				
(97)	EP 2095580	(47)	21.04.2010				
(97)	EP 2095999	(47)	21.04.2010				
(97)	EP 2096414	(47)	21.04.2010				
(97)	EP 2096966	(47)	21.04.2010				
(97)	EP 2097243	(47)	21.04.2010				
(97)	EP 2099512	(47)	21.04.2010				
(97)	EP 2102089	(47)	21.04.2010				
(97)	EP 2102522	(47)	21.04.2010				
(97)	EP 2102537	(47)	21.04.2010				

Zveřejněné překlady evropských patentových spisů

U následujících udělených evropských patentů s účinky pro Českou republiku byl majitelem předložen překlad patentového spisu do českého jazyka (§ 35c odst. 2 až 4 zákona č. 527/1990 Sb., v platném znění). Údaje jsou řazeny vzestupně podle čísel evropských patentů.

(97) EP 1310467	(86) PCT/US2002/019794
(47) 03.03.2010	(87) WO 2003/004782
(97) 14.05.2003	(74) Čermák Hořejš Matějka a spol., JUDr. Karel Čermák,
(51) C04B 7/43 (2006.01)	advokát, Národní 32, Praha 1, 11000
(96) 02.11.2002	
(96) 02024365.5	
(73) KHD Humboldt Wedag GmbH, 51067 Köln, DE	(97) EP 1427396
(72) Köllen, Stefan, 50226 Frechen, DE	(47) 20.01.2010
Steffler, Claus-Jürgen, 53797 Lohmar, DE	(97) 20.03.2003
Müller, Wolfgang, 40789 Monheim am Rhein, DE	(51) A61K 9/22 (2006.01)
(54) Způsob a zařízení pro zavádění pevných fluidních paliv	A61K 9/32 (2006.01)
do kalcinátoru linky na výrobu cementového slínku	A61K 31/192 (2006.01)
(32) 10.11.2001	(96) 04.09.2002
(31) 10155407	(96) 02754105.1
(33) DE	(73) Lunamed AG, 7000 Chur, CH
(74) TRAPLOVÁ HAKR KUBÁT Advokátní a patentová	(72) TRUOG, Peter, 7000 Chur, CH
kancelář, Ing. Eduard Hakr, Přístavní 24, Praha 7, 17000	(54) Formy dávek s prodlouženým uvolňováním účinné
	látky
	(32) 10.09.2001
	(31) 01810865
	(33) EP
(97) EP 1318106	(86) PCT/CH2002/000486
(47) 30.09.2009	(87) WO 2003/022253
(97) 11.06.2003	(74) RNDr. Naděžda Nowaková, CSc., Neustupného 1832/22,
(51) C03B 9/36 (2006.01)	Praha 515, 15500
C03B 9/38 (2006.01)	
(96) 03.12.2002	
(96) 02258313.2	
(73) Emhart Glass S.A., 6330 Cham, CH	(97) EP 1430082
(72) Fenton, F. Alan, Granby, Connecticut 06035, US	(47) 28.10.2009
Hyre, Matthew R., Lexington, Virginia 24450, US	(97) 20.03.2003
(54) Mechanismus vyfukovací hlavy tvarovacího stroje pro	(51) C07K 14/62 (2006.01)
skleněné nádoby	A61K 38/28 (2006.01)
(32) 05.12.2001	(96) 06.09.2002
(31) 5682	(96) 02766246.9
(33) US	(73) Biocon Limited, Bangalore 560 100 Karnataka, IN
(74) PATENTSERVIS Praha a.s., Jivenská 1273/1, Praha 4,	(72) SOLTERO, Richard, Holly Springs, NC 27540, US
14021	RADHAKRISHNAN, Balasingham, Chapel Hill, NC
	27517, US
	EKWURIBE, Nnochiri, N., Cary, NC 27511, US
(97) EP 1398260	(54) Způsob syntézy oligomerních konjugátů inzulinového
(47) 02.12.2009	polypeptidu, oligomerní konjugáty proinzulinového
(97) 17.03.2004	polypeptidu a způsob jejich syntézy
(51) B62K 27/00 (2006.01)	(32) 07.09.2001, 21.12.2001, 18.01.2002
(96) 21.08.2003	(31) 318197 P, 36744, 349462 P
(96) 03018985.6	(33) US, US, US
(73) "Zwei plus zwei" Marketing GmbH, 50672 Köln, DE	(86) PCT/US2002/028428
(72) Sutherland, Scott c/o MaxCarver Design Inc., Hood River,	(87) WO 2003/022996
Oregon 97031, US	(74) Čermák Hořejš Matějka a spol., JUDr. Karel Čermák,
(54) Rám pro přívěs za jízdní kolo	advokát, Národní 32, Praha 1, 11000
(32) 11.09.2002	
(31) 10242438	
(33) DE	
(74) Čermák Hořejš Matějka a spol., JUDr. Karel Čermák,	
advokát, Národní 32, Praha 1, 11000	
(97) EP 1404925	(97) EP 1446561
(47) 16.12.2009	(47) 30.12.2009
(97) 16.01.2003	(97) 15.05.2003
(51) E02F 1/00 (2006.01)	(51) F01L 13/00 (2006.01)
(96) 03.07.2002	F01L 1/30 (2006.01)
(96) 02749630.6	(96) 25.10.2002
(73) ESCO CORPORATION, Portland Oregon 97210, US	(96) 02785308.4
(72) JONES, Larren, F., Portland, OR 97296, US	(73) ThyssenKrupp Presta TecCenter AG, 9492 Eschen, LI
CARPENTER, Christopher, M., Tualatin, OR 97062, US	(72) NAUMANN, Herbert, 25335 Elmshorn, DE
GRAF, David, M., Scappoose, OR 97056, US	(54) Proměnné řízení zdvihu ventilů
(54) Připojení pro opotřebitelnou součást rypadla	(32) 06.11.2001
(32) 06.07.2001, 05.04.2002	(31) 10155007
(31) 899535, 369846 P	(33) DE
(33) US, US	(86) PCT/EP2002/011936
	(87) WO 2003/040526
	(74) KOREJZOVÁ & SPOL., v.o.s., JUDr. Petra Korejzová,
	Korunní 810/104E, Praha 10 - Vinohrady, 10100

(97) **EP 1453440**
(47) 30.09.2009
(97) 19.06.2003
(51) **A61F 2/16** (2006.01)
(96) 12.12.2002
(96) 02801127.8
(73) Ioltechnologie-Production, 17180 Perigny, FR
(72) TOURRETTE, Philippe, F-17220 La Jarrie, FR
BERNARD, Pascal, F-17137 Nieul sur Mer, FR
RAQUIN, Vincent, F-17000 La Rochelle, FR
(54) **Kazeta a injektor měkké nitrooční čočky a způsob
injektování takových čoček**
(32) 12.12.2001
(31) 0116040
(33) FR
(86) PCT/FR2002/004329
(87) WO 2003/049645
(74) Rott, Růžička & Guttmann Patentové, známkové a
advokátní kanceláře, Ing. Ivana Menšíková, Vinohradská
37, Praha 2, 12000

(97) **EP 1492982**
(47) 30.12.2009
(97) 16.10.2003
(51) **F23J 1/02** (2006.01)
F23L 15/00 (2006.01)
(96) 07.04.2003
(96) 03718672.3
(73) Magaldi Ricerche e Brevetti S.r.l., 84135 Salerno, IT
(72) MAGALDI, Mario, I-84100 Salerno, IT
(54) **Zařízení pro dopravování/chlazení horkých sypkých
materiálů vzduchem a vodou**
(32) 09.04.2002
(31) MI20020744
(33) IT
(86) PCT/EP2003/001831
(87) WO 2003/085323
(74) Společná advokátní kancelář Všečeka Zelený Švorčík
Kalenský a partneři, JUDr. Miloš Všečeka, Hálkova 2,
Praha 2, 12000

(97) **EP 1499311**
(47) 04.11.2009
(97) 09.10.2003
(51) **A61K 31/41** (2006.01)
C07D 401/12 (2006.01)
C07D 405/14 (2006.01)
C07D 409/14 (2006.01)
C07D 401/14 (2006.01)
C07D 417/12 (2006.01)
C07D 417/14 (2006.01)
C07D 413/14 (2006.01)
C07D 407/14 (2006.01)
C07D 413/12 (2006.01)
C07D 471/08 (2006.01)
A61P 35/00 (2006.01)
(96) 31.03.2003
(96) 03745683.7
(73) Novartis Vaccines and Diagnostics, Inc., Emeryville, CA
94608, US
(72) RENHOWE, Paul, A., Danville, CA 94506, US
RAMURTHY, Savithri, Walnut Creek, CA 94597, US
AMIRI, Payman, Lafayette, CA 94549, US
LEVINE, Barry, Haskell, Lafayette, CA 94549, US
POON, Daniel J., Oakland, CA 94610, US
SUBRAMANIAN, Sharadha, San Ramon, CA 94583, US
SUNG, Leonard, Irvine, CA 92612, US
FANTL, Wendy, San Francisco, CA 94114, US
(54) **Substituované benzazoly a jejich použití jako inhibitorů
RAF KINASY**
(32) 29.03.2002
(31) 369066 P
(33) US

(86) PCT/US2003/010117
(87) WO 2003/082272
(74) Společná advokátní kancelář Všečeka Zelený Švorčík
Kalenský a partneři, JUDr. Miloš Všečeka, Hálkova 2,
Praha 2, 12000

(97) **EP 1507462**
(47) 30.12.2009
(97) 04.12.2003
(51) **A23L 2/02** (2006.01)
C12G 3/00 (2006.01)
(96) 21.05.2003
(96) 03735430.5
(73) St. Martinus Company Ltd., Webber Street London, SE1
ORE, GB
(72) VALOVIC, Ian, A-7082 Donnerskirchen, AT
NUHLICEK, Vladimir, A-7082 Donnerskirchen, AT
(54) **Způsob výroby nápojového sirupu, resp. osvěžujícího
nápoje připraveného z něj**
(32) 24.05.2002
(31) 7982002
(33) AT
(86) PCT/EP2003/005326
(87) WO 2003/099042
(74) Společná advokátní kancelář Všečeka Zelený Švorčík
Kalenský a partneři, JUDr. Otakar Švorčík, Hálkova 2,
Praha 2, 12000

(97) **EP 1508000**
(47) 06.01.2010
(97) 27.11.2003
(51) **F21S 8/00** (2006.01)
F21V 3/00 (2006.01)
G09F 21/06 (2006.01)
(96) 19.05.2003
(96) 03724624.6
(73) Lunar Lighting Pty Ltd, Strathfield NSW 2135, AU
(72) OSSOLINSKI, George, Strathfield, New South Wales
2135, AU
(54) **Mobilní osvětlovací zařízení**
(32) 20.05.2002
(31) PS241902
(33) AU
(86) PCT/AU2003/000599
(87) WO 2003/098097
(74) PATENTSERVIS Praha a.s., Jivenská 1273/1, Praha 4,
14021

(97) **EP 1523505**
(47) 20.01.2010
(97) 29.01.2004
(51) **C08F 2/22** (2006.01)
C08F 20/12 (2006.01)
(96) 08.07.2003
(96) 03764955.5
(73) Nuplex Resins B.V., 4612 RB Bergen op Zoom, NL
(72) MESTACH, Dirk, Emiel, Paula, B-2560 Nijlen, BE
BRINKHUIS, Richard, Hendrikus, Gerrit, NL-8011 JX
Zwolle, NL
ELFRINK, Petrus, Johannes, Maria, David, NL-5831 PZ
Boxmeer, NL
(54) **Způsob výroby polymerů s nízkou polydisperzitou
obsahujících methakrylátové jednotky**
(32) 23.07.2002
(31) 02078004
(33) EP
(86) PCT/EP2003/007393
(87) WO 2004/009644
(74) KOREJZOVÁ & SPOL., v.o.s., JUDr. Petra Korejzová,
Korunní 810/104E, Praha 10 - Vinohrady, 10100

(97) **EP 1525166**
(47) 20.01.2010
(97) 04.03.2004
(51) **C03B 9/193** (2006.01)
(96) 03.05.2003
(96) 03732310.2
(73) Heye International GmbH, 31683 Obernkirchen, DE
(72) BÖGERT, Hermann, 31749 Auetal, DE
KÄSSNER, Waldemar, 31749 Auetal, DE
MONDEN, Norbert, 31749 Auetal, DE
(54) **Mechanismus lisovníku stroje na tváření skla**
(32) 31.07.2002
(31) 20211783 U
(33) DE
(86) PCT/EP2003/004659
(87) WO 2004/018371
(74) Společná advokátní kancelář Vsetečka Zelený Švorčík
Kalenský a partneři, JUDr. Miloš Vsetečka, Hálkova 2,
Praha 2, 12000

(97) **EP 1526178**
(47) 11.11.2009
(97) 27.04.2005
(51) **C12N 15/30** (2006.01)
C07K 14/445 (2006.01)
A61K 39/015 (2006.01)
C07K 16/20 (2006.01)
A61K 39/395 (2006.01)
G01N 33/569 (2006.01)
A61K 48/00 (2006.01)
C12N 15/63 (2006.01)
(96) 24.10.2003
(96) 03292673.5
(73) INSTITUT PASTEUR, 75724 Paris Cedex 15, FR
(72) Druilhé, Pierre, 75015 Paris, FR
(54) **Antigenový polypeptid z proteinu MSP3.3**
(74) PATENTSERVIS Praha a.s., Jivenská 1273/1, Praha 4,
14021

(97) **EP 1551781**
(47) 16.12.2009
(97) 27.11.2003
(51) **C05F 1/00** (2006.01)
C12G 3/00 (2006.01)
C02F 11/04 (2006.01)
(96) 20.05.2003
(96) 03725246.7
(73) Preseco Oy, 02150 Espoo, FI
(72) JÄRVENTIE, Jussi, FIN-17800 Kuhmoinen, FI
(54) **Způsob a zařízení pro zpracování organického
materiálu**
(32) 21.05.2002, 12.05.2003
(31) 20020952, 20030705
(33) FI, FI
(86) PCT/FI2003/000390
(87) WO 2003/097560
(74) PATENTSERVIS Praha a.s., Jivenská 1273/1, Praha 4,
14021

(97) **EP 1555237**
(47) 13.01.2010
(97) 20.07.2005
(51) **B66C 23/70** (2006.01)
(96) 08.11.2004
(96) 04078059.5
(73) MANITOU COSTRUZIONI INDUSTRIALI S.r.l.,
Localita Cavazzona, 41013 Castelfranco Emilia (Modena),
IT
(72) Magni, Ricardo, 41100 Modena, IT
(54) **Terénní vysokozdvíhací vozík s teleskopickými rameny**
(32) 16.01.2004
(31) MO20040009

(33) IT
(74) PATENTSERVIS Praha a.s., Jivenská 1273/1, Praha 4,
14021

(97) **EP 1561623**
(47) 04.11.2009
(97) 10.08.2005
(51) **B60J 10/00** (2006.01)
B60J 10/08 (2006.01)
(96) 01.02.2005
(96) 05002063.5
(73) GUMMI-WELZ GmbH u. Co. KG GUMMI-
KUNSTSTOFFTECHNIK-SCHAUMSTOFFE, 89231
Neu-Ulm, DE
(72) Schiffers, Dr. Herbert, 89275 Elchingen, DE
Fritsche, Wolfgang, 89134 Blaustein, DE
Schneider, Reiner, 89079 Ulm-Gögglingen, DE
Zeissler, Jörg, 89275 Elchingen-Thaltingen, DE
Lahmer, Andreas, 34128 Kassel, DE

(54) **Lišta na ochranu prstů s elektrickým vypínacím
kontaktem**
(32) 03.02.2004, 29.04.2004, 23.09.2004
(31) 102004005289, 102004021158, 202004014861 U
(33) DE, DE, DE
(74) KANIA, SEDLÁK, SMOLA Patentová a známková
kancelář, Ing. František Kania, Mendlovo nám. 1a, Brno,
60300

(97) **EP 1574324**
(47) 30.09.2009
(97) 14.09.2005
(51) **B32B 3/10** (2006.01)
A61F 13/15 (2006.01)
B29C 51/00 (2006.01)
(96) 11.03.2005
(96) 05251482.5
(73) McNeil-PPC, Inc., Skillman, New Jersey 08558, US
(72) Kelly, William G. F., Middlesex, NJ 08846, US
(54) **Trojrozměrná perforovaná fólie**
(32) 12.03.2004
(31) 800092
(33) US
(74) Čermák Hořejš Matějka a spol., JUDr. Karel Čermák,
advokát, Národní 32, Praha 1, 11000

(97) **EP 1579426**
(47) 06.01.2010
(97) 15.01.2004
(51) **G10L 19/02** (2006.01)
(96) 07.07.2003
(96) 03762456.6
(73) T-Mobile Deutschland GmbH, 53227 Bonn, DE
(72) MOSSAKOWSKI, Gerd, 59227 Ahlen, DE
(54) **Způsob k přenosu audio signálů podle způsobu
zpřioritněného přenosu pixelů**
(32) 08.07.2002
(31) 10230809
(33) DE
(86) PCT/DE2003/002258
(87) WO 2004/006224
(74) Společná advokátní kancelář Vsetečka Zelený Švorčík
Kalenský a partneři, JUDr. Miloš Vsetečka, Hálkova 2,
Praha 2, 12000

(97) **EP 1582776**
(47) 18.11.2009
(97) 05.10.2005
(51) **F16H 57/02** (2006.01)
(96) 09.03.2005
(96) 05005103.6
(73) Pierburg GmbH, 41460 Neuss, DE

(72) Dismon, Heinrich, 52538 Gangelt, DE
Köster, Andreas, 45149 Essen, DE
(54) **Převodová skříň**
(32) 01.04.2004
(31) 102004015988
(33) DE
(74) Čermák Hořejš Matějka a spol., JUDr. Karel Čermák,
advokát, Národní 32, Praha 1, 11000

(97) **EP 1597380**
(47) 20.01.2010
(97) 02.09.2004
(51) **C12P 21/00** (2006.01)
C12N 9/24 (2006.01)
C12N 5/10 (2006.01)
C12N 15/81 (2006.01)
C12R 1/645 (2006.01)
C12N 9/10 (2006.01)

(96) 20.02.2004
(96) 04713372.3
(73) GlycoFi, Inc., Lebanon NH 03766, US
(72) Hamilton, Stephen R., Enfield, NH 03748, US
(54) **Expresne manosidázy třídy 2 a třídy III v nižších
eukaryotických buňkách**
(32) 20.02.2003, 08.07.2003
(31) 371877, 616082
(33) US, US
(86) PCT/US2004/005132
(87) WO 2004/074498
(74) PATENTSERVIS Praha a.s., Jivenská 1273/1, Praha 4,
14021

(97) **EP 1599925**
(47) 30.12.2009
(97) 23.09.2004
(51) **H02G 3/34** (2006.01)
(96) 03.03.2004
(96) 04716628.5
(73) ICM Group, 21500 Montbard, FR
(72) BOLTZ, Roland, F-60190 Estrees Saint Denis, FR
QUERTELET, Stéphane, F-60190 Remy, FR
(54) **Zařízení k uchycení drátu na nosný prvek opatřený
alespoň dvěma otvory**
(32) 06.03.2003
(31) 0302784
(33) FR
(86) PCT/FR2004/000498
(87) WO 2004/081391
(74) Inventia s.r.o., RNDr. Kateřina Hartvichová, Na Bělidle 3,
Praha 5, 15000

(97) **EP 1603399**
(47) 23.12.2009
(97) 23.09.2004
(51) **A21D 8/04** (2006.01)
A21D 13/00 (2006.01)
(96) 12.03.2004
(96) 04719993.0
(73) LESAFFRE et Cie, F-75001 Paris, FR
(72) LEJEUNE, Pascal, F-59200 Tourcoing, FR
BRYCKAERT, Emilie, F-59100 Roubaix, FR
FONCHY-PENOT, Evelyne, F-62840 Fleurbaix, FR
COLAVIZZA, Didier, 59100 Roubaix, FR
(54) **Chlebový kvásek, jeho použití a pečené pekařské
výrobky**
(32) 12.03.2003, 31.07.2003
(31) 03005610, 03017340
(33) EP, EP
(86) PCT/EP2004/002626
(87) WO 2004/080187
(74) PATENTSERVIS Praha a.s., Jivenská 1273/1, Praha 4,
14021

(97) **EP 1604795**
(47) 05.08.2009
(97) 14.12.2005
(51) **B29C 33/68** (2006.01)
B29C 37/00 (2006.01)
B29C 43/18 (2006.01)
B29C 43/20 (2006.01)
B29D 31/518 (2006.01)
B29D 31/50 (2006.01)
A43B 13/16 (2006.01)

(96) 27.05.2005
(96) 05011464.4
(73) Vibram S.p.A., 21041 Albizzate (Varese), IT
(72) Bramani, Marco, 21041 Albizzate (Prov. of Varese), IT
(54) **Způsob výroby perforovaných a/nebo dvoubarevných
součástí, zejména pro boty obecně**
(32) 11.06.2004
(31) MI20041183
(33) IT
(74) PATENTSERVIS Praha a.s., Jivenská 1273/1, Praha 4,
14021

(97) **EP 1613571**
(47) 09.12.2009
(97) 08.07.2004
(51) **C07B 59/00** (2006.01)
C07C 229/08 (2006.01)
A61K 31/198 (2006.01)
A61P 25/00 (2006.01)

(96) 18.12.2003
(96) 03782168.3
(73) BDD Berolina Drug Development GmbH, 15366
Neuenhagen, DE
(72) ALKEN, Rudolf-Giesbert, 16341 Zepernick, DE
(54) **Deuterované deriváty katecholaminů a léky obsahující
takovéto sloučeniny**
(32) 19.12.2002
(31) 10261807
(33) DE
(86) PCT/DE2003/004203
(87) WO 2004/056724
(74) Kania Sedlák Smola Patentová kancelář, Mgr. Martina
Dvořáková, Mendlovo nám. 1a, Brno, 60300

(97) **EP 1619461**
(47) 13.01.2010
(97) 25.01.2006
(51) **F27D 1/12** (2006.01)
F27D 9/00 (2006.01)
C21B 7/10 (2006.01)

(96) 24.05.2005
(96) 05011168.1
(73) KME Germany AG & Co. KG, 49074 Osnabrück, DE
(72) Wobker, Hans-Günter, 49565 Bramsche, DE
Dratner, Christof, 49080 Osnabrück, DE
Keiser, Franz, 49191 Belm, DE
Hintemann, Reinhard, 49086 Osnabrück, DE
Böert, Frank, 49134 Wallenhorst, DE
(54) **Chladicí deska**
(32) 23.07.2004
(31) 102004035963
(33) DE
(74) Čermák Hořejš Matějka a spol., JUDr. Karel Čermák,
advokát, Národní 32, Praha 1, 11000

(97) **EP 1627972**
(47) 25.11.2009
(97) 22.02.2006
(51) **E04B 9/00** (2006.01)
E04B 9/30 (2006.01)

(96) 18.08.2004

(96) 04019588.5
(73) Knauf AMF GmbH & Co. KG, 94481 Grafenau, DE
(72) Holzinger, Willi, 94161 Ruderting, DE
Grünberger, Hans-Karl, 94157 Perlesreut, DE
(54) **Deskový stropní prvek a stropní systém**
(74) Čermák Hořejš Matějka a spol., JUDr. Karel Čermák,
advokát, Národní 32, Praha 1, 11000

(97) **EP 1647642**
(47) 30.12.2009
(97) 19.04.2006
(51) **E03F 5/06** (2006.01)
E03F 5/04 (2006.01)
(96) 11.10.2005
(96) 05022129.0
(73) Dallmer GmbH & Co. KG, 59757 Arnsberg, DE
(72) Dallmer, Johannes, 59757 Arnsberg, DE
(54) **Odtokové zařízení**
(32) 13.10.2004
(31) 102004049944
(33) DE
(74) TRAPLOVÁ HAKR KUBÁT Advokátní a patentová
kancelář, Ing. Eduard Hakr, Přístavní 24, Praha 7, 17000

(97) **EP 1660095**
(47) 13.01.2010
(97) 10.02.2005
(51) **A61K 31/5517** (2006.01)
A61P 35/00 (2006.01)
C07D 487/06 (2006.01)
(96) 23.07.2004
(96) 04743516.9
(73) Cancer Research Technology Limited, London WC2A
3NL, GB
Pfizer, Inc., New York, NY 10017, US
(72) HELLEDAY, Thomas, S-115 32 Stockholm, SE
Curtin, Nicola, Tyne-and-Wear NE39 1PU, GB
(54) **Tricyklické inhibitory parp**
(32) 25.07.2003, 16.04.2004
(31) 0317466, 0408524
(33) GB, GB
(86) PCT/GB2004/003183
(87) WO 2005/012305
(74) Společná advokátní kancelář Všečka Zelený Švorčík
Kalenský a partneři, JUDr. Pavel Zelený, Hálkova 2, Praha
2, 12000

(97) **EP 1662952**
(47) 20.01.2010
(97) 03.03.2005
(51) **A47J 31/06** (2006.01)
(96) 23.08.2004
(96) 04774897.5
(73) Sara Lee/DE N.V., 3532 AA Utrecht, NL
(72) KNITEL, Joseph, Theodoor, NL-3454 KJ De Meern, NL
STEENHOF, Vincent, Jan, NL-5215 AD 's-
Hertogenbosch, NL
(54) **Způsob a zařízení pro přípravu nápoje, např.
cappuccina**
(32) 25.08.2003
(31) 1024160
(33) NL
(86) PCT/NL2004/000590
(87) WO 2005/018394
(74) PATENTSERVIS Praha a.s., Jivenská 1273/1, Praha 4,
14021

(97) **EP 1671826**
(47) 09.12.2009
(97) 21.06.2006
(51) **B60J 1/20** (2006.01)

(96) 14.12.2005
(96) 05027414.1
(73) HS Products Engineering GmbH, 82239 Alling, DE
(72) Ziegenbein, Werner, 81929 München, DE
(54) **Roleta pro boční okno vozidla**
(32) 14.12.2004
(31) 102004060208
(33) DE
(74) Rott, Růžička & Guttman Patentové, známkové a
advokátní kanceláře, Ing. Jiří Andera, Vinohradská 37,
Praha 2, 12000

(97) **EP 1674231**
(47) 13.01.2010
(97) 28.06.2006
(51) **B29C 45/02** (2006.01)
B29C 45/27 (2006.01)
(96) 20.12.2005
(96) 05112509.4
(73) Gitis S.r.L., 25031 Capriolo BS, IT
(72) Parzani, Dr. Luigi, 24067, SARNICO (Bergamo), IT
(54) **Forma**
(32) 23.12.2004
(31) MI20042480
(33) IT
(74) KOREJZOVÁ & SPOL., v.o.s., JUDr. Petra Korejzová,
Korunní 810/104E, Praha 10 - Vinohrady, 10100

(97) **EP 1680430**
(47) 20.01.2010
(97) 14.07.2005
(51) **C07D 495/04** (2006.01)
(96) 02.11.2004
(96) 04820865.6
(73) CADILA HEALTHCARE LIMITED, Ahmedabad 380
015, Gujarat, IN
(72) LOHRAY, Braj, Bhushan, Cadila Healthcare Limited,
Ahmedabad 380 015, Gujarat, IN
LOHRAY, Vidya, Bhushan, Cadila Healthcare Limited,
Ahmedabad 380 015, Gujarat, IN
PANDEY, Bipin, Cadila Healthcare Limited, Ahmedabad
380 015, Gujarat, IN
DAVE, Mayank, Ghanshyambhai, Cadila Healthcare Ltd,
Ahmedabad 380 015, Gujarat, IN
DHOLAKIA, Parind, Narendra, Cadila Healthcare Ltd,
Ahmedabad 3800 15, Gujarat, IN
(54) **Způsob přípravy formy I (S)(+)-clopidogrel bisulfátu**
(32) 03.11.2003, 25.11.2003
(31) MU11542003, MU12172003
(33) IN, IN
(86) PCT/IN2004/000341
(87) WO 2005/063708
(74) PATENTSERVIS Praha a.s., Jivenská 1273/1, Praha 4,
14021

(97) **EP 1688154**
(47) 30.12.2009
(97) 09.08.2006
(51) **A61L 29/16** (2006.01)
A61M 25/00 (2006.01)
A61L 29/14 (2006.01)
(96) 03.02.2006
(96) 06250587.0
(73) Ash Access Technology, Inc., Lafayette, Indiana 47904,
US
(72) Ash, Stephen R., Lafayette, Indiana 47905, US
Steczko, Janusz, West Lafayette, Indiana 47906, US
Swanson, Gary L., Elkhorn, WI 53121, US
(54) **Katetry a způsob prevence jejich ucpávání a infekce**
(32) 08.02.2005
(31) 53130
(33) US

- | | |
|---|---|
| <p>(74) PATENTSERVIS Praha a.s., Jivenská 1273/1, Praha 4, 14021</p> <hr/> <p>(97) EP 1689425
(47) 09.12.2009
(97) 09.06.2005
(51) A61K 38/21 (2006.01)
A61K 9/14 (2006.01)
A61K 38/20 (2006.01)
A61K 47/42 (2006.01)
(96) 19.11.2004
(96) 04805846.5
(73) FLAMEL TECHNOLOGIE, Sociétés Anonyme, 69200 Venissieux, FR
(72) POULIQUEN, Gauthier, F-69007 LYON, FR
SOULA, Olivier, F-69330 MEYZIEU, FR
MEYRUEIX, Rémi, F-69009 LYON, FR
NICOLAS, Florence, F-69800 SAINT-PRIEST, FR
(54) Farmaceutické formulace pro prodloužené uvolňování účinné látky, a jejich terapeutické použití
(32) 21.11.2003
(31) 0350887
(33) FR
(86) PCT/FR2004/050603
(87) WO 2005/051416
(74) PATENTSERVIS Praha a.s., Jivenská 1273/1, Praha 4, 14021</p> <hr/> <p>(97) EP 1692907
(47) 06.01.2010
(97) 16.06.2005
(51) H04W 4/06 (2009.01)
(96) 19.11.2004
(96) 04798011.5
(73) T-Mobile Deutschland GmbH, 53227 Bonn, DE
(72) BRASS, Volker, 53125 Bonn, DE
GRETHE, Walter, 50670 Köln, DE
SIEREDZKI, Thomas, 53227 Bonn, DE
(54) Dodatečné informace pro službu volání skupiny uživatelů
(32) 21.11.2003
(31) 03026786
(33) EP
(86) PCT/EP2004/013159
(87) WO 2005/055632
(74) Společná advokátní kancelář Všetečka Zelený Švorčík Kalenský a partneři, JUDr. Miloš Všetečka, Hálkova 2, Praha 2, 12000</p> <hr/> <p>(97) EP 1693137
(47) 13.01.2010
(97) 23.08.2006
(51) B23D 79/00 (2006.01)
(96) 17.10.2005
(96) 05022567.1
(73) SGM S.R.L., 20052 Monza MI, IT
(72) La Gala, Francesco, 22072 Cermenate (CO), IT
(54) Zařízení k odstraňování ostřin teplem
(32) 18.02.2005
(31) MI20050251
(33) IT
(74) Společná advokátní kancelář Všetečka Zelený Švorčík Kalenský a partneři, JUDr. Miloš Všetečka, Hálkova 2, Praha 2, 12000</p> <hr/> <p>(97) EP 1694458
(47) 17.02.2010
(97) 07.07.2005
(51) B23B 51/00 (2006.01)
(96) 06.12.2004
(96) 04813182.5</p> | <p>(73) Kennametal, Inc., Latrobe, PA 15650-0231, US
(72) BORSCHERT, Bernhard, W., 96050 Bamberg, DE
HANNA, Jerome, C., Greensburg, PA 15601, US
KRIEG, Tilo, 90768 Fuerth, DE
MEENAN, Larry, R., Greensburg, PA 15601, US
SHULTZ, Michael, D., Derry, PA 15627, US
(54) Spirálový vrták
(32) 17.12.2003
(31) 738469
(33) US
(86) PCT/US2004/040829
(87) WO 2005/061159
(74) TRAPLOVÁ HAKR KUBÁT Advokátní a patentová kancelář, Ing. Eduard Hakr, Přístavní 24, Praha 7, 17000</p> <hr/> <p>(97) EP 1703044
(47) 13.01.2010
(97) 20.09.2006
(51) E05B 15/04 (2006.01)
E05B 3/06 (2006.01)
E05B 63/04 (2006.01)
(96) 08.12.2005
(96) 05026803.6
(73) HOPPE AG, I-39010 St. Martin i.P., IT
(72) Engel, Heinz-Eckhard, 39020 Glums, IT
Schuberth, Oliver Erich Rudolf, 39023 Laas, IT
Stieger, Rudolf, 39023 Laas, IT
(54) Jednotka vratné pružiny
(32) 16.03.2005
(31) 202005004381 U
(33) DE
(74) UNIPATENT, Ing. Jiří Chlustina, Jana Masaryka 43-47, Praha 2, 12000</p> <hr/> <p>(97) EP 1705109
(47) 09.12.2009
(97) 27.09.2006
(51) B62J 7/04 (2006.01)
(96) 24.03.2005
(96) 05006609.1
(73) HAMAX AS, 1679 Krakeroy, NO
(72) Hoidal, Dag, 1675 Krakeroy, NO
Hermansen, Leif, 1675 Krakeroy, NO
Eskild, Asbjorn, 1675 Krakeroy, NO
(54) Nosič pro jízdní kolo
(74) KANIA, SEDLÁK, SMOLA Patentová a známková kancelář, Ing. František Kania, Mendlovo nám. 1a, Brno, 60300</p> <hr/> <p>(97) EP 1709218
(47) 17.03.2010
(97) 11.08.2005
(51) D01D 5/00 (2006.01)
(96) 30.01.2004
(96) 04706886.1
(73) Kim, Hak-Yong, Jeonju-si Chonrabuk-do 560-865, KR
Park, Jong-Cheol, Ichon-dong, Yongsan-gu Seoul, 140-030, KR
(72) KIM, Hak-Yong, Jeonju-si, Chonrabuk-do 560-865, KR
(54) Zdola nahoru pracující elektrovláknovací zařízení
(86) PCT/KR2004/000166
(87) WO 2005/073441
(74) Čermák Hořejš Matějka a spol., JUDr. Karel Čermák, advokát, Národní 32, Praha 1, 11000</p> <hr/> <p>(97) EP 1711481
(47) 30.12.2009
(97) 25.08.2005
(51) C07D 277/56 (2006.01)
C07D 417/12 (2006.01)
A61P 31/04 (2006.01)
A61P 31/12 (2006.01)</p> |
|---|---|

(96) 04.02.2005
(96) 05722772.0
(73) Bristol-Myers Squibb Company, Princeton NJ 08543-4000, US
(72) CHEN, Bang-Chi, Plainsboro, NJ 08536, US
DROGHINI, Roberto, Candiac, Quebec J5R 3T5, CA
LAJEUNESSE, Jean, Candiac, Quebec J5R 4T2, CA
DIMARCO, John, D., East Brunswick, NJ 08816, US
GALELLA, Michael, Kendall Park, NJ 08824, US
CHIDAMBARAM, Ramakrishnan, Pennington, NJ 08534, US
(54) **Meziprodukt a krystalická forma 2-aminothiazol-5-aromatických karboxamidů, které jsou užitečné jako inhibitory p38 kinázy**
(32) 06.02.2004, 04.11.2004
(31) 542490 P, 624937 P
(33) US, US
(86) PCT/US2005/003728
(87) WO 2005/077945
(74) PATENTSERVIS Praha a.s., Jivenská 1273/1, Praha 4, 14021

(97) **EP 1721864**
(47) 27.01.2010
(97) 15.11.2006
(51) **B67D 1/14** (2006.01)
B67D 1/08 (2006.01)
(96) 27.03.2006
(96) 06006240.3
(73) Grittmann, Günter, 75031 Eppingen-Mühlbach, DE
(72) Grittmann, Günter, 75031 Eppingen-Mühlbach, DE
(54) **Pivní sud, tzv. párty sud**
(32) 14.05.2005
(31) 102005022446
(33) DE
(74) PATENTSERVIS Praha a.s., Jivenská 1273/1, Praha 4, 14021

(97) **EP 1736306**
(47) 31.03.2010
(97) 27.12.2006
(51) **B32B 3/04** (2006.01)
B32B 3/18 (2006.01)
B32B 5/26 (2006.01)
(96) 23.06.2005
(96) 05013588.8
(73) Nordenia Deutschland Gronau GmbH, 58599 Gronau, DE
(72) Baldauf, Georg, 48366 Laer, DE
Leuders, Josef, 48599 Gronau-Epe, DE
Bader, Herbert Dr., 48565 Steinfurt-Borghorst, DE
Schönbeck, Marcus, 33775 Versmold, DE
(54) **Pás kompozitní tkaniny s elastickými a neelastickými oblastmi**
(74) Čermák Hořejš Matějka a spol., JUDr. Karel Čermák, advokát, Národní 32, Praha 1, 11000

(97) **EP 1763343**
(47) 30.12.2009
(97) 05.01.2006
(51) **A61K 31/19** (2006.01)
A61P 9/10 (2006.01)
A61P 9/02 (2006.01)
A61P 17/06 (2006.01)
A61P 17/00 (2006.01)
A61P 43/00 (2006.01)
(96) 17.06.2005
(96) 05758830.3
(73) Eureon AG, 79104 Freiburg, DE
(72) GOBBI, Rosa, I-22073 Fino Mornasco (CO), IT
(54) **Použití trifluoroacetátu vápenatého pro výrobu léčiv s antiangiogenním účinkem**
(32) 24.06.2004

(31) MI20041279
(33) IT
(86) PCT/EP2005/006533
(87) WO 2006/000339
(74) KOREJZOVÁ & SPOL., v.o.s., JUDr. Petra Korejzová, Korunní 810/104E, Praha 10 - Vinohrady, 10100

(97) **EP 1765186**
(47) 13.01.2010
(97) 24.11.2005
(51) **A61B 17/12** (2006.01)
(96) 13.05.2005
(96) 05749553.3
(73) EZ-Blocker B.V., 3001 AG Rotterdam, NL
(72) TJONG JOE WAI, Peter, 1017 VX Amsterdam, NL
(54) **Průduškový blokátor a systém pro umělé dýchání**
(32) 13.05.2004
(31) 1026190
(33) NL
(86) PCT/NL2005/000369
(87) WO 2005/110247
(74) Rott, Růžička & Guttman Patentové, známkové a advokátní kanceláře, Ing. Václav Krměčík, Vinohradská 37, Praha 2, 12000

(97) **EP 1778804**
(47) 20.01.2010
(97) 02.02.2006
(51) **C09D 133/14** (2006.01)
C09D 133/06 (2006.01)
(96) 21.06.2005
(96) 05778874.7
(73) ARKEMA FRANCE, 92700 Colombes, FR
(72) VERGE, Christophe, F-60580 Coye La Foret, FR
COCHET, Françoise, F-69530 BRIGNAIS, FR
KLEIN, Sophie, F-57500 Saint-Avold, FR
(54) **Jednosložkový systém založený na vzájemně reagujících latexech, postup přípravy a použití v oblasti potahů**
(32) 25.06.2004
(31) 0406996
(33) FR
(86) PCT/FR2005/001547
(87) WO 2006/010804
(74) PATENTSERVIS Praha a.s., Jivenská 1273/1, Praha 4, 14021

(97) **EP 1779036**
(47) 13.01.2010
(97) 19.01.2006
(51) **F23C 9/06** (2006.01)
F23J 1/02 (2006.01)
F23J 3/06 (2006.01)
(96) 08.07.2005
(96) 05759444.2

(73) Magaldi Power S.P.A., 84135 Salerno, IT
(72) MAGALDI, Mario, I-84100 Salerno, IT
SORRENTI, Rocco, I-84135 Salerno, IT
(54) **Integrovaný systém pro odebírání hrubého popela, jeho přeměnu na popílek a redukci nespáleného materiálu**
(32) 09.07.2004
(31) MI20041371
(33) IT
(86) PCT/EP2005/007536
(87) WO 2006/005574
(74) Společná advokátní kancelář Všeťečka Zelený Švorčík Kalenský a partneři, JUDr. Miloš Všeťečka, Hálkova 2, Praha 2, 12000

(97) **EP 1795487**
(47) 10.02.2010
(97) 13.06.2007

-
- (51) **B66B 21/00** (2006.01)
(96) 05.12.2006
(96) 06125371.2
(73) Inventio AG, 6052 Hergiswil, CH
(72) Encinas, Gerry, 2372, Giesshuebl, AT
Matheisl, Michael, 1020, Wien, AT
(54) **Způsob předběžné montáže pohyblivého systému ve výrobně a montážní zařízení pro výrobu pohyblivého systému**
(32) 07.12.2005
(31) 05111810
(33) EP
(74) Čermák Hořejš Matějka a spol., JUDr. Karel Čermák, advokát, Národní 32, Praha 1, 11000
-
- (97) **EP 1809794**
(47) 10.03.2010
(97) 18.05.2006
(51) **D01D 5/00** (2006.01)
(96) 12.11.2004
(96) 04822410.9
(73) Kim, Hak-Yong, Jeonju-si Chonrabuk-do 560-865, KR Park, Jong-Cheol, Ichon-dong, Yongsan-gu Seoul, 140-030, KR
(72) Kim, Hak-Yong, Jeonju-si Chonrabuk-do 560-865, KR Park, Jong-Cheol, Ichon-dong, Yongsan-gu Seoul, 140-030, KR
(54) **Způsob výroby nekonečného vlákna tvořeného nanovláknny**
(86) PCT/KR2004/002926
(87) WO 2006/052039
(74) Čermák Hořejš Matějka a spol., JUDr. Karel Čermák, advokát, Národní 32, Praha 1, 11000
-
- (97) **EP 1833465**
(47) 17.03.2010
(97) 06.07.2006
(51) **A61K 9/19** (2006.01)
A61K 9/127 (2006.01)
(96) 21.12.2005
(96) 05824123.3
(73) Pevion Biotech Ltd., 3018 Bern, CH
(72) ZURBRIGGEN, Rinaldo, CH-3185 Schmittlen, CH
AMACKER, Mario, CH-3185 Schmittlen, CH
RASI, Silvia, CH-3018 Bern, CH
(54) **Lyofilizace virozmů**
(32) 30.12.2004
(31) 04031022
(33) EP
(86) PCT/EP2005/013829
(87) WO 2006/069719
(74) TRAPLOVÁ HAKR KUBÁT Advokátní a patentová kancelář, Ing. Eduard Hakr, Přístavní 24, Praha 7, 17000
-
- (97) **EP 1837096**
(47) 10.03.2010
(97) 26.09.2007
(51) **B21F 3/00** (2006.01)
B21F 37/00 (2006.01)
B21K 1/76 (2006.01)
B21D 53/16 (2006.01)
F16L 21/04 (2006.01)
(96) 22.03.2007
(96) 07005976.1
(73) Otto Bihler Handels-Beteiligungs-GmbH, 87642 Halblech, DE
(72) Niklas, Martin, jun., 87642 Halblech, DE
Köpf, Johann, 87642 Halblech, DE
Reimann, Nikolaus, 87629 Füssen, DE
(54) **Způsob výroby kuželovité objímky**
(32) 22.03.2006
(31) 102006013238
-
- (33) DE
(74) Společná advokátní kancelář Všeček Zelený Švorčík Kalenský a partneři, JUDr. Pavel Zelený, Hálkova 2, Praha 2, 12000
-
- (97) **EP 1847406**
(47) 27.01.2010
(97) 24.10.2007
(51) **B44C 1/24** (2006.01)
B44C 1/22 (2006.01)
(96) 10.04.2007
(96) 07007296.2
(73) Effebi S.p.A., 25073 Bovezzo BS, IT
(72) Tanghetti, Emanno, 25073 Bovezzo BS, IT
(54) **Způsob výroby grafických vzorů na vnějším povrchu kovového tělesa**
(32) 21.04.2006
(31) MI20060814
(33) IT
(74) PATENTSERVIS Praha a.s., Jivenská 1273/1, Praha 4, 14021
-
- (97) **EP 1855841**
(47) 02.12.2009
(97) 10.08.2006
(51) **B24D 3/28** (2006.01)
C08J 5/00 (2006.01)
(96) 27.01.2006
(96) 06719620.4
(73) Saint-Gobain Abrasives, Inc., Worcester, MA 01615-0138, US
(72) YOU, Xiaorong, Shrewsbury, MA 01545, US
GAETA, Anthony, C., Lockport, NY 14094, US
RICE, William, C., Medway, MA 02053, US
(54) **Bruný výrobek a způsob jeho výroby**
(32) 28.01.2005
(31) 648168 P
(33) US
(86) PCT/US2006/002836
(87) WO 2006/083688
(74) Čermák Hořejš Matějka a spol., JUDr. Karel Čermák, advokát, Národní 32, Praha 1, 11000
-
- (97) **EP 1877607**
(47) 06.01.2010
(97) 02.11.2006
(51) **D03D 15/00** (2006.01)
D02G 3/44 (2006.01)
D02G 3/04 (2006.01)
(96) 21.04.2006
(96) 06724479.8
(73) Teijin Aramid GmbH, 42103 Wuppertal, DE
(72) ZUMLOH, Regine Maria, 40822 Mettmann, DE
(54) **Plošná textilie a ochranný oděv obsahující tuto plošnou textilii**
(32) 26.04.2005
(31) 05009082
(33) EP
(86) PCT/EP2006/003654
(87) WO 2006/114238
(74) KOREJZOVÁ & SPOL., v.o.s., JUDr. Petra Korejzová, Korunní 810/104E, Praha 10 - Vinohrady, 10100
-
- (97) **EP 1890207**
(47) 30.12.2009
(97) 20.02.2008
(51) **G05B 13/04** (2006.01)
F23N 5/00 (2006.01)
(96) 17.08.2006
(96) 06017105.5
(73) Powitex Intelligent Technologies GmbH, 45219 Essen, DE

(72) Wintrich, Franz, 45309 Essen, DE
Vesper, Thomas, 98693 Ilmenau, DE

(54) **Způsob vytváření modelu procesu**

(74) Rott, Růžička & Guttmann Patentové, známkové a
advokátní kanceláře, Ing. Václav Krmenčík, Vinohradská
37, Praha 2, 12000

(97) **EP 1893213**

(47) 17.02.2010

(97) 14.12.2006

(51) **A61K 31/506** (2006.01)

A61P 35/00 (2006.01)

(96) 02.06.2006

(96) 06760628.5

(73) Novartis AG, 4056 Basel, CH

(72) ALLAND, Leila, Chatham, New Jersey 07928, US

MANLEY, Paul, W., CH-4144 Arlesheim, CH

MESTAN, Juergen, 79211 Denzlingen, DE

(54) **Kombinace pyrimidylaminobenzamidových sloučenin a
imatinitu pro léčeni nebo prevenci proliferativních
onemocnění**

(32) 03.06.2005

(31) 687758 P

(33) US

(86) PCT/US2006/021307

(87) WO 2006/132930

(74) TRAPLOVÁ HAKR KUBÁT Advokátní a patentová
kancelář, Ing. Jan Kubát, Přístavní 24, Praha 7, 17000

(97) **EP 1936036**

(47) 27.01.2010

(97) 25.06.2008

(51) **E01F 15/08** (2006.01)

E01F 13/02 (2006.01)

(96) 11.12.2007

(96) 07122878.7

(73) Eurovia, 92500 Rueil-Malmaison, FR

(72) Bennani, Ismail, 75005, Paris, FR

Grenier, Nordahl, 91410 Dourdan, FR

Marzouk, Ahmed, 91200 Athis Mons, FR

Vallejo, Juan-Antonio, 28130 Maintenon, FR

(54) **Vodící panely určené k rozdělení jízdních pruhů**

(32) 11.12.2006

(31) 0610762

(33) FR

(74) PATENTSERVIS Praha a.s., Jivenská 1273/1, Praha 4,
14021

(97) **EP 1938963**

(47) 10.02.2010

(97) 02.07.2008

(51) **B32B 3/02** (2006.01)

B32B 3/06 (2006.01)

E04F 15/10 (2006.01)

F16B 5/00 (2006.01)

(96) 10.12.2007

(96) 07023872.0

(73) Ulrich Windmüller Consulting GmbH, 33758 Schloss
Holte-Stukenbrock, DE

(72) Windmüller, Ulrich, 33758 Schloss Holte-Stukenbrock,
DE

(54) **Podlahový panel**

(32) 11.12.2006

(31) 102006058655

(33) DE

(74) Čermák Hořejš Matějka a spol., JUDr. Karel Čermák,
advokát, Národní 32, Praha 1, 11000

(51) **B65B 3/12** (2006.01)

B65B 31/00 (2006.01)

B65B 3/32 (2006.01)

(96) 07.07.2006

(96) 06778834.9

(73) Fillon Investissement, 28210 Faverolles, FR

(72) CHASSAING, Antoine, F-28300 Clevilliers, FR

(54) **Zařízení pro plnění aerosolového kontejneru tekutinou,
instalace pro plnění s použitím tohoto zařízení, kryt a
aerosolový kontejner vybavený zařízením pro plnění**

(32) 21.09.2005

(31) 0509611

(33) FR

(86) PCT/FR2006/001662

(87) WO 2007/034043

(74) Čermák Hořejš Matějka a spol., JUDr. Karel Čermák,
advokát, Národní 32, Praha 1, 11000

(97) **EP 1948859**

(47) 31.03.2010

(97) 24.05.2007

(51) **D04B 35/04** (2006.01)

(96) 18.11.2005

(96) 05813616.9

(73) SANTONI S.p.A., 25135 Brescia, IT

(72) LONATI, Ettore, 25080 Botticino, IT

LONATI, Fausto, I-25128 Brescia, IT

LONATI, Tiberio, I-25121 Brescia, IT

(54) **Jehla pro předávání oček z jehly na sousední jehly pro
punčochové pletací stroje nebo podobná zařízení**

(86) PCT/EP2005/012393

(87) WO 2007/057041

(74) Rott, Růžička & Guttmann Patentové, známkové a
advokátní kanceláře, Ing. Mgr. Miloslav Hainz,
Vinohradská 37, Praha 2, 12000

(97) **EP 1955929**

(47) 23.12.2009

(97) 13.08.2008

(51) **B62D 5/04** (2006.01)

(96) 29.01.2008

(96) 08356015.1

(73) Jtekt Europe, 69540 Irigny, FR

(72) Sarzier, Anthony, 69780 Mions, FR

Chauvrat, Philippe, 01480 Villeneuve, FR

Darblade, Eric, 69340 Francheville, FR

Monnet, Pierre, 69130 Ecully, FR

(54) **Soustava motoru a redukčního převodu**

(32) 08.02.2007

(31) 0700896

(33) FR

(74) Čermák Hořejš Matějka a spol., JUDr. Karel Čermák,
advokát, Národní 32, Praha 1, 11000

(97) **EP 1968957**

(47) 20.01.2010

(97) 19.07.2007

(51) **C07D 277/42** (2006.01)

C07D 277/44 (2006.01)

C07D 417/04 (2006.01)

A61K 31/427 (2006.01)

(96) 22.12.2006

(96) 06829855.3

(73) Grünenthal GmbH, 52078 Aachen, DE

(72) HAURAND, Michael, 52078 Aachen, DE

SCHIENE, Klaus, 41363 Jüchen, DE

KÜHNERT, Sven, 52355 Düren, DE

REICH, Melanie, 52072 Aachen, DE

(54) **Substituované thiazoly a jejich použití k výrobě léčiv**

(32) 28.12.2005

(31) 102005062991

(33) DE

(97) **EP 1943146**

(47) 02.12.2009

(97) 29.03.2007

(86) PCT/EP2006/012482
(87) WO 2007/079960
(74) Společná advokátní kancelář Všeťečka Zelený Švorčík Kalenský a partneři, JUDr. Petr Kalenský, Hálkova 2, Praha 2, 12000

(97) **EP 1972476**
(47) 27.01.2010
(97) 24.09.2008
(51) **B60H 1/34** (2006.01)
(96) 12.03.2008
(96) 08004511.5
(73) Behr GmbH & Co. KG, 70469 Stuttgart, DE
(72) Benamira, Salah, 70180 Stuttgart, DE
(54) **Výstup vzduchu s vířivým prouděním a usměrněným prouděním**
(32) 20.03.2007
(31) 102007013868
(33) DE
(74) Čermák Hořejš Matějka a spol., JUDr. Karel Čermák, advokát, Národní 32, Praha 1, 11000

(97) **EP 1989249**
(47) 04.11.2009
(97) 29.11.2007
(51) **C08J 5/00** (2006.01)
(96) 24.05.2007
(96) 07732965.4
(73) Auxetic Technologies Limited, London SW7 5BE, GB
(72) ALDERSON, Andrew, Liverpool L37 4BQ, GB
ALDERSON, Kim, Lesley, Liverpool L37 4BQ, GB
HUDSON, Graham, David, Cheshire CW4 8JA, GB
SKERTCHLY, David, Edward, Hampshire PO15 5NB, GB

(54) **Kompozitový materiál**
(32) 24.05.2006
(31) 0610272
(33) GB
(86) PCT/GB2007/001946
(87) WO 2007/135447
(74) TRAPLOVÁ HAKR KUBÁT Advokátní a patentová kancelář, Ing. Eduard Hakr, Přístavní 24, Praha 7, 17000

(97) **EP 2011750**
(47) 20.01.2010
(97) 07.01.2009
(51) **B65G 27/24** (2006.01)
B06B 1/14 (2006.01)
(96) 30.05.2008
(96) 08009882.5
(73) Feintool Intellectual Property AG, 3250 Lyss, CH
(72) Böger, Christian, 93049 Regensburg, DE
Edbauer, Franz, 93158 Teublitz, DE
(54) **Vibrační lineární podavač**
(32) 06.07.2007
(31) 102007031639
(33) DE
(74) Ing. Vítězslav Žák, patentový zástupce, Lidická 51, Brno, 60200

(97) **EP 2032123**
(47) 20.01.2010
(97) 03.01.2008
(51) **A61K 9/00** (2006.01)
A61K 31/496 (2006.01)
A61P 15/02 (2006.01)
(96) 21.06.2007
(96) 07730288.3
(73) POLICHEM S.A., 1526 Luxembourg, LU
(72) DE LUIGI BRUSCHI, Stefano, I-20146 Milano, IT
MAILLAND, Federico, Milano, 20121, IT

(54) **Použití hydrofilní matrice obsahující derivát kyseliny polyakrylové, ether celulózy a dezintegrační činidlo při výrobě léků pro léčbu poruch ženského pohlavního ústrojí**

(32) 29.06.2006
(31) 06116269
(33) EP
(86) PCT/EP2007/056185
(87) WO 2008/000683
(74) Společná advokátní kancelář Všeťečka Zelený Švorčík Kalenský a partneři, JUDr. Miloš Všeťečka, Hálkova 2, Praha 2, 12000

(97) **EP 2041985**
(47) 30.12.2009
(97) 17.01.2008
(51) **H04W 4/12** (2009.01)
(96) 26.06.2007
(96) 07764856.6

(73) T-Mobile International AG, 53227 Bonn, DE
(72) FUCHSHUBER, Michael, David, A-1120 Wien, AT
LIEBHART, Rudolf-Michael, A-1040 Wien, AT
SCHANDL, Daniel, A-3193 St. Aegydt, AT
(54) **Způsob a zařízení pro přeměrování krátkých zpráv v GSM/UMTS mobilních telefonních sítích**
(32) 10.07.2006
(31) 102006032032
(33) DE
(86) PCT/EP2007/005630
(87) WO 2008/006462
(74) Společná advokátní kancelář Všeťečka Zelený Švorčík Kalenský a partneři, JUDr. Miloš Všeťečka, Hálkova 2, Praha 2, 12000

(97) **EP 2046813**
(47) 24.02.2010
(97) 31.01.2008
(51) **C07K 5/10** (2006.01)
C07K 7/06 (2006.01)
A61K 47/48 (2006.01)
(96) 25.07.2007
(96) 07786340.5
(73) medac Gesellschaft für klinische Spezialpräparate mbH, 22880 Wedel, DE
(72) KRATZ, Felix, 79238 Ehrenkirchen, DE
WARNECKE, André, 79117 Freiburg, DE

(54) **Deriváty methotrexátu vázající protein a léčivo s jejich obsahem**
(32) 28.07.2006
(31) 102006035083
(33) DE
(86) PCT/EP2007/006618
(87) WO 2008/012086
(74) Čermák Hořejš Matějka a spol., JUDr. Karel Čermák, advokát, Národní 32, Praha 1, 11000

(97) **EP 2047170**
(47) 27.01.2010
(97) 31.01.2008
(51) **F16L 37/28** (2006.01)
(96) 27.07.2007
(96) 07786368.6

(73) Weh, Erwin, D-89257 Illertissen, DE
Weh, Wolfgang, D-89257 Illertissen, DE
(72) Weh, Erwin, D-89257 Illertissen, DE
Weh, Wolfgang, D-89257 Illertissen, DE
(54) **Přepínací ventil s posuvnou součástí**
(32) 27.07.2006
(31) 202006011681 U
(33) DE
(86) PCT/EP2007/006654
(87) WO 2008/012095

(74) Čermák Hořejš Matějka a spol., JUDr. Karel Čermák,
advokát, Národní 32, Praha 1, 11000

(97) **EP 2059940**

(47) 20.01.2010

(97) 13.03.2008

(51) **H01H 50/04** (2006.01)

(96) 06.09.2007

(96) 07818066.8

(73) Panasonic Electric Works Europe AG, 83601 Holzkirchen,
DE

(72) OBERNDORFER, Johannes, 83714 Miesbach, DE
ELSINGER, Herbert, 82008 Unterhaching, DE

(54) **Elektromagnetické relé a způsob jeho výroby**

(32) 08.09.2006

(31) 102006042194

(33) DE

(86) PCT/EP2007/007795

(87) WO 2008/028668

(74) Ing. Jiří Chlustina, Jana Masaryka 43-47, Praha 2, 12000

(97) **EP 2060160**

(47) 13.01.2010

(97) 21.02.2008

(51) **H05H 1/34** (2006.01)

(96) 13.08.2007

(96) 07801233.3

(73) Kjellberg Finsterwalde Plasma und Maschinen GmbH,
03238 Finsterwalde, DE

(72) REINKE, Ralf-Peter, 03238 Finsterwalde, DE
GRUNDKE, Timo, 03238 Finsterwalde, DE
LAURISCH, Frank, 03238 Finsterwalde, DE
KRINK, Volker, 03238 Finsterwalde, DE

(54) **Hlava plazmového hořáku, těleso plazmového hořáku a
plazmový hořák**

(32) 16.08.2006

(31) 102006038134

(33) DE

(86) PCT/DE2007/001430

(87) WO 2008/019661

(74) Rott, Růžička & Guttmann Patentové, známkové a
advokátní kanceláře, Ing. Jiří Andera, Vinohradská 37,
Praha 2, 12000

(97) **EP 2062767**

(47) 13.01.2010

(97) 27.05.2009

(51) **B60J 1/20** (2006.01)

(96) 21.11.2008

(96) 08020338.3

(73) HS Products Engineering GmbH, 82239 Alling, DE

(72) Ziegenbein, Werner, D-81929 München, DE
Heckmayr, Thomas, D- 86871 Ramming, DE

(54) **Roleta pro vozidlo se stočenou pružinou a jádrem
pružiny**

(32) 22.11.2007

(31) 102007056297

(33) DE

(74) Rott, Růžička & Guttmann Patentové, známkové a
advokátní kanceláře, Ing. Jiří Andera, Vinohradská 37,
Praha 2, 12000

(97) **EP 2069136**

(47) 20.01.2010

(97) 03.04.2008

(51) **B31F 1/07** (2006.01)

(96) 21.09.2007

(96) 07848268.4

(73) Georgia-Pacific France, 68320 Kunheim, FR

(72) JEANNOT, Sébastien, F-68320 Holtzwihr, FR

HOEFT, Benoît, F-68320 Bischwihr, FR

PROBST, Pierre, F-68770 Ammerschwih, FR

(54) **Způsob spojování vrstev tvořících savý papír a zařízení
k provádění tohoto způsobu**

(32) 27.09.2006

(31) 0608490

(33) FR

(86) PCT/FR2007/001539

(87) WO 2008/037878

(74) Společná advokátní kancelář Vsetečka Zelený Švorčík
Kalenský a partneři, JUDr. Miloš Vsetečka, Hálkova 2,
Praha 2, 12000

(97) **EP 2069518**

(47) 03.02.2010

(97) 20.03.2008

(51) **C12P 13/22** (2006.01)

(96) 12.09.2007

(96) 07818125.2

(73) DSM IP Assets B.V., 6411 TE Heerlen, NL

(72) VAN ASSEMA, Friso, Bernard, Jan, 6166 XK Geleen, NL
SEREINIG, Natascha, 6221 JE Maastricht, NL

(54) **Způsob přípravy opticky aktivních fenylalaninových
sloučenin z derivátů kyseliny skořicové za použití
fenylalaninamoniaklyasy získané z bakterie *Idiomarina
loiniensis***

(32) 12.09.2006

(31) 06019071

(33) EP

(86) PCT/EP2007/007945

(87) WO 2008/031578

(74) TRAPLOVÁ HAKR KUBÁT Advokátní a patentová
kancelář, Ing. Eduard Hakr, Přístavní 24, Praha 7, 17000

(97) **EP 2090621**

(47) 23.12.2009

(97) 19.08.2009

(51) **C08L 97/00** (2006.01)

(96) 18.02.2008

(96) 08002952.3

(73) Preform GmbH, 91555 Feuchtwangen, DE

(72) Schönfeld, Uwe, 74575 Schrozberg, DE

Dippon, Klaus, 91459 Markt Erlbach, DE

(54) **Pěnový systém absorbující zvuk**

(74) Čermák Hořejš Matějka a spol., JUDr. Karel Čermák,
advokát, Národní 32, Praha 1, 11000

(97) **EP 2094890**

(47) 20.01.2010

(97) 29.05.2008

(51) **D01F 6/80** (2006.01)

D02G 3/04 (2006.01)

D06M 15/285 (2006.01)

(96) 19.11.2007

(96) 07856179.2

(73) Teijin Aramid B.V., 6827 AV Arnhem, NL

(72) BOERSTOEL, Hanneke, 6824 NN Arnhem, NL

BOS, Johannes, 7323 LB Apeldoorn, NL

SCHAAP, Adriaan Anton, 6862 ZW Oosterbeek, NL

WILBERS, Dennis, 6833 JA Arnhem, NL

BUSSCHER, Leonardus Antonius Godfried, 6921 AZ

Duiven, NL

SCHOTMAN, Antonius Henricus Maria, 6852 PA

Huissen, NL

STOLZE, Kurt Rainer Hans-Heinrich, 42799 Leichlingen,

DE

(54) **Způsob získání vysoce pevné aramidové příže**

(32) 21.11.2006

(31) 06024104

(33) EP

(86) PCT/EP2007/009901

- (87) WO 2008/061668
(74) KOREJZOVÁ & SPOL., v.o.s., JUDr. Petra Korejzová,
Korunní 810/104E, Praha 10 - Vinohrady, 10100

Zveřejněné opravené překlady evropských patentových spisů

U následujících udělených evropských patentů s účinky pro Českou republiku byl majitelem předložen opravený překlad patentového spisu do českého jazyka (§35d odst. 2 zákona č. 527/1990 Sb., v platném znění).

Datem zveřejnění opraveného překladu evropského patentového spisu je datum publikace tohoto Věstníku.

- (97) EP 1644357

Evropské patenty zrušené Evropským patentovým úřadem

Následující evropské patenty udělené Evropským patentovým úřadem s účinky pro Českou republiku byly zrušeny Evropským patentovým úřadem podle článku 102 Úmluvy o udělování evropských patentů (§35f odst 2 zákona č. 527/1990 Sb., v platném znění).

- (97) EP 1321382
(97) EP 1668285

MM4A Zánik evropských patentů nezaplacením poplatků za udržování platnosti patentu

Následující evropské patenty udělené Evropským patentovým úřadem s účinky pro Českou republiku zanikly pro nezaplacení poplatků za udržování platnosti patentu (§22 písm. b) zákona č. 527/1990 Sb., v platném znění).

- | | | |
|-----------------|-----------------|-----------------|
| (97) EP 1296000 | (97) EP 1488909 | (97) EP 1655193 |
| (97) EP 1297825 | (97) EP 1519122 | (97) EP 1657516 |
| (97) EP 1298096 | (97) EP 1523068 | (97) EP 1663736 |
| (97) EP 1302256 | (97) EP 1523082 | (97) EP 1664033 |
| (97) EP 1302626 | (97) EP 1523932 | (97) EP 1667746 |
| (97) EP 1304675 | (97) EP 1524075 | (97) EP 1667882 |
| (97) EP 1308526 | (97) EP 1525936 | (97) EP 1667918 |
| (97) EP 1308548 | (97) EP 1527955 | (97) EP 1667975 |
| (97) EP 1310300 | (97) EP 1533489 | (97) EP 1668221 |
| (97) EP 1310433 | (97) EP 1542747 | (97) EP 1673057 |
| (97) EP 1404043 | (97) EP 1542797 | (97) EP 1673092 |
| (97) EP 1405647 | (97) EP 1545747 | (97) EP 1673391 |
| (97) EP 1407903 | (97) EP 1545962 | (97) EP 1676068 |
| (97) EP 1410816 | (97) EP 1545963 | (97) EP 1682469 |
| (97) EP 1411100 | (97) EP 1546069 | (97) EP 1682745 |
| (97) EP 1411208 | (97) EP 1546127 | (97) EP 1689948 |
| (97) EP 1411259 | (97) EP 1549464 | (97) EP 1689966 |
| (97) EP 1413217 | (97) EP 1549638 | (97) EP 1690044 |
| (97) EP 1413410 | (97) EP 1550353 | (97) EP 1774878 |
| (97) EP 1413778 | (97) EP 1551668 | (97) EP 1775234 |
| (97) EP 1419832 | (97) EP 1554066 | (97) EP 1783296 |
| (97) EP 1422174 | (97) EP 1554189 | (97) EP 1794485 |
| (97) EP 1429628 | (97) EP 1554262 | (97) EP 1794665 |
| (97) EP 1429885 | (97) EP 1556378 | (97) EP 1802307 |
| (97) EP 1433025 | (97) EP 1556387 | (97) EP 1802703 |
| (97) EP 1434508 | (97) EP 1556526 | (97) EP 1812720 |
| (97) EP 1434606 | (97) EP 1558421 | (97) EP 1869669 |
| (97) EP 1434623 | (97) EP 1558771 | (97) EP 1902891 |
| (97) EP 1434849 | (97) EP 1560854 | |
| (97) EP 1436447 | (97) EP 1561006 | |
| (97) EP 1436565 | (97) EP 1561940 | |
| (97) EP 1438145 | (97) EP 1562566 | |
| (97) EP 1438553 | (97) EP 1575433 | |
| (97) EP 1440019 | (97) EP 1587810 | |
| (97) EP 1441724 | (97) EP 1591557 | |
| (97) EP 1441895 | (97) EP 1643203 | |
| (97) EP 1442088 | (97) EP 1646126 | |
| (97) EP 1443942 | (97) EP 1647176 | |
| (97) EP 1444354 | (97) EP 1647177 | |
| (97) EP 1446761 | (97) EP 1647517 | |
| (97) EP 1455716 | (97) EP 1650240 | |
| (97) EP 1455959 | (97) EP 1650442 | |
| (97) EP 1465663 | (97) EP 1652784 | |

PD4A **Převod práv a ostatní změny majitelů evropských patentů**

(97) **EP 1460278**
(73) Pfisterer Kontaktsysteme GmbH, 73650 Winterbach, DE

(97) **EP 1514572**
(73) CONVATEC TECHNOLOGIES INC., Las Vegas, 89169-6754, NV, US

(97) **EP 1539070**
(73) CONVATEC TECHNOLOGIES INC., Las Vegas, 89169-6754, NV, US

(97) **EP 1575565**
(73) BIOVAIL LABORATORIES INTERNATIONAL SRL,
Christ Church 17154/BB, BB

(97) **EP 1657795**
(73) Pfisterer Kontaktsysteme GmbH, 73650 Winterbach, DE

(97) **EP 1728652**
(73) P.E.I. PROTEZIONI ELABORAZIONI INDUSTRIALI
S.r.l., I-40012 Calderera di Reno (BOLOGNA), IT

(97) **EP 1949012**
(73) KME France SAS, 92400 Courbevoie, FR

FG1K

Zapsané užité vzory - přehled podle čísel zápisu

V období uzávěrky tohoto čísla Věstníku zapsal Úřad průmyslového vlastnictví tyto užité vzory.

20805	B 65 G 65/28	(2006.01)
20806	A 61 G 7/057	(2006.01)
20807	F 23 G 7/12	(2006.01)
20808	B 65 D 90/12	(2006.01)
20809	A 01 G 27/00	(2006.01)
20810	B 44 F 9/02	(2006.01)
20811	E 04 B 1/82	(2006.01)
20812	E 04 H 6/44	(2006.01)
20813	G 04 B 47/00	(2006.01)
20814	E 03 F 5/04	(2006.01)
20815	G 02 F 2/02	(2006.01)
20816	G 07 F 13/10	(2006.01)
20817	B 65 D 1/02	(2006.01)
20818	B 28 B 7/34	(2006.01)
20819	A 47 J 17/00	(2006.01)
20820	F 24 J 2/52	(2006.01)
20821	A 61 F 9/08	(2006.01)
20822	A 47 G 9/02	(2006.01)
20823	F 04 D 29/42	(2006.01)
20824	C 10 L 5/44	(2006.01)
20825	A 01 K 59/00	(2006.01)
20826	E 21 D 11/10	(2006.01)
20827	B 01 F 13/02	(2006.01)
20828	B 62 B 3/00	(2006.01)
20829	A 01 K 61/02	(2006.01)
20830	G 01 N 3/04	(2006.01)
20831	G 01 N 3/12	(2006.01)
20832	G 01 N 3/18	(2006.01)

FG1K

Zapsané užité vzory - řazené podle MPT

- | | |
|---|--|
| (51) A01G 27/00 (2006.01) | (73) Gaál Milan, Velké Rovné, SK |
| (11) 20809 | (72) Gaál Milan, Velké Rovné, SK |
| (21) 2009-22057 | (54) Antidekubitní lůžko |
| (22) 11.12.2009 | (74) Ing. Pavel Nádvorník s.r.o., Sokola Tůmy 1099/1, Ostrava-Mariánské Hory, 70900 |
| (47) 26.04.2010 | |
| (73) Plastkon product s. r. o., Mikulovice, CZ | |
| (72) Hama Daniel Ing., Vrbno pod Pradědem, CZ | (51) B01F 13/02 (2006.01) |
| (54) Samozavlažovací systém | C12G 1/06 (2006.01) |
| (74) RETROPATENT s.r.o., Nová Ves nad Nisou 452, Nová Ves nad Nisou, 46827 | A23L 2/54 (2006.01) |
| | (11) 20827 |
| (51) A01K 59/00 (2006.01) | (21) 2010-22448 |
| (11) 20825 | (22) 23.03.2010 |
| (21) 2010-22420 | (47) 26.04.2010 |
| (22) 16.03.2010 | (73) BUPOSPOL, armaturka Koukol, spol. s r.o., České Budějovice, CZ |
| (47) 26.04.2010 | (72) Vavruška Vladimír, České Budějovice, CZ |
| (73) Kovář Martin, Hutisko-Solanec, CZ | (54) Zařízení pro sycení kapaliny plynem |
| (72) Kovář Martin, Hutisko-Solanec, CZ | (74) TICHÝ & POLÁČEK Patentová kancelář, Ing. Jiří Poláček, Dominikánská 6, Plzeň, 30112 |
| (54) Zařízení pro odstředování medu (medomet) | |
| (74) ing. Jaromír Příkryl - patentový zástupce, Věelín 1161, Hulín, 76824 | (51) B28B 7/34 (2006.01) |
| | (11) 20818 |
| (51) A01K 61/02 (2006.01) | (21) 2010-22314 |
| (11) 20829 | (22) 23.02.2010 |
| (21) 2010-22469 | (47) 26.04.2010 |
| (22) 24.03.2010 | (73) Výzkumný ústav stavebních hmot, a.s., Brno, CZ |
| (47) 26.04.2010 | (72) Trčka Pavel, Drásov, CZ |
| (73) AGRICO s.r.o., Třeboň, CZ | (54) Forma na výrobu betonové skořepiny |
| (72) Hule Miroslav Ing., Třeboň, CZ | (74) Ing. Libor Markes, Grohova 54, Brno, 60200 |
| (54) Zařízení pro krmení ryb, zejména kaprovitých | (51) B44F 9/02 (2006.01) |
| (74) KUDRLIČKA a SEDLÁK, Ing. Jiří Sedlák, Husova 5, České Budějovice, 37001 | B44F 3/00 (2006.01) |
| | B44F 11/04 (2006.01) |
| (51) A47G 9/02 (2006.01) | A47B 77/00 (2006.01) |
| A47G 9/10 (2006.01) | (11) 20810 |
| (11) 20822 | (21) 2009-22101 |
| (21) 2010-22373 | (22) 21.12.2009 |
| (22) 04.03.2010 | (47) 26.04.2010 |
| (47) 26.04.2010 | (73) Kadlec Martin, Zlín, CZ |
| (73) Sláma Tomáš Mgr., Moravany, CZ | (72) Kadlec Miroslav, Zlín, CZ |
| (54) Pomůcka pro rozvoj dětské pozornosti | (54) Dekorovaný plošný dílec |
| (51) A47J 17/00 (2006.01) | (51) B62B 3/00 (2006.01) |
| (11) 20819 | B62B 3/02 (2006.01) |
| (21) 2010-22320 | (11) 20828 |
| (22) 24.02.2010 | (21) 2010-22458 |
| (47) 26.04.2010 | (22) 24.03.2010 |
| (73) Padalík Vladislav, Praha, CZ | (47) 26.04.2010 |
| (72) Padalík Vladislav, Praha, CZ | (73) Král Josef, Kladno, CZ |
| (54) Škrábací kartáč | (72) Král Josef, Kladno, CZ |
| (51) A61F 9/08 (2006.01) | (54) Zařízení pro přepravu a manipulaci s přepravkami |
| (11) 20821 | (74) Ing. Vladimír Belfin, patentový zástupce, P.O.BOX 117, Kladno, 27280 |
| (21) 2010-22369 | |
| (22) 03.03.2010 | (51) B65D 1/02 (2006.01) |
| (47) 26.04.2010 | (11) 20817 |
| (73) České vysoké učení technické v Praze Fakulta elektrotechnická, Praha, CZ | (21) 2010-22310 |
| (72) Klíma Miloš Ing. CSc., Praha, CZ | (22) 19.02.2010 |
| (54) Systém osobního asistenta pro nevidomé | (47) 26.04.2010 |
| (74) Ing. Hana Dušková, Na Kočově 180, Chotutice, 28103 | (73) MaxDrinks s.r.o., Praha, CZ |
| | (72) Kubík Zdeněk, Praha, CZ |
| (51) A61G 7/057 (2006.01) | (54) Plastová stlačitelná láhev se systémem žeber |
| A61G 7/05 (2006.01) | (74) BOHEMIA PATENT, Ing. Jana Vandělková, Spálená 29, Praha 1, 11000 |
| (11) 20806 | |
| (21) 2009-21740 | (51) B65D 90/12 (2006.01) |
| (22) 29.12.2007 | (11) 20808 |
| (47) 26.04.2010 | (21) 2009-21929 |
| (32) 27.02.2007 | (22) 12.11.2009 |
| (31) 35-2007 | (47) 26.04.2010 |
| (33) SK | (73) BRANO, a. s., Hradec nad Moravicí, CZ |

- (72) Brunclík Michal Ing., Opava, CZ
Stošek Jan Ing., Opava, CZ
Foltýn Jeroným, Opava, CZ
- (54) **Podpěra, zejména pro kontejnery**
- (74) Ing. Karel Pospíšil, Plzeňská 218, Praha 5, 15000
- (51) **B65G 65/28** (2006.01)
(11) 20805
(21) **2009-21139**
(22) 22.04.2009
(47) 26.04.2010
(73) KAME - VM, s. r. o., Velké Meziříčí, CZ
(72) Karmazín Petr, Velké Meziříčí, CZ
- (54) **Zařízení k nabírání při nakládání materiálu v nepřístupných místech**
- (74) Ing. Jiří Langhans, Krajínova 805/7, Třebíč, 67401
- (51) **C10L 5/44** (2006.01)
B09B 3/00 (2006.01)
(11) 20824
(21) **2010-22396**
(22) 10.03.2010
(47) 26.04.2010
(73) Vysoká škola báňská - Technická univerzita Ostrava, Ostrava, CZ
- (72) Juchelková Dagmar prof. Ing. Ph.D., Velká Polom, CZ
Raclavská Helena prof. Ing. CSc., Ostrava-Zábřeh, CZ
Tarařík Lubomír Ing., Frýdek-Místek, CZ
- (54) **Palivo s garantovanými vlastnostmi pro minimalizaci emisí oxidu siřičitého SO₂ na základě využití odpadního materiálu s obsahem biosložky**
- (51) **E03F 5/04** (2006.01)
(11) 20814
(21) **2010-22269**
(22) 15.02.2010
(47) 26.04.2010
(73) ACO Industries k.s., Příbyslav, CZ
(72) Králíček Václav Ing., Bohdalov, CZ
Macoun Petr, Havlíčkova Borová, CZ
- (54) **Spojovací kroužek podlahové odpadní vpusti**
- (74) Ing. Radmila Baumová, Nádražní 29, Žďár nad Sázavou, 59101
- (51) **E04B 1/82** (2006.01)
E04B 1/86 (2006.01)
E04B 1/99 (2006.01)
(11) 20811
(21) **2010-22136**
(22) 07.01.2010
(47) 26.04.2010
(73) Žikovský Josef Ing., Praha, CZ
(72) Žikovský Josef Ing., Praha, CZ
- (54) **Interiérový zvukoabsorpční a zvukově rozptylový panel**
- (74) JUDr. Aleš Zábrš, Na Beránce 2, Praha 6, 16000
- (51) **E04H 6/44** (2006.01)
(11) 20812
(21) **2010-22211**
(22) 29.01.2010
(47) 26.04.2010
(73) Adamec František Ing., Úvaly, CZ
(72) Adamec František Ing., Úvaly, CZ
- (54) **Mobilní přístřešek pro letadlo**
- (74) Ing. Jaroslav Novotný, Římská 2135/45, Praha 2, 12000
- (51) **E2ID 11/10** (2006.01)
(11) 20826
(21) **2010-22444**
(22) 22.03.2010
(47) 26.04.2010
(73) Metrostav a. s., Praha, CZ
(72) Peleška František, Praha, CZ
- (54) **Posuvné bednění dna tunelu**
- (74) Pavel Reichel a kol., Ing. Pavel Reichel, Lopatecká 14, Praha 4, 14700
- (51) **F04D 29/42** (2006.01)
F24F 13/08 (2006.01)
(11) 20823
(21) **2010-22393**
(22) 09.03.2010
(47) 26.04.2010
(73) VOP-026 Šternberk, s.p., Šternberk, CZ
(72) Nešpor Zdeněk Ing., Vyškov, CZ
Fojtík Oldřich Ing., Vyškov, CZ
- (54) **Naváděcí štít, zejména pro radiální ventilátory**
- (74) Ing. Petr Soukup, Vídeňská 8, Olomouc, 77200
- (51) **F23G 7/12** (2006.01)
F23B 10/00 (2006.01)
(11) 20807
(21) **2009-21926**
(22) 12.11.2009
(47) 26.04.2010
(73) Štvrtecký Miroslav, Ostrava - Bělský les, CZ
(72) Štvrtecký Miroslav, Ostrava - Bělský les, CZ
- (54) **Zařízení na kontinuální zpracování odpadů na bázi ropných látek**
- (74) Ing. Iva Rylková, Polská 1525, Ostrava - Poruba, 70800
- (51) **F24J 2/52** (2006.01)
(11) 20820
(21) **2010-22339**
(22) 26.02.2010
(47) 26.04.2010
(73) Švéda Zdeněk Ing., Dvakačovice, CZ
(72) Švéda Zdeněk Ing., Dvakačovice, CZ
- (54) **Zařízení pro upevnění slunečních panelů**
- (74) Jan Brykner, Resslerova 741, Hradec Králové, 50002
- (51) **G01N 3/04** (2006.01)
A61F 2/82 (2006.01)
(11) 20830
(21) **2010-22477**
(22) 25.03.2010
(47) 26.04.2010
(73) Univerzita Karlova v Praze Lékařská fakulta v Hradci Králové, Hradec Králové, CZ
- (72) Bezrouk Aleš Mgr. Ph.D., Hradec Králové, CZ
Ďoubal Stanislav Prof. RNDr. Ing. CSc., Přelouč, CZ
Hanuš Josef Doc. Ing. CSc., Hradec Králové, CZ
Záhora Jiří Mgr. Ph.D., Hradec Králové, CZ
- (54) **Zařízení pro uchycení stentu**
- (74) Jan Brykner, Resslerova 741, Hradec Králové, 50002
- (51) **G01N 3/12** (2006.01)
G01N 3/18 (2006.01)
A61F 2/82 (2006.01)
(11) 20831
(21) **2010-22478**
(22) 25.03.2010
(47) 26.04.2010
(73) Univerzita Karlova v Praze Lékařská fakulta v Hradci Králové, Hradec Králové, CZ
- (72) Bezrouk Aleš Mgr. Ph.D., Hradec Králové, CZ
Ďoubal Stanislav Prof. RNDr. Ing. CSc., Přelouč, CZ
Hanuš Josef Doc. Ing. CSc., Hradec Králové, CZ
Navrátil Martin Mgr., Hradec Králové, CZ
Záhora Jiří Mgr. Ph.D., Hradec Králové, CZ
- (54) **Zařízení na tlakové a teplotní zkoušení stentů**
- (74) Jan Brykner, Resslerova 741, Hradec Králové, 50002
- (51) **G01N 3/18** (2006.01)
G01N 3/28 (2006.01)
A61F 2/82 (2006.01)
(11) 20832
(21) **2010-22479**
(22) 25.03.2010
(47) 26.04.2010
(73) Univerzita Karlova v Praze Lékařská fakulta v Hradci Králové, Hradec Králové, CZ

- (72) Bezrouk Aleš Mgr. Ph.D., Hradec Králové, CZ
Hanuš Josef Doc. Ing. CSc., Hradec Králové, CZ
Záhora Jiří Mgr. Ph.D., Hradec Králové, CZ
- (54) **Testovací kapalinová komora**
- (74) Jan Brykner, Resslova 741, Hradec Králové, 50002
- (51) **G02F 2/02** (2006.01)
G02B 6/293 (2006.01)
H04B 10/12 (2006.01)
- (11) 20815
(21) **2010-22279**
(22) 16.02.2010
(47) 26.04.2010
(73) Ústav fotoniky a elektroniky AV ČR, v.v.i., Praha, CZ
(72) Honzátka Pavel, Praha, CZ
- (54) **Optické zařízení pro vlnovou konverzi optických signálů**
- (74) Středisko společných činností AV ČR, v.v.i.; Patentové a licenční služby, Národní 1009/3, Praha 1, 11000
- (51) **G04B 47/00** (2006.01)
G09F 23/16 (2006.01)
- (11) 20813
(21) **2010-22217**
(22) 01.02.2010
(47) 26.04.2010
(73) ORANGE CITY s. r. o., Praha, CZ
(72) Vidov Mikhail, Praha, CZ
Zakardonskaya Olga, Praha, CZ
- (54) **Hodiny**
- (74) JUDr. Petr Bokotej, advokát, Komunardů 36, Praha 7, 17000
- (51) **G07F 13/10** (2006.01)
G07F 13/02 (2006.01)
- (11) 20816
(21) **2010-22287**
(22) 17.02.2010
(47) 26.04.2010
(73) Jandoš Jiří, Zdislavice, CZ
(72) Jandoš Jiří, Zdislavice, CZ
- (54) **Zařízení na výrobu a dávkování horkých krekrů**

Seznam majitelů zapsaných užitečných vzorů

(73)	(11)	(51)	(73)	(11)	(51)
ACO Industries k.s., Příbram, CZ	20814	E 03 F 5/04	(2006.01)	VOP-026 Šternberk, s.p., Šternberk, CZ	20823 F 04 D 29/42 (2006.01)
Adamec František Ing., Úvaly, CZ	20812	E 04 H 6/44	(2006.01)	Vysoká škola báňská - Technická univerzita Ostrava, Ostrava, CZ	20824 C 10 L 5/44 (2006.01)
AGRICO s.r.o., Třeboň, CZ	20829	A 01 K 61/02	(2006.01)	Výzkumný ústav stavebních hmot, a.s., Brno, CZ	20818 B 28 B 7/34 (2006.01)
BRANO, a. s., Hradec nad Moravicí, CZ	20808	B 65 D 90/12	(2006.01)	Žikovský Josef Ing., Praha, CZ	20811 E 04 B 1/82 (2006.01)
BUPOSPOL, armaturka Koukol, spol. s r.o., České Budějovice, CZ	20827	B 01 F 13/02	(2006.01)		
České vysoké učení technické v Praze Fakulta elektrotechnická, Praha, CZ	20821	A 61 F 9/08	(2006.01)		
Gaál Milan, Velké Rovné, SK	20806	A 61 G 7/057	(2006.01)		
Jandoš Jiří, Zdislavice, CZ	20816	G 07 F 13/10	(2006.01)		
Kadlec Martin, Zlín, CZ	20810	B 44 F 9/02	(2006.01)		
KAME - VM, s. r. o., Velké Meziříčí, CZ	20805	B 65 G 65/28	(2006.01)		
Kovář Martin, Hutisko-Solanec, CZ	20825	A 01 K 59/00	(2006.01)		
Král Josef, Kladno, CZ	20828	B 62 B 3/00	(2006.01)		
MaxDrinks s.r.o., Praha, CZ	20817	B 65 D 1/02	(2006.01)		
Metrostav a. s., Praha, CZ	20826	E 21 D 11/10	(2006.01)		
ORANGE CITY s. r. o., Praha, CZ	20813	G 04 B 47/00	(2006.01)		
Padalík Vladislav, Praha, CZ	20819	A 47 J 17/00	(2006.01)		
Plastkon product s. r. o., Mikulovice, CZ	20809	A 01 G 27/00	(2006.01)		
Sláma Tomáš Mgr., Moravany, CZ	20822	A 47 G 9/02	(2006.01)		
Štvrtecký Miroslav, Ostrava - Bělský les, CZ	20807	F 23 G 7/12	(2006.01)		
Švéda Zdeněk Ing., Dvakačovice, CZ	20820	F 24 J 2/52	(2006.01)		
Univerzita Karlova v Praze Lékařská fakulta v Hradci Králové, Hradec Králové, CZ	20830	G 01 N 3/04	(2006.01)		
Univerzita Karlova v Praze Lékařská fakulta v Hradci Králové, Hradec Králové, CZ	20831	G 01 N 3/12	(2006.01)		
Univerzita Karlova v Praze Lékařská fakulta v Hradci Králové, Hradec Králové, CZ	20832	G 01 N 3/18	(2006.01)		
Ústav fotoniky a elektroniky AV ČR, v.v.i., Praha, CZ	20815	G 02 F 2/02	(2006.01)		

FG4Q

Zapsané průmyslové vzory - přehled podle čísel zápisu

V období uzávěrky tohoto čísla Věstníku zapsal Úřad průmyslového vlastnictví tyto průmyslové vzory:

34826	25-02
34827	11-01
34828	25-01
34829	01-01
34830	23-99, 32-00
34831	15-05
34832	21-03

FG4Q

Zapsané průmyslové vzory - přehled podle tříd

- (51) 01-01
- (11) 34829
- (21) 2009-37962
- (22) 09.11.2009
- (15) 26.04.2010
- (45) 30.09.2011
- (54) Cukrovinky
- (28) 4
- (32) 20.05.2009
- (31) PD 021-2009
- (33) SK
- (73) Angelmaier Jaroslav, Praha 12, CZ
- (72) Angelmaier Jaroslav, Praha 12, CZ
- (55)

**Zveřejnění průmyslového vzoru je
odloženo do: 30.09.2011**



6.1



7.1



8.1



9.1



10.1

- (51) 11-01
- (11) 34827
- (21) 2010-38098
- (22) 24.02.2010
- (15) 21.04.2010
- (45) 21.04.2010
- (54) Upomínkový předmět
- (28) 11
- (73) Horák Stanislav Ing., Praha, CZ
- (72) Horák Stanislav Ing., Praha, CZ
- (55)



1.1



2.1



3.1



4.1



5.1



11.1

- (51) **15-05**
(11) 34831
(21) 2009-37910
(22) 13.10.2009
(15) 26.04.2010
(45) 26.04.2010
(54) Zařízení pro čištění podrážek obuvi
(28) 2
(73) Ing. Petr Gross s.r.o., Milotice nad Bečvou, CZ
(72) Gross Petr Ing., Vrbno pod Pradědem, CZ
(74) Ing. Zdeněk Janík, Bulharská 1418/9, Ostrava-Poruba,
70800



1.1



1.2



1.3



1.4



1.5



1.6

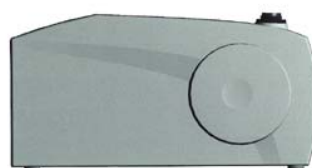

1.7

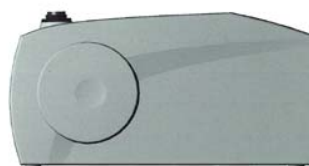

1.8

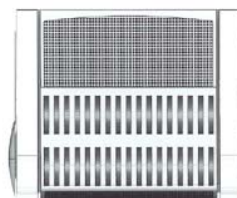

2.1



2.2

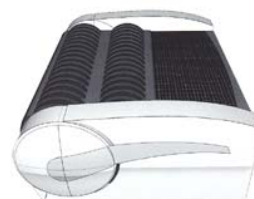

2.3



2.4



2.5

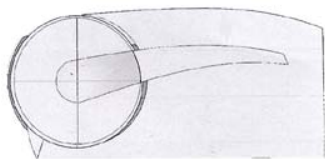

2.6



1.3

-
- (51) **23-99, 32-00**
(11) 34830
(21) 2009-37871
(22) 28.08.2009
(15) 26.04.2010
(45) 26.04.2010
(54) Interiér laboratoře a část interiéru laboratoře
(28) 3
(73) Moravskoslezský automobilový klastr, o. s. Podnikatelský inkubátor VŠB-TU Ostrava, Ostrava - Poruba, CZ
(72) Pecha Martin, Hodslavice, CZ
Čech Radim, Studénka, CZ
Říha Josef, Nový Jičín, CZ
(74) HM PARTNERS s. r. o., 28. října 150, Ostrava, 70200
(55)

-
- (51) **21-03**
(11) 34832
(21) 2009-37947
(22) 02.11.2009
(15) 26.04.2010
(45) 26.04.2010
(54) Hlavolam
(28) 1
(73) Lapeš Martin, Moravský Krumlov, CZ
(72) Lapeš Martin, Moravský Krumlov, CZ
(55)



1.1



1.2

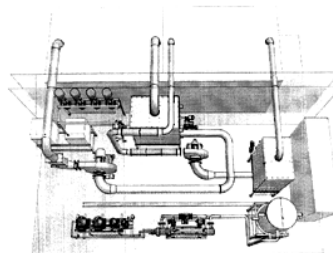

1.1

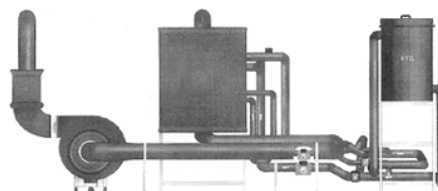

2.1

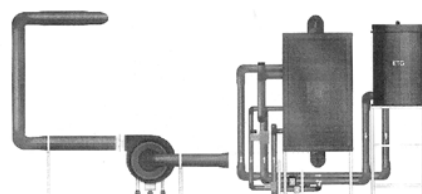

3.1

- (51) **25-01**
(11) 34828
(21) 2010-38112
(22) 04.03.2010
(15) 21.04.2010
(45) 01.01.2011
(54) Dlaždice
(28) 4
(73) Reksoprodjo Petr Ing. Arch., Praha 2 - Vinohrady, CZ
Sluka Michal Ing., Uherské Hradiště, CZ
(72) Reksoprodjo Petr Ing. Arch., Praha 2 - Vinohrady, CZ
Sluka Michal Ing., Uherské Hradiště, CZ
(55)

**Zveřejnění průmyslového vzoru je
odloženo do: 01.01.2011**

- (51) **25-02**
(11) 34826
(21) 2009-37939
(22) 26.10.2009
(15) 21.04.2010
(45) 21.04.2010
(54) Sloupek
(28) 1
(73) Architekti Hrůša & spol., Atelier Brno, s. r. o., Brno, CZ
(72) Hrůša Petr Ing. arch., Brno - Jundrov, CZ
(55)



1.1

Seznam vlastníků zapsaných průmyslových vzorů

(73)	(11)	(51)	(73)	(11)	(51)
Angelmaier Jaroslav, Praha 12, CZ	34829	01-01			
Architekti Hruša & spol., Atelier Brno, s. r. o., Brno, CZ	34826	25-02			
Horák Stanislav Ing., Praha, CZ	34827	11-01			
Ing. Petr Gross s.r.o., Milotice nad Bečvou, CZ	34831	15-05			
Lapeš Martin, Moravský Krumlov, CZ	34832	21-03			
Moravskoslezský automobilový klast. o. s. Podnikatelský inkubátor VŠB-TU Ostrava, Ostrava - Poruba, CZ	34830	23-99, 32-00			
Reksoprodjo Petr Ing. Arch., Praha 2 - Vinohrady, CZ	34828	25-01			
Sluka Michal Ing., Uherské Hradiště, CZ	34828	25-01			

Dodatková ochranná osvědčení pro léčiva a pro přípravky na ochranu rostlin

Podání žádosti o udělení osvědčení

- (22) 13.04.2010
- (21) SPC/CZ2010/172
- (73) Baxter Healthcare S.A., 8152 Glattpark (Optikon), CH
- (68) 1453956
- (54) Způsob výroby virového antigenu ve velkém měřítku
- (92) EU/1/08/506/001, 04.03.2009
- (95) Celvapan-pandemická vakcína proti chřipce, léčivý přípravek

Podání žádosti o prodloužení doby platnosti

- (22) 15.03.2010
- (21) SPC/CZ2002/40
- (73) Merck Sharp & Dohme Corp., Rahway, NJ, US
- (68) 286235
- (54) Azacyklohexapeptidové deriváty a farmaceutické prostředky s jejich obsahem
- (92) 26/054/02-C, 06.03.2002
C(2001)7695, 26.11.2008
- (95) CANCIDAS, léčivý přípravek
Léčivo pro pediatrické použití

Úřední rozhodnutí a oznámení

MK4A, MK4F

Zánik patentů a autorských osvědčení uplynutím doby platnosti

(11)	(21)	Int.Cl/(51)	(11)	(21)	Int.Cl/(51)
278980	1990-2078	8/E05B 25/00			
280277	1990-2037	8/F16B 25/00			
285420	1990-2047	8/C07F 9/28			
285924	1990-2048	8/C07D 473/00			

MM4A, MM4F

Zániky patentů a autorských osvědčení pro nezaplacení udržovacích poplatků

(11)	(21)	Int.Cl/(51)	(11)	(21)	Int.Cl/(51)
275488	1990-5100	5/B27K 3/50			
287582	1997-1165	7/A61F 13/539			
289022	1999-1257	7/G07C 9/00			
289728	1996-1714	7/C03C 3/093			
290039	1996-3030	8/E06B 3/22			
290753	1997-1135	7/E04H 4/14			
291667	1997-1166	7/A61F 13/476			
293038	1998-1175	7/A24B 3/18			
293309	1996-3020	8/B65G 47/90			
293469	1997-1144	7/C08L 23/08			
295219	2002-1493	7/E03F 9/00			
295388	1998-3321	8/G01P 1/02			
296702	1998-3286	8/A47C 17/13			
296926	2000-1378	8/B60N 2/36			
296938	2002-3402	8/A01K 97/00			
296994	2001-2236	8/F02M 59/46			
297067	1999-1376	8/C07C 217/52			
297175	2002-2792	8/C04B 35/043			
297242	2003-1043	8/A61K 38/18			
297245	1999-3616	8/F21V 14/00			
297407	2001-3729	8/D03D 51/02			
297531	2005-654	8/C07D 257/02			
297577	2005-653	8/C07D 257/02			
297666	2001-3753	8/A47C 17/165			
297767	2002-3401	8/B01D 24/28			
297784	2003-1084	8/C08F 2/04			
297875	2000-3850	8/E05B 65/19			
298209	1999-1353	8/C07D 217/04			
298541	1998-1288	8/A47J 36/28			
299402	2003-900	8/C07K 7/06			
299823	2003-1073	8/A61K 31/57			
299945	2003-1071	8/A61K 31/56			
300071	2002-1256	8/C07D 207/34			

MK1K

Zániky užitných vzorů uplynutím doby platnosti

(11)	(21)	(51)	(2006.01)
9979	2000-10683	F04D 29/10	(2006.01)
10100	2000-10684	H01H 9/46	(2006.01)
10176	2000-10698	G08C 19/00	(2006.01)
10177	2000-10700	E05B 65/20	(2006.01)
12792	2002-13562	E02B 3/04	(2006.01)
12849	2002-13573	E04C 3/20	(2006.01)
12850	2002-13583	E02B 3/04	(2006.01)
12851	2002-13584	E02B 3/04	(2006.01)
12869	2002-13576	B62M 7/02	(2006.01)
12885	2002-13574	E21F 7/00	(2006.01)
12886	2002-13575	E21F 7/00	(2006.01)
13302	2002-13566	A01D 42/06	(2006.01)
13303	2002-13580	B32B 7/02	(2006.01)
16028	2005-17069	B61D 13/02	(2006.01)
16061	2005-17066	A41B 11/00	(2006.01)
16112	2005-17064	E04B 1/58	(2006.01)
16326	2005-17070	H01R 4/30	(2006.01)

MK4Q

Zániky práva ze zapsaných průmyslových vzorů uplynutím doby ochrany

(11)	(21)	Int.Cl/(51)	(11)	(21)	Int.Cl/(51)
25562	1994-27824	6/12-08	25855	1994-27830	6/21-01
25854	1994-27829	6/21-01	25870	1994-27832	6/07-99

29352	1999-31991	7/01-01
32541	2004-35557	8/12-08
32542	2004-35559	8/12-08
32637	2004-35555	8/12-16
32638	2004-35558	8/12-16
32703	2004-35561	8/25-01
32786	2004-35560	8/06-01
32813	2004-35563	8/10-02

Zápisy licenčních smluv do rejstříku užitných vzorů pro nabyvatele

(11) 18763
(73) Ambrož Petr, Velké Meziříčí, CZ
Nabyvatel: CONSTRUCT A & D, a.s., Františkov
220, Velké Meziříčí, 59401, CZ
Druh licence: nevýlučná
Datum uzavření smlouvy: 15.03.2010
Datum zápisu smlouvy: 27.04.2010

(11) 19537
Nabyvatel: CONSTRUCT A & D, a.s., Františkov
220, Velké Meziříčí, 59401, CZ
Druh licence: nevýlučná
Datum uzavření smlouvy: 15.03.2010
Datum zápisu smlouvy: 27.04.2010

Zápisy licenčních smluv do rejstříku průmyslových vzorů pro nabyvatele

(11) 31984
(73) DYNEX TECHNOLOGIES, spol. s r.o., Praha 6,
CZ
Nabyvatel: Česká republika - Ministerstvo vnitra,
Nad Štolou 936/3, Praha 7, 17034, CZ
Druh licence: výlučná
Datum uzavření smlouvy: 13.04.2010
Datum zápisu smlouvy: 27.04.2010

ND1K

První prodloužení doby platnosti užitných vzorů

(51)	A61B 5/00	(2006.01)	(51)	B61D 13/00	(2006.01)
(11)	A61B 5/103	(2006.01)	(11)	B61C 15/10	(2006.01)
(21)	16327		(21)	B61C 15/08	(2006.01)
(21)	2005-17084		(21)	B61C 15/00	(2006.01)
(22)	21.10.2005		(22)	B60B 39/04	(2006.01)
(73)	České vysoké učení technické v Praze Fakulta strojní, Ústav mechaniky Laboratoř Biomechaniky Člověka, Praha, CZ		(73)	B60B 39/02	(2006.01)
(54)	Dotykové měřidlo tuhosti kloubní chrupavky		(11)	16648	
(51)	D01H 4/30	(2006.01)	(21)	2006-17719	
(11)	D01H 4/32	(2006.01)	(22)	12.05.2006	
(21)	D01H 4/34	(2006.01)	(73)	TRIBOTEC, spol. s r.o., Praha 10, CZ	
(22)	D01H 4/36	(2006.01)	(54)	Pískovací zařízení pro kolejová vozidla, zvláště pro tramvaje	
(11)	16577		(51)	B62D 49/06	(2006.01)
(21)	2006-17644		(11)	16688	
(22)	18.04.2006		(21)	2006-17789	
(73)	Rieter CZ s.r.o., Ústí nad Orlicí, CZ		(22)	01.06.2006	
(54)	Vyčesávací váleček zejména pro ojednocovací ústroj dopravního stroje		(73)	Jiroušek Miroslav, Husinec, CZ	
(51)	E04H 4/12	(2006.01)	(54)	Víceúčelové přídavné pracovní zařízení k traktoru	
(11)	E04H 4/14	(2006.01)	(51)	B60P 3/00	(2006.01)
(21)	16612		(11)	B62D 65/00	(2006.01)
(21)	2006-17696		(21)	16698	
(22)	05.05.2006		(22)	2006-17694	
(73)	AKVAHELP METAL spol. s r. o., Třinec, CZ		(22)	05.05.2006	
(54)	Štěrbinová vtoková tryska bazénového vtokového kanálu		(73)	SLEZSKÝ VÝZKUM s.r.o., Ostrava - Moravská Ostrava, CZ	
			(54)	Vozidlo určené pro činnost integrovaného záchranného systému	
			(51)	D01H 4/36	(2006.01)
			(11)	D01H 4/30	(2006.01)
			(11)	16719	
			(21)	2006-17722	
			(22)	15.05.2006	
			(73)	Rieter CZ s.r.o., Ústí nad Orlicí, CZ	
			(54)	Zařízení k ojednocování vláken, zvláště pro spřádací jednotky bezvřetenových dopravních strojů	

(51)	D01H 4/32	(2006.01)	(51)	A61K 33/10	(2006.01)
(11)	D01H 4/30	(2006.01)	(11)	A61K 33/24	(2006.01)
(21)	16821		(21)	17701	
(22)	2006-17643		(22)	2007-18718	
(73)	18.04.2006		(73)	05.05.2006	
(54)	Rieter CZ s.r.o., Ústí nad Orlicí, CZ Vyčesávací váleček s hnacím hřídelem zejména pro ojednocovací ústrojí doprjadacího stroje		(54)	SHIRE INTERNATIONAL LICENSING B. V., Amsterdam, NL Farmaceutická kompozice obsahující hydroxyuhličitan lanthanitý	
(51)	A43B 17/00	(2006.01)	(51)	A23L 1/0524	(2006.01)
(11)	A43B 13/38	(2006.01)	(11)	A61K 31/732	(2006.01)
(21)	A43B 7/28	(2006.01)	(21)	A23L 2/00	(2006.01)
(22)	16872		(22)	18604	
(73)	2006-17772		(73)	18604	
(54)	26.05.2006 Hanák Josef, Nemočice, CZ Stélka obuvi		(54)	2008-19581 03.05.2006 Nováček Jan, Osek, CZ Vařený nápoj s pektinem pro čištění organismu	
(51)	G06K 19/07	(2006.01)	(51)	D01H 4/08	(2006.01)
(11)	G06F 11/30	(2006.01)	(11)	B65H 54/02	(2006.01)
(21)	G06Q 90/00	(2006.01)	(21)	D01H 13/00	(2006.01)
(22)	16907		(22)	18860	
(73)	2006-17654 21.04.2006 Svítek Miroslav Doc. Dr. Ing., Klatovy, CZ Kopecký František Ing., Radiměš, CZ Tvrzský Tomáš Ing., Praha, CZ		(73)	2008-20038 26.05.2006 Rieter CZ s.r.o., Ústí nad Orlicí, CZ	
(54)	Geografický identifikátor		(54)	Zařízení k individuálnímu zapřádání přize na pracovním místě rotorového doprjadacího stroje	
(51)	H02G 7/00	(2006.01)			
(11)	16925				
(21)	2006-17774				
(73)	29.05.2006 Kopiar Miroslav, Závod, SK				
(54)	Zábrana proti ptákům				
(51)	H02G 7/00	(2006.01)			
(11)	H02G 7/05	(2006.01)			
(21)	H02G 7/20	(2006.01)			
(22)	16926				
(73)	2006-17775				
(54)	29.05.2006 Kopiar Miroslav, Závod, SK Konzola stožáru				
(51)	H04B 10/16	(2006.01)			
(11)	16952				
(21)	2006-18041				
(73)	30.08.2006 CESNET, zájmové sdružení právnických osob, Praha, CZ				
(54)	Modulární stavebnice zařízení pro optické zesilování signálu				
(51)	H01T 4/02	(2006.01)			
(11)	H01T 4/04	(2006.01)			
(21)	16974				
(73)	2006-17825				
(54)	09.06.2006 HESS TRADING SR, spol. s r.o., Skalica, SK Svodič přepětí				
(51)	E04B 1/74	(2006.01)			
(11)	E04B 2/00	(2006.01)			
(21)	17328				
(73)	2006-17656				
(54)	21.04.2006 Becher Klaus, Alban, DE Djukič Nebojša, Velké Přílepy, CZ Difúzně otevřená konstrukce zdí nizkoenergetických domů bez rosné vody				

ND1K

Druhé prodloužení doby platnosti užitečných vzorů

- (51) **G09F 23/00** (2006.01)
G09F 23/10 (2006.01)
B65D 37/00 (2006.01)
- (11) 13347
(21) 2003-14027
(22) 13.03.2003
(73) First Line Marketing Inc., Port Moody, BC, CA
(54) Zařízení pro umístění reklamy, obsahující vložené papírky na použité žvýkačky
- (51) **F28F 3/08** (2006.01)
- (11) 13445
(21) 2003-14240
(22) 14.05.2003
(73) KORADO A. S., Česká Třebová, CZ
(54) Otopné deskové těleso pro kombinované vytápění
- (51) **A47B 96/06** (2006.01)
- (11) 13492
(21) 2003-14075
(22) 25.03.2003
(73) BIMA INDUSTRIE-SERVICE GMBH, Mannheim, DE
(54) Hliníkový úhlový profil

ND4Q

První obnovy doby ochrany průmyslových vzorů

- (51) 04-02
(11) 33367
(21) 2005-36133
(22) 23.05.2005
(54) Kartáč
- (51) 11-02
(11) 33607
(21) 2005-36460
(22) 02.11.2005
(54) Dekorativní předmět - láhev na podstavci

ND4Q

Druhé obnovy doby ochrany průmyslových vzorů

- (51) 20-03
(11) 30297
(21) 2000-32770
(22) 20.09.2000
(54) Dvoupanelový reklamní poutač

ND4Q

Třetí obnovy doby ochrany průmyslových vzorů

- (51) 23-03
(11) 26150
(21) 1995-28471
(22) 09.06.1995
(54) Topná tělesa

PD4A

Převod práv a ostatní změny majitelů patentů

- | | |
|---|--|
| (11) 287216 | (11) 294230 |
| (21) 1999-1463 | (21) 2003-2055 |
| (73) Korekt - Protesko, s.r.o. " v likvidaci", Brno, CZ | (73) Magna Exteriors & Interiors (Bohemia) s.r.o., Liberec, CZ |
| (11) 289830 | (11) 294429 |
| (21) 2000-2584 | (21) 2001-3182 |
| (73) Promens a.s., Zlín, CZ | (73) Cadence Innovation s.r.o., Liberec, CZ |
| (11) 293670 | (11) 294429 |
| (21) 2002-1055 | (21) 2001-3182 |
| (73) PRECIOSA ORNELA, a.s., Zásada, CZ | (73) Magna Exteriors & Interiors (Bohemia) s.r.o., Liberec, CZ |
| (11) 294230 | (11) 295550 |
| (21) 2003-2055 | (21) 2004-702 |
| (73) Cadence Innovation s.r.o., Liberec, CZ | (73) Cadence Innovation s.r.o., Liberec, CZ |

(11)	295550	(11)	300457
(21)	2004-702	(21)	2005-362
(73)	Magna Exteriors & Interiors (Bohemia) s.r.o., Liberec, CZ	(73)	Cadence Innovation s.r.o., Liberec, CZ
(11)	295904	(11)	300457
(21)	2004-703	(21)	2005-362
(73)	Cadence Innovation s.r.o., Liberec, CZ	(73)	Magna Exteriors & Interiors (Bohemia) s.r.o., Liberec, CZ
(11)	295904	(11)	301256
(21)	2004-703	(21)	2006-382
(73)	Magna Exteriors & Interiors (Bohemia) s.r.o., Liberec, CZ	(73)	Cadence Innovation s.r.o., Liberec, CZ
(11)	295906	(11)	301256
(21)	2004-871	(21)	2006-382
(73)	Cadence Innovation s.r.o., Liberec, CZ	(73)	Magna Exteriors & Interiors (Bohemia) s.r.o., Liberec, CZ
(11)	295906	(11)	301404
(21)	2004-871	(21)	2006-109
(73)	Magna Exteriors & Interiors (Bohemia) s.r.o., Liberec, CZ	(73)	Cadence Innovation s.r.o., Liberec, CZ
(11)	295907	(11)	301404
(21)	2004-872	(21)	2006-109
(73)	Cadence Innovation s.r.o., Liberec, CZ	(73)	Magna Exteriors & Interiors (Bohemia) s.r.o., Liberec, CZ
(11)	295907		
(21)	2004-872		
(73)	Magna Exteriors & Interiors (Bohemia) s.r.o., Liberec, CZ		
(11)	295909		
(21)	2004-1051		
(73)	Cadence Innovation s.r.o., Liberec, CZ		
(11)	295909		
(21)	2004-1051		
(73)	Magna Exteriors & Interiors (Bohemia) s.r.o., Liberec, CZ		
(11)	298640		
(21)	2005-806		
(73)	Cadence Innovation s.r.o., Liberec, CZ		
(11)	298640		
(21)	2005-806		
(73)	Magna Exteriors & Interiors (Bohemia) s.r.o., Liberec, CZ		
(11)	300306		
(21)	2005-805		
(73)	Cadence Innovation s.r.o., Liberec, CZ		
(11)	300306		
(21)	2005-805		
(73)	Magna Exteriors & Interiors (Bohemia) s.r.o., Liberec, CZ		
(11)	300308		
(21)	2006-22		
(73)	Cadence Innovation s.r.o., Liberec, CZ		
(11)	300308		
(21)	2006-22		
(73)	Magna Exteriors & Interiors (Bohemia) s.r.o., Liberec, CZ		
(11)	300418		
(21)	2004-1188		
(73)	Cadence Innovation s.r.o., Liberec, CZ		
(11)	300418		
(21)	2004-1188		
(73)	Magna Exteriors & Interiors (Bohemia) s.r.o., Liberec, CZ		

PD1K

Převod práv a ostatní změny majitelů užitných vzorů

(11) 10463
(21) 2000-10826
(73) Skanska a.s., Praha 4, Chodov, CZ

(11) 11958
(21) 2001-12424
(73) Skanska a.s., Praha 4, Chodov, CZ

(11) 13589
(21) 2003-14284
(73) Skanska a.s., Praha 4, Chodov, CZ

(11) 16648
(21) 2006-17719
(73) TRIBOTEC, spol. s r.o., Praha 10, CZ

PD4Q

Převod práv a ostatní změny vlastníků průmyslových vzorů

(11) 24244
(21) 1992-25368
(73) PRECIOSA ORNELA, a.s., Zásada, CZ

(11) 24418
(21) 1992-25367
(73) PRECIOSA ORNELA, a.s., Zásada, CZ

(11) 29988
(21) 2000-32392
(73) Drašnar Stanislav, Nový Hrádek, CZ

(11) 31032
(21) 2002-33706
(73) InBev S.A., 1000 Brussels, BE

(11) 32343
(21) 2004-35095
(73) PFIZER LIMITED, Sandwich, Kent CT13 9NJ, GB

Zamítnuté a částečně zamítnuté přihlášky ochranných známek před zveřejněním

Kapitola obsahuje údaje o rozhodnutích o přihláškách ochranných známek, u kterých byly na základě provedeného věcného průzkumu shledány Úřadem důvody pro zamítnutí přihlášky ochranné známky podle ustanovení § 4 nebo 6 zákona č. 441/2003 Sb. Na základě toho Úřad vydal rozhodnutí o zamítnutí přihlášky podle ustanovení § 22 zákona č. 441/2003 Sb., a to pro celý seznam výrobků a služeb nebo pro jeho část. Údaje o výsledku rozhodnutí (zamítnutí přihlášky, částečné zamítnutí přihlášky) jsou uvedeny za datem právní moci rozhodnutí pod INID kódem (583) s názvem "Datum právní moci rozhodnutí/výsledek rozhodnutí".

(210) **O-446623**

(540)



(583) 19.04.2010 / částečné zamítnutí přihlášky

(210) **O-465936**

(540)

Mr.Baker

(583) 17.04.2010 / zamítnutí přihlášky

(210) **O-467700**

(540)

Silver.Ag

(583) 16.04.2010 / částečné zamítnutí přihlášky

(210) **O-470085**

(540)

AMB

(583) 16.04.2010 / částečné zamítnutí přihlášky

(210) **O-470882**

(540)

Autodoprava Kroměříž

(583) 16.04.2010 / zamítnutí přihlášky

(210) **O-471491**

(540)



OBČANÉ.CZ

(583) 26.03.2010 / částečné zamítnutí přihlášky

(210) **O-471492**

(540)

Občané.cz

(583) 26.03.2010 / zamítnutí přihlášky

Přehled zveřejněných přihlášek ochranných známek

Přihlášky ochranných známek, které byly na základě výsledků formálního a věcného průzkumu provedeného Úřadem shledány schopné zápisu do rejstříku ochranných známek, jsou obsaženy v této kapitole. Důležitou právní skutečností je, že zveřejněním přihlášky ochranné známky v této kapitole Věstníku (§ 23 zákona č. 441/2003 Sb.) začíná běžet zákonná tříměsíční lhůta pro podání námitek podle ustanovení § 25 zákona č. 441/2003 Sb.

Číselný přehled

O-429940, O-446623, O-461324, O-462567, O-467700, O-469145, O-469184, O-469955, O-469989, O-470085, O-471088, O-471089, O-471491, O-472615, O-472671, O-472708, O-472739, O-472741, O-472944, O-472953, O-473008, O-473185, O-473214, O-473215, O-473332, O-473602, O-473603, O-473604, O-473613, O-473614, O-473669, O-473715, O-473717, O-473718, O-473719, O-473833, O-473851, O-473852, O-473900, O-473917, O-473978, O-473987, O-473998, O-474001, O-474041, O-474042, O-474248, O-474278, O-474347, O-474464, O-474511, O-474524, O-474525, O-474526, O-474559, O-474593, O-474603, O-474606, O-474607, O-474609, O-474610, O-474611, O-474645, O-474647, O-474741, O-474742, O-474765, O-474777, O-474901, O-474921, O-474935, O-474947, O-474951, O-474955, O-474963, O-475000, O-475001, O-475033, O-475034, O-475167, O-475262, O-475263, O-475331, O-475419, O-475432, O-475433, O-475450, O-475471, O-475512, O-475522, O-475586, O-475587, O-475594, O-475595, O-475628, O-475704, O-475724, O-475728, O-475739, O-475837, O-475887, O-475888, O-475889, O-475890

Zveřejněné přihlášky ochranných známek

(210) **O-429940**

(220) 19.09.2005

(320) 19.09.2005

(511) 3, 7, 8, 9, 11, 16, 20, 21, 24, 25, 35, 37, 38, 39, 42, 43

(540)



- (510) (3) čisticí prostředky pro běžný úklid, účinné čisticí prostředky, tekuté mycí prostředky a leštěny, prostředky pro mytí nádobí (například prášky, gely a saponáty), prací prostředky (například prášky, gely, aviváže), prostředky osobní hygieny, například mýdla včetně tekutých, šampóny, osvěžovače vzduchu, vonné oleje, ochranné krémy, masti, gely a emulze, vše v rámci této třídy; (7) kuchyňské stroje, kuchyňské roboty, transportní pásy, odstředivky, myčky na nádobí a sklo, elektrické nože, kráječe, krouhače, sekáče, mixéry, šlehače, hnětače, mlýnky, elektrické otvírače (na konzervy), vše v rámci této třídy; (8) nářadí a nástroje neelektrické (- s výjimkou pojmů brousky, brousny ocelové na nože, dýky, hoblíky), jateční zvířata (zařízení a nástroje na stahování kůže), kleštiny (upínací nářadí), klíče maticové (ruční nástroje), kolovrátky truhlářské (vrtací nástroje), křbová dmychadla (ruční nástroje), křbové náčiní, mačety, opasky na nářadí (držáky), nástroje na stahování kůže dobytka, očílky, ostření (nástroje na -), sekery, sekery dřevorubecké, sekery tesařské, sekýrky, špachtle, špachtle malířské, šroubováky), nože včetně speciálních (- s výjimkou dýk, mačet a nožů na stahování kůže ze zvířat), nůžky všeho druhu zařazené v této třídě, přístroje (nože, vidličky a lžice), nožičské výrobky, naběračky, kleště a kleštičky (např. na cukr), ruční nástroje určené pro servírování jídla, sekáčky (na led, maso a zeleninu), kráječe neelektrické (na sýry, vejce, zeleninu, pizzu), stroje na mletí (neelektrické), otvírače na konzervy neelektrické, louskáčky na ořechy, odšťavňovače, škrabky (např. na odstraňování šupin, na zeleniny); (9) strojně čitelné nosiče informací a informace na takovýchto nosičích, elektronické katalogy a jiná elektronická periodika, váhy, teploměry (s výjimkou lékařských), časoměrné přístroje; (11) přístroje pro vaření, sporáky, grily, hořáky, kávovary, konvice, opékače chleba, rošty a rožně, toustovače, mikrovlnné trouby, pečicí trouby a jiné pečicí přístroje, fritézy, elektrické tlakové hrnce, chladičské stroje, přístroje a zařízení (ledničky, chladničky), mrazicí boxy, mrazničky, stroje a zařízení na výrobu ledu, chladičské nádoby, přístroje pro sušení ovoce, ohříváče vody, oplátkové elektrické formy, pražiče na kávu, na ovoce, elektrické jogurtovače, mycí dřezy; (16) periodické a neperiodické tiskoviny, jako například noviny, časopisy, katalogy, prospekty, plakáty, letáky a jiné propagační, reklamní a informační materiály, kartografické výrobky, tiskopisy, vstupenky, jídelní a nápojové listky včetně obalů, mapy, pohlednice, fotografie a grafická díla, grafické reprodukcce a jiná vyobrazení, databázové produkty v papírové formě, figurky a jiné dekorativní předměty z papírové hmoty, tašky a sáčky z papíru a plastů v jiné třídě neobsažené, papírové a plastové obaly všeho druhu včetně obalů na nápoje a potraviny v jiné třídě neobsažené, jiné výrobky z papíru jako například utěrky, ubrusy, ubrousky, ručníky, kapesníky, záclony a záclonky, banketní sukně, toaletní papír, kelímky na nápoje a potraviny, podnosy na pokrmy pro rychlé občerstvení, svačinnové sáčky a jiné obaly na potraviny, psací a kancelářské potřeby, diáře, poznámkové bloky, zápisníky, kalendáře, dopisní papír, dopisní obálky, kancelářský papír všeho druhu, pouzdra na psací potřeby, držáky a stojánky na psací potřeby, stojánky na fotografie, různé stojánky na kancelářské potřeby, knihy, sešity, obaly na knihy, sešity a jiné papírenské a polygrafické výrobky, pořadače, upomínkové předměty z papíru, vše v rámci této třídy; (20) nábytek, stoly odkládací, skříňky na jídlo, pulty, servírovací stoly pojízdné, pojízdné zásobníky na gastronádoby, příbormíky, stojany na odkapávání nádobí, stojany

na časopisy, stojany na lahve, uzávěry na lahve (nekovové), výrobky ze dřeva, proutí a PVC (např. koše a košíky, ošatky, ozdoby z umělých hmot, brčka na pití), vše v rámci této třídy; (21) výrobky ze skla (s výjimkou pojmů destičky proti vykypění mléka, flakonů, ne z drahých kovů, kuličky skleněné, mozaiky skleněné, sklo obsahující jemné elektrické vodiče), porcelánu a keramiky, a to jídelní a nápojové soupravy, dekorativní výrobky ze skla, porcelánu a keramiky, kuchyňské nádobí a potřeby (s výjimkou kontejnerů na použití v domácnosti nebo v kuchyni a destiček proti vykypění mléka a flakonů, ne z drahých kovů), konvice a konvičky, pánve, formy a formičky, slánky, kořenky, stojánky (např. na nože, na párátka, na vejce), ešusy, servírovací a jiné stolní náčiní obsažené v této třídě (s výjimkou pojmů destičky proti vykypění mléka, flakonů, ne z drahých kovů, kuličky skleněné, mozaiky skleněné), schránky na pečivo a na chléb, cestovní lahve, dózy obsažené v této třídě, demizony, kuchyňské drtiče, lisy (např. na ovoce, na česnek), šlehače, kroužky na ubrousky (ne z drahých kovů), tyčinky na míchání koktejlů, otvíráky lahví, krabice na jídlo, košíky na chléb a pečivo, piknikové koše, podnosy (ne z drahých kovů), výlevky, stroje na přípravu zmrzliny a ledových nápojů, nádoby chladičské a mrazicí, nádoby a formy na led, šejkry, termosky na nápoje, vázy, prkénka na krájení potravin a prkénka servírovací, poklopy na potraviny, lžice, naběračky kuchyňské, párátka, hůlky (jídelní tyčinky), jehlice na pečení a grilování, ruční mlýnky na sůl a koření, svícny, tácky a poháry (ne z papíru), přístroje z umělých hmot, desky na jídelní listky a pouzdra na ně, náčiní pro úklid jako například vědra, odpadkové koše, stojany k upevnění pytlů na odpad, smetáky, košťata, smetáčky, mopy, kartáče, lopatky, mycí hadry, utěrky, prachovky, houbičky, drátěnky, čisticí vlna, rukavice pro domácnost, dávkovače tekutého mýdla a mycí pasty, držáky na mýdlo, držáky hygienických sáčků, zásobníky toaletního papíru, zásobníky ručníků zejména papírových, vše v rámci této třídy; (24) záclony okenní, závěsy textilní nebo plastové, textilní rolety, ubrusy, ubrousky, stolní prostírání, banketní sukně, textilní osušky, ručníky, utěrky, žínky pro hygienické účely, kapesníky textilní, ložní prádlo, ložní pokrývky a příkrývky, lůžkové přehozy, příkrývky cestovní, potahy na nábytek, textilní tapety, vlaječky a praporky; (25) oděvy (včetně pracovních a stejnokrojů), pokrývky hlavy, oděvní doplňky, obuv; (35) zprostředkování obchodu s výrobky uvedenými ve třídách 3, 7, 8, 9, 11, 16, 20, 21, 24 a 25, zpracování dat; (37) instalace, opravy a servis strojů, přístrojů a nástrojů včetně elektrických, instalace a opravy velkoobjemových nádob s výjimkou kotlů, zajišťování technických prohlídek a revizí elektrických zařízení, zajišťování a provádění drobných stavebních úprav interiérů, zařízení interiérů, zejména gastronomických provozů; (38) elektronický přenos informací, příjem objednávek a zajišťování rezervací elektronickou cestou, informační servis; (39) balení zboží, provozování parkovišť a deponií; (42) navrhování interiérů (zejména gastronomických provozů), projektování, design interiérů (zejména gastronomických provozů); (43) odborné poradenství v oboru gastronomie v rámci této třídy.

(730) **HOFMANN BOHEMIA - partner gastronomie, s.r.o.,**
Chebská 2096, Sokolov, 35671, CZ

(740) **ZEMAN** - podkrušnohorská patentová a známková kancelář,
Mgr. Dita Fialová, Hradní 301, Loket, 35733

(210) **O-446623**

(220) 20.03.2007

(320) 20.03.2007

(511) 6, 7, 11, 12, 35, 37, 40, 42

(540)



- (510) (6) kovové konstrukce, kontejnery, kovové nádrže a nádoby, obecné kovy a jejich slitiny, kovové stavební materiály, kovové konstrukce, kovové kabely a dráty, kovové potřeby zámečnické a klempířské, kovové trubky, kovové formy, hutní materiál všeho druhu; (7) kovové součásti strojů a zařízení; (11) výhřevné kotle, vytápěcí tělesa; (12) motorová a přípojná vozidla, vozíky; (35) obchodní zprostředkování dodávek hutních polotovarů, dílů a komponentů, jejich dovoz a vývoz, zprostředkovatelská činnost v oblasti obchodu týkající se výrobků uvedených ve třídě 6, 11 a 12; (37) půjčování a pronájem strojů a zařízení, zámečnictví; (40) svařování, obrábění a zpracování kovů a slitin, slévání a tváření kovů, strojírenská výroba, nástrojářské a soustružnické práce, zámečnictví, vrtání, broušení, frézování, informace o zpracovávání a úpravách materiálů; (42) výzkum v oboru strojírenství, zkušební, normalizační, kontrolní, technická a měřicí činnost, inženýrské práce, technický průzkum, poradenská a zprostředkovatelská činnost v oblasti slévárenství, strojírenství.
- (730) **SILNIČNÍ TECHNIKA a.s.**, Heřmanice 117, Nová Paka, 50901, CZ
- (740) PROPATENT, Mgr. Matěj Sedláček, Ke Kateřinkám 1393, Praha 4, 14900

- (210) **O-461324**
(220) 06.08.2008
(320) 06.08.2008
(511) 36, 37
(540)

AIM Networks

- (510) (36) investiční činnost v oblasti telekomunikací; (37) výstavba, montáž, provoz a údržba telekomunikačních zařízení a telekomunikačních sítí, včetně servisní činnosti.
- (730) **Planet A, a.s.**, Vodnická 311/24, Praha 4 - Újezd, 14900, CZ
- (740) Ing. Marie Smrčková, patentový zástupce, Velflíkova 10, Praha 6, 16000

- (210) **O-462567**
(220) 25.09.2008
(320) 25.09.2008
(511) 35, 36, 39, 41, 43
(540)

"Jen to zkus."

- (510) (35) dodavatelské služby pro třetí osoby, reklama, propagace a inzercie prostřednictvím všech druhů médií, poskytování obchodních informací a jiných informačních produktů reklamního charakteru, on-line inzercie, on-line obchod týkající se služeb, které poskytují cestovní kanceláře, rozšiřování reklamních a propagačních materiálů a vzorků zboží, předvádění pro reklamní účely a podporu prodeje; (36) konzultační služby v oblasti pojišťovnictví, zprostředkovatelská činnost v oblasti pojišťovnictví; (39) služby cestovní kanceláře a/nebo agentury, organizování cest, zprostředkování dopravy, rezervace přepravních a dopravních lístků, doprovázení turistů, organizování zájezdů, lázeňských, relaxačních, rekondičních a wellness pobytů, obstarávání služeb souvisejících s cestováním, služby turistických kanceláří, organizování výletů a okružních jízd, služby průvodců v cestovním ruchu, poskytování multimediálních informací v oblasti cestovního ruchu, zprostředkovatelská činnost v oblasti cestovního ruchu; (41) pořádání a organizování sportovních a kulturních akcí; (43) zprostředkování ubytování a stravování, služby cestovních kanceláří v rámci této třídy, poradenské a konzultační služby a poskytování know how v uvedených oblastech.
- (730) **KOVOTOUR PLUS s.r.o.**, Přívozská 12, Ostrava, 70200, CZ
- (740) HALAXOVÁ & HALAXOVÁ, TETRAPAT, RNDr. Zdeňka Halaxová, Horní náměstí 7, Olomouc, 77200

- (210) **O-467700**
(220) 30.04.2009
(320) 30.04.2009
(511) 8, 14
(540)

Silver.Ag

- (510) (8) obušky, policejní obušky, řemeny obtahovací (na britvy); (14) acháty, diamanty, drahé kameny, gagat jako surovina nebo polotovar, olivin (drahý kámen), perly do klenotů, perly z ambroidu, polodrahokamy, sklička (hodinková -), spinely (drahý kámeny).

- (730) **Pauer Richard**, Levočská 4, 040 12 Košice, SK

- (210) **O-469145**
(220) 30.06.2009
(320) 30.06.2009
(511) 9, 16, 35, 38, 41
(540)

Pacientské listy

- (510) (9) nahrané i nenahrané nosiče informací všeho druhu jako disky, diskety, CD Rom, pásky, nahrané i nenahrané nosiče zvuku a obrazu, software, elektronické publikace; (16) papír, výrobky z papíru, které nejsou zařazeny do jiných tříd, tiskoviny, periodický a neperiodický tisk, zejména časopisy, noviny, knihy, prospekty, plakáty, fotografie, pohlednice, kalendáře, knihařské výrobky, propagační materiály a předměty z papíru, obalový materiál spadající do této třídy, tiskařské typy a štočky; (35) marketing, reklama, organizování výstav pro reklamní a komerční účely, inzertní a propagační činnost; (38) přenos zpráv a obrazových informací pomocí počítače, včetně Internetu, poskytování internetových diskusních fór, počítačová komunikace; (41) nakladatelská a vydavatelská činnost v oboru zábavních, odborných, zpravodajských a vzdělávacích tiskovin, časopisů, periodických i neperiodických publikací, zvukových, textových a audiovizuálních nosičů, produkční a agenturní činnost v oblasti zábavy, kultury a výchovy, pořádání zábavních a odborných soutěží, společenských akcí, výstav, vzdělávacích, zábavních, sportovních a kulturních akcí, odborných setkání, seminářů a konferencí.
- (730) **Mladá fronta a.s.**, Mezi Vodami 1952/9, Praha 4 - Modřany, 14300, CZ

- (210) **O-469184**
(220) 01.07.2009
(320) 01.07.2009
(511) 18
(540)

L&S

- (510) (18) aktovky (kožená galanterie), aktovky (školní -), kožešiny (kůže zvířat), kufříky diplomatické, kufříky na doklady, kufříky na toaletní potřeby, kůže, nákupní tašky, náprsní tašky, neceséry cestovní (kožená galanterie), nitě kožené, oblečky pro domácí zvířata, obojky (psí -), peněženky, potahy kožené na nábytek, semiš, kromě semiše na čištění, schránky kožené nebo z kožené lepenky, síťky nákupní, spletané peněženky, sportovní tašky, šňůry (kožené -), tašky na kolečkách, tašky na nošení dětí, tašky plážové, zvířata (pokrývky pro -).
- (730) **ARCO HOLDINGS s.r.o.**, Libušská 319, Praha 4, 14200, CZ
- (740) Mgr. Petr Dětka, Jandova 8, Praha 9, 19000

- (210) **O-469955**
(220) 05.08.2009
(320) 05.08.2009
(511) 35, 36, 41
(540)



- (510) (35) pomoc při řízení obchodních činností, poradenství v obchodní činnosti, pomoc při organizování obchodní činnosti, průzkum trhu, analýzy trhu, poradenství při vedení podniků, odborné poradenství v obchodu a ekonomice, předvádění produktů, zejména finančních, zprostředkovatelská obchodní činnost v oblasti poradenství, zejména pomocí informačních sítí, vypracování obchodních posudků, obchodní průzkum, informace v oblasti obchodu, podnikání, marketingového a ekonomického poradenství, vypracování marketingových studií a ekonomických posudků, reklama, vše i za pomoci Internetu; (36) finanční služby, finanční konzultační a poradenské služby, konzultační a poradenské služby v oblasti pojišťovnictví, investic, úvěrů včetně jejich zprostředkovávání, průzkumy pro poskytování úvěrů, zprostředkování finančních operací, finanční analýzy,

zprostředkovávání úvěrů s hypotékami, kapitálové investice, služby při provádění peněžních a finančních operací, včetně nákupu cenných papírů pro třetí osoby, konzultační služby a poradenství v oblasti burzovních obchodů, důchodových fondů, finančního poradenství a dalších služeb občanům, finanční řízení, finanční sponzorování, kauce, garance a záruky, informace o pojištění, konzultační a poradenské služby v oblasti pojišťovnictví a osobních financí; (41) pořádání a organizování odborných kurzů, školení a dalších vzdělávacích akcí, včetně lektorské činnosti, činnost vzdělávací, školící, výchovná, zkušební a certifikační, organizování odborných zkoušek finančních poradců, organizování doplňkového mimoškolního vzdělávání, informace o výchově a vzdělávání, organizování, vedení a řízení školení, pracovních setkání, seminářů, konferencí a kolokvií, organizování a plánování večírků, organizování vzdělávacích soutěží, klubové služby pro vzdělávání, výchovu a zábavní činnost.

(590) Barevná
(730) **Komora finančních poradců o.s.**, Pšeník 1, Brno, 63900, CZ
(740) Ing. Tomáš Pavlica, Lohniského 846/21, Praha 5, 15200

(210) **O-469989**
(220) 07.08.2009
(320) 07.08.2009
(511) 35, 36
(540)

OKNO NEMOVITOSTÍ

(510) (35) konzultační a poradenská činnost v oblasti obchodu, reklama, propagace, inzerce a poskytování obchodních informací prostřednictvím všech druhů médií, vydávání reklamních a inzertních textů; (36) služby realitní kanceláře, zprostředkování nákupu nemovitostí, zprostředkování prodeje nemovitostí, nákup nemovitostí, prodej nemovitostí, zprostředkování pronájmu nemovitostí, pronájem nemovitostí, zprostředkování nákupu bytů a nebytových prostor, zprostředkování prodeje bytů a nebytových prostor, nákup bytů a nebytových prostor, prodej bytů a nebytových prostor, zprostředkování pronájmu bytů a nebytových prostor, pronájem bytů a nebytových prostor, správa nemovitostí, finanční odhady a oceňování nemovitostí, obchodování s nemovitostmi, poradenská činnost v oblasti nemovitostí, finanční služby v oblasti nemovitostí, finanční poradenství, zprostředkování finančních služeb, zprostředkování úvěrů a hypoték, zprostředkování pojištění, poradenství v oblasti pojištění.

(730) **OKNO REALITY, s.r.o.**, Úvoz 494, Brno, 60200, CZ
(740) Mgr. Miloš Švanda, třída Kpt. Jaroše 1947, Brno, 60200

(210) **O-470085**
(220) 12.08.2009
(320) 12.08.2009
(511) 28
(540)

AMB

(510) (28) skateboardy, nářadí a potřeby pro sporty, nářadí a potřeby pro skateboardy, vše v rámci této třídy.
(730) **KAMO obchodní společnost, s.r.o.**, Klimentská 24, Praha 1, 11000, CZ

(210) **O-471088**
(220) 29.09.2009
(320) 29.09.2009
(511) 35, 38, 42
(540)



(510) (35) pomoc při řízení obchodní činnosti, rozšiřování reklamních nebo propagačních materiálů, reklama on-line, s výjimkou služeb týkajících se oblastí finančních a pojišťovacích služeb; (38) přenos zpráv a informací prostřednictvím Internetu, počítačový přenos pošty, dálkový přenos obrazu a video obrazu,

provozování datové sítě, šíření tiskovin pomocí počítačové sítě, datové sítě, elektronické sítě, služby zasilání zpráv, služby internetového přístupu, poskytování přístupu k databázím, s výjimkou služeb týkajících se oblastí finančních a pojišťovacích služeb; (42) navrhování a vývoj počítačového software, hostingové služby, serverhousingové služby, poradenství v oblasti počítačového hardware a software, tvorba a správa webových stránek, umístění webových stránek, s výjimkou služeb týkajících se oblastí finančních a pojišťovacích služeb.

(730) **Master Internet, s.r.o.**, Jiráskova 21, Brno, 60200, CZ
(740) Ing. Jiří Malůšek, Mendlovo nám. 1a, Brno, 60300

(210) **O-471089**
(220) 29.09.2009
(320) 29.09.2009
(511) 35, 38, 42
(540)



(510) (35) pomoc při řízení obchodní činnosti, rozšiřování reklamních nebo propagačních materiálů, reklama on-line, s výjimkou služeb týkajících se oblastí finančních a pojišťovacích služeb; (38) přenos zpráv a informací prostřednictvím Internetu, počítačový přenos pošty, dálkový přenos obrazu a video obrazu, provozování datové sítě, šíření tiskovin pomocí počítačové sítě, datové sítě, elektronické sítě, služby zasilání zpráv, služby internetového přístupu, poskytování přístupu k databázím, s výjimkou služeb týkajících se oblastí finančních a pojišťovacích služeb; (42) navrhování a vývoj počítačového software, hostingové služby, serverhousingové služby, poradenství v oblasti počítačového hardware a software, tvorba a správa webových stránek, umístění webových stránek, s výjimkou služeb týkajících se oblastí finančních a pojišťovacích služeb.
(730) **Master Internet, s.r.o.**, Jiráskova 21, Brno, 60200, CZ
(740) Patentová a známková kancelář, Ing. Jiří Malůšek, Mendlovo nám. 1a, Brno, 60300

(210) **O-471491**
(220) 15.10.2009
(320) 15.10.2009
(511) 41
(540)



OBČANÉ.CZ

(510) (41) organizování politických akcí a konferencí, pořádání besed a odborných přednášek (školení).
(730) **OBČANÉ.CZ**, 5. května 1640/65, Praha 4, 14021, CZ

(210) **O-472615**
(220) 07.12.2009
(320) 07.12.2009
(511) 35, 41
(540)



galeriemoritz

(510) (35) provozování obchodního a nákupního centra, inzertní, reklamní a propagační činnost prostřednictvím jakéhokoliv media, plánování obchodních a propagačních akcí, pronájem reklamních a informačních ploch; (41) výchovná, vzdělávací, školicí, zábavní, kulturní, společenská a sportovní činnost, provozování a pořádání zábavních, vzdělávacích, kulturních a sportovních akcí a soutěží a loterií, nakladatelská a vydavatelská činnost.

(730) **CL TRADE a.s.**, Anežská 986/10, Praha 1, 11000, CZ

(740) ČERVENKA, KLEINTOVÁ, TURKOVÁ Patentová, známková a advokátní kancelář, Mgr. Jana Turková, Budečská 6, Praha 2, 12000

(210) **O-472671**

(220) 09.12.2009

(320) 09.12.2009

(511) 9, 16, 18, 25, 28, 38, 41

(540)



(510) (9) magnetické nosiče zvukových záznamů, zvuková a obrazová CD, videokazety, chrániče zubů, ochranné helmy pro sportovce; (16) tiskárenské výrobky, plakáty, ročenky, harmonogramy, alba na výstřížky, nálepky, brožury, sešity na psaní nebo na kreslení, kalendáře, zápisníky, vizitky, vyučovací pomůcky s výjimkou přístrojů, noviny, knihy, časopisy, manuály, papírenské potřeby, periodika, fotografie, publikace; (18) tašky přizpůsobené pro nesení sportovních potřeb; (25) čepice, oděvy, sportovní oblečení, trička, tílka, soupravy na běhání, krátké kalhoty, ponožky, obuv, sportovní boty, palcové rukavice; (28) potřeby pro sport, boxerské rukavice, rukavice pro bojové sporty, ochranné prostředky na sport, ochranné náprsníky, chrániče loktů, chrániče kolen, holenní chrániče, boxovací pytle, terčové míče, boxerské štíty, vycpané předměty na box, švihadla, skákadla, nářadí na tělesná cvičení, pistole (hračky), nože (hračky), zbraně (hračky), hole k bojovému nácviku, podpůrné slipy/kalhotky (sportovní potřeby), ochranné suspenzory (sportovní vybavení); (38) zabezpečení přístupu k Internetu, vysílání, šíření a přenos vizuálního obrazu, zvukových, grafických, datových a jiných informací prostřednictvím telekomunikačních přístrojů, elektronických nosičů a Internetu, poskytování přístupu k datovým sítím, obzvláště k Internetu, k Internetovým fóřům a k celosvětové síti a ke službám serveru, poskytování přístupu k diskusním fóřům na Internetu, komunikace prostřednictvím počítačových terminálů; (41) sportovní výuka, výuka bojových sportů, sebeobranu a bojového umění, organizování sportovních akcí a soutěží, organizování a uvádění představení, vydávání filmů a knih, periodik, informace týkající se sportu, bojových sportů a bojového umění poskytované on-line z databanky nebo z Internetu, produkce filmů, korespondenční kurzy, organizování kolokvií, konferencí, kongresů a seminářů, organizování sportovních stáží, zveřejňování textů (kromě reklamních), výuka, praktické cvičení, testování znalostí (zkoušení), pořádání a řízení pracovních seminářů (školení), organizování a pořádání kulturních a vzdělávacích výstav, kempinky - sportovní služby, nahrávání na video, sportovní kluby, kluby bojových sportů a bojového umění, kluby zdraví a tělesné regenerace.

(730) **Vavrečka Dušan Bc.**, Na Násvi 419/93, Ludgeřovice, 74714, CZ

(210) **O-472708**

(220) 09.12.2009

(320) 09.12.2009

(511) 35, 41, 43

(540)



**MOSAIC
HOUSE**

(510) (35) správa hotelů; (41) pořádání koncertů; (43) ubytovací služby, hotelové služby, rezervace hotelů.

(730) **MOSAIC HOUSE s.r.o.**, Francouzská 76/240, Praha 10, 10100, CZ

(740) Kocián Šolc Balašík advokátní kancelář, Mgr. Lenka Peštová, Jungmannova 24, Praha 1, 11000

(210) **O-472739**

(220) 11.12.2009

(320) 11.12.2009

(511) 17, 19

(540)

Neviditelný obrubník

(510) (17) plastové polotovary a bariéry - v rámci této třídy; (19) stavební materiál nekovový, zejména plastové nebo pryžové terénní oddělovací nebo vymežovací prvky.

(730) **NAKA - inter s.r.o.**, Místecká 97, Frenštát pod Radhoštěm, 74401, CZ

(740) KANIA, SEDLÁK, SMOLA Patentová a známková kancelář, Ing. Veronika Zemanová, Mendlovo nám. 1a, Brno, 60300

(210) **O-472741**

(220) 11.12.2009

(320) 11.12.2009

(511) 35, 40, 41

(540)



(510) (35) komunikační média (prezentace výrobků v komunikačních médiích pro účely maloobchodu), obchodní a průmyslové podniky (pomoc při řízení), obchodní, nebo podnikatelské poradenství, obchodní reklama (pro třetí osoby), reklama, reklamní materiály (aktualizace, rozšiřování), služby v oblasti grafické úpravy pro reklamní účely, výstavy (komerční a reklamní); (40) dřevo (zpracování), foukání skla, galvanizace, keramika (pálení), konzervování potravin a nápojů, kovářství, kožešiny (zpracování), kůže (zpracování), látky (barvení), papír (zpracování), pokovování, pozlacování, rytí, gravitování, sitotisk, textil (úprava a zpracování), vyšívání; (41) organizování a vedení kongresů, organizování a vedení sympozií, organizování a vedení seminářů, organizování a vedení kolokvií, výstavy (organizování kulturních nebo vzdělávacích výstav).

(730) **REGION SLOVÁCKO - sdružení pro rozvoj cestovního ruchu**, Masarykovo náměstí 21, Uherské Hradiště, 68601, CZ

(210) **O-472944**

(220) 18.12.2009

(320) 18.12.2009

(511) 11, 37, 42

(540)

KLIMAPROFI.cz

(510) (11) chladicí zařízení; (37) montáž a servis chladicích zařízení;

(42) inženýrské práce a expertizy v oblasti chladicích zařízení, projektování chladicích zařízení.

- (590) Barevná
(730) **KLIMAPROFI, s.r.o.**, Úhlavská 1128, Praha 4, 14800, CZ
(740) Mgr. Ladislava Jasanská, advokátka, Lomnického 1705/7, Praha 4, 14000

(210) **O-472953**

- (220) 21.12.2009
(320) 21.12.2009
(511) 41
(540)

E N G I N E
M A G A Z I N E

- (510) (41) nakladatelská a vydavatelská činnost v oboru zábavních, odborných, zpravodajských a vzdělávacích tiskovin, publikací, zpráv a informací, zvukových, textových a audiovizuálních nosičů, včetně obstaravatelské a zprostředkovatelské činnosti v tomto oboru, produkční a agenturní činnost v oblasti zábavy, kultury a výchovy, pořádání zábavních soutěží, zájmových klubů a společenských akcí, pořádání společenských módních přehlídek.

- (590) Barevná
(730) **BONAFIDE COMMUNICATIONS, s.r.o.**, Národní obrany 589/10, Praha 6, 16000, CZ

(210) **O-473008**

- (220) 21.12.2009
(320) 21.12.2009
(511) 20, 21, 24
(540)

Interiér del'Arte

- (510) (20) nábytek; (21) pomůcky a nádoby pro domácnost, vše v rámci této třídy; (24) tkaniny, ubrusy, povlečení, pokrývky, ubrusy, vše v rámci této třídy.

- (730) **Černická Alena**, Májová 99, Velké Přílepy, 25264, CZ
(740) JUDr. Stanislav Chmura, advokát, Jaselská 464/38, Praha 6, 16000

(210) **O-473185**

- (220) 04.01.2010
(320) 04.01.2010
(511) 1, 5, 9, 14, 40, 42
(540)

Aurax

- (510) (1) chemické výrobky určené pro průmysl, vědy a fotografii, jakož i pro zemědělství, zahradnictví a lesnictví, umělé pryskyřice v surovém stavu, plastické hmoty v surovém stavu, hnojiva pro půdu, hasicí přístroje (složení), prostředky pro kalení a letování kovů, chemické výrobky určené ke konzervování potravin, tříslicí materiály, lepidla pro průmysl, soli drahých kovů pro průmyslové účely, soli kovů vzácných zemin, chemické přípravky na výrobu slitin kovů, soli zlata; (5) farmaceutické a veterinářské výrobky, hygienické výrobky pro léčebné účely, diabetické přípravky pro léčebné účely, potraviny pro batolata, náplasti, obvazový materiál, materiály pro plombování zubů a pro zubní otisky, dezinfekční přípravky, výrobky pro hubení škodlivých zvířat, fungicidy, herbicidy, slitiny drahých kovů pro zubolékařské účely, zubní amalgamy ze zlata; (9) přístroje a nástroje vědecké, námořní, geodetické, fotografické, filmové, optické, přístroje pro vážení, měření, signalizaci, kontrolu (inspekci), záchranu a přístroje pro vyučování, přístroje a nástroje pro vedení, přepínání, přeměnu, akumulaci, regulaci nebo řízení elektrického proudu, přístroje pro záznam, převod, reprodukci zvuku nebo obrazu, magnetické nosiče zvukových záznamů, gramofonové desky, automatické distributory a mechanismy pro přístroje a mince, zapisovací pokladny, počítací stroje, přístroje pro zpracování informací a počítače, hasicí přístroje, brýlové obroučky, brýlové řetízky, elektrické cívký, cívký (fotografie), cívký elektromagnetické, dráty ze slitin kovů

(pojistkové), řezací přístroje na film, polovodiče; (14) vzácné kovy a jejich slitiny a výrobky z těchto látek nebo postříbřeného nebo pozlaceného kovu, nejsou-li uvedeny v jiných třídách, klenoty, bižuterie, drahokamy, hodinářské potřeby a chronometrické přístroje, amulety (šperky), brože (šperky), budíky, busty z drahých kovů, drahé kameny, slitiny z drahých kovů, drahé kovy jako surovina nebo polotovary, figurky (sošky) z drahých kovů, hodinářské kotvičky, hodinky, ingoty z drahých kovů, ozdobné jehlice, jehlice (šperky), kazety na šperky z drahých kovů, klenoty, klíčenky (bižuterie), ozdoby na klobouky a obuv z drahých kovů, manžetové knoflíky, krabice z drahých kovů, jehlice a spony do kravaty, medailony (šperky), náhrdelníky, náramky (šperky), náušnice, nitě stříbrné, nitě z drahých kovů, odznaky z drahých kovů, ozdoby ze stříbra, paládium, platina (kov), prsteny, přívěšky (šperky), řetízky (šperky), řetízky k hodinkám, slitiny drahých kovů, sochy z drahých kovů, spony do kravaty, stroje hodinové, stříbro surové nebo tepané, umělecká díla z drahých kovů, zlato surové nebo tepané, žetony měděné; (40) zpracování materiálů, broušení, cinování, čištění povrchů, dekontaminace nebezpečných látek, elektrolytické pokovování, frézování, galvanizace, pokovování, chromování, kálení kovů, kovářství, pokovování kovových materiálů, likvidace odpadu, magnetizace, odlévání kovů, plátování kovových výrobků, plátování, pokovování, poniklování, plátování niklem, popouštění kovů, pozlacování, plátování zlatem, stříbření, plátování stříbrem, svařování; (42) vědecké a technologické služby a související výzkum a projektování, analytické a výzkumné služby v průmyslu, navrhování a vývoj počítačového hardwaru a softwaru, kalibrování (měření), kontrola kvality, zkoušky materiálů, vývoj a výzkum nových výrobků, fyzikální výzkum, výzkum v oboru strojírenství.

- (730) **Zlatohlávek Petr Ing.**, Pod Harfou 933/62, Praha 9 - Vysočany, 19000, CZ

(210) **O-473214**

- (220) 05.01.2010
(320) 05.01.2010
(511) 9, 16, 35, 36
(540)

Sidux

- (510) (9) přístroje a nástroje vědecké, námořní, geodetické, přístroje pro vážení, měření, signalizaci, kontrolu (inspekci), záchranu a přístroje pro vyučování, přístroje a nástroje pro vedení, přepínání, přeměnu, akumulaci, regulaci nebo řízení elektrického proudu, automatické distributory a mechanismy pro přístroje a mince, zapisovací pokladny, počítací stroje, přístroje pro zpracování informací a počítače, hasicí přístroje, automaty prodejní, bankomaty (atm), bzučáky elektrické, detektory pravosti mincí, mechanismy pro mincová zařízení, mincové mechanismy pro televizory, mincovní parkovací automaty, monitorovací přístroje elektrické, pokladny registrační, sčítací stroje, kalkulačky, váhy, mincíře, přezemny, přístroje a nástroje na vážení, vše s výjimkou počítačového softwaru (nahraného) a DVD; (16) papír, lepenka a výrobky z těchto materiálů, které nejsou zařazeny do jiných tříd, tiskářské výrobky, potřeby pro knižní vazby, fotografie, papírenské zboží, lepidla pro papírenství nebo domácnost, materiál pro umělece, štetce, psací stroje, kancelářské potřeby (vyjímaje nábytek), učební a vyučovací pomůcky s výjimkou přístrojů, plastické obaly (nezařazené do jiných tříd), tiskářské typy, štočky, adresové štítky do adresovacích strojů, skříňky na kancelářské potřeby, katalogy, přístroje na potisk kreditních karet neelektrické, papír do registračních přístrojů, paragony, publikace; (35) propagační činnost, reklama, pomoc při řízení obchodní činnosti, obchodní administrativa, kancelářské práce, administrativní zpracování nákupních objednávek, aktualizování reklamních materiálů, kanceláře dovozní a vývozní, komerční informační kanceláře, komerční správa licencí na výrobky a služby ostatních, marketingové studie, nábor zaměstnanců, poradenství v obchodní činnosti, obchodní nebo podnikatelské informace, obchodní nebo podnikatelský průzkum, obchodní reklama pro třetí osoby, oceňování obchodních podniků, pořádání veletrhů pro obchodní a reklamní účely, pronájem prodejních automatů, psaní reklamních textů, reklama on-line v počítačové síti, provádění výpisů z účtů; (36) pojištění, služby finanční, služby peněžní, služby nemovitostní, finanční analýzy, bankovníctví, finanční operace, měnové operace, měnové služby, banky úvěrové,

bezpečnostní schránky (úschovny služby), burzovní makléřství, vydávání cenin, úschova cenností, clearing (zúčtování vzájemných pohledávek a závazků - bezhotovostní operace), daňové odhady (služby), domácí bankovní služby (home-banking), důchodové fondy, elektronický převod kapitálu, finanční informace, finanční odhady a oceňování (pojišťovnictví, bankovníctví, nemovitosti), finanční poradenství, finanční řízení, finanční služby, finanční sponzorování, garance, záruky, kauce, hypotéky (poskytování půjček), informace o pojištění, investování kapitálu, jednatelství, kanceláře pro inkasování pohledávek, kapitálové investice, konzultační služby (finanční), konzultační služby v oblasti pojišťovnictví, kreditní karty (služby), kurzovní záznamy na burze, leasing, likvidace podniků (služby-finanční záležitosti), makléřství, nákup na splátky, zprostředkování nemovitosti, obchodování s nemovitostmi, oceňování numismatických sbírek, oceňování a odhady daňové, oceňování šperků, organizování sbírek, ověřování šeků, platby na splátky, uzavírání pojistek, pojistky životní (životní pojištění), pojistně-technické služby (statistika), zprostředkování a poradenství v oblasti pojištění, platební převody vykonávané elektronicky, půjčka (záruční, zástavní), půjčky (financování), směnářské služby, splácení plateb, sponzorování (finanční), spořitelny, správa majetku, úschova v bezpečnostních schránkách, služby týkající se úvěrových karet, úvěrové ústavy, úvěrové banky, vydávání cenných papírů, vydávání cestovních šeků, vydávání kreditních karet, provozování zastavárny, oceňování známek, zúčtovací banky (provádějící bezhotovostní operace).

(730) **Hrdý Petr**, Jana Příbika 950/9, Praha 9, 19000, CZ

(210) **O-473215**

(220) 05.01.2010

(320) 05.01.2010

(511) 5

(540)

Donepezil-ratiopharm

(510) (5) farmaceutické přípravky.

(730) **ratiopharm GmbH**, Graf-Arco-Str. 3, 89079 Ulm, DE

(740) ČERVENKA, KLEINTOVÁ, TURKOVÁ Patentová, známková a advokátní kancelář, Ing. Eva Kleintová, Budečská 6/974, Praha 2, 12000

(210) **O-473332**

(220) 08.01.2010

(320) 08.01.2010

(511) 9, 35, 41, 44

(540)



(510) (9) přístroje a nástroje vědecké, námořní, geodetické, fotografické, filmové, optické, přístroje pro vážení, měření, signalizaci, kontrolu (inspekci), záchranu a přístroje pro vyučování, přístroje a nástroje pro vedení, přepínání, přeměnu, akumulaci, regulaci nebo řízení elektrického proudu, přístroje pro záznam, převod, reprodukci zvuku nebo obrazu, magnetické nosiče zvukových záznamů, gramofonové desky, automatické distributory a mechanismy pro přístroje a mince, zapisovací pokladny, počítačací stroje, hasící přístroje, magnetické nosiče záznamů, optické nosiče záznamů, disky k nahrávání, videa, CD, CD-ROMy, DVD, minidisky, blue-ray disky, audio, video a audiovizuální nahrávky, kinematografické filmy, hudební nahrávky, nosiče digitálních záznamů, nosiče audiovizuálních záznamů, audiovizuální díla a audiovizuální nahrávky v digitální podobě, audiovizuální díla v elektronické podobě, audiovizuální díla a audiovizuální nahrávky na nosičích, audiovizuální díla a audiovizuální nahrávky ke stažení, gramofonové desky, počítačací stroje, přístroje pro zpracování informací a počítače, multimediální a interaktivní software, počítačový software včetně software ke stažení, digitální hudba nebo video (ke stažení z Internetu), elektronické publikace

poskytované on-line z databázi nebo z Internetu, počítačový software a telekomunikační přístroje umožňující připojení k databázím a k Internetu, digitální hudba a video (která se dá stahovat) dodávaná z Internetu, software s hudbou a zvukové pásy s kinematografickými filmy, filmy pro kinematografii; (35) propagační činnost, reklama, pomoc při řízení obchodní činnosti, obchodní administrativa, kancelářské práce, předvádění zboží prostřednictvím Internetu za účelem reklamy a/nebo prodeje, přeskupování a shromažďování (kromě dopravy) různých výrobků pro třetí osoby za účelem umožnit spotřebiteli pohodlně vybrat a prohlížet a kupovat (kromě přepravy) prostřednictvím katalogu a/nebo Internetu a/nebo zásilkového prodeje, vedení agentury v oblasti organizace dopravy, dodávek, doručování, třídění, zasilání a uskladňování zboží a balíků v rámci této třídy, výstavy reklamní nebo komerční, organizace reklamních nebo komerčních výstav, správa výstavních prostor (komerčních nebo reklamních), zprostředkování v obchodních vztazích, automatizované zpracování dat, zásilkový prodej zboží a maloobchodní činnost v oblasti prodeje spotřebního zboží, elektroniky, výpočetní techniky, komunikační techniky, výrobků informačních technologií, nosičů záznamů nahraných i nenahraných, hudby, filmů, fotek, audio a/nebo vizuálních děl, domácích spotřebičů, uměleckých nebo dekoračních nebo ozdobných předmětů, potravin a nápojů, oděvů, prádla, obuvi, klobouků, šátků, šálů, her, hraček, stavebnic, sportovního nářadí a pomůcek, sportovního oblečení a obuvi, výrobků a potřeb pro sport a cyklistiku, fitness, lyžování, míčové hry, bruslení, zimní sporty, vodní sporty, rodinnou zábavu apod., vánočních ozdob, kočárků, nádobí a nádob pro domácnost, jídelních servisů, jídelních lístků, pouzder a desek na jídelní lístky, hřebeňů, kartáčů, skla, porcelánu a výrobků ze skla a porcelánu, kuchyňských výrobků a náčiní a pomůcek a nástrojů a nářadí, elektronických a /nebo elektro výrobků, nosičů záznamů, tiskovin, výrobků z papíru nebo kartónu, papírových výrobků, čistících a pracích prostředků, drogerie, hygienických přípravků a potřeb, kosmetiky, výrobků a prostředků péče o zdraví a tělo, svíček, knotů, dietetických přípravků a potravin, farmaceutických výrobků, parafarmaceutických výrobků, potravinových doplňků, přípravků zvláštní výživy, dietetických přípravků, zdravotnických potřeb a pomůcek, BIO produktů, přírodních produktů, nářadí a nástrojů, klenotů, šperků, bižuterie, drahých kamenů, hodinářského zboží, kožených výrobků, sedlářských výrobků, zavazadel, cestovních doplňků, tašek, deštníků, zrcadel, textilu, textilních výrobků, prezentace televizních a rozhlasových programů, filmů, zvukových a obrazových nahrávek, interaktivní zábavy, CD-ROMů, DVD-ROMů, živých vystoupení, divadelních her, dramát, výstav a koncertů, vyhledávání informací z novin; (41) výchova, vzdělávání, zábava, sportovní a kulturní aktivity, informační, poradenské, konzultační, zprostředkovatelské a organizační služby v oblasti sportu a cvičení a fitness, provozování a/nebo pronájem fitness centra nebo sportovního nářadí, provozování a pronájem sportovních zařízení, audio a video poskytované on-line prostřednictvím Internetu nebo jiných komunikačních sítí (bez možnosti stažení), výroba a pronájem televizních a rozhlasových programů, filmů, zvukových a obrazových nahrávek, interaktivní zábavy, CD-ROMů, DVD-ROMů, živých vystoupení, divadelních her, dramát, výstav a koncertů, služby nahrávacích studií, pronájem audio nahrávek a videonahrávek, vydavatelské služby, vydávání knih, časopisů, deníků, periodik, zpráv, manuálů, textů, nahrávek, počítačových programů, nahrávek, audio, video a audiovizuálních nahrávek, multimediálních nahrávek a elektronických nahrávek, poskytování elektronických publikací on-line (bez možnosti stažení), vydávání elektronických knih a on-line časopisů, poskytování digitální hudby nebo videa z Internetu (bez možnosti stažení), informací týkajících se vzdělání a zábavy a sportu poskytovaných on-line z počítačové databáze nebo z Internetu nebo prostřednictvím televizních a rozhlasových programů, všechny výše uvedené služby dostupné z počítačových databází, Internetu nebo prostřednictvím jiných komunikací; (44) lékařské služby, veterinární služby, péče o hygienu a krásu osob a zvířat, zemědělské, zahradnické a lesnické služby, poradenská a konzultační a zprostředkovatelská a informační činnost v oblasti péče o hygienu a krásu osob a životosprávy a péče o tělo a duši.

(730) **CF-Advisor s.r.o.**, Modřínová 259, Zdíby, 25066, CZ
(740) Advokátní a patentová kancelář VYSKOČIL, KROŠLÁK a spol., Dana Lukajová, Voršilská 10, Praha 1, 11000

(210) **O-473602**

(220) 20.01.2010

(320) 20.01.2010

(511) 3, 5, 18, 22, 24, 25, 29, 30, 31, 32, 33, 35

(540)

carun

(510) (3) konopná kosmetika, přípravky pro bělení a jiné prací prostředky, přípravky pro čištění, leštění, odmašťování a broušení, mýdla, parfumerie, vonné oleje, kosmetika, vlasové vody, zubní pasty; (5) konopná semena pro farmaceutické účely, farmaceutické a veterinářské výrobky, hygienické výrobky pro léčebné účely, diabetické přípravky pro léčebné účely, potraviny pro batolata, náplasti, obvazový materiál, materiály pro plombování zubů, dezinfekční přípravky; (18) kůže, imitace kůže, výrobky z těchto materiálů, které nejsou zahrnuty do jiných tříd, kufry a zavazadla, batohy, kabelky, peněženky, ledvinky, tašky - obsahující konopí; (22) konopí jako materiál, lana, provazy, síťky, stany, plachty, plachtoviny, pytle, textilní materiály ze surových vláken; (24) tkaniny a textilní výrobky, pokrývky ložní, ubrusy, ložní povlečení, prostěradla, ručníky; (25) oděvy spadající do této třídy (dětské, pánské, dámské), spodní prádlo, plavky, ponožky, župany, pyžama, pokrývky hlavy, šátky, čelenky, šály, kravaty, punčochy, opasky; (29) maso, ryby, drůbež a zvěřina, masové výtahy, zavařované, mražené, sušené a vařené ovoce a zelenina, džemy, želé, vejce, mléko a mléčné výrobky, oleje a tuky jedlé, potravinové produkty spadající do této třídy - obsahující konopí; (30) potraviny spadající do této třídy - obsahující konopí, káva, čaj, kakao, cukr, rýže, tapioka, ságo, kávové náhražky, mouka a přípravky z obilnin, chléb, pečivo, cukrovinky, zmrzlina, med, sirup melasový, droždí, prášky do těsta, sůl, hořčice, ocet, nálevy (k ochucení), koření, těstoviny; (31) semena rostlin, konopná semena; (32) nealkoholické nápoje spadající do této třídy, obsahující konopí, piva, konopné pivo; (33) alkoholické nápoje, lihoviny a likéry obsahující konopí; (35) reklama, propagace, rozesílání propagačního materiálu, publikace reklamních textů, výstavy k reklamním a obchodním účelům, aktualizování reklamních materiálů, reklama on-line v počítačové síti, on-line inzerce, rozšiřování reklamních materiálů zákazníkům (letáky, prospekty, tisky, vzorky), zaslání reklamních materiálů zákazníkům, vydávání, zveřejňování, oznámení, vyhlášení, publikování reklamních textů, venkovní reklama, pronájem reklamního času ve všech komunikačních médiích, vyhledávání dat a informací v počítačových souborech (pro třetí osoby), kopírování nebo rozmnožování (reprodukce) dokumentů, dokladů apod., prezentace uživatelů na stránkách World Wide Web v počítačové síti Internet, organizační porady a vedení záležitostí, obchodní nebo podnikatelské informace, obchodní transakce-plány, dodavatelské služby pro třetí osoby (nákup výrobků a služeb pro jiné podniky), pořádání veletrhů pro obchodní a reklamní účely, prezentace výrobků v komunikačních médiích pro účely maloobchodu, styky s veřejností, provádění obchodních operací, poskytování obchodních informací a obchodních služeb pomocí Internetu, zprostředkování obchodu s výrobky uvedenými ve tř. 3, 5, 18, 22, 24, 25, 29, 30, 31, 32, 33, zprostředkovatelská činnost v oblasti obchodu a služeb k obchodním účelům týkající se výrobků uvedených ve tř. 3, 5, 18, 22, 24, 25, 29, 30, 31, 32, 33, zprostředkování obchodních kontaktů v oblasti výrobků uvedených ve tř. 3, 5, 18, 22, 24, 25, 29, 30, 31, 32, 33, zprostředkování internetového obchodu v oblasti výrobků uvedených ve tř. 3, 5, 18, 22, 24, 25, 29, 30, 31, 32, 33, komerční využití Internetu v oblastech komerčních internetových médií a vyhledávacích služeb v oblasti výrobků uvedených ve tř. 3, 5, 18, 22, 24, 25, 29, 30, 31, 32 a 33.

(730) **VIP s.r.o.**, Svazácká 2227/9, Ostrava - Zábřeh, 70030, CZ

(740) Ing. Pavel Nádvorník s.r.o., Sokola Tůmy 1099/1, Ostrava-Mariánské Hory, 70900

(210) **O-473603**

(220) 20.01.2010

(320) 20.01.2010

(511) 3, 5, 18, 22, 24, 25, 29, 30, 31, 32, 33, 35

(540)



(510) (3) konopná kosmetika, přípravky pro bělení a jiné prací prostředky, přípravky pro čištění, leštění, odmašťování a broušení, mýdla, parfumerie, vonné oleje, kosmetika, vlasové vody, zubní pasty; (5) konopná semena pro farmaceutické účely, farmaceutické a veterinářské výrobky, hygienické výrobky pro léčebné účely, diabetické přípravky pro léčebné účely, potraviny pro batolata, náplasti, obvazový materiál, materiály pro plombování zubů, dezinfekční přípravky; (18) kůže, imitace kůže, výrobky z těchto materiálů, které nejsou zahrnuty do jiných tříd, kufry a zavazadla, batohy, kabelky, peněženky, ledvinky, tašky - obsahující konopí; (22) konopí jako materiál, lana, provazy, síťky, stany, plachty, plachtoviny, pytle, textilní materiály ze surových vláken; (24) tkaniny a textilní výrobky, pokrývky ložní, ubrusy, ložní povlečení, prostěradla, ručníky; (25) oděvy spadající do této třídy (dětské, pánské, dámské), spodní prádlo, plavky, ponožky, župany, pyžama, pokrývky hlavy, šátky, čelenky, šály, kravaty, punčochy, opasky; (29) maso, ryby, drůbež a zvěřina, masové výtahy, zavařované, mražené, sušené a vařené ovoce a zelenina, džemy, želé, vejce, mléko a mléčné výrobky, oleje a tuky jedlé, potravinové produkty spadající do této třídy - obsahující konopí; (30) potraviny spadající do této třídy - obsahující konopí, káva, čaj, kakao, cukr, rýže, tapioka, ságo, kávové náhražky, mouka a přípravky z obilnin, chléb, pečivo, cukrovinky, zmrzlina, med, sirup melasový, droždí, prášky do těsta, sůl, hořčice, ocet, nálevy (k ochucení), koření, těstoviny; (31) semena rostlin, konopná semena; (32) nealkoholické nápoje spadající do této třídy, obsahující konopí, piva, konopné pivo; (33) alkoholické nápoje, lihoviny a likéry obsahující konopí; (35) reklama, propagace, rozesílání propagačního materiálu, publikace reklamních textů, výstavy k reklamním a obchodním účelům, aktualizování reklamních materiálů, reklama on-line v počítačové síti, on-line inzerce, rozšiřování reklamních materiálů zákazníkům (letáky, prospekty, tisky, vzorky), zaslání reklamních materiálů zákazníkům, vydávání, zveřejňování, oznámení, vyhlášení, publikování reklamních textů, venkovní reklama, pronájem reklamního času ve všech komunikačních médiích, vyhledávání dat a informací v počítačových souborech (pro třetí osoby), kopírování nebo rozmnožování (reprodukce) dokumentů, dokladů apod., prezentace uživatelů na stránkách World Wide Web v počítačové síti Internet, organizační porady a vedení záležitostí, obchodní nebo podnikatelské informace, obchodní transakce-plány, dodavatelské služby pro třetí osoby (nákup výrobků a služeb pro jiné podniky), pořádání veletrhů pro obchodní a reklamní účely, prezentace výrobků v komunikačních médiích pro účely maloobchodu, styky s veřejností, provádění obchodních operací, poskytování obchodních informací a obchodních služeb pomocí Internetu, zprostředkování obchodu s výrobky uvedenými ve tř. 3, 5, 18, 22, 24, 25, 29, 30, 31, 32, 33, zprostředkovatelská činnost v oblasti obchodu a služeb k obchodním účelům týkající se výrobků uvedených ve tř. 3, 5, 18, 22, 24, 25, 29, 30, 31, 32, 33, zprostředkování obchodních kontaktů v oblasti výrobků uvedených ve tř. 3, 5, 18, 22, 24, 25, 29, 30, 31, 32, 33, zprostředkování internetového obchodu v oblasti výrobků uvedených ve tř. 3, 5, 18, 22, 24, 25, 29, 30, 31, 32, 33, komerční využití Internetu v oblastech komerčních internetových médií a vyhledávacích služeb v oblasti výrobků uvedených ve tř. 3, 5, 18, 22, 24, 25, 29, 30, 31, 32 a 33.

(590) Barevná

(730) **VIP s.r.o.**, Svazácká 2227/9, Ostrava - Zábřeh, 70030, CZ

(740) Ing. Pavel Nádvorník s.r.o., Sokola Tůmy 1099/1, Ostrava-Mariánské Hory, 70900

(210) **O-473604**

(220) 20.01.2010

(320) 20.01.2010

(511) 3, 5, 18, 22, 24, 25, 29, 30, 31, 32, 33, 35

(540)



- (510) (3) konopná kosmetika, přípravky pro bělení a jiné práci prostředky, přípravky pro čištění, leštění, odmašťování a broušení, mýdla, parfumerie, vonné oleje, kosmetika, vlasové vody, zubní pasty; (5) konopná semena pro farmaceutické účely, farmaceutické a veterinářské výrobky, hygienické výrobky pro léčebné účely, diabetické přípravky pro léčebné účely, potraviny pro batolata, náplasti, obvazový materiál, materiály pro plombování zubů, dezinfekční přípravky; (18) kůže, imitace kůže, výrobky z těchto materiálů, které nejsou zahrnuty do jiných tříd, kufry a zavazadla, batohy, kabelky, peněženky, ledvinky, tašky - obsahující konopí; (22) konopí jako materiál, lana, provazy, síťky, stany, plachty, plachtoviny, pytle, textilní materiály ze surových vláken; (24) tkaniny a textilní výrobky, pokrývky ložní, ubrusy, ložní povlečení, prostěradla, ručníky; (25) oděvy spadající do této třídy (dětské, pánské, dámské), spodní prádlo, plavky, ponožky, župany, pyžama, pokrývky hlavy, šátky, čelenky, šály, kravaty, punčochy, opasky; (29) maso, ryby, drůbež a zvěřina, masové výtažky, zavařované, mražené, sušené a vařené ovoce a zelenina, džemy, želé, vejce, mléko a mléčné výrobky, oleje a tuky jedlé, potravinové produkty spadající do této třídy - obsahující konopí; (30) potraviny spadající do této třídy - obsahující konopí, káva, čaj, kakao, cukr, rýže, tapioka, ságo, kávové náhražky, mouka a přípravky z obilnin, chléb, pečivo, cukrovinky, zmrzlina, med, sirup melasový, droždí, prášky do těsta, sůl, hořčice, ocet, nálevy (k ochucení), koření, těstoviny; (31) semena rostlin, konopná semena; (32) nealkoholické nápoje spadající do této třídy, obsahující konopí, piva, konopné pivo; (33) alkoholické nápoje, lihoviny a likéry obsahující konopí; (35) reklama, propagace, rozesílání propagačního materiálu, publikace reklamních textů, výstavy k reklamním a obchodním účelům, aktualizování reklamních materiálů, reklama on-line v počítačové síti, on-line inzerece, rozšiřování reklamních materiálů zákazníkům (letáky, prospekty, tisky, vzorky), zaslání reklamních materiálů zákazníkům, vydávání, zveřejňování, oznámení, vyhlášení, publikování reklamních textů, venkovní reklama, pronájem reklamního času ve všech komunikačních médiích, vyhledávání dat a informací v počítačových souborech (pro třetí osoby), kopírování nebo rozmnožování (reprodukce) dokumentů, dokladů apod., prezentace uživatelů na stránkách World Wide Web v počítačové síti Internet, organizační porady a vedení záležitostí, obchodní nebo podnikatelské informace, obchodní transakce-plány, dodavatelské služby pro třetí osoby (nákup výrobků a služeb pro jiné podniky), pořádání veletrhů pro obchodní a reklamní účely, prezentace výrobků v komunikačních médiích pro účely maloobchodu, styky s veřejností, provádění obchodních operací, poskytování obchodních informací a obchodních služeb pomocí Internetu, zprostředkování obchodu s výrobky uvedenými ve tř. 3, 5, 18, 22, 24, 25, 29, 30, 31, 32 33, zprostředkovatelská činnost v oblasti obchodu a služeb k obchodním účelům týkající se výrobků uvedených ve tř. 3, 5, 18, 22, 24, 25, 29, 30, 31, 32 33, zprostředkování obchodních kontaktů v oblasti výrobků uvedených ve tř. 3, 5, 18, 22, 24, 25, 29, 30, 31, 32 33, zprostředkování internetového obchodu v oblasti výrobků uvedených ve tř. 3, 5, 18, 22, 24, 25, 29, 30, 31, 32 33, komerční využití Internetu v oblastech komerčních internetových médií a vyhledávacích služeb v oblasti výrobků uvedených ve tř. 3, 5, 18, 22, 24, 25, 29, 30, 31, 32 a 33.

(590) Barevná

(730) VIP s.r.o., Svazácká 2227/9, Ostrava - Zábřeh, 70030, CZ

(740) Ing. Pavel Nádvořník s.r.o., Sokola Tůmy 1099/1, Ostrava-Mariánské Hory, 70900

(210) **O-473613**

(220) 21.01.2010

(320) 21.01.2010

(511) 4, 9, 11, 35, 37, 38, 41, 42

(540)

RESCOM

- (510) (4) pevná paliva; (9) zařízení na výrobu, rozvoz nebo transformaci elektrické energie, zařízení zaznamenávající, komunikační nebo na zpětnou reprodukci zaznamenaných informací, protipožární přístroje a vybavení, přístroje a zařízení k prevenci havárií a záchranné přístroje a zařízení, rozvaděče měřicích a regulačních systémů, komponenty měřicích a regulačních zařízení spadající do této třídy; (11) zařízení na rozvod tekutin spadající do této třídy, sanitární, topná, ventilační a vzduchotechnická zařízení; (35) propagační činnost, reklama, obchodní administrativa, kancelářské práce; (37) stavebnictví, opravy, instalační služby, montáže centrálních řídicích systémů, montáže zařízení pro monitorování stavu životního prostředí, opravy a servis zařízení v oblasti měření a regulace; (38) spoje (komunikace); (41) školení v oblasti měření a regulace; (42) návrh a vývoj počítačového hardwaru a softwaru, průmyslové analýzy a výzkum, projektové služby, zhotovení softwaru v oblasti měřicí a regulační techniky, zhotovení vizualizačního - grafického systému, poskytování poradenských služeb v oblasti výpočetní techniky.

(730) **Kubík Miroslav**, Tylova 756, Ostrov, 36301, CZ

(210) **O-473614**

(220) 21.01.2010

(320) 21.01.2010

(511) 21, 35

(540)



- (510) (21) pomůcky a nádobí pro domácnost a kuchyň; (35) propagační činnost, pomoc při řízení obchodní činnosti, obchodní administrativa, propagační publikace (vydávání), obchodní informace, obchodní informace prostřednictvím Internetu, inzerece reklamní, reklamní texty (vydávání, zveřejňování, oznámení, vyhlášení, publikování), reklama on-line, aktualizace reklamních materiálů, výstavy - organizování výstav na pomoc obchodů a výstav reklamních, reklama a propagace, maloobchod, velkoobchod, internetový obchod, obchod provozovaný mimo řádné provozovny, to vše s výrobky ve třídách 20, 21 a 30 a službami ve třídách 35 až 45.

(730) **Vašek Petr**, Neklanova 122/15, Praha 2, 12800, CZ

(740) JUDr. Elona Khalaila, Ph.D., Karolíny Světlé 14, Praha 1, 11000

(210) **O-473669**

(220) 22.01.2010

(320) 22.01.2010

(511) 35, 36, 39

(540)



- (510) (35) poskytování a vyhledávání obchodních informací, kancelářský provoz, administrativní práce, obchodní management, poradenství při vedení podniků, poradenská činnost v oblasti obchodu a služeb v rámci třídy, marketing; (36) správa a údržba nemovitostí, zprostředkování nemovitostí, činnost realitní kanceláře, finanční informace a služby, správa majetku, pronájem nemovitostí, bytů a nebytových prostor včetně poskytování jiných než základních služeb zajišťujících řádný provoz nemovitostí, bytů a nebytových prostor, investorská činnost ve výstavbě; (39) pronájem garáží, pronájem parkovacích ploch, pronájem skladů.

(590) Barevná

(730) **Vyšehrad Victoria s.r.o.**, Na Vítězné pláni 1719/4, Praha 4 - Nusle, 14000, CZ
(740) e|n|w|c Natlacen Waldendorff Cancola v.o.s. - advokáti, Dr. Erwin Hanslik, U Prašné brány 1, Praha 1, 11000

(210) **O-473719**
(220) 25.01.2010
(320) 25.01.2010
(511) 9, 11
(540)



(210) **O-473715**
(220) 25.01.2010
(320) 25.01.2010
(511) 6, 12, 37, 41, 42, 45
(540)



(510) (6) požární kontejnery, kontejnerové požární sestavy; (12) požární nástavby na vozidla; (37) opravy hasicích přístrojů ručních a pojiždných, údržba hasicích přístrojů ručních a pojiždných a revize hasicích přístrojů ručních a pojiždných, kontrola a opravy požárních hydrantů, opravy, údržba a revize požárních aut a vozidel, informace o opravách hasicí techniky, obnova a oprava požární techniky, oprava a údržba požárních systémů, oprava a údržba specializovaných vozidel v oblasti požární techniky, oprava a údržba hasičských vozidel a cisternových vozidel, oprava a údržba požárních stříkaček, oprava a údržba protipožárních systémů v objektech, oprava a údržba protipožárních pomůcek, modernizace hasicí techniky; (41) organizování a vedení seminářů požární ochrany, školení požární ochrany; (42) odborné posudky v požární ochraně, výzkum a vývoj požární techniky, poradenství v oblasti hasičské techniky; (45) poradenství v oblasti protipožárních opatření, monitoring bezpečnostních zařízení hasicí techniky, poradenství v požární ochraně, protipožární bezpečnostní dohled.
(590) Barevná
(730) **Tržický Václav**, Boleslavská třída 144/7, Nymburk, 28802, CZ
(740) Mgr. Ing. Václav Král, advokát, Dukelská 15, Hradec Králové, 50002

(510) (9) fotovoltaické články, fotovoltaické panely, fotovoltaické přístroje v rámci této třídy, solární články, elektrické a elektronické přístroje pro elektrárny v rámci třídy 9; (11) solární panely, fotovoltaické elektrárny v rámci třídy 11, solární elektrárny, alternativní zdroje energie v rámci této třídy, zařízení pro elektrárny, vybavení pro elektrárny v rámci třídy 11.
(590) Barevná
(730) **MY DVA s.r.o.**, Karolíny Světlé 664, Tachov, 34701, CZ
(740) Mgr. Adam Sigmund, Široká 5, Praha 1, 11000

(210) **O-473833**
(220) 28.01.2010
(320) 28.01.2010
(511) 16, 35, 41
(540)

ALARM REVUE HASIČŮ A ZÁCHRANÁŘŮ

(510) (16) papír a výrobky z papíru, tiskoviny, časopisy, periodika, knihy a knihařské výrobky, fotografie, kalendáře, navštívenky, plakáty apod; (35) propagační činnost, reklama; (41) vydavatelská a nakladatelská činnost.
(730) **FIRE EDIT, spol. s r.o.**, Římská 2135/45, Praha 2, 12000, CZ
(740) Loskotová & partneři, patentová a známková kancelář, Ing. Gabriela Loskotová, Valentova 1744, Praha 4, 14900

(210) **O-473717**
(220) 25.01.2010
(320) 25.01.2010
(511) 9, 11
(540)

MY DVA SOLAR the alternative energy sources

(510) (9) fotovoltaické články, fotovoltaické panely, fotovoltaické přístroje v rámci této třídy, solární články, elektrické a elektronické přístroje pro elektrárny v rámci třídy 9; (11) solární panely, fotovoltaické elektrárny v rámci třídy 11, solární elektrárny, alternativní zdroje energie v rámci této třídy, zařízení pro elektrárny, vybavení pro elektrárny v rámci třídy 11.
(730) **MY DVA s.r.o.**, Karolíny Světlé 664, Tachov, 34701, CZ
(740) Mgr. Adam Sigmund, Široká 5, Praha 1, 11000

(210) **O-473851**
(220) 29.01.2010
(320) 29.01.2010
(511) 9, 36, 38, 42
(540)



ataccama

(510) (9) počítačový software, data, databáze a jiné informační produkty na nosičích dat a v elektronických datových, informačních, telekomunikačních sítích všeho druhu, multimediální informační katalogy, elektronické dokumenty, nosiče informací všeho druhu - elektronické, zejména zvukových, obrazových a zvukově obrazových záznamů, elektronické publikace, počítačový hardware, fotografické, kinematografické a optické přístroje a nástroje, přístroje pro záznam a reprodukci zvuku a obrazu, počítačové hry, počítačové disky, počítače, tiskárny, multimediální přístroje, čipy, počítačová rozhraní, modemy, skenery, mikrofony, monitory, reproduktory, CD-ROM, zvukové karty, diskové mechaniky, videa, myši, textové procesory, faxové přístroje, satelitní antény, kompaktní disky, telefony, fotokopírky, části a díly pro všechno výše uvedené zboží; (36) poskytování informací o pojišťovnictví a bankovníctví - finanční analýzy v pojišťovnictví, bankovníctví; (38) poskytování telekomunikačních informací - služby přenosu údajů a informací, prostřednictvím telekomunikačních prostředků; (42) tvorba software, programátorské práce, vypracování programů pro hromadné zpracování dat, projektování informačních technologií počítačových databází pro oblast obchodu, ekonomiky, výroby, pojišťovnictví, bankovníctví a telekomunikací.

(210) **O-473718**
(220) 25.01.2010
(320) 25.01.2010
(511) 9, 11
(540)

SOLAR MY DVA the alternative energy sources

(510) (9) fotovoltaické články, fotovoltaické panely, fotovoltaické přístroje v rámci této třídy, solární články, elektrické a elektronické přístroje pro elektrárny v rámci třídy 9; (11) solární panely, fotovoltaické elektrárny v rámci třídy 11, solární elektrárny, alternativní zdroje energie v rámci této třídy, zařízení pro elektrárny, vybavení pro elektrárny v rámci třídy 11.
(730) **MY DVA s.r.o.**, Karolíny Světlé 664, Tachov, 34701, CZ
(740) Mgr. Adam Sigmund, Široká 5, Praha 1, 11000

- (730) **Ataccama Software, s.r.o.**, Karolínská 654/2, Praha 8, 18600, CZ
(740) Ing. Vladimír Čmejla - LEGR PATENT, Ing. Vladimír Čmejla, patentový zástupce a soudní znalec, Rašínovo nábřeží 54, Praha 2, 12800

- (210) **O-473852**
(220) 29.01.2010
(320) 29.01.2010
(511) 9, 36, 38, 42
(540)

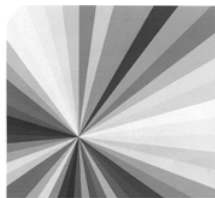

ataccama

- (510) (9) počítačový software, data, databáze a jiné informační produkty na nosičích dat a v elektronických datových, informačních, telekomunikačních sítích všeho druhu, multimediální informační katalogy, elektronické dokumenty, nosiče informací všeho druhu - elektronické, zejména zvukových, obrazových a zvukově obrazových záznamů, elektronické publikace, počítačový hardware, fotografické, kinematografické a optické přístroje a nástroje, přístroje pro záznam a reprodukci zvuku a obrazu, počítačové hry, počítačové disky, počítače, tiskárny, multimediální přístroje, čipy, počítačová rozhraní, modemy, skenery, mikrofony, monitory, reproduktory, CD-ROM, zvukové karty, diskové mechaniky, videa, myši, textové procesory, faxové přístroje, satelitní antény, kompaktní disky, telefony, fotokopírky, části a díly pro všechno výše uvedené zboží; (36) poskytování informací o pojišťovnictví a bankovníctví - finanční analýzy v pojišťovnictví, bankovníctví; (38) poskytování telekomunikačních informací - služby přenosu údajů a informací prostřednictvím telekomunikačních prostředků; (42) tvorba software, programátorské práce, vypracování programů pro hromadné zpracování dat, projektování informačních technologií počítačových databází pro oblast obchodu, ekonomiky, výroby, pojišťovnictví, bankovníctví a telekomunikací.
- (730) **Ataccama Software, s.r.o.**, Karolínská 654/2, Praha 8, 18600, CZ
(740) Ing. Vladimír Čmejla - LEGR PATENT, Ing. Vladimír Čmejla, patentový zástupce a soudní znalec, Rašínovo nábřeží 54, Praha 2, 12800

- (210) **O-473900**
(220) 01.02.2010
(320) 01.02.2010
(511) 39, 41, 43
(540)

PEGASTOUR

- (510) (39) doprava, organizování cest, služby cestovní kanceláře spojené se zajišťováním dopravy a dopravních prostředků; (41) organizování sportovních, kulturních, zábavních a vzdělávacích akcí, organizování a pořádání zájezdů všech druhů, kongresová turistika, zajišťování letenek, jízdenek a vstupenek; (43) služby cestovní agentury a cestovní kanceláře spojené se zajišťováním ubytování a stravování v tuzemsku a zahraničí.
- (730) **Fekri Míhulová Světлана**, Litovelská 117/6, Olomouc, 77900, CZ
(740) Ing. Zdeněk Kučera, Dlouhá 207 (P.O.BOX 92), Slušovice, 76315

- (210) **O-473917**
(220) 02.02.2010
(320) 02.02.2010
(511) 6, 19
(540)

KERBO

- (510) (6) obecné kovy a jejich slitiny, kovové stavební materiály, zámečnické výrobky a potřeby, kování stavební i nábytkové, klempířské výrobky a potřeby kovové, hřebíky, šrouby, vruty, matice, podložky, litinová zábradlí, litinové sloupky, litinové

mříže a jiné litinové stavební prvky a doplňky, trezory, kovové výrobky jako rámy, trámy, mříže, žebříky, dveře, okna a výrobky neuvedené jinde; (19) cementové zboží a umělý kámen, dlažební prvky, včetně tvarovaných dlaždic, dlažební panely, dlažební kostky a kameny, dělicí a okrajové stavební prvky jako obrubníky, mostní obruby, vozovkové dělicí prvky, tvarovky, kameninové a cementové roury, keramické stavební prvky a keramické stavební doplňky, stavební dřevo, stavební sklo, včetně skleněných cihel a dlaždic, velkoplošné betonové dlaždice, betonové, keramické a kamenné stavební prvky pro veřejná prostranství, venkovní architekturu a architektonické prvky.

- (730) **BEST, a.s.**, Rybnice 148, Kaznějov, 33151, CZ
(740) Ing. Mgr. Marek Němec, advokát, patentový zástupce, Nádražní 106, Sedlčany, 26401

- (210) **O-473978**
(220) 03.02.2010
(320) 03.02.2010
(511) 9, 12, 37, 41, 42, 45
(540)

Požární technika KOMET

- (510) (6) požární kontejnery, kontejnerové požární sestavy; (12) požární nástavby na vozidla; (37) opravy hasičích přístrojů ručních a pojezdých, údržba hasičích přístrojů ručních a pojezdých a revize hasičích přístrojů ručních a pojezdých, kontrola a opravy požárních hydrantů, opravy, údržba a revize požárních aut a vozidel, informace o opravách hasičí techniky, obnova a oprava požární techniky, oprava a údržba požárních systémů, oprava a údržba specializovaných vozidel v oblasti požární techniky, oprava a údržba hasičských vozidel a cisternových vozidel, oprava a údržba požárních stříkaček, oprava a údržba protipožárních systémů v objektech, oprava a údržba protipožárních pomůcek, modernizace hasičí techniky; (41) organizování a vedení seminářů požární ochrany, školení požární ochrany; (42) odborné posudky v požární ochraně, výzkum a vývoj požární techniky, poradenství v oblasti hasičské techniky; (45) poradenství v oblasti protipožárních opatření, monitoring bezpečnostních zařízení hasičí techniky, poradenství v požární ochraně, protipožární bezpečnostní dohled.
- (730) **Tržický Václav**, Boleslavská třída 144/7, Nymburk, 28802, CZ
(740) Mgr. Ing. Václav Král, advokát, Dukelská 15, Hradec Králové, 50002

- (210) **O-473987**
(220) 04.02.2010
(320) 04.02.2010
(511) 35
(540)



- (510) (35) pomoc při řízení obchodní činnosti, poskytování obchodních nebo podnikatelských informací, obchodní management a podnikové poradenství, marketingové studie, analýza poptávky, poradenství v obchodní činnosti, průzkum trhu.
- (590) Barevná
(730) **Asistenční centrum, a.s.**, Sportovní 3302, Most, 43401, CZ

- (210) **O-473998**
(220) 21.04.2010
(320) 21.04.2010
(511) 36
(540)

GAMMA REALITY

- (510) (36) realitní služby - nákup a prodej nemovitostí.
(730) **GWINDOR KAPPA a.s.**, Jana Vrby 1581/3, Most, 43401, CZ

- (210) **O-474001**
(220) 04.02.2010

(320) 04.02.2010
(511) 9, 16, 20
(540)



(510) (9) kancelářská technika - tiskárny, diktafony, pokladny registrační, příslušenství k výpočetní technice - počítačové myši, nosiče dat v elektronické podobě a zvukově-obrazové, baterie (elektrické články); (16) kancelářské potřeby, psací, školní a kancelářské potřeby, papír pro kancelář - xerografický, papír pro tisk, obalové a lepicí pásy a fólie, obaly v rámci této třídy, etikety, magnetické tabule (školní pomůcky), kalendáře, diáře, sešity, psací a kancelářské potřeby k reklamním účelům spadající do této třídy, pořadače, rychlovaže, lepicí potřeby, etiketovací kleště ruční; (20) nábytek, zejména kancelářský.

(590) Barevná
(730) **EURO PAPER, spol. s r.o.**, Strossova 291, Pardubice, 53003, CZ

(210) **O-474041**
(220) 05.02.2010
(320) 05.02.2010
(511) 39
(540)



(510) (39) provozování přepravy osob, věcí a zvířat silničními motorovými vozidly pro cizí potřebu, služby spojené s pronájmem limuzín za účelem vyhlídkových jízd, zprostředkování průvodcovské činnosti.

(590) Barevná
(730) **SCHOBELI, s.r.o.**, Jerlochovice 87, Fulnek, 74245, CZ
(740) Ing. Margita Nedomlelová, Štrauchova 932, Jičín, 50601

(210) **O-474042**
(220) 05.02.2010
(320) 05.02.2010
(511) 35, 39, 41, 43
(540)



(510) (35) propagační činnost, reklama, zasílání reklamních a propagačních materiálů zákazníkům, vydávání reklamních, propagačních a inzertních textů, pomoc při řízení obchodní činnosti, obchodní administrativa, provozování webových portálů s on-line prodejem zájezdů; (39) provozování cestovní kanceláře a provozování turistické kanceláře s výjimkou kanceláří poskytujících hotelové rezervace, organizování cest, organizování exkurzí, organizování okružních plaveb, organizování okružních výletů, organizování prohlídek, organizování zájezdů, organizování výletů, sportovních aktivit, doprovázení turistů, poradenská činnost v oblasti cestovního ruchu, informace o dopravě, rezervace v dopravě, rezervace místenek, zprostředkování dopravy; (41) informace o možnostech rekreace, informace o možnostech rozptýlení, informace o možnostech zábavy, organizování prohlídek muzeí,

kulturních sbírek, knihoven, zámků, hradů a kulturních ústavů, služby pro oddech a rekreaci; (43) služby cestovní kanceláře, jako zajišťování ubytování a stravování souvisejícího s cestováním, zajišťování rekreačních pobytů v ČR a v zahraničí, rezervace přechodného ubytování, rezervace ubytování v hotelích, penzionech a jiných ubytovacích zařízeních v ČR i v zahraničí.

(590) Barevná
(730) **GEOPS - CESTOVNÍ KANCELÁŘ, s.r.o.**, Šternberkova 10/1357, Praha 7, 17000, CZ

(210) **O-474248**
(220) 12.02.2010
(320) 12.02.2010
(511) 16, 35, 41, 43
(540)



(510) (16) papír, lepenka a výrobky z těchto materiálů, které nejsou zařazeny do jiných tříd, tiskárenské výrobky, potřeby pro knižní vazby, fotografie; (35) propagační činnost, reklama, pomoc při řízení obchodní činnosti, obchodní administrativa, kancelářské práce; (41) výchova, vzdělávání, zábava, sportovní a kulturní aktivity; (43) služby zajišťující stravování a nápoje, dočasné ubytování.

(730) **JAZZFESTBRNO, o.s.**, Třída Generála Píky 9, Brno, 61300, CZ
(740) JUDr. Iveta Grecká, U Chmelnice 2/745, Praha 4, 14300

(210) **O-474278**
(220) 15.02.2010
(320) 15.02.2010
(511) 7, 8, 12
(540)



(510) (7) stroje a obráběcí stroje, elektrické nářadí, motory (s výjimkou motorů pro pozemní vozidla), spojky mimo ty, které jsou pro pozemní vozidla, zemědělské nástroje, kromě nástrojů poháněných ručně, zahradní stroje, části motorů (všech druhů), čisticí elektrické stroje a přístroje; (8) nářadí a nástroje s ručním pohonem, nože, vidličky, lžice, sečné zbraně, břitvy; (12) motory pro pozemní vozidla, spojky a převodové (transmisní) zařízení pro motorová vozidla.

(590) Barevná
(730) **GARLAND distributor, s.r.o.**, Hradecká 1136, Jičín, 50601, CZ

(210) **O-474347**
(220) 16.02.2010
(320) 16.02.2010
(511) 29, 35, 39, 40
(540)



- (510) (29) maso, drůbež, masné výrobky, masové výtažky, paštiky, uzeniny, tepelně opracované masné výrobky, slanina, jedlé tuky - sádlo; (35) propagační činnost, reklama; (39) doprava, balení a skladování; (40) řeznictví a uzenářství, zpracování masa a masných výrobků.
(590) Barevná
(730) **Radoš Jaroslav**, Osecká 179, Lom, 43511, CZ

- (210) **O-474464**
(220) 18.02.2010
(320) 18.02.2010
(511) 9, 16, 33, 35, 38, 41, 43
(540)



- (510) (9) informace, data a databáze a jiné informační produkty na magnetických, elektronických a optických nosičích všeho druhu a v elektronických, datových, informačních a telekomunikačních sítích všeho druhu, multimediální aplikace, nahrané a nenahrané nosiče informací magnetické a elektronické, nosiče zvukových, zvukově-obrazových a obrazových záznamů, elektronické informační publikace, časopisy, periodika a multimediální aplikace na nosičích zařazených ve třídě 9, interaktivní a grafické programy, nahrany počítačový software, elektronické databáze a databázové produkty, zařízení k provozování informačních systémů spadající do této třídy; (16) výrobky z papíru, kartónu a lepenky spadající do této třídy, obaly a obálky z papíru (papírníkové výrobky), periodické a neperiodické tiskoviny na papírových nosičích, propagační a reklamní materiály, katalogy, reklamní tabule a poutače z kartónu, diáře a kalendáře, vizitky, programy a scénáře, grafiky a grafická alba, kancelářské potřeby (vyjma nábytku), papírové a plastové sáčky, tašky a pytle z papíru nebo umělých hmot jako obaly, papírové ubrusy, ubrusy a utěrky, balící papír a plastové fólie na balení, propagační a upomínkové předměty z papíru a plastu spadající do této třídy; (33) alkoholické nápoje všeho druhu, vína všeho druhu, zejména stolní, jakostní, odrůdová, včetně přívlastkových a ledových, šumivá, perlivá, likérová a aromatizovaná, a to přírodní, ovocná a bylinná, alkoholické mošty, destiláty vinné, ovocné, bylinné a zeleninové, včetně macerátů a výluhů, destiláty ušlechtilé a řezané, alkoholické aperitivy a koktejly, koncentráty k přípravě alkoholických nápojů a esence do lihovin; (35) propagační, reklamní a inzertní činnost, on-line inzerce a prezentace v počítačové síti Internet, zprostředkovatelské služby v oblasti obchodu s alkoholickými a nealkoholickými nápoji a potravinami, zprostředkovávání obchodních kontaktů a poskytování obchodních informací a jiných informačních produktů, multimediálních informací pro reklamní a obchodní účely, vyhledávání a systemizace informací do počítačových databází, obchodní a propagační využití sítě Internet v oblasti vyhledávacích služeb a e-businessu, vydávání reklamních a/nebo náborových textů, propagačních a inzertních tiskovin a materiálů, jejich rozšiřování, distribuce vzorků zboží k reklamním účelům, obchodní průzkum a analýza trhu, organizace a pořádání komerčních festivalů, reklamních a komerčních předváděcích akcí a výstav výrobků a služeb, obchodní zastoupení tuzemských a zahraničních firem, obchodní a informační servis, pomoc při provozování obchodu, odborné obchodní a propagační poradenské a konzultační služby; (38) rozšiřování elektronických vizuálních a audiovizuálních informací pomocí informačních a telekomunikačních sítí, včetně Internetu, informační kancelář, komunikace spočívající ve výměně, šíření a poskytování informací a zpráv prostřednictvím telekomunikačních sítí, informační a konzultační činnost v rámci služeb zahrnutých v této třídě; (41) zprostředkovatelská, agenturní a produkční činnost v oblasti zábavy, sportu, rekreace a kultury, organizace a pořádání společenských festivalů a akcí, setkání, besed, seminářů a soutěží, zajišťování a pořádání kulturních produkcí a pořadů, a to hudebních, dramatických, tanečních a filmových, ediční a publikační činnost, fotografování a filmování, zábavní nebo vzdělávací představení, nahrávání nosičů zvukových, zvukově

obrazových a obrazových, včetně jejich půjčování, tvorba audiovizuálních děl a programů, pronájem stadiónů a nahrávacích prostorů a klubů, informační služby v oblasti rekreace a zábavy, organizování a provozování her a soutěží, včetně veřejných, výstavní činnost v oblasti sportu, kultury a zábavy, podpora kulturních, sociálních a zdravotních projektů a aktivit, předprodej vstupenek, pronajímání výstavních místností; (43) zprostředkovávání a zajišťování dočasného ubytování a stravovacích služeb, restauračních, hostinských a výčepních služeb, včetně služeb rychlého občerstvení, bufetů, automatů, snack-barů a samoobslužných jídelen, rozvoz jídla, pronajímání společenských, jednacích a herních místností, salónků a recepčních místností, odborné informace a konzultace ve službách zahrnutých v této třídě.

- (730) **Prague Wine Festival s.r.o.**, Spinozova 1825/3, Praha 4 - Modřany, 14300, CZ
(740) DMH - patentová a známková kancelář, Mgr. Marcela Machatová, Pospíšilova 2, Praha 3, 13000

- (210) **O-474511**
(220) 22.02.2010
(320) 22.02.2010
(511) 9, 35, 37, 39, 42
(540)

BAS

- (510) (9) měřicí a regulační technika, spektrometry a analyzátory kovů pro měření chemického složení materiálů - laboratorní, jiskrové (přenosné, mobilní, stolní, stacionární) a ruční rentgenové analyzátory pro prvkovou analýzu kovů, slitin, třídění, pozitivní materiálové identifikace, analýzy těžkých kovů v půdách, zemínách, životním prostředí, spalovací analyzátory pro přesné stanovení CS/ONH, spektrometry pro řízení výroby sléváren, hutí, analyzátory rtuti a specifických povrchů, přístroje na měření chemického složení-rentgenové analyzátory, analyzátory uhlíku a síry, přístroje na měření barevnosti-spektrofotometry, přístroje na kontrolu barevnosti tisku-denzitometry, On-line systémy pro řízení a měření výrobních procesů, software na míšení směsí, barev atd., přístroje pro průmyslové aplikace v rámci této třídy; (35) reklama, propagace, rozesílání propagačního materiálu, publikace reklamních textů, aktualizování reklamních materiálů, reklama on-line v počítačové síti, on-line inzerce, rozšiřování reklamních materiálů zákazníkům (letáky, prospekty, tisky, vzorky), zaslání reklamních materiálů zákazníkům, vydávání, zveřejňování, oznámení, vyhlášení, publikování reklamních textů, venkovní reklama, pronájem reklamního času ve všech komunikačních médiích, vyhledávání dat a informací v počítačových souborech (pro třetí osoby), kopírování nebo rozmnožování (reprodukce) dokumentů, dokladů apod., využití PHP a MySQL, přístup přes FTP či webové rozhraní, obchodní nebo podnikatelské informace, prezentace výrobků v komunikačních médiích pro účely maloobchodu, provádění obchodních operací, poskytování obchodních informací a obchodních služeb pomocí Internetu, zprostředkování obchodu s výrobky, uvedenými ve tř. 9, zprostředkovatelská činnost v oblasti obchodu a služeb k obchodním účelům, týkající se výrobků uvedených ve tř. 9, zprostředkování obchodních kontaktů v oblasti výrobků uvedených ve tř. 9, zprostředkování internetového obchodu v oblasti výrobků, uvedených ve tř. 9, komerční využití internetu v oblastech komerčních internetových médií a vyhledávacích služeb v oblasti výrobků uvedených ve tř. 9, prezentace uživatelů na stránkách World Wide Web v počítačové síti Internet, prodej standardů, prodej certifikovaných referenčních materiálů (CRM); (37) servis měřicí techniky, opravy, instalace a servis výrobků uvedených ve tř. 9; (39) dodávka standardů, dodávka certifikovaných referenčních materiálů (CRM), dovoz, doprava v rámci této třídy, balení zboží, doručovací služby, kurýrské služby, doručování zboží, skladování, služby v dopravě a přepravě; (42) kalibrace, technický průzkum, inženýrské práce (expertizy), kontrola kvality, aktualizace počítačových programů, hosting webových stránek, instalace počítačových programů, kopírování počítačových programů, obnova počítačových dat (regenerace), počítačové programování, počítačové systémové analýzy, tvorba počítačových systémů, projektová činnost, studie technických projektů, pronájem počítačového software, pronájem webových serverů, pronájem počítačů, přenos dat nebo dokumentů z fyzických nosičů na elektronické nosiče, převod (konverze) dat a počítačových programů (ne fyzický), tvorba a správa webových

- stránek (pro třetí osoby), údržba počítačových programů, umístění webových stránek, vyhledávače (poskytování) pro Internet, zeměměřičství, pronájem spektrometrů.
(730) **BAS Rudice spol. s r.o.**, Rudice 194, okr. Blansko, 67906, CZ
(740) Ing. Pavel Nádvořík, Sokola Tůmy 1, Ostrava - Hulváky, 70900

- (210) **O-474524**
(220) 22.02.2010
(320) 22.02.2010
(511) 29, 30, 31
(540)



- (510) (29) bramborové lupínky a tyčinky včetně smažených bramborových lupínků a tyčinek; (30) výrobky z bramborového a obilného těsta, slané tyčinky, slané pečivo, křupky, extrudované výrobky; (31) ořechy a jejich směsi.
(590) Barevná
(730) **INTERSNACK a.s.**, Choustník 164, Choustník, okres Tábor, 39118, CZ
(740) Rott, Růžička & Guttman Patentové, známkové a advokátní kanceláře, JUDr. Vladimír Rott, Vinohradská 37/938, Praha 2, 12000

- (210) **O-474525**
(220) 22.02.2010
(320) 22.02.2010
(511) 29, 30, 31
(540)



- (510) (29) bramborové lupínky a tyčinky včetně smažených bramborových lupínků a tyčinek; (30) výrobky z bramborového a obilného těsta, slané tyčinky, slané pečivo, křupky, extrudované výrobky; (31) ořechy a jejich směsi.
(590) Barevná
(730) **INTERSNACK a.s.**, Choustník 164, Choustník, okres Tábor, 39118, CZ
(740) Rott, Růžička & Guttman Patentové, známkové a advokátní kanceláře, JUDr. Vladimír Rott, Vinohradská 37/938, Praha 2, 12000

- (210) **O-474526**
(220) 22.02.2010
(320) 22.02.2010
(511) 29, 30, 31
(540)



- (510) (29) bramborové lupínky a tyčinky včetně smažených bramborových lupínků a tyčinek; (30) výrobky z bramborového a obilného těsta, slané tyčinky, slané pečivo, křupky, extrudované výrobky; (31) ořechy a jejich směsi.
(590) Barevná

- (730) **INTERSNACK a.s.**, Choustník 164, Choustník, okres Tábor, 39118, CZ
(740) Rott, Růžička & Guttman Patentové, známkové a advokátní kanceláře, JUDr. Vladimír Rott, Vinohradská 37, Praha 2, 12000

- (210) **O-474559**
(220) 23.02.2010
(320) 23.02.2010
(511) 9, 16, 28, 41
(540)



- (510) (9) přístroje pro záznam, převod a reprodukci zvuku nebo obrazu, nosiče zvukových a obrazově-zvukových záznamů, počítače, jejich součásti a periferní zařízení, software; (16) papír a výrobky z papíru, periodické a neperiodické tiskoviny, obrazy fotografie, papírenské zboží; (28) hrací karty, hry zařazené v této třídě, hračky, potřeby pro gymnastiku a sport; (41) výchova, vzdělávání, školení, pořádání kulturních, zábavních, soutěžních a sportovních akcí, vydávání periodických i neperiodických publikací, produkce školicích programů.
(590) Barevná
(730) **DITIPO, a.s.**, Mariánské nám. 14, Uherský Brod, 68801, CZ
(740) Ing. Libor Markes, Grohova 54, Brno, 60200

- (210) **O-474593**
(220) 11.03.2010
(320) 11.03.2010
(511) 39, 41
(540)



- (510) (39) poskytování služeb cestovní kanceláře v rámci třídy; (41) pořádání sportovních a vzdělávacích akcí.
(730) **Kučera Pavel**, Kolínská 282, Nymburk, 28802, CZ
(740) Rozehnal & Partneři, JUDr. Aleš Rozehnal, Ph.D., Týnská 12, Praha 1, 11000

- (210) **O-474603**
(220) 24.02.2010
(320) 24.02.2010
(511) 1, 35
(540)



- (510) (1) zemina pro pěstování, zemina s korkovým granulátem pro pěstování, půda - humus, přípravky pro hnojení zeminy, rašelina (hnojivo), vzácné zeminy; (35) reklamní činnost a marketing, maloobchod, velkoobchod a zprostředkovatelské služby, včetně prodeje přes Internet v oblasti nákupu a prodeje výrobků uvedených ve třídě 1.
(730) **CORK JANOSA, s.r.o.**, Zálešná V/1305, Zlín, 76001, CZ
(740) Ing. Jaromír Příkryl - patentová a známková kancelář, Ing. Jaromír Příkryl, Včelín 1161, Hulín, 76824

- (210) **O-474606**
(220) 24.02.2010
(320) 24.02.2010
(511) 9, 14, 16, 21, 24, 25, 26, 35, 38, 41, 42
(540)



**Fakulta lesnická
a dřevařská**

- (510) (9) počítačový software; (14) pamětní medaile, odznaky; (16) odborné periodické a neperiodické publikace zveřejňované v tištěné podobě, mapy, pohlednice, kalendáře, diáře a další propagační materiály, administrativní a informativní tiskoviny, skripta, plakáty; (21) propagační předměty - hrníčky, sklenice, poháry; (24) propagační předměty - vlaječky; (25) propagační předměty - trička, kravaty, čepice; (26) propagační předměty - odznaky; (35) automatizované zpracování dat, poradenská činnost pro průmysl a obchod, propagace a reklama; (38) přenos dat; (41) vydavatelská činnost, vydávání odborných periodik, monografií, odborných referátů, skript, vědecké kongresy, konference, pořizování a šíření videozáznamů, fotografií, sportovní akce, zábava, pobavení, soutěže krásy, soutěžní a zábavní činnost; (42) vědecká činnost, počítačové programování, vývoj a výzkum v oblasti přírodních věd a technických věd.
- (730) **Česká zemědělská univerzita v Praze**, Kamýcká 129, Praha 6, 16000, CZ
- (740) JUDr. Pavel Berger, Bělocerkevská 1037/38, Praha 10, 10000

- (210) **O-474607**
(220) 24.02.2010
(320) 24.02.2010
(511) 9, 14, 16, 21, 24, 25, 26, 35, 38, 41, 42
(540)

MissAgro

- (510) (9) počítačový software; (14) pamětní medaile, odznaky; (16) odborné periodické a neperiodické publikace zveřejňované v tištěné podobě, mapy, pohlednice, kalendáře, diáře a další propagační materiály, administrativní a informativní tiskoviny, skripta, plakáty; (21) propagační předměty - hrníčky, sklenice, poháry; (24) propagační předměty - vlaječky; (25) propagační předměty - trička, kravaty, čepice; (26) propagační předměty - odznaky; (35) automatizované zpracování dat, poradenská činnost pro průmysl a obchod, propagace a reklama; (38) přenos dat; (41) vydavatelská činnost, vydávání odborných periodik, monografií, odborných referátů, skript, vědecké kongresy, konference, pořizování a šíření videozáznamů, fotografií, sportovní akce, zábava, pobavení, soutěže krásy, soutěžní a zábavní činnost; (42) vědecká činnost, počítačové programování, vývoj a výzkum v oblasti přírodních věd a technických věd.
- (730) **Česká zemědělská univerzita v Praze**, Kamýcká 129, Praha 6, 16000, CZ
- (740) JUDr. Pavel Berger, Bělocerkevská 1037/38, Praha 10, 10000

- (210) **O-474609**
(220) 24.02.2010
(320) 24.02.2010
(511) 9, 14, 16, 21, 24, 25, 26, 35, 38, 41, 42
(540)



**Faculty of Forestry
and Wood Sciences**

- (510) (9) počítačový software; (14) pamětní medaile, odznaky; (16) odborné periodické a neperiodické publikace zveřejňované v tištěné podobě, mapy, pohlednice, kalendáře, diáře a další propagační materiály, administrativní a informativní tiskoviny, skripta, plakáty; (21) propagační předměty - hrníčky, sklenice,

poháry; (24) propagační předměty - vlaječky; (25) propagační předměty - trička, kravaty, čepice; (26) propagační předměty - odznaky; (35) automatizované zpracování dat, poradenská činnost pro průmysl a obchod, propagace a reklama; (38) přenos dat; (41) vydavatelská činnost, vydávání odborných periodik, monografií, odborných referátů, skript, vědecké kongresy, konference, pořizování a šíření videozáznamů, fotografií, sportovní akce, zábava, pobavení, soutěže krásy, soutěžní a zábavní činnost; (42) vědecká činnost, počítačové programování, vývoj a výzkum v oblasti přírodních věd a technických věd.

(730) **Česká zemědělská univerzita v Praze**, Kamýcká 129, Praha 6, 16000, CZ

(740) JUDr. Pavel Berger, Bělocerkevská 1037/38, Praha 10, 10000

- (210) **O-474610**
(220) 24.02.2010
(320) 24.02.2010
(511) 9, 14, 16, 21, 24, 25, 26, 35, 38, 41, 42
(540)



**Faculty of Environmental
Sciences**

- (510) (9) počítačový software; (14) pamětní medaile, odznaky; (16) odborné periodické a neperiodické publikace zveřejňované v tištěné podobě, mapy, pohlednice, kalendáře, diáře a další propagační materiály, administrativní a informativní tiskoviny, skripta, plakáty; (21) propagační předměty - hrníčky, sklenice, poháry; (24) propagační předměty - vlaječky; (25) propagační předměty - trička, kravaty, čepice; (26) propagační předměty - odznaky; (35) automatizované zpracování dat, poradenská činnost pro průmysl a obchod, propagace a reklama; (38) přenos dat; (41) vydavatelská činnost, vydávání odborných periodik, monografií, odborných referátů, skript, vědecké kongresy, konference, pořizování a šíření videozáznamů, fotografií, sportovní akce, zábava, pobavení, soutěže krásy, soutěžní a zábavní činnost; (42) vědecká činnost, počítačové programování, vývoj a výzkum v oblasti přírodních věd a technických věd.
- (730) **Česká zemědělská univerzita v Praze**, Kamýcká 129, Praha 6, 16000, CZ
- (740) JUDr. Pavel Berger, Bělocerkevská 1037/38, Praha 10, 10000

- (210) **O-474611**
(220) 24.02.2010
(320) 24.02.2010
(511) 9, 14, 16, 21, 24, 25, 26, 35, 38, 41, 42
(540)



**Fakulta životního
prostředí**

- (510) (9) počítačový software; (14) pamětní medaile, odznaky; (16) odborné periodické a neperiodické publikace zveřejňované v tištěné podobě, mapy, pohlednice, kalendáře, diáře a další propagační materiály, administrativní a informativní tiskoviny, skripta, plakáty; (21) propagační předměty - hrníčky, sklenice, poháry; (24) propagační předměty - vlaječky; (25) propagační předměty - trička, kravaty, čepice; (26) propagační předměty - odznaky; (35) automatizované zpracování dat, poradenská činnost pro průmysl a obchod, propagace a reklama; (38) přenos dat; (41) vydavatelská činnost, vydávání odborných periodik, monografií, odborných referátů, skript, vědecké kongresy, konference, pořizování a šíření videozáznamů, fotografií, sportovní akce, zábava, pobavení, soutěže krásy, soutěžní a zábavní činnost; (42) vědecká činnost, počítačové programování, vývoj a výzkum v oblasti přírodních věd a technických věd.

(730) Česká zemědělská univerzita v Praze, Kamýčká 129, Praha 6, 16000, CZ
(740) JUDr. Pavel Berger, Bělocerkevská 1037/38, Praha 10, 10000

(210) **O-474645**

(220) 25.02.2010
(320) 25.02.2010
(511) 9, 12, 14, 16, 18, 20, 21, 22, 24, 25, 28, 30, 33, 35, 41
(540)



(510) (9) strojně čitelné nosiče informací a informace na nich (textové, grafické i zvukové), informace šířené elektronickou cestou, interaktivní a grafické programy, filmový materiál, disky kompaktní (audio-video); (12) vozidla, dopravní prostředky; (14) předměty ze vzácných kovů a jejich slitin; (16) papír a výrobky z papíru, tiskárenské výrobky, fotografie, kalendáře, plakáty, psací potřeby, kancelářské potřeby, dekorativní předměty z papíru, reklamní a informační poutače z papíru a plastů v jiné třídě neobsažené, periodické a neperiodické tiskoviny, pohlednice, mapy, různé stojánky na kancelářské potřeby, karty; (18) aktovky, tašky, deštníky, slunečníky, klíčenky (kožená galanterie), pouzdra na navštívenky v rámci této třídy, průkazy (pouzdra v rámci této třídy); (20) výrobky ze dřeva, korku, rákosu, vrbového proutí, rohoviny, perleti, slámy, výrobky z plastických hmot v jiných třídách nezařazené; (21) předměty ze skla, porcelánové a kameninové zboží; (22) stany, tašky textilní, sáčky textilní; (24) tkaniny a textilní výrobky (například vlajky, prapory, praporečky, vlaječky), interiérové textilie, prostírání, jiné dekorativní tkaniny a textilní výrobky neobsažené v jiné třídě; (25) oděvy, šátky, šály, vázanky, čepice; (28) hry, hračky, potřeby pro sport; (30) káva, čaj, cukr; (33) alkoholické nápoje; (35) propagační činnost, reklama, obchodní administrativa, kancelářské práce; (41) výchova, vzdělávání, zábava, sportovní a kulturní aktivity.

(590) Barevná

(730) statutární město Havířov, Havířov, 73601, CZ

(210) **O-474647**

(220) 25.02.2010
(320) 25.02.2010
(511) 9, 11
(540)



(510) (9) přístroje a nástroje vědecké, námořní, geodetické, fotografické, filmové, optické, přístroje pro vážení, měření, signalizaci, kontrolu (inspekci), záchranu a přístroje pro vyučování, přístroje a nástroje pro vedení, přepínání, přeměnu, akumulaci, regulaci nebo řízení elektrického proudu, přístroje pro záznam, převod, reprodukci zvuku nebo obrazu, magnetické nosiče zvukových záznamů, gramofonové desky, automatické distributory a mechanismy pro přístroje na mince, zapisovací pokladny, počítačové stroje, přístroje pro zpracování informací a počítače, hasicí přístroje; (11) přístroje pro osvětlení, topení, výrobu páry, pro vaření, přístroje chladičů, pro sušení, ventilaci, rozvod vody a sanitární zařízení.

(730) Underwriters Laboratories Inc., 333 Pflingsten Road, Northbrook, IL, US

(740) Rott, Růžička & Guttmann Patentové, známkové a advokátní kanceláře, JUDr. Vladimír Rott, Vinohradská 37/938, Praha 2, 12000

(210) **O-474741**

(220) 02.03.2010
(320) 02.03.2010
(511) 5, 29, 30, 32
(540)



(510) (5) dietetické potraviny pro léčebné účely, nápoje pro léčebné účely, potraviny pro kojence a děti s léčebnými účinky, posilující potraviny s léčebnými účinky; (29) jogurty, kefir, krokety, mléko, mléčné výrobky, zakysané mléčné výrobky s dietetickou mikroflorou; (30) kakao, kakaové nápoje, čokoládové nápoje, káva, kakaové a kávové přísady do nápojů; (32) nealkoholické nápoje.

(730) HOLLANDIA Karlovy Vary, a.s., Krásné Údolí 151, Toužim, 36401, CZ

(740) A. Holas & partner Patentová a známková kancelář, Ing. Mgr. Hana Holasová, Křížová 4, Brno, 60300

(210) **O-474742**

(220) 02.03.2010
(320) 02.03.2010
(511) 5, 29, 30, 32
(540)



(510) (5) dietetické potraviny pro léčebné účely, nápoje pro léčebné účely, potraviny pro kojence a děti s léčebnými účinky, posilující potraviny s léčebnými účinky; (29) jogurty, kefir, krokety, mléko, mléčné výrobky, zakysané mléčné výrobky s dietetickou mikroflorou; (30) kakao, kakaové nápoje, čokoládové nápoje, káva, kakaové a kávové přísady do nápojů; (32) nealkoholické nápoje.

(730) HOLLANDIA Karlovy Vary, a.s., Krásné Údolí 151, Toužim, 36401, CZ

(740) A. Holas & partner Patentová a známková kancelář, Ing. Mgr. Hana Holasová, Křížová 4, Brno, 60300

(210) **O-474765**

(220) 02.03.2010
(320) 02.03.2010
(511) 35, 36, 37
(540)



(510) (35) konzultační a poradenská činnost v oblasti obchodu, zprostředkovatelská činnost v oblasti obchodu s výrobky ve třídách 1-34 a se službami ve třídách 35-45, reklama, propagace, inzercie a poskytování obchodních informací prostřednictvím všech druhů médií, marketing, dražební činnost; (36) činnost realitní kanceláře, koupě, prodej a pronájem nemovitostí, bytových a nebytových prostor, správa nemovitostí, inženýrská, poradenská, obstaravatelská a developerská činnost v investiční výstavbě, zprostředkovatelská činnost v uvedených oblastech; (37) provádění staveb všeho druhu a investičních celků, jejich změn a odstraňování, konstrukční a konzultační činnost, odborná

pomoc a autorský dozor ve stavebnictví, údržba nemovitostí, zprostředkovatelská, poradenská a obstaravatelská činnost v uvedených oblastech.

(730) **PFA service s.r.o.**, Pejerové 3128, Praha 4, 14300, CZ
(740) Ing. Francis Jupa, Měchenická 4/2554, Praha 4, 14100

(210) **O-474777**
(220) 02.03.2010
(320) 02.03.2010
(511) 25
(540)



(510) (25) obuv, opasky, čepice, kožené oděvy, rukavice, oděvy a doplňky k oděvům, zejména riflový, kožený, balvněný a kusový textil v rámci této třídy, prádlo (osobní, spodní), konfekce a pokrývky hlavy, obuv kožená.

(590) Barevná
(730) **Peša Dalimil**, Na Kavkách 364, Kutná Hora, 28401, CZ

(210) **O-474901**
(220) 08.03.2010
(320) 08.03.2010
(511) 6, 12, 19, 37, 39, 42, 43
(540)



(510) (6) kontejnery kovové - obytné, skladové a sanitární, přenosné stavby kovové (mobilní buňky, kontejnery), určené zejména pro stavby, pro užití jako kanceláře, šatny, vrátnice, umývárny, dílny, sklady, ubytovny, kontejnery na přepravu materiálu, prodejní stánky, kontejnery ABROLL, kontejnery Avia, ocelové konstrukce, přenosné konstrukce kovové, montované ocelové konstrukce, ocelové konstrukce pro haly, stavební lešení kovové, žebříky kovové, ploty kovové, mobilní oplocení kovové, kovové stavební dílce sendvičové konstrukce, kovové profily, kovové nosné konstrukce, stavební kovové konstrukční prvky; (12) přívěsy, přívěsy jednonápravové i vícenápravové, přívěsy za automobily osobní a nákladní, přívěsy za traktory, přívěsy nákladní, přívěsy obytné, přívěsy speciální, přepravníky aut a vozidel, přepravníky motocyklů a kol, přívěsy pro přepravu lodí, člunů a jachet, přívěsy brzděné a nebrzděné; (19) stavební materiály nekovové, prefabrikované stavební díly nekovové, prefabrikované sendvičové panely a stěny; (37) montáž a servis ocelových konstrukcí, montáž a servis kontejnerů všeho druhu, zámečnictví (opravy), pronájem lešení, pronájem stavebních strojů a zařízení, stavební činnost - provádění staveb včetně jejich změn, údržovacích prací na nich a jejich odstraňování, opravy, instalační služby, montážně stavební práce, stavební řemeslné a údržbářské práce, zemní práce, rekonstrukce, opravy a stavební úpravy objektů, demolice stavebních objektů, vodoinstalatérství, izolatérství, klempířství, pokrývačství, topeňářství, montáž suchých staveb, montáž ocelových a železobetonových konstrukcí a prvků, servis, opravy a údržba pozemních motorových vozidel, autopříslušenství a autodoplňků, opravy a servis nákladních automobilů a jejich účelových modifikací, speciálních automobilů, dodávkových automobilů, kolových vozidel, autobusů a přívěsů, včetně jejich sestav, podsestav, součástí a náhradních dílů; (39) pronájem skladových kontejnerů, silniční motorová doprava nákladní a osobní, zasilatelství, logistika, skladování zboží; (42) projektová a inženýrská činnost v investiční výstavbě; (43) pronájem přenosných staveb, pronájem obytných a sanitárních kontejnerů.

(730) **AB - Cont s.r.o.**, Brněnská 700/25, Hradec Králové, 50006, CZ
(740) Mgr. Ladislav Sudík, Polní 293, Letohrad, 56151

(210) **O-474921**
(220) 08.03.2010
(320) 08.03.2010
(511) 35, 37, 41, 44
(540)



(510) (35) zprostředkovatelská činnost v oblasti obchodu v oboru zdravotnictví, inzertní, reklamní a propagační činnost včetně prezentace služeb ve všech komunikačních médiích; (37) stavebnictví a stavební dozor; (41) organizování a vedení seminářů a školení v oblasti právní a zdravotnické, lektorská činnost; (44) provozování nestátních zdravotnických zařízení, poskytování péče diagnostické, léčebné a preventivní v oblasti gynekologie a porodnictví, embryologie, andrologie a reprodukční medicíny včetně všech souvisejících laboratorních vyšetření.

(730) **Stellart s.r.o.**, Krupská 12, Teplice, 41501, CZ

(210) **O-474935**
(220) 08.03.2010
(320) 08.03.2010
(511) 18, 25
(540)



(510) (18) kůže, imitace kůže, výrobky z těchto materiálů, které nejsou zahrnuty do jiných tříd, kůže ze zvířat, kuřy a zavazadla, deštníky, slunečníky a hole, biče a sedlářské výrobky; (25) oděvy, obuv, pokrývky hlavy (kloboučnické zboží).

(730) **TANCREDI LERIDA JOSEFINA**, VIA PAOLO BORSELLINO 6, 64011 ALBA ADRIATICA (TE), IT
(740) **KOREJZOVÁ & SPOL.**, v.o.s., JUDr. Petra Korejzová, Korunní 810/104 E, Praha 10, 10100

(210) **O-474947**
(220) 08.03.2010
(320) 08.03.2010
(511) 45
(540)



(510) (45) osobní strážce, noční hlídací služba, poradenství v oblasti bezpečnosti.

(590) Barevná
(730) **Suchánek Vladimír**, Na Pankráci 67, Praha 4 - Nusle, 14000, CZ
(740) Ivana Vartecská, Hlubočepská 1156/38, Praha 5, 15200

(210) **O-474951**
(220) 08.03.2010
(320) 08.03.2010

(511) 36, 43
(540)

*Chez Marcel
à l'église*

(510) (36) realitní kancelář; (43) poskytování stravování.
(590) Barevná
(730) **Prague Flats s.r.o.**, Rámová 738/4, Praha 1, 11000, CZ

(210) **O-474955**
(220) 09.03.2010
(320) 09.03.2010
(511) 36, 37, 42
(540)

**STYL
BAU, s. r. o.**

(510) (36) kanceláře realitní; (37) stavební dozor, stavebnictví, stavitelství, stavební informace, provádění izolací staveb; (42) inženýrské práce, projektování, projektové studie technické, projektová činnost.
(590) Barevná
(730) **STYLBAU, s.r.o.**, Pardubická 118, Hradec Králové, 50004, CZ
(740) Advokátní kancelář Podroužek, Moník, Kadečka, JUDr. Kamil Podroužek, Fráni Šrámka 1139, Hradec Králové 2, 50002

(210) **O-474963**
(220) 09.03.2010
(320) 09.03.2010
(511) 1, 3, 4, 6, 7, 8, 9, 11, 12, 16, 17, 18, 19, 20, 21, 24, 25, 26, 28, 35, 36, 37, 39, 40, 41, 42, 43
(540)

**MISTR
SUPERMARKET**

(510) (1) chemické výrobky určené pro průmysl, vědy a fotografii, pro zemědělství, zahradnictví a lesnictví, umělé pryskyřice v surovém stavu, plastické hmoty v surovém stavu, hasící látky, hasební sloučeniny, hasící směsi, chemické výrobky určené ke konzervování potravin, lepidla pro průmysl; (3) přípravky pro bělení a jiné prostředky k praní, přípravky pro čištění, leštění, odmašťování a broušení, mýdla, parfumerie, vonné oleje, kosmetika, vlasové vody (lotions), šampóny, laky na vlasy, gely na vlasy, vlasová kosmetika typu blanch, oxidy pro vlasovou kosmetiku, přípravky pro trvalou ondulaci, balzámy na vlasy, ošetřující masky na vlasy, modelační přípravky na vlasy, krémy pro ošetření a regeneraci pokožky rukou, barvy pro vlasovou kosmetiku, vzorník barevné škály pro výběr a/nebo pro ověření odstínu barev pro vlasovou kosmetiku, zubní pasty a prášky; (4) paliva, pohonné látky, motorový benzin, motorová nafta, surový petrolej, ropa, aditiva pro motorové pohonné látky, parafin jako surovina, parafin pro průmyslové účely, parafin (svíčky), průmyslové oleje a mazadla, iluminanty (slavnostní plynové osvětlení); (6) obecné kovy v surovém a polozpracovaném stavu a jejich slitiny, kovové stavební materiály, kabely a kovové dráty neelektrické, zámečnické a klempířské výrobky kovové, kovové nádoby, nádrže a tanky stabilní všech velikostí na kapaliny a plyny, tlakové i beztlakové, zásobníky kovové na sypné nebo vytékající schopné materiály, kovové potrubní rozvody, kovové

konstrukce, haly, kovové trubky, roury a hadice, řetězy, ocelové kuličky, hřebíky, šrouby a ostatní spojovací materiál kovový; (7) stroje s mechanickým pohonem, včetně pro zpracování druhotných surovin, obráběcí stroje, elektrické stroje točivé, lisovací, drtící a pýchovací stroje, vrtací stroje, zemní vrtací stroje, řezací stroje, stříhací stroje, jejich součásti a příslušenství, nádrže a tanky na kapaliny a plyny - součásti výrobních zařízení, tlaková průmyslová zařízení, čerpadla spadající do této třídy, čerpací stanice na kapaliny a plyny, zdvihací zařízení, jeřáby a jeřábové dráhy, manipulátory, dopravníky (stroje), zvedací mechanismy jako vrátky a navijáky, stroje pro domácnost spadající do této třídy, vysavače prachu elektrické, jejich součásti a příslušenství, převodní nebo pohonné mechanismy jiné než pro pozemní vozidla, převodovky čelní, šnekové, kuželové, planetové, harmonické i speciální, variátory (součást strojů), motory a pohony spadající do této třídy, ložiska (součást strojů), hřídele a spojky jiné než pro pozemní vozidla, ozubená kola a ozubená soukolí jiná než pro pozemní vozidla, hnací řemeny a hnací řetězy jiná než pro pozemní vozidla, maznice (součást strojů); (8) ruční nářadí a nástroje pro obrábění, dělení, vrtání a další fyzikální zpracování dřeva, kovů a jiných obrobitelných materiálů, holicí strojky, související doplňkové součásti, příslušenství a náhradní díly, nářadí a měřidla pro stroje; (9) elektrické přístroje pro indikaci a/nebo ovládání parametrů fyzikálních veličin okolního prostředí, zejména teploty, vlhkosti, tlaku, rychlosti a/nebo směru proudění okolního tekutinového prostředí, a/nebo parametrů elektrického a/nebo magnetického pole, elektrické přístroje pro analýzu vyšších harmonických parametrických fyzikálních veličin elektrického a/nebo magnetického pole, přístroje a nástroje pro vedení, přepínání, přeměnu, akumulaci, regulaci nebo řízení elektrického proudu a/nebo napětí, rozvaděče nízkého napětí, přístroje a zařízení pro záznam, zesilování, reprodukci a přenos písma, zvuku a obrazu nebo jiných dat, videorekordéry, videokamery, software na elektronických, magnetických a optických nosičích všeho druhu, elektronické, magnetické nebo optické nosiče zvukových a/nebo obrazových záznamů nahrané i nenahrané, videokazety nahrané i nenahrané, audiokazety nahrané i nenahrané, audiovizuální programy, audiovizuální díla, audiovizuální díla v digitální podobě, CD disky, videodiskety, audiodiskety, informace a záznamy v elektronické podobě, elektronické datové sítě, počítačové a telekomunikační elektronické sítě a systémy pro přenos dat, data, databáze a databázové produkty na elektronických, magnetických a optických nosičích všeho druhu a v elektronických, datových, informačních, počítačových a telekomunikačních sítích všeho druhu, zařízení a přístroje pro datovou komunikaci, elektronické časopisy, knihy v elektronické podobě, multimediální noviny a časopisy, multimediální, zejména elektronická periodika, multimediální informační katalogy, kancelářská technika, zejména počítače, jejich periferní vybavení včetně diskové jednotky pro uchování programu, počítačové terminály, počítačové hardware, počítačové periferie, počítačové sítě, diskové paměti, jednotky pro vnitřní řízení, počítačové programy, počítačové programy na nosičích, počítačové programy na magnetických, elektronických a optických nosičích, ostatní příslušenství počítačů, databanky, rádio/rozhlasové vysílače, zvukové a/nebo obrazové přerávče do vozidel, globální polohové systémy (GPS), navigační přístroje pro vozidla, počítačové programy pro přístup, prohlížení a/nebo prohledávání on-line databází, elektronická zařízení, přístroje a nástroje pro bezdrátový příjem, ukládání a/nebo přenos dat a zpráv, počítačové programy pro přenos a/nebo přesměrování dat a zpráv, internetové elektronické pošty a/nebo dalších dat do alespoň jednoho elektronického zařízení a/nebo počítače a/nebo serveru, související software pro synchronizaci dat, software pro počítačové a telekomunikační sítě, software pro umožnění komunikace prostřednictvím místních nebo globálních komunikačních sítí, včetně Internetu, intranetu, televize, mobilní komunikace, satelitních sítí nebo celulárních radiotelefonních sítí, telekomunikační faxové přístroje, kopírovací technika, telefonní přístroje, včetně v kombinaci se záznamníky, elektronické kalkulačky apod., související doplňkové zařízení, příslušenství a náhradní díly k výše uvedeným výrobkům, fotovoltaická zařízení na výrobu elektrické energie, elektrické cívký a držáky elektrických cívek, galvanické články, elektrické kolektory, elektrické kontaktní zařízení, elektrické ovládací, spínací a rozvodné desky, elektrické pojistky, elektrické poplašné zvonky, elektrické přípojky, elektrické přístroje pro spouštění

a/nebo ovládání strojů a motorů pomocí elektrických veličin, jako například proudů a/nebo napětí, elektrické přístroje pro odporové i obloukové svařování, elektrické spínače, elektrické transformátory, elektrické ukazovací přístroje, jako například elektroměry, elektrické přístroje na zjišťování závad, hasiči zařízení elektráren, elektrické vedení, jakož i kabely elektrického vedení, elektrické vodiče, jakož i ohebné a světelné a elektrický izolovaný drát, elektrické výbojky, elektrody pro elektrické sváření, elektronky (rádio), diody, tranzistory (elektrotechnika), integrované elektronické obvody, jakož i s programovatelným prvkem, včetně mikročipů, elektrodynamické přístroje, elektrogalvanizační přístroje, elektrolyzery, monočlánky, alkalické články, elektrické akumulátory, speciální pouzdra pro zařízení, přístroje a nástroje, které jsou zařazeny do této třídy; (11) zařízení pro osvětlování, topení, chlazení a sušení, zařízení pro větrání, zařízení pro rozvod a regulaci průtoku tekutin včetně vody, tepelná čerpadla, výměníky tepla, expanzní nádoby, konvektory, zařízení pro využití odpadního tepla, zejména pracující na principu přeměny solární energie, solární kolektory, jejich součásti a příslušenství, kohoutky, filtry tlakové i beztlakové, ventily regulační, ventily termostatické, ventily vzduchové pro parní vytápěcí tělesa, sanitární zařízení, pece v rámci této třídy, chladicí vany pro pece, přístroje na chlazení vzduchu, regenerátory tepla, stroje a přístroje na čištění vzduchu, úpravný vod, plynové a elektrické kotle, kondenzační kotle, chladicí komory, chladicí přístroje, zařízení a stroje, chladicí přístroje a zařízení na chlazení kapalin a/nebo plynů, včetně vody, jakož i nápojů, chladničky, mrazicí přístroje a zařízení, mrazničky, mrazicí boxy, odsávací zařízení, klimatizační zařízení, výčepní chladírenské zařízení, výčepní chladírenské pulty, ohřívače tekutin, ohřívače tekutin, elektrické ohřívače vody, zařízení pro ventilaci, doplňkové regulační zařízení, příslušenství a náhradní díly pro vytápěcí kotle, přístroje na čištění a filtraci vzduchu, regulačně bezpečnostní zařízení pro rozvod a regulaci průtoku tekutin, regulačně bezpečnostní zařízení pro rozvod vody, sušičky; (12) vozidla pro leteckou, lodní a pozemní dopravu, zejména dvoustopá motorová vozidla, motory a hnací ústrojí pro jejich pohon, zejména poháněcí soukolí a hnací femeny, doplňkové zařízení, příslušenství a náhradní díly pro leteckou, lodní a pozemní dopravu; (16) papír, lepenka a výrobky z těchto materiálů, které nejsou zařazeny do jiných tříd, tiskárenské výrobky, tiskoviny, časopisy, periodika, knihy, potřeby pro knižní vazby, fotografie, papírenské zboží, fotografie, fólie z umělých hmot na balení, kalendáře, katalogy, prospekty, plakáty, pohlednice, mapy, obálky, obaly spadající do této třídy, desky spadající do této třídy, dopisní papír, držáky na psací potřeby, etikety kromě textilních, samolepky, vlajky papírové, papír balící, papírové ubrousky, psací potřeby, psací podložky, psací soupravy, lepidla pro papírenství nebo domácnost, materiál pro umělce, štětce, psací stroje a kancelářské potřeby s výjimkou nábytku, kancelářské pořadače, učební a školní potřeby a pomůcky s výjimkou přístrojů, plastické obaly, které nejsou zařazeny do jiných tříd; (17) kaučuk, gutaperča, guma, azbest, slída, výrobky a polotovary z těchto materiálů, pokud nejsou obsaženy v jiných třídách, výrobky a polotovary z plastických hmot, jako například fólie, bloky, tabule a válce, jakož i spojovací prostředky rozbitelného i nerozbitelného spojení, těsnicí materiály, ucpávky a izolace tepelné, elektrické nebo zvukové, ohebné nekovové trubky a hadice, obalové (polštářové, vycpávkové) materiály z gumy či plastů pro transport zboží, jejich součásti a příslušenství; (18) kůže, imitace kůže, výrobky z těchto materiálů, pokud nejsou obsaženy v jiných třídách, surové kůže a kožešiny, kožená lepenka, kabelky, krabice z vulkanfibru, kufry, kufříky, nákupní tašky, peněženky, pouzdra na klíče (kožená galanterie), pouzdra na deštníky, kožená pouzdra na pružiny, příkrývky na koně, kožené pytle jako obaly, ruksaky, cestovní brašny, školní tašky, lovecké torby, schránky kožené nebo z kožené lepenky, nákupní sítky, nažehlovací ozdoby z kůže a/nebo imitace kůže, deštníky, slunečníky a hole, kožené šňůrky, postroje na koně a sedlářské výrobky; (19) stavební materiály nekovové, včetně polozpracovaného řeziva, například na trámy, prkna, dřevěné panely, překližky, panely betonové, cihly, tvárnice a dlaždice, střešní krytina, jakož i střešní tašky, skleněné cihly, přírodní kámen, umělý kámen, cement, vápno, malta, jakož i suché maltové a omítkové směsi, sádra, šterk, drt, antuka, kameninové a cementové roury, stavební materiál pro stavbu cest, zejména sportovních drah, asfalt, směla, živice, neohebné trubky nekovové pro stavebnictví, přenosné

konstrukce nekovové, přenosné domy, stavební sklo, skleněné kostky a dlaždice; (20) nábytek včetně kovového a kempingového nábytku, broušená skla a zrcadla, rámy, výrobky ze dřeva, korku, třtiny, vrbového proutí, rohoviny, kosti, slonoviny, z kotic, želvoviny, jantaru, perleti, mošské pěny, buničiny, pokud nejsou zahrnuty v jiných třídách, výrobky z náhražek těchto materiálů včetně výrobků z plastických hmot, pokud nejsou zařazeny v jiných třídách, zámečnické výrobky nekovové, domovní schránky ani kovové ani zděné, matrace, žíněnky, podhlavníky; (21) náčiní a nádoby pro domácnost nebo kuchyň (nikoliv z drahých kovů, ani posříbřených nebo pozlacených kovů), hřebeny a mycí houby, kartáče (s výjimkou štětců), materiály pro výrobu kartáčů, čistící potřeby, drátky na čištění parket, sklo surové nebo opracované (s výjimkou stavebního skla), sklo, porcelán a majolika neobsazené v jiných třídách; (24) tkaniny včetně textilu metrového, textilní výrobky, pokud nejsou obsaženy v jiných třídách, například potahové látky, závěsy, dekorační látky, pokrývky ložní včetně pokrývek cestovních, ubrusy; (25) oděvy, obuv, kloboučnické zboží včetně pro sportovní a rekreační účely v rámci této třídy; (26) krajky, výšivky, stuhy a tkaničky, knoflíky, včetně stiskacích, háčky, poutka, zdrhovadla, špendlíky a jehly, umělé květiny, zboží leonské, nažehlovací záplaty na opravu kůže a/nebo imitace kůže, šňěrovadla do bot; (28) hry, hračky, tělocvičné a sportovní potřeby, s výjimkou oděvů, sportovní potřeby, pokud nejsou zařazeny do jiných tříd, například rybářské potřeby, nářadí pro zimní sport, nářadí pro sportovní hry, jakož i koloběžky, hrací žetony, stolní hry, domina, hrací karty, společenské hry, výukové zábavní hry a/nebo hračky, dřevěné hračky, chrániče kolenní - nákoleníky, chrániče hlavy, chrániče čela, chrániče spánkových částí, chrániče na holeně, chrániče ramen, chrániče prstů, chrániče zápěstí, chrániče na lokty, chrániče na kotníky, chrániče zubů, ozdoby na vánoční stromky; (35) inzertní, reklamní a propagační činnost, poskytování pomoci při provozu obchodu, včetně zprostředkování obchodních a souvisejících obchodně personálních záležitostí, správa obchodních zájmů třetích osob v oblasti jejich movitého majetku, kontrola, vedení, ochrana, vypracování statistických přehledů, poradenství v oblasti organizace a ekonomiky podnikání, provádění aukcí a dražeb, marketing, průzkum a analýzy trhů, pronájem kancelářských strojů a zařízení, pronájem prodejních automatů, distribuce zboží k reklamním účelům, rozmnožování dokumentů, obstaravatelská, zprostředkovatelská a poradenská činnost v oblasti výše uvedených služeb tř. 35; (36) pojišťovnictví a peněžnictví, finanční služby, zejména poskytování ručení, výkonů věřitelských práv, leasingové služby finanční, financování odbytu a pojištění úvěrových rizik - faktoring, úvěrování zbožových náskupů, zprostředkování finančních operací, směnárství, investiční činnost, činnost stavební spořitelny, poradenství v oblasti úvěrové politiky, zprostředkovávání úvěrů, šetření ve finančních a pojistných záležitostech, úschova cenných věcí včetně úschovy cenných papírů, správa pozemků, budov a bytů, bytových i nebytových prostor, zprostředkovávání obchodů s nemovitostmi a hypotékami, správa majetku, nákup, prodej a pronájem pozemků, budov a bytů, bytových i nebytových prostor, obstaravatelská, zprostředkovatelská a poradenská činnost v oblasti výše uvedených služeb tř. 36; (37) stavebnictví, opravy, instalační služby, jakož i vedení a realizace průmyslových, inženýrských, bytových a občanských staveb včetně provádění souvisejících zemních prací, řízení staveb technologických celků, technický dozor pro montáže technologických celků, montážní, servisní a opravárenská činnost v souvisejících uvedených oborech, montážní, servisní a opravárenská činnost v oboru dopravní techniky, instalace bezpečnostních systémů, autoalarmů, bezpečnostních kódových označení, autorádií, magnetofonů, CD přehrávačů, radiotelefonů, tažných zařízení, skel a autodoplňků, posuvných střeš, klimatizace, karosářské a lakýrnické služby, provoz čerpacích stanic, pneuservisu a myček vozidel, zámečnické práce spadající do této třídy, obstaravatelská, zprostředkovatelská a poradenská činnost v oblasti výše uvedených služeb tř. 37; (39) doprava, přepravování a skladování zboží, doprava v rámci služeb cestovní kanceláře, organizování cest, poskytování a zprostředkování cestovních služeb, zprostředkování dopravy, poskytování průvodcovských služeb, pořádání prohlídek, zájezdů a výletů, pronájem vozidel, garáží, parkovišť a skladů, obstaravatelská, zprostředkovatelská a poradenská činnost v oblasti výše uvedených služeb tř. 39; (40) zpracování a úprava

- materiálu v souvisejících uvedených oborech, zejména zušlechťování a zpracování nebo apretace textilií, jakož i úprava, včetně předrážení látek, vystrojování, bělení, barvení, Mercerace barvené příze, zhotovování oblečení, zpracování kožešin a srstí a výroba z nich, vydělávání, barvení, příprava, zpracování a povrchové zušlechťování kůží, provozování služeb v oborech pánského, dámského i dětského krejčovství včetně stříhové služby, vycpávání a preparování zvířat, vazba tiskovin, zejména knih, zpracování kožešin a srstí, příprava a zušlechťování kožešin a srstí, vyvolávání filmů a zpracování fotografií, zpracování dřeva, zmrazování ovoce, vydělávání, barvení, příprava, zpracování a povrchové zušlechťování kůží, mlynářství, zpracování kovů a jejich povrchová úprava nebo eloxování, emailování, galvanizace, fosfátování, chromování, zinkování, obstaravatelská, zprostředkovatelská a poradenská činnost v oblasti výše uvedených služeb tř. 40; (41) činnost vyučovací, výchovná, vzdělávací a zábavní včetně pořádání specializačních doškolovacích kurzů, sympozií a konferencí, doprovodné výstavy, provozování pracovních diskusních a zájmového klubu, překladatelské služby, organizování módních přehlídek pro výchovné, vzdělávací, kulturní a zábavní účely, kromě módních přehlídek pro reklamní účely, organizování společensko-kulturních akcí, tvorba rozhlasových a televizních programů, tvorba audiovizuálních programů, pořádání zábavních pořadů, pořádání zábavních soutěží, činnost v oblasti sportovních aktivit, provozování tělovýchovných zařízení a zařízení ke sportovním a zábavním účelům, provozování golfových a tenisových hřišť, provozování bazénů, nakladatelská a vydavatelská činnost, distribuční a půjčovná činnost, spadající do této třídy, provozování galerií, obstaravatelská, zprostředkovatelská a poradenská činnost v oblasti výše uvedených služeb tř. 41; (42) projektová, konstrukční a inženýrská činnost v investiční výstavbě v oblasti stavebnictví, strojírenství a elektrotechniky, jakož i v oblasti strojů a zařízení pro zpracování druhotných surovin a pro ekologická zařízení a stavby, poradenské služby v této oblasti, inženýrsko-technická činnost v oblasti tvorby hardware a software, technické poradenství a vypracování posudků, spadající do této třídy, pronájem hardware, pronájem software, pronájem zařízení, spadající do této třídy, pronájem zařízení pro zpracování dat, obstaravatelská, zprostředkovatelská a poradenská činnost v oblasti výše uvedených služeb tř. 42; (43) hostinské, restaurační a hotelové služby pro hosty včetně rezervace ubytování, provozování kempů, služby rychlého občerstvení, obstaravatelská, zprostředkovatelská a poradenská činnost v oblasti výše uvedených služeb tř. 43.
- (730) **ČEGAN HOLDING, a.s.**, Husova 1693/35, Šlapanice, 66451, CZ
- (740) Patentová a známková kancelář, Ing. Jiří Dohnal, Nedbalova 29, Brno, 62300

- (210) **O-475000**
(220) 10.03.2010
(320) 10.03.2010
(511) 3, 5, 35
(540)



- (510) (3) parfumerie, kosmetika, krémy kosmetické, zubní pasty, zubní bělicí gely, přípravky na holení, holicí mýdla; (5) zubní brusné prostředky, hygienické a dietetické výrobky pro léčebné účely, balzámy pro lékařské účely, bylinné čaje pro lékařské účely, byliny na kouření pro lékařské účely; (35) kanceláře dovozní a vývozní, pomoc při řízení obchodní činnosti podniku, import a export zboží ve třídách 3 a 5, rozšiřování vzorků zboží, specializovaný velkoobchod se zbožím v uvedených třídách, obchodní zastupování tuzemských i zahraničních firem, obchodní zprostředkování při nákupu a prodeji, jakož i dovozu a vývozu zboží ve třídách 3 a 5.

- (730) **Konečný Petr**, náměstí Národních hrdinů 447/1, Olomouc, 77900, CZ
- (740) JUDr. Petr Přehnil, Ph.D., Doležalova 3, Brno, 61600

- (210) **O-475001**
(220) 10.03.2010
(320) 10.03.2010
(511) 38
(540)



- (510) (38) telekomunikace, komunikace pomocí počítačů, telefonní komunikace, počítačový přenos pošty a obrazu, poskytování připojení ke globální počítačové síti, spojení pomocí sítí optických vláken, komunikace a transakce v síti, dálkový přenos hlasu, obrazu, video obrazu a dat, provozování datové sítě, poskytování služeb pro dálkový přenos dat, služby e-mailové pošty, služby přenosu hlasu prostřednictvím Internetu, přenos faxových zpráv, pronájem zařízení pro přenos informací.
- (730) **E consulting s.r.o.**, Koněvova 2660/141, Praha 3 - Žižkov, 13083, CZ
- (740) JUDr. Lukáš Jansa, Sokola Tůmy 743/16, Ostrava - Mariánské Hory, 70900

- (210) **O-475033**
(220) 11.03.2010
(320) 11.03.2010
(511) 38, 41, 42
(540)

QUALCOMM

- (510) (38) telekomunikační služby, jmenovitě poskytování víceuživatelského přístupu k databázím a globálním počítačovým a informačním sítím prostřednictvím počítače a komunikačních zařízení, elektronický přenos hlasu, videa, obrazů, zpráv a dat, přenos hraných filmů, poutačů na hrané filmy, reklam a audiovizuálních programů, digitální přenos hlasu, dat, obrazů, signálů a zpráv, komunikace mobilním telefonem, komunikace prostřednictvím dálkopisu, komunikace prostřednictvím počítačových terminálů, telegrafická komunikace, komunikace prostřednictvím telefonu, komunikace prostřednictvím faxu, rádio/telefonní pagingové služby, televizní vysílání, vysílání kabelové televize, rozhlasové vysílání, zpravodajství pro komunikační média, pronájem/leasing komunikačních zařízení včetně telefonů/faxů, bezdrátové komunikační služby, včetně hlasových a datových komunikačních služeb, s použitím pozemních nebo satelitních komunikačních systémů, poskytování přístupu k telekomunikační infrastruktuře ostatním uživatelům; (41) zábavní služby, jmenovitě poskytování počítačového audia, videa a dat do komunikačních zařízení a počítačů, poskytování on-line počítačových her prostřednictvím sítě mezi komunikačními sítěmi a počítači; (42) inženýrské služby pro návrhy, testování a výrobu pro třetí osoby a pro pomoc třetím osobám při návrhu, testování a výrobě satelitních a pozemních komunikačních systémů a sítí, terminálů pro bezdrátovou komunikaci, plánování vývoje a návrh projektů telekomunikačních sítí a sítí pro zpracování dat pro třetí osoby, konzultační služby, testování a technické sledování v oblasti integrace systémů a produktů pro telekomunikační sítě a zpracování dat v oblasti elektronických služeb, zejména sběru, ukládání, překládání, přenášení nebo distribuci dat, informací, obrazů, video a audio sekvencí a v oblasti poskytování a sdělování informací uložených v databázi prostřednictvím interaktivně komunikujících počítačových systémů, vývoj a tvorba programů pro zpracování dat, jmenovitě počítačového programování pro třetí osoby, počítačové služby, jmenovitě poskytování konkrétních informací na žádost zákazníků přes Internet, on-line technická podpora v oboru počítačů, počítačového softwaru a počítačových systémů, poradenství vztahující se k počítačům a počítačovému softwaru, diagnostické služby v oblasti počítačů, aktualizace počítačového softwaru pro

druhé, technická podpora, jmenovitě odstraňování problémů týkajících se počítačového hardwaru a softwaru, poskytování on-line aktualizací počítačového softwaru pro druhé prostřednictvím Internetu a poskytování informací v oborech počítačů, počítačového softwaru a počítačových systémů.

(730) **QUALCOMM Incorporateda Corporation organized and existing under the laws of the State of Delaware, 5775**

Morehouse Drive, San Diego, 92121-1714, CA, US

(740) **KOREJZOVÁ & SPOL., v.o.s., JUDr. Petra Korejzová, Korunni**
810/104 E, Praha 10, 10100

(210) **O-475034**

(220) 11.03.2010

(320) 11.03.2010

(511) 36, 41, 42

(540)

Sdružení Nové Dejvice

(510) (36) finanční sponzorování, organizování a pořádání dobročinných sbírek, shromažďování prostředků na dobročinné účely, poskytování finanční pomoci, financování projektů všeho druhu, grantové rozdělování finančních prostředků, investiční činnost, správa movitého majetku, správa nemovitého majetku a služby realitního rázu, finanční transakce a operace všeho druhu, finanční konzultace, poskytování informací v oblasti financí, nadační činnost v oblasti finanční; (41) nadační činnost - dobročinná činnost a charitativní/humanitární činnost v oblasti kulturní, výchovné a vzdělávací, podpora rozvoje a rozšiřování všech forem umění, podpora rozvoje, rozšiřování a zvyšování úrovně vzdělanosti, podpora rozvoje občanské společnosti v rámci vzdělávání, organizování a pořádání kulturních dobročinných/humanitárních akcí, organizování a pořádání veřejných sbírek nefinančního rázu v rámci této třídy, organizování a pořádání kulturních, společenských, zábavních a sportovních akcí, seminářů a výstav ke kulturním a vzdělávacím účelům, školící, vzdělávací a lektorská činnost, provoz vzdělávacího zařízení, pořádání školení a kurzů, výuka jazyků, služby zprostředkování vzdělávání osobně či elektronicky - přes Internet, vydavatelská a nakladatelská činnost, elektronické publikování v nadační oblasti, umělecká činnost a audiovizuální produkce; (42) architektura, plánování městské výstavby, architektonické poradenství, projektová činnost, studie technických projektů.

(730) **Sdružení Nové Dejvice, Evropská 2690/17, Praha 6, 16041, CZ**

(210) **O-475167**

(220) 16.03.2010

(320) 16.03.2010

(511) 9, 16, 35, 38, 41

(540)

HE TV

(510) (9) veškeré nosiče informací v rozsahu této třídy, zejména videokazety, audiokazety, filmy, CD a DVD disky, elektronické databáze a databázové produkty, programové vybavení pro počítače, software, hardware, audiovizuální díla, hudební díla, informace a záznamy v elektronické podobě, informace, data, databáze a informační produkty na nosičích nebo i v elektronických, datových, informačních, počítačových a komunikačních sítích všeho druhu, multimediální aplikace, elektronické časopisy, periodika a knihy; (16) tiskoviny, časopisy, noviny, periodika a knihy všeho druhu a v rámci této třídy, katalogy, plakáty, fotografie, kalendáře, samolepky, propagační tiskoviny, alba, grafické reprodukce, malby, obrazy; (35) rozšiřování a poskytování periodických a neperiodických tiskovin, zejména novin, prospektů, letáků, katalogů, zprostředkovatelská činnost v oblasti obchodu s časopisy, novinami, periodiky všeho druhu, průzkumy trhu, průzkumy veřejného mínění, inzerce, marketing; (38) televizní vysílání, televizní vysílání zábavních, vzdělávacích, výchovných, soutěžních, diskusních, informačních a sportovních programů, telematika, šíření zpráv a informací, šíření elektronických časopisů, periodik, knih a dalších audio nebo audiovizuálních děl prostřednictvím informační nebo datové, elektronické, komunikační, telekomunikační nebo počítačové sítě, zejména prostřednictvím Internetu, satelitů, služby na Internetu související s televizním vysíláním, poradenská konzultační a zprostředkovatelská činnost v oblasti sdělovacích prostředků, poskytování informačních služeb prostřednictvím počítačů; (41)

tvorba a výroba televizních pořadů a programů, především tvorba zábavních a výherních programů a tvorba audiovizuálních děl, TV produkce, filmová produkce, dabing, nahrávací a filmová studia, digitální zpracování obrazu a zvuku, nakladatelská a vydavatelská činnost, nahrávání nosičů zvukových a/nebo obrazových, agenturní činnost v oblasti kultury, výchovy, zábavy a sportu, půjčování audiovizuálních děl, půjčování nahraných i nenahraných nosičů zvukových a/nebo obrazových záznamů, výchovná a zábavní činnost, pořádání a organizování společenských, zábavních, soutěžních a sportovních představení, akcí a výstav ke kulturním, zábavním, výchovným a sportovním účelům, zprostředkovatelská, konzultační a poradenská činnost v oblastech uvedených ve tř. 41.

(730) **Doležal Pavel, Kotěrova 1733/4, Brno, 61300, CZ**

(740) **Ing. Michal Jupa, patentový zástupce, Na Baních 1385, Praha 5 - Zbraslav, 15600**

(210) **O-475262**

(220) 18.03.2010

(320) 18.03.2010

(511) 5

(540)

NEOSOREXA

(510) (5) přípravky pro hubení a potlačování hmyzu, škůdců, rodenticidy, fungicidy, herbicidy, insekticidy, pesticidy.

(730) **BASF PLC, Earl Road, Cheadle Hulme, Cheshire SK8 6QG, GB**

(740) **Společná advokátní kancelář Všeťečka Zelený Švorčík Kalenský a partneři, JUDr. Otakar Švorčík, Hájkova 2, Praha 2, 12000**

(210) **O-475263**

(220) 18.03.2010

(320) 18.03.2010

(511) 5

(540)

SOREXA

(510) (5) přípravky pro hubení a potlačování hmyzu, škůdců, rodenticidy, fungicidy, herbicidy, insekticidy, pesticidy.

(730) **BASF PLC, Earl Road, Cheadle Hulme, Cheshire SK8 6QG, GB**

(740) **Společná advokátní kancelář Všeťečka Zelený Švorčík Kalenský a partneři, JUDr. Otakar Švorčík, Hájkova 2, Praha 2, 12000**

(210) **O-475331**

(220) 22.03.2010

(320) 22.03.2010

(511) 32, 33, 40, 43

(540)



(510) (32) nealkoholické nápoje; (33) alkoholické nápoje; (40) pivovarnictví a sladovnictví; (43) pohostinství, příprava jídel.

(590) Barevná

(730) **PIVOVAR KOCOUR VARNSDORF s.r.o., Východní 1547, Varnsdorf, 40747, CZ**

(740) **Ing. Miroslav Janeček - M STUDIO, Ing. Miroslav Janeček, nám. Dobrovského 382, Rumburk, 40801**

(210) **O-475419**

(220) 25.03.2010

(320) 25.03.2010

(511) 5, 10

(540)



(510) (5) oftalmologické přípravky pro veterinární účely; (10) lékařské přístroje, nástroje, vybavení ambulancí i operačních sálů.

(590) Barevná

(730) **Videris s.r.o.**, Evropská 115, Praha 6, 16000, CZ

(210) **O-475432**

(220) 25.03.2010

(320) 25.03.2010

(511) 16, 41

(540)



(510) (16) tiskoviny, periodické a neperiodické publikace; (41) vydavatelská a nakladatelská činnost.

(730) **VICA CZ spol. s r.o.**, Štefánikova 65/1, Praha 5, 15000, CZ

(210) **O-475433**

(220) 25.03.2010

(320) 25.03.2010

(511) 16, 41

(540)



(510) (16) tiskoviny, periodické a neperiodické publikace; (41) vydavatelská a nakladatelská činnost.

(730) **VICA CZ spol. s r.o.**, Štefánikova 65/1, Praha 5, 15000, CZ

(210) **O-475450**

(220) 26.03.2010

(320) 26.03.2010

(511) 3, 25, 35, 38

(540)

SEXIMA

(510) (3) kosmetické přípravky; (25) oděvy, včetně prádla; (35) propagační činnosti, reklama, reklama on-line v počítačové síti; (38) přenos zpráv a obrazových informací pomocí počítače.

(730) **Kocková Edita**, Kostnická 603, Pardubice, 53006, CZ

(210) **O-475471**

(220) 26.03.2010

(320) 26.03.2010

(511) 24, 25

(540)



(510) (24) tkaniny a textilní výrobky, které nejsou uvedeny v jiných třídách, pokrývky ložní a ubrusy; (25) oděvy, obuv, kloboučnické zboží, oděvy pro těhotné a kojící.

(730) **Almonte Juan Santiago MBA.**, Od Cholupic 564, Dolní Břežany, 25241, CZ

(210) **O-475512**

(220) 29.03.2010

(320) 29.03.2010

(511) 16, 25, 28, 35, 41, 43

(540)



(510) (16) periodické a neperiodické tiskoviny na papírových nosičích, zejména prezentační a klubové tiskoviny, brožurky, ročenky, papírové a lepenkové poutače a vývěsky, papírové a plastové obálky a sáčky, papírové visačky, diáře a kalendáře, fotografie, grafiky, etikety, obtisky a samolepky, kancelářské potřeby, listky (vstupenky) a paragony, papírové praporky a mávátky, vzory pro výšivky a kopírování, papírnické výrobky, propagační a upomínkové předměty z papíru a plastu, výrobky z papíru a plastu zahrnuté ve tř. 16; (25) sportovní oděvy, obuv a kloboučnické výrobky a oděvy, obuv a kloboučnické výrobky pro volný čas a rekreaci, trička, tílka, mikiny, kalhoty, sportovní ponožky a podkolenky, čepice, kšiltly a kšiltovky, sportovní rukavice, sportovní oděvy, obuv a kloboučnické výrobky zahrnuté do tř. 25; (28) sportovní vybavení, potřeby a příslušenství, tělocvičná a tréninková zařízení, sportovní výstroj a výzbroj všeho druhu, posilovací stroje a přístroje pro tělesná cvičení spadající do této třídy, vybavení pro sportoviště, sportovní ochranné pomůcky a chrániče končetin, hlavy a těla spadající do tř. 28, sportovní míče a hole; (35) reklamní a propagační činnost včetně obstarávání plošné reklamy a on-line inzerce a prezentace v počítačové síti Internet, zajišťování propagačních a inzertních textů, tiskovin a materiálů včetně jejich rozšiřování, organizování a zajišťování reklamních a obchodních předváděcích akcí výrobků a služeb třetích subjektů, poskytování obchodních informací a jiných informačních produktů, zejména multimediálních informací pro reklamní a obchodní účely, obchodní poradenské a konzultační služby zahrnuté ve tř. 35; (41) zprostředkovatelská a agenturní činnost v oblasti sportu, tělovýchovy a společenských aktivit, zajišťování a provozování sportovní činnosti, zajišťování a pořádání sportovních utkání a sportovních turnajů, provozování sportovních hřišť a tělovýchovných zařízení, vč. zařízení pro rekreaci osob a klubovou činnost, školící a vzdělávací činnost v oblasti sportu, sportovní výukové a trenérské a instruktorské středisko, sportovní výuka dětí a mládeže, pronájem sportovních hřišť, sportovních potřeb a tělocvičných zařízení, pořádání sportovních, kulturních, společenských a zábavních akcí a setkání, tvorba a zajišťování zvukových a zvukově-obrazových záznamů, půjčování a pronájem nahraných zvukových a zvukově-obrazových záznamů a audio-vizuální techniky, tvorba a vydávání tiskovin na papírových i elektronických nosičích, předprodeje vstupenek, nadační činnost, odborná informační, konzultační a poradenská činnost pro služby zahrnuté ve tř. 41; (43) zajišťování stravovacích služeb, zejména provozoven občerstvení a rychlého stravování, hostinská činnost, zajišťování přechodného ubytování včetně prázdninových táborů pro děti a mládež a rekreačních pobytů.

(730) **Rugby Club Říčany**, Široká 150/22, Říčany, 25101, CZ

(740) DMH - patentová a známková kancelář, Mgr. Marcela Machatová, Pospíšilova 2, Praha 3, 13000

(210) **O-475522**

(220) 30.03.2010

(320) 30.03.2010

(511) 35

(540)



- (510) (35) nábor zaměstnanců, personální poradenství, zprostředkovatelný práce.
(730) **Kmošek Petr Mgr.**, Závodu míru 1822, Pardubice, 53002, CZ

(210) **O-475586**
(220) 31.03.2010
(320) 31.03.2010
(511) 35, 38, 42
(540)

mTrust

- (510) (35) shromažďování a řazení údajů do počítačových databází, obchodní správa licencí výrobků a služeb pro třetí osoby, vyhledávání informací v počítačových souborech (pro zákazníky); (38) elektronická pošta, počítačová komunikace, posílání zpráv, poskytování přístupu do databází, přenos zpráv a obrazových informací prostřednictvím počítače; (42) aktualizace počítačových programů, návrhy počítačových systémů, servis počítačových programů.
(730) **mTrust, s.r.o.**, Odborárska 21, Bratislava, SK
(740) PROPATENT, Ing. Vlasta Sedláčková, Ke Kateřinkám 1393, Praha 4, 14900

(210) **O-475587**
(220) 31.03.2010
(320) 31.03.2010
(511) 35, 38, 42
(540)



- (510) (35) shromažďování a řazení údajů do počítačových databází, obchodní správa licencí výrobků a služeb pro třetí osoby, vyhledávání informací v počítačových souborech (pro zákazníky); (38) elektronická pošta, počítačová komunikace, posílání zpráv, poskytování přístupu do databází, přenos zpráv a obrazových informací prostřednictvím počítače; (42) aktualizace počítačových programů, návrhy počítačových systémů, servis počítačových programů.
(590) Barevná
(730) **mTrust, s.r.o.**, Odborárska 21, Bratislava, SK
(740) PROPATENT, Ing. Vlasta Sedláčková, Ke Kateřinkám 1393, Praha 4, 14900

(210) **O-475594**
(220) 01.04.2010
(320) 01.04.2010
(511) 28
(540)

YEDOO CITY

- (510) (28) koloběžky (s velkými koly, skládací).
(730) **INTREA-PIKO spol. s r.o.**, Sasanková 2657/2, Praha 10, 10600, CZ

(210) **O-475595**
(220) 01.04.2010
(320) 01.04.2010
(511) 28
(540)

YEDOO TREXX

- (510) (28) koloběžky (s velkými koly, skládací).

(730) **INTREA-PIKO spol. s r.o.**, Sasanková 2657/2, Praha 10, 10600, CZ

(210) **O-475628**
(220) 01.04.2010
(320) 01.04.2010
(511) 5, 16, 29, 30, 35, 40, 43
(540)

KSICHTÍK

- (510) (5) pekárenské výrobky pro zvláštní výživu, diabetický chléb, potraviny s nízkým obsahem cholesterolu, klíčky z obilí, ze semen a z luštěnin, přípravky ze sladu, rostlinné vlákniny, mouky dietní, léčivé čaje a extrakty z nich - vše výše uvedené pro léčebné účely; (16) etikety, samolepky, výrobky kartonážní, výrobky z papíru, reklamní, propagační, inzertní a papírové materiály včetně obalů, sáčků, tašek, skládaček (obalů) z papíru a/nebo z plastů spadající do této třídy; (29) mléčné výrobky, mléko a mléčné nápoje, máslo, tvarohové a mléčné krémy, šlehačka, sýry, hotová jídla, saláty a výrobky studené kuchyně ze zeleniny, z masa, ryb, drůbeže a zvěřiny, ostatní hotová jídla vyrobená z potravin spadajících do této třídy, vejce a výrobky z vajec, výrobky na bázi brambor v rámci této třídy, jídla ze soji v rámci této třídy, proteinové výrobky pro výživu, extrudované výrobky na bázi kukuřice, konzervované potraviny v rámci této třídy, džemy, marmelády, ovoce a lesní plody sušené nebo jinak upravené, upravený mák, arašidy, semena, ořechy a suché plody i jejich směsi, přesnídávky vyrobené z jogurtu, tvarohu nebo smetany, želé a želatinové výrobky v rámci této třídy, jedlé oleje a tuky všech druhů; (30) chléb, běžné, vícezrnné a celozrnné pečivo, toustový chléb, tousty, bagety, večky, pizzy, pečivo s masovými, sýrovými a zeleninovými náplněmi, koláče, záviný, buchty, bábovky, lívance, zákusky, koblihy, sladké pečivo bez náplně a/nebo s náplní, pečivo s polevou a/nebo bez polevy spadající do této třídy, perníky a medovníky, dezerty, piškoty, pudinky, dorty, drobné cukroví, vánoční, marcipánové a mandlové pečivo, cukrovinky (s výjimkou mražených cukrovinek), oplatky, jemné a trvanlivé pečivo, sušenky, suchary, slané pečivo a tyčinky, preclíky, zákusky, moučníky a dezerty obsahující jogurt, tvaroh nebo smetanu, pekárenské výrobky k dopečení, polotovary těstářenských, pekárenských a cukrářských výrobků, výrobky z obilovin, z olejnin, ze semen a kukuřice, pekárenské výrobky plněné, čokoláda a pekárenské výrobky obsahující čokoládu, müsli výrobky, obilné, ovesné a kukuřičné lupinky, vločky i jejich směsi, výrobky na bázi obilovin, olejnin a/nebo luštěnin, rýže a její výrobky, výrobky z pufované rýže, pekařské a cukrářské výrobky s amarantem, výrobky ze soji v rámci této třídy, slad pro lidskou spotřebu, kávové výrobky a výrobky obsahující extrakty z kávy, káva, čaj, kakao, čokoláda, cukr, med, tapioka, ságo, sůl, droždí, prášky do pečiva, koření, dresinky, mouky a mlynářské výrobky všech druhů, mouky obohacené vlákninou, bezlepkové mouky, strouhanka, veškeré těstoviny a výrobky obsahující těstoviny, těstářenské a cukrářské výrobky, bezlepkové potraviny, výrobky racionální výživy, zejména výrobky neobsahující cholesterol - v rámci této třídy, směsi z celozrnných obilnin, z luštěnin a z olejnin fortifikované rostlinnými a/nebo minerálními látkami, vitaminy a/nebo s přísadou speciálních ingrediencí pro další zpracování, polevy ve formě práškových směsí, výrobky na bázi sušené bramborové kaše, výrobky z bramborového těsta, pekárenské, těstářenské a cukrářské dietní výrobky pro nemedicinné účely, výrobky extrudované a expandované spadající do této třídy, popcorn, veškeré pekárenské, těstářenské a cukrářské výrobky, včetně těchto výrobků mražených, výrobky studené kuchyně a občerstvení zhotovené z výrobků spadajících do tř. 30, zvykačky, nápoje na bázi čokolády a kakaa; (35) marketing, předvádění a rozšiřování vzorků zboží, služby organizačně-ekonomické, obchodní průzkum a pomoc při řízení obchodní činnosti, reklama, propagace a inzerce, zprostředkovatelská činnost v oblasti obchodu s potravinami, propagace a inzerce prostřednictvím elektronických médií, dodavatelské služby pro třetí osoby v oblasti potravin, internetový obchod s výrobky ve tř. 5, 16, 29, 30, internetový obchod s nápoji, služby v oblasti importu a exportu, franchising, provozování sítě maloobchodních prodejen, vše s výrobky výše uvedenými ve tř. 5, 16, 29, 30; (40) služby pekařství a související služby v rámci této třídy, výroba pekařských a cukrářských polotovarů a jejich pečení, výroba polévek, všech druhů hotových jídel, nápojů, salátů, lahůdek, pokrmových specialit, dortů, dezertů a moučníků, včetně všech

těchto výrobků chlazených a mražených, zpracování a úprava surovin pro pekárenskou, těstářenskou a cukrářskou výrobu, zprostředkovatelská činnost v oblasti mlynářství, sladovnictví, pekařství, těstářství a cukrářství; (43) cateringové služby a zprostředkování cateringových služeb, poskytování gastronomických služeb, fastfoody, stravovací služby, poskytování jídel, nápojů, ovocných a zeleninových šňáv, polotovarů, pokrmových specialit a lahůdek všech druhů, včetně výrobků studené i teplé kuchyně a moučnicků, pořádání hostin, rautů a gastronomických akcí, provozování kavárny, cukrárny a baru, provozování automatů a jídelen rychlého občerstvení, bufetů a snack-barů, poskytované prostřednictvím sítě Internetu, obstaravatelská a zprostředkovatelská činnost v oborech souvisejících s gastronomickými službami v rámci této třídy.

(730) **PENAM, a.s.**, Cejl 38, Brno, 60200, CZ

(740) MIRA - patentová a známková kancelář, Blanka Fišerová, V Kapslovně 11, Praha 3, 13000

(210) **O-475704**

(220) 06.04.2010

(320) 06.04.2010

(511) 37

(540)



(510) (37) opravy, různé služby opravárenské, jako služby v oblastech elektřiny, nábytku, nástrojů a nářadí atd.

(590) Barevná

(730) **AKUBAR s.r.o.**, Nádražní 310, Mladá Boleslav, 29301, CZ

(210) **O-475724**

(220) 07.04.2010

(320) 07.04.2010

(511) 8, 21, 35

(540) **Potten & Pannen - Staněk cook shop**

(510) (8) nožířské výrobky, nože, vidličky, lžice; (21) pomůcky, náčiní a nádoby pro kuchyň a domácnost, zboží skleněné, porcelánové, kameninové, malé nástroje pro kuchyň s ručním pohonem; (35) reklama, pomoc při řízení obchodní činnosti, obchodní administrativy.

(730) **Staněk Pavel**, Jevanská 1739/2, Praha 10, 10000, CZ

(210) **O-475728**

(220) 07.04.2010

(320) 07.04.2010

(511) 20, 37, 40

(540)



(510) (20) nábytek, vestavěné skříně, výrobky ze dřeva a korku; (37) instalace a montáž nábytku a vestavěných skříní; (40) výroba nábytku a vestavěných skříní.

(590) Barevná

(730) **Szabó Jan**, Lidická 1860, Čelákovice, 25088, CZ

(210) **O-475739**

(220) 07.04.2010

(320) 07.04.2010

(511) 16, 29, 30

(540)

Milkin cheese

(510) (16) papír voskovaný, výrobky z papíru a kartónu, zejména krabice pro ukládání předmětů, papírové a umělohmotné karty, kartoteční listky, obaly a kelímky, fotografie, obtisky, tiskoviny, zejména časopisy, brožury a reklamní letáky, papírové známky; (29) mléko, smetana, mléčné výrobky a nápoje spadající do třídy 29, jogurty, máslo, sýry, pomazánky a dezerty spadající do třídy 29, maso, masné výrobky, paštiky, uzeniny, zvěřina, ryby, výrobky z ryb, potraviny z masa, ryb, drůbeže a zvěřin, paštiky, tukové pomazánky, kaviár, vejce, žampiony konzervované, ovocné saláty, kompoty a džemy, džemy, mražené ovoce, polévky, saláty ovocné a zeleninové, konzervované, sušené nebo vařené potraviny z masa, ryb, drůbeže, zvěřiny nebo mléka, konzervy masové, rybí, zeleninové; (30) těstoviny, muesli, koření, omáčky k ochucení.

(730) **ALIMPEX FOOD, a.s.**, Českobrodská 1174, Praha 9, 19800, CZ

(740) FISCHER & PARTNER Intellectual Property s.r.o., Ing. Michael Fischer, Na Hrobci 294/5, Praha 2, 12000

(210) **O-475837**

(220) 12.04.2010

(320) 12.04.2010

(511) 28

(540)



(510) (28) hračky, modely aut.

(730) **Hradský Michal**, Hlavní 174E, Smržovka, 46851, CZ

(210) **O-475887**

(220) 13.04.2010

(320) 13.04.2010

(511) 5

(540)

CANDIMAX

(510) (5) léčiva, farmaceutické přípravky humánní.

(730) **Zentiva, k.s.**, U Kabelovny 130, Praha 10 - Dolní Měcholupy, 10237, CZ

(740) ČERVENKA, KLEINTOVÁ, TURKOVÁ Patentová, známková a advokátní kancelář, Ing. Eva Kleintová, Budečská 6/974, Praha 2, 12000

(210) **O-475888**

(220) 13.04.2010

(320) 13.04.2010

(511) 5

(540)

HELIDES

(510) (5) léčiva, farmaceutické přípravky humánní.

(730) **Zentiva, k.s.**, U Kabelovny 130, Praha 10 - Dolní Měcholupy, 10237, CZ

(740) ČERVENKA, KLEINTOVÁ, TURKOVÁ Patentová, známková a advokátní kancelář, Ing. Eva Kleintová, Budečská 6/974, Praha 2, 12000

(210) **O-475889**

(220) 13.04.2010

(320) 13.04.2010

(511) 5

(540)

КАНДИМАКС

- (510) (5) léčiva, farmaceutické přípravky humánní.
(730) **Zentiva, k.s.**, U Kabelovny 130, Praha 10 - Dolní Měcholupy,
10237, CZ
(740) ČERVENKA, KLEINTOVÁ, TURKOVÁ Patentová, známková
a advokátní kancelář, Ing. Eva Kleintová, Budečská 6/974, Praha
2, 12000
-

- (210) **O-475890**
(220) 13.04.2010
(320) 13.04.2010
(511) 5
(540)

ХЕЛИДЕС

- (510) (5) léčiva, farmaceutické přípravky humánní.
(730) **Zentiva, k.s.**, U Kabelovny 130, Praha 10 - Dolní Měcholupy,
10237, CZ
(740) ČERVENKA, KLEINTOVÁ, TURKOVÁ Patentová, známková
a advokátní kancelář, Ing. Eva Kleintová, Budečská 6/974, Praha
2, 12000
-

Zamítnuté a částečně zamítnuté přihlášky ochranných známek po zveřejnění

Zjistí-li Úřad v průběhu řízení o námitkách, že přihlašovaná ochranná známka nespĺňuje podmínky pro zápis, přihlášku zamítne. Zjistí-li, že přihlašovaná ochranná známka nespĺňuje podmínky pro zápis jen pro některé výrobky nebo služby, přihlášku zamítne v rozsahu výrobků nebo služeb, pro které přihláška nespĺňuje podmínky zápisu. S ohledem na tuto skutečnost, obsahuje tato kapitola údaje o rozhodnutích o zamítnutí přihlášky ochranné známky v celém nebo částečném rozsahu na základě ustanovení § 26 zákona č. 441/2003 Sb.

Údaje o výsledku rozhodnutí (zamítnutí přihlášky, částečné zamítnutí přihlášky) jsou uvedeny za datem právní moci rozhodnutí pod INID kódem (583) s názvem "Datum právní moci rozhodnutí/výsledek rozhodnutí".

(210) **O-461657**

(540)



(583) 23.04.2010 / zamítnutí přihlášky

(210) **O-462227**

(540)



(583) 20.04.2010 / zamítnutí přihlášky

(210) **O-468829**

(540)



(583) 16.04.2010 / částečné zamítnutí přihlášky

(210) **O-468894**

(540)

TEXKO

(583) 27.04.2010 / částečné zamítnutí přihlášky

(210) **O-470952**

(540)

Mototech

(583) 20.04.2010 / částečné zamítnutí přihlášky

Zamítnuté námítky týkající se ochranných známek

V průběhu řízení o námítkách může být Úřadem zjištěno, že přihlašovaná ochranná známka, která byla zveřejněna ve Věstníku, nezasahuje do zákonem chráněných starších práv třetích osob, tzv. namítajících, uvedených v ustanovení § 7 zákona č. 441/2003 Sb., a proto Úřad námítky zamítne. Údaje o rozhodnutích o zamítnutí námítek na základě ustanovení § 26 zákona č. 441/2003 Sb. jsou obsaženy v této kapitole.

(210) **O-426201**

(540)

Rh Plus

(583) 19.04.2010

(210) **O-426203**

(540)

Rh+

(583) 19.04.2010

(210) **O-464505**

(540)



(583) 24.04.2010

Přehled zápisů ochranných známek bez změny ve vztahu ke zveřejněným přihláškám

Kapitola obsahuje údaje o ochranných známkách zapsaných na základě ustanovení § 28 odst. 1 zákona č. 441/2003 Sb., u kterých nedošlo ke změně údajů oproti zveřejněné přihlášce ochranné známky.

Číselný přehled

311524, 311525, 311527, 311528, 311529, 311530, 311531, 311532, 311533, 311534, 311535, 311536, 311537, 311538, 311539, 311540, 311541, 311542, 311543, 311544, 311545, 311546, 311547, 311548, 311549, 311550, 311551, 311552, 311553, 311554, 311555, 311556, 311557, 311558, 311559, 311560, 311561, 311562, 311563, 311564, 311565, 311566, 311567, 311568, 311569, 311570, 311571, 311572, 311573, 311574, 311575, 311576, 311577, 311578, 311579, 311580, 311581, 311582, 311583, 311584, 311585, 311586, 311587, 311588, 311589, 311590, 311591, 311592, 311593, 311594, 311595, 311596, 311597, 311598, 311599, 311600.

Záписы ochranných známek bez změny ve vztahu ke zveřejněným přihláškám

-
- | | |
|--|--|
| (111) 311524 | (111) 311533 |
| (220) 14.07.2005 | (220) 17.02.2009 |
| (320) 14.07.2005 | (320) 17.02.2009 |
| (442) 16.11.2005 | (442) 13.01.2010 |
| (151) 21.04.2010 | (151) 21.04.2010 |
| (730) CWE, a. s. , U Klikovky 118/4, Praha 5, 15000, CZ | (730) PROSPERITA investiční společnost, a.s. , U Centrumu 751, Orlová-Lutyně, 73514, CZ |
| (210) O-428105 | (210) O-465878 |
-
- | | |
|---|---|
| (111) 311525 | (111) 311534 |
| (220) 09.11.2005 | (220) 30.03.2009 |
| (320) 09.11.2005 | (320) 30.03.2009 |
| (442) 13.01.2010 | (442) 13.01.2010 |
| (151) 21.04.2010 | (151) 21.04.2010 |
| (730) BEST a.s. , Rybnice 148, Kaznějov, 33151, CZ | (730) Mladá fronta a.s. , Mezi Vodami 1952/9, Praha 4 - Modřany, 14300, CZ |
| (210) O-431313 | (210) O-466949 |
-
- | | |
|---|--|
| (111) 311527 | (111) 311535 |
| (220) 07.11.2007 | (220) 04.05.2009 |
| (320) 07.11.2007 | (320) 04.05.2009 |
| (442) 20.08.2008 | (442) 09.09.2009 |
| (151) 21.04.2010 | (151) 21.04.2010 |
| (730) ANEKTA, spol. s r.o. , Na Výhledu 1448, Hostivice, 25301, CZ | (730) MAXBROKERS, s.r.o. , Pelcova 2500/5, Ostrava 1, 70200, CZ |
| (210) O-453530 | (210) O-467728 |
-
- | | |
|---|---|
| (111) 311528 | (111) 311536 |
| (220) 31.12.2007 | (220) 18.06.2009 |
| (320) 31.12.2007 | (320) 18.06.2009 |
| (442) 13.01.2010 | (442) 13.01.2010 |
| (151) 21.04.2010 | (151) 21.04.2010 |
| (730) Warrior Sports, Inc. , 32125 Hollingsworth Ave., 48092, Warren, Michigan, MI, US | (730) MEZANIN, s.r.o. , Vrážská 1418, Praha 5 - Radotín, 15300, CZ |
| (210) O-455080 | (210) O-468873 |
-
- | | |
|---|--|
| (111) 311529 | (111) 311537 |
| (220) 07.07.2008 | (220) 08.07.2009 |
| (320) 07.07.2008 | (320) 08.07.2009 |
| (442) 08.10.2008 | (442) 13.01.2010 |
| (151) 21.04.2010 | (151) 21.04.2010 |
| (730) Extra Publishing, s.r.o. , Hrnčířská 23, Brno, 60200, CZ | (730) Česká pošta, s.p. , Politických vězňů 909/4, Praha 1, 22599, CZ |
| (210) O-460568 | (210) O-469298 |
-
- | | |
|---|--|
| (111) 311530 | (111) 311538 |
| (220) 17.09.2008 | (220) 14.07.2009 |
| (320) 17.09.2008 | (320) 14.07.2009 |
| (442) 13.01.2010 | (442) 13.01.2010 |
| (151) 21.04.2010 | (151) 21.04.2010 |
| (730) PROFiber Networking CZ s.r.o. , Mezi Vodami 205/29, Praha 4 - Modřany, 14300, CZ | (730) FORTUNOR TRADING LTD. , Kyriakou Matsi 16, Eagle House, 10. poschodí, Agioi Omologites, P.C. 1082 Nikosie, CY |
| (210) O-462324 | (210) O-469502 |
-
- | | |
|---|---|
| (111) 311531 | (111) 311539 |
| (220) 30.09.2008 | (220) 22.07.2009 |
| (320) 30.09.2008 | (320) 22.07.2009 |
| (442) 13.01.2010 | (442) 13.01.2010 |
| (151) 21.04.2010 | (151) 21.04.2010 |
| (730) BB s.r.o. , Bubenská 1376/39, Praha 7, 17000, CZ | (730) GAFAS s.r.o. , Na Fialce II. 1638/56, Praha 6, 16300, CZ |
| (210) O-462658 | (210) O-469629 |
-
- | | |
|--|---------------------|
| (111) 311532 | (111) 311540 |
| (220) 15.10.2008 | (220) 27.07.2009 |
| (320) 15.10.2008 | (320) 27.07.2009 |
| (442) 03.12.2008 | (442) 13.01.2010 |
| (151) 21.04.2010 | (151) 21.04.2010 |
| (730) S.A. CONFISERIE LEONIDAS , Boulevard Jules Graindorlaan 43, Bruxelles, 1070, BE | |
| (210) O-463038 | |
-

(730) NUTREND D.S., a.s. , Selské nám. 9/43, Olomouc - Chválkovice, 77200, CZ	(111) 311549
(210) O-469732	(220) 10.11.2009
	(320) 10.11.2009
	(442) 13.01.2010
	(151) 21.04.2010
	(730) Slávik Jozef , Mimoňská 626/9, Praha 9, 19000, CZ
	(210) O-471329
(111) 311541	(111) 311550
(220) 29.07.2009	(220) 10.10.2009
(320) 29.07.2009	(320) 10.10.2009
(442) 13.01.2010	(442) 13.01.2010
(151) 21.04.2010	(151) 21.04.2010
(730) Danubia Snack, s.r.o. , Zlatovská cesta 35, Trenčín, 91105, SK	(730) LIKO-S, a.s. , U Splavu 1419, Slavkov u Brna, 68401, CZ
(210) O-469790	(210) O-471380
(111) 311542	(111) 311551
(220) 31.07.2009	(220) 13.10.2009
(320) 31.07.2009	(320) 13.10.2009
(442) 13.01.2010	(442) 13.01.2010
(151) 21.04.2010	(151) 21.04.2010
(730) AUTO ŠTANGL a.s. , Veselská 699, Praha 9 - Letňany, 19000, CZ	(730) Česká průmyslová zdravotní pojišťovna , Jeremenkova 11, Ostrava - Vítkovice, 70300, CZ
(210) O-469833	(210) O-471410
(111) 311543	(111) 311552
(220) 17.09.2009	(220) 14.10.2009
(320) 17.09.2009	(320) 14.10.2009
(442) 13.01.2010	(442) 13.01.2010
(151) 21.04.2010	(151) 21.04.2010
(730) BYDLITE.CZ, s.r.o. , Helénská 1799/4, Praha 2, 12000, CZ	(730) Staněk Pavel , Jevanská 1739/2, Praha 10, 10000, CZ
(210) O-470845	(210) O-471445
(111) 311544	(111) 311553
(220) 23.09.2009	(220) 15.10.2009
(320) 25.03.2009	(320) 15.10.2009
(442) 13.01.2010	(442) 13.01.2010
(151) 21.04.2010	(151) 21.04.2010
(730) REJA CORPORATION, s.r.o. , Muškátova 4, 07501 Trebišov, SK	(730) Papouch s.r.o. , Strašnická 3164/1a, Praha 10, 10200, CZ
(210) O-471000	(210) O-471509
(111) 311545	(111) 311554
(220) 24.09.2009	(220) 15.10.2009
(320) 24.09.2009	(320) 15.10.2009
(442) 13.01.2010	(442) 13.01.2010
(151) 21.04.2010	(151) 21.04.2010
(730) Vetrisol, s.r.o. , Renoirova 1051/2A, Praha 5, 15200, CZ	(730) AGENTURA PROVÁS s.r.o. , Rybná 21/695, Praha 1, 11000, CZ
(210) O-471044	(210) O-471516
(111) 311546	(111) 311555
(220) 29.09.2009	(220) 16.10.2009
(320) 29.09.2009	(320) 16.10.2009
(442) 13.01.2010	(442) 13.01.2010
(151) 21.04.2010	(151) 21.04.2010
(730) SIMONT spol. s r.o. , Ústecká 223, Chlumeč, 40339, CZ	(730) YASHICA s.r.o. , Mikulášková 1, Třebíč, 67401, CZ
(210) O-471115	(210) O-471517
(111) 311547	(111) 311556
(220) 01.10.2009	(220) 16.10.2009
(320) 01.10.2009	(320) 16.10.2009
(442) 11.11.2009	(442) 13.01.2010
(151) 21.04.2010	(151) 21.04.2010
(730) H & D, a.s. , Olomoucká 37, Prostějov, 79601, CZ	(730) A care s.r.o. , Novodvorská 994, Praha 4, 14221, CZ
(210) O-471168	(210) O-471521
(111) 311548	(111) 311557
(220) 07.10.2009	(220) 16.10.2009
(320) 07.10.2009	(320) 16.10.2009
(442) 13.01.2010	(442) 13.01.2010
(151) 21.04.2010	(151) 21.04.2010
(730) AFB spol. s r.o. , Ke Skalce 106, Fryšták, Vitová, 76316, CZ	(730) A care s.r.o. , Novodvorská 994, Praha 4, 14221, CZ
(210) O-471322	

(210) O-471522	(151) 21.04.2010 (730) Robert Šatník , Žilinská 3162, Varnsdorf, 40747, CZ (210) O-471695
(111) 311558 (220) 16.10.2009 (320) 16.10.2009 (442) 13.01.2010 (151) 21.04.2010 (730) A care s.r.o. , Novodvorská 994, Praha 4, 14221, CZ (210) O-471523	(111) 311567 (220) 27.10.2009 (320) 27.10.2009 (442) 13.01.2010 (151) 21.04.2010 (730) Tomeček Vratislav Ing. , Velké náměstí 109/55, Kroměříž, 76701, CZ (210) O-471738
(111) 311559 (220) 16.10.2009 (320) 16.10.2009 (442) 13.01.2010 (151) 21.04.2010 (730) Karel Libovický , Nová Ves 9, Hradečno, 27304, CZ (210) O-471540	(111) 311568 (220) 29.10.2009 (320) 29.10.2009 (442) 13.01.2010 (151) 21.04.2010 (730) Kozubík Pavel , I. května 1051, Brumov-Bylnice, 76331, CZ (210) O-471774
(111) 311560 (220) 19.10.2009 (320) 19.10.2009 (442) 13.01.2010 (151) 21.04.2010 (730) BENEŠ a LÁT a.s. , Tovární 277, Průhonice, 25243, CZ (210) O-471561	(111) 311569 (220) 04.11.2009 (320) 04.11.2009 (442) 13.01.2010 (151) 21.04.2010 (730) FTV Prima, spol. s r.o. , Na Žertvách 24/132, Praha 8, 18000, CZ (210) O-471896
(111) 311561 (220) 19.10.2009 (320) 19.10.2009 (442) 13.01.2010 (151) 21.04.2010 (730) Opavia - LU, s.r.o. , Karolinská 661, Praha 8, 18600, CZ (210) O-471562	(111) 311570 (220) 09.11.2009 (320) 09.11.2009 (442) 13.01.2010 (151) 21.04.2010 (730) EKOLAK, s.r.o. , Bílovice 497, Bílovice, 68712, CZ (210) O-471964
(111) 311562 (220) 19.10.2009 (320) 19.10.2009 (442) 13.01.2010 (151) 21.04.2010 (730) PhDr. Gabriela Peciřová MBA , Březská 533, Říčany, 25101, CZ (210) O-471563	(111) 311571 (220) 09.11.2009 (320) 09.11.2009 (442) 13.01.2010 (151) 21.04.2010 (730) EKOLAK, s.r.o. , Bílovice 497, Bílovice, 68712, CZ (210) O-471967
(111) 311563 (220) 19.10.2009 (320) 19.10.2009 (442) 13.01.2010 (151) 21.04.2010 (730) MM Energy, s.r.o. , Jaroslava Bendy 1309/12, České Budějovice, 37005, CZ (210) O-471572	(111) 311572 (220) 10.11.2009 (320) 10.11.2009 (442) 13.01.2010 (151) 21.04.2010 (730) TPB spol. s r.o. , Plazy 113, Mladá Boleslav, 29301, CZ (210) O-472000
(111) 311564 (220) 21.10.2009 (320) 21.10.2009 (442) 13.01.2010 (151) 21.04.2010 (730) B. Braun Medical s.r.o. , V Parku 2335/20, Praha 4, 14800, CZ (210) O-471612	(111) 311573 (220) 16.11.2009 (320) 16.11.2009 (442) 13.01.2010 (151) 21.04.2010 (730) Zdeněk Holý , Soborská 1345/34, Praha 6, 16000, CZ Karel Deré , Malebná 880/61, Praha 4, 14900, CZ (210) O-472151
(111) 311565 (220) 23.10.2009 (320) 23.10.2009 (442) 13.01.2010 (151) 21.04.2010 (730) IREKS ENZYMA s.r.o. , Kšírova 257, Brno, 61900, CZ (210) O-471688	(111) 311574 (220) 16.11.2009 (320) 16.11.2009 (442) 13.01.2010 (151) 21.04.2010 (730) Zdeněk Holý , Soborská 1345/34, Praha 6, 16000, CZ Karel Deré , Malebná 880/61, Praha 4, 14900, CZ (210) O-472152
(111) 311566 (220) 23.10.2009 (320) 23.10.2009 (442) 13.01.2010	

(111) 311575	(320) 04.12.2009
(220) 16.11.2009	(442) 13.01.2010
(320) 16.11.2009	(151) 21.04.2010
(442) 13.01.2010	(730) CTZ s.r.o. , Sokolovská 572, Uherské Hradiště, 68601, CZ
(151) 21.04.2010	(210) O-472573
(730) Zdeněk Holý , Soborská 1345/34, Praha 6, 16000, CZ	
(210) O-472153	
(111) 311576	(111) 311584
(220) 08.12.2009	(220) 04.12.2009
(320) 08.12.2009	(320) 04.12.2009
(442) 13.01.2010	(442) 13.01.2010
(151) 21.04.2010	(151) 21.04.2010
(730) GENERI BIOTECH s.r.o. , Machkova 587, Hradec Králové, 50011, CZ	(730) DENMAR, s.r.o. , K Peluňku 1415, Praha 5 - Zbraslav, 15600, CZ
(210) O-472181	(210) O-472574
(111) 311577	(111) 311585
(220) 19.11.2009	(220) 04.12.2009
(320) 19.11.2009	(320) 04.12.2009
(442) 13.01.2010	(442) 13.01.2010
(151) 21.04.2010	(151) 21.04.2010
(730) Rumišek Tomáš , Ke mlýnu 104, Blatnice, 69671, CZ	(730) Vápenka Pavel , Osvobození 468/20, Praha 6, 16500, CZ
(210) O-472210	(210) O-472583
(111) 311578	(111) 311586
(220) 23.11.2009	(220) 04.12.2009
(320) 23.11.2009	(320) 04.12.2009
(442) 13.01.2010	(442) 13.01.2010
(151) 21.04.2010	(151) 21.04.2010
(730) IMUNO s.r.o. , Osvobození 1138, Jirkov, 43111, CZ	(730) Technická inspekce České republiky , U Balabenky 1908/6, Praha 8, 18000, CZ
(210) O-472278	(210) O-472587
(111) 311579	(111) 311587
(220) 25.11.2009	(220) 04.12.2009
(320) 25.11.2009	(320) 04.12.2009
(442) 13.01.2010	(442) 13.01.2010
(151) 21.04.2010	(151) 21.04.2010
(730) Jureček Říčany, s.r.o. , Ke Koupališti 231/11, Říčany, 25101, CZ	(730) Technická inspekce České republiky , U Balabenky 1908/6, Praha 8, 18000, CZ
(210) O-472372	(210) O-472588
(111) 311580	(111) 311588
(220) 30.11.2009	(220) 07.12.2009
(320) 30.11.2009	(320) 07.12.2009
(442) 13.01.2010	(442) 13.01.2010
(151) 21.04.2010	(151) 21.04.2010
(730) ELKO EP, s.r.o. , Palackého 493, Holešov - Všetuly, 76901, CZ	(730) Regina Gembalová , Na Vyhliďce 1104, Třinec, 73961, CZ
(210) O-472448	(210) O-472626
(111) 311581	(111) 311589
(220) 02.12.2009	(220) 07.12.2009
(320) 02.12.2009	(320) 07.12.2009
(442) 13.01.2010	(442) 13.01.2010
(151) 21.04.2010	(151) 21.04.2010
(730) Draka Kabely, s.r.o. , Třebíčská 777/99, Velké Meziříčí, 59401, CZ	(730) ISOMAT S.A. , 17th km Thessaloniki - Ag. Athanasios P.O.Box 1043, GR-57003 Agios Athanasios, GR
(210) O-472515	(210) O-472627
(111) 311582	(111) 311590
(220) 03.12.2009	(220) 07.12.2009
(320) 03.12.2009	(320) 07.12.2009
(442) 13.01.2010	(442) 13.01.2010
(151) 21.04.2010	(151) 21.04.2010
(730) ROYAL FLUSH CZ s.r.o. , Jitrocelová 3, Plzeň, 31200, CZ	(730) MVDr. Šotola s.r.o. , Havlíčkova 3041/127, Kroměříž, 76701, CZ
(210) O-472548	(210) O-472633
(111) 311583	(111) 311591
(220) 04.12.2009	(220) 09.12.2009
	(320) 09.12.2009
	(442) 13.01.2010
	(151) 21.04.2010

(730) **Mičan Václav**, Plickova 568, Praha 4, 14000, CZ
(210) O-472692

(210) O-473101

(111) **311592**

(220) 09.12.2009
(320) 09.12.2009
(442) 13.01.2010
(151) 21.04.2010

(730) **Zentiva, k.s.**, U Kabelovny 130, Praha 10 - Dolní
Měcholupy, 10237, CZ

(210) O-472693

(111) **311600**

(220) 29.12.2009
(320) 29.12.2009
(442) 13.01.2010
(151) 21.04.2010

(730) **STICKFISH, s.r.o.**, Koněvova 2660/141, Praha 3,
13083, CZ

(210) O-473108

(111) **311593**

(220) 09.12.2009
(320) 09.12.2009
(442) 13.01.2010
(151) 21.04.2010

(730) **Zentiva, k.s.**, U Kabelovny 130, Praha 10 - Dolní
Měcholupy, 10237, CZ

(210) O-472694

(111) **311594**

(220) 09.12.2009
(320) 09.12.2009
(442) 13.01.2010
(151) 21.04.2010

(730) **Zentiva, k.s.**, U Kabelovny 130, Praha 10 - Dolní
Měcholupy, 10237, CZ

(210) O-472695

(111) **311595**

(220) 09.12.2009
(320) 09.12.2009
(442) 13.01.2010
(151) 21.04.2010

(730) **Zentiva, k.s.**, U Kabelovny 130, Praha 10 - Dolní
Měcholupy, 10237, CZ

(210) O-472696

(111) **311596**

(220) 11.12.2009
(320) 11.12.2009
(442) 13.01.2010
(151) 21.04.2010

(730) **Škoda Auto a.s.**, Tř. Václava Klementa 869, Mladá
Boleslav, 29360, CZ

(210) O-472746

(111) **311597**

(220) 14.12.2009
(320) 14.12.2009
(442) 13.01.2010
(151) 21.04.2010

(730) **EUROICE s.r.o.**, Janderov 261, Chrudim - Presy,
53701, CZ

(210) O-472773

(111) **311598**

(220) 16.12.2009
(320) 16.12.2009
(442) 13.01.2010
(151) 21.04.2010

(730) **MOTOCLUB ASTACUS RAKOVNÍK**, Lubenská
2408, Rakovník, 26901, CZ

(210) O-472844

(111) **311599**

(220) 29.12.2009
(320) 29.12.2009
(442) 13.01.2010
(151) 21.04.2010

(730) **Greenlux s.r.o.**, Železniční II/174, Staré Město, 73801,
CZ

Přehled zápisů ochranných známek se změnou ve vztahu ke zveřejněným přihláškám

Kapitola obsahuje údaje o ochranných známkách zapsaných na základě ustanovení § 28 odst. 1 zákona č. 441/2003 Sb., u kterých došlo ke změně údajů oproti zveřejněné přihlášce ochranné známky.

Číselný přehled

311526

Zápisy ochranných známek se změnou ve vztahu ke zveřejněným přihláškám

(111) **311526**
(220) 20.08.2007
(320) 20.08.2007
(442) 09.01.2008
(151) 21.04.2010
(540)

METOO

(730) **Kabel Plus, s.r.o.**, Rázusova 1, 040 01 Košice, SK
(740) INPARTNERS GROUP, Ing. Míhnea Gheorghiu, CSc., Lidická 51, Brno, 60200

(510) (35) zprostředkování obchodu s magnetickými nosiči údajů, s nosiči zvukových záznamů, s nosiči zvukově-obrazových záznamů, s audiovizuálními záznamovými disky, s programovým vybavením pro počítače, se software, s počítačovými hrami, s filmy, s videozáznamy, s audiovizuálními díly, s videem, činnost reklamní agentury, reklama, rozšiřování, vydávání a aktualizace reklamních materiálů, pronájem reklamního prostoru a ploch, pronájem reklamních materiálů, zásilkové reklamní služby, uveřejňování reklamních textů, aranžování výloh, analýzy nákladů, inzertní činnosti, obchodní nebo podnikatelský průzkum, poradenství v obchodní činnosti, pronájem kancelářských strojů a zařízení, obchodní management a podnikové poradenství, organizování výstav pro obchodní a reklamní účely, odborné obchodní poradenství, průzkum trhu, průzkum veřejného mínění, zpracování textů, sekretářské služby, účetnictví, vedení účetních knih, marketingové studie, on-line reklama v počítačové komunikační síti; (37) instalace, údržba a oprava elektrických a elektronických zařízení, telekomunikačních zařízení a systémů, zařízení pro paging, zařízení pro radiopaging, radiotelefonních zařízení, počítačových a osobních organizérů, počítačového hardware, satelitních vysílačů a přijímačů; (38) televizní vysílání, satelitní vysílání, kabelové vysílání, radiové vysílání, rozhlasové vysílání, informační kanceláře, tiskové kanceláře, doručování videa na požádání (video on demand), pronájem zařízení pro přenos informací, přenos signálu pomocí satelitu, telekonferenční služby, informační služby poskytované prostřednictvím telekomunikačního vysílání, satelitního vysílání, televizního vysílání, komunikačních médií, elektronické pošty, SMS zpráv, počítačových sítí a Internetu, informační služby poskytované on-line z počítačové databáze, Internetu, komunikačních médií, elektronické pošty, informační kanceláře, telekomunikační informace, telefonní komunikace, komunikace prostřednictvím optických kabelů, počítačová komunikace, pronájem telekomunikačních přístrojů, pronájem přístrojů a zařízení pro přenos informací, přenos signálu pomocí satelitu, přenos informací prostřednictvím Internetu, přenos informací prostřednictvím telekomunikačních sítí, telefonické služby, telekonferenční služby, služby zabezpečující vstup do telekomunikačních sítí, telegrafický přenos zpráv, telegrafická komunikace, telegrafický přenos, telegrafní služby, poskytování telekomunikačního připojení do světové počítačové sítě, poskytování uživatelského přístupu do světové počítačové sítě, poskytování prostoru pro komunikaci na Internetu, elektronická pošta, přenos informací, údajů, signálů, zpráv, dat, obrazových informací a zvukových informací prostřednictvím počítačů a telekomunikačních prostředků; (41) vzdělávání, zábava, video zábava, televizní zábava, rozhlasová zábava, zábavní parky, informace o možnosti zábavy, provozování a pronájem sportovních zařízení, tvorba a výroba televizních programů, videoprogramů, audiovizuálních programů, filmů, videofilmů, videozáznamů, pronájem a půjčování nahrávacích a promítacích zařízení, audiopřístrojů, videorekordérů, televizních přijímačů, osvětlovacích zařízení, dekorací, zvukově-obrazových záznamů, filmů, videopásků, filmová tvorba, činnost filmových studií, digitální tvorba obrázků na výstupních zařízeních, výroba jazykových verzí audiovizuálních programů (dabing), služby nahrávacích studií, reportéřské služby, zpravodajské služby, shromažďování a poskytování informací v oblasti kultury, sportu, zábavy a vzdělávání, poskytování klubových služeb (výchovně-zábavných), organizování a vedení kulturních, sportovních, vzdělávacích a zábavných podniků, koncertů, plesů,

soutěží krásy, sportovních soutěží, vědomostních soutěží, zábavných soutěží, výstav pro vzdělávací a kulturní účely, kurzů, konferencí, kongresů, školení, živých vystoupení, večírků, on-line poskytování počítačových her z počítačových sítí, on-line poskytování elektronických publikací bez možnosti kopírování, vydavatelská a nakladatelská činnost s výjimkou vydávání reklamních a náborových textů, elektronická ediční činnost (DTP služby), vydávání elektronických publikací; (42) aktualizace, instalace, servis a spouštění počítačových programů, obnovování počítačových databází, pronájem výpočetní techniky, pronájem počítačů a jejich příslušenství, počítačového software, počítačové programování, poradenské služby v oblasti počítačového software a hardware, pronájem času pro přístup do počítačových databází, zhotovování kopií počítačových programů, průzkum v oblasti využití počítačů, návrh a tvorba počítačových systémů a software, počítačové systémové analýzy, převod a konverze počítačových programů a údajů, vytváření, umístění a udržování počítačových stránek (WEB), výzkum a vývoj nových výrobků v oblasti audiovizuální techniky, průmyslový design, grafický design, módní design, obalový design, projektování počítačových sítí.

(511) 35, 37, 38, 41, 42
(210) O-451057

Zápisy licenčních smluv k ochranným známkám

V této kapitole jsou zveřejněny zápisy licenčních smluv podle ustanovení § 18 odst. 1 zákona č. 441/2003 Sb.

Číslo zápisu	Vlastník	Nabyvatel licence	Druh licence	Datum uzavření licenční smlouvy	S účinností od data
236521	Outcomm s.r.o., Malá Štěpánská 1932/3, Praha 2, 12000, CZ;	BAPA s.r.o., Živnostenská 858, Letohrad, 56151, CZ;	sublicence	15.01.2010	21.04.2010
236522	Outcomm s.r.o., Malá Štěpánská 1932/3, Praha 2, 12000, CZ;	BAPA s.r.o., Živnostenská 858, Letohrad, 56151, CZ;	sublicence	15.01.2010	21.04.2010
266637	Outcomm s.r.o., Malá Štěpánská 1932/3, Praha 2, 12000, CZ;	BAPA s.r.o., Živnostenská 858, Letohrad, 56151, CZ;	sublicence	15.01.2010	21.04.2010
290165	Outcomm s.r.o., Malá Štěpánská 1932/3, Praha 2, 12000, CZ;	BAPA s.r.o., Živnostenská 858, Letohrad, 56151, CZ;	sublicence	15.01.2010	21.04.2010
299420	BB C - SERVICES, s.r.o., Vyskočilova 1461/2a, Praha 4 - Michle, 14000, CZ;	Rezidenční park Baarova, a.s., Vyskočilova 1461/2a, Praha 4 - Michle, 14000, CZ;	nevýlučná	04.01.2010	26.04.2010
299421	BB C - SERVICES, s.r.o., Vyskočilova 1461/2a, Praha 4 - Michle, 14000, CZ;	Rezidenční park Baarova, a.s., Vyskočilova 1461/2a, Praha 4 - Michle, 14000, CZ;	nevýlučná	04.01.2010	26.04.2010

Ochranné známky zrušené a prohlášené za neplatné

Tato kapitola obsahuje údaje o rozhodnutích o zrušení ochranné známky na základě ustanovení § 31 zákona č. 441/2003 Sb. nebo o prohlášení ochranné známky za neplatnou na základě ustanovení § 32 zákona č. 441/2003 Sb. Existuje-li důvod zrušení/prohlášení ochranné známky za neplatnou pouze ve vztahu k některým z výrobků nebo služeb, Úřad ochrannou známku zruší/prohlásí za neplatnou pouze pro tyto výrobky nebo služby. Údaje o výsledku rozhodnutí (zrušení ochranné známky, částečné zrušení ochranné známky, prohlášení ochranné známky za neplatnou, prohlášení ochranné známky za částečně neplatnou) jsou uvedeny za datem právní moci rozhodnutí pod INID kódem (583) s názvem "Datum právní moci rozhodnutí/výsledek rozhodnutí".

(111) 225513

(540)

KELT

(583) 25.03.2010 / částečné zrušení ochranné známky

(111) 297841

(540)

BRKI

BANKOVNÍ REGISTR
KLIENTSKÝCH INFORMACÍ

(583) 21.04.2010 / prohlášení ochranné známky za neplatnou

(111) 297843

(540)

NRKI

NEBANKOVNÍ REGISTR
KLIENTSKÝCH INFORMACÍ

(583) 21.04.2010 / prohlášení ochranné známky za neplatnou

Přehled obnov zápisu ochranných známek

Kapitola obsahuje údaje o ochranných známkách, u kterých byl na žádost vlastníka obnoven zápis podle ustanovení § 28 odst. 2 zákona č. 441/2003 Sb.

Číselný přehled												
109720	110271	110284	110286	110380	154346	164553	164554	164555	164556	164557	164558	164559
164560	164561	164708	167937	168240	168747	168814	169027	169258	169259	169260	169261	169619
169716	169717	169718	169719	169720	169725	169750	169752	169753	170021	170217	170518	170526
170814	170815	171495	171620	171621	227149	229840	230500	230504	230535	231157	231484	232473
232746	232761	233431	233449	233493	233733	233896	234394	234502	234869	234903	235019	235050
235703	235704	235877	235897	235898	235904	235913	235914	235956	236587	236596	236672	236676
237235	237362	237367	237373	237374	237524	237525	237689	238229	238361	238362	238527	238743
239111	239195	239398	239515	239581	239660	239690	240247	240248	240249	240321	240348	240625
240882	240900	240953	241235	241710	242874	242880	243394	244119	244728	246275	247998	

Obnovy zápisu ochranných známek

(111) **109720** (540)
(220) 11.12.1940
(151) 11.12.1940
(540)

VIM

(730) **LUKANA OIL a.s.**, Prokopova 148/15, Praha 3, Žižkov, 13000, CZ
(510) Borax chemicko-hygienické a chemicko-kosmetické přípravky k průmyslovým účelům, tuky, tukové náhražky a oleje (zvláště éterické) k průmyslovým, technickým, hygienickým a kosmetickým účelům, glycerin, cítidí a čistící prostředky pro látky všeho druhu mýdla a sice: pro domácnost, mýdla čistící a k drhnutí, medicínální, toaletní a zubní mýdla v pevném, měkkém, tekutém, práškovém a jiném stavu, soda, škroby, prací prostředky, mořidla, prací prášky.
(511) 1, 3, 4
(210) O-23984



(730) **American Petroleum Institute**, 1220 L Street, N.W., Washington, D.C. 20005, VA, US
(740) Společná advokátní kancelář Vsetečka a partneři, JUDr. Kalenský Petr, Hálkova 2, Praha 2, 12000
(510) (16) technické publikace a informační zprávy vydávané nepravdělně.
(511) 16
(210) O-22799

(111) **110271**
(220) 29.11.1930
(151) 29.11.1930
(540)

TALISMAN

(730) **LUKANA OIL a.s.**, Prokopova 148/15, Praha 3, Žižkov, 13000, CZ
(510) Tuky a tukové náhražky k požívání, umělé jedlé tuky, margarín, rostlinné tuky, omastek, oleje k požívání, krmiva.
(511) 1, 2, 3, 4, 5, 29, 30, 31, 32, 33
(210) O-5829

(111) **164553**
(220) 23.05.1980
(151) 11.10.1980
(540)

PALMELA

(730) **PALMA Group, a.s.**, Račianska 76, 836 04 Bratislava, SK
(740) JUDr. Aleš Zábrš, Na Beránce 2, Praha 6, 16000
(510) (29) jedlé oleje a tuky.
(511) 29
(210) O-51682

(111) **110284**
(220) 24.11.1920
(151) 24.11.1920
(540)

VLASTA

(730) **LUKANA OIL a.s.**, Prokopova 148/15, Praha 3, Žižkov, 13000, CZ
(510) Margarín, jedlý tuk všeho druhu, umělý jedlý tuk, oleje, tuky, mýdlo.
(511) 3, 4, 29
(210) O-23974

(111) **164554**
(220) 23.05.1980
(151) 11.10.1980
(540)

VETO

(730) **PALMA Group, a.s.**, Račianska 76, 836 04 Bratislava, SK
(740) JUDr. Aleš Zábrš, Na Beránce 2, Praha 6, 16000
(510) (29) jedlé oleje a tuky.
(511) 29
(210) O-51683

(111) **110286**
(220) 24.11.1920
(151) 24.11.1920
(540)

ALARD

(730) **LUKANA OIL a.s.**, Prokopova 148/15, Praha 3, Žižkov, 13000, CZ
(510) Margarín, jedlé tuky všeho druhu, umělý jedlý tuk, oleje, tuky, mýdlo.
(511) 3, 29
(210) O-23986

(111) **164555**
(220) 23.05.1980
(151) 11.10.1980
(540)

ORO

(730) **PALMA Group, a.s.**, Račianska 76, 836 04 Bratislava, SK
(740) JUDr. Aleš Zábrš, Na Beránce 2, Praha 6, 16000
(510) (3) mydlá, pracie a čistiace prostriedky.
(511) 3
(210) O-51684

(111) **110380**
(220) 24.11.1920
(151) 24.11.1920
(540)

ERA

(730) **LUKANA OIL a.s.**, Prokopova 148/15, Praha 3, Žižkov, 13000, CZ
(510) Margarín, kokosový jedlý tuk, umělé tuky všeho druhu, tuky a oleje všeho druhu, mýdla a mýdlové výrobky.
(511) 3, 29
(210) O-23975

(111) **164556**
(220) 23.05.1980
(151) 11.10.1980
(540)

ABA

(730) **PALMA Group, a.s.**, Račianska 76, 836 04 Bratislava, SK
(740) JUDr. Aleš Zábrš, Na Beránce 2, Praha 6, 16000
(510) (3) mydlá, pracie a čistiace prostriedky.
(511) 3
(210) O-51685

(111) **154346**
(220) 23.07.1960
(151) 11.08.1960

(111) **164557**
(220) 23.05.1980
(151) 11.10.1980
(540)

ATON

(730) **PALMA Group, a.s.**, Račianska 76, 836 04 Bratislava, SK
(740) JUDr. Aleš Zábrš, Na Beránce 2, Praha 6, 16000
(510) (3) mydlá, pracie a čistiace prostriedky.
(511) 3

(210) O-51686

(111) **164558**
(220) 23.05.1980
(151) 11.10.1980
(540)

VAN

(730) **PALMA Group, a.s.**, Račianska 76, 836 04 Bratislava, SK
(740) JUDr. Aleš Zábrš, Na Beránce 2, Praha 6, 16000
(510) (3) mydlá, pracie a čistiace prostriedky.
(511) 3
(210) O-51687

(111) **164559**
(220) 23.05.1980
(151) 11.10.1980
(540)

ESENTOL

(730) **PALMA Group, a.s.**, Račianska 76, 836 04 Bratislava, SK
(740) JUDr. Aleš Zábrš, Na Beránce 2, Praha 6, 16000
(510) (29) jedlé oleje a tuky.
(511) 29
(210) O-51689

(111) **164560**
(220) 23.05.1980
(151) 11.10.1980
(540)

PALMACREAM

(730) **PALMA Group, a.s.**, Račianska 76, 836 04 Bratislava, SK
(740) JUDr. Aleš Zábrš, Na Beránce 2, Praha 6, 16000
(510) (29) jedlé oleje a tuky.
(511) 29
(210) O-51690

(111) **164561**
(220) 23.05.1980
(151) 11.10.1980
(540)

MIX

(730) **PALMA Group, a.s.**, Račianska 76, 836 04 Bratislava, SK
(740) JUDr. Aleš Zábrš, Na Beránce 2, Praha 6, 16000
(510) (29) jedlé oleje a tuky.
(511) 29
(210) O-51691

(111) **164708**
(220) 08.05.1980
(151) 08.05.1980
(540)

EATON

(730) **EATON CORPORATION, společnost zřízená podle zákonů státu Ohio**, Cleveland, OH, US
(740) Čermák Hořejš Matějka a spol., JUDr. Karel Čermák, advokát, Národní 32, Praha 1, 11000
(510) Dvojitě ovládací kabely, potrubí a svazky se stěnami z kovu a polymeru, hadicové spojky, kovové trubky a svazky, spojky pro hadice a trubky, dráty a drátěná lana, elektrické, elektronické, elektromagnetické a elektromechanické přístroje, včetně spouštěcích, zastavovacích, rychlost regulujících, reversačních a ochranných řídicích ústrojí pro elektrické motory, ústrojí k řízení napětí, proudu a fáze pro generátory a rotační měniče, pohony s řízenou rychlostí pro generátory, elektronická a statická napájecí ústrojí a příslušná ovládací zařízení, řídicí ústrojí a regulační zařízení pro napětí a proud včetně odporů, reostatů, usměrňovačů, transformátorů a reaktorů a elektronické, magnetické a polovodičové a zvláštní zesilovače, elektronické průmyslové řídicí přístroje a systémy pro zpracování a přenos dat mezi řídicími místy a pracovními zařízeními závodů, totiž multiplexory, koncové stanice, sdělovací stanice, monitorující pulty, vstupní a výstupní moduly, návěstní relé, propojovací přístroje počítače, jejich části a příslušenství včetně destiček s plošnými spoji, svorkovnice pole, sdělovací propojovací kabely, zástrčky pro náhradu scházejících modulů a příslušné kryty, mikrovlákná přístrojová technika a její složky, radarové a navigační

přístroje, letadlové přístávací soustavy, soustavy pro řízení leteckého provozu, soustavy pro řízení silničního provozu, elektronické protisměrné soustavy, elektronické průzkumové soustavy, prostorové sdělovací soustavy, spínače a relé, utěsněné hermeticky a vůči okolí, elektrické spínače, ovládané ručně, mechanicky, elektromagneticky a motoricky, dynamická a statická relé a stykače, snímací a řídicí zařízení pro číslicové počítání, časovací řídicí zařízení pro indukční, elektro-pneumatická, elektronická, polovodičová a motoricky poháněná ústrojí, plovákové, tlakové, hladinoměrné a vakuové spínače, termostatem ovládané elektrické spínače a regulace, zařízení na ochranu proti přetížení, elektrické velíny, ústřední rozváděcí soustavy, soustavy zapouzdření vodiče, rozvody v plechových kanálech, vedení pro dráty, elektrické dráty, kabely, vývody a zásuvné členy pro drátěné kabely, svorkovnice, konektory, zařízení pro zakončení drátů, a kryty pro řídicí přístroje, ohebné plastické potrubí, svazky trubek a hadice, součástí spalovacích motorů pro vozidla, jako ventily, zdvihátka ventilů s ventilovými pružinami, péra pro vozidla, brzdy pro vozidla, brzdové soustavy pro vozidla a jejich části, topná zařízení pro vozidla a jejich části, lisované kryty pro nádržky a chladicí soustavy pro vozidla, klimatizační zařízení pro vozidla a jejich součásti, hnací nápravy pro vozidla jejich části, jako hřídele, diferenciály a skříně, a pneumatická a elektrická posouvací řídicí ústrojí pro hnací nápravy vozidel, vlečné nápravy pro vozidla a jejich části, převodovky pro vozidla a jejich části, jako hřídele a ozubená kola, hydraulické motory, čerpadla a mechanismy pro výkonové řízení pro vozidla a jejich součásti.

(511) 6, 7, 9, 11, 12, 17
(210) O-51666

(111) **167937**
(220) 23.01.1990
(151) 21.09.1990
(540)

ACROMED

(730) **DePuy Spine, Inc.**, 3303 Carnegie Avenue, Cleveland, OH, US
(740) Čermák Hořejš Matějka a spol., JUDr. Karel Čermák jr., Ph.D., LL.M., advokát, Národní 32, Praha 1, 11000
(510) Chirurgická zařízení, přístroje, nástroje a pomůcky; ortopedické pomůcky, jako spinální implantáty, včetně meziobratlových destiček, šroubů, svorek a hřebů, jakož i jiné pomůcky s tím související.
(511) 5, 10
(210) O-56871

(111) **168240**
(220) 24.05.1990
(151) 15.04.1991
(540)



(730) **Oděvní podnik, a.s.**, Za Drahou 4239/2, Prostějov, 79704, CZ
(510) (25) svrchní oděvy a prádlo.
(511) 25
(210) O-57562

(111) **168747**
(220) 25.04.1990
(151) 22.10.1991
(540)

RESTORIA

(730) **Combe International Ltd.**, 1101 Westchester Avenue, White Plains, NY, US
(740) Rott, Růžička & Guttman Patentové, známkové a advokátní kanceláře, JUDr. Vladimír Rott, Vinohradská 37, Praha 2, 12000
(510) (3) barvy na vlasy a kosmetické výrobky.

(511) 3
(210) O-57386

(111) **168814**
(220) 21.08.1990
(151) 11.11.1991
(540)



(730) **EGE, spol. s r.o.**, Novohradská 397/34, České Budějovice, 37008, CZ
(740) KUDRLIČKA & SEDLÁK Advokátní, patentová a známková kancelář, Ing. Jiří Sedlák, Husova 5, České Budějovice, 37001
(510) Ocelové konstrukce a stožáry vysokého a velmi vysokého napětí, zhášecí tlumivky, vazební transformátory pro hromadné dálkové ovládání, zapouzdřené a izolované vodiče.
(511) 6, 9
(210) O-58360

(111) **169027**
(220) 13.11.1990
(151) 20.12.1991
(540)

BONEFOS

(730) **Bayer Schering Pharma Oy**, Pansiontie 47, Turku, FI
(740) Patentservis Praha a.s., Jivenská 1273/1, Praha 4, 14021
(510) (5) výrobky farmaceutické, zvěrolékařské a zdravotnické, výrobky dietetické pro děti a nemocné, náplasti, obvazový materiál, hmoty určené k plombování zubů a na otisky zubů, desinfekční prostředky, přípravky k hubení rostlinných škůdců, antiparazitní látky.
(511) 5
(210) O-59321

(111) **169258**
(220) 06.08.1990
(151) 29.02.1992
(540)

ŽELEZÁRNY A DRÁTOVNY BOHUMÍN

(730) **ŽDB GROUP a.s.**, Bezručova 300, Bohumín, 73593, CZ
(510) Ocelové dráty nepatentované zejména pro všeobecné účely, spojovací materiál, profilové dráty, pozinkované dráty, válcované dráty pro textilní účely, válcované dráty třtinové, válcované dráty pro svorníky válečkových řetězů, tažené ocelové dráty na výrobu prskavek, tažené ocelové dráty květinové, ocelové dráty na palníky, ocelové dráty patentované zejména pružinové dráty, lanové dráty, profilové dráty, jehlové dráty, kartáčníkové dráty, dráty do betonu, dráty pro zabezpečovací zařízení, dráty pro lisované pletivo, pozinkované dráty na paprsky kol, pozinkované dráty na sportovní výztuhy, dráty na balení buničiny, dráty pro výrobu vysokotlakých hadic, dráty na prádlové výztuhy pozinkované, dráty pro hudební nástroje, dráty na výrobu tažných trnů, dráty bandážové feromagnetické, dráty bandážové feromagnetické pocínované kruhového průřezu, výrobky z drátu zejména ocelový kord, kruhová patní lana, svazková patní lana, ocelový písek, pramence z ocelových drátů pro předpínací výztuže, dráty pro vyztužování betonu, ocelové pružiny zejména šroubovitě pružiny válcové tlačné, šroubovitě pružiny kuželové tlačné, šroubovitě pružiny válcové tlačné z drátu čtvercového nebo obdélníkového průřezu, šroubovitě pružiny válcové tažné, šroubovitě pružiny válcové zkrutné, pružiny pro hospodářské stroje, šroubovitě pružiny válcové tlačné pramencové, ocelová lana jednoramenná, šestipramenná s kruhovými prameny, šestipramenná s trojbokými prameny, vícepramenná, plochá, kabelová, ohebné hřídele, ocelová lana jednoramenná uzavřená nosná, uzemňovací, vyrovnávací vícepramenná, lana z plochých pramenů, plochá ocelová lana s oky a nalisovanými objímkami, čtyřpramenná lana, kovové tkaniny zejména tkaniny se čtyřhrannými oky, tkaniny rabicové, tkaniny proti hmyzu, kovové tkaniny filtrační, nekonečné lanové pásy, závěsné pásy, dopravní pásy, drátěné sítě svařované, tkaniny kovové pro štěrbinová síta, válcovaný materiál zejména plochá ocel, pásová ocel, dráty polokruhové, ocelové ploštiny, ploštiny ocelové legované, úhelníky rovnoramenné, úhelníky nerovnoramenné, tyče na vzpěrné kroužky, široká ocel

třívrstvého provedení, betonářská ocel, tyče žebříkové; litinové článkové vytápěcí kotle, litinová otopná tělesa.

(511) 6, 11
(210) O-58231

(111) **169259**
(220) 06.08.1990
(151) 29.02.1992
(540)

ŽELEZÁRNY A DRÁTOVNY BOHUMÍN

(730) **ŽDB GROUP a.s.**, Bezručova 300, Bohumín, 73593, CZ
(510) (6) ocelové dráty nepatentované zejména pro všeobecné účely, spojovací materiál, profilové dráty, pozinkované dráty, válcované dráty pro textilní účely, válcované dráty třtinové, válcované dráty pro svorníky válečkových řetězů, tažené ocelové dráty na výrobu prskavek, tažené ocelové dráty květinové, ocelové dráty na palníky, ocelové dráty patentované zejména pružinové dráty, lanové dráty, profilové dráty, jehlové dráty, kartáčníkové dráty, dráty do betonu, dráty pro zabezpečovací zařízení, dráty pro lisované pletivo, pozinkované dráty na paprsky kol, pozinkované dráty na sportovní výztuhy, dráty na balení buničiny, dráty pro výrobu vysokotlakých hadic, dráty na prádlové výztuhy pozinkované, dráty pro hudební nástroje, dráty na výrobu tažných trnů, dráty bandážové feromagnetické, dráty bandážové feromagnetické pocínované kruhového průřezu, výrobky z drátů zejména ocelový kord, kruhová patní lanka, svazková patní lanka, ocelový písek, pramence z ocelových drátů pro předpínací výztuže, dráty pro vyztužování betonu, ocelové pružiny zejména šroubovitě pružiny válcové tlačné, šroubovitě pružiny kuželové tlačné, šroubovitě pružiny válcové tlačné z drátu čtvercového nebo obdélníkového průřezu, šroubovitě pružiny válcové tažné, šroubovitě pružiny válcové zkrutné, pružiny pro hospodářské stroje, šroubovitě pružiny válcové tlačné pramencové, ocelová lana jednoramenná, šestipramenná s kruhovými prameny, šestipramenná s trojbokými prameny, vícepramenná, plochá, kabelová, ohebné hřídele, ocelová lana jednoramenná uzavřená nosná, uzemňovací, vyrovnávací vícepramenná, lana z plochých pramenů, plochá ocelová lana s oky a nalisovanými objímkami, čtyřpramenná lana, kovové tkaniny zejména tkaniny se čtyřhrannými oky, tkaniny rabicové, tkaniny proti hmyzu, kovové tkaniny filtrační, nekonečné lanové pásy, závěsné pásy, dopravní pásy, drátěné sítě svařované, tkaniny kovové pro štěrbinová síta, válcovaný materiál zejména plochá ocel, pásová ocel, dráty polokruhové, ocelové ploštiny, ploštiny ocelové legované, úhelníky rovnoramenné, úhelníky nerovnoramenné, tyče na vzpěrné kroužky, široká ocel třívrstvého provedení, betonářská ocel, tyče žebříkové; (11) litinové článkové vytápěcí kotle, litinová otopná tělesa.

(511) 6, 11
(210) O-58232

(111) **169260**
(220) 06.08.1990
(151) 29.02.1992
(540)

ŽELEZÁRNY A DRÁTOVNY BOHUMÍN

(730) **ŽDB GROUP a.s.**, Bezručova 300, Bohumín, 73593, CZ
(510) (6) ocelové dráty nepatentované zejména pro všeobecné účely,

spojovací materiál, profilové dráty, pozinkované dráty, válcované dráty pro textilní účely, válcované dráty třítinové, válcované dráty pro svorníky válečkových řetězů, tažené ocelové dráty na výrobu prskavek, tažené ocelové dráty květinové, ocelové dráty na palníky, ocelové dráty patentované zejména pružinové dráty, lanové dráty, profilové dráty, jehlové dráty, kartáčnícké dráty, dráty do betonu, dráty pro zabezpečovací zařízení, dráty pro lisované pletivo, pozinkované dráty na paprsky kol, pozinkované dráty na sportovní výtuhy, dráty na balení buničiny, dráty pro výrobu vysokotlakých hadic, dráty na prádlové výtuhy pozinkované, dráty pro hudební nástroje, dráty na výrobu tažných trnů, dráty bandážové feromagnetické, dráty bandážové feromagnetické pocínované kruhového průřezu, výrobky z drátů zejména ocelový kord, kruhová patní lanka, svazková patní lanka, ocelový písek, pramence z ocelových drátů pro předpínací výtuzi, dráty pro vyztužování betonu, ocelové pružiny zejména šroubovitě pružiny válcové tlačné, šroubovitě pružiny kuželové tlačné, šroubovitě pružiny válcové tlačné z drátu čtvercového nebo obdélníkového průřezu, šroubovitě pružiny válcové tažné, šroubovitě pružiny válcové zkrutné, pružiny pro hospodářské stroje, šroubovitě pružiny válcové tlačné pramencové, ocelová lana jednopramenná, šestipramenná s kruhovými prameny, šestipramenná s trojbokými prameny, vícepramenná, plochá, kabelová, ohebné hřídele, ocelová lana jednopramenná uzavřená nosná, uzemňovací, vyrovnávací vícepramenná, lana z plochých pramenů, plochá ocelová lana s oky a nalisovanými objímkami, čtyřpramenná lana, kovové tkaniny zejména tkaniny se čtyřhrannými oky, tkaniny rabicové, tkaniny proti hmyzu, kovové tkaniny filtrační, nekonečné lanové pásy, závěsné pásy, dopravní pásy, drátěné sítě svařované, tkaniny kovové pro šterbinová síta, válcovaný materiál zejména plochá ocel, pásová ocel, dráty polokruhové, ocelové ploštiny, ploštiny ocelové legované, úhelníky rovnoramenné, úhelníky nerovnoramenné, tyče na vzpěrné kroužky, široká ocel třívrstvého provedení, betonářská ocel, tyče žebříkové, litinové článkové vytápěcí kotle, litinová otopná tělesa.

(511) 6, 11
(210) O-58234

(111) **169261**
(220) 06.08.1990
(151) 29.02.1992
(540)



(730) **ŽDB GROUP a.s.**, Bezručova 300, Bohumín, 73593, CZ
(510) Ocelové dráty nepatentované zejména pro všeobecné účely, spojovací materiál, profilové dráty, válcované dráty pro textilní účely, válcované dráty třítinové, válcované dráty pro svorníky válečkových řetězů, tažené ocelové dráty na výrobu prskavek, tažené ocelové dráty květinové, ocelové dráty na palníky, ocelové dráty patentované zejména pružinové dráty, lanové dráty, profilové dráty, jehlové dráty, kartáčnícké dráty, dráty do betonu, dráty pro zabezpečovací zařízení, dráty pro lisované pletivo, pozinkované dráty na paprsky kol, pozinkované dráty na sportovní výtuhy, dráty na balení buničiny, dráty pro výrobu vysokotlakých hadic, dráty na prádlové výtuhy pozinkované, dráty na výrobu tažných trnů, dráty bandážové feromagnetické, dráty bandážové feromagnetické pocínované kruhového průřezu, výrobky z drátů zejména ocelový kord, kruhová patní lanka, svazková patní lanka, ocelový písek, pramence z ocelových drátů pro předpínací výtuzi, dráty pro vyztužování betonu, ocelové pružiny zejména šroubovitě pružiny válcové tlačné, šroubovitě pružiny kuželové tlačné, šroubovitě pružiny válcové tlačné z drátu čtvercového nebo obdélníkového průřezu, šroubovitě pružiny válcové tažné, šroubovitě pružiny válcové zkrutné, pružiny pro hospodářské stroje, šroubovitě pružiny válcové tlačné pramencové, ocelová

lana jednopramenná, šestipramenná s kruhovými prameny, šestipramenná s trojbokými prameny, vícepramenná, plochá, kabelová, ohebné hřídele, ocelová lana jednopramenná uzavřená nosná, uzemňovací, vyrovnávací vícepramenná, lana z plochých pramenů, plochá ocelová lana s oky a nalisovanými objímkami, čtyřpramenná lana, kovové tkaniny zejména tkaniny se čtyřhrannými oky, tkaniny rabicové, tkaniny proti hmyzu, kovové tkaniny filtrační, nekonečné lanové pásy, závěsné pásy, dopravní pásy, drátěné sítě svařované, tkaniny kovové pro šterbinová síta, válcovaný materiál zejména plochá ocel, pásová ocel, dráty polokruhové, ocelové ploštiny, ploštiny ocelové legované, úhelníky rovnoramenné, úhelníky nerovnoramenné, tyče na vzpěrné kroužky, široká ocel třívrstvého provedení, betonářská ocel, tyče žebříkové, litinové článkové vytápěcí kotle, litinová otopná tělesa, dráty pro hudební nástroje.

(511) 6, 11, 15
(210) O-58233

(111) **169619**
(220) 29.11.1990
(151) 20.04.1992
(540)



(730) **WOLVERINE WORLD WIDE INC., společnost zřízená podle zákonů státu Delaware**, 9341 Courtland Drive, N.E., Rockford, MI, US
(740) PATENTSERVIS Praha a.s., Jivenská 1273/1, Praha 4, 14021
(510) (25) obuv, oděvy a pokrývky hlavy.
(511) 25
(210) O-59505

(111) **169716**
(220) 14.12.1990
(151) 13.04.1992
(540)



(730) **RELIGIOUS TECHNOLOGY CENTER, společnost zřízená podle zákonů státu California**, 1710 Ivar Avenue, Los Angeles, CA, US
(740) Společná advokátní kancelář Vsetečka a partneři, JUDr. Švorčík Otakar, Hálkova 2, Praha 2, 12000
(510) (42) náboženské a chrámové služby, včetně pastorálního poradenství.
(511) 42
(210) O-59683

(111) **169717**
(220) 14.12.1990

(151) 13.04.1992 (540)

DIANETIKA

(730) **RELIGIOUS TECHNOLOGY CENTER, společnost zřízená podle zákonů státu California**, 1710 Ivar Avenue, Los Angeles, CA, US

(740) Společná advokátní kancelář Všeťečka a partneři, JUDr. Švorčík Otakar, Hálkova 2, Praha 2, 12000

(510) Kinematografické filmy, nahrané audio a video pásky, nahrané audio a video kazety, klenoty, tiskoviny, periodika, knihy, instrukční a učební materiály /jiné než přístroje/, brožury, plakáty, vzdělávací, vyučovací, kulturní a publikační činnost, zejména v oboru filosofie, a pořádání přednášek, náboženské a chrámové služby, včetně pastorálního poradenství.

(511) 9, 14, 16, 41, 42

(210) O-59686

(111) **169718**

(220) 14.12.1990

(151) 13.04.1992

(540)

DIANETICS

(730) **RELIGIOUS TECHNOLOGY CENTER, společnost zřízená podle zákonů státu California**, 1710 Ivar Avenue, Los Angeles, CA, US

(740) Společná advokátní kancelář Všeťečka a partneři, JUDr. Švorčík Otakar, Hálkova 2, Praha 2, 12000

(510) (9) kinematografické filmy, nahrané audio a video pásky a nahrané audio a video kazety; (14) klenoty; (42) náboženské a chrámové služby, včetně pastorálního poradenství.

(511) 9, 14, 42

(210) O-59688

(111) **169719**

(220) 14.12.1990

(151) 13.04.1992

(540)

HUBBARD

(730) **RELIGIOUS TECHNOLOGY CENTER, společnost zřízená podle zákonů státu California**, 1710 Ivar Avenue, Los Angeles, CA, US

(740) Společná advokátní kancelář Všeťečka a partneři, JUDr. Švorčík Otakar, Hálkova 2, Praha 2, 12000

(510) (9) kinematografické filmy, nahrané audio a video desky, nahrané audio a videokazety; (42) náboženské a chrámové služby, včetně pastorálního poradenství.

(511) 9, 42

(210) O-59689

(111) **169720**

(220) 14.12.1990

(151) 13.04.1992

(540)

L. RON HUBBARD

(730) **RELIGIOUS TECHNOLOGY CENTER, společnost zřízená podle zákonů státu California**, 1710 Ivar Avenue, Los Angeles, CA, US

(740) Společná advokátní kancelář Všeťečka a partneři, JUDr. Švorčík Otakar, Hálkova 2, Praha 2, 12000

(510) Tiskoviny, periodika, knihy, instrukční a učební materiály, /jiné než přístroje/, brožury, plakáty, vzdělávací, vyučovací, kulturní a publikační činnost, zejména v oboru filosofie, a pořádání přednášek, náboženské a chrámové služby, včetně pastorálního poradenství.

(511) 16, 41, 42

(210) O-59690

(111) **169725**

(220) 18.12.1990

(151) 13.04.1992

(540)



(730) **RELIGIOUS TECHNOLOGY CENTER, společnost zřízená podle zákonů státu California**, 1710 Ivar Avenue, Los Angeles, CA, US

(740) Společná advokátní kancelář Všeťečka a partneři, JUDr. Švorčík Otakar, Hálkova 2, Praha 2, 12000

(510) Kinematografické filmy, nahrané audio a video desky, nahrané audio a video kazety, kompaktní laserové desky a diskové přehrávače, klenoty, náboženské a chrámové služby, včetně pastorálního poradenství.

(511) 9, 14, 42

(210) O-59723

(111) **169750**

(220) 12.12.1990

(151) 10.04.1992

(540)

NOTS

(730) **RELIGIOUS TECHNOLOGY CENTER, společnost zřízená podle zákonů státu California**, 1710 Ivar Avenue, Los Angeles, CA, US

(740) Společná advokátní kancelář Všeťečka a partneři, JUDr. Švorčík Otakar, Hálkova 2, Praha 2, 12000

(510) (42) náboženské a chrámové služby, včetně pastorálního poradenství.

(511) 42

(210) O-59641

(111) **169752**

(220) 12.12.1990

(151) 10.04.1992

(540)

THE BRIDGE

(730) **RELIGIOUS TECHNOLOGY CENTER, společnost zřízená podle zákonů státu California**, 1710 Ivar Avenue, Los Angeles, CA, US

(740) Společná advokátní kancelář Všeťečka a partneři, JUDr. Švorčík Otakar, Hálkova 2, Praha 2, 12000

(510) (42) náboženské a chrámové služby, včetně pastorálního poradenství.

(511) 42

(210) O-59643

(111) **169753**

(220) 12.12.1990

(151) 10.04.1992

(540)

SOLO NOTS

(730) **RELIGIOUS TECHNOLOGY CENTER, společnost zřízená podle zákonů státu California**, 1710 Ivar Avenue, Los Angeles, CA, US

(740) Společná advokátní kancelář Všeťečka a partneři, JUDr. Švorčík Otakar, Hálkova 2, Praha 2, 12000

(510) (42) náboženské a chrámové služby, včetně pastorálního poradenství.

(511) 42

(210) O-59644

(111) **170021**

(220) 14.12.1990

(151) 14.05.1992

(540)

NEW ERA DIANETICS

(730) **RELIGIOUS TECHNOLOGY CENTER, společnost zřízená podle zákonů státu California**, 1710 Ivar Avenue, Los Angeles, CA, US

(740) Společná advokátní kancelář Všeťečka a partneři, JUDr. Švorčík Otakar, Hálkova 2, Praha 2, 12000

- (510) Tiskoviny, periodika, knihy, instrukční a učební materiály, /jiné než přístroje/, brožury, plakáty, vzdělávací, vyučovací, kulturní a publikační činnost, zejména v oboru filosofie, a pořádání přednášek, náboženské a chrámové služby, včetně pastorálního poradenství.
(511) 16, 41, 42
(210) O-59687



- (111) **170217**
(220) 04.06.1990
(151) 30.05.1992
(540)



- (730) **CENTROPEN, a.s.**, ul. 9. května 161, Dačice, 38012, CZ
(740) KOREJZOVÁ & SPOL., v.o.s., JUDr. Petra Korejzová, advokátka, Korunní 810/104 E, Praha 10, 10100
(510) Psací a kancelářské potřeby, výrobky z textilních materiálů a vláken pro speciální účely ve tř. 22, speciální přípravky a nástroje ve tř. 8.
(511) 8, 16, 22
(210) O-57672

- (111) **170518**
(220) 14.12.1990
(151) 26.06.1992
(540)

OT

- (730) **RELIGIOUS TECHNOLOGY CENTER, společnost zřízená podle zákonů státu California**, 1710 Ivar Avenue, Los Angeles, CA, US
(740) Společná advokátní kancelář Všeťečka a partneři, JUDr. Švorčík Otakar, Hálkova 2, Praha 2, 12000
(510) Tiskoviny, periodika, knihy, instrukční a učební materiály, (jiné než přístroje), brožury, plakáty, vzdělávací, vyučovací, kulturní a publikační činnost, zejména v oboru filosofie, a pořádání přednášek, náboženské a chrámové služby, včetně pastorálního poradenství.
(511) 16, 41, 42
(210) O-59692

- (111) **170526**
(220) 14.12.1990
(151) 26.06.1992
(540)

LRH

- (730) **RELIGIOUS TECHNOLOGY CENTER, společnost zřízená podle zákonů státu California**, 1710 Ivar Avenue, Los Angeles, CA, US
(740) Společná advokátní kancelář Všeťečka a partneři, JUDr. Švorčík Otakar, Hálkova 2, Praha 2, 12000
(510) Tiskoviny, periodika, knihy, instrukční a učební materiály, (jiné než přístroje), brožury, plakáty, vzdělávací, vyučovací, kulturní a publikační činnost, zejména v oboru filosofie, a pořádání přednášek, náboženské a chrámové služby, včetně pastorálního poradenství.
(511) 16, 41, 42
(210) O-59691

- (111) **170814**
(220) 12.12.1990
(151) 20.07.1992

- (730) **RELIGIOUS TECHNOLOGY CENTER, společnost zřízená podle zákonů státu California**, 1710 Ivar Avenue, Los Angeles, CA, US
(740) Společná advokátní kancelář Všeťečka a partneři, JUDr. Švorčík Otakar, Hálkova 2, Praha 2, 12000
(510) (42) náboženské a chrámové služby, včetně pastorálního poradenství.
(511) 42
(210) O-59640

- (111) **170815**
(220) 12.12.1990
(151) 20.07.1992
(540)

E-METER

- (730) **RELIGIOUS TECHNOLOGY CENTER, společnost zřízená podle zákonů státu California**, 1710 Ivar Avenue, Los Angeles, CA, US
(740) Společná advokátní kancelář Všeťečka a partneři, JUDr. Švorčík Otakar, Hálkova 2, Praha 2, 12000
(510) (9) elektronické přístroje, zvláště elektronický nástroj k měření mentálního stavu člověka.
(511) 9
(210) O-59645

- (111) **171495**
(220) 18.12.1990
(151) 08.07.1992
(540)



- (730) **Religious Technology Center, společnost zřízená podle zákonů státu California**, 1710 Ivar Avenue, Los Angeles, CA, US
(740) Společná advokátní kancelář Všeťečka a partneři, JUDr. Švorčík Otakar, Hálkova 2, Praha 2, 12000
(510) (9) kinematografické filmy, nahané audio a video desky, nahané audio a video kazety, kompaktní laserové desky a diskové přehrávače; (14) klenoty; (42) náboženské a chrámové služby, včetně pastorálního poradenství.
(511) 9, 14, 42
(210) O-59724

- (111) **171620**
(220) 14.12.1990
(151) 14.12.1992
(540)

SCIENTOLOGY

- (730) **RELIGIOUS TECHNOLOGY CENTER, společnost zřízená podle zákonů státu California**, 1710 Ivar Avenue, Los Angeles, CA, US
(740) Společná advokátní kancelář Všeťečka a partneři, JUDr. Švorčík Otakar, Hálkova 2, Praha 2, 12000
(510) (9) kinematografické filmy, nahané audio a video pásy, nahané audio a video kazety; (14) klenoty; (42) náboženské a chrámové služby, včetně pastorálního poradenství.
(511) 9, 14, 42
(210) O-59684

(111) **171621**
(220) 14.12.1990
(151) 14.12.1992
(540)

SCIENTOLOGIA

(730) **RELIGIOUS TECHNOLOGY CENTER, společnost zřízená podle zákonů státu California**, 1710 Ivar Avenue, Los Angeles, CA, US
(740) Společná advokátní kancelář Všečeka a partneři, JUDr. Švorčík Otakar, Hálkova 2, Praha 2, 12000
(510) Kinematografické filmy, nahrané audio a video pásky, nahrané audio a video kazety, klenoty, tiskoviny, periodika, knihy, instrukční a učební materiály /jiné než přístroje brožury, plakáty, vzdělávací vyučovací, kulturní a publikační činnost, zejména v oboru filosofie a pořádání přednášek, náboženské a chrámové služby, včetně pastorálního poradenství.
(511) 9, 14, 16, 41, 42
(210) O-59685

(511) 17, 35, 37, 42
(210) O-156883

(111) **227149**
(220) 18.04.2000
(151) 21.09.2000
(540)

ATRACK

(730) **INTELEK spol. s r.o.**, Vlárská 953/22, Brno, 62700, CZ
(740) Ing. Markes Libor, Grohova 54, Brno, 60200
(510) (9) vědecké, měřicí, signalizační a kontrolní přístroje, zařízení a nástroje, počítače a zařízení ke zpracování dat a jejich periferní zařízení a příslušenství, elektronické platební terminály zařízení pro kontrolu přístupu, elektronické bezpečnostní a platební karty, čtecí zařízení karet, klávesnice, software k užití ve spojení s uvedeným zbožím, zařízení místních sítí, elektrické, optické, mikrovlnné a datové kabely, spínače, rozvaděče a konektory, terminály jako rozhraní se sítěmi a počítači; (37) instalace a servis přístrojů, zařízení a nástrojů uvedených ve třídě 9; (42) navrhování počítačového hardware a software, služba pro aktualizaci hardware a software, projekce místních sítí, konzultace v oblasti počítačového hardware a software a místních sítí a internetu, služby internetového servru.
(511) 9, 37, 42
(210) O-154571

(111) **230500**
(220) 17.05.2000
(151) 22.01.2001
(540)

DRÁČEK

(730) **Heineken Česká republika, a.s.**, U Pivovaru 1, Krušovice, 27053, CZ
(740) JUDr. Milan Kyjovský, advokát, Poštovská 8c, p.p. 225, Brno, 60100
(510) (21) skleněné, porcelánové a kameninové zboží zařazené do třídy 21; (32) pivo, nealkoholické nápoje všeho druhu.
(511) 21, 32
(210) O-155453

(111) **230504**
(220) 24.05.2000
(151) 22.01.2001
(540)

NA VERANDÁCH

(730) **Pivovary Staropramen a. s.**, Nádražní 84, Praha 5, 15054, CZ
(740) Advokátní a patentová kancelář Traplová, Hakr, Kubát, JUDr. Traplová Jarmila, Přístavní 24, Praha 7, 17000
(510) (16) papírové tácky, kelímky, pasparty, plakáty, plakáty velké plošné, rozetky papírové, účtenky, papírové tabule, papírové láhve, papírové visačky, novoroční přání, letáky, jídelní lístky, papírové ubrousky, tužky; (21) pohárky skleněné, sklenice, pohárky keramické, holby, keramické stojánky na jídelní lístky, keramické porcelánové tácky, porcelánové džbánky; (25) oděvy, kloboučnické zboží; (34) popelníky skleněné, popelníky porcelánové; (42) služby spojené s provozováním pohostinství.
(511) 16, 21, 25, 34, 42
(210) O-155726

(111) **230535**
(220) 25.07.2000
(151) 22.01.2001
(540)

SENSVISION

(730) **BD SENSORS s.r.o.**, Hradištská 817, Buchlovice, 68708, CZ
(740) Patentová a známková kancelář, Ing. Jaromír Příkryl, Včelín 1161, Hulín, 76824
(510) (9) přístroje, nástroje a zařízení pro měření, diagnostiku, regulaci, signalizaci, vážení a kontrolu, přístroje a zařízení pro kontrolu technologických procesů, elektrické a elektronické přístroje začleněné do tř. 9, elektrické a elektronické řídicí systémy, automatizační technika, přístroje pro záznam a reprodukci slova nebo obrazu, sdělovací technika, telekomunikační technika, magnetické a optické nosiče textových a obrazových záznamů, zařízení a přístroje pro zpracování informací a počítače, přístroje a nástroje určené k přenášení rozkazů, přístroje a nástroje navigační, software a programové vybavení; (42) poskytování software.
(511) 9, 42
(210) O-157707

(111) **229840**
(220) 27.06.2000
(151) 27.12.2000
(540)

FLEXOBIT

(730) **MORAVIA FLEXOPER, s.r.o.**, Kožušany 158, Kožušany, 78378, CZ
(740) HALAXOVÁ & HALAXOVÁ, TETRAPAT, RNDr. Zdeňka Halaxová, Dukelská 891/4, Olomouc, 77200
(510) (17) izolační materiály pro izolaci zvuku, tepla a vlhkosti, zejména na bázi papírových a umělých hmot a na bázi kovových, zejména hliníkových fólií, nasycených nebo pokrytých bitumenem a/nebo umělými materiály, izolační materiály na bázi skelných, čedičových nebo jiných minerálních plstí nebo vláken, izolační hmoty na bázi vypěněného polystyrenu a/nebo polyuretanu; (35) zprostředkovatelská činnost v oblasti prodeje a distribuce materiálů pro hydroizolaci zemních staveb, zejména pro hydroizolaci plochých střech a materiálů pro hydroizolaci vodních staveb, kanálů a vodních jímek; (37) provádění stavebních a izolačních prací, zejména na střechách budov, na silnicích, mostech, na kanalizačních a jiných odvodňovacích objektech, údržba a opravy hydroizolací uvedených objektů, provádění ostatních stavebních prací; (42) projektování hydroizolací objektů, zemních a vodních děl, poradenská činnost v oblasti projektování a realizace hydroizolací všeho druhu.

(111) **231157**
(220) 13.12.1999
(151) 21.02.2001
(540)

LANE 4

(730) **Global Esprit Inc**, 8th Floor, No. 506 Yuen Shan Road, Taipei Hsien, Taiwan, CN
(740) DANĚK & PARTNERS Advokátní a patentová kancelář, Ing. Dr. Vilém Daněk, Vinohradská 45, Praha 2, 12000
(510) (25) oblečení, pokrývky hlavy a obuv, trička, mikiny, kožené bundy, saka a kabátky, šortky, koupací pláště a župany, čepice, koupací čepice, oblečení na koupání, dámské plavky, pásky na rukáv, koupací rukavice, koupací ponožky, koupací obuv, sandály.
(511) 25
(210) O-149811

(111) **231484**
(220) 29.06.2000
(151) 21.02.2001
(540)

KAPKA NADĚJE

(730) **Nadační fond Kapka naděje**, Revoluční 1200/16, Praha 1, 11000, CZ
(510) (16) pohlednice a tiskoviny; (41) organizování vzdělávacích, zábavných a sportovních pořadů a soutěží, kongresů, seminářů, setkání, výstav k výchovným, vzdělávacím a zábavním účelům, představení, her, vydávání textů s výjimkou reklamních nebo náborových.
(511) 16, 41
(210) O-157048

(111) **232473**
(220) 06.10.2000
(151) 28.03.2001
(540)

SATIM

(730) **Mitas a.s.**, Švehlova 1900, Praha 10, 10624, CZ
(740) Rott, Růžička & Guttman Patentové, známkové a advokátní kanceláře, JUDr. Vladimír Rott, Vinohradská 37, Praha 2, 12000
(510) (12) pneumatiky.
(511) 12
(210) O-159787

(111) **232746**
(220) 27.10.1999
(151) 24.04.2001
(540)

TVORBA

(730) **JUDr. Božena Papežová**, Palmovka 5, Praha 8, 18000, CZ
(510) (16) tiskárenské výrobky, zejména noviny, knihy, brožury, periodika a časopisy; (41) vydávání periodického tisku.
(511) 16, 41
(210) O-148230

(111) **232761**
(220) 05.11.1999
(151) 24.04.2001
(540)



(730) **DRANA s.r.o.**, Českých bratří 313, Náchod, 54701, CZ
(740) Mgr. Ladislav Sudík, Polní 293, Letohrad, 56151
(510) (5) léčivé byliny, čaje pro léčebné účely, aminokyseliny a jejich soli pro lékařské účely; (29) polévky a polévkové základy, hotové polévky a omáčky (masové), bujóny a masové vývary všeho druhu, bylinky zahradní sušené a konzervované, maso, ryby, drůbež a zvěřina, masové výtahy, ovoce a zelenina konzervované, sušené a zavařované, želé, džemy, kompoty, vejce, mléko a mléčné výrobky, oleje a tuky jedlé, šťavy k masům a minulkám, potravinové minutky, potravinové polotovary, přílohy k jídlům a potravinové doplňky na bázi masa, ryb, drůbeže a zvěřiny, ovoce a zeleniny, vajec, mléka, olejů a tuků, bramborové lupínky; (30) káva, čaj, kakao, cukr, rýže, tapioka, ságo, kávové náhražky, mouka a přípravky z obilnin, chléb, pečivo, cukrovinky, zmrzliny, med, sirup, droždí, prášky do těsta, sůl, hořčice, ocet, nálevy k ochucení, koření, potravinové polotovary z mouky, rýže, těstovin, led pro osvěžení, nápoje připravované na základě kávy, kakaa nebo čokolády, obilniny připravené pro osobní konzumaci, omáčky, omáčky na salát, dresinky, těstoviny s omáčkou, vločkové kaše, předvařená rýže, kávovinářské výrobky, rýžové burizony, zápražky, aminokyseliny a jejich sodné soli pro potravinářské účely, prášky na výrobu zmrzliny, koření směsi a ochucovací přípravky, moučné výrobky, knedlíky v prášku, lívance v prášku, bábovky v prášku, perník v prášku, bramborák v prášku, bramborové placky v prášku, křehké řezy v prášku, čokoládový dort v prášku, bramborové placky v prášku, kávoviny, rychlorozpuštěné cukrovinářské polotovary,

čokoládové nápoje s mlékem, včetně čokoládových nápojů v prášku, přípravky k pečení, pudinky, rýžové burizony, čaje, bramborová moučka pro lidskou potřebu; (31) výrobky zemědělské, zahradnické, lesní a zrní, neuvedené v jiných třídách, živá zvířata, čerstvé ovoce a zelenina, osivo, rostliny a přírodní květiny, krmivo pro zvířata, obilniny, brambory, bylinky čerstvé, polévkové bylinky jako koření; (32) prášky na přípravu nápojů, nealkoholické nápoje v prášku, šuměnky.
(511) 5, 29, 30, 31, 32
(210) O-148604

(111) **233431**
(220) 25.05.2000
(151) 24.04.2001
(540)



(730) **SAPELLI, a. s.**, Na Podhoře 185, Polná, 58813, CZ
(510) (6) zárubně a dveře kovové, zejména odolné proti ohni, doplňky dveří z kovu, zejména dveřní kování, držadla, rukojeti, zarážky; (19) dveře s výjimkou kovových, zejména: dveře interiérové, dveře masiv, dveře bukasové, dveře dýhované, dveřové prahy s výjimkou kovových, dveřové rámy, dřevo jako polotovar, dýhové dřevo, lišty s výjimkou kovových, zárubně dýhované; (20) dveřové obložení s výjimkou kovového.
(511) 6, 19, 20
(210) O-155763

(111) **233449**
(220) 14.06.2000
(151) 24.04.2001
(540)



(730) **TRANSPED CZ s.r.o.**, Rolencova 492/77, Brno, 62000, CZ
(740) Ing. Markes Libor, Grohova 54, Brno, 60200
(510) (1) lepidla, tmely a pojidla pro stavebnictví a průmysl, umělé pryskyřice a plastické hmoty v surovém stavu; (19) stavební materiály nekovové, kamenina, cement, vápno, sádra, terazzo a omítkové směsi, sádrokartony, geotextilie, lepenka, papír a plst pro stavební účely, lisovaný korek, panely, sklo izolační; (39) služby spojené se spedicí, dopravou a skladováním zboží.
(511) 1, 19, 39
(210) O-156326

(111) **233493**
(220) 09.11.2000
(151) 24.04.2001
(540)



(730) **L'OR special drinks s.r.o.**, Losiná 299, Nezvěstice, 33204, CZ
(510) (33) alkoholické nápoje.
(511) 33
(210) O-160839

(111) **233733**
(220) 17.03.2000
(151) 23.05.2001
(540)

GAUDIA

(730) **Drašnar Stanislav**, Pod vodojemem 240, Nový Hrádek, 54922, CZ
(740) Ing. Pavel Nádvořník s.r.o., Sokola Tůmy 1099/1, Ostrava-Mariánské Hory, 70900
(510) (16) modely architektonických celků i prvků jako didaktická pomůcka pro výuku a poznání historie umění; (28) hry, hračky, skládkanky plošné i prostorové, modely a stavebnice stavebních objektů z různých architektonických epoch.
(511) 16, 28
(210) O-153198

(111) **233896**
(220) 02.08.2000
(151) 23.05.2001
(540)



(730) **Wyeth LLC**, Five Giralda Farms, Madison, NJ, US
(740) KOREJZOVÁ & SPOL., v.o.s., JUDr. Petra Korejzová, Korunní 810/104 E, Praha 10, 10100
(510) (5) farmaceutické výrobky.
(511) 5
(210) O-157951

(111) **234394**
(220) 21.04.2000
(151) 25.06.2001
(540)

ALTERA

(730) **ALTERA CORPORATION**, 101 Innovation Drive, San Jose, CA, US
(740) PATENTSERVIS Praha a.s., Jivenská 1273/1, Praha 4, 14021
(510) (9) polovodiče a polovodičové součástky, integrované obvody a programovatelná logická zařízení, počítačové programy využívané v projekci i přímé práci s polovodiči, integrovanými obvody a programovatelnými logickými zařízeními.
(511) 9
(210) O-154792

(111) **234502**
(220) 27.06.2000
(151) 25.06.2001
(540)

FLEXOBIT

(730) **MORAVIA FLEXOPER, s.r.o.**, Kožušany 158, Kožušany, 78378, CZ
(740) HALAXOVÁ & HALAXOVÁ, TETRAPAT, RNDr. Zdeňka Halaxová, Dukelská 891/4, Olomouc, 77200
(510) (17) izolační materiály pro izolaci zvuku, tepla a vlhkosti, zejména na bázi papírových a umělých hmot a na bázi kovových, zejména hliníkových fólií, nasycených nebo pokrytých bitumenem a/nebo umělými materiály, izolační materiály na bázi skelných, čedičových nebo jiných minerálních plstí nebo vláken, izolační hmoty na bázi vypěněného polystyrenu a/nebo polyuretanu; (35) zprostředkovatelská činnost v oblasti prodeje a distribuce materiálů pro hydroizolaci zemních staveb, zejména pro hydroizolaci plochých střeš a materiálů pro hydroizolaci vodních staveb, kanálů a vodních jímek; (37) provádění stavebních a izolačních prací, zejména na střeších budov, na silnicích, mostech, na kanalizačních a jiných odvodňovacích objektech, údržba a opravy hydroizolací uvedených objektů, provádění ostatních stavebních prací; (42) projektování hydroizolací objektů, zemních a vodních děl, poradenská činnost v oblasti projektování a realizace hydroizolací všeho

druhu.
(511) 17, 35, 37, 42
(210) O-156882

(111) **234869**
(220) 16.03.2000
(151) 30.07.2001
(540)



(730) **Kurz Lubomír**, Nerudova 45, Praha 1, 11800, CZ
(510) (9) software na nosičích, včetně internetových aplikací a prezentací; (41) publikační činnost v klasické i elektronické podobě včetně Internetu, tvorba a publikace interaktivních výukových materiálů; (42) vývoj a tvorba software, včetně internetových aplikací a prezentací, matematické modelování - analýza dat, vývoj matematických modelů komplexních systémů, aplikace metod umělé inteligence pro modelování a predikci chování komplexních systémů, data-mining, výzkum a vývoj metod a algoritmů pro vytváření matematických modelů.
(511) 9, 41, 42
(210) O-153191

(111) **234903**
(220) 24.03.2000
(151) 30.07.2001
(540)

DEPRESSAN

(730) **Nycomed GmbH**, Byk-Gulden-Str. 2, 78467 Konstanz, DE
(740) KOREJZOVÁ & SPOL., v.o.s., JUDr. Zdeňka Korejzová, advokátka, Korunní 810/104 E, Praha 10, 10100
(510) (5) farmaceutické a veterinární přípravky, hygienické výrobky.
(511) 5
(210) O-153555

(111) **235019**
(220) 20.04.2000
(151) 30.07.2001
(540)



(730) **Technické vydavatelství Praha, spol. s r.o.**, Jeseniova 1404/176, Praha 3, 13000, CZ
(740) Jiří Kvítek, Markušova 1631, Praha 4, 14900
(510) (16) tiskoviny, časopisy, periodický a neperiodický tisk, knihy; (35) marketing, komerční činnost v oboru vytápění, vzduchotechniky, instalační techniky, ekologie a souvisejících oborech, šíření komerčních informací v uvedených oborech pomocí počítačových a obdobných sítí včetně Internetu; (37) informace stavební, zejména v oboru vytápění, vzduchotechniky a instalační techniky; (41) vydavatelství a nakladatelství; (42) poradenství a konzultace v oboru vytápění, vzduchotechniky, instalační techniky, ekologie a souvisejících oborech.
(511) 16, 35, 37, 41, 42
(210) O-154735

(111) **235050**
(220) 28.04.2000
(151) 30.07.2001
(540)

Černý drak

- (730) **Heineken Česká republika, a.s.**, U Pivovaru 1, Krušovice, 27053, CZ
(740) JUDr. Milan Kyjovský, advokát, Poštovská 8c, p.p. 225, Brno, 60100
(510) (32) piva.
(511) 32
(210) O-154932

- (111) **235703**
(220) 17.04.2000
(151) 27.08.2001
(540)

YETTI SPORT

- (730) **YETTI SPORT v.o.s.**, Štrossova 122, Pardubice, 53003, CZ
(740) Veselý Tomáš, Smilova ul. 386, Pardubice, 53002
(510) (35) zprostředkovatelská činnost v oblasti obchodu se sportovními potřebami.
(511) 35
(210) O-154520

- (111) **235704**
(220) 17.04.2000
(151) 27.08.2001
(540)



- (730) **YETTI SPORT v.o.s.**, Štrossova 122, Pardubice, 53003, CZ
(740) Veselý Tomáš, Smilova ul. 386, Pardubice, 53002
(510) (20) spací pytle na kempování, matrace; (22) stany; (28) potřeby pro gymnastiku a sport; (35) zprostředkování v oblasti obchodu se sportovními potřebami.
(511) 20, 22, 28, 35
(210) O-154521

- (111) **235877**
(220) 19.05.2000
(151) 27.08.2001
(540)

EUROCAN

- (730) **Bioveta, a.s.**, Komenského 212, Ivanovice na Hané, 68323, CZ
(740) Advokátní kancelář, JUDr. PhDr. Jaromír Saxl, advokát, Údolní 33, Brno, 60200
(510) (31) krmivo pro ptactvo a zvířata, přípravky posilující pro zvířata, přísady do krmiv pro zvířata, ne pro lékařské účely.
(511) 31
(210) O-155564

- (111) **235897**
(220) 23.05.2000
(151) 27.08.2001
(540)

HODAKRYL

- (730) **COLOR SPECTRUM a. s.**, Anenská 1, Hodonín, 69501, CZ
(510) (2) barvy, nátěry, laky, jednokomponentní akrylátový rozpouštědlový nátěrový systém.
(511) 2
(210) O-155669

- (111) **235898**
(220) 23.05.2000
(151) 27.08.2001
(540)

RODEXOL

- (730) **COLOR SPECTRUM a. s.**, Anenská 1, Hodonín, 69501, CZ
(510) (2) barvy, nátěry, laky, polyuretanalkydový vodouředitelný nátěrový systém.
(511) 2
(210) O-155671

- (111) **235904**
(220) 24.05.2000
(151) 27.08.2001
(540)

ORNIVAC

- (730) **Bioveta, a.s.**, Komenského 212, Ivanovice na Hané, 68323, CZ
(740) Advokátní kancelář, JUDr. PhDr. Jaromír Saxl, advokát, Údolní 33, Brno, 60200
(510) (5) chemické výrobky pro veterinární použití, pro lékařství, hygienu a farmacii, drogy, léčiva, výrobky farmaceutické, lékárnické, zdravotnické, hygienické a desinfekční, farmaceutické přípravky humánní a veterinární, zejména silice dietetické, anthelmintické a stimulační léčebné prostředky pro ochranu zdraví zvířat, hromadně vyráběné veterinární léčebné přípravky, přípravky baktericidní, fungicidní, insekticidní, pro ničení plísní a škodlivých zvířat, organopreparáty, veterinární imunologické přípravky, krevní deriváty a biologické laboratorní přípravky, zejména séra, očkovací látky, vakcíny, bakteriny a alergeny, hormonální veterinární přípravky, přísady do krmiv pro zvířata, pro lékařské účely; (31) krmivo pro ptactvo a zvířata, přípravky posilující pro zvířata, přísady do krmiv pro zvířata, ne pro lékařské účely.
(511) 5, 31
(210) O-155707

- (111) **235913**
(220) 25.05.2000
(151) 27.08.2001
(540)

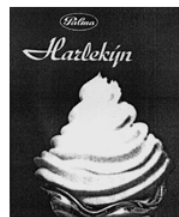

- (730) **PALMA Group, a.s.**, Račianska 76, 836 04 Bratislava, SK
(740) JUDr. Aleš Zábrš, Na Beránce 2, Praha 6, 16000
(510) (29) jedlé oleje a tuky.
(511) 29
(210) O-155779

- (111) **235914**
(220) 25.05.2000
(151) 27.08.2001
(540)

HARLEKÝN

- (730) **PALMA Group, a.s.**, Račianska 76, 836 04 Bratislava, SK
(740) JUDr. Aleš Zábrš, Na Beránce 2, Praha 6, 16000
(510) (29) jedlé oleje a tuky.
(511) 29
(210) O-155780

- (111) **235956**
(220) 06.06.2000
(151) 27.08.2001
(540)

VARMANALAK

- (730) **Karel Vanini**, Soběšická 53c, Brno, 61400, CZ
(740) A. Holas & partner Patentová a známková kancelář, Ing. Mgr. Hana Holasová, Křížová 4, Brno, 60300
(510) (37) malování a natírání (interiérů a exteriérů).
(511) 37
(210) O-156094

- (111) **236587**

(220) 27.03.2000
(151) 19.09.2001
(540)



- (730) **EUROPEAN PROPERTY GROUP LTD.**, Citco Building, Wickhams Cay, P.O.BOX 662, Road Town, Tortola, VG
(740) Mgr. Samuel Havlík, advokát, Československá 838/5, Praha 3, 13000
(510) (35) reklamní, inzertní a propagační činnost v oblasti nemovitostí, pronájem reklamních ploch; (36) pronájem nemovitostí - bytových prostor, zprostředkovatelské služby v investiční výstavbě, obstaravatelská činnost ve správě bytového a nebytového fondu, pronájem nemovitostí - komerčních ploch pro provozování kulturních a společenských zařízení, pronájem kancelářských a obchodních prostor; (37) stavebnictví, opravy, instalační služby; (39) pronájem nemovitostí - skladovacích prostor a garáží; (42) inženýrské a technické služby ve stavebnictví.
(511) 35, 36, 37, 39, 42
(210) O-153585

(111) **236596**
(220) 05.04.2000
(151) 19.09.2001
(540)

MASTERCRYL

- (730) **DONAUCHEM s.r.o.**, Za Žoskou 377, Nymburk, 28802, CZ
(740) PROPATENT, Ing. Vlasta Sedláčková, Ke Kateřinkám 1393, Praha 4, 14900
(510) (1) lepidla pro průmyslové účely; (17) izolační materiály, ucpávací materiály, těsnicí materiály.
(511) 1, 17
(210) O-154073

(111) **236672**
(220) 23.05.2000
(151) 19.09.2001
(540)

DUROKOR

- (730) **COLOR SPECTRUM a. s.**, Anenská 1, Hodonín, 69501, CZ
(510) (2) barvy, nátěry, laky.
(511) 2
(210) O-155670

(111) **236676**
(220) 25.05.2000
(151) 19.09.2001
(540)



- (730) **Jiří Němeček**, Lípa 315, Zlín, 76311, CZ
(740) SPUR a.s., Ing. Görig Jan, tř. T.Bati 299, Zlín, 76422
(510) (7) magnetické upínače nářadí a nástrojů, magnetické prvky jeřábů, zdvihadel a kladkostrojů, magnetické separátory (rozdružovače), magnetické sběrače kovových předmětů a částic, magnetické čeříče plechů; (9) permanentní magnety, permanentní magnety barevné, permanentní magnety v plastových obalech nebo pouzdrech, permanentní magnety

nesoucí vizuálně nebo hmatově vnímatelnou informaci, kancelářské magnety, magnetické přichytky a háčky, magnetické fólie a pásy; (16) tabule, nástěnky a mapy, zejména magnetické; (28) hry a hračky využívající permanentní magnety.

(511) 7, 9, 16, 28
(210) O-155761

(111) **237235**
(220) 14.12.1999
(151) 22.10.2001
(540)

STARK

- (730) **L'OR special drinks s.r.o.**, Losiná 299, Nezvěstice, 33204, CZ
(510) (16) archy papíru, alba, atlasy, balicí papír, barvicí pásy do psacích strojů, barvy vodové, blahopřání, bloky, brožury, celofán, periodika, tuš, číslačky, děrovačky, desky, pleny papírové, dopisní papír, etikety, filtrační papír, fotografie, glóbusy, reprodukce, grafiky, gummy na mazání, hmota modelovací, houbičky, hrací karty, inkousty, kalendáře, kancelářské potřeby, kancelářské sponky, kapesníky papírové, kartóny, knihy, konfety, krajóny, křivítka, lepicí pásy, listky, malířské potřeby, mapy, napínáčky, noviny, nože, nožičky, obálky, obaly, obtisky, ořezávátka, papír, papír toaletní, papírenské výrobky, ubrusy, ubrusy, pastelky, pečutí vosk, plakáty, plány, pohlednice, poštovní známky, potřeby na psaní, praporečky, pravítka, prostírání, psací stroje, pytlíky, razítka, ručníky papírové, rýsovací potřeby, sešity, sešivačky, skicáky, školní potřeby, štětce, těžítka, tiskopisy, tužky, učební pomůcky, fólie na balení z plastických hmot, malířské válečky, zápisníky, zpěvníky; (32) nealkoholické nápoje, ovocné a zeleninové šťávy, výtažky z ovoce, iontové nápoje, pivo, prášky pro přípravu šumivých nápojů, příchutě a přípravky pro nápoje, přípravky pro výrobu likérů, sodová voda, minerálky, sirupy, sladové nápoje, stolní voda, syrovátkové nápoje.
(511) 16, 32
(210) O-149845

(111) **237362**
(220) 05.05.2000
(151) 22.10.2001
(540)



- (730) **Petr Výstup**, Blato 52, Pardubice, 53002, CZ
(740) BOHEMIA PATENT, Ing. Jana Vandělíková, Spálená 29, Praha 1, 11000
(510) (6) zámečnické výrobky kovové, kovové výrobky jako vrata, dveře, okna, kování pro postele, dveře, vrata, okna, nábytek, rošty, kovové zboží drobné; (20) nábytek vyjma kovového i kempingový, jako postele, lehátka, pohovky, kempingové stolky, stoličky, pulty, výrobky ze dřeva jako části nábytku, zejména desky, dvířka, police, kontejnery, matrace, žiněny; (24) tkaniny.
(511) 6, 20, 24
(210) O-155120

(111) **237367**
(220) 05.05.2000
(151) 22.10.2001
(540)

FITTY

- (730) **IREKS ENZYMA s.r.o.**, Kšírova 257, Brno, 61900, CZ
(740) MIRA, Fišerová Blanka, V Kapslovně 11, Praha 3, 13000
(510) (1) veškeré syntetické chuťové přípravky a syntetická sladidla, konzervační přípravky, emulgátory a stabilizátory k výrobě těstářenských, pekařských a cukrářských výrobků, protispěškové přípravky, látky k rozpouštění škrobu a ke snížení obsahu tuků, pektiny, kyselina citronová, fosfolipidy, fosfoglyceridy,

maltodextrin, glutaman sodný, antioxidanty, mléčné kvasinky, uhlíčitán amonný, sladová bílkovina, veškeré zlepšující přípravky nezařazené v jiných třídách určené pro potravinářský průmysl, pekárenské, těstářenské, cukrářské výrobky, pro bezpečnost výrobky a výrobky zdravé a racionální výživy; (29) speciální přísady a činidla vylepšující mouku a její směsi nezař. ve tř. 01, 05 a 30, extrakty z dietetického sladu, proteiny a texturované proteiny pro lidskou spotřebu, kolagen (bílkovina) a jeho extrakty, mléko a mléčné výrobky, jedlé oleje, tuky, tukové náhražky a výrobky z nich, vejce a vaječné výrobky, upravená semena a plody; (30) extrakty z dietetického sladu pro lidskou spotřebu, mouky všech druhů, homogenizované potravinářské moučné směsi pro další zpracování, zejména pro výrobu chleba, běžného a jemného pečiva i cukrovinek, výrobky z obilovin, z olejnin, ze semen a kukuřice, mlynářské výrobky všech druhů, chléb a běžné pečivo, těstoviny, med, sirup melasový, tapioka, ságo, droždí, prášky do pečiva a zlepšující přípravky pro pekárenské, těstářenské a cukrářské výrobky, esence, koření, sůl, škrob a modifikovaný škrob, výrobky racionální výživy zejména výrobky neobsahující cholesterol, přírodní cukry a konzervační látky, směsi z celozrnných obilnin, z luštěnin, z olejnin i semen fortifikované rostlinnými a/nebo minerálními látkami, vitaminy a s přísadou speciálních ingrediencí pro další zpracování, výrobky obsahující obiloviny, olejiny a/nebo luštěniny, mouka jako dělicí produkt pro pekařské a cukrářské výrobky, bobtnavá mouka, sojová vláknina pro humánní použití, výrobky ze soji, slad a výrobky z nich zejména sladové moučky pražené a karamelizované včetně jejich extraktů, lepek a přípravky z něj, výrobky zlepšující reologické vlastnosti těsta, stimulanty pro zlepšení chutě, dortová a cukrářská těsta, cukrovinky a trvanlivé pečivo, těsta, náplně a polevy ve formě práškových směsí, pekárenské, těstářenské a cukrárenské dietní výrobky ne pro medicínské účely včetně výrobků pro redukční dietu, výrobky extrudované a expandované na bázi obilovin, rýže a kukuřice, želatinové výrobky, müsli směsi a snídaně, veškeré pekárenské, těstářenské a cukrářské výrobky.

(511) 1, 29, 30
(210) O-155161

(111) **237373**
(220) 11.05.2000
(151) 22.10.2001
(540)

GASTROPRAG

(730) **COLOSEUM RESTAURANTS s.r.o.**, Vodičkova 30, č.p. 699, Praha 1, 11000, CZ
(740) Advokátní kancelář, JUDr. Vladimíra Pajerová, Fügnerovo nám. 3, Praha 2, 12000
(510) (11) přístroje pro osvětlení, topení, výrobu páry, pro vaření,

přístroje chladicí, pro sušení, ventilaci, rozvod vody a sanitární zařízení; (20) nábytek, zrcadla, rámy, výrobky nejmenované v jiných třídách ze dřeva, korku, rákosu, vrbového proutí, z rohu, kosti, slonoviny, z kostic, želvoviny, jantaru, perleti, mořské pěny, náhražky všech těchto materiálů nebo náhražky z plastických hmot; (21) náčiní a nádoby pro domácnost nebo kuchyň (nikoliv z drahých kovů, ani postříbřených nebo pozlacených kovů), hřebeny a mycí houby, kartáče (s výjimkou štětců), materiály pro výrobu kartáčů, čistící potřeby, drátky na čištění parket, sklo surové nebo opracované (s výjimkou stavebního skla), sklo, porcelán a majolika neobsažená v jiných třídách; (28) hry, hračky, potřeby pro gymnastiku a sport, které nejsou uvedeny v jiných třídách, vánoční ozdoby; (31) výrobky zemědělské, zahradnické, lesní a zrní neuvedené v jiných třídách, živá zvířata, čerstvé ovoce a zelenina, osivo, rostliny a přírodní květiny, krmivo pro zvířata, slad; (32) piva, minerální vody, šumivé nápoje a jiné nápoje nealkoholické, nápoje a šťávy ovocné, sirupy a jiné přípravky k zhotovování nápojů; (33) alkoholické nápoje (s výjimkou pív); (35) propagační činnost, reklama, pomoc při řízení obchodní činnosti, obchodní administrativa, kancelářské práce; (36) pojištění, služby finanční, služby peněžní, služby nemovitosti; (37) stavebnictví, opravy, instalační služby; (39) doprava, balení a skladování zboží, organizování cest; (41) výchova, vzdělávání, zábava, sportovní a kulturní aktivity.

(511) 11, 20, 21, 28, 31, 32, 33, 35, 36, 37, 39, 41
(210) O-155324

(111) **237374**
(220) 11.05.2000
(151) 22.10.2001
(540)

PRAGOGASTRO

(730) **COLOSEUM RESTAURANTS s.r.o.**, Vodičkova 30, č.p. 699, Praha 1, 11000, CZ
(740) Advokátní kancelář, JUDr. Vladimíra Pajerová, Fügnerovo nám. 3, Praha 2, 12000
(510) (11) přístroje pro osvětlení, topení, výrobu páry, pro vaření, přístroje chladicí, pro sušení, ventilaci, rozvod vody a sanitární zařízení; (20) nábytek, zrcadla, rámy, výrobky nejmenované v jiných třídách ze dřeva, korku, rákosu, vrbového proutí, z rohu, kosti, slonoviny, z kostic, želvoviny, jantaru, perleti, mořské pěny, náhražky všech těchto materiálů nebo náhražky z plastických hmot; (21) náčiní a nádoby pro domácnost nebo kuchyň (nikoliv z drahých kovů, ani postříbřených nebo pozlacených kovů), hřebeny a mycí houby, kartáče (s výjimkou štětců), materiály pro výrobu kartáčů, čistící potřeby, drátky na čištění parket, sklo surové nebo opracované (s výjimkou stavebního skla), sklo, porcelán a majolika neobsažená v jiných třídách; (28) hry, hračky, potřeby pro gymnastiku a sport, které nejsou uvedeny v jiných třídách, vánoční ozdoby; (31) výrobky zemědělské, zahradnické, lesní a zrní neuvedené v jiných třídách, živá zvířata, čerstvé ovoce a zelenina, osivo, rostliny a přírodní květiny, krmivo pro zvířata, slad; (32) piva, minerální vody, šumivé nápoje a jiné nápoje nealkoholické, nápoje a šťávy ovocné, sirupy a jiné přípravky k zhotovování nápojů; (33) alkoholické nápoje (s výjimkou pív); (35) propagační činnost, reklama, pomoc při řízení obchodní činnosti, obchodní administrativa, kancelářské práce; (36) pojištění, služby finanční, služby peněžní, služby nemovitosti; (37) stavebnictví, opravy, instalační služby; (39) doprava, balení a skladování zboží, organizování cest; (41) výchova, vzdělávání, zábava, sportovní a kulturní aktivity.

(511) 11, 20, 21, 28, 31, 32, 33, 35, 36, 37, 39, 41
(210) O-155325

(111) **237524**
(220) 25.07.2000
(151) 22.10.2001
(540)

Tajemství dobré nálady

(730) **Heineken Česká republika, a.s.**, U Pivovaru 1, Krušovice, 27053, CZ
(740) JUDr. Milan Kyjovský, advokát, Poštovská 8c, p.p. 225, Brno, 60100
(510) (32) piva.
(511) 32
(210) O-157703

(111) **237525**
(220) 25.07.2000
(151) 22.10.2001
(540)

Hasiči žižně

(730) **Heineken Česká republika, a.s.**, U Pivovaru 1, Krušovice, 27053, CZ
(740) JUDr. Milan Kyjovský, advokát, Poštovská 8c, p.p. 225, Brno, 60100
(510) (41) organizování zábavných akcí k podpoře prodeje piva.
(511) 41
(210) O-157704

(111) **237689**
(220) 04.09.2000
(151) 22.10.2001
(540)

ERIN

KARLOVY VARY

- (730) **Tomandlová Kristina**, Česká 176, Karlovy Vary - Tašovice, 36018, CZ (540)
- (740) Ing. ZEITHAMMER Vladimír, patentový zástupce, Východní 2, Karlovy Vary, 36020
- (510) (25) oděvy; (40) stříhová služba, zpracování modelových návrhů, výroba oděvů; (41) provozování sportovních zařízení; (42) oděvní návrhářství, informace z oblasti módního návrhářství.
- (511) 25, 40, 41, 42
(210) O-158768



- (111) **238229**
(220) 05.04.2000
(151) 23.11.2001
(540)

MASTERFOAM

- (730) **DONAUCHEM s.r.o.**, Za Žoskou 377, Nymburk, 28802, CZ
(740) PROPATENT, Ing. Vlasta Sedláčková, Ke Kateřinkám 1393, Praha 4, 14900
- (510) (1) lepidla pro průmyslové účely; (17) materiály těsnící, ucpávací a izolační.
- (511) 1, 17
(210) O-154070

- (730) **Fiedler Milan**, Čsl. legií, Jilemnice, 51401, CZ
(740) PROPATENT, Ing. Vlasta Sedláčková, Ke Kateřinkám 1393, Praha 4, 14900
- (510) (33) alkoholické nápoje.
(511) 33
(210) O-161538

- (111) **238361**
(220) 03.08.2000
(151) 23.11.2001
(540)

GMG

- (730) **BERENTZEN DISTILLERS INTERNATIONAL GmbH**, Ritterstrasse 7, Haselünne, DE
(740) Noerr v.o.s., Libor Prokeš, advokát, Na Poříčí 1079/3a, Praha 1, 11000
- (510) (32) vody minerální a šumivé a jiné nealkoholické nápoje, ovocné šťávy a nápoje z ovocných šťáv, sirupy a přípravky k přípravě nápojů; (33) alkoholické nápoje (kromě pív).
- (511) 32, 33
(210) O-157974

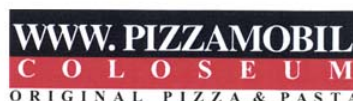

- (730) **COLOSEUM RESTAURANTS s.r.o.**, Vodičkova 30, č.p. 699, Praha 1, 11000, CZ
(740) Advokátní kancelář, JUDr. Vladimíra Pajerová, Fügnerovo nám. 3, Praha 2, 12000
- (510) (29) maso, ryby, drůbež, zvěřina a výrobky z nich, konzervované sušené a vařené ovoce a zelenina, kompoty, saláty, zavařeniny a rosoly, vejce, mléko, tvaroh, sýr a výrobky z nich, jedlé oleje a tuky, potraviny v konzervách, mandle, ořechy a oříšky pražené, hotová jídla připravená ke konzumaci a lahůdkářské výrobky z uvedených surovin; (30) cukr, káva, čaj, kakao, kávoviny a kávové náhražky, ovocné čaje a bylinné čaje nikoliv léčivé, výrobky z obilí, rýže a kukuřice jako jsou vločky a lupínky, mouka a moučné výrobky, těstoviny, chléb kvašený, nekvašený, "crazy" chléb, suchary a sušenky slané i sladké, koláče a jiné moučníky sladké i slané (pizza, pirohy), jemné pečivo, cukrovinky, zmrzlina, med, kvasnice a kypřící prášky, sůl, hořčice a chuťové omáčky (kečup, čatny), koření, led ke chlazení nápojů, jídla připravená ke konzumaci a lahůdkářské výrobky z uvedených surovin; (31) výrobky zemědělské, zahradnické, lesní a zrní neuvedené v jiných třídách, živá zvířata, čerstvé ovoce a zelenina, osivo, rostliny a přírodní květiny, krmivo pro zvířata, slad; (32) piva, minerální vody, šumivé nápoje a jiné nápoje nealkoholické, nápoje a šťávy ovocné, sirupy a jiné přípravky k zhotovení nápojů; (33) alkoholické nápoje (s výjimkou pív); (35) propagační činnost, reklama, pomoc při řízení obchodní činnosti, obchodní administrativa, kancelářské práce.
- (511) 29, 30, 31, 32, 33, 35
(210) O-155326

- (111) **238362**
(220) 03.08.2000
(151) 23.11.2001
(540)

Beatino

- (730) **BERENTZEN DISTILLERS INTERNATIONAL GmbH**, Ritterstrasse 7, Haselünne, DE
(740) Noerr v.o.s., Libor Prokeš, advokát, Na Poříčí 1079/3a, Praha 1, 11000
- (510) (32) vody minerální a šumivé a jiné nealkoholické nápoje, ovocné šťávy a nápoje z ovocných šťáv, sirupy a přípravky k přípravě nápojů; (33) alkoholické nápoje (kromě pív).
- (511) 32, 33
(210) O-157975

- (111) **238527**
(220) 11.10.2000
(151) 23.11.2001
(540)

BRNĚNSKÝ DRAK

- (730) **Heineken Česká republika, a.s.**, U Pivovaru 1, Krušovice, 27053, CZ
(740) JUDr. Milan Kyjovský, advokát, Poštovská 8c, p.p. 225, Brno, 60100
- (510) (16) papír a výrobky z papíru (papírové etikety, podtácky, viněty, reklamní předměty); (21) zboží skleněné (láhve, sklenice, pílilitry); (35) inzertní a reklamní činnost a poskytování pomoci při provozu obchodu (propagační činnost); (39) doprava a skladování.
- (511) 16, 21, 35, 39
(210) O-159857

- (111) **239195**
(220) 25.07.2000
(151) 19.12.2001
(540)

BD SENSORS

- (730) **BD SENSORS s.r.o.**, Hradištská 817, Buchlovice, 68708, CZ
(740) Patentová a známková kancelář, Ing. Jaromír Příkrýl, Včelín 1161, Hulín, 76824
- (510) (9) přístroje, nástroje a zařízení pro měření, diagnostiku, regulaci, signalizaci, vážení a kontrolu, přístroje a zařízení pro kontrolu technologických procesů, elektrické a elektronické přístroje začleněné do tř. 9, elektrické a elektronické řídicí systémy, automatizační technika, přístroje pro záznam a reprodukci slova nebo obrazu, sdělovací technika, telekomunikační technika, magnetické a optické nosiče textových a obrazových záznamů, zařízení a přístroje pro zpracování informací a počítače, přístroje a nástroje navigační,

- (111) **238743**
(220) 27.11.2000
(151) 23.11.2001

software a programové vybavení; (35) zprostředkovatelské služby v oblasti obchodu; (42) tvorba a vývoj software, poskytování software, výzkum a vývoj mikroelektronických prvků, přístrojů, systémů a zařízení uvedených ve tř. 9, služby a činnost kalibrační laboratoře, odborné poradenství v daném oboru.

(511) 9, 35, 42
(210) O-157705

(111) **239398**
(220) 30.10.2000
(151) 19.12.2001
(540)

Baron Trenck

(730) Heineken Česká republika, a.s., U Pivovaru 1, Krušovice, 27053, CZ
(740) JUDr. Milan Kyjovský, advokát, Poštovská 8c, p.p. 225, Brno, 60100
(510) (42) restaurace, hostinská činnost.
(511) 42
(210) O-160500

(111) **239515**
(220) 24.11.2000
(151) 19.12.2001
(540)

BLOOMBERG MARKETS

(730) Bloomberg Finance L.P., 731 Lexington Avenue, New York, NY, US
(740) KOREJZOVÁ & SPOL., v.o.s., JUDr. Petra Korejzová, advokátka, Korunní 810/104 E, Praha 10, 10100
(510) (16) publikace, zejména reportáže, příspěvky, referáty, posudky, adresáře, seznamy, nařízení, příručky, soupisy předpisů, brožury, referenční materiály, letáky, informační bulletiny, knižní brožurky (booklety), skládané letáky, pohlednice, letáčky, přílohy k novinám ve formě časopisů, časopisy, obchodní a odborné knihy týkající se zpráv, obchodu, financí, aktualit, zábavy, sportu, zajímavých lidských příběhů, cenových papírů, trhů s cennými papíry a energetického a ropného průmyslu.
(511) 16
(210) O-161465

(111) **239581**
(220) 04.12.2000
(151) 19.12.2001
(540)

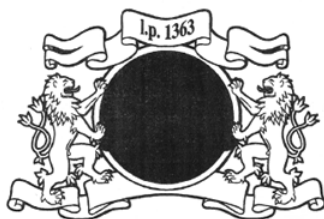

(730) Heineken Česká republika, a.s., U Pivovaru 1, Krušovice, 27053, CZ
(740) JUDr. Milan Kyjovský, advokát, Poštovská 8c, p.p. 225, Brno, 60100
(510) (32) pivo: Hostan - Premium (světlý ležák 12%), Hostan - Hradní (světlý ležák 11%), Hostan - Granát (tmavé výčepní pivo 10%), Hostan - Naše pivko (světlé výčepní pivo 10%).
(511) 32
(210) O-161842

(111) **239660**
(220) 22.12.2000
(151) 19.12.2001
(540)

IPSYS

(730) New Skies Satellites B. V., Rooseveltplantsoen 4, 2517 KR The Hague, NL
(740) KOREJZOVÁ & SPOL., v.o.s., JUDr. Petra Korejzová, Korunní 810/104 E, Praha 10, 10100
(510) (38) telekomunikační služby zejména poskytování přístupu k

službám globální počítačové sítě založených na IP (internetovém komunikačním protokolu pro sítě).

(511) 38
(210) O-162688

(111) **239690**
(220) 29.12.2000
(151) 19.12.2001
(540)



(730) Universal Production Partners, a.s., Žitomířská 7/489, Praha 10, 10100, CZ
(740) Rott, Růžička & Guttman Patentové, známkové a advokátní kanceláře, JUDr. Vladimír Rott, Vinohradská 37, Praha 2, 12000
(510) (35) reklamní a propagační činnost multimediálních formátů a systémů, WWW titulů, zprostředkovatelská činnost v odvětví reklamy a propagace multimediálních formátů a systémů, WWW titulů; (39) distribuce multimediálních formátů a systémů, WWW titulů; (41) služba při výrobě filmů, videonahrávek, zpracování programů pro digitální televizi, přepisy filmů a videa, animace, kreslená animace, on - line, off - line střihy, školící služby v těchto oborech vydavatelská činnost v oblasti multimedií, videa, filmu apod. zprostředkovatelská činnost v oblasti multimedií, videa, filmu; (42) vývoj a tvorba software, počítačové programování, konzultační a poradenské služby v oboru počítačové grafiky a informačních systémů, tvorba aplikací v oboru počítačové grafiky, elektronického zpracování signálu, tvorba triků a speciálních efektů, produkce multimediálních formátů a systémů, WWW titulů, zprostředkovatelská činnost v oblasti počítačové grafiky, služba zhotovování fotokoláží a diapositivů.
(511) 35, 39, 41, 42
(210) O-162855

(111) **240247**
(220) 24.11.2000
(151) 25.01.2002
(540)

FX

(730) SALTEK s.r.o., Drážďanská 561/85, Ústí nad Labem, 40007, CZ
(740) Patentová, známková, grafická kancelář, Ing. Vlasta Sedláčková, Ke Kateřinkám 1393, Praha 4, 14900
(510) (7) motory, stroje, obráběcí stroje, zemědělské stroje, elektrické generátory; (9) aparáty a přístroje vědecké, námořní, elektronické, elektrické - pouze v rámci třídy 9, filmové, fotografické, optické, přístroje pro vážení, signalizaci, měření, kontrolu, záchranu a přístroje pro záznam, převod, reprodukci zvuku nebo obrazu, kalkulační stroje, výrobky přepětové ochrany - zařízení proti pulsnímu přepětí, jističe.
(511) 7, 9
(210) O-161488

(111) **240248**
(220) 24.11.2000
(151) 25.01.2002
(540)

SX

(730) SALTEK s.r.o., Drážďanská 561/85, Ústí nad Labem, 40007, CZ
(740) Patentová, známková, grafická kancelář, Ing. Vlasta Sedláčková, Ke Kateřinkám 1393, Praha 4, 14900
(510) (7) motory, stroje, obráběcí stroje, zemědělské stroje, elektrické generátory; (9) aparáty a přístroje vědecké, námořní, elektronické, elektrické - pouze v rámci třídy 9, filmové, fotografické, optické, přístroje pro vážení, signalizaci, měření, kontrolu, záchranu a přístroje pro záznam, převod, reprodukci

zvuku nebo obrazu, kalkulační stroje, výrobky přepět'ové ochrany - zařízení proti pulsnímu přepětí, jističe.

(511) 7, 9
(210) O-161489

(111) **240900**
(220) 29.06.2000
(151) 21.02.2002
(540)

(111) **240249**
(220) 24.11.2000
(151) 25.01.2002
(540)

HX

(730) **SALTEK s.r.o.**, Drážďanská 561/85, Ústí nad Labem, 40007, CZ

(740) Patentová, známková, grafická kancelář, Ing. Vlasta Sedláčková, Ke Kateřinkám 1393, Praha 4, 14900

(510) (7) motory, stroje, obráběcí stroje, zemědělské stroje, elektrické generátory; (9) aparáty a přístroje vědecké, námořní, elektronické, elektrické - pouze v rámci třídy 9, filmové, fotografické, optické, přístroje pro vážení, signalizaci, měření, kontrolu, záchranu a přístroje pro záznam, převod, reprodukci zvuku nebo obrazu, kalkulační stroje, výrobky přepět'ové ochrany - zařízení proti pulsnímu přepětí, jističe.

(511) 7, 9
(210) O-161490

(111) **240321**
(220) 18.12.2000
(151) 25.01.2002
(540)

Červený drak

(730) **Heineken Česká republika, a.s.**, U Pivovaru 1, Krušovice, 27053, CZ

(740) JUDr. Milan Kyjovský, advokát, Poštovská 8c, p.p. 225, Brno, 60100

(510) (42) restaurace, hostinská činnost.

(511) 42
(210) O-162448

(111) **240348**
(220) 27.12.2000
(151) 25.01.2002
(540)

STAROBRNO MEDIUM

(730) **Heineken Česká republika, a.s.**, U Pivovaru 1, Krušovice, 27053, CZ

(740) JUDr. Milan Kyjovský, advokát, Poštovská 8c, p.p. 225, Brno, 60100

(510) (32) piva.

(511) 32
(210) O-162712

(111) **240625**
(220) 21.02.2001
(151) 25.01.2002
(540)

PARALÉKÁRNA

(730) **Dr. STANĚK spol.s r.o.**, Nad Schody 271, Praha 5 - Řeporyje, 15500, CZ

(510) (35) propagační činnost, reklama; (41) vzdělávání, výchova; (42) péče léčebná, hygienická a kosmetická.

(511) 35, 41, 42
(210) O-164549

(111) **240882**
(220) 02.05.2000
(151) 21.02.2002
(540)

MEDIACOM

(730) **Grey Global Group Inc.**, 200 Fifth Avenue, New York, NY, US

(740) Advokátní a patentová kancelář Traplová, Hakr, Kubát, JUDr. Traplová Jarmila, Přístavní 24, Praha 7, 17000

(510) (35) služby v oblasti inzerce, inzertní služby, přímé marketingové služby, mediální analýzy, služby v oblasti plánování a nákupu.

(511) 35
(210) O-155024

Proko - Syter

(730) **Proko - Syter, spol. s r.o.**, V Ráji 1188, Pardubice, 53002, CZ

(740) FISCHER & PARTNER, Fischer Michael, Na Hrobci 5, Praha 2, 12800

(510) (7) ovládací zařízení pro potravinářský a stavební průmysl ve třídě 7, pro separátory pevného a sypkého materiálu a plynů, pro stacionární stroje včetně převodových, rozvodových zařízení a spojek, pro elektrické točivé stroje, kompresory a dmýchadla, čerpadla vzduchu, páry a vody, pro zdvihací zařízení a pro zařízení pro dopravu materiálu; (9) přístroje a zařízení pro kontrolu technologických procesů, elektrické přístroje a zařízení, rozvaděče nízkého napětí, elektrické pohony, elektrické instalace, elektrické a elektronické řídicí systémy, transformátory, přístroje pro kontrolu a detekci, měřicí, diagnostické a regulační přístroje a zařízení, měřiče tepla a tlaku, automatizační technika, přístroje a zařízení pro záznam, převod a reprodukci zvuku nebo obrazu, sdělovací technika, magnetické a optické nosiče textových a obrazových záznamů, zařízení a přístroje pro zpracování informací a počítače, počítačové sítě, periferní zařízení počítačů, přístroje pro vážení, váhy na sypké a kapalné hmoty zejména obilí, mouku, krupici, vápno, písek; (11) přístroje a součásti pro osvětlení, topení, výrobu páry, vaření, sušení, ventilaci, distribuci a úpravu plynu, pro klimatizační zařízení, chladicí přístroje a zařízení, čistírny odpadů, výměníky tepla, kondenzátory páry, výparníky, chladiče, chladičové kompresory, regulační zařízení pro vodu a plyn; (35) pomoc při řízení a využívání průmyslového nebo obchodního podniku a obchodních činností, studie trhu, organizační, ekonomické a účetní poradenství, záznam, přepis, vypracování a přenášení matematických a informačních dat, spojových záznamů a údajů statistických v průmyslu a obchodě; (36) pojištění a leasing průmyslových strojů a zařízení; (37) montáž a opravy elektrických zařízení, provádění staveb a oprav potravinářských zařízení a výrobních stavebních celků včetně budov a souvisejících stavebních objektů, stavební dozor; (42) inženýrské služby a poradenství v oblasti řízení a automatizace potravinářského průmyslu, projektování elektrických zařízení, tvorba software, provozování a dohled nad počítačovými sítěmi.

(511) 7, 9, 11, 35, 36, 37, 42
(210) O-157046

(111) **240953**
(220) 27.09.2000
(151) 21.02.2002
(540)

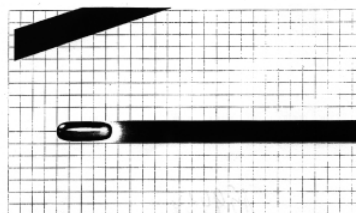

(730) **Wyeth LLC**, Five Giralda Farms, Madison, NJ, US
(740) **KOREJZOVÁ & SPOL., v.o.s.**, JUDr. Petra Korejzová, Korunní 810/104 E, Praha 10, 10100

(510) (5) farmaceutické výrobky.
(511) 5
(210) O-159434

(111) **241235**
(220) 08.02.2001
(151) 21.02.2002
(540)



(730) **ETS Teplice s.r.o.**, Riegrova 1874, Teplice, 41501, CZ
(510) (9) elektrická rozvodná a spínací zařízení; (37) instalace a montáž elektrických zařízení.
(511) 9, 37
(210) O-164133

(111) **241710**
(220) 19.04.2001
(151) 21.02.2002
(540)

ABSOLVENT

(730) **FRUKO - SCHULZ společnost s ručením omezeným**, Jiráskovo předměstí 629/III, Jindřichův Hradec, 37701, CZ
(510) (33) alkoholické nápoje s výjimkou pív.
(511) 33
(210) O-166598

(111) **242874**
(220) 19.05.2000
(151) 23.04.2002
(540)



(730) **Explosia a.s.**, Semtín 107, Pardubice, 53050, CZ
(510) (1) chemická souprava pro zjišťování výbušnin; (9) detekční souprava pro zjišťování výbušnin; (13) střelivo (munice) a střely, výbušniny, ohňostroje.
(511) 1, 9, 13
(210) O-155585

(111) **242880**
(220) 05.06.2000
(151) 23.04.2002
(540)

SAURER APFEL

(730) **BERENTZEN DISTILLERS INTERNATIONAL GmbH**, Ritterstrasse 7, Haselünne, DE
(740) Noerr v.o.s., Libor Prokeš, advokát, Na Poříčí 1079/3a, Praha 1, 11000
(510) (33) alkoholické nápoje (kromě pív).
(511) 33
(210) O-156053

(111) **243394**
(220) 20.04.2001
(151) 23.04.2002
(540)

SVOBODA ELAST

(730) **KRPA DEHTOCHEMA, a.s.**, Nádražní 450, Svoboda nad Úpou, 54224, CZ
(740) PROPATENT, Ing. Vlasta Sedláčková, Ke Kateřinkám 1393, Praha 4, 14900
(510) (17) izolační výrobky; (19) střešní krytiny; (27) izolační rohože.
(511) 17, 19, 27
(210) O-166636

(111) **244119**
(220) 05.12.2000

(151) 23.05.2002
(540)

BLOOMBERG MARKETS

(730) **Bloomberg Finance L.P.**, 731 Lexington Avenue, New York, NY, US
(740) KOREJZOVÁ & SPOL., v.o.s., JUDr. Petra Korejzová, advokátka, Korunní 810/104 E, Praha 10, 10100
(510) (42) zpravodajské služby, zejména shromažďování a poskytování zpráv prostřednictvím počítačů, počítačové služby, a to on-line poskytování publikací v podobě reportáží, příspěvků, referátů, posudků, adresářů, seznamů, nařízení, příruček, soupisů předpisů, brožur, referenčních materiálů, letáků, informačních bulletinů, novin, knižních brožurek (bookletů), skládaných letáků, pohlednic, letáček, příloh k novinám ve formě časopisů, časopisů, obchodních a odborných knih týkajících se zpráv, obchodu, financí, aktualit, zábavy, sportu, zajímavých lidských příběhů, cenných papírů, trhů s cennými papíry a energetického a ropného průmyslu.
(511) 42
(210) O-162000

(111) **244728**
(220) 28.11.2000
(151) 24.06.2002
(540)



(730) **ALTER, s.r.o.**, Okružní 1144, Hradec Králové, 50003, CZ
(740) Ing. Margita Nedomelová, Štrauchova 932, Jičín, 50601
(510) (1) detergentní přípravky, chemické nemrznoucí směsi, chemické přípravky do ostřikovačů skel automobilů; (3) prostředky pro ruční mytí všech druhů omyvatelných povrchů, čištění keramiky, zrcadel, oken, skel, včetně skel automobilů a včetně kapalin do ostřikovačů skel automobilů, přípravky bělicí a jiné prací prostředky, změkčovače tkanin, kosmetické přípravky, včetně bylinných kosmetických přípravků, pracovních ochranných masť, krémů, mýdel, tekutých pleťových přípravků, šamponů, sprchových gelů apod.; (5) antibakteriální a desinfekční prostředky a přípravky pro čištění sanitární keramiky, WC, van, umyvadel, podlah, obkladů apod., desinfekční přípravky pro chemické WC; (42) poradenské služby v oblasti techniky a technologie čištění a desinfekce.
(511) 1, 3, 5, 42
(210) O-161542

(111) **246275**
(220) 24.05.2000
(151) 26.08.2002
(540)

BIOEQUIN

(730) **Bioveta, a.s.**, Komenského 212, Ivanovice na Hané, 68323, CZ
(740) Advokátní kancelář, JUDr. PhDr. Jaromír Saxl, advokát, Údolní 33, Brno, 60200
(510) (5) chemické výrobky pro veterinární použití, pro lékařství, hygienu a farmacii, drogy, léčiva, výrobky farmaceutické, lékárnické, zdravotnické, hygienické a desinfekční, farmaceutické přípravky humánní a veterinární, zejména silicí a dietetické, anthelmintické a stimulační léčebné prostředky pro ochranu zdraví zvířat, hromadně vyráběné veterinární léčebné přípravky, přípravky baktericidní, fungicidní, insekticidní, pro ničení plísní a škodlivých zvířat, organopreparáty, veterinární imunologické přípravky, krevní deriváty a biologické laboratorní přípravky, zejména séra, očkovací látky, vakcíny, bakteriny a alergeny, hormonální veterinární přípravky, přísady do krmiv pro zvířata, pro lékařské účely; (31) krmivo pro ptactvo a zvířata, přípravky posilující pro zvířata, přísady do krmiv pro zvířata, ne pro lékařské účely.
(511) 5, 31
(210) O-155706

(111) **247998**
(220) 26.03.2001
(151) 29.10.2002
(540)

BIRKI

(730) **BIRKI, spol. s r.o.**, U Bělidla 1273/7, Jeseník, 79001, CZ
(740) Ing. Jiří Střelák, Šumberova 42, Praha 6, 16200
(510) (6) kovy a jejich slitiny, kovy polozpracované, kovové výlisky;
(17) plasty polozpracované, plastové výlisky, kromě polotovarů
z umělé hmoty pro výrobu bot; (28) sportovní potřeby a náčiní
kromě bruslařské obuvi, zejména lyžařské hole a jejich
součástí, lyžařské potřeby uvedené v této třídě.
(511) 6, 17, 28
(210) O-165779

Zániky ochranných známek uplynutím doby platnosti

Kapitola obsahuje údaje o ochranných známkách, které zanikly uplynutím doby platnosti podle ustanovení § 29 odst. 1 zákona č. 441/2003 Sb.

Číslo zápisu	Datum zániku		
102916	09.10.2009	231786	11.10.2009
160280	08.10.2009	232694	06.10.2009
164338	12.10.2009	232695	06.10.2009
167646	09.10.2009	232702	08.10.2009
167647	09.10.2009	232706	12.10.2009
167697	10.10.2009	232707	12.10.2009
226413	11.10.2009	232708	12.10.2009
227921	12.10.2009	232709	12.10.2009
228658	06.10.2009	234074	08.10.2009
228659	06.10.2009	234725	06.10.2009
228662	06.10.2009	234726	06.10.2009
228666	07.10.2009	234727	06.10.2009
228667	07.10.2009	234731	12.10.2009
228669	08.10.2009	235479	08.10.2009
228671	08.10.2009	237220	06.10.2009
228672	08.10.2009	238152	12.10.2009
228675	11.10.2009	239053	06.10.2009
228678	12.10.2009	239939	08.10.2009
228682	12.10.2009	240848	11.10.2009
228684	12.10.2009	240849	11.10.2009
229578	06.10.2009	244652	11.10.2009
229579	06.10.2009	244653	11.10.2009
229582	06.10.2009	244654	11.10.2009
229583	06.10.2009	245356	12.10.2009
229586	07.10.2009	245357	12.10.2009
229588	08.10.2009	245358	12.10.2009
229592	08.10.2009	245359	12.10.2009
229595	08.10.2009	245360	12.10.2009
229597	08.10.2009	245361	12.10.2009
229600	08.10.2009	245362	12.10.2009
229601	11.10.2009		
229602	11.10.2009		
229604	11.10.2009		
229607	12.10.2009		
229608	12.10.2009		
229609	12.10.2009		
229610	12.10.2009		
229611	12.10.2009		
229612	12.10.2009		
230176	06.10.2009		
230179	07.10.2009		
230180	07.10.2009		
230188	11.10.2009		
230189	11.10.2009		
230191	12.10.2009		
230192	12.10.2009		
230869	06.10.2009		
230871	07.10.2009		
230872	07.10.2009		
230873	08.10.2009		
230874	08.10.2009		
231784	06.10.2009		

Změny vlastníků ochranných známek

Kapitola obsahuje údaje o ochranných známkách, které byly převedeny nebo přešly ve smyslu ustanovení § 15 odst. 1, 2 a § 16 zákona č. 441/2003 Sb. na jiného vlastníka v rozsahu všech zapsaných výrobků nebo služeb.

Číslo zápisu	Dřívější vlastník	Nynější vlastník	S účinností od
167974	Umbro International J.V., 900 Market Street, Suite 200, Wilmington, DE, US	Umbro International Limited, Umbro House, Lakeside, Cheadle, Cheshire, GB	23.04.2010
167974	Umbro International Limited, Umbro House, Lakeside, Cheadle, Cheshire, GB	Nike Global Services Pte. Ltd, Block 1, Temasek Avenue Unit #27-01, Millenia Tower, Singapore 039192, SG	23.04.2010
178818	Bayer Environmental Science SAS, 16, Rue Jean-Marie Leclair, Lyon, 69009, FR	Bayer S.A.S., 16, Rue Jean-Marie Leclair, 69009 Lyon, FR	27.04.2010
181004	ANTIKVA NOVA s. r. o., Moskevská 13/309, Praha 10, 10100, CZ	ANTIKVA PRAGA s.r.o., Novotného lávka 5/200, Praha 1, 11000, CZ	27.04.2010
194570	ZÁTKA s.r.o., U Vodárny 193, Káraný, 25075, CZ	Ing. Igor Golubev, Burešova 2248, Havlíčkův Brod, 58001, CZ	21.04.2010
214388	Umbro International Limited, Umbro House, Lakeside, Cheadle, Cheshire, GB	Nike Global Services Pte. Ltd, Block 1, Temasek Avenue Unit #27-01, Millenia Tower, Singapore 039192, SG	23.04.2010
227864	Jaromír Strbačka, Školní 515, Svitávka, 67932, CZ	FLAMEX - Stavebniny 2000, spol. s r.o., Svitavská 500, Blansko, 67801, CZ	26.04.2010
228126	Umbro International Limited, Umbro House, Lakeside, Cheadle, Cheshire, GB	Nike Global Services Pte. Ltd, Block 1, Temasek Avenue Unit #27-01, Millenia Tower, Singapore 039192, SG	23.04.2010
232221	Umbro International JV, 900 Market Street, Suite 200, Wilmington, DE, US	Umbro International Limited, Umbro House, Lakeside, Cheadle, Cheshire, GB	23.04.2010
232221	Umbro International Limited, Umbro House, Lakeside, Cheadle, Cheshire, GB	Nike Global Services Pte. Ltd, Block 1, Temasek Avenue Unit #27-01, Millenia Tower, Singapore 039192, SG	23.04.2010
232746	Mgr. Papež Václav, Palmovka 5, Praha 8, 18000, CZ	JUDr. Božena Papežová, Palmovka 5, Praha 8, 18000, CZ	26.04.2010
233471	SINGING ROCK, s.r.o., Poniklá č.p. 317, 51242, CZ	BWA Czech, a.s., V Celnici 1031/4, Praha 1, 11000, CZ	22.04.2010
233733	Dr. Libor Botek, Stonavská 366, Albrechtice, 73543, CZ	Drašnar Stanislav, Pod vodojemem 240, Nový Hrádek, 54922, CZ	21.04.2010
235637	Jaromír Zatloukal - ARTOS, Újezd 65, Mohelnice, 78995, CZ	ARTOS CZ, spol. s r.o., Jeřmaň 19, Bouzov, 78325, CZ	26.04.2010
236792	M.O.S.T. plus s.r.o., Kurta Konráda 495/6, Praha 9, 19000, CZ	ZÁTKA s.r.o., U Vodárny 193, Káraný, 25075, CZ	27.04.2010
240065	SINGING ROCK, s.r.o., Poniklá č.p. 317, 51242, CZ	BWA Czech, a.s., V Celnici 1031/4, Praha 1, 11000, CZ	22.04.2010
240630	Bayer CropScience SA, 16, Rue Jean-Marie Leclair, 69009 Lyon, FR	Bayer S.A.S., 16, Rue Jean-Marie Leclair, 69009 Lyon, FR	27.04.2010
240997	ANTIKVA NOVA s. r. o., Moskevská 13/309, Praha 10, 10100, CZ	ANTIKVA PRAGA s.r.o., Novotného lávka 5/200, Praha 1, 11000, CZ	27.04.2010
241985	SINGING ROCK, s.r.o., Poniklá č.p. 317, 51242, CZ	BWA Czech, a.s., V Celnici 1031/4, Praha 1, 11000, CZ	22.04.2010
244728	ABELA, s.r.o., Okružní 1144, Hradec Králové, 50003, CZ	ALTER, s.r.o., Okružní 1144, Hradec Králové, 50003, CZ	23.04.2010
244859	SINGING ROCK, společnost s ručením omezením, Poniklá 317, 51242, CZ	BWA Czech, a.s., V Celnici 1031/4, Praha 1, 11000, CZ	22.04.2010
245144	BAEST, a.s., Černoleská 1930, Benešov, 25601, CZ	BEST, a.s., Černoleská č. 1930, Benešov u Prahy, 25601, CZ	21.04.2010

Číslo zápisu	Dřívější vlastník	Nynější vlastník	S účinností od
245193	BAEST, a.s., Černošská 1930, Benešov, 25601, CZ	BEST, a.s., Černošská č. 1930, Benešov u Prahy, 25601, CZ	21.04.2010
245194	BAEST, a.s., Černošská 1930, Benešov, 25601, CZ	BEST, a.s., Černošská č. 1930, Benešov u Prahy, 25601, CZ	21.04.2010
245232	BAEST, a.s., Černošská 1930, Benešov, 25601, CZ	BEST, a.s., Černošská č. 1930, Benešov u Prahy, 25601, CZ	21.04.2010
252470	Bayer CropScience SA, 16, Rue Jean-Marie Leclair, 69009 Lyon, FR	Bayer S.A.S., 16, Rue Jean-Marie Leclair, 69009 Lyon, FR	27.04.2010
252471	Bayer CropScience SA, 16, Rue Jean-Marie Leclair, 69009 Lyon, FR	Bayer S.A.S., 16, Rue Jean-Marie Leclair, 69009 Lyon, FR	27.04.2010
260783	Benesse Holding, Inc, 3-7-17, Minamigata, Okayama-Shi, Kita-ku, Okayama, JP	Benesse Corporation, 3-7-17, Minamigata, Okayama-Shi, Kita-ku, Okayama, JP	23.04.2010
263951	PyTech Chemicals GmbH, Seestrasse 122, Horgen, CH	Dow AgroSciences LLC, 9330 Zionsville Road, Indianapolis, 46268, IN, US	27.04.2010
265272	SINGING ROCK, s.r.o., Poniklá č.p. 317, Poniklá, 51242, CZ	BWA Czech, a.s., V Celnici 1031/4, Praha 1, 11000, CZ	22.04.2010
270002	ADEON CZ s.r.o., Tečovice 390, 76302, CZ	ADEON Holding s.r.o., Tyršova 1790/44, Brno - Královo Pole, 61200, CZ	22.04.2010
273732	Štěpánka Horáčková, Svobody 24, Cheb, 35002, CZ	WTS net s.r.o., Přístavní 24, Praha 7, 17000, CZ	26.04.2010
277095	BAEST, a. s., Černošská 1930, Benešov, 25601, CZ	BEST, a.s., Černošská č. 1930, Benešov u Prahy, 25601, CZ	21.04.2010
290439	GA MODEFINE S.A., Via Penate 4, Mendrisio, CH	Giorgio Armani S.p.A., Milan, SWISS BRANCH Mendrisio, Via Penate 4, 6850 Mendrisio, CH	26.04.2010
293103	POINT CONSULTING s.r.o., Uruguayská 17, Praha 2, 12000, CZ	CONTRAST CONSULTING PRAHA, spol. s r.o., Vladimírova 12/233, Praha 4, 14000, CZ	27.04.2010
293265	Sajler Filip Ing., U Hranic 3221/16, Praha 10, 10000, CZ Mikulecký Aleš, Petra Obrovce 2255, Louny, 44001, CZ	4face production s.r.o., Kubelíkova 1224/42, Praha, 13000, CZ	26.04.2010
294109	WTL I.M.C. Services, spol. s r.o., Koldínova 4, Praha 3, 13000, CZ	WTL Group, a.s., Kubelíkova 1224/42, Praha 3, 13000, CZ	26.04.2010
295937	WTL I.M.C. SERVICES spol. s r.o., Koldínova 4, Praha 3, 13000, CZ	WTL Group, a.s., Kubelíkova 1224/42, Praha 3, 13000, CZ	26.04.2010
297534	CIRCLE Management Group s.r.o., Nám. Republiky 1079/1a, Praha 1, 11000, CZ	IBFS s.r.o., Veltruská 557, Praha 9, 19000, CZ	23.04.2010
301058	BAEST, a.s., Černošská 1930, Benešov, 25601, CZ	BEST, a.s., Černošská č. 1930, Benešov u Prahy, 25601, CZ	21.04.2010
308786	Domus Eventis N.V., Naritaweg 165, 1043BW Amsterdam, NL	ECM Real Estate N.V., Naritaweg 165, Amsterdam, NL	27.04.2010

Změny v údajích o vlastních ochranných známkách

Kapitola obsahuje ochranné známky, u kterých byla v rejstříku ochranných známkách vyznačena změna v údajích o vlastních ve smyslu ustanovení § 27 odst. 2 a 7 zákona č. 441/2003 Sb.

Číslo zápisu	Vlastník	S účinností od
150293	SPOLANA a.s., ul. Práce 657, Neratovice, 27711, CZ	27.04.2010
151897	ASSA ABLOY Rychnov, s.r.o., Strojnická 633, Rychnov nad Kněžnou, 51601, CZ	27.04.2010
161859	Wyeth LLC, Five Giralda Farms, Madison, NJ, US	27.04.2010
162742	Wyeth LLC, Five Giralda Farms, Madison, NJ, US	27.04.2010
163255	Wyeth LLC, Five Giralda Farms, Madison, NJ, US	27.04.2010
163784	Wyeth LLC, Five Giralda Farms, Madison, NJ, US	27.04.2010
163785	Wyeth LLC, Five Giralda Farms, Madison, NJ, US	27.04.2010
164104	Wyeth LLC, Five Giralda Farms, Madison, NJ, US	27.04.2010
165197	Wyeth LLC, Five Giralda Farms, Madison, NJ, US	27.04.2010
166480	Wyeth LLC, Five Giralda Farms, Madison, NJ, US	27.04.2010
166687	Wyeth LLC, Five Giralda Farms, Madison, NJ, US	27.04.2010
167937	DePuy Spine, Inc., 3303 Carnegie Avenue, Cleveland, OH, US	26.04.2010
175471	Technolen technický textil s.r.o., Nádražní 1059, Lomnice nad Popelkou, 51251, CZ	26.04.2010
175472	Technolen technický textil s.r.o., Nádražní 1059, Lomnice nad Popelkou, 51251, CZ	26.04.2010
177382	Wyeth LLC, Five Giralda Farms, Madison, NJ, US	27.04.2010
177984	Wyeth LLC, Five Giralda Farms, Madison, NJ, US	27.04.2010
179081	Wyeth LLC, Five Giralda Farms, Madison, NJ, US	27.04.2010
180408	Wyeth LLC, Five Giralda Farms, Madison, NJ, US	27.04.2010
181163	LEASYN, s.r.o., Zavlakov 111, 34142, CZ	26.04.2010
182266	Technolen technický textil s.r.o., Nádražní 1059, Lomnice nad Popelkou, 51251, CZ	26.04.2010
184290	Wyeth LLC, Five Giralda Farms, Madison, NJ, US	27.04.2010
184332	ASSA ABLOY Rychnov, s.r.o., Strojnická 633, Rychnov nad Kněžnou, 51601, CZ	27.04.2010
184333	ASSA ABLOY Rychnov, s.r.o., Strojnická 633, Rychnov nad Kněžnou, 51601, CZ	27.04.2010
185219	Wyeth LLC, Five Giralda Farms, Madison, NJ, US	27.04.2010
185369	Wyeth LLC, Five Giralda Farms, Madison, NJ, US	27.04.2010
194230	IES spol. s r.o., U trati 38, Praha 10, 10000, CZ	26.04.2010
198676	Wyeth LLC, Five Giralda Farms, Madison, NJ, US	27.04.2010
202442	Wyeth LLC, Five Giralda Farms, Madison, NJ, US	27.04.2010
202598	Wyeth LLC, Five Giralda Farms, Madison, NJ, US	27.04.2010
205143	Wyeth LLC, Five Giralda Farms, Madison, NJ, US	27.04.2010
205144	Wyeth LLC, Five Giralda Farms, Madison, NJ, US	27.04.2010
205145	Wyeth LLC, Five Giralda Farms, Madison, NJ, US	27.04.2010
209137	Cadbury Confectionery B.V., Teteringsedijk 227, 4817 ME Breda, NL	21.04.2010
211731	Wyeth LLC, Five Giralda Farms, Madison, NJ, US	27.04.2010
211732	Wyeth LLC, Five Giralda Farms, Madison, NJ, US	27.04.2010
211976	Wyeth LLC, Five Giralda Farms, Madison, NJ, US	27.04.2010
212579	Wyeth LLC, Five Giralda Farms, Madison, NJ, US	27.04.2010
215612	Wyeth LLC, Five Giralda Farms, Madison, NJ, US	27.04.2010
215979	Wyeth LLC, Five Giralda Farms, Madison, NJ, US	27.04.2010
218386	Wyeth LLC, Five Giralda Farms, Madison, NJ, US	27.04.2010

Číslo zápisu	Vlastník	S účinností od
219274	Wyeth LLC, Five Giralda Farms, Madison, NJ, US	27.04.2010
219278	Wyeth LLC, Five Giralda Farms, Madison, NJ, US	27.04.2010
219931	Wyeth LLC, Five Giralda Farms, Madison, NJ, US	27.04.2010
219944	Wyeth LLC, Five Giralda Farms, Madison, NJ, US	27.04.2010
220201	Wyeth LLC, Five Giralda Farms, Madison, NJ, US	27.04.2010
220625	Wyeth LLC, Five Giralda Farms, Madison, NJ, US	27.04.2010
222664	Wyeth LLC, Five Giralda Farms, Madison, NJ, US	27.04.2010
223261	Wyeth LLC, Five Giralda Farms, Madison, NJ, US	27.04.2010
227149	INTELEK spol. s r.o., Vlárská 953/22, Brno, 62700, CZ	27.04.2010
227871	Wyeth LLC, Five Giralda Farms, Madison, NJ, US	27.04.2010
229552	Wyeth LLC, Five Giralda Farms, Madison, NJ, US	27.04.2010
229921	Wyeth LLC, Five Giralda Farms, Madison, NJ, US	27.04.2010
231190	ASSA ABLOY Rychnov, s.r.o., Strojnická 633, Rychnov nad Kněžnou, 51601, CZ	27.04.2010
231484	Nadační fond Kapka naděje, Revoluční 1200/16, Praha 1, 11000, CZ	23.04.2010
233407	BG Technik cs, a.s., U závodíště 8/251, Praha 5, Velká Chuchle, 15900, CZ	22.04.2010
233408	BG Technik cs, a.s., U závodíště 8/251, Praha 5, Velká Chuchle, 15900, CZ	22.04.2010
233409	BG Technik cs, a.s., U závodíště 8/251, Praha 5, Velká Chuchle, 15900, CZ	22.04.2010
233411	BG Technik cs, a.s., U závodíště 8/251, Praha 5, Velká Chuchle, 15900, CZ	22.04.2010
233424	Wyeth LLC, Five Giralda Farms, Madison, NJ, US	27.04.2010
233449	TRANSPED CZ s.r.o., Rolencova 492/77, Brno, 62000, CZ	27.04.2010
233471	LANEX, a.s., Hlučínská 1/96, Bolatice, 74723, CZ	22.04.2010
233493	L'OR special drinks s.r.o., Losiná 299, Nezvěstice, 33204, CZ	21.04.2010
234577	Radek Matějka, Komenského 384, Blučina, 66456, CZ	26.04.2010
235106	Wyeth LLC, Five Giralda Farms, Madison, NJ, US	27.04.2010
235136	Wyeth LLC, Five Giralda Farms, Madison, NJ, US	27.04.2010
235525	Wyeth LLC, Five Giralda Farms, Madison, NJ, US	27.04.2010
236596	DONAUCHEM s.r.o., Za Žoskou 377, Nymburk, 28802, CZ	27.04.2010
236676	Jiří Němeček, Lípa 315, Zlín, 76311, CZ	22.04.2010
237235	L'OR special drinks s.r.o., Losiná 299, Nezvěstice, 33204, CZ	21.04.2010
237362	Petr Výstup, Blato 52, Pardubice, 53002, CZ	21.04.2010
237373	COLOSEUM RESTAURANTS s.r.o., Vodičkova 30, č.p. 699, Praha 1, 11000, CZ	21.04.2010
237374	COLOSEUM RESTAURANTS s.r.o., Vodičkova 30, č.p. 699, Praha 1, 11000, CZ	21.04.2010
238229	DONAUCHEM s.r.o., Za Žoskou 377, Nymburk, 28802, CZ	27.04.2010
239111	COLOSEUM RESTAURANTS s.r.o., Vodičkova 30, č.p. 699, Praha 1, 11000, CZ	21.04.2010
240065	LANEX, a.s., Hlučínská 1/96, Bolatice, 74723, CZ	22.04.2010
240630	Bayer CropScience SA, 16, Rue Jean-Marie Leclair, 69009 Lyon, FR	27.04.2010
240900	Proko - Syter, spol. s r.o., V Ráji 1188, Pardubice, 53002, CZ	23.04.2010
241235	ETS Teplice s.r.o., Riegrova 1874, Teplice, 41501, CZ	26.04.2010
241909	Wyeth LLC, Five Giralda Farms, Madison, NJ, US	27.04.2010
241982	ASSA ABLOY Rychnov, s.r.o., Strojnická 633, Rychnov nad Kněžnou, 51601, CZ	27.04.2010
241983	ASSA ABLOY Rychnov, s.r.o., Strojnická 633, Rychnov nad Kněžnou, 51601, CZ	27.04.2010
241985	LANEX, a.s., Hlučínská 1/96, Bolatice, 74723, CZ	22.04.2010
244006	ASSA ABLOY Rychnov, s.r.o., Strojnická 633, Rychnov nad Kněžnou, 51601, CZ	27.04.2010
244603	Wyeth LLC, Five Giralda Farms, Madison, NJ, US	27.04.2010
244604	Wyeth LLC, Five Giralda Farms, Madison, NJ, US	27.04.2010

Číslo zápisu	Vlastník	S účinností od
244605	Wyeth LLC, Five Giralda Farms, Madison, NJ, US	27.04.2010
244859	LANEX, a.s., Hlučinská 1/96, Bolatice, 74723, CZ	22.04.2010
246594	Wyeth LLC, Five Giralda Farms, Madison, NJ, US	27.04.2010
247252	BG Technik cs, a.s., U závodíště 8/251, Praha 5, Velká Chuchle, 15900, CZ	22.04.2010
247253	BG Technik cs, a.s., U závodíště 8/251, Praha 5, Velká Chuchle, 15900, CZ	22.04.2010
247254	BG Technik cs, a.s., U závodíště 8/251, Praha 5, Velká Chuchle, 15900, CZ	22.04.2010
247255	BG Technik cs, a.s., U závodíště 8/251, Praha 5, Velká Chuchle, 15900, CZ	22.04.2010
247256	BG Technik cs, a.s., U závodíště 8/251, Praha 5, Velká Chuchle, 15900, CZ	22.04.2010
247257	BG Technik cs, a.s., U závodíště 8/251, Praha 5, Velká Chuchle, 15900, CZ	22.04.2010
247258	BG Technik cs, a.s., U závodíště 8/251, Praha 5, Velká Chuchle, 15900, CZ	22.04.2010
247591	DITIPO, a.s., Mariánské nám. 14, Uherský Brod, 68801, CZ	26.04.2010
248089	BG Technik cs, a.s., U závodíště 8/251, Praha 5, Velká Chuchle, 15900, CZ	22.04.2010
248612	Wyeth LLC, Five Giralda Farms, Madison, NJ, US	27.04.2010
248753	Wyeth LLC, Five Giralda Farms, Madison, NJ, US	27.04.2010
248804	SITRONICS Telecom Solutions, Czech Republic a.s., Ohradní 1369/8, Praha 4, 14000, CZ	26.04.2010
250013	BG Technik cs, a.s., U závodíště 8/251, Praha 5, Velká Chuchle, 15900, CZ	22.04.2010
250248	SITRONICS Telecom Solutions, Czech Republic a.s., Ohradní 1369/8, Praha 4, 14000, CZ	26.04.2010
250249	SITRONICS Telecom Solutions, Czech Republic a.s., Ohradní 1369/8, Praha 4, 14000, CZ	26.04.2010
250389	ASSA ABLOY Rychnov, s.r.o., Strojnická 633, Rychnov nad Kněžnou, 51601, CZ	27.04.2010
250708	BG Technik cs, a.s., U závodíště 8/251, Praha 5, Velká Chuchle, 15900, CZ	22.04.2010
250709	BG Technik cs, a.s., U závodíště 8/251, Praha 5, Velká Chuchle, 15900, CZ	22.04.2010
250858	SITRONICS Telecom Solutions, Czech Republic a.s., Ohradní 1369/8, Praha 4, 14000, CZ	26.04.2010
251323	BG Technik cs, a.s., U závodíště 8/251, Praha 5, Velká Chuchle, 15900, CZ	22.04.2010
251705	Technolen technický textil s.r.o., Nádražní 1059, Lomnice nad Popelkou, 51251, CZ	26.04.2010
252470	Bayer CropScience SA, 16, Rue Jean-Marie Leclair, 69009 Lyon, FR	27.04.2010
252471	Bayer CropScience SA, 16, Rue Jean-Marie Leclair, 69009 Lyon, FR	27.04.2010
252556	SITRONICS Telecom Solutions, Czech Republic a.s., Ohradní 1369/8, Praha 4, 14000, CZ	26.04.2010
252557	SITRONICS Telecom Solutions, Czech Republic a.s., Ohradní 1369/8, Praha 4, 14000, CZ	26.04.2010
252849	BG Technik cs, a.s., U závodíště 8/251, Praha 5, Velká Chuchle, 15900, CZ	22.04.2010
252850	BG Technik cs, a.s., U závodíště 8/251, Praha 5, Velká Chuchle, 15900, CZ	22.04.2010
254744	Wyeth LLC, Five Giralda Farms, Madison, NJ, US	27.04.2010
254745	Wyeth LLC, Five Giralda Farms, Madison, NJ, US	27.04.2010
254746	Wyeth LLC, Five Giralda Farms, Madison, NJ, US	27.04.2010
254747	Wyeth LLC, Five Giralda Farms, Madison, NJ, US	27.04.2010
254748	Wyeth LLC, Five Giralda Farms, Madison, NJ, US	27.04.2010
254749	Wyeth LLC, Five Giralda Farms, Madison, NJ, US	27.04.2010
254750	Wyeth LLC, Five Giralda Farms, Madison, NJ, US	27.04.2010
254751	Wyeth LLC, Five Giralda Farms, Madison, NJ, US	27.04.2010
255411	ASSA ABLOY Rychnov, s.r.o., Strojnická 633, Rychnov nad Kněžnou, 51601, CZ	27.04.2010
258190	Wyeth LLC, Five Giralda Farms, Madison, NJ, US	27.04.2010
258886	Wyeth LLC, Five Giralda Farms, Madison, NJ, US	27.04.2010
260783	Benesse Holding, Inc, 3-7-17, Minamigata, Okayama-Shi, Kita-ku, Okayama, JP	23.04.2010
261981	EMMA Agency, spol. s r.o., Kozi 19/10, Brno, 60200, CZ	26.04.2010
261982	EMMA Agency, spol. s r.o., Kozi 19/10, Brno, 60200, CZ	26.04.2010
263308	Wyeth LLC, Five Giralda Farms, Madison, NJ, US	27.04.2010

Číslo zápisu	Vlastník	S účinností od
263309	Wyeth LLC, Five Giralda Farms, Madison, NJ, US	27.04.2010
263310	Wyeth LLC, Five Giralda Farms, Madison, NJ, US	27.04.2010
263311	Wyeth LLC, Five Giralda Farms, Madison, NJ, US	27.04.2010
264182	ASSA ABLOY Rychnov, s.r.o., Strojnická 633, Rychnov nad Kněžnou, 51601, CZ	27.04.2010
265147	SITRONICS Telecom Solutions, Czech Republic a.s., Ohradní 1369/8, Praha 4, 14000, CZ	26.04.2010
265272	LANEX, a.s., Hlučínská 1/96, Bolatice, 74723, CZ	22.04.2010
267553	Wyeth LLC, Five Giralda Farms, Madison, NJ, US	27.04.2010
267561	ASSA ABLOY Rychnov, s.r.o., Strojnická 633, Rychnov nad Kněžnou, 51601, CZ	27.04.2010
268661	Wyeth LLC, Five Giralda Farms, Madison, NJ, US	27.04.2010
268894	Wyeth LLC, Five Giralda Farms, Madison, NJ, US	27.04.2010
271094	Wyeth LLC, Five Giralda Farms, Madison, NJ, US	27.04.2010
271095	Wyeth LLC, Five Giralda Farms, Madison, NJ, US	27.04.2010
271106	Simply You Pharmaceuticals a.s., Roháčova 188/37, Praha 3, 13000, CZ	26.04.2010
271107	Simply You Pharmaceuticals a.s., Roháčova 188/37, Praha 3, 13000, CZ	26.04.2010
271108	Simply You Pharmaceuticals a.s., Roháčova 188/37, Praha 3, 13000, CZ	26.04.2010
271109	Simply You Pharmaceuticals a.s., Roháčova 188/37, Praha 3, 13000, CZ	26.04.2010
273344	Simply You Pharmaceuticals a.s., Roháčova 188/37, Praha 3, 13000, CZ	26.04.2010
273348	Wyeth LLC, Five Giralda Farms, Madison, NJ, US	27.04.2010
273814	Simply You Pharmaceuticals a.s., Roháčova 188/37, Praha 3, 13000, CZ	26.04.2010
274086	Simply You Pharmaceuticals a.s., Roháčova 188/37, Praha 3, 13000, CZ	26.04.2010
275360	Simply You Pharmaceuticals a.s., Roháčova 188/37, Praha 3, 13000, CZ	21.04.2010
275408	Simply You Pharmaceuticals a.s., Roháčova 188/37, Praha 3, 13000, CZ	21.04.2010
275527	LEASYN, s.r.o., Závlekov 111, 34142, CZ	26.04.2010
276626	Simply You Pharmaceuticals a.s., Roháčova 188/37, Praha 3, 13000, CZ	26.04.2010
276677	Simply You Pharmaceuticals a.s., Roháčova 188/37, Praha 3, 13000, CZ	21.04.2010
276864	Wyeth LLC, Five Giralda Farms, Madison, NJ, US	27.04.2010
276865	Wyeth LLC, Five Giralda Farms, Madison, NJ, US	27.04.2010
276866	Wyeth LLC, Five Giralda Farms, Madison, NJ, US	27.04.2010
276867	Wyeth LLC, Five Giralda Farms, Madison, NJ, US	27.04.2010
276868	Wyeth LLC, Five Giralda Farms, Madison, NJ, US	27.04.2010
276871	Wyeth LLC, Five Giralda Farms, Madison, NJ, US	27.04.2010
277067	Wyeth LLC, Five Giralda Farms, Madison, NJ, US	27.04.2010
277522	Wyeth LLC, Five Giralda Farms, Madison, NJ, US	27.04.2010
277523	Wyeth LLC, Five Giralda Farms, Madison, NJ, US	27.04.2010
277930	Simply You Pharmaceuticals a.s., Roháčova 188/37, Praha 3, 13000, CZ	26.04.2010
278059	VALENTÍK, s.r.o., tř. Tomáše Bati 332, Otrokovice, 76502, CZ	26.04.2010
278060	VALENTÍK, s.r.o., tř. Tomáše Bati 332, Otrokovice, 76502, CZ	26.04.2010
278100	Wyeth LLC, Five Giralda Farms, Madison, NJ, US	27.04.2010
278328	Simply You Pharmaceuticals a.s., Roháčova 188/37, Praha 3, 13000, CZ	21.04.2010
278329	Simply You Pharmaceuticals a.s., Roháčova 188/37, Praha 3, 13000, CZ	21.04.2010
278330	Simply You Pharmaceuticals a.s., Roháčova 188/37, Praha 3, 13000, CZ	21.04.2010
278881	Simply You Pharmaceuticals a.s., Roháčova 188/37, Praha 3, 13000, CZ	21.04.2010
279848	ASSA ABLOY Rychnov, s.r.o., Strojnická 633, Rychnov nad Kněžnou, 51601, CZ	27.04.2010
281340	Wyeth LLC, Five Giralda Farms, Madison, NJ, US	27.04.2010
281341	Wyeth LLC, Five Giralda Farms, Madison, NJ, US	27.04.2010

Číslo zápisu	Vlastník	S účinností od
281910	BG Technik cs, a.s., U závodíště 8/251, Praha 5, Velká Chuchle, 15900, CZ	22.04.2010
282716	Wyeth LLC, Five Giralda Farms, Madison, NJ, US	27.04.2010
282867	Simply You Pharmaceuticals a.s., Roháčova 188/37, Praha 3, 13000, CZ	23.04.2010
282871	SITRONICS Telecom Solutions, Czech Republic a.s., Ohradní 1369/8, Praha 4, 14000, CZ	26.04.2010
283434	Simply You Pharmaceuticals a.s., Roháčova 188/37, Praha 3, 13000, CZ	23.04.2010
283435	Simply You Pharmaceuticals a.s., Roháčova 188/37, Praha 3, 13000, CZ	23.04.2010
283436	Simply You Pharmaceuticals a.s., Roháčova 188/37, Praha 3, 13000, CZ	21.04.2010
283437	Simply You Pharmaceuticals a.s., Roháčova 188/37, Praha 3, 13000, CZ	21.04.2010
283752	SITRONICS Telecom Solutions, Czech Republic a.s., Ohradní 1369/8, Praha 4, 14000, CZ	26.04.2010
283779	Simply You Pharmaceuticals a.s., Roháčova 188/37, Praha 3, 13000, CZ	26.04.2010
283928	Simply You Pharmaceuticals a.s., Roháčova 188/37, Praha 3, 13000, CZ	21.04.2010
283990	Simply You Pharmaceuticals a.s., Roháčova 188/37, Praha 3, 13000, CZ	23.04.2010
285003	Simply You Pharmaceuticals a.s., Roháčova 188/37, Praha 3, 13000, CZ	23.04.2010
285005	Simply You Pharmaceuticals a.s., Roháčova 188/37, Praha 3, 13000, CZ	23.04.2010
285987	Simply You Pharmaceuticals a.s., Roháčova 188/37, Praha 3, 13000, CZ	23.04.2010
285988	Simply You Pharmaceuticals a.s., Roháčova 188/37, Praha 3, 13000, CZ	23.04.2010
285989	Simply You Pharmaceuticals a.s., Roháčova 188/37, Praha 3, 13000, CZ	23.04.2010
286661	SITRONICS Telecom Solutions, Czech Republic a.s., Ohradní 1369/8, Praha 4, 14000, CZ	26.04.2010
287000	Simply You Pharmaceuticals a.s., Roháčova 188/37, Praha 3, 13000, CZ	23.04.2010
287001	Simply You Pharmaceuticals a.s., Roháčova 188/37, Praha 3, 13000, CZ	23.04.2010
287003	Wyeth LLC, Five Giralda Farms, Madison, NJ, US	27.04.2010
287004	Wyeth LLC, Five Giralda Farms, Madison, NJ, US	27.04.2010
287204	Wyeth LLC, Five Giralda Farms, Madison, NJ, US	27.04.2010
287205	Wyeth LLC, Five Giralda Farms, Madison, NJ, US	27.04.2010
287256	Lam Ng Chung, Symfonická 1426/5, Praha 5 - Stodůlky, 15000, CZ	21.04.2010
287709	Wyeth LLC, Five Giralda Farms, Madison, NJ, US	27.04.2010
287710	Wyeth LLC, Five Giralda Farms, Madison, NJ, US	27.04.2010
287711	Wyeth LLC, Five Giralda Farms, Madison, NJ, US	27.04.2010
287712	Simply You Pharmaceuticals a.s., Roháčova 188/37, Praha 3, 13000, CZ	23.04.2010
288893	Simply You Pharmaceuticals a.s., Roháčova 188/37, Praha 3, 13000, CZ	21.04.2010
288894	Simply You Pharmaceuticals a.s., Roháčova 188/37, Praha 3, 13000, CZ	21.04.2010
289338	Simply You Pharmaceuticals a.s., Roháčova 188/37, Praha 3, 13000, CZ	23.04.2010
289339	Simply You Pharmaceuticals a.s., Roháčova 188/37, Praha 3, 13000, CZ	23.04.2010
289340	Simply You Pharmaceuticals a.s., Roháčova 188/37, Praha 3, 13000, CZ	23.04.2010
289341	Simply You Pharmaceuticals a.s., Roháčova 188/37, Praha 3, 13000, CZ	23.04.2010
289366	Simply You Pharmaceuticals a.s., Roháčova 188/37, Praha 3, 13000, CZ	21.04.2010
289879	Wyeth LLC, Five Giralda Farms, Madison, NJ, US	27.04.2010
289880	Wyeth LLC, Five Giralda Farms, Madison, NJ, US	27.04.2010
289881	Wyeth LLC, Five Giralda Farms, Madison, NJ, US	27.04.2010
291105	Simply You Pharmaceuticals a.s., Roháčova 188/37, Praha 3, 13000, CZ	23.04.2010
291728	Simply You Pharmaceuticals a.s., Roháčova 188/37, Praha 3, 13000, CZ	23.04.2010
292067	Simply You Pharmaceuticals a.s., Roháčova 188/37, Praha 3, 13000, CZ	23.04.2010
292231	Simply You Pharmaceuticals a.s., Roháčova 188/37, Praha 3, 13000, CZ	23.04.2010
292809	Wyeth LLC, Five Giralda Farms, Madison, NJ, US	27.04.2010
292810	Wyeth LLC, Five Giralda Farms, Madison, NJ, US	27.04.2010

Číslo zápisu	Vlastník	S účinností od
292811	Wyeth LLC, Five Giralda Farms, Madison, NJ, US	27.04.2010
292812	Wyeth LLC, Five Giralda Farms, Madison, NJ, US	27.04.2010
292813	Wyeth LLC, Five Giralda Farms, Madison, NJ, US	27.04.2010
292868	Simply You Pharmaceuticals a.s., Roháčova 188/37, Praha 3, 13000, CZ	23.04.2010
292869	Simply You Pharmaceuticals a.s., Roháčova 188/37, Praha 3, 13000, CZ	23.04.2010
292906	Wyeth LLC, Five Giralda Farms, Madison, NJ, US	27.04.2010
292993	Lam Ng Chung, Symfonická 1426/5, Praha 5 - Stodůlky, 15000, CZ	21.04.2010
293920	Simply You Pharmaceuticals a.s., Roháčova 188/37, Praha 3, 13000, CZ	23.04.2010
293961	Simply You Pharmaceuticals a.s., Roháčova 188/37, Praha 3, 13000, CZ	23.04.2010
294689	Simply You Pharmaceuticals a.s., Roháčova 188/37, Praha 3, 13000, CZ	23.04.2010
294835	Simply You Pharmaceuticals a.s., Roháčova 188/37, Praha 3, 13000, CZ	23.04.2010
295064	Woodmin, s.r.o., Národních hrdinů 3, Praha 9 - Dolní Počernice, 19012, CZ	27.04.2010
295070	Simply You Pharmaceuticals a.s., Roháčova 188/37, Praha 3, 13000, CZ	21.04.2010
295343	Simply You Pharmaceuticals a.s., Roháčova 188/37, Praha 3, 13000, CZ	23.04.2010
295404	ASSA ABLOY Rychnov, s.r.o., Strojnická 633, Rychnov nad Kněžnou, 51601, CZ	27.04.2010
295977	Simply You Pharmaceuticals a.s., Roháčova 188/37, Praha 3, 13000, CZ	26.04.2010
295978	Simply You Pharmaceuticals a.s., Roháčova 188/37, Praha 3, 13000, CZ	26.04.2010
296512	Wyeth LLC, Five Giralda Farms, Madison, NJ, US	27.04.2010
296668	ASSA ABLOY Rychnov, s.r.o., Strojnická 633, Rychnov nad Kněžnou, 51601, CZ	27.04.2010
296819	Simply You Pharmaceuticals a.s., Roháčova 188/37, Praha 3, 13000, CZ	23.04.2010
297740	Simply You Pharmaceuticals a.s., Roháčova 188/37, Praha 3, 13000, CZ	23.04.2010
297864	Simply You Pharmaceuticals a.s., Roháčova 188/37, Praha 3, 13000, CZ	23.04.2010
298331	SITRONICS Telecom Solutions, Czech Republic a.s., Ohradní 1369/8, Praha 4, 14000, CZ	26.04.2010
298558	Simply You Pharmaceuticals a.s., Roháčova 188/37, Praha 3, 13000, CZ	26.04.2010
298575	Simply You Pharmaceuticals a.s., Roháčova 188/37, Praha 3, 13000, CZ	23.04.2010
298576	Simply You Pharmaceuticals a.s., Roháčova 188/37, Praha 3, 13000, CZ	23.04.2010
299278	Wyeth LLC, Five Giralda Farms, Madison, NJ, US	27.04.2010
299587	Simply You Pharmaceuticals a.s., Roháčova 188/37, Praha 3, 13000, CZ	23.04.2010
299831	Wyeth LLC, Five Giralda Farms, Madison, NJ, US	27.04.2010
302118	Simply You Pharmaceuticals a.s., Roháčova 188/37, Praha 3, 13000, CZ	23.04.2010
302119	Simply You Pharmaceuticals a.s., Roháčova 188/37, Praha 3, 13000, CZ	23.04.2010
302295	Wyeth LLC, Five Giralda Farms, Madison, NJ, US	27.04.2010
303239	SITRONICS Telecom Solutions, Czech Republic a.s., Ohradní 1369/8, Praha 4, 14000, CZ	26.04.2010
304192	Simply You Pharmaceuticals a.s., Roháčova 188/37, Praha 3, 13000, CZ	23.04.2010
305761	Woodmin, s.r.o., Národních hrdinů 3, Praha 9 - Dolní Počernice, 19012, CZ	27.04.2010
306056	Simply You Pharmaceuticals a.s., Roháčova 188/37, Praha 3, 13000, CZ	26.04.2010
306057	Simply You Pharmaceuticals a.s., Roháčova 188/37, Praha 3, 13000, CZ	26.04.2010
306466	Simply You Pharmaceuticals a.s., Roháčova 188/37, Praha 3, 13000, CZ	26.04.2010
306783	Simply You Pharmaceuticals a.s., Roháčova 188/37, Praha 3, 13000, CZ	23.04.2010
307019	Wyeth LLC, Five Giralda Farms, Madison, NJ, US	27.04.2010
307184	Simply You Pharmaceuticals a.s., Roháčova 188/37, Praha 3, 13000, CZ	26.04.2010
307185	Simply You Pharmaceuticals a.s., Roháčova 188/37, Praha 3, 13000, CZ	26.04.2010
308057	Simply You Pharmaceuticals a.s., Roháčova 188/37, Praha 3, 13000, CZ	26.04.2010
308850	Simply You Pharmaceuticals a.s., Roháčova 188/37, Praha 3, 13000, CZ	21.04.2010
308954	Simply You Pharmaceuticals a.s., Roháčova 188/37, Praha 3, 13000, CZ	26.04.2010

Číslo zápisu	Vlastník	S účinností od
309861	Simply You Pharmaceuticals a.s., Roháčova 188/37, Praha 3, 13000, CZ	21.04.2010
310580	Simply You Pharmaceuticals a.s., Roháčova 188/37, Praha 3, 13000, CZ	21.04.2010
310581	Simply You Pharmaceuticals a.s., Roháčova 188/37, Praha 3, 13000, CZ	21.04.2010