

Číselné INID kódy pro označování bibliografických dat technických řešení

INID Codes for the identification of bibliographic data of technical solutions

(Standard WIPO ST. 9 a ST. 80)

(11)	číslo patentu/zápisu/osvědčení	(11)	Number of the patent/registration/certification
(15)	datum zápisu průmyslového vzoru	(15)	Industrial design registration date
(21)	číslo přihlášky/zálosti	(21)	Application number
(22)	datum podání přihlášky/zálosti	(22)	Date of application filing
(23)	údaje o výstavní prioritě	(23)	Exhibition priority data
(28)	počet průmyslových vzorů	(28)	Number of industrial designs included in the application
(31)	číslo prioritní přihlášky	(31)	Number of priority application
(32)	datum podání prioritní přihlášky	(32)	Filing date of priority application
(33)	země priority	(33)	Priority country
(40)	datum zveřejnění přihlášky vynálezu	(40)	Date of publication of patent application
(45)	datum zveřejnění zapsaného průmyslového vzoru	(45)	Publication date of the registered industrial design
(47)	datum zveřejnění udělení patentu a zápisu užitého vzoru, datum zápisu užitého vzoru, datum oznámení udělení evropského patentu v Evropském patentovém věstníku	(47)	Publication date of patent granting and publication date of utility model registration, registration date of utility model, publication date of European patent granting in the European patent bulletin
(51)	mezinárodní patentové třídění/Locarnské třídění průmyslových vzorů	(51)	International Patent Classification/ Locarno Classification for Industrial Designs
(54)	název	(54)	Title
(55)	vyobrazení průmyslového vzoru	(55)	Reproduction of the industrial design
(57)	anotace	(57)	Abstract
(68)	číslo základního patentu	(68)	Number of the basic patent
(71)	označení přihlašovatele/žadatele	(71)	Applicant
(72)	označení původce	(72)	Inventor
(73)	označení majitele/vlastníka	(73)	Owner
(74)	označení zástupce	(74)	Attorney's name and address
(86)	číslo mezinárodní přihlášky	(86)	International application number
(87)	číslo mezinárodního zveřejnění	(87)	International publication number
(92)	datum a číslo první registrace přípravku pro Českou republiku	(92)	Date and number(s) of the first authorization to market the product in the CZ
(93)	datum, číslo a země první registrace přípravku v rámci Společenství	(93)	Date, number(s) and country of the first authorization to market the product in the EEC
(94)	doba platnosti osvědčení	(94)	Term of certification validity
(95)	označení a typ přípravku	(95)	Name of the product and product type
(96)	datum podání a číslo evropské patentové přihlášky	(96)	European patent application filing date and number
(97)	datum zveřejnění a číslo zveřejnění evropské patentové přihlášky v Evropském patentovém věstníku	(97)	European patent application publication date and publication number in the European patent bulletin

Číselné INID kódy pro označování bibliografických dat ochranných známek

INID codes and minimum required for the identification of bibliographics data relating to marks

(Standard WIPO ST.60)

(111)	Číslo zápisu ochranné známky (registrace)	(111)	Number of registration
(151)	Datum zápisu ochranné známky	(151)	Date of the registration
(210)	Číslo přihlášky ochranné známky (spisu)	(210)	Number of the application
(220)	Datum podání přihlášky	(220)	Date of filing of the application
(320)	Datum vzniku práva přednosti	(320)	Date of the first application
(442)	Datum zveřejnění přihlášky po průzkumu	(442)	Date of the publication of the examined application
(450)	Datum zveřejnění zápisu ochranné známky ve Věstníku	(450)	Date of publication of the registration
(510)	Seznam výrobků a služeb	(510)	List of goods and/or services
(511)	Číslo třídy výrobků a služeb	(511)	Number of the class of goods and/or services
(526)	Omezení rozsahu ochrany o prvek	(526)	Disclaimer
(540)	Znění nebo vyobrazení ochranné známky	(540)	Reproduction of the mark
(551)	Kolektivní ochranná známka	(551)	Collective mark
(554)	Prostorová ochranná známka	(554)	Three-dimensional mark
(558)	Ochranná známka tvořená pouze barvou nebo kombinací barev	(558)	Mark consisting exclusively of one or several colours
(583)	Datum právní moci rozhodnutí/výsledek rozhodnutí	(583)	Date of the legal force of the decision/ result of the decision
(591)	Údaje o barevnosti ochranné známky	(591)	Information concerning colour
(730)	Přihlašovatel/vlastník ochranné známky	(730)	The applicant or the holder of the mark
(740)	Zástupce	(740)	Name and address of the representative
(811)	Mezinárodní číslo zápisu ochranné známky	(811)	Number of the international registration
(890)	Kód státu ochrany mezinárodní ochranné známky	(890)	INID code of the state of the international mark

Kódy pro kódování záhlaví oznámení publikovaných ve Věstníku

(Standard WIPO ST. 17)

BB9A	zveřejněné přihlášky vynálezů	MK4A	zánik patentů uplynutím doby platnosti
FG1K	zapsané užité vzory	MK4F	zánik autorských osvědčení uplynutím doby ochrany
FG4A	udělené patenty	MK4Q	zánik průmyslového vzoru uplynutím doby ochrany
FG4Q	zapsané průmyslové vzory	MM4A	zánik patentů pro nezaplacení ročních poplatků
LD3K	částečný výmaz užitého vzoru	MM4F	zánik autorských osvědčení pro nezaplacení ročních poplatků
LD4Q	částečný výmaz průmyslového vzoru	ND1K	prodloužení platnosti užitého vzoru
MA4A	zánik patentu vzdáním se	ND4Q	obnova doby ochrany průmyslového vzoru
MA4F	zánik autorských osvědčení vzdáním se	PA4A	změna autorského osvědčení na patent
MC3K	výmaz užitého vzoru	PC9A	změna dispozičního práva k vynálezu
MC4A	zrušení patentu	PD1K	převod práv a ostatní změny majitelů užitého vzoru
MC4F	zrušení autorského osvědčení	PD4A	převod práv a ostatní změny majitelů patentů
MC4Q	výmaz průmyslového vzoru	PD4Q	převod práv a ostatní změny vlastníků průmyslových vzorů
MH1K	zánik užitého vzoru vzdáním se	QA9A	nabídka licence
MH4A	částečné zrušení patentu	SB4A	zapsané patenty do rejstříku po odtajnění
MH4F	částečné zrušení autorského osvědčení	SB4F	zapsaná autorská osvědčení do rejstříku po odtajnění
MH4Q	zánik průmyslového vzoru vzdáním se		
MK1K	zánik užitého vzoru uplynutím doby platnosti		

Opravy Změny Různé

Opravy u přihlášek vynálezů s žádostí o udělení patentu

HA9A	jmenování vynálezce	HF9A	oprava dat
HB9A	oprava jmen	HG9A	oprava chyb v třídění
HC9A	změna jmen	HH9A	oprava nebo změna všeobecně
HD9A	oprava adres	HK9A	tiskové chyby v úřed. věstnících
HE9A	změna adres		

Opravy ochranných dokumentů

patenty	autorská osvědčení	užité vzory	průmyslové vzory	
TA4A	TA4F	TA1K	TA4Q	jmenování vynálezce
TB4A	TB4F	TB1K	TB4Q	oprava jmen
TC4A	TC4F	TC1K	TC4Q	změna jmen
TD4A	TD4F	TD1K	TD4Q	oprava adres
TE4A	TE4F	TE1K	TE4Q	změna adres
TF4A	TF4F	TF1K	TF4Q	oprava dat
TG4A	TG4F	TG1K	TG4Q	oprava chyb v třídění
TH4A	TH4F	TH1K	TH4Q	oprava nebo změna všeobecně
TK9A	TK9F	TK1K	TK4Q	tiskové chyby v úřed. věstnících

Kódy pro označování zemí a mezinárodních organizací použité ve věstníku

AT	Rakousko
BE	Belgie
CH	Švýcarsko
CZ	Česká republika
DE	Spolková republika Německo
DK	Dánsko
FI	Finsko
FR	Francie
GB	Velká Británie
IT	Itálie
JP	Japonsko
KR	Korejská republika
LU	Lucembursko
NL	Nizozemí
SK	Slovensko
US	Spojené státy americké
VG	Panenské ostrovy (Britské)

Kódy pro označování států USA použité ve věstníku

CA	California
IN	Indiana
KY	Kentucky
NV	Nevada
NY	New York
VA	Virginia
WI	Wisconsin

BB9A Zveřejněné přihlášky vynálezů - přehled podle čísel přihlášek

Dále uvedené přihlášky vynálezů byly zveřejněny dnem, uvedeným ve Věstníku podle zákona č. 527/1990 Sb., o vynálezech a zlepšovacích návrzích, ve znění pozdějších předpisů, a jsou k dispozici v patentové knihovně Úřadu průmyslového vlastnictví, Antonína Čermáka 2a, 160 68, Praha 6.

2008-303	<i>G 02 B 5/02</i>	(2006.01)
2008-417	<i>G 02 B 27/01</i>	(2006.01)
2008-612	<i>B 23 Q 37/00</i>	(2006.01)
2008-616	<i>B 61 L 1/20</i>	(2006.01)
2008-617	<i>F 03 B 7/00</i>	(2006.01)
2008-618	<i>C 02 F 7/00</i>	(2006.01)
2008-619	<i>H 01 Q 9/00</i>	(2006.01)
2008-620	<i>H 05 H 1/34</i>	(2006.01)
2008-623	<i>F 23 M 5/08</i>	(2006.01)
2008-626	<i>G 06 F 3/01</i>	(2006.01)
2008-629	<i>F 24 F 5/00</i>	(2006.01)
2008-631	<i>A 23 L 2/02</i>	(2006.01)
2008-632	<i>A 23 L 2/02</i>	(2006.01)
2008-634	<i>C 03 B 35/08</i>	(2006.01)
2008-635	<i>B 25 J 9/18</i>	(2006.01)
2008-637	<i>E 02 D 17/20</i>	(2006.01)
2008-638	<i>C 07 F 9/22</i>	(2006.01)
2008-639	<i>C 07 D 401/12</i>	(2006.01)
2008-640	<i>A 63 B 22/12</i>	(2006.01)
2008-641	<i>E 04 H 12/22</i>	(2006.01)
2008-697	<i>A 61 K 39/395</i>	(2006.01)
2008-824	<i>G 02 B 5/02</i>	(2006.01)
2008-844	<i>B 65 D 81/02</i>	(2006.01)
2009-23	<i>G 02 B 1/04</i>	(2006.01)
2009-80	<i>A 61 K 31/465</i>	(2006.01)
2009-507	<i>F 21 V 7/04</i>	(2006.01)
2010-210	<i>F 03 G 7/10</i>	(2006.01)

Zveřejněné přihlášky vynálezů - řazené podle MPT

- (51) **A23L 2/02** (2006.01)
(21) **2008-631**
(71) Výzkumný ústav potravinářský Praha, v.v.i., Praha 10 - Hostivař, CZ
(72) Strohalm Jan, Praha 3, CZ
Průchová Jiřina, Praha 4, CZ
Kmínková Milena Ing., Praha 6, CZ
Novotná Pavla Ing., Praha 9 - Horní Počernice, CZ
Houška Milan Ing. CSc., Praha 3, CZ
(54) **Čerstvá mrkvová šťáva bez aktivního alergenu Dau c1**
(22) 17.10.2008
(57) Čerstvá mrkvová šťáva bez aktivního alergenu Dau c1 obsahuje mrkvovou hmotu, do níž je přidána čerstvá jablečná šťáva s původním obsahem přírodních katalyzátorů oxidačních procesů. Čerstvá mrkvová šťáva bez aktivního alergenu Dau c1 má částice hmoty, které obsahují kyslík.
(74) Ing. Jaroslav Novotný, Římská 2135/45, Praha 2, 12000

- (51) **A23L 2/02** (2006.01)
(21) **2008-632**
(71) Výzkumný ústav potravinářský Praha, v.v.i., Praha 10 - Hostivař, CZ
(72) Strohalm Jan, Praha 3, CZ
Průchová Jiřina, Praha 4, CZ
Kmínková Milena Ing., Praha 6, CZ
Novotná Pavla Ing., Praha 9 - Horní Počernice, CZ
Houška Milan Ing., CSc., Praha 3, CZ
(54) **Čerstvá jablečná šťáva s odstraněnou reaktivitou alergenu Mal d1**
(22) 17.10.2008
(57) Čerstvá jablečná šťáva s odstraněnou reaktivitou alergenu Mal d1 obsahuje jablečnou hmotu s původním obsahem přírodních katalyzátorů oxidačních procesů a částice její hmoty obsahují kyslík.
(74) Ing. Jaroslav Novotný, Římská 2135/45, Praha 2, 12000

- (51) **A61K 31/465** (2006.01)
A61K 31/195 (2006.01)
A61P 25/34 (2006.01)
(21) **2009-80**
(71) HEGLUND a.s., Praha 1, Staré Město, CZ
Univerzita Karlova v Praze Farmaceutická fakulta v Hradci Králové, Hradec Králové, CZ
(72) Košík Dobromil, Praha 6 - Břevnov, CZ
Dittrich Milan doc. RNDr. CSc., Hradec Králové, CZ
(54) **Kompozice určená k bukalní absorpci nikotinu za účelem odvykání kouření**
(22) 11.02.2009
(57) Kompozice určená k bukalní absorpci nikotinu do systémového oběhu a distribuci do centrálního nervového systému za účelem odvykání kouření nebo jeho substituce v nepříznivých podmínkách pro kouření, podle vynálezu obsahuje roztok nikotinu v formě baze a/nebo jeho soli s organickou kyselinou v koncentraci 0,01 až 8,00 % hmotn. a roztok acetylcysteinu v koncentraci 0,1 až 40 % hmotn. V jedné aplikační dávce obsahuje 0,05 až 3,00 mg nikotinu.
(74) Ing. Květoslava Kubičková, Doubravčická 2201, Praha 10, 10000

- (51) **A61K 39/395** (2006.01)
A61K 39/44 (2006.01)
A61P 35/00 (2006.01)
C07K 16/26 (2006.01)
(21) **2008-697**
(71) Univerzita Karlova v Praze, 1. lékařská fakulta, Praha 2, CZ
Ústav molekulární genetiky AV ČR, v.v.i., Praha 4, CZ
Institute Of Applied Biotechnologies a. s., Praha 10, CZ

- (72) Smetana Jr. Karel Prof. MUDr. DrSc., Praha 4, CZ
Dvořánková Barbora RNDr. PhD., Praha 3, CZ
Lacina Lukáš MUDr., Praha 4, CZ
Strnad Hynek Ing. PhD., Říčany, CZ
Kolář Michal Mgr. PhD., Praha 6, CZ
Chovanec Martin MUDr. PhD., Praha 10, CZ
Plzák Jan MUDr. PhD., Praha 10, CZ
Čada Zdeněk MUDr., Hlubany, CZ
Vlček Čestmír RNDr. PhD., Nový Jáchymov, CZ
(54) **Kombinace monoklonálních protilátek nebo jejich Fab fragmentů pro použití jako léčivo a farmaceutický přípravek tyto protilátky nebo jejich Fab fragmenty obsahující**
(22) 03.11.2008
(57) Kombinace monoklonálních protilátek proti růstovým faktorům IGF-2 a BMP-4 nebo jejich Fab fragmentů pro použití jako léčivo, zejména pro použití při léčbě karcinomu, výhodně dlaždicového karcinomu hlavy a krku. Řešení dále zahrnuje také farmaceutický přípravek obsahující monoklonální protilátky proti IGF-2 a BMP-4 a případně také cytostatikum. Monoklonální protilátky jsou výhodou humanizované a mohou být dále navázány na nosič z rozpustného polymeru.
(74) RNDr. Kateřina Hartvichová, Na Bělidle 3, Praha 5, 15000

- (51) **A63B 22/12** (2006.01)
A63B 22/10 (2006.01)
A63B 22/08 (2006.01)
A63B 22/06 (2006.01)
(21) **2008-640**
(71) Kalivoda Petr, Dolní Břežany, CZ
(72) Kalivoda Petr, Dolní Břežany, CZ
(54) **Univerzální zařízení k procvičování končetin, zejména pro děti**
(22) 20.10.2008
(57) Univerzální zařízení k procvičování končetin, zejména pro děti, sestává podle první varianty provedení z podstavce (1) a pevného ramene (2), kterým prochází dolní hřídel (3), na kterou jsou z každé strany upevněny kliky (4). Dolní hřídel (3) je přes převod (5) poháněn motorem (6) a na pevném ramenu (2), je kyvně umístěno kyvné rameno (7), kterým prochází horní hřídel (8), na němž jsou na obou stranách umístěny další kliky (9), přičemž horní hřídel (8) je přes převod (10) poháněn od dolního hřídele (3). Univerzální zařízení k procvičování končetin, zejména pro děti, podle druhé varianty provedení sestává z podstavce (1) a z kyvného ramene (7). Na kyvném rameni (7) je umístěn motor (6), pohánějíci přes převod (5) hřídel (8), která je uložena v kyvném rameni (7) a na níž jsou na obou stranách kliky (9).

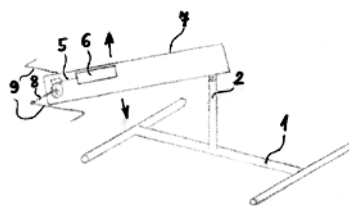
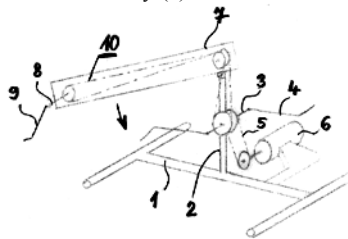

- (51) **B23Q 37/00** (2006.01)
 (21) **2008-612**
 (71) Bernard Josef, Jičín, CZ
 (72) Bernard Josef, Jičín, CZ
 (54) **Kazetový systém výměny strojních součástí**
 (22) 14.10.2008
 (57) Kazetový systém výměny strojních součástí spočívá v tom, že se u strojů na opracování či obrábění použije kazeta a v zázemí stroje jsou kazety s různými ložisky pro různé rozsahy technologických parametrů. Kazeta je tvořena pevným tělesem (1), do kterého je zabudován hřídel (2) kazety uložený s jedním či více ložisky (3) a je opatřena bezvúlovou spojkou (10), případně brzdým systémem (11) nebo vyvažovacím systémem (7) nebo odměřováním (8), přičemž kazetový systém umožňuje připojení pomocných prvků jako otočný stůl (16), univerzální sklíčidlo (14), přípravek (15) atd.

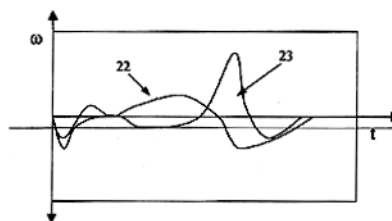
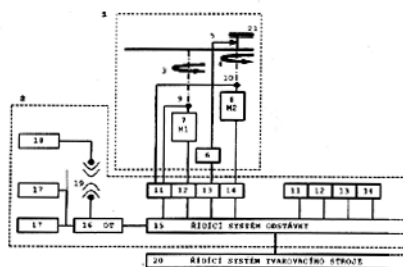
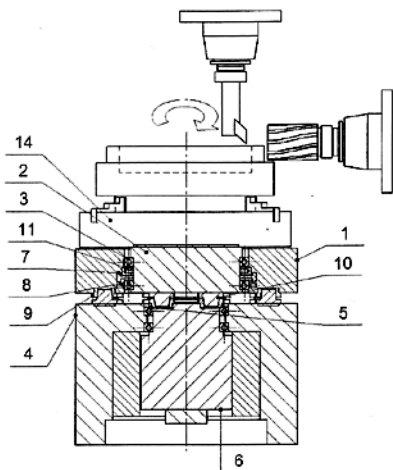

- (51) **B25J 9/18** (2006.01)
B25J 9/16 (2006.01)
B25J 9/00 (2006.01)
G05B 19/18 (2006.01)
G05B 19/02 (2006.01)
G05B 19/00 (2006.01)
C03B 35/00 (2006.01)
 (21) **2008-635**
 (71) RESIM s. r. o., Turnov, CZ
 (72) Špika Marek Ing., Turnov, CZ
 (54) **Řídicí systém k řízení mechanismů, zejména řízení mechanismu odstávky sklářského tvarovacího stroje**
 (22) 17.10.2008
 (57) Řídicí systém k řízení mechanismů, které obsahují dvě rotační osy (3, 4) a alespoň jeden z výstupů (5) k ovládní dalších funkcí, zejména k řízení mechanismu odstávky sklářského stroje, opatřeného dvěma rotačními poháněcími jednotkami (7, 8), propojenými pomocí převodů s rotačními osami (3, 4), a dále s přesouvacím členem (21), přičemž řídicí systém (2) je vybaven řídicím elektronickým vačkovým profilem (22, 23) pro každou z poháněcích jednotek (7, 8), kde tvar vačkového profilu (22, 23) je stanoven simulačním a editačním počítačovým programem k ověření správného průběhu pohybu, přičemž systém obsahuje první obvod (1) pro mechanismus odstávky a druhý obvod (2) pro řídicí systém odstávky, přičemž vačka vačkového profilu (22, 23) je vyjádřena spojitým průběhem úhlových rychlostí obou rotačních os (3, 4) v závislosti na čase.
 (74) Karel Čálek, patentový zástupce, Nad Palatou 12, Praha 5, 15000

- (51) **B61L 1/20** (2006.01)
B61F 19/00 (2006.01)
 (21) **2008-616**
 (71) Dürich Jiří dipl. tech., Mladá Boleslav, CZ
 (72) Dürich Jiří dipl. tech., Mladá Boleslav, CZ
 (54) **Zařízení pro zvýšení bezpečnosti provozu na železnici**
 (22) 15.10.2008
 (57) Zařízení pro zvýšení bezpečnosti provozu na železnici je pevně uchycené k rámu (14) lokomotivy před hnacími koly (16) lokomotivy a pískovači (17) a tlakem je přitlačované na koleje (15). Zařízení obsahuje nejméně dvě přitlačná kontaktní snímací kola (1) uložená na hřídeli (5) prostřednictvím ložisek (6) a osazená po obvodu tvrdokovovými destičkami (2), přičemž přitlačná kontaktní snímací kola (1) jsou uložena prostřednictvím hřídele (5) na táhlech (4) připojených jednak přes čep (11) a držák (13) na rám (14) lokomotivy a jednak přes čep (12) a přitlačné zařízení (9) také na rám (14) lokomotivy. Mezi přitlačnými kontaktními snímacími koly (1) je na hřídeli (5) uložena vymezovací rozpěrná příložka (3) pro zajištění bezpečného přechodu zařízení přes výhybky.

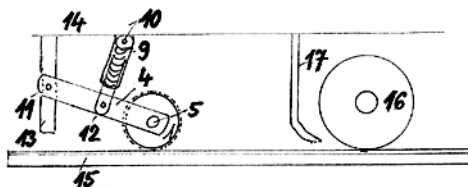
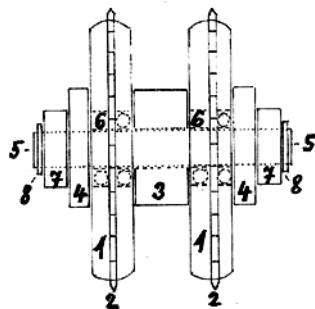

- (51) **B65D 81/02** (2006.01)
B31F 1/24 (2006.01)
B31D 5/00 (2006.01)
 (21) **2008-844**
 (71) SERVISBAL OBALY s.r.o., Dobruška, CZ
 (72) Balcar Václav, Česká Čermná, CZ
 (54) **Vložka**
 (22) 24.12.2008
 (57) Řeší se multifunkční vložka, zejména multifunkční vložka,

sestavující z fixační vložky (1) vytvořené z nejméně jedné vrstvy plošného materiálu, který je upraven do prostorového útvaru, který obsahuje stlačenou středovou část (7) a prostorově zvýšené okraje (6), a obsahující nejméně jeden doplňkový nosný prostředek (2) a/nebo doplňkový balicí prostředek (3).

- (74) Ing. Milan Škoda, Nahořanská 308, Nové Město nad Metují, 54901

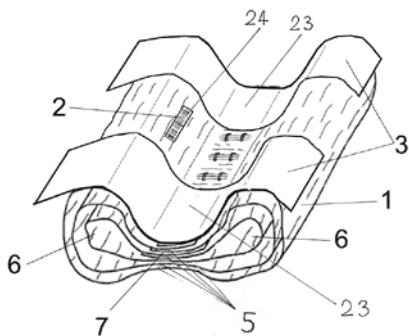

- (51) **C02F 7/00** (2006.01)

(21) **2008-618**

(71) Dürich Jiří, Mladá Boleslav, CZ

(72) Dürich Jiří, Mladá Boleslav, CZ

(54) **Zařízení k provzdušňování - okysličování vody**

(22) 15.10.2008

(57) Zařízení k provzdušňování - okysličování vody se skládá ze základové desky (1) umístěné na plovácích, ke které jsou přichyceny dva držáky (2), které jsou osazeny ložisky (4) pro uložení hřídele (1), která je na jedné straně osazena řemenicí (5) (nebo převodovkou) a zajištěna maticí (6), na druhé straně osazena čtyřmi (nebo více) šestiramennými držáky (16) naběraček, přičemž jsou v místech prolisu (17) přivařeny na trubce (10), se kterou jsou nasazeny na hřídeli (3) a zajištěny příložkou (14) a utaženy maticí (13), naběračky (7) jsou seřiditelné na hloubku pomocí dvou stavěcích šroubků (11) na držáku (8) a tyče (9) naběračky (7) a mají kapkovitý tvar, na zadní straně hlubší pro zachycení vody při rotaci a její vystřiknutí odstředivou rotační silou.

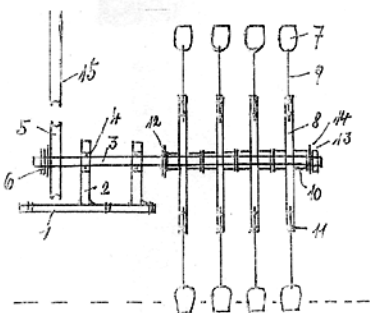

- (51) **C03B 35/08** (2006.01)

C03B 35/06 (2006.01)

C03B 35/04 (2006.01)

C03B 35/00 (2006.01)

(21) **2008-634**

(71) MARKUS, s. r. o., Liberec, CZ

(72) Coufal Martin Ing., Bělá pod Bezdězem, CZ

(54) **Mechanismus odstávky sklářského tvarovacího stroje**

(22) 17.10.2008

(57) Mechanismus (20) odstávky sklářského tvarovacího stroje, sestávající z pohonu, propojeného převody s přesouvacím členem čelistí (29) pro přesouvání vytvarovaných skleněných výrobků (30) z odstávkové desky (24) na dopravník (33), kde pohon je tvořen první hnací jednotkou a druhou hnací jednotkou, jejichž výstupní hřídele jsou rovnoběžné, přičemž výstupní hřídel první hnací jednotky je první převodovým ústrojím propojena s dutou hřídelí, otočně uloženou v základovém rámu, kde dutá hřídel nese

unašeč, obsahující výstupní čep (26), otočně uložený v rámu unášeče, přičemž s výstupním čepem (26) je pevně spojen přesouvací člen, tvořený držákem (27) a tvarovým profilem (28), nesoucím na sobě příslušný počet čelistí (29), které jsou na tvarovém profilu (28) upevněny přestavitelně, a každá čelist (29) je opatřena alespoň jednou tryskou (82) s alespoň jednou usměrňovací šterbinou (84) a alespoň dvěma otvory (83) pro přívod tlakového vzduchu (90) z centrálního přívodu do prostoru podtlakového kanálu.

- (74) Karel Čálek, patentový zástupce, Nad Palatou 12, Praha 5, 15000

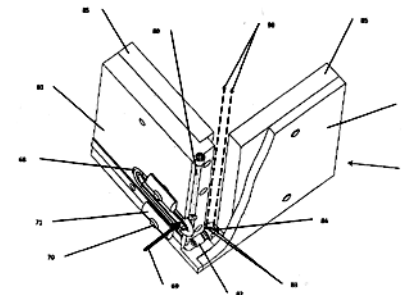
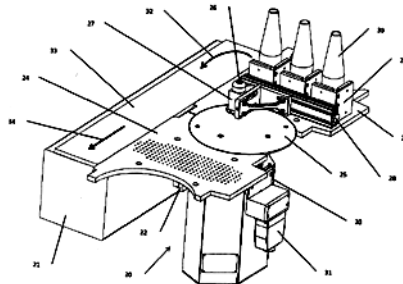

- (51) **C07D 401/12** (2006.01)

(21) **2008-639**

(71) Zentiva, a. s., Praha, CZ

(72) Pekárek Tomáš, Praha 5, CZ

Reitmajer Josef, Praha 4 - Modřany, CZ

Brusová Hana, Praha 9 - Kbely, CZ

Rádl Stanislav, Květnice, CZ

Černý Josef, Slaný, CZ

(54) **Nové polymorfní formy N-piperidino-5(4-chlorfenyl)-1-(2,4-dichlorfenyl)-4-methylpyrazol-3-karboxamidu (rimonabantu) a způsoby přípravy těchto nových polymorfních forem**

(22) 20.10.2008

(57) Řešení se týká nových polymorfních forem A a B rimonabantu a způsobů přípravy těchto nových polymorfních forem.

(74) ROTT, RŮŽIČKA & GUTTMANN Patentová, známková a advokátní kancelář, Ing. Ivana Jirotková, Nad Štolou 12, Praha 7, 17000

- (51) **C07F 9/22** (2006.01)

(21) **2008-638**

(71) AGRA GROUP, a.s., Střelské Hoštice, CZ

(72) Kysilka Vladimír RNDr. CSc., Brno, CZ

Kopenec Jiří Mgr., Praha, CZ

Křepelka Jiří Ing. CSc., Kralupy nad Vltavou, CZ

(54) **Způsob přípravy N-(hydrokarbyl)triamidů kyseliny fosforečné nebo thiofosforečné**

(22) 20.10.2008

(57) Způsob přípravy N-(hydrokarbyl)triamidů kyseliny fosforečné nebo thiofosforečné spočívá v tom, že se dva ekvivalenty hydrokarbylaminu podrobí reakci s fosforylchloridem nebo thiofosforylchloridem a pak s amoniakem v aromatickém rozpouštědle.

(74) Inventia s.r.o., RNDr. Kateřina Hartvichová, Na Bělidle 3, Praha 5, 15000

- (51) **E02D 17/20** (2006.01)
E04H 17/14 (2006.01)
- (21) **2008-637**
- (71) KÁMEN KWR KOVÁŘ s. r. o., Hošťálková u Vsetína, CZ
(72) Kovář Milan, Hošťálková u Vsetína, CZ
- (54) **Plošný nebo prostorový kompaktní exteriérový prvek, zejména pro terénní úpravy nebo zahradní architekturu**
- (22) 20.10.2008
- (57) Plošný nebo prostorový kompaktní exteriérový prvek sestává z obkladových dílců (1), pod nimiž je z vnitřní strany umístěna polymerní integrální výplň (2) obsahující alespoň jeden nosný prvek (3). Na tomto celku je horizontálně umístěn a s ním pevně spojen krycí díl (4), přičemž vnější povrch obkladových dílců (1) i krycího dílu (4) je s výhodou tvořen minerálním materiálem charakteru kamene nebo betonu. Polymerní integrální výplň (2) je tvořena materiálem s vysokou adhezí k obkladovým dílcům (1) i k nosnému prvku (3), zejména lehčeným polyuretanem. Nosným prvkem (3) u plošného provedení je zeď stavby nebo terénní zídka, u prostorového provedení pak výztužný a/nebo fixační profil.
- (74) UTB ve Zlíně, Ing. Dana Kreizlová, nám. T.G. Masaryka 5555, Zlín, 76001

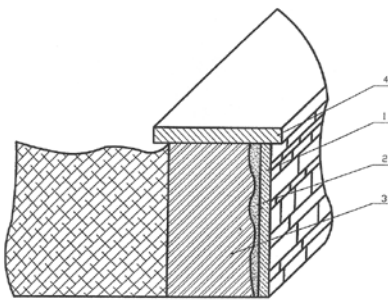
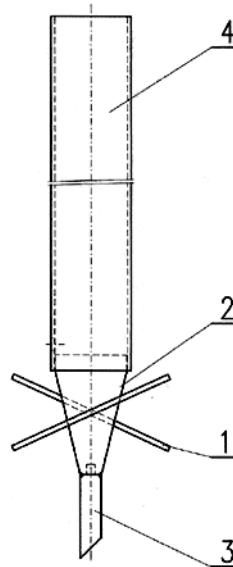

- (51) **E04H 12/22** (2006.01)
- (21) **2008-641**
- (71) EkoSolar s.r.o., Uherské Hradiště, CZ
(72) Trubačík František, Uherské Hradiště, CZ
Trubačík Josef, Uherské Hradiště, CZ
- (54) **Závrtný fixační prvek konstrukcí**
- (22) 20.10.2008
- (57) Závrtný fixační prvek konstrukcí je tvořen nosnou trubkou, v jejímž spodním konci je upevněn konus (2) zakončený hrotem (3). Ke konusu (2) jsou uchyceny alespoň dvě lopatky (1), jejichž plochy se na konusu (2) ve směru od hrotu (3) nahoru postupně rozšiřují. Nosná trubka má na svém horním konci ve stěně uloženy alespoň dva spojovací elementy. Lopatky (1) mohou být s výhodou dvě, s tím, že jsou na konusu (2) umístěny proti sobě pod úhly 15° až 75°. Je výhodné, mají-li lopatky (1) tvar plochy úseče oblé křivky, přičemž oblé části lopatek (1) jsou orientovány směrem od osy konusu (2).
- (74) UTB ve Zlíně, Univerzitní institut, Ing. Jan Görig, nám. T.G. Masaryka 5555, Zlín, 76001

- (51) **F03B 7/00** (2006.01)
F03B 13/08 (2006.01)
F03D 1/04 (2006.01)
- (21) **2008-617**
- (71) Dürich Jiří, Mladá Boleslav, CZ
(72) Dürich Jiří, Mladá Boleslav, CZ
- (54) **Plovoucí vodní motor**
- (22) 15.10.2008

- (57) Plovoucí vodní motor využívá zvýšeného tlaku proudící vody (17) pomocí bočních norných stěn (14) a spodní náběhové hrany (15) na výkonová křídla (16) motoru, čímž získává potřebnou sílu a otáčky, které přenáší hřídel (2) na řemenici (7) motoru a řemenem na řemenici (8) alternátoru, nebo jiného zařízení. Motor (1) má tvar válce s horizontálně uloženou hřídelí (2) uloženou v ložiskách (3) v rámu (4) motoru. Má 6 až 12 křídel (16). Spodní náběhová hrana (15) vody je pevně spojena s držáky (12) bočních norných stěn, takže se na vodě pohybuje s celým plovoucím motorem (1). Ten je uchycen na rámu (5) plováků, který nesou plováky (6) na vodní hladině (14).

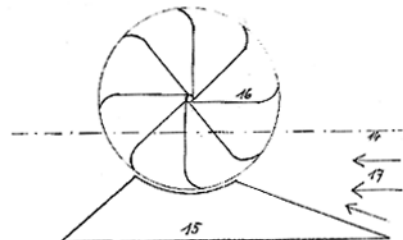
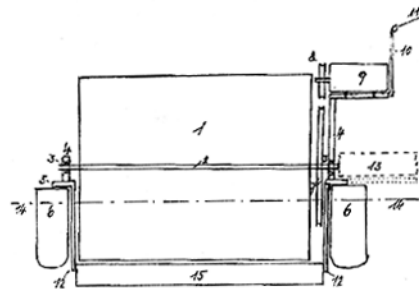

- (51) **F03G 7/10** (2006.01)
F03G 7/04 (2006.01)
F01K 11/00 (2006.01)
F01K 7/00 (2006.01)
- (21) **2010-210**
- (71) Kovář Josef Ing., Praha 5, CZ
(72) Kovář Josef Ing., Praha 5, CZ
- (54) **Způsob umožňující konat práci z tepla okolního prostředí**
- (22) 22.03.2010

- (57) Jde o způsob vytváření práce z tepla odejmutého okolního prostředí nebo z tepla zbytkového či odpadního. Je realizován v pístovém motoru. Jde-li o uzavřený oběh motoru, pak zařízení sestává z objemného kotle s plynem o vysokém tlaku s teplotou okolního prostředí, z tepelně izolovaného motoru a z komůrky pro kondenzát. Plyn o vysokém tlaku dodaný z komůrky expanduje v motoru, kondenzuje a kondenzát se soustřeďuje v komůrce, z které se dodá část kondenzátu do kotle, kde se změní teplem okolí v plyn. Část kondenzátu se ponechá v komůrce, kde se změní v plyn přivedeným plynem z kotle. Motor produkuje práci a vytváří kondenzát. Jde-li o otevřený oběh motoru, pak zařízení sestává z motoru, v kterém je vzduch a pomocná látka, která pohlcuje teplo z nasávaného a komprimovaného vzduchu ve válci, k tvorbě páry z kondenzátu pomocné látky. V expanzním zdvihu je teplo z pomocné pracovní látky pohlcováno expandovaným vzduchem a pomocná látka zkondenzuje. Rozdíl teploty vzduchu mezi sáním a výfukem odpovídá práci cyklu. Motor produkuje práci a vytváří kondenzát pomocné látky.

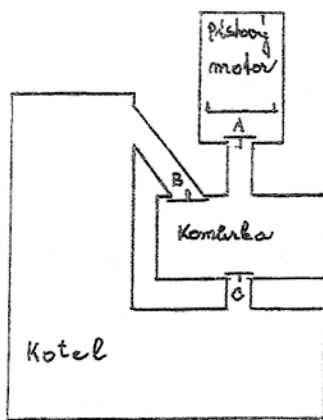

- (51) **F21V 7/04** (2006.01)
F21V 7/09 (2006.01)
F21V 7/10 (2006.01)
G02B 5/126 (2006.01)
G02B 5/12 (2006.01)
G02B 5/00 (2006.01)
- (21) **2009-507**
(71) Elektronické Součástky ing. Jarolímek s.r.o., České Budějovice, CZ
(72) Jarolímek Vlastimil Ing., České Budějovice, CZ
- (54) **Optický člen pro plošný osvětlovací zdroj, zejména pro osvětlovací LED modul**
(22) 30.07.2009
- (57) Optický člen (1) pro plošný osvětlovací zdroj (2), zejména pro osvětlení LED modul vytvořený ze světlovodného materiálu a zahrnuje vstupní rozhraní (3), uspořádané paralelně ke světelné ploše (4) osvětlovacího zdroje (2) a ohraničeného alespoň jednou usměřovací reflexní plochou (10) pro směřování rozptýlení paprsků osvětlovacího zdroje (2) ve směru jeho optické osy (6), dále alespoň jednu zakřivenou odraznou plochu (5), uspořádanou různoběžně vzhledem k optické ose (6) osvětlovacího zdroje (2) a konkávně ve směru k olnému na optickou osu (6), přičemž plocha (5) je tvarována tak, že světelné paprsky (7) z osvětlovacího zdroje (2) a z usměřovací reflexní plochy (10), dopadající na odraznou plochu (5), mají úhel dopadu a odrazu $45^\circ \leq \epsilon < 90^\circ$, kde úhel (ϵ) je úhel mezi světelným paprskem (7) a normálou (n) odrazné plochy (5) v místě dopadu světelného paprsku (7), dále alespoň jednu zakřivenou vyzařovací plochu (8), která navazuje na odraznou plochu (5), je uspořádána konkávně ve směru světelného paprsku (7) a je tvarována tak, že odražené světelné paprsky (7) z odrazné plochy (5) dopadají na vyzařovací plochu (8) ve směru její normály (m) a prochází vyzařovací plochou (8) na osvětlovanou plochu (9), a dále alespoň jednu omezovací plochu (11),

- uspořádanou mezi konci vyzařovací plochy (8) a usměřovací reflexní plochy (10), přičemž vnější povrch omezovací plochy (11) je opatřen reflexní vrstvou.
- (74) KUDRLIČKA a SEDLÁK, advokátní, patentová a známková kancelář, Ing. Jiří Sedlák, Husova 5, České Budějovice, 37001

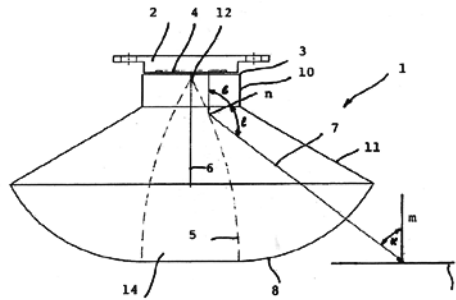

- (51) **F23M 5/08** (2006.01)
(21) **2008-623**
(71) PBS POWER EQUIPMENT, s. r. o., Třebíč, CZ
(72) Pléha Karel Ing., Lipník, CZ
Vítek Lubomír Ing., Třebíč, CZ
- (54) **Zařízení pro spalování bioplynu**
(22) 16.10.2008
- (57) Zařízení pro spalování bioplynu se spalovací komorou a prostředky pro přívod a spálení bioplynu ve spalovací komoře má chladicí zařízení obsahující chladicí plášť (4) obepínající spalovací komoru (1), přičemž chladicí plášť (4) ústí do vnitřního prostoru spalovací komory (1) a je k němu napojen ventilátor (8) pro přívod atmosférického vzduchu do prostoru mezi chladicím pláštěm (4) a spalovací komorou (1).

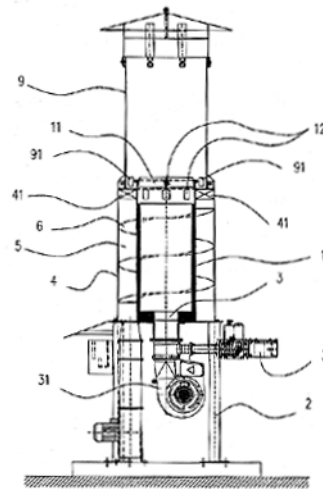

- (51) **F24F 5/00** (2006.01)
A01K 15/04 (2006.01)
F24F 7/00 (2006.01)
A01K 13/00 (2006.01)
- (21) **2008-629**
(71) Výzkumný ústav živočišné výroby, v. v. i., Praha 10 - Uhřetěves, CZ
(72) Dolejš Jan Ing. CSc., Senohraby, CZ
Toufar Oldřich Ing., Stareč, CZ
Knižek Josef Ing., Ondřejov, CZ
- (54) **Zařízení pro modelování průvanu pro výzkumné účely termoregulace zvířat**
(22) 16.10.2008
- (57) Řešení se týká zařízení pro modelování průvanu pro výzkumné účely termoregulace zvířat. Jeho základ tvoří uzavřená klimatizovaná stájová jednotka (16) s pevnou vnitřní přepážkou (7), která v klimatizované jednotce (16) vytváří uzavřenou klimatizovanou oddělenou experimentální sekci (1) a uzavřenou sekci (2) o různých vnitřních teplotách. Obě sekce jsou propojeny v podlaze (14) přes podroštový kanál (8) potrubím (6). Volný konec

potrubí (6) v první sekci (1) je upevněn sponou (10) k držáku (9) a pevný konec potrubí (6) v druhé sekci (2) je upevněn sponou (5) k ventilátoru (3), který je umístěn v držáku (4). V první sekci (1) je umístěna termokamera (13). Fixační klec (11) pro zvíře (12) je upevněna třmenem (15).

- (74) Ministerstvo zemědělství ČR, Mgr. Hana Jirkalová, Těšnov 17, Praha 1, 11705

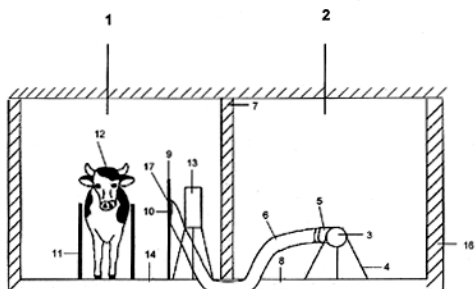

- (51) **G02B 1/04** (2006.01)
(21) **2009-23**
(71) SUMITOMO CHEMICAL COMPANY, LIMITED, 104-8260 Tokyo, JP

- (72) Hamamatsu Toyohiro, Ehime, JP
Sakamoto Takashi, Ehime, JP
(54) **Deska pro rozptyl světla, povrchový světelný zdroj a displej z tekutých krystalů**

- (22) 20.01.2009
(32) 30.01.2008
(31) 2008/19180
(33) JP
(57) Deska (3) pro rozptyl světla, u které je dostatečně potlačeno její žlutavé zabarvení a která je odolná vůči nárazu. Sestává ze základní vrstvy (8), která obsahuje styrenovou pryskyřici a částice pro rozptyl světla, a z povrchové vrstvy (9), která obsahuje polykarbonátovou pryskyřici a která je navrstvena alespoň na jedné ploše základní vrstvy (8). Jako styrenová pryskyřice je s výhodou využita pryskyřice na bázi kopolymeru styrenový monomer - metakrylová kyselina. Povrchový světelný zdroj (1) obsahuje desku (3) pro rozptyl světla a množinu světelných (2) zdrojů na zadní straně desky (3). Displej z tekutých krystalů obsahuje desku (3) pro rozptyl světla s množinou světelných zdrojů (2) na zadní straně desky (3) a panel (20) tekutých krystalů na přední straně desky (3).
(74) Čermák Hořejš Matějka a spol., JUDr. Jan Matějka, advokát, Národní 32, Praha 1, 11000

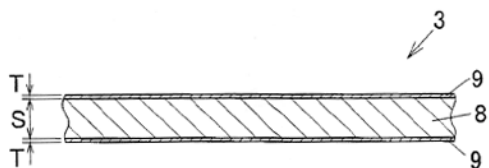

- (51) **G02B 5/02** (2006.01)
(21) **2008-303**
(71) SUMITOMO CHEMICAL COMPANY, LIMITED, 104-8260 Tokyo, JP

- (72) Kumasawa Hiroyuki, Ehime, JP
Kanemitsu Akiyoshi, Ehime, JP
(54) **Plátově laminovaná deska difuzéru světla soustředující světlo**

- (22) 16.05.2008
(57) Vynálezem je plátově laminovaná deska (1) difuzéru světla soustředující světlo, která může rozptýleně přenášet vyzařované světlo (L) s dostatečným jasem bez působícího vzájemného tření desky (2) difuzéru světla a plátu (4) soustředujícího světlo. Plátově laminovaná deska (1) difuzéru světla soustředující světlo zahrnuje desku (2) difuzéru světla, plát (4) soustředující světlo a adhezivní vrstvu (3). Plát (4) soustředující světlo je laminován na

jedné straně (2a) desky (2) difuzéru světla přes adhezivní vrstvu (3), kde je jedna strana (2a) opatřena nerovností a plát (4) soustředující světlo je laminován na jedné straně (2a) tak, že adhezivní vrstva (3) není ve styku se spodkem (2a1) nerovnosti.

- (74) PATENTSERVIS Praha a.s., Jivenská 1273/1, Praha 4, 14021

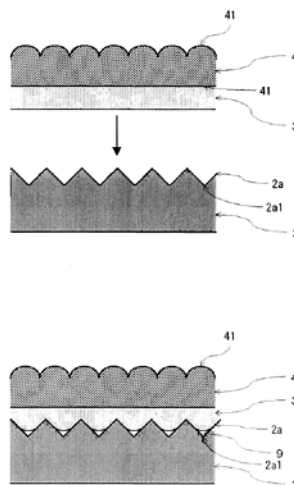

- (51) **G02B 5/02** (2006.01)
G02B 17/00 (2006.01)

- (21) **2008-824**
(71) SUMITOMO CHEMICAL COMPANY, LIMITED, 104-8260 Tokyo, JP

- (72) Ahn Gihwan, Chungcheongbuk-do, KR
Kanemitsu Akiyoshi, Ehime, JP
(54) **Zařízení s povrchovými světelnými zdroji a displej z tekutých krystalů**

- (22) 19.12.2008
(57) Zařízení (1) s povrchovými světelnými zdroji (2) je schopné vyzařovat světlo s vysokou stejnoměrností svítivosti nebo jasů. Obsahuje množinu vzájemně v odstupu umístěných světelných zdrojů (2) a desku (3) se strukturou pro vychylování světla, která je umístěna na přední straně světelných zdrojů (2) pro změnu směru světla, vyzařovaného ze světelných zdrojů (2). Deska (3) se strukturou pro vychylování světla sestává z desky prostupné pro světlo, mající reliéfní strukturu (4) vytvořenou na její ploše (3b) výstupu světla. Reliéfní struktura (4) obsahuje množinu trojúhelníkovitých hřbetů (6) s trojúhelníkovitými průřezy, vyčnívajících z desky (3). Plochy (14) nakloněné dolů doleva trojúhelníkovitých hřbetů (6) mají strmé sklon (16) s úhlem náklonu ve specifickém rozmezí, a mírné sklon (17) s úhlem náklonu ve specifickém rozmezí. Plochy (15) nakloněné dolů doprava trojúhelníkovitých hřbetů (6) mají strmé sklon (16) s úhlem náklonu ve specifickém rozmezí, a mírné sklon (17) s úhlem náklonu ve specifickém rozmezí. Displej z tekutých krystalů má na zadní straně panelu umístěno zařízení (1) s povrchovými světelnými zdroji (2).
(74) Čermák Hořejš Matějka a spol., JUDr. Jan Matějka, advokát, Národní 32, Praha 1, 11000

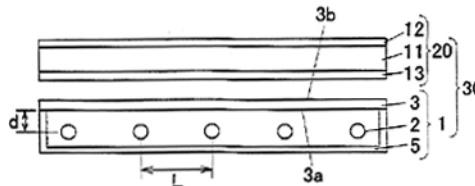

- (51) **G02B 27/01** (2006.01)
G03B 35/00 (2006.01)
H04N 13/00 (2006.01)

- (21) **2008-417**
(71) Pavelka Jaroslav Ing. arch. CSc., Praha 6, CZ
(72) Pavelka Jaroslav Ing. arch. CSc., Praha 6, CZ

- (54) **Způsob ceremoniálu na stadiónu, alespoň při Letních olympijských hrách**
(22) 02.07.2008
(57) Jedna část tribuny s diváky, vybavenými optickými elementy, výhodně barevnými optickými elementy alespoň červenými a modrozelenými pro anaglyfart, dále vybavenými v noci svítícími barevnými optickými elementy alespoň tmavomodrými a žlutohnědými pro nový anaglyfart, dále ve dne i v noci spektrálně přesně zvolenými barevnými optickými elementy pro antianaglyfart a dále bodovými elementy pro holoart je pozorována diváky protilehlé části tribuny stadionu. Přitom se diváci na druhé protilehlé části tribuny stadionu podle programu nasazují a snímají optická ústrojí, výhodně papírové optické brýle nebo papírové optické masky s barevnými úplnými a částečnými filtry pro anaglyfické umění-anaglyfart, nové anaglyfické umění-nový anaglyfart, antianaglyfické umění-antianaglyfart a hologramové umění-hologramart-definované také jako holoart. Pro diváky mimo stadion jsou diváci na stadionu snímání prostřednictvím fotografického, filmového, televizního, videozáznamového hologramového snímání.

(51) **G06F 3/01** (2006.01)
H01R 11/00 (2006.01)

(21) **2008-626**

(71) Kudlvasr Martin, Praha 5, CZ

(72) Kudlvasr Martin, Praha 5, CZ

(54) **Ovladač pro počítačové taneční hry**

(22) 16.10.2008

- (57) Ovladač pro počítačové taneční hry je tvořen podkladovou deskou (1), na níž jsou připevněny elektricky vodivé kontaktní desky (2), které jsou vzájemně odděleny štěrbinami (3), nad kontaktními deskami (2) je umístěna hrací plocha (4), která je vytvořena z jednoho kusu elektricky vodivé desky z pružného materiálu, hrací plocha (4) je oddělena od kontaktních desek (2) pruhy (5) izolační vrstvy, které jsou umístěny nad a/nebo mezi štěrbinami (3), pruhy (5) izolační vrstvy umístěné pod hrací plochou (4) tvoří hranice mezi jednotlivými nášlapnými plochami (6) na hrací ploše (4) a oddělují jednotlivé, samostatně stlačitelné prostory (7), vytvořené mezi kontaktními deskami (2) a hrací plochou (4), v místě pod příslušnou nášlapnou plochou (6), které jsou mezi sebou a/nebo okolím pro vzduch volně propustné, přičemž hrací plocha (4) je pevně spojena s podkladovou deskou (1) a její jednotlivé nášlapné plochy (6) tvoří společně s příslušnou kontaktní deskou (2) pod ní umístěnou elektrický spínač.
(74) Ing. Květoslava Kubičková, Doubravčická 2201, Praha 10, 10000

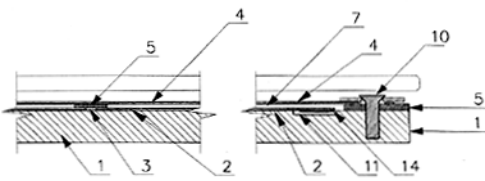

(51) **H01Q 9/00** (2006.01)
H01Q 1/27 (2006.01)
H01Q 1/38 (2006.01)
H01Q 1/40 (2006.01)

(21) **2008-619**

(71) České vysoké učení technické v Praze Fakulta elektrotechnická, Praha, CZ

(72) Hudec Přemysl Ing. CSc., Praha 5, CZ

Švanda Milan Ing., Praha 6 - Nebušice, CZ

Polívka Milan Ing. PhD., Praha 4, CZ

(54) **Komunikační anténa určená pro připevnění na tělo**

(22) 15.10.2008

- (57) Komunikační anténa sestává z pásu (2) dielektrika o délce (d1), šířce (s1) a tloušťce (h), které je z flexibilního a lehkého materiálu s nízkými ztrátami pro vysokofrekvenční vlny. Pás (2) dielektrika je ze spodní strany opatřen spodním pásem (3) z tenké vodivé tkaniny o

délce a šířce shodné jako je délka (d1) a šířka (s1) pásu (2) dielektrika a z horní strany je pás (2) dielektrika opatřen horním pásem (1) z tenké vodivé tkaniny o délce (d2) a šířce (s2), kde $d_2 < d_1$ a $s_2 < s_1$. Tloušťka (h) pásu (2) dielektrika je v rozmezí (0,01 - 0,03) délky (d2). Anténa je opatřena koaxiálním kablíkem (4) pro připojení k mobilnímu komunikačnímu prostředku (5) přes konektor. Střední vodič koaxiálního kablíku (4) je k anténě vodivě připojen k hornímu pásku (1) ve vzdálenosti (d3) od kraje horního pásu (1) z tenké vodivé tkaniny a vnější vodič koaxiálního kablíku (4) je rovněž ve vzdálenosti (d3) vodivě spojen se spodním pásem (3) z tenké vodivé tkaniny. Vzdálenost (d3) leží v rozsahu (0,1 - 0,2) délky (d2). Komunikační anténa je ohnuta pro připevnění na rameno uživatele tak, že na rameno dosedá spodním pásem (3) z tenké vodivé tkaniny a délky úseků přesahujících dopředu a dozadu přes rameno jsou přibližně stejně dlouhé.

(74) Ing. Hana Dušková, Na Kočově 180, Chotutice, 28103

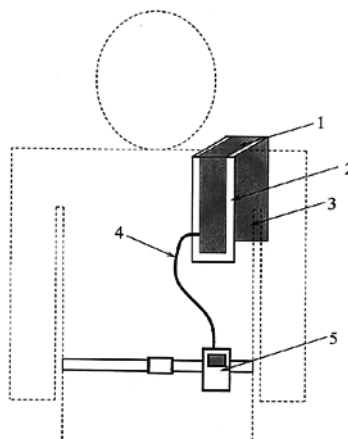

(51) **H05H 1/34** (2006.01)
B01J 19/10 (2006.01)
C01B 13/11 (2006.01)

(21) **2008-620**

(71) České vysoké učení technické v Praze Fakulta elektrotechnická, Praha, CZ

(72) Bálek Rudolf Doc. Ing. CSc., Praha 10, CZ

Pekárek Stanislav Prof. Ing. CSc., Praha 4, CZ

(54) **Plazmachemický reaktor**

(22) 15.10.2008

- (57) Reaktor je tvořen výbojovou komorou (1), do které je z jedné strany zaústěna elektricky vodivá uzemněná kónická tryska (2) s vnitřním trnem (4), jejíž druhý konec je uzpůsoben pro přívod stlačeného pracovního plynu (3), obvykle vzduchu. Z druhé strany, proti trysce (2) a souose s ní je do výbojové komory (1) vyústěna elektricky vodivá elektroda tvořená rezonátorem (6), jehož válcová rezonanční dutina je opatřena ostrou hranou (7). Rezonátor (6) je elektricky oddělen od horizontálního posuvného mechanismu (9), teflonovým izolantem (8). Horizontální posuvný mechanismus (9) umožňuje přesné nastavení vzdálenosti mezi kónickou tryskou (2) a rezonátorem (6). Rezonátor (6) je přes zatěžkávací odpor (10) vodivě spojen se svorkou záporné polaritativy vysokonapěťového zdroje (11). Elektrický výboj hoří mezi kónickou tryskou (2) a ostrou hranou (7) rezonátoru (6).

(74) Ing. Hana Dušková, Na Kočově 180, Chotutice, 28103

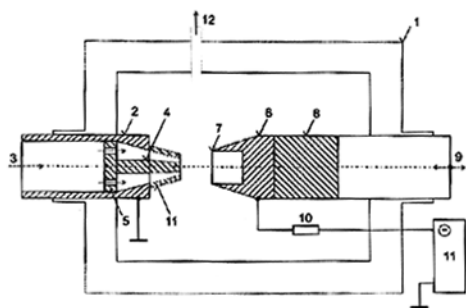

Zveřejněné přihlášky vynálezů - přehled podle třídících znaků

Tato kapitola obsahuje zveřejněné přihlášky vynálezů uspořádané podle třídících znaků mezinárodního patentové třídění, nacházejících se na druhém až x-tém místě zařazení přihlášky vynálezu. Přihlášky vynálezu uspořádané podle třídících znaků na 1. pozici zařazení jsou uvedeny v předchozí části.

<i>A 01 K 13/00</i>	(2006.01)	2008-629
<i>A 01 K 15/04</i>	(2006.01)	2008-629
<i>A 61 K 31/195</i>	(2006.01)	2009-80
<i>A 61 K 39/44</i>	(2006.01)	2008-697
<i>A 61 P 25/34</i>	(2006.01)	2009-80
<i>A 61 P 35/00</i>	(2006.01)	2008-697
<i>A 63 B 22/06</i>	(2006.01)	2008-640
<i>A 63 B 22/08</i>	(2006.01)	2008-640
<i>A 63 B 22/10</i>	(2006.01)	2008-640
<i>B 01 J 19/10</i>	(2006.01)	2008-620
<i>B 25 J 9/00</i>	(2006.01)	2008-635
<i>B 25 J 9/16</i>	(2006.01)	2008-635
<i>B 31 D 5/00</i>	(2006.01)	2008-844
<i>B 31 F 1/24</i>	(2006.01)	2008-844
<i>B 61 F 19/00</i>	(2006.01)	2008-616
<i>C 01 B 13/11</i>	(2006.01)	2008-620
<i>C 03 B 35/00</i>	(2006.01)	2008-634
		2008-635
<i>C 03 B 35/04</i>	(2006.01)	2008-634
<i>C 03 B 35/06</i>	(2006.01)	2008-634
<i>C 07 K 16/26</i>	(2006.01)	2008-697
<i>E 04 H 17/14</i>	(2006.01)	2008-637
<i>F 01 K 11/00</i>	(2006.01)	2010-210
<i>F 01 K 7/00</i>	(2006.01)	2010-210
<i>F 03 B 13/08</i>	(2006.01)	2008-617
<i>F 03 D 1/04</i>	(2006.01)	2008-617
<i>F 03 G 7/04</i>	(2006.01)	2010-210
<i>F 21 V 7/09</i>	(2006.01)	2009-507
<i>F 21 V 7/10</i>	(2006.01)	2009-507
<i>F 24 F 7/00</i>	(2006.01)	2008-629
<i>G 02 B 17/00</i>	(2006.01)	2008-824
<i>G 02 B 5/00</i>	(2006.01)	2009-507
<i>G 02 B 5/12</i>	(2006.01)	2009-507
<i>G 02 B 5/126</i>	(2006.01)	2009-507
<i>G 03 B 35/00</i>	(2006.01)	2008-417
<i>G 05 B 19/00</i>	(2006.01)	2008-635
<i>G 05 B 19/02</i>	(2006.01)	2008-635
<i>G 05 B 19/18</i>	(2006.01)	2008-635
<i>H 01 Q 1/27</i>	(2006.01)	2008-619
<i>H 01 Q 1/38</i>	(2006.01)	2008-619
<i>H 01 Q 1/40</i>	(2006.01)	2008-619
<i>H 01 R 11/00</i>	(2006.01)	2008-626
<i>H 04 N 13/00</i>	(2006.01)	2008-417

Seznam přihlašovatelů zveřejněných přihlášek vynálezů

(71)	(21)	(51)	(71)	(21)	(51)
AGRA GROUP, a.s., Střelské Hoštice, CZ	2008-638	C 07 F 9/22	(2006.01)		
Bernard Josef, Jičín, CZ	2008-612	B 23 Q 37/00	(2006.01)		
České vysoké učení technické v Praze Fakulta elektrotechnická, Praha, CZ	2008-619	H 01 Q 9/00	(2006.01)		
České vysoké učení technické v Praze Fakulta elektrotechnická, Praha, CZ	2008-620	H 05 H 1/34	(2006.01)		
Dürich Jiří dipl. tech., Mladá Boleslav, CZ	2008-616	B 61 L 1/20	(2006.01)		
Dürich Jiří, Mladá Boleslav, CZ	2008-617	F 03 B 7/00	(2006.01)		
Dürich Jiří, Mladá Boleslav, CZ	2008-618	C 02 F 7/00	(2006.01)		
EkoSolar s.r.o., Uherské Hradiště, CZ	2008-641	E 04 H 12/22	(2006.01)		
Elektronické Součástky ing. Jarolímek s.r.o., České Budějovice, CZ	2009-507	F 21 V 7/04	(2006.01)		
HEGLUND a.s., Praha 1, Staré Město, CZ	2009-80	A 61 K 31/465	(2006.01)		
Kalivoda Petr, Dolní Břežany, CZ	2008-640	A 63 B 22/12	(2006.01)		
KÁMEN KwR KOVÁŘ s. r. o., Hošťálková u Vsetína, CZ	2008-637	E 02 D 17/20	(2006.01)		
Kovář Josef Ing., Praha 5, CZ	2010-210	F 03 G 7/10	(2006.01)		
Kudlvasr Martin, Praha 5, CZ	2008-626	G 06 F 3/01	(2006.01)		
MARKUS, s. r. o., Liberec, CZ	2008-634	C 03 B 35/08	(2006.01)		
Pavelka Jaroslav Ing. arch. CSc., Praha 6, CZ	2008-417	G 02 B 27/01	(2006.01)		
PBS POWER EQUIPMENT, s. r. o., Třebíč, CZ	2008-623	F 23 M 5/08	(2006.01)		
RESIM s. r. o., Turnov, CZ	2008-635	B 25 J 9/18	(2006.01)		
SERVISBAL OBALY s.r.o., Dobruška, CZ	2008-844	B 65 D 81/02	(2006.01)		
SUMITOMO CHEMICAL COMPANY, LIMITED, 104-8260 Tokyo, JP	2008-824	G 02 B 5/02	(2006.01)		
SUMITOMO CHEMICAL COMPANY, LIMITED, 104-8260 Tokyo, JP	2009-23	G 02 B 1/04	(2006.01)		
SUMITOMO CHEMICAL COMPANY, LIMITED, 104-8260 Tokyo, JP	2008-303	G 02 B 5/02	(2006.01)		
Univerzita Karlova v Praze, 1. lékařská fakulta, Praha 2, CZ	2008-697	A 61 K 39/395	(2006.01)		
Výzkumný ústav potravinářský Praha, v.v.i., Praha 10 - Hostivař, CZ	2008-631	A 23 L 2/02	(2006.01)		
Výzkumný ústav potravinářský Praha, v.v.i., Praha 10 - Hostivař, CZ	2008-632	A 23 L 2/02	(2006.01)		
Výzkumný ústav živočišné výroby, v. v. i., Praha 10 - Uhřetěves, CZ	2008-629	F 24 F 5/00	(2006.01)		
Zentiva, a. s., Praha, CZ	2008-639	C 07 D 401/12	(2006.01)		

FG4A

Udělené patenty - přehled podle čísel patentů

V období uzávěrky tohoto čísla Věstníku udělil Úřad průmyslového vlastnictví tyto patenty.

301588	C 09 F 9/00	(2006.01)
301589	A 61 K 9/20	(2006.01)
301590	B 27 N 1/02	(2006.01)
301591	F 01 K 17/00	(2006.01)
301592	F 24 F 7/02	(2006.01)
301593	F 01 D 17/12	(2006.01)
301594	B 24 D 3/34	(2006.01)
301595	C 07 K 7/08	(2006.01)
301596	A 61 K 31/465	(2006.01)
301597	A 61 K 39/395	(2006.01)
301598	C 05 G 3/10	(2006.01)
301599	F 16 L 15/00	(2006.01)
301600	A 61 M 15/02	(2006.01)
301601	B 60 J 10/02	(2006.01)
301602	C 07 C 67/03	(2006.01)
301603	C 07 D 413/06	(2006.01)
301604	B 65 D 81/02	(2006.01)
301605	C 10 L 5/44	(2006.01)
301606	H 02 P 3/08	(2006.01)
301607	B 23 B 9/00	(2006.01)
301608	C 07 C 229/08	(2006.01)
301609	A 61 K 9/24	(2006.01)
301610	C 12 N 15/82	(2006.01)

FG4A

Udělené patenty - přehled podle MPT

(51) A61K 31/465 (2006.01)	(32) 12.11.1998
(51) A61K 31/195 (2006.01)	(31) 09/190606
(51) A61P 25/34 (2006.01)	(33) US
(11) 301596	(86) PCT/FI1999/000887
(40) 28.04.2010	(87) WO 2000/028968
(21) 2009-80	(22) 26.10.1999
(73) HEGLUND a.s., Praha 1, Staré Město, CZ Univerzita Karlova v Praze Farmaceutická fakulta v Hradci Králové, Hradec Králové, CZ	(74) KANIA, SEDLÁK, SMOLA Patentová a známková kancelář, Ing. František Kania, Mendlovo nám. 1a, Brno, 60300
(72) Košík Dobromil, Praha 6 - Břevnov, CZ Dittrich Milan doc. RNDr. CSc., Hradec Králové, CZ	
(54) Kompozice určená k bukalní absorpci nikotinu za účelem odvykání kouření	(51) A61M 15/02 (2006.01)
(22) 11.02.2009	(51) A61M 15/00 (2006.01)
(74) Ing. Květoslava Kubičková, Doubravčická 2201, Praha 10, 10000	(51) A61M 11/00 (2006.01)
	(51) B65D 83/14 (2006.01)
	(11) 301600
	(40) 27.08.2008
	(21) 2007-126
	(73) Kašpar Martin, Praha, CZ
	(72) Kašpar Martin, Praha, CZ
	(54) Kompaktní kyslíkový inhalátor s energetickým nápojem
	(22) 15.02.2007
(51) A61K 39/395 (2006.01)	(51) B23B 9/00 (2006.01)
(51) A61K 39/44 (2006.01)	(51) B23Q 5/10 (2006.01)
(51) A61P 35/00 (2006.01)	(11) 301607
(51) C07K 16/26 (2006.01)	(40) 26.03.2008
(11) 301597	(21) 2006-583
(40) 28.04.2010	(73) TAJMAC-ZPS, a. s., Zlín, CZ
(21) 2008-697	(72) Zemánek Jaroslav Ing., Bílovice, CZ
(73) Univerzita Karlova v Praze, 1. lékařská fakulta, Praha 2, CZ Ústav molekulární genetiky AV ČR, v.v.i., Praha 4, CZ Institute Of Applied Biotechnologies a. s., Praha 10, CZ	(72) Hirš Miloslav Ing., Napajedla, CZ Bělohávek Petr Ing., Zlín, CZ
(72) Smetana Jr. Karel Prof. MUDr. DrSc., Praha 4, CZ Dvořánková Barbora RNDr. Ph.D., Praha 3, CZ Lacina Lukáš MUDr., Praha 4, CZ Strnad Hynek Ing. Ph.D., Říčany, CZ Kolář Michal Mgr. Ph.D., Praha 6, CZ Chovanec Martin MUDr. Ph.D., Praha 10, CZ Plzák Jan MUDr. Ph.D., Praha 10, CZ Čada Zdeněk MUDr., Hlubany, CZ Vlček Čestmír RNDr. Ph.D., Nový Jáchymov, CZ	(54) Zařízení pro pohon vřeten obráběcího stroje
(54) Kombinace monoklonálních protilátek nebo jejich Fab fragmentů pro použití jako léčivo a farmaceutický přípravek tyto protilátky nebo jejich Fab fragmenty obsahující	(22) 18.09.2006
(22) 03.11.2008	
(74) RNDr. Kateřina Hartvichová, Na Bělidle 3, Praha 5, 15000	(51) B24D 3/34 (2006.01)
	(51) B24B 9/08 (2006.01)
	(11) 301594
	(40) 07.03.2007
	(21) 2005-492
	(73) Preciosa, a. s., Jablonec nad Nisou, CZ
	(72) Netopil Jiří Ing., Jablonec nad Nisou, CZ Petřík Stanislav Ing. CSc., Liberec, CZ Houšť Václav, Liberec, CZ Doležal Josef, Praha, CZ
	(54) Směs pro nástroj na broušení skla a způsob zpracování této směsi
	(22) 01.08.2005
(51) A61K 9/20 (2006.01)	(51) B27N 1/02 (2006.01)
(11) 301589	(11) 301590
(40) 12.09.2001	(40) 15.12.2004
(21) 2001-1433	(21) 2004-555
(73) ETHYPHARM SA, Houdan, FR	(73) FRITZ EGGGER GMBH & CO., Unterradlberg, AT
(72) Chauveau Charles, Valbonne, FR Zuccarelli Jean-Marc, Antibes, FR Nouri Nourredine, Cannes, FR Barbero Maryvonne, Antibes, FR	(72) Schiegl Walter, St. Johann in Tirol, AT Reinecke Holger, Dortmund, DE Himmelreich Matthias, Paderborn, DE Kehrmann Hans-Dieter, Sprockhövel, DE
(54) Mnohočásticová tableta	(54) Zařízení ke smáčení dřevěných vláken tekutým pojivem, způsob smáčení dřevěných vláken tekutým pojivem a způsob výroby dřevovláknité desky
(32) 06.11.1998	(32) 02.11.2001
(31) 9814034	(31) 10153593
(33) FR	(33) DE
(86) PCT/FR1999/002681	(86) PCT/EP2002/012286
(87) WO 2000/027357	(87) WO 2003/037582
(22) 03.11.1999	(22) 04.11.2002
(74) Ing. Zdeněk Sedlák, Mendlovo nám. 1a, Brno, 60300	(74) JUDr. Karel Čermák jr., Ph.D., LL.M., advokát c/o Štros & Kusák, Národní 32, Praha 1, 11000
(51) A61K 9/24 (2006.01)	(51) B60J 10/02 (2006.01)
(51) A61K 31/57 (2006.01)	(11) 301601
(11) 301609	(40) 15.12.2004
(40) 17.10.2001	(21) 2004-885
(21) 2001-1569	(73) SAINT-GOBAIN GLASS FRANCE, Courbevoie, FR
(73) Bayer Schering Pharma Oy, 20210 Turku, FI	(72) Huchet Gérard, Retheuil, FR
(72) Markkula Tommi, Sale, GB Ala-Sorvari Juha, Turku, FI Jukarainen Harri, Turku, FI Lehtinen Matti, Piispanristi, FI Ruohonen Jarkko, Vanhalinna, FI	
(54) Prostředek pro dodávání léků, zvláště pro dodávání progestinů a estrogenů	

(54) Zasklení obsahující zasklívací element a jeho použití		(51) C07C 67/03 (2006.01)
(32) 20.02.2002		(51) C07C 69/732 (2006.01)
(31) 0200634		(51) C07B 61/00 (2006.01)
(33) FR		(11) 301602
(86) PCT/FR2002/000634		(40) 14.05.2003
(87) WO 2003/070500		(21) 2003-108
(22) 20.02.2002		(73) CIBA SPECIALTY CHEMICALS HOLDING INC., Basel, CH
(74) JUDr. Miloš Všečetka, Hálkova 2, Praha 2, 12000		(72) Kleiner Christoph, Gipf-Oberfrick, CH
(51) B65D 81/02 (2006.01)		(54) Způsob přípravy esterů hydroxyfenylkarboxylových kyselin
B31F 1/24 (2006.01)		(32) 23.06.2000, 22.02.2001
B31D 5/00 (2006.01)		(31) 1251/00, 0312/01
(11) 301604		(33) CH, CH
(40) 28.04.2010		(86) PCT/CH2001/000370
(21) 2008-844		(87) WO 2001/098249
(73) SERVISBAL OBALY s.r.o., Dobruška, CZ		(22) 14.06.2001
(72) Balcar Václav, Česká Čermná, CZ		(74) Ing. Jan Kubát, Přístavní 24, Praha 7, 17000
(54) Vložka		(51) C07D 413/06 (2006.01)
(22) 24.12.2008		C07D 263/20 (2006.01)
(74) Ing. Milan Škoda, Nahořanská 308, Nové Město nad Metují, 54901		C07D 209/04 (2006.01)
(51) C05G 3/10 (2006.01)		A61K 31/422 (2006.01)
B01J 2/30 (2006.01)		A61K 31/404 (2006.01)
(11) 301598		A61K 31/4045 (2006.01)
(40) 14.07.2004		A61P 25/06 (2006.01)
(21) 2003-3138		C07B 63/00 (2006.01)
(73) Yara International ASA, Oslo, NO		(11) 301603
(72) Hansen Espen Fridtjof, Porsgrunn, NO		(40) 17.06.1998
Wasvik Terje, Larvik, NO		(21) 2003-1498
Snarland Susanne Gadman, Porsgrunn, NO		(73) ASTRAZENECA AB, Södertälje, SE
(54) Zemědělská kompozice a upravující činidlo		(72) Patel Rajnikant, Dartford, GB
(32) 04.05.2001		(54) Způsob čištění (S)-4-{[3-[2-(dimethylamino)ethyl]-1H-indol-5-yl]methyl}-2-oxazolidinonu
(31) 20012231		(32) 07.08.1995
(33) NO		(31) 9516145
(86) PCT/NO2002/000166		(33) GB
(87) WO 2002/090295		(86) PCT/GB1996/001885
(22) 03.05.2002		(87) WO 1997/006162
(74) Kania, Sedlák, Smola patentová a známková kancelář, Ing. Josef Smola, Mendlovo nám. 1a, Brno, 60300		(22) 02.08.1996
(51) C07C 229/08 (2006.01)		(74) Ing. Eduard Hakr, Přístavní 24, Praha 7, 17000
C07C 229/28 (2006.01)		(51) C07K 7/08 (2006.01)
A61K 31/195 (2006.01)		A61P 31/04 (2006.01)
A61K 31/197 (2006.01)		A61P 31/10 (2006.01)
A61P 25/00 (2006.01)		A61P 31/12 (2006.01)
A61P 25/08 (2006.01)		A61P 33/00 (2006.01)
A61P 25/14 (2006.01)		A61P 35/00 (2006.01)
A61P 25/20 (2006.01)		(11) 301595
A61P 25/22 (2006.01)		(40) 23.12.2009
A61P 25/24 (2006.01)		(21) 2008-356
A61P 25/28 (2006.01)		(73) Ústav organické chemie a biochemie, Akademie věd ČR v. v. i., Praha 6, CZ
A61P 1/00 (2006.01)		(72) Čeřovský Václav RNDr. CSc., Praha 6, CZ
(11) 301608		Slaninová Jiřina RNDr. CSc., Praha 4, CZ
(40) 17.07.2002		Fučík Vladimír RNDr. CSc., Praha 7, CZ
(21) 2008-760		Bednářová Lucie RNDr. CSc., Praha 6, CZ
(73) WARNER-LAMBERT COMPANY, NJ 07950 Morris Plains, NY, US		Votruba Ivan RNDr. DrSc., Praha 8, CZ
(72) Belliotti Thomas Richard, MI 48176 Saline, MI, US		Borovičková Lenka Ing., Praha 3, CZ
Bryans Justin Stephen, CB1 6DZ Balsham, GB		Turánek Jaroslav RNDr. CSc., Brno-Lesná, CZ
Ekható Ihoezo Victor, PA 19382 West Chester, PA, US		(54) Nové syntetické peptidy a jejich použití
Osuma Augustine Tobi, MI 48188 Canton, MI, US		(22) 10.06.2008
Schelkun Robert Michael, MI 48160 Milan, MI, US		(51) C09F 9/00 (2006.01)
Schwarz Jacob Bradley, MI 84103 Ann Arbor, MI, US		C09D 5/00 (2006.01)
Thorpe Andrew John, MI 48103 Ann Arbor, MI, US		(11) 301588
Wise Lawrence David, MI 48105 Ann Arbor, MI, US		(40) 13.09.2000
Wustrow David Juergen, MI 48103 Ann Arbor, MI, US		(21) 2000-1021
Yuen Po-Wai, MI 48108 Ann Arbor, MI, US		(73) COLAS, Boulogne-Billancourt, FR
(54) Derivát 3-propyl gamma-aminomáselné kyseliny a farmaceutický prostředek s jeho obsahem		(72) Durand Graziella, Chevreuse, FR
(32) 10.06.1999		Poirier Jean-Eric, Montigny le Bretonneux, FR
(31) 60/138485		Calvin Pierre, Linas, FR
(33) US		(54) Urychlovač doby vysoušení vodné nátěrové barvy, vodná nátěrová barva a způsob jejího použití
(86) PCT/US2000/015070		(32) 22.07.1998
(87) WO 2000/076958		(31) 9809380
(22) 31.05.2000		(33) FR
(74) Čermák Hořejš Matějka a spol., JUDr. Karel Čermák, advokát, Národní 32, Praha 1, 11000		(86) PCT/FR1999/001790

(87)	WO 2000/005318	(51)	F24F 7/02	(2006.01)
(22)	21.07.1999	(11)	301592	
(74)	JUDr. Jan Matějka, Národní 32, Praha 1, 11000	(40)	14.06.2006	
(51)	C10L 5/44	(21)	2004-1101	
(11)	301605	(73)	Vacek Jan, Praha, CZ	
(40)	27.06.2007	(72)	Vacek Jan, Praha, CZ	
(21)	2005-774	(54)	Vírová hlavice pro odvětrávací zařízení	
(73)	Výzkumný ústav zemědělské techniky, p. o., Praha, CZ	(22)	08.11.2004	
	ATEA Praha, s. r. o., Rudná u Prahy, CZ	(51)	H02P 3/08	(2006.01)
(72)	Hutla Petr Ing. CSc., Praha, CZ		H02K 7/10	(2006.01)
	Bejlek Václav Ing., Černošice, CZ		B60S 1/08	(2006.01)
(54)	Palivo na bázi slámy		B60S 1/16	(2006.01)
(22)	14.12.2005	(11)	301606	
(74)	Ing. Jirí Walter, Počernická 54, Praha 10, 10800	(40)	14.06.2006	
(51)	C12N 15/82	(21)	2004-1067	
	(2006.01)	(73)	IQI s.r.o., Jičín, CZ	
(11)	301610	(72)	Špička Jaroslav Ing. CSc., Nové Město nad Metují, CZ	
(40)	16.01.2002		Šule Vladimír Ing., Sobotka, CZ	
(21)	2001-3744	(54)	Způsob ovládání stírátek u automobilových stěračových systémů prostřednictvím řízení elektrického motoru s kývavým pohybem jeho výstupní hřídele a úprava tohoto elektrického motoru	
(73)	BIOGEMMA S.A.S., 75001 Paris, FR	(22)	25.10.2004	
(72)	Risacher Thierry, Cambridge, GB	(74)	Ing. Pavel Reichel, Lopatecká 14, Praha 4, 14700	
	Craze Mélanie, Great Gransden, GB			
(54)	Způsob transformace rostlin			
(32)	19.04.1999			
(31)	99420097			
(33)	EP			
(86)	PCT/EP2000/004177			
(87)	WO 2000/063398			
(22)	19.04.2000			
(74)	Ing. Eduard Hakr, Přístavní 24, Praha 7, 17000			
(51)	F01D 17/12	(2006.01)		
	F01D 17/22	(2006.01)		
	F01K 17/00	(2006.01)		
(11)	301593			
(40)	12.07.2006			
(21)	2004-1181			
(73)	Siemens Aktiengesellschaft, München, DE			
(72)	Gretschel Miroslav Ing., Brno, CZ			
	Kořista Milan Ing. Ph. D., Brno, CZ			
(54)	Zařízení pro regulaci tlaku v odběru turbíny			
(22)	06.12.2004			
(74)	Čermák Hořejš Myslíl a spol., JUDr. Karel Čermák, advokát, Národní 32, Praha 1, 11000			
(51)	F01K 17/00	(2006.01)		
	F01D 17/12	(2006.01)		
(11)	301591			
(40)	11.01.2006			
(21)	2004-645			
(73)	Siemens Aktiengesellschaft, München, DE			
(72)	Kořista Milan Ing. Ph.D., Brno, CZ			
	Gretschel Miroslav Ing., Brno, CZ			
(54)	Zařízení pro regulaci tlaku v odběru turbíny			
(22)	27.05.2004			
(74)	Čermák Hořejš Myslíl a spol., JUDr. Karel Čermák, advokát, Národní 32, Praha 1, 11000			
(51)	F16L 15/00	(2006.01)		
	E21B 17/042	(2006.01)		
(11)	301599			
(40)	12.02.2003			
(21)	2002-3598			
(73)	VALLOUREC MANNESMANN OIL & GAS FRANCE, Aulnoye-Aymeries, FR			
	SUMITOMO METAL INDUSTRIES LTD., Osaka-shi, JP			
(72)	Verdillon Lionel, Dommartin, FR			
(54)	Trubicový prvek se závitem s vybráním, odolný proti únavě			
(32)	31.03.2000			
(31)	0004137			
(33)	FR			
(86)	PCT/FR2001/000913			
(87)	WO 2001/075345			
(22)	26.03.2001			
(74)	JUDr. Miloš Všečeka, Hálkova 2, Praha 2, 12000			

Seznam majitelů udělených patentů

(73)	(11)	(51)	(73)	(11)	(51)
ASTRAZENECA AB, Södertälje, SE	301603	<i>C 07 D 413/06</i> (2006.01)	WARNER-LAMBERT COMPANY, NJ 07950 Morris Plains, NY, US	301608	<i>C 07 C 229/08</i> (2006.01)
ATEA Praha, s. r. o., Rudná u Prahy, CZ	301605	<i>C 10 L 5/44</i> (2006.01)	Yara International ASA, Oslo, NO	301598	<i>C 05 G 3/10</i> (2006.01)
Bayer Schering Pharma Oy, 20210 Turku, FI	301609	<i>A 61 K 9/24</i> (2006.01)			
BIOGEMMA S.A.S., 75001 Paris, FR	301610	<i>C 12 N 15/82</i> (2006.01)			
CIBA SPECIALTY CHEMICALS HOLDING INC., Basel, CH	301602	<i>C 07 C 67/03</i> (2006.01)			
COLAS, Boulogne-Billancourt, FR	301588	<i>C 09 F 9/00</i> (2006.01)			
ETHYPHARM SA, Houdan, FR	301589	<i>A 61 K 9/20</i> (2006.01)			
FRITZ EGGER GMBH & CO., Unterradlberg, AT	301590	<i>B 27 N 1/02</i> (2006.01)			
HEGLUND a.s., Praha 1, Staré Město, CZ	301596	<i>A 61 K 31/465</i> (2006.01)			
Institute Of Applied Biotechnologies a. s., Praha 10, CZ	301597	<i>A 61 K 39/395</i> (2006.01)			
IQI s.r.o., Jičín, CZ	301606	<i>H 02 P 3/08</i> (2006.01)			
Kašpar Martin, Praha, CZ	301600	<i>A 61 M 15/02</i> (2006.01)			
Preciosa, a. s., Jablonec nad Nisou, CZ	301594	<i>B 24 D 3/34</i> (2006.01)			
SAINT-GOBAIN GLASS FRANCE, Courbevoie, FR	301601	<i>B 60 J 10/02</i> (2006.01)			
SERVISBAL OBALY s.r.o., Dobruška, CZ	301604	<i>B 65 D 81/02</i> (2006.01)			
Siemens Aktiengesellschaft, München, DE	301591	<i>F 01 K 17/00</i> (2006.01)			
Siemens Aktiengesellschaft, München, DE	301593	<i>F 01 D 17/12</i> (2006.01)			
SUMITOMO METAL INDUSTRIES LTD., Osaka- shi, JP	301599	<i>F 16 L 15/00</i> (2006.01)			
TAJMAC-ZPS, a. s., Zlín, CZ	301607	<i>B 23 B 9/00</i> (2006.01)			
Univerzita Karlova v Praze, 1. lékařská fakulta, Praha 2, CZ	301597	<i>A 61 K 39/395</i> (2006.01)			
Univerzita Karlova v Praze Farmaceutická fakulta v Hradci Králové, Hradec Králové, CZ	301596	<i>A 61 K 31/465</i> (2006.01)			
Ústav molekulární genetiky AV ČR, v.v.i., Praha 4, CZ	301597	<i>A 61 K 39/395</i> (2006.01)			
Ústav organické chemie a biochemie, Akademie věd ČR v. v. i., Praha 6, CZ	301595	<i>C 07 K 7/08</i> (2006.01)			
Vacek Jan, Praha, CZ	301592	<i>F 24 F 7/02</i> (2006.01)			
VALLOUREC MANNESMANN OIL & GAS FRANCE, Aulnoye-Aymeries, FR	301599	<i>F 16 L 15/00</i> (2006.01)			
Výzkumný ústav zemědělské techniky, p. o., Praha, CZ	301605	<i>C 10 L 5/44</i> (2006.01)			

Udělené evropské patenty

Evropský patentový úřad udělil následující evropské patenty s účinky pro Českou republiku. Tyto patenty mohou být zrušeny nebo zachovány v pozměněném znění Evropským patentovým úřadem v řízení o odporu. K tomu, aby nabyl evropský patent účinnosti na území České republiky, je třeba, aby byl Úřadu předložen ve stanovené lhůtě překlad patentového spisu do českého jazyka (§ 35c odst. 2 až 4 zákona č. 527/1990 Sb., v platném znění).

(97) EP 1293956	(47) 14.04.2010	(97) EP 1483084	(47) 14.04.2010
(97) EP 1329652	(47) 14.04.2010	(97) EP 1483366	(47) 14.04.2010
(97) EP 1331015	(47) 14.04.2010	(97) EP 1484082	(47) 14.04.2010
(97) EP 1353773	(47) 14.04.2010	(97) EP 1497878	(47) 14.04.2010
(97) EP 1366746	(47) 14.04.2010	(97) EP 1498667	(47) 14.04.2010
(97) EP 1387178	(47) 14.04.2010	(97) EP 1500291	(47) 14.04.2010
(97) EP 1391585	(47) 14.04.2010	(97) EP 1501788	(47) 14.04.2010
(97) EP 1394082	(47) 14.04.2010	(97) EP 1503216	(47) 14.04.2010
(97) EP 1396222	(47) 14.04.2010	(97) EP 1504096	(47) 14.04.2010
(97) EP 1396458	(47) 14.04.2010	(97) EP 1506824	(47) 14.04.2010
(97) EP 1396597	(47) 14.04.2010	(97) EP 1507533	(47) 14.04.2010
(97) EP 1400152	(47) 14.04.2010	(97) EP 1509009	(47) 14.04.2010
(97) EP 1402947	(47) 14.04.2010	(97) EP 1511641	(47) 14.04.2010
(97) EP 1406928	(47) 14.04.2010	(97) EP 1511971	(47) 14.04.2010
(97) EP 1408661	(47) 14.04.2010	(97) EP 1512789	(47) 14.04.2010
(97) EP 1408735	(47) 14.04.2010	(97) EP 1513397	(47) 14.04.2010
(97) EP 1410845	(47) 14.04.2010	(97) EP 1513482	(47) 14.04.2010
(97) EP 1412184	(47) 14.04.2010	(97) EP 1514554	(47) 14.04.2010
(97) EP 1417085	(47) 14.04.2010	(97) EP 1518407	(47) 14.04.2010
(97) EP 1417444	(47) 14.04.2010	(97) EP 1518697	(47) 14.04.2010
(97) EP 1417742	(47) 14.04.2010	(97) EP 1520564	(47) 14.04.2010
(97) EP 1419776	(47) 14.04.2010	(97) EP 1520654	(47) 14.04.2010
(97) EP 1420041	(47) 14.04.2010	(97) EP 1521668	(47) 14.04.2010
(97) EP 1422062	(47) 14.04.2010	(97) EP 1521841	(47) 14.04.2010
(97) EP 1423704	(47) 14.04.2010	(97) EP 1523729	(47) 14.04.2010
(97) EP 1428300	(47) 14.04.2010	(97) EP 1524199	(47) 14.04.2010
(97) EP 1429076	(47) 14.04.2010	(97) EP 1526165	(47) 14.04.2010
(97) EP 1430287	(47) 14.04.2010	(97) EP 1528632	(47) 14.04.2010
(97) EP 1430388	(47) 14.04.2010	(97) EP 1529504	(47) 14.04.2010
(97) EP 1430394	(47) 14.04.2010	(97) EP 1529790	(47) 14.04.2010
(97) EP 1431783	(47) 14.04.2010	(97) EP 1530463	(47) 14.04.2010
(97) EP 1432875	(47) 14.04.2010	(97) EP 1531154	(47) 14.04.2010
(97) EP 1435681	(47) 14.04.2010	(97) EP 1531762	(47) 14.04.2010
(97) EP 1436518	(47) 14.04.2010	(97) EP 1532343	(47) 14.04.2010
(97) EP 1436837	(47) 14.04.2010	(97) EP 1533085	(47) 14.04.2010
(97) EP 1437027	(47) 14.04.2010	(97) EP 1533983	(47) 14.04.2010
(97) EP 1438276	(47) 14.04.2010	(97) EP 1534600	(47) 14.04.2010
(97) EP 1440085	(47) 14.04.2010	(97) EP 1534751	(47) 14.04.2010
(97) EP 1444493	(47) 14.04.2010	(97) EP 1535017	(47) 14.04.2010
(97) EP 1446172	(47) 14.04.2010	(97) EP 1535855	(47) 14.04.2010
(97) EP 1446823	(47) 14.04.2010	(97) EP 1537078	(47) 14.04.2010
(97) EP 1447731	(47) 14.04.2010	(97) EP 1537805	(47) 14.04.2010
(97) EP 1448436	(47) 14.04.2010	(97) EP 1537811	(47) 14.04.2010
(97) EP 1448786	(47) 14.04.2010	(97) EP 1537970	(47) 14.04.2010
(97) EP 1449544	(47) 14.04.2010	(97) EP 1539868	(47) 14.04.2010
(97) EP 1452141	(47) 14.04.2010	(97) EP 1539991	(47) 14.04.2010
(97) EP 1452859	(47) 14.04.2010	(97) EP 1540765	(47) 14.04.2010
(97) EP 1452860	(47) 14.04.2010	(97) EP 1540784	(47) 14.04.2010
(97) EP 1454633	(47) 14.04.2010	(97) EP 1541621	(47) 14.04.2010
(97) EP 1455189	(47) 14.04.2010	(97) EP 1544130	(47) 14.04.2010
(97) EP 1458414	(47) 14.04.2010	(97) EP 1545767	(47) 14.04.2010
(97) EP 1458854	(47) 14.04.2010	(97) EP 1546264	(47) 14.04.2010
(97) EP 1466137	(47) 14.04.2010	(97) EP 1548315	(47) 14.04.2010
(97) EP 1467667	(47) 14.04.2010	(97) EP 1548382	(47) 14.04.2010
(97) EP 1467782	(47) 14.04.2010	(97) EP 1549818	(47) 14.04.2010
(97) EP 1468258	(47) 14.04.2010	(97) EP 1550358	(47) 14.04.2010
(97) EP 1469117	(47) 14.04.2010	(97) EP 1550482	(47) 14.04.2010
(97) EP 1472562	(47) 14.04.2010	(97) EP 1551799	(47) 14.04.2010
(97) EP 1473253	(47) 14.04.2010	(97) EP 1551816	(47) 14.04.2010
(97) EP 1473429	(47) 14.04.2010	(97) EP 1552159	(47) 14.04.2010
(97) EP 1476519	(47) 14.04.2010	(97) EP 1552285	(47) 14.04.2010
(97) EP 1477046	(47) 14.04.2010	(97) EP 1555405	(47) 14.04.2010
(97) EP 1477482	(47) 14.04.2010	(97) EP 1555454	(47) 14.04.2010
(97) EP 1478301	(47) 14.04.2010	(97) EP 1555922	(47) 14.04.2010
(97) EP 1478687	(47) 14.04.2010	(97) EP 1555954	(47) 14.04.2010
(97) EP 1478749	(47) 14.04.2010	(97) EP 1556878	(47) 14.04.2010
(97) EP 1478781	(47) 14.04.2010	(97) EP 1560627	(47) 14.04.2010
(97) EP 1480612	(47) 14.04.2010	(97) EP 1561433	(47) 14.04.2010
(97) EP 1480792	(47) 14.04.2010	(97) EP 1561781	(47) 14.04.2010
(97) EP 1481108	(47) 14.04.2010	(97) EP 1562777	(47) 14.04.2010

(97)	EP 1563825	(47)	14.04.2010	(97)	EP 1646324	(47)	14.04.2010
(97)	EP 1564242	(47)	14.04.2010	(97)	EP 1647052	(47)	14.04.2010
(97)	EP 1564835	(47)	14.04.2010	(97)	EP 1647378	(47)	14.04.2010
(97)	EP 1568135	(47)	14.04.2010	(97)	EP 1651128	(47)	14.04.2010
(97)	EP 1568719	(47)	14.04.2010	(97)	EP 1651708	(47)	14.04.2010
(97)	EP 1569805	(47)	14.04.2010	(97)	EP 1654050	(47)	14.04.2010
(97)	EP 1570727	(47)	14.04.2010	(97)	EP 1655173	(47)	14.04.2010
(97)	EP 1572041	(47)	14.04.2010	(97)	EP 1655196	(47)	14.04.2010
(97)	EP 1573173	(47)	14.04.2010	(97)	EP 1656042	(47)	14.04.2010
(97)	EP 1574118	(47)	14.04.2010	(97)	EP 1656051	(47)	14.04.2010
(97)	EP 1575875	(47)	14.04.2010	(97)	EP 1656141	(47)	14.04.2010
(97)	EP 1576089	(47)	14.04.2010	(97)	EP 1656218	(47)	14.04.2010
(97)	EP 1576352	(47)	14.04.2010	(97)	EP 1659908	(47)	14.04.2010
(97)	EP 1577224	(47)	14.04.2010	(97)	EP 1659946	(47)	14.04.2010
(97)	EP 1577708	(47)	14.04.2010	(97)	EP 1661660	(47)	14.04.2010
(97)	EP 1578303	(47)	14.04.2010	(97)	EP 1663102	(47)	14.04.2010
(97)	EP 1579030	(47)	14.04.2010	(97)	EP 1663229	(47)	14.04.2010
(97)	EP 1579604	(47)	14.04.2010	(97)	EP 1663364	(47)	14.04.2010
(97)	EP 1581613	(47)	14.04.2010	(97)	EP 1665326	(47)	14.04.2010
(97)	EP 1582496	(47)	14.04.2010	(97)	EP 1668859	(47)	14.04.2010
(97)	EP 1586315	(47)	14.04.2010	(97)	EP 1671020	(47)	14.04.2010
(97)	EP 1587454	(47)	14.04.2010	(97)	EP 1672798	(47)	14.04.2010
(97)	EP 1589919	(47)	14.04.2010	(97)	EP 1672810	(47)	14.04.2010
(97)	EP 1590575	(47)	14.04.2010	(97)	EP 1673220	(47)	14.04.2010
(97)	EP 1590960	(47)	14.04.2010	(97)	EP 1673238	(47)	14.04.2010
(97)	EP 1592580	(47)	14.04.2010	(97)	EP 1673247	(47)	14.04.2010
(97)	EP 1592874	(47)	14.04.2010	(97)	EP 1673480	(47)	14.04.2010
(97)	EP 1592946	(47)	14.04.2010	(97)	EP 1673537	(47)	14.04.2010
(97)	EP 1593124	(47)	14.04.2010	(97)	EP 1674493	(47)	14.04.2010
(97)	EP 1595579	(47)	14.04.2010	(97)	EP 1674757	(47)	14.04.2010
(97)	EP 1596021	(47)	14.04.2010	(97)	EP 1674791	(47)	14.04.2010
(97)	EP 1596899	(47)	14.04.2010	(97)	EP 1677611	(47)	14.04.2010
(97)	EP 1597477	(47)	14.04.2010	(97)	EP 1677636	(47)	14.04.2010
(97)	EP 1597645	(47)	14.04.2010	(97)	EP 1678797	(47)	14.04.2010
(97)	EP 1597863	(47)	14.04.2010	(97)	EP 1679143	(47)	14.04.2010
(97)	EP 1598745	(47)	14.04.2010	(97)	EP 1679637	(47)	14.04.2010
(97)	EP 1599038	(47)	14.04.2010	(97)	EP 1680592	(47)	14.04.2010
(97)	EP 1599201	(47)	14.04.2010	(97)	EP 1683042	(47)	14.04.2010
(97)	EP 1599655	(47)	14.04.2010	(97)	EP 1683180	(47)	14.04.2010
(97)	EP 1600195	(47)	14.04.2010	(97)	EP 1684408	(47)	14.04.2010
(97)	EP 1600533	(47)	14.04.2010	(97)	EP 1685093	(47)	14.04.2010
(97)	EP 1600879	(47)	14.04.2010	(97)	EP 1685098	(47)	14.04.2010
(97)	EP 1602610	(47)	14.04.2010	(97)	EP 1685509	(47)	14.04.2010
(97)	EP 1603117	(47)	14.04.2010	(97)	EP 1686037	(47)	14.04.2010
(97)	EP 1603199	(47)	14.04.2010	(97)	EP 1688502	(47)	14.04.2010
(97)	EP 1604390	(47)	14.04.2010	(97)	EP 1688695	(47)	14.04.2010
(97)	EP 1605792	(47)	14.04.2010	(97)	EP 1690400	(47)	14.04.2010
(97)	EP 1605837	(47)	14.04.2010	(97)	EP 1690479	(47)	14.04.2010
(97)	EP 1605910	(47)	14.04.2010	(97)	EP 1690984	(47)	14.04.2010
(97)	EP 1608717	(47)	14.04.2010	(97)	EP 1691062	(47)	14.04.2010
(97)	EP 1609903	(47)	14.04.2010	(97)	EP 1691275	(47)	14.04.2010
(97)	EP 1612118	(47)	14.04.2010	(97)	EP 1692144	(47)	14.04.2010
(97)	EP 1613392	(47)	14.04.2010	(97)	EP 1693074	(47)	14.04.2010
(97)	EP 1614975	(47)	14.04.2010	(97)	EP 1693413	(47)	14.04.2010
(97)	EP 1621165	(47)	14.04.2010	(97)	EP 1693650	(47)	14.04.2010
(97)	EP 1623746	(47)	14.04.2010	(97)	EP 1694410	(47)	14.04.2010
(97)	EP 1625635	(47)	14.04.2010	(97)	EP 1695621	(47)	14.04.2010
(97)	EP 1625641	(47)	14.04.2010	(97)	EP 1695635	(47)	14.04.2010
(97)	EP 1626799	(47)	14.04.2010	(97)	EP 1696346	(47)	14.04.2010
(97)	EP 1627871	(47)	14.04.2010	(97)	EP 1697880	(47)	14.04.2010
(97)	EP 1628004	(47)	14.04.2010	(97)	EP 1698038	(47)	14.04.2010
(97)	EP 1628828	(47)	14.04.2010	(97)	EP 1700390	(47)	14.04.2010
(97)	EP 1630118	(47)	14.04.2010	(97)	EP 1704146	(47)	14.04.2010
(97)	EP 1632099	(47)	14.04.2010	(97)	EP 1704964	(47)	14.04.2010
(97)	EP 1632599	(47)	14.04.2010	(97)	EP 1704997	(47)	14.04.2010
(97)	EP 1633008	(47)	14.04.2010	(97)	EP 1705454	(47)	14.04.2010
(97)	EP 1633513	(47)	14.04.2010	(97)	EP 1711285	(47)	14.04.2010
(97)	EP 1633727	(47)	14.04.2010	(97)	EP 1713834	(47)	14.04.2010
(97)	EP 1634106	(47)	14.04.2010	(97)	EP 1713835	(47)	14.04.2010
(97)	EP 1638574	(47)	14.04.2010	(97)	EP 1714129	(47)	14.04.2010
(97)	EP 1639752	(47)	14.04.2010	(97)	EP 1716650	(47)	14.04.2010
(97)	EP 1639931	(47)	14.04.2010	(97)	EP 1717963	(47)	14.04.2010
(97)	EP 1640295	(47)	14.04.2010	(97)	EP 1720484	(47)	14.04.2010
(97)	EP 1641473	(47)	14.04.2010	(97)	EP 1720749	(47)	14.04.2010
(97)	EP 1641745	(47)	14.04.2010	(97)	EP 1721341	(47)	14.04.2010
(97)	EP 1642402	(47)	14.04.2010	(97)	EP 1721437	(47)	14.04.2010
(97)	EP 1645070	(47)	14.04.2010	(97)	EP 1721494	(47)	14.04.2010
(97)	EP 1645391	(47)	14.04.2010	(97)	EP 1721679	(47)	14.04.2010

(97)	EP 1722015	(47)	14.04.2010	(97)	EP 1789308	(47)	14.04.2010
(97)	EP 1722871	(47)	14.04.2010	(97)	EP 1789907	(47)	14.04.2010
(97)	EP 1723256	(47)	14.04.2010	(97)	EP 1790376	(47)	14.04.2010
(97)	EP 1723426	(47)	14.04.2010	(97)	EP 1790377	(47)	14.04.2010
(97)	EP 1723617	(47)	14.04.2010	(97)	EP 1790396	(47)	14.04.2010
(97)	EP 1725151	(47)	14.04.2010	(97)	EP 1790698	(47)	14.04.2010
(97)	EP 1725448	(47)	14.04.2010	(97)	EP 1790769	(47)	14.04.2010
(97)	EP 1726614	(47)	14.04.2010	(97)	EP 1791514	(47)	14.04.2010
(97)	EP 1727629	(47)	14.04.2010	(97)	EP 1792079	(47)	14.04.2010
(97)	EP 1728454	(47)	14.04.2010	(97)	EP 1793161	(47)	14.04.2010
(97)	EP 1731215	(47)	14.04.2010	(97)	EP 1793933	(47)	14.04.2010
(97)	EP 1731378	(47)	14.04.2010	(97)	EP 1795994	(47)	14.04.2010
(97)	EP 1731819	(47)	14.04.2010	(97)	EP 1796678	(47)	14.04.2010
(97)	EP 1733943	(47)	14.04.2010	(97)	EP 1797073	(47)	14.04.2010
(97)	EP 1733944	(47)	14.04.2010	(97)	EP 1797174	(47)	14.04.2010
(97)	EP 1737880	(47)	14.04.2010	(97)	EP 1799083	(47)	14.04.2010
(97)	EP 1738138	(47)	14.04.2010	(97)	EP 1799228	(47)	14.04.2010
(97)	EP 1738666	(47)	14.04.2010	(97)	EP 1799587	(47)	14.04.2010
(97)	EP 1739451	(47)	14.04.2010	(97)	EP 1800519	(47)	14.04.2010
(97)	EP 1739995	(47)	14.04.2010	(97)	EP 1801433	(47)	14.04.2010
(97)	EP 1740368	(47)	14.04.2010	(97)	EP 1801460	(47)	14.04.2010
(97)	EP 1741998	(47)	14.04.2010	(97)	EP 1802418	(47)	14.04.2010
(97)	EP 1746124	(47)	14.04.2010	(97)	EP 1802424	(47)	14.04.2010
(97)	EP 1746920	(47)	14.04.2010	(97)	EP 1802676	(47)	14.04.2010
(97)	EP 1747771	(47)	14.04.2010	(97)	EP 1803288	(47)	14.04.2010
(97)	EP 1748791	(47)	14.04.2010	(97)	EP 1803352	(47)	14.04.2010
(97)	EP 1749386	(47)	14.04.2010	(97)	EP 1804095	(47)	14.04.2010
(97)	EP 1750334	(47)	14.04.2010	(97)	EP 1804526	(47)	14.04.2010
(97)	EP 1750801	(47)	14.04.2010	(97)	EP 1804984	(47)	14.04.2010
(97)	EP 1751133	(47)	14.04.2010	(97)	EP 1805170	(47)	14.04.2010
(97)	EP 1751196	(47)	14.04.2010	(97)	EP 1806045	(47)	14.04.2010
(97)	EP 1752572	(47)	14.04.2010	(97)	EP 1808369	(47)	14.04.2010
(97)	EP 1752793	(47)	14.04.2010	(97)	EP 1809273	(47)	14.04.2010
(97)	EP 1753244	(47)	14.04.2010	(97)	EP 1809511	(47)	14.04.2010
(97)	EP 1753791	(47)	14.04.2010	(97)	EP 1809976	(47)	14.04.2010
(97)	EP 1754272	(47)	14.04.2010	(97)	EP 1810025	(47)	14.04.2010
(97)	EP 1754665	(47)	14.04.2010	(97)	EP 1810288	(47)	14.04.2010
(97)	EP 1755583	(47)	14.04.2010	(97)	EP 1810435	(47)	14.04.2010
(97)	EP 1756672	(47)	14.04.2010	(97)	EP 1810726	(47)	14.04.2010
(97)	EP 1759865	(47)	14.04.2010	(97)	EP 1811486	(47)	14.04.2010
(97)	EP 1760357	(47)	14.04.2010	(97)	EP 1813724	(47)	14.04.2010
(97)	EP 1762125	(47)	14.04.2010	(97)	EP 1814110	(47)	14.04.2010
(97)	EP 1762668	(47)	14.04.2010	(97)	EP 1814799	(47)	14.04.2010
(97)	EP 1765167	(47)	14.04.2010	(97)	EP 1815924	(47)	14.04.2010
(97)	EP 1765587	(47)	14.04.2010	(97)	EP 1815953	(47)	14.04.2010
(97)	EP 1766204	(47)	14.04.2010	(97)	EP 1816312	(47)	14.04.2010
(97)	EP 1766232	(47)	14.04.2010	(97)	EP 1817225	(47)	14.04.2010
(97)	EP 1767388	(47)	14.04.2010	(97)	EP 1818373	(47)	14.04.2010
(97)	EP 1767477	(47)	14.04.2010	(97)	EP 1818570	(47)	14.04.2010
(97)	EP 1767675	(47)	14.04.2010	(97)	EP 1819454	(47)	14.04.2010
(97)	EP 1767891	(47)	14.04.2010	(97)	EP 1820810	(47)	14.04.2010
(97)	EP 1769329	(47)	14.04.2010	(97)	EP 1820976	(47)	14.04.2010
(97)	EP 1769680	(47)	14.04.2010	(97)	EP 1825883	(47)	14.04.2010
(97)	EP 1769689	(47)	14.04.2010	(97)	EP 1826136	(47)	14.04.2010
(97)	EP 1769838	(47)	14.04.2010	(97)	EP 1826156	(47)	14.04.2010
(97)	EP 1770064	(47)	14.04.2010	(97)	EP 1827036	(47)	14.04.2010
(97)	EP 1771841	(47)	14.04.2010	(97)	EP 1827924	(47)	14.04.2010
(97)	EP 1775249	(47)	14.04.2010	(97)	EP 1827989	(47)	14.04.2010
(97)	EP 1776223	(47)	14.04.2010	(97)	EP 1828461	(47)	14.04.2010
(97)	EP 1776967	(47)	14.04.2010	(97)	EP 1828462	(47)	14.04.2010
(97)	EP 1777134	(47)	14.04.2010	(97)	EP 1828466	(47)	14.04.2010
(97)	EP 1777351	(47)	14.04.2010	(97)	EP 1829423	(47)	14.04.2010
(97)	EP 1778524	(47)	14.04.2010	(97)	EP 1829497	(47)	14.04.2010
(97)	EP 1780052	(47)	14.04.2010	(97)	EP 1831303	(47)	14.04.2010
(97)	EP 1781142	(47)	14.04.2010	(97)	EP 1831442	(47)	14.04.2010
(97)	EP 1781589	(47)	14.04.2010	(97)	EP 1832367	(47)	14.04.2010
(97)	EP 1783423	(47)	14.04.2010	(97)	EP 1832447	(47)	14.04.2010
(97)	EP 1784176	(47)	14.04.2010	(97)	EP 1832807	(47)	14.04.2010
(97)	EP 1784613	(47)	14.04.2010	(97)	EP 1833927	(47)	14.04.2010
(97)	EP 1786363	(47)	14.04.2010	(97)	EP 1834002	(47)	14.04.2010
(97)	EP 1786439	(47)	14.04.2010	(97)	EP 1835830	(47)	14.04.2010
(97)	EP 1786655	(47)	14.04.2010	(97)	EP 1836302	(47)	14.04.2010
(97)	EP 1786685	(47)	14.04.2010	(97)	EP 1841441	(47)	14.04.2010
(97)	EP 1786838	(47)	14.04.2010	(97)	EP 1841461	(47)	14.04.2010
(97)	EP 1787969	(47)	14.04.2010	(97)	EP 1841929	(47)	14.04.2010
(97)	EP 1788390	(47)	14.04.2010	(97)	EP 1842001	(47)	14.04.2010
(97)	EP 1788638	(47)	14.04.2010	(97)	EP 1843950	(47)	14.04.2010
(97)	EP 1788659	(47)	14.04.2010	(97)	EP 1844144	(47)	14.04.2010

(97)	EP 1844241	(47)	14.04.2010	(97)	EP 1902397	(47)	14.04.2010
(97)	EP 1846145	(47)	14.04.2010	(97)	EP 1902923	(47)	14.04.2010
(97)	EP 1848441	(47)	14.04.2010	(97)	EP 1904538	(47)	14.04.2010
(97)	EP 1848891	(47)	14.04.2010	(97)	EP 1905325	(47)	14.04.2010
(97)	EP 1848948	(47)	14.04.2010	(97)	EP 1905674	(47)	14.04.2010
(97)	EP 1849122	(47)	14.04.2010	(97)	EP 1905698	(47)	14.04.2010
(97)	EP 1851542	(47)	14.04.2010	(97)	EP 1905896	(47)	14.04.2010
(97)	EP 1851560	(47)	14.04.2010	(97)	EP 1906122	(47)	14.04.2010
(97)	EP 1851691	(47)	14.04.2010	(97)	EP 1906809	(47)	14.04.2010
(97)	EP 1852043	(47)	14.04.2010	(97)	EP 1908392	(47)	14.04.2010
(97)	EP 1852369	(47)	14.04.2010	(97)	EP 1909639	(47)	14.04.2010
(97)	EP 1853135	(47)	14.04.2010	(97)	EP 1910357	(47)	14.04.2010
(97)	EP 1853511	(47)	14.04.2010	(97)	EP 1910730	(47)	14.04.2010
(97)	EP 1853721	(47)	14.04.2010	(97)	EP 1911477	(47)	14.04.2010
(97)	EP 1856355	(47)	14.04.2010	(97)	EP 1911718	(47)	14.04.2010
(97)	EP 1856734	(47)	14.04.2010	(97)	EP 1912851	(47)	14.04.2010
(97)	EP 1857368	(47)	14.04.2010	(97)	EP 1916947	(47)	14.04.2010
(97)	EP 1858233	(47)	14.04.2010	(97)	EP 1917050	(47)	14.04.2010
(97)	EP 1858404	(47)	14.04.2010	(97)	EP 1917195	(47)	14.04.2010
(97)	EP 1858649	(47)	14.04.2010	(97)	EP 1917327	(47)	14.04.2010
(97)	EP 1858890	(47)	14.04.2010	(97)	EP 1918088	(47)	14.04.2010
(97)	EP 1860733	(47)	14.04.2010	(97)	EP 1918689	(47)	14.04.2010
(97)	EP 1860739	(47)	14.04.2010	(97)	EP 1919762	(47)	14.04.2010
(97)	EP 1860873	(47)	14.04.2010	(97)	EP 1919869	(47)	14.04.2010
(97)	EP 1861031	(47)	14.04.2010	(97)	EP 1920797	(47)	14.04.2010
(97)	EP 1864833	(47)	14.04.2010	(97)	EP 1922270	(47)	14.04.2010
(97)	EP 1864862	(47)	14.04.2010	(97)	EP 1922879	(47)	14.04.2010
(97)	EP 1864914	(47)	14.04.2010	(97)	EP 1923502	(47)	14.04.2010
(97)	EP 1865885	(47)	14.04.2010	(97)	EP 1923615	(47)	14.04.2010
(97)	EP 1867653	(47)	14.04.2010	(97)	EP 1924814	(47)	14.04.2010
(97)	EP 1867823	(47)	14.04.2010	(97)	EP 1925128	(47)	14.04.2010
(97)	EP 1870602	(47)	14.04.2010	(97)	EP 1925195	(47)	14.04.2010
(97)	EP 1870616	(47)	14.04.2010	(97)	EP 1925871	(47)	14.04.2010
(97)	EP 1870866	(47)	14.04.2010	(97)	EP 1926057	(47)	14.04.2010
(97)	EP 1871576	(47)	14.04.2010	(97)	EP 1926575	(47)	14.04.2010
(97)	EP 1872103	(47)	14.04.2010	(97)	EP 1926624	(47)	14.04.2010
(97)	EP 1872994	(47)	14.04.2010	(97)	EP 1926902	(47)	14.04.2010
(97)	EP 1873506	(47)	14.04.2010	(97)	EP 1928284	(47)	14.04.2010
(97)	EP 1874166	(47)	14.04.2010	(97)	EP 1928756	(47)	14.04.2010
(97)	EP 1874411	(47)	14.04.2010	(97)	EP 1928942	(47)	14.04.2010
(97)	EP 1875028	(47)	14.04.2010	(97)	EP 1928969	(47)	14.04.2010
(97)	EP 1877656	(47)	14.04.2010	(97)	EP 1929240	(47)	14.04.2010
(97)	EP 1878183	(47)	14.04.2010	(97)	EP 1931552	(47)	14.04.2010
(97)	EP 1878523	(47)	14.04.2010	(97)	EP 1932154	(47)	14.04.2010
(97)	EP 1879040	(47)	14.04.2010	(97)	EP 1932235	(47)	14.04.2010
(97)	EP 1880804	(47)	14.04.2010	(97)	EP 1932448	(47)	14.04.2010
(97)	EP 1881193	(47)	14.04.2010	(97)	EP 1932660	(47)	14.04.2010
(97)	EP 1881232	(47)	14.04.2010	(97)	EP 1934194	(47)	14.04.2010
(97)	EP 1881861	(47)	14.04.2010	(97)	EP 1934541	(47)	14.04.2010
(97)	EP 1882740	(47)	14.04.2010	(97)	EP 1935711	(47)	14.04.2010
(97)	EP 1886175	(47)	14.04.2010	(97)	EP 1936911	(47)	14.04.2010
(97)	EP 1886542	(47)	14.04.2010	(97)	EP 1937010	(47)	14.04.2010
(97)	EP 1886589	(47)	14.04.2010	(97)	EP 1937049	(47)	14.04.2010
(97)	EP 1887650	(47)	14.04.2010	(97)	EP 1937095	(47)	14.04.2010
(97)	EP 1888080	(47)	14.04.2010	(97)	EP 1939246	(47)	14.04.2010
(97)	EP 1889092	(47)	14.04.2010	(97)	EP 1939833	(47)	14.04.2010
(97)	EP 1889855	(47)	14.04.2010	(97)	EP 1940120	(47)	14.04.2010
(97)	EP 1890092	(47)	14.04.2010	(97)	EP 1941814	(47)	14.04.2010
(97)	EP 1892018	(47)	14.04.2010	(97)	EP 1941954	(47)	14.04.2010
(97)	EP 1893523	(47)	14.04.2010	(97)	EP 1941999	(47)	14.04.2010
(97)	EP 1894112	(47)	14.04.2010	(97)	EP 1942019	(47)	14.04.2010
(97)	EP 1894192	(47)	14.04.2010	(97)	EP 1942220	(47)	14.04.2010
(97)	EP 1894264	(47)	14.04.2010	(97)	EP 1942222	(47)	14.04.2010
(97)	EP 1896278	(47)	14.04.2010	(97)	EP 1943433	(47)	14.04.2010
(97)	EP 1896301	(47)	14.04.2010	(97)	EP 1943966	(47)	14.04.2010
(97)	EP 1897825	(47)	14.04.2010	(97)	EP 1945064	(47)	14.04.2010
(97)	EP 1898036	(47)	14.04.2010	(97)	EP 1945893	(47)	14.04.2010
(97)	EP 1898199	(47)	14.04.2010	(97)	EP 1946132	(47)	14.04.2010
(97)	EP 1898234	(47)	14.04.2010	(97)	EP 1946205	(47)	14.04.2010
(97)	EP 1898753	(47)	14.04.2010	(97)	EP 1946551	(47)	14.04.2010
(97)	EP 1898977	(47)	14.04.2010	(97)	EP 1946949	(47)	14.04.2010
(97)	EP 1899100	(47)	14.04.2010	(97)	EP 1948889	(47)	14.04.2010
(97)	EP 1899485	(47)	14.04.2010	(97)	EP 1950393	(47)	14.04.2010
(97)	EP 1900448	(47)	14.04.2010	(97)	EP 1951466	(47)	14.04.2010
(97)	EP 1900978	(47)	14.04.2010	(97)	EP 1951668	(47)	14.04.2010
(97)	EP 1901818	(47)	14.04.2010	(97)	EP 1951819	(47)	14.04.2010
(97)	EP 1901916	(47)	14.04.2010	(97)	EP 1952168	(47)	14.04.2010
(97)	EP 1902179	(47)	14.04.2010	(97)	EP 1953288	(47)	14.04.2010

(97)	EP 1954936	(47)	14.04.2010
(97)	EP 1954945	(47)	14.04.2010
(97)	EP 1955388	(47)	14.04.2010
(97)	EP 1955477	(47)	14.04.2010
(97)	EP 1956326	(47)	14.04.2010
(97)	EP 1957183	(47)	14.04.2010
(97)	EP 1957236	(47)	14.04.2010
(97)	EP 1957385	(47)	14.04.2010
(97)	EP 1959038	(47)	14.04.2010
(97)	EP 1959045	(47)	14.04.2010
(97)	EP 1960335	(47)	14.04.2010
(97)	EP 1960586	(47)	14.04.2010
(97)	EP 1960610	(47)	14.04.2010
(97)	EP 1961313	(47)	14.04.2010
(97)	EP 1961933	(47)	14.04.2010
(97)	EP 1963024	(47)	14.04.2010
(97)	EP 1963612	(47)	14.04.2010
(97)	EP 1963773	(47)	14.04.2010
(97)	EP 1964497	(47)	14.04.2010
(97)	EP 1964784	(47)	14.04.2010
(97)	EP 1965102	(47)	14.04.2010
(97)	EP 1965307	(47)	14.04.2010
(97)	EP 1965493	(47)	14.04.2010
(97)	EP 1965940	(47)	14.04.2010
(97)	EP 1966485	(47)	14.04.2010
(97)	EP 1966815	(47)	14.04.2010
(97)	EP 1968699	(47)	14.04.2010
(97)	EP 1969798	(47)	14.04.2010
(97)	EP 1970484	(47)	14.04.2010
(97)	EP 1971213	(47)	14.04.2010
(97)	EP 1971729	(47)	14.04.2010
(97)	EP 1973684	(47)	14.04.2010
(97)	EP 1973825	(47)	14.04.2010
(97)	EP 1974081	(47)	14.04.2010
(97)	EP 1976816	(47)	14.04.2010
(97)	EP 1979542	(47)	14.04.2010
(97)	EP 1981689	(47)	14.04.2010
(97)	EP 1988042	(47)	14.04.2010
(97)	EP 1988278	(47)	14.04.2010
(97)	EP 1988727	(47)	14.04.2010
(97)	EP 1990561	(47)	14.04.2010
(97)	EP 2008763	(47)	14.04.2010
(97)	EP 2011593	(47)	14.04.2010
(97)	EP 2014325	(47)	14.04.2010
(97)	EP 2019511	(47)	14.04.2010
(97)	EP 2020087	(47)	14.04.2010
(97)	EP 2026020	(47)	14.04.2010
(97)	EP 2028572	(47)	14.04.2010
(97)	EP 2030959	(47)	14.04.2010
(97)	EP 2031928	(47)	14.04.2010
(97)	EP 2034591	(47)	14.04.2010
(97)	EP 2037707	(47)	14.04.2010
(97)	EP 2040390	(47)	14.04.2010
(97)	EP 2042062	(47)	14.04.2010
(97)	EP 2048858	(47)	14.04.2010
(97)	EP 2050368	(47)	14.04.2010
(97)	EP 2052345	(47)	14.04.2010
(97)	EP 2053337	(47)	14.04.2010
(97)	EP 2053771	(47)	14.04.2010
(97)	EP 2058271	(47)	14.04.2010
(97)	EP 2065012	(47)	14.04.2010
(97)	EP 2068195	(47)	14.04.2010
(97)	EP 2071987	(47)	14.04.2010
(97)	EP 2072612	(47)	14.04.2010
(97)	EP 2087544	(47)	14.04.2010
(97)	EP 2093916	(47)	14.04.2010
(97)	EP 2105033	(47)	14.04.2010
(97)	EP 2109748	(47)	14.04.2010

Zveřejněné překlady evropských patentových spisů

U následujících udělených evropských patentů s účinky pro Českou republiku byl majitelem předložen překlad patentového spisu do českého jazyka (§ 35c odst. 2 až 4 zákona č. 527/1990 Sb., v platném znění). Údaje jsou řazeny vzestupně podle čísel evropských patentů.

(97)	EP 1367001	(51)	B65D 43/02	(2006.01)
(47)	17.02.2010	(96)	19.12.2002	
(97)	03.12.2003	(96)	02028705.8	

(73) SEDA S.p.A., 80022 Artano-Napoli, IT
(72) d'Amato, Gianfranco, 80022 Arzano Naples, IT
(54) **Nádobka ve tvaru pohárku a víčko**
(32) 29.05.2002
(31) 20208386 U
(33) DE
(74) TRAPLOVÁ HAKR KUBÁT Advokátní a patentová kancelář, Ing. Eduard Hakr, Přístavní 24, Praha 7, 17000

(72) Mettler, Franz, 8832 Wollerau, CH
(54) **Nitěnka se zmenšenou vůlí**
(32) 15.09.2003
(31) 10342577
(33) DE
(74) Čermák Hořejš Matějka a spol., JUDr. Karel Čermák, Národní 32, Praha 1, 11000

(97) **EP 1483251**
(47) 23.12.2009
(97) 25.09.2003
(51) **C07D 493/04** (2006.01)
C07D 417/06 (2006.01)
A61K 31/425 (2006.01)
A61P 35/00 (2006.01)
(96) 11.03.2003
(96) 03714096.9
(73) Bristol-Myers Squibb Company, Princeton NJ 08543-4000, US
(72) REGUEIRO-REN, Alicia, Middletown, CT 06457, US
KIM, Soong-Hoon, Titusville, NJ 08560, US
(54) **3-Kyanosubstituované makrolidové sloučeniny mající protinádorovou účinnost, způsob jejich přípravy, farmaceutický prostředek je obsahující a jejich použití**
(32) 12.03.2002
(31) 363441 P
(33) US
(86) PCT/US2003/007584
(87) WO 2003/078411
(74) PATENTSERVIS Praha a.s., Jivenská 1273/1, Praha 4, 14021

(97) **EP 1558592**
(47) 17.02.2010
(97) 13.05.2004
(51) **C07D 277/56** (1985.01)
A01N 43/78 (1985.01)
(96) 15.10.2003
(96) 03753557.2
(73) Bayer CropScience Aktiengesellschaft, 40789 Monheim, DE
(72) DUNKEL, Ralf, 69001 Lyon, DE
RIECK, Heiko, F-69110 Ste. Foy-les-Lyon, FR
ELBE, Hans-Ludwig, 42329 Wuppertal, DE
GREUL, Jörg, Nico, 42799 Leichlingen, DE
WACHENDORFF-NEUMANN, Ulrike, 56566 Neuwied, DE
KUCK, Karl-Heinz, 40764 Langenfeld, DE
DAHMEN, Peter, 41470 Neuss, DE
(54) **Thiazol-(bi)cykloalkyl-karboxanilidy**
(32) 28.10.2002
(31) 10250110
(33) DE
(86) PCT/EP2003/011392
(87) WO 2004/039789
(74) Společná advokátní kancelář Všetečka Zelený Švorčík Kalenský a partneři, JUDr. Miloš Všetečka, Hálkova 2, Praha 2, 12000

(97) **EP 1506214**
(47) 20.01.2010
(97) 27.11.2003
(51) **C07H 17/08** (2006.01)
A61K 31/7048 (2006.01)
A61P 31/04 (2006.01)
(96) 09.05.2003
(96) 03733983.5
(73) Enanta Pharmaceuticals, Inc., Watertown, MA 02472, US
(72) OR, Yat, Sun, Watertown, MA 02472, US
WANG, Guoqiang, Belmont, MA 02478, US
PHAN, Ly, Tam, Quincy, MA 02170, US
NIU, Deqiang, Lexington, MA 02421, US
VO, Nha Huu, Southborough, MA 01772, US
QIU, Yao-Ling, Andover, MA 01810, US
WANG, Yanchun, Massachusetts 02461, US
BUSUYEK, Marina, Natick, MA 01760, US
HOU, Ying, Everett, MA 02149, US
PENG, Yulin, Belmont, MA 02478, US
KIM, Heejin, Allston, MA 02134, US
LIU, Tongzhu, Auburndale, MA 02466, US
FARMER, Jay Judson, New Haven, CT 06511, US
XU, Guoyou, Auburndale, MA 02466, US
(54) **6-11 Bicyklické ketolidové deriváty**
(32) 13.05.2002, 05.05.2003
(31) 144558, 429485
(33) US, US
(86) PCT/US2003/014669
(87) WO 2003/097659
(74) KOREJZOVÁ & SPOL., v.o.s., JUDr. Petra Korejzová, Korunní 810/104E, Praha 10 - Vinohrady, 10100

(97) **EP 1601634**
(47) 25.11.2009
(97) 23.09.2004
(51) **C07C 7/10** (2006.01)
C10G 21/16 (2006.01)
C07C 2/70 (2006.01)
(96) 10.03.2004
(96) 04719016.0
(73) Sasol Technology (Pty) Ltd, 2196 Johannesburg, ZA
(72) KOPER, Edward, Ludovicus, Secunda 2302, ZA
GREAGER, Ivan, Sundowner 2162, ZA
SCHOLTZ, Jan, Hendrik, Parkview 2193, ZA
DE WET, Johan, Pieter, Vanderbijlpark 1911, ZA
DESMET, Mieke, Ann, Weltevredenpark 1709, ZA
JANSEN, Wilhelmina, Vanderbijlpark 1911, ZA
JACOBSON, Paul, Sasolburg 9570, ZA
(54) **Výroba lineárního alkylbenzenu**
(32) 10.03.2003, 10.03.2003, 10.03.2003, 10.03.2003, 21.08.2003, 21.08.2003
(31) 453419 P, 453418 P, 200301937, 200301939, 496816 P, 200306524
(33) US, US, ZA, ZA, US, ZA
(86) PCT/IB2004/000657
(87) WO 2004/080929
(74) PATENTSERVIS Praha a.s., Jivenská 1273/1, Praha 4, 14021

(97) **EP 1514961**
(47) 27.01.2010
(97) 16.03.2005
(51) **D03C 9/02** (2006.01)
D03C 9/06 (2006.01)
(96) 13.08.2004
(96) 04019247.8
(73) Groz-Beckert KG, 72458 Albstadt, DE

(97) **EP 1609643**
(47) 03.03.2010
(97) 28.12.2005
(51) **B60H 3/00** (2006.01)
(96) 02.06.2005
(96) 05011917.1
(73) TRW Automotive Electronics & Components GmbH, 78315 Radolfzell, DE
(72) Lauhoff, Dirk, 67659 Kaiserslautern, DE

(54) **Zařízení pro osvěžování vzduchu pro použití v motorových vozidlech a pouzdro pro zařízení pro osvěžování vzduchu**

(32) 25.06.2004

(31) 202004010015 U

(33) DE

(74) KOREJZOVÁ & SPOL., v.o.s., JUDr. Petra Korejzová, Korunní 810/104E, Praha 10 - Vinohrady, 10100

(74) PATENTSERVIS Praha a.s., Jivenská 1273/1, Praha 4, 14021

(97) **EP 1655564**

(47) 06.01.2010

(97) 10.05.2006

(51) **F25D 25/02** (2006.01)

F25D 23/06 (2006.01)

(96) 03.11.2005

(96) 05110324.0

(73) Indesit Company S.p.A., 60044 Fabriano (AN), IT

(72) Capitanini Angelo, Angelo, 80011 Acerra (NA), IT

(54) **Chladicí zařízení**

(32) 04.11.2004

(31) TO20040761

(33) IT

(74) PATENTSERVIS Praha a.s., Jivenská 1273/1, Praha 4, 14021

(97) **EP 1623960**

(47) 23.12.2009

(97) 08.02.2006

(51) **C02F 9/00** (2006.01)

(96) 04.08.2005

(96) 05016942.4

(73) Lachifarma SRL Laboratorio Chimico Farmaceutico

Salentino, 73010 Zollino LE, IT

(72) Villanova, Luigi, Strada Statale 16 73010 Zollino (LE), IT
Villanova, Luciano, Strada Statale 16 73010 Zollino (LE), IT

Fasiello, Gianluca, Strada Statale 16 73010 Zollino (LE), IT

Merendino, Alessandro, Strada Statale 16 73010 Zollino (LE), IT

(54) **Zpětné získávání tyrosolu a hydroxytyrosolu z odpadní vody z olejových mlýnů a způsob katalytické oxidace tyrosolu a hydroxytyrosolu**

(32) 06.08.2004

(31) MI20041627

(33) IT

(74) KOREJZOVÁ & SPOL., v.o.s., JUDr. Petra Korejzová, Korunní 810/104E, Praha 10 - Vinohrady, 10100

(97) **EP 1658064**

(47) 20.01.2010

(97) 20.01.2005

(51) **A61K 31/37** (2006.01)

(96) 06.07.2004

(96) 04740699.6

(73) INDENA S.p.A., 20139 Milano, IT

(72) BOMBARDELLI, Ezio, 27027 Gropello Cairoli, IT

(54) **Kombinace vasoaktivních sloučenin, jejich použití ve farmaceutickém a kosmetickém oboru a prostředky s jejich obsahem**

(32) 11.07.2003

(31) MI20031427

(33) IT

(86) PCT/EP2004/007375

(87) WO 2005/004858

(74) KOREJZOVÁ & SPOL., v.o.s., JUDr. Petra Korejzová, Korunní 810/104E, Praha 10 - Vinohrady, 10100

(97) **EP 1636448**

(47) 17.02.2010

(97) 09.12.2004

(51) **E04H 12/08** (2006.01)

F03D 11/04 (2006.01)

(96) 19.03.2004

(96) 04721855.7

(73) Wobben, Aloys, 26607 Aurich, DE

(72) Wobben, Aloys, 26607 Aurich, DE

(54) **Způsob výroby spojovací příruby**

(32) 02.06.2003

(31) 10325032

(33) DE

(86) PCT/EP2004/002862

(87) WO 2004/106671

(74) PATENTSERVIS Praha a.s., Jivenská 1273/1, Praha 4, 14021

(97) **EP 1685346**

(47) 13.01.2010

(97) 26.05.2005

(51) **F16L 55/165** (2006.01)

B29C 63/00 (2006.01)

(96) 03.11.2004

(96) 04800684.5

(73) INA Acquisition Corp., Wilmington, DE 19801, US

(72) DRIVER, Franklin, Thomas, St. Charles, MO 63304, US

(54) **Na místě vytvrzená vložka s integrální vnitřní nepropustnou vrstvou a kontinuální způsob její výroby**

(32) 07.11.2003

(31) 703814

(33) US

(86) PCT/US2004/036625

(87) WO 2005/047756

(74) TRAPLOVÁ HAKR KUBÁT Advokátní a patentová kancelář, Ing. Eduard Hakr, Přístavní 24, Praha 7, 17000

(97) **EP 1638559**

(47) 06.01.2010

(97) 06.01.2005

(51) **A61K 31/437** (2006.01)

A61P 25/16 (2006.01)

A61P 25/28 (2006.01)

(96) 25.06.2004

(96) 04767477.5

(73) Exonhit Therapeutics S.A., 75013 Paris, FR

(72) SCHWEIGHOFFER, Fabien, F-94120 FONTENAY SOUS BOIS, FR

DESIRE, Laurent, F-75014 Paris, FR

RESINK, Annelies, b-3001 HEVERLEE, BE

ROUQUETTE, Magali, F-31000 Toulouse, FR

(54) **Použití pyrazolopyridinů pro léčbu kognitivních nedostatků**

(32) 27.06.2003

(31) 0307824

(33) FR

(86) PCT/FR2004/001630

(87) WO 2005/000302

(97) **EP 1687015**

(47) 06.01.2010

(97) 16.06.2005

- | | | | | | |
|------|---|-----------|------|--|-----------|
| (51) | A61K 45/06 | (2006.01) | (87) | WO 2005/061859 | |
| | A61K 31/35 | (2006.01) | (74) | Rott, Růžička & Guttmann Patentové, známkové a advokátní kanceláře, Ing. Mgr. Miloslav Hainz, Vinohradská 37, Praha 2, 12000 | |
| | A61K 31/185 | (2006.01) | | | |
| | A61K 36/38 | (2006.01) | | | |
| | A61K 36/45 | (2006.01) | | | |
| | A61K 36/61 | (2006.01) | | | |
| | A61K 36/82 | (2006.01) | (97) | EP 1739323 | |
| | A61K 36/87 | (2006.01) | (47) | 20.01.2010 | |
| | A61P 1/02 | (2006.01) | (97) | 03.01.2007 | |
| | A61P 11/00 | (2006.01) | (51) | F16F 15/26 | (2006.01) |
| | A61P 31/04 | (2006.01) | (96) | 12.06.2006 | |
| | A61P 31/10 | (2006.01) | (96) | 06012048.2 | |
| | A61P 31/12 | (2006.01) | (73) | AISIN SEIKI KABUSHIKI KAISHA, Kariya-shi, Aichi-ken 448-8650, JP | |
| | A61P 31/16 | (2006.01) | | | |
| (96) | 04.11.2004 | | | | |
| (96) | 04819578.8 | | | | |
| (73) | INDENA S.p.A., 20139 Milano, IT | | | | |
| (72) | BOMBARDELLI, Ezio, I-27027 Groppello Cairoli (Pavia), IT | | (72) | Miura, Yasushi, Kariya-shi, Aichi-ken, 448-8650, JP | |
| (54) | Prostředky pro léčení afekcí ústní dutiny a horních dýchacích cest | | | | |
| (32) | 24.11.2003 | | | | |
| (31) | MI20032287 | | | | |
| (33) | IT | | | | |
| (86) | PCT/EP2004/012472 | | | | |
| (87) | WO 2005/053719 | | | | |
| (74) | KOREJZOVÁ & SPOL., v.o.s., JUDr. Petra Korejzová, Korunní 810/104E, Praha 10 - Vinohrady, 10100 | | | | |
| | | | | | |
| (97) | EP 1694753 | | (97) | EP 1746097 | |
| (47) | 31.03.2010 | | (47) | 13.01.2010 | |
| (97) | 23.06.2005 | | (97) | 24.01.2007 | |
| (51) | C08J 9/00 | (2006.01) | (51) | C07D 471/14 | (2006.01) |
| | C08J 9/14 | (2006.01) | | C07D 471/04 | (2006.01) |
| | C08J 9/232 | (2006.01) | | A61K 31/4162 | (2006.01) |
| (96) | 10.12.2004 | | (96) | 20.07.2005 | |
| (96) | 04803716.2 | | (96) | 05291558.4 | |
| (73) | BASF SE, 67056 Ludwigshafen, DE | | (73) | Aventis Pharma S.A., 92160 Antony, FR | |
| (72) | HAHN, Klaus, 67281 Kirchheim, DE | | (72) | Mauger, Jacques, 85704 Tucson, US | |
| | EHRMANN, Gerd, 67146 Deidesheim, DE | | | Nair, Anil, Oro Valley Tucson 85737, US | |
| | RUCH, Joachim, 67157 Wachenheim, DE | | | Ma, Nina, 85737 Tucson, US | |
| | ALLMENDINGER, Markus, 67149 Meckenheim, DE | | | Bjergarde, Kirsten, Oro Valley Tucson 85737, US | |
| | SCHMIED, Bernhard, 67227 Frankenthal, DE | | | Filoché-Romme, Bruno, 94000 Creteil, FR | |
| | HOLOCH, Jan, 69181 Leimen, DE | | | Angouillant-Boniface, Odile, 75014 Paris, FR | |
| | MÜHLBACH, Klaus, 67269 Grünstadt, DE | | | Mignani, Serge, 92290 Chatenay-Malabry, FR | |
| | RIETHUES, Michael, 67071 Ludwigshafen, DE | | (54) | 1,4-Dihydropyridin-kondenzované heterocykly, způsob jejich přípravy, jejich použití a kompozice, které je obsahují | |
| (54) | Způsob výroby expandovatelných polystyrénových směsí | | (74) | TRAPLOVÁ HAKR KUBÁT Advokátní a patentová kancelář, Ing. Eduard Hakr, Přístavní 24, Praha 7, 17000 | |
| (32) | 12.12.2003 | | | | |
| (31) | 10358801 | | | | |
| (33) | DE | | | | |
| (86) | PCT/EP2004/014066 | | | | |
| (87) | WO 2005/056652 | | (97) | EP 1747252 | |
| (74) | Společná advokátní kancelář Všetečka Zelený Švorčík Kalenský a partneři, JUDr. Petr Kalenský, Hálkova 2, Praha 2, 12000 | | (47) | 31.03.2010 | |
| | | | (97) | 24.11.2005 | |
| | | | (51) | C09C 3/00 | (2006.01) |
| | | | | C09C 3/04 | (2006.01) |
| | | | | C09C 3/10 | (2006.01) |
| | | | | C09C 1/02 | (2006.01) |
| | | | | D21H 19/38 | (2006.01) |
| | | | | D21H 17/67 | (2006.01) |
| (96) | 10.05.2005 | | (96) | 10.05.2005 | |
| (96) | 05742659.5 | | (96) | 05742659.5 | |
| (73) | Alpha Calcit Füllstoff Gesellschaft mbH, 50997 Köln, DE | | (73) | Alpha Calcit Füllstoff Gesellschaft mbH, 50997 Köln, DE | |
| (72) | MÜNCHOW, Dieter, Alpha Calcit Füllstoff GMBH, 50997 Köln, DE | | (72) | MÜNCHOW, Dieter, Alpha Calcit Füllstoff GMBH, 50997 Köln, DE | |
| (54) | Povrchově modifikovaná anorganická plniva a pigmenty | | (54) | Povrchově modifikovaná anorganická plniva a pigmenty | |
| (32) | 12.05.2004, 21.05.2004 | | (32) | 12.05.2004, 21.05.2004 | |
| (31) | 102004023864, 102004025008 | | (31) | 102004023864, 102004025008 | |
| (33) | DE, DE | | (33) | DE, DE | |
| (86) | PCT/EP2005/052112 | | (86) | PCT/EP2005/052112 | |
| (87) | WO 2005/111153 | | (87) | WO 2005/111153 | |
| | | | | | |
| (97) | EP 1703087 | | | | |
| (47) | 20.01.2010 | | | | |
| (97) | 07.07.2005 | | | | |
| (51) | F01L 1/34 | (2006.01) | | | |
| (96) | 20.12.2004 | | | | |
| (96) | 04807382.9 | | | | |
| (73) | AISIN SEIKI KABUSHIKI KAISHA, Kariya-shi, Aichi-ken 448-8650, JP | | | | |
| (72) | OGAWA, Kazumi, IP Department, Aisin Seiki K.K., Kariya-shi, Aichi, 4488650, JP | | | | |
| | SATO, Atsushi, IP Department Aisin Seiki K.K., Kariya-shi, Aichi, 4488650, JP | | | | |
| (54) | Zařízení pro řízení časování otevírání/zavírání ventilů | | | | |
| (32) | 22.12.2003 | | | | |
| (31) | 2003424797 | | | | |
| (33) | JP | | | | |
| (86) | PCT/JP2004/019025 | | | | |

(74) Čermák Hořejš Matějka a spol., JUDr. Karel Čermák,
advokát, Národní 32, Praha 1, 11000

(97) **EP 1771992**
(47) 20.01.2010
(97) 09.02.2006
(51) **H04L 29/06** (2006.01)
(96) 27.07.2005
(96) 05764223.3

(73) Nokia Corporation, 02150 Espoo, FI
(72) VEDANTHAM, Ramakrishna, Irving, TX, US 15039, US
LEON, David, 33000 Bordeaux, FR
CURCIO, Igor, FI-33100 Tampere, FI
WALSH, Rod, FI-33580 Tampere, FI

(54) **Mechanismus opravné odpovědi bod ku bodu pro
vysílací systémy bod k více bodům**

(32) 30.07.2004
(31) 903260
(33) US
(86) PCT/IB2005/002434
(87) WO 2006/013460
(74) Společná advokátní kancelář Všetečka Zelený Švorčík
Kalenský a partneři, JUDr. Miloš Všetečka, Hálkova 2,
Praha 2, 12000

(72) Sherwood, Steven W., Los Altos, CA 94024, US

(54) **Způsob detekce cílů**
(32) 10.09.2004, 10.09.2004
(31) 609082 P, 609205 P
(33) US, US
(86) PCT/US2005/032257
(87) WO 2006/031663
(74) KOREJZOVÁ & SPOL., v.o.s., JUDr. Petra Korejzová,
Korunní 810/104E, Praha 10 - Vinohrady, 10100

(97) **EP 1800980**
(47) 07.04.2010
(97) 27.06.2007
(51) **B60T 8/34** (2006.01)
(96) 04.10.2006
(96) 06020855.0

(73) JCB Landpower Ltd, Staffordshire ST14 5JP, GB
(72) Fitton, Gregory Peter, Stoke on Trent ST3 7BJ, GB
Williams, Andrew Robert, Staffordshire ST14 5BT, GB

(54) **Způsob brzdění vozidla**

(32) 21.12.2005
(31) 0525910
(33) GB
(74) TRAPLOVÁ HAKR KUBÁT Advokátní a patentová
kancelář, Ing. Jan Kubát, Přístavní 24, Praha 7, 17000

(97) **EP 1785115**
(47) 13.01.2010
(97) 16.05.2007
(51) **A61G 7/10** (2006.01)
A61G 13/00 (2006.01)
(96) 07.11.2006
(96) 06123599.0

(73) MAQUET GmbH & Co. KG, 76437 Rastatt, DE
(72) Koch, Guido, 76135, Karlsruhe, DE

(54) **Ložný systém pro pacienty**

(32) 14.11.2005
(31) 102005054224
(33) DE
(74) KANIA, SEDLÁK, SMOLA Patentová a známková
kancelář, Ing. Veronika Zemanová, Mendlovo nám. 1a,
Brno, 60300

(97) **EP 1807819**
(47) 23.12.2009
(97) 11.05.2006
(51) **G09F 27/00** (2006.01)
(96) 10.05.2005
(96) 05737792.1

(73) Ogorevc, Andraz, 1291 Skofljica, SI
(72) Ogorevc, Andraz, 1291 Skofljica, SI

(54) **Zobrazovací jednotka pro veřejné použití**

(32) 03.11.2004
(31) 200400298
(33) SI
(86) PCT/SI2005/000012
(87) WO 2006/049586
(74) Společná advokátní kancelář Všetečka Zelený Švorčík
Kalenský a partneři, JUDr. Miloš Všetečka, Hálkova 2,
Praha 2, 12000

(97) **EP 1789356**
(47) 17.02.2010
(97) 23.03.2006
(51) **B66B 7/08** (2006.01)
F16G 11/04 (2006.01)
(96) 07.09.2005
(96) 05775394.9

(73) Inventio AG, 6052 Hergiswil, CH
(72) ACH, Ernst, 6030 Ebikon, CH

(54) **Spoj konce řemenu k upevnění konce nosného řemenu
ve výtahovém zařízení a způsob k upevnění konce
nosného řemenu ve výtahovém zařízení**

(32) 13.09.2004
(31) 04021671
(33) EP
(86) PCT/CH2005/000532
(87) WO 2006/029544
(74) Čermák Hořejš Matějka a spol., JUDr. Karel Čermák,
advokát, Národní 32, Praha 1, 11000

(97) **EP 1814163**
(47) 30.12.2009
(97) 01.08.2007
(51) **H01L 33/00** (2006.01)
(96) 19.07.2006
(96) 06253772.5

(73) Everlight Electronics Co., Ltd., Tu Chen City, Taipei
Hsien, TW

(72) Yeh, Robert, Miaoli County 358, TW
Chuang, Shih-Jen, Taoyuan Hsien, TW

(54) **Obalová konstrukce světlo emitujících diod**

(32) 25.01.2006
(31) 200610001763
(33) CN
(74) KOREJZOVÁ & SPOL., v.o.s., JUDr. Petra Korejzová,
Korunní 810/104E, Praha 10 - Vinohrady, 10100

(97) **EP 1799844**
(47) 23.12.2009
(97) 23.03.2006
(51) **C12Q 1/34** (2006.01)
G01N 33/58 (2006.01)
(96) 09.09.2005
(96) 05803987.6

(73) Genencor International, Inc., Palo Alto, CA 94304-1013,
US

(97) **EP 1814773**
(47) 03.03.2010
(97) 26.05.2006
(51) **B62D 47/00** (2006.01)
B62D 25/20 (2006.01)
B60P 3/42 (2006.01)
(96) 16.11.2005
(96) 05818922.6

(73) RENAULT S.A.S., 92100 Boulogne Billancourt, FR

(72) OUMESSAOUD, Nordine, F-78210 SAINT CYR
L'ECOLE, FR
(54) **Automobilové vozidlo obsahující strukturu s úložnou
plošinou**
(32) 19.11.2004
(31) 0412269
(33) FR
(86) PCT/FR2005/050957
(87) WO 2006/054022
(74) TRAPLOVÁ HAKR KUBÁT Advokátní a patentová
kancelář, Ing. Eduard Hakr, Přístavní 24, Praha 7, 17000

(97) **EP 1824986**
(47) 06.01.2010
(97) 01.06.2006
(51) **C12P 21/00** (2006.01)
C12P 19/00 (2006.01)
A23J 3/06 (2006.01)
A23L 1/052 (2006.01)
A23L 1/0562 (2006.01)
A61K 8/04 (2006.01)
A61K 8/65 (2006.01)
A61K 8/66 (2006.01)
A61K 8/73 (2006.01)
A61K 9/06 (2006.01)
(96) 25.11.2005
(96) 05822899.0
(73) Université de Cergy-Pontoise, 95011 Cergy-Pontoise
Cedex, FR
(72) LARRETA-GARDE, Véronique, F-95290 L'Isle Adam,
FR
GIRAUDIER, Sébastien, F-95800 Cergy, FR
(54) **Biomateriál schopný uskutečnit postupně přechod
roztok/gel a pak přechod gel/roztok**
(32) 26.11.2004
(31) 0452774
(33) FR
(86) PCT/FR2005/002939
(87) WO 2006/056700
(74) Rott, Růžička & Guttmann Patentové, známkové a
advokátní kanceláře, Ing. Ivana Jirotková, Vinohradská 37,
Praha 2, 12000

(97) **EP 1830855**
(47) 24.02.2010
(97) 13.07.2006
(51) **A61K 31/5377** (2006.01)
A61K 9/20 (2006.01)
A61K 9/28 (2006.01)
(96) 13.12.2005
(96) 05821797.7
(73) Bayer Schering Pharma Aktiengesellschaft, 13353 Berlin,
DE
(72) BENKE, Klaus, 51465 Bergisch Gladbach, DE
HENCK, Jan-Olav, 47877 Willich, DE
(54) **Pevné, orálně aplikovatelné farmaceutické léčivé formy
s modifikovaným uvolňováním, obsahující Rivaroxaban**
(32) 24.12.2004
(31) 102004062475
(33) DE
(86) PCT/EP2005/013337
(87) WO 2006/072367
(74) Společná advokátní kancelář Všetečka Zelený Švorčík
Kalenský a partneři, JUDr. Miloš Všetečka, Hálkova 2,
Praha 2, 12000

(97) **EP 1831159**
(47) 20.01.2010
(97) 29.06.2006

(51) **C07C 317/32** (2006.01)
C07C 317/44 (2006.01)
C07D 207/16 (2006.01)
C07D 207/32 (2006.01)
C07D 207/34 (2006.01)
C07D 207/36 (2006.01)
C07D 209/30 (2006.01)
C07D 231/18 (2006.01)
C07D 233/54 (2006.01)
C07D 233/84 (2006.01)
C07D 233/88 (2006.01)
C07D 233/90 (2006.01)
C07D 235/06 (2006.01)
C07D 239/14 (2006.01)
C07D 239/42 (2006.01)

(96) 15.12.2005
(96) 05816462.5
(73) F. Hoffmann-La Roche AG, 4070 Basel, CH
(72) GREENHOUSE, Robert, Newark, CA 94560, US
HARRIS III, Ralph New, Redwood City, CA 94062, US
JAIME-FIGUEROA, Saul, Fremont, CA 94555, US
KRESS, James, M., Raleigh, North Carolina, US
REPKE, David, Bruce, Milpitas, CA 95035, US
STABLER, Russell, Stephen, Boulder Creek, CA 95006,
US
(54) **Tetralinové a indanové deriváty a jejich použití**
(32) 21.12.2004
(31) 638030 P
(33) US
(86) PCT/EP2005/013487
(87) WO 2006/066790
(74) Čermák Hořejš Matějka a spol., JUDr. Karel Čermák,
advokát, Národní 32, Praha 1, 11000

(97) **EP 1836903**
(47) 23.12.2009
(97) 26.09.2007
(51) **A23L 1/0522** (2006.01)
C08B 31/00 (2006.01)
(96) 16.03.2007
(96) 07005458.0
(73) BRUNOB II B.V., 6824 BM Arnhem, NL
(72) Okoniewska, Monika, Princeton New Jersey 08540, US
Brown, Ian L., Gynea Bay NSW 2227, AU
Bindzus, Wolfgang, Hatfield AL 10 9JJ, GB
Trksak, Ralph M., Manville New Jersey 08835, US
(54) **Zpracování odolné škrobové kompozice s vysokým
celkovým obsahem zbytkové vlákniny**
(32) 20.03.2006, 22.02.2007
(31) 784055 P, 677756
(33) US, US
(74) TRAPLOVÁ HAKR KUBÁT Advokátní a patentová
kancelář, Ing. Eduard Hakr, Přístavní 24, Praha 7, 17000

(97) **EP 1839591**
(47) 23.12.2009
(97) 03.10.2007
(51) **A61B 17/04** (2006.01)
A61B 17/00 (2006.01)
A61B 17/30 (2006.01)
(96) 30.03.2007
(96) 07251437.5
(73) ETHICON ENDO-SURGERY, INC., Cincinnati, Ohio
45242, US
(72) Stokes, Michael J., Cincinnati Ohio 45244, US
Shelton, Frederick E. IV, New Vienna Ohio 45159, US
Ortiz, Mark S., Milford Ohio 45105, US
(54) **Endoskopický přístroj se sekundárním zdrojem vakua**
(32) 31.03.2006
(31) 394173
(33) US
(74) Čermák Hořejš Matějka a spol., JUDr. Karel Čermák,
advokát, Národní 32, Praha 1, 11000

(97) EP 1844664	(87) WO 2006/125284
(47) 02.12.2009	(74) PATENTSERVIS Praha a.s., Jivenská 1273/1, Praha 4, 14021
(97) 17.10.2007	
(51) A23L 1/164 (2006.01)	
A23L 1/10 (2006.01)	
A23L 1/302 (2006.01)	
A23L 1/30 (2006.01)	
(96) 10.04.2006	(97) EP 1889920
(96) 06425252.1	(47) 06.01.2010
(73) Barilla G. e R. Fratelli S.p.A., 43100 Parma, IT	(97) 19.10.2006
(72) De Albertis, Pietro, 43022 Montechiarugolo, IT	(51) C12Q 1/48 (2006.01)
(71) Melegari, Camilla, 43100 Parma, IT	C12N 9/12 (2006.01)
(54) Potravinářský výrobek ve tvaru tyčinky obsahující funkční přísady (vitamíny C a E, katechiny) pro prevenci degenerativních jevů způsobených oxidačními činidly	(96) 12.04.2006
(74) Ing. Dobroslav Musil, patentová kancelář, Ing. Dobroslav Musil, Cejl 38, Brno, 60200	(96) 06725852.5
	(73) CONSEJO SUPERIOR DE INVESTIGACIONES CIENTIFICAS, E-28006 Madrid, ES
	(72) LACAL SANJUAN, Juan Carlos, E-28029 Madrid, ES
	RAMIREZ DE MOLINA, Ana, E-28029 Madrid, ES
	GALLEGO ORTEGA, David, E-28029 Madrid, ES
	BAÑEZ CORONEL, Mónica, E-28029 Madrid, ES
	(54) Způsob in vitro identifikace složek pro léčbu rakoviny
	(32) 13.04.2005
	(31) 200500875
	(33) ES
	(86) PCT/ES2006/070047
	(87) WO 2006/108905
	(74) A. Holas & partner Patentová a známková kancelář, Ing. Mgr. Hana Holasová, Křížová 4, Brno, 60300
(97) EP 1847641	(97) EP 1895287
(47) 10.02.2010	(47) 23.12.2009
(97) 24.10.2007	(97) 05.03.2008
(51) D05B 65/00 (2006.01)	(51) G01N 1/30 (2006.01)
D05B 57/14 (2006.01)	(96) 29.08.2007
(96) 04.04.2007	(96) 07016952.9
(96) 07007046.1	(73) Biosepar -Gesellschaft für Medizin- und Labortechnik mbH, 82031 Grünwald, DE
(73) DÜRKOPP ADLER AKTIENGESELLSCHAFT, D-33719 Bielefeld, DE	(72) Szabados, Andreas, 82031 Grünwald, DE
(72) Riffel, Andreas, 33689 Bielefeld, DE	Gerigk, Roberto, 84453 Mühldorf / Inn, DE
(54) Nůž pro odtahení nitě pro šicí stroj	(54) Použití hexamethylentetraminu pro fixování biologických materiálů
(32) 21.04.2006, 16.06.2006	(32) 29.08.2006
(31) 102006019193, 202006009410 U	(31) 102006040315
(33) DE, DE	(33) DE
(74) Čermák Hořejš Matějka a spol., JUDr. Karel Čermák, Národní 32, Praha 1, 11000	(74) TRAPLOVÁ HAKR KUBÁT Advokátní a patentová kancelář, Ing. Eduard Hakr, Přístavní 24, Praha 7, 17000
(97) EP 1861877	(97) EP 1896167
(47) 28.10.2009	(47) 06.01.2010
(97) 21.09.2006	(97) 04.01.2007
(51) H01L 23/473 (2006.01)	(51) B01J 19/20 (2006.01)
(96) 08.03.2006	C10G 1/10 (2006.01)
(96) 06707478.1	C08F 2/01 (2006.01)
(73) Behr Industry GmbH & Co. KG, 70469 Stuttgart, DE	B01F 7/08 (2006.01)
(72) KLENK, Andreas, 71640 Ludwigsburg, DE	B01F 7/24 (2006.01)
(71) SIEBRECHT, Thomas, 71642 Ludwigsburg, DE	(96) 16.06.2006
(54) Zařízení pro chlazení elektronických součástek	(96) 06754434.6
(32) 16.03.2005	(73) I.T.E.R. S.R.L., 42100 Reggio Emilia, IT
(31) 102005012501	(72) PECCI, Giorgio, I-44100 Ferrara, IT
(33) DE	(54) Způsob trháni uhlíkových řetězců organických molekul tuhých materiálů a příslušné zařízení
(86) PCT/EP2006/002126	(32) 29.06.2005
(87) WO 2006/097228	(31) BO20050432
(74) Čermák Hořejš Matějka a spol., JUDr. Karel Čermák, advokát, Národní 32, Praha 1, 11000	(33) IT
	(86) PCT/EP2006/005849
	(87) WO 2007/000257
	(74) Čermák Hořejš Matějka a spol., JUDr. Karel Čermák, advokát, Národní 32, Praha 1, 11000
(97) EP 1883465	(97) EP 1912644
(47) 20.01.2010	(47) 16.12.2009
(97) 30.11.2006	(97) 25.01.2007
(51) B01F 5/06 (2006.01)	
B01F 15/02 (2006.01)	
B01F 15/06 (2006.01)	
(96) 23.05.2006	
(96) 06752699.6	
(73) Utéron Pharma S.A., 4000 Liege, BE	
(72) BONNARD, Eric, 4030 Liege, BE	
(54) Dvoukomorové míchací zařízení umožňující získat velmi dobrou homogenitu v případě směsi viskózních látek	
(32) 24.05.2005	
(31) 684338 P	
(33) US	
(86) PCT/BE2006/000058	

(51) **A61K 31/437** (2006.01)
C07D 471/04 (2006.01)
A61P 25/00 (2006.01)
(96) 19.07.2006
(96) 06778888.5
(73) Sanofi-Aventis, 75013 Paris, FR
(72) DUBOIS Laurent, F-92350 Le Plessis-Robinson, FR
EVANNO, Yannick, 75013 Paris, FR
MALANDA, André, F-91140 Villejust, FR
(54) **N-(Arylalkyl)-1H-pyrrolopyridin-2-karboxamidové deriváty, jejich příprava a jejich terapeutické použití**
(32) 22.07.2005
(31) 0507804
(33) FR
(86) PCT/FR2006/001767
(87) WO 2007/010138
(74) TRAPLOVÁ HAKR KUBÁT Advokátní a patentová kancelář, Ing. Eduard Hakr, Přístavní 24, Praha 7, 17000

(97) **EP 1912981**
(47) 20.01.2010
(97) 08.02.2007
(51) **C07D 417/04** (2006.01)
(96) 28.07.2006
(96) 06764268.6
(73) Tibotec Pharmaceuticals, Co Cork, IE
MEDIVIR AB, 141 44 Huddinge, SE
(72) RABOISSON, Pierre, Jean-Marie, Bernard, B-1933 Sterrebeek, BE
DE KOCK, Herman, Augustinus, B-2370 Arendonk, BE
HU, Lili, 2800 Mechelen, BE
SIMMEN, Kenneth, Alan, B-3080 Tervuren, BE
LINDQUIST, Karin Charlotta, S-141 44 Huddingen, SE
LINDSTRÖM, Mats Stefan, S-141 44 Huddingen, SE
BELFRAGE, Anna Karin Gertrud Linnea, S-141 44 Huddinge, SE
WÄHLING, Horst Jürgen, S-141 44 Huddinge, SE
NILSSON, Karl Magnus, S-141 44 Huddinge, SE
SAMUELSSON, Bengt Bertil, S-141 44 Huddinge, SE
ROSENQUIST, Aasa Annica Kristina, S-141 44 Huddinge, SE
SAHLBERG, Sven Crister, S-141 44 Huddinge, SE
WALLBERG, Hans, Kristian, S-141 44 Huddinge, SE
KAHNBERG, Pia, Cecilia, S-141 44 Huddinge, SE
CLASSON, Björn, Olof, S-141 44 Huddinge, SE
(54) **Makrocyclické inhibitory viru hepatitidy C**
(32) 29.07.2005, 25.04.2006
(31) 05107057, 06113097
(33) EP, EP
(86) PCT/EP2006/064822
(87) WO 2007/014927
(74) TRAPLOVÁ HAKR KUBÁT Advokátní a patentová kancelář, Ing. Eduard Hakr, Přístavní 24, Praha 7, 17000

(97) **EP 1944397**
(47) 07.04.2010
(97) 16.07.2008
(51) **D03C 5/02** (2006.01)
(96) 11.01.2008
(96) 08356004.5
(73) STAUBLI FAVERGES, 74210 Faverges, FR
(72) Tardy, Bastien, 74370 Argonay, FR
Pages, Jean-Pierre, 74210 Faverges, FR
(54) **Váčkový mechanismus pro vytváření prošlupu na tkalcovském stavu, tkalcovský stav a způsob rozpojení váček a válečků váčkového mechanismu**
(32) 12.01.2007
(31) 0700227
(33) FR
(74) Čermák Hořejš Matějka a spol., JUDr. Karel Čermák, advokát, Národní 32, Praha 1, 11000

(97) **EP 1948834**

(47) 09.12.2009
(97) 18.05.2007
(51) **C21D 1/20** (2006.01)
C21D 1/607 (2006.01)
C21D 1/63 (2006.01)
C21D 9/56 (2006.01)
C21D 9/573 (2006.01)
C21D 9/58 (2006.01)
C21D 1/25 (2006.01)
C21D 8/02 (2006.01)
C21D 8/04 (2006.01)
(96) 31.10.2006
(96) 06828499.1
(73) C.D. Wälzholz GmbH, 58093 Hagen, DE
Ebner Industrieofenbau Gesellschaft m.b.H., 4060 Leonding, AT
(72) KAISER, Werner, 59846 Sundern, DE
HÖFINGHOFF, Heinz, 58579 Schalksmühle, DE
JUNIUS, Hans-Toni, 58644 Iserlohn, DE
HELLMANN, Michael, 58675 Hemer, DE
EBNER, Peter, A-4060 Leonding, AT
LOCHNER, Heribert, A-4060 Leonding, AT
(54) **Způsob a zařízení pro kontinuální vytváření bainitické struktury v uhlíkové oceli, zejména páskové oceli**
(32) 10.11.2005
(31) 102005054014
(33) DE
(86) PCT/DE2006/001925
(87) WO 2007/054063
(74) FISCHER & PARTNER Intellectual Property s.r.o., Ing. Michael Fischer, Na Hrobci 294/5, Praha 2, 12000

(97) **EP 1949017**
(47) 03.02.2010
(97) 15.05.2008
(51) **F41H 5/04** (2006.01)
(96) 24.10.2007
(96) 07846259.5
(73) Krauss-Maffei Wegmann GmbH & Co. KG, 80997 München, DE
(72) WEBER, Jürgen, 50321 Bruehl, DE
BAYER, Robert, 86316 Friedberg, DE
KEIL, Norbert, 85221 Dachau, DE
SCHIELE, Stefan, 86156 Augsburg, DE
(54) **Prvek vrstveného pancéřování a prvek činného tělesa pro uložení do prvku vrstveného pancéřování**
(32) 10.11.2006
(31) 102006053047
(33) DE
(86) PCT/DE2007/001921
(87) WO 2008/055468
(74) FISCHER & PARTNER Intellectual Property s.r.o., Ing. Michael Fischer, Na Hrobci 294/5, Praha 2, 12000

(97) **EP 1954909**
(47) 06.01.2010
(97) 26.04.2007
(51) **E06B 9/62** (2006.01)
(96) 16.10.2006
(96) 06806309.8
(73) Efaflex Inzeniring D.O.O. Ljubljana, 1000 Ljubljana, SI
(72) REJC, Gabrijel, 84036 Landshut, DE
SENTJURC, Matjaz, 3320 Velen, SI
BREZNIKAR, Joze, 1360 Vrhnika, SI
(54) **Zařízení pro vyvažování hmotností pro zvedací vrata**
(32) 17.10.2005
(31) 102005049585
(33) DE
(86) PCT/EP2006/009973
(87) WO 2007/045422
(74) Společná advokátní kancelář Vsetečka Zelený Švorčík Kalenský a partneři, JUDr. Otakar Švorčík, Hálkova 2, Praha 2, 12000

-
- (97) **EP 1955012**
(47) 31.03.2010
(97) 31.05.2007
(51) **G01B 11/245** (2006.01)
G01B 11/25 (2006.01)
G01N 21/90 (2006.01)
(96) 17.11.2006
(96) 06827867.0
(73) OWENS-BROCKWAY GLASS CONTAINER INC.,
Perrysburg, OH 43551-2999, US
(72) JUVINALL, John, W., Ottawa Lake, MI 49267, US
LANGENDERFER, Brian, A., Sylvania, OH 43560, US
(54) **Způsob a zařízení pro kontrolu obrysu boční stěny
láhve**
(32) 22.11.2005
(31) 285269
(33) US
(86) PCT/US2006/044695
(87) WO 2007/061852
(74) TRAPLOVÁ HAKR KUBÁT Advokátní a patentová
kancelář, Ing. Eduard Hakr, Přístavní 24, Praha 7, 17000
-
- (97) **EP 1961607**
(47) 13.01.2010
(97) 27.08.2008
(51) **B60N 2/06** (2006.01)
B60N 2/24 (2006.01)
B62D 33/063 (2006.01)
E01C 19/26 (2006.01)
(96) 11.02.2008
(96) 08002458.1
(73) BOMAG GmbH, 56154 Boppard, DE
(72) Klein, Thomas, 56653 Wehr, DE
Haubrich, Thomas, 56290 Gödenroth, DE
(54) **Sedací zařízení k uspořádání do kabiny řidiče**
(32) 26.02.2007, 22.04.2007
(31) 102007009224, 102007018744
(33) DE, DE
(74) Patentová kancelář Ing. M. Buršík, Ing. Milan Buršík,
Plzeňská 218/1925, Praha 5, 15000
-
- (97) **EP 1963627**
(47) 10.03.2010
(97) 21.06.2007
(51) **F01L 1/34** (2006.01)
F01L 1/344 (2006.01)
(96) 29.11.2006
(96) 06830176.1
(73) Schaeffler KG, 91074 Herzogenaurach, DE
(72) HOPPE, Jens, 91056 Erlangen, DE
BAYRAKDAR, Ali, 90552 Röthenbach/Pegnitz, DE
SCHEIDIG, Gerhard, 90522 Oberasbach, DE
(54) **Přívodní vedení zařízení pro přestavování vačkového
hřídele**
(32) 16.12.2005
(31) 102005060111
(33) DE
(86) PCT/EP2006/069027
(87) WO 2007/068586
(74) TRAPLOVÁ HAKR KUBÁT Advokátní a patentová
kancelář, Ing. Eduard Hakr, Přístavní 24, Praha 7, 17000
-
- (97) **EP 1967099**
(47) 06.01.2010
(97) 10.09.2008
(51) **A47J 31/06** (2006.01)
A47J 31/40 (2006.01)
(96) 06.03.2007
(96) 07103610.7
(73) Nestec S.A., 1800 Vevey, CH
-
- (72) Denisart Jean-Luc, 1096 Cully, CH
Meier Alain, 6837 Caneggio, CH
Bonacci Enzo, 1073 Savigny, CH
Pleisch Hans Peter, 1802 Corseaux, CH
Talon Christian, 1134 Vuflens-le-Château, CH
(54) **Zařízení pro přípravu potravinářské kapaliny z kapsle**
(74) KOREJZOVÁ & SPOL., v.o.s., JUDr. Petra Korejzová,
Korunní 810/104E, Praha 10 - Vinohrady, 10100
-
- (97) **EP 2010790**
(47) 27.01.2010
(97) 01.11.2007
(51) **F16B 13/06** (2006.01)
F16B 13/08 (2006.01)
(96) 12.01.2007
(96) 07702724.1
(73) fischerwerke GmbH & Co. KG, 72178 Waldachtal, DE
(72) LINKA, Martin, 72160 Horb a.N., DE
SCHILLINGER, Peter, 72224 Ebhausen, DE
(54) **Přípeňovací kotva**
(32) 21.04.2006
(31) 102006018507
(33) DE
(86) PCT/EP2007/000251
(87) WO 2007/121797
(74) Společná advokátní kancelář Vsetečka Zelený Švorčík
Kalenský a partneři, JUDr. Miloš Vsetečka, Hálkova 2,
Praha 2, 12000
-
- (97) **EP 2029405**
(47) 03.03.2010
(97) 06.12.2007
(51) **B60T 8/18** (2006.01)
(96) 31.05.2007
(96) 07725702.0
(73) KNORR-BREMSE Systeme für Schienenfahrzeuge GmbH,
80809 München, DE
(72) SIMON, Timm, 80636 München, DE
SIERLA, Wolfgang, 86669 Königsmoos, DE
SONNTAG, Stefan, D-82024 Taufkirchen, DE
HELLER, Martin, 85716 Unterschleißheim, DE
(54) **Brzdový ventil podle zátěže pro kolejová vozidla s
progressivní charakteristikou pružiny**
(32) 31.05.2006
(31) 102006025329
(33) DE
(86) PCT/EP2007/004817
(87) WO 2007/137845
(74) Společná advokátní kancelář Vsetečka Zelený Švorčík
Kalenský a partneři, JUDr. Miloš Vsetečka, Hálkova 2,
Praha 2, 12000
-
- (97) **EP 2032295**
(47) 27.01.2010
(97) 27.12.2007
(51) **B23B 31/06** (2006.01)
B23B 31/00 (2006.01)
B23B 31/107 (2006.01)
B23Q 11/10 (2006.01)
F16D 1/06 (2006.01)
(96) 31.05.2007
(96) 07729731.5
(73) Kommet Group GmbH, 74354 Besigheim, DE
(72) KRETZSCHMANN, Uwe, 74354 Besigheim, DE
KRUSZYNSKI, Jacek, 70190 Stuttgart, DE
SPORS, Benno, 71672 Marbach, DE
BIERL, Wolfgang, 74363 Güglingen, DE
(54) **Rozhraní mezi dvěma dílčími prvky otáčejícího se
nástrojového systému**
(32) 19.06.2006
(31) 102006028373
(33) DE

(86) PCT/EP2007/055328
(87) WO 2007/147711
(74) UNIPATENT, Ing. Jiří Chlustina, Jana Masaryka 43-47,
Praha 2, 12000

(96) 07822441.7
(73) Windmüller & Hölscher KG, 49525 Lengerich, DE
(72) JANSSEN, Uwe, 49504 Lotte, DE
LIENKAMP, Gerhard, 49545 Tecklenburg, DE
JOST-ENNEKING, Werner, 49504 Lotte, DE
BULLER, Jan, 49219 Glandorf, DE

(97) **EP 2044339**
(47) 25.11.2009
(97) 31.01.2008
(51) **F16B 25/10** (2006.01)
(96) 23.07.2007
(96) 07765245.1
(73) EJOT GmbH & Co. KG, 57334 Bad Laasphe, DE
(72) FRIEDERICH, Heinrich, 63674 Altenstadt, DE
ACHENBACH, Michael, 35236 Breidenbach, DE
CHRIST, Eberhard, 99897 Tambach-Dietharz, DE

(54) **Potiskovací stroj k potisku pásu materiálu**
(32) 10.11.2006
(31) 102006053363
(33) DE
(86) PCT/EP2007/062152
(87) WO 2008/055977
(74) PATENTSERVIS Praha a.s., Jivenská 1273/1, Praha 4,
14021

(54) **Šroub vytvářející otvor a závít**
(32) 26.07.2006
(31) 102006034584
(33) DE
(86) PCT/EP2007/006534
(87) WO 2008/012050
(74) Čermák Hořejš Matějka a spol., JUDr. Karel Čermák,
Národní 32, Praha 1, 11000

(97) **EP 2060444**
(47) 04.11.2009
(97) 20.05.2009
(51) **B60R 13/02** (2006.01)
B60Q 3/00 (2006.01)
B60Q 3/02 (2006.01)
B60Q 3/04 (2006.01)
G09F 13/22 (2006.01)
F21K 2/00 (2006.01)
H05B 35/00 (2006.01)
(96) 15.11.2007
(96) 07022185.8
(73) Novem Car Interior Design GmbH, 95519 Vorbach, DE
(72) Egerer, Gerhard, 92724 Traritz, DE
Wagner, Michael, 96149 Breitengüßbach, DE
Abach, Andreas, 90419 Nürnberg, DE
(54) **Světelný tvarový díl, vytvořený jako obkladný díl pro
vnitřní prostor vozidla**
(74) Čermák Hořejš Matějka a spol., JUDr. Karel Čermák,
advokát, Národní 32, Praha 1, 11000

(97) **EP 2082185**
(47) 27.01.2010
(97) 20.03.2008
(51) **G01B 5/012** (2006.01)
G01B 7/00 (2006.01)
G01B 7/012 (2006.01)
(96) 10.09.2007
(96) 07820098.7
(73) Marposs Societa' Per Azioni, 40010 Bentivoglio (BO), IT
(72) DALL'AGLIO, Carlo, I-40050 Castello D'argile Bo, IT
(54) **Hlava pro kontrolu lineárních rozměrů mechanických
dílů**
(32) 12.09.2006
(31) BO20060628
(33) IT
(86) PCT/EP2007/059479
(87) WO 2008/031801
(74) TRAPLOVÁ HAKR KUBÁT Advokátní a patentová
kancelář, Ing. Eduard Hakr, Přístavní 24, Praha 7, 17000

(97) **EP 2091734**
(47) 24.02.2010
(97) 15.05.2008
(51) **B41F 7/10** (2006.01)
B41F 13/02 (2006.01)
B65H 27/00 (2006.01)
(96) 09.11.2007

PD4A **Převod práv a ostatní změny majitelů evropských patentů**

(97) **EP 1438717**

(73) Sony Corporation, Tokyo, 108-0075, JP

FG1K

Zapsané užité vzory - přehled podle čísel zápisu

V období uzávěrky tohoto čísla Věstníku zapsal Úřad průmyslového vlastnictví tyto užité vzory.

20779	A 45 F 3/14	(2006.01)
20780	H 01 L 31/052	(2006.01)
20781	A 61 B 5/0402	(2006.01)
20782	C 22 B 1/24	(2006.01)
20783	B 65 G 1/02	(2006.01)
20784	F 24 J 2/54	(2006.01)
20785	E 06 B 7/14	(2006.01)
20786	C 02 F 3/02	(2006.01)
20787	A 61 H 33/00	(2006.01)
20788	A 61 F 7/02	(2006.01)
20789	A 61 F 4/00	(2006.01)
20790	G 01 L 1/25	(2006.01)
20791	G 09 B 23/06	(2006.01)
20792	G 01 N 3/08	(2006.01)
20793	C 02 F 3/02	(2006.01)
20794	C 05 F 3/00	(2006.01)
20795	B 02 C 23/40	(2006.01)
20796	H 04 B 5/02	(2006.01)
20797	A 01 K 39/014	(2006.01)
20798	A 01 K 31/04	(2006.01)
20799	G 09 F 21/00	(2006.01)
20800	A 45 C 11/32	(2006.01)
20801	A 63 F 9/12	(2006.01)
20802	A 63 F 9/12	(2006.01)
20803	A 63 F 9/12	(2006.01)
20804	A 63 F 9/12	(2006.01)

FG1K

Zapsané užité vzory - řazené podle MPT

- (51) **A01K 31/04** (2006.01)
(11) 20798
(21) **2010-22395**
(22) 08.03.2010
(47) 19.04.2010
(73) Výzkumný ústav živočišné výroby, v. v. i., Praha, CZ
(72) Hyánková Ludmila RNDr. CSc., Praha, CZ
Starosta Filip Ing., Praha, CZ
(54) **Podlahový rošt pro hrabavou drůbež mladších věkových kategorií**
(74) Ministerstvo zemědělství ČR, Mgr. Hana Jirkalová, Těšnov 17, Praha 1, 11705
- (51) **A01K 39/014** (2006.01)
(11) 20797
(21) **2010-22394**
(22) 08.03.2010
(47) 19.04.2010
(73) Výzkumný ústav živočišné výroby, v. v. i., Praha, CZ
(72) Hyánková Ludmila RNDr. CSc., Praha, CZ
Starosta Filip Ing., Praha, CZ
(54) **Žlabové krmítko pro hrabavou drůbež**
(74) Ministerstvo zemědělství ČR, Mgr. Hana Jirkalová, Těšnov 17, Praha 1, 11705
- (51) **A45C 11/32** (2006.01)
A45C 11/00 (2006.01)
(11) 20800
(21) **2010-22427**
(22) 17.03.2010
(47) 19.04.2010
(73) Bodzsár Josef, Ústí nad Labem, CZ
(72) Bodzsár Josef, Ústí nad Labem, CZ
(54) **Multifunkční klíčenka**
(74) Ing. František Knížek, Merunková 2851/11, Ústí nad Labem - Severní Terasa, 40011
- (51) **A45F 3/14** (2006.01)
A45F 3/00 (2006.01)
A45F 5/00 (2006.01)
(11) 20779
(21) **2009-21598**
(22) 18.08.2009
(47) 19.04.2010
(73) DASTA s.r.o., Praha, CZ
(72) Staněk Karel JUDr., Praha, CZ
(54) **Univerzální samonosná vazba a nosný systém obsahující nejméně jeden nosný díl sestávající z této vazby**
- (51) **A61B 5/0402** (2006.01)
A61B 5/0476 (2006.01)
A61B 5/04 (2006.01)
(11) 20781
(21) **2009-21751**
(22) 01.10.2009
(47) 19.04.2010
(73) České vysoké učení technické v Praze, Fakulta biomedicínského inženýrství, Kladno, CZ
Ústav merania. Slovenská akadémia vied, Bratislava, SK
(72) Rosík Vladimír Ing., Bratislava, SK
Smrčka Pavel Ing. Ph.D., Praha, CZ
Tyšler Milan Doc. Ing. CSc., Bratislava, SK
Hána Karel Ing. Ph.D., Říčany u Prahy, CZ
Kneppo Peter Prof. Ing. DrSc., Bratislava, SK
Karas Slavomír Ing., Martin, SK
Mužík Jan Ing., Praha, CZ
(54) **Systém pro polygrafická snímání a vyhodnocování biologických signálů v reálném čase**
(74) Ing. Václav Kratochvíl, patentový zástupce, Tábořská 758/33, Mladá Boleslav, 29301
- (51) **A61F 4/00** (2006.01)
(11) 20789
(21) **2010-22230**
(22) 04.02.2010
(47) 19.04.2010
(73) Uličný Petr Ing., Ostrava-Poruba, CZ
(72) Uličný Petr Ing., Ostrava-Poruba, CZ
(54) **Zařízení k ovládání externích přístrojů ústy**
(74) Ing. Libor Markes, Grohova 54, Brno, 60200
- (51) **A61F 7/02** (2006.01)
(11) 20788
(21) **2010-22170**
(22) 18.01.2010
(47) 19.04.2010
(73) Mareš Miloš, Praha, CZ
(72) Mareš Miloš, Praha, CZ
(54) **Bederní pás**
(74) KUDRLIČKA a SEDLÁK, Ing. Jiří Sedlák, Husova 5, České Budějovice, 37001
- (51) **A61H 33/00** (2006.01)
A61H 23/04 (2006.01)
(11) 20787
(21) **2010-22145**
(22) 11.01.2010
(47) 19.04.2010
(73) Koller Rudolf, Wien, AT
(72) Koller Rudolf, Wien, AT
(54) **Sanitární vybavení, zejména vana s hydromasážním a/nebo air masážním systémem**
(74) Ing. Václav Kratochvíl, patentový zástupce, Tábořská 758/33, Mladá Boleslav, 29301
- (51) **A63F 9/12** (2006.01)
A63F 9/00 (2006.01)
A63H 17/00 (2006.01)
A63H 33/06 (2006.01)
A63H 33/04 (2006.01)
(11) 20801
(21) **2010-22473**
(22) 25.03.2010
(47) 19.04.2010
(73) Králíček Jiří, Nový Bydžov, CZ
(72) Králíček Jiří, Nový Bydžov, CZ
(54) **Stavebnice vlečného vozidla**
(74) Jan Brykner, Resslova 741, Hradec Králové, 50002
- (51) **A63F 9/12** (2006.01)
A63F 9/00 (2006.01)
A63H 17/00 (2006.01)
A63H 33/06 (2006.01)
A63H 33/04 (2006.01)
(11) 20803
(21) **2010-22475**
(22) 25.03.2010
(47) 19.04.2010
(73) Králíček Jiří, Nový Bydžov, CZ
(72) Králíček Jiří, Nový Bydžov, CZ
(54) **Stavebnice-formule**
(74) Jan Brykner, Resslova 741, Hradec Králové, 50002
- (51) **A63F 9/12** (2006.01)
A63F 9/00 (2006.01)
A63H 17/00 (2006.01)
A63H 33/06 (2006.01)
A63H 33/04 (2006.01)
(11) 20804
(21) **2010-22476**
(22) 25.03.2010
(47) 19.04.2010
(73) Králíček Jiří, Nový Bydžov, CZ

- (72) Králíček Jiří, Nový Bydžov, CZ
(54) **Stavebnice-tractor**
(74) Jan Brykner, Resslova 741, Hradec Králové, 50002
- (51) **A63F 9/12** (2006.01)
A63F 9/00 (2006.01)
A63H 27/00 (2006.01)
A63H 33/06 (2006.01)
A63H 33/04 (2006.01)
(11) 20802
(21) **2010-22474**
(22) 25.03.2010
(47) 19.04.2010
(73) Králíček Jiří, Nový Bydžov, CZ
(72) Králíček Jiří, Nový Bydžov, CZ
(54) **Stavebnice-letadlo**
(74) Jan Brykner, Resslova 741, Hradec Králové, 50002
- (51) **B02C 23/40** (2006.01)
B09B 3/00 (2006.01)
(11) 20795
(21) **2010-22375**
(22) 04.03.2010
(47) 19.04.2010
(73) Říha Jiří, Plzeň, CZ
Míxtaj Jan, Mratín, CZ
(72) Říha Jiří, Plzeň, CZ
Míxtaj Jan, Mratín, CZ
(54) **Zařízení pro zpracování pryžového odpadu, zejména pneumatik**
(74) Patentová a známková kancelář, Ing. Jiří Jurčička, Jandova 3/10, Praha 9 - Vysocany, 19000
- (51) **B65G 1/02** (2006.01)
B65G 11/00 (2006.01)
B65D 88/26 (2006.01)
(11) 20783
(21) **2009-21971**
(22) 20.11.2009
(47) 19.04.2010
(73) Hennlich Industrietechnik, spol. s r. o., Litoměřice, CZ
(72) Sobotka František Ing., Volyně, CZ
(54) **Nakládací stanice pro nakládku sypkých materiálů**
(74) Rott, Růžička & Guttman Patentové, známkové a advokátní kanceláře, Ing. Jiří Andera, Vinohradská 37, Praha 2, 12000
- (51) **C02F 3/02** (2006.01)
(11) 20786
(21) **2009-22118**
(22) 22.12.2009
(47) 19.04.2010
(73) Sumara Jan, Černý Důl, CZ
(54) **Dvoustupňový dosazovák čističky vod**
- (51) **C02F 3/02** (2006.01)
(11) 20793
(21) **2010-22288**
(22) 17.02.2010
(47) 19.04.2010
(73) EKOCIS, spol. s r. o., Bubovice, CZ
(72) Špitál Karel, Karlštejn, CZ
Študlar Jiří, Karlštejn, CZ
Študlar Jiří ml., Karlštejn, CZ
(54) **Zařízení určené k mechanickému a biologickému čištění odpadních splaškových vod**
(74) JUDr. Aleš Zábrš, Na Beránce 2, Praha 6, 16000
- (51) **C05F 3/00** (2006.01)
C05F 5/00 (2006.01)
C05F 11/00 (2006.01)
(11) 20794
(21) **2010-22345**
(22) 01.03.2010
(47) 19.04.2010
(73) Výzkumný ústav rostlinné výroby, v. v. i., Praha, CZ
- (72) Váňa Jaroslav Ing. CSc., Praha, CZ
Ust'ak Sergej Ing. CSc., Jirkov, CZ
(54) **Stabilizované organické hnojivo**
(74) Ministerstvo zemědělství ČR, Mgr. Hana Jirkalová, Těšnov 17, Praha 1, 11705
- (51) **C22B 1/24** (2006.01)
B09B 3/00 (2006.01)
(11) 20782
(21) **2009-21901**
(22) 06.11.2009
(47) 19.04.2010
(73) Gajdzica Martin, Trinec, CZ
Gajdzica Karel, Trinec, CZ
(72) Gajdzica Martin, Trinec, CZ
Gajdzica Karel, Trinec, CZ
(54) **Přísada do vsázky metalurgických tavicích agregátů**
(74) Ing. Vladimír Belfín, patentový zástupce, P.O.BOX 117, Kladno, 27280
- (51) **E06B 7/14** (2006.01)
(11) 20785
(21) **2009-22083**
(22) 16.12.2009
(47) 19.04.2010
(73) Slavona, s.r.o., Slavonice, CZ
(72) Kamír Libor, Slavonice, CZ
(54) **Okno se zlepšenými tepelně izolačními vlastnostmi**
(74) INPROCHES Patentová a známková kancelář, Mgr. Alžběta Jurtíková, Mezírka 1, Brno, 60200
- (51) **F24J 2/54** (2006.01)
(11) 20784
(21) **2009-22006**
(22) 30.11.2009
(47) 19.04.2010
(73) Kuběnka Jiří, Lanškroun, CZ
Mareš Josef, Lanškroun, CZ
(72) Kuběnka Jiří, Lanškroun, CZ
Mareš Josef, Lanškroun, CZ
(54) **Otočný polohovací systém pro solární panely**
(74) Mgr. Ladislav Sudík, Polní 293, Letohrad, 56151
- (51) **G01L 1/25** (2006.01)
G01N 23/20 (2006.01)
G01N 23/207 (2006.01)
G01N 23/083 (2006.01)
(11) 20790
(21) **2010-22249**
(22) 08.02.2010
(47) 19.04.2010
(73) České vysoké učení technické v Praze Fakulta jaderná a fyzikálně inženýrská, Praha, CZ
(72) Kolařík Kamil Ing., České Budějovice, CZ
Ganev Nikolaj prof. Ing. CSc., Praha, CZ
(54) **Soustava pro měření zbytkových napětí v polykrystalických materiálech metodou rentgenové difrakce**
(74) Ing. Hana Dušková, Na Kočově 180, Chotutice, 28103
- (51) **G01N 3/08** (2006.01)
G01N 3/20 (2006.01)
(11) 20792
(21) **2010-22265**
(22) 13.06.2007
(47) 19.04.2010
(73) Univerzita Karlova v Praze, Praha, CZ
(72) Ďoubal Stanislav Prof. RNDr. Ing. CSc., Přelouč, CZ
Klemera Petr RNDr. CSc., Hradec Králové, CZ
Rejchrt Petr Ing., Hradec Králové, CZ
(54) **Zařízení pro měření viskoelasticity materiálu**
(74) Hák, Janeček & Švestka, Patentová a známková kancelář, RNDr. Roman Hák, U Průhonu 5, Praha 7, 17000
- (51) **G09B 23/06** (2006.01)
G09B 23/12 (2006.01)

- G09B 23/00** (2006.01)
(11) 20791
(21) **2010-22262**
(22) 11.02.2010
(47) 19.04.2010
(73) Lhoták Martin, Praha, CZ
(72) Lhoták Martin, Praha, CZ
(54) **Fyzikální přístroj**
(74) Ing. Pavel Reichel, Lopatecká 14, Praha 4, 14700
- (51) **G09F 21/00** (2006.01)
G09F 21/04 (2006.01)
G09F 13/00 (2006.01)
G09F 13/02 (2006.01)
(11) 20799
(21) **2010-22398**
(22) 11.03.2010
(47) 19.04.2010
(73) Matějka Jindřich, Znojmo, CZ
(72) Matějka Jindřich, Znojmo, CZ
(54) **Osobní pohyblivý zobrazovač**
(74) Ing. Blanka Brodská, J. Faimonové 14, Brno, 62800
- (51) **H01L 31/052** (2006.01)
F24J 2/52 (2006.01)
(11) 20780
(21) **2009-21609**
(22) 21.08.2009
(47) 19.04.2010
(32) 23.03.2009
(31) 09155866
(33) EP
(73) Metzler Richard Dr., Pöcking, DE
(72) Metzler Richard Dr., Pöcking, DE
(54) **Fotovoltaická soustava**
(74) Rott, Růžička & Guttman Patentové, známkové a advokátní kanceláře, Ing. Ivana Menšíková, Vinohradská 37, Praha 2, 12000
- (51) **H04B 5/02** (2006.01)
H04B 7/06 (2006.01)
H04B 7/08 (2006.01)
H01Q 3/24 (2006.01)
H01Q 3/26 (2006.01)
G06K 7/10 (2006.01)
G06K 19/07 (2006.01)
(11) 20796
(21) **2010-22388**
(22) 08.03.2010
(47) 19.04.2010
(73) České vysoké učení technické v Praze Fakulta elektrotechnická, Praha, CZ
(72) Hudec Přemysl Ing. CSc., Praha, CZ
(54) **Zařízení pro bezkontaktní rádiovou identifikaci s aktivními anténami**
(74) Ing. Hana Dušková, Na Kočově 180, Chotutice, 28103

Seznam majitelů zapsaných užitečných vzorů

(73)	(11)	(51)	(73)	(11)	(51)
Bodzsár Josef, Ústí nad Labem, CZ	20800	A 45 C 11/32	(2006.01)	Výzkumný ústav živočišné výroby, v. v. i., Praha, CZ	20797 A 01 K 39/014 (2006.01)
České vysoké učení technické v Praze Fakulta jaderná a fyzikálně inženýrská, Praha, CZ	20790	G 01 L 1/25	(2006.01)	Výzkumný ústav živočišné výroby, v. v. i., Praha, CZ	20798 A 01 K 31/04 (2006.01)
České vysoké učení technické v Praze, Fakulta biomedicínského inženýrství, Kladno, CZ	20781	A 61 B 5/0402	(2006.01)		
České vysoké učení technické v Praze Fakulta elektrotechnická, Praha, CZ	20796	H 04 B 5/02	(2006.01)		
DASTA s.r.o., Praha, CZ	20779	A 45 F 3/14	(2006.01)		
EKOCIS, spol. s r.o., Bubovice, CZ	20793	C 02 F 3/02	(2006.01)		
Gajdzica Martin, Třinec, CZ	20782	C 22 B 1/24	(2006.01)		
Gajdzica Karel, Třinec, CZ	20782	C 22 B 1/24	(2006.01)		
Hennlich Industrietechnik, spol. s r. o., Litoměřice, CZ	20783	B 65 G 1/02	(2006.01)		
Koller Rudolf, Wien, AT	20787	A 61 H 33/00	(2006.01)		
Králíček Jiří, Nový Bydžov, CZ	20801	A 63 F 9/12	(2006.01)		
Králíček Jiří, Nový Bydžov, CZ	20802	A 63 F 9/12	(2006.01)		
Králíček Jiří, Nový Bydžov, CZ	20803	A 63 F 9/12	(2006.01)		
Králíček Jiří, Nový Bydžov, CZ	20804	A 63 F 9/12	(2006.01)		
Kuběnka Jiří, Lanškroun, CZ	20784	F 24 J 2/54	(2006.01)		
Lhoták Martin, Praha, CZ	20791	G 09 B 23/06	(2006.01)		
Mareš Josef, Lanškroun, CZ	20784	F 24 J 2/54	(2006.01)		
Mareš Miloš, Praha, CZ	20788	A 61 F 7/02	(2006.01)		
Matějka Jindřich, Znojmo, CZ	20799	G 09 F 21/00	(2006.01)		
Metzler Richard Dr., Pöcking, DE	20780	H 01 L 31/052	(2006.01)		
Mixtaj Jan, Mratín, CZ	20795	B 02 C 23/40	(2006.01)		
Řiha Jiří, Plzeň, CZ	20795	B 02 C 23/40	(2006.01)		
Slavona, s.r.o., Slavonice, CZ	20785	E 06 B 7/14	(2006.01)		
Sumara Jan, Černý Důl, CZ	20786	C 02 F 3/02	(2006.01)		
Uličný Petr Ing., Ostrava-Poruba, CZ	20789	A 61 F 4/00	(2006.01)		
Univerzita Karlova v Praze, Praha, CZ	20792	G 01 N 3/08	(2006.01)		
Ústav merania. Slovenská akadémia vied, Bratislava, SK	20781	A 61 B 5/0402	(2006.01)		
Výzkumný ústav rostlinné výroby, v. v. i., Praha, CZ	20794	C 05 F 3/00	(2006.01)		

FG4Q

Zapsané průmyslové vzory - přehled podle čísel zápisu

V období uzávěrky tohoto čísla Věstníku zapsal Úřad průmyslového vlastnictví tyto průmyslové vzory:

34814	08-05
34815	12-16
34816	12-16
34817	12-16
34818	12-16
34819	12-16
34820	26-01
34821	06-04
34822	06-04
34823	19-08
34824	25-02
34825	25-01

FG4Q

Zapsané průmyslové vzory - přehled podle tříd

- (51) **06-04**
- (11) 34821
- (21) 2009-38005
- (22) 01.12.2009
- (15) 14.04.2010
- (45) 14.04.2010
- (54) Zakrývatelná kuchyňská linka
- (28) 2
- (73) INDECO CZ s.r.o., Praha 9, CZ
- (72) Vrtilka Roman, Hovorčovice, CZ
Dolanský Radek, Hovorčovice, CZ
Kosek Petr, Praha 10, CZ
- (74) DANĚK & PARTNERS Advokátní a patentová kancelář,
Ing. Dr. Vilém Daněk, Vinohradská 45, Praha 2, 12000
- (55)



2.2



1.1



1.2



1.3

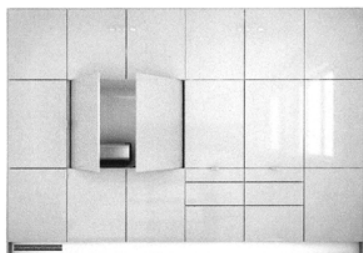

2.1

- (51) **06-04**
- (11) 34822
- (21) 2009-38043
- (22) 28.12.2009
- (15) 14.04.2010
- (45) 14.04.2010
- (54) Policový díl
- (28) 1
- (73) Přikryl David Ing., Praha 6, CZ
- (72) Přikryl David Ing., Praha 6, CZ
- (55)

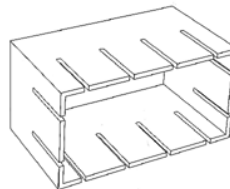

1.1

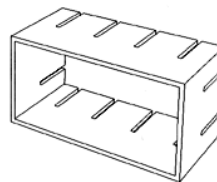

1.2

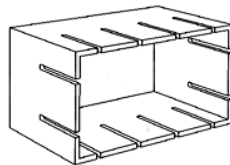

1.3

- (51) **08-05**
- (11) 34814
- (21) 2009-37852
- (22) 04.08.2009
- (15) 14.04.2010
- (45) 14.04.2010
- (54) Klín
- (28) 1
- (73) TV PRODUCTS CZ s. r. o., Praha 1, CZ
- (72) Franěk Jiří Ing., České Budějovice, CZ
- (74) AK Štros Kusák Čermák, JUDr. David Štros, advokát,
Národní 32, Praha 1, 11000

(55)

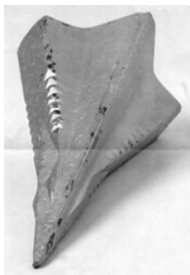

1.1



1.2

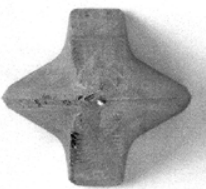

1.3

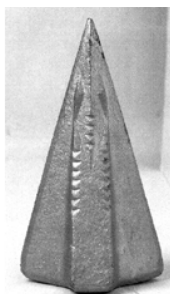

1.4

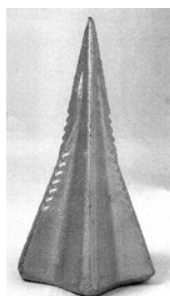

1.5



1.6

(51)

12-16

(11)

34815

(21)

2009-37925

(22)

21.10.2009

(15)

14.04.2010

(45)

14.04.2010

(54)

Dolní čelní panel chladiče

(28)

1

(32)

29.04.2009

(31)

2009/0217

(33)

SE

(73)

SCANIA CV AB, 151 87 Södertälje, SE

(72)

Fagerström Kjell, 153 32 Järna, SE

Skoog David, 115 59 Stockholm, SE

Hansén Kristofer, 118 50 Stockholm, SE

Henriksen Christian, 165 76 Hässelby, SE

(74)

FISCHER & PARTNER Intellectual Property, s.r.o., Na

Hrobci 294/5, Praha 2, 12800

(55)

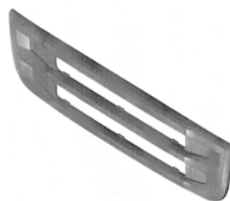

1.1

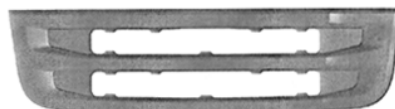

1.2



1.3



1.4



1.5



1.6



1.7



1.5



1.6



1.7

- (51) **12-16**
(11) 34816
(21) 2009-37926
(22) 21.10.2009
(15) 14.04.2010
(45) 14.04.2010
(54) Čelní vzduchový panel
(28) 1
(32) 29.04.2009
(31) 2009/0220
(33) SE
(73) SCANIA CV AB, 151 87 Södertälje, SE
(72) Fagerström Kjell, 153 32 Järna, SE
Skoog David, 115 59 Stockholm, SE
Hansén Kristofer, 118 50 Stockholm, SE
Henriksen Christian, 165 76 Hässelby, SE
(74) FISCHER & PARTNER Intellectual Property, s.r.o., Na
Hrobci 294/5, Praha 2, 12800
(55)



1.1

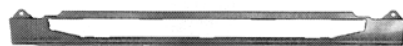

1.2



1.3



1.4

- (51) **12-16**
(11) 34817
(21) 2009-37927
(22) 21.10.2009
(15) 14.04.2010
(45) 14.04.2010
(54) Dolní čelní panel chladiče
(28) 1
(32) 29.04.2009
(31) 2009/0221
(33) SE
(73) SCANIA CV AB, 151 87 Södertälje, SE
(72) Fagerström Kjell, 153 32 Järna, SE
Skoog David, 115 59 Stockholm, SE
Hansén Kristofer, 118 50 Stockholm, SE
Henriksen Christian, 165 76 Hässelby, SE
(74) FISCHER & PARTNER Intellectual Property, s.r.o., Na
Hrobci 294/5, Praha 2, 12800
(55)



1.1



1.2

(55)



1.3



1.1



1.4



1.2



1.5



1.3



1.4



1.6



1.5



1.7



1.6



1.7

- (51) 12-16
(11) 34818
(21) 2009-37928
(22) 21.10.2009
(15) 14.04.2010
(45) 14.04.2010
(54) Čelní vzduchový panel
(28) I
(32) 29.04.2009
(31) 2009/0219
(33) SE
(73) SCANIA CV AB, 151 87 Södertälje, SE
(72) Fagerström Kjell, 153 32 Järna, SE
Skoog David, 115 59 Stockholm, SE
Hansén Kristofer, 118 50 Stockholm, SE
Henriksen Christian, 165 76 Hässelby, SE
(74) FISCHER & PARTNER Intellectual Property, s.r.o., Na
Hrobci 294/5, Praha 2, 12800

- (51) **12-16**
(11) 34819
(21) 2009-37929
(22) 21.10.2009
(15) 14.04.2010
(45) 14.04.2010
(54) Čelní vzduchový panel
(28) 1
(32) 29.04.2009
(31) 2009/0218
(33) SE
(73) SCANIA CV AB, 151 87 Södertälje, SE
(72) Fagerström Kjell, 153 32 Järna, SE
Skoog David, 115 59 Stockholm, SE
Hansén Kristofer, 118 50 Stockholm, SE
Henriksen Christian, 165 76 Hässelby, SE
(74) FISCHER & PARTNER Intellectual Property, s.r.o., Na
Hrobcí 294/5, Praha 2, 12800
(55)



1.6



1.7



1.1



1.2



1.3



1.4



1.5

- (51) **19-08**
(11) 34823
(21) 2010-38060
(22) 28.01.2010
(15) 14.04.2010
(45) 14.04.2010
(54) Evidenční tiskopis
(28) 1
(73) Král Jaroslav, Odry, CZ
(72) Král Jaroslav, Odry, CZ
(55)

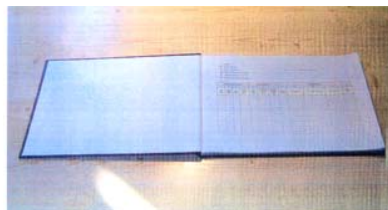

1.1



1.2

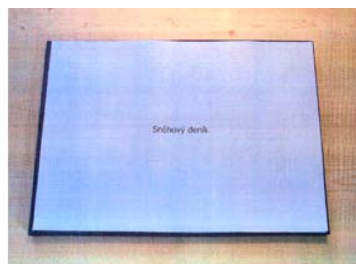

1.3

- (51) **25-01**
(11) 34825
(21) 2010-38110
(22) 04.03.2010
(15) 14.04.2010
(45) 14.04.2010
(54) Patka pro silniční patník
(28) 1
(73) PREFA PECINA s.r.o., Paseka, CZ
(72) Pecina Bohuslav, Paseka, CZ
(74) Ing. Petr Soukup, Videňská 8, Olomouc, 77200
(55)



1.1



1.2



1.3



1.4

(55)

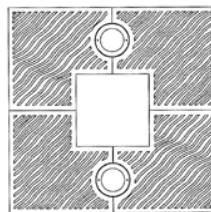

1.1

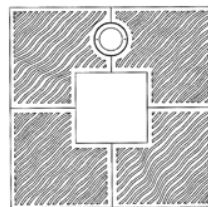

2.1

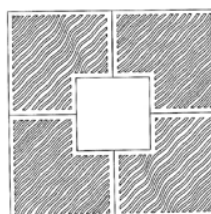

3.1

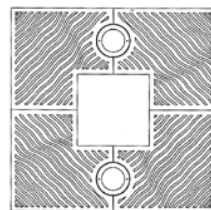

4.1

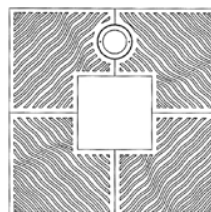

5.1

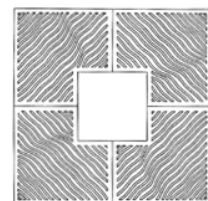

6.1

- (51) **25-02**
(11) 34824
(21) 2010-38079
(22) 08.02.2010
(15) 14.04.2010
(45) 14.04.2010
(54) Mříže
(28) 9
(73) Valášek Milan, Pardubice, CZ
Valášková Michaela Bc., Pardubice, CZ
(72) Valášek Milan, Pardubice, CZ
Valášková Michaela Bc., Pardubice, CZ

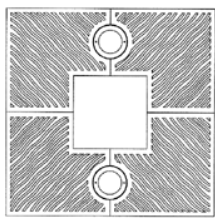

7.1

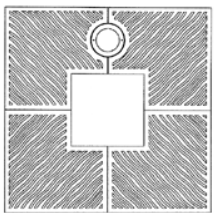

8.1

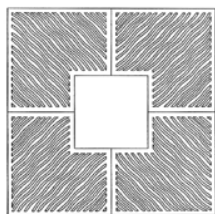

9.1

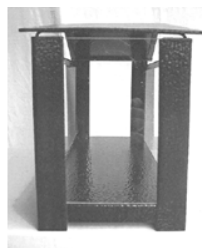

1.3

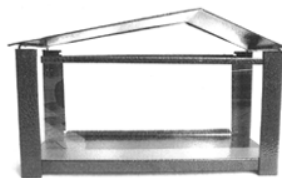

1.4

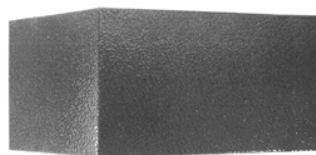

1.5

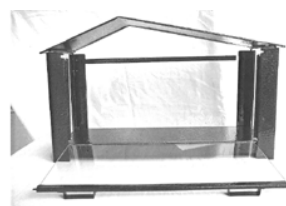

1.6



1.7

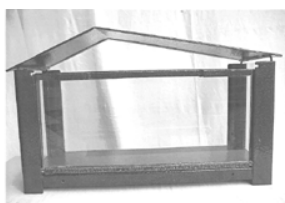

1.1



1.2



2.1



2.2

- (51) **26-01**
(11) 34820
(21) 2009-37968
(22) 10.11.2009
(15) 14.04.2010
(45) 14.04.2010
(54) Dekorační svítlna
(28) 10
(73) Tomáš Rudolf, Opava, CZ
(72) Tomáš Rudolf, Opava, CZ
(55)

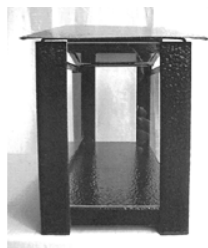

2.3

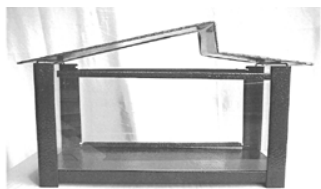

2.4

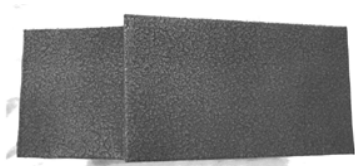

2.5

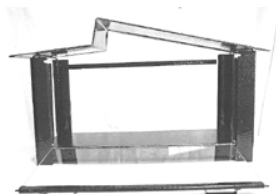

2.6



2.7

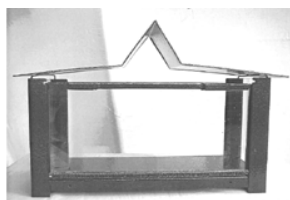

3.1



3.2

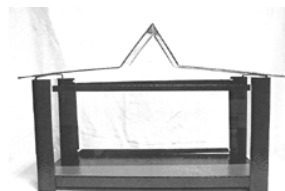

3.3

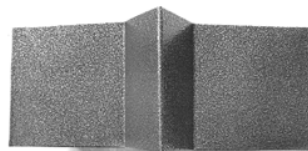

3.4

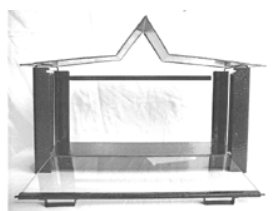

3.5



3.6

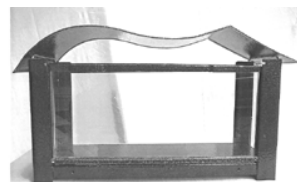

4.1



4.2

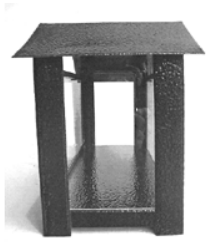

4.3



5.3

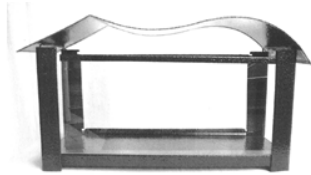

4.4

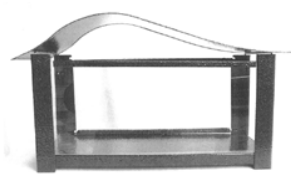

5.4

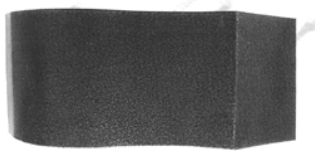

4.5

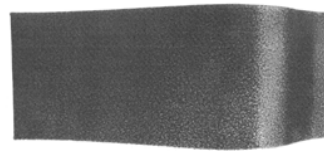

5.5

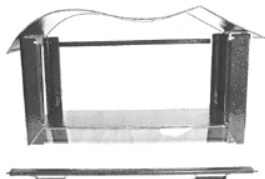

4.6

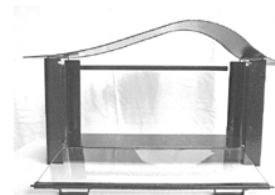

5.6



4.7



5.7

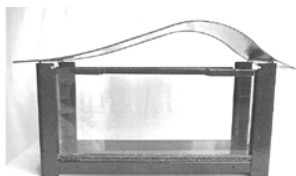

5.1

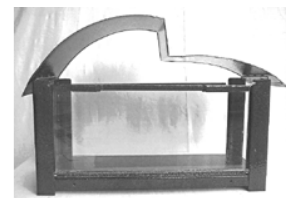

6.1



5.2



6.2

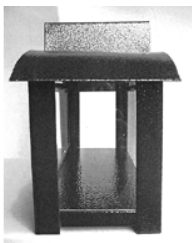

6.3

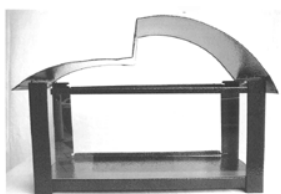

6.4

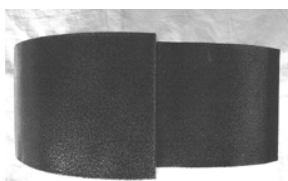

6.5

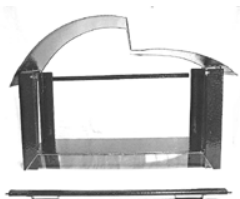

6.6



6.7

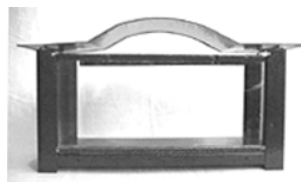

7.1

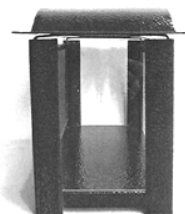

7.2

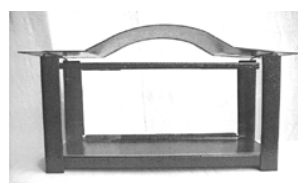

7.3



7.4

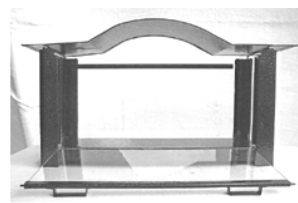

7.5

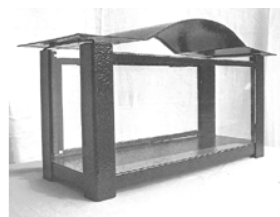

7.6

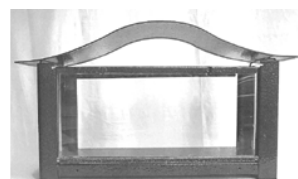

8.1

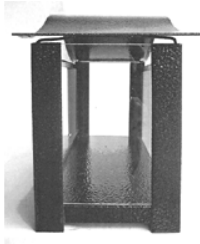

8.2

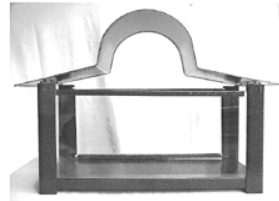

9.3

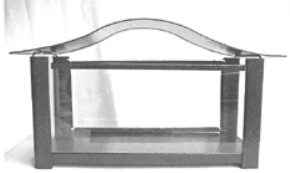

8.3



9.4



8.4

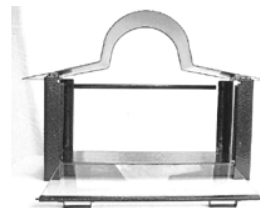

9.5

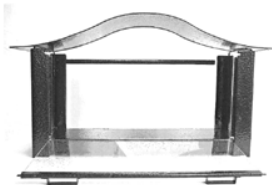

8.5



9.6

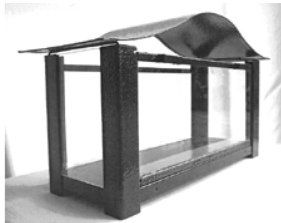

8.6

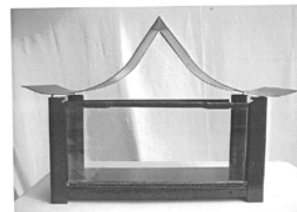

10.1

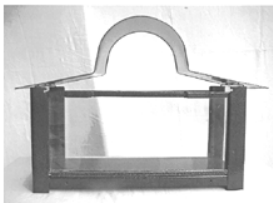

9.1



10.2



9.2

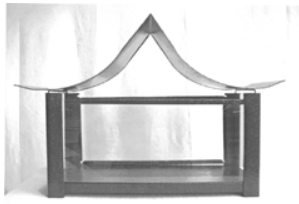

10.3

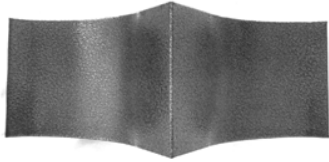

10.4



10.5



10.6

Seznam vlastníků zapsaných průmyslových vzorů

(73)	(11)	(51)	(73)	(11)	(51)
INDECO CZ s.r.o., Praha 9, CZ	34821	06-04			
Král Jaroslav, Odry, CZ	34823	19-08			
PREFA PECINA s.r.o., Paseka, CZ	34825	25-01			
Přikryl David Ing., Praha 6, CZ	34822	06-04			
SCANIA CV AB, 151 87 Södertälje, SE	34815	12-16			
SCANIA CV AB, 151 87 Södertälje, SE	34816	12-16			
SCANIA CV AB, 151 87 Södertälje, SE	34817	12-16			
SCANIA CV AB, 151 87 Södertälje, SE	34818	12-16			
SCANIA CV AB, 151 87 Södertälje, SE	34819	12-16			
Tomáš Rudolf, Opava, CZ	34820	26-01			
TV PRODUCTS CZ s. r. o., Praha 1, CZ	34814	08-05			
Valášek Milan, Pardubice, CZ	34824	25-02			
Valášková Michaela Bc., Pardubice, CZ	34824	25-02			

Dodatková ochranná osvědčení pro léčiva a pro přípravky na ochranu rostlin

Podání žádosti o udělení osvědčení

- (22) 30.03.2010
- (21) SPC/CZ2010/171
- (73) UCB Pharma S.A., 1070 Bruxelles, BE
- (68) 300737
- (54) Molekula protilátky specifická pro humánní TNFalfa,
sloučenina obsahující molekulu protilátky, sekvence DNA,
klonovací nebo expresní vektor, hostitelská buňka, způsob
přípravy molekuly protilátky, terapeutická nebo diagnostická
kompozice a použití molekuly protilátky
- (92) EU/1/09/544/001, 01.10.2009
- (95) Cimzia-kertolizumab pegol, léčivý přípravek

Úřední rozhodnutí a oznámení

MK4A, MK4F

Zánik patentů a autorských osvědčení uplynutím doby platnosti

(11)	(21)	Int.Cl.(51)	(11)	(21)	Int.Cl.(51)
278223	1990-1921	8/F16D 65/04			
282625	1990-1917	8/A01N 43/653			
284673	1990-1929	8/E04H 3/16			
286037	1990-1984	8/C07D 263/44			

MM4A, MM4F

Zániky patentů a autorských osvědčení pro nezaplacení udržovacích poplatků

(11)	(21)	Int.Cl.(51)	(11)	(21)	Int.Cl.(51)
275363	1990-4774	5/B22D 11/06	295429	1997-3202	8/D01H 4/14
280606	1991-2963	8/A61K 9/08	295453	1999-1030	7/C21B 13/00
280672	1993-2107	8/D05B 7/00	295793	1998-1058	7/E05B 65/20
280919	1990-4947	8/E01B 29/06	295897	2003-1161	7/C23F 11/02
281952	1991-3084	8/C08F 4/655	296235	2001-2163	8/E01B 9/68
282044	1994-698	6/E04D 5/10	296509	2001-514	8/F01C 1/08
282655	1991-3085	8/C08F 4/656	296671	1998-3088	8/A61F 13/15
282691	1995-920	6/C07D 471/04	296858	2002-1085	8/C07K 14/575
282754	1993-522	6/C03B 37/04	296948	1997-1604	8/C03C 3/087
283651	1990-4707	8/C07K 14/435	297131	2000-978	8/C12N 15/36
285212	1994-2476	8/C07C 57/04	297190	2001-1193	8/F28D 13/00
285931	1996-2799	8/B22D 11/10	297523	2002-3313	8/G01J 3/32
286130	1996-917	7/B26B 21/00	297735	2002-2158	8/B62B 5/00
286263	1996-1088	7/H01R 43/02	297778	2002-1109	8/B27K 3/02
286660	1998-3042	8/B61F 3/04	297818	2004-329	8/C08L 23/14
286661	1998-3173	8/F26B 21/00	297897	2000-3572	8/C07D 209/12
286962	1995-863	7/A63C 1/30	297926	2001-3619	8/B41F 22/00
287272	1993-2035	8/C07D 453/02	297953	2001-3444	8/D03D 51/02
287358	1994-2349	8/A61K 47/44	297964	2000-3508	8/B60K 15/03
287374	1998-1105	7/D03D 47/30	298112	2003-939	8/B60R 21/16
287396	1995-769	7/C07D 211/60	298302	1998-3138	8/B62K 23/06
287417	1994-660	7/C07C 229/08	298461	1998-3020	8/C08L 75/06
287485	1998-1998	8/A61K 47/44	298622	1997-927	8/C07J 9/00
287621	1994-1277	7/B26B 21/00	298663	2001-1074	8/H05B 3/00
288178	1996-2862	8/C07D 493/22	298772	2002-3923	8/H02G 3/32
288224	1994-2356	8/A01N 43/50	298900	2000-1279	8/A61K 31/55
288329	1995-2652	8/C03B 7/10	299084	2004-996	8/A01M 7/00
288515	1993-506	7/A61K 31/513	299100	2000-1352	8/A61K 9/14
288520	1995-1709	7/A61K 31/513	299256	2006-618	8/F01K 25/00
288676	1994-2452	8/E01B 27/10	299368	2001-1110	8/C07B 53/00
288838	1995-810	7/C07C 57/13	299478	2000-1146	8/C07K 14/52
288949	1999-1113	7/B21K 27/04	299479	2000-1147	8/C07K 14/52
289229	1999-3595	8/B64C 27/82	299545	2001-3383	8/D02G 3/38
289299	1994-662	7/C07D 305/14	299732	2006-304	8/B23C 5/20
289571	1998-3281	8/C04B 33/20	300051	2004-1017	8/G01N 31/22
289593	2000-3443	8/B60R 27/00	300245	2004-451	8/B29C 45/14
290022	1999-1282	7/C11D 3/48	300610	2001-4533	8/D04H 1/64
290029	1995-1438	7/A61K 9/127	300634	1999-1115	8/F17C 13/00
290321	1995-2665	8/B01D 53/86	300638	1999-4493	8/D04H 3/14
290436	1993-447	7/B26B 21/44	300661	2007-23	8/C08L 9/06
290486	1997-931	7/B26B 21/22	300662	1999-143	8/C03B 7/16
290590	1996-3270	8/C07D 305/14	300683	2001-735	8/C21D 8/08
290600	1998-1378	7/C07D 295/26	300709	2001-3805	8/C07D 277/22
290823	1996-983	7/B65D 71/00	300710	2001-4249	8/A61K 39/395
291548	1997-3166	8/B23K 35/26			
291768	1997-3106	8/C07H 17/08			
292019	1997-3010	8/A23C 11/00			
292064	1998-2893	7/C21B 13/00			
292184	1997-3187	8/B65D 21/02			
292494	2000-1897	7/C07K 5/068			
292982	1997-998	7/C08F 10/00			
293368	2001-1439	7/C07C 51/12			
293873	1997-995	7/A61K 31/195			
293961	2001-3583	8/F01B 7/06			
294235	1999-3422	8/C08L 23/06			
294872	1998-1510	7/E06B 9/32			
294910	1997-3160	8/A47L 11/38			
295059	2000-1077	7/A01G 13/02			
295169	2003-885	7/A23L 1/24			
295180	1999-4393	7/B26B 21/22			

MK1K

Zániky užitečných vzorů uplynutím doby platnosti

(11)	(21)	(51)	
9978	2000-10672	B61L 5/10	(2006.01)
10094	2000-10658	H02P 1/04	(2006.01)
10173	2000-10666	E21D 21/00	(2006.01)
11965	2001-12507	E04G 23/02	(2006.01)
12868	2002-13541	F26B 19/00	(2006.01)
13134	2002-13539	E04B 9/02	(2006.01)
15982	2005-17040	A47J 37/06	(2006.01)
16011	2005-17055	F23J 15/00	(2006.01)
16025	2005-17050	A61H 11/00	(2006.01)
16036	2005-17088	C22B 7/04	(2006.01)
16049	2005-17053	B24B 5/00	(2006.01)
16050	2005-17058	G09F 13/00	(2006.01)
16060	2005-17057	A63F 13/02	(2006.01)
16110	2005-17051	E06C 7/42	(2006.01)
16111	2005-17059	E01F 9/047	(2006.01)
16152	2005-17041	F24J 2/52	(2006.01)
16268	2005-17039	F21V 37/00	(2006.01)
16295	2005-17054	H04H 20/71	(2008.01)
16459	2005-17044	E04F 10/02	(2006.01)

MK4Q

Zániky práva ze zapsaných průmyslových vzorů uplynutím doby ochrany

(11)	(21)	Int.Cl.(51)	(11)	(21)	Int.Cl.(51)
29351	1999-31985	7/07-02			
29388	1999-31978	7/14-03			
29389	1999-31979	7/14-03			
29390	1999-31980	7/14-03			
29391	1999-31981	7/14-03			
29489	1999-31987	7/07-07			
32734	2004-35548	8/10-01			
32735	2004-35549	8/10-01			
32736	2004-35550	8/12-11			
32792	2004-35545	8/12-99			
32853	2004-35541	8/19-03			
32862	2004-35551	8/14-99			
32863	2004-35552	8/03-01			
32864	2004-35553	8/14-99			

MC3K

Výmazy užitečných vzorů

(11)	16507
(21)	2006-17476
(22)	27.02.2006
(54)	Palivo a/nebo krmivo na bázi rostlinných materiálů 27.02.2006

Zápis licenčních smluv do patentového rejstříku pro nabyvatele

(11)	301318
(73)	Univerzita Palackého v Olomouci, Olomouc, CZ Nabyvatel: Šárek Jan RNDr., Ph.D., Sázavská 323, Stříbrná Skalice, 28167, CZ Druh licence: nevýlučná Datum uzavření smlouvy: 10.03.2010 Datum zápisu smlouvy: 16.04.2010

Zápis licenčních smluv do rejstříku užitečných vzorů pro nabyvatele

(11)	13304	(11)	18563
(73)	AQUANOVA INTERNATIONAL S.R.O., Praha, CZ Nabyvatel: ZEMSKÝ Rohatec, s.r.o., Na Kopci 46, Rohatec, 69601, CZ Druh licence: nevýlučná Datum uzavření smlouvy: 08.02.2010 Datum zápisu smlouvy: 16.04.2010		Nabyvatel: ŽAC s.r.o., Velké Přílepy 43, Velké Přílepy, 25264, CZ Druh licence: výlučná Datum uzavření smlouvy: 09.04.2010 Datum zápisu smlouvy: 16.04.2010
(11)	17981		
	Nabyvatel: ADP CZ, a.s., Na Groši 1344/5a, Praha 10, 10200, CZ Druh licence: nevýlučná Datum uzavření smlouvy: 18.01.2010 Datum zápisu smlouvy: 20.04.2010		

Zápisy licenčních smluv do rejstříku průmyslových vzorů pro nabyvatele

(11) 26798
(73) ATELIER DESIGNU A ARCHITEKTURY - ING.
ARCH. PATRIK KOTAS, Praha 5, CZ
Nabyvatel: Siemens Aktiengesellschaft Österreich,
Siemensstrasse 92, 1210 Wien, AT
Druh licence: výlučná
Datum uzavření smlouvy: 17.12.2009
Datum zápisu smlouvy: 16.04.2010

(11) 27523
(73) Atelier designu a architektury - ing.arch. Patrik
Kotas, Praha 5, CZ
Nabyvatel: Siemens Aktiengesellschaft Österreich,
Siemensstrasse 92, 1210 Wien, AT
Druh licence: výlučná
Datum uzavření smlouvy: 17.12.2009
Datum zápisu smlouvy: 16.04.2010

ND1K

První prodloužení doby platnosti užitečných vzorů

(51) A47B 96/14 (2006.01)	(51) B65G 15/40 (2006.01)
(11) 16579	(11) B65G 15/42 (2006.01)
(21) 2006-17660	(11) 16791
(22) 24.04.2006	(21) 2006-17739
(73) Švéda Zdeněk Ing., Pardubice, CZ	(22) 17.05.2006
(54) Tvarová tyč	(73) Bonap - ICCZ s. r. o., Hnojník, CZ
(51) A47B 96/14 (2006.01)	(54) Sestava žlabového segmentu hřeblového dopravníku
(11) 16580	(51) F01P 3/18 (2006.01)
(21) 2006-17661	(11) F01P 3/20 (2006.01)
(22) 24.04.2006	(21) B60K 11/04 (2006.01)
(73) Švéda Zdeněk Ing., Pardubice, CZ	(11) 16832
(54) Upevňovací prostředek	(21) 2006-17937
(51) E04F 21/165 (2006.01)	(22) 17.07.2006
(11) 16584	(73) MONDO s. r. o., Hradec Králové, CZ
(21) 2006-17685	(54) Chladicí jednotka vodního chladicího okruhu
(22) 03.05.2006	(51) F01P 3/18 (2006.01)
(73) Den Braven Czech and Slovak, s. r. o., Úvalno, CZ	(11) F01P 3/20 (2006.01)
(54) Stěrka trojúhelníkového tvaru na pastové hmoty	(21) B60K 11/04 (2006.01)
(51) E04B 5/36 (2006.01)	(11) 16833
(11) E04B 5/32 (2006.01)	(21) 2006-17938
(21) 16665	(22) 17.07.2006
(21) 2006-17639	(73) MONDO s. r. o., Hradec Králové, CZ
(22) 14.04.2006	(54) Jednotka pro chlazení vodního chladicího okruhu motoru
(73) Cobiax Technologies AG, Zug, CH	(51) A21D 2/36 (2006.01)
(54) Modul na výrobu betonových dílců	(11) A21D 13/00 (2006.01)
(51) A23C 19/00 (2006.01)	(11) 16972
(11) A23C 19/09 (2006.01)	(21) 2006-17623
(21) 16701	(22) 11.04.2006
(21) 2006-17717	(73) Výzkumný ústav potravinářský Praha, v.v.i., Praha, CZ
(22) 12.05.2006	(54) Agrotest Fyto, s. r. o., Kroměříž, CZ
(73) MILCOM a.s., Praha 6, CZ	(51) B60R 13/08 (2006.01)
Výzkumný ústav potravinářský Praha, v.v.i., Praha 10, CZ	(11) B62D 65/08 (2006.01)
Výzkumný ústav mlékárenský s.r.o., Praha 6, CZ	(11) 17184
(54) Tavený výrobek s přísadkou rostlinných surovin	(21) 2006-17981
(51) C09K 17/02 (2006.01)	(22) 04.08.2006
(11) C09K 17/06 (2006.01)	(73) Škoda Auto a. s., Mladá Boleslav, CZ
(21) C09K 17/10 (2006.01)	(54) Zařízení k tlumení hluků v motorovém vozidle
(11) 16736	(51) B65H 54/74 (2006.01)
(21) 2006-17628	(11) B65H 54/10 (2006.01)
(22) 12.04.2006	(21) B65H 51/30 (2006.01)
(73) EKOTREG-TRINEC, s. r. o., Trinec, CZ	(11) D01H 13/06 (2006.01)
(54) Stabilizační směs zemin	(11) 17982
(51) C03C 27/04 (2006.01)	(21) 2006-18007
(11) C03C 23/00 (2006.01)	(22) 18.08.2006
(11) 16738	(73) Oerlikon Czech s. r. o., Červený Kostelec, CZ
(21) 2006-17743	(54) Zařízení pro rozvádění
(22) 22.05.2006	
(73) HEINZ GLAS DECOR s. r. o., Hranice, CZ	
(54) Zařízení k dekorování předmětů	

- (51) **D01H 4/12** (2006.01)
(11) 17983
(21) 2006-18040
(22) 30.08.2006
(73) Oerlikon Czech s.r.o., Červený Kostelec, CZ
(54) Zařízení pro uložení přítlačné kladky
- (51) **H05K 5/00** (2006.01)
G12B 7/00 (2006.01)
(11) 18250
(21) 2006-18127
(22) 29.09.2006
(73) Oerlikon Czech s. r. o., Červený Kostelec, CZ
(54) Elektroskřín

ND1K

Druhé prodloužení doby platnosti užitných vzorů

- | | |
|--|--|
| (51) B60Q 7/00 (2006.01)
G09F 13/16 (2006.01)
(11) 13405
(21) 2003-14138
(22) 10.04.2003
(73) LOVA, SPOL. S R. O., Lovčice, CZ
(54) Výstražný trojúhelník pro motorová vozidla | (51) B62D 21/00 (2006.01)
(11) 13681
(21) 2003-14064
(22) 24.03.2003
(73) OKD, DOPRAVA, A. S., Ostrava, CZ
(54) Uspořádání podvozků vojenských vozidel s kolovou redukcí a vřazeným retardérem |
| (51) E05B 19/04 (2006.01)
E05B 19/00 (2006.01)
E05B 19/16 (2006.01)
(11) 13417
(21) 2003-14225
(22) 09.05.2003
(73) KALOUS Jan, Praha, CZ
(54) Hlava klíče | (51) B65D 27/02 (2006.01)
(11) 13802
(21) 2003-14566
(22) 25.08.2003
(73) PEŠLOVÁ Jana Ing., Hradec Králové, CZ
(54) Obálková vložka |
| (51) B03C 3/36 (2006.01)
(11) 13441
(21) 2003-14197
(22) 29.04.2003
(73) ZVVZ A. S., Milevsko, CZ
(54) Zařízení pro rozdělení vzdušiny v přechodovém dílu s velkou změnou průřezu na krátkém úseku potrubní trasy | (51) A45C 11/18 (2006.01)
A45C 11/00 (2006.01)
(11) 13830
(21) 2003-14266
(22) 21.05.2003
(73) PEŠLOVÁ Jana Ing., Hradec Králové, CZ
(54) Ochranné pouzdro z pružné plastické hmoty |
| (51) E05B 19/04 (2006.01)
E05B 19/00 (2006.01)
E05B 19/26 (2006.01)
(11) 13456
(21) 2003-14290
(22) 28.05.2003
(73) KALOUS Jan, Praha, CZ
(54) Hlava klíče | (51) B60R 7/02 (2006.01)
(11) 14016
(21) 2003-14892
(22) 17.12.2003
(73) ŠKODA AUTO A. S., Mladá Boleslav, CZ
(54) Schránka k uložení předmětů v zavazadlovém prostoru automobilu |
| (51) B61L 1/12 (2006.01)
(11) 13510
(21) 2003-14342
(22) 12.06.2003
(73) DOPRAVNÍ PODNIK OSTRAVA, A. S., Ostrava-Moravská Ostrava, CZ
(54) Zapojení pro napájení elektrických zařízení ze stejnosměrného trolejového rozvodu | |
| (51) B60L 1/00 (2006.01)
B60L 9/18 (2006.01)
(11) 13514
(21) 2003-14227
(22) 09.05.2003
(73) DOPRAVNÍ PODNIK OSTRAVA, A. S., Ostrava, CZ
(54) Zapojení elektrické výzbroje trolejbusu | |
| (51) B60Q 7/00 (2006.01)
G09F 13/16 (2006.01)
(11) 13606
(21) 2003-14174
(22) 22.04.2003
(73) ČERVINEK František, Kyjov, CZ
(54) Výstražný trojúhelník pro motorová vozidla | |

ND4Q

První obnovy doby ochrany průmyslových vzorů

(51) 21-01
(11) 33231
(21) 2005-36015
(22) 23.03.2005
(54) Ovládací madlo hracích tyčí stolního fotbalu

(51) 21-01
(11) 33234
(21) 2005-36020
(22) 23.03.2005
(54) Rohový mantinel stolního fotbalu

(51) 11-02
(11) 33370
(21) 2005-36140
(22) 25.05.2005
(54) Figurka

(51) 11-01
(11) 33394
(21) 2005-36201
(22) 24.06.2005
(54) Kámen s brusem

ND4Q

Druhé obnovy doby ochrany průmyslových vzorů

(51) 08-01
(11) 29651
(21) 2000-32381
(22) 27.03.2000
(54) Ruční nástroj ke hloubení

(51) 07-06
(11) 30341
(21) 2000-32674
(22) 25.07.2000
(54) Podstavec na sýr

PD4A

Převod práv a ostatní změny majitelů patentů

(11) 297070
(21) 2003-2010
(73) BWA Czech, a.s., Praha 1, CZ

(11) 297070
(21) 2003-2010
(73) LANEX a.s., Bolatice, CZ

(11) 299498
(21) 2001-1715
(73) BWA Czech, a.s., Praha 1, CZ

(11) 299498
(21) 2001-1715
(73) LANEX a.s., Bolatice, CZ

(11) 301482
(21) 2001-4081
(73) PHARMA MAR, S.A., 28770 Colmenar Viejo, ES

PD1K

Převod práv a ostatní změny majitelů užitných vzorů

(11) 16577
(21) 2006-17644
(73) Rieter CZ s.r.o., Ústí nad Orlicí, CZ

(11) 17487
(21) 2007-18625
(73) LANEX a.s., Bolatice, CZ

(11) 16821
(21) 2006-17643
(73) Rieter CZ s.r.o., Ústí nad Orlicí, CZ

(11) 17906
(21) 2007-19017
(73) BWA Czech, a.s., Praha 1, CZ

(11) 17487
(21) 2007-18625
(73) BWA Czech, a.s., Praha 1, CZ

(11) 17906
(21) 2007-19017
(73) LANEX a.s., Bolatice, CZ

(11) 18218
(21) 2007-19476
(73) BWA Czech, a.s., Praha 1, CZ

(11) 18218
(21) 2007-19476
(73) LANEX a.s., Bolatice, CZ

(11) 18480
(21) 2008-19750
(73) BWA Czech, a.s., Praha 1, CZ

(11) 18480
(21) 2008-19750
(73) LANEX a.s., Bolatice, CZ

QA9A

Nabídka licence

(73) TESCAN, s. r. o., Brno, CZ
(11) 301692
(54) Způsob optimalizace sestavení a nastavení systému
pro odprašování povrchu vzorku fokusovaným
iontovým svazkem a pro detekci zpětně
difraktovaných elektronů a takto navržený systém

Zamítnuté a částečně zamítnuté přihlášky ochranných známek před zveřejněním

Kapitola obsahuje údaje o rozhodnutích o přihláškách ochranných známek, u kterých byly na základě provedeného věcného průzkumu shledány Úřadem důvody pro zamítnutí přihlášky ochranné známky podle ustanovení § 4 nebo 6 zákona č. 441/2003 Sb. Na základě toho Úřad vydal rozhodnutí o zamítnutí přihlášky podle ustanovení § 22 zákona č. 441/2003 Sb., a to pro celý seznam výrobků a služeb nebo pro jeho část. Údaje o výsledku rozhodnutí (zamítnutí přihlášky, částečné zamítnutí přihlášky) jsou uvedeny za datem právní moci rozhodnutí pod INID kódem (583) s názvem "Datum právní moci rozhodnutí/výsledek rozhodnutí".

(210) **O-461472**

(540)



(210) **O-471230**

(540)

JAPONSKÝ TOPOL

(583) 16.04.2010 / zamítnutí přihlášky

(210) **O-471621**

(540)

Létající přání

(583) 09.04.2010 / zamítnutí přihlášky

(583) 12.04.2010 / částečné zamítnutí přihlášky

(210) **O-464759**

(540)



(583) 07.04.2010 / zamítnutí přihlášky

(210) **O-467315**

(540) **Vánoční turnaj s Českou televizí
ve stolním tenise**

(583) 19.03.2010 / zamítnutí přihlášky

(210) **O-467475**

(540)

**NÁBYTEK NEJVYŠŠÍ
KVALITY**

(583) 16.04.2010 / zamítnutí přihlášky

(210) **O-467476**

(540)

**LUXUSNÍ KUCHYNĚ A
INTERIÉRY**

(583) 16.04.2010 / zamítnutí přihlášky

(210) **O-467478**

(540)

ACTIVE

(583) 13.04.2010 / zamítnutí přihlášky

(210) **O-469915**

(540)

INTERNATIONAL FREE ZONE

(583) 02.04.2010 / zamítnutí přihlášky

(210) **O-470891**

(540)

**BEAUTY STYL - JEŠTĚ
KRÁSNĚJŠÍ**

(583) 02.04.2010 / zamítnutí přihlášky

Přehled zveřejněných přihlášek ochranných známek

Přihlášky ochranných známek, které byly na základě výsledků formálního a věcného průzkumu provedeného Úřadem shledány schopné zápisu do rejstříku ochranných známek, jsou obsaženy v této kapitole. Důležitou právní skutečností je, že zveřejněním přihlášky ochranné známky v této kapitole Věstníku (§ 23 zákona č. 441/2003 Sb.) začíná běžet zákonná tříměsíční lhůta pro podání námitek podle ustanovení § 25 zákona č. 441/2003 Sb.

Číselný přehled

O-343662, O-435626, O-446628, O-454307, O-461472, O-462098, O-463495, O-465918, O-467264, O-467383, O-467385, O-467386, O-469832, O-469954, O-470274, O-471261, O-471518, O-471737, O-471805, O-472111, O-472148, O-472250, O-472396, O-472402, O-472403, O-472404, O-472837, O-472901, O-473067, O-473120, O-473189, O-473232, O-473233, O-473248, O-473258, O-473283, O-473285, O-473346, O-473350, O-473358, O-473417, O-473512, O-473513, O-473530, O-473559, O-473592, O-473764, O-473780, O-473880, O-473884, O-473886, O-473888, O-473889, O-473890, O-473891, O-473938, O-474292, O-474327, O-474355, O-474414, O-474517, O-474584, O-474605, O-474634, O-474635, O-474636, O-474747, O-474749, O-474756, O-474795, O-474885, O-474999, O-475010, O-475099, O-475259, O-475306, O-475307, O-475339, O-475340, O-475407, O-475437, O-475439, O-475446, O-475454, O-475475, O-475477, O-475478, O-475479, O-475483, O-475489, O-475501, O-475502, O-475511, O-475515, O-475516, O-475521, O-475566, O-475568, O-475634, O-475644

Zveřejněné přihlášky ochranných známek

(210) **O-343662**
(220) 27.02.2004
(320) 27.02.2004
(511) 36, 41
(540)

NETWORK CLIENTING

(510) (36) finanční poradenství; (41) vzdělávání, výuka, školicí činnosti.
(730) **Ing. Miroslav Szweda - SKK**, Lešetínská 124/39, Karviná, 73301, CZ
(740) Ing. Pavel Reichel, Lopatecká 14, Praha 4, 14700

(210) **O-435626**
(220) 17.03.2006
(320) 17.03.2006
(511) 3, 4, 6, 8, 9, 14, 16, 18, 21, 24, 25, 28, 29, 30, 32, 33, 34, 35, 36, 37, 38, 39, 41, 42, 43, 44, 45
(540)

O2

(510) (3) přípravky pro bělení a jiné prací prostředky, přípravky pro čištění, leštění, odmašťování a broušení, mýdla, parfumerie, vonné oleje, kosmetika, přípravky na čištění zubů a pro ústní hygienu; (4) průmyslové oleje a tuky, mazadla, výrobky pro pohlcování, zavlažování a vázání prachu, paliva (včetně benzínu pro motory) a osvětlovací látky, svíčky a knoty na svícení; (6) obecné kovy a jejich slitiny, kovové stavební materiály, přenosné kovové konstrukce, budovy a buňky, kovové materiály pro železnice, kabely a dráty neelektrické z obecných kovů, kovové potřeby zámečnické a klempířské, drobné železářské výrobky, kovové trubky a roury, sejfy, výrobky z obecných kovů, které nejsou obsaženy v jiných třídách, rudy, kovové štítky identifikační, kovové štíty vývěsní, kovové značky pro vozidla, kovové značky signalizační, s výjimkou světelných a mechanických; (8) nářadí a nástroje s ručním pohonem, nože, vidličky a lžíce (přístroje), sečné a bodné zbraně, břitvy, žiletky, holicí příslušenství, manikúrové soupravy, pedikúrové soupravy, nůžky na nehty, pilníky na nehty, nůžky, holicí soupravy, pinzety, kleště, kleštičky, strojky na stříhání a úpravu vlasů; (9) přístroje a nástroje vědecké, námořní, geodetické, fotografické, filmové, optické, přístroje a nástroje pro vážení, měření, signalizaci, kontrolu (inspekci), záchranu a přístroje a nástroje pro vyučování, přístroje a nástroje pro vedení, přepínání, přeměnu, akumulaci, regulaci nebo řízení elektrického proudu, přístroje pro záznam, převod nebo reprodukci zvuku nebo obrazu, magnetické nosiče dat, gramofonové desky, automatické distributory a mechanismy pro přístroje na mince, zapisovací pokladny, počítačové stroje, přístroje pro zpracování dat a počítače, hasicí přístroje, přístroje pro přenos zvuku a obrazu, telekomunikační přístroje, mobilní telekomunikační přístroje, mobilní telekomunikační handsety, počítačový hardware, počítačový software, počítačový software stažitelný z Internetu, PDA (osobní digitální asistent), kapesní PC, mobilní telefony, laptopy, telekomunikační síťové přístroje, řídicí software pro telekomunikační síť a pro telekomunikační přístroje, ochranné oděvy, ochranné přilby, počítačový software na CD-ROMech, SD kartách, části a příslušenství pro všechny výše uvedené výrobky; (14) vzácné kovy a jejich slitiny a výrobky z těchto materiálů nebo jimi potažené, nejsou-li uvedeny v jiných třídách, klenoty, bižuterie, drahokamy, hodinářské a chronometrické nástroje a přístroje; (16) papír, lepenka a výrobky z těchto materiálů, které nejsou zařazeny do jiných tříd, tiskárenské výrobky, potřeby pro knižní vazby, fotografie, papírenské zboží, lepidla pro papírenství nebo domácnost, materiál pro umělce, štetce, psací stroje a kancelářské potřeby (vyjímaje nábytek), učební a vyučovací pomůcky (s výjimkou přístrojů), plastové

materiály pro balení (nezahrnuté do jiných tříd), tiskařské typy, štočky; (18) kůže, imitace kůže a výrobky z těchto materiálů, které nejsou zahrnuty do jiných tříd, kůže ze zvířat, kufrý a cestovní zavazadla, deštníky, slunečníky a hole, biče, postroje a sedlářské výrobky; (21) náčiní a nádoby pro domácnost nebo kuchyň (nikoliv z drahých kovů nebo jimi potažené), hřebeny a mycí houby, kartáče (s výjimkou štetců), materiály pro výrobu kartáčů, čistící potřeby, drátěnky, sklo surové nebo opracované (s výjimkou stavebního skla), skleněné zboží, porcelán a hrnčířské zboží nezahrnuté do jiných tříd; (24) tkaniny a textilní výrobky, které nejsou uvedeny v jiných třídách, pokrývky ložní a ubrusy; (25) oděvy, obuv, pokrývky hlavy; (28) hry a hračky, gymnastické a sportovní potřeby nezahrnuté do jiných tříd, vánoční ozdoby; (29) maso, ryby, drůbež a zvěřina, masové výtahy, konzervované, sušené a zavařené ovoce a zelenina, želé, džemy, ovocné kompoty, vejce, mléko a mléčné výrobky, jedlé oleje a tuky; (30) káva, čaj, kakao, cukr, rýže, tapioka, ságo, kávové náhražky, mouka a přípravky z obilovin, chléb, pečivo a cukrovinky, zmrzlina, med, sirup melasový, droždí, prášky do těsta, sůl, hořčice, ocet, omáčky (k ochucení), koření, led pro osvěžení; (32) piva, minerální a šumivé vody a jiné nealkoholické nápoje, ovocné nápoje a šťávy, sirupy a jiné přípravky k zhotovování nápojů; (33) alkoholické nápoje (s výjimkou pív); (34) tabák, potřeby pro kuřáky, zapačky; (35) propagační činnost, reklama, pomoc při řízení obchodní činnosti, obchodní administrativa, kancelářské práce, maloobchodní a velkoobchodní služby v oblasti výrobků v třídách 9 a 16, řízení obchodní činnosti týkající se vysílacích stanic a telekomunikačních zařízení, poskytování informací týkajících se výše uvedených služeb; (36) pojištění, finanční služby, peněžní služby, realitní služby, zpracování plateb, zpracování plateb online, informační služby týkající se finančních, peněžních a realitních záležitostí, informační a poradenské služby týkající se výše uvedených služeb; (37) stavebnictví, opravy, instalační služby, instalační a údržbářské služby týkající se telekomunikačního hardwaru a sítí, instalační a údržbářské služby týkající se set top boxů pro širokopásmové spojení, informační a poradenské služby týkající se výše uvedených služeb; (38) spoje (telekomunikace), telekomunikační služby, mobilní telekomunikační služby, telekomunikační portálové služby, internetové portálové služby, mobilní telekomunikační síťové služby, telekomunikační služby pevných linek, poskytování širokopásmového telekomunikačního přístupu, širokopásmové služby, služby vysílání, služby televizního vysílání, vysílací služby vztahující se k IP/TV, poskytování přístupu k IP/TV, služby internetového přístupu, služby e-mailových a textových zpráv, monitorovací služby vztahující se k telekomunikačním sítím a přístrojům, informační a poradenské služby týkající se výše uvedených služeb, informační služby týkající se telekomunikací, přenos televizních programů prostřednictvím Internet Protocol technologie; (39) doprava, balení a skladování zboží, organizování cest, informační a poradenské služby týkající se výše uvedených služeb; (41) výchova, vzdělávání, školicí služby, zábava, sportovní a kulturní aktivity, interaktivní zábavní služby, služby elektronických her poskytované prostřednictvím jakýchkoli komunikačních sítí, zábavní a informační služby poskytované prostřednictvím telekomunikačních sítí týkajících se zábavy, sportovní a kulturní aktivity, poskytování zpravodajských informací, televizní služby (tvorba programů), poskytování zábavy prostřednictvím televize a IP/TV, informační a poradenské služby týkající se výše uvedených služeb; (42) vědecké a technologické služby a výzkum a návrhy vztahující se k nim, průmyslové analýzy a výzkum, návrh a vývoj počítačového hardwaru a softwaru, IT služby (sbírání informací týkajících se informačních technologií, konzultace týkající se informačních technologií, inženýrské služby týkající se informačních technologií, informační služby týkající se informačních technologií, technické konzultační služby týkající se informačních technologií), počítačové programování, informační a poradenské služby týkající se výše uvedených služeb; (43) poskytování jídla a pití (stravování), dočasné ubytování, informační a poradenské služby týkající se výše uvedených služeb; (44) lékařské služby, veterinární služby, péče o hygienu a krásu osob nebo zvířat, zemědělské,

zahradnické a lesnické služby, informační a poradenské služby týkající se výše uvedených služeb; (45) právní služby, osobní a společenské služby poskytované třetím osobám k uspokojení potřeb jednotlivců, bezpečnostní služby na ochranu majetku a osob, informační a poradenské služby týkající se výše uvedených služeb, informační služby týkající se módy a astrologie.

- (730) **O2 Holdings Limited**, Wellington Street, Slough, Berkshire SL1 1YP, GB
(740) **AK SODOMKA-SOUČEK-JINDRA-MOKRÝ & PARTNEŘI**, JUDr. Tomáš Jindra, U Prašné brány 3, Praha 1, 11000

(210) **O-446628**

- (220) 20.03.2007
(320) 20.03.2007
(511) 1, 30, 31, 42, 44
(540)

PLANT SELECT

- (510) (1) chemické výrobky určené pro průmysl, vědy a fotografii, jakož i pro zemědělství, zahradnictví a lesnictví, umělé pryskyřice v surovém stavu, plastické hmoty v surovém stavu, hnojiva pro půdu, hasicí přístroje (složení), prostředky pro kalení a letování kovů, chemické výrobky určené ke konzervování potravin, tříslicí materiály, lepidla pro průmysl; (30) káva, čaj, kakao, cukr, rýže, tapioka, ságo, kávové náhražky, mouka a přípravky z obilnin, chléb, pečivo, cukrovinky, zmrzlina, med, sirup melasový, droždí, prášky do těsta, sůl, hořčice, ocet, nálevy (k ochucení), koření, led pro osvětlení; (31) výrobky zemědělské, zahradnické, lesní a zrní neuvedené v jiných třídách, živá zvířata, čerstvé ovoce a zelenina, osivo (zejména osiva obilovin a olejnin), rostliny a přírodní květiny, krmivo pro zvířata, slad; (42) vědecké a technologické služby a související výzkum a projektování, analytické a výzkumné služby v průmyslu, navrhování a vývoj počítačového hardwaru a softwaru, biologický a šlechtitelský výzkum; (44) lékařské služby, veterinární služby, péče o hygienu a krásu osob a zvířat, zemědělské, zahradnické a lesnické služby, tvorba a šlechtění nových odrůd osiv a plodin a jejich testování, zejména pšenice, ječmene, hrachu, kukuřice a řepky.

- (730) **Limagrain Central Europe Cereals, s.r.o.**, Podedvorská 755/5, Praha 9 - Kyje, 19800, CZ
(740) JUDr. Pavel Dudák, Vinohradská 938/37, Praha 2, 12000

(210) **O-454307**

- (220) 04.12.2007
(320) 04.12.2007
(511) 35, 41
(540)

E-vizitka

- (510) (35) vylepování plakátů, výstřížková služba na zprávy, obstarávání a zajišťování předplatného novin a časopisů pro třetí osoby; (41) výchovně zábavné klubové služby, poskytování služeb karaoke, předprodeje vstupenek, služby v oblasti prodeje vstupenek.

- (730) **FILIP Media, a.s.**, Masarykovo nábřeží 28/235, Praha 1, 11000, CZ

- (740) **PROFOUS LEGAL**, advokátní kancelář, JUDr. Miloš Profous, advokát, V Jámě 1, Praha 1, 11000

(210) **O-461472**

- (220) 12.08.2008
(320) 12.08.2008
(511) 20, 24, 35
(540)

standard

- (510) (20) matrace, matrace nafukovací; (24) tkaniny, bytový textil a textilní výrobky zahrnuté ve tř. 24, např. záclony, textilní závěsy, ložní pokrývky a přikrývky, ložní prádlo, ubrusy s výjimkou papírových, cestovní pokrývky, vlajky ne z papíru, potahy na matrace a postele, drobné kusové textilní výrobky spadající do

této třídy, utěrky, ručníky, kapesníky s výjimkou papírových, textilní tapety, plátno hrubé ztužené (voskované), pytlovina (žíněné tkaniny), čalouny nástěnné textilní; (35) elektronický obchod s následujícími výrobky: oděvy, prádlem, vrchním ošacením, pokrývkami hlavy, klobouky, tričky, šátky, čelenkami, šálami, ponožkami, spodním prádlem, oděvními doplňky.

- (590) Barevná
(730) **VESNA, a.s.**, Čeperka 306, Pardubice, 53215, CZ
(740) **INPARTNERS GROUP**, Ing. Dušan Kendereški, Lidická 51, Brno, 60200

(210) **O-462098**

- (220) 08.09.2008
(320) 08.09.2008
(511) 12, 37
(540)

HSC Racing

- (510) (12) auta, autobusy, autokary, automobilové podvozky, automobilové střechy, kapoty, automobily, kautomobily (karosérie), bezpečnostní pásy pro sedadla vozidel, brzdová obložení pro vozidla, brzdové čelisti pro vozidla, brzdy vozidel, čalounění vozidel, čepy (ložiskové), hnací hřídele pro pozemní vozidla, kapoty vozidel, kola vozidel, kosmické dopravní prostředky, letadla, letecké přístroje, stroje a zařízení, ložiskové čepy náprav, motocykly, nápravy vozidel, nárazníky automobilů, pozemní vozidla (převody), pozemní vozidla (spojky), pružiny (péra) vozidel, pružiny (tlumiče) pro vozidla, převodové (rychlostní) skříně pro vozidla, řízení (volanty) pro vozidla, vše s výjimkou pneumatik; (37) čalounění, klempířství.

- (730) **Slováček Stanislav**, Sazovice 175, Sazovice, Zlín, 76301, CZ

(210) **O-463495**

- (220) 05.11.2008
(320) 05.11.2008
(511) 9, 12, 16, 25, 28, 35, 38, 39
(540)

ZÁVAZEK DŮVĚRY

- (510) (9) přístroje a zařízení pro reprodukci, přenos a záznam zvuku a obrazu všeho druhu, zejména televizory, videorekordéry, videopřehrávače, magnetofony, videomagnetofony, rádia, přehrávače kompaktních desek, laserových obrazově zvukových disků, autorádia s přehrávačem i bez něho, zesilovače, gramofony, satelitní systémy, kabelové televizní systémy, HIFI soupravy, reproduktory, videokamery, fotografické přístroje a kamery, přístroje a zařízení výpočetní techniky, zejména počítače, jejich části a příslušenství včetně tiskáren, programové vybavení počítačů, telefonní přístroje a zařízení, telefaxy, záznamníky telefonních hovorů, kopírovací přístroje, nosiče zvuku a obrazu nahrané a nenahrané všeho druhu, zejména kazety, pásky, videokazety, disky, gramofonové desky, diskety; (12) vozidla; (16) tiskoviny, časopisy, periodika, knihy; (25) oděvy pro muže, ženy a děti; (28) hry, hračky, sportovní potřeby pro děti; (35) poradenská a konzultační činnost v oblasti obchodu, zprostředkovatelská činnost v oblasti obchodu s čistícími elektrickými stroji a přístroji a s výrobky ve třídě 9 a 11, zakládání, vedení a prodej společností, propagační činnost; (38) přenos zpráv a obrazových informací pomocí počítačů; (39) doprava, balení a skladování zboží.

- (730) **DATART INTERNATIONAL, a.s.**, Pernerova 149/35, Praha 8 - Karlín, 18600, CZ

- (740) **KMVS**, advokátní kancelář, s.r.o., JUDr. Pavel Musil, Hellichova 1, Praha 1, 11800

(210) **O-465918**

- (220) 17.02.2009
(320) 17.02.2009
(511) 29
(540)

Light Cuisine

- (510) (29) mléko a mléčné výrobky, smetana, jedlé oleje a tuky.
(730) **Meggle, s.r.o.**, Gotthardská 4, Praha 6, 16000, CZ
(740) Zeiner & Zeiner v.o.s., Mgr. Karel Šindelka, Maiselova 15, Praha 1, 11000

- (210) **O-467264**
(220) 14.04.2009
(320) 14.04.2009
(511) 32, 33
(540)

Červená Selka

- (510) (32) piva, minerální vody, šumivé nápoje a jiné nápoje nealkoholické, nápoje a šťávy ovocné, sirupy a jiné přípravky k zhotovování nápojů; (33) alkoholické nápoje (s výjimkou pív).
(730) **GERMANY INTERNATIONAL BEVERAGES LIMITED British Virgin Islands**, Drake Chambers, Road Town, Tortola, VG
(740) ČERVENKA, KLEINTOVÁ, TURKOVÁ Patentová, známková a advokátní kancelář, Mgr. Jana Turková, Budečská 6/974, Praha 2, 12000

- (210) **O-467383**
(220) 19.04.2009
(320) 19.04.2009
(511) 16, 32, 33
(540)

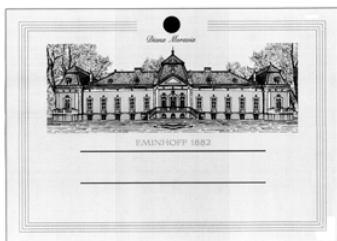

- (510) (16) papír, lepenka a výrobky z těchto materiálů, které nejsou zařazeny do jiných tříd, tiskárenské výrobky, potřeby pro knižní vazby, fotografie, papírenské zboží; (32) piva, minerální vody, šumivé nápoje a jiné nápoje nealkoholické, nápoje a šťávy ovocné, sirupy a jiné přípravky k zhotovování nápojů; (33) alkoholické nápoje (s výjimkou pív).
(730) **Moravské vinařské závody Bzenec s.r.o.**, Zámecká 1508, Bzenec, 69681, CZ
(740) Mgr. Kamil Kolátor, 28. října 2015/23, Jablonec nad Nisou, 46601

- (210) **O-467385**
(220) 19.04.2009
(320) 19.04.2009
(511) 16, 32, 33
(540)



- (510) (16) papír, lepenka a výrobky z těchto materiálů, které nejsou zařazeny do jiných tříd, tiskárenské výrobky, potřeby pro knižní vazby, fotografie, papírenské zboží; (32) piva, minerální vody, šumivé nápoje a jiné nápoje nealkoholické, nápoje a šťávy ovocné, sirupy a jiné přípravky k zhotovování nápojů; (33) alkoholické nápoje (s výjimkou pív).
(730) **Moravské vinařské závody Bzenec s.r.o.**, Zámecká 1508, Bzenec, 69681, CZ
(740) Mgr. Kamil Kolátor, 28. října 2015/23, Jablonec nad Nisou, 46601

- (210) **O-467386**
(220) 19.04.2009
(320) 19.04.2009
(511) 16, 32, 33

- (540)



- (510) (16) papír, lepenka a výrobky z těchto materiálů, které nejsou zařazeny do jiných tříd, tiskárenské výrobky, potřeby pro knižní vazby, fotografie, papírenské zboží; (32) piva, minerální vody, šumivé nápoje a jiné nápoje nealkoholické, nápoje a šťávy ovocné, sirupy a jiné přípravky k zhotovování nápojů; (33) alkoholické nápoje (s výjimkou pív).
(730) **Moravské vinařské závody Bzenec s.r.o.**, Zámecká 1508, Bzenec, 69681, CZ
(740) Mgr. Kamil Kolátor, 28. října 2015/23, Jablonec nad Nisou, 46601

- (210) **O-469832**
(220) 31.07.2009
(320) 31.07.2009
(511) 9, 10
(540)

Observer

- (510) (9) identifikační obaly pro elektrická vlákna, objímky elektrických kabelů, rozvodné skříně, spínací skříně, řídicí, kontrolní panely, elektrické vodiče, vypínače, přerušovače, akumulátory, elektrické články, baterie, přístroje zaznamenávající čas, automatické rozvaděče, dýchací masky (ochranné), dýchací přístroje, respirátory, s výjimkou pro umělé dýchání; (10) monitory životních funkcí.
(730) **Pharmakon, spol. s r.o.**, K Dubu 355, Vestec, 25242, CZ
(740) Mgr. Ing. Tomáš Feigl, patentový zástupce, Na Vyhlídce 53, Karlovy Vary, 36001

- (210) **O-469954**
(220) 05.08.2009
(320) 05.08.2009
(511) 35, 36, 41
(540)



- (510) (35) poradenství v obchodních činnostech a v ekonomice, průzkum a analýza trhu, obchodní průzkum, vypracování ekonomických posudků a studií v rámci této třídy, obchodní informace, poskytování informací k reklamním účelům, poradenské a konzultační služby v oblasti reklamy na informačních sítích, zejména na Internetu, reklama, komerční informace a rady pro spotřebitele, vytváření reklamních kampaní, reklama na informačních sítích, zejména na Internetu, pronájem reklamních ploch a prostoru pro reklamu, zejména pro reklamu na informačních sítích, příprava reklamy a inzercie - zejména na Internetu či obdobných sítích, předvádění zboží, překlad informací do počítačových databází, systemizace informací do počítačových databází; (36) služby v oblasti finančních operací a transakcí, finanční konzultační služby, poskytování finančních a kapitálových informací, analýzy a poradenství v oblasti finančního a kapitálového trhu, zejména v oblasti bankovníctví, pojišťovnictví, hypoték a financování bydlení, penzijního připojištění, vyhodnocování obchodních činností, finančních služeb, leasingu a ostatních finančních služeb, informace o pojištění a uzavírání pojistek; (41) vydávání textů s výjimkou reklamních a náborových, vydávání časopisů a knih včetně online časopisů a knih, psaní textů, jiných než reklamních, výchovná, vzdělávací, soutěžní a zábavní činnost, organizace a provozování školení, vzdělávacích akcí, her a soutěží.

- (730) **Kalvoda Vít**, Pšeník 367/1, Brno, 63900, CZ
(740) Ing. Tomáš Pavlica, Lohnského 846/21, Praha 5, 15200

- (210) **O-470274**
(220) 20.08.2009
(320) 20.08.2009
(511) 9, 16, 35, 38, 41
(540)



- (510) (9) nahanané a nenahanané nosiče zvuku a obrazu, audiokazety, videokazety, kompaktní disky, magnetofonové pásky, gramofonové desky, audiovizuální díla na nosičích, hudební díla na nosičích; (16) tiskoviny, časopisy, publikace, propagační tiskoviny, katalogy, prospekty, plakáty, kalendáře, fotografie, knihy, časopisy, pohlednice, periodické a neperiodické tiskoviny, tiskárenské výrobky, kancelářské potřeby spadající do této třídy, papírenské zboží; (35) reklamní a propagační činnost prostřednictvím jakéhokoli média, prostřednictvím telefonní sítě, datové sítě nebo informační sítě, distribuce zboží k reklamním účelům, inzertní činnost, zprostředkovatelská činnost v oblasti obchodu s výše uvedenými výrobky ve tř. 9 a 16, zprostředkování mediálního průmyslu - zprostředkování reklamy, inzerce, propagace; (38) provozování televizního a rozhlasového vysílání, včetně televizního a rozhlasového vysílání šířeného po Internetu, poradenská činnost v oblasti sdělovacích prostředků, šíření a výměna informací prostřednictvím počítačových a telekomunikačních sítí, včetně Internetu; (41) tvorba televizních a rozhlasových programů, vzdělávací a zábavná činnost, organizace, příprava pořádání hudebních vystoupení, koncertů a zábavných pořadů, vydavatelská a nakladatelská činnost.
(730) **Frekvence 1, a.s.**, Wenzigova 4/1872, Praha 2, 12000, CZ
(740) **ADVOKÁTNÍ KANCELÁŘ BŘESKÝ, HEIPLÍK, JUDr.** Ladislav Břeský, advokát, Botičská 1936/4, Praha 2, 12800

- (210) **O-471261**
(220) 06.10.2009
(320) 06.10.2009
(511) 35, 36, 37, 45
(540)



- (510) (35) marketing, průzkum a analýza trhu a nákladů, včetně zpracování odborných komerčních posudků, analýz a studií, komerční využití Internetu v oblastech komerčních médií a vyhledávacích služeb, včetně systemizace informací do počítačových databází, správa obchodních zájmů třetích osob, poskytování pomoci při provozování obchodní činnosti, obchodní zastoupení tuzemských a zahraničních subjektů, příprava a vyhotovení daňových přiznání, odborná informační a poradenská činnost v rozsahu uvedených služeb zahrnutých ve třídě 35; (36) realitní činnost, provozování realitní kanceláře, prodej a pronájem nemovitostí, zprostředkování obchodu v oblasti realit, zprostředkování nákupu, prodeje a pronájmu nemovitostí, odhady nemovitostí, správa nemovitého majetku, zejména budov, bytů, nebytových prostor, výrobních a provozních objektů, pozemků a rekreačních objektů, zprostředkování obchodu s nemovitostmi a hypotékami, včetně zprostředkování úvěrů ze stavebního spoření, finanční služby, zejména provádění finančních operací, např. finanční analýzy, hotovostní a bezhotovostní finanční služby, kapitálové investice, oceňování nemovitého a movitého majetku, daňové odhady (služby), informační a odborná, poradenská, konzultační a

posudková činnost v oboru reality, včetně správy a oceňování majetku, developerská a investorská činnost v rámci této třídy; (37) stavební činnost - provádění staveb včetně jejich změn, udržovacích prací na nich a jejich odstraňování, stavební dozor, zednictví, malířství a lakýrnictví, instalační služby - elektro, voda a plyn, pokrývačství, podlahářství, topenářství, stavebně - montážní služby všeho druhu, montáž a opravy vyhrazených elektrických a plynových zařízení, čističí a úklidové služby interiérů a exteriérů, stavebně-technická pomoc v rámci této třídy, developerská činnost ve stavebnictví; (45) právní služby, například soudní a správní procesy a řízení, právní poradenství, komerční a podnikatelské poradenství v rámci této třídy a mezinárodní právo, alternativní řešení sporů, administrativní služby pro podniky, sepisování, připomínkování a revize smluv - právní služby.

- (730) **Šrubař Ivan Ing.**, Slovenská 1191/37, Opava, 74706, CZ

- (210) **O-471518**
(220) 16.10.2009
(320) 16.10.2009
(511) 35, 36
(540)

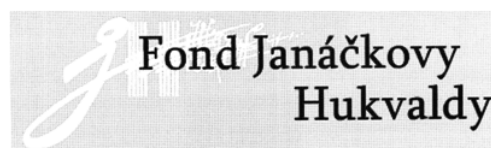

- (510) (35) marketing, poskytování obchodních informací a obchodních služeb prostřednictvím Internetu; (36) správa hradu Hukvaldy v rámci této třídy.
(730) **Petr Sobotík**, Hukvaldy 93, 73946, CZ
(740) **HM PARTNERS s.r.o.**, Ing. Zdeněk Michálek, 28. října 150, Ostrava, 70200

- (210) **O-471737**
(220) 27.10.2009
(320) 27.10.2009
(511) 35
(540)

BRNOOFFICE

- (510) (35) služby, poradenství v obchodní činnosti.
(730) **Správa sídla s.r.o.**, Botanická 606/24, Brno, 60200, CZ

- (210) **O-471805**
(220) 30.10.2009
(320) 30.10.2009
(511) 41
(540) **Akademie sociálního podnikání**
(510) (41) školicí a výuková činnost v oblasti sociálního podnikání.
(730) **Nadace VIA**, Jelení 195/9, Praha 1, 11800, CZ

- (210) **O-472111**
(220) 13.11.2009
(320) 13.11.2009
(511) 3, 5, 16

(540)



- (510) (3) přípravky a prostředky prací a bělicí, přípravky k čištění všeho druhu, přípravky k leštění, odmašťování a broušení s výjimkou těch, které jsou užívány v průmyslových postupech nebo při výrobě, avivážní prostředky, vše v rámci této třídy; (5) hygienické výrobky pro léčebné účely, výrobky dámské hygieny, zejména hygienické vložky, slipové vložky a tampóny, menstruační vložky a kalhotky, interlabiální vložky pro dámskou hygienu, kalhotky pro dámskou hygienu, inkontinentní pleny, vložky a kalhotky, vše v rámci této třídy; (16) papírové nebo celulózové výrobky pro hygienické účely, včetně papírových a/nebo celulózových plen na jedno použití, dětských plen z papíru zatříděných v rámci této třídy.

(590) Barevná

(730) E.U.D. GROUP, a.s., Obchodní 640, Rakvice, 69103, CZ

(740) Ing. Zdeněk Kučera, Dlouhá 207 (P.O.BOX 92), Slušovice, 76315

(210) O-472148

(220) 16.11.2009

(320) 16.11.2009

(511) 35, 38, 42

(540)



- (510) (35) pomoc při řízení obchodní činnosti, rozšiřování reklamních nebo propagačních materiálů, reklama on-line, s výjimkou služeb týkajících se oblastí finančních a pojišťovacích služeb; (38) přenos zpráv a informací prostřednictvím Internetu, počítačový přenos pošty, dálkový přenos obrazu a video obrazu, provozování datové sítě, šíření tiskovin pomocí počítačové sítě, datové sítě, elektronické sítě, služby zaslání zpráv, služby internetového přístupu, poskytování přístupu k databázím, s výjimkou služeb týkajících se oblastí finančních a pojišťovacích služeb; (42) navrhování a vývoj počítačového software, hostingové služby, serverhousingové služby, poradenství v oblasti počítačového hardware a software, tvorba a správa webových stránek, umístění webových stránek, s výjimkou služeb týkajících se oblastí finančních a pojišťovacích služeb.

(730) Master Internet, s.r.o., Jiráskova 21, Brno, 60200, CZ

(740) KANIA, SEDLÁK, SMOLA Patentová a známková kancelář, Ing. Jiří Malůšek, Mendlovo nám. 1a, Brno, 60300

(210) O-472250

(220) 20.11.2009

(320) 20.11.2009

(511) 35, 36, 37

(540)

MP REALITY - Váš realitní přítel

- (510) (35) propagační činnost, reklama, obchodní administrativní; (36) služby nemovitostní s výjimkou finančních a peněžních služeb; (37) stavebnictví, opravy, instalační služby.

(730) Pekař Rostislav, Zadní 1074/19, Ostrava - Radvanice, 71600, CZ

(210) O-472396

(220) 13.04.2005

(320) 13.04.2005

(511) 18, 25, 35

(540)

AE

- (510) (18) tašky na atletiku, tašky na atletiku pro všechny účely, sportovní tašky pro všechny účely, tašky do tělocvičny, tašky typu barel, plážové tašky, kabelky typu psaníčka, vojenské námořnické vaky, kožené nákupní tašky, tašky přes rameno, velké nákupní tašky (darované v obchodě), kosmetické taštičky s prázdným obsahem, toaletní taštičky s prázdným obsahem, kosmetické a toaletní taštičky všeho druhu, peněženky na drobné, peněženky typu psaníčka, peněženky na mince, pompadourky, dámské kabelky, peněženky; (25) oděvy, oděvní doplňky, obuv a kloboučnické zboží, včetně kotníčkových ponožek, anoraky, obuv na atletiku, boty na atletiku, šátky na hlavu, šátek typu babushka, šátek typu bandanna, roušky, čelenky, potní pásky, pásky na zápěstí, oblečení na plavání, plavky, pánské plavky, koupací pláště, zakrývací oblečení na pláž, oblečení na pláž, řemínky na peníze, pásky na oblečení, baret, bermudové kalhoty, bryndáčky, bukiny, blazery, halenky, bluzony, vysoké boty, opalovací oděv, boxerky, podprsenky, jezdecké kalhoty, kalhotky (spodní prádlo), korzety, dámský nátělník (živůtek), pláštěnky, čepice, cardigany, košile dámské, dřeváky, kabáty, kožené kabáty, paleta, pláště do deště, sportovní kabáty, overaly, ochranné oděvy, kalhotové sukně, šaty, pracovní oděvy, chránítka na uši, boty typu espadrille, obuv, oblečení typu gaucho, rukavice, krátké kalhoty na cvičení, halter topy (dámské soupravy), klobouky, pokrývky hlavy, pletené zboží, bundy, kožené bundy, větru odolné bundy, džíny, kabátky (jersey), oděvy na jogging, svetry, speciální kombinézy (parašutisti, astronauti, letci atd.), dětské dupačky, podkolenky, trenýrky, pletené košile, legíny, dámské spodní prádlo, klubové oblečení, minisukně, palčáky (rukavice), mokasíny, bačkory, noční prádlo, noční košile, pyžama, kalhotky, kalhoty, tepláky, parky, cyklistické kalhoty, kapri kalhoty, kalhoty na polo, ponča, pulovry, večerní šaty, dětské kombinézy, sandály, šerpy, šátky na krk, šály, košile, košile na golf, sportovní košile, mikiny, nátělníky, střevíce, boty na golf, dětské kombinézy, krátké kalhoty, teplákové kraťasy, sukně, roztažné kalhoty, oblečení na spaní, bačkory, slipy, tenisky, ponožky, pánské obleky, teplákové soupravy, zahřívací oděvy, svetry, roláky, ponožky proti pocení, trička, vietnamky (obuv), topy, teplákové soupravy, spodní oblečení, spodní oděvy, spodní kalhoty, spodní prádlo, tílka a oblečení pro nepříznivé počasí; (35) maloobchodní služby, elektronický maloobchodní prodej přes internet/celosvětovou síť, maloobchodní prodej z katalogů, maloobchodní prodej přes poštovní a telefonickou objednávku, vše pro obuv.

(730) Retail Royalty Company, 101 Convention Center Drive, Las Vegas, NV, US

(740) Čermák Hořejš Matějka a spol., JUDr. Karel Čermák jr., Ph.D., LL.M., advokát, Národní 32, Praha 1, 11000

(210) O-472402

(220) 26.11.2009

(320) 26.11.2009

(511) 35, 36

(540)



YOU KNOW WHO WE ARE

- (510) (35) činnost podnikatelských, organizačních a ekonomických poradců, marketing, poradenská, obstaravatelská a zprostředkovatelská činnost v oblasti obchodu s elektrickou energií, zprostředkovatelská a obstaravatelská činnost v oblasti obchodu s telekomunikačními sítěmi; (36) činnost finančních a pojišťovacích poradců, služby finanční, peněžní, úvěrové a pojišťovací, činnost realitní kanceláře a realitní činnost všeho druhu jako např. pronájem nemovitostí, bytů a nebytových prostor, správa nemovitostí, služby bankovních, finančních, úvěrových a spořitelních ústavů jako např. finanční služby, správa financí, služby finančních makléřů, spojení a stavební spoření, poskytování hypoték a půjček, zprostředkovatelská činnost v oblasti nabídky a prodeje bankovních a finančních produktů, zejména platebních karet a slevových kupónů.

(590) Barevná
(730) **d2d CZ s.r.o.**, Pod Krejčárkem 975, Praha 3, 13000, CZ
(740) Ing. Michal Jupa, patentový zástupce, Na Baních 1385, Praha 5 - Zbraslav, 15600

zprostředkovatelské služby v telekomunikační a internetové síti a v přístupu k těmto sítím.

(730) **EMTC - CZECH a.s.**, Pod Krejčárkem 975, Praha 3, 13000, CZ
(740) Ing. Michal Jupa, patentový zástupce, Na Baních 1385, Praha 5 - Zbraslav, 15600

(210) **O-472403**

(220) 26.11.2009

(320) 26.11.2009

(511) 35, 36, 38

(540)

EMTC

(510) (35) činnost podnikatelských, obchodních, organizačních a ekonomických poradců, reklama, propagace a inzerce prostřednictvím všech druhů médií, zejména prostřednictvím sítě Internet, marketing, činnost účetních poradců, vedení účetnictví a daňové evidence, poradenská, obstaravatelská a zprostředkovatelská činnost v oblasti obchodu s elektrickou energií, nákup a prodej internetových domén, služby vyhledávání firem a vzájemné zprostředkování jejich činností, služby elektronického průzkumu trhu a marketingu a služby elektronického zprostředkování prodeje telekomunikačních výrobků, to vše na Internetu a v telekomunikační síti; (36) činnost finančních a pojišťovacích poradců, služby finanční, peněžní, úvěrové a pojišťovací, činnost realitní kanceláře a realitní činnost všeho druhu jako např. pronájem nemovitostí, bytů a nebytových prostor, správa nemovitostí, služby bankovních, finančních, úvěrových a spořitelních ústavů jako např. finanční služby, správa financí, služby finančních makléřů, spojení a stavební spojení, poskytování hypoték a půjček; (38) šíření informací prostřednictvím informační, datové, elektronické, komunikační a telekomunikační sítě, služby komunikačních a vyhledávacích systémů na Internetu a v telekomunikační síti, přenos dat prostřednictvím telekomunikační sítě a sítě Internet, poradenské, obstaravatelské a zprostředkovatelské služby v telekomunikační a internetové síti a v přístupu k těmto sítím.

(730) **EMTC - CZECH a.s.**, Pod Krejčárkem 975, Praha 3, 13000, CZ

(740) Ing. Michal Jupa, patentový zástupce, Na Baních 1385, Praha 5 - Zbraslav, 15600

(210) **O-472404**

(220) 26.11.2009

(320) 26.11.2009

(511) 35, 36, 38

(540)



(510) (35) činnost podnikatelských, obchodních, organizačních a ekonomických poradců, reklama, propagace a inzerce prostřednictvím všech druhů médií, zejména prostřednictvím sítě Internet, marketing, činnost účetních poradců, vedení účetnictví a daňové evidence, poradenská, obstaravatelská a zprostředkovatelská činnost v oblasti obchodu s elektrickou energií, nákup a prodej internetových domén, služby vyhledávání firem a vzájemné zprostředkování jejich činností, služby elektronického průzkumu trhu a marketingu a služby elektronického zprostředkování prodeje telekomunikačních výrobků, to vše na Internetu a v telekomunikační síti; (36) činnost finančních a pojišťovacích poradců, služby finanční, peněžní, úvěrové a pojišťovací, činnost realitní kanceláře a realitní činnost všeho druhu jako např. pronájem nemovitostí, bytů a nebytových prostor, správa nemovitostí, služby bankovních, finančních, úvěrových a spořitelních ústavů jako např. finanční služby, správa financí, služby finančních makléřů, spojení a stavební spojení, poskytování hypoték a půjček; (38) šíření informací prostřednictvím informační, datové, elektronické, komunikační a telekomunikační sítě, služby komunikačních a vyhledávacích systémů na Internetu a v telekomunikační síti, přenos dat prostřednictvím telekomunikační sítě a sítě Internet, poradenské, obstaravatelské a

(210) **O-472837**

(220) 16.12.2009

(320) 16.12.2009

(511) 9, 11, 35, 37, 42

(540)

АероМастер Циррус

(510) (9) řídicí systémy a zařízení pro regulaci vzduchotechnických jednotek; (11) ventilátory a klimatizační jednotky, filtrační zařízení a odlučovače, zařízení pro vzduchotechniku, filtrační a klimatizační techniku, zařízení pro chladicí techniku, vzduchotechnické potrubí a příslušenství, zařízení pro regulaci vzduchotechnických jednotek; (35) obstaravatelská činnost v oblasti prodeje výrobků ve třídách 9 a 11; (37) montáž a servis vzduchotechnických zařízení, poradenství v oboru vzduchotechnika a klimatizace; (42) projektování v oboru vzduchotechnika a klimatizace.

(730) **REMAK a.s.**, Zuberská 2601, Rožnov pod Radhoštěm, 75661, CZ

(740) HM PARTNERS s.r.o., Ing. Zdeněk Michálek, 28. října 150, Ostrava, 70200

(210) **O-472901**

(220) 17.12.2009

(320) 17.12.2009

(511) 32, 41, 43

(540)

Pivní muž

(510) (32) aperitivy nealkoholické, citronády, nekvašený hroznový mošt, chmel na výrobu piva, nealkoholický jablečný mošt, koktejly nealkoholické, kvas, lithná voda, mandlové mléko, minerální vody, přípravky na výrobu minerálních vod, arašidové mléko, mošty, nealkoholické nápoje, přípravky na výrobu nápojů, syrovátkové nápoje, nápoje iontové, nealkoholické nápoje na bázi medu, nápoje z nealkoholických šťáv, nealkoholické výtažky z ovoce, ovocný nektar, orgeada, ovocné šťávy, pivo, prášky na přípravu šumivých nápojů, příchutě na výrobu nápojů, přípravky na výrobu likérů, přípravky na výrobu sodovky, rajčatová šťáva, sarsaparilový nápoj nealkoholický, selterská voda, sirupy na výrobu nápojů, sirupy pro limonády, sladové nápoje, sladové pivo, soda, sodovka, stolové vody, šerbety, šťávy zeleninové, šumivá voda, pastilky na výrobu šumivých nápojů, prášky na výrobu šumivých nápojů, zázvorové pivo; (41) umělecké módní agentury, cirkusy, praktické cvičení, dabing, dálkové studium, pronájem dekorací, dětské jesle a školky, digitální zpracování obrazu, diskotéky, pronájem divadelní dekorace, divadelní představení, drezúra zvířat, elektronické publikování, služby v oblasti estrády, filmová studia, filmová tvorba, filmové projekce, půjčování filmů, fotografování, fotografování na mikrofilm, provozování golfových hřišť, gymnastický výcvik, provozování heren, hraní o peníze, informace o možnostech zábavy, internátní školy, informace o výchově a vzdělávání, poskytování služeb karaoke, provozování kasina, kempinkové služby, klubové služby, kluby zdraví, knihovny, vydávání knih, kolokvium (organizování a vedení), koncertní sítě, sály, organizování a vedení konferencí, konzultace v oblasti úspor energie, korespondenční kurzy, pořádání loterií, měření času při sportovních disciplínách, provozování muzea, náboženská výchova, služby nahrávacích studií, nahrávání videopásek, noční kluby, obrazové zpravodajství, organizace a pořádání koncertů, organizování a vedení seminářů, organizování a vedení symposií, organizování plesů, organizování představení, organizování soutěží, organizování sportovních soutěží, zábavné parky, plánování a

organizování večírků, pomoc při výběru povolání, pořádání a řízení pracovních setkání, pořádání soutěží krásy, půjčování potápěčské výstroje, praktický výcvik, pronájem stadiónů, pronájem video-rekordérů, pronájem tenisových dvorců, provozování her on-line z počítačové sítě, provozování sportovních zařízení, provozování zoologických zahrad, předprodej vstupenek, překladatelské služby, rozhlasová zábava, pořádání soutěží krásy, organizování sportovních soutěží, organizování vzdělávacích a zábavných soutěží, školství, školení, vyučování, tělesná výchova, televizní zábava, umělecké módní agentury, výroba videofilmů, organizování kulturních nebo vzdělávacích výstav, zábava, pobavení, obrazové zpravodajství, živé představení; (43) bufety, bary, dětské jesle, domovy důchodců, hotelové služby, rezervace hotelů, jídelny a závodní jídelny, kavárny, provozování kempů, motely, noclehárny, penziony, rezervace penzionů, penziony pro zvířata, poskytování přechodného ubytování, prázdninové tábory (ubytovací služby), pronájem přenosných staveb, pronájem jednacích místností, provoz hotelového ubytování, půjčování stanů, půjčování nápojového skla, restaurace, samoobslužné restaurace, turistické noclehárny, ubytovací služby, zásobování.

(730) **KRUM - INVEST a.s.**, Soukenická 33, Český Krumlov, 38101, CZ

(740) JUDr. Marek Bánský, Elišky Krásnohorské 10/2, Praha 1 - Josefov, 11000

(210) **O-473067**

(220) 23.12.2009

(320) 23.12.2009

(511) 35, 36, 39, 40

(540)



(510) (35) zprostředkování a pomoc při provozování obchodů a obchodních činností, marketing; (36) finanční, peněžní a nemovitostní služby, pojištění; (39) doprava a skladování, distribuce a transfer elektřiny, rozvod elektřiny a tepla; (40) výroba elektřiny a tepla.

(730) **Chovanec Group s.r.o.**, K Vinici 1256, Pardubice, 53002, CZ

(210) **O-473120**

(220) 29.12.2009

(320) 29.12.2009

(511) 8, 35

(540)

(510) (8) nože - ocelové, keramické; (35) obchodní a reklamní služby v souvislosti s výrobky ve třídě 8, internetový obchod s výrobky uvedenými ve třídě 8.

(730) **Mudroch David**, Prosetín 185, Prosetín u Hlinska, 53976, CZ

(740) **BOHEMIA PATENT**, Ing. Jana Vandělíková, Spálená 29, Praha 1, 11000

(210) **O-473189**

(220) 04.01.2010

(320) 04.01.2010

(511) 35, 39, 40, 42



(510) (35) služby navazující na odběr a dodávky energií, především elektřiny a zemního plynu jak u dodavatelů tak u odběratelů a související s jejich provozem a obchodem v rámci této třídy, např. vyúčtování poskytnutých služeb, vyúčtování spotřeby elektrické energie a zemního plynu, poradenský servis a jiné služby vztahující se k prodeji a odběru energií v rámci této třídy, zprostředkovatelská činnost v oblasti odběru a dodávek energií, především elektřiny a zemního plynu a taktéž v rozsahu tříd uvedených v seznamu výrobků a služeb, propagační, reklamní a inzertní činnost, reklamní materiály (aktualizace), předvádění zboží, reklamní agentura, aktualizování reklamních materiálů, rozšiřování a zaslání reklamních materiálů, především letáků, prospektů, katalogů, periodických a neperiodických publikací, tiskovin a různých vzorků, vydávání reklamních textů, rozhlasová a televizní reklama, venkovní reklama, organizace a pořádání výstav ke komerčním a reklamním účelům, příprava elektronických pozvánek, prezentace uživatelů na stránkách World Wide Web v počítačové síti Internet, činnost organizačních a ekonomických poradců, ekonomické prognózy, komerční informační kancelář, systemizace informací do počítačové databáze, obchodní průzkum, průzkum trhu, zprostředkovatelská činnost v oblasti obchodu s energiemi, především elektřinou a zemním plynem, marketingu, reklamy, inzerce, výstav s obchodním zaměřením, pomoc při řízení obchodní činnosti, služby a poradenství v obchodní činnosti, obchodní nebo podnikatelské informace, marketingové studie, organizační poradenství, zprostředkovávání obchodních kontaktů, provádění obchodních operací, komerční využití Internetu v oblastech komerčních internetových médií a vyhledávacích služeb, on-line inzerce, merchadising, franchising; (39) distribuce a skladování energií - elektrické energie, tepla, vody, páry, zemního plynu nebo jiných látek, poskytování služeb souvisejících s dodávkou, odběrem nebo užíváním energií, především elektřiny a zemního plynu, zejména doprava, skladování, distribuce a rozvod energií, včetně řízení distribuční soustavy; (40) výroba elektřiny a těžba zemního plynu, poskytování poradenství v oblasti výroby energií, především elektřiny a zemního plynu; (42) řízení výroby, těžby, rozvodu i spotřeby elektřiny a zemního plynu v rámci této třídy, projektová činnost ve výstavbě, projektování elektrických zařízení, projektování zařízení pro rozvod elektřiny a zemního plynu, služby softwarové a zpracování dat, měřicí, kontrolní a konzultační služby individuálního charakteru v elektrárnách v rámci této třídy.

(730) **ČESKÉ ENERGETICKÉ CENTRUM a.s.**, Václavské nám. 772/2, Praha 1 - Nové Město, 11000, CZ

(740) **BOHEMIA PATENT**, Ing. Jana Vandělíková, Spálená 29, Praha 1, 11000

(210) **O-473232**

(220) 06.01.2010

(320) 06.01.2010

(511) 9, 35, 38, 39, 42

(540)

MediaPost

(510) (9) počítačový hardware; (35) aktualizování reklamních materiálů, inzerce poštou, marketingové studie, obchodní nebo podnikatelský průzkum, obchodní poradenství, obchodní reklama (pro třetí osoby), podnikatelské poradenství, překlad informací do počítačových databází, reklama, rozšiřování reklamních materiálů (letáky, prospekty, tisky, vzorky) zákazníkům, vydávání, zveřejňování, oznámení, vyhlášení, publikování reklamních textů, rozšiřování inzertních materiálů, systemizace informací do počítačových databází, účetnictví, zajišťování novinového předplatného, zaslání reklamních materiálů zákazníkům; (38) elektronická pošta; (39) automobilová doprava, balení zboží, dodávka zboží poštou, doručování novin a časopisů, dopravní informace, doručovací služby, doručování

balíků, doručování zboží, kurýrské služby, nákladní doprava, skladování, zprostředkování dopravy, zprostředkování dopravy (zasílatelství), zprostředkování přepravy; (42) poradenství v oblasti počítačového hardware, počítačové programování, aktualizace počítačových programů, tvorba software (počítačových programů), údržba počítačových programů.

(730) **Mediaservis s.r.o.**, Pacerická 2773/1, Praha 9, 19300, CZ
(740) Mgr. Hedvika Hartmanová, advokátka, Ovocný trh 1096/8, Praha 1, 11000

(210) **O-473233**
(220) 06.01.2010
(320) 06.01.2010
(511) 9, 35, 38, 39, 42
(540)

Media  Post

(510) (9) počítačový hardware; (35) aktualizování reklamních materiálů, inzerce poštou, marketingové studie, obchodní nebo podnikatelský průzkum, obchodní poradenství, obchodní reklama (pro třetí osoby), podnikatelské poradenství, překlad informací do počítačových databází, reklama, rozšiřování reklamních materiálů (letáky, prospekty, tisky, vzorky) zákazníkům, vydávání, zveřejňování, oznámení, vyhlášení, publikování reklamních textů, rozšiřování inzertních materiálů, systematizace informací do počítačových databází, účetnictví, zajišťování novinového předplatného, zaslání reklamních materiálů zákazníkům; (38) elektronická pošta; (39) automobilová doprava, balení zboží, dodávka zboží poštou, doručování novin a časopisů, dopravní informace, doručovací služby, doručování balíků, doručování zboží, kurýrské služby, nákladní doprava, skladování, zprostředkování dopravy, zprostředkování dopravy (zasílatelství), zprostředkování přepravy; (42) poradenství v oblasti počítačového hardware, počítačové programování, aktualizace počítačových programů, tvorba software (počítačových programů), údržba počítačových programů.

(590) Barevná
(730) **Mediaservis s.r.o.**, Pacerická 2773/1, Praha 9, 19300, CZ
(740) Mgr. Hedvika Hartmanová, advokátka, Ovocný trh 1096/8, Praha 1, 11000

(210) **O-473248**
(220) 06.01.2010
(320) 06.01.2010
(511) 41, 43
(540)

Mystery Joker

(510) (41) pořádání loterií, provozování loterií, heren a kasin, organizování, provozování a pořádání sázkových her, výherních loterií, tombol, soutěží, provozování výherních i nevýherních hracích přístrojů (automatů), služby vztahující se k hrám, sázení, hazardním hrám (včetně hazardních her na dálku), loteriím a kasinům; (43) služby spojené s ubytováním a stravováním, provozování ubytovacích zařízení, restaurací, barů, barů-heren, kaváren, vináren, bufetů a jiných provozoven s rychlým občerstvením.

(730) **APK SOFT s.r.o.**, Na Chodovci 2880, Praha 4 - Záběhlice, 14100, CZ
(740) Jaroš-Fojtíková, advokátní kancelář s.r.o., Mgr. Zbyšek Jaroš, Zelený pruh 95/97, Praha 4, 14000

(210) **O-473258**
(220) 07.01.2010
(320) 07.01.2010
(511) 16, 41
(540)

Caledonian School

(510) (16) učební pomůcky pro výuku cizích jazyků, převážně anglického jazyka; (41) organizování výchovných, vzdělávacích a školicích pobytů v tuzemsku i zahraničí, vydávání učebních

pomůcek, organizování výchovných, vzdělávacích a školicích kurzů, přednášek a seminářů, zejména s využitím učebních metod anglických, výuka jazyků, pořádání kurzů pro veřejnost se zaměřením na manažerské a jiné dovednosti.

(730) **Tutor, s.r.o.**, U Půjčovny 952/2, Praha 1, 11000, CZ

(210) **O-473283**
(220) 08.01.2010
(320) 08.01.2010
(511) 16, 41
(540)



(510) (16) časopisy a noviny, periodické a neperiodické tiskoviny; (41) nakladatelství a vydavatelství.

(590) Barevná
(730) **Burda Praha, spol. s r.o.**, Přemyslovská 2845/43, Praha 3, 13000, CZ

(210) **O-473285**
(220) 08.01.2010
(320) 08.01.2010
(511) 6, 19, 20, 21
(540)



(510) (6) konstrukce (kovové), palety nakládací kovové, přepravní palety (kovové), konstrukce (kovové stavební); (19) konstrukce stavební (nekovové); (20) palety přepravní (nekovové), palety nakládací nekovové, přepravky nekovové; (21) podložky (kromě papírových a určitých prostíracích).

(590) Barevná
(730) **Dohnal Milan Ing.**, Vývoz 5423, Zlín, 76001, CZ

(210) **O-473346**
(220) 11.01.2010
(320) 11.01.2010
(511) 35, 41, 42
(540)

RUNBIKING

(510) (35) reklamní agentura, obchodní vedení uměleckých agentur, propagační činnost, pomoc při řízení obchodní činnosti, obchodní administrativní, kancelářské práce, propagační publikace - rozšiřování, obchodní informace, inzerce reklamní, rozšiřování reklamních textů, reklama on-line, aktualizace reklamních materiálů, výstavy - organizování výstav na pomoc obchodu a výstav reklamních, přeskupování různých výrobků (kromě jejich přepravy) pro třetí osoby za účelem umožnit spotřebitelům, aby si tyto výrobky mohli pohodlně prohlížet a nakupovat, inzertní a reklamní činnost, reklama a propagace, maloobchod, velkoobchod, internetový obchod, obchod provozovaný mimo řádné provozovny, zprostředkování obchodu, to vše s výrobky tříd 1 až 34; (41) umělecká agentura v rámci třídy 41, výchova, školení (formace), zábava, sportovní a kulturní aktivity, výstavy - organizování kulturních výstav, digitální zpracování obrazu; (42) průmyslový design, obalový design, grafický design, vědecké a technologické služby a s nimi spojený výzkum a návrhy, průmyslové analýzy a výzkum, návrh a vývoj počítačového hardwaru a softwaru.

- (730) **LAURINI EU, s.r.o.**, Pražského povstání 28/4996, Jablonec nad Nisou, 46604, CZ
(740) **RETROPATENT s.r.o.**, 28. října 2015/23, Jablonec nad Nisou, 46601

- (210) **O-473350**
(220) 11.01.2010
(320) 11.01.2010
(511) 9, 16, 35, 36, 37, 39, 40, 41, 42, 44, 45
(540)



- (510) (9) grafické návrhy a reklamní materiály na elektrických nosičích; (16) tiskoviny, letáky, fotografie, výrobky z papíru, grafické návrhy a reklamní materiály na papírových nosičích; (35) inzertní, propagační a reklamní činnost, marketing, management, ekonomické oceňování u hodnocení krajiny; (36) fundraising, charitativní činnost, organizování a pořádání sbírek, znalecké finanční odhady; (37) služby týkající se stavby, oprav a demolice mostů, silnic, tunelů a budov; (39) pozemní a lodní doprava; (40) zpracování a používání systémů pro ochranu půdy, zpracování půdy; (41) vzdělávání, školení, sympozia, přednášky, šíření ekologie, pořádání a organizace konferencí, kulturních akcí; (42) vědecké a technické služby a s tím spojený výzkum a návrhy, zpracování plánů odpadového hospodářství, architektura, projektování územního a krajinného plánování, znalecké posudky; (44) péče o přírodu, podmínky a podklady a koordinace aktivit pro schválení krajinné politiky, vymezení krajinných typů pro území ČR, zahradní architektura, poradenství v oblasti zemědělství a krajinné ekologie; (45) právní poradenství, civilní ochrana, návrhy a realizace strategie právních a legislativních norem a dokumentace krajiny a její politiky, lobbying v právní oblasti.

- (730) **Studio MAC - ARCHITECTURE, s.r.o.**, Sušická 17/1847, Praha 6, 16000, CZ
(740) **PROPATENT, Ing. Vlasta Sedláčková**, Ke Kateřinkám 1393, Praha 4, 14900

- (210) **O-473358**
(220) 12.01.2010
(320) 12.01.2010
(511) 41, 44
(540)



- (510) (41) fotografování, provozování sportovních zařízení, sportovní zařízení (služby), tělesná výchova; (44) aranžování květin, kadeřnické salóny, manikúra, masáže, salóny (kadeřnické), salóny krásy, služby solárií, služby vizážistů, zdravotní péče, zkrášlovací salóny.

- (730) **FasEx CZ s.r.o.**, Na Ochoze 419, Jesenice u Prahy, 25242, CZ
(740) **Ing. Radoslav Duračka**, MD communications, s.r.o., Hlubinská 32, Ostrava, 70200

- (210) **O-473417**
(220) 13.01.2010
(320) 13.01.2010
(511) 35, 38, 41
(540)

BoTV

- (510) (35) marketingové studie, předklad informací do počítačové databáze, systemizace informací do počítačové databáze, pronájem reklamní doby v komunikačních médiích, reklama, reklama on-line v počítačové síti, vydávání a zveřejňování reklamních textů; (38) elektronické nástěnky (telekomunikační služby), kabelové televize (šíření), telekomunikační služby, počítačové komunikace, komunikace pomocí počítačových terminálů, poskytování přístupu k databázím, přenos zpráv a obrazových informací pomocí počítače, vysílání kabelové

televize; (41) hraní o peníze, pořádání loterie, provozování her on-line, televizní zábava, psaní textů (jiné než reklamní), zveřejňování textů (kromě reklamních), zábava, pobavení, televizní zábava.

- (730) **Tomáš Paděra**, Nad Okrouhlikem 2365/17, Praha 8, 18200, CZ

- (210) **O-473512**
(220) 18.01.2010
(320) 18.01.2010
(511) 14, 18, 24, 25, 26, 45
(540)



- (510) (14) vzácné kovy a jejich slitiny a výrobky z těchto látek, klenoty, klenotnické zboží pravé nebo nepravé, knoflíky do manžet, jehlice do kravát, bižuterie, drahokamy, hodinářské potřeby a chronometrické přístroje, hodinky, včetně speciálních pouzder; (18) kůže a imitace kůže, výrobky z těchto materiálů zahrnuté ve tř. 18, surová kůže, kožešiny, kufry, cestovní brašny, tašky, školní aktovky, kabelky, řemeny, deštníky, slunečníky, hole, biče, postroje a příkrývky pro koně, sedlářské výrobky; (24) tkaniny a textilní výrobky, které jsou zahrnuty ve tř. 24, např. záclony, pokrývky ložní, ubrusy, příkrývky včetně cestovních pokrývek, vlajky - v rámci této třídy, potahy, drobné kusové textilní výrobky jako ručníky, kapesníky, textilní tapety, plátno hrubé ztužené (voskované), pytlovina; (25) oděvy, prádlo, saka, kalhoty, svetry, košile, obleky, sukně, pláště, kostýmy, blůzy, cvičební úbory, spodní prádlo, oděvní doplňky, kravaty, motýlky, šály, rukavice, klobouky, čepice, ponožky, podkolenky, šle, barety, šátky, turistické oděvy, oděvy pro volný čas, zejména pro sport, pracovní kombinézy, obuv, střevice, trepky, kloboučnické zboží; (26) krajky, výšivky, stuhy, šněrovalda, prýmařské zboží, knoflíky, stiskací knoflíky, háčky a očka, špendlíky, jehly, zipy, odznaky ne z drahých kovů, umělé květiny, ovoce a větve, kadeřnické výrobky zahrnuté do tř. 26, paruky; (45) osobní a společenské služby poskytované třetími osobami k uspokojení potřeb jednotlivců, společenský doprovod, svatební agentury, pohřební služby, služby týkající se vyšetřování a dohledu v souvislosti s bezpečností osob a objektů, půjčování výrobků a věcí uvedených výše, pro osobní a společenské události.

- (590) Barevná
(730) **Luxury Bags s.r.o.**, Na Moklině 16/289, Praha 6, 16300, CZ
(740) **UNIPATENT, Ing. Jiří Chlustina**, Jana Masaryka 43-47, Praha 2, 12000

- (210) **O-473513**
(220) 18.01.2010
(320) 18.01.2010
(511) 38, 39
(540)



- (510) (38) radiodispečink; (39) taxislužba, zprostředkovatelská činnost v oblasti dopravy.
(730) **TAXI - Budějovice s.r.o.**, Husova tř. 523/30, České Budějovice, 37021, CZ
(740) **KUDRLIČKA a SEDLÁK**, advokátní, patentová a známková kancelář, Ing. Jiří Sedlák, Husova 5, České Budějovice, 37001

- (210) **O-473530**
(220) 19.01.2010

(320) 19.01.2010
(511) 6, 7, 9, 10, 19, 20, 37, 40
(540)



(510) (6) obecné kovy a jejich slitiny, kovové stavební materiály, kovové stavební materiály přenosné, kovové materiály pro železnice, kovové kabely a dráty neelektrické, kovové potřeby zámečnické a klempířské, kovové trubky, sejfy, kovové výrobky, které nejsou uvedeny v jiných třídách, rudy, konstrukce (kovové), konstrukce (kovové stavební), ocelové konstrukce, příčky stavební (kovové), skříňky (kovové), dveře (kovové), okna (kovová); (7) brusky, nástrojové brusky, brusné kameny, brusné kotouče, dělicí stroje, dokončovací obráběcí stroje, dřevoobráběcí stroje, frézky (stroje), hořáky řezací (stroje), stroje na opracování kamene, kovoobráběcí stroje, leštící stroje, mechanické ruční nástroje a nářadí, nože pro řezací stroje, ořezávací stroje, pily (stroje), pily řetězové, pily stolové kotoučové (část strojů), řezací stroje, soustruhy (obráběcí stroje); (9) přístroje a nástroje vědecké, námořní, geodetické, fotografické, filmové, optické, přístroje pro vážení, měření, signalizaci, kontrolu (inspekci), záchranu a přístroje pro vyučování, přístroje a nástroje pro vedení, přepínání, přeměnu, akumulaci, regulaci nebo řízení elektrického proudu, přístroje pro záznam, převod, reprodukci zvuku nebo obrazu, magnetické nosiče zvukových záznamů, gramofonové desky, automatické distributory a mechanismy pro přístroje a mince, zapisovací pokladny, počítací stroje, přístroje pro zpracování informací a počítače, hasicí přístroje, přístroje pro vědecké laboratorní výzkumy, zábavní přístroje upravené pro použití s externí obrazovkou nebo monitorem, laboratorní nábytek speciální; (10) přístroje a nástroje chirurgické, zubní a veterinářské, umělé údy, oči a zuby, ortopedické potřeby, materiál na sešívání ran, lékařské přístroje, nástroje a potřeby chirurgické, speciální nábytek pro lékařské účely; (19) stavební materiály nekovové, neohébné trubky nekovové pro stavebnictví, asfalt, směla, přenosné konstrukce nekovové, nekovové pomníky, dřevo polozpracované (zejména trámy, prkna, panely), překližky, stavební sklo (zejména dlaždice, skleněné tašky), kámen, kámen stavební, žula, mramor, příčky (nekovové), dveře (nekovové), skla na okna, rámy na okna (nekovové); (20) nábytek, zrcadla, rámy, výrobky nejmenované v jiných třídách ze dřeva, korku, rákosu, vrbového proutí, z rohu, kosti, slonoviny, z kostic, želvoviny, jantaru, perleti, mořské pěny, náhražky všech těchto materiálů nebo náhražky z plastických hmot, kancelářský nábytek, skříně; (37) stavebnictví, opravy, instalační služby, různé služby opravářské, jako služby v oblastech elektřiny, nábytku, nástrojů a nářadí, služby údržbářské, které mají uchovat předmět v původním stavu, aniž by se změnila některá z vlastností, údržba nábytku, obnova strojů, pronájem stavebních strojů a zařízení, montáž, údržba a opravy strojů; (40) zpracování materiálů, řezání pilou, broušení.

(730) **DAGRAT s.r.o.**, K Silu 2151, Pelhřimov, 39301, CZ
(740) Mgr. Vladimír Kyzlink, advokát, Mánesova 1138/50, Praha 2, 12000

(210) **O-473559**
(220) 19.01.2010
(320) 19.01.2010
(511) 1, 5, 9
(540)

SEPARLAB

(510) (1) chemické výrobky určené pro průmysl, vědy a zemědělství; (5) farmaceutické a veterinářské výrobky, dietetické přípravky pro léčebné účely; (9) přístroje pro vědecké a laboratorní výzkumy.

(730) **Vozka Stanislav RNDr.**, Brázdímská 214/20, Praha 9, 19000, CZ

(210) **O-473592**

(220) 20.01.2010
(320) 20.01.2010
(511) 9, 16, 35, 38, 41
(540)

Český národní smíšený sbor ČNSO

(510) (9) informace, data a databáze a jiné informační produkty na magnetických a optických nosičích všeho druhu, zejména nahrané a nenahrané nosiče informací magnetické a elektronické, nosiče zvukových, zvukově-obrazových a obrazových záznamů, multimediální aplikace, kompaktní disky, pásky se zvukovými záznamy, 3D animace, elektronické informační publikace, časopisy, publikace a periodika, nahraný počítačový software, přístroje pro reprodukci zvuku a obrazu, přístroje pro snímání, záznam a reprodukci zvuku a obrazu, včetně jejich příslušenství; (16) odborné a informační publikace a texty na papírových nosičích, zejména brožury a hudebniny, notový materiál včetně partitur a zpěvníků, propagační tiskoviny, letáky, texty, fotografie a fotografická alba, zejména z oboru hudební, hudebně-dramatické a divadelní tvorby, plakáty a papírové reklamní desky a poutače, etikety (vyjma textilních), reprodukce a grafiky, diáře a kalendáře, blahopřání, obaly z papíru a plastu, např. etuje, desky a tašky, propagační a upomínkové předměty z papíru; (35) marketing a propagační činnost v oblasti kultury, obchodní poradenství v oboru nosičů informací, řízení reklamní a propagační činnosti, poskytování informačních produktů na papírových a elektronických nosičích, včetně multimediálních informací pro reklamní a inzertní účely, styky s veřejností, on-line inzerce a prezentace v počítačové síti Internet, zajišťování propagačních a informačních materiálů na papírových a elektronických nosičích včetně jejich zpracování, inzertní a propagační služby, služby obchodního zastupování třetích subjektů, zprostředkovatelská činnost v oblasti mediálního průmyslu, například zprostředkování reklamy, inzerce, propagace a komerčních informací, poradenské a konzultační služby v oboru propagace a inzerce, management koncertní, divadelní, výchovné a zábavní činnosti; (38) šíření uměleckých děl, zejména hudebních, včetně zvukových, zvukově-obrazových a obrazových záznamů po sítích, rozšiřování propagačních a informačních materiálů pomocí informačních sítí; (41) interpretace hudebního umění, zprostředkovatelská a agenturní činnost a zpravodajské služby v oblasti kultury a vzdělávání, pořádání koncertní, divadelní, výchovné a zábavní činnosti, zejména hudebních, hudebně-dramatických a dramatických pořadů, orchestrálních a komorních koncertů a vystoupení, včetně festivalů, uměleckých a zábavních soutěží v tuzemsku a v zahraničí, služby umělecké agentury, zejména zajišťování hostování tuzemských a zahraničních uměleckých souborů a umělců, tvorba a produkce koncertní činnosti a hudebně-dramatických pořadů a vystoupení včetně nahrávání zvukových, zvukově-obrazových a obrazových záznamů, dabingu, tvorba rozhlasových a televizních pořadů, fotografování a filmová produkce, ediční činnost, vydávání odborných publikací a materiálů v oblasti hudby na papírových a elektronických nosičích, půjčování a pronájem zvukových a obrazových nahrávacích zařízení, nahraných zvukových nosičů a zvukově-obrazových a obrazových záznamů, filmů, hudebních nástrojů, hudebnin a notového materiálu, výchovná a vzdělávací činnost v oblasti kultury, pořádání výchovných koncertů a setkání s mládeží, rozšiřování uměleckých děl, zejména hudebních, včetně zvukových, zvukově-obrazových a obrazových záznamů na papírových a elektronických nosičích, organizování a vedení odborných besed, seminářů, konferencí a festivalů, zajišťování služeb nahrávacích studií a koncertních sálů včetně jejich pronajímání, zprostředkování zpravodajství, odborná poradenská a konzultační činnost v oblasti kultury a vzdělávání, zejména v hudebním oboru, hudebně-dramatické a dramatické tvorbě, v oblasti uměleckých soutěží, hudebnin a zvukových a/nebo zvukově obrazových záznamů, vše v rámci této třídy.

(730) **Český národní symfonický orchestr s.r.o.**, Weilova 2/1144, Praha 10 - Hostivař, 10200, CZ

(740) DMH - patentová a známková kancelář, Mgr. Marcela Machatová, Pospíšilova 2, Praha 3, 13000

(210) **O-473764**
(220) 27.01.2010
(320) 27.01.2010

(511) 5, 29, 30, 32
(540)



- (510) (5) vitamínové přípravky, minerální vody pro léčebné účely, dietetické nápoje upravené pro lékařské účely, doplňky potravy pro lékařské účely, potraviny dietní přizpůsobené pro lékařské účely; (29) mléko, mléčné výrobky, mléčné nápoje s vysokým obsahem mléka, kefír, protein pro lidskou potřebu, syrovátka, tofu, želatina, kumys, jedlé oleje, potravinové doplňky ne pro lékařské účely (zařazené v této třídě) a obsahující látky živočišného původu; (30) pastilky (cukrovinky), mentolové cukroví, čaj, glukóza pro výživu, žvýkací guma ne pro lékařské účely, muesli, příchutě do potravin (s výjimkou esencí a éterických olejů), potravinové doplňky ne pro lékařské účely (zařazené v této třídě) a obsahující látky rostlinného původu; (32) nealkoholické nápoje, přípravky nebo příchutě na výrobu nápojů, koncentráty a sirupy k výrobě nápojů, ovocné nebo zeleninové šťávy a džusy a sirupy, nealkoholické nápoje obohacené vitamíny nebo minerály, iontové a energetické nápoje nealkoholické, proteinové nealkoholické nápoje, dietní nápoje, želatinové nápoje, tablety a prášky na přípravu šumivých nealkoholických nápojů, ovocné nebo zeleninové nealkoholické nápoje, nealkoholické nápoje s příchutí ovoce a zeleniny, minerální vody, pramenité vody, sodová voda, voda, šumivé nealkoholické nápoje, míchané nápoje nealkoholické, rajčatová šťáva jako nápoj, aperitivy nealkoholické.
- (730) **LARGE LIFE LIMITED**, 6 Bexley Square, Salford, Manchester, M3 6BZ, Velká Británie, GB
- (740) Václav Müller, patentový zástupce, Filipova 2016, Praha 4, 14800

(210) **O-473780**
(220) 27.01.2010
(320) 27.01.2010
(511) 9, 35, 38, 42
(540)



- (510) (9) hry (herní zařízení), upravené pro použití s externí obrazovkou nebo monitorem, monitory (počítače - programy), obrazovky, notebooky (počítače), počítače, počítačové hry (programy), počítačové programy (s možností stažení), počítačový software, telefonní přístroje, telefony přenosné, promítací přístroje, tabule oznamovací, vyučovací stroje, laptopy (počítače); (35) marketingové studie, nákupní objednávky, obchodní činnost s výrobky ve třídě 9, obchodní nebo podnikatelské informace, obchodní reklama, reklama, reklamní materiály (- rozšiřování), reklamní plochy (- pronájem), rozhlasová reklama, televizní reklama, reklama on-line v počítačové síti, vyhledávání dat v počítačových souborech; (38) diskusní fóra, elektronická pošta, kabelová televize, komunikace telefonní, mobilní telefony (komunikace), počítačová komunikace, posílání zpráv, přenášení pomocí satelitních družic, přenos zpráv a obrázků pomocí počítačů, telefonické služby, telekomunikace; (42) aktualizace počítačových programů, hosting webových stránek, instalace počítačových programů, konzultace v oblasti počítačového softwaru, počítačové programování, pronájem počítačového software, tvorba software, vyhledávačů, webových stránek.
- (730) **ZENTITY s.r.o.**, Těšnov 1163/5, Praha 1, 11000, CZ
- (740) Mgr. Hynek Mareček, advokát, Na Strži 1702/65, Praha 4, 14000

(210) **O-473880**
(220) 01.02.2010
(320) 01.02.2010
(511) 5
(540)

IMPULSE

- (510) (5) hygienické vložky, vložky dámské.
- (730) **Progressive FR, s.r.o.**, Palárikova 15/220, Zeleneč pri Trnave, 91921, SK
- (740) Mgr. Petr Houžvička, advokát, Jana Palacha 121/8, Břeclav, 69002

(210) **O-473884**
(220) 01.02.2010
(320) 01.02.2010
(511) 9, 16, 41
(540)



- (510) (9) zvukové, obrazové a zvukově-obrazové nahrávky na všech druzích nosičů včetně digitální (elektronické) podoby, informace, data, databáze, katalogy, programy v elektronické podobě, elektronické publikace s možností kopírování, přístroje na nahrávání, přenos a reprodukci zvuku nebo obrazu; (16) noviny, časopisy, periodika, knihy a jiné tiskoviny, výrobky z papíru, kartónu a lepenky, které nejsou zahrnuty v jiných třídách, papírnické zboží, psací a kancelářské potřeby, papírové propagační materiály, letáky, prospekty, pohlednice, obálky, obaly (papírnické zboží), penály, pouzdra na psací potřeby, štítky (papírové nálepky), kalendáře, příručky, plakáty, dopisní papíry, papírové stolní prostírání a ubrusy, záložky do knih, kapsy z papíru či plastových materiálů, nálepky pro kancelářské účely a pro domácnost, ročenky, oznámení (papírnické zboží), papírové vlajky, papírové zástavy, papírové ubrusky, utěrky, etikety s výjimkou textilních, lepicí štítky, reklamní a dárkové předměty z papíru; (41) elektronické publikace (služba).
- (590) Barevná
- (730) **CREATIVE PRO s.r.o.**, Tajovského 3339/16, Bratislava, 81104, SK
- (740) Mgr. Miloslav Jančík, Růžová 307, Zlín, 76302

(210) **O-473886**
(220) 01.02.2010
(320) 01.02.2010
(511) 35
(540)



- (510) (35) prezentace výrobků v komunikačních médiích pro účely maloobchodu, podpora prodeje, pronájem reklamních materiálů, pronájem reklamní plochy, reklama, rozšiřování reklamních materiálů zákazníkům (letáky, prospekty, tisky, vzorky).
- (590) Barevná
- (730) **CREATIVE PRO s.r.o.**, Tajovského 3339/16, Bratislava, 81104, SK
- (740) Mgr. Miloslav Jančík, Růžová 307, Zlín, 76302

(210) **O-473888**
(220) 01.02.2010
(320) 01.02.2010
(511) 32, 33

(540)



VĚRNOST SPÍACÍM LÁSKOU

- (510) (32) piva, minerální vody, šumivé nápoje a jiné nápoje nealkoholické, nápoje a šťávy ovocné, nealkoholické limonády a mošty, sirupy a jiné přípravky k zhotovování nápojů; (33) alkoholické nápoje (s výjimkou pív), destiláty.
(590) Barevná
(730) **Mikš Jan JUDr.**, Dieselova 258, Praha 10, 10900, CZ
(740) **KOREJZOVÁ & SPOL., v.o.s.**, JUDr. Petra Korejzová, Korunní 810/104 E, Praha 10, 10100

- (210) **O-473889**
(220) 01.02.2010
(320) 01.02.2010
(511) 16, 35, 41
(540)



- (510) (16) časopisy; (35) organizování odborných akcí za účelem propagace a obchodu; (41) vzdělávací akce, vydávání odborných katalogů a příruček.
(730) **T&M Creative s.r.o.**, Štěpařská 809, Praha 5, 15200, CZ

- (210) **O-473890**
(220) 01.02.2010
(320) 01.02.2010
(511) 9, 38, 45
(540)

SimCam

- (510) (9) poplašná zařízení, vysílací zařízení, vysílačky (telekomunikace), zabezpečovací zařízení proti krádeži elektrická; (38) přenos zpráv a obrazových informací pomocí počítače; (45) monitorování bezpečnostních a poplašných zařízení.
(730) **Capoušek David Ing.**, Chatová 1520/6, Praha 16 - Radotín, 15300, CZ

- (210) **O-473891**
(220) 01.02.2010
(320) 01.02.2010
(511) 9, 38, 45
(540)

Třetí oko

- (510) (9) zvětšovací přístroje (fotografie jako obor), poplašná zařízení, vysílací zařízení, vysílačky (telekomunikace), zvětšovací skla, lupy, zabezpečovací zařízení proti krádeži elektrická; (38) přenos zpráv a obrazových informací pomocí počítače; (45) monitorování bezpečnostních a poplašných zařízení.
(730) **NetRex s.r.o.**, Chatová 1520/6, Praha 16 - Radotín, 15300, CZ

- (210) **O-473938**
(220) 02.02.2010
(320) 02.02.2010
(511) 3, 5, 24

(540)

ALKASSAL



- (510) (3) pleťová voda z růže, mýdlo z oliv, arganový olej, olej z opuncie (vše pro kosmetické účely); (5) bahno, arganový olej (výrobky pro léčebné účely); (24) žinky (hygienické).
(590) Barevná
(730) **LAHOUIR KRISTINA**, Kafkova 45/1405, Praha 6, 16000, CZ
LAHOUIR BRAHIM, Kafkova 45/1405, Praha 6, 16000, CZ

- (210) **O-474292**
(220) 15.02.2010
(320) 15.02.2010
(511) 32
(540)



- (510) (32) piva, minerální vody, šumivé nápoje a jiné nápoje nealkoholické, nápoje a šťávy a šťávy ovocné, sirupy a jiné přípravky k zhotovování nápojů.
(590) Barevná
(730) **Plzeňský Prazdroj, a.s.**, U Prazdroje 7, Plzeň, 30497, CZ

- (210) **O-474327**
(220) 15.02.2010
(320) 15.02.2010
(511) 5, 29, 30, 32
(540)



- (510) (5) výrobky dietetické pro léčebné účely, potraviny pro batolata a nemocné pro lékařské účely, potravinové přípravky a doplňky všeho druhu, zejména pro lékařské i zvěrolékařské účely, zejména na bázi jednodruhových hub jako hlívy ústřední, Shiitake v prášku i směsi hub s léčebnými účinky, posilující poživatiny k léčebným účelům, vitamínové přípravky, poživatiny pro doplnění redukčních diet nebo přípravků pro hubnutí, vše s léčebnými účinky, přípravky s léčebnými účinky, obsahující biochemické katalyzátory, zejména pro fyzicky aktivní osoby, rekonvalescenty a nemocné, nápoje iontové, vše výše uvedené určené k léčebným účelům, dezinfekční prostředky a přípravky, jiné než pro osobní potřebu, WC deodoranty, WC osvěžovače, WC gely, prostředky k ničení plevele a k hubení živočišných škůdců, výrobky veterinářské, farmaceutické a zdravotnické, spadající do této třídy, diabetické přípravky pro léčebné účely, nápoje dietetické a dětské sirupy, upravené pro lékařské účely, čaje léčivé, enzymatické přípravky pro lékařské i zvěrolékařské účely, léky a léčiva pro humánní medicínu i pro zvěrolékařské účely, léčivé rostliny, masti na popáleniny, mikroorganismy pro lékařské a zvěrolékařské účely, pastilky pro farmaceutické účely, pesticidy; (29) maso, ryby, drůbež, zvěřina, paštiky, masové, rybí, drůbeží a zvěřinové konzervy, masové a sojové výtažky, ovoce a zelenina konzervovaná, sušená a zavařená, tofu, šťáva rajčatová na vaření, želé, džemy, kompoty, vejce, mléko a mléčné výrobky, výrobky na bázi brambor, jako bramborové lupínky apod., spadající do tř. 29, oleje a tuky jedlé, ovocné

dřeně, potravinové doplňky ne pro lékařské účely (zařazené v této třídě) a obsahující látky živočišného původu; (30) oplatky, cukrovinky, včetně gumových (žvýkací guma ne pro lékařské účely) a esenci pro cukrovinky, pekárenské výrobky, cukrářské výrobky všeho druhu, jako dorty, koláče, marcipán, pečivo jemné, perníky, medovíčky, suchary, zákusky apod., káva, čaj, kakao, cukr, rýže, kávové náhražky, med, sirup melasový, droždí pro kynutí, sůl, hořčice, ocet, omáčky, majonéza, kečup, koření, zmrzlina, led pro osvěžení, obilné vločky, těstoviny, výrobky na bázi sušené bramborové kaše, mouka potravinářská a výrobky z mouky, jako bramborové těsto v prášku, bramborová kaše v prášku, bramborové drtě, bramborové krokety v prášku, bramborové noky v prášku, směs pro přípravu knedlíků, potravinové doplňky ne pro lékařské účely (zařazené v této třídě) a obsahující látky rostlinného původu; (32) nealkoholické nápoje, přípravky nebo příchutě na výrobu nápojů, koncentráty a sirupy k výrobě nápojů, ovocné nebo zeleninové šťávy a džusy a sirupy, dětské sirupy, zejména na bázi jednodruhových hub, nealkoholické nápoje obohacené vitamíny nebo minerály, iontové a energetické nápoje nealkoholické, proteinové nealkoholické nápoje, dietní nápoje, želatinové nápoje, tablety a prášky na přípravu šumivých nealkoholických nápojů, ovocné nebo zeleninové nealkoholické nápoje, nealkoholické nápoje s příchutí ovoce a zeleniny, minerální vody, pramenité vody, sodová voda, voda stolní, šumivé nealkoholické nápoje, míchané nápoje nealkoholické, rajčatová šťáva jako nápoj, aperitivy nealkoholické.

- (730) **Svátová Terézia Ing.**, Na Veselí 26, Praha 4, 14000, CZ
(740) Václav Müller, patentový zástupce, Filipova 2016, Praha 4, 14800

- (210) **O-474355**
(220) 16.02.2010
(320) 16.02.2010
(511) 19, 20, 37, 39, 40, 42
(540)

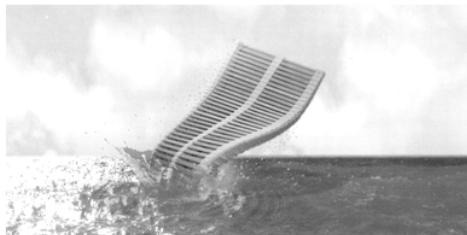

- (510) (19) stavební materiály nekovové, řezivo, nekovové polotovary pro stavební a truhlářskou výrobu, dřevěné konstrukční prvky staveb a budov, zejména střešní, podlahové a stěnové, jako např. okna, dveře, vrata, portály, příčky, schodiště, obklady, podhledy, stropy a podlahy; (20) nábytek a nábytkové díly ve tř. 20, matrace, podušky, podhlavníky a ložní potřeby, nábytkové sestavy, rámy, zrcadla a součásti zrcadel, kuchyňské linky, díly pro kuchyňské linky, kancelářské židle a křesla, poličky, bytové doplňky spadající do této třídy, nábytková kolečka nekovová, veškeré nábytkové kování nekovové, posuvné nábytkové systémy pro dveře, šatny a uzavírací stěny prostoru, nábytkové úchytky, nábytkové hrany, nábytkové roletky z plastu, nábytkové narážecí hrany, kluzáky pro nábytek, celoplastová kolečka k nábytku, nábytková dvířka, nábytkové hrany z umělé hmoty, výrobky ze dřeva, korku, proutí, rákosu, třtiny, slonoviny, kostic, želvoviny, jantaru, perleti, mořské pěny, buničiny a z náhražek těchto hmot nebo z plastických hmot určených jako bytové doplňky nebo okrasné předměty, nábytek pro kulturní, veřejná, sportovní, společenská, rekreační a sakrální zařízení a budovy, nábytek pro zdravotnická zařízení a budovy s výjimkou speciálního nábytku pro lékařské účely, nábytek pro hotely; (37) truhlářství, opravy, renovace, údržba a montáž nábytku, nábytkového příslušenství, montáž nábytkových sestav, montáž bytových interiérů, přestavby a rekonstrukce interiérů; (39) skladování zboží, balení zboží, silniční motorová doprava, zajišťování jiných forem dopravy, zasilatelství, manipulace se zbožím, provozování skladů, skladišť a jiných skladových ploch, pronájem skladových ploch a skladových prostor; (40) truhlářské práce všeho druhu v rámci této třídy; (42) poradenská činnost v oblasti bytových interiérů, návrhy bytových interiérů a nábytkových sestav, služby bytového architekta, tvorba nábytkového designu, počítačová grafika.

- (730) **EUROtest s.r.o.**, Na Návsi 84, Staré Hodějovice, 37008, CZ
(740) KUDRLIČKA a SEDLÁK, advokátní, patentová a známková kancelář, Ing. Jiří Sedlák, Husova 5, České Budějovice, 37001

- (210) **O-474414**
(220) 18.02.2010
(320) 18.02.2010
(511) 4, 28, 35
(540)

JONKER

- (510) (4) paliva, průmyslové oleje, tuky, mazadla; (28) modely, příslušenství k modelům, náhradní díly k modelům; (35) velkoobchod, maloobchod s výrobky uvedenými ve třídách 4 a 28.
(730) **RCM PELIKÁN - Daniel Pelikán**, Doubravice 110, Pardubice, 53353, CZ

- (210) **O-474517**
(220) 22.02.2010
(320) 22.02.2010
(511) 6, 19, 37
(540)



- (510) (6) stavební materiály kovové, zejména kovové konstrukce, kovová okna, dveře, parapety, světlíky, zimní zahrady, kovové okenní rámy, okenní kování, kovové žaluzie, kovové roury a zámečnické výrobky; (19) stavební materiály a konstrukce nekovové, zejména nekovová okna, dveře, parapety, světlíky, zimní zahrady, nekovové žaluzie, přírodní kámen, umělý kámen, cement, písek, malta, sádra, šterk, zdící materiály a omítky, kameninové a cementové roury, stavební řezivo, stavební sklo, střešní krytina; (37) stavby a opravy a instalační a montážní práce ve stavebnictví, zejména dodávky a montáže oken, dveří, parapetů, světlíků, zimních zahrad a stínící techniky, zednické práce, zateplování fasád, provádění staveb včetně jejich změn, udržovací práce a rekonstrukce staveb a jejich odstraňování, topenářství, zednictví, vodoinstalatérství, klempířství, zámečnictví, pokrývačství.
(730) **VOPA-STAV, s.r.o.**, Mantov 79, Stod, 33301, CZ
(740) JUDr. Aleš Zábrš, Na Beránce 2, Praha 6, 16000

- (210) **O-474584**
(220) 23.02.2010
(320) 23.02.2010
(511) 16, 22, 39, 40
(540)



- (510) (16) balicí papír, celulóza regenerovaná, dopisní papír, hmota papírová, výrobky z papíru, kartón, katalogy, krabice lepenkové nebo papírové, lepenka, lepenka dřevitá (papírenské výrobky), lepicí pásky, papírové obaly na skleněné výrobky včetně papírových obalů na lahve, tiskoviny, kartóny, kartónové proložky, kartónové přířezy, papír filtrační, papírové fixační a výplňové materiály, papír toaletní; (22) dřevitá vata; (39) automobilová doprava, balení zboží, dodávka zboží poštou, doprava železniční, doprava a skladování odpadu, pronájem kontejnerů, skladování, balení zboží, nakládání, resp. vykládání, nákladní doprava kamiónová, pronájem nákladních automobilů, pronájem skladovacích kontejnerů, pronájem skladišť, uskladňování, zboží (doručování), zprostředkování dopravy; (40) recyklace, likvidace, zpracování, třídění odpadů a recyklovaného

materiálu, zejména papíru a kartónu.
(590) Barevná
(730) **Tripal Dušan Ing.**, Třešovice 53, Telč, 58856, CZ
(740) Jiří Effmert, Družstevní 1424/12, Říčany, 25101

(590) Barevná
(730) **Kadlčík Stanislav**, U Zastávky 112, Ratíškovice, 69602, CZ

(210) **O-474605**
(220) 24.02.2010
(320) 24.02.2010
(511) 5
(540)

OPTIMMUNE

(510) (5) léky a farmaceutické přípravky pro veterinární účely.
(730) **Intervet International B.V.**, Wim de Körverstraat 35, 5831 AN Boxmeer, NL
(740) Rott, Růžička & Guttman Patentové, známkové a advokátní kanceláře, JUDr. Vladimír Rott, Vinohradská 37, Praha 2, 12000

(210) **O-474747**
(220) 02.03.2010
(320) 02.03.2010
(511) 35, 38, 42, 45
(540)



(210) **O-474634**
(220) 25.02.2010
(320) 25.02.2010
(511) 3, 30, 32
(540)



(510) (3) kosmetické přípravky s obsahem medu, propolisu a mateří kašičky, například krémy, pomády, pleťové masky; (30) med a včelí produkty ve třídě 30, zejména propolis a mateří kašička pro lidskou potřebu (ne pro lékařské účely), perníky, medovíčky; (32) nealkoholické nápoje všeho druhu.
(730) **Kadlčík Stanislav**, U Zastávky 112, Ratíškovice, 69602, CZ

(510) (35) pomoc při řízení obchodní činnosti, pomoc při řízení obchodních a průmyslových podniků, obchodní management a podnikové poradenství, obchodní nebo podnikatelské informace, komerční informační kanceláře, obchodní nebo podnikatelský průzkum, hospodářské (ekonomické) prognózy, služby týkající se přemísťování provozů nebo podniků, marketingové studie, analýzy nákupních a velkoobchodních cen, průzkum trhu, průzkum veřejného mínění, statistické informace, styky s veřejností, účetnictví, revize účtů (audit), analýzy nákladů, oceňování obchodních podniků, provádění výpisů z účtů, dražby, personální poradenství, posuzování efektivnosti provozu a racionalizace práce, nábor zaměstnanců, psychologické testování pro výběr zaměstnanců, příprava a vyhotovení daňových přiznání, příprava mezd a výplatních listin, zprostředkovatelské práce, služby reklamních agentur a propagace jako je zajišťování reklamy on-line v počítačové síti Internet, rozhlasové reklamy, televizní reklamy, pronájem reklamní doby v komunikačních médiích, organizování komerčních nebo reklamních výstav a veletrhů, aktualizování a pronájem reklamních materiálů a reklamních ploch, inzercie poštou, předvádění zboží, služby modelek - předvádění pro reklamní účely a podporu prodeje, rozšiřování reklamních materiálů (letáků, prospektů, tisků, vzorků) zákazníkům, venkovní reklama, vydávání reklamních nebo náborových, propagačních a inzertních textů, vylepování plakátů, aranžování výkladů, obchodní vedení uměleckých agentur, správa hotelů, dovozní a vývozní kanceláře, sekretářské služby, vyřizování telefonních vzkazů a dotazů, těsnopis, stenografie, přepisování, psaní na stroji, zpracování textů, překlad a systemizace informací do počítačových databází, vedení kartoték a souborů v počítači, vyhledávání dat v počítačových souborech, kopírování nebo rozmnožování (reprodukce) dokumentů, dokladů apod., fotokopírování, zajišťování předplatného novin a časopisů, pronájem fotokopírovacích a kancelářských strojů a zařízení, pronájem prodejních automatů, dodavatelské služby pro třetí osoby, nákup výrobků a služeb pro jiné podniky; (38) telekomunikace, komunikace pomocí terminálů nebo počítačů, počítačový přenos pošty a obrazu, komunikace a transakce v síti, tisková agentura, dálkový přenos obrazu a video obrazu, provozování datové sítě, provozování veřejné mobilní radiotelefonní sítě, poradenství v oblasti telekomunikační techniky, zprostředkovatelská činnost v oblasti telekomunikací, výměna, získávání a šíření informací a zpráv prostřednictvím telekomunikační sítě nebo datové sítě nebo sítě výpočetní, informační, komunikační nebo elektronické techniky nebo satelitů nebo kabelu, šíření tiskovin a knih prostřednictvím počítačové, datové, elektronické, telekomunikační nebo informační sítě, informační a telekomunikační služby na Internetu uvedené v této třídě, včetně provozování elektronických nástěnek, diskusních skupin a fór a poskytování přístupu k on-line informačním službám a databázím, služby hlasové schránky, telekomunikační služby včetně přímého propojení lokální zákaznické pevné sítě se sítí mobilních telefonů, služby krátkých textových zpráv, teletext a služby s ním spojené, poskytování informací (informační kancelář), komunikace spočívající ve výměně, šíření, získávání a poskytování informací a zpráv prostřednictvím telekomunikačních sítí, provozování informačních a komunikačních sítí, provozování internetového vyhledávače, pronájem telekomunikačních zařízení a přístrojů včetně telefonů, služby zasílání zpráv, přenos dat a informací, služby přístupu a připojení k datovým a informačním sítím a Internetu,

(210) **O-474635**
(220) 25.02.2010
(320) 25.02.2010
(511) 5, 32, 33
(540)

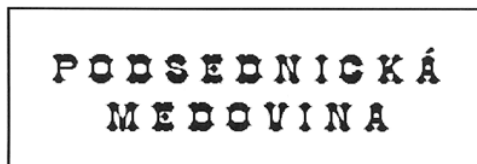

(510) (5) zdraví prospěšné léčivé produkty v rámci této třídy; (32) nealkoholické nápoje; (33) medovina a jiné alkoholické nápoje obohacené včelími produkty, medová vína, lihoviny a likéry na bázi medu.
(730) **Kadlčík Stanislav**, U Zastávky 112, Ratíškovice, 69602, CZ

(210) **O-474636**
(220) 25.02.2010
(320) 25.02.2010
(511) 30, 32, 33, 35
(540)



(510) (30) med a včelí produkty a výrobky z těchto produktů v rámci této třídy; (32) nealkoholické nápoje všeho druhu; (33) medovina a jiné alkoholické nápoje; (35) reklama, propagační činnost, popularizace.

poskytování nebo vyvolávání informací z počítačové databáze v rámci této třídy, komunikační služby prostřednictvím Internetu, vnějších sítí a vnitřních sítí a dalších elektronických prostředků, telekomunikační technologie (Voice over IP, bezdrátové technologie); (42) konzultační, asistenční, analytické, designérské, vyhodnocovací a programovací služby týkající se počítačového software, firmware, hardware a informačních technologií, konzultace týkající se hodnocení, výběru a zavádění počítačového software, firmware, hardware, informačních technologií a systému zpracování dat, informačních technologií a to i prostřednictvím telekomunikačních sítí, Internetem a sítí World Wide Web, webhosting, webdesing, výzkumné služby v oblasti telekomunikací a informačních technologií, kódování a dekódování zabezpečovacích systémů (tvorba software), poradenská činnost v oblasti aplikace výpočetní techniky, v oblasti informatiky, vytváření virtuálních/počítačových 3D animací a modelů, informačních technologií, navrhování a realizace automatizovaných systémů řízení, programátorská činnost, projekce počítačových sítí, pronájem software, instalace, opravy, údržba a servis software, vytváření interaktivních aplikací umožňující předávání a tvorbu grafické podoby prostřednictvím sítě Internet, programování, software - návrhy, převod a konverze počítačových programů a údajů (kromě fyzické konverze), převod a konverze údajů a dokumentů z fyzických médií na elektronická média, tvorba a údržba počítačových stránek WEB pro zákazníky, hostování na počítačových stránkách WEB, instalace počítačových programů, návrh počítačových systémů, programování internetových databázových systémů a internetových aplikací, konstrukce WWW prezentací a řešení WWW serverů, aktualizace a údržba počítačových programů, pronájem času dat a údajů na přístup do počítačových databází, zhotovování kopií počítačových programů, technické studie v oblasti počítačů a programového vybavení, výzkum, vývoj a tvorba systémů pro elektronické obchodování, včetně příslušného software a hardware, programování multimediálních aplikací, vytváření interaktivních a grafických programů, počítačové animace a vizualizace, grafický design, zavádění, aktualizace, návrhy, strukturování a programování či jiné vytváření databází, jiných datových systémů a aplikací pro jejich zpracování, včetně jejich poskytování přístupu k nim a jejich instalace, zavádění, aktualizace a údržby, návrhy, strukturování a programování či jiné vytváření internetových či intranetových počítačových stránek a nástěnek (webpages a websites) a internetových či intranetových aplikací, hostování (poskytování volného prostoru) pro internetové či intranetové informace, stránky a nástěnky (webpages a websites), hostování (poskytování volného prostoru) pro internetové či intranetové aplikace, převod (konverze) počítačových programů, dat či jiných údajů v elektronické podobě z různých formátů do jiných formátů, převod (konverze) dokumentů, dat či jiných údajů z fyzických médií na elektronická média, zálohování dat a informací elektronickými a počítačovými prostředky a prostřednictvím elektronické pošty, poradenství v oblasti výpočetní a informační techniky; (45) konzultace týkající se právních záležitostí a duševního vlastnictví, poskytování práva užití software, poskytování know-how pro oblast elektronického obchodování a informačních technologií.

(730) **BROWN & JOHNSON s.r.o.**, Příkop 4, Brno, 60200, CZ
(740) Mgr. Vladislava Jabůrková, advokát, Lidická 57, Brno, 60200

(210) **O-474749**
(220) 02.03.2010
(320) 02.03.2010
(511) 39, 43
(540)



(510) (39) balení výrobků studené kuchyně do přepravkových kazet, rozvážková služba výrobků studené kuchyně; (43) provozování

občerstvení.

(590) Barevná
(730) **DELIKA H + H, spol. s r.o.**, U hřiště 654/21a, Brno, 62500, CZ
(740) KANIA, SEDLÁK, SMOLA Patentová a známková kancelář, Ing. Jiří Malůšek, Mendlovo nám. 1a, Brno, 60300

(210) **O-474756**
(220) 02.03.2010
(320) 02.03.2010
(511) 1, 2, 35
(540)

D DETECHA AUTOKOR OIL

(510) (1) chemické výrobky pro průmysl, vědu, fotografii, zemědělství, zahradnictví, lesnictví, umělé pryskyřice, plastické hmoty v surovém stavu, hnojiva pro půdu, chemické prostředky pro konzervování potravin, trísloviny, průmyslová pojidla a lepidla, vše v rámci této třídy; (2) barvy, nátěry, laky, nátěrové hmoty syntetické, ochranné nátěry, střešní nátěry, průmyslové tmely zařazené do této třídy, ochranné výrobky proti korozi a proti deteriorizaci dřeva, barviva, potravinářská barviva, mořidla, přírodní pryskyřice v surovém stavu, kovy listkové a práškové pro malíře, dekoratéry a umělce; (35) zprostředkování obchodu s výše uvedenými výrobky ve tř. 1 a 2.
(730) **Detecha, chemické výrobní družstvo**, Husovo nám. 1208, Nové Město nad Metují, 54901, CZ
(740) KUDRLIČKA a SEDLÁK, advokátní, patentová a známková kancelář, Ing. Jiří Sedlák, Husova 5, České Budějovice, 37001

(210) **O-474795**
(220) 03.03.2010
(320) 03.03.2010
(511) 35, 39, 41
(540)

DIVERNET

(510) (35) aktualizování reklamních materiálů, dodavatelské služby pro třetí osoby [nákup výrobků a služeb pro jiné podniky], fotokopírování, informace (obchodní nebo podnikatelské -), inzerce poštou, kopírování nebo rozmnožování (reprodukce) dokumentů, dokladů, obchodní činnost (zprostředkování obchodní činnosti při prodeji sportovních potřeb), obchodní nebo podnikatelský průzkum, obchodní reklama (pro třetí osoby -), podnikání (oceňování a odhady v oblasti -), pomoc při řízení obchodní činnosti, poradenství (odborné obchodní -), poradenství (podnikové -) a obchodní management, pronájem fotokopírovacích strojů, pronájem kancelářských strojů a zařízení, pronájem prodejních automatů, pronájem reklamních materiálů, předvádění zboží, reklama, reklama on-line v počítačové síti, reklamní materiály (rozšiřování -) zákazníkům (letáky, prospekty, tisky, vzorky), reklamní nebo inzertní materiály (rozšiřování -), reklamní texty (vydávání, zveřejňování, oznámení, vyhlášení, publikování -), rozšiřování vzorků (zboží), řízení (poradenské služby obchodní nebo podnikatelské), řízení obchodních nebo průmyslových podniků (poskytování pomoci při -), testování (psychologické -) pro výběr zaměstnanců, zpracování textů; (39) balení zboží, cestování (rezervace -), cesty (organizování -), dodávka zboží poštou, doprovázení turistů, doručovací služby, kurýrní služby, doručování balíků, doručování zboží, kurýrní služby (dokumenty nebo zboží), organizování okružních výletů, organizování prohlídek, organizování zájezdů, potápěčské zvony (pronájem -), prohlídka (turistické), pronájem potápěčských zvonů (kesonů), přeprava turistů, půjčování potápěčských skafandrů, rezervace (v dopravě), rezervace místenek, skladování zboží, služby v dopravě a přepravě, zprostředkování dopravy (zasílatelství); (41) digitální zpracování obrazu (služby -), filmová tvorba, fotografování, fotografování na mikrofilm, informace o možnostech rekreace, informace o možnostech rozptýlení, informace o výchově a vzdělávání, klubové služby (výchovně-zábavné -), nahrávací studia (služby -), nahrávání videopásek, obrazové zpravodajství, organizování a vedení seminářů, organizování kulturních nebo vzdělávacích výstav, organizování soutěží (vzdělávacích nebo zábavných), organizování sportovních soutěží, pořádání a řízení pracovních setkání (školení), praktický výcvik, prázdninové tábory (služby -) (zábava), psaní scénářů, půjčování potápěčské výstroje, půjčování sportovního nářadí, s výjimkou dopravních prostředků, rekreace (služby pro oddech a -), reportérské služby, sportovní

disciplíny (měření času při -), sportovní zařízení (provozování -), (540)
školení, tělesná výchova, vydávání elektronických knih a
časopisů on-line, vydávání knih, vydávání textů, s výjimkou
reklamních nebo náborových, výroba videofilmů, zábava,
pobavení.

(730) Švirík Oldřich, Lomená 480, Dolní Břežany, 25241, CZ

(740) Lněnička & Řehák, Mgr. Petr Řehák, Újezd 409/19, Praha 1,
11800



(210) **O-474885**

(220) 05.03.2010

(320) 05.03.2010

(511) 9, 35, 41, 42

(540)



Feeds your business needs.

(510) (9) nahrané počítačové programy, počítačové programy s
možností stažení, nahraný počítačový software, elektronické
publikace s možností stažení, optické disky kompaktní CD ROM,
optické nosiče dat, elektronické publikace poskytované on-line,
počítačový software a programy pro přenos, zpracování,
manipulaci a analýzu dat; (35) vyhledávání dat v počítačových
souborech pro třetí osoby, obchodní nebo podnikatelské
informace, analýzy velkoobchodních cen a nákupních cen,
administrativní zpracování nákupních objednávek, obchodní
nebo podnikatelské informace, obchodní nebo podnikatelský
průzkum, obchodní reklama pro třetí osoby, obchodní průzkum,
průzkum trhu, překlad informací do počítačových databází,
sestavování statistiky, poradenské služby v obchodní činnosti,
marketingové studie, systemizace informací do počítačových
databází, vedení kartoték v počítači, vedení kartoték v počítači
(řízení souboru), zpracování textů; (41) poskytování on-line
elektronických publikací bez možnosti stažení, zveřejňování
textů kromě reklamních, psaní jiných než reklamních textů; (42)
aktualizace počítačových programů, konzultace v oblasti
počítačového softwaru, obnova počítačových dat (regenerace),
počítačové programování, poskytování vyhledávačů pro Internet,
programování počítačové, pronájem počítačového software,
pronájem webových serverů, přenos dat nebo dokumentů z
fyzických nosičů na elektronické nosiče, převod (konverze) dat a
počítačových programů, tvorba a správa webových stránek pro
třetí osoby, tvorba software (počítačových programů), údržba
počítačových programů, umístění webových stránek, tvorba a
správa webových stránek.

(590) Barevná

(730) **Omnicom Media Group, s.r.o.**, Lomnického 1705/9, Praha 4,
14000, CZ

(740) Svoboda, Chlumská, Chrůma a partneři, JUDr. Miroslav
Svoboda, advokát, Hradešinská 977/5, Praha 10 - Královské
Vinohrady, 10100

(210) **O-474999**

(220) 10.03.2010

(320) 10.03.2010

(511) 4

(540)

Kapka rosy

(510) (4) prostředky na svícení, svíčky, svíce.

(730) **Caprata Petr**, Měnik 23, Měnik, 50364, CZ

(210) **O-475010**

(220) 10.03.2010

(320) 10.03.2010

(511) 7, 35, 42, 45

(510) (7) hydraulické otvírače a zavírače dveří, kovoobráběcí stroje,
kryty (části strojů), ložiskové skříně (části strojů), manipulátory
(stroje), mechanismy pohonné (jiné než pro pozemní vozidla),
nástroje ruční (mechanické), upínací zařízení pro nástroje, nosné
konzoly pro stroje, nože (části strojů), ochranné kryty (části
strojů), ovládací zařízení hydraulické pro stroje, ovládací zařízení
pneumatické pro stroje, podstavce strojů, pouzdra (části strojů),
převodové skříně (s výjimkou převodovek pro pozemní vozidla),
převodovky strojů, soustruhy (obráběcí stroje), spojovací části
(části strojů), upínací zařízení strojních nářadí a nástrojů, vodící
zařízení (části strojů); (35) pomoc při řízení obchodních a
průmyslových podniků, organizování výstav ke komerčním a
reklamním účelům, průzkum obchodní, reklama, šíření
reklamních materiálů (letáky, prospekty, tisky, vzorky)
zákazníkům; (42) design průmyslový, navrhování obalů (obalový
design), projektová činnost technických projektů, projektování,
výzkum v oblasti strojírenství; (45) správa autorských práv.

(590) Barevná

(730) **VTL Blansko, a.s.**, V Celnici 1031/4, Praha 1, 11000, CZ

(740) Ing. Václav Sváček, Pražská 7, Blansko, 67849

(210) **O-475099**

(220) 12.03.2010

(320) 12.03.2010

(511) 9, 35, 38, 41, 42, 45

(540)

Zakulisi.cz

(510) (9) elektronické publikace s možností stažení, nahrané
počítačové programy, počítačové programy s možností stažení,
počítačové hry, programy počítačových her, sítě v oblasti
výpočetní techniky a jejich jednotlivé části i náhradní díly včetně
sítí datových, informačních a telekomunikačních, přístroje a
nástroje optické, přístroje a nástroje k měření a signalizování,
přístroje a zařízení pro záznam, přenos, převod, zpracování a
reprodukcii zvuku, obrazu, textu nebo jiných dat a informací,
nosiče záznamů zvuku, obrazu, textu nebo jiných dat či
informací, databáze, informace a záznamy v elektronické podobě
bez ohledu na to, zda uložené na samostatných nosičích a/nebo v
rámci datových, informačních či telekomunikačních sítí,
elektronické multimediální aplikace, multimediálních nebo
informační katalogy a aplikace pro prohlížení, zpracovávání nebo
uchovávání dat v elektronické podobě; (35) komunikační média
pro účely maloobchodu (prezentace výrobků v komunikačních
médiích), licence na výrobky a služby ostatních a jejich komerční
správa, vyhledávání dat v počítačových souborech, organizování
komerčních nebo reklamních výstav, pořádání veletrhů pro
obchodní a reklamní účely, pronájem reklamní doby v
komunikačních médiích, pronájem reklamních materiálů a
reklamních ploch, zajišťování předplatného novin a časopisů,
obstarávání předplatného pro třetí osoby, předvádění (služby
modelek) pro reklamní účely a podporu prodeje, předvádění
zboží, psaní reklamních textů, komerční informace a rady pro
spotřebitele, reklama včetně reklamy on-line v počítačové síti,
reklamní agentury, pronájem, aktualizace, vydávání, rozšiřování
a zaslání reklamních nebo inzertních materiálů v tištěné podobě
(noviny, časopisy, letáky, prospekty, katalogy, tisky, vzorky), na
DVD či obdobných nosičích informací a elektronicky
prostřednictvím Internetu nebo jiné obdobné veřejné či neveřejné
telekomunikační sítě, poradenské služby obchodní nebo
podnikatelské, sestavování statistiky, služby v oblasti grafické

úpravy pro reklamní účely, služby a poradenství v obchodní činnosti, správa licencí na výrobky a služby ostatních, systemizace informací do počítačových databází, zajišťování předplatného telekomunikačních služeb, vedení kartoték v počítači, zprostředkovatelské práce, nábor zaměstnanců, vytváření, zpracování a třídění dat v rámci databází, pomoc při řízení obchodní činnosti, průzkum trhu, zpracování specializovaných podnikových evidencí; (38) telekomunikační služby, služby dálkových konferencí, služby poskytované rádiem, telefonem nebo jinými elektronickými komunikačními prostředky, tiskové agentury, komunikace pomocí terminálů nebo počítačů, Internetu, vnějších a vnitřních sítí, mobilních telefonů, satelitů, telekomunikační technologie (Voice over IP, bezdrátové technologie), počítačový přenos elektronické pošty a obrazu, tisková agentura, dálkový přenos obrazu, zvuku, textu či jiných dat, provozování komunikačních a datových sítí, poradenství v oblasti telekomunikační techniky, zprostředkovatelská činnost v oblasti telekomunikací, výměna, získávání, šíření a poskytování informací, zpráv, zvukových stop, obrazu a videonahrávek prostřednictvím počítačové, telekomunikační, satelitní, datové nebo jiné informační sítě, šíření tiskovin, časopisů a knih prostřednictvím počítačové, datové, elektronické, telekomunikační nebo jiné informační sítě, informační a telekomunikační služby na Internetu uvedené v této třídě včetně provozování elektronických nástěnek, diskusních skupin a poskytování připojení a přístupu k internetovým službám a databázím, služby hlasové schránky, přímé propojení lokální zákaznické pevné sítě se sítí mobilních telefonů, služby zaslání zpráv včetně krátkých textových zpráv, teletext a služby s ním spojené, provozování internetového vyhledávače, pronájem telekomunikačních zařízení a přístrojů včetně telefonů, služby přístupu a připojení k datovým a informačním sítím a Internetu; (41) umělecké módní agentury, diskotéky, filmová studia, tvorba a projekce, půjčování filmů, fotografií, zvukových stop a videonahrávek včetně půjčování on-line s i bez možnosti stažení, fotografování, informace o možnostech rekreace, rozptýlení, zábavy, o výchově a vzdělávání, obrazové zpravodajství, organizování a vedení kolokvií, konferencí, kongresů, seminářů, symposií, kulturních nebo vzdělávacích výstav, plesů, představení, vzdělávacích, zábavných nebo sportovních soutěží, večírků, audiovizuálních produkcí, koncertů, loterií a soutěží krásy, poskytování on-line elektronických publikací bez možnosti stažení, pronájem audionahrávek, provozování her on-line, půjčování filmů, kinofilmů a videopásek, služby pro oddech a rekreaci, reportérské služby, rozhlasová zábava, zábava, vzdělávání, sport, živé představení, vydávání časopisů a knih, elektronické publikování (DTP), vydávání elektronických knih a časopisů on-line, posunková řeč (tlumočení), překladatelské služby, dabing, digitální zpracování obrazu, nahrávací studia a výroba rozhlasových a televizních programů, zpravodajské služby, obrazové zpravodajství, pořádání divadelních představení, provozování kinosálů, provozování muzeí, knihoven, koncertních sálů, karaoke, nočních klubů, diskoték, kasin, heren, nočních klubů, cirkusů a zoologických zahrad, drezúra zvířat, půjčování filmů, umělecké a módní agentury, předprodej vstupenek, půjčování a pronájem divadelních a jiných dekorací včetně osvětlení, půjčování a pronájem rozhlasových a televizních přijímačů, přenosných videokamer, školení, praktické cvičení, instruktážní výcvik, zkoušení, přezkoušení, dálkové studium, korespondenční kurzy, internátní školy, dětské jesle a školky, prázdninové tábory, náboženská výchova, pomoc a poradenství pro volbu povolání, pořádání a řízení pracovních setkání, tělesná výchova, provozování a pronájem sportovních zařízení - golfových hřišť, stadiónů, tenisových dvorců, plaveckých bazénů, gymnastický výcvik, půjčování sportovního nářadí s výjimkou dopravních prostředků; (42) průmyslový a grafický design, design a hosting webových stránek a internetových aplikací, instalace počítačových programů, kopírování počítačových programů, obnova počítačových dat, počítačové systémové analýzy, poskytování vyhledávačů pro internet, pronájem počítačového software, počítačů a webových serverů, přenos a převod dat nebo dokumentů z fyzických nosičů na elektronické nosiče, převod dat a počítačových programů, tvorba, správa, umístění, provozování a údržba internetových či intranetových stránek, tvorba, údržba a aktualizace počítačových systémů a programů, konzultační, asistenční, analytické, designérské, vyhodnocovací a programovací služby týkající se počítačového software, hardware a informačních

technologí, konzultace týkající se hodnocení, výběru a zavádění počítačového software, firmware, hardware, informačních technologií a systému zpracování dat, a to i prostřednictvím telekomunikačních sítí, kódování a dekódování zabezpečovacích systémů (tvorba software), vytváření virtuálních/počítačových 3D animací a modelů, navrhování a realizace automatizovaných systémů řízení, poskytování práva užití software a pronájem software, instalace, opravy, údržba a servis software, programování, zavádění, aktualizace, návrhy a údržba internetových databází a aplikací, pronájem dat a údajů na přístup do počítačových databází, zhotovování kopií počítačových programů, technické studie v oblasti počítačů a programového vybavení, výzkum, vývoj a tvorba systémů pro elektronické obchodování včetně příslušného software a hardware, poradenství v oblasti elektronického obchodování a informačních technologií, programování multimediálních aplikací, vytváření interaktivních a grafických programů, počítačové animace a vizualizace, grafický design, zálohování dat a informací elektronickými a počítačovými prostředky a prostřednictvím elektronické pošty; (45) seznamovací služby, internetové seznamovací služby.

(730) **Orbiter s.r.o.**, Nepelova 950/4, Praha 9, 19800, CZ
(740) Mgr. Stanislav Bednář, advokát, Hrušková 343, Přebuz, 25073

(210) **O-475259**
(220) 18.03.2010
(320) 18.03.2010
(511) 27, 35, 38
(540)

GRUFÍK - likvidační sklad perských kobereců

(510) (27) koberce, rohožky, rohože a jiné obklady podlah zařazené do třídy 27; (35) zprostředkovatelská činnost v oblasti obchodu, velkoobchod - maloobchod, internetový obchod, export - import, vše s výrobky zařazenými do tříd 20, 24, 27, pomoc při řízení obchodní činnosti, výstavy komerčního charakteru, marketing, poskytování obchodních informací, reklama, propagace, inzerce všemi druhy médií, zprostředkovatelská a poradenská činnost v uvedených oborech; (38) šíření informací po Internetu.
(730) **Grufík František Ing.**, Kaštanová 1077/27, Olomouc, 77200, CZ
(740) Ing. Francis Jupa, Měchenická 4/2554, Praha 4, 14100

(210) **O-475306**
(220) 19.03.2010
(320) 19.03.2010
(511) 5, 29, 30, 32, 33
(540)



(510) (5) bylinné čaje pro lékařské účely, léčivé čaje, byliny na kouření pro lékařské účely, drogy farmaceutické, medicínální alkoholy, medicínální vína, medicínální sirupy, výtažky, šťavy a elixiry lékárnické, povzbuzující nápoje z ovoce pro lékařské účely, cukrovinky s léčivými účinky, mentol, žvýkačka léčebná, vitamínové přípravky, vitamínové koncentráty a vitamínové nápoje, minerální vody pro léčebné účely, minerální doplňky s antioxydačními účinky, farmaceutické a dietetické potraviny a přípravky pro lékařské účely, potraviny pro zdravotní prevenci a rekondici a s léčebnými účinky, potravinové doplňky pro zlepšení zdraví, pro zvýšení imunity, odolnosti organismu a jeho detoxikaci k léčebným účelům, dietetické přípravky pro denní doplnění stravy (včetně fitness přípravků) pro léčebné účely, přírodní léčivé prostředky pro zvláštní výživu, přírodní výtažky bohaté na rostlinné bílkoviny k léčebným účelům, přípravky výživové obsahující enzymy nebo biochemické katalyzátory k léčebným účelům, vtírací posilující tekuté přípravky pro sportovce k léčebným účelům, polyopoterapeutické přípravky k

odsunutí projevů stáří k léčebným účelům, přípravky pro hubnutí s léčebnými účinky; (29) přípravky pro sportovce a ostatní osoby vystavené zvýšené tělesné a fyzické námaze na bázi směsi rostlinných vláknin, byliny zahradní konzervované, kandované ovoce, ovoce nakládané v alkoholu, zpracované houby, protein pro lidskou potřebu, bílkovinné výrobky a ostatní energetické potraviny v rámci uvedené třídy, potravinové doplňky a výživové extrakty obsažené ve třídě 29 a používané pro výživu nebo její přísadu, rostlinných extraktů a minerálních komplexů pro konzumaci, extrakty z chaluh jako výživa, výživové přípravky pro denní doplnění stravy (včetně fitness přípravků) v rámci uvedené třídy, mlékařenské výrobky a mléčné nápoje s příchutí čokolády, vše v rámci uvedené třídy; (30) kakao, čokoláda, obilné výrobky určené k lidské výživě s příchutí čokolády, nápoje z kakaa a čokolády, sušenky a jemné pečivo s čokoládovou náplní a/nebo polevou, cukrovinky s přísadou čokolády, čokoládové dražé a bonbóny, zmrzlina, potravní doplňky spsdsjící do této třídy ne pro lékařské účely, regenerační přípravky rostlinného původu s ionizačními a harmonizačními účinky k posílení imunity a doplnění energie lidského organismu, glukóza, sladové výtažky, výrobky z medu a melasy, lékořice, příchutě do nápojů s výjimkou éterických olejů, potravní doplňky k neléčebným účelům obsažené ve třídě 30, vše v rámci této třídy; (32) nealkoholické nápoje, bioformační širokospektrální regenerační nápoje, iontové nápoje, izotonické nápoje, energetické nápoje, proteinové nápoje, nenávykové nápoje pro stimulaci a regeneraci organismu, a/nebo ke zvýšení jeho výkonnosti, dietní nápoje, koncentráty k výrobě nápojů fortifikované stopovými prvky, vitamíny, přírodními nebo minerálními extrakty, aperitivy nealkoholické, nealkoholické výtažky z ovoce, zeleninové šťávy, mléko arašídové, mléko mandlové, vše v rámci této třídy; (33) alkoholické nápoje, alkoholické výtažky z ovoce, ovocné koktejly obsahující alkohol, alkoholické esence, alkoholické extrakty, energetické nápoje obsahující alkohol.

(730) **X-life, s.r.o.**, Plzeňská 216, Králův Dvůr, 26701, CZ
(740) JUDr. Tomáš Doležal, Ph.D., U Hranic 3221/16, Praha 10, 10000

(210) **O-475307**
(220) 19.03.2010
(320) 19.03.2010
(511) 5, 29, 30, 32, 33
(540)



(510) (5) bylinné čaje pro lékařské účely, léčivé čaje, byliny na kouření pro lékařské účely, drogy farmaceutické, medicínální alkoholy, medicínální vína, medicínální sirupy, výtažky, šťávy a elixíry lékárnické, povzbuzující nápoje z ovoce pro lékařské účely, cukrovinky s léčivými účinky, mentol, žvýkačka léčebná, vitamínové přípravky, vitamínové koncentráty a vitamínové nápoje, minerální vody pro léčebné účely, minerální doplňky s antioxidačními účinky, farmaceutické a dietetické potraviny a přípravky pro lékařské účely, potraviny pro zdravotní prevenci a rekondici a s léčebnými účinky, potravinové doplňky pro zlepšení zdraví, pro zvýšení imunity, odolnosti organismu a jeho detoxikaci k léčebným účelům, dietetické přípravky pro denní doplnění stravy (včetně fitness přípravků) pro léčebné účely, přírodní léčivé prostředky pro zvláštní výživu, přírodní výtažky bohaté na rostlinné bílkoviny k léčebným účelům, přípravky výživové obsahující enzymy nebo biochemické katalyzátory k léčebným účelům, vtírací posilující tekuté přípravky pro sportovce k léčebným účelům, polyopoterapeutické přípravky k odsunutí projevů stáří k léčebným účelům, přípravky pro hubnutí s léčebnými účinky; (29) přípravky pro sportovce a ostatní osoby vystavené zvýšené tělesné a fyzické námaze na bázi směsi rostlinných vláknin, byliny zahradní konzervované, kandované ovoce, ovoce nakládané v alkoholu, zpracované houby, protein pro lidskou potřebu, bílkovinné výrobky a ostatní energetické

potraviny v rámci uvedené třídy, potravinové doplňky a výživové extrakty obsažené ve třídě 29 a používané pro výživu nebo její přísadu, rostlinných extraktů a minerálních komplexů pro konzumaci, extrakty z chaluh jako výživa, výživové přípravky pro denní doplnění stravy (včetně fitness přípravků) v rámci uvedené třídy, mlékařenské výrobky a mléčné nápoje s příchutí čokolády, vše v rámci uvedené třídy; (30) kakao, čokoláda, obilné výrobky určené k lidské výživě s příchutí čokolády, nápoje z kakaa a čokolády, sušenky a jemné pečivo s čokoládovou náplní a/nebo polevou, cukrovinky s přísadou čokolády, čokoládové dražé a bonbóny, zmrzlina, potravní doplňky spsdsjící do této třídy ne pro lékařské účely, regenerační přípravky rostlinného původu s ionizačními a harmonizačními účinky k posílení imunity a doplnění energie lidského organismu, glukóza, sladové výtažky, výrobky z medu a melasy, lékořice, příchutě do nápojů s výjimkou éterických olejů, potravní doplňky k neléčebným účelům obsažené ve třídě 30, vše v rámci této třídy; (32) nealkoholické nápoje, bioformační širokospektrální regenerační nápoje, iontové nápoje, izotonické nápoje, energetické nápoje, proteinové nápoje, nenávykové nápoje pro stimulaci a regeneraci organismu, a/nebo ke zvýšení jeho výkonnosti, dietní nápoje, koncentráty k výrobě nápojů fortifikované stopovými prvky, vitamíny, přírodními nebo minerálními extrakty, aperitivy nealkoholické, nealkoholické výtažky z ovoce, zeleninové šťávy, mléko arašídové, mléko mandlové, vše v rámci této třídy; (33) alkoholické nápoje, alkoholické výtažky z ovoce, ovocné koktejly obsahující alkohol, alkoholické esence, alkoholické extrakty, energetické nápoje obsahující alkohol.

(730) **X-life, s.r.o.**, Plzeňská 216, Králův Dvůr, 26701, CZ
(740) JUDr. Tomáš Doležal, Ph.D., U Hranic 3221/16, Praha 10, 10000

(210) **O-475339**
(220) 22.03.2010
(320) 22.03.2010
(511) 20, 24, 25, 28, 35
(540)



(510) (20) matrace do postelí, mantinely (textilní zábrany jako součásti postelí); (24) bytový textil; (25) oděvní doplňky; (28) hračky, potřeby pro rozvoj dítěte v rámci třídy; (35) propagační činnost, reklama, pomoc při řízení obchodní činnosti, obchodní administrativa, kancelářské práce.
(730) **COSING s.r.o.**, U Cukrovaru 720/22, Praha 9 - Vinoř, 19017, CZ

(210) **O-475340**
(220) 22.03.2010
(320) 22.03.2010
(511) 20, 24, 25, 28, 35
(540)



(510) (20) matrace do postelí, mantinely (textilní zábrany jako součásti postelí); (24) bytový textil; (25) oděvní doplňky; (28) hračky, potřeby pro rozvoj dítěte v rámci třídy; (35) propagační činnost, reklama, pomoc při řízení obchodní činnosti, obchodní administrativa, kancelářské práce.
(590) Barevná

(730) **COSING s.r.o.**, U Cukrovaru 720/22, Praha 9 - Vinoř, 19017, CZ (540)

(210) **O-475407**
(220) 24.03.2010
(320) 24.03.2010
(511) 29, 30, 32
(540)

OLMA "ZDRAVÍ, KTERÉ CHUTNÁ"

(510) (29) všechny druhy másla a kombinovaných tuků, mléka, sýrů, kysaných výrobků včetně jogurtů, mléčné krémy, sušené mléko a sušené výrobky na bázi mléka, všechny druhy tvarohů, smetan, ostatní výrobky získané z mléka; (30) všechny druhy pudingů, mražené krémy všeho druhu - v rámci této třídy; (32) nealkoholické nápoje včetně džusů a nektarů.
(730) **OLMA, a.s.**, Pavelkova 18, Olomouc, 77900, CZ
(740) Advokátní kancelář Novák, Hlína, Schenk, Příkazská a partneři, JUDr. Lenka Příkazská, advokátka, Čechova 2, Přerov, 75002

(210) **O-475437**
(220) 25.03.2010
(320) 25.03.2010
(511) 5
(540)

TEZZIMI

(510) (5) farmaceutické přípravky.
(730) **NOVARTIS AG**, 4002 Basel, CH
(740) TRAPLOVÁ-HAKR-KUBÁT Advokátní a patentová kancelář, JUDr. Jarmila Traplová, Přístavní 24, Praha 7, 17000

(210) **O-475439**
(220) 25.03.2010
(320) 25.03.2010
(511) 5
(540)

MAMIRA

(510) (5) farmaceutické přípravky.
(730) **Teva Pharmaceuticals CR, s.r.o.**, Radlická 3185/1c, Praha 5, 15000, CZ
(740) Rott, Růžička & Guttman Patentové, známkové a advokátní kanceláře, JUDr. Vladimír Rott, Vinohradská 37, Praha 2, 12000

(210) **O-475446**
(220) 25.03.2010
(320) 25.03.2010
(511) 25
(540)

VIGES

(510) (25) oblečení, oděvy, trička, čepice, kalhoty, košile, kravaty, opasky, plavky, pokrývky hlavy, spodní prádlo, spodky, svetry, sukně, šály, vesty, bundy sportovní.
(730) **Kocián Jan**, Ostravská 28, Bohumín, 73551, CZ

(210) **O-475454**
(220) 26.03.2010
(320) 26.03.2010
(511) 35



(510) (35) poradenství (odborné obchodní), poradenství v obchodní činnosti.
(590) Barevná
(730) **Hulinský, Ph.D. Petr JUDr.**, Kolovratská 58/1, Praha 10, 10000, CZ

(210) **O-475475**
(220) 26.03.2010
(320) 26.03.2010
(511) 29, 30
(540)



(510) (29) bramborové lupínky, pražené arašidy, kešu, pistácie, mandle; (30) slané pečivo, např. slané tyčinky, křupky, popcorn pražený.
(730) **Penny Market s.r.o.**, Počernická 257, Radonice, 25073, CZ
(740) JUDr. Miroslav Kupka, Levého 1532, Rakovník, 26901

(210) **O-475477**
(220) 26.03.2010
(320) 26.03.2010
(511) 18, 31
(540)



(510) (18) chovatelské potřeby pro zvířata patřící do této třídy; (31) krmivo pro zvířata.
(730) **Penny Market s.r.o.**, Počernická 257, Radonice, 25073, CZ
(740) JUDr. Miroslav Kupka, Levého 1532, Rakovník, 26901

(210) **O-475478**
(220) 26.03.2010
(320) 26.03.2010
(511) 18, 31
(540)



(510) (18) chovatelské potřeby pro zvířata patřící do této třídy; (31) krmivo pro zvířata.
(730) **Penny Market s.r.o.**, Počernická 257, Radonice, 25073, CZ
(740) JUDr. Miroslav Kupka, Levého 1532, Rakovník, 26901

(210) **O-475479**
(220) 26.03.2010

(320) 26.03.2010
(511) 12, 35
(540)



(510) (12) náhradní díly a doplňky pro motorová vozidla v rámci této třídy; (35) nákup a prodej náhradních dílů a doplňků pro motorová vozidla.
(590) Barevná
(730) **Auto Anděl, s.r.o.**, Havířská 357/80, Ústí nad Labem, 40010, CZ

(210) **O-475483**
(220) 29.03.2010
(320) 29.03.2010
(511) 16, 35, 39
(540)



(510) (16) adresové štítky do adresovacích strojů, balicí papír, brožury, bublinové obaly (z umělých hmot), celofán (celulózové fólie) na balení, časopisy - komiksy, časopisy (periodika), etiketovací přístroje ruční, fólie viskózní na balení, fólie z regenerované celulózy (celofán) na balení, fólie z umělých hmot na balení, kopírovací zařízení (cyklotypy), publikace, razítka pro adresy, rejstříky (seznamy), řezačky na papír (kancelářské potřeby), štítky pro adresy, výrobky papírenské; (35) administrativní zpracování nákupních objednávek, aktualizování reklamních materiálů, fotokopírování, marketingové studie, obchodní nebo podnikatelský průzkum, obchodní reklama pro třetí osoby, pořádání veletrhů pro obchodní a reklamní účely, prezentace výrobků v komunikačních médiích pro účely maloobchodu, pronájem fotokopírovacích strojů, pronájem kancelářských strojů a zařízení, pronájem reklamní doby v komunikačních médiích, pronájem reklamních materiálů, pronájem reklamních ploch, průzkum trhu, průzkum veřejného mínění, předvádění (služby modelky) pro reklamní účely a podporu prodeje, předvádění zboží, překlad informací do počítačových databází, přepisování, příprava inzertních sloupků, psaní reklamních textů, reklama, reklama (propagace), reklama on-line v počítačové síti, reklamní agentury, vydávání, zveřejňování, oznámení, vyhlášení, publikování reklamních textů, rozhlasová reklama, rozšiřování reklamních materiálů zákazníkům (letáky, prospekty, tisky, vzorky), rozšiřování reklamních nebo inzertních materiálů, rozšiřování vzorků (zboží), služby v oblasti grafické úpravy pro reklamní účely, služby - subdodavatelské služby (obchodní pomoc), televizní reklama, prezentace výrobků v komunikačních médiích pro účely maloobchodu, venkovní reklama, vydávání reklamních nebo náborových, propagačních a inzertních textů, vyhledávání sponzorů, vylepování plakátů, organizování výstav komerčních a reklamních, distribuce vzorků zboží, zaslání reklamních materiálů zákazníkům; (39) balení zboží, doručování balíků, dodávka zboží poštou, doprava, doručovací služby, doručování novin a časopisů, doručování zboží, dovoz, doprava, frankování pošty, kurýrní služby (dokumenty nebo zboží), kurýrské služby, nakládání, resp. vykládání, nošení, skládání nákladu, skladování, skladování elektronicky uložených dat nebo dokumentů, skladování zboží, spedice, ukládání (fyzické) elektronicky uložených dat nebo dokumentů, uskladňování.

(730) **Česká mailingová společnost, s.r.o.**, Masarykova 73/70, Rudná, 25219, CZ
(740) JUDr. Jindřich Vítek, Nad Petruskou 1, Praha 2, 12000

(210) **O-475489**
(220) 29.03.2010
(320) 29.03.2010
(511) 3, 5, 35
(540)



(510) (3) přípravky pro bělení a jiné prací prostředky, přípravky pro čištění, leštění, odmašťování a broušení, mýdla, parfumerie, vonné oleje, kosmetika, vlasové vody, zubní pasty; (5) výrobky farmaceutické, veterinářské a hygienické, diabetické přípravky pro léčebné účely, potraviny pro batolata, náplasti, obzavozový materiál, dezinfekční prostředky; (35) propagační činnost, reklama, pomoc při řízení obchodní činnosti, obchodní administrativa, kancelářské práce.
(730) **Cosmetics ATOK International s.r.o.**, Václavské nám. 870/6, Trmice, 40004, CZ
(740) JUDr. Jan Michalec, advokát, Dobětická 10, Ústí nad Labem, 40001

(210) **O-475501**
(220) 29.03.2010
(320) 29.03.2010
(511) 10
(540)

DuoMAG

(510) (10) magnetický stimulátor.
(730) **DEYMED Diagnostic s.r.o.**, Velký Dřevíč 91, Hronov, 54934, CZ

(210) **O-475502**
(220) 29.03.2010
(320) 29.03.2010
(511) 1, 3
(540)



(510) (1) přípravky na změkčování vody; (3) prací, bělicí, čistící, lešticí, odmašťovací a brousící přípravky, avivážní prostředky, prostředky pro odstraňování skvrn, parfumerie, vonné oleje, kosmetika, sprchové gely, vlasové šampóny a kondicionéry, mýdla, pohlcovače pachu, laky na vlasy a tužidla, vlasové gely, tělová mléka, deodoranty, zubní pasty.
(730) **Penny Market s.r.o.**, Počernická 257, Radonice, 25073, CZ
(740) JUDr. Miroslav Kupka, Levého 1532, Rakovník, 26901

(210) **O-475511**
(220) 29.03.2010
(320) 29.03.2010
(511) 5
(540)

MONTELAR

(510) (5) léčiva, farmaceutické přípravky humánní.
(730) **Zentiva, k.s.**, U Kabelovny 130, Praha 10 - Dolní Měcholupy, 10237, CZ
(740) ČERVENKA, KLEINTOVÁ, TURKOVÁ Patentová, známková a advokátní kancelář, Ing. Eva Kleintová, Budečská 6/974, Praha 2, 12000

(210) **O-475515**
(220) 29.03.2010
(320) 29.03.2010

(511) 30
(540)

Jizerky

(510) (30) trvanlivé pečivo - oplatky, čokoládové a nečokoládové, plněné náplněmi a krémy čokoládovými, oříškovými, kakaovými, ovocnými.

(730) Penny Market s.r.o., Počernická 257, Radonice, 25073, CZ
(740) JUDr. Miroslav Kupka, Levého 1532, Rakovník, 26901

(210) **O-475516**
(220) 29.03.2010
(320) 29.03.2010
(511) 35, 41
(540)

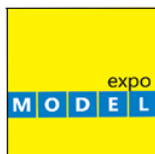

(510) (35) veletrhy a výstavy k obchodním a reklamním účelům, reklamní, inzertní a propagační služby spojené s pořádáním veletrhů a výstav, reklama, reklama on-line v počítačové síti, reklamní agentury, reklamní texty (psaní, vydávání, zveřejňování, oznámení, vyhlášení, publikování); (41) veletrhy a výstavy neobchodní.

(590) Barevná
(730) TERINVEST, spol. s r.o., Americká 459/27, Praha 2 - Vinohrady, 12000, CZ

(210) **O-475521**
(220) 30.03.2010
(320) 30.03.2010
(511) 35
(540)

ŠMAKGUT

(510) (35) informace obchodní nebo podnikatelské, komerční informace a rady pro spotřebitele.

(730) TELEKO, s.r.o., Pod Hvězdámou 453, Příbram 2, 26101, CZ

(210) **O-475566**
(220) 31.03.2010
(320) 31.03.2010
(511) 21, 40, 41
(540)



(510) (21) busty z porcelánu, terakoty nebo skla, čajové konvice, čajové servisy, džbány, figurky (sošky) z porcelánu, terakoty nebo skla, hrnčířské zboží, kamenina, kávové konvice, kávové servisy, keramika na použití v domácnosti, sklo, majolika neobsažené v jiných třídách, majolika, mísy, talíře, umělecká díla z porcelánu, terakoty nebo skla, autorská keramika, užitná keramika, zahradní plastika, plastika, umělecká keramika; (40) vypalování keramiky, keramika (pálení), zpracování materiálů; (41) pořádání kurzů, umělecké výstavy.

(730) Bubeníková Jindřiška, 28. pluku 241/46, Praha 10, 10000, CZ

(210) **O-475568**
(220) 31.03.2010
(320) 31.03.2010
(511) 9, 16, 41
(540)



(510) (9) čističe nosičů zvukových záznamů, disky nahrané (se zvukovým záznamem), gramofonové desky, kompaktní optické disky, kompaktní disky (audio-video); (16) hudební blahopřání, časopisy (komiksy), časopisy (periodika), výrobky z kartónu, papírové obaly; (41) umělecké agentury - v rámci této třídy, digitální zpracování obrazu, elektronické publikování (DTP), filmová tvorba, filmová studia, vydávání knih, nahrávací studia (služby), pronájem audio nahrávek, výroba rozhlasových a televizních programů, skládání hudby.

(590) Barevná
(730) Košulic Marek, Koliště 645/29, Brno, 60200, CZ

(210) **O-475634**
(220) 01.04.2010
(320) 01.04.2010
(511) 11, 21, 43
(540)



(510) (11) přístroje pro vaření; (21) pomůcky a nádoby pro domácnost a kuchyň; (43) služby zajišťující stravování.

(590) Barevná
(730) WoodFire, s.r.o., Španielova 1318/51, Praha 6, 16300, CZ

(210) **O-475644**
(220) 01.04.2010
(320) 01.04.2010
(511) 2, 35, 36, 37, 39
(540)

IZOeko

(510) (2) barvy, nátěry, laky spadající do této třídy, ochranné výrobky proti korozi a proti deteriorizaci dřeva, barviva, mořidla, přírodní pryskyřice v surovém stavu, kovy listkové a práškové pro malíře, dekoratéry a umělce; (35) zprostředkovatelská činnost v oblasti obchodu se stavebním materiálem, propagační činnost a reklama, obchodní administrativní; (36) pojištění, služby finanční, služby peněžní, služby nemovitostní; (37) stavebnictví, montáž stavebních prvků a materiálů, pronájem stavebních zařízení, poradenství a odborný servis v oblasti stavebnictví, opravy, instalační služby; (39) nákladní automobilová doprava, balení a skladování zboží, organizování cest.

(730) IZOMAT Praha s.r.o., Hroznová 4, Praha 1, 11888, CZ
(740) Čermák Hořejš Matějka a spol., JUDr. Karel Čermák, advokát, Národní 32, Praha 1, 11000

Zamítnuté a částečně zamítnuté přihlášky ochranných známek po zveřejnění

Zjistí-li Úřad v průběhu řízení o námitkách, že přihlašovaná ochranná známka nespĺňuje podmínky pro zápis, přihlášku zamítne. Zjistí-li, že přihlašovaná ochranná známka nespĺňuje podmínky pro zápis jen pro některé výrobky nebo služby, přihlášku zamítne v rozsahu výrobků nebo služeb, pro které přihláška nespĺňuje podmínky zápisu. S ohledem na tuto skutečnost, obsahuje tato kapitola údaje o rozhodnutích o zamítnutí přihlášky ochranné známky v celém nebo částečném rozsahu na základě ustanovení § 26 zákona č. 441/2003 Sb.

Údaje o výsledku rozhodnutí (zamítnutí přihlášky, částečné zamítnutí přihlášky) jsou uvedeny za datem právní moci rozhodnutí pod INID kódem (583) s názvem "Datum právní moci rozhodnutí/výsledek rozhodnutí".

(210) **O-452800**

(540)

Panthenol



(583) 14.04.2010 / zamítnutí přihlášky

(210) **O-453482**

(540)

aaa-auto

(583) 06.04.2010 / částečné zamítnutí přihlášky

(210) **O-453549**

(540)



(583) 15.04.2010 / zamítnutí přihlášky

(210) **O-459609**

(540)



(583) 14.04.2010 / zamítnutí přihlášky

(210) **O-462313**

(540)

Alta Era

(583) 15.04.2010 / zamítnutí přihlášky

Zamítnuté námítky týkající se ochranných známek

V průběhu řízení o námítkách může být Úřadem zjištěno, že přihlašovaná ochranná známka, která byla zveřejněna ve Věstníku, nezasahuje do zákonem chráněných starších práv třetích osob, tzv. namítajících, uvedených v ustanovení § 7 zákona č. 441/2003 Sb., a proto Úřad námítky zamítne. Údaje o rozhodnutích o zamítnutí námítek na základě ustanovení § 26 zákona č. 441/2003 Sb. jsou obsaženy v této kapitole.

(210) **O-428105**

(540)



(583) 12.04.2010

(210) **O-451057**

(540)

METOO

(583) 12.04.2010

(210) **O-453530**

(540)



(583) 16.04.2010

(210) **O-460568**

(540)

živá HISTORIE

(583) 12.04.2010

Přehled zápisů ochranných známek bez změny ve vztahu ke zveřejněným přihláškám

Kapitola obsahuje údaje o ochranných známkách zapsaných na základě ustanovení § 28 odst. 1 zákona č. 441/2003 Sb., u kterých nedošlo ke změně údajů oproti zveřejněné přihlášce ochranné známky.

Číselný přehled

311502, 311506, 311507, 311508, 311509, 311510, 311511, 311512, 311513, 311514, 311515, 311516, 311517, 311518, 311519, 311520, 311521, 311522, 311523.

Zápis ochranných známek bez změny ve vztahu ke zveřejněným přihláškám

(111) **311502**
(220) 06.11.2007
(320) 06.11.2007
(442) 23.04.2008
(151) 14.04.2010
(730) **AAA AUTO a.s.**, Husovo nám. 14, Hostivice, 25301, CZ
(210) O-453482

(111) **311506**
(220) 29.07.2008
(320) 29.07.2008
(442) 17.09.2008
(151) 14.04.2010
(730) **Žantovský Petr**, Masarykova 746, Rudná u Prahy, 25219, CZ
(210) O-461153

(111) **311507**
(220) 06.02.2009
(320) 06.02.2009
(442) 04.03.2009
(151) 14.04.2010
(730) **Kaufland Česká republika v.o.s.**, Pod Višňovkou 25, Praha 4 - Krč, 14000, CZ
(210) O-465635

(111) **311508**
(220) 08.06.2009
(320) 08.06.2009
(442) 04.11.2009
(151) 14.04.2010
(730) **ECOTEX s.r.o.**, Dráby 785, Vysoké Mýto, 56601, CZ
(210) O-468506

(111) **311509**
(220) 30.06.2009
(320) 30.06.2009
(442) 06.01.2010
(151) 14.04.2010
(730) **Švirgová Jana**, Lanžhotská 111A, Kostice, 69152, CZ
(210) O-469138

(111) **311510**
(220) 24.07.2009
(320) 24.07.2009
(442) 07.10.2009
(151) 14.04.2010
(730) **VULM CZ, a.s.**, Olivova 1888, Říčany, 25101, CZ
(210) O-469730

(111) **311511**
(220) 14.09.2009
(320) 14.09.2009
(442) 06.01.2010
(151) 14.04.2010
(730) **Reckitt & Colman (Overseas) Limited**, Dansom Lane, Hull HU87DS, GB
(210) O-470777

(111) **311512**
(220) 15.09.2009
(320) 15.09.2009
(442) 06.01.2010
(151) 14.04.2010
(730) **IRS network a.s.**, Radlická 663/28, Praha 5, 15000, CZ
(210) O-470789

(111) **311513**
(220) 17.09.2009
(320) 17.09.2009
(442) 06.01.2010
(151) 14.04.2010
(730) **BYDLITE.CZ, s.r.o.**, Helénská 1799/4, Praha 2, 12000, CZ
(210) O-470844

(111) **311514**
(220) 08.10.2009
(320) 08.10.2009
(442) 06.01.2010
(151) 14.04.2010
(730) **Frentech Aerospace s.r.o.**, Jarní 977/48, Brno, 61400, CZ
(210) O-471339

(111) **311515**
(220) 29.10.2009
(320) 29.10.2009
(442) 06.01.2010
(151) 14.04.2010
(730) **OHARA INC.**, Oyama 1-Chome, Sagamihara-shi 15-30, Kanagawa 229-1186, JP
(210) O-471789

(111) **311516**
(220) 05.11.2009
(320) 05.11.2009
(442) 06.01.2010
(151) 14.04.2010
(730) **ROSA market s.r.o.**, J. Silného 2683, Kroměříž, 76701, CZ
(210) O-471911

(111) **311517**
(220) 09.11.2009
(320) 09.11.2009
(442) 06.01.2010
(151) 14.04.2010
(730) **Česká centrála cestovního ruchu - Czech Tourism**, Vinohradská 46, Praha 2, 12041, CZ
(210) O-471997

(111) **311518**
(220) 10.11.2009
(320) 10.11.2009
(442) 06.01.2010
(151) 14.04.2010
(730) **Radioservis, a.s.**, Olšanská 3/54, Praha 3, 13000, CZ
(210) O-471999

(111) **311519**
(220) 10.11.2009
(320) 10.11.2009
(442) 06.01.2010
(151) 14.04.2010
(730) **TURISTICKÉ ZNÁMKY s.r.o.**, Opavská 169/12, Rýmařov, Janovice, 79342, CZ
(210) O-472020

(111) **311520**
(220) 23.11.2009
(320) 23.11.2009
(442) 06.01.2010
(151) 14.04.2010

(730) **Remedio Bohemia a.s.**, Pod Špitálem 1355, Praha 5 -
Zbraslav, 15600, CZ
(210) O-472305

(111) **311521**
(220) 24.11.2009
(320) 24.11.2009
(442) 06.01.2010
(151) 14.04.2010
(730) **LIKÉRKA DRAK s.r.o.**, Na Kůtku 14, Chvalčov,
76872, CZ
(210) O-472324

(111) **311522**
(220) 27.11.2009
(320) 27.11.2009
(442) 06.01.2010
(151) 14.04.2010
(730) **Vaše DEDRA s.r.o.**, Podhradní 69, Česká Skalice,
55203, CZ
(210) O-472417

(111) **311523**
(220) 01.12.2009
(320) 01.12.2009
(442) 06.01.2010
(151) 14.04.2010
(730) **Internet Mall, a.s.**, Dělnická 213/12, Praha 7 -
Holešovice, 17000, CZ
(210) O-472501

Přehled zápisů ochranných známek se změnou ve vztahu ke zveřejněným přihláškám

Kapitola obsahuje údaje o ochranných známkách zapsaných na základě ustanovení § 28 odst. 1 zákona č. 441/2003 Sb., u kterých došlo ke změně údajů oproti zveřejněné přihlášce ochranné známky.

Číselný přehled

311501, 311503, 311504, 311505

Zápisy ochranných známek se změnou ve vztahu ke zveřejněným přihláškám

(111) **311501**
(220) 19.10.2006
(320) 19.10.2006
(442) 21.11.2007
(151) 14.04.2010
(540)

ESTETIKA

(730) **Fine Tech s.r.o.**, Branická 514/140, Praha 4, 14700, CZ
(740) BOHEMIA PATENT, Ing. Jana Vandělíková, Spálená 29, Praha 1, 11000
(510) (9) data, databáze a jiné informační produkty na elektronických a optických nosičích všeho druhu a v informačních a telekomunikačních sítích všeho druhu, nosiče dat všeho druhu, DVD, elektronické sítě, multimediální aplikace, nahraný software na DVD discích, audiovizuální programy; (38) výměna a šíření zpráv a informací, služby zabezpečující audiovizuální komunikaci, služby zabezpečující audiovizuální komunikaci prostřednictvím informačních a telekomunikačních sítí, kupř. počítačové sítě Internet, rozšiřování, zveřejňování a přenos informací prostřednictvím informačních a telekomunikačních prostředků a sítí, satelitů.
(511) 9, 38
(210) O-442130

(111) **311503**
(220) 17.12.2007
(320) 17.12.2007
(442) 02.04.2008
(151) 14.04.2010
(540)

The logo consists of the word "DANEIA" in a bold, white, sans-serif font, centered on a solid black rectangular background.

(730) **Cesare Slovakia spol. s r.o.**, Stará Prievozská 2, Bratislava, 82109, SK
(740) Ing. Pavel Reichel, Lopatecká 14, Praha 4, 14700
(510) (18) kožené nebo kůží potažené krabice, kožené krabice na klobouky, kožené nitě, šňůrky, kožešinové příkrývky, kožešiny, obaly na oděvy (cestovní), obaly na šaty (cestovní), ozdoby (kožené) na nábytek, rámy na kabelky, (25) kabáty, klobouky, konfekce, kostýmy, obleky, košile, kožešinové štolky, kožešinové oděvy, krátké kabátky, krátké kabáty s kapucí, kravaty, kalhoty, oblečení, oblečení z imitace kůže, oblečení z kůže, oděvy, peleríny, pláště, plavky, plážové oblečení, pletené svetry, pleteniny, pokrývky hlavy, pulovry, rukávničky, saka, bundy, sukně, svetry, šály, šátky, závoje, šaty, šněrovačky, trička, vesty, vlněné šály, svrchní ošacení; (35) reklama, reklamní materiály pro zákazníky (rozšiřování), reklamní materiály (vydávání, aktualizování), reklamní oznámení, reklamní služby, zaslání reklamních letáků zákazníkům; (39) balení zboží, distribuce zboží na dobírku, přepravní služby, skladování.
(511) 18, 25, 35, 39
(210) O-454701

(111) **311504**
(220) 14.01.2008
(320) 14.01.2008
(442) 14.05.2008
(151) 14.04.2010
(540)

The logo features the words "TOP HOME SHOP" in a white, bold, sans-serif font. "TOP" and "SHOP" are larger than "HOME". To the right of "SHOP" is a circular icon composed of small white dots arranged in a ring.

(730) **Studio Moderna s.r.o.**, U Nákladového nádraží 3146/6, Praha 3, 13000, CZ
(740) JUDr. Jakub Vozáb, Na Pankráci 449, Praha 4, 14000
(510) (10) pokrývky a podušky vyhříváné elektricky pro lékařské účely, ortopedické výrobky jako bandáže, boty a pásy, punčochy na křečové žíly, teplovzdušná terapeutická zařízení, přístroje na měření krevního tlaku, masážní přístroje, naslouchátka, umělé zuby, lahve pro kojence, kondomy, výrobky pro povzbuzení (dodání energie) a rozhýbání ústrojí páteře, masírovací (masážní) zařízení, kolostomické pásy, zdravotnické pásy, pásy břišní, pásy hypogastrické, pásy ortopedické, pásy zdravotní určené k hubnutí, umělé údy, erotické vibromasážní přístroje, jako vibrátory, kuličky; (20) nábytek, broušená skla a zrcadla, rámy, bytové zařízení, umělecká díla ze dřeva, vosku, sádry nebo umělých hmot, výrobky ze dřeva, korku, rákosu, třtiny, vrbového proutí, rohoviny, kostí, slonoviny, jantaru, perleti, buničiny, náhražky z plastických hmot, ložní potřeby a lůžkoviny s výjimkou ložního prádla, zejména matrace, polštáře, zíněnky, podhlavníky, podnožky, spací pytle na kempování, dětská chodítka, poštovní schránky kromě kovových a zděných, stojany na lahve, lékárníčky; (28) vánoční stromečky umělé, ozdoby na vánoční stromečky, vánoční dekorativní předměty, hry, hračky včetně hraček pro domácí zvířata, nářadí pro sportovní hry, rybářské náčiní a návny, vábníčky, výrobky plážové a koupací, tělocvičné a sportovní přístroje, zařízení, nářadí a potřeby, zejména pro tělesnou kulturu, léčebnou gymnastiku, regeneraci a rekondici, koloběžky, stacionární jízdní kola cvičná a tréninková, cyklotrenažery.
(511) 10, 20, 28
(210) O-455365

(111) **311505**
(220) 14.01.2008
(320) 14.01.2008
(442) 14.05.2008
(151) 14.04.2010
(540)

The logo features the words "TOP HOME SHOP" in a white, bold, sans-serif font. "TOP" and "SHOP" are larger than "HOME". To the right of "SHOP" is a circular icon composed of small white dots arranged in a ring.

(730) **Studio Moderna s.r.o.**, U Nákladového nádraží 3146/6, Praha 3, 13000, CZ
(740) JUDr. Jakub Vozáb, Na Pankráci 449, Praha 4, 14000
(510) (10) pokrývky a podušky vyhříváné elektricky pro lékařské účely, ortopedické výrobky jako bandáže, boty a pásy, punčochy na křečové žíly, teplovzdušná terapeutická zařízení, přístroje na měření krevního tlaku, masážní přístroje, naslouchátka, umělé zuby, lahve pro kojence, kondomy, výrobky pro povzbuzení (dodání energie) a rozhýbání ústrojí páteře, masírovací (masážní) zařízení, kolostomické pásy, zdravotnické pásy, pásy břišní, pásy hypogastrické, pásy ortopedické, pásy zdravotní určené k hubnutí, umělé údy, erotické vibromasážní přístroje, jako vibrátory, kuličky; (20) nábytek, broušená skla a zrcadla, rámy, bytové zařízení, umělecká díla ze dřeva, vosku, sádry nebo umělých hmot, výrobky ze dřeva, korku, rákosu, třtiny, vrbového

proutí, rohoviny, kostí, slonoviny, jantaru, perleti, buničiny, náhražky z plastických hmot, ložní potřeby a lůžkoviny s výjimkou ložního prádla, zejména matrace, polštáře, zíněnky, podhlavníky, podnožky, spací pytle na kempování, dětská chodítka, poštovní schránky kromě kovových a zděných, stojany na lahve, lékárníčky; (28) vánoční stromečky umělé, ozdoby na vánoční stromečky, vánoční dekorativní předměty, hry, hračky včetně hraček pro domácí zvířata, nářadí pro sportovní hry, rybářské náčiní a návnady, vábníčky, výrobky plážové a koupací, tělocvičné a sportovní přístroje, zařízení, nářadí a potřeby, zejména pro tělesnou kulturu, léčebnou gymnastiku, regeneraci a rekondici, koloběžky, stacionární jízdní kola cvičná a tréninková, cyklotrenažery.

(511) 10, 20, 28

(210) O-455366

Zápisy licenčních smluv k ochranným známkám

V této kapitole jsou zveřejněny zápisy licenčních smluv podle ustanovení § 18 odst. 1 zákona č. 441/2003 Sb.

Číslo zápisu	Vlastník	Nabyvatel licence	Druh licence	Datum uzavření licenční smlouvy	S účinností od data
194256	PhDr. Renáta Knotová, Neustupného 1831/24, Praha 5, 15500, CZ;	Hidoval s.r.o., Sokolovská 366/84, Praha 8 - Karlín, 18600, CZ;	výlučná	09.04.2010	14.04.2010
194257	PhDr. Renáta Knotová, Neustupného 1831/24, Praha 5, 15500, CZ;	Hidoval s.r.o., Sokolovská 366/84, Praha 8 - Karlín, 18600, CZ;	výlučná	09.04.2010	14.04.2010

Ochranné známky zrušené a prohlášené za neplatné

Tato kapitola obsahuje údaje o rozhodnutích o zrušení ochranné známky na základě ustanovení § 31 zákona č. 441/2003 Sb. nebo o prohlášení ochranné známky za neplatnou na základě ustanovení § 32 zákona č. 441/2003 Sb. Existuje-li důvod zrušení/prohlášení ochranné známky za neplatnou pouze ve vztahu k některým z výrobků nebo služeb, Úřad ochrannou známku zruší/prohlásí za neplatnou pouze pro tyto výrobky nebo služby. Údaje o výsledku rozhodnutí (zrušení ochranné známky, částečné zrušení ochranné známky, prohlášení ochranné známky za neplatnou, prohlášení ochranné známky za částečně neplatnou) jsou uvedeny za datem právní moci rozhodnutí pod INID kódem (583) s názvem "Datum právní moci rozhodnutí/výsledek rozhodnutí".

(111) 283275

(540)

PAT A MAT

(583) 12.04.2010 / prohlášení ochranné známky za neplatnou

(111) 293537

(540)



(583) 13.04.2010 / prohlášení ochranné známky za neplatnou

(111) 303482

(540)

WECHŮV DVŮR

(583) 12.04.2010 / prohlášení ochranné známky za neplatnou

(111) 302989

(540)



(583) 14.04.2010 / prohlášení ochranné známky za neplatnou

Obnovy zápisu ochranných známek

(111) **91072**
(220) 20.08.1930
(151) 20.08.1930
(540)

PROSKABEN

(730) **BIOPHARM, Výzkumný ústav biofarmacie a veterinárních léčiv a.s.**, Pohoří - Chotouň 90, Jílové u Prahy, 25449, CZ
(740) Červenka, Kleintová, Turková, patentová a známková kancelář, Ing. Kleintová Eva, Husinecká 11a, Praha 3, 13000
(510) Lékárnické, lučební, dietetické, kosmetické, léčivé a desinfekční výrobky.
(511) 1, 3, 5
(210) O-22662

(111) **154288**
(220) 09.06.1960
(151) 30.06.1960
(540)

THIOKOL

(730) **TORAY FINE CHEMICALS CO., LTD.**, 8-1, Mihama 1-chome, Urayasu, Chiba, JP
(740) Rott, Růžička & Guttman Patentové, známkové a advokátní kanceláře, JUDr. Vladimír Rott, Vinohradská 37, Praha 2, 12000
(510) (1) chemikálie - zejména tuhé, tekuté a tekuté dispersní polysulfidové polymery, organické sloučeniny obsahující síru, jako markaptany, simiky, polysulfidy, thiosulfáty, thioketony, polyestery, a polyurethany, plastifikační činidla /zvláčňovačla/ esterového a acetalového typu a raketové pohonné látky.
(511) 1
(210) O-22623

(111) **160037**
(220) 18.05.1970
(151) 16.11.1970
(540)



(730) **Nippon Soda Company, Limited**, Tokyo, JP
(740) Čermák Hořejš Matějka a spol., JUDr. Karel Čermák jr., Ph.D., LL.M., advokát, Národní 32, Praha 1, 11000
(510) Chemické přípravky, léky, farmaceutické přípravky a lékařské přístroje a pomůcky.
(511) 5, 10
(210) O-44300

(111) **164530**
(220) 15.04.1980
(151) 15.10.1980
(540)



SHIONOGI

(730) **SHIONOGI & CO., LTD.**, 1-8, Doshomachi 3-chome, Chuo-ku, Osaka, JP

(740) **KOREJZOVÁ & SPOL.**, v.o.s., JUDr. Petra Korejzová, Korunní 810/104 E, Praha 10, 10100
(510) Chemické výrobky používané v průmyslu, vědě, při fotografování, v zemědělství, při pěstování květin, v lesnictví, umělé a syntetické pryskyřice, plastické hmoty v podobě prášku, kapalin nebo past pro průmyslové použití, hnojiva (přírodní a strojená), směsi pro hašení plamene, (měkkidla, látky pro popouštění), chemické prostředky pro pájení, chemické látky pro konzervování potravin, látky pro činění, adhezíva používaná v průmyslu, farmaceutické, veterinární a zdravotnické látky, výživa pro děti a nemocné, sádra, obvazový materiál, zubní plombovací materiály, dentální vosk, desinfekční látky, prostředky pro ničení plevelů a živočišných škůdců.
(511) 1, 5
(210) O-51633

(111) **164593**
(220) 20.11.1980
(151) 24.11.1980
(540)



(730) **Elektropřístroj s.r.o.**, Mezi Vodami 1955, Praha 4 - Modřany, 14304, CZ
(510) Elektromagnetické stykače, jisticí relé, usměrňovače, záskokové zdroje, rozvaděče pro pracovní stroje, jejich seskupení, technologické celky a jejich komponenty.
(511) 7, 9
(210) O-52020

(111) **168051**
(220) 28.05.1990
(151) 22.11.1990
(540)



(730) **TAJMAC - ZPS, a.s.**, Třída 3. května 1180, Zlín, Malenovice, 76487, CZ
(510) Obráběcí stroje, linky z těchto strojů, náhradní díly, příslušenství, manipulační zařízení, obuvnické stroje, linky sestavené z těchto strojů, náhradní díly, příslušenství, manipulační zařízení, řídicí systémy k těmto strojům, nástroje, výrobky strojírenské metalurgie a měřicí a registrační přístroje.
(511) 7, 8, 9
(210) O-57581

(111) **168198**
(220) 27.03.1990
(151) 28.02.1991
(540)

PROHANCE

(730) **BRACCO INTERNATIONAL B.V.**, Strawinskylaan 3051, 1077 ZX Amsterdam, NL
(740) Rott, Růžička & Guttman Patentové, známkové a advokátní kanceláře, JUDr. Vladimír Rott, Vinohradská 37, Praha 2, 12000
(510) Prostředky pro diagnostické zobrazování in-vivo.
(511) 5, 10
(210) O-57209

(111) **168360**
(220) 14.06.1990

(151) 06.06.1991
(540)

NÖM - MIX

(730) NÖM AG, Vöslauer Strasse 109, Baden, AT
(740) PATENTSERVIS Praha a.s., Jivenská 1273/1, Praha 4, 14021
(510) Vejce, mléko a jiné mléčné výrobky, mléčné nápoje, ovocné jogurty, krémy na šlehání, tvarohové krémy, dezerty na mléčné bázi, sušenky, koláče, jemné pečivo a cukrovinky, zmrzlina, omáčky, nápoje z kávy, kakaa a čokolády, ovocná šťáva a nápoje z ovocné šťavy, sirupy a jiné přípravky k přípravě nápojů.
(511) 29, 30, 32
(210) O-57760

(111) **168383**
(220) 03.05.1990
(151) 13.06.1991
(540)

ESPRIT

(730) ESPRIT INTERNATIONAL, 1370 Broadway, New York, NY, US
(740) Baker & McKenzie v.o.s., advokátní kancelář, JUDr. Jiří Čermák, advokát, Klimentská 46, Praha 1, 11002
(510) Ozdobné předměty z drahých kovů, bižuterie z běžných kovů, hodiny; kufry, aktovky, kabelky a kabely, cestovní brašny, vaky a měšce, příruční zavazadla, peněženky a náprsní tašky, deštníky, řemeny; přikrývky, ubrusy, povlaky na peřiny, a polštáře, ručníky a žinky a ostatní textilní zboží ve třídě 24.
(511) 14, 18, 24
(210) O-57421

(111) **168677**
(220) 31.05.1990
(151) 16.10.1991
(540)

SOFT SCRUB

(730) THE CLOROX COMPANY, spol. zřízená podle zákonů státu Delaware, 1221, Broadway, Oakland, CA, US
(740) Patentservis Praha a.s., Jivenská 1273/1, Praha 4, 14021
(510) (3) čisticí přípravky pro domácnost.
(511) 3
(210) O-57647

(111) **168880**
(220) 29.08.1990
(151) 15.11.1991
(540)

HI-TEC

(730) HI - TEC SPORTS PLC, Aviation Way, Southend-on-Sea, Essex, GB
(740) Čermák Hořejš Matějka a spol., JUDr. Karel Čermák, advokát, Národní 32, Praha 1, 11000
(510) Sportovní oblečení a obuv, sportovní a tělocvičné nářadí, přístroje a zařízení, brašny, pytle, vaky, kabely, obaly a schránky ke sportovním účelům.
(511) 18, 25, 28
(210) O-58431

(111) **169520**
(220) 12.04.1990

(151) 26.03.1992
(540)

PORIT

(730) Xella Deutschland GmbH, Dr.-Hammacher-Strasse 49, Duisburg, 47119, DE
(740) Advokátní a patentová kancelář Traplová, Hakr, Kubát, JUDr. Traplová Jarmila, Přístavní 24, Praha 7, 17000
(510) (19) stavební materiál, cihly příčkovky, prefabrikované stavební součásti, desky na obkládání střech a stěn, isolační desky, malta, tmel, omítka.
(511) 19
(210) O-57317

(111) **169521**
(220) 12.04.1990
(151) 26.03.1992
(540)

MIKROPORIT

(730) Xella Deutschland GmbH, Dr.-Hammacher-Strasse 49, Duisburg, 47119, DE
(740) Advokátní a patentová kancelář Traplová, Hakr, Kubát, JUDr. Traplová Jarmila, Přístavní 24, Praha 7, 17000
(510) (19) stavební materiál, cihly příčkovky, prefabrikované stavební součásti, desky na obkládání střech a stěn, isolační desky, malta, tmel, omítka.
(511) 19
(210) O-57318

(111) **169894**
(220) 06.06.1990
(151) 30.04.1992
(540)

OLYMPUS

(730) OLYMPUS CORPORATION, 43-2, Hatagaya 2-chome, Shibuya-ku, Tokyo, JP
(740) Čermák Hořejš Matějka a spol., JUDr. Jan Matějka, advokát, Národní 32, Praha 1, 11000
(510) Přípravky pro diagnostické a vědecké účely, neexponované filmy; diagnostické přípravky pro lékařské účely; stroje pro chemický průmysl, přesné strojírenství a optický průmysl, stroje na mytí a čištění, přístroje na mytí a sterilizaci lékařských přístrojů a nástrojů, obráběcí stroje, motory (s výjimkou motorů pro pozemní vozidla); vědecké, navigační, měřicí, elektrické, fotografické, kinematografické, optické, vážicí, měřicí, signalizační, kontrolní (řídící) a záchranné přístroje a nástroje, lasery, endoskopy, vodiče světla, světelné a akustické mikroskopy pro biologii, průmysl a vědu, jakož i pro zkoušení materiálu, chemické analyzéry pro nelékařské použití, přístroje pro záznam, přenos nebo reprodukci dat, zvuku nebo obrazu pro technické (s výjimkou kancelářské techniky) a lékařské účely, magnetické, optické a elektronické záznamové nosiče a záznamové disky pro technické (s výjimkou kancelářské techniky) a lékařské účely, kalkulační stroje, stroje na zpracování informací, počítače, počítačové periferní přístroje, zejména monitory, tiskárny, snímače, kreslicí zařízení a programy na zpracování dat (pokud jsou obsaženy ve tř. 9) pro technické (s výjimkou kancelářské techniky) a lékařské účely, součásti shora uvedených výrobků a obaly pro speciální přepravu shora uvedených výrobků; chirurgické, lékařské, zubolékařské a veterinární přístroje a nástroje, endoskopy a zdroje studeného světla pro lékařské účely, analytické přístroje pro použití v lékařství, analyzátory krevních skupin, elektroforézní přístroje, imunologické analyzátory, nábytek pro použití v lékařství a lůžka pro endoskopická vyšetření, katetry, protězy, lékařské, pumpy, mikroskopy pro použití v lékařství, koagulační nástroje, lasery pro použití v lékařství, biostimulátory, kamery přizpůsobené pro použití s lékařskými přístroji a nástroji, umělé údy, oči a zuby, ortopedické předměty, stehové materiály, součásti shora uvedených výrobků; oravy a udržování elektrických, elektronických, fotografických, optických, měřících a lékařských přístrojů a nástrojů a přístrojů a nástrojů přesného strojírenství.
(511) 1, 5, 7, 9, 10, 37
(210) O-57707

(111) **170412**

(220) 13.04.1990
(151) 30.06.1992
(540)

(540)

MANPOWER

(730) **Manpower Inc.**, 100 Manpower Place, Milwaukee, WI, US
(740) Společná advokátní kancelář Všetečka Zelený Švorčík Kalenský a partneři, JUDr. Michal Havlík, Hálkova 2, Praha 2, 12000
(510) Výpomocné osobní služby a zprostředkování zaměstnání, služby předváděcí a pro podporu obchodu, dočasné a stále služby odborného personálu.
(511) 35, 42
(210) O-57324

(730) **TOSHULIN, a.s.**, Wolkerova 845, Hulín, 76824, CZ
(740) Ing. Marie Jandová, Nerudova 1095, Kuřim, 66434
(510) (7) stroje, zejména veškeré tvářecí a obráběcí stroje; (37) služby opravárenské; (40) zpracování a úprava materiálu.
(511) 7, 37, 40
(210) O-154396

(111) **172281**
(220) 25.03.1991
(151) 06.04.1993
(540)

Ferda

(730) **Ladislav Lamka**, Dvorská 648, Hradec Králové, 50311, CZ
(510) Opravy a údržba stavební povahy, výškové práce a pokrývačské práce, natěračské práce ve stavebnictví, stavební údržba. Nákup a prodej: stavební materiál včetně polozpracovaného žeziva, papír a výrobky papírenské, hry, hračky, tělovýchovná zařízení, sportovní potřeby např. míče, lyže, maso, ryby, drůbež, káva, čaj, kakao, výrobky zemědělské např. ovoce, zelenina, květiny, pivo, minerální vody, alkoholické nápoje, šťávy, vína, lihoviny, likéry, tabák, potřeby pro kuřáky.
(511) 16, 19, 28, 29, 30, 31, 32, 33, 34, 37
(210) O-60956

(111) **228945**
(220) 12.04.2000
(151) 20.11.2000
(540)



(730) **Čadková Blanka**, Salmovská 1517/14, Praha 2, 12000, CZ
(740) Ing. Novotný Jaroslav, Římská 45, Praha 2, 12000
(510) (16) turistické publikace, mapy; (21) broušené sklo (vázy, mísy); (35) zprostředkovatelská činnost v oblasti obchodu a obchodních služeb; (36) realitní kancelář; (39) provozování cestovní kanceláře, průvodcovská činnost; (42) ubytování.
(511) 16, 21, 35, 36, 39, 42
(210) O-154381

(111) **227148**
(220) 13.04.2000
(151) 21.09.2000
(540)

Labacsil

(730) **Sano - Moderní výživa zvířat spol.s r.o.**, Npor. O. Bartoška 15, Domažlice, 34401, CZ
(740) Mgr. Marie Šebelová, Na Zderaze 15, Praha 2, 12000
(510) (31) přísady do krmiv, ne pro lékařské účely.
(511) 31
(210) O-154434

(111) **228968**
(220) 25.04.2000
(151) 20.11.2000
(540)

MANEX

(730) **MANEX & CO, a.s.**, Bořetice 445, Bořetice, 69108, CZ
(740) Martin Kořistka, patentový zástupce, Karpatská 3, Brno, 62500
(510) (6) kovové potřeby zámečnické, kovové výrobky (mimo drahých kovů) které nejsou uvedeny v jiných třídách; (7) stroje balící, dopravníky, zdvihací zařízení, stroje pro paletizaci a depaletizaci zboží, manipulátory, stroje pro manipulaci se zbožím; (42) projektování, výzkum a vývoj uvedených výrobků a zařízení.
(511) 6, 7, 42
(210) O-154824

(111) **228981**
(220) 22.05.2000
(151) 20.11.2000
(540)

RALGEN

(730) **Zentiva, k.s.**, U kabelovny 130, Praha 10, Dolní Měcholupy, 10237, CZ
(740) ČERVENKA, KLEINTOVÁ, TURKOVÁ Patentová, známková a právní kancelář, Ing. Eva Kleintová, Budečská 6, Praha 2, 12000
(510) (1) chemické výrobky pro průmysl, vědu, zemědělství, zahradnictví a lesnictví, chemické přípravky a látky pro laboratorní analýzy, biologické přípravky, enzymy a enzymatické přípravky pro průmyslové účely, bakteriální přípravky a látky spadající do této třídy, diagnostické přípravky spadající do této třídy, chemické přípravky pro konzervování potravin, umělá sladidla; (3) kosmetické přípravky všeho druhu, mýdla, šampony a vodičky na vlasy, zubní pasty a jiné přípravky na ošetření dutiny ústní, kosmetické přípravky pro zvířata, dermatologické výrobky ke kosmetickým účelům; (5) léčiva, drogy, farmaceutické přípravky humánní a veterinární, vitamíny, chemické přípravky a substance pro farmaceutické

(111) **227995**
(220) 13.04.2000
(151) 13.10.2000

účely, výrobky zdravotnické a hygienické, přípravky sílicí a dietetické k léčebným účelům, infuzní roztoky, medicínální vína a čaje, diagnostické přípravky, vakcíny, séra a výrobky z krve, kultury mikroorganismů, desinfekční prostředky, přípravky baktericidní a fungicidní spadající do této třídy, pesticidy, insekticidy a herbicidy, přísady do krmiv, vše k léčebným účelům, léčebná kosmetika.

(511) 1, 3, 5
(210) O-155641

RON
Matusalem

(111) **229829**
(220) 03.05.2000
(151) 27.12.2000
(540)



(730) **1872 HOLDINGS, V. O. F.**, P.O.BOX 933, Road Town, Tortola, VG
(740) PATENTSERVIS PRAHA a.s., Jivenská 1273/1, Praha 4, 14021
(510) (33) alkoholické nápoje.
(511) 33
(210) O-153802

(111) **232332**
(220) 17.04.2000
(151) 28.03.2001
(540)



(730) **Infinity a. s.**, Staročernská ulice č. p. 1799, Pardubice, 53003, CZ
(740) UNIPATENT, Ing. Chludina Jiří, J.Masaryka 43-47, Praha 2-Vinohrady, 12000
(510) (9) výpočetní technika všeho druhu včetně síťových zařízení, příslušenství a náhradních dílů s výjimkou periferních, základní a aplikační programové vybavení všeho druhu, počítačové datové sítě, kancelářská technika - notebooky, tiskárny, faxy, kopírovací stroje; (35) automatizované zpracování dat, obchodování prostřednictvím internetu; (37) montáž a opravy měřicí a regulační techniky, instalace a servis počítačových sítí, instalace a servis výpočetní techniky; (38) poskytování komunikačních služeb prostřednictvím internetu; (42) projektování počítačových sítí, pronájem přístupového času na webových stránkách v oblasti počítačů, počítačového softwaru, tvorba programového vybavení všeho druhu, odborná konzultantská a poradenská činnost.
(511) 9, 35, 37, 38, 42
(210) O-155059

(730) **123shop a. s.**, U starého mlýna 239, Praha 10 Uhřetěves, 10400, CZ
(740) Mgr. Jakub Trčka, Spálená 21, Praha 1, 11000
(510) (35) reklama, propagace, obchodní informace, inzerce; (38) poskytování a přenos informací pomocí internetu, elektronický přenos dat, elektronická pošta; (39) logistické služby, zaslání zboží zákazníkům, přeprava zboží, služby spojené s balením a skladováním zboží.
(511) 35, 38, 39
(210) O-154563

(111) **230491**
(220) 09.05.2000
(151) 22.01.2001
(540)

POWERS

(730) **Powers Fasteners, Inc.**, Two Powers Square, New Rochelle, NY, US
(740) KOREJZOVÁ & SPOL., v.o.s., JUDr. Zdeňka Korejzová, Korunní 810/104 E, Praha 10, 10100
(510) (1) chemické výrobky, zejména balené epoxidové pryskyřice používané jako pojídla, tmely nebo lepidla pro zdivo; (6) kovové výrobky, zejména kovová upínadla a hmoždinky a kovová kotevní železa do zdiva.
(511) 1, 6
(210) O-155198

(111) **232378**
(220) 22.05.2000
(151) 28.03.2001
(540)



(111) **230518**
(220) 07.06.2000
(151) 22.01.2001
(540)

THALIA

(730) **RENAULT, s.a.s.**, Boulogne-Billancourt, 92100, FR
(740) Patentservis Praha a.s., Jivenská 1273/1, Praha 4, 14021
(510) (12) vozidla, ústrojí pro pohyb po zemi, části a vybavení k výše uvedenému.
(511) 12
(210) O-156140

(730) **HOLS akciová společnost**, Zlatnická 1128/6, Praha 1, 11000, CZ
(740) Mgr. Klára Studená, patentový zástupce, Komunardů 36, Praha 7, 17000
(510) (32) pivo.
(511) 32
(210) O-155636

(111) **232302**
(220) 31.03.2000

(111) **232446**
(220) 21.08.2000
(151) 28.03.2001

(540)



- (730) **Eli Lilly and Company**, Lilly Corporate Center, Indianapolis, IN, US
(740) KOREJZOVÁ & SPOL., v.o.s., JUDr. Petra Korejzová, Korunní 810/104 E, Praha 10, 10100
(510) (10) zařízení na dávkování inzulínu, zejména injekční stříkačky, inzulínové tužky, vstříkovací zařízení a inzulínové zásobníky.
(511) 10
(210) O-158390

- (111) **232447**
(220) 21.08.2000
(151) 28.03.2001
(540)



- (730) **Eli Lilly and Company**, Lilly Corporate Center, Indianapolis, IN, US
(740) KOREJZOVÁ & SPOL., v.o.s., JUDr. Petra Korejzová, Korunní 810/104 E, Praha 10, 10100
(510) (42) medicínské informační služby se zaměřením na cukrovku.
(511) 42
(210) O-158391

- (111) **232891**
(220) 10.01.2000
(151) 24.04.2001
(540)

SPYDER

- (730) **Milan Seeman**, Kmochova 2430, Chomutov, 43003, CZ
(510) (9) ochranné přilby, zejména pro cyklisty; (12) rámy, řídítka, sedla, ložiska, přehazovačky, řetězy, paprsková a pletená kola, zvonky a jiné součásti jízdních kol, stabilní jízdní kola pro trénink; (28) sportovní potřeby patřící do třídy 28.
(511) 9, 12, 28
(210) O-150720

- (111) **232906**
(220) 13.01.2000
(151) 24.04.2001
(540)

COLLEGIUM VINTORUM



- (730) **COLLEGIUM VINTORUM**, Na Výsluní 841, Moravská Nová Ves, 69155, CZ
Lubomír Glos st., Na Výsluní 841, Moravská Nová Ves, 69155, CZ
Helena Glosová, Na Výsluní 841, Moravská Nová Ves, 69155, CZ
Jan Rajský, Medlov 434, Moravská Nová Ves, 69155, CZ
Jan Sečkář, Vítězství 985, Moravská Nová Ves, 69155, CZ
Jaroslav Salajka, Luční 617, Moravská Nová Ves, 69155, CZ
Josef Luňák, Na Výsluní 826, Moravská Nová Ves, 69155, CZ
Lubomír Glos ml., Na Výsluní 934, Moravská Nová Ves, 69155, CZ
Stanislav Miklica, V Zahradách 831, Moravská Nová Ves, 69155, CZ
Jaroslav Nešpor, Lipová 897, Moravská Nová Ves, 69155, CZ
Pavel Zugárek, na Výsluní 954, Moravská Nová Ves, 69155, CZ
Michal Hřebačka, Dolní 147, Moravská Nová Ves, 69155, CZ
František Helešic, Dolní 369, Moravská Nová Ves, 69155, CZ
Milan Paulík, Ukrajina 663, Moravská Nová Ves, 69155, CZ
Vlastimil Glos, Mikulčice 488, 69619, CZ
Ing. Lubomír Dvořáček, Mikulčice 607, 69619, CZ
Štěpán Malánik, Mikulčice 261, 69619, CZ
(510) (33) alkoholické nápoje (s výjimkou pív).
(511) 33
(210) O-150836

- (111) **233229**
(220) 08.03.2000
(151) 24.04.2001
(540)

Česká pojišťovna a.s.

- (730) **Česká pojišťovna a.s.**, Spálená 16, Praha 1, 11306, CZ
(740) Advokátní a patentová kancelář VYSKOČIL, KROŠLÁK a spol., Dana Lukajová, Voršilská 10, Praha 1, 11000
(510) (36) pojišťovací činnost, zajišťovací činnost, činnosti související s pojišťovací a zajišťovací činností, zprostředkovatelská činnost v pojišťovnictví.
(511) 36
(210) O-152874

- (111) **233230**
(220) 08.03.2000
(151) 24.04.2001
(540)

cpoj

- (730) **Česká pojišťovna a.s.**, Spálená 16, Praha 1, 11306, CZ
(740) Advokátní a patentová kancelář VYSKOČIL, KROŠLÁK a spol., Dana Lukajová, Voršilská 10, Praha 1, 11000
(510) (36) pojišťovací činnost, zajišťovací činnost, činnosti související s pojišťovací a zajišťovací činností, zprostředkovatelská činnost v pojišťovnictví.
(511) 36
(210) O-152875

- (111) **233406**
(220) 19.04.2000
(151) 24.04.2001
(540)



- (730) **BG Technik cs, a.s.**, U závodistiště 8/251, Praha 5, Velká Chuchle, 15900, CZ
(510) (3) brusné papíry, brusná plátina; (7) brusné kotouče, elektrické

nářadí, pneumatické nářadí, kovoobráběcí stroje, dřevoobráběcí stroje, stroje a nářadí pro malou zemědělskou mechanizaci, stroje a nářadí pro komunální mechanizaci, motorové sekačky s pohonem elektrickým a na kapalná paliva; (8) nářadí a nástroje na obrábění dřeva, nářadí a nástroje na obrábění kovů; (12) malotraktory zahradní a komunální, přepravní vozíky.

(511) 3, 7, 8, 12
(210) O-154632

(111) **233410**
(220) 19.04.2000
(151) 24.04.2001
(540)



(730) **BG Technik cs, a.s.**, U závoďiště 8/251, Praha 5, Velká Chuchle, 15900, CZ
(510) (3) brusné papíry, brusná plátina; (7) brusné kotouče, elektrické nářadí, pneumatické nářadí, kovoobráběcí stroje, dřevoobráběcí stroje, stroje a nářadí pro malou zemědělskou mechanizaci, stroje a nářadí pro komunální mechanizaci, motorové sekačky s pohonem elektrickým a na kapalná paliva; (8) nářadí a nástroje na obrábění dřeva, nářadí a nástroje na obrábění kovů; (12) malotraktory zahradní a komunální, přepravní vozíky.

(511) 3, 7, 8, 12
(210) O-154636

(111) **233819**
(220) 04.05.2000
(151) 23.05.2001
(540)

SCALEX

(730) **Tamtron Systems Oy**, Käärmesaarentie 3B, 2170 Espoo, FI
(740) Rott, Růžička & Guttman Patentové, známkové a advokátní kanceláře, JUDr. Vladimír Rott, Vinohradská 37, Praha 2, 12000
(510) (9) váhy a elektronické vážní systémy.
(511) 9
(210) O-155104

(111) **233820**
(220) 04.05.2000
(151) 23.05.2001
(540)

TRAPPER

(730) **Tamtron Systems Oy**, Käärmesaarentie 3B, 2170 Espoo, FI
(740) Rott, Růžička & Guttman Patentové, známkové a advokátní kanceláře, JUDr. Vladimír Rott, Vinohradská 37, Praha 2, 12000
(510) (9) váhy a elektronické vážní systémy.
(511) 9
(210) O-155105

(111) **233824**
(220) 26.05.2000
(151) 23.05.2001
(540)



(730) **Ing. Bareš Jiří**, Kouřimská 18/2367, Praha 3 - Vinohrady, 13000, CZ
(510) (1) chemické přípravky pro čištění vody, přípravky z mikroorganismů jiné než pro lékařské a zvěrolékařské použití, bakteriální přípravky jiné než pro lékařské a zvěrolékařské použití, biologické přípravky jiné než pro lékařské a

zvěrolékařské použití; (5) dezinfekční prostředky pro chemická WC, dezodoranty jiné než pro osobní potřebu; (11) čisticí zařízení na odpadní vodu, pisoáry, mušle, sanitární (toaletní) přístroje a zařízení, záchodová sedátka, splachovací zařízení, splachovače, splachovací zařízení, toaletní (záchodové mýsy), toalety (záchody splachovací), zařízení a stroje na čištění nebo úpravu vody, zařízení na úpravu vody, zařízení na dezinfekci.

(511) 1, 5, 11
(210) O-155798

(111) **234383**
(220) 19.04.2000
(151) 25.06.2001
(540)



(730) **ALTERMED CORPORATION a. s.**, Hněvotínská 711/56, Olomouc, Neředín, 77900, CZ
(740) Mgr. Radim Kubica, O. Lysohorského 702, Frýdek-Místek, 73801
(510) (3) výrobky kosmetické a voňavkářské, bylinné kosmetické přípravky, mýdla, parfumerie, vonné oleje, krémy, mléka, gely, emulze, vody a deodoranty pro osobní potřebu, toaletní přípravky, vlasové a ústní vody, pasty, prášky a vodičky pro čištění a ošetřování zubů, šampony tělové i vlasové, prostředky pro mytí a ošetřování rukou a vlasů, například kondicionery, pomády, tužidla, spraye, laky, prostředky pro ošetřování pokožky, například krémy na a po opalování, masážní krémy a emulze, regenerační krémy a vody; (5) léčiva a lékárnické výrobky, farmaceutické a parafarmaceutické přípravky humánní a veterinární, repelentní přípravky, bylinné čaje, výrobky diabetické, dietetické a potravinové doplňky v tuhém i tekutém stavu, například kapky, tablety, kapsle a tobolky pro posílení imunity organismu, vše pro léčebné účely, vitamínové přípravky, léčivé byliny a jejich výtažky, speciální sirupy a žvýkačky pro lékařské a farmaceutické účely, oleje pro lékařské účely, léčebná mýdla, přípravky pro ošetřování zubů a dutiny ústní; (30) čaje, obilní vločky a jiné obilné výrobky určené k lidské výživě, potravinové doplňky pro neléčebné účely v tuhém i tekutém stavu zařazené do tř. 30, zejména na bázi glukózy, medu, melasy, škrobu, obilných vloček, propolis a včelí kašička pro lidskou spotřebu; (35) zprostředkovatelská činnost v oblasti obchodu s výše uvedenými výrobky.

(511) 3, 5, 30, 35
(210) O-154617

(111) **234413**
(220) 03.05.2000
(151) 25.06.2001
(540)



(730) **DAN-FOAM ApS**, Holmelund 43, Aarup, DK
(740) Rott, Růžička & Guttman Patentové, známkové a advokátní kanceláře, JUDr. Vladimír Rott, Vinohradská 37, Praha 2, 12000
(510) (10) chirurgické, lékařské, zubolékařské a veterinární přístroje a nástroje, umělé údy, oči a zuby, ortopedické výrobky, šicí materiál; (20) nábytek, zrcadla, obrazové rámy, výrobky ze dřeva, korku, rákosu, vrbového proutí, rohu, kosti, slonoviny, kostic, želvoviny, jantaru, perleti, mořské pěny a náhražek těchto materiálů nebo z plastických hmot.

(511) 10, 20

(210) O-155055

(111) **234414**
(220) 03.05.2000
(151) 25.06.2001
(540)

TEMPUR

(730) **DAN-FOAM ApS**, Holmelund 43, Aarup, DK
(740) Rott, Růžička & Guttman Patentové, známkové a advokátní kanceláře, JUDr. Vladimír Rott, Vinohradská 37, Praha 2, 12000
(510) (10) chirurgické, lékařské, zubolékařské a veterinární přístroje a nástroje, umělé údy, oči a zuby, ortopedické výrobky, šicí materiál; (20) nábytek, zrcadla, obrazové rámy, výrobky ze dřeva, korku, rákosu, vrbového proutí, rohu, kosti, slonoviny, kostic, želvoviny, jantaru, perleti, mošské pěny a náhražek těchto materiálů nebo z plastických hmot.
(511) 10, 20
(210) O-155056

(111) **234432**
(220) 17.05.2000
(151) 25.06.2001
(540)

KOCOM

(730) **KOREA COMMUNICATIONS CO., LTD.**, = 38, Wonmi-dong, Wonmi-gu, Bucheon-City, Kyunggi-do, KR
(740) Patentservis Praha a.s., Jivenská 1273/1, Praha 4, 14021
(510) (9) vstupní (dveřní) videotelefony, domácí a palubní telefony, vstupní (dveřní) telefony, CCTV systémy (kamerové kontrolní systémy), domácí automatizovaný ochranný systém vybavený poplašnými zabezpečovacími zařízeními proti krádeži, požárními alarmy, alarmy úniku plynu, telefony, bezdrátovými telefony, digitální kamery, fotoaparáty a uzavřené televizními okruhy, počítačové paměti, počítačová periferní zařízení, monitory (počítačový hardware), videotelefony, telefonní přístroje, kamerové přepínače; (38) vysílání kabelové televize, televizní vysílání, počítačová komunikace, telegrafická komunikace, komunikace pomocí telefonu, elektronická pošta, faxový přenos zpráv, výzvy (služby poskytované rádiem, telefonem nebo jinými elektronickými komunikačními prostředky), půjčování telekomunikačních zařízení, přenos pomocí satelitních družic, informace o telekomunikacích, telefony, telefonní služby, přenos zpráv a obrazových informací pomocí počítače, telegrafní tiskové agentury.
(511) 9, 38
(210) O-155461

(111) **234433**
(220) 17.05.2000
(151) 25.06.2001
(540)



(730) **Choceňská mlékárna s.r.o.**, Kollárova 481, Choceň, 56501, CZ
(740) JUDr. Aleš Zábrš, advokát a patentový zástupce, Na Beránce 2, Praha 6, 16000
(510) (29) mléko a mlékařské výrobky všeho druhu, zejména pomazánková másla, smetanové pomazánky, tvarohy, jogurty, sýry; (35) inzertní a reklamní činnost, poskytování pomoci při provozu obchodu, obstaravatelská a zprostředkovatelská činnost v oblasti obchodu marketing, obchodní administrativa; (39) doprava a skladování.
(511) 29, 35, 39
(210) O-155495

(111) **234983**
(220) 13.04.2000

(151) 30.07.2001
(540)

POWERTURN

(730) **TOSHULIN, a.s.**, Wolkerova 845, Hulín, 76824, CZ
(740) Ing. Marie Jandová, Nerudova 1095, Kuřim, 66434
(510) (7) stroje, zejména veškeré tvářecí a obráběcí stroje; (37) služby opravárenské; (40) zpracování a úprava materiálů.
(511) 7, 37, 40
(210) O-154397

(111) **235005**
(220) 19.04.2000
(151) 30.07.2001
(540)



(730) **ALTERMED CORPORATION a. s.**, Hněvotínská 711/56, Olomouc, Neředín, 77900, CZ
(740) Mgr. Radim Kubica, O. Lysohorského 702, Frýdek-Místek, 73801
(510) (3) výrobky kosmetické a voňavkářské, bylinné kosmetické přípravky, mýdla, parfumerie, vonné oleje, krémy, mléka, gely, emulze, vody a deodoranty pro osobní potřebu, toaletní přípravky, vlasové a ústní vody, pasty, prášky a vodičky pro čištění a ošetřování zubů, šampony tělové i vlasové, prostředky pro mytí a ošetřování rukou a vlasů, například kondicionery, pomády, tužidla, spraye, laky, prostředky pro ošetřování pokožky, například krémy na a po opalování, masážní krémy a emulze, regenerační krémy a vody; (5) léčiva a lékárnické výrobky, farmaceutické a parafarmaceutické přípravky humánní a veterinární, repelentní přípravky, bylinné čaje, výrobky diabetické, dietetické a potravinové doplňky v tuhém i tekutém stavu, například kapky, tablety, kapsle a tobolky pro posílení imunity organismu, vše pro léčebné účely, vitamínové přípravky, léčivé byliny a jejich výtažky, speciální sirupy a žvýkačky pro lékařské a farmaceutické účely, oleje pro lékařské účely, léčebná mýdla, přípravky pro ošetřování zubů a dutiny ústní; (30) čaje, obilní vločky a jiné obilné výrobky určené k lidské výživě, potravinové doplňky pro neléčebné účely v tuhém i tekutém stavu zařazené do tř. 30, zejména na bázi glukózy, medu, melasy, škrobu, obilných vloček, propolis a včelí kašička pro lidskou spotřebu; (35) zprostředkovatelská činnost v oblasti obchodu s výše uvedenými výrobky.
(511) 3, 5, 30, 35
(210) O-154616

(111) **235016**
(220) 20.04.2000
(151) 30.07.2001
(540)



(730) **Kofola Holding a.s.**, Nad Porubkou 2278/31a, Ostrava, 70800, CZ
(740) DADEJ, GHEORGHIU, KENDEREŠKI Patentová a známková kancelář, Ing. Dušan Kendereški, Lidická 51, Brno, 60200
(510) (32) nealkoholické nápoje, sirupy a ovocné koncentráty.
(511) 32
(210) O-154728

(111) **235113**
(220) 17.05.2000
(151) 30.07.2001
(540)

CHOCEŇSKÁ MLÉKÁRNA

(730) **Choceňská mlékárna s.r.o.**, Kollárova 481, Choceň, 56501, CZ
(740) JUDr. Aleš Zábřeh, advokát a patentový zástupce, Na Beránce 2, Praha 6, 16000
(510) (29) mléko a mlékařenské výrobky všeho druhu, zejména pomazánková másla, smetanové pomazánky, tvarohy, jogurty, sýry; (35) inzertní a reklamní činnost, poskytování pomoci při provozu obchodu, obstaravatelská a zprostředkovatelská činnost v oblasti obchodu marketing, obchodní administrativa; (39) doprava a skladování.
(511) 29, 35, 39
(210) O-155494

(111) **235123**
(220) 24.05.2000
(151) 30.07.2001
(540)



(730) **HOLS akciová společnost**, Zlatnická 1128/6, Praha 1, 11000, CZ
(740) Mgr. Klára Studená, patentový zástupce, Komunardů 36, Praha 7, 17000
(510) (32) pivo.
(511) 32
(210) O-155719

(111) **235721**
(220) 18.04.2000
(151) 27.08.2001
(540)

ROMAn s.r.o.

(730) **ROMAn s.r.o.**, Studentská 4, Praha 6, 16000, CZ
(510) (37) servisní činnost, opravy automobilů, strojů a zařízení pro autoservisy a pneuservisy.
(511) 37
(210) O-154605

(111) **235809**
(220) 05.05.2000
(151) 27.08.2001
(540)

B-PORT

(730) **B-PORT s.r.o.**, U Tvrze 18/21, Praha 10, 10800, CZ
(740) Ing. Walter Jiří, Počernická 54, Praha 10, 10800
(510) (1) chemické výrobky pro průmysl, především pro stavební účely, průmyslová pojidla, lepidla a lepidlivé tmely, umělé a syntetické pryskyřice, plastické hmoty v surovém stavu; (2) barvy, včetně malířských a fasádních barev a nátěrů, laky, fermeže, ochranné prostředky proti rezu a hnilobě dřeva; (19) stavební a pomocné stavební materiály, cement, vápno, malta, sádra a podobná pojiva, tmely či stavební směsi na bázi takových materiálů, nebo alespoň obsahující takové materiály, též na bázi asfaltů, hydroizolační materiály pro stavebnictví.

(511) 1, 2, 19
(210) O-155126

(111) **235810**
(220) 05.05.2000
(151) 27.08.2001
(540)



(730) **B-PORT s.r.o.**, U Tvrze 18/21, Praha 10, 10800, CZ
(740) Ing. Walter Jiří, Počernická 54, Praha 10, 10800
(510) (1) chemické výrobky pro průmysl, především pro stavební účely, průmyslová pojidla, lepidla a lepidlivé tmely, umělé a syntetické pryskyřice, plastické hmoty v surovém stavu; (2) barvy, včetně malířských a fasádních barev a nátěrů, laky, fermeže, ochranné prostředky proti rezu a hnilobě dřeva; (19) stavební a pomocné stavební materiály, cement, vápno, malta, sádra a podobná pojiva, tmely či stavební směsi na bázi takových materiálů, nebo alespoň obsahující takové materiály, též na bázi asfaltů, hydroizolační materiály pro stavebnictví.
(511) 1, 2, 19
(210) O-155127

(111) **235844**
(220) 16.05.2000
(151) 27.08.2001
(540)

OUTLOOK

(730) **BASF Agro B.V., Arnhem (NL), Zweigniederlassung Wädenswil**, Steinacherstrasse 101, Au, CH
(740) Společná advokátní kancelář Všetěčka Zelený Švorčák Kalenský a partneři, JUDr. Pavel Zelený, Hálkova 2, Praha 2, 12000
(510) (5) insekticidy, larvicidy, fungicidy, herbicidy, pesticidy, moluscicidy, nematocidy, rodenticidy a přípravky k ničení plevele a k hubení hmyzu.
(511) 5
(210) O-155414

(111) **235864**
(220) 17.05.2000
(151) 27.08.2001
(540)

Vezír

(730) **Mlékárna Olešnice, rolnické mlékařské družstvo**, Tržní 376, Olešnice na Moravě, 67974, CZ
(740) Ing. Jiří Střelák, Šumberova 42, Praha 6, 16200
(510) (29) mléko, smetana, veškeré mléčné a smetanové výrobky, mléčné a kysané nápoje, jogurty, sýry apod., mléčné živočišné kultury, mražené mléčné a smetanové výrobky, potraviny živočišného původu zařazené v této třídě, ovoce a zelenina konzervované, sušené nebo zavažené, želatina, džemy, kompoty apod., oleje a jedlé tuky, vejce a vaječné výrobky; (30) čokoláda, kakao, káva, cukr, rýže, čaj a výrobky z nich, zpracované obilniny a výrobky z nich, cereální potraviny, ovesné vločky, müsli, apod., zmrzlina, led, cukrářské výrobky, cukrovinky, stimulanty pro zlepšení chutě potravin, koření; (40) zpracování mléka - mlékařství, zpracování potravin živočišného nebo rostlinného původu.
(511) 29, 30, 40
(210) O-155498

(111) **235865**
(220) 17.05.2000
(151) 27.08.2001
(540)

Uhlíř

(730) **Mlékárna Olešnice, rolnické mlékařské družstvo**, Tržní 376, Olešnice na Moravě, 67974, CZ
(740) Ing. Jiří Střelák, Šumberova 42, Praha 6, 16200

(510) (29) mléko, smetana, veškeré mléčné a smetanové výrobky, mléčné a kysané nápoje, jogurty, sýry apod., mléčné živočišné kultury, mražené mléčné a smetanové výrobky, potraviny živočišného původu zařazené v této třídě, ovoce a zelenina konzervované, sušené nebo zavařené, želatina, džemy, kompoty apod., oleje a jedlé tuky, vejce a vaječné výrobky; (30) čokoláda, kakao, káva, cukr, rýže, čaj a výrobky z nich, zpracované obilniny a výrobky z nich, cereální potraviny, ovesné vločky, müsli, apod., zmrzlina, led, cukrářské výrobky, cukrovinky, stimulanty pro zlepšení chutě potravin, koření; (40) zpracování mléka - mlékárenství, zpracování potravin živočišného nebo rostlinného původu.

(511) 29, 30, 40
(210) O-155499

(111) **235866**
(220) 17.05.2000
(151) 27.08.2001
(540)

Satyr

(730) **Mlékárna Olešnice, rolnické mlékařské družstvo**, Tržní 376, Olešnice na Moravě, 67974, CZ

(740) Ing. Jiří Střelák, Šumberova 42, Praha 6, 16200

(510) (29) mléko, smetana, veškeré mléčné a smetanové výrobky, mléčné a kysané nápoje, jogurty, sýry apod., mléčné živočišné kultury, mražené mléčné a smetanové výrobky, potraviny živočišného původu zařazené v této třídě, ovoce a zelenina konzervované, sušené nebo zavařené, želatina, džemy, kompoty apod., oleje a jedlé tuky, vejce a vaječné výrobky; (30) čokoláda, kakao, káva, cukr, rýže, čaj a výrobky z nich, zpracované obilniny a výrobky z nich, cereální potraviny, ovesné vločky, müsli, apod., zmrzlina, led, cukrářské výrobky, cukrovinky, stimulanty pro zlepšení chutě potravin, koření; (40) zpracování mléka - mlékárenství, zpracování potravin živočišného nebo rostlinného původu.

(511) 29, 30, 40
(210) O-155501

(111) **235885**
(220) 19.05.2000
(151) 27.08.2001
(540)

V BYDLENÍ JAKO DOMA

(730) **Hypoteční banka, a.s.**, Radlická 333/150, Praha 5, 15057, CZ

(740) MIRA - patentová a známková kancelář, Blanka Fišerová, V Kapslovně 11, Praha 3, 13000

(510) (9) programy na nosičích, platební karty s inteligencí v oblasti financí, spojení a s možností nákupů se slevou; (16) papír a výrobky z papíru, tiskoviny, reklamní a propagační materiály v oblasti peněžních služeb, hypotečních úvěrů a zástavních listů, katalogy a periodika v celé oblasti finančních služeb; (35) marketingové, propagační, a reklamní služby v celé oblasti hypotečních a komerčních úvěrů, peněžních služeb, směnárství, spojení i obchodu, zprostředkovatelské služby v oblasti obchodu rozšiřování propagačních a reklamních materiálů v těchto oblastech, administrativní služby; (36) hypoteční obchody a produkty včetně souvisejících služeb, speciální úvěry využívající kombinaci zejména se stavebním spořením, s kapitálovým životním pojištěním, s odloženou splátkou jistiny, s investicí do hypotečních zástavních listů a jiné, finanční operace a služby finančního managementu, peněžní služby, přijímání peněžních prostředků od třetích osob do správy ve formě vkladů, vkladové operace včetně poskytování záruk, operace a služby v oblasti bezhotovostního platebního styku, uzavírání úvěrových smluv a úvěrový obrat, finanční leasing, vydávání zástavních listů a dluhopisů, finanční analýzy, zástavní operace, veškeré služby poskytované v souvislosti s vyhledáváním vhodných úvěrových zdrojů a poskytováním úvěrů, zprostředkovatelské služby v oblasti pojištění, v oblasti hypotečních a komerčních úvěrů, při poskytování státního příspěvku, v oblasti peněžních služeb, směnárství, spojení a při pojištění finančních prostředků, zprostředkovatelské služby v oblasti odhadů cen nemovitostí, konzultační a poradenské služby v celé oblasti peněžních služeb, úvěrů, pojištění, zástav a záruk.

(511) 9, 16, 35, 36
(210) O-155599

(111) **236169**
(220) 31.07.2000
(151) 27.08.2001
(540)

INSURANCE MARKET DATA SERVICE

(730) **GfK Praha, s.r.o.**, Na Hřebenech II 1718/10, Praha 4, 14000, CZ

(740) Ing. Reichel Pavel, Lopatecká 14, Praha 4, 14700

(510) (9) nosiče dat a informací se záznamem zvuku a/nebo obrazu, software pro grafickou prezentaci dat; (16) tiskoviny, knihy a brožury, periodické publikace; (35) průzkumy a analýzy trhu v oblasti pojišťovnictví; (38) šíření informací prostřednictvím veřejných datových sítí.

(511) 9, 16, 35, 38
(210) O-157887

(111) **236170**
(220) 31.07.2000
(151) 27.08.2001
(540)

IMDS

(730) **GfK Praha, s.r.o.**, Na Hřebenech II 1718/10, Praha 4, 14000, CZ

(740) Ing. Reichel Pavel, Lopatecká 14, Praha 4, 14700

(510) (9) nosiče dat a informací se záznamem zvuku a/nebo obrazu, software pro grafickou prezentaci dat; (16) tiskoviny, knihy a brožury, periodické publikace; (35) průzkumy a analýzy trhu v oblasti pojišťovnictví; (38) šíření informací prostřednictvím veřejných datových sítí.

(511) 9, 16, 35, 38
(210) O-157888

(111) **236627**
(220) 21.04.2000
(151) 19.09.2001
(540)

(730) **Mira Byggeprodukter A/S, A Danish public limited company**, Egegaardsvej 2, Gadstrup, DK

(740) Rott, Růžička & Guttman Patentové, známkové a advokátní kanceláře, JUDr. Vladimír Rott, Vinohradská 37, Praha 2, 12000

(510) (1) lepidla pro průmyslové účely, lepidla na stěny a podlahovou dlažbu; (19) stavební materiály nekovové, malta pro stavební účely včetně malty na dlaždice, plnicí a spojovací materiály pro stavebnictví včetně plnicích a spojovacích materiálů na bázi cementu.

(511) 1, 19
(210) O-154815

(111) **236694**
(220) 01.06.2000
(151) 19.09.2001
(540)

(730) **Kabushiki Kaisha Sony Computer Entertainment (Sony Computer Entertainment Inc.)**, 2-6-21, Minami-aoyama, Minatoku, Tokyo, JP

(740) BOHEMIA PATENT, Ing. Jana Vanděliková, Umělecká 6, Praha 7, 17000

(510) (9) počítačidla, akumulátorové skříně, akumulátory elektrické, akumulátory elektrické pro vozidla, akustické spojovací konektory, sčítací stroje, antény, ampérmetry, zesilovače, elektronky zesilovací, televizní hry, přístroje pro zábavu fungující pouze ve spojení s televizním přijímačem, hrací přístroje na mince automatické, kreslené filmy, anodové baterie, telefonní záznamníky, sluneční brýle, clony proti slunci, přístroje ke hrám určené k užití pouze s televizními přijímači, audiovizuální zařízení pro výuku, čtečky čárového kódu, baterie do kapesních svítilen, elektrické baterie, elektrické baterie pro vozidla, nabíječky, bóje a majáky světelné, dalekohledy, světlotiskové přístroje, bzučáky, skřínky na reproduktory, elektrické kabely, kalkulačky, videokamery, kondenzátory, pouzdra na fotografické přístroje, přehrávače kazet, agregáty pro elektrické baterie, zapalovače do automobilů, filmové kamery, přerušovače, spínače, zařízení pro čištění zvukových záznamů, zařízení na čištění gramofonových desek, elektrické cívky, parkovací automaty na mince, mincové mechanismy pro televizní přijímače, disk ROMy všestranného použití, audio a video kompaktní disky, přehrávače kompaktních disků, počítačové klávesnice, monitory k počítačům, myši, nahrané programy pro počítače, počítačové periferie, počítače, elektrické vodiče, konektory elektrického vedení, elektrické spojky, kontaktní čočky, kontakty elektrické, kontakty elektrické z drahých kovů, pouzdra pro kontaktní čočky, spínače pro hry ve spojení s televizními přijímači, elektrické měniče, měřicí přístroje, elektrické svorky, usměrňovače proudu, zařízení ke zpracování dat, demagnetizační zařízení pro magnetické pásky, detektory, diktafony, digitální disk ROMy všestranného použití, výbojky elektrické s výjimkou výbojek na osvětlení, automatické rozvaděče, potápěčské přístroje, potápěčské masky, potápěčské obleky, metry krejčovské, sušičky na pozitivy pro fotografie, stříhací zařízení na stříhání filmů, elektrické vedení, elektromagnetické cívky, elektronické zápisníky, elektronické oznamovací tabule, přístroje překládací, elektronické kapesní, elektronické etikety pro zboží, kódovací karty magnetické, ergonometry, pouzdra na skřípce, řetízky a šňůrky na skřípce, obroučky na brýle, cvikry, okuláry, clony na oči, faxy, řezací přístroje na filmy, filmy exponované, žehličky elektrické, bóje a plováky, pružné disky, rámečky na diapositivy, kmitoměry, pojistkové dráty, jističe, galvanické články, leštičky na pozitivy pro fotografické přístroje, elektricky vyhřívané natáčky na vlasy, anodové baterie, vysokofrekvenční přístroje, elektrické objímky na spojky, hologramy, reproduktory, vlákna pro elektrické dráty, identifikační karty magnetické, integrované obvody, interkomy, joysticky pro užití s televizními přijímači, objímky elektrických kabelů, kaleidoskopy, laptopy, velkoplošné integrované obvody, clony objektivů, astrofotografické objektivy, listové váhy, zámkové elektrické, reproduktory, nosiče dat magnetické, magnetické kodéry a dekodéry, magnetické pásky, magnetické dráty, magnety, stožary pro bezdrátové telegrafy, metronomy, měřítka, mikrometry, mikrofony, mikroprocesory, mikroskopy, mikrotomy, modemy, stroje na počítání a třídění peněz, navigační přístroje, snímáči jehly gramofonové, notebooky, optické přístroje a nástroje, optické snímáče zvuků, optické nosiče dat, optické disky, optické sklo, optické čočky, krokoměry, disky nahrané, telefotografická zařízení, fotoelektrické buňky, desky do akumulátorů, plotery, kapesní kalkulačky, počítací stroje na poštovní známky, obvody polygrafické, tiskárny k počítačům, promítací přístroje, promítací obrazovky, děrovací kancelářské stroje, radary, rádia, radiotelegrafické přístroje, radiotelegrafická zařízení, gramofony, regulátory elektrické, relé elektrická, váhy, mřížky stočků, polovodiče, simulátory řízení a ovládní vozidel, měřítka posuvná, promítací přístroje, logaritmická měřítka, software určený pro užití s televizními přijímači, solární baterie, poplašná akustická zařízení, přístroje pro nahrávání zvuku, nosiče zvukových nahrávek, gramofonové desky, pásky pro zvukové záznamy, přístroje pro reprodukci zvuku, regulátory otáček pro přehrávače zvuku, stativy pro fotografické přístroje, plovací vesty, panely rozvodné, vypínače elektrické, přístroje pro výuku, telegrafní dráty, telefonní přístroje, telefonní sluchátka, mikrofony pro telefony, telefonní dráty, dálnopisy, teleskopy, televizní přijímače, teploměry s

výjimkou lékařských, termostaty, přístroje pro zaznamenávání času, časové spínače automatické, gramofonové rameno přenosky, vysílače elektronických signálů, promítací přístroje na diapositivy, trojnožky pro kamery, rádia do vozidel, distribuční přístroje, videokazety, kazety pro videohry, videopřehrávače, obrazovky, videotelefony, videopásky, elektrické dráty, textové procesory, magnetické disky, optické disky, magneticko optické disky, CD ROMy, magnetické pásky a digitální diskové paměti všestranného použití kódující časopisy, knihy, noviny, mapy, obrázky, vyobrazení, slovní a tiskové informace, magnetické pásky a digitální disky všestranného použití určené ke kódování softwarových programů k použití pouze s televizními přístroji.

(511) 9
(210) O-155973

(111) **236695**
(220) 02.06.2000
(151) 19.09.2001
(540)



(730) **RADIOSTANICE-ŠVEC, a. s.**, Olbrachtova 31, Ostrava-Slezská Ostrava, 71000, CZ

(740) MIRA, Fišerová Blanka, V Kapslovně 11, Praha 3, 13000

(510) (9) radiotelefonní, radiotelegrafická a vysílací zařízení, anténní systémy, antény, zesilovače, napáječe zejména záložní zdroje, transformátory, baterie, akumulátory, stabilizátory napětí, proudové a přepětíové chrániče, bleskojistky, konektory, indukční, elektrické cívky, vodiče a kabely včetně optických, telekomunikační zařízení a příslušenství, telefonní automaty, telefonní ústředny, telefony, faxy, záznamníky, modemy, vysílače, přijímače, sluchátka, zařízení pro satelitní systémy, zakázková elektronika, přístroje i zařízení zařazené ve třídě 9, telefonní karty, plastové karty, s čipem, s magnetickou páskou a ostatní karty s inteligencí, vybavení pro zpracování informací a pro počítače, kancelářská, výpočetní a reprografická technika všeho druhu, její příslušenství a doplňky, software, hardware, počítače, monitory, tiskárny, scanery, klávesnice, kopírovací a čtecí zařízení a všechny další jednotlivé části a náhradní díly k výpočetní technice, veškeré sdělovací a zabezpečovací přístroje a zařízení, přístroje a zařízení pro zpracování signálů; (37) zřizování, montáž, údržba, servis telekomunikačních zařízení a služby s tím související; (38) konzultační a poradenské služby v oblasti telekomunikačních zařízení.

(511) 9, 37, 38
(210) O-156000

(111) **236696**
(220) 02.06.2000
(151) 19.09.2001
(540)

RADIOSTANICE ŠVEC

(730) **RADIOSTANICE-ŠVEC, a. s.**, Olbrachtova 31, Ostrava-Slezská Ostrava, 71000, CZ

(740) MIRA, Fišerová Blanka, V Kapslovně 11, Praha 3, 13000

(510) (9) radiotelefonní, radiotelegrafická a vysílací zařízení, anténní systémy, antény, zesilovače, napáječe zejména záložní zdroje, transformátory, baterie, akumulátory, stabilizátory napětí, proudové a přepětíové chrániče, bleskojistky, konektory, indukční, elektrické cívky, vodiče a kabely včetně optických, telekomunikační zařízení a příslušenství, telefonní automaty, telefonní ústředny, telefony, faxy, záznamníky, modemy, vysílače, přijímače, sluchátka, zařízení pro satelitní systémy, zakázková elektronika, přístroje i zařízení zařazené ve třídě 9, telefonní karty, plastové karty, s čipem, s magnetickou páskou a ostatní karty s inteligencí, vybavení pro zpracování informací a pro počítače, kancelářská, výpočetní a reprografická technika všeho druhu, její příslušenství a doplňky, software, hardware, počítače, monitory, tiskárny, scanery, klávesnice, kopírovací a

čtecí zařízení a všechny další jednotlivé části a náhradní díly k výpočetní technice, veškeré sdělovací a zabezpečovací přístroje a zařízení, přístroje a zařízení pro zpracování signálů; (37) zřizování, montáž, údržba, servis telekomunikačních zařízení a služby s tím související; (39) konzultační a poradenské služby v oblasti telekomunikačních zařízení.

(511) 9, 37, 39
(210) O-156001

(111) **236987**
(220) 03.10.2000
(151) 20.09.2001
(540)

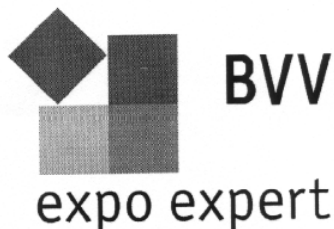

(730) **Veletrhy Brno, a.s.**, Výstaviště 1, Brno, 64700, CZ
(740) Ing. Dohnal Jiří, patentový zástupce, Nedbalova 29, Brno, 62300

(510) (35) inzertní, reklamní a propagační činnost, poskytování pomoci při provozu obchodu včetně zprostředkování obchodních a souvisejících obchodně personálních záležitostí, organizování výstav a veletrhů k reklamním a obchodním účelům, organizování módních přehlídek k obchodním účelům, správa obchodních zájmů třetích osob, vypracování statistických přehledů, poradenství v oblasti organizace a ekonomiky podnikání, marketing, průzkum a analýzy trhů, aranžérství, pronájem kancelářských strojů a zařízení, distribuce zboží k reklamním účelům, rozmnožování dokumentů; (41) činnost vyučovací, výchovná, vzdělávací a zábavní včetně pořádání specializačních doškolovacích kurzů, symposií a konferencí, doprovodné výstavy, provozování pracovních diskusního a zájmového klubu, organizování výstav a veletrhů ke vzdělávacím, kulturním, výchovným a zábavním účelům, pořádání zábavních soutěží, organizování módních přehlídek k výchovným, vzdělávacím a zábavním účelům, nakladatelská a vydavatelská činnost, distribuční a půjčovná činnost, spadající do této třídy, provozování galerií; (42) technické zabezpečení výstav a výstavních ploch, odborné poradenství, vztahující se k organizování výstav a veletrhů, organizování módních přehlídek pro informaci o módě, inženýrsko-technická činnost v oblasti tvorby a poskytování software.

(511) 35, 41, 42
(210) O-159521

(111) **237342**
(220) 27.04.2000
(151) 22.10.2001
(540)

Palmovka Business Centre

(730) **YZ Holding spol. s r.o.**, Sokolovská 100/94, Praha 8, 18600, CZ

(740) Ing. Hana Dušková, Na Kočově 180, Chotutice, 28103

(510) (35) reklama, propagace, inzertní činnost, zveřejňování, publikace reklamních textů a inzertních materiálů, rozšiřování a zasilání reklamních nebo inzertních materiálů, pronájem reklamních ploch, pronájem reklamních materiálů, venkovní reklama, aranžování výkladů, pomoc při řízení obchodní činnosti, obchodní management, odborné obchodní a podnikové poradenství, poskytování obchodních nebo podnikatelských informací, ekonomické a organizační poradenství, poradenství při vedení podniků, poradenství ve věcech obchodu a služeb, poradenství ve věcech personalistiky, vedení účetnictví, administrativní práce, pronájem kancelářských strojů a zařízení, předvádění zboží; (36) kapitálové investice, investorská činnost ve výstavbě, inkasování nájemného, pronájem a správa nemovitostí, pronájem kanceláří, pronájem bytových a nebytových prostor včetně poskytování služeb, zajišťujících řádný provoz

nemovitostí, bytů a nebytových prostor, správa majetku, zprostředkování nemovitostí, činnost realitní kanceláře, finanční informace a služby, pojištění - zprostředkování, uzavírání; (37) obstaravatelská a zprostředkovatelská činnost ve stavebnictví, provádění bytových, občanských a průmyslových staveb, provádění inženýrských staveb, stavební informace, dozor nad stavbami, údržba interiérů budov, stavby a údržba skladů, poradenská a konzultační služba v oblasti výstavby a stavebnictví; (39) pronájem garáží, pronájem parkovacích ploch, pronájem skladišť, pronájem skladovacích kontejnerů; (42) posudky, analýzy, konstruktérské práce, pronajímání vybavení času pro počítačová data.

(511) 35, 36, 37, 39, 42
(210) O-154912

(111) **237369**
(220) 09.05.2000
(151) 22.10.2001
(540)

(730) **BEC odpady s.r.o.**, Prosmyská 2/čp.88, Lovosice, 41002, CZ
(740) JUDr. Tomáš Vrchlabský, advokát, Vinohradská 1216/87, Praha 2, 12000

(510) (35) administrativní činnost, činnost organizačních a ekonomických poradců, plakátování, zprostředkovatelská činnost v oblasti nakládání s odpady; (37) čištění a údržba komunikací a veřejných prostor včetně péče o jejich sjízdnost a schůdnost a údržby vodorovného a svislého dopravního značení, mytí motorových vozidel; (39) pronájem motorových vozidel, pronájem sběrných nádob a kontejnerů; (40) sběr a recyklace odpadů, včetně nebezpečných odpadů; (42) konzultační a poradenská činnost v oblasti nakládání s odpady, v oblasti životního prostředí (s výjimkou posuzování vlivů na životní prostředí, zprostředkovatelská činnost v oblasti životního prostředí, provádění sadových úprav, údržba a péče o veřejnou zeleň, třídění odpadů, včetně nebezpečných odpadů, pronájem zpracovatelských strojů a zařízení pro zpracování odpadů.

(511) 35, 37, 39, 40, 42
(210) O-155193

(111) **237414**
(220) 01.06.2000
(151) 22.10.2001
(540)

MARACASH

(730) **Merkur Gaming GmbH**, Borsigstrasse 26, 32312 Lübbecke, DE

(740) Společná advokátní kancelář Všeťečka Zelený Švorčík Kalenský a partneři, JUDr. Petr Kalenský, Hálkova 2, Praha 2, 12000

(510) (9) automaty s povinným platebním plněním, které pracují po přijetí mincí, bankovek, známek, karet a/nebo žetonů, elektrické a elektronické přístroje k účelům hry a zábavy, herní a zábavní automaty, soutěžní automaty, výše uvedené automaty, stroje a přístroje v síťovém provozu, mechaniky pro přístroje pracující po vhození peněz včetně spinacích přístrojů, výše uvedené druhy zboží také ve spojení s zábavními, hracími a sportovními automaty pracujícími po vhození peněz a žetonů, přístroje k vyúčtování peněžních automatů, automatů pro záznamy dat, tiskáren, tištěné elektronické obvody, automaty pro výměnu peněz, známek a žetonů a automaty pro prodej hracích karet /Game-Card/, herní videopřístroje a nástroje, nosiče dat vybavené čtecími programy pro výše uvedené automaty, stroje a přístroje.

(511) 9
(210) O-155967

(111) **237540**
(220) 27.07.2000
(151) 22.10.2001
(540)

INTEL XSCALE

(730) **Intel Corporation a Delaware Corporation**, 2200 Mission College Boulevard, Santa Clara, CA, US
(740) JUDr. Jan Matějka, Národní 32, Praha 1, 11000
(510) (9) elektrické a elektronické přístroje a nástroje ve tř. 09, přístroje pro záznam, přenos nebo reprodukci zvuku nebo obrazu, nosiče magnetických disků, vybavení pro zpracování dat, počítačový software, mikroprocesory, integrované obvody a polovodiče, počítačový hardware, počítačové periferie včetně periférií s přímým a dálkovým přístupem, osobní digitální asistenti.
(511) 9
(210) O-157805

(111) **238245**
(220) 09.05.2000
(151) 23.11.2001
(540)



(730) **BEC odpady s.r.o.**, Prosmyská 2/čp.88, Lovosice, 41002, CZ
(740) JUDr. Tomáš Vrchlabský, advokát, Vinohradská 1216/87, Praha 2, 12000
(510) (35) administrativní činnost, činnost organizačních a ekonomických poradců, plakátování, zprostředkovatelská činnost v oblasti nakládání s odpady; (37) čištění a údržba komunikací a veřejných prostor včetně péče o jejich sjízdnost a schůdnost a údržby vodorovného a svislého dopravního značení, mytí motorových vozidel; (39) pronájem motorových vozidel, pronájem sběrných nádob a kontejnerů; (40) sběr a recyklace odpadů, včetně nebezpečných odpadů; (42) konzultační a poradenská činnost v oblasti nakládání s odpady, v oblasti životního prostředí (s výjimkou posuzování vlivů na životní prostředí, zprostředkovatelská činnost v oblasti životního prostředí, provádění sadových úprav, údržba a péče o veřejnou zeleň, třídění odpadů, včetně nebezpečných odpadů, pronájem zpracovatelských strojů a zařízení pro zpracování odpadů.
(511) 35, 37, 39, 40, 42
(210) O-155192

(111) **239067**
(220) 13.01.2000
(151) 19.12.2001
(540)

PRAGUE CITY SERVER

(730) **Srp Vítězslav**, Vinohradská 170, Praha 3, 13000, CZ
(510) (35) provozování reklamy, inzerce včetně poskytování obchodních informací na internetu; (42) tvorba designu web stránek.
(511) 35, 42
(210) O-150829

(111) **239074**
(220) 16.02.2000
(151) 19.12.2001
(540)



(730) **Nové Zálesí a.s.**, Václavské náměstí 37/2074, Praha 1, Nové Město, 11000, CZ
(510) (22) surová nebo zpracovaná vlna, surová bavlna, surové hedvábí, suroviny textilní vláknité, textilní vlákna, vlna česaná, vlna střížní, vlna na čalounění, vlněná mykaná příze; (23) hedvábí předené, hedvábí umělé, nitě, příze bavlněné, předená vlna, příze česaná vlněná, příze tkalcovská; (24) tkaniny lněné, tkaniny pro čalouníky, tkaniny pro luxusní prádlo, vlněné textilie, podšívky textilní, bavlněné látky, textilie, manšestry; (40) pánské krejčovství, barvení textilu a textilií, dámské krejčovství, soukání, střihání látek, textil (úprava a zpracování), textilie (úprava a zpracování), tisk vzorů, úprava oděvů, nemačková úprava šatstva.
(511) 22, 23, 24, 40
(210) O-151996

(111) **239992**
(220) 14.04.2000
(151) 25.01.2002
(540)



(730) **RALLYE REJVÍZ, o.s.**, Mošnova 18, Brno, 61500, CZ
(510) (41) výstavní, vydavatelská a nakladatelská činnost ve spojení s akcemi klubu, sportovní a kulturní aktivity, mototuristika, pořádání turistických srazů, pořádání automobilových soutěží, pořádání odborných srazů, konferencí a seminářů.
(511) 41
(210) O-154484

(111) **239993**
(220) 14.04.2000
(151) 25.01.2002
(540)



(730) **RALLYE REJVÍZ, o.s.**, Mošnova 18, Brno, 61500, CZ
(510) (41) výstavní, vydavatelská a nakladatelská činnost ve spojení s akcemi klubu, sportovní a kulturní aktivity, mototuristika, pořádání turistických srazů, pořádání automobilových soutěží, pořádání odborných srazů, konferencí a seminářů.
(511) 41
(210) O-154485

(111) **240009**
(220) 22.05.2000
(151) 25.01.2002

(540)



- (730) **HOLS akciová společnost**, Zlatnická 1128/6, Praha 1, 11000, CZ
(740) Mgr. Klára Studená, patentový zástupce, Komunardů 36, Praha 7, 17000
(510) (32) pivo z Vratislavic.
(511) 32
(210) O-155605

- (111) **240010**
(220) 22.05.2000
(151) 25.01.2002
(540)

KONRAD

- (730) **HOLS akciová společnost**, Zlatnická 1128/6, Praha 1, 11000, CZ
(740) Mgr. Klára Studená, patentový zástupce, Komunardů 36, Praha 7, 17000
(510) (32) pivo.
(511) 32
(210) O-155606

- (111) **240077**
(220) 25.08.2000
(151) 25.01.2002
(540)



- (730) **BONGRAIN S.A.**, 42 rue Rieussec, Viroflay, FR
(740) Ing. KANIA František, Mendlovo nám. 1a, Brno, 60300
(510) (29) mléko, sýry a mléčné výrobky.
(511) 29
(210) O-158507

- (111) **240716**
(220) 09.03.2001
(151) 25.01.2002
(540)



- (730) **ERMEX ENGINEERING, spol. s r. o.**, Radiová 1136/3, Praha 10, 10200, CZ
(740) Ing. Jiří Štřelák, Šumberova 42, Praha 6, 16200
(510) (9) měřicí a regulační přístroje a zařízení a jejich součásti; (37) stavební činnost - provádění staveb včetně jejich změn, udržovacích prací na nich a jejich odstraňování, servis, montáž a opravy měřicí a regulační techniky; (42) projektová činnost v investiční výstavbě, diagnostická, měřicí činnost - měření průtoku vody, tepla, plynu nebo jiných látek.
(511) 9, 37, 42
(210) O-165161

- (111) **240894**
(220) 29.05.2000
(151) 21.02.2002
(540)

PROSPERITA

- (730) **PhDr. Eva Šimková**, Staroujezdská 56, Praha 9 - Újezd nad Lesy, 19016, CZ
(740) BOHEMIA PATENT, Ing. Jana Vandělíková, Spálená 29, Praha 1, 11000
(510) (16) papír, fotografie, pohledy, kalendáře, samolepky, obtisky, pexesa, hrací karty, tužky, pera a pastelky, papírové obaly všeho druhu, ubrousky a ubrusy, papírové vlajky, čepice a stínítka, písma pro tiskárny, štočky, umělecké nebo ozdobné předměty z papíru; (41) nahrávání nosičů zvukových nebo obrazově zvukových.
(511) 16, 41
(210) O-155860

- (111) **241020**
(220) 20.11.2000
(151) 21.02.2002
(540)

BRNĚNSKÉ VELETRHY A VÝSTAVY

- (730) **Veletrhy Brno, a.s.**, Výstaviště 1, Brno, 64700, CZ
(740) Ing. Dohnal Jiří, patentový zástupce, Nedbalova 29, Brno, 62300
(510) (2) barvy, nátěry, laky, ochranné prostředky proti korozi a proti deteriorizaci dřeva, barviva, mořidla, přírodní pryskyřice v surovém stavu, kovy listkové a práškové pro malíře, dekoratéry a umělce; (3) přípravky pro bělení a jiné prostředky ku praní, přípravky pro čištění, leštění, odmašťování a broušení, mýdla, parfumerie, vonné oleje, kosmetika, vlasové vody (lotions), zubní pasty a prášky; (6) obecné kovy v surovém a polozpracovaném stavu a jejich slitiny, kovové stavební materiály, kabely a kovové dráty neelektrické, zámečnické a klempířské výrobky kovové, kovové nádoby, nádrže a tanky stabilní všech velikostí na kapaliny a plyny, tlakové i beztlakové, kovové potrubní rozvody, kovové konstrukce, haly, kovové trubky, roury a hadice, řetězy, ocelové kuličky, hřebíky, šrouby a ostatní spojovací materiál kovový; (9) výrobky a zařízení kontrolní, měřicí, řídicí a regulační techniky, rozvaděče nízkého napětí, elektrické přístroje, přístroje a zařízení pro záznam, zesilování, reprodukci a přenos písma, zvuku a obrazu, videorekordéry, videokamery, zvukové a zvukově obrazové nosiče, kancelářská technika, zejména počítače, jejich periferní vybavení včetně diskové jednotky pro uchování programu, diskové paměti, jednotky pro vnitřní řízení, počítačové programy na magnetických nosičích a ostatní příslušenství počítačů, databanky v elektronické podobě nebo na nosičích, faxové přístroje, kopírovací technika, telefonní přístroje, včetně v kombinaci se záznamníky, elektronické kalkulačky apod., elektrické cívky a držáky elektrických cívek, galvanické články, elektrické kolektory, elektrické kontaktní zařízení, elektrické ovládací, spínací a rozvodné desky, elektrické pojistky, elektrické poplašné zvonky, elektrické přípojky, elektrické přístroje pro spouštění a/nebo ovládání strojů a motorů pomocí elektrických veličin, jako například proudů a/nebo napětí, elektrické přístroje pro odporové i obloukové svařování, elektrické spínače, elektrické transformátory, elektrické ukazovací přístroje, jako například elektroměry, elektrické přístroje na zjišťování závad, elektrické vedení, jakož i kabely elektrického vedení, elektrické vodiče, jakož i ohebné a světelné a elektrický izolovaný drát, elektrické výbojky, elektrody pro elektrické sváření, elektronky, diody, tranzistory, integrované elektronické obvody, jakož i s programovatelným prvkem, včetně mikročipů, elektrodynamické přístroje, elektrogalvanizační přístroje, elektrolyzery, elektromechanická zařízení pro domácnost určená k vážení apod. /váhy, přístroje a nástroje na vážení/, přístroje k čištění zubů a dutiny ústní, elektrické žehličky, hasicí přístroje, prodejní nebo hrací automaty uváděné v činnosti vhozením mince, žetonu nebo vložením karty, monočlánky, alkalické články, akumulátory, speciální pouzdra pro zařízení, přístroje a nástroje, které jsou zařazeny do této třídy; (11) přístroje a zařízení pro osvětlení, topení, výrobu páry, pro vaření, přístroje a zařízení chladicí, pro sušení, ventilaci, distribuci vody a zařízení zdravotní,

zejména elektrické ohřivače vody, ohřivače elektrické pro domácnost i pro průmysl, zařízení pro rozvod a regulaci průtoku tekutin včetně vody, jejich součásti a příslušenství, elektrické vysoušeče vlasů; (16) papír, lepenka, karton a výrobky z těchto materiálů, které nejsou zařazeny do jiných tříd, tiskoviny, časopisy, periodika, knihy, zboží knihařské, fotografie, psací potřeby, lepidla pro papírenství nebo domácnost, materiál pro umělce, štětce, psací stroje a kancelářské potřeby s výjimkou nábytku, učební a školní potřeby a pomůcky s výjimkou nábytku, plastické obaly, hrací karty, písma pro tiskárny, štočky; (17) kaučuk, gutaperča, guma, asbest, slída, výrobky a polotovary z těchto materiálů, pokud nejsou obsaženy v jiných třídách, výrobky a polotovary z plastických hmot, jako například fólie, tabule, desky a tyče, jakož i spojovací prostředky rozebíratelného i nerozebíratelného spojení, těsnicí materiály, ucpávky a izolace tepelné, elektrické nebo zvukové, ohebné nekovové trubky a hadice; (20) nábytek včetně kovového a kempingového nábytku, broušená skla a zrcadla, rámy, výrobky ze dřeva, korku, třtiny, vrbového proutí, rohoviny, kosti, slonoviny, z kostic, želvoviny, jantaru, perleti, mořské pěny, buničiny, pokud nejsou zahrnuty v jiných třídách, výrobky z náhražek těchto materiálů včetně výrobků z plastických hmot, pokud nejsou zařazeny v jiných třídách, například zámečnické výrobky nekovové, domovní schránky ani kovové ani zděné, ložní potřeby, matrace, žíněnky, podhlavníky apod.; (21) drobné nářadí a přenosné nádoby k domácím a kuchyňským účelům, jako kuchyňské nádobí, vědra, plechové misky, misky z plastických hmot, strojky na mletí, sekání a lisování apod., hřebeny a houby mycí a toaletní potřeby, kartáče, kartáčnický materiál (s výjimkou štětců), pomůcky k úklidu, čisticí látky, drátěnky, zboží skleněné včetně okenního skla, výrobky z porcelánu a kameniny, které nejsou zahrnuty v jiných třídách; (24) tkaniny včetně textilu metrového, textilní výrobky, které nejsou uvedeny v jiných třídách, například potahové látky, závěsy, dekorační látky, pokrývky ložní včetně pokrývek cestovních, ubrusy; (27) koberce, rohože, rohožky, linoleum a jiné podlahové krytiny, čalouny, včetně barevných papírových tapet, paravany, voskované plátno potahové; (29) potraviny, potravinářské výrobky spadající do této třídy jako jsou potraviny z ryb a potraviny solené, maso, maso v jateční úpravě, masové výtažky, masné a uzenářské výrobky, ryby, měkkýši a koryši, drůbež, zvěřina, konzervované, sušené a vařená ovoce a zelenina, rosoly, zavařeniny, vejce, mléko a jiné mlékárenské výrobky, včetně mléčných nápojů, jedlé oleje a tuky, majonézy, potraviny v konzervách, rajský protlak; (30) káva, čaj, kakao, cukr, rýže, tapioka, ságo, kávové náhražky, mouka a obilní přípravky, chléb, sušenky, suchary, koláče, jemné pečivo a cukrovinky, zmrzlina, med, sirup z melasy, kvasnice, prášky do pečiva, sůl, hořčice, ocet, chuťové omáčky, kečupy, koření, led na chlazení; (32) pivo, lehká piva i ležáky, minerální vody, šumivé a jiné nealkoholické nápoje, sirupy a jiné přípravky k přípravě nápojů, ovocné šťávy a nápoje z ovocných šťáv; (33) vína, lihoviny, likéry; (34) tabák v surovém stavu, tabákové výrobky, potřeby pro kuřáky, zápalky; (35) inzertní, reklamní a propagační činnost, poskytování pomoci při provozu obchodu včetně zprostředkování obchodních a personálních záležitostí, organizování výstav a veletrhů k reklamním a obchodním účelům, organizování módních přehlídek k obchodním účelům, správa obchodních zájmů třetích osob, vypracování statistických přehledů, poradenství v oblasti organizace a ekonomiky podnikání, marketing, průzkum a analýzy trhů, aranžérství, pronájem kancelářských strojů a zařízení, distribuce zboží k reklamním účelům, rozmnožování dokumentů; (36) pojišťovnictví a peněžnictví, finanční služby, včetně poskytování ručení, výkonů věřitelských práv, leasingové služby finanční, financování odbytu a pojištění úvěrových rizik - faktoring, úvěrování zboží, inkaso pohledávek, vystavování cestovních šeků, zprostředkování finančních operací, směnárství, investiční činnost, poradenství v oblasti úvěrové politiky, zprostředkování úvěrů, šetření ve finančních záležitostech, úschova cenných věcí včetně úschovy cenných papírů, kontrola, vedení, ochrana, správa pozemků, budov a bytů, bytových i nebytových prostor, zprostředkování obchodů s nemovitostmi a hypotékami, správa majetku, nákup, prodej a pronájem pozemků, budov a bytů, bytových a nebytových prostor, leasingové služby finanční v oblasti vozidel,

obstaravatelská, zprostředkovatelská a poradenská činnost a služby v této oblasti; (37) stavebnictví, opravy, instalační služby, řízení staveb technologických celků, technický dozor pro montáže technologických celků, jakož i montážní, servisní a opravárenská činnost v souvisejících uvedených oborech; (38) elektronická pošta, telekomunikační služby prostřednictvím telekomunikační sítě, jakož i dálkopisná služba, dálkové telefonické spoje, provozování spojových sítí, radiotelegrafie, sběr a posílání zpráv, telegramní služby, přenos zvuků a obrazů, obstaravatelská a zprostředkovatelská činnost v této oblasti; (39) doprava, doručovací služby - pošta, přepravování a skladování zboží, doprava v rámci služeb cestovní kanceláře, organizování cest, odtahování vozidel, přeprava osob a zboží motorovými vozidly, kolejovými vozidly, loděmi, letadly, uskladňování zboží, přeprava peněz a cenných předmětů, poskytování a zprostředkování cestovních služeb, zprostředkování dopravy, poskytování průvodcovských služeb, pořádání prohlídek obcí, pronájem vozidel, garáží, parkovišť a skladů, obstaravatelská a zprostředkovatelská činnost v této oblasti; (41) činnost vyučovací, výchovná, vzdělávací a zábavní včetně pořádání specializačních doškolovacích kurzů, sympozií a konferencí, doprovodné výstavy, provozování pracovního diskusního a zájmového klubu, organizování výstav ke vzdělávacím, kulturním, výchovným a zábavním účelům, pořádání zábavních soutěží, organizování módních přehlídek k výchovným, vzdělávacím a zábavním účelům, činnost v oblasti sportovních aktivit, provozování tělovýchovných zařízení a zařízení, sloužících k regeneraci a rekondici, jakož i provozování lyžařského vleku a provozování bazénů, nakladatelská a vydavatelská činnost, distribuční a půjčovná činnost, spadající do této třídy, provozování galerií, obstaravatelská a zprostředkovatelská činnost v této oblasti; (42) projektová činnost v investiční výstavbě v oblasti stavebnictví, strojírenství a elektrotechniky, zejména pro chemické, farmaceutické, biotechnologické a potravinářské výrobní jednotky a pro ekologická zařízení a stavby, poradenské služby v této oblasti, hostinské, restaurační, hotelové a jiné služby pro hosty včetně rekreace ubytování, provozování kempů, lázní a saun, osobní ostraha osob, stavebních nebo cenných objektů, technické zabezpečení výstav a výstavních ploch, odborné poradenství, vztahující se k organizování výstav a veletrhů, organizování výstav a veletrhů k jiným než reklamním a obchodním účelům, například galerií, služby pečovatelské, domovy pro staré lidi, služby architektské, služby ozdravení a sanatorií, služby kadeřnické, holičské, obuvnických salonů a salonů krásy, organizování módních přehlídek jako informace o módě, inženýrsko-technická činnost v oblasti tvorby a poskytování software, překladatelské služby, pátrání po osobách, pátrání v právních záležitostech, inženýrsko-technické a právní průzkumy v otázkách ochranných práv, technické poradenství a vypracování posudků, pronájem zařízení pro zpracování dat, pronájem strojů a zařízení, spadající do této třídy, pronájem prodejních automatů, správa a zhodnocování nehmotného vlastnictví a původcovských práv, obchodování s průmyslovými právy, obstaravatelská a zprostředkovatelská činnost v této oblasti.

(511) 2, 3, 6, 9, 11, 16, 17, 20, 21, 24, 27, 29, 30, 32, 33, 34, 35, 36, 37, 38, 39, 41, 42
(210) O-161208

(411) **241136**
(220) 29.12.2000
(151) 21.02.2002
(540)



(730) **ČEPRO, a.s.**, Dělnická č.p. 213, č.or. 12, Praha 7, 17004, CZ
(510) (4) oleje; (35) propagace; (36) vydávání a služby vztahující se ke kreditním kartám; (37) provoz čerpacích stanic; (39) doprava; (40) přepracování pohonných hmot.

(511) 4, 35, 36, 37, 39, 40
(210) O-162825

(111) **241680**
(220) 11.04.2001
(151) 21.02.2002
(540)

SMARTBATCH

(730) **PolyOne Belgium SA**, 2 rue Melville Wilson, Assesse, BE
(740) Čermák Hořejš Matějka a spol., JUDr. Karel Čermák, advokát, Národní 32, Praha 1, 11000
(510) (2) koncentrované barvy a aditiva ve formě kuliček, granulí, prášku, pasty nebo tekutiny pro použití při výrobě plastů.
(511) 2
(210) O-166375

(111) **241903**
(220) 27.04.2000
(151) 22.03.2002
(540)

Mudrc

(730) **Hrb Jaroslav**, Radomská 469, Praha 8, 18100, CZ
(510) (9) software, magnetické nosiče, počítačové stroje, přístroje a nástroje pro záznam, převod a reprodukci zvuku nebo obrazu, přístroje pro zpracování informací a počítače; (35) zprostředkovatelská činnost v oblasti obchodu a služeb, zejména služeb spojených s podporou obchodní činnosti, poradenství v obchodních záležitostech, databázové zpracování informací, obchodní administrativní, reklamní a propagační činnost, rozšiřování propagačních a reklamních materiálů, inzerce; (38) poskytování telekomunikačních služeb, zvláště poskytování přístupu k internetu, poskytování přístupu k počítačové síti, zprostředkování telekomunikačního a elektronického spojení; (42) poskytování software, zejména vývoj, úpravy, prodej a pronájem programového vybavení, poskytování přístupu k počítačovým serverům.
(511) 9, 35, 38, 42
(210) O-154902

(111) **241904**
(220) 27.04.2000
(151) 22.03.2002
(540)

Mudrc

(730) **Hrb Jaroslav**, Radomská 469, Praha 8, 18100, CZ
(510) (9) software, magnetické nosiče, počítačové stroje, přístroje a nástroje pro záznam, převod a reprodukci zvuku nebo obrazu, přístroje pro zpracování informací a počítače; (35) zprostředkovatelská činnost v oblasti obchodu a služeb, zejména služeb spojených s podporou obchodní činnosti, poradenství v obchodních záležitostech, databázové zpracování informací, obchodní administrativní, reklamní a propagační činnost, rozšiřování propagačních a reklamních materiálů, inzerce; (38) poskytování telekomunikačních služeb, zvláště poskytování přístupu k internetu, poskytování přístupu k počítačové síti, zprostředkování telekomunikačního a elektronického spojení; (42) poskytování software, zejména vývoj, úpravy, prodej a pronájem programového vybavení, poskytování přístupu k počítačovým serverům.
(511) 9, 35, 38, 42
(210) O-154903

(111) **243046**
(220) 19.01.2001
(151) 23.04.2002
(540)

MERIAN

(730) **Vašut Jan**, Archeologická 1882/6, Praha 5, 15500, CZ

(510) (16) tiskoviny, knihy, časopisy; (41) nakladatelská a vydavatelská činnost.
(511) 16, 41
(210) O-163365

(111) **243160**
(220) 06.03.2001
(151) 23.04.2002
(540)



(730) **MONECO, spol. s r.o.**, Gorkého 1, Brno, 60200, CZ
(740) Kořistka Martin, patentový zástupce, Karpatská 3, Brno 25, 62500
(510) (9) software, programy nahané, zejména pro výuku a přezkoušení znalostí z oblasti finančních trhů a ekonomie; (16) časopis, publikace, tiskoviny periodické i neperiodické, slovníky finančních trhů, skripta pro výuku, diplomy a certifikáty z papíru, tabule reklamní z papíru nebo lepenky, prospekty, pohlednice, tiskopisy, propagační předměty z výrobků ve třídě 16 (například těžítka, tužky a psací potřeby, podložky na psaní, nálepky, nože na dopisy a papír, ubrusky, prostírání, vlaječky, záložky do knih, sáčky z papíru a plastických hmot); (41) akademie, organizování a vedení kurzů, školení, konferencí a seminářů, vzdělávání a výchovné služby, též korespondenční a dálkové vzdělávání, internální školy, poskytování vzdělávacích informací, informace o výchově a vzdělávání, výchovně zábavné klubové služby, organizování večírků, organizování vzdělávacích nebo zábavných soutěží, pořádání a řízení pracovních setkání, výroba videofilmů, zejména pro vyučování a vzdělávání, zkoušení a přezkoušení.
(511) 9, 16, 41
(210) O-165024

(111) **243167**
(220) 07.03.2001
(151) 23.04.2002
(540)

ČFA

(730) **MONECO, spol. s r.o.**, Gorkého 1, Brno, 60200, CZ
(740) Kořistka Martin, patentový zástupce, Karpatská 3, Brno 25, 62500
(510) (9) software, programy nahané, zejména pro výuku a přezkoušení znalostí z oblasti finančních trhů a ekonomie; (16) časopis, publikace, tiskoviny periodické i neperiodické, slovníky finančních trhů, skripta pro výuku, diplomy a certifikáty z papíru, tabule reklamní z papíru nebo lepenky, prospekty, pohlednice, tiskopisy, propagační předměty z výrobků v této třídě a to těžítka, tužky, a psací potřeby, podložky na psaní, nálepky, nože na dopisy a papír, ubrusky, prostírání, vlaječky, záložky do knih, sáčky z papíru a plastických hmot; (41) akademie, organizování a vedení kurzů, školení, konferencí a seminářů, vzdělávání a výchovné služby, též korespondenční a dálkové vzdělávání, internální školy, poskytování vzdělávacích informací, informace o výchově a vzdělávání, výchovně zábavné klubové služby, organizování večírků, organizování vzdělávacích nebo zábavných soutěží, pořádání a řízení pracovních setkání, výroba videofilmů, zejména pro vyučování a vzdělávání, zkoušení a přezkoušení.
(511) 9, 16, 41
(210) O-165046

(111) **243261**
(220) 30.03.2001
(151) 23.04.2002
(540)

SAVARIN SERVIS COMPANYY

(730) **UNITED BAKERIES a.s.**, Pekařská 1/598, Praha 5, 15500, CZ
(510) (35) pomoc při řízení obchodní činnosti, propagační činnost;

- (41) kulturní aktivity a zábava s výjimkou provozování kasin; (151) 23.04.2002
(42) restaurace (strava). (540)
(511) 35, 41, 42
(210) O-165977

- (111) **243328**
(220) 09.04.2001
(151) 23.04.2002
(540)



- (730) **ZEO TRADE, s.r.o.**, Záhoří u Písku 11, 39818, CZ
(740) PROPATENT, Ing. Vlasta Sedláčková, Ke Kateřinkám 1393, Praha 4, 14900
(510) (29) ovoce a zelenina konzervované, sušené a zavažené; (31) čerstvé ovoce a zelenina; (33) alkoholické nápoje; (39) doprava.
(511) 29, 31, 33, 39
(210) O-166285

- (111) **243332**
(220) 09.04.2001
(151) 23.04.2002
(540)



- (730) **TRACO spol.s r.o.**, Mánesova 53, Praha 2, 12000, CZ
(740) PROPATENT, Ing. Vlasta Sedláčková, Ke Kateřinkám 1393, Praha 4, 14900
(510) (7) obuvnické stroje a zařízení, kovové formy jako součást obuvnických strojů, přípravky kovové (nástroje) jako součást obuvnických strojů; (8) nářadí a nástroje pro obuvnické stroje; (37) renovace a opravy obuvnických strojů.
(511) 7, 8, 37
(210) O-166289

- (111) **243340**
(220) 10.04.2001
(151) 23.04.2002
(540)



- (730) **NEOLUXOR, s.r.o.**, Na Poříčí 25/1067, Praha 1, 11000, CZ
(740) Patentservis Praha a.s., Jivenská 1273/1, Praha 4, 14021
(510) (9) audio a video nosiče; (16) učebnice, knihy vázané, knihy brožované; (35) reklamní agentura, činnost ekonomických poradců; (36) realitní kancelář; (41) vzdělávací činnost, pronájem audio a video záznamů.
(511) 9, 16, 35, 36, 41
(210) O-166336

- (111) **243360**
(220) 12.04.2001



- (730) **ARCÁDE COLOR s.r.o.**, Tovární 135, Luka nad Jihlavou, 58822, CZ
(740) PROPATENT, Ing. Vlasta Sedláčková, Ke Kateřinkám 1393, Praha 4, 14900
(510) (25) oděvy.
(511) 25
(210) O-166438

- (111) **244064**
(220) 27.04.2000
(151) 23.05.2002
(540)

CIM

- (730) **Cav.Uff GIACOMO CIMBERIO S.p.A.**, Via Torchio, 57, S. Maurizio d'Opaglio, IT
(740) Rott, Růžička & Guttman Patentové, známkové a advokátní kanceláře, JUDr. Vladimír Rott, Vinohradská 37, Praha 2, 12000
(510) (6) kovové ventily a uzávěry nenamontované na strojích, jako jsou kulové ventily a kulové uzávěry, skosené uzavírací ventily a uzavírací šoupátka, kulovité ventily, kontrolní ventily, zpětné ventily a zpětné klapky, patní ventily, hydranty, úhlové hydranty, vícecestné ventily, ventily s přiřazenou redukční převodovkou, mosazné vodovodní ventily, šoupátka, šoupátkové ventily, hradla, ozubené převody, armatury a tvarovky pro trubky, potrubní armatury; (7) kovové ventily a uzávěry na strojích, jako jsou kulové ventily a kulové uzávěry, skosené uzavírací ventily a uzavírací šoupátka, kulovité ventily, kontrolní ventily, zpětné ventily a zpětné klapky, vícecestné ventily, ventily ovládané elektromotorem, šoupátka, šoupátkové ventily, hradla, elektrické motory, motory s převodovkou a krokové motory pro ventily; (11) čisticí síta pro vodovodní a plynové armatury, filtry a filtrační vložky, čisticí filtry pro vodovodní a plynové armatury a potrubí, kohouty, kohoutky, ventily, zejména potrubní ventily a armaturní ventily patří do této třídy, odpojovací kohouty, vypouštěcí kohouty, kulové kohouty, kapalinové a plynové systémy také pro sanitární, ohřevné a vytápěcí systémy, požární hydranty, požární úhlové hydranty.
(511) 6, 7, 11
(210) O-154887

- (111) **244130**
(220) 11.12.2000
(151) 23.05.2002
(540)



- (730) **Potůček Petr**, Na Nivkách 266, Třebíč, 67401, CZ
(510) (27) koberce, rohožky, rohože, linoleum a jiné obklady podlah, tapety na stěny nikoliv textilní; (28) hry, hračky, potřeby pro gymnastiku a sport neuvedené v jiných třídách, vánoční ozdoby; (37) stavebnictví, opravy, instalační služby.
(511) 27, 28, 37
(210) O-162216

- (111) **245518**
(220) 19.02.2001

(151) 29.07.2002
(540)



(730) UNITED BAKERIES a.s., Pekařská 1/598, Praha 5, 15500, CZ
(510) (30) jemné pečivo.
(511) 30
(210) O-164474

(111) 245519
(220) 19.02.2001
(151) 29.07.2002
(540)



(730) UNITED BAKERIES a.s., Pekařská 1/598, Praha 5, 15500, CZ
(510) (30) jemné pečivo.
(511) 30
(210) O-164475

(111) 245520
(220) 19.02.2001
(151) 29.07.2002
(540)



(730) UNITED BAKERIES a.s., Pekařská 1/598, Praha 5, 15500, CZ
(510) (30) jemné pečivo, perníky, medovníky.
(511) 30
(210) O-164476

(111) 245521
(220) 19.02.2001
(151) 29.07.2002
(540)



(730) UNITED BAKERIES a.s., Pekařská 1/598, Praha 5, 15500, CZ
(510) (30) jemné pečivo, perníky, medovníky.
(511) 30
(210) O-164477

(111) 247027

(220) 19.04.2000
(151) 24.09.2002
(540)

TANDEM

(730) Philip Morris ČR a.s., Vítězná 1, Kutná Hora, 28403, CZ
(740) Zeiner & Zeiner v.o.s., Mgr. Karel Šindelka, Maiselova 15, Praha 1, 11000

(510) (8) nástroje na řezání a stříhání; (11) přístroje pro osvětlení, topení, výrobu páry, pro vaření, přístroje chladicí, pro sušení, ventilaci, distribuci vody, čističky odpadních vod; (14) vzácné kovy a jejich slitiny, pokud nejsou uvedeny v jiných třídách, klenoty, drahokamy, hodinářské a chronometrické přístroje, hodinky a hodiny a jiné chronometry; (16) papír, lepenka, tiskářenské výrobky, časopisy, žurnály, noviny, periodika, knihy, brožury, plakáty, prospekty, transparenty, katalogy, kalendáře, fotografie, papírenské zboží včetně dopisních papírů a psacích podložek, obálek, kartiček, poznámkových bloků, zápisníků, per, tužek, pouzder na pera a tužky, pravítek, ořezávaték, diářů, plánovací bloky, vizitky, litografií, kreseb, papírové kapesníčky a ručníky, lepicí materiály včetně lepicích pásků a nálepek, papírové, lepenkové a plastické materiály na balení nebo obalování, včetně papírových a plastických pytlů, písma pro tiskárny, štočky, galvanotypy, rycí desky; (18) kůže a imitace kůže, kůže ze zvířat, usně, kufry a cestovní tašky, peněženky, sportovní kabely a batohy, deštníky, slunečníky a vycházkové hole; (21) nádoby pro domácnost nebo kuchyň (nikoliv z drahých kovů nebo jimi potaženými), sklo, porcelán a majolika; (22) lana, provazy, sítě, stany, ochranné plachty, plachtoviny, lodní plachty, pytle; (25) oděvy, obuv, kloboučnické zboží; (26) krajky a výšivky včetně odznaků, stuh a šňůrek, knoflíky, háčky a očka/poutka, zipy; (28) hry a hračky, hrací karty, potřeby pro gymnastiku a sport; (34) tabák, surový nebo zpracovaný, včetně doutníků, cigaret, doutníčků, tabáku na balení cigaret, tabáku do dýmek, žvýkacího tabáku, šňupacího tabáku, tabákových náhražek (ne pro léčebné účely), potřeby pro kuřáky včetně cigaretových papírků a trubiček, cigaretových filtrů, plechovek na tabák, cigaretových pouzder a popelníků nikoliv z drahých kovů nebo jejich slitin a nebo jimi potaženými, dýmky, kapesní přístroje při prodeji tabákových výrobků a přidruženého příslušenství; (43) dočasný nocleh.

(511) 8, 11, 14, 16, 18, 21, 22, 25, 26, 28, 34, 35, 43
(210) O-154646

(111) 247121
(220) 22.03.2001
(151) 24.09.2002
(540)



(730) Goldšmíd Jiří, Spojených národů 2805, Dvůr Králové nad Labem, 54401, CZ
(740) PROPATENT, Ing. Vlasta Sedláčková, Ke Kateřinkám 1393, Praha 4, 14900
(510) (33) alkoholické nápoje; (35) zprostředkovatelská činnost v obchodu.
(511) 33, 35
(210) O-165669

(111) 247964
(220) 04.10.2000
(151) 29.10.2002

(540)



YOU'VE GOT MAIL

- (730) AOL LLC, 22000 AOL Way, Dulles, VA, US
(740) Rott, Růžička & Guttman Patentové, známkové a advokátní kanceláře, JUDr. Vladimír Rott, Vinohradská 37, Praha 2, 12000
(510) (9) počítačové programy; (16) výrobky z papíru, tiskoviny, zejména tištěné publikace, knihy, brožury, tiskoviny, periodické publikace, časopisy, manuály, katalogy, instruktážní a výukové materiály; (25) oděvy, obuv, pokrývky hlavy; (28) hry, hračky včetně plyšových zvířátek; (38) telekomunikační služby, poskytování přístupu více uživatelům k počítačové síti a bulletinům pro transfer, služby vztahující se k elektronickému přenosu dat, obrazů a dokumentů přes počítačové terminály, datové a hlasové komunikace, služby elektronické pošty, faxový přenos, šíření širokého rozsahu informací, poskytování širokého rozsahu informací všeobecného zájmu přes počítačové síť; (39) elektronické ukládání a získávání dat a dokumentů; (42) počítačové služby, zejména počítačové programování, instalace, údržba a aktualizace počítačových programů, počítačové systémové analýzy, poradenství v oblasti počítačového hardwaru.
(511) 9, 16, 25, 28, 38, 39, 42
(210) O-159615

- (111) **247999**
(220) 02.04.2001
(151) 29.10.2002
(540)



- (730) PISTACHIO a.s., Brněnská 3570/59/B, Hodonín, 69503, CZ
(740) Patentová a známková kancelář, Ing. Jaromír Příkryl, Včelín 1161, Hulín, 76824
(510) (29) oříšky zpracované, ořechy solené, bramborové lupinky; (30) potraviny z mouky, slané pečivo; (31) ořechy; (40) tepelná úprava potravin.
(511) 29, 30, 31, 40
(210) O-166012

- (111) **248962**
(220) 06.04.2000
(151) 25.11.2002
(540)

SPARTA

- (730) Philip Morris ČR a.s., Vítězná 1, Kutná Hora, 28403, CZ
(740) Zeiner & Zeiner v.o.s., Mgr. Karel Šindelka, Maiselova 15, Praha 1, 11000
(510) (9) aparáty a přístroje vědecké, námořní, geodezické, elektrické v této třídě zahrnuté, fotografické, filmové, optické, přístroje pro vážení, měření, signalizaci, kontrolu (inspekci), záchranu a přístroje a aparáty učební, rádia, televizní sady, programy a softwary pro telekomunikační přístroje, automatické prodejní automaty a mechanismy pro přístroje na mince; (12) jízdní kola (bicykly) a části a součásti k nim; (14) vzácné kovy a jejich slitiny a výrobky ze vzácných kovů nebo jimi potažené, pokud nejsou uvedeny v jiných třídách, klenoty, drahokamy, hodinářské a chronometrické přístroje, hodinky a hodiny a jiné chronometry; (16) umělecká díla nezahrnutá v jiných třídách včetně obrazů, litografií, kreseb, písmena pro tiskárny, štočky, galvanotypy, rycí desky; (20) zrcadla, rámy obrazů; (26) výšivky, tkaničky, háčky a očka/poutka, zipy; (39) pronájem

- motorových vozidel.
(511) 9, 12, 14, 16, 20, 26, 39
(210) O-154117

- (111) **248963**
(220) 06.04.2000
(151) 25.11.2002
(540)

START

- (730) Philip Morris ČR a.s., Vítězná 1, Kutná Hora, 28403, CZ
(740) Zeiner & Zeiner v.o.s., Mgr. Karel Šindelka, Maiselova 15, Praha 1, 11000
(510) (3) bělicí přípravky, přípravky čistící, lešticí, odmašťovací a brousící; (9) aparáty a přístroje vědecké, námořní, geodezické, fotografické, filmové, optické, přístroje pro vážení, měření, signalizaci, kontrolu (inspekci), záchranu a přístroje a aparáty učební, magnetické nosiče dat, nahrávací disky, kazety hudebních nahrávek, video kazety, rádia, páskové nahrávače, televizní sady, elektromagnetické a optické nahrávací systémy, automatické prodejní automaty a mechanismy pro přístroje na mince; (12) vozidla, prostředky pozemní, vzdušné nebo vodní; (14) vzácné kovy a jejich slitiny a výrobky ze vzácných kovů nebo jimi potažené, pokud nejsou uvedeny v jiných třídách, klenoty, drahokamy, hodinářské a chronometrické přístroje, hodinky a hodiny a jiné chronometry; (16) lepenka a výrobky z těchto materiálů, které nejsou zařazeny do jiných tříd, časopisy, žurnály, noviny, periodika, brožury, plakáty, prospekty, transparenty, katalogy, kalendáře, fotografie, umělecká díla nezahrnutá v jiných třídách včetně obrazů, kreseb, lepících materiálů včetně lepících pásků a nálepek, hrací karty, písmena pro tiskárny, štočky, galvanotypy, rycí desky; (20) nábytek, zrcadla, rámy obrazů; (21) náčiní a nádoby pro domácnost nebo kuchyň (nikoliv z drahých kovů nebo jimi potaženými); (24) tkaniny a textilní výrobky, které nejsou uvedeny v jiných třídách, pokrývky postelí a stolů; (26) krajky a výšivky, stuhy a tkaničky, knoflíky, háčky a očka/poutka, zipy; (28) hry a hračky, potřeby pro gymnastiku a sport, které nejsou uvedeny v jiných třídách; (39) pronájem motorových vozidel.
(511) 3, 9, 12, 14, 16, 20, 21, 24, 26, 28, 39
(210) O-154118

- (111) **248964**
(220) 06.04.2000
(151) 25.11.2002
(540)

PETRA

- (730) Philip Morris ČR a.s., Vítězná 1, Kutná Hora, 28403, CZ
(740) Zeiner & Zeiner v.o.s., Mgr. Karel Šindelka, Maiselova 15, Praha 1, 11000
(510) (9) aparáty a přístroje vědecké, námořní, geodezické, elektrické, fotografické, filmové, optické, přístroje pro vážení, měření, signalizaci, kontrolu (inspekci), záchranu a přístroje a aparáty učební, aparáty pro záznam, převod nebo reprodukci zvuku nebo obrazu, magnetické nosiče dat, nahrávací disky, kazety hudebních nahrávek, video kazety, rádia, páskové nahrávače, televizní sady, programy a softwary pro telekomunikační přístroje, elektromagnetické a optické nahrávací systémy, automatické prodejní automaty a mechanismy pro přístroje na mince, zařízení na zpracování údajů, počítače, počítačový software, počítačové programy pro přenos dat přes Internet nebo podobné síť; (12) jízdní kola (bicykly) a části a součásti k nim; (14) vzácné kovy a jejich slitiny a výrobky ze vzácných kovů nebo jimi potažené, pokud nejsou uvedeny v jiných třídách, klenoty, drahokamy, hodinářské a chronometrické přístroje, hodinky a hodiny a jiné chronometry; (16) tiskářské výrobky, knihy, plakáty, prospekty, transparenty, fotografie, umělecká díla nezahrnutá v jiných třídách včetně obrazů, litografií, kreseb, hrací karty, písmena pro tiskárny, štočky, galvanotypy, rycí desky; (18) kůže a imitace kůže, výrobky z těchto materiálů, které nejsou zahrnuty do jiných tříd, kůže ze zvířat, usně, kuřky a cestovní tašky, deštníky, slunečníky a vycházkové hole, biče, postroje a sedlářské zboží, pokrývky koňských sedel, koňské houně, uzdy, jezdecké brašny, pokrývky pod sedla, třmenové řemeny; (20) zrcadla, rámy obrazů; (24) tkaniny a textilní výrobky, které nejsou uvedeny v jiných třídách, pokrývky postelí a stolů; (25) oděvy, obuv, kloboučnické zboží; (26) krajky a výšivky, stuhy

- a tkaničky, knoflíky, háčky a očka/poutka, zipy; (28) hry, potřeby pro gymnastiku a sport, které nejsou uvedeny v jiných třídách; (39) pronájem motorových vozidel; (42) zajišťování jídel a nápojů.
- (511) 9, 12, 14, 16, 18, 20, 24, 25, 26, 28, 39, 42
(210) O-154119

Yachting
REVUE

- (111) **249921**
(220) 06.03.2000
(151) 30.12.2002
(540)

BONIT KARTA

- (730) **HP Invest a.s.**, Prštné-Kútiky 637, Zlín, 76001, CZ
(740) Ing. Jarmila Javořiková, U Sokolovny 121, Zlín - Prštné, 76001
(510) (35) zprostředkování obchodních záležitostí, systém bonusů zlevněného prodeje; (36) splátkový prodej, systémy prodeje se slevou, poskytování úvěru na nákup zboží, zprostředkování úvěrů.
- (511) 35, 36
(210) O-152763

- (730) **Ehrlich Petr**, Sochařská 13, Praha 7, 17000, CZ
(740) Advokátní a patentová kancelář VYSKOČIL, KROŠLÁK a spol., Dana Lukajová, Voršilská 10, Praha 1, 11000
(510) (16) tiskoviny, časopisy.
(511) 16
(210) O-159395

- (111) **249927**
(220) 17.04.2000
(151) 30.12.2002
(540)

JIHOMORAVSKÁ DISTRIBUČNÍ

- (730) **Mgr. Pavla Dobrovolná**, Palackého 939/33, Prostějov, 79601, CZ
(740) Ing. Jandová Marie, Nerudova 1095, Kuřim, 66434
(510) (35) zprostředkovatelská činnost při rozšiřování reklamních nebo inzertních materiálů; (39) distribuce titulů (periodického a neperiodického tisku) v rámci této třídy.
- (511) 35, 39
(210) O-154498

- (111) **262637**
(220) 29.08.2000
(151) 28.04.2004
(540)



- (111) **255460**
(220) 18.04.2001
(151) 28.07.2003
(540)



- (730) **Autosalon Klokočka Centrum a. s.**, Borského 876, Praha 5, 15200, CZ
(510) (16) papír, lepenka a výrobky z těchto materiálů, které nejsou zařazeny do jiných tříd, papírenské zboží, zejména blahopřání, bloky, desky na dokumenty, dopisní papír, držáky na psací potřeby, etikety kromě textilních, fotografie, folie, kalendáře, kancelářské potřeby kromě nábytku, knižní zarážky, mapy, obálky, obaly, obaly na spisy, ocelová pera, ořezávátka na tužky, oznámení (rodinné události), papír balicí, papírové ubrousky, plakáty, pohlednice, pouzdra na pera, psací potřeby, psací podložky, psací soupravy, razítka, samolepky, vlajky, plastické obaly nezařazené do jiných tříd; (25) oděvy, kloboučnické zboží; (35) reklamní a propagační činnost, zprostředkovatelská činnost v oblasti obchodu, zejména zprostředkování nákupu a prodeje nových i ojetých vozidel - autobazar; (37) opravy, úpravy, údržba motorových vozidel, opravy karosérií, zprostředkovatelská činnost v oblasti výše uvedených služeb, provozování čerpacích stanic s palivou a mazivou, (39) pronájem motorových vozidel, konzultační a poradenská činnost v dopravě a přepravě.
- (511) 16, 25, 35, 37, 39
(210) O-166555

- (730) **METRO INTERNATIONAL S.A.**, 11 Boulevard Royal, Luxembourg, LU
(740) Noerr v.o.s., Libor Prokeš, advokát, Na Poříčí 1079/3a, Praha 1, 11000
(510) (35) inzertní činnost; (41) výuka a vzdělávání, pořádání školení, zábava, sportovní a kulturní činnost, vydávání novin a časopisů.
(511) 35, 41
(210) O-158587

- (111) **262638**
(220) 29.08.2000
(151) 28.04.2004
(540)

METRO

- (730) **METRO INTERNATIONAL S.A.**, 11 Boulevard Royal, Luxembourg, LU
(740) Noerr v.o.s., Libor Prokeš, advokát, Na Poříčí 1079/3a, Praha 1, 11000
(510) (35) inzertní činnost; (41) výuka a vzdělávání, pořádání školení, zábava, sportovní a kulturní činnost, vydávání novin a časopisů.
(511) 35, 41
(210) O-158588

- (111) **258699**
(220) 25.09.2000
(151) 27.11.2003

Zániky ochranných známek uplynutím doby platnosti

Kapitola obsahuje údaje o ochranných známkách, které zanikly uplynutím doby platnosti podle ustanovení § 29 odst. 1 zákona č. 441/2003 Sb.

Číslo zápisu	Datum zániku		
164501	05.10.2009	231777	30.09.2009
167872	02.10.2009	231781	04.10.2009
167873	02.10.2009	231782	04.10.2009
223585	29.09.2009	232690	04.10.2009
227901	29.09.2009	232691	05.10.2009
227904	01.10.2009	232692	05.10.2009
227905	01.10.2009	232693	05.10.2009
227919	05.10.2009	233603	29.09.2009
228647	30.09.2009	234066	30.09.2009
228648	30.09.2009	234067	30.09.2009
228649	30.09.2009	234068	30.09.2009
228650	30.09.2009	234069	30.09.2009
228651	30.09.2009	234070	04.10.2009
228652	01.10.2009	234071	04.10.2009
228653	01.10.2009	235008	04.10.2009
228656	04.10.2009	235477	05.10.2009
228657	04.10.2009	236515	01.10.2009
229543	29.09.2009	237215	30.09.2009
229546	29.09.2009	237217	01.10.2009
229554	30.09.2009	237218	01.10.2009
229555	30.09.2009	237219	05.10.2009
229556	30.09.2009	239049	01.10.2009
229557	30.09.2009	239050	01.10.2009
229558	30.09.2009	246256	04.10.2009
229559	30.09.2009	246257	04.10.2009
229560	30.09.2009	248947	29.09.2009
229561	01.10.2009	252953	01.10.2009
229563	01.10.2009	254778	05.10.2009
229569	04.10.2009		
229571	04.10.2009		
229572	04.10.2009		
229573	05.10.2009		
229575	05.10.2009		
229576	05.10.2009		
230165	29.09.2009		
230168	01.10.2009		
230169	01.10.2009		
230170	04.10.2009		
230854	29.09.2009		
230855	29.09.2009		
230859	30.09.2009		
230860	01.10.2009		
230862	01.10.2009		
230863	01.10.2009		
230864	01.10.2009		
230865	01.10.2009		
230866	04.10.2009		
230867	04.10.2009		
230868	04.10.2009		
231773	29.09.2009		
231774	29.09.2009		
231775	29.09.2009		

Vzdání se práv k ochranné známce

Vlastník ochranné známky se může podle ustanovení § 30 zákona č. 441/2003 Sb. u Úřadu písemným prohlášením vzdát práv k ochranné známce v rozsahu všech výrobků nebo služeb, pro které byla zapsána, nebo některých z nich. Účinky tohoto prohlášení nastávají dnem doručení prohlášení vlastníka ochranné známky Úřadu a nelze je vzít zpět. V této kapitole je tedy uvedeno datum účinnosti vzdání se práv k ochranné známce. Pokud se vlastník vzdal práv k ochranné známce jen v rozsahu některých výrobků a služeb, je pod příslušným INID kódem zveřejněn rovněž zbývající seznam výrobků a služeb, pro které ochranná známka zůstává zapsána.

Tato kapitola dále zahrnuje údaje o ochranných známkách, u kterých vlastník písemným prohlášením omezil rozsah ochrany ve vztahu k prvku ochranné známky.

(111) 303097
(540)



(210) O-462773
s účinností ode dne 19.04.2010/vzdání se práv k ochranné známce

(111) 308236
(540)

VITAVIT

(510) (5) byliny na kouření pro lékařské účely, drogy pro léčebné účely, alkohol pro léčebné účely, medicínální vína, medicínální sirupy, enzymy pro léčebné účely, kapsle pro farmaceutické účely, upravené pro lékařské účely, posilující přípravky, tonika, cukrovinky s léčivými přísadami, žvýkačky k léčebným účelům, vitamínové přípravky, doplňky potravy pro lékařské účely minerální, doplňky výživové pro lékařské účely, masti pro farmaceutické účely, farmaceutické přípravky, dietetické látky upravené pro lékařské účely, potraviny dietní přizpůsobené pro lékařské účely, tabletky pro farmaceutické účely, lékařské přípravky pro hubnutí; (30) pastilky (cukrovinky), mentolové cukroví, čaj, glukóza pro výživu, žvýkací guma ne pro lékařské účely, müsli, příchutě do potravin (s výjimkou esencí a éterických olejů).

(511) 5, 30

(210) O-457019
s účinností ode dne 14.04.2010/částečné vzdání se práv k ochranné známce

(111) 308614
(540)



(210) O-468444
s účinností ode dne 13.04.2010/vzdání se práv k ochranné známce

Změny vlastníků ochranných známek

Kapitola obsahuje údaje o ochranných známkách, které byly převedeny nebo přešly ve smyslu ustanovení § 15 odst. 1, 2 a § 16 zákona č. 441/2003 Sb. na jiného vlastníka v rozsahu všech zapsaných výrobků nebo služeb.

Číslo zápisu	Dřívější vlastník	Nynější vlastník	S účinností od
202510	PANBEX Region a.s., Ostrovačická 31, Brno, 64100, CZ	Sika Technology AG, Zugerstrasse 50, CH - 6340 Baar, CH	15.04.2010
202511	PANBEX Region a.s., Ostrovačická 31, Brno, 64100, CZ	Sika Technology AG, Zugerstrasse 50, CH - 6340 Baar, CH	15.04.2010
247944	Ing. Vladislav Cimbál - C + C, Panenská 2548/10, Jablonec nad Nisou, 46601, CZ	Vladislav Cimbál, Stavbařů 3328/2, Jablonec nad Nisou, 46601, CZ Pavel Cimbál, Orlí 137/1, Liberec III - Jeřáb, 46001, CZ	19.04.2010
262455	Josef Paclt, Lipno 104, Žatec 1, 43801, CZ	PATOK a.s., U Porcelánky 2903, Louny, 44001, CZ	20.04.2010
282713	Paclt Josef, Lipno 104, Žatec, 43801, CZ	PATOK a.s., U Porcelánky 2903, Louny, 44001, CZ	20.04.2010

Změny v údajích o vlastních ochranných známkách

Kapitola obsahuje ochranné známky, u kterých byla v rejstříku ochranných známkách vyznačena změna v údajích o vlastních ve smyslu ustanovení § 27 odst. 2 a 7 zákona č. 441/2003 Sb.

Číslo zápisu	Vlastník	S účinností od
156475	Mannesmann Demag Krauss-Maffei GmbH, Wittelsbacherplatz 2, 80333 München, DE	15.04.2010
157247	Vanity Fair, Inc., a corporation of Delaware, One Fruit of the Loom Drive, Bowling Green, KY, US	20.04.2010
160191	SVÚM a.s., Areál výzkumných ústavů, Podnikatelská 565, Praha 9 - Běchovice, 19011, CZ	20.04.2010
168198	BRACCO INTERNATIONAL B.V., Strawinskylaan 3051, 1077 ZX Amsterdam, NL	16.04.2010
169520	Xella Porenbeton AG, Hornstrasse 3, München, 80797, DE	19.04.2010
169520	Xella Porenbeton GmbH, Hornstrasse 3, München, 80797, DE	19.04.2010
169520	Xella Deutschland GmbH, Dr.-Hammacher-Strasse 49, Duisburg, 47119, DE	19.04.2010
169521	Xella Porenbeton AG, Hornstrasse 3, München, 80797, DE	19.04.2010
169521	Xella Porenbeton GmbH, Hornstrasse 3, München, 80797, DE	19.04.2010
169521	Xella Deutschland GmbH, Dr.-Hammacher-Strasse 49, Duisburg, 47119, DE	19.04.2010
169894	OLYMPUS CORPORATION, 43-2, Hatagaya 2-chome, Shibuya-ku, Tokyo, JP	20.04.2010
170412	Manpower Inc., 100 Manpower Place, Milwaukee, WI, US	14.04.2010
228945	Čadková Blanka, Salmovská 1517/14, Praha 2, 12000, CZ	19.04.2010
230629	Kocour Pavel, Mirovická 1082/46, Praha 8, Kobylisy, 18200, CZ	19.04.2010
230630	Kocour Pavel, Mirovická 1082/46, Praha 8, Kobylisy, 18200, CZ	16.04.2010
233406	BG Technik cs, a.s., U závoďiště 8/251, Praha 5, Velká Chuchle, 15900, CZ	14.04.2010
233410	BG Technik cs, a.s., U závoďiště 8/251, Praha 5, Velká Chuchle, 15900, CZ	14.04.2010
233819	Tamtron Systems Oy, Käärmesaarentie 3B, 2170 Espoo, FI	19.04.2010
233820	Tamtron Systems Oy, Käärmesaarentie 3B, 2170 Espoo, FI	19.04.2010
234415	Zábřežská lesní, a. s., Na Křtaltě 980/21, Zábřeh, 78901, CZ	20.04.2010
235809	B-PORT s.r.o., U Tvrze 18/21, Praha 10, 10800, CZ	20.04.2010
235810	B-PORT s.r.o., U Tvrze 18/21, Praha 10, 10800, CZ	20.04.2010
235919	Kocour Pavel, Mirovická 1082/46, Praha 8, Kobylisy, 18200, CZ	16.04.2010
235920	Kocour Pavel, Mirovická 1082/46, Praha 8, Kobylisy, 18200, CZ	16.04.2010
236169	GfK Praha, s.r.o., Na Hřebenech II 1718/10, Praha 4, 14000, CZ	14.04.2010
236170	GfK Praha, s.r.o., Na Hřebenech II 1718/10, Praha 4, 14000, CZ	14.04.2010
236538	REIWAG Facility Services s.r.o., Perucká 2542/10, Praha 2, 12000, CZ	20.04.2010
236694	Kabushiki Kaisha Sony Computer Entertainment (Sony Computer Entertainment Inc.), 2-6-21, Minami-aoyama, Minatoku, Tokyo, JP	15.04.2010
237342	YZ Holding spol. s r.o., Sokolovská 100/94, Praha 8, 18600, CZ	19.04.2010
239067	Srp Vítězslav, Vinohradská 170, Praha 3, 13000, CZ	16.04.2010
239992	RALLYE REJVÍZ, o.s., Mošnova 18, Brno, 61500, CZ	19.04.2010
239993	RALLYE REJVÍZ, o.s., Mošnova 18, Brno, 61500, CZ	19.04.2010
240882	Grey Global Group Inc., 200 Fifth Avenue, New York, NY, US	19.04.2010
243627	Einhell-UNICORE s.r.o., Holečkova 368/4, Karlovy Vary, 36017, CZ	19.04.2010
245318	Promens a.s., Příluky 38, Zlín, 76001, CZ	19.04.2010
247538	PES - Peněžní expresní service, s.r.o., Vodičkova 791/41, Praha 1, 11209, CZ	19.04.2010
249927	Mgr. Pavla Dobrovolná, Palackého 939/33, Prostějov, 79601, CZ	14.04.2010
261189	Kocour Pavel, Mirovická 1082/46, Praha 8, Kobylisy, 18200, CZ	16.04.2010
268463	Kocour Pavel, Mirovická 1082/46, Praha 8, Kobylisy, 18200, CZ	16.04.2010
269488	Simply You Pharmaceuticals a.s., Roháčova 188/37, Praha 3, 13000, CZ	20.04.2010

Číslo zápisu	Vlastník	S účinností od
269489	Simply You Pharmaceuticals a.s., Roháčova 188/37, Praha 3, 13000, CZ	20.04.2010
269490	Simply You Pharmaceuticals a.s., Roháčova 188/37, Praha 3, 13000, CZ	20.04.2010
269491	Simply You Pharmaceuticals a.s., Roháčova 188/37, Praha 3, 13000, CZ	20.04.2010
269492	Simply You Pharmaceuticals a.s., Roháčova 188/37, Praha 3, 13000, CZ	20.04.2010
271773	Simply You Pharmaceuticals a.s., Roháčova 188/37, Praha 3, 13000, CZ	20.04.2010
271774	Simply You Pharmaceuticals a.s., Roháčova 188/37, Praha 3, 13000, CZ	20.04.2010
271775	Simply You Pharmaceuticals a.s., Roháčova 188/37, Praha 3, 13000, CZ	20.04.2010
271776	Simply You Pharmaceuticals a.s., Roháčova 188/37, Praha 3, 13000, CZ	20.04.2010
271777	Simply You Pharmaceuticals a.s., Roháčova 188/37, Praha 3, 13000, CZ	20.04.2010
271784	Simply You Pharmaceuticals a.s., Roháčova 188/17, Praha 3, 13000, CZ	20.04.2010
273026	Kocour Pavel, Mirovická 1082/46, Praha 8, Kobylisy, 18200, CZ	16.04.2010
284539	Simply You Pharmaceuticals a.s., Roháčova 188/37, Praha 3, 13000, CZ	20.04.2010
295272	Kocour Pavel, Mirovická 1082/46, Praha 8, Kobylisy, 18200, CZ	19.04.2010
310412	TUESDAY Business Network, Milady Horákové 116/109, Praha 6, 16041, CZ	14.04.2010

Ostatní rozhodné údaje a úřední opravy

Kapitola zahrnuje zejména přetřídění seznamu výrobků a služeb v návaznosti na mezinárodní zápis, opravu chyb ve formulaci, přepisů a zjevných nesprávností za účelem uvedení do souladu se skutečností. V této kapitole jsou zveřejňovány jen takové údaje, které nemohou být zveřejněny spolu se zveřejněním přihlášky nebo se zápisem ochranné známky. Dále kapitola obsahuje důležitá úřední sdělení.

(111)

(210) O-469670

Datum provedení změny: 15.04.2010

V návaznosti na mezinárodní zápis přetřídí se služby "malování skla" ze třídy 40 do třídy 37.