

Číselné INID kódy pro označování bibliografických dat technických řešení

INID Codes for the identification of bibliographic data of technical solutions

(Standard WIPO ST. 9 a ST. 80)

(11)	číslo patentu/zápisu/osvědčení	(11)	Number of the patent/registration/certification
(15)	datum zápisu průmyslového vzoru	(15)	Industrial design registration date
(21)	číslo přihlášky/žádosti	(21)	Application number
(22)	datum podání přihlášky/žádosti	(22)	Date of application filing
(23)	údaje o výstavní prioritě	(23)	Exhibition priority data
(28)	počet průmyslových vzorů	(28)	Number of industrial designs included in the application
(31)	číslo prioritní přihlášky	(31)	Number of priority application
(32)	datum podání prioritní přihlášky	(32)	Filing date of priority application
(33)	země priority	(33)	Priority country
(40)	datum zveřejnění přihlášky vynálezu	(40)	Date of publication of patent application
(45)	datum zveřejnění zapsaného průmyslového vzoru	(45)	Publication date of the registered industrial design
(47)	datum zveřejnění udělení patentu a zápisu užitého vzoru, datum zápisu užitého vzoru, datum oznámení udělení evropského patentu v Evropském patentovém věstníku	(47)	Publication date of patent granting and publication date of utility model registration, registration date of utility model, publication date of European patent granting in the European patent bulletin
(51)	mezinárodní patentové třídění/Locarnské třídění průmyslových vzorů	(51)	International Patent Classification/ Locarno Classification for Industrial Designs
(54)	název	(54)	Title
(55)	vyobrazení průmyslového vzoru	(55)	Reproduction of the industrial design
(57)	anotace	(57)	Abstract
(68)	číslo základního patentu	(68)	Number of the basic patent
(71)	označení přihlašovatele/žadatele	(71)	Applicant
(72)	označení původce	(72)	Inventor
(73)	označení majitele/vlastníka	(73)	Owner
(74)	označení zástupce	(74)	Attorney's name and address
(86)	číslo mezinárodní přihlášky	(86)	International application number
(87)	číslo mezinárodního zveřejnění	(87)	International publication number
(92)	datum a číslo první registrace přípravku pro Českou republiku	(92)	Date and number(s) of the first authorization to market the product in the CZ
(93)	datum, číslo a země první registrace přípravku v rámci Společenství	(93)	Date, number(s) and country of the first authorization to market the product in the EEC
(94)	doba platnosti osvědčení	(94)	Term of certification validity
(95)	označení a typ přípravku	(95)	Name of the product and product type
(96)	datum podání a číslo evropské patentové přihlášky	(96)	European patent application filing date and number
(97)	datum zveřejnění a číslo zveřejnění evropské patentové přihlášky v Evropském patentovém věstníku	(97)	European patent application publication date and publication number in the European patent bulletin

Číselné INID kódy pro označování bibliografických dat ochranných známek

INID codes and minimum required for the identification of bibliographics data relating to marks

(Standard WIPO ST.60)

(111)	Číslo zápisu ochranné známky (registrace)	(111)	Number of registration
(151)	Datum zápisu ochranné známky	(151)	Date of the registration
(210)	Číslo přihlášky ochranné známky (spisu)	(210)	Number of the application
(220)	Datum podání přihlášky	(220)	Date of filing of the application
(320)	Datum vzniku práva přednosti	(320)	Date of the first application
(442)	Datum zveřejnění přihlášky po průzkumu	(442)	Date of the publication of the examined application
(450)	Datum zveřejnění zápisu ochranné známky ve Věstníku	(450)	Date of publication of the registration
(510)	Seznam výrobků a služeb	(510)	List of goods and/or services
(511)	Číslo třídy výrobků a služeb	(511)	Number of the class of goods and/or services
(526)	Omezení rozsahu ochrany o prvek	(526)	Disclaimer
(540)	Znění nebo vyobrazení ochranné známky	(540)	Reproduction of the mark
(551)	Kolektivní ochranná známka	(551)	Collective mark
(554)	Prostorová ochranná známka	(554)	Three-dimensional mark
(558)	Ochranná známka tvořená pouze barvou nebo kombinací barev	(558)	Mark consisting exclusively of one or several colours
(583)	Datum právní moci rozhodnutí/výsledek rozhodnutí	(583)	Date of the legal force of the decision/ result of the decision
(591)	Údaje o barevnosti ochranné známky	(591)	Information concerning colour
(730)	Přihlašovatel/vlastník ochranné známky	(730)	The applicant or the holder of the mark
(740)	Zástupce	(740)	Name and address of the representative
(811)	Mezinárodní číslo zápisu ochranné známky	(811)	Number of the international registration
(890)	Kód státu ochrany mezinárodní ochranné známky	(890)	INID code of the state of the international mark

Kódy pro kódování záhlaví oznámení publikovaných ve Věstníku

(Standard WIPO ST. 17)

BB9A	zveřejněné přihlášky vynálezů	MK4A	zánik patentů uplynutím doby platnosti
FG1K	zapsané užité vzory	MK4F	zánik autorských osvědčení uplynutím doby platnosti
FG4A	udělené patenty	MK4Q	zánik průmyslového vzoru uplynutím doby ochrany
FG4Q	zapsané průmyslové vzory	MM4A	zánik patentů pro nezaplacení ročních poplatků
LD3K	částečný výmaz užitého vzoru	MM4F	zánik autorských osvědčení pro nezaplacení ročních poplatků
LD4Q	částečný výmaz průmyslového vzoru	ND1K	prodloužení platnosti užitého vzoru
MA4A	zánik patentu vzdáním se	ND4Q	obnova doby ochrany průmyslového vzoru
MA4F	zánik autorských osvědčení vzdáním se	PA4A	změna autorského osvědčení na patent
MC3K	výmaz užitého vzoru	PC9A	změna dispozičního práva k vynálezu
MC4A	zrušení patentu	PD1K	převod práv a ostatní změny majitelů užitého vzoru
MC4F	zrušení autorského osvědčení	PD4A	převod práv a ostatní změny majitelů patentů
MC4Q	výmaz průmyslového vzoru	PD4Q	převod práv a ostatní změny vlastníků průmyslových vzorů
MH1K	zánik užitého vzoru vzdáním se	QA9A	nabídka licence
MH4A	částečné zrušení patentu	SB4A	zapsané patenty do rejstříku po odtajnění
MH4F	částečné zrušení autorského osvědčení	SB4F	zapsaná autorská osvědčení do rejstříku po odtajnění
MH4Q	zánik průmyslového vzoru vzdáním se		
MK1K	zánik užitého vzoru uplynutím doby platnosti		

Opravy Změny Různé

Opravy u přihlášek vynálezů s žádostí o udělení patentu

HA9A	jmenování vynálezce	HF9A	oprava dat
HB9A	oprava jmen	HG9A	oprava chyb v třídění
HC9A	změna jmen	HH9A	oprava nebo změna všeobecně
HD9A	oprava adres	HK9A	tiskové chyby v úřed. věstnících
HE9A	změna adres		

Opravy ochranných dokumentů

patenty	autorská osvědčení	užité vzory	průmyslové vzory	
TA4A	TA4F	TA1K	TA4Q	jmenování vynálezce
TB4A	TB4F	TB1K	TB4Q	oprava jmen
TC4A	TC4F	TC1K	TC4Q	změna jmen
TD4A	TD4F	TD1K	TD4Q	oprava adres
TE4A	TE4F	TE1K	TE4Q	změna adres
TF4A	TF4F	TF1K	TF4Q	oprava dat
TG4A	TG4F	TG1K	TG4Q	oprava chyb v třídění
TH4A	TH4F	TH1K	TH4Q	oprava nebo změna všeobecně
TK9A	TK9F	TK1K	TK4Q	tiskové chyby v úřed. věstnících

Kódy pro označování zemí a mezinárodních organizací použité ve věstníku

AT	Rakousko
BE	Belgie
CY	Kypr
CZ	Česká republika
DE	Spolková republika Německo
FR	Francie
GB	Velká Británie
GR	Řecko
HR	Chorvatsko
HU	Maďarsko
JP	Japonsko
LK	Srí Lanka
LU	Lucembursko
MY	Malajsie
SE	Švédsko
SK	Slovensko
US	Spojené státy americké

Kódy pro označování států USA použité ve věstníku

CA	California
GA	Georgia
MI	Michigan
MN	Minnesota
NJ	New Jersey
NY	New York
OH	Ohio
VA	Virginia

BB9A Zveřejněné přihlášky vynálezů - přehled podle čísel přihlášek

Dále uvedené přihlášky vynálezů byly zveřejněny dnem, uvedeným ve Věstníku podle zákona č. 527/1990 Sb., o vynálezech a zlepšovacích návrzích, ve znění pozdějších předpisů, a jsou k dispozici v patentové knihovně Úřadu průmyslového vlastnictví, Antonína Čermáka 2a, 160 68, Praha 6.

2003-2604	C 02 F 11/06	(2006.01)
2008-583	B 01 D 3/00	(2006.01)
2008-587	E 04 B 1/06	(2006.01)
2008-588	C 01 F 7/02	(2006.01)
2008-591	A 43 B 23/30	(2006.01)
2008-592	E 06 B 1/70	(2006.01)
2008-596	H 04 B 10/16	(2006.01)
2008-597	C 04 B 7/52	(2006.01)
2008-598	C 07 D 211/58	(2006.01)
2008-705	C 08 B 37/08	(2006.01)
2009-466	A 23 L 1/29	(2006.01)

Zveřejněné přihlášky vynálezů - řazené podle MPT

- (51) **A23L 1/29** (2006.01)
A61K 35/64 (2006.01)
A01K 67/00 (2006.01)

(21) **2009-466**

- (71) Brassica spol. s r.o., Pardubice, CZ
(72) Malý Tomáš, Pardubice, CZ

(54) **Potravinový doplněk a způsob jeho výroby**

(22) 20.07.2009

- (57) Potravinový doplněk, zejména potravinový doplněk posilující imunitu, který obsahuje složku vyrobenou z hmyzu chovaného na listech lichořeřišnice (*Tropaeolum*), a který je vyroben tak, že nejprve je hmyz po dobu 1 až 30 dní krmen listy lichořeřišnice (*Tropaeolum*), následně je rozmixován a sušen lyofilizací do vzniku práškové hmoty.
- (74) Ing. Milan Škoda, Nahořanská 308, Nové Město nad Metují, 54901

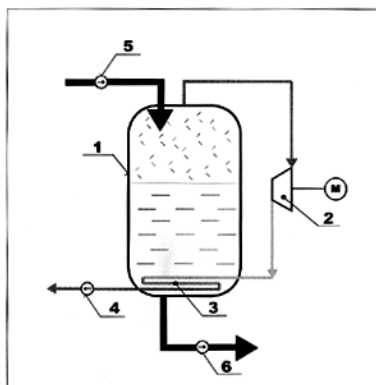

1 - tlaková nádoba
2 - kompresor
3 - kondenzátor destilátu
4 - čerpadlo
5 - čerpadlo
6 - čerpadlo

- (51) **A43B 23/30** (2006.01)
A43B 23/00 (2006.01)
A43B 3/16 (2006.01)

(21) **2008-591**

- (71) Toupalová Bohumila, Praha 8, CZ
(72) Toupalová Bohumila, Praha 8, CZ

(54) **Podpatkový návlek a jeho použití**

(22) 02.10.2008

- (57) Podpatkový návlek je vytvořen z elastického materiálu, například z kůže, textilie, elastické umělé hmoty nebo pletáže, a je střižen ve tvaru písmene V, přičemž zakončení písmene V je oblé ve tvaru půlkruhu a přičemž tento podpatkový návlek (3) je opatřen úchytným otvorem (1) pro podpatek a dvěma uvazovacími pásky (2). Použití tohoto podpatkového návleku je možné jako zábrany proti vniknutí látky nohavice mezi botu a chodidlo, dále ke zpevnění oblasti kotníku a nártu a tím zvýšení bezpečnosti chůze a k ochraně zatěžované oblasti paty obuvi a při řízení auta k zamezení odírání a špinění obuvi o podlahku pod pedály.

- (74) DANĚK & PARTNERS Advokátní a patentová kancelář, Dr. Vilém Daněk, Vinohradská 45, Praha 2, 12000

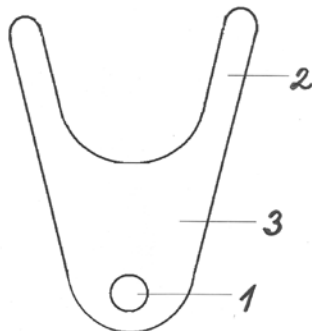

- (51) **B01D 3/00** (2006.01)
B01D 5/00 (2006.01)

(21) **2008-583**

- (71) Brdčíčko ml. Petr, Hradec Králové, CZ
(72) Brdčíčko ml. Petr, Hradec Králové, CZ

(54) **Mechanický destilační přístroj**

(22) 01.10.2008

- (57) V mechanickém destilačním přístroji je destilovaná směs přivedena pomocí čerpadla (5) do tlakové nádoby (1), kde se oddělované složky vypařují, dále jsou vedeny do kompresoru (2), kde jsou stlačeny, čímž se zvýší jejich teplota a dále jsou přivedeny do kondenzátoru (3), kde kondenzují a předávají teplo destilované směsi, z kondenzované destilát je poté odveden pomocí čerpadla (4), když je destilace ukončena zbytek destilované látky je odveden z tlakové nádoby (1) pomocí čerpadla (6).

- (51) **C01F 7/02** (2006.01)
C01F 7/76 (2006.01)

(21) **2008-588**

- (71) Výzkumný ústav anorganické chemie, a.s., Ústí nad Labem, CZ
(72) Tokarová Věnceslava Dr. Ing., Ústí nad Labem, CZ

Doležal Jiří, Ústí nad Labem, CZ

Kotek Vladimír Ing., Hradec Králové, CZ

(54) **Způsob výroby alfa-oxidu hlinitého pro progresivní keramické materiály**

(22) 02.10.2008

- (57) Způsob výroby α -oxidu hlinitého pro progresivní keramické materiály spočívá v tom, že se nejprve do 20 až 25 dílů vody o teplotě 50 až 70 °C přidá 6 až 7 dílů 20 až 30 % vodného roztoku amoniaku. Pak se přidá 8 až 12 dílů kamence. Následně se reakční směs míchá 8 až 12 minut a pak se ochladí. Vzniklá suspenze se oddělí, promyje a zalije vodou, přidá se k ní 0,02 až 0,03 dílů $Mg(OH)_2$ obsahujícího 10,5 až 11,0 % MgO na 30 až 40 dílů suspenze obsahující 7 až 10 % sušiny. Pak se tato reakční směs míchá po dobu 2 až 5 hodin. Vzniklý meziprodukt se umele, usuší a pak kalcinuje nejprve při rychlosti ohřevu 3 až 7 °C/min na teplotu 180 až 210 °C. Při této teplotě se udržuje po dobu 11 až 15 hodin. Následně se kalcinuje při stejné rychlosti ohřevu na teplotu 1 150 až 1 300 °C, při níž se udržuje po dobu 45 až 90 minut. Vzniklý materiál má strukturu α -oxidu hlinitého o velikosti krystalů 100 až 500 nm.

- (74) Ing. Stanislav Babický, Budovatelů 2407, Most, 43401

- (51) **C02F 11/06** (2006.01)
C02F 1/04 (2006.01)

(21) **2003-2604**

- (71) Beránek Jaroslav Ing. CSc., Praha 5 Smíchov, CZ
Skopal Vladimír Ing., Golčův Jeníkov, CZ

Holý Jiří Ing., Praha 4 Chodov, CZ

Ibl Vladimír JUDr., Mnichovice, CZ

(72) Beránek Jaroslav Ing. CSc., Praha, CZ

Holý Jiří Ing., Praha, CZ

Skopal Vladimír Ing., Golčův Jeníkov, CZ

(54) **Způsob získávání tepelné energie ze spalitelných kalů a zařízení k provádění způsobu**

(22) 26.09.2003

- (57) Způsob získávání tepelné energie spočívá v tom, že kal po smíšení s nosným plynem se účinkem tepla přemění na hořlavou směs, která se spálí, přičemž teplo spalované směsi se předává kalu a hořlavé směsi nacházejícím se ve stavu před spálením. Spalného tepla kalu se využívá k výrobě energeticky upotřebitelné páry. Zařízení obsahuje odpařovák (1), zejména fluidního typu, do něhož je zaústěn jednak kalový vstup (11) a jednak vstup (12) nosného plynu a z něhož je vyveden plynový výstup (13), který je spřažen s plynovým vstupem (41) předehříváče

(4), jehož plynový výstup (42) je spojen s plynovým vstupem (51) fluidního reaktoru (5).

(74) Ing. Libor Šimek, Kartouzská 4, Praha 5, 15099

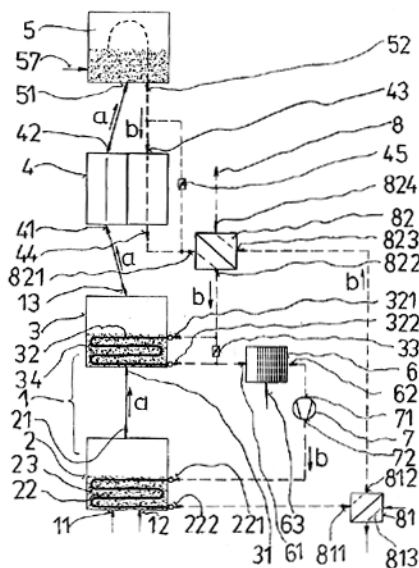

- (51) **C04B 7/52** (2006.01)
C04B 7/38 (2006.01)
- (21) **2008-597**
- (71) ELMOS TRADING, spol. s r.o., Praha 1, CZ
Veverka Jaroslav Ing., Praha 6, CZ
Sadílek Libor RNDr., Ústí nad Labem, CZ
Novotný Martin RNDr., Praha 9, CZ
- (72) Ling Karel, Lužec nad Vltavou, CZ
Sztanková Renata, Byšice, CZ
Veverka Jaroslav Ing., Praha 6, CZ
Sadílek Libor RNDr., Ústí nad Labem, CZ
Novotný Martin RNDr., Praha 9, CZ
- (54) **Způsob regulace tuhnutí cementu**
- (22) 06.10.2008
- (57) Cement obsahující 5 až 99 % jemně mleté anorganické látky o různých měrných površích, chemických složeních a fyzikálních vlastnostech, např. cementářský slínek a 1 až 95 % jemného prášku s hydraulickými a/nebo pucolánovými vlastnostmi, s potřebnými povrchy, chemickým složením a fyzikálními vlastnostmi, např. přírodní pucolány, průmyslové pucolány, popílky, strusky, tufy, trasy, sopečné sklo, kalcinovaná břidlice, vápence apod., které se přidávají a míchají s jemně mletou anorganickou látkou o různých měrných površích, chemických složeních a fyzikálních vlastnostech, vytvoří pro smíchání s vodou kaši, která tuhne a tvrdne v důsledku hydratačních reakcí a procesů. Regulace tuhnutí se provádí vhodným nastavením vzájemných poměrů vody, jemně mleté anorganické látky např. cementářského slínku a jemného prášku s hydraulickými a/nebo pucolánovými vlastnostmi.
- (74) ROTT, RŮŽIČKA & GUTTMANN Patentová, známková a advokátní kancelář, Ing. Václav Krmenčík, Nad Štolou 12, Praha 7, 17000

- (51) **C07D 211/58** (2006.01)
C07C 233/64 (2006.01)
C07C 233/66 (2006.01)
C07C 233/73 (2006.01)
A61K 31/445 (2006.01)
- (21) **2008-598**
- (71) Zentiva, a.s., Praha 10, CZ
- (72) Buchalová Kateřina, Praha 10, CZ
Pilarčík Tomáš, Mukařov, CZ
Hájíček Josef, Praha 2, CZ
- (54) **Způsob výroby (S)-N-[4-(4-acetylamino-4-fenylpiperidin-1-yl)-2-(3,4-dichlorfenyl)-butyl]-N-methylbenzamidu**
- (22) 07.10.2008
- (57) Způsob výroby (S)-N-[4-(4-acetylamino-4-fenylpiperidin-1-yl)-2-(3,4-dichlorfenyl)butyl]-N-methylbenzamidu

vzorci I (saredutantu), při němž se opticky aktivní (S)-N-[2-(3,4-dichlorfenyl)-4-hydroxybutyl]-N-methylbenzamid vzorci II nechá reagovat se sulfochloridem obecného vzorci III, ve kterém R značí methyl, fenyl, 2,4,6-trimethylfenyl nebo 4-methylfenyl, získaný sulfonát obecného vzorci IV, se podrobí reakci s anorganickým jodidem a získaný jodid vzorci V se nechá reagovat se stechiometrickým množstvím nebo s přebytkem 4-(acetylamino)-4-fenylpiperidinu vzorci VI.

(74) ROTT, RŮŽIČKA & GUTTMANN Patentová, známková a advokátní kancelář, Ing. Ivana Jirotková, Nad Štolou 12, Praha 7, 17000

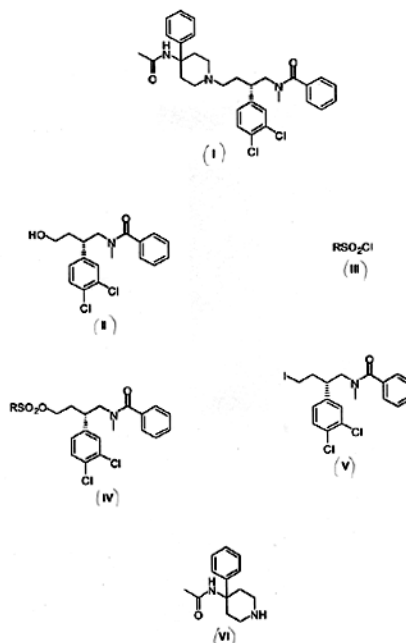

- (51) **C08B 37/08** (2006.01)
C07H 13/02 (2006.01)
A61K 31/728 (2006.01)
A61K 31/738 (2006.01)
- (21) **2008-705**
- (71) CPN s. r. o., Dolní Dobrouč, CZ
- (72) Buřta Radovan Mgr. Ph.D., 06601 Humenné, SK
Velebný Vladimír RNDr. CSc., Žamberk, CZ
Palek Lukáš Mgr., Plzeň, CZ
Kettou Sofiane Mgr., Uherské Hradiště, CZ
Pravda Martin Mgr., Chrudim, CZ
- (54) **Způsob přípravy DTPA síťovaných derivátů kyseliny hyaluronové a jejich modifikace**
- (22) 06.11.2008
- (57) Vynález se týká modifikace kyseliny hyaluronové pomocí protonizovaného bis anhydridu DTPA (diethylentriaminpentaoctové kyseliny) ve slabě kyselém až neutrálním polárním aprotickém rozpouštědle bez přítomnosti externí báze za vzniku síťovaných produktů. Reakce probíhá přes krok tvorby komplexu, kde acylačními činidlem je samotný kokation hyaluronanu konkrétně protonizovaný DTPA bis anhydrid. Výsledný síťovaný produkt (linker) obsahuje tři karboxylové skupiny a tři terciální aminy, které jsou schopny efektivně komplexovat různé kovy. Výslednou DTPA síťovanou kyselinu hyaluronovou je možné také hydrofobizovat pomocí mono, bis a tris funkčních alkylačních činidel.
- (74) KANIA, SEDLÁK, SMOLA Patentová a známková kancelář, Ing. František Kania, Mendlovo nám. 1a, Brno, 60300

- (51) **E04B 1/06** (2006.01)
E04C 3/26 (2006.01)
- (21) **2008-587**
- (71) SICON s.r.o., Praha 4, CZ
- (72) Argay Ivan Ing. CSc., Praha 7, CZ
- (54) **Způsob výroby stavebních prvků, stavební konstrukce a použití předpjatého stavebního dílce**
- (22) 01.10.2008
- (57) Vynález se týká způsobu výroby stavebních prvků,

zejména pro nosné konstrukce, kdy se do formy vkládá výztuž a následně se forma vyplní betonovou směsí. Před plněním formy se mezi výztuž stavebního prvku (2) vloží alespoň jeden prefabrikovaný, z hlediska reologických změn v podstatné míře uklidněný a vyzrálý, tyčovitý předpjatý stavební dílec (1). Dalším předmětem vynálezu je stavební konstrukce, zahrnující nejméně jeden z hlediska reologických změn v podstatné míře uklidněný a vyzrálý předpjatý stavební dílec (1) s vnitřní výztuží (4), který jako vnitřní vložka nebo vnější příložka stavebního prvku (2) odlišného stáří, s ním společně vytváří spráženou nosnou konstrukci (3). Předpjatý stavební dílec (1) je zpravidla ve tvaru štíhlé tyče. Vnitřní výztuž (4) předpjatého stavebního dílce (1) je tvořena nejméně jedním prutem z oceli nebo nerezavějícího materiálu, soudržného s materiálem dílce (1). Dále zahrnuje spirálovou výztuž (5) z tenkého drátu nebo plastu, soudržného s materiálem dílce (1), která obklopuje prut z oceli nebo nerezavějícího materiálu, případně může rovněž zahrnovat rozptýlenou výztuž, například z kovových drátků, plastových vláken nebo pásků, případně pramenů skleněných vláken. Stavební prvek (2) je vybrán ze skupiny, zahrnující jednotlivě nebo v jejich kombinaci nosné prvky nebo konstrukce z železobetonu, předpjatého betonu, keramiky, cihel, kovu, plastu a dřeva. Předmětem vynálezu je rovněž použití uvedeného předpjatého stavebního dílce (1) pro dodatečné vyztužení stávajících stavebních prvků (2) nebo konstrukcí.

(74) Ing. Pavel Reichel, Lopatecká 14, Praha 4, 14700

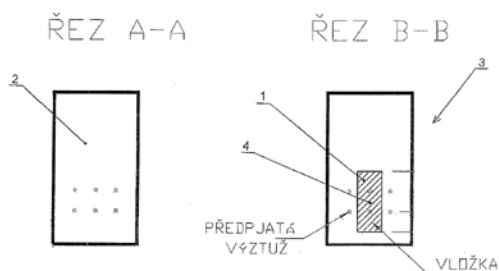

(51) **E06B 1/70** (2006.01)

(21) **2008-592**

(71) Vysoké učení technické v Brně, Brno, CZ

(72) Matějka Libor Ing. CSc. Ph.D. MBA., Brno, CZ
Smolka Radim Ing., Opava, CZ

(54) **Podkladní konstrukce pro prahovou spojku dveří**

(22) 03.10.2008

(57) Podkladní konstrukce pro prahovou spojku dveří, sestává z alespoň dvou desek (6, 6a, 7, 7a), přičemž horní deska (7, 7a) je na své spodní ploše opatřena uzávěrovým prvkem spolupůsobícím s korespondujícím zámkovým prvkem uspořádaným na horní ploše pod horní deskou (7, 7a) uložené desky (6, 6a), přičemž mezi spodní plochou horní desky (7, 7a) a horní plochou pod ní uložené desky (6, 6a) je uspořádána hydroizolace (11, 11a) a na horní ploše horní desky (7, 7a) je uložena prahová spojka (4).

(74) Ing. Jiří Malúšek, Mendlovo nám. 1a, Brno, 60300

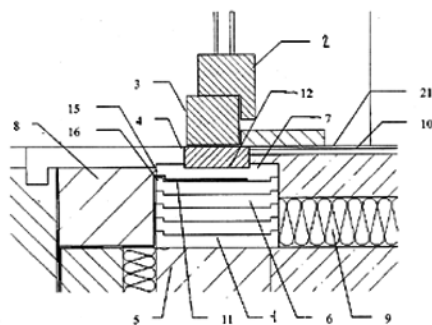

(51) **H04B 10/16** (2006.01)

H01S 3/30 (2006.01)

G02B 6/00 (2006.01)

G06F 1/16 (2006.01)

(21) **2008-596**

(71) CESNET Zájmové sdružení právnických osob, Praha, CZ

(72) Karásek Miroslav Ing. DrSc., Kolín, CZ

Vojtěch Josef Ing., Praha 5, CZ

Radil Jan Ing. Ph.D., Praha 5, CZ

(54) **Modulární stavebnice zařízení pro optické zesilování signálu ramanovským vláknovým zesilovačem**

(22) 06.10.2008

(57) Modulární stavebnice je tvořena optickým modulem (1) propojeným s řídicím modulem (2) elektronického systému. Optický modul (1) je tvořen alespoň dvěma dvojcicemi (10, 11, 12, 13) sériově zapojených laserových diod a Peltierovým článkem a termistorem, které jsou propojeny se vstupy polarizačních vláknových slučovačů (14, 15, 16, 17), jejichž depolarizované výstupy jsou připojeny ke vstupům slučovače (18) vlnových délek. Modul (2) elektronického systému je tvořen řídicím mikroprocesorem (20) propojeným se stejnosměrným napájecím zdrojem (21), s PID regulátory teplot (25) laserových diod, displejem pro zobrazení teplot jednotlivých laserových diod a jimi protékajícího proudu a ovládacím panelem. K mikroprocesoru (20) modulu (2) elektronického systému je připojeno hradlové pole (22), a k tomuto hradlovému poli (22) jsou připojeny generátory (23) proudových impulzů, které se v časové oblasti nepřekrývají a jejichž šířky, opakovací frekvence a amplitudy jsou nastavitelné, přičemž počet generátorů (23) odpovídá počtu dvojic (10-13) laserových diod a jejich výstupy jsou připojeny přes výkonové stupně (24) k dvojcicím (10-13) sériově zapojených laserových diod a kde k výkonovým stupňům je připojen analogově digitální převodník (210), který je zároveň připojen k mikroprocesoru (20).

(74) Ing. Hana Dušková, Na Kočově 180, Chotutice, 28103

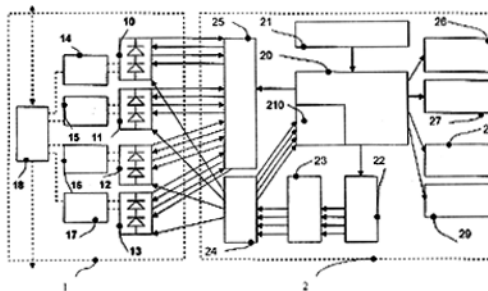

Zveřejněné přihlášky vynálezů - přehled podle třídících znaků

Tato kapitola obsahuje zveřejněné přihlášky vynálezů uspořádané podle třídících znaků mezinárodního patentové třídění, nacházejících se na druhém až x-tém místě zatřídění přihlášky vynálezu. Přihlášky vynálezu uspořádané podle třídících znaků na 1. pozici zatřídění jsou uvedeny v předchozí části.

<i>A 01 K 67/00</i>	(2006.01)	2009-466
<i>A 43 B 23/00</i>	(2006.01)	2008-591
<i>A 43 B 3/16</i>	(2006.01)	2008-591
<i>A 61 K 31/445</i>	(2006.01)	2008-598
<i>A 61 K 31/728</i>	(2006.01)	2008-705
<i>A 61 K 31/738</i>	(2006.01)	2008-705
<i>A 61 K 35/64</i>	(2006.01)	2009-466
<i>B 01 D 5/00</i>	(2006.01)	2008-583
<i>C 01 F 7/76</i>	(2006.01)	2008-588
<i>C 02 F 1/04</i>	(2006.01)	2003-2604
<i>C 04 B 7/38</i>	(2006.01)	2008-597
<i>C 07 C 233/64</i>	(2006.01)	2008-598
<i>C 07 C 233/66</i>	(2006.01)	2008-598
<i>C 07 C 233/73</i>	(2006.01)	2008-598
<i>C 07 H 13/02</i>	(2006.01)	2008-705
<i>E 04 C 3/26</i>	(2006.01)	2008-587
<i>G 02 B 6/00</i>	(2006.01)	2008-596
<i>G 06 F 1/16</i>	(2006.01)	2008-596
<i>H 01 S 3/30</i>	(2006.01)	2008-596

Seznam přihlašovatelů zveřejněných přihlášek vynálezů

(71)	(21)	(51)	(71)	(21)	(51)
Beránek Jaroslav Ing. CSc., Praha 5 Smíchov, CZ	2003-2604	<i>C 02 F 11/06</i>	(2006.01)		
Brassica spol. s r.o., Pardubice, CZ	2009-466	<i>A 23 L 1/29</i>	(2006.01)		
Brdíčko ml. Petr, Hradec Králové, CZ	2008-583	<i>B 01 D 3/00</i>	(2006.01)		
CESNET Zájmové sdružení právnických osob, Praha, CZ	2008-596	<i>H 04 B 10/16</i>	(2006.01)		
CPN s. r. o., Dolní Dobrouč, CZ	2008-705	<i>C 08 B 37/08</i>	(2006.01)		
ELMOS TRADING, spol. s r.o., Praha 1, CZ	2008-597	<i>C 04 B 7/52</i>	(2006.01)		
SICON s.r.o., Praha 4, CZ	2008-587	<i>E 04 B 1/06</i>	(2006.01)		
Toupalová Bohumila, Praha 8, CZ	2008-591	<i>A 43 B 23/30</i>	(2006.01)		
Vysoké učení technické v Brně, Brno, CZ	2008-592	<i>E 06 B 1/70</i>	(2006.01)		
Výzkumný ústav anorganické chemie, a.s., Ústí nad Labem, CZ	2008-588	<i>C 01 F 7/02</i>	(2006.01)		
Zentiva, a.s., Praha 10, CZ	2008-598	<i>C 07 D 211/58</i>	(2006.01)		

FG4A

Udělené patenty - přehled podle čísel patentů

V období uzávěrky tohoto čísla Věstníku udělil Úřad průmyslového vlastnictví tyto patenty.

301546	G 01 R 1/06	(2006.01)
301547	H 01 L 21/02	(2006.01)
301548	A 61 K 39/02	(2006.01)
301549	A 23 L 1/29	(2006.01)
301550	C 03 B 5/225	(2006.01)
301551	C 03 C 17/36	(2006.01)
301552	B 23 B 51/00	(2006.01)
301553	A 61 K 31/192	(2006.01)
301554	B 23 K 35/363	(2006.01)
301555	C 08 B 37/08	(2006.01)
301556	G 07 C 9/00	(2006.01)
301557	A 61 K 9/16	(2006.01)
301558	A 61 K 9/48	(2006.01)
301559	C 09 C 1/36	(2006.01)
301560	E 02 D 3/115	(2006.01)
301561	A 61 K 31/194	(2006.01)
301562	A 61 K 9/16	(2006.01)
301563	C 07 D 487/04	(2006.01)
301564	A 61 Q 5/00	(2006.01)
301565	C 12 N 15/52	(2006.01)

FG4A

Udělené patenty - přehled podle MPT

(51)	<i>A23L 1/29</i>	(2006.01)	(72)	Pettersson Anders, Kode, SE	
	<i>A61K 35/64</i>	(2006.01)		Nyström Christer, Uppsala, SE	
	<i>A01K 67/00</i>	(2006.01)		Lennernäs Hans, Uppsala, SE	
(11)	301549			Lennernäs Bo, Uddevalla, SE	
(40)	14.04.2010			Hedner Thomas, Gällsta, SE	
(21)	2009-466		(54)	Farmaceutický prostředek pro léčení akutní bolesti a použití fentanylu pro jeho přípravu	
(73)	Brassica spol. s r.o., Pardubice, CZ		(32)	24.09.1998	
(72)	Malý Tomáš, Pardubice, CZ		(31)	9803239	
(54)	Potravinový doplněk a způsob jeho výroby		(33)	SE	
(22)	20.07.2009		(86)	PCT/SE1999/001688	
(74)	Ing. Milan Škoda, Nahořanská 308, Nové Město nad Metují, 54901		(87)	WO 2000/016751	
			(22)	24.09.1999	
			(74)	PATENTSERVIS PRAHA a.s., Jivenská 1, Praha 4, 14000	
(51)	<i>A61K 31/192</i>	(2006.01)	(51)	<i>A61K 9/16</i>	(2006.01)
	<i>A61K 9/14</i>	(2006.01)		<i>A61K 9/54</i>	(2006.01)
	<i>A61K 47/40</i>	(2006.01)		<i>A61K 9/62</i>	(2006.01)
	<i>A61P 29/00</i>	(2006.01)	(11)	301557	
(11)	301553		(40)	17.10.2001	
(40)	17.10.2001		(21)	2001-215	
(21)	2001-714		(73)	BRISTOL-MYERS SQUIBB COMPANY, Princeton, NJ, US	
(73)	LABORTORIO DE APLICACIONES FARMACODINAMICAS, S. A., SPANISH COMPANY, Barcelona, ES		(72)	Ullah Ismat, Cranbury, NJ, US	
(72)	Tarré Pérez María Teresa, Barcelona, ES			Wiley Gary J., Jackson, NJ, US	
	Trullols Casas Montserrat, Lliçà D'Amunt (Barcelona), ES		(54)	Entericky povlečená farmaceutická tableta a způsob její přípravy	
	Font Faus Xavier, Barcelona, ES		(32)	17.07.1998	
(54)	Farmaceutický přípravek na bázi ibuprofenu a způsob jeho přípravy		(31)	09/118418	
(32)	03.03.2000		(33)	US	
(31)	200000522		(86)	PCT/US1998/016323	
(33)	ES		(87)	WO 2000/003696	
(22)	26.02.2001		(22)	06.08.1998	
(74)	PATENTSERVIS PRAHA a.s., Jivenská 1, Praha 4, 14000		(74)	JUDr. Petr Kalenský, Hálkova 2, Praha 2, 12000	
(51)	<i>A61K 31/194</i>	(2006.01)	(51)	<i>A61K 9/48</i>	(2006.01)
	<i>A61P 33/02</i>	(2006.01)		<i>A61K 9/72</i>	(2006.01)
(11)	301561			<i>A61M 15/00</i>	(2006.01)
(40)	17.06.2009			<i>A61J 3/07</i>	(2006.01)
(21)	2007-851		(11)	301558	
(73)	Výzkumný ústav živočišné výroby, v. v. i., Praha 10 - Uhřetínves, CZ		(40)	11.07.2001	
(72)	Klein Pavel Ing. Ph.D., Praha 10 - Královice, CZ		(21)	2001-444	
(54)	Prostředek pro prevenci a potlačování kokciózy		(73)	BOEHRINGER INGELHEIM PHARMA GMBH & CO. KG., Ingelheim am Rhein, DE	
(22)	04.12.2007		(72)	Hochrainer Dieter Dr., Bingen am Rhein, DE	
(74)	Ministerstvo zemědělství ČR, Mgr. Hana Jirkalová, Těšnov 17, Praha 1, 11705			Eckert Josef, Mellrichstadt, DE	
(51)	<i>A61K 39/02</i>	(2006.01)	(54)	Kapsle pro farmaceutické přípravky do práškových inhalátorů	
	<i>A61K 39/116</i>	(2006.01)	(32)	05.08.1998	
	<i>A61K 39/05</i>	(2006.01)	(31)	19835346	
	<i>A61P 31/04</i>	(2006.01)	(33)	DE	
	<i>C12N 1/20</i>	(2006.01)	(86)	PCT/EP1999/005614	
	<i>C12N 1/36</i>	(2006.01)	(87)	WO 2000/007572	
(11)	301548		(22)	03.08.1999	
(40)	03.03.2010		(74)	JUDr. Zdeňka Korejzová, Spálená 29, Praha 1, 11000	
(21)	2008-501		(51)	<i>A61Q 5/00</i>	(2006.01)
(73)	Bittner Libor Ing. CSc., Vyškov - Dědice, CZ			<i>A61Q 5/10</i>	(2006.01)
	Vrzal Vladimír MVDr. CSc., Ivanovice na Hané, CZ		(11)	301564	
(72)	Bittner Libor Ing. CSc., Vyškov - Dědice, CZ		(40)	15.08.2001	
	Vrzal Vladimír MVDr. CSc., Ivanovice na Hané, CZ		(21)	2000-4718	
(54)	Univerzální preparát ke zvýšení obranyschopnosti, prevenci, profylaxi a léčbě Lymeské boreliózy pro humánní a veterinární použití, způsob jeho výroby a použití		(73)	L'OREAL, Paris, FR	
(22)	20.08.2008		(72)	Bebot Cécile, Clichy, FR	
(74)	Advokátní kancelář, JUDr. PhDr. Jaromír Saxl, advokát, Údolní 33, Brno, 60200			Rondeau Christine, Sartrouville, FR	
				Cottard Francois, Levallois-Perret, FR	
				Boudy Francoise, Paris, FR	
(51)	<i>A61K 9/16</i>	(2006.01)	(54)	Přípravek pro oxidační barvení keratinových vláken obsahující dvě speciální kvartérní polyamoniové soli	
	<i>A61K 31/445</i>	(2006.01)	(32)	30.12.1999	
	<i>A61P 25/04</i>	(2006.01)	(31)	9916764	
(11)	301562		(33)	FR	
(40)	12.09.2001		(22)	15.12.2000	
(21)	2001-1030		(74)	PATENTSERVIS PRAHA a.s., Jivenská 1, Praha 4, 14000	
(73)	DIABACT AB, Uppsala, SE				

(51) B23B 51/00 (2006.01)	(51) C07D 487/04 (2006.01)
(11) B23B 51/02 (2006.01)	(11) C07D 471/04 (2006.01)
(40) 301552	(40) 301563
(21) 21.03.2007	(21) 16.08.2000
(73) 2006-634	(21) 2005-764
(72) Seco Tools AB, Fagersta, SE	(73) ELI LILLY AND COMPANY, Indianapolis, IN, US
(72) Frejd Stefan, Söderköping, SE	(72) Kjell Douglas Patton, West Lafayette, IN, US
(54) Špička vrtáku s vodičím členy a vrták mající tuto špičku	(72) Slattery Brian James, Avon, IN, US
(32) 05.05.2004	(72) Barnett Charles Jackson, Indianapolis, IN, US
(31) 0401175	(54) Způsob přípravy pyrrolopyrimidinových derivátů
(33) SE	(32) 26.09.1997, 26.09.1997
(86) PCT/SE2005/000592	(31) 08/938385, 60/093039
(87) WO 2005/105350	(33) US, US
(22) 22.04.2005	(86) PCT/US1998/019560
(74) Společná advokátní kancelář Všeťečka Zelený Švorčík Kalenský a partneři, JUDr. Petr Kalenský, Hálkova 2, Praha 2, 12000	(87) WO 1999/016742
	(22) 18.09.1998
	(74) Společná advokátní kancelář Všeťečka Zelený Švorčík Kalenský a partneři, JUDr. Otakar Švorčík, Hálkova 2, Praha 2, 12000
(51) B23K 35/363 (2006.01)	(51) C08B 37/08 (2006.01)
(11) B23K 35/362 (2006.01)	(11) C07H 13/02 (2006.01)
(40) B23K 1/20 (2006.01)	(40) A61K 31/728 (2006.01)
(11) 301554	(40) A61K 31/738 (2006.01)
(40) 14.08.2002	(11) 301555
(21) 2002-681	(40) 14.04.2010
(73) SOLVAY FLUOR UND DERIVATE GMBH, Hannover, DE	(21) 2008-705
(72) Swidersky Hans-Walter, Hannover, DE	(73) CPN s. r. o., Dolní Dobrouč, CZ
(72) Ottmann Alfred, Hannover, DE	(72) Buffa Radovan Mgr. Ph.D., 06601 Humenné, SK
(72) Belt Heinz-Joachim, Burgwedel, DE	(72) Velebný Vladimír RNDr. CSc., Žamberk, CZ
(54) Práškové tavidlo na bázi alkalického fluorohlinitanu pro nanášení za sucha a způsob letování hliníku nebo hliníkových slitin	(72) Palek Lukáš Mgr., Plzeň, CZ
(32) 25.10.1999, 05.10.2000	(72) Kettou Sofiane Mgr., Uherské Hradiště, CZ
(31) 19951454, 10049315	(72) Pravda Martin Mgr., Chrudim, CZ
(33) DE, DE	(54) Způsob přípravy DTPA sit'ovaných derivátů kyseliny hyaluronové a jejich modifikace
(86) PCT/EP2000/010300	(22) 06.11.2008
(87) WO 2001/030531	(74) KANIA, SEDLÁK, SMOLA Patentová a známková kancelář, Ing. František Kania, Mendlovo nám. 1a, Brno, 60300
(22) 19.10.2000	
(74) PATENTSERVIS PRAHA a.s., Jivenská 1, Praha 4, 14000	
(51) C03B 5/225 (2006.01)	(51) C09C 1/36 (2006.01)
(11) C03B 5/193 (2006.01)	(11) 301559
(40) C03B 5/18 (2006.01)	(40) 14.01.2004
(21) C03B 5/16 (2006.01)	(21) 2003-2866
(11) 301550	(73) KRONOS TITAN GMBH & CO. OHG, Leverkusen, DE
(40) 11.04.2001	(72) Bender Jürgen, Monheim, DE
(21) 2000-1221	(72) Blümel Siegfried, Ratingen, DE
(73) ASAHI GLASS COMPANY, LIMITED, Tokyo, JP	(72) Schmitt Volker, Leichlingen, DE
(72) Kawaguchi Toshiyasu, Yokohama-shi, JP	(72) Vielhaber-Kirsch Brigitte, Overath, DE
(72) Obayashi Koji, Yokohama-shi, JP	(54) Směs pigmentů na bázi oxidu titaničitěho
(72) Okada Misao, Yokohama-shi, JP	(32) 28.03.2001
(72) Takei Yusuke, Yokohama-shi, JP	(31) 10115544
(54) Způsob vakuového odplyňování roztaveného skla	(33) DE
(32) 13.04.1999	(86) PCT/DE2002/000863
(31) 1999/105085	(87) WO 2002/077107
(33) JP	(22) 12.03.2002
(22) 05.04.2000	(74) PATENTSERVIS PRAHA a.s., Jivenská 1, Praha 4, 14000
(74) PATENTSERVIS PRAHA a.s., Jivenská 1, Praha 4, 14000	
(51) C03C 17/36 (2006.01)	(51) C12N 15/52 (2006.01)
(11) B32B 17/06 (2006.01)	(11) C12N 15/53 (2006.01)
(40) B32B 15/00 (2006.01)	(11) C12N 15/54 (2006.01)
(11) 301551	(11) C12N 15/55 (2006.01)
(40) 13.09.2000	(11) C12N 9/02 (2006.01)
(21) 2000-1843	(11) C12N 9/10 (2006.01)
(73) AGC Flat Glass Europe SA, Brussels, BE	(11) C12N 9/12 (2006.01)
(72) Decroupet Daniel, Fosses-la-Ville, BE	(11) C12N 9/78 (2006.01)
(54) Plošný zasklívací dílec pro ovládání propustnosti slunečního záření, zasklívací dílec s tímto plošným dílcem a způsob výroby plošného dílce	(11) C12N 1/19 (2006.01)
(32) 19.11.1997	(11) C12N 1/21 (2006.01)
(31) 97203602	(11) C12P 19/38 (2006.01)
(33) EP	(11) C12R 1/19 (2006.01)
(86) PCT/EP1998/007209	(11) 301565
(87) WO 1999/025661	(40) 17.04.2002
(22) 06.11.1998	(21) 2001-4695
(74) JUDr. Miloš Všeťečka, Hálkova 2, Praha 2, 12000	(73) GLAXO GROUP LIMITED, Greenford, GB
	(72) Anderson David Martin, Rockville, MD, US
	(72) Liu Lin, Rockville, MD, US
	(72) Podkovyrov Sergey, Gaithersburg, MD, US
	(72) Wang Boamin, Rockville, MD, US

(54) **Konstrukt DNA, hostitelská buňka a způsob výroby pyrimidindeoxyribonukleosidů**

(32) 01.07.1999, 01.07.1999
(31) 09/345492, 60/141827
(33) US, US
(86) PCT/GB2000/002357
(87) WO 2001/002580
(22) 30.06.2000
(74) JUDr. Zdeňka Korejzová, Spálená 29, Praha 1, 11000

(51) **E02D 3/115** (2006.01)

(11) 301560
(40) 08.08.2007
(21) **2006-66**
(73) Bagmanyan Aykanush, Ostrava, CZ
(72) Bagmanyan Aykanush, Ostrava, CZ
(54) **Zařízení ke zpevňování zeminy zmrazením**
(22) 30.01.2006
(74) Ing. František Čáslava, Sabinova 6, Brno, 61600

(51) **G01R 1/06** (2006.01)

G01R 33/00 (2006.01)
(11) 301546
(40) 14.02.2007
(21) **2005-438**
(73) České vysoké učení technické v Praze, Fakulta elektrotechnická, Praha, CZ
(72) Kubík Jan Ing., Pardubice, CZ
Ripka Pavel Prof. Ing. CSc., Praha, CZ
Pavel Lukáš, Rychnov nad Kněžnou, CZ
(54) **Feromagnetická sonda**
(22) 07.07.2005
(74) Ing. Hana Dušková, Na Kočově 180, Chotutice, 28103

(51) **G07C 9/00** (2006.01)

(11) 301556
(40) 14.05.2003
(21) **2002-3361**
(73) ASSA ABLOY AB, Stockholm, SE
(72) Lidén Inge, Eskilstuna, SE
Norberg Rolf, Täby, SE
Magnusson Björn, Tumba, SE
Sivonen Hannu, Marjovaara, FI
Brennecke Gudrun, Berlin, DE
Chanel Christophe, Berlin, DE
Krühn Jürgen, Berlin, DE
Kikebusch Bernd, Berlin, DE
Lefebvre Arnaud, Troyes, FR
(54) **Způsob autorizace uživatelského zařízení systému klíče a zámku a systém klíče a zámku**
(32) 10.03.2000
(31) 0000795
(33) SE
(86) PCT/SE2001/000501
(87) WO 2001/066888
(22) 09.03.2001
(74) JUDr. Zdeňka Korejzová, Spálená 29, Praha 1, 11000

(51) **H01L 21/02** (2006.01)

(11) 301547
(40) 10.03.2010
(21) **2008-524**
(73) Fyzikální ústav AV ČR, v.v.i., Praha 8, CZ
(72) Rezek Bohuslav RNDr. Ph.D., Praha 8, CZ
Čermák Jan RNDr., Praha 6, CZ
Kromka Alexander Ing. Ph.D., 95136 Lehota, SK
(54) **Způsob dopování diamantu přenosem náboje z organických barviv**
(22) 29.08.2008
(74) Středisko společných činností AV ČR, v. v. i.; Patentové a licenční služby, Národní 1009/3, Praha 1, 11000

Seznam majitelů udělených patentů

(73)	(11)	(51)	(73)	(11)	(51)
AGC Flat Glass Europe SA, Brussels, BE	301551	C 03 C 17/36	(2006.01)		
ASAHI GLASS COMPANY, LIMITED, Tokyo, JP	301550	C 03 B 5/225	(2006.01)		
ASSA ABLOY AB, Stockholm, SE	301556	G 07 C 9/00	(2006.01)		
Bagmanyán Aykanush, Ostrava, CZ	301560	E 02 D 3/115	(2006.01)		
Bittner Libor Ing. CSc., Vyškov - Dědice, CZ	301548	A 61 K 39/02	(2006.01)		
BOEHRINGER INGELHEIM PHARMA GMBH & CO. KG., Ingelheim am Rhein, DE	301558	A 61 K 9/48	(2006.01)		
Brassica spol. s r.o., Pardubice, CZ	301549	A 23 L 1/29	(2006.01)		
BRISTOL-MYERS SQUIBB COMPANY, Princeton, NJ, US	301557	A 61 K 9/16	(2006.01)		
CPN s. r. o., Dolní Dobrouč, CZ	301555	C 08 B 37/08	(2006.01)		
České vysoké učení technické v Praze, Fakulta elektrotechnická, Praha, CZ	301546	G 01 R 1/06	(2006.01)		
DIABACT AB, Uppsala, SE	301562	A 61 K 9/16	(2006.01)		
ELI LILLY AND COMPANY, Indianapolis, IN, US	301563	C 07 D 487/04	(2006.01)		
Fyzikální ústav AV ČR, v.v.i., Praha 8, CZ	301547	H 01 L 21/02	(2006.01)		
GLAXO GROUP LIMITED, Greenford, GB	301565	C 12 N 15/52	(2006.01)		
KRONOS TITAN GMBH & CO. OHG, Leverkusen, DE	301559	C 09 C 1/36	(2006.01)		
LABORTORIO DE APLICACIONES FARMACODINAMICAS, S. A., SPANISH COMPANY, Barcelona, ES	301553	A 61 K 31/192	(2006.01)		
L'OREAL, Paris, FR	301564	A 61 Q 5/00	(2006.01)		
Seco Tools AB, Fagersta, SE	301552	B 23 B 51/00	(2006.01)		
SOLVAY FLUOR UND DERIVATE GMBH, Hannover, DE	301554	B 23 K 35/363	(2006.01)		
Vrzal Vladimír MVDr. CSc., Ivanovice na Hané, CZ	301548	A 61 K 39/02	(2006.01)		
Výzkumný ústav živočišné výroby, v. v. i., Praha 10 - Uhřetěves, CZ	301561	A 61 K 31/194	(2006.01)		

Udělené evropské patenty

Evropský patentový úřad udělil následující evropské patenty s účinky pro Českou republiku. Tyto patenty mohou být zrušeny nebo zachovány v pozmeněném znění Evropským patentovým úřadem v řízení o odporu. K tomu, aby nabyly evropský patent účinnosti na území České republiky, je třeba, aby byl Úřadu předložen ve stanovené lhůtě překlad patentového spisu do českého jazyka (§ 35c odst. 2 až 4 zákona č. 527/1990 Sb., v platném znění).

(97) EP 1285755	(47) 31.03.2010	(97) EP 1518495	(47) 31.03.2010
(97) EP 1323381	(47) 31.03.2010	(97) EP 1520455	(47) 31.03.2010
(97) EP 1326139	(47) 31.03.2010	(97) EP 1522187	(47) 31.03.2010
(97) EP 1336795	(47) 31.03.2010	(97) EP 1522930	(47) 31.03.2010
(97) EP 1355115	(47) 31.03.2010	(97) EP 1525104	(47) 31.03.2010
(97) EP 1364698	(47) 31.03.2010	(97) EP 1525456	(47) 31.03.2010
(97) EP 1380642	(47) 31.03.2010	(97) EP 1526229	(47) 31.03.2010
(97) EP 1394131	(47) 31.03.2010	(97) EP 1528028	(47) 31.03.2010
(97) EP 1394350	(47) 31.03.2010	(97) EP 1530459	(47) 31.03.2010
(97) EP 1396501	(47) 31.03.2010	(97) EP 1530724	(47) 31.03.2010
(97) EP 1404808	(47) 31.03.2010	(97) EP 1531226	(47) 31.03.2010
(97) EP 1410846	(47) 31.03.2010	(97) EP 1532900	(47) 31.03.2010
(97) EP 1411867	(47) 31.03.2010	(97) EP 1533877	(47) 31.03.2010
(97) EP 1412263	(47) 31.03.2010	(97) EP 1534081	(47) 31.03.2010
(97) EP 1418758	(47) 31.03.2010	(97) EP 1534919	(47) 31.03.2010
(97) EP 1422490	(47) 31.03.2010	(97) EP 1536820	(47) 31.03.2010
(97) EP 1423077	(47) 31.03.2010	(97) EP 1540752	(47) 31.03.2010
(97) EP 1424017	(47) 31.03.2010	(97) EP 1540977	(47) 31.03.2010
(97) EP 1429495	(47) 31.03.2010	(97) EP 1541818	(47) 31.03.2010
(97) EP 1429808	(47) 31.03.2010	(97) EP 1542742	(47) 31.03.2010
(97) EP 1440050	(47) 31.03.2010	(97) EP 1543734	(47) 31.03.2010
(97) EP 1443214	(47) 31.03.2010	(97) EP 1544620	(47) 31.03.2010
(97) EP 1443880	(47) 31.03.2010	(97) EP 1545986	(47) 31.03.2010
(97) EP 1448730	(47) 31.03.2010	(97) EP 1546107	(47) 31.03.2010
(97) EP 1451503	(47) 31.03.2010	(97) EP 1549353	(47) 31.03.2010
(97) EP 1453362	(47) 31.03.2010	(97) EP 1550720	(47) 31.03.2010
(97) EP 1453472	(47) 31.03.2010	(97) EP 1550925	(47) 31.03.2010
(97) EP 1453682	(47) 31.03.2010	(97) EP 1551582	(47) 31.03.2010
(97) EP 1454016	(47) 31.03.2010	(97) EP 1551890	(47) 31.03.2010
(97) EP 1455555	(47) 31.03.2010	(97) EP 1554085	(47) 31.03.2010
(97) EP 1455659	(47) 31.03.2010	(97) EP 1554336	(47) 31.03.2010
(97) EP 1456156	(47) 31.03.2010	(97) EP 1554879	(47) 31.03.2010
(97) EP 1458313	(47) 31.03.2010	(97) EP 1556198	(47) 31.03.2010
(97) EP 1461420	(47) 31.03.2010	(97) EP 1556405	(47) 31.03.2010
(97) EP 1464510	(47) 31.03.2010	(97) EP 1557131	(47) 31.03.2010
(97) EP 1465983	(47) 31.03.2010	(97) EP 1557196	(47) 31.03.2010
(97) EP 1472199	(47) 31.03.2010	(97) EP 1557309	(47) 31.03.2010
(97) EP 1472272	(47) 31.03.2010	(97) EP 1559394	(47) 31.03.2010
(97) EP 1475069	(47) 31.03.2010	(97) EP 1561283	(47) 31.03.2010
(97) EP 1475264	(47) 31.03.2010	(97) EP 1562322	(47) 31.03.2010
(97) EP 1476502	(47) 31.03.2010	(97) EP 1562658	(47) 31.03.2010
(97) EP 1478508	(47) 31.03.2010	(97) EP 1563810	(47) 31.03.2010
(97) EP 1479116	(47) 31.03.2010	(97) EP 1565491	(47) 31.03.2010
(97) EP 1484213	(47) 31.03.2010	(97) EP 1567078	(47) 31.03.2010
(97) EP 1488150	(47) 31.03.2010	(97) EP 1568277	(47) 31.03.2010
(97) EP 1489107	(47) 31.03.2010	(97) EP 1568840	(47) 31.03.2010
(97) EP 1489133	(47) 31.03.2010	(97) EP 1570109	(47) 31.03.2010
(97) EP 1493029	(47) 31.03.2010	(97) EP 1570911	(47) 31.03.2010
(97) EP 1496043	(47) 31.03.2010	(97) EP 1570933	(47) 31.03.2010
(97) EP 1496818	(47) 31.03.2010	(97) EP 1576261	(47) 31.03.2010
(97) EP 1500671	(47) 31.03.2010	(97) EP 1578436	(47) 31.03.2010
(97) EP 1501881	(47) 31.03.2010	(97) EP 1578861	(47) 31.03.2010
(97) EP 1502213	(47) 31.03.2010	(97) EP 1580225	(47) 31.03.2010
(97) EP 1503478	(47) 31.03.2010	(97) EP 1584744	(47) 31.03.2010
(97) EP 1503976	(47) 31.03.2010	(97) EP 1585457	(47) 31.03.2010
(97) EP 1504035	(47) 31.03.2010	(97) EP 1585823	(47) 31.03.2010
(97) EP 1506034	(47) 31.03.2010	(97) EP 1586818	(47) 31.03.2010
(97) EP 1507923	(47) 31.03.2010	(97) EP 1588246	(47) 31.03.2010
(97) EP 1508653	(47) 31.03.2010	(97) EP 1588948	(47) 31.03.2010
(97) EP 1509376	(47) 31.03.2010	(97) EP 1590178	(47) 31.03.2010
(97) EP 1510193	(47) 31.03.2010	(97) EP 1591304	(47) 31.03.2010
(97) EP 1510277	(47) 31.03.2010	(97) EP 1592397	(47) 31.03.2010
(97) EP 1510646	(47) 31.03.2010	(97) EP 1592546	(47) 31.03.2010
(97) EP 1511264	(47) 31.03.2010	(97) EP 1592938	(47) 31.03.2010
(97) EP 1512154	(47) 31.03.2010	(97) EP 1594333	(47) 31.03.2010
(97) EP 1512318	(47) 31.03.2010	(97) EP 1595153	(47) 31.03.2010
(97) EP 1512466	(47) 31.03.2010	(97) EP 1595302	(47) 31.03.2010
(97) EP 1513250	(47) 31.03.2010	(97) EP 1595473	(47) 31.03.2010
(97) EP 1514219	(47) 31.03.2010	(97) EP 1595640	(47) 31.03.2010
(97) EP 1518470	(47) 31.03.2010	(97) EP 1596754	(47) 31.03.2010

(97) EP 1597063	(47) 31.03.2010	(97) EP 1680517	(47) 31.03.2010
(97) EP 1598413	(47) 31.03.2010	(97) EP 1680867	(47) 31.03.2010
(97) EP 1602311	(47) 31.03.2010	(97) EP 1680927	(47) 31.03.2010
(97) EP 1602585	(47) 31.03.2010	(97) EP 1686059	(47) 31.03.2010
(97) EP 1603817	(47) 31.03.2010	(97) EP 1686164	(47) 31.03.2010
(97) EP 1607031	(47) 31.03.2010	(97) EP 1687328	(47) 31.03.2010
(97) EP 1609423	(47) 31.03.2010	(97) EP 1688824	(47) 31.03.2010
(97) EP 1612219	(47) 31.03.2010	(97) EP 1688891	(47) 31.03.2010
(97) EP 1613845	(47) 31.03.2010	(97) EP 1689246	(47) 31.03.2010
(97) EP 1614138	(47) 31.03.2010	(97) EP 1689969	(47) 31.03.2010
(97) EP 1614437	(47) 31.03.2010	(97) EP 1690510	(47) 31.03.2010
(97) EP 1618251	(47) 31.03.2010	(97) EP 1690588	(47) 31.03.2010
(97) EP 1618349	(47) 31.03.2010	(97) EP 1691899	(47) 31.03.2010
(97) EP 1618517	(47) 31.03.2010	(97) EP 1692220	(47) 31.03.2010
(97) EP 1618771	(47) 31.03.2010	(97) EP 1693133	(47) 31.03.2010
(97) EP 1620091	(47) 31.03.2010	(97) EP 1693247	(47) 31.03.2010
(97) EP 1620160	(47) 31.03.2010	(97) EP 1694753	(47) 31.03.2010
(97) EP 1622474	(47) 31.03.2010	(97) EP 1695521	(47) 31.03.2010
(97) EP 1623871	(47) 31.03.2010	(97) EP 1697530	(47) 31.03.2010
(97) EP 1625389	(47) 31.03.2010	(97) EP 1706061	(47) 31.03.2010
(97) EP 1627255	(47) 31.03.2010	(97) EP 1706229	(47) 31.03.2010
(97) EP 1628052	(47) 31.03.2010	(97) EP 1709240	(47) 31.03.2010
(97) EP 1629520	(47) 31.03.2010	(97) EP 1710512	(47) 31.03.2010
(97) EP 1629931	(47) 31.03.2010	(97) EP 1711264	(47) 31.03.2010
(97) EP 1630165	(47) 31.03.2010	(97) EP 1713154	(47) 31.03.2010
(97) EP 1631100	(47) 31.03.2010	(97) EP 1713605	(47) 31.03.2010
(97) EP 1632704	(47) 31.03.2010	(97) EP 1713980	(47) 31.03.2010
(97) EP 1633366	(47) 31.03.2010	(97) EP 1714041	(47) 31.03.2010
(97) EP 1633466	(47) 31.03.2010	(97) EP 1714847	(47) 31.03.2010
(97) EP 1633924	(47) 31.03.2010	(97) EP 1716128	(47) 31.03.2010
(97) EP 1635606	(47) 31.03.2010	(97) EP 1716186	(47) 31.03.2010
(97) EP 1635810	(47) 31.03.2010	(97) EP 1716258	(47) 31.03.2010
(97) EP 1636045	(47) 31.03.2010	(97) EP 1718320	(47) 31.03.2010
(97) EP 1638412	(47) 31.03.2010	(97) EP 1718828	(47) 31.03.2010
(97) EP 1638988	(47) 31.03.2010	(97) EP 1719678	(47) 31.03.2010
(97) EP 1640091	(47) 31.03.2010	(97) EP 1719961	(47) 31.03.2010
(97) EP 1641528	(47) 31.03.2010	(97) EP 1720740	(47) 31.03.2010
(97) EP 1642644	(47) 31.03.2010	(97) EP 1720897	(47) 31.03.2010
(97) EP 1645059	(47) 31.03.2010	(97) EP 1721019	(47) 31.03.2010
(97) EP 1645089	(47) 31.03.2010	(97) EP 1721256	(47) 31.03.2010
(97) EP 1646457	(47) 31.03.2010	(97) EP 1724077	(47) 31.03.2010
(97) EP 1648191	(47) 31.03.2010	(97) EP 1724500	(47) 31.03.2010
(97) EP 1648943	(47) 31.03.2010	(97) EP 1725175	(47) 31.03.2010
(97) EP 1651194	(47) 31.03.2010	(97) EP 1726712	(47) 31.03.2010
(97) EP 1653105	(47) 31.03.2010	(97) EP 1726921	(47) 31.03.2010
(97) EP 1656689	(47) 31.03.2010	(97) EP 1727421	(47) 31.03.2010
(97) EP 1656834	(47) 31.03.2010	(97) EP 1728825	(47) 31.03.2010
(97) EP 1658778	(47) 31.03.2010	(97) EP 1729937	(47) 31.03.2010
(97) EP 1658787	(47) 31.03.2010	(97) EP 1730542	(47) 31.03.2010
(97) EP 1659985	(47) 31.03.2010	(97) EP 1731064	(47) 31.03.2010
(97) EP 1660155	(47) 31.03.2010	(97) EP 1731602	(47) 31.03.2010
(97) EP 1660830	(47) 31.03.2010	(97) EP 1733673	(47) 31.03.2010
(97) EP 1661330	(47) 31.03.2010	(97) EP 1733897	(47) 31.03.2010
(97) EP 1661710	(47) 31.03.2010	(97) EP 1735311	(47) 31.03.2010
(97) EP 1663119	(47) 31.03.2010	(97) EP 1735876	(47) 31.03.2010
(97) EP 1663134	(47) 31.03.2010	(97) EP 1736091	(47) 31.03.2010
(97) EP 1663194	(47) 31.03.2010	(97) EP 1736306	(47) 31.03.2010
(97) EP 1665738	(47) 31.03.2010	(97) EP 1736334	(47) 31.03.2010
(97) EP 1667517	(47) 31.03.2010	(97) EP 1736402	(47) 31.03.2010
(97) EP 1668127	(47) 31.03.2010	(97) EP 1736611	(47) 31.03.2010
(97) EP 1668231	(47) 31.03.2010	(97) EP 1737330	(47) 31.03.2010
(97) EP 1668652	(47) 31.03.2010	(97) EP 1738119	(47) 31.03.2010
(97) EP 1669005	(47) 31.03.2010	(97) EP 1738685	(47) 31.03.2010
(97) EP 1669987	(47) 31.03.2010	(97) EP 1738856	(47) 31.03.2010
(97) EP 1670571	(47) 31.03.2010	(97) EP 1739345	(47) 31.03.2010
(97) EP 1670701	(47) 31.03.2010	(97) EP 1740321	(47) 31.03.2010
(97) EP 1673456	(47) 31.03.2010	(97) EP 1740457	(47) 31.03.2010
(97) EP 1673793	(47) 31.03.2010	(97) EP 1741497	(47) 31.03.2010
(97) EP 1675279	(47) 31.03.2010	(97) EP 1743202	(47) 31.03.2010
(97) EP 1675514	(47) 31.03.2010	(97) EP 1744338	(47) 31.03.2010
(97) EP 1675530	(47) 31.03.2010	(97) EP 1744739	(47) 31.03.2010
(97) EP 1675846	(47) 31.03.2010	(97) EP 1745966	(47) 31.03.2010
(97) EP 1676067	(47) 31.03.2010	(97) EP 1747252	(47) 31.03.2010
(97) EP 1677628	(47) 31.03.2010	(97) EP 1747513	(47) 31.03.2010
(97) EP 1678132	(47) 31.03.2010	(97) EP 1748075	(47) 31.03.2010
(97) EP 1678245	(47) 31.03.2010	(97) EP 1748232	(47) 31.03.2010
(97) EP 1678560	(47) 31.03.2010	(97) EP 1748573	(47) 31.03.2010
(97) EP 1680165	(47) 31.03.2010	(97) EP 1750695	(47) 31.03.2010

(97) EP 1751046	(47) 31.03.2010	(97) EP 1802881	(47) 31.03.2010
(97) EP 1751878	(47) 31.03.2010	(97) EP 1802882	(47) 31.03.2010
(97) EP 1755707	(47) 31.03.2010	(97) EP 1803192	(47) 31.03.2010
(97) EP 1756054	(47) 31.03.2010	(97) EP 1803871	(47) 31.03.2010
(97) EP 1756110	(47) 31.03.2010	(97) EP 1804020	(47) 31.03.2010
(97) EP 1756111	(47) 31.03.2010	(97) EP 1805231	(47) 31.03.2010
(97) EP 1756397	(47) 31.03.2010	(97) EP 1805964	(47) 31.03.2010
(97) EP 1756399	(47) 31.03.2010	(97) EP 1806130	(47) 31.03.2010
(97) EP 1757367	(47) 31.03.2010	(97) EP 1807284	(47) 31.03.2010
(97) EP 1757519	(47) 31.03.2010	(97) EP 1807393	(47) 31.03.2010
(97) EP 1757868	(47) 31.03.2010	(97) EP 1808345	(47) 31.03.2010
(97) EP 1758596	(47) 31.03.2010	(97) EP 1808468	(47) 31.03.2010
(97) EP 1758635	(47) 31.03.2010	(97) EP 1809655	(47) 31.03.2010
(97) EP 1759779	(47) 31.03.2010	(97) EP 1809659	(47) 31.03.2010
(97) EP 1762214	(47) 31.03.2010	(97) EP 1809845	(47) 31.03.2010
(97) EP 1763479	(47) 31.03.2010	(97) EP 1810560	(47) 31.03.2010
(97) EP 1763492	(47) 31.03.2010	(97) EP 1810811	(47) 31.03.2010
(97) EP 1763546	(47) 31.03.2010	(97) EP 1810901	(47) 31.03.2010
(97) EP 1763910	(47) 31.03.2010	(97) EP 1811007	(47) 31.03.2010
(97) EP 1765787	(47) 31.03.2010	(97) EP 1812293	(47) 31.03.2010
(97) EP 1765823	(47) 31.03.2010	(97) EP 1814118	(47) 31.03.2010
(97) EP 1765883	(47) 31.03.2010	(97) EP 1814621	(47) 31.03.2010
(97) EP 1766879	(47) 31.03.2010	(97) EP 1815311	(47) 31.03.2010
(97) EP 1767272	(47) 31.03.2010	(97) EP 1815570	(47) 31.03.2010
(97) EP 1767341	(47) 31.03.2010	(97) EP 1815719	(47) 31.03.2010
(97) EP 1767514	(47) 31.03.2010	(97) EP 1816968	(47) 31.03.2010
(97) EP 1768082	(47) 31.03.2010	(97) EP 1817477	(47) 31.03.2010
(97) EP 1768258	(47) 31.03.2010	(97) EP 1818684	(47) 31.03.2010
(97) EP 1768798	(47) 31.03.2010	(97) EP 1818884	(47) 31.03.2010
(97) EP 1769850	(47) 31.03.2010	(97) EP 1819942	(47) 31.03.2010
(97) EP 1769952	(47) 31.03.2010	(97) EP 1820905	(47) 31.03.2010
(97) EP 1771558	(47) 31.03.2010	(97) EP 1821083	(47) 31.03.2010
(97) EP 1772050	(47) 31.03.2010	(97) EP 1821481	(47) 31.03.2010
(97) EP 1772615	(47) 31.03.2010	(97) EP 1824373	(47) 31.03.2010
(97) EP 1773239	(47) 31.03.2010	(97) EP 1824606	(47) 31.03.2010
(97) EP 1773704	(47) 31.03.2010	(97) EP 1826039	(47) 31.03.2010
(97) EP 1774122	(47) 31.03.2010	(97) EP 1826514	(47) 31.03.2010
(97) EP 1774194	(47) 31.03.2010	(97) EP 1826789	(47) 31.03.2010
(97) EP 1777138	(47) 31.03.2010	(97) EP 1828678	(47) 31.03.2010
(97) EP 1778915	(47) 31.03.2010	(97) EP 1830151	(47) 31.03.2010
(97) EP 1779818	(47) 31.03.2010	(97) EP 1830751	(47) 31.03.2010
(97) EP 1779842	(47) 31.03.2010	(97) EP 1832781	(47) 31.03.2010
(97) EP 1780129	(47) 31.03.2010	(97) EP 1833113	(47) 31.03.2010
(97) EP 1780244	(47) 31.03.2010	(97) EP 1833863	(47) 31.03.2010
(97) EP 1781522	(47) 31.03.2010	(97) EP 1834037	(47) 31.03.2010
(97) EP 1781523	(47) 31.03.2010	(97) EP 1834129	(47) 31.03.2010
(97) EP 1781525	(47) 31.03.2010	(97) EP 1835831	(47) 31.03.2010
(97) EP 1781908	(47) 31.03.2010	(97) EP 1836465	(47) 31.03.2010
(97) EP 1783047	(47) 31.03.2010	(97) EP 1837229	(47) 31.03.2010
(97) EP 1783926	(47) 31.03.2010	(97) EP 1837461	(47) 31.03.2010
(97) EP 1784205	(47) 31.03.2010	(97) EP 1837971	(47) 31.03.2010
(97) EP 1785122	(47) 31.03.2010	(97) EP 1837991	(47) 31.03.2010
(97) EP 1785521	(47) 31.03.2010	(97) EP 1838343	(47) 31.03.2010
(97) EP 1785705	(47) 31.03.2010	(97) EP 1838518	(47) 31.03.2010
(97) EP 1786631	(47) 31.03.2010	(97) EP 1838697	(47) 31.03.2010
(97) EP 1786782	(47) 31.03.2010	(97) EP 1839789	(47) 31.03.2010
(97) EP 1786814	(47) 31.03.2010	(97) EP 1840513	(47) 31.03.2010
(97) EP 1787622	(47) 31.03.2010	(97) EP 1841793	(47) 31.03.2010
(97) EP 1787638	(47) 31.03.2010	(97) EP 1841816	(47) 31.03.2010
(97) EP 1787887	(47) 31.03.2010	(97) EP 1843738	(47) 31.03.2010
(97) EP 1790768	(47) 31.03.2010	(97) EP 1843757	(47) 31.03.2010
(97) EP 1792149	(47) 31.03.2010	(97) EP 1844716	(47) 31.03.2010
(97) EP 1793004	(47) 31.03.2010	(97) EP 1844879	(47) 31.03.2010
(97) EP 1793492	(47) 31.03.2010	(97) EP 1845183	(47) 31.03.2010
(97) EP 1793875	(47) 31.03.2010	(97) EP 1846674	(47) 31.03.2010
(97) EP 1794383	(47) 31.03.2010	(97) EP 1847770	(47) 31.03.2010
(97) EP 1794528	(47) 31.03.2010	(97) EP 1848039	(47) 31.03.2010
(97) EP 1796864	(47) 31.03.2010	(97) EP 1848403	(47) 31.03.2010
(97) EP 1796930	(47) 31.03.2010	(97) EP 1849019	(47) 31.03.2010
(97) EP 1797424	(47) 31.03.2010	(97) EP 1850641	(47) 31.03.2010
(97) EP 1797929	(47) 31.03.2010	(97) EP 1851160	(47) 31.03.2010
(97) EP 1799296	(47) 31.03.2010	(97) EP 1851349	(47) 31.03.2010
(97) EP 1800045	(47) 31.03.2010	(97) EP 1851401	(47) 31.03.2010
(97) EP 1800202	(47) 31.03.2010	(97) EP 1853409	(47) 31.03.2010
(97) EP 1800585	(47) 31.03.2010	(97) EP 1855032	(47) 31.03.2010
(97) EP 1801200	(47) 31.03.2010	(97) EP 1855037	(47) 31.03.2010
(97) EP 1802079	(47) 31.03.2010	(97) EP 1857378	(47) 31.03.2010
(97) EP 1802433	(47) 31.03.2010	(97) EP 1858383	(47) 31.03.2010

(97) EP 1858951	(47) 31.03.2010	(97) EP 1922333	(47) 31.03.2010
(97) EP 1859765	(47) 31.03.2010	(97) EP 1922955	(47) 31.03.2010
(97) EP 1860222	(47) 31.03.2010	(97) EP 1923160	(47) 31.03.2010
(97) EP 1862256	(47) 31.03.2010	(97) EP 1925409	(47) 31.03.2010
(97) EP 1864864	(47) 31.03.2010	(97) EP 1925418	(47) 31.03.2010
(97) EP 1866177	(47) 31.03.2010	(97) EP 1927055	(47) 31.03.2010
(97) EP 1866392	(47) 31.03.2010	(97) EP 1927329	(47) 31.03.2010
(97) EP 1867913	(47) 31.03.2010	(97) EP 1928772	(47) 31.03.2010
(97) EP 1868775	(47) 31.03.2010	(97) EP 1929161	(47) 31.03.2010
(97) EP 1871215	(47) 31.03.2010	(97) EP 1929311	(47) 31.03.2010
(97) EP 1871611	(47) 31.03.2010	(97) EP 1929727	(47) 31.03.2010
(97) EP 1872671	(47) 31.03.2010	(97) EP 1929977	(47) 31.03.2010
(97) EP 1872674	(47) 31.03.2010	(97) EP 1930271	(47) 31.03.2010
(97) EP 1872698	(47) 31.03.2010	(97) EP 1930445	(47) 31.03.2010
(97) EP 1873967	(47) 31.03.2010	(97) EP 1931300	(47) 31.03.2010
(97) EP 1874151	(47) 31.03.2010	(97) EP 1931503	(47) 31.03.2010
(97) EP 1874196	(47) 31.03.2010	(97) EP 1931904	(47) 31.03.2010
(97) EP 1875869	(47) 31.03.2010	(97) EP 1932078	(47) 31.03.2010
(97) EP 1877171	(47) 31.03.2010	(97) EP 1932605	(47) 31.03.2010
(97) EP 1878981	(47) 31.03.2010	(97) EP 1933653	(47) 31.03.2010
(97) EP 1879821	(47) 31.03.2010	(97) EP 1934966	(47) 31.03.2010
(97) EP 1880910	(47) 31.03.2010	(97) EP 1935455	(47) 31.03.2010
(97) EP 1882000	(47) 31.03.2010	(97) EP 1935714	(47) 31.03.2010
(97) EP 1882501	(47) 31.03.2010	(97) EP 1936759	(47) 31.03.2010
(97) EP 1882557	(47) 31.03.2010	(97) EP 1937996	(47) 31.03.2010
(97) EP 1883340	(47) 31.03.2010	(97) EP 1940330	(47) 31.03.2010
(97) EP 1883348	(47) 31.03.2010	(97) EP 1941488	(47) 31.03.2010
(97) EP 1883957	(47) 31.03.2010	(97) EP 1943144	(47) 31.03.2010
(97) EP 1886114	(47) 31.03.2010	(97) EP 1943531	(47) 31.03.2010
(97) EP 1886368	(47) 31.03.2010	(97) EP 1943856	(47) 31.03.2010
(97) EP 1886656	(47) 31.03.2010	(97) EP 1943933	(47) 31.03.2010
(97) EP 1886674	(47) 31.03.2010	(97) EP 1944983	(47) 31.03.2010
(97) EP 1886761	(47) 31.03.2010	(97) EP 1945048	(47) 31.03.2010
(97) EP 1886892	(47) 31.03.2010	(97) EP 1945852	(47) 31.03.2010
(97) EP 1888389	(47) 31.03.2010	(97) EP 1948859	(47) 31.03.2010
(97) EP 1890559	(47) 31.03.2010	(97) EP 1949860	(47) 31.03.2010
(97) EP 1890667	(47) 31.03.2010	(97) EP 1950365	(47) 31.03.2010
(97) EP 1890793	(47) 31.03.2010	(97) EP 1950860	(47) 31.03.2010
(97) EP 1890912	(47) 31.03.2010	(97) EP 1950886	(47) 31.03.2010
(97) EP 1891220	(47) 31.03.2010	(97) EP 1953054	(47) 31.03.2010
(97) EP 1891822	(47) 31.03.2010	(97) EP 1953458	(47) 31.03.2010
(97) EP 1892311	(47) 31.03.2010	(97) EP 1955012	(47) 31.03.2010
(97) EP 1893704	(47) 31.03.2010	(97) EP 1955954	(47) 31.03.2010
(97) EP 1894754	(47) 31.03.2010	(97) EP 1958832	(47) 31.03.2010
(97) EP 1894777	(47) 31.03.2010	(97) EP 1959860	(47) 31.03.2010
(97) EP 1895325	(47) 31.03.2010	(97) EP 1960604	(47) 31.03.2010
(97) EP 1896062	(47) 31.03.2010	(97) EP 1960684	(47) 31.03.2010
(97) EP 1896139	(47) 31.03.2010	(97) EP 1960853	(47) 31.03.2010
(97) EP 1896264	(47) 31.03.2010	(97) EP 1961231	(47) 31.03.2010
(97) EP 1896532	(47) 31.03.2010	(97) EP 1961277	(47) 31.03.2010
(97) EP 1897682	(47) 31.03.2010	(97) EP 1961289	(47) 31.03.2010
(97) EP 1897998	(47) 31.03.2010	(97) EP 1961516	(47) 31.03.2010
(97) EP 1899187	(47) 31.03.2010	(97) EP 1962006	(47) 31.03.2010
(97) EP 1899788	(47) 31.03.2010	(97) EP 1963058	(47) 31.03.2010
(97) EP 1900110	(47) 31.03.2010	(97) EP 1963167	(47) 31.03.2010
(97) EP 1900361	(47) 31.03.2010	(97) EP 1963552	(47) 31.03.2010
(97) EP 1900497	(47) 31.03.2010	(97) EP 1966429	(47) 31.03.2010
(97) EP 1900772	(47) 31.03.2010	(97) EP 1968661	(47) 31.03.2010
(97) EP 1900784	(47) 31.03.2010	(97) EP 1970643	(47) 31.03.2010
(97) EP 1903362	(47) 31.03.2010	(97) EP 1971494	(47) 31.03.2010
(97) EP 1904150	(47) 31.03.2010	(97) EP 1971495	(47) 31.03.2010
(97) EP 1904465	(47) 31.03.2010	(97) EP 1971539	(47) 31.03.2010
(97) EP 1905550	(47) 31.03.2010	(97) EP 1973084	(47) 31.03.2010
(97) EP 1905615	(47) 31.03.2010	(97) EP 1973626	(47) 31.03.2010
(97) EP 1907299	(47) 31.03.2010	(97) EP 1974475	(47) 31.03.2010
(97) EP 1909632	(47) 31.03.2010	(97) EP 1977209	(47) 31.03.2010
(97) EP 1909915	(47) 31.03.2010	(97) EP 1977416	(47) 31.03.2010
(97) EP 1910088	(47) 31.03.2010	(97) EP 1978928	(47) 31.03.2010
(97) EP 1911027	(47) 31.03.2010	(97) EP 1979177	(47) 31.03.2010
(97) EP 1911878	(47) 31.03.2010	(97) EP 1979520	(47) 31.03.2010
(97) EP 1912411	(47) 31.03.2010	(97) EP 1981214	(47) 31.03.2010
(97) EP 1912549	(47) 31.03.2010	(97) EP 1981621	(47) 31.03.2010
(97) EP 1915796	(47) 31.03.2010	(97) EP 1981924	(47) 31.03.2010
(97) EP 1918381	(47) 31.03.2010	(97) EP 1982052	(47) 31.03.2010
(97) EP 1919779	(47) 31.03.2010	(97) EP 1982332	(47) 31.03.2010
(97) EP 1921028	(47) 31.03.2010	(97) EP 1984135	(47) 31.03.2010
(97) EP 1921655	(47) 31.03.2010	(97) EP 1984438	(47) 31.03.2010
(97) EP 1921666	(47) 31.03.2010	(97) EP 1984442	(47) 31.03.2010

(97) EP 1986808	(47) 31.03.2010	(97) EP 2064008	(47) 31.03.2010
(97) EP 1986832	(47) 31.03.2010	(97) EP 2064469	(47) 31.03.2010
(97) EP 1986838	(47) 31.03.2010	(97) EP 2066409	(47) 31.03.2010
(97) EP 1987290	(47) 31.03.2010	(97) EP 2068718	(47) 31.03.2010
(97) EP 1987752	(47) 31.03.2010	(97) EP 2069762	(47) 31.03.2010
(97) EP 1989407	(47) 31.03.2010	(97) EP 2070199	(47) 31.03.2010
(97) EP 1989779	(47) 31.03.2010	(97) EP 2070783	(47) 31.03.2010
(97) EP 1990308	(47) 31.03.2010	(97) EP 2072858	(47) 31.03.2010
(97) EP 1992069	(47) 31.03.2010	(97) EP 2074339	(47) 31.03.2010
(97) EP 1994286	(47) 31.03.2010	(97) EP 2076409	(47) 31.03.2010
(97) EP 1995092	(47) 31.03.2010	(97) EP 2076496	(47) 31.03.2010
(97) EP 1995401	(47) 31.03.2010	(97) EP 2079314	(47) 31.03.2010
(97) EP 2003044	(47) 31.03.2010	(97) EP 2079579	(47) 31.03.2010
(97) EP 2004705	(47) 31.03.2010	(97) EP 2079590	(47) 31.03.2010
(97) EP 2012592	(47) 31.03.2010	(97) EP 2079933	(47) 31.03.2010
(97) EP 2013026	(47) 31.03.2010	(97) EP 2081208	(47) 31.03.2010
(97) EP 2013279	(47) 31.03.2010	(97) EP 2082253	(47) 31.03.2010
(97) EP 2013499	(47) 31.03.2010	(97) EP 2082290	(47) 31.03.2010
(97) EP 2014769	(47) 31.03.2010	(97) EP 2083690	(47) 31.03.2010
(97) EP 2016471	(47) 31.03.2010	(97) EP 2084402	(47) 31.03.2010
(97) EP 2017830	(47) 31.03.2010	(97) EP 2084945	(47) 31.03.2010
(97) EP 2019482	(47) 31.03.2010	(97) EP 2086373	(47) 31.03.2010
(97) EP 2019745	(47) 31.03.2010	(97) EP 2086753	(47) 31.03.2010
(97) EP 2022371	(47) 31.03.2010	(97) EP 2086796	(47) 31.03.2010
(97) EP 2024900	(47) 31.03.2010	(97) EP 2086866	(47) 31.03.2010
(97) EP 2025572	(47) 31.03.2010	(97) EP 2087162	(47) 31.03.2010
(97) EP 2026087	(47) 31.03.2010	(97) EP 2087264	(47) 31.03.2010
(97) EP 2026595	(47) 31.03.2010	(97) EP 2087300	(47) 31.03.2010
(97) EP 2027262	(47) 31.03.2010	(97) EP 2087302	(47) 31.03.2010
(97) EP 2027385	(47) 31.03.2010	(97) EP 2087343	(47) 31.03.2010
(97) EP 2027553	(47) 31.03.2010	(97) EP 2089565	(47) 31.03.2010
(97) EP 2028043	(47) 31.03.2010	(97) EP 2090032	(47) 31.03.2010
(97) EP 2030185	(47) 31.03.2010	(97) EP 2091495	(47) 31.03.2010
(97) EP 2030334	(47) 31.03.2010	(97) EP 2091749	(47) 31.03.2010
(97) EP 2030436	(47) 31.03.2010	(97) EP 2091806	(47) 31.03.2010
(97) EP 2031206	(47) 31.03.2010	(97) EP 2091827	(47) 31.03.2010
(97) EP 2032437	(47) 31.03.2010	(97) EP 2092346	(47) 31.03.2010
(97) EP 2034362	(47) 31.03.2010	(97) EP 2094545	(47) 31.03.2010
(97) EP 2035215	(47) 31.03.2010	(97) EP 2095488	(47) 31.03.2010
(97) EP 2037778	(47) 31.03.2010	(97) EP 2096980	(47) 31.03.2010
(97) EP 2038076	(47) 31.03.2010	(97) EP 2097346	(47) 31.03.2010
(97) EP 2038353	(47) 31.03.2010	(97) EP 2097579	(47) 31.03.2010
(97) EP 2038360	(47) 31.03.2010	(97) EP 2097622	(47) 31.03.2010
(97) EP 2039029	(47) 31.03.2010	(97) EP 2099649	(47) 31.03.2010
(97) EP 2039545	(47) 31.03.2010	(97) EP 2099669	(47) 31.03.2010
(97) EP 2040993	(47) 31.03.2010	(97) EP 2100067	(47) 31.03.2010
(97) EP 2041005	(47) 31.03.2010	(97) EP 2100073	(47) 31.03.2010
(97) EP 2041359	(47) 31.03.2010	(97) EP 2100478	(47) 31.03.2010
(97) EP 2041452	(47) 31.03.2010	(97) EP 2101792	(47) 31.03.2010
(97) EP 2041808	(47) 31.03.2010	(97) EP 2102052	(47) 31.03.2010
(97) EP 2042031	(47) 31.03.2010	(97) EP 2102530	(47) 31.03.2010
(97) EP 2042046	(47) 31.03.2010	(97) EP 2102589	(47) 31.03.2010
(97) EP 2043865	(47) 31.03.2010	(97) EP 2102774	(47) 31.03.2010
(97) EP 2044021	(47) 31.03.2010	(97) EP 2104520	(47) 31.03.2010
(97) EP 2044354	(47) 31.03.2010	(97) EP 2113253	(47) 31.03.2010
(97) EP 2044811	(47) 31.03.2010	(97) EP 2115216	(47) 31.03.2010
(97) EP 2046300	(47) 31.03.2010	(97) EP 2120918	(47) 31.03.2010
(97) EP 2047344	(47) 31.03.2010	(97) EP 2125453	(47) 31.03.2010
(97) EP 2047583	(47) 31.03.2010	(97) EP 2126300	(47) 31.03.2010
(97) EP 2047663	(47) 31.03.2010	(97) EP 2141032	(47) 31.03.2010
(97) EP 2049271	(47) 31.03.2010	(97) EP 2151289	(47) 31.03.2010
(97) EP 2049367	(47) 31.03.2010		
(97) EP 2049430	(47) 31.03.2010		
(97) EP 2049812	(47) 31.03.2010		
(97) EP 2051849	(47) 31.03.2010		
(97) EP 2052047	(47) 31.03.2010		
(97) EP 2052181	(47) 31.03.2010		
(97) EP 2054586	(47) 31.03.2010		
(97) EP 2054669	(47) 31.03.2010		
(97) EP 2055070	(47) 31.03.2010		
(97) EP 2057799	(47) 31.03.2010		
(97) EP 2060071	(47) 31.03.2010		
(97) EP 2061835	(47) 31.03.2010		
(97) EP 2061839	(47) 31.03.2010		
(97) EP 2061957	(47) 31.03.2010		
(97) EP 2062255	(47) 31.03.2010		
(97) EP 2063991	(47) 31.03.2010		
(97) EP 2063993	(47) 31.03.2010		

Zveřejněné překlady evropských patentových spisů

U následujících udělených evropských patentů s účinky pro Českou republiku byl majitelem předložen překlad patentového spisu do českého jazyka (§ 35c odst. 2 až 4 zákona č. 527/1990 Sb., v platném znění). Údaje jsou řazeny vzestupně podle čísel evropských patentů.

- | | |
|---|---|
| (97) EP 1314413 | (96) 04004621.1 |
| (47) 10.06.2009 | (73) MeadWestvaco Packaging Systems LLC, Glen Allen, VA 23060, US |
| (97) 28.05.2003 | (72) Roos, Guenter, 54292 Trier, DE |
| (51) A61F 13/472 (2006.01) | (72) Erschfeld, Rainer, 54296 Trier, DE |
| (96) 25.11.2002 | (54) Spojovací prostředky dílců pro obalové lepenkové krabice |
| (96) 02258088.0 | (32) 03.03.2003 |
| (73) Johnson & Johnson Industrial Ltda., Sao Jose dos Campos, SP, BR | (31) 0304783 |
| (72) De Carvalho, Antonio Carlos Ribeiro, Tabaute, Sao Paulo, BR | (33) GB |
| Fajolli, Marcia Helena Teixeira, 12242-032 Sao Jose Dos Campos, Sao Paulo, BR | (74) Čermák Hořejš Matějka a spol., JUDr. Karel Čermák, Národní 32, Praha 1, 11000 |
| (54) Hygienická vložka | |
| (32) 26.11.2001 | |
| (31) 0105724 | |
| (33) BR | |
| (74) Čermák Hořejš Matějka a spol., JUDr. Karel Čermák, advokát, Národní 32, Praha 1, 11000 | |
| (97) EP 1449573 | (97) EP 1500951 |
| (47) 30.12.2009 | (47) 20.01.2010 |
| (97) 08.05.2003 | (97) 26.01.2005 |
| (51) B01D 39/16 (2006.01) | (51) G01S 13/00 (2006.01) |
| (51) B01D 39/00 (2006.01) | (96) 21.07.2004 |
| (51) B29C 67/20 (2006.01) | (96) 04103467.9 |
| (96) 28.10.2002 | (73) Thales, 92200 Neuilly Sur Seine, FR |
| (96) 02777979.2 | (72) Delaveau, François, 94117 CX, ARCUEIL, FR |
| (73) NITTETSU MINING CO., LTD., Tokyo 100-8377, JP | (72) Heurguier, Dominique, 94117 CX, ARCUEIL, FR |
| (72) NAKANISHI, Koji, c/o Nittetsu Mining Co., Ltd., Nishitama-gun, Tokyo 190-0182, JP | (72) Buscaillon, Philippe, 94117 CX, ARCUEIL, FR |
| HAZEYAMA, Takeshi, Koga-shi, Ibaraki 306-0023, JP | (72) Pipon, François, 94117 CX, ARCUEIL, FR |
| (54) Způsob výroby žáruvzdorného filtračního prvku | (72) Gross, Emmanuel, 94117 CX, ARCUEIL, FR |
| (32) 29.10.2001 | (72) Josset, Dieudonné, 94117 CX, ARCUEIL, FR |
| (31) 2001330642 | (54) Způsob multistatické detekce a lokalizace pohyblivého objektu prostřednictvím digitálních rádiových vysílačů |
| (33) JP | (32) 25.07.2003 |
| (86) PCT/JP2002/011158 | (31) 0309167 |
| (87) WO 2003/037480 | (33) FR |
| (74) Čermák Hořejš Matějka a spol., JUDr. Karel Čermák, advokát, Národní 32, Praha 1, 11000 | (74) TRAPLOVÁ HAKR KUBÁT Advokátní a patentová kancelář, Ing. Eduard Hakr, Přístavní 24, Praha 7, 17000 |
| (97) EP 1450613 | (97) EP 1511598 |
| (47) 30.12.2009 | (47) 03.03.2010 |
| (97) 12.06.2003 | (97) 18.12.2003 |
| (51) A21D 8/04 (2006.01) | (51) B24B 33/02 (2006.01) |
| (51) C12N 1/18 (2006.01) | (51) B24B 41/02 (2006.01) |
| (96) 28.11.2002 | (51) B23Q 5/10 (2006.01) |
| (96) 02792828.2 | (51) B23Q 5/28 (2006.01) |
| (73) Lesaffre et Compagnie, 75001 Paris, FR | (51) B24B 41/04 (2006.01) |
| (72) KOSTER, Frans, NL-2645 KJ Delfgauw, NL | (96) 16.01.2003 |
| DE VREEDE, Unno, Adrianus, NL-2651 WK Berkel En Rodenrijs, NL | (96) 03756983.7 |
| (54) Tekuté kvasnicové přípravky | (73) KADIA Produktion GmbH + Co., 72622 Nürtingen, DE |
| (32) 05.12.2001 | (72) KLEIN, Gerhard, 72644 Oberboihingen, DE |
| (31) 01204783 | (54) Stroj na superfinišování honováním |
| (33) EP | (32) 10.06.2002 |
| (86) PCT/EP2002/013480 | (31) 10225514 |
| (87) WO 2003/048342 | (33) DE |
| (74) Společná advokátní kancelář Všečeka Zelený Švorčík Kalenský a partneři, JUDr. Miloš Všečeka, Hálkova 2, Praha 2, 12000 | (86) PCT/EP2003/000379 |
| | (87) WO 2003/103896 |
| | (74) Rott, Růžička & Guttmann Patentové, známkové a advokátní kanceláře, Ing. Jiří Andera, Vinohradská 37, Praha 2, 12000 |
| (97) EP 1454841 | (97) EP 1523541 |
| (47) 28.10.2009 | (47) 30.12.2009 |
| (97) 08.09.2004 | (97) 22.01.2004 |
| (51) B65D 71/00 (2006.01) | (51) C11B 3/12 (2006.01) |
| (96) 01.03.2004 | (51) A23D 9/00 (2006.01) |
| | (96) 08.07.2003 |
| | (96) 03764048.9 |
| | (73) Pronova BioPharma Norge AS, 1327 Lysaker, NO |
| | (72) BREIVIK, Harald, N-3942 Porsgrunn, NO |
| | (72) THORSTAD, Olav, N-3940 Porsgrunn, NO |

- | | |
|---|--|
| <p>(54) Způsob snižování environmentálních škodlivých látek v oleji nebo tuku, těkavá pracovní kapalina snižující environmentální škodlivé látky, doplněk zdravé výživy a doplněk krmiva pro zvířata</p> <p>(32) 11.07.2002
(31) 0202188
(33) SE
(86) PCT/IB2003/002827
(87) WO 2004/007654
(74) TRAPLOVÁ HAKR KUBÁT Advokátní a patentová kancelář, Ing. Eduard Hakr, Přístavní 24, Praha 7, 17000</p> | <p>(74) PATENTSERVIS Praha a.s., Jivenská 1273/1, Praha 4, 14021</p> |
| <p>(97) EP 1564203
(47) 23.12.2009
(97) 17.08.2005
(51) C07C 253/30 (2006.01)
C07C 255/37 (2006.01)
(96) 11.02.2005
(96) 05290307.7
(73) Les Laboratoires Servier, 92415 Courbevoie Cédex, FR
(72) Souvie, Jean-Claude, 76600 Le Havre, FR
Gonzalez Blanco, Isaac, 45002 Toledo, ES
(54) Nový způsob syntézy (7-methoxy-1-naftyl)acetonitrilu a použití pro syntézu agomelatinu
(32) 13.02.2004
(31) 0401438
(33) FR
(74) Rott, Růžička & Guttmann Patentové, známkové a advokátní kanceláře, Ing. Ivana Jirotková, Vinohradská 37, Praha 2, 12000</p> | <p>(97) EP 1648925
(47) 09.09.2009
(97) 10.02.2005
(51) C07K 7/06 (2006.01)
A61K 51/08 (2006.01)
A61K 47/48 (2006.01)
A61K 49/00 (2006.01)
(96) 21.07.2004
(96) 04743485.7
(73) GE HEALTHCARE AS, 0485 Oslo, NO
(72) CUTHBERTSON, Alan, N-0401 Oslo, NO
SOLBAKKEN, Magne, N-0401 Oslo, NO
(54) Bicyklická peptidová zobrazovací činidla
(32) 30.07.2003
(31) 0317815
(33) GB
(86) PCT/GB2004/003150
(87) WO 2005/012335
(74) Čermák Hořejš Matějka a spol., JUDr. Karel Čermák, advokát, Národní 32, Praha 1, 11000</p> |
| <p>(97) EP 1588967
(47) 24.02.2010
(97) 26.10.2005
(51) B65H 11/00 (2006.01)
B65H 5/22 (2006.01)
(96) 08.04.2005
(96) 05007702.3
(73) manroland AG, 63075 Offenbach/Main, DE
(72) Bayer, Harald, 63110 Rodgau, DE
Herzan, Georg, 61440 Oberursel/Taunus, DE
Seidel, Frank, 63303 Dreieich, DE
Ullrich, Bernd, 63796 Kahl/Main, DE
(54) Dopravní stůl
(32) 23.04.2004, 05.05.2004
(31) 202004006615 U, 102004022694
(33) DE, DE
(74) Společná advokátní kancelář Všečka Zelený Švorčík Kalenský a partneři, JUDr. Otakar Švorčík, Hálkova 2, Praha 2, 12000</p> | <p>(97) EP 1656386
(47) 09.12.2009
(97) 19.05.2005
(51) C07F 9/38 (2006.01)
C07F 9/38 (2006.01)
C07F 9/6506 (2006.01)
C07F 9/6561 (2006.01)
(96) 10.08.2004
(96) 04816640.9
(73) Sun Pharmaceuticals Industries Ltd., Andheri (East), Mumbai 400 059, IN
(72) PATEL, Vijaykumar Muljibhai, BARODA, INDIA 390020, IN
CHITTURI, Trinadha Rao, BARODA, INDIA 390020, IN
THENNATI, Rajamannar, BARODA, INDIA 390020, IN
(54) Způsob výroby sloučenin kyseliny bifosfonové
(32) 21.08.2003
(31) MU08372003
(33) IN
(86) PCT/IN2004/000238
(87) WO 2005/044831
(74) JUDr. Petra Korejzová, advokátka, Korunní 810/104 E, Praha 10, 10100</p> |
| <p>(97) EP 1644002
(47) 30.12.2009
(97) 06.01.2005
(51) A61K 31/485 (2006.01)
A61P 29/00 (2006.01)
(96) 23.06.2004
(96) 04743056.6
(73) Euro-Celtique S.A., 1653 Luxembourg, LU
(72) WALDEN, Malcolm, Cambridgeshire CB3 7XR, GB
HAYES, Geoff, Essex CB10 1NA, GB
MOHAMMAD, Hassan, Cambridgeshire CB6 1RS, GB
TAMBER, Harjit, Hertfordshire SG4 0BP, GB
WHITELOCK, Steve, Cambridgeshire CB4 6ET, GB
MARTINELLI, Vincenzo, Cambridgeshire CB4 1SU, GB
(54) Vicinasobné částice
(32) 27.06.2003, 12.02.2004, 16.06.2004
(31) 0315137, 0403102, 0413454
(33) GB, GB, GB
(86) PCT/GB2004/002705
(87) WO 2005/000310</p> | <p>(97) EP 1664056
(47) 03.03.2010
(97) 31.03.2005
(51) C07D 493/04 (2006.01)
A61K 31/35 (2006.01)
(96) 20.09.2004
(96) 04788824.3
(73) University of North Carolina at Wilmington, Wilmington, NC 28403, US
(72) BADEN, Daniel, G., Wilmington, NC 28409, US
ABRAHAM, William, M., Miami, FL 33186, US
BOURDELAIS, Andrea, J., Wilmington, NC 28409, US
MICHELLIZA, Sophie, Carolina Beach, North Carolina 28428, US
(54) Kondenzované polycyklické polyeterické sloučeniny
(32) 19.09.2003
(31) 504669 P
(33) US
(86) PCT/US2004/030535
(87) WO 2005/028481
(74) PATENTSERVIS Praha a.s., Jivenská 1273/1, Praha 4, 14021</p> |

- | | |
|--|--|
| (97) EP 1672306 | (96) 05707282.9 |
| (47) 17.02.2010 | (73) Lesaffre et Compagnie, 75001 Paris, FR |
| (97) 21.06.2006 | (72) DUPUY, Camille, F-59000 Lille, FR |
| (51) F41A 3/66 (2006.01) | LEJEUNE, Pascal, F-59200 Tourcoing, FR |
| F41C 23/18 (2006.01) | MUCHEMBLED, Jean-Jacques, F-59700 Marcq-en-Baroeul, FR |
| F41C 3/00 (2006.01) | (54) Přísada zvýrazňující chuť pro pečené pekařské výrobky, těsto a způsob přípravy pekařského těsta |
| (96) 18.12.2004 | (32) 10.02.2004 |
| (96) 04030087.3 | (31) 0401258 |
| (73) S.A.T. Swiss Arms Technology AG, 8212 Neuhausen am Rheinflall, CH | (33) FR |
| (72) Kellermann, Harald, 24340 Eckernförde, DE | (86) PCT/EP2005/001292 |
| Thomele, Adrian, 24363 Holtsee, DE | (87) WO 2005/087013 |
| (54) Pistole | (74) PATENTSERVIS Praha a.s., Jivenská 1273/1, Praha 4, 14021 |
| (74) Rott, Růžička & Guttman Patentové, známkové a advokátní kanceláře, Ing. Jiří Andera, Vinohradská 37, Praha 2, 12000 | |
| <hr/> | |
| (97) EP 1686964 | (97) EP 1743575 |
| (47) 20.01.2010 | (47) 06.01.2010 |
| (97) 26.05.2005 | (97) 17.01.2007 |
| (51) A61K 9/16 (2006.01) | (51) A61B 5/06 (2006.01) |
| A61K 38/31 (2006.01) | A61B 5/053 (2006.01) |
| (96) 12.11.2004 | (96) 14.07.2006 |
| (96) 04797866.3 | (96) 06253717.0 |
| (73) Novartis AG, 4056 Basel, CH | (73) Biosense Webster, Inc., Diamond Bar, CA 91765, US |
| (72) AHLHEIM, Markus, 79219 Staufen, DE | (72) Govari, Assaf, Haifa 34400, IL |
| AUSBORN, Michael, 79540 Lörrach, DE | Altmann, Andres Claudio, Haifa 34614, IL |
| LAMBERT, Olivier, F-68720 Spechbach-le-Haut, FR | Schwartz, Yitzhack, Haifa 34606, IL |
| RIEMENSCHNITTER, Marc, 79111 Freiburg, DE | Ephrath, Yaron, Karkur 37501, IL |
| (54) Farmaceutická kompozice | (54) Hybridní snímání polohy na základě magnetického pole a na základě impedance |
| (32) 14.11.2003, 19.03.2004 | (32) 15.07.2005 |
| (31) 0326602, 0406241 | (31) 182272 |
| (33) GB, GB | (33) US |
| (86) PCT/EP2004/012870 | (74) Čermák Hořejš Matějka a spol., JUDr. Karel Čermák, Národní 32, Praha 1, 11000 |
| (87) WO 2005/046645 | |
| (74) TRAPLOVÁ HAKR KUBÁT Advokátní a patentová kancelář, Ing. Jan Kubát, Přístavní 24, Praha 7, 17000 | |
| <hr/> | |
| (97) EP 1711256 | (97) EP 1744763 |
| (47) 24.02.2010 | (47) 06.01.2010 |
| (97) 21.07.2005 | (97) 01.12.2005 |
| (51) B01J 19/24 (2006.01) | (51) A61K 31/7048 (2006.01) |
| C08F 10/02 (2006.01) | A61P 17/02 (2006.01) |
| F28F 1/40 (2006.01) | (96) 29.04.2004 |
| (96) 13.12.2004 | (96) 04822004.0 |
| (96) 04808782.9 | (73) ELI LILLY AND COMPANY, Indianapolis, IN 46285, US |
| (73) Saudi Basic Industries Corporation, 11422 Riyadh, SA | (72) HACKET, Kristina, Clare, North Sydney, NSW 2060, AU |
| (72) HEM, Van Der, Sjoerd, NL-6222 XW Maastricht, NL | LOWE, Lionel, Barry, Dural, NSW 2158, AU |
| MUTSERS, Stanislaus, Martinus, Petrus, NL-6166 EH Geleen, NL | (54) Spinosyny pro hojení zranění |
| BONTE, Geert, Imelda, Valerie, 6160 GA GELEEN, NL | (86) PCT/US2004/011268 |
| (54) Trubkový polymerační reaktor pro přípravu polyethylenu | (87) WO 2005/112950 |
| (32) 06.01.2004 | (74) Společná advokátní kancelář Všečeka Zelený Švorčík Kalenský a partneři, JUDr. Otakar Švorčík, Hálkova 2, Praha 2, 12000 |
| (31) 1025171 | |
| (33) NL | |
| (86) PCT/NL2004/000866 | |
| (87) WO 2005/065818 | |
| (74) TRAPLOVÁ HAKR KUBÁT Advokátní a patentová kancelář, Ing. Eduard Hakr, Přístavní 24, Praha 7, 17000 | |
| <hr/> | |
| (97) EP 1713341 | (97) EP 1749070 |
| (47) 06.01.2010 | (47) 30.12.2009 |
| (97) 22.09.2005 | (97) 08.12.2005 |
| (51) A21D 10/00 (2006.01) | (51) C09D 11/00 (2006.01) |
| A21D 2/26 (2006.01) | (96) 27.05.2005 |
| A23L 1/30 (2006.01) | (96) 05741005.2 |
| A23L 1/16 (2006.01) | (73) Kiiian S.p.A., 22070 Luisago (CO), IT |
| A21D 13/00 (2006.01) | (72) VANINI, Clelia, I-22100 Como, IT |
| A21D 8/04 (2006.01) | (54) Inkoustový preparát na bázi rozpouštědla pro inkoustové tiskárny |
| A23L 1/237 (2006.01) | (32) 28.05.2004 |
| (96) 09.02.2005 | (31) 04012724 |
| | (33) EP |
| | (86) PCT/IB2005/001481 |
| | (87) WO 2005/116149 |
| | (74) PATENTSERVIS Praha a.s., Jivenská 1273/1, Praha 4, 14021 |

(97) **EP 1753639**
(47) 30.12.2009
(97) 22.12.2005
(51) **B60P 3/075** (2006.01)
B62H 3/00 (2006.01)
(96) 07.06.2005
(96) 05746996.7
(73) KYA RACING PTY LTD, Croydon Hills, VIC 3136, AU
(72) VAN KEEKEN, Renee, Mooroolbark, VIC 3138, AU
(54) **Zařízení pro upevnění kola motocyklu ve svislé poloze k přívěsu**
(32) 07.06.2004, 12.08.2004
(31) 2004903071, 2004904545
(33) AU, AU
(86) PCT/AU2005/000812
(87) WO 2005/120897
(74) Rott, Růžička & Guttman Patentové, známkové a advokátní kanceláře, Ing. Mgr. Miloslav Hainz, Vinohradská 37, Praha 2, 12000

(97) **EP 1758853**
(47) 20.01.2010
(97) 29.12.2005
(51) **C07C 323/60** (2006.01)
C07C 235/42 (2006.01)
C07D 213/62 (2006.01)
A61P 3/10 (2006.01)
A61K 31/197 (2006.01)
(96) 08.06.2005
(96) 05757998.9
(73) ELI LILLY AND COMPANY, Indianapolis, IN 46285, US
(72) CONNER, Scott, Eugene, Indianapolis, IN 46236, US
ZHU, Guoxin, Shanghai, 200021, CN
LI, Jianke, Indianapolis, IN 46227, US
(54) **Antagonisté receptorů glukagonu, jejich příprava a terapeutické použití**
(32) 14.06.2004
(31) 579362 P
(33) US
(86) PCT/US2005/019901
(87) WO 2005/123668
(74) Společná advokátní kancelář Všečeka Zelený Švorčík Kalenský a partneři, JUDr. Otakar Švorčík, Hálkova 2, Praha 2, 12000

(97) **EP 1767219**
(47) 13.01.2010
(97) 28.03.2007
(51) **A61K 47/18** (2006.01)
A61K 47/20 (2006.01)
A61K 47/40 (2006.01)
A61P 29/00 (2006.01)
(96) 30.11.2004
(96) 07075004.7
(73) Shimoda Biotech (PTY) LTD, Port Elizabeth, Eastern Cape, ZA
(72) Penkler, Lawrence John, Port Elizabeth, Eastern Cape, ZA
(54) **Stabilní injekční kompozice obsahující diklofenak**
(32) 10.03.2004
(31) 551351 P
(33) US
(74) Čermák Hořejš Matějka a spol., JUDr. Karel Čermák, advokát, Národní 32, Praha 1, 11000

(97) **EP 1790428**
(47) 20.01.2010
(97) 30.05.2007
(51) **B23K 26/38** (2006.01)
B23K 26/40 (2006.01)
B23K 26/14 (2006.01)
(96) 17.11.2006
(96) 06301155.5

(73) AIR LIQUIDE WELDING FRANCE, 75007 Paris, FR
L'AIR LIQUIDE, Société Anonyme pour l'Etude et l'Exploitation des Procédés Georges Claude, 75007 Paris, FR
(72) Chouf, Karim, 92300 Levallois Perret, FR
Maazaoui, Hakim, 95800 Cergy St Christophe, FR
Briand, Francis, 75009 Paris, FR
(54) **Způsob řezání nerezavějící ocele laserem s vláknem**
(32) 25.11.2005
(31) 0553607
(33) FR
(74) TRAPLOVÁ HAKR KUBÁT Advokátní a patentová kancelář, Ing. Eduard Hakr, Přístavní 24, Praha 7, 17000

(97) **EP 1809127**
(47) 30.12.2009
(97) 20.04.2006
(51) **A23L 2/54** (2006.01)
A23L 2/66 (2006.01)
(96) 07.10.2005
(96) 05810780.6
(73) Next Proteins, Inc., Carlsbad, CA 92008, US
(72) Sherwood, Shawn, Carlsbad, CA 92009, US
Jenkins David, Carlsbad, CA 92008, US
(54) **Sycené proteinové nápoje a metoda výroby**
(32) 07.10.2004, 31.01.2005, 31.01.2005, 30.08.2005
(31) 617146 P, 648914 P, 648974 P, 215524
(33) US, US, US, US
(86) PCT/US2005/036408
(87) WO 2006/042222
(74) TRAPLOVÁ HAKR KUBÁT Advokátní a patentová kancelář, Ing. Jan Kubát, Přístavní 24, Praha 7, 17000

(97) **EP 1831033**
(47) 20.01.2010
(97) 13.07.2006
(51) **B60B 17/00** (2006.01)
(96) 19.11.2005
(96) 05809368.3
(73) ContiTech Luftfedersysteme GmbH, 30165 Hannover, DE
(72) GEDENK, Volker, 30966 Hemmingen, DE
(54) **Gumou odpružené kolejevé kolo**
(32) 22.12.2004
(31) 102004061652
(33) DE
(86) PCT/EP2005/012403
(87) WO 2006/072278
(74) TRAPLOVÁ HAKR KUBÁT Advokátní a patentová kancelář, Ing. Eduard Hakr, Přístavní 24, Praha 7, 17000

(97) **EP 1834658**
(47) 30.12.2009
(97) 19.09.2007
(51) **A61M 5/142** (2006.01)
(96) 14.03.2006
(96) 06111091.2
(73) F. Hoffmann-La Roche AG, 4070 Basel, CH
(72) Haar, Hans-Peter, Dr., 69168 Wiesloch, DE
(54) **Peristaltická mikropumpička se senzorem objemového proudu**
(74) Čermák Hořejš Matějka a spol., JUDr. Karel Čermák, Národní 32, Praha 1, 11000

(97) **EP 1842537**
(47) 23.12.2009
(97) 10.10.2007
(51) **A61K 31/196** (2006.01)
A61P 9/10 (2006.01)
(96) 06.04.2007
(96) 07290421.2
(73) Les Laboratoires Servier, 92415 Courbevoie Cedex, FR

(72) Fratacci, Marie-Dominique, 78390 Bois d'Arcy, FR
de Cordoue, Agnes, 75016 Paris, FR
Lerond, Laurence, 78160 Marly-Le-Roi, FR
Verbeuren, Tony, 78540 Vernouillet, FR
Rupin, Alain, 37510 Savonnières, FR
Lavielle, Gilbert, 78170 La Celle Saint Cloud, FR
(54) **Použití antiaterotrombotické sloučeniny pro přípravu léčiv určených k ošetřování cerebrovaskulárních poruch**
(32) 07.04.2006
(31) 0603082
(33) FR
(74) Rott, Růžička & Guttmann Patentové, známkové a advokátní kanceláře, Ing. Ivana Jirotková, Vinohradská 37, Praha 2, 12000

(97) **EP 1847259**
(47) 25.11.2009
(97) 24.10.2007
(51) **A61K 9/20** (2006.01)
(96) 13.04.2006
(96) 06007842.5
(73) Riemser Specialty Production GmbH, 88471 Laupheim, DE
RIEMSER Arzneimittel AG, 17493 Greifswald - Insel Riems, DE
(72) Beckert, Thomas Dr., 88447 Warthausen-Birkenhard, DE
Braun, Michael Dr., 89250 Senden, DE
Neuer, Klaus, 88477 Schwendi-Orsenhausen, DE
(54) **Thieno 3,2-c pyridin deriváty obsahující poloxamery jako mazivo pro farmaceutické sloučeniny**
(74) Společná advokátní kancelář Všeťečka Zelený Švorčík Kalenský a partneři, JUDr. Pavel Zelený, Hálkova 2, Praha 2, 12000

(97) **EP 1855737**
(47) 30.12.2009
(97) 21.09.2006
(51) **A61M 5/14** (2006.01)
A61M 5/172 (2006.01)
(96) 03.03.2006
(96) 06737105.4
(73) Cardinal Health 303, Inc., San Diego, CA 92130, US
(72) BATCH, Richard, M., Del Mar, California 92014, US
(54) **Systém a způsob na ovládání přístupu k provozním funkcím lékařského přístroje**
(32) 09.03.2005
(31) 77370
(33) US
(86) PCT/US2006/007886
(87) WO 2006/098927
(74) PATENTSERVIS Praha a.s., Jivenská 1273/1, Praha 4, 14021

(97) **EP 1864695**
(47) 30.12.2009
(97) 12.12.2007
(51) **A62C 4/02** (2006.01)
B23H 9/00 (2006.01)
B23H 9/14 (2006.01)
(96) 19.04.2007
(96) 07007943.9
(73) Leinemann GmbH & Co. KG, 38110 Braunschweig, DE
(72) Leinemann, Christoph, Dipl.-Ing., 38108 Braunschweig, DE
(54) **Protiplamenový uzávěr a způsob vytvoření otvorů v protiplamenovém uzávěru**
(32) 07.06.2006
(31) 102006026779
(33) DE

(74) Společná advokátní kancelář Všeťečka Zelený Švorčík Kalenský a partneři, JUDr. Otakar Švorčík, Hálkova 2, Praha 2, 12000

(97) **EP 1879901**
(47) 23.12.2009
(97) 26.10.2006
(51) **C07D 519/00** (2006.01)
A61P 35/00 (2006.01)
A61K 31/5517 (2006.01)
(96) 21.04.2006
(96) 06726846.6
(73) Spirogen Limited, Hampshire PO33 2JF, GB
(72) GREGSON, Stephen J., University of London, London, Greater London WC1N 1AX, GB
CHEN, Zhizhi, University of London, London, Greater London WC1N 1AX, GB
HOWARD, Philip Wilson, University of London, London, Greater London WC1N 1AX, GB
(54) **Pyrrolobenzodiazepiny**
(32) 21.04.2005, 07.11.2005
(31) 0508084, 0522746
(33) GB, GB
(86) PCT/GB2006/001456
(87) WO 2006/111759
(74) KOREJZOVÁ & SPOL., v.o.s., JUDr. Petra Korejzová, Korunní 810/104E, Praha 10 - Vinohrady, 10100

(97) **EP 1907462**
(47) 16.12.2009
(97) 25.01.2007
(51) **C08J 11/08** (2006.01)
C08L 25/06 (2006.01)
(96) 28.06.2006
(96) 06762235.7
(73) Polimeri Europa S.p.A., 20097 San Donato Milanese (MI), IT
(72) NOTARI, Marcello, I-43100 Parma, IT
RIVETTI, Franco, I-20139 Milano, IT
GHIRARDINI, Maurizio, I-20131 Milano, IT
LOMBARDINI, Sergio, I-20148 Milano, IT
(54) **Způsob recyklace pěnového polystyrenu**
(32) 22.07.2005
(31) MI20051409
(33) IT
(86) PCT/EP2006/006247
(87) WO 2007/009559
(74) Čermák Hořejš Matějka a spol., JUDr. Karel Čermák, Národní 32, Praha 1, 11000

(97) **EP 1908706**
(47) 23.12.2009
(97) 09.04.2008
(51) **B65D 85/804** (2006.01)
(96) 06.06.2006
(96) 08100488.9
(73) Nestec S.A., 1800 Vevey, CH
(72) Doleac, Frédéric, 25370 Jougne, FR
Denisart, Jean-Paul, 1093 La Conversion, CH
Denisart, Jean-Luc, 1096 Cully, CH
Mandralis, Zenon Ioannis, 1071 Chexbres, CH
Benelmouffok, Abdelmalek, 1260 Nyon, CH
(54) **Kapsle s omezeným odkapáváním**
(74) KOREJZOVÁ & SPOL., v.o.s., JUDr. Petra Korejzová, Korunní 810/104E, Praha 10 - Vinohrady, 10100

(97) **EP 1922335**
(47) 09.12.2009
(97) 15.03.2007
(51) **C07K 14/47** (2006.01)
A61K 39/00 (2006.01)

(96) 05.09.2006
(96) 06791838.3
(73) Immatics Biotechnologies GmbH, 72076 Tübingen, DE
(72) DENGJEL, Jörn, 5230 Odense, DK
(54) **Tumor asociované peptidy vázající se bez rozdílu na molekuly třídy II lidského leukocytárního antigenu (HLA)**
(32) 05.09.2005
(31) 05019254
(33) EP
(86) PCT/EP2006/008642
(87) WO 2007/028574
(74) PATENTSERVIS Praha a.s., Jivenská 1273/1, Praha 4, 14021

(97) **EP 1922461**
(47) 24.02.2010
(97) 15.03.2007
(51) **E05B 29/00** (2006.01)
E05B 19/00 (2006.01)
(96) 12.08.2006
(96) 06776818.4
(73) Huf Hülsbeck & Fürst GmbH & Co. KG, 42551 Velbert, DE
(72) MUELLER, Ulrich, 42549 Velbert, DE
HABECKE, Matthias, 45529 Hattingen, DE
JACOB, Dirk, 42579 Heiligenhaus, DE
(54) **Uzamykací zařízení se zamykacím cylindrem a klíčem**
(32) 07.09.2005
(31) 102005042618
(33) DE
(86) PCT/EP2006/008004
(87) WO 2007/028483
(74) Společná advokátní kancelář Všeťečka Zelený Švorčík Kalenský a partneři, JUDr. Petr Kalenský, Hálkova 2, Praha 2, 12000

(97) **EP 1928508**
(47) 11.11.2009
(97) 12.04.2007
(51) **A61K 51/04** (2006.01)
A61K 47/48 (2006.01)
A61P 35/00 (2006.01)
C07D 495/04 (2006.01)
C07D 417/14 (2006.01)
(96) 18.09.2006
(96) 06793583.3
(73) SIGMA-TAU Industrie Farmaceutiche Riunite S.p.A., 00144 Roma, IT
(72) CARMINATI, Paolo, I-20121 Milan, IT
GINANNESCHI, Mauro, I-59100 Prato (PO), IT
PAGANELLI, Giovanni, I-47023 Forli-cesena (FC), IT
CHINOL, Marco, I-20141 Milan, IT
(54) **Biotinové diaminoderiváty a jejich konjugáty s makrocyclickými chelatačními činidly**
(32) 27.09.2005
(31) 05021034
(33) EP
(86) PCT/EP2006/066440
(87) WO 2007/039437
(74) Společná advokátní kancelář Všeťečka Zelený Švorčík Kalenský a partneři, JUDr. Miloš Všeťečka, Hálkova 2, Praha 2, 12000

(97) **EP 1934101**
(47) 13.01.2010
(97) 08.03.2007
(51) **B65D 5/00** (2006.01)
B65D 21/032 (2006.01)
B65D 85/50 (2006.01)
(96) 01.09.2006
(96) 06783960.5

(73) Pagter & Partners International N.V., 4704 SE Roosendaal, NL
(72) DE PAGTER, Janus Adriaan Willem, NL-4671 AB Dinteloord, NL
BRUIJNS, Jeroen Johan, NL-4761 KS Zevenbergen, NL
NIEKOLAAS, Simon Eduard, NL-2614 GA Delft, NL
(54) **Transportní kontejner se zlepšenými ventilačními vlastnostmi pro květiny**
(32) 02.09.2005
(31) 1029865
(33) NL
(86) PCT/NL2006/050214
(87) WO 2007/027094
(74) Rott, Růžička & Guttmann Patentové, známkové a advokátní kanceláře, Ing. Ivana Menšíková, Vinohradská 37, Praha 2, 12000

(97) **EP 1939130**
(47) 30.12.2009
(97) 02.07.2008
(51) **B66B 23/04** (2006.01)
(96) 20.12.2007
(96) 07380372.8
(73) ThyssenKrupp Norte, S.A., 33682 Mieres-Asturias, ES
ThyssenKrupp Elevator (ES/PBB) Ltd., The Causeway Staines London TW18 3PA, GB
(72) Gonzalez Alemany, Miguel Angel, 33007 Oviedo (ASTURIAS), ES
Gonzalez Pantiga, Juan Domingo, 33212 Gijon (Asturias), ES
Alonso Cuello, Manuel, 33212 Gijon (Asturias), ES
(54) **Vozík pro pohon madel pohyblivých schodišť a chodníků**
(32) 29.12.2006
(31) 200603323
(33) ES
(74) PATENTSERVIS Praha a.s., Jivenská 1273/1, Praha 4, 14021

(97) **EP 1942737**
(47) 03.03.2010
(97) 03.05.2007
(51) **A01N 47/24** (2006.01)
A01N 25/00 (2006.01)
(96) 17.10.2006
(96) 06807331.1
(73) BASF SE, 67056 Ludwigshafen, DE
(72) WATERHOUSE, Steve, Cheadle SK8 6QG, GB
STIERL, Reinhard, 67251 Freinsheim, DE
STAMMLER, Gerd, 69221 Dossenheim, DE
(54) **Způsob vyvolávání odolnosti vůči škodlivým houbám**
(32) 28.10.2005, 28.07.2006
(31) 102005052095, 06118106
(33) DE, EP
(86) PCT/EP2006/067480
(87) WO 2007/048735
(74) TRAPLOVÁ HAKR KUBÁT Advokátní a patentová kancelář, Ing. Jan Kubát, Přístavní 24, Praha 7, 17000

(97) **EP 1949564**
(47) 20.01.2010
(97) 29.03.2007
(51) **H04B 7/26** (2006.01)
(96) 15.09.2006
(96) 06803642.5
(73) Qualcomm Incorporated, San Diego, CA 92121-1714, US
(72) LAROLA, Rajiv c/o Qualcomm Inc., San Diego, CA 92121-1714, US
ANIGSTEIN, Pablo, Springfield, NJ 07081, US
DAS, Arnab, Summit, NJ 07901, US
RANGAN, Sundeeep c/o Qualcomm Inc., San Diego, CA 92121-1714, US

-
- (54) **Způsoby a zařízení pro užití v bezdrátovém přenosovém systému, který užívá základnové stanice s větším počtem provozních režimů**
(32) 19.09.2005
(31) 229846
(33) US
(86) PCT/US2006/035931
(87) WO 2007/035447
(74) Čermák Hořejš Matějka a spol., JUDr. Karel Čermák, advokát, Národní 32, Praha 1, 11000
-
- (97) **EP 1951362**
(47) 30.12.2009
(97) 18.05.2007
(51) **A61M 39/28** (2006.01)
F16K 7/06 (2006.01)
F16L 55/10 (2006.01)
(96) 13.11.2006
(96) 06837499.0
(73) Cardinal Health 303, Inc., San Diego, CA 92130, US
(72) SMITH, Gwyn, Southampton SO18 1BA, GB
RUEDI, Rene, W., Hants GU149 9PQ, GB
- (54) **Svírací přístroj pro prevenci průtoku kapaliny pružnou trubkou**
(32) 13.11.2005
(31) 272619
(33) US
(86) PCT/US2006/044092
(87) WO 2007/056616
(74) PATENTSERVIS Praha a.s., Jivenská 1273/1, Praha 4, 14021
-
- (97) **EP 1960603**
(47) 16.12.2009
(97) 21.06.2007
(51) **E01B 26/00** (2006.01)
B61L 1/00 (2006.01)
(96) 23.11.2006
(96) 06817457.2
(73) Frauscher Holding GmbH, 4774 St. Marienkirchen, AT
(72) Frauscher, Josef, 4774 St. Marienkirchen, AT
- (54) **Zařízení k upevňování nosníku pro senzory, spínací prostředky a podobné na kolejničích**
(32) 14.12.2005
(31) 19922005
(33) AT
(86) PCT/AT2006/000477
(87) WO 2007/068009
(74) Společná advokátní kancelář Všeťečka Zelený Švorčík Kalenský a partneři, JUDr. Miloš Všeťečka, Hálkova 2, Praha 2, 12000
-
- (97) **EP 1969673**
(47) 02.12.2009
(97) 05.07.2007
(51) **H01Q 3/26** (2006.01)
(96) 27.12.2006
(96) 06843925.6
(73) Nederlandse Organisatie voor Toegepast-Natuurwetenschappelijk Onderzoek TNO, 2628 VK Delft, NL
(72) NAUS, Henricus Wilhelmus Leon, NL-2593 SG Den Haag, NL
- (54) **Sfázovaná anténní soustava a kalibrační metoda pro tuto soustavu**
(32) 27.12.2005
(31) 05078009
(33) EP
(86) PCT/NL2006/000668
(87) WO 2007/075083
(74) PATENTSERVIS Praha a.s., Jivenská 1273/1, Praha 4, 14021
-
- (97) **EP 1974328**
(47) 06.01.2010
(97) 02.08.2007
(51) **G07F 13/06** (2006.01)
G07F 13/10 (2006.01)
(96) 16.01.2007
(96) 07705437.7
(73) Rhea Vendors S.p.A., 21042 Caronno Pertusella, IT
(72) DOGLIONI MAJER, Luca, I-22010 Carate Urio (Como), IT
- (54) **Pohárkový dopravník pro výdejní nápojové zařízení**
(32) 24.01.2006
(31) 06001415
(33) EP
(86) PCT/IB2007/000107
(87) WO 2007/085926
(74) PATENTSERVIS Praha a.s., Jivenská 1273/1, Praha 4, 14021
-
- (97) **EP 1987260**
(47) 23.12.2009
(97) 30.08.2007
(51) **F16B 41/00** (2006.01)
G09F 3/03 (2006.01)
G01N 29/00 (2006.01)
G08B 13/14 (2006.01)
G08B 25/00 (2006.01)
(96) 16.02.2007
(96) 07726416.6
(73) The European Community, represented by the European Commission, 1049 Brussels, BE
(72) AZZALIN, Graziano, I-28047 Oleggio, IT
SIRONI, Marco, I-21014 Laveno-Mombello (VA), IT
TEBALDI, Piercarlo, I-21020 Brebbia, IT
- (54) **Utěšňovací zařízení a způsob utěsnění**
(32) 23.02.2006
(31) 06110348
(33) EP
(86) PCT/EP2007/051529
(87) WO 2007/096311
(74) TRAPLOVÁ HAKR KUBÁT Advokátní a patentová kancelář, Ing. Jan Kubát, Přístavní 24, Praha 7, 17000
-
- (97) **EP 1996782**
(47) 04.11.2009
(97) 30.08.2007
(51) **E05B 47/00** (2006.01)
H02K 7/18 (2006.01)
(96) 26.01.2007
(96) 07701280.5
(73) Evva Sicherheitstechnologie GmbH, 1120 Wien, AT
(72) PÖLLABAUER, Reinhard, 1120 Wien, AT
- (54) **Zařízení, např. klíč nebo zámek s válcovou vložkou, k ovládní uzavíracího prvku**
(32) 21.02.2006
(31) 2822006
(33) AT
(86) PCT/AT2007/000034
(87) WO 2007/095649
(74) PATENTSERVIS Praha a.s., Jivenská 1273/1, Praha 4, 14021
-
- (97) **EP 1999160**
(47) 30.12.2009
(97) 20.09.2007
(51) **C08B 37/08** (2006.01)
(96) 09.03.2007
(96) 07758243.5
(73) Novozymes Biopharma DK A/S, 2880 Bagsvaerd, DK
(72) GROSS, Richard A., Plainview, New York 11803, US
KUMAR, Vineet, West Wood, New Jersey 07675, US

(54) **Způsob výroby akrylované kyseliny hyaluronové**

(32) 14.03.2006
(31) 782581 P
(33) US
(86) PCT/US2007/063671
(87) WO 2007/106738
(74) PATENTSERVIS Praha a.s., Jivenská 1273/1, Praha 4, 14021

(97) **EP 2026903**

(47) 23.12.2009
(97) 13.12.2007
(51) **B01J 19/18** (2006.01)
B01F 7/04 (2006.01)
B01F 15/06 (2006.01)
C08G 63/78 (2006.01)
(96) 31.05.2007
(96) 07725717.8
(73) Uhde Inventa-Fischer GmbH, 13509 Berlin, DE
(72) SCHULZ VAN ENDERT, Eike, 13467 Berlin, DE

(54) **Koncový reaktor**

(32) 02.06.2006
(31) 102006025943
(33) DE
(86) PCT/EP2007/004836
(87) WO 2007/140926
(74) Rott, Růžička & Guttmann Patentové, známkové a advokátní kanceláře, Ing. Václav Krmenčík, Vinohradská 37, Praha 2, 12000

(97) **EP 2035385**

(47) 13.01.2010
(97) 27.12.2007
(51) **C07D 217/02** (2006.01)
A61K 31/435 (2006.01)
A61P 35/00 (2006.01)
A61P 31/18 (2006.01)
(96) 12.06.2007
(96) 07798410.2
(73) Eli Lilly & Company, Indianapolis, IN 46285, US
(72) JOSEPH, Sajan, Indianapolis, Indiana 46228, US
LI, Renhua, Fishers, Indiana 46038, US
MYERS, Michael, Ray, Fishers, Indiana 46037, US
ABURUB, Aktham, Indianapolis, Indiana 46204, US
DAI, Jenny, Pingqi, Hershey, Pennsylvania 17033, US
SCHMID, Christopher, Randall, Indianapolis, Indiana 46220, US

(54) **Inhibitory AKT (protein kinázy B)**

(32) 20.06.2006, 19.01.2007
(31) 805260 P, 885765 P
(33) US, US
(86) PCT/US2007/070945
(87) WO 2007/149730
(74) Společná advokátní kancelář Všeťečka Zelený Švorčík Kalenský a partneři, JUDr. Otakar Švorčík, Hálkova 2, Praha 2, 12000

(97) **EP 2046603**

(47) 09.12.2009
(97) 31.01.2008
(51) **B60P 1/64** (2006.01)
(96) 19.07.2007
(96) 07787718.1
(73) De Carli, Jean-Claude, 06740 Châteauneuf de Grasse, FR
(72) De Carli, Jean-Claude, 06740 Châteauneuf de Grasse, FR
(54) **Zařízení pro nakládání a skládání**
(32) 28.07.2006
(31) 0653164
(33) FR
(86) PCT/EP2007/057460
(87) WO 2008/012261
(74) Ing. Jirí Walter, Počernická 54, Praha 10, 10800

(97) **EP 2060259**

(47) 20.01.2010
(97) 20.05.2009
(51) **A61K 31/404** (2006.01)
A61P 13/10 (2006.01)
A61P 35/00 (2006.01)
A61K 9/00 (2006.01)
A61K 47/10 (2006.01)
A61K 9/08 (2006.01)

(96) 01.11.2002
(96) 09075067.0
(73) Spectrum Pharmaceuticals, Inc., Irvine, CA 92618, US
(72) Nuijen, Bastiaan, Irvine California 92618, US
Pfadenhauer, Ernie, Irvine California 92618, US
Beijen, Jos F., Irvine California 92618, US

(54) **Lékařské prostředky pro intravezikální léčení rakoviny močového měchýře**

(32) 01.11.2001
(31) 344446 P
(33) US
(74) Společná advokátní kancelář Všeťečka Zelený Švorčík Kalenský a partneři, JUDr. Miloš Všeťečka, Hálkova 2, Praha 2, 12000

(97) **EP 2080572**

(47) 30.12.2009
(97) 22.07.2009
(51) **B21K 1/46** (2006.01)
B21K 1/56 (2006.01)
(96) 12.02.2008
(96) 08151306.1

(73) Tseng, Yu-Sheng, Ar-Lian Township 822, TW
Tseng, Jian-Shiun, Ar-Lian Township 822, TW
(72) Tseng, Yu-Sheng, Ar-Lian Township 822, TW
Tseng, Jian-Shiun, Ar-Lian Township 822, TW

(54) **Způsob kování za studena upevňovače s vysokou pevností z austenitického materiálu série 300**

(74) Společná advokátní kancelář Všeťečka Zelený Švorčík Kalenský a partneři, JUDr. Miloš Všeťečka, Hálkova 2, Praha 2, 12000

Zveřejněné opravené překlady evropských patentových spisů

U následujících udělených evropských patentů s účinky pro Českou republiku byl majitelem předložen opravený překlad patentového spisu do českého jazyka (§35d odst. 2 zákona č. 527/1990 Sb., v platném znění).

Datem zveřejnění opraveného překladu evropského patentového spisu je datum publikace tohoto Věstníku.

(97) EP 1784435

PD4A Převod práv a ostatní změny majitelů evropských patentů

(97) EP 1421115

(73) MEDIGENE LIMITED, Oxon, OX14 4RX, GB

(97) EP 1422370

(73) MACO Vermögensverwaltung GmbH, 5020 Salzburg, AT

(97) EP 1447019

(73) Salomon S.A.S., 74370 Metz-Tessy, FR

(97) EP 1478401

(73) ArtJen Complexus Inc., Windsor, CA

(97) EP 1694143

(73) International Tobacco Machinery Poland Sp. z o.o., 26-600 Radom, PL

(97) EP 1702658

(73) Salomon S.A.S., 74370 Metz-Tessy, FR

FG1K

Zapsané užité vzory - přehled podle čísel zápisu

V období uzávěrky tohoto čísla Věstníku zapsal Úřad průmyslového vlastnictví tyto užité vzory.

20726	F 16 H 39/02	(2006.01)
20727	F 16 H 39/02	(2006.01)
20728	H 02 G 3/22	(2006.01)
20729	E 04 H 17/14	(2006.01)
20730	C 12 C 12/00	(2006.01)
20731	A 47 G 23/08	(2006.01)
20732	H 02 J 3/38	(2006.01)
20733	A 62 C 31/02	(2006.01)
20734	A 47 G 19/23	(2006.01)
20735	E 04 D 13/064	(2006.01)
20736	B 60 R 9/045	(2006.01)
20737	G 01 M 19/00	(2006.01)
20738	H 02 J 5/00	(2006.01)
20739	D 01 D 5/00	(2006.01)
20740	D 06 F 57/12	(2006.01)
20741	E 04 D 1/20	(2006.01)
20742	G 08 G 1/00	(2006.01)
20743	A 47 L 7/00	(2006.01)
20744	D 06 F 57/00	(2006.01)
20745	A 47 G 7/00	(2006.01)
20746	G 09 B 9/04	(2006.01)
20747	G 09 B 9/08	(2006.01)
20748	B 60 C 11/14	(2006.01)
20749	C 02 F 3/02	(2006.01)
20750	C 04 B 16/06	(2006.01)
20751	G 01 K 13/00	(2006.01)
20752	C 01 G 15/00	(2006.01)
20753	B 21 D 41/02	(2006.01)

FG1K

Zapsané užité vzory - řazené podle MPT

- (51) **A47G 19/23** (2006.01)
(11) 20734
(21) **2010-22134**
(22) 06.01.2010
(47) 06.04.2010
(73) Šípová Kateřina, Lindava, CZ
(72) Šípová Kateřina, Lindava, CZ
(54) **Servírovací sestava**
(74) Ing. Marie Smrčková, patentový zástupce, Velflíkova 10, Praha 6, 16000
- (51) **A47G 23/08** (2006.01)
(11) 20731
(21) **2009-22025**
(22) 03.12.2009
(47) 06.04.2010
(73) Fialka Jindřich, Kolín, CZ
(72) Fialka Jindřich, Kolín, CZ
(54) **Obslužný robot**
- (51) **A47G 7/00** (2006.01)
A47H 27/00 (2006.01)
(11) 20745
(21) **2010-22259**
(22) 11.02.2010
(47) 06.04.2010
(73) Galečka Jiří, Šardice, CZ
Šenk Tomáš, Tisek, CZ
(72) Galečka Jiří, Šardice, CZ
Šenk Tomáš, Tisek, CZ
(54) **Variabilní držák truhlíků**
(74) Ing. Iva Rylková, Polská 1525, Ostrava - Poruba, 70800
- (51) **A47L 7/00** (2006.01)
(11) 20743
(21) **2010-22240**
(22) 04.02.2010
(47) 06.04.2010
(73) Švéda Zdeněk, Dvakačovice, CZ
(72) Švéda Zdeněk, Dvakačovice, CZ
(54) **Zařízení k odsávání nečistot**
(74) Jan Brykner, Resslerova 741, Hradec Králové, 50002
- (51) **A62C 31/02** (2006.01)
B05B 1/00 (2006.01)
B05B 15/00 (2006.01)
(11) 20733
(21) **2009-22115**
(22) 22.12.2009
(47) 06.04.2010
(73) M.A.M. VIZI spol. s r.o., Brno, CZ
Hanuliak Alojz Ing., Brno, CZ
(72) Hanuliak Alojz Ing., Brno, CZ
(54) **Vysokorychlostní vzdušné zařízení**
(74) INPARTNERS GROUP, Ing. Leopold Dadej, patentový zástupce, Na Valtické 339/6, Břeclav 4, 69141
- (51) **B21D 41/02** (2006.01)
B21D 41/00 (2006.01)
B21D 26/02 (2006.01)
(11) 20753
(21) **2010-22340**
(22) 26.02.2010
(47) 06.04.2010
(73) Tomíšek Marek, Dobřichov, CZ
(72) Tomíšek Marek, Dobřichov, CZ
(54) **Zařízení pro zhotovení hrdla na trubce**
(74) Jan Brykner, Resslerova 741, Hradec Králové, 50002
- (51) **B60C 11/14** (2006.01)
(11) 20748
(21) **2010-22309**
- (22) 22.02.2010
(47) 06.04.2010
(73) Šulc Josef, Pečky, CZ
(72) Šulc Josef, Pečky, CZ
(54) **Hybridní zimní pneumatika s řízenými hroty**
- (51) **B60R 9/045** (2006.01)
(11) 20736
(21) **2010-22161**
(22) 13.01.2010
(47) 06.04.2010
(73) Šmolík Petr doc. PhDr. CSc., Brno, CZ
(72) Šmolík Petr doc. PhDr. CSc., Brno, CZ
(54) **Střešní nosič vozidel**
(74) Kořistka Martin, patentový zástupce, Martin Kořistka, Karpatská 241/3, Brno, 62500
- (51) **C01G 15/00** (2006.01)
C01B 33/40 (2006.01)
B01D 15/00 (2006.01)
B09C 1/00 (2006.01)
(11) 20752
(21) **2010-22329**
(22) 25.02.2010
(47) 06.04.2010
(73) VYSOKÁ ŠKOLA BÁŇSKÁ - TECHNICKÁ
UNIVERZITA OSTRAVA, Ostrava - Poruba, CZ
(72) Seidlerová Jana Doc. Ing. CSc., Lubojaty, CZ
Bartošová Květoslava Bc., Bílovac, CZ
(54) **Sorbent iontů thalia z vodných roztoků**
- (51) **C02F 3/02** (2006.01)
(11) 20749
(21) **2010-22311**
(22) 23.02.2010
(47) 06.04.2010
(73) Teterja Alexandr Ing. Ph.D., Křelov - Břuchotín, CZ
(72) Teterja Alexandr Ing. Ph.D., Křelov - Břuchotín, CZ
(54) **Ponorný aerátor**
(74) Ing. Petr Soukup, Vídeňská 8, Olomouc, 77200
- (51) **C04B 16/06** (2006.01)
E04B 1/02 (2006.01)
C04B 14/18 (2006.01)
(11) 20750
(21) **2010-22313**
(22) 23.02.2010
(47) 06.04.2010
(73) Výzkumný ústav stavebních hmot, a.s., Brno, CZ
(72) Frank Michal Ing., Modřice, CZ
(54) **Lehčená interiérová deska**
(74) Ing. Libor Markes, Grohova 54, Brno, 60200
- (51) **C12C 12/00** (2006.01)
(11) 20730
(21) **2009-21787**
(22) 08.10.2009
(47) 06.04.2010
(73) Výzkumný ústav pivovarský a sladařský, a. s., Praha, CZ
(72) Prokeš Josef Ing. Ph.D., Brno, CZ
Škach Josef Ing. CSc., Čerčany, CZ
(54) **Pohankový slad vhodný pro přípravu piva pro konzumaci celiakiky**
(74) INPROCHES Patentová a známková kancelář, Mgr. Alžběta Jurtíková, Mezírka 1, Brno, 60200
- (51) **D01D 5/00** (2006.01)
D01D 10/00 (2006.01)
D04H 3/02 (2006.01)
B82B 3/00 (2006.01)
(11) 20739
(21) **2010-22186**

- (22) 25.01.2010
(47) 06.04.2010
(73) Mára Jan, Tábor, CZ
(72) Mára Jan, Tábor, CZ
(54) **Zařízení pro elektrostatické vychylování paprsku polymerního vlákna při výrobě nanotkanin**
- (51) **D06F 57/00** (2006.01)
D06F 57/12 (2006.01)
(11) 20744
(21) **2010-22258**
(22) 11.02.2010
(47) 06.04.2010
(73) Galečka Jiří, Šardice, CZ
Šenk Tomáš, Tisek, CZ
(72) Galečka Jiří, Šardice, CZ
Šenk Tomáš, Tisek, CZ
(54) **Variabilní sušák**
(74) Ing. Iva Rylková, Polská 1525, Ostrava - Poruba, 70800
- (51) **D06F 57/12** (2006.01)
E06B 7/28 (2006.01)
A47G 7/00 (2006.01)
(11) 20740
(21) **2010-22195**
(22) 27.01.2010
(47) 06.04.2010
(73) Šenk Tomáš, Tisek, CZ
Galečka Jiří, Šardice, CZ
(72) Šenk Tomáš, Tisek, CZ
Galečka Jiří, Šardice, CZ
(54) **Upevňovací systém předokenních předmětů**
(74) Ing. Iva Rylková, Polská 1525, Ostrava - Poruba, 70800
- (51) **E04D 1/20** (2006.01)
(11) 20741
(21) **2010-22196**
(22) 27.01.2010
(47) 06.04.2010
(73) Kretz Zbyšek, Holštejn, CZ
(72) Kretz Zbyšek, Holštejn, CZ
(54) **Šablona skládané střešní krytiny z recyklovaného plastu s přídatkem stabilizátoru**
(74) INPROCHES Patentová a známková kancelář, Mgr. Alžběta Jurtíková, Mezírka 1, Brno, 60200
- (51) **E04D 13/064** (2006.01)
E04D 13/068 (2006.01)
(11) 20735
(21) **2010-22137**
(22) 07.01.2010
(47) 06.04.2010
(32) 13.01.2009
(31) 117936 U
(33) PL
(73) Burylo Szczezan, Galeco Project Management, Kraków, PL
(72) Burylo Szczezan, Kraków, PL
(54) **Úhlové spojení okapu**
(74) Rott, Růžička & Guttmann Patentové, známkové a advokátní kanceláře, Ing. Ivana Menšíková, Vinohradská 37, Praha 2, 12000
- (51) **E04H 17/14** (2006.01)
E04H 17/20 (2006.01)
E04H 17/22 (2006.01)
(11) 20729
(21) **2009-21694**
(22) 16.09.2009
(47) 06.04.2010
(73) SDP - KOVO s.r.o., Plzeň, CZ
(72) Šiml Jan, Plzeň, CZ
Andrýsek Petr Ing., Plzeň, CZ
Žerebhatjev Andrej, Plzeň, CZ
(54) **Stavebnicový systém montovaného plotu a zemních kotev, vyrovnávací příruba a přípravek pro montáž zemních kotev**
- (74) Langrova, s.r.o., Skrětova 48, Plzeň, 30100
- (51) **F16H 39/02** (2006.01)
(11) 20726
(21) **2009-21375**
(22) 25.06.2009
(47) 06.04.2010
(73) Padalík Vladislav, Praha, CZ
(72) Padalík Vladislav, Praha, CZ
(54) **Hydraulická zubová převodovka**
- (51) **F16H 39/02** (2006.01)
(11) 20727
(21) **2009-21459**
(22) 17.07.2009
(47) 06.04.2010
(73) Padalík Vladislav, Praha, CZ
(72) Padalík Vladislav, Praha, CZ
(54) **Hydraulická převodovka**
- (51) **G01K 13/00** (2006.01)
(11) 20751
(21) **2010-22321**
(22) 24.02.2010
(47) 06.04.2010
(73) SG - Geoinženýring, s.r.o., Ostrava, CZ
(72) Hájovský Jiří Ing. CSc., Klimkovice, CZ
Keclík Libor, Ostrava, CZ
(54) **Zařízení k dvouúrovňovému snímání teplot**
- (51) **G01M 19/00** (2006.01)
G01M 13/00 (2006.01)
(11) 20737
(21) **2010-22167**
(22) 15.01.2010
(47) 06.04.2010
(73) Jihočeská univerzita v Českých Budějovicích, Zemědělská fakulta, České Budějovice, CZ
(72) Frolík Josef Ing. CSc., Ševětín, CZ
Frid Milan Ing. CSc., Veselí nad Lužnicí, CZ
Vávra Václav Ing. Ph.D., České Budějovice, CZ
(54) **Zařízení pro měření provozních parametrů hydrogenerátorů**
(74) KUDRLIČKA a SEDLÁK, Ing. Jiří Sedlák, Husova 5, České Budějovice, 37001
- (51) **G08G 1/00** (2006.01)
G08G 1/052 (2006.01)
G08G 7/02 (2006.01)
G01S 13/91 (2006.01)
G01S 13/92 (2006.01)
(11) 20742
(21) **2010-22201**
(22) 28.08.2009
(47) 06.04.2010
(73) Centrum dopravního výzkumu, v.v.i., Brno, CZ
Taranis Invest s.r.o., Praha, CZ
(72) Ščerba Marek Mgr., Ostrava - Poruba, CZ
Fiala Radovan, Praha, CZ
(54) **Mobilní telematická stanice**
(74) Ing. František Kania, Mendlovo nám. 1a, Brno, 60300
- (51) **G09B 9/04** (2006.01)
(11) 20746
(21) **2010-22302**
(22) 24.10.2009
(47) 06.04.2010
(73) AZ RedLine s.r.o., Stříbrná Skalice, CZ
(72) Červený Zdeněk, Stříbrná Skalice, CZ
(54) **Zařízení pro upevnění pedálů**
(74) Ing. Jaroslav Novotný, Rímská 2135/45, Praha 2, 12000
- (51) **G09B 9/08** (2006.01)
(11) 20747
(21) **2010-22303**
(22) 24.10.2009
(47) 06.04.2010

- (73) AZ RedLine s.r.o., Stříbrná Skalice, CZ
(72) Červený Zdeněk, Stříbrná Skalice, CZ
(54) **Stojan pro letový simulátor**
(74) Ing. Jaroslav Novotný, Římská 2135/45, Praha 2, 12000
- (51) **H02G 3/22** (2006.01)
H02G 3/36 (2006.01)
H02G 3/38 (2006.01)
F16L 5/00 (2006.01)
(11) 20728
(21) **2009-21525**
(22) 31.07.2009
(47) 06.04.2010
(73) KABELOVNA KABEX a.s., Holýšov, CZ
Západočeská univerzita v Plzni, Plzeň, CZ
(72) Mentlík Václav prof. Ing. CSc., Plzeň, CZ
Hamar Roman Ing. Ph.D., Zruč-Senec, CZ
Martínek Petr Ing. Ph.D., Plzeň, CZ
Pihera Josef Ing. Ph.D., Starý Plzenec, CZ
Kupilík Pavel, Holýšov, CZ
Toman Lukáš, Holýšov, CZ
Klauber Michal, Vejprnice, CZ
Václavík Pavel, Kryry, CZ
Kaas Pavel, Staňkov, CZ
Kůst Vít, Domažlice, CZ
- (54) **Hermetická kabelová průchodka pro střední a vysoké napětí a její biologická ochrana**
(74) LANGROVA, s.r.o., Skrétova 48, Plzeň, 30100
- (51) **H02J 3/38** (2006.01)
H02M 7/44 (2006.01)
H02M 7/00 (2006.01)
H02N 6/00 (2006.01)
(11) 20732
(21) **2009-22031**
(22) 04.12.2009
(47) 06.04.2010
(73) Carlo Gavazzi Services AG, Steinhausen, CH
(72) Perot Mauro, Santa Giustina, IT
D'Incá Fabio, Sedico, IT
Facchin Fabio, Bastia d'Alpago, IT
- (54) **Řídicí zařízení pro fotovoltaické moduly**
(74) KANIA, SEDLÁK, SMOLA Patentová a známková kancelář, Ing. František Kania, Mendlovo nám. 1a, Brno, 60300
- (51) **H02J 5/00** (2006.01)
(11) 20738
(21) **2010-22173**
(22) 19.01.2010
(47) 06.04.2010
(73) GE System, s.r.o., Kuřim, CZ
(72) Gill Radomír Ing., Kuřim, CZ
- (54) **Zařízení k odběru elektrické energie z fotovoltaické elektrárny**
(74) Ing. Dobroslav Musil, patentová kancelář, Ing. Dobroslav Musil, Cejl 38, Brno, 60200

Seznam majitelů zapsaných užitečných vzorů

(73)	(11)	(51)	(73)	(11)	(51)
AZ RedLine s.r.o., Stříbrná Skalice, CZ	20746	G 09 B 9/04	(2006.01)	Teterja Alexandr Ing. Ph.D., Křelov - Břuchotín, CZ	20749 C 02 F 3/02 (2006.01)
AZ RedLine s.r.o., Stříbrná Skalice, CZ	20747	G 09 B 9/08	(2006.01)	Tomišek Marek, Dobřichov, CZ	20753 B 21 D 41/02 (2006.01)
Burylo Szczepan, Galeco Project Management, Kraków, PL	20735	E 04 D 13/064	(2006.01)	VYSOKÁ ŠKOLA BÁŇSKÁ - TECHNICKÁ UNIVERZITA OSTRAVA, Ostrava - Poruba, CZ	20752 C 01 G 15/00 (2006.01)
Carlo Gavazzi Services AG, Steinhausen, CH	20732	H 02 J 3/38	(2006.01)	Výzkumný ústav pivovarský a sladařský, a. s., Praha, CZ	20730 C 12 C 12/00 (2006.01)
Centrum dopravního výzkumu, v.v.i., Brno, CZ	20742	G 08 G 1/00	(2006.01)	Výzkumný ústav stavebních hmot, a.s., Brno, CZ	20750 C 04 B 16/06 (2006.01)
Fialka Jindřich, Kolín, CZ	20731	A 47 G 23/08	(2006.01)	Západočeská univerzita v Plzni, Plzeň, CZ	20728 H 02 G 3/22 (2006.01)
Galečka Jiří, Šardice, CZ	20740	D 06 F 57/12	(2006.01)		
Galečka Jiří, Šardice, CZ	20744	D 06 F 57/00	(2006.01)		
Galečka Jiří, Šardice, CZ	20745	A 47 G 7/00	(2006.01)		
GE System, s.r.o., Kuřim, CZ	20738	H 02 J 5/00	(2006.01)		
Hanuliak Alojz Ing., Brno, CZ	20733	A 62 C 31/02	(2006.01)		
Jihočeská univerzita v Českých Budějovicích, Zemědělská fakulta, České Budějovice, CZ	20737	G 01 M 19/00	(2006.01)		
KABELOVNA KABEX a.s., Holýšov, CZ	20728	H 02 G 3/22	(2006.01)		
Kretz Zbyšek, Holštejn, CZ	20741	E 04 D 1/20	(2006.01)		
M.A.M. VIZI spol. s r.o., Brno, CZ	20733	A 62 C 31/02	(2006.01)		
Mára Jan, Tábor, CZ	20739	D 01 D 5/00	(2006.01)		
Padalík Vladislav, Praha, CZ	20726	F 16 H 39/02	(2006.01)		
Padalík Vladislav, Praha, CZ	20727	F 16 H 39/02	(2006.01)		
SDP - KOVO s.r.o., Plzeň, CZ	20729	E 04 H 17/14	(2006.01)		
SG - Geoinženýring, s.r.o., Ostrava, CZ	20751	G 01 K 13/00	(2006.01)		
Šenk Tomáš, Tísek, CZ	20740	D 06 F 57/12	(2006.01)		
Šenk Tomáš, Tísek, CZ	20744	D 06 F 57/00	(2006.01)		
Šenk Tomáš, Tísek, CZ	20745	A 47 G 7/00	(2006.01)		
Šípková Kateřina, Lindava, CZ	20734	A 47 G 19/23	(2006.01)		
Šmolík Petr doc. PhDr. CSc., Brno, CZ	20736	B 60 R 9/045	(2006.01)		
Šule Josef, Pečky, CZ	20748	B 60 C 11/14	(2006.01)		
Švéda Zdeněk, Dvakačovice, CZ	20743	A 47 L 7/00	(2006.01)		
Taranis Invest s.r.o., Praha, CZ	20742	G 08 G 1/00	(2006.01)		

FG4Q

Zapsané průmyslové vzory - přehled podle čísel zápisu

V období uzávěrky tohoto čísla Věstníku zapsal Úřad průmyslového vlastnictví tyto průmyslové vzory:

34810	03-01
34811	32-00
34812	19-08, 14-04
34813	07-05

FG4Q

Zapsané průmyslové vzory - přehled podle tříd

- (51) 03-01
- (11) 34810
- (21) 2007-37262
- (22) 08.11.2007
- (15) 01.04.2010
- (45) 01.04.2010
- (54) Batoh sestavitelný s bederním pásem
- (28) 5
- (73) Novota Štefan RNDr., Liberec, CZ
Novota Lubor, Liberec, CZ
Polák Jiří RNDr., Rožnov pod Ráhoštěm, CZ
- (72) Novota Štefan RNDr., Liberec, CZ
Novota Lubor, Liberec, CZ
Polák Jiří, Rožnov pod Ráhoštěm, CZ
- (74) Ing. Vladimír Čmejla, Rašínovo nábř. 54, Praha 2, 12800
- (55)



1.5



1.1



1.6



1.2



1.7



1.3



1.8



1.4



2.1



2.2



3.1



3.2



3.3



4.1



4.2



5.1



5.2



5.3

-
- (51) **07-05**
(11) 34813
(21) 2009-37972
(22) 11.11.2009
(15) 01.04.2010
(45) 01.04.2010
(54) Sušák na prádlo
(28) 4
(73) EuroKan parapetní systémy s.r.o., Paskov, CZ
(72) Brejcha Pavel, Paskov, CZ
(74) Ing. Pavel Nádvorník s.r.o., Sokola Tůmy 1099/1,
Ostrava-Mariánské Hory, 70900
(55)

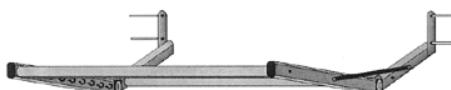

1.1

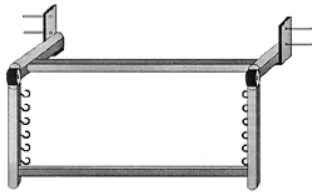

1.2

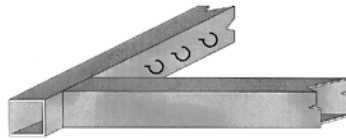

4.2

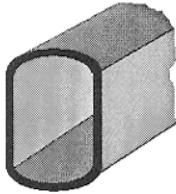

1.3

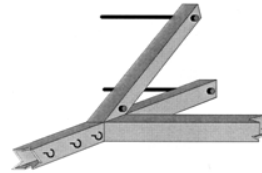

4.3

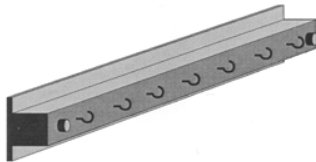

2.1

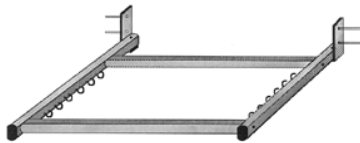

3.1

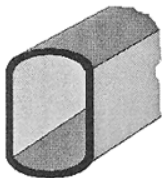

3.2

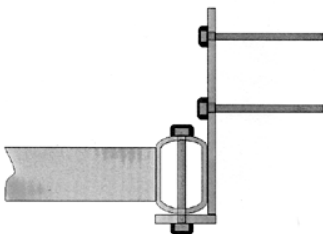

3.3



4.1

- (51) **19-08, 14-04**
- (11) 34812
- (21) 2009-37898
- (22) 29.09.2009
- (15) 01.04.2010
- (45) 01.04.2010
- (54) Stránka firemní prezentace
- (28) 1
- (32) 05.05.2009
- (31) PD 19-2009
- (33) SK
- (73) SAAS SLOVENSKO spol. s r. o., Prievidza 97101, SK
- (72) Vzdal se práva být uveden - § 35 (2) zák. č. 207/2000 Sb.,
neuveďeno, XY
- (74) DMH - patentová a známková kancelář, Mgr. Marcela
Machatová, Pospíšilova 2, Praha 3, 13000
- (55)



1.1

- (51) **32-00**
- (11) 34811
- (21) 2009-37890
- (22) 21.09.2009
- (15) 01.04.2010
- (45) 01.04.2010
- (54) Grafický symbol
- (28) 2
- (73) Union Partners Centrála s.r.o., Praha 1, CZ
- (72) Vzdal se práva být uveden - § 35 (2) (c) zák. č. 207/2000
Sb., neuveďeno, XY
- (74) DMH - patentová a známková kancelář, Mgr. Marcela
Machatová, Pospíšilova 2, Praha 3, 13000
- (55)

Lidé v realitách

1.1



2.1

Seznam vlastníků zapsaných průmyslových vzorů

(73)	(11)	(51)	(73)	(11)	(51)
EuroKan parapetní systémy s.r.o., Paskov, CZ	34813	07-05			
Novota Štefan RNDr., Liberec, CZ	34810	03-01			
Novota Lubor, Liberec, CZ	34810	03-01			
Polák Jiří RNDr., Rožnov pod Rdhoštěm, CZ	34810	03-01			
SAAS SLOVENSKO spol. s r. o., Prievidza 97101, SK	34812	19-08, 14- 04			
Union Partners Centrála s.r.o., Praha 1, CZ	34811	32-00			

Dodatková ochranná osvědčení pro léčiva a pro přípravky na ochranu rostlin

Podání žádosti o udělení osvědčení

- (22) 19.03.2010
- (21) SPC/CZ2010/169
- (73) Bayer Schering Pharma Aktiengesellschaft, Berlin, DE
- (68) 301432
- (54) Substituované oxazolidinony, způsob jejich výroby, léčiva tyto látky obsahující a jejich použití v oblasti srážení krve
- (92) K (2008) 5680, 30.09.2008
- (95) Xarelto-rivaroxabanum, léčivý přípravek

- (22) 24.03.2010
- (21) SPC/CZ2010/170
- (73) N.V. Organon, Oss, NL
- (68) 297419
- (54) Kapalný farmaceutický prostředek s obsahem gonadotropinu
- (93) EU/1/09/609/001, 25.01.2010, EU
- (95) Elonva - Corifollitropinum alfa, léčivý přípravek

Úřední rozhodnutí a oznámení

MK4A, MK4F

Zánik patentů a autorských osvědčení uplynutím doby platnosti

(11)	(21)	Int.Cl/(51)	(11)	(21)	Int.Cl/(51)
277905	1990-1619	8/G01N 23/00			
280275	1990-1683	8/F16B 2/08			

MK1K

Zániky užitečných vzorů uplynutím doby platnosti

(11)	(21)	(51)	
9959	2000-10593	A62B 37/00	(2006.01)
9962	2000-10607	B61L 29/04	(2006.01)
9971	2000-10613	B22D 41/02	(2006.01)
10053	2000-10600	A01G 17/10	(2006.01)
10092	2000-10641	A24F 13/04	(2006.01)
10261	2000-10608	E04H 1/12	(2006.01)
12741	2002-13505	A23L 2/00	(2006.01)
13042	2003-13851	B60F 1/04	(2006.01)
15980	2005-17027	A47B 57/20	(2006.01)
16008	2005-17018	A23G 9/00	(2006.01)
16009	2005-17019	A47K 10/00	(2006.01)
16031	2005-17030	F16F 13/20	(2006.01)
16047	2005-17028	F41H 1/04	(2006.01)
16107	2005-17024	G01N 3/26	(2006.01)
16108	2005-17029	E04H 4/10	(2006.01)
16151	2005-17011	A44C 9/02	(2006.01)
16180	2005-17012	B66C 6/00	(2006.01)

MK4Q

Zániky práva ze zapsaných průmyslových vzorů uplynutím doby ochrany

(11)	(21)	Int.Cl/(51)	(11)	(21)	Int.Cl/(51)
25845	1994-27772	6/24-04			
29288	1999-31952	7/09-01			
29592	1999-31951	7/21-01			
32731	2004-35522	8/15-09			
32751	2004-35519	8/20-02			
32752	2004-35523	8/15-09			
32766	2004-35520	8/21-01			
32785	2004-35521	8/14-99			
32835	2004-35524	8/10-07			
32836	2004-35526	8/10-07			
33087	2004-35525	8/10-07			

MC3K

Výmazy užitečných vzorů

(11)	19930
(21)	2009-21193
(22)	12.05.2009
(54)	Drátěná armovací síť 12.05.2009

MC4Q

Výmazy průmyslových vzorů

(11)	29399
(21)	1999-32013
(22)	25.10.1999
(54)	Osvěžovač vzduchu 26.03.2010

ND1K

První prodloužení doby platnosti užitečných vzorů

(51)	B60S 5/02	(2006.01)	(51)	E03B 9/04	(2006.01)
(11)	16512			E03B 9/02	(2006.01)
(21)	2006-17582		(11)	16867	
(22)	03.04.2006		(21)	2006-17621	
(73)	Hais Robert Ing., Praha, CZ		(22)	11.04.2006	
(54)	Integrované přestřešení manipulační plochy čerpacích stanic pro nakládání s nebezpečnými látkami		(73)	E. HAWLE ARMATURENWERKE GMBH, Vöcklabruck, AT	
			(54)	Hydrant	

- (51) **F16L 37/092** (2006.01)
F16L 37/00 (2006.01)
(11) 17063
(21) 2006-17663
(22) 24.04.2006
(73) E. Hawle Armaturenwerke GmbH, Vöcklabruck, AT
(54) Připojovací kus pro svěrné spojení s koncem okrouhlého, obzvláště trubkovitého předmětu, a těsnicí prvek pro připojovací kus

ND1K

Druhé prodloužení doby platnosti užitných vzorů

- (51) **E04B 1/02** (2006.01)
E04B 1/00 (2006.01)
E04H 1/04 (2006.01)
(11) 13764
(21) 2003-14509
(22) 01.08.2003
(73) BAKEŠ Milan Ing., Moravany, CZ
(54) Vicepodlažní budova
- (51) **A61N 5/10** (2006.01)
A61M 36/00 (2006.01)
(11) 13905
(21) 2003-14507
(22) 01.08.2003
(73) UJP PRAHA a.s., Praha - Zbraslav, CZ
(54) Systém pro kontrolu a řízení provozní bezpečnosti a spolehlivosti lékařského ozařovacího kompletu

ND4Q

První obnovy doby ochrany průmyslových vzorů

- (51) 03-01
(11) 32774
(21) 2004-35580
(22) 29.10.2004
(54) Transportní pouzdro pro úřední kremační popelnici
- (51) 02-02
(11) 32954
(21) 2005-36066
(22) 08.04.2005
(54) Oblečení
- (51) 19-08
(11) 33041
(21) 2005-36034
(22) 30.03.2005
(54) Identifikační karta
- (51) 02-02
(11) 33082
(21) 2005-36109
(22) 06.05.2005
(54) Oblečení
- (51) 21-01
(11) 33236
(21) 2005-36040
(22) 04.04.2005
(54) Společenská hra - stolní fotbal
- (51) 25-02
(11) 33303
(21) 2005-36098
(22) 27.04.2005
(54) Šachtová přesuvka kanalizačního řádu
- (51) 19-01
(11) 33335
(21) 2005-36028
(22) 30.03.2005
(54) Informační oboustranná pohlednice rozkládací
- (51) 02-02
(11) 33382
(21) 2005-36204
(22) 28.06.2005
(54) Oblečení - tričko

ND4Q

Druhé obnovy doby ochrany průmyslových vzorů

- (51) 25-01
- (11) 29723
- (21) 1999-31986
- (22) 06.10.1999
- (54) Konstrukční profil

- (51) 24-01
- (11) 29978
- (21) 2000-32436
- (22) 25.04.2000
- (54) Odběrové zařízení pro analýzu znečištění ovzduší

ND4Q

Třetí obnovy doby ochrany průmyslových vzorů

- (51) 09-07
- (11) 26369
- (21) 1995-28318
- (22) 14.04.1995
- (54) Dávkovač na čisticí prostředky

- (51) 09-03
- (11) 26465
- (21) 1995-28503
- (22) 27.06.1995
- (54) Obal na potraviny

PD4A

Převod práv a ostatní změny majitelů patentů

- (11) 288092
- (21) 1992-3057
- (73) SALOMON S.A.S., Metz-Tessy, FR

PD1K

Převod práv a ostatní změny majitelů užitných vzorů

- (11) 19612
- (21) 2008-20654
- (73) Univerzita Tomáše Bati ve Zlíně, Zlín, CZ

Zamítnuté a částečně zamítnuté přihlášky ochranných známek před zveřejněním

Kapitola obsahuje údaje o rozhodnutích o přihláškách ochranných známek, u kterých byly na základě provedeného věcného průzkumu shledány Úřadem důvody pro zamítnutí přihlášky ochranné známky podle ustanovení § 4 nebo 6 zákona č. 441/2003 Sb. Na základě toho Úřad vydal rozhodnutí o zamítnutí přihlášky podle ustanovení § 22 zákona č. 441/2003 Sb., a to pro celý seznam výrobků a služeb nebo pro jeho část. Údaje o výsledku rozhodnutí (zamítnutí přihlášky, částečné zamítnutí přihlášky) jsou uvedeny za datem právní moci rozhodnutí pod INID kódem (583) s názvem "Datum právní moci rozhodnutí/výsledek rozhodnutí".

(210) **O-454307**

(540)

E-vizitka

(583) 27.03.2010 / částečné zamítnutí přihlášky

(210) **O-461498**

(540)

BEAUTIFUL HEAD

(583) 24.03.2010 / zamítnutí přihlášky

(210) **O-461980**

(540)

Webzdarma.cz

(583) 22.03.2010 / částečné zamítnutí přihlášky

(210) **O-463208**

(540)

AutoSystem.cz

(583) 29.03.2010 / zamítnutí přihlášky

(210) **O-463878**

(540)

Pragoplyn

(583) 23.02.2010 / částečné zamítnutí přihlášky

(210) **O-467072**

(540)

PREMIER INN

(583) 25.03.2010 / zamítnutí přihlášky

(210) **O-467235**

(540)

COLORGLASS

(583) 29.03.2010 / zamítnutí přihlášky

(210) **O-467373**

(540)

DOTACE BEZ RIZIKA

(583) 25.03.2010 / částečné zamítnutí přihlášky

(210) **O-467493**

(540)

ACTIVE nábytek

(583) 22.03.2010 / zamítnutí přihlášky

(210) **O-467497**

(540)

DÁME TVAR VAŠIM SNŮM

(583) 20.03.2010 / zamítnutí přihlášky

(210) **O-467858**

(540)

Zájezdy na klíč

(583) 26.03.2010 / zamítnutí přihlášky

(210) **O-468069**

(540)

**PCO
SICURO**

(583) 25.03.2010 / částečné zamítnutí přihlášky

(210) **O-470222**

(540)

PERLES DE BOHÈME

(583) 25.03.2010 / zamítnutí přihlášky

(210) **O-470601**

(540)

FORTETEL

(583) 26.02.2010 / částečné zamítnutí přihlášky

(210) **O-470766**

(540)

TEKUTÉ ŠROUBY

(583) 26.03.2010 / zamítnutí přihlášky

(210) **O-471551**

(540)

**Czech Republic - a European
Union Member**

(583) 25.03.2010 / zamítnutí přihlášky

Přehled zveřejněných přihlášek ochranných známek

Přihlášky ochranných známek, které byly na základě výsledků formálního a věcného průzkumu provedeného Úřadem shledány schopné zápisu do rejstříku ochranných známek, jsou obsaženy v této kapitole. Důležitou právní skutečností je, že zveřejněním přihlášky ochranné známky v této kapitole Věstníku (§ 23 zákona č. 441/2003 Sb.) začíná běžet zákonná tříměsíční lhůta pro podání námitek podle ustanovení § 25 zákona č. 441/2003 Sb.

Číselný přehled

O-427700, O-458434, O-459094, O-461015, O-461546, O-461980, O-463762, O-463878, O-467373, O-468069, O-468451, O-469155, O-469245, O-470588, O-470601, O-471279, O-471675, O-472310, O-472811, O-472885, O-472896, O-472897, O-472898, O-472899, O-472994, O-473009, O-473021, O-473064, O-473133, O-473153, O-473154, O-473155, O-473156, O-473157, O-473159, O-473160, O-473171, O-473177, O-473180, O-473245, O-473246, O-473263, O-473324, O-473526, O-473600, O-473699, O-474044, O-474111, O-474131, O-474133, O-474134, O-474135, O-474136, O-474176, O-474187, O-474191, O-474235, O-474236, O-474237, O-474299, O-474300, O-474301, O-474302, O-474363, O-474364, O-474403, O-474404, O-474410, O-474419, O-474493, O-474494, O-474495, O-474505, O-474539, O-474540, O-474553, O-474567, O-474568, O-474573, O-474579, O-474594, O-474604, O-474612, O-474613, O-474617, O-474618, O-474626, O-474628, O-474630, O-474646, O-474655, O-474658, O-474659, O-474660, O-474691, O-474692, O-474693, O-474694, O-474695, O-474696, O-474697, O-474698, O-474699, O-474700, O-474701, O-474702, O-474706, O-474736, O-474737, O-474745, O-474746, O-474757, O-474853, O-474854, O-474855, O-474856, O-474914, O-474924, O-474944, O-474996, O-475037, O-475038, O-475041, O-475046, O-475047, O-475139, O-475153, O-475163, O-475234, O-475317

Zveřejněné přihlášky ochranných známek

(210) **O-427700**

(220) 27.06.2005

(320) 27.06.2005

(511) 9, 35, 36, 37, 38, 41, 42

(540)



(510) (9) přístroje a nástroje, vše pro vkládání, vybírání, zpracování, záznam, ukládání, přenos, zobrazování, obnovování a reprodukci dat, pásky, disky a magnetické karty, vše pro záznam a ukládání počítačových programů, počítačových dat, zvuku a obrazu, počítačové programy nahrané a stáhnutelné, nosiče dat obsahující nahraná data, včetně optických datových médií a magnetických nosičů dat, zařízení na zpracování dat a počítače, zejména mikropočítače a jejich příslušenství nezařazené v jiných třídách, tiskárny, elektrické a elektronické přístroje a nástroje, rozhraní (pro počítače), zobrazovací displeje přístrojů a nástrojů, součástky a díly pro všechno uvedené zboží; (35) agentury pro dočasné zaměstnání, konzultační služby pro podnikání a řízení - v rámci této třídy, poradenské a konzultační služby pro podnikatelské řízení, poradenství pro podnikatelské řízení, odborné podnikatelské a organizační poradenství, poradenství pro personální řízení, poradenství pro podnikatelské řízení pomocí počítače, účetnictví na počítači, správa dat a zpracování dat na počítači, analýza podnikatelského procesu na počítači, vedení kartotéky na počítači, služby ukládání, zpracování a analýzy podporované počítačem, ukládání a nalézání podnikatelských informací, marketing, včetně marketingu v digitálních sítích, on-line inzerce v počítačové síti, vývoj podnikatelské organizace zejména v sektoru počítačů, podnikatelské organizační poradenství, zejména v sektoru počítačů, organizační řízení a koordinace projektů v oblasti počítačů, zejména organizace a řízení projektů, poradenství pro personální řízení, prezentace společností na Internetu a v ostatních médiích, podnikatelské poradenství, podnikatelské reorganizace, zakládání a systematické uspořádávání dat v počítačové databázi, poskytování dočasných pracovníků, reklama, reklama na Internetu pro ostatní, reklama prostřednictvím databází a celosvětových počítačových sítí včetně Internetu, kompilace a systemizace písemných, obrazových a zvukových zpráv a záznamů; (36) finanční poradenské a konzultační služby, finanční konzultační služby, finanční poradenství, clearing (finanční) a vývoj koncepcí využití financí (objektový management), finanční informace, finanční analýzy, on-line bankovníctví, majetkové poradenství, investiční poradenství, konzultační služby v pojišťovnictví; (37) výstavba a opravy, zejména obnova fasád a technické oceňování stavebních projektů, konstrukce, instalování, opravy a údržba počítačů, počítačových přístrojů a vybavení a ostatních počítačových komponentů, instalování, údržba a opravy elektrických přístrojů, instalování a údržba síťových systémů (hardware), poskytování přístupu na Internet a do ostatních sítí (instalace hardwaru); (38) poskytování přístupu do celosvětové počítačové sítě, poskytování přístupu na Internet (software), poskytování telekomunikačních připojení k celosvětové počítačové síti, počítačem podporovaný přenos textových a obrazových zpráv, přenos písemných, obrazových a zvukových zpráv a záznamů, pronájem přístupového času k počítačové databázi, ve které mohou uživatelé sestavovat své vlastní záznamy, poskytování přístupu do databází a sítí včetně Internetu; (41) školení v oboru počítačů, zejména v oblasti správy dat a uživatelského softwaru, zařizování a vedení konferencí, symposií, kongresů, výstav a ostatních akcí zaměřených na umění, publikování pomocí počítače, editování a dabování videa s prezentacemi výrobků - v rámci této třídy; (42) správa počítačových systémů, aktualizace internetových stránek, aktualizace počítačového softwaru, poradenství týkající se návrhu domovské stránky a webových

stránek, tvorba počítačových programů v datových sítích, poradenství v oblasti počítačů, počítačové služby, včetně počítačového poradenství, služby pronájmu počítačů, navrhování počítačových systémů, systémové analýzy, počítačem podporovaná výroba návrhů, výkresů a obrázků, návrh počítačového softwaru, navrhování a tvorba domovských a webových stránek, počítačové programování, technická údržba - v rámci této třídy, včetně služeb týkajících se hodnocení, oceňování, výzkumu a mapování, poradenství v oblasti elektronického zpracování dat, plánování elektrické montáže a elektrické instalace, zejména plánování elektrických vedení, identifikace montážních materiálů a plánování kabeláže, elektroinženýrství, vývoj a tvorba modelů postupu a zpracování, zejména se zaměřením na zlepšování použití a účinnosti operačních počítačových infrastruktur, tvorba počítačových animací (programování), zejména 3-D animací pro předvádění výrobků, tvorba dokumentačního systému, tvorba podrobných konstrukcí (výkresy), zejména v oblasti strojírenství, technické projektové studie, poradenství v oboru technického elektronického zpracování dat, sestavování funkčních a operačních plánů, zejména v oblasti strojírenství, sestavování studií proveditelnosti, zejména v oblasti strojírenství, sestavování schémat elektrického zapojení, tvorba, instalace, opravy, vývoj, přizpůsobování a údržba počítačových programů, programů a softwaru na správu databází, výzkum v oboru mechaniky, výzkum v oblasti humánní informatiky, poradenství pro hardware a software, zavádění počítačových programů v sítích, průmyslový design, konfigurování počítačových sítí pomocí softwaru, konstrukce (technická řešení) strojů, zejména speciální strojů pro zpracování kovů, navrhování konstrukcí, zejména v oblasti strojírenství a elektroinženýrství, konverze počítačových programů a dat (jiná než fyzická konverze), konverze dat nebo dokumentů z fyzických na elektronická média, kopírování počítačových programů, stavební konstrukce, plánování a konstrukce v oblasti elektroinženýrství, plánování řízení kvality, poradenství se zaměřením na řízení kvality a realizace řízení kvality a dozor v oboru počítačů, plánování, tvorba, zřizování a ochrana řídicích systémů počítačové bezpečnosti, plánování instalace hardwaru a softwaru, řízení procesu a řízení kvality, rehosting dat a aplikací, bezpečnostní služby na ochranu proti neoprávněnému přístupu do sítě, technicko operační poradenství, uspořádání technických projektů a řízení technických projektů, zejména v oblasti strojírenství a elektroinženýrství, technické projekty řízení v oblasti elektronického zpracování dat, pronájem počítačového softwaru a počítačových systémů, pronájem a údržba paměťového prostoru na webových stránkách pro ostatní (web hosting), příprava strojírenských výkresů, technických konstrukcí a strojů, zejména pro představování výrobků, obnovování počítačových dat, vědecký a průmyslový výzkum, plánování, poskytování a podpora počítačových služeb.

(590) Barevná

(730) **BEKO Holding AG**, Nöhagen 57, Nöhagen, 3521, AT

(740) ROTT, RŮŽIČKA & GUTTMANN Patentová, známková a advokátní kancelář, JUDr. Vladimír Rott, Nad Štolou 12, Praha 7, 17000

(210) **O-458434**

(220) 23.04.2008

(320) 23.04.2008

(511) 9, 28, 41

(540)

HOT ESPRESSO

(510) (9) hudební automaty (jukeboxy), čipy, čtecí zařízení, kompaktní disky, hry (herní zařízení) upravené pro použití s externí obrazovkou nebo monitorem, hrací a výherní automaty, karty s pamětí nebo mikroprocesorem, magnetické a čipové karty, počítačové programy, počítačové hry; (28) elektronické terče, hrací žetony, kulečnickové (biliardové) stoly, uváděné do chodu vhozením mince, hry, elektronické hry; (41) provozování kasin, heren, nočních klubů, zábava, pořádání loterií, organizování soutěží, pronájem hracích automatů, provozování on-line her.

- (730) **EUROMATIC, spol. s r.o.**, kpt. Stránského 998/2, Praha 9, 19000, CZ
(740) Ing. Václav Kratochvíl, patentový zástupce, Tábořská 758/33, Mladá Boleslav, 29301

- (210) **O-459094**
(220) 15.05.2008
(320) 15.05.2008
(511) 17, 28, 35, 40, 42
(540)



- (510) (17) propagační a reklamní výrobky z polotovarů z plastických hmot v rámci této třídy, samolepicí fólie z plastických hmot; (28) společenské hry, hračky a hrací karty; (35) činnost organizačních poradců, mediální analýzy, služby v oblasti plánování a nákupu; (40) polygrafická výroba, zejména ofsetový tisk, digitální tisk, litografické tisky, tisk vzorů, flexotisk, knihtisk, sitotisk, fotosazba, hlubotisk, laminování tiskovin a obalů, úprava papíru, dokončovací tiskařské práce, předtisková příprava (pre-press), horká ražba, kaširování potištěných fólií, poez fólií do kotoučů, nátisková zařízení (služby), provádění firemních přitisků, vázání a konečné zpracování knih, tisk diářů, kalendářů, hracích karet, tiskopisů a formulářů, výroba plastových a pryžových výrobků, výroba, úprava, zpracování a potisk reklamních fólií a reklamních obalů z fólií; (42) grafické studio.
(590) Barevná
(730) **Quick Production, s.r.o.**, Zákoutí 2866/23, Brno, 61600, CZ
(740) AK Štros Kusák Čermák, JUDr. David Štros, advokát, Národní 32, Praha 1, 11000

- (210) **O-461015**
(220) 23.07.2008
(320) 23.07.2008
(511) 6, 9, 12, 35, 37, 40
(540)

KEY-PROTECT

- (510) (6) cylindrické kovové zámkové vložky a zámky, kovové zámky dveří motorových vozidel, zámkové kovové vložky pro schránky a trezory, mechanické uzávěry řízení a řazení, stavební zámkové vložky kovové, vrchní přídavné zámky kovové, stavební zadlabací zámky kovové, visací zámky kovové, nábytkové zámky kovové, stavební kování kovové, klíče; (9) elektrické a elektronické zámky pro vozidla, stavební vložky a zadlabací zámky, cylindrické vložky a zámky pro dveře a uzávěry řízené a ovládané elektronikou a elektronickým kódem, elektronická regulární a ovládací zařízení; (12) uzávěry palivových nádrží vozidel; (35) zprostředkování v oblasti obchodu s výrobky obsaženými ve třídách 6, 9 a 12, kompilace obchodních databází a prodejních sítí, reklamní a propagační činnost; (37) instalace, opravy a údržba výrobků obsažených ve třídách 6, 9 a 12; (40) odlévání kovů, odlévání klíčů, odlévání a lisování dveřního a nábytkového kování.
(730) **Petrásek Vladislav Pete**, Studentská 2480, Mělník, 27601, CZ

- (210) **O-461546**
(220) 14.08.2008
(320) 14.08.2008
(511) 9
(540)

VECTOR

- (510) (9) přístroje pro kontrolu a měření rychlosti, radarové přístroje, laserové přístroje pro měření, detektory radarů, zejména detektory policejních radarů a detektory měření rychlosti spojené se zvukovou či vizuální výstrahou, detektory laserových přístrojů pro měření, zejména detektory policejních laserových přístrojů pro měření a detektory měření rychlosti spojené se zvukovou či vizuální výstrahou, kombinované přístroje pro detekci radarů a laserových měřičů, zejména detektory policejních radarů a laserových měřičů a detektory měření rychlosti spojené se

- zvukovou či vizuální výstrahou.
(730) **Beltronics USA, Inc.**, 5442 West Chester Rd., 45069 West Chester, OH, US
(740) Společná advokátní kancelář Všeček Zelený Švorčík Kalenský a partneři, JUDr. Michal Havlík, Hálkova 2, Praha 2, 12000

- (210) **O-461980**
(220) 03.09.2008
(320) 03.09.2008
(511) 35, 38, 42
(540)

Webzdarma.cz

- (510) (35) zajišťování prezentací na server, zajištění služeb jako je poštovní schránka, využití PHP a MySQL, přístup přes FTP či webové rozhraní, reklama (on-line) na počítačové komunikační síti, vyhledávání informací v počítačových souborech, poskytování obchodních informací a obchodních služeb pomocí Internetu, komerční využití Internetu v oblastech komerčních internetových médií a vyhledávacích služeb, prezentace uživatelů na stránkách World Wide Web v počítačové síti Internet, reklama, reklama na Internetu, propagace, propagační korespondence, propagační materiál (šíření), propagační publikace (šíření), inzerce, on-line inzerce; (38) elektronická pošta, posílání zpráv, provozování počítačových sítí, poskytování telekomunikačních připojení ke globální počítačové síti, poskytování uživatelského přístupu ke globální počítačové síti, počítačová komunikace, poskytování přístupu k Internetu; (42) tvorba a údržba počítačových stránek (WEB) pro zákazníky, hostování na počítačových stránkách (WEB), instalace počítačových programů, návrh počítačových systémů, programování internetových databázových systémů a internetových aplikací, konstrukce WWW prezentací a řešení WWW serverů, aktualizace počítačových programů a jejich údržba, programování internetových databázových systémů a internetových aplikací.
(730) **AYA CZ, spol. s r.o.**, Na Jarově 1959/11, Praha 3, 13000, CZ
(740) Ing. Pavel Nádvorník, Sokola Tůmy 1, Ostrava - Hulváky, 70900

- (210) **O-463762**
(220) 13.11.2008
(320) 13.11.2008
(511) 35, 39, 43
(540)

AMFORA

- (510) (35) propagační, reklamní a inzertní činnost, reklamní materiály (aktualizace), předvádění zboží, reklamní agentura, aktualizování reklamních materiálů, rozšiřování a zaslání reklamních materiálů, především letáků, prospektů, katalogů, periodických a neperiodických publikací, tiskovin a různých vzorků, pronájem reklamní plochy, vydávání reklamních textů, rozhlasová a televizní reklama, venkovní reklama, organizace a pořádání výstav ke komerčním a reklamním účelům, příprava elektronických pozvánek, prezentace uživatelů na stránkách World Wide Web v počítačové síti Internet, činnost organizačních a ekonomických poradců, ekonomické prognózy, komerční informační kancelář, systemizace informací do počítačové databáze, obchodní průzkum, průzkum trhu, marketingu, reklamy, inzerce, výstav s obchodním zaměřením, pomoc při řízení obchodní činnosti, obchodní služby a poradenství v obchodní činnosti v oblasti výtvarného umění, obchodní nebo podnikatelské informace, marketingové studie, organizační poradenství, zprostředkovávání obchodních kontaktů a provádění obchodních operací v oblasti hostinské činnosti a gastronomie, komerční využití Internetu v oblastech komerčních internetových médií a vyhledávacích služeb, on-line inzerce, merchandising, franchising, umělecká agentura (obchodní vedení), reklamní činnost, aukce, výstavy k reklamním a obchodním účelům, zprostředkování v oblasti obchodu, zejména v oblasti výtvarného umění, včetně nákupu a prodeje uměleckých děl, výstavy k obchodním účelům v oblasti výtvarných děl grafických, sochařských, malířských a sklářských, organizační činnost v oblasti reklamních a komerčních výstav, zprostředkovatelská činnost v oblasti obchodu s uměleckými díly, dražby, marketing, vedení a správa hotelu; (39) poskytování a zprostředkování cestovních služeb v rámci této třídy, provozování cestovní agentury včetně služeb spojených s přípravou zavazadel a nákladů, organizační zajišťování a

pořádání tematických a pobytových poznávacích a odborných zájezdů, vodáckých pobytů, prázdninových pobytů, vzdělávacích a speciálních pobytů, informace o zájezdech a cestách, rezervace a prodej jízdenek, místenek, poskytování informací o jízdních řádech a tarifech, poskytování informací o dopravních cestách a způsobech dopravy, průvodcovské služby, zprostředkování dopravy, rezervace a objednávky přeprav, vše v rámci této třídy, provoz cestovní kanceláře; (43) hotelové služby a ubytovací služby, včetně stravování, provozování restaurací, barů, kaváren, vináren, cukráren, bufetů a kiosků s občerstvením, samoobslužné restaurace, příprava jídla a dodávky jídla též pro hosty, pořádání hostin, rezervace ubytování, pronajímání ubytování, penzion, prodejní automaty rychlého občerstvení, kavárna, zprostředkování a rezervace ubytování a stravování prostřednictvím sítě Internetu.

(730) **Mořovský Roman**, Mrkvičkova 1360/24, Praha 6, 16000, CZ

(210) **O-463878**

(220) 19.11.2008

(320) 19.11.2008

(511) 35

(540)

Pragoplyn

(510) (35) obchodní služby v oblasti plynárenského průmyslu.

(730) **Pragoplyn, a.s.**, Jungmannova 36/31, Praha 1 - Nové Město, 11000, CZ

(740) Ing. Jiří Střelák, Šumberova 42, Praha 6, 16200

(210) **O-467373**

(220) 20.04.2009

(320) 20.04.2009

(511) 37, 42

(540)

DOTACE BEZ RIZIKA

(510) (37) řízení staveb, poradenství a informace ve stavebnictví; (42) konstruktérské práce a projekty, vypracovávání projektů a posudků v oblasti stavebnictví a energetiky.

(730) **DEKPROJEKT s.r.o.**, Tiskařská 10/257, Praha 10, 10800, CZ

(210) **O-468069**

(220) 20.05.2009

(320) 20.05.2009

(511) 9, 42

(540)



(510) (9) elektronické zabezpečovací systémy (EVS), kamerové systémy (CCTV), přístupové dveřní systémy (EVS), požární hlásiče; (42) návrh, revize.

(590) Barevná

(730) **PCO SICURO s.r.o.**, S. K. Neumanna 526, Mladá Boleslav, 29301, CZ

(210) **O-468451**

(220) 04.06.2009

(320) 04.06.2009

(511) 37

(540)

POHODLNĚJŠÍ ŽIVOT

(510) (37) čištění, praní, chemické čištění, kůže (údržba, čištění a opravy), nábytek (údržba), žehlení.

(730) **Šinágllová Hana**, Husitská 157/80, Praha 3, 13000, CZ

(210) **O-469155**

(220) 01.07.2009

(320) 01.07.2009

(511) 35, 41

(540)

korporátní bubnování

(510) (35) aktualizování reklamních materiálů, marketingové studie, obchodní nebo podnikatelský průzkum, obchodní reklama pro třetí osoby, pronájem reklamních ploch, reklama, reklama (propagace), reklama on-line v počítačové síti, psaní reklamních textů, reklamní agentury, rozšiřování reklamních materiálů zákazníkům (letáky, prospekty, tisky, vzorky), vydávání, zveřejňování, oznámení, vyhlášení a publikování reklamních textů, rozhlasová reklama, rozšiřování reklamních nebo inzertních materiálů, služby v oblasti grafické úpravy pro reklamní účely, televizní reklama, vydávání reklamních nebo náborových, propagačních a inzertních textů, zasílání reklamních materiálů zákazníkům; (41) organizování a vedení konferencí, organizování a vedení kongresů, organizování a vedení seminářů, organizování a vedení sympozií, pořádání a řízení pracovních setkání (školení), pořádání a řízení školení.

(730) **L. incentivní . . . královská motivace ! s.r.o.**, Václavské nám. 21, Praha 1, 11000, CZ

(740) Mgr. Jaromír Kalužik, LL.M., Na Příkopě 15, Praha 1, 11000

(210) **O-469245**

(220) 03.07.2009

(320) 03.07.2009

(511) 9, 35, 42

(540)

MyNEXT

(510) (9) nahraný počítačový software; (35) pomoc při řízení obchodní činnosti, obchodní administrativa, kancelářské práce; (42) navrhování a vývoj počítačového hardware a software.

(730) **Bakalář Zdeněk**, Milady Horákové 22, Praha 7, 17000, CZ

(740) JUDr. Ladislav Břeský, Botičská 1936/4, Praha 2, 12800

(210) **O-470588**

(220) 04.09.2009

(320) 04.09.2009

(511) 5, 32, 33

(540)



(510) (5) nápoje určené pro zvláštní výživu s léčebnými nebo preventivními účinky, dietetické nápoje v rámci této třídy, nápoje pro kojence a batolata, nápoje pro osoby se zvýšenou zdravotní, fyzickou a pracovní zátěží, nápoje obohacené o vitamíny, minerály a proteiny, vše pro léčebné účely; (32) piva, minerální vody, šumivé nápoje a jiné nápoje nealkoholické, nápoje a šťávy ovocné, sirupy a jiné přípravky k zhotovování nápojů; (33) alkoholické nápoje (s výjimkou pív), víno.

(590) Barevná

(730) **Czechoslovak Spirit s.r.o.**, Opletalova 1417/25, Praha 1, 11000, CZ

(740) Ing. Pavel Nádvorník s.r.o., Sokola Tůmy 1099/1, Ostrava-Mariánské Hory, 70900

(210) **O-470601**

(220) 11.09.2009

(320) 11.09.2009

(511) 42

(540)



(510) (42) investorská-inženýrská činnost ve stavebnictví, projektová činnost v investiční výstavbě.

(590) Barevná

(730) **FORTEl spol. s r.o.**, Pražská 850, Hradec Králové, 50004, CZ

(210) **O-471279**

(220) 06.10.2009

(320) 06.10.2009

(511) 41, 43

(540)

SKI SPRINT PRAHA

(510) (41) organizování sportovních a kulturních aktivit, pořádání lyžařského závodu; (43) služby zajišťující stravování a nápoje, poskytování ubytování.

(730) **Svaz lyžařů České republiky o.s.**, Zátokpova 2/100, Praha 6, 16017, CZ

(210) **O-471675**

(220) 23.10.2009

(320) 23.10.2009

(511) 16, 30, 35, 38, 41

(540)

PLES PERNÍKU

(510) (16) papír, výrobky z papíru, periodické a neperiodické publikace, knihy, časopisy, brožury, letáky, prospekty, fotografie; (30) pečivo, cukrovinky, perníky, medovíčky, výrobky z medu a perníku spadající do této třídy; (35) služby propagace a reklamy, zprostředkovatelská činnost v oblasti obchodu s výrobky ve tř. 16 a 30, aktualizace reklamních materiálů, aranžování výkladů, obchodní nebo podnikatelské informace, komerční informační kanceláře, kopírování nebo rozmnožování dokumentů, marketingové studie, organizování výstav ke komerčním účelům, pronájem reklamních materiálů a ploch, průzkum trhu, předvádění zboží, překlad informací do počítačových databází, přepisování, sekretářské služby, vedení kartoték v počítači, činnost umělecké agentury (obchodní vedení), zprostředkovatelská činnost ve styku s veřejností (public relations), vyřizování korespondence; (38) informační servis (informační kancelář), šíření a poskytování zpráv a obrazových informací, interaktivních, grafických a multimediálních sdělení prostřednictvím globálních telekomunikačních sítí a Internetu; (41) zprostředkovatelská činnost v oblasti kultury, vzdělávání a informací ve třídě 41, organizování kulturních, sportovních, společenských a vzdělávacích akcí, televizní zábava, filmová tvorba (produkce), vydávání knih, výroba divadelních nebo jiných představení, služby pro oddech a rekreaci, organizování vzdělávacích a zábavných soutěží, výroba videofilmů, rozhlasových a televizních programů, fotografování, redakční služby (zpracování a úprava textů, rukopisů pro tisk), činnost tiskové agentury (zpravodajské služby).

(730) **KAM NA PARDUBICKU s.r.o.**, V Perníkové chaloupce 38, Ráby u Pardubic, 53352, CZ

(210) **O-472310**

(220) 24.11.2009

(320) 24.11.2009

(511) 9, 16, 19, 36, 37, 42

(540)



(510) (9) software, elektronické katalogy, strojně čitelné nosiče informací a informace na takovýchto nosičích, zařízení elektronická, elektrická a energetická náležející do třídy 9; (16) tiskárenské výrobky, například periodické a neperiodické tiskoviny, katalogy, prospekty, plakáty, letáky a jiné propagační, reklamní a informační materiály na papírovém nosiči, technická dokumentace, výstupy počítačů v papírové formě, pohlednice, fotografie a jiná vyobrazení, papírové modely, modely ze dřeva a plastů náležející do třídy 16, psací a kancelářské potřeby náležející do třídy 16; (19) stavby - domy, rovněž montované, včetně pasivních a nízkoenergetických, komponenty pro takovéto stavby, například stavební hmoty a materiály nekovové, včetně stavebního dřeva, stavebního skla, střešních krytin nekovových,

izolačních materiálů náležejících do třídy 19, nekovové výplně stavebních otvorů, klempířské prvky nekovové, spojovací materiály a stavební kování nekovové; (36) investorská a rozpočtová činnost ve stavebnictví; (37) stavební a stavebně montážní práce, včetně veškerých prací okruhu hlavní stavební výroby i přidružené stavební výroby, přípravné práce pro stavby, koordinace stavebních činností a operací, řízení jednotlivých stavebních prací, stavební dozor, stavební údržba; (42) činnosti projektantů a konstruktérů, výzkum, vývoj a poradenství v oboru stavebnictví, stavebních technologií, výroby stavebních hmot a materiálů, inženýrské a technologické činnosti ve stavebnictví, autorský dozor, provádění energetického auditu, zajištění spolupráce s urbanisty a architekty, zajištění odborných zkoušek stavebních materiálů a stavebních hmot, vývoj a tvorba software pro stavebnictví, stavební technologie a průmysl stavebních hmot a stavebních materiálů.

(730) **FIRECLAY, spol. s r.o.**, Záluží, UNIPETROL RPA, s.r.o. 1, Litvínov, 43670, CZ

(740) **ZEMAN** - podkrušnohorská patentová a známková kancelář, Petr Zeman, Hradní 301, Loket, 35733

(210) **O-472811**

(220) 15.12.2009

(320) 15.12.2009

(511) 4, 7, 9, 11, 37

(540)



(510) (4) teplo, energie (elektrická); (7) regulátory pro stroje, motory a hnací stroje, regulátory tlaku; (9) elektrické regulátory, tepelné regulátory, měřicí zařízení, detektory, diagnostické přístroje jiné než k lékařským účelům; (11) regulátory topení, regulačně bezpečnostní zařízení pro plynové potrubí a vodovodní zařízení, tlumiče hluku ve ventilaci, klimatizační filtry, klimatizační zařízení, ohříváče vzduchu a vody, rekuperační jednotky; (37) montáž a opravy měřicí a regulační techniky, zprostředkovatelská činnost v oblasti investiční výstavby, montáž, opravy a údržba elektrických a elektronických zařízení, instalace a opravy vytápění a větrání.

(730) **A-Z THERM s.r.o.**, Květnového vítězství 1000, Praha 4, 14900, CZ

(740) Ing. Václav Kratochvíl, patentový zástupce, Táborská 758/33, Mladá Boleslav, 29301

(210) **O-472885**

(220) 17.12.2009

(320) 17.12.2009

(511) 14

(540)

SILVEGO

(510) (14) klenoty, náhrdelníky, náramky (šperky), náušnice, prsteny, přívěsky (šperky), řetízky (šperky), šperky.

(730) **Goroš Radek**, Chaloupky 582, Veselí nad Moravou, 69801, CZ

(210) **O-472896**

(220) 17.12.2009

(320) 17.12.2009

(511) 29, 30

(540)



(510) (29) zeleninové konzervy, zelenina sušená, zelenina vařená,

zelenina nakládaná, zeleninové protlaky a kaše, nakládané papriky a feferonky, sušená paprika a feferonky, paprikové protlaky, přípravky na zeleninové polévky a omáčky; (30) chuťové přísady a příchutě, aromatické přípravky do potravin, koření, sušená a mletá paprika (koření), sušené feferonky (koření), kayenský pepř (koření), paprikové pasty, šťávy a omáčky, pasty, šťávy a omáčky z feferonek, přísady do potravin na bázi papriky a feferonek.

(730) **Univer Szövetkezeti Zrt.**, Katona József tér 18, 6000 Kecskemét, HU

(740) Kocián Šolc Balaščík advokátní kancelář, Mgr. Lenka Peštová, Jungmannova 24, Praha 1, 11000



(210) **O-472897**

(220) 17.12.2009

(320) 17.12.2009

(511) 29, 30

(540)



(510) (29) zeleninové konzervy, zelenina sušená, zelenina vařená, zelenina nakládaná, zeleninové protlaky a kaše, nakládané papriky a feferonky, sušená paprika a feferonky, paprikové protlaky, přípravky na zeleninové polévky a omáčky; (30) chuťové přísady a příchutě, aromatické přípravky do potravin, koření, sušená a mletá paprika (koření), sušené feferonky (koření), kayenský pepř (koření), paprikové pasty, šťávy a omáčky, pasty, šťávy a omáčky z feferonek, přísady do potravin na bázi papriky a feferonek.

(730) **Univer Szövetkezeti Zrt.**, Katona József tér 18, 6000 Kecskemét, HU

(740) Kocián Šolc Balaščík advokátní kancelář, Mgr. Lenka Peštová, Jungmannova 24, Praha 1, 11000

(210) **O-472898**

(220) 17.12.2009

(320) 17.12.2009

(511) 29, 30

(540)



(510) (29) zeleninové konzervy, zelenina sušená, zelenina vařená, zelenina nakládaná, zeleninové protlaky a kaše, nakládané papriky a feferonky, sušená paprika a feferonky, paprikové protlaky, přípravky na zeleninové polévky a omáčky; (30) chuťové přísady a příchutě, aromatické přípravky do potravin, koření, sušená a mletá paprika (koření), sušené feferonky (koření), kayenský pepř (koření), paprikové pasty, šťávy a omáčky, pasty, šťávy a omáčky z feferonek, přísady do potravin na bázi papriky a feferonek.

(730) **Univer Szövetkezeti Zrt.**, Katona József tér 18, 6000 Kecskemét, HU

(740) Kocián Šolc Balaščík advokátní kancelář, Mgr. Lenka Peštová, Jungmannova 24, Praha 1, 11000

(210) **O-472899**

(220) 17.12.2009

(320) 17.12.2009

(511) 29, 30

(540)

(29) zeleninové konzervy, zelenina sušená, zelenina vařená, zelenina nakládaná, zeleninové protlaky a kaše, nakládané papriky a feferonky, sušená paprika a feferonky, paprikové protlaky, přípravky na zeleninové polévky a omáčky; (30) chuťové přísady a příchutě, aromatické přípravky do potravin, koření, sušená a mletá paprika (koření), sušené feferonky (koření), kayenský pepř (koření), paprikové pasty, šťávy a omáčky, pasty, šťávy a omáčky z feferonek, přísady do potravin na bázi papriky a feferonek.

(730) **Univer Szövetkezeti Zrt.**, Katona József tér 18, 6000 Kecskemét, HU

(740) Kocián Šolc Balaščík advokátní kancelář, Mgr. Lenka Peštová, Jungmannova 24, Praha 1, 11000

(210) **O-472994**

(220) 21.12.2009

(320) 21.12.2009

(511) 29, 30, 32

(540)



(510) (29) mléko, mléčné výrobky, mléčné nápoje s vysokým obsahem mléka, kefir, protein pro lidskou potřebu, syrovátka, tofu, želatina, kumys, jedlé oleje, potravinové doplňky ne pro lékařské účely (zařazené v této třídě) a obsahující látky živočišného původu; (30) pastilky (cukrovinky), mentolové cukroví, čaj, glukóza pro výživu, žvýkáci guma ne pro lékařské účely, muesli, příchutě do potravin (s výjimkou esencí a éterických olejů), potravinové doplňky ne pro lékařské účely (zařazené v této třídě) a obsahující látky rostlinného původu; (32) nealkoholické nápoje, přípravky nebo příchutě na výrobu nápojů, koncentráty a sirupy k výrobě nápojů, ovocné nebo zeleninové šťávy a džusy a sirupy, nealkoholické nápoje obohacené vitamíny nebo minerály, iontové a energetické nápoje nealkoholické, proteinové nealkoholické nápoje, dietní nápoje, želatinové nápoje, tablety a prášky na přípravu šumivých nealkoholických nápojů, ovocné nebo zeleninové nealkoholické nápoje, nealkoholické nápoje s příchutí ovoce a zeleniny, minerální vody, pramenité vody, sodová voda, voda, šumivé nealkoholické nápoje, míchané nápoje nealkoholické, rajčatová šťáva jako nápoj, aperitivy nealkoholické.

(590) Barevná

(730) **VITALPRO s.r.o.**, Aviatická 1048/2, Praha 6 - Ruzyně, 16800, CZ

(740) Václav Müller, patentový zástupce, Filipova 2016/6, Praha 4, 14800

(210) **O-473009**

(220) 21.12.2009

(320) 21.12.2009

(511) 16, 35, 41

(540)



athena

- (510) (16) tiskárenské výrobky, jako například knižní publikace, časopisy, učební texty, sešity, obálky, katalogy, prospekty, plakáty, letáky, letáčky a jiné reklamní, propagační a informační materiály, výstupy počítačů na papírovém nosiči, psací a kancelářské potřeby, vývěsní štíty, poutače a reklamní panely; (35) zprostředkování obchodu výrobky uvedenými u třídy 16 a jiným papírenským zbožím, zprostředkování obchodu strojně čitelnými nosiči informací, reklama a propagace v oboru vzdělávání, prezentace služeb spojených se vzděláním, zejména výukou jazyků, vydávání a šíření reklamních a propagačních materiálů; (41) výchova a vzdělávání v rámci této třídy, zejména organizování jazykových kurzů, lektorská činnost - výuka cizích jazyků, tlumočnická a překladatelská činnost, organizování kurzů, seminářů, kolokvií, konferencí a kongresů, organizování a zprostředkování studijních pobytů, sběr, soustřeďování a poskytování informací v oboru vzdělávání, vydávání knih, časopisů a učebních textů v papírové i elektronické formě, pořádání kulturních a zábavních akcí, zejména se vztahem k vzdělávání, půjčování strojně čitelných nosičů informací, pronájem a půjčování zařízení k pořizování, přenosu a reprodukci informací, zejména zvuku a obrazu.
- (730) **Hackerová Zuzana**, Vodárenská 10, Karlovy Vary, 36010, CZ
(740) **ZEMAN** - podnikrušnohorská patentová a známková kancelář, Petr Zeman, Hradní 301, Loket, 35733

- (210) **O-473021**
(220) 17.04.2003
(320) 17.04.2003
(511) 9, 39, 42
(540)

ZIPCAR

- (510) (9) počítačový softvér, počítačový softvér usnadňující rezervační služby týkající se dopravy a služby společného užívání motorových vozidel, počítačový softvér usnadňující rozvrhování, plánování, organizování, řízení a poskytování dočasného užívání motorových vozidel, elektronické, kódované a magnetické karty, smart karty (programovatelné), elektronické klíčové karty, kódované karty a elektronické klíčové karty k usnadnění přenosu rezervačních služeb a služeb společného užívání motorových vozidel, zejména rozvrhování, plánování, organizování, řízení a poskytování dočasného užívání motorových vozidel; (39) zařízení cestování a dopravy, rezervační služby týkající se dopravy, služby společného užívání motorových vozidel, zařízení pronájmu vozidel, rezervační služby týkající se pronájmu vozidel, rozvrhování, plánování, organizování, řízení a poskytování dočasného užívání motorových vozidel, informační, poradenské a konzultační služby týkající se předcházejících služeb; (42) udělování licencí na počítačový softvér, udělování licencí na průmyslové vlastnictví, udělování licencí na technologii, udělování licencí na elektronické přístroje, udělování licencí na smart karty (programovatelné), kódované karty, elektronické klíčové karty a technologii s tím spojenou, informační, poradenské a konzultační služby týkající se předcházejících služeb.
- (730) **Zipcar, Inc.**, 25 First Street, Cambridge, US
(740) Čermák Hořejš Matějka a spol., JUDr. Karel Čermák, advokát, Národní 32, Praha 1, 11000

- (210) **O-473064**
(220) 23.12.2009
(320) 23.12.2009
(511) 37, 41

(540)



- (510) (37) servis a opravy kytar a dalších hudebních nástrojů; (41) výchova, vzdělávání, zábava a kulturní aktivity, zejména výuka hry na kytaru a ostatní hudební nástroje, organizace a pořádání koncertů, seminářů.
- (730) **Vitáček Pavel**, Chelčického 526, Chrudim, 53701, CZ
(740) Ing. Dobroslav Musil, patentová kancelář, Ing. Dobroslav Musil, Cejl 38, Brno, 60200

- (210) **O-473133**
(220) 30.12.2009
(320) 30.12.2009
(511) 35, 39, 41, 45
(540)

URNATOUR

- (510) (35) licence na výrobky a služby (komerční správa), obchodní nebo podnikatelské poradenství (poskytování), obchodní reklama pro třetí osoby, poradenství (činnost podnikatelských, organizačních a ekonomických poradců), poradenství podnikové a obchodní, management, reklama - reklamní činnost a marketing, reklamní agentury, reklamní texty (psaní, vydávání, zveřejňování, oznámení, vyhlášení, publikování), reklama online v počítačových sítích, televizní reklama; (39) cestování (organizování, rezervace), dovoz, doprava, transport, přeprava, skladování, zprostředkování dopravy, doručování, informace (doprava, skladování); (41) filmová tvorba, knihy (vydavatelské a nakladatelské činnosti), psaní scénářů, vydávání knih, výroba rozhlasových a televizních programů; (45) duševní vlastnictví (licence, konzultační služby v oblasti licence), ochrana duševního vlastnictví, pohřební služby, detektivní kanceláře, poradenství v oblasti duševního vlastnictví, správa autorských práv.
- (730) **PENROUS, s.r.o.**, Anny Letenské 34/7, Praha 2, 12000, CZ

- (210) **O-473153**
(220) 31.12.2009
(320) 31.12.2009
(511) 16, 21, 33
(540)

Pohár sklepmistra

- (510) (16) etikety, kromě textilních, papírové obaly na lahve, sáčky jako obaly (z papíru nebo umělých hmot), papírové podložky pod sklenice, papírové ubrousky; (21) sklenice na pití; (33) víno.
- (730) **České vinařské závody a.s.**, Bělehradská 7/13, Praha 4 - Nusle, 14016, CZ
(740) JUDr. IVETA SOKOLOVÁ, JUDr. Iveta Sokolová, Bělehradská 7/13, Praha, 14000

- (210) **O-473154**
(220) 31.12.2009
(320) 31.12.2009
(511) 16, 21, 33
(540)

Růžový sklepmistr ČVZ

- (510) (16) etikety, kromě textilních, papírové obaly na lahve, sáčky jako obaly (z papíru nebo umělých hmot), papírové podložky pod sklenice, papírové ubrousky; (21) sklenice na pití; (33) víno.
- (730) **České vinařské závody a.s.**, Bělehradská 7/13, Praha 4 - Nusle, 14016, CZ
(740) JUDr. IVETA SOKOLOVÁ, JUDr. Iveta Sokolová, Bělehradská 7/13, Praha, 14000

- (210) **O-473155**
(220) 31.12.2009
(320) 31.12.2009
(511) 16, 21, 33

- (540) 
- (510) (16) etikety, kromě textilních, papírové obaly na lahve, sáčky jako obaly (z papíru nebo umělých hmot), papírové podložky pod sklenice, papírové ubrousky; (21) sklenice na pití; (33) víno.
- (590) Barevná
- (730) **České vinařské závody a.s.**, Bělehradská 7/13, Praha 4 - Nusle, 14016, CZ
- (740) JUDr. IVETA SOKOLOVÁ, JUDr. Iveta Sokolová, Bělehradská 7/13, Praha, 14000
- (210) **O-473156**
- (220) 31.12.2009
- (320) 31.12.2009
- (511) 16, 21, 33
- (540)

Růžový sklepmistr

- (510) (16) etikety, kromě textilních, papírové obaly na lahve, sáčky jako obaly (z papíru nebo umělých hmot), papírové podložky pod sklenice, papírové ubrousky; (21) sklenice na pití; (33) víno.
- (730) **České vinařské závody a.s.**, Bělehradská 7/13, Praha 4 - Nusle, 14016, CZ
- (740) JUDr. IVETA SOKOLOVÁ, JUDr. Iveta Sokolová, Bělehradská 7/13, Praha, 14000

- (210) **O-473157**
- (220) 31.12.2009
- (320) 31.12.2009
- (511) 16, 21, 33
- (540)



- (510) (16) etikety, kromě textilních, papírové obaly na lahve, sáčky jako obaly (z papíru nebo umělých hmot), papírové podložky pod sklenice, papírové ubrousky; (21) sklenice na pití; (33) víno.
- (590) Barevná
- (730) **České vinařské závody a.s.**, Bělehradská 7/13, Praha 4 - Nusle, 14016, CZ
- (740) JUDr. IVETA SOKOLOVÁ, JUDr. Iveta Sokolová, Bělehradská 7/13, Praha, 14000

- (210) **O-473159**
- (220) 31.12.2009
- (320) 31.12.2009
- (511) 16, 21, 33
- (540)

Sklep mistr růžový ČVZ

- (510) (16) etikety, kromě textilních, papírové obaly na lahve, sáčky jako obaly (z papíru nebo umělých hmot), papírové podložky pod sklenice, papírové ubrousky; (21) sklenice na pití; (33) víno.
- (730) **České vinařské závody a.s.**, Bělehradská 7/13, Praha 4 - Nusle, 14016, CZ
- (740) JUDr. IVETA SOKOLOVÁ, JUDr. Iveta Sokolová, Bělehradská 7/13, Praha, 14000

- (210) **O-473160**
- (220) 31.12.2009
- (320) 31.12.2009
- (511) 3
- (540)

L'OREAL PERFECT CLEAR

- (510) (3) parfémy, toaletní vody, gely, soli do koupele a sprchy, nikoli pro medicínální účely, toaletní mýdla, tělové deodoranty, kosmetické přípravky, zejména krémy, mléka, pleťové vody, gely a pudry na obličej, tělo a ruce, přípravky pro slunění (kosmetické přípravky), přípravky typu make-up, šampóny, gely, spreje, pěny a balzámy pro styling vlasů a péči o vlasy, laky na vlasy, barvicí a odbarvující přípravky vlasů, přípravky pro trvalou ondulaci a zkadeření vlasů, esenciální oleje pro osobní účely.
- (730) **L'OREAL, Sociétés Anonyme**, 14 Rue Royale, 750 08 Paris, FR
- (740) Čermák Hořejš Matějka a spol., JUDr. Karel Čermák jr., Ph.D., LL.M., advokát, Národní 32, Praha 1, 11000

- (210) **O-473171**
- (220) 04.01.2010
- (320) 04.01.2010
- (511) 25
- (540)

BELLA BLU

- (510) (25) kalhoty, košile, legíny, oblečení, oděv svrchní, oděvy, pulovry, pyžama, sukně, svetry, šaty dámské, tílka, trička, župany, vesty.
- (730) **GTS Trade s.r.o.**, Šestajovice 629, Šestajovice, 25092, CZ

- (210) **O-473177**
- (220) 04.01.2010
- (320) 04.01.2010
- (511) 16, 38, 41
- (540)

MÚSICKÝ INSPIROMAT

florilegium
ze světové literatury
a grafiky



Vybral a uspořádal
(přesněji: do svátlých symposií přivlekl)
BŘETISLAV HARTL

- (510) (16) knihy, grafiky, knížky brožované, ročenky, tištěné publikace; (38) přenos zpráv a obrazových informací pomocí počítače, rozhlasové vysílání, televizní vysílání; (41) elektronické publikování (DTP), organizace a vedení symposií, poskytování on-line elektronických publikací, texty - zveřejňování, vydávání elektronických knih a časopisů on-line, vydávání knih.
- (730) **Hartl, CSc. Břetislav Doc. Ing.**, Slezská 140, Praha 3, 13000, CZ

- (210) **O-473180**
- (220) 04.01.2010
- (320) 04.01.2010
- (511) 5, 16, 29, 30, 35, 40, 43
- (540)



- (510) (5) pekárenské výrobky pro zvláštní výživu, diabetický chléb, potraviny s nízkým obsahem cholesterolu a potravní doplňky obohacené vitamíny, léčivými bylinami, organickými a/nebo anorganickými látkami s přísadou ušlechtilých mikroorganismů pro léčebné účely, nutriční doplňky a pochutiny, dietetické a diabetické poživatiny a potraviny - vše pro zvláštní výživu, klíčky z obilí, ze semen a z luštěnin, přípravky ze sladu, vitamíny a vitamínové přípravky, rostlinné vlákniny a posilující poživatiny, mouky dietní, specifické doplňky pro výživu lidí, kojenecká a dětská strava, léčivé čaje a extrakty z nich - vše pro léčebné účely; (16) etikety, samolepky, výrobky kartonážní, výrobky z papíru, reklamní, propagační, inzertní, papírové materiály včetně obalů, sáčků, tašek, skládaček (obalů) z papíru a/nebo z plastů spadající do této třídy; (29) mléčné výrobky,

mléko a mléčné nápoje, tvarohové a mléčné zákusky, šlehačka, hotová jídla, saláty a výrobky studené kuchyně ze zeleniny, z masa, ryb, drůbeže a zvěřiny, ostatní hotová jídla vyrobená z potravin spadajících do této třídy, vejce a výrobky z vajec, výživové dietní doplňky živočišného původu v rámci této třídy, proteinové výrobky pro lidskou výživu, potravinářské výrobky na bázi brambor spadající do této třídy, jídla ze sóji spadající do této třídy, extrudované potravinářské výrobky na bázi kukuřice, konzervované potraviny spadající do této třídy, ovoce sušené nebo jinak upravené, upravený mák, arašidy, semena, ořechy a suché plody i jejich směsi; (30) chléb, běžné, vícezrné a celozrné pečivo, toustový chléb, tousty, bagety, večky, pizzy, pečivo s masovými, sýrovými a zeleninovými náplněmi, koláče, záviny, buchty, bábovky, lívance, sladké pečivo, perníky a medovníky, dezerty, piškoty, pudinky, dorty, drobné cukroví, vánoční, marcipánové a mandlové pečivo, cukrovinky, oplatky, jemné a trvanlivé pečivo, sušenky, suchary, slané pečivo a tyčinky, preclíky, pekárenské výrobky k dopečení, polotovary těstářenských, pekárenských a cukrářských výrobků, potravinářské výrobky z obilovin, z olejin, ze semen a kukuřice, pekárenské výrobky plněné, čokoláda a pekárenské výrobky obsahující čokoládu, mlsli výrobky, obilné, ovesné a kukuřičné lupínky, vločky i jejich směsi, potravinářské výrobky na bázi obilovin, olejin a/nebo luštěnin, rýže a potravinářské výrobky z rýže, potravinářské výrobky z pufované rýže, pekařské a cukrářské výrobky s amarantem, potravinářské výrobky ze sóji, slad pro lidskou spotřebu, potravinářské kávové výrobky a potravinářské výrobky obsahující extrakty z kávy, káva, čaj, kakao, čokoláda, cukr, med, tapioka, ságo, sůl, droždí, prášky do pečiva, koření, mouky a mlynářské výrobky všech druhů, mouky obohacené vlákninou, bezlepkové mouky, strouhanka, veškeré těstoviny a výrobky obsahující těstoviny, těstářenské a cukrářské výrobky, bezlepkové potraviny spadající do této třídy, výrobky racionální výživy spadající do této třídy zejména výrobky neobsahující cholesterol, směsi z celozrnných obilnin, z luštěnin a z olejin fortifikované rostlinnými a/nebo minerálními látkami, vitamíny a/nebo s přísadou speciálních ingrediencí pro další zpracování, náplně a polevy ve formě práškových směsí, výrobky na bázi sušené bramborové kaše spadající do této třídy, pekárenské, těstářenské a cukrářské dietní výrobky pro nemedicínální účely, výrobky extrudované a expandované spadající do této třídy, popcorn, veškeré pekárenské, těstářenské a cukrářské výrobky včetně těchto výrobků mražených, výrobky studené kuchyně, občerstvení zhotovené z výrobků spadajících do tř. 30, zmrzlina a výrobky z ní, žvýkačky, nápoje čokoládové a kakaové; (35) marketing, předvádění a rozšiřování vzorků zboží, služby organizačně-ekonomické, obchodní průzkum a pomoc při řízení obchodní činnosti, reklama, propagace a inzerce, propagace a inzerce prostřednictvím elektronických médií, franchising, dodavatelské služby pro třetí osoby, činnost v oblasti obchodu a obchodních služeb, internetový obchod, služby v oblasti importu a exportu, provozování sítě maloobchodních prodejen, vše s výrobky výše uvedenými ve třídách 5, 16, 29, 30; (40) pekařství, výroba pekařských a cukrářských polotovarů a jejich pečení, výroba polévek, všech druhů hotových jídel a nápojů, salátů, lahůdek, pokrmových specialit, dezertů a moučnicků včetně všech těchto výrobků chlazených a mražených, služby pekařství a souvisejících služeb, zpracování a úprava surovin pro pekárenskou, těstářenskou a cukrářskou výrobu, zprostředkovatelská činnost v oblasti mlynářství, sladovnictví, pekařství, těstářenství i cukrářství a poradenských služeb s tím souvisejících; (43) provozování kavárny, baru i kavárny, jídelen rychlého občerstvení, bufetů a snack-barů, zprostředkovatelská činnost v oblasti cateringových služeb a poradenských služeb s tím souvisejících, cateringové služby, poskytování gastronomických služeb, fastfood, stravovací služby, poskytování jídel, nápojů, ovocných a zeleninových šťáv, polotovarů, pokrmových specialit a lahůdek všech druhů včetně výrobků studené i teplé kuchyně, mražených výrobků, moučnicků a zmrzliny, pořádání hostin, rautů a gastronomických akcí, provoz kavárny, cukrárny a baru, provozování automatů rychlého občerstvení, služby v oblasti stravování a nápojové služby poskytované prostřednictvím sítě Internetu, obstaravatelská a zprostředkovatelská činnost v souvisejících oborech spadající do této třídy.

(730) **PENAM, a.s.**, Cejl 38, Brno, 60200, CZ
(740) MIRA - patentová a známková kancelář, Blanka Fišerová, V Kapslovně 11, Praha 3, 13000

(210) **O-473245**
(220) 06.01.2010
(320) 06.01.2010
(511) 35, 41, 42
(540)



(510) (35) pomoc při řízení obchodní činnosti, obchodní management a podnikové poradenství, personální poradenství, poradenství při vedení podniků, marketingové studie, průzkum obchodní, poradenství odborné obchodní; (41) školní vyučování, organizování a vedení konferencí, organizování a vedení seminářů, pořádání a řízení pracovních setkání (školení), poskytování on-line elektronických publikací; (42) počítačové programování, tvorba software, pronájem počítačového software, počítačové systémové analýzy, tvorba počítačových systémů, počítačové programy (kopírování), umístování webových stránek, počítačové programy-instalace, konzultace v oblasti počítačového softwaru.
(730) **AVENOVA CONSULTANTS s.r.o.**, Slovinská 23, Praha 10, 10000, CZ

(210) **O-473246**
(220) 06.01.2010
(320) 06.01.2010
(511) 6, 19, 36, 37
(540)



(510) (6) obecné kovy a jejich slitiny, kovové stavební materiály, kovové stavební materiály přenosné, kovové materiály pro železnice, kovové kabely a dráty neelektrické, kovové potřeby zámečnické a klempířské, kovové trubky, kovové výrobky, které nejsou uvedeny v jiných třídách; (19) stavební materiály nekovové, neohebné trubky nekovové pro stavebnictví, asfalt, smůla, přenosné konstrukce nekovové, nekovové pomníky; (36) služby nemovitostní, pronájem nemovitostí; (37) stavebnictví, opravy, instalační služby.
(730) **PETROM STAVBY, s.r.o.**, U Habrovky 247/11, Praha 4, 14000, CZ
(740) Advokátní kancelář Havelková & Partners, Mgr. Dominika Havelková, advokát, Revoluční 8, Praha 1, 11000

(210) **O-473263**
(220) 07.01.2010
(320) 07.01.2010
(511) 14, 16, 18
(540)



(510) (14) časoměry (nástroje na měření času), diamanty, drahé

kameny, figurky (sošky) z drahých kovů, hodinky, hodinky náramkové, hodinové skříňky, hodiny, hodiny sluneční, jehlice (šperky), kazety na šperky, klenoty, klíčenky (bižutérie), manžetové knoflíky, pouzdra na hodiny a hodinky, pouzdra na šperky, přívěšky (šperky), schránky na hodiny, spony do kravat, umělecká díla z drahých kovů; (16) alba, archy papíru, balicí papír, bloky, číslovačky, dávkovače lepicí pásky, děrovačky (kancelářské potřeby), desky na dokumenty (šanonny, pořadače), desky, desky (psací -) s klipsem, děrovačky kancelářské, držáky na psací potřeby, držátka na tužky, dopisní papír, hroty psacích per ze zlata, hroty psacích per, gumy na mazání, inkoust v tyčince, inkoust korekční, kalendáře trhací, inkousty, kalamáře, kalendáře, inkoustové kameny, kancelářské potřeby, kartón, kancelářské sponky, knižní zarážky, kornouty, krabice na poštu, krabice lepenkové nebo papírové, lepenka, lepenka dřevitá, manžety na upevnění psacích potřeb, mapy, násadky na pera, nože na papír (kancelářské potřeby), obaly na spisy, obrazy, ocelová pera, ořezávkata na tužky, ořezávací strojky na tužky, oplátky na pečetení, papír dopisní, papír sací, papírenské výrobky, papírové podložky pod sklenice, pásky lepicí pro kancelářské účely a použití v domácnosti, pásky lepicí (papírnické výrobky), pečete, pečební vosk, penály, pera (kancelářské potřeby), pera plnicí, podušky na razítkování, portréty, pořadače (kancelářské potřeby), pořadače (spisové obaly), pořadače (šanonny), pořadače (šanonny) na dokumenty, potřeby na psaní, pouzdra na doklady, pouzdra na pasy, pouzdra s psacími potřebami (kancelářské potřeby), psací podložky, psací soupravy (sada psacích potřeb), psací potřeby, razítka, razítka datovací, reglety (pravítka), razítka pro adresy, sešivačky, sešivačky (kancelářské potřeby), sešivačky (kancelářské stroje), skříňky na kancelářské potřeby, sponky, stojany na pera, stojany na razítka, svorky na peníze, těžítka, tužky, tužky patentní, záložky do knih, zarážky na knihy, zápisníky (notesy), zeměpisné mapy, zemské globusy; (18) aktovky (kožená galanterie), aktovky diplomatky, deštníky, diplomatky, kabelky, klíčenky (kožená galanterie), krabice kožené nebo z kožené lepenky, kožené pásky, kufry, kufříky diplomatické, kufříky na doklady, kufříky na toaletní potřeby, mošny, nákupní tašky, náprsní tašky, neceséry cestovní (kožená galanterie), peněženky, pouzdra na deštníky, pouzdra na klíče (kožená galanterie), pouzdra na navštívenky, karty, průkazy (peněženky), sedlářské výrobky, schránky kožené nebo z kožené lepenky, tašky cestovní, tašky na kolečkách.

(590) Barevná
(730) **SVOBODA & SVOBODA s.r.o.**, Omská 1020/45, Praha 10, 10000, CZ

(210) **O-473324**
(220) 11.01.2010
(320) 11.01.2010
(511) 3, 4, 16
(540)

YARROBY
PROFESSIONAL MAINTENANCE PRODUCTS

(510) (3) čističí prostředky; (4) oleje a mazadla; (16) lepidla pro domácnost.
(590) Barevná
(730) **YARROLINE s.r.o.**, Lednická 512, Hlohovec u Břeclavi, 69143, CZ

(210) **O-473526**
(220) 18.01.2010
(320) 18.01.2010
(511) 29, 30, 32, 33

(540)

Sirupek

(510) (29) šťávy zeleninové na vaření; (30) nálevy k ochucení, led pro osvěžení, nápoje z kávy, kakaa nebo čokolády, nápoje na bázi čaje, přísady do nápojů s výjimkou esencí, příchutě do nápojů s výjimkou éterických olejů, sirup melasový, šerbet (zmrzlinový nápoj), šťávy s výjimkou dresinků; (32) minerální vody, šumivé nápoje a jiné nápoje nealkoholické, nápoje a šťávy ovocné, šerbet (nápoje), sirupy a jiné přípravky k zhotovování nápojů, piva všeho druhu; (33) alkoholické nápoje (s výjimkou pív).
(730) **OKL a.s.**, U Bzinku 409, Bzenec, 69681, CZ
(740) **CLIFFORD CHANCE LLP, SDRUŽENÍ ADVOKÁTŮ**, Mgr. David Kolářek, LL.M., Jungmannova 24, Praha 1, 11000

(210) **O-473600**
(220) 20.01.2010
(320) 20.01.2010
(511) 18, 24, 25
(540)

Susanne  **Fashion**

(510) (18) kabelky, klíčenky, kostry kabelek, kůže na nábytek, náhubky, nákupní tašky, oblečky pro domácí zvířata, obojky (psi), obojky pro zvířata, pokrývky pro zvířata, postroje pro zvířata, slunečníky, soupravy postrojů, sportovní tašky, tašky cestovní, tašky na kolečkách, tašky plážové; (24) ručníky, tkaniny pro čalouníky, textilní závěsy na stěnu; (25) boty šněrovací, bundy sportovní, bundy sportovní s kapucí, čepice, chrániče na uši proti chladu (jako pokrývka hlavy), kabáty krátké, kabáty, kalhoty, klobouky, kombinézy, sluneční kšiltly, čepice s kšiltly, kravaty, maskarní kostýmy, oblečení, pláštěnky, plavky, ponožky, prádlo spodní, svetry, šaty, šátky, šály, pyžama, trička, úbor koupací, uniformy, vesty, závoje, župany.
(730) **Toušek Václav**, Berlínská 1491/11, Praha 10, 10200, CZ
(740) Zuzana Toušková, Berlínská 1491/11, Praha 10, 10200

(210) **O-473699**
(220) 25.01.2010
(320) 25.01.2010
(511) 3, 8, 9, 10, 21, 35, 44
(540)

Top Skin
professional depilation

(510) (3) přípravky pro dekorativní a lékařskou kosmetiku, přípravky pro epilaci, masážní přípravky; (8) pedikúrové soupravy, manikúrové soupravy a epilační přístroje; (9) elektrické přístroje pro dekorativní kosmetiku v rámci této třídy; (10) lékařské přístroje a nástroje pro lékařskou a dekorativní kosmetiku, masážní přístroje; (21) kosmetické náčiní; (35) propagační činnost v oblasti kosmetiky a péče o tělo; (44) služby v oblasti péče o tělo a krásu osob, dekorativní kosmetika, lifting, epilace, depilace, odstraňování vrásek, pigmentačních skvrn, akné, celulitidy, neinvazivní liposukce, manikúra, pedikúra, masáže.

(730) **TOP SKIN s.r.o.**, Za Myslivnou 439, Pozořice, 66407, CZ
(740) INPROCHES Patentová a známková kancelář, Mgr. Alžběta Jurtíková, Mezírka 1, Brno, 60200

(210) **O-474044**
(220) 05.02.2010
(320) 05.02.2010
(511) 32, 33
(540)



(510) (32) pivo; (33) nápoje alkoholické.
(590) Barevná
(730) **EXTRA MULTI COLORE a.s.**, Kardinála Berana 8, Plzeň, 30100, CZ
(740) Advokátní kancelář JUDr. Mařík - JUDr. Zsemmler, JUDr. Michal Zsemmler, Kardinála Berana 8, Plzeň, 30100

(210) **O-474111**
(220) 08.02.2010
(320) 08.02.2010
(511) 3, 30, 32, 35
(540)

AGEL

(510) (3) kosmetické výrobky všeho druhu spadající do této třídy - parfémy a deodoranty, mýdla a přípravky do koupele, kosmetické krémy, vonné oleje a soli, toaletní vody, pleťové vody, vonné osvěžovače, výrobky proti pocení, líčidla všeho druhu, vlasová kosmetika, šampóny a barvy na vlasy, laky na nehty a odlakovače, umělé nehty, dentální kosmetické výrobky - zubní pasty a ústní vody, depilační vosky, výrobky pro holení, vody po holení, opalovací kosmetika, kosmetická vata a ubrousky, obchodní vzorky parfémů a kosmetických výrobků (testery), výrobky pro čištění, leštění, praní a bělení spadající do této třídy; (30) obilniny pro osobní konzumaci, müsli, müsli tyčinky, ovesné a kukuřičné vločky, kukuřice pražená, sójová mouka, mouka, těsto, droždí a výrobky z nich - pečivo a chléb všeho druhu, trvanlivé pečivo sladké i slané, koření a potravinové doplňky všeho druhu k ochucení potravin, potravinářské příchutě (aroma), káva, čaj, kakao, med a výrobky z nich, nápoje kávové, kakaové, medové, čokoládové a čajové všeho druhu, cukr a výrobky z něj - cukrovinky všeho druhu, cukrářské výrobky, zmrzlina, žvýkačky, pudinky, krupice, sendviče/bagety, pizza, suši, rýže a výrobky z ní, těstoviny všeho druhu a výrobky z nich, potravinářské škroby a soli, prášky do pečiva, prášky na výrobu zmrzliny, delikatesy/lahůdky z uvedených potravin spadající do této třídy, led pro osvěžení; (32) nealkoholické nápoje všeho druhu spadající do této třídy - stolní a minerální vody, ovocné šťávy - džusy, mošty a nektary, šumivé nápoje - např. toniky, limonády s příchutí, tekuté a práškové koncentráty pro zhotovování nápojů, šumivé nápoje v tabletách, sirupy, nápoje pro sportovce - iontové, nápoje pro povzbuzení organismu - energy drinky, piva všeho druhu a sladové nápoje; (35) maloobchodní, velkoobchodní nebo elektronický (internetový) prodej kosmetických výrobků obsažených ve třídě 3, nealkoholických nápojů obsažených ve třídě 32 a potravin obsažených ve třídě 30, obchodní zastoupení výrobců, organizování a pořádání prodejních, prezentačních a reklamních akcí, reklamní a marketingové činnosti, průzkumy trhu, předvádění a obchodní prezentace výrobků, reklamní distribuce vzorků výrobků, administrativní a sekretářské činnosti, automatizované i ruční zpracování a správa obchodních dat, kopírování dokumentů.
(730) **HIGH LIFE Store s.r.o.**, Údolní 1751/41, Praha 4, 14700, CZ
(740) Ing. Jiří Střelák, Šumberova 42, Praha 6, 16200

(210) **O-474131**
(220) 09.02.2010
(320) 09.02.2010

(511) 29
(540)

MERENDA

(510) (29) mléko a mléčné výrobky.
(730) **Mlékárna Valašské Meziříčí, spol. s r.o.**, Zámecká 2/57, Valašské Meziříčí, Krásno nad Bečvou, 75701, CZ
(740) Václav Müller, patentový zástupce, Filipova 2016, Praha 4, 14800

(210) **O-474133**
(220) 09.02.2010
(320) 09.02.2010
(511) 8, 21, 25
(540)



(510) (8) ruční nástroje k preparování loveckých trofejí; (21) plastové nádoby, cestovní láhve; (25) oděvy, prádlo, obuv a kloboučnické zboží.
(730) **TeMi CZ, s.r.o.**, Podivínská 1236, Velké Bilovice, 69102, CZ

(210) **O-474134**
(220) 09.02.2010
(320) 09.02.2010
(511) 35, 41
(540)

elektroinstalace

(510) (35) veletrhy a výstavy k obchodním a reklamním účelům, reklamní, inzertní a propagační služby spojené s pořádáním veletrhů a výstav, reklama, reklama on-line v počítačové síti, reklamní agentury, reklamní texty (psaní, vydávání, zveřejňování, oznámení, vyhlášení, publikování); (41) veletrhy a výstavy neobchodní.
(590) Barevná
(730) **JOYRA, s.r.o.**, Americká 459/27, Praha 2 - Vinohrady, 12000, CZ

(210) **O-474135**
(220) 09.02.2010
(320) 09.02.2010
(511) 35, 41
(540)



(510) (35) veletrhy a výstavy k obchodním a reklamním účelům, reklamní, inzertní a propagační služby spojené s pořádáním veletrhů a výstav, reklama, reklama on-line v počítačové síti, reklamní agentury, reklamní texty (psaní, vydávání, zveřejňování, oznámení, vyhlášení, publikování); (41) veletrhy a výstavy neobchodní.
(590) Barevná
(730) **JOYRA, s.r.o.**, Americká 459/27, Praha 2 - Vinohrady, 12000, CZ

(210) **O-474136**
(220) 09.02.2010
(320) 09.02.2010
(511) 35, 41
(540)



(510) (35) veletrhy a výstavy k obchodním a reklamním účelům, reklamní, inzertní a propagační služby spojené s pořádáním veletrhů a výstav, reklama, reklama on-line v počítačové síti, reklamní agentury, reklamní texty (psaní, vydávání, zveřejňování, oznámení, vyhlášení, publikování); (41) veletrhy a výstavy neobchodní.
(590) Barevná
(730) **JOYRA, s.r.o.**, Americká 459/27, Praha 2 - Vinohrady, 12000, CZ

(210) **O-474176**
(220) 10.02.2010
(320) 10.02.2010
(511) 6, 7, 9, 11, 19, 20, 24, 27, 35, 37, 41, 42
(540)



(510) (6) trezory a sejfy pro domácnosti a kanceláře (stěnové, nábytkové, skříňové), bezpečnostní schránky, kovové bezpečnostní dveře, pancéřové dveře, kovové dveře ohnivzdorné, kovové dveře a vrata, kovová okna, kovové rámy dveří, kovové stavební kování pro okna a dveře (kliky, panty, kování dveří, zámky, klepadla), bezpečnostní kování, bezpečnostní zámky, bezpečnostní cylindrické vložky, kovové rámy postelí, kovové postele, kovové podnože kancelářských a jídelních stolů, kovové části sedacího nábytku (židle, sedací soupravy aj.), kovové dveře z ušlechtilé nerezové oceli, kovové skříňky, kovové domovní schránky na dopisy, kovová madla, kovové nábytkové kování (úchytky, panty, zámky, výsuvné mechanismy), kovové profily na výrobu kovových rámu dveří pro nábytek, kovové rámy nábytkových dveří z lehkých slitin, kovové části nábytku, kovové kování jako kolejnice a vedení posuvných dveří pro nábytek, kovový drátěný program jako součást nábytku, kovové odpadkové koše, montážní rámy z kovu, kovové spojovací materiály (hřebíky, šrouby, matky, vruty, nýty apod.), kovové konstrukce, kovové okenní profily, hliníkové konstrukce, kovové části nábytku z nerez, kovové brány a ploty, kovové lustry, zámečnické a klempířské výrobky z kovu, kovové bytové doplňky spadající do 6 třídy; (7) elektromechanické obráběcí stroje a přístroje pro řemeslníky a kutily (vrtačky, akumulátorové vrtačky, vrtací a sekací kladiva, míchačky, svářečky, přímočaré pilky, okružní pily, úhlové brusky, brusky, hoblíky, frézky, šroubováky, aj.), elektromechanické přístroje, nástroje a stroje pro domácnosti (vysavače, centrální vysavače, automatické pračky, myčky, sušičky, ždímačky, kuchyňské lisy na ovoce, kuchyňské roboty, odsávače par, digestoře, jiné kuchyňské přístroje, drtiče, mixéry, šlehače, mlýnky na kávu, leštice parket), všechny výrobky uvedené v třídě 7 včetně veškerého příslušenství a propojovacích kabelů; (9) přístroje a nástroje pro měření a vážení, přístroje pro měření vzdálenosti, geodetické přístroje, optické přístroje, fotografické a filmové přístroje, přístroje pro záznam, přenos a reprodukci obrazu a zvuku, magnetické nosiče dat, disky k nahrávání obrazu a zvuku, elektro, elektronika, elektrospotřebiče (radiopřijímače, radiomagnetofony, zesilovače, reproduktory, reproduktorové skříně, sluchátka, mixážní pulty na mixování obrazu a zvuku,

televizory, DVD rekordéry, Blu-ray přehrávače, domácí kina, videa, digitální videokamery, digitální fotoaparáty, digitální videorekordéry, antény, anténní technika), elektroinstalační materiál (vodiče, kabely, koaxiální kabely, elektrické krabice, elektrické rozvaděče, telekomunikační a datové kabely, elektrické ovládací desky, elektrické spínače, vypínače, přepínače, stmívače, prodlužovací kabely), kancelářská a výpočetní technika (počítačové sestavy, notebooky, počítače, monitory, tiskárny, skenery, modemy, multifunkční zařízení, základní počítačový software nahraný na magnetických médiích nebo stažený ze vzdálené počítačové sítě, kopírky, počítačové stroje, kalkulačky), telekomunikační technika (telefony, mobilní telefony, hands-free soupravy pro mobilní telefony, stolní mobilní telefony, faxy, telefonní záznamníky, telefonní ústředny), zabezpečovací technika objektů (elektronické zabezpečovací zařízení drátové a bezdrátové, čidla na snímání pohybu, ústředny, požární hlásiče, hasicí přístroje, venkovní sirény, kamerové systémy, kamery, monitory, záznamová zařízení), všechny výrobky uvedené ve třídě 9 včetně veškerého příslušenství a propojovacích kabelů; (11) elektrická topná zařízení, přístroje a zařízení pro osvětlení, klimatizaci, rozvod vody, sušení, vaření, chlazení, pečení, grilování, smažení a ohřívání (kuchyňské vestavěné elektrospotřebiče, elektrické ohříváče vody a tekutin, trouby, mikrovlnné trouby, ventilátory, žárovky, zářivky a ledková svítidla pro osvětlení, ledničky, chladničky, mrazáky, sušičky prádla), sanitární zařízení (umyvadla, vany na umývání, bidety, sprchovací vany, záchodové mísy, pisoáry, sprchové kouty, vodovodní armatury, vodovodní baterie), všechny výrobky uvedené v třídě 11 včetně veškerého příslušenství; (19) stavební materiály nekovové všeho druhu, okna, dveře a vykládky ze dřeva nebo plastů, stavební dřevo, stavební plasty, stavební sklo, izolační sklo, sklo tabulové pro okna a dveře, plastová okna a dveře včetně zárubní, okenní rámy, dveře, brány, vrata a ploty ze dřeva nebo plastických hmot, sítě proti hmyzu, stavební materiál pro podlahářské práce jako vyrovnávací nivelační hmoty, ukončovací lišty apod.; (20) nábytek všeho druhu (kuchyně, kuchyňské linky, obývací stěny, dětské pokoje, kancelářský nábytek, koupelnový nábytek, designový nábytek, ložnicový nábytek, postele, šatní stěny, skříně, židle, stoly, nábytek pro počítačovou a audiovizuální techniku, komody, sekretáře, kovový nábytek, školní nábytek, plastový nábytek, atypický nábytek, sedací nábytek, čalouněný nábytek, pohovky, křesla, sedací soupravy, aj.), nábytek ze dřeva, korku, skla, kovu, rákosu, proutí, slonoviny, jantaru aj., truhlářské výrobky, dřevěná okna a dveře včetně zárubní jako součást interiéru - nábytku, interiérové a exteriérové dveře, ložní potřeby jako matrace do postelí (všeho druhu), podhlavníky, matracové polštáře, podušky, lamelové rošty do postelí (fixní, polohovací, s regulací), zrcadla jako součást bytového zařízení i zrcadla samostatná, toaletní stolky, stojany na oděvy- šaty a deštníky, sektorový nábytek, zahradní nábytek, nábytek pro camping, dekorativní předměty spadající do této třídy; (24) textilní materiály a textilní zboží nezařazené do jiných tříd, ložní prošívané pokrývky a příkrývky (pěřové, vlněné, z dutých vláken aj.) včetně ochranných povlaků na polštáře, ložní prádlo, prostěradla, povlečení, přehozy, ochranné povlaky na matrace, přehozy přes postele, ubrusy, nábytkové potahy, záclony, matracovina; (27) výrobky určené ke krytí nebo obložení podlah a stěn (koberce, rohože, rohožky, linoleum, PVC, plovoucí podlahy, parkety všeho druhu, obklady a dlažby, palubky, MDF panely, tapety na stěny); (35) zprostředkovatelská činnost a marketing v oblasti obchodu a obchodních služeb vztahených k uvedeným výrobkům a službám v třídách 6, 7, 9, 11, 19, 20, 24, 27, 37, 41, 42, zprostředkování obchodu a služeb vztahených k uvedeným výrobkům a službám v třídách 6, 7, 9, 11, 19, 20, 24, 27, 37, 41, 42, organizování komerčních a reklamních výstav, služby modelek pro reklamní účely a podporu prodeje, šíření informačních a reklamních materiálů, zprostředkování obchodních záležitostí, zajišťování odbytu, zastupování při obchodních jednáních, obchodní průzkumy, manažerské služby, marketingové průzkumy, propagační činnost, reklama, marketing, pomoc při řízení obchodní činnosti, zprostředkování obchodních kontaktů, prezentace uživatelů na stránkách World Wide Web v počítačové síti Internet, podnikatelské a obchodní informace; (37) truhlářství (výroba, instalace, montáže, restaurování nábytku, údržba a servis nábytku, poradenská činnost v oblasti výroby nábytku a realizace interiéru, montáže a servisní služby dřevěných a plastových oken, provádění montáží

interiérů v budovách, rodinných domech, bytech, kancelářích, úřadech a institucích, poradenská činnost v oblasti oprav a rekonstrukce interiérů bytů a budov), podlahářství (kladení povrchů včetně provádění vyrovnání podkladů, lepení podlah, pokládka podlah typu: sportovní povrchy, parkety, korek, koberce, PVC, broušení, lakování, tapetování, obklady a dlažby, plovoucí podlahy, linolea, montáže a opravy podlah), instalace, servis a opravy výrobků uvedených ve třídách 6, 7, 9, 11, 19, 20, 24, 27; (41) organizování, pořádání a moderování diskoték, dětských, kulturních, zábavních, společenských, sportovních, vzdělávacích, firemních a reklamních (promotion) akcí, zajišťování vstupenek na kulturní, společenské a jiné zábavní akce, výroba, rozmnožování a nahrávání zvukových a zvukově-obrazových záznamů, hudební produkce, školící činnost; (42) grafické a kresličské služby, grafické návrhy a projekty interiérů včetně jejich vizualizace, návrhy a řešení exteriérů a interiérů bytů a budov, zejména nábytkových sestav, služby bytového architekta, tvorba nábytkového designu, grafické návrhy nábytku, služby v oblasti informačních technologií v rámci této třídy.

(590) Barevná
(730) **INATELMO cz, s.r.o.**, Havlíčkova 311, Senice na Hané, 78345, CZ

(210) **O-474187**
(220) 10.02.2010
(320) 10.02.2010
(511) 16, 35, 41
(540)



(510) (16) tiskoviny, propagační informační zpravodaj, časopisy, inzertní noviny; (35) propagační činnost, služby reklamních agentur a kanceláří, inzertní a reklamní činnost, poskytování informací v oblasti inzertní a reklamní činnosti, inzertní a reklamní služby všeho druhu, včetně inzercie a reklamy poskytované v počítačových a obdobných sítích; (41) služby v oblasti vydavatelství a nakladatelství.

(730) **Štěpán Marek Ing.**, Záhumenní 412, Dolní Lhota, 74766, CZ
(740) Ing. Josef Bocek, Dělnická 19/1168, Havířov, 73601

(210) **O-474191**
(220) 10.02.2010
(320) 10.02.2010
(511) 5, 29, 30, 32
(540)



(510) (5) výrobky dietetické pro léčebné účely, potraviny pro děti, batolata a nemocné, jako dětská a kojenecká výživa, potravinové přípravky a doplňky všeho druhu, jako posilující poživatiny, vitamínové přípravky, poživatiny pro doplnění redukčních diet nebo přípravků pro hubnutí, vše výše uvedené s léčebnými účinky, přípravky s léčebnými účinky obsahující biochemické katalyzátory, zejména pro fyzicky aktivní osoby, rekonvalescenty a nemocné, vše výše uvedené určené k léčebným účelům; (29) maso a masové výrobky, jako masové krémy, pomazánky na chleba, masité přesnídávky (lunch) v rámci této třídy, ryby, drůbež, zvěřina, masové výtažky, paštiky, ovoce, houby a zelenina konzervované, sušené a zavařené, konzervovaná hotová jídla, spadající do této třídy, mléko a mléčné výrobky, konzervy masové a rybí, želé, kompoty, oleje a tuky jedlé, přesnídávky, ovocné dřeně, marmelády, džemy, ovocná povidla, ovocné

pomazánky, šťáva rajčatová na vaření; (30) kaše ovesná, ovocná, s rýží, s kukuřičnými lupínky, s ovesnými vločkami, s piškoty, s krupicí, oplatky, cukrovinky, včetně gumových a esencí pro cukrovinky, cukrářské výrobky všeho druhu, hořčice, ocet, kečup a kečupové omáčky, chuťové a pikantní omáčky, majonézy, omáčky v prášku, koření a koření směsi, káva, čaj, kakao, cukr, rýže, kávové náhražky, med, sirup melasový, droždí pro kynutí, sůl, obilné vločky, výrobky na bázi sušené bramborové kaše, pšeničné mouky, nativních a modifikovaných škrobů, jako bramborové těsto v prášku, bramborová kaše v prášku, bramborové krokety v prášku, bramborové noky v prášku, směs pro přípravu knedlíků; (32) piva všeho druhu, vody minerální a šumivé a jiné nealkoholické nápoje, sirupy a jiné přípravky k přípravě nápojů, ovocné šťávy a nápoje z ovocných šťáv, energetické nápoje, iontové nápoje.

(730) **HAMÉ s.r.o.**, Na Drahách 814, Kunovice, 68604, CZ
(740) Václav Müller, patentový zástupce, Filipova 2016, Praha 4, 14800

(210) **O-474235**
(220) 11.02.2010
(320) 11.02.2010
(511) 32, 33, 35
(540)



(510) (32) nealkoholické nápoje v rozsahu třídy 32; (33) alkoholické nápoje v rozsahu třídy 33, zejména víno, destiláty z hroznů, matolin, kvasnic a vína; (35) propagační činnost, reklama a marketing prostřednictvím Internetu, virtuální obchodní střediska v oblasti potravin a nápojů, zvláště vína a produktů z vína.

(590) Barevná
(730) **ResVinia, spol. s r.o.**, Malhostovice 39, Malhostovice, 66603, CZ
(740) Ing. Pavel Reichel, Lopatecká 14, Praha 4, 14700

(210) **O-474236**
(220) 11.02.2010
(320) 11.02.2010
(511) 32, 33, 35
(540)



(510) (32) nealkoholické nápoje v rozsahu třídy 32; (33) alkoholické nápoje v rozsahu třídy 33, zejména víno, destiláty z hroznů, matolin, kvasnic a vína; (35) propagační činnost, reklama a marketing prostřednictvím Internetu, virtuální obchodní střediska v oblasti potravin a nápojů, zvláště vína a produktů z vína.

(590) Barevná
(730) **ResVinia, spol. s r.o.**, Malhostovice 39, Malhostovice, 66603, CZ
(740) Ing. Pavel Reichel, Lopatecká 14, Praha 4, 14700

(210) **O-474237**
(220) 11.02.2010
(320) 11.02.2010
(511) 32, 33, 35

(540)



(510) (32) nealkoholické nápoje v rozsahu třídy 32; (33) alkoholické nápoje v rozsahu třídy 33, zejména víno, destiláty z hroznů, matolin, kvasnic a vína; (35) propagační činnost, reklama a marketing prostřednictvím Internetu, virtuální obchodní střediska v oblasti potravin a nápojů, zvláště vína a produktů z vína.

(590) Barevná

(730) **ResVinia, spol. s r.o.**, Malhostovice 39, Malhostovice, 66603, CZ

(740) Ing. Pavel Reichel, Lopatecká 14, Praha 4, 14700

(210) **O-474299**

(220) 15.02.2010

(320) 15.02.2010

(511) 33

(540)



(510) (33) víno (víno červené) španělského původu.

(590) Barevná

(730) **Bohemia Quelle s r.o.**, Soboňky 1197/4, Rohatec, 69601, CZ

(740) UniConsulting, s.r.o., Ing. Tomáš Čapek, CSc., Rohozecká 520, Praha 9 - Újezd nad Lesy, 19016

(210) **O-474300**

(220) 15.02.2010

(320) 15.02.2010

(511) 33

(540)



(510) (33) víno (víno bílé) španělského původu.

(590) Barevná

(730) **Bohemia Quelle s r.o.**, Soboňky 1197/4, Rohatec, 69601, CZ

(740) UniConsulting, s.r.o., Ing. Tomáš Čapek, CSc., Rohozecká 520, Praha 9 - Újezd nad Lesy, 19016

(210) **O-474301**

(220) 15.02.2010

(320) 15.02.2010

(511) 33

(540)



(510) (33) víno (víno červené) španělského původu.

(590) Barevná

(730) **Bohemia Quelle s r.o.**, Soboňky 1197/4, Rohatec, 69601, CZ

(740) UniConsulting, s.r.o., Ing. Tomáš Čapek, CSc., Rohozecká 520, Praha 9 - Újezd nad Lesy, 19016

(210) **O-474302**

(220) 15.02.2010

(320) 15.02.2010

(511) 33

(540)



(510) (33) víno (víno bílé) španělského původu.

(590) Barevná

(730) **Bohemia Quelle s r.o.**, Soboňky 1197/4, Rohatec, 69601, CZ

(740) UniConsulting, s.r.o., Ing. Tomáš Čapek, CSc., Rohozecká 520, Praha 9 - Újezd nad Lesy, 19016

(210) **O-474363**

(220) 17.02.2010

(320) 17.02.2010

(511) 9, 16, 25, 32, 33, 35, 38, 40, 41

(540)

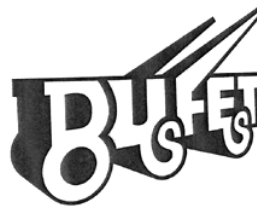

(510) (9) nosiče dat magnetické, magnetická média, nosiče zvukových a zvukově obrazových záznamů, kompaktní disky, videokazety; (16) pera, pastelky, tužky a jiné potřeby na psaní, penály, ořezávátko, gumy na mazání, pravítka, samolepky, záložky do knih, bloky, kalendáře, skicáky, sešity, papírové ubrousky a prostírání, podložky pod pивní sklenice, reklamní tabule, plakáty a jiné poutače z papíru nebo lepenky; (25) čelenky, čepice, čepice se štítkem, barety, košile, vesty, nátělníky, trička, šátky kolem krku, šály, šerpy, šle; (32) minerální vody, balené stolní vody, limonády, šumivé nápoje a jiné nápoje nealkoholické, nápoje a šťávy ovocné, sirupy a jiné přípravky k zhotovování nápojů; (33) alkoholické nápoje s výjimkou pív, zejména vína všech druhů, především jakostní víno, víno přívlastkové, archivní víno, šumivé víno, sekty, též stolní víno, nápoje obsahující víno, aperitivy, alkoholické koktejly a mošty, mošty s alkoholem, koktejly s alkoholem, vyrobené z lihovin nebo vína, alkoholické nápoje obsahující ovoce, alkoholové extrakty a esence z ovoce a hroznů, horké a míchané alkoholické nápoje včetně alkoholických energetických nápojů a svařeného vína; (35) reklamní, inzertní a propagační činnost prostřednictvím médií, prostřednictvím telefonní sítě, datové sítě, informační sítě, elektronické sítě, komunikační sítě nebo počítačové sítě, zejména prostřednictvím Internetu, rozšiřování reklamních materiálů zákazníkům; (38) šíření produktů zábavného, vzdělávacího, výchovného a soutěžního charakteru prostřednictvím médií, prostřednictvím televizního vysílání, prostřednictvím sítí, prostřednictvím informační sítě, datové sítě, elektronické sítě, komunikační sítě, počítačové sítě, zejména prostřednictvím Internetu, pomocí satelitů, komunikace a poradenská činnost v oblasti sdělovacích prostředků; (40) polygrafické služby všeho druhu, zejména tiskařské služby; (41) organizace a pořádání koncertů, organizování živých vystoupení, slavností a jiná zábavní, kulturní a výchovná činnost, nahrávání nosičů zvukových nebo obrazově zvukových, tvorba a výroba zábavných programů a pořadů, tvorba a šíření audiovizuálních děl, nakladatelství, vydavatelství, reportáže, fotoreportáže, filmové reportáže, organizování soutěží.

- (730) **Univerzita Tomáše Bati ve Zlíně**, nám. T. G. Masaryka 5555, (540)
Zlín, 76001, CZ
(740) Ing. Dana Kreizlová, UTB ve Zlíně, nám. T. G. Masaryka 5555,
Zlín, 76001



- (210) **O-474364**
(220) 17.02.2010
(320) 17.02.2010
(511) 6, 9, 28
(540)

SEKO

- (510) (6) kovy a jejich slitiny, kovy a slitiny polozpracované, přesné nástroje - formy z kovů slitin k odlévání odlitků - výrobků a dílů pro různá odvětví průmyslu, výrobky z kovů a slitin uvedené v této třídě - produkty kovovýroby; (9) elektronické hračky a hry; (28) hračky, jejich součásti a příslušenství, hry, modely, stavebnice všeho druhu a jejich součásti a příslušenství.
(730) **BENEŠ a LÁT a.s.**, Tovární 277, Průhonice, 25243, CZ

- (210) **O-474403**
(220) 18.02.2010
(320) 18.02.2010
(511) 6, 7, 11, 20, 21
(540)



- (510) (6) madla (kovová), panty, závěsy (kovové), skříňky (kovové); (7) drtiče, kuchyňské elektrické roboty; (11) baterie směšovací, dřezy, odsávací zařízení, digestoře, trouby; (20) nábytek, části nábytku ze dřeva, dvířka k nábytku, regály, skříně na jídlo (spížíky) nekovové; (21) potřeby kuchyňské (neelektrické).
(730) **Jiří Šimek**, Vršovická 1525/1C, Praha 10, 10100, CZ
(740) Mgr. Jan Jaroš, Kubánské náměstí 7, Praha 10, 10000

- (210) **O-474404**
(220) 18.02.2010
(320) 18.02.2010
(511) 6, 7, 11, 20, 21
(540)

Oresi

- (510) (6) madla (kovová), panty, závěsy (kovové), skříňky (kovové); (7) drtiče, kuchyňské elektrické roboty; (11) baterie směšovací, dřezy, odsávací zařízení, digestoře, trouby; (20) nábytek, části nábytku ze dřeva, dvířka k nábytku, regály, skříně na jídlo (spížíky) nekovové; (21) potřeby kuchyňské (neelektrické).
(730) **Jiří Šimek**, Vršovická 1525/1C, Praha 10, 10100, CZ
(740) Mgr. Jan Jaroš, Kubánské náměstí 7, Praha 10, 10000

- (210) **O-474410**
(220) 18.02.2010
(320) 18.02.2010
(511) 28, 35
(540)

MULTIPLEX

- (510) (28) modely, příslušenství k modelům, náhradní díly k modelům; (35) velkoobchod, maloobchod s výrobky uvedenými ve třídě 28.
(730) **RCM PELIKÁN - Daniel Pelikán**, Doubravice 110, Pardubice, 53353, CZ

- (210) **O-474419**
(220) 18.02.2010
(320) 18.02.2010
(511) 11, 35, 36

- (510) (11) přístroje a zařízení pro osvětlení všeho druhu, jako např. lustry, lampy, osvětlovací sklo, osvětlovací trubice, svítílny všeho druhu, jako průmyslová svítidla, lampy se senzorem, stolní lampičky, stojací lampy, dekorativní lampičky, bodová světla i podhledová s transformátory, zářivková svítidla, stropní svítidla bodová, stropní svítidla závěsná, úsporné žárovky, zahradní osvětlení, zahradní osvětlení solární, zahradní světelná dekorace, halogenové reflektory, průmyslové osvětlení přenosné i stacionární, solární domovní světelná čísla, senzorové osvětlení, signalizační světla, lucerny, směrové žárovky pro vozidla, solární kolektory, světelná domovní čísla, světelné koule a baňky, světelné reflektory, světelné vybavení automobilů proti oslnění, světla na vánoční stromky, světla pro dopravní prostředky, světla pro jízdní kola, světlomety, baterky, žárovky, výbojky elektrické na osvětlení, objímky na elektrická světla, osvětlovací lampy, osvětlovací tělesa s reflektory, světelné lapače hmyzu spadající do této třídy, světelné alarmy a senzory (světelná pohybová čidla), sporáky všeho druhu, jako plynové sporáky, kombinované sporáky, elektrické sporáky, sporáky se sklokeramickou deskou a jejich příslušenství, horkovzdušné trouby, mikrovlnné trouby, sendvičovače, toustovače, topinkovače, kávovary a expres, rychlovarné konvice, fritovací hrnce, chladničky, ledničky, mrazáky, sušičky prádla, čističky a osvěžovače vzduchu, boiler, sušičky vlasů, odsavače par; (35) pořádání výstav k obchodním a reklamním účelům, činnost reklamní a inzertní, průzkum a analýzy trhů, předvádění zboží, předvádění zboží, poradenství při vedení podniků, pronájem kancelářských strojů a zařízení, kopírování dokumentů, distribuce zboží k reklamním účelům, aranžérství-aranžování výkladů, marketing, automatizované zpracování dat; (36) správa nemovitostí, činnost realitní kanceláře, obchodování s nemovitostmi, pronájem nemovitostí, bytů a kanceláří.

- (730) **Convenient service s.r.o.**, Antala Staška 30/1565, Praha 4 - Krč, 14000, CZ
(740) Václav Müller, patentový zástupce, Filipova 2016, Praha 4, 14800

- (210) **O-474493**
(220) 20.02.2010
(320) 20.02.2010
(511) 35, 37, 40, 41, 42, 45
(540)



- (510) (35) obchodní nebo podnikatelské informace, informační kanceláře (komerční), marketingové studie, obchodní management a podnikové poradenství, obchodní nebo podnikatelský průzkum, prognózy (hospodářské nebo ekonomické), posuzování efektivnosti provozu, pomoc při řízení obchodní činnosti, vydávání reklamních nebo náborových, propagačních a inzertních textů; (37) stavební informace, dozor nad stavbami, informace o opravách; (40) informace o zpracování materiálů, likvidace a recyklace odpadu, montážní práce (pro třetí osoby); (41) vyučování (instruktažní služby), vzdělávací informace, organizování a vedení školení, konferencí, seminářů, kongresů a sympozií, vzdělávací informace, vzdělávání (výchovné služby), výuka, vydávání textů, s výjimkou reklamních nebo náborových; (42) studie technických projektů, vývoj a výzkum nových výrobků, aktualizace počítačových programů, expertizy, zkoušky materiálů,

- projektová činnost; (45) poradenství v oblasti duševního vlastnictví, právnícké (komerční) služby, licence k průmyslovým právům, zprostředkovatelství.
- (590) Barevná
(730) **Česká fotovoltaická průmyslová asociace**, Americká 17, Praha 2, 12000, CZ
(740) Jiří EFFMERT, Družstevní 1424/12, Říčany, 25101

(730) **MARSTON-CZ s.r.o.**, Hvězdárenská 860/2, Brno, 61600, CZ

- (210) **O-474494**
(220) 19.02.2010
(320) 19.02.2010
(511) 35, 37, 40, 41, 42, 45
(540)

CFVA

- (510) (35) obchodní nebo podnikatelské informace, informační kanceláře (komerční), marketingové studie, obchodní management a podnikové poradenství, obchodní nebo podnikatelský průzkum, prognózy (hospodářské nebo ekonomické), posuzování efektivnosti provozu, pomoc při řízení obchodní činnosti, vydávání reklamních nebo náborových, propagačních a inzertních textů; (37) stavební informace, dozor nad stavbami, informace o opravách; (40) informace o zpracování materiálů, likvidace a recyklace odpadu, montážní práce (pro třetí osoby); (41) vyučování (instruktážní služby), vzdělávací informace, organizování a vedení školení, konferencí, seminářů, kongresů a sympozií, vzdělávací informace, vzdělávání (výchovné služby), výuka, vydávání textů, s výjimkou reklamních nebo náborových; (42) studie technických projektů, vývoj a výzkum nových výrobků, aktualizace počítačových programů, expertizy, zkoušky materiálů, projektová činnost; (45) poradenství v oblasti duševního vlastnictví, právnícké (komerční) služby, licence k průmyslovým právům, zprostředkovatelství.
- (730) **Česká fotovoltaická průmyslová asociace**, Americká 17, Praha 2, 12000, CZ
(740) Jiří Effmert, patentový zástupce, Družstevní 1424/12, Říčany, 25101

- (210) **O-474495**
(220) 19.02.2010
(320) 19.02.2010
(511) 35, 37, 40, 41, 42, 45
(540)

CZEPHO

- (510) (35) obchodní nebo podnikatelské informace, informační kanceláře (komerční), marketingové studie, obchodní management a podnikové poradenství, obchodní nebo podnikatelský průzkum, prognózy (hospodářské nebo ekonomické), posuzování efektivnosti provozu, pomoc při řízení obchodní činnosti, vydávání reklamních nebo náborových, propagačních a inzertních textů; (37) stavební informace, dozor nad stavbami, informace o opravách; (40) informace o zpracování materiálů, likvidace a recyklace odpadu, montážní práce (pro třetí osoby); (41) vyučování (instruktážní služby), vzdělávací informace, organizování a vedení školení, konferencí, seminářů, kongresů a sympozií, vzdělávací informace, vzdělávání (výchovné služby), výuka, vydávání textů, s výjimkou reklamních nebo náborových; (42) studie technických projektů, vývoj a výzkum nových výrobků, aktualizace počítačových programů, expertizy, zkoušky materiálů, projektová činnost; (45) poradenství v oblasti duševního vlastnictví, právnícké (komerční) služby, licence k průmyslovým právům, zprostředkovatelství.
- (730) **Česká fotovoltaická průmyslová asociace**, Americká 17, Praha 2, 12000, CZ
(740) Jiří Effmert, patentový zástupce, Družstevní 1424/12, Říčany, 25101

- (210) **O-474505**
(220) 22.02.2010
(320) 22.02.2010
(511) 6, 37, 40
(540)

MARSTON-CZ

- (510) (6) obecné kovy a jejich slitiny; (37) opravy, restaurování; (40) zpracování materiálu.

- (210) **O-474539**
(220) 22.02.2010
(320) 22.02.2010
(511) 6, 9, 16, 25, 26, 35, 38, 41, 42, 44
(540)



- (510) (6) poháry a trofeje z běžných (obecných) kovů a jejich slitin, upomínkové předměty z obecných kovů a jejich slitin, pamětní medaile z obecných kovů a jejich slitin; (9) data, databáze a jiné informační produkty na nosičích dat a v elektronických datových, informačních, telekomunikačních sítích všeho druhu, nosiče informací, zejména zvuku a obrazu, jako disk, disketa, CD ROM, páska, prezentace na webových stránkách; (16) tiskoviny, knihy, časopisy, informační letáky a brožury, studijní texty, katalogy, fotografie, plakáty, kalendáře, papír a výrobky z papíru, periodické a neperiodické odborné publikace, vizitky, informační materiály, upomínkové předměty všeho druhu na bázi papíru, dopisní papír, etikety, pastelky, pera, psací potřeby, samolepky, tužky, obaly (papírenské výrobky); (25) oděvy k propagačním a reklamním účelům; (26) špendlíky pro týmy a hráče (ne z drahých kovů); (35) propagační, inzertní a reklamní činnost, tvorba a šíření reklamních materiálů, reklama v médiích a tisku, publikační činnost (vydávání, publikování reklamních textů), šíření a poskytování informací v rámci této třídy, prezentace výrobků k reklamním účelům; (38) přenos zpráv a obrazových informací pomocí počítačů, zaslání zpráv, zveřejňování, rozšiřování a přenos informací prostřednictvím všech informačních a telekomunikačních prostředků a sítí včetně Internetu; (41) vzdělávání, vyučování, pořádání a organizování vědomostních soutěží, praktický výcvik, organizování a vedení odborných seminářů a školení souvisejících se soutěžemi, služby v oblasti organizování soutěží, služby spojené s nominací do soutěží, udělování ocenění - v rámci této třídy, publikační činnost (vydávání, publikování nereklamních textů); (42) hosting webových stránek; (44) farmaceuti (služby), farmaceutické (lékárenské) poradenství, lékařské služby, zdravotní a léčebná péče.
- (590) Barevná
(730) **Apotex (ČR), spol. s r.o.**, Na Pořící 1079/3a, Praha 1, 11000, CZ
(740) Advokátní kancelář JUDr. Robert Čepěk, LL.M., JUDr. Robert Čepěk, LL.M., Dr., Vodičkova 38, Praha 1, 11000

- (210) **O-474540**
(220) 22.02.2010
(320) 22.02.2010
(511) 9, 16, 35, 38, 41, 42, 44
(540)

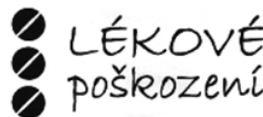

- (510) (9) data, databáze a jiné informační produkty na nosičích dat a v elektronických datových, informačních, telekomunikačních sítích všeho druhu, nosiče informací, zejména zvuku a obrazu, jako disk, disketa, CD ROM, páska, prezentace na webových stránkách; (16) tiskoviny, knihy, časopisy, informační letáky a brožury, studijní texty, katalogy, fotografie, plakáty, kalendáře, papír a výrobky z papíru, periodické a neperiodické odborné publikace, vizitky, informační materiály, upomínkové předměty všeho druhu na bázi papíru, dopisní papír, etikety, pastelky, pera, psací potřeby, samolepky, tužky, obaly (papírenské výrobky);

- (35) propagační, inzertní a reklamní činnost, tvorba a šíření reklamních materiálů, reklama v médiích a tisku, publikační činnost (vydávání, publikování reklamních textů), šíření a poskytování informací v rámci této třídy, obchodní informace a rady spotřebitelům, odborné poradenství - v rámci této třídy, prezentace výrobků k reklamním účelům, sbírání údajů do počítačových databází; (38) přenos zpráv a obrazových informací pomocí počítačů, zaslání zpráv, zveřejňování, rozšiřování a přenos informací prostřednictvím všech informačních a telekomunikačních prostředků a sítí včetně Internetu; (41) vzdělávání, vyučování, pořádání a organizování vědomostních soutěží, organizování a vedení odborných seminářů a školení, osvětová a vzdělávací činnost, publikační činnost (vydávání, publikování nereklamních textů); (42) hosting webových stránek; (44) farmaceuti (služby), farmaceutické (lékárenské) poradenství, lékařské služby, lékařské analýzy týkající se léčení osob.
- (730) **Apotex (ČR), spol. s r.o.**, Na Poříčí 1079/3a, Praha 1, 11000, CZ
- (740) Advokátní kancelář JUDr. Robert Čepek, LL.M., JUDr. Robert Čepek LL.M. Dr., Vodičkova 38, Praha 1, 11000

- (210) **O-474553**
(220) 23.02.2010
(320) 23.02.2010
(511) 35, 38, 41
(540)

Baby roku
2010



- (510) (35) marketingové studie, pomoc při řízení obchodních a průmyslových podniků, obchodní činnost v oblasti služeb ve třídě 38 a 41, obchodní management a podnikové poradenství, obchodní nebo podnikatelské informace, obchodní nebo podnikatelský průzkum, obchodní reklama, organizování výstav k obchodním a reklamním účelům, personální poradenství, systemizace informací do počítačových databází, poradenství v obchodní činnosti, pronájem reklamní doby v komunikačních médiích, pronájem reklamních materiálů, propagační činnost, reklama, rozhlasová reklama, inzerce, obchodní průzkum, obchodní administrativní, podpora prodeje zboží, obchodní nebo podnikatelské informace, komerční informační kancelář, aktualizace reklamních nebo inzertních materiálů, rozšiřování reklamních nebo inzertních materiálů, pronájem reklamních ploch, vydávání, zveřejňování a publikování reklamních textů, vydávání reklamních, propagačních a inzertních textů, zpracování textů, marketingové služby, služby ekonomických poradců, obchodní průzkum, průzkum trhu, kancelářské práce; (38) telekomunikace, rozhlasové vysílání, televizní vysílání, vysílání kabelové televize, komunikace prostřednictvím mobilních telefonů, počítačová komunikace, komunikace pomocí počítačových terminálů, přenášení pomocí satelitních družic, agentury tiskové, pronájem zařízení pro přenos informací, přenos zpráv a obrazových informací pomocí počítače, šíření informací prostřednictvím Internetu, přenos faxem, půjčování telekomunikačních zařízení, telefonické služby, telexové služby; (41) digitální zpracování obrazu, elektronické publikování, klubové služby, konference, organizování kulturních nebo vzdělávacích výstav, organizování představení, poskytování on-line elektronických publikací, provozování her on-line, rozhlasové a televizní vysílání (výroba), rozhlasové a televizní přijímače (pronájem), školení, televizní programy (výroba rozhlasových a televizních programů), televizní zábava, vydávání elektronických knih a časopisů on-line, výchovná, vzdělávací a zábavní činnost, organizování kulturních, sportovních, vzdělávacích a zábavních akcí, agenturní činnost v oblasti kultury a vzdělávání, organizace zábavních pořadů a soutěží, obstaravatelská a zprostředkovatelská činnost v oblasti kultury a zábavy, informace o možnostech zábavy a vzdělávání, rozhlasová zábava, zpravodajské služby, agentury spadající do této třídy, organizování a vedení seminářů a konferencí, služby nahrávacího studia, pronájem zvukového nahrávacího studia,

- pronájem audio nahrávek.
(590) Barevná
(730) **Media Park s.r.o.**, Kroftova 18, Praha 5, 15000, CZ
(740) Advokátní kancelář SEDLÁČKOVÁ VÍTEK, JUDr. Olga Sedláčková, Nad Petruskou 63/1, Praha 2, 12000

- (210) **O-474567**
(220) 23.02.2010
(320) 23.02.2010
(511) 36, 37, 40
(540)

DOTON

- (510) (36) nemovitosti - správa; (37) kotle - čištění a opravy, topná zařízení - montáž a opravy; (40) výroba energie, včetně údržby.
(730) **DOTON s.r.o.**, Májová 432/13, Praha 6, 16500, CZ
(740) JUDr. Július Kováčik, advokát, Na Beránce 2, Praha 6, 16000

- (210) **O-474568**
(220) 23.02.2010
(320) 23.02.2010
(511) 36, 37, 40
(540)



- (510) (36) nemovitosti - správa; (37) kotle - čištění a opravy, topná zařízení - montáž a opravy; (40) výroba energie, včetně údržby.
(730) **DOTON s.r.o.**, Májová 432/13, Praha 6, 16500, CZ
(740) JUDr. Július Kováčik, advokát, Na Beránce 2, Praha 6, 16000

- (210) **O-474573**
(220) 23.02.2010
(320) 23.02.2010
(511) 5
(540)

UROTAM

- (510) (5) farmaceutické přípravky humánní a veterinární, výrobky zdravotnické pro léčebné účely.
(730) **Valeant Czech Pharma s.r.o.**, Truhlářská 1104/13, 1103/15, Praha 1, 11000, CZ
(740) ČERVENKA, KLEINTOVÁ, TURKOVÁ Patentová, známková a advokátní kancelář, Mgr. Josef Červenka, Budečská 6/974, Praha 2, 12000

- (210) **O-474579**
(220) 23.02.2010
(320) 23.02.2010
(511) 3, 5, 21, 30, 44
(540)



- (510) (3) zubní pasty, ústní vody, zubní gely; (5) hygienické a farmaceutické výrobky pro ústní hygienu; (21) zubní kartáčky, dentální nitě, párátko; (30) stolní sůl obohacená fluoridy; (44) tvorba preventivních programů a projektů zaměřených na dentální zdraví a hygienu, zdravotní péče.
(730) **Česká stomatologická komora**, Slavojeva 22, Praha 2, 12800, CZ

- (210) **O-474594**
(220) 24.02.2010
(320) 24.02.2010
(511) 5, 33

- (540) **BYLINNÝ LIKÉR
LUHAČOVKA**
- (510) (5) farmaceutické přípravky; (33) likéry, alkoholické nápoje s výjimkou pív.
- (730) **Hanák Ladislav PharmDr.**, Jablunka 319, Jablunka, 75623, CZ

domech, bytech, kancelářích, úřadech a institucích; (42) design nábytku, projekty, návrhy a řešení interiérů včetně jejich vizualizace, interiérová tvorba.

- (590) Barevná
(730) **SYKORA, spol. s r.o.**, Razov 1204, Vizovice, 76312, CZ
(740) Ing. Zdeněk Kučera, Dlouhá 207 (P.O.BOX 92), Slušovice, 76315

- (210) **O-474604**
(220) 24.02.2010
(320) 24.02.2010
(511) 6, 7, 9, 16, 20, 25
(540)



- (510) (6) obecné kovy a jejich slitiny, kovové stavební materiály, kovové stavební materiály přenosné, kovové materiály pro železnice, kovové kabely a dráty neelektrické, kovové potřeby zámečnické a klempířské, kovové trubky, sejfy, kovové výrobky, které nejsou uvedeny v jiných třídách, rudy; (7) stroje a obráběcí stroje, strojní zařízení v rámci třídy, motory (s výjimkou motorů pro zemní vozidla), spojky a transmisní zařízení mimo ty, které jsou pro pozemní vozidla, zemědělské stroje, kromě nástrojů poháněných ručně, lišně pro vejce; (9) přístroje a nástroje vědecké, námořní, geodetické, fotografické, filmové, optické, přístroje pro vážení, měření, signalizaci, kontrolu (inspekci), záchranu a přístroje pro vyučování, přístroje a nástroje pro vedení, přepínání, přeměnu, akumulaci, regulaci nebo řízení elektrického proudu, přístroje pro záznam, převod, redukci zvuku nebo obrazu, magnetické nosiče zvukových záznamů, gramofonové desky, automatické distributory a mechanismy pro přístroje a mince, zapisovací pokladny, počítačící stroje, přístroje pro zpracování informací a počítače, vyučovací pomůcky v rámci této třídy, hasicí přístroje; (16) papír, lepenka a výrobky z těchto materiálů, které nejsou zařazeny do jiných tříd, tiskárenské výrobky, potřeby pro knižní vazby, fotografie, papírenské zboží, lepidla pro papírenství nebo domácnost, materiál pro umělece, štetce, psací stroje a kancelářské potřeby (vyjímaje nábytek), učební a vyučovací pomůcky s výjimkou přístrojů, plastické obaly (nezařazené do jiných tříd), tiskařské typy, štočky; (20) nábytek, zrcadla, rámy, výrobky nejmenované v jiných třídách ze dřeva, korku, rákosu, vrbového proutí, z rohu, kostí, slonoviny, z kostic, želvoviny, jantaru, perleti, mořské pěny, náhražky všech těchto materiálů nebo náhražky z plastických hmot; (25) oděvy, trička, obuv, kloboučnické zboží, všechny druhy pokrývek hlavy.
- (730) **AZ RedLine s.r.o.**, Černokostelecká 370, Stříbrná Skalice, 28167, CZ

- (210) **O-474612**
(220) 24.02.2010
(320) 24.02.2010
(511) 20, 37, 42
(540)

my!kitchen

- (510) (20) nábytek, nábytek všeho druhu, jako kovový, dřevěný, plastový, sektorový nábytek, kuchyně, kuchyňské linky, židle, stoly, skříně, vestavěné skříně, postele, pohovky, vše z přírodních i umělých materiálů včetně nábytkových nekovových doplňků, dekorační a umělecké předměty ze dřeva, zrcadla samostatná, zrcadla jako součást nábytku a interiéru, nábytek na zakázku, truhlářské výrobky; (37) montáž, údržba, opravy, servis nábytku, provádění montáží interiérů v budovách, rodinných

- (210) **O-474613**
(220) 24.02.2010
(320) 24.02.2010
(511) 2, 4, 7, 9, 11, 12, 35, 37, 39
(540)



- (510) (2) barvy, nátěry, laky a ředidla pro průmysl, zejména pro pozemní motorové dopravní prostředky, antikorozní ochranné přípravky, zejména tuky a oleje; (4) průmyslové oleje a tuky - mazadla, paliva včetně benzínu pro motory; (7) stroje a zařízení a náhradní díly k nim, zejména zapalovací svíčky pro spalovací motory a žhavicí svíčky pro naftové motory; (9) přístroje a nástroje elektrické, zařazené v této třídě, elektrodoplňky a elektropříslušenství pro pozemní motorové dopravní prostředky, zvláště pro automobily, zařazené v této třídě, nabíjecí agregáty pro elektrické baterie, akumulátorové měřiče kyseliny, elektrické akumulátory a jejich části, automatická řízení pro vozidla, vypínače a spínače, elektrické motorky, filtry, majáčky, tachometry a otáčkoměry pro vozidla, automatická zařízení signalizující nízký tlak v pneumatikách, poplašná zařízení a to i akustická, imobilizéry, pojistky, baterie, startovací kabely, autorádia, antény, vyhledávací zařízení k identifikaci, elektrické zámky, mobilní telefonní přístroje, manometry pro ventily, měřidla na benzin, výstražné trojúhelníky, hasicí přístroje, ochranné přilby a osobní ochranné prostředky proti nehodám, zejména brýle, palivová čerpadla a výdejní stojany pro čerpací stanice; (11) osvětlovací přístroje a zařízení, zejména pro motorové pozemní dopravní prostředky, reflektory, elektrické lampy a kapesní svítlny, žárovky, a to do přístrojových desek, do předních světlometů, pro brzdová, směrová, obrysová, parkovací, zpětná, mlhová světla, sifitové a halogenové žárovky, bezpečnostní žárovky, přístroje pro topení a klimatizaci motorových vozidel; (12) dopravní prostředky pozemní, vozidla, zejména motorová, jednošlapá, dvošlapá, tříšlapá, náhradní díly pro ně, zejména převodová a pohonná ústrojí a jejich součásti, hydraulické obvody, startéry, brzdová obložení pro motorová vozidla, např. bubny, čelisti, brzdové lamely, brzdové destičky a hadičky, filtry pro motory pozemních vozidel, olejové, palivové a vzduchové filtry, ventilátory, tlumiče pérování, spojkové lamely, ložiska a přítlačné talíře, rozvodové, klínové a drážkové řemeny, ložiska kol a tlumičů, napínáky rozvodových řemenů, klouby, osy a poloosy, řízení, lanka, táhla, náhony tachometru, karoserie a karosářské díly, spojery, výfukové systémy, pneumatiky pozemních vozidel, a to i bezdušové, duše pneumatik vozidel, lepicí kaučukové záplaty na opravy pneumatik, hroty do pneumatik, pásy na protektorování pneumatik, protismyková zařízení na pneumatiky vozidel, zejména sněhové řetězy, opravářské nářadí na opravu pneumatik, kola, disky a kryty na kola, náboje kol, bezpečnostní popruhy a pásy pro sedadla motorových vozidel, protioslňovací zařízení a sluneční clony pro motocykly, čelní ochranná skla, vzduchové nafukovací polštáře, jako bezpečnostní zařízení pro motocyklisty, řídky, rukojeti řadících pák, klaksony, potahy na sedadla, zavazadlové nosiče, výstražná, zabezpečovací a poplašná zařízení pro vozidla, vzduchové pumpy, kanystry, diagnostická zařízení pro opravy vozidel, přívěsné vozíky, přívěsné obytné vozy; (35) inzertní, reklamní a propagační činnost, zprostředkovatelská činnost v oblasti obchodu, zejména zprostředkování nákupu a prodeje nových i ojetých vozidel - autobazar, poskytování pomoci při provozu obchodu, včetně zprostředkování obchodních a souvisejících obchodně personálních záležitostí, organizování

výstav a veletrhů k reklamním a obchodním účelům, zejména v oblasti automobilů, pořádání autosalonů, organizování módních přehlídek k obchodním účelům, odborné poradenství, vztahující se k organizování výstav a veletrhů k reklamním a obchodním účelům, správa obchodních zájmů třetích osob, vypracování statistických přehledů, poradenství v oblasti organizace a ekonomiky podnikání, marketing, průzkum a analýzy trhů, činnost a služby v oblasti aranžérství výstavních ploch, výstavních expozic, jakož i výstavních exponátů k reklamním a obchodním účelům, distribuce zboží k reklamním účelům, rozmnožování dokumentů; (37) činnost autoopravy a servisu, spadající do této třídy, zejména opravy, montáž, demontáž, servis dopravních zařízení, zvláště pak pozemních motorových vozidel, motocyklů, mopedů, skútrů, tříkolek a čtyřkolek, montáž a demontáž jejich doplňků, montáž, demontáž a vyvažování kol dopravních zařízení, opravy a servis k uvedeným činnostem, pneuservis odborné opravy všech druhů pneu a duší pneumatik, údržba a servis elektrických akumulátorů, ošetřování vozidel antikorozním nátěrem, čištění, mytí, leštění a mazání vozidel, opravy karosérií, provádění autodiagnostiky, informace o opravách, zejména motorových vozidel, zprostředkovatelská činnost v oblasti výše uvedených služeb, provozování čerpacích stanic s palivy a mazivy, technické zabezpečení výstav a výstavních ploch, zejména instalace (montáž) a demontáž výstavních expozic, jakož i výstavních exponátů; (39) pronájem motorových vozidel, konzultační a poradenská činnost v dopravě a přepravě, odtahování při poruchách, pronájem garáží, informace o dopravě, pronájem nákladních vozidel, pronájem nosičů na automobily, pronájem parkovacích ploch, služba parkování automobilů, služby v dopravě a přepravě, zprostředkovávání dopravy.

- (590) Barevná
(730) **AmTec Defense s.r.o.**, Ostrovského 253/3, Praha 5, 15000, CZ
(740) Ing. Pavel Nádvořík s.r.o., Sokola Tůmy 1099/1, Ostrava-Mariánské Hory, 70900

- (210) **O-474617**
(220) 24.02.2010
(320) 24.02.2010
(511) 3, 5, 16
(540)



- (510) (3) přípravky a prostředky prací a bělicí, přípravky k čištění všeho druhu, přípravky k leštění, odmašťování a broušení, avivážní prostředky, parfumerie, přípravky pro péči o tělo a jeho zkrášlení, mýdla, mýdla tekutá, šampóny vlasové i tělové, pěny a soli do koupelí, dámské a pánské kosmetické přípravky, čisticí prostředky pro tělo a pleť, vše v rámci této třídy; (5) hygienické výrobky pro léčebné účely, výrobky dámské hygieny, zejména hygienické vložky, slipové vložky a tampóny, menstruační vložky a kalhotky, interlabiální vložky pro dámskou hygienu, kalhotky pro dámskou hygienu, inkontinentní pleny, vložky a kalhotky, vše v rámci této třídy; (16) papírové nebo celulózové výrobky pro hygienické účely, včetně papírových a/nebo celulózových plen na jedno použití, dětských plen z papíru, menstruačních vložek a kalhotek a inkontinentních plen, vložek a kalhotek zatříděných v rámci této třídy.
- (730) **PARTNERS 4 YOU a.s.**, nám. 14. října 1307/2, Praha 5 - Smíchov, 15000, CZ
- (740) Ing. Zdeněk Kučera, Dlouhá 207 (P.O.BOX 92), Slušovice, 76315

- (210) **O-474618**
(220) 24.02.2010
(320) 24.02.2010
(511) 3, 5, 16

(540)

Lady Pro

- (510) (3) přípravky a prostředky prací a bělicí, přípravky k čištění všeho druhu, přípravky k leštění, odmašťování a broušení, avivážní prostředky, parfumerie, přípravky pro péči o tělo a jeho zkrášlení, mýdla, mýdla tekutá, šampóny vlasové i tělové, pěny a soli do koupelí, dámské a pánské kosmetické přípravky, čisticí prostředky pro tělo a pleť, vše v rámci této třídy; (5) hygienické výrobky pro léčebné účely, výrobky dámské hygieny, zejména hygienické vložky, slipové vložky a tampóny, menstruační vložky a kalhotky, interlabiální vložky pro dámskou hygienu, kalhotky pro dámskou hygienu, inkontinentní pleny, vložky a kalhotky, vše v rámci této třídy; (16) papírové nebo celulózové výrobky pro hygienické účely, včetně papírových a/nebo celulózových plen na jedno použití, dětských plen z papíru, menstruačních vložek a kalhotek a inkontinentních plen, vložek a kalhotek zatříděných v rámci této třídy.
- (730) **PARTNERS 4 YOU a.s.**, nám. 14. října 1307/2, Praha 5, Smíchov, 15000, CZ
- (740) Ing. Zdeněk Kučera, Dlouhá 207 (P.O.BOX 92), Slušovice, 76315

- (210) **O-474626**
(220) 25.02.2010
(320) 25.02.2010
(511) 31
(540)

IMPULS

- (510) (31) krmiva pro zvířata.
(730) **KSK BONO s.r.o.**, Heřmanice, Heřmanice nad Labem, 55212, CZ
(740) JUDr. Pavel Moník, Střelecká 672, Hradec Králové, 50002

- (210) **O-474628**
(220) 25.02.2010
(320) 25.02.2010
(511) 31
(540)

POPULAR

- (510) (31) krmiva pro zvířata.
(730) **KSK BONO s.r.o.**, Heřmanice, Heřmanice nad Labem, 55212, CZ
(740) JUDr. Pavel Moník, Střelecká 672, Hradec Králové, 50002

- (210) **O-474630**
(220) 25.02.2010
(320) 25.02.2010
(511) 28, 35
(540)



- (510) (28) návnady pro rybolov, neživé rybářské návnady nebo nástrahy v rámci této třídy včetně imitací živých organismů, rybářské pomůcky v rámci této třídy; (35) maloobchod a velkoobchod s výrobky uvedenými ve třídě 28, služby elektronického obchodu s uvedenými výrobky, inzertní a propagační služby poskytované on-line na Internetu v oblastech obchodu a nabídky služeb, inzertní propagační služby a informační služby prostřednictvím Internetu za účelem obchodu.

(730) **Podrazil Radek**, Julia Fučíka 892, Nový Bydžov, 50401, CZ
(740) JUDr. Lukáš Jansa, Sokola Tůmy 743/16, Ostrava - Mariánské Hory, 70900

(730) **BEST, a.s.**, Rybnice 148, Rybnice, 33151, CZ
(740) Ing. Mgr. Marek Němec, advokát, patentový zástupce, Nádražní 106 box 106, Sedlčany, 26401

(210) **O-474646**
(220) 25.02.2010
(320) 25.02.2010
(511) 40, 41, 43
(540)

HANSEN

(510) (40) zpracování a konečná úprava potravin a nápojů, vaření, pečení, uzení, grilování, nakládání, solení a jiné tepelné nebo studené úpravy potravin; (41) pořádání kulturních, filmových a hudebních akcí, umělecká, filmová, hudební a taneční produkce, pořádání a organizování kulturních, společenských, zábavních nebo sportovních akcí, provoz diskoték a tanečních kurzů, provoz sázkových kanceláří, provoz heren a kasin, provoz heren pro bowling a kulečnick/biliár, zábavní činnost všeho druhu, sázkové hry, pořádání soutěží a her, provoz sportovních a tělovýchovných zařízení, provoz společensko-kulturních zařízení a klubů, vzdělávací a školící služby v oblasti pohostinství a ubytování, provoz relaxačních, rekondičních a regeneračních zařízení, provoz sauny, solária a fitness v rámci třídy, pronájem sportovního vybavení, informační služby v oblasti turistiky, sportu, kultury a zábavy; (43) služby hostinské - provoz restaurací, specializovaných restaurací, kaváren, motorestů, vináren, barů, sportbarů, pivnic, cukráren, zařízení rychlého stravování a samoobslužných stravovacích zařízení, cateringové služby - zásobování potravinami a skladování potravin na zakázku, pořádání hostin a rautů, služby ubytovací - provoz hotelů, penzionů, motelů, kempů a jiných ubytovacích zařízení, poskytování informací v oblasti stravování a ubytování.

(730) **Artelina s.r.o.**, Botanická 606/24, Brno, 60200, CZ
(740) Ing. Jiří Střelák, Šumberova 42, Praha 6, 16200

(210) **O-474655**
(220) 26.02.2010
(320) 26.02.2010
(511) 9
(540)



(510) (9) počítačový software.
(730) **Computer Security Technologies s.r.o.**, Bořivojova 878/35, Praha 3, 13000, CZ

(210) **O-474658**
(220) 26.02.2010
(320) 26.02.2010
(511) 6, 19
(540)

VIANKO

(510) (6) obecné kovy a jejich slitiny, kovové stavební materiály, zámečnické výrobky a potřeby, kování stavební i nábytkové, klempířské výrobky a potřeby kovové, hřebíky, šrouby, vruty, matice, podložky, litinová zábradlí, litinové sloupky, litinové mříže a jiné litinové stavební prvky a doplňky, trezory, kovové výrobky jako rámy, trámy, mříže, žebříky, dveře, okna neuvedené jinde; (19) cementové zboží a umělý kámen, dlažební prvky, včetně tvarovaných dlaždic, dlažební panely, dlažební kostky a kameny, dělicí a okrajové stavební prvky jako obrubníky, mostní obruby, vozovkové dělicí prvky, tvarovky, kameninové a cementové roury, keramické stavební prvky a keramické stavební doplňky, stavební dřevo, stavební sklo, včetně skleněných cihel a dlaždic, velkoplošné betonové dlaždice, betonové, keramické a kamenné stavební prvky pro veřejná prostranství, venkovní architekturu a architektonické prvky.

(210) **O-474659**
(220) 26.02.2010
(320) 26.02.2010
(511) 6, 19
(540)

VERETO

(510) (6) obecné kovy a jejich slitiny, kovové stavební materiály, zámečnické výrobky a potřeby, kování stavební i nábytkové, klempířské výrobky a potřeby kovové, hřebíky, šrouby, vruty, matice, podložky, litinová zábradlí, litinové sloupky, litinové mříže a jiné litinové stavební prvky a doplňky, trezory, kovové výrobky jako rámy, trámy, mříže, žebříky, dveře, okna neuvedené jinde; (19) cementové zboží a umělý kámen, dlažební prvky, včetně tvarovaných dlaždic, dlažební panely, dlažební kostky a kameny, dělicí a okrajové stavební prvky jako obrubníky, mostní obruby, vozovkové dělicí prvky, tvarovky, kameninové a cementové roury, keramické stavební prvky a keramické stavební doplňky, stavební dřevo, stavební sklo, včetně skleněných cihel a dlaždic, velkoplošné betonové dlaždice, betonové, keramické a kamenné stavební prvky pro veřejná prostranství, venkovní architekturu a architektonické prvky.

(730) **BEST, a.s.**, Rybnice 148, Rybnice, 33151, CZ
(740) Ing. Mgr. Marek Němec, advokát, patentový zástupce, Nádražní box 106 106, Sedlčany, 26401

(210) **O-474660**
(220) 26.02.2010
(320) 26.02.2010
(511) 6, 19
(540)

TOREO

(510) (6) obecné kovy a jejich slitiny, kovové stavební materiály, zámečnické výrobky a potřeby, kování stavební i nábytkové, klempířské výrobky a potřeby kovové, hřebíky, šrouby, vruty, matice, podložky, litinová zábradlí, litinové sloupky, litinové mříže a jiné litinové stavební prvky a doplňky, trezory, kovové výrobky jako rámy, trámy, mříže, žebříky, dveře, okna neuvedené jinde; (19) cementové zboží a umělý kámen, dlažební prvky, včetně tvarovaných dlaždic, dlažební panely, dlažební kostky a kameny, dělicí a okrajové stavební prvky jako obrubníky, mostní obruby, vozovkové dělicí prvky, tvarovky, kameninové a cementové roury, keramické stavební prvky a keramické stavební doplňky, stavební dřevo, stavební sklo, včetně skleněných cihel a dlaždic, velkoplošné betonové dlaždice, betonové, keramické a kamenné stavební prvky pro veřejná prostranství, venkovní architekturu a architektonické prvky.

(730) **BEST, a.s.**, Rybnice 148, Rybnice, 33151, CZ
(740) Ing. Mgr. Marek Němec, advokát, patentový zástupce, Nádražní box 106 106, Sedlčany, 26401

(210) **O-474691**
(220) 26.02.2010
(320) 26.02.2010
(511) 33, 35
(540)



(510) (33) alkoholické nápoje, koktejly alkoholické, destilované nápoje; (35) zprostředkování obchodu s nápoji, reklamní činnost, maloobchodní činnost s alkoholickými nápoji, organizování výstav pro komerční a/nebo reklamní účely, pomoc při řízení obchodní činnosti, poradenství v obchodní činnosti, poskytování obchodních a/nebo podnikatelských informací, rozšiřování reklamních zpráv, rozšiřování reklamních materiálů zákazníkům,

např. letáků, prospektů, tiskovin a vzorků, zpracování textů, vydávání a aktualizace reklamních materiálů a zvukově obrazových záznamů a periodických a neperiodických reklamních publikací, vydávání a rozšiřování reklamních textů, vše v rámci této třídy.

(590) Barevná
(730) **HUBERT J.E., s.r.o.**, Vinárska 137, Sereď, SK
(740) JUDr. Miroslav Kupka, Levého 1532, Rakovník, 26901

(210) **O-474692**

(220) 26.02.2010
(320) 26.02.2010
(511) 33, 35
(540)



(510) (33) alkoholické nápoje, koktejly alkoholické, destilované nápoje; (35) zprostředkování obchodu s nápoji, reklamní činnost, maloobchodní činnost s alkoholickými nápoji, organizování výstav pro komerční a/nebo reklamní účely, pomoc při řízení obchodní činnosti, poradenství v obchodní činnosti, poskytování obchodních a/nebo podnikatelských informací, rozšiřování reklamních zpráv, rozšiřování reklamních materiálů zákazníkům, např. letáků, prospektů, tiskovin a vzorků, zpracování textů, vydávání a aktualizace reklamních materiálů a zvukově obrazových záznamů a periodických a neperiodických reklamních publikací, vydávání a rozšiřování reklamních textů, vše v rámci této třídy.

(590) Barevná
(730) **HUBERT J.E., s.r.o.**, Vinárska 137, Sereď, SK
(740) JUDr. Miroslav Kupka, Levého 1532, Rakovník, 26901

(210) **O-474693**

(220) 26.02.2010
(320) 26.02.2010
(511) 33, 35
(540)



(510) (33) alkoholické nápoje, koktejly alkoholické, destilované nápoje; (35) zprostředkování obchodu s nápoji, reklamní činnost, maloobchodní činnost s alkoholickými nápoji, organizování výstav pro komerční a/nebo reklamní účely, pomoc při řízení obchodní činnosti, poradenství v obchodní činnosti, poskytování obchodních a/nebo podnikatelských informací, rozšiřování reklamních zpráv, rozšiřování reklamních materiálů zákazníkům, např. letáků, prospektů, tiskovin a vzorků, zpracování textů, vydávání a aktualizace reklamních materiálů a zvukově obrazových záznamů a periodických a neperiodických reklamních publikací, vydávání a rozšiřování reklamních textů, vše v rámci této třídy.

(590) Barevná
(730) **HUBERT J.E., s.r.o.**, Vinárska 137, Sereď, SK
(740) JUDr. Miroslav Kupka, Levého 1532, Rakovník, 26901

(210) **O-474694**

(220) 26.02.2010
(320) 26.02.2010
(511) 33, 35

(540)



(510) (33) alkoholické nápoje, koktejly alkoholické, destilované nápoje; (35) zprostředkování obchodu s nápoji, reklamní činnost, maloobchodní činnost s alkoholickými nápoji, organizování výstav pro komerční a/nebo reklamní účely, pomoc při řízení obchodní činnosti, poradenství v obchodní činnosti, poskytování obchodních a/nebo podnikatelských informací, rozšiřování reklamních zpráv, rozšiřování reklamních materiálů zákazníkům, např. letáků, prospektů, tiskovin a vzorků, zpracování textů, vydávání a aktualizace reklamních materiálů a zvukově obrazových záznamů a periodických a neperiodických reklamních publikací, vydávání a rozšiřování reklamních textů, vše v rámci této třídy.

(590) Barevná
(730) **HUBERT J.E., s.r.o.**, Vinárska 137, Sereď, SK
(740) JUDr. Miroslav Kupka, Levého 1532, Rakovník, 26901

(210) **O-474695**

(220) 26.02.2010
(320) 26.02.2010
(511) 33, 35
(540)



(510) (33) alkoholické nápoje, koktejly alkoholické, destilované nápoje; (35) zprostředkování obchodu s nápoji, reklamní činnost, maloobchodní činnost s alkoholickými nápoji, organizování výstav pro komerční a/nebo reklamní účely, pomoc při řízení obchodní činnosti, poradenství v obchodní činnosti, poskytování obchodních a/nebo podnikatelských informací, rozšiřování reklamních zpráv, rozšiřování reklamních materiálů zákazníkům, např. letáků, prospektů, tiskovin a vzorků, zpracování textů, vydávání a aktualizace reklamních materiálů a zvukově obrazových záznamů a periodických a neperiodických reklamních publikací, vydávání a rozšiřování reklamních textů, vše v rámci této třídy.

(590) Barevná
(730) **HUBERT J.E., s.r.o.**, Vinárska 137, Sereď, SK
(740) JUDr. Miroslav Kupka, Levého 1532, Rakovník, 26901

(210) **O-474696**

(220) 26.02.2010
(320) 26.02.2010
(511) 33, 35
(540)



(510) (33) alkoholické nápoje, koktejly alkoholické, destilované nápoje; (35) zprostředkování obchodu s nápoji, reklamní činnost, maloobchodní činnost s alkoholickými nápoji, organizování výstav pro komerční a/nebo reklamní účely, pomoc při řízení obchodní činnosti, poradenství v obchodní činnosti, poskytování obchodních a/nebo podnikatelských informací, rozšiřování reklamních zpráv, rozšiřování reklamních materiálů zákazníkům,

např. letáků, prospektů, tiskovin a vzorků, zpracování textů, vydávání a aktualizace reklamních materiálů a zvukově obrazových záznamů a periodických a neperiodických reklamních publikací, vydávání a rozšiřování reklamních textů, vše v rámci této třídy.

(590) Barevná
(730) **HUBERT J.E., s.r.o.**, Vinárska 137, Sereď, SK
(740) JUDr. Miroslav Kupka, Levého 1532, Rakovník, 26901

(210) **O-474697**

(220) 26.02.2010
(320) 26.02.2010
(511) 33, 35
(540)



(510) (33) alkoholické nápoje, koktejly alkoholické, destilované nápoje; (35) zprostředkování obchodu s nápoji, reklamní činnost, maloobchodní činnost s alkoholickými nápoji, organizování výstav pro komerční a/nebo reklamní účely, pomoc při řízení obchodní činnosti, poradenství v obchodní činnosti, poskytování obchodních a/nebo podnikatelských informací, rozšiřování reklamních zpráv, rozšiřování reklamních materiálů zákazníkům, např. letáků, prospektů, tiskovin a vzorků, zpracování textů, vydávání a aktualizace reklamních materiálů a zvukově obrazových záznamů a periodických a neperiodických reklamních publikací, vydávání a rozšiřování reklamních textů, vše v rámci této třídy.

(590) Barevná
(730) **HUBERT J.E., s.r.o.**, Vinárska 137, Sereď, SK
(740) JUDr. Miroslav Kupka, Levého 1532, Rakovník, 26901

(210) **O-474698**

(220) 26.02.2010
(320) 26.02.2010
(511) 33, 35
(540)



(510) (33) alkoholické nápoje, koktejly alkoholické, destilované nápoje; (35) zprostředkování obchodu s nápoji, reklamní činnost, maloobchodní činnost s alkoholickými nápoji, organizování výstav pro komerční a/nebo reklamní účely, pomoc při řízení obchodní činnosti, poradenství v obchodní činnosti, poskytování obchodních a/nebo podnikatelských informací, rozšiřování reklamních zpráv, rozšiřování reklamních materiálů zákazníkům, např. letáků, prospektů, tiskovin a vzorků, zpracování textů, vydávání a aktualizace reklamních materiálů a zvukově obrazových záznamů a periodických a neperiodických reklamních publikací, vydávání a rozšiřování reklamních textů, vše v rámci této třídy.

(590) Barevná
(730) **HUBERT J.E., s.r.o.**, Vinárska 137, Sereď, SK
(740) JUDr. Miroslav Kupka, Levého 1532, Rakovník, 26901

(210) **O-474699**

(220) 26.02.2010
(320) 26.02.2010
(511) 33, 35



(510) (33) alkoholické nápoje, koktejly alkoholické, destilované nápoje; (35) zprostředkování obchodu s nápoji, reklamní činnost, maloobchodní činnost s alkoholickými nápoji, organizování výstav pro komerční a/nebo reklamní účely, pomoc při řízení obchodní činnosti, poradenství v obchodní činnosti, poskytování obchodních a/nebo podnikatelských informací, rozšiřování reklamních zpráv, rozšiřování reklamních materiálů zákazníkům, např. letáků, prospektů, tiskovin a vzorků, zpracování textů, vydávání a aktualizace reklamních materiálů a zvukově obrazových záznamů a periodických a neperiodických reklamních publikací, vydávání a rozšiřování reklamních textů, vše v rámci této třídy.

(590) Barevná
(730) **HUBERT J.E., s.r.o.**, Vinárska 137, Sereď, SK
(740) JUDr. Miroslav Kupka, Levého 1532, Rakovník, 26901

(210) **O-474700**

(220) 26.02.2010
(320) 26.02.2010
(511) 33, 35
(540)



(510) (33) alkoholické nápoje, koktejly alkoholické, destilované nápoje; (35) zprostředkování obchodu s nápoji, reklamní činnost, maloobchodní činnost s alkoholickými nápoji, organizování výstav pro komerční a/nebo reklamní účely, pomoc při řízení obchodní činnosti, poradenství v obchodní činnosti, poskytování obchodních a/nebo podnikatelských informací, rozšiřování reklamních zpráv, rozšiřování reklamních materiálů zákazníkům, např. letáků, prospektů, tiskovin a vzorků, zpracování textů, vydávání a aktualizace reklamních materiálů a zvukově obrazových záznamů a periodických a neperiodických reklamních publikací, vydávání a rozšiřování reklamních textů, vše v rámci této třídy.

(590) Barevná
(730) **HUBERT J.E., s.r.o.**, Vinárska 137, Sereď, SK
(740) JUDr. Miroslav Kupka, Levého 1532, Rakovník, 26901

(210) **O-474701**

(220) 26.02.2010
(320) 26.02.2010
(511) 33, 35
(540)



(510) (33) alkoholické nápoje, koktejly alkoholické, destilované nápoje; (35) zprostředkování obchodu s nápoji, reklamní činnost, maloobchodní činnost s alkoholickými nápoji, organizování výstav pro komerční a/nebo reklamní účely, pomoc při řízení obchodní činnosti, poradenství v obchodní činnosti, poskytování obchodních a/nebo podnikatelských informací, rozšiřování reklamních zpráv, rozšiřování reklamních materiálů zákazníkům,

např. letáků, prospektů, tiskovin a vzorků, zpracování textů, vydávání a aktualizace reklamních materiálů a zvukově obrazových záznamů a periodických a neperiodických reklamních publikací, vydávání a rozšiřování reklamních textů, vše v rámci této třídy.

- (590) Barevná
(730) **HUBERT J.E., s.r.o.**, Vinárska 137, Sereď, SK
(740) JUDr. Miroslav Kupka, Levého 1532, Rakovník, 26901

(210) **O-474702**

- (220) 26.02.2010
(320) 26.02.2010
(511) 33, 35
(540)

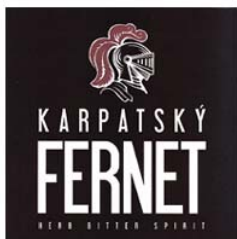

- (510) (33) alkoholické nápoje, koktejly alkoholické, destilované nápoje; (35) zprostředkování obchodu s nápoji, reklamní činnost, maloobchodní činnost s alkoholickými nápoji, organizování výstav pro komerční a/nebo reklamní účely, pomoc při řízení obchodní činnosti, poradenství v obchodní činnosti, poskytování obchodních a/nebo podnikatelských informací, rozšiřování reklamních zpráv, rozšiřování reklamních materiálů zákazníkům, např. letáků, prospektů, tiskovin a vzorků, zpracování textů, vydávání a aktualizace reklamních materiálů a zvukově obrazových záznamů a periodických a neperiodických reklamních publikací, vydávání a rozšiřování reklamních textů, vše v rámci této třídy.

- (590) Barevná
(730) **HUBERT J.E., s.r.o.**, Vinárska 137, Sereď, SK
(740) JUDr. Miroslav Kupka, Levého 1532, Rakovník, 26901

(210) **O-474706**

- (220) 01.03.2010
(320) 01.03.2010
(511) 9, 38, 41
(540)



- (510) (9) nahrané a nenahrané nosiče záznamů zvuku a obrazu, audiovizuální zatižení pro výuku, magnetické disky, disky kompaktní (audio-video), disky nahrané (se zvukovými nahrávkami), gramofonové desky, kompaktní optické disky, CD ROM; (38) rozhlasové vysílání, vysílání po Internetu, přenos zpráv a obrazových informací pomocí počítače; (41) praktické cvičení, služby digitálního zpracování obrazu, informace o možnostech zábavy, informace o výchově a vzdělávání, knihovny (půjčovny knih), organizování a vedení konferencí, kongresů, koncertů, seminářů, sympozií, organizování kulturních nebo vzdělávacích výstav, organizování soutěží (vzdělávacích nebo zábavných), kurzy korespondenční, pomoc při výběru povolání, pořádání a řízení pracovních setkání (školení), pronájem audio nahrávek, publicistika, reportéřské služby, rozhlasová zábava, výroba rozhlasových a televizních programů, výchovně - zábavné služby klubové, školení, vyučování, školení (pořádání a řízení), školství, zpravodajské služby, pronájem zvukových nahrávacích zařízení.

- (590) Barevná
(730) **Masarykova univerzita**, Žerotínovo nám. 617/9, Brno, 60177, CZ
(740) Kyjovský, Blažek & kolegové, advokátní kancelář, JUDr. Milan Kyjovský, Poštovská 8c, Brno, 60100

(210) **O-474736**

- (220) 02.03.2010
(320) 02.03.2010
(511) 6, 37, 40, 42
(540)

POWERTORQUE

- (510) (6) spojovací materiál kovový; (37) servisní a instalační služby v oblasti těsnění, zejména utahování těsnění; (40) povrchové úpravy materiálů; (42) analytické a výzkumné služby v průmyslu, zejména výpočty, studie a analýzy v oblasti průmyslového těsnění.

- (730) **"P O K O R N Ý, spol. s r.o."**, Trnkova 115/2788, Brno, 62800, CZ
(740) Mgr. Lukáš Dlabáček, Bolzanova 5, Brno, 61800

(210) **O-474737**

- (220) 02.03.2010
(320) 02.03.2010
(511) 6, 7, 17, 20, 22, 24, 37, 40, 42
(540)



- (510) (6) spojovací materiál kovový; (7) ucpávky (části strojů); (17) průmyslové těsnění, kroužky na těsnění, podložky na těsnění, vložky na těsnění, tepelné izolační materiály, tepelné izolační prostředky; (20) výrobky z korku spadající do této třídy; (22) těsnící nebo vycpávkové materiály s výjimkou gumových a plastových, těsnící desky s výjimkou gumových a plastových spadající do této třídy, textilní vlákna; (24) textilie netkané, technické textilie, netkané textilní materiály spadající do této třídy; (37) servisní a instalační služby v oblasti průmyslového těsnění, zejména utahování těsnění; (40) povrchové úpravy materiálů; (42) analytické a výzkumné služby v průmyslu, zejména výpočty, studie a analýzy v oblasti průmyslového těsnění.

- (590) Barevná
(730) **"P O K O R N Ý, spol. s r.o."**, Trnkova 115/2788, Brno, 62800, CZ
(740) Mgr. Lukáš Dlabáček, Bolzanova 5, Brno, 61800

(210) **O-474745**

- (220) 02.03.2010
(320) 02.03.2010
(511) 36, 37, 39
(540)

KONSTRUKTIVA LOKUS

- (510) (36) pronájem nemovitostí, správa nemovitostí, pronájem kanceláří, správa majetku; (37) půjčování jeřábů, půjčování stavebního zařízení, pronájem stavebních strojů a zařízení, stavby a opravy skladů, montáž strojů, údržba strojů, opravy strojů, instalace výtahů, montáž výtahů, opravy výtahů, obnova strojů; (39) nákladní automobilová doprava, pronájem parkovacích ploch, pronájem skladů, uskladňování, skladování zboží, zprostředkování přepravy.

- (730) **KONSTRUKTIVA LOKUS a.s.**, Jeremiášova 947, Praha 5, 15500, CZ
(740) JUDr. Miroslav Houška, V Jámě 1, Praha 1, 11000

(210) **O-474746**

- (220) 02.03.2010
(320) 02.03.2010
(511) 35, 38, 42
(540)

AULAND.CZ

- (510) (35) propagační činnost, reklama, pomoc při řízení obchodní činnosti, obchodní administrativa, kancelářské práce, shromažďování různého zboží (s výjimkou přepravy) ve prospěch ostatních tak, aby si zákazníci mohli toto zboží pohodlně prohlédnout a nakoupit, tyto služby poskytované maloobchody, prostřednictvím objednávkových katalogů,

elektronických médií, elektronických sítí, Internetu a teleshoppingu, maloobchod, elektronický obchod, internetový obchod a zásilkový obchod, vše s výrobky ve tř. 1 - 34 a se službami ve tř. 35 - 45, obstaravatelská a zprostředkovatelská činnost v oblasti obchodu s výrobky tř. 1-34 a službami tř. 35, obchodní poradenství, poskytování obchodních informací, poskytování obchodních informací v prohledávacích databázích, dostupných prostřednictvím globální počítačové sítě, reklama prostřednictvím on-line elektronických počítačových sítí, rozšiřování reklamy a inzertce, aktualizace reklamních materiálů, pronájem míst na umístění reklamy a inzertce, veřejné aukce, sběr dat do počítačových databází, systemizace dat v počítačových databázích; (38) spoje (komunikace), počítačová komunikace, poskytování dat, informací a obrázků a přenos zpráv a obrazových informací pomocí elektronických sítí, telekomunikačních zařízení, počítačů, mobilních telefonů, interaktivní telekomunikační služby, zaslání zpráv, elektronický přenos dat a dokumentů, poskytování přístupu do globálních počítačových sítí, internetové služby spadající do tř. 38, elektronická pošta; (42) správa webových stránek, aktualizace počítačového softwaru, analýzy počítačových systémů, instalace počítačového software, obsluha databází přístupných po Internetu, návrhy softwaru, tvorba a správa webových stránek pro druhé, tvorba a správa systémů pro obsluhu zákazníků přístupných po Internetu, služby správy databází (regenerace počítačových dat a údržba počítačových programů).

(730) **Lipka Oldřich**, Pisečná 6, Cheb, 35002, CZ

(210) **O-474757**

(220) 02.03.2010

(320) 02.03.2010

(511) 35, 36, 37, 42

(540)

DUDA SVD spol. s r.o.

(510) (35) účetnictví, účetní poradenství, daňová evidence; (36) realitní činnost, pronájem nemovitostí, poradenství v oblasti nemovitostí, správa nemovitostí; (37) údržba (opravy) nemovitostí; (42) zeměměřičství.

(730) **DUDA SVD spol. s r.o.**, Severýnova 70/8, Praha 6 - Řepy, 16300, CZ

(740) **PROPATENT**, Ing. Vlasta Sedláčková, Ke Kateřinkám 1393, Praha 4, 14900

(210) **O-474853**

(220) 04.03.2010

(320) 04.03.2010

(511) 16, 36, 41

(540)

OZPáček

(510) (16) průkazy zdravotního pojištění, bulletin pro pojištěnce, tiskoviny, informační letáky a plakáty, kalendáře, psací potřeby a různé propagační předměty v rámci této třídy; (36) poskytování veřejného zdravotního pojištění pojištěncům, poskytování dalšího smluvního zdravotního pojištění a připojištění výloh zdravotní péče přesahující rámec zdravotní péče plně nebo částečně hrazené veřejným zdravotním pojištěním pro okruh pojištěnců předem určený ve zdravotně pojistném plánu, výběr pojistného na zdravotní pojištění a kontrola tohoto výběru, úhrada nákladů zdravotní péče hrazené z veřejného zdravotního pojištění poskytované zdravotnickými zařízeními na základě mezinárodních smluv, úhrada nákladů péče plně nebo částečně hrazené zdravotním pojištěním, zprostředkování úhrad za výkony zdravotní preventivní péče a specifické zdravotní péče zaměstnancům, správa nemovitého majetku, správa peněžních aktiv; (41) organizace klubu pojištěnců v rámci zdravotní pojišťovny, preventivní programy, programy na podporu zdravého životního stylu a předcházení úrazům, pořádání vzdělávacích kurzů v oblasti zdravotnictví, podpora a pořádání kulturních a sportovních akcí a soutěží, pořádání ozdravných pobytů, vše v rámci této třídy.

(730) **Oborová zdravotní pojišťovna zaměstnanců bank, pojišťoven a stavebnictví**, Roškotova 1225/1, Praha 4, 14000, CZ

(740) Ing. Radmila Baumová, Nádražní 29, Žďár nad Sázavou, 59101

(210) **O-474854**

(220) 04.03.2010

(320) 04.03.2010

(511) 16, 36, 41

(540)

Pohádková pojišťovna

(510) (16) průkazy zdravotního pojištění, bulletin pro pojištěnce, tiskoviny, informační letáky a plakáty, kalendáře, psací potřeby a různé propagační předměty v rámci této třídy; (36) poskytování veřejného zdravotního pojištění pojištěncům, poskytování dalšího smluvního zdravotního pojištění a připojištění výloh zdravotní péče přesahující rámec zdravotní péče plně nebo částečně hrazené veřejným zdravotním pojištěním pro okruh pojištěnců předem určený ve zdravotně pojistném plánu, výběr pojistného na zdravotní pojištění a kontrola tohoto výběru, úhrada nákladů zdravotní péče hrazené z veřejného zdravotního pojištění poskytované zdravotnickými zařízeními na základě mezinárodních smluv, úhrada nákladů péče plně nebo částečně hrazené zdravotním pojištěním, zprostředkování úhrad za výkony zdravotní preventivní péče a specifické zdravotní péče zaměstnancům, správa nemovitého majetku, správa peněžních aktiv; (41) organizace klubu pojištěnců v rámci zdravotní pojišťovny, preventivní programy, programy na podporu zdravého životního stylu a předcházení úrazům, pořádání vzdělávacích kurzů v oblasti zdravotnictví, podpora a pořádání kulturních a sportovních akcí a soutěží, pořádání ozdravných pobytů, vše v rámci této třídy.

(730) **Oborová zdravotní pojišťovna zaměstnanců bank, pojišťoven a stavebnictví**, Roškotova 1225/1, Praha 4, 14000, CZ

(740) Ing. Radmila Baumová, Nádražní 29, Žďár nad Sázavou, 59101

(210) **O-474855**

(220) 04.03.2010

(320) 04.03.2010

(511) 16, 36, 41

(540)

Pohádková zdravotní pojišťovna

(510) (16) průkazy zdravotního pojištění, bulletin pro pojištěnce, tiskoviny, informační letáky a plakáty, kalendáře, psací potřeby a různé propagační předměty v rámci této třídy; (36) poskytování veřejného zdravotního pojištění pojištěncům, poskytování dalšího smluvního zdravotního pojištění a připojištění výloh zdravotní péče přesahující rámec zdravotní péče plně nebo částečně hrazené veřejným zdravotním pojištěním pro okruh pojištěnců předem určený ve zdravotně pojistném plánu, výběr pojistného na zdravotní pojištění a kontrola tohoto výběru, úhrada nákladů zdravotní péče hrazené z veřejného zdravotního pojištění poskytované zdravotnickými zařízeními na základě mezinárodních smluv, úhrada nákladů péče plně nebo částečně hrazené zdravotním pojištěním, zprostředkování úhrad za výkony zdravotní preventivní péče a specifické zdravotní péče zaměstnancům, správa nemovitého majetku, správa peněžních aktiv; (41) organizace klubu pojištěnců v rámci zdravotní pojišťovny, preventivní programy, programy na podporu zdravého životního stylu a předcházení úrazům, pořádání vzdělávacích kurzů v oblasti zdravotnictví, podpora a pořádání kulturních a sportovních akcí a soutěží, pořádání ozdravných pobytů, vše v rámci této třídy.

(730) **Oborová zdravotní pojišťovna zaměstnanců bank, pojišťoven a stavebnictví**, Roškotova 1225/1, Praha 4, 14000, CZ

(740) Ing. Radmila Baumová, Nádražní 29, Žďár nad Sázavou, 59101

(210) **O-474856**

(220) 04.03.2010

(320) 04.03.2010

(511) 16, 36, 41

(540)

Ózetpáček

(510) (16) průkazy zdravotního pojištění, bulletin pro pojištěnce, tiskoviny, informační letáky a plakáty, kalendáře, psací potřeby a různé propagační předměty v rámci této třídy; (36) poskytování veřejného zdravotního pojištění pojištěncům, poskytování dalšího smluvního zdravotního pojištění a připojištění výloh zdravotní péče přesahující rámec zdravotní péče plně nebo částečně hrazené veřejným zdravotním pojištěním pro okruh pojištěnců předem určený ve zdravotně pojistném plánu, výběr pojistného na zdravotní pojištění a kontrola tohoto výběru, úhrada nákladů zdravotní péče hrazené z veřejného zdravotního

pojištění poskytované zdravotnickými zařízeními na základě mezinárodních smluv, úhrada nákladů péče plně nebo částečně hrazené zdravotním pojištěním, zprostředkování úhrad za výkony zdravotní preventivní péče a specifické zdravotní péče zaměstnancům, správa nemovitého majetku, správa peněžních aktiv; (41) organizace klubu pojištěnců v rámci zdravotní pojišťovny, preventivní programy, programy na podporu zdravého životního stylu a předcházení úrazům, pořádání vzdělávacích kurzů v oblasti zdravotnictví, podpora a pořádání kulturních a sportovních akcí a soutěží, pořádání ozdravných pobytů, vše v rámci této třídy.

(730) **Oborová zdravotní pojišťovna zaměstnanců bank, pojišťoven a stavebnictví**, Roškotova 1225/1, Praha 4, 14000, CZ

(740) Ing. Radmila Baumová, Nádražní 29, Žďár nad Sázavou, 59101

(210) **O-474914**

(220) 08.03.2010

(320) 08.03.2010

(511) 39

(540)



(510) (39) distribuce léčiv, léčivých přípravků a vakcín, jejich skladování, balení, doprava.

(730) **Avenier, a.s.**, Bidláky 837/20, Brno, 63900, CZ

(740) JUDr. Lukáš Jansa, Sokola Tůmy 743/16, Ostrava - Mariánské Hory, 70900

(210) **O-474924**

(220) 08.03.2010

(320) 08.03.2010

(511) 5

(540)

Nurofen. Vyhledá a odstraní zdroj bolesti.

(510) (5) farmaceutické přípravky a látky.

(730) **Reckitt & Colman (Overseas) Limited**, Dansom Lane, Hull, HU8 7DS, GB

(740) Dr. Jan Tomsa, advokát, Laubova 8, Praha 3 - Vinohrady, 13000

(210) **O-474944**

(220) 08.03.2010

(320) 08.03.2010

(511) 37

(540)



(510) (37) budovy (utěšňování), čištění budov (fasád, vnějších povrchů a ploch), čištění budov (interiérů), instalace dveří a oken, malování a natírání (interiérů a exteriérů), montáže lešení, pokrývačské služby, přípravy (stavby), stavební dozor, stavby (izolace), stavební informace, stavebnictví, stavitelství, štukování, sádrování, tapetování, utěšňování (tmelení) budov, zednické služby.

(590) Barevná

(730) **INTERSTAV S+H s.r.o.**, Jihlavská 608/12, Praha 4, 14000, CZ

(210) **O-474996**

(220) 10.03.2010

(320) 10.03.2010

(511) 11, 17, 37

(540)



(510) (11) stroje, přístroje a zařízení pro topení, vytápění a ventilaci, sluneční kolektory; (17) materiály těsnící, ucpávací a izolační, ohebné trubky nekovové a polotovary z plastických hmot; (37) služby topenářské a vodoinstalačské, montáž a servis topných zařízení.

(730) **DELTATOP CZ s.r.o.**, Studánecká 393, Stráž nad Nisou, 46303, CZ

(210) **O-475037**

(220) 11.03.2010

(320) 11.03.2010

(511) 9, 35, 41

(540)



(510) (9) televizní a audiovizuální programy na nosičích, videoprogramy, audio-programy, videokazety, audiokazety, zábavné pořady na nosičích, hudební a audiovizuální díla na nosičích, CD disky, počítačové hry; (35) prezentace výrobků v komunikačních médiích pro účely maloobchodu, pronájem reklamní doby v komunikačních médiích, pronájem reklamních materiálů, pronájem reklamních ploch, reklama (propagace), reklamní agentury, reklamní materiály (pronájem), reklamní materiály (aktualizování), reklamní materiály (zasílání zákazníkům), rozhlasová reklama, rozšiřování reklamních nebo inzertních materiálů, služby v oblasti grafické úpravy pro reklamní účely, vydávání reklamních nebo náborových, propagačních a inzertních textů, vyhledávání sponzorů, vylepování plakátů; (41) agentury umělecké módní, diskotéky (služby), elektronické publikování, filmová tvorba, filmové projekce, filmové promítačky a jejich příslušenství (pronájem), filmy (půjčování), organizace a pořádání koncertů, pronájem audio nahrávek, pronájem kinematografických filmů, předprodej vstupenek, půjčování filmových promítaček a příslušenství, půjčování filmů, půjčování kinofilmů, rozhlasová zábava, rozhlasové a televizní programy (výroba), služby v oblasti grafické úpravy, jiné než pro reklamní účely, služby v oblasti prodeje vstupenek (zábava), studia filmová, výroba rozhlasových a televizních programů, zábava.

(590) Barevná

(730) **Motyčka Jan**, Winterova II. 1088, Pardubice, 53002, CZ

(210) **O-475038**

(220) 11.03.2010

(320) 11.03.2010

(511) 35, 41

(540)



(510) (35) reklama, reklama (propagace), reklamní agentura, pronájem reklamních materiálů, reklamní texty (zveřejňování, publikování), obchodní reklama (pro třetí osoby), venkovní

reklama, prezentace výrobků v komunikačních médiích pro účely maloobchodu; (41) zábava (služby), organizace a pořádání koncertů, organizování představení.

- (590) Barevná
(730) **ledvision s.r.o.**, Přístavní 10, Praha 7, 17000, CZ
(740) Mgr. Petr Čížek, advokát, Pražská 4, Liberec, 46001

(210) **O-475041**

- (220) 11.03.2010
(320) 11.03.2010
(511) 1, 6, 7
(540)

EKON

(510) (1) kapaliny pro čištění, odmašťování a konzervaci dílů a součástí; (6) kovové výrobky - z plechu a profilových materiálů; (7) čerpadla, zařízení pro čištění, odmašťování a konzervaci dílů a součástí, zejména s uzavřeným okruhem mycí kapaliny a se zajištěnou likvidací použitých čističů, zachycovací vany, zařízení pro demontáž olejových filtrů.

(730) **QTS CZ s.r.o.**, Kydlínovská 245, Hradec Králové, 50301, CZ

(210) **O-475046**

- (220) 11.03.2010
(320) 11.03.2010
(511) 36
(540)

GOLFPLAN

(510) (36) pojistky (uzavírání -), pojištění (zprostředkování -), poradenství v oblasti pojištění.

(730) **GFA INSURANCE SERVICES PRAHA s.r.o.**, Bartolomějská 11, Praha 1, 11000, CZ

(210) **O-475047**

- (220) 11.03.2010
(320) 11.03.2010
(511) 25, 41, 44
(540)

NiPA

(510) (25) oděvy, obuv, pokrývky hlavy; (41) výchova, vzdělávání, zábava, sportovní a kulturní aktivity, pořádání vzdělávacích, zdravotnických, cvičebních kurzů; (44) masáže, fyzioterapie, lázeňské služby, ozdravné pobyty.

(730) **NiPA Česká Kanada s.r.o.**, Malý Jeníkov 28, Malý Jeníkov, 37853, CZ

(740) Ing. Veronika Zemanová, Mendlovo nám. 1a, Brno, 60300

(210) **O-475139**

- (220) 15.03.2010
(320) 15.03.2010
(511) 25, 33
(540)



(510) (25) oděvy; (33) lihoviny, likéry, bylinné likéry.

(590) Barevná
(730) **MAST - JÄGERMEISTER AG**, Jägermeisterstrasse 7-15, Wolfenbüttel, 38296, DE

(740) JUDr. Ladislav Nevoles, advokát, Londýnská 60, Praha 2, 12000

(210) **O-475153**

- (220) 16.03.2010
(320) 16.03.2010
(511) 20

KAPLAN NÁBYTEK

(510) (20) židle, stoly, nábytek (bytové zařízení).

(590) Barevná
(730) **Kaplan Pavel**, Orličky 116, Orličky, 56155, CZ

(210) **O-475163**

- (220) 16.03.2010
(320) 16.03.2010
(511) 30
(540)

BOH

(510) (30) čaj, čajové lístky, sáčekový čaj, nápoje na bázi čaje, čajové výrobky, nápoje vyrobené z čaje, přípravky pro výrobu nápojů (na bázi čaje), čajový prášek, aromatické čaje, instantní prášek pro výrobu čaje, káva, nápoje na bázi kávy, kávové příchutě.

(730) **Boh Plantations Sdn Bhd**, No. 9 Persiaran Hampshire, Off Jalan Ampang, 50450 Kuala Lumpur, MY

(740) **KOREJZOVÁ & SPOL.**, v.o.s., JUDr. Petra Korejzová, Korunní 810/104 E, Praha 10, 10100

(210) **O-475234**

- (220) 18.03.2010
(320) 18.03.2010
(511) 9, 18, 28
(540)



(510) (9) ochranné helmy pro sportovce, ochranné brýle pro sportovní účely, ochranné rukavice, sluneční brýle, oděvy potápěčské, masky potápěčské, potápěčské rukavice; (18) cepiny, batohy, batohy pro horolezce, batohy turistické, hole se sedátkem, hole turistické, hole vycházkové; (28) holenní chrániče, horolezecká výstroj, chrániče na lokty, chrániče kolen - nákolenníky, kryty na lyže, obaly na lyže, kůže tulení (obaly na lyžařské skluznice proti klouzání), ochranné vycpávky jako části sportovní výstroje, plavecké potápěčské ploutve, sněžnice, surfovací prkna.

(590) Barevná
(730) **Buriánek Vojtěch Ing.**, Zahradní 859, Bakov nad Jizerou, 29401, CZ

(210) **O-475317**

- (220) 19.03.2010
(320) 19.03.2010
(511) 6, 17, 19, 20, 37
(540)

VEKRA

(510) (6) okna a dveře z kovu a slitin kovu, obecné kovy a jejich slitiny, kovové dveře a kovové okenní profily, vykládky z kovů, hutní materiály - kovové profily, plechy, trubky, kovové konstrukce, kovové spojovací materiály, šrouby, matky, nýty, bílé kovy, dráty z obecných kovů, dráty ze slitin obecných kovů - netavitelné, kovová držadla, klepadla na dveře, kovové dveře, kovové dveřní a okenní kliky, dveřní a okenní kování, kovové dveřní a okenní rámy, dveřní a okenní uzávěry, s výjimkou elektrických, kovové dveřní a okenní záržky, dveřní a okenní zástrčky, kovové kladky pro posuvné dveře, vodící kladky pro okna, kovové klenby, klíče, kovové potrubí pro klimatizační zařízení, kovové kolejnice, kovové konstrukce, kovové konzoly pro stavebnictví, kování pro nábytek, kovové zástěny proti hmyzu, drobné kovové zboží, kovové krovky, kovové střešní krytiny, kovové vodící lišty, kovová madla, kovové markýzy,

mříže kovové, kovové okapní žlaby, kovové okapové roury, kovové okenice, kovová okna, dveřní a okenní panty, rolety ocelové, kovové rolety, stavební kování, kovové stavební materiály, kovové stropní desky, kovové střechy, kovová střešní krytina, kovové tyče, kovové výplně dveří a oken, kovové západky, kovové žaluzie, kovové parapety; (17) kovové izolační fólie, fólie na okna proti oslnění (tónované fólie), prostředky pro tepelnou izolaci, izolační laky, izolační materiály, izolační nátěry a omítky, izolační oleje, izolační papír, izolační tkaniny, izolační žáruvzdorné materiály, lepicí pásy kromě pásek pro léčebné účely, pro kancelářské účely a pro použití v domácnosti, minerální vlna (izolační materiál), izolační pásy, plst izolační, materiály zabraňující sálání tepla, tkaniny ze skelných vláken na izolaci, strusková vlna (izolační materiál), těsnění, těsnění dveří a oken, materiál na těsnění, tmely na těsnění, válcové těsnění, vložky na těsnění, izolační tkaniny, těsnící tmely, vlákna z umělé hmoty kromě vláken k textilním účelům, umělé hmoty jako polotovary, skelná vlákna k izolaci, izolační látky proti vlhkosti staveb, gumové zarážky, zvukově-izolační materiály; (19) plastová okna a dveře, dřevěná okna a dveře, nekovové stavební materiály, bezpečnostní sklo, dřevěné obložení, opracované dřevo, stavební dřevo, dřevo jako polotovar, nekovové dveře, nekovové výplně pro dveře a okna, nekovové zárubně pro dveře, nekovové konstrukce, nekovové stavební konstrukce, střešní krokve, nekovové střešní krytiny, latě, nekovové lemování střech, lepenka pro stavební účely, nekovové lišty, nekovové markýzy, nekovové mříže, nátěrové hmoty pro stavebnictví, nekovové nosníky, nekovové obklady ve stavebnictví, nekovová obložení, nekovové okapní žlaby, nekovové okenice, nekovové rámy na okna, sklo na okna (kromě skel pro automobily), nekovová okna, papír pro stavebnictví, nekovové pláště budov, nekovové podlahy, nekovové podpěry, nekovová potrubí pro ventilační a klimatizační zařízení, nekovové okenní a dveřní překlady, venkovní rolety, kromě kovových a textilních, nekovové římsy, stavební sklo, izolační sklo pro stavby, nekovové hmoty pro stavby, nekovové žaluzie, nekovové vnější parapety, nekovové sítě proti hmyzu; (20) nekovová kování na okna a dveře, nekovové závěsy u dveří a oken, vnitřní okenní a dveřní rolety, válce k roletám, tyče a konzole na záclony, nekovové vnitřní parapety, žaluzie; (37) montáž, instalace a opravy dveří a oken, čištění oken, dozor nad stavbami, stavební informace, izolování proti vlhkosti, izolování staveb, klempířství, instalace a opravy klimatizačních zařízení, stavebnictví, stavitelství, zámečnické opravy.

(730) **Window Holding a.s.**, Hlavní 456, Lázně Toušeň, 25089, CZ

(740) Mgr. Roman Fojtášek, advokát, Vinohradská 6, Praha 2, 12000

Zamítnuté a částečně zamítnuté přihlášky ochranných známek po zveřejnění

Zjistí-li Úřad v průběhu řízení o námitkách, že přihlašovaná ochranná známka nespĺňuje podmínky pro zápis, přihlášku zamítne. Zjistí-li, že přihlašovaná ochranná známka nespĺňuje podmínky pro zápis jen pro některé výrobky nebo služby, přihlášku zamítne v rozsahu výrobků nebo služeb, pro které přihláška nespĺňuje podmínky zápisu. S ohledem na tuto skutečnost, obsahuje tato kapitola údaje o rozhodnutích o zamítnutí přihlášky ochranné známky v celém nebo částečném rozsahu na základě ustanovení § 26 zákona č. 441/2003 Sb.

Údaje o výsledku rozhodnutí (zamítnutí přihlášky, částečné zamítnutí přihlášky) jsou uvedeny za datem právní moci rozhodnutí pod INID kódem (583) s názvem "Datum právní moci rozhodnutí/výsledek rozhodnutí".

(210) **O-462725**

(540)

Alpinia

(583) 30.03.2010 / částečné zamítnutí přihlášky

(210) **O-464293**

(540)

HAVANA CLUB

(583) 25.03.2010 / zamítnutí přihlášky

Zamítnuté námítky týkající se ochranných známek

V průběhu řízení o námítkách může být Úřadem zjištěno, že přihlašovaná ochranná známka, která byla zveřejněna ve Věstníku, nezasahuje do zákonem chráněných starších práv třetích osob, tzv. namítajících, uvedených v ustanovení § 7 zákona č. 441/2003 Sb., a proto Úřad námítky zamítne. Údaje o rozhodnutích o zamítnutí námítek na základě ustanovení § 26 zákona č. 441/2003 Sb. jsou obsaženy v této kapitole.

(210) **O-452833**

(540) **Svět ženy: Domácí lékař**

(583) 02.04.2010

(210) **O-454389**

(540)



(583) 29.03.2010

Přehled zápisů ochranných známek bez změny ve vztahu ke zveřejněným přihláškám

Kapitola obsahuje údaje o ochranných známkách zapsaných na základě ustanovení § 28 odst. 1 zákona č. 441/2003 Sb., u kterých nedošlo ke změně údajů oproti zveřejněné přihlášce ochranné známky.

Číselný přehled

311307, 311309, 311310, 311311, 311312, 311313, 311314, 311316, 311317, 311318, 311319, 311320, 311321, 311322, 311323, 311324, 311325, 311326, 311327, 311328, 311329, 311330, 311331, 311332, 311333, 311334, 311335, 311336, 311337, 311338, 311339, 311340, 311341, 311342, 311343, 311344, 311345, 311346, 311347, 311348, 311349, 311350, 311351, 311352, 311353, 311354, 311355, 311356, 311357, 311358, 311359, 311360, 311361, 311362, 311363, 311364, 311365, 311366, 311367, 311368, 311369, 311370, 311371, 311372, 311373, 311374, 311375, 311376, 311377, 311378, 311379, 311380, 311381, 311382, 311383, 311384, 311385, 311386, 311387, 311388, 311389, 311390, 311391, 311392, 311393, 311394, 311395, 311396, 311397, 311398, 311399, 311400, 311401, 311402, 311403, 311404, 311405, 311406, 311407, 311408, 311409, 311410, 311411, 311412, 311413, 311414, 311415, 311416, 311417, 311418, 311419, 311420, 311421, 311422, 311423, 311424, 311425, 311426, 311427, 311428, 311429, 311430, 311431, 311432, 311433, 311434, 311435, 311436, 311437, 311438, 311439, 311440, 311441, 311442, 311443, 311444.

Zápis ochranných známek bez změny ve vztahu ke zveřejněným přihláškám

-
- (111) **311307**
(220) 20.04.2006
(320) 20.04.2006
(442) 23.12.2009
(151) 31.03.2010
(730) **Martina Kafková - m-ocean**, Barunčina 1851/36, Praha 412, 14300, CZ
(210) O-436724
-
- (111) **311309**
(220) 28.04.2008
(320) 28.04.2008
(442) 23.12.2009
(151) 31.03.2010
(730) **EXATHERM, s.r.o.**, Vlaštevčí 4491, Jablonec nad Nisou, 46601, CZ
(210) O-458625
-
- (111) **311310**
(220) 28.04.2008
(320) 28.04.2008
(442) 23.12.2009
(151) 31.03.2010
(730) **EXATHERM, s.r.o.**, Vlaštevčí 4491, Jablonec nad Nisou, 46601, CZ
(210) O-458626
-
- (111) **311311**
(220) 12.05.2008
(320) 12.05.2008
(442) 23.12.2009
(151) 31.03.2010
(730) **KARLŠTEJNSKO s.r.o.**, Karlštejn 334, Karlštejn, 26718, CZ
(210) O-458943
-
- (111) **311312**
(220) 30.07.2008
(320) 30.07.2008
(442) 08.10.2008
(151) 31.03.2010
(730) **Hošek Richard**, Kopečná 240/19, Brno, 60200, CZ
(210) O-461165
-
- (111) **311313**
(220) 04.08.2008
(320) 04.08.2008
(442) 23.12.2009
(151) 31.03.2010
(730) **Derco Martin**, Tyršova 208, Řevnice, 25230, CZ
(210) O-461263
-
- (111) **311314**
(220) 17.09.2008
(320) 17.09.2008
(442) 12.11.2008
(151) 31.03.2010
(730) **Pospíšil Vojtěch**, Nová 98, Josefov, 69621, CZ
(210) O-462331
-
- (111) **311316**
(220) 05.11.2008
(320) 05.11.2008
(442) 23.12.2009
(151) 31.03.2010
(730) **Mayfield Radlice East-group s.r.o.**, Na Příkopě 859/22, Praha 1, 11000, CZ
-
- (210) O-463517
-
- (111) **311317**
(220) 05.11.2008
(320) 05.11.2008
(442) 23.12.2009
(151) 31.03.2010
(730) **Mayfield Radlice East-group s.r.o.**, Na Příkopě 859/22, Praha 1, 11000, CZ
(210) O-463518
-
- (111) **311318**
(220) 05.11.2008
(320) 05.11.2008
(442) 23.12.2009
(151) 31.03.2010
(730) **Mayfield Radlice East-group s.r.o.**, Na Příkopě 859/22, Praha 1, 11000, CZ
(210) O-463519
-
- (111) **311319**
(220) 12.11.2008
(320) 12.11.2008
(442) 23.12.2009
(151) 31.03.2010
(730) **Asociace insolvenčních správců o.s.**, Žitná 669/1, Praha 1, 11000, CZ
(210) O-463689
-
- (111) **311320**
(220) 30.01.2009
(320) 30.01.2009
(442) 23.12.2009
(151) 31.03.2010
(730) **Lewron music center s.r.o.**, Krakovská 1392/7, Praha 1, 11000, CZ
(210) O-465436
-
- (111) **311321**
(220) 29.04.2009
(320) 29.04.2009
(442) 23.12.2009
(151) 31.03.2010
(730) **PARKOVIŠTĚ.CZ s.r.o.**, Hradecká 2526/3, Praha 3 - Vinohrady, 13000, CZ
(210) O-467661
-
- (111) **311322**
(220) 18.05.2009
(320) 18.05.2009
(442) 23.12.2009
(151) 31.03.2010
(730) **Gigant GROUP s.r.o.**, Pernerova 392/12, Praha 8 - Karlín, 18000, CZ
(210) O-468029
-
- (111) **311323**
(220) 25.05.2009
(320) 25.05.2009
(442) 23.12.2009
(151) 31.03.2010
(730) **Horčíčková Helena**, Staroměstské nám. 479, Praha 1, 11000, CZ
(210) O-468154
-
- (111) **311324**
(220) 09.06.2009

-
- (320) 09.06.2009
(442) 23.12.2009
(151) 31.03.2010
(730) **eTravel 2004 s.r.o.**, Plk. Rajmunda Prchaly 30/103, Ostrava, Puskovec, 70800, CZ
(210) O-468533
-
- (111) **311325**
(220) 12.06.2009
(320) 26.01.2009
(442) 23.12.2009
(151) 31.03.2010
(730) **RECRUIT CO., LTD.**, 4-17, Ginza 8-chome Chuo-ku, Tokyo, JP
(210) O-468683
-
- (111) **311326**
(220) 25.06.2009
(320) 25.06.2009
(442) 23.12.2009
(151) 31.03.2010
(730) **ABF, a.s.**, Václavské náměstí 29, Praha 1, 11000, CZ
(210) O-469017
-
- (111) **311327**
(220) 08.07.2009
(320) 08.07.2009
(442) 23.12.2009
(151) 31.03.2010
(730) **Česká pošta, s.p.**, Politických vězňů 909/4, Praha 1, 22599, CZ
(210) O-469299
-
- (111) **311328**
(220) 08.07.2009
(320) 08.07.2009
(442) 23.12.2009
(151) 31.03.2010
(730) **Česká pošta, s.p.**, Politických vězňů 909/4, Praha 1, 22599, CZ
(210) O-469300
-
- (111) **311329**
(220) 29.07.2009
(320) 29.07.2009
(442) 23.12.2009
(151) 31.03.2010
(730) **Blahutová Jana**, Rošického 1061, Ostrava - Svinov, 72100, CZ
(210) O-469780
-
- (111) **311330**
(220) 05.08.2009
(320) 05.08.2009
(442) 23.12.2009
(151) 31.03.2010
(730) **VNT NACHRICHTENTECHNIK, spol. s r.o.**, Tulipánová 443, Průhonice, 25243, CZ
(210) O-469961
-
- (111) **311331**
(220) 05.08.2009
(320) 05.08.2009
(442) 23.12.2009
(151) 31.03.2010
(730) **Raycom s.r.o.**, Vestec u Prahy 104, Vestec u Prahy, 25242, CZ
(210) O-469962
-
- (111) **311332**
(220) 05.08.2009
(320) 05.08.2009
(442) 23.12.2009
(151) 31.03.2010
-
- (462) 23.12.2009
(151) 31.03.2010
(730) **Raycom s.r.o.**, Vestec u Prahy 104, Vestec u Prahy, 25242, CZ
(210) O-469963
-
- (111) **311333**
(220) 10.08.2009
(320) 10.08.2009
(442) 23.12.2009
(151) 31.03.2010
(730) **Hejzlar Pavel Ph.D.**, Radlická 2244/108, Praha 5, 15000, CZ
(210) O-470048
-
- (111) **311334**
(220) 13.08.2009
(320) 13.08.2009
(442) 23.12.2009
(151) 31.03.2010
(730) **PENAM, a.s.**, Cejl 38, Brno, 60200, CZ
(210) O-470116
-
- (111) **311335**
(220) 17.08.2009
(320) 17.08.2009
(442) 23.12.2009
(151) 31.03.2010
(730) **Učík Martin**, Křížkovského 2727/9, Praha 3, 13000, CZ
Bohnická divadelní společnost o.s., Křížkovského 2727/9, Praha 3 - Žižkov, 13000, CZ
(210) O-470200
-
- (111) **311336**
(220) 21.08.2009
(320) 21.08.2009
(442) 23.12.2009
(151) 31.03.2010
(730) **HC Eaton Pardubice, a.s.**, Sukovo nábřeží 1735, Pardubice, 53002, CZ
(210) O-470314
-
- (111) **311337**
(220) 26.08.2009
(320) 26.08.2009
(442) 23.12.2009
(151) 31.03.2010
(730) **Kubík a.s.**, U Prašné brány 1090/2, Praha 1, 11121, CZ
(210) O-470385
-
- (111) **311338**
(220) 27.08.2009
(320) 27.08.2009
(442) 23.12.2009
(151) 31.03.2010
(730) **LOKOLA s.r.o.**, Janáčkovo náb. 471/49, Praha 5 - Smíchov, 15000, CZ
(210) O-470416
-
- (111) **311339**
(220) 31.08.2009
(320) 31.08.2009
(442) 23.12.2009
(151) 31.03.2010
(730) **VULM CZ, a.s.**, Olivova 1888, Říčany, 25101, CZ
(210) O-470480
-
- (111) **311340**
(220) 01.09.2009
(320) 01.09.2009
(442) 23.12.2009
(151) 31.03.2010
(730) **VULM CZ, a.s.**, Olivova 1888, Říčany, 25101, CZ
(210) O-470532
-

(111) **311341**
(220) 02.09.2009
(320) 02.09.2009
(442) 23.12.2009
(151) 31.03.2010
(730) **Schubert Jan**, Na Rokytce 1340/6, Praha 8, 18000, CZ
(210) O-470541

(111) **311342**
(220) 02.09.2009
(320) 02.09.2009
(442) 23.12.2009
(151) 31.03.2010
(730) **Šíma Pavel**, Zborov 74, Ledenice, 37006, CZ
(210) O-470543

(111) **311343**
(220) 03.09.2009
(320) 03.09.2009
(442) 23.12.2009
(151) 31.03.2010
(730) **HMG s.r.o.**, Hybernská 42/1674, Praha 1, 11000, CZ
(210) O-470553

(111) **311344**
(220) 04.09.2009
(320) 04.09.2009
(442) 23.12.2009
(151) 31.03.2010
(730) **AAA RADIOTAXI s.r.o.**, Wüchterlova 7, Praha 6, 16000, CZ
(210) O-470595

(111) **311345**
(220) 10.09.2009
(320) 10.09.2009
(442) 23.12.2009
(151) 31.03.2010
(730) **DANVIT EXPRES s.r.o.**, Háje 347, Cheb, 35002, CZ
(210) O-470684

(111) **311346**
(220) 10.09.2009
(320) 10.09.2009
(442) 23.12.2009
(151) 31.03.2010
(730) **ZENTITY s.r.o.**, Budějovická 1126/9, Praha 4, 14000, CZ
(210) O-470703

(111) **311347**
(220) 21.09.2009
(320) 21.09.2009
(442) 23.12.2009
(151) 31.03.2010
(730) **Pražské Stěhovací Služby s.r.o.**, Vostrovská 666/6, Praha 6, 16000, CZ
(210) O-470894

(111) **311348**
(220) 21.09.2009
(320) 21.09.2009
(442) 23.12.2009
(151) 31.03.2010
(730) **Pražské Stěhovací Služby s.r.o.**, Vostrovská 666/6, Praha 6, 16000, CZ
(210) O-470895

(111) **311349**
(220) 22.09.2009
(320) 22.09.2009
(442) 23.12.2009
(151) 31.03.2010

(730) **Zilvar Václav Ing.**, Kaštánky 1444, Nové Město nad Metují, 54901, CZ
(210) O-470950

(111) **311350**
(220) 23.09.2009
(320) 23.09.2009
(442) 23.12.2009
(151) 31.03.2010
(730) **Mojmír Velký**, Vojkovice 10, 73951, CZ
(210) O-470966

(111) **311351**
(220) 23.09.2009
(320) 23.09.2009
(442) 23.12.2009
(151) 31.03.2010
(730) **Technický a zkušební ústav stavební Praha, s.p.**, Prosecká 811/76a, Praha 9 - Prosek, 19000, CZ
(210) O-470976

(111) **311352**
(220) 02.10.2009
(320) 02.10.2009
(442) 23.12.2009
(151) 31.03.2010
(730) **BD INSPIRE, s.r.o.**, Blanenská 1276, Kuřim, 66434, CZ
(210) O-471197

(111) **311353**
(220) 05.10.2009
(320) 05.10.2009
(442) 23.12.2009
(151) 31.03.2010
(730) **Meggle, s.r.o.**, Gotthardská 4, Praha 6, 16000, CZ
(210) O-471252

(111) **311354**
(220) 05.10.2009
(320) 05.10.2009
(442) 23.12.2009
(151) 31.03.2010
(730) **Meggle, s.r.o.**, Gotthardská 4, Praha 6, 16000, CZ
(210) O-471253

(111) **311355**
(220) 05.10.2009
(320) 05.10.2009
(442) 23.12.2009
(151) 31.03.2010
(730) **Meggle, s.r.o.**, Gotthardská 4, Praha 6, 16000, CZ
(210) O-471254

(111) **311356**
(220) 05.10.2009
(320) 05.10.2009
(442) 23.12.2009
(151) 31.03.2010
(730) **Meggle, s.r.o.**, Gotthardská 4, Praha 6, 16000, CZ
(210) O-471255

(111) **311357**
(220) 07.10.2009
(320) 07.10.2009
(442) 23.12.2009
(151) 31.03.2010
(730) **NÁSTAVBY - D.M.T., s.r.o.**, Pobřežní 16, Praha 8, 18600, CZ
(210) O-471320

(111) **311358**
(220) 09.10.2009
(320) 09.10.2009

(442) 23.12.2009
(151) 31.03.2010
(730) **CC unLimited, s.r.o.**, Zenklova 21/58, Praha 8, 18000, CZ
(210) O-471350

(111) **311359**
(220) 09.10.2009
(320) 09.10.2009
(442) 23.12.2009
(151) 31.03.2010
(730) **Sokolov Anatoliy**, Průřezná 69, Teplice, 41501, CZ
(210) O-471359

(111) **311360**
(220) 09.10.2009
(320) 09.10.2009
(442) 23.12.2009
(151) 31.03.2010
(730) **Taiko a.s.**, Strakonická 2860/4, Praha 5, 15000, CZ
(210) O-471360

(111) **311361**
(220) 09.10.2009
(320) 09.10.2009
(442) 23.12.2009
(151) 31.03.2010
(730) **Taiko a.s.**, Strakonická 2860/4, Praha 5, 15000, CZ
(210) O-471361

(111) **311362**
(220) 09.10.2009
(320) 09.10.2009
(442) 23.12.2009
(151) 31.03.2010
(730) **AMK Laudon L. A., o.s.**, Žichlínek 258, Lanškroun, 56301, CZ
(210) O-471363

(111) **311363**
(220) 09.10.2009
(320) 09.10.2009
(442) 23.12.2009
(151) 31.03.2010
(730) **RSJ Invest, a.s.**, Tržiště 366/13, Praha 1 - Malá Strana, 11800, CZ
(210) O-471365

(111) **311364**
(220) 09.10.2009
(320) 09.10.2009
(442) 23.12.2009
(151) 31.03.2010
(730) **Aimon s.r.o.**, Valentova 1731, Praha 4, 14900, CZ
(210) O-471372

(111) **311365**
(220) 12.10.2009
(320) 12.10.2009
(442) 23.12.2009
(151) 31.03.2010
(730) **Tilion, s.r.o.**, Riedlova 919, Desná III, 46861, CZ
(210) O-471386

(111) **311366**
(220) 12.10.2009
(320) 12.10.2009
(442) 23.12.2009
(151) 31.03.2010
(730) **Kadlec Karel**, Václavské náměstí 819/43, Praha 1, 11000, CZ
(210) O-471397

(111) **311367**
(220) 13.10.2009
(320) 13.10.2009
(442) 23.12.2009
(151) 31.03.2010
(730) **ASOCIACE ČESKÝ SKOKOVÝ POHÁR, o.s.**, Císařský ostrov 1098, Praha 7 - Bubeneč, 17000, CZ
(210) O-471415

(111) **311368**
(220) 14.10.2009
(320) 14.10.2009
(442) 23.12.2009
(151) 31.03.2010
(730) **Tesco Stores ČR a.s.**, Vršovická 1527/68b, Praha 10, 10000, CZ
(210) O-471436

(111) **311369**
(220) 19.10.2009
(320) 19.10.2009
(442) 23.12.2009
(151) 31.03.2010
(730) **MASTER SPORT s.r.o.**, 1. máje 69/14, Ostrava, 70900, CZ
(210) O-471553

(111) **311370**
(220) 19.10.2009
(320) 19.10.2009
(442) 23.12.2009
(151) 31.03.2010
(730) **Wicked Wines s.r.o.**, Revoluční 1003/3, Praha 1, 11000, CZ
(210) O-471567

(111) **311371**
(220) 20.10.2009
(320) 20.10.2009
(442) 23.12.2009
(151) 31.03.2010
(730) **EUROFORGE - SK, spol. s r.o., organizační složka EUROFORGEFOOD**, nám. Svobody 57, Slušovice, 76315, CZ
(210) O-471581

(111) **311372**
(220) 21.10.2009
(320) 21.10.2009
(442) 23.12.2009
(151) 31.03.2010
(730) **P.J.Art Production s.r.o.**, Osiková 161, Liberec, 46015, CZ
(210) O-471626

(111) **311373**
(220) 22.10.2009
(320) 22.10.2009
(442) 23.12.2009
(151) 31.03.2010
(730) **DCD Publishing, s.r.o.**, Komprdova 20, Brno, 61500, CZ
(210) O-471644

(111) **311374**
(220) 22.10.2009
(320) 22.10.2009
(442) 23.12.2009
(151) 31.03.2010
(730) **Státní fond životního prostředí České republiky**, Kaplanova 1931/1, Praha 11 - Chodov, 14800, CZ
(210) O-471650

(111) **311375**
(220) 22.10.2009
(320) 10.07.2009
(442) 23.12.2009
(151) 31.03.2010
(730) **Basilur Tea Company (Private) Limited**, Barnes Residencies, Barnes Places 7C, Colombo, LK
(210) O-471663

(111) **311376**
(220) 22.10.2009
(320) 22.10.2009
(442) 23.12.2009
(151) 31.03.2010
(730) **Basilur Tea Company (Private) Limited**, Barnes Residencies, Barnes Places 7C, Colombo, LK
(210) O-471664

(111) **311377**
(220) 23.10.2009
(320) 23.10.2009
(442) 23.12.2009
(151) 31.03.2010
(730) **Zentiva, k.s.**, U Kabelovny 130, Praha 10 - Dolní Měcholupy, 10237, CZ
(210) O-471697

(111) **311378**
(220) 23.10.2009
(320) 23.10.2009
(442) 23.12.2009
(151) 31.03.2010
(730) **Zentiva, k.s.**, U kabelovny 130, Praha 10 - Dolní Měcholupy, 10237, CZ
(210) O-471698

(111) **311379**
(220) 23.10.2009
(320) 23.10.2009
(442) 23.12.2009
(151) 31.03.2010
(730) **Zentiva, k.s.**, U Kabelovny 130, Praha 10 - Dolní Měcholupy, 10236, CZ
(210) O-471699

(111) **311380**
(220) 26.10.2009
(320) 26.10.2009
(442) 23.12.2009
(151) 31.03.2010
(730) **MedicProgress, a.s.**, Holušická 2221/3, Praha 4, 14000, CZ
(210) O-471719

(111) **311381**
(220) 27.10.2009
(320) 27.10.2009
(442) 23.12.2009
(151) 31.03.2010
(730) **Wald Tomáš Ing.**, Heřmanova 43/456, Praha 7, 17000, CZ
(210) O-471726

(111) **311382**
(220) 27.10.2009
(320) 27.10.2009
(442) 23.12.2009
(151) 31.03.2010
(730) **KAM NA PARDUBICKU s.r.o.**, V Perníkové chaloupce 38, Ráby u Pardubic, 53352, CZ
(210) O-471739

(111) **311383**

(220) 27.10.2009
(320) 27.10.2009
(442) 23.12.2009
(151) 31.03.2010
(730) **KAM NA PARDUBICKU s.r.o.**, V Perníkové chaloupce 38, Ráby u Pardubic, 53352, CZ
(210) O-471740

(111) **311384**
(220) 27.10.2009
(320) 27.10.2009
(442) 23.12.2009
(151) 31.03.2010
(730) **VÁŠ MAKLEŘ.CZ s.r.o.**, Letohradská 755/50, Praha 7, 17000, CZ
(210) O-471744

(111) **311385**
(220) 27.10.2009
(320) 27.10.2009
(442) 23.12.2009
(151) 31.03.2010
(730) **Viacom International Inc.**, 1515 Broadway, New York 10036, NY, US
(210) O-471745

(111) **311386**
(220) 27.10.2009
(320) 27.10.2009
(442) 23.12.2009
(151) 31.03.2010
(730) **Japan Tobacco Inc.**, 2-2-1 Toranomon, Minato-ku, Tokyo, JP
(210) O-471746

(111) **311387**
(220) 27.10.2009
(320) 27.10.2009
(442) 23.12.2009
(151) 31.03.2010
(730) **ELEKTRODESIGN ventilátory spol. s r.o.**, Květinová 16, Praha 3, 13000, CZ
(210) O-471758

(111) **311388**
(220) 29.10.2009
(320) 29.10.2009
(442) 23.12.2009
(151) 31.03.2010
(730) **PODRAVKA prehrabena industrija d.d.**, Ante Starčevića 32, hr-48000 Koprivnica, HR
(210) O-471767

(111) **311389**
(220) 29.10.2009
(320) 29.10.2009
(442) 23.12.2009
(151) 31.03.2010
(730) **Slovenské muzeum v Uherském Hradišti, příspěvková organizace**, Smetanovy sady 179, Uherské Hradiště, 68601, CZ
(210) O-471773

(111) **311390**
(220) 29.10.2009
(320) 29.10.2009
(442) 23.12.2009
(151) 31.03.2010
(730) **RONICA s.r.o.**, Libušina 73, Teplice, 41503, CZ
(210) O-471784

(111) **311391**
(220) 30.11.2009
(320) 30.11.2009

(442) 23.12.2009
(151) 31.03.2010
(730) **Miarková Libuše**, Karpatská 2860/25, Ostrava - Zábřeh,
70030, CZ
(210) O-471799

(111) **311392**
(220) 30.10.2009
(320) 30.10.2009
(442) 23.12.2009
(151) 31.03.2010
(730) **Nadace VIA**, Jelení 195/9, Praha 1, 11800, CZ
(210) O-471801

(111) **311393**
(220) 30.10.2009
(320) 30.10.2009
(442) 23.12.2009
(151) 31.03.2010
(730) **Beil Michal**, Charkovská 984/5, Olomouc, 77200, CZ
(210) O-471802

(111) **311394**
(220) 30.10.2009
(320) 30.10.2009
(442) 23.12.2009
(151) 31.03.2010
(730) **Lacina Jan**, Šmilovského 12, Praha 2, 12000, CZ
(210) O-471814

(111) **311395**
(220) 31.10.2009
(320) 31.10.2009
(442) 23.12.2009
(151) 31.03.2010
(730) **Veselý Josef Mgr.**, Na Louži 23, Praha 10, 10100, CZ
(210) O-471822

(111) **311396**
(220) 02.11.2009
(320) 02.11.2009
(442) 23.12.2009
(151) 31.03.2010
(730) **Borovička Miroslav**, Pátek 217, Poděbrady, 29001, CZ
(210) O-471824

(111) **311397**
(220) 02.11.2009
(320) 02.11.2009
(442) 23.12.2009
(151) 31.03.2010
(730) **Kořená Monika**, Ke Koryčce 964, Koprivnice, 74221,
CZ
(210) O-471827

(111) **311398**
(220) 03.11.2009
(320) 03.11.2009
(442) 23.12.2009
(151) 31.03.2010
(730) **Dr. POPOV s.r.o.**, Plzeňská 857, Planá u Mariánských
Lázní., 34815, CZ
(210) O-471871

(111) **311399**
(220) 03.11.2009
(320) 03.11.2009
(442) 23.12.2009
(151) 31.03.2010
(730) **PROMINECON GROUP a.s.**, Revoluční 25/767, Praha
1, 11000, CZ
(210) O-471872

(111) **311400**
(220) 04.11.2009
(320) 04.11.2009
(442) 23.12.2009
(151) 31.03.2010
(730) **Trnovský Lukáš**, K remízku 1007/12, Praha 4, 14900,
CZ
(210) O-471893

(111) **311401**
(220) 04.11.2009
(320) 04.11.2009
(442) 23.12.2009
(151) 31.03.2010
(730) **Coaching Systems s.r.o.**, Blanická 28, Praha 2, 12000,
CZ
(210) O-471894

(111) **311402**
(220) 06.11.2009
(320) 06.11.2009
(442) 23.12.2009
(151) 31.03.2010
(730) **Lhotský Rostislav**, Mostní 91, Opava, 74705, CZ
(210) O-471935

(111) **311403**
(220) 06.11.2009
(320) 06.11.2009
(442) 23.12.2009
(151) 31.03.2010
(730) **Český rozhlas**, Vinohradská 12, Praha 2, 12099, CZ
(210) O-471936

(111) **311404**
(220) 06.11.2009
(320) 06.11.2009
(442) 23.12.2009
(151) 31.03.2010
(730) **Harlas Jaroslav MUDr.**, Americká 11, Plzeň, 30100,
CZ
(210) O-471940

(111) **311405**
(220) 06.11.2009
(320) 06.11.2009
(442) 23.12.2009
(151) 31.03.2010
(730) **Česká jezdecká federace, o.s.**, Zátopkova 100/2, Praha
6, 16017, CZ
(210) O-471941

(111) **311406**
(220) 09.11.2009
(320) 09.11.2009
(442) 23.12.2009
(151) 31.03.2010
(730) **Erlebach Milan Ing.**, Vichová na Jizerou 27, Vichová
nad Jizerou, 51241, CZ
(210) O-471958

(111) **311407**
(220) 09.11.2009
(320) 09.11.2009
(442) 23.12.2009
(151) 31.03.2010
(730) **Vlček Marek**, Lysovice 33, Vyškov, 68201, CZ
(210) O-471959

(111) **311408**
(220) 09.11.2009
(320) 09.11.2009
(442) 23.12.2009
(151) 31.03.2010

(730) RVC sportswear s.r.o. , Pasecká 5575, Zlín, 76001, CZ	(220) 19.11.2009
(210) O-471980	(320) 19.11.2009
	(442) 23.12.2009
	(151) 31.03.2010
(111) 311409	(730) ČIPA, o.p.s. , Sokolská 31, Praha 2, 12026, CZ
(220) 09.11.2009	(210) O-472141
(320) 09.11.2009	
(442) 23.12.2009	
(151) 31.03.2010	
(730) DŘEVOINTER Strakonice, s.r.o. , U Hajské 322, Strakonice, 38601, CZ	(111) 311418
(210) O-471986	(220) 26.11.2009
	(320) 26.11.2009
	(442) 23.12.2009
	(151) 31.03.2010
	(730) IMMOMEDICAL CZ s.r.o. , Novodvorská 994/138, Praha 4, 14221, CZ
	(210) O-472164
(111) 311410	
(220) 09.11.2009	
(320) 09.11.2009	
(442) 23.12.2009	
(151) 31.03.2010	
(730) Novotný David Mgr. , Smyslovská 439, Tábor, 39156, CZ	(111) 311419
(210) O-471988	(220) 18.11.2009
	(320) 18.11.2009
	(442) 23.12.2009
	(151) 31.03.2010
	(730) Gerasimov Dmitriy , Hořelické nám. 1220, Rudná u Prahy, 25219, CZ
	(210) O-472183
(111) 311411	
(220) 11.11.2009	
(320) 11.11.2009	
(442) 23.12.2009	
(151) 31.03.2010	
(730) Zeman Zdeněk , Rozdělovací 1353, Brno, 66434, CZ	(111) 311420
(210) O-472041	(220) 19.11.2009
	(320) 19.11.2009
	(442) 23.12.2009
	(151) 31.03.2010
	(730) CETECH s.r.o. , Skalky 2918/28, Brno, 61600, CZ
	(210) O-472201
(111) 311412	
(220) 12.11.2009	
(320) 12.11.2009	
(442) 23.12.2009	
(151) 31.03.2010	
(730) RETAIL PARK HANÁ a.s. , Senovážné náměstí 992/8, Praha 1, 11000, CZ	(111) 311421
(210) O-472093	(220) 19.11.2009
	(320) 19.11.2009
	(442) 23.12.2009
	(151) 31.03.2010
	(730) Hanák Ladislav PharmDr. , Jablůnka 319, Jablůnka, 75623, CZ
	(210) O-472204
(111) 311413	
(220) 12.11.2009	
(320) 12.11.2009	
(442) 23.12.2009	
(151) 31.03.2010	
(730) PENAM, a.s. , Cejl 38, Brno, 60200, CZ	(111) 311422
(210) O-472102	(220) 19.11.2009
	(320) 19.11.2009
	(442) 23.12.2009
	(151) 31.03.2010
	(730) Assotiation firm s.r.o. , Koněvova 130/16, Praha 3, 13000, CZ
	(210) O-472211
(111) 311414	
(220) 12.11.2009	
(320) 12.11.2009	
(442) 23.12.2009	
(151) 31.03.2010	
(730) PENAM, a.s. , Cejl 38, Brno, 60200, CZ	(111) 311423
(210) O-472103	(220) 19.11.2009
	(320) 19.11.2009
	(442) 23.12.2009
	(151) 31.03.2010
	(730) Kaiser servis, spol. s r.o. , Bezručova 608, Blansko, 67801, CZ
	(210) O-472213
(111) 311415	
(220) 24.11.2009	
(320) 24.11.2009	
(442) 23.12.2009	
(151) 31.03.2010	
(730) Čmelík Martin , Švermova 1372, Beroun, 26601, CZ	(111) 311424
(210) O-472109	(220) 20.11.2009
	(320) 20.11.2009
	(442) 23.12.2009
	(151) 31.03.2010
	(730) Sunplast s.r.o. , Pod Kasárny 724, Lázně Bohdaneč, 53341, CZ
	(210) O-472269
(111) 311416	
(220) 13.11.2009	
(320) 13.11.2009	
(442) 23.12.2009	
(151) 31.03.2010	
(730) České vysoké učení technické v Praze Fakulta strojní, Inovační centrum diagnostiky , Technická 4, Praha 6, 16607, CZ	(111) 311425
(210) O-472124	(220) 21.11.2009
	(320) 21.11.2009
	(442) 23.12.2009
	(151) 31.03.2010
(111) 311417	

(730) Den Braven Czech and Slovak a.s. , Úvalno 353, Úvalno, 79391, CZ	(210) O-472329
(210) O-472270	
(111) 311426	(111) 311434
(220) 21.11.2009	(220) 24.11.2009
(320) 21.11.2009	(320) 24.11.2009
(442) 23.12.2009	(442) 23.12.2009
(151) 31.03.2010	(151) 31.03.2010
(730) Den Braven Czech and Slovak a.s. , Úvalno 353, Úvalno, 79391, CZ	(730) Boogie Films s.r.o. , Korunní 13, Praha 2, 12000, CZ
(210) O-472271	(210) O-472330
(111) 311427	(111) 311435
(220) 21.11.2009	(220) 24.11.2009
(320) 21.11.2009	(320) 24.11.2009
(442) 23.12.2009	(442) 23.12.2009
(151) 31.03.2010	(151) 31.03.2010
(730) Den Braven Czech and Slovak a.s. , Úvalno 353, Úvalno, 79391, CZ	(730) BIOFERM CZ, spol. s r.o. , Banskobystrická 55, Brno, 62100, CZ
(210) O-472272	(210) O-472336
(111) 311428	(111) 311436
(220) 21.11.2009	(220) 24.11.2009
(320) 21.11.2009	(320) 24.11.2009
(442) 23.12.2009	(442) 23.12.2009
(151) 31.03.2010	(151) 31.03.2010
(730) Den Braven Czech and Slovak a.s. , Úvalno 353, Úvalno, 79391, CZ	(730) Žila Lumír MUDr. , Štúrova 1701/55, Praha 4 - Krč, 14200, CZ
(210) O-472274	(210) O-472340
(111) 311429	(111) 311437
(220) 21.11.2009	(220) 25.11.2009
(320) 21.11.2009	(320) 25.11.2009
(442) 23.12.2009	(442) 23.12.2009
(151) 31.03.2010	(151) 31.03.2010
(730) Den Braven Czech and Slovak a.s. , Úvalno 353, Úvalno, 79391, CZ	(730) CentrumCard a.s. , Celetná 988/38, Praha 1, 11000, CZ
(210) O-472276	(210) O-472388
(111) 311430	(111) 311438
(220) 23.11.2009	(220) 25.11.2009
(320) 23.11.2009	(320) 25.11.2009
(442) 23.12.2009	(442) 23.12.2009
(151) 31.03.2010	(151) 31.03.2010
(730) EspoMed spol. s r.o. , Březová 482, Hradec Králové, 50003, CZ	(730) Sterneck Mervyn , Veverkova 3, Praha 7, 17000, CZ
(210) O-472282	(210) O-472391
(111) 311431	(111) 311439
(220) 23.11.2009	(220) 26.11.2009
(320) 23.11.2009	(320) 26.11.2009
(442) 23.12.2009	(442) 23.12.2009
(151) 31.03.2010	(151) 31.03.2010
(730) A.W.I.S. Správa systémy s.r.o. , Kotevní 7, Praha 5, 15000, CZ	(730) RWE Transgas Net, s.r.o. , Na Hřebenech II 1718/8, Praha 4 - Nusle, 14021, CZ
(210) O-472291	(210) O-472399
(111) 311432	(111) 311440
(220) 23.11.2009	(220) 26.11.2009
(320) 23.11.2009	(320) 26.11.2009
(442) 23.12.2009	(442) 23.12.2009
(151) 31.03.2010	(151) 31.03.2010
(730) HOTEL U MĚSTA VÍDNĚ (CK), a.s. , Švédská 635/8, Praha 5, 15000, CZ	(730) RWE Transgas Net, s.r.o. , Na Hřebenech II 1718/8, Praha 4 - Nusle, 14021, CZ
(210) O-472307	(210) O-472400
(111) 311433	(111) 311441
(220) 24.11.2009	(220) 02.12.2009
(320) 24.11.2009	(320) 02.12.2009
(442) 23.12.2009	(442) 23.12.2009
(151) 31.03.2010	(151) 31.03.2010
(730) Boogie Films s.r.o. , Korunní 13, Praha 2, 12000, CZ	(730) Zentiva, k.s. , U kabelovny 130, Praha 10 - Dolní Měcholupy, 10237, CZ
	(210) O-472524
	(111) 311442
	(220) 08.12.2009

(320) 08.12.2009
(442) 23.12.2009
(151) 31.03.2010
(730) **Ehrmann AG Oberschönegg im Allgäu, D-87770**
Oberschönegg, DE
(210) O-472662

(111) **311443**
(220) 09.12.2009
(320) 09.12.2009
(442) 23.12.2009
(151) 31.03.2010
(730) **HUDYsport a.s., Bynovec 138, Bynovec, 40502, CZ**
(210) O-472673

(111) **311444**
(220) 09.12.2009
(320) 09.12.2009
(442) 23.12.2009
(151) 31.03.2010
(730) **Frýbortová Anna, Jiřího z Poděbrad 314, Uherské**
Hradiště, 68601, CZ
Grufíková Tereza Mgr., Jiřího z Poděbrad 314, Uherské
Hradiště, 68601, CZ
(210) O-472682

Přehled zápisů ochranných známek se změnou ve vztahu ke zveřejněným přihláškám

Kapitola obsahuje údaje o ochranných známkách zapsaných na základě ustanovení § 28 odst. 1 zákona č. 441/2003 Sb., u kterých došlo ke změně údajů oproti zveřejněné přihlášce ochranné známky.

Číselný přehled

311308, 311315

Zápisy ochranných známek se změnou ve vztahu ke zveřejněným přihláškám

- (111) **311308**
(220) 31.10.2007
(320) 31.10.2007
(442) 12.12.2007
(151) 31.03.2010
(540)



- (730) **Pejšův mlýn Sedlčany spol. s r.o.**, Potoční 911, Sedlčany, 26401, CZ
- (740) **DANĚK & PARTNERS** Advokátní a patentová kancelář, Dr. Vilém Daněk, Vinohradská 45, Praha 2, 12000
- (510) (5) potraviny dietetické a biologické, vedlejší produkty zpracování obilnin, jedlé rostlinné vlákniny, vše určené pro lékařské účely, dietní, výživné, dietetické, bezlepkové a bezcholesterolové pekárenské a cukrářské výrobky, rovněž tyto výrobky obohacené vitamíny, organickými a anorganickými látkami pro humánní využití včetně ostatních potravin, mouky bezlepkové, dietní a výživné, odpad ze zpracovaného obilného zrna, přípravky ze sladu pro dietetické účely, nutriční dietetické doplňky, pekárenské výrobky pro kojence, děti a nemocné - vše určené pro léčebné účely, farmaceutické výrobky, biologické přípravky pro zvěrolékařské účely, bylinné čaje pro lékařské účely, byliny (léčivé byliny), drogy pro léčebné účely, přípravky pro péči o dutinu ústní pro lékařské účely, léčivé přípravky do koupele, koupelové soli, léčiva na zuby, léčivé čaje, léčivé kofeiny, léčivé rostliny, vodičky pro veterinární účely, zvěrolékařské přípravky, tampóny, balzámy pro lékařské účely, bílkovinná potrava pro lékařské účely, cukr pro lékařské účely, čípky, alkohol pro léčebné účely, deodoranty (jiné než pro osobní potřebu), dietetické látky upravené pro lékařské účely, enzymatické přípravky pro lékařské účely, hormony pro lékařské účely, kapsle pro lékařské účely, lékárníčky včetně obsahu, masti pro lékařské účely, náplasti a obvaziva pro lékařské účely, soli pro lékařské účely do koupele, vláknina pro lékařské účely; (30) náplně, polevy a zlepšující přípravky, výrobky pro zúšlechťování poživatin, zlepšující přípravky do chleba, pečiva a cukrářských výrobků, zejména ze sladu, mlýnské výrobky krmné, potravinářské výrobky z obilnin, např. chléb (konzumní, celozrnný, vícezrnný, toustový a další druhy chleba), zákusky, perníky, medovíčky, těsta, chuťové přísady, sůl kuchyňská, kvas do těsta, kvasnice, škrob, přísady do pečiva s výjimkou éterických olejů, veškeré pekárenské výrobky zejména chléb, běžné pečivo (jako jsou rohlíky, housky, žemle, bagety, večky), jemné a trvanlivé pečivo (např. koláče, koláčky, buchty, vánočky, mazance, záviny, bábovky a další sladké pečivo), drobné cukroví a cukrářské výrobky, těsta a těstářenské výrobky z listového a plundrového těsta (plněné i bez náplně), slané pečivo, sušenky, suchary, oplatky, keksy (včetně strouhanky a kostek do knedlíků), zahušťovací a pojící činidla, moučné výrobky všech druhů, mražené výrobky z těst a pečivových hmot, škrobovité výrobky, sladové pečivo, cukrovinky nečokoládové i čokoládové, káva, čaj, kakao a jejich extrakty, rýže, cukr, med, kmín, droždí, kypřicí prášky a přípravky zlepšující vlastnosti těsta, melasový sirup, koření a jeho směsi, potravinářské dresingy, dehydrovaná hotová jídla a směsi k přípravě hotových jídel z mouky, obilnin, těstovin nebo rýže, cukrovinky, cukrovinky bez cukru, DIA cukrovinky a pečivo, cereální výrobky, müsli tyčinky, oplatky, trvanlivé pečivo, sladidla přírodní, prášky do pečiva, odpad ze zpracovaného obilného zrna pro průmyslové účely; (40) mlynářství, výroba elektrické energie, pekařství, recyklace materiálů, sběr a recyklace odpadů, včetně nebezpečných odpadů a jejich regenerace, shromažďování a výkup odpadů, úprava odpadů,

spalování odpadů, kompostování odpadů, pronájem zpracovatelských strojů a zařízení pro zpracování v oboru mlynářství a pekařství, konzervační práce pro mlynářství a pekařství, poradenské služby ve výše uvedených oblastech výroby včetně sledování reologických vlastností těsta a trvanlivosti pekárenských, těstářenských a cukrářských výrobků, poradenství v potravinářském průmyslu; (42) vývoj mlynářských, těstářenských a pekárenských výrobků a technologií, počítačové programování, tvorba software, instalace, aktualizace, kopírování počítačových programů, pronájem počítačového software, výroba, správa a hosting webových stránek (pro třetí osoby), obnova počítačových dat, pronájem počítačů, tvorba a analýza počítačových systémů, přenos dat nebo dokumentů z fyzických nosičů na elektronické nosiče, převod dat a počítačových programů (ne fyzický), grafický design, design průmyslový, umělecký design, oděvní návrhářství, interiérová výzdoba, dárkové balení, navrhování obalů, vývoj a výzkum nových výrobků, zkoušky materiálů, kalibrování (měření), kontrola kvality, technické kontroly vozidel, inženýrské práce (expertizy), architektura, architektonické poradenství, plánování městské výstavby, projekce (stavební), projektová činnost, studie technických projektů, expertizy, analýzy a výzkum fyzikální, chemický, biologický výzkum, bakteriologický výzkum, geodézie, geologické expertizy, geologický průzkum a výzkum, analýzy těžby ropných polí, výzkum v oblasti kosmetiky, zkoušení textilu, výzkum v oboru strojírenství, ověřování pravosti uměleckých děl, poradenství o ochraně životního prostředí, meteorologické informace.

- (511) 5, 30, 40, 42
(210) O-453288

- (111) **311315**
(220) 01.10.2008
(320) 01.10.2008
(442) 12.11.2008
(151) 31.03.2010
(540)



člen skupiny Primavera Andorrana, s.r.o.

- (730) **DERMIC, s.r.o.**, Jionická 804/80, Praha 5 - Košíře, 15800, CZ
- (740) Advokátní kancelář Šimková & Heryán, s.r.o., Mgr. Petra Šimková, Koněvova 2660/141, Praha 3, 13083
- (510) (41) pořádání kursů v oblasti kosmetiky, pořádání vzdělávacích soutěží; (44) masáže, salóny (kadeřnické), pronajímání zdravotních/zdravotnických zařízení.
- (590) Barevná
(511) 41, 44
(210) O-462697

Zápisy licenčních smluv k ochranným známkám

V této kapitole jsou zveřejněny zápisy licenčních smluv podle ustanovení § 18 odst. 1 zákona č. 441/2003 Sb.

Číslo zápisu	Vlastník	Nabyvatel licence	Druh licence	Datum uzavření licenční smlouvy	S účinností od data
209512	Vlček Radek, Vrchlického 7, Plzeň, 32000, CZ; Petr Vavřínek, Školní 120, Dýšina, 33002, CZ;	Montsystém STAV s.r.o., Rybníční 419, Teplice, 41503, CZ;	výlučná	19.01.2010	31.03.2010
209513	Vlček Radek, Vrchlického 7, Plzeň, 32000, CZ; Petr Vavřínek, Školní 120, Dýšina, 33002, CZ;	Montsystém STAV s.r.o., Rybníční 419, Teplice, 41503, CZ;	výlučná	19.01.2010	31.03.2010
209800	Vlček Radek, Vrchlického 7, Plzeň, 32000, CZ; Petr Vavřínek, Školní 120, Dýšina, 33002, CZ;	Montsystém STAV s.r.o., Rybníční 419, Teplice, 41503, CZ;	výlučná	19.01.2010	31.03.2010
209801	Vlček Radek, Vrchlického 7, Plzeň, 32000, CZ; Petr Vavřínek, Školní 120, Dýšina, 33002, CZ;	Montsystém STAV s.r.o., Rybníční 419, Teplice, 41503, CZ;	výlučná	19.01.2010	31.03.2010
219566	Vlček Radek, Vrchlického 7, Plzeň, 32000, CZ; Petr Vavřínek, Školní 120, Dýšina, 33002, CZ;	Montsystém STAV s.r.o., Rybníční 419, Teplice, 41503, CZ;	výlučná	19.01.2010	31.03.2010
239383	Vlček Radek, Vrchlického 7, Plzeň, 32000, CZ; Petr Vavřínek, Školní 120, Dýšina, 33002, CZ;	Montsystém STAV s.r.o., Rybníční 419, Teplice, 41503, CZ;	výlučná	19.01.2010	31.03.2010
250202	Vlček Radek, Vrchlického 7, Plzeň, 32000, CZ; Petr Vavřínek, Školní 120, Dýšina, 33002, CZ;	Montsystém STAV s.r.o., Rybníční 419, Teplice, 41503, CZ;	výlučná	19.01.2010	31.03.2010
250204	Vlček Radek, Vrchlického 7, Plzeň, 32000, CZ; Petr Vavřínek, Školní 120, Dýšina, 33002, CZ;	Montsystém STAV s.r.o., Rybníční 419, Teplice, 41503, CZ;	výlučná	19.01.2010	31.03.2010
256971	Vlček Radek, Vrchlického 7, Plzeň, 32000, CZ; Petr Vavřínek, Školní 120, Dýšina, 33002, CZ;	Montsystém STAV s.r.o., Rybníční 419, Teplice, 41503, CZ;	výlučná	19.01.2010	31.03.2010
271992	Zelinařská unie Čech a Moravy, o.s., Krapkova 3, Olomouc, 77900, CZ;	ZELTR AGRO a.s., Roketská 790/23, Troubky, 75102, CZ;	nevýlučná	30.04.2007	31.03.2010

Ochranné známky zrušené a prohlášené za neplatné

Tato kapitola obsahuje údaje o rozhodnutích o zrušení ochranné známky na základě ustanovení § 31 zákona č. 441/2003 Sb. nebo o prohlášení ochranné známky za neplatnou na základě ustanovení § 32 zákona č. 441/2003 Sb. Existuje-li důvod zrušení/prohlášení ochranné známky za neplatnou pouze ve vztahu k některým z výrobků nebo služeb, Úřad ochrannou známku zruší/prohlásí za neplatnou pouze pro tyto výrobky nebo služby. Údaje o výsledku rozhodnutí (zrušení ochranné známky, částečné zrušení ochranné známky, prohlášení ochranné známky za neplatnou, prohlášení ochranné známky za částečně neplatnou) jsou uvedeny za datem právní moci rozhodnutí pod INID kódem (583) s názvem "Datum právní moci rozhodnutí/výsledek rozhodnutí".

(111) 262066

(540)

PEG PEREGO

(583) 29.03.2010 / prohlášení ochranné známky za neplatnou

Přehled obnov zápisu ochranných známek

Kapitola obsahuje údaje o ochranných známkách, u kterých byl na žádost vlastníka obnoven zápis podle ustanovení § 28 odst. 2 zákona č. 441/2003 Sb.

Číselný přehled												
160140	160228	169371	169372	171779	226427	227142	228943	230142	232038	232321	233337	233339
233340	233341	233357	233376	233377	233378	233456	233483	233763	233779	233789	234181	234987
235059	235166	235652	235719	235814	236120	236375	236608	236904	236938	237312	237411	237546
237656	237657	237754	238236	238352	238378	238483	239258	239991	240081	240179	240281	240605
240749	241014	241067	241174	241331	241441	241443	241621	241622	241897	242007	242185	242841
242860	243158	245477	246329	247930	248965	248966	251249	252959	252960	257078	268900	280931

Obnovy zápisu ochranných známek

(111) **160140**
(220) 04.04.1970
(151) 08.02.1971
(540)

MUM

(730) **The Procter & Gamble Co.**, One Procter & Gamble Plaza, Cincinnati, OH, US
(740) ŠTROS & KUSÁK advokátní a patentová kancelář, JUDr. David Štros, advokát, Národní 32, Praha 1, 11000
(510) (3) deodorační prostředky.
(511) 3
(210) O-44176

(111) **160228**
(220) 08.04.1970
(151) 29.03.1971
(540)



(730) **Blue Diamond Growers**, 1802 C Street, Sacramento, CA, US
(740) Advokátní kancelář HOLEC, ZUSKA & Partneri, JUDr. Oldřich Trojan, Palác Anděl, Radlická 1c/3185, Praha 5, 15000
(510) Mandle a mandlové produkty včetně mandlí s aromatickou příchutí, slané a zpracované mandle, mleté a vyloupané mandle, mandlový olej a mandlová pasta, koláče, sladkosti a cukroví.
(511) 3, 30, 31
(210) O-44182

(111) **169371**
(220) 23.08.1990
(151) 26.02.1992
(540)

KLIX

(730) **Mars Drinks UK Limited**, 3D Dundee Road, Slough, Berkshire, SL1 4LG, GB
(740) KOREJZOVÁ & SPOL., v.o.s., JUDr. Petra Korejzová, advokátka, Korunní 810/104 E, Praha 10, 10100
(510) Vědecké přístroje a nástroje pro laboratorní výzkum, elektrotechnické přístroje a nástroje (spadající do tř. 9); počítače, přístroje, zařízení a nástroje pro řízení, výrobu, zpětné získání, uchování a přenášení údajů; přístroje, zařízení a nástroje pro přenášení počítačových hodnot na grafické informace; vizuální ukazatelé a dálkopisy pro použití s počítači a s přístroji a zařízením na uchování údajů; měřicí a zkušební nástroje pro integrační okruhy; přenosná zařízení pro výrobu elektronických údajů ve formě magnetických pásek, disků a kabelů; děrné štítky a děrné pásky; exponované mikrofilmy pro demonstrativní účely a jejich části; navigační přístroje a nástroje, radarové a sonární přístroje a nástroje, přístroje a nástroje pro příjem družicových komunikací a jejich části; prodávací automaty, samostatné přístroje na mince, počítačové známky, papírové peníze nebo lístky; přístroje na třídění, testování, automatické vydávání, výměnu nebo vyřazení mincí, žetonů, lístků a bankovek; malé domácnostní kontajnery a přístroje, poháry a šálky, sklenice, džbány a talíře, přístroje (které nejsou z drahých kovů nebo z platových kovů), přímo pro použití v souvislosti s automaty na přípravu jídel a nápojů nebo s prodávacími automaty; konzervované, mražené, sušené, vařené nebo hotové ovoce, zeleniny a brambory; plničky pro pekařské a cukrářské výrobky; čerstvé, mražené nebo hotové maso, ryby, drůbež a zvěřina; mořské ryby; mouka, obilné výrobky určené k lidské spotřebě, rýže, rýže v sáčcích pro vaření a rýže v sáčcích předvařená nebo sušená; těsto na výrobu italských těstovin, koření nebo sušené byliny, hotová jídla nebo polotovary jídel, polévky, náplně nebo směsi k přípravě jídel, sestávajících se přímo ze shora uvedených výrobků; mléko, mléčné výrobky, zejména máslo, sýry, smetana, jogurty, kysané mléčné výrobky, podmásli, kefiry, mléčné koktejly, jakož i jiné mléčné nápoje; hotové potraviny pro dospělé připravované z látek obsahujících bílkoviny a určené pro přísady do jídel ve formě kousků, zrn nebo prášků; marmeláda, džem, nakládaná

zelenina, jedlé oleje a tuky, prášky do pečiva, čaj, káva, kávové náhražky, kakao, nápoje z čokolády, čajové, kávové, kakaové a čokoládové koncentráty (tekuté nebo sušené) jako hotové nápoje, jakož i v sáčcích, rovněž určený pro prodej v prodávacích automatech; sirupy, melasa, cukr, med, chuťové omáčky včetně nálevů na saláty, zmrzlina, zmrzlinové výrobky, mražené cukrovinky, chléb, koláče, sušenky, cukrářské pečivo, cukroví, čokoláda, čokoládové výrobky, náplně do pečiva a občerstvení zhotovená ze shora uvedených výrobků; občerstvení a přesnídávky mezi jídly sestávající se přímo z obilovin, rýže, brambor, těst, masa, ryb, drůbeže, zeleniny, sýrů, čokolády, kakaa a cukrářských výrobků; minerální vody, šumivé vody a jiné nealkoholické nápoje, ovocné šťávy a ovocné džusy, sirupy a jiné přípravky k přípravě nápojů z ovocných šťáv; obsluha lidí z úřadu ve firemních závodních jídelnách a restauracích, včetně automatizovaného nebo poloautomatizovaného provozu; příprava jídla a nápojů z ovocných šťáv, také jídla z automatu.

(511) 9, 21, 29, 30, 32, 42
(210) O-58384

(111) **169372**
(220) 23.08.1990
(151) 26.02.1992
(540)

FLAVIA

(730) **MARS G.B. LIMITED**, 3 Dundee Road, Slough, Berkshire, GB
(740) KOREJZOVÁ & SPOL., v.o.s., JUDr. Petra Korejzová, Korunní 810/104 E, Praha 10, 10100
(510) Vědecké přístroje a nástroje pro laboratorní výzkum, elektrotechnické přístroje a nástroje (spadající do tř. 9); počítače, přístroje, zařízení a nástroje pro řízení, výrobu, zpětné získání, uchování a přenášení údajů; přístroje, zařízení a nástroje pro přenášení počítačových hodnot na grafické informace; vizuální ukazatelé a dálkopisy pro použití s počítači a s přístroji a zařízením na uchování údajů; měřicí a zkušební nástroje pro integrační okruhy; přenosná zařízení pro výrobu elektronických údajů ve formě magnetických pásek, disků a kabelů; děrné štítky a děrné pásky; exponované mikrofilmy pro demonstrativní účely a jejich části; navigační přístroje a nástroje, radarové a sonární přístroje a nástroje, přístroje a nástroje pro příjem družicových komunikací a jejich části; prodávací automaty, samostatné přístroje na mince, počítačové známky, papírové peníze nebo lístky; přístroje na třídění, testování, automatické vydávání, výměnu nebo vyřazení mincí, žetonů, lístků a bankovek; malé domácnostní kontajnery a přístroje, poháry a šálky, sklenice, džbány a talíře, přístroje (které nejsou z drahých kovů nebo z platových kovů), přímo pro použití v souvislosti s automaty na přípravu jídel a nápojů nebo s prodávacími automaty; konzervované, mražené, sušené, vařené nebo hotové ovoce, zeleniny a brambory; plničky pro pekařské a cukrářské výrobky; čerstvé, mražené nebo hotové maso, ryby, drůbež a zvěřina; mořské ryby; mouka, obilné výrobky určené k lidské spotřebě, rýže, rýže v sáčcích pro vaření a rýže v sáčcích předvařená nebo sušená; těsto na výrobu italských těstovin, koření nebo sušené byliny, hotová jídla nebo polotovary jídel, polévky, náplně nebo směsi k přípravě jídel, sestávajících se přímo ze shora uvedených výrobků; mléko, mléčné výrobky, zejména máslo, sýry, smetana, jogurty, kysané mléčné výrobky, podmásli, kefiry, mléčné koktejly, jakož i jiné mléčné nápoje; hotové potraviny pro dospělé připravované z látek obsahujících bílkoviny a určené pro přísady do jídel ve formě kousků, zrn nebo prášků; marmeláda, džem, nakládaná zelenina, jedlé oleje a tuky, prášky do pečiva, čaj, káva, kávové náhražky, kakao, nápoje z čokolády, čajové, kávové, kakaové a čokoládové koncentráty (tekuté nebo sušené) jako hotové nápoje, jakož i v sáčcích, rovněž určený pro prodej v prodávacích automatech; sirupy, melasa, cukr, med, chuťové omáčky včetně nálevů na saláty, zmrzlina, zmrzlinové výrobky, mražené cukrovinky, chléb, koláče, sušenky, cukrářské pečivo, cukroví, čokoláda, čokoládové výrobky, náplně do pečiva a občerstvení zhotovená ze shora uvedených výrobků;

občerstvení a přesnídávky mezi jídly sestávající se přímo z obilovin, rýže, brambor, těst, masa, ryb, drůbeže, zeleniny, sýrů, čokolády, kaka a cukrářských výrobků; minerální vody, šumivé vody a jiné nealkoholické nápoje, ovocné šťávy a ovocné džusy, sirupy a jiné přípravky k přípravě nápojů z ovocných šťáv; obsluha lidí z úřadu ve firemních závodních jídelnách a restauracích, včetně automatizovaného nebo poloautomatizovaného provozu; příprava jídla a nápojů z ovocných šťáv, také jídla z automatu.

(511) 9, 21, 29, 30, 32, 42
(210) O-58385

(111) **171779**
(220) 24.05.1990
(151) 30.12.1992
(540)

RED WING

(730) **Red Wing Shoe Company, Inc., společnost zřízená podle zákonů státu Minnesota**, Riverfront Centre, 314 Main Street, Red Wing, MN, US

(740) Společná advokátní kancelář Všečeka Zelený Švorčík Kalenský a partneři, JUDr. Petr Kalenský, Hálkova 2, Praha 2, 12000
(510) (25) obuv včetně vycházkové a sportovní, oblečení, zejména pláště, svrchníky, sportovní soupravy, kalhoty, košile, rukavice, ponožky.
(511) 25
(210) O-57569

(111) **226427**
(220) 22.12.1999
(151) 25.08.2000
(540)

TOPP

(730) **Petr Michálek - PEMIC**, Vratimovská 101, Ostrava - Kunčice, 71900, CZ
(740) Ing. Pavel Nádvořík, Sokola Tůmy 1, Ostrava - Hulváky, 70900
(510) (16) knihy; (41) vydávání knih; (42) správa autorských práv, redakční služby, překladatelské služby.
(511) 16, 41, 42
(210) O-150249

(111) **227142**
(220) 05.04.2000
(151) 21.09.2000
(540)

CITALEC

(730) **Zentiva, k.s.**, U Kabelovny 130, Praha 10, Dolní Měcholupy, 10237, CZ
(740) ČERVENKA, KLEINTOVÁ, TURKOVÁ Patentová, známková a advokátní kancelář, Ing. Eva Kleintová, Budečská 6, Praha 2, 12000
(510) (1) chemické výrobky pro zemědělství, zahradnictví a lesnictví, chemické přípravky a látky pro laboratorní analýzy, biologické přípravky, enzymy a enzymatické přípravky pro průmyslové účely, bakteriální přípravky a látky spadající do této třídy, diagnostické přípravky spadající do této třídy, chemické prostředky pro konzervování potravin, umělá sladidla; (3) kosmetické přípravky všeho druhu, mýdla, šampony a vodičky na vlasy, zubní pasty a jiné přípravky na ošetření dutiny ústní, kosmetické přípravky pro zvířata, dermatologické výrobky ke kosmetickým účelům; (5) léčiva, drogy, farmaceutické přípravky humánní a veterinární, vitamíny, chemické přípravky a substance pro farmaceutické účely, výrobky zdravotnické a hygienické, přípravky sílicí a dietetické k léčebným účelům, infuzní roztoky, medicínální vína a čaje, diagnostické přípravky, vakcíny, séra a výrobky z krve, kultury mikroorganismů, desinfekční prostředky, přípravky baktericidní a fungicidní spadající do této třídy, pesticidy, insekticidy a herbicidy, přísady do krmiv, vše k léčebným účelům, léčebná kosmetika.

(511) 1, 3, 5
(210) O-154002

(111) **228943**

(220) 03.04.2000
(151) 20.11.2000
(540)

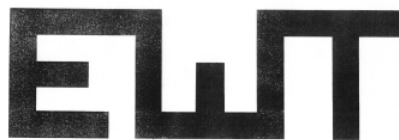

(730) **EWT spol. s r.o.**, Zápy 255, Brandýs nad Labem, 25001, CZ
(740) Ing. Marie Smrčková, patentový zástupce, Velflíkova 10, Praha 6, 16000
(510) (12) tahače a návěsy.
(511) 12
(210) O-153918

(111) **230142**
(220) 22.09.1999
(151) 22.01.2001
(540)



(730) **B.I.T. TECHNIK, s.r.o.**, Zarámí 4077, Zlín, 76001, CZ
(740) Ing. Radmila Baumová, Nádražní 29, Žďár nad Sázavou, 59101
(510) (7) výtahy a výtahová zařízení; (9) průmyslové a speciální počítače, průmyslové displeje, jednodeskové počítače, videografy, termovizní kamery, kamery řízené počítačem, dálkoměry, zařízení pro určení polohy, výroba výtahové techniky - zdroje, tlačítka, displeje, snímací sondy, rozvaděče, procesorové desky řízení výtahů, řízení motorů, snímače hmotnosti, optické závory, komunikační moduly, indikační a zvukové moduly, výroba speciálních kamer, dorozumivacího zařízení, dobíjecích a záložních zdrojů, výroba komunikačních terminálů, karty video přepínačů, výroba plošných spojů; (37) montáž a opravy speciální, průmyslové a výpočetní techniky, osazování el. komponentů povrchovou montáží, kombinovanou montáží a klasickou montáží; (42) návrhy plošných spojů a technická příprava výroby plošných spojů, vývoj elektrických zařízení, vývoj speciálního software v oblasti obranného a vojenského průmyslu, poskytování software pro řízení výroby a vedení podnikové agendy, vývoj software pro automaty povrchové montáže a návrhu plošných spojů, tvorba software dle dodaných podkladů.
(511) 7, 9, 37, 42
(210) O-147112

(111) **232038**
(220) 05.01.2000
(151) 28.03.2001
(540)



(730) **Imperial Tobacco Limited**, P.O.Box 244, Southville, Bristol, GB

- (740) KOREJZOVÁ & SPOL., v.o.s., JUDr. Zdeňka Korejzová, (540)
Korunní 810/104 E, Praha 10, 10100
(510) (34) tabák zpracovaný nebo nezpracovaný, tabákové výrobky,
tabákové náhražky (ne pro lékařské nebo léčebné účely),
cigarety, zápalky a potřeby pro kuřáky.
(511) 34
(210) O-150611

- (111) **232321**
(220) 12.04.2000
(151) 28.03.2001
(540)



- (730) **Aktiebolaget Electrolux**, Stockholm, SE
(740) JUDr. Jan Matějka, Národní 32, Praha 1, 11000
(510) (7) vysavače, jejich části a součásti; (16) sáčky na prach do
vysavačů.
(511) 7, 16
(210) O-154378

- (111) **233337**
(220) 27.03.2000
(151) 24.04.2001
(540)



- (730) **VIVATRIA INDUSTRIAL AND COMMERCIAL
COMPANY OF FOOD PRODUCTS AND CATERING
SERVICES S.A./VIVARTIA S.A.**, 10, Ziridi str., Maroussi,
Athens, GR
(740) Rott, Růžička & Guttman Patentové, známkové a advokátní
kanceláře, JUDr. Vladimír Rott, Vinohradská 37, Praha 2,
12000
(510) (29) pomazánky na chleba obsahující tuky na bázi ořechů a
nugátů, sušené ovoce (rozinky, včetně rozinek typu - Korintky
a Sultánky), kandované ovoce (kandovaná citrónová kůra,
kandovaná pomerančová kůra), ořechy, smažené bramborové
lupínky; (30) mouka, cereální přípravky (s výjimkou potravin
pro zvířata), pekařské směsi pro chleba, koláče, sušenky,
chleba, housky, rohlíky, pizzy (včetně polotovarů pro pekařské
výrobky ke konečné konzumaci, rovněž konzervované),
suchary, přípravky na bázi chleba jako malé zákusky pro rychlé
občerstvení, pečivo, sušenky, cukrářské pečivo, čokoláda
(poleva), jako čokoláda v tabulkách, plněná čokoláda, čokoláda
ořechová a/nebo s cereálními přípravky a/nebo s ovocem a
čokoládové tyčinky na bázi těchto výrobků, pralinky,
cukrovinky na bázi ořechů, marcipán, bonbony, čokoládové
bonbony, ovocné bonbony, karamel, žvýkáci bonbony, ovocné
žvýkačky a vinné žvýkačky.
(511) 29, 30
(210) O-153610

- (111) **233339**
(220) 27.03.2000
(151) 24.04.2001

**BAKE
ROLLS**
διηλεκτρονιστικά

- (730) **VIVATRIA INDUSTRIAL AND COMMERCIAL
COMPANY OF FOOD PRODUCTS AND CATERING
SERVICES S.A./VIVARTIA S.A.**, 10, Ziridi str., Maroussi,
Athens, GR
(740) Rott, Růžička & Guttman Patentové, známkové a advokátní
kanceláře, JUDr. Vladimír Rott, Vinohradská 37, Praha 2,
12000
(510) (29) pomazánky na chleba obsahující tuky na bázi ořechů a
nugátů, sušené ovoce (rozinky, včetně rozinek typu - Korintky
a Sultánky), kandované ovoce (kandovaná citrónová kůra,
kandovaná pomerančová kůra), ořechy, smažené bramborové
lupínky; (30) mouka, cereální přípravky (s výjimkou potravin
pro zvířata), pekařské směsi pro chleba, koláče, sušenky,
chleba, housky, rohlíky, pizzy (včetně polotovarů pro pekařské
výrobky ke konečné konzumaci, rovněž konzervované),
suchary, přípravky na bázi chleba jako malé zákusky pro rychlé
občerstvení, pečivo, sušenky, cukrářské pečivo, čokoláda
(poleva), jako čokoláda v tabulkách, plněná čokoláda, čokoláda
ořechová a/nebo s cereálními přípravky a/nebo s ovocem a
čokoládové tyčinky na bázi těchto výrobků, pralinky,
cukrovinky na bázi ořechů, marcipán, bonbony, čokoládové
bonbony, ovocné bonbony, karamel, žvýkáci bonbony, ovocné
žvýkačky a vinné žvýkačky.
(511) 29, 30
(210) O-153612

- (111) **233340**
(220) 27.03.2000
(151) 24.04.2001
(540)



- (730) **VIVATRIA INDUSTRIAL AND COMMERCIAL
COMPANY OF FOOD PRODUCTS AND CATERING
SERVICES S.A./VIVARTIA S.A.**, 10, Ziridi str., Maroussi,
Athens, GR
(740) Rott, Růžička & Guttman Patentové, známkové a advokátní
kanceláře, JUDr. Vladimír Rott, Vinohradská 37, Praha 2,
12000
(510) (29) pomazánky na chleba obsahující tuky na bázi ořechů a
nugátů, sušené ovoce (rozinky, včetně rozinek typu - Korintky
a Sultánky), kandované ovoce (kandovaná citrónová kůra,
kandovaná pomerančová kůra), ořechy, smažené bramborové
lupínky; (30) mouka, cereální přípravky (s výjimkou potravin
pro zvířata), pekařské směsi pro chleba, koláče, sušenky,
chleba, housky, rohlíky, pizzy (včetně polotovarů pro pekařské
výrobky ke konečné konzumaci, rovněž konzervované),
suchary, přípravky na bázi chleba jako malé zákusky pro rychlé
občerstvení, pečivo, sušenky, cukrářské pečivo, čokoláda
(poleva), jako čokoláda v tabulkách, plněná čokoláda, čokoláda
ořechová a/nebo s cereálními přípravky a/nebo s ovocem a
čokoládové tyčinky na bázi těchto výrobků, pralinky,
cukrovinky na bázi ořechů, marcipán, bonbony, čokoládové
bonbony, ovocné bonbony, karamel, žvýkáci bonbony, ovocné
žvýkačky a vinné žvýkačky.

(511) 29, 30
(210) O-153613

(111) **233341**
(220) 27.03.2000
(151) 24.04.2001
(540)



(730) **VIVATRIA INDUSTRIAL AND COMMERCIAL COMPANY OF FOOD PRODUCTS AND CATERING SERVICES S.A./VIVARTIA S.A.**, 10, Ziridi str., Maroussi, Athens, GR

(740) Rott, Růžička & Guttman Patentové, známkové a advokátní kanceláře, JUDr. Vladimír Rott, Vinohradská 37, Praha 2, 12000

(510) (29) pomazánky na chleba obsahující tuky na bázi ořechů a nugátů, sušené ovoce (rozinky, včetně rozinek typu - Korintky a Sultánky), kandované ovoce (kandovaná citrónová kůra, kandovaná pomerančová kůra), ořechy, smažené bramborové lupínky; (30) mouka, cereální přípravky (s výjimkou potravin pro zvířata), pekařské směsi pro chleba, koláče, sušenky, chleba, housky, rohlíky, pizzy (včetně polotovarů pro pekařské výrobky ke konečné konzumaci, rovněž konzervované), suchary, přípravky na bázi chleba jako malé zákusky pro rychlé občerstvení, pečivo, sušenky, cukrářské pečivo, čokoláda (poleva), jako čokoláda v tabulkách, plněná čokoláda, čokoláda ořechová a/nebo s cereálními přípravky a/nebo s ovocem a čokoládové tyčinky na bázi těchto výrobků, pralinky, cukrovinky na bázi ořechů, marcipán, bonbony, čokoládové bonbony, ovocné bonbony, karamel, žvýkáci bonbony, ovocné žvýkačky a vinné žvýkačky.

(511) 29, 30
(210) O-153614

(111) **233357**
(220) 30.03.2000
(151) 24.04.2001
(540)



(730) **LIHO - Blanice spol. s r. o.**, Blanice 11, Mladá Vožice, 39143, CZ

(510) (1) metylalkohol (líh dřevný), surový líh, rafinovaný kvasný líh, aditiva a polotovary pro průmysl chemický, potravinářský, kosmetický a farmaceutický, líh jemný po potravinářské účely; (3) kosmetické výrobky všeho druhu, zejména parfémy, kolínské vody, toaletní vody, vody po holení, ústní vody, vazelína pro kosmetické účely, emulze, krémy a gely; (5) líh a estery pro farmaceutické účely, jiné polotovary pro farmaceutický průmysl, dezinfekční prostředky pro farmaceutické účely; (16) papírenské výrobky (například obaly, etikety, reklamní, propagační a informační materiály, papírové nádoby a schránky na nápoje a potraviny), etikety, obaly a propagační materiály z plastů v jiných třídách nezařazené; (31) krmiva, krmné směsi, přísady do krmiv, odpad lihovarnický pro živočišnou spotřebu; (33) lihoviny, pálenky, likéry a jiné alkoholické nápoje včetně nápojů míchaných a mixovaných, alkoholické esence, alkoholické extrakty; (35) reklamní a propagační činnost všeho druhu a všemi prostředky, předvádění zboží - ochutnávky nápojů, zprostředkování obchodu; (39) silniční motorová doprava, zprostředkování železniční dopravy, letecká přeprava, provozování skladů, skladišť, deponií a parkovišť; (40) chemická výroba, úprava surovin a polotovarů pro chemickou výrobu, výroba a úprava krmiv a krmných směsí, úprava a rafinace kvasného lihu; (41) provozování

střediska pilotního výcviku uživatelů sportovních létacích zařízení.

(511) 1, 3, 5, 16, 31, 33, 35, 39, 40, 41
(210) O-153757

(111) **233376**
(220) 07.04.2000
(151) 24.04.2001
(540)



(730) **Mladá fronta a.s.**, Mezi Vodami 1952/9, Praha 4 - Modřany, 14300, CZ

(510) (9) nosiče informací, zejména se záznamem zvuku a obrazu, elektronický časopis; (16) tiskoviny a polygrafické výrobky, zejména periodické tiskoviny; (38) šíření informací datovými sítěmi, např. prostřednictvím Internetu.

(511) 9, 16, 38
(210) O-154173

(111) **233377**
(220) 07.04.2000
(151) 24.04.2001
(540)



(730) **Mladá fronta a.s.**, Mezi Vodami 1952/9, Praha 4 - Modřany, 14300, CZ

(510) (9) nosiče informací, zejména se záznamem zvuku a obrazu, elektronický časopis; (16) tiskoviny a polygrafické výrobky, zejména periodické tiskoviny; (38) šíření informací datovými sítěmi, např. prostřednictvím Internetu.

(511) 9, 16, 38
(210) O-154174

(111) **233378**
(220) 07.04.2000
(151) 24.04.2001
(540)



(730) **Mladá fronta a.s.**, Mezi Vodami 1952/9, Praha 4 - Modřany, 14300, CZ

- (510) (9) nosiče informací, zejména se záznamem zvuku a obrazu, elektronický časopis; (16) tiskoviny a polygrafické výrobky, zejména periodické tiskoviny; (38) šíření informací datovými sítěmi, např. prostřednictvím Internetu.
(511) 9, 16, 38
(210) O-154175

- (111) **233456**
(220) 20.06.2000
(151) 24.04.2001
(540)
CARING MORE ABOUT YOU
(730) **GUARDANT INC.**, Law Dept (ATG/981) 1030 Delta Blvd., Atlanta, GA, US
(740) Společná advokátní kancelář Všetečka Zelený Švorčík Kalenský a partneři, JUDr. Otakar Švorčík, Hálkova 2, Praha 2, 12000
(510) (39) doprava, skladování a cestovní služby, doprava cestujících a nákladů, pravidelné letecké bonusové programy.
(511) 39
(210) O-156610

- (111) **233483**
(220) 11.10.2000
(151) 24.04.2001
(540)

ZAJÍC

- (730) **Mogador s.r.o.**, Tř. T. Bati 1664, Otrokovice, 76502, CZ
(740) JUDr. Miroslav Kupka, Levého 1532, Rakovník, 26901
(510) (5) výrobky dietetické, pro léčebné účely, potraviny pro děti, batolata a nemocné, potravinové přípravky a doplňky všeho druhu, jako posilující poživatiny, vitamínové přípravky, poživatiny pro doplnění redukčních diet nebo přípravků pro hubnutí, vše s léčebnými účinky, přípravky s léčebnými účinky obsahující biochemické katalyzátory, zejména pro fyzicky aktivní osoby, rekonvalescenty a nemocné, vše výše uvedené určené k léčebným účelům, desinfekční prostředky, WC deodoranty, WC osvěžovače, WC gely, prostředky k ničení plevele a k hubení živočišných škůdců, výrobky zvěrolékařské, farmaceutické a zdravotnické spadající do této třídy jako jsou dezinfekční prostředky, diabetické přípravky pro léčebné účely; (29) maso, ryby, drůbež, zvěřina, paštiky, masové výtahy, ovoce a zelenina konzervované, sušené a zavařená, želé, džemy, kompoty, vejce, mléko a mléčné výrobky všeho druhu, včetně sojového mléka, a sojových výrobků kondenzovaných, sušených, v prášku, sojových přípravků a nápojů, soja konzervovaná nebo sušená pro potravinářství, výrobky na bázi brambor, jako bramborové lupínky a pod., oleje a tuky jedlé, ovocné dřeně; (30) oplatky, cukrovinky, včetně gumových a esencí pro cukrovinky, cukrářské výrobky všeho druhu, káva, čaj, kakao, cukr, rýže, kávové náhražky, med, sirup melasový, droždí pro kynutí, sůl, hořčice, ocet, omáčky, koření, zmrzlina, led pro osvěžení, obilné vločky, výrobky na bázi sušené bramborové kaše, pšeničné mouky, nativních a modifikovaných škrobů, jako bramborové těsto v prášku, bramborové kaše v prášku, bramborové drtě, bramborové krokety v prášku, bramborové noky v prášku, směs pro přípravu knedlíků, mouka a sojová mouka.
(511) 5, 29, 30
(210) O-159926

- (111) **233763**
(220) 24.03.2000
(151) 23.05.2001
(540)
AML
(730) **Miroslav Lazar**, Ke Studánce 1048, Orlová - Lutyně, 73514, CZ
(740) Ing. Rylková Iva, Polská 1525, Ostrava-Poruba, 70800

- (510) (2) barvy, laky, fermeže pro průmyslové i umělecké použití, barviva, přírodní pryskyřice, kovové fólie a kovy v prášku pro účely malířské a dekorátorské; (12) dopravní prostředky, vozíky a vozidla; (16) obtisky, potisky, samolepicí a jiné lepicí štítky, papír a výrobky z papíru, lepenka a kartonážní výrobky, obaly z fólií, fotografie, kancelářská lepidla, psací potřeby a jiné kancelářské potřeby zahrnuté v této třídě, potřeby pro umělce, štětce; (28) modely a jiné modelářské výrobky zahrnuté v této třídě, hry, hračky, potřeby a pomůcky pro sportovní modelářství zahrnuté v této třídě.
(511) 2, 12, 16, 28
(210) O-153541

- (111) **233779**
(220) 30.03.2000
(151) 23.05.2001
(540)



- (730) **LIHO - Blanice spol. s r. o.**, Blanice 11, Mladá Vožice, 39143, CZ
(510) (16) papírenské výrobky zejména obaly a propagační materiály, etikety, obálky a obaly z plastů v jiných třídách nezařazené; (33) alkoholické nápoje, včetně nápojů míchaných a mixovaných; (35) zprostředkování obchodu.
(511) 16, 33, 35
(210) O-153758

- (111) **233789**
(220) 31.03.2000
(151) 23.05.2001
(540)

HEPAVAX

- (730) **ELCO spol. s r. o.**, Petýrkova 1956, Praha 4, 14900, CZ
(740) Ing. Reichel Pavel, Lopatecká 14, Praha 4, 14700
(510) (11) filtry, zejména na čištění vzduchu, pro zachycování prachu a pevných částic.
(511) 11
(210) O-153817

- (111) **234181**
(220) 31.01.2000
(151) 25.06.2001
(540)



- (730) **Bačik Milan**, Brněnská 60, Moravská Třebová, 57101, CZ
(510) (14) bižuterie pravá nebo umělá, brože z drahých kovů nebo dublé nebo umělá bižuterie, knoflíky manžetové z drahých kovů, náhrdelníky, náramky, náušnice z drahých kovů, prsteny, přívěsky k hodinkám, řetízky k hodinkám, spony ke kravatám z drahých kovů, šperky stříbrné; (25) šátky hedvábné, šátky na krk; (26) brože neobsahující drahé kovy nebo koby dublé pokud nejsou umělou bižuterií, knoflíky, knoflíky manžetové, náušnice z jiných kovů nebo z jiných hmot, sponky k vázankám, sponky šatní, spony do vlasů, spony ke kravatám

(511) nikoliv z drahých kovů.
14, 25, 26
(210) O-151407

(510) (6) svorníky pro kotvení, vystužování a injektáže hornin.
(511) 6
(210) O-153951

(111) **234987**
(220) 13.04.2000
(151) 30.07.2001
(540)

EPANEL

(730) **STEM/MARK, a. s.**, Na Hrázi 176/17, Praha 8, 18000, CZ
(740) Loskotová & partneři Patentová a známková kancelář, Ing. Jarmila Loskotová, K Závětinám 727, Praha 5, 15500
(510) (16) publikace, knihy, letáky apod. obsahující výsledky výzkumu; (35) provádění výzkumu trhu a veřejného mínění včetně rešerší v Internetu; (42) tvorba databáze výzkumu trhu a veřejného mínění.
(511) 16, 35, 42
(210) O-154438

(111) **235719**
(220) 18.04.2000
(151) 27.08.2001
(540)

CTS

(730) **General Motors LLC**, 300 Renaissance Center, Detroit, MI, US
(740) Zeiner & Zeiner v.o.s., Mgr. Karel Šindelka, Maiselova 15, Praha 1, 11000
(510) (12) motorová vozidla, jejich části, příslušenství a náhradní díly zahrnuté do této třídy.
(511) 12
(210) O-154585

(111) **235059**
(220) 28.04.2000
(151) 30.07.2001
(540)

KOSMA

(730) **ENViTech Bohemia s.r.o.**, Ovocná 1021/34, Praha 6, 16100, CZ
(740) Ing. Smrčková Marie, patentový zástupce, Velflíkova 10, Praha 6, 16000
(510) (9) ekologická zařízení zejména monitorovací stanice pro sledování znečištění životního prostředí; (37) montáž a opravy regulační techniky pro ekologii; (42) tvorba softwaru pro výpočet znečištění ovzduší plynnými látkami.
(511) 9, 37, 42
(210) O-154972

(111) **235814**
(220) 09.05.2000
(151) 27.08.2001
(540)

HOTEL

RESTAURANT

SALVA GUARDA

(730) **akad. mal. Grimm Jan**, Mírové nám. 12, Litoměřice, 41201, CZ
(510) (41) kulturní aktivity; (42) ubytovací služby, restaurace.
(511) 41, 42
(210) O-155204

(111) **235166**
(220) 15.06.2000
(151) 30.07.2001
(540)

Rajah

(730) **B.E. International Foods Limited**, Weston Centre, 10 Grosvenor Street, London W1K 4QY, GB
(740) Čermák Hořejš Myslíl a spol., JUDr. Karel Čermák, advokát, Národní 32, Praha 1, 11000
(510) (29) ančovičky, sardele, arašídové máslo, arašidy zpracované, bramborové lupínky, bujón, vývar, cibule konzervovaná, čočka konzervovaná, datle, džemy, fazole konzervované, hrách konzervovaný, houby sušené, kandované ovoce, konzervy rybí, konzervy zeleninové, krevety neživé, kukuřičný olej, mandle zpracované, máslo kokosové, maso konzervované, masové šťávy a omáčky, mléčné výrobky, nakládané okurky, olivový olej jedlý, olivy konzervované, oříšky zpracované, ovoce konzervované, ovoce zavařené slazené, ovoce naložené v alkoholu, palmový olej jedlý, rajčatový protlak, zeleninové šťávy na vaření, tuňák, ústřice, s výjimkou živých, zelenina konzervovaná, zelenina sušená, zelenina v pikantním nálevu, zeleninové šťávy na vaření, žampiony konzervované; (30) aromatické přípravky do potravin, koření, směsi koření, koření z chalu, mořských řas, přísady do nápojů jiné než esence, nové koření, nudle, chilli omáčka, omáčka sójová ostrá, ořechy muškátové, příchutě (aroma), příchutě do nápojů, s výjimkou éterických olejů, rýže, rýžový papír (těstovina), sirup melasový, vanilka (příchut'), vlasové nudle (svitky), výrobky z obilnin; (31) olivy, čerstvé, ořechy, ořechy kokosové.
(511) 29, 30, 31
(210) O-156489

(111) **236120**
(220) 19.07.2000
(151) 27.08.2001
(540)

JetCut

(730) **Michovský Milan**, Slánská 84, Brandýsek, 27341, CZ
(740) Bc. Irena Langrová, Skrětova 48, Plzeň, 30100
(510) (7) nože (části strojů), upínací zařízení strojního nářadí a nástrojů, upínače nožů, upínací nářadí pro frézovací stroje, vrtací hlavy, vrtací korunky, vrtáková sklíčidla; (8) frézy (nástroje), frézovací trny, nože na odstraňování okují, vrtáky spirálové, vrtáky do dřeva a plastů, vrtáky do kovů, vrtáky do betonu, vrtáky korunkové, vyměnitelné břitové destičky, držáky vrtáků, výhrubníky, výstružníky, závitníky, závitové kruhové čelisti, vratidla pro závitníky, sklíčidla, pilníky, pilové listy, řezné nástroje, řezné nástroje ruční, tvářecí nástroje; (9) měřidla, měřítka, měřicí přístroje, přesné měřicí přístroje, posuvná měřítka pro měření vnějších i vnitřních rozměrů, mikrometry, mikrometrická měřítka, digitální měřidla, hloubkoměry, výškoměry, úhlooměry, kalibry, kalibrovací trny, kalibrační kroužky.
(511) 7, 8, 9
(210) O-157478

(111) **235652**
(220) 04.04.2000
(151) 27.08.2001
(540)

Boltex

(730) **MINOVA INTERNATIONAL LIMITED**, Unit 8, Freshwater Road, Park Road Holmewood Industrial Park, Holmewood, Chesterfield, Derbyshire S42 5UY, GB
(740) Allen & Overy, Praha Advokátní kancelář, Mgr. Vojtěch Chloupek, V Celnici 4, Praha 1, 11000

(111) **236375**
(220) 09.11.2000
(151) 27.08.2001
(540)

bitumen&plastic

- (730) **Lightway s.r.o.**, Ledvina 1714/12, Praha 4 - Chodov, 14900, CZ
(740) Ing. Jupa Francis, patentový zástupce, Měchenická 4/2554, Praha 4, 14100
(510) (17) izolační materiály a jejich doplňky zařazené do této třídy, jako např. izolační nátěry, laky, tkaniny, plsti, fólie, těsnící hmoty, tmely, prostředky pro tepelnou izolaci; (19) stavební materiály zařazené do této třídy, zejména hydroizolační povlakové materiály; (35) zprostředkovatelská činnost v oblasti obchodu, reklama, marketing; (37) služby ve stavebnictví, zejména montáž, údržba a opravy zateplení budov a hydroizolačních systémů, instalatérské a klempířské práce.
(511) 17, 19, 35, 37
(210) O-160831

- (111) **236608**
(220) 11.04.2000
(151) 19.09.2001
(540)



- (730) **COMMUNAUTE EUROPEENNE, Commission des Communautés Européennes**, Rue de la Loi 200, Bruxelles, BE
(740) Rott, Růžička & Guttman Patentové, známkové a advokátní kanceláře, JUDr. Vladimír Rott, Vinohradská 37, Praha 2, 12000
(510) (16) tiskoviny, fotografie - vše v rámci této třídy; (35) reklama, public relations, podpora pro obchodní nebo průmyslový management, podnikové průzkumy a poradenství, komerční a administrativní informace, šíření podnikových dokumentů vztahujících se na Evropské hospodářské společenství, podniková dokumentace vztahující se na Evropské hospodářské společenství a hospodářské výměny mezi obcemi, služby expertů na racionalizaci, průzkum administrativních databází a poradenské služby spojené s touto činností, marketingový průzkum, marketingové studie, organizace výstav, konferencí, veletrhů, vše pro obchodní nebo reklamní účely - vše v rámci této třídy; (38) telekomunikace, služby tiskové agentury, zaslání zpráv - vše v rámci této třídy; (41) pořádání kolokvií a seminářů, pořádání výstav, předváděcích akcí, veletrhy pro kulturní a vzdělávací účely - vše v rámci této třídy; (42) počítačové programování, tiskové služby, průzkum právních databází a poradenské služby spojené s touto činností, právní poradenství a informace - vše v rámci této třídy.
(511) 16, 35, 38, 41, 42
(210) O-154340

- (111) **236904**
(220) 15.08.2000
(151) 19.09.2001
(540)

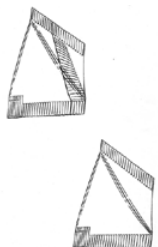

- (730) **Mars, Incorporated**, 6885 Elm Street, Mc Lean, VA, US
(740) KOREJZOVÁ & SPOL., v.o.s., JUDr. Petra Korejzová, Korunní 810/104 E, Praha 10, 10100
(510) (30) cukrovinky.
(511) 30
(210) O-158272

- (111) **236938**
(220) 31.08.2000
(151) 20.09.2001
(540)

BEAMATRIX

- (730) **BEAMATRIX spol. s r.o.**, Bohdalov 179, Bohdalov, 59213, CZ
(740) Ing. Jupa Francis, patentový zástupce, Měchenická 4/2554, Praha 4, 14100
(510) (5) potraviny pro zvláštní výživu, dietetické výrobky a dietetické čaje k lékařským účelům, sušené léčivé rostliny; (31) výrobky zemědělské, zahradnické, lesnické, semena a čerstvé léčivé rostliny; (35) zprostředkovatelská činnost v oblasti obchodu; (41) nakladatelská a vydavatelská činnost; (42) hostinská a ubytovací činnost, poradenská činnost v oblasti astrologie, zabezpečování zemědělské prvovýroby.
(511) 5, 31, 35, 41, 42
(210) O-158645

- (111) **237312**
(220) 04.04.2000
(151) 22.10.2001
(540)



- (730) **No Name s.r.o.**, nám. Jiřího z Lobkovic 18, Praha 3, 13000, CZ
(510) (42) restaurační činnost.
(511) 42
(210) O-153970

- (111) **237411**
(220) 29.05.2000
(151) 22.10.2001
(540)



- (730) **Ing. Jan Tykal - PROJEKT CONZULT**, Měčín 134, Měčín, 34037, CZ
(510) (29) smažené ochucené snacky.
(511) 29
(210) O-155826

- (111) **237546**
(220) 01.08.2000
(151) 22.10.2001
(540)

SNICKERS CRUNCHER

- (730) **Mars, Incorporated**, 6885 Elm Street, Mc Lean, VA, US
(740) KOREJZOVÁ & SPOL., v.o.s., JUDr. Petra Korejzová, Korunní 810/104 E, Praha 10, 10100
(510) (29) konzervovaná, mražená, sušená nebo vařená zelenina, ovoce a brambory, náplně nebo směsi pro přípravu jídel, hotová jídla nebo polotovary a pomazánky na chléb zhotovené především ze shora uvedených produktů, sušené zeleninové natě, čerstvé, mražené nebo konzervované maso, ryby, drůbež a zvěřina, mořské ryby a korýši, náplně a směsi pro přípravu jídel, hotová jídla nebo polotovary a pomazánky na chléb, zhotovené především z uvedených produktů, polévky, mléko, mléčné výrobky, zejména máslo, sýry, smetana, jogurty, tvaroh,

podmáslí, kefir, mléko srážené sýřidlem, náplně nebo směsi pro přípravu jídel, hotová jídla nebo polotovary a pomazánky na chléb z hotovené především z uvedených produktů, mléčné nápoje, marmelády, džemy, nakládaná zelenina, jedlé oleje a tuky, náplně nebo směsi pro přípravu jídel, hotová jídla nebo polotovary a pomazánky na chléb, zhotovené především z uvedených produktů, hotové potraviny vyrobené z bílkovinných látek jako přísady do jídel ve formě kousků, v texturované nebo práškové formě; (30) mouka, obiloviny, obilné výrobky pro lidskou výživu, rýže, rýže ve varných sáčcích, předvařená nebo dehydrovaná rýže, těstoviny, pomazánky na chléb, hotová jídla nebo polotovary, slané a sladké zákusky a malá občerstvení mezi jídly, vše zhotovené především z uvedených produktů, případně doplněné brambory, masem, rybami, drůbeží, zeleninou a kořením, čaj, káva, kávové náhražky, kakao, čokoláda na pití, uvedené výrobky také ve formě extraktů (tekutých nebo sušených), jako nápoje, nápoje v obalech a pro prodej v automatech, náplně pro pečivo a cukrářské zboží a náplně do dortů, vše zhotovené především z uvedených produktů, sirup z melasy, cukr, med, omáčky, salátové dresingy, cukrovinky bez léčebných účinků, zmrzlina, zmrzlinové krémy, zmrzlinové výrobky, mražené cukrovinky, chléb, sladké pečivo včetně dortů, sušenky a suchary, pečivo a cukrářské zboží, sladkosti, dezerty, čokoláda, kusové výrobky z čokolády, občerstvení vyrobené z výrobků zahrnutých ve třídě 30.

(511) 29, 30
(210) O-157913

(111) **237656**
(220) 28.08.2000
(151) 22.10.2001
(540)

TWIX ETTES

(730) **Mars, Incorporated**, 6885 Elm Street, Mc Lean, VA, US
(740) KOREJZOVÁ & SPOL., v.o.s., JUDr. Petra Korejzová, Korunní 810/104 E, Praha 10, 10100
(510) (29) konzervovaná, mražená, sušená nebo vařená zelenina, ovoce a brambory, náplně nebo směsi pro přípravu jídel, hotová jídla nebo polotovary a pomazánky na chléb zhotovené především ze shora uvedených produktů, sušené zeleninové natě, čerstvé, mražené nebo konzervované maso, ryby, drůbež a zvěřina, mořské ryby a korýši, náplně a směsi pro přípravu jídel, hotová jídla nebo polotovary a pomazánky na chléb, zhotovené především z uvedených produktů, polévky, mléko, mléčné výrobky, zejména máslo, sýry, smetana, jogurty, tvaroh, podmáslí, kefir, mléko srážené sýřidlem, náplně nebo směsi pro přípravu jídel, hotová jídla nebo polotovary a pomazánky na chléb zhotovené především z uvedených produktů, mléčné nápoje, marmelády, džemy, nakládaná zelenina, jedlé oleje a tuky, náplně nebo směsi pro přípravu jídel, hotová jídla nebo polotovary a pomazánky na chléb, zhotovené především z uvedených produktů, hotové potraviny vyrobené z bílkovinných látek jako přísady do jídel ve formě kousků, v texturované nebo práškové formě; (30) mouka, obiloviny, obilné výrobky pro lidskou výživu, rýže, rýže ve varných sáčcích, předvařená nebo dehydrovaná rýže, těstoviny, pomazánky na chléb, hotová jídla nebo polotovary, slané a sladké zákusky a malá občerstvení mezi jídly, vše zhotovené především z uvedených produktů, případně doplněné brambory, masem, rybami, drůbeží, zeleninou a kořením, čaj, káva, kávové náhražky, kakao, čokoláda na pití, uvedené výrobky také ve formě extraktů (tekutých nebo sušených), jako nápoje, nápoje v obalech a pro prodej v automatech, náplně pro pečivo a cukrářské zboží a náplně do dortů, vše zhotovené především z uvedených produktů, sirup z melasy, cukr, med, omáčky, salátové dresingy, cukrovinky bez léčebných účinků, zmrzlina, zmrzlinové krémy, zmrzlinové výrobky, mražené cukrovinky, chléb, sladké pečivo včetně dortů, sušenky a suchary, pečivo a cukrářské zboží, sladkosti, dezerty, čokoláda, kusové výrobky z čokolády, občerstvení vyrobené z výrobků zahrnutých ve tř. 30.

(511) 29, 30
(210) O-158553

(111) **237657**
(220) 28.08.2000
(151) 22.10.2001

(540)

TWIX ELS

(730) **Mars, Incorporated**, 6885 Elm Street, Mc Lean, VA, US
(740) KOREJZOVÁ & SPOL., v.o.s., JUDr. Petra Korejzová, Korunní 810/104 E, Praha 10, 10100
(510) (29) konzervovaná, mražená, sušená nebo vařená zelenina, ovoce a brambory, náplně nebo směsi pro přípravu jídel, hotová jídla nebo polotovary a pomazánky na chléb zhotovené především ze shora uvedených produktů, sušené zeleninové natě, čerstvé, mražené nebo konzervované maso, ryby, drůbež a zvěřina, mořské ryby a korýši, náplně a směsi pro přípravu jídel, hotová jídla nebo polotovary a pomazánky na chléb, zhotovené především z uvedených produktů, polévky, mléko, mléčné výrobky, zejména máslo, sýry, smetana, jogurty, tvaroh, podmáslí, kefir, mléko srážené sýřidlem, náplně nebo směsi pro přípravu jídel, hotová jídla nebo polotovary a pomazánky na chléb zhotovené především z uvedených produktů, mléčné nápoje, marmelády, džemy, nakládaná zelenina, jedlé oleje a tuky, náplně nebo směsi pro přípravu jídel, hotová jídla nebo polotovary a pomazánky na chléb, zhotovené především z uvedených produktů, hotové potraviny vyrobené z bílkovinných látek jako přísady do jídel ve formě kousků, v texturované nebo práškové formě; (30) mouka, obiloviny, obilné výrobky pro lidskou výživu, rýže, rýže ve varných sáčcích, předvařená nebo dehydrovaná rýže, těstoviny, pomazánky na chléb, hotová jídla nebo polotovary, slané a sladké zákusky a malá občerstvení mezi jídly, vše zhotovené především z uvedených produktů, případně doplněné brambory, masem, rybami, drůbeží, zeleninou a kořením, čaj, káva, kávové náhražky, kakao, čokoláda na pití, uvedené výrobky také ve formě extraktů (tekutých nebo sušených), jako nápoje, nápoje v obalech a pro prodej v automatech, náplně pro pečivo a cukrářské zboží a náplně do dortů, vše zhotovené především z uvedených produktů, sirup z melasy, cukr, med, omáčky, salátové dresingy, cukrovinky bez léčebných účinků, zmrzlina, zmrzlinové krémy, zmrzlinové výrobky, mražené cukrovinky, chléb, sladké pečivo včetně dortů, sušenky a suchary, pečivo a cukrářské zboží, sladkosti, dezerty, čokoláda, kusové výrobky z čokolády, občerstvení vyrobené z výrobků zahrnutých ve tř. 30.

(511) 29, 30
(210) O-158554

(111) **237754**
(220) 19.09.2000
(151) 22.10.2001
(540)



(730) **LINET spol. s r.o.**, Želevec 5, Slaný, 27401, CZ
(740) JUDr. Miroslav Kupka, Levého 1532, Rakovník, 26901
(510) (9) speciální nábytek pro laboratoře; (10) speciální nábytek pro lékařské účely; (20) nábytek, matrace.
(511) 9, 10, 20
(210) O-159194

(111) **238236**
(220) 27.04.2000
(151) 23.11.2001
(540)

FUTURUM

(730) **Tesco Stores ČR a. s.**, Vršovická 1527/68b, Praha 10, 10000, CZ
(510) (1) chemické výrobky určené pro průmysl, vědy a fotografii, jakož i pro zemědělství, zahradnictví a lesnictví, umělé pryskyřice v surovém stavu, plastické hmoty v surovém stavu, hnojiva pro půdu, hasicí přístroje (složení), prostředky pro kalení a letování kovů, chemické výrobky určené ke konzervování potravin, tříslicí materiály, lepidla pro průmysl; (2) barvy, nátěry, laky, ochranné výrobky proti korozi a proti deteriorizaci dřeva, barviva, mořidla, přírodní pryskyřice v

surovém stavu, kovy látkové a práškové pro malíře, dekoratéry a umělce; (3) přípravky pro bělení a jiné prací prostředky, přípravky pro čištění, leštění, odmašťování a broušení, mýdla, parfumerie, vonné oleje, kosmetika, vlasové vody (lotions), zubní pasty; (4) průmyslové oleje a tuky, mazadla, výrobky pro pohlcování, zavlažování a vázání prachu, paliva včetně benzínu pro motory a osvětlovací látky, svíčky, knoty; (5) výrobky farmaceutické, veterinářské a hygienické, diabetické přípravky pro léčebné účely, potraviny pro batolata, náplasti, obvazový materiál, materiály pro plombování zubů a pro zubní otisky, dezinfekční přípravky, výrobky pro hubení škodlivých zvířat, fungicidy, herbicidy; (6) obecné kovy a jejich slitiny, kovové stavební materiály, kovové stavební materiály přenosné, kovové materiály pro železnice, kovové kabely a dráty neelektrické, kovové potřeby zámečnické a klempířské, kovové trubky, sejfy, kovové výrobky, které nejsou uvedeny v jiných třídách, rudy; (7) přístroje a nástroje elektrické, jako elektrické mlýnky (pro domácnost), hadice k vysavačům prachu, kuchyňské elektrické roboty, vrtačky (elektrické ruční), mlýnky elektrické pro domácnost, mlýnky na koření s výjimkou mlýnků na ruční pohon, myčky nádobí, sekačky na trávu (stroje), lisy na ovoce (elektrické) pro domácnost, elektricky poháněné kartáče, jízdní kola (dynamo pro-), kuchyňské stroje elektrické, míšící kuchyňské stroje elektrické, mlýnky na kávu, jiné než na ruční pohon, mlýnky pro domácnost, s výjimkou ručních, nože (elektrické), šlehače (elektrické) pro domácnost, vysavače prachu; (8) nářadí a nástroje s ručním pohonem, nože, vidličky a lžíce, sečné zbraně, břitvy; (9) přístroje a nástroje vědecké, námořní, geodetické, elektrické zařazené ve tř. 9, fotografické, filmové, optické, přístroje pro vážení, měření, signalizaci, kontrolu (inspekci), záchranu a přístroje pro vyučování, přístroje pro záznam, převod, reprodukci zvuku nebo obrazu, magnetické nosiče zvukových záznamů, gramofonové desky, automatické distributory a mechanismy pro přístroje na mince, zapisovací pokladny, počítače, stroje, přístroje pro zpracování informací a počítače, hasicí přístroje; (14) vzácné kovy a jejich slitiny a výrobky z těchto látek nebo postříbeného nebo pozlaceného kovu, nejsou-li uvedeny v jiných třídách, klenoty, bižuterie, drahokamy, hodinářské potřeby a chronometrické přístroje; (15) hudební nástroje; (16) papír, lepenka a výrobky z těchto materiálů, které nejsou zařazeny do jiných tříd, tiskárenské výrobky, potřeby pro knižní vazby, fotografie, papírenské zboží, lepidla pro papírenství nebo domácnost, materiál pro umělce, štětce, psací stroje a kancelářské potřeby (vyjímaje nábytek), učební a vyučovací pomůcky s výjimkou přístrojů, plastické obaly (nezařazené do jiných tříd), hrací karty, tiskařské typy, štočky; (17) kaučuk, gutaperča, guma, asbest, slída a výrobky z těchto materiálů, které nejsou zahrnuty do jiných tříd, polotovary z plastických hmot, materiály těsnící, ucpávací a izolační, ohebné trubky nekovové; (18) kůže, imitace kůže, výrobky z těchto materiálů, které nejsou zahrnuty do jiných tříd, kůže ze zvířat, kufry a zavazadla, deštníky, slunečníky a hole, biče a sedlářské výrobky; (19) stavební materiály nekovové, neohebné trubky nekovové pro stavebnictví, asfalt, smůla, přenosné konstrukce nekovové, nekovové pomníky; (20) nábytek, zrcadla, rámy, výrobky nejmenované v jiných třídách ze dřeva, korku, rákosu, vrbového proutí, z rohu, kosti, slonoviny, z kotic, želvoviny, jantaru, perleti, mořské pěny, náhražky všech těchto materiálů nebo náhražky z plastických hmot; (21) náčiní a nádoby pro domácnost nebo kuchyň (nikoliv z drahých kovů, ani postříbených nebo pozlacených kovů), hřebeny a mycí houby, kartáče (s výjimkou štětců), materiály pro výrobu kartáčů, čisticí prostředky, drátky na čištění parket, sklo surové nebo opracované (s výjimkou stavebního skla), sklo, porcelán a majolika neobsažené v jiných třídách; (22) lana, provazy, síťky, stany, plachty, plachtoviny, pytle (neobsažené v jiných třídách), materiál na vycpávky (s výjimkou kaučuku nebo plastických hmot), textilní materiály ze surových vláken; (24) tkaniny a textilní výrobky, které nejsou uvedeny v jiných třídách, pokrývky a ložní ubrusy; (25) oděvy, obuv, kloboučnické zboží; (26) krajky a výšivky, stuhy a tkaničky, knoflíky, háčky a očka, poutka - galanterie, špendlíky a jehly, umělé květiny; (27) koberce, rohožky, rohože, linoleum a jiné obklady podlah, tapety na stěny nikoliv textilní; (28) hry, hračky, potřeby pro gymnastiku a sport, které nejsou uvedeny v jiných třídách, vánoční ozdoby; (29) maso, ryby, drůbež a zvěřina, masové výtahy, ovoce a zelenina konzervované, sušené a zavařené,

želé, džemy, kompoty, vejce, mléko a mléčné výrobky, oleje a tuky jedlé; (30) káva, čaj, kakao, cukr, rýže, tapioka, ságo, kávové náhražky, mouka a přípravky z obilnin, chléb, pečivo, cukrovinky, zmrzlina, med, sirup melasový, droždí, prášky do těsta, sůl, hořčice, ocet, nálevy (k ochucení), koření, led pro osvěžení; (31) výrobky zemědělské, zahradnické, lesní a zrní neuvedené v jiných třídách, živá zvířata, čerstvé ovoce a zelenina, osivo, rostliny a přírodní květiny, krmivo pro zvířata, slad; (32) piva, minerální vody, šumivé nápoje a jiné nápoje nealkoholické, nápoje a šťávy ovocné, sirupy a jiné přípravky k zhotovování nápojů; (33) alkoholické nápoje (s výjimkou pív); (34) tabák, potřeby pro kuřáky, zápalky.

(511) 1, 2, 3, 4, 5, 6, 7, 8, 9, 14, 15, 16, 17, 18, 19, 20, 21, 22, 24, 25, 26, 27, 28, 29, 30, 31, 32, 33, 34
(210) O-154895

(111) **238352**
(220) 27.07.2000
(151) 23.11.2001
(540)



(730) **Petr Trněný - ALADIN AGENCY**, Jeseniova 52, Praha 3, 13000, CZ
(510) (16) výrobky z papíru, tiskoviny, knihy, katalogy, tiskárenské výrobky; (35) reklamní činnost, průzkum trhu; (41) vydavatelská a nakladatelská činnost; (42) redakční služby, návrhy obalů, obalový design.
(511) 16, 35, 41, 42
(210) O-157803

(111) **238378**
(220) 10.08.2000
(151) 23.11.2001
(540)

money.net

(730) **Martin Cígler**, Högrova 17, Brno, 61200, CZ
(740) Ing. KANIA František, Mendlovo nám. 1a, Brno, 60300
(510) (9) počítačový software a hardware, výpočetní technika; (16) manuály a návody pro použití softwaru; (41) školení; (42) služby poskytované v souvislosti se zaváděním a používáním softwaru.
(511) 9, 16, 41, 42
(210) O-158196

(111) **238483**
(220) 21.09.2000
(151) 23.11.2001
(540)



(730) **Mogador s.r.o.**, Tř. T. Bati 1664, Otrokovice, 76502, CZ
(740) JUDr. Miroslav Kupka, Levého 1532, Rakovník, 26901
(510) (5) výrobky dietetické pro léčebné účely, potraviny pro děti, batolata a nemocné, potravinové přípravky a doplňky všeho druhu, jako posilující potraviny, vitamínové přípravky, potraviny pro doplnění redukčních diet nebo přípravků pro hubnutí, vše s léčebnými účinky, přípravky s léčebnými účinky obsahující biochemické katalyzátory, zejména pro fyzicky aktivní osoby, rekonvalescenty a nemocné, vše výše uvedené určené k léčebným účelům, desinfekční prostředky, WC deodoranty, WC osvěžovače, WC gely, prostředky k ničení

plevele a k hubení živočišných škůdců, výrobky zvěrolékařské, farmaceutické a zdravotnické spadající do této třídy jako jsou dezinfekční prostředky, diabetické přípravky pro léčebné účely; (29) maso, ryby, drůbež, zvěřina, paštiky, masové výtažky, ovoce a zelenina konzervované, sušené a zavažené, želé, džemy, kompoty, vejce, mléko a mléčné výrobky všeho druhu, včetně sojového mléka a sojových výrobků kondenzovaných, sušených, v prášku, sojových přípravků a nápojů, soja konzervovaná nebo sušená pro potravinářství, výrobky na bázi brambor jako bramborové lupínky apod., oleje a tuky jedlé, ovocné dřeně; (30) oplátky, cukrovinky, včetně gumových cukrovinek a esencí pro cukrovinky, cukrářské výrobky všeho druhu, káva, čaj, kakao, cukr, rýže, kávové náhražky, med, sirup melasový, droždí pro kynutí, sůl, hořčice, ocet, omáčky, koření, zmrzlina, led pro osvěžení, obilné vločky, výrobky na bázi sušené bramborové kaše, pšeničné mouky, nativních a modifikovaných škrobů, jako bramborové těsto v prášku, bramborová kaše v prášku, bramborové drtě, bramborové krokety v prášku, bramborové noky v prášku, směs pro přípravu knedlíků, mouka i sojová mouka.

(511) 5, 29, 30
(210) O-159320

(111) **239258**
(220) 13.09.2000
(151) 19.12.2001
(540)



(730) **N. 59 a.s.**, Americká 1162/70, Plzeň, 30100, CZ
(740) JUDr. Miroslav Kupka, Levého 1532, Rakovník, 26901
(510) (36) směnárenská činnost, provádění bezhotovostních obchodů s cizí měnou.
(511) 36
(210) O-159087

(111) **239991**
(220) 11.04.2000
(151) 25.01.2002
(540) **PALEC NAHORU, PALEC DOLŮ**

(730) **Mladá fronta a.s.**, Mezi Vodami 1952/9, Praha 4 - Modřany, 14300, CZ
(510) (9) nosiče informací, zejména se záznamem zvuku a obrazu, elektronický časopis; (16) tiskoviny a polygrafické výrobky, zejména periodické tiskoviny; (41) šíření elektronických časopisů, knih a periodik v elektronické podobě prostřednictvím počítačové sítě a Internetu.
(511) 9, 16, 41
(210) O-154331

(111) **240081**
(220) 05.09.2000
(151) 25.01.2002
(540)



(730) **HONG FANG "CZ" GROUP s.r.o.**, Breitcetlova 883, Praha 9, 19800, CZ
(510) (25) oděvy, textil spadající do této třídy.
(511) 25
(210) O-158789

(111) **240179**
(220) 31.10.2000
(151) 25.01.2002
(540)



(730) **Ing. Tresner Lubomír**, Pražákova 10, Brno, 61900, CZ
(740) Ing. Jandová Marie, Nerudova 1095, Kuřim, 66434
(510) (4) mazací oleje, mazací tuky, mazadla, oleje, pohonné látky, lubrifikační přísady, přísady do motorových paliv; (39) sběr upotřebených maziv za účelem jejich recyklace nebo likvidace; (40) čištění a regenerace olejů, likvidace a recyklace upotřebených maziv; (42) služby v oblasti chemie, chemické analýzy, inženýrské práce (expertízy) v oblasti tribotechniky (techniky mazání), vývoj a výzkum nových výrobků, zkoušky materiálů, odborné poradenství s výjimkou obchodního.
(511) 4, 39, 40, 42
(210) O-160552

(111) **240281**
(220) 04.12.2000
(151) 25.01.2002
(540)

MA VA

(730) **MAVA spol. s r.o.**, Sovova 1291/5, Ostrava, Vítkovice, 70300, CZ
(740) Ing. Pavel Nádvořník, Sokola Tůmy 1, Ostrava - Hulváky, 70900
(510) (37) instalování a opravy elektrických spotřebičů, montáž, údržba a opravy strojů, montáž gastronomického zařízení, instalace, opravy a údržba gastronomického zařízení, informace o opravách; (39) dodávka zboží, dodávka gastronomického zařízení, doručovací služby, dodávka zboží poštou; (42) poradenství v oblasti gastronomie, odborné poradenství, design průmyslový, technické kreslení, projektová činnost, studie technických projektů, počítačové programování, vývoj a výzkum nových výrobků, zprostředkovatelská činnost v oblasti gastronomie.
(511) 37, 39, 42
(210) O-161823

(111) **240605**
(220) 19.02.2001
(151) 25.01.2002
(540)



(730) **POLYMED medicínská technika, s.r.o.**, Petra Jilemnického 14, Hradec Králové, 50301, CZ
(510) (9) přístroje a nástroje vědecké, optické, přístroje elektrické pro lékařské použití, přístroje pro vážení, měření, signalizaci, kontrolu, záchranu, přístroje pro záznam, převod, reprodukci zvuku nebo obrazu, přístroje pro zpracování informací; (10) lékařské přístroje, nástroje a potřeby; (11) přístroje pro osvětlení, topení, výrobu páry, přístroje chladicí, pro ventilaci; (37) opravy a údržba všech výše uvedených výrobků tříd 9, 10, 11.
(511) 9, 10, 11, 37
(210) O-164459

(111) **240749**
(220) 20.03.2001

(151) 25.01.2002
(540)



(730) Petr Andrys - GAIN, Slavíč 42, Hranice IV, 75361, CZ
(510) (3) čistící prostředek (pro oční optiku - brýlová skla a plasty, fotoaparáty, dalekohledy a sluneční brýle).
(511) 3
(210) O-165573

(111) 241014
(220) 16.11.2000
(151) 21.02.2002
(540)



(730) FG Forrest, a.s., Jungmannova 29/19, Praha 1, 11000, CZ
(740) JUDr. Miroslav Kupka, Levého 1532, Rakovník, 26901
(510) (9) nosiče elektronických informací; (16) reklamní karty; (35) reklamní služby, poskytování pomoci při výkonu hospodářské činnosti.
(511) 9, 16, 35
(210) O-161154

(111) 241067
(220) 04.12.2000
(151) 21.02.2002
(540)



(730) MAVA spol. s r.o., Sovova 1291/5, Ostrava, Vítkovice, 70300, CZ
(740) Ing. Pavel Nádvorník, Sokola Tůmy 1, Ostrava - Hulváky, 70900
(510) (37) instalování a opravy elektrických spotřebičů, montáž, údržba a opravy strojů, montáž gastronomického zařízení, instalace, opravy a údržba gastronomického zařízení, informace o opravách; (39) dodávka zboží, dodávka gastronomického zařízení, doručovací služby, dodávka zboží poštou; (42) poradenství v oblasti gastronomie, odborné poradenství, design průmyslový, technické kreslení, projektová činnost, studie technických projektů, počítačové programování, vývoj a výzkum nových výrobků, zprostředkovatelská činnost v oblasti gastronomie.
(511) 37, 39, 42
(210) O-161822

(111) 241174
(220) 15.01.2001
(151) 21.02.2002
(540)

KASO

(730) Sokol Karel, Jinonická 11/37, Praha 5, 15000, CZ

(740) Ing. Vithous Roman, Pavlíkova 605/12, Praha 4 - Kamýk, 14200
(510) (9) zařízení přístroje a nástroje elektrické a elektronické, jako jsou linkové a systémové telefony včetně videotelefonů, bezdrátové telefony zejména třídy CTO, CT1 a DECT, mobilní telefony NMT, mobilní telefony GSM včetně dvou a více pásmových, mobilní telefony iDen, mobilní telefony CDMA, mobilní telefony UMTS, satelitní mobilní telefony, datové bezdrátové moduly zejména standardů GSM, DECT, Bluetooth, UMTS včetně PCMCIA datových karet, telefonní ústředny analogové i digitální včetně ústředí bezdrátových a pagingových, faximilní zařízení termografická, inkoustová i laserová, a to černobílá i barevná, sekretářské komunikační soupravy, hovorové tarifátory, přístroje pro určování polohy v systému GPS palubní i ruční a obdobné geodetické přístroje, rádiové vysílací stanice pro pásma CB, amatérská i profesionální, trunkové rádiové stanice, rádiové přijímače pro veřejný rozhlas i přijímače speciální, pagery pro veřejný i soukromý paging, televizní přijímače, televizní konvertory, satelitní rádiové a televizní přijímače včetně tzv. anténních jednotek, elektronické přístroje a zařízení pro záznam a reprodukci dat zejména diktafony, magnetofony, telefonní záznamníky s analogovým i digitálním záznamem, videorekordéry a videopřehrávače, záznamová a čtecí zařízení optických a magnetických disků interní i externí, scanery a kopírovací stroje, elektronické fotoaparáty a videokamery, výpočetní technika a komponenty k ní, zejména servery, pracovní stanice, notebooky, palmtopy, laptopy, hanheldy, mikro a mini počítače včetně specializovaných řídicích systémů, herní console, hardwareové i softwareové routery, bridge, switche, huby, síťové karty a převodníky, telefonní, ISDN, DSL a kabelové modemy, klávesnice, myši, trackbally a tablety, tiskárny řádkové, jehlové, laserové, termografická i inkoustové, včetně tiskáren barevných, plottery, zobrazovací jednotky (monitory) včetně obrazovkových, LCD a LED zařízení, automatické distribuční přístroje na mince a/nebo karty, zapisovací elektronické pokladny, včetně prvků pro sběr dat z nich, kalkulátory včetně vědeckých a speciálních (např. pro výpočty tzv. PIN), elektronická zabezpečovací technika, zejména čidla, ústředny a elektronické komponenty speciálních zámek, prvky pro optické sledování a odposlech, elektronické nástroje pro hledání předmětů, zaměřování a lokalizaci, příslušenství a komponenty a náhradní díly k uvedeným výrobkům, nosiče programového vybavení, programové vybavení pro počítače; (38) šíření software v elektronických sítích, zejména v Internetu; (42) poskytování software včetně poskytování licencí na software, tj. tvorba a udělování a/nebo zprostředkování licencí a/nebo souhlasu k užití díla ve smyslu autorského zákona, návrhy, projekce, realizace, šíření a údržba software, konzultační a poradenské činnosti a expertní služby týkající se počítačů a počítačového vybavení, informačních, komunikačních a audiovizuálních systémů.
(511) 9, 38, 42
(210) O-163227

(111) 241331
(220) 26.02.2001
(151) 21.02.2002
(540)



(730) Agropork - družstvo, Čechyňská 23, Brno, 60200, CZ
(740) KANIA, SEDLÁK, SMOLA Patentová a známková kancelář, Ing. Jiří Malůšek, Mendlovo nám. 1a, Brno, 60300
(510) (29) maso, zejména maso vepřové; (31) živá zvířata, hospodářská zvířata, dobytek; (35) analýzy velkoobchodních a maloobchodních cen zemědělských výrobků, obchodní a podnikatelské poradenství zaměřené na obchodování s hospodářskými zvířaty, obchodní informace; (36) finanční zprostředkovatelské služby zaměřené na prodej zvířat; (42) odborné poradenství v oblasti zemědělské výroby.
(511) 29, 31, 35, 36, 42
(210) O-164712

(111) 241441

(220) 08.03.2001
(151) 21.02.2002
(540)

Mendelianum

(730) **MORAVSKÉ ZEMSKÉ MUZEUM**, Zelný trh 299/6, Brno, 65937, CZ
(740) Mgr. Jitka Vejražková, patentový zástupce, Podkovářská 6, Praha 9, 19000
(510) (41) provoz muzea, vzdělávání a vzdělávací informace, vydávání knih a textů, organizace a vedení sympozií, seminářů a konferencí, organizování výstav kulturních a vzdělávacích; (42) provoz výstavních prostor, expertízy.
(511) 41, 42
(210) O-165107

(111) **241443**
(220) 09.03.2001
(151) 21.02.2002
(540)



STAVEBNÍ FIRMA
HOSIAS
ČESKÉ BUDĚJOVICE

(730) **Kohout Stanislav**, Kodetka Okružní 94, Hlincova Hora, 37371, CZ
(740) Ing. Pavel Nádvořník s.r.o., Sokola Tůmy 1099/1, Ostrava-Mariánské Hory, 70900
(510) (37) stavebnictví.
(511) 37
(210) O-165135

(111) **241621**
(220) 29.03.2001
(151) 21.02.2002
(540)

HAMR - Sport

(730) **HAMR - Sport a.s.**, K prádelně 1, Praha 10, 10600, CZ
(510) (25) oděvy, oděvní zboží, boty, kloboučnické zboží; (35) propagační činnost, marketing; (37) servis sportovního zboží; (41) organizování sportovních soutěží, provozování sportovních zařízení, výchova a vzdělávání v této oblasti; (42) restaurační a stravovací služby, ubytovací služby.
(511) 25, 35, 37, 41, 42
(210) O-165951

(111) **241622**
(220) 29.03.2001
(151) 21.02.2002
(540)



Hamr

(730) **HAMR - Sport a.s.**, K prádelně 1, Praha 10, 10600, CZ
(510) (25) oděvy, oděvní zboží, boty, kloboučnické zboží; (35) propagační činnost, marketing; (37) servis sportovního zboží; (41) organizování sportovních soutěží, provozování sportovních zařízení, výchova a vzdělávání v této oblasti; (42) restaurační a stravovací služby, ubytovací služby.
(511) 25, 35, 37, 41, 42
(210) O-165952

(111) **241897**
(220) 07.04.2000
(151) 22.03.2002

(540)

Strategieonline

(730) **Mladá fronta a.s.**, Mezi Vodami 1952/9, Praha 4 - Modřany, 14300, CZ
(510) (9) nosiče informací, zejména se záznamem zvuku a obrazu, elektronický časopis; (16) tiskoviny a polygrafické výrobky, zejména periodické tiskoviny; (38) šíření informací datovými sítěmi, např. prostřednictvím Internetu.
(511) 9, 16, 38
(210) O-154177

(111) **242007**
(220) 04.12.2000
(151) 22.03.2002
(540)

NOVA GAS

(730) **NOVA GAS s.r.o.**, Podruhova 5, čp. 2684, Brno, 62800, CZ
(740) JUDr. Krěma Vladimír, Střelecká 437, Hradec Králové, 50002
(510) (6) spojovací materiál z kovu, měděné potrubí potažené plastem; (9) přepínače s elektronikou; (12) příslušenství osobních vozidel s alternativním pohonem (propan-butan), zejména reduktory, elektrické ventily, multiventily do nádrží směšovače apod.; (16) plakáty, samolepící folie; (17) plastové hadice; (20) reklamní tabule z plastu; (37) montáž, opravy, údržba; (42) revize plynových zařízení pro alternativní pohon motorových vozidel.
(511) 6, 9, 12, 16, 17, 20, 37, 42
(210) O-161837

(111) **242185**
(220) 23.03.2001
(151) 22.03.2002
(540)



CZ SERVIS

(730) **CZ SERVIS, s.r.o.**, Chodovská 3, Praha 4, 14100, CZ
(740) JUDr. Miroslav Kupka, Levého 1532, Rakovník, 26901
(510) (39) organizování cest; (42) restaurace, samoobslužné restaurace.
(511) 39, 42
(210) O-165706

(111) **242841**
(220) 06.12.1999
(151) 23.04.2002
(540)

WABCO

(730) **WABCO IP HOLDINGS LLC**, One Centennial Avenue, Piscataway, NJ, US
(740) PATENTSERVIS Praha a.s., Jivenská 1273/1, Praha 4, 14021
(510) (4) tuky pro mazání kluzných částí brzdových ventilů a pracovních válců, mazadla ve třídě 4, ale nezařazená do jiných tříd; (9) diagnostické systémy a jejich součásti pro pozemní vozidla, měřicí a řídicí zařízení pro elektrický nebo tlakovým médiem poháněné systémy a jejich součásti pro pozemní vozidla, čidla pro měření vztahující se k signálům vozidel, přístroje a elektronické řídicí jednotky pro zpracování a hodnocení signálů generovaných čidly pro měření příslušných signálů pozemních vozidel, vypínače řízené tlakem,

solenoidové ventily a jejich součásti, tlakové regulátory, ochranné ventily obvodů, relové ventily, cestné ventily, řídicí ventily, software pro pozemní vozidla, všechny výše uvedené výrobky s výjimkou pro železniční vozy; (11) přístroje a řídicí systémy a jejich součásti pro topení, ventilaci a úpravu vzduchu v pozemních vozidlech, všechny výše uvedené výrobky s výjimkou pro železniční vozy; (12) brzdové systémy řízené tlakovým médiem pro pozemní vozidla, brzdové ventily pro pozemní vozidla, kombinované vykladače pro pozemní vozidla, protismykové systémy (ABS) a jejich součásti, protiskluzové systémy (ASR) a jejich součásti, kolové brzdy pozemních vozidel, kontrolní systémy a jejich součásti pro převodovky řízené tlakovým médiem pro pozemní vozidla, přístroje pro snížení rychlosti pozemních vozidel, přístroje pneumatického odpružení a prostředky k řízení vyrovnávání a jejich součásti pro pozemní vozidla, pneumaticky nebo elektricky řízené systémy zavírání a otevírání dveří pro pozemní vozidla, brzdové řídicí systémy a jejich součásti pro pozemní vozidla, systémy a jejich součástky pro řízení stability pohybu pozemních vozidel, všechny výše uvedené výrobky s výjimkou pro železniční vozy.

(511) 4, 9, 11, 12
(210) O-149559

(111) **242860**
(220) 31.03.2000
(151) 23.04.2002
(540)

SILFOR

(730) **Kovář Josef**, Karlova 4, Praha 1, 11000, CZ
(740) Ing. Karel Novotný, Žufanova 2, Praha 6, 16300
(510) (7) mycí linky pro automobily, brzdové obložení a čelisti, čerpadla, dopravníky, ekonomizéry paliva pro motory a hnací stroje, hevery, filtry jako části strojů a motorů, vzduchové filtry pro motory, hnací motory, hřídele, hydraulická zařízení pro stroje, motory a hnací stroje, karburátory, katalyzátory pro stroje a motory, kola strojů, kroužky mazací a pístní, ložiska, pohonné mechanismy a měniče točivého momentu jiné než pro pozemní vozidla, nápravy pro stroje, ovládací zařízení pro stroje, motory a hnací stroje, převodovky, převody a spojky jiné než pro pozemní vozidla, regulátory, roboty, hnací řetězy, silniční stroje, tlumiče, válce a ventily pro motory a hnací stroje, ruční nástroje a nářadí mechanické; (12) automobily osobní i nákladní, autobusy a ostatní pozemní vozidla, automobilové podvozky, kapoty, karoserie, brzdy vozidel včetně příslušenství, čluny, lodě a ostatní vodní dopravní prostředky, jízdní kola včetně příslušenství, hnací řetězy vozidel, hřídele, spojky, kliky, hydraulické a ovládací zařízení, kola, rámy, pro vozidla, podvozky pro vozidla, motocykly včetně příslušenství, motory pro vozidla, motocykly a lodě, nárazníky, nápravy vozidel, obytné přívěsy nebo vozy včetně příslušenství, pneumatiky, převody a převodovky pro vozidla, pružiny a tlumiče pro vozidla, kolejová vozidla, podvozky a nápravy pro ně, kolečkové židle, tažná zařízení; (42) průmyslový design, expertízy, odborná poradenství, inženýrské práce, technické kreslení, zkoušky materiálů, návrhářství, systémové analýzy, licence k průmyslovým právům a jejich využívání, poradenství v oblasti duševního a průmyslového vlastnictví, projektová činnost, studie technických projektů, technický a technologický výzkum, výzkum v oblasti strojírenství.

(511) 7, 12, 42
(210) O-153804

(111) **243158**
(220) 05.03.2001
(151) 23.04.2002
(540)

 **ENERGOAQUA, a.s.**
Rožnov pod Radhoštěm

(730) **ENERGOAQUA, a.s.**, I. máje č. 823, Rožnov pod Radhoštěm, 75661, CZ
(740) Ing. Jiří Střelák, Šumberova 42, Praha 6, 16200
(510) (9) přístroje pro měření, vážení, kontrolu, signalizaci, přístroje pro záznam, převod a reprodukci zvuku nebo obrazu, přístroje telekomunikační a spojové techniky, přístroje pro zpracování informací, počítače, rozvaděče napětí, elektrické vodiče, elektrosoučástky, elektronické, magnetické nebo optické nosiče dat; (11) přístroje a zařízení pro klimatizaci, ventilaci, sušení, chlazení, topení, ohřev, výrobu páry a tepla, přístroje a zařízení pro distribuci vody, plynové kotle, plynová zařízení; (37) opravy a montáže měřidel, opravy motorových vozidel, montáže, opravy, rekonstrukce vyhrazených tlakových zařízení, kotlů a tlakových nádob, instalace a opravy el. strojů a přístrojů, el. rozvaděčů, montáž, údržba a servis telekomunikačních zařízení, zámečnictví, vodoinstalérství, tesařství, zednictví, topenářství, údržba a oprava čistíren vod, vodovodů a kanalizací, revize a zkoušky vyhrazených tlakových zařízení, kotlů a tlakových nádob, zkoušky nádob na plyn, revize vyhrazených el. rozvaděčů; (38) zřizování telekomunikačních zařízení, poskytování telekomunikačních služeb; (39) rozvod tepla, elektřiny a plynu, odvoz odpadu; (40) výroba tepla, kovoobráběčství, podnikání v oblasti nakládání s nebezpečnými odpady, provoz čistíren vod; (42) rozborů chemické, laboratorní a provozní.

(511) 9, 11, 37, 38, 39, 40, 42
(210) O-164998

(111) **245477**
(220) 19.12.2000
(151) 29.07.2002
(540)

VALNEHROMADY.CZ

(730) **LAAR, a. s.**, Vančurova 2904, Tábor, 39001, CZ
(740) JUDr. Miroslav Kupka, Levého 1532, Rakovník, 26901
(510) (16) tiskoviny, informační, propagační a reklamní zpravodaje, letáky, časopisy, noviny, periodika; (35) propagační, reklamní, informační a komerční zprostředkovatelské služby prostřednictvím jakýchkoliv médií včetně internetu, zprostředkování výměny obchodních informací prostřednictvím internetu; (41) vydavatelská a nakladatelská činnost; (42) tvorba webových stránek, tvorba software.

(511) 16, 35, 41, 42
(210) O-162531

(111) **246329**
(220) 18.01.2001
(151) 26.08.2002
(540)

**Staročeské
brambůrky**

(730) **Golden Snack s.r.o.**, Záhostice 40, Chýnov, 39155, CZ
(510) (29) křupavé výrobky z brambor; (30) křupavé výrobky z obilí.
(511) 29, 30
(210) O-163345

(111) **247930**
(220) 06.03.2000
(151) 29.10.2002
(540)

TENA teleshoping

- (730) **Heger Jiří**, V Zahradkách 294, Tuchoměřice, 25267, CZ
(510) (11) přístroje pro osvětlení, topení, výrobu páry, pro vaření, přístroje chladicí, pro sušení, ventilaci, distribuci vody a zdravotní zařízení, spadající do této třídy; (39) služby týkající se balení zboží před odesláním.
(511) 11, 39
(210) O-152780

- (111) **248965**
(220) 06.04.2000
(151) 25.11.2002
(540)

FLEXIKARTA

- (730) **GE Money Bank, a.s.**, Vyskočilova 1422/1a, Praha 4, 14028, CZ
(740) Společná advokátní kancelář Všečetka Zelený Švorčík Kalenský a partneři, JUDr. Otakar Švorčík, Hálkova 2, Praha 2, 12000
(510) (35) služby v oblasti reklamy, obchodního managementu, obchodních operací, obchodní administrativy a kancelářských prací, veškeré služby ve třídě 35, zejména pak obchodní poradenství, řízení, plánování a kontrola, poradenství v oblasti akvizic a spojování podniků, směnárenské služby, barterový obchod a obchodování jménem jiných osob, poskytování obchodních informací a poradenství, poskytování pomoci v oblasti managementu (obchodního a průmyslového), obchodní operace prováděné pro jiné osoby, obchodní oceňování, provádění auditů, podpora prodeje pro jiné osoby, pronájem kancelářské techniky a vybavení, kompilace a systematizace informací do počítačových databází, služby elektronického obchodování po internetu a intranetu, služby v oblasti manažerských informačních systémů, marketingové služby, služby v oblasti přímé poštovní reklamy, distribuce reklamních materiálů, konzultační, poradenské a informační služby ve vztahu ke všem uvedeným službám; (36) finanční záležitosti, peněžní záležitosti, realitní záležitosti, veškeré služby ve třídě 36, zejména pak pojištění a zajištění v oblasti úrazového pojištění, důchodového pojištění, pojištění motorových vozidel, pojištění pro případ požáru, životní pojištění, nemocenské a zdravotní pojištění, námořní dopravní pojištění, pojištění obchodních rizik, pojištění osob, majetkové pojištění, pojištění domácích zvířat, pojištění pro případ potřeby dlouhodobé péče, cestovní pojištění, pojištění plateb, pojišťovací služby včetně poradenství a informačních služeb, služby v oblasti správy a vyřizování pojistných nároků ve vztahu ke všem výše uvedeným druhům pojištění, pojistně matematické služby, financování akvizic, majetkové financování, bankovní služby (spořitelni, hypoteční, komerční, spotřebitelské), makléřské služby (v oblasti obchodu, komodit, termínovaných obchodů, cel, pojištění, investic, nemovitostí, hypoték, podílových fondů, akcií, dluhopisů, cenných papírů, jachet, obchodování s cennými papíry přes počítač), kapitálové investice, služby kreditních karet, financování komerčního vybavení, služby debetních karet, elektronické převody finančních prostředků, poskytování finančních informací, analýz a konzultací, služby bezhotovostního styku, finanční hodnocení (v oblasti bankovníctví a nemovitostí), služby finančního managementu, služby finančního plánování, služby financování úvěrů (komerčních, spotřebních, zásobovacích, finančních), investování finančních prostředků, financování leasingu, vydávání kreditních karet, půjčky splatitelné ve splátkách, investiční služby, financování společných podniků, financování a úvěry za účelem koupě a pronájmu, pronájem nemovitostí, poskytování půjček se zajištěním, směna peněz, podílové fondy, oceňování nemovitostí, správa nemovitostí, financování termínovaných půjček, záruční a zajišťovací služby, služby v oblasti půjček a úvěrů, rozvoj a strukturalizace finančních operací a finančních produktů, pojišťovací služby a služby pojišťovací agentury, správa pojistných nároků, financování věrnostních programů, správa karetních systémů, správa věrnostních systémů, financování věrnostních programů, konzultační, poradenské a informační služby ve vztahu ke všem uvedeným službám; (42) služby v oblasti správy databází, služby v oblasti správy elektronických databází.

- (511) 35, 36, 42
(210) O-154137

- (111) **248966**
(220) 06.04.2000
(151) 25.11.2002
(540)

FLEXIKONTO

- (730) **GE Money Bank, a.s.**, Vyskočilova 1422/1a, Praha 4, 14028, CZ
(740) Společná advokátní kancelář Všečetka Zelený Švorčík Kalenský a partneři, JUDr. Otakar Švorčík, Hálkova 2, Praha 2, 12000
(510) (35) služby v oblasti reklamy, obchodního managementu, obchodních operací, obchodní administrativy a kancelářských prací, veškeré služby ve třídě 35, zejména pak obchodní poradenství, řízení, plánování a kontrola, poradenství v oblasti akvizic a spojování podniků, barterový obchod a obchodování jménem jiných osob, poskytování obchodních informací a poradenství, poskytování pomoci v oblasti managementu (obchodního a průmyslového), obchodní operace prováděné pro jiné osoby, obchodní oceňování, provádění auditů, podpora prodeje pro jiné osoby, pronájem kancelářské techniky a vybavení, kompilace a systematizace informací do počítačových databází, služby elektronického obchodování po internetu a intranetu, služby v oblasti manažerských informačních systémů, marketingové služby, služby v oblasti přímé poštovní reklamy, distribuce reklamních materiálů, konzultační, poradenské a informační služby ve vztahu ke všem uvedeným službám; (36) finanční záležitosti, peněžní záležitosti, směnárenské služby, realitní záležitosti, veškeré služby ve třídě 36, zejména pak pojištění a zajištění v oblasti úrazového pojištění, důchodového pojištění, pojištění motorových vozidel, pojištění pro případ požáru, životní pojištění, nemocenské a zdravotní pojištění, námořní dopravní pojištění, pojištění obchodních rizik, pojištění osob, majetkové pojištění, pojištění domácích zvířat, pojištění pro případ potřeby dlouhodobé péče, cestovní pojištění, pojištění plateb, pojišťovací služby včetně poradenství a informačních služeb, služby v oblasti správy a vyřizování pojistných nároků ve vztahu ke všem výše uvedeným druhům pojištění, pojistně matematické služby, financování akvizic, majetkové financování, bankovní služby (spořitelni, hypoteční, komerční, spotřebitelské), makléřské služby (v oblasti obchodu, komodit, termínovaných obchodů, cel, pojištění, investic, nemovitostí, hypoték, podílových fondů, akcií, dluhopisů, cenných papírů, jachet, obchodování s cennými papíry přes počítač), kapitálové investice, služby kreditních karet, financování komerčního vybavení, služby debetních karet, elektronické převody finančních prostředků, poskytování finančních informací, analýz a konzultací, služby bezhotovostního styku, finanční hodnocení (v oblasti bankovníctví a nemovitostí), služby finančního managementu, služby finančního plánování, služby financování úvěrů (komerčních, spotřebních, zásobovacích, finančních), investování finančních prostředků, financování leasingu, vydávání kreditních karet, půjčky splatitelné ve splátkách, investiční služby, financování společných podniků, financování a úvěry za účelem koupě a pronájmu, pronájem nemovitostí, poskytování půjček se zajištěním, směna peněz, podílové fondy, oceňování nemovitostí, správa nemovitostí, financování termínovaných půjček, záruční a zajišťovací služby, služby v oblasti půjček a úvěrů, rozvoj a strukturalizace finančních operací a finančních produktů, pojišťovací služby a služby pojišťovací agentury, správa pojistných nároků, financování věrnostních programů, správa karetních systémů, správa věrnostních systémů, financování věrnostních programů, konzultační, poradenské a informační služby ve vztahu ke všem uvedeným službám; (42) služby v oblasti správy databází, služby v oblasti správy elektronických databází.

- (511) 35, 36, 42
(210) O-154138

- (111) **251249**
(220) 23.11.2000
(151) 24.02.2003

(540)



(730) **RAY DIVING s.r.o.**, Andrštova 1338/6, Praha 8, Libeň, 18000, CZ

(510) (9) potápěčská technika; (37) servis potápěčské techniky, provádění potápěčských prací; (39) organizování cest a dopravy osob (silniční, vodní) za účelem potápění; (41) služby poskytující mezinárodní školu potápění, výchovu a vzdělání v potápění, sportovní a kulturní aktivity pro vodní sporty, jakož i služby určené k zábavě a rekreaci osob, poradenská činnost v oblasti potápění, půjčování potápěčské výstroje; (42) služby spojené s opatřováním ubytování a stravování v hotelích, penzionech, ubytovnách, kempech na lodích.

(511) 35, 37, 39, 41, 42

(210) O-161409

(111) **252959**

(220) 30.03.2000

(151) 28.04.2003

(540)



(730) **LIHO - Blanice spol. s r. o.**, Blanice 11, Mladá Vožice, 39143, CZ

(510) (16) papírenské výrobky zejména obaly a propagační materiály, etikety, obálky a obaly z plastů v jiných třídách nezařazené; (33) alkoholické nápoje, včetně nápojů míchaných a mixovaných; (35) zprostředkování obchodu.

(511) 16, 33, 35

(210) O-153760

(111) **252960**

(220) 30.03.2000

(151) 28.04.2003

(540)



(730) **LIHO - Blanice spol. s r. o.**, Blanice 11, Mladá Vožice, 39143, CZ

(510) (16) papírenské výrobky zejména obaly a propagační materiály, etikety, obálky a obaly z plastů v jiných třídách nezařazené; (33) alkoholické nápoje, včetně nápojů míchaných a mixovaných; (35) zprostředkování obchodu.

(511) 16, 33, 35

(210) O-153761

(111) **257078**

(220) 25.04.2000

(151) 29.09.2003

(540)

HUMMER

(730) **General Motors LLC**, 300 Renaissance Center, Detroit, MI, US

(740) Zeiner & Zeiner v.o.s., Mgr. Karel Šindelka, Maiselova 15, Praha 1, 11000

(510) (7) stroje a obráběcí stroje, motory (s výjimkou motorů pro pozemní vozidla) včetně turbín, ložisek, čerpadel, ventilů, olejových uzávěrů, filtrů, rozprašovačů, hnacích řemenů, dynamových kartáčů, karburátorů, chladičů do spalovacích motorů, chladičích ventilátorů, elektrických generátorů, válcových hlav, řemenic, hnacích řetězů, řemenů pro dynam, dynam, rozdělovačů, trysek, tlumičů, řemenů větráků, motorových pístů, regulátorů rychlosti pro motory, kompresorů, pump jako součásti motorů, spojky a transmisní zařízení mimo ty, které jsou pro pozemní vozidla, zemědělské nástroje, kromě nástrojů poháněných ručně, líhne pro vejce; (9) přístroje a nástroje vědecké, námořní, geodetické, elektrické zařazené ve tř. 9, fotografické, filmové, optické, přístroje pro vážení, měření, signalizaci, kontrolu (inspekci), záchranu a přístroje pro vyučování, elektrické baterie a akumulátory, přístroje pro záznam, převod, reprodukci zvuku nebo obrazu, magnetické nosiče zvukových záznamů, včetně gramofonových desek, rádií a kazetových přehrávačů, přehrávačů kompaktních disků, ampérmetry, rozbočky, elektrické kabely a dráty, jističe, tachometry, elektrické ovladače dveří, elektrické cívky, elektrické koncovky a vypínače, měřidla vody, oleje a paliva, měřidla a indikátory sklonu, otáčkoměry, elektrické bezpečnostní pojistky, regulátory napětí, rezistory, relé, přepínače, kartáčové přepínací cívky, zámky spínačů elektrického zapalování, elektrické zapalovače cigaret a doutníků pro motorová vozidla, regulátory teploty, elektrické proudové transformátory, alternátory, elektrické izolační dráty, termostaty, měřicí, zaznamenávací a signalizační přístroje užívané v souvislosti s motorovými vozidly ke kontrole pneumatik a chodu vozidel, automatické distributory a mechanismy pro přístroje na mince, zapisovací pokladny, počítačové stroje, přístroje pro zpracování informací, hasicí přístroje, ochranné štítky proti slunci; (11) přístroje pro osvětlení, topení, výrobu páry, pro vaření, přístroje chladičů, pro sušení, ventilaci, rozvod vody a sanitární zařízení včetně klimatizačních zařízení, zařízení na ochlazování vzduchu, zařízení na ohřívání vzduchu, zařízení proti oslnění, lampy, žárovky, reflektory, osvětlovací přístroje a zařízení, ventilační přístroje, zařízení na odmlžování a rozmrazování oken, tepelné výměníky, chladičové přístroje a zařízení, kompresory jako nedílné součásti topných a klimatizačních zařízení; (28) modely motorových vozidel jako hračky a pro sběratele, zejména osobní automobily, nákladní automobily, dodávkové a sportovní motorová vozidla; (37) stavebnictví, opravy, instalační služby, zejména konstrukce, oprava a údržba motorových vozidel a částí motorových vozidel.

(511) 7, 9, 11, 28, 37

(210) O-154822

(111) **268900**

(220) 06.04.2000

(151) 26.01.2005

(540)



(730) **United Artists Corporation**, 10250 Constellation Blvd., Los Angeles, CA, US

- (740) Společná advokátní kancelář Všečeka Zelený Švorčík Kalenský a partneři, JUDr. Otakar Švorčík, Hálkova 2, Praha 2, 12000
- (510) (3) kosmetické tampóny na pleť; (9) přístroje a nástroje vědecké, námořní, geodetické, elektrické, fotografické, filmové, optické, přístroje pro vážení, signalizaci, kontrolu (inspekci), záchranu a přístroje pro vyučování, automatické distributory a mechanismy pro přístroje na mince, zapisovací pokladny, počítačové stroje, hasicí přístroje, filmy, nahrané video kazety, nahrané pásky audio a video a nahrané video disky, zvukové nahrávky a další audiovizuální materiál, kazety, kazety obsahující video hry a počítačové hry a kartridže adaptované na televizní přijímače, přístroje s video výstupem, oční brýle, sluneční brýle a další typy brýlí, sportovní ochranné brýle, stolní hry na mince, hrací automaty a hry na nich provozované; (16) fotografie, lepidla pro papírenství nebo domácnost, materiál pro umělce, štětce, psací stroje a kancelářské potřeby (vyjímaje nábytek), učební a vyučovací pomůcky s výjimkou přístrojů, zarámované a nezarámované fotografie, fotografická alba a alba na známky, kancelářské sešíváčky, lepidlo - v rámci této třídy, držátky na tužky, pera a tužky, gumy a zmizíky, značkovače, pastelové tužky, křídly, potřeby pro umělecké malování, psací soupravy a pořadače, gumová razítka; (25) oděvy, obuv, kloboučnické zboží, oblečení pro muže, ženy a děti, zvláště trička, dámské vestičky, vesty, košile, tenké kabáty, tenké bundy, kalhoty, cvičební úbory, úbory na běh, svetry, sukně, šaty, halenky, kalhoty, obleky, džíny, šortky, oděvy určené k hrám, ke skokům, tělové obleky, plavky, spodní prádlo, kalhotky, spodky, nátláčky, pyžama, noční župany, noční košile a pyžamo, vycházkové obleky, noční košilky, střevíce, boty, galoše, tenisky, pantofle, obuv pro denní nošení, sandály, pokrývky hlavy, čepice, klobouky, čepice se štítkem, čelenky, pásky kolem čela (na sání potu), kabáty, bundy, rukavice, pokrývky krku, šátky, šály, velké vlněné šátky, pásy, podvazky, ponožky, pláště do deště, kostýmy a maskární kostýmy, zástěry; (26) tkaničky; (28) hry, hračky, potřeby pro gymnastiku a sport, které nejsou uvedeny v jiných třídách, vánoční ozdoby, hračky, hry, potřeby na hraní a sportovní zboží, zejména hračky ve formě postaviček a jejich doplňky, dovednostní hry, deskové hry, elektronická hrací zařízení obsahující paměťová zařízení, zejména digitální hry do ruky s obrazovkou a potřeby k elektronickým a video hrám - v rámci této třídy, stroje na video hry, sportovní míče, pěnové míče, sady na hraní dětského basketbalu, deska na koš pro basketbal, skateboardy, panenky a jejich vybavení, zejména panenky s magnetickými rysy a mluvící hračky, potřeby volného času na vytváření panenek a figurek, banky na hraní, vany na hraní, hračky podporující nejrůznější činnosti, hračky stříkající vodu, natahovací hračky, skládačky a puzzle, mechanické hračky, hračky na baterky, panenky a loutky a jejich doplňky, papíroví draci, plyšové hračky a hračky s výplní, latexové hračky určené k mačkání, hudební hračky, ozdoby na vánoční stromček, dětské pistole, dětské hudební nástroje, dětská auta, dětská nákladní a jiná auta, nafukovací vana, hračky určené k plavání a hračky, na nichž je možno jezdit; (41) výchova, vzdělávání, zábava, sportovní a kulturní aktivity, zábavní služby, produkce divadelních filmů, televizních programů a dalších audiálních, vizuálních a audiovizuálních a multimediálních programů na filmech, páskách, video kazetách, video diskách, audiálních páskách, kompaktních discích a nahráném software a ostatních zábavních médiích.
- (511) 3, 9, 16, 25, 26, 28, 41
(210) O-154136
-
- (111) **280931**
(220) 31.08.2000
(151) 24.05.2006
(540)
- 
- (740) **Mars, Incorporated**, 6885 Elm Street, McLean, VA, US
(740) **KOREJZOVÁ & SPOL.**, v.o.s., JUDr. Petra Korejzová, Korunní 810/104 E, Praha 10, 10100
- (510) (6) kroužky na klíče a visačky vyrobené z obecných kovů a jejich slitin, zboží z obecných kovů nezahrnuté v jiných třídách; (9) vědecké, námořní, geodetické, fotografické, kinematografické, optické, vážící, měřící, signalizační, kontrolní (inspekční), záchrané a učební přístroje a nástroje, elektrické přístroje spadající do této třídy, přístroje pro zaznamenávání, přenos či reprodukci zvuku nebo obrazu, magnetické nosiče záznamů, gramofonové desky, přehrávače kazet a kompaktních disků, kompaktní disky, radiopřijímače, gramofony, magnetofony, hry upravené pro použití s televizními přijímači, dálkové ovladače, telefony, telefonní přístroje, telefonní přijímače, mobilní telefony, záznamníky, televize, televizní přístroje, video nahrávače, videokazety, kartridže pro videohry, videotelefony, videoobrazovky, hodiny, autorádia, radiobudíky, videokamery, fotoaparáty, speciální kufříky na fotografické aparáty a fotografické přístroje, kompas, prodejní automaty a mechanismy pro přístroje na mince, registrační pokladny, počítačové stroje, kapesní kalkulačky, přístroje a počítače pro zpracování informací, počítačové klávesnice, počítače, pouzdra na brýle, obaly pro kontaktní čočky, řetízky a šňůrky k brýlím, obroučky brýlí, brýle, okulary, stínítka očí, sluneční brýle, dalekohledy, fotografické hledáčky, potápěčské přístroje, potápěčské masky, potápěčské oděvy, plováky a bóje pro koupání a plavání, bóje, plováky, dýchací přístroje pro plavání pod vodou, světelné bóje a majáky, vážící nástroje a přístroje, elektricky vyhřívané vlasové kulmy a natáčky, ochranné přilby, magnety, pouzdra na fotoaparáty; (11) přístroje pro osvětlení, vytápění, výrobu páry, vaření, chlazení, sušení, ventilaci, pro dodávky vody a pro zdravotnické účely, vanové příslušenství (armatury), záchodové mísy, záchodová prkénka, ohříváče do lůžek, elektrické vyhřívací příkrývky, ohříváče, ohřívací láhve, přístroje na chlazení nápojů, světla pro jízdní kola, stropní světla, elektrická světla na vánoční stromky, elektrické lampy, dekorativní lampióny pro slavnostní osvětlení, světelné reflektory, svítivny (baterky), signalizační světla, plynové lampy, lampy, kávové filtry elektrické, kávovary, překapávače na kávu, pražiče kávy, toustovače, elektrické konvice, ohříváče na nohy, vysoušeče vlasů, chladničky, mrazící boxy; (12) vzdušné balóny, dětské skládací kočárky, jízdní kola, bicykly a tříkolky; košíky, zvonky a pumpičky pro kola a bicykly, části a příslušenství pro jízdní kola a bicykly ve třídě 12; vozíky, potahy na sedadla vozidel, golfové vozíky, ruční vozíky, opěrky hlavy na sedadla vozidel, houkačky pro vozidla, hlavy kol vozidel, zpětná zrcátka, blatníky, vesla, kanoistická pádla, lodě, kánoe, čluny, nafukovací čluny, dětské sportovní kočárky, pojízdné dětské skládací sedačky; příkrývky a skládací stříšky na dětské pojízdné sedačky, pojízdné bezpečnostní tašky na přenášení dítěte, bezpečnostní pásy pro sedadla vozidel, dětské bezpečnostní sedačky v této třídě, přehozy na sedadla vozidel, stínidla proti slunci uzpůsobená pro užití v automobilech, kolové vozíky, kolečkové židle, stěrače čelních skel, čelní skla, kryty čelních skel, autoalarmy, zařízení pro přepravu dětí, opěrky rukou pro vozidla, střešní nosiče a střešní lišty pro vozidla, předměty pro použití při zabezpečování a podpírání nákladu na střeších vozidel, volanty, bederní opěrky přizpůsobené pro použití na sedadlech vozidel, zavazadlové nosiče pro různé druhy jízdních kol, pořadače a držáky pro jízdní kola a vozidla, popruhy na dětské bezpečnostní tašky používané ve vozidlech, přepravní nosiče na jízdní kola, dětské bezpečnostní sedáčky do vozidel, dětská pojízdná vozidla, polštáře uzpůsobené k použití ve vozidlech, zařízení a příslušenství pro vozidla v této třídě, vozíky a kola pro převážení nápojů, jídel a nákladu; šlapací autíčka a pozemní vozidla na šlapací pohon, létající předměty a vozidla na dálkové ovládání, zadržovací popruhy používané s bezpečnostními, vozítka pro děti, sady na opravu pneumatik, skútry, sedadla a tácy uzpůsobené k použití: ve vozidle, zástěrky za kola vozidel bránící rozstříkávání vody při jízdě, posuvné střechy a sluneční clony pro vozidla, koberečky do automobilů, vnitřní odpadkové koše do automobilů, rohože do automobilů; (14) vzácné kovy a jejich slitiny a výrobky ze vzácných kovů nebo jimi potažené, nezahrnuté v jiných třídách; šperky, drahé kameny, domácí náčiní z ušlechtilých kovů,

domácí nádoby z ušlechtilých kovů, přezky z ušlechtilých kovů, krabice z ušlechtilých kovů, šperkovnice, budíky, odznaky z drahých kovů, svícny jednoduché a rozvětvené ramenné svícny, manžetové knoflíčky, špendlíky do kravat, spony do kravat, přívěšky na klíče z drahých kovů, medaile, hodinky, hodiny, pásky k náramkovým hodinkám, řetízky k hodinkám, náramkové hodinky, časoměřiče na vaření vajec; (16) papírenské zboží, tiskoviny, periodika, knihy, časopisy, publikace, plakáty, pohlednice, časopisy s humoristickými kreslenými seriály, zájmové sešity, omalovánky, notesy, adresáře, sběratelské kartičky k vyměňování, samolepky, obtisky, víčka k lahvím od mléka, záložky do knih, materiály pro umělce, psací a rýsovací nástroje, kalendáře, cedule, diáře (kromě elektronických), instrukční a výukový materiál, kancelářské potřeby, zmizíky, ořezávátka, pravítka, odstranitelné obtisky, desky na listiny, fotoalba, alba, balicí papír, dárková balení, cedulky na dárky, dárkové krabice, blahopřání, papírové zboží pro společenské večírky, papírové dekorace pro společenské večírky, balicí a obalový materiál, korkové tabule, tabule pro psaní křídou, poznámkové tabule, alba na známky, příručky, knihy k nalepování výstřížků, fotografie, papírové nebo lepenkové modely, lepidla pro kancelářské či domácí použití, lepicí pásky, papír, štětce, materiál pro umělce, těžítka, sady tužek, krabičky na tužky a pera, pouzdra na tužky a pera, plánovače, papírové ubrousky, poštovní listky, materiály na modelování, noty; (18) tašky, kufr, cestovní tašky, batohy, kožené brašny, tašky na nošení dětí, dětská nosítka na záda, ruksaky, obaly na tašky, toaletní tašky, kosmetické kufříky, peněženky, náprsní tašky, aktovky, sportovní tašky, cestovní obaly na oděvy, kabely, pouzdra na navštívenky, kosmetické kráslíci kufříky, klíčenky, pouzdra na kreditní karty, zavazadla, deštníky, slunečníky, vycházkové hole, biče, postroje, kožená pouzdra na klobouky, kožené přívěšky ke klíčům, pouzdra z kůže nebo kožené lepenky, kožené pásky, příruční kufříky na dokumenty, kožené vložky do bot, školní aktovky, pouzdra na noty z kůže nebo imitace kůže, sedlářské zboží; (20) nábytek, zrcadla, rámy na obrazy; zboží ze dřeva, korku, rákosu, proutí, ratanu, mušlí, jantaru, perleti a náhražek všech těchto materiálů nebo plastu nezahrnuté v jiných třídách, podušky, matrace, polštáře, židle, spací pytle, košíky, závěsy z korálků, kování na postele zahrnuté v této třídě, lůžkoviny, pelechy pro domácí zvířata, pelesti postelí, lavičky, truhly, stojany na láhve, skříňky, bedny, věšáky na oblečení, ramínka na šaty, kolébky, dětské postýlky, skříně, psací stoly, pohovky, boudy, toaletní stolky, slámky na pití, vějíře, vysoké židle pro děti, dětská chodítka, dětské ohrádky, nafukovací reklamní předměty, šperkovnice, poštovní schránky, přenosné dekorační předměty, kancelářský nábytek; sochy ze dřeva, vosku, sádry nebo umělých hmot; dávkovače na ručníky, koše; (21) náčiní a nádoby pro domácnost a kuchyň (nikoli z drahých kovů nebo jimi potažené), hřebeny a houby, holicí štětky a stojany na ně, lžice na obouvání bot, krabičky na mýdlo, dávkovače mýdla, držáky na mýdlo, zubní kartáčky, labuťenky do pudřenky, kartáče (s výjimkou štětců), materiál na výrobu kartáčů, kartáče na umývání nádobí, kartáče na obuv, předměty k čistícím účelům, drátěnky, konve na zalévání, kbelíky, popelnice, prachovky, hadry na čištění, rukavice pro použití v domácnosti, sklo surové nebo jako polotovar (s výjimkou stavebního skla), skleněné výrobky, porcelán a majolika nezahrnuté v jiných třídách, vázy, porcelánové nádoby, křišťálové sklo, číše, klece na ptáky, klece na domácí zvířata, svícny, krabice na bonbóny, věšáky na oblečení, kuličky na prádlo, koše na prádlo, prkénka na krájení chleba, tácky, tyčinky na míchání koktejlů, překapávače kávy neelektrické, mlýnky na kávu ruční, kávové filtry neelektrické, kávové konvice neelektrické nikoliv z drahých kovů, otvírače lahví, vývrtky, podložky na krájení pro použití v kuchyni, nádoby, dávkovače na papírové ručníky, hrnečky, džbánky, pivní džbánky, nápojové sklenice, láhve na nápoje, nádoby na pití, čajové konvice neelektrické nikoliv z drahých kovů, schránky na pečivo, soupravy kuchyňského nádobí, kuchyňské hrnce, talíře, kotlíky, soupravy kořenek, solničky, slánky, pepřenky, mlýnky na pepř, kališky na vejce, lžice, květináče, krabice na jídlo, stojánky na jídelní listky, pokladničky na peníze ve tvaru prasátek, pokladničky na peníze; (24) ručníky, flanelové textilie, pokrývky, povlaky na polštáře, cíchy, prošívání příkrývky, prachové prošívání pokrývky, krajkové záclony, závěsy, textilní zboží zahrnuté ve třídě 24, ubrusy,

textilní ubrousky; (25) oblečení, obuv, pokrývky hlavy, oděvní doplňky na krk, kostýmy, pyžama, župany, plavky, šátky, rukavice; (28) hračky, hry, tělocvičné a sportovní potřeby zahrnuté v této třídě, vánoční dekorace a vánoční třaskavé bonbóny, dekorace a třaskavé bonbóny pro společenské večírky, balónky, rotopedy, dárkové žertovné předměty, papíroví draci, karnevalové masky, plyšové hračky, automatické hry v této třídě, dávkovače bonbónů, hrací karty.
(511) 6, 9, 11, 12, 14, 16, 18, 20, 21, 24, 25, 28
(210) O-358697

Zániky ochranných známek uplynutím doby platnosti

Kapitola obsahuje údaje o ochranných známkách, které zanikly uplynutím doby platnosti podle ustanovení § 29 odst. 1 zákona č. 441/2003 Sb.

Číslo zápisu	Datum zániku	
94807	19.09.2009	247911 17.09.2009
167644	20.09.2009	290956 21.09.2009
167645	21.09.2009	
167769	20.09.2009	
167993	20.09.2009	
223582	20.09.2009	
223583	20.09.2009	
227885	16.09.2009	
227886	16.09.2009	
227887	16.09.2009	
227892	21.09.2009	
228618	17.09.2009	
228619	17.09.2009	
228620	17.09.2009	
228621	17.09.2009	
228622	17.09.2009	
228623	20.09.2009	
228624	20.09.2009	
228625	20.09.2009	
229486	16.09.2009	
229488	16.09.2009	
229490	16.09.2009	
229491	16.09.2009	
229492	16.09.2009	
229493	16.09.2009	
229495	17.09.2009	
229497	17.09.2009	
229501	17.09.2009	
229508	20.09.2009	
229515	21.09.2009	
229520	21.09.2009	
229521	21.09.2009	
230130	16.09.2009	
230138	20.09.2009	
230139	20.09.2009	
230832	17.09.2009	
231755	16.09.2009	
231756	16.09.2009	
231757	20.09.2009	
232674	20.09.2009	
232675	20.09.2009	
232676	20.09.2009	
232677	21.09.2009	
233584	05.08.2009	
234062	17.09.2009	
237204	16.09.2009	
237206	20.09.2009	
237207	20.09.2009	
237208	20.09.2009	
240843	20.09.2009	
241854	17.09.2009	
247007	17.09.2009	

Úpravy znění/vyobrazení ochranných známek a seznamu výrobků a služeb

Kapitola obsahuje údaje o ochranných známkách, u kterých na žádost vlastníka ochranné známky došlo v souladu s ustanovením § 27 zákona č.441/2003 Sb. k úpravě ve znění, vyobrazení nebo seznamu výrobků a služeb, pokud tato změna uvádí údaje v ochranné známce do souladu se skutečností, aniž by se tím ochranná známka zásadně změnila. Kapitola dále obsahuje údaje o ochranných známkách, jejichž zápis byl obnoven pouze pro některé z výrobků a služeb v souladu s ustanovením §29 zákona č. 441/2003 Sb.

- (111) **242841**
(510) (4) tuky pro mazání kluzných částí brzdových ventilů a pracovních válců, mazadla ve třídě 4, ale nezařazená do jiných tříd; (9) diagnostické systémy a jejich součásti pro pozemní vozidla, měřicí a řídicí zařízení pro elektricky nebo tlakovým médiem poháněné systémy a jejich součásti pro pozemní vozidla, čidla pro měření vztahující se k signálům vozidel, přístroje a elektronické řídicí jednotky pro zpracování a hodnocení signálů generovaných čidly pro měření příslušných signálů pozemních vozidel, vypínače řízené tlakem, solenoidové ventily a jejich součásti, tlakové regulátory, ochranné ventily obvodů, reléové ventily, cestné ventily, řídicí ventily, software pro pozemní vozidla, všechny výše uvedené výrobky s výjimkou pro železniční vozy; (11) přístroje a řídicí systémy a jejich součásti pro topení, ventilaci a úpravu vzduchu v pozemních vozidlech, všechny výše uvedené výrobky s výjimkou pro železniční vozy; (12) brzdné systémy řízené tlakovým médiem pro pozemní vozidla, brzdové ventily pro pozemní vozidla, kombinované vykladače pro pozemní vozidla, protismykové systémy (ABS) a jejich součásti, protiskluzové systémy (ASR) a jejich součásti, kolové brzdy pozemních vozidel, kontrolní systémy a jejich součásti pro převodovky řízené tlakovým médiem pro pozemní vozidla, přístroje pro snížení rychlosti pozemních vozidel, přístroje pneumatického odpružení a prostředky k řízení vyrovnávání a jejich součásti pro pozemní vozidla, pneumaticky nebo elektricky řízené systémy zavírání a otevírání dveří pro pozemní vozidla, brzdné řídicí systémy a jejich součásti pro pozemní vozidla, systémy a jejich součástky pro řízení stability pohybu pozemních vozidel, všechny výše uvedené výrobky s výjimkou pro železniční vozy.
- (511) 4, 9, 11, 12
-

Změny vlastníků ochranných známek

Kapitola obsahuje údaje o ochranných známkách, které byly převedeny nebo přešly ve smyslu ustanovení § 15 odst. 1, 2 a § 16 zákona č. 441/2003 Sb. na jiného vlastníka v rozsahu všech zapsaných výrobků nebo služeb.

Číslo zápisu	Dřívější vlastník	Nynější vlastník	S účinností od
233337	Chipita International S.A., 12 klm National Road Athens-Lamia, 14452 Metamorphosis, Athens, GR	VIVATRIA INDUSTRIAL AND COMMERCIAL COMPANY OF FOOD PRODUCTS AND CATERING SERVICES S.A./VIVARTIA S.A., 10, Ziridi str., Maroussi, Athens, GR	31.03.2010
233339	Chipita International S.A., 12 klm National Road Athens-Lamia, 14452 Metamorphosis, Athens, GR	VIVATRIA INDUSTRIAL AND COMMERCIAL COMPANY OF FOOD PRODUCTS AND CATERING SERVICES S.A./VIVARTIA S.A., 10, Ziridi str., Maroussi, Athens, GR	31.03.2010
233340	Chipita International S.A., 12 klm National Road Athens-Lamia, 14452 Metamorphosis, Athens, GR	VIVATRIA INDUSTRIAL AND COMMERCIAL COMPANY OF FOOD PRODUCTS AND CATERING SERVICES S.A./VIVARTIA S.A., 10, Ziridi str., Maroussi, Athens, GR	31.03.2010
233341	Chipita International S.A., 12 klm National Road Athens-Lamia, 14452 Metamorphosis, Athens, GR	VIVATRIA INDUSTRIAL AND COMMERCIAL COMPANY OF FOOD PRODUCTS AND CATERING SERVICES S.A./VIVARTIA S.A., 10, Ziridi str., Maroussi, Athens, GR	31.03.2010
251249	Zámečník Karel, Smetanovy sady 1550, Jirkov, 43111, CZ	RAY DIVING s.r.o., Andřstova 1338/6, Praha 8, Libeň, 18000, CZ	02.04.2010
284966	FORTUNA sázková kancelář a.s., Vodičkova 30, Praha 1, 11000, CZ	FORTUNA sázková kancelář a.s., Vodičkova 30, Praha 1, 11000, CZ FORTUNA GAME a.s., Vodičkova 699/30, Praha 1, 11000, CZ	31.03.2010
284967	FORTUNA sázková kancelář a.s., Vodičkova 30, Praha 1, 11000, CZ	FORTUNA sázková kancelář a.s., Vodičkova 30, Praha 1, 11000, CZ FORTUNA GAME a.s., Vodičkova 699/30, Praha 1, 11000, CZ	31.03.2010
284968	FORTUNA sázková kancelář a.s., Vodičkova 30, Praha 1, 11000, CZ	FORTUNA sázková kancelář a.s., Vodičkova 30, Praha 1, 11000, CZ FORTUNA GAME a.s., Vodičkova 699/30, Praha 1, 11000, CZ	31.03.2010
284969	FORTUNA sázková kancelář a.s., Vodičkova 30, Praha 1, 11000, CZ	FORTUNA sázková kancelář a.s., Vodičkova 30, Praha 1, 11000, CZ FORTUNA GAME a.s., Vodičkova 699/30, Praha 1, 11000, CZ	31.03.2010
284988	FORTUNA sázková kancelář a.s., Vodičkova 30, Praha 1, 11000, CZ	FORTUNA sázková kancelář a.s., Vodičkova 30, Praha 1, 11000, CZ FORTUNA GAME a.s., Vodičkova 699/30, Praha 1, 11000, CZ	31.03.2010
287141	FORTUNA sázková kancelář a.s., Vodičkova 30, Praha 1, 11000, CZ	FORTUNA sázková kancelář a.s., Vodičkova 30, Praha 1, 11000, CZ FORTUNA GAME a.s., Vodičkova 699/30, Praha 1, 11000, CZ	31.03.2010
287159	FORTUNA sázková kancelář a.s., Vodičkova 30, Praha 1, 11000, CZ	FORTUNA sázková kancelář a.s., Vodičkova 30, Praha 1, 11000, CZ FORTUNA GAME a.s., Vodičkova 699/30, Praha 1, 11000, CZ	31.03.2010
287160	FORTUNA sázková kancelář a.s., Vodičkova 30, Praha 1, 11000, CZ	FORTUNA sázková kancelář a.s., Vodičkova 30, Praha 1, 11000, CZ FORTUNA GAME a.s., Vodičkova 699/30, Praha 1, 11000, CZ	31.03.2010
287161	FORTUNA sázková kancelář a.s., Vodičkova 30, Praha 1, 11000, CZ	FORTUNA sázková kancelář a.s., Vodičkova 30, Praha 1, 11000, CZ FORTUNA GAME a.s., Vodičkova 699/30, Praha 1, 11000, CZ	31.03.2010

Číslo zápisu	Dřívější vlastník	Nynější vlastník	S účinností od
287162	FORTUNA sázková kancelář a.s., Vodičkova 30, Praha 1, 11000, CZ	FORTUNA sázková kancelář a.s., Vodičkova 30, Praha 1, 11000, CZ FORTUNA GAME a.s., Vodičkova 699/30, Praha 1, 11000, CZ	31.03.2010
287163	FORTUNA sázková kancelář a.s., Vodičkova 30, Praha 1, 11000, CZ	FORTUNA sázková kancelář a.s., Vodičkova 30, Praha 1, 11000, CZ FORTUNA GAME a.s., Vodičkova 699/30, Praha 1, 11000, CZ	31.03.2010
287164	FORTUNA sázková kancelář a.s., Vodičkova 30, Praha 1, 11000, CZ	FORTUNA sázková kancelář a.s., Vodičkova 30, Praha 1, 11000, CZ FORTUNA GAME a.s., Vodičkova 699/30, Praha 1, 11000, CZ	31.03.2010
293645	FORTUNA sázková kancelář, a.s., Vodičkova 30, Praha, 11000, CZ	FORTUNA sázková kancelář, a.s., Vodičkova 30, Praha, 11000, CZ FORTUNA GAME a.s., Vodičkova 699/30, Praha 1, 11000, CZ	31.03.2010
294583	FORTUNA sázková kancelář, a.s., Vodičkova 30, Praha, 11000, CZ	FORTUNA sázková kancelář, a.s., Vodičkova 30, Praha, 11000, CZ FORTUNA GAME a.s., Vodičkova 699/30, Praha 1, 11000, CZ	31.03.2010
302087	FORTUNA sázková kancelář a.s., Vodičkova 30, Praha 1, 11000, CZ	FORTUNA sázková kancelář a.s., Vodičkova 30, Praha 1, 11000, CZ FORTUNA GAME a.s., Vodičkova 699/30, Praha 1, 11000, CZ	31.03.2010
304504	FORTUNA sázková kancelář a.s., Vodičkova 30, Praha 1, 11000, CZ	FORTUNA sázková kancelář a.s., Vodičkova 30, Praha 1, 11000, CZ FORTUNA GAME a.s., Vodičkova 699/30, Praha 1, 11000, CZ	31.03.2010
305542	FORTUNA sázková kancelář a.s., Vodičkova 30, Praha 1, 11000, CZ	FORTUNA sázková kancelář a.s., Vodičkova 30, Praha 1, 11000, CZ FORTUNA GAME a.s., Vodičkova 699/30, Praha 1, 11000, CZ	31.03.2010
306059	FORTUNA sázková kancelář a.s., Vodičkova 30, Praha 1, 11000, CZ	FORTUNA sázková kancelář a.s., Vodičkova 30, Praha 1, 11000, CZ FORTUNA GAME a.s., Vodičkova 699/30, Praha 1, 11000, CZ	31.03.2010
307124	JUDr. Ing. Jan Evan, LL.M., advokát, Šafaříkova 456/3, Praha 2, 12000, CZ	FORTUNOR TRADING LTD., Kyriakou Matsi 16, Eagle House, 10. poschodí, Agioi Omologites, P.C. 1082 Nikosie, CY	02.04.2010
307125	JUDr. Ing. Jan Evan, LL.M., advokát, Šafaříkova 456/3, Praha 2, 12000, CZ	FORTUNOR TRADING LTD., Kyriakou Matsi 16, Eagle House, 10. poschodí, Agioi Omologites, P.C. 1082 Nikosie, CY	02.04.2010
307981	JUDr. Ing. Jan Evan, LL.M., advokát, Šafaříkova 456/3, Praha 2, 12000, CZ	FORTUNOR TRADING LTD., Kyriakou Matsi 16, Eagle House, 10. poschodí, Agioi Omologites, P.C. 1082 Nikosie, CY	02.04.2010

Změny v údajích o vlastních ochranných známkách

Kapitola obsahuje ochranné známky, u kterých byla v rejstříku ochranných známké vyznačena změna v údajích o vlastních ve smyslu ustanovení § 27 odst. 2 a 7 zákona č. 441/2003 Sb.

Číslo zápisu	Vlastník	S účinností od
164593	Elektropřístroj s.r.o., Mezi Vodami 1955, Praha 4 - Modřany, 14304, CZ	01.04.2010
182920	CompuGroup Medical Česká republika s.r.o., Jeremiášova 1422/7, Praha 5, Stodůlky, 15500, CZ	01.04.2010
183364	CompuGroup Medical Česká republika s.r.o., Jeremiášova 1422/7, Praha 5, Stodůlky, 15500, CZ	01.04.2010
183365	CompuGroup Medical Česká republika s.r.o., Jeremiášova 1422/7, Praha 5, Stodůlky, 15500, CZ	01.04.2010
183366	CompuGroup Medical Česká republika s.r.o., Jeremiášova 1422/7, Praha 5, Stodůlky, 15500, CZ	01.04.2010
183998	CompuGroup Medical Česká republika s.r.o., Jeremiášova 1422/7, Praha 5, Stodůlky, 15500, CZ	01.04.2010
193143	CompuGroup Medical Česká republika s.r.o., Jeremiášova 1422/7, Praha 5, Stodůlky, 15500, CZ	01.04.2010
193453	CompuGroup Medical Česká republika s.r.o., Jeremiášova 1422/7, Praha 5, Stodůlky, 15500, CZ	01.04.2010
233680	NOVA GAS s.r.o., Podruhoa 5, čp. 2684, Brno, 62800, CZ	01.04.2010
235166	B.E. International Foods Limited, Weston Centre, 10 Grosvenor Street, London W1K 4QY, GB	06.04.2010
235652	MINOVA INTERNATIONAL LIMITED, Unit 8, Freshwater Road, Park Road Holmewood Industrial Park, Holmewood, Chesterfield, Derbyshire S42 5UY, GB	31.03.2010
238378	Martin Cígler, Högrova 17, Brno, 61200, CZ	02.04.2010
239074	Nové Zálesí a.s., Václavské náměstí 37/2074, Praha 1, Nové Město, 11000, CZ	01.04.2010
239258	N. 59 a.s., Americká 1162/70, Plzeň, 30100, CZ	31.03.2010
240605	POLYMED medicínská technika, s.r.o., Petra Jilemnického 14, Hradec Králové, 50301, CZ	06.04.2010
241331	Agropork - družstvo, Čechyňská 23, Brno, 60200, CZ	06.04.2010
248965	GE Money Bank, a.s., Vyskočilova 1422/1a, Praha 4, 14028, CZ	31.03.2010
248966	GE Money Bank, a.s., Vyskočilova 1422/1a, Praha 4, 14028, CZ	31.03.2010
251254	ACTIVE 24, s.r.o., Sokolovská 394/17, Praha 8 - Karlín, 18600, CZ	06.04.2010
254171	ELEKTRAM spol. s r.o. - elektrotechnický velkoobchod, Vážní 1125, Hradec Králové, 50003, CZ	06.04.2010
258275	GOLDPET s.r.o., R. Svobodové 1444, Milevsko, 39901, CZ	06.04.2010
261384	KVART - CZ, s.r.o., Dvorská 2460/25, Šternberk, 78501, CZ	06.04.2010
266815	KVART - CZ, s.r.o., Dvorská 2460/25, Šternberk, 78501, CZ	06.04.2010
273513	GOLDPET s.r.o., R. Svobodové 1444, Milevsko, 39901, CZ	06.04.2010
275445	KVART - CZ, s.r.o., Dvorská 2460/25, Šternberk, 78501, CZ	06.04.2010
283341	AVRIOINVEST, a.s., Sochorova 3178/23, Brno, 61600, CZ	06.04.2010
288305	AVRIOINVEST, a.s., Sochorova 3178/23, Brno, 61600, CZ	06.04.2010
291001	Gastro Group Franchise s.r.o., Vršovická 1525/1A, Praha 10, 10100, CZ	01.04.2010
292159	Sonnentor s.r.o., Havlíčkův mlýn č.p. 944, Čejkovice, 69615, CZ	06.04.2010
292160	Sonnentor s.r.o., Havlíčkův mlýn č.p. 944, Čejkovice, 69615, CZ	06.04.2010
294256	CompuGroup Medical Česká republika s.r.o., Jeremiášova 1422/7, Praha 5, Stodůlky, 15500, CZ	01.04.2010
295451	AVRIOINVEST, a.s., Sochorova 3178/23, Brno, 61600, CZ	06.04.2010
295452	AVRIOINVEST, a.s., Sochorova 3178/23, Brno, 61600, CZ	06.04.2010
297625	Sonnentor s.r.o., Havlíčkův mlýn č.p. 944, Čejkovice, 69615, CZ	06.04.2010
298902	ALFA COLLECT s.r.o., Ladova 389/10, Olomouc - Hejčín, 77900, CZ	06.04.2010
299711	CompuGroup Medical Česká republika s.r.o., Jeremiášova 1422/7, Praha 5, Stodůlky, 15500, CZ	01.04.2010
304110	Woodmin s.r.o., Národních hrdinů 3, Praha 9, Dolní Počernice, 19012, CZ	31.03.2010

V kapitole se zveřejňují podle ustanovení § 15 odst. 4 zákona č. 452/2001 Sb., o ochranně označení původu a zeměpisných označení, zápisy označení původu/zeměpisných označení, jejich zrušení a jiné důležité skutečnosti.

Zápis označení původu - zeměpisného označení

Číslo zápisu	202
Datum přihlášky	15.04.2008
Datum zápisu	06.04.2010
Znění označení původu	Novosedelské Slámové víno Marcinčák Petr Ing. Vinařská 6 692 01 Mikulov Česká republika
Zástupce	Ing. Blanka Brodská, patentový zástupce Josefy Faimonové 14 628 00 Brno
Provozovna	Vinařství Marcinčák 691 82 Novosedly Česká republika
Výrobky	víno
Zeměpisná oblast	Novosedly a katastr této obce

Ostatní rozhodné údaje a úřední opravy

Kapitola zahrnuje zejména přetřídění seznamu výrobků a služeb v návaznosti na mezinárodní zápis, opravu chyb ve formulaci, přepisů a zjevných nesprávností za účelem uvedení do souladu se skutečností. V této kapitole jsou zveřejňovány jen takové údaje, které nemohou být zveřejněny spolu se zveřejněním přihlášky nebo se zápisem ochranné známky. Dále kapitola obsahuje důležitá úřední sdělení.

(111) **297350**
(210) O-439654

Datum provedení změny: 01.04.2010

Administrativním nedopatřením byl u ochranné známky chybně uveden název vlastníka HANSEATIC TRADE CORPORATION a. s., správný název vlastníka ochranné známky je Hanseatic Trade Cooperation a. s.