

Číselné INID kódy pro označování bibliografických dat technických řešení

INID Codes for the identification of bibliographic data of technical solutions

(Standard WIPO ST. 9 a ST. 80)

(11)	číslo patentu/zápisu/osvědčení	(11)	Number of the patent/registration/certification
(15)	datum zápisu průmyslového vzoru	(15)	Industrial design registration date
(21)	číslo přihlášky/zálosti	(21)	Application number
(22)	datum podání přihlášky/zálosti	(22)	Date of application filing
(23)	údaje o výstavní prioritě	(23)	Exhibition priority data
(28)	počet průmyslových vzorů	(28)	Number of industrial designs included in the application
(31)	číslo prioritní přihlášky	(31)	Number of priority application
(32)	datum podání prioritní přihlášky	(32)	Filing date of priority application
(33)	země priority	(33)	Priority country
(40)	datum zveřejnění přihlášky vynálezu	(40)	Date of publication of patent application
(45)	datum zveřejnění zapsaného průmyslového vzoru	(45)	Publication date of the registered industrial design
(47)	datum zveřejnění udělení patentu a zápisu užitého vzoru, datum zápisu užitého vzoru, datum oznámení udělení evropského patentu v Evropském patentovém věstníku	(47)	Publication date of patent granting and publication date of utility model registration, registration date of utility model, publication date of European patent granting in the European patent bulletin
(51)	mezinárodní patentové třídění/Locarnské třídění průmyslových vzorů	(51)	International Patent Classification/ Locarno Classification for Industrial Designs
(54)	název	(54)	Title
(55)	vyobrazení průmyslového vzoru	(55)	Reproduction of the industrial design
(57)	anotace	(57)	Abstract
(68)	číslo základního patentu	(68)	Number of the basic patent
(71)	označení přihlašovatele/žadatele	(71)	Applicant
(72)	označení původce	(72)	Inventor
(73)	označení majitele/vlastníka	(73)	Owner
(74)	označení zástupce	(74)	Attorney's name and address
(86)	číslo mezinárodní přihlášky	(86)	International application number
(87)	číslo mezinárodního zveřejnění	(87)	International publication number
(92)	datum a číslo první registrace přípravku pro Českou republiku	(92)	Date and number(s) of the first authorization to market the product in the CZ
(93)	datum, číslo a země první registrace přípravku v rámci Společenství	(93)	Date, number(s) and country of the first authorization to market the product in the EEC
(94)	doba platnosti osvědčení	(94)	Term of certification validity
(95)	označení a typ přípravku	(95)	Name of the product and product type
(96)	datum podání a číslo evropské patentové přihlášky	(96)	European patent application filing date and number
(97)	datum zveřejnění a číslo zveřejnění evropské patentové přihlášky v Evropském patentovém věstníku	(97)	European patent application publication date and publication number in the European patent bulletin

Číselné INID kódy pro označování bibliografických dat ochranných známek

INID codes and minimum required for the identification of bibliographics data relating to marks

(Standard WIPO ST.60)

(111)	Číslo zápisu ochranné známky (registrace)	(111)	Number of registration
(151)	Datum zápisu ochranné známky	(151)	Date of the registration
(210)	Číslo přihlášky ochranné známky (spisu)	(210)	Number of the application
(220)	Datum podání přihlášky	(220)	Date of filing of the application
(320)	Datum vzniku práva přednosti	(320)	Date of the first application
(442)	Datum zveřejnění přihlášky po průzkumu	(442)	Date of the publication of the examined application
(450)	Datum zveřejnění zápisu ochranné známky ve Věstníku	(450)	Date of publication of the registration
(510)	Seznam výrobků a služeb	(510)	List of goods and/or services
(511)	Číslo třídy výrobků a služeb	(511)	Number of the class of goods and/or services
(526)	Omezení rozsahu ochrany o prvek	(526)	Disclaimer
(540)	Znění nebo vyobrazení ochranné známky	(540)	Reproduction of the mark
(551)	Kolektivní ochranná známka	(551)	Collective mark
(554)	Prostorová ochranná známka	(554)	Three-dimensional mark
(558)	Ochranná známka tvořená pouze barvou nebo kombinací barev	(558)	Mark consisting exclusively of one or several colours
(583)	Datum právní moci rozhodnutí/výsledek rozhodnutí	(583)	Date of the legal force of the decision/ result of the decision
(591)	Údaje o barevnosti ochranné známky	(591)	Information concerning colour
(730)	Přihlašovatel/vlastník ochranné známky	(730)	The applicant or the holder of the mark
(740)	Zástupce	(740)	Name and address of the representative
(811)	Mezinárodní číslo zápisu ochranné známky	(811)	Number of the international registration
(890)	Kód státu ochrany mezinárodní ochranné známky	(890)	INID code of the state of the international mark

Kódy pro kódování záhlaví oznámení publikovaných ve Věstníku

(Standard WIPO ST. 17)

BB9A	zveřejněné přihlášky vynálezů	MK4A	zánik patentů uplynutím doby platnosti
FG1K	zapsané užité vzory	MK4F	zánik autorských osvědčení uplynutím doby ochrany
FG4A	udělené patenty	MK4Q	zánik průmyslového vzoru uplynutím doby ochrany
FG4Q	zapsané průmyslové vzory	MM4A	zánik patentů pro nezaplacení ročních poplatků
LD3K	částečný výmaz užitého vzoru	MM4F	zánik autorských osvědčení pro nezaplacení ročních poplatků
LD4Q	částečný výmaz průmyslového vzoru	ND1K	prodloužení platnosti užitého vzoru
MA4A	zánik patentu vzdáním se	ND4Q	obnova doby ochrany průmyslového vzoru
MA4F	zánik autorských osvědčení vzdáním se	PA4A	změna autorského osvědčení na patent
MC3K	výmaz užitého vzoru	PC9A	změna dispozičního práva k vynálezu
MC4A	zrušení patentu	PD1K	převod práv a ostatní změny majitelů užitého vzoru
MC4F	zrušení autorského osvědčení	PD4A	převod práv a ostatní změny majitelů patentů
MC4Q	výmaz průmyslového vzoru	PD4Q	převod práv a ostatní změny vlastníků průmyslových vzorů
MH1K	zánik užitého vzoru vzdáním se	QA9A	nabídka licence
MH4A	částečné zrušení patentu	SB4A	zapsané patenty do rejstříku po odtajnění
MH4F	částečné zrušení autorského osvědčení	SB4F	zapsaná autorská osvědčení do rejstříku po odtajnění
MH4Q	zánik průmyslového vzoru vzdáním se		
MK1K	zánik užitého vzoru uplynutím doby platnosti		

Opravy Změny Různé

Opravy u přihlášek vynálezů s žádostí o udělení patentu

HA9A	jmenování vynálezce	HF9A	oprava dat
HB9A	oprava jmen	HG9A	oprava chyb v třídění
HC9A	změna jmen	HH9A	oprava nebo změna všeobecně
HD9A	oprava adres	HK9A	tiskové chyby v úřed. věstnících
HE9A	změna adres		

Opravy ochranných dokumentů

patenty	autorská osvědčení	užité vzory	průmyslové vzory	
TA4A	TA4F	TA1K	TA4Q	jmenování vynálezce
TB4A	TB4F	TB1K	TB4Q	oprava jmen
TC4A	TC4F	TC1K	TC4Q	změna jmen
TD4A	TD4F	TD1K	TD4Q	oprava adres
TE4A	TE4F	TE1K	TE4Q	změna adres
TF4A	TF4F	TF1K	TF4Q	oprava dat
TG4A	TG4F	TG1K	TG4Q	oprava chyb v třídění
TH4A	TH4F	TH1K	TH4Q	oprava nebo změna všeobecně
TK9A	TK9F	TK1K	TK4Q	tiskové chyby v úřed. věstnících

Kódy pro označování zemí a mezinárodních organizací použité ve věstníku

BE	Belgie
CA	Kanada
CH	Švýcarsko
CL	Chile
CZ	Česká republika
DE	Spolková republika Německo
FR	Francie
GB	Velká Británie
HU	Maďarsko
IE	Irsko
IT	Itálie
KR	Korejská republika
NL	Nizozemí
SK	Slovensko
US	Spojené státy americké

Kódy pro označování států USA použité ve věstníku

CA	California
DE	Delaware
GA	Georgia
KS	Kansas
KY	Kentucky
MA	Massachusetts
MI	Michigan
NJ	New Jersey
NY	New York
PA	Pennsylvania
WI	Wisconsin

BB9A Zveřejněné přihlášky vynálezů - přehled podle čísel přihlášek

Dále uvedené přihlášky vynálezů byly zveřejněny dnem, uvedeným ve Věstníku podle zákona č. 527/1990 Sb., o vynálezech a zlepšovacích návrzích, ve znění pozdějších předpisů, a jsou k dispozici v patentové knihovně Úřadu průmyslového vlastnictví, Antonína Čermáka 2a, 160 68, Praha 6.

2008-318	B 01 J 19/08	(2006.01)
2008-576	G 06 Q 90/00	(2006.01)
2008-581	F 03 D 9/00	(2006.01)
2008-781	F 41 C 3/14	(2006.01)
2009-7	C 07 D 233/56	(2006.01)
2009-563	A 61 F 5/445	(2006.01)
2009-564	A 61 F 5/445	(2006.01)

Zveřejněné přihlášky vynálezů - řazené podle MPT

- (51) **A61F 5/445** (2006.01)
(21) **2009-563**
(71) Bristol-Myers Squibb Company, 08558 New Jersey, NJ, US
(72) Weig Bret, 08558 New Jersey, NJ, US
(54) **Utěsnění stomického zařízení**
(22) 21.02.2008
(32) 22.02.2007
(31) 60/891127
(33) US
(86) PCT/US2008/054518
(87) WO 2008/103789
(57) Stomické zařízení (20) obsahuje na fukovací utěsnění zajišťující utěsnění stomatu (22). Toto nafukovací utěsnění má první část (24) nafukovací komory, která je uvnitř stoma utěsněna tak, že doléhá na vnitřní tkáň. Toto nafukovací utěsnění má také druhou část (26) nafukovací komory, která těsně doléhá na vnější část stoma a peristomální pokožku. V jedné formě přesahuje trubice nafukovací utěsnění a představuje průchod pro odvod tělesných výměšků bez nutnosti vyjmutí nafukovacího utěsnění. Tato trubice je vzhledem k lepicímu upevňovacímu prvku volně uložená, aby se hrdlo mezi první a druhou částí (24, 26) nafukovací komory mohlo ve stomatu (22) samo nastavit.
- (74) HALAXOVÁ & HALAXOVÁ, TETRAPAT, RNDr. Zdeňka Halaxová, Dukelská 891/4, Olomouc, 77200

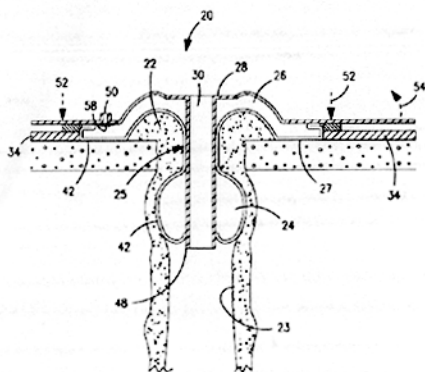
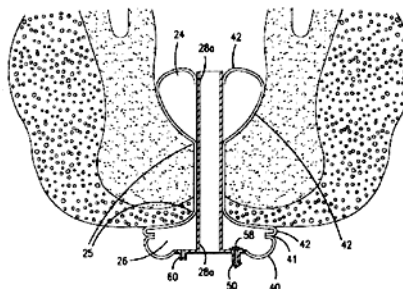

- (51) **A61F 5/445** (2006.01)
(21) **2009-564**
(71) Bristol-Myers Squibb Company, 08558 New Jersey, NJ, US
(72) Weig Bret, 08558 New Jersey, NJ, US
(54) **Utěsnění rektálního nebo stomického zařízení**
(22) 21.02.2009
(32) 22.02.2007
(31) 60/891120
(33) US
(86) PCT/US2008/054518
(87) WO 2008/103789
(57) Rektální zařízení (20) obsahuje trubcový prvek (28), který vytváří spojovací průchod pro tělesné výměšky, a první a druhou část (24, 26) nafukovací komory, které jsou uchyceny na tomto trubcovém prvku (28) a tvoří vnitřní a vnější utěsnění análního otvoru. Jedna či obě části (24, 26) nafukovací komory mají částečně rozšiřující se tvar. Druhá část (26) nafukovací komory má nízký venkovní profil a konkávní těsnicí plochu. Části (24, 26) nafukovací komory jsou alespoň zčásti tvořeny společnou pružnou membránou, která je ve střední části zúžena, čímž je vytvořeno mezi oběma částmi (24, 26) nafukovací komory úzké hrdlo.
- (74) HALAXOVÁ & HALAXOVÁ, TETRAPAT, RNDr. Zdeňka Halaxová, Dukelská 891/4, Olomouc, 77200

- (51) **B01J 19/08** (2006.01)
B09B 3/00 (2006.01)
C04B 18/06 (2006.01)
C04B 5/00 (2006.01)
(21) **2008-318**
(71) Faltus Miloš, Praha 6, CZ
FFServis spol. s r. o., Praha 10, CZ
(72) Faltus Miloš, Praha 6, CZ
(54) **Způsob výroby anorganických hydraulických pojiv**
(22) 23.05.2008
(57) Způsob výroby stavebních pojiv a stavebních výrobků jehož podstata spočívá v tom, že se materiál umělého nebo/a přírodního původu z množiny zahrnující pevné produkty spalování tuhých paliv, případně za přítomnosti aditiva obsahujícího dvoumocný kov z množiny Ca, Mg, Fe, Mn, metalurgické strusky, produkty zemních požárů a prohoření výsypek po těžbě fosilních paliv, málokrytalické pyroklastické horniny, lateritové horniny, bauxitové horniny, opalolitové horniny, alfofanolitové horniny, diatomitové horniny, Ca-evapority, vápence nebo/a jílovce, podrobí fyzikální úpravě, spočívající v působení silového impulsu nebo více za sebou následujících silových impulsů, při kterých dochází k předání "kinetické energie" E_{ik} zrnům upravovaného materiálu nebo/a k předání "magnetické energie" E_{tm} jeho zrnům současně s předáváním kinetické energie nebo/a po něm pomocí proměnného magnetického pole o frekvenci $10^3 - 10^6$ Hz a intenzitě $10^{-2} - 10^2$ T, které působí na náboje v defektech zrn materiálu vzniklých v důsledku předání kinetické energie E_{ik} , nebo/a působí na částice ferromagnetických látek, pokud jsou v upravovaném materiálu přítomny, tak že dochází k tzv. elektrickým mikroexplozím a stochastickým vířivým pohybům částic upravovaného materiálu, díky kterým probíhá další zjemňování "zmitostí" Z materiálu a zamezuje se opětne agregaci jeho zrn a další část energie způsobuje vytváření defektů, případně fázových změn a porušování chemických vazeb ve struktuře zrn upravovaného materiálu a tím zvyšuje jejich vnitřní energii E_v , která pak spolu se zjemněním zmitostí má vliv na zvýšení reaktivity upravovaného materiálu, který tak po přidání vody, případně dalších chemických přísad optimalizujících jeho chemické složení začne hydratovat podstatně rychleji a jeho jednotlivé složky spolu budou reagovat a vytvářet nové minerální fáze také podstatně rychleji než materiál před fyzikální úpravou, což umožní využití takto zpracovaných materiálů jako hydraulických pojiv.

- (51) **C07D 233/56** (2006.01)
C07C 43/12 (2006.01)
C07C 19/08 (2006.01)
(21) **2009-7**
(71) Vysoká škola chemicko technologická v Praze, Praha 6, CZ
Kvičala Jaroslav Doc. Ing. CSc., Praha 2, CZ
(72) Rybáčková Markéta Ing. PhD., Hranice, CZ
Skalický Martin Ing., Hranice, CZ
Kysilka Ondřej Ing., Čelákovice, CZ
(54) **Fluorové iontové kapaliny na bázi imidazoliových solí s vysokou fluorofilitou**
(22) 12.01.2009

- (57) Způsob přípravy vysoce fluorofilních iontových kapalin, které obsahují centrální imidazoliovou jednotku, jeden vysoce fluorovaný polyetherový řetězec a jeden vysoce fluorovaný polyetherový nebo alkylový řetězec, přičemž celkový obsah fluoru je vyšší než 55 %. Způsob přípravy spočívá v tom, že se reaguje imidazol s triflátem nebo nonaflátem alkoholu obsahující vysoce fluorovaný polyetherový nebo alkylový řetězec za vznik fluorovaného imidazolu, který se následně reaguje opět s triflátem nebo nonaflátem alkoholu obsahující vysoce fluorovaný polyetherový nebo alkylový řetězec za vznik fluorované imidazoliové soli, přičemž alespoň jeden z obou fluorovaných řetězců je polyetherový, a následně se případně provede metateze triflátového aniontu vhodnou anorganickou solí jako je amonium-tetrafluorborát, amonium-hexafluorofosfát, lithium-bis(trifluormethylsulfonyl)-imid nebo jodid sodný.

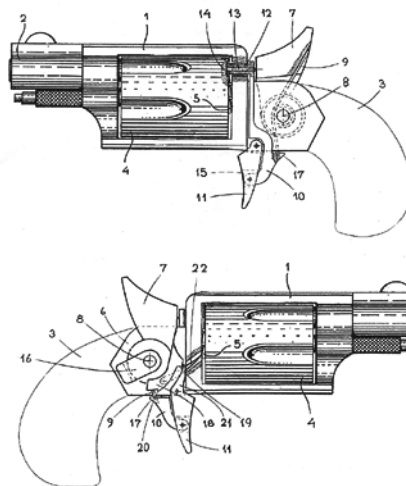

- (51) **F03D 9/00** (2006.01)
G21D 3/08 (2006.01)
F01K 13/00 (2006.01)
- (21) **2008-581**
- (71) Pavelka Jaroslav Ing. Arch. CSc., Praha 6, CZ
(72) Pavelka Jaroslav Ing. Arch. CSc., Praha 6, CZ
- (54) **Způsob tvarování neplovoucích a plovoucích kontinentálních a ostrovních zařízení jaderné a jaderné energetiky**
- (22) 29.09.2008
- (57) Jde o systém tvořený alespoň jedním obřím větrným motorem a alespoň jedním jaderným reaktorem. Za běžných povětrnostních podmínek se získává energie z obřích větrných motorů větrné elektrárny a teplárny a omezi se provoz jaderného reaktoru. Energie získaná využitím větru se vede alespoň k jednomu ústrojí jaderné elektrárny. Za bezvětří a za enormní vichřice se vypne náhon pro využití větrné energie a elektrická i tepelná energie se získává z jaderného paliva a z malých a středních větrných elektráren a tepláren.
- (51) **F41C 3/14** (2006.01)
F41C 3/00 (2006.01)
F41A 19/14 (2006.01)
F41A 19/06 (2006.01)
F41A 19/00 (2006.01)
- (21) **2008-781**
- (71) Pintera Vladislav MUDr., Brno, CZ
(72) Pintera Vladislav MUDr., Brno, CZ
- (54) **Bicí ústrojí jednočinného revolveru**
- (22) 08.12.2008
- (57) Bicí ústrojí jednočinného revolveru, tvořené kohoutem (7) s bicí vzpruhou (9), spouští (11), aretační pákou (10) a posunovačem (22), má bicí vzpruhu (9) provedenu jako zkrutnou pružinu, uloženou kolem osy (8) kohoutu (7), jeden její konec se opírá o kohout (7) a druhý konec o zadní stranu aretační páky (10), otočně uložené jedním koncem na spoušti (11) a druhým koncem zasahující do vybrání (14) v zadním čele válce (4), případně v unášecím kotouči, přičemž bicí vzpruha (9) se opírá o aretační páku (10) v rovině mezi uložením spouště (11) na rámu (1) a uložením aretační páky (10) na spoušti (11).
- (74) Ing. Libor Markes, Grohova 54, Brno, 60200

- (51) **G06Q 90/00** (2006.01)
G06F 17/30 (2006.01)
G06F 19/00 (2006.01)
- (21) **2008-576**
- (71) European Business Enterprise, a. s., Říčany, CZ
(72) Paclík Vladimír Ing., Strančice, CZ
Paclíková Jitka, Strančice, CZ
Jandečka Tomáš, Horní Kruty, CZ
- (54) **Jednotný systém elektronické dokumentace zdrojů veřejné správy a způsob jeho systémového propojení**
- (22) 22.09.2008
- (57) Jednotný systém elektronické dokumentace zdrojů veřejné správy napojený na informační zdroj, zejména na počítačovou síť internet je tvořen moduly - Modulem-Databáze informačních zdrojů (1), Modulem-Databáze pro sběr dat a metadat informačních zdrojů (2), Modulem-Fulltextový katalog (3), Modulem-Databáze vyhledávaných výrazů (4), Modulem-Řízený slovník (5) a Modulem-Metadata (6), které jsou mezi sebou vzájemně systémově propojeny, přičemž do všech Modulů (1) až (6) je umožněn nezávislý vstup z webového rozhraní (8) i interního rozhraní (9). Systémové propojení modulů Jednotného systému elektronické dokumentace zdrojů veřejné správy podle nároků (1) až (6) je provedeno tak, že se do Jednotného systému elektronické dokumentace zdrojů veřejné správy uloží seznam informačních zdrojů v Modulu-Databáze informačních zdrojů (1) včetně jejich lokace. Jednotný systém elektronické dokumentace zdrojů veřejné správy podle seznamu všechny informační zdroje navštíví a jejich obsah v Modulu-Databáze pro sběr dat a metadat informačních zdrojů (2) uloží, podle nastavených povolených způsobů aktualizace informačních zdrojů v Modulu-Databáze informačních zdrojů (1) provede v tomtéž modulu aktualizaci metadat a v Modulu-Fulltextový katalog (3) aktualizaci dat, metadat v Modulu-Databáze informačních zdrojů (1) zaindexuje, data zaindexuje v Modulu-Fulltextový katalog (3) a poskytne podle uživatelem vyhledávaného výrazu v Modulu-Databáze informačních zdrojů (1) a Modulu-Fulltextový katalog (3) výsledek vyhledávání v metadatech anebo datech, z Modulu-Řízený slovník (5) poskytne při vyhledávání přednostní informační zdroje, do Modulu-Databáze (4) vyhledávaných výrazů uloží uživatelem vyhledávané výrazy a při vyhledávání nebo redakci nabídne uživateli v Modulu-Databáze informačních zdrojů (1) omezení množiny prohledávaných dokumentů podle alespoň jednoho metadatového parametru a zobrazení metadat ve struktuře definované v Modulu-Metadata (6).
- (74) Loskotová & partneři Patentová a známková kancelář, Ing. Jarmila Loskotová, K Závětinám 727, Praha 5, 15500

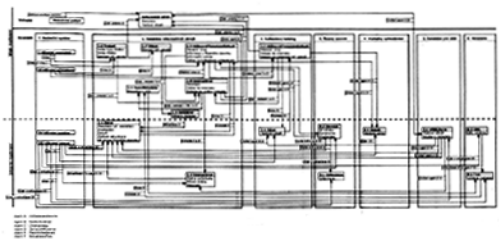

Zveřejněné přihlášky vynálezů - přehled podle třídících znaků

Tato kapitola obsahuje zveřejněné přihlášky vynálezů uspořádané podle třídících znaků mezinárodního patentové třídění, nacházejících se na druhém až x-tém místě zatřídění přihlášky vynálezu. Přihlášky vynálezu uspořádané podle třídících znaků na 1. pozici zatřídění jsou uvedeny v předchozí části.

B 09 B 3/00	(2006.01)	2008-318
C 04 B 18/06	(2006.01)	2008-318
C 04 B 5/00	(2006.01)	2008-318
C 07 C 19/08	(2006.01)	2009-7
C 07 C 43/12	(2006.01)	2009-7
F 01 K 13/00	(2006.01)	2008-581
F 41 A 19/00	(2006.01)	2008-781
F 41 A 19/06	(2006.01)	2008-781
F 41 A 19/14	(2006.01)	2008-781
F 41 C 3/00	(2006.01)	2008-781
G 06 F 17/30	(2006.01)	2008-576
G 06 F 19/00	(2006.01)	2008-576
G 21 D 3/08	(2006.01)	2008-581

Seznam přihlašovatelů zveřejněných přihlášek vynálezů

(71)	(21)	(51)	(71)	(21)	(51)
Bristol-Myers Squibb Company, 08558 New Jersey, NJ, US	2009-563	<i>A 61 F 5/445</i>	(2006.01)		
Bristol-Myers Squibb Company, 08558 New Jersey, NJ, US	2009-564	<i>A 61 F 5/445</i>	(2006.01)		
European Business Enterprise, a. s., Říčany, CZ	2008-576	<i>G 06 Q 90/00</i>	(2006.01)		
Faltus Miloš, Praha 6, CZ	2008-318	<i>B 01 J 19/08</i>	(2006.01)		
Pavelka Jaroslav Ing. Arch. CSc., Praha 6, CZ	2008-581	<i>F 03 D 9/00</i>	(2006.01)		
Pintera Vladislav MUDr., Brno, CZ	2008-781	<i>F 41 C 3/14</i>	(2006.01)		
Vysoká škola chemicko technologická v Praze, Praha 6, CZ	2009-7	<i>C 07 D 233/56</i>	(2006.01)		

FG4A

Udělené patenty - přehled podle čísel patentů

V období uzávěrky tohoto čísla Věstníku udělil Úřad průmyslového vlastnictví tyto patenty.

301526	C 04 B 30/02	(2006.01)
301527	C 23 C 10/30	(2006.01)
301528	A 61 K 31/4045	(2006.01)
301529	C 02 F 5/08	(2006.01)
301530	E 05 B 59/00	(2006.01)
301531	H 01 H 9/34	(2006.01)
301532	H 01 J 37/05	(2006.01)
301533	F 01 D 1/08	(2006.01)
301534	F 01 D 5/02	(2006.01)
301535	C 04 B 38/06	(2006.01)
301536	A 22 C 13/00	(2006.01)
301537	F 02 G 1/044	(2006.01)
301538	C 07 D 413/06	(2006.01)
301539	C 07 D 277/32	(2006.01)
301540	G 01 N 33/574	(2006.01)
301541	C 07 K 14/435	(2006.01)
301542	F 41 C 3/14	(2006.01)
301543	C 07 D 233/56	(2006.01)
301544	D 01 H 4/50	(2006.01)
301545	B 60 R 7/06	(2006.01)

FG4A

Udělené patenty - přehled podle MPT

(51) A22C 13/00 (2006.01)	(54) Mikropórezní tepelně izolační těleso a způsob jeho přípravy
(11) 301536	(32) 19.12.1998, 16.10.1999
(40) 14.04.2004	(31) 19859084, 19950051
(21) 2003-2795	(33) DE, DE
(73) VISCOFAN S. A., Pamplona, ES	(86) PCT/EP1999/010001
(72) Arias López Juan Luis, Pamplona, ES	(87) WO 2000/037388
(54) Fólie z jedlého nebo nejedlého materiálu pro balení potravinářských výrobků, připravená k použití, a způsob její výroby	(22) 16.12.1999
(32) 15.03.2001	(74) Dr. Karel Čermák, Národní třída 32, Praha 1, 11000
(31) 200100601	
(33) ES	(51) C04B 38/06 (2006.01)
(86) PCT/ES2002/000112	C04B 33/30 (2006.01)
(87) WO 2002/074094	C04B 33/32 (2006.01)
(22) 12.03.2002	(11) 301535
(74) Čermák Hořejš Matějka a spol., JUDr. Karel Čermák, advokát, Národní 32, Praha 1, 11000	(40) 11.02.2009
	(21) 2007-383
(51) A61K 31/4045 (2006.01)	(73) Švéda Kamil, Velké Opatovice, CZ
A61K 9/00 (2006.01)	(72) Švéda Kamil, Velké Opatovice, CZ
A61P 25/06 (2006.01)	Švéda Alois, Velké Opatovice, CZ
(11) 301528	(54) Izolační keramická pórovitá hmota a způsob její výroby
(40) 13.11.2002	(22) 04.06.2007
(21) 2002-1901	(74) KANIA, SEDLÁK, SMOLA Patentová a známková kancelář, Ing. František Kania, Mendlovo nám. 1a, Brno, 60300
(73) ASTRAZENECA AB, Södertälje, SE	
(72) Dearn Alan Roy, Ware, GB	(51) C07D 233/56 (2006.01)
Williamson Sarah Louise, Ware, GB	C07C 43/12 (2006.01)
Summers Simon John, Ware, GB	C07C 19/08 (2006.01)
Coomber Trevor John, Ware, GB	(11) 301543
(54) Farmaceutické prostředky obsahující zolmitriptan	(40) 07.04.2010
(32) 03.12.1999	(21) 2009-7
(31) 9928578	(73) Vysoká škola chemicko technologická v Praze, Praha 6, CZ
(33) GB	(72) Kvičala Jaroslav Doc. Ing. CSc., Praha 2, CZ
(86) PCT/GB2000/004528	Rybáčková Markéta Ing. PhD., Hranice, CZ
(87) WO 2001/039772	Skalický Martin Ing., Hranice, CZ
(22) 28.11.2000	Kysilka Ondřej Ing., Čelákovice, CZ
(74) JUDr. Pavel Zelený, Hálkova 2, Praha 2, 12000	(54) Fluorové iontové kapaliny na bázi imidazoliových solí s vysokou fluorofilitou
(51) B60R 7/06 (2006.01)	(22) 12.01.2009
B60R 7/08 (2006.01)	
(11) 301545	(51) C07D 277/32 (2006.01)
(40) 12.07.2006	C07D 277/36 (2006.01)
(21) 2004-1116	C07D 417/12 (2006.01)
(73) Škoda Auto a. s., Mladá Boleslav, CZ	(11) 301539
(72) Novotný Josef, Dobruška, CZ	(40) 12.08.1998
(54) Držák brýlí	(21) 2003-3398
(22) 15.11.2004	(73) Syngenta Participations AG, Basel, CH
(51) C02F 5/08 (2006.01)	(72) Szczepanski Henry, Wallbach, CH
(11) 301529	Göbel Thomas, Lörrach, DE
(40) 17.12.2003	Hüter Ottmar Franz, Lörrach, DE
(21) 2003-1746	O'Sullivan Anthony Cornelius, Basle, CH
(73) BK Giulini GmbH, 67065 Ludwigshafen, DE	Senn Marcel, Blonay, CH
(72) Hater Wolfgang, Kaarst, DE	Rapold Thomas, Wallbach, CH
Weyermanns Jens, Jüchen, DE	Maienfish Peter, Rodersdorf, CH
(54) Způsob zábránění vylučování fluoridu vápenatého	Pitterna Thomas, Basle, CH
(32) 21.12.2000	(54) Způsob přípravy thiazolových sloučenin a meziprodukty a produkty tohoto způsobu
(31) 10064412	(32) 01.12.1995
(33) DE	(31) 3412/95
(86) PCT/EP2001/014559	(33) CH
(87) WO 2002/049972	(86) PCT/IB1996/001329
(22) 12.12.2001	(87) WO 1997/020829
(74) KOREJZOVÁ & SPOL., v.o.s., JUDr. Petra Korejzová, advokátka, Korunní 810/104 E, Praha 10, 10100	(22) 02.12.1996
	(74) TRAPLOVÁ HAKR KUBÁT Advokátní a patentová kancelář, Ing. Jan Kubát, Přístavní 24, Praha 7, 17000
(51) C04B 30/02 (2006.01)	(51) C07D 413/06 (2006.01)
B32B 18/00 (2006.01)	C07D 263/20 (2006.01)
F16L 59/00 (2006.01)	C07D 263/22 (2006.01)
E04B 1/76 (2006.01)	C07D 209/16 (2006.01)
(11) 301526	A61K 31/422 (2006.01)
(40) 17.07.2002	A61K 31/4045 (2006.01)
(21) 2001-2213	(11) 301538
(73) PROMAT INTERNATIONAL N.V., Tisselt, BE	(40) 03.09.2008
(72) Anton Octavian, Brüssel, BE	
Opsommer Ann, Koningslo, BE	

(21) 2007-159		(51) F01D 1/08 (2006.01)	
(73) Zentiva, a. s., Praha 10, CZ		(51) F01D 1/22 (2006.01)	
(72) Voslař Michal, Praha - Kolovraty, CZ		(51) F01D 1/36 (2006.01)	
Zátopková Monika, Ostrava - Hrabůvka, CZ		(11) 301533	
Ridvan Luděk, Praha 9 - Vysočany, CZ		(40) 12.07.2006	
Pekárek Tomáš, Praha 5 - Hlubočepy, CZ		(21) 2004-1182	
(54) Způsob přípravy zolmitriptanu		(73) Madry Ferdinand Ing. CSc., Frýdek Místek, CZ	
(22) 26.02.2007		(72) Madry Ferdinand Ing. CSc., Frýdek Místek, CZ	
(74) ROTT, RŮŽIČKA & GUTTMANN Patentová, známková a advokátní kancelář, Ing. Ivana Jirotková, Nad Štolou 12, Praha 7, 17000		(72) Žák Pavel Ing., Ostrava-Zábřeh, CZ	
<hr/>		(54) Rotor turbíny	
(51) C07K 14/435 (2006.01)		(22) 06.12.2004	
A61P 33/14 (2006.01)		(74) TRAMAZ, a.s., Ing. Libor Šimek, patentový zástupce, Kartouzská 4, Praha 5, 15099	
(11) 301541		<hr/>	
(40) 06.01.2010		(51) F01D 5/02 (2006.01)	
(21) 2008-402		(51) F01D 5/34 (2006.01)	
(73) Biologické centrum AV ČR, v.v.i., Parazitologický ústav, České Budějovice, CZ		(11) 301534	
(72) Kopáček Petr RNDr. CSc., Lednice, CZ		(40) 16.08.2006	
Hajdušek Ondřej Mgr., České Budějovice, CZ		(21) 2004-1241	
(54) Feritin 2 pro imunizaci organismu proti klíšťatům		(73) ČKD Blansko Engineering, a. s., Blansko, CZ	
(22) 25.06.2008		(72) Skoták Aleš Ing., Blansko, CZ	
(74) Středisko společných činností AV ČR, v. v. i., Patentové a licenční služby, Národní 1009/3, Praha 1, 11000		(54) Oběžné kolo tekutinového stroje	
<hr/>		(22) 27.12.2004	
(51) C23C 10/30 (2006.01)		(74) Ing. Jiří Dohnal, Nedbalova 29, Brno, 62300	
C23C 10/00 (2006.01)		<hr/>	
C23C 12/00 (2006.01)		(51) F02G 1/044 (2006.01)	
B23K 26/34 (2006.01)		(51) F01B 29/00 (2006.01)	
(11) 301527		(11) 301537	
(40) 17.07.2002		(40) 11.06.2008	
(21) 2001-3857		(21) 2006-749	
(73) VAW ALUMINIUM AG, Bonn, DE		(73) Frolík Jiří Ing., Praha, CZ	
(72) Fischer Alexander, Swisttal, DE		Kutil Bedřich, Kadaň, CZ	
Kahn Joachim, Ehringshausen, DE		Fenkl Tomáš, Karlovy Vary, CZ	
Feikus Franz Josef, Bonn, DE		(72) Frolík Jiří Ing., Praha, CZ	
(54) Způsob povrchového legování válcovité, částečně válcovité nebo duté válcovité konstrukční součásti		Kutil Bedřich, Kadaň, CZ	
(32) 28.02.2000, 28.02.2000		(54) Rotační tepelný stroj s radiálně uspořádanými vratnými písty uloženými na centrální excentrické termodynamického cyklu	
(31) 20003515, 10009250		(22) 29.11.2006	
(33) DE, DE		<hr/>	
(86) PCT/EP2001/001932		(51) F41C 3/14 (2006.01)	
(87) WO 2001/064385		(51) F41C 3/00 (2006.01)	
(22) 21.02.2001		(51) F41A 19/14 (2006.01)	
(74) Dr. Karel Čermák, Národní třída 32, Praha 1, 11000		(51) F41A 19/06 (2006.01)	
<hr/>		(51) F41A 19/00 (2006.01)	
(51) D01H 4/50 (2006.01)		(11) 301542	
D01H 4/48 (2006.01)		(40) 07.04.2010	
D02G 3/38 (2006.01)		(21) 2008-781	
(11) 301544		(73) Pintera Vladislav MUDr., Brno, CZ	
(40) 11.01.2006		(72) Pintera Vladislav MUDr., Brno, CZ	
(21) 2004-707		(54) Bicí ústrojí jednočinného revolveru	
(73) Rieter CZ s.r.o., Ústí nad Orlicí, CZ		(22) 08.12.2008	
(72) Moravec Milan Ing., Ústí nad Orlicí, CZ		(74) Ing. Libor Markes, Grohova 54, Brno, 60200	
Kubeš Vítězslav Ing., Hnátice, CZ		<hr/>	
(54) Způsob obnovování předení složkové příže na rotorovém doprďadacím stroji a zařízení k provádění způsobu		(51) G01N 33/574 (2006.01)	
(22) 10.06.2004		(51) C12Q 1/68 (2006.01)	
(74) Ing. Dobroslav Musil, Cejl 38, Brno, 60200		(11) 301540	
<hr/>		(40) 09.12.2009	
(51) E05B 59/00 (2006.01)		(21) 2008-336	
E05B 63/20 (2006.01)		(73) Masarykova univerzita, Brno, CZ	
(11) 301530		(72) Pospíšilová Šárka, Brno, CZ	
(40) 12.05.2004		Kotašková Jana, Brno, CZ	
(21) 2003-2284		Tichý Boris, Šlapanice, CZ	
(73) ABLOY OY, Joensuu, FI		Mayer Jiří, Brno, CZ	
(72) Raatikainen Juha, Joensuu, FI		(54) Způsob stanovení prognózy B-buněčné chronické lymfocytární leukémie	
(54) Zařízení ve dveřním zámku		(22) 30.05.2008	
(32) 26.01.2001		(74) Inventia s.r.o., RNDr. Kateřina Hartvichová, Na Bělidle 3, Praha 5, 15000	
(31) 20010160		<hr/>	
(33) FI		(51) H01H 9/34 (2006.01)	
(86) PCT/FI2002/000039		(51) H01H 71/02 (2006.01)	
(87) WO 2002/066774		(51) H01H 9/30 (2006.01)	
(22) 18.01.2002		(11) 301531	
(74) Čermák Hořejš Matějka a spol., JUDr. Karel Čermák, advokát, Národní 32, Praha 1, 11000		(40) 17.03.2004	
<hr/>		(21) 2003-2438	
		(73) MOELLER GEBÄUDEAUTOMATION KG, Schrems, AT	

- (72) Grillmayer Johannes, Wien, AT
(54) **Pouzdro obsahující dvě poloskořepiny pro spínací zařízení**
(32) 20.03.2001
(31) A445/2001
(33) AT
(86) PCT/AT2002/000086
(87) WO 2002/075760
(22) 15.03.2002
(74) Čermák Hořejš Matějka a spol., JUDr. Karel Čermák, advokát, Národní 32, Praha 1, 11000
-

- (51) **H01J 37/05** (2006.01)
H01J 37/28 (2006.01)
H01J 37/153 (2006.01)
(11) 301532
(40) 18.02.2004
(21) **2003-2493**
(73) LEO ELEKTRONENMIKROSKOPIE GMBH, Oberkochen, DE
(72) Rose Harald, Darmstadt, DE
Preikszas Dirk, Aschaffenburg, DE
Hartel Peter, Darmstadt, DE
(54) **Systém s korpuskulárním zářením**
(32) 20.02.2001
(31) 10107910
(33) DE
(86) PCT/EP2002/001553
(87) WO 2002/067286
(22) 14.02.2002
(74) JUDr. Jan Matějka, Národní 32, Praha, 11000
-

Seznam majitelů udělených patentů

(73)	(11)	(51)	(73)	(11)	(51)
ABLOY OY, Joensuu, FI	301530	E 05 B 59/00	(2006.01)		
ASTRAZENECA AB, Södertälje, SE	301528	A 61 K 31/4045	(2006.01)		
Biologické centrum AV ČR, v.v.i., Parazitologický ústav, České Budějovice, CZ	301541	C 07 K 14/435	(2006.01)		
BK Giuliani GmbH, 67065 Ludwigshafen, DE	301529	C 02 F 5/08	(2006.01)		
ČKD Blansko Engineering, a. s., Blansko, CZ	301534	F 01 D 5/02	(2006.01)		
Fenkl Tomáš, Karlovy Vary, CZ	301537	F 02 G 1/044	(2006.01)		
Frolík Jiří Ing., Praha, CZ	301537	F 02 G 1/044	(2006.01)		
Kutil Bedřich, Kadaň, CZ	301537	F 02 G 1/044	(2006.01)		
LEO ELEKTRONENMIKROSKOP IE GMBH, Oberkochen, DE	301532	H 01 J 37/05	(2006.01)		
Madry Ferdinand Ing. CSc., Frýdek Místek, CZ	301533	F 01 D 1/08	(2006.01)		
Masarykova univerzita, Brno, CZ	301540	G 01 N 33/574	(2006.01)		
MOELLER GEBÄUDEAUTOMATION KG, Schrems, AT	301531	H 01 H 9/34	(2006.01)		
Pintera Vladislav MUDr., Brno, CZ	301542	F 41 C 3/14	(2006.01)		
PROMAT INTERNATIONAL N.V., Tisselt, BE	301526	C 04 B 30/02	(2006.01)		
Rieter CZ s.r.o., Ústí nad Orlicí, CZ	301544	D 01 H 4/50	(2006.01)		
Syngenta Participations AG, Basel, CH	301539	C 07 D 277/32	(2006.01)		
Škoda Auto a. s., Mladá Boleslav, CZ	301545	B 60 R 7/06	(2006.01)		
Švédá Kamil, Velké Opatovice, CZ	301535	C 04 B 38/06	(2006.01)		
Švédá Alois, Velké Opatovice, CZ	301535	C 04 B 38/06	(2006.01)		
VAW ALUMINIUM AG, Bonn, DE	301527	C 23 C 10/30	(2006.01)		
VISCOFAN S. A., Pamplona, ES	301536	A 22 C 13/00	(2006.01)		
Vysoká škola chemicko technologická v Praze, Praha 6, CZ	301543	C 07 D 233/56	(2006.01)		
Zentiva, a. s., Praha 10, CZ	301538	C 07 D 413/06	(2006.01)		

Udělení evropské patenty

Evropský patentový úřad udělil následující evropské patenty s účinky pro Českou republiku. Tyto patenty mohou být zrušeny nebo zachovány v pozměněném znění Evropským patentovým úřadem v řízení o odporu. K tomu, aby nabyl evropský patent účinnosti na území České republiky, je třeba, aby byl Úřadu předložen ve stanovené lhůtě překlad patentového spisu do českého jazyka (§ 35c odst. 2 až 4 zákona č. 527/1990 Sb., v platném znění).

(97) EP 1287961	(47) 24.03.2010	(97) EP 1559862	(47) 24.03.2010
(97) EP 1306820	(47) 24.03.2010	(97) EP 1560821	(47) 24.03.2010
(97) EP 1311066	(47) 24.03.2010	(97) EP 1560953	(47) 24.03.2010
(97) EP 1313213	(47) 24.03.2010	(97) EP 1561528	(47) 24.03.2010
(97) EP 1342615	(47) 24.03.2010	(97) EP 1561698	(47) 24.03.2010
(97) EP 1367374	(47) 24.03.2010	(97) EP 1564787	(47) 24.03.2010
(97) EP 1372042	(47) 24.03.2010	(97) EP 1567669	(47) 24.03.2010
(97) EP 1391599	(47) 24.03.2010	(97) EP 1569830	(47) 24.03.2010
(97) EP 1405625	(47) 24.03.2010	(97) EP 1569969	(47) 24.03.2010
(97) EP 1406943	(47) 24.03.2010	(97) EP 1572029	(47) 24.03.2010
(97) EP 1408107	(47) 24.03.2010	(97) EP 1574236	(47) 24.03.2010
(97) EP 1410999	(47) 24.03.2010	(97) EP 1575683	(47) 24.03.2010
(97) EP 1414964	(47) 24.03.2010	(97) EP 1576970	(47) 24.03.2010
(97) EP 1422676	(47) 24.03.2010	(97) EP 1577385	(47) 24.03.2010
(97) EP 1425232	(47) 24.03.2010	(97) EP 1578548	(47) 24.03.2010
(97) EP 1425598	(47) 24.03.2010	(97) EP 1579447	(47) 24.03.2010
(97) EP 1425969	(47) 24.03.2010	(97) EP 1581583	(47) 24.03.2010
(97) EP 1427984	(47) 24.03.2010	(97) EP 1585689	(47) 24.03.2010
(97) EP 1429004	(47) 24.03.2010	(97) EP 1585810	(47) 24.03.2010
(97) EP 1431660	(47) 24.03.2010	(97) EP 1586758	(47) 24.03.2010
(97) EP 1432000	(47) 24.03.2010	(97) EP 1588012	(47) 24.03.2010
(97) EP 1434811	(47) 24.03.2010	(97) EP 1589054	(47) 24.03.2010
(97) EP 1435864	(47) 24.03.2010	(97) EP 1589838	(47) 24.03.2010
(97) EP 1436958	(47) 24.03.2010	(97) EP 1590261	(47) 24.03.2010
(97) EP 1439249	(47) 24.03.2010	(97) EP 1590536	(47) 24.03.2010
(97) EP 1442899	(47) 24.03.2010	(97) EP 1591394	(47) 24.03.2010
(97) EP 1445368	(47) 24.03.2010	(97) EP 1591549	(47) 24.03.2010
(97) EP 1448619	(47) 24.03.2010	(97) EP 1593637	(47) 24.03.2010
(97) EP 1456254	(47) 24.03.2010	(97) EP 1601310	(47) 24.03.2010
(97) EP 1461052	(47) 24.03.2010	(97) EP 1602447	(47) 24.03.2010
(97) EP 1467530	(47) 24.03.2010	(97) EP 1603696	(47) 24.03.2010
(97) EP 1469482	(47) 24.03.2010	(97) EP 1605239	(47) 24.03.2010
(97) EP 1471968	(47) 24.03.2010	(97) EP 1608214	(47) 24.03.2010
(97) EP 1472295	(47) 24.03.2010	(97) EP 1609483	(47) 24.03.2010
(97) EP 1474247	(47) 24.03.2010	(97) EP 1609722	(47) 24.03.2010
(97) EP 1475031	(47) 24.03.2010	(97) EP 1612231	(47) 24.03.2010
(97) EP 1476599	(47) 24.03.2010	(97) EP 1613033	(47) 24.03.2010
(97) EP 1479481	(47) 24.03.2010	(97) EP 1615330	(47) 24.03.2010
(97) EP 1481535	(47) 24.03.2010	(97) EP 1615699	(47) 24.03.2010
(97) EP 1488154	(47) 24.03.2010	(97) EP 1615727	(47) 24.03.2010
(97) EP 1492805	(47) 24.03.2010	(97) EP 1618823	(47) 24.03.2010
(97) EP 1493168	(47) 24.03.2010	(97) EP 1619001	(47) 24.03.2010
(97) EP 1497049	(47) 24.03.2010	(97) EP 1620060	(47) 24.03.2010
(97) EP 1502832	(47) 24.03.2010	(97) EP 1620559	(47) 24.03.2010
(97) EP 1503215	(47) 24.03.2010	(97) EP 1620930	(47) 24.03.2010
(97) EP 1503770	(47) 24.03.2010	(97) EP 1622918	(47) 24.03.2010
(97) EP 1507562	(47) 24.03.2010	(97) EP 1626796	(47) 24.03.2010
(97) EP 1507938	(47) 24.03.2010	(97) EP 1627746	(47) 24.03.2010
(97) EP 1508213	(47) 24.03.2010	(97) EP 1629609	(47) 24.03.2010
(97) EP 1513393	(47) 24.03.2010	(97) EP 1636231	(47) 24.03.2010
(97) EP 1518796	(47) 24.03.2010	(97) EP 1637005	(47) 24.03.2010
(97) EP 1518968	(47) 24.03.2010	(97) EP 1637661	(47) 24.03.2010
(97) EP 1519204	(47) 24.03.2010	(97) EP 1639666	(47) 24.03.2010
(97) EP 1519677	(47) 24.03.2010	(97) EP 1640258	(47) 24.03.2010
(97) EP 1521591	(47) 24.03.2010	(97) EP 1642046	(47) 24.03.2010
(97) EP 1532902	(47) 24.03.2010	(97) EP 1643850	(47) 24.03.2010
(97) EP 1539611	(47) 24.03.2010	(97) EP 1643851	(47) 24.03.2010
(97) EP 1541391	(47) 24.03.2010	(97) EP 1644119	(47) 24.03.2010
(97) EP 1541392	(47) 24.03.2010	(97) EP 1646335	(47) 24.03.2010
(97) EP 1541496	(47) 24.03.2010	(97) EP 1647385	(47) 24.03.2010
(97) EP 1544339	(47) 24.03.2010	(97) EP 1647594	(47) 24.03.2010
(97) EP 1545309	(47) 24.03.2010	(97) EP 1648702	(47) 24.03.2010
(97) EP 1549454	(47) 24.03.2010	(97) EP 1649024	(47) 24.03.2010
(97) EP 1555993	(47) 24.03.2010	(97) EP 1651026	(47) 24.03.2010
(97) EP 1557394	(47) 24.03.2010	(97) EP 1652343	(47) 24.03.2010
(97) EP 1558014	(47) 24.03.2010	(97) EP 1654174	(47) 24.03.2010
(97) EP 1558364	(47) 24.03.2010	(97) EP 1657004	(47) 24.03.2010
(97) EP 1558920	(47) 24.03.2010	(97) EP 1658973	(47) 24.03.2010
(97) EP 1559242	(47) 24.03.2010	(97) EP 1660816	(47) 24.03.2010
(97) EP 1559850	(47) 24.03.2010	(97) EP 1661843	(47) 24.03.2010

(97)	EP 1664125	(47)	24.03.2010	(97)	EP 1762884	(47)	24.03.2010
(97)	EP 1664411	(47)	24.03.2010	(97)	EP 1766119	(47)	24.03.2010
(97)	EP 1665275	(47)	24.03.2010	(97)	EP 1766174	(47)	24.03.2010
(97)	EP 1668263	(47)	24.03.2010	(97)	EP 1766180	(47)	24.03.2010
(97)	EP 1669537	(47)	24.03.2010	(97)	EP 1766648	(47)	24.03.2010
(97)	EP 1671914	(47)	24.03.2010	(97)	EP 1767337	(47)	24.03.2010
(97)	EP 1672019	(47)	24.03.2010	(97)	EP 1767593	(47)	24.03.2010
(97)	EP 1672241	(47)	24.03.2010	(97)	EP 1769989	(47)	24.03.2010
(97)	EP 1672829	(47)	24.03.2010	(97)	EP 1770040	(47)	24.03.2010
(97)	EP 1674950	(47)	24.03.2010	(97)	EP 1770326	(47)	24.03.2010
(97)	EP 1675740	(47)	24.03.2010	(97)	EP 1771731	(47)	24.03.2010
(97)	EP 1676395	(47)	24.03.2010	(97)	EP 1772159	(47)	24.03.2010
(97)	EP 1679270	(47)	24.03.2010	(97)	EP 1776856	(47)	24.03.2010
(97)	EP 1680376	(47)	24.03.2010	(97)	EP 1777192	(47)	24.03.2010
(97)	EP 1680569	(47)	24.03.2010	(97)	EP 1780203	(47)	24.03.2010
(97)	EP 1680882	(47)	24.03.2010	(97)	EP 1782530	(47)	24.03.2010
(97)	EP 1682839	(47)	24.03.2010	(97)	EP 1783254	(47)	24.03.2010
(97)	EP 1682952	(47)	24.03.2010	(97)	EP 1785439	(47)	24.03.2010
(97)	EP 1683286	(47)	24.03.2010	(97)	EP 1786895	(47)	24.03.2010
(97)	EP 1684940	(47)	24.03.2010	(97)	EP 1787721	(47)	24.03.2010
(97)	EP 1686664	(47)	24.03.2010	(97)	EP 1788009	(47)	24.03.2010
(97)	EP 1688691	(47)	24.03.2010	(97)	EP 1789194	(47)	24.03.2010
(97)	EP 1689538	(47)	24.03.2010	(97)	EP 1789404	(47)	24.03.2010
(97)	EP 1691323	(47)	24.03.2010	(97)	EP 1789970	(47)	24.03.2010
(97)	EP 1691933	(47)	24.03.2010	(97)	EP 1790517	(47)	24.03.2010
(97)	EP 1695052	(47)	24.03.2010	(97)	EP 1791516	(47)	24.03.2010
(97)	EP 1697403	(47)	24.03.2010	(97)	EP 1792152	(47)	24.03.2010
(97)	EP 1698662	(47)	24.03.2010	(97)	EP 1794031	(47)	24.03.2010
(97)	EP 1699338	(47)	24.03.2010	(97)	EP 1795037	(47)	24.03.2010
(97)	EP 1699828	(47)	24.03.2010	(97)	EP 1795636	(47)	24.03.2010
(97)	EP 1699878	(47)	24.03.2010	(97)	EP 1796896	(47)	24.03.2010
(97)	EP 1704280	(47)	24.03.2010	(97)	EP 1797474	(47)	24.03.2010
(97)	EP 1708822	(47)	24.03.2010	(97)	EP 1798449	(47)	24.03.2010
(97)	EP 1708870	(47)	24.03.2010	(97)	EP 1799091	(47)	24.03.2010
(97)	EP 1710236	(47)	24.03.2010	(97)	EP 1799599	(47)	24.03.2010
(97)	EP 1711164	(47)	24.03.2010	(97)	EP 1799783	(47)	24.03.2010
(97)	EP 1711471	(47)	24.03.2010	(97)	EP 1801206	(47)	24.03.2010
(97)	EP 1713452	(47)	24.03.2010	(97)	EP 1801439	(47)	24.03.2010
(97)	EP 1716412	(47)	24.03.2010	(97)	EP 1801737	(47)	24.03.2010
(97)	EP 1717186	(47)	24.03.2010	(97)	EP 1802995	(47)	24.03.2010
(97)	EP 1718415	(47)	24.03.2010	(97)	EP 1803119	(47)	24.03.2010
(97)	EP 1719945	(47)	24.03.2010	(97)	EP 1804080	(47)	24.03.2010
(97)	EP 1723263	(47)	24.03.2010	(97)	EP 1804081	(47)	24.03.2010
(97)	EP 1723949	(47)	24.03.2010	(97)	EP 1804992	(47)	24.03.2010
(97)	EP 1723991	(47)	24.03.2010	(97)	EP 1805804	(47)	24.03.2010
(97)	EP 1726972	(47)	24.03.2010	(97)	EP 1805826	(47)	24.03.2010
(97)	EP 1731605	(47)	24.03.2010	(97)	EP 1808456	(47)	24.03.2010
(97)	EP 1736346	(47)	24.03.2010	(97)	EP 1809147	(47)	24.03.2010
(97)	EP 1736439	(47)	24.03.2010	(97)	EP 1809270	(47)	24.03.2010
(97)	EP 1739381	(47)	24.03.2010	(97)	EP 1809781	(47)	24.03.2010
(97)	EP 1739937	(47)	24.03.2010	(97)	EP 1813294	(47)	24.03.2010
(97)	EP 1740070	(47)	24.03.2010	(97)	EP 1813511	(47)	24.03.2010
(97)	EP 1740545	(47)	24.03.2010	(97)	EP 1814356	(47)	24.03.2010
(97)	EP 1741639	(47)	24.03.2010	(97)	EP 1816325	(47)	24.03.2010
(97)	EP 1742982	(47)	24.03.2010	(97)	EP 1825954	(47)	24.03.2010
(97)	EP 1743108	(47)	24.03.2010	(97)	EP 1826063	(47)	24.03.2010
(97)	EP 1744229	(47)	24.03.2010	(97)	EP 1827693	(47)	24.03.2010
(97)	EP 1745047	(47)	24.03.2010	(97)	EP 1827940	(47)	24.03.2010
(97)	EP 1745404	(47)	24.03.2010	(97)	EP 1828366	(47)	24.03.2010
(97)	EP 1745547	(47)	24.03.2010	(97)	EP 1830716	(47)	24.03.2010
(97)	EP 1748543	(47)	24.03.2010	(97)	EP 1831239	(47)	24.03.2010
(97)	EP 1749089	(47)	24.03.2010	(97)	EP 1831564	(47)	24.03.2010
(97)	EP 1749934	(47)	24.03.2010	(97)	EP 1831960	(47)	24.03.2010
(97)	EP 1751104	(47)	24.03.2010	(97)	EP 1832026	(47)	24.03.2010
(97)	EP 1753543	(47)	24.03.2010	(97)	EP 1832532	(47)	24.03.2010
(97)	EP 1753773	(47)	24.03.2010	(97)	EP 1833908	(47)	24.03.2010
(97)	EP 1755373	(47)	24.03.2010	(97)	EP 1834407	(47)	24.03.2010
(97)	EP 1755660	(47)	24.03.2010	(97)	EP 1836241	(47)	24.03.2010
(97)	EP 1755739	(47)	24.03.2010	(97)	EP 1838384	(47)	24.03.2010
(97)	EP 1755923	(47)	24.03.2010	(97)	EP 1839479	(47)	24.03.2010
(97)	EP 1756429	(47)	24.03.2010	(97)	EP 1839662	(47)	24.03.2010
(97)	EP 1757385	(47)	24.03.2010	(97)	EP 1840062	(47)	24.03.2010
(97)	EP 1757894	(47)	24.03.2010	(97)	EP 1840177	(47)	24.03.2010
(97)	EP 1759650	(47)	24.03.2010	(97)	EP 1844352	(47)	24.03.2010
(97)	EP 1759731	(47)	24.03.2010	(97)	EP 1844693	(47)	24.03.2010
(97)	EP 1760160	(47)	24.03.2010	(97)	EP 1851298	(47)	24.03.2010
(97)	EP 1760702	(47)	24.03.2010	(97)	EP 1853673	(47)	24.03.2010
(97)	EP 1762074	(47)	24.03.2010	(97)	EP 1853801	(47)	24.03.2010

(97)	EP 1854165	(47)	24.03.2010	(97)	EP 1923115	(47)	24.03.2010
(97)	EP 1854834	(47)	24.03.2010	(97)	EP 1924869	(47)	24.03.2010
(97)	EP 1857219	(47)	24.03.2010	(97)	EP 1925402	(47)	24.03.2010
(97)	EP 1857283	(47)	24.03.2010	(97)	EP 1925480	(47)	24.03.2010
(97)	EP 1857509	(47)	24.03.2010	(97)	EP 1925579	(47)	24.03.2010
(97)	EP 1859769	(47)	24.03.2010	(97)	EP 1926454	(47)	24.03.2010
(97)	EP 1860241	(47)	24.03.2010	(97)	EP 1926557	(47)	24.03.2010
(97)	EP 1862554	(47)	24.03.2010	(97)	EP 1926580	(47)	24.03.2010
(97)	EP 1864921	(47)	24.03.2010	(97)	EP 1927308	(47)	24.03.2010
(97)	EP 1866180	(47)	24.03.2010	(97)	EP 1927557	(47)	24.03.2010
(97)	EP 1868808	(47)	24.03.2010	(97)	EP 1927621	(47)	24.03.2010
(97)	EP 1869853	(47)	24.03.2010	(97)	EP 1927627	(47)	24.03.2010
(97)	EP 1870711	(47)	24.03.2010	(97)	EP 1928134	(47)	24.03.2010
(97)	EP 1872516	(47)	24.03.2010	(97)	EP 1929018	(47)	24.03.2010
(97)	EP 1873326	(47)	24.03.2010	(97)	EP 1929381	(47)	24.03.2010
(97)	EP 1874825	(47)	24.03.2010	(97)	EP 1929451	(47)	24.03.2010
(97)	EP 1875059	(47)	24.03.2010	(97)	EP 1929472	(47)	24.03.2010
(97)	EP 1876470	(47)	24.03.2010	(97)	EP 1929747	(47)	24.03.2010
(97)	EP 1877059	(47)	24.03.2010	(97)	EP 1931502	(47)	24.03.2010
(97)	EP 1877390	(47)	24.03.2010	(97)	EP 1932420	(47)	24.03.2010
(97)	EP 1877690	(47)	24.03.2010	(97)	EP 1932641	(47)	24.03.2010
(97)	EP 1879670	(47)	24.03.2010	(97)	EP 1933585	(47)	24.03.2010
(97)	EP 1881845	(47)	24.03.2010	(97)	EP 1934021	(47)	24.03.2010
(97)	EP 1882316	(47)	24.03.2010	(97)	EP 1934028	(47)	24.03.2010
(97)	EP 1882919	(47)	24.03.2010	(97)	EP 1935235	(47)	24.03.2010
(97)	EP 1883550	(47)	24.03.2010	(97)	EP 1935772	(47)	24.03.2010
(97)	EP 1885633	(47)	24.03.2010	(97)	EP 1936122	(47)	24.03.2010
(97)	EP 1886040	(47)	24.03.2010	(97)	EP 1936237	(47)	24.03.2010
(97)	EP 1886466	(47)	24.03.2010	(97)	EP 1937007	(47)	24.03.2010
(97)	EP 1888732	(47)	24.03.2010	(97)	EP 1937117	(47)	24.03.2010
(97)	EP 1888733	(47)	24.03.2010	(97)	EP 1937492	(47)	24.03.2010
(97)	EP 1889954	(47)	24.03.2010	(97)	EP 1937536	(47)	24.03.2010
(97)	EP 1890454	(47)	24.03.2010	(97)	EP 1937564	(47)	24.03.2010
(97)	EP 1890564	(47)	24.03.2010	(97)	EP 1938090	(47)	24.03.2010
(97)	EP 1891127	(47)	24.03.2010	(97)	EP 1939264	(47)	24.03.2010
(97)	EP 1891787	(47)	24.03.2010	(97)	EP 1940273	(47)	24.03.2010
(97)	EP 1892184	(47)	24.03.2010	(97)	EP 1940726	(47)	24.03.2010
(97)	EP 1893269	(47)	24.03.2010	(97)	EP 1940938	(47)	24.03.2010
(97)	EP 1894759	(47)	24.03.2010	(97)	EP 1941142	(47)	24.03.2010
(97)	EP 1895886	(47)	24.03.2010	(97)	EP 1941964	(47)	24.03.2010
(97)	EP 1896281	(47)	24.03.2010	(97)	EP 1941979	(47)	24.03.2010
(97)	EP 1896329	(47)	24.03.2010	(97)	EP 1943418	(47)	24.03.2010
(97)	EP 1897038	(47)	24.03.2010	(97)	EP 1943990	(47)	24.03.2010
(97)	EP 1897799	(47)	24.03.2010	(97)	EP 1944109	(47)	24.03.2010
(97)	EP 1897834	(47)	24.03.2010	(97)	EP 1944215	(47)	24.03.2010
(97)	EP 1898019	(47)	24.03.2010	(97)	EP 1946193	(47)	24.03.2010
(97)	EP 1899465	(47)	24.03.2010	(97)	EP 1947027	(47)	24.03.2010
(97)	EP 1900286	(47)	24.03.2010	(97)	EP 1949786	(47)	24.03.2010
(97)	EP 1901976	(47)	24.03.2010	(97)	EP 1949817	(47)	24.03.2010
(97)	EP 1902036	(47)	24.03.2010	(97)	EP 1950243	(47)	24.03.2010
(97)	EP 1903094	(47)	24.03.2010	(97)	EP 1951127	(47)	24.03.2010
(97)	EP 1903579	(47)	24.03.2010	(97)	EP 1951451	(47)	24.03.2010
(97)	EP 1904273	(47)	24.03.2010	(97)	EP 1953546	(47)	24.03.2010
(97)	EP 1905337	(47)	24.03.2010	(97)	EP 1954463	(47)	24.03.2010
(97)	EP 1906602	(47)	24.03.2010	(97)	EP 1954481	(47)	24.03.2010
(97)	EP 1907260	(47)	24.03.2010	(97)	EP 1956889	(47)	24.03.2010
(97)	EP 1907293	(47)	24.03.2010	(97)	EP 1957274	(47)	24.03.2010
(97)	EP 1907861	(47)	24.03.2010	(97)	EP 1959710	(47)	24.03.2010
(97)	EP 1908478	(47)	24.03.2010	(97)	EP 1960496	(47)	24.03.2010
(97)	EP 1908967	(47)	24.03.2010	(97)	EP 1961419	(47)	24.03.2010
(97)	EP 1909013	(47)	24.03.2010	(97)	EP 1963664	(47)	24.03.2010
(97)	EP 1909027	(47)	24.03.2010	(97)	EP 1964265	(47)	24.03.2010
(97)	EP 1910441	(47)	24.03.2010	(97)	EP 1964938	(47)	24.03.2010
(97)	EP 1911626	(47)	24.03.2010	(97)	EP 1965759	(47)	24.03.2010
(97)	EP 1912324	(47)	24.03.2010	(97)	EP 1966157	(47)	24.03.2010
(97)	EP 1912500	(47)	24.03.2010	(97)	EP 1966612	(47)	24.03.2010
(97)	EP 1912510	(47)	24.03.2010	(97)	EP 1969602	(47)	24.03.2010
(97)	EP 1913712	(47)	24.03.2010	(97)	EP 1969903	(47)	24.03.2010
(97)	EP 1913714	(47)	24.03.2010	(97)	EP 1971070	(47)	24.03.2010
(97)	EP 1914189	(47)	24.03.2010	(97)	EP 1972711	(47)	24.03.2010
(97)	EP 1915412	(47)	24.03.2010	(97)	EP 1973688	(47)	24.03.2010
(97)	EP 1916854	(47)	24.03.2010	(97)	EP 1976766	(47)	24.03.2010
(97)	EP 1917294	(47)	24.03.2010	(97)	EP 1977120	(47)	24.03.2010
(97)	EP 1917466	(47)	24.03.2010	(97)	EP 1977403	(47)	24.03.2010
(97)	EP 1917768	(47)	24.03.2010	(97)	EP 1977901	(47)	24.03.2010
(97)	EP 1918712	(47)	24.03.2010	(97)	EP 1979501	(47)	24.03.2010
(97)	EP 1919800	(47)	24.03.2010	(97)	EP 1981775	(47)	24.03.2010
(97)	EP 1919943	(47)	24.03.2010	(97)	EP 1982551	(47)	24.03.2010

(97)	EP 1982673	(47)	24.03.2010	(97)	EP 2072151	(47)	24.03.2010
(97)	EP 1982783	(47)	24.03.2010	(97)	EP 2072866	(47)	24.03.2010
(97)	EP 1984143	(47)	24.03.2010	(97)	EP 2074628	(47)	24.03.2010
(97)	EP 1985388	(47)	24.03.2010	(97)	EP 2074658	(47)	24.03.2010
(97)	EP 1985903	(47)	24.03.2010	(97)	EP 2074756	(47)	24.03.2010
(97)	EP 1988680	(47)	24.03.2010	(97)	EP 2075283	(47)	24.03.2010
(97)	EP 1990032	(47)	24.03.2010	(97)	EP 2077921	(47)	24.03.2010
(97)	EP 1990476	(47)	24.03.2010	(97)	EP 2079397	(47)	24.03.2010
(97)	EP 1991085	(47)	24.03.2010	(97)	EP 2079587	(47)	24.03.2010
(97)	EP 1996934	(47)	24.03.2010	(97)	EP 2079630	(47)	24.03.2010
(97)	EP 1999460	(47)	24.03.2010	(97)	EP 2081166	(47)	24.03.2010
(97)	EP 2001310	(47)	24.03.2010	(97)	EP 2081566	(47)	24.03.2010
(97)	EP 2002718	(47)	24.03.2010	(97)	EP 2082471	(47)	24.03.2010
(97)	EP 2003059	(47)	24.03.2010	(97)	EP 2082509	(47)	24.03.2010
(97)	EP 2004235	(47)	24.03.2010	(97)	EP 2083931	(47)	24.03.2010
(97)	EP 2005037	(47)	24.03.2010	(97)	EP 2084215	(47)	24.03.2010
(97)	EP 2007513	(47)	24.03.2010	(97)	EP 2084798	(47)	24.03.2010
(97)	EP 2007537	(47)	24.03.2010	(97)	EP 2087037	(47)	24.03.2010
(97)	EP 2012471	(47)	24.03.2010	(97)	EP 2087222	(47)	24.03.2010
(97)	EP 2013107	(47)	24.03.2010	(97)	EP 2088855	(47)	24.03.2010
(97)	EP 2014390	(47)	24.03.2010	(97)	EP 2089171	(47)	24.03.2010
(97)	EP 2014927	(47)	24.03.2010	(97)	EP 2089378	(47)	24.03.2010
(97)	EP 2016003	(47)	24.03.2010	(97)	EP 2089599	(47)	24.03.2010
(97)	EP 2016017	(47)	24.03.2010	(97)	EP 2089705	(47)	24.03.2010
(97)	EP 2016293	(47)	24.03.2010	(97)	EP 2091653	(47)	24.03.2010
(97)	EP 2017864	(47)	24.03.2010	(97)	EP 2091803	(47)	24.03.2010
(97)	EP 2018003	(47)	24.03.2010	(97)	EP 2092032	(47)	24.03.2010
(97)	EP 2018791	(47)	24.03.2010	(97)	EP 2092108	(47)	24.03.2010
(97)	EP 2019782	(47)	24.03.2010	(97)	EP 2094378	(47)	24.03.2010
(97)	EP 2020338	(47)	24.03.2010	(97)	EP 2094514	(47)	24.03.2010
(97)	EP 2021038	(47)	24.03.2010	(97)	EP 2094902	(47)	24.03.2010
(97)	EP 2021054	(47)	24.03.2010	(97)	EP 2098044	(47)	24.03.2010
(97)	EP 2021538	(47)	24.03.2010	(97)	EP 2098719	(47)	24.03.2010
(97)	EP 2022546	(47)	24.03.2010	(97)	EP 2099980	(47)	24.03.2010
(97)	EP 2024257	(47)	24.03.2010	(97)	EP 2100409	(47)	24.03.2010
(97)	EP 2025517	(47)	24.03.2010	(97)	EP 2105592	(47)	24.03.2010
(97)	EP 2028800	(47)	24.03.2010	(97)	EP 2106304	(47)	24.03.2010
(97)	EP 2028930	(47)	24.03.2010	(97)	EP 2106352	(47)	24.03.2010
(97)	EP 2029457	(47)	24.03.2010	(97)	EP 2107872	(47)	24.03.2010
(97)	EP 2029916	(47)	24.03.2010	(97)	EP 2108503	(47)	24.03.2010
(97)	EP 2032347	(47)	24.03.2010	(97)	EP 2115281	(47)	24.03.2010
(97)	EP 2033039	(47)	24.03.2010	(97)	EP 2118460	(47)	24.03.2010
(97)	EP 2034559	(47)	24.03.2010	(97)	EP 2120068	(47)	24.03.2010
(97)	EP 2036432	(47)	24.03.2010	(97)	EP 2138202	(47)	24.03.2010
(97)	EP 2037568	(47)	24.03.2010	(97)	EP 2145908	(47)	24.03.2010
(97)	EP 2039522	(47)	24.03.2010	(97)	EP 2145986	(47)	24.03.2010
(97)	EP 2039618	(47)	24.03.2010				
(97)	EP 2043553	(47)	24.03.2010				
(97)	EP 2043569	(47)	24.03.2010				
(97)	EP 2046791	(47)	24.03.2010				
(97)	EP 2047165	(47)	24.03.2010				
(97)	EP 2048278	(47)	24.03.2010				
(97)	EP 2049431	(47)	24.03.2010				
(97)	EP 2051857	(47)	24.03.2010				
(97)	EP 2052525	(47)	24.03.2010				
(97)	EP 2054193	(47)	24.03.2010				
(97)	EP 2055978	(47)	24.03.2010				
(97)	EP 2057311	(47)	24.03.2010				
(97)	EP 2057328	(47)	24.03.2010				
(97)	EP 2057830	(47)	24.03.2010				
(97)	EP 2058236	(47)	24.03.2010				
(97)	EP 2064049	(47)	24.03.2010				
(97)	EP 2064512	(47)	24.03.2010				
(97)	EP 2066195	(47)	24.03.2010				
(97)	EP 2066467	(47)	24.03.2010				
(97)	EP 2067549	(47)	24.03.2010				
(97)	EP 2068991	(47)	24.03.2010				
(97)	EP 2069519	(47)	24.03.2010				
(97)	EP 2070018	(47)	24.03.2010				
(97)	EP 2070184	(47)	24.03.2010				
(97)	EP 2070192	(47)	24.03.2010				
(97)	EP 2071201	(47)	24.03.2010				
(97)	EP 2071793	(47)	24.03.2010				
(97)	EP 2071794	(47)	24.03.2010				
(97)	EP 2071795	(47)	24.03.2010				
(97)	EP 2071796	(47)	24.03.2010				
(97)	EP 2071797	(47)	24.03.2010				
(97)	EP 2072026	(47)	24.03.2010				

Zveřejněné překlady evropských patentových spisů

U následujících udělených evropských patentů s účinky pro Českou republiku byl majitelem předložen překlad patentového spisu do českého jazyka (§ 35c odst. 2 až 4 zákona č. 527/1990 Sb., v platném znění). Údaje jsou řazeny vzestupně podle čísel evropských patentů.

(97) EP 1279409		(96) 03020425.9
(47) 23.12.2009		(73) Fresenius Kabi Deutschland GmbH, 61346 Bad Homburg v.d.H., DE
(97) 29.01.2003		(72) Zander, Norbert, 38527 Meine, DE
(51) A61M 1/16 (2006.01)		(72) Eichner, Wolfram, 35510 Butzbach, DE
A61M 39/10 (2006.01)		Conradt, Harald, 38104 Braunschweig, DE
A61M 39/14 (2006.01)		(54) Hydroxyalkylškrobové deriváty
B01F 3/08 (2006.01)		(32) 11.09.2002, 11.09.2002, 08.08.2003
(96) 12.07.2002		(31) 02020425, 409781 P, PCT/EP03/08859
(96) 02015704.6		(33) EP, US, EP
(73) Fresenius Medical Care Deutschland GmbH, 61352 Bad Homburg v.d.H., DE		(74) Společná advokátní kancelář Všečeka Zelený Švorčík Kalenský a partneři, JUDr. Miloš Všečeka, Hálkova 2, Praha 2, 12000
(72) Brandl, Matthias, Dr., 97631 Bad Königshofen, DE		
Hilgers, Peter, Dr., 97453 Schonungen, DE		
Kugelmann, Franz, Dr., 66606 St. Wendel, DE		
Meisinger, Matthias, 66583 Spiesen-Elversberg, DE		
(54) Způsob a zařízení k přípravě roztoků z alespoň dvou koncentrátů a jednoho rozpouštědla a konektor a jednotka koncentrátu		(97) EP 1398677
(32) 25.07.2001		(47) 23.12.2009
(31) 10136262		(97) 17.03.2004
(33) DE		(51) G05B 19/042 (2006.01)
(74) PATENTSERVIS Praha a.s., Jivenská 1273/1, Praha 4, 14021		(96) 03.09.2002
		(96) 02019725.7
		(73) futronic GmbH, 88069 Tettnang, DE
		(72) Lachmann, Wolfgang, 88097 Eriskirch, DE
		(54) Modulární řídicí systém pro sklářský tvarovací stroj
		(74) Rott, Růžička & Guttman Patentové, známkové a advokátní kanceláře, Ing. Mgr. Miloslav Hainz, Vinohradská 37, Praha 2, 12000
(97) EP 1295813		(97) EP 1445443
(47) 16.12.2009		(47) 06.01.2010
(97) 26.03.2003		(97) 11.08.2004
(51) B65D 85/04 (2006.01)		(51) F01N 3/28 (2006.01)
B65D 81/05 (2006.01)		F01N 3/021 (2006.01)
B65D 5/50 (2006.01)		B01J 35/04 (2006.01)
B65D 19/20 (2006.01)		(96) 03.02.2004
(96) 19.09.2002		(96) 04405068.0
(96) 02021262.7		(73) SCAMBIA Industrial Developments Aktiengesellschaft, 9494 Schaan, LI
(73) SIDERGAS SpA, 37010 S. Ambrogio di Valpolicella, IT		(72) Stuer, Willem Denis Maria, 8301 Knokke-Heist, BE
(72) Gelmetti, Carlo, 37017 Lazise (Verona), IT		(54) Způsob a zařízení k výrobě katalyzátoru výfukových plynů nebo filtru sazí vznětového motoru
(54) Kontejner pro svařovací drát		(32) 07.02.2003
(32) 19.09.2001		(31) 188032003
(31) TO20010894		(33) CH
(33) IT		(74) Čermák Hořejš Matějka a spol., JUDr. Karel Čermák, advokát, Národní 32, Praha 1, 11000
(74) KOREJZOVÁ & SPOL., v.o.s., JUDr. Petra Korejzová, Korunní 810/104E, Praha 10 - Vinohrady, 10100		
(97) EP 1338364		(97) EP 1448567
(47) 30.12.2009		(47) 30.12.2009
(97) 27.08.2003		(97) 20.03.2003
(51) B23B 51/02 (2006.01)		(51) C07D 493/04 (2006.01)
B23B 31/113 (2006.01)		(96) 06.09.2002
(96) 18.02.2003		(96) 02797968.1
(96) 03003151.2		(73) Tibotec Pharmaceuticals, Co Cork, IE
(73) KENNAMETAL INC., Latrobe, PA 15650-0231, US		(72) KESTELEYN, Bart, Rudolf, Romanie, B-9290 Berlare, BE
(72) McCormick, Michael R., Greensburg Pennsylvania 15601, US		(72) SURLERAUX, Dominique, Louis, Nestor, Ghislain, B-1830 Machelen, BE
(54) Spirálový vrták		Quaedflieg, Peter.J.L.M., NL-5583 ZG Waalre, NL
(32) 25.02.2002		(54) Způsob přípravy hexahydrofuro [2,3-b]furan-3-olu
(31) 82672		(32) 10.09.2001
(33) US		(31) 01203416
(74) TRAPLOVÁ HAKR KUBÁT Advokátní a patentová kancelář, Ing. Eduard Hakr, Přístavní 24, Praha 7, 17000		(33) EP
		(86) PCT/EP2002/010062
		(87) WO 2003/022853
		(74) TRAPLOVÁ HAKR KUBÁT Advokátní a patentová kancelář, Ing. Eduard Hakr, Přístavní 24, Praha 7, 17000
(97) EP 1398328		(97) EP 1398328
(47) 18.11.2009		(47) 18.11.2009
(97) 17.03.2004		(97) 17.03.2004
(51) C08B 31/12 (2006.01)		(51) C08B 31/12 (2006.01)
A61K 47/48 (2006.01)		A61K 47/48 (2006.01)
C07K 14/505 (2006.01)		C07K 14/505 (2006.01)
C07K 17/10 (2006.01)		C07K 17/10 (2006.01)
(96) 11.09.2003		(96) 11.09.2003

(97) EP 1460325	(97) 08.12.2004	
(47) 11.11.2009	(51) A62C 5/00	(2006.01)
(97) 22.09.2004		
(51) F16L 21/08	(96) 31.05.2004	(2006.01)
(96) 23.01.2004	(96) 04425390.4	
(96) 04001398.9	(73) E.S.P. S.r.l., 10127 Torino, IT	
(73) Buderus Giesserei Wetzlar GmbH, 35576 Wetzlar, DE	(72) Gaidano, Giovanni, I-10020 Pecetto Torinese (Torino), IT	
(72) Maurer, Reinhold, 6020 Innsbruck, AT	Lavesi, Giuseppe, I-10025 Pino Torinese (Torino), IT	
Schmax, Franz, 35580 Wetzlar, DE	(54) Přenosný aerosolový hasicí přístroj	
(54) Proti tahu zajištěný hrdlový spoj trubek	(32) 04.06.2003, 14.10.2003	
(32) 15.03.2003	(31) TO20030414, TO20030802	
(31) 10306316	(33) IT, IT	
(33) DE	(74) PATENTSERVIS Praha a.s., Jivenská 1273/1, Praha 4, 14021	
(74) Ing. Jiří Chlustina, Jana Masaryka 43-47, Praha 2, 12000		
(97) EP 1466055	(97) EP 1487444	
(47) 21.10.2009	(47) 30.12.2009	
(97) 17.07.2003	(97) 02.10.2003	
(51) E02D 27/01	(51) A61K 31/44	(2006.01)
(2006.01)	A61K 31/45	(2006.01)
(51) E02D 31/00	A61K 31/495	(2006.01)
(2006.01)	A61K 31/4406	(2006.01)
(96) 13.12.2002	A61P 37/00	(2006.01)
(96) 02793641.8	A61P 35/00	(2006.01)
(73) Maard, Ake, 862 91 Kvissleby, SE	A61P 43/00	(2006.01)
(72) Maard, Ake, 862 91 Kvissleby, SE	(96) 24.03.2003	
(54) Základová konstrukce	(96) 03744849.5	
(32) 17.12.2001, 07.03.2002	(73) Astellas Deutschland GmbH, 80992 München, DE	
(31) 0104256, 0200679	(72) BIEDERMANN, Elfi, 2353 EW Leiderdorp, NL	
(33) SE, SE	LÖSER, Roland, 2353 EW Leiderdorp, NL	
(86) PCT/SE2002/002318	RATTEL, Benno, 2353 EW Leiderdorp, NL	
(87) WO 2003/057997	(54) Použití pyridyl amidů jako inhibitorů angiogeneze	
(74) AK Weinhold Legal, Mgr. Ing. Martin Lukáš, advokát, Karlovo náměstí 10, Praha 2, 12000	(32) 27.03.2002	
(97) EP 1483297	(31) 02006697	
(47) 23.12.2009	(33) EP	
(97) 18.09.2003	(86) PCT/EP2003/003060	
(51) C07K 16/46	(87) WO 2003/080054	
(2006.01)	(74) PATENTSERVIS Praha a.s., Jivenská 1273/1, Praha 4, 14021	
C07K 16/18		
(2006.01)		
A61K 51/10		
(2006.01)		
G01N 33/68		
(2006.01)		
C12N 1/21		
(2006.01)		
C12N 15/13		
(2006.01)		
A61K 39/395		
(2006.01)		
A61P 9/00		
(2006.01)		
A61P 35/00		
(2006.01)		
(96) 11.03.2003	(97) EP 1502074	
(96) 03715180.0	(47) 18.11.2009	
(73) Philogen S.p.A., 53100 Siena, IT	(97) 13.11.2003	
Bayer Schering Pharma Aktiengesellschaft, 13353 Berlin, DE	(51) F42B 12/34	(2006.01)
(72) BORSI, Laura, Lab. of Cell Biology, I-16132 Genova, IT	(96) 30.04.2003	
CARNEMOLLA, Barbara, Lab. of Cell Biology, I-16132 Genova, IT	(96) 03727399.2	
BALZA, Enrica, Lab. of Cell Biology, I-16132 Genova, IT	(73) RUAG Ammotec GmbH, 90765 Fürth, DE	
CASTELLANI, Patrizia, Lab. of Cell Biology, I-16132 Genova, IT	(72) SCHIKORA, Irene, 91301 Forchheim, DE	
ZARDI, Luciano, Lab. of Cell Biology, I-16132 Genova, IT	RIESS, Friedrich, 90768 Fürth, DE	
FRIEBE, Matthias, D-13509 Berlin, DE	KRAUSE, Bernd, 90411 Nürnberg, DE	
HILGER, Christoph-Stephan, D-13503 Berlin, DE	(54) Částečně rozložitelná a deformovatelná střela s identickou polohou bodu zásahu a způsob výroby takové střely.	
(54) Protilátky odvozené od ANTI ED-B L19 zacílené na vaskulaturu nádorů	(32) 30.04.2002, 15.04.2003	
(32) 11.03.2002	(31) 10219480, 10317404	
(31) 363045 P	(33) DE, DE	
(33) US	(86) PCT/EP2003/004503	
(86) PCT/IB2003/001458	(87) WO 2003/093758	
(87) WO 2003/076469	(74) Čermák Hořejš Matějka a spol., JUDr. Karel Čermák, advokát, Národní 32, Praha 1, 11000	
(74) KOREJZOVÁ & SPOL., v.o.s., JUDr. Petra Korejzová, Korunní 810/104E, Praha 10 - Vinohrady, 10100		
(97) EP 1484088	(97) EP 1517081	
(47) 23.12.2009	(47) 09.12.2009	
	(97) 23.03.2005	
	(51) F21V 31/03	(2006.01)
	F21W 131/101	(2006.01)
	(96) 17.09.2004	
	(96) 04022139.2	
	(73) Broll Systemtechnik KG, 93083 Obertraubling, DE	
	(72) Broll, Peter, 93073 Neustraubling, DE	
	(54) Tunelové osvětlovací těleso	
	(32) 20.09.2003, 07.11.2003	

(31) 20314585 U, 20317146 U
(33) DE, DE
(74) Čermák Hořejš Matějka a spol., JUDr. Karel Čermák,
advokát, Národní 32, Praha 1, 11000

(86) PCT/EP2003/009127
(87) WO 2004/018468
(74) KOREJZOVÁ & SPOL., v.o.s., JUDr. Petra Korejzová,
Korunní 810/104E, Praha 10 - Vinohrady, 10100

(97) **EP 1518517**
(47) 09.12.2009
(97) 30.03.2005
(51) **A61F 2/06** (2006.01)
A61L 31/08 (2006.01)
A61L 31/16 (2006.01)
(96) 24.04.2003
(96) 04078429.0
(73) Biosensors International Group, Ltd., Hamilton HM EX,
BM
(72) Schulze, John E., Rancho Santa Margarita, CA 92688, US
Betts, Ronald E., La Jolla, CA 92037, US
Savage, Douglas R., Del Mar, CA 92104, US
(54) **Endovaskulární stent uvolňující lék**
(32) 24.04.2002
(31) 133814
(33) US
(74) Čermák Hořejš Matějka a spol., JUDr. Karel Čermák,
advokát, Národní 32, Praha 1, 11000

(97) **EP 1538354**
(47) 23.12.2009
(97) 08.06.2005
(51) **F16C 33/12** (2006.01)
F16C 33/28 (2006.01)
(96) 26.11.2004
(96) 04028175.0
(73) Zollern BHW Gleitlager GmbH & CO. KG, 38124
Braunschweig, DE
(72) Engel, Ulrich, Dr., 31234 Edemissen, DE
Gust, Edgar, 38302 Wolfenbüttel, DE
Jahn, Peter, 38124 Braunschweig, DE
Kupetz, Rainer, 38162 Cremlingen, DE
Reimer, Frank, 38162 Cremlingen, DE
Schurig, Hans Joachim, 38820 Halberstadt, DE
(54) **Kluzný prvek**
(32) 02.12.2003
(31) 10356784
(33) DE
(74) Společná advokátní kancelář Všečeka Zelený Švorčík
Kalenský a partneři, JUDr. Otakar Švorčík, Hálkova 2,
Praha 2, 12000

(97) **EP 1521664**
(47) 16.12.2009
(97) 22.01.2004
(51) **B26F 1/24** (2006.01)
D04H 1/54 (2006.01)
D04H 3/14 (2006.01)
D04H 3/16 (2006.01)
D04H 1/56 (2006.01)
D04H 5/06 (2006.01)
(96) 05.07.2003
(96) 03763714.7
(73) Fiberweb Corovin GmbH, 31224 Peine, DE
(72) MUTH, Mathias, 65197 Wiesbaden, DE
RICHTER, Axel, 31234 Edemissen, DE
SODEMANN, Ralf, 31224 Peine, DE
(54) **Způsob výroby perforované netkané textilie**
(32) 16.07.2002
(31) 10232147
(33) DE
(86) PCT/EP2003/007216
(87) WO 2004/007157
(74) Společná advokátní kancelář Všečeka Zelený Švorčík
Kalenský a partneři, JUDr. Otakar Švorčík, Hálkova 2,
Praha 2, 12000

(97) **EP 1543172**
(47) 16.12.2009
(97) 08.04.2004
(51) **C22B 34/12** (2006.01)
C22B 9/22 (2006.01)
C22B 9/14 (2006.01)
C25C 3/28 (2006.01)
B22F 5/00 (2006.01)
B22F 3/18 (2006.01)
(96) 24.09.2003
(96) 03753690.1
(73) Metalysis Limited, Manvers Way Wath Upon Dearne
Rotherham S63 5DB, GB
(72) WARD-CLOSE, Charles Malcolm QinetiQ Limited,
Farnborough GU14 0LX, GB
GODFREY, Alastair Bryan QinetiQ Limited, Farnborough
GU14 0LX, GB
GOODWIN, Paul Stephen Casting Technology Int.,
Sheffield S2 3PT, GB
(54) **Čištění kovových částic tepelným zpracováním**
(32) 25.09.2002, 26.09.2002, 26.09.2002
(31) 0222219, 0222358, 0222348
(33) GB, GB, GB
(86) PCT/GB2003/004093
(87) WO 2004/029332
(74) PATENTSERVIS Praha a.s., Jivenská 1273/1, Praha 4,
14021

(97) **EP 1532149**
(47) 30.12.2009
(97) 04.03.2004
(51) **C07D 473/04** (2006.01)
A61K 31/522 (2006.01)
A61P 3/10 (2006.01)
(96) 18.08.2003
(96) 03792359.6
(73) Boehringer Ingelheim Pharma GmbH & Co. KG, 55216
Ingelheim am Rhein, DE
(72) HIMMELSBACH, Frank, 88441 Mittelbiberach, DE
LANGKOPF, Elke, 88447 Warthausen, DE
ECKHARDT, Matthias, 88400 Biberach an der Riss, DE
MARK, Michael, 88400 Biberach an der Riss, DE
MAIER, Roland, 88400 Biberach an der Riss, DE
LOTZ, Ralf, Richard, Hermann, 88433 Schemmerhofen,
DE
TADAYYON, Mohammad, SG14 1HQ Hertford, GB
(54) **8-[3-Aminopiperidin-1-yl]-xanthiny, jejich výroba a
jejich použití jako léčiv**
(32) 21.08.2002, 20.03.2003
(31) 10238243, 10312353
(33) DE, DE

(97) **EP 1568554**
(47) 25.11.2009
(97) 31.08.2005
(51) **B60R 25/02** (2006.01)
B21C 37/08 (2006.01)
B62D 1/16 (2006.01)
F16D 7/02 (2006.01)
(96) 22.02.2005
(96) 05003706.8
(73) ThyssenKrupp Presta Aktiengesellschaft, 9492 Eschen, LI
(72) Heiml, Roland, Dipl.-Ing., 4870 Vöcklamarkt, AT
(54) **Blokovací objímka pro vřetenové řízení a řídicí zařízení**
(32) 26.02.2004
(31) 3092004
(33) AT

(74) KOREJZOVÁ & SPOL., v.o.s., JUDr. Petra Korejzová,
Korunní 810/104E, Praha 10 - Vinohrady, 10100

(51) **C08G 18/18** (2006.01)
C08G 18/10 (2006.01)
C08L 63/02 (2006.01)

(97) **EP 1584566**

(47) 30.12.2009

(97) 12.10.2005

(51) **B65D 8/10** (2006.01)

B65D 25/32 (2006.01)

B65D 1/46 (2006.01)

(96) 08.03.2005

(96) 05388020.9

(73) Superfos A/S, 2630 Taastrup, DK

(72) Pudselykke, Lars, 4300 Holbaek, DK

(54) **Plastový zásobník s prstencovou objímkou a způsob jeho výroby**

(32) 09.03.2004

(31) 200400387

(33) DK

(74) TRAPLOVÁ HAKR KUBÁT Advokátní a patentová kancelář, Ing. Eduard Hakr, Přístavní 24, Praha 7, 17000

(96) 29.03.2004

(96) 04723990.0

(73) Bayer MaterialScience AG, 51368 Leverkusen, DE

(72) MAGER, Michael, 51375 Leverkusen, DE

(72) STINGL, Thomas, 56410 Montabaur, DE

(54) **Způsob výroby fenolicky blokovaných polyurethanových prepolymerů**

(32) 10.04.2003

(31) 10316396

(33) DE

(86) PCT/EP2004/003290

(87) WO 2004/090008

(74) Společná advokátní kancelář Všeťečka Zelený Švorčík Kalenský a partneři, JUDr. Miloš Všeťečka, Hálkova 2, Praha 2, 12000

(97) **EP 1629229**

(47) 16.12.2009

(97) 09.12.2004

(51) **F16L 15/06** (2006.01)

(96) 13.05.2004

(96) 04739196.6

(73) VALLOUREC MANNESMANN OIL & GAS FRANCE, 59620 Aulnoye-Aymeries, FR
SUMITOMO METAL INDUSTRIES, LTD., Osaka-shi, Osaka 541-0041, JP

(72) VERGER, Eric, F-59144 Gommegnies, FR

DE MONTLEBERT, Damien, F-75116 Paris, FR

THOREAU, Emeric, F-59650 Villeneuve D'Ascq, FR

(54) **Závitový trubkový spoj s postupným axiálním dosedáním závitu**

(32) 30.05.2003

(31) 0306599

(33) FR

(86) PCT/EP2004/005139

(87) WO 2004/106797

(74) Čermák Hořejš Matějka a spol., JUDr. Karel Čermák, Národní 32, Praha 1, 11000

(97) **EP 1596722**

(47) 09.12.2009

(97) 10.09.2004

(51) **A61B 10/00** (2006.01)

G01N 1/14 (2006.01)

G01N 33/483 (2006.01)

(96) 24.02.2004

(96) 04713880.5

(73) Tucci, Antonio, 40131 Bologna, IT

(72) Tucci, Antonio, 40131 Bologna, IT

(54) **Zařízení pro provádění způsobu rychlé identifikace infekcí a/nebo rizikových situací týkajících se gastroduodenálních patologií**

(32) 25.02.2003

(31) BO20030091

(33) IT

(86) PCT/EP2004/001814

(87) WO 2004/075758

(74) Rott, Růžička & Guttman Patentové, známkové a advokátní kanceláře, Ing. Ivana Menšíková, Vinohradská 37, Praha 2, 12000

(97) **EP 1676734**

(47) 13.01.2010

(97) 05.07.2006

(51) **B60H 3/06** (2006.01)

(96) 22.12.2005

(96) 05028142.7

(73) Valeo Systemes Thermiques, 78321 Le Mesnil St Denis Cedex, FR

(72) Hara, Shinishi, Valeo Thermal Systems Japan Corp., Osato-gun, Saitama 360-0193, JP

Yoshida, Akihiko, Valeo Thermal System Japan Corp., Osato-gun, Saitama 360-0193, JP

Koike, Takao, Valeo Thermal Systems Japan Corp., Osato-gun, Saitama 360-0193, JP

Osato-gun, Saitama 360-0193, JP

(54) **Upevňovací mechanismus pro nádobu, ve které je uzavřeno antibakteriální činidlo a nádoba pro něj**

(32) 04.01.2005

(31) 2005000217

(33) JP

(74) Společná advokátní kancelář Všeťečka Zelený Švorčík Kalenský a partneři, JUDr. Miloš Všeťečka, Hálkova 2, Praha 2, 12000

(97) **EP 1612370**

(47) 30.12.2009

(97) 07.10.2004

(51) **F01C 1/107** (2006.01)

F04C 2/08 (2006.01)

(96) 03.02.2004

(96) 04707700.3

(73) Obschestvo s Ogranichennoi Otvetstvennostyu Firma Radius-Servis, Perm, 614022, RU

(72) ANDOSKIN, Vladimir Nikolaevich, Perm, 614097, RU

ASTAFIEV, Sergei Petrovich, Perm, 614022, RU

PUSHKAREV, Maksim Anatolievich, Perm, 614031, RU

GLINKIN, Aleksei Sergeevich, Perm, 614000, RU

FADEEV, Mikhail Valerievich, Perm, 614109, RU

(54) **Gerotorový mechanismus pro šroubový mechanický stroj**

(32) 25.03.2003

(31) 2003108246

(33) RU

(86) PCT/RU2004/000031

(87) WO 2004/085798

(74) Rott, Růžička & Guttman Patentové, známkové a advokátní kanceláře, Ing. Mgr. Miloslav Hainz, Vinohradská 37, Praha 2, 12000

(97) **EP 1682144**

(47) 13.01.2010

(97) 19.05.2005

(51) **A61K 31/495** (2006.01)

(96) 30.10.2004

(96) 04791080.7

(73) Bayer Animal Health GmbH, 51368 Leverkusen, DE

(97) **EP 1615964**

(47) 13.01.2010

(97) 21.10.2004

(72) BOSCHÉ, Patrick, 79639 Grenzach-Whylen, DE
BONGAERTS, Sabine, 51379 Leverkusen, DE
KANIKANTI, Venkata-Rangarao, 51381 Leverkusen, DE
(54) **Chutňové látky obsahující léčivé přípravky se zlepšenými farmaceutickými vlastnostmi**
(32) 04.11.2003
(31) 10351448
(33) DE
(86) PCT/EP2004/012327
(87) WO 2005/044271
(74) Společná advokátní kancelář Všeťečka Zelený Švorčík Kalenský a partneři, JUDr. Miloš Všeťečka, Hálkova 2, Praha 2, 12000

(72) HERSPERGER, René, CH-4142 Münchenstein, CH
JANSER, Philipp, CH-4053 Basel, CH
PFENNINGER, Emil, CH-4123 Allschwil, CH
WUETHRICH, Hans, Juerg, CH-3122 Kehrsatz, CH
MILTZ, Wolfgang, CH-4054 Basel, CH
(54) **Antagonisté chemokinového receptoru**
(32) 11.02.2004
(31) 0403038
(33) GB
(86) PCT/EP2005/001362
(87) WO 2005/077932
(74) TRAPLOVÁ HAKR KUBÁT Advokátní a patentová kancelář, Ing. Jan Kubát, Přístavní 24, Praha 7, 17000

(97) **EP 1694755**
(47) 10.03.2010
(97) 23.06.2005
(51) **C08J 9/16** (2006.01)
C08J 9/14 (2006.01)
(96) 10.12.2004
(96) 04803719.6
(73) BASF SE, 67056 Ludwigshafen, DE
(72) HAHN, Klaus, 67281 Kirchheim, DE
EHRMANN, Gerd, 67146 Deidesheim, DE
RUCH, Joachim, 67157 Wachenheim, DE
ALLMENDINGER, Markus, 67149 Meckenheim, DE
SCHMIED, Bernhard, 67227 Frankenthal, DE
HOLOCH, Jan, 69181 Leimen, DE
DIETZEN, Franz-Josef, 67454 Hassloch, DE
(54) **Expandovatelné granulóty polymeru styrenu s bi-, nebo multimodálním rozdělením molekulové hmotnosti**
(32) 12.12.2003
(31) 10358804
(33) DE
(86) PCT/EP2004/014071
(87) WO 2005/056655
(74) Společná advokátní kancelář Všeťečka Zelený Švorčík Kalenský a partneři, JUDr. Petr Kalenský, Hálkova 2, Praha 2, 12000

(97) **EP 1730147**
(47) 03.02.2010
(97) 13.10.2005
(51) **C07D 471/10** (2006.01)
A61K 31/435 (2006.01)
A61P 3/00 (2006.01)
(96) 22.03.2005
(96) 05716285.1
(73) Grünenthal GmbH, 52078 Aachen, DE
(72) SUNDERMANN, Corinna, 52074 Aachen, DE
SUNDERMANN, Bernd, 52074 Aachen, DE
OBERBÖRSCH, Stefan, 52074 Aachen, DE
ENGLBERGER, Werner, 52223 Stolberg, DE
HENNIES, Hagen-Heinrich, 52152 Simmerath, DE
(54) **Substituované 1,4,8-triazaspiro [4,5] dekan-2-onové sloučeniny pro použití v léčbě obezity**
(32) 22.03.2004
(31) 102004014296
(33) DE
(86) PCT/EP2005/003029
(87) WO 2005/095402
(74) Společná advokátní kancelář Všeťečka Zelený Švorčík Kalenský a partneři, JUDr. Petr Kalenský, Hálkova 2, Praha 2, 12000

(97) **EP 1701721**
(47) 09.12.2009
(97) 28.07.2005
(51) **A61K 31/415** (2006.01)
A61P 43/00 (2006.01)
(96) 07.01.2005
(96) 05717659.6
(73) Perovitch, Philippe, 33680 Le Temple, FR
Maury, Marc, 33160 Saint Medard en Jalles, FR
Deymes, Jean, 33000 Bordeaux, FR
(72) Perovitch, Philippe, 33950 Lege Cap Ferret, FR
Maury, Marc, 33160 Saint Medard en Jalles, FR
Deymes, Jean, 33000 Bordeaux, FR
(54) **Použití pilokarpinu pro léčbu hyposiálie**
(32) 09.01.2004
(31) 0450050
(33) FR
(86) PCT/FR2005/050012
(87) WO 2005/067924
(74) Společná advokátní kancelář Všeťečka Zelený Švorčík Kalenský a partneři, JUDr. Otakar Švorčík, Hálkova 2, Praha 2, 12000

(97) **EP 1732854**
(47) 23.12.2009
(97) 13.10.2005
(51) **C03C 3/087** (2006.01)
C03C 4/02 (2006.01)
C03C 4/08 (2006.01)
(96) 21.03.2005
(96) 05742623.1
(73) SAINT-GOBAIN GLASS FRANCE, 92400 Courbevoie, FR
(72) TEYSSÉDRE, Laurent, F-75013 Paris, FR
HOMO, Lionel, F-60580 Coye la Foret, FR
(54) **Tmavě šedá sodnovápenatokřemičitá skleněná kompozice, která je určena pro výrobu zasklení**
(32) 19.03.2004
(31) 0402898
(33) FR
(86) PCT/FR2005/000697
(87) WO 2005/095297
(74) Společná advokátní kancelář Všeťečka Zelený Švorčík Kalenský a partneři, JUDr. Miloš Všeťečka, Hálkova 2, Praha 2, 12000

(97) **EP 1720859**
(47) 23.12.2009
(97) 25.08.2005
(51) **C07D 401/14** (2006.01)
C07D 405/12 (2006.01)
A61K 31/40 (2006.01)
(96) 10.02.2005
(96) 05707321.5
(73) Novartis AG, 4056 Basel, CH

(97) **EP 1737661**
(47) 09.12.2009
(97) 27.10.2005
(51) **B41F 19/06** (2006.01)
(96) 13.04.2005
(96) 05731907.1
(73) manroland AG, 63075 Offenbach/Main, DE
(72) PREISNER, Mario, 73230 Kirchheim/Teck, DE
ZINKE, Michael, 65551 Limburg, DE
(54) **Tiskový stroj s razičím zařízením**

(32) 13.04.2004, 29.04.2004
(31) 102004018306, 102004021102
(33) DE, DE
(86) PCT/EP2005/003877
(87) WO 2005/100024

(74) Společná advokátní kancelář Vsetečka Zelený Švorčík Kalenský a partneři, JUDr. Otakar Švorčík, Hálkova 2, Praha 2, 12000

(31) 330684 P, 278912

(33) US, US

(74) Společná advokátní kancelář Vsetečka Zelený Švorčík Kalenský a partneři, JUDr. Petr Kalenský, Hálkova 2, Praha 2, 12000

(97) **EP 1737817**

(47) 02.12.2009

(97) 16.06.2005

(51) **C07D 205/06** (2006.01)

C08J 3/24 (2006.01)

C08F 8/32 (2006.01)

C08K 5/3412 (2006.01)

(96) 02.12.2004

(96) 04819649.7

(73) Construction Research & Technology GmbH, 83308 Trostberg, DE

(72) INGRISCH, Stefan, 83358 Seebruck, DE

MAIER, Alois, 84549 Engelsberg, DE

PFEUFFER, Thomas, 83308 Trostberg, DE

STEIDL, Norbert, 83361 Kienberg, DE

WINKELMANN, Herbert, 84518 Garching, DE

(54) **Deriváty azetidinu, způsob výroby těchto derivátů a jejich použití**

(32) 03.12.2003

(31) 10356489

(33) DE

(86) PCT/EP2004/013730

(87) WO 2005/054185

(74) Společná advokátní kancelář Vsetečka Zelený Švorčík Kalenský a partneři, JUDr. Pavel Zelený, Hálkova 2, Praha 2, 12000

(97) **EP 1768830**

(47) 18.11.2009

(97) 26.01.2006

(51) **B29C 45/78** (2006.01)

B29C 45/76 (2006.01)

(96) 13.07.2005

(96) 05756423.9

(73) Kistler Holding AG, 8408 Winterthur, CH

(72) THIENEL, Paul, 58644 Iserlohn, DE

(54) **Vyjmutí z formy v závislosti na teplotě**

(32) 21.07.2004

(31) 12372004

(33) CH

(86) PCT/CH2005/000401

(87) WO 2006/007749

(74) Čermák Hořejš Matějka a spol., JUDr. Karel Čermák, advokát, Národní 32, Praha 1, 11000

(97) **EP 1777268**

(47) 20.01.2010

(97) 25.04.2007

(51) **C09B 67/22** (2006.01)

C09D 11/00 (2006.01)

G03F 7/00 (2006.01)

G02B 5/22 (2006.01)

C09B 67/20 (2006.01)

(96) 08.07.2006

(96) 06014212.2

(73) LANXESS Deutschland GmbH, 51369 Leverkusen, DE

(72) Feldhues, Ulrich, Dr., 51465 Bergisch Gladbach, DE

Linke, Frank, 51069 Köln, DE

Göbel, Ronald, 51371 Leverkusen, DE

Pfützenreuter, Dirk, 51399 Burscheid, DE

Herrmann, Udo, Dr., 41541 Dormagen, DE

(54) **Organické pigmenty pro barevné filtry**

(32) 19.07.2005

(31) 102005033581

(33) DE

(74) Společná advokátní kancelář Vsetečka Zelený Švorčík Kalenský a partneři, JUDr. Miloš Vsetečka, Hálkova 2, Praha 2, 12000

(97) **EP 1759149**

(47) 02.12.2009

(97) 15.12.2005

(51) **F24F 13/02** (2006.01)

F16L 23/14 (2006.01)

B21D 5/08 (2006.01)

(96) 30.05.2005

(96) 05752573.5

(73) Smitka, Günter, 58644 Iserlohn, DE

(72) Smitka, Günter, 58644 Iserlohn, DE

(54) **Systém pro spojování klimatizačních kanálů**

(32) 02.06.2004, 10.11.2004, 23.02.2005

(31) 102004027078, 102004054401, 102005008604

(33) DE, DE, DE

(86) PCT/EP2005/005811

(87) WO 2005/119132

(74) Čermák Hořejš Matějka a spol., JUDr. Karel Čermák, advokát, Národní 32, Praha 1, 11000

(97) **EP 1778954**

(47) 17.02.2010

(97) 22.09.2005

(51) **F01N 3/025** (2006.01)

F01N 3/035 (2006.01)

F01N 9/00 (2006.01)

(96) 10.03.2005

(96) 05720966.0

(73) TOYOTA JIDOSHA KABUSHIKI KAISHA, Toyota-shi, Aichi-ken, 471-8571, JP

(72) OTSUBO, Yasuhiko, c/o TOYOTA JIDOSHA K.K.,

Toyota-shi, Aichi, 4718571, JP

MIYAZAKI, Masataka, c/o TOYOTA JIDOSHA K.K.,

Toyota-shi, Aichi, 4718571, JP

YOKOI, Tatsuhisa, c/o TOYOTA JIDOSHA K.K.,

Toyota-shi, Aichi, 4718571, JP

MATSUOKA, Hiroki, c/o TOYOTA JIDOSHA K.K.,

Toyota-shi, Aichi, 4718571, JP

MATSUNO, Shigehiro, c/o TOYOTA JIDOSHA K.K.,

Toyota-shi, Aichi, 4718571, JP

INABA, Takayoshi, c/o DENSO CORPORATION,

Kariya-shi, Aichi-ken, 448-8661, JP

(54) **Zařízení pro čištění výfuku a způsob čištění výfuku pro vnitřní spalovací motor**

(97) **EP 1764111**

(47) 09.12.2009

(97) 21.03.2007

(51) **A61K 47/32** (2006.01)

A61K 9/00 (2006.01)

A61K 31/167 (2006.01)

A61P 15/02 (2006.01)

(96) 28.10.2002

(96) 06024500.8

(73) Columbia Laboratories (Bermuda) Limited, Pembroke HM08, BM

(72) Levine, Howard, L., Oceanside NY 11572, US

Bologna, William, J., 75017 Paris, FR

De Ziegler, Dominique, 1293 Geneva, CH

(54) **Vaginálně podávaná anti-dysrhythmická činidla pro léčbu děložní dysrhythmie**

(32) 29.10.2001, 24.10.2002

- | | | | |
|------|---|------|---|
| (32) | 11.03.2004 | (32) | 02.11.2004 |
| (31) | 2004068988 | (31) | 2004319575 |
| (33) | JP | (33) | JP |
| (86) | PCT/JP2005/004731 | (86) | PCT/JP2005/020242 |
| (87) | WO 2005/088088 | (87) | WO 2006/049226 |
| (74) | Společná advokátní kancelář Vsetečka Zelený Švorčík Kalenský a partneři, JUDr. Petr Kalenský, Hálkova 2, Praha 2, 12000 | (74) | Rott, Růžička & Guttman Patentové, známkové a advokátní kanceláře, Ing. Ivana Menšíková, Vinohradská 37, Praha 2, 12000 |

- | | | | |
|------|--|------|--|
| (97) | EP 1784044 | (97) | EP 1812168 |
| (47) | 10.02.2010 | (47) | 09.09.2009 |
| (97) | 09.05.2007 | (97) | 27.04.2006 |
| (51) | H04W 72/12 (2009.01) | (51) | B05B 1/28 (2006.01) |
| | H04L 1/00 (2006.01) | | B05B 5/00 (2006.01) |
| | H04B 7/26 (2006.01) | | B05B 5/025 (2006.01) |
| (96) | 04.08.2004 | | B05B 15/02 (2006.01) |
| (96) | 07103171.0 | | B05B 17/00 (2006.01) |
| (73) | QUALCOMM INCORPORATED, San Diego, CA 92121-1714, US | | E03B 7/07 (2006.01) |
| | | | B05D 1/02 (2006.01) |
| (72) | Damjanovic, Aleksandar, Del Mar, CA 92014, US | (96) | 10.01.2005 |
| | Chen, Tao, La Jolla, CA 92037-4016, US | (96) | 05705322.5 |
| | Sarkar, Sandip, San Diego, CA 92131, US | (73) | Dürr Systems GmbH, 70435 Stuttgart, DE |
| | Wei, Yongbin, San Diego, CA 92129, US | (72) | HELDT, Robert, F., Oxford, MI 48371, US |
| | Tiedemann, Edward G. Jr., San Diego, CA 92122, US | | MELCHER, Rainer, 71720 Oberstenfeld, DE |
| | Gaal, Peter, San Diego, CA 92130, US | | MICHELFELDER, Manfred, 71711 Hopfigheim, DE |
| | Malladi, Durga P., San Diego, CA 92128, US | | BRADY, Robert, E., West Bloomfield, MI 48324, US |
| | Puig Oses, David, San Diego, CA 92117, US | (54) | Zařízení pro přivádění a nanášení barvy a příslušný způsob |
| | Lundby, Stein A., Solana Beach, CA 92075, US | (32) | 12.10.2004 |
| | Jain, Avinash, San Diego, CA 92122, US | (31) | 511045 |
| | Willenegger, Serge D., 1425, Onnens, CH | (33) | US |
| (54) | Způsob multiplexování na chybově odolném bezdrátovém vysílacím kanálu | (86) | PCT/US2005/000605 |
| (32) | 05.08.2003, 18.08.2003, 17.02.2004 | (87) | WO 2006/043960 |
| (31) | 493046 P, 496297 P, 781285 | (74) | Čermák Hořejš Matějka a spol., JUDr. Karel Čermák, advokát, Národní 32, Praha 1, 11000 |
| (33) | US, US, US | | |
| (74) | TRAPLOVÁ HAKR KUBÁT Advokátní a patentová kancelář, Ing. Eduard Hakr, Přístavní 24, Praha 7, 17000 | | |

- | | | | |
|------|---|------|--|
| (97) | EP 1798390 | (97) | EP 1812366 |
| (47) | 30.12.2009 | (47) | 11.11.2009 |
| (97) | 20.06.2007 | (97) | 26.05.2006 |
| (51) | F01N 1/00 (2006.01) | (51) | C07C 29/145 (2006.01) |
| | F01N 1/02 (2006.01) | | B01J 23/72 (2006.01) |
| | | | B01J 23/26 (2006.01) |
| (96) | 23.10.2006 | (96) | 16.11.2005 |
| (96) | 06022147.0 | (96) | 05813591.4 |
| (73) | Friedrich Boysen GmbH & Co. KG, 72213 Altensteig, DE | (73) | SÜD-CHEMIE AG, 80333 München, DE |
| (72) | Diez, Rainer, 72202 Nagold, DE | (72) | LADEBECK, Jürgen, Louisville, KY 40232, US |
| | Herbig, Michael, 72250 Freudenstadt, DE | (54) | Způsob hydrogenace ketonů |
| | Max, Stefan, 72213 Altensteig, DE | (32) | 16.11.2004 |
| (54) | Výfukové zařízení pro spalovací motory | (31) | 102004055189 |
| (32) | 15.12.2005, 02.05.2006 | (33) | DE |
| (31) | 102005060053, 102006020155 | (86) | PCT/EP2005/012294 |
| (33) | DE, DE | (87) | WO 2006/053735 |
| (74) | KANIA, SEDLÁK, SMOLA Patentová a známková kancelář, Ing. Veronika Zemanová, Mendlovo nám. 1a, Brno, 60300 | (74) | Čermák Hořejš Matějka a spol., JUDr. Karel Čermák, advokát, Národní 32, Praha 1, 11000 |

- | | | | |
|------|--|------|---|
| (97) | EP 1809563 | (97) | EP 1846266 |
| (47) | 16.12.2009 | (47) | 25.11.2009 |
| (97) | 11.05.2006 | (97) | 17.08.2006 |
| (51) | B66C 1/12 (2006.01) | (51) | B60R 13/08 (2006.01) |
| | B66C 1/18 (2006.01) | (96) | 08.02.2006 |
| (96) | 28.10.2005 | (96) | 06704559.1 |
| (96) | 05800306.2 | (73) | Carcoustics TechConsult GmbH, 51381 Leverkusen, DE |
| (73) | Toray International, Inc., Chuo-ku, Tokyo 1030022, JP | (72) | SVIRIDENKO, Andreas, 41540 Dormagen, DE |
| | Miura Braid Factory Co., Ltd., Gamagori-shi, Aichi 4430104, JP | | CZERNY, Hans, Rudolf, 53913 Swisttal, DE |
| (72) | HARADA, Teruhisa, Osaka-shi, Osaka 5430045, JP | (54) | Zvuk absorbující obložení pro motorová vozidla, zejména obložení kapoty motoru |
| | MIURA, Masaki c/o MIURA BRAID FACTORY CO., LTD., Gamagori-shi, Aichi 4430104, JP | (32) | 10.02.2005 |
| (54) | Popruh z vlákenného materiálu a způsob vyhodnocování jeho provozních vlastností | (31) | 102005006234 |
| | | (33) | DE |
| | | (86) | PCT/EP2006/001099 |
| | | (87) | WO 2006/084677 |

(74) Společná advokátní kancelář Vsetečka Zelený Švorčík
Kalenský a partneři, JUDr. Pavel Zelený, Hálkova 2, Praha
2, 12000

(97) **EP 1851031**

(47) 21.10.2009

(97) 06.07.2006

(51) **B29C 45/56** (2006.01)

B29C 45/33 (2006.01)

(96) 23.12.2005

(96) 05822957.6

(73) ECIM Technologies B.V., 2909 LC Capelle aan den IJssel,
NL

(72) HOOGLAND, Hendricus, Antonius, NL-1531 SZ
Wormer, NL

(54) **Forma a způsob pro tvarování plastových výrobků**

(32) 27.12.2004

(31) 1027896

(33) NL

(86) PCT/NL2005/000889

(87) WO 2006/071112

(74) PATENTSERVIS Praha a.s., Jivenská 1273/1, Praha 4,
14021

(97) **EP 1856850**

(47) 13.01.2010

(97) 21.09.2006

(51) **H04W 28/04** (2009.01)

(96) 09.03.2006

(96) 06738093.1

(73) QUALCOMM INCORPORATED, San Diego, California
92121, US

(72) RADHAKRISHNAN, Dhinakar, San Diego, California
92131, US

COLLINS, Bruce, San Diego, California 92131, US
GAUTUM, Shusheel, San Diego, California 92130, US

(54) **Způsob multiplexování na chybově odolném
bezdrátovém vysílacím kanálu**

(32) 10.03.2005

(31) 660865 P

(33) US

(86) PCT/US2006/008988

(87) WO 2006/099350

(74) TRAPLOVÁ HAKR KUBÁT Advokátní a patentová
kancelář, Ing. Eduard Hakr, Přístavní 24, Praha 7, 17000

(97) **EP 1871154**

(47) 17.03.2010

(97) 26.12.2007

(51) **H05K 7/14** (2006.01)

(96) 13.12.2006

(96) 06025762.3

(73) SMA Solar Technology AG, 34266 Niestetal, DE

(72) Cramer, Günther, D-34128 Kassel, DE

Engel, Bernd, Dr., D-38302 Wolfenbüttel, DE

(54) **Zařízení pro ukládání většího počtu jednotlivých
měničů**

(32) 22.06.2006

(31) 202006009906 U

(33) DE

(74) Čermák Hořejš Matějka a spol., JUDr. Karel Čermák,
advokát, Národní 32, Praha 1, 11000

(97) **EP 1879828**

(47) 17.03.2010

(97) 16.11.2006

(51) **B67C 3/26** (2006.01)

(96) 03.05.2006

(96) 06724683.5

(73) KRONES Aktiengesellschaft, 93073 Neutraubling, DE

(72) KNIELING, Erwin, 93102 Pfatter, DE

(54) **Zařízení pro plnění nádob**

(32) 11.05.2005

(31) 202005007446 U

(33) DE

(86) PCT/EP2006/004103

(87) WO 2006/119893

(74) TRAPLOVÁ HAKR KUBÁT Advokátní a patentová
kancelář, Ing. Eduard Hakr, Přístavní 24, Praha 7, 17000

(97) **EP 1884436**

(47) 20.01.2010

(97) 06.02.2008

(51) **B61L 15/00** (2006.01)

(96) 25.06.2007

(96) 07110931.8

(73) SIEMENS AKTIENGESELLSCHAFT, 80333 München,
DE

(72) Beyer, Ralf, 91052 Erlangen, DE

Miebs, Jürgen, 91330 Eggolsheim, DE

(54) **Způsob znázornění diagnostických dat**

(32) 24.07.2006

(31) 102006034200

(33) DE

(74) Čermák Hořejš Matějka a spol., JUDr. Karel Čermák,
advokát, Národní 32, Praha 1, 11000

(97) **EP 1886796**

(47) 23.12.2009

(97) 13.02.2008

(51) **B29D 29/10** (2006.01)

B66B 7/06 (2006.01)

F16G 5/14 (2006.01)

(96) 08.08.2007

(96) 07113974.5

(73) Inventio AG, 6052 Hergiswil, CH

(72) Ach, Ernst, 6030 Ebikon, CH

(54) **Řemen pro výtahové zařízení a výtahové zařízení s
takovým řemenem**

(32) 11.08.2006

(31) 06118819

(33) EP

(74) Čermák Hořejš Matějka a spol., JUDr. Karel Čermák,
advokát, Národní 32, Praha 1, 11000

(97) **EP 1913801**

(47) 23.12.2009

(97) 15.02.2007

(51) **H05K 3/24** (2006.01)

H05K 3/18 (2006.01)

(96) 04.08.2006

(96) 06776606.3

(73) ATOTECH Deutschland GmbH, 10553 Berlin, DE

(72) KOHNLE, Franz, 12357 Berlin, DE

GUGGEMOS, Michael, 14532 Stahnsdorf, DE

DAMMASCH, Matthias, 13507 Berlin, DE

PTAK, Wolfgang, 12163 Berlin, DE

(54) **Způsob výroby kovových struktur antén, vytvářecí
vzory na nosném substrátu**

(32) 09.08.2005

(31) 102005038392

(33) DE

(86) PCT/EP2006/007734

(87) WO 2007/017192

(74) PATENTSERVIS Praha a.s., Jivenská 1273/1, Praha 4,
14021

(97) **EP 1916156**

(47) 16.12.2009

(97) 30.04.2008

(51) **B60R 3/02** (2006.01)

B61D 23/02 (2006.01)

(96) 13.10.2007
(96) 07020100.9
(73) Gebr. Bode GmbH & Co. KG, 34123 Kassel, DE
(72) Rasekhi Coochesfahani, Abbas, 34128 Kassel, DE
(54) **Nástupní a výstupní zařízení pro vozidlo veřejné přepravy se zatažitelným stupínkem upevněným v rámu**
(32) 26.10.2006
(31) 202006016432 U
(33) DE
(74) Společná advokátní kancelář Všetečka Zelený Švorčík Kalenský a partneři, JUDr. Pavel Zelený, Hálkova 2, Praha 2, 12000

(51) **A61J 7/04** (2006.01)
A61J 1/03 (2006.01)
A61K 9/20 (2006.01)
(96) 08.02.2007
(96) 07101975.6
(73) Kohl, Edwin, 66663 Merzig, DE
(72) Kohl, Edwin, 66663 Merzig, DE
(54) **Zabalená produktová sestava**
(74) Rott, Růžička & Guttmann Patentové, známkové a advokátní kanceláře, Ing. Jiří Andera, Vinohradská 37, Praha 2, 12000

(97) **EP 1917987**
(47) 23.12.2009
(97) 07.05.2008
(51) **A61M 1/00** (2006.01)
(96) 30.08.2007
(96) 07115332.4
(73) Alcon, Inc., 6331 Hünenberg, CH
(72) Davis, Sherman G., Laguna Niguel, CA 92677, US
Sorensen, Gary P., Lake Forrest. CA CALIFORNIA 92630, US
(54) **Chirurgický systém**
(32) 02.11.2006
(31) 591980
(33) US
(74) PATENTSERVIS Praha a.s., Jivenská 1273/1, Praha 4, 14021

(97) **EP 1959951**
(47) 23.12.2009
(97) 07.06.2007
(51) **A61K 31/4192** (2006.01)
A61P 3/06 (2006.01)
A61P 3/08 (2006.01)
A61K 31/4196 (2006.01)
A61K 31/4245 (2006.01)
C07D 413/04 (2006.01)
(96) 22.11.2006
(96) 06819660.9
(73) F. Hoffmann-La Roche AG, 4070 Basel, CH
(72) ACKERMANN, Jean, CH-4125 Riehen, CH
BLEICHER, Konrad, 79102 Freiburg, DE
CECCARELLI GRENZ, Simona M., CH-4057 Basel, CH
CHOMIENNE, Odile, F-68130 Altkirch, FR
MATTEI, Patrizio, CH-4125 Riehen, CH
SCHULZ-GASCH, Tanja, 4410 Liestal, CH

(97) **EP 1933651**
(47) 09.12.2009
(97) 19.04.2007
(51) **A24D 1/02** (2006.01)
(96) 12.10.2005
(96) 05811017.2
(73) Glatz Feinpapiere Julius Glatz GmbH, 67468 Neidenfels, DE
(72) FRITZSCHING, Thomas, 67468 Neidenfels, DE
(54) **Obalový materiál pro kuřácký výrobek, jenž má zlepšené vlastnosti doutnání**
(86) PCT/EP2005/055198
(87) WO 2007/042077
(74) Rott, Růžička & Guttmann Patentové, známkové a advokátní kanceláře, Ing. Václav Krmenčík, Vinohradská 37, Praha 2, 12000

(54) **Heteroaryl-substituované piperidinové deriváty jakožto inhibitory L-CPT1**
(32) 01.12.2005
(31) 05111560
(33) EP
(86) PCT/EP2006/068745
(87) WO 2007/063012
(74) Čermák Hořejš Matějka a spol., JUDr. Karel Čermák, advokát, Národní 32, Praha 1, 11000

(97) **EP 1952030**
(47) 09.12.2009
(97) 03.05.2007
(51) **F04D 29/62** (2006.01)
(96) 25.10.2006
(96) 06806513.5
(73) MAN TURBO AG, 46145 Oberhausen, DE
(72) ZIEKOW, Christian, 13503 Berlin, DE
MICHLIGK, Thomas, 13467 Berlin, DE
(54) **Zařízení pro montáž a demontáž bubnové jednotky kompresoru, ve směru do strany**
(32) 28.10.2005
(31) 102005052077
(33) DE
(86) PCT/EP2006/010256
(87) WO 2007/048584
(74) Společná advokátní kancelář Všetečka Zelený Švorčík Kalenský a partneři, JUDr. Otakar Švorčík, Hálkova 2, Praha 2, 12000

(97) **EP 1964828**
(47) 13.01.2010
(97) 03.09.2008
(51) **C05B 17/00** (2006.01)
C12P 3/00 (2006.01)
C01B 25/163 (2006.01)
C01B 25/165 (2006.01)
(96) 05.11.2007
(96) 07254360.6
(73) SCI Protek, Inc., Visalia CA 93292, US
(72) Grech, Nigel M., Visalia, California 93292, US
(54) **Způsob generování fosforových hnojiv použitím techniky mikrobiální fermentace**
(32) 06.11.2006
(31) 857470 P
(33) US
(74) Společná advokátní kancelář Všetečka Zelený Švorčík Kalenský a partneři, JUDr. Petr Kalenský, Hálkova 2, Praha 2, 12000

(97) **EP 1955687**
(47) 27.01.2010
(97) 13.08.2008

(97) **EP 1971479**
(47) 23.12.2009
(97) 19.07.2007
(51) **B29D 30/06** (2006.01)
(96) 09.01.2007
(96) 07711121.9
(73) Harburg-Freudenberger Maschinenbau GmbH, 21079 Hamburg, DE
(72) MILITZER, Jeannette, 22587 Hamburg, DE
BAHLKE, Stefan, 29493 Schnakenburg, DE
MEINCKE, Rüdiger, 22547 Hamburg, DE
ENOCH, Horst, 21075 Hamburg, DE

(54) **Zařízení pro následné zpracování pneumatik**
(32) 10.01.2006
(31) 102006001418
(33) DE
(86) PCT/DE2007/000023
(87) WO 2007/079723
(74) Rott, Růžička & Guttmann Patentové, známkové a advokátní kanceláře, Ing. Jiří Andera, Vinohradská 37, Praha 2, 12000

(97) **EP 1984006**
(47) 21.10.2009
(97) 16.08.2007
(51) **A61K 35/14** (2006.01)
A61P 37/00 (2006.01)
(96) 02.02.2007
(96) 07711428.8
(73) Orthogen AG, 40210 Düsseldorf, DE
(72) REINECKE, Julio, 50733 Köln, DE
WEHLING, Peter, 40597 Düsseldorf, DE
(54) **Upravené složení krve a způsob jeho přípravy**
(32) 03.02.2006
(31) 102006005016
(33) DE
(86) PCT/EP2007/000903
(87) WO 2007/090569
(74) KANIA, SEDLÁK, SMOLA Patentová a známková kancelář, Ing. František Kania, Mendlovo nám. 1a, Brno, 60300

(97) **EP 2000277**
(47) 23.12.2009
(97) 10.12.2008
(51) **B29C 45/00** (2006.01)
B29C 45/16 (2006.01)
B60H 1/24 (2006.01)
(96) 20.05.2008
(96) 08009254.7
(73) TRW Automotive Electronics & Components GmbH, 78315 Radolfzell, DE
(72) Dippel, Thomas, 67680 Neuhemsbach, DE
Schenkenberger, Jürgen, 66957 Hochstetterhof, DE
(54) **Odvzdušňovací zařízení pro motorové vozidlo**
(32) 06.06.2007
(31) 102007026385
(33) DE
(74) KOREJZOVÁ & SPOL., v.o.s., JUDr. Petra Korejzová, Korunní 810/104E, Praha 10 - Vinohrady, 10100

(97) **EP 2000838**
(47) 30.12.2009
(97) 10.12.2008
(51) **G02B 6/38** (2006.01)
(96) 04.06.2007
(96) 07010958.2
(73) INTERLEMO HOLDING S.A., 1024 Ecublens, CH
(72) Hamblin, Christopher, Worthing West Sussex BN13 2PT, GB
(54) **Zástrčkový kontakt pro optické vlákno**
(74) Společná advokátní kancelář Všečeka Zelený Švorčík Kalenský a partneři, JUDr. Miloš Všečeka, Hálkova 2, Praha 2, 12000

(97) **EP 2007625**
(47) 23.12.2009
(97) 21.08.2008
(51) **B64D 11/06** (2006.01)
B63C 9/30 (2006.01)
(96) 15.02.2008
(96) 08715792.1
(73) Metzeler Schaum GmbH, 87700 Memmingen, DE

(72) HEITMANN, Ulrich, 87700 Memmingen, DE
BUHRIG, Sabine, 87740 Buxheim, DE
KOELMAN, Frank, 87700 Memmingen, DE
HOHENHORST, Manfred, 88430 Rot An Der Rot, DE
(54) **Sedadlo, zejména sedadlo pro letecké pasažéry**
(32) 16.02.2007
(31) 102007007856
(33) DE
(86) PCT/EP2008/001175
(87) WO 2008/098779
(74) Čermák Hořejš Matějka a spol., JUDr. Karel Čermák, Národní 32, Praha 1, 11000

(97) **EP 2021337**
(47) 13.01.2010
(97) 08.11.2007
(51) **C07D 401/12** (2006.01)
C07D 207/26 (2006.01)
A61K 31/4015 (2006.01)
A61K 31/4025 (2006.01)
A61P 3/10 (2006.01)
(96) 24.04.2007
(96) 07761186.1
(73) ELI LILLY AND COMPANY, Indianapolis, IN 46285, US
(72) WALLACE, Owen, Brendan, Indiana 46074, US
LI, Renhua, Fishers, Indiana 46038, US
MABRY, Thomas, Edward, Indianapolis, Indiana 46280, US
WINNEROSKI, Leonard, Larry, Jr., Greenwood, Indiana 46142, US
XU, Yanping, Noblesville, Indiana 46062, US
(54) **Inhibitory 11-beta-hydroxysteroidní dehydrogenasy 1**
(32) 25.04.2006
(31) 745569 P
(33) US
(86) PCT/US2007/067296
(87) WO 2007/127726
(74) Společná advokátní kancelář Všečeka Zelený Švorčík Kalenský a partneři, JUDr. Otakar Švorčík, Hálkova 2, Praha 2, 12000

(97) **EP 2022125**
(47) 02.09.2009
(97) 15.11.2007
(51) **H01M 10/42** (2006.01)
(96) 09.05.2007
(96) 07722389.9
(73) IQ Power Licensing AG, 6300 Zug, CH
(72) BAUER, C., Günther, 85521 Ottobrunn, DE
(54) **Baterie s kapalným elektrolytem s dynamickým promícháváním a ochranou proti přehřátí**
(32) 09.05.2006
(31) 102006021583
(33) DE
(86) PCT/DE2007/000837
(87) WO 2007/128296
(74) Ing. Václav Herman, Hlavní 43, Průhonice, 25243

(97) **EP 2036447**
(47) 16.12.2009
(97) 18.03.2009
(51) **A23L 3/16** (2006.01)
A23L 3/22 (2006.01)
A23L 1/01 (2006.01)
A23L 1/212 (2006.01)
A23L 1/29 (2006.01)
(96) 07.09.2007
(96) 07017564.1
(73) Nestec S.A., 1800 Vevey, CH

(72) HUTSCHENREUTHER, Simon, D-78239 Rielasingen, DE
KUSLYS, Martinas, CH- Grosshochstetten, CH
RÄDLER, Thomas, CH-8706 Meilen, CH
REINDL, Hubert, D-84577 Tussling, DE
WEBER, Frank, D-6576 Eschborn, DE

(54) **Způsob výroby kojenecké výživy**

(74) KOREJZOVÁ & SPOL., v.o.s., JUDr. Petra Korejzová, Korunní 810/104E, Praha 10 - Vinohrady, 10100

(97) **EP 2038347**

(47) 03.03.2010

(97) 03.01.2008

(51) **C08L 53/02** (2006.01)

(96) 13.06.2007

(96) 07730110.9

(73) BASF SE, 67056 Ludwigshafen, DE

(72) STEWART, Jennifer, R., Dearborn, Mi 48124, US

MERKEL, Peter, 67308 Zellertal, DE

WAGNER, Daniel, 67098 Bad Dürkheim, DE

KNOLL, Konrad, 68199 Mannheim, DE

KOCH, Jürgen, 67141 Neuhofen, DE

(54) **Vysoce transparentní a houževnaté směsi blokových kopolymerů styrenu a butadienu**

(32) 27.06.2006

(31) 816727 P

(33) US

(86) PCT/EP2007/055799

(87) WO 2008/000623

(74) Společná advokátní kancelář Všeťečka Zelený Švorčík Kalenský a partneři, JUDr. Petr Kalenský, Hálkova 2, Praha 2, 12000

(97) **EP 2039521**

(47) 17.03.2010

(97) 25.03.2009

(51) **B41J 2/175** (2006.01)

(96) 28.02.2008

(96) 08003713.8

(73) Brother Kogyo Kabushiki Kaisha, Nagoya-shi, Aichi-ken 467-8561, JP

(72) Hattori, Shingo, Nagoya-shi Aichi-ken 467-8562, JP

Sugahara, Hiroto, Nagoya-shi Aichi-ken 467-8562, JP

(54) **Inkoustová cartridge**

(74) Společná advokátní kancelář Všeťečka Zelený Švorčík Kalenský a partneři, JUDr. Miloš Všeťečka, Hálkova 2, Praha 2, 12000

(97) **EP 2046859**

(47) 23.12.2009

(97) 07.02.2008

(51) **C08G 59/42** (2006.01)

C08G 59/22 (2006.01)

C08J 5/04 (2006.01)

(96) 27.07.2007

(96) 07786373.6

(73) POLYNT S.P.A., 24020 Scanzorosciate, BG, IT

Bio-Composites And More GmbH, 91472 Ipsheim, DE

(72) SCHÖNFELD, Uwe, 74575 Schrozberg, DE

TÜRK, Oliver, 55437 Ockenheim, DE

VARGIOLU, Giovanni, 56341 Filsen, DE

DIPPON, Klaus, 91459 Markt Erlbach, DE

BUSAM, Nicole, 56357 Dessighofen, DE

WEBER, Simone, 56348 Dahlheim, DE

(54) **Potahové lisovatelné sloučeniny (SMC), silnovrstvené lisovatelné sloučeniny (TMC) a objemové lisovatelné sloučeniny (BMC), obsahující teplem tvrditelnou pryskyřici na bázi obnovitelných zdrojů**

(32) 30.07.2006

(31) 06015857

(33) EP

(86) PCT/EP2007/006659

(87) WO 2008/014931

(74) Rott, Růžička & Guttman Patentové, známkové a advokátní kanceláře, Ing. Jana Fuchsová, Vinohradská 37, Praha 2, 12000

(97) **EP 2049525**

(47) 30.12.2009

(97) 07.02.2008

(51) **C07D 401/14** (2006.01)

C07D 401/12 (2006.01)

A61K 31/4439 (2006.01)

A61P 29/00 (2006.01)

A61P 25/24 (2006.01)

A61P 25/04 (2006.01)

A61P 17/00 (2006.01)

A61P 15/00 (2006.01)

A61P 13/00 (2006.01)

A61P 11/00 (2006.01)

A61P 3/10 (2006.01)

C07D 213/74 (2006.01)

C07D 401/04 (2006.01)

C07D 403/12 (2006.01)

(96) 30.07.2007

(96) 07823371.5

(73) Sanofi-Aventis, 75013 Paris, FR

(72) DUBOIS, Laurent, 75013 Paris, FR

EVANNO, Yannick, 75013 Paris, FR

MALANDA, André, 75013 Paris, FR

MACHNIK, David, 75013 Paris, FR

GILLE, Catherine, 75013 Paris, FR

(54) **N-(aminoheteroaryl) - 1H-indol-2-karboxamidové deriváty, jejich příprava a jejich terapeutické použití**

(32) 31.07.2006

(31) 0606988

(33) FR

(86) PCT/FR2007/001316

(87) WO 2008/015335

(74) TRAPLOVÁ HAKR KUBÁT Advokátní a patentová kancelář, Ing. Eduard Hakr, Přístavní 24, Praha 7, 17000

(97) **EP 2079553**

(47) 06.01.2010

(97) 24.04.2008

(51) **B21B 27/10** (2006.01)

(96) 30.08.2007

(96) 07801991.6

(73) SMS Siemag AG, 40237 Düsseldorf, DE

(72) SCHULMEISTER, Juri, 51647 Gummersbach, DE

WAGENER, Markus, 57250 Netphen, DE

(54) **Válcovací stolice s opěrnými a/nebo pracovními válci k válcování plechů nebo pásů**

(32) 18.10.2006

(31) 102006049161

(33) DE

(86) PCT/EP2007/007570

(87) WO 2008/046469

(74) Společná advokátní kancelář Všeťečka Zelený Švorčík Kalenský a partneři, JUDr. Miloš Všeťečka, Hálkova 2, Praha 2, 12000

(97) **EP 2086944**

(47) 13.01.2010

(97) 08.05.2008

(51) **C07D 237/04** (2006.01)

C07F 7/04 (2006.01)

(96) 02.11.2007

(96) 07822162.9

(73) BASF SE, 67056 Ludwigshafen, DE

- (72) RACK, Michael, 69214 Eppelheim, DE
SMIDT, Sebastian Peer, 68163 Mannheim, DE
LÖHR, Sandra, 67059 Ludwigshafen, DE
KEIL, Michael, 67251 Freinsheim, DE
DIETZ, Jochen, 68167 Mannheim, DE
RHEINHEIMER, Joachim, 67063 Ludwigshafen, DE
GROTE, Thomas, 67157 Wachenheim, DE
ZIERKE, Thomas, 67459 Böhl-iggelheim, DE
LOHMANN, Jan Klaas, 67063 Ludwigshafen, DE
SUKOPP, Martin, 68165 Mannheim, DE
- (54) **Způsob přípravy difluormethylpyrazolyl-karboxylátů**
(32) 03.11.2006
(31) 06123461
(33) EP
(86) PCT/EP2007/061833
(87) WO 2008/053043
(74) TRAPLOVÁ HAKR KUBÁT Advokátní a patentová kancelář, Ing. Jan Kubát, Přístavní 24, Praha 7, 17000

Zveřejněné opravené překlady evropských patentových spisů

U následujících udělených evropských patentů s účinky pro Českou republiku byl majitelem předložen opravený překlad patentového spisu do českého jazyka (§35d odst. 2 zákona č. 527/1990 Sb., v platném znění).

Datem zveřejnění opraveného překladu evropského patentového spisu je datum publikace tohoto Věstníku.

- (97) EP 1747813

Zveřejněné překlady pozměněného, nebo omezeného znění evropských patentových spisů

U následujících udělených evropských patentů s účinky pro Českou republiku byl majitelem předložen překlad omezeného, nebo pozměněného znění evropského patentového spisu do českého jazyka (§35f odst. 3 zákona č. 527/1990 Sb., v platném znění).

- (97) EP 1603845

MM4A Zánik evropských patentů nezaplacením poplatků za udržování platnosti patentu

Následující evropské patenty udělené Evropským patentovým úřadem s účinky pro Českou republiku zanikly pro nezaplacení poplatků za udržování platnosti patentu (§22 písm. b) zákona č. 527/1990 Sb., v platném znění).

- | | | |
|-----------------|-----------------|-----------------|
| (97) EP 1293303 | (97) EP 1522347 | (97) EP 1664229 |
| (97) EP 1300198 | (97) EP 1522496 | (97) EP 1664468 |
| (97) EP 1300355 | (97) EP 1524139 | (97) EP 1665313 |
| (97) EP 1327820 | (97) EP 1532377 | (97) EP 1665443 |
| (97) EP 1339568 | (97) EP 1536783 | (97) EP 1666358 |
| (97) EP 1396375 | (97) EP 1539734 | (97) EP 1668095 |
| (97) EP 1398351 | (97) EP 1539746 | (97) EP 1671867 |
| (97) EP 1398719 | (97) EP 1540121 | (97) EP 1679948 |
| (97) EP 1400287 | (97) EP 1541736 | (97) EP 1682703 |
| (97) EP 1400379 | (97) EP 1542687 | (97) EP 1760191 |
| (97) EP 1401695 | (97) EP 1543263 | (97) EP 1760207 |
| (97) EP 1422369 | (97) EP 1545537 | (97) EP 1767761 |
| (97) EP 1423384 | (97) EP 1549129 | (97) EP 1784086 |
| (97) EP 1424893 | (97) EP 1550620 | (97) EP 1787552 |
| (97) EP 1425155 | (97) EP 1554504 | (97) EP 1799464 |
| (97) EP 1427535 | (97) EP 1556574 | (97) EP 1843770 |
| (97) EP 1427651 | (97) EP 1587788 | (97) EP 1884425 |
| (97) EP 1427711 | (97) EP 1610642 | |
| (97) EP 1430236 | (97) EP 1634501 | |
| (97) EP 1432570 | (97) EP 1634558 | |
| (97) EP 1433007 | (97) EP 1635077 | |
| (97) EP 1436304 | (97) EP 1635830 | |
| (97) EP 1436529 | (97) EP 1637537 | |
| (97) EP 1440059 | (97) EP 1642831 | |
| (97) EP 1455033 | (97) EP 1657134 | |
| (97) EP 1461971 | (97) EP 1660347 | |
| (97) EP 1510584 | (97) EP 1663233 | |
| (97) EP 1518810 | (97) EP 1663244 | |
| (97) EP 1519100 | (97) EP 1663586 | |

PD4A Převod práv a ostatní změny majitelů evropských patentů

(97)	EP 1306266
(73)	Burns Bros., Inc., Lake Oswego, 97035, OR, US
<hr/>	
(97)	EP 1455756
(73)	Merck Sharp & Dohme Corp., Rahway, NJ, US
<hr/>	
(97)	EP 1501507
(73)	Merck Sharp & Dohme Corp., Rahway, NJ, US
<hr/>	
(97)	EP 1511472
(73)	Merck Sharp & Dohme Corp., Rahway, NJ, US
<hr/>	
(97)	EP 1562941
(73)	Kosan Biosciences, Inc., Princeton, NJ 08540, US
<hr/>	
(97)	EP 1582262
(73)	Bollegraaf International Holding B.V., 9902 AM Appingedam, NL
<hr/>	
(97)	EP 1606269
(73)	Merck Sharp & Dohme Corp., Rahway, NJ, US
<hr/>	
(97)	EP 1624871
(73)	Merck Sharp & Dohme Corp., Rahway, NJ, US
<hr/>	
(97)	EP 1638969
(73)	Merck Sharp & Dohme Corp., Rahway, NJ, US
<hr/>	
(97)	EP 1664026
(73)	Merck Sharp & Dohme Corp., Rahway, NJ, US
<hr/>	
(97)	EP 1673106
(73)	Merck Sharp & Dohme Corp., Rahway, NJ, US
<hr/>	
(97)	EP 1687329
(73)	Merck Sharp & Dohme Corp., Rahway, New Jersey 07065-0907, US
<hr/>	
(97)	EP 1756064
(73)	Merck Sharp & Dohme Corp., Rahway, NJ, US
<hr/>	
(97)	EP 1924593
(73)	Merck Sharp & Dohme Corp., Rahway, NJ, US
<hr/>	

FG1K

Zapsané užité vzory - přehled podle čísel zápisu

V období uzávěrky tohoto čísla Věstníku zapsal Úřad průmyslového vlastnictví tyto užité vzory.

20692	A 61 B 5/0408	(2006.01)
20693	A 23 L 1/212	(2006.01)
20694	C 01 D 7/00	(2006.01)
20695	G 06 F 17/30	(2006.01)
20696	G 09 B 9/04	(2006.01)
20697	E 04 B 1/19	(2006.01)
20698	B 23 H 7/02	(2006.01)
20699	A 47 B 33/00	(2006.01)
20700	F 21 S 9/03	(2006.01)
20701	E 04 C 2/20	(2006.01)
20702	G 06 Q 30/00	(2006.01)
20703	E 21 F 13/00	(2006.01)
20704	E 05 C 3/14	(2006.01)
20705	G 01 R 27/26	(2006.01)
20706	E 01 C 23/01	(2006.01)
20707	G 04 B 19/06	(2006.01)
20708	B 65 D 8/04	(2006.01)
20709	B 23 D 41/00	(2006.01)
20710	A 23 C 13/12	(2006.01)
20711	A 23 C 13/00	(2006.01)
20712	B 60 Q 1/38	(2006.01)
20713	F 24 F 5/00	(2006.01)
20714	F 01 K 13/00	(2006.01)
20715	E 04 G 1/20	(2006.01)
20716	B 62 D 49/02	(2006.01)
20717	B 03 B 5/68	(2006.01)
20718	B 61 F 5/26	(2006.01)
20719	H 04 B 10/14	(2006.01)
20720	B 61 D 17/06	(2006.01)
20721	A 63 B 69/36	(2006.01)
20722	H 01 Q 1/27	(2006.01)
20723	H 02 P 31/00	(2006.01)
20724	G 01 C 5/00	(2006.01)
20725	B 61 H 13/38	(2006.01)

FG1K

Zapsané užité vzory - řazené podle MPT

- | | | | | |
|------|---|-----------|------|---|
| (51) | A23C 13/00 | (2006.01) | (72) | Rosík Vladimír Ing., Bratislava, SK |
| | A23C 9/18 | (2006.01) | | Kulišov Andrej, Bratislava, SK |
| | A23C 21/06 | (2006.01) | | Tyšler Milan Doc. Ing. CSc., Bratislava, SK |
| (11) | 20711 | | | Hána Karel Ing. Ph.D., Říčany u Prahy, CZ |
| (21) | 2010-22181 | | | Kneppo Peter Prof. Ing. DrSc., Bratislava, SK |
| (22) | 21.01.2010 | | (54) | Aktivní elektroda pro snímání bioelektrických signálů |
| (47) | 29.03.2010 | | (74) | Ing. Václav Kratochvíl, patentový zástupce, Tábořská 758/33, Mladá Boleslav, 29301 |
| (73) | Choceňská mlékárna s.r.o., Choceň, CZ | | | |
| (72) | Brunclíková Ludmila, Choceň, CZ | | (51) | A63B 69/36 |
| (54) | Pomazánkové máslo | | | (2006.01) |
| (74) | JUDr. Aleš Zábrš, Na Beránce 2, Praha 6, 16000 | | | A63B 69/00 |
| | | | | (2006.01) |
| | | | (11) | 20721 |
| (51) | A23C 13/12 | (2006.01) | (21) | 2010-22289 |
| | A23C 9/13 | (2006.01) | (22) | 17.02.2010 |
| (11) | 20710 | | (47) | 29.03.2010 |
| (21) | 2010-22180 | | (73) | LIGET s.r.o., Praha, CZ |
| (22) | 21.01.2010 | | (72) | Bělohoubek Libor Dr. Ing., Praha, CZ |
| (47) | 29.03.2010 | | (54) | Zařízení ke sbírání golfových míčků |
| (73) | Choceňská mlékárna s.r.o., Choceň, CZ | | (74) | Ing. Karel Pospíšil, Na vinici 361, Klecany, 25067 |
| (72) | Brunclíková Ludmila, Choceň, CZ | | | |
| (54) | Termizovaná smetanová pomazánka s jogurtem | | (51) | B03B 5/68 |
| (74) | JUDr. Aleš Zábrš, Na Beránce 2, Praha 6, 16000 | | | (2006.01) |
| | | | | B08B 3/02 |
| | | | | (2006.01) |
| | | | | A01B 79/00 |
| | | | | (2006.01) |
| (51) | A23L 1/212 | (2006.01) | (11) | 20717 |
| | A23L 1/29 | (2006.01) | (21) | 2010-22254 |
| | A23L 1/27 | (2006.01) | (22) | 09.02.2010 |
| (11) | 20693 | | (47) | 29.03.2010 |
| (21) | 2009-21758 | | (73) | Výzkumný ústav rostlinné výroby, v. v. i., Praha, CZ |
| (22) | 22.11.2006 | | (72) | Svoboda Pavel Ing., Praha, CZ |
| (47) | 29.03.2010 | | | Haberle Jan Ing. CSc., Praha, CZ |
| (73) | Výzkumný ústav potravinářský Praha, v.v.i., Praha, CZ | | (54) | Hydropneumatické zařízení na oddělení kořenů z půdního substrátu |
| (72) | Adámek Lubomír RNDr., Praha, CZ | | (74) | Ministerstvo zemědělství ČR, Mgr. Hana Jirkalová, Těšnov 17, Praha 1, 11705 |
| | Paulíčková Ivana Ing., Praha, CZ | | | |
| | Beran Miloš Ing., Praha, CZ | | (51) | B23D 41/00 |
| | Rutová Eva, Praha, CZ | | | (2006.01) |
| (54) | Přírodní potravinový doplněk ze zpracování hlávkového zelí | | (11) | 20709 |
| (74) | Ministerstvo zemědělství ČR, Mgr. Hana Jirkalová, Těšnov 17, Praha 1, 11705 | | (21) | 2010-22150 |
| | | | (22) | 13.01.2010 |
| | | | (47) | 29.03.2010 |
| (51) | A47B 33/00 | (2006.01) | (32) | 24.02.2009 |
| | A47B 87/00 | (2006.01) | (31) | 50012-2009 |
| | A47B 77/00 | (2006.01) | (33) | SK |
| (11) | 20699 | | (73) | Petrovský Michal Ing., Bytča, SK |
| (21) | 2009-22013 | | (72) | Petrovský Michal Ing., Bytča, SK |
| (22) | 01.12.2009 | | (54) | Zařízení pro zhotovení vnějších kalibrovaných ploch podlouhlých tvarových dílů |
| (47) | 29.03.2010 | | (74) | Ing. Pavel Nádvorník s.r.o., Sokola Tümy 1099/1, Ostrava-Mariánské Hory, 70900 |
| (73) | INDECO CZ s.r.o., Praha, CZ | | | |
| (72) | Vrtiška Roman, Hovorčovice, CZ | | (51) | B23H 7/02 |
| | Dolanský Radek, Hovorčovice, CZ | | | (2006.01) |
| | Kosek Petr, Praha, CZ | | | B23H 9/14 |
| (54) | Zakrývatelná kuchyňská linka | | | (2006.01) |
| (74) | DANĚK & PARTNERS Advokátní a patentová kancelář, Ing. Dr. Vilém Daněk, Vinohradská 45, Praha 2, 12000 | | (11) | 20698 |
| | | | (21) | 2009-21982 |
| | | | (22) | 24.11.2009 |
| (51) | A61B 5/0408 | (2006.01) | (47) | 29.03.2010 |
| | A61B 5/0478 | (2006.01) | (73) | Petrovská Emília Mgr., Bytča, SK |
| | A61B 5/04 | (2006.01) | (72) | Petrovská Emília Mgr., Bytča, SK |
| | A61N 1/04 | (2006.01) | (54) | Zařízení na zhotovení radiálních profilových otvorů v toroidních dílech |
| (11) | 20692 | | (74) | Ing. Pavel Nádvorník, Sokola Tümy 1, Ostrava - Hulváky, 70900 |
| (21) | 2009-21750 | | | |
| (22) | 01.10.2009 | | (51) | B60Q 1/38 |
| (47) | 29.03.2010 | | | (2006.01) |
| (73) | České vysoké učení technické v Praze, Fakulta biomedicínského inženýrství, Kladno 2, CZ | | | B60Q 1/46 |
| | Ústav merania SAV, Slovenská akadémia vied, Bratislava, SK | | | (2006.01) |
| | | | | B60Q 1/50 |
| | | | | (2006.01) |
| | | | | B60Q 1/52 |
| | | | | (2006.01) |
| | | | (11) | 20712 |
| | | | (21) | 2010-22206 |
| | | | (22) | 29.01.2010 |
| | | | (47) | 29.03.2010 |

- (73) Mára Jan, Tábor, CZ
(72) Mára Jan, Tábor, CZ
(54) **Třetí brzdové světlo kombinované se směrovými a výstražnými světly**
- (51) **B61D 17/06** (2006.01)
B61D 17/08 (2006.01)
B61D 17/12 (2006.01)
B61D 17/00 (2006.01)
(11) 20720
(21) **2010-22285**
(22) 17.02.2010
(47) 29.03.2010
(73) VARIEL a.s., Zruč nad Sázavou, CZ
(72) Plíhal František Ing., Dolní Kralovice, CZ
Maršík Antonín Ing., Zruč nad Sázavou, CZ
(54) **Čelní díl karoserie kolejového vozidla**
(74) Ing. Jiří Malůšek, Mendlovo nám. 1a, Brno, 60300
- (51) **B61F 5/26** (2006.01)
B61F 3/02 (2006.01)
B61F 3/00 (2006.01)
(11) 20718
(21) **2010-22260**
(22) 11.02.2010
(47) 29.03.2010
(73) ŠKODA TRANSPORTATION a.s., Plzeň, CZ
(72) Heller Petr doc. Ing. CSc., Plzeň, CZ
(54) **Podvozek pro kolejová vozidla**
(74) Reichel & kol., patent. kancelář, Ing. Pavel Reichel, Lopatecká 14, Praha 4, 14700
- (51) **B61H 13/38** (2006.01)
B61H 13/34 (2006.01)
B61H 5/00 (2006.01)
F16D 55/224 (2006.01)
F16D 55/22 (2006.01)
(11) 20725
(21) **2010-22333**
(22) 25.02.2010
(47) 29.03.2010
(73) DAKO-CZ, a.s., Třemošnice, CZ
(72) Sommer Jiří Ing., Nasavrky, CZ
Mejstský Tomáš, Třemošnice, CZ
(54) **Brzdová jednotka kotoučové brzdy kolejových vozidel**
(74) Reichel & kol., patent. kancelář, Ing. Pavel Reichel, Lopatecká 14, Praha 4, 14700
- (51) **B62D 49/02** (2006.01)
(11) 20716
(21) **2010-22248**
(22) 08.02.2010
(47) 29.03.2010
(73) Výzkumný ústav rostlinné výroby, v. v. i., Praha, CZ
(72) Hypš Martin, Humpolec, CZ
(54) **Pomocná ramena k traktorům, zejména pro nakládání a vykládání strojů**
(74) Ministerstvo zemědělství ČR, Mgr. Hana Jirkalová, Těšnov 17, Praha 1, 11705
- (51) **B65D 8/04** (2006.01)
B65D 81/00 (2006.01)
(11) 20708
(21) **2009-22123**
(22) 23.12.2009
(47) 29.03.2010
(73) ORANGE CITY s. r. o., Praha, CZ
(72) Vidov Mikhail, Praha, CZ
Zakardonskaya Olga, Praha, CZ
(54) **Obal pro suvenýr**
(74) JUDr. Petr Bokotej, advokát, Komunardů 36, Praha 7, 17000
- (51) **C01D 7/00** (2006.01)
B01D 53/50 (2006.01)
(11) 20694
- (21) **2009-21800**
(22) 12.10.2009
(47) 29.03.2010
(73) Výzkumný ústav pro hnědé uhlí, a.s., Most, CZ
(72) Kusý Jaroslav, Litvínov, CZ
Šafářová Marcela Ing., Meziboří u Litvínova, CZ
Anděl Lukáš Ing., Louny, CZ
Valeš Josef RNDr. Ing., Černčice, CZ
Đurík Jaroslav, Zvolen, SK
(54) **Aditivační činidlo pro odstranění oxidů síry ze spalin při spalování fosilních paliv**
(74) JUDr. Miroslav Kupka, Levého 1532/2, Rakovník, 26901
- (51) **E01C 23/01** (2006.01)
(11) 20706
(21) **2009-22116**
(22) 22.12.2009
(47) 29.03.2010
(73) Centrum dopravního výzkumu, v.v.i., Brno, CZ
(72) Stryk Josef Ing. Ph.D., Tišnov, CZ
Matula Radek Ing., Příbor, CZ
(54) **Mobilní zařízení pro diagnostiku vozovek**
(74) Ing. Jiří Malůšek, Mendlovo nám. 1a, Brno, 60300
- (51) **E04B 1/19** (2006.01)
E04B 1/26 (2006.01)
E04B 1/38 (2006.01)
(11) 20697
(21) **2009-21905**
(22) 06.11.2009
(47) 29.03.2010
(73) KASPER CZ s.r.o., Trutnov, CZ
(72) Šrůtek Zbyněk Ing., Česká Skalice, CZ
(54) **Celodřevěný konstrukční nosný příhradový systém pro nízkoenergetické domy**
(74) KUDRLIČKA a SEDLÁK, Ing. Jiří Sedlák, Husova 5, České Budějovice, 37001
- (51) **E04C 2/20** (2006.01)
E04C 2/26 (2006.01)
E04C 2/38 (2006.01)
(11) 20701
(21) **2009-22060**
(22) 11.12.2009
(47) 29.03.2010
(73) Vysoké učení technické v Brně, Brno, CZ
(72) Ostrý Milan Ing. Ph.D., Brno, CZ
(54) **Tepelně akumulací modul na bázi materiálů s fázovou změnou a sestava z těchto modulů**
(74) Ing. Jiří Malůšek, Mendlovo nám. 1a, Brno, 60300
- (51) **E04G 1/20** (2006.01)
E04G 1/15 (2006.01)
E04G 1/24 (2006.01)
(11) 20715
(21) **2010-22239**
(22) 04.02.2010
(47) 29.03.2010
(73) Metrostav a. s., Praha, CZ
(72) Peleška František, Praha, CZ
(54) **Zařízení pro přemísťování sestavy lešení s posuvnými pracovními plošinami**
(74) Ing. Pavel Reichel, Lopatecká 14, Praha 4, 14700
- (51) **E05C 3/14** (2006.01)
(11) 20704
(21) **2009-22086**
(22) 17.12.2009
(47) 29.03.2010
(73) Tritón Pardubice, spol. s r.o., Pardubice, CZ
(72) Lokvenc Petr, Pardubice, CZ
(54) **Klika pro stojanové rozvaděče**
(74) Advokátní kancelář Vidura, Kratochvíl, Polišínská, Mgr. Pavel Vidura, Solná 5, Ostrava, 70200
- (51) **E21F 13/00** (2006.01)

- (11) **B61B 3/00** (2006.01)
(21) 20703
(22) 2009-22080
(23) 16.12.2009
(47) 29.03.2010
(73) FERRIT s. r. o., Frýdlant nad Ostravicí, CZ
(72) Mohelník Pavel Ing., Čeladná, CZ
(54) **Závěsná drážka pro důlní díla**
(74) Ing. Pavel Nádvorník s.r.o., Sokola Tůmy 1099/1, Ostrava-Mariánské Hory, 70900
- (51) **F01K 13/00** (2006.01)
F02C 1/04 (2006.01)
F02C 6/00 (2006.01)
F02G 1/00 (2006.01)
F23G 7/00 (2006.01)
(11) 20714
(21) **2010-22222**
(22) 02.02.2010
(47) 29.03.2010
(73) EL-INSTA BIO s.r.o., Hrušovany u Brna, CZ
(72) Kundera Radovan Ing., Velká Bíteš, CZ
Kolek Jiří Ing., Velká Bíteš, CZ
Pejchal Jan Ing., Náměšť nad Oslavou, CZ
(54) **Energetický systém pro výrobu elektřiny, tepla, chladu a technologického vzduchu**
(74) Karel Voda, patentový zástupce, Bolzanova 13, Brno, 61800
- (51) **F21S 9/03** (2006.01)
(11) 20700
(21) **2009-22036**
(22) 07.12.2009
(47) 29.03.2010
(73) Mareš Jan Ing., Praha, CZ
Libra Martin Prof. Ing. CSc., Praha, CZ
Technická fakulta, Česká Zemědělská Univerzita v Praze, Praha, CZ
(72) Mareš Jan Ing., Praha, CZ
Libra Martin Prof. Ing. CSc., Praha, CZ
(54) **Autonomní fotovoltaický systém pro zastávky veřejné dopravy**
(51) **F24F 5/00** (2006.01)
(11) 20713
(21) **2010-22207**
(22) 29.01.2010
(47) 29.03.2010
(73) RWMO, s.r.o., Brno, CZ
(72) Michálek Jiří, Brno, CZ
Onderlíčka Ivan Ing., Brno, CZ
Černý Jaroslav, Brno, CZ
Walsberger Jan, Březina u Křtin, CZ
(54) **Konvektor**
(74) Patentová a známková kancelář, Ing. Jiří Dohnal, Nedbalova 29, Brno, 62300
- (51) **G01C 5/00** (2006.01)
G01C 15/00 (2006.01)
G01C 25/00 (2006.01)
(11) 20724
(21) **2010-22307**
(22) 19.02.2010
(47) 29.03.2010
(73) České vysoké učení technické v Praze Fakulta stavební, katedra speciální geodézie, Praha, CZ
(72) Hánek Pavel doc. Ing. CSc., Praha, CZ
Janota Jaroslav, Praha, CZ
(54) **Přípravek pro výšková měření mostních konstrukcí upevnitelný na teodolitovou trojnožku**
(74) Ing. Hana Dušková, Na Kočově 180, Chotutice, 28103
- (51) **G01R 27/26** (2006.01)
(11) 20705
(21) **2009-22108**
(22) 17.12.2009
(47) 29.03.2010
(73) Vysoké učení technické v Brně, Brno, CZ
(72) Szendiuch Ivan Doc. Ing. CSc., Brno, CZ
Jankovský Jaroslav Ing., Brno, CZ
(54) **Kapacitní sonda**
(74) Ing. Vítězslav Žák, patentový zástupce, Lidická 51, Brno, 60200
- (51) **G04B 19/06** (2006.01)
G04B 19/12 (2006.01)
(11) 20707
(21) **2009-22122**
(22) 23.12.2009
(47) 29.03.2010
(73) ORANGE CITY s. r. o., Praha, CZ
(72) Vidov Mikhail, Praha, CZ
Zakardonskaya Olga, Praha, CZ
(54) **Ciferník hodin**
(74) JUDr. Petr Bokotej, advokát, Komunardů 36, Praha 7, 17000
- (51) **G06F 17/30** (2006.01)
G06Q 10/00 (2006.01)
(11) 20695
(21) **2009-21838**
(22) 21.10.2009
(47) 29.03.2010
(32) 10.08.2009
(31) 87-2009 U
(33) SK
(73) Komenský, s. r. o., Košice, SK
(72) Rybár Slavomír Ing., Košice, SK
(54) **Zapojení systému virtuální knihovny**
(74) Bartoloměj Kouba, patentový zástupce, Mánesova 1200, Strakonice 1, 38601
- (51) **G06Q 30/00** (2006.01)
G06Q 50/00 (2006.01)
A47F 7/02 (2006.01)
(11) 20702
(21) **2009-22074**
(22) 15.12.2009
(47) 29.03.2010
(73) Tichý Pavel Ing., Černošice, CZ
(72) Tichý Pavel Ing., Černošice, CZ
(54) **Samoobslužný systém prodeje optických pomůcek**
(74) JUDr. Petr Bokotej, advokát, Komunardů 36, Praha 7, 17000
- (51) **G09B 9/04** (2006.01)
G09B 9/02 (2006.01)
(11) 20696
(21) **2009-21857**
(22) 24.10.2009
(47) 29.03.2010
(73) AZ RedLine s.r.o., Stříbrná Skalice, CZ
(72) Červený Zdeněk, Stříbrná Skalice, CZ
(54) **Stojan pro simulátory pro nácvik jízdy automobilů**
(74) Ing. Jaroslav Novotný, Římská 2135/45, Praha 2, 12000
- (51) **H01Q 1/27** (2006.01)
H01Q 21/28 (2006.01)
H01Q 23/00 (2006.01)
(11) 20722
(21) **2010-22290**
(22) 17.02.2010
(47) 29.03.2010
(73) Ústav Termomechaniky Akademie věd ČR, v.v.i., Praha, CZ
(72) Vaněk František Ing. CSc., Praha, CZ
Procházka Pavel Ing. CSc., Praha, CZ
(54) **Aktivní přijímací anténa pro radiotelemetrický přenos signálu z rotujících částí strojů**
(74) Ing. Jaroslav Novotný, Římská 2135/45, Praha 2, 12000
- (51) **H02P 31/00** (2006.01)

- H02N 15/02** (2006.01)
H02K 7/09 (2006.01)
- (11) 20723
(21) **2010-22301**
(22) 26.08.2009
(47) 29.03.2010
(73) Rieter CZ s.r.o., Ústí nad Orlicí, CZ
České vysoké učení technické v Praze, Praha, CZ
(72) Syrovátka Břetislav Doc. Ing. CSc., Praha, CZ
(54) **Zařízení pro stabilizaci levitujícího rotujícího elementu**
(74) Ing. Dobroslav Musil, patentová kancelář, Ing. Dobroslav
Musil, Cejl 38, Brno, 60200
- (51) **H04B 10/14** (2006.01)
H04B 10/24 (2006.01)
G02B 6/12 (2006.01)
G02B 6/293 (2006.01)
- (11) 20719
(21) **2010-22283**
(22) 16.02.2010
(47) 29.03.2010
(73) České vysoké učení technické v Praze Fakulta
elektrotechnická, Praha, CZ
(72) Jeřábek Vítězslav Ing. CSc., Praha, CZ
Prajzler Václav Ing. PhD., Praha, CZ
Bušek Karel Ing., Praha, CZ
Arciniega Julio Joaquin Armas Ing., Praha, CZ
(54) **Integrovaný optoelektronický transceiver pro
účastnickou stranu sítě typu PON-FTTH**
(74) Ing. Hana Dušková, Na Kočově 180, Chotutice, 28103

Seznam majitelů zapsaných užitečných vzorů

(73)	(11)	(51)	(73)	(11)	(51)	
AZ RedLine s.r.o., Stříbrná Skalice, CZ	20696	G 09 B 9/04	(2006.01)	RWMO, s.r.o., Brno, CZ	20713 F 24 F 5/00	(2006.01)
Centrum dopravního výzkumu, v.v.i., Brno, CZ	20706	E 01 C 23/01	(2006.01)	ŠKODA TRANSPORTATION a. s., Plzeň, CZ	20718 B 61 F 5/26	(2006.01)
Choceňská mlékárna s.r.o., Choceň, CZ	20710	A 23 C 13/12	(2006.01)	Technická fakulta, Česká zemědělská Univerzita v Praze, Praha, CZ	20700 F 21 S 9/03	(2006.01)
Choceňská mlékárna s.r.o., Choceň, CZ	20711	A 23 C 13/00	(2006.01)	Tichý Pavel Ing., Černošice, CZ	20702 G 06 Q 30/00	(2006.01)
České vysoké učení technické v Praze Fakulta stavební, katedra speciální geodézie, Praha, CZ	20724	G 01 C 5/00	(2006.01)	Tritón Pardubice, spol. s r.o., Pardubice, CZ	20704 E 05 C 3/14	(2006.01)
České vysoké učení technické v Praze, Praha, CZ	20723	H 02 P 31/00	(2006.01)	Ústav merania SAV, Slovenská akadémia vied, Bratislava, SK	20692 A 61 B 5/0408	(2006.01)
České vysoké učení technické v Praze, Fakulta biomedicínského inženýrství, Kladno 2, CZ	20692	A 61 B 5/0408	(2006.01)	Ústav Termomechaniky Akademie věd ČR, v.v.i., Praha, CZ	20722 H 01 Q 1/27	(2006.01)
České vysoké učení technické v Praze Fakulta elektrotechnická, Praha, CZ	20719	H 04 B 10/14	(2006.01)	VARIEL a.s., Zruč nad Sázavou, CZ	20720 B 61 D 17/06	(2006.01)
DAKO-CZ, a.s., Třemošnice, CZ	20725	B 61 H 13/38	(2006.01)	Vysoké učení technické v Brně, Brno, CZ	20701 E 04 C 2/20	(2006.01)
EL-INSTA BIO s.r.o., Hrušovany u Brna, CZ	20714	F 01 K 13/00	(2006.01)	Vysoké učení technické v Brně, Brno, CZ	20705 G 01 R 27/26	(2006.01)
FERRIT s. r. o., Frýdlant nad Ostravicí, CZ	20703	E 21 F 13/00	(2006.01)	Výzkumný ústav potravinářský Praha, v.v.i., Praha, CZ	20693 A 23 L 1/212	(2006.01)
INDECO CZ s.r.o., Praha, CZ	20699	A 47 B 33/00	(2006.01)	Výzkumný ústav pro hnědé uhlí, a.s., Most, CZ	20694 C 01 D 7/00	(2006.01)
KASPER CZ s.r.o., Trutnov, CZ	20697	E 04 B 1/19	(2006.01)	Výzkumný ústav rostlinné výroby, v. v. i., Praha, CZ	20716 B 62 D 49/02	(2006.01)
Komenský, s. r. o., Košice, SK	20695	G 06 F 17/30	(2006.01)	Výzkumný ústav rostlinné výroby, v. v. i., Praha, CZ	20717 B 03 B 5/68	(2006.01)
Libra Martin Prof. Ing. CSc., Praha, CZ	20700	F 21 S 9/03	(2006.01)			
LIGET s.r.o., Praha, CZ	20721	A 63 B 69/36	(2006.01)			
Mára Jan, Tábor, CZ	20712	B 60 Q 1/38	(2006.01)			
Mareš Jan Ing., Praha, CZ	20700	F 21 S 9/03	(2006.01)			
Metrostav a. s., Praha, CZ	20715	E 04 G 1/20	(2006.01)			
ORANGE CITY s. r. o., Praha, CZ	20707	G 04 B 19/06	(2006.01)			
ORANGE CITY s. r. o., Praha, CZ	20708	B 65 D 8/04	(2006.01)			
Petrovská Emília Mgr., Bytča, SK	20698	B 23 H 7/02	(2006.01)			
Petrovský Michal Ing., Bytča, SK	20709	B 23 D 41/00	(2006.01)			
Rieter CZ s.r.o., Ústí nad Orlicí, CZ	20723	H 02 P 31/00	(2006.01)			

FG4Q

Zapsané průmyslové vzory - přehled podle čísel zápisu

V období uzávěrky tohoto čísla Věstníku zapsal Úřad průmyslového vlastnictví tyto průmyslové vzory:

34538	23-02
34803	09-09
34804	25-01
34805	06-01
34806	25-01
34807	25-01
34808	25-01
34809	25-01

FG4Q

Zapsané průmyslové vzory - přehled podle tříd

- (51) **06-01**
- (11) 34805
- (21) 2009-37963
- (22) 09.11.2009
- (15) 29.03.2010
- (45) 29.03.2010
- (54) Kruhové lavičky
- (28) 2
- (73) Valášek Milan, Pardubice, CZ
Valášková Michaela Bc., Pardubice, CZ
- (72) Valášek Milan, Pardubice, CZ
Valášková Michaela Bc., Pardubice, CZ
- (55)

(55)



1.1



1.2



1.3



2.1

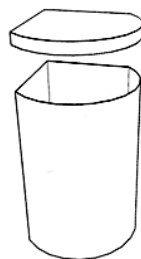

1.1

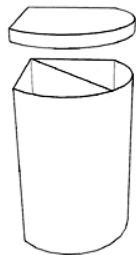

2.1

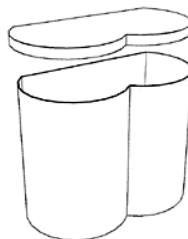

3.1

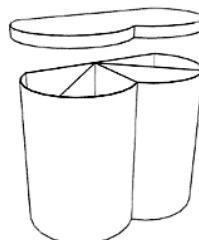

4.1

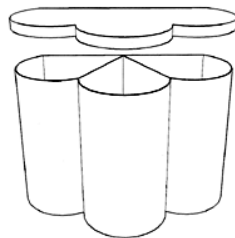

5.1

-
- (51) **09-09**
 - (11) 34803
 - (21) 2009-37853
 - (22) 05.08.2009
 - (15) 29.03.2010
 - (45) 29.03.2010
 - (54) Kontejner
 - (28) 9
 - (73) Lada Malíková, MBA, Bilina, CZ
 - (72) Lada Malíková, MBA, Bilina, CZ

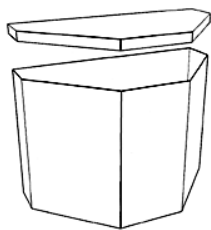

6.1

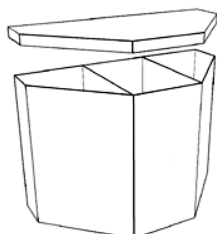

7.1

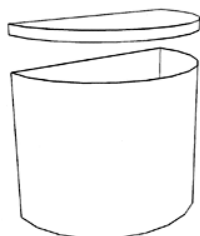

8.1

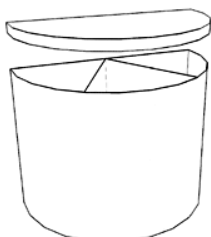

9.1



1.2



2.1



2.2

- (51) **25-01**
(11) 34804
(21) 2009-37941
(22) 27.10.2009
(15) 29.03.2010
(45) 29.03.2010
(54) Prefabrikovaná deska nástupiště
(28) 8
(73) Skanska CZ a.s., Závod Prefa, Praha 4, Chodov, CZ
(72) Peřina Jiří Ing., Praha 4, CZ
Pelcl Martin Ing., Mladá Boleslav, CZ
Doubrava Jaroslav Ing., Uherský Ostroh, CZ
(74) Ing. Václav Herman, Hlavní 43, Průhonice, 25243
(55)

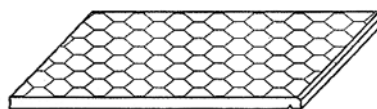

1.1

- (51) **23-02**
(11) 34538
(21) 2008-37490
(22) 11.07.2008
(15) 18.05.2009
(45) 01.04.2010
(54) Rehabilitační vana
(28) 2
(73) Nosál Kryštof MgA., Jeseník, CZ
(72) Nosál Kryštof MgA., Jeseník, CZ
(55)

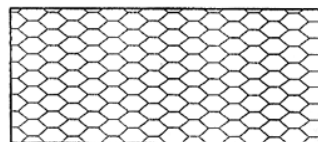

1.2



1.1

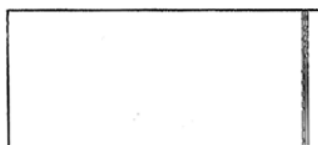

1.3

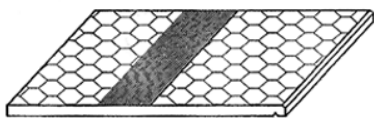

2.1

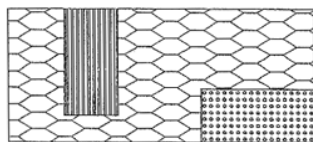

4.2

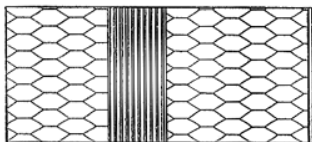

2.2

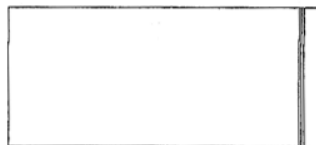

4.3

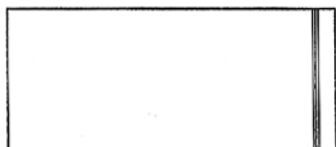

2.3



5.1

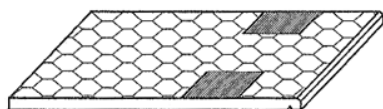

3.1

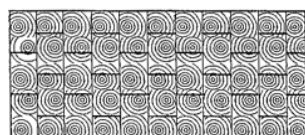

5.2

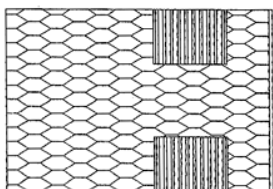

3.2

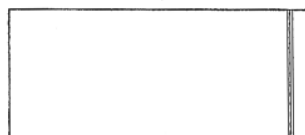

5.3

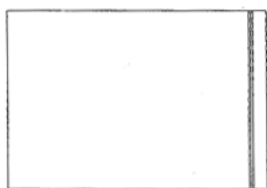

3.3

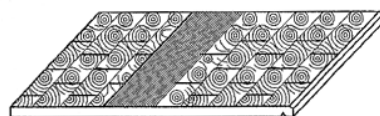

6.1

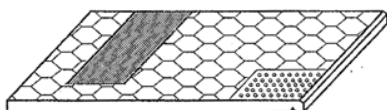

4.1

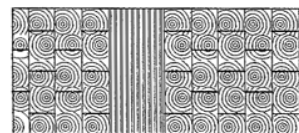

6.2

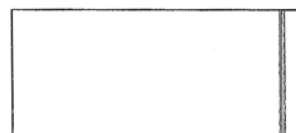

6.3

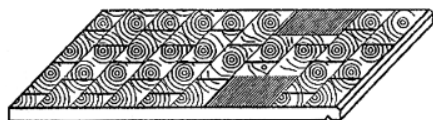

7.1

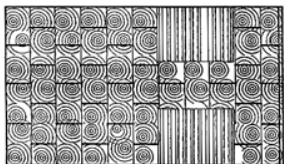

7.2

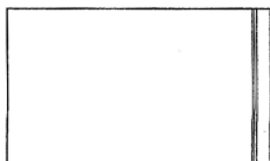

7.3



8.1

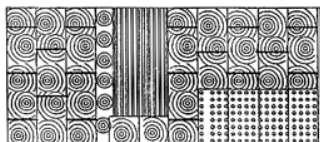

8.2

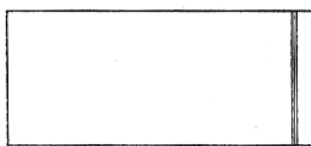

8.3

(55)

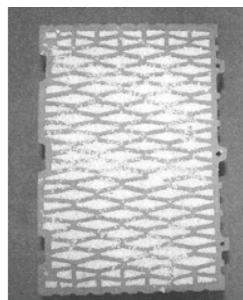

1.1

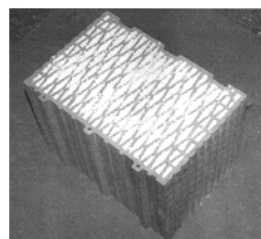

1.2

(51) **25-01**
(11) 34807
(21) 2009-37975
(22) 12.11.2009
(15) 29.03.2010
(45) 29.03.2010
(54) Nepálená cihla
(28) 1
(73) HELUZ cihlářský průmysl v. o. s., Dolní Bukovsko, CZ
(72) Krámpf Jan, Dolní Bukovsko, CZ
(74) KUDRLIČKA a SEDLÁK, Ing. Jiří Sedlák, Husova 5, České Budějovice, 37001

(55)

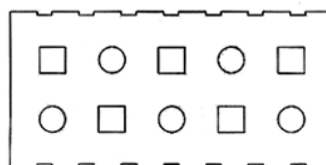

1.1

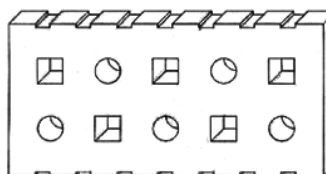

1.2

(51) **25-01**
(11) 34806
(21) 2009-37974
(22) 12.11.2009
(15) 29.03.2010
(45) 29.03.2010
(54) Svrchně děrovaná cihla s polystyrenem
(28) 1
(73) HELUZ cihlářský průmysl v. o. s., Dolní Bukovsko, CZ
(72) Krámpf Jan, Dolní Bukovsko, CZ
(74) KUDRLIČKA a SEDLÁK, Ing. Jiří Sedlák, Husova 5, České Budějovice, 37001

(51) **25-01**
(11) 34808
(21) 2009-38019
(22) 04.12.2009
(15) 29.03.2010
(45) 29.03.2010
(54) Pružná tlumicí podložka pod sportovní povrch a dětská hřiště
(28) 1
(73) TENNIS Zlín, a. s., Zlín, CZ
(72) Viktorín Jiří Ing., Malenovice, CZ
(74) Ing. Zdeněk Sedlák, Mendlovo nám. 1a, Brno, 60300

(55)

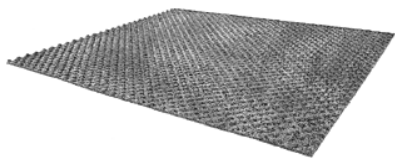

1.1



1.2

-
- (51) **25-01**
(11) 34809
(21) 2010-38101
(22) 26.02.2010
(15) 29.03.2010
(45) 29.03.2010
(54) Profil
(28) 1
(73) Šuránek Miroslav, Hluk, CZ
(72) Šuránek Miroslav, Hluk, CZ
(55)

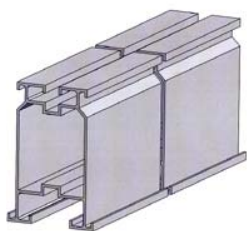

1.1

Seznam vlastníků zapsaných průmyslových vzorů

(73)	(11)	(51)	(73)	(11)	(51)
HELUZ cihlářský průmysl v. o. s., Dolní Bukovsko, CZ	34807	25-01			
HELUZ cihlářský průmysl v. o. s., Dolní Bukovsko, CZ	34806	25-01			
Lada Malíková, MBA, Bílina, CZ	34803	09-09			
Nosál Kryštof MgA., Jeseník, CZ	34538	23-02			
Skanska CZ a.s., Závod Prefa, Praha 4, Chodov, CZ	34804	25-01			
Šuránek Miroslav, Hluk, CZ	34809	25-01			
TENNIS Zlín, a. s., Zlín, CZ	34808	25-01			
Valášek Milan, Pardubice, CZ	34805	06-01			
Valášková Michaela Bc., Pardubice, CZ	34805	06-01			

Dodatková ochranná osvědčení pro léčiva a pro přípravky na ochranu rostlin

Podání žádosti o udělení osvědčení

- (22) 16.03.2010
 - (21) SPC/CZ2010/167
 - (73) PFIZER PRODUCTS INC., Groton, CT, US
 - (68) 301081
 - (54) Farmaceutická kompozice a léčivo pro léčení hypertenze nebo hyperlipidémie, anginy pectoris nebo zvládnutí kardiálního rizika
 - (92) 83/616/05-C, 28.12.2005
 - (93) 07072005, 28.12.2005, FR
 - (95) CAUDET, léčivý přípravek
-

- (22) 17.03.2010
 - (21) SPC/CZ2010/168
 - (73) JANSSEN PHARMACEUTICA N. V., Beerse, BE
 - (68) 301367
 - (54) Derivát pyrimidinu, způsob a meziprodukty pro jeho přípravu a léčivo pro léčení HIV na jeho bázi
 - (92) EU/1/08/468/001, 28.08.2008
 - (95) INTELENCE-etravirin, léčivý přípravek
-

Udělení osvědčení

- (73) FERRING B. V., 2132 JX Hoofddorp, NL
 - (68) 299097
 - (11) 299097/154
 - (54) Peptid antagonistující GnRH
 - (92) EU/1/08/504/001, EU1/08/504/002, 17.02.2009
 - (93) EU/1/08/504/001, EU/1/504/002, 17.02.2009, EU
 - (95) FIRMAGON - Degarelix, léčivý přípravek
 - (94) 13.04.2023
-

Úřední rozhodnutí a oznámení

MM4A, MM4F Zániky patentů a autorských osvědčení pro nezaplacení udržovacích poplatků

(11)

(11)	(21)	Int.Cl.(51)	(11)	(21)	Int.Cl.(51)
276694	1990-4510	5/C04B 7/14	297877	2000-3331	8/E05B 65/19
277939	1990-4312	8/A61K 38/37	298120	1999-556	8/C07D 207/06
281048	1992-1815	6/B60S 1/02	298139	1999-646	8/H01F 27/32
281474	1991-2837	8/D03J 1/14	298174	1999-716	8/C07D 217/00
282670	1991-2748	8/C08F 4/642	298175	2007-84	8/C07D 217/26
282922	1993-614	6/C07D 319/06	298297	2000-816	8/B29B 17/00
282992	1997-1245	6/C07D 319/06	298322	1999-3306	8/C08F 283/01
282993	1997-1246	6/C07D 319/06	298412	2000-3294	8/F27D 15/02
282994	1997-1247	6/C07D 319/06	298486	2001-3314	8/B60B 5/02
283003	1995-2094	6/C07D 319/06	298634	2001-979	8/A61K 9/16
283048	1990-4559	8/A61K 31/65	298658	2000-763	8/B21B 13/14
283661	1995-2304	8/C10B 35/00	298829	2000-3314	8/A21D 8/06
283933	1996-2598	8/B28C 5/12	298862	2002-881	8/C07H 17/02
284014	1994-2145	8/H01J 29/02	298962	2003-2384	8/A47B 57/20
284359	1996-829	6/A61M 5/50	299099	2000-790	8/B62D 9/02
284686	1996-721	6/H02K 5/14	299562	2002-3112	8/B23Q 3/155
285444	1994-750	6/B01D 53/56	300184	2004-971	8/B24B 23/02
285489	1994-2266	8/C07D 471/04	300533	2000-1389	8/C08F 10/06
285500	1996-687	6/G02B 6/38	300550	2001-3257	8/H02K 3/46
285663	1992-2754	8/B65D 85/57	300556	2002-1012	8/H01J 17/38
285692	1996-1369	6/B60H 1/34	300559	2002-3022	8/H02J 5/00
285693	1996-1370	6/B60H 1/34	300607	2001-1565	8/C08G 18/40
285776	1998-2936	8/C10G 50/00	300611	2002-1643	8/B29C 47/00
286175	1996-827	6/E04B 1/64	300612	2002-1178	8/H01J 23/02
286504	1995-680	7/B60S 1/34	300615	2002-1855	8/A61K 9/20
286577	1990-4497	8/F04B 1/04			
286927	1994-521	7/C12Q 1/68			
287018	1997-2842	8/C02F 3/30			
287148	1995-1170	7/D01D 4/00			
287860	1999-3323	8/A23L 1/201			
288050	1996-708	7/A61K 31/7012			
288157	1996-711	7/G02B 6/44			
288254	1996-715	7/G02B 6/44			
288427	1995-551	7/F24H 8/00			
288480	1994-2287	8/C07C 7/148			
288579	1993-1826	8/C08F 10/00			
288942	1997-919	7/C07D 405/12			
289031	1997-918	7/C07D 405/12			
289049	1994-2245	8/C08F 10/00			
289174	1996-605	7/B65D 5/08			
289286	1997-646	7/H02G 15/013			
289435	1996-686	7/G02B 6/44			
289862	1995-2336	8/B29C 45/78			
290181	1995-2284	8/C07C 51/235			
290285	1996-2691	8/F16B 13/04			
290554	1999-3198	8/H01F 27/14			
290969	1995-2296	8/D01H 4/44			
291685	2001-3170	8/C23F 1/00			
292144	1996-2642	8/B23H 3/10			
292302	1996-1333	7/C07H 15/252			
292335	2001-1082	7/C07D 471/14			
292773	2002-3013	8/C12N 1/20			
292842	1999-701	7/H04Q 7/38			
292977	2001-2131	7/C08L 53/00			
293492	1997-647	7/H02G 15/013			
293504	1998-2957	8/B41F 13/004			
293615	1996-2670	8/B32B 27/32			
294817	1997-2091	7/E05D 15/06			
295447	1999-3231	8/G08B 17/103			
295820	2003-2484	8/H02G 9/00			
296275	2001-772	8/C07D 487/04			
296519	2000-3291	8/B60H 1/00			
296909	2000-894	8/C07D 221/26			
297460	2000-3388	8/D04B 1/24			
297502	2000-565	8/G01B 21/08			
297584	2005-569	8/G10D 1/08			
297800	2000-1190	8/E05D 7/04			
297832	2000-3330	8/E05B 65/19			
297833	2000-3329	8/E05B 65/19			

MH1K

Zániky užitečných vzorů vzdáním se

(11)	(21)	(51)	
17985	2007-18532	E05B 27/00	(2006.01)

MK1K

Zániky užitečných vzorů uplynutím doby platnosti

(11)	(21)	(51)	
9944	2000-10565	B60R 25/06	(2006.01)
9954	2000-10563	B61L 5/12	(2006.01)
9957	2000-10576	F15B 15/16	(2006.01)
9996	2000-10580	C02F 3/12	(2006.01)
10023	2000-10572	H01H 9/46	(2006.01)
10050	2000-10559	E04F 19/08	(2006.01)
10051	2000-10575	E04F 19/08	(2006.01)
10119	2000-10553	A47L 9/00	(2006.01)
10309	2000-10569	E05D 15/06	(2006.01)
10334	2000-10554	A47L 7/00	(2006.01)
11957	2001-12379	B65D 71/00	(2006.01)
12807	2002-13504	A61F 2/44	(2006.01)
12920	2002-13487	H02G 1/02	(2006.01)
13233	2002-13486	H02K 23/04	(2006.01)
15574	2005-16505	G06F 17/00	(2006.01)
15910	2005-17003	A47B 23/06	(2006.01)
15942	2005-17006	B62D 1/04	(2006.01)
15979	2005-17010	G01N 31/22	(2006.01)
16006	2005-17002	B65D 85/57	(2006.01)
16030	2005-17007	F01L 1/38	(2006.01)
16179	2005-17001	B60B 1/04	(2006.01)

MK4Q

Zániky práva ze zapsaných průmyslových vzorů uplynutím doby ochrany

(11)	(21)	Int.Cl/(51)	(11)	(21)	Int.Cl/(51)
26032	1994-27762	6/26-03			
29301	1999-31939	7/11-03			
32577	2004-35507	8/07-04			
32728	2004-35505	8/14-01			
32729	2004-35508	8/23-01			
32730	2004-35517	8/21-01			
32765	2004-35509	8/09-06			

MC3K

Výmazy užitečných vzorů

(11)	18938	
(21)	2008-20255	
(22)	25.08.2008	
(54)	Prefabrikovaný překladový dílec pro překlad nad okenním nebo dveřním otvorem	
	25.08.2008	
(11)	18939	
(21)	2008-20256	
(22)	25.08.2008	
(54)	Prefabrikovaný překladový dílec pro překlad nad okenním nebo dveřním otvorem	
	25.08.2008	

Zápisy licenčních smluv do patentového rejstříku pro nabyvatele

(11)	300567	
(73)	UNIVERZITA PALACKÉHO, Olomouc, CZ	
	Nabyvatel: DIMEA Group, s.r.o., U kovárny	
	321/14, Olomouc, 77900, CZ	
	Druh licence: výlučná	
	Datum uzavření smlouvy: 18.02.2010	
	Datum zápisu smlouvy: 24.03.2010	

ND1K

První prodloužení doby platnosti užitečných vzorů

(51)	F24D 19/10	(2006.01)	(51)	A23L 1/29	(2006.01)
(11)	16457		(11)	16501	
(21)	2006-17590		(21)	2006-17594	
(22)	03.04.2006		(22)	04.04.2006	
(73)	JUSTUR, spol. s r. o., Stará Turá, SK		(73)	Vrzal Vladimír MVDr. CSc., Ivanovice na Hané, CZ	
(54)	Zařízení na úspornou cirkulaci teplé užitkové vody		(54)	Bittner Libor Ing. CSc., Vyškov, CZ	
				Speciální doplněk stravy, určený zejména proti kandidózámu a pro celkové zvýšení imunity	

(51)	F23D 21/00	(2006.01)	(51)	G01F 1/00	(2006.01)
(11)	F23B 99/00	(2006.01)	(11)	G01F 1/68	(2006.01)
(21)	16502		(21)	G01F 1/684	(2006.01)
(22)	2006-17608		(22)	16787	
(73)	06.04.2006		(22)	2006-17591	
(54)	ŽDB GROUP a.s., Bohumín, CZ		(22)	03.04.2006	
(54)	Kompaktní hořák pro spalování tuhých paliv		(73)	JUSTUR, spol. s r. o., Stará Turá, SK	
(51)	A01K 95/02	(2006.01)	(54)	Zařízení na měření spotřeby teplé užitkové vody	
(11)	A01K 91/18	(2006.01)	(51)	F41A 3/00	(2006.01)
(21)	A01K 97/00	(2006.01)	(11)	F41A 3/30	(2006.01)
(22)	16513		(21)	16846	
(73)	2006-17605		(21)	2006-17782	
(54)	05.04.2006		(22)	25.05.2006	
(54)	Bubeník Zdeněk, Rychnov u Jablonce nad Nisou, CZ		(73)	CZECH WEAPONS s. r. o., Slavičín, CZ	
(54)	Rybářská bójka k chytání dravých ryb		(54)	Uzamykací mechanismus ruční palné zbraně	
(51)	B27L 7/00	(2006.01)	(51)	B65D 19/31	(2006.01)
(11)	A01G 23/00	(2006.01)	(11)	16868	
(21)	16527		(21)	2006-17671	
(22)	2006-17626		(22)	27.04.2006	
(73)	12.04.2006		(73)	Kábrt Pavel - Dřevoděl, Jamné nad Orlicí, CZ	
(54)	Horák Aleš Ing., Olomouc, CZ		(54)	Paleta, víko a obal	
(54)	Klín, zejména tažný klín		(51)	G01F 1/00	(2006.01)
(51)	A01D 69/10	(2006.01)	(11)	G01F 1/684	(2006.01)
(11)	A01D 34/82	(2006.01)	(21)	G01K 17/06	(2006.01)
(21)	F16D 49/00	(2006.01)	(11)	16940	
(22)	16529		(21)	2006-17935	
(73)	2006-17653		(22)	03.04.2006	
(54)	21.04.2006		(73)	JUSTUR, spol. s r. o., Stará Turá, SK	
(54)	MOTOR JIKOV Group, a. s., České Budějovice, CZ		(54)	Zařízení na měření spotřeby teplé užitkové vody	
(54)	Brzda nožového rotoru žacího stroje		(51)	B60R 1/04	(2006.01)
(51)	C22B 1/242	(2006.01)	(11)	B60R 1/12	(2006.01)
(11)	B09B 3/00	(2006.01)	(21)	B60R 27/00	(2006.01)
(21)	16544		(22)	17580	
(22)	2006-17609		(22)	2007-18632	
(73)	31.03.2006		(73)	15.03.2007	
(54)	Gajdzica Karel, Třinec, CZ		(54)	JABLOTRON ALARMS a.s., Jablonec nad Nisou, CZ	
(54)	Gajdzica Martin, Třinec, CZ		(54)	Multifunkční zpětné zrcátko u dopravních prostředků	
(54)	Stabilizovaná přísadová briketa				
(51)	E06B 7/14	(2006.01)			
(11)	E06B 7/16	(2006.01)			
(21)	16573				
(22)	2006-17580				
(73)	31.03.2006				
(54)	Chalupa Tomáš, Beroun, CZ				
(54)	Zachycovač zkondenzované vody				
(51)	E21D 11/28	(2006.01)			
(11)	16574				
(21)	2006-17588				
(22)	03.04.2006				
(73)	ACTRAD, s. r. o., Frýdek- Místek, CZ				
(54)	Rozpínka důlní poddajné obloukové výztuže				
(51)	A01K 85/00	(2006.01)			
(11)	A01K 91/06	(2006.01)			
(21)	16582				
(22)	2006-17668				
(73)	26.04.2006				
(54)	Bubeník Zdeněk, Rychnov u Jablonce nad Nisou, CZ				
(54)	Nadnašeč nástrahy				
(51)	A46B 5/02	(2006.01)			
(11)	16742				
(21)	2006-17858				
(22)	21.06.2006				
(73)	Spojené kartáčovny a. s., Pelhřimov, CZ				
(54)	Štětec				

ND1K

Druhé prodloužení doby platnosti užitečných vzorů

- (51) **A47B 33/00** (2006.01)
A47B 57/06 (2006.01)
- (11) 13382
(21) 2003-14078
(22) 27.03.2003
(73) Halbíková Kamila, Hlásná Třebaň, CZ
(54) Kuchyňská linka s výškově nastavitelnou pracovní plochou
- (51) **B01D 35/32** (2006.01)
B01D 46/46 (2006.01)
- (11) 13438
(21) 2003-14170
(22) 17.04.2003
(73) VOP-026 Šternberk, s.p., Šternberk 1, CZ
(54) Filtrační zařízení na ochranu proti účinkům zbraní hromadného ničení
- (51) **B62D 1/04** (2006.01)
- (11) 13453
(21) 2003-14271
(22) 22.05.2003
(73) SLOBODNÍKOVÁ Mária, Banská Bystrica, SK
FRIDMAN Boris, Banská Bystrica, SK
(54) Potah na volant z pravé kúže na různé typy volantů
- (51) **A61F 13/15** (2006.01)
A61L 15/20 (2006.01)
B01D 39/14 (2006.01)
- (11) 13702
(21) 2003-14331
(22) 31.03.2003
(73) Vlasáková Martina, Praha 9 - Střížkov, CZ
(54) Obvazový materiál s aktivními uhlíkovými vlákny
- (51) **B65B 39/10** (2006.01)
B65B 39/12 (2006.01)
B65B 39/06 (2006.01)
B65B 1/06 (2006.01)
B65B 1/04 (2006.01)
B65B 37/02 (2006.01)
- (11) 14369
(21) 2004-15211
(22) 22.03.2004
(73) Mašek Jan ing., Vlašim, CZ
Mašek Lukáš ing., Vlašim, CZ
(54) Plnicí hlava

ND4Q

První obnovy doby ochrany průmyslových vzorů

- (51) 09-04
(11) 33179
(21) 2005-35993
(22) 21.03.2005
(54) Přepravní obal s odklápěcím víkem z plastické hmoty

ND4Q

Druhé obnovy doby ochrany průmyslových vzorů

- | | |
|--------------------------|-----------------|
| (51) 25-01 | (51) 28-01 |
| (11) 29616 | (11) 29754 |
| (21) 1999-32142 | (21) 2000-32400 |
| (22) 15.12.1999 | (22) 05.04.2000 |
| (54) Dlažební prvek | (54) Tableta |
| (51) 23-02 | (51) 28-01 |
| (11) 29637 | (11) 29755 |
| (21) 2000-32299 | (21) 2000-32401 |
| (22) 18.02.2000 | (22) 05.04.2000 |
| (54) Splachovací nádržka | (54) Tableta |

ND4Q

Třetí obnovy doby ochrany průmyslových vzorů

- (51) 06-03
- (11) 25649
- (21) 1995-28329
- (22) 19.04.1995
- (54) Výčepní pult

- (51) 20-02
- (11) 26313
- (21) 1995-28681
- (22) 22.09.1995
- (54) Výčepní stojan

- (51) 20-02
- (11) 26314
- (21) 1995-28682
- (22) 22.09.1995
- (54) Výčepní stojan

- (51) 09-03
- (11) 26381
- (21) 1995-28334
- (22) 21.04.1995
- (54) Kontejner

- (51) 12-03
- (11) 26382
- (21) 1995-28335
- (22) 21.04.1995
- (54) Skladovací vůz

- (51) 12-02
- (11) 26383
- (21) 1995-28336
- (22) 21.04.1995
- (54) Převozní vozík

PD4A

Převod práv a ostatní změny majitelů patentů

- (11) 282429
- (21) 1994-415
- (73) OKK Koksovny, a.s., Ostrava, Přívoz, CZ

- (11) 288748
- (21) 1996-2458
- (73) ANSALDO STS S.p.A., Genova, IT

- (11) 295138
- (21) 1996-3696
- (73) Stichting Dienst Landbouwkundig Onderzoek, 6701 BH Wageningen, NL

- (11) 295601
- (21) 2001-543
- (73) Edko Pazarlama Tanitim Ticaret Limited Sirketi, 80233 Istanbul, TR

- (11) 298936
- (21) 2005-298
- (73) MICROSYS Brno společnost s ručením omezeným, Brno, CZ

PD1K

Převod práv a ostatní změny majitelů užitečných vzorů

- (11) 13382
- (21) 2003-14078
- (73) Halbíková Kamila, Hlásná Třebáň, CZ

- (11) 13987
- (21) 2003-14833
- (73) SECUMARK LTD, 1060, Nicosia, CY

PD4Q

Převod práv a ostatní změny vlastníků průmyslových vzorů

- | | |
|------|--|
| (11) | 30341 |
| (21) | 2000-32674 |
| (73) | COMPAGNIE DES FROMAGES &
RICHESMONTS, 92800 PUTEAUX, FR |
| (11) | 34704 |
| (21) | 2009-37685 |
| (73) | signo solar s.r.o., Praha 6, CZ |

Zamítnuté a částečně zamítnuté přihlášky ochranných známek před zveřejněním

Kapitola obsahuje údaje o rozhodnutích o přihláškách ochranných známek, u kterých byly na základě provedeného věcného průzkumu shledány Úřadem důvody pro zamítnutí přihlášky ochranné známky podle ustanovení § 4 nebo 6 zákona č. 441/2003 Sb. Na základě toho Úřad vydal rozhodnutí o zamítnutí přihlášky podle ustanovení § 22 zákona č. 441/2003 Sb., a to pro celý seznam výrobků a služeb nebo pro jeho část. Údaje o výsledku rozhodnutí (zamítnutí přihlášky, částečné zamítnutí přihlášky) jsou uvedeny za datem právní moci rozhodnutí pod INID kódem (583) s názvem "Datum právní moci rozhodnutí/výsledek rozhodnutí".

(210) **O-440460**

(540) **eStranky**

(583) 24.03.2010 / zamítnutí přihlášky

(210) **O-452181**

(540) **RENO MUSIC**

(583) 11.02.2010 / částečné zamítnutí přihlášky

(210) **O-459094**

(540)



(583) 25.03.2010 / částečné zamítnutí přihlášky

(210) **O-464422**

(540) **PERFECTO DESIGN**

(583) 12.03.2010 / zamítnutí přihlášky

(210) **O-464909**

(540) **Údržba dolů Komořany**

(583) 17.03.2010 / zamítnutí přihlášky

(210) **O-466451**

(540)



(583) 13.03.2010 / zamítnutí přihlášky

(210) **O-466452**

(540)



(583) 13.03.2010 / zamítnutí přihlášky

(210) **O-467145**

(540) **ainsolvence**

(583) 06.03.2010 / zamítnutí přihlášky

(210) **O-467644**

(540) **HOUBOBRANÍ**

(583) 04.03.2010 / zamítnutí přihlášky

(210) **O-467739**

(540) **Drum Circle**

(583) 05.03.2010 / zamítnutí přihlášky

(210) **O-468424**

(540) **CREDITAS účet - sporožirový**

(583) 27.03.2010 / částečné zamítnutí přihlášky

(210) **O-468566**

(540) **Femtobuňka.cz**

(583) 23.02.2010 / zamítnutí přihlášky

(210) **O-468694**

(540) **MUZEUM RYTMU A BICÍCH
NÁSTROJŮ - RHYTHM AND
DRUMS MUSEUM**

(583) 05.03.2010 / zamítnutí přihlášky

(210) **O-468847**

(540) **SIGNUM SEKT**

(583) 23.03.2010 / zamítnutí přihlášky

(210) **O-468853**

(540) **eObec**

(583) 18.03.2010 / zamítnutí přihlášky

(210) **O-468854**

(540) **eÚrad**

(583) 18.03.2010 / zamítnutí přihlášky

(210) **O-468855**

(540) **eÚřad**

(583) 18.03.2010 / zamítnutí přihlášky

(210) **O-469075**

(540)



(583) 19.03.2010 / zamítnutí přihlášky

(210) **O-469076**

(540) **DOMOTECHNIKA**

(583) 19.03.2010 / zamítnutí přihlášky

(210) **O-469078**

(540) **PLATO**

(583) 19.03.2010 / zamítnutí přihlášky

(210) **O-469501**

(540) **LA MIU**

(583) 16.03.2010 / zamítnutí přihlášky

(210) **O-470227**

(540)



(583) 01.03.2010 / zamítnutí přihlášky

(210) **O-470746**

(540)



(583) 19.03.2010 / částečné zamítnutí přihlášky

(210) **O-470807**

(540) **Luxury Magazín - LuxuryMag**

(583) 16.03.2010 / zamítnutí přihlášky

(210) **O-471187**

(540) **magic child**

(583) 23.03.2010 / částečné zamítnutí přihlášky

(210) **O-471226**

(540) **Ochotně a rychle jedeme k Vám z
Michle**

(583) 25.03.2010 / částečné zamítnutí přihlášky

(210) **O-471641**

(540) **Pro Váš Lov.**

(583) 19.03.2010 / zamítnutí přihlášky

Přehled zveřejněných přihlášek ochranných známek

Přihlášky ochranných známek, které byly na základě výsledků formálního a věcného průzkumu provedeného Úřadem shledány schopné zápisu do rejstříku ochranných známek, jsou obsaženy v této kapitole. Důležitou právní skutečností je, že zveřejněním přihlášky ochranné známky v této kapitole Věstníku (§ 23 zákona č. 441/2003 Sb.) začíná běžet zákonná tříměsíční lhůta pro podání námitek podle ustanovení § 25 zákona č. 441/2003 Sb.

Číselný přehled

O-435627, O-452181, O-465567, O-466432, O-467702, O-467912, O-468424, O-469014, O-470604, O-470681, O-470746, O-471006, O-471166, O-471187, O-471226, O-471633, O-471750, O-471945, O-471946, O-472115, O-472178, O-472226, O-472251, O-472252, O-472253, O-472254, O-472284, O-472294, O-472295, O-472298, O-472346, O-472439, O-472440, O-472546, O-472643, O-472645, O-472677, O-472706, O-472732, O-472762, O-472777, O-472778, O-472794, O-472908, O-472921, O-472951, O-472957, O-472991, O-473027, O-473028, O-473029, O-473030, O-473031, O-473032, O-473047, O-473086, O-473091, O-473126, O-473127, O-473130, O-473144, O-473147, O-473161, O-473162, O-473193, O-473202, O-473203, O-473210, O-473276, O-473302, O-473318, O-473359, O-473396, O-473431, O-473549, O-473562, O-473646, O-473671, O-473679, O-473736, O-473744, O-473799, O-473860, O-473905, O-473907, O-473941, O-473952, O-473976, O-473977, O-473985, O-473991, O-474005, O-474013, O-474018, O-474027, O-474034, O-474234, O-474331, O-474349, O-474359, O-474367, O-474368, O-474374, O-474377, O-474381, O-474384, O-474387, O-474401, O-474406, O-474407, O-474409, O-474411, O-474413, O-474415, O-474416, O-474417, O-474432, O-474433, O-474434, O-474437, O-474446, O-474471, O-474481, O-474483, O-474484, O-474496, O-474503, O-474504, O-474514, O-474520, O-474549, O-474557, O-474558, O-474565, O-474566, O-474597, O-474598, O-474601, O-474621, O-474637, O-474656, O-474669, O-474672, O-474679, O-474680, O-474715, O-474716, O-474739, O-474740, O-474752, O-474755, O-474774, O-474775, O-474782, O-474783, O-474813, O-474816, O-474837, O-474838, O-474839, O-474840, O-474881, O-474891, O-474892, O-474893, O-474905, O-474906, O-474909, O-474910, O-474911, O-474969, O-474970, O-474972, O-474975, O-474976, O-474993, O-475061, O-475160, O-475169, O-475174, O-475288

Zveřejněné přihlášky ochranných známek

(210) **O-435627**

(220) 17.03.2006

(320) 17.03.2006

(511) 3, 4, 6, 8, 9, 14, 16, 18, 21, 24, 25, 28, 29, 30, 32, 33, 34, 35,
36, 37, 38, 39, 41, 42, 43, 44, 45

(540)

(510) (3) přípravky pro bělení a jiné prací prostředky, přípravky pro čištění, leštění, odmašťování a broušení, mýdla, parfumerie, vonné oleje, kosmetika, přípravky na čištění zubů a pro ústní hygienu; (4) průmyslové oleje a tuky, mazadla, výrobky pro pohlcování, zavlažování a vázání prachu, paliva (včetně benzínu pro motory) a osvětlovací látky, svíčky a knoty na svícení; (6) obecné kovy a jejich slitiny, kovové stavební materiály, přenosné kovové konstrukce, budovy a buňky, kovové materiály pro železnice, kabely a dráty neelektrické z obecných kovů, kovové potřeby zámečnické a klempířské, drobné železářské výrobky, kovové trubky a roury, sejfy, výrobky z obecných kovů, které nejsou obsaženy v jiných třídách, rudy, kovové štítky identifikační, kovové štíty vývěsní, kovové značky pro vozidla, kovové značky signalizační, s výjimkou světelných a mechanických; (8) nářadí a nástroje s ručním pohonem, nože, vidličky a lžíce (přístroje), sečné a bodné zbraně, břitvy, žiletky, holicí příslušenství, manikúrové soupravy, pedikúrové soupravy, nůžky na nehty, pilnítky na nehty, nůžky, holicí soupravy, pinzety, kleště, kleštičky, stroje na stříhání a úpravu vlasů; (9) přístroje a nástroje vědecké, námořní, geodetické, fotografické, filmové, optické, přístroje a nástroje pro vážení, měření, signalizaci, kontrolu (inspekci), záchranu a přístroje a nástroje pro vyučování, přístroje a nástroje pro vedení, přepínání, přeměnu, akumulaci, regulaci nebo řízení elektrického proudu, přístroje pro záznam, převod nebo reprodukci zvuku nebo obrazu, magnetické nosiče dat, gramofonové desky, automatické distributory a mechanismy pro přístroje na mince, zapisovací pokladny, počítačové přístroje, přístroje pro zpracování dat a počítače, hasicí přístroje, přístroje pro přenos zvuku a obrazu, telekomunikační přístroje, mobilní telekomunikační přístroje, mobilní telekomunikační handsety, počítačový hardware, počítačový software, počítačový software stažitelný z Internetu, PDA (osobní digitální asistent), kapesní PC, mobilní telefony, laptopy, telekomunikační síťové přístroje, řídicí software pro telekomunikační síť a pro telekomunikační přístroje, ochranné oděvy, ochranné přilby, počítačový software na CD-ROMech, SD kartách, části a příslušenství pro všechny výše uvedené výrobky; (14) vzácné kovy a jejich slitiny a výrobky z těchto materiálů nebo jimi potažené, nejsou-li uvedeny v jiných třídách, klenoty, bižuterie, drahokamy, hodinářské a chronometrické nástroje a přístroje; (16) papír, lepenka a výrobky z těchto materiálů, které nejsou zařazeny do jiných tříd, tiskárenské výrobky, potřeby pro knižní vazby, fotografie, papírenské zboží, lepidla pro papírenství nebo domácnost, materiál pro umělce, štetce, psací stroje a kancelářské potřeby (vyjímaje nábytek), učební a vyučovací pomůcky (s výjimkou přístrojů), plastové materiály pro balení (nezahrnuté do jiných tříd), tiskařské typy, štočky; (18) kůže, imitace kůže a výrobky z těchto materiálů, které nejsou zahrnuty do jiných tříd, kůže ze zvířat, kufrů a cestovní zavazadla, deštníky, slunečníky a hole, biče, postroje a sedlářské výrobky; (21) náčiní a nádoby pro domácnost nebo kuchyň (nikoliv z drahých kovů nebo jimi potažené), hřebeny a mycí houby, kartáče (s výjimkou štetců), materiály pro výrobu kartáčů, čisticí potřeby, drátěnky, sklo surové nebo opracované (s výjimkou stavebního skla), skleněné zboží, porcelán a hrnčířské zboží nezahrnuté do jiných tříd; (24) tkaniny a textilní výrobky, které nejsou uvedeny v jiných třídách, pokrývky ložní a ubrusy; (25) oděvy, obuv, pokrývky hlavy; (28) hry a hračky, gymnastické a sportovní potřeby nezahrnuté do jiných tříd,

vánoční ozdoby; (29) maso, ryby, drůbež a zvěřina, masové výtazky, konzervované, sušené a zavařené ovoce a zelenina, želé, džemy, ovocné kompoty, vejce, mléko a mléčné výrobky, jedlé oleje a tuky; (30) káva, čaj, kakao, cukr, rýže, tapioka, ságo, kávové náhražky, mouka a přípravky z obilovin, chléb, pečivo a cukrovinky, zmrzlina, med, sirup melasový, droždí, prášky do těsta, sůl, hořčice, ocet, omáčky (k ochucení), koření, led pro osvěžení; (32) piva, minerální a šumivé vody a jiné nealkoholické nápoje, ovocné nápoje a šťávy, sirupy a jiné přípravky k zhotovování nápojů; (33) alkoholické nápoje (s výjimkou pív); (34) tabák, potřeby pro kuřáky, zápalky; (35) propagační činnost, reklama, pomoc při řízení obchodní činnosti, obchodní administrativa, kancelářské práce, maloobchodní a velkoobchodní služby v oblasti výrobků ve třídách 9 a 16, řízení obchodní činnosti týkající se vysílacích stanic a telekomunikačních zařízení, poskytování informací týkajících se výše uvedených služeb; (36) pojištění, finanční služby, peněžní služby, realitní služby, zpracování plateb, zpracování plateb online, informační služby týkající se finančních, peněžních a realitních záležitostí, informační a poradenské služby týkající se výše uvedených služeb; (37) stavebnictví, opravy, instalační služby, instalační a údržbářské služby týkající se telekomunikačního hardwaru a sítí, instalační a údržbářské služby týkající se set top boxů pro širokopásmové spojení, informační a poradenské služby týkající se výše uvedených služeb; (38) spoje (telekomunikace), telekomunikační služby, mobilní telekomunikační služby, telekomunikační portálové služby, internetové portálové služby, mobilní telekomunikační síťové služby, telekomunikační služby pevných linek, poskytování širokopásmového telekomunikačního přístupu, širokopásmové služby, služby vysílání, služby televizního vysílání, vysílací služby vztahující se k IP/TV, poskytování přístupu k IP/TV, služby internetového přístupu, služby e-mailových a textových zpráv, monitorovací služby vztahující se k telekomunikačním sítím a přístrojům, informační a poradenské služby týkající se výše uvedených služeb, informační služby týkající se telekomunikací, přenos televizních programů prostřednictvím Internet Protocol technologie; (39) doprava, balení a skladování zboží, organizování cest, informační a poradenské služby týkající se výše uvedených služeb; (41) výchova, vzdělávání, školicí služby, zábava, sportovní a kulturní aktivity, interaktivní zábavní služby, služby elektronických her poskytované prostřednictvím jakýchkoli komunikačních sítí, zábavní a informační služby poskytované prostřednictvím telekomunikačních sítí týkajících se zábavy, sportovní a kulturní aktivity, poskytování zpravodajských informací, televizní služby (tvorby programů), poskytování zábavy prostřednictvím televize a IP/TV, informační a poradenské služby týkající se výše uvedených služeb; (42) vědecké a technologické služby a výzkum a návrhy vztahující se k nim, průmyslové analýzy a výzkum, návrh a vývoj počítačového hardwaru a softwaru, IT služby (sbírání informací týkajících se informačních technologií, konzultace týkající se informačních technologií, inženýrské služby týkající se informačních technologií, informační služby týkající se informačních technologií, technické konzultační služby týkající se informačních technologií), počítačové programování, informační a poradenské služby týkající se výše uvedených služeb; (43) poskytování jídla a pití (stravování), dočasné ubytování, informační a poradenské služby týkající se výše uvedených služeb; (44) lékařské služby, veterinární služby, péče o hygienu a krásu osob nebo zvířat, zemědělské, zahradnické a lesnické služby, informační a poradenské služby týkající se výše uvedených služeb; (45) právní služby, osobní a společenské služby poskytované třetími osobami k uspokojení potřeb jednotlivců, bezpečnostní služby na ochranu majetku a osob, informační a poradenské služby týkající se výše uvedených služeb, informační služby týkající se módy a astrologie.

(730) **O2 Holdings Limited**, Wellington Street, Slough, Berkshire SL1 1YP, GB

(740) **AK SODOMKA-SOUČEK-JINDRA-MOKRÝ & PARTNEŘI**, JUDr. Tomáš Jindra, U Prašné brány 3, Praha 1, 11000

(210) **O-452181**

(220) 25.09.2007
(320) 25.09.2007
(511) 9, 35
(540)

RENO MUSIC

(510) (9) veškeré nosiče informací v rozsahu třídy 9; (35) zprostředkovatelská činnost v oblasti obchodu s výše uvedenými výrobky ve třídě 9.
(730) **Sedláček Pavel Ing.**, V Háji 32, Praha 7, 17000, CZ
(740) Ing. Francis Jupa, Měchenická 4/2554, Praha 4, 14100

(210) **O-465567**
(220) 04.02.2009
(320) 04.02.2009
(511) 5
(540)

VirusBlock

(510) (5) výrobky veterinářské a farmaceutické, hygienické výrobky pro léčebné účely, výrobky dietetické pro děti a nemocné pro léčebné účely, výrobky chemické pro účely lékařské, multivitaminové přípravky a nápoje pro léčebné účely, potravinové doplňky k léčebným účelům, posilující a podpůrné minerální látky a vitamíny k léčebným účelům, balzámy, krémy a masti pro lékařské účely, náplasti, obvazový materiál, prostředky dezinfekční, k hubení rostlinných a živočišných škůdců, antiparazitní látky.
(730) **Biopol GN s.r.o.**, Korunní 129, Praha 3, 13000, CZ
(740) BOHEMIA PATENT, Ing. Jana Vanděliková, Spálená 29, Praha 1, 11000

(210) **O-466432**
(220) 09.03.2009
(320) 09.03.2009
(511) 35, 41, 42
(540)

Rare Items

(510) (35) činnost reklamní a inzertní, obchodní administrativní, průzkum a analýzy trhů, marketing, pronájem reklamních ploch, předvádění pro reklamní účely a podporu prodeje, předvádění zboží, vyhledávání dat v počítačových souborech pro třetí osoby, on-line inzercie, organizování výstav ke komerčním a reklamním účelům na Internetu, pomoc při podnikání, poradenství týkající se organizace obchodní činnosti a podnikání, distribuce prospektů, podnikatelské informace, předplatné tiskovin pro třetí osoby, účetnictví, distribuce propagačních tiskovin, plánování obchodních a propagačních akcí, potvrzování uskutečnění obchodních transakcí, reklamní, inzertní a propagační činnost prostřednictvím jakéhokoliv média, prostřednictvím telefonní, datové nebo informační sítě, poradenská činnost v oblasti obchodu a služeb reklamních kanceláří, předávání informací při reklamní činnosti, poskytování komerčních informací a informačních produktů reklamního a informačního charakteru ve tř. 35, multimediálních informací obchodního a reklamního charakteru, komerční využití Internetu v oblastech komerčních internetových médií a vyhledávacích služeb, pronájem reklamních ploch, marketing, marketingové studie, obchodní nebo podnikatelské informace, kopírování nebo rozmnožování dokumentů, dokladů, poradenská činnost v oblasti obchodu nebo podnikatelský průzkum, obchodní management, obchodní reklama, systematizace informací do počítačové databáze, překlad informací do počítačové databáze, pronájem reklamních materiálů, rozšiřování reklamních materiálů, průzkum trhu, sekretářské služby, statistické informace, zpracování textů, vedení kartoték v počítači, vydávání reklamních nebo náborových, propagačních a inzertních textů, aktualizování reklamních materiálů, analýzy nákladů, daňové příznání (příprava a vyhotovení), hospodářské (ekonomické) prognózy, inzercie poštou, nákupní ceny a velkoobchodní ceny (analýzy), oceňování obchodních podniků, oceňování a odhady v oblasti podnikání, personální poradenství, posuzování efektivnosti provozu a racionalizace práce, pronájem kancelářských strojů a zařízení, průzkum veřejného mínění, přepisování, styky s veřejností, vzorky zboží (distribuce), zprostředkovatelská práce, automatizované zpracování dat, elektronické zpracování dat pro třetí osoby, vedení a správa databank (zařazené ve třídě 35); (41) organizace zábavních a kulturních produkcí, živé představení a vystoupení, informace a zprostředkování možností rozptýlení, zábavy, pořádání a výroba divadelních a jiných představení,

provozování kinosálů, koncertní sítě a sály, provozování muzeí, knihovny (půjčovny knih), pořádání diskoték, provozování kasin a heren, provozování her on-line (z počítačové sítě), noční kluby, karaoke, výchovně zábavné klubové služby, kluby zdraví, cirkusy, drezúra zvířat, provozování zoologických zahrad, půjčování filmů, umělecké a módní agentury, estrády, pořádání loterií, organizování plesů, plánování a organizování večírků a oslav, organizování vzdělávacích, zábavných, sportovních soutěží nebo soutěží krásy, organizování kulturních nebo vzdělávacích výstav, organizování živých představení a vystoupení, předprodej vstupenek, filmová tvorba, filmová studia, dabing, digitální zpracování obrazu, nahrávací studia, nahrávání video pásek, služby poskytované orchestry, výroba rozhlasových a televizních programů, zpravodajské služby, obrazové zpravodajství, rozhlasová a televizní zábava, skládání hudby, střih video pásků, fotografování, půjčování a pronájem divadelních a jiných dekorací včetně osvětlení, pronájem rozhlasových a televizních přijímačů, půjčování přenosných videokamer, vydávání knih, elektronické publikování (DTP), poskytování on-line elektronických publikací (bez možnosti stažení), vydávání elektronických knih a časopisů on-line, zveřejňování textů, kromě reklamních, posunková řeč (tlumočení), překladatelské služby, organizování a vedení kolokvií, konferencí, kongresů, seminářů, sympozií, informace o výchově a vzdělávání, školení, praktické cvičení, instruktážní výcvik, zkoušení, přezkoušení, dálkové studium, korespondenční kurzy, internátní školy, dětské jesle a školky, prázdninové tábory, náboženská výchova, pomoc a poradenství pro volbu povolání, pořádání a řízení pracovních setkání, tělesná výchova, provozování a pronájem sportovních zařízení - golfových hřišť, stadiónů, tenisových dvorců, plaveckých bazénů, gymnastický výcvik, půjčování sportovního nářadí, s výjimkou dopravních prostředků; (42) vědecké a technologické služby a s ním spojený výzkum a návrhy, vědecká činnost v oboru elektroniky a sportovního vybavení, průmyslové analýzy a výzkum, design internetových stránek a prezentací, vypracovávání technických zpráv, dobrozdání, expertiz a posudků, technické kreslení, odborné technické poradenství a vypracovávání posudků (v oblasti přírodovědné, architektonické a inženýrské činnosti), expertizy a tvorba předpisů pro provoz a údržbu strojů a zařízení, konstruktérská a projekční činnost, tvorba programového vybavení, návrh a vývoj počítačového hardwaru a softwaru, analýzy chemické, přírodovědný výzkum, průzkum a projektování, výzkum a vývoj nových výrobků, konzultační, asistenční, analytické, designérské, vyhodnocovací a programovací služby týkající se počítačového software, firmware, hardware a informačních technologií, konzultace týkající se hodnocení, výběru a zavádění počítačového software, firmware, hardware, informačních technologií a systému zpracování dat, a to i prostřednictvím telekomunikačních sítí, dodávkou on-line, Internetem a sítí World Wide Web, webhosting, webdesing, výzkumné služby, kódování a dekodování zabezpečovacích systémů (tvorba software), poradenská činnost v oblasti aplikace výpočetní techniky, v oblasti informatiky, vytváření virtuálních počítačových 3 D animací a modelů, informačních technologií, navrhování a realizace automatizovaných systémů řízení, programátorská činnost, projekce počítačových sítí, pronájem software, instalace, opravy, údržba a servis software, vytváření interaktivních aplikací umožňující předávání a tvorbu grafické podoby prostřednictvím sítě Internet, programování, software - návrhy, převod a konverze počítačových programů a údajů (kromě fyzické konverze), převod a konverze údajů a dokumentů z fyzických médií na elektronická média, tvorba a údržba počítačových stránek WEB pro zákazníky, hostování na počítačových stránkách WEB, instalace počítačových programů, návrh počítačových systémů, programování internetových databázových systémů a internetových aplikací, konstrukce WWW prezentací a řešení WWW serverů, aktualizace a údržba počítačových programů, pronájem času, dat a údajů na přístup do počítačových databází, zhotovování kopií počítačových programů, technické studie v oblasti počítačů a programového vybavení, výzkum, vývoj a tvorba systémů pro elektronické obchodování, včetně příslušného software a hardware, programování multimediálních aplikací, vytváření interaktivních a grafických programů, počítačové animace a vizualizace, grafický design, zavádění, aktualizace, návrhy, strukturování a programování či jiné vytváření databází, jiných datových

systemů a aplikací pro jejich zpracování, včetně jejich poskytování, přístupu k nim a jejich instalace, zavádění, aktualizace a údržby, návrhy, strukturování a programování či jiné vytváření internetových či intranetových počítačových stránek a nástěnek (webpages a websites) a internetových či intranetových aplikací, hostování (poskytování volného prostoru) pro internetové či intranetové informace, stránky a nástěnky (webpages a websites), hostování (poskytování volného prostoru) pro internetové či intranetové aplikace, převod (konverze) počítačových programů, dat či jiných údajů v elektronické podobě z různých formátů do jiných formátů, převod (konverze) dokumentů, dat či jiných údajů z fyzických médií na elektronická média, zálohování dat a informací elektronickými a počítačovými prostředky a prostřednictvím elektronické pošty, poradenství v oblasti výpočetní a informační techniky, tvorba a design www stránek.

- (730) **Horský s.r.o.**, Klánovická 286/12, Praha 9, 19400, CZ
(740) **DANĚK & PARTNERS** Advokátní a patentová kancelář, Dr. Vilém Daněk, Vinohradská 45, Praha 2, 12000

- (210) **O-467702**
(220) 30.04.2009
(320) 30.04.2009
(511) 1, 4, 5, 29, 31, 32, 35, 39
(540)

VIAMILK CZ

- (510) (1) chemické přípravky zemědělské, hnojiva pro zemědělství; (4) pohonné hmoty, mazadla, oleje, řepkový olej pro průmyslové účely; (5) chemické přípravky pro zvěrolékařské účely; (29) mléko a mlékařské výrobky, zejména máslo včetně pomazánkového, kombinované tuhy rostlinného a živočišného původu, sýry, mléčné kysané výrobky včetně jogurtů, mléčné krémy, mléčné nápoje, koktejly na bázi mléka, sušené mléko a sušené výrobky na bázi mléka, tvarohy, smetany, mražené krémy na bázi mléka, maso, masné výrobky, paštiky, salámy, konzervy a řepkový olej jedlý; (31) živá hospodářská zvířata, obilninová zrna v nezpracovaném stavu, obilninové zbytkové produkty pro živočišnou spotřebu, řepka jedlá, řepková pokrutina pro dobytek; (32) nápoje syrovátkové, mléko arašídové či mandlové; (35) inzertní a reklamní činnost, poskytování pomoci při provozu obchodu, obstaravatelská a zprostředkovatelská činnost v oblasti obchodu s mléčnými a zemědělskými výrobky, marketing, obchodní administrativní; (39) doprava a skladování.
- (730) **VIAMILK CZ družstvo**, Zemědělská 897, Hradec Králové, 50003, CZ

- (210) **O-467912**
(220) 13.05.2009
(320) 13.05.2009
(511) 30
(540)



- (510) (30) zdobení medový perník.
(730) **Janurová Jarmila**, Pferovská 536, Pardubice - Svítkov, 53006, CZ
(740) Mgr. Ladislav Sudík, Polní 293, Letohrad, 56151

- (210) **O-468424**
(220) 03.06.2009
(320) 03.06.2009
(511) 36
(540)

CREDITAS účet - sporožirový

- (510) (36) pojišťovnictví, oceňování (pojišťovnictví, nemovitosti), kapitálové investice, konzultační služby v oblasti pojišťovnictví, bezpečnostní schránky (úschovni služby), burzovní makléřství, cennosti (úschova), daňové odhady (služby), kurzovní záznamy na burze, nemovitosti (správa a pronájem), nemovitosti (zprostředkování prodeje a pronájmu), uzavírání pojistných

smluv všeho druhu, pojistně-technické služby (statistika), poradenství v oblasti pojištění, správa majetku, zprostředkovatelská činnost ve spojení se službami uvedenými ve třídě 36 tohoto seznamu.

- (730) **1. TZ, družstevní záložna**, Hasskova 22, Třebíč, 67401, CZ
(740) Ing. Zdeněk Kučera, Dlouhá 207 (P.O.BOX 92), Slušovice, 76315

- (210) **O-469014**
(220) 24.06.2009
(320) 24.06.2009
(511) 12, 36, 37
(540)

ORIGO AUTOSKLO

- (510) (12) náhradní díly a součásti k osobním vozidlům, příslušenství a výzbroj k nim, zejména tažná (vlečná) zařízení, spoilery, lité disky kol, vyklápěcí střechy a střední nosiče zavazadel, spalovací motory pro osobní vozidla, lodě a čluny, malá plavidla a osobní plavidla, jejich součásti a příslušenství zařazené do třídy 12, příslušenství a součásti ze skla v této třídě, letadla a jejich součásti zařazené do třídy 12, součásti a příslušenství k železničnímu vozovému parku zařazené do třídy 12, malá užitková vozidla, veškerá terénní vozidla, motocykly a jejich součásti a příslušenství zařazené do třídy 12, strojní prvky pro pozemní vozidla, zejména převody síly a hydraulické převodovky, přepravní zařízení zařazené do třídy 12, části pro motocykly, podpěrky pro motocykly, disky kol pro motocykly, adaptéry držáky pro motocykly, odpichovátko pro motocykly, svorníky klíny pro motocykly, brzdové systémy pro vozidla, brzdové destičky, hadice pro vozidla, ozubená kola pro vozidla, náboje kol pro vozidla, kontrolní systémy pro vozidla, škrťací klapky a ventily pro vozidla, spojky pro vozidla, stojánky pro motocykly, podpěrky nohou pro motocykly, výfuky pro vozidla, tlumiče pro vozidla, rukojeti a řídítka pro vozidla, systémy chlazení a jejich části pro vozidla; (36) zprostředkování leasingových a pojistných smluv, zejména na dopravní prostředky, zprostředkování komunikace mezi klientem a finančními ústavy a vyřízení pojistných událostí, hlášení pojistných událostí, řešení pojistných událostí, zprostředkování a poradenství v oblasti pojištění, zejména v oblasti pojištění vozidel, služby pojišťoven - uzavírání pojistek a pojistných smluv, včetně životních, úrazových, proti požáru apod., nemocenské pojištění, finanční pronájem - leasing, garance, záruky, kauce, bankovníctví, úvěrové banky, bezhotovostní operace, platební převody vykonávané elektronicky, clearing (zúčtování vzájemných pohledávek a závazků), elektronický převod kapitálu, zastavárna (provozování -), finančníctví a bankovníctví - služby v rámci této třídy, služby finančního trhu, finanční služby - analýzy, transakce, operace, finanční informace, a řízení, finanční odhady a oceňování v oblastech pojišťovnictví, bankovníctví, nemovitostí, burzovní makléřství, kurzovní záznamy na burze, finanční sponzorování, financování koupi na splátky, poskytování hypotečních půjček, kapitálové investice, domácí bankovní služby, vydávání cenin, vydávání cestovních šeků, vydávání cenných papírů, služby a vydávání kreditních karet, měnové služby a operace, směnářské služby, vyplácení důchodů, důchodové fondy, pojistně-technické služby (statistika), služby realitní kanceláře - obchodování s nemovitostmi, zprostředkování pronájmu a koupě nemovitostí, pronájem nemovitostí - bytů, domů, kanceláří, pozemků, farem, atd., vedení nájemních a činžovních domů, správa nemovitostí, inkasování nájemného, ubytovací kanceláře (byty, místnosti), oceňování numismatických sbírek, starožitností, uměleckých děl, známek a šperků, kanceláře pro inkasování pohledávek (faktoring), služby v oblasti likvidace podniků, celní služby, organizování dobročinných a jiných sbírek úschovni služby, úschova v bezpečnostních schránkách, úschova cennosti, provozování zastaváren; (37) montáž autoskel, opravy autoskel, tónování autoskel, montáž tónovacích a bezpečnostních fólií, opravy, údržba, seřizování a mytí dopravních prostředků, montáž a demontáž motorových vozidel, montáž a demontáž autopříslušenství, zprostředkovatelská činnost výše uvedených služeb třídy 37, autoopravy, autoservisy, antikorozi nátěry vozidel, lakování, glazurování, leštění vozidel, mazání, čištění a mytí automobilů, příprava vozidel na technickou kontrolu, kompletace a instalace oken a dveří včetně zárubní a okenních rámu, vrat všech typů, zimních zahrad, zasklených lodžii, prosklených fasád a jiných kovových a nekovových konstrukcí,

servisní, údržbářské práce, zprostředkování uvedených činností, stavebnictví, opravy, instalační služby, práce omítkářské a sádrovací, služby ve stavebnictví, provádění investorských staveb, stavebních prací, pronájem stavebních strojů a zařízení, montáž technologických zařízení a ocelových konstrukcí, natěračské práce, provádění změn, jejich odstranění, montáž a údržba konstrukcí, montáž lešení, stavební práce, rekonstrukce, servisní služby ve stavebnictví, provádění povrchových úprav budov, rekonstrukce fasád, konzultační servis a poradenství ve stavebnictví, provádění zateplování fasád a střech, spárování a rekonstrukce spár panelových objektů, montáž skládaných a sendvičových obvodových pláštů zateplených i nezateplených, opravy a izolování okenních spár, klempířské práce, zednické práce, pokrývačské služby.

(730) **Kejha Jiří**, Jižní 368, Peruc, 43907, CZ

(740) **DANĚK & PARTNERS** Advokátní a patentová kancelář, Dr. Vilém Daněk, Vinohradská 45, Praha 2, 12000

(210) **O-470604**

(220) 04.09.2009

(320) 04.09.2009

(511) 16, 30, 35, 41, 43

(540)



(510) (16) tiskárenské výrobky, publikace, časopisy, letáky, plakáty, učební a vyučovací pomůcky, samolepky všeho druhu, papírové a lepenkové nosiče informací všeho druhu, fotografie, veškeré obaly spadající do této třídy, papírové a lepenkové výrobky všeho druhu, tiskoviny, etikety, fólie, kalendáře, kartón, kapesníky papírové, kávové filtry, kelímky papírové, knihy, manuály, mapy, nálepky, obálky, blány z umělých hmot přilnavé natahovací pro paletizaci, pohlednice, poštovní známky, hliníkové obaly potravinářských a nepotravinářských výrobků, praporky papírové, prospekty, příručky, ručníky papírové, sáčky, šablony, školní potřeby, tabule, štítky, tikety, vstupenky, tiskopisy, tisky (rytiny), toaletní papír, tužky, ubrousky, ubrusy papírové, fólie na balení z umělé hmoty, vazby knihařské, vlnky papírové, výrobky papírenské, vzory na kopírování a pro výšivky, záložky, zápisníky, znaky grafické pro kopírování; (30) káva a veškeré výrobky a nápoje z ní, kávové náhražky, čaj, kakao, cukr, pečivo, cukrovinky, zmrzlina, med, sirup, nálevy, koření, aromatické přípravky, bonbóny, čokoláda, výrobky a nápoje čokoládové, žvýkací guma, hřebíček, dorty, chléb, kávové příchutě, ledový čaj, ledová káva, kávové nápoje s mlékem, medovíčky, perníky, veškeré nápoje a výrobky kakaové, přísady do nápojů, nápoje a výrobky na bázi čaje, pražená i nepražená káva, mletá i nemletá káva, instantní káva, pastilky, pralinky, příchutě, přísady, skořice, sladidla, sůl, sušenky, suchary, keksy, biskvity, trestí, vanilín, vanilka, voda a výrobky a nápoje z ní; (35) činnost poradenská, informační a kontrolní ve všech oblastech týkajících se kávy a oblastí souvisejících v rámci této třídy, činnost propagační, kontrolní, reklama, pomoc při řízení obchodní činnosti, obchodní administrativa, hospodářské a ekonomické prognózy, správa hotelů, obchodní informace, kanceláře dovozní a vývozní, inzerce poštou, komerční správa licencí na výrobky a služby ostatních, komunikační média (prezentace výrobků, služeb, návodů, postupů v komunikačních médiích v rámci této třídy), makretingové studie, oceňování obchodních podniků, organizování obchodních nebo reklamních výstav a soutěží, personální poradenství, pronájem reklamní doby a reklamních materiálů a ploch a textů, obchodní průzkumy a průzkumy trhu a veřejného mínění; (41) činnost konzultační, vzdělávací, výchovná, rekvalifikační, pořádání konferencí a symposií, vydávání publikací, zábava, sportovní a kulturní aktivity, elektronické publikování, informace o možnostech rekreace, rozptýlení, zábavy a vzdělávání, klubové služby, kolokvium - organizování a vedení, vydávání knih, pořádání loterií, provozování muzea, obrazové zpravodajství, organizace a pořádání koncertů a přesů a kulturních nebo vzdělávacích výstav,

organizování představení a soutěží, plánování a organizování večírků, pořádání a řízení pracovních setkání, praktický výcvik, školení, výroba rozhlasových a televizních pořadů, tvorba novinových článků, psaní textů jiných než reklamních, předprodej vstupenek, výroba divadelních nebo jiných představení; (43) služby zajišťující stravování a nápoje, dočasné ubytování, automaty pro rychlé občerstvení, bary, bufety, domovy důchodců, hotely, jídelny, kavárny, Kempy, motely, noclehárny, penziony, restaurace, pronajímání přenosných staveb a jednacích místností, půjčování mobiliáře, zásobování.

(590) Barevná

(730) **Kávová komora České republiky**, Diskařská 100, Praha 6, 16017, CZ

(210) **O-470681**

(220) 10.09.2009

(320) 10.09.2009

(511) 32

(540)

Švestka

(510) (32) piva, nealkoholická piva, minerální vody, šumivé nápoje a jiné nápoje nealkoholické, nápoje a šťávy ovocné, sirupy a jiné přípravky k zhotovování nápojů.

(730) **Rodinný pivovar BERNARD a.s.**, 5. května 1, Humpolec, 39601, CZ

(740) **ADVOKÁTNÍ KANCELÁŘ BŘESKÝ, HEIPLÍK, JUDr.** Ladislav Břeský, advokát, Botičská 1936/4, Praha 2, 12800

(210) **O-470746**

(220) 11.09.2009

(320) 11.09.2009

(511) 36, 42

(540)

Stamo

(510) (36) investorská činnost ve stavebnictví; (42) inženýrská činnost ve stavebnictví, projektová činnost v investiční výstavbě.

(590) Barevná

(730) **STAMO spol. s r.o.**, Stavební 415/3, Děčín I., 40502, CZ

(210) **O-471006**

(220) 23.09.2009

(320) 23.09.2009

(511) 9, 28

(540)

CASINO VEGAS

(510) (9) hudební automaty (jukeboxy), čipy, čtecí zařízení, kompaktní disky, hry (herní zařízení) upravené pro použití s externí obrazovkou nebo monitorem, hrací a výherní automaty, karty s pamětí nebo mikroprocesorem, magnetické a čipové karty, počítačové programy, počítačové hry; (28) elektronické terče, hrací žetony, kulečnické (biliardové) stoly uváděné do chodu vhozením mince, hry, elektronické hry.

(730) **EUROMATIC, spol. s r.o.**, kpt. Stránského 998/2, Praha 9, 19000, CZ

(740) Ing. Václav Kratochvíl, patentový zástupce, Tábořská 758/33, Mladá Boleslav, 29301

(210) **O-471166**

(220) 01.10.2009

(320) 01.10.2009

(511) 16, 18, 29, 30, 31, 35, 40, 43, 44

(540)



- (510) (16) papír a papírenské zboží, lepenka a výrobky z těchto materiálů, tiskárenské výrobky, kancelářské náčiní a potřeby (s výjimkou nábytku), zařízení, přístroje a nástroje pro použití v kanceláři v rozsahu této třídy, pro úpravu a opracování spisů, dokladů a dokumentů, papírový odpad, sáčky jako obaly (z papíru nebo z umělých hmot), fólie na balení z umělých hmot; (18) kůže a imitace kůže, výrobky z kůže a imitace kůže, vše v rámci této třídy, surové kůže a kožešiny, kožená galanterie, sedlářské výrobky, kožené potahy a ozdoby kožené na nábytek; (29) maso, ryby, drůbež, zvěřina a výrobky z nich, zelenina konzervovaná, sušená a zavařená, vejce, mléko a výrobky z vajec a mléka, sýr a sýrové výrobky, spadající do této třídy, oleje a jedlé tuky, tukové náhražky, suroviny a polotovary pro řeznickou a uzenářskou výrobu, spadající do této třídy, ovoce zmrazené, sušené, vařené a kandované, ovocná dřev, marmelády, hrozinky, saláty (lahůdkářské), polévky a přípravky na jejich výrobu, spadající do této třídy; (30) potraviny rostlinného původu, připravené pro konzumaci nebo konzervování, jakož i stimulanty pro zlepšení chutě potravin, výrobky zdravé a racionální výživy, přírodní vlákniny, vše v rámci této třídy, sůl, droždí, kypřicí prášky, koření a jeho směsi, potravinářské dresingy a zahušťovače, sušené byliny, jejich výtažky a náhražky, dehydratovaná hotová jídla a směsi k přípravě hotových jídel rostlinného původu, trestí a výtažky do potravin aromatické, nikoliv pro lékařské účely, látky na zjemnění masa pro domácnost, masové paštiky zapečené v těstě, pečivo s masovou náplní, masové šťávy a omáčky, pojíva do uzenin, minerály, multiminerálové komplexy a stopové prvky jako doplňky výživy; (31) výrobky a produkty zemědělské, zahradnické, lesní, čerstvé ovoce, též jižní a zelenina, živé rostliny, keře, stromy a přírodní květiny, zvířecí krmivo, slad na výrobu piva a lihovin, hospodářská zvířata v rámci této třídy; (35) maloobchodní a velkoobchodní služby s výrobky uvedenými ve třídách 29 a 31, zprostředkování obchodních záležitostí, předvádění zboží, zprostředkování interaktivního obchodu s výrobky obsaženými ve třídách 29 a 31 pomocí globálních komunikačních sítí (Internet), vytváření obchodních a obchodně-informačních sítí, shromažďování různého zboží pro třetí osoby (kromě jejich přepravy), v rozsahu zboží tříd 1 až 34, za účelem umožnění spotřebitelům, aby si tyto výrobky mohli pohodlně prohlížet a nakupovat; (40) zpracování materiálů a jejich polotovarů, zejména mechanickou, tepelnou či chemickou transformací, zpracovávání masa a masných výrobků, zhotovování biopotravin na bázi masa, uzení, zmrazování a konzervování potravin, zpracovávání mléka a mléčných výrobků, zpracovávání mléka na sýry a sýrové výrobky, porážka zvířat, likvidace biologického odpadu; (43) služby zajišťující stravování a pitný režim, příprava jídel a nápojů ke spotřebě; (44) chov zvířat, včetně poskytování stravovacích služeb zvířatům, ekologický chov skotu a bravu, veterinární služby, péče o hygienu zvířat, zemědělské, zahradnické a lesnické služby.
- (590) Barevná
(730) **MORAVAN - masná výroba s.r.o.**, Petřvald 1/20, Petřvald, 74260, CZ
(740) Silesia Patent & Trademark s.r.o., Mgr. Václav Pacl, Pod Školou 1278, Šenov, 73934

- (210) **O-471187**
(220) 01.10.2009
(320) 01.10.2009
(511) 25, 28, 35
(540)

magic child

- (510) (25) oděvy, obuv, klouboučnické zboží, dětské oblečení, vše s výjimkou punčochového zboží; (28) hry a hračky; (35) zprostředkování obchodu s výrobky uvedenými ve tř. 25, 28, prodej výše uvedených výrobků ve tř. 25, 28.

(730) **ARSHKAR s.r.o.**, Trnová 71, Trnová, 25210, CZ

- (210) **O-471226**
(220) 05.10.2009
(320) 05.10.2009
(511) 40
(540)

Ochotně a rychle jedeme k Vám z Michle

- (510) (40) pekárenská činnost.
(730) **Michelské pekárny a.s.**, Pekárenská 1151/10, Praha 4, 14000, CZ
(740) Advokátní kancelář Jaroš - Fojtíková, JUDr. Pavlína Fojtíková, Ph.D., advokát, Zelený pruh 95/97, Praha 4, 14000

- (210) **O-471633**
(220) 21.10.2009
(320) 21.10.2009
(511) 29, 30
(540)



- (510) (29) maso, ryby, drůbež a zvěřina, masové výtažky, zavařované, mražené, sušené a vařené ovoce a zelenina, želé, džemy, marmelády, mléko a mléčné výrobky, potravinové přípravky a hotová jídla obsahující mléko a mléčné výrobky, mléčné nápoje nebo nápoje s převažujícím obsahem mléka, oleje a tuky jedlé; (30) káva, čaj, kakao, cukr, rýže, tapioka, ságo, mouka a přípravky z obilnin, chléb, pečivo a cukrovinky, led pro osvěžení, zmrzlina, med, sirup melasový, droždí, prášky do těsta, sůl, hořčice, ocet, nálevy (k ochucení), koření, led pro ochlazení.
(590) Barevná
(730) **CLAUDEL ROUSTANG GALAC**, 33 Avenue du Maine -Tour Maine Montparnasse, 75015 Paris, FR
(740) Rott, Růžička & Guttman Patentové, známkové a advokátní kanceláře, JUDr. Vladimír Rott, Vinohradská 37, Praha 2, 12000

- (210) **O-471750**
(220) 27.10.2009
(320) 27.10.2009
(511) 9, 16, 36, 41, 42, 44
(540)

Karta života

- (510) (9) elektronické karty, nosiče informací, informace a záznamy v elektronické podobě, počítačový software, data, databáze a jiné informační produkty na elektronických nosičích v elektronických, datových a informačních sítích; (16) karty, nálepky, samolepky, bulletin pro pojištěnce, tiskoviny, informační letáky a plakáty, kalendáře, psací potřeby a různé propagační a reklamní předměty obsažené v této třídě; (36) pojištění v rámci veřejného zdravotního pojištění, poskytování služeb a informací pojištěncům, zdravotnickým zařízením a záchranné službě a základních informací o zdravotním stavu pojištěnce těmto subjektům; (41) vedení klubu pojištěnců v rámci zdravotní pojišťovny, preventivní programy, programy na podporu zdravého životního stylu a předcházení úrazům, pořádání vzdělávacích kurzů a školení v oblasti zdravotnictví, podpora kulturních a sportovních akcí a soutěží, pořádání ozdravných pobytů; (42) tvorba a vývoj softwaru a jeho údržba, instalace počítačových programů; (44) zdravotní péče, lékařské služby, půjčování zdravotnických prostředků, odborné poradenské služby v oblasti zdravotní péče a lázeňské péče.
(730) **Zdravotní pojišťovna ministerstva vnitra České republiky**, Na Mičáncích 2, Praha 10, 10100, CZ

- (210) **O-471945**
(220) 06.11.2009
(320) 06.11.2009

(511) 9, 16, 28, 35, 38, 41
(540)



(510) (9) data, databáze a jiné informační produkty na magnetických nosičích a v elektronických, datových, informačních a telekomunikačních sítích všeho druhu a na magnetických nosičích, související software a hardware, nosiče dat všeho druhu, elektronické sítě, multimediální aplikace, multimediální informační katalogy v elektronické podobě, elektronické časopisy, elektronická periodika a knihy v elektronické podobě, software pro počítače, nahráný software na CD a DVD discích a magnetických médiích, zvukové a obrazové záznamy na optických, magnetických a magneto-optických nosičích, audiovizuální díla; (16) papír, výrobky z papíru, periodické a neperiodické publikace, knihy, časopisy, brožury, fotografie, informační produkty na papírových nosičích, letáky, plakáty, data a databáze na papírových nosičích, tištěné manuály, reklamní, propagační a užitkové výrobky z papíru, kupř. pohlednice, dopisní papíry, obálky, přání, kalendáře, samolepky, obtisky, vystřihovánky, kartičky, balicí papír, tašky, sešity, skicáky; (28) puzzle, pexesa, hrací karty; (35) reklamní, propagační a inzertní činnost, poskytování informací a jiných informačních produktů všeho druhu v rámci této třídy, poskytování multimediálních informací v oblasti propagace, reklamy, inzerce (v rámci třídy 35), komerční využití Internetu v oblastech komerčních internetových médií a vyhledávacích služeb, on-line inzerce; (38) provozování rozhlasového vysílání, zejména vysílání rozhlasových programů, rozhlasového zpravodajství, publicistiky, hudební vysílání, hudební soutěže (vysílání), služby zabezpečující audiovizuální komunikaci prostřednictvím informačních a telekomunikačních sítí, kupř. počítačové sítě Internet, satelitu apod., rozšiřování, zveřejňování a přenos informací, dat a zpráv prostřednictvím informačních a telekomunikačních prostředků a sítí, šíření elektronických časopisů, elektronických periodik a knih v elektronické podobě prostřednictvím počítačové sítě, pomocí satelitů apod; (41) tvorba rozhlasových programů, rozhlasového zpravodajství a publicistiky, kulturní, výchovné, vzdělávací a zábavní činnosti, pořádání a organizační zajištění kulturních akcí všeho druhu.

(730) Černý Martin, Krhanická 716, Praha 4, 14200, CZ
(740) BOHEMIA PATENT, Ing. Jana Vanděliková, Spálená 97/29, Praha 1, 11000

(210) O-471946
(220) 06.11.2009
(320) 06.11.2009
(511) 9, 16, 28, 35, 38, 41
(540)



(510) (9) data, databáze a jiné informační produkty na magnetických nosičích a v elektronických, datových, informačních a telekomunikačních sítích všeho druhu a na magnetických nosičích, související software a hardware, nosiče dat všeho druhu, elektronické sítě, multimediální aplikace, multimediální informační katalogy v elektronické podobě, elektronické časopisy, elektronická periodika a knihy v elektronické podobě, software pro počítače, nahráný software na CD a DVD discích a magnetických médiích, zvukové a obrazové záznamy na optických, magnetických a magneto-optických nosičích, audiovizuální díla; (16) papír, výrobky z papíru, periodické a neperiodické publikace, knihy, časopisy, brožury, fotografie,

informační produkty na papírových nosičích, letáky, plakáty, data a databáze na papírových nosičích, tištěné manuály, reklamní, propagační a užitkové výrobky z papíru, kupř. pohlednice, dopisní papíry, obálky, přání, kalendáře, samolepky, obtisky, vystřihovánky, kartičky, balicí papír, tašky, sešity, skicáky; (28) puzzle, pexesa, hrací karty; (35) reklamní, propagační a inzertní činnost, poskytování informací a jiných informačních produktů všeho druhu v rámci této třídy, poskytování multimediálních informací v oblasti propagace, reklamy, inzerce (v rámci třídy 35), komerční využití Internetu v oblastech komerčních internetových médií a vyhledávacích služeb, on-line inzerce; (38) provozování rozhlasového vysílání, zejména vysílání rozhlasových programů, rozhlasového zpravodajství, publicistiky, hudební vysílání, hudební soutěže (vysílání), služby zabezpečující audiovizuální komunikaci prostřednictvím informačních a telekomunikačních sítí, kupř. počítačové sítě Internet, satelitu apod., rozšiřování, zveřejňování a přenos informací, dat a zpráv prostřednictvím informačních a telekomunikačních prostředků a sítí, šíření elektronických časopisů, elektronických periodik a knih v elektronické podobě prostřednictvím počítačové sítě, pomocí satelitů apod; (41) tvorba rozhlasových programů, rozhlasového zpravodajství a publicistiky, kulturní, výchovné, vzdělávací a zábavní činnosti, pořádání a organizační zajištění kulturních akcí všeho druhu.

(730) Černý Martin, Krhanická 716, Praha 4, 14200, CZ
(740) BOHEMIA PATENT, Ing. Jana Vanděliková, Spálená 29, Praha 1, 11000

(210) O-472115
(220) 13.11.2009
(320) 13.11.2009
(511) 38, 42
(540)



(510) (38) elektronická pošta, počítačová komunikace, telekomunikační služby, poskytování připojení k Internetu; (42) mailhosting, webhosting.

(590) Barevná
(730) ADC Systems s.r.o., Všetatská 317/16a, Praha 9, 19600, CZ

(210) O-472178
(220) 18.11.2009
(320) 18.11.2009
(511) 9, 12, 16, 25, 26, 28, 35, 40
(540)



(510) (9) nosiče dat magnetické, magnetická média, nosiče zvukových a zvukově obrazových záznamů, videokazety, filmy zvukové, filmové kamery, filmové přístroje; (12) jízdní kola; (16) pera, tužky, pastelky, tuhy, gumy, ořezávátka, penály, obtisky; (25) sportovní obuv a oděvy, zejména čepice, klobouky, trička, tílka, šátky; (26) nášivky na oděvy, zažehlovací obtisky; (28) společenské a stolní hry, hračky, sportovní potřeby spadající do této třídy, koloběžky, kolečkové brusle, lyže; (35) poskytování informačních produktů reklamního charakteru, poskytování multimediálních informací komerčního charakteru, on-line inzerce a marketing, on-line obchod a zprostředkování obchodu s výrobky uvedenými ve třídě 9, automatizované zpracování dat; (40) polygrafické služby všeho druhu, zejména tiskařské služby.

- (730) **Univerzita Tomáše Bati ve Zlíně**, nám. T. G. Masaryka 5555, Zlín, 76001, CZ
(740) UTB ve Zlíně, Ing. Dana Kreizlová, nám. T.G. Masaryka 5555, Zlín, 76001

(210) **O-472226**

(220) 19.11.2009

(320) 19.11.2009

(511) 30

(540)

FESTINI

- (510) (30) mražené krémy, zmrzliny, mražené cukrovinky, přípravky pro výrobu výše uvedených výrobků patřící do této třídy.
(730) **Unilever N.V.**, Weena 455, Rotterdam 3013 AL, NL
(740) Baker & McKenzie v.o.s., advokátní kancelář, JUDr. Jiří Čermák, advokát, Klimentská 46, Praha 1, 11002

(210) **O-472251**

(220) 20.11.2009

(320) 20.11.2009

(511) 5, 8, 21, 29, 30, 32, 39

(540)



- (510) (5) výrobky farmaceutické, zdravotnické, potravinové doplňky pro zdravou výživu, děti, nemocné a sportovce s léčebnými účely, vitamínové přípravky, med lékařský, diabetické a medicínální čaje všeho druhu, sypané, sáčkové, granulované a tekuté včetně jejich směsí, bylinné a ovocné čaje, sušené byliny, výtažky a aromata z bylin, vše výše uvedené k léčebným účelům; (8) jídelní přístroje, kávové a čajové lžičky; (21) porcelánové a keramické kuchyňské nádobí, hrníčky, čajové soupravy, cedníky, sítky, cukřenky, naběračky, nerez kuchyňské nářadí a nádobí, čajové plechové dózy; (29) konzervované, sušené i vařené ovoce, zavařeniny, marmelády, ovocné džemy, konzervované, sušené i vařené rostliny a lesní plody všeho druhu spadající do této třídy; (30) káva a čaje všeho druhu, včetně čajů rostlinných a ovocných a jejich směsí, a to sypané, sáčkové, granulované a tekuté, čajové nápoje, bylinné a rostlinné potravinářské výtažky a aromata vyjma éterických olejů, kakao, kávové náhražky, cukr, mouka a obilnářské výrobky, sůl, koření, nápoje z kaka, kávy a čokolády, med a cukrovinky, med pravý, čajové pečivo, čokoláda a výrobky z ní, přírodní sladidla, osvěžující pastilky, bombóny, kandysový cukr a kostky, mentolové a želatinové cukrovinky; (32) nealkoholické nápoje a sirupy, nealkoholické ovocné nápoje; (39) skladování, balení, expedice a doprava čajů, cukrovinek, sušeného ovoce, rostlin, bylin, včetně jejich směsí.

(590) Barevná

(730) **OXALIS, spol. s r.o.**, K Teplinám 663, Slušovice, 76315, CZ

(740) Ing. Yveta Janášová, Zálešná IV/1300, Zlín, 76001

(210) **O-472252**

(220) 20.11.2009

(320) 20.11.2009

(511) 5, 8, 21, 29, 30, 32, 39

(540)



- (510) (5) výrobky farmaceutické, zdravotnické, potravinové doplňky pro zdravou výživu, děti, nemocné a sportovce s léčebnými účely, vitamínové přípravky, med lékařský, diabetické a medicínální čaje všeho druhu, sypané, sáčkové, granulované a tekuté včetně jejich směsí, bylinné a ovocné čaje, sušené byliny, výtažky a aromata z bylin, vše výše uvedené k léčebným účelům; (8) jídelní přístroje, kávové a čajové lžičky; (21) porcelánové a keramické kuchyňské nádobí, hrníčky, čajové soupravy, cedníky, sítky, cukřenky, naběračky, nerez kuchyňské nářadí a nádobí, čajové plechové dózy; (29) konzervované, sušené i vařené ovoce, zavařeniny, marmelády, ovocné džemy, konzervované, sušené i vařené rostliny a lesní plody všeho druhu spadající do této třídy; (30) káva a čaje všeho druhu, včetně čajů rostlinných a ovocných a jejich směsí, a to sypané, sáčkové, granulované a tekuté, čajové nápoje, bylinné a rostlinné potravinářské výtažky a aromata vyjma éterických olejů, kakao, kávové náhražky, cukr, mouka a obilnářské výrobky, sůl, koření, nápoje z kaka, kávy a čokolády, med a cukrovinky, med pravý, čajové pečivo, čokoláda a výrobky z ní, přírodní sladidla, osvěžující pastilky, bombóny, kandysový cukr a kostky, mentolové a želatinové cukrovinky; (32) nealkoholické nápoje a sirupy, nealkoholické ovocné nápoje; (39) skladování, balení, expedice a doprava čajů, cukrovinek, sušeného ovoce, rostlin, bylin, včetně jejich směsí.

- účely, vitamínové přípravky, med lékařský, diabetické a medicínální čaje všeho druhu, sypané, sáčkové, granulované a tekuté včetně jejich směsí, bylinné a ovocné čaje, sušené byliny, výtažky a aromata z bylin, vše výše uvedené k léčebným účelům; (8) jídelní přístroje, kávové a čajové lžičky; (21) porcelánové a keramické kuchyňské nádobí, hrníčky, čajové soupravy, cedníky, sítky, cukřenky, naběračky, nerez kuchyňské nářadí a nádobí, čajové plechové dózy; (29) konzervované, sušené i vařené ovoce, zavařeniny, marmelády, ovocné džemy, konzervované, sušené i vařené rostliny a lesní plody všeho druhu spadající do této třídy; (30) káva a čaje všeho druhu, včetně čajů rostlinných a ovocných a jejich směsí, a to sypané, sáčkové, granulované a tekuté, čajové nápoje, bylinné a rostlinné potravinářské výtažky a aromata vyjma éterických olejů, kakao, kávové náhražky, cukr, mouka a obilnářské výrobky, sůl, koření, nápoje z kaka, kávy a čokolády, med a cukrovinky, med pravý, čajové pečivo, čokoláda a výrobky z ní, přírodní sladidla, osvěžující pastilky, bombóny, kandysový cukr a kostky, mentolové a želatinové cukrovinky; (32) nealkoholické nápoje a sirupy, nealkoholické ovocné nápoje; (39) skladování, balení, expedice a doprava čajů, cukrovinek, sušeného ovoce, rostlin, bylin, včetně jejich směsí.

(590) Barevná

(730) **OXALIS, spol. s r.o.**, K Teplinám 663, Slušovice, 76315, CZ

(740) Ing. Yveta Janášová, Zálešná IV/1300, Zlín, 76001

(210) **O-472253**

(220) 20.11.2009

(320) 20.11.2009

(511) 5, 8, 21, 29, 30, 32, 39

(540)



- (510) (5) výrobky farmaceutické, zdravotnické, potravinové doplňky pro zdravou výživu, děti, nemocné a sportovce s léčebnými účely, vitamínové přípravky, med lékařský, diabetické a medicínální čaje všeho druhu, sypané, sáčkové, granulované a tekuté včetně jejich směsí, bylinné a ovocné čaje, sušené byliny, výtažky a aromata z bylin, vše výše uvedené k léčebným účelům; (8) jídelní přístroje, kávové a čajové lžičky; (21) porcelánové a keramické kuchyňské nádobí, hrníčky, čajové soupravy, cedníky, sítky, cukřenky, naběračky, nerez kuchyňské nářadí a nádobí, čajové plechové dózy; (29) konzervované, sušené i vařené ovoce, zavařeniny, marmelády, ovocné džemy, konzervované, sušené i vařené rostliny a lesní plody všeho druhu spadající do této třídy; (30) káva a čaje všeho druhu, včetně čajů rostlinných a ovocných a jejich směsí, a to sypané, sáčkové, granulované a tekuté, čajové nápoje, bylinné a rostlinné potravinářské výtažky a aromata vyjma éterických olejů, kakao, kávové náhražky, cukr, mouka a obilnářské výrobky, sůl, koření, nápoje z kaka, kávy a čokolády, med a cukrovinky, med pravý, čajové pečivo, čokoláda a výrobky z ní, přírodní sladidla, osvěžující pastilky, bombóny, kandysový cukr a kostky, mentolové a želatinové cukrovinky; (32) nealkoholické nápoje a sirupy, nealkoholické ovocné nápoje; (39) skladování, balení, expedice a doprava čajů, cukrovinek, sušeného ovoce, rostlin, bylin, včetně jejich směsí.

(590) Barevná

(730) **OXALIS, spol. s r.o.**, K Teplinám 663, Slušovice, 76315, CZ

(740) Ing. Yveta Janášová, Zálešná IV/1300, Zlín, 76001

(210) **O-472254**

(220) 20.11.2009

(320) 20.11.2009

(511) 5, 8, 21, 29, 30, 32, 39

(540)

(540)



- (510) (5) výrobky farmaceutické, zdravotnické, potravinové doplňky pro zdravou výživu, děti, nemocné a sportovce s léčebnými účely, vitamínové přípravky, med lékařský, diabetické a medicínální čaje všeho druhu, sypané, sáčkové, granulované a tekuté včetně jejich směsí, bylinné a ovocné čaje, sušené byliny, výtažky a aromata z bylin, vše výše uvedené k léčebným účelům; (8) jídelní přístroje, kávové a čajové lžičky; (21) porcelánové a keramické kuchyňské nádobí, hrníčky, čajové soupravy, cedníky, sítky, cukřenky, naběračky, nerez kuchyňské nářadí a nádobí, čajové plechové dózy; (29) konzervované, sušené i vařené ovoce, zavařeniny, marmelády, ovocné džemy, konzervované, sušené i vařené rostliny a lesní plody všeho druhu spadající do této třídy; (30) káva a čaje všeho druhu, včetně čajů rostlinných a ovocných a jejich směsí, a to sypané, sáčkové, granulované a tekuté, čajové nápoje, bylinné a rostlinné potravinářské výtažky a aromata vyjma éterických olejů, kakao, kávové náhražky, cukr, mouka a obilnářské výrobky, sůl, koření, nápoje z kakaa, kávy a čokolády, med a cukrovinky, med pravý, čajové pečivo, čokoláda a výrobky z ní, přírodní sladidla, osvěžující pastilky, bonbóny, kandysový cukr a kostky, mentolové a želatinové cukrovinky; (32) nealkoholické nápoje a sirupy, nealkoholické ovocné nápoje; (39) skladování, balení, expedice a doprava čajů, cukrovinek, sušeného ovoce, rostlin, bylin, včetně jejich směsí.
- (590) Barevná
(730) **OXALIS, spol. s r.o.**, K Teplínám 663, Slušovice, 76315, CZ
(740) Ing. Yveta Janásová, Zálešná IV/1300, Zlín, 76001

- (210) **O-472284**
(220) 23.11.2009
(320) 23.11.2009
(511) 35, 41, 43
(540)



- (510) (35) administrativní zpracování nákupních objednávek, vedení uměleckých agentur, aktualizování reklamních materiálů, dodavatelské služby pro třetí osoby, fakturace, fotokopírování, informace obchodní nebo podnikatelské, inzerce poštou, komerční informační kanceláře, prezentace výrobků v komunikačních médiích, kopírování dokumentů, marketingové studie, obchodní činnost, obchodní management a podnikové poradenství, obchodní nebo podnikatelský průzkum, obchodní reklama, organizování výstav komerčních nebo reklamních, překlad informací do počítačových databází, pomoc při řízení obchodní činnosti, pořádání veletrhů pro obchodní a reklamní účely, pronájem reklamní doby v komunikačních médiích, předvádění zboží, reklama, reklamní materiály (pronájem), reklamní materiály zákazníkům (rozšiřování), reklamní plochy (pronájem), reklamní texty (vydávání, zveřejňování, oznámení, vyhlášení, publikování), rozhlasová reklama, rozšiřování reklamních nebo inzertních materiálů, texty (zpracování), umělci (agentury); (41) divadelní představení, filmová studia, filmové projekce, informace o možnostech rozptýlení, klubové služby, koncertní síně, sály, konference, korespondenční kurzy, nahrávací studia, noční kluby, organizace a pořádání koncertů, organizování a vedení kolokvií, organizování a vedení seminářů, organizování a vedení symposií, organizování kulturních nebo vzdělávacích výstav, organizování plesů, organizování představení, organizování soutěží, organizování sportovních

soutěží, orchestry, parky, plánování a organizování večírků, pořádání a řízení pracovních setkání, pořádání koncertů, pronájem kinematografických filmů, předprodej vstupenek, představení, půjčování filmů, kinofilmů, rozhlasové a televizní programy, semináře, služby klubové, soutěže, symposia, školení, umělecké módní agentury, vzdělávací informace, vzdělávání, živé vystoupení; (43) automaty, bufety, bary, kavárny, pronajímání jednacích místností, restaurace.

- (590) Barevná
(730) **DK POKLAD, s.r.o.**, M. Kopeckého 675, Ostrava - Poruba, 70800, CZ
(740) JUDr. Aleš Videnský, Sokolská třída 22, Ostrava - Moravská Ostrava, 70200

- (210) **O-472294**
(220) 23.11.2009
(320) 23.11.2009
(511) 36
(540)

DIAMANT Česká pojišťovna

- (510) (36) pojišťovnictví, pojišťovací služby, poskytování pojišťovacích služeb, zajišťovací činnost, činnosti související s pojišťovací a zajišťovací činností spadající do této třídy, zábranná činnost, životní pojištění, poradenská činnost a zprostředkování v oblasti financí a pojišťovnictví, sponzoring.
- (730) **Česká pojišťovna a.s.**, Spálená 16, Praha 1, 11304, CZ
(740) Advokátní a patentová kancelář VYSKOČIL, KROŠLÁK a spol., Dana Lukajová, Voršilská 10, Praha 1, 11000

- (210) **O-472295**
(220) 23.11.2009
(320) 23.11.2009
(511) 36
(540)

DIAMANT Plus Česká pojišťovna

- (510) (36) pojišťovnictví, pojišťovací služby, poskytování pojišťovacích služeb, zajišťovací činnost, činnosti související s pojišťovací a zajišťovací činností spadající do této třídy, zábranná činnost, životní pojištění, poradenská činnost a zprostředkování v oblasti financí a pojišťovnictví, sponzoring.
- (730) **Česká pojišťovna a.s.**, Spálená 16, Praha 1, 11304, CZ
(740) Advokátní a patentová kancelář VYSKOČIL, KROŠLÁK a spol., Dana Lukajová, Voršilská 10, Praha 1, 11000

- (210) **O-472298**
(220) 23.11.2009
(320) 23.11.2009
(511) 9, 16, 35, 41, 43
(540)

Swingadoo

- (510) (9) aparáty pro záznam, uchování, převod, přenos nebo reprodukci zvuku nebo obrazu, magnetické nebo optické suporty zvukových nebo zvukově obrazových záznamů, přístroje pro zpracování informací a počítače a telefony, včetně jejich jednotlivých součástí a náhradních dílů ze třídy 9, počítačové hry s výstupem na PC nebo na TV, hrací skříně uváděné v činnost vhozením mince, reklamní světelné přístroje, nosiče záznamů nahrané i nenahrané, videokazety nahrané i nenahrané, audiokazety nahrané i nenahrané, audiovizuální programy, audioprogramy, audiovizuální díla na nosičích, audiovizuální díla v digitální podobě, filmy, hudební díla na nosičích nebo v elektronické podobě, CD disky, programové vybavení pro počítače, software, hardware výpočetní techniky nebo komunikační nebo informační techniky, elektronické databáze a databázové produkty, informace a data a databáze a záznamy v elektronické podobě, elektronické nebo datové nebo informační nebo komunikační nebo výpočetní sítě, včetně jednotlivých součástí a náhradních dílů obsažených ve třídě 9, multimediální aplikace, elektronické multimediální nebo elektronické informační katalogy, elektronické časopisy, elektronická periodika a knihy v elektronické podobě; (16) tiskoviny, tiskopisy, časopisy, periodika, knihy, databázové produkty a databáze v papírové formě, tiskárenské výrobky, papír, lepenka a výrobky z těchto materiálů zatříděné ve třídě 16, výrobky z papíru, plakáty, fotografie, kalendáře, diáře, pohlednice, gratulace, blahopřání, zápisníky, dopisní papíry, obálky, samolepky, obtisky, poznámkové bloky, desky na spisy,

pořadače, omalovánky, activity books, balicí papír, obaly všeho druhu papírové, obaly papírové na nosiče záznamů, obaly na DVD, CD a minidisky, listy, pytlíky a sáčky pro obalovou techniku, školní sešity, skicáky, propisky, tužky, pastelky, tuhy, gummy, ořezávátka, ořezávátka strojí, penály, učební potřeby s výjimkou nábytku, papírenské výrobky, papírové tašky, papírové kapesníky, papírové ubrusy a vbrousy, těžítka na papíry, písmena pro tiskárny, losy, štočky, potřeby pro knižní vazby, lepidla pro papírenství nebo domácnost, materiál pro umělce, štetce, psací stroje a kancelářské potřeby s výjimkou nábytku, učební pomůcky, umělecké nebo ozdobné předměty z papíru, obaly bublinkové (z umělých hmot), plastické obaly nezařazené do jiných tříd; (35) reklamní, inzertní a propagační činnost, marketing, reklamní, inzertní a propagační činnost prostřednictvím jakéhokoli média, prostřednictvím telefonní sítě nebo datové sítě nebo informační sítě nebo elektronické sítě nebo komunikační sítě nebo počítačové sítě, poskytování informací komerčního nebo reklamního charakteru, multimediálních informací komerčního charakteru, komerční využití Internetu v oblastech komerčních internetových médií a vyhledávacích služeb, on-line inzerce, pronájem informačních míst v rámci této třídy, činnost reklamní agentury, činnost ekonomických a/nebo organizačních poradců, zprostředkování v obchodních vztazích, merchandising, franchising, pomoc při využívání a řízení obchodního podniku, personální agentura, personální poradenství, automatizované zpracování dat, pomoc při provozování obchodů a obchodních činností průmyslového nebo obchodního podniku; (41) nakladatelství a vydavatelství, ediční činnost, publikační činnost, nahrávání nosičů zvukových nebo obrazově zvukových, půjčování nahraných zvukových a zvukově obrazových záznamů, tvorba a šíření audiovizuálních a/nebo audio děl, zpravodajství, publicistika, televizní zpravodajství, rozhlasové zpravodajství, obrazové zpravodajství, TV produkce, filmová produkce, agenturní činnost v oblasti kultury, služby správy talentů (umělecký agent), zprostředkování v oblasti kultury, výchovy, zábavy a sportu, výchovná, vzdělávací, soutěžní a zábavní činnost, zábavní nebo kulturní nebo vzdělávací představení, kabaret, divadlo, organizace a správa jevištních vystoupení, umělecké služby, taneční škola, organizace společenských a kulturních akcí, organizace, provozování a provádění her a soutěží i veřejných, výstavní činnost v oblasti kultury nebo zábavy nebo výchovy nebo vzdělávání, provozování tělovýchovných zařízení, pronájem a půjčování sportovních potřeb s výjimkou dopravních prostředků, půjčování knih, tiskovin, pronájem a půjčování audiopřístrojů, videopřístrojů, videorekordérů, videokamer, fotoaparátů, promítaček, rozhlasových a televizních přijímačů, filmů, kulturních a vzdělávacích potřeb a přístrojů, půjčování a pronájem obrazů, dekorací, provozování a/nebo pronájem fitness centra; (43) služby zajišťující stravování a nápoje, dočasné ubytování, restaurace, hospody, kavárny, bary, občerstvovací služby.

- (730) **Junko d. s. r. o.**, Chlumova 260/23, Praha 3, 13000, CZ
(740) Advokátní a patentová kancelář VYSKOČIL, KROŠLÁK a spol., Dana Lukajová, Voršilská 10, Praha 1, 11000

- (210) **O-472346**
(220) 24.11.2009
(320) 24.11.2009
(511) 9, 14, 16
(540)



- (510) (9) magnety, zejm. dekorační, hodiny časoměrné pro použití v kuchyni (přesýpací), parkovací hodiny, přístroje a nástroje vědecké, námořní, geodetické, fotografické, filmové, optické, přístroje pro vážení, měření, signalizaci, kontrolu (inspekci), záchranu a přístroje pro vyučování, přístroje a nástroje pro vedení, přepínání, přeměnu, akumulaci, regulaci nebo řízení elektrického proudu, přístroje pro záznam, převod, reprodukci

zvuku nebo obrazu, automatické distributory a mechanismy pro přístroje a mince, zapisovací pokladny, počítačí stroje, přístroje pro zpracování informací, počítače, informace a záznamy na nosičích zařazených ve třídě 9, elektronická data a databáze, informační produkty v elektronických, datových, informačních a telekomunikačních sítích všeho druhu, hardware, periodika a knihy v elektronické podobě, databázové produkty zařazené ve tř. 9, nosiče dat či záznamů včetně audiokazet nahrané i nenahrané, multimediální aplikace na nosičích zařazených ve tř. 9 nebo v sítích, interaktivní a grafické programy, software, zejména pro systémy pro přenos dat, dešifrovací soustavy, platební karty nebo magnetické a čipové karty pro použití v bankovníctví, pojišťovnictví, v oblasti služeb a v obchodním styku, mezinárodní platební karty, elektronické peněženky, čipy, multimediální nebo informační katalogy, audiovizuální programy a díla, exponované filmy, hudební díla na nosičích, CD disky, hardware výpočetní, komunikační nebo informační techniky, elektronické, datové nebo informační nebo komunikační nebo výpočetní sítě včetně jednotlivých součástí a náhradních dílů obsažených ve třídě 9, počítačové hry, identifikátor typu dat informačních technologií, hlavolamy elektrické nebo elektronické - v rámci této třídy, hasící přístroje; (14) hodinky, hodiny elektrické, atomové, sluneční, kontrolní (píchnací) a jiné v rámci této třídy, schránky a pouzdra na hodiny a hodinky, zlatnické a klenotnické výrobky třídy 14, hodinářské potřeby a chronometrické přístroje, bižuterie, všechny druhy šperků s pravými i syntetickými kameny, prsteny, náhrdelníky, náramky, řetízky, korále, rhodium, pudřenky z drahých kovů, perly, amulety (šperky), flakóny z drahých kovů, ozdobné jehlice, medaile, medaile z vzácných kovů, medaile z obecných kovů, medailony, odznaky z drahých kovů, medaile z drahých kovů, exkluzivní a umělecké klenoty z drahých kovů a jejich slitin, hodinářské výrobky, vzácné kovy a jejich slitiny a výrobky z těchto látek nebo z postříbeného nebo z pozlaceného kovu, klenoty, drahokamy, umělecké předměty z vzácných a obecných kovů, spadající do třídy 14, drahé kovy a jejich slitiny, jakož i předměty z nich vyráběné, poplátované předměty (s výjimkou nožičského zboží, vidliček a lžiček), zejména postříbené, pozlacené nebo platinované uměleckopřemyslové a ozdobné předměty, pouzdra na medaile a šperky, spadající do této třídy; (16) papírové tácky a podložky pod sklenice, pohlednice a jiné propagační a informační materiály a upomínkové předměty spadající do této třídy jako propagační publikace, ročenky, papírové propagační samolepky, těžítka, tikety, papírové ubrusy, periodický tisk, brožury, časopisy, noviny, kalendáře, katalogy, ročenky, knihy, oběžníky, zpěvníky, knihy k nalepování výstřížků (alba), neperiodické i periodické publikace, komiksy, manuály, výrobky knihářské, psací potřeby, učební pomůcky, tiskařské typy, štočky, obaly z papíru, známky, samolepky, umělé hmoty na modelování, modelovací hlína, dětské tvarovací hmoty, plastelíny, modelovací vosky kromě dentálních, pastelky, popisovače, barvy - v rámci této třídy, křídly, písky a vosky jako výtvarné potřeby, psací potřeby, skicáky, školní potřeby, tužky, tuhy do tužek, archy papíru, papír a výrobky z papíru všeho druhu jako papír pro kopírování, papír balicí, papír voskovaný, filtrační papír, celofán (celulózevé fólie) na balení, lepenka a kartonážní výrobky, akvarely, alba, blahopřání i hudební, diagramy, figúrky (sošky) z papírové hmoty, fotografie, stojany na fotografie, grafické reprodukce, grafiky, lepty, lístky, litografie, olejotisky, plakáty, malby (obrazy) zarámované či nezarámované, letáky, portréty, prospekty, grafické reprodukce, rytiny, turistické příručky, mapy, atlasy, obrazy, potřeby pro umělce, jako jsou štetce, hmota papírová, malířská plátina, malířské stojany, malířské válečky pro interiéry, misky na vodové barvy, palety pro malíře, opěradla na ruce pro malíře, prkna rýsovací, papírnické zboží kancelářské, obalové materiály, kancelářské potřeby jako jsou adresové štítky do adresovacích strojů, bloky (papírnické výrobky), číslačky, dávkovače lepicí pásky (kancelářské potřeby), desky (papírnické výrobky), desky psací s klípsem na přidržování papíru, desky na dokumenty (šanon, pořadače), dopisní papír, držáky na psací potřeby, etikety, kromě textilních, formuláře, gumičky, gummy na mazání, houbičky navlhčovací - v rámci této třídy, hroty psacích per, inkousty, kalamáře, kancelářské sponky, kartón, kartotéční lístky, karty, karty a pásky papírové na zaznamenání počítačových programů, krejóny (patentní tužky), kružítko, křída na psaní, křívítka, laminovačky (na dokumenty) pro použití v kanceláři, lepicí pásky pro kancelářské účely a použití v

domácnosti, lepidla pro kancelářské účely nebo pro domácnost, materiály na pečetení, nálepky (lepicí pásy) pro kancelářské použití nebo pro domácnost, napínáčky, násadky na pera, nože na papír, obálky, oplátky na pečetení, ořezávací strojky na tužky, ořezávátka na tužky, řezačky na papír, pečete, pečební vosk, penály, pera plnicí, podložky na stůl papírové, podložky pod pívni sklenice, poštovní známky, pouzdra s psacími potřebami, pravítka, pouzdra na pera, pouzdra na razítka, připínáčky, psací stroje (elektrické i neelektrické), razítka, rýsovací nástroje, sešity, seznamy (rejstříky), sponky kancelářské, stroje kancelářské na zalepování, tiskárničky (přenosné), účetní knihy, uhly na kreslení, zápisníky (notesy), dětské plenky z papíru nebo buničiny (jednorázové), filtry kávové (papírové), fólie hliníková na balení potravin, fólie z umělých hmot na balení, kornouty (papírové), krabice lepenkové nebo papírové, lepenka, lepenkové roury, mašle papírové, obtisky, papír toaletní, papírové ubrousky, pásy doutníkové, podložky (psací), podušky na razítkování, poutače z papíru nebo z lepenky, pouzdra na doklady, pouzdra na pasy, pouzdra na stříhy, pouzdra s barvami (školní pomůcky), pytlíky jako obaly (z papíru nebo umělých hmot), ručníky papírové, štíty vývěsní z papíru nebo z lepenky, tabule reklamní z papíru nebo lepenky.

- (730) **ORANGE CITY s.r.o.**, Kmochova 1069/10, Praha 5, 15000, CZ
(740) **DANĚK & PARTNERS** Advokátní a patentová kancelář, Ing. Dr. Vilem Daněk, Vinohradská 45, Praha 2, 12000

- (210) **O-472439**
(220) 29.11.2009
(320) 29.11.2009
(511) 5, 10, 35, 39, 41, 44
(540)



- (510) (5) farmaceutické výrobky, spadající do této třídy - léky všeho druhu, vakcíny, masti, hygienické výrobky pro léčebné účely - obvazy, obinadla, náplasti, tampóny, vata, ubrousky, absorpční vložky a kalhotky, dezinfekční výrobky, lékařské roztoky, roztoky pro kontaktní čočky, utišující prostředky, nápoje, potraviny a potravinové doplňky pro lékařské účely, včetně dietetických, potrava pro kojence a batolata, želatina lékařská, minerální doplňky potravy pro lékařské účely, bílkovinná potrava pro lékařské účely, minerální vody a soli pro lékařské účely, vitamíny, léčivé byliny, stomatologické výrobky a materiály, infuze, implantáty - živé tkáně, krev pro lékařské účely, krevní plazma, inseminační produkty, sterilizační výrobky, bakteriologické kultury - mikroorganismy, enzymy pro lékařské a veterinární účely, estery pro farmaceutické účely, izotopy pro lékařské účely, léčivé pastilky, přípravky obsahující stopové prvky, steroidy, narkotika, opiáty, jedy a bakteriální jedy, léčiva pro zvířata, veterinární výrobky všeho druhu, spadající do této třídy, insekticidy, herbicidy, fungicidy, přípravky proti hmyzu; (10) lékařské přístroje a zařízení všeho druhu, spadající do této třídy, lékařské rentgenové, radiologické a laserové přístroje, lékařské, chirurgické, stomatologické a veterinární nástroje, potřeby pro aplikaci léků, lůžka pro nemocné, operační stoly, porodnické stoly, stomatologická křesla, veterinární stoly, masážní stoly a přístroje, ostatní speciální lékařský nábytek, lékařské lampy a zrcadla, protetika - umělé údy, oči, zuby, prsy, stomatologická rovnátka, ortopedické potřeby - ortopedická obuv, vložky do obuvi, potřeby pro nevidomé a neslyšící, prezervativy, kojenecké potřeby - lahve, dudlíky; (35) obchodní činnost, elektronické obchodování (provoz e-shopu) a zprostředkování, vše v oblasti obchodu s léčivými a lékařskými přístroji či vybavením a zdravotnickými potřebami, obchodně organizační a administrativní činnosti, reklamní a propagační činnost, marketing, průzkumy trhu, distribuce reklamy a výrobků k reklamním účelům, pořádání komerčních akcí a výstav; (39) nákladní doprava, dopravní služby - distribuce léčiv a zdravotnické techniky a potřeb, balení, nakládání, vykládání, skladování a výdej zboží, zprostředkování v dopravě, pronájem

dopravních prostředků osobních i nákladních, poskytování informací o dopravě, doprava sanitními vozy, přeprava nemocných, provoz dopravního dispečinku; (41) vydavatelská a nakladatelská činnost a zprostředkování v této oblasti, vydávání odborných knih a časopisů, elektronické publikování, školící a vzdělávací činnosti, pořádání kurzů a školení, zejména v oblasti lékařství a zdravotnictví, pořádání kulturních a společenských akcí a výstav; (44) provoz nestátního zdravotnického zařízení, provoz lékáren, lékařské a zdravotní služby všeho druhu - služby první pomoci, chirurgie, oční lékařství, stomatologie, fyzioterapie, gynekologie, plastická chirurgie, neurologie, léčení toxikomanie a jiných závislostí, služby krevní banky a spermobanky, služby optiků, lékařské masáže, služby porodní asistentky, umělé oplodňování, salóny krásy, kadeřnictví, manikúra, implantace vlasů, tetování, lázeňské služby - provoz lázeňských zařízení, sanatorií a zotavoven, ošetřovatelské služby, léčba a chov zvířat, zejména k lékařským účelům, léčení stromů a rostlin, ničení škůdců rostlin, konzultační a poradenské služby v lékařství a farmacii, preventivní léčba, předpis a výdej léčiv, služby psychologů.

- (730) **HOLTE MEDICAL, a.s.**, Roentgenova 2/37, Praha 5- Motol, 15030, CZ
(740) Ing. Jaroslav Novotný, Římská 2135/45, Praha 2, 12000

- (210) **O-472440**
(220) 30.11.2009
(320) 30.11.2009
(511) 16, 35, 38, 41
(540)

BENEOPEDIE

- (510) (16) tiskoviny, letáky, tématické diáře, učebnice, knihy, výukové pomůcky a informace na papírových nosičích, reklamní noviny; (35) inzertní a reklamní činnost včetně poskytování multimediálních informací, reklama na Internetu, komerční využití Internetu, reklama, inzerce, marketing, vyhledávání informací a poskytování odborných konzultací v oblasti managementu a v oblasti personálního rozvoje firem, vše i s využitím Internetu; (38) zprostředkovatelská činnost v oblasti přenosu a předávání informací; (41) vzdělávací a výuková činnost, přednášková činnost, odborné semináře v různých oblastech, vzdělávání prostřednictvím multimediálních, informačních a jiných komunikačních prostředků a sítí, konzultace v oblasti vzdělávání, zprostředkovatelská činnost v oblasti vzdělávání, poskytování odborných konzultací v oblasti osobního a osobnostního rozvoje a způsobu relaxace.
(730) **Gruber David Ing.**, Kunčice pod Ondřejníkem 354, Kunčice pod Ondřejníkem, 73913, CZ
(740) **HALAXOVÁ & HALAXOVÁ, TETRAPAT, RNDr. Zdeňka Halaxová, Dukelská 891/4, Olomouc, 77200**

- (210) **O-472546**
(220) 03.12.2009
(320) 03.12.2009
(511) 1
(540)

ANTI - MECH

- (510) (1) hnojiva, přípravky pro hnojení, hnojivo dusíkaté.
(730) **Agro Radomyšl a.s.**, Radomyšl 89, Strakonice, 38601, CZ

- (210) **O-472643**
(220) 08.12.2009
(320) 08.12.2009
(511) 25, 41, 43
(540)



- (510) (25) oděvy, zejména pracovní a společenské, saka, kalhoty, košile, zástěry, oděvní doplňky jako kravaty, motýlky, čepice, kapesníky; (41) provozování společenských, zábavních, kulturních, sportovních a vzdělávacích představení, přehlídek a

podobných akcí v rámci této třídy, klubové služby; (43) služby zajišťující stravování a nápoje, pohostinská činnost, provoz restaurace, kavárny, vinárny, baru a klubu v rámci této třídy, přechodné ubytování.

- (730) **Fellner Daniel**, Lidická 29, Karlovy Vary, 36020, CZ
(740) Ing. Tomáš Feigl, Vítězná 73, Karlovy Vary, 36009

(210) **O-472645**

- (220) 08.12.2009
(320) 08.12.2009
(511) 4, 12, 35, 37, 39, 40, 42
(540)



- (510) (4) paliva, maziva a plyny spadající do této třídy; (12) motorová vozidla; (35) činnost organizačních a ekonomických poradců, organizační obchodní činnost; (37) montáž, opravy a revize plynových zařízení, plnění tlakových nádob na plyny, pronájem technologických zařízení a tlakových nádob na plyny; (39) rozvod plynu, doprava a skladování paliv a maziv, silniční motorová doprava nákladní, pronájem motorových vozidel; (40) zpracování paliv a maziv; (42) projektová činnost v investiční výstavbě, činnost technických poradců v oblasti plynových zařízení a plnění tlakových nádob plyny.

- (730) **PRIMAGAS s.r.o.**, Na Pankráci 30, Praha 4, 14000, CZ
(740) Ing. Josef Bocek, Dělnická 19/1168, Havířov, 73601

(210) **O-472677**

- (220) 09.12.2009
(320) 09.12.2009
(511) 32, 33
(540)



- (554) Prostorová
(510) (32) nealkoholické nápoje; (33) alkoholické nápoje, víno.
(730) **Skoma-Lux s.r.o.**, Polská 26, Olomouc, 77200, CZ
(740) Mgr. Ladislav Sudík, Polní 293, Letohrad, 56151

(210) **O-472706**

- (220) 09.12.2009
(320) 09.12.2009
(511) 5, 31, 42
(540)

Energys

- (510) (5) přísady do krmiv pro lékařské účely, farmaceutické výrobky a přípravky, bakteriální, chemické, biologické přípravky pro lékařské a veterinární účely, chemicko-farmaceutické přípravky, bylinné čaje pro lékařské účely, byliny (léčivé byliny), drogy pro léčebné účely, diagnostické preparáty pro lékařské a veterinární účely, dezinfekční přípravky, enzymatické přípravky pro lékařské a veterinární účely, diagnostika pro lékařské a zvěrolékařské účely, chemická činidla pro lékařské a zvěrolékařské účely, chemikálie pro laboratorní analýzy pro lékařské a zvěrolékařské účely, přípravky z mikroorganismů pro lékařské a zvěrolékařské účely, diagnostická činidla pro použití in vitro pro lokalizování rakovinných míst a pro farmaceutické použití, diagnostická činidla biologického původu pro použití při diagnóze nemocí, chemické přípravky pro použití při analýzách DNA pro léčebné účely, živné půdy pro bakteriální kultury, vitamíny pro lékařské a zvěrolékařské účely, antibiotika, aminokyseliny pro lékařské účely, analgetika, anestetika, antiseptika, přípravky pro péči o dutinu ústní pro lékařské účely,

léčivé přípravky do koupele, koupelové soli, léčiva na zuby, léčivé čaje, léčivé kořeny, léčivé rostliny, vodičky pro veterinární účely, zvěrolékařské přípravky, tampóny, balzámy pro lékařské účely, bílkovinná potrava pro lékařské účely, cukr pro lékařské účely, čípky, alkohol pro léčebné účely, deodoranty (jiné než pro osobní potřebu), dietetické látky upravené pro lékařské účely, hormony pro lékařské účely, kapsle pro lékařské účely, lékárníčky včetně obsahu, masti pro lékařské účely, náplasti a obvaziva pro lékařské účely, soli pro lékařské účely do koupele, vláknina pro lékařské účely, čichací soli, přípravky na čištění vzduchu, diastáza, chinin, chinolin, izotopy, kafr, minerální vody k léčebným účelům, pásy pro lékařské účely, peroxid vodíku, radioaktivní látky, radium, ricinový olej, sikativa, želatina (pro lékařské účely), digitalin, digestiva, estery, fenol, étery, formaldehyd, fosfáty, guajakol, hořec, vinný kámen, kolodium, magnézie, mentol, mellissová voda, mouka, rybí moučka, myrobalánová kůra, octany, slad, tabletky, terpentín, živočišné uhlí pro farmaceutické účely, přípravky na bázi vápna pro farmaceutické účely, žíravé látky (pro farmaceutické účely), hematogen, hemoglobin, herbicidy, chloroform, jedy, jodoform, jojoba, krevní plazma, media pro bakteriologické kultury, laktóza, mikroorganismy pro použití v lékařství a zvěrolékařství, narkotika, opiáty, projímadla, styptika, vše uvedené pro lékařské nebo pro farmaceutické účely; (31) krmiva suchá pro zvířata, krmné směsi a krmné doplňky pro koně, pštrosy, drůbež, skot, králíky, hlodavce, exotické a divoké ptactvo, holuby a další zvířata, potrava pro zvířata, zvířata domácí a hospodářská (živá), bílkoviny (proteiny) pro zvířata, vykrmovací přípravky pro zvířata, stelivo pro domácí zvířata, moučka pro zvířata, přípravky posilující pro zvířata, nápoje pro domácí zvířata, potrava pro ptactvo, přísady do krmiv ne pro lékařské účely, čisté zrniny a další suroviny pro výrobu krmných směsí, vápno do krmiv pro zvířata, psí suchary, sůl pro dobytek, šrot pro zvířata, sépie (kosti pro ptáky), pochoutky a odměny ke zvýšení pro zvířata, výživa pro domácí zvířata, pískový papír pro domácí zvířata, obilná zrna v nezpracovaném stavu, obilninové zbytkové produkty pro živočišnou spotřebu, kukuřice, ječmen, pšenice, oves setý, otruby, otruby jako krmná směs pro živočišnou spotřebu, seno, sláma, chovatelské, živá zvířata, živé rybářské návnady, ryby, sumýši, korýši, měkkýši živí, jikry rybí, řasy pro lidskou nebo živočišnou spotřebu (potravina), arašidové pokrutiny pro zvířata, droždí pro dobytek, drůbež (živá zvířata), píce, kroupy pro drůbež, drůbež na chov, přípravky na výkrm hospodářského zvířectva, lihovarnický odpad pro živočišnou spotřebu, moučka lněná, moučka rybí pro zvířecí spotřebu, moučka rýžová jako krmivo, čerstvá zelenina jako je zelí červené i bílé, hlávkové i krouhané, cibule, čekanka salátová, hlávkové a listové saláty, okurky, pór, paprika (rostlina), rebarbora, reveň, réva vinná, řepa jedlá, třtina cukrová, tykev, brambory čerstvé, bylinky čerstvé polévkové jako koření, kopra, bobule, čerstvé ovoce, citróny, pomeranče, citrusové ovoce, olivy čerstvé, ořechy, boby kakaové syrové, arašidy, kolové oříšky (plody kolovníku), mandle, sezam, kokosové skořápky, čerstvé kaštiny, čočka (čerstvá), fazole čerstvé, hrách čerstvý, houby čerstvé, lanýže čerstvé, chléb svatojánský (lusky rohovníku), chmel, kopřivy, rýže neopracovaná (natural), slad na výrobu piva a lihovin, kultura houbová na vysev (podhoubí), hrozný čerstvé, klíčky semen pro botanické účely, kořeny jedlé, zrní (obilniny), pěstitelské produkty jako jsou rostliny, rostlinná semena, sadba, sazenice, cibule květinové, dřevo surové, keře, křoví, kmeny stromů, kulatina dřevěná neodkorněná, korek surový, surová kůra, borové šišky, květiny sušené na ozdobu, květiny živé, věnce a kytice z přírodních květin, přírodní trávníky, palmy, palmovníky, stromečky vánoční, podestýlka (výrobky pro zvířata); (42) výzkum, testování, zkoumání, vývoj a studie krmiv pro zvířata a vstupních surovin, chemické rozbor, výzkum a vývoj v oblasti farmacie a lékařství (zejména pro třetí osoby), výzkum v oblasti péče o zdraví, vědecké a technologické služby, výzkum klinický, lékařský, vědecký, expertní analýzy v oblasti lékařství, farmacie, veterinárního lékařství, biologický, bakteriologický a chemický výzkum, testování, zkoumání, vývoj a studie farmaceutik, kontrola jakosti léčiv-fyzikální, fyzikálně-chemické a chemické zkoušení léčiv včetně uchovávání vzorků pro zrychlené a dlouhodobé stabilní studie, výzkum v oblasti kosmetiky, expertizy a vývoj nových technologií, vědeckotechnické analýzy, testování a měření, kontrola kvality, zkoušky materiálů, poradenské a konzultační služby v oboru farmacie, lékařství a biochemie v rámci této třídy, vývoj počítačového hardwaru a

softwaru, lékařské laboratorní služby, farmaceutické objevy, vývoj farmaceutických směsí, chemické analýzy, fyzikální výzkum, technický průzkum, geologické expertizy, farmaceutické klinické studie pomocí webových databází, návrhy počítačových systémů a konstrukci WWW prezentací v oblasti farmacie, konzultační, asistenční, analytické, designérské, vyhodnocovací a programovací služby týkající se počítačového software, firmware, hardware a informačních technologií, konzultace týkající se hodnocení, výběru a zavádění počítačového software, firmware, hardware, informačních technologií a systému zpracování dat, právních záležitostí, informačních technologií a duševního vlastnictví, a to i prostřednictvím telekomunikačních sítí, dodávkou on-line, Internetem a sítí World Wide Web, webhosting, webdesing, výzkumné služby, kódování a dekodování zabezpečovacích systémů (tvorba software), poradenská činnost v oblasti aplikace výpočetní techniky, v oblasti informatiky, vytváření virtuálních/počítačových 3D animací a modelů, informačních technologií, navrhování a realizace automatizovaných systémů řízení, programátorská činnost, projekce počítačových sítí, poskytování práva užití software a pronájem software, instalace, opravy, údržba a servis software, vytváření interaktivních aplikací umožňující předávání a tvorbu grafické podoby prostřednictvím sítí Internet, programování, software - návrhy, převod a konverze počítačových programů a údajů (kromě fyzické konverze), tvorba a údržba počítačových stránek WEB pro zákazníky, hostování na počítačových stránkách WEB, instalace počítačových programů, návrh počítačových systémů, programování internetových databázových systémů a internetových aplikací, konstrukce WWW prezentací a řešení WWW serverů, aktualizace a údržba počítačových programů, pronájem času dat a údajů na přístup do počítačových databází, zhotovování kopií počítačových programů, technické studie v oblasti počítačů a programového vybavení, výzkum, vývoj a tvorba systémů pro elektronické obchodování, včetně příslušného software a hardware, poskytování know-how pro oblast elektronického obchodování a informačních technologií, programování multimediálních aplikací, vytváření interaktivních a grafických programů, počítačové animace a vizualizace, grafický design, zavádění, aktualizace, návrhy, strukturování a programování či jiné vytváření databází, jiných datových systémů a aplikací pro jejich zpracování, včetně jejich poskytování přístupu k nim a jejich instalace, zavádění, aktualizace a údržby, návrhy, strukturování a programování či jiné vytváření internetových či intranetových počítačových stránek a nástěnek (webpages a websites) a internetových či intranetových aplikací, hostování (poskytování volného prostoru) pro internetové či intranetové informace, stránky a nástěnky (webpages a websites), hostování (poskytování volného prostoru) pro internetové či intranetové aplikace, převod (konverze) počítačových programů, dat či jiných údajů v elektronické podobě z různých formátů do jiných formátů, převod (konverze) dokumentů, dat či jiných údajů z fyzických médií na elektronická média, zálohování dat a informací elektronickými a počítačovými prostředky a prostřednictvím elektronické pošty, poradenství v oblasti výpočetní a informační techniky.

(730) **De Heus a.s.**, Marefy 144, 68501, CZ

(740) **DANĚK & PARTNERS** Advokátní a patentová kancelář, Ing. Dr. Vilém Daněk, Vinohradská 45, Praha 2, 12000

(210) **O-472732**

(220) 10.12.2009

(320) 10.12.2009

(511) 16, 25, 28, 35, 41

(540)

GOLF BROTHERS

(510) (16) papír a výrobky z papíru, informační materiály, periodické a neperiodické publikace, tiskoviny, brožury, fotografie, knihy, letáky, plakáty, pozvánky, vizitky, časopisy, dopisní papíry, tašky a sáčky z papíru nebo umělých hmot (obaly); (25) sportovní oblečení, oděvy, župany, uniformy, rukavice, trička, svetry, boty, ponožky, kravaty, šály, šátky, klobouky, čepice, kožené pásky k oblečení, kalhoty, bundy, kabáty, pracovní pláště; (28) golfové hole, golfové míčky, vaky na golfové hole, golfové rukavice, sportovní vybavení pro golf; (35) propagační, inzertní a reklamní činnost, pomoc při řízení obchodní činnosti, obchodní poradenské služby, ekonomické poradenství,

zpracování informací, průzkumy trhu, konzultace v oblasti obchodu a ekonomiky, marketing, zprostředkovatelská činnost v oblasti komerční, merchandising, pronájem reklamních míst, výstavní činnost komerční, provozování internetového obchodu pro golfové vybavení; (41) provozování golfových hřišť a jiných sportovních zařízení, organizování a pořádání sportovních soutěží a turnajů, organizování kulturních a sportovních aktivit, služby v oblasti zábavy a výchovy, trenérská činnost, vzdělávací činnost, nakladatelská a vydavatelská činnost, pronájem sportovišť, pronájem a půjčování sportovního vybavení a sportovního nářadí, zábavné parky.

(730) **Golf Brothers, s.r.o.**, Ropice 365, Ropice, 73961, CZ

(740) Propatent, Mgr. Matěj Sedláček, Ke Kateřinkám 1393, Praha 4, 14900

(210) **O-472762**

(220) 11.12.2009

(320) 11.12.2009

(511) 9, 35, 37, 42

(540)

(510) (9) zařízení a přístroje pro měření a regulaci zařazené v této třídě, jiná v této třídě zařazená zařízení měřicí, zabezpečovací, signalizační, výstražná, kontrolní, dálkově ovládací a poplašná, jejich díly a součásti v rámci této třídy, pulsy centralizované ochrany, jiná elektronická zařízení, zařízení pro pořizování, přenos a reprodukci zvuku a obrazu, zařízení telekomunikační, zejména vysílačky a bezdrátové a mobilní telefony, kamerové systémy a jejich součásti, software, strojně čitelné nosiče informací a informace na takovýchto nosičích, kamerové systémy, silnoproudá elektrická zařízení, bleskosvody, elektrické vodiče a jiný elektromontážní a elektroinstalační materiál, rozvaděče nízkého napětí, uzemňovací vodiče, elektronky, svítidla zařazená ve třídě 9, diagnostické a měřicí přístroje pro obor elektro; (35) zprostředkování obchodu s výrobky uvedenými v třídě 9, zprostředkování obchodu s osvětlovacími tělesy, žárovkami, zářivkami, výbojkami, zprostředkování obchodu s elektrickými topnými tělesy, jinými elektrospotřebiči, chladicími a klimatizačními zařízeními, zprostředkování obchodu s ručním nářadím vč. elektrického, předvádění a nabízení zboží, obchodní administrativa; (37) instalace, servis, případně demontáže měřicích, regulačních, zabezpečovacích, kontrolních, signalizačních, dálkově ovládacích a poplašných zařízení, telekomunikačních systémů, telekomunikačních zařízení, kamerových sledovacích okruhů, společných televizních antén a jiných zařízení uvedených v tomto seznamu v třídě 9, montáže elektrických vedení, montáže a údržba veřejného osvětlení, montáže elektrických přípojek, provádění jiných elektroinstalací, montáž, údržba a opravy vyhrazených elektrických zařízení a bleskosvodů, revize vyhrazených elektrických zařízení a bleskosvodů, poradenství v oboru elektrických vedení, měřicích, regulačních, zabezpečovacích, signalizačních, výstražných, kontrolních, dálkově ovládacích a poplašných zařízení, pulsu centralizované ochrany, komplexní požární signalizace, telekomunikačních systémů, kamerových sledovacích okruhů z hlediska montáže, instalace a servisu, práce zemní, betonářské, zednické, stavební práce dokončovací, práce stavebně montážní, práce zámečnické opravárenského charakteru, montáže a servis řídicích systémů (zejména hardware a kabeláž), údržba a terénní úpravy v místě a okolí elektrických zařízení, pronájem a půjčování stavební mechanizace, zejména montážních plošin; (42) měřicí činnosti, projektování elektrických zařízení a bleskosvodů, měřicích, regulačních, zabezpečovacích, signalizačních, výstražných, kontrolních, dálkově ovládacích a poplašných zařízení a systémů, pulsu centralizované ochrany, komplexní požární signalizace, telekomunikačních systémů, kamerových sledovacích okruhů, projektování elektrických vedení, veřejného osvětlení a elektroinstalací, inženýrská činnost v oboru elektro, autorský dozor nad projektovanými zařízeními a

systémy - v rámci této třídy, poradenství v oboru elektrických, měřicích, regulačních, zabezpečovacích, signalizačních, výstražných, kontrolních, dálkově ovládacích a poplašných zařízení, pultů centralizované ochrany, komplexní požární signalizace, telekomunikačních systémů, kamerových sledovacích okruhů z hlediska vývoje, konstrukce a způsobu zapojení - v rámci této třídy, instalace, aktualizace a servis software pro montáže a servis řídicích systémů.

(730) **AMAR CZ s.r.o.**, Krušnohorská 793, Ostrov, 36301, CZ

(740) **ZEMAN** - podkrušnohorská patentová a známková kancelář, Petr Zeman, Hradní 301, Loket, 35733

(210) **O-472777**

(220) 14.12.2009

(320) 14.12.2009

(511) 35, 41

(540)



(510) (35) kopírování nebo rozmnožování (reprodukce) dokumentů, dokladů apod., organizování výstav komerčních nebo reklamních, odborné obchodní poradenství, hospodářské nebo ekonomické prognózy, reklama, propagace, styky s veřejností; (41) vydávání knih, organizování a vedení kolokvií, konferencí, kongresů, seminářů, symposií, kulturních nebo vzdělávacích výstav, překladatelské služby, psaní textů s výjimkou reklamních, služby v oblasti grafické úpravy, jiné než pro reklamní účely, zveřejňování textů s výjimkou reklamních, vyučování, vzdělávání.

(730) **Kortusová Mirka Ing.**, Čechova 3918/15, Chomutov, 43001, CZ

(210) **O-472778**

(220) 14.12.2009

(320) 14.12.2009

(511) 35, 41

(540)



(510) (35) kopírování nebo rozmnožování (reprodukce) dokumentů, dokladů apod., organizování výstav komerčních nebo reklamních, odborné obchodní poradenství, hospodářské nebo ekonomické prognózy, reklama, propagace, styky s veřejností; (41) vydávání knih, organizování a vedení kolokvií, konferencí, kongresů, seminářů, symposií, kulturních nebo vzdělávacích výstav, překladatelské služby, psaní textů s výjimkou reklamních, služby v oblasti grafické úpravy, jiné než pro reklamní účely, zveřejňování textů s výjimkou reklamních, vyučování, vzdělávání.

(730) **Kortusová Mirka Ing.**, Čechova 3918/15, Chomutov, 43001, CZ

(210) **O-472794**

(220) 14.12.2009

(320) 14.12.2009

(511) 25, 28, 31, 35

(540)



(510) (25) pánské, dámské i dětské oděvy včetně spodního prádla, ponožky, podkolenky, trička, košile, svetry, obleky, kabáty, saka, mikiny, pláště, pánské, dámské i dětské veškeré druhy příkrývek hlavy, klobouky, čepice včetně zimních a sportovních; (28) rybářské potřeby včetně náhradních dílů, prutů, navijáků, lovných nástrah včetně ochranných obalů a pouzder, dárků s rybářskou tematikou spadající do tř. 28, hračky a hry v rámci této třídy; (31) krmení a vnačící směsi pro zvířata včetně rybářských nástrah; (35) zprostředkování obchodu a prodeje s výrobky výše uvedenými ve tř. 25 a 28 třetím osobám.

(730) **Šimčík David**, V Horce 189, Černošice, 25228, CZ

(210) **O-472908**

(220) 17.12.2009

(320) 17.12.2009

(511) 9, 35, 37, 40, 42

(540)



(510) (9) přístroje a nástroje vědecké, námořní, fotografické, filmové, optické, přístroje pro vážení, signalizaci, záchranu a přístroje pro vyučování, přístroje pro záznam, převod, reprodukci zvuku nebo obrazu, automatické distributory a mechanismy pro přístroje a mince, zapisovací pokladny, počítačové stroje, přístroje pro zpracování informací, počítače, informace a záznamy na nosičích zařazených ve třídě 9, elektronická data a databáze, informační produkty v elektronických, datových, informačních a telekomunikačních sítích všeho druhu, software a hardware, periodika a knihy v elektronické podobě, databázové produkty zařazené ve tř. 9, nosiče dat či záznamů včetně audiokazet nahrané i nenahrané, elektronické, datové nebo informační sítě, multimediální aplikace na nosičích zařazených ve tř. 9 nebo v sítích, interaktivní a grafické programy, software, zejména pro systémy pro přenos dat, dešifrovací soustavy, platební karty nebo magnetické a čipové karty pro použití v bankovníctví, pojišťovnictví, v oblasti služeb a v obchodním styku, mezinárodní platební karty, elektronické peněženky, čipy, multimediální nebo informační katalogy, audiovizuální programy a díla, exponované filmy, hudební díla na nosičích, CD disky, programové vybavení pro počítače, software, hardware výpočetní, komunikační nebo informační techniky, elektronické databáze a databázové produkty, informace a záznamy na nosičích s výjimkou nosičů papírových ze třídy 16, informace a data na nosičích nebo i v elektronických, datových, informačních, počítačových a komunikačních sítích, související software a hardware, elektronické, datové nebo informační nebo komunikační nebo výpočetní sítě včetně jednotlivých součástí a náhradních dílů obsažených ve třídě 9, multimediální aplikace, počítačové hry, identifikátor typu dat informačních technologií, hlavolamy elektrické nebo elektronické - v rámci této třídy, hasicí přístroje; (35) marketing, obstaravatelská a zprostředkovatelská služba v rámci propagace, reklamy, obchodní činnosti a kancelářských prací, účetnictví, zpracování počítačových dat a spravování databází, marketingové služby v oblasti správy nemovitostí, logistiky, aranžérství a průzkumu trhu v souvislosti s uvedenými výrobky a službami pro jiné firmy a zákazníky, rozesílání prospektů, pořizování informačních tiskovin, účetní služby, inzertní činnost, poskytování pomoci při provozu obchodu, včetně zprostředkování obchodních a souvisejících obchodně personálních záležitostí, kontrola, vedení, vypracování statistických přehledů, poradenství v oblasti

organizace a ekonomiky podnikání, poradenské služby při výběru zaměstnání, organizování výstav a veletrhů k reklamním a obchodním účelům, provádění aukcí a dražeb, pronájem kancelářských strojů a zařízení, distribuce zboží k reklamním účelům, vykonávání administrativních prací pomocí výpočetní techniky, kopírování nebo rozmnožování dokumentů, dokladů apod., příprava a vyhotovení daňových příznání, pronájem reklamních ploch, půjčování fotokopírovacích strojů, revize účtů (audit), pomoc při celním řízení v rámci třídy, zajištění reklamy za účelem prezentace podnikatelů v oblasti vnitrostátní a mezinárodní dopravy, přepravy, zásilatelství a skladištních zařízení, pronájem prodejních automatů; (37) stavebnictví, práce omítkářské a sádrovací, služby ve stavebnictví, provádění investorských staveb, stavebních prací, pronájem stavebních strojů, technologických a provozních zařízení, montáž ocelových konstrukcí, natěračské práce, provádění staveb, jejich změn a odstraňování, služby ve stavebnictví, montáž a údržba konstrukcí, montáž lešení, stavební práce, rekonstrukce, opravy a servisní služby ve stavebnictví, provádění povrchových úprav budov, rekonstrukce fasád, konzultační servis a poradenství ve stavebnictví, provádění zateplování fasád a střeš, spárování a rekonstrukce spár panelových objektů, montáž skládaných a sendvičových obvodových pláštů zateplených i nezateplených, opravy a izolování okenních spár, klempířské práce, zednické práce, kompletace a instalace oken a dveří včetně zárubní a okenních rámu, vrat všech typů, zimních zahrad, zasklených lodžii, prosklených fasád a jiných kovových a nekovových konstrukcí, servisní, zprostředkování uvedených činností, pokrývačské služby; (40) zpracování materiálů, barvení látek a obuvi, dámské krejčovství, lemování nebo obšívání látek a oděvů, úprava a přeshívání oděvů, pánské krejčovství, protokolová úprava textilií, stříhání látek, úprava a zpracování textilu, vyšívání, návrhářství, zpracování, úprava a oprava plastů a kovových materiálů jako např. ohýbání, lepení, leštění, lisování, tváření za tepla i za studena, dělení, řezání, broušení, spojování, svařování, mechanické opracování plastových hmot, laminování, montáž materiálů na objednávku (pro třetí osoby), tónování skla, vodovzdorná impregnace látek, vodovzdorná úprava látek, zpracování a úprava materiálu, zhotovování oblečení, vycpávání a preparování zvířat, vazba tiskovin, zejména knih, zpracování kožešin a srstí, příprava a zušlechťování kožešin a srstí, vyvolávání filmů a zpracování fotografií, zpracování dřeva, zmrazování ovoce, vydělávání, barvení, příprava, zpracování a povrchové zušlechťování kůží, mlynářství, zpracování kovů a jejich povrchová úprava nebo eloxování, emailování, galvanizace, fosfátování, chromování, zinkování, zušlechťování a zpracování nebo apretace textilu, vstrojování, bělení, barvení, mercerace barvené přize, obstaravatelská a zprostředkovatelská činnost v této oblasti; (42) design internetových stránek a prezentací, vypracovávání posudků (v oblasti přírodovědné, architektonické a inženýrské činnosti), expertizy a tvorba předpisů pro provoz a údržbu strojů a zařízení, analýzy chemické, přírodovědný výzkum, konzultace právních záležitostí, informačních technologií a duševního vlastnictví, a to i prostřednictvím telekomunikačních sítí, dodávkou on-line, Internetem a sítí World Wide Web, webhosting, webdesing, hostování na počítačových stránkách WEB, pronájem času, dat a údajů na přístup do počítačových databází, výzkum, vývoj a tvorba systémů pro elektronické obchodování, včetně příslušného software a hardware, poskytování know-how pro oblast elektronického obchodování a informačních technologií, grafický design, hostování (poskytování volného prostoru) pro internetové či intranetové informace, stránky a nástěnky (webpages a websites), hostování (poskytování volného prostoru) pro internetové či intranetové aplikace.

- (590) Barevná
(730) **ENERGOSERVICE CZ s.r.o.**, Komenského 398, Nová Paka, 50901, CZ
(740) **DANĚK & PARTNERS** Advokátní a patentová kancelář, Ing. Dr. Vilém Daněk, Vinohradská 45, Praha 2, 12000

- (210) **O-472921**
(220) 18.12.2009
(320) 18.12.2009
(511) 9, 16, 35, 36, 38, 41

(540)

H-Park
H e r š p i c e B r n o

- (510) (9) nosiče záznamů nahanané i nenahané, videokazety nahanané i nenahané, audio kazety nahanané i nenahané, audiovizuální programy, audioprogramy, audiovizuální díla v digitální podobě, filmy, hudební díla, CD disky, programové vybavení pro počítače, software, elektronické databáze a databázové produkty, informace a záznamy v elektronické podobě, informace a data a databáze a informační produkty na nosičích nebo i v elektronických, datových, informačních, počítačových a komunikačních sítích všeho druhu, elektronické multimediální nebo elektronické informační katalogy, elektronické časopisy, elektronická periodika a knihy v elektronické podobě; (16) výrobky z papíru zařazené ve třídě 16, plakáty, fotografie, kalendáře, pohlednice, gratulace, dopisní papíry, obálky, samolepky, obtisky, poznámkové bloky desky, na spisy, pořadače, omalovánky, activity books, balící papír, obaly všeho druhu, papírové listy, pytlíky a sáčky pro obalovou techniku, školní sešity, skicáky, tužky, pastelky, tuhy, gumy, ořezávátka, ořezávátka strojky, penály, papírové tašky, papírové kapesníky, papírové ubrusy a ubrousky, těžítka na papíry, tiskoviny, tiskopisy, časopisy, periodika, knihy, databázové produkty v papírové formě, databáze v papírové formě, tiskárenské výrobky, losy, umělecké nebo ozdobné předměty z papíru; (35) reklamní, inzertní a propagační činnost, marketing, pomoc při obchodní činnosti a provozování obchodů, shromažďování dokumentů, poskytování informací a jiných informačních produktů komerčního nebo reklamního charakteru, komerční využití Internetu v oblastech komerčních internetových médií a vyhledávacích služeb, on-line inzerce, merchandising, franchising, automatizované zpracování dat; (36) pojištění, služby finanční, služby peněžní, služby nemovitostní, služby týkající se financí a peněžnictví, totiž: služby všech bankovních ústavů nebo institucí, které jsou ve styku s nimi, jako jsou např. směnárny nebo kompenzační služby, služby úvěrových institucí jiných než jsou banky, jako např. kreditní kooperativní sdružení, individuální finanční společnosti, půjčovatelé atd., služby investment trusts, společností holding, služby agentů zabývajících se nemovitostmi a cennými papíry, služby týkající se peněžních záležitostí, které poskytují fiduciární agenti, služby poskytované při emisi cestovních šeků a akreditivů, služby správců nemovitostí, totiž služby pronájmu, odhadu nemovitostí nebo služby tichého společníka, služby týkající se pojištění, jako např. služby poskytované agenty, kteří se zabývají pojištěním, služby poskytované pojišťovatelům a pojištěnému a služby subskripce pojištění; (38) telematika, výměna zpráv, šíření, výměna nebo získávání zpráv a informací, šíření elektronických časopisů, informací, elektronických periodik, knih v elektronické podobě, audio nebo audiovizuálních děl prostřednictvím informační nebo datové nebo elektronické nebo komunikační nebo telekomunikační nebo počítačové sítě, zejména Internetu, pomocí satelitů aj., informační služby v rámci této třídy, informační kancelář; (41) nakladatelství a vydavatelství, ediční činnost, publikační činnost, tvorba audiovizuálních děl, vydávání audiovizuálních děl.

(730) **Šťastný Pavel Mgr. Art.**, Josefa Hory 947, Roudnice nad Labem, 41301, CZ

- (210) **O-472951**
(220) 18.12.2009
(320) 18.12.2009
(511) 32
(540)

RADOST OTEVŘÍT

- (510) (32) piva, minerální a šumivé vody a jiné nealkoholické nápoje, ovocné nápoje a džusy, sirupy a další přípravky pro výrobu nápojů.

- (730) **The Coca-Cola Company**, One Coca-Cola Plaza, Atlanta, GA, US
(740) Zeiner & Zeiner v.o.s, Mgr. Karel Šindelka, Maiselova 15, Praha 1, 11000

(210) **O-472957**

(220) 21.12.2009

(320) 21.12.2009

(511) 35, 37, 39

(540) **... jsme srdcem Vašeho motoru**

- (510) (35) maloobchodní a velkoobchodní prodej a zprostředkovatelské služby v oblasti nákupu a prodeje výrobků silničních motorových vozidel, strojů, strojních zařízení, dopravních prostředků, turbodmychadel, klimatizací, propagační, reklamní a informační činnost všeho druhu, marketing, reklamní a propagační činnost, elektronický obchod a internetový obchod s výše uvedenými výrobky; (37) opravy a údržba silničních vozidel, strojů, zařízení, turbodmychadel a ostatních dopravních prostředků, údržbářské práce; (39) silniční motorová doprava nákladní vnitrostátní, přeprava zboží.

(730) **SPECIAL TURBO a.s.**, Ovocný trh 572/11, Praha 1, 11000, CZ

(740) Ing. Jaromír Příkryl - patentová a známková kancelář, Ing. Jaromír Příkryl, Včelín 1161, Hulín, 76824

(210) **O-472991**

(220) 21.12.2009

(320) 21.12.2009

(511) 37

(540)



Fispopneu
Supreme tires maintenance

- (510) (37) pneumatiky (opravy vulkanizaci), protektorování pneumatik, čištění automobilů, opravy automobilů, mytí automobilů, leštění, politory automobilů, mazání automobilů, antikorozi nátěry pro vozidla, údržba a opravy motorových vozidel, leštění vozidel, servisní stanice vozidel (doplňování a údržba), mazání vozidel, vozidla (-ošetřování antikorozi nátěrem), obnova motorů (použitých nebo částečně zničených), údržba vozidel.

(590) Barevná

(730) **Fispoclean spol. s r.o.**, U Rakovky 716, Praha 4, 14800, CZ

(740) JUDr. Tomáš Kaiser, advokát, Havlíčkova 15, Praha 1, 11000

(210) **O-473027**

(220) 22.12.2009

(320) 22.12.2009

(511) 16, 35, 41

(540)



- (510) (16) fotografie, tiskoviny, periodický, neperiodický tisk, knihy, plakáty, prospekty; (35) reklamní, inzertní, propagační a marketingová činnost, on-line inzertní činnost, vydávání a rozšiřování reklamních materiálů a textů na všech dostupných nosičích, zvláště vydávání reklamních brožur a katalogů, umístování reklamních nálepek na zboží, venkovní reklama na billboardech, reklamní inzerce v tisku, v rozhlasových a televizních spotech, v síti Internet, průzkum trhu, organizování reklamních a obchodních výstav a předvádění zboží, organizace spotřebitelských soutěží, spotřebitelská anketa; (41) nakladatelská a vydavatelská činnost, vydávání elektronických

knih a časopisů on-line, organizování a provozování výuky pro modelky a manekýnky, elektronické publikování, pořádání soutěží a anket v rámci tř. 41, výchovná a zábavní činnost - pořádání ankety mezi laickou a odbornou veřejností, služby spojené s pořádáním zábavy, jako je pořádání oslav, zajišťování programu při udílení cen a obdobných jednorázových událostí, organizování soutěží, vyhlašování soutěží a vyhlašování jejich výsledků, čtenářská anketa, divácká anketa.

(730) **REALITNÍ INSTITUT a.s.**, Václavské nám. 794/38, Praha 1, 11000, CZ

(740) DANĚK & PARTNERS Advokátní a patentová kancelář, Ing. Dr. Vilém Daněk, Vinohradská 45, Praha 2, 12000

(210) **O-473028**

(220) 22.12.2009

(320) 22.12.2009

(511) 16, 35, 41

(540)



- (510) (16) fotografie, tiskoviny, periodický, neperiodický tisk, knihy, plakáty, prospekty; (35) reklamní, inzertní, propagační a marketingová činnost, on-line inzertní činnost, vydávání a rozšiřování reklamních materiálů a textů na všech dostupných nosičích, zvláště vydávání reklamních brožur a katalogů, umístování reklamních nálepek na zboží, venkovní reklama na billboardech, reklamní inzerce v tisku, v rozhlasových a televizních spotech, v síti Internet, průzkum trhu, organizování reklamních a obchodních výstav a předvádění zboží, organizace spotřebitelských soutěží, spotřebitelská anketa; (41) nakladatelská a vydavatelská činnost, vydávání elektronických knih a časopisů on-line, organizování a provozování výuky pro modelky a manekýnky, elektronické publikování, pořádání soutěží a anket v rámci tř. 41, výchovná a zábavní činnost - pořádání ankety mezi laickou a odbornou veřejností, služby spojené s pořádáním zábavy, jako je pořádání oslav, zajišťování programu při udílení cen a obdobných jednorázových událostí, organizování soutěží, vyhlašování soutěží a vyhlašování jejich výsledků, čtenářská anketa, divácká anketa.

(730) **REALITNÍ INSTITUT a.s.**, Václavské nám. 794/38, Praha 1, 11000, CZ

(740) DANĚK & PARTNERS Advokátní a patentová kancelář, Ing. Dr. Vilém Daněk, Vinohradská 45, Praha 2, 12000

(210) **O-473029**

(220) 22.12.2009

(320) 22.12.2009

(511) 16, 35, 41

(540)



- (510) (16) fotografie, tiskoviny, periodický, neperiodický tisk, knihy, plakáty, prospekty; (35) reklamní, inzertní, propagační a marketingová činnost, on-line inzertní činnost, vydávání a rozšiřování reklamních materiálů a textů na všech dostupných nosičích, zvláště vydávání reklamních brožur a katalogů, umístování reklamních nálepek na zboží, venkovní reklama na billboardech, reklamní inzerce v tisku, v rozhlasových a televizních spotech, v síti Internet, průzkum trhu, organizování reklamních a obchodních výstav a předvádění zboží, organizace spotřebitelských soutěží, spotřebitelská anketa; (41) nakladatelská a vydavatelská činnost, vydávání elektronických knih a časopisů on-line, organizování a provozování výuky pro

modelky a manekýnky, elektronické publikování, pořádání soutěží a anket v rámci tř. 41, výchovná a zábavní činnost - pořádání ankety mezi laickou a odbornou veřejností, služby spojené s pořádáním zábavy, jako je pořádání oslav, zajišťování programu při udílení cen a obdobných jednorázových událostí, organizování soutěží, vyhlašování soutěží a vyhlašování jejich výsledků, čtenářská anketa, divácká anketa.

- (730) **REALITNÍ INSTITUT a.s.**, Václavské nám. 794/38, Praha 1, 11000, CZ
(740) DANĚK & PARTNERS Advokátní a patentová kancelář, Ing. Dr. Vilém Daněk, Vinohradská 45, Praha 2, 12000

- (210) **O-473030**
(220) 22.12.2009
(320) 22.12.2009
(511) 16, 35, 41
(540)



- (510) (16) fotografie, tiskoviny, periodický, neperiodický tisk, knihy, plakáty, prospekty; (35) reklamní, inzertní, propagační a marketingová činnost, on-line inzertní činnost, vydávání a rozšiřování reklamních materiálů a textů na všech dostupných nosičích, zvláště vydávání reklamních brožur a katalogů, umístění reklamních nálepek na zboží, venkovní reklama na billboardech, reklamní inzerce v tisku, v rozhlasových a televizních spotech, v síti Internet, průzkum trhu, organizování reklamních a obchodních výstav a předvádění zboží, organizace spotřebitelských soutěží, spotřebitelská anketa; (41) nakladatelská a vydavatelská činnost, vydávání elektronických knih a časopisů on-line, organizování a provozování výuky pro modelky a manekýnky, elektronické publikování, pořádání soutěží a anket v rámci tř. 41, výchovná a zábavní činnost - pořádání ankety mezi laickou a odbornou veřejností, služby spojené s pořádáním zábavy, jako je pořádání oslav, zajišťování programu při udílení cen a obdobných jednorázových událostí, organizování soutěží, vyhlašování soutěží a vyhlašování jejich výsledků, čtenářská anketa, divácká anketa.
(730) **REALITNÍ INSTITUT a.s.**, Václavské nám. 794/38, Praha 1, 11000, CZ
(740) DANĚK & PARTNERS Advokátní a patentová kancelář, Ing. Dr. Vilém Daněk, Vinohradská 45, Praha 2, 12000

- (210) **O-473031**
(220) 22.12.2009
(320) 22.12.2009
(511) 16, 35, 41
(540)



- (510) (16) fotografie, tiskoviny, periodický, neperiodický tisk, knihy, plakáty, prospekty; (35) reklamní, inzertní, propagační a marketingová činnost, on-line inzertní činnost, vydávání a rozšiřování reklamních materiálů a textů na všech dostupných nosičích, zvláště vydávání reklamních brožur a katalogů, umístění reklamních nálepek na zboží, venkovní reklama na billboardech, reklamní inzerce v tisku, v rozhlasových a televizních spotech, v síti Internet, průzkum trhu, organizování reklamních a obchodních výstav a předvádění zboží, organizace spotřebitelských soutěží, spotřebitelská anketa; (41) nakladatelská a vydavatelská činnost, vydávání elektronických knih a časopisů on-line, organizování a provozování výuky pro modelky a manekýnky, elektronické publikování, pořádání

soutěží a anket v rámci tř. 41, výchovná a zábavní činnost - pořádání ankety mezi laickou a odbornou veřejností, služby spojené s pořádáním zábavy, jako je pořádání oslav, zajišťování programu při udílení cen a obdobných jednorázových událostí, organizování soutěží, vyhlašování soutěží a vyhlašování jejich výsledků, čtenářská anketa, divácká anketa.

- (730) **REALITNÍ INSTITUT a.s.**, Václavské nám. 794/38, Praha 1, 11000, CZ
(740) DANĚK & PARTNERS Advokátní a patentová kancelář, Ing. Dr. Vilém Daněk, Vinohradská 45, Praha 2, 12000

- (210) **O-473032**
(220) 22.12.2009
(320) 22.12.2009
(511) 16, 35, 41
(540)



- (510) (16) fotografie, tiskoviny, periodický, neperiodický tisk, knihy, plakáty, prospekty; (35) reklamní, inzertní, propagační a marketingová činnost, on-line inzertní činnost, vydávání a rozšiřování reklamních materiálů a textů na všech dostupných nosičích, zvláště vydávání reklamních brožur a katalogů, umístění reklamních nálepek na zboží, venkovní reklama na billboardech, reklamní inzerce v tisku, v rozhlasových a televizních spotech, v síti Internet, průzkum trhu, organizování reklamních a obchodních výstav a předvádění zboží, organizace spotřebitelských soutěží, spotřebitelská anketa; (41) nakladatelská a vydavatelská činnost, vydávání elektronických knih a časopisů on-line, organizování a provozování výuky pro modelky a manekýnky, elektronické publikování, pořádání soutěží a anket v rámci tř. 41, výchovná a zábavní činnost - pořádání ankety mezi laickou a odbornou veřejností, služby spojené s pořádáním zábavy, jako je pořádání oslav, zajišťování programu při udílení cen a obdobných jednorázových událostí, organizování soutěží, vyhlašování soutěží a vyhlašování jejich výsledků, čtenářská anketa, divácká anketa.
(730) **REALITNÍ INSTITUT a.s.**, Václavské nám. 794/38, Praha 1, 11000, CZ
(740) DANĚK & PARTNERS Advokátní a patentová kancelář, Ing. Dr. Vilém Daněk, Vinohradská 45, Praha 2, 12000

- (210) **O-473047**
(220) 22.12.2009
(320) 22.12.2009
(511) 20, 22, 24, 25, 37, 40, 42
(540)



- (510) (20) podložky a matrace všeho druhu, podhlavníky, polštáře pro čalouněný nábytek, rošty pod matrace, polštáře s výplní z přírodních a syntetických materiálů, spací pytle pro kempování; (22) peří surové, drané, do perin, upravené pro lůžkoviny, na čalounění a na vycpávání, prachové peří, vycpávky polštářů, ovčí vlna, vlákna živočišná a rostlinná, řezanka k vycpávání, textilní hmoty vláknité, mořská tráva, nepromokavé pokrývky zejména k táboření, prošíváné příkrývky, stříž, vata na vycpávky a na polštářování, velbloudí vlna, vlna pro ložní potřebu, vycpávky pro lůžkoviny jako žině a vlna; (24) tkaniny a textilní výrobky v rámci této třídy, ložní příkrývky včetně perin a polštářů z textilní hmoty, prostěradla, povlaky a potahy, cestovní pokrývky, látky a tkaniny z česané vlny, konfekce (látky), kapesníky z textilu, osušky, ručníky a žínky z tkaniny, trikotáž, textilní ubrusy a

ubrusy, pletené zboží (tkaniny), pokrývky, přehozy, prošívané příkrývky, ochranné potahy na nábytek, prádlo pro domácnost (ložní a stolní), příkrývky s výplní z přírodních a syntetických materiálů; (25) oděvy, pokrývky hlavy, bederní pásy; (37) čištění a praní šatstva, textilií, textilu a peří; (40) apretace textilií, služby spojené s barvením textilu a textilií, krejčovství, prošívání příkrývek a dek, předsrážení látek, rafinace, čištění, sitotisk, snování, stříhání látek - stříhová služba, zpracování, úprava a barvení textilií, textilu a peří; (42) poradenská činnost, zejména v oblasti nábytku, pomůcek a prostředků ke spaní, ležení a sezení, zejména poradenství v oblasti lůžkovin.

- (730) **Mareš Miloš**, Pavlišovská 2288/11, Praha 9, 19300, CZ
(740) KUDRLIČKA a SEDLÁK, advokátní, patentová a známková kancelář, Ing. Jiří Sedlák, Husova 5, České Budějovice, 37001

- (210) **O-473086**
(220) 28.12.2009
(320) 28.12.2009
(511) 6, 7, 8, 9, 12, 17, 22, 27, 35, 36, 37, 39
(540)



- (510) (6) bezpečnostní řetězy (kovové), háčky (železářské zboží), háky (kovové), kování z niklové mosazi (pro stavebnictví nebo pro nábytek), kovové popruhy pro manipulaci s nákladem, kovové řetězy, kovové spojky na řetězy, kovové spojky pro kabely a lana s výjimkou elektrických, lana (kovová), lana (kovová) neelektrická, lana ocelová, lanové úvazky (kovové), manipulační palety (kovové), manipulační pásy (kovové), pásy (kovové) na vázání nebo balení, podpěry (kovové), popruhy (kovové) na manipulaci s břemeny, smyčky (kovové) pro manipulaci s nákladem, spojovací šrouby (kovové) pro lana, svěrky (kovové), svorky (kovové) na kabely a roury, šrouby s okem, štítky identifikační (kovové), třmeny napínací (kovové) pro kovové pásy; (7) jeřáby, jeřáby mostové, jeřáby otočné sloupové, kladkostroje, kladky (části strojů), manipulační zařízení pro nakládání a vykládání, mechanické ruční nástroje a nářadí, mechanismy pohonné jiné než pro pozemní vozidla, nákladní vozy (zdvíhací zařízení pro -), nástroje (upínací zařízení pro -), nástroje a nářadí (ruční) mechanické, navijáky (části strojů), otvírače a zavírače dveří (hydraulické -) [části strojů], otvírače a zavírače dveří (pneumatické -) [části strojů], stroje na splétání provazů, zdvihací zařízení, zdvihací zařízení (stroje); (8) hevery (ruční), hlavy závitové (ruční nástroje), napínače drátů a kovových pásek (ruční nářadí), nástroje a nářadí ruční, opasky na nářadí [držáky], páky (nářadí), ruční zdviháky, svěrky, vyrovnávací zařízení na dráty a kovové pásy (ruční); (9) bezpečnostní pásy s výjimkou pásů na sedadla aut a sportovní vybavení, bezpečnostní síť (ochranné), magnety, ochranné plachty, ochranné prostředky osobní proti nehodám, osobní ochranné prostředky proti nehodám, otvírače dveří (elektrické -), pásy záchranné, váhy přístroje a nástroje na vážení, vážicí přístroje váhy, vážicí stroje, zdviže - zařízení pro ovládnání, zeměměřičské řetězy; (12) automobilové řetězy, dvojkolové vozíky, kolečka pro vozíky (vozidla), lodní háky, pásy pro vozidla, protismykové zařízení na pneumatiky vozidel, protismykové (sněhové) řetězy, ruční vozíky, vozíky, vozíky (vidlicové stohovací nebo nakládací -), vozíky dvoukoláky káry, vozíky na manipulaci se zbožím, vyklápěcí vozíky, vyprošťovací zařízení pro lodě; (17) guma (jako surovina nebo polotovary), gumové šňůry, hadice z textilních materiálů, podkládání (materiál na -) z gumy nebo z umělých hmot; (22) balení (provazy šňůry na -), juta, konopí (materiál), konopné popruhy, lana lodní svinovací, lana vlečná pro automobily, lana s výjimkou kovových, motouzy, motouzy na balení, papírové provazy, pásy balicí nebo lemovací s výjimkou kovových, pásy s výjimkou kovových na uvazování, pásy s výjimkou kovových na manipulování s nákladem, plachty vozové, podpěry s výjimkou kovových na manipulování s nákladem, provazy, provazy na balení, provazy lana struny šňůry, pytle na poštu,

pytle na přepravu a uskladnění volně loženého (sypaného) zboží, pytlíky textilní na balení, sítě, smyčky závěsné s výjimkou kovových na manipulaci s nákladem, tašky textilní (obaly a pošetky) na balení, vlákna skelná k textilním účelům, vlákna textilní, vlákna umělohmotná pro textilní účely, vlákna s výjimkou kovových na uvazování; (27) protiskluzné rohože; (35) data (vyhledávání -) v počítačových souborech [pro třetí osoby], dodavatelské služby pro třetí osoby [nákup výrobků a služeb pro jiné podniky], kanceláře dovozní a vývozní, obchodní nebo podnikatelské informace, obchodní nebo podnikatelské informace (poskytování -), obchodní nebo podnikatelské poradenství (profesionální -), obchodní reklama (pro třetí osoby -), počítačové databáze (překlad informací do -), poradenství (personální -), pronájem reklamních ploch, přemísťování (stěhování) provozů podniků (služby týkající se -), psychologické testování pro výběr zaměstnanců, služby poradenství v obchodní činnosti; (36) celní služby, finanční informace, finanční poradenství, jednatelství, směnárenské služby, záruky-kauce-ručení; (37) automobily (opravy -), motorová vozidla (údržba a opravy-), mytí automobilů, mytí dopravních prostředků, pronájem stavebních strojů a zařízení, půjčování jeřábů (stavební zařízení); (39) automobilová doprava, automobily (pronájem -), balení zboží, doprava (letecká -), doprava (lodní -), doprava (říční -), doprava (železniční -), doprava nákladní (kamionová -), dopravci, dopravní prostředky (odtahování -) při poruchách, doručovací služby kurýrské služby, doručování balíků, doručování zboží, dovoz doprava, garáže (pronájem -), informace (doprava -), informace (skladování -), kurýrní služby (dokumenty nebo zboží), lodě (vyprošťování vyzdvihování -), náklad (lodní doprava zboží), nakládání, resp. vykládání, námořní doprava (zprostředkování -), odtahování dopravních prostředků při poruchách, parkovací plochy (pronájem -), parkování automobilů (služby -), pronájem nákladních vozidel, kamiónů, pronájem skladů, pronájem skladovacích kontejnerů, skladování, skladování zboží, služby v dopravě a přepravě, spedice, zprostředkování dopravy (zasílatelství), zprostředkování přepravy.

- (730) **Nagozenski Gabriela**, Přístavní 432/8, Ústí nad Labem, 40007, CZ

- (210) **O-473091**
(220) 28.12.2009
(320) 28.12.2009
(511) 25, 35, 37, 39, 41
(540)



- (510) (25) oděvy, obuv, pokrývky hlavy, čepice, sportovní oblečení, pláště, obleky, saka, vesty, kalhoty, krátké kalhoty, košile, polokošile, trička, ponožky, štítky (na čepicích), baseballové čepice, rukavice, pásy, části a vybavení veškerého výše uvedeného zboží; (35) reklamní, propagační a informační služby, zprostředkování obchodu s motorovými vozidly, náhradními díly pro motorová vozidla, oděvy a obuví, předvádění zboží, propagování služeb, šíření reklamních, propagačních, inzertních a informačních materiálů, pronájem reklamních a jiných ploch ke komerčnímu využití, marketingové služby, vydávání reklamních, propagačních a inzertních textů; (37) údržba, servis a opravy motorových vozidel, příprava závodních vozidel pro automobilové soutěže; (39) provozování, pronájem a půjčování automobilů, sportovních závodních automobilů a motocyklů, provozování skladů, garáží a parkovišť, pronájem garáží, parkovacích ploch a skladovacích ploch, organizování zájezdů se sportovní tematikou, zajišťování přepravy osob a nákladů, služby průvodcovské, odtahování dopravních prostředků při poruchách; (41) provozování sportovišť a sportovních zařízení, organizování a pořádání sportovních soutěží, pořádání společenských, kulturních a jiných zábavních akcí, pronájem sportovišť, zajišťování služeb časoměřičů a sportovních rozhodčích a sportovních komisařů, instruktáže a výcvik řidičů, konzultace a poradenství v oblasti motoristických sportů, organizování rallye,

závodů, sportovních akcí, zajišťování konferencí a soutěží, zábava.

- (730) **MH RACING s.r.o.**, Gen. Sochora 705, Třebíč, 67401, CZ
(740) JUDr. Ludmila Hudcová, gen. Sochora 705, Třebíč, 67401

(210) **O-473126**

- (220) 30.12.2009
(320) 30.12.2009
(511) 36, 41, 42
(540)



- (510) (36) pojištění, služby správců nemovitostí, totiž služby pronájmu, odhadu nemovitostí nebo služby tichého společníka, služby týkající se pojištění, jako např. služby poskytované agenty, kteří se zabývají pojištěním, služby poskytované pojišťovatelům a pojištěnému a služby subskripce pojištění; (41) výchova, vzdělávání, služby, které poskytují osoby nebo instituce pro rozvoj duševních schopností osob nebo zvířat, jakož i služby určené k zábavě nebo k upoutání pozornosti, služby týkající se výchovy osob nebo drezúry zvířat ve všech formách, prezentace vizuálního umění nebo literatury veřejnosti pro kulturní a vzdělávací účely; (42) vědecké a technologické služby a související výzkum a projektování, analytické a výzkumné služby v průmyslu, navrhování a vývoj počítačového hardwaru a softwaru, služby techniků, kteří provádějí vyhodnocení, odhady, výzkum a posudky v oblasti vědy a techniky.

- (730) **Mlčoch Petr Ing.**, Helfertova 505/5, Brno, 61300, CZ
(740) JUDr. Milan Švejda Ph.D., advokát, Panská 12/14, Brno, 60200

(210) **O-473127**

- (220) 30.12.2009
(320) 30.12.2009
(511) 30
(540)



- (510) (30) zákusky, cukrářské výrobky v rámci třídy 30, koláče, zákusky, dorty, vánoční cukroví, trvanlivé pečivo.

- (590) Barevná
(730) **Kroupová Hana**, Havlíčkova 1139, Mladá Boleslav, 29301, CZ

(210) **O-473130**

- (220) 30.12.2009
(320) 30.12.2009
(511) 1, 2, 17, 19, 42
(540)



- (510) (1) chemické výrobky určené pro průmysl, vědy a fotografii, jakož i pro zemědělství, zahradnictví a lesnictví, zejména přídavné kapaliny pro použití s abrazivy, umělé a akrylové pryskyřice v surovém stavu, chemické prostředky pro výrobu barev, konzervační prostředky a pojiva do betonu, cementu, malt a podobných stavebních hmot, disperzní činidla, dehydratační

prostředky pro průmyslové účely, epoxidové pryskyřice v surovém stavu, mořidla na kovy, veškerá lepidla pro průmyslové účely, tmely, patřící do tř. 1, vodovzdorné chemické prostředky pro cement a podobné stavební hmoty; (2) barvy, nátěry, laky, zejména ochranné výrobky proti korozi a proti deterioraci dřeva, barviva, mořidla, přírodní pryskyřice v surovém stavu, kovy listkové a práškové pro malíře, dekoratéry a umělce, lepidla pro barvy, pigmenty, sklenářské tmely; (17) kaučuk, gutaperča, guma, azbest, slída a výrobky z těchto materiálů, které nejsou zahrnuty do jiných tříd, polotovary z plastických hmot, materiály těsnící, ucpávací a izolační, ohebné trubky nekovové, zejména bariéry na ochranu proti teplotě, zvuku a proti jiným fyzikálním a chemickým vlivům, azbestové obklady, izolační desky, fólie, hadice, azbestová lepenka, lepicí pásky, patřící do tř. 17, izolační nátěry a omítky, pryskyřice (polotovary), tmely těsnící; (19) stavební materiály nekovové, neohebné trubky nekovové pro stavebnictví, asfalt, smůla, zejména veškerý nekovový stavební materiál a nekovové konstrukce, malty, omítkoviny, štukatérské profily, tmely a šterkové hmoty, překlíčky, cementy, písek, šalování, dehet, desky z cementu a podobných stavebních hmot, dlaždice, stavební kámen přírodní a umělý, suroviny pro keramiku, korek lisovaný, stavební obklady a nekovové podlahy, stavební příčky, sádra, sádkokarton, šterk, stavební sklo a dřevo, vápno; (42) vědecké a technologické služby a související výzkum a projektování, analytické a výzkumné služby v průmyslu, navrhování a vývoj počítačového hardwaru a softwaru, zejména odborné poradenství v oboru stavebnictví a stavebních izolačních hmot, vývoj těchto hmot.

- (590) Barevná
(730) **STOMIX, spol. s.r.o.**, Žulová 178, Žulová, 79065, CZ
(740) Schönherr, v.o.s., JUDr. Martin Nedelka, Ph.D., LL.M., nám. Republiky 1078/1a, Praha 1, 11000

(210) **O-473144**

- (220) 30.12.2009
(320) 30.12.2009
(511) 5, 29, 30, 35, 38, 42
(540)

FertilMAX

- (510) (5) potravinové doplňky pro lékařské účely spadající do této třídy, cukrovinky s léčivými přísadami, dietetické látky upravené pro lékařské účely, minerální doplňky potravy, doplňky výživové pro lékařské účely, posilující přípravky, léčivé bahno, bahno pro koupele, balzámy pro lékařské účely, bylinné čaje pro lékařské účely, léčivé byliny, byliny na kouření pro lékařské účely, cigarety netabákové pro lékařské účely, cukr pro lékařské účely, čaj astmatický, čaje léčivé, čaje odtučňovací pro lékařské účely, drogy pro léčebné účely, přípravky pro péči o dutinu ústní, dřevo cedrové s repelentním účinkem, léčivé přípravky do koupele, mořská voda pro zdravotní koupele, koupelové soli léčebné, koupele okysličené, kurare, kúry pro farmaceutické účely, léčiva pro humánní medicínu, léčivé cukrovinky a pastilky, přenosné lékárníčky (včetně obsahu), leukoplast, masti na popáleniny od slunce, mandlové mléko pro lékařské účely, mateří kasička pro lékařské účely, mentol, soli minerální vody, mléko sušené pro kojence, náplasti, nápoje léčivé, narkotika, náramky pro lékařské účely, přípravky proti pocení nohou, obinadla hygienická, obklady, obvazy tlakové, odvary pro farmaceutické účely, oleje pro lékařské použití, tonika pro léčebné účely, pročišťující přípravky, rebarborové kořeny pro farmaceutické přípravky, jedlá rostlinná vlákna (ne pro výživu), séra, sedativa, sladké dřevo pro lékařské účely, aldehydy pro farmaceutické účely, algicidy, alkaloidy pro lékařské účely, alkohol pro léčebné účely, zubní amalgám, analgetika, anestetika, aminokyseliny pro lékařské účely, antibakteriální a dezinfekční přípravky, antibiotika, chemické antikoncepční přípravky, antipyretika, antiseptika, bakteriální přípravky pro lékařské a zvěrolékařské účely, bakteriologické kultury, bavlna pro lékařské účely, bílkovinami obohacené mléko, bílkovinná potrava pro lékařské účely, biocidy, prostředky proti bolesti hlavy, zubní brusné přípravky, bronchodilatační přípravky, čichací soli, čípky, přípravky na čištění vzduchu, detergenty pro lékařské účely, dezinfekční přípravky pro hygienické účely, diabetický chléb, diagnostické přípravky pro lékařské účely, digitalin, přípravky na mytí dobytka, enzymy pro lékařské účely, estery pro farmaceutické účely, fenykl pro lékařské účely, fungicidy, gáza na obvazování, glycerin pro lékařské účely, glycerofosfáty, guma pro lékařské účely, gurjanský balzám pro lékařské účely,

hematogen, hemoglobin, přípravky proti hemoroidům, herbicidy, repelenty proti hmyzu, léčivé houby, hormony pro lékařské účely, hořčice pro farmaceutické účely, hygienické kalhotky, hygienické ubrousky, hygienické vložky, absorpční vata, absorpční tampóny, chemická činidla pro lékařské a zvěrolékařské účely, chemické přípravky pro lékařské a zvěrolékařské účely, chirurgická plátna, obvazy a roušky, chloroform, chirurgické implantáty, medicínální infuze, insekticidy, semeno pro umělou inseminaci, jedy, jojoba, jodová tinktura, kafrový olej, kokain, koprový výtažek, opiáty, opodeldok, přípravky pro osvěžení vzduchu, farmaceutické přípravky pro péči o pokožku, polštářek pro kojení, pomády pro lékařské účely, projimadla, sterilizační přípravky, steroidy, strychnin, sulfoamidy (léčiva), tablety vykuřovací, chemické přípravky pro určení těhotenství, mléčný tuk, ubrousky napuštěné farmaceutickými vodičkami, uhlí živočišné pro lékařské účely, utišující prostředky, vaginální výplachy, vitamínové přípravky, vody termální, žvýkácké gummy a žvýkačky pro lékařské účely; (29) doplňky stravy sloužící ke zlepšení sexuálních funkcí, plodnosti a omlazení organismu, působící příznivě na hormonální hladinu mužů a žen, působící proti stresu a pocitu úzkosti, odstraňující únavu, zlepšující paměť, činnost jater a zažívání urychlující metabolismus tuků, snižující hladinu cholesterolu, posilující srdce, s příznivými účinky na cévní systém, stabilizující hladinu krevního cukru, zlepšující imunitu a brzdící zánětlivé procesy v organismu, zvyšující nárůst svalové hmoty a zvýšení fyzické výkonnosti, zpracovaná zelenina, jako je cibule konzervovaná, čočka konzervovaná, fazole konzervované, hrách konzervovaný, nakládaná zelenina, zelí kysané červené i bílé, nakládané okurky, zeleninové saláty, rajčatový protlak, zeleninové šťávy na vaření, sušená zelenina, vařená zelenina, zelenina v pikantním nálevu, zeleninové polévky, bylinky zahradní konzervované, bramborové lupínky, bramborové vločky, bramborové hranolky, bramborové kaše, bramborové krokety, ovoce mražené, kompotované, konzervované, zavařené, kandované, sušené, jablečná a jiná pyré, kůry ovocné, ovocná dřeví a mražená, džemy, marmeláda, ovoce naložené v alkoholu, ovocné rosoly, ovocné saláty, zázvorový džem, brusinkový kompot, oříšky zpracované, arašídové maslo, arašídové máslo, hrozinky, kakaové máslo, kokos sušený (kokosová moučka), kokosové mléko, datle, filky, zpracované mandle, olivy konzervované, hummus (pasta z cizmy), konzervované žampiony, konzervované lanýže, ryby, měkkýši, koryši, sumýši a výrobky z nich, jako jsou ančovičky (sardele), humři (neživí), kaviár, konzervy rybí, krevety (neživé), langusty (neživé), mušle jedlé (neživé), losos, moučka rybí pro lidskou spotřebu, raci (neživí), rybí plátky (filé), ryby ve slaném nálevu, sardinky, slanečci, sledi, tuňák, ústřice (neživé), maso a masné výrobky, droby, vnitřnosti, dršťky, drůbež (neživá), bujóny, vývary, huspeniny, játra, játrová paštika, jelita, krvavá tlačěnka, jitrnice, klobásy, salámy, párky, konzervy masové, masové extrakty, polévky, přípravky na výrobu polévek, slanina, šunka, uzeniny, uzeniny v těstě, tukové pomazánky na chléb, vepřové, hovězí a drůbeží maso, sádlo, zvěřina, vejce i sušená, vaječný bílek, vaječný žloutek, jedlé oleje, jedlé tuky, margarín, máslo, mléko a mléčné výrobky, jogurty, kefir, kумы (mléčný nápoj), mléčné nápoje (s vysokým obsahem mléka), smetana, syrovátka, sýry, sýřidlo, šlehačka, tofu, bílkoviny jako potrava, jedlá želatina, kasein používaný jako přísada ve výživě, pektin pro potravinářství, protein pro lidskou spotřebu; (30) káva, čaj, kakao, cukr, rýže, tapioka, ságo, kávové náhražky, mouka a přípravky z obilnin, chléb, pečivo, cukrovinky, zmrzlina, med, sirup melasový, droždí, prášky do těsta, sůl, hořčice, ocet, nálevy k ochucení, koření, led pro osvěžení, arašídové cukrovinky, aromatické přípravky do potravin, bonbóny, cukroví, mentolové cukroví, cukrovinky, cukrovinky k ozdobení vánočních stromků, čokoláda, čokoládové nápoje, čokoládové nápoje s mlékem, dorty, fondány (cukrovinky), jemné pečivo, karamely (bonbóny), káva, kávové náhražky rostlinného původu, kávové nápoje s mlékem, keksy, koláče s náplní, kreky, pražená kukuřice, listové těsto, lupínky, vločky (obilné), makaróny, mandlové cukrovinky, mandlové těsto, marcipán, marinády (chuťové přísady), máslové, tukové těsto, masové paštiky zapečené v těstě, masové pirožky, medovíčky, perníky, mentol do cukrovinek, výrobky z kukuřičné mouky, mušli, kakaové nápoje, omáčka sójová ostrá, oplatky, potraviny na bázi ovsy, ovesné vločky, jedlé ozdoby na dorty, palačinky, pastilky (cukrovinky), pečivo s masovou náplní, pivní ocet, pizzy, popcorn, potraviny z mouky, pralinky, prášek do

pečiva, příchutě (aroma), příchutě do nápojů s výjimkou éterických olejů, přípravky do potravin aromatické, pudinky, rostlinné přípravky jako kávové náhražky, rýže, rýžové koláčky, ságo, sirup melasový, přírodní sladidla, sladový výtažek jako potravin, suchary, sušenky, sušenky máslové, keksy, biskvity, suši, šerbet (zmrzlinový nápoj), škrobové výrobky jako potrava, ztužovače šlehačky, špagety, rajčatová šťáva, šťávy s výjimkou dresinků, tablety (cukrovinky), těstoviny, trestí do potravin (nikoliv pro lékařské účely), včelí kasička pro lidskou spotřebu ne pro lékařské účely, kukuřičné vločky, ovesné vločky, mořská voda na vaření, výrobky z kakaa, výrobky z obilovin, zahušťovací přípravky na kuchyňské použití, zákusky, koláče, zálivky na ochucení, zjemňující látky na maso pro domácnost, zmrzlina, pojiva jako přísady do zmrzliny, z mrzlina jogurtová, zmrzlino vé poháry, želé ovocné (cukrovinky), žvýkačky ne pro lékařské účely; (35) pomoc při řízení obchodní činnosti, pomoc při řízení obchodních a průmyslových podniků, obchodní management a podnikové poradenství, obchodní nebo podnikatelské informace, komerční informační kanceláře, obchodní nebo podnikatelský průzkum, hospodářské (ekonomické) prognózy, služby týkající se přemísťování provozů nebo podniků, marketingové studie, analýzy nákupních a velkoobchodních cen, průzkum trhu, průzkum veřejného mínění, statistické informace, styky s veřejností, účetnictví, revize účtů (audit), analýzy nákladů, oceňování obchodních podniků, provádění výpisů z účtů, dražby, personální poradenství, posuzování efektivnosti provozu a racionalizace práce, nábor zaměstnanců, psychologické testování pro výběr zaměstnanců, příprava a vyhotovení daňových přiznání, příprava mezd a výplatních listin, zprostředkovatelný práce, služby reklamních agentur a propagace jako je zajišťování reklamy on-line v počítačové síti Internet, rozhlasové reklamy, televizní reklamy, pronájem reklamní doby v komunikačních médiích, organizování komerčních nebo reklamních výstav a veletrhů, aktualizování a pronájem reklamních materiálů a reklamních ploch, inzerce poštou, předvádění zboží, služby modelek - předvádění pro reklamní účely a podporu prodeje, rozšiřování reklamních materiálů (letáků, prospektů, tisků, vzorků) zákazníkům, venkovní reklama, vydávání reklamních nebo náborových, propagačních a inzertních textů, vylepování plakátů, aranžování výkladů, obchodní vedení uměleckých agentur, správa hotelů, dovozní a vývozní kanceláře, sekretářské služby, vyřizování telefonních vzkazů a dotazů, těsnopis, stenografie, přepisování, psaní na stroji, zpracování textů, překlad a systemizace informací do počítačových databází, vedení kartoték a souborů v počítači, vyhledávání dat v počítačových souborech, kopírování nebo rozmnožování (reprodukce) dokumentů, dokladů apod., fotokopírování, zajišťování předplatného novin a časopisů, pronájem fotokopírovacích a kancelářských strojů a zařízení, pronájem prodejních automatů, dodavatelské služby pro třetí osoby, nákup výrobků a služeb pro jiné podniky; (38) telekomunikace, komunikace pomocí terminálů nebo počítačů, počítačový přenos pošty a obrazu, komunikace a transakce v síti, tisková agentura, dálkový přenos obrazu a video obrazu, provozování datové sítě, provozování veřejné mobilní radiotelefonní sítě, poradenství v oblasti telekomunikační techniky, zprostředkovatelská činnost v oblasti telekomunikací, výměna, získávání a šíření informací a zpráv prostřednictvím telekomunikační sítě nebo datové sítě nebo sítě výpočetní, informační, komunikační nebo elektronické techniky nebo satelitů nebo kabelu, šíření tiskovin a knih prostřednictvím počítačové, datové, elektronické, telekomunikační nebo informační sítě, informační a telekomunikační služby na Internetu uvedené v této třídě, včetně provozování elektronických nástěnek, diskusních skupin a fór a poskytování přístupu k on-line informačním službám a databázím, služby hlasové schránky, telekomunikační služby, včetně přímého propojení lokální zákaznické pevné sítě se sítí mobilních telefonů, služby krátkých textových zpráv, teletext a služby s ním spojené, poskytování informací (informační kancelář), komunikace spočívající ve výměně, šíření, získávání a poskytování informací a zpráv prostřednictvím telekomunikačních sítí, provozování informačních a komunikačních sítí, provozování internetového vyhledáče, pronájem telekomunikačních zařízení a přístrojů včetně telefonů, služby zasilání zpráv, přenos dat a informací, služby přístupu a připojení k datovým a informačním sítím a Internetu, poskytování nebo vyvolávání informací z počítačové databáze v

rámci této třídy, komunikační služby prostřednictvím Internetu, vnějších sítí a vnitřních sítí a dalších elektronických prostředků, telekomunikační technologie (Voice over IP, bezdrátové technologie); (42) konzultační, asistenční, analytické, designérské, vyhodnocovací a programovací služby týkající se počítačového software, firmware, hardware a informačních technologií, konzultace týkající se hodnocení, výběru a zavádění počítačového software, firmware, hardware, informačních technologií a systému zpracování dat, právních záležitostí, informačních technologií a duševního vlastnictví, a to i prostřednictvím telekomunikačních sítí, dodávkou on-line, Internetem a sítí World Wide Web, webhosting, webdesing, výzkumné služby, kódování a dekodování zabezpečovacích systémů (tvorba software), poradenská činnost v oblasti aplikace výpočetní techniky, v oblasti informatiky, vytváření virtuálních/počítačových 3D animací a modelů, informačních technologií, navrhování a realizace automatizovaných systémů řízení, programátorská činnost, projekce počítačových sítí, poskytování práva užití software a pronájem software, instalace, opravy, údržba a servis software, vytváření interaktivních aplikací umožňující předávání a tvorbu grafické podoby prostřednictvím sítě Internet, programování, software - návrhy, převod a konverze počítačových programů a údajů (kromě fyzické konverze), převod a konverze údajů a dokumentů z fyzických médií na elektronická média, tvorba a údržba počítačových stránek WEB pro zákazníky, hostování na počítačových stránkách WEB, instalace počítačových programů, návrh počítačových systémů, programování internetových databázových systémů a internetových aplikací, konstrukce WWW prezentací a řešení WWW serverů, aktualizace a údržba počítačových programů, pronájem času dat a údajů na přístup do počítačových databází, zhotovování kopií počítačových programů, technické studie v oblasti počítačů a programového vybavení, výzkum, vývoj a tvorba systémů pro elektronické obchodování, včetně příslušného software a hardware, poskytování know-how pro oblast elektronického obchodování a informačních technologií, programování multimediálních aplikací, vytváření interaktivních a grafických programů, počítačové animace a vizualizace, grafický design, zavádění, aktualizace, návrhy, strukturování a programování či jiné vytváření databází, jiných datových systémů a aplikací pro jejich zpracování, včetně jejich poskytování přístupu k nim a jejich instalace, zavádění, aktualizace a údržby, návrhy, strukturování a programování či jiné vytváření internetových či intranetových počítačových stránek a nástěnek (webpages a websites) a internetových či intranetových aplikací, hostování (poskytování volného prostoru) pro internetové či intranetové informace, stránky a nástěnky (webpages a websites), hostování (poskytování volného prostoru) pro internetové či intranetové aplikace, převod (konverze) počítačových programů, dat či jiných údajů v elektronické podobě z různých formátů do jiných formátů, převod (konverze) dokumentů, dat či jiných údajů z fyzických médií na elektronická média, zálohování dat a informací elektronickými a počítačovými prostředky a prostřednictvím elektronické pošty, poradenství v oblasti výpočetní a informační techniky.

- (730) **Rozhoň Martin**, Na Valech 394, Chrudim 2, 53701, CZ
(740) **DANĚK & PARTNERS** Advokátní a patentová kancelář, Ing. Dr. Vilém Daněk, Vinohradská 45, Praha 2, 12000

- (210) **O-473147**
(220) 30.12.2009
(320) 30.12.2009
(511) 18, 25, 28, 40
(540)



- (510) (18) kůže, imitace kůže, výrobky z těchto materiálů, které nejsou zahrnuty do jiných tříd, kůže ze zvířat, kožená galanterie, brašňářské výrobky, kabely, brašny, batohy, pouzdra a obaly z

kůže, kufry a zavazadla, jako nákupní tašky, cestovní tašky, školní aktovky, batohy, kabelky, doplňky z kůže a jejich imitací, deštníky, slunečníky a hole, biče, sedla a jiné sedlářské výrobky; (25) pánské, dámské a dětské oděvy jako kalhoty, košile, svetry, pulovry, kabáty, prádlo, spodní prádlo, veškeré sportovní oblečení včetně oblečení pro camping, turistiku a horolezectví, dětské a kojenecké zboží, pláště, kostýmy, zakázkové oděvy, obuv, sportovní obuv, pracovní obuv, opasky; (28) hry, hračky, sportovní nářadí, sportovní oblečení a dresy, sportovní potřeby včetně potřeb pro camping, turistiku a horolezectví, vše v rámci této třídy; (40) zakázkové krejčovství, šití konfekčních oděvů a sportovního oblečení a vybavení.

- (590) Barevná
(730) **DUHOVÁ HORA, s.r.o.**, Přístavní 1246/39, Praha 7, 17000, CZ
(740) Ing. Zdeněk Kučera, Dlouhá 207 (P.O.BOX 92), Slušovice, 76315

- (210) **O-473161**
(220) 31.12.2009
(320) 31.12.2009
(511) 16, 35, 41, 42, 43
(540)

Ochutnejte Českou republiku - Czech Specials

- (510) (16) knihy, časopisy, tiskoviny všeho druhu periodické i neperiodické, tiskopisy, letáky, manuály, příručky, brožury, fotografie, data a databáze tištěné, tiskárenské výrobky, např. publikace, brožury, periodika, výrobky z papíru pro reklamní účely zahrnuté v této třídě; (35) reklamní, inzertní, propagační a marketingová činnost, on-line inzertní činnost, vydávání a rozšiřování reklamních materiálů a textů na všech dostupných nosičích, vydávání reklamních brožur a katalogů, umístění reklamních nálepek na zboží, venkovní reklama na billboardech, reklamní inzerce v tisku, v rozhlasových a televizních spotech, v síti Internet, aktualizování reklamních materiálů, vše vztahující se k osvědčování kvality stravovacích služeb; (41) výchova, vzdělávání, zábava, sportovní a kulturní aktivity, vydavatelství; (42) posuzování a osvědčování kvality stravovacích služeb, nezávislá kontrola kvality stravovacích služeb, certifikace pokrmů a restaurací, konzultační činnost v oblasti kontroly kvality; (43) služby zajišťující stravování a nápoje, dočasné ubytování.
- (730) **Česká centrála cestovního ruchu - Czech Tourism**, Vinohradská 46, Praha 2, 12041, CZ
(740) Čermák Hořejš Matějka a spol., JUDr. Karel Čermák., advokát, Národní 32, Praha 1, 11000

- (210) **O-473162**
(220) 31.12.2009
(320) 31.12.2009
(511) 16, 21, 25, 39, 42, 43
(540)



- (510) (16) veškeré tiskoviny, plakáty, papírové samolepky, papírové prostírání, papírové banketky; (21) výrobky z porcelánu; (25) trička, zástěry, oděvy, pokrývky hlavy; (39) doprava; (42) tvorba a správa webových stránek; (43) kavárna, cukrárna, restaurační činnost, provoz rychlého občerstvení, cateringové služby.
- (730) **Procházka Pavel**, Žehuňská 842, Praha 9 - Kyje, 19800, CZ

- (210) **O-473193**
(220) 05.01.2010
(320) 05.01.2010
(511) 16, 35, 41, 45

(540)



- (510) (16) studijní materiály a pomůcky pro výuku v rámci této třídy, letáky, kalendáře, manuály, papírenské a tiskárenské výrobky; (35) činnost ekonomických a organizačních poradců, poradenská činnost v oblasti rozvoje podnikání, průmyslu a obchodu, managementu, personalistiky a účetnictví, zprostředkování v oblasti personalistiky, vedení účetnictví, autorizované zpracování dat a dodavatelské zpracování agend pro jiné organizace, marketingové studie, propagační a reklamní činnost, rovněž i prostřednictvím počítačové sítě a Internetu; (41) vydávání odborných publikací pro manažery, organizování a vedení školicích a vzdělávacích akcí, vzdělávání a školení, zprostředkování v oblasti vzdělávání a školení; (45) poskytování a spravování licencí k průmyslovým a autorským právům, ochrana duševního vlastnictví, poradenství v oblasti duševního vlastnictví, správa autorských práv, poskytování licencí na počítačový software.

(590) Barevná

(730) **Merunková Jana**, Janovského 57, Praha 7, 17000, CZ

(210) **O-473202**

(220) 05.01.2010

(320) 05.01.2010

(511) 20, 24

(540)

GREENSTYLE

- (510) (20) matrace, lůžka (zahrnutá v této třídě), lůžkoviny (s výjimkou ložního prádla), podušky, polštáře; (24) textilie a tkaniny zahrnuté v této třídě, zejména potahy a povlaky na nábytek, na matrace, na polštáře, na postele.
- (730) **Hilding Anders Česká republika a.s.**, Roztoky u Jilemnice 215, Roztoky u Jilemnice, 51231, CZ
- (740) Ing. Petr Soukup, Vídeňská 8, Olomouc, 77200

(210) **O-473203**

(220) 05.01.2010

(320) 05.01.2010

(511) 20, 24

(540)



- (510) (20) matrace, lůžka (zahrnutá v této třídě), lůžkoviny (s výjimkou ložního prádla), podušky, polštáře; (24) textilie a tkaniny zahrnuté v této třídě, zejména potahy a povlaky na nábytek, na matrace, na polštáře, na postele.
- (730) **Hilding Anders Česká republika a.s.**, Roztoky u Jilemnice 215, Roztoky u Jilemnice, 51231, CZ
- (740) Ing. Petr Soukup, Vídeňská 8, Olomouc, 77200

(210) **O-473210**

(220) 05.01.2010

(320) 05.01.2010

(511) 16, 35, 41, 42

(540)



- (510) (16) tiskoviny, informační, reklamní, propagační a informační materiály, periodické i neperiodické publikace, plakáty, prospekty, papírenské zboží, kancelářské potřeby s výjimkou nábytku, učební a vyučovací pomůcky s výjimkou přístrojů, plastické obaly spadající do této třídy; (35) propagační činnost, reklama, pomoc při řízení obchodní činnosti, obchodní administrativa, kancelářské práce; (41) výchova, vzdělávání, zábava, sportovní a kulturní aktivity; (42) aranžování www stránek.

(730) **Město Dobříš**, Mírové náměstí 119, Dobříš, 26301, CZ

(210) **O-473276**

(220) 07.01.2010

(320) 07.01.2010

(511) 17, 22, 30, 36, 40, 41, 42

(540)



- (510) (17) umělé hmoty (plasty) vyrobené z biomasy; (22) bavlna, konopí; (30) káva a kávové náhražky, čaj, kakao, koření, čokoláda, mouka a přípravky z obilovin, vše vyráběné v souladu s předpisy o ekologickém zemědělství; (36) dotační a grantové poradenství; (40) zpracování odpadu rostlinného původu, kompostování, výroba bioplynu z biologického odpadu; (41) ekologická výchova a osvěta; (42) poradenství v odpadovém hospodářství (plány, analýzy odpadů, metodika zpracování evidence odpadů), poradenství v oblasti úspory energie, projekční činnost v odpadovém hospodářství (kompostárny, sběrné dvory, bioplynové stanice a jiné technologie pro nakládání s odpady), projekční, konzultační a poradenská činnost v oblasti životního prostředí a ekologie.
- (730) **BIOLOGICA s.r.o.**, Mezníkova 273/13, Brno, 61600, CZ
- (740) Fiala, Tejkal a partneři, s.r.o., JUDr. Petr Fiala, Mezníkova 273/13, Brno, 61600

(210) **O-473302**

(220) 08.01.2010

(320) 08.01.2010

(511) 6, 7, 9, 12, 37, 39, 41, 42

(540)



- (510) (6) kovové stavební materiály, kovové stavební prvky a konstrukce, kovové konstrukční prvky pro stavbu lodí, kovové kontejnery jako obal, kovové plovoucí kontejnery, kovové nádrže, kovové pylony a pontony, plošiny prefabrikované kovové, kovové součástky, spojovací materiály z kovu; (7) průmyslové stroje a zařízení pro různé použití, jejich součásti, motory pro přepravní prostředky, spadající do této třídy, lodní motory a jejich součásti, motory, s výjimkou motorů pro pozemní vozidla a jejich součástí, stavební stroje různého použití, bagry, rypadla, pneumatické stroje, vrtné soupravy, těžařské stroje, přepravníky důlní, dopravníky všeho druhu, jeřáby, jiné dopravní

a přepravní stroje; (9) elektrické a elektronické přístroje a součástky spadající do této třídy, přístroje navigační, námořní, radiolokační, vědecké aparáty a přístroje, přístroje pro měření, kontrolu, vážení a signalizaci, přístroje spojové a telekomunikační techniky, satelitní technika, přístroje optické, fotografické a filmové, přístroje pro zpracování informací, počítače a jejich součásti, počítačový software, elektronické nosiče informací (paměťová média), elektrosoučástky všeho druhu, elektrické vodiče, přístroje pro záznam, převod a reprodukci zvuku nebo obrazu; (12) dopravní prostředky vodní, lodě a plavidla všeho druhu a jejich součásti, motory pro pozemní vozidla a jejich součásti spadající do této třídy, dopravní prostředky pozemní spadající do této třídy, motorová vozidla a jejich součásti; (37) stavba, rekonstrukce a opravy lodí, plovoucích zařízení, průmyslových strojů a jejich součástí, servisně-montážní a opravárenské činnosti, opravy-svářečské, zámečnické, truhlářské, klempířské, lakování, malování, broušení, dokončovací stavební práce; (39) dopravní činnosti - lodní doprava, vnitrozemská i námořní lodní přeprava všeho druhu, dopravní logistické služby, provoz lodí a lodních cest, skladovací činnosti, poskytování dopravních informací, konzultace v lodní dopravě, pronájem dopravních prostředků - zejména lodí, pronájem stavebních mechanismů, distribuční činnosti - rozvod tepla a elektrické energie; (41) školicí a vzdělávací činnosti, výuka řízení lodí, lodní zkoušky, svářečská škola, poskytování vzdělávacích informací; (42) projektová a inženýrská činnost v oblasti konstrukce a stavby lodí a průmyslových strojů, měřicí a zkušební činnost v lodním průmyslu, poradenská a konzultační činnost v oblasti konstrukce a stavby lodí, plovoucích zařízení a průmyslových strojů.

(730) **České loděnice a.s.**, Vítězství 56, Děčín XXXI - Křešice, 40711, CZ

(740) Ing. Jiří Střelák, Šumberova 42, Praha 6, 16200

(210) **O-473318**

(220) 11.01.2010

(320) 11.01.2010

(511) 5, 29, 30, 31, 32

(540)

ESTIAN

(510) (5) dietetické potraviny a nápoje pro léčebné účely, vitamínové doplňky, minerální doplňky, doplňky výživové, pastilky, žvýkačky a cukrovinky s léčivými přísadami nebo s léčivými účinky, dietetické, diabetické a posilující přípravky v rámci této třídy, léčivé vody, potraviny a nápoje pro batolata; (29) ovoce a zelenina konzervované, sušené, vařené, kandované, mražené nebo jinak zpracované, džemy, marmelády, želatina, vejce a vaječné výrobky, mléko a mléčné výrobky, mléčné nápoje, oleje a jedlé tuky, ořechy a ořechová jádra, oříšky pražené, solené, slazené, kořeněné; (30) káva, čaj, kakao, cukr, rýže, čokoláda, fondán, karamely, náplně, krémy, pomazánky a polevy, cukr, rýže, tapioka, ságo, mouka a přípravky z obilnin, cereálie, cereální tyčinky, vločky, müsli, chléb, pečivo, cukrářské výrobky, cukrovinky, tyčinky, soletky, crackery, snacky, chipsy, preclíky, kroužky, suchary, keksy, biskvity, vafle, sušenky, oplatky, řezy, piškoty, perníky, medovníky, trubičky, dezerty, pralinky, marcipán, zmrzlina, chlazené dezerty, šlehané pěny, sorbety, žvýkačky, bonbóny, cukrátky, lizátka, med, sirup melasový, droždí, prášky do těsta, sůl, hořčice, ocet, nálevy (k ochucení), koření, led pro osvěžení, aromata a esence; (31) zemědělské, zahradnické a lesnické výrobky a obilí, které nejsou zařazeny do jiných tříd, čerstvé ovoce a čerstvá zelenina, arašidy, ořechy, mandle, sezam a ostatní semena a plody vhodné pro potravinářské účely zařazené do této třídy; (32) minerální, stolní, sodové a pramenité vody, šumivé nápoje a další nealkoholické nápoje, nealkoholické nápoje obohacené minerály a/nebo vitamíny, ovocné a zeleninové šťávy, džusy, sirupy, koncentráty a jiné přípravky na výrobu nápojů, energetické nápoje, iontové nápoje.

(730) **LEŠTINA s.r.o.**, Máchova 598/1, České Budějovice, 37001, CZ

(740) KUDRLIČKA a SEDLÁK, advokátní, patentová a známková kancelář, Ing. Jiří Sedlák, Husova 5, České Budějovice, 37001

(210) **O-473359**

(220) 12.01.2010

(320) 12.01.2010

(511) 39, 41, 43

(540)

BOLERO TOURS

(510) (39) provozování cestovní kanceláře, služby vztahující se k cestování a dopravě, rezervace cestovní a letecké dopravy, cestovní programy pro skupiny a poradenství týkající se cestování, organizování cest, organizování okružních plaveb, organizování exkurzí, organizování okružních výletů, organizování zájezdů, organizování prohlídek, informace o dopravě, automobilová, autobusová, lodní a letecká doprava, zprostředkování dopravy; (41) informace o možnostech rekreace, informace o možnostech zábavy a rozptýlení, služby pro oddech a rekreaci, informační a zprostředkovatelské služby se vztahem k jazykovým kurzům a dalším formám mezinárodní mládežnické výměny; (43) služby vztahující se k hotelovým službám, včetně rezervace v rekreačních střediscích a rezervace v hotelích, zajišťování stravování a ubytování v cestovním ruchu, zprostředkování ubytování pro turisty, služby spojené s opatřováním ubytování.

(730) **Marie Lebedová, CK BOLERO TOURS**, Daskabát 462, Třeboň, 37901, CZ

(740) KUDRLIČKA a SEDLÁK, advokátní, patentová a známková kancelář, Ing. Jiří Sedlák, Husova 5, České Budějovice, 37001

(210) **O-473396**

(220) 13.01.2010

(320) 13.01.2010

(511) 9, 12, 35, 37, 38, 39, 40, 42

(540)



(510) (9) solární články, elektrické vedení; (12) vozidla poháněná alternativními palivy; (35) propagační činnost, reklama, služby v oblasti obchodního řízení, obchodní administrativa, kancelářské práce, ověřování a systémové řazení dat v počítačové databázi, dodavatelské služby pro třetí osoby, management vozových parků poháněných alternativními palivy, management obchodu společností aktivních na poli regenerativních zdrojů energie, administrace obchodů ohledně regenerativních zdrojů energie, kancelářské činnosti, analýza cen, konzultační činnost v obchodním oboru, konzultační činnost organizace obchodu, administrace finančních úkonů týkajících se nákladů a konzultační činnost v tomto oboru, marketingový průzkum, expertizy efektivity, ohodnocení obchodů, veškeré zmíněné činnosti předně v oboru úspor energie za využití regenerativních zdrojů energie a management kontroly nákladů v tomto oboru; (37) dozor nad stavbami; (38) telekomunikace, provozování vyhledávacích nástrojů, zprostředkování dat z databáze; (39) energie-rozvod, elektřina-rozvod, distribuce energie, především energie a elektřiny z obnovitelných zdrojů, ukládání, přenos, distribuce a dodávky proudu, dodávky elektřiny, distribuce a přeprava elektřiny, transport a distribuce jiných forem energie distribuovaných potrubím, distribuce tepla a energie ke spotřebitelům, konzultace a informace ohledně výše zmíněných služeb, informace ohledně výše zmíněných služeb pomocí Internetu nebo z přístupné elektronické databáze; (40) výroba (generation) elektrické energie z konvenčních a obnovitelných zdrojů energie, výroba plynu, tepla a vody; (42) poradenství při tvorbě domovských stránek a internetových stránek, poskytování počítačových programů v datových sítích, poradenství v oblasti počítačů, ukládání dat, správa dat na serverech, tvorba počítačového softwaru, navrhování domovských stránek a internetových stránek, služby databáze, jmenovitě pronájem přístupového času k databázím (služby informatiky), inženýrské práce (expertizy), tvorba internetových stránek, počítačové programování, poradenství o ochraně životního prostředí.

(730) **R SOLUTIONS s.r.o.**, Jungmannova 738/18, Praha 1 - Nové Město, 11000, CZ

(210) **O-473431**

(220) 14.01.2010

(320) 14.01.2010
(511) 35, 41
(540)



(510) (35) propagační činnost, reklama; (41) pořádání kulturních vystoupení, zábava, kulturní aktivity.
(590) Barevná
(730) **PRIMA BILAVČÍK, s.r.o.**, 9. května 1182, Uherský Brod, 68801, CZ

(210) **O-473549**
(220) 19.01.2010
(320) 19.01.2010
(511) 9, 35, 38, 41, 42
(540)

KINOBOX

(510) (9) aparáty pro záznam, uchování, převod, přenos nebo reprodukci zvuku nebo obrazu, magnetické nebo optické suporty zvukových nebo zvukově obrazových záznamů, přístroje pro zpracování informací a počítače a telefony, včetně jejich jednotlivých součástí a náhradních dílů ze třídy 9, počítačové hry s výstupem na PC nebo na TV, hrací skříně uváděné v činnosti vhozením mince, reklamní světelné přístroje, nosiče záznamů nahrané i nenahrané, videokazety nahrané i nenahrané, audiokazety nahrané i nenahrané, audiovizuální programy, audioprogramy, audiovizuální díla na nosičích, audiovizuální díla v digitální podobě, filmy, hudební díla na nosičích nebo v elektronické podobě, CD disky, DVD disky, obaly na CD disky nebo DVD disky nebo na nosiče záznamů, programové vybavení pro počítače, software, hardware výpočetní techniky nebo komunikační nebo informační techniky, elektronické databáze a databázové produkty, informace a data a databáze a záznamy v elektronické podobě, elektronické nebo datové nebo informační nebo komunikační nebo výpočetní sítě, včetně jednotlivých součástí a náhradních dílů obsažených ve třídě 9, multimediální aplikace, elektronické multimediální nebo elektronické informační katalogy, elektronické časopisy, elektronická periodika a knihy v elektronické podobě; (35) reklamní, inzertní a propagační činnost, marketing, reklamní, inzertní a propagační činnost prostřednictvím jakéhokoli média, prostřednictvím telefonní sítě nebo datové sítě nebo informační sítě nebo elektronické sítě nebo komunikační sítě nebo počítačové sítě, poskytování informací komerčního nebo reklamního charakteru, multimediálních informací komerčního charakteru, komerční využití Internetu v oblastech komerčních internetových médií a vyhledávacích služeb, on-line inzerce, pronájem informačních míst v rámci této třídy, činnost reklamní agentury, zprostředkování v obchodních vztazích, merchandising, franchising, automatizované zpracování dat, pomoc při provozování obchodů a obchodních činností průmyslového nebo obchodního podniku, služby, které zahrnují záznam, přepis, vypracování, kompilaci, přenášení nebo systematickosti písemných či datových či elektronických sdělení a záznamů, jakož i využívání nebo kompilaci matematických a statistických údajů, organizační zabezpečování televizního vysílání, předvádění zboží prostřednictvím Internetu za účelem reklamy a/nebo prodeje, přeskupování a shromažďování (kromě dopravy) různých výrobků pro třetí osoby za účelem umožnit spotřebiteli pohodlně vybrat a prohlížet a kupovat (kromě přepravy) prostřednictvím katalogu a/nebo Internetu a/nebo zásilkového prodeje, vedení agendy organizace dopravy, dodávek, doručování, třídění, zasílání a uskladňování zboží a balíků, výstavy reklamní nebo komerční, organizace reklamních nebo komerčních výstav, správa výstavních prostor (komerčních nebo reklamních), podporování a intenzifikace obchodních služeb založených na zvýhodňování klíčových spolupracovníků a klientů, poskytování věrnostních a bonusových systémů, zejména poskytování slev a odměn, poskytování přednostních a nadstandardních služeb, vše zejména v prodeji výrobků ve třídě 1 - 34 a služeb ve třídě 35 a 41, maloobchodní činnost v oblasti prodeje

spotřebního zboží zařazeného do tř. 1-34, elektroniky, výpočetní techniky, komunikační techniky, výrobků informačních technologií, nosičů záznamů nahraných i nenahraných, hudby, filmů, fotografií, audio a/nebo vizuálních děl, domácích spotřebičů, uměleckých nebo dekoračních nebo ozdobných předmětů, hudebních nástrojů, papírových výrobků, výrobků z papíru a/nebo z kartónu, tiskovin, publikací, knih, učebnic, reklamních a propagačních předmětů, vytváření pozitivních vztahů s veřejností (Public Relations), distribuce propagačních materiálů, marketingové a reklamní poradenství, marketingové služby, průzkum a analýzy trhu, průzkumové a informační služby týkající se obchodu, reklamy a marketingu, služby na úseku podpory trhu, statistické analýzy a kompilace, obchodní administrativa, kancelářské služby, průzkum a konzultační služby v oblasti médií, plánování, nákup a zprostředkování prostoru pro reklamu, zajišťování informací týkajících se shora uvedených služeb, reklama a propagace a marketing v oblasti filmové tvorby; (38) telekomunikace, služby umožňující komunikaci jedné osoby s druhou, televizní vysílání, televizní vysílání programů, televizní vysílání zábavných, vzdělávacích, výchovných, soutěžních, diskusních a informačních pořadů, rozhlasové vysílání, šíření elektronických časopisů, elektronických periodik, knih v elektronické podobě, audio nebo audiovizuálních děl prostřednictvím informační nebo datové nebo elektronické nebo komunikační nebo telekomunikační nebo počítačové sítě, poradenská činnost v oblasti sdělovacích prostředků, informační kancelář; (41) výchova, vzdělávání, zábava, sportovní a kulturní aktivity, informační služby v oblasti zábavy, kultury a vzdělávání, provozování webových stránek se zaměřením na kulturu a zábavu a vzdělávání, webový portál z oblasti kultury, zábavy a vzdělávání, nakladatelství a vydavatelství, ediční činnost, publikační činnost, redakce a příprava materiálů pro tisk, fotografické služby, nahrávání nosičů zvukových nebo obrazově zvukových, půjčování nahraných zvukových a zvukově obrazových záznamů, půjčování audiovizuálních nebo hudebních děl, tvorba a šíření audiovizuálních děl, televizní zpravodajství, TV produkce, filmová produkce, televizní výroba programů, tvorba programů, výroba videofilmů, tvorba a výroba televizních a audiovizuálních programů, příprava a natáčení televizních pořadů, agenturní činnost v oblasti kultury, informační nebo konzultační nebo zprostředkovatelské služby v oblasti kultury, výchovy, zábavy a sportu, výchovná, vzdělávací, soutěžní a zábavní činnost, zábavní nebo kulturní nebo vzdělávací představení, organizace společenských a kulturních akcí, organizace, provozování a provádění her a soutěží i veřejných, promítání filmů, výstavní činnost v oblasti kultury nebo zábavy nebo výchovy nebo vzdělávání, půjčování filmů, knih, tiskovin, pronájem a půjčování audiovizuálních děl, audiopřístrojů, videopřístrojů, videorekordérů, videokamer, fotoaparátů, promítaček, rozhlasových a televizních přijímačů, kulturních a vzdělávacích potřeb a přístrojů, půjčování a pronájem obrazů, dekorací, poskytování výše uvedených služeb v elektronické nebo počítačové formě, agenturní služby vztahující se k výše uvedenému, poskytování výše uvedených služeb on-line z počítačové databáze, z Internetu nebo jiných datových sítí, informace týkající se zábavy nebo vzdělání, poskytované on-line z počítačové databáze nebo z Internetu, zajišťování kin a divadel, filmová studia, cirkusy, klubové služby (výchovně-zábavné), informace o možnostech zábavy, zábava a kultura a vzdělávání nabízené on-line z počítačové sítě, pořádání kulturních, sportovních, obchodních a zábavních atrakcí k propagačním účelům, pronájem a provozování přístrojů umožňujících přístup do databází, pronájem doby přístupu k databázi; (42) výtvarná a designerská činnost, průmyslový design, grafický design, technické kreslení, návrhy, tvorba a vývoj designu výrobků a obalů, tvorba značek a ochranných známek, návrhy interiérů i exteriérů, návrhářství v obalové technice, služby art studia, služby průmyslového designu, poradenské služby v oblasti výpočetní techniky, počítačové programování, tvorba software, aktualizace počítačových programů, analýzy počítačových systémů, služby výpočetní techniky, tvorba a správa webových stránek, hosting webových stránek, počítačové programy (instalace), převod dat a počítačových programů, služby databází a zpracování databází, technické studie v oblasti počítačů a programového vybavení, pronájem programového vybavení a počítačů, programování multimediálních aplikací, vytváření a modelování 3D animací, tvorba interaktivních a grafických

programů, tvorba multimediálních dokumentů, prezentací, aplikací, katalogů, informační, průzkumové a konzultační služby týkající se shora uvedeného.

- (730) **Vachler Petr**, V zálomu 10, Praha 4, 14000, CZ
(740) Advokátní a patentová kancelář VYSKOČIL, KROŠLÁK a spol., Dana Lukajová, Voršilská 10, Praha 1, 11000

(210) **O-473562**

- (220) 19.01.2010
(320) 19.01.2010
(511) 16, 35, 41
(540)



- (510) (16) umělecké předměty v rámci této třídy, papír a výrobky z papíru, lepenka a kartonážní výrobky, zápisníky (notesy), lepicí pásky, tiskoviny, časopisy, periodika, pohlednice, plakáty, katalogy, knihy, příručky, publikace, kalendáře, suvenýry z papíru, mapy, fotografie, karty, obtisky, samolepky, papírové vlajky, kancelářské potřeby (kromě nábytku), obalové materiály z plastických hmot, psací potřeby; (35) reklama, propagace, rozesílání propagačního materiálu, publikace reklamních textů, výstavy k reklamním a obchodním účelům, aktualizování reklamních materiálů, reklama on-line v počítačové síti, on-line inzerce, nákup vstupenek on-line, rozšiřování reklamních materiálů zákazníkům (letáky, prospekty, tisky, vzorky), zaslání reklamních materiálů zákazníkům, vydávání, zveřejňování, oznámení, vyhlášení, publikování reklamních textů, venkovní reklama, pronájem reklamního času ve všech komunikačních médiích, vyhledávání dat a informací v počítačových souborech (pro třetí osoby), kopírování nebo rozmnožování (reprodukce) dokumentů, dokladů, využití PHP a MySQL, přístup přes FTP či webové rozhraní, prezentace uživatelů na stránkách World Wide Web v počítačové síti Internet, poradenská činnost pro obchodní podniky; (41) výchova, vzdělávání, zábava, sportovní a kulturní aktivity, tělesná výchova, organizování a pořádání basketbalových utkání a jiných sportovních činností, informace o možnostech rozptýlení a zábavy, provozování sportovních zařízení.

- (590) Barevná
(730) **Basketball Nymburk, a.s.**, Komenského 589, Nymburk, 28802, CZ
(740) Ing. Pavel Nádvořník, Sokola Tůmy 1, Ostrava - Hulváky, 70900

(210) **O-473646**

- (220) 21.01.2010
(320) 21.01.2010
(511) 5, 29, 30
(540)

SOJALADY

- (510) (5) farmaceutické a zvěrolékařské výrobky, hygienické výrobky pro lékařské použití, dietetické látky přizpůsobené pro lékařské účely, potrava pro kojence, dezinfekční prostředky, léčiva pro lidskou potřebu, vitamínové a multivitaminové přípravky, vitamínové a multivitaminové preparáty, dietní a nutriční přípravky pro lékařské účely a léčiva, minerální potravinové doplňky, výživové doplňky, přípravky obsahující stopové prvky, lecitin a přípravky z lecitinu, aminokyseliny, kreatin monohydrát, diastáza pro lékařské účely (enzym měnící škrob na maltózu), rostlinná vlákna pro lékařské účely, léčivé byliny, výtažky z léčivých bylin a kombinované přípravky vitamínů, minerálů, stopových prvků a bylinných výtažků, bylinné výtažky nebo sirupy, nápoje upravené pro lékařské účely, léčivé čaje a nápoje, medicínální sirupy, dietetické nápoje, minerální vody upravené pro lékařské účely, cukrovinky, pastilky, tabletky, tobolky, kapsle a žvýkačky s léčivými přísadami, potraviny upravené pro lékařské účely, dietní potraviny upravené pro lékařské účely, doplňky výživy pro lékařské účely, vitamínová a minerální výživa ve formě koncentrátů, bílkovinné přípravky nebo potrava pro lékařské účely, proteinové koncentráty jako

výživové přídatky k potravinám, dietetické látky upravené pro lékařské účely, potravinové doplňky obohacené vitamíny nebo minerály, nebo stopovými prvky pro lékařské účely, tabletky na zahájení hladu pro lékařské účely, lékařské přípravky na zeštíhlení, výživové nebo dietetické přípravky pro lékařské účely na denní doplnění stravy jako instantní strava nebo samostatná směs, která se skládá hlavně z mléka v prášku nebo ze živočišných nebo zeleninových proteinů, též s přidavkem vitamínů nebo minerálů, nebo stopových prvků, nebo cukru, farmaceutické výrobky a jiné výrobky pro léčebné účely, hygienické výrobky pro osobní hygienu kromě toaletních potřeb, deodoranty s výjimkou deodorantů pro osobní použití, bakteriální a bakteriologické přípravky pro lékařské a zvěrolékařské účely, biologické přípravky pro zvěrolékařské účely, enzymatické přípravky a enzymy pro zvěrolékařské účely; (29) konzervované sójové boby jako potrava, sójové mléko jako náhražka mléka, potravinové doplňky nikoliv pro lékařské účely (spadající do této třídy) a obsahující látky rostlinného nebo živočišného původu, doplňková výživa, protein pro lidskou potřebu, proteinové výrobky a přípravky pro výživu, přípravky zvláštní výživy pro sportovce nebo osoby s vysokým energetickým výdejem (spadající do této třídy), želatina, želatinové výrobky a přípravky pro výživu, jedlé tuky, jedlé oleje, extrakty z chaluh jako výživa, výživné přípravky pro denní doplnění stravy, které se skládají hlavně z mléka v prášku nebo ze živočišných nebo zeleninových proteinů, též s přidavkem vitamínů nebo minerálů, nebo stopových prvků, nebo cukru, mléko konzervované a sušené, vařené nebo nakládané ovoce, zelenina a léčivé nebo zahradní byliny, proteinové koncentráty pro lidskou potřebu; (30) chuťovky na bázi sóji, sójová mouka, sójová krupice, pražená a mletá sója, instantní kaše ze sójové mouky (s vodou nebo s mlékem), sójové jogurty, mražené sójové jogurty, sójová omáčka, pomazánka ze sójových bobů (chuťová přísada), potraviny a pokrmy z obilnin pro lidskou potřebu, těstoviny, příchuti do potravin, potravinové doplňky nikoli pro lékařské účely (spadající do této třídy) a obsahující látky rostlinného původu, cukrovinky, žvýkačky, pekárenské výrobky, cukrářské výrobky, čaj, čokoláda, nápoje čokoládové, čajové, kakaové nebo kávové, propolis pro lidskou potřebu.

- (730) **Ing. Viera Lukáčová LV DISTRIBUTION**, Škarniclova 2, Bratislava, SK
(740) JUDr. Miroslav Kupka, Levého 1532, Rakovník, 26901

(210) **O-473671**

- (220) 22.01.2010
(320) 22.01.2010
(511) 19, 37, 39
(540)



- (510) (19) veškeré betonové produkty; (37) stavby, opravy a odstraňování veškerých staveb, pronájem stavebních strojů a zařízení; (39) silniční motorová doprava nákladní, pronájem nákladních vozidel.

- (590) Barevná
(730) **BETONSERVIS s.r.o.**, K Olympiku 563/2, Praha 8, 18600, CZ
(740) Mgr. Lukáš Dlabáček, Bolzanova 5, Brno, 61800

(210) **O-473679**

- (220) 22.01.2010
(320) 22.01.2010
(511) 37, 45
(540)

OKO2

- (510) (37) instalace, montáž, opravy a údržba bezpečnostních, poplašných a jiných elektronických a zabezpečovacích zařízení, další opravy a instalační služby v rámci této třídy, montáž technologických zařízení, zřizování poplašných zařízení a instalace monitorování poplašných zařízení, revize a zkoušky vyhrazených elektrických a elektronických zařízení a přístrojů;

- (45) bezpečnostní služby na ochranu majetku a osob, ostraha objektů a osob, monitorování bezpečnostních a poplašných zařízení, hlídání noční služby, poradenství v oblasti bezpečnosti.
(730) **SV-AGENCY a.s.**, Sinkulova 1209/40, Praha 4, 14000, CZ

(210) **O-473736**
(220) 26.01.2010
(320) 26.01.2010
(511) 41, 43, 44
(540)



- (510) (41) poskytování tělovýchovných a sportovních služeb v oblasti fitness a aerobiku, provozování sportovních zařízení, organizování a vedení sportovních kurzů a seminářů, vydavatelské a nakladatelské činnosti; (43) hostinská činnost; (44) masérské, rekondiční a regenerační služby, provozování solária a sauny, služby v oblasti péče o hygienu, krásu a vzhled osob, služby fyzioterapeutů.
(590) Barevná
(730) **ELI FITNESS s.r.o.**, Jelení 1987/5, Brno, 62100, CZ
(740) Mgr. Lukáš Dlabáček, Bolzanova 5, Brno, 61800

(210) **O-473744**
(220) 26.01.2010
(320) 26.01.2010
(511) 9, 28, 42
(540)

FISHTRON Q7

- (510) (9) signalizační přístroje, zejména signalizátor lovu ryb, zvuková poplašná zařízení, optická signalizace, olověné závaží, přístroje a nástroje elektrické a elektronické v rámci této třídy, zejména indikátory elektrické, monitorovací přístroje elektrické, nabíječky akumulátorů pro elektrické baterie, elektronické stavebnice, solární články; (28) rybářské potřeby, signalizátor záběru ryb, elektronický signalizátor záběru ryb, rybářské přístroje, rybářské příslušenství, obaly na rybářské potřeby; (42) vývoj a výzkum v oblasti elektroniky a elektrotechniky.
(730) **FLAJZAR, s.r.o.**, Kasárna 500, Bzenec, 69681, CZ
(740) A. Holas & partner Patentová a známková kancelář, Ing. Mgr. Hana Holasová, Křížová 4, Brno, 60300

(210) **O-473799**
(220) 28.01.2010
(320) 28.01.2010
(511) 35, 36, 37
(540)



- (510) (35) poradenství v obchodní činnosti; (36) realitní kanceláře; (37) stavebnictví, dozor nad stavbami.
(590) Barevná
(730) **GFL a.s.**, Štychova 218, Praha 10, 10400, CZ

(210) **O-473860**
(220) 29.01.2010
(320) 29.01.2010
(511) 17, 24, 37, 42
(540)

LEAK DUST

- (510) (17) filtrační vložky pro všechny typy odprašovacích a filtračních zařízení, filtrační plachetky a kapsy pro filtrace

kapalin, prostředky a zařízení pro testování těsnosti filtrů a filtračních zařízení, fluorescenční a kontrastní prášky pro testování těsnosti filtrů a filtračních zařízení; (24) tkané a netkané textilní filtrační materiály zařazené v této třídě; (37) servis vložek filtračních zařízení; (42) odborné poradenství v oblasti průmyslové filtrace v rámci této třídy.

- (730) **ECOTEX s.r.o.**, Dráby 785, Vysoké Mýto, 56601, CZ
(740) Ing. Milan Škoda, Nahořanská 308, Nové Město nad Metují, 54901

(210) **O-473905**
(220) 01.02.2010
(320) 01.02.2010
(511) 30
(540)



- (510) (30) čokoláda, cukrovinky, cukrovinky k zdobení vánočních stromků, čokoládové výrobky všeho druhu, zvláště čokoládové figurky staniolované, sety z čokoládových dutých figurek staniolovaných, čokoládové deserty v různém provedení, vánoční kolekce, kabinet boxy pro různé příležitosti.
(730) **D.A.V. a.s.**, Tovární 16, Rohatec, 69601, CZ

(210) **O-473907**
(220) 02.02.2010
(320) 02.02.2010
(511) 1, 9, 41
(540)

4N6

- (510) (1) biologické přípravky, jiné než pro lékařské a zvěrolékařské účely, činidla chemická, s výjimkou činidel pro lékařské a zvěrolékařské účely, gely (elektroforézni), jiné než pro lékařské nebo veterinární účely, chemikálie pro laboratorní analýzy (s výjimkou analýz pro lékařské a zvěrolékařské účely), chemikálie pro průmysl, chemikálie pro vědecké účely (kromě užití v lékařství a zvěrolékařství); (9) laboratorní nábytek speciální, laboratoře (speciální oděvy pro -), laboratorní kelímky, masky ochranné, membrány pro vědecké účely, měřicí přístroje, měřicí přístroje přesné, měřítka, monitorovací přístroje elektrické, publikace (elektronické -) [s možností stažení], zkoušení materiálu (stroje a zařízení na -), zkumavky, zkušební přístroje, ne pro lékařské účely; (41) cvičení (praktické -), dálkové studium, digitální zpracování obrazu (služby -), elektronické publikování (DTP), filmová tvorba, informace o výchově a vzdělávání, knihy (vydávání -), kolokvium (organizování a vedení), konference (organizování a vedení -), kongresy (organizování a vedení -), organizování a vedení sympozií, organizování a vedení seminářů, organizování kulturních nebo vzdělávacích výstav, pořádání a řízení pracovních setkání (školení), poskytování on-line elektronických publikací (bez možnosti stažení), praktický výcvik, školení, vyučování, texty (zveřejňování -) kromě reklamních, vydávání elektronických knih a časopisů on-line.
(730) **Forenzní DNA servis, s.r.o.**, Janovského 18/1251, Praha 7, 17000, CZ

(210) **O-473941**
(220) 02.02.2010
(320) 02.02.2010
(511) 41

- (540)  spočívající ve výměně, šíření, získávání a poskytování informací a zpráv prostřednictvím telekomunikačních sítí, odborná informační a konzultační činnost ve službách spadajících do tř. 38; (42) projektová a inženýrská činnost v oboru výpočetní, komunikační a informační techniky, digitálních technologií a spojových počítačových sítí, vývoj, navrhování a tvorba počítačových programů, včetně jejich aktualizace, navrhování a tvorba klasické a počítačové grafiky a grafického designu, navrhování a tvorba webových stránek, včetně jejich aktualizace, konverze dat a počítačových programů, přenos dat nebo dokumentů z fyzických nosičů na nosiče elektronické, regenerace počítačových dat, pronájem počítačového softwaru a výpočetní techniky, služby datové diagnostiky a datové obnovy, integrace počítačových sítí, odborná informační, konzultační a poradenská činnost v oblasti služeb zahrnutých ve třídě 42.
- (510) (41) provozování a pořádání kulturních a hudebních produkcí, diskotéky (služby), organizace a pořádání koncertů, plánování a organizování večírků, předprodej vstupenek, zábava (služby), živé představení.
- (590) Barevná
- (730) **Raus Dušan**, Hlavní 128, Opava, 74706, CZ
- (740) Martin Vrána, Na Žertvách 42, Praha 8, 18000
-
- (210) **O-473952**
- (220) 03.02.2010
- (320) 03.02.2010
- (511) 5
- (540) **CLOPIMEF**
- (510) (5) farmaceutické výrobky a látky a přípravky určené pro péči o zdraví s léčebnými účinky, dezinfekční prostředky pro použití v medicíně.
- (730) **Mepha AG**, Dornacherstrasse 114, CH-4147 Aesch, CH
- (740) Patentová a známková kancelář, Ing. František Kania, Mendlovo nám. 1a, Brno, 60300
-
- (210) **O-473976**
- (220) 03.02.2010
- (320) 03.02.2010
- (511) 9, 16, 35, 38, 42
- (540) **DAIN**
- (510) (9) nosiče dat všeho druhu spadající do třídy 9, zejména informační produkty, data a databáze na elektronických a optických nosičích, elektronické periodické a neperiodické publikace, zejména katalogy, hesláře, příručky a formuláře, multimediální aplikace na nosičích spadajících do třídy 9, včetně grafických, elektronické a datové sítě, včetně souvisejícího softwaru a hardwaru, interaktivní grafické programy, počítače a počítačové systémy všeho druhu, včetně jejich příslušenství, programové vybavení pro počítače, elektronické databáze a databázové produkty, telekomunikační zařízení drátová, bezdrátová, družicová a modemy, databanky, informace převáděné přes Internet, zejména automatizované informační systémy vnitřní a vnější, kopírovací technika; (16) tiskoviny a polygrafické výrobky na papírových nosičích periodické a neperiodické, zejména uživatelské příručky počítačových programů, seznamy a katalogy, návody, odborné publikace, tiskopisy, vyučovací a učební pomůcky (vyjma přístrojů), zejména vztahující se k počítačovým a informačním službám pro hromadné zpracování dat, databankové propagační a reklamní tiskopisy, tiskařské štočky a typy (písmena, číslice a znaky), tištěná grafika, grafické reprodukce, propagační materiály z papíru a plastu zahrnuté v této třídě, balicí papír a plastové fólie na balení; (35) obchodní zprostředkovatelské a obchodní informační služby, poskytování komerčních multimediálních informací, obchodní využití Internetu v oblasti komerčních internetových médií a vyhledávacích služeb, on-line informací, marketingu a propagace, sestavování, systemizace a péče o data a informace v počítačových databázích, obchodní informace a administrativní, obchodní zastoupení tuzemských a zahraničních firem, zajišťování a vydávání reklamních a náborových textů a tiskovin, reprodukční služby, odborná informační a konzultační činnost ve službách zahrnutých ve tř. 35; (38) datové telekomunikační služby, počítačový přenos pošty a obrazu, komunikace a transakce v síti, dálkový přenos obrazu a videoobrazu, šíření periodických a neperiodických tiskovin a grafických produktů prostřednictvím počítačové, datové, elektronické, telekomunikační nebo informační sítě, poskytování přístupu k on-line informačním službám a databázím, provozování internetového vyhledávače, informační služby na Internetu, elektronický přenos dokumentů, komunikace
- (460) **EMPYREUM Information Technologies, spol. s r.o.**, U Lesa 651, Jesenice, 25242, CZ
- (740) DMH - patentová a známková kancelář, Mgr. Marcela Machatová, Pospíšilova 2, Praha 3, 13000
-
- (210) **O-473977**
- (220) 03.02.2010
- (320) 03.02.2010
- (511) 39, 41
- (540) 
- (510) (39) průvodcovství (organizování prohlídek, doprovázení turistů), zajišťování zahraničních pobytů se zaměřením na studium cizích jazyků; (41) jazykové vzdělávání, překlady a tlumočení, pomaturitní studium, dabing, jazykové korektury, zajišťování výuky v zahraničí.
- (590) Barevná
- (730) **Tomáš Kímla**, 5. května 6/1188, Praha 4, 14000, CZ
-
- (210) **O-473985**
- (220) 04.02.2010
- (320) 04.02.2010
- (511) 35, 36, 39, 41, 42, 45
- (540) 
- (510) (35) služby a poradenství v obchodní činnosti, obchodní nebo podnikatelské informace, personální poradenství, sekretářské služby, zpracování textů; (36) finanční poradenství, konzultační služby v oblasti pojišťovnictví; (39) dopravní informace; (41) překladatelské služby, školení, vyučování; (42) expertizy; (45) poradenství v oblasti bezpečnosti, detektivní kanceláře, zprostředkovatelství.
- (730) **Vojta Pavel Ing.**, Šedova 654/4, Praha 9, 19800, CZ
-
- (210) **O-473991**
- (220) 04.02.2010
- (320) 04.02.2010
- (511) 1, 3, 35
- (540) **CENOPÁD**
- (510) (1) chemické výrobky určené pro průmysl, vědu a fotografii, jakož i pro zemědělství a lesnictví; (3) přípravky pro bělení a jiné prací prostředky, přípravky pro čištění, leštění, odmašťování a broušení, mýdla, parfumerie, vonné oleje, kosmetika, vlasové vody, zubní pasty; (35) propagační činnost, reklama, pomoc při řízení obchodní činnosti, obchodní administrativní, kancelářské

práce.
(730) **Vaše DEDRA s.r.o.**, Podhradní 69, Česká Skalice, 55203, CZ

(210) **O-474005**
(220) 04.02.2010
(320) 04.02.2010
(511) 9, 42
(540)

SMART SHARE

(510) (9) počítačový program, software; (42) služby techniků, služby počítačových specialistů.
(590) Barevná
(730) **InnoGen s.r.o.**, Lipová 875/2, Ludgeřovice, 74714, CZ

(210) **O-474013**
(220) 04.02.2010
(320) 04.02.2010
(511) 35, 37, 44
(540)

FLOOD

(510) (35) prezentace výrobků v komunikačních médiích pro účely maloobchodu, reklama, příprava reklamních materiálů, rozšiřování reklamních materiálů (letáky, prospekty, tisky, vzorky) zákazníkům, psaní reklamních textů; (37) demolice budov, čištění, zejména čištění budov a oken, izolování staveb, malování a natírání interiérů i exteriérů, izolace staveb, stavebnictví a stavitelství, utěšňování a tmelení budov, instalace a opravy zavlažovacích zařízení, zednické služby; (44) služby v oblasti zahradní architektury, návrhy pro tvorbu krajiny, ničení plevele, výsadba, údržba a léčení stromů, údržba trávníků, zahradnické služby.
(730) **Flood, s.r.o.**, Čimelická 958/3, Praha 4, 14200, CZ

(210) **O-474018**
(220) 04.02.2010
(320) 04.02.2010
(511) 18, 24, 25
(540)



(510) (18) aktovky (kožená galanterie), batohy, deštníky, držadla kufříků, kabelky, klíčenky (kožená galanterie), kufrů, kufříků, kožené ozdoby na nábytek, potahy kožené na nábytek, nákupní tašky, pokrývky (kožeštinové), tašky nákupní, tašky cestovní; (24) bavlněné látky, textilie, cestovní příkrývky, damašek (tkanina), flanel (textilie), flauš (tkanina), frýz (hrubá vlněná tkanina), textilie z hedvábí, jutové textilie, kanava na vyšívání a tapiserie, podšívky pro textilní klobouky, koupelnové textilie, krep (textilie), krepon (jemná vlněná tkanina), látky, ložní pokrývky a příkrývky, ložní prádlo, lůžkové přehozy, lůžkoviny, manšestry, povlaky na matrace, moleskin (textilie), potahy na nábytek z textilních materiálů, okenní záclony, podložky na stůl pod sklenice, talíře (prostírání), pokrývky na stůl (běhouny na stůl), potahy na postele, potahy ochranné na nábytek, prádlo pro domácnost, prádlo stolní, prostěradla, povlečení, pytlovina, ručníky textilní, samet, stolní pokrývky (ne z papíru), syntetické materiály (náhražkové tkaniny), štítky textilní, textilie (materiály), textilie imitující kůži, textilie netkané, textilie pro boty a obuv, textilie pro koupelny, s výjimkou oděvů, textilie vlněné, tkaniny, vyšívání prádlo, záclonovina (etamin), zefír (textilie), žerzej (tkaniny), žínky pro hygienické účely; (25) bačkové, bundy, sportovní čelenky, čepice, fotbalová obuv,

kabáty, kalhoty, kombinézy, konfekce, košile, kravaty, legíny, oblečení, obuv, obuv sportovní, oděvy, opasky, pánské plavky, pantofle, pláště, pláštěnky, dámské plavky, podprsenky, ponožky, potítka, prádlo osobní, prádlo spodní, pulovry, punčocháče, punčochy, pyžama, rukavice, rybářské vesty, saka, sandály, spodky, sukně, svetry, svrchní kabáty, šály, tílka - nátělníky, trička, vesty, župany.
(590) Barevná
(730) **TRAN NGOC Hieu**, Verdunská 720/33, Praha 6, 16000, CZ
(740) **STRÁNSKÝ & PARTNEŘI**, Mgr. Tomáš Uherek, Jandova 8, Praha 9, 19000

(210) **O-474027**
(220) 04.02.2010
(320) 04.02.2010
(511) 39, 41
(540)

Bonmot

(510) (39) průvodcovství (organizování prohlídek, doprovázení turistů), zajišťování zahraničních pobytů se zaměřením na studium cizích jazyků; (41) jazykové vzdělávání, překlady a tlumočení, pomaturitní studium, dabing, jazykové korektury, zajišťování výuky v zahraničí.
(730) **Tomáš Kimla**, 5. května 6/1188, Praha 4, 14000, CZ

(210) **O-474034**
(220) 04.02.2010
(320) 04.02.2010
(511) 9, 12, 20, 37, 39
(540)

JHBAZAR

(510) (9) informační systém pro management vysokozdvizných vozíků; (12) manipulační technika, vysokozdvizná a nízkozdvizná vozíky, paletové vozíky, čelní a vychystávací vozíky, vozíky s výsuvným sloupem; (20) regály, regálové systémy, skladové systémy; (37) servis a opravy manipulační techniky, pronájem manipulační techniky, poradenství v oblasti manipulační techniky, revize regálů; (39) skladování.
(730) **Jungheinrich (ČR) s.r.o.**, Modletice 101, Říčany, 25101, CZ
(740) **AK SODOMKA-SOUČEK-JINDRA-MOKRÝ & PARTNEŘI**, JUDr. Tomáš Jindra, U Prašné brány 3, Praha 1, 11000

(210) **O-474234**
(220) 11.02.2010
(320) 11.02.2010
(511) 7, 9, 11
(540)



(510) (7) stroje s mechanickým pohonem, včetně pro zpracování druhotných surovin, obráběcí stroje, elektrické stroje točivé, lisovací, drtící a pýchovací stroje, vrtací stroje, zemní vrtací stroje, řezací stroje, jejich součásti a příslušenství, nádrže a tanky na kapaliny a plyny - součásti výrobních zařízení, tlaková průmyslová zařízení, čerpací stanice na kapaliny a plyny, zdvihací zařízení, jeřáby a jeřábové dráhy, manipulátory, dopravníky (stroje), zvedací mechanismy jako vrátky a navijáky, vysavače prachu elektrické, jejich součásti a příslušenství, převodní nebo pohonné mechanismy jiné než pro pozemní vozidla, převodovky čelní, šnekové, kuželové, planetové, harmonické i speciální, variátory (součást strojů), motory a pohony spadající do této třídy, ložiska (součást strojů), hřídele a

spojky jiné než pro pozemní vozidla, ozubená kola a ozubená soukolí jiná než pro pozemní vozidla, hnací řemeny a hnací řetězy jiná než pro pozemní vozidla, maznice (součást strojů); (9) elektrické přístroje pro indikaci a/nebo ovládání parametrů fyzikálních veličin okolního prostředí, zejména teploty, vlhkosti, tlaku, rychlosti a/nebo směru proudění okolního tekutinového prostředí, a/nebo parametrů elektrického a/nebo magnetického pole, elektrické přístroje pro analýzu vyšších harmonických parametrických fyzikálních veličin elektrického a/nebo magnetického pole, přístroje a nástroje pro vedení, přepínání, přeměnu, akumulaci, regulaci nebo řízení elektrického proudu a/nebo napětí, rozvaděče nízkého napětí, přístroje a zařízení pro záznam, zesilování, reprodukci a přenos písma, zvuku a obrazu nebo jiných dat, videorekordéry, videokamery, software na elektronických, magnetických a optických nosičích všeho druhu, elektronické, magnetické nebo optické nosiče zvukových a/nebo obrazových záznamů nahrané i nenahrané, videokazety nahrané i nenahrané, audiokazety nahrané i nenahrané, audiovizuální programy, audiovizuální díla, audiovizuální díla v digitální podobě, CD disky, videodiskety, audiodiskety, informace a záznamy v elektronické podobě, elektronické datové sítě, počítačové a telekomunikační elektronické sítě a systémy pro přenos dat, data, databáze a databázové produkty na elektronických, magnetických a optických nosičích všeho druhu a v elektronických, datových, informačních, počítačových a telekomunikačních sítích všeho druhu, zařízení a přístroje pro datovou komunikaci, elektronické časopisy, knihy v elektronické podobě, multimediální noviny a časopisy, multimediální, zejména elektronická periodika, multimediální informační katalogy, kancelářská technika, zejména počítače, jejich periferní vybavení včetně diskové jednotky pro uchování programu, počítačové terminály, počítačový hardware, počítačové periferie, počítačové sítě, diskové paměti, jednotky pro vnitřní řízení, počítačové programy, počítačové programy na nosičích, počítačové programy na magnetických, elektronických a optických nosičích, ostatní příslušenství počítačů, databanky, rádio/rozhlasové vysílače, zvukové a/nebo obrazové přehrávače do vozidel, globální polohové systémy (GPS), navigační přístroje pro vozidla, počítačové programy pro přístup, prohlížení a/nebo prohledávání on-line databází, elektronická zařízení, přístroje a nástroje pro bezdrátový příjem, ukládání a/nebo přenos dat a zpráv, počítačové programy pro přenos a/nebo přesměrování dat a zpráv, internetové elektronické pošty a/nebo dalších dat do alespoň jednoho elektronického zařízení a/nebo počítače a/nebo serveru, související software pro synchronizaci dat, software pro počítačové a telekomunikační sítě, software pro umožnění komunikace prostřednictvím místních nebo globálních komunikačních sítí, včetně Internetu, intranetu, televize, mobilní komunikace, satelitních sítí nebo celulárních radiotelefonních sítí, telekomunikační faxové přístroje, kopírovací technika, telefonní přístroje, včetně v kombinaci se záznamníky, elektronické kalkulačky apod, související doplňkové zařízení, příslušenství a náhradní díly k výše uvedeným výrobkům, fotovoltaická zařízení na výrobu elektrické energie, elektrické cívky a držáky elektrických cívek, galvanické články, elektrické kolektory, elektrické kontaktní zařízení, elektrické ovládací, spínací a rozvodné desky, elektrické pojistky, elektrické poplašné zvonky, elektrické přípojky, elektrické přístroje pro spouštění a/nebo ovládání strojů a motorů pomocí elektrických veličin, jako například proudu a/nebo napětí, elektrické přístroje pro odporové i obloukové svařování, elektrické spínače, elektrické transformátory, elektrické ukazovací přístroje, jako například elektroměry, elektrické přístroje na zjišťování závad, hasicí zařízení elektráren, elektrické vedení, jakož i kabely elektrického vedení, elektrické vodiče, jakož i ohebné a světelné a elektrický izolovaný drát, elektrické výbojky, elektrody pro elektrické sváření, elektronky (rádio), diody, tranzistory (elektrotechnika), integrované elektronické obvody, jakož i s programovatelným prvkem, včetně mikročipů, elektrodynamické přístroje, elektrogalvanizační přístroje, elektrolyzery, monočlánky, alkalické články, elektrické akumulátory, speciální pouzdra pro zařízení, přístroje a nástroje, které jsou zařazeny do této třídy; (11) zařízení pro osvětlování, topení, chlazení a sušení, zařízení pro větrání, zařízení pro rozvod a regulaci průtoku tekutin včetně vody, tepelná čerpadla, výměníky tepla, expanzní nádoby, konvektory, zařízení pro využití odpadního tepla, zejména pracující na principu přeměny solární energie, solární kolektory, jejich součásti a příslušenství, kohoutky, filtry tlakové i beztlakové,

ventily regulační, ventily termostatické, ventily vzduchové parní vytápěcí tělesa, sanitární zařízení, pece v rámci této třídy, chladicí vany pro pece, přístroje na chlazení vzduchu, regenerátory tepla, stroje a přístroje na čištění vzduchu, úpravny vod, plynové a elektrické kotle, kondenzační kotle, chladicí komory, chladicí přístroje, zařízení a stroje, chladicí přístroje a zařízení na chlazení kapalin a/nebo plynů, včetně vody, jakož i nápojů, chladničky, mrazicí přístroje a zařízení, mrazničky, mrazicí boxy, odsávací zařízení, klimatizační zařízení, výčepní chladírenské zařízení, výčepní chladírenské pulty, ohřívače tekutin, elektrické ohřívače vody, zařízení pro ventilaci, doplňkové regulační zařízení, příslušenství a náhradní díly pro vytápěcí kotle, přístroje na čištění a filtraci vzduchu, regulačně bezpečnostní zařízení pro rozvod a regulaci průtoku tekutin, regulačně bezpečnostní zařízení pro rozvod vody, sušičky.

(730) **QUANTUM, a.s.**, Brněnská 212, Vyškov - Nouzka, 68201, CZ
(740) Patentová a známková kancelář, Ing. Jiří Dohnal, Nedbalova 29, Brno, 62300

(210) **O-474331**

(220) 16.02.2010

(320) 16.02.2010

(511) 1, 3

(540)

BLUE YETTI

(510) (1) kapaliny proti zamrzání, kapaliny do ostříkovačů skel; (3) prostředky k odmašťování, kapaliny k čištění skel.

(730) **Joura David**, Spešov 95, Rájec - Jestřebí, 67902, CZ

(740) Ing. Libor Markes, Grohova 54, Brno, 60200

(210) **O-474349**

(220) 16.02.2010

(320) 16.02.2010

(511) 9, 16, 35, 41

(540)



(510) (9) časopisy a jiné tiskoviny v elektronické podobě, nosiče záznamů nahrané, nenahrané, software, přístroje pro záznam, převod nebo reprodukci zvuku nebo obrazu, elektronické databáze, audiovizuální díla na nosičích, hudební díla na nosičích, elektronické multimediální aplikace; (16) tiskoviny, tiskárenské výrobky, tiskopisy, periodika, knihy, publikace neperiodické, periodické, fotografie, kalendáře, plakáty, letáky, nosiče informací v papírové formě, informace v papírové formě, databázové produkty v papírové formě, databáze v papírové formě, informační produkty obecně v papírové formě, drobné reklamní předměty z papíru, tašky papírové nebo umělohmotné; (35) propagační činnost, reklamní činnost, inzertní činnost, reklama na Internetu, prezentace uživatelů na stránkách www v počítačové síti Internet, průzkum veřejného mínění (čtenářská anketa, divácká anketa, spotřebitelská anketa); (41) nakladatelská a vydavatelská činnost, publikační činnost, výchovná, vzdělávací a zábavní činnost, soutěže, výstavní činnost - v rámci této třídy, organizace soutěží a her, organizace spotřebitelských soutěží, vyhlašování soutěží a vyhlašování jejich výsledků.

(590) Barevná

(730) **Mach Petr**, Husovo náměstí 129, Kolín 3, 28000, CZ

(210) **O-474359**

(220) 16.02.2010

(320) 16.02.2010

(511) 20

(540)



- (510) (20) nábytek vyrobený v kombinaci dřevěná překližka a polystyren, očalouněný látkou v různých barevných odstínech.
(590) Barevná
(730) **LUCIA TARBAJOVSKA, s.r.o.**, U Garáží 6/1436, Praha 7, 17000, CZ

(210) **O-474367**

(220) 17.02.2010
(320) 17.02.2010
(511) 12, 28, 41
(540)



- (510) (12) vozidla, dopravní prostředky pozemní, vzdušné nebo vodní;
(28) hry, hračky, potřeby pro gymnastiku a sport, které nejsou uvedeny v jiných třídách, vánoční ozdoby; (41) výchova, vzdělávání, zábava, sportovní a kulturní aktivity.
(730) **Novotný Josef**, Masarykova 740/42, Liberec, 46001, CZ

(210) **O-474368**

(220) 17.02.2010
(320) 17.02.2010
(511) 41, 43
(540)



- (510) (41) služby v oblasti zábavy, pořádání a organizování kulturních a zábavních akcí a večírků; (43) restaurační služby, služby v oblasti pohostinství, poskytování a obstarávání jídla a nápojů, samoobslužné restaurace, bary, bufety, kavárny, cateringové služby - zajišťování občerstvení na společenských akcích, obsluha hostů v restauracích a na společenských akcích, poskytování dočasného ubytování, hotelové služby, služby penzionů, rezervace přechodného ubytování.
(730) **Holý Lukáš**, Špindlerův Mlýn - Bedřichov 43, Špindlerův Mlýn - Bedřichov, 54351, CZ
(740) JUDr. Lukáš Jansa, Sokola Tůmy 743/16, Ostrava - Mariánské Hory, 70900

(210) **O-474374**

(220) 17.02.2010
(320) 17.02.2010
(511) 35, 41

(540)

ostravak

- (510) (35) propagační činnost, reklama, pomoc při řízení obchodní činnosti, obchodní administrativa, kancelářské práce; (41) výchova, vzdělávání, zábava, sportovní a kulturní aktivity.
(590) Barevná
(730) **Vydavatelství X-PRESS s.r.o.**, Škroupova 1114/4, Ostrava, 70200, CZ

(210) **O-474377**

(220) 17.02.2010
(320) 17.02.2010
(511) 7, 8, 11, 21, 25, 30, 35, 41
(540)



staněk

- (510) (7) stroje a strojky s kuchyňským využitím - malé aparáty k sekání masa, zeleniny atd. s elektrickým pohonem; (8) nožičské výrobky, nože, vidličky, lžice; (11) varné elektrické přístroje a náčiní, kuchyňské chladicí a ohřívací přístroje; (21) pomůcky, náčiní a nádoby pro kuchyň a domácnost, zboží skleněné, porcelánové, kameninové, malé nástroje pro kuchyň s ručním pohonem; (25) oděvy, obuv a kloboučnické zboží; (30) káva, čaj, kakao, cukr, kávové náhražky, přípravky z obilnin, chléb, pečivo, cukrovinky, zmrzlina, koření; (35) reklama, pomoc při řízení obchodní činnosti, obchodní administrativa; (41) výchova, vzdělávání a zábava.
(590) Barevná
(730) **Staněk Pavel**, Jevanská 1739/2, Praha 10, 10000, CZ

(210) **O-474381**

(220) 17.02.2010
(320) 17.02.2010
(511) 10, 28, 35, 41, 44
(540)

ROLLETIC pevné zadky

- (510) (10) lékařská zařízení - v rámci této třídy, masážní strojky a přístroje, rehabilitační přístroje a zařízení; (28) sportovní nářadí určené pro volný čas, rekondici a regeneraci v rámci této třídy, posilovací stroje a přístroje pro tělesná cvičení, trenažéry; (35) reklamní a propagační činnost, organizování a pořádání akcí pro obchodní, komerční a reklamní účely, vydávání reklamních, propagačních a inzertních textů; (41) audiovizuální tvorba, organizování a pořádání audiovizuálních produkcí, provozování tělovýchovných, sportovních a zábavných zařízení, provozování zařízení a služeb sloužících k regeneraci, oddechu a rekreaci, organizování a provozování společenských, vzdělávacích, sportovních a zábavných akcí, soutěží a her, výchovně zábavné služby, informace o možnostech rekreace a zábavy; (44) služby solária, masážní služby.
(730) **Kubická Věra**, Klatovská 172, Plzeň, 30100, CZ
(740) JUDr. Miroslav Kupka, Levého 1532, Rakovník, 26901

(210) **O-474384**

(220) 17.02.2010
(320) 17.02.2010
(511) 35, 36, 41, 42

(540)

TESPORA_{prof}

(510) (35) marketing, činnost organizačních a ekonomických poradců, vedení účetnictví a daňové evidence, auditorská činnost, vše zařazené do této třídy, propagace, inzercie a reklama všemi druhy médií, zprostředkovatelská a poradenská činnost v uvedených oblastech; (36) finanční a realitní činnost, dotace, zpracování žádostí o dotace, zastupování stavebníků v řízení o udělení dotace, činnost finančních poradců, zprostředkovatelská činnost v uvedených oblastech; (41) pořádání odborných kurzů, školení, seminářů a jiných vzdělávacích akcí, vydavatelská a nakladatelská činnost, tvorba a šíření audiovizuálních děl, zprostředkovatelská činnost v uvedených oblastech; (42) projektová činnost, studie technických projektů, odborné a znalecké posudky, zejména posuzování energetické náročnosti (energetický audit), technické poradenství v oblasti energetiky a ekologie, zejména v oblasti dotací, úspor energie a obnovitelných zdrojů energie, zprostředkovatelská činnost v uvedených oblastech.

(730) **Tespora profi s.r.o.**, Na Příkopě 814, Vsetín, 75501, CZ
(740) Ing. Francis Jupa, Měchenická 4/2554, Praha 4, 14100

(210) **O-474387**
(220) 17.02.2010
(320) 17.02.2010
(511) 3, 5, 35
(540)

AntiFlu

(510) (3) kosmetické, hygienické, voňavkářské a dezinfekční přípravky a prostředky spadající do třídy 3; (5) farmaceutické, stomatologické, veterinární, hygienické a dezinfekční prostředky, zdravotnické materiály a potravinové doplňky, vše s léčebnými účinky, spadající do třídy 5; (35) zprostředkovatelská činnost v oblasti obchodu, dovozní a vývozní kancelář (export-import), maloobchod - velkoobchod, internetový obchod, vše s výše uvedenými výrobky zařazenými do tříd 3 a 5, marketing, distribuce prospektů a vzorků, výstavní akce reklamního a obchodního charakteru, reklama, inzercie, propagace všemi druhy médií, zprostředkovatelská činnost v oblastech uvedených ve třídě 35.

(730) **EUROICE s.r.o.**, Janderov 261, Chrudim - Presy, 53701, CZ
(740) Ing. Francis Jupa, Měchenická 4/2554, Praha 4, 14100

(210) **O-474401**
(220) 18.02.2010
(320) 18.02.2010
(511) 7, 12, 37
(540)

topkarmoto
spíčkové technologie

(510) (7) zařízení k obsluze a údržbě lyžařských sjezdovek a lyžařských běžeckých tratí a jejich příslušenství - sněhové pluhy, frézy, zemní stroje na úpravu sjezdovek, rozprašovače sněhu, zemědělské a komunální stroje v rámci této třídy (stroje na

sekání, obracení, mulčování); (12) vozidla pro jízdu na sněhu k údržbě sjezdovek, sněhové rolby a skútry, vozíky motorové pracovní a jednoúčelové, součásti těchto výrobků, jejich příslušenství a náhradní díly zařazené ve třídě 12, mobilní horské komunální a zemědělské nosiče nářadí, mobilní nosiče výměnných nástaveb, spadající do této třídy; (37) montáž, servis, opravy, rekonstrukce a přestavby roleb a vozidel uvedených v rámci třídy 12, vysokozdvížných a nízkozdvížných vozíků, vozíků motorových pracovních a vozíků jednoúčelových, strojů uvedených v rámci třídy 7, zámečnické práce opravárenského charakteru, práce automechaniků a autoklempířů.

(730) **TopKarMoto s.r.o.**, Dlouhoňovice 22, Žamberk, 56401, CZ
(740) JUDr. Lukáš Jansa, Sokola Tůmy 743/16, Ostrava - Mariánské Hory, 70900

(210) **O-474406**
(220) 18.02.2010
(320) 18.02.2010
(511) 28, 35
(540)

Xoar

(510) (28) modely, příslušenství k modelům, náhradní díly k modelům; (35) velkoobchod, maloobchod s výrobky uvedenými ve třídě 28.
(730) **RCM PELIKÁN - Daniel Pelikán**, Doubravice 110, Pardubice, 53353, CZ

(210) **O-474407**
(220) 18.02.2010
(320) 18.02.2010
(511) 28, 35
(540)

Black Horse

(510) (28) modely, příslušenství k modelům, náhradní díly k modelům; (35) velkoobchod, maloobchod s výrobky uvedenými ve třídě 28.
(730) **RCM PELIKÁN - Daniel Pelikán**, Doubravice 110, Pardubice, 53353, CZ

(210) **O-474409**
(220) 18.02.2010
(320) 18.02.2010
(511) 28, 35
(540)

HoBao

(510) (28) modely, příslušenství k modelům, náhradní díly k modelům; (35) velkoobchod, maloobchod s výrobky uvedenými ve třídě 28.
(730) **RCM PELIKÁN - Daniel Pelikán**, Doubravice 110, Pardubice, 53353, CZ

(210) **O-474411**
(220) 18.02.2010
(320) 18.02.2010
(511) 28, 35
(540)

Thunder Tiger

(510) (28) modely, příslušenství k modelům, náhradní díly k modelům; (35) velkoobchod, maloobchod s výrobky uvedenými ve třídě 28.
(730) **RCM PELIKÁN - Daniel Pelikán**, Doubravice 110, Pardubice, 53353, CZ

(210) **O-474413**
(220) 18.02.2010
(320) 18.02.2010
(511) 4, 28, 35
(540)

Rapicon

(510) (4) paliva, průmyslové oleje, tuky, mazadla; (28) modely, příslušenství k modelům, náhradní díly k modelům; (35) velkoobchod, maloobchod s výrobky uvedenými ve třídách 4 a 28.
(730) **RCM PELIKÁN - Daniel Pelikán**, Doubravice 110, Pardubice, 53353, CZ

(210) **O-474415**
(220) 18.02.2010
(320) 18.02.2010
(511) 28, 35

- (540) **RAYTRONIC**
(510) (28) modely, příslušenství k modelům, náhradní díly k modelům;
(35) velkoobchod, maloobchod s výrobky uvedenými ve třídě 28.
(730) **RCM PELIKÁN - Daniel Pelikán**, Doubravice 110, Pardubice, 53353, CZ

- (210) **O-474416**
(220) 18.02.2010
(320) 18.02.2010
(511) 28, 35
(540)

ASP

- (510) (28) modely, příslušenství k modelům, náhradní díly k modelům;
(35) velkoobchod, maloobchod s výrobky uvedenými ve třídě 28.
(730) **RCM PELIKÁN - Daniel Pelikán**, Doubravice 110, Pardubice, 53353, CZ

- (210) **O-474417**
(220) 18.02.2010
(320) 18.02.2010
(511) 28, 35
(540)

Q MODEL

- (510) (28) modely, příslušenství k modelům, náhradní díly k modelům;
(35) velkoobchod, maloobchod s výrobky uvedenými ve třídě 28.
(730) **RCM PELIKÁN - Daniel Pelikán**, Doubravice 110, Pardubice, 53353, CZ

- (210) **O-474432**
(220) 18.02.2010
(320) 18.02.2010
(511) 35, 38, 42
(540)

MojeID

- (510) (35) vedení databází, poskytování přístupu k databázím, systematizace informací do počítačových databází; (38) počítačová komunikace, zasílání zpráv, elektronické ověřování identity pro účely přístupu k informačním systémům třetích osob, poskytování informací o počítačové komunikaci; (42) tvorba počítačových systémů.
(730) **CZ.NIC, z.s.p.o.**, Americká 23/525, Praha 2, 12000, CZ
(740) Čížek Hostaš advokátní kancelář, v.o.s., JUDr. Petr Hostaš, Na Struze 1740/7, Praha 1, 11000

- (210) **O-474433**
(220) 18.02.2010
(320) 18.02.2010
(511) 19, 35, 37
(540)



- (510) (19) stavební materiály nekovové všeho druhu jako např. dřevo, prkna, hranoly, fošny, latě, trámy, dřevěné panely, desky, dřevoštěpkové desky, štěpka, překližky, palubky, palety, paletové přířezy, piliny, krovy, střechy, střešní krytiny, vazníky, okna, dveře, schodiště a zábradlí, obklady, dlažby, fasády domů, sádkokartony, podlahové krytiny stavebního charakteru, dřevěné domy, pergoly, altány, zahradní domky, dřevostavby, garážová stání - vše v rámci této třídy; (35) zprostředkovatelská, konzultační a poradenská činnost v oblasti obchodu se stavebními materiály nekovovými uvedenými ve tř. 19, reklama, propagace, inzerce a poskytování obchodních informací prostřednictvím všech druhů médií; (37) provádění staveb všeho druhu včetně jejich změn, udržovacích prací na nich a jejich odstraňování, konzultační činnost, odborná pomoc a autorský dozor ve stavebnictví.

- (730) **FB STAV CZ s.r.o.**, Otín 7, Jindřichův Hradec, 37701, CZ
(740) Ing. Michal Jupa, patentový zástupce, Na Baních 1385, Praha 5 - Zbraslav, 15600

- (210) **O-474434**
(220) 18.02.2010
(320) 18.02.2010
(511) 19, 35, 37, 40
(540)

PILA
MARTINICE

krovy jako stavebnice

- (510) (19) stavební materiály nekovové všeho druhu jako např. dřevo, prkna, hranoly, fošny, latě, trámy, dřevěné panely, desky, dřevoštěpkové desky, štěpka, překližky, palubky, palety, paletové přířezy, piliny, krovy, střechy, střešní krytiny, vazníky, okna, dveře, schodiště a zábradlí, obklady, dlažby, fasády domů, sádkokartony, podlahové krytiny stavebního charakteru, dřevěné domy, pergoly, altány, zahradní domky, dřevostavby, garážová stání; (35) zprostředkovatelská, konzultační a poradenská činnost v oblasti obchodu se stavebními materiály nekovovými uvedenými ve tř. 19, reklama, propagace, inzerce a poskytování obchodních informací prostřednictvím všech druhů médií; (37) provádění staveb všeho druhu včetně jejich změn, udržovacích prací na nich a jejich odstraňování, konzultační činnost, odborná pomoc a autorský dozor ve stavebnictví; (40) kácení a zpracování dřeva a dřevní hmoty, řezání, hoblování a spojování dřeva a dřevěných polotovarů, impregnace a sušení dřeva a dřevěných polotovarů, štěpkování dřevní hmoty, provoz pily.
(730) **FB STAV CZ s.r.o.**, Otín 7, Jindřichův Hradec, 37701, CZ
(740) Ing. Michal Jupa, patentový zástupce, Na Baních 1385, Praha 5 - Zbraslav, 15600

- (210) **O-474437**
(220) 18.02.2010
(320) 18.02.2010
(511) 9, 35, 36, 38, 41, 42
(540)

O2 z první ruky

- (510) (9) přístroje a nástroje vědecké, námořní, geodetické, fotografické, filmové, optické, přístroje a nástroje pro vážení, měření, signalizaci, kontrolu (monitorování), záchranu životů a přístroje a nástroje pro vyučování, přístroje a nástroje pro vedení, přepínání, přeměnu, akumulaci, regulaci nebo řízení elektrického proudu, přístroje pro záznam, převod, přenos nebo reprodukci zvuku nebo obrazu, magnetické nosiče dat, optické nosiče dat, nahrávací disky, zvukové pásky, zvukové kazety, zvukové disky, audio-video pásky, audio-video kazety, audio-video disky, video pásky, video kazety, video disky, CD disky, DVD disky, SD karty, USB flash disky, prodejní automaty a mechanismy pro přístroje na mince, registrační pokladny, počítací stroje, přístroje pro zpracování dat a počítače, PDA (osobní digitální asistent), kapesní PC, laptopy, přístroje pro přenos zvuku a obrazu, telekomunikační přístroje, mobilní telekomunikační přístroje, mobilní telekomunikační handsety, telefony, mobilní telefony, počítačový hardware, počítačový software, počítačový software stažitelný z Internetu, počítačový software na nosičích dat, telekomunikační síťové přístroje, řídicí software pro telekomunikační síť a pro telekomunikační přístroje, přístroje a nástroje elektronické, elektronické přístroje na měření, signalizaci, kontrolu, vybavení a přístroje pro zpracování dat a informací, servery, modemy, set-top boxy, rozváděčové skříně, radiokomunikační, telekomunikační zařízení a síťové prvky pro přenos dat, telefonních hovorů, pro propojení počítačových datových, výpočetních sítí a pro připojení ke všem druhům datových a informačních sítí včetně sítí globálních a Internetu, hasicí přístroje, ochranné oděvy, ochranné přilby, brýle a skla do brýlí, brýle sluneční, ochranné brýle, pouzdra na brýle, divadelní kukátka, kontaktní čočky, kamery, fotoaparáty, objektivy, čočky do kamer a fotoaparátů, MP3 a MP4 přehrávače, elektronické publikace (stažitelné), podložky pod počítačovou myš, magnety,

kryty na mobilní telefony, pouzdra na mobilní telefony, části a příslušenství pro všechny výše uvedené výrobky; (35) propagační činnost, reklama, marketing, pomoc při řízení obchodní činnosti, obchodní administrativní, kancelářské práce, maloobchodní a velkoobchodní služby v oblasti výrobků ve třídě 9, konzultační činnost v oblasti obchodní a podnikatelské činnosti, zprostředkovatelská činnost v oblasti obchodu a podnikání s výrobky třídy 9 a službami ve třídách 35, 38, 41, 42, merchandising, ekonomické poradenství, poskytování informací (obchodních nebo podnikatelských), zprostředkovatelská a obstaravatelská činnost v oblasti obchodu s výrobky třídy 9 a službami ve třídách 35, 38, 41, 42, automatické zpracování informací, systematizace informací do počítačových databází, služby pro nepřítomné (telefonní vzkazy), komerční využití Internetu v oblastech komerčních internetových médií a vyhledávacích služeb, informační a poradenské služby ve vztahu k výše uvedeným službám; (36) pojištění, finanční služby, peněžní služby, realitní služby, zpracování plateb, zpracování plateb on-line, informační služby týkající se finančních, peněžních a realitních záležitostí, informační a poradenské služby ve vztahu k výše uvedeným službám; (38) spoje (telekomunikace), telekomunikační služby, mobilní telekomunikační služby, telekomunikační portálové služby, internetové portálové služby, služby a poskytování on-line konferenčních místností, fór, elektronických vývěsek, elektronických deníků a blogů, služby a poskytování interaktivní webové stránky, která umožňuje uživatelům zaslání zpráv, komentářů, multimediálního obsahu, videí, filmů, fotografií, audio obsahu, animace, obrázků, obrázků, textu, informací a jiného uživatelem generovaného obsahu po globální počítačové síti a jiných počítačových a komunikačních sítích, mobilní telekomunikační síťové služby, telekomunikační služby pevných linek, poskytování širokopásmového telekomunikačního přístupu (Broadband), širokopásmové služby, služby vysílání, služby televizního vysílání, vysílací služby vztahující se k IP/TV, poskytování přístupu k IP/TV, služby internetového přístupu, elektronická pošta, služby multimediálních a textových zpráv, monitorovací služby vztahující se k telekomunikačním sítím a přístrojům, poskytování telekomunikačního připojení ke globálním počítačovým sítím, pronájem telekomunikačních okruhů, zřizování a provozování veřejných, účelových a privátních telekomunikačních sítí, komunikace prostřednictvím telefonů a počítačů, telematické služby, automatický monitoring telekomunikačního připojení zákazníků, přenos všech druhů dat a informací prostřednictvím pevných i rádiových telekomunikačních sítí a datových sítí všeho druhu, služby pro přenos video záznamů, zprostředkování přenosu dat, získávání a šíření zpráv a informací prostřednictvím telekomunikační sítě nebo datové sítě nebo sítě výpočetní, služby přístupu ke všem druhům datových a informačních sítí a Internetu, služby typu Domain Name System (DNS), informační a poradenské služby ve vztahu k výše uvedeným službám; (41) výchova, vzdělávání, školicí služby, zábava, sportovní a kulturní aktivity, interaktivní zábavní služby, služby elektronických her poskytované prostřednictvím jakýchkoli komunikačních sítí, zábavní a informační služby poskytované prostřednictvím telekomunikačních sítí týkajících se zábavy, výchovy a vzdělávání, módy, sportovních a kulturních aktivit, poskytování zpravodajských informací, televizní služby (tvorby programů), poskytování zábavy prostřednictvím televize a IP/TV, zajišťování a organizace hudebních akcí, poskytování služeb zábavních klubů a diskoték, prezentace, organizování a provozování živých vystoupení, noční kluby, pronájem prostor a míst určených pro hudební produkce a pronájem stadiónů pro účely hudební produkce, kasina, informační a poradenské služby týkající se výše uvedených služeb; (42) vědecké a technologické služby a k nim vztahující se výzkum a vývoj, průmyslové analýzy a výzkum, návrh a vývoj počítačového hardware a software, IT služby, počítačové programování, služby počítačových programátorů, obnova počítačových dat, poradenské a konzultační služby v oblasti počítačového hardware a software, zálohování a kopírování počítačových programů, pronájem počítačů, tvorba, navrhování a vývoj počítačového software, instalace počítačového software, údržba počítačového software, aktualizace počítačového software, pronájem počítačového software, pronájem počítačového hardware, navrhování (projektování) a vývoj informačních systémů, analýzy informačních systémů, převod (konverze) dat nebo

dokumentů z fyzických nosičů na elektronické nosiče, tvorba a správa webových stránek pro třetí osoby, převod (konverze) dat a počítačových programů (ne fyzická konverze), webhosting, housing a housing softwarových aplikací, inženýrské služby, výzkum v oblasti ochrany obchodního majetku (technický), technické poradenství a expertní činnosti v rámci této třídy, pronájem přístrojů na zpracování dat a počítačů, projektování a plánování zařízení pro telekomunikace, zajišťování a pronájem přístupového času pro datové sítě a datové banky v rámci této třídy, služby databází v rámci této třídy, předpověď počasí, výzkum v oblasti telekomunikačních technologií, administrace a monitoring serverů, antivirová ochrana, detekce průniků do telekomunikačních, datových nebo výpočetních sítí, pronájem serverů, informační a poradenské služby týkající se výše uvedených služeb.

(730) **O2 Holdings Limited**, Wellington Street, Slough, Berkshire SL1 1YP, GB

(740) **AK SODOMKA-SOUČEK-JINDRA-MOKRÝ & PARTNEŘI**, JUDr. Tomáš Jindra, U Prašné brány 3, Praha 1, 11000

(210) **O-474446**

(220) 18.02.2010

(320) 18.02.2010

(511) 11

(540)



(510) (11) přístroje pro osvětlení, topení, výrobu páry, pro vaření, přístroje pro sušení, ventilaci, rozvod vody a sanitární zařízení, kotle výhřevné, topná zařízení pro topení tuhými, tekutými nebo plynovými palivy, teplovodní vytápěcí zařízení.

(730) **Abraham Petr**, U Skály II 437, Hudlice, 26703, CZ

(210) **O-474471**

(220) 19.02.2010

(320) 19.02.2010

(511) 6, 19, 20, 37

(540)

MADEKOP, spol. s r.o.

(510) (6) kovové zastřešení bazénů, bazény kovové, schodiště kovová, dveře kovové, vrata kovová, nádrže kovové, kovové stavby a kovové stavby přenosné, kovové stavební konstrukce, vše včetně kovových částí a příslušenství, kovové stavební materiály; (19) bazény plastové, nádrže nekovové, schodiště nekovová, dveře nekovové, vrata nekovová, pergoly, zimní zahrady nekovové, přístřešky pro garážová stání, vchodové stříšky, stavby přenosné nekovové, plastové vodoměrné šachty, vše včetně nekovových částí a příslušenství, stavební hmoty nekovové, sítě krytiny nekovové; (20) vestavěné skříně, nábytek všeho druhu, vše včetně částí a příslušenství; (37) instalace, montáž, servis a opravy bazénů a jejich zastřešení, vestavěných skříní a nábytkových sestav, truhlářské práce v rámci této třídy, stavební práce.

(730) **MADEKOP, spol. s r.o.**, Vrbice 348, Vrbice, 69109, CZ

(740) **Mgr. Lukáš Dlabáček**, Bolzanova 5, Brno, 61800

(210) **O-474481**

(220) 19.02.2010

(320) 19.02.2010

(511) 25, 28, 41, 43

(540)



- (510) (25) oděvy, obuv, kloboučnické zboží; (28) sportovní potřeby a vybavení zejména pro golf, golfové hole, rukavice a vaky; (41) sportovní a kulturní aktivity, pořádání školení a výuky, trenérská a instruktorská činnost, pořádání společenských akcí, golfových turnajů, provozování golfového klubu a golfového hřiště, provoz sportovních relaxačních a regeneračních center, půjčování a pronájem sportovních potřeb; (43) služby zajišťující stravování a nápoje, dočasné ubytování, provoz golfové restaurace.
- (730) **Kostecká zemědělská společnost a.s.**, Kutnohorská 474, Kostelec nad Černými lesy, 28163, CZ
- (740) Mgr. Klára Studená, patentový zástupce, Komunardů 36, Praha 7, 17000

- (210) **O-474483**
(220) 19.02.2010
(320) 19.02.2010
(511) 25, 28, 41, 43
(540)

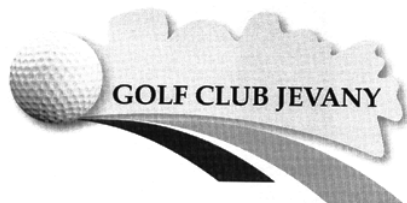

- (510) (25) oděvy, obuv, kloboučnické zboží; (28) sportovní potřeby a vybavení zejména pro golf, golfové hole, rukavice a vaky; (41) sportovní a kulturní aktivity, pořádání školení a výuky, trenérská a instruktorská činnost, pořádání společenských akcí, golfových turnajů, provozování golfového klubu a golfového hřiště, provoz sportovních relaxačních a regeneračních center, půjčování a pronájem sportovních potřeb; (43) služby zajišťující stravování a nápoje, dočasné ubytování, provoz golfové restaurace.
- (730) **Kostecká zemědělská společnost a.s.**, Kutnohorská 474, Kostelec nad Černými lesy, 28163, CZ
- (740) Mgr. Klára Studená, Komunardů 36, Praha 7, 17000

- (210) **O-474484**
(220) 19.02.2010
(320) 19.02.2010
(511) 3, 5
(540)



- (510) (3) kosmetické výrobky; (5) masti pro léčebné účely.
- (590) Barevná
- (730) **Zentiva, a.s.**, Nitrianska 100, 920 27 Hlohovec, SK
- (740) Rott, Růžička & Guttman Patentové, známkové a advokátní kanceláře, JUDr. Vladimír Rott, Vinohradská 37/938, Praha 2, 12000

- (210) **O-474496**
(220) 19.02.2010
(320) 19.02.2010
(511) 16, 35, 41, 42
(540)



- (510) (16) časopisy, časopisy - komiksy; (35) reklama, obchodní nebo podnikatelské informace; (41) elektronické publikování,

informace o možnostech zábavy, reportéřské služby, psaní a zveřejňování textů (jiných než reklamních), vydávání časopisu on-line, vydávání textů; (42) služby grafické úpravy pro reklamní účely.

- (590) Barevná
(730) **SilverTree a.s.**, Bořivojova 878/35, Praha 3, 13000, CZ

- (210) **O-474503**
(220) 22.02.2010
(320) 22.02.2010
(511) 29, 39, 40
(540)

WALDSTEIN

- (510) (29) maso, drůbež, zvěřina a výrobky z nich (např. huspeniny, jelita, klobásy, salámy, párky, masové extrakty, paštiky, slanina, uzeniny); (39) skladování a doprava v souvislosti s uvedenými výrobky a službami; (40) porážka zvířat, zpracování masa, konzervování potravin, uzení potravin, zejména masa a masných výrobků.
- (730) **Masokombinát Jičín, spol. s r.o.**, Konecchlumského 1075, Jičín, 50601, CZ
- (740) Ing. Margita Nedomelelová, Štrauchova 932, Jičín, 50601

- (210) **O-474504**
(220) 22.02.2010
(320) 22.02.2010
(511) 29, 39, 40
(540)

RETROMS

- (510) (29) maso, drůbež, zvěřina a výrobky z nich (např. huspeniny, jelita, klobásy, salámy, párky, masové extrakty, paštiky, slanina, uzeniny); (39) skladování a doprava v souvislosti s uvedenými výrobky a službami; (40) porážka zvířat, zpracování masa, konzervování potravin, uzení potravin, zejména masa a masných výrobků.
- (730) **Masokombinát Jičín, spol. s r.o.**, Konecchlumského 1075, Jičín, 50601, CZ
- (740) Ing. Margita Nedomelelová, Štrauchova 932, Jičín, 50601

- (210) **O-474514**
(220) 22.02.2010
(320) 22.02.2010
(511) 1, 3, 6, 11, 17, 19, 21, 24, 27
(540)



- (510) (1) tmely-lepidla spadající do této třídy, silikony, spárovací hmoty; (3) přípravky pro bělení a jiné prací prostředky, přípravky pro čištění, leštění, odmašťování a broušení, mýdla, parfumerie, vonné oleje, kosmetika, vlasové vody, zubní pasty; (6) lišty kovové, koše kovové, kovové ventily pro vodovodní potrubí; (11) sanitární keramika, baterie vodovodní, vany, umyvadla, sprchové kouty, osoušeče rukou, infrazářiče, přímotopná tělesa, akumulací topidla, ohřivače vody - zásobníkové nebo průtokové, sprchové koncovky, sifony, sedátka záchodová, roháčky, kulové ventily, splachovací zařízení, koupelnové armatury, vanové příslušenství (armatury), sanitární kalová čerpadla; (17) trubkové rozvody z plastických hmot, trubkové fitinky a armatury z plastických hmot; (19) keramické obklady a dlažby, mozaiky pro stavebnictví, lišty nekovové; (21) náčiní a nádoby pro domácnost, koupelnu a kuchyň, koupelnové doplňky; (24) sprchové závěsy z textilu nebo umělé hmoty; (27) předložky koupelnové, rohože, rohožky.
- (730) **Valová Jaroslava Ing.**, Bočkova 255, Bystřice nad Pernštejnem, 59301, CZ
- (740) KUDRLIČKA a SEDLÁK, advokátní, patentová a známková kancelář, Ing. Jiří Sedlák, Husova 5, České Budějovice, 37001

- (210) **O-474520**

(220) 22.02.2010
(320) 22.02.2010
(511) 5
(540)

MILKOLYTE

(510) (5) veterinární farmaceutické přípravky a látky.
(730) **CROSS VETPHARM GROUP LIMITED**, Broomhill Road, Tallaght, Dublin 24, IE
(740) Společná advokátní kancelář Všečeka Zelený Švorčík Kalenský a partneři, JUDr. Michal Havlík, Hálkova 2, Praha 2, 12000

(210) **O-474549**
(220) 12.03.2010
(320) 12.03.2010
(511) 35, 38, 41
(540)



(510) (35) propagační činnost, reklama, pomoc při řízení obchodní činnosti, obchodní administrativa, kancelářské práce; (38) spoje; (41) výchova, vzdělávání, zábava, sportovní a kulturní aktivity.
(730) **SANEP s.r.o.**, Cimburkova 258/21, Praha 3, 13000, CZ

(210) **O-474557**
(220) 23.02.2010
(320) 23.02.2010
(511) 35, 36
(540)

AICCON

(510) (35) činnost organizačních a ekonomických poradců, poradenská činnost v oblasti fúzí a akvizic podniků, mzdy a výplatní listiny (příprava), obchodní management a podnikové poradenství, poradenství při vedení podniků, posuzování efektivnosti provozu a racionalizace práce, hospodářské (ekonomické) prognózy, účetnictví; (36) finanční analýzy, finanční odhady a oceňování (pojišťovnictví, bankovníctví, nemovitosti), finanční poradenství, finanční řízení.
(730) **AICCON Consulting s.r.o.**, Kovanecká 2308/17, Praha 9, 19000, CZ

(210) **O-474558**
(220) 23.02.2010
(320) 23.02.2010
(511) 35, 43
(540)



(510) (35) správa hotelů, obchodní management a podnikové poradenství, franchising, marketing, zprostředkovatelská činnost ve službách uvedených ve třídě 35; (43) ubytovací služby, hotely, kavárny, ubytovací zařízení, stravovací služby, hostinská činnost, pronájem ubytování, pronájem jednacích místností, zprostředkovatelská činnost ve službách uvedených ve třídě 43.
(730) **OREA HOTELS s.r.o.**, Na Pankráci 1062/58, Praha 4, 14000, CZ

(210) **O-474565**
(220) 23.02.2010
(320) 23.02.2010
(511) 8, 9, 14, 16, 18, 21, 25, 28, 29, 30, 35, 38, 41
(540)

Kouzelná školka

(510) (8) harpuny, hmoždíře na drcení, hoblicí soupravy, holicí strojky,

hrábě, hustilky pneumatik (ruční), kapesní nože, kladiva (ruční), kleště, neelektrické otvírače na konzervy, lopaty, lžice, manikérové soupravy, meče, motyky, naběračky, nože, přístroje (nože, vidličky, lžice), nůžky, nůžky zahradnické, obloukové pily, pinzety, pochvy na šavle, rýče, sekery, srpy, šavle, šroubováky, tácky na mince; (9) antény, audiovizuální zařízení pro výuku, automaty hudební, hrací skříně uváděné do chodu vhozením mince, automaty prodejní, nástroje na určování azimutu, barometry, brýle, pouzdra na brýle, brýle sluneční, brýle proti slunci, brýlové řetízky, buzoly, směrové kompas, clony na oči, čističe nosičů zvukových záznamů, čočky kontaktní, čočky optické, čtecí zařízení v televizi, dalekohledy, diapozitivy, promítací přístroje na diapozitivy, diktafony, magnetické disky, kompaktní disky (audio-video), gramofonové desky, gramofonové jehly, disky optické, DVD přehrávače, elektronická pera (vizuální zobrazovací jednotky), elektronické oznamovací tabule, elektronické publikace (s možností stažení), epidiascopy, filmové kamery, exponované filmy, stříhací zařízení na filmy, kreslené filmy, fotoaparáty, fotografické snímky, hologramy, jezdecké přílby, kalkulačky, kalkulačky kapesní, kinofilm, klávesnice počítačové, krokoměry, magnetická média, magnetické disky, magnetické nosiče dat, magnetické pásky, magnetofony, magnety, magnety dekorativní, mincové mechanismy pro televizory, monitory, mikrofony, nosiče dat magnetické, nosiče dat optické, nosiče zvukových nahrávek, nosiče zvukových záznamů, ochranné brýle pro sport, ochranné helmy pro sport, obrazovky, optické disky kompaktní CD ROM, plátina promítací, plovací kruhy, plovací pásy, plovací vesty, počítače, počítačové hry, počítačové tiskárny, podložky pod myš, potápěčské masky, potápěčské oděvy, potápěčské rukavice, pravítka (měřicí přístroje), pravítko logaritmické, přehrávače kompaktních disků, přílby ochranné, přístroje pro reprodukci zvuku, rádia, signalizační píšťalky, sluchátka, snímače obrazu, skenery (zpracování dat), špunty do uší, tampóny do uší pro potápěče, televizní přístroje, trojúhelníky výstražné pro vozidla, videokamery, videokazety, videopásky, vyučovací stroje, zápisník elektronický, závaží, elektrické žehličky; (14) budíky, hodinky, pouzdra na hodinky, hodinky náramkové, hodiny, hodiny sluneční, klenoty, klíčenky (bižuterie), manžetové knoflíky, jehlice do kravat, spony do kravat, náušnice, ozdobné jehlice, prsteny, šperky; (16) alba, atlasy, pouzdra s barvami (školní pomůcky), blahopřání, blahopřání hudební, bloky (papírnické výrobky), brožury, papírové bryndáčky, časopisy, časopisy - komiksy, čínská tuš, desky (papírnické výrobky), psací desky s klipsem na přidržování papíru, desky na dokumenty (šanon, pořadače), dopisní papír, držáky na psací potřeby, figurky (sošky) z papírové hmoty, fólie hliníková na balení potravin, fotografie, stojany na fotografie, zemské glóbusy, grafické reprodukcce, grafiky, guma na mazání, hlína modelovací, houbičky navlhčovací (kancelářské potřeby), hroty psacích per, chrániče prstů (kancelářské potřeby), inkoust v tyčince, inkousty, kalamáře, kalendáře, kalendáře trhací, kalhotky plénkové z papíru nebo buničiny, kancelářské potřeby, kromě nábytku, kancelářské sponky, papírové kapesníky, výrobky z kartónu, spadající do této třídy, karty, katalogy, kelímky papírové na mléčné výrobky, klobouky z lepenky, knihy, záložky do knih, knížky brožované, knižní zarážky, vzory na kopírování, papírové kornouty, krabice lepenkové nebo papírové, kružitka, křída na psaní, laminovačky (-na dokumenty) pro použití v kanceláři, výrobky z lepenky spadající do této třídy, malířská plátna, malířské stojany, malířské štětce, štětce, štětce na psaní, mapy, zeměpisné mapy, mašle papírové, materiály na pečetení, pomůcky na mazání, sáčky pro mikrovlnné trouby, misky na vodové barvy, materiály na modelování, nálepky (lepící pásky) pro kancelářské použití nebo pro domácnost, napínáčky, násadky na pera, noviny, nože na papír, obálky, obaly, obaly na spisy, obtisky, ocelová pera, opěradla na ruce pro malíře, ořezávací strojky na tužky, ořezávací na tužky, oznámení, palety pro malíře, papír, dopisní papír, papír kopírovací (pauzovací), pergamenový papír, papír sací, svítilny papír, toaletní papír, papír voskovaný, papír Xuan, papírenské výrobky spadající do této třídy, papírová prostírání, papírové ubrusy, papírové podložky pod sklenice, podložky pod pivní sklenice, papírové ubrousky, pastelky, pouzdra na pasy, pečeti, penály, pera (kancelářské potřeby), pera plnicí, periodika, plakáty, plány, psací podložky, pomůcky učební, kromě přístrojů, pohlednice, poštovní známky, potřeby na psaní, poutače z papíru nebo lepenky, pouzdra na doklady, pouzdra na pera, pouzdra s psacími potřebami, papírové

praporečky, pravítka, prospekty, příručky, psací podložky, psací soupravy (sada psacích potřeb), publikace, papírové pytlíky jako obaly, razítka, razítka datovací, pouzdra na razítka, razítkovací podušky, ročenky, papírové ručníky, rýsovací nástroje, samolepky, samolepky pro domácnost a pro kancelářské potřeby, sešity, sešivačky, skicáky, stírátko na tabule, školní potřeby, tabule školní, těžítka, tikety, tiskopisy, tiskové typy, tiskoviny, tužky, tuhy do tužek, držátka na tužky, patentní tužky, uhly na kreslení, zápisníky, zpěvníky; (18) aktovky (kožená galanterie), aktovky školní, batohy, batohy turistické, cestovní kufry, deštníky, hole, rukojeti na hole, hole turistické, hole se sedátkem, hole vycházkové, držadla kufřů, kabelky, klíčenky (kožená galanterie), kufříky diplomatické, kufříky na doklady, kufry, kufříky na toaletní potřeby, nákupní tašky, náprsní tašky, pouzdra na navštívenky, obaly na deštníky, obaly na oděvy (cestovní), psí obojky, obojky pro zvířata, neceséry cestovní (kožená galanterie), peněženky, slunečníky, sportovní tašky, splétané peněženky, tašky plážové, vaky na nošení dětí, vodítka; (21) bytová akvária, bandasky, boxy chladič přenosné, s výjimkou elektrických, cestovní lahve, cukřenky, čajové servisy, čajová vajíčka (sítka), lisy na česnek - kuchyňské potřeby, dětské vaničky přenosné, smetáček a lopatka na drobtů, držáky ubrousků, džbánky, ešusy, kuchyňské formy, formy na koláče, formy na led, hluboké mísy, hrnce kuchyňské, hřebeny, chladič nádoby, prkénka na krájení chleba, schránky na chléb, kalíšky na vajíčka, kamenina, karafy, kartáče na obuv, kartáčky zubní, kartáčky zubní elektrické, kávové servisy, kolíčky na prádlo, konvice, konvice na čaj, souprava kořenek, kotlíky, krabičky na čaj, krabičky na mýdlo, kroužky na ubrousky, květináče, skleněné kuličky, lopatky na dorty, majolika, misky na mýdlo, mísy salátové, mísy polévkové, náčiní kuchyňské neelektrické, náčiní pro použití v domácnosti, nádoby na smet, neceséry, niť zubní, nočníky, obouvací lžice, otvíráky na lahve, podložky pod horké nádoby, pouzdra na hřebeny, prachovky, slánky, soupravy kuchyňského nádobí, stojánky na olej a ocet, papírové tácky, talíře, talíře na jedno použití, termosky na nápoje, termosky na jídlo, tyčinky na míchání koktejlů, vázy; (25) bačkory, barety, body (spodní prádlo), kovány na boty, boty šněrovací, bryndáčky (ne z papíru), bundy sportovní, bundy sportovní s kapucí (s kožešinovou nebo plyšovou vložkou), cylindry, čapky přiléhavé, čelenky, čepice, sprchovací čepice, čepice koupací, čepice se štítkem, dřeváky, fotbalová obuv, holínky vysoké, holínky polovysoké, chrániče uší (proti chladu, jako pokrývka hlavy), kabátky krátké, svrchní kabáty, kalhoty, kapesníčky do vrchní kapsy saka, klobouky, kombinézy, kombinézy pracovní, konfekce, kostýmy (maškarní-), kostýmy, obleky, košile, koupací pláště, kravaty, kšiltý (sluneční-), kůže (oděvy z napodobenin kůže), oděvy z kůže, legíny, límce, snímatelné límce, límečky, lyžařská obuv, manžety, noční kabátky, oblečení, protiskluzové pomůcky pro obuv, obuv, obuv koupací, obuv plátěná, obuv plážová, obuv sportovní, oděvy nepromokavé, oděvy papírové, oděvy plážové, oděvy pro cyklisty, oděvy pro motoristy, opasky, opasky na peníze, pánské plavky, dámské plavky, pantofle, papírové klobouky, pláštěnky, ponožky, potítka, přehozy přes ramena, pulovry, punčochy, pytle na oděvy, pyžama, rukavice, rukavice (dámské dlouhé -), rukavice bez prstů, rukavice palcové, rukávničky, rybářské vesty, saka, spodní prádlo, sukně, svetry, šály, šály na krk, šněrovací boty, trička, vaky na oděvy, vesty, výbavička pro novorozence, zimmíky, župany; (28) autíčka, rádiem řízená autíčka, zmenšené automobilové modely, balónky na hraní, potřeby pro hry v plaveckých bazénech, biliárové stoly, biliárové koule, biliárová tága, karty na bingo, boby, zařízení a náčiní pro bowling, in-line brusle, kolečkové brusle, lední brusle, bublifuk (hračka), cvičební prkna, cvičné pytle, činky, společenské a stolní hry, domečky pro panenky, létající draci, elektronické terče, terče, golfové hole, háčky na ryby, harpunovací puška (jako sportovní potřeba), hokejky, holenní chrániče (sportovní zboží), chrániče kolen (sportovní zboží), horolezecká výstroj, houpáčky, hra v kuželky, hrací karty, hrací koule, hrací kuličky, hračky, hračky plyšové, hračky pohyblivé, hračky pro domácí zvířata, hry (jiné než upravené pro použití s externí obrazovkou nebo monitorem), hry (jiné než upravené pro použití s externí obrazovkou nebo monitorem - herní zařízení), chraštítka, jízdní kola nehybná určená pro trénink, kaleidoskopy, kanadské žertíky (atrapy), karnevalové masky, koloběžky, houpací koně, konfety, stavebnicové kostky (hračky), kouzelnické potřeby, kryty na lyže, sací lahve pro panenky, loutky, luky na lukostřelbu, lukostřelecké náčiní, lyžařské vosky,

lyže, lyže vodní, lyže - surfování, míče na hraní, pistole na paintball (sportovní nářadí), panenky, ploutve na plování, posilovací stroje, rakety s pružným výpletem (sportovní náčiní), rukavice pro sportovní hry, rybářské náčiní, sánky, skateboardy, skluzavky (hry), šatičky pro panenky; (29) arašídové máslo, bramborové lupínky, datle, džemy, bramborové hranolky, hrozinky, jogurt, kandované ovoce, kefir, marmeláda, máslo, maso, mléčné nápoje, mléčné výrobky, mléko, oříšky zpracované, sušené ovoce, sýry; (30) bonbóny, cukroví, cukrovinky k ozdobení vánočních stromků, čaj, ledový čaj, nápoje na bázi čaje, čatní (indické směsi), čokoláda, čokoládové nápoje, čokoládové nápoje s mlékem, droždí, dorty, jedlé ozdoby na dorty, fondány (cukrovinky), žvýkáci guma (ne pro lékařské účely), hořčice, housky, hřebíček (koření), chalva, chléb, chuťové přísady, jamí závitky, jemné pečivo, jogurtová zmrzlina, kakao, kakaové nápoje, kakaové nápoje s mlékem, kandys jako potrava, kapary, karamely (bonbóny), kari (koření), kaše ovesná (mléčná), káva, káva (nepražená), kávové náhražky, kávové nápoje, kávové nápoje s mlékem, kečup, keksy, koláče s náplní, koláčky rýžové, koření, koření z chaluh, mořských řas, krekry, kroupy pro lidskou potřebu, krupice, kuchyňská sůl, mletá kukuřice, pražená kukuřice, kukuřičná mouka, kukuřičné vločky, kurkuma jako potrava, kvasnice (do těsta), kvasnice, droždí v tabletách k nelékařským účelům, led (přírodní nebo umělý), lékořice, listové těsto, lupínky, obilné (vločky), majonéza, makarony, maltosa (sladový cukr), mandlové cukrovinky, mandlové těsto, marcipán, marinády (chuťové přísady), máslové, tukové těsto, látky na zjemnění masa pro domácnost, masové paštiky zapečené v těstě, masové pirožky, masové šňávy (omáčka), med, medovníky, perníky, melasa, melasový sirup, mentolové cukroví, potravinářská mouka, výrobky z mouky, muesli, muškátové ořechy, nekynutý chléb, nové koření, nudle, ocet, omáčka sojová ostrá, oplatky, palačinky, paprika (koření), pastilky (cukrovinky), pepř, pizzy, popcorn (vločky obilní), potraviny na bázi ova, prášek do pečiva, pšeničná mouka (výrazková), pudinky, quiche (slaný koláč), rajčatová omáčka, ravioli, rohlíky, rýže, ságo, zálivky na saláty, sendviče, skořice (koření), sladidla (přírodní), sladké pečivo, sójová mouka, strouhanka, suchary, sušenky, sušenky (máslové), suši, šafrán (koření), šerbet (zmrzlinový nápoj), šlehačka, špagety, těsta, těsto na koláče, těstoviny, tortily, vanilka (příchuť), vermicelli (vlasové nudle, svitky), zázvor, zmrzlina, zmrzlinové poháry, ovocné želé (cukrovinky), žemle (sladké); (35) inzerce poštou, licence na výrobky a služby ostatních (komerční správa), nábor zaměstnanců, pomoc při řízení obchodní činnosti, obchodní nebo podnikatelské informace, obchodní nebo podnikatelský průzkum, organizování výstav (komerčních nebo reklamních), personální poradenství, pořádání veletrhů pro obchodní a reklamní účely, průzkum trhu, průzkum veřejného mínění, zajišťování předplatného telekomunikačních služeb, předvádění zboží, příprava inzertních sloupků, reklama (propagace), reklama on-line v počítačové síti, aktualizování reklamních materiálů, pronájem reklamních materiálů, zaslání reklamních materiálů zákazníkům, rozšiřování reklamních nebo inzertních materiálů, sekretářské služby, služby v oblasti grafické úpravy pro reklamní účely, styky s veřejností, vydávání reklamních nebo náborových propagačních a inzertních textů, televizní reklama, obchodní vedení uměleckých agentur, zajišťování novinového předplatného (pro předplatitele); (38) elektronická pošta, služby elektronických nástěnek (telekomunikační služby), informační kanceláře, vysílání kabelové televize, služby dálkových konferencí, počítačová komunikace, posílání zpráv, poskytování internetových diskusních fór, pronájem přístrojů pro přenos zpráv, pronájem přístupového času ke globálním počítačovým sítím, pronájem zařízení pro přenos informací, přenašení pomocí satelitních družic, přenos zpráv a obrazových informací pomocí počítače, půjčování telekomunikačních zařízení, telekonference (služby dálkových konferencí), teleshoppingové služby (poskytování televizních kanálů pro teleshoppingové služby), televizní vysílání, telexové služby, výzvy (služby poskytované rádiem, telefonem nebo jinými elektronickými komunikačními prostředky), zaslání zpráv; (41) dabing, pronájem dekorací, služby v oblasti digitálního zpracování obrazu, elektronické publikování (DTP), služby v oblasti estrád, filmová studia, filmová tvorba, filmové projekce, pronájem filmových promítaček a jejich příslušenství, půjčování filmů, fotografování, informace o možnostech zábavy, informace o výchově a vzdělávání, poskytování služeb v oblasti karaoke (hudební

doprovod písní dle výběru zpěváka), výchovně zábavné klubové služby, kluby zdraví (služby), knihovny (půjčování knih), vydávání knih, koncertní síně, sály, organizování a vedení konference, organizování a vedení kongresů, korespondenční kurzy, provozování muzea, služby nahrávacího studia, nahrávání videopásek, obrazové zpravodajství, organizování kulturních nebo vzdělávacích výstav, organizování plesů, organizování vzdělávacích nebo zábavných soutěží, zábavné parky, plánování a organizování večírků, pořádání soutěží krásy, pronájem audio nahrávek, pronájem dekorací, pronájem kinematografických filmů, pronájem osvětlovacích zařízení pro divadla nebo televizní studia, provozování her on-line (z počítačové sítě), předprodej vstupenek, výroba divadelních nebo jiných představení, půjčování filmů, psaní scénářů, reportérské služby, školení, vyučování, výroba rozhlasových a televizních programů, televizní zábava, výuka, vzdělávací informace, organizování živých vystoupení.

(730) **Česká televize**, Kavčí Hory, Praha 4 - Kavčí Hory, 14070, CZ

(210) **O-474566**

(220) 23.02.2010

(320) 23.02.2010

(511) 8, 9, 14, 16, 18, 21, 25, 28, 29, 30, 35, 38, 41

(540)

**KOUZELNÁ
ŠKOLKA**

(510) (8) harpuna, hmoždíře na drčení, hoblíci soupravy, holicí strojky, hrábě, hustilky pneumatik (ruční), kapesní nože, kladiva (ruční), kleště, neelektrické otvírače na konzervy, lopaty, lžice, manikérové soupravy, meče, motyky, naběračky, nože, přístroje (nože, vidličky, lžice), nůžky, nůžky zahradnické, obloukové pily, pinzety, pochvy na šavle, rýče, sekery, srpy, šavle, šroubováky, tácky na mince; (9) antény, audiovizuální zařízení pro výuku, automaty hudební, hrací skříně uváděné do chodu vhozením mince, automaty prodejní, nástroje na určování azimutu, barometry, brýle, pouzdra na brýle, brýle sluneční, brýle proti slunci, brýlové řetízky, buzoly, směrové kompas, clony na oči, čističe nosičů zvukových záznamů, čočky kontaktní, čočky optické, čtecí zařízení v televizi, dalekohledy, diapositivy, promítací přístroje na diapositivy, diktafony, magnetické disky, kompaktní disky (audio-video), gramofonové desky, gramofonové jehly, disky optické, DVD přehrávače, elektronická pera (vizuální zobrazovací jednotky), elektronické oznamovací tabule, elektronické publikace (s možností stažení), epidiaskopy, filmové kamery, exponované filmy, stříhací zařízení na filmy, kreslené filmy, fotoaparáty, fotografické snímky, hologramy, jezdecké přilby, kalkulačky, kalkulačky kapesní, kinofilmy, klávesnice počítačové, krokoměry, magnetická média, magnetické disky, magnetické nosiče dat, magnetické pásky, magnetofony, magnety, magnety dekorační, mincové mechanismy pro televizory, monitory, mikrofony, nosiče dat magnetické, nosiče dat optické, nosiče zvukových nahrávek, nosiče zvukových záznamů, ochranné brýle pro sport, ochranné helmy pro sport, obrazovky, optické disky kompaktní CD ROM, plátna promítací, plovací kruhy, plovací pásy, plovací vesty, počítače, počítačové hry, počítačové tiskárny, podložky pod myš, potápěčské masky, potápěčské oděvy, potápěčské rukavice, pravítka (měřicí přístroje), pravítko logaritmické, přehrávače kompaktních disků, přilby ochranné, přístroje pro reprodukci zvuku, rádia, signalizační píšťalky, sluchátka, snímáče obrazu, skenery (zpracování dat), špunty do uší, tampóny do uší pro potápěče, televizní přístroje, trojúhelníky výstražné pro vozidla, videokamery, videokazety, videopásky, vyučovací stroje, zápisník elektronický, závaží, elektrické žehličky; (14) budíky, hodinky, pouzdra na hodinky, hodinky náramkové, hodiny, hodiny sluneční, klenoty, klíčenky (bižuterie), manžetové knoflíky, jehlice do kravát, spony do kravát, náušnice, ozdobné jehlice, prsteny, šperky; (16) alba, atlasy, pouzdra s barvami (školní pomůcky), blahopřání, blahopřání hudební, bloky (papírnické výrobky), brožury, papírové bryndáčky, časopisy,

časopisy - komiksy, čínská tuš, desky (papírnické výrobky), psací desky s klipsem na přidržování papíru, desky na dokumenty (šanonny, pořadače), dopisní papír, držáky na psací potřeby, figurky (sošky) z papírové hmoty, fólie hliníková na balení potravin, fotografie, stojany na fotografie, zemské globusy, grafické reprodukcce, grafiky, gumy na mazání, hlina modelovací, houbičky navlhčovací (kancelářské potřeby), hroty psacích per, chrániče prstů (kancelářské potřeby), inkoust v tyčince, inkousty, kalamáře, kalendáře, kalendáře trhací, kalhotky plenkové z papíru nebo buničiny, kancelářské potřeby, kromě nábytku, kancelářské sponky, papírové kapesníky, výrobky z kartónu, spadající do této třídy, karty, katalogy, kelímky papírové na mléčné výrobky, klobouky z lepenky, knihy, záložky do knih, knížky brožované, knižní zarážky, vzory na kopírování, papírové komouty, krabice lepenkové nebo papírové, kružítko, křída na psaní, laminovačky (-na dokumenty) pro použití v kanceláři, výrobky z lepenky spadající do této třídy, malířská plátna, malířské stojany, malířské štětce, štětce, štětce na psaní, mapy, zeměpisné mapy, mašle papírové, materiály na pečeti, pomůcky na mazání, sáčky pro mikrovlnné trouby, misky na vodové barvy, materiály na modelování, nálepky (lepící pásky) pro kancelářské použití nebo pro domácnost, napínačky, násadky na pera, noviny, nože na papír, obálky, obaly, obaly na spisy, obtisky, ocelová pera, opěradla na ruce pro malíře, ořezávací strojky na tužky, ořezávacíka na tužky, oznámení, palety pro malíře, papír, dopisní papír, papír kopírovací (pauzovací), pergamenový papír, papír sací, svítící papír, toaletní papír, papír voskovaný, papír Xuan, papírenské výrobky spadající do této třídy, papírová prostírání, papírové ubrusy, papírové podložky pod sklenice, podložky pod pivní sklenice, papírové ubrusky, pastelky, pouzdra na pasy, pečeti, penály, pera (kancelářské potřeby), pera plnicí, periodika, plakáty, plány, psací podložky, pomůcky učební, kromě přístrojů, pohlednice, poštovní známky, potřeby na psaní, poutače z papíru nebo lepenky, pouzdra na doklady, pouzdra na pera, pouzdra s psacími potřebami, papírové praporky, pravítka, prospekty, příručky, psací podložky, psací soupravy (sada psacích potřeb), publikace, papírové pytlíky jako obaly, razítka, razítka datovací, pouzdra na razítka, razítkovací podušky, ročenky, papírové ručníky, rýsovací nástroje, samolepky, samolepky pro domácnost a pro kancelářské potřeby, sešity, sešivačky, skicáky, stírátka na tabule, školní potřeby, tabule školní, těžítka, tikety, tiskopisy, tiskové typy, tiskoviny, tužky, tuhy do tužek, držátka na tužky, patentní tužky, uhly na kreslení, zápisníky, zpěvníky; (18) aktovky (kožená galanterie), aktovky školní, batohy, batohy turistické, cestovní kufr, deštníky, hole, rukojeti na hole, hole turistické, hole se sedátkem, hole vycházkové, držadla kufrů, kabelky, klíčenky (kožená galanterie), kufříky diplomatické, kufříky na doklady, kufr, kufříky na toaletní potřeby, nákupní tašky, náprsní tašky, pouzdra na navštívenky, obaly na deštníky, obaly na oděvy (cestovní), psí obojky, obojky pro zvířata, necesery cestovní (kožená galanterie), peněženky, slunečníky, sportovní tašky, splétané peněženky, tašky plážové, vaky na nošení dětí, vodítka; (21) bytová akvária, bandasky, boxy chladicí přenosné, s výjimkou elektrických, cestovní lahve, cukřenky, čajové servisy, čajová vajíčka (sítka), lisy na česnek - kuchyňské potřeby, dětské vany přenosné, smetáček a lopatka na droby, držáky ubrousků, džbánky, ešusy, kuchyňské formy, formy na koláče, formy na led, hluboké misky, hrnce kuchyňské, hřebeny, chladicí nádoby, prkénka na krájení chleba, schránky na chléb, kalíšky na vajíčka, kamenina, karafy, kartáče na obuv, kartáčky zubní, kartáčky zubní elektrické, kávové servisy, količky na prádlo, konvice, konvice na čaj, souprava kořenek, kotlíky, krabičky na čaj, krabičky na mýdlo, kroužky na ubrusky, květináče, skleněné kuličky, lopatky na dorty, majolika, misky na mýdlo, misky salátové, misky polévkové, náčiní kuchyňské neelektrické, náčiní pro použití v domácnosti, nádoby na smetí, necesery, nit' zubní, nočníky, obouvací lžice, otvíráky na lahve, podložky pod horké nádoby, pouzdra na hřebeny, prachovky, slánky, soupravy kuchyňského nádobí, stojánky na olej a ocet, papírové tácky, talíře, talíře na jedno použití, termosky na nápoje, termosky na jídlo, tyčinky na míchání koktejlů, vázy; (25) bačkory, barety, body (spodní prádlo), kování na boty, boty šňorovací, bryndáčky (ne z papíru), bundy sportovní, bundy sportovní s kapucí (s kožšinovou nebo plyšovou vložkou), cylindry, čapky přiléhavé, čelenky, čepice, sprchovací čepice, čepice koupací, čepice se štítkem, dřeváky, fotbalová obuv, holínky vysoké, holínky polovysoké, chrániče uší (proti chladu, jako pokrývka hlavy),

kabátky krátké, svrchní kabáty, kalhoty, kapesníčky do vrchní kapsy saka, klobouky, kombinézy, kombinézy pracovní, konfekce, kostýmy (maškarní-), kostýmy, obleky, košile, koupací pláště, kravaty, kšiltý (sluneční-), kůže (oděvy z napodobenin kůže), oděvy z kůže, legíny, límce, snímatelné límce, límečkové lyžařské obuv, manžety, noční kabátky, oblečení, protiskluzové pomůcky pro obuv, obuv, obuv koupací, obuv plátěná, obuv plážová, obuv sportovní, oděvy nepromokavé, oděvy papírové, oděvy plážové, oděvy pro cyklisty, oděvy pro motoristy, opasky, opasky na peníze, pánské plavky, dámské plavky, pantofle, papírové klobouky, pláštěnky, ponožky, potítka, přehozy přes ramena, pulovry, punčochy, pytle na oděvy, pyžama, rukavice, rukavice (dámské dlouhé -), rukavice bez prstů, rukavice palcové, rukávnický, rybářské vesty, saka, spodní prádlo, sukně, svetry, šály, šály na krk, šněrovací boty, trička, vaky na oděvy, vesty, výbavička pro novorozence, zimníky, župany; (28) autička, rádiem řízená autička, zmenšené automobilové modely, balónky na hraní, potřeby pro hry v plaveckých bazénech, biliárové stoly, biliárové koule, biliárová tága, karty na bingo, boby, zařízení a náčiní pro bowling, in-line brusle, kolečkové brusle, lední brusle, bublifuk (hračka), cvičební prkna, cvičné pytle, činky, společenské a stolní hry, domečky pro panenky, létající draci, elektronické terče, terče, golfové hole, háčky na ryby, harpunovací puška (jako sportovní potřeba), hokejky, holenní chrániče (sportovní zboží), chrániče kolen (sportovní zboží), horolezecká výstroj, houpačky, hra v kuželky, hrací karty, hrací koule, hrací kuličky, hračky, hračky plyšové, hračky pohyblivé, hračky pro domácí zvířata, hry (jiné než upravené pro použití s externí obrazovkou nebo monitorem), hry (jiné než upravené pro použití s externí obrazovkou nebo monitorem - herní zařízení), chraštítka, jízdní kola nehybná určená pro trénink, kaleidoskopy, kanadské žertíky (atrapy), karnevalové masky, koloběžky, houpací koně, konfety, stavebnicové kostky (hračky), kouzelnické potřeby, kryty na lyže, sací lahve pro panenky, loutky, luky na lukostřelbu, lukostřelecké náčiní, lyžařské vosky, lyže, lyže vodní, lyže - surfování, míče na hraní, pistole na paintball (sportovní nářadí), panenky, ploutve na plavání, posilovací stroje, rakety s pružným výpletem (sportovní náčiní), rukavice pro sportovní hry, rybářské náčiní, sánky, skateboardy, skluzavky (hry), šatičky pro panenky; (29) arašídové máslo, bramborové lupínky, datle, džemy, bramborové hranolky, hrozinky, jogurt, kandované ovoce, kefir, marmeláda, máslo, maso, mléčné nápoje, mléčné výrobky, mléko, oříšky zpracované, sušené ovoce, sýry; (30) bonbóny, cukroví, cukrovinky k ozdobení vánočních stromků, čaj, ledový čaj, nápoje na bázi čaje, čatní (indické směsi), čokoláda, čokoládové nápoje, čokoládové nápoje s mlékem, droždí, dorty, jedlé ozdobě na dorty, fondány (cukrovinky), žvýkací guma (ne pro lékařské účely), hořčice, housky, hřebíček (koření), chalva, chléb, chuťové přísady, jarní závitky, jemné pečivo, jogurtová zmrzlina, kakao, kakaové nápoje, kakaové nápoje s mlékem, kandys jako potravina, kapary, karamely (bonbóny), kari (koření), kaše ovesná (mléčná), káva, káva (nepražená), kávové náhražky, kávové nápoje, kávové nápoje s mlékem, kečup, keksy, koláče s náplní, koláčky rýžové, koření, koření z chaluh, mořských řas, krekry, kroupy pro lidskou potřebu, krupice, kuchařská sůl, mletá kukuřice, pražená kukuřice, kukuřičná mouka, kukuřičné vločky, kurkuma jako potravina, kvasnice (do těsta), kvasnice, droždí v tabletách k nelékařským účelům, led (přírodní nebo umělý), lékořice, listové těsto, lupínky, obilné (vločky), majonéza, makarony, maltosa (sladový cukr), mandlové cukrovinky, mandlové těsto, marcipán, marinády (chuťové přísady), máslové, tukové těsto, látky na zjemnění masa pro domácnost, masové paštiky zapečené v těstě, masové pirožky, masové šňávy (omáčka), med, medovníky, perníky, melasa, melasový sirup, mentolové cukroví, potravinářská mouka, výrobky z mouky, muesli, muškátové ořechy, nekynutý chléb, nové koření, nudle, ocet, omáčka sojová ostrá, oplatky, palačinky, paprika (koření), pastilky (cukrovinky), pepř, pizzy, popcorn (vločky obilní), potravin na bázi ovsa, prášek do pečiva, pšeničná mouka (výrazková), pudinky, quiche (slaný koláč), rajčatová omáčka, ravioli, rohlíky, rýže, ságo, zálivky na saláty, sendviče, skořice (koření), sladidla (přírodní), sladké pečivo, sojová mouka, strouhanka, suchary, sušenky, sušenky (máslové), suši, šafrán (koření), šerbet (zmrzlinový nápoj), šlehačka, špagety, těsta, těsto na koláče, těstoviny, tortily, vanilka (příchuť), vermicelli (vlasové nudle, svitky), zázvor, zmrzlina, zmrzlinové poháry, ovocné želé (cukrovinky), žemle (sladké); (35) inzerce poštu,

licence na výrobky a služby ostatních (komerční správa), nábor zaměstnanců, pomoc při řízení obchodní činnosti, obchodní nebo podnikatelské informace, obchodní nebo podnikatelský průzkum, organizování výstav (komerčních nebo reklamních), personální poradenství, pořádání veletrhů pro obchodní a reklamní účely, průzkum trhu, průzkum veřejného mínění, zajišťování předplatného telekomunikačních služeb, předvádění zboží, příprava inzertních sloupků, reklama (propagace), reklama on-line v počítačové síti, aktualizování reklamních materiálů, pronájem reklamních materiálů, zaslání reklamních materiálů zákazníkům, rozšiřování reklamních nebo inzertních materiálů, sekretářské služby, služby v oblasti grafické úpravy pro reklamní účely, styky s veřejností, vydávání reklamních nebo náborových propagačních a inzertních textů, televizní reklama, obchodní vedení uměleckých agentur, zajišťování novinového předplatného (pro předplatitele); (38) elektronická pošta, služby elektronických nástěnek (telekomunikační služby), informační kanceláře, vysílání kabelové televize, služby dálkových konferencí, počítačová komunikace, posílání zpráv, poskytování internetových diskusních fór, pronájem přístrojů pro přenos zpráv, pronájem přístupového času ke globálním počítačovým sítím, pronájem zařízení pro přenos informací, přenášení pomocí satelitních družic, přenos zpráv a obrazových informací pomocí počítače, půjčování telekomunikačních zařízení, telekonference (služby dálkových konferencí), teleshoppingové služby (poskytování televizních kanálů pro teleshoppingové služby), televizní vysílání, telexové služby, výzvy (služby poskytované rádiem, telefonem nebo jinými elektronickými komunikačními prostředky), zaslání zpráv; (41) dabing, pronájem dekorací, služby v oblasti digitálního zpracování obrazu, elektronické publikování (DTP), služby v oblasti estrád, filmová studia, filmová tvorba, filmové projekce, pronájem filmových promítaček a jejich příslušenství, půjčování filmů, fotografování, informace o možnostech zábavy, informace o výchově a vzdělávání, poskytování služeb v oblasti karaoke (hudební doprovod písní dle výběru zpěváka), výchovně zábavné klubové služby, kluby zdraví (služby), knihovny (půjčování knih), vydávání knih, koncertní sítě, sály, organizování a vedení konference, organizování a vedení kongresů, korespondenční kurzy, provozování muzea, služby nahrávacího studia, nahrávání videopásek, obrazové zpravodajství, organizování kulturních nebo vzdělávacích výstav, organizování plesů, organizování vzdělávacích nebo zábavných soutěží, zábavné parky, plánování a organizování večírků, pořádání soutěží krásy, pronájem audio nahrávek, pronájem dekorací, pronájem kinematografických filmů, pronájem osvětlovacích zařízení pro divadla nebo televizní studia, provozování her on-line (z počítačové sítě), předprodej vstupenek, výroba divadelních nebo jiných představení, půjčování filmů, psaní scénářů, reportérské služby, školení, vyučování, výroba rozhlasových a televizních programů, televizní zábava, výuka, vzdělávací informace, organizování živých vystoupení.

(730) Česká televize, Kavčí Hory, Praha 4 - Kavčí Hory, 14070, CZ

(210) O-474597

(220) 24.02.2010

(320) 24.02.2010

(511) 24

(540)

VTG

(510) (24) bytový textil, potahové látky, potahy, záclony, interiérový dekorační textil.

(730) Dieu Nguyen Van, nám. Míru 3, Jaroměřice nad Rokytnou, 67551, CZ

(740) JUDr. Pavel Duda, Husova 549/6, Brno, 60200

(210) O-474598

(220) 24.02.2010

(320) 24.02.2010

(511) 5, 29, 30, 32

(540)

BARRICADE

(510) (5) výrobky parafarmaceutické, vitamíny, minerály a stopové prvky, dietní a nutriční přípravky pro léčebné účely, medicínální sirupy, kombinované přípravky vitamínů, minerálů, stopových prvků a bylinných výtažků, potravinové doplňky i obohacené vitamíny nebo minerály nebo stopovými prvky, vitamínové

přípravky, multivitaminové preparáty, minerály, bylinné čaje, léčivé rostliny, dietetické látky upravené pro lékařské účely, bylinné výtažky nebo sirupy, vitamínová výživa ve formě koncentrátů, proteinové koncentráty jako výživné přísady k potravinám, léčivé cukrářské výrobky a cukrovinky s léčivými účinky, přípravky, poživatiny obsahující biologické katalyzátory pro fyzicky aktivní osoby, sportovce, rekonvalescenty, posilující poživatiny, extrakty a potraviny pro zvláštní výživu, dietetické a diabetické poživatiny, potravní doplňky pro posílení imunity organismu a zlepšení zdraví v tuhém i tekutém stavu ve formě práškových směsí, kapek, sirupů, gelů, past, tablet, šumivých tablet, pastilek, dražé, tobolek, kapslí, bombónů, želé, prášků, vše výše uvedené pro léčebné účely, diabetické a dietetické nápoje pro léčebné účely, přírodní pramenité a kojenecké vody pro léčebné účely, obohacené vitamínové nápoje a koncentráty pro léčebné účely; (29) potravinové doplňky ne pro lékařské účely, zařazené v této třídě a obsahující látky živočišného původu, protein pro lidskou potřebu, proteinové výrobky a přípravky pro výživu, přípravky zvláštní výživy, náležící do této třídy pro sportovce nebo osoby s vysokým energetickým výdejem, tuky, jedlé oleje, výživné přípravky pro denní doplnění stravy jako instantní strava nebo samostatná směs, skládající se hlavně z mléka v prášku nebo živočišných proteinů, také s přidáním vitamínů nebo minerálů nebo stopových prvků nebo cukru, konzervované potraviny a poživatiny z ovoce, zeleniny, bílkovin, bylin, olejnin a mikrobiologických kultur, ovocné dřeně, výživné bylinné extrakty, texturované proteiny a jejich směsi pro humánní využití; (30) potravní doplňky pro posílení imunity organismu a zlepšení zdraví rostlinného původu v tuhém i tekutém stavu ve formě práškových směsí, kapek, sirupů, gelů, past, tablet, šumivých tablet, pastilek, dražé, tobolek, kapslí, bombónů, želé, prášků, vše výše uvedené pro neléčebné účely a v rámci této třídy, káva a náhražky kávy, obilné vločky a jiné obilné výrobky určené k lidské výživě, müsli, čaje, pekařské, cukrářské a cukrovinkářské výrobky, zejména oplatky, sušenky, keksy, bombóny; (32) nealkoholické nápoje syčené i nesyčené, včetně nápojů minerálních, šumivých, iontových a energetických, sirupy, koncentráty a jiné přípravky pro přípravu nápojů, ovocné a zeleninové šťávy v rámci této třídy, mošty, ovocné nektary a nápoje z ovocných šťáv, stolní a minerální vody, diabetické a dietetické nápoje neléčebné, práškové nealkoholické nápoje, práškové přípravky a příchutě pro výrobu nealkoholických nápojů a likérů, nealkoholické aperitivy.

- (730) **NUTREND D.S., a.s.**, Selské nám. 9/43, Olomouc - Chválkovice, 77200, CZ
(740) Ing. Petr Soukup, Vídeňská 8, Olomouc, 77200

- (210) **O-474601**
(220) 24.02.2010
(320) 24.02.2010
(511) 16, 35, 41
(540)

RAPORT

- (510) (16) noviny, časopisy, periodické a neperiodické publikace, brožury, tiskárenské výrobky, fotografie, informační produkty na papírových nosičích, letáky, plakáty, data a databáze na papírových nosičích, reklamní, propagační, užitkové nebo ozdobné předměty z papíru; (35) reklamní, inzertní a propagační činnost, marketing, poskytování informací a jiných informačních produktů komerčního nebo reklamního charakteru, komerční využití Internetu v oblastech komerčních internetových médií a vyhledávacích služeb, on-line inzerce, činnost reklamní agentury, zprostředkovatelská činnost v obchodu, pomoc při řízení obchodního podniku, automatizované zpracování dat, služby zahrnující záznam, přepis, vypracování, kompilaci nebo přenos písemných, datových či elektronických sdělení a záznamů, pronájem reklamních ploch, předvádění pro reklamní účely a podporu prodeje; (41) nakladatelství a vydavatelství, redakční činnost, ediční činnost, publikační činnost, nahrávání nosičů zvukových nebo obrazově zvukových, půjčování nahraných zvukových a obrazově zvukových záznamů, agenturní činnost v oblasti kultury, zprostředkování v oblasti kultury, výchovy, zábavy a sportu, organizace společenských, kulturních a sportovních akcí, organizování sportovních soutěží.

- (730) **RAPORT s.r.o.**, Ottova 418, Rakovník, 26901, CZ
(740) JUDr. Miroslav Kupka, Levého 1532, Rakovník, 26901

- (210) **O-474621**
(220) 25.02.2010
(320) 25.02.2010
(511) 16, 41
(540)



- (510) (16) papír, lepenka a výrobky z těchto materiálů, které nejsou zařazeny do jiných tříd, tiskárenské výrobky, protřeby pro knižní vazby, fotografie, papírenské zboží, lepidla pro papírenství nebo domácnost, materiál pro umělce, štětce, psací stroje a kancelářské protřeby (vyjímaje nábytek), učební a vyučovací pomůcky s výjimkou přístrojů, plastické obaly (nezařazené do jiných tříd), tiskařské typy, štočky; (41) výchova, vzdělávání, zábava, sportovní a kulturní aktivity.
(730) **Střední škola gastronomická a hotelová s.r.o.**, Vrbova 1233, Praha 4 - Braník, 14000, CZ

- (210) **O-474637**
(220) 25.02.2010
(320) 25.02.2010
(511) 16, 35, 36, 38, 39, 41, 43
(540)



- (510) (16) cestovní a propagační brožury a knihy, časopisy, katalogy služeb cestovní kanceláře, cestovní manuály, prospekty, plakáty, pouzdra na doklady a pasy, reklamní tabule zařazené v této třídě; (35) zprostředkovatelská činnost v oblasti obchodu, zejména při zajišťování smluv a dodávek jako služba v rámci této třídy, internetový obchod, vedení dražeb, dodavatelské služby pro třetí osoby (nákup výrobků a služeb pro jiné podniky), komerční informační kanceláře, prezentace výrobků v komunikačních médiích pro účely maloobchodu, vedení kartoték v počítači, venkovní reklama, pronájem reklamní doby v komunikačních médiích, marketing, obstaravatelská a zprostředkovatelská služba v rámci propagace, reklamy, obchodní činnosti a kancelářských prací, účetnictví, zpracování počítačových dat, administrativní zpracování nákupních objednávek, vyhledávání dat (pro třetí osoby) v počítačových souborech, překlad informací do počítačové databáze, systematizace informací do počítačové databáze, marketingové služby v oblasti správy nemovitostí, logistiky, obchodní administrativy a kancelářské práce, aranžérství a průzkum trhu v souvislosti s uvedenými výrobky a službami pro jiné firmy a zákazníky, rozesílání prospektů, reklamních a propagačních materiálů, účetní služby, poradenské komerční služby, inzertní činnost, poskytování pomoci při provozu obchodu, včetně zprostředkování obchodních a souvisejících obchodně personálních záležitostí, kontrola, vedení, vypracování statistických přehledů, poradenství v oblasti organizace a ekonomiky podnikání, poradenské služby při výběru zaměstnání, organizování výstav a veletrhů k reklamním a obchodním účelům, provádění aukcí a dražeb, pronájem kancelářských strojů a zařízení, psaní, vydávání a zveřejňování reklamních, propagačních a inzertních textů, distribuce zboží k reklamním účelům, aktualizování reklamních materiálů, vykonávání administrativních prací pomocí výpočetní techniky, překlad informací a systematizace zprostředkování nákupu a prodeje v oblasti výpočetní techniky (hardware i software), kopírování nebo rozmnožování dokumentů, dokladů, příprava a

vyhotovení daňových příznání, pronájem reklamních ploch, půjčování fotokopírovacích strojů, revize účtů (audit), zajištění reklamy za účelem prezentace podnikatelů v oblasti vnitrostátní a mezinárodní dopravy, přepravy, zásilatelství a skladištních zařízení, pronájem prodejních automatů, poskytování know-how pro oblast elektronického obchodování a informačních technologií, převod (konverze) dokumentů, dat či jiných údajů z fyzických médií na elektronická média v rámci této třídy; (36) vydávání cestovních šeků, obstarávání akreditivů a cestovních šeků, obstarávání a zprostředkování cestovního pojištění osob a zavazadel, obstarávání výměny platidel; (38) spoje (komunikace), počítačová komunikace, komunikace pomocí počítačových terminálů, poskytování přístupu k databázím, poskytování uživatelského přístupu ke globální počítačové síti, poskytování dat, informací a obrázků a přenos zpráv a obrazových informací pomocí elektronických sítí, telekomunikačních zařízení, počítačů, mobilních telefonů, provozování on-line her, interaktivní telekomunikační služby, zaslání zpráv, elektronický přenos dat a dokumentů, poskytování přístupu do globálních počítačových sítí, internetové služby spadající do tř. 38, elektronická pošta; (39) obstarávání přepravy zahraničních návštěvníků i tuzemských zákazníků a jejich zavazadel, prodej a rezervace jízdenek, místenek a jiných cenin pro železniční, automobilové, letecké, lodní cesty v České republice i v zahraničí, prodej a rezervace lůžkových poukázek pro mezinárodní a místní přepravu, rezervace cestování, organizování i zprostředkování zájezdů a cest dopravními prostředky, zprostředkování přepravy turistů a jejich zavazadel, zajišťování i zprostředkování autobusové a automobilové dopravy, poskytování informací ohledně cest a autobusové, železniční, letecké a lodní dopravy, zprostředkování doprovázení turistů, organizování a zprostředkování výletů, zprostředkování turistických prohlídek, okružních plaveb, obstarávání ostatních služeb v oblasti dopravy souvisejících s cestováním, zajišťování rekreačních pobytů v ČR i v zahraničí v oblasti přepravy turistů, zprostředkování a poskytování pronájmu automobilů a autobusů, zprostředkování pronájmu lodí, autobusů, automobilů, zprostředkování víz, obstarávání poukázek (voucherů) na služby zařazené ve tř. 39, dodávka zboží poštou; (41) informace o možnostech rekreace, služby pro oddech a rekreaci, organizování prohlídek muzeí, kulturních sbírek, knihoven, zámků, hradů a kulturních ústavů, návštěv divadel, koncertů, kin, všech kulturních, zábavných a sportovních podniků, organizování konferencí, kongresů, symposií, seminářů, předprodej vstupenek na kulturní a sportovní akce, obstarávání tlumočnicků a překladatelů, organizování výstav a veletrhů ke kulturním účelům; (43) služby cestovní kanceláře, zejména obstarávání poukázek (voucherů) na služby zařazené ve tř. 43, obstarávání poukázek na stravování, zajišťování ubytování a stravování, poskytování hotelových služeb, poskytování přechodného ubytování, rezervace ubytování v hotelích, penzionech a jiných ubytovacích zařízeních v ČR i v zahraničí, obstarávání ostatních služeb v oblasti ubytování a stravování souvisejících s cestováním, zajišťování rekreačních pobytů v ČR a v zahraničí v oblasti ubytování a stravování turistů.

(590) Barevná
(730) **Kapitán Luboš**, Straškov 340, Straškov, 41184, CZ

(210) **O-474656**
(220) 26.02.2010
(320) 26.02.2010
(511) 38, 41
(540)



(510) (38) informační servis, šíření a poskytování informací, interaktivních, grafických a multimediálních sdělení prostřednictvím globálních telekomunikačních sítí a Internetu, elektronická pošta, služby elektronické nástěnky (telekomunikační služby), informační kanceláře, vysílání kabelové televize, počítačová komunikace, posílání zpráv,

poskytování internetových diskusních fór, pronájem přístrojů pro přenos zpráv, pronájem přístupového času ke globálním počítačovým sítím, pronájem zařízení pro přenos informací, přenášení pomocí satelitních družic, přenos zpráv a obrazových informací pomocí počítače, půjčování telekomunikačních zařízení, telekonference (služby dálkových konferencí), teleshoppingové služby (poskytování televizních kanálů pro teleshoppingové služby), televizní vysílání, telexové služby, výzvy (služby poskytované rádiem, telefonem nebo jinými elektronickými komunikačními prostředky), zaslání zpráv; (41) dabing, pronájem dekorací, služby digitálního zpracování obrazu, elektronické publikování (DTP), služby v oblasti estrády, filmová studia, filmová tvorba, filmové projekce, pronájem filmových promítaček a jejich příslušenství, půjčování filmů, fotografování, informace o možnostech zábavy, informace o výchově a vzdělávání, poskytování služeb karaoke (hudební doprovod písní dle výběru zpěváka), klubové služby (výchovně zábavné), kluby zdraví (služby), knihovny (půjčování knih), vydávání knih, koncertní síně, sály, organizování a vedení konference, organizování a vedení kongresu, korespondenční kurzy, provozování muzea, služby nahrávacího studia, nahrávání videopásek, obrazové zpravodajství, organizování kulturních nebo vzdělávacích výstav, organizování plesů, organizování vzdělávacích nebo zábavných soutěží, zábavné parky, plánování a organizování večírků, pořádání soutěží krásy, pronájem audio nahrávek, pronájem dekorací, pronájem kinematografických filmů, pronájem osvětlovacích zařízení pro divadla nebo televizní studia, provozování her on-line z počítačové sítě, předprodej vstupenek, výroba divadelních nebo jiných představení, půjčování filmů, psaní scénářů, reportérské služby, školení, vyučování, výroba rozhlasových a televizních programů, televizní zábava, výuka, vzdělávací informace, organizování živých vystoupení.

(590) Barevná
(730) **Struhár Dušan**, Ladova 292/5, Havířov, 73601, CZ
(740) Ing. Josef Bocek, Dělnická 19/1168, Havířov, 73601

(210) **O-474669**
(220) 26.02.2010
(320) 26.02.2010
(511) 34, 35
(540)

FORTIS

(510) (34) tabák, cigarety, potřeby pro kuřáky, zápalky; (35) organizování kontraktů pro nákup a prodej zboží v oblasti tabáku, cigaret a potřeb pro kuřáky, reklama a marketing prostřednictvím Internetu, provozování virtuálních obchodních středisek v oblasti tabáku, cigaret a potřeb pro kuřáky, elektronické přijímání objednávek zboží a organizování prodeje.
(730) **FORTIS-DB, spol. s r.o.**, Toužimská 1705/25, Plzeň, 32300, CZ
(740) Ing. Pavel Reichel, Lopatecká 14, Praha 4, 14700

(210) **O-474672**
(220) 26.02.2010
(320) 26.02.2010
(511) 36
(540)



(510) (36) služby nemovitostní.
(590) Barevná
(730) **K1 Investment s.r.o.**, Evropská 423, Praha 6, 16000, CZ

(210) **O-474679**
(220) 26.02.2010
(320) 26.02.2010
(511) 9, 38, 42

(540)



- (510) (9) přístroje a zařízení pro pevné i mobilní datové a telekomunikační sítě, jako jsou směrovače a přepojovače, huby, firewally, konvertory signálu (modemy), telefonní ústředny, telefony, telefaxy a videotelefony, jakož i rozvodné skříně, zásuvky, metalické i optické kabely a další prvky kabeláže, zařízení na zpracování dat, jako jsou počítače, mikropočítače a specializované procesory, zařízení a přístroje pro záznam, přenos a reprodukci zvuku a obrazu, datové nosiče bez záznamu i se záznamem software, zvuku a obrazu, zejména magnetické disky a pásky volné i v kazetách, optické disky, hybridní disky a flash paměti, elektronické publikace, součásti, náhradní díly a příslušenství uvedených přístrojů a zařízení, spadající do této třídy; (38) telekomunikační služby, zejména datové, telefonní a faxové, směrovací a spojovací služby pro telekomunikace, poskytování přístupu k veřejné telefonní síti a dalším sítím elektronických komunikací, veřejným i neveřejným, zejména poskytování přístupu ke globální síti elektronických komunikací (Internet) a provozování uvedených sítí, pronájem a půjčování přístrojů a zařízení pro telekomunikační služby a pro přenos informací, pronájem a půjčování přístrojů pro přenos zpráv, poskytování informací o telekomunikacích, zprostředkovatelská a poradenská činnost pro služby v oblasti telekomunikací; (42) tvorba počítačových programů, programování počítačů, údržba počítačových programů, pronájem počítačového hardwaru a softwaru, pronájem webových serverů, tvorba a správa webových stránek (pro třetí osoby), poradenství v oblasti počítačového hardware a software, projektování, zejména v oblasti sítí a telekomunikací, tvorba počítačových systémů, výzkum a vývoj v oblasti počítačů, počítačových komunikačních systémů a sítí, jakož i dalších sítí elektronických komunikací.

(730) **Pe3ny Net s.r.o.**, Zvoničkova 3/1928, Praha 6, 16200, CZ

(210) **O-474680**
(220) 26.02.2010
(320) 26.02.2010
(511) 9, 38, 42
(540)

pe3ny

- (510) (9) přístroje a zařízení pro pevné i mobilní datové a telekomunikační sítě, jako jsou směrovače a přepojovače, huby, firewally, konvertory signálu (modemy), telefonní ústředny, telefony, telefaxy a videotelefony, jakož i rozvodné skříně, zásuvky, metalické i optické kabely a další prvky kabeláže, zařízení na zpracování dat, jako jsou počítače, mikropočítače a specializované procesory, zařízení a přístroje pro záznam, přenos a reprodukci zvuku a obrazu, datové nosiče bez záznamu i se záznamem software, zvuku a obrazu, zejména magnetické disky a pásky volné i v kazetách, optické disky, hybridní disky a flash paměti, elektronické publikace, součásti, náhradní díly a příslušenství uvedených přístrojů a zařízení, spadající do této třídy; (38) telekomunikační služby, zejména datové, telefonní a faxové, směrovací a spojovací služby pro telekomunikace, poskytování přístupu k veřejné telefonní síti a dalším sítím elektronických komunikací, veřejným i neveřejným, zejména poskytování přístupu ke globální síti elektronických komunikací (Internet) a provozování uvedených sítí, pronájem a půjčování přístrojů a zařízení pro telekomunikační služby a pro přenos informací, pronájem a půjčování přístrojů pro přenos zpráv, poskytování informací o telekomunikacích, zprostředkovatelská a poradenská činnost pro služby v oblasti telekomunikací; (42) tvorba počítačových programů, programování počítačů, údržba počítačových programů, pronájem počítačového hardwaru a softwaru, pronájem webových serverů, tvorba a správa webových stránek (pro třetí osoby), poradenství v oblasti počítačového hardware a software, projektování, zejména v oblasti sítí a telekomunikací, tvorba počítačových systémů, výzkum a vývoj v oblasti počítačů, počítačových komunikačních systémů a sítí, jakož i dalších sítí elektronických komunikací.

(730) **Pe3ny Net s.r.o.**, Zvoničkova 3/1928, Praha 6, 16200, CZ

(210) **O-474715**
(220) 01.03.2010
(320) 01.03.2010
(511) 35
(540)

HYUNDAI

- (510) (35) modelování pro reklamní účely nebo pro účely podpory prodeje automobilů, reklamní agentury pro automobily, pronájem reklamního prostoru pro automobily, pronájem reklamních boardů (billboardů) pro automobily, organizování výstav a veletrhů pro komerční nebo reklamní účely pro automobily, organizace výstav pro komerční nebo reklamní účely pro automobily, filmová reklamní činnost pro automobily, venkovní (outdoorová) reklama pro automobily, aukce automobilů, importní a exportní agentury pro automobily a jejich části, součásti a příslušenství, prodejní agentury pro automobily a jejich části, součásti a příslušenství.
- (730) **Hyundai Motor Company**, 231, Yangjae-Dong, Seocho-Gu, 137-938 Seoul, KR
- (740) ŠTROS & KUSÁK advokátní a patentová kancelář, JUDr. David Štros, advokát, Národní 32, Praha 1, 11000

(210) **O-474716**
(220) 01.03.2010
(320) 01.03.2010
(511) 11
(540)

HYUNDAI

- (510) (11) automobilová světla, reflektory pro automobily, světla a lampy pro směrová automobilová světla, protioslnovací zařízení pro automobily (vybavení světel), rozmrazovače pro automobily, klimatizace pro automobily, přední světla (reflektory) pro automobily, ventilační (klimatizační) instalace a zařízení pro automobily, topení pro automobily.
- (730) **Hyundai Motor Company**, 231, Yangjae-Dong, Seocho-Gu, 137-938 Seoul, KR
- (740) ŠTROS & KUSÁK advokátní a patentová kancelář, JUDr. David Štros, advokát, Národní 32, Praha 1, 11000

(210) **O-474739**
(220) 02.03.2010
(320) 02.03.2010
(511) 37, 39, 40
(540)



- (510) (37) stavebnictví, malování a natírání, opravy motorových vozidel, opravy silničních motorových strojů, opravy pracovních strojů, opravy karosérií, klempířství, instalování a opravy elektrických strojů, přístrojů a spotřebičů, lakování, umělecká truhlářská výroba a opravy, montáž, opravy a revize plynových

zařízení, montáž, opravy a revize elektrických zařízení, montáž, opravy a revize zdvihacích zařízení; (39) doprava, silniční motorová doprava, nákladní kamiónová doprava, doprava a skladování odpadu; (40) likvidace, recyklace, spalování a zpracování odpadu.

(730) **DT - VYHÝBKÁRNA A STROJÍRNA, a.s.**, Dolní 100, Prostějov, 79711, CZ

(210) **O-474740**

(220) 02.03.2010

(320) 02.03.2010

(511) 3, 5, 30

(540)



(510) (3) kosmetika, kosmetické přípravky, krémy; (5) čaje léčivé, bylinné čaje léčivé, léčivé rostliny, vitamínové přípravky, bylinné sirupy léčivé, bylinné masti léčivé; (30) čaj, bylinné, ovocné, zelené a černé čaje.

(590) Barevná

(730) **Mediate s.r.o.**, Dolní Libchavy 325, Libchavy, 51616, CZ

(210) **O-474752**

(220) 02.03.2010

(320) 02.03.2010

(511) 9, 28, 42

(540)

FISHTRON

(510) (9) signalizační přístroje, zejména signalizátor lovu ryb, zvuková poplašná zařízení, optická signalizace, olovená závaží, přístroje a nástroje elektrické a elektronické v rámci této třídy, zejména indikátory elektrické, monitorovací přístroje elektrické, nabíječky akumulátorů pro elektrické baterie, elektronické stavebnice, solární články; (28) rybářské potřeby, signalizátor záběru ryb, elektronický signalizátor záběru ryb, rybářské přístroje, rybářské příslušenství, obaly na rybářské potřeby; (42) vývoj a výzkum v oblasti elektroniky a elektrotechniky.

(730) **FLAJZAR, s.r.o.**, Kasárna 500, Bzenec, 69681, CZ

(740) A. Holas & partner Patentová a známková kancelář, Ing. Mgr. Hana Holasová, Křížová 4, Brno, 60300

(210) **O-474755**

(220) 02.03.2010

(320) 02.03.2010

(511) 5, 29, 30, 32

(540)

SUNNYSITE

(510) (5) vitamínové přípravky, minerální vody pro léčebné účely, dietetické nápoje upravené pro lékařské účely, doplňky potravy pro lékařské účely, potraviny dietní přízpůsobené pro lékařské účely; (29) mléko, mléčné výrobky, mléčné nápoje s vysokým obsahem mléka, kefír, protein pro lidskou potřebu, syrovátka, tofu, želatina, kumys, jedlé oleje, potravinové doplňky ne pro lékařské účely (zařazené v této třídě) a obsahující látky živočišného původu; (30) pastilky (cukrovinky), mentolové cukroví, čaj, glukóza pro výživu, žvýkací guma ne pro lékařské účely, muesli, příchutě do potravin (s výjimkou esencí a éterických olejů), potravinové doplňky ne pro lékařské účely (zařazené v této třídě) a obsahující látky rostlinného původu; (32) nealkoholické nápoje, přípravky nebo příchutě na výrobu nápojů, koncentráty a sirupy k výrobě nápojů, ovocné nebo zeleninové šťávy a džusy a sirupy, nealkoholické nápoje obohacené vitamíny nebo minerály, iontové a energetické nápoje nealkoholické, proteinové nealkoholické nápoje, dietní nápoje, želatinové nápoje, tablety a prášky na přípravu šumivých nealkoholických nápojů, ovocné nebo zeleninové nealkoholické nápoje, nealkoholické nápoje s příchutí ovoce a zeleniny, minerální vody, pramenité vody, sodová voda, voda, šumivé nealkoholické nápoje, míchané nápoje nealkoholické, rajčatová šťáva jako nápoj, aperitivy nealkoholické.

(730) **Jelínek Vladimír Ing.**, Čestice 192, Čestice, 38719, CZ

(740) Václav Müller, patentový zástupce, Filipova 2016, Praha 4, 14800

(210) **O-474774**

(220) 02.03.2010

(320) 02.03.2010

(511) 9, 35, 37, 42, 45

(540)



(510) (9) zabezpečovací, signalizační, kontrolní a poplašná zařízení, jejich díly a součásti, počítače, technika umožňující akustické a optické monitorování, nahrávaný software obecný, software pro speciální aplikace, zařízení pro audio a video nahrávání a přehrávání včetně digitálních, kamery a minikamery, termokamery, infrakamery, detektory vysokofrekvenčních polí, paměťové radiové analyzátoři, osobní detektory proti odposlechu, inteligentní šumové generátory, detektory nelineárních přechodů, zařízení pro kontrolu telefonních linek, soupravy pro vyhledávání vysílačů pracujících v elektrických a telefonních rozvodech, zařízení pro infračervený přenos akustické informace, stetoskopické mikrofony, bezpečnostní odposlechové mobily, radiostetoskopy, mikrofony, směrové mikrofony, radiomikrofony-štěnice, zařízení telekomunikační, strojně čitelné nosiče informací a informace na takovýchto nosičích; (35) shromažďování různého zboží pro třetí osoby (kromě jejich přepravy), v rozsahu zbožíových tříd 9 za účelem umožnění spotřebitelům, aby si tyto výrobky mohli pohodlně prohlížet a nakupovat; (37) montáže a opravy zabezpečovací techniky, montáže kamerových systémů, stavební práce spojené se zajištěním bezpečnostních systémů a zjišťováním bezpečnostních systémů, montáž zařízení k zabezpečení místností proti odposlechovým zařízením, vestavy minikamer a minimikrofonů do zařizovacích předmětů, odborné technické prohlídky pro zjišťování odposlechů bytů, kanceláří, komerčních prostorů, automobilů; (42) projektová, inženýrská, poradenská a expertní činnost související se software a softwarovými systémy pro zabezpečení počítačů, jejich sítí a souvisejících programů a jejich aplikací, údržba informačních databázových systémů a jejich aplikací, poradenská a expertní činnost pro software na ochranu dat, kryptování přenosu zpráv, šifrování dat a antivirových systémů, tvorba antivirových ochranných softwarových produktů, vývoj antivirových systémů, prověrky techniky, počítačů a PC sítí proti neoprávněnému pronikání a zcizování informací, dat a pod., měření a analýzy vyzařování rádiového spektra, monitoring provozů počítačů; (45) bezpečnostní služby k ochraně majetku a osob, ostraha majetku a osob, včetně ostrahy dálkové, VIP ochrana a osobní strážci, služby detektivní kanceláře, obstaravatelská, zprostředkovatelská a poradenská činnost v oblasti výše uvedených služeb tř. 45, poskytování technických služeb k ochraně majetku, monitorování bezpečnostních a poplašných zařízení, komplex bezpečnostních služeb, kontrola objektů na odposlechová zařízení, jejich dohledání a odstraňování, rozkrývání majetku dlužníků.

(590) Barevná

(730) **GOLDSILVER s.r.o.**, Jugoslávských partyzánů 956/44, Praha 6, 16000, CZ

(740) Jiří Effmert, Družstevní 1424/12 C, Říčany, 25101

(210) **O-474775**

(220) 02.03.2010

(320) 02.03.2010

(511) 9, 35, 37, 42, 45

(540)



(510) (9) zabezpečovací, signalizační, kontrolní a poplašná zařízení, jejich díly a součásti, počítače, technika umožňující akustické a optické monitorování, nahraný software obecný, software pro speciální aplikace, zařízení pro audio a video nahrávání a přehrávání včetně digitálních, kamery a minikamery, termokamery, inftrakamery, detektory vysokofrekvenčních polí, paměťové radiové analyzátoři, osobní detektory proti odposlechu, inteligentní šumové generátory, detektory nelineárních přechodů, zařízení pro kontrolu telefonních linek, soupravy pro vyhledávání vysílačů pracujících v elektrických a telefonních rozvodech, zařízení pro infračervený přenos akustické informace, stetoskopické mikrofony, bezpečnostní odposlechové mobily, radiostetoskopy, mikrofony, směrové mikrofony, radiomikrofony-štěnice, zařízení telekomunikační, strojně čitelné nosiče informací a informace na takovýchto nosičích; (35) shromažďování různého zboží pro třetí osoby (kromě jejich přepravy), v rozsahu zboží tříd 9 za účelem umožnění spotřebitelům, aby si tyto výrobky mohli pohodlně prohlížet a nakupovat; (37) montáže a opravy zabezpečovací techniky, montáže kamerových systémů, stavební práce spojené se zajištěním bezpečnostních systémů a zjišťováním bezpečnostních systémů, montáž zařízení k zabezpečení místností proti odposlechovým zařízením, vestavby minikamer a minimikrofonů do zařizovacích předmětů, odborné technické prohlídky pro zjišťování odposlechu bytů, kanceláří, komerčních prostorů, automobilů; (42) projektová, inženýrská, poradenská a expertní činnost související se software a softwarovými systémy pro zabezpečení počítačů, jejich sítí a souvisejících programů a jejich aplikací, údržba informačních databázových systémů a jejich aplikací, poradenská a expertní činnost pro software na ochranu dat, kryptování přenosu zpráv, šifrování dat a antivirových systémů, tvorba antivirových ochranných softwarových produktů, vývoj antivirových systémů, prověrky techniky, počítačů a PC sítí proti neoprávněnému pronikání a zcizování informací, dat a pod., měření a analýzy vyzařování rádiového spektra, monitoring provozů počítačů; (45) bezpečnostní služby k ochraně majetku a osob, ostraha majetku a osob, včetně ostrahy dálkové, VIP ochrana a osobní strážci, služby detektivní kanceláře, obstaravatelská, zprostředkovatelská a poradenská činnost v oblasti výše uvedených služeb tř. 45, poskytování technických služeb k ochraně majetku, monitorování bezpečnostních a poplašných zařízení, komplex bezpečnostních služeb, kontrola objektů na odposlechová zařízení, jejich dohledání a odstraňování, rozkrývání majetku dlužníků.

(590) Barevná

(730) **GOLDSILVER s.r.o.**, Jugoslávských partyzánů 956/44, Praha 6, 16000, CZ

(740) Jiří Effmert, Družstevní 1424/12 C, Říčany, 25101

(210) **O-474782**

(220) 03.03.2010

(320) 03.03.2010

(511) 9, 16, 35, 41

(540)



(510) (9) nenahrané i nahrané magnetické, optické nebo kombinované nosiče audio, video nebo audiovizuálních záznamů, paměťová média - audiovizuální díla, nenahrané i nahrané nosiče audio, video nebo audiovizuálních záznamů na magnetických, optických nebo kombinovaných nosičích, edice uměleckých děl

šířených na veškerých paměťových nosičích, kazety (fotografie); (16) plakáty, fotografie, periodika, publikace, reprodukce grafických i výtvarných uměleckých děl, pohlednice, monografie, knihy, katalogy, kalendáře, reklamní, inzertní, propagační a uživatelské tiskoviny i materiály; (35) činnosti k propagaci výtvarného umění, spadající do této třídy, organizace a realizace výstav k reklamním a obchodním účelům, pronájem prostor k pořádání komerčních akcí, reklamní, propagační, inzertní činnost, vydávání a distribuce propagačních materiálů a uživatelských publikací; (41) pořádání výstav ke kulturním a vzdělávacím účelům, provozování muzeí, nákup sbírkových předmětů, budování muzejní sbírky, její správa a péče o ni, půjčování sbírkových předmětů, provozování knihovny, realizace výstavních expozic a provozování výstavních ploch, spadající do této třídy, lektorská a edukativní činnost, pronájem prostor k pořádání společenských a kulturních akcí, pořádání a zajišťování odborných kolokvií, kongresů, symposií, přednášek, kurzů, seminářů a besed, činnosti k propagaci výtvarného umění.

(590) Barevná

(730) **Západočeská galerie v Plzni**, Pražská 13, Plzeň, 30100, CZ

(740) Advokátní kancelář, JUDr. Helena Ottová, JUDr. Helena Ottová, Sady Pětatictánků 31, Plzeň, 30100

(210) **O-474783**

(220) 03.03.2010

(320) 03.03.2010

(511) 9, 16, 35, 41

(540)



(510) (9) nenahrané i nahrané magnetické, optické nebo kombinované nosiče audio, video nebo audiovizuálních záznamů, paměťová média - audiovizuální díla, nenahrané i nahrané nosiče audio, video nebo audiovizuálních záznamů na magnetických, optických nebo kombinovaných nosičích, edice uměleckých děl šířených na veškerých paměťových nosičích, kazety (fotografie); (16) plakáty, fotografie, periodika, publikace, reprodukce grafických i výtvarných uměleckých děl, pohlednice, monografie, knihy, katalogy, kalendáře, reklamní, inzertní, propagační a uživatelské tiskoviny i materiály; (35) činnosti k propagaci výtvarného umění, spadající do této třídy, organizace a realizace výstav k reklamním a obchodním účelům, pronájem prostor k pořádání komerčních akcí, reklamní, propagační, inzertní činnost, vydávání a distribuce propagačních materiálů a uživatelských publikací; (41) pořádání výstav ke kulturním a vzdělávacím účelům, provozování muzeí, nákup sbírkových předmětů, budování muzejní sbírky, její správa a péče o ni, půjčování sbírkových předmětů, provozování knihovny, realizace výstavních expozic a provozování výstavních ploch, spadající do této třídy, lektorská a edukativní činnost, pronájem prostor k pořádání společenských a kulturních akcí, pořádání a zajišťování odborných kolokvií, kongresů, symposií, přednášek, kurzů, seminářů a besed, činnosti k propagaci výtvarného umění.

(730) **Západočeská galerie v Plzni**, Pražská 13, Plzeň, 30100, CZ

(740) Advokátní kancelář, JUDr. Helena Ottová, JUDr. Helena Ottová, Sady Pětatictánků 31, Plzeň, 30100

(210) **O-474813**

(220) 03.03.2010

(320) 03.03.2010

(511) 35, 36, 37, 39

(540)



- (510) (35) propagační činnost, reklama, pomoc při řízení obchodní činnosti, obchodní administrativa, kancelářské práce; (36) pojištění, služby finanční, služby peněžní, služby nemovitostní; (37) stavebnictví, opravy, instalační služby; (39) doprava (pronájem parkovacích ploch).
- (590) Barevná
(730) **ACL Investment, a.s.**, Karla Engliše 3201/6, Praha 5, 15000, CZ
(740) bnt - pravda & partner, v.o.s., Mgr. Pavel Pravda, Vodičkova 707/37, Praha 1, 11000

(210) **O-474816**

- (220) 04.03.2010
(320) 04.03.2010
(511) 16, 25, 41
(540)



- (510) (16) papír, lepenka a výrobky z těchto materiálů, které nejsou zařazeny do jiných tříd, tiskárenské výrobky, potřeby pro knižní vazby, fotografie, papírenské zboží, lepidla pro papírenství, nebo domácnost, materiály pro umělce, štětce, psací stroje a kancelářské potřeby (vyjímaje nábytek), učební a vyučovací pomůcky s výjimkou přístrojů, plastické obaly (nezařazené do jiných tříd), tiskařské typy, štočky; (25) oděvy, obuv, kloboučnické zboží; (41) výchova, vzdělávání, zábava, sportovní a kulturní aktivity.
- (590) Barevná
(730) **Zajac Martin Mgr.**, Palouček 1711, Beroun, 26601, CZ

(210) **O-474837**

- (220) 04.03.2010
(320) 04.03.2010
(511) 35, 41
(540)



- (510) (35) veletrhy a výstavy k obchodním a reklamním účelům, reklamní, inzertní a propagační služby spojené s pořádáním veletrhů a výstav, reklama, reklama on-line v počítačové síti, reklamní agentury, reklamní texty (psaní, vydávání, zveřejňování, oznámení, vyhlášení, publikování); (41) veletrhy a výstavy neobchodní.
- (590) Barevná
(730) **TERINVEST, spol. s r.o.**, Americká 459/27, Praha 2, 12000, CZ

(210) **O-474838**

- (220) 04.03.2010
(320) 04.03.2010
(511) 35, 41

(540)



- (510) (35) veletrhy a výstavy k obchodním a reklamním účelům, reklamní, inzertní a propagační služby spojené s pořádáním veletrhů a výstav, reklama, reklama on-line v počítačové síti, reklamní agentury, reklamní texty (psaní, vydávání, zveřejňování, oznámení, vyhlášení, publikování); (41) veletrhy a výstavy neobchodní.
- (590) Barevná
(730) **TERINVEST, spol. s r.o.**, Americká 459/27, Praha 2, 12000, CZ

(210) **O-474839**

- (220) 04.03.2010
(320) 04.03.2010
(511) 35, 41
(540)



- (510) (35) veletrhy a výstavy k obchodním a reklamním účelům, reklamní, inzertní a propagační služby spojené s pořádáním veletrhů a výstav, reklama, reklama on-line v počítačové síti, reklamní agentury, reklamní texty (psaní, vydávání, zveřejňování, oznámení, vyhlášení, publikování); (41) veletrhy a výstavy neobchodní.
- (590) Barevná
(730) **TERINVEST, spol. s r.o.**, Americká 459/27, Praha 2, 12000, CZ

(210) **O-474840**

- (220) 04.03.2010
(320) 04.03.2010
(511) 35, 41
(540)



- (510) (35) veletrhy a výstavy k obchodním a reklamním účelům, reklamní, inzertní a propagační služby spojené s pořádáním veletrhů a výstav, reklama, reklama on-line v počítačové síti, reklamní agentury, reklamní texty (psaní, vydávání, zveřejňování, oznámení, vyhlášení, publikování); (41) veletrhy a výstavy neobchodní.
- (590) Barevná
(730) **TERINVEST, spol. s r.o.**, Americká 459/27, Praha 2, 12000, CZ

(210) **O-474881**

- (220) 05.03.2010
(320) 05.03.2010
(511) 11, 17, 19

(540)



(510) (11) zařízení pro rozvod vody, potrubní kohoutky, regulátory pro vodovodní potrubí; (17) plastové vodovodní trubky a potrubí, části a součásti vodovodních rozvodů, ventily, kolena, objímky, těsnění, výztuže a spojky pro potrubí; (19) nekovové potrubní systémy pro rozvod vody ve stavebnictví, jejich části a příslušenství.

(730) **OK IPEX a.s.**, Na Popelce 215/12, Praha 5 - Smíchov, 15000, CZ

(740) Ing. Dobroslav Musil, patentová kancelář, Ing. Dobroslav Musil, Cejl 38, Brno, 60200

(210) **O-474891**

(220) 05.03.2010

(320) 05.03.2010

(511) 5

(540)

Zenaro - Návrat k přírodě

(510) (5) léčiva, farmaceutické přípravky humánní.

(730) **Zentiva, k.s.**, U kabelovny 130, Praha 10 - Dolní Měcholupy, 10237, CZ

(740) ČERVENKA, KLEINTOVÁ, TURKOVÁ Patentová, známková a advokátní kancelář, Ing. Eva Kleintová, Budečská 6/974, Praha 2, 12000

(210) **O-474892**

(220) 05.03.2010

(320) 05.03.2010

(511) 5

(540)

The logo features the word 'Zenaro' in a bold, black, sans-serif font. To the left of the text is a stylized graphic element consisting of three curved lines that suggest a leaf or a flame, positioned as if blowing or rising from behind the text.

(510) (5) léčiva, farmaceutické přípravky humánní.

(730) **Zentiva, k.s.**, U kabelovny 130, Praha 10 - Dolní Měcholupy, 10237, CZ

(740) ČERVENKA, KLEINTOVÁ, TURKOVÁ Patentová, známková a advokátní kancelář, Ing. Eva Kleintová, Budečská 6/974, Praha 2, 12000

(210) **O-474893**

(220) 05.03.2010

(320) 05.03.2010

(511) 41

(540)

Matice česká

(510) (41) podpora humanitních oborů, především české literární historie, pořádání exkurzí, výstav a dalších kulturních projektů včetně vydávání odborných publikací, které prohlubují národní vědomí ve společnosti.

(730) **Společnost Národního muzea**, Václavské náměstí 68, Praha 1, 11579, CZ

(210) **O-474905**

(220) 08.03.2010

(320) 08.03.2010

(511) 29

(540)



(510) (29) sýry.

(590) Barevná

(730) **TANY, spol. s r.o.**, ul. Čsl. legií 563, Nýrsko, 34022, CZ

(740) TICHÝ & POLÁČEK Patentoprávní a známková kancelář, JUDr. Jaromír Tichý, Dominikánská 6, Plzeň, 30112

(210) **O-474906**

(220) 08.03.2010

(320) 08.03.2010

(511) 29

(540)



(510) (29) sýry.

(590) Barevná

(730) **TANY, spol. s r.o.**, ul. Čsl. legií 563, Nýrsko, 34022, CZ

(740) TICHÝ & POLÁČEK Patentoprávní a známková kancelář, JUDr. Jaromír Tichý, Dominikánská 6, Plzeň, 30112

(210) **O-474909**

(220) 08.03.2010

(320) 08.03.2010

(511) 29

(540)



(510) (29) sýry.

(590) Barevná

(730) **TANY, spol. s r.o.**, ul. Čsl. legií 563, Nýrsko, 34022, CZ

(740) TICHÝ & POLÁČEK Patentoprávní a známková kancelář, JUDr. Jaromír Tichý, Dominikánská 6, Plzeň, 30112

(210) **O-474910**

(220) 08.03.2010

(320) 08.03.2010

(511) 29

(540)



(510) (29) sýry.

(590) Barevná

(730) **TANY, spol. s r.o.**, ul. Čsl. legií 563, Nýrsko, 34022, CZ

(740) TICHÝ & POLÁČEK Patentoprávní a známková kancelář, JUDr. Jaromír Tichý, Dominikánská 6, Plzeň, 30112

(210) **O-474911**
(220) 08.03.2010
(320) 08.03.2010
(511) 29
(540)



(510) (29) sýry.
(590) Barevná
(730) **TANY, spol. s r.o.**, ul. Čsl. legií 563, Nýrsko, 34022, CZ
(740) TICHÝ & POLÁČEK Patentoprávní a známková kancelář,
JUDr. Jaromír Tichý, Dominikánská 6, Plzeň, 30112

(210) **O-474969**
(220) 09.03.2010
(320) 09.03.2010
(511) 32
(540)

BENE

(510) (32) minerální vody, pramenité a stolní vody, ochucené vody, limonády, šumivé nápoje, šťávy ovocné, sirupy, výrobky z minerálních vod a jiné nealkoholické nápoje.
(730) **Karlovarské minerální vody a.s.**, Horova 3, Karlovy Vary, 36021, CZ
(740) JUDr. Josef Mrázek, Pernerova 11, Praha 8, 18600

(210) **O-474970**
(220) 09.03.2010
(320) 09.03.2010
(511) 32
(540)

MAGNESIA BENE

(510) (32) minerální vody, pramenité a stolní vody, ochucené vody, limonády, šumivé nápoje, šťávy ovocné, sirupy, výrobky z minerálních vod a jiné nealkoholické nápoje.
(730) **Karlovarské minerální vody a.s.**, Horova 3, Karlovy Vary, 36021, CZ
(740) JUDr. Josef Mrázek, Pernerova 11, Praha 8, 18600

(210) **O-474972**
(220) 09.03.2010
(320) 09.03.2010
(511) 41
(540)

ČPT

(510) (41) herny (provozování), hraní o peníze, kasina (provozování), loterie (pořádání), organizování soutěží (vzdělávacích nebo zábavných), organizování sportovních soutěží, provozování her on-line, školení (pořádání a řízení), školení, vyučování, zábava (služby).
(730) **Euro Queen a.s.**, Na Pankráci 51/1010, Praha 4, 14000, CZ
(740) JUDr. Jiří Brož, CSc., Dykova 17, Praha 1, 10100

(210) **O-474975**
(220) 09.03.2010
(320) 09.03.2010
(511) 41
(540)



(510) (41) herny (provozování), hraní o peníze, kasina (provozování), loterie (pořádání), organizování soutěží (vzdělávacích nebo

zábavných), organizování sportovních soutěží, provozování her on-line, školení (pořádání a řízení), školení, vyučování, zábava (služby).

(590) Barevná
(730) **Euro Queen a.s.**, Na Pankráci 51/1010, Praha 4, 14000, CZ
(740) JUDr. Jiří Brož, CSc., Dykova 17, Praha 1, 10100

(210) **O-474976**
(220) 09.03.2010
(320) 09.03.2010
(511) 41
(540)



(510) (41) herny (provozování), hraní o peníze, kasina (provozování), loterie (pořádání), organizování soutěží (vzdělávacích nebo zábavných), organizování sportovních soutěží, provozování her on-line, školení (pořádání a řízení), školení, vyučování, zábava (služby).
(730) **Euro Queen a.s.**, Na Pankráci 51/1010, Praha 4, 14000, CZ
(740) JUDr. Jiří Brož, CSc., Dykova 17, Praha 1, 10100

(210) **O-474993**
(220) 09.03.2010
(320) 09.03.2010
(511) 9, 16, 35, 37, 41
(540)



(510) (9) přístroje pro záznam, přenos nebo reprodukci zvuku či obrazu, hardware výpočetní a/nebo komunikační a/nebo informační techniky, software na elektronických, magnetických a optických nosičích všeho druhu, elektronické, magnetické nebo optické nosiče zvukových a/nebo obrazových záznamů nahrané i nenahrané, videokazety nahrané i nenahrané, audiokazety nahrané i nenahrané, audiovizuální programy, audiovizuální díla, audiovizuální díla v digitální podobě, CD disky, videodiskety, audiodiskety, informace a záznamy v elektronické podobě, elektronické datové sítě, počítačové a telekomunikační elektronické sítě a systémy pro přenos dat, data, databáze a databázové produkty na elektronických, magnetických a optických nosičích všeho druhu a v elektronických, datových, informačních, počítačových a telekomunikačních sítích všeho druhu, zařízení a přístroje pro datovou komunikaci, elektronické časopisy, knihy v elektronické podobě, multimediální noviny a časopisy, multimediální, zejména elektronická periodika, multimediální informační katalogy, vše pouze v rámci organizování výstav a veletrhů k reklamním a obchodním účelům, a/nebo organizování výstav a veletrhů ke vzdělávacím, kulturním, výchovným a zábavním účelům; (16) papír, lepenka a výrobky z těchto materiálů, které nejsou zařazeny do jiných tříd, tiskárenské výrobky, tiskoviny, časopisy, periodika, knihy, potřeby pro knižní vazby, fotografie, papírenské zboží, fotografie, folie z umělých hmot na balení, kalendáře, katalogy, prospekty, plakáty, pohlednice, mapy, obálky, obaly spadající do této třídy, desky spadající do této třídy, dopisní papír, držáky na psací potřeby, etikety kromě textilních, samolepky, vložky papírové, papír balicí, papírové ubrousky, psací potřeby, psací podložky, psací soupravy, lepidla pro papírenství nebo domácnost, materiál pro umělce, štětce, psací stroje a kancelářské potřeby s výjimkou nábytku, kancelářské pořadače, učební a školní potřeby a pomůcky s výjimkou přístrojů, plastické obaly, které nejsou zařazeny do jiných tříd, vše pouze v rámci

organizování výstav a veletrhů k reklamním a obchodním účelům, a/nebo organizování výstav a veletrhů ke vzdělávacím, kulturním, výchovným a zábavním účelům; (35) inzertní, reklamní a propagační činnost, poskytování pomoci při provozu obchodu včetně zprostředkování obchodních a souvisejících obchodně personálních záležitostí, organizování výstav a veletrhů k reklamním a obchodním účelům, organizování módních přehlídek k obchodním účelům, odborné poradenství, vztahující se k organizování výstav a veletrhů k reklamním a obchodním účelům, správa obchodních zájmů třetích osob, vypracování statistických přehledů, poradenství v oblasti organizace a ekonomiky podnikání, marketing, průzkum a analýzy trhů, činnost a služby v oblasti aranžérství výstavních ploch, výstavních expozic, jakož i výstavních exponátů k reklamním a obchodním účelům, pronájem kancelářských strojů a zařízení, distribuce zboží k reklamním účelům, rozmnožování dokumentů; (37) technické zabezpečení výstav a výstavních ploch, zejména montáž a demontáž výstavních expozic, jakož i výstavních exponátů; (41) činnost vyučovací, výchovná, vzdělávací a zábavní včetně pořádání specializačních doškolovacích kurzů, symposií a konferencí, doprovodné výstavy k výchovným a vzdělávacím účelům, provozování pracovních diskusního a zájmového klubu, organizování výstav a veletrhů ke vzdělávacím, kulturním, výchovným a zábavním účelům, organizování společensko - kulturních akcí, pořádání zábavních soutěží, organizování soutěží o oceňování nejlepších exponátů, jakož i nejlepších expozic, odborné poradenství, vztahující se k organizování výstav a veletrhů ke vzdělávacím, kulturním, výchovným a zábavním účelům, organizování módních přehlídek pro výchovné, vzdělávací, kulturní a zábavní účely, kromě módních přehlídek pro reklamní účely, nakladatelská a vydavatelská činnost, provozování galerií.

(730) **Veletrhy Brno, a.s.**, Výstaviště 1, Brno, 64700, CZ
(740) Ing. Jiří Dohnal, Nedbalova 29, Brno, 62300

(210) **O-475061**
(220) 11.03.2010
(320) 11.03.2010
(511) 3, 5, 35
(540)

Desinfico

(510) (3) kosmetické, hygienické a voňavkářské přípravky a prostředky spadající do třídy 3; (5) farmaceutické, parafarmaceutické, stomatologické, veterinární, dezinfekční výrobky zdravotnické materiály a potravinové doplňky, vše spadající do třídy 5, jako například vitamíny, minerály a stopové prvky s léčebnými účinky, dietní a nutriční přípravky s léčebnými účinky, léčiva, medicínální sirupy, výtažky z léčivých bylin, kombinované přípravky vitamínů, minerálů, stopových prvků a bylinných výtažků s léčebnými účinky, potraviny pro lékařské účely, potravinové doplňky obohacené vitamíny nebo minerály, nebo stopovými prvky s léčebnými účinky, vitamínové přípravky, vitamíny a multivitaminové preparáty, minerály, multiminerálové preparáty a bylinné čaje s léčebnými účinky, léčivé rostliny, cukrovinky nebo pastilky nebo tablety nebo tobolky nebo kapsle nebo žvýkačky s léčivými přísadami, dietetické látky, minerální vody a dietetické nápoje upravené pro lékařské účely, dietní potraviny, výživové doplňky, bílkovinné přípravky, balzámy, krémy, masti, chemické přípravky, léčivé oleje, tuky, léčivé soli, bylinné výtažky nebo sirupy, vitamínová výživa ve formě koncentrátů, proteinové koncentráty, dietetické přípravky, žvýkačky, cigarety bez obsahu tabáku, vše výše uvedené pro lékařské účely, povzbuzující přípravky s léčebnými účinky, zejména pro stimulaci sexuální aktivity, stomatologické materiály a související prostředky a výrobky v rámci této třídy, dezinfekční, pesticidní, fungicidní, herbicidní a deratizační přípravky, obvazové materiály, náplasti, vata, lékárníčky včetně obsahu; (35) zprostředkovatelská činnost v oblasti obchodu, velkoobchod - maloobchod, internetový obchod, export - import,

vše s výše uvedenými výrobky, marketing, distribuce prospektů a vzorků, výstavní akce reklamního a obchodního charakteru, reklama, inzerce, propagace všemi druhy médií, zprostředkovatelská činnost v oblastech uvedených ve třídě 35.

(730) **AVICENNA Company, s.r.o.**, Podléšková 2, Praha 10, 10600, CZ
(740) Ing. Francis Jupa, Měchenická 4/2554, Praha 4, 14100

(210) **O-475160**
(220) 16.03.2010
(320) 16.03.2010
(511) 8
(540)

COOL WHITE

(510) (8) holicí strojky a břitvy holicích strojků, břitvy, žiletky, potřeby pro holení, dávkovače, kazety a zásobníky, vše obsahující čepelky a břitvy, součásti a příslušenství výše uvedeného zboží.

(730) **The Gillette Company**, One Gillette Park, MA 02127 Boston, MA, US
(740) ŠTROS & KUSÁK advokátní a patentová kancelář, JUDr. David Štros, advokát, Národní 32, Praha 1, 11000

(210) **O-475169**
(220) 16.03.2010
(320) 16.03.2010
(511) 41, 43, 44
(540)



(510) (41) provozování společenských, zábavních, kulturních, sportovních a vzdělávacích představení, přehlídek a podobných akcí v rámci této třídy, zejména provozování tělovýchovných, rekondičních a regeneračních zařízení, posilovny, služby fitness, aerobic, cycling, jóga, skupinová cvičení, osobní trénink a gymnastický výcvik, činnost sportovních instruktorů, pořádání kurzů pro cvičitele, provozování kabaretních vystoupení; (43) služby zajišťující stravování a nápoje, hostinská činnost, provoz restaurace, kavárny, vinárny, klubu a kabaretu v rámci této třídy, služby zajišťující dočasné ubytování; (44) poskytování péče kosmetické, hygienické, regenerační a rekondiční, služby salónu krásy, jako např. masáže, fyzioterapie, kadeřnictví, manikúra, pedikúra, služby veřejných lázní, sauny, solárií a dalších zařízení pro opalování.

(730) **Hodánková Romana**, Ve Smečkách 32, Praha 1, 11000, CZ
(740) Ing. Michal Jupa, patentový zástupce, Na Baních 1385, Praha 5 - Zbraslav, 15600

(210) **O-475174**
(220) 16.03.2010
(320) 16.03.2010
(511) 14, 43
(540)



(510) (14) medaile, mince, přívěsky (šperky); (43) restaurace.

(730) **Malina Ondřej Mgr.**, Komunardů 36, Praha 7, 17000, CZ

(210) **O-475288**
(220) 19.03.2010
(320) 19.03.2010
(511) 7, 37

(540)



- (510) (7) čerpadla (části strojů, motorů a hnacích strojů), motory elektrické s výjimkou motorů pro pozemní vozidla; (37) instalace a opravy elektrických strojů a přístrojů, elektromotorů a čerpadel.
- (730) **AQ PLUS AQUA s.r.o.**, Krušná Hora 24, Hudlice, 26703, CZ
-

Zamítnuté a částečně zamítnuté přihlášky ochranných známek po zveřejnění

Zjistí-li Úřad v průběhu řízení o námitkách, že přihlašovaná ochranná známka nespĺňuje podmínky pro zápis, přihlášku zamítne. Zjistí-li, že přihlašovaná ochranná známka nespĺňuje podmínky pro zápis jen pro některé výrobky nebo služby, přihlášku zamítne v rozsahu výrobků nebo služeb, pro které přihláška nespĺňuje podmínky zápisu. S ohledem na tuto skutečnost, obsahuje tato kapitola údaje o rozhodnutích o zamítnutí přihlášky ochranné známky v celém nebo částečném rozsahu na základě ustanovení § 26 zákona č. 441/2003 Sb.

Údaje o výsledku rozhodnutí (zamítnutí přihlášky, částečné zamítnutí přihlášky) jsou uvedeny za datem právní moci rozhodnutí pod INID kódem (583) s názvem "Datum právní moci rozhodnutí/výsledek rozhodnutí".

(210) **O-441425**

(210) **O-470044**

(540) **PRAŽSKÝ MUŠKAŘSKÝ
ZÁVOD - ORVIS CUP**

(540)

(583) 26.03.2010 / zamítnutí přihlášky



(210) **O-453125**

(583) 25.03.2010 / zamítnutí přihlášky

(540)



(583) 25.03.2010 / zamítnutí přihlášky

(210) **O-453288**

(540)



(583) 24.03.2010 / částečné zamítnutí přihlášky

(210) **O-462697**

(540)



(583) 25.03.2010 / částečné zamítnutí přihlášky

(210) **O-470043**

(540)



(583) 25.03.2010 / zamítnutí přihlášky

Zamítnuté námítky týkající se ochranných známek

V průběhu řízení o námítkách může být Úřadem zjištěno, že přihlašovaná ochranná známka, která byla zveřejněna ve Věstníku, nezasahuje do zákonem chráněných starších práv třetích osob, tzv. namítajících, uvedených v ustanovení § 7 zákona č. 441/2003 Sb., a proto Úřad námítky zamítne. Údaje o rozhodnutích o zamítnutí námítek na základě ustanovení § 26 zákona č. 441/2003 Sb. jsou obsaženy v této kapitole.

(210) **O-461165**

(540)

Korma

(583) 23.03.2010

(210) **O-462331**

(540)

GABRA WORLD

(583) 24.03.2010

Přehled zápisů ochranných známek bez změny ve vztahu ke zveřejněným přihláškám

Kapitola obsahuje údaje o ochranných známkách zapsaných na základě ustanovení § 28 odst. 1 zákona č. 441/2003 Sb., u kterých nedošlo ke změně údajů oproti zveřejněné přihlásce ochranné známky.

Číselný přehled

311132, 311133, 311134, 311135, 311136, 311138, 311139, 311140, 311141, 311142, 311143, 311144, 311145, 311146, 311147, 311148, 311149, 311150, 311151, 311152, 311153, 311154, 311155, 311156, 311157, 311158, 311159, 311160, 311161, 311162, 311163, 311164, 311165, 311166, 311167, 311168, 311169, 311170, 311172, 311173, 311174, 311175, 311176, 311177, 311178, 311179, 311180, 311181, 311182, 311183, 311184, 311185, 311186, 311187, 311188, 311189, 311190, 311191, 311192, 311193, 311194, 311195, 311196, 311197, 311198, 311199, 311200, 311201, 311202, 311203, 311204, 311205, 311206, 311207, 311208, 311209, 311210, 311211, 311212, 311213, 311214, 311215, 311216, 311217, 311218, 311219, 311220, 311221, 311222, 311223, 311224, 311225, 311226, 311227, 311228, 311229, 311230, 311231, 311232, 311233, 311234, 311235, 311236, 311237, 311238, 311239, 311240, 311241, 311242, 311243, 311244, 311245, 311246, 311247, 311248, 311249, 311250, 311251, 311252, 311253, 311254, 311255, 311256, 311257, 311258, 311259, 311260, 311261, 311262, 311263, 311264, 311265, 311266, 311267, 311268, 311269, 311270, 311271, 311272, 311273, 311274, 311275, 311276, 311277, 311278, 311279, 311280, 311281, 311282, 311283, 311284, 311285, 311286, 311287, 311288, 311289, 311290, 311291, 311292, 311293, 311294, 311295, 311296, 311297, 311298, 311299, 311300, 311301, 311302, 311303, 311304, 311305, 311306.

Záписы ochranných známek bez změny ve vztahu ke zveřejněným přihláškám

-
- (111) **311132**
(220) 07.03.2006
(320) 07.03.2006
(442) 16.05.2007
(151) 24.03.2010
(730) **GOLA náradí, s.r.o.**, Nádražní 226, Cerhenice, 28102, CZ
(210) O-435245
-
- (111) **311133**
(220) 08.02.2007
(320) 08.02.2007
(442) 14.03.2007
(151) 24.03.2010
(730) **Multi Development Czech Republic a.s.**, Olivova 4/2096, Praha 1, 11000, CZ
(210) O-445299
-
- (111) **311134**
(220) 12.02.2007
(320) 12.02.2007
(442) 06.06.2007
(151) 24.03.2010
(730) **Liga proti rakovině Praha**, Na Truhlářce 100/60, Praha 8, 18081, CZ
(210) O-445370
-
- (111) **311135**
(220) 06.08.2007
(320) 06.08.2007
(442) 16.12.2009
(151) 24.03.2010
(730) **OMLUX, spol. s r.o.**, Františky Stránecké 165/8, Ostrava - Mariánské Hory, 70900, CZ
(210) O-450666
-
- (111) **311136**
(220) 25.09.2007
(320) 25.09.2007
(442) 13.08.2008
(151) 24.03.2010
(730) **Tesco Stores ČR a.s.**, Vršovická 1527/68b, Praha 10, 10000, CZ
(210) O-452177
-
- (111) **311138**
(220) 28.02.2008
(320) 28.02.2008
(442) 16.12.2009
(151) 24.03.2010
(730) **Gift Card s.r.o.**, Hybernská 1007/20, Praha 1, 11000, CZ
(210) O-456835
-
- (111) **311139**
(220) 13.03.2008
(320) 13.03.2008
(442) 29.07.2009
(151) 24.03.2010
(730) **Česká republika - Ministerstvo průmyslu a obchodu**, Na Františku 32, Praha 1, 11015, CZ
(210) O-457253
-
- (111) **311140**
(220) 23.04.2008
(320) 23.04.2008
(442) 16.12.2009
(151) 24.03.2010
-
- (111) **311141**
(220) 23.10.2008
(320) 23.10.2008
(442) 04.03.2009
(151) 24.03.2010
(730) **ECM Group N.V.**, Naritaweg 165, 1043BW Amsterdam, NL
(210) O-463262
-
- (111) **311142**
(220) 23.10.2008
(320) 23.10.2008
(442) 04.03.2009
(151) 24.03.2010
(730) **ECM Group N.V.**, Naritaweg 165, 1043BW Amsterdam, NL
(210) O-463263
-
- (111) **311143**
(220) 06.11.2008
(320) 06.11.2008
(442) 17.06.2009
(151) 24.03.2010
(730) **AMSA 2002, s.r.o.**, Královská 11, Praha 1, 11000, CZ
(210) O-463563
-
- (111) **311144**
(220) 20.11.2008
(320) 20.11.2008
(442) 03.12.2008
(151) 24.03.2010
(730) **Zentiva, k.s.**, U Kabelovny 130, Praha 10, Dolní Měcholupy, 10237, CZ
(210) O-463916
-
- (111) **311145**
(220) 30.12.2008
(320) 30.12.2008
(442) 05.08.2009
(151) 24.03.2010
(730) **eTOOLS s.r.o.**, Jiráskova 211, Protivín, 39811, CZ
(210) O-464822
-
- (111) **311146**
(220) 26.01.2009
(320) 26.01.2009
(442) 16.12.2009
(151) 24.03.2010
(730) **Mladá fronta a.s.**, Mezi Vodami 1952/9, Praha 4 - Modřany, 14300, CZ
(210) O-465297
-
- (111) **311147**
(220) 30.01.2009
(320) 30.01.2009
(442) 12.08.2009
(151) 24.03.2010
(730) **Model Obaly, a.s.**, Těšínská 2675/102, Opava, 74601, CZ
(210) O-465441
-
- (111) **311148**
(220) 02.02.2009

-
- (320) 02.02.2009
(442) 11.03.2009
(151) 24.03.2010
(730) **IMMUNIA spol. s r.o.**, Křižkova 147/77, Praha 8 - Karlín, 18600, CZ
(210) O-465484
-
- (111) **311149**
(220) 12.03.2009
(320) 12.03.2009
(442) 16.12.2009
(151) 24.03.2010
(730) **BCCZ, a.s.**, S.K. Neumanna 1257, Hradec Králové, 50002, CZ
(210) O-466541
-
- (111) **311150**
(220) 12.03.2009
(320) 12.03.2009
(442) 16.12.2009
(151) 24.03.2010
(730) **ENERGY 21 a.s.**, Pobřežní 3, Praha 8, 18600, CZ
(210) O-466545
-
- (111) **311151**
(220) 13.03.2009
(320) 13.03.2009
(442) 01.07.2009
(151) 24.03.2010
(730) **VITOGAZ ČR, s.r.o.**, Jandova 10/3, Praha 9, 19000, CZ
(210) O-466574
-
- (111) **311152**
(220) 07.04.2009
(320) 07.04.2009
(442) 13.05.2009
(151) 24.03.2010
(730) **Cabrnoch Radek MUDr.**, Prášková 914, Kolín IV, 28002, CZ
Cabrnochová Andrea MUDr., Prášková 914, Kolín IV, 28002, CZ
(210) O-467139
-
- (111) **311153**
(220) 07.04.2009
(320) 07.04.2009
(442) 16.12.2009
(151) 24.03.2010
(730) **COOLMARK BV**, Zweth 6, 2991 LH Barendrecht, NL
(210) O-467143
-
- (111) **311154**
(220) 07.05.2009
(320) 07.05.2009
(442) 16.12.2009
(151) 24.03.2010
(730) **Domin František**, Hůrka 67, Horní Planá, 38226, CZ
(210) O-467823
-
- (111) **311155**
(220) 11.05.2009
(320) 11.05.2009
(442) 16.12.2009
(151) 24.03.2010
(730) **SAINT-GOBAIN ORSILs.r.o.**, Masarykova 197, Častolovice, 51750, CZ
(210) O-467857
-
- (111) **311156**
(220) 18.05.2009
(320) 18.05.2009
(442) 15.07.2009
(151) 24.03.2010
-
- (730) **MARKO - fruit spol. s r.o.**, K Radotínu 429, Praha 5 - Lipence, 15000, CZ
(210) O-468031
-
- (111) **311157**
(220) 20.05.2009
(320) 20.05.2009
(442) 16.12.2009
(151) 24.03.2010
(730) **FORESTINA s.r.o.**, Tovární 9, Střelské Hoštice, 38715, CZ
(210) O-468059
-
- (111) **311158**
(220) 20.05.2009
(320) 20.05.2009
(442) 16.12.2009
(151) 24.03.2010
(730) **FORESTINA s.r.o.**, Tovární 9, Střelské Hoštice, 38715, CZ
(210) O-468060
-
- (111) **311159**
(220) 28.05.2009
(320) 10.12.2008
(442) 16.12.2009
(151) 24.03.2010
(730) **CARLOTTA S.R.L.**, Viale Michelangelo, 74, 501 25 Firenze, IT
(210) O-468275
-
- (111) **311160**
(220) 01.06.2009
(320) 01.06.2009
(442) 16.12.2009
(151) 24.03.2010
(730) **Modrá pyramida stavební spořitelna, a.s.**, Bělehradská 128, Praha 2, 12021, CZ
(210) O-468360
-
- (111) **311161**
(220) 23.06.2009
(320) 23.06.2009
(442) 16.12.2009
(151) 24.03.2010
(730) **Jablonecké kulturní a informační centrum, o.p.s.**, Mírové náměstí 3100, Jablonec nad Nisou, 46601, CZ
(210) O-468979
-
- (111) **311162**
(220) 02.07.2009
(320) 02.07.2009
(442) 16.12.2009
(151) 24.03.2010
(730) **Tesco Stores Limited**, Tesco House, Delamare Road, EN8 9SL Cheshunt, Hertfordshire, GB
(210) O-469230
-
- (111) **311163**
(220) 10.07.2009
(320) 10.07.2009
(442) 16.12.2009
(151) 24.03.2010
(730) **DIGI SLOVAKIA, s.r.o.**, Einsteinova 21/3692, Bratislava, 85101, SK
(210) O-469392
-
- (111) **311164**
(220) 10.07.2009
(320) 10.07.2009
(442) 16.12.2009
(151) 24.03.2010
(730) **DIGI SLOVAKIA, s.r.o.**, Einsteinova 21/3692, Bratislava, 85101, SK

(210) O-469393	(320) 11.08.2009
	(442) 16.12.2009
(111) 311165	(151) 24.03.2010
(220) 10.07.2009	(730) PENAM, a.s. , Cejl 38, Brno, 60200, CZ
(320) 10.07.2009	(210) O-470075
(442) 16.12.2009	
(151) 24.03.2010	(111) 311175
(730) DIGI SLOVAKIA, s.r.o. , Einsteinova 21/3692, SK-851 01 Bratislava, SK	(220) 14.08.2009
(210) O-469394	(320) 14.08.2009
	(442) 16.12.2009
(111) 311166	(151) 24.03.2010
(220) 10.07.2009	(730) Kresta Roman , Trnava 116, Trnava, 76318, CZ
(320) 10.07.2009	(210) O-470143
(442) 16.12.2009	
(151) 24.03.2010	(111) 311176
(730) DIGI SLOVAKIA, s.r.o. , Einsteinova 21/3692, Bratislava, 85101, SK	(220) 17.08.2009
(210) O-469395	(320) 17.08.2009
	(442) 16.12.2009
(111) 311167	(151) 24.03.2010
(220) 23.07.2009	(730) Dušan Remiš , U strže 1712/9, Praha 4, 14000, CZ
(320) 23.07.2009	(210) O-470181
(442) 16.12.2009	
(151) 24.03.2010	(111) 311177
(730) RIO Media a.s. , Kovanecká 30/2124, Praha 9 - Libeň, 19000, CZ	(220) 20.08.2009
(210) O-469680	(320) 20.08.2009
	(442) 16.12.2009
(111) 311168	(151) 24.03.2010
(220) 24.07.2009	(730) TOPNET Services s.r.o. , Dr. Svěráka 13, Boskovice, 68001, CZ
(320) 24.07.2009	(210) O-470281
(442) 16.12.2009	
(151) 24.03.2010	(111) 311178
(730) SELECT Agency s.r.o. , Tlustého 2041, Praha 9 - Horní Počernice, 19300, CZ	(220) 20.08.2009
(210) O-469702	(320) 20.08.2009
	(442) 16.12.2009
(111) 311169	(151) 24.03.2010
(220) 24.07.2009	(730) Goldfish Investments, s.r.o. , Na Větráku 495, Pozoříce, 66407, CZ
(320) 24.07.2009	(210) O-470289
(442) 16.12.2009	
(151) 24.03.2010	(111) 311179
(730) České aerolinie a.s. , Letiště Ruzyně, Praha 6, 16008, CZ	(220) 20.08.2009
(210) O-469715	(320) 20.08.2009
	(442) 16.12.2009
(111) 311170	(151) 24.03.2010
(220) 28.07.2009	(730) Goldfish Investments, s.r.o. , Na Větráku 495, Pozoříce, 66407, CZ
(320) 28.07.2009	(210) O-470290
(442) 16.12.2009	
(151) 24.03.2010	(111) 311180
(730) APTE spol. s r.o. , T. G. Masaryka 610/1, Litomyšl, 57001, CZ	(220) 21.08.2009
(210) O-469763	(320) 21.08.2009
	(442) 16.12.2009
(111) 311172	(151) 24.03.2010
(220) 05.08.2009	(730) FINANCIAL ENTERPRISES s.r.o. , Zahradní 2820/16, Aš, 35201, CZ
(320) 05.08.2009	(210) O-470292
(442) 16.12.2009	
(151) 24.03.2010	(111) 311181
(730) Marko Richard , Hornozoborská 42, Nitra, 94901, SK	(220) 21.08.2009
(210) O-469952	(320) 21.08.2009
	(442) 16.12.2009
(111) 311173	(151) 24.03.2010
(220) 07.08.2009	(730) KAMO obchodní spol. s r.o. , Klimentská 24, Praha 1, 11000, CZ
(320) 07.08.2009	(210) O-470293
(442) 16.12.2009	
(151) 24.03.2010	(111) 311182
(730) Beluša Foods, s.r.o. , Farská 1746, 018 61 Beluša, SK	(220) 21.08.2009
(210) O-469996	(320) 21.08.2009
	(442) 16.12.2009
(111) 311174	(151) 24.03.2010
(220) 11.08.2009	(730) KAMO obchodní spol. s r.o. , Klimentská 24, Praha 1, 11000, CZ

(210) O-470294	(220) 28.08.2009 (320) 28.08.2009 (442) 16.12.2009 (151) 24.03.2010 (730) Alphaduct, a.s. , Dusíkova 7/795, Brno, 63800, CZ (210) O-470437
(111) 311183 (220) 21.08.2009 (320) 21.08.2009 (442) 16.12.2009 (151) 24.03.2010 (730) Okna Macek s.r.o. , Hodonínská 1624, Dubňany, 69603, CZ (210) O-470296	(111) 311192 (220) 28.08.2009 (320) 28.08.2009 (442) 16.12.2009 (151) 24.03.2010 (730) Alphaduct, a.s. , Dusíkova 7/795, Brno, 63800, CZ (210) O-470438
(111) 311184 (220) 23.08.2009 (320) 23.08.2009 (442) 16.12.2009 (151) 24.03.2010 (730) OPENWAY s.r.o. , U Habrovky 247/11, Praha 4 - Krč, 14000, CZ (210) O-470317	(111) 311193 (220) 28.08.2009 (320) 28.08.2009 (442) 16.12.2009 (151) 24.03.2010 (730) Alphaduct, a.s. , Dusíkova 7/795, Brno, 63800, CZ (210) O-470439
(111) 311185 (220) 25.08.2009 (320) 25.08.2009 (442) 16.12.2009 (151) 24.03.2010 (730) Datínská Petra , Hradecká 350, Březová nad Svitavou, 56902, CZ (210) O-470337	(111) 311194 (220) 31.08.2009 (320) 31.08.2009 (442) 16.12.2009 (151) 24.03.2010 (730) CRYSTAL CORN, s.r.o. , Zborovská 60/84, Praha 5, 15000, CZ (210) O-470481
(111) 311186 (220) 26.08.2009 (320) 26.08.2009 (442) 16.12.2009 (151) 24.03.2010 (730) GEPARD FINANCE a.s. , Pernerova 659/31a, Praha 8, 18600, CZ (210) O-470362	(111) 311195 (220) 02.09.2009 (320) 02.09.2009 (442) 16.12.2009 (151) 24.03.2010 (730) Belron Hungary Kft. - Zug branch , Gotthardstraße 20, CH-6304 Zug, CH (210) O-470551
(111) 311187 (220) 26.08.2009 (320) 26.08.2009 (442) 16.12.2009 (151) 24.03.2010 (730) Svaz léčebných lázní České republiky , Jiráskova 17, Františkovy Lázně, 35101, CZ (210) O-470391	(111) 311196 (220) 04.09.2009 (320) 03.07.2009 (442) 16.12.2009 (151) 24.03.2010 (730) HSBC Holdings plc , 8 Canada Square, London E14 5HQ, GB (210) O-470591
(111) 311188 (220) 29.04.2008 (320) 29.04.2008 (442) 16.12.2009 (151) 24.03.2010 (730) The Goodyear Tire & Rubber Co , 1144 East Market Street, Akron, US (210) O-470401	(111) 311197 (220) 04.09.2009 (320) 04.09.2009 (442) 16.12.2009 (151) 24.03.2010 (730) HSBC Holdings plc , 8 Canada Square, London E14 5HQ, GB (210) O-470592
(111) 311189 (220) 28.08.2009 (320) 28.08.2009 (442) 16.12.2009 (151) 24.03.2010 (730) Bíza Petr Ing. , Okružní 830, Čejkovice, 69615, CZ (210) O-470430	(111) 311198 (220) 08.09.2009 (320) 08.09.2009 (442) 16.12.2009 (151) 24.03.2010 (730) Tychtlová Miroslava , Gagarinova 488/2, Karlovy Vary - Drahovice, 36001, CZ (210) O-470636
(111) 311190 (220) 28.08.2009 (320) 28.08.2009 (442) 16.12.2009 (151) 24.03.2010 (730) Alphaduct, a.s. , Dusíkova 7/795, Brno, 63800, CZ (210) O-470436	(111) 311199 (220) 08.09.2009 (320) 08.09.2009 (442) 16.12.2009 (151) 24.03.2010
(111) 311191	

(730) Glenmark Pharmaceuticals s.r.o. , Hvězdova 1716/2b, Praha 4, 14078, CZ	(111) 311208
(210) O-470641	(220) 21.09.2009
	(320) 21.09.2009
	(442) 16.12.2009
	(151) 24.03.2010
	(730) MFK Cetrum s.r.o. , Na Poříčí 1042/16, Praha 1, 11000, CZ
	MFK Institute s.r.o. , Lýskova 2072/55, Praha 5, 15500, CZ
	(210) O-470932
(111) 311200	
(220) 08.09.2009	
(320) 08.09.2009	
(442) 16.12.2009	
(151) 24.03.2010	
(730) Lumbert Roman , Číhalín 54, Číhalín, 67507, CZ	
(210) O-470645	
(111) 311201	
(220) 09.09.2009	
(320) 09.09.2009	
(442) 16.12.2009	
(151) 24.03.2010	
(730) EvaReality s.r.o. , Chlumínská 5, Praha 8, 18100, CZ	
(210) O-470659	
(111) 311202	
(220) 09.09.2009	
(320) 09.09.2009	
(442) 16.12.2009	
(151) 24.03.2010	
(730) agentura PromoProdukce a.s. , Václavské nám. 806/62, Praha 1, 11000, CZ	
(210) O-470667	
(111) 311203	
(220) 09.09.2009	
(320) 09.09.2009	
(442) 16.12.2009	
(151) 24.03.2010	
(730) Fiedler Milan , Čsl. legií 699, Jilemnice, 51401, CZ	
(210) O-470671	
(111) 311204	
(220) 14.09.2009	
(320) 14.09.2009	
(442) 16.12.2009	
(151) 24.03.2010	
(730) HAMÉ s.r.o. , Na Drahaně 814, Kunovice, 68604, CZ	
(210) O-470783	
(111) 311205	
(220) 18.09.2009	
(320) 18.09.2009	
(442) 16.12.2009	
(151) 24.03.2010	
(730) TRAVEL FREE, s.r.o. , Václavské nám. 53, Praha 1, 11000, CZ	
(210) O-470857	
(111) 311206	
(220) 21.09.2009	
(320) 21.09.2009	
(442) 16.12.2009	
(151) 24.03.2010	
(730) PROTEIN, spol. s r.o. , Na Výsledku 1024, Praha 4, 14000, CZ	
(210) O-470912	
(111) 311207	
(220) 21.09.2009	
(320) 21.09.2009	
(442) 16.12.2009	
(151) 24.03.2010	
(730) Kornacki Petr Mgr. , Na Žvahově 401/22, Praha 5, 15200, CZ	
Nepasická Lucie Mgr. , Nad Cihelnou 12, Praha 4, 14700, CZ	
(210) O-470916	
(111) 311209	
(220) 21.09.2009	
(320) 21.09.2009	
(442) 16.12.2009	
(151) 24.03.2010	
(730) MFK Cetrum s.r.o. , Na Poříčí 1042/16, Praha 1, 11000, CZ	
MFK Institute s.r.o. , Lýskova 2072/55, Praha 5, 15500, CZ	
(210) O-470933	
(111) 311210	
(220) 21.09.2009	
(320) 21.09.2009	
(442) 16.12.2009	
(151) 24.03.2010	
(730) MFK Institute s.r.o. , Lýskova 2072/55, Praha 5, 15500, CZ	
MFK Centrum s.r.o. , Na Poříčí 1042/10, Praha 1, 11000, CZ	
(210) O-470934	
(111) 311211	
(220) 23.09.2009	
(320) 23.09.2009	
(442) 16.12.2009	
(151) 24.03.2010	
(730) Acsay Juraj Ing. , Schnirchova 1, Praha 7, 17000, CZ	
Řehák Libor , U Drahaně 165, Praha 8, 18100, CZ	
(210) O-470989	
(111) 311212	
(220) 24.09.2009	
(320) 24.09.2009	
(442) 16.12.2009	
(151) 24.03.2010	
(730) Kinská Naděžda , Orasín 39, Boleboř, 43121, CZ	
(210) O-471036	
(111) 311213	
(220) 24.09.2009	
(320) 24.09.2009	
(442) 16.12.2009	
(151) 24.03.2010	
(730) Dvě plus dvě s.r.o. , Nad soutokem 2053/1, Praha 4, 14300, CZ	
(210) O-471038	
(111) 311214	
(220) 25.09.2009	
(320) 25.09.2009	
(442) 16.12.2009	
(151) 24.03.2010	
(730) Lumbert Roman , Číhalín 54, Číhalín, 67507, CZ	
(210) O-471065	
(111) 311215	
(220) 29.09.2009	
(320) 29.09.2009	
(442) 16.12.2009	
(151) 24.03.2010	
(730) Hill's Pet Nutrition, Inc. , 400 SW Eighth Avenue, 66603 Topeka, KS, US	

(210) O-471100	(220) 05.10.2009 (320) 05.10.2009 (442) 16.12.2009 (151) 24.03.2010 (730) LOTER SECURITY ELECTRONIC s.r.o. , Sklářská 450, Teplice, 41503, CZ
(111) 311216 (220) 09.07.2004 (320) 09.07.2004 (442) 16.12.2009 (151) 24.03.2010 (730) Boehringer Ingelheim International GmbH , Binger Str. 173, D-55216 Ingelheim, DE	(210) O-471243
(210) O-471131	(111) 311225 (220) 06.10.2009 (320) 06.10.2009 (442) 16.12.2009 (151) 24.03.2010 (730) Sloupenský s.r.o. , Volyňská 65, Dlouhá Loučka, 78386, CZ
(111) 311217 (220) 30.09.2009 (320) 30.09.2009 (442) 16.12.2009 (151) 24.03.2010 (730) PROGIO a.s. , Slovákova 279/11, Brno, 60200, CZ	(210) O-471264
(210) O-471147	(111) 311226 (220) 07.10.2009 (320) 07.10.2009 (442) 16.12.2009 (151) 24.03.2010 (730) PROTE-CH ČR, spol. s r.o. , Louňovice 260, Mukařov, 25162, CZ
(111) 311218 (220) 30.09.2009 (320) 30.09.2009 (442) 16.12.2009 (151) 24.03.2010 (730) Soukup Václav , Komenského 74/19, Karlovy Vary, 36007, CZ	(210) O-471318
(210) O-471152	(111) 311227 (220) 08.10.2009 (320) 08.10.2009 (442) 16.12.2009 (151) 24.03.2010 (730) Česká obec sokolská , Újezd 450, Praha 1, 11801, CZ
(111) 311219 (220) 01.10.2009 (320) 01.10.2009 (442) 16.12.2009 (151) 24.03.2010 (730) HACH CZ, s.r.o. , Pod Borkem 309, Mladá Boleslav, 29301, CZ	(210) O-471341
(210) O-471180	(111) 311228 (220) 08.10.2009 (320) 08.10.2009 (442) 16.12.2009 (151) 24.03.2010 (730) Česká obec sokolská , Újezd 450, Praha 1, 11801, CZ
(111) 311220 (220) 01.10.2009 (320) 01.10.2009 (442) 16.12.2009 (151) 24.03.2010 (730) MUDr. Václav Procházka, Ph.D. , Loučky 2272, Ostrava Poruba, 70800, CZ	(210) O-471342
(210) O-471185	(111) 311229 (220) 08.10.2009 (320) 08.10.2009 (442) 16.12.2009 (151) 24.03.2010 (730) Česká obec sokolská , Újezd 450, Praha 1, 11801, CZ
(111) 311221 (220) 01.10.2009 (320) 01.10.2009 (442) 16.12.2009 (151) 24.03.2010 (730) ARSHKAR s.r.o. , Trnová 71, Trnová, 25210, CZ	(210) O-471343
(210) O-471186	(111) 311230 (220) 08.10.2009 (320) 08.10.2009 (442) 16.12.2009 (151) 24.03.2010 (730) České vysoké učení technické v Praze - rektorát , Zikova 4, Praha 6, 16636, CZ
(111) 311222 (220) 05.10.2009 (320) 05.10.2009 (442) 16.12.2009 (151) 24.03.2010 (730) BONAFIDE COMMUNICATIONS, s.r.o. , Národní obrany 589/10, Praha 6, 16000, CZ	(210) O-471344
(210) O-471239	(111) 311231 (220) 09.10.2009 (320) 09.10.2009 (442) 16.12.2009 (151) 24.03.2010 (730) Benedetti Giorgio , Maňava 24 E, Horní Planá, 38226, CZ
(111) 311223 (220) 05.10.2009 (320) 05.10.2009 (442) 16.12.2009 (151) 24.03.2010 (730) BONAFIDE COMMUNICATIONS, s.r.o. , Národní obrany 589/10, Praha 6, 16000, CZ	(210) O-471356
(210) O-471240	(111) 311232 (220) 09.10.2009 (320) 09.10.2009 (442) 16.12.2009 (151) 24.03.2010 (730) Jonák Miroslav , Lopatecká 192/30, Praha 4, 14000, CZ
(111) 311224	

(210) O-471374	(320) 14.10.2009
	(442) 16.12.2009
(111) 311233	(151) 24.03.2010
(220) 12.10.2009	(730) Alphaduct, a.s. , Dusíkova 7/795, Brno, 63800, CZ
(320) 12.10.2009	(210) O-471443
(442) 16.12.2009	
(151) 24.03.2010	(111) 311242
(730) IVEKO interier s.r.o. , Drážďanská 138/115, Ústí nad Labem, 40007, CZ	(220) 14.10.2009
(210) O-471393	(320) 14.10.2009
	(442) 16.12.2009
(111) 311234	(151) 24.03.2010
(220) 12.10.2009	(730) Alphaduct, a.s. , Dusíkova 7/795, Brno, 63800, CZ
(320) 12.10.2009	(210) O-471444
(442) 16.12.2009	
(151) 24.03.2010	(111) 311243
(730) Štěpánek Zbyněk , Resslerova 110, Hlinsko, 53901, CZ	(220) 15.10.2009
(210) O-471395	(320) 15.10.2009
	(442) 16.12.2009
(111) 311235	(151) 24.03.2010
(220) 13.10.2009	(730) Sky Solar Deutschland GmbH , Gutenstetter Strasse 8e, D-90449 Nürnberg, DE
(320) 13.10.2009	(210) O-471507
(442) 16.12.2009	
(151) 24.03.2010	(111) 311244
(730) NAKLADATELSTVÍ EPOCHA s.r.o. , Kaprova 12, Praha 1, 11000, CZ	(220) 15.10.2009
(210) O-471404	(320) 15.10.2009
	(442) 16.12.2009
(111) 311236	(151) 24.03.2010
(220) 13.10.2009	(730) K.REK a.s. , Pod Krejčárkem 975, Praha 3 - Žižkov, 13000, CZ
(320) 13.10.2009	(210) O-471511
(442) 16.12.2009	
(151) 24.03.2010	(111) 311245
(730) Realfina a.s. , Panská 895/6, Praha 1, 11000, CZ	(220) 15.10.2009
(210) O-471408	(320) 15.10.2009
	(442) 16.12.2009
(111) 311237	(151) 24.03.2010
(220) 14.10.2009	(730) KRÁLOVSKÁ REALITNÍ, spol. s r.o. , Blanická 28, Praha 2 - Vinohrady, 12000, CZ
(320) 14.10.2009	(210) O-471512
(442) 16.12.2009	
(151) 24.03.2010	(111) 311246
(730) INTEGRA CENTRUM, s.r.o. , Úhledná 42, Brno, 62100, CZ	(220) 16.10.2009
(210) O-471429	(320) 16.10.2009
	(442) 16.12.2009
(111) 311238	(151) 24.03.2010
(220) 14.10.2009	(730) LIFTEC CZ spol. s r.o. , Počernická 272/96, Praha 10, 10803, CZ
(320) 14.10.2009	(210) O-471526
(442) 16.12.2009	
(151) 24.03.2010	(111) 311247
(730) Stiborová Markéta , Štefánikova 3798, Zlín, 76001, CZ	(220) 16.10.2009
(210) O-471433	(320) 16.10.2009
	(442) 16.12.2009
(111) 311239	(151) 24.03.2010
(220) 14.10.2009	(730) LIFTEC CZ spol. s r.o. , Počernická 272/96, Praha 10, 10803, CZ
(320) 14.10.2009	(210) O-471527
(442) 16.12.2009	
(151) 24.03.2010	(111) 311248
(730) EXPO - COM trading, s.r.o. , Příkop 834/8, Brno, 60200, CZ	(220) 16.10.2009
(210) O-471434	(320) 16.10.2009
	(442) 16.12.2009
(111) 311240	(151) 24.03.2010
(220) 14.10.2009	(730) ŠMÍRA - PRINT, s.r.o. , Rudná 977/98, Ostrava - Zábřeh, 70030, CZ
(320) 14.10.2009	(210) O-471542
(442) 16.12.2009	
(151) 24.03.2010	(111) 311249
(730) EXPO - COM trading, s.r.o. , Příkop 834/8, Brno, 60200, CZ	(220) 16.10.2009
(210) O-471435	(320) 16.10.2009
	(442) 16.12.2009
(111) 311241	(151) 24.03.2010
(220) 14.10.2009	

(730) ŠMÍRA - PRINT, s.r.o. , Rudná 977/98, Ostrava - Zábřeh, 70030, CZ	(220) 20.10.2009 (320) 20.10.2009
(210) O-471543	(442) 16.12.2009 (151) 24.03.2010
(111) 311250	(730) Horáková Lenka , U Průhonu 30, Praha 7, 17000, CZ (210) O-471600
(220) 16.10.2009 (320) 16.10.2009 (442) 16.12.2009 (151) 24.03.2010	(111) 311259 (220) 20.10.2009 (320) 20.10.2009 (442) 16.12.2009 (151) 24.03.2010
(730) GRAFFITI, NETWORKS GRAFIX, s.r.o. , Budyňská 289/1, Praha 6, 16500, CZ	(730) Horáková Lenka , U Průhonu 30, Praha 7, 17000, CZ (210) O-471601
(210) O-471544	(111) 311260 (220) 20.10.2009 (320) 20.10.2009 (442) 16.12.2009 (151) 24.03.2010
(111) 311251	(730) Jaroš Zdeněk , Palackého 67, Pelhřimov, 39301, CZ (210) O-471604
(220) 19.10.2009 (320) 19.10.2009 (442) 16.12.2009 (151) 24.03.2010	(111) 311261 (220) 22.10.2009 (320) 22.10.2009 (442) 16.12.2009 (151) 24.03.2010
(730) Paleta Rastislav , Ke škole 863, Mníšek pod Brdy, 25210, CZ	(730) Racek Vlastimil , Opařany 235, Opařany, 39161, CZ (210) O-471646
(210) O-471576	(111) 311262 (220) 22.10.2009 (320) 22.10.2009 (442) 16.12.2009 (151) 24.03.2010
(111) 311252	(730) Racek Vlastimil , Opařany 235, Opařany, 39161, CZ (210) O-471647
(220) 20.10.2009 (320) 20.10.2009 (442) 16.12.2009 (151) 24.03.2010	(111) 311263 (220) 22.10.2009 (320) 22.10.2009 (442) 16.12.2009 (151) 24.03.2010
(730) Mycroft Mind, a.s. , Lidická 1869/28, Brno, 60200, CZ	(730) TANY, spol. s r.o. , ul. Čsl. legií 563, Nýrsko, 34022, CZ (210) O-471655
(210) O-471577	(111) 311264 (220) 22.10.2009 (320) 22.10.2009 (442) 16.12.2009 (151) 24.03.2010
(111) 311253	(730) SeeMax s.r.o. , U Trojice 2661/1c, České Budějovice, 37004, CZ (210) O-471657
(220) 20.10.2009 (320) 20.10.2009 (442) 16.12.2009 (151) 24.03.2010	(111) 311265 (220) 23.10.2009 (320) 23.10.2009 (442) 16.12.2009 (151) 24.03.2010
(730) Pekárny a cukrárny Klatovy, a.s. , Za tratí 602, Klatovy IV., 33915, CZ	(730) Bernat Luboš Ing. , Lojovická 53, Praha 4, 14200, CZ (210) O-471684
(210) O-471586	(111) 311266 (220) 23.10.2009 (320) 23.10.2009 (442) 16.12.2009 (151) 24.03.2010
(111) 311254	(730) Calypso leather s.r.o. , V Túních 1356, Praha 2, 12000, CZ (210) O-471701
(220) 20.10.2009 (320) 20.10.2009 (442) 16.12.2009 (151) 24.03.2010	(111) 311258
(730) Penny Market s.r.o. , Počernická 257, Radonice, 25073, CZ	
(210) O-471592	
(111) 311255	
(220) 20.10.2009 (320) 20.10.2009 (442) 16.12.2009 (151) 24.03.2010	
(730) Blue Style s.r.o. , Jindřišská 873/27, Praha 1, 11000, CZ	
(210) O-471596	
(111) 311256	
(220) 20.10.2009 (320) 20.10.2009 (442) 16.12.2009 (151) 24.03.2010	
(730) Preveto s.r.o. , Příční 539, Slatiňany, 53821, CZ	
(210) O-471597	
(111) 311257	
(220) 20.10.2009 (320) 20.10.2009 (442) 16.12.2009 (151) 24.03.2010	
(730) Noack Zdenka , Štursova 2, Praha 6, 16000, CZ	
(210) O-471598	

(111) 311267	(210) O-471791
(220) 23.10.2009	
(320) 23.10.2009	
(442) 16.12.2009	
(151) 24.03.2010	
(730) TORTOREX, s.r.o. , Karla Engliše 3201/6, Praha 5 - Smíchov, 15000, CZ	
(210) O-471704	
(111) 311268	(111) 311276
(220) 27.10.2009	(220) 29.10.2009
(320) 27.10.2009	(320) 29.10.2009
(442) 16.12.2009	(442) 16.12.2009
(151) 24.03.2010	(151) 24.03.2010
(730) ELEKTRODESIGN ventilátory spol. s r.o. , Květinková 16, Praha 3, 13000, CZ	(730) Novák Aleš , Husova 95, Žebrák, 26753, CZ
(210) O-471756	(210) O-471792
(111) 311269	(111) 311277
(220) 29.10.2009	(220) 30.10.2009
(320) 29.10.2009	(320) 30.10.2009
(442) 16.12.2009	(442) 16.12.2009
(151) 24.03.2010	(151) 24.03.2010
(730) Skala Jan , Masarykova 336, Kdyně, 34506, CZ	(730) Unilever N.V. , Weena 455, Rotterdam, NL
(210) O-471776	(210) O-471809
(111) 311270	(111) 311278
(220) 29.10.2009	(220) 30.10.2009
(320) 29.10.2009	(320) 30.10.2009
(442) 16.12.2009	(442) 16.12.2009
(151) 24.03.2010	(151) 24.03.2010
(730) Skala Jan , Masarykova 336, Kdyně, 34506, CZ	(730) FINTALK INVEST s.r.o. , Na Šubě 440/1, Praha 8, 18000, CZ
(210) O-471777	(210) O-471817
(111) 311271	(111) 311279
(220) 29.10.2009	(220) 04.11.2009
(320) 29.10.2009	(320) 04.11.2009
(442) 16.12.2009	(442) 16.12.2009
(151) 24.03.2010	(151) 24.03.2010
(730) Skala Jan , Masarykova 336, Kdyně, 34506, CZ	(730) NAKLADATELSTVÍ SUN, s.r.o. , Lukavecká 1732, Praha 9, 19300, CZ
(210) O-471778	(210) O-471883
(111) 311272	(111) 311280
(220) 29.10.2009	(220) 04.11.2009
(320) 29.10.2009	(320) 04.11.2009
(442) 16.12.2009	(442) 16.12.2009
(151) 24.03.2010	(151) 24.03.2010
(730) Šťastný Karel , Pod lázní 1028/12, Praha 4, 14000, CZ	(730) BASF Agro B.V., Arnhem (NL), Zweigniederlassung Wädenswil , Moosacherstrasse 2, Au, CH
(210) O-471780	(210) O-471884
(111) 311273	(111) 311281
(220) 29.10.2009	(220) 04.11.2009
(320) 29.10.2009	(320) 04.11.2009
(442) 16.12.2009	(442) 16.12.2009
(151) 24.03.2010	(151) 24.03.2010
(730) SIOSTORE s.r.o. , Pražská 726/2, Ústí nad Labem, 4001, CZ	(730) Bumerang - zastřešení bazénů s.r.o. , Družstevní 625/10, Horka nad Moravou, 78335, CZ
(210) O-471786	(210) O-471885
(111) 311274	(111) 311282
(220) 29.10.2009	(220) 04.11.2009
(320) 29.10.2009	(320) 04.11.2009
(442) 16.12.2009	(442) 16.12.2009
(151) 24.03.2010	(151) 24.03.2010
(730) E.I. du Pont de Nemours and Company , 1007 Market Street, 19898 Wilmington, DE, US	(730) Bumerang - zastřešení bazénů s.r.o. , Družstevní 625/10, Horka nad Moravou, 78335, CZ
(210) O-471790	(210) O-471886
(111) 311275	(111) 311283
(220) 29.10.2009	(220) 04.11.2009
(320) 29.10.2009	(320) 04.11.2009
(442) 16.12.2009	(442) 16.12.2009
(151) 24.03.2010	(151) 24.03.2010
(730) Novák Aleš , Husova 95, Žebrák, 26753, CZ	(730) Bumerang - zastřešení bazénů s.r.o. , Družstevní 625/10, Horka nad Moravou, 78335, CZ
	(210) O-471887
	(111) 311284

(220) 06.11.2009
(320) 06.11.2009
(442) 16.12.2009
(151) 24.03.2010
(730) **UNIDERMA s.r.o.**, 28. října 32, Semily, 51301, CZ
(210) O-471952

(111) **311285**
(220) 09.11.2009
(320) 09.11.2009
(442) 16.12.2009
(151) 24.03.2010
(730) **Manhattan Development s.r.o.**, Ke Štvanici 656/3, Praha 8, 18600, CZ
(210) O-471960

(111) **311286**
(220) 09.11.2009
(320) 09.11.2009
(442) 16.12.2009
(151) 24.03.2010
(730) **Mrkvičková Monika Ing.**, Na Slatince 3278/5, Praha 10, 10600, CZ
(210) O-471989

(111) **311287**
(220) 09.11.2009
(320) 09.11.2009
(442) 16.12.2009
(151) 24.03.2010
(730) **BNP PARIBAS PERSONAL FINANCE**, 1, boulevard Haussmann, 75009 Paris, FR
(210) O-471991

(111) **311288**
(220) 10.11.2009
(320) 10.11.2009
(442) 16.12.2009
(151) 24.03.2010
(730) **Škoda Milan**, U Elektrárny 60, Vrané nad Vltavou, 25246, CZ
(210) O-472014

(111) **311289**
(220) 10.11.2009
(320) 10.11.2009
(442) 16.12.2009
(151) 24.03.2010
(730) **Škoda Milan**, U Elektrárny 60, Vrané nad Vltavou, 25246, CZ
(210) O-472015

(111) **311290**
(220) 11.11.2009
(320) 11.11.2009
(442) 16.12.2009
(151) 24.03.2010
(730) **Wega recycling, s.r.o.**, Roháčova 188/37, Praha 3, 13000, CZ
(210) O-472036

(111) **311291**
(220) 12.11.2009
(320) 12.11.2009
(442) 16.12.2009
(151) 24.03.2010
(730) **Decci a.s.**, Bubenečská 606, Praha 6, 16000, CZ
(210) O-472070

(111) **311292**
(220) 12.11.2009
(320) 12.11.2009
(442) 16.12.2009
(151) 24.03.2010

(730) **INTERCONNECT s.r.o.**, K Jezírku 109, Křenice u Prahy, 25084, CZ
(210) O-472071

(111) **311293**
(220) 16.11.2009
(320) 16.11.2009
(442) 16.12.2009
(151) 24.03.2010
(730) **Kentucky Fried Chicken International Holdings, Inc.**, 1441 Gardiner Lane, Louisville, 40213, KY, US
(210) O-472159

(111) **311294**
(220) 19.11.2009
(320) 19.11.2009
(442) 16.12.2009
(151) 24.03.2010
(730) **Střední odborná škola a Střední odborné učiliště stavební**, Pražská 38b, Brno - Bosonohy, 64200, CZ
(210) O-472200

(111) **311295**
(220) 23.11.2009
(320) 23.11.2009
(442) 16.12.2009
(151) 24.03.2010
(730) **BioCyt, v.o.s.**, Bieblova 22, Brno, 61300, CZ
(210) O-472279

(111) **311296**
(220) 23.11.2009
(320) 23.11.2009
(442) 16.12.2009
(151) 24.03.2010
(730) **MUDr. Dana Šinágllová s.r.o.**, Šustova 1930, Praha 4, 14800, CZ
(210) O-472280

(111) **311297**
(220) 23.11.2009
(320) 23.11.2009
(442) 16.12.2009
(151) 24.03.2010
(730) **HistoCyt s.r.o.**, Jenikovská 348/17, Čáslav, 28601, CZ
(210) O-472281

(111) **311298**
(220) 23.11.2009
(320) 23.11.2009
(442) 16.12.2009
(151) 24.03.2010
(730) **RENTERA, a.s.**, Nad Santoškou 1420/8, Praha 5, 15000, CZ
(210) O-472308

(111) **311299**
(220) 24.11.2009
(320) 24.11.2009
(442) 16.12.2009
(151) 24.03.2010
(730) **VINLAND, a.s.**, Na Louži 1, Praha 10, 10100, CZ
(210) O-472326

(111) **311300**
(220) 24.11.2009
(320) 24.11.2009
(442) 16.12.2009
(151) 24.03.2010
(730) **Portugalmarket s.r.o.**, K Zelené louce 1326/50, Praha 4, 14800, CZ
(210) O-472337

(111) **311301**
(220) 02.12.2009
(320) 02.12.2009
(442) 16.12.2009
(151) 24.03.2010
(730) **Zentiva, k.s.**, U kabelovny 130, Praha 10 - Dolní
Měcholupy, 10237, CZ
(210) O-472525

(111) **311302**
(220) 02.12.2009
(320) 02.12.2009
(442) 16.12.2009
(151) 24.03.2010
(730) **Zentiva, k.s.**, U kabelovny 130, Praha 10 - Dolní
Měcholupy, 10237, CZ
(210) O-472526

(111) **311303**
(220) 02.12.2009
(320) 02.12.2009
(442) 16.12.2009
(151) 24.03.2010
(730) **Zentiva, k.s.**, U kabelovny 130, Praha 10 - Dolní
Měcholupy, 10237, CZ
(210) O-472527

(111) **311304**
(220) 02.12.2009
(320) 02.12.2009
(442) 16.12.2009
(151) 24.03.2010
(730) **Zentiva, k.s.**, U kabelovny 130, Praha 10 - Dolní
Měcholupy, 10237, CZ
(210) O-472528

(111) **311305**
(220) 02.12.2009
(320) 02.12.2009
(442) 16.12.2009
(151) 24.03.2010
(730) **Zentiva, k.s.**, U kabelovny 130, Praha 10 - Dolní
Měcholupy, 10237, CZ
(210) O-472529

(111) **311306**
(220) 02.12.2009
(320) 02.12.2009
(442) 16.12.2009
(151) 24.03.2010
(730) **Zentiva, k.s.**, U kabelovny 130, Praha 10 - Dolní
Měcholupy, 10237, CZ
(210) O-472530

Přehled zápisů ochranných známek se změnou ve vztahu ke zveřejněným přihláškám

Kapitola obsahuje údaje o ochranných známkách zapsaných na základě ustanovení § 28 odst. 1 zákona č. 441/2003 Sb., u kterých došlo ke změně údajů oproti zveřejněné přihlášce ochranné známky.

Číselný přehled

311137, 311171

Zápisy ochranných známek se změnou ve vztahu ke zveřejněným přihláškám

(111) **311137**
(220) 14.01.2008
(320) 14.01.2008
(442) 26.03.2008
(151) 24.03.2010
(540)



(730) **Studio Moderna s.r.o.**, U Nákladového nádraží 3146/6, Praha 3, 13000, CZ
(740) JUDr. Jakub Vozáb, Na Pankráci 449, Praha 4, 14000
(510) (10) pokrývky a podušky vyhřívané elektricky pro lékařské účely, ortopedické výrobky jako bandáže, boty a pásy, punčochy na křečové žíly, teplovzdušná terapeutická zařízení, přístroje na měření krevního tlaku, masážní přístroje, naslouchátka, umělé zuby, lahve pro kojence, kondomy, výrobky pro povzbuzení (dodání energie) a rozhýbání ústrojí páteře, masírovací (masážní) zařízení, kolostomické pásy, zdravotnické pásy, pásy břišní, pásy hypogastrické, pásy ortopedické, pásy zdravotní určené k hubnutí, umělé údy, erotické vibromasážní přístroje, jako vibrátory, kuličky; (20) nábytek, broušená skla a zrcadla, rámy, bytové zařízení, umělecká díla ze dřeva, vosku, sádry nebo umělých hmot, výrobky ze dřeva, korku, rákosu, třtiny, vrbového proutí, rohoviny, kostí, slonoviny, jantaru, perleti, buničiny, náhražky z plastických hmot, ložní potřeby a lůžkoviny s výjimkou ložního prádla, zejména matrace, polštáře, žíněnky, podhlavníky, podnožky, spací pytle na kempování, dětská chodítka, poštovní schránky kromě kovových a zděných, stojany na lahve, lékárníčky; (28) vánoční stromečky umělé, ozdoby na vánoční stromečky, vánoční dekorativní předměty, hry, hračky včetně hraček pro domácí zvířata, nářadí pro sportovní hry, rybářské náčiní a návnady, vábničky, výrobky plážové a koupací, tělocvičné a sportovní přístroje, zařízení, nářadí a potřeby, zejména pro tělesnou kulturu, léčebnou gymnastiku, regeneraci a rekondici, koloběžky, stacionární jízdní kola cvičná a tréninková, cyklotrenažery.
(511) 10, 20, 28
(210) O-455364

(111) **311171**
(220) 31.07.2009
(320) 31.07.2009
(442) 23.09.2009
(151) 24.03.2010
(540)

COOBOO

(730) **ALBATROS MEDIA a. s.**, Na Pankráci 30/1618, Praha 4, 14000, CZ
(740) FISCHER & PARTNER Intellectual Property s.r.o., Ing. Michael Fischer, Na Hrobci 294/5, Praha 2, 12000
(510) (9) nahrané nosiče datových a obrazových záznamů, CD a DVD, diskety, videokazety a videodisky; (16) tiskoviny, knihy, časopisy, katalogy, prospekty, plakáty, periodické a neperiodické publikace, fotografie, drobné papírové výrobky, obalové materiály; (39) zasilatelství knih, časopisů a nahranych nosičů obrazových záznamů; (41) vydavatelská a nakladatelská činnost, vzdělávací a zábavná činnost, pořádání kulturních a vzdělávacích výstav, soutěží a přehlídek, půjčování knih, časopisů a nahranych nosičů obrazových záznamů, služby překladatelské; (42) služby grafické.
(511) 9, 16, 39, 41, 42
(210) O-469848

Zápisy licenčních smluv k ochranným známkám

V této kapitole jsou zveřejněny zápisy licenčních smluv podle ustanovení § 18 odst. 1 zákona č. 441/2003 Sb.

Číslo zápisu	Vlastník	Nabyvatel licence	Druh licence	Datum uzavření licenční smlouvy	S účinností od data
194844	ATMOS Chrást s.r.o., Plzeňská 149, Chrást u Plzně, 33003, CZ;	ATMOS B.C. s.r.o., Plzeňská 648, Chrást u Plzně, 33003, CZ;	nevýlučná	23.03.2010	29.03.2010
194844	ATMOS Chrást s.r.o., Plzeňská 149, Chrást u Plzně, 33003, CZ;	ATMOS Servis s.r.o., Plzeňská 149, Chrást u Plzně, 33003, CZ;	nevýlučná	23.03.2010	29.03.2010
194844	ATMOS Chrást s.r.o., Plzeňská 149, Chrást u Plzně, 33003, CZ;	ATMOS Systems, a.s., Plzeňská 149, Chrást u Plzně, 33003, CZ;	nevýlučná	23.03.2010	29.03.2010
301427	FAVEA, spol. s r.o., B. Němcové 580, Kopřivnice, 74221, CZ;	FAVEA Europe s.r.o., Na Pankráci 1724, Praha 4 - Nusle, 14000, CZ;	nevýlučná	07.12.2009	25.03.2010
302755	Brůha Petr Ing., Nám. J. Machka 856/13a, Praha 5, 15800, CZ;	ADP CZ, a.s., Na Groši 1344/5a, Praha 10, 10200, CZ;	nevýlučná	18.01.2010	25.03.2010

Ochranné známky zrušené a prohlášené za neplatné

Tato kapitola obsahuje údaje o rozhodnutích o zrušení ochranné známky na základě ustanovení § 31 zákona č. 441/2003 Sb. nebo o prohlášení ochranné známky za neplatnou na základě ustanovení § 32 zákona č. 441/2003 Sb. Existuje-li důvod zrušení/prohlášení ochranné známky za neplatnou pouze ve vztahu k některým z výrobků nebo služeb, Úřad ochrannou známku zruší/prohlásí za neplatnou pouze pro tyto výrobky nebo služby. Údaje o výsledku rozhodnutí (zrušení ochranné známky, částečné zrušení ochranné známky, prohlášení ochranné známky za neplatnou, prohlášení ochranné známky za částečně neplatnou) jsou uvedeny za datem právní moci rozhodnutí pod INID kódem (583) s názvem "Datum právní moci rozhodnutí/výsledek rozhodnutí".

(111) 254334
(540)



(583) 23.03.2010 / zrušení ochranné známky

Přehled obnov zápisu ochranných známek

Kapitola obsahuje údaje o ochranných známkách, u kterých byl na žádost vlastníka obnoven zápis podle ustanovení § 28 odst. 2 zákona č. 441/2003 Sb.

Číselný přehled												
150029	154253	164883	165541	165542	165543	168401	168403	168699	168946	169046	169047	169048
169049	169279	169940	169941	227985	227986	227987	227992	228852	228982	229596	230468	230474
230851	231387	231443	232330	232373	232382	232750	232954	233348	233349	233397	233476	233711
233754	233755	233756	233758	233828	233829	234188	234305	234354	234355	234356	234883	234884
234885	235003	235013	235104	235149	235209	235345	235597	235654	235655	235671	235673	235689
235986	235989	235994	236003	236040	236161	236208	236431	236568	236569	236570	236571	236572
236584	236589	236592	236625	237069	237264	237759	237774	237776	237779	238700	239072	239079
239093	239864	240470	241412	241463	242851	242864	243206	244182	244194	245371	245416	246229
247053	249042	251193	254162	263862	267366							

Obnovy zápisu ochranných známek

(111) **150029**
(220) 31.01.1950
(151) 31.01.1950
(540)

ROVER

(730) **Bayerische Motoren Werke AG**, Petuelring 130 - BMW Haus, München 40, DE
(740) Čermák Hořejš Matějka a spol., JUDr. Karel Čermák jr., Ph.D., LL.M., advokát, Národní 32, Praha 1, 11000
(510) (12) jízdní kola, motorová vozidla a jiná vozidla.
(511) 12
(210) O-20996

(111) **154253**
(220) 26.03.1960
(151) 10.05.1960
(540)



(730) **Meopta - optika, s.r.o.**, Kabelíkova 1, Přerov, 75002, CZ
(740) HALAXOVÁ & HALAXOVÁ, TETRAPAT, RNDr. Zdeňka Halaxová, Dukelská 891/4, Olomouc, 77200
(510) (9) optické, geodetické, fyzikální, signalizační, kontrolní, fotografické a kinematografické přístroje, nástroje a zařízení, objektivy, měřicí přístroje a jejich součásti.
(511) 9
(210) O-21636

(111) **164883**
(220) 25.08.1980
(151) 04.08.1981
(540)

KYNAR 500

(730) **Arkema Inc.**, 2000 Market Street, Philadelphia, PA, US
(740) Společná advokátní kancelář Všečeka Zelený Švorčík Kalenský a partneři, JUDr. Petr Kalenský, Hálkova 2, Praha 2, 12000
(510) (1) tekuté konzervační prostředky na bázi vinylidenfluoridu.
(511) 1
(210) O-51880

(111) **165541**
(220) 03.04.1980
(151) 07.12.1983
(540)



(730) **I.W.S. Nominee Co., Ltd.**, Valley Drive, Ilkley, West Yorkshire, GB
(740) KOREJZOVÁ & SPOL., v.o.s., JUDr. Petra Korejzová, advokátka, Korunní 810/104 E, Praha 10, 10100
(510) (23) příze a nitě.
(511) 23
(210) O-51617

(111) **165542**
(220) 03.04.1980
(151) 07.12.1983

(540)



(730) **I.W.S. Nominee Co., Ltd.**, Valley Drive, Ilkley, West Yorkshire, GB
(740) KOREJZOVÁ & SPOL., v.o.s., JUDr. Petra Korejzová, Korunní 810/104 E, Praha 10, 10100
(510) (24) textilní kusové zboží a textilní výrobky.
(511) 24
(210) O-52876

(111) **165543**
(220) 03.04.1980
(151) 07.12.1983
(540)



(730) **I.W.S. Nominee Co., Ltd.**, Valley Drive, Ilkley, West Yorkshire, GB
(740) KOREJZOVÁ & SPOL., v.o.s., JUDr. Petra Korejzová, advokátka, Korunní 810/104 E, Praha 10, 10100
(510) (25) oděvní výrobky a jejich součásti.
(511) 25
(210) O-52877

(111) **168401**
(220) 20.04.1990
(151) 20.06.1991
(540)

HUGGIES

(730) **Kimberly-Clark Worldwide, Inc.**, Neenah, WI, US
(740) Rott, Růžička & Guttman Patentové, známkové a advokátní kanceláře, JUDr. Vladimír Rott, Vinohradská 37, Praha 2, 12000
(510) Plenky pro jedno použití, vložky pro jednorázové plenky, trenýrky pro jedno použití a jednorázové bryndáčky.
(511) 16, 25
(210) O-57352

(111) **168403**
(220) 20.04.1990
(151) 20.06.1991
(540)

DEPEND

(730) **Kimberly-Clark Worldwide, Inc.**, Neenah, WI, US
(740) Rott, Růžička & Guttman Patentové, známkové a advokátní kanceláře, JUDr. Vladimír Rott, Vinohradská 37, Praha 2, 12000
(510) (5) absorpční vložky zejména pro osoby, které neudrží moč, spodní prádlo pro osoby, které neudrží moč a k ostatním osobním absorpčním účelům, zejména k zadržování menstruačních pochirurgických a hemeroidních výměšků, dámské vložky.
(511) 5
(210) O-57354

(111) **168699**

(220) 29.08.1990 (540)
(151) 10.10.1991
(540)

JOCKEY

(730) **Jockey International, Inc.**, 2300 60th Street P.O.Box 1417, Kenosha, WI, US
(740) **KOREJZOVÁ & SPOL.**, v.o.s., JUDr. Petra Korejzová, Korunní 810/104 E, Praha 10, 10100
(510) (25) oděvy, prádlo, zejména spodní prádlo.
(511) 25
(210) O-58428

(111) **168946**
(220) 21.05.1990
(151) 09.12.1991
(540)

SPOKAR

(730) **Spojené kartáčovny a.s.**, Libkovodská 1428, Pelhřimov, 39301, CZ
(740) **KUDRLIČKA & SEDLÁK** Advokátní, patentová a známková kancelář, Ing. Jiří Sedlák, Husova 5, České Budějovice, 37001
(510) (16) kartáčky zubní, kartáčky na ruce, štětce kulaté a ploché, štětce školní a umělecké, kartáče úklidové, kartáče na udržování hygieny, stěrky a stírače na okna.
(511) 16
(210) O-57543

(111) **169046**
(220) 11.07.1990
(151) 20.12.1991
(540)

POLO

(730) **THE POLO/LAUREN COMPANY, L.P.**, společnost zřízená podle zákonů státu New York, 650 Madison Avenue, New York, NY, US
(740) Advokátní a patentová kancelář Traplová, Hakr, Kubát, JUDr. Traplová Jarmila, Přístavní 24, Praha 7, 17000
(510) (25) oděvy, prádlo, boty, střevíce, trepky.
(511) 25
(210) O-57965

(111) **169047**
(220) 11.07.1990
(151) 20.12.1991
(540)



(730) **THE POLO/LAUREN COMPANY, L.P.**, společnost zřízená podle zákonů státu New York, 650 Madison Avenue, New York, NY, US
(740) Advokátní a patentová kancelář Traplová, Hakr, Kubát, JUDr. Traplová Jarmila, Přístavní 24, Praha 7, 17000
(510) (25) oděvy, prádlo, boty, střevíce, trepky.
(511) 25
(210) O-57967

(111) **169048**
(220) 11.07.1990
(151) 20.12.1991

Ralph Lauren

(730) **THE POLO/LAUREN COMPANY, L.P.**, společnost zřízená podle zákonů státu New York, 650 Madison Avenue, New York, NY, US
(740) Advokátní a patentová kancelář Traplová, Hakr, Kubát, JUDr. Traplová Jarmila, Přístavní 24, Praha 7, 17000
(510) (25) oděvy, prádlo, boty, střevíce, trepky.
(511) 25
(210) O-57966

(111) **169049**
(220) 11.07.1990
(151) 20.12.1991
(540)

POLO BY RALPH LAUREN

(730) **THE POLO/LAUREN COMPANY, L.P.**, společnost zřízená podle zákonů státu New York, 650 Madison Avenue, New York, 10022, NY, US
(740) Advokátní a patentová kancelář Traplová, Hakr, Kubát, JUDr. Traplová Jarmila, Přístavní 24, Praha 7, 17000
(510) (25) oděvy, prádlo, boty, střevíce, trepky.
(511) 25
(210) O-57968

(111) **169279**
(220) 01.11.1990
(151) 20.02.1992
(540)



(730) **Rek, spol. s r.o.**, Svatopluka Čecha 413/7, Brandýs nad Labem-Stará Boleslav, 25001, CZ
(510) Sběr, zpracování a šíření informací, služby turistům zejména ubytování, stravování, organizování seminářů, studijních pobytů a cest, kursů a školení, zprostředkování kontaktů.
(511) 38, 41, 42
(210) O-59201

(111) **169940**
(220) 19.04.1990
(151) 25.05.1992
(540)

**KINDERSCHOKOLADE
ÜBERRASCHUNG**

(730) **Ferrero oHG mbH**, Stadthalendorf, DE
(740) Společná advokátní kancelář Všetečka a partneři, JUDr. Všetečka Miloš, Hálkova 2, Praha 2, 12000
(510) (30) čokoláda, čokoládové výrobky, zvláště dutá tělesa z čokolády s vloženými hračkami, zejména malými hračkami jakož o ozdobami a šperky.
(511) 30
(210) O-57343

(111) **169941**
(220) 19.04.1990
(151) 25.05.1992

(540) **KINDERSCHOKOLADE**

(730) **Ferrero oHG mbH**, Stadtallendorf, DE
(740) Společná advokátní kancelář Všeťečka a partneři, JUDr.
Všeťečka Miloš, Hálkova 2, Praha 2, 12000
(510) (30) plněná mléčná čokoláda.
(511) 30
(210) O-57344

dietetické k léčebným účelům, infuzní roztoky, mediální vína a čaje, diagnostické přípravky, vakcíny, séra a výrobky z krve, kultury mikroorganismů, desinfekční prostředky, přípravky baktericidní a fungicidní spadající do této třídy, pesticidy, insekticidy a herbicidy, přísady do krmiv, vše k léčebným účelům, léčebná kosmetika.

(511) 1, 3, 5
(210) O-154001

(111) **227985**
(220) 28.03.2000
(151) 19.10.2000

(540) **DRS pack**

(730) **L D M, spol. s r.o.**, Litomyšlská 1378, Česká Třebová, 56002, CZ
(510) (6) ventily kovové jiné než součásti strojů; (7) ventily jako součásti strojů.
(511) 6, 7
(210) O-153647

(111) **228852**
(220) 25.11.1999
(151) 20.11.2000
(540)



(730) **Šimůnek Jaroslav**, Polská 2534/308, Kladno, 27201, CZ
(510) (32) nealkoholické nápoje.
(511) 32
(210) O-149219

(111) **227986**
(220) 28.03.2000
(151) 19.10.2000
(540)



(730) **L D M, spol. s r.o.**, Litomyšlská 1378, Česká Třebová, 56002, CZ
(510) (6) ventily kovové jiné než součásti strojů; (7) ventily jako součásti strojů.
(511) 6, 7
(210) O-153648

(111) **228982**
(220) 26.05.2000
(151) 20.11.2000
(540)

GRIPOXINUM

(730) **CZECH-LIST s.r.o.**, Ke Koulce 919/7, Praha 5, 15000, CZ
(510) (5) léčiva a léčivé přípravky; (35) zprostředkovatelská činnost v oblasti obchodu zejména s léčivými a léčivými přípravky, marketing, propagace; (39) distribuce léčiv a léčivých přípravků.
(511) 5, 35, 39
(210) O-155804

(111) **227987**
(220) 28.03.2000
(151) 19.10.2000
(540)

LDM spline

(730) **L D M, spol. s r.o.**, Litomyšlská 1378, Česká Třebová, 56002, CZ
(510) (6) ventily kovové jiné než součásti strojů; (7) ventily jako součásti strojů.
(511) 6, 7
(210) O-153649

(111) **229596**
(220) 08.10.1999
(151) 27.12.2000
(540)



(730) **Blue Sky Travel s.r.o.**, Chodská 11, Praha 2, 12000, CZ
(510) (16) kalendáře, kalendáře trhačí, katalogy, nálepky (lepící pásy) pro kancelářské použití a pro domácnost, plakáty, pohlednice, poutače z papíru nebo lepenky, prospekty, publikace, samolepky (papírníkové výrobky), samolepky pro domácnost nebo kancelářské účely, štíty vývěsní z papíru nebo lepenky, tabule reklamní z papíru nebo lepenky, výrobky papírenské, záložky do knih; (39) automobily (pronájem-), cestování (rezervace-), cesty (organizování-), doprava (rezervace-), doprovázení turistů, informace (doprava-), místenky (rezervace-), okružní plavby (organizování-), organizování cest, organizování exkurzí, organizování okružních výletů, organizování prohlídek, organizování zájezdů, přeprava turistů, turistické kanceláře s výjimkou kanceláří poskytujících hotelové rezervace, zprostředkování (doprava-), zprostředkování pronájmu lodí; (42) služby spojené s opatrováním ubytování, nocleháren a stravování v hotelích, penzionech, turistických táborech (camping), turistických ubytovnách, sanatoriích, zotavovnách, služby cestovních kanceláří nebo agentů, kteří zajišťují ubytování v hotelích pro turisty, hotely (rezervace-), penziony (rezervace-), přechodné ubytování (rezervace-), ubytovací služby (hotely, penziony), ubytování (pronajímání a přechodné-).

(111) **227992**
(220) 05.04.2000
(151) 19.10.2000
(540)

ZENON

(730) **Zentiva, k.s.**, U Kabelovny 130, Praha 10, Dolní Měcholupy, 10237, CZ
(740) ČERVENKA, KLEINTOVÁ, TURKOVÁ Patentová, známková a advokátní kancelář, Ing. Eva Kleintová, Budečská 6, Praha 2, 12000
(510) (1) chemické přípravky a látky pro laboratorní analýzy, biologické přípravky, enzymy a enzymatické přípravky pro průmyslové účely, bakteriální přípravky a látky spadající do této třídy, diagnostické přípravky spadající do této třídy, umělá sladidla; (3) kosmetické přípravky všeho druhu, mýdla, šampony a vodičky na vlasy, zubní pasty a jiné přípravky na ošetření dutiny ústní, kosmetické přípravky pro zvířata, dermatologické výrobky ke kosmetickým účelům; (5) léčiva, drogy, farmaceutické přípravky humánní a veterinární, vitamíny, chemické přípravky a substance pro farmaceutické účely, výrobky zdravotnické a hygienické, přípravky silící a

(511) 16, 39, 42

(210) O-147717 (540)

(111) **230468**
(220) 18.02.2000
(151) 22.01.2001
(540)



(730) **Dame a.s.**, Nademlejská 5/683, Praha 9 - Hloubětín, 19800, CZ
(740) BOHEMIA PATENT, Ing. Jana Vanděliková, Spálená 29, Praha 1, 11000
(510) (6) stavební materiály kovové; (19) stavební materiály nekovové; (37) provádění bytových a občanských staveb, průmyslových staveb, inženýrských staveb.
(511) 6, 19, 37
(210) O-152113

(111) **230474**
(220) 05.04.2000
(151) 22.01.2001
(540)



(730) **MOTORSERVIS Švec, s.r.o.**, Temenická 144, Šumperk, 78704, CZ
(740) JUDr. Hasala Josef, advokát, Radniční 13, Šumperk, 78701
(510) (37) opravy motorových vozidel.
(511) 37
(210) O-153990

(111) **230851**
(220) 29.09.1999
(151) 21.02.2001
(540)



(730) **EDEL - nábytek, spol. s r.o.**, Lačnov čp. 3, Horní Lideč, 75612, CZ
(740) Ing. Radmila Baumová, Nádražní 29, Žďár nad Sázavou, 59101
(510) (20) nábytek včetně kovového a kempingového, výrobky ze dřeva: dřevěné dílce pro výrobu nábytku, masivní dřevěné části sedacích souprav /loketníky, plakety, lišty, nohy, kluzáky, apod./, kostry pro sedací soupravy, úložné prostory /šuplíky/, dřevěné dílce pro ložnicový a skříňový nábytek, dřevěné dílce pro zakázkovou výrobu; (35) pomoc při řízení obchodní činnosti, při výkonu hospodářské činnosti, obchodní administrativa; (40) zpracování a úprava materiálu, jako např. dřevařských a čalounických materiálů.
(511) 20, 35, 40
(210) O-147308

(111) **231387**
(220) 14.02.2000
(151) 21.02.2001



(730) **ARMATURY Group a.s.**, Bolatická 39, Kravaře, 74721, CZ
(740) Ing. Zdeněk Kučera, Dlouhá 207 (P.O.BOX 92), Slušovice, 76315
(510) (37) truhlářství; (40) kovoobráběčství; (42) konstrukční a technologické práce, poradenství a konzultace v oblasti strojírenské technologie, akvizitér, mandatář.
(511) 37, 40, 42
(210) O-151881

(111) **231443**
(220) 16.03.2000
(151) 21.02.2001
(540)

ESPRING

(730) **Alticor Inc.**, 7575 Fulton Street East, Ada, MI, US
(740) Čermák Hořejš Matějka a spol., JUDr. Karel Čermák, advokát, Národní 32, Praha 1, 11000
(510) (11) přístroje na čištění a měkčení vody a filtrační systémy s lisovaným uhlíkem pro přípravu pitné vody a jeho součásti; (21) láhve prodávané prázdné; (32) pitná voda a pramenitá voda.
(511) 11, 21, 32
(210) O-153179

(111) **232330**
(220) 17.04.2000
(151) 28.03.2001
(540)

KONFIRM

(730) **KONFIRM, spol.s r.o.**, Purkyňova 45, Brno, 61200, CZ
(740) Voda Karel, Bolzanova 13, Brno, 61800
(510) (35) poskytování pomoci při řízení obchodní činnosti, obchodní administrativa, služby reklamní a obchodní, průzkum a analýzy trhů, ekonomické a organizační poradenství, zvláště v oboru zavádění a udržování systémů řízení jakosti a systémů environmentálního managementu a systému HACCP, zejména v oblasti životního prostředí, bezpečnosti práce, hygieny potravin, služby řízení logistiky, poradenství ve věcech personalistiky, obchodní zprostředkování jako podpora zajištění odbytu produkce klientů a dále zprostředkování uzavření smluv o jednorázových či dlouhodobých dodávkách surovinových zdrojů, sběr dat a zpráv a systematizace získávaných informací do počítačových databází (on-line), výrobní katalogy a informační systémy, zejména pro umožnění on-line objednávání a plnění objednávek přímým modelem nebo internetem, sledování okamžité úrovně zásob, sledování okamžitého stavu dopravy zboží a standardní a celní obchodní zprávy, všechny fáze dodacího řetězce, tj. umístění objednávky, její sledování, katalogizace, autorizace oprav, pohyb zásob a podpora rozhodnutí, vše on-line, a to za použití řady medií jako jsou internet, groupware a rozhraní elektronických dat (EDI); (41) provádění, obstarávání a organizace školení a vzdělávání, zejména ve vztahu k zabezpečení rozvoje systémů řízení jakosti a environmentálního managementu; (42) odborné konzultace včetně poradenství pro obory systémů řízení jakosti a systémů environmentálního managementu, pro oblasti životního prostředí, bezpečnosti práce, hygieny potravin a zemědělské prvovýroby, konzultace v oblasti podnikového řízení a informačních systémů, poradenství a výzkum, zvláště v oblasti zemědělství a potravinářství, inženýrské služby, vývoj software k jmenovaným systémům a výrobám, obalový design pro spotřebitelské výroby.
(511) 35, 41, 42
(210) O-154495

(111) **232373**

(220) 19.05.2000 (540)
(151) 28.03.2001
(540)

UXA

(730) **UXA spol. s r.o.**, Plotní 45, Brno, 60200, CZ
(740) Ing. Musil Dobroslav, Cejl 38, Brno, 60200
(510) (6) odlitky z litiny, kovové řetězy; (7) řetězy čepové a Ewartovy a kola k těmto řetězům.
(511) 6, 7
(210) O-155559

(111) **232382**
(220) 22.05.2000
(151) 28.03.2001
(540)



(730) **I. D. C. Holding, a. s.**, Drieňová 3, Bratislava, 82101, SK
(740) ČERVENKA, KLEINTOVÁ, TURKOVÁ Patentová, známková a advokátní kancelář, Mgr. Jana Turková, Budečská 6/974, Praha 2, 12000
(510) (5) cukrovinky a pečivařské výrobky s posilujícím a podpůrným léčivým účinkem (dietetické pečivo, suchary, sušenky, piškoty, obilné přípravky, bonbóny, pastilky apod.); (29) konzervované, sušené a vařené ovoce, rosoly, zavařeniny, ovocné želé, želatina, zpracované ořechy a arašidy; (30) trvanlivé, polotrvanlivé a jemné pečivo, čokoládové a nečokoládové cukrovinky, bonbóny a cukrátky, čokoláda, fondán, karamely, potravinářský kandys, keksy, koláče, krekrly, lízátky, oplatky, perníky, medovíčky, biskvity, suchary, sušenky, piškoty, vánoční kolekce a jiné cukrovinky na zdobení vánočních stromečků, pralinky, sladká dřeva, mandlové cukrovinky, marcipán, vafle, trubičky, dezerty, komprimáty, želé, neapolitánky, pastilky, tyčinky, kakao a výrobky z kakaa spadající do této třídy, výrobky z medu, melasy, obilné přípravky, žvýkačky, dia výrobky shora uvedených druhů.
(511) 5, 29, 30
(210) O-155645

(111) **232750**
(220) 29.10.1999
(151) 24.04.2001
(540)



(730) **Národní galerie v Praze**, Staroměstské náměstí 12, Praha 1, 11015, CZ
(510) (37) restaurování sbírkových předmětů; (40) konzervování sbírkových předmětů; (41) výchova, vzdělávání, zábava, kulturní aktivity; (42) vědecký výzkum, zajišťování ochrany sbírek pomocí mechanických i elektronických zabezpečovacích a protipožárních systémů a ostrahou.
(511) 37, 40, 41, 42
(210) O-148296

(111) **232954**
(220) 27.01.2000
(151) 24.04.2001



(730) **UNIE OFFSHORE PORADČŮ ČR**, Táboritská 23, Praha 3, 13087, CZ
(740) Mgr. Milan Jašurek, advokátní kancelář, Mgr. Milan Jašurek, advokát, U Louže 665, Klecany, 25067
(510) (35) ekonomické a organizační poradenství, zprostředkovatelská činnost v oblasti obchodu; (36) finanční poradenství, konzultační služby finanční; (41) nakladatelská a vydavatelská činnost, zprostředkovatelská činnost v oblasti pořádání kurzů.
(511) 35, 36, 41
(210) O-151298

(111) **233348**
(220) 29.03.2000
(151) 24.04.2001
(540)

NABUCCO

(730) **RÓNA Dohányfeldolgozó Koriátolt Felelősségű Társaság**, Attila tér 3, Debrecen, HU
(740) Ing. Dohnal Jiří, patentový zástupce, Nedbalova 29, Brno, 62300
(510) (34) tabák, tabákové náhražky, cigarety, cigarety s obsahem tabákových náhražek (bez léčebného účelu), cigarillos, cigaretové filtry, doutníky, krátké doutníky, cigaretový papír, bloky cigaretových papírků, papíry do dýmek, cigaretové špičky s výjimkou špiček z drahých kovů, náustky na cigaretové špičky, strojky na plnění cigaret, čističe dýmek, kuřácké soupravy, dýmky, stojany na dýmky, popelníky s výjimkou popelníků z drahých kovů, odězavače doutníků, dózy na tabák s výjimkou dóz z drahých kovů, pouzdra na tabák, tabatěrky s výjimkou tabatěrek z drahých kovů, zápalky, zápalkové krabičky, s výjimkou krabiček z drahých kovů, zapalovače.
(511) 34
(210) O-153693

(111) **233349**
(220) 29.03.2000
(151) 24.04.2001
(540)

MAYA

(730) **RÓNA Dohányfeldolgozó Koriátolt Felelősségű Társaság**, Attila tér 3, Debrecen, HU
(740) Ing. Dohnal Jiří, patentový zástupce, Nedbalova 29, Brno, 62300
(510) (34) tabák, tabákové náhražky, cigarety, cigarety s obsahem tabákových náhražek (bez léčebného účelu), cigarillos, cigaretové filtry, doutníky, krátké doutníky, cigaretový papír, bloky cigaretových papírků, papíry do dýmek, cigaretové špičky s výjimkou špiček z drahých kovů, náustky na cigaretové špičky, strojky na plnění cigaret, čističe dýmek, kuřácké soupravy, dýmky, stojany na dýmky, popelníky s výjimkou popelníků z drahých kovů, odězavače doutníků, dózy na tabák s výjimkou dóz z drahých kovů, pouzdra na tabák, tabatěrky s výjimkou tabatěrek z drahých kovů, zápalky, zápalkové krabičky, s výjimkou krabiček z drahých kovů, zapalovače.
(511) 34
(210) O-153694

(111) **233397**

(220) 13.04.2000
(151) 24.04.2001
(540)

AUDRY

(730) **AUDRY CZ a.s.**, Obříství 200, Obříství, 27742, CZ
(510) (7) plynová dmychadla, olejová čerpadla, odvodušňovací a odplyňovací zařízení napájecí vody; (9) regulátory pro otopné soustavy a kotelny, regulátory pro zdroje tepla, tepelné hlídače, regulátory ohřivačů horké vody, diagnostika otopných soustav a potrubí, regulační pulty pro kotle a hořáky, regulační systémy pro hoření, analyzátoři spalin; (11) výrobky topenářské techniky, zejména hořáky, kotle, expanzní nádrže pro topná zařízení, tepelné moduly, topné skříně, otopná tělesa, solární topné systémy, zásobníky tepla, zásobníky teplé vody, tepelné hlídače, expanzní automaty k tepelným soustavám, armatury pro topná zařízení, odvodušňovací a odplyňovací zařízení topných soustav, zařízení pro automatické doplňování a úpravu vody, průmyslové hořáky, plynové armatury a regulační řady k hořákům, regulátory pro vodní nebo plynová zařízení a potrubí.
(511) 7, 9, 11
(210) O-154428

(111) **233476**
(220) 11.09.2000
(151) 24.04.2001
(540)



(730) **ComAp, spol. s r.o.**, Kundratka 2359/17, Praha 8, 18000, CZ
(740) Advokátní a patentová kancelář VYSKOČIL, KROŠLÁK a spol., Dana Lukajová, Voršílská 10, Praha 1, 11000
(510) (7) elektrocentrály, elektrické generátory, záskokové zdroje elektrické energie, náhradní zdroje elektrické energie, kogenerační jednotky; (9) elektrické či elektronické řídicí systémy pro elektrocentrály, hardware a software výpočetní techniky, řídicí systémy výpočetní techniky.
(511) 7, 9
(210) O-158986

(111) **233711**
(220) 06.03.2000
(151) 23.05.2001
(540)

POOLPRO

(730) **Latham Plastics, Inc.**, 787 Watervliet-Shaker Road, Latham, NY, US
(740) Společná advokátní kancelář Všetečka Zelený Švorčík Kalenský a Partneri, JUDr. Petr Kalenský, Hálkova 2, Praha 2, 12000
(510) (9) počítačový software pro správu informací o produktech obsahující rozšiřování informací o produktech a zpracování objednávek nekovových bazénů, součástí bazénů a jiných produktů, týkajících se bazénů.
(511) 9
(210) O-152797

(111) **233754**
(220) 23.03.2000
(151) 23.05.2001
(540)

PERFORMANCE VINYL

(730) **Latham Plastics, Inc.**, 787 Watervliet-Shaker Road, Latham, NY, US
(740) Společná advokátní kancelář Všetečka Zelený Švorčík Kalenský a Partneri, JUDr. Petr Kalenský, Hálkova 2, Praha 2, 12000
(510) (19) PVC (vinylové) trubky do plaveckých bazénů.
(511) 19
(210) O-153499

(111) **233755**
(220) 23.03.2000
(151) 23.05.2001
(540)

PERFORMANCE STEPS

(730) **Latham Plastics, Inc.**, 787 Watervliet-Shaker Road, Latham, NY, US
(740) Společná advokátní kancelář Všetečka Zelený Švorčík Kalenský a Partneri, JUDr. Petr Kalenský, Hálkova 2, Praha 2, 12000
(510) (19) nekovové schody do modelových plastických plaveckých bazénů.
(511) 19
(210) O-153500

(111) **233756**
(220) 23.03.2000
(151) 23.05.2001
(540)

PERFORMANCE POOL PRODUCTS

(730) **Latham Plastics, Inc.**, 787 Watervliet-Shaker Road, Latham, NY, US
(740) Společná advokátní kancelář Všetečka Zelený Švorčík Kalenský a Partneri, JUDr. Petr Kalenský, Hálkova 2, Praha 2, 12000
(510) (19) součásti nekovových, modelových plastických plaveckých bazénů.
(511) 19
(210) O-153501

(111) **233758**
(220) 23.03.2000
(151) 23.05.2001
(540)

FACE

(730) **Sanoma Magazines Praha s.r.o.**, Lomnického 7, č.p. 1705, Praha 4, 14000, CZ
(740) Ladislava Jasanská Advokátní kancelář, Mgr. Ladislava Jasanská, advokátka, Lomnického 7, Praha 4, 14000
(510) (16) periodické a neperiodické tiskoviny všeho druhu, zejména časopisy, tiskárenské výrobky, zejména pohledy, obtisky, záložky, fotografie, papírenské zboží všeho druhu, kancelářské potřeby, zejména bloky, kalendáře, fotoalba, dopisní papíry, desky, psací potřeby, drobné kancelářské potřeby z plastů a kovu, učební pomůcky, plastické obaly (nezařazené do jiných tříd), hrací karty, štočky.
(511) 16
(210) O-153517

(111) **233828**
(220) 02.06.2000
(151) 23.05.2001
(540)

OPUS

(730) **Chocolaterie Guylian, NV**, Europark Oost 1, 9100 Sint-Niklaas, BE
(740) PATENTSERVIS PRAHA a.s., Jivenská 1273/1, Praha 4, 14021
(510) (5) cukrovinky a pečivařské výrobky s posilujícím a podpůrným léčivým účinkem (dietetické pečivo, suchary, sušenky, piškoty, obilné přípravky, bombóny, pastilky apod.); (29) konzervované, sušené a vařené ovoce, rosoly, zavařeniny, ovocné želé, želatina, zpracované ořechy a arašidy; (30) trvanlivé, polotrvanlivé a jemné pečivo, čokoládové a nečokoládové cukrovinky, bombóny a cukrátky, čokoláda, fondán, karamely, potravinářský kandys, keksy, koláče, kreky, lízátka, oplatky, perníky, medovníky, biskvity, suchary, sušenky, piškoty, vánoční kolekce a jiné cukrovinky na zdobení vánočních stromčků, pralinky, sladká dřeva, mandlové cukrovinky, marcipán, vafle, trubičky, dezerty, komprimáty, želé, neapolitánky, pastilky, tyčinky, kakao a výrobky z kakaa spadající do této třídy, výrobky z medu, melasy, obilné přípravky, žvýkačky, dia výrobky shora uvedených druhů.
(511) 5, 29, 30
(210) O-156032

(111) **233829**
(220) 02.06.2000
(151) 23.05.2001
(540)

(540)



- (730) **I.D.C. Holding, a.s.**, Drieňová 3, Bratislava, SK
(740) ČERVENKA, KLEINTOVÁ, TURKOVÁ Patentová, známková a advokátní kancelář, Mgr. Jana Turková, Budečská 6/974, Praha 2, 12000
(510) (5) cukrovinky a pečivařské výrobky s posilujícím a podpůrným léčivým účinkem (dietetické pečivo, suchary, sušenky, piškoty, obilné přípravky, bonbóny, pastilky apod.); (29) konzervované, sušené a vařené ovoce, rosoly, zavařeniny, ovocné želé, želatina, zpracované ořechy a arašidy; (30) trvanlivé, polotrvanlivé a jemné pečivo, čokoládové a nečokoládové cukrovinky, bonbóny a cukrátky, čokoláda, fondán, karamely, potravinářský kandys, keksy, koláče, kreky, lízátka, oplatky, perníky, medovíčky, biskvity, suchary, sušenky, piškoty, vánoční kolekce a jiné cukrovinky na zdobení vánočních stromečků, pralinky, sladká dřeva, mandlové cukrovinky, marcipán, vafle, trubičky, dezerty, komprimáty, želé, neapolitánky, pastilky, tyčinky, kakao a výrobky z kakaa spadající do této třídy, výrobky z medu, melasy, obilné přípravky, žvýkačky, dia výrobky shora uvedených druhů.
(511) 5, 29, 30
(210) O-156034

(111) **234188**
(220) 01.02.2000
(151) 25.06.2001
(540)

NET2PHONE

- (730) **Net2Phone, Inc. (Corporation of Delaware)**, 171 Main Street, Hackensack, NJ, US
(740) ČERVENKA, KLEINTOVÁ, TURKOVÁ Patentová, známková a advokátní kancelář, Mgr. Jana Turková, Budečská 6/974, Praha 2, 12000
(510) (9) telefony a jiná komunikační zařízení, komunikační technické vybavení, zařízení a příslušenství pro globální počítačovou síť a další komunikační systémy a sítě, zejména telefonní přístroje včetně PC, bezdrátové a drátové telefony, vybavení pro telefonní služby, video a audio karty instalované v PC, mezisíťové počítače a jiná mezisíťová zařízení pro přenos a příjem dat, videa a dalších informací přes síť přepojování paketů, počítačové software na disku, CD-ROMu nebo jiných médií pro zajištění internetových komunikací telefonního protokolu; (38) komunikační služby pro e-mailové obchodní prostředí včetně internetových telefonních služeb a přenosu dat, videa a dalších informací přes globální počítačovou síť a další komunikační systémy a sítě uživatelů PC, zajišťování internetových komunikací telefonního protokolu spojením z PC na telefon, z PC na PC, z telefonu na PC a z telefonu na telefon, zjejišťování komunikačních služeb užíváním telefonních karet a debetních karet.
(511) 9, 38
(210) O-151457

(111) **234305**
(220) 24.03.2000
(151) 25.06.2001



- (730) **Ingersoll - Rand Company**, 1 Centennial Avenue, 08855 Piscataway, NJ, US
(740) PATENTSERVIS Praha a.s., Jivenská 1273/1, Praha 4, 14021
(510) (1) chemické výrobky: a to hydraulické tekutiny pro použití v zavíracích dveřích a chladičích; (4) mazací oleje; (6) dveřní zámky, ozdobní štítky, západky, soupravy zámků, výstupní zařízení, zavírače dveří, hardware dveřní a okenní; (7) stroje a obráběcí stroje: stroje pro použití při povrchové úpravě výrobků a jejich částí což zahrnuje mytí, brusné čištění, brokování apod., generátory poháněné plynovou turbínou s tepelnou rekuperací energie, přenosné a stacionární vzdušné a plynové kompresory a jejich části, antifrikční ložiska zahrnující přímé válce, konické válce, sférické válce, jehlová a kulčková ložiska a pouzdra a jejich montážní celky, samohybná a průmyslová mazací zařízení jako skříňkové maznice, stacionární maznicové systémy, mazivové pumpy, stojany k opoře mazných zařízení, elektrické a pneumatické nástroje a to sbíječky, pily, vrtáky, šroubováky, maticové hlavy, klíče na matice, brusky, tlumiče nárazů, úhlové brusky, pískovače, leštiče, francouzské klíče momentové a nárazové, zařízení na vrtání kamene, rotační košťata, zahradní hrábě, rotační žací stroje, rotační, přenosné, mobilní a stacionární vrtačky a vrtná výbava pro povrchové a podzemní použití, pneumatické, hydraulické a elektrické kladkostroje, rumpály a kladky, ruční zvedáky, upínací páčidla a kladky, strojní zařízení pro stavbu silnic a zpracování zeminy a to stroje k umísťování dláždícího materiálu jako asfaltu a asfaltových emulzí na povrchy vozovek jako jsou silnice, parkoviště, chodníky a letištní dráhy, seškrabovací stroje k odstraňování živých asfaltových vrstev, jak za tepla válcovaných tak tmeřených a k odstraňování betonu, vibrační a statické pýchovače země, šterku, asfaltu a betonu, krovovací zhutňovací zařízení a to vibrační desky, svislé pýchovačky a dvouválcové zhutňovače, upevnění utahující stroje, multiplikátory vysokého tlaku tekutin a stroje hydraulické řezání a hubice k nim, přenosné generátory, přenosné světelná věže, vzduchem poháněné startovací motory pro letadla a čluny, dmychadla a to vzdušné ventilátory, plynové ventilátory, přístroje pro regeneraci plynových par, automatizované zařízení pro zacházení s materiálem a pro výrobu, výměníky tepla, exkavátory, hloubkové lopaty, příkopová rypadla a vyorávače, vše pro připojení k nákladním automobilům, traktorům, tahačům apod. a konstrukční části pro vše výše uvedené zboží; (8) ruční nářadí a to lopatky, škrabače, košťata, hrábě a vrtáky na sloupky; (9) programovatelný elektronický zámek a bezpečnostní systémy, bezpečnostní systémy elektrické a s elektronickým vstupem a komponenty k nim a to elektromagnetické zámky, zástrčky řízené elektromagneticky, regulátory, zdroje energie, magnetické uvolňovače závor zámků, automatické časové spínače, spínače řízené klíčem, kódované spínače pomocí stiskacího knoflíku, konzoly monitorující stav dveří, audio a vizuální poplašná zařízení řízená elektricky, vypínače a zařízení uvolňující dveře, elektronické bezpečnostní zařízení a to skenerové měření fyzických charakteristik jednotlivých lidí pro usnadnění identifikace osob za účelem, který zahrnuje řízení vstupu a zaznamenání času a přítomnosti, klíčové vstupní software, které umožňuje počítačové řízení elektronických zámků pomocí elektronických klíčů, počítačové programy k použití v projekci a pořízení stavebních produktů, elektronické řídicí systémy k použití v upevňovací a montážní činnosti, mikroprocesorové regulátory k monitorování operačních funkcí vzduchových kompresorů, mikroprocesorové regulátory k monitorování činnosti přístrojů kontrolujících prostředí, termostaty pro řídicí přístroje k vytápění a chlazení prostoru, bateriové nabíječky pro užitková vozidla; (11) klimatizace pro pohodlí cestujících a řidiče v autobusech, v kabinách nákladních vozů, automobilech apod., přístroje řídicí prostředí a to vysoušeče chlazeným

stlačeným vzduchem pro průmyslové, obchodní, benzinové, samohybné, farmaceutické, potravinářské, chemické a dřevozpracující účely, samostatné jednotky řídicí teplotu přizpůsobené ke spojení k průmyslovým uzavřeným prostorům jako jsou přepravní vozidla, uzamykatelné prostory apod., řešené jednotky jsou přizpůsobeny k chlazení nebo ohřívání prostoru uvnitř k ochraně produktů podléhajících zkáze, instalatérské upínací přípravky, vybavení koupelen a příslušenství a to sprchy, vany, kombinace vany a sprchy, antické vanové armatury, bidetové armatury, páčky nádržek, nádoby na odpadky, stojací umyvadla, bidety a záchodové mísy; (12) benzinem a elektrinou poháněné golfové vozíky a užitková vozidla, samohybné skluzné a řízení nakladače, hydraulické exkalátory a části pro vše výše uvedené zboží; (16) tiskoviny a to časopisy; (19) stavební materiály a to nekovové dveře, dveřní zárubně, okna a rámy s nadsvětlení pro postranní světlo, sloupky ze skleněných vláken, rámový a kolejničkový materiál; (20) zrcadla a poličky na ručníky; (21) čisticí prostředky a to odrezovací trysky, ručnicková madla, ručnickové kruhy, ručnickové a šatní háčky, držáky toaletního papíru, misky na mýdlo, držáky zubních kartáčků a pohárků, poličky na ručníky a pohárky; (25) oděvy a to košile, klobouky, kalhoty a saka; (37) opravy a údržba generátorů poháněných plynovou turbínou, vzduchových a plynových kompresorů, vrtaček kamene, pneumatických a elektrických přístrojů, opěrných sestav, samohybných a průmyslových mazacích zařízení, elektrických a pneumatických nástrojů, vybavení vrtaček kamene, skluzných řízených nakladačů, mobilních a stacionárních vrtaček, zdvihacích zařízení, vrátků, rotačních sekaček namontovaných na vozidlech, strojních zařízení na stavbu silnic, mlecích strojů, zhutňovacího vybavení, upevnění utahující stroje, přenosných generátorů, přenosných světelných věží, motorových startérů poháněných vzduchem, vidlicových výtahů, zhutňovačů, vysušovačů pomoci stlačeného chlazeného vzduchu, samostatných jednotek řízení teploty, klimatizace vozidel, benzinových a elektricky poháněných golfových vozíků a užitkových vozidel, vozidel majících na předku upevňovací zařízení pro různá příslušenství, vidlicových stohovacích vozíků do těžkého terénu; (41) výchovná činnost a to řízení výuky a seminářů na poli provozu strojů a oprav; (42) technické služby a to příslušné konzultace a projekce strojů a obráběcích strojů, bezpečnostních zařízení, nástrojů, mikroprocesních řídicích systémů k monitorování činnosti vzdušných kompresorů, mikroprocesních řídicích systémů pro monitorování činnosti jednotek řídicích teploty, přenosných a stacionárních kompresorů, vrtaček kamene, strojního zařízení k výstavbě cest a zpracování zeminy a hydraulického řezacího strojního zařízení, zařízení pro automatickou manipulaci materiálem a výrobu v ostatních specifikacích.

(511) 1, 4, 6, 7, 8, 9, 11, 12, 16, 19, 20, 21, 25, 37, 41, 42
(210) O-153553

(111) **234354**
(220) 04.04.2000
(151) 25.06.2001
(540)

BEN

(730) **BOHEMILK, a. s.**, Podzámčí 385, Opočno, 51773, CZ
(510) (30) nápoje připravované na základě kávy, kakaa nebo čokolády.
(511) 30
(210) O-153955

(111) **234355**
(220) 04.04.2000
(151) 25.06.2001
(540)

FREDOMIX

(730) **BOHEMILK, a. s.**, Podzámčí 385, Opočno, 51773, CZ
(510) (29) mléko a mléčné výrobky.
(511) 29
(210) O-153958

(111) **234356**
(220) 04.04.2000
(151) 25.06.2001

(540)
(730)
(510)
(511)
(210)

JOGO NÁPOJ

BOHEMILK, a. s., Podzámčí 385, Opočno, 51773, CZ
(29) mléko a mléčné výrobky, mléčné nápoje.
29
O-153959

(111) **234883**
(220) 21.03.2000
(151) 30.07.2001
(540)

GRAPHEX

(730) **Latham Plastics, Inc.**, 787 Watervliet-Shaker Road, Latham, NY, US
(740) Společná advokátní kancelář Všeťečka Zelený Švorčík Kalenský a Partneři, JUDr. Petr Kalenský, Hálkova 2, Praha 2, 12000
(510) (19) součásti nekovových plaveckých bazénů a stavební materiály k nim (např. stavební sklo, dlažba atd.).
(511) 19
(210) O-153401

(111) **234884**
(220) 21.03.2000
(151) 30.07.2001
(540)

PERFORMANCE LADDER

(730) **Latham Plastics, Inc.**, 787 Watervliet-Shaker Road, Latham, NY, US
(740) Společná advokátní kancelář Všeťečka Zelený Švorčík Kalenský a Partneři, JUDr. Petr Kalenský, Hálkova 2, Praha 2, 12000
(510) (20) nekovové tvarované žebříky do plaveckých bazénů.
(511) 20
(210) O-153403

(111) **234885**
(220) 21.03.2000
(151) 30.07.2001
(540)

PERFORMANCE SAFETY COVER

(730) **Latham Plastics, Inc.**, 787 Watervliet-Shaker Road, Latham, NY, US
(740) Společná advokátní kancelář Všeťečka Zelený Švorčík Kalenský a Partneři, JUDr. Petr Kalenský, Hálkova 2, Praha 2, 12000
(510) (19) zabudované nekovové konstrukce pro zakrytí nekovových plaveckých bazénů.
(511) 19
(210) O-153404

(111) **235003**
(220) 18.04.2000
(151) 30.07.2001
(540)



Elektrotrans a.s.

(730) **ELEKTROTRANS a.s.**, Jeremiášova 870, Praha 5, 15543, CZ
(740) Loskotová & partneři patentová a známková kancelář, Ing. Jarmila Loskotová, K Závětinám 727, Praha 5, 15500
(510) (6) ocelové konstrukce pro výstavbu vysokonapěťových rozvodů; (9) elektrické vodiče; (37) výstavba, montáž, opravy a údržba rozvodů velmi vysokého napětí, včetně pohotovostní zástavby, provádění staveb, jejich změny a odstraňování, zprostředkovatelská činnost ve stavebnictví, zejména v oblasti rozvodů velmi vysokého napětí, revize v oblasti silnoproudé elektrotechniky, poradenská činnost ve stavebnictví, zejména v oblasti rozvodů velmi vysokého napětí; (42) inženýrská činnost ve stavebnictví, projektová činnost ve výstavbě všeho druhu,

odborné expertizy v oblasti silnoproudé elektrotechniky.
(511) 6, 9, 37, 42
(210) O-154600

(111) **235013**
(220) 20.04.2000
(151) 30.07.2001
(540)

CANIVERM

(730) **Bioveta, a.s.**, Komenského 212, Ivanovice na Hané, 68323, CZ
(740) Advokátní kancelář, JUDr. PhDr. Jaromír Saxl, advokát, Údolní 33, Brno, 60200
(510) (5) drogy, léčiva, výrobky farmaceutické, lékárnické, zdravotnické, hygienické a desinfekční, farmaceutické přípravky humánní a veterinární, zejména silici dietetické, anthelmintické a stimulační léčebné prostředky pro ochranu zdraví zvířat, hromadně vyráběné veterinární léčebné přípravky, přípravky baktericidní, fungicidní, insekticidní, pro ničení plísni a škodlivých zvířat, organopreparáty, veterinární imunologické přípravky, krevní deriváty a biologické laboratorní přípravky, zejména séra, očkovací látky, vakcíny, bakteriny a alergeny, hormonální veterinární přípravky, přísady do krmiv pro zvířata pro lékařské účely, chemické výrobky pro veterinární použití, pro lékařství, hygienu a farmacii; (31) krmivo pro ptactvo a zvířata, přípravky posilující pro zvířata, přísady do krmiv pro zvířata, ne pro lékařské účely.
(511) 5, 31
(210) O-154715

(111) **235104**
(220) 15.05.2000
(151) 30.07.2001
(540)



(730) **ADRIA-NEPTUN, spol.s r.o.**, Václavské nám. 784/26, Praha 1, 11000, CZ
(740) Advokátní kancelář, JUDr. Trnka Vladimír, Hradčanské náměstí 9, Praha 1, 11800
(510) (16) papírenské zboží jako dopisní papíry, obálky, ceníky, účtenky, jídelní a nápojové listky, pivní tácky, brožury, diáře, kalendáře, vizitky, samolepky, pohledy, fotografie, rozetky, ubrousky, kapesníky, papírové tašky a sáčky, kancelářské potřeby jako psací pera, tužky, propisovací tužky, propagační tisky, plakáty, mapy, tašky a sáčky a j. z plastických hmot; (21) porcelánové, skleněné, kovové a kombinované jídelní servery, užitkový porcelán a sklo; (24) ubrusy, prostírání, ložní prádlo a pokrývky, utěrky, ručníky, osušky a vlajky; (25) trička, šátky, šály, kapesníky a koupací čepice; (34) zápalky, zapalovače a popelníky; (35) reklamní a propagační činnost; (36) finanční, úvěrové a realizační zajišťování oblasti cestovního ruchu, dočasného ubytování a veřejných stravovacích služeb, směnárství; (39) poskytování a zprostředkování cestovních služeb, přeprava osob a nákladu, pronájem vozidel a doprava; (41) zábava, rozptýlení a rekreace osob v oblasti cestovního ruchu; (42) cestovní kancelář a služby cestovní kanceláře, zajišťování stravování a ubytování, ostatní hotelové služby.
(511) 16, 21, 24, 25, 34, 35, 36, 39, 41, 42
(210) O-155364

(111) **235149**
(220) 02.06.2000
(151) 30.07.2001
(540)

NEONKY

(730) **I.D.C. Holding, a.s.**, Drieňová 3, Bratislava, SK

(740) ČERVENKA, KLEINTOVÁ, TURKOVÁ Patentová, známková a advokátní kancelář, Mgr. Jana Turková, Budečská 6/974, Praha 2, 12000
(510) (5) cukrovinky a pečivařské výrobky s posilujícím a podpůrným léčivým účinkem (dietetické pečivo, suchary, sušenky, piškoty, obilné přípravky, bombóny, pastilky apod.); (29) konzervované, sušené a vařené ovoce, rosoly, zavařeniny, ovocné želé, želatina, zpracované ořechy a arašidy; (30) trvanlivé, polotrvanlivé a jemné pečivo, čokoládové a nečokoládové cukrovinky, bombóny a cukrátky, čokoláda, fondán, karamely, potravinářský kandys, keksy, koláče, kreky, lízátky, oplatky, perníky, medovníky, biskvity, suchary, sušenky, piškoty, vánoční kolekce a jiné cukrovinky na zdobení vánočních stromečků, pralinky, sladká dřeva, mandlové cukrovinky, marcipán, vafle, trubičky, dezerty, komprimáty, želé, neapolitánky, pastilky, tyčinky, kakao a výrobky z kakaa spadající do této třídy, výrobky z medu, melasy, obilné přípravky, žvýkačky, dia výrobky shora uvedených druhů.
(511) 5, 29, 30
(210) O-156033

(111) **235209**
(220) 07.07.2000
(151) 30.07.2001
(540)



(730) **Economia, a.s.**, Dobrovského 25, Praha 7, 17055, CZ
(740) Advokátní kancelář JUDr. Ondra & Spol., JUDr. Pavel Ondra, Celetná 26, Praha 1, 11000
(510) (9) nosiče textových, obrazových a zvukových dat a informací, elektronický časopis; (16) tiskoviny a polygrafické výrobky, periodika, knihy; (35) inzertní, reklamní a propagační činnost a služby.
(511) 9, 16, 35
(210) O-157211

(111) **235345**
(220) 14.02.2001
(151) 30.07.2001
(540)

VITA STAR

(730) **KAUFLAND ČESKÁ REPUBLIKA v.o.s.**, Pod Višňovkou 25, Praha 4, 14000, CZ
(510) (29) ovoce a zelenina konzervované, sušené a zavařené, želé, džemy, kompoty, oleje a tuky jedlé, zeleninové, rybí a majonézové saláty; (30) káva, čaj, kakao, cukr, rýže, mouka a přípravky z obilnin, chléb, pečivo, cukrovinky a zmrzlina, med, prášky do pečiva, sůl, hořčice, ocet, koření, kečupy; (31) čerstvé ovoce a zelenina, rostliny a přírodní květiny.
(511) 29, 30, 31
(210) O-164313

(111) **235597**
(220) 07.03.2000
(151) 27.08.2001
(540)



(730) **Kostecké uzeniny a.s.**, Kostelec 60, Kostelec, 58861, CZ
(510) (29) masné výrobky, konzervy.

(511) 29
(210) O-152838

(111) **235654**
(220) 05.04.2000
(151) 27.08.2001
(540)

GALENOS

(730) **LÉKÁRNA GALENOS**, Americké armády 74, Sušice, 34201, CZ

(510) (3) mýdla, kosmetika, vlasové vody, zubní pasty; (5) výrobky farmaceutické a veterinářské, výrobky hygienické - dámské vložky a tampony, inkontinentní vložky a kalhotky, hemeroidní ubrousky, dětské vlhké ubrousky, hygienické prsní vložky, diabetické přípravky pro léčebné účely, potraviny pro batolata, náplasti, obvazový materiál, materiály pro zubní otisky, dezinfekční přípravky, výrobky pro hubení škodlivých zvířat; (10) přístroje lékařské, ortopedické potřeby; (16) papírové kapesníky, dětské plenkové kalhotky z papíru a buničiny (jednorázové).

(511) 3, 5, 10, 16
(210) O-153993

(111) **235655**
(220) 05.04.2000
(151) 27.08.2001
(540)



(730) **LÉKÁRNA GALENOS**, Americké armády 74, Sušice, 34201, CZ

(510) (3) mýdla, kosmetika, vlasové vody, zubní pasty; (5) výrobky farmaceutické a veterinářské, výrobky hygienické - dámské vložky a tampony, inkontinentní vložky a kalhotky, hemeroidní ubrousky, dětské vlhké ubrousky, hygienické prsní vložky, diabetické přípravky pro léčebné účely, potraviny pro batolata, náplasti, obvazový materiál, materiály pro zubní otisky, dezinfekční přípravky, výrobky pro hubení škodlivých zvířat; (10) přístroje lékařské, ortopedické potřeby; (16) papírové kapesníky, dětské plenkové kalhotky z papíru a buničiny (jednorázové).

(511) 3, 5, 10, 16
(210) O-153994

(111) **235671**
(220) 06.04.2000
(151) 27.08.2001
(540)



(730) **AUDRY CZ a.s.**, Obříství 200, Obříství, 27742, CZ

(510) (7) plynová dmyhadla, olejová čerpadla; (9) tepelné hlídače, analyzátoři spalin; (11) výrobky topenářské techniky, zejména hořáky, průmyslové hořáky, plynové armaturové a regulační řady k hořákům, expanzní nádrže k topným zařízením, otopná tělesa a kotle, regulátory pro otopné soustavy a zdroje, regulátory pro vodní nebo plynová zařízení a potrubí, regulační pulty pro kotle a hořáky a regulační systémy pro hoření.

(511) 7, 9, 11
(210) O-154140

(111) **235673**
(220) 06.04.2000
(151) 27.08.2001
(540)



(730) **AUDRY CZ a.s.**, Obříství 200, Obříství, 27742, CZ

(510) (7) odvzdušňovací a odplyňovací zařízení napájecí vody; (9) tepelné hlídače; (11) výrobky topenářské techniky, zejména hořáky kotle, expanzní nádrže pro topná zařízení, tepelné moduly (topné skříně), otopná tělesa, solární topné systémy, zásobníky tepla, zásobníky teplé vody, expanzní automaty k tepelným soustavám, armatury pro topná zařízení, odvzdušňovací a odplyňovací zařízení topných soustav, zařízení pro automatické doplňování a úpravu vody, regulátory pro otopné soustavy a kotelny, regulátory ohřivačů horké vody, regulátory pro vodní nebo plynová zařízení a potrubí, diagnostika otopných soustav a potrubí, regulační pulty pro kotle a hořáky, regulační systémy pro hoření.

(511) 7, 9, 11
(210) O-154142

(111) **235689**
(220) 13.04.2000
(151) 27.08.2001
(540)

BIGBAND NETWORKS

(730) **BigBand Networks, Inc.**, 475 Broadway, Redwood City, CA, US

(740) JUDr. Karel Čermák, advokát, Národní třída 32, Praha 1, 11000

(510) (9) počítačový hardware a software a telekomunikační zařízení pro přenos zvuku, obrazu, přenos televizní, multimediální a jiný, a to po sítích, včetně sítě kabelové a širokopásmové.

(511) 9
(210) O-154423

(111) **235986**
(220) 12.06.2000
(151) 27.08.2001
(540)

ANDANTE

(730) **I.D.C. Holding, a.s.**, Drieňová 3, Bratislava, SK

(740) ČERVENKA, KLEINTOVÁ, TURKOVÁ Patentová, známková a advokátní kancelář, Mgr. Jana Turková, Budečská 6/974, Praha 2, 12000

(510) (5) cukrovinky a pečivařské výrobky s posilujícím a podpurným léčivým účinkem (dietetické pečivo, suchary, sušenky, piškoty, obilné přípravky, bonbóny, pastilky apod.); (29) konzervované, sušené a vařené ovoce, rosoly, zavařeniny, ovocné želé, želatina, zpracované ořechy a arašidy; (30) trvanlivé, polotrvanlivé a jemné pečivo, čokoládové a nečokoládové cukrovinky, bonbóny a cukrátky, čokoláda, fondán, karamely, potravinářský kandys, keksy, koláče, kreky, lízátky, oplatky, perníky, medovníky, biskvity, suchary, sušenky, piškoty, vánoční kolekce a jiné cukrovinky na zdobení vánočních stromečků, pralinky, sladká dřeva, mandlové cukrovinky, marcipán, vafle, trubičky, dezerty, komprimáty, želé, neapolitánky, pastilky, tyčinky, kakao a výrobky z kakaa spadající do této třídy, výrobky z medu, melasy, obilné přípravky, žvýkačky, dia výrobky shora uvedených druhů.

(511) 5, 29, 30
(210) O-156269

(111) **235989**
(220) 12.06.2000
(151) 27.08.2001
(540)

DANTE

- (730) **I.D.C. Holding, a.s.**, Drieňová 3, Bratislava, SK (540)
(740) ČERVENKA, KLEINTOVÁ, TURKOVÁ Patentová,
známková a advokátní kancelář, Mgr. Jana Turková, Budečská
6/974, Praha 2, 12000
(510) (5) cukrovinky a pečivařské výrobky s posilujícím a
podpůrným léčivým účinkem (dietetické pečivo, suchary,
sušenky, piškoty, obilné přípravky, bonbóny, pastilky apod.);
(30) trvanlivé, polotrvanlivé a jemné pečivo, čokoládové a
nečokoládové cukrovinky, bonbóny a cukrátky, čokoláda,
fondán, karamely, potravinářský kandys, keksy, koláče, kreky,
lízátka, oplatky, perníky, medovníky, biskvity, suchary,
sušenky, piškoty, vánoční kolekce a jiné cukrovinky na zdobení
vánočních stromečků, pralinky, sladká dřeva, mandlové
cukrovinky, marcipán, vafle, trubičky, dezerty, komprimáty,
želé, neapolitánky, pastilky, tyčinky, obilné přípravky,
žvýkačky, dia výrobky shora uvedených druhů.
(511) 5, 30
(210) O-156273

- (111) **235994**
(220) 12.06.2000
(151) 27.08.2001
(540)

FIGO

- (730) **I.D.C. Holding, a.s.**, Drieňová 3, Bratislava, SK
(740) ČERVENKA, KLEINTOVÁ, TURKOVÁ Patentová,
známková a advokátní kancelář, Mgr. Jana Turková, Budečská
6/974, Praha 2, 12000
(510) (5) cukrovinky a pečivařské výrobky s posilujícím a
podpůrným léčivým účinkem (dietetické pečivo, suchary,
sušenky, piškoty, obilné přípravky, bonbóny, pastilky apod.);
(29) konzervované, sušené a važené ovoce, rosoly, zavařeniny,
ovocné želé, želatina, zpracované ořechy a arašidy; (30)
trvanlivé, polotrvanlivé a jemné pečivo, čokoládové a
nečokoládové cukrovinky, bonbóny a cukrátky, čokoláda,
fondán, karamely, potravinářský kandys, keksy, koláče, kreky,
lízátka, oplatky, perníky, medovníky, biskvity, suchary,
sušenky, piškoty, vánoční kolekce a jiné cukrovinky na zdobení
vánočních stromečků, pralinky, sladká dřeva, mandlové
cukrovinky, marcipán, vafle, trubičky, dezerty, komprimáty,
želé, neapolitánky, pastilky, tyčinky, kakao a výrobky z kakaa
spadající do této třídy, výrobky z medu, melasy, obilné
přípravky, žvýkačky, dia výrobky shora uvedených druhů.
(511) 5, 29, 30
(210) O-156278

- (111) **236003**
(220) 12.06.2000
(151) 27.08.2001
(540)

TWIN

- (730) **I.D.C. Holding, a.s.**, Drieňová 3, Bratislava, SK
(740) ČERVENKA, KLEINTOVÁ, TURKOVÁ Patentová,
známková a advokátní kancelář, Mgr. Jana Turková, Budečská
6/974, Praha 2, 12000
(510) (5) cukrovinky a pečivařské výrobky s posilujícím a
podpůrným léčivým účinkem (dietetické pečivo, suchary,
sušenky, piškoty, obilné přípravky, bonbóny, pastilky apod.);
(29) konzervované, sušené a važené ovoce, rosoly, zavařeniny,
ovocné želé, želatina, zpracované ořechy a arašidy; (30)
trvanlivé, polotrvanlivé a jemné pečivo, čokoládové a
nečokoládové cukrovinky, bonbóny a cukrátky, čokoláda,
fondán, karamely, potravinářský kandys, keksy, koláče, kreky,
lízátka, oplatky, perníky, medovníky, biskvity, suchary,
sušenky, piškoty, vánoční kolekce a jiné cukrovinky na zdobení
vánočních stromečků, pralinky, sladká dřeva, mandlové
cukrovinky, marcipán, vafle, trubičky, dezerty, komprimáty,
želé, neapolitánky, pastilky, tyčinky, kakao a výrobky z kakaa
spadající do této třídy, výrobky z medu, melasy, obilné
přípravky, žvýkačky, dia výrobky shora uvedených druhů.
(511) 5, 29, 30
(210) O-156287

- (111) **236040**
(220) 21.06.2000
(151) 27.08.2001



- (730) **Milan Porkristl - MP JET ENGINES**, M. Vydrové 533/21,
České Budějovice, 37001, CZ
(740) KUDRLIČKA & SEDLÁK Advokátní, patentová a známková
kancelář, Ing. Jiří Sedlák, Husova 5, České Budějovice, 37001
(510) (16) modelářské potřeby zařazené do této třídy; (28) hry,
hračky, modely lodí, letadel a pozemních vozidel, jejich
součásti a příslušenství, motory pro modely lodí, letadel a
pozemních vozidel a jejich díly.
(511) 16, 28
(210) O-156638

- (111) **236161**
(220) 31.07.2000
(151) 27.08.2001
(540)

APETITO Junior

- (730) **TPK, spol. s r.o.**, Velkomoravská 2714/28, Hodonín, 69519,
CZ
(740) Advokátní a patentová kancelář Čermák, Hořejš, Myslíl, JUDr.
Čermák Karel, Národní 32, Praha 1, 11000
(510) (29) sýry, mléko, mlékárenské výrobky.
(511) 29
(210) O-157866

- (111) **236208**
(220) 14.08.2000
(151) 27.08.2001
(540)



- (730) **Timberland Switzerland GmbH**, Herrenacker 15,
Schaffhausen, CH
(740) Rott, Růžička & Guttman Patentové, známkové a advokátní
kanceláře, JUDr. Vladimír Rott, Vinohradská 37, Praha 2,
12000
(510) (18) deštníky, vycházkové hole a textilní tašky, zejména tašky
se zdrhovací šňůrou, batohy, svinovací torny na záda; (20)
spací podložky, spací pytle, vaky na vodu; (22) vybavení pro
pěší turistiku, vybavení pro horolezectví a ostatní aktivity a
použití ve volné přírodě, zejména stany, cely, lana, šňůry; (25)
oděvy, zejména košile, kalhoty, saka, šortky, spodní prádlo,
bundy, vesty, čepice, klobouky, pásky přes uši, rukavice,
palčáky, střevíce, vysoké boty, ponožky, kotníkové boty,
nepromokavé ošacení, náprsenky a společenské obleky.
(511) 18, 20, 22, 25
(210) O-158248

- (111) **236431**
(220) 14.02.2001
(151) 27.08.2001
(540)

K 20

- (730) **KAUFLAND ČESKÁ REPUBLIKA v.o.s.**, Pod Višňovkou
25, Praha 4, 14000, CZ
(510) (34) tabák, potřeby pro kuřáky, zápalky, cigarety.
(511) 34
(210) O-164311

- (111) **236568**

(220) 07.03.2000
(151) 19.09.2001
(540)



(730) **M - SILNICE a. s.**, Husova 1697, Pardubice, 53003, CZ
(740) **BOHEMIA PATENT**, Ing. Jana Vandělková, Spálená 29,
Praha 1, 11000

(510) (2) nátěrové hmoty všeho druhu pro průmyslové i umělecké použití, barvy, laky, ochranné prostředky proti plísním a hnilobě, baktericidní barvy a nátěry, konzervační prostředky kupř. pro dřevo, pro kůži apod., mořidla, barviva pro potraviny a nápoje, barviva pro barvení oděvů, latexové emulze, emulzní nátěrové hmoty, disperzní barviva, tmely, pomocné přípravky v oboru nátěrových hmot, chemické přípravky pro povrchovou úpravu, barvy práškové, nástřikové hmoty, antikoroziní přípravky; (6) obecné kovy a jejich slitiny, kovové stavební materiály, kabely a kovové dráty, kovové potřeby zámečnické a klempířské, kovová dlažba, dláždění a dlaždice, kovové dopravní značky, drátěné pletivo, kovové dveře, rámy a kování, kovové potrubí, ložiskové kovy, kovové konstrukce pevné i přenosné, kovové lešení, kontejnery, palety, kovové nádoby a sudy, kovové nádoby na stlačený a/nebo zkapalněný plyn, kovové markýzy, stavební kovové příčky, signalizační panely, silniční svodidla, sochy a sošky z obecných kovů, žaluzie; (7) stroje a obráběcí stroje (s výjimkou těch, které jsou zahrnuty ve tř. 9-12), motory, soukolí a hnací řemeny, balicí stroje, elektromechanické stroje na přípravu pokrmů, stroje a přístroje na čištění, sušicí stroje, dřevobráběcí stroje, stroje užívané v zemědělství, lesnictví, zahrádkářství a vinařství, sekačky, elektrotechnická zařízení a přístroje pro domácnost, zejména kuchyňské drtiče, přístroje na mletí potravin a mixery, lisy na ovoce a na zeleninu, jejich části a součásti, domácí automatické pračky, myčky na nádobí, elektrické žehličky, vysavače prachu, leštiče parket, vrtačky a jejich části, řetězové pily a okružní pily a jejich části, tlakové myčky, svařecí soupravy, kompresory, bazénová technika, motory kromě motorů pro pozemní vozidla, spojovací a převodová ústrojí pro pozemní vozidla, lišné, lisovací nástroje pro strojní lisy, upínací hlavy pro nástroje a obrobky, frézy a další malá mechanizace, míchače a míchačky, přístroje pro hermetické uzavření a odsávání vzduchu, stroje na svařování plastových fólií, elektrické nářadí zejména elektrické ruční vrtačky, elektrické šroubováky, brusky, pilky, hoblíky a ostatní nástroje poháněné elektrickým motorem nebo jiným mechanickým pohonem spadající do této třídy; (8) nářadí a přístroje s ručním pohonem, nože, vidličky, lžíce, nástroje pro řezání, broušení a stříhání, zahradnické nůžky, sečné zbraně, břitvy, ostatní nožičkové výrobky, upínací desky a upínací přístroje, ruční česáčky na ovoce, plecí motyčky, ruční mechanické lisy na ovoce a zeleninu, hrábě všeho druhu, rýče, lopaty, sekery, sekačky, krbové náčiní, ruční zahradní technika spadající do této třídy, ruční dílenská technika, vrtáky, řezné nástroje, frézy, hoblíky, kladiva, kleště, kleštičky, maticové klíče, kosačky a brusky na kosačky, brusné nástroje pro ruční broušení, kupř. ruční brusky a brusky, brusné kameny a kotouče, ruční stavební nářadí, ruční pily, šroubováky, ruční kuchyňské přístroje, nářadí, nástroje a přípravky, nástroje, přístroje a pomůcky pro vybavení domácích dílen, dávkovací zařízení, ruční postřikovače kupř. insekticidní, proti hmyzu apod., nýtovačky a nýtvací nástroje, ruční tvářecí přístroje, ostatní ruční nářadí a ručně ovládané nástroje a náčiní zemědělské a zahradnické pro kutily a pro volné chvíle; (9) data, databáze a jiné informační produkty na magnetických a optických nosičích, nosiče dat všeho druhu spadající do tř. 9, elektronické sítě, elektronické časopisy, elektronická periodika a knihy v elektronické podobě, software pro počítače, nahraný software na CD a DVD discích a magnetických médiích, zvukové a obrazové záznamy na optických, magnetických a opticko-optických nosičích, elektrické stroje a přístroje ve tř. 9, kupř. přístroje pro měření a analýzu, diagnostické přístroje zařazené ve tř. 9, telefonní přístroje a ústředny, zástrčkové a zásuvkové

moduly a pod., přístroje a nástroje vědecké, geodetické, signalizační a pro účely kontrolní, měřicí a regulační technika, jističí a spínací přístroje, zařízení pro rozvod elektrické energie, elektroinstalační potrubí a kabelové žlaby, slaboproudé, nízkonapětové a vysokonapětové přístroje, přístroje pro zpracování informací a výrobky výpočetní techniky, elektromontážní a elektroinstalační materiál všeho druhu, polovodičové výrobky, telekomunikační technika zejména telefony, faxy, zařízení pro reprodukci dat, kopírovací stroje, spotřební elektronika, elektronické oznamovací a informační tabule, světelná nebo mechanická návěstí, řídicí a kontrolní panely, informační systémy, přístroje pro audiovizuální komunikaci, přístroje pro záznam, převod a reprodukci zvuku nebo obrazu a jejich součásti, elektronické řídicí systémy, přístroje a jejich součásti, elektronky a svítidla - zářivky, optické a optickoelektrické přístroje, přístroje pro signalizaci a kontrolu, píšťalky, elektrické a elektrodynamické zařízení pro dálkové ovládání průmyslových procesů, železničních uzlů, pro dálkové řízení signalizace, dálkové zapalování apod., dávkovače, elektrické indikátory, snímače teploty - teploměry, ukazatel výšky hladiny vody - vodoznaky, elektronická zabezpečovací technika a zabezpečovací systémy, kódovací a dekódovací zařízení, analogové a digitální karty, prodejní automaty a zařízení s provozem na mince, hasicí zařízení, elektrické spotřebiče pro domácnost, skleníkové termostaty, automatické větráky pařenišť, elektrická zařízení pro vábení a hubení hmyzu, speciální pouzdra pro přístroje a nástroje, ochranné přilby a rukavice, osobní ochranné prostředky proti nehodám, plovací kruhy a vesty, potápěčské masky, oděvy a přístroje, kalibrované výrobky ze skla spadající do třídy 9; (11) přístroje pro osvětlení, topení, výrobu páry, pro vaření, přístroje chladič, pro sušení, ventilaci, distribuci vody, zdravotní zařízení, klimatizace, digestoře, přístroje pro topení a větrání skleníků, zařízení na sušení krmviva, solární tepelné akumulátory - kolektory, lampová svítidla a lampióny, zahradní lampy a lampy pro rostliny, lampy germicidní - ničící bakterie, kapesní svítilny, krby, kamna, pece a sporáky na tuhá, kapalná a plyná paliva a na elektrický proud a jejich součásti a příslušenství, přístroje pro pečení, opékání, grilování a příslušenství, zahradní grily, mikrovlnná zařízení, stroje a zařízení na úpravu vody, přístroje pro víření vody, přístroje pro chlorování bazénů, osvětlení a svítidla všeho druhu, vanové a sprchové kabiny, vybavení koupelen, saunové zařízení a vybavení saun, solárií, zařízení pro ohřívání vody, zejména zásobníkové a průtokové ohříváče vody; (12) vozidla a dopravní prostředky, traktory, transportéry, vozíky, vozíky na manipulaci se zbožím, vozíky nákladní, vozíky na zavazadla, vyklápěcí vozíky, vyklápěcí zařízení jako části nákladních vozidel, tříkolky - dodávkové tříkolky, zásobovací tříkolky, dvoukoláky, trakaře jízdní kola a jejich součásti a doplňky, stojany na jízdní kola, speciální košíky pro jízdní kola, motocykly a mopedy, doplňky a příslušenství k automobilům a motocyklům, kola a pneumatiky, elektromobily, dětské kočárky, čluny, jachty, obytné přívěsy, padáky, saně, vznášedla, kolečkové židle; (16) papír, výrobky z papíru, periodické a neperiodické publikace, knihy, učebnice a učební pomůcky a materiály pro výuku, časopisy, brožury, fotografie, informační produkty na papírových nosičích, letáky, plakáty, data a databáze na papírových nosičích, tištěné manuály, reklamní, propagační, užitkové, umělecké nebo ozdobné předměty z papíru, kupř. pohlednice, dopisní papíry, obálky, přání, kalendáře, samolepky, obtisky, sošky z papírové hmoty, balicí papír, tašky, sešity, skicáky, rolety z papíru, prostírání, ubrusy a ubrusy, sáčky z papíru nebo z umělých hmot jako obaly, psací stroje a kancelářské potřeby, blány z umělých hmot přílnavě natahovací pro paletizaci, vinětovací stroje; (17) polotovary z plastických hmot, kaučuk, gutaperča, guma a výrobky z těchto materiálů, plastické hmoty a polotovary z plastických hmot (PVC, polyuretan, polypropylen, polyester, polyamid apod.) zejména ve tvaru fólie, desek a tyčí, nitě a vlákna z umělé hmoty, kromě vláken k textilním účelům, pěnové materiály na bázi gumy a plastických hmot, folie z umělých hmot pro zemědělské účely, materiály k těsnění, ucpávání a izolaci, kupř. izolační nátěry, laky a omítky, izolační oleje, plst pro izolaci, izolační papír, izolační rukavice, izolační tkaniny, minerální vlna k izolaci, různé plastické výrobky a obalové materiály z plastu, gumové pytle a sáčky, bedny a krabice, kontejnery z plastických hmot, nekovové potrubí,

hadice, hadice na zalévání, plastové obaly všeho druhu na potraviny, kosmetiku, čisticí prostředky, zvukové a obrazové nosiče a pod., drobné kancelářské výrobky z plastických hmot, bazény z plastu; (19) nekovové stavební materiály - žezivo neopracované, dřevo polozpracované, např. trámy, prkna, panely, překližky, dřevěné obložení stěn i podlah, dýhy ze dřeva, podlahy a podlahové materiály pro interiéry, zejména dřevěné, palubkové, lamelové, z korku nebo obsahující korkovou drť, podlahové prvky, parketové dílce, schodové profily, parapetní desky, plovoucí podlahy, dveře nekovové, dlažba, žaluzie a markýzy nekovové, portály, vertikální žaluzie, rolety a plisé, dveřní a předokenní markýzy i žaluzie nekovové všech druhů a typů, stavební sklo kupř. skleněné tašky, dlaždice, mozaikové sklo, obkladačky, sklo drátěné, sklo izolační, bazény plavecké - nekovové, figurky z kamene, betonu a mramoru, fólie a desky z umělých hmot na značení cest, geotextilie, křemen, křišťál, lepenka pro stavební účely, nekovová lešení, nekovové mříže a mřížoví, okenice, ohrady a ploty, rákos pro stavební účely, rámy pro skleníky nekovové, šamot, šindele, škvára, terakota, trhové stánky; (20) nábytek všeho druhu ze dřeva, kovu, rákosu, kůže nebo jiných hmot, bambus, bambusové závěsy, stavebnicový nábytek a modulový nábytek, variabilní nábytkové programy pro kanceláře, jednací místnosti, recepcce, sekretariáty, nábytek pro kuchyně, ložnice, nábytek školní a zahradní, dětský nábytek, nábytek s využitím skla a zrcadel, atypický nábytek a výrobky ze dřeva, čalouněný nábytek, sedací soupravy, křesla a židle, stoly a stolky, rámy, stojany, výrobky ze dřeva, korku, třtiny, vrbového proutí ap. pokud nejsou zahrnuty v jiných třídách, výrobky z náhražek těchto materiálů včetně výrobků z plastických hmot, bytové a nábytkové doplňky, umělecké a ozdobné předměty, dřevotřískové, dřevovláknité a podobné desky, pomocné profily a desky k obkladu stěn, stropů a podlah, pohyblivé panely a interiérové příčky, bedny ze dřeva nebo z umělých hmot, nekovové přepravní kontejnery, palety na manipulaci se zbožím, nábytek z plastických hmot, lišty k nábytku z umělých hmot, nádoby z umělých hmot jako obaly, dávkovače ručnicků a tekutých mýdel (nekovové), držáky na záclony a závěsy, konzole na záclony a závěsy, kování na dveře nekovové, figurky z plastických hmot, nádrže na tekutá paliva (kromě nekovových a zděných), násady a rukojeti (nekovové), palety nakládací a přepravní (nekovové), žebříky ze dřeva nebo z umělých hmot, schránky z umělých hmot, věšáky (háky nekovové), věšáky na oděvy, žaluzie, žebříky z umělých hmot, zrcadla, stojany na časopisy, držáky na noviny, stojany na deštníky, hmoždinky, nekovové násady na nářadí, včelí úly, plástve a voskové plástve do včelích úlů, výdřevy pro včelí úly, proutěné zboží, psi boudy, spací pytle, rukojeti na nářadí - nekovové, umělecká díla, sochy a sošky ze dřeva, vosku, sádry nebo umělých hmot, umělecké truhlářské výrobky; (27) podlahové krytiny všeho druhu kupř. z plastů, termosetových laminátů, dřeva, korku, dýhy, a podlahových prvků obsahujících dýhu, podlahové krytiny izolační, koberce, koberečky, koberečky do automobilů, podložky pod koberce, rohožky a protiskluzové rohože, předložky, tapety a nástěnné koberce s výjimkou textilních, umělé trávníky; (35) činnost organizačních a ekonomických poradců, ekonomické prognózy, obchodní nebo podnikatelské informace, komerční informační kancelář, systematizace informací do počítačové databáze, marketingové studie, obchodní průzkum, průzkum trhu, zprostředkovatelská činnost v oblasti obchodu a služeb, zprostředkovatelské a poradenské služby v oblasti realit, v oblasti ubytování, průzkum a analýza trhu zejména trhu realit, pomoc při řízení obchodních a průmyslových podniků, pomoc při řízení obchodní činnosti, služby a poradenství v obchodní činnosti, obchodní management a podnikové poradenství, obchodní a podnikatelský průzkum, personální poradenství, poskytování služeb v oblasti marketingu, propagace a public relations, obchodní reklama pro třetí osoby, průzkum veřejného mínění, reklamní agentura, rozšiřování reklamních a inzertních materiálů, zpracování textů, vydávání, zveřejňování, oznámení, vyhlášení a publikování reklamních textů, zprostředkovatelská činnost v oblasti výstavnictví; (36) činnost realitní kanceláře, pronájem bytů, pronájem nájemních domů, správa realit a nemovitostí, finanční analýzy, finanční informace, finanční odhady a oceňování nemovitostí, finanční poradenství, finanční řízení, kapitálové investice; (37) provádění staveb včetně jejich změn, udržovacích prací na nich a jejich odstraňování, kupř.

demolice staveb, čištění budov - vnějších povrchů i interiérů, pískování, izolace staveb proti vlhkosti, hluku apod., malování a natírání interiérů a exteriérů, čištění oken, zednické služby, pokrývačské služby, klempířské a instalátérské práce, truhlářství a údržba nábytku, provádění inženýrských staveb, stavební dozor, montáže lešení, poskytování stavebních informací, výstavba obchodních stánků a obchodů, instalace, údržba a oprava vyhrazených elektrických zařízení, elektrických spotřebičů, chladicích zařízení, klimatizačních zařízení, topných zařízení, výtahů, odrušování elektrických zařízení, montáž, údržba a opravy počítačového vybavení a elektronického vybavení, instalace a opravy požárních hlásičů, malování a opravy reklamních tabulí, instalace a opravy telefonů, montáž, údržba a servis zařízení jednotné telekomunikační sítě; (38) zřizování jednotné telekomunikační sítě, počítačová komunikace, přenos zpráv a obrazových informací pomocí počítačů; (41) výchovná a vzdělávací činnost, pořádání kurzů, seminářů, školení, konferencí, apod., korespondenční kurzy, vzdělávací a/nebo zábavné a/nebo sportovní soutěže, organizování a pořádání kulturních nebo vzdělávacích výstav; (42) projektování, projektová činnost a studie technických projektů, projektová činnost v investiční výstavbě, architektonické poradenství, architektura, inženýrské práce - expertízy, průmyslový design, urbanistické plánování, odborné poradenství (s výjimkou obchodního) a to zejména odborná technická, poradenská a konzultační činnost v oblasti stavebnictví a investičního rozvoje, poradenství o ochraně životního prostředí, technický průzkum, poradenská a konzultační činnost zejména v oblasti realit, programové projekty, tvorba informačních databází.

(511) 2, 6, 7, 8, 9, 11, 12, 16, 17, 19, 20, 27, 35, 36, 37, 38, 41, 42
(210) O-152814

(111) **236569**
(220) 07.03.2000
(151) 19.09.2001
(540)



(730) **MEDIS Holding a.s.**, Škroupova 719, Hradec Králové, 50002, CZ
(740) BOHEMIA PATENT, Ing. Jana Vanděliková, Spálená 29, Praha 1, 11000
(510) (2) nátěrové hmoty všeho druhu pro průmyslové i umělecké použití, barvy, laky, ochranné prostředky proti plísním a hnilobě, baktericidní barvy a nátěry, konzervační prostředky kupř. pro dřevo, pro kůži apod., mořidla, barviva pro potraviny a nápoje, barviva pro barvení oděvů, latexové emulze, emulzní nátěrové hmoty, disperzní barviva, tmely, pomocné přípravky v oboru nátěrových hmot, chemické přípravky pro povrchovou úpravu, barvy práškové, nástřikové hmoty, antikorozní přípravky; (6) obecné kovy a jejich slitiny, kovové stavební materiály, kabely a kovové dráty, kovové potřeby zámečnické a klempířské, kovová dlažba, dláždění a dlaždice, kovové dopravní značky, drátěné pletivo, kovové dveře, rámy a kování, kovové potrubí, ložiskové kovy, kovové konstrukce pevné i přenosné, kovové lešení, kontejnery, palety, kovové nádoby a sudy, kovové nádoby na stlačený a/nebo zkapalněný plyn, kovové markýzy, stavební kovové příčky, signalizační panely, silniční svodidla, sochy a sošky z obecných kovů, žaluzie; (7) stroje a obráběcí stroje (s výjimkou těch, které jsou zahrnuty ve tř. 9-12), motory, soukolí a hnací řemeny, balicí stroje, elektromechanické stroje na přípravu pokrmů, stroje a přístroje na čištění, sušicí stroje, dřevoobráběcí stroje, stroje užívané v zemědělství, lesnictví, zahrádkářství a vinařství, sekačky, elektrotechnická zařízení a přístroje pro domácnost, zejména kuchyňské drtiče, přístroje pro mletí potravin a mixery, lisy na ovoce a na zeleninu, jejich části a součásti, domácí automatické pračky, myčky na nádobí, elektrické žehličky, vysavače prachu, leštiče parket, vrtačky a jejich části, řetězové pily a okružní pily

a jejich části, tlakové myčky, svářecí soupravy, kompresory, bazénová technika, motory kromě motorů pro pozemní vozidla, spojovací a převodová ústrojí pro pozemní vozidla, lihně, lisovací nástroje pro strojní lisy, upínací hlavy pro nástroje a obrobky, frézy a další malá mechanizace, míchače a míchačky, přístroje pro hermetické uzavření a odsávání vzduchu, stroje na svařování plastových fólií, elektrické nářadí zejména elektrické ruční vrtačky, elektrické šroubováky, brusky, pilky, hoblíky a ostatní nástroje poháněné elektrickým motorem nebo jiným mechanickým pohonem spadající do této třídy; (8) nářadí a přístroje s ručním pohonem, nože, vidličky, lžice, nástroje pro řezání, broušení a stříhání, zahradnické nůžky, sečné zbraně, břitvy, ostatní nožičské výrobky, upínací desky a upínací přístroje, ruční česáčky na ovoce, plecí motyčky, ruční mechanické lisy na ovoce a zeleninu, hrábě všeho druhu, rýče, lopaty, sekery, sekáčky, krbové náčiní, ruční zahradní technika spadající do této třídy, ruční dílenská technika, vrtáky, řezné nástroje, frézy, hoblíky, kladiva, kleště, kleštičky, maticové klíče, kosa a brusky na kosa, brusné nástroje pro ruční broušení, kupř. ruční brusky a brusky, brusné kameny a kotouče, ruční stavební nářadí, ruční pily, šroubováky, ruční kuchyňské přístroje, nářadí, nástroje a přípravky, nástroje, přístroje a pomůcky pro vybavení domácích dílen, dávkovací zařízení, ruční postřikovače kupř. insekticidní, proti hmyzu apod., nýtovačky a nýtovací nástroje, ruční tvářecí přístroje, ostatní ruční nářadí a ručně ovládané nástroje a náčiní zemědělské a zahradnické pro kutily a pro volné chvíle; (9) data, databáze a jiné informační produkty na magnetických a optických nosičích, nosiče dat všeho druhu spadající do tř. 9, elektronické sítě, elektronické časopisy, elektronická periodika a knihy v elektronické podobě, software pro počítače, nahraný software na CD a DVD discích a magnetických médiích, zvukové a obrazové záznamy na optických, magnetických a magneticko-optických nosičích, elektrické stroje a přístroje ve tř. 9, kupř. přístroje pro měření a analýzu, diagnostické přístroje zařazené ve tř. 9, telefonní přístroje a ústředny, zástrčkové a zásuvkové moduly a pod., přístroje a nástroje vědecké, geodetické, signalizační a pro účely kontrolní, měřicí a regulační technika, jističí a spínací přístroje, zařízení pro rozvod elektrické energie, elektroinstalační potrubí a kabelové žlaby, slaboproudé, nízkonapětové a vysokonapětové přístroje, přístroje pro zpracování informací a výrobky výpočetní techniky, elektromontážní a elektroinstalační materiál všeho druhu, polovodičové výrobky, telekomunikační technika zejména telefony, faxy, zařízení pro reprodukci dat, kopírovací stroje, spotřební elektronika, elektronické oznamovací a informační tabule, světelná nebo mechanická návěstí, řídicí a kontrolní panely, informační systémy, přístroje pro audiovizuální komunikaci, přístroje pro záznam, převod a reprodukci zvuku nebo obrazu a jejich součástí, elektronické řídicí systémy, přístroje a jejich součásti, elektronky a svítidla - zářivky, optické a optickoelektrické přístroje, přístroje pro signalizaci a kontrolu, píšťalky, elektrické a elektrodynamické zařízení pro dálkové ovládání průmyslových procesů, železničních uzlů, pro dálkové řízení signalizace, dálkové zapalování apod., dávkovače, elektrické indikátory, snímače teploty - teploměry, ukazatel výšky hladiny vody - vodoznaky, elektronická zabezpečovací technika a zabezpečovací systémy, kódovací a dekódovací zařízení, analogové a digitální karty, prodejní automaty a zařízení s provozem na mince, hasící zařízení, elektrické spotřebiče pro domácnost, skleníkové termostaty, automatické větráky pařenišť, elektrická zařízení pro vábení a hubení hmyzu, speciální pouzdra pro přístroje a nástroje, ochranné přilby a rukavice, osobní ochranné prostředky proti nehodám, plovací kruhy a vesty, potápěčské masky, oděvy a přístroje, kalibrované výrobky ze skla spadající do třídy 9; (11) přístroje pro osvětlení, topení, výrobu páry, pro vaření, přístroje chladicí, pro sušení, ventilaci, distribuci vody, zdravotní zařízení, klimatizace, digestoře, přístroje pro topení a větrání skleníků, zařízení na sušení krmiva, solární tepelné akumulátory - kolektory, lampová svítidla a lampióny, zahradní lampy a lampy pro rostliny, lampy germicidní - ničící bakterie, kapesní svítilny, krby, kamna, pece a sporáky na tuhá, kapalná a plynná paliva a na elektrický proud a jejich součástí a příslušenství, přístroje pro pečení, opékání, grilování a příslušenství, zahradní grily, mikrovlnná zařízení, stroje a zařízení na úpravu vody, přístroje pro víření vody, přístroje pro chlorování bazénů, osvětlení a svítidla všeho druhu, vanové a

sprchové kabiny, vybavení koupelen, saunová zařízení a vybavení saun, solářií, zařízení pro ohřívání vody, zejména zásobníkové a průtokové ohřivače vody; (12) vozidla a dopravní prostředky, traktory, transportéry, vozíky, vozíky na manipulaci se zbožím, vozíky nákupní, vozíky na zavazadla, vyklápěcí vozíky, vyklápěcí zařízení jako části nákladních vozidel, tříkolky - dodávkové tříkolky, zásobovací tříkolky, dvoukoláky, trakaře jízdní kola a jejich součásti a doplňky, stojany na jízdní kola, speciální košíky pro jízdní kola, motocykly a mopedy, doplňky a příslušenství k automobilům a motocyklům, kola a pneumatiky, elektromobily, dětské kočárky, čluny, jachty, obytné přívěsy, padáky, saně, vznášedla, kolečkové židle; (16) papír, výrobky z papíru, periodické a neperiodické publikace, knihy, učebnice a učební pomůcky a materiály pro výuku, časopisy, brožury, fotografie, informační produkty na papírových nosičích, letáky, plakáty, data a databáze na papírových nosičích, tištěné manuály, reklamní, propagační, užitkové, umělecké nebo ozdobné předměty z papíru, kupř. pohlednice, dopisní papíry, obálky, přání, kalendáře, samolepky, obtisky, sošky z papírové hmoty, balící papír, tašky, sešity, skicáky, rolety z papíru, prostírání, ubrusky a ubrusy, sáčky z papíru nebo z umělých hmot jako obaly, psací stroje a kancelářské potřeby, blány z umělých hmot přílnavé natahovací pro paletizaci, vinětovací stroje; (17) polotovary z plastických hmot, kaučuk, gutaperča, guma a výrobky z těchto materiálů, plastické hmoty a polotovary z plastických hmot (PVC, polyuretan, polypropylen, polyester, polyamid apod.) zejména ve tvaru fólie, desek a tyčí, nitě a vlákna z umělé hmoty, kromě vláken k textilním účelům, pěnové materiály na bázi gumy a plastických hmot, folie z umělých hmot pro zemědělské účely, materiály k těsnění, ucpávání a izolaci, kupř. izolační nátěry, laky a omítky, izolační oleje, plst pro izolaci, izolační papír, izolační rukavice, izolační tkaniny, minerální vlna k izolaci, různé plastikové výrobky a obalové materiály z plastu, gumové pytle a sáčky, bedny a krabice, kontejnery z plastických hmot, nekovové potrubí, hadice, hadice na zalévání, plastové obaly všeho druhu na potraviny, kosmetiku, čistící prostředky, zvukové a obrazové nosiče a pod., drobné kancelářské výrobky z plastických hmot, bazény z plastu; (19) nekovové stavební materiály - řezivo neopracované, dřevo polozpracované, např. trámy, prkna, panely, překližky, dřevěné obložení stěn i podlah, dýhy ze dřeva, podlahy a podlahové materiály pro interiéry, zejména dřevěné, palubkové, lamelové, z korku nebo obsahující korkovou drť, podlahové prvky, parketové dílce, schodové profily, parapetní desky, plovoucí podlahy, dveře nekovové, dlažba, žaluzie a markýzy nekovové, portály, vertikální žaluzie, rolety a plisě, dveřní a předokenní markýzy i žaluzie nekovové všech druhů a typů, stavební sklo kupř. skleněné tašky, dlaždice, mozaikové sklo, obkladačky, sklo drátěné, sklo izolační, bazény plavecké - nekovové, figurky z kamene, betonu a mramoru, fólie a desky z umělých hmot na značení cest, geotextilie, křemen, křišťál, lepenka pro stavební účely, nekovová lešení, nekovové mříže a mřížoví, okenice, ohrady a ploty, rákos pro stavební účely, rámy pro skleníky nekovové, šamot, šindele, škvára, terakota, trnové stánky; (20) nábytek všeho druhu ze dřeva, kovu, rákosu, kůže nebo jiných hmot, bambus, bambusové závěsy, stavebnicový nábytek a modulový nábytek, variabilní nábytkové programy pro kanceláře, jednací místnosti, recepce, sekretariáty, nábytek pro kuchyně, ložnice, nábytek školní a zahradní, dětský nábytek, nábytek s využitím skla a zrcadel, atypický nábytek a výrobky ze dřeva, čalouněný nábytek, sedací soupravy, křesla a židle, stoly a stolky, rámy, stojany, výrobky ze dřeva, korku, třtiny, vrbového proutí ap. pokud nejsou zahrnuty v jiných třídách, výrobky z náhražek těchto materiálů včetně výrobků z plastických hmot, bytové a nábytkové doplňky, umělecké a ozdobné předměty, dřevotřískové, dřevovláknité a podobné desky, pomocné profily a desky k obkladu stěn, stropů a podlah, pohyblivé panely a interiérové příčky, bedny ze dřeva nebo z umělých hmot, nekovové přepravní kontejnery, palety na manipulaci se zbožím, nábytek z plastických hmot, lišty k nábytku z umělých hmot, nádoby z umělých hmot jako obaly, dávkovače ručníků a tekutých mýdel (nekovové), držáky na záclony a závěsy, konzole na záclony a závěsy, kování na dveře nekovové, figurky z plastických hmot, nádrže na tekutá paliva (kromě nekovových a zděných), násady a rukojeti (nekovové), palety nakládací a přepravky (nekovové), žebříky ze dřeva nebo z

umělých hmot, schránky z umělých hmot, věšáky (háky nekovové), věšáky na oděvy, žaluzie, žebříky z umělých hmot, zrcadla, stojany na časopisy, držáky na noviny, stojany na deštníky, hmoždinky, nekovové násady na nářadí, včelí úly, plástve a voskové plástve do včelích úlů, výdřevy pro včelí úly, proutěné zboží, psi boudy, spací pytle, rukojeti na nářadí - nekovové, umělecká díla, sochy a sošky ze dřeva, vosku, sádry nebo umělých hmot, umělecké truhlářské výrobky; (27) podlahové krytiny všeho druhu kupř. z plastů, termosetových laminátů, dřeva, korku, dýhy, a podlahových prvků obsahujících dýhu, podlahové krytiny izolační, koberce, koberečky, koberečky do automobilů, podložky pod koberce, rohožky a protiskluzové rohože, předložky, tapety a nástěnné koberce s výjimkou textilních, umělé trávníky; (35) činnost organizačních a ekonomických poradců, ekonomické prognózy, obchodní nebo podnikatelské informace, komerční informační kancelář, systematizace informací do počítačové databáze, marketingové studie, obchodní průzkum, průzkum trhu, zprostředkovatelská činnost v oblasti obchodu a služeb, zprostředkovatelské a poradenské služby v oblasti realit, v oblasti ubytování, průzkum a analýza trhu zejména trhu realit, pomoc při řízení obchodních a průmyslových podniků, pomoc při řízení obchodní činnosti, služby a poradenství v obchodní činnosti, obchodní management a podnikové poradenství, obchodní a podnikatelský průzkum, personální poradenství, poskytování služeb v oblasti marketingu, propagace a public relations, obchodní reklama pro třetí osoby, průzkum veřejného mínění, reklamní agentura, rozšiřování reklamních a inzertních materiálů, zpracování textů, vydávání, zveřejňování, oznámení, vyhlášení a publikování reklamních textů, zprostředkovatelská činnost v oblasti výstavnictví; (36) činnost realitní kanceláře, pronájem bytů, pronájem nájemních domů, správa realit a nemovitostí, finanční analýzy, finanční informace, finanční odhady a oceňování nemovitostí, finanční poradenství, finanční řízení, kapitálové investice; (37) provádění staveb včetně jejich změn, udržovacích prací na nich a jejich odstraňování, kupř. demolice staveb, čištění budov - vnějších povrchů i interiérů, pískování, izolace staveb proti vlhkosti, hluku apod., malování a natírání interiérů a exteriérů, čištění oken, zednické služby, pokrývačské služby, klempířské a instalatérské práce, truhlářství a údržba nábytku, provádění inženýrských staveb, stavební dozor, montáže lešení, poskytování stavebních informací, výstavba obchodních stánků a obchodů, instalace, údržba a oprava vyhrazených elektrických zařízení, elektrických spotřebičů, chladicích zařízení, klimatizačních zařízení, topných zařízení, výtahů, odrušování elektrických zařízení, montáž, údržba a opravy počítačového vybavení a elektronického vybavení, instalace a opravy požárních hlásičů, malování a opravy reklamních tabulí, instalace a opravy telefonů, montáž, údržba a servis zařízení jednotné telekomunikační sítě; (38) zřizování jednotné telekomunikační sítě, počítačová komunikace, přenos zpráv a obrazových informací pomocí počítačů; (41) výchovná a vzdělávací činnost, pořádání kurzů, seminářů, školení, konferencí, apod., korespondenční kurzy, vzdělávací a/nebo zábavné a/nebo sportovní soutěže, organizování a pořádání kulturních nebo vzdělávacích výstav; (42) projektování, projektová činnost v investiční výstavbě, architektonické poradenství, architektura, inženýrské práce - expertízy, průmyslový design, urbanistické plánování, odborné poradenství (s výjimkou obchodního) a to zejména odborná technická, poradenská a konzultační činnost v oblasti stavebnictví a investičního rozvoje, poradenství o ochraně životního prostředí, technický průzkum, poradenská a konzultační činnost zejména v oblasti realit, programové projekty, tvorba informačních databází.

(511) 2, 6, 7, 8, 9, 11, 12, 16, 17, 19, 20, 27, 35, 36, 37, 38, 41, 42

(210) O-152815

(111) **236570**

(220) 07.03.2000

(151) 19.09.2001
(540)

REGINA

(730) **MEDIS Holding a.s.**, Škroupova 719, Hradec Králové, 50002, CZ

(740) BOHEMIA PATENT, Ing. Jana Vandělíková, Spálená 29, Praha 1, 11000

(510) (2) nátěrové hmoty všeho druhu pro průmyslové i umělecké použití, barvy, laky, ochranné prostředky proti plísni a hnilobě, baktericidní barvy a nátěry, konzervační prostředky kupř. pro dřevo, pro kůži apod., mořidla, barviva pro potraviny a nápoje, barviva pro barvení oděvů, latexové emulze, emulzní nátěrové hmoty, disperzní barviva, tmely, pomocné přípravky v oboru nátěrových hmot, chemické přípravky pro povrchovou úpravu, barvy práškové, nástřikové hmoty, antikoroziční přípravky; (7) stroje a obráběcí stroje (s výjimkou těch, které jsou zahrnuty ve tř. 9-12), motory, balicí stroje, elektromechanické stroje na přípravu pokrmů, stroje a přístroje na čištění, sušicí stroje, dřevoobráběcí stroje, stroje užívané v lesnictví, zahrádkářství a vinařství, sekačky, elektrotechnická zařízení a přístroje pro domácnost, zejména kuchyňské drtiče, přístroje na mletí potravin a mixery, lisy na ovoce a na zeleninu, jejich části a součásti, domácí automatické pračky, myčky na nádobí, elektrické žehličky, vysavače prachu, leštiče parket, vrtačky a jejich části, řetězové pily a okružní pily a jejich části, tlakové myčky, svářeči soupravy, kompresory, bazénová technika, motory kromě motorů pro pozemní vozidla, spojovací a převodová ústrojí pro pozemní vozidla, lišně, lisovací nástroje pro strojní lisy, upínací hlavy pro nástroje a obrobky, frézy a další malá mechanizace, míchače a míchačky, přístroje pro hermetické uzavření a odsávání vzduchu, stroje na svařování plastových fólií, elektrické nářadí zejména elektrické ruční vrtačky, elektrické šroubováky, brusky, pilky, hoblíky a ostatní nástroje poháněné elektrickým motorem nebo jiným mechanickým pohonem spadající do této třídy; (12) vozidla a dopravní prostředky, traktory, transportéry, vozíky, vozíky na manipulaci se zbožím, vozíky nákupní, vozíky na zavazadla, vyklápěcí vozíky, vyklápěcí zařízení jako části nákladních vozidel, tříkolky - dodávkové tříkolky, zásobovací tříkolky, dvoukoláky, trakaře, jízdní kola a jejich součásti a doplňky vyjma řetězů pro dopravní prostředky, stojany na jízdní kola, speciální košíky pro jízdní kola, motocykly a mopedy, doplňky a příslušenství k automobilům a motocyklům vyjma kola volnoběžná pro jízdní kola, pneumatiky, elektromobily, dětské kočárky, čluny, jachty, obytné přívěsy, padáky, saně, vznášedla, kolečkové židle; (16) papír, výrobky z papíru, periodické a neperiodické publikace, knihy, učebnice a učební pomůcky a materiály pro výuku, časopisy, brožury, fotografie, informační produkty na papírových nosičích, letáky, plakáty, data a databáze na papírových nosičích, tištěné manuály, reklamní, propagační, uživatelské, umělecké nebo ozdobné předměty z papíru, kupř. pohlednice, dopisní papíry, obálky, práni, kalendáře, samolepky, obtisky, sošky z papírové hmoty, balicí papír, tašky, sešity, skicáky, rolety z papíru, prostírání, ubrousky a ubrusy, sáčky z papíru nebo z umělých hmot jako obaly, psací stroje a kancelářské potřeby, blány z umělých hmot přilnavé natahovací pro paletizaci, vinětovací stroje; (27) podlahové krytiny všeho druhu kupř. z plastů, termosetových laminátů, dřeva, korku, dýhy, a podlahových prvků obsahujících dýhu, podlahové krytiny izolační, koberce, koberečky, koberečky do automobilů, podložky pod koberce, rohožky a protiskluzové rohože, předložky, tapety a nástěnné koberce s výjimkou textilních, umělé trávníky; (35) činnost organizačních a ekonomických poradců, ekonomické prognózy, obchodní nebo

podnikatelské informace, komerční informační kancelář, systematizace informací do počítačové databáze, marketingové studie, obchodní průzkum, průzkum trhu, zprostředkovatelská činnost v oblasti obchodu a služeb, zprostředkovatelské a poradenské služby v oblasti realit, v oblasti ubytování, průzkum a analýza trhu zejména trhu realit, pomoc při řízení obchodních a průmyslových podniků, pomoc při řízení obchodní činnosti, služby a poradenství v obchodní činnosti, obchodní management a podnikové poradenství, obchodní a podnikatelský průzkum, personální poradenství, poskytování služeb v oblasti marketingu, propagace a public relations, obchodní reklama pro třetí osoby, průzkum veřejného mínění, reklamní agentura, rozšiřování reklamních a inzertních materiálů, zpracování textů, vydávání, zveřejňování, oznámení, vyhlášení a publikování reklamních textů; (36) činnost realitní kanceláře, pronájem bytů, pronájem nájemních domů, správa realit a nemovitostí, finanční analýzy, finanční informace, finanční odhady a oceňování nemovitostí, finanční poradenství, finanční řízení, kapitálové investice; (37) provádění staveb včetně jejich změn, udržovacích prací na nich a jejich odstraňování, kupř. demolice staveb, čištění budov - vnějších povrchů i interiérů, pískování, izolace staveb proti vlhkosti, hluku apod., malování a natírání interiérů a exteriérů, čištění oken, zednické služby, pokrývačské služby, klempířské a instalatérské práce, truhlářství a údržba nábytku, provádění inženýrských staveb, stavební dozor, montáže lešení, poskytování stavebních informací, výstavba obchodních stánků a obchodů, instalace, údržba a oprava vyhrazených elektrických zařízení, elektrických spotřebičů, chladicích zařízení, klimatizačních zařízení, topných zařízení, výtahů, odrušování elektrických zařízení, montáž, údržba a opravy počítačového vybavení a elektronického vybavení, instalace a opravy požárních hlásičů, malování a opravy reklamních tabulí, instalace a opravy telefonů; (41) výchovná a vzdělávací činnost, pořádání kurzů, seminářů, školení, konferencí, apod., korespondenční kurzy, vzdělávací a/nebo zábavné a/nebo sportovní soutěže, organizování a pořádání kulturních nebo vzdělávacích výstav; (42) projektování, projektová činnost a studie technických projektů, projektová činnost v investiční výstavbě, architektonické poradenství, architektura, inženýrské práce - expertizy, průmyslový design, urbanistické plánování, odborné poradenství (s výjimkou obchodního) a to zejména odborná technická, poradenská a konzultační činnost v oblasti stavebnictví a investičního rozvoje, poradenství o ochraně životního prostředí, technický průzkum, poradenská a konzultační činnost zejména v oblasti realit, programové projekty, tvorba informačních databází.

(511) 2, 7, 12, 16, 27, 35, 36, 37, 41, 42

(210) O-152819

(111) **236571**

(220) 07.03.2000

(151) 19.09.2001

(540)

VÝŠINA
HAJNICE

(730) **MEDIS Holding a.s.**, Škroupova 719, Hradec Králové, 50002, CZ

(740) **BOHEMIA PATENT**, Ing. Jana Vandělková, Spálená 29, Praha 1, 11000

(510) (7) stroje a obráběcí stroje (s výjimkou těch, které jsou zahrnuty ve tř. 9-12), motory, soukolí a hnací řemeny, balicí stroje, elektromechanické stroje na přípravu pokrmů, stroje a přístroje na čištění, sušicí stroje, dřevoobráběcí stroje, stroje užívané v zemědělství, lesnictví, zahrádkářství a vinařství, sekačky, elektrotechnická zařízení a přístroje pro domácnost, zejména kuchyňské drtiče, přístroje na mletí potravin a mixery, lisy na ovoce a na zeleninu, jejich části a součásti, domácí automatické pračky, myčky na nádobí, elektrické žehličky, vysavače prachu, leštiče parket, vrtačky a jejich části, řetězové pily a okružní pily

a jejich části, tlakové myčky, svářečské soupravy, kompresory, bazénová technika, motory kromě motorů pro pozemní vozidla, spojovací a převodová ústrojí pro pozemní vozidla, lihně, lisovací nástroje pro strojní lisy, upínací hlavy pro nástroje a obrobky, frézy a další malá mechanizace, míchače a míchačky, přístroje pro hermetické uzavření a odsávání vzduchu, strojky na svařování plastových fólií, elektrické nářadí zejména elektrické ruční vrtačky, elektrické šroubováky, brusky, pilky, hoblíky a ostatní nástroje poháněné elektrickým motorem nebo jiným mechanickým pohonem spadající do této třídy; (8) nářadí a přístroje s ručním pohonem, nože, vidličky, lžíce, nástroje pro řezání, broušení a stříhání, zahradnické nůžky, sečné zbraně, břitvy, ostatní nožifské výrobky, upínací desky a upínací přístroje, ruční česáčky na ovoce, plecí motyčky, ruční mechanické lisy na ovoce a zeleninu, hrábě všeho druhu, rýče, lopaty, sekery, sekačky, krbové náčiní, ruční zahradní technika spadající do této třídy, ruční dílenská technika, vrtáky, řezné nástroje, frézky, hoblíky, kladiva, kleště, kleštičky, maticové klíče, kosa a brouska na kosa, brusné nástroje pro ruční broušení, kupř. ruční brusy a brusky, brusné kameny a kotouče, ruční stavební nářadí, ruční pily, šroubováky, ruční kuchyňské přístroje, nářadí, nástroje a přípravky, nástroje, přístroje a pomůcky pro vybavení domácích dílen, dávkovací zařízení, ruční postřikovače kupř. insekticidní, proti hmyzu apod., nýtovačky a nýtovací nástroje, ruční tvářecí přístroje, ostatní ruční nářadí a ručně ovládané nástroje a náčiní zemědělské a zahradnické pro kutily a pro volné chvíle; (20) nábytek všeho druhu ze dřeva, kovu, rákosu, kůže nebo jiných hmot, bambus, bambusové závěsy, stavebnicový nábytek a modulový nábytek, variabilní nábytkové programy pro kanceláře, jednací místnosti, recepce, sekretariáty, nábytek pro kuchyně, ložnice, nábytek školní a zahradní, dětský nábytek, nábytek s využitím skla a zrcadel, atypický nábytek a výrobky ze dřeva, čalouněný nábytek, sedací soupravy, křesla a židle, stoly a stolky, rámy, stojany, výrobky ze dřeva, korku, třtiny, vrbového proutí ap. pokud nejsou zahrnuty v jiných třídách, výrobky z náhražek těchto materiálů včetně výrobků z plastických hmot, bytové a nábytkové doplňky, umělecké a ozdobné předměty, dřevotřískové, dřevovláknité a podobné desky, pomocné profily a desky k obkladu stěn, stropů a podlah, pohyblivé panely a interiérové příčky, bedny ze dřeva nebo z umělých hmot, nekovové přepravní kontejnery, palety na manipulaci se zbožím, nábytek z plastických hmot, lišty k nábytku z umělých hmot, nádoby z umělých hmot jako obaly, dávkovače ručníků a tekutých mýdel (nekovové), držáky na záclony a závěsy, konzole na záclony a závěsy, kování na dveře nekovové, figurky z plastických hmot, nádrže na tekutá paliva (kromě nekovových a zděných), násady a rukojeti (nekovové), palety nakládací a přepravky (nekovové), žebříky ze dřeva nebo z umělých hmot, schránky z umělých hmot, věšáky (háky nekovové), věšáky na oděvy, žaluzie, žebříky z umělých hmot, zrcadla, stojany na časopisy, držáky na noviny, stojany na deštníky, hmoždinky, nekovové násady na nářadí, včelí úly, plástve a voskové plástve do včelích úlů, výdřevy pro včelí úly, proutěné zboží, psí boudy, spací pytle, rukojeti na nářadí - nekovové, umělecká díla, sochy a sošky ze dřeva, vosku, sádry nebo umělých hmot, umělecké truhlářské výrobky; (35) činnost organizačních a ekonomických poradců, ekonomické prognózy, obchodní nebo podnikatelské informace, komerční informační kancelář, systematizace informací do počítačové databáze, marketingové studie, obchodní průzkum, průzkum trhu, zprostředkovatelská činnost v oblasti obchodu a služeb, zprostředkovatelské a poradenské služby v oblasti realit, v oblasti ubytování, průzkum a analýza trhu zejména trhu realit, pomoc při řízení obchodních a průmyslových podniků, pomoc při řízení obchodní činnosti, služby a poradenství v obchodní činnosti, obchodní management a podnikové poradenství, obchodní a podnikatelský průzkum, personální poradenství, poskytování služeb v oblasti marketingu, propagace a public relations, obchodní reklama pro třetí osoby, průzkum veřejného mínění, reklamní agentura, rozšiřování reklamních a inzertních materiálů, zpracování textů, vydávání, zveřejňování, oznámení, vyhlášení a publikování reklamních textů, zprostředkovatelská činnost v oblasti výstavnictví; (36) činnost realitní kanceláře, pronájem bytů, pronájem nájemních domů, správa realit a nemovitostí, finanční analýzy, finanční informace, finanční odhady a oceňování nemovitostí, finanční poradenství, finanční řízení, kapitálové investice; (37) provádění staveb včetně jejich

změn, udržovacích prací na nich a jejich odstraňování, kupř. demolice staveb, čištění budov - vnějších povrchů i interiérů, pískování, izolace staveb proti vlhkosti, hluku apod., malování a natírání interiérů a exteriérů, čištění oken, zednické služby, pokrývačské služby, klempířské a instalatérské práce, truhlářství a údržba nábytku, provádění inženýrských staveb, stavební dozor, montáže lešení, poskytování stavebních informací, výstavba obchodních stánků a obchodů, instalace, údržba a oprava vyhrazených elektrických zařízení, elektrických spotřebičů, chladicích zařízení, klimatizačních zařízení, topných zařízení, výtahů, odrušování elektrických zařízení, montáž, údržba a opravy počítačového vybavení a elektronického vybavení, instalace a opravy požárních hlásičů, malování a opravy reklamních tabulí, instalace a opravy telefonů; (42) projektování, projektová činnost a studie technických projektů, projektová činnost v investiční výstavbě, architektonické poradenství, architektura, inženýrské práce - expertizy, průmyslový design, urbanistické plánování, odborné poradenství (s výjimkou obchodního) a to zejména odborná technická, poradenská a konzultační činnost v oblasti stavebnictví a investičního rozvoje, poradenství o ochraně životního prostředí, technický průzkum, poradenská a konzultační činnost zejména v oblasti realit, programové projekty, tvorba informačních databází.

(511) 7, 8, 20, 35, 36, 37, 42
(210) O-152820

(111) **236572**
(220) 07.03.2000
(151) 19.09.2001
(540)



(730) **MEDIS Holding a.s.**, Škroupova 719, Hradec Králové, 50002, CZ
(740) BOHEMIA PATENT, Ing. Jana Vanděliková, Spálená 29, Praha 1, 11000
(510) (35) činnost organizačních a ekonomických poradců, ekonomické prognózy, obchodní nebo podnikatelské informace, komerční informační kancelář, systematizace informací do počítačové databáze, marketingové studie, obchodní průzkum, průzkum trhu, zprostředkovatelská činnost v oblasti obchodu a služeb, zprostředkovatelské a poradenské služby v oblasti realit, v oblasti ubytování, průzkum a analýza trhu zejména trhu realit, pomoc při řízení obchodních a průmyslových podniků, pomoc při řízení obchodní činnosti, služby a poradenství v obchodní činnosti, obchodní management a podnikové poradenství, obchodní a podnikatelský průzkum, personální poradenství, poskytování služeb v oblasti marketingu, propagace a public relations, obchodní reklama pro třetí osoby, průzkum veřejného mínění, reklamní agentura, rozšiřování reklamních a inzertních materiálů, zpracování textů, vydávání, zveřejňování, oznámení, vyhlášení a publikování reklamních textů, zprostředkovatelská činnost v oblasti výstavnictví; (36) činnost realitní kanceláře, pronájem bytů, pronájem nájemních domů, správa realit a nemovitostí, finanční analýzy, finanční informace, finanční odhady a oceňování nemovitostí, finanční poradenství, finanční řízení, kapitálové investice; (42) projektování, projektová činnost a studie technických projektů, projektová činnost v investiční výstavbě, architektonické poradenství, architektura, inženýrské práce - expertizy, průmyslový design, urbanistické plánování, odborné poradenství (s výjimkou obchodního) a to zejména odborná technická, poradenská a konzultační činnost v oblasti stavebnictví a investičního rozvoje, poradenství o ochraně životního prostředí, technický průzkum, poradenská a konzultační činnost zejména v oblasti realit, programové projekty, tvorba informačních databází.

(511) 35, 36, 42
(210) O-152823

(111) **236584**
(220) 21.03.2000
(151) 19.09.2001

(540) **NOTHING'S AS COOL AS A POOL**
(730) **Latham Plastics, Inc.**, 787 Watervliet-Shaker Road, Latham, NY, US

(740) Společná advokátní kancelář Vsetečka Zelený Švorčík Kalenský a Partneři, JUDr. Petr Kalenský, Hálkova 2, Praha 2, 12000
(510) (19) nekovové plavecké bazény, potrubí do bazénů a příslušenství k plaveckým bazénům; (35) zprostředkování obchodní činnosti.
(511) 19, 35
(210) O-153402

(111) **236589**
(220) 29.03.2000
(151) 19.09.2001

(540) **EVROPSKÝ KRUH "FRANZ KAFKA" PRAHA**

(730) **EVROPSKÝ KRUH "FRANZ KAFKA" PRAHA**, P.O.BOX 14, Praha 6, 16900, CZ
(740) Ing. Hana Dušková, Na Kočově 180, Chotutice, 28103
(510) (35) reklamní činnost, propagační činnost, zpracování textů; (41) pořádání výtvarné, hudební, literární, filmové a jiné produkce, koncerty, prezentace, organizování a vedení odborných stáží, pracovních setkání, seminářů, konferencí, kongresů, symposií, kolokvií, besed, kulturních nebo vzdělávacích výstav a podobně, přednášková činnost, vše se zaměřením na kafkovskou tematiku, udělování medailí a diplomů za tvůrčí uměleckou činnost a za podporu umění s důrazem na kafkovskou tematiku, vydávání knih a textů, vzdělávací informace, vzdělávání, výchovná činnost; (42) expertizní, konzultační a poradenská činnost o díle Franze Kafky.

(511) 35, 41, 42
(210) O-153716

(111) **236592**
(220) 03.04.2000
(151) 19.09.2001
(540)



(730) **ORGATEX - NÁCHOD s.r.o.**, Wolkerova 1749, Náchod, 54701, CZ
(740) ZÁBRŠ - Advokátní, patentová a známková kancelář, JUDr. Aleš Zábrš, Na Beránce 2, Praha 6, 16000
(510) (12) pneumatiky a duše pro automobily a vozidla, ventily pro pneumatiky a duše automobilů a vozidel; (16) malířská plátna, malířské stojany, malířské štětce, malířské válečky a šablony, palety pro malíře, modelovací hlína a pasty; (24) polyamidová tkanina; (37) stavby, stavební dozor, stavební informace, opravy a udržování staveb; (42) projekce, projektování, studie technických projektů.
(511) 12, 16, 24, 37, 42
(210) O-153820

(111) **236625**
(220) 19.04.2000
(151) 19.09.2001

(540)



- (730) **Nadační fond FATUM**, Ostrovní 1, Praha 1, 11230, CZ
(510) (36) služby finanční, týkající se pomoci a příspěvků pozůstalým nezaopatřeným dětem a výkonným umělcům, kteří nemohou povolání vykonávat v důsledku zdravotního postižení; (41) služby spojené s organizací akcí a kulturních představení.
(511) 36, 41
(210) O-154639

- (111) **237069**
(220) 13.12.2000
(151) 20.09.2001
(540)

PARMONT CZ, a.s.

- (730) **PARMONT CZ a.s.**, Českomoravská 2255/12a, Praha 9, 19000, CZ
(740) Ing. Jupa Francis, patentový zástupce, Měchenická 4, Praha 4, 14100
(510) (11) topná a osvětlovací zařízení, zařízení pro vaření, chlazení a větrání včetně klimatizace, zařízení pro úpravu vzduchu a rozvod páry, zařízení sanitární zařazená v této třídě; (19) stavební materiály všeho druhu zařazené v této třídě, zejména parkety, parketové vlisy, podlahové krytiny stavebního charakteru, prkna, dřevěné panely, kompozitní materiály na bázi dřeva a jiných materiálů, pojiva pro stavební účely, obkladačky, dlaždice, skleněné cihly; (27) výrobky určené ke krytí nebo obložení podlah, jako koberce, linoleum, rohože a jiné podlahové krytiny, spadající do této třídy; (35) zprostředkovatelská činnost v oblasti obchodu, marketing, propagace, reklama; (37) montáž, opravy a servis podlahových krytin všeho druhu, úklidové práce, zprostředkovatelská a poradenská činnost ve stavebnictví.
(511) 11, 19, 27, 35, 37
(210) O-162288

- (111) **237264**
(220) 06.03.2000
(151) 22.10.2001
(540)

POOL PRO

- (730) **Latham Plastics, Inc.**, 787 Watervliet-Shaker Road, Latham, NY, US
(740) Společná advokátní kancelář Všečečka Zelený Švorčík Kalenský a Partneři, JUDr. Petr Kalenský, Hálkova 2, Praha 2, 12000
(510) (9) počítačový software pro správu informací o produktech a zpracování objednávek nekovových bazénů, součástí bazénů a jiných produktů, týkajících se bazénů.
(511) 9
(210) O-152798

- (111) **237759**
(220) 19.09.2000
(151) 22.10.2001
(540)

VELVET

- (730) **I.D.C. Holding, a.s.**, Drieňová 3, Bratislava, SK
(740) ČERVENKA, KLEINTOVÁ, TURKOVÁ Patentová, známková a advokátní kancelář, Mgr. Jana Turková, Budečská 6/974, Praha 2, 12000
(510) (5) cukrovinky a pečivařské výrobky s posilujícím a podpůrným léčivým účinkem (dietetické pečivo, suchary, sušenky, piškoty, obilné přípravky, bonbóny, pastilky apod.); (29) konzervované, sušené a vařené ovoce, rosoly, zavařeniny,

ovocné želé, želatina, zpracované ořechy a arašidy; (30) trvanlivé, polotrvanlivé a jemné pečivo, čokoládové a nečokoládové cukrovinky, bonbóny a cukrátko, čokoláda, fondán, karamely, potravinářský kandys, keksy, koláče, kreky, lízátko, oplatky, perníky, medovníky, biskvity, suchary, sušenky, piškoty, vánoční kolekce a jiné cukrovinky na zdobení vánočních stromečků, pralinky, sladká dřeva, mandlové cukrovinky, marcipán, vafle, trubičky, dezerty, komprimáty, želé, neapolitánky, pastilky, tyčinky, kakao a výrobky z kakaá spadající do této třídy, výrobky z medu, melasy, obilné přípravky, žvýkačky, dia výrobky shora uvedených druhů.

- (511) 5, 29, 30
(210) O-159207

- (111) **237774**
(220) 25.09.2000
(151) 22.10.2001
(540)

Hledání ztraceného času

- (730) **Česká televize**, Na Hřebenech II, Praha 4 - Kavčí hory, 14070, CZ
(510) (35) propagační, reklamní a inzertní činnost; (38) vysílání televizních programů; (41) tvorba televizních programů, výchovná a zábavní činnost, školení, kulturní a sportovní aktivity, soutěže pro veřejnost.
(511) 35, 38, 41
(210) O-159396

- (111) **237776**
(220) 25.09.2000
(151) 22.10.2001
(540)

FAKTA

- (730) **Česká televize**, Na Hřebenech II, Praha 4 - Kavčí hory, 14070, CZ
(510) (35) propagační, reklamní a inzertní činnost; (38) vysílání televizních programů; (41) tvorba televizních programů, výchovná a zábavní činnost, školení, kulturní a sportovní aktivity, soutěže pro veřejnost.
(511) 35, 38, 41
(210) O-159399

- (111) **237779**
(220) 25.09.2000
(151) 22.10.2001
(540)

Šumná města

- (730) **Česká televize**, Na Hřebenech II, Praha 4 - Kavčí hory, 14070, CZ
(510) (35) propagační, reklamní a inzertní činnost; (38) vysílání televizních programů; (41) tvorba televizních programů, výchovná a zábavní činnost, školení, kulturní a sportovní aktivity, soutěže pro veřejnost.
(511) 35, 38, 41
(210) O-159403

- (111) **238700**
(220) 16.11.2000
(151) 23.11.2001

(540)



- (730) **Plzeňský skart a.s.**, Polní 4, Plzeň, 32600, CZ
(740) JUDr. Miroslav Kupka, Levého 1532, Rakovník, 26901
(510) (39) silniční motorová nákladní doprava; (40) veškeré činnosti spojené s tříděním, zpracováním, recyklací a likvidací odpadu; (42) odborné technické poradenství a služby se zaměřením na ekologii a nakládání s odpady.
(511) 39, 40, 42
(210) O-161126

- (111) **239072**
(220) 10.02.2000
(151) 19.12.2001
(540)

TOPTHERM

- (730) **REK, spol. s r.o.**, Svatopluka Čecha 413/7, Brandýs nad Labem-Stará Boleslav, 25001, CZ
(510) (11) přístroje pro osvětlení, topení, výrobu páry, chlazení, sušení a ventilaci, zejména přístroje pro energetické hospodářství a přístroje pro klimatizaci prostředí, přístroje pro distribuci vody, zejména pitné a užitkové, přístroje pro čištění vody, zejména čistírny odpadních vod a jejich příslušenství, zdravotní zařízení zejména sanita; (17) materiály k těsnění a izolaci, zejména izolace tepelné a akustické; (35) sběr, zpracování a šíření informací, zejména pro činnost podniků, pořádání prodejních kontraktčních či reprezentačních výstav a veletrhů, služby v oblasti marketingu, reklamy, budování vztahů s veřejností.
(511) 11, 17, 35
(210) O-151812

- (111) **239079**
(220) 07.03.2000
(151) 19.12.2001
(540)



- (730) **MEDIS Holding a.s.**, Škroupova 719, Hradec Králové, 50002, CZ
(740) BOHEMIA PATENT, Ing. Jana Vanděliková, Spálená 29, Praha 1, 11000
(510) (2) nátěrové hmoty všeho druhu pro průmyslové i umělecké použití, barvy, laky, ochranné prostředky proti plísním a hnilobě, baktericidní barvy a nátěry, konzervační prostředky kupř. pro dřevo, pro kůži apod., mořidla, barviva pro potraviny a nápoje, barviva pro barvení oděvů, latexové emulze, emulzní nátěrové hmoty, disperzní barviva, tmely, pomocné přípravky v oboru nátěrových hmot, chemické přípravky pro povrchovou úpravu, barvy práškové, nástřikové hmoty, antikoroziní přípravky; (6) obecné kovy a jejich slitiny, kovové stavební materiály, kabely a kovové dráty, kovové potřeby zámečnické a klempířské, kovová dlažba, dláždění a dlaždice, kovové dopravní značky, drátěné pletivo, kovové dveře, rámy a kování, kovové potrubí, ložiskové kovy, kovové konstrukce pevné i přenosné, kovové lešení, kontejnery, palety, kovové nádoby a sudy, kovové nádoby na stlačený a/nebo zkapalněný plyn, kovové markýzy, stavební kovové přičky, signalizační panely, silniční svodidla, sochy a sošky z obecných kovů, žaluzie; (9) data, databáze a jiné informační produkty na magnetických a

optických nosičích, nosiče dat všeho druhu spadající do tř. 9, elektronické sítě, elektronické časopisy, elektronická periodika a knihy v elektronické podobě, software pro počítače, nahraný software na CD a DVD discích a magnetických médiích, zvukové a obrazové záznamy na optických, magnetických a magneticko-optických nosičích, elektrické stroje a přístroje ve tř. 9, kupř. přístroje pro měření a analýzu, diagnostické přístroje, telefonní přístroje a ústředny, zástrčkové a zásuvkové moduly a pod., přístroje a nástroje vědecké, geodetické, signalizační a pro účely kontrolní, měřicí a regulační technika, jističí a spínací přístroje, zařízení pro rozvod elektrické energie, elektroinstalační potrubí a kabelové žlaby, slaboproudé, nízkonapěťové a vysokonapěťové přístroje, přístroje pro zpracování informací a výrobky výpočetní techniky, elektromontážní a elektroinstalační materiál všeho druhu, polovodičové výrobky, telekomunikační technika zejména telefony, faxy, zařízení pro reprodukci dat, kopírovací stroje, spotřební elektronika, elektronické oznamovací a informační tabule, světelná nebo mechanická návěstí, řídicí a kontrolní panely, informační systémy, přístroje pro audiovizuální komunikaci, přístroje pro záznam, převod a reprodukci zvuku nebo obrazu a jejich součásti, elektronické řídicí systémy, přístroje a jejich součásti, elektronky a svítidla - zářivky, optické a optickoelektrické přístroje, přístroje pro signalizaci a kontrolu, pišťalky, elektrické a elektrodynamické zařízení pro dálkové ovládání průmyslových procesů, železničních uzlů, pro dálkové řízení signalizace, dálkové zapalování apod., dávkovače, elektrické indikátory, snímače teploty - teploměry, ukazatel výšky hladiny vody - vodoznaky, elektronická zabezpečovací technika a zabezpečovací systémy, kódovací a dekódovací zařízení, analogové a digitální karty, prodejní automaty a zařízení s provozem na mince, hasící zařízení, elektrické spotřebiče pro domácnost, skleníkové termostaty, automatické větráky pareníšť, elektrická zařízení pro vábění a hubení hmyzu, speciální pouzdra pro přístroje a nástroje, ochranné přilby a rukavice, osobní ochranné prostředky proti nehodám, plovací kruhy a vesty, potápěčské masky, oděvy a přístroje, kalibrované výrobky ze skla spadající do třídy 9; (12) vozidla a dopravní prostředky, traktory, transportéry, vozíky, vozíky na manipulaci se zbožím, vozíky nákupní, vozíky na zavazadla, vyklápěcí vozíky, vyklápěcí zařízení jako části nákladních vozidel, tříkolky - dodávkové tříkolky, zásobovací tříkolky, dvoukoláky, trakaře, jízdní kola a jejich součásti a doplňky, stojany na jízdní kola, speciální košíky pro jízdní kola, motocykly a mopedy, doplňky a příslušenství k automobilům a motocyklům, kola a pneumatiky, elektromobily, dětské kočárky, čluny, jachty, obytné přívěsy, padáky, saně, vznášedla, kolečkové židle; (16) papír, výrobky z papíru, periodické a neperiodické publikace, knihy, učebnice a učební pomůcky a materiály pro výuku, časopisy, brožury, fotografie, informační produkty na papírových nosičích, letáky, plakáty, data a databáze na papírových nosičích, tištěné manuály, reklamní, propagační, užitkové, umělecké nebo ozdobné předměty z papíru, kupř. pohlednice, dopisní papíry, obálky, přání, kalendáře, samolepky, obtisky, sošky z papírové hmoty, balicí papír, tašky, sešity, skicáky, rolety z papíru, prostírání, ubrusky a ubrusy, sáčky z papíru nebo z umělých hmot jako obaly, psací stroje a kancelářské potřeby, blány z umělých hmot přílnavé natahovací pro paletizaci, vinětovací strojky; (17) polotovary z plastických hmot, kaučuk, gutaperča, guma a výrobky z těchto materiálů, plastické hmoty a polotovary z plastických hmot (PVC, polyuretan, polypropylen, polyester, polyamid apod.) zejména ve tvaru fólie, desek a tyčí, nitě a vlákna z umělé hmoty, kromě vláken k textilním účelům, pěnové materiály na bázi gumy a plastických hmot, folie z umělých hmot pro zemědělské účely, materiály k těsnění, ucpávání a izolaci, kupř. izolační nátěry, laky a omítky, izolační oleje, plst pro izolaci, izolační papír, izolační rukavice, izolační tkaniny, minerální vlna k izolaci, různé plastické výrobky a obalové materiály z plastu, gumové pytle a sáčky, bedny a krabice, kontejnery z plastických hmot, nekovové potrubí, hadice, hadice na zalévání, plastové obaly všeho druhu na potraviny, kosmetiku, čistící prostředky, zvukové a obrazové nosiče a pod., drobné kancelářské výrobky z plastických hmot, bazény z plastu; (19) nekovové stavební materiály - fezivo neopracované, dřevo polozpracované, např. trámy, prkna, panely, překližky, dřevěné obložení stěn i podlah, dýhy ze dřeva, podlahy a podlahové materiály pro interiéry, zejména

dřevěné, palubkové, lamelové, z korku nebo obsahující korkovou drť, podlahové prvky, parketové dílce, schodové profily, parapetní desky, plovoucí podlahy, dveře nekovové, dlažba, žaluzie a markýzy nekovové, portály, vertikální žaluzie, rolety a plisé, dveřní a předokenní markýzy i žaluzie nekovové všech druhů a typů, stavební sklo kupř. skleněné tašky, dlaždice, mozaikové sklo, obkladačky, sklo drátěné, sklo izolační, bazény plavecké - nekovové, figurky z kamene, betonu a mramoru, fólie a desky z umělých hmot na značení cest, geotextilie, křemen, křišťál, lepenka pro stavební účely, nekovová lešení, nekovové mříže a mřížoví, okenice, ohrady a ploty, rákos pro stavební účely, rámy pro skleníky nekovové, šamot, šindele, škvára, terakota, tržové stánky; (35) činnost organizačních a ekonomických poradců, ekonomické prognózy, obchodní nebo podnikatelské informace, komerční informační kancelář, systematizace informací do počítačové databáze, marketingové studie, obchodní průzkum, průzkum trhu, zprostředkovatelská činnost v oblasti obchodu a služeb, zprostředkovatelské a poradenské služby v oblasti realit, v oblasti ubytování, průzkum a analýza trhu zejména trhu realit, pomoc při řízení obchodních a průmyslových podniků, pomoc při řízení obchodní činnosti, služby a poradenství v obchodní činnosti, obchodní management a podnikové poradenství, obchodní a podnikatelský průzkum, personální poradenství, poskytování služeb v oblasti marketingu, propagace a public relations, obchodní reklama pro třetí osoby, průzkum veřejného mínění, reklamní agentura, rozšiřování reklamních a inzertních materiálů, zpracování textů, vydávání, zveřejňování, oznámení, vyhlášení a publikování reklamních textů, zprostředkovatelská činnost v oblasti výstavnictví; (36) činnost realitní kanceláře, pronájem bytů, pronájem nájemních domů, správa realit a nemovitostí, finanční analýzy, finanční informace, finanční odhady a oceňování nemovitostí, finanční poradenství, finanční řízení, kapitálové investice; (37) provádění staveb včetně jejich změn, udržovacích prací na nich a jejich odstraňování, kupř. demolice staveb, čištění budov - vnějších povrchů i interiérů, pískování, izolace staveb proti vlhkosti, hluku apod., malování a natírání interiérů a exteriérů, čištění oken, zednické služby, pokrývačské služby, klempířské a instalatérské práce, truhlářství a údržba nábytku, provádění inženýrských staveb, stavební dozor, montáže lešení, poskytování stavebních informací, výstavba obchodních stánků a obchodů, instalace, údržba a oprava vyhrazených elektrických zařízení, elektrických spotřebičů, chladicích zařízení, klimatizačních zařízení, topných zařízení, výtahů, odrušování elektrických zařízení, montáž, údržba a opravy počítačového vybavení a elektronického vybavení, instalace a opravy požárních hlásičů, malování a opravy reklamních tabulí, instalace a opravy telefonů, montáž, údržba a servis zařízení jednotné telekomunikační sítě; (38) zřízení jednotné telekomunikační sítě, počítačová komunikace, přenos zpráv a obrazových informací pomocí počítačů; (41) výchovná a vzdělávací činnost, pořádání kurzů, seminářů, školení, konferencí, apod., korespondenční kurzy, vzdělávací a/nebo zábavné a/nebo sportovní soutěže, organizování a pořádání kulturních nebo vzdělávacích výstav; (42) projektování, projektová činnost a studie technických projektů, projektová činnost v investiční výstavbě, architektonické poradenství, architektura, inženýrské práce - expertizy, průmyslový design, urbanistické plánování, odborné poradenství (s výjimkou obchodního) a to zejména odborná technická, poradenská a konzultační činnost v oblasti stavebnictví a investičního rozvoje, poradenství o ochraně životního prostředí, technický průzkum, poradenská a konzultační činnost zejména v oblasti realit, programové projekty, tvorba informačních databází.

(511) 2, 6, 9, 12, 16, 17, 19, 35, 36, 37, 38, 41, 42
(210) O-152818

(111) **239093**
(220) 17.04.2000
(151) 19.12.2001

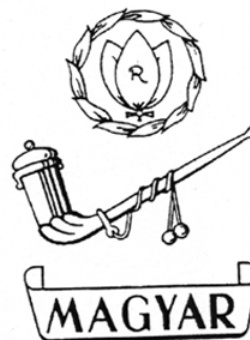

(730) **RÓNA Dohányfeldolgozó Korilátolt Felelősségű Társaság**, Attila tér 3, Debrecen, HU

(740) Ing. Dohnal Jiří, patentový zástupce, Nedbalova 29, Brno, 62300

(510) (34) tabák, tabákové náhražky, cigarety s obsahem tabákových náhražek (bez léčebného účelu), cigarillos, cigaretové filtry, doutníky, krátké doutníky, cigaretový papír, bloky cigaretových papírků, papíry do dýmek, cigaretové špičky s výjimkou špiček z drahých kovů, náustky na cigaretové špičky, strojky na plnění cigaret, čističe dýmek, kuřácké soupravy, dýmky, stojany na dýmky, popelníky s výjimkou popelníků z drahých kovů, odřezávače doutníků, dózy na tabák s výjimkou dóz z drahých kovů, pouzdra na tabák, tabatěrky s výjimkou tabatěrek z drahých kovů, zápalky, zápalkové krabičky, s výjimkou krabiček z drahých kovů, zapalovače.

(511) 34
(210) O-154494

(111) **239864**
(220) 28.02.2001
(151) 19.12.2001
(540)



(730) **BAOBAB - péče o zeleň s.r.o.**, Únětice 5, Horoměřice, 25262, CZ

(510) (42) zahradní architektura, zahradnické služby, zahradnictví.

(511) 42
(210) O-164851

(111) **240470**
(220) 30.01.2001
(151) 25.01.2002
(540)



(730) **Sirotek Prokop**, Rakousova 8, Praha 8, 18200, CZ
(510) (35) reklamní činnost; (40) fotografické práce (42) grafický design.

(511) 35, 40, 42
(210) O-163708

(111) **241412**
(220) 05.03.2001
(151) 21.02.2002
(540)

ADAMINT

(730) **NOVIKO s.r.o.**, Palackého třída 537/163, Brno, 61200, CZ
(740) Ing. Jiří Střelák, Šumberova 42, Praha 6, 16200
(510) (9) přístroje pro zpracování informací, počítače, software, počítačové sítě a systémy všeho druhu, servery, modemy, monitory, tiskárny, scannery, procesory apod., elektronické, magnetické nebo optické nosiče informací, přístroje pro záznam, převod a reprodukci zvuku nebo obrazu, optické, optoelektronické a fotografické přístroje, audio-video přístroje, přístroje a zařízení spojové a telekomunikační techniky, přístroje a zařízení pro měření, vážení, kontrolu a signalizaci, součástí těchto přístrojů a zařízení, elektrosoučástky všeho druhu, el. vodiče; (35) reklamní činnost, zprostředkovatelské činnosti v oblasti obchodu, služby elektronického obchodování; (41) vydavatelská činnost; (42) poskytování software, programování, zhotovování software na zakázku, jeho výzkumu a vývoj, konzultace v oblasti software, výpočetní techniky, informatiky.

(511) 9, 35, 41, 42
(210) O-164997

(111) **241463**
(220) 12.03.2001
(151) 21.02.2002
(540)

PATAGONIA

(730) **PATAGONIA, Inc.**, 259 West Santa Clara Street, Ventura, California, CA, US
(740) Patentservis Praha a.s., Jivenská 1273/1, Praha 4, 14021
(510) (25) pánské, dámské a dětské oblečení, zejména svetry, košile, šortky, spodky, kalhoty, saka a kabáty, palčáky, kapuce, čepice, oblečení do deště, náteřníky a vesty, rukavice, pulovry, ponožky, spodní prádlo, sukně, opasky, montérky s náprsenkou, klobouky, šály, šátky, šerpy, široké vázanky, kravaty, střevice a boty, masky na obličej, vlněné pokrývky hlavy kryjící též uši a krk, nízké kamaše, podvazky a šle, sportovní a atletická obuv, kabáty do deště, svrchní kabáty, tílka, trička, plavky, izolační tkaniny prodávané jako součást svrchních oděvů, košilí, sak, kabátů a kalhot.

(511) 25
(210) O-165196

(111) **242851**
(220) 07.03.2000
(151) 23.04.2002
(540)

ŽS BRNO

(730) **OHL ŽS, a.s.**, Burešova 938/17, Brno, 66002, CZ
(740) Ing. Musil Dobroslav, Cejl 38, Brno, 60200
(510) (9) zařízení pro dálkové sledování, ovládání a řízení železničních uzlů, signalizace a návěstí, monitorovací zařízení, zabezpečovací zařízení, dopravní značky, přístroje a rozvaděče pro vysoké napětí a velmi vysoké napětí, rozvaděče nízkého napětí, elektrická a telekomunikační vedení, včetně vedení s optickými vlákny, elektrická svařovací zařízení, elektrické měniče, programy pro počítače; (37) stavebnictví, zejména práce truhlářské, zednické, tesařské, pokrývačské, klempířské, štukatérské, podlahářské, potrubářské, malířské, lakýrnické, sklenářské, natěračské, čalounické, obkladačské, izolačské, lešenářské, topenářské, dlaždičské, úklidové, svářečské, trhací, bourací, práce se stavebními mechanismy, pokládka asfaltu a živičných povrchů, stavba, údržba a rekonstrukce železničního spodku a svršku, činnost prováděná hornickým způsobem (zejména podzemní práce), hloubení jam a šachet, ražení štol a jiných podzemních prostorů, práce k zajištění stability podzemních prostorů (podzemní sanační práce), zemní práce prováděné za použití strojů, mechanismů a výbušnin, montáž ocelových konstrukcí, potrubních rozvodů, nábytku, montáže a demontáže jeřábových drah, montáž a servis oken a dveří, zejména plastových oken, čištění fasád a pomníků, opravy, rekonstrukce a servis strojů a zařízení uvedených ve třídách 7, 9, 12, provozování mycí linky, pneuservis, montáž, opravy, údržba a revize vyhrazených elektrických a plynových zařízení, pronájem stavebních a demoličních strojů a zařízení, pronájem průmyslového zboží, pronájem movitých věcí, instalační služby; (38) zřizování, montáž a servis telekomunikačních zařízení a zařízení jednotné telekomunikační sítě v rozsahu - drátová telekomunikační vedení v místních sítích včetně

navazujících kabelových souborů a kabelová vedení s optickými vlákny; (40) služby kovářské, kovoobráběcí, zámečnické, povrchová úprava technologických zařízení, provádění tryskání, provádění impregnačních a ochranných nástřiků stavebních a ocelových konstrukcí, kácení stromů; (42) projektování elektrických zařízení, ocelových konstrukcí, projektová činnost v investiční výstavbě, návrhová činnost v oblasti interiérové tvorby a návrhy interiéřů, architektonické studie, výkon zeměměřičských činností, poskytování software, překladatelství a tlumočnictví, činnost organizačních a ekonomických poradců v oblasti technické a emisní kontroly, ubytování, hostinská činnost, poskytování služeb k ochranně majetku a osob.

(511) 9, 37, 38, 40, 42
(210) O-152836

(111) **242864**
(220) 12.04.2000
(151) 23.04.2002
(540)

Retail in Detail

(730) **Blue Events, s.r.o.**, Vysokovská 1336, Praha 9, 19300, CZ
(740) Advokátní kancelář Felix a spol., JUDr. Ivan Roubal, U Nikolajky 5, Praha 5, 15000
(510) (16) tiskoviny všeho druhu; (35) marketing, marketingový průzkum, průzkum trhu, vyhledávání obchodních informací, obchodní řešerše, zpracování a analýza dat (včetně řešerší), expertizy o efektivnosti a výnosnosti, obchodní odhady a plánování, poradenství při řízení obchodní činnosti, public relations, organizační a zprostředkovatelská činnost v oblasti marketingového průzkumu, vydávání reklamních nebo náborových, propagačních a inzertních textů, marketingové studie; (39) expedice tiskovin, distribuce tiskovin, zprostředkovatelská činnost v oblasti distribuce tiskovin; (41) vydávání odborných, vzdělávacích textů, vydávání statistických zpráv a informací, zprostředkovatelská činnost v oblasti vydávání tiskovin.

(511) 16, 35, 39, 41
(210) O-154341

(111) **243206**
(220) 19.03.2001
(151) 23.04.2002
(540)

CHEETOS

(730) **PepsiCo, Inc.**, 700 Anderson Hill Road, Purchase, NY, US
(740) Společná advokátní kancelář Vsetečka Zelený Švorčík Kalenský a partneři, JUDr. Otakar Švorčík, Hálkova 2, Praha 2, 12000
(510) (29) maso, ryby, drůbež a zvěřina, masové výtahky, ovoce a zelenina konzervované, sušené a zavařené, želé, džemy, kompoty, vejce, mléko a mléčné výrobky, oleje a tuky jedlé; (30) káva, čaj, kakao, cukr, rýže, tapioka, ságo, kávové náhražky, mouka a přípravky z obilnin, chléb, pečivo, cukrovinky, zmrzlina, med, sirup melasový, droždí, prášky do těsta, sůl, hořčice, ocet, nálevy (k ochucení), koření, led pro osvěžení.

(511) 29, 30
(210) O-165449

(111) **244182**
(220) 20.02.2001
(151) 23.05.2002
(540)



(730) **Maděra & Šípek, spol. s r.o.**, Kluk 116, Poděbrady, 29001, CZ

- (740) JUDr. Aleš Zábrš, advokát a patentový zástupce, Na Beránce 2, Praha 6, 16000
(510) (7) elektrická zařízení a domácí elektrospotřebiče všeho druhu v této třídě, zejména mixéry, šlehače, vysavače, domácí roboty; (9) spotřební elektronika, přístroje fotografické, kinematografické a optické, počítače, elektroinstalační materiály; (11) zařízení osvětlovací, topná, chladicí, větrací a sušící; (35) inzertní, reklamní a propagační činnost, obstaravatelská a zprostředkovatelská činnost v oblasti obchodu, marketing, obchodní administrativa.
(511) 7, 9, 11, 35
(210) O-164536

- (111) **244194**
(220) 05.03.2001
(151) 23.05.2002
(540)



- (730) **Ladislav Kněbl**, Malý Rohozec 170, Turnov, 51101, CZ
(510) (37) stavebnictví, opravy, instalační služby.
(511) 37
(210) O-164968

- (111) **245371**
(220) 21.02.2000
(151) 29.07.2002
(540)

VitalChrom

- (730) **RNDr. Karel Gebauer**, Třemešné - Dubec č. 24, Pímda, 34806, CZ
(740) Ing. Zdeněk Kučera, Dlouhá 207 (P.O.BOX 92), Slušovice, 76315
(510) (1) umělá sladidla; (5) farmaceutické a vitamínové přípravky tabletované a v prášku, dietetické přípravky, výrobky pro léčebné účely; (30) cukrovinky, sladidla na bázi přírodních látek, vše v tabletované nebo práškové formě; (32) dietetické přípravky určené k rozpuštění v nápojích nebo určené pro přípravu nápojů.
(511) 1, 5, 30, 32
(210) O-152142

- (111) **245416**
(220) 31.07.2000
(151) 29.07.2002
(540)

APETITO Svačinka

- (730) **TPK, spol. s r.o.**, Velkomoravská 2714/28, Hodonín, 69519, CZ
(740) Advokátní a patentová kancelář Čermák, Hořejš, Myslíl, JUDr. Čermák Karel, Národní 32, Praha 1, 11000
(510) (29) sýry, mléko, mlékárenské výrobky.
(511) 29
(210) O-157865

- (111) **246229**
(220) 04.08.2000
(151) 29.07.2002
(540)

TERRA ANDINA

- (730) **SUR ANDINO S. A.**, Avenida Apoquindo No 3.669, 6th Floor, Santiago, CL
(740) Čermák Hořejš Matějka a spol., JUDr. Karel Čermák, advokát, Národní 32, Praha 1, 11000
(510) (33) alkoholické nápoje.
(511) 33
(210) O-181232

- (111) **247053**
(220) 04.07.2000
(151) 24.09.2002

- (540) **show-it**
(730) **Rek, spol. s r.o.**, Svatopluka Čecha 413/7, Brandýs nad Labem-Stará Boleslav, 25001, CZ
(510) (16) výrobky z papíru a lepenky, například tiskoviny a polygrafické výrobky, zejména knihy, časopisy, brožury, letáky, notesy, bloky, papírové špalíčky a jiné podobné předměty a materiály, popřípadě potíštěné, například papírové obaly, zejména krabice, balicí papíry nebo pytlíky, například papírenské zboží, zejména psací pomůcky, rozřadovače a podobné předměty; (28) hry a hračky, například hlavolamy, skládačky, deskové hry, hračky pohyblivé či vytvářející iluzi pohybu, určené pro všechny věkové kategorie, použitelné zejména pro zábavu či jako reklamní předměty; (35) reklamní služby, například vydavatelská činnost reklamních a propagačních tiskovin.
(511) 16, 28, 35
(210) O-157152

- (111) **249042**
(220) 22.03.2001
(151) 25.11.2002
(540)



- (730) **Goldšmíd Jiří**, Spojených národů 2805, Dvůr Králové nad Labem, 54401, CZ
(740) PROPATENT, Ing. Vlasta Sedláčková, Ke Katerinkám 1393, Praha 4, 14900
(510) (33) alkoholické nápoje pocházející z oblasti Makedonie a Řecka; (35) zprostředkovatelská činnost v obchodu.
(511) 33, 35
(210) O-165670

- (111) **251193**
(220) 21.01.2000
(151) 24.02.2003
(540)



- (730) **Příkryl Miroslav**, Bělkovice - Lašťany 119, Bělkovice - Lašťany, 78315, CZ
(740) Mgr. Jitka Vejražková, patentový zástupce, Podkovářská 6, Praha 9, 19000
(510) (19) dřevěné dýhy a překližky, dřevo stavební jako např. trámy, prkna apod., polotovary ze dřeva ke stavebním a konstrukčním účelům, dřevěné bednění; (20) nábytek dřevěný i kovový a nebo kombinovaný ze dřeva a kovu, výrobky ze dřeva a truhlářské výrobky zařazené do tř. 20, nábytkové doplňky a díly ze dřeva; (31) surové dřevo.
(511) 19, 20, 31
(210) O-151129

- (111) **254162**
(220) 14.03.2001
(151) 26.05.2003
(540)

ČZ

- (730) **ČZ a. s.**, Sluneční náměstí č. p. 2540/5, Praha 5, 15800, CZ
(740) PATENTSERVIS Praha, a.s., Jivenská 1273/1, Praha 4, 14021
(510) (13) ruční palné zbraně včetně loveckých a sportovních, vzduchovek a vzduchových pistolí, jejich díly a příslušenství, jakož i náhradní díly; (42) vývoj výrobků uvedených ve třídě

13.
(511) 13, 42
(210) O-165267

(111) **263862**
(220) 07.03.2000
(151) 28.06.2004
(540)



(730) **MEDIS Holding a.s.**, Škroupova 719, Hradec Králové, 50002, CZ
(740) BOHEMIA PATENT, Ing. Jana Vandělková, Spálená 29, Praha 1, 11000
(510) (2) nátěrové hmoty všeho druhu pro průmyslové i umělecké použití, barvy, laky, ochranné prostředky proti plísním a hnilobě, baktericidní barvy a nátěry, konzervační prostředky kupř. pro dřevo, pro kůži apod., mořidla, barviva pro potraviny a nápoje, barviva pro barvení oděvů, latexové emulze, emulzní nátěrové hmoty, disperzní barviva, tmely, pomocné přípravky v oboru nátěrových hmot, chemické přípravky pro povrchovou úpravu, barvy práškové, nástřikové hmoty, antikorozní přípravky; (6) obecné kovy a jejich slitiny, kovové stavební materiály, kabely a kovové dráty, kovové potřeby zámečnické a klempířské, kovová dlažba, dlaždění a dlaždice, kovové dopravní značky, drátěné pletivo, kovové dveře, rámy a kování, kovové potrubí, ložiskové kovy, kovové konstrukce pevné i přenosné, kovové lešení, kontejnery, palety, kovové nádoby a sudy, kovové nádoby na stlačený a/nebo zkapalněný plyn, kovové markýzy, stavební kovové příčky, signalizační panely, silniční svodidla, sochy a sošky z obecných kovů, žaluzie; (7) stroje a obráběcí stroje, soukolí a hnací řemeny, balicí stroje, elektromechanické stroje na přípravu pokrmů, stroje a přístroje na čištění, sušicí stroje, dřevoobráběcí stroje, stroje užívané v zemědělství, lesnictví, zahrádkářství a vinařství, sekačky, elektrotechnická zařízení a přístroje pro domácnost, zejména kuchyňské drtiče, přístroje na mletí potravin a mixery, lisy na ovoce a na zeleninu, jejich části a součásti, domácí automatické pračky, myčky na nádobí, vysavače prachu, leštiče parket, vrtáčky a jejich části, řetězové pily a okružní pily a jejich části, tlakové myčky, svářečské soupravy, kompresory, bazénová technika, motory kromě motorů pro pozemní vozidla, spojovací a převodová ústrojí pro pozemní vozidla, lihně, lisovací nástroje pro strojní lisy, upínací hlavy pro nástroje a obrobky, frézy a další malá mechanizace, míchače a míchačky, přístroje pro hermetické uzavření a odsávání vzduchu, strojky na svařování plastových fólií, elektrické nářadí zejména elektrické ruční vrtáčky, elektrické šroubováky, brusky, pilky, hoblíky a ostatní nástroje poháněné elektrickým motorem nebo jiným mechanickým pohonem spadající do této třídy; (8) nářadí a přístroje s ručním pohonem, nože, vidličky, lžice, nástroje pro řezání, broušení a stříhání, zahradnické nůžky, sečné zbraně, břitvy, ostatní nožířské výrobky, upínací desky a upínací přístroje, ruční česáčky na ovoce, plecí motyčky, ruční mechanické lisy na ovoce a zeleninu, hrábě všeho druhu, rýče, lopaty, sekery, sekačky, krbové náčiní, ruční zahradní technika spadající do této třídy, ruční dílenská technika, vrtáky, řezné nástroje, frézy, hoblíky, kladiva, kleště, kleštičky, maticové klíče, kosy a brusky na kosy, brusné nástroje pro ruční broušení, kupř. ruční brusy a brusky, brusné kameny a kotouče, ruční stavební nářadí, ruční pily, šroubováky, ruční kuchyňské přístroje, nářadí, nástroje a přípravky, nástroje, přístroje a pomůcky pro vybavení domácích dílen, dávkovací zařízení, ruční postřikovače kupř. insekticidní, proti hmyzu apod., nýtovačky a nýtovací nástroje, ruční tvářecí přístroje, ostatní ruční nářadí a ručně ovládané nástroje a náčiní zemědělské a zahradnické pro kutily a pro volné chvíle; (9) data, databáze a jiné informační produkty na magnetických a optických nosičích, nosiče dat všeho druhu spadající do tř. 9, elektronické

sítě, elektronické časopisy, elektronická periodika a knihy v elektronické podobě, software pro počítače, nahraný software na CD a DVD discích a magnetických médiích, zvukové a obrazové záznamy na optických, magnetických a magneticko-optických nosičích, elektrické stroje a přístroje ve tř. 9, kupř. přístroje pro měření a analýzu, diagnostické přístroje jiné než k lékařským účelům, telefonní přístroje a ústředny, zástrčkové a zásuvkové moduly a pod., přístroje a nástroje vědecké, geodetické, signalizační a pro účely kontrolní, měřicí a regulační technika, jistící a spínací přístroje, zařízení pro rozvod elektrické energie, elektroinstalační potrubí a kabelové žlaby, slaboproudé, nízkonapětové a vysokonapětové přístroje, elektromontážní a elektroinstalační materiál zařazený v této třídě, polovodičové výrobky, telekomunikační technika zejména telefony, faxy, zařízení pro reprodukci dat, kopírovací stroje, spotřební elektronika, elektronické oznamovací a informační tabule, světelná nebo mechanická návěstí, řídicí a kontrolní panely, informační systémy, přístroje pro audiovizuální komunikaci, přístroje pro záznam, převod a reprodukci zvuku nebo obrazu a jejich součásti, elektronické řídicí systémy, přístroje a jejich součásti, elektronky a svítidla - zářivky, optické a optickoelektrické přístroje, přístroje pro signalizaci a kontrolu, píšťalky, elektrické a elektrodynamické zařízení pro dálkové ovládání průmyslových procesů, železničních uzlů, pro dálkové řízení signalizace, dálkové zapalování apod., dávkovače, elektrické indikátory, snímače teploty - teploměry, ukazatel výšky hladiny vody - vodoznaky, elektronická zabezpečovací technika a zabezpečovací systémy, kódovací a dekodovací zařízení, analogové a digitální karty, prodejní automaty a zařízení s provozem na mince, hasící zařízení, elektrické spotřebiče pro domácnost, skleníkové termostaty, automatické větráky pařeníšť, elektrická zařízení pro vábení a hubení hmyzu, speciální pouzdra pro přístroje a nástroje zařazené v této třídě, plastové obaly na zvukové a obrazové nosiče, ochranné přilby a rukavice, osobní ochranné prostředky proti nehodám, plovací kruhy a vesty, potápěčské masky, oděvy a přístroje, kalibrované výrobky ze skla spadající do třídy 9, elektrické žehličky; (11) přístroje pro osvětlení, topení, výrobu páry, pro vaření, přístroje chladicí, pro sušení, ventilaci, distribuci vody, zdravotní zařízení, klimatizace, digestoře, přístroje pro topení a větrání skleníků, zařízení na sušení krmiva, solární tepelné akumulátory - kolektory, lampová svítidla a lampióny, zahradní lampy a lampy pro rostliny, lampy germicidní - ničící bakterie, kapesní svítilny, krby, kamna, pece a sporáky na tuhá, kapalná a plynná paliva a na elektrický proud a jejich součásti a příslušenství, přístroje pro pečení, opékání, grilování a příslušenství, zahradní grily, mikrovlnná zařízení, stroje a zařízení na úpravu vody, přístroje pro víření vody, přístroje pro chlorování bazénů, osvětlení a svítidla všeho druhu, vanové a sprchové kabiny, vybavení koupelen, saunová zařízení a vybavení saun, soláří, zařízení pro ohřívání vody, zejména zásobníkové a průtokové ohřivače vody; (17) polotovary z plastických hmot, kaučuk, gutaperča, guma a výrobky z těchto materiálů, plastické hmoty a polotovary z plastických hmot (PVC, polyuretan, polypropylen, polyester, polyamid apod.) zejména ve tvaru fólie, desek a tyčí, nitě a vlákna z umělé hmoty, kromě vláken k textilním účelům, pěnové materiály na bázi gumy a plastických hmot, folie z umělých hmot pro zemědělské účely, materiály k těsnění, ucpávání a izolaci, kupř. izolační nátěry, laky a omítky, izolační oleje, plst pro izolaci, izolační papír, izolační rukavice, izolační tkaniny, minerální vlna k izolaci, plastikové výrobky a obalové materiály z plastu zařazené v této třídě, gumové pytle a sáčky, nekovové potrubí, hadice, hadice na zalévání; (20) nábytek všeho druhu ze dřeva, kovu, rákosu, kůže nebo jiných hmot, bambusové závěsy, stavebnicový nábytek a modulový nábytek, variabilní nábytkové programy pro kanceláře, jednacímí místnosti, recepcy, sekretariáty, nábytek pro kuchyně, ložnice, nábytek školní a zahradní, dětský nábytek, nábytek s využitím skla a zrcadel, atypický nábytek a výrobky ze dřeva, čalouněný nábytek, sedací soupravy, křesla a židle, stoly a stolky, rámy, stojany, výrobky ze dřeva, korku, třtiny, vrbového proutí ap. pokud nejsou zahrnuty v jiných třídách, výrobky z náhražek těchto materiálů včetně výrobků z plastických hmot, bytové a nábytkové doplňky, umělecké a ozdobné předměty, bedny ze dřeva nebo z umělých hmot, nekovové přepravní kontejnery, palety na manipulaci se zbožím, nábytek z plastických hmot, lišty k nábytku z umělých hmot, nádoby z umělých hmot jako

obaly, plastové obaly na potraviny, držáky na záclony a závěsy, konzole na záclony a závěsy, kování na dveře nekovové, figurky z plastických hmot, nádrže na tekutá paliva (kromě nekovových a zděných), násady a rukojeti (nekovové), palety nakládací a přepravní (nekovové), žebříky ze dřeva nebo z umělých hmot, schránky z umělých hmot, věšáky (háky nekovové), věšáky na oděvy, žaluzie, žebříky z umělých hmot, zrcadla, stojany na časopisy, držáky na noviny, stojany na deštníky, hmoždinky, nekovové násady na nářadí, včelí úly, plástve a voskové plástve do včelích úlů, výdřevy pro včelí úly, proutěné zboží, psi boudy, spací pytle, rukojeti na nářadí - nekovové, umělecká díla, sochy a sošky ze dřeva, vosku, sádry nebo umělých hmot, umělecké truhlářské výrobky; (21) plastové obaly na kosmetiku a čisticí prostředky, dávkovače ručnicků a tekutých mýdel (nekovové); (35) systematizace informací do počítačové databáze, zprostředkovatelská činnost v oblasti obchodu a služeb, služby a poradenství v obchodní činnosti, zprostředkovatelská činnost v oblasti výstavnictví; (36) činnost realitní kanceláře, pronájem bytů, pronájem nájemních domů, správa realit a nemovitostí, finanční analýzy, finanční informace, finanční odhady a oceňování nemovitostí, finanční poradenství, finanční řízení, kapitálové investice, zprostředkovatelské a poradenské služby v oblasti realit, poradenská a konzultační činnost zejména v oblasti realit; (37) provádění staveb včetně jejich změn, udržovacích prací na nich a jejich odstraňování, kupř. demolice staveb, čištění budov - vnějších povrchů i interiérů, pískování, izolace staveb proti vlhkosti, hluku apod., malování a natírání interiérů a exteriérů, čištění oken, zednické služby, pokrývačské služby, klempířské a instalatérské práce, truhlářství a údržba nábytku, provádění inženýrských staveb, stavební dozor, montáže lešení, poskytování stavebních informací, výstavba obchodních stánků a obchodů, instalace, údržba a oprava vyhrazených elektrických zařízení, elektrických spotřebičů, chladicích zařízení, klimatizačních zařízení, topných zařízení, výtahů, odrušování elektrických zařízení, montáž, údržba a opravy počítačového vybavení a elektronického vybavení, instalace a opravy požárních hlásičů, malování a opravy reklamních tabulí, instalace a opravy telefonů, montáž, údržba a servis zařízení jednotné telekomunikační sítě; (38) zřizování jednotné telekomunikační sítě, počítačová komunikace, přenos zpráv a obrazových informací pomocí počítačů; (41) vzdělávací a/nebo zábavné a/nebo sportovní soutěže, organizování a pořádání kulturních nebo vzdělávacích výstav; (42) projektová činnost v investiční výstavbě, architektonické poradenství, architektura, inženýrské práce - expertizy, průmyslový design, urbanistické plánování, odborné poradenství (s výjimkou obchodního) a to zejména odborná technická, poradenská a konzultační činnost v oblasti stavebnictví a investičního rozvoje, poradenství o ochraně životního prostředí, technický průzkum, programové projekty, tvorba informačních databází, zprostředkovatelské a poradenské služby v oblasti ubytování.

(511) 2, 6, 7, 8, 9, 11, 17, 20, 21, 35, 36, 37, 38, 41, 42
(210) O-152816

průmyslové, provozování odborných databází či zpřístupnění informací z informačních a komunikačních sítí, činnost odborných poradců v oblasti práce s informacemi, zprostředkovatelská činnost v oblasti péče o životní prostředí.

(511) 9, 35, 42
(210) O-158923

(111) **267366**
(220) 08.09.2000
(151) 29.11.2004
(540)

info-flow

(730) **REK, spol. s r.o.**, Svatopluka Čecha 413/7, Brandýs nad Labem-Stará Boleslav, 25001, CZ

(510) (9) aparáty a přístroje vědecké, fotografické, optické, elektrické a elektronické, zejména přístroje pro záznam, zpracování, přenos a reprodukci textových, zvukových nebo obrazových informací, například počítače a počítačové sítě, hardware pro ochranu informací, nosiče textových, obrazových a zvukových dat a informací, popřípadě s nahranými záznamy, například elektronické publikace; (35) sběr a zpracování dat a informací, poskytování textových, obrazových a zvukových dat a informací, zejména pro činnost podniků, například pro oblast jejich řízení, činnost organizačních a ekonomických poradců v oblasti řízení toků informací, ekonomie a ekologie, činnost osoby pověřené výkonem zadavatelských činností podle zákona o zadávání veřejných zakázek, služby v oblasti managementu, marketingu, reklamy, budování vztahů s veřejností, například průzkumy trhu, konkurenční analýzy či analýzy podnikatelského prostředí; (42) řešerše vědecké a

Zániky ochranných známek uplynutím doby platnosti

Kapitola obsahuje údaje o ochranných známkách, které zanikly uplynutím doby platnosti podle ustanovení § 29 odst. 1 zákona č. 441/2003 Sb.

Číslo zápisu	Datum zániku		
154039	10.09.2009	230125	13.09.2009
154816	12.09.2009	230126	13.09.2009
154817	12.09.2009	230127	13.09.2009
159364	09.09.2009	230809	09.09.2009
159371	12.09.2009	230812	10.09.2009
167791	11.09.2009	230813	10.09.2009
224741	15.09.2009	230816	13.09.2009
225705	10.09.2009	230817	13.09.2009
227863	09.09.2009	230822	13.09.2009
227865	10.09.2009	230827	15.09.2009
227866	10.09.2009	230828	15.09.2009
227867	10.09.2009	230829	15.09.2009
227869	10.09.2009	231739	09.09.2009
227873	13.09.2009	231741	09.09.2009
227876	14.09.2009	231742	09.09.2009
227877	14.09.2009	231743	09.09.2009
227878	14.09.2009	231744	10.09.2009
227879	14.09.2009	231745	10.09.2009
227880	14.09.2009	231746	10.09.2009
227881	14.09.2009	231749	15.09.2009
227882	15.09.2009	231750	15.09.2009
227883	15.09.2009	231754	16.09.2009
227884	15.09.2009	232664	09.09.2009
228370	28.06.2009	232666	09.09.2009
228598	09.09.2009	232667	13.09.2009
228599	09.09.2009	232672	15.09.2009
228600	09.09.2009	234060	10.09.2009
228601	10.09.2009	234061	14.09.2009
228602	13.09.2009	234717	14.09.2009
228603	13.09.2009	234718	14.09.2009
228605	13.09.2009	238148	13.09.2009
228606	13.09.2009	242829	14.09.2009
228608	13.09.2009	244034	15.09.2009
229462	10.09.2009	244651	13.09.2009
229463	10.09.2009	246255	09.09.2009
229464	13.09.2009	256385	13.09.2009
229467	13.09.2009	265817	09.09.2009
229468	13.09.2009		
229469	14.09.2009		
229470	14.09.2009		
229471	14.09.2009		
229473	14.09.2009		
229474	14.09.2009		
229475	14.09.2009		
229477	14.09.2009		
229478	14.09.2009		
229479	14.09.2009		
229482	15.09.2009		
229483	15.09.2009		
229484	15.09.2009		
229485	15.09.2009		
230124	09.09.2009		

Vzdání se práv k ochranné známce

Vlastník ochranné známky se může podle ustanovení § 30 zákona č. 441/2003 Sb. u Úřadu písemným prohlášením vzdát práv k ochranné známce v rozsahu všech výrobků nebo služeb, pro které byla zapsána, nebo některých z nich. Účinky tohoto prohlášení nastávají dnem doručení prohlášení vlastníka ochranné známky Úřadu a nelze je vzít zpět. V této kapitole je tedy uvedeno datum účinnosti vzdání se práv k ochranné známce. Pokud se vlastník vzdal práv k ochranné známce jen v rozsahu některých výrobků a služeb, je pod příslušným INID kódem zveřejněn rovněž zbývající seznam výrobků a služeb, pro které ochranné známka zůstává zapsána.

Tato kapitola dále zahrnuje údaje o ochranných známkách, u kterých vlastník písemným prohlášením omezil rozsah ochrany ve vztahu k prvku ochranné známky.

(111) 306351

(540)



Airport Transfers Prague

(210) O-460451

s účinností ode dne 25.03.2010/vzdání se práv k ochranné známce

Změny vlastníků ochranných známek

Kapitola obsahuje údaje o ochranných známkách, které byly převedeny nebo přešly ve smyslu ustanovení § 15 odst. 1, 2 a § 16 zákona č. 441/2003 Sb. na jiného vlastníka v rozsahu všech zapsaných výrobků nebo služeb.

Číslo zápisu	Dřívější vlastník	Nynější vlastník	S účinností od
168050	American Standard International, Inc., a Delaware corporation, 15 West 54th Street, New York, NY, US	WABCO IP HOLDINGS LLC, One Centennial Avenue, Piscataway, NJ, US	30.03.2010
168183	BRUNO MAGLI S.p.A., Via Calcavinazzi 1, Bologna, IT	NEWINVEST S.p.A., Viale Bianca Maria 25, Milano, IT	30.03.2010
241412	NOVIKO a. s., Palackého třída 163, Brno, 62100, CZ	NOVIKO s.r.o., Palackého třída 537/163, Brno, 61200, CZ	26.03.2010
242841	American Standard International, Inc., a Delaware corporation, 15 West 54th Street, New York, NY, US	WABCO IP HOLDINGS LLC, One Centennial Avenue, Piscataway, NJ, US	30.03.2010
266765	HELIX spol. s r.o., Společná 2193/7, Praha 8, 18200, CZ	OSSIAN s.r.o., Národní 31, Praha 1, 11000, CZ	30.03.2010
281252	GOTTLAND - muzeum a.s., Spálená 29, Praha 1, 11000, CZ	Zdeněk Kohák, Chabařovická 1328/1, Praha 8, 18000, CZ	29.03.2010
289057	GOTTLAND - muzeum a.s., Spálená 29, Praha 1, 11000, CZ	Zdeněk Kohák, Chabařovická 1328/1, Praha 8, 18000, CZ	29.03.2010
289058	GOTTLAND - muzeum a.s., Spálená 29, Praha 1, 11000, CZ	Zdeněk Kohák, Chabařovická 1328/1, Praha 8, 18000, CZ	29.03.2010
289846	GOTTLAND - muzeum a.s., Spálená 29, Praha 1, 11000, CZ	Zdeněk Kohák, Chabařovická 1328/1, Praha 8, 18000, CZ	29.03.2010
294532	GOTTLAND - muzeum a.s., Spálená 29, Praha 1, 11000, CZ	Zdeněk Kohák, Chabařovická 1328/1, Praha 8, 18000, CZ	29.03.2010
296448	GOTTLAND - muzeum a.s., Spálená 29, Praha 1, 11000, CZ	Zdeněk Kohák, Chabařovická 1328/1, Praha 8, 18000, CZ	29.03.2010

Změny v údajích o vlastních ochranných známkách

Kapitola obsahuje ochranné známky, u kterých byla v rejstříku ochranných známkách vyznačena změna v údajích o vlastních ve smyslu ustanovení § 27 odst. 2 a 7 zákona č. 441/2003 Sb.

Číslo zápisu	Vlastník	S účinností od
154253	Meopta - optika, s.r.o., Kabelíkova 1, Přerov, 75002, CZ	29.03.2010
160228	Blue Diamond Growers, 1802 C Street, Sacramento, CA, US	30.03.2010
162259	Blue Diamond Growers, 1802 C Street, Sacramento, CA, US	30.03.2010
168183	BRUNO MAGLI S.p.A., Via Larga 33, Bologna, IT	30.03.2010
168371	PARKER PEN PRODUCTS, Halifax Avenue, Fradley Park, Litchfield, Staffordshire, GB	30.03.2010
168946	Spojené kartáčovny a.s., Libkovodská 1428, Pelhřimov, 39301, CZ	25.03.2010
169279	Rek, spol. s r.o., Svatopluka Čecha 413/7, Brandýs nad Labem-Stará Boleslav, 25001, CZ	30.03.2010
172639	Procter & Gamble Business Services Canada Company, Suite 800, 1959 Upper Water St., Halifax NS B3J 2X2, CA	26.03.2010
175843	Procter & Gamble Business Services Canada Company, Suite 800, 1959 Upper Water St., Halifax NS B3J 2X2, CA	26.03.2010
177093	Procter & Gamble Business Services Canada Company, Suite 800, 1959 Upper Water St., Halifax NS B3J 2X2, CA	26.03.2010
188457	OKK Koksovny, a.s., Koksární ulice 1112, Ostrava - Přívoz, 70224, CZ	24.03.2010
194844	ATMOS Chrást s.r.o., Plzeňská 149, Chrást u Plzně, 33003, CZ	29.03.2010
199402	Procter & Gamble Business Services Canada Company, Suite 800, 1959 Upper Water St., Halifax NS B3J 2X2, CA	26.03.2010
206750	ČESKÁ VEJCE CZ, a.s., Tovární 3, Velké Pavlovice, 69106, CZ	30.03.2010
209687	Karel Berousek, Rožnovská 1125/20, Praha 9 - Horní Počernice, 19300, CZ	30.03.2010
223895	Procter & Gamble Business Services Canada Company, Suite 800, 1959 Upper Water St., Halifax NS B3J 2X2, CA	26.03.2010
227985	L D M, spol. s r.o., Litomyšlská 1378, Česká Třebová, 56002, CZ	26.03.2010
227986	L D M, spol. s r.o., Litomyšlská 1378, Česká Třebová, 56002, CZ	26.03.2010
227987	L D M, spol. s r.o., Litomyšlská 1378, Česká Třebová, 56002, CZ	26.03.2010
228982	CZECH-LIST s.r.o., Ke Koulce 919/7, Praha 5, 15000, CZ	25.03.2010
230468	Dame a.s., Nademlejnská 5/683, Praha 9 - Hloubětín, 19800, CZ	25.03.2010
233348	RÓNA Dohányfeldolgozó Korlátolt Felelősségű Társaság, Attila tér 3, Debrecen, HU	24.03.2010
233349	RÓNA Dohányfeldolgozó Korlátolt Felelősségű Társaság, Attila tér 3, Debrecen, HU	24.03.2010
233357	LIHO - Blanice spol. s r. o., Blanice 11, Mladá Vožice, 39143, CZ	26.03.2010
233779	LIHO - Blanice spol. s r. o., Blanice 11, Mladá Vožice, 39143, CZ	26.03.2010
233780	LIHO - Blanice spol. s r. o., Blanice 11, Mladá Vožice, 39143, CZ	26.03.2010
234305	Ingersoll - Rand Company, 1 Centennial Avenue, 08855 Piscataway, NJ, US	26.03.2010
235209	Economia, a.s., Dobrovského 25, Praha 7, 17055, CZ	30.03.2010
235582	Procter & Gamble Business Services Canada Company, Suite 800, 1959 Upper Water St., Halifax NS B3J 2X2, CA	26.03.2010
235583	Procter & Gamble Business Services Canada Company, Suite 800, 1959 Upper Water St., Halifax NS B3J 2X2, CA	26.03.2010
235689	BigBand Networks, Inc., 475 Broadway, Redwood City, CA, US	24.03.2010
237069	PARMONT CZ a.s., Českomoravská 2255/12a, Praha 9, 19000, CZ	24.03.2010
237072	Ing. arch. Miroslav Čech, Na Václavce 33, Praha 5, 15000, CZ	25.03.2010
237868	LIHO - Blanice spol. s r. o., Blanice 11, Mladá Vožice, 39143, CZ	26.03.2010
237869	LIHO - Blanice spol. s r. o., Blanice 11, Mladá Vožice, 39143, CZ	26.03.2010
237870	LIHO - Blanice spol. s r. o., Blanice 11, Mladá Vožice, 39143, CZ	26.03.2010

Číslo zápisu	Vlastník	S účinností od
238766	LIHO - Blanice spol. s r. o., Blanice 11, Mladá Vožice, 39143, CZ	26.03.2010
238767	LIHO - Blanice spol. s r. o., Blanice 11, Mladá Vožice, 39143, CZ	26.03.2010
238768	LIHO - Blanice spol. s r. o., Blanice 11, Mladá Vožice, 39143, CZ	26.03.2010
238769	LIHO - Blanice spol. s r. o., Blanice 11, Mladá Vožice, 39143, CZ	26.03.2010
239072	REK, spol. s r.o., Svatopluka Čecha 413/7, Brandýs nad Labem-Stará Boleslav, 25001, CZ	30.03.2010
239864	BAOBAB - péče o zeleň s.r.o., Únětice 5, Horoměřice, 25262, CZ	25.03.2010
240470	Sirotek Prokop, Rakousova 8, Praha 8, 18200, CZ	25.03.2010
240716	ERMEX ENGINEERING, spol. s r. o., Radiová 1136/3, Praha 10, 10200, CZ	24.03.2010
241441	MORAVSKÉ ZEMSKÉ MUZEUM, Zelný trh 299/6, Brno, 65937, CZ	30.03.2010
241665	Peřura Jiří, Jičínská 573, Nymburk, 28802, CZ	24.03.2010
242851	OHL ŽS, a.s., Burešova 938/17, Brno, 66002, CZ	29.03.2010
243511	EUROPA DONNA ČR, Fakultní Thomayerova nemocnice s poliklinikou Vídeňská 800, Praha 4, 14000, CZ	24.03.2010
244194	Ladislav Knébl, Malý Rohozec 170, Turnov, 51101, CZ	26.03.2010
246054	Procter & Gamble Business Services Canada Company, Suite 800, 1959 Upper Water St., Halifax NS B3J 2X2, CA	26.03.2010
247053	Rek, spol. s r.o., Svatopluka Čecha 413/7, Brandýs nad Labem-Stará Boleslav, 25001, CZ	30.03.2010
252082	Procter & Gamble Business Services Canada Company, Suite 800, 1959 Upper Water St., Halifax NS B3J 2X2, CA	26.03.2010
252959	LIHO - Blanice spol. s r. o., Blanice 11, Mladá Vožice, 39143, CZ	26.03.2010
252960	LIHO - Blanice spol. s r. o., Blanice 11, Mladá Vožice, 39143, CZ	26.03.2010
254369	Procter & Gamble Business Services Canada Company, Suite 800, 1959 Upper Water St., Halifax NS B3J 2X2, CA	26.03.2010
258705	LIHO - Blanice spol. s r. o., Blanice 11, Mladá Vožice, 39143, CZ	26.03.2010
258843	LIHO - Blanice spol. s r. o., Blanice 11, Mladá Vožice, 39143, CZ	26.03.2010
264064	LIHO - Blanice spol. s r. o., Blanice 11, Mladá Vožice, 39143, CZ	26.03.2010
265107	O.K.G., s.r.o., Hybešova 42, Brno, 60200, CZ	25.03.2010
267366	REK, spol. s r.o., Svatopluka Čecha 413/7, Brandýs nad Labem-Stará Boleslav, 25001, CZ	30.03.2010
270299	LIHO - Blanice spol. s r. o., Blanice 11, Mladá Vožice, 39143, CZ	26.03.2010
276505	Treblíková Dana, Oblá 509/64, Brno - Nový Lískovec, 63400, CZ	26.03.2010
280187	Česká průmyslová zdravotní pojišťovna, Jeremenkova 11, Ostrava - Vítkovice, 70300, CZ	25.03.2010
281043	LIHO - Blanice spol. s r. o., Blanice 11, Mladá Vožice, 39143, CZ	26.03.2010
284335	O.K.G., s.r.o., Hybešova 42, Brno, 60200, CZ	25.03.2010
286684	Eduard Sova, Horní Hoštice 24, Javorník, 79070, CZ	25.03.2010
288876	MEDI-AP Pharma s.r.o., Olivova 1888, Říčany, 25101, CZ	25.03.2010
294174	SIACITY s.r.o., V Horkách 233/8, Liberec IX, Janův Důl, 46007, CZ	29.03.2010
294175	SIACITY s.r.o., V Horkách 233/8, Liberec IX, Janův Důl, 46007, CZ	29.03.2010
298449	ČESKÁ VEJCE CZ, a.s., Tovární 3, Velké Pavlovice, 69106, CZ	30.03.2010
299720	Procter & Gamble Business Services Canada Company, Suite 800, 1959 Upper Water St., Halifax NS B3J 2X2, CA	26.03.2010
299721	Procter & Gamble Business Services Canada Company, Suite 800, 1959 Upper Water St., Halifax NS B3J 2X2, CA	26.03.2010
300591	Procter & Gamble Business Services Canada Company, Suite 800, 1959 Upper Water St., Halifax NS B3J 2X2, CA	26.03.2010
300750	SMC Development a.s., Washingtonova 1624/5, Praha 1, 11000, CZ	29.03.2010
304837	Procter & Gamble Business Services Canada Company, Suite 800, 1959 Upper Water St., Halifax NS B3J 2X2, CA	26.03.2010
306469	OKK Koksovny, a.s., Koksární ulice 1112, Ostrava-Prívov, 70224, CZ	24.03.2010