

Číselné INID kódy pro označování bibliografických dat technických řešení

INID Codes for the identification of bibliographic data of technical solutions

(Standard WIPO ST. 9 a ST. 80)

(11)	číslo patentu/zápisu/osvědčení	(11)	Number of the patent/registration/certification
(15)	datum zápisu průmyslového vzoru	(15)	Industrial design registration date
(21)	číslo přihlášky/zálosti	(21)	Application number
(22)	datum podání přihlášky/zálosti	(22)	Date of application filing
(23)	údaje o výstavní prioritě	(23)	Exhibition priority data
(28)	počet průmyslových vzorů	(28)	Number of industrial designs included in the application
(31)	číslo prioritní přihlášky	(31)	Number of priority application
(32)	datum podání prioritní přihlášky	(32)	Filing date of priority application
(33)	země priority	(33)	Priority country
(40)	datum zveřejnění přihlášky vynálezu	(40)	Date of publication of patent application
(45)	datum zveřejnění zapsaného průmyslového vzoru	(45)	Publication date of the registered industrial design
(47)	datum zveřejnění udělení patentu a zápisu užitého vzoru, datum zápisu užitého vzoru, datum oznámení udělení evropského patentu v Evropském patentovém věstníku	(47)	Publication date of patent granting and publication date of utility model registration, registration date of utility model, publication date of European patent granting in the European patent bulletin
(51)	mezinárodní patentové třídění/Locarnské třídění průmyslových vzorů	(51)	International Patent Classification/ Locarno Classification for Industrial Designs
(54)	název	(54)	Title
(55)	vyobrazení průmyslového vzoru	(55)	Reproduction of the industrial design
(57)	anotace	(57)	Abstract
(68)	číslo základního patentu	(68)	Number of the basic patent
(71)	označení přihlašovatele/žadatele	(71)	Applicant
(72)	označení původce	(72)	Inventor
(73)	označení majitele/vlastníka	(73)	Owner
(74)	označení zástupce	(74)	Attorney's name and address
(86)	číslo mezinárodní přihlášky	(86)	International application number
(87)	číslo mezinárodního zveřejnění	(87)	International publication number
(92)	datum a číslo první registrace přípravku pro Českou republiku	(92)	Date and number(s) of the first authorization to market the product in the CZ
(93)	datum, číslo a země první registrace přípravku v rámci Společenství	(93)	Date, number(s) and country of the first authorization to market the product in the EEC
(94)	doba platnosti osvědčení	(94)	Term of certification validity
(95)	označení a typ přípravku	(95)	Name of the product and product type
(96)	datum podání a číslo evropské patentové přihlášky	(96)	European patent application filing date and number
(97)	datum zveřejnění a číslo zveřejnění evropské patentové přihlášky v Evropském patentovém věstníku	(97)	European patent application publication date and publication number in the European patent bulletin

Číselné INID kódy pro označování bibliografických dat ochranných známek

INID codes and minimum required for the identification of bibliographics data relating to marks

(Standard WIPO ST.60)

(111)	Číslo zápisu ochranné známky (registrace)	(111)	Number of registration
(151)	Datum zápisu ochranné známky	(151)	Date of the registration
(210)	Číslo přihlášky ochranné známky (spisu)	(210)	Number of the application
(220)	Datum podání přihlášky	(220)	Date of filing of the application
(320)	Datum vzniku práva přednosti	(320)	Date of the first application
(442)	Datum zveřejnění přihlášky po průzkumu	(442)	Date of the publication of the examined application
(450)	Datum zveřejnění zápisu ochranné známky ve Věstníku	(450)	Date of publication of the registration
(510)	Seznam výrobků a služeb	(510)	List of goods and/or services
(511)	Číslo třídy výrobků a služeb	(511)	Number of the class of goods and/or services
(526)	Omezení rozsahu ochrany o prvek	(526)	Disclaimer
(540)	Znění nebo vyobrazení ochranné známky	(540)	Reproduction of the mark
(551)	Kolektivní ochranná známka	(551)	Collective mark
(554)	Prostorová ochranná známka	(554)	Three-dimensional mark
(558)	Ochranná známka tvořená pouze barvou nebo kombinací barev	(558)	Mark consisting exclusively of one or several colours
(583)	Datum právní moci rozhodnutí/výsledek rozhodnutí	(583)	Date of the legal force of the decision/ result of the decision
(591)	Údaje o barevnosti ochranné známky	(591)	Information concerning colour
(730)	Přihlašovatel/vlastník ochranné známky	(730)	The applicant or the holder of the mark
(740)	Zástupce	(740)	Name and address of the representative
(811)	Mezinárodní číslo zápisu ochranné známky	(811)	Number of the international registration
(890)	Kód státu ochrany mezinárodní ochranné známky	(890)	INID code of the state of the international mark

Kódy pro kódování záhlaví oznámení publikovaných ve Věstníku

(Standard WIPO ST. 17)

BB9A	zveřejněné přihlášky vynálezů	MK4A	zánik patentů uplynutím doby platnosti
FG1K	zapsané užité vzory	MK4F	zánik autorských osvědčení uplynutím doby ochrany
FG4A	udělené patenty	MK4Q	zánik průmyslového vzoru uplynutím doby ochrany
FG4Q	zapsané průmyslové vzory	MM4A	zánik patentů pro nezaplacení ročních poplatků
LD3K	částečný výmaz užitého vzoru	MM4F	zánik autorských osvědčení pro nezaplacení ročních poplatků
LD4Q	částečný výmaz průmyslového vzoru	ND1K	prodloužení platnosti užitého vzoru
MA4A	zánik patentu vzdáním se	ND4Q	obnova doby ochrany průmyslového vzoru
MA4F	zánik autorských osvědčení vzdáním se	PA4A	změna autorského osvědčení na patent
MC3K	výmaz užitého vzoru	PC9A	změna dispozičního práva k vynálezu
MC4A	zrušení patentu	PD1K	převod práv a ostatní změny majitelů užitého vzoru
MC4F	zrušení autorského osvědčení	PD4A	převod práv a ostatní změny majitelů patentů
MC4Q	výmaz průmyslového vzoru	PD4Q	převod práv a ostatní změny vlastníků průmyslových vzorů
MH1K	zánik užitého vzoru vzdáním se	QA9A	nabídka licence
MH4A	částečné zrušení patentu	SB4A	zapsané patenty do rejstříku po odtajnění
MH4F	částečné zrušení autorského osvědčení	SB4F	zapsaná autorská osvědčení do rejstříku po odtajnění
MH4Q	zánik průmyslového vzoru vzdáním se		
MK1K	zánik užitého vzoru uplynutím doby platnosti		

Opravy Změny Různé

Opravy u přihlášek vynálezů s žádostí o udělení patentu

HA9A	jmenování vynálezce	HF9A	oprava dat
HB9A	oprava jmen	HG9A	oprava chyb v třídění
HC9A	změna jmen	HH9A	oprava nebo změna všeobecně
HD9A	oprava adres	HK9A	tiskové chyby v úřed. věstnících
HE9A	změna adres		

Opravy ochranných dokumentů

patenty	autorská osvědčení	užité vzory	průmyslové vzory	
TA4A	TA4F	TA1K	TA4Q	jmenování vynálezce
TB4A	TB4F	TB1K	TB4Q	oprava jmen
TC4A	TC4F	TC1K	TC4Q	změna jmen
TD4A	TD4F	TD1K	TD4Q	oprava adres
TE4A	TE4F	TE1K	TE4Q	změna adres
TF4A	TF4F	TF1K	TF4Q	oprava dat
TG4A	TG4F	TG1K	TG4Q	oprava chyb v třídění
TH4A	TH4F	TH1K	TH4Q	oprava nebo změna všeobecně
TK9A	TK9F	TK1K	TK4Q	tiskové chyby v úřed. věstnících

Kódy pro označování zemí a mezinárodních organizací použité ve věstníku

AT	Rakousko
CA	Kanada
CH	Švýcarsko
CY	Kypr
CZ	Česká republika
DE	Spolková republika Německo
DM	Dominika
FR	Francie
GB	Velká Británie
HK	Hongkong
IE	Irsko
JP	Japonsko
KR	Korejská republika
LU	Lucembursko
NL	Nizozemí
RU	Ruská federace
SE	Švédsko
SK	Slovensko
US	Spojené státy americké
VG	Panenské ostrovy (Britské)

Kódy pro označování států USA použité ve věstníku

CA	California
CO	Colorado
DE	Delaware
FL	Florida
GA	Georgia
IL	Illinois
MA	Massachusetts
NC	North Carolina
NJ	New Jersey
NY	New York
OH	Ohio
OR	Oregon
PA	Pennsylvania
VA	Virginia
WA	Washington

BB9A Zveřejněné přihlášky vynálezů - přehled podle čísel přihlášek

Dále uvedené přihlášky vynálezů byly zveřejněny dnem, uvedeným ve Věstníku podle zákona č. 527/1990 Sb., o vynálezech a zlepšovacích návrzích, ve znění pozdějších předpisů, a jsou k dispozici v patentové knihovně Úřadu průmyslového vlastnictví, Antonína Čermáka 2a, 160 68, Praha 6.

2008-270	<i>D 21 C 3/04</i>	(2006.01)
2008-514	<i>B 01 D 24/00</i>	(2006.01)
2008-538	<i>B 60 N 2/12</i>	(2006.01)
2008-540	<i>H 02 G 13/00</i>	(2006.01)
2008-541	<i>E 02 B 11/00</i>	(2006.01)
2008-542	<i>B 21 J 15/22</i>	(2006.01)
2008-544	<i>A 47 G 9/00</i>	(2006.01)
2008-545	<i>B 82 B 1/00</i>	(2006.01)
2008-548	<i>F 03 G 7/04</i>	(2006.01)
2009-36	<i>B 60 J 11/04</i>	(2006.01)
2009-461	<i>C 02 F 103/24</i>	(2006.01)
2009-592	<i>D 03 D 15/12</i>	(2006.01)
2009-889	<i>B 64 C 3/10</i>	(2006.01)

Zveřejněné přihlášky vynálezů - řazené podle MPT

- (51) **A47G 9/00** (2006.01)
(21) **2008-544**
(71) TEXOT spol. s r. o., Orlová-Město, CZ
(72) Kožin Jaroslav, Orlová-Lutyně, CZ
(54) **Náplň polštářů, polštářků, sedáků, plyšových hraček a jiných předmětů**
(22) 09.09.2008
(57) Náplň polštářů, polštářků, sedáků, plyšových hraček a jiných předmětů obsahuje 20 až 80 % hmotnostních polyesterového dutého vlákna prostorově tvarovaného s výhodou ve formě kuliček a 20 až 80 % hmotnostních polyuretanové pěny ve formě drtě o průměru do 10 mm. Hmotnost náplně je v rozmezí 150-350 g/m².
(74) Ing. Josef Bocek, Dělnická 19/1168, Havířov, 73601

- (51) **B01D 24/00** (2006.01)
(21) **2008-514**
(71) DESTILA, s.r.o., Brno, CZ
(72) Luska Čestmír, Vyškov, CZ
(54) **Filtrační zařízení pro sekundární filtraci piva a filtr pro filtrační zařízení**
(22) 27.08.2008
(57) Zařízení pro sekundární filtraci piva s využitím filtrační masy na bázi křemeliny sestává alespoň z válcového filtru (1) dle ukončeného kuželovým dnem (11) a nahoře kruhovou deskou (12) a klenutým víkem (2), kde v kruhové desce (12) jsou vytvořeny otvory pro ukotvení vertikálně situovaných filtračních prvků (3), z nádoby dávkovače (61) pro dávkování filtrační suspenze nahore uzavřené horním víkem s otvorem pro plnění dávkovače (61) suspenzí opatřeným ochrannou mřížkou, kde nádoba dávkovače (61) je doplněna dávkovacím čerpadlem (6) a míchadlem (62), z hlavního čerpadla (8) s indukčním průtokoměrem (81) umístěného v hlavní potrubí (9) opatřeném vstupním průhledítkem (91) na vstupu do tělesa filtru (1) a výstupním průhledítkem (92) na výstupu z filtru (1) a z řídicí jednotky (7) s řídicími programy pro ovládání funkcí konstrukčních prvků a výběr režimů filtrace nebo naplňování základní filtrační vrstvy. Dále je popsán filtr pro toto zařízení.
(74) HALAXOVÁ & HALAXOVÁ, TETRAPAT, RNDr. Zdeňka Halaxová, Horní náměstí 7, Olomouc, 77200

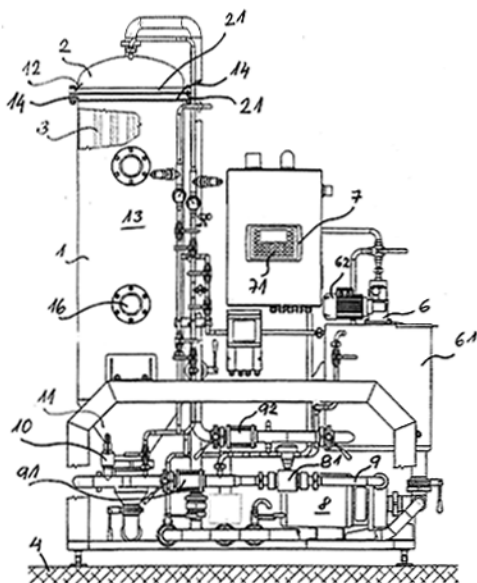

- (51) **B21J 15/22** (2006.01)
B21J 15/16 (2006.01)
B21J 15/10 (2006.01)
B21J 15/02 (2006.01)
(21) **2008-542**
(71) MS Náradí s. r. o., Náchod, CZ

- (72) Kovář Martin Ing., Náchod, CZ
(54) **Způsob ovládání pneumaticko hydraulického nýtovacího nástroje a zařízení k ovládání přívodu tlakového vzduchu do rotačního vzduchového motoru pneumaticko hydraulického nástroje k provádění tohoto způsobu**
(22) 08.09.2008
(57) Při způsobu ovládání pneumaticko hydraulického nýtovacího nástroje s tažným členem je posuvný pohyb při nýtování ovládan hydraulickým pístem (3) s ručně ovládanou spouští (2) a otáčivý pohyb při našroubování a vyšroubování nýtů je ovládan rotačním vzduchovým motorem (4). Zatlačením nýtu na tm (1) tažného členu se nejprve roztočí vzduchový motor (4), čímž se nýt našroubuje na tm (1) tažného členu, po zanýtování nýtu se spoušť (2) nástroje uvolní, načež se roztočením vzduchového motoru (4) v opačném směru nýt vyšroubovává a současně se hydraulický píst (3) vrací do výchozí klidové polohy. Při vratném pohybu hydraulického pístu (3) se působí na ventil (6) přívodu tlakového vzduchu do vzduchového motoru (4) tak, že k jeho uzavření dochází v časovém posuvu proti okamžiku dosednutí hydraulického pístu (3) do výchozí klidové polohy, kde tento časový posuv je dán úplným vytočením nýtu z nástroje. Zařízení k ovládání přívodu tlakového vzduchu do rotačního vzduchového motoru pneumaticko hydraulického nástroje při provádění vpředu popsaného způsobu zahrnuje zpoždovací prvek (7), tvořený uzavíracím prvkem (9) ve tvaru osazeného pístu, uloženého v hydraulické komoře (8) s odpovídajícími vnitřními osazeními, vyplněné olejem nebo plastickým mazivem, kde uzavírací prvek (9) je pružinou (11) přitlačován do záběru s uzavíracím prvkem ventilu (6) přívodu tlakového vzduchu do vzduchového motoru (4), přičemž osazení uzavíracího prvku (9) a vnitřní osazení hydraulické komory (8) vytvářejí při posuvu uzavíracího prvku (9) postupně po délce komory (8) šterbiny rozdílných velikostí pro řízený závěrný pohyb tohoto uzavíracího prvku (9).
(74) Ing. Pavel Reichel, Lopatecká 14, Praha 4, 14700

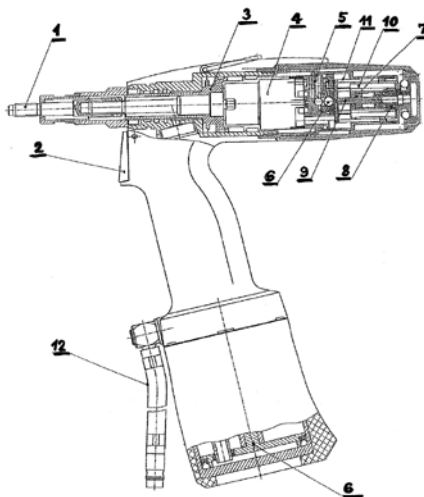

- (51) **B60J 11/04** (2006.01)
(21) **2009-36**
(71) Hornák Jozef, Kroměříž, CZ
(72) Hornák Jozef, Kroměříž, CZ
(54) **Ochranná příkrývka proti krupobití**
(22) 26.01.2009
(57) Ochranná příkrývka proti krupobití je tvořena dvěma vnějšími vrstvami, z nichž alespoň jedna je vodopropustná, mezi nimiž se nachází vrstva superabsorbentu. Příkrývka je opatřena prostředky k uchycení na vozidlo.
(74) Ing. Libor Markes, Grohova 54, Brno, 60200

- (51) **B60N 2/12** (2006.01)
B60N 2/44 (2006.01)
(21) **2008-538**
(71) Škoda Auto a. s., Mladá Boleslav, CZ
(72) Cimrman Radek, Bakov nad Jizerou, CZ
Hozák Josef, Dolní Bousov, CZ
Starý Jaroslav, Mladá Boleslav, CZ
(54) **Systém ovládání sedadla automobilu**
(22) 05.09.2008
(57) Systém ovládání sedadla (1) automobilu, zejména a úplného sklápění sedadla (1) spolujezdce řidiče, zahrnuje řídicí jednotku (11), ovládací motory (12), snímač (18) hlavové opěrky, snímač (17) obsazenosti sedadla a optickou indikaci (19) snímače hlavové opěrky. Sklápění sedadla (1) je ovládáno pomocí ovládacích prvků (13, 14 a 15), přičemž jeho funkce závisí na signálech ze snímačů (17) obsazenosti sedadla, snímače (18) hlavové opěrky a dětské pojistky.

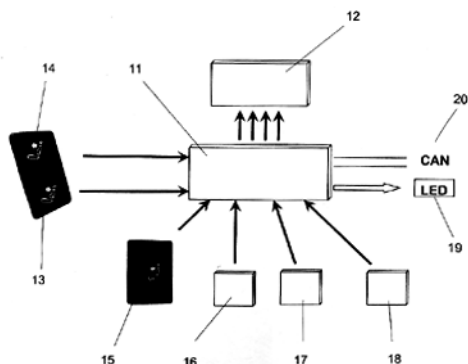
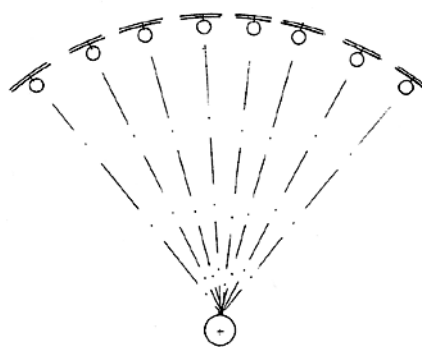

- (51) **B64C 3/10** (2006.01)
B64C 27/24 (2006.01)
B64C 39/00 (2006.01)
(21) **2009-889**
(71) Liptovská energetická spoločnosť, s.r.o., 03104 Liptovský Mikuláš, SK
Kaliský Alexandr, 03104 Liptovský Mikuláš, SK
(72) Kaliský Alexandr, 03104 Liptovský Mikuláš, SK
(54) **Sekvenční křídlo**
(22) 29.12.2009
(32) 18.06.2008
(31) PCT/SK2008/000006
(33) WO
(57) Vynález se týká konstrukce křídla pro letadla nebo rotory větrných turbín. Sekvenční křídlo je integrováno ze samostatných listů (5) uložených otočně na nosnících (1), které spolu se šikmo položenými aerodynamickými příčnicí (3) a příčkami (2) vytvářejí tuhý příčnicový nosník. List (5) vytváří automaticky úhel náběhu stálého vztlaku účinkem pružného táhla (8) anebo servomotoru (9). Uspořádání listů (5) do sekvenčního křídla snižuje celkovou hmotnost nosných anebo hnacích ploch při zvýšení celkového vztlaku. Použití je vhodné zejména pro vrtulníky, osciloptéry, větrné turbíny a nová vztlaková tělesa a přináší efekty na výrobních a provozních nákladech a rovněž zvyšuje účinnost uvedených zařízení a to např. lepší diagram využitelnosti větrného systému, samonosnost rotorů, nízkomomentovou zátěž sloupů, automatickou cyklickou, jištění, změnu režimu vodorovného letu apod.
(74) DMH - patentová a známková kancelář, Mgr. Marcela Machatová, Pospíšilova 2, Praha 3, 13000

- (51) **B82B 1/00** (2006.01)
B82B 3/00 (2006.01)
C08B 1/00 (2006.01)
(21) **2008-545**
(71) Univerzita Pardubice, Pardubice, CZ
(72) Milichovský Miloslav Prof. Ing. CSc., Pardubice - Polabiny, CZ
Češek Břetislav Ing. CSc., Krmov, CZ
Potůček František Prof. Ing. CSc., Pardubice, CZ
Havelka Pavel Ing. Ph.D., Lázně Bohdaneč, CZ
Prokop Jiří Ing. Ph.D., Náchod, CZ
Sopuch Tomáš Ing., Pardubice, CZ
(54) **Způsob provádění aktivních nanoprocesů na materiálu na bázi polysacharidů**
(22) 09.09.2008
(57) Způsob provádění aktivních nanoprocesů na materiálu na bázi polysacharidů, při němž se upraví schopnost materiálu na bázi polysacharidů indukovat aglomeraci částic v nanoprostoru kolem mikropovrchů vláken či pórů materiálu na bázi polysacharidů. Materiálem je zejména materiál na bázi celulózy a aktivní nanoprocesy zahrnují separační nanoprocesy a zvyšování uvolňování látek při praní materiálu. Vynález se dále týká použití upraveného materiálu na bázi polysacharidů pro provádění aktivních nanoprocesů a sorpčních filtračních desek využívajících úpravu materiálu podle předloženého vynálezu.
(74) RNDr. Kateřina Hartvichová, Na Bělidle 3, Praha 5, 15000

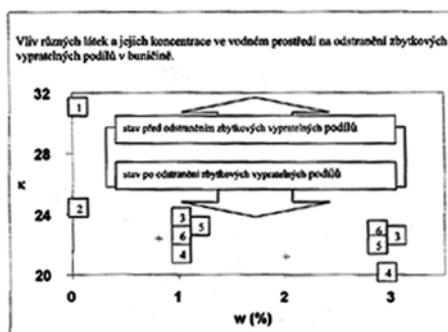

- (51) **C02F 103/24** (2006.01)
(21) **2009-461**
(71) EUROSOUND s. r. o., Praha 4, CZ
(72) Brodský Artur Ing. CSc., Praha 6, CZ
Novotný Jan Ing., Praha 6, CZ
Mazur Vítězslav Ing., České Budějovice, CZ
Altangerel Sosorbaramyn Ing., Darkhan, MN
Enkhbold Yundendorjiin Ing., Ulaanbaatar, MN
(54) **Způsob chemicko-mechanické úpravy odpadních vod z provozů kuželů**
(22) 16.07.2009
(32) 25.07.2008
(31) 4180
(33) MN
(57) Způsob chemicko-mechanického čištění odpadních vod z provozů kuželů, při němž se čistí odpadní vyčerpané upravené procesní lázně v koncentrovaném stavu tak, že se nejprve odstraní sulfidy z lázně, obsahující tuto látku, prostřednictvím již známým oxidačním procesem. Poté se směsí koncentrovaná odpadní lázeň z chromočinění s

koncentrovanou lázní, ze které byly odstraněny sulfidy, v poměru objemů 3:1 až 2:3. Za stálého míchání se přidá koagulační činidlo na bázi železa a hydroxid vápenatý, aby výsledná hodnota pH směsi byla v rozsahu 9,5 až 10,5. Následně se přidá pomocné flokulační činidlo na bázi polymerní organické látky, například polyakrylamid a vzniklý kal se oddělí od kapalně fáze sedimentací.

(74) Rott, Růžička & Guttman Patentové, známkové a advokátní kanceláře, Ing. Jana Fuchsová, Vinohradská 37, Praha 2, 12000

(51) **D03D 15/12** (2006.01)
A41D 13/00 (2006.01)
A41D 31/00 (2006.01)

(21) **2009-592**

(71) Dr. Klaus Schulte GmbH Chemisch Technische Fabrikation, 44149 Dortmund, DE

(72) Schulte-Wantia Susanne, 44141 Dortmund, DE

(54) **Bezpečnostní tkanina pro požárem ohrožené oblasti**

(22) 07.09.2009

(32) 08.09.2008

(31) 102008046053

(33) DE

(57) Pro použití v hlubinných dolech a v průmyslových provozech podléhajících zvláštním bezpečnostním povinnostem je vytvořena bezpečnostní tkanina (1), která má vedle aditiv pro elektrické vybíjení nebo antistatické působení zpomalovače (5) hoření, jejichž podíl u osnovy (2) a/nebo útku (3) činí 15 až 50 % hmotn..

(74) Společná advokátní kancelář Všečeka Zelený Švorčík Kalenský a partneři, JUDr. Otakar Švorčík, Hálkova 2, Praha 2, 12000

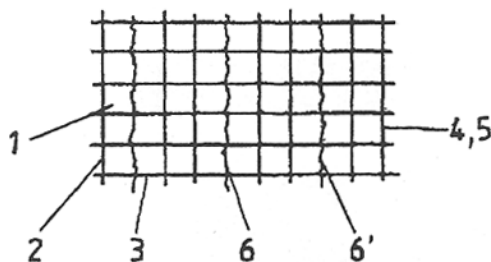

(51) **D21C 3/04** (2006.01)
D21C 3/22 (2006.01)
C07D 307/50 (2006.01)
C12P 7/06 (2006.01)
C07H 1/08 (2006.01)
C13K 1/02 (2006.01)
C12S 3/04 (2006.01)
C08H 5/04 (2006.01)

(21) **2008-270**

(71) Kratochvíl Zdeněk, Praha 6 - Veleslavín, CZ

Bouška František Ing., Praha 5, CZ

Machek František Ing. CSc., Praha 5, CZ

(72) Kratochvíl Zdeněk, Praha 6 - Veleslavín, CZ

Bouška František Ing., Praha 5, CZ

Machek František Ing. CSc., Praha 5, CZ

(54) **Způsob a zařízení pro zpracování lignocelulózového materiálu tlakovou hydrolyzou**

(22) 30.04.2008

(57) Vynález se týká způsobu a zařízení pro zpracování lignocelulózových materiálů, nejlepě k výrobě hydrolyzních cukrů, lihu, ligninu, furalu a dalších produktů. Lignocelulózový materiál se mechanicky deziintegruje na velikost částic 10 až 35 mm, v prvním stupni se smísí s vodou v množství 5 až 10 % hmotn., vztaženo na hmotnost sušiny lignocelulózového materiálu a podrobí se tlaku 0,2 až 2,3 MPa při mechanickém namáhání za účelem jeho destrukce po dobu 2 až 6 min., čímž se zvýší jeho teplota na 80 až 140 °C. Ve druhém stupni se na lignocelulózový materiál dále při mechanickém namáhání působí postupně se zvyšujícím tlakem až na 1 až 3,3 MPa, při teplotě 180 až 240 °C a při současném přidání vody až na poměr lignocelulózového materiálu ku vodě 1:4 až 1:4,5 a úpravě pH na 1,5 až 4,5, po dobu 10 až 12 min., za účelem dalšího rozmělnění a hydrolyzy lignocelulózového materiálu. Po té se směs

běžným způsobem podrobí skokové expanzi na atmosférický tlak a rozdělí se na jednotlivé produkty. Zařízení sestává z dezintegračního zařízení (100), které je napojeno na plnicí tlakovou extruderovou jednotku (13), která je přestřelovacím potrubím (136) spojena s reakčním extrudérem (17), reakční extrudér (17) je opatřen přívodem přehřáté vody (173) a je propojen přes poslední, závěrnou hlavu (170) reakčního extrudéru (17) s plynule proměnnou plochou výtoku (176) spojovacím potrubím (174) s adiabatickým expandérem (19).

(74) ČVUT v Praze - Patentové středisko, Ing. Květoslava Kubičková, Doubravčická 2201, Praha 10, 10000

(51) **E02B 11/00** (2006.01)

(21) **2008-541**

(71) Jihočeská univerzita v Českých Budějovicích, Zemědělská fakulta, České Budějovice, CZ

Vysoká škola technická a ekonomická v Českých Budějovicích, České Budějovice, CZ

(72) Mazín Václav Ing., Plzeň, CZ

Váchal Jan Prof. Ing. CSc., České Budějovice, CZ

Koupilová Monika Ing., České Budějovice, CZ

Moravcová Jana Ing., České Budějovice, CZ

Ondr Pavel Ing. CSc., České Budějovice, CZ

Šír Miloslav Ing. CSc., České Budějovice, CZ

Krejča Miroslav Ing. CSc., Písek, CZ

(54) **Zařízení pro regulaci vodního režimu v mokřadních systémech**

(22) 08.09.2008

(57) Zařízení pro regulaci vodního režimu v mokřadu (9) má otevíratelný uzávěr (7) v odtoku (8) vody (10) z mokřadu (9), jehož pohon (6) je ovládán alespoň jedním čidlem hladiny (1), čidlem okraje (2), čidlem srážek, čidlem meliorací (4), čidlem kontaminace (16), čidlem přítoku (17), a to buď přímo nebo prostřednictvím řídicí jednotky (5). Přítok (18) meliorační vody a/nebo přítok (19) povrchové nebo spodní vody může být opatřen dalším otevíratelným uzávěrem (20) s pohonem (21) ovládaným přímo čidly nebo řídicí jednotkou (5). Při uzavření uzávěru (20) se přítok (18, 19) přepouští obtokem (22) do odtoku (8) do vodoteče. Zařízení komplexně reguluje vodní režim v mokřadu (9), zabrání jeho vysušení, přepravení i kontaminaci z meliorací.

(74) KUDRLIČKA a SEDLÁK, advokátní, patentová a známková kancelář, Ing. Jiří Sedlák, Husova 5, České Budějovice, 37001

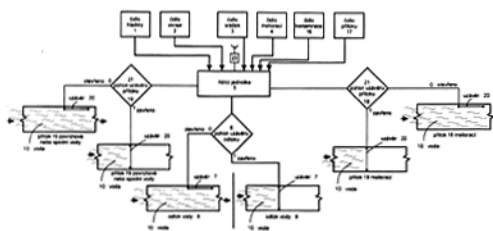

(51) **F03G 7/04** (2006.01)

F03G 7/10 (2006.01)

(21) **2008-548**

(54) **Způsob vytváření užitečné práce z tepla prostředí zařízením**

(22) 09.09.2008

(57) Způsob je realizován v zařízení, které sestává z kotle a motoru. Využívá k tomu pracovní látku s teplotou varu při teplotě okolí nebo teplotě nižší vůči teplotě okolního prostředí. Kotel odebrá teplo z vnějšího prostředí k tvorbě páry z kondensátu. Motor produkuje práci a vytváří kondensát. Zařízení také vytváří práci z tepla odebraného okolnímu prostředí nebo z tepla zbytkového o či odpadního.

(51) **H02G 13/00** (2006.01)

H01R 4/66 (2006.01)

H01R 4/58 (2006.01)

(21) **2008-540**

(71) Západočeská univerzita v Plzni, Plzeň, CZ

(72) Vostracký Zdeněk Prof. Ing. Dr.Sc., Plzeň, CZ

(54) **Trojpolový uzemňovač pro vysoké a velmi vysoké napětí**

(22) 08.09.2008

(57) Trojpolový uzemňovač pro vysoké a velmi vysoké napětí

opatřený uzemňovacími tyčemi (4), které jsou na koncích v místě kontaktních hlavic (7) navzájem propojeny vodivou příčkou (5) opatřenou kontakty (8), přičemž nejvhodněji střední uzemňovací tyč (4) je spojena s rámem (1) pomocí pružné vodivé spojky (6).

(74) Ing. Václav Feiferlík, Žlutická 10, Plzeň, 32329

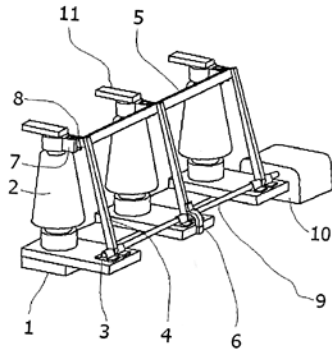

Zveřejněné přihlášky vynálezů - přehled podle třídících znaků

Tato kapitola obsahuje zveřejněné přihlášky vynálezů uspořádané podle třídících znaků mezinárodního patentové třídění, nacházejících se na druhém až x-tém místě zatřídění přihlášky vynálezu. Přihlášky vynálezu uspořádané podle třídících znaků na 1. pozici zatřídění jsou uvedeny v předchozí části.

A 41 D 13/00	(2006.01)	2009-592
A 41 D 31/00	(2006.01)	2009-592
B 21 J 15/02	(2006.01)	2008-542
B 21 J 15/10	(2006.01)	2008-542
B 21 J 15/16	(2006.01)	2008-542
B 60 N 2/44	(2006.01)	2008-538
B 64 C 27/24	(2006.01)	2009-889
B 64 C 39/00	(2006.01)	2009-889
B 82 B 3/00	(2006.01)	2008-545
C 07 D 307/50	(2006.01)	2008-270
C 07 H 1/08	(2006.01)	2008-270
C 08 B 1/00	(2006.01)	2008-545
C 08 H 5/04	(2006.01)	2008-270
C 12 P 7/06	(2006.01)	2008-270
C 12 S 3/04	(2006.01)	2008-270
C 13 K 1/02	(2006.01)	2008-270
D 21 C 3/22	(2006.01)	2008-270
F 03 G 7/10	(2006.01)	2008-548
H 01 R 4/58	(2006.01)	2008-540
H 01 R 4/66	(2006.01)	2008-540

Seznam přihlašovatelů zveřejněných přihlášek vynálezů

(71)	(21)	(51)	(71)	(21)	(51)
DESTILA, s.r.o., Brno, CZ	2008-514	B 01 D 24/00	(2006.01)		
Dr. Klaus Schulte GmbH Chemisch Technische Fabrikation, 44149 Dortmund, DE	2009-592	D 03 D 15/12	(2006.01)		
EUROSOUND s. r. o., Praha 4, CZ	2009-461	C 02 F 103/24	(2006.01)		
Horňák Jozef, Kroměříž, CZ	2009-36	B 60 J 11/04	(2006.01)		
Jihočeská univerzita v Českých Budějovicích, Zemědělská fakulta, České Budějovice, CZ	2008-541	E 02 B 11/00	(2006.01)		
Kratochvíl Zdeněk, Praha 6 - Veselavín, CZ	2008-270	D 21 C 3/04	(2006.01)		
Liptovská energetická společnost, s.r.o., 03104 Liptovský Mikuláš, SK	2009-889	B 64 C 3/10	(2006.01)		
MS Nářadí s. r. o., Náchod, CZ	2008-542	B 21 J 15/22	(2006.01)		
Škoda Auto a. s., Mladá Boleslav, CZ	2008-538	B 60 N 2/12	(2006.01)		
TEXOT spol. s r. o., Orlová- Město, CZ	2008-544	A 47 G 9/00	(2006.01)		
Univerzita Pardubice, Pardubice, CZ	2008-545	B 82 B 1/00	(2006.01)		
Západočeská univerzita v Plzni, Plzeň, CZ	2008-540	H 02 G 13/00	(2006.01)		

FG4A

Udělené patenty - přehled podle čísel patentů

V období uzávěrky tohoto čísla Věstníku udělil Úřad průmyslového vlastnictví tyto patenty.

301468	B 32 B 15/08	(2006.01)
301469	C 12 N 9/54	(2006.01)
301470	B 23 Q 1/01	(2006.01)
301471	D 21 C 3/04	(2006.01)
301472	B 60 J 11/04	(2006.01)
301473	H 01 L 21/04	(2006.01)
301474	C 07 C 63/26	(2006.01)
301475	G 01 N 22/04	(2006.01)
301476	C 11 D 9/02	(2006.01)
301477	B 32 B 17/10	(2006.01)
301478	C 03 B 5/235	(2006.01)
301479	G 11 B 19/04	(2006.01)
301480	A 61 K 39/395	(2006.01)
301481	C 04 B 35/532	(2006.01)
301482	A 61 K 31/495	(2006.01)
301483	E 04 C 5/01	(2006.01)
301484	C 04 B 22/16	(2006.01)
301485	E 05 D 15/38	(2006.01)
301486	B 23 C 5/20	(2006.01)
301487	C 07 D 473/04	(2006.01)

FG4A

Udělené patenty - přehled podle MPT

(51) A61K 31/495 (2006.01)	(72) Jasný Ladislav Ing., Kojetín, CZ
A61K 31/4995 (2006.01)	Stratil Radek Ing., Zlín, CZ
A61K 31/573 (2006.01)	Vinklárěk Jiří Ing., Zlín, CZ
A61P 35/00 (2006.01)	(54) Příčnik obráběcího centra
A61P 35/04 (2006.01)	(22) 15.09.2005
(11) 301482	
(40) 13.11.2002	(51) B32B 15/08 (2006.01)
(21) 2001-4081	B65D 75/20 (2006.01)
(73) PHARMA MAR, S. A., Madrid, ES	B65D 75/58 (2006.01)
(72) Misset Jean Louis, Cedex, FR	(11) 301468
Cvitkovic Esteban, Le Kremlin-Bicetre, FR	(40) 15.01.2003
Demetri George Daniel, Boston, MA, US	(21) 2002-627
Guzman Cecilia, Madrid, ES	(73) TETRA GMBH, Melle, DE
Jimeno José, Madrid, ES	(72) Kürzinger Hubert, Melle, DE
Twelves Chris, Glasgow, GB	Kuhlmann Dietmar, Stadthagen, DE
Von Hoff Daniel D., Tucson, AZ, US	(54) Dávkovací balení pro gelovou potravu
López Lázaro Luis, Madrid, ES	(32) 26.08.1999
(54) Prostředky a použití ET743 k léčbě rakoviny	(31) 19940592
(32) 13.05.1999, 14.05.1999, 05.08.1999, 15.11.1999,	(33) DE
16.11.1999, 29.03.2000	(86) PCT/EP2000/007584
(31) 9911183, 9911346, 9918534, 9927005, 9927106, 0007637	(87) WO 2001/014134
(33) GB, GB, GB, GB, GB, GB	(22) 04.08.2000
(86) PCT/GB2000/001857	(74) JUDr. Jan Matějka, Národní 32, Praha, 11000
(87) WO 2000/069441	
(22) 15.05.2000	(51) B32B 17/10 (2006.01)
(74) PATENTSERVIS PRAHA a.s., Jivenská 1, Praha 4, 14000	C09K 21/00 (2006.01)
	C03C 27/06 (2006.01)
(51) A61K 39/395 (2006.01)	C03C 27/12 (2006.01)
A61K 38/39 (2006.01)	(11) 301477
A61P 35/00 (2006.01)	(40) 16.07.2003
(11) 301480	(21) 2002-3125
(40) 13.03.2002	(73) PILKINGTON PLC, St. Helens, GB
(21) 2001-2793	(72) Varma Karikath Sukumar, Southport, GB
(73) CHILDRENS HOSPITAL LOS ANGELES, Los Angeles,	Holland John Richard, Ormskirk, GB
CA, US	Holden David William, Wigan, GB
(72) Laug Walter E., La Crescenta, CA, US	(54) Roztok, plošný skleněný dílec, způsob výroby
(54) Farmaceutický prostředek obsahující antagonistu	vrstveného skleněného dílce a čirý elastomerní materiál
alfaypsilonu integrinu pro inhibici růstu mozkového	(32) 18.03.2000
tumoru v mozku hostitele	(31) 0006443
(32) 01.02.1999, 21.01.2000	(33) GB
(31) 60/118126, 09/489391	(86) PCT/GB2001/001174
(33) US, US	(87) WO 2001/070495
(86) PCT/US2000/001949	(22) 16.03.2001
(87) WO 2000/044404	(74) JUDr. Otakar Švorčík, Hálkova 2, Praha 2, 12000
(22) 26.01.2000	
(74) PATENTSERVIS PRAHA a.s., Jivenská 1273, Praha 4,	(51) B60J 11/04 (2006.01)
14000	(11) 301472
	(40) 17.03.2010
(51) B23C 5/20 (2006.01)	(21) 2009-36
B23B 27/16 (2006.01)	(73) Horňák Jozef, Kroměříž, CZ
(11) 301486	(72) Horňák Jozef, Kroměříž, CZ
(40) 12.10.2005	(54) Ochranná příkrývka proti krupobíti
(21) 2005-208	(22) 26.01.2009
(73) Seco Tools AB, Fagersta, SE	(74) Ing. Libor Markes, Grohova 54, Brno, 60200
(72) Riviere Bertrand, Bourges, FR	
(54) Řezná vložka s diametrálně protilehlými rohovými	(51) C03B 5/235 (2006.01)
řeznými břity na různých stranách vložky a nástroj s	C03B 5/225 (2006.01)
touto vložkou	C03B 5/16 (2006.01)
(32) 10.10.2002	C03B 5/04 (2006.01)
(31) 0203003	(11) 301478
(33) SE	(40) 14.11.2001
(86) PCT/SE2003/001551	(21) 2001-1060
(87) WO 2004/033137	(73) AIR PRODUCTS AND CHEMICALS, INC., Allentown,
(22) 16.10.2003	PA, US
(74) Společná advokátní kancelář Všečeka Zelený Švorčík	(72) Hoke Bryan Clair Jr., Bethlehem, PA, US
Kalenský a partneři, JUDr. Petr Kalenský, Hálkova 2,	Lievre Kevin Alan, Allentown, PA, US
Praha 2, 12000	Slavejkov Aleksandar Georgi, Allentown, PA, US
	Inskip Julian Leonard, Wrenbury, GB
(51) B23Q 1/01 (2006.01)	Marchiando Robert Dean, Twinsburg, OH, US
(11) 301470	Eng Robert Michael, Irvine, CA, US
(40) 28.03.2007	(54) Způsob tavení sklotvorných materiálů v peci a pec pro
(21) 2005-578	tavení sklotvorných materiálů
(73) TAJMAC - ZPS, a. s., Zlín, CZ	(32) 23.03.2000
	(31) 09/534905
	(33) US
	(22) 22.03.2001

(74)	JUDr. Ing. Michal Guttman, Nad Štolou 12, Praha 7, 17000	(72)	Himmelsbach Frank, Mittelbiberach, DE Mark Michael, Biberach, DE Eckhardt Matthias, Biberach, DE Langkopf Elke, Warthausen, DE Maier Roland, Biberach, DE Lotz Ralf, Schemmerhofen, DE
(51)	C04B 22/16 (2006.01) C04B 28/02 (2006.01)	(54)	Xanthinové deriváty, jejich výroba a použití jako léčivo
(11)	301484	(32)	24.02.2001, 10.04.2001, 17.08.2001, 30.01.2002
(40)	17.12.2003	(31)	10109021, 10117803, 10140345, 10203486
(21)	2003-2196	(33)	DE, DE, DE, DE
(73)	FELLERT John, Boras, SE	(86)	PCT/EP2002/001820
(72)	Berglund Paul, Boras, SE	(87)	WO 2002/068420
(54)	Malta na vrchní vrstvu omítky určená jako vrstva absorbující zvuk a odolná proti ohni	(22)	21.02.2002
(32)	28.02.2001	(74)	JUDr. Zdeňka Korejzová, Spálená 29, Praha 1, 11000
(31)	0100664		
(33)	SE	(51)	CI1D 9/02 (2006.01) CI1D 3/37 (2006.01) CI1D 3/08 (2006.01) CI1D 1/66 (2006.01) CI1D 1/72 (2006.01)
(86)	PCT/SE2002/000330	(11)	301476
(87)	WO 2002/068359	(40)	29.12.2008
(22)	27.02.2002	(21)	2007-412
(74)	PATENTSERVIS PRAHA a.s., Jivenská 1, Praha 4, 14000	(73)	Vysoká škola chemicko-technologická v Praze, Praha, CZ
(51)	C04B 35/532 (2006.01) C04B 35/83 (2006.01) B28B 3/20 (2006.01) B28B 3/24 (2006.01) B28B 21/52 (2006.01) B28B 3/26 (2006.01)	(72)	Šmidrkal Jan Prof. Ing. CSc., Rakovník, CZ Filip Vladimír Doc. Ing. CSc., Praha 4, CZ
(11)	301481	(54)	Práci prostředek s vysokou prací účinností a s nízkou tvorbou inkrustů, obsahující pouze tenzidy vyrobené z obnovitelných surovin
(40)	16.10.2002	(22)	15.06.2007
(21)	2001-3206		
(73)	SGL CARBON AG, Wiesbaden, DE	(51)	CI2N 9/54 (2006.01) CI2N 15/57 (2006.01) CI1D 3/386 (2006.01) A23K 1/165 (2006.01)
(72)	Mueller Holger, Radegast, DE Kuenzel Juergen, Thierhaupten, DE Schmid Manfred, Augsburg, DE	(11)	301469
(54)	Způsob výroby součástí a polotovarů ze syntetického grafitu, nebo z keramického granulátu a zařízení k jeho provádění	(40)	13.12.2000
(32)	05.01.2000	(21)	2000-1503
(31)	10000165	(73)	GENENCOR INTERNATIONAL, INC., Palo Alto, CA, US THE PROCTER & GAMBLE COMPANY, Cincinnati, OH, US
(33)	DE		
(86)	PCT/EP2000/011751	(72)	Schellenberger Volker, Burlingame, CA, US Kellis James T. Jr., Portola Valley, CA, US Paech Christian, Palo Alto, CA, US Nadherny Joanne, San Francisco, CA, US Naki Donald P., San Francisco, CA, US Poulose Ayrookaran J., Belmont, CA, US Collier Katherine D., Redwood City, CA, US Caldwell Robert M., Redwood City, CA, US Baeck André C., Bonheiden, BE
(87)	WO 2001/049633	(54)	Subtilizín a prostředek s jeho obsahem
(22)	24.11.2000	(32)	23.10.1997, 23.10.1997, 23.10.1997
(74)	Společná advokátní kancelář Vsetečka Zelený Švorčík Kalenský a partneři, JUDr. Otakar Švorčík, Hálkova 2, Praha 2, 12000	(31)	08/956,323, 08/956,324, 08/956,564
(51)	C07C 63/26 (2006.01) C07C 51/43 (2006.01) C07C 51/02 (2006.01) C07C 51/48 (2006.01)	(33)	US, US, US
(11)	301474	(86)	PCT/US1998/022500
(40)	28.11.2007	(87)	WO 1999/020769
(21)	2006-313	(22)	23.10.1998
(73)	Ústav chemických procesů Akademie věd ČR, Praha, CZ	(74)	KOREJZOVÁ & SPOL., v.o.s., JUDr. Zdeňka Korejzová, advokátka, Korunní 810/104 E, Praha 10, 10100
(72)	Veselý Václav Ing., Praha, CZ		
(54)	Způsob izolace kyseliny tereftalové	(51)	D21C 3/04 (2006.01) D21C 3/22 (2006.01) C07D 307/50 (2006.01) CI2P 7/06 (2006.01) C07H 1/08 (2006.01) CI3K 1/02 (2006.01) CI2S 3/04 (2006.01) C08H 5/04 (2006.01)
(22)	16.05.2006	(11)	301471
(74)	Ing. Petr Řezáč, Jihozápadní III 1145/4, Praha 4 - Spořilov, 14100	(40)	17.03.2010
(51)	C07D 473/04 (2006.01) C07D 473/06 (2006.01) C07D 473/08 (2006.01) A61K 31/522 (2006.01) A61K 31/55 (2006.01) A61K 31/551 (2006.01) A61P 3/04 (2006.01) A61P 3/10 (2006.01) A61P 5/00 (2006.01) A61P 19/02 (2006.01) A61P 19/10 (2006.01) A61P 37/02 (2006.01)	(21)	2008-270
(11)	301487	(73)	Kratochvíl Zdeněk, Praha 6 - Veveslavín, CZ Bouška František Ing., Praha 5, CZ Machek František Ing. CSc., Praha 5, CZ
(40)	12.11.2003	(72)	Kratochvíl Zdeněk, Praha 6 - Veveslavín, CZ Bouška František Ing., Praha 5, CZ Machek František Ing. CSc., Praha 5, CZ
(21)	2003-2296		
(73)	BOEHRINGER INGELHEIM PHARMA GMBH & CO. KG, Ingelheim am Rhein, DE		

- | | |
|---|--|
| <p>(54) Způsob a zařízení pro zpracování lignocelulóзовého materiálu tlakovou hydrolýzou
(22) 30.04.2008
(74) ČVUT v Praze - Patentové středisko, Ing. Květoslava Kubičková, Doubravčická 2201, Praha 10, 10000</p> | <p>(32) 13.10.1999, 03.12.1999
(31) 99203332, 99204120
(33) EP, EP
(86) PCT/EP2000/009642
(87) WO 2001/027922
(22) 29.09.2000
(74) JUDr. Pavel Zelený, Hálkova 2, Praha 2, 12000</p> |
| <p>(51) E04C 5/01 (2006.01)
E01C 7/10 (2006.01)
C04B 28/00 (2006.01)
(11) 301483
(40) 14.05.2003
(21) 2002-3619
(73) CHAUSSEES TECHNIQUES INNOVATION, Paris, FR
(72) Ficherouille Benoît, La Celle Saint Cloud, FR
Henin Marc, Rixensart, BE
(54) Betonová směs vyztužená vlákny, zhutněná válcováním, a způsob realizace vozovek z této betonové směsi
(32) 03.05.2000
(31) 0005624
(33) FR
(86) PCT/FR2001/001304
(87) WO 2001/054471
(22) 27.04.2001
(74) JUDr. Pavel Zelený, Hálkova 2, Praha 2, 12000</p> | <p>(51) H01L 21/04 (2006.01)
(11) 301473
(40) 17.10.2007
(21) 2006-221
(73) Polovodiče, a. s., Praha, CZ
(72) Homola Jaroslav RNDr. CSc., Kladno, CZ
Holcová Libuše Ing., Praha, CZ
Pina Libor Ing., Praha, CZ
(54) Polovodičová součástka pro usměrnění střídavého proudu velkého výkonu
(22) 03.04.2006</p> |
| <p>(51) E05D 15/38 (2006.01)
(11) 301485
(40) 16.02.2005
(21) 2004-1039
(73) Hörmann KG Brockhagen, Steinhagen, DE
(72) Hörmann Thomas J., St. Wendel, DE
Brinkmann Herbert, Halle/Westfalen, DE
(54) Vrata
(32) 15.04.2002
(31) PCT/EP2002/04159
(33) WO
(86) PCT/EP2002/004159
(87) WO 2003/087509
(22) 15.04.2002
(74) KANIA, SEDLÁK, SMOLA Patentová a známková kancelář, Ing. Zdeněk Sedlák, Mendlovo nám. 1a, Brno, 60300</p> | |
| <p>(51) G01N 22/04 (2006.01)
(11) 301475
(40) 14.05.2008
(21) 2006-692
(73) VYSOKÉ UČENÍ TECHNICKÉ V BRNĚ Fakulta stavební Ústav pozemního stavitelství, Brno, CZ
(72) Škramlík Jan Ing. Ph.D., Brno, CZ
Moudrý Ivan Doc. Ing. CSc., Brno, CZ
Šťastník Stanislav Doc. RNDr. Ing. CSc., Brno, CZ
Novotný Miloslav Doc. Ing. CSc., Brno, CZ
(54) Způsob sledování šíření vlhkosti v pórovitých hmotách a zařízení k jeho provádění
(22) 02.11.2006
(74) KANIA, SEDLÁK, SMOLA Patentová a známková kancelář, Ing. Jiří Malůšek, Mendlovo nám. 1a, Brno, 60300</p> | |
| <p>(51) G11B 19/04 (2006.01)
G11B 19/12 (2006.01)
G11B 27/19 (2006.01)
G11B 27/30 (2006.01)
G11B 27/36 (2006.01)
G11B 7/013 (2006.01)
(11) 301479
(40) 16.01.2002
(21) 2001-2095
(73) KONINKLIJKE PHILIPS ELECTRONICS N. V., Eindhoven, NL
(72) Nijboer Jakob Gerrit, Eindhoven, NL
Heemskerk Jacobus Petrus, Eindhoven, NL
(54) Způsob opatřování diskovitého záznamového média opticky přepisovatelného typu, při jeho výrobě, prostředkem zabraňujícím záznamu nekompatibilní zápisovou strategií, diskovité záznamové médium a záznamové zařízení</p> | |

Seznam majitelů udělených patentů

(73)	(11)	(51)	(73)	(11)	(51)
AIR PRODUCTS AND CHEMICALS, INC., Allentown, PA, US	301478	C 03 B 5/235	(2006.01)		
BOEHRINGER INGELHEIM PHARMA GMBH & CO. KG, Ingelheim am Rhein, DE	301487	C 07 D 473/04	(2006.01)		
Bouška František Ing., Praha 5, CZ	301471	D 21 C 3/04	(2006.01)		
CHAUSSEES TECHNIQUES INNOVATION, Paris, FR	301483	E 04 C 5/01	(2006.01)		
CHILDRENS HOSPITAL LOS ANGELES, Los Angeles, CA, US	301480	A 61 K 39/395	(2006.01)		
FELLERT John, Boras, SE	301484	C 04 B 22/16	(2006.01)		
GENENCOR INTERNATIONAL, INC., Palo Alto, CA, US	301469	C 12 N 9/54	(2006.01)		
Hörmann KG Brockhagen, Steinhagen, DE	301485	E 05 D 15/38	(2006.01)		
Horňák Jozef, Kroměříž, CZ	301472	B 60 J 11/04	(2006.01)		
KONINKLIJKE PHILIPS ELECTRONICS N. V., Eindhoven, NL	301479	G 11 B 19/04	(2006.01)		
Kratochvíl Zdeněk, Praha 6 - Veleslavin, CZ	301471	D 21 C 3/04	(2006.01)		
Machek František Ing. CSc., Praha 5, CZ	301471	D 21 C 3/04	(2006.01)		
PHARMA MAR, S. A., Madrid, ES	301482	A 61 K 31/495	(2006.01)		
PILKINGTON PLC, St. Helens, GB	301477	B 32 B 17/10	(2006.01)		
Polovodiče, a. s., Praha, CZ	301473	H 01 L 21/04	(2006.01)		
Seco Tools AB, Fagersta, SE	301486	B 23 C 5/20	(2006.01)		
SGL CARBON AG, Wiesbaden, DE	301481	C 04 B 35/532	(2006.01)		
TAJMAC - ZPS, a. s., Zlín, CZ	301470	B 23 Q 1/01	(2006.01)		
TETRA GMBH, Melle, DE	301468	B 32 B 15/08	(2006.01)		
THE PROCTER & GAMBLE COMPANY, Cincinnati, OH, US	301469	C 12 N 9/54	(2006.01)		
Ústav chemických procesů Akademie věd ČR, Praha, CZ	301474	C 07 C 63/26	(2006.01)		
Vysoká škola chemicko-technologická v Praze, Praha, CZ	301476	C 11 D 9/02	(2006.01)		
VYSOKÉ UČENÍ TECHNICKÉ V BRNĚ Fakulta stavební Ústav pozemního stavitelství, Brno, CZ	301475	G 01 N 22/04	(2006.01)		

Udělené evropské patenty

Evropský patentový úřad udělil následující evropské patenty s účinky pro Českou republiku. Tyto patenty mohou být zrušeny nebo zachovány v pozmeněném znění Evropským patentovým úřadem v řízení o odporu. K tomu, aby nabyly evropský patent účinnosti na území České republiky, je třeba, aby byl Úřadu předložen ve stanovené lhůtě překlad patentového spisu do českého jazyka (§ 35c odst. 2 až 4 zákona č. 527/1990 Sb., v platném znění).

(97) EP 1310467	(47) 03.03.2010	(97) EP 1508380	(47) 03.03.2010
(97) EP 1327874	(47) 03.03.2010	(97) EP 1509562	(47) 03.03.2010
(97) EP 1331041	(47) 03.03.2010	(97) EP 1511598	(47) 03.03.2010
(97) EP 1336440	(47) 03.03.2010	(97) EP 1513785	(47) 03.03.2010
(97) EP 1352697	(47) 03.03.2010	(97) EP 1513787	(47) 03.03.2010
(97) EP 1358946	(47) 03.03.2010	(97) EP 1518322	(47) 03.03.2010
(97) EP 1366785	(47) 03.03.2010	(97) EP 1519952	(47) 03.03.2010
(97) EP 1371455	(47) 03.03.2010	(97) EP 1523121	(47) 03.03.2010
(97) EP 1371584	(47) 03.03.2010	(97) EP 1523909	(47) 03.03.2010
(97) EP 1377025	(47) 03.03.2010	(97) EP 1525315	(47) 03.03.2010
(97) EP 1387555	(47) 03.03.2010	(97) EP 1526233	(47) 03.03.2010
(97) EP 1396245	(47) 03.03.2010	(97) EP 1527654	(47) 03.03.2010
(97) EP 1398612	(47) 03.03.2010	(97) EP 1531014	(47) 03.03.2010
(97) EP 1402882	(47) 03.03.2010	(97) EP 1531019	(47) 03.03.2010
(97) EP 1404372	(47) 03.03.2010	(97) EP 1531647	(47) 03.03.2010
(97) EP 1405073	(47) 03.03.2010	(97) EP 1531696	(47) 03.03.2010
(97) EP 1406048	(47) 03.03.2010	(97) EP 1531875	(47) 03.03.2010
(97) EP 1412240	(47) 03.03.2010	(97) EP 1533025	(47) 03.03.2010
(97) EP 1413708	(47) 03.03.2010	(97) EP 1534625	(47) 03.03.2010
(97) EP 1419179	(47) 03.03.2010	(97) EP 1538515	(47) 03.03.2010
(97) EP 1419601	(47) 03.03.2010	(97) EP 1540165	(47) 03.03.2010
(97) EP 1425133	(47) 03.03.2010	(97) EP 1540695	(47) 03.03.2010
(97) EP 1434646	(47) 03.03.2010	(97) EP 1541575	(47) 03.03.2010
(97) EP 1436327	(47) 03.03.2010	(97) EP 1541609	(47) 03.03.2010
(97) EP 1436815	(47) 03.03.2010	(97) EP 1541762	(47) 03.03.2010
(97) EP 1437122	(47) 03.03.2010	(97) EP 1541898	(47) 03.03.2010
(97) EP 1437983	(47) 03.03.2010	(97) EP 1542969	(47) 03.03.2010
(97) EP 1439299	(47) 03.03.2010	(97) EP 1543080	(47) 03.03.2010
(97) EP 1439807	(47) 03.03.2010	(97) EP 1544232	(47) 03.03.2010
(97) EP 1445106	(47) 03.03.2010	(97) EP 1545250	(47) 03.03.2010
(97) EP 1446485	(47) 03.03.2010	(97) EP 1546252	(47) 03.03.2010
(97) EP 1446649	(47) 03.03.2010	(97) EP 1546592	(47) 03.03.2010
(97) EP 1447416	(47) 03.03.2010	(97) EP 1547661	(47) 03.03.2010
(97) EP 1449063	(47) 03.03.2010	(97) EP 1548959	(47) 03.03.2010
(97) EP 1453122	(47) 03.03.2010	(97) EP 1551770	(47) 03.03.2010
(97) EP 1453796	(47) 03.03.2010	(97) EP 1552160	(47) 03.03.2010
(97) EP 1454131	(47) 03.03.2010	(97) EP 1555343	(47) 03.03.2010
(97) EP 1457607	(47) 03.03.2010	(97) EP 1555428	(47) 03.03.2010
(97) EP 1458437	(47) 03.03.2010	(97) EP 1557633	(47) 03.03.2010
(97) EP 1461611	(47) 03.03.2010	(97) EP 1558593	(47) 03.03.2010
(97) EP 1462041	(47) 03.03.2010	(97) EP 1558627	(47) 03.03.2010
(97) EP 1463862	(47) 03.03.2010	(97) EP 1562563	(47) 03.03.2010
(97) EP 1466551	(47) 03.03.2010	(97) EP 1563225	(47) 03.03.2010
(97) EP 1469417	(47) 03.03.2010	(97) EP 1563804	(47) 03.03.2010
(97) EP 1469964	(47) 03.03.2010	(97) EP 1564614	(47) 03.03.2010
(97) EP 1470597	(47) 03.03.2010	(97) EP 1565487	(47) 03.03.2010
(97) EP 1473364	(47) 03.03.2010	(97) EP 1565574	(47) 03.03.2010
(97) EP 1474115	(47) 03.03.2010	(97) EP 1565718	(47) 03.03.2010
(97) EP 1475375	(47) 03.03.2010	(97) EP 1567662	(47) 03.03.2010
(97) EP 1476450	(47) 03.03.2010	(97) EP 1568255	(47) 03.03.2010
(97) EP 1478111	(47) 03.03.2010	(97) EP 1568888	(47) 03.03.2010
(97) EP 1482595	(47) 03.03.2010	(97) EP 1569656	(47) 03.03.2010
(97) EP 1486615	(47) 03.03.2010	(97) EP 1569683	(47) 03.03.2010
(97) EP 1487790	(47) 03.03.2010	(97) EP 1569800	(47) 03.03.2010
(97) EP 1488818	(47) 03.03.2010	(97) EP 1571514	(47) 03.03.2010
(97) EP 1489257	(47) 03.03.2010	(97) EP 1572249	(47) 03.03.2010
(97) EP 1490482	(47) 03.03.2010	(97) EP 1572977	(47) 03.03.2010
(97) EP 1491815	(47) 03.03.2010	(97) EP 1573149	(47) 03.03.2010
(97) EP 1494391	(47) 03.03.2010	(97) EP 1573765	(47) 03.03.2010
(97) EP 1494877	(47) 03.03.2010	(97) EP 1574601	(47) 03.03.2010
(97) EP 1496971	(47) 03.03.2010	(97) EP 1583109	(47) 03.03.2010
(97) EP 1500086	(47) 03.03.2010	(97) EP 1587233	(47) 03.03.2010
(97) EP 1500881	(47) 03.03.2010	(97) EP 1588884	(47) 03.03.2010
(97) EP 1503023	(47) 03.03.2010	(97) EP 1591207	(47) 03.03.2010
(97) EP 1503647	(47) 03.03.2010	(97) EP 1591243	(47) 03.03.2010
(97) EP 1504691	(47) 03.03.2010	(97) EP 1592635	(47) 03.03.2010
(97) EP 1505973	(47) 03.03.2010	(97) EP 1596764	(47) 03.03.2010
(97) EP 1506145	(47) 03.03.2010	(97) EP 1597417	(47) 03.03.2010
(97) EP 1506776	(47) 03.03.2010	(97) EP 1598490	(47) 03.03.2010
(97) EP 1508365	(47) 03.03.2010	(97) EP 1607683	(47) 03.03.2010

(97)	EP 1608468	(47)	03.03.2010	(97)	EP 1696100	(47)	03.03.2010
(97)	EP 1609643	(47)	03.03.2010	(97)	EP 1697261	(47)	03.03.2010
(97)	EP 1612851	(47)	03.03.2010	(97)	EP 1698622	(47)	03.03.2010
(97)	EP 1613274	(47)	03.03.2010	(97)	EP 1699971	(47)	03.03.2010
(97)	EP 1614365	(47)	03.03.2010	(97)	EP 1700027	(47)	03.03.2010
(97)	EP 1616033	(47)	03.03.2010	(97)	EP 1701865	(47)	03.03.2010
(97)	EP 1617412	(47)	03.03.2010	(97)	EP 1702078	(47)	03.03.2010
(97)	EP 1621440	(47)	03.03.2010	(97)	EP 1702598	(47)	03.03.2010
(97)	EP 1623832	(47)	03.03.2010	(97)	EP 1702614	(47)	03.03.2010
(97)	EP 1624271	(47)	03.03.2010	(97)	EP 1704133	(47)	03.03.2010
(97)	EP 1625889	(47)	03.03.2010	(97)	EP 1704183	(47)	03.03.2010
(97)	EP 1626026	(47)	03.03.2010	(97)	EP 1705980	(47)	03.03.2010
(97)	EP 1626904	(47)	03.03.2010	(97)	EP 1706323	(47)	03.03.2010
(97)	EP 1627124	(47)	03.03.2010	(97)	EP 1706793	(47)	03.03.2010
(97)	EP 1631295	(47)	03.03.2010	(97)	EP 1707183	(47)	03.03.2010
(97)	EP 1632528	(47)	03.03.2010	(97)	EP 1708533	(47)	03.03.2010
(97)	EP 1633011	(47)	03.03.2010	(97)	EP 1709168	(47)	03.03.2010
(97)	EP 1633787	(47)	03.03.2010	(97)	EP 1710122	(47)	03.03.2010
(97)	EP 1633965	(47)	03.03.2010	(97)	EP 1711235	(47)	03.03.2010
(97)	EP 1635133	(47)	03.03.2010	(97)	EP 1711327	(47)	03.03.2010
(97)	EP 1636152	(47)	03.03.2010	(97)	EP 1711358	(47)	03.03.2010
(97)	EP 1637877	(47)	03.03.2010	(97)	EP 1713290	(47)	03.03.2010
(97)	EP 1638804	(47)	03.03.2010	(97)	EP 1714552	(47)	03.03.2010
(97)	EP 1640156	(47)	03.03.2010	(97)	EP 1716845	(47)	03.03.2010
(97)	EP 1640499	(47)	03.03.2010	(97)	EP 1717960	(47)	03.03.2010
(97)	EP 1641456	(47)	03.03.2010	(97)	EP 1719085	(47)	03.03.2010
(97)	EP 1641853	(47)	03.03.2010	(97)	EP 1719210	(47)	03.03.2010
(97)	EP 1642966	(47)	03.03.2010	(97)	EP 1719625	(47)	03.03.2010
(97)	EP 1646874	(47)	03.03.2010	(97)	EP 1720049	(47)	03.03.2010
(97)	EP 1648120	(47)	03.03.2010	(97)	EP 1721165	(47)	03.03.2010
(97)	EP 1649065	(47)	03.03.2010	(97)	EP 1723006	(47)	03.03.2010
(97)	EP 1655355	(47)	03.03.2010	(97)	EP 1723398	(47)	03.03.2010
(97)	EP 1655827	(47)	03.03.2010	(97)	EP 1723581	(47)	03.03.2010
(97)	EP 1659251	(47)	03.03.2010	(97)	EP 1724869	(47)	03.03.2010
(97)	EP 1660235	(47)	03.03.2010	(97)	EP 1726296	(47)	03.03.2010
(97)	EP 1662944	(47)	03.03.2010	(97)	EP 1726730	(47)	03.03.2010
(97)	EP 1663122	(47)	03.03.2010	(97)	EP 1726863	(47)	03.03.2010
(97)	EP 1663326	(47)	03.03.2010	(97)	EP 1728011	(47)	03.03.2010
(97)	EP 1663370	(47)	03.03.2010	(97)	EP 1729897	(47)	03.03.2010
(97)	EP 1664056	(47)	03.03.2010	(97)	EP 1730166	(47)	03.03.2010
(97)	EP 1664428	(47)	03.03.2010	(97)	EP 1731539	(47)	03.03.2010
(97)	EP 1664965	(47)	03.03.2010	(97)	EP 1731554	(47)	03.03.2010
(97)	EP 1665578	(47)	03.03.2010	(97)	EP 1731663	(47)	03.03.2010
(97)	EP 1666397	(47)	03.03.2010	(97)	EP 1732421	(47)	03.03.2010
(97)	EP 1668536	(47)	03.03.2010	(97)	EP 1732886	(47)	03.03.2010
(97)	EP 1669082	(47)	03.03.2010	(97)	EP 1733972	(47)	03.03.2010
(97)	EP 1669207	(47)	03.03.2010	(97)	EP 1735257	(47)	03.03.2010
(97)	EP 1670741	(47)	03.03.2010	(97)	EP 1735549	(47)	03.03.2010
(97)	EP 1672499	(47)	03.03.2010	(97)	EP 1735643	(47)	03.03.2010
(97)	EP 1672809	(47)	03.03.2010	(97)	EP 1736086	(47)	03.03.2010
(97)	EP 1674280	(47)	03.03.2010	(97)	EP 1736581	(47)	03.03.2010
(97)	EP 1674779	(47)	03.03.2010	(97)	EP 1738536	(47)	03.03.2010
(97)	EP 1675465	(47)	03.03.2010	(97)	EP 1738808	(47)	03.03.2010
(97)	EP 1676816	(47)	03.03.2010	(97)	EP 1739048	(47)	03.03.2010
(97)	EP 1677179	(47)	03.03.2010	(97)	EP 1739233	(47)	03.03.2010
(97)	EP 1678798	(47)	03.03.2010	(97)	EP 1740844	(47)	03.03.2010
(97)	EP 1682234	(47)	03.03.2010	(97)	EP 1741331	(47)	03.03.2010
(97)	EP 1683767	(47)	03.03.2010	(97)	EP 1741895	(47)	03.03.2010
(97)	EP 1684979	(47)	03.03.2010	(97)	EP 1742836	(47)	03.03.2010
(97)	EP 1685191	(47)	03.03.2010	(97)	EP 1743148	(47)	03.03.2010
(97)	EP 1685770	(47)	03.03.2010	(97)	EP 1743286	(47)	03.03.2010
(97)	EP 1686077	(47)	03.03.2010	(97)	EP 1743614	(47)	03.03.2010
(97)	EP 1686170	(47)	03.03.2010	(97)	EP 1743724	(47)	03.03.2010
(97)	EP 1686213	(47)	03.03.2010	(97)	EP 1744214	(47)	03.03.2010
(97)	EP 1687591	(47)	03.03.2010	(97)	EP 1744232	(47)	03.03.2010
(97)	EP 1689222	(47)	03.03.2010	(97)	EP 1745286	(47)	03.03.2010
(97)	EP 1690487	(47)	03.03.2010	(97)	EP 1745716	(47)	03.03.2010
(97)	EP 1691081	(47)	03.03.2010	(97)	EP 1746334	(47)	03.03.2010
(97)	EP 1691833	(47)	03.03.2010	(97)	EP 1746910	(47)	03.03.2010
(97)	EP 1691897	(47)	03.03.2010	(97)	EP 1747249	(47)	03.03.2010
(97)	EP 1692148	(47)	03.03.2010	(97)	EP 1747944	(47)	03.03.2010
(97)	EP 1693314	(47)	03.03.2010	(97)	EP 1748068	(47)	03.03.2010
(97)	EP 1693479	(47)	03.03.2010	(97)	EP 1748604	(47)	03.03.2010
(97)	EP 1693571	(47)	03.03.2010	(97)	EP 1748661	(47)	03.03.2010
(97)	EP 1694178	(47)	03.03.2010	(97)	EP 1749001	(47)	03.03.2010
(97)	EP 1694187	(47)	03.03.2010	(97)	EP 1749436	(47)	03.03.2010
(97)	EP 1694848	(47)	03.03.2010	(97)	EP 1750628	(47)	03.03.2010
(97)	EP 1695241	(47)	03.03.2010	(97)	EP 1751040	(47)	03.03.2010

(97) EP 1752350	(47) 03.03.2010	(97) EP 1817986	(47) 03.03.2010
(97) EP 1753719	(47) 03.03.2010	(97) EP 1818572	(47) 03.03.2010
(97) EP 1753858	(47) 03.03.2010	(97) EP 1819635	(47) 03.03.2010
(97) EP 1754404	(47) 03.03.2010	(97) EP 1819776	(47) 03.03.2010
(97) EP 1754491	(47) 03.03.2010	(97) EP 1824624	(47) 03.03.2010
(97) EP 1754590	(47) 03.03.2010	(97) EP 1824700	(47) 03.03.2010
(97) EP 1755844	(47) 03.03.2010	(97) EP 1825189	(47) 03.03.2010
(97) EP 1756270	(47) 03.03.2010	(97) EP 1825712	(47) 03.03.2010
(97) EP 1756579	(47) 03.03.2010	(97) EP 1827198	(47) 03.03.2010
(97) EP 1757474	(47) 03.03.2010	(97) EP 1827840	(47) 03.03.2010
(97) EP 1758526	(47) 03.03.2010	(97) EP 1828225	(47) 03.03.2010
(97) EP 1759252	(47) 03.03.2010	(97) EP 1828767	(47) 03.03.2010
(97) EP 1759435	(47) 03.03.2010	(97) EP 1832723	(47) 03.03.2010
(97) EP 1759624	(47) 03.03.2010	(97) EP 1833354	(47) 03.03.2010
(97) EP 1760349	(47) 03.03.2010	(97) EP 1833592	(47) 03.03.2010
(97) EP 1761181	(47) 03.03.2010	(97) EP 1834916	(47) 03.03.2010
(97) EP 1762508	(47) 03.03.2010	(97) EP 1835294	(47) 03.03.2010
(97) EP 1764518	(47) 03.03.2010	(97) EP 1836103	(47) 03.03.2010
(97) EP 1766277	(47) 03.03.2010	(97) EP 1836211	(47) 03.03.2010
(97) EP 1767081	(47) 03.03.2010	(97) EP 1836713	(47) 03.03.2010
(97) EP 1768362	(47) 03.03.2010	(97) EP 1836714	(47) 03.03.2010
(97) EP 1769111	(47) 03.03.2010	(97) EP 1837187	(47) 03.03.2010
(97) EP 1769461	(47) 03.03.2010	(97) EP 1838554	(47) 03.03.2010
(97) EP 1769525	(47) 03.03.2010	(97) EP 1839556	(47) 03.03.2010
(97) EP 1769551	(47) 03.03.2010	(97) EP 1839645	(47) 03.03.2010
(97) EP 1769951	(47) 03.03.2010	(97) EP 1840022	(47) 03.03.2010
(97) EP 1770031	(47) 03.03.2010	(97) EP 1840059	(47) 03.03.2010
(97) EP 1771260	(47) 03.03.2010	(97) EP 1840139	(47) 03.03.2010
(97) EP 1771404	(47) 03.03.2010	(97) EP 1840495	(47) 03.03.2010
(97) EP 1773796	(47) 03.03.2010	(97) EP 1841792	(47) 03.03.2010
(97) EP 1774884	(47) 03.03.2010	(97) EP 1843723	(47) 03.03.2010
(97) EP 1775045	(47) 03.03.2010	(97) EP 1846351	(47) 03.03.2010
(97) EP 1776537	(47) 03.03.2010	(97) EP 1847270	(47) 03.03.2010
(97) EP 1776857	(47) 03.03.2010	(97) EP 1848540	(47) 03.03.2010
(97) EP 1778331	(47) 03.03.2010	(97) EP 1848750	(47) 03.03.2010
(97) EP 1778788	(47) 03.03.2010	(97) EP 1850045	(47) 03.03.2010
(97) EP 1779351	(47) 03.03.2010	(97) EP 1852380	(47) 03.03.2010
(97) EP 1779827	(47) 03.03.2010	(97) EP 1854406	(47) 03.03.2010
(97) EP 1779884	(47) 03.03.2010	(97) EP 1854470	(47) 03.03.2010
(97) EP 1780437	(47) 03.03.2010	(97) EP 1854502	(47) 03.03.2010
(97) EP 1783144	(47) 03.03.2010	(97) EP 1855139	(47) 03.03.2010
(97) EP 1784831	(47) 03.03.2010	(97) EP 1856170	(47) 03.03.2010
(97) EP 1786107	(47) 03.03.2010	(97) EP 1857385	(47) 03.03.2010
(97) EP 1786908	(47) 03.03.2010	(97) EP 1857958	(47) 03.03.2010
(97) EP 1788834	(47) 03.03.2010	(97) EP 1858598	(47) 03.03.2010
(97) EP 1789401	(47) 03.03.2010	(97) EP 1859448	(47) 03.03.2010
(97) EP 1789490	(47) 03.03.2010	(97) EP 1859671	(47) 03.03.2010
(97) EP 1789898	(47) 03.03.2010	(97) EP 1861316	(47) 03.03.2010
(97) EP 1790182	(47) 03.03.2010	(97) EP 1862390	(47) 03.03.2010
(97) EP 1790211	(47) 03.03.2010	(97) EP 1862640	(47) 03.03.2010
(97) EP 1791723	(47) 03.03.2010	(97) EP 1863311	(47) 03.03.2010
(97) EP 1791787	(47) 03.03.2010	(97) EP 1863603	(47) 03.03.2010
(97) EP 1792023	(47) 03.03.2010	(97) EP 1863827	(47) 03.03.2010
(97) EP 1793106	(47) 03.03.2010	(97) EP 1864530	(47) 03.03.2010
(97) EP 1793511	(47) 03.03.2010	(97) EP 1866914	(47) 03.03.2010
(97) EP 1794756	(47) 03.03.2010	(97) EP 1868330	(47) 03.03.2010
(97) EP 1797123	(47) 03.03.2010	(97) EP 1868709	(47) 03.03.2010
(97) EP 1797201	(47) 03.03.2010	(97) EP 1868778	(47) 03.03.2010
(97) EP 1797853	(47) 03.03.2010	(97) EP 1869615	(47) 03.03.2010
(97) EP 1797904	(47) 03.03.2010	(97) EP 1869857	(47) 03.03.2010
(97) EP 1798238	(47) 03.03.2010	(97) EP 1871180	(47) 03.03.2010
(97) EP 1801036	(47) 03.03.2010	(97) EP 1871847	(47) 03.03.2010
(97) EP 1801986	(47) 03.03.2010	(97) EP 1872023	(47) 03.03.2010
(97) EP 1802055	(47) 03.03.2010	(97) EP 1872562	(47) 03.03.2010
(97) EP 1802952	(47) 03.03.2010	(97) EP 1872993	(47) 03.03.2010
(97) EP 1803577	(47) 03.03.2010	(97) EP 1874662	(47) 03.03.2010
(97) EP 1804161	(47) 03.03.2010	(97) EP 1875177	(47) 03.03.2010
(97) EP 1806074	(47) 03.03.2010	(97) EP 1875280	(47) 03.03.2010
(97) EP 1808195	(47) 03.03.2010	(97) EP 1875957	(47) 03.03.2010
(97) EP 1811537	(47) 03.03.2010	(97) EP 1876314	(47) 03.03.2010
(97) EP 1811628	(47) 03.03.2010	(97) EP 1877405	(47) 03.03.2010
(97) EP 1812486	(47) 03.03.2010	(97) EP 1877456	(47) 03.03.2010
(97) EP 1813189	(47) 03.03.2010	(97) EP 1877494	(47) 03.03.2010
(97) EP 1814415	(47) 03.03.2010	(97) EP 1878064	(47) 03.03.2010
(97) EP 1814471	(47) 03.03.2010	(97) EP 1878760	(47) 03.03.2010
(97) EP 1814773	(47) 03.03.2010	(97) EP 1880087	(47) 03.03.2010
(97) EP 1815780	(47) 03.03.2010	(97) EP 1880517	(47) 03.03.2010
(97) EP 1816077	(47) 03.03.2010	(97) EP 1880869	(47) 03.03.2010

(97)	EP 1881064	(47)	03.03.2010	(97)	EP 1936323	(47)	03.03.2010
(97)	EP 1882245	(47)	03.03.2010	(97)	EP 1936339	(47)	03.03.2010
(97)	EP 1882702	(47)	03.03.2010	(97)	EP 1936413	(47)	03.03.2010
(97)	EP 1883380	(47)	03.03.2010	(97)	EP 1936453	(47)	03.03.2010
(97)	EP 1883443	(47)	03.03.2010	(97)	EP 1936551	(47)	03.03.2010
(97)	EP 1885727	(47)	03.03.2010	(97)	EP 1936941	(47)	03.03.2010
(97)	EP 1886087	(47)	03.03.2010	(97)	EP 1937261	(47)	03.03.2010
(97)	EP 1886295	(47)	03.03.2010	(97)	EP 1937639	(47)	03.03.2010
(97)	EP 1886600	(47)	03.03.2010	(97)	EP 1939089	(47)	03.03.2010
(97)	EP 1886896	(47)	03.03.2010	(97)	EP 1940585	(47)	03.03.2010
(97)	EP 1888240	(47)	03.03.2010	(97)	EP 1940887	(47)	03.03.2010
(97)	EP 1888363	(47)	03.03.2010	(97)	EP 1941923	(47)	03.03.2010
(97)	EP 1888551	(47)	03.03.2010	(97)	EP 1942737	(47)	03.03.2010
(97)	EP 1888580	(47)	03.03.2010	(97)	EP 1943031	(47)	03.03.2010
(97)	EP 1891102	(47)	03.03.2010	(97)	EP 1943424	(47)	03.03.2010
(97)	EP 1891757	(47)	03.03.2010	(97)	EP 1943452	(47)	03.03.2010
(97)	EP 1891895	(47)	03.03.2010	(97)	EP 1943970	(47)	03.03.2010
(97)	EP 1892691	(47)	03.03.2010	(97)	EP 1944246	(47)	03.03.2010
(97)	EP 1893020	(47)	03.03.2010	(97)	EP 1944394	(47)	03.03.2010
(97)	EP 1893291	(47)	03.03.2010	(97)	EP 1944572	(47)	03.03.2010
(97)	EP 1893366	(47)	03.03.2010	(97)	EP 1945111	(47)	03.03.2010
(97)	EP 1893660	(47)	03.03.2010	(97)	EP 1945331	(47)	03.03.2010
(97)	EP 1894532	(47)	03.03.2010	(97)	EP 1945525	(47)	03.03.2010
(97)	EP 1895984	(47)	03.03.2010	(97)	EP 1945625	(47)	03.03.2010
(97)	EP 1896507	(47)	03.03.2010	(97)	EP 1945683	(47)	03.03.2010
(97)	EP 1896919	(47)	03.03.2010	(97)	EP 1947352	(47)	03.03.2010
(97)	EP 1897506	(47)	03.03.2010	(97)	EP 1947661	(47)	03.03.2010
(97)	EP 1897518	(47)	03.03.2010	(97)	EP 1949226	(47)	03.03.2010
(97)	EP 1902370	(47)	03.03.2010	(97)	EP 1949598	(47)	03.03.2010
(97)	EP 1903176	(47)	03.03.2010	(97)	EP 1950139	(47)	03.03.2010
(97)	EP 1905917	(47)	03.03.2010	(97)	EP 1950150	(47)	03.03.2010
(97)	EP 1906026	(47)	03.03.2010	(97)	EP 1950348	(47)	03.03.2010
(97)	EP 1906084	(47)	03.03.2010	(97)	EP 1951996	(47)	03.03.2010
(97)	EP 1906585	(47)	03.03.2010	(97)	EP 1952006	(47)	03.03.2010
(97)	EP 1908862	(47)	03.03.2010	(97)	EP 1952311	(47)	03.03.2010
(97)	EP 1909192	(47)	03.03.2010	(97)	EP 1952729	(47)	03.03.2010
(97)	EP 1910108	(47)	03.03.2010	(97)	EP 1953716	(47)	03.03.2010
(97)	EP 1910262	(47)	03.03.2010	(97)	EP 1955967	(47)	03.03.2010
(97)	EP 1910360	(47)	03.03.2010	(97)	EP 1957484	(47)	03.03.2010
(97)	EP 1911360	(47)	03.03.2010	(97)	EP 1959850	(47)	03.03.2010
(97)	EP 1911478	(47)	03.03.2010	(97)	EP 1959998	(47)	03.03.2010
(97)	EP 1912556	(47)	03.03.2010	(97)	EP 1960104	(47)	03.03.2010
(97)	EP 1913680	(47)	03.03.2010	(97)	EP 1960246	(47)	03.03.2010
(97)	EP 1913917	(47)	03.03.2010	(97)	EP 1960410	(47)	03.03.2010
(97)	EP 1914036	(47)	03.03.2010	(97)	EP 1961336	(47)	03.03.2010
(97)	EP 1914230	(47)	03.03.2010	(97)	EP 1961480	(47)	03.03.2010
(97)	EP 1914347	(47)	03.03.2010	(97)	EP 1961646	(47)	03.03.2010
(97)	EP 1915113	(47)	03.03.2010	(97)	EP 1963067	(47)	03.03.2010
(97)	EP 1915880	(47)	03.03.2010	(97)	EP 1963423	(47)	03.03.2010
(97)	EP 1916102	(47)	03.03.2010	(97)	EP 1964021	(47)	03.03.2010
(97)	EP 1916160	(47)	03.03.2010	(97)	EP 1965085	(47)	03.03.2010
(97)	EP 1917385	(47)	03.03.2010	(97)	EP 1966367	(47)	03.03.2010
(97)	EP 1917398	(47)	03.03.2010	(97)	EP 1970464	(47)	03.03.2010
(97)	EP 1918626	(47)	03.03.2010	(97)	EP 1971006	(47)	03.03.2010
(97)	EP 1919114	(47)	03.03.2010	(97)	EP 1972190	(47)	03.03.2010
(97)	EP 1919775	(47)	03.03.2010	(97)	EP 1972766	(47)	03.03.2010
(97)	EP 1921060	(47)	03.03.2010	(97)	EP 1973041	(47)	03.03.2010
(97)	EP 1921075	(47)	03.03.2010	(97)	EP 1974397	(47)	03.03.2010
(97)	EP 1922316	(47)	03.03.2010	(97)	EP 1974807	(47)	03.03.2010
(97)	EP 1922373	(47)	03.03.2010	(97)	EP 1975303	(47)	03.03.2010
(97)	EP 1923323	(47)	03.03.2010	(97)	EP 1975508	(47)	03.03.2010
(97)	EP 1923379	(47)	03.03.2010	(97)	EP 1976542	(47)	03.03.2010
(97)	EP 1924175	(47)	03.03.2010	(97)	EP 1976992	(47)	03.03.2010
(97)	EP 1924346	(47)	03.03.2010	(97)	EP 1977143	(47)	03.03.2010
(97)	EP 1926927	(47)	03.03.2010	(97)	EP 1977304	(47)	03.03.2010
(97)	EP 1927277	(47)	03.03.2010	(97)	EP 1977624	(47)	03.03.2010
(97)	EP 1927906	(47)	03.03.2010	(97)	EP 1977631	(47)	03.03.2010
(97)	EP 1928925	(47)	03.03.2010	(97)	EP 1977729	(47)	03.03.2010
(97)	EP 1929188	(47)	03.03.2010	(97)	EP 1977825	(47)	03.03.2010
(97)	EP 1929204	(47)	03.03.2010	(97)	EP 1978369	(47)	03.03.2010
(97)	EP 1929708	(47)	03.03.2010	(97)	EP 1978907	(47)	03.03.2010
(97)	EP 1930243	(47)	03.03.2010	(97)	EP 1979787	(47)	03.03.2010
(97)	EP 1931564	(47)	03.03.2010	(97)	EP 1980341	(47)	03.03.2010
(97)	EP 1932288	(47)	03.03.2010	(97)	EP 1984280	(47)	03.03.2010
(97)	EP 1932419	(47)	03.03.2010	(97)	EP 1984656	(47)	03.03.2010
(97)	EP 1934148	(47)	03.03.2010	(97)	EP 1984663	(47)	03.03.2010
(97)	EP 1934416	(47)	03.03.2010	(97)	EP 1990458	(47)	03.03.2010
(97)	EP 1935609	(47)	03.03.2010	(97)	EP 1990893	(47)	03.03.2010

(97)	EP 1993403	(47)	03.03.2010	(97)	EP 2074624	(47)	03.03.2010
(97)	EP 1994912	(47)	03.03.2010	(97)	EP 2076229	(47)	03.03.2010
(97)	EP 1996557	(47)	03.03.2010	(97)	EP 2076656	(47)	03.03.2010
(97)	EP 1996659	(47)	03.03.2010	(97)	EP 2077485	(47)	03.03.2010
(97)	EP 1997752	(47)	03.03.2010	(97)	EP 2079717	(47)	03.03.2010
(97)	EP 1999722	(47)	03.03.2010	(97)	EP 2081475	(47)	03.03.2010
(97)	EP 2002141	(47)	03.03.2010	(97)	EP 2081572	(47)	03.03.2010
(97)	EP 2004799	(47)	03.03.2010	(97)	EP 2081791	(47)	03.03.2010
(97)	EP 2006635	(47)	03.03.2010	(97)	EP 2082087	(47)	03.03.2010
(97)	EP 2009543	(47)	03.03.2010	(97)	EP 2082146	(47)	03.03.2010
(97)	EP 2010467	(47)	03.03.2010	(97)	EP 2082147	(47)	03.03.2010
(97)	EP 2010798	(47)	03.03.2010	(97)	EP 2082277	(47)	03.03.2010
(97)	EP 2012818	(47)	03.03.2010	(97)	EP 2084357	(47)	03.03.2010
(97)	EP 2012866	(47)	03.03.2010	(97)	EP 2084368	(47)	03.03.2010
(97)	EP 2013384	(47)	03.03.2010	(97)	EP 2085312	(47)	03.03.2010
(97)	EP 2013475	(47)	03.03.2010	(97)	EP 2086825	(47)	03.03.2010
(97)	EP 2013493	(47)	03.03.2010	(97)	EP 2087206	(47)	03.03.2010
(97)	EP 2015894	(47)	03.03.2010	(97)	EP 2087585	(47)	03.03.2010
(97)	EP 2016064	(47)	03.03.2010	(97)	EP 2087945	(47)	03.03.2010
(97)	EP 2016383	(47)	03.03.2010	(97)	EP 2089438	(47)	03.03.2010
(97)	EP 2016913	(47)	03.03.2010	(97)	EP 2089530	(47)	03.03.2010
(97)	EP 2018375	(47)	03.03.2010	(97)	EP 2089794	(47)	03.03.2010
(97)	EP 2019179	(47)	03.03.2010	(97)	EP 2091538	(47)	03.03.2010
(97)	EP 2019555	(47)	03.03.2010	(97)	EP 2094455	(47)	03.03.2010
(97)	EP 2022680	(47)	03.03.2010	(97)	EP 2099502	(47)	03.03.2010
(97)	EP 2022725	(47)	03.03.2010	(97)	EP 2099834	(47)	03.03.2010
(97)	EP 2024074	(47)	03.03.2010				
(97)	EP 2025388	(47)	03.03.2010				
(97)	EP 2027624	(47)	03.03.2010				
(97)	EP 2029033	(47)	03.03.2010				
(97)	EP 2029081	(47)	03.03.2010				
(97)	EP 2029121	(47)	03.03.2010				
(97)	EP 2029321	(47)	03.03.2010				
(97)	EP 2029405	(47)	03.03.2010				
(97)	EP 2032369	(47)	03.03.2010				
(97)	EP 2033201	(47)	03.03.2010				
(97)	EP 2033295	(47)	03.03.2010				
(97)	EP 2036667	(47)	03.03.2010				
(97)	EP 2036777	(47)	03.03.2010				
(97)	EP 2038167	(47)	03.03.2010				
(97)	EP 2038347	(47)	03.03.2010				
(97)	EP 2038630	(47)	03.03.2010				
(97)	EP 2039632	(47)	03.03.2010				
(97)	EP 2039827	(47)	03.03.2010				
(97)	EP 2042314	(47)	03.03.2010				
(97)	EP 2042351	(47)	03.03.2010				
(97)	EP 2042367	(47)	03.03.2010				
(97)	EP 2043069	(47)	03.03.2010				
(97)	EP 2044834	(47)	03.03.2010				
(97)	EP 2045079	(47)	03.03.2010				
(97)	EP 2045688	(47)	03.03.2010				
(97)	EP 2046076	(47)	03.03.2010				
(97)	EP 2046292	(47)	03.03.2010				
(97)	EP 2046624	(47)	03.03.2010				
(97)	EP 2046841	(47)	03.03.2010				
(97)	EP 2047729	(47)	03.03.2010				
(97)	EP 2049866	(47)	03.03.2010				
(97)	EP 2050805	(47)	03.03.2010				
(97)	EP 2053917	(47)	03.03.2010				
(97)	EP 2054241	(47)	03.03.2010				
(97)	EP 2057219	(47)	03.03.2010				
(97)	EP 2059144	(47)	03.03.2010				
(97)	EP 2061929	(47)	03.03.2010				
(97)	EP 2062252	(47)	03.03.2010				
(97)	EP 2064105	(47)	03.03.2010				
(97)	EP 2064141	(47)	03.03.2010				
(97)	EP 2064284	(47)	03.03.2010				
(97)	EP 2064514	(47)	03.03.2010				
(97)	EP 2064590	(47)	03.03.2010				
(97)	EP 2065624	(47)	03.03.2010				
(97)	EP 2066875	(47)	03.03.2010				
(97)	EP 2068608	(47)	03.03.2010				
(97)	EP 2068842	(47)	03.03.2010				
(97)	EP 2069202	(47)	03.03.2010				
(97)	EP 2069659	(47)	03.03.2010				
(97)	EP 2070452	(47)	03.03.2010				
(97)	EP 2070584	(47)	03.03.2010				
(97)	EP 2074120	(47)	03.03.2010				

Zveřejněné překlady evropských patentových spisů

U následujících udělených evropských patentů s účinky pro Českou republiku byl majitelem předložen překlad patentového spisu do českého jazyka (§ 35c odst. 2 až 4 zákona č. 527/1990 Sb., v platném znění). Údaje jsou řazeny vzestupně podle čísel evropských patentů.

(97) **EP 1277891**
(47) 02.12.2009
(97) 22.01.2003
(51) **E03D 1/012** (2006.01)
(96) 19.07.2002
(96) 02016105.5
(73) VALSIR S.p.A., 25078 Vestone (BS), IT
(72) Varotti, Mario, 25078 Vestone, IT
(54) **Toaletní splachovací nádržka**
(32) 20.07.2001
(31) MI20011564
(33) IT
(74) Rott, Růžička & Guttman Patentové, známkové a advokátní kanceláře, Ing. Mgr. Miloslav Hainz, Vinohradská 37, Praha 2, 12000

(97) **EP 1362743**
(47) 16.12.2009
(97) 19.11.2003
(51) **B60R 9/04** (2006.01)
(96) 16.05.2003
(96) 03010993.8
(73) Süddeutsche Aluminium Manufaktur GmbH, 89558 Böhmenkirch, DE
(72) Binder, Hans, 89558 Böhmenkirch, DE
Binder, Ottmar, 89558 Böhmenkirch, DE
Schabel, Wolfgang, 73113 Ottenbach, DE
Frick, Michael, 73733 Esslingen, DE
(54) **Způsob výroby systému střechního nosiče**
(32) 17.05.2002
(31) 10221943
(33) DE
(74) Čermák Hořejš Matějka a spol., JUDr. Karel Čermák, advokát, Národní 32, Praha 1, 11000

(97) **EP 1409013**
(47) 18.11.2009
(97) 06.02.2003
(51) **A61K 39/39** (2006.01)
A61P 31/00 (2006.01)
(96) 26.07.2002
(96) 02767756.6
(73) Novartis Vaccines and Diagnostics S.r.l., 53100 Siena (SI), IT
(72) CONTORNI, Mario, 53100 Siena, IT
MAFFEI, Massimo, 53100 Siena, IT
(54) **Vakcíny obsahující aluminiumová adjuvancia a histidin**
(32) 26.07.2001, 20.06.2002
(31) 0118249, PCT/IB02/03191
(33) GB, IB
(86) PCT/IB2002/003495
(87) WO 2003/009869
(74) Společná advokátní kancelář Vsetečka Zelený Švorčík Kalenský a partneři, JUDr. Miloš Vsetečka, Hálkova 2, Praha 2, 12000

(97) **EP 1418951**
(47) 20.01.2010
(97) 06.03.2003
(51) **A61K 9/70** (2006.01)
(96) 10.07.2002
(96) 02754860.1
(73) LTS LOHMANN Therapie-Systeme AG, 56626 Andernach, DE
(72) MÜLLER, Walter, 56626 Andernach, DE

(54) **Transdermální terapeutický systém (TTS) s účinnou látkou Fentanyl**
(32) 24.08.2001
(31) 10141651
(33) DE
(86) PCT/EP2002/007663
(87) WO 2003/018071
(74) Společná advokátní kancelář Vsetečka Zelený Švorčík Kalenský a partneři, JUDr. Miloš Vsetečka, Hálkova 2, Praha 2, 12000

(97) **EP 1427698**
(47) 02.12.2009
(97) 13.03.2003
(51) **C07C 309/06** (2006.01)
H01M 6/16 (2006.01)
H01M 10/40 (2006.01)
(96) 27.08.2002
(96) 02767438.1
(73) Solvay Fluor GmbH, 30173 Hannover, DE
(72) BÖSE, Olaf, 30167 Hannover, DE
FRANKLIN, James, B-1170 Brussels, BE
PETERKORD, Katja, 30175 Hannover, DE
(54) **Heptafluor-2-propansulfonátové soli a jejich použití v elektrotechnice**
(32) 04.09.2001
(31) 10143172
(33) DE
(86) PCT/EP2002/009544
(87) WO 2003/020691
(74) TRAPLOVÁ HAKR KUBÁT Advokátní a patentová kancelář, Ing. Eduard Hakr, Přístavní 24, Praha 7, 17000

(97) **EP 1453613**
(47) 02.09.2009
(97) 27.03.2003
(51) **A61M 35/00** (2006.01)
B05C 21/00 (2006.01)
B05C 11/00 (2006.01)
B43K 5/00 (2006.01)
A47L 13/30 (2006.01)
(96) 13.09.2002
(96) 02775946.3
(73) Allegiance Corporation, McGaw Park, Illinois 60085-6787, US
(72) OSEI, Johnson, Arlington Heights, IL 60004, US
NEWBROUGH, Jerry, Zion, IL 60099, US
(54) **Aplikátor roztoků**
(32) 13.09.2001
(31) 952338
(33) US
(86) PCT/US2002/030148
(87) WO 2003/024617
(74) Společná advokátní kancelář Vsetečka Zelený Švorčík Kalenský a partneři, JUDr. Miloš Vsetečka, Hálkova 2, Praha 2, 12000

(97) **EP 1527004**
(47) 25.11.2009
(97) 19.02.2004
(51) **B65D 27/00** (2006.01)
B65D 67/00 (2006.01)
(96) 11.06.2003
(96) 03735983.3
(73) Serplas Industria Di Plastico Serplas S.A., Maipu' Casilla, 3359 Santiago, CL
Molinari Corradini, Sergio, Santiago, CL

- | | |
|--|---|
| (72) MOLINARI CORRADINI, Sergio, Santiago, CL
PROTO PARISI, Fernando, Santiago, CL | (54) Chemický meziprodukt |
| (54) Obal na dárky | (32) 14.10.2002 |
| (32) 09.08.2002, 29.05.2003 | (31) 0223712 |
| (31) 18072002, MI20031076 | (33) GB |
| (33) CL, IT | (86) PCT/SE2003/001594 |
| (86) PCT/IT2003/000364 | (87) WO 2004/035592 |
| (87) WO 2004/014749 | (74) TRAPLOVÁ HAKR KUBÁT Advokátní a patentová kancelář, Ing. Eduard Hakr, Přístavní 24, Praha 7, 17000 |
| (74) KANIA, SEDLÁK, SMOLA Patentová a známková kancelář, Ing. Veronika Zemanová, Mendlovo nám. 1a, Brno, 60300 | |
| <hr/> | |
| (97) EP 1532986 | (97) EP 1564595 |
| (47) 16.12.2009 | (47) 18.11.2009 |
| (97) 25.05.2005 | (97) 17.08.2005 |
| (51) A61K 47/36 (2006.01) | (51) G03F 7/42 (2006.01) |
| A61K 31/4174 (2006.01) | C11D 11/00 (2006.01) |
| A61P 11/02 (2006.01) | (96) 07.01.2005 |
| A61K 45/06 (2006.01) | (96) 05250042.8 |
| A61K 31/728 (2006.01) | (73) Mallinckrodt Baker, Inc., Phillipsburg, 08865, NJ, US |
| (96) 16.10.2004 | (72) Hsu, Chien-Pin Sherman, Basking Ridge, New Jersey 07920, US |
| (96) 04024727.2 | (54) Kompozice pro čištění mikroelektronických substrátů obsahující kyslíkaté kyseliny halogenů |
| (73) Maria Clementine Martin Klosterfrau Vertriebsgesellschaft mbH, 50670 Köln, DE | (32) 11.02.2004 |
| (72) Greve, Harald, Dr., 40545 Düsseldorf, DE | (31) 543801 P |
| Greve, Rainer, Dr., 23795 Bad Segeberg, DE | (33) US |
| (54) Farmaceutický přípravek pro léčbu rýmy | (74) Čermák Hořejš Matějka a spol., JUDr. Karel Čermák, advokát, Národní 32, Praha 1, 11000 |
| (32) 13.11.2003, 02.12.2003 | |
| (31) 10353690, 10356248 | |
| (33) DE, DE | |
| (74) Čermák Hořejš Matějka a spol., JUDr. Karel Čermák, advokát, Národní 32, Praha 1, 11000 | |
| <hr/> | |
| (97) EP 1548346 | (97) EP 1575730 |
| (47) 18.11.2009 | (47) 02.12.2009 |
| (97) 11.12.2003 | (97) 17.06.2004 |
| (51) F16L 15/04 (2006.01) | (51) B23D 53/00 (2006.01) |
| (96) 29.05.2003 | F16L 59/00 (2006.01) |
| (96) 03733146.9 | (96) 08.10.2003 |
| (73) SUMITOMO METAL INDUSTRIES, LTD., Osaka-shi, Osaka 541-0041, JP | (96) 03750754.8 |
| VALLOUREC MANNESMANN OIL & GAS FRANCE, 59620 Aulnoye-Aymeries, FR | (73) Paroc Oy Ab, 01300 Vantaa, FI |
| (72) MATSUMOTO, Keishi c/o SUMITOMO METAL INDUSTRIES, LTD., Osaka-shi, Osaka 541-0041, JP | (72) KARJALAINEN, Erkki, FIN-53650 Lappeenranta, FI |
| GOTO, Kunio c/o SUMITOMO METAL INDUSTRIES, LTD., Osaka-shi, Osaka 541-0041, JP | NIKKINEN, Matti, FIN-53500 Lappeenranta, FI |
| ANRAKU, Toshiro c/o SUMITOMO METAL INDUSTRIES, LTD, Osaka-shi, Osaka 541-0041, JP | (54) Způsob a zařízení pro podávání rohože z minerální vlny do ovijecího zařízení |
| NAGASAKU, Shigeo c/o SUMITOMO METAL INDUSTRIES, LTD, Osaka-shi, Osaka 541-0041, JP | (32) 29.11.2002 |
| YAMAMOTO, Hideo Daido Chemical Industry Co., Ltd., Yamatokoriyama-shi, Nara 639-1037, JP | (31) 20022106 |
| (54) Šroubový spoj pro ocelová potrubí | (33) FI |
| (32) 31.05.2002 | (86) PCT/FI2003/000741 |
| (31) 2002159563 | (87) WO 2004/050284 |
| (33) JP | (74) PATENTSERVIS Praha a.s., Jivenská 1273/1, Praha 4, 14021 |
| (86) PCT/JP2003/006743 | |
| (87) WO 2003/102457 | |
| (74) Společná advokátní kancelář Všeťečka Zelený Švorčík Kalenský a partneři, JUDr. Petr Kalenský, Hálkova 2, Praha 2, 12000 | |
| <hr/> | |
| (97) EP 1554285 | (97) EP 1593474 |
| (47) 13.01.2010 | (47) 11.11.2009 |
| (97) 29.04.2004 | (97) 09.11.2005 |
| (51) C07D 498/08 (2006.01) | (51) B29B 9/06 (2006.01) |
| (96) 13.10.2003 | B29C 47/30 (2006.01) |
| (96) 03751697.8 | B29C 47/86 (2006.01) |
| (73) AstraZeneca AB, 151 85 Södertälje, SE | B01J 2/20 (2006.01) |
| (72) CLADINGBOEL, David, Loughborough, Leicestershire LE11 5RH, GB | (96) 27.04.2005 |
| | (96) 05450075.6 |
| | (73) Hehenberger, Gerhard, 4622 Eggendorf 108, AT |
| | (72) Hehenberger, Gerhard, 4622 Eggendorf 108, AT |
| | Remili, Johannes, 4073 Wilhering, AT |
| | (54) Uspořádání s granulační hlavou extrudéru |
| | (32) 28.04.2004 |
| | (31) 7352004 |
| | (33) AT |
| | (74) Společná advokátní kancelář Všeťečka Zelený Švorčík Kalenský a partneři, JUDr. Miloš Všeťečka, Hálkova 2, Praha 2, 12000 |
| <hr/> | |
| (97) EP 1598331 | (97) EP 1598331 |
| (47) 15.07.2009 | (47) 15.07.2009 |
| (97) 23.11.2005 | (97) 23.11.2005 |

- | | | | | | |
|-------|--|-----------|------|--|-----------|
| (51) | C07C 51/60 | (2006.01) | (72) | SHINAGAWA, Yuko, c/o Japan Tobacco Inc., Takatsuki-shi, Osaka 569-1125, JP | |
| | C07C 63/22 | (2006.01) | | INOUE, Teruhiko, c/o Japan Tobacco Inc., Takatsuki-shi, Osaka 569-1125, JP | |
| | C07C 231/02 | (2006.01) | | KIGUCHI, Toshihiro, c/o Japan Tobacco Inc., Takatsuki-shi, Osaka 569-1125, JP | |
| (96) | 11.05.2005 | | | IKENOGAMI, Taku, c/o Japan Tobacco Inc., Takatsuki-shi, Osaka 569-1125, JP | |
| (96) | 05010222.7 | | | OGAWA, Naoki, c/o Japan Tobacco Inc., Takatsuki-shi, Osaka 569-1125, JP | |
| (73) | Saltigo GmbH, 40764 Langenfeld, DE | | | FUKUDA, Kenji, c/o Japan Tobacco Inc., Takatsuki-shi, Osaka 569-1125, JP | |
| (72) | Job, Andreas, Dr., 50858 Köln, DE | | | NAKAGAWA, Takashi, c/o Japan Tobacco Inc., Takatsuki-shi, Osaka 569-1125, JP | |
| (54) | Způsob výroby dichloridu kyseliny ftalové | | | SHINDO, Masanori, c/o Japan Tobacco Inc., Takatsuki-shi, Osaka 569-1125, JP | |
| (32) | 17.05.2004 | | | SOEJIMA, Yuki, c/o Japan Tobacco Inc., Takatsuki-shi, Osaka 569-1125, JP | |
| (31) | 102004024807 | | | | |
| (33) | DE | | | | |
| (74) | Společná advokátní kancelář Všeťečka Zelený Švorčík Kalenský a partneři, JUDr. Miloš Všeťečka, Hálkova 2, Praha 2, 12000 | | | | |
| <hr/> | | | | | |
| (97) | EP 1599595 | | (54) | CaSR antagonist | |
| (47) | 25.11.2009 | | (32) | 23.04.2003 | |
| (97) | 02.09.2004 | | (31) | 2003119131 | |
| (51) | C12P 21/00 | (2006.01) | (33) | JP | |
| | C12N 9/10 | (2006.01) | (86) | PCT/JP2004/005886 | |
| | C12N 5/10 | (2006.01) | (87) | WO 2004/094362 | |
| | C12N 15/81 | (2006.01) | (74) | Společná advokátní kancelář Všeťečka Zelený Švorčík Kalenský a partneři, JUDr. Miloš Všeťečka, Hálkova 2, Praha 2, 12000 | |
| | C12R 1/645 | (2006.01) | | | |
| (96) | 20.02.2004 | | | | |
| (96) | 04713412.7 | | | | |
| (73) | GlycoFi, Inc., Lebanon NH 03766, US | | | | |
| (72) | Bobrowicz, Piotr, 9B, White River Junction, VT 05001, US | | | | |
| | Hamilton, Stephen R., Enfield, NH 03748, US | | | | |
| | Gerngross, Tillman U., Hanover, NH 03755, US | | | | |
| | Wildt, Stefan, Lebanon NH 03766, US | | | | |
| | Choi, Byung-Kwon, Norwich, VT 05055, US | | | | |
| | Nett, Juergen Hermann, Grantham, NH 03753, US | | | | |
| | Davidson, Robert C, 2, Enfield, NH 03748, US | | | | |
| (54) | Exprimování N acetylglukosaminyltransferasy III v nižších eukaryotech | | | | |
| (32) | 20.02.2003, 07.10.2003 | | | | |
| (31) | 371877, 680963 | | | | |
| (33) | US, US | | | | |
| (86) | PCT/US2004/005128 | | | | |
| (87) | WO 2004/074458 | | | | |
| (74) | PATENTSERVIS Praha a.s., Jivenská 1273/1, Praha 4, 14021 | | | | |
| <hr/> | | | | | |
| (97) | EP 1619180 | | (97) | EP 1677942 | |
| (47) | 16.12.2009 | | (47) | 16.12.2009 | |
| (97) | 04.11.2004 | | (97) | 12.05.2005 | |
| (51) | C07C 217/28 | (2006.01) | (51) | B23K 20/10 | (2006.01) |
| | C07C 229/64 | (2006.01) | | H01R 43/02 | (2006.01) |
| | C07C 233/54 | (2006.01) | (96) | 28.10.2004 | |
| | C07C 317/44 | (2006.01) | (96) | 04790990.8 | |
| | C07C 323/62 | (2006.01) | (73) | Schunk Sonosystems GmbH, 35435 Wettenberg, DE | |
| | C07C 229/60 | (2006.01) | (72) | EBERBACH, Jost, 35418 Buseck, DE | |
| | C07D 215/12 | (2006.01) | (54) | Způsob svařování vodičů | |
| | C07D 213/80 | (2006.01) | (32) | 29.10.2003, 18.12.2003 | |
| | C07D 307/79 | (2006.01) | (31) | 10350809, 10359368 | |
| | A61K 31/47 | (2006.01) | (33) | DE, DE | |
| | A61K 31/343 | (2006.01) | (86) | PCT/EP2004/012221 | |
| | A61K 31/195 | (2006.01) | (87) | WO 2005/042202 | |
| | A61K 31/216 | (2006.01) | (74) | Čermák Hořejš Matějka a spol., JUDr. Karel Čermák, advokát, Národní 32, Praha 1, 11000 | |
| | A61P 19/10 | (2006.01) | | | |
| | A61P 19/08 | (2006.01) | | | |
| | A61P 19/02 | (2006.01) | | | |
| | A61P 29/00 | (2006.01) | | | |
| | A61P 3/14 | (2006.01) | | | |
| | A61P 43/00 | (2006.01) | | | |
| (96) | 23.04.2004 | | | | |
| (96) | 04729243.8 | | | | |
| (73) | Japan Tobacco Inc., Tokyo 105-8422, JP | | | | |
| <hr/> | | | | | |
| (97) | EP 1681411 | | (97) | EP 1681411 | |
| (47) | 09.12.2009 | | (47) | 09.12.2009 | |
| (97) | 19.07.2006 | | (97) | 19.07.2006 | |
| (51) | E05B 15/06 | (2006.01) | (51) | E05B 15/06 | (2006.01) |
| (96) | 09.01.2006 | | (96) | 09.01.2006 | |
| (96) | 06290050.1 | | (96) | 06290050.1 | |
| (73) | DENY FONTAINE, 80960 Saint-Bilmont, FR | | (73) | DENY FONTAINE, 80960 Saint-Bilmont, FR | |
| (72) | Dupre Philippe, 80132 Villers-sur-Mareuil, FR | | (72) | Dupre Philippe, 80132 Villers-sur-Mareuil, FR | |
| | Barge Eric, 76740 Le Tréport, FR | | | Barge Eric, 76740 Le Tréport, FR | |
| (54) | Válcová vložka zámku pro klíč s dříkem nekruhového průřezu | | | | |
| (32) | 12.01.2005 | | | | |
| (31) | 0500321 | | | | |
| (33) | FR | | | | |
| (74) | Společná advokátní kancelář Všeťečka Zelený Švorčík Kalenský a partneři, JUDr. Miloš Všeťečka, Hálkova 2, Praha 2, 12000 | | | | |
| <hr/> | | | | | |
| (97) | EP 1681966 | | (97) | EP 1681966 | |
| (47) | 30.12.2009 | | (47) | 30.12.2009 | |
| (97) | 19.05.2005 | | (97) | 19.05.2005 | |
| (51) | A47F 5/08 | (2006.01) | (51) | A47F 5/08 | (2006.01) |
| (96) | 11.11.2004 | | (96) | 11.11.2004 | |
| (96) | 04797445.6 | | (96) | 04797445.6 | |
| (73) | GletcherWall A/S, 7860 Spöttrup, DK | | (73) | GletcherWall A/S, 7860 Spöttrup, DK | |

(72) SORENSEN, Kim Albech, 8800 Viborg, DK
KRISTENSEN, Morten, 7860 Spotttrup, DK
NIELSEN, Uffe Thue, 6950 Ringkøbing, DK
(54) **Závěsné uspořádání**
(32) 11.11.2003
(31) 200301680
(33) DK
(86) PCT/DK2004/000783
(87) WO 2005/044061
(74) Společná advokátní kancelář Všeťečka Zelený Švorčík
Kalenský a partneři, JUDr. Miloš Všeťečka, Hálkova 2,
Praha 2, 12000

(97) **EP 1682111**
(47) 06.01.2010
(97) 19.05.2005
(51) **A61K 31/167** (2006.01)
A61P 9/10 (2006.01)
(96) 22.10.2004
(96) 04818113.5
(73) Sanofi-Aventis Deutschland GmbH, 65929 Frankfurt am
Main, DE
(72) ZEIHNER, Andreas, 60594 Frankfurt am Main, DE
DIMMELER, Stefanie, 60594 Frankfurt am Main, DE
HEESCHEN, Christopher, 81247 München, DE
RUETTEN, Hartmut, 65510 Idstein, DE
(54) **Činidla zlepšující transkripci eNOS pro použití při
buněčné terapii ischemických onemocnění srdce**
(32) 06.11.2003
(31) 03025512
(33) EP
(86) PCT/EP2004/011944
(87) WO 2005/044249
(74) TRAPLOVÁ HAKR KUBÁT Advokátní a patentová
kancelář, Ing. Jan Kubát, Přístavní 24, Praha 7, 17000

(97) **EP 1682180**
(47) 04.11.2009
(97) 19.05.2005
(51) **A61K 39/395** (2006.01)
(96) 04.11.2004
(96) 04810510.0
(73) Novartis Vaccines and Diagnostics, Inc., Emeryville, CA
94608, US
(72) LONG, Li, Emeryville, CA 94662-8097, US
LUQMAN, Mohammad, Emeryville, CA 94662-8097, US
YABANNAVAR, Asha, Emeryville, CA 94662-8097, US
ZAROR, Isabel, Emeryville, CA 94662-8097, US
CHEN, Bao-Lu, Emeryville, CA 94662-8097, US
LU, Xiaofeng, Emeryville, CA 94662-8097, US
LEE, Sang, Hoon, Emeryville, CA 94662-8097, US
HURST, Deborah, Emeryville, CA 94662-8097, US
(54) **Antagonistické anti-CD40 monoklonální protilátky a
způsoby jejich použití**
(32) 04.11.2003, 26.11.2003, 27.04.2004
(31) 517337 P, 525579 P, 565710 P
(33) US, US, US
(86) PCT/US2004/037152
(87) WO 2005/044854
(74) Čermák Hořejš Matějka a spol., JUDr. Karel Čermák,
advokát, Národní 32, Praha 1, 11000

(97) **EP 1683934**
(47) 13.01.2010
(97) 26.07.2006
(51) **E05B 15/16** (2006.01)
E05B 15/10 (2006.01)
(96) 20.01.2006
(96) 06100644.1
(73) Schulte-Schlagbaum Aktiengesellschaft, 42553 Velbert,
DE

(72) Sauerland, Eckhard Willi, D-42553, Velbert, DE
Jung, Thorsten, D-42489, Wülfrath, DE
(54) **Zámek, zejména zámek dveří místnosti**
(32) 20.01.2005, 10.05.2005
(31) 102005002623, 102005021419
(33) DE, DE
(74) Ing. Jiří Chlustina, Jana Masaryka 43-47, Praha 2, 12000

(97) **EP 1695158**
(47) 24.02.2010
(97) 16.06.2005
(51) **G05B 19/042** (2006.01)
H02H 9/00 (2006.01)
(96) 03.12.2004
(96) 04819652.1
(73) Cooper Crouse-Hinds GmbH, 59494 Soest, DE
(72) BECKER, Udo, 47169 Duisburg, DE
SCHARFENBERG, Manfred, 59425 Unna, DE
(54) **Zařízení pro přenos dat s vnitřní bezpečností**
(32) 05.12.2003
(31) 10356985
(33) DE
(86) PCT/EP2004/013778
(87) WO 2005/054966
(74) TRAPLOVÁ HAKR KUBÁT Advokátní a patentová
kancelář, Ing. Eduard Hakr, Přístavní 24, Praha 7, 17000

(97) **EP 1707554**
(47) 17.06.2009
(97) 04.10.2006
(51) **C07C 51/09** (2006.01)
C07C 61/04 (2006.01)
(96) 18.03.2006
(96) 06005577.9
(73) Saltigo GmbH, 40764 Langenfeld, DE
(72) Langer, Reinhard, 47918 Tönisvorst, DE
Emde, Herbert, 51109 Köln, DE
Wagner, Paul, 40597 Düsseldorf, DE
(54) **Způsob hydrolyzy esterů kyseliny
cyklopropankarboxylové na volné kyseliny**
(32) 30.03.2005
(31) 102005014310
(33) DE
(74) Společná advokátní kancelář Všeťečka Zelený Švorčík
Kalenský a partneři, JUDr. Miloš Všeťečka, Hálkova 2,
Praha 2, 12000

(97) **EP 1718444**
(47) 27.01.2010
(97) 01.09.2005
(51) **B28B 13/04** (2006.01)
B65G 59/06 (2006.01)
(96) 18.02.2005
(96) 05715404.9
(73) Xella Baustoffe GmbH, 47119 Duisburg, DE
(72) FRITSCH, Wolfgang, 64823 Gross-Umstadt, DE
BAYER, Peter, 86561 Aresing, DE
KNIESMEIER, Heinrich, 45549 Sprockhövel, DE
(54) **Zařízení pro dělení parou tvrzených bloků stavebního
materiálu a použití takového zařízení**
(32) 23.02.2004
(31) 102004008781
(33) DE
(86) PCT/EP2005/001718
(87) WO 2005/080056
(74) Rott, Růžička & Guttman Patentové, známkové a
advokátní kanceláře, Ing. Jiří Andera, Vinohradská 37,
Praha 2, 12000

(97) **EP 1729770**
(47) 16.12.2009

- (97) 29.09.2005
(51) **A61K 31/44** (2006.01)
(96) 14.03.2005
(96) 05732554.0
(73) Sunesis Pharmaceuticals, Inc., South San Francisco, CA 94080, US
(72) ARKIN, Michelle, San Francisco, CA 94112, US
HYDE, Jennifer, San Francisco, CA 94123, US
WALKER, Duncan, Moss Beach, CA 94038, US
WRIGHT, Jasmine, San Francisco, CA 94123, US
(54) **SNS-595 a metody jeho použití**
(32) 15.03.2004
(31) 553578 P
(33) US
(86) PCT/US2005/008036
(87) WO 2005/089756
(74) KOREJZOVÁ & SPOL., v.o.s., JUDr. Petra Korejzová, advokátka, Korunní 810/104 E, Praha 10, 10100

- (97) **EP 1745040**
(47) 09.12.2009
(97) 01.09.2005
(51) **C07D 403/12** (2006.01)
A61K 31/403 (2006.01)
A61P 25/00 (2006.01)
(96) 21.02.2005
(96) 05707610.1
(73) Glaxo Group Limited, Greenford, Middlesex UB6 0NN, GB
(72) ARISTA, Luca GlaxoSmithKline SpA, I-37135 Verona, IT
BONANOMI, Giorgio GlaxoSmithKline SpA, I-37135 Verona, IT
CAPELLI, Anna Maria GlaxoSmithKline SpA, I-37135 Verona, IT
DAMIANI, Federica GlaxoSmithKline SpA, I-37135 Verona, IT
DI FABIO, Romano GlaxoSmithKline SpA, I-37135 Verona, IT
GENTILE, Gabriella GlaxoSmithKline SpA, I-37135 Verona, IT
HAMPRECHT, Dieter GlaxoSmithKline SpA, I-37135 Verona, IT
MICHELI, Fabrizio GlaxoSmithKline SpA, I-37135 Verona, IT
TARSI, Luca GlaxoSmithKline SpA, I-37135 Verona, IT
TEDESCO, Giovanna GlaxoSmithKline SpA, I-37135 Verona, IT
TERRENI, Silvia GlaxoSmithKline SpA, I-37135 Verona, IT

- (54) **Azabicyklo [3.1.0] hexanové deriváty užitečné jako modulatory receptorů dopaminu D3**
(32) 23.02.2004, 24.02.2004, 30.07.2004
(31) 0403990, 0404083, 0417120
(33) GB, GB, GB
(86) PCT/EP2005/001940
(87) WO 2005/080382
(74) Čermák Hořejš Matějka a spol., JUDr. Karel Čermák, advokát, Národní 32, Praha 1, 11000

- (97) **EP 1747813**
(47) 24.02.2010
(97) 31.01.2007

- (51) **B01J 23/10** (2006.01)
B01J 21/06 (2006.01)
B01J 23/70 (2006.01)
B01J 23/34 (2006.01)
B01J 8/10 (2006.01)
B01J 19/28 (2006.01)
C01B 3/38 (2006.01)
H01M 8/06 (2006.01)
F23C 10/20 (2006.01)
B01J 23/745 (2006.01)
B01J 23/75 (2006.01)
B01J 23/755 (2006.01)
B01J 23/83 (2006.01)
B01J 23/72 (2006.01)
(96) 17.07.2006
(96) 06291174.8
(73) Institut Français du Pétrole, 92852 Rueil Malmaison Cedex, FR
(72) Becue, Thierry, 69006 Lyon, FR
Marchand, Karin, 69008 Lyon, FR
Lambert, Arnold, 42410 Chavanay, FR
Lebas, Etienne, 38200 Vienne, FR
(54) **Nová aktivní oxidačně-redukční hmota pro cyklický oxidačně-redukční postup**
(32) 29.07.2005
(31) 0508184
(33) FR
(74) Čermák Hořejš Matějka a spol., JUDr. Karel Čermák, advokát, Národní 32, Praha 1, 11000

- (97) **EP 1749163**
(47) 16.09.2009
(97) 08.12.2005
(51) **F16K 31/02** (2006.01)
(96) 18.05.2005
(96) 05744419.2
(73) NORGREN LIMITED, Lichfield Staffordshire WS13 6SB, GB
(72) PATIENT, Christopher Simon, Sutton Coldfield, West Midlands B73 5EH, GB
(54) **Zařízení pro řízení průtoku tekutiny**
(32) 27.05.2004
(31) 0411817
(33) GB
(86) PCT/GB2005/001879
(87) WO 2005/116498
(74) Společná advokátní kancelář Všeťečka Zelený Švorčík Kalenský a partneři, JUDr. Miloš Všeťečka, Hálkova 2, Praha 2, 12000

- (97) **EP 1752223**
(47) 02.09.2009
(97) 14.02.2007
(51) **B03C 3/36** (2006.01)
(96) 20.07.2006
(96) 06015104.0
(73) Evonik Energy Services GmbH, 45128 Essen, DE
(72) Wortmann, Birgit, 45257 Essen, DE
Stratmann, Werner, 44532 Lünen, DE
Hages, Peter, 41515 Grevenbroich, DE
Brüggendick, Hermann, 46514 Schermbeck, DE
(54) **Elektrostatický filtr pro odtahové systémy spalín**
(32) 09.08.2005
(31) 102005037993
(33) DE
(74) ŠTROS & KUSÁK advokátní a patentová kancelář, JUDr. David Štros, advokát, Národní 32, Praha 1, 11000

- (97) **EP 1753732**
(47) 02.12.2009
(97) 15.12.2005

(51) **C07D 249/08** (2006.01)
A61K 31/4196 (2006.01)
A61P 35/00 (2006.01)
(96) 03.06.2005
(96) 05747149.2
(73) Sterix Limited, Slough, Berkshire SL1 3XE, GB
(72) WOO, Lok, Wai, Lawrence, Slough Berkshire SL1 3XE, GB
JACKSON, Toby, Slough Berkshire SL1 3XE, GB
BUBERT, Christian, Slough Berkshire SL1 3XE, GB
PUROHIT, Atul, Slough Berkshire SL1 3XE, GB
REED, Michael, John, Slough Berkshire SL1 3XE, GB
POTTER, Barry, Victor, Lloyd, Slough Berkshire SL1 3XE, GB
(54) **Fenylsulfamátý jako inhibitory aromatázy**
(32) 04.06.2004
(31) 0412492
(33) GB
(86) PCT/GB2005/002194
(87) WO 2005/118560
(74) TRAPLOVÁ HAKR KUBÁT Advokátní a patentová kancelář, Ing. Eduard Hakr, Přístavní 24, Praha 7, 17000

(97) **EP 1754661**
(47) 07.10.2009
(97) 21.02.2007
(51) **B65B 65/00** (2006.01)
B65B 35/38 (2006.01)
B65G 43/08 (2006.01)
B65G 47/91 (2006.01)
B65G 47/68 (2006.01)
(96) 19.08.2005
(96) 05425599.7
(73) Barilla G. e R. Fratelli S.p.A., 43100 Parma, IT
(72) Marazzi Giorgio, 43100 Parma, IT
Canepari Luca, 43100 Parma, IT
(54) **Zařízení pro vytváření a ukládání skupin potravinářských výrobků na podávací zařízení balicích strojů**
(74) Ing. Dobroslav Musil, patentová kancelář, Ing. Dobroslav Musil, Cejl 38, Brno, 60200

(97) **EP 1758970**
(47) 23.12.2009
(97) 03.11.2005
(51) **C10L 3/00** (2006.01)
(96) 05.04.2005
(96) 05751611.4
(73) ARKEMA FRANCE, 92700 Colombes, FR
(72) CHARLES, Patrick, F-Sauvagnon, FR
(54) **Odorizační směs pro nezapáchající plynné palivo**
(32) 08.04.2004
(31) 0403698
(33) FR
(86) PCT/FR2005/000823
(87) WO 2005/103210
(74) TRAPLOVÁ HAKR KUBÁT Advokátní a patentová kancelář, Ing. Eduard Hakr, Přístavní 24, Praha 7, 17000

(97) **EP 1767535**
(47) 02.12.2009
(97) 28.03.2007
(51) **C07D 419/06** (2006.01)
C07D 413/06 (2006.01)
C07D 493/04 (2006.01)
A61K 31/425 (2006.01)
C07D 417/06 (2006.01)
C07D 313/00 (2006.01)
C07D 303/00 (2006.01)
C07D 277/00 (2006.01)
(96) 22.08.2003
(96) 06026750.7

(73) Sloan-Kettering Institute For Cancer Research, New York, New York 10021, US
(72) Danishefsky, Samuel J., Engelwood NJ 07631, US
Rivkin, Alexey, Hoboken NJ 07030, US
Yoshimura, Fumihiko, Kita-ku Sapporo, JP
Gabarda Ortega, Ana Esther, New York, NY 10021, US
Cho, Young Shin, Cambridge, MA 02141, US
Chou, Ting-Chao, Paramus NJ 10028, US
Dong, Huajin, Beijing 100850, CN
(54) **Syntéza epothilonů, jejich meziproductů, analogů a jejich použití**
(32) 23.08.2002, 06.09.2002, 01.11.2002, 20.03.2003, 28.03.2003, 09.05.2003, 21.08.2003
(31) 405823 P, 408589 P, 423129 P, 456159 P, 402004, 435408, 496741 P
(33) US, US, US, US, US, US, US
(74) Společná advokátní kancelář Všeťečka Zelený Švorčík Kalenský a partneři, JUDr. Miloš Všeťečka, Hálkova 2, Praha 2, 12000

(97) **EP 1773296**
(47) 04.11.2009
(97) 16.02.2006
(51) **A61K 9/06** (2006.01)
A61K 9/12 (2006.01)
A61K 9/48 (2006.01)
A61K 9/16 (2006.01)
(96) 01.07.2005
(96) 05771562.5
(73) GILEAD SCIENCES, INC., Foster City, CA 94404, US
(72) DAHL, Terrence, C., Sunnyvale, CA 94087, US
(54) **Farmaceutický vaginální gel, který obsahuje tenofovir**
(32) 09.07.2004
(31) 586839 P
(33) US
(86) PCT/US2005/023492
(87) WO 2006/017044
(74) Společná advokátní kancelář Všeťečka Zelený Švorčík Kalenský a partneři, JUDr. Otakar Švorčík, Hálkova 2, Praha 2, 12000

(97) **EP 1785575**
(47) 09.12.2009
(97) 16.05.2007
(51) **E06B 3/667** (2006.01)
(96) 19.10.2006
(96) 06021906.0
(73) Kronenberg, Ralf Max, 42781 Haan, DE
Kronenberg, Max, 42655 Solingen, DE
(72) Kronenberg, Ralf Max, 42781 Haan, DE
Kronenberg, Max, 42655 Solingen, DE
(54) **Zásuvná spojka**
(32) 20.10.2005, 12.04.2006
(31) 102005050688, 202006006087 U
(33) DE, DE
(74) TRAPLOVÁ HAKR KUBÁT Advokátní a patentová kancelář, Ing. Eduard Hakr, Přístavní 24, Praha 7, 17000

(97) **EP 1791811**
(47) 23.12.2009
(97) 30.03.2006
(51) **C07C 317/46** (2006.01)
C07C 317/48 (2006.01)
C07D 213/38 (2006.01)
(96) 20.09.2005
(96) 05787773.0
(73) Astellas Pharma Inc., Tokyo 103-8411, JP

- (72) HATTORI, Kouji, c/o Astellas Pharma Inc., Tokyo 103-8411, JP
TODA, Susumu, c/o Astellas Pharma Inc., Tokyo 103-8411, JP
WASHIZUKA, Kenichi, c/o Astellas Pharma Inc., Tokyo 103-8411, JP
ITO, Shinji, c/o Astellas Pharma Inc., Tokyo 103-8411, JP
TANABE, Daisuke, c/o Astellas Pharma Inc., Tokyo 103-8411, JP
ARAKI, Takanobu, c/o Astellas Pharma Inc., Tokyo 103-8411, JP
SAKURAI, Minoru, c/o Astellas Pharma Inc., Tokyo 103-8411, JP

(54) **Aminoalkoholové deriváty**

- (32) 21.09.2004, 21.02.2005
(31) 2004905450, 2005900789
(33) AU, AU
(86) PCT/JP2005/017669
(87) WO 2006/033446
(74) Čermák Hořejš Matějka a spol., JUDr. Karel Čermák, advokát, Národní 32, Praha 1, 11000

(97) **EP 1797059**

- (47) 09.12.2009
(97) 13.04.2006
(51) **C07D 305/14** (2006.01)
(96) 07.10.2005
(96) 05798522.8

- (73) INDENA S.p.A., 20139 Milano, IT
(72) GABETTA, Bruno, I-20139 Milano, IT
GAMBINI, Andrea, I-20139 Milano, IT
BOMBARDELLI, Ezio, I-27027 Groppello Cairoli, IT
FONTANA, Gabriele, I-20139 Milano, IT

(54) **Semisyntetický způsob přípravy 10-deacetyl-N-debenzoylpaclitaxelu**

- (32) 08.10.2004, 08.10.2004, 11.04.2005
(31) 616840 P, 04425752, 05007888
(33) US, EP, EP
(86) PCT/EP2005/010822
(87) WO 2006/037653
(74) KOREJZOVÁ & SPOL., v.o.s., JUDr. Petra Korejzová, Korunní 810/104E, Praha 10 - Vinohrady, 10100

(97) **EP 1799657**

- (47) 02.12.2009
(97) 13.04.2006
(51) **C07D 261/04** (2006.01)
C07D 413/12 (2006.01)
A01N 43/80 (2006.01)
(96) 15.09.2005
(96) 05782898.0

- (73) Syngenta Limited, Guildford Surrey GU2 7YH, GB
(72) PLANT, Andrew, Bracknell, Berkshire RG42 6EY, GB
BOEHMER, Jutta Elisabeth, Bracknell, Berkshire RG42 6EY, GB
PEACE, Alison Lindsey, Bracknell, Berkshire RG42 6EY, GB

(54) **Isoxazolinové deriváty a jejich použití jako herbicidů**

- (32) 05.10.2004, 07.02.2005
(31) 0422112, 0502487
(33) GB, GB
(86) PCT/GB2005/003568
(87) WO 2006/037945
(74) TRAPLOVÁ HAKR KUBÁT Advokátní a patentová kancelář, Ing. Jan Kubát, Přístavní 24, Praha 7, 17000

(97) **EP 1817449**

- (47) 09.12.2009
(97) 08.06.2006
(51) **D03C 9/06** (2006.01)
(96) 13.07.2005
(96) 05774311.4

- (73) Picanol N.V., 8900 Ieper, BE
Verbrugge N.V., 8800 Roeselare, BE
(72) DESEYNE, Joost, B-8830 Hoglede, BE
STOCKMAN, Frank, B-8500 Kortrijk, BE

(54) **List**

- (32) 02.12.2004
(31) 102004059319
(33) DE
(86) PCT/EP2005/007596
(87) WO 2006/058565
(74) Čermák Hořejš Matějka a spol., JUDr. Karel Čermák, Národní 32, Praha 1, 11000

(97) **EP 1832413**

- (47) 26.08.2009
(97) 12.09.2007
(51) **B31B 1/25** (2006.01)
(96) 14.12.2006
(96) 06356146.8

- (73) SAVOYE, 21000 Dijon, FR
(72) Foulon, Joel, 21200 Combertault, FR

(54) **Způsob a zařízení ke zhotovení kartónového obalu o variabilním objemu**

- (32) 06.03.2006
(31) 0601969
(33) FR
(74) Čermák Hořejš Matějka a spol., JUDr. Karel Čermák, advokát, Národní 32, Praha 1, 11000

(97) **EP 1841555**

- (47) 17.02.2010
(97) 27.07.2006
(51) **B23B 27/10** (2006.01)
B23Q 11/10 (2006.01)

- (96) 13.12.2005
(96) 05818630.5
(73) ROLLS-ROYCE PLC, London, SW1E 6AT, GB
(72) BAKER, Ian, James, Anslow, Burton Upon Trent DE13 9QT, GB
HEATHERGLEN, Stephen, Ian, Earlsdon, Coventry CV5 6FR, GB

(54) **Řezný nástroj s chlazením**

- (32) 20.01.2005
(31) 0501134
(33) GB
(86) PCT/GB2005/004796
(87) WO 2006/077363
(74) KOREJZOVÁ & SPOL., v.o.s., JUDr. Petra Korejzová, Korunní 810/104E, Praha 10 - Vinohrady, 10100

(97) **EP 1854555**

- (47) 09.12.2009
(97) 14.11.2007
(51) **B07C 5/02** (2006.01)
B65G 47/31 (2006.01)

- (96) 08.05.2007
(96) 07009249.9
(73) SpiralTrans AB, 793 35 Leksand, SE
(72) Büchi, Jakob, 2034 Peseux, CH
Schmutz, Urs, 79392 Leksand, SE
Winkelmüller, Serge, 57520 Grosblierstroff, FR

(54) **Způsob a zařízení pro třídění shrán**

- (32) 09.05.2006
(31) 102006021618
(33) DE
(74) TRAPLOVÁ HAKR KUBÁT Advokátní a patentová kancelář, Ing. Eduard Hakr, Přístavní 24, Praha 7, 17000

(97) **EP 1855593**

- (47) 07.10.2009
(97) 17.08.2006

(51) **A61B 5/22** (2006.01)
(96) 01.02.2006
(96) 06705873.5
(73) Arnold, Wolfgang, 45359 Essen, DE
Blattner, Farina, 45149 Essen, DE
(72) Arnold, Wolfgang, 45359 Essen, DE
Blattner, Farina, 45149 Essen, DE
(54) **Zařízení k určování síly a/nebo dráhy pohybujících se těles nebo částí těles v hygienicky uzavřeném systému**
(32) 11.02.2005
(31) 102005006323
(33) DE
(86) PCT/DE2006/000143
(87) WO 2006/084430
(74) KANIA, SEDLÁK, SMOLA Patentová a známková kancelář, Ing. Zdeněk Sedlák, Mendlovo nám. 1a, Brno, 60300

(97) **EP 1872545**
(47) 02.12.2009
(97) 21.09.2006
(51) **H04L 25/02** (2006.01)
H04L 5/02 (2006.01)
(96) 10.03.2006
(96) 06738060.0
(73) QUALCOMM INCORPORATED, San Diego, California 92121, US
(72) WANG, Michael, Mao, San Diego, California 92129, US
VRCELJ, Bojan, San Diego, California 92122, US
MUKKAVILLI, Krishna, Kiran, San Diego, California 92122, US
KRISHNAMOORTHI, Raghuraman, San Diego, California 92121-1714, US
MANTRAVADI, Ashok, San Diego, California 92122, US
(54) **Umístění pilotů pro výběrové vysílání přenosů v OFDM**
(32) 10.03.2005
(31) 660907 P
(33) US
(86) PCT/US2006/008954
(87) WO 2006/099326
(74) Čermák Hořejš Matějka a spol., JUDr. Karel Čermák, advokát, Národní 32, Praha 1, 11000

(97) **EP 1874598**
(47) 02.12.2009
(97) 09.11.2006
(51) **B60S 1/40** (2006.01)
B60S 1/38 (2006.01)
(96) 20.04.2006
(96) 06724462.4
(73) VALEO SYSTEMES D'ESSUYAGE, 78321 La Verriere, FR
(72) THIENARD, Jean-Claude, F-76200 Dieppe, FR
(54) **Sestava pro montáž lišty stěrače na konci hnacího ramena**
(32) 29.04.2005
(31) 0504417
(33) FR
(86) PCT/EP2006/003632
(87) WO 2006/117085
(74) TRAPLOVÁ HAKR KUBÁT Advokátní a patentová kancelář, Ing. Jan Kubát, Přístavní 24, Praha 7, 17000

(97) **EP 1876362**
(47) 27.01.2010
(97) 09.01.2008
(51) **F16B 37/04** (2006.01)
(96) 03.07.2007
(96) 07075552.5
(73) J. van Walraven Holding B.V., 3641 RK Mijdrecht, NL
(72) van Walraven, Jan, 3641 GP Mijdrecht, NL

(54) **Upevňovací zařízení**
(32) 06.07.2006
(31) 1032124
(33) NL
(74) KANIA, SEDLÁK, SMOLA Patentová a známková kancelář, Ing. František Kania, Mendlovo nám. 1a, Brno, 60300

(97) **EP 1879982**
(47) 09.12.2009
(97) 21.09.2006
(51) **C10G 11/18** (2006.01)
B01J 23/63 (2006.01)
(96) 03.03.2006
(96) 06736968.6
(73) BASF Catalysts LLC, Florham Park, NJ 07932, US
VAARKAMP, Marius, Burlington, NJ 08016, US
STOCKWELL, David, Matheson, Westfield, NJ 07090, US
(54) **Promory oxidace CO pro použití v procesech fluidního krakování**
(32) 09.03.2005, 02.03.2006
(31) 659821 P, 366651
(33) US, US
(86) PCT/US2006/007731
(87) WO 2006/098914
(74) Společná advokátní kancelář Všeťečka Zelený Švorčík Kalenský a partneři, JUDr. Miloš Všeťečka, Hálkova 2, Praha 2, 12000

(97) **EP 1911964**
(47) 13.01.2010
(97) 16.04.2008
(51) **F02M 59/06** (2006.01)
F02M 63/02 (2006.01)
F02M 59/10 (2006.01)
F04B 1/04 (2006.01)
F04B 53/18 (2006.01)
(96) 29.08.2007
(96) 07115205.2
(73) ROBERT BOSCH GMBH, 70442 Stuttgart, DE
(72) Kieferle, Stefan, 70469, Stuttgart, DE
Koehler, Achim, 71254, Ditzingen, DE
Ambrock, Sascha, 70026, Modugno, IT
Fuchs, Walter, 70469, Stuttgart, DE
Kellner, Andreas, 71732, Tamm, DE
Langenbach, Christian, 71563, Affalterbach, DE
(54) **Vysokotlaké palivové čerpadlo a vstříkovací systém paliva pro spalovací motory**
(32) 12.10.2006
(31) 102006048356
(33) DE
(74) Čermák Hořejš Matějka a spol., JUDr. Karel Čermák, advokát, Národní 32, Praha 1, 11000

(97) **EP 1916740**
(47) 16.12.2009
(97) 30.04.2008
(51) **H01R 4/36** (2006.01)
H01R 13/447 (2006.01)
(96) 04.10.2007
(96) 07019449.3
(73) ABB AG, 68309 Mannheim, DE
(72) Weber, Ralf, Dipl.-Ing., 69123 Heidelberg, DE
Epe, Klaus-Peter, Dipl.-Ing., 69429 Weinheim, DE
(54) **Instalační spínací přístroj a přípojovací svorka pro instalační spínací přístroj**
(32) 28.10.2006, 03.09.2007
(31) 102006050932, 102007041650
(33) DE, DE
(74) Čermák Hořejš Matějka a spol., JUDr. Karel Čermák, advokát, Národní 32, Praha 1, 11000

(97) EP 1919604	(96) 07.12.2007
(47) 09.12.2009	(96) 07468012.5
(97) 15.02.2007	(73) Akripol proizvodnja in predelava polimerov, d.d., 8210 Trebnje, SI
(51) B01J 2/16 (2006.01)	(72) Japelj, Bostjan, 8000 Novo mesto, SI
(96) 01.08.2006	Krvavica, Robert, 8000 Novo mesto, SI
(96) 06762924.6	(54) Panely s protihlukovými a protifragmentačními vlastnostmi na bázi akrylového skla, způsob jejich výroby a použití
(73) Glatt Ingenieurtechnik GmbH, D-99427 Weimar, DE	(32) 22.12.2006
(72) RÜMPLER, Karlheinz, 99425 Weimar, DE	(31) 200600290
WAND, Bernhard, 99510 Apolda, DE	(33) SI
JACOB, Michael, 99427 Weimar, DE	(74) PATENTSERVIS Praha a.s., Jivenská 1273/1, Praha 4, 14021
BÖBER, Reinhard, 99425 Weimar, DE	
NOWAK, Reinhard, 79589 Binzen, DE	
(54) Způsob zhotovení močovinových pelet	
(32) 10.08.2005	
(31) 102005037750	
(33) DE	
(86) PCT/EP2006/007598	
(87) WO 2007/017159	
(74) PATENTSERVIS Praha a.s., Jivenská 1273/1, Praha 4, 14021	
<hr/>	
(97) EP 1919896	(97) EP 1942074
(47) 23.12.2009	(47) 02.12.2009
(97) 22.02.2007	(97) 09.07.2008
(51) C07D 401/12 (2006.01)	(51) B66B 29/04 (2006.01)
A61K 31/4468 (2006.01)	(96) 28.12.2007
A61K 31/4523 (2006.01)	(96) 07380397.5
(96) 26.10.2005	(73) ThyssenKrupp Norte, S.A., 33682 Mieres-Asturias, ES
(96) 05813800.9	ThyssenKrupp Elevator (ES/PBB) Ltd., The Causeway Staines London TW18 3PA, GB
(73) Suven Life Sciences Limited, Hyderabad 500 034 (Andra Pradesh), ID	(72) Gonzalez Alemany, Miguel Angel, 33007 Oviedo (Asturias), ES
(72) RAMAKRISHNA, Venkata, Satya, Nirogi, Andhra Pradesh, IN	Gonzalez Pantiga, Juan Domingo, 33212 Gijon (Asturias), ES
SHIRSATH, Vikas, Shreekrishna, Andhra Pradesh, IN	Alonso Cuello, Manuel, 33212 Gijon (Asturias), ES
KAMBHAMPATI, Rama, Sastri, Andhra Pradesh, IN	Mendiolagoitia Juliana, José, 33203 Gijon (Asturias), ES
VISHWAKARMA, Santosh, Andhra Pradesh, IN	(54) Bezpečnostní zařízení obzvláště pro použití v pohyblivých madlech
KANDIKERE, Nagaraj, Vishwottam, Andhra Pradesh, IN	(32) 29.12.2006
KOTA, Srinivasulu, Andhra Pradesh, IN	(31) 200603325
JASTI, Venkateswarlu, Andhra Pradesh, IN	(33) ES
(54) Aminoarylsulfonamidové deriváty ve funkci 5-HT6 ligand	(74) PATENTSERVIS Praha a.s., Jivenská 1273/1, Praha 4, 14021
(32) 12.08.2005	
(31) CH11272005	
(33) IN	
(86) PCT/IN2005/000345	
(87) WO 2007/020652	
(74) Ing. Václav Kratochvíl, patentový zástupce, Tábořská 758/33, Mladá Boleslav, 29301	
<hr/>	
(97) EP 1936014	(97) EP 1967755
(47) 27.01.2010	(47) 18.11.2009
(97) 25.06.2008	(97) 10.09.2008
(51) D03C 1/14 (2006.01)	(51) F16D 65/06 (2006.01)
D03C 1/00 (2006.01)	(96) 07.03.2007
(96) 20.12.2007	(96) 07103718.8
(96) 07356177.1	(73) Eisenwerk Arnstadt GmbH, 99310 Arnstadt, DE
(73) STAUBLI FAVERGES, 74210 Faverges, FR	Köcher, Udo, DE-98716 Geraberg, DE
(72) Itis, Patrick, 74410 Saint Jorioz, FR	Herzig, Uwe, DE- 99310 Arnstadt, DE
(54) Elektromagnetický blok a zařízení pro elektromagnetickou volbu pohybu brzdových listů listovky a jiných mechanismů vytvářejících prošlup	(54) Brzdový špalek pro třecí brzdy kolejových vozidel
(32) 21.12.2006	(74) TRAPLOVÁ HAKR KUBÁT Advokátní a patentová kancelář, Ing. Eduard Hakr, Přístavní 24, Praha 7, 17000
(31) 0611196	
(33) FR	
(74) Čermák Hořejš Matějka a spol., JUDr. Karel Čermák, advokát, Národní 32, Praha 1, 11000	
<hr/>	
(97) EP 1936035	(97) EP 1973025
(47) 18.11.2009	(47) 25.11.2009
(97) 25.06.2008	(97) 24.09.2008
(51) E01F 8/00 (2006.01)	(51) G05D 23/19 (2006.01)
	(96) 22.03.2007
	(96) 07104679.1
	(73) BAUMÜLLER NÜRNBERG GMBH, D-90482 Nürnberg, DE
	(72) Jiang, Jinseng Dr., 90431, Nürnberg, DE
	(54) Sledování teplot u výkonových spínačů
	(74) KOREJZOVÁ & SPOL., v.o.s., JUDr. Petra Korejzová, advokátka, Korunní 810/104 E, Praha 10, 10100
<hr/>	
(97) EP 1979460	(97) EP 1979460
(47) 02.12.2009	(47) 02.12.2009
(97) 02.08.2007	(97) 02.08.2007
(51) C11D 17/00 (2006.01)	(51) C11D 17/00 (2006.01)
C11D 3/02 (2006.01)	C11D 3/02 (2006.01)
(96) 23.01.2007	(96) 23.01.2007
(96) 07702946.0	(96) 07702946.0

(73) Henkel AG & Co. KGaA, 40589 Düsseldorf, DE
(72) HAWKINS, John, Kinver, South Staffordshire DY7 6JF, GB
(54) **Strukturovaný čisticí prostředek**
(32) 24.01.2006
(31) 0601456
(33) GB
(86) PCT/EP2007/000535
(87) WO 2007/085410
(74) KOREJZOVÁ & SPOL., v.o.s., JUDr. Petra Korejzová, Korunní 810/104E, Praha 10 - Vinohrady, 10100

(72) HILL, Barry, Raymond, Rainford, St Helens Merseyside WA11 8JB, GB
(54) **Vyšetřování skla**
(32) 29.03.2006
(31) 0606217
(33) GB
(86) PCT/GB2007/050165
(87) WO 2007/110672
(74) Společná advokátní kancelář Všeťečka Zelený Švorčík Kalenský a partneři, JUDr. Otakar Švorčík, Hálkova 2, Praha 2, 12000

(97) **EP 1984206**
(47) 09.12.2009
(97) 16.08.2007
(51) **B60N 2/02** (2006.01)
(96) 08.02.2007
(96) 07703349.6
(73) Brose Fahrzeugteile GmbH & Co. KG, Coburg, 96450 Coburg, DE
(72) HOFMANN, Jochen, 96257 Marktgraitz, DE
KRÖNER, Gregor, 96120 Bischberg, DE
(54) **Zařízení pro přestavování hloubky sedacího polštáře sedadla motorového vozidla**
(32) 08.02.2006
(31) 202006001969 U
(33) DE
(86) PCT/EP2007/001072
(87) WO 2007/090642
(74) Daniela Toningerová, patentový a známkový zástupce, Kamenická 3, Praha 7, 17000

(97) **EP 2013280**
(47) 09.09.2009
(97) 08.11.2007
(51) **C08L 23/00** (2006.01)
C08L 25/00 (2006.01)
C08L 27/00 (2006.01)
(96) 26.04.2007
(96) 07736599.7
(73) BNT Force Biodegradable Polymers PVT Ltd., Aminjikarai Chennai 600-029, IN
(72) SUMANAM, Supreethi, Yousufguda, Hyderabad 500 038, IN
(54) **Nový prostředek biodegradabilního polymeru vhodného pro přípravu biodegradabilního plastu a způsob přípravy**
(32) 01.05.2006
(31) CH07872006
(33) IN
(86) PCT/IN2007/000165
(87) WO 2007/125546
(74) PATENTSERVIS Praha a.s., Jivenská 1273/1, Praha 4, 14021

(97) **EP 1996621**
(47) 09.12.2009
(97) 11.10.2007
(51) **C07K 16/18** (2006.01)
A61P 25/28 (2006.01)
A61K 39/395 (2006.01)
(96) 27.03.2007
(96) 07727401.7
(73) GLAXO GROUP LIMITED, Greenford, Middlesex UB6 0NN, GB
(72) BURBIDGE, Stephen, Anthony, Harlow Essex CM19 5AW, GB
ELLIS, Jonathan, Henry, Stevenage Hertfordshire SG1 2NY, GB
FORD, Susannah, K., Stevenage Hertfordshire SG1 2NY, GB
GERMASCHEWSKI, Volker, Stevenage Hertfordshire SG1 2NY, GB
KUMAR, Umesh, Harlow Essex CM19 5AW, GB
PHILPOTT, Karen, Louise, Harlow Essex CM19 5AW, GB
SODEN, Peter, Ernest, Harlow Essex CM19 5AW, GB
(54) **Profilátky proti beta-amyloidnímu peptidu**
(32) 30.03.2006
(31) 787588 P
(33) US
(86) PCT/EP2007/052928
(87) WO 2007/113172
(74) KOREJZOVÁ & SPOL., v.o.s., JUDr. Petra Korejzová, Korunní 810/104E, Praha 10 - Vinohrady, 10100

(97) **EP 2018229**
(47) 11.11.2009
(97) 22.11.2007
(51) **B05B 12/14** (2006.01)
F04C 2/10 (2006.01)
(96) 02.05.2007
(96) 07724800.3
(73) Dürr Systems GmbH, 74321 Bietigheim-Bissingen, DE
(72) HERRE, Frank, 71739 Oberriexingen, DE
(54) **Nanášecí zařízení a příslušný způsob provozu**
(32) 15.05.2006
(31) 102006022570
(33) DE
(86) PCT/EP2007/003874
(87) WO 2007/131636
(74) Čermák Hořejš Matějka a spol., JUDr. Karel Čermák, advokát, Národní 32, Praha 1, 11000

(97) **EP 2005146**
(47) 15.07.2009
(97) 04.10.2007
(51) **G01N 21/958** (2006.01)
(96) 28.03.2007
(96) 07733588.3
(73) Pilkington Group Limited, St. Helens Merseyside WA10 3TT, GB

(97) **EP 2021720**
(47) 23.09.2009
(97) 22.11.2007
(51) **F28D 9/00** (2006.01)
(96) 10.05.2007
(96) 07731433.4
(73) Carbone Lorraine Equipements Genie Chimique, 54530 Pagny Sur Moselle, FR
(72) FERNANDEZ, Jean-Noël, 69630 Chaponost, FR
(54) **Výměník tepla s teplosměnnými navařenými deskami**
(32) 12.05.2006
(31) 0604244
(33) FR
(86) PCT/FR2007/000792
(87) WO 2007/132083
(74) Čermák Hořejš Matějka a spol., JUDr. Karel Čermák, advokát, Národní 32, Praha 1, 11000

(97) **EP 2044654**
(47) 06.01.2010
(97) 31.01.2008
(51) **H01R 9/24** (2006.01)
H01Q 1/14 (2006.01)
(96) 18.07.2007
(96) 07786141.7
(73) ADC GMBH, 14167 Berlin, DE
(72) DENNES, Wayne, William, Wyoming, NSW 2250, AU
(54) **Propojovací blok**
(32) 25.07.2006
(31) 2006904010
(33) AU
(86) PCT/EP2007/006367
(87) WO 2008/012017
(74) TRAPLOVÁ HAKR KUBÁT Advokátní a patentová kancelář, Ing. Eduard Hakr, Přístavní 24, Praha 7, 17000

(97) **EP 2048947**
(47) 02.12.2009
(97) 07.02.2008
(51) **A01N 25/32** (2006.01)
A01N 37/10 (2006.01)
A01N 43/78 (2006.01)
A01N 43/80 (2006.01)
A01N 43/56 (2006.01)
(96) 03.08.2007
(96) 07788223.1
(73) BASF SE, 67056 Ludwigshafen, DE
(72) BRATZ, Matthias, 67133 Maxdorf, DE
BERGHAUS, Rainer, 67346 Speyer, DE
STEINBRENNER, Ulrich, 67435 Neustadt, DE
(54) **Vodné koncentráty účinných látek s herbicidním účinkem**
(32) 04.08.2006
(31) 06118443
(33) EP
(86) PCT/EP2007/058092
(87) WO 2008/015280
(74) TRAPLOVÁ HAKR KUBÁT Advokátní a patentová kancelář, Ing. Jan Kubát, Přístavní 24, Praha 7, 17000

(97) **EP 2057984**
(47) 20.01.2010
(97) 13.05.2009
(51) **A61K 9/16** (2006.01)
A61K 9/20 (2006.01)
A61K 31/485 (2006.01)
(96) 09.11.2007
(96) 07021788.0
(73) Acino Pharma AG, 4253 Liesberg, CH
(72) Zingraff, Marc, 68300 Saint-Louis, FR
Reher, Markus, 4102, Binningen, CH
(54) **Retardované tablety s hydromorfonem**
(74) Čermák Hořejš Matějka a spol., JUDr. Karel Čermák, advokát, Národní 32, Praha 1, 11000

Zveřejněné opravené překlady evropských patentových spisů

U následujících udělených evropských patentů s účinky pro Českou republiku byl majitelem předložen opravený překlad patentového spisu do českého jazyka (§35d odst. 2 zákona č. 527/1990 Sb., v platném znění).

Datem zveřejnění opraveného překladu evropského patentového spisu je datum publikace tohoto Věstníku.

(97) EP 1506225
(97) EP 1788461

Zveřejněné překlady pozměněného, nebo omezeného znění evropských patentových spisů

U následujících udělených evropských patentů s účinky pro Českou republiku byl majitelem předložen překlad omezeného, nebo pozměněného znění evropského patentového spisu do českého jazyka (§35f odst. 3 zákona č. 527/1990 Sb., v platném znění).

(97) EP 1320244

Evropské patenty zrušené Evropským patentovým úřadem

Následující evropské patenty udělené Evropským patentovým úřadem s účinky pro Českou republiku byly zrušeny Evropským patentovým úřadem podle článku 102 Úmluvy o udělování evropských patentů (§35f odst 2 zákona č. 527/1990 Sb., v platném znění).

(97) EP 1378586

(97) EP 1408921

MM4A Zánik evropských patentů nezaplacením poplatků za udržování platnosti patentu

Následující evropské patenty udělené Evropským patentovým úřadem s účinky pro Českou republiku zanikly pro nezaplacení poplatků za udržování platnosti patentu (§22 písm. b) zákona č. 527/1990 Sb., v platném znění).

(97) EP 1284226

(97) EP 1288065

(97) EP 1293245

(97) EP 1295713

(97) EP 1298405

(97) EP 1394117

(97) EP 1394337

(97) EP 1406139

(97) EP 1421296

(97) EP 1421298

(97) EP 1425184

(97) EP 1426127

(97) EP 1427411

(97) EP 1427733

(97) EP 1454051

(97) EP 1510991

(97) EP 1524215

(97) EP 1534529

(97) EP 1535229

(97) EP 1539888

(97) EP 1540230

(97) EP 1542853

(97) EP 1560722

(97) EP 1607293

(97) EP 1625814

(97) EP 1626433

(97) EP 1627700

(97) EP 1629905

(97) EP 1632323

(97) EP 1634595

(97) EP 1637675

(97) EP 1654070

(97) EP 1658081

(97) EP 1658398

(97) EP 1660261

(97) EP 1660422

(97) EP 1663646

(97) EP 1668226

(97) EP 1754744

(97) EP 1785297

(97) EP 1786578

(97) EP 1796867

PD4A **Převod práv a ostatní změny majitelů evropských patentů**

(97) **EP 1652536**

(73) B A T I S T s. r. o., Červený Kostelec, CZ

(97) **EP 1897672**

(73) Kautex Textron GmbH & Co. KG., 53229 Bonn, DE

(97) **EP 1900570**

(73) Burns Bros., Inc., Lake Oswego, 97035, OR, US

(97) **EP 1923138**

(73) Dürr Systems GmbH, 74321 Bietigheim-Bissingen, DE

FG1K

Zapsané užité vzory - přehled podle čísel zápisu

V období uzávěrky tohoto čísla Věstníku zapsal Úřad průmyslového vlastnictví tyto užité vzory.

20593	B 65 G 39/00	(2006.01)
20594	A 23 P 1/08	(2006.01)
20595	A 23 G 9/00	(2006.01)
20596	D 06 B 19/00	(2006.01)
20597	F 24 J 2/04	(2006.01)
20598	A 61 B 5/22	(2006.01)
20599	E 02 D 17/20	(2006.01)
20600	B 09 B 3/00	(2006.01)
20601	B 23 H 11/00	(2006.01)
20602	F 24 D 3/00	(2006.01)
20603	F 24 J 2/00	(2006.01)
20604	G 01 N 25/18	(2006.01)
20605	A 47 J 43/04	(2006.01)
20606	E 01 F 8/00	(2006.01)
20607	E 04 B 2/90	(2006.01)
20608	E 04 F 15/10	(2006.01)
20609	E 21 D 21/00	(2006.01)
20610	A 23 L 1/31	(2006.01)
20611	A 01 K 39/014	(2006.01)
20612	B 29 C 45/27	(2006.01)
20613	G 10 K 11/02	(2006.01)
20614	A 21 D 2/36	(2006.01)
20615	A 47 J 17/20	(2006.01)
20616	B 09 B 3/00	(2006.01)
20617	C 02 F 3/12	(2006.01)

FG1K

Zapsané užité vzory - řazené podle MPT

- (51) **A01K 39/014** (2006.01)
(11) 20611
(21) **2010-22160**
(22) 13.01.2010
(47) 08.03.2010
(73) Výzkumný ústav živočišné výroby, v. v. i., Praha, CZ
(72) Hyánková Ludmila RNDr. CSc., Praha, CZ
Starosta Filip Ing., Praha, CZ
- (54) **Krmítko pro hrabavou drůbež mladších věkových kategorií**
(74) Ministerstvo zemědělství ČR, Mgr. Hana Jirkalová, Těšnov 17, Praha 1, 11705
- (51) **A21D 2/36** (2006.01)
(11) 20614
(21) **2010-22169**
(22) 18.01.2010
(47) 08.03.2010
(73) Výzkumný ústav potravinářský Praha, v.v.i., Praha, CZ
Výzkumný ústav pivovarský a sladařský, a. s., Praha, CZ
Výzkumný ústav picinářský, s.r.o., Troubsko, CZ
Zemědělský výzkum, s.r.o., Troubsko, CZ
- (72) Rysová Jana Ing., Praha, CZ
Paulíčková Ivana Ing., Praha 4, CZ
Ouhřabková Jarmila Ing., Praha, CZ
Gabrovská Dana Ing., Praha, CZ
Prokeš Josef Ing. Ph.D., Brno, CZ
Vymyslický Tomáš Mgr., Brno - Chrlice, CZ
Hofbauer Jan RNDr. CSc., Brno, CZ
- (54) **Směs na chléb s netradičními luštěninami**
(74) Ministerstvo zemědělství ČR, Mgr. Hana Jirkalová, Těšnov 17, Praha 1, 11705
- (51) **A23G 9/00** (2006.01)
A23L 1/068 (2006.01)
A23L 1/09 (2006.01)
(11) 20595
(21) **2009-21314**
(22) 10.06.2009
(47) 08.03.2010
(73) Havelka Emil, Praha, CZ
(72) Havelka Emil, Praha, CZ
- (54) **Zmrzlinářský výrobek**
(74) Ing. Radmila Baumová, Nádražní 29, Žďár nad Sázavou, 59101
- (51) **A23L 1/31** (2006.01)
A23L 1/212 (2006.01)
A23L 1/22 (2006.01)
(11) 20610
(21) **2010-22147**
(22) 12.01.2010
(47) 08.03.2010
(73) RAVY CZ a.s., Liberec, CZ
(72) Najman Ivo, Liberec, CZ
- (54) **Masný výrobek tepelně opracovaný**
(74) Ing. Dobroslav Musil, patentová kancelář, Ing. Dobroslav Musil, Cejl 38, Brno, 60200
- (51) **A23P 1/08** (2006.01)
A23L 1/10 (2006.01)
A23L 1/216 (2006.01)
A23L 1/317 (2006.01)
(11) 20594
(21) **2009-20938**
(22) 05.03.2009
(47) 08.03.2010
(73) Padalík Vladislav, Praha, CZ
(72) Padalík Vladislav, Praha, CZ
- (54) **Potravinový plněný výrobek**
(51) **A47J 17/20** (2006.01)
- (11) 20615
(21) **2010-22218**
(22) 02.02.2010
(47) 08.03.2010
(73) Padalík Vladislav, Praha, CZ
(72) Padalík Vladislav, Praha, CZ
- (54) **Kartáč na škrábání brambor a kořenové zeleniny**
(51) **A47J 43/04** (2006.01)
(11) 20605
(21) **2009-22097**
(22) 18.12.2009
(47) 08.03.2010
(73) ETA a. s., Hlinsko, CZ
(72) Křofát Petr, Proseč, CZ
- (54) **Šlehač a/nebo hnětač s usměrňovačem zpracovávaného materiálu**
(74) BOHEMIA PATENT, Ing. Jana Vanděliková, Spálená 29, Praha 1, 11000
- (51) **A61B 5/22** (2006.01)
G01L 3/00 (2006.01)
(11) 20598
(21) **2009-21820**
(22) 15.10.2009
(47) 08.03.2010
(73) Pošta Josef Ing. CSc., Praha, CZ
Peterka Bohuslav Ing. Ph.D., Praha, CZ
Pexa Martin Ing. Ph.D., Kostelec nad Černými lesy, CZ
- (72) Pošta Josef Ing. CSc., Praha, CZ
Peterka Bohuslav Ing. Ph.D., Praha, CZ
Pexa Martin Ing. Ph.D., Kostelec nad Černými lesy, CZ
- (54) **Tester okamžitého výkonu**
(74) Ing. Josef Pošta CSc., Budyňská 6/749, Praha 6 - Suchbátka, 16500
- (51) **B09B 3/00** (2006.01)
(11) 20600
(21) **2009-21868**
(22) 27.10.2009
(47) 08.03.2010
(73) Výzkumný ústav rostlinné výroby, v.v.i., Praha, CZ
(72) Váňa Jaroslav Ing. CSc., Praha, CZ
Ust'ak Sergej Ing. CSc., Jirkov, CZ
- (54) **Zařízení pro zpracování odpadního papíru na cukry**
(74) Ministerstvo zemědělství ČR, Mgr. Hana Jirkalová, Těšnov 17, Praha 1, 11705
- (51) **B09B 3/00** (2006.01)
B26F 3/02 (2006.01)
(11) 20616
(21) **2010-22234**
(22) 04.02.2010
(47) 08.03.2010
(73) Krček Pavel Ing., Libušín, CZ
Král Josef Ing., Lány, CZ
- (72) Krček Pavel Ing., Libušín, CZ
Král Josef Ing., Lány, CZ
- (54) **Zařízení na oddělování patních lanek z pneumatik**
(74) Ing. Vladimír Belfín, patentový zástupce, P.O.BOX 117, Kladno, 27280
- (51) **B23H 11/00** (2006.01)
(11) 20601
(21) **2009-22012**
(22) 01.12.2009
(47) 08.03.2010
(73) Sedláček Vlastimil, Louny, CZ
(72) Sedláček Vlastimil, Louny, CZ
- (54) **Elektroerosivní drátová řezačka pro turbínářský a letecký průmysl**
(74) Ing. Jaroslav Novotný, Římská 2135/45, Praha 2, 12000

- (51) **B29C 45/27** (2006.01)
B29C 45/28 (2006.01)
B29C 45/26 (2006.01)
- (11) 20612
(21) **2010-22164**
(22) 14.01.2010
(47) 08.03.2010
(73) Technická univerzita v Liberci, Katedra strojírenské technologie Oddělení tváření kovů a plastů, Liberec, CZ
(72) Bobek Jiří Ing., Liberec, CZ
(74) Lenfeld Petr prof. Dr. Ing., Liberec, CZ
- (54) **Vstřikovací forma pro vstřikování plastů s použitím podtlaku nebo přetlaku ve tvarové dutině vstřikovací formy**
- (74) Ing. Hana Dušková, Na Kočově 180, Chotutice, 28103
- (51) **B65G 39/00** (2006.01)
C22C 38/44 (2006.01)
C22C 38/46 (2006.01)
- (11) 20593
(21) **2009-20875**
(22) 17.02.2009
(47) 08.03.2010
(73) TRANZA, a. s., Břeclav, CZ
(72) Čamlík Petr Ing., Břeclav, CZ
(54) **Materiál válečků pro pásové dopravníky**
- (74) INPARTNERS GROUP, Ing. Leopold Dadej, patentový zástupce, Na Valtické 339/6, Břeclav 4, 69141
- (51) **C02F 3/12** (2006.01)
C02F 11/00 (2006.01)
C02F 11/02 (2006.01)
C02F 11/12 (2006.01)
- (11) 20617
(21) **2010-22257**
(22) 10.02.2010
(47) 08.03.2010
(32) 23.06.2009
(31) 200906583
(33) UA
(73) Teterja Alexandr Ing. Ph.D., Křelov - Břuchotín, CZ
(72) Teterja Alexandr Ing. Ph.D., Křelov - Břuchotín, CZ
(54) **Zařízení pro biologické čištění odpadních vod s odvodňováním přebytečného aktivního kalu**
- (74) Ing. Petr Soukup, Videňská 8, Olomouc, 77200
- (51) **D06B 19/00** (2006.01)
D06M 10/00 (2006.01)
D21H 25/04 (2006.01)
H05H 1/46 (2006.01)
H05H 1/03 (2006.01)
- (11) 20596
(21) **2009-21426**
(22) 09.07.2009
(47) 08.03.2010
(73) Masarykova univerzita, Brno, CZ
(72) Ráhel' Jozef RNDr. Ph.D., Bardejov, SK
Kováčik Dušan Mgr. Ph.D., Lisková, SK
(54) **Zařízení pro objemovou úpravu porézních materiálů elektrickou plazmou při atmosférickém tlaku**
- (74) Ing. Dobroslav Musil, patentová kancelář, Ing. Dobroslav Musil, Cejl 38, Brno, 60200
- (51) **E01F 8/00** (2006.01)
- (11) 20606
(21) **2009-22105**
(22) 21.12.2009
(47) 08.03.2010
(73) P.D. - dřevěné konstrukce s.r.o., Lukovany, CZ
(72) Doleží Milan Ing., Zbýšov, CZ
(54) **Dílec protihlukové stěny**
- (74) Ing. Vítězslav Žák, patentový zástupce, Lidická 51, Brno, 60200
- (51) **E02D 17/20** (2006.01)
- (11) 20599
(21) **2009-21827**
(22) 19.10.2009
(47) 08.03.2010
(73) KÁMEN KwR KOVÁŘ s.r.o., Hošťálková u Vsetína, CZ
(72) Kovář Jaromír Ing., Hošťálková u Vsetína, CZ
(54) **Stavebnicový modulární systém pro exteriérové stavby, zejména pro zahradní architekturu nebo terénní úpravy**
- (74) Ing. Dana Kreizlová, UTB Ve Zlíně, nám. T.G. Masaryka 5555, Zlín, 76001
- (51) **E04B 2/90** (2006.01)
E04B 2/88 (2006.01)
- (11) 20607
(21) **2009-22119**
(22) 22.12.2009
(47) 08.03.2010
(73) VYSOKÁ ŠKOLA BÁŇSKÁ-TECHNICKÁ UNIVERZITA OSTRAVA, Ostrava-Poruba, CZ
(72) Kubečková Skulinová Darja Doc. Ing. Ph.D., Ostrava-Poruba, CZ
Kubenkova Kateřina Ing., Frýdlant nad Ostravicí, CZ
(54) **Těsnicí prvek pro prefabrikované konstrukce obvodového pláště**
- (51) **E04F 15/10** (2006.01)
E04F 13/08 (2006.01)
- (11) 20608
(21) **2009-22120**
(22) 22.12.2009
(47) 08.03.2010
(73) GRENA, a. s., Veselí nad Lužnicí, CZ
(72) Petrář František Ing., Soběslav, CZ
(54) **Systém stavebních prvků zejména pro povrchovou vrstvu podlah a stěn**
- (74) HALAXOVÁ & HALAXOVÁ, TETRAPAT, RNDr. Zdeňka Halaxová, Dukelská 891/4, Olomouc, 77200
- (51) **E21D 21/00** (2006.01)
- (11) 20609
(21) **2009-22126**
(22) 28.12.2009
(47) 08.03.2010
(73) Geofinal, s.r.o., Třinec, CZ
(72) Ujka Zdeněk, Havířov, CZ
(54) **Horninová expanzní kotva**
- (74) JUDr. Helmut Prchala, patentový zástupce, Rekreační 27, Hlučín-Bobrovniky, 74801
- (51) **F24D 3/00** (2006.01)
F24D 12/02 (2006.01)
- (11) 20602
(21) **2009-22038**
(22) 07.12.2009
(47) 08.03.2010
(73) MINIB, s. r. o., Praha, CZ
(72) Nováková Monika, Praha, CZ
(54) **Otopný konvektor se sálavou složkou**
- (74) BOHEMIA PATENT, Ing. Jana Vandělková, Spálená 29, Praha 1, 11000
- (51) **F24J 2/00** (2006.01)
- (11) 20603
(21) **2009-22043**
(22) 08.12.2009
(47) 08.03.2010
(73) PositronLabs s. r. o., Praha, CZ
(72) Orsák Radek Ing., Svojetice, CZ
(54) **Zařízení pro přeměnu energie slunečního záření**
- (74) Ing. Pavel Reichel, Lopatecká 14, Praha 4, 14700
- (51) **F24J 2/04** (2006.01)
F24J 2/14 (2006.01)
- (11) 20597
(21) **2009-21626**

- (22) 28.08.2009
(47) 08.03.2010
(73) Šulák Jiří, Praha, CZ
(72) Vojtík Zdeněk Ing., Vidče, CZ
(54) **Kogenerační sluneční kolektor**
(74) Ing. Václav Kratochvíl, patentový zástupce, Tábořská
758/33, Mladá Boleslav, 29301
- (51) **G01N 25/18** (2006.01)
G01N 25/20 (2006.01)
G01N 25/00 (2006.01)
(11) 20604
(21) **2009-22059**
(22) 11.12.2009
(47) 08.03.2010
(73) Vysoké učení technické v Brně, Brno, CZ
(72) Ostrý Milan Ing. Ph.D., Brno, CZ
Fuciman Ondřej Ing. Ph.D., Brno, CZ
(54) **Zařízení pro měření tepelně technických vlastností
stavebních materiálů**
(74) KANIA, SEDLÁK, SMOLA Patentová a známková
kancelář, Ing. Jiří Malůšek, Mendlovo nám. 1a, Brno,
60300
- (51) **G10K 11/02** (2006.01)
F01N 1/04 (2006.01)
F16L 55/02 (2006.01)
(11) 20613
(21) **2010-22166**
(22) 15.01.2010
(47) 08.03.2010
(73) Andreovský Jan Ing. Ph.D., Dalovice, CZ
(72) Andreovský Jan Ing. Ph.D., Dalovice, CZ
(54) **Tlumič hluku a tlakových pulzací pro plynná média**
(74) Ing. Stanislav Babický, Budovatelů 2407, Most, 43401

Seznam majitelů zapsaných užitečných vzorů

(73)	(11)	(51)	(73)	(11)	(51)	
Andreovský Jan Ing. Ph.D., Dalovice, CZ	20613	G 10 K 11/02	(2006.01)	Výzkumný ústav pivovarský a sladařský, a. s., Praha, CZ	20614 A 21 D 2/36	(2006.01)
ETA a. s., Hlinsko, CZ	20605	A 47 J 43/04	(2006.01)	Výzkumný ústav potravinářský Praha, v.v.i., Praha, CZ	20614 A 21 D 2/36	(2006.01)
Geofinal, s.r.o., Třinec, CZ	20609	E 21 D 21/00	(2006.01)	Výzkumný ústav rostlinné výroby, v.v.i., Praha, CZ	20600 B 09 B 3/00	(2006.01)
GRENA, a. s., Veselí nad Lužnicí, CZ	20608	E 04 F 15/10	(2006.01)	Výzkumný ústav živočišné výroby, v. v. i., Praha, CZ	20611 A 01 K 39/014	(2006.01)
Havelka Emil, Praha, CZ	20595	A 23 G 9/00	(2006.01)	Zemědělský výzkum, s.r.o., Troubsko, CZ	20614 A 21 D 2/36	(2006.01)
KÁMEN KwR KOVÁŘ s.r.o., Hošťálková u Vsetína, CZ	20599	E 02 D 17/20	(2006.01)			
Král Josef Ing., Lány, CZ	20616	B 09 B 3/00	(2006.01)			
Krčec Pavel Ing., Libušín, CZ	20616	B 09 B 3/00	(2006.01)			
Masarykova univerzita, Brno, CZ	20596	D 06 B 19/00	(2006.01)			
MINIB, s. r. o., Praha, CZ	20602	F 24 D 3/00	(2006.01)			
Padalík Vladislav, Praha, CZ	20594	A 23 P 1/08	(2006.01)			
Padalík Vladislav, Praha, CZ	20615	A 47 J 17/20	(2006.01)			
P.D. - dřevěné konstrukce s.r.o., Lukovany, CZ	20606	E 01 F 8/00	(2006.01)			
Peterka Bohuslav Ing. Ph.D., Praha, CZ	20598	A 61 B 5/22	(2006.01)			
Pexa Martin Ing. Ph.D., Kostelec nad Černými lesy, CZ	20598	A 61 B 5/22	(2006.01)			
PositronLabs s. r. o., Praha, CZ	20603	F 24 J 2/00	(2006.01)			
Pošta Josef Ing. CSc., Praha, CZ	20598	A 61 B 5/22	(2006.01)			
RAVY CZ a.s., Liberec, CZ	20610	A 23 L 1/31	(2006.01)			
Sedláček Vlastimil, Louny, CZ	20601	B 23 H 11/00	(2006.01)			
Šulák Jiří, Praha, CZ	20597	F 24 J 2/04	(2006.01)			
Technická univerzita v Liberci, Katedra strojírenské technologie Oddělení tváření kovů a plastů, Liberec, CZ	20612	B 29 C 45/27	(2006.01)			
Teterja Alexandr Ing. Ph.D., Křelov - Břuchotín, CZ	20617	C 02 F 3/12	(2006.01)			
TRANZA, a. s., Břeclav, CZ	20593	B 65 G 39/00	(2006.01)			
VYSOKÁ ŠKOLA BAŇSKÁ- TECHNICKÁ UNIVERZITA OSTRAVA, Ostrava-Poruba, CZ	20607	E 04 B 2/90	(2006.01)			
Vysoké učení technické v Brně, Brno, CZ	20604	G 01 N 25/18	(2006.01)			
Výzkumný ústav picinářský, s.r.o., Troubsko, CZ	20614	A 21 D 2/36	(2006.01)			

FG4Q

Zapsané průmyslové vzory - přehled podle čísel zápisu

V období uzávěrky tohoto čísla Věstníku zapsal Úřad průmyslového vlastnictví tyto průmyslové vzory:

34789	20-03
34790	22-04
34791	25-03
34792	29-02
34793	07-05

FG4Q

Zapsané průmyslové vzory - přehled podle tříd

- (51) 07-05
- (11) 34793
- (21) 2010-38059
- (22) 12.01.2010
- (15) 03.03.2010
- (45) 03.03.2010
- (54) Díl lodžiového sušáku
- (28) 7
- (73) INTEGRA METAL SYSTEMS s.r.o., Praha 10, CZ
- (72) Vychodil Petr Mgr., Praha 10, CZ
- (55)



1.1

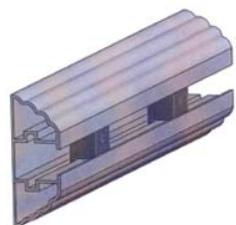

2.1

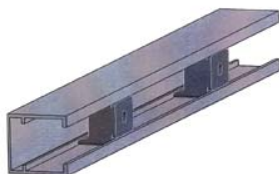

3.1

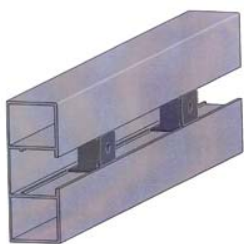

4.1



5.1



6.1

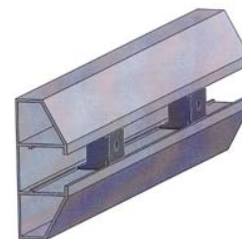

7.1

-
- (51) 20-03
 - (11) 34789
 - (21) 2009-37782
 - (22) 27.05.2009
 - (15) 03.03.2010
 - (45) 03.03.2010
 - (54) Informační panel
 - (28) 1
 - (73) MARKSIMON s.r.o., Praha 10, CZ
 - (72) Čihák Marek, Praha 4, CZ
 - (74) Ing. Jaroslav Novotný, Římská 2135/45, Praha 2, 12000
 - (55)

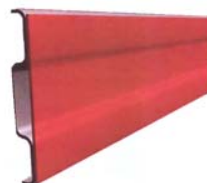

1.1

-
- (51) 22-04
 - (11) 34790
 - (21) 2009-37820
 - (22) 07.07.2009
 - (15) 03.03.2010
 - (45) 03.03.2010
 - (54) Terče
 - (28) 2
 - (73) ČESKÁ BENCHRESTOVÁ ASOCIACE, Praha 5, CZ
 - (72) Boswell Carl, Worthing, West Sussex BN11 4EA, GB

(55)

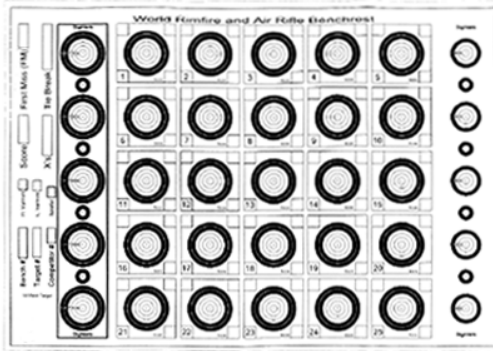

1.1

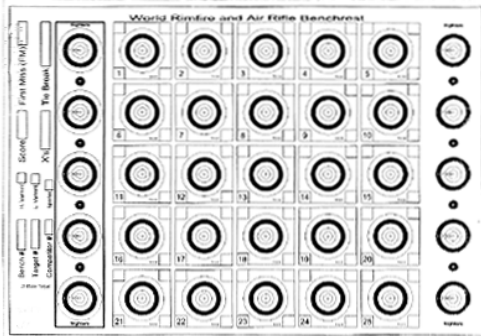

2.1

- (51) **29-02**
(11) 34792
(21) 2009-37909
(22) 12.10.2009
(15) 03.03.2010
(45) 03.03.2010
(54) Simulátor volného pádu
(28) 1
(73) Strojírna Litvínov spol. s r.o., Litvínov, Horní Litvínov, CZ
(72) Mráz Vojtěch Ing., Sokoleč, CZ
(74) Ing. Jaroslav Novotný, Římská 45, Praha 2, 12000
(55)

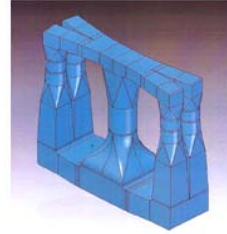

1.1



1.2

- (51) **25-03**
(11) 34791
(21) 2009-37864
(22) 19.08.2009
(15) 03.03.2010
(45) 03.03.2010
(54) Mobiliář pro park; sedadlo, lehadlo
(28) 2
(73) Hendrych Jan, Praha 6, CZ
Výzkumný ústav Silva Taroucy pro krajinu a okrasné
zahradnictví, v.v.i., Průhonice, CZ
(72) Hendrych Jan, Praha 6, CZ
(55)



1.1

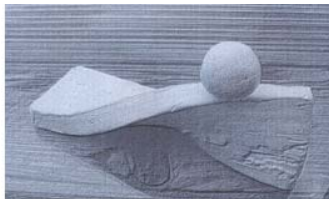

2.1



1.3

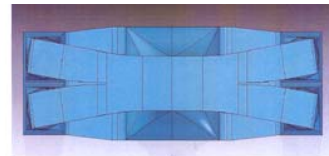

1.4

Seznam vlastníků zapsaných průmyslových vzorů

(73)	(11)	(51)	(73)	(11)	(51)
ČESKÁ BENCHRESTOVÁ ASOCIACE, Praha 5, CZ	34790	22-04			
Hendrych Jan, Praha 6, CZ	34791	25-03			
INTEGRA METAL SYSTEMS s.r.o., Praha 10, CZ	34793	07-05			
MARKSIMON s.r.o., Praha 10, CZ	34789	20-03			
Strojírna Litvínov spol. s r.o., Litvínov, Horní Litvínov, CZ	34792	29-02			
Výzkumný ústav Silva Taroucy pro krajinu a okrasné zahradnictví, v.v.i., Průhonice, CZ	34791	25-03			

Dodatková ochranná osvědčení pro léčiva a pro přípravky na ochranu rostlin

Udělení osvědčení

- (73) Daiichi Sankyo Company, Limited, Tokyo, JP
Ube Industries Limited, 755-8633 Yamaguchi, JP
 - (68) 287181
 - (11) 287181/155
 - (54) Tetrahydrothienopyridinové deriváty, jejich furo-a
pyrroanalogy, způsob jejich výroby a farmaceutický prostředek
 - (92) EU/1/08/503/001 - 014, 25.02.2009
 - (93) EU/1/08/503/001 - 014, 25.02.2009, EU
 - (95) Efient - prasugrelum, léčivý přípravek
 - (94) 09.09.2017
-

Úřední rozhodnutí a oznámení

MK4A, MK4F

Zánik patentů a autorských osvědčení uplynutím doby platnosti

(11)	(21)	Int.Cl/(51)	(11)	(21)	Int.Cl/(51)
286264	1990-1137	8/A61M 37/00			

MK1K

Zániky užitných vzorů uplynutím doby platnosti

(11)	(21)	(51)	(2006.01)
9851	2000-10471	B60R 25/06	(2006.01)
9931	2000-10469	B61D 17/00	(2006.01)
9932	2000-10470	B61D 17/00	(2006.01)
9934	2000-10475	A23L 1/24	(2006.01)
10015	2000-10461	E04F 13/08	(2006.01)
12611	2002-13411	C09K 11/06	(2006.01)
12736	2002-13413	H04M 1/02	(2006.01)
15828	2005-16942	A45C 3/00	(2006.01)
15829	2005-16947	G01N 33/30	(2006.01)
15902	2005-16932	B64C 13/04	(2006.01)
15903	2005-16933	B64D 27/26	(2006.01)
15933	2005-16928	A61F 5/01	(2006.01)
15934	2005-16944	F28F 9/00	(2006.01)
15961	2005-16938	A61G 3/00	(2006.01)
15998	2005-16941	H04M 3/42	(2006.01)
16017	2005-16936	E04C 1/41	(2006.01)
16042	2005-16934	F23C 10/02	(2006.01)
16043	2005-16937	E04C 1/41	(2006.01)
16145	2005-16943	F24H 1/18	(2006.01)
16177	2005-16946	B63B 41/00	(2006.01)

MK4Q

Zániky práva ze zapsaných průmyslových vzorů uplynutím doby ochrany

(11)	(21)	Int.Cl/(51)	(11)	(21)	Int.Cl/(51)
25641	1994-27667	6/23-04			
25695	1994-27680	6/12-11			
29180	1999-31885	7/09-07			
29181	1999-31886	7/24-02			
29262	1999-31897	7/21-02			
29300	1999-31898	7/21-02			
29335	1999-31901	7/15-01			
29564	1999-31895	7/09-01			
32746	2004-35483	8/20-02			
32747	2004-35484	8/06-04			
32748	2004-35485	8/06-03			
32784	2004-35481	8/02-02			
32957	2004-35478	8/19-08			

ND1K

První prodloužení doby platnosti užitných vzorů

(51)	A47K 1/00	(2006.01)	(51)	A63B 7/00	(2006.01)
	A47K 1/04	(2006.01)		A63B 7/04	(2006.01)
	E03C 1/324	(2006.01)		A63B 7/08	(2006.01)
	E03C 1/328	(2006.01)		A63B 17/00	(2006.01)
(11)	16398			A63B 17/02	(2006.01)
(21)	2006-17468			A63B 17/04	(2006.01)
(22)	27.02.2006		(11)	16449	
(73)	Maňák Hynek Ing. arch., Brno, CZ		(21)	2006-17548	
(54)	Umyvadlo		(22)	21.03.2006	
			(73)	Jaroš Vladimír Mgr., Praha, CZ	
(51)	E01D 19/10	(2006.01)		Kubálek Ladislav Doc. PhDr. CSc., Praha, CZ	
(11)	16411		(54)	Lanové cvičiště	
(21)	2006-17467				
(22)	24.02.2006		(51)	E06B 3/67	(2006.01)
(73)	Číhal Jaroslav, Hranice, CZ			E06B 3/663	(2006.01)
(54)	Kotevní přípravek, zejména k upevnění záchytných systémů		(11)	16472	
			(21)	2006-17472	
			(22)	27.02.2006	
(51)	A47J 43/10	(2006.01)	(73)	IZOLAČNÍ SKLA, a. s., Brno, CZ	
(11)	16447		(54)	Izolační dvojsklo s tepelnou fólií	
(21)	2006-17518				
(22)	15.03.2006				
(73)	Čítek Zdeněk, Kladno, CZ				
(54)	Rotační spirálový šlehač				

(51)	G01N 35/00	(2006.01)	(51)	A61K 47/26	(2006.01)
(11)	16475			A61K 47/36	(2006.01)
(21)	2006-17493			A61P 3/12	(2006.01)
(22)	07.03.2006		(11)	16841	
(73)	Gajdač Lubomír Ing., Havířov, CZ		(21)	2006-17492	
(54)	System měření parametrů zatížených konstrukcí a včasného varování překročení jejich mezních hodnot		(22)	06.03.2006	
			(73)	Vaňurová Vilma MUDr., Praha, CZ	
			(54)	Průmyslově vyráběná směs pro přípravu perorálního rehydratačního roztoku	
(51)	C10L 5/44	(2006.01)	(51)	C04B 22/06	(2006.01)
(11)	16507			C04B 22/08	(2006.01)
(21)	2006-17476		(11)	17548	
(22)	27.02.2006		(21)	2006-17487	
(73)	Spolek pro ekologické bydlení-občanské sdružení, Březovice, CZ		(22)	02.03.2006	
(54)	Palivo a/nebo krmivo na bázi rostlinných materiálů		(73)	ROKOSPOL, a. s., Uherský Brod, CZ	
			(54)	Aktivní složka katalýzy fotodegradace vybraných polutantů v ovzduší	
(51)	A47F 5/01	(2006.01)	(51)	A47L 9/10	(2006.01)
(11)	16588			A47L 9/14	(2006.01)
(21)	2006-17463			A47L 5/00	(2006.01)
(22)	23.02.2006		(11)	17612	
(73)	ZOK - system s. r. o., Havlíčkův Brod, CZ		(21)	2007-18576	
(54)	Nosič zboží		(22)	21.02.2007	
			(73)	ETA a.s., Hlinsko, CZ	
(51)	B65D 27/00	(2006.01)	(54)	Vysavač s variabilním uložením filtru a úložné ústrojí filtru tohoto vysavače	
(11)	16623				
(21)	2006-17523		(51)	B65G 45/12	(2006.01)
(22)	15.03.2006			B65G 45/22	(2006.01)
(73)	OPTYS, spol. s r. o., Opava, CZ			B65G 47/76	(2006.01)
(54)	Tiskopis s integrovanou obálkou			B65G 47/34	(2006.01)
				B65G 47/16	(2006.01)
(51)	E04H 6/00	(2006.01)		C12N 11/00	(2006.01)
(11)	16658			C12M 1/00	(2006.01)
(21)	2006-17475		(11)	17631	
(22)	27.02.2006		(21)	2006-17510	
(73)	Česká republika - Ministerstvo vnitra, Praha 7, CZ		(22)	13.03.2006	
(54)	Plovoucí garáž pro čluny		(73)	LentiKat's a.s., Praha, CZ	
			(54)	Sběrně zařízení	
(51)	A47F 5/06	(2006.01)	(51)	B05B 1/08	(2006.01)
(11)	16666			F26B 3/02	(2006.01)
(21)	2006-17641			C12N 11/00	(2006.01)
(22)	18.04.2006			C12N 11/02	(2006.01)
(73)	TESCOMA, s. r. o., Zlín, CZ			C12Q 1/24	(2006.01)
(54)	Závěsné prodejní zařízení			C12M 1/00	(2006.01)
			(11)	17632	
(51)	F23C 10/10	(2006.01)	(21)	2006-17511	
(11)	16750		(22)	13.03.2006	
(21)	2006-17624		(73)	LentiKat's a.s., Praha, CZ	
(22)	11.04.2006		(54)	Licí zařízení na výrobu imobilizátů	
(73)	Ptáček Milan Ing., Hranice, CZ				
(54)	Kotel s fluidním spalováním		(51)	G09B 29/00	(2006.01)
				G06F 19/00	(2006.01)
(51)	E03F 5/04	(2006.01)		G06Q 99/00	(2006.01)
(11)	16788		(11)	20352	
(21)	2006-17613		(21)	2008-20542	
(22)	07.04.2006		(22)	11.04.2006	
(73)	Chuděj Miroslav, Hutisko, CZ		(73)	Výzkumný ústav meliorací a ochrany půdy, v.v.i., Praha, CZ	
(54)	Kanálová vpusť pro vnitřní i venkovní použití		(54)	GEOTest Brno, a. s., Brno, CZ	
				Syntetická mapa zranitelnosti podzemních vod	
(51)	F23C 10/10	(2006.01)			
(11)	16838				
(21)	2006-17963				
(22)	11.04.2006				
(73)	Ptáček Milan Ing., Hranice, CZ				
(54)	Kotel s fluidním spalováním				
(51)	F23C 10/10	(2006.01)			
(11)	16839				
(21)	2006-17964				
(22)	11.04.2006				
(73)	Ptáček Milan Ing., Hranice, CZ				
(54)	Kotel s fluidním spalováním				

ND1K

Druhé prodloužení doby platnosti užitečných vzorů

(51)	B21J 15/18	(2006.01)	(51)	A47J 44/00	(2006.01)
(11)	13272		(51)	A47J 43/04	(2006.01)
(21)	2003-14006		(11)	13700	
(22)	06.03.2003		(21)	2003-14241	
(73)	MS NÁŘADÍ S. R. O., Náchod, CZ		(22)	14.05.2003	
(54)	Zařízení k ovládní pneumaticko hydraulického nýtovacího nástroje		(73)	ETA a.s., Hlinsko, CZ	
(51)	E04D 13/00	(2006.01)	(54)	Uspořádání přídavné převodovky u elektrického kuchyňského strojku na zpracování potravin	
(11)	A01M 29/00	(2006.01)	(51)	C21D 9/50	(2006.01)
(21)	E04B 1/72	(2006.01)	(11)	13721	
(11)	13285		(21)	2003-14377	
(21)	2003-14060		(22)	20.06.2003	
(22)	21.03.2003		(73)	Sokolovská uhelná, právní nástupce, a. s., Sokolov, CZ	
(73)	CHRISTOPHORUS SPOL. S R. O., Olomouc, CZ		(54)	Zařízení pro regulaci žhání	
(54)	Zařízení k ochraně stavebních objektů před dosedáním ptáků		(51)	A47J 43/04	(2006.01)
(51)	B01F 5/02	(2006.01)	(51)	A47J 44/00	(2006.01)
(11)	C07D 207/34	(2006.01)	(11)	13752	
(21)	13296		(21)	2003-14610	
(21)	2003-14133		(22)	09.09.2003	
(22)	08.04.2003		(73)	ETA a.s., Hlinsko, CZ	
(73)	Zentiva, a.s., Praha 10, CZ		(54)	Ústrojí pro unášení šneku kuchyňského strojku na zpracování potravin	
(54)	Zařízení pro průmyslovou výrobu amorfní formy hemivápenaté soli (3R,5R) 7-[3-fenyl-4-fenylkarbamoyl-2-(4-fluorfenyl)-5-isopropylpyrrol-1-yl]-3,5-dihydroxyheptanové kyseliny (atorvastatinu)		(51)	E04H 5/04	(2006.01)
(51)	E06B 3/50	(2006.01)	(11)	13756	
(11)	E05D 15/02	(2006.01)	(21)	2003-14019	
(21)	E05D 15/00	(2006.01)	(22)	11.03.2003	
(11)	13330		(73)	BETONBAU GMBH, Waghäusel, DE	
(21)	2003-14166		(54)	Transformovna	
(22)	16.04.2003		(51)	A47J 19/02	(2006.01)
(73)	REVIKO SPOL. S R. O., Praha, CZ		(51)	A47J 19/06	(2006.01)
(54)	Úprava zavěšení křídla		(11)	13865	
(51)	A01N 33/06	(2006.01)	(21)	2003-14709	
(11)	A01N 37/10	(2006.01)	(22)	20.10.2003	
(21)	A01N 25/02	(2006.01)	(73)	ETA a.s., Hlinsko, CZ	
(22)	A01N 25/12	(2006.01)	(54)	Ústrojí lisu ke kuchyňskému strojku na lisování ovocných nebo zeleninových šťáv	
(11)	13358		(51)	A47J 44/02	(2006.01)
(21)	2003-13897		(51)	A47J 43/04	(2006.01)
(22)	31.01.2003		(11)	13890	
(73)	ING. JAROMÍR SOCHA, CSC. - BIOSFOR, Pardubice, CZ		(21)	2003-14590	
(54)	Prostředek ovlivňující výnosy semen obilnin, olejnin a dalších plodin		(22)	03.09.2003	
(51)	C08F 12/08	(2006.01)	(73)	ETA a.s., Hlinsko, CZ	
(11)	13381		(54)	Dvojčinná pojistka	
(21)	2003-14072		(51)	A47J 44/00	(2006.01)
(22)	25.03.2003		(51)	A47J 19/00	(2006.01)
(73)	EVA FILSÁKOVÁ - VINAMET, Havířov, CZ		(11)	13965	
(54)	Směs pro výrobu kapátka		(21)	2003-14844	
(51)	E04B 2/88	(2006.01)	(22)	03.12.2003	
(11)	E04C 2/284	(2006.01)	(73)	ETA a.s., Hlinsko, CZ	
(21)	E04C 2/292	(2006.01)	(54)	Společný šnek pro strojek na mletí potravin a pro strojek na lisování potravin	
(11)	13440		(51)	A47J 19/00	(2006.01)
(21)	2003-14188		(51)	A47J 19/02	(2006.01)
(22)	24.04.2003		(51)	A47J 19/06	(2006.01)
(73)	STAVOKOMBINÁT INVEST s.r.o., Liberec 6, CZ		(11)	14064	
(54)	Lehký obvodový plášť skeletové budovy		(21)	2003-14902	
(51)	A47L 9/26	(2006.01)	(22)	18.12.2003	
(11)	A47L 9/00	(2006.01)	(73)	ETA a.s., Hlinsko, CZ	
(21)	13482		(54)	Šnekový lis pro zpracování potravin	
(21)	2003-14311		(51)	A47J 42/02	(2006.01)
(22)	05.06.2003		(51)	A47J 42/10	(2006.01)
(73)	ETA a.s., Hlinsko, CZ		(11)	14119	
(54)	Příložka pro chlazení navijáku přívodního kabelu u elektrického vysavače prachu		(21)	2003-14845	
			(22)	03.12.2003	
			(73)	ETA a.s., Hlinsko, CZ	
			(54)	Uspořádání ústrojí mlýnku na mletí potravin	

- (51) **E06B 3/00** (2006.01)
E06B 3/20 (2006.01)
(11) 14503
(21) 2003-14398
(22) 30.06.2003
(73) NOVÁCKÉ CHEMICKÉ ZÁVODY, A.S., Nováky,
SK
(54) Vícekomorový systém plastových profilů

ND4Q

První obnovy doby ochrany průmyslových vzorů

- | | |
|--|-------------------------|
| (51) 09-01 | (51) 01-01 |
| (11) 32809 | (11) 33307 |
| (21) 2004-35533 | (21) 2005-36105 |
| (22) 30.09.2004 | (22) 05.05.2005 |
| (54) Flakon | (54) Spékané oplatky |
| (51) 11-02 | (51) 20-02 |
| (11) 32838 | (11) 34222 |
| (21) 2004-35538 | (21) 2005-36107 |
| (22) 30.09.2004 | (22) 05.05.2005 |
| (54) Váza | (54) Stojan na časopisy |
| (51) 25-02 | |
| (11) 32904 | |
| (21) 2005-35989 | |
| (22) 21.03.2005 | |
| (54) Kanálová mříž | |
| (51) 23-01 | |
| (11) 32905 | |
| (21) 2005-35990 | |
| (22) 21.03.2005 | |
| (54) Pachový uzávěr | |
| (51) 25-02 | |
| (11) 32906 | |
| (21) 2005-35992 | |
| (22) 21.03.2005 | |
| (54) Kanálová vpust' | |
| (51) 08-08 | |
| (11) 32995 | |
| (21) 2005-35991 | |
| (22) 21.03.2005 | |
| (54) Spojovací prvek pro uchycení umělohmotné
objímky potrubí | |
| (51) 06-01 | |
| (11) 33079 | |
| (21) 2005-35931 | |
| (22) 01.03.2005 | |
| (54) Lavička | |
| (51) 25-02 | |
| (11) 33080 | |
| (21) 2005-35932 | |
| (22) 01.03.2005 | |
| (54) Zahrazovací sloupek | |
| (51) 09-09 | |
| (11) 33081 | |
| (21) 2005-35933 | |
| (22) 01.03.2005 | |
| (54) Odpadkový koš | |
| (51) 21-01 | |
| (11) 33088 | |
| (21) 2005-35936 | |
| (22) 02.03.2005 | |
| (54) Hlava loutky | |
| (51) 21-01 | |
| (11) 33136 | |
| (21) 2005-35935 | |
| (22) 02.03.2005 | |
| (54) Loutka | |

ND4Q

Druhé obnovy doby ochrany průmyslových vzorů

- (51) 09-01
(11) 29690
(21) 2000-32331
(22) 08.03.2000
(54) Kelímek
- (51) 09-03
(11) 29708
(21) 2000-32410
(22) 11.04.2000
(54) Obal pro potravinářské výrobky
- (51) 09-01
(11) 29852
(21) 2000-32404
(22) 06.04.2000
(54) Láhev pro sportovce
- (51) 09-05
(11) 29990
(21) 2000-32411
(22) 11.04.2000
(54) Obal pro potravinářské výrobky
- (51) 07-07
(11) 30187
(21) 2000-32339
(22) 10.03.2000
(54) Nádoba s vyklápěcím víkem

PD4A

Převod práv a ostatní změny majitelů patentů

- (11) 285721
(21) 1998-970
(73) GHS Trade pharm s.r.o., Pardubice, Zelené
Předměstí, CZ
- (11) 290447
(21) 1995-286
(73) Merck Sharp & Dohme Corp., Rahway, NJ, US
- (11) 291887
(21) 1998-35
(73) Seves S.p.A., 50142 Firenze, IT
- (11) 292154
(21) 1998-36
(73) Seves S.p.A., 50142 Firenze, IT
- (11) 292398
(21) 1998-37
(73) Seves S.p.A., 50142 Firenze, IT
- (11) 294956
(21) 2003-223
(73) NOVEXEL, 93230 Romainville, FR

PD1K

Převod práv a ostatní změny majitelů užitečných vzorů

- (11) 18132
(21) 2007-19281
(73) GOLDEN LADY COMPANY S. p. A.,
CASTIGLIONE DELLE STIVIERE (MN) 46043, IT
- (11) 18934
(21) 2008-20220
(73) GOLDEN LADY COMPANY S. p. A.,
CASTIGLIONE DELLE STIVIERE (MN) 46043, IT
- (11) 19337
(21) 2009-20770
(73) GOLDEN LADY COMPANY S. p. A.,
CASTIGLIONE DELLE STIVIERE (MN) 46043, IT
- (11) 19967
(21) 2009-20831
(73) GTW TECHNIK s.r.o., Třemošná u Plzně, CZ
- (11) 20417
(21) 2009-21763
(73) CREA Hydro & Energy, o.s., Brno, CZ
- (11) 20418
(21) 2009-21777
(73) Potužák Ivan, Liberec, CZ

PD4Q

Převod práv a ostatní změny vlastníků průmyslových vzorů

(11) 30699
(21) 2001-33412
(73) Samsonite LLC, Mansfield, 02048, MA, US

(11) 30854
(21) 2001-33455
(73) Samsonite LLC, Mansfield, 02048, MA, US

(11) 32746
(21) 2004-35483
(73) 3DC s.r.o., Slaný, CZ

(11) 32747
(21) 2004-35484
(73) 3DC s.r.o., Slaný, CZ

(11) 33307
(21) 2005-36105
(73) Opavia - LU, s.r.o., Praha 8, Karlín, CZ

(11) 33846
(21) 2006-36709
(73) 3DC s.r.o., Slaný, CZ

QA9A

Nabídka licence

(73) Bagmanyay Aykanush, Ostrava, CZ
(11) 301560
(54) Zařízení ke zpevnování zeminy zmrazením

Zamítnuté a částečně zamítnuté přihlášky ochranných známek před zveřejněním

Kapitola obsahuje údaje o rozhodnutích o přihláškách ochranných známek, u kterých byly na základě provedeného věcného průzkumu shledány Úřadem důvody pro zamítnutí přihlášky ochranné známky podle ustanovení § 4 nebo 6 zákona č. 441/2003 Sb. Na základě toho Úřad vydal rozhodnutí o zamítnutí přihlášky podle ustanovení § 22 zákona č. 441/2003 Sb., a to pro celý seznam výrobků a služeb nebo pro jeho část. Údaje o výsledku rozhodnutí (zamítnutí přihlášky, částečné zamítnutí přihlášky) jsou uvedeny za datem právní moci rozhodnutí pod INID kódem (583) s názvem "Datum právní moci rozhodnutí/výsledek rozhodnutí".

(210) **O-425291**

(540)



(583) 06.03.2010 / zamítnutí přihlášky

(210) **O-469464**

(540)



(583) 16.02.2010 / zamítnutí přihlášky

(210) **O-464964**

(540)

NAOMI

(583) 03.03.2010 / zamítnutí přihlášky

(210) **O-469465**

(540)



(583) 16.02.2010 / zamítnutí přihlášky

(210) **O-465946**

(540)

Trenkwalder Job Design

(583) 02.03.2010 / částečné zamítnutí přihlášky

(210) **O-469515**

(540)

prague real expo

(583) 19.02.2010 / částečné zamítnutí přihlášky

(210) **O-465962**

(540)

ANTIDROGOVÁ AGENTURA

(583) 23.02.2010 / zamítnutí přihlášky

(210) **O-469659**

(540)

gambling club

(583) 24.02.2010 / zamítnutí přihlášky

(210) **O-467449**

(540)

Zelená půjčka

(583) 12.02.2010 / zamítnutí přihlášky

(210) **O-470323**

(540)



ČESKÁ BASEBALLOVÁ AKADEMIE

WWW.BASEBALL-ACADEMY.EU

(583) 12.02.2010 / zamítnutí přihlášky

(210) **O-467881**

(540)

garance složení Cambridgeských zkoušek

(583) 04.03.2010 / zamítnutí přihlášky

(210) **O-470464**

(540)

Design Optik

(583) 23.02.2010 / zamítnutí přihlášky

(210) **O-468272**

(540)

PersonLocator

(583) 05.03.2010 / zamítnutí přihlášky

(210) **O-470476**

(540)

Pozor! Zdravá rodina

(583) 02.03.2010 / zamítnutí přihlášky

(210) **O-468273**

(540)

PersonCounter

(583) 06.03.2010 / zamítnutí přihlášky

(210) **O-470477**

(540)

Ve zdraví je budoucnost

(583) 02.03.2010 / zamítnutí přihlášky

(210) **O-470486**

(540)

BambooTech

(583) 01.03.2010 / zamítnutí přihlášky

(210) **O-471275**

(540)

CITY

(583) 01.03.2010 / zamítnutí přihlášky

Přehled zveřejněných přihlášek ochranných známek

Přihlášky ochranných známek, které byly na základě výsledků formálního a věcného průzkumu provedeného Úřadem shledány schopné zápisu do rejstříku ochranných známek, jsou obsaženy v této kapitole. Důležitou právní skutečností je, že zveřejněním přihlášky ochranné známky v této kapitole Věstníku (§ 23 zákona č. 441/2003 Sb.) začíná běžet zákonná tříměsíční lhůta pro podání námitek podle ustanovení § 25 zákona č. 441/2003 Sb.

Číselný přehled

O-461521, O-464509, O-464510, O-464512, O-465946, O-466418, O-466704, O-467935, O-469611, O-469919, O-470318, O-471467, O-471583, O-471617, O-471686, O-471908, O-471909, O-472131, O-472264, O-472267, O-472420, O-472486, O-472635, O-472707, O-472726, O-472781, O-472805, O-472806, O-472917, O-472926, O-472928, O-473012, O-473013, O-473014, O-473015, O-473081, O-473273, O-473334, O-473376, O-473383, O-473411, O-473412, O-473424, O-473440, O-473450, O-473468, O-473509, O-473510, O-473522, O-473539, O-473611, O-473612, O-473619, O-473644, O-473657, O-473658, O-473750, O-473751, O-473765, O-473773, O-473777, O-473802, O-473805, O-473811, O-473814, O-473842, O-473846, O-473861, O-473862, O-473863, O-473871, O-473912, O-473969, O-473970, O-474003, O-474033, O-474085, O-474090, O-474100, O-474102, O-474117, O-474137, O-474173, O-474213, O-474239, O-474273, O-474307, O-474309, O-474319, O-474338, O-474351, O-474428, O-474435, O-474440, O-474452, O-474453, O-474454, O-474456, O-474458, O-474460, O-474461, O-474462, O-474473, O-474474, O-474475, O-474478, O-474569, O-474766, O-474787, O-474797,

Zveřejněné přihlášky ochranných známek

(210) **O-461521**

(220) 13.08.2008

(320) 13.08.2008

(511) 3, 4, 8, 16, 21, 24, 28, 29, 30, 31, 32, 33

(540)



(510) (3) přípravky pro bělení a jiné prací prostředky, přípravky pro čištění, leštění, odmašťování a broušení, mýdla, parfumerie, vonné oleje, kosmetika, vlasové vody (lotions), zubní pasty; (4) průmyslové oleje a tuky, mazadla, výrobky pro pohlcování, zavlažování a vázání prachu, paliva včetně benzínu pro motory a osvětlovací látky, svíčky, knoty na svícení; (8) nářadí a nástroje za ručním pohonem, nože, vidličky a lžíce, sečné zbraně, břitvy; (16) papír, lepenka a výrobky z těchto materiálů, které nejsou zařazeny do jiných tříd, tiskárenské výrobky, potřeby pro knižní vazby, fotografie, papírenské zboží, lepidla pro papírenství nebo domácnost, materiál pro umělce, štetce, psací stroje a kancelářské potřeby (vyjímaje nábytek), učební a vyučovací pomůcky s výjimkou přístrojů, plastické obaly (nezařazené do jiných tříd), tiskařské typy, štočky; (21) náčiní a nádoby pro domácnost nebo kuchyň, hřebeny a mycí houby, kartáče (s výjimkou štetců), materiály pro výrobu kartáčů, čisticí potřeby, drátky na čištění parket, sklo surové nebo opracované (s výjimkou stavebního skla), sklo, porcelán a majolika neobsažené v jiných třídách; (24) tkaniny a textilní výrobky, které nejsou uvedeny v jiných třídách, pokrývky ložní a ubrusy; (28) hry, hračky, potřeby pro gymnastiku a sport, které nejsou uvedeny v jiných třídách, vánoční ozdoby; (29) maso, ryby, drůbež a zvěřina, masové výtahy, ovoce a zelenina konzervované, zmrazené, sušené a zavařené, želé, džemy, vejce, mléko a mléčné výrobky, oleje a tuky jedlé, vše vyráběné v souladu s předpisy o ekologickém zemědělství; (30) káva, čaj, kakao, cukr, rýže, tapioka, ságo, kávové náhražky, mouka a přípravky z obilnin, chléb, pečivo, cukrovinky, zmrzlina, med, sirup melasový, droždí, prášky do těsta, sůl, hořčice, ocet, nálevy (k ochucení), koření, led pro osvěžení, vyjma trvanlivého pečiva, čokoládových a nečokoládových cukrovinek, vše vyráběné v souladu s předpisy o ekologickém zemědělství; (31) výrobky zemědělské, zahradnické, lesní a zrní neuvedené v jiných třídách, živá zvířata, čerstvé ovoce a zelenina, osivo, rostliny a přírodní květiny, krmivo pro zvířata, slad, vše vyráběné v souladu s předpisy o ekologickém zemědělství; (32) piva, minerální vody, šumivé nápoje a jiné nápoje nealkoholické, nápoje a šťávy ovocné, sirupy a jiné přípravky k zhotovování nápojů, vyjma nápojových směsí a prášků; (33) alkoholické nápoje (s výjimkou pív).

(590) Barevná

(730) **Ahold Licensing SA**, Rue Jean-Petitot 2, 1204 Geneve, CH

(740) Čermák Hořejš Matějka a spol., JUDr. Karel Čermák, advokát, Národní 32, Praha 1, 11000

(210) **O-464509**

(220) 15.12.2008

(320) 15.12.2008

(511) 9, 41

(540)



(510) (9) zvuková a audiovizuální díla na nosičích, zvuková a

audiovizuální díla v elektronické formě; (41) odborné poradenství pro činnosti a aktivity zařazené do této třídy, sportovní aktivity.

(590) Barevná

(730) **Media Pro Pictures s.r.o.**, Kříženeckého náměstí 1078, Praha 5, 15200, CZ

(210) **O-464510**

(220) 15.12.2008

(320) 15.12.2008

(511) 9, 41

(540)

MEDIAPRO PICTURES

(510) (9) zvuková a audiovizuální díla na nosičích, zvuková a audiovizuální díla v elektronické formě; (41) odborné poradenství pro činnosti a aktivity zařazené do této třídy, sportovní aktivity.

(730) **Media Pro Pictures s.r.o.**, Kříženeckého náměstí 1078, Praha 5, 15200, CZ

(210) **O-464512**

(220) 15.12.2008

(320) 15.12.2008

(511) 9, 16, 41

(540)

MEDIAPRO

(510) (9) zvuková a audiovizuální díla na nosičích, zvuková a audiovizuální díla v elektronické formě; (16) papírenské zboží; (41) odborné poradenství pro činnosti a aktivity zařazené do této třídy, sportovní aktivity.

(730) **Media Pro Pictures s.r.o.**, Kříženeckého náměstí 1078, Praha 5, 15200, CZ

(210) **O-465946**

(220) 19.02.2009

(320) 19.02.2009

(511) 35, 36, 41

(540)

Trenkwalder Job Design

(510) (35) pomoc při řízení obchodní činnosti, obchodní administrativa, kancelářské práce; (36) pojištění, služby finanční, služby peněžní, služby nemovitostní; (41) výchova, vzdělávání, zábava, sportovní a kulturní aktivity.

(730) **Trenkwalder a.s.**, Heřmanická 1648/5, Ostrava - Slezská Ostrava, 71000, CZ

(210) **O-466418**

(220) 09.03.2009

(320) 09.03.2009

(511) 20, 37

(540)

SATURN

(510) (20) desky a tyče z ambroidu, bambus, bambusové závěsy, nekovové barely, bečky a bedny, bedny laťové přepravní, bedny ze dřeva nebo z umělých hmot, bidla nekovová, busty ze dřeva, vosku, sádry nebo umělých hmot, dřevěné civky na přízi, hedvábí a nitě, civky navíjecí na hadice kromě kovových a mechanických, stojany na časopisy, části nábytku ze dřeva, nekovové čepy, čísla domovní kromě kovových a svíticích, nekovové upevněné dávkovače ručníků, přenosné dekorační předměty, stolní desky, desky k vystavování zboží, desky pod psací stroje, desky skleněné pro zrcadla, stojany na deštníky, díla umělecká ze dřeva, vosku, sádry nebo umělých hmot, držáky na kartáče, držáky na noviny, držáky na záclony a závěsy kromě držáků z textilních materiálů, nekovové kování na dveře, nekovové závěsy u dveří, dveřní klíky nikoliov z kovu, dvířka k nábytku, figurky (sošky) ze dřeva, vosku, sádry nebo umělých hmot, figury voskové, nekovové háčky na oděvy, nekovové háčky k věšákům, nekovové hmoždinky, nekovové svorky na kabely, úchytky pro kabely nebo trubky z umělých hmot, nekódované karty klíčové z umělých hmot, nekovové klapky kromě klapky jako součástí přístrojů, tabule s háčky na zavěšení klíčů, stojany na klobouky, tyče na přidržení schodišťového koberce, nekovové

kohoutky pro sudy, kolečka u nábytku nekovová, kolečka k postelím nekovová, nekovové kuličky, nekovové kontejnery, nekovové přepravní kontejnery, konzole na záclony a závěsy, korál, ozdobné závěsy z korálků, pásy z korku, korozo (olejová lampa), koše, nekovové košíky, nekovové kování na dveře, okna nebo postele, kozy na položení materiálu, kozy na řezání, krabice ze dřeva nebo z umělých hmot, kroužky na záclony, podstavce na květináče, dřevěné obaly na lahve, stojany na lahve, nekovové uzávěry na lahve, zátky do lahví, skládací lehátka, lištové rolety vnitřní (žaluzie), lišty na rámy obrazů, lišty u nábytku z umělých hmot, nekovové matice, nekovové matky ke šroubům, matrace, matrace nafukovací kromě matrací k léčebným účelům, nekovové obložení nábytku, nádrže kromě nádrží kovových nebo zděných, nekovové násady a rukojeti k nářadí, nekovové nářadí, nekovové násady na smetáky, nekovové nýty, nekovové obložení nábytku, lišty na rámy obrazů, rámy na obrazy, obruby ze slámy, ramínka na oděvy, opěrky na hlavu u nábytku, ošatky, ozdoby pohyblivé (ozdobné pohyblivé předměty vydávající zvuky, zpravidla zvonečky nebo tyčinky), nekovové nakládací a přepravní palety, nekovové palety pro manipulaci se zbožím, pásy dřevěné, pásy korkové, pelesti postelí dřevěné, podstavce na počítačové stroje, podhlavníky, podnožky, podušky, polštáře, poštovní schránky kromě zděných nebo kovových, poutače ze dřeva nebo z umělých hmot, prkénka na krájení a sekání masa, proutěné zboží, nekovové přepravky, příborníky, pultíky pro zpěváky, pulty, rákos jako materiál na splétání, ratan, regály, registratury, reklamní předměty nafukovací, nekovové stupně na schody, schránky ze dřeva nebo z umělých hmot, nekovové schůdky pohyblivé pro nastupování cestujících, stříbřené sklo pro výrobu zrcadel, pletené předměty ze slámy, sláma pletená s výjimkou rohoží, nekovové soudky, desky na stoly, nekovové sudy, šoupátka nekovová (kromě šoupátek jako součástí strojů), nekovové špalíčky do zdi, nekovové šrouby, vývěsní štíty ze dřeva nebo umělých hmot, vývěsní tabule, truhlářské umělecké výrobky, držáky na záclony a závěsy (kromě držáků z textilních materiálů), zástěny, zástěny ochranné u topenišť pro domácnost, zásuvky, nekovové závory, zrcadla, žebříky ze dřeva nebo umělých hmot; (37) antikorozní úprava, čištění, čalounění, dezinfekce, opravy hodin, elektrických spotřebičů, fotografických přístrojů, informace o opravách, izolování proti vlhkosti, klempířství a instalatérství, montáž kuchyňských zařízení, lakování, glazurování, malování interiérů, montáže lešení, restaurování nábytku, nýtování, pískování, tapetování, opravy a servis jízdních kol a motocyklů, opravy a úpravy nábytku i kancelářského nábytku.

- (730) **OFFICE PRO s.r.o.**, Brázdímská 1843, Brandýs nad Labem - Stará Boleslav, 25001, CZ
(740) JUDr. Michal Chráma, Ph.D., advokát, Hradešská 5/977, Praha 10, 10100

- (210) **O-466704**
(220) 19.03.2009
(320) 19.03.2009
(511) 1, 6, 28
(540)

Balloonkit

- (510) (1) helium; (6) kovové láhve na stlačený a zkapalněný plyn; (28) balónky na hraní.
(730) **Linde Gas a.s.**, U Technoplynu 1324, Praha 9, 19800, CZ
(740) Ing. Václav Kratochvíl, patentový zástupce, Táborská 758/33, Mladá Boleslav, 29301

- (210) **O-467935**
(220) 13.05.2009
(320) 13.05.2009
(511) 16, 35, 41
(540)

JOB DAYS

- (510) (16) časopisy, fotografie, kalendáře, katalogy, papírenské výrobky, prospekty, obtisky, tiskoviny; (35) reklama, organizování komerčních a reklamních výstav, zpracování obchodních nebo podnikatelských informací, týkajících se pracovních příležitostí, zpracování a třídění dat, průzkum trhu, zprostředkování práce, nabídka pracovních příležitostí, propagační činnost; (41) vydávání knih, publikací, časopisů, datových souborů, včetně jejich elektronické podoby, korespondenční kurzy, výroba zvukových a zvukově obrazových

záznamů, organizování a vedení seminářů, přednášek a soutěží, zábava, vzdělávací informace, informace o možnostech zábavy a rekreace, organizování nekomerčních výstav.

- (730) **European Telecom Consulting s.r.o.**, Bělehradská 31, Praha 2, 12000, CZ
(740) Ing. Václav Kratochvíl, patentový zástupce, Táborská 758/33, Mladá Boleslav, 29301

- (210) **O-469611**
(220) 21.07.2009
(320) 21.07.2009
(511) 9, 16, 35, 36, 38, 41, 42
(540)



- (510) (9) magnetické, optické a jiné nosiče dat, informací, zvukových, obrazových a zvukově-obrazových záznamů spadající do tř. 9, publikace v elektronické podobě, on-line dostupné publikace v síti Internet, software na nosičích; (16) papír, lepenka a výrobky z těchto materiálů, které nejsou zařazeny do jiných tříd, tiskárenské výrobky, potřeby pro knižní vazby, fotografie, papírenské zboží, lepidla pro papírenství nebo domácnost, materiál pro umělce, štetce, psací stroje a kancelářské potřeby (vyjímaje nábytek), učební a vyučovací pomůcky s výjimkou přístrojů, plastické obaly (nezařazené do jiných tříd), tiskařské typy, štočky, reklamní, propagační a užitkové výrobky z papíru, zejména etikety, ubrousky, ručníky, tiskoviny, periodické i neperiodické publikace, informační, reklamní a propagační letáky, plakáty, prospekty, pohlednice, mapy, průvodce, dopisní obálky, přání, kalendáře, samolepicí fólie, papírové a plastové tašky, sešity, skicáky, tužky, těžítka, papírové nosiče dat, kancelářské výrobky; (35) reklamní, inzertní a propagační činnost, elektronická inzerce, on-line inzerce, pořádání výstav, veletrhů a propagačních akcí pro obchodní a reklamní účely, zajišťování předplatného, rozšiřování reklamních nebo inzertních materiálů; (36) pojištění, služby finanční, služby peněžní, služby nemovitostní; (38) šíření elektronických časopisů, periodik a knih v elektronické podobě prostřednictvím počítačové sítě, Internetu, pomocí satelitů, výměna a šíření zpráv a informací, služby zabezpečující datovou a audiovizuální komunikaci prostřednictvím informačních a telekomunikačních sítí, kupř. počítačové sítě Internet, satelitu; (41) služby vydavatelství a nakladatelství periodických a neperiodických publikací v tištěné i elektronické podobě, tvorba rozhlasových a televizních pořadů; (42) hosting webových stránek, tvorba a správa webových stránek, tvorba software, programování internetových databázových systémů a internetových aplikací, tvorba prezentací, aplikací, katalogů pro webové stránky, programové projekty, převádění médií do elektronické podoby, tvorba informačních databází, elektronických časopisů, periodik a knih.
(730) **VĚCI VEŘEJNÉ**, Ječná 2, Praha 2, 12000, CZ

- (210) **O-469919**
(220) 04.08.2009
(320) 04.08.2009
(511) 9, 25, 28, 41
(540)

PRAŽSKEJ DÉMON

- (510) (9) počítačové hry (programy) a počítačové hry (herní zařízení) upravené pro použití s externí obrazovkou nebo monitorem; (25) oděvy, obuv, pokrývky hlavy, oblečení a obuv pro sportovní činnost a volný čas; (28) sportovní potřeby, počítačové hry jiné než upravené pro použití s externí obrazovkou nebo monitorem; (41) zábava, sportovní a kulturní činnost, pořádání sportovních, hudebních a společenských akcí, poskytování služeb provozování hudebních klubů a restauračních a sportovních zařízení s cílem zábavy, rozptýlení nebo rekreace osob.
(730) **KAMO obchodní společnost, s.r.o.**, Klimentská 24, Praha 1, 11000, CZ

(210) **O-470318**
(220) 24.08.2009
(320) 24.08.2009
(511) 35, 36, 41, 42
(540)



(510) (35) inzertní činnost v oblasti realit prostřednictvím jakéhokoliv média, včetně Internetu; (36) oceňování a odhady nemovitostí, služby nemovitostní, prodej a pronájem nemovitostí, zprostředkování koupě, prodeje a pronájmu nemovitostí, správa majetku, pozemků, budov, provozování realitní kanceláře, poradenská činnost, zejména v oblasti realit, poskytování informací o nemovitostech i prostřednictvím elektronických médií, finanční charita, organizování dobročinných sbírek, zprostředkování obchodu s nemovitostmi, zprostředkování prodeje nemovitostí za provizi, odborná konzultační a poradenská činnost v oboru nemovitostí; (41) překladatelské služby; (42) odborná konzultační a poradenská činnost v oboru architektury v rámci této třídy.

(730) **Crown Reality, s.r.o.**, Betlémská 262/10, Praha 1 - Staré Město, 11000, CZ

(210) **O-471467**
(220) 14.10.2009
(320) 14.10.2009
(511) 33
(540)

Děčínská Jeřabinka

(510) (33) alkoholické nápoje všeho druhu, zejména likéry, destiláty, lihoviny, všechny druhy vína, především jakostní víno, víno přívlastkové, archivní víno, šumivé víno, sekty, též stolní víno, vína odrůdová a známková, ovocná, přírodní a bylinná, alkoholické výtažky, extrakty a esence z ovoce a hroznů - v rámci této třídy, mošty s alkoholem, alkoholické koktejly a aperitivy, alkoholické nápoje obsahující ovoce, koncentráty k přípravě alkoholických nápojů a esence do lihovin.

(730) **VALDEMAR GREŠÍK - NATURA s.r.o.**, Saská 134/60, Děčín 10, 40502, CZ

(740) **BOHEMIA PATENT**, Ing. Jana Vandělková, Spálená 29, Praha 1, 11000

(210) **O-471583**
(220) 20.10.2009
(320) 20.10.2009
(511) 36
(540)



(510) (36) pojištění, finanční služby, peněžní služby, nemovitostní služby.

(590) Barevná

(730) **VIENNA INSURANCE GROUP WIENER STÄDTISCHE Versicherung AG**, Schottenring 30, Vídeň, AT

(740) Advokátní kancelář Horák & Chvosta, Mgr. Barbora Rovenská, advokátka, Radlická 14, Praha 5, 15000

(210) **O-471617**
(220) 21.10.2009
(320) 21.10.2009
(511) 16, 35, 41
(540)

DOUBRAVECKÝ TÝDEN

(510) (16) plakáty, billboardy, letáky, fotografie; (35) inzertní a reklamní činnost - inzeráty, reklamní činnost - bannery, public relation - výstupy do masmédií; (41) výchovná a zábavní činnost - hudební produkce, sportovní turnaje, promítání audiovizuálních děl, soutěže.

(730) **Statutární město Plzeň, městský obvod Plzeň 4**, Mohylová 55, Plzeň, 31264, CZ

(740) **JUDr. Martin Aleš**, advokát, Houškova 30, Plzeň, 32600

(210) **O-471686**
(220) 23.10.2009
(320) 23.10.2009
(511) 16, 35, 41
(540)

FITNESS Jízda

(510) (16) reklamní, inzertní a propagační materiály s výjimkou tiskovin všeho druhu; (35) propagační, reklamní a inzertní služby prostřednictvím jakéhokoliv média; (41) výchova, školení (formace), organizování sportovních soutěží, zábava, sportovní a kulturní aktivity s výjimkou vydavatelské a nakladatelské činnosti.

(730) **ČS MTB Team, s.r.o.**, Bořivojova 1780, Roztoky u Prahy, 25263, CZ

(740) **Mgr. Kamil Kolátor**, 28. října 2015/23, Jablonec nad Nisou, 46601

(210) **O-471908**
(220) 05.11.2009
(320) 05.11.2009
(511) 18, 20, 24
(540)



(510) (18) kůže, imitace kůže, výrobky z těchto materiálů, které nejsou zahrnuty do jiných tříd, kůže ze zvířat, kufrů a zavazadla, deštníky, slunečníky a hole, biče a sedlářské výrobky; (20) nábytek, zrcadla, rámy, výrobky nejmenované v jiných třídách ze dřeva, korku, rákosu, vrbového proutí, z rohu, kosti, slonoviny, z kostic, želvoviny, jantaru, perleti, mořské pěny, náhražky všech těchto materiálů nebo náhražky z plastických hmot; (24) tkaniny a textilní výrobky, které nejsou uvedeny v jiných třídách, pokrývky ložní a ubrusy.

(730) **Kučera Vladimír**, Křivenická 406/2, Praha 8, 18100, CZ

(210) **O-471909**
(220) 05.11.2009
(320) 05.11.2009
(511) 35
(540)



(510) (35) maloobchodní služby týkající se prodeje zboží, jmenovitě čajů, kávy, výrobků určených pro lidskou výživu, cukrovinek, alkoholu, piva, nealkoholických nápojů, parfémů, kosmetiky,

- (320) 27.11.2009
(511) 3, 5, 7, 8, 11
(540)
- cestovních potřeb, kuřiva a kuřáckých potřeb, reklama,
předvádění zboží, zaslání reklamních materiálů, pronájem
reklamních ploch, poradenské a konzultační služby v oblasti
všech výše uvedených služeb.
- (590) Barevná
(730) **T.G., a.s.**, Jiráskovo nám. 816/4, Plzeň, 32600, CZ
(740) Langrova, s.r.o., Skrétova 48, Plzeň, 30100



- (210) **O-472131**
(220) 13.11.2009
(320) 13.11.2009
(511) 35, 39
(540)



- (510) (3) kosmetika, UV gely, krémy, laky na nehty, zdobíčky - zdobící laky na nehty, podkladové laky a gely na nehty, čisticí přípravky na nehty v rámci této třídy; (5) dezinfekční přípravky pro hygienické účely, chemicko-farmaceutické přípravky; (7) odsávačky prachu; (8) nůžky, kopytka na zatlačení nethtové kůžičky (manikura), frézky na nehty (ruční nástroje), (11) UV lampy, s výjimkou lamp pro lékařské účely.
- (590) Barevná
(730) **Denisa Purkytová**, Havlíčkova 304, Zlonice, 27371, CZ

- (510) (35) propagační a reklamní činnost; (39) přeprava osob, taxi služba, automobilová doprava osobní a nákladní, pomocné služby v dopravě, v rámci této třídy, služby řidičů.
- (730) **Osobní řidič s.r.o.**, Pod Kaštany 21, Brno, 60200, CZ

- (210) **O-472486**
(220) 01.12.2009
(320) 01.12.2009
(511) 16, 35, 39, 41
(540)

- (210) **O-472264**
(220) 20.11.2009
(320) 20.11.2009
(511) 19, 20, 35, 42
(540)



- (510) (19) stavební materiály nekovové, řezivo, nekovové polotovary pro stavební a truhlářskou výrobu, stavebně truhlářské výrobky ze dřeva, jako např. okna, dveře, vrata, portály, příčky, schodiště, obklady, podhledy, stropy a podlahy; (20) čalouněný a dřevěný nábytek, zejména obývací stěny, ložnice, čalouněné soupravy, stolový nábytek, kuchyňský nábytek, nábytek lůžkový, nábytek skříňkový, nábytek sedací, kancelářský nábytek, zahradní nábytek, kovový a plastový nábytek, zrcadla, rámy; (35) reklamní návrhy; (42) výtvarné návrhy (průmyslový design), projekty a poradenství ve stavebnictví a architektuře, návrhy a projekty interiéru, návrhy bytových a stavebních doplňků, návrhy nábytku.
- (730) **Vavruška Jiří**, Nádražní 94, Dolní Bečkovice, 27701, CZ

- (210) **O-472267**
(220) 20.11.2009
(320) 20.11.2009
(511) 16, 25, 42
(540)



- (510) (16) nálepky, upomínkové předměty z papíru; (25) oděvy, pokrývky hlavy, obuv; (42) grafický design, obalový design, oděvní návrhářství.
- (730) **Jan Pavel**, Zdařilá 8/817, Praha 4, 14000, CZ

- (210) **O-472420**
(220) 27.11.2009



- (510) (16) papír, lepenka a výrobky z těchto materiálů, které nejsou zařazeny do jiných tříd, papírenské zboží, materiál pro umělce, psací potřeby, štětce, fotografie, učební a vyučovací pomůcky s výjimkou přístrojů; (35) reklama, propagace, inzerce, zprostředkování uvedených služeb ve třídě 35, zprostředkování nákupu a prodeje výrobků uvedených ve třídě 16; (39) organizování cest, organizování zájezdů, organizování prohlídek, zprostředkování uvedených služeb ve třídě 39; (41) školení, kurzy kreslení, školení, vzdělávání, vzdělávání v oblasti výtvarné a estetické výchovy, pořádání a organizování seminářů, kurzy kreslení a malování (pravou mozkovou hemisférou), informace o výchově a vzdělávání, informace o možnostech rozptýlení a zábavy, zábava, zprostředkování uvedených služeb ve třídě 41.
- (590) Barevná
(730) **KK SERAFIN, s.r.o.**, Mečislavova 2, Praha 4, 14000, CZ

- (210) **O-472635**
(220) 07.12.2009
(320) 07.12.2009
(511) 36
(540)

**CLEAR
DEAL**

**J&T BANKA
CZECH REPUBLIC**

- (510) (36) finanční a peněžní služby, zejména přijímání termínovaných vkladů od veřejnosti.
- (730) **J&T BANKA, a.s.**, Pobřežní 297/14, Praha 8, 18600, CZ
(740) PATENTSERVIS Praha a.s., Jivenská 1273/1, Praha 4, 14021

- (210) **O-472707**
(220) 09.12.2009
(320) 09.12.2009
(511) 42

(540)



- (510) (42) návrhářství (oděvní).
(590) Barevná
(730) **AGATAMODELS s.r.o.**, Únětická 117, Statenice, okres Praha-západ, 25262, CZ
(740) JUDr. Lucie Horčíčková, Jednořadá 1051/53, Praha 6, 16000

(210) **O-472726**

- (220) 10.12.2009
(320) 10.12.2009
(511) 9, 16, 38, 40
(540)



- (510) (9) počítačový software, zejména software pro nahrávání, stahování a zpracování obrázků a obrazových dat, jakož i software pro tvorbu fotografických alb a pro zpracování fotografických alb; (16) fotografie ve formě papírových fotografií a plakátů, alba, tiskoviny, zejména plakáty a fotografická alba; (38) telekomunikace pomocí poskytování on-line platformy pro nahrávání, stahování a zpracování obrázků a obrazových dat, jakož i pro tvorbu fotografických alb a pro zpracování fotografických alb, telekomunikace pomocí poskytování on-line platformy pro objednávání výrobků, na kterých jsou nanesena obrazová data objednatel; (40) služby fotografické laboratoře, zejména výroba fotografických alb, vyvolávání filmů, výroba fotografických kopií, kopírování vyvolaných filmů a fotografií, tisk plakátů, fotografií a fotografických alb, nanášení obrazových dat na zboží tiskem, rytím a/nebo zažehlováním a/nebo nalisováním.
(590) Barevná
(730) **CeWe Color AG & Co. OHG**, Meerweg 30-32, Oldenburg, 26133, DE
(740) Rott, Růžička & Guttman Patentové, známkové a advokátní kanceláře, JUDr. Vladimír Rott, Vinohradská 37, Praha 2, 12000

(210) **O-472781**

- (220) 29.01.2010
(320) 14.12.2009
(511) 3, 4, 6, 7, 8, 9, 11, 13, 16, 20, 21, 24, 26, 27, 28, 34, 35
(540)



- (510) (3) kosmetické přípravky, kosmetika, kosmetické tužky, parfumerie, vonné oleje, tužky na obočí, parfémy, voňavkářské výrobky, vonné sáčky do prádla; (4) lampové knoty, parfémované svíčky, svíčky, svíčky na vánoční stromky, svíčky pro noční osvětlení; (6) balící fólie (kovové), číslice a písmena z obecných kovů, s výjimkou tiskařského písma, háčky pro věšáky (kovové), hliníkové fólie, pokladničky na mince (kovové); (7) mechanické ruční nástroje a nářadí, vrtačky (elektrické ruční); (8) brousíky, brousíky nožů, břity, hroty (části ručních nástrojů a nářadí), číslovací kleště, dláta, hevery (ruční), hlavy závitové (ruční nástroje), hoblíky, hrábě (ruční nářadí), hřebíky

(vytahováky na hřebíky), hustilky pneumatik (ruční), jehlové pilníky, kladiva (ruční), kladiva zednická, kleště, klíče maticové (ruční nástroje), kleště na cukr, na salát a na špagety, kleště na led, kráječce vajec, kráječce na hranolky, krumpáče, lopatky sázecí (pro zahradnické práce), lopaty (ruční nářadí), lupénkové pily, lžice, lžičky, nože, nožífské zboží, nůžky, nůžky na papír, nůžky na potraviny, nůžky zahradnické, nůžky na nehty, nožíky s vidličkou, malířské špachtle, motyky, motyčky (na okopávání), nabírací lžice (ruční nářadí), nástroje a nářadí ruční, nebozezy (ruční nástroje), obloukové pily, ocílky, opasky na nářadí (držáky), otvíráky univerzální a konzerv neelektrické, multifunkční otvíráky, otvíráky s nožikem, pilky (ruční nářadí), pilníky (nástroje), pistole ruční na vytlačování tmele, pistole stříkací (ruční nářadí), přístroje, přístroje (kufr), rašple (ruční nástroje), ruční pily, ruční zvedáky, rýče, sekery, srpy, svěráky, škrabky (ruční nástroje), šroubováky, úhelníky (ruční nářadí), upínací pouzdra - sklíčidla (nářadí), vidle, vrtačky (ruční nářadí), zahradnické nářadí (ruční), zahradnické nůžky, zednické lžice, zemědělské nástroje a nářadí (ruční), železné nářadí a nástroje (ruční), louskáčky na ořechy, pilníky na nehty; (9) pouzdra na brýle, nabíječky elektrické baterie, baterie, baterie do kapesních svítilidel; (11) lampy na svícení, ozdobné fontány, kapesní svítilny, lampióny, vánoční světla na stromky, kuchyňské potřeby elektrické, zapalovače plynové, zapalovače; (13) bengálské ohně, rakety, prskavky, rachejtly, vrhací, metací; (16) akvarely, barvy (pouzdra s barvami, školní pomůcky), barvy vodové, děrovačky (kancelářské potřeby), desky (psací-) s klipsem, desky na dokumenty (šanonny, pořadače), držáky na psací potřeby, fólie na balení (z umělých hmot), globusy (zemské -), podložky (psací -), podložky razítkovací, potřeby na psaní, psací soupravy, pravítka, připínáčky, sešivačky (kancelářské potřeby), sponky kancelářské, štětce malířské, trojúhelníky (rýsovací -), tužky, gummy na mazání, inkoust korekční, kancelářské potřeby, kromě nábytku, korektury (tekuté, kancelářské potřeby), křída na psaní, krivítka, laminovačky (-na dokumenty) pro použití v kanceláři, lepidla (kancelářské nebo pro domácnost), napínáčky, obaly na spisy, ocelová pera, ořezávátko na tužky, pastelky, penály, pera (kancelářské potřeby), pera plnicí; (20) figurky (sošky) ze dřeva, vosku, sádry nebo umělých hmot, závěsy korálkové ozdobné, obrazy (rámy), ozdoby pohyblivé (ozdobné pohyblivé předměty vydávající zvuky, zpravidla zvonečky nebo tyčinky), podušky; (21) formičky na pečení, formy kuchyňské, potřeby toaletní, háčky, kartáče, kartáčnické zboží, lžice na boty, rozstřikovače na zalévání květin a rostlin, hřebeny, kbelíky, konve kropící, kuličky na prádlo, prádelní sušáky, žehličky, koše na použití v domácnosti, věšáky a kroužky na ručníky, plácačky na mouchy, moppy, smetáky, lahve, párátko, podložky kromě papírových a určených k prostírání, porcelán, rukavice pro domácí použití, rukavice pro práce na zahradě, bomboniéry (ozdobné krabice na cukroví), busty z porcelánu, terakoty nebo skla, čajová nálevka, držáky na svíce, hadry na čištění, keramika na použití v domácnosti, kuličky na prádlo, kořenáče ozdobné, s výjimkou papírových, koše na odpadky, misky hygienické na vylučování pro domácí zvířata, klece pro domácí zvířata, hrnčířské zboží, kuchyňské náčiní, kuchyňské nádoby (soupravy), lžice na boty, rozstřikovače na zalévání květin a rostlin, solničky, pepřenky, cukřenky, tácy (podnosy), rukavice pro domácnost, sušáky na prádlo, voliéry, klece pro ptáky, soupravy likérové, sklenice na pití, vše v rámci této třídy; (24) držáky na záclony a závěsy z textilních materiálů, koupelňové textilie, okenní záclony, plátno, ručníky, ubrusy voskované, závěsy plastové, s výjimkou oblečení, podložky na stůl pod sklenice, taliře (prostírání), povlaky na sklápěcí kryty toalet, utěrky na sklo, vše v rámci této třídy; (26) lemovky, květiny umělé, paruky, umělé ovoce; (27) koberce, koberečky, předložky, předložky koupelňové (rohožky), rohože rákosové, rohožky u dveří; (28) hračky, hračky plyšové, hry, panenky, pistole (hračky), autička na hraní, míče hrací, míčky na hraní, automobilové modely zmenšené, boby, bublifuk (hračka), draci létající, houpačky, hra v kostky, hra v kuželky, hra v šachy, hrací karty, hrací koule, hrací kuličky, hračky pohyblivé, hráčské pátky (sportovní náčiní), hry společenské, hry stolní, hry jiné než upravené pro použití s externí obrazovkou nebo monitorem, koloběžky, kouzelnické potřeby, kuželky, masky divadelní, masky karnevalové, medvídci plyšové, míče na hraní, míčky na hraní, panenky, domečky pro panenky, postýlky pro panenky, šatičky pro panenky, pokojíčky pro panenky, pistolky vzduchové

(hračky), puzzles, rádiem řízená autíčka na hraní, stavebnice (hračky), stavebnicové kostky, šipky (hra), talíře létající (hračky); (34) zapalovače kuřácké, zapalovače doutníků, zapalovače pro kuřáky; (35) propagační činnost, reklama, pomoc při řízení obchodní činnosti, obchodní administrativa, kancelářské práce.

(730) **DUONG THI THANH HA**, Nad Vernerákem 1588/4, Praha 4, 14800, CZ

(740) Van Tuan Le, Mánesova 2762/14, Ostrava, 70200

(210) **O-472805**

(220) 15.12.2009

(320) 15.12.2009

(511) 35

(540)



(510) (35) zprostředkování obchodu s výrobky ve tř. 3 a 16.

(590) Barevná

(730) **Eurobal s.r.o.**, Počernická 264, Radonice, 25073, CZ

(210) **O-472806**

(220) 15.12.2009

(320) 15.12.2009

(511) 9, 16, 35, 38, 41

(540)

MAMBA SHOW

(510) (9) antény, audiovizuální zařízení pro výuku, automaty hudební, hrací skříně uváděné do chodu vhozením mince, automaty prodejní, nástroje na určování azimutu, barometry, brýle, pouzdra na brýle, brýle sluneční, brýle proti slunci, brýlové řetízky, buzoly, směrové kompas, clony na oči, čističe nosičů zvukových záznamů, čočky kontaktní, čočky optické, čtecí zařízení v televizi, dalekohledy, diapozitivy, promítací přístroje na diapozitivy, diktafony, magnetické disky, kompaktní disky (audio-video), gramofonové desky, gramofonové jehly, disky optické, DVD přehrávače, elektronická pera (vizuální zobrazovací jednotky), elektronické oznamovací tabule, elektronické publikace (s možností stažení), epidiascopy, filmové kamery, exponované filmy, stíhací zařízení na filmy, kreslené filmy, fotoaparáty, fotografické snímky, hologramy, jezdecké přílby, kalkulačky, kalkulačky kapesní, kinofilmy, klávesnice počítačové, krokoměry, magnetická média, magnetické disky, magnetické nosiče dat, magnetické pásky, magnetofony, magnety, magnety dekorační, mincové mechanismy pro televizory, monitory, mikrofony, nosiče dat magnetické, nosiče dat optické, nosiče zvukových nahrávek, nosiče zvukových záznamů, ochranné brýle pro sport, ochranné helmy pro sport, obrázky, optické disky kompaktní CD ROM, plátina promítací, plovací kruhy, plovací pásky, plovací vesty, počítače, počítačové hry, počítačové tiskárny, podložky pod myš, potápěčské masky, potápěčské oděvy, potápěčské rukavice, pravítka (měřicí přístroje), pravítka logaritmická, přehrávače kompaktních disků, přílby ochranné, přístroje pro reprodukci zvuku, rádia, signalizační píšťalky, sluchátka, snímáče obrazu, skenery (zpracování dat), špunty do uší, tampóny do uší pro potápěče, televizní přístroje, trojúhelníky výstražné pro vozidla, videokamery, videokazety, videopásky, vyučovací stroje, zápisník elektronický, závaží, elektrické žehličky; (16) alba, atlasy, pouzdra s barvami (školní pomůcky), blahopřání, blahopřání hudební, bloky (papírnické výrobky), brožury, papírové bryndáčky, časopisy, časopisy - komiksy, čínská tuš,

desky (papírnické výrobky), psací desky s klipsem na přidržování papíru, desky na dokumenty (šanon, pořadače), dopisní papír, držáky na psací potřeby, figurky (sošky) z papírové hmoty, fólie hliníková na balení potravin, fotografie, stojany na fotografie, zemské globusy, grafické reprodukcce, grafiky, gumy na mazání, hlína modelovací, houbičky navlhčovací (kancelářské potřeby), hroty psacích per, chrániče prstů (kancelářské potřeby), inkoust v tyčince, inkousty, kalamáře, kalendáře, kalendáře trhací, kalhotky plenkové z papíru nebo buničiny, kancelářské potřeby, kromě nábytku, kancelářské sponky, papírové kapesníky, výrobky z kartónu, spadající do této třídy, karty, katalogy, kelímky papírové na mléčné výrobky, klobouky z lepenky, knihy, záložky do knih, knížky brožované, knižní záložky, vzory na kopírování, papírové kornouty, krabice lepenkové nebo papírové, kružítko, křída na psaní, laminovačky na dokumenty pro použití v kanceláři, výrobky z lepenky spadající do této třídy, malířská plátna, malířské stojany, malířské štětce, štětce, štětce na psaní, mapy, zeměpisné mapy, mašle papírové, materiály na pečeti, pomůcky na mazání, sáčky pro mikrovlnné trouby, misky na vodové barvy, materiály na modelování, nálepky (lepící pásky) pro kancelářské použití nebo pro domácnost, napínáčky, násadky na pera, noviny, nože na papír, obálky, obaly, obaly na spisy, obtisky, ocelová pera, opěradla na ruce pro malíře, ořezávací stroje na tužky, ořezávací nástroj na tužky, oznámení (papirenské výrobky), palety pro malíře, kornouty z papíru, papír, dopisní papír, papír kopírovací (pauzovací), pergamenový papír, papír sací, svítilny, toaletní papír, papír voskovaný, papír Xuan, papírenské výrobky spadající do této třídy, papírová prostírání, papírové ubrusy, papírové podložky pod sklenice, podložky pod pивní sklenice, papírové ubrusy, pastelky, pouzdra na pasy, pečeti, penály, pera (kancelářské potřeby), pera plnicí, periodika, plakáty, plány, psací podložky, pomůcky učební, kromě přístrojů, pohlednice, poštovní známky, potřeby na psaní, poutače z papíru nebo lepenky, pouzdra na doklady, pouzdra na pera, pouzdra s psacími potřebami, papírové praporečky, pravítka, prospekty, příručky, psací podložky, psací soupravy, psací soupravy (sada psacích potřeb), publikace, papírové pytlíky jako obaly, razítka, razítka datovací, pouzdra na razítka, razítkovací podušky, ročenky, papírové ručníky, rýsovací nástroje, samolepky, samolepky pro domácnost a pro kancelářské potřeby, sešity, sešivačky, skicáky, stíratka na tabule, školní potřeby, tabule školní, těžítka, tikety, tiskopisy, tiskové typy, tiskoviny, tužky, tuhy do tužek, držátka na tužky, patentní tužky, uhly na kreslení, zápisníky, zpěvníky; (35) inzerce poštou, nábor zaměstnanců, licence na výrobky a služby ostatních (komerční správa), nábor zaměstnanců, pomoc při řízení obchodní činnosti, obchodní nebo podnikatelské informace, obchodní nebo podnikatelský průzkum, organizování výstav (komerčních nebo reklamních), personální poradenství, pořádání veletrhů pro obchodní a reklamní účely, průzkum trhu, průzkum veřejného mínění, zajišťování předplatného telekomunikačních služeb, předvádění zboží, příprava inzertních sloupek, reklama (propagace), reklama on-line v počítačové síti, aktualizování reklamních materiálů, pronájem reklamních materiálů, zaslání reklamních materiálů zákazníkům, rozšiřování reklamních nebo inzertních materiálů, sekretářské služby, služby v oblasti grafické úpravy pro reklamní účely, styky s veřejností, vydávání reklamních nebo náborových propagačních a inzertních textů, televizní reklama, obchodní vedení uměleckých agentur, zajišťování novinového předplatného (pro předplatitele); (38) elektronická pošta, služby elektronických nástěnek (telekomunikační služby), informační kanceláře, vysílání kabelové televize, služby dálkových konferencí, počítačová komunikace, posílání zpráv, poskytování internetových diskusních fór, pronájem přístrojů pro přenos zpráv, pronájem přístupového času ke globálním počítačovým sítím, pronájem zařízení pro přenos informací, přenašení pomocí satelitních družic, přenos zpráv a obrazových informací pomocí počítače, půjčování telekomunikačních zařízení, telekonference (služby dálkových konferencí), teleshoppingové služby (poskytování televizních kanálů pro teleshoppingové služby), televizní vysílání, telexové služby, výzvy (služby poskytované rádiem, telefonem nebo jinými elektronickými komunikačními prostředky), zaslání zpráv; (41) dabing, pronájem dekorací, služby v oblasti digitálního zpracování obrazu, elektronické publikování (DTP), služby v oblasti estrád, filmová studia, filmová tvorba, filmové projekce, pronájem filmových promítaček a jejich příslušenství, půjčování filmů, fotografování,

informace o možnostech zábavy, informace o výchově a vzdělávání, poskytování služeb v oblasti karaoke (hudební doprovod písní dle výběru zpěváka), výchovně zábavné klubové služby, kluby zdraví (služby), knihovny (půjčovány knih), vydávání knih, koncertní síně, sály, organizování a vedení konference, organizování a vedení kongresu, korespondenční kurzy, provozování muzea, služby nahrávacího studia, nahrávání videopásek, obrazové zpravodajství, organizování kulturních nebo vzdělávacích výstav, organizování plesů, organizování vzdělávacích nebo zábavných soutěží, zábavné parky, plánování a organizování večírků, pořádání soutěží krásy, pronájem audio nahrávek, pronájem dekorací, pronájem kinematografických filmů, pronájem osvětlovacích zařízení pro divadla nebo televizní studia, provozování her on line (z počítačové sítě), předprodej vstupenek, výroba divadelních nebo jiných představení, půjčovány filmů, psaní scénářů, reportéřské služby, školení, vyučování, výroba rozhlasových a televizních programů, televizní zábava, výuka, vzdělávací informace, organizování živých vystoupení.

(730) **Česká televize**, Kavčí Hory, Praha 4 - Kavčí Hory, 14070, CZ

(210) **O-472917**

(220) 17.12.2009

(320) 17.12.2009

(511) 2, 17, 19

(540)

EKOSIL

(510) (2) nátěrové hmoty, barvy, laky, ředidla do nátěrových hmot, tmely zařazené do tř. 2, barviva, mořidla, ochranné prostředky proti rzi kovů a hnilobě dřeva, práškové nátěrové látky, práškové barvy, impregnační prostředky na dřevo a na beton, mořidla na dřevo, elektroforézní nátěrové látky, aditiva pro nátěrové hmoty, barvy pro stavební účely, barvy fasádní, interiérové barvy; (17) izolační nátěrové a nástřikové hmoty; (19) penetrační a základní nátěrové hmoty, omítkoviny, maltovinová pojiva, lité podlahy, stavební nástřikové hmoty na bázi organických pojiv a organických plnidel, lepicí a šterkové hmoty, s výjimkou výrobků tř. 19 obsahujících gumový granulat nebo asfalt.

(730) **EKOLAK s.r.o.**, Bílovice 497, Bílovice, 68712, CZ

(740) Ing. Zdeněk Kučera, Dlouhá 207 (P.O.BOX 92), Slušovice, 76315

(210) **O-472926**

(220) 18.12.2009

(320) 18.12.2009

(511) 6, 19, 35

(540)

AB

trio s.r.o.

(510) (6) veškeré kovové materiály pro dopravu, zejména sloupy, stožáry, patníky, kolejnicové soupravy, kolejnice, pražce, křížovky, výhybky, točny včetně spojovacích materiálů a/nebo prvků a materiálů pro železniční svršky i kovové části mostů, veškeré stavební materiály kovové, lité nebo válcované, lešení, bednění, nosníky, armatury, konstrukce, přenosné kovové stavební materiály, kovové europalety, stavební materiály z bílého kovu; (19) stavební materiály nekovové přírodní nebo syntetické surové, polozpracované a zpracované, beton, jeho výrobky a/nebo jeho směsi, protihlukové silniční a železniční panely, kamenické výrobky, písek, šterk, šterkopísek, asfaltové a bitumenové výrobky, dřevo a polozpracované dřevo, europalety ze dřeva, stavební dílce, papír, lepenka a sklo pro stavební účely, výrobky z keramiky pro stavební účely; (35) marketing, průzkum, efektivita a propagační činnost v oblastech infrastruktury.

(730) **AB TRIO, spol. s r.o.**, Budovcova 880/13, Liberec, 46001, CZ

(210) **O-472928**

(220) 18.12.2009

(320) 18.12.2009

(511) 9, 16, 38, 41

(540)

ROBIN HOOD
← CESTA
← KE SLÁVĚ

(510) (9) audiovizuální díla na jakémkoliv nosiči, obaly na zvukové nosiče, nosiče magnetických záznamů nahrané i nenahrané; (16) papír, lepenka a výrobky z těchto materiálů patřící do třídy 16, plakáty, fotografie, pohlednice, kalendáře, zejména nástěnné a stolní, samolepky, obtisky, poznámkové bloky, desky na spisy, omalovánky, tužky, pastelky, penály, papírové tašky, umělohmotné tašky, tiskoviny, časopisy, periodika, knihy, kancelářské potřeby patřící do třídy 16, papírové obaly z plastických hmot zařazené v této třídě; (38) televizní vysílání, rozšiřování televizního vysílání, přenosy zpráv, přenos zpráv a obrazových informací pomocí počítače, přenášení vysílání pomocí satelitních družic, šíření audiovizuálních děl, technické a organizační zabezpečení televizního vysílání; (41) nakladatelská činnost, nahrávání nosičů zvukových a/nebo obrazových, tvorba a vydávání audiovizuálních děl, tvorba televizních pořadů.

(730) **FTV Prima, spol. s r.o.**, Na Žertvách 24/132, Praha 8, 18000, CZ

(210) **O-473012**

(220) 22.12.2009

(320) 22.12.2009

(511) 37, 42

(540)



(510) (37) realizace pozemních a inženýrských staveb, rekonstrukce a údržba výtahů, opravy a montáž měřidel; (42) zkoušení stavebních výrobků, materiálů, hmot, dílců, konstrukcí a objektů, mostů a zkoušky tepelně technických vlastností, certifikace stavebních materiálů, hmot, výrobků, dílců, konstrukcí, elektrických přístrojů k vypínání, ke spínání nebo ochraně elektrických obvodů a systémů řízení QMS, EMS, BOZP a obdobných systémů řízení, inspekce v oblasti stavebnictví, ověřování stanovených měřidel autorizovaným metrologickým střediskem, úřední měření průtoku a objemu odpadních vod, zkoušení strojírenských, stavebních a elektrotechnických výrobků, výtahů včetně technologických zařízení, speciálních částí objektů, předpínacích systémů, kalibrace měřidel délky, tlaku, tvrdosti betonu, měřičů tepla, průtoku, teploty, napínavých souprav pro předpjatý beton, zkušebních strojů pro materiálové zkoušky, certifikace systémů jakosti v odvětví stavebnictví a příbuzných oborech, certifikace systémů a posuzování environmentálního managementu a environmentálních systémů budov, inspekční činnost typu a - projektová a inženýrská příprava pozemních a inženýrských staveb, provádění inspekce výtahů, zpracování úkolů tvorby ČSN, provádění kontroly kvality stavebních prací a výrobků, provádění kontroly statických a dynamických výpočtů staveb, posuzování vlivů na životní prostředí, poradenská a expertizní činnost ve výše uvedených oblastech.

(590) Barevná

(730) **Technický a zkušební ústav stavební Praha, s.p.**, Prosecká 811/76a, Praha 9, 19000, CZ

(740) Mgr. Ing. Jana Krupičková, Divadelní 3/a, Plzeň, 30100

(210) **O-473013**

(220) 22.12.2009

(320) 22.12.2009

(511) 37, 42
(540)



(510) (37) realizace pozemních a inženýrských staveb, rekonstrukce a údržba výtahů, opravy a montáž měřidel; (42) zkoušení stavebních výrobků, materiálů, hmot, dílců, konstrukcí a objektů, mostů a zkoušky tepelně technických vlastností, certifikace stavebních materiálů, hmot, výrobků, dílců, konstrukcí, elektrických přístrojů k vypínání, ke spínání nebo ochraně elektrických obvodů a systémů řízení QMS, EMS, BOZP a obdobných systémů řízení, inspekce v oblasti stavebnictví, ověřování stanovených měřidel autorizovaným metrologickým střediskem, úřední měření průtoku a objemu odpadních vod, zkoušení strojírenských, stavebních a elektrotechnických výrobků, výtahů včetně technologických zařízení, speciálních částí objektů, předpínacích systémů, kalibrace měřidel délky, tlaku, tvrdosti betonu, měřičů tepla, průtoku, teploty, napínacích souprav pro předpjatý beton, zkušebních strojů pro materiálové zkoušky, certifikace systémů jakosti v odvětví stavebnictví a příbuzných oborech, certifikace systémů a posuzování environmentálního managementu a environmentálních systémů budov, inspekční činnost typu a - projektová a inženýrská příprava pozemních a inženýrských staveb, provádění inspekce výtahů, zpracování úkolů tvorby ČSN, provádění kontroly kvality stavebních prací a výrobků, provádění kontroly statických a dynamických výpočtů staveb, posuzování vlivů na životní prostředí, poradenská a expertizní činnost ve výše uvedených oblastech.

(590) Barevná
(730) **Technický a zkušební ústav stavební Praha, s.p.**, Prosecká 811/76a, Praha 9, 19000, CZ
(740) Mgr. Ing. Jana Krupičková, Divadelní 3/a, Plzeň, 30100

(210) **O-473014**
(220) 22.12.2009
(320) 22.12.2009
(511) 37, 42
(540)



(510) (37) realizace pozemních a inženýrských staveb, rekonstrukce a údržba výtahů, opravy a montáž měřidel; (42) zkoušení stavebních výrobků, materiálů, hmot, dílců, konstrukcí a objektů, mostů a zkoušky tepelně technických vlastností, certifikace stavebních materiálů, hmot, výrobků, dílců, konstrukcí, elektrických přístrojů k vypínání, ke spínání nebo ochraně elektrických obvodů a systémů řízení QMS, EMS, BOZP a obdobných systémů řízení, inspekce v oblasti stavebnictví, ověřování stanovených měřidel autorizovaným metrologickým střediskem, úřední měření průtoku a objemu odpadních vod, zkoušení strojírenských, stavebních a elektrotechnických výrobků, výtahů včetně technologických zařízení, speciálních částí objektů, předpínacích systémů, kalibrace měřidel délky, tlaku, tvrdosti betonu, měřičů tepla, průtoku, teploty, napínacích souprav pro předpjatý beton, zkušebních strojů pro materiálové zkoušky, certifikace systémů jakosti v odvětví stavebnictví a příbuzných oborech, certifikace systémů a posuzování environmentálního managementu a environmentálních systémů budov, inspekční činnost typu a - projektová a inženýrská příprava pozemních a inženýrských staveb, provádění inspekce výtahů, zpracování úkolů tvorby ČSN, provádění kontroly kvality stavebních prací a výrobků, provádění kontroly statických a dynamických výpočtů staveb, posuzování vlivů na

životní prostředí, poradenská a expertizní činnost ve výše uvedených oblastech.

(590) Barevná
(730) **Technický a zkušební ústav stavební Praha, s.p.**, Prosecká 811/76a, Praha 9, 19000, CZ
(740) Mgr. Ing. Jana Krupičková, Divadelní 3/a, Plzeň, 30100

(210) **O-473015**
(220) 22.12.2009
(320) 22.12.2009
(511) 37, 42
(540)



(510) (37) realizace pozemních a inženýrských staveb, rekonstrukce a údržba výtahů, opravy a montáž měřidel; (42) zkoušení stavebních výrobků, materiálů, hmot, dílců, konstrukcí a objektů, mostů a zkoušky tepelně technických vlastností, certifikace stavebních materiálů, hmot, výrobků, dílců, konstrukcí, elektrických přístrojů k vypínání, ke spínání nebo ochraně elektrických obvodů a systémů řízení QMS, EMS, BOZP a obdobných systémů řízení, inspekce v oblasti stavebnictví, ověřování stanovených měřidel autorizovaným metrologickým střediskem, úřední měření průtoku a objemu odpadních vod, zkoušení strojírenských, stavebních a elektrotechnických výrobků, výtahů včetně technologických zařízení, speciálních částí objektů, předpínacích systémů, kalibrace měřidel délky, tlaku, tvrdosti betonu, měřičů tepla, průtoku, teploty, napínacích souprav pro předpjatý beton, zkušebních strojů pro materiálové zkoušky, certifikace systémů jakosti v odvětví stavebnictví a příbuzných oborech, certifikace systémů a posuzování environmentálního managementu a environmentálních systémů budov, inspekční činnost typu a - projektová a inženýrská příprava pozemních a inženýrských staveb, provádění inspekce výtahů, zpracování úkolů tvorby ČSN, provádění kontroly kvality stavebních prací a výrobků, provádění kontroly statických a dynamických výpočtů staveb, posuzování vlivů na životní prostředí, poradenská a expertizní činnost ve výše uvedených oblastech.

(590) Barevná
(730) **Technický a zkušební ústav stavební Praha, s.p.**, Prosecká 811/76a, Praha 9, 19000, CZ
(740) Mgr. Ing. Jana Krupičková, Divadelní 3/a, Plzeň, 30100

(210) **O-473081**
(220) 26.12.2009
(320) 26.12.2009
(511) 20, 37, 42
(540)



(510) (20) nábytek všech druhů a nábytkové dílce, interiérové plošné obklady vodorovných a svislých konstrukcí a jiné interiérové dekorace ze dřeva a jeho imitací včetně desek ze speciálních tvrzených materiálů; (37) montáž nábytku, provádění montáží interiérů v budovách, rodinných domech, bytech, kancelářích, úřadech a institucích; (42) design nábytku, projekty, návrhy a řešení interiérů včetně vizualizace.

(590) Barevná
(730) **Kadlec Martin**, Na Honech III/4930, Zlín, 76005, CZ
(740) Ing. Zdeněk Kučera, Dlouhá 207 (P.O.BOX 92), Slušovice, 76315

(210) **O-473273**
(220) 07.01.2010
(320) 07.01.2010
(511) 16, 21, 35, 41
(540)



(510) (16) tiskoviny, výrobky z papíru, fotografie, diplomy, letáky;
(21) výrobky z užitkového skla, porcelánu, keramiky a majoliky, sošky, figurky, vázy, těžítka; (35) propagace, reklama, pomoc při řízení obchodní činnosti, obchodní administrativa, management; (41) kulturní a sportovní soutěže, společenské akce, organizování a pořádání soutěží, vyhlášení ocenění vítězů, školení.
(730) **ČOK CZ s.r.o.**, Roháčova 188/37, Praha 3, 13000, CZ
(740) PROPATENT, Ing. Vlasta Sedláčková, Ke Kateřinkám 1393, Praha 4, 14900

(210) **O-473334**
(220) 11.01.2010
(320) 11.01.2010
(511) 10, 20, 37
(540)

JECH

(510) (10) speciální nábytek a zařízení k lékařským účelům, zejména vyšetřovací lehátka a křesla, převozní lehátka a křesla, hydrostatické postele, vodní postele, podložky pro nemocniční lůžka, zařízení pro přemístování invalidních osob, polštáře proti proleženinám, nemocniční postele k lékařským účelům; (20) nábytek všech druhů a typů, zejména postele, stoly, stolky, lavičky, lůžka, křesla, židle, stoličky, klekátko, gauče, sofa, pohovky, podhlavníky, podnožky, matrace, skříňe, police, regály, vitríny, zásuvky, kancelářský nábytek, školní nábytek; (37) opravy, údržba a servis strojů, zařízení, nástrojů, přípravků a speciálního nábytku.
(730) **JECH CZ s.r.o.**, Nádražní 481, Dobruška, 51801, CZ
(740) Ing. Milan Škoda, Nahořanská 308, Nové Město nad Metují, 54901

(210) **O-473376**
(220) 12.01.2010
(320) 12.01.2010
(511) 30
(540)

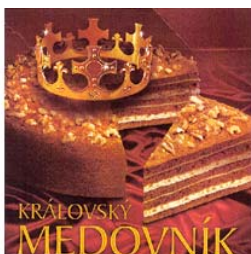

(510) (30) čerstvé, chlazené a mražené cukrovinky a cukrářské výrobky.
(590) Barevná
(730) **Karpeka Viktor**, Osvobození 473, Želechovice nad Dřevnicí, 76311, CZ
(740) Ing. Zdeněk Kučera, Dlouhá 207 (P.O.BOX 92), Slušovice, 76315

(210) **O-473383**

(220) 13.01.2010
(320) 13.01.2010
(511) 19, 21, 28
(540)

verreum

(510) (19) stavební sklo, skleněné a dekorativní vitráže či obklady zdí a stěn, skleněné mozaiky, okenní sklo, alabastróvé sklo, výplně oken, dveří, příček; (21) skleněné nádoby pro domácnost a kuchyň, skleněné umělecko-průmyslové zboží, sklo duté, sklo ručně foukané, hutní i lisované, sklo křišťálové i barevné, včetně skla opálového, ambrového, rubínového, stříbrného i dvojitého skla uvnitř stříbřeného, sklo hladké a zušlechtnuté, malované, zlacené, stříbřené, smaltované, kroupené, hutně zdobené, ryté a broušené, sklo zdobené jakýmikoliv dekoračními technikami, jednotlivé výrobky, soubory či kolekce skla stolního, nápojového, užitkového, dekorativního a upomínkového, skleněné vázy, mísy, žardiniéry, misky, džbánky, karafy, láhve, talíře a podšálky, šálky, konvice, podnosy, to vše případně na stonku či noze, případně s víkem nebo zátkou, dále svícny, zvonky, těžítka, skleněné figurky, skleněné nádobí, nádoby a nádoby všeho druhu, skleněné poháry a číše, kalíškovina a sklenice, skleněné moka a čajové soubory, flakóny, rozprašovače na parfém, skleněné mozaiky pro dekorativní sklo a nikoliv pro stavby, sklo podle originálních návrhů i historických replik, včetně historického skla lesního, anticického, gotického, renesančního, veškeré skleněné výrobky v rámci třídy 21, sklo surové nebo opracované (s výjimkou stavebního skla), sklo neobsažené v jiných třídách; (28) skleněné vánoční ozdoby a skleněné figurky, skleněné svícínky, zvonky na vánoční stromečky, skleněné koule na vánoční stromečky, a to hladké i zušlechtnuté, též zlacené a stříbřené.

(730) **SPACE CZ, s.r.o.**, Pozděň 2, Pozděň, okres Kladno, 27376, CZ

(210) **O-473411**
(220) 13.01.2010
(320) 13.01.2010
(511) 29, 30, 32
(540)

BonaVita Dobrá kaše

(510) (29) konzervované a sušené ovoce a zelenina, ovocná dřevina a kůra z ovoce, oříšky zpracované, upravované oříšky, ovocné chipsy, bramborové lupínky, maso, ryby, zvěřina, masové výtažky, mléko a mléčné výrobky; (30) pekařské výrobky, těstoviny a cukrovinky, výrobky z obilnin, výrobky z rýže, semena z olejin určená pro lidskou spotřebu, včetně jejich směsí, musli, koření všeho druhu, chuťové přísady, omáčky a přísady do potravin, výrobky expandované, extrudované, včetně ostatních výrobků zdravé a racionální výživy, cukroví, cukrovinky, čaj, čokoláda, dorty, jemné a trvanlivé pečivo, housky, rohlíky, bagety, škrobovitě výrobky, jemné, trvanlivé a sladové pečivo, cukrářské pečivo a výrobky, perník, moučníky, zejména bábovky, koláče, drobné pečivo, sušenky a oplatky, lívance, cukrovinky nečokoládové i čokoládové, káva, kávové náhražky a přísady, kakao a kakaové přípravky a výrobky, rýže, cukry, med, mák, sůl, droždí, kypřící prášky, melasový sirup, kmín, koření a jeho směsi, potravinářské dresingy a zahušovače, sušené byliny, jejich výtažky a náhražky spadající do této třídy, dehydratovaná hotová jídla a směsi k přípravě hotových jídel rostlinného původu, mandlové těsto a marcipán, plnicí masy do pečiva rostlinného původu, těsta spadající do této třídy, nekynutý chléb, nápoje spadající do této třídy, omáčky spadající do této třídy, těstoviny, zmrzlina, potravinové doplňky ve formě práškových směsí, pastilek, bombónů, prášků nebo žvýkaček, spadajících do této třídy, třešti a výtažky do potravin, nikoliv pro lékařské účely, bramborová moučka pro průmyslové účely, knedlíky, výrobky z bramborového těsta, spadající do třídy 30; (32) minerální vody, šumivá a jiné nealkoholické nápoje všeho druhu, zeleninové šťávy, nealkoholické nápoje obohacené vitamíny nebo minerály, iontové a energetické nápoje nealkoholické, proteinové nealkoholické nápoje, nealkoholické nápoje dietní, nápoje

- (730) želatinové, míchané nealkoholické nápoje, instantní nápoje a směsi pro přípravu nápojů, sirupy, ovocné šťávy, ovocné koncentráty, nápoje a koktejly nealkoholické, mošty.
PRAGOSOJA, spol. s r.o., U Habrovky 247/11, Praha 4, 14000, CZ
(740) BOHEMIA PATENT, Ing. Jana Vanděliková, Spálená 29, Praha 1, 11000

- (210) **O-473412**
(220) 13.01.2010
(320) 13.01.2010
(511) 29, 30, 32
(540)

Bona Vita Cereal Fit

- (510) (29) konzervované a sušené ovoce a zelenina, ovocná dřevina a kůra z ovoce, oříšky zpracované, upravované oříšky, ovocné chipsy, bramborové lupínky, maso, ryby, zvěřina, masové výtažky, mléko a mléčné výrobky; (30) pekařské výrobky, těstoviny a cukrovinky, výrobky z obilnin, výrobky z rýže, semena z olejin určená pro lidskou spotřebu, včetně jejich směsí, mušli, koření všeho druhu, chuťové přísady, omáčky a přísady do potravin, výrobky expandované, extrudované, včetně ostatních výrobků zdravé a racionální výživy, cukroví, cukrovinky, čaj, čokoláda, dorty, jemné a trvanlivé pečivo, housky, rohlíky, bagety, škrobovité výrobky, jemné, trvanlivé a sladové pečivo, cukrářské pečivo a výrobky, perník, moučnický, zejména bábovka, koláče, drobné pečivo, sušenky a oplatky, lívance, cukrovinky nečokoládové i čokoládové, káva, kávové náhražky a přísady, kakao a kakaové přípravky a výrobky, rýže, cukry, med, mák, sůl, droždí, kypřicí prášky, melasový sirup, kmín, koření a jeho směsí, potravinářské dresingy a zahušťovače, sušené byliny, jejich výtažky a náhražky spadající do této třídy, dehydratovaná hotová jídla a směsi k přípravě hotových jídel rostlinného původu, mandlové těsto a marcipán, plnicí masy do pečiva rostlinného původu, těsta spadající do této třídy, nekynutý chléb, nápoje spadající do této třídy, omáčky spadající do této třídy, těstoviny, zmrzlina, potravinové doplňky ve formě práškových směsí, pastilek, bombónů, prášků nebo žvýkaček, spadajících do této třídy, třešňů a výtažků do potravin, nikoliv pro lékařské účely, bramborová moučka pro průmyslové účely, knedlíky, výrobky z bramborového těsta, spadající do třídy 30; (32) minerální vody, šumivé a jiné nealkoholické nápoje všeho druhu, zeleninové šťávy, nealkoholické nápoje obohacené vitamíny nebo minerály, iontové a energetické nápoje nealkoholické, proteinové nealkoholické nápoje, nealkoholické nápoje dietní, nápoje želatinové, míchané nealkoholické nápoje, instantní nápoje a směsi pro přípravu nápojů, sirupy, ovocné šťávy, ovocné koncentráty, nápoje a koktejly nealkoholické, mošty.
(730) **PRAGOSOJA, spol. s r.o.**, U Habrovky 247/11, Praha 4, 14000, CZ
(740) BOHEMIA PATENT, Ing. Jana Vanděliková, Spálená 29, Praha 1, 11000

- (210) **O-473424**
(220) 14.01.2010
(320) 14.01.2010
(511) 35, 41, 44
(540)



- (510) (35) propagační činnost, reklama, pomoc při řízení obchodní činnosti, obchodní administrativní, kancelářské práce; (41) výchova, vzdělávání, zábava, sportovní a kulturní aktivity; (44) lékařské služby, veterinární služby, péče o hygienu a krásu osob a zvířat, zemědělské, zahradnické a lesnické služby.
(730) **We Make Media, s.r.o.**, Jeseniouva 1151/55, Praha 3, 13000, CZ
(740) Advokátní kancelář Richard Maleček, JUDr. Richard Maleček, advokát, Pakoměřická 5, Praha 8, 18200

EVERSLATE

- (510) (19) stavební materiály nekovové - zejména obklady, dlažby a obkladové materiály všeho druhu pro interiéry a exteriéry domů, střechy, střešní a podlahové krytiny stavebního charakteru, fasády, stavební kámen; (35) zprostředkovatelská, konzultační a poradenská činnost v oblasti obchodu se stavebními materiály všeho druhu, reklama, propagace, inzerce a poskytování obchodních informací prostřednictvím všech druhů médií, marketing; (37) provádění staveb a investičních celků všeho druhu, včetně jejich změn, udržovacích prací na nich a jejich odstraňování, konstrukční a konzultační činnost, odborná pomoc a autorský dozor ve stavebnictví, stavební dozor, zprostředkovatelská, poradenská a obstaravatelská činnost v uvedených oblastech, údržba nemovitostí, zednictví, tesařství, pokrývačství a klempířství, pronájem stavebních strojů a zařízení; (42) inženýrská, vývojová, projektová, designerská a architektonická činnost v investiční výstavbě a stavebnictví, grafické a kresličské práce v oblasti stavebnictví, zpracování posudků ve stavebnictví, konzultační, zprostředkovatelská a poradenská činnost v uvedených oblastech - činnost technických poradců.
(590) Barevná
(730) **STŘECHY VRŇATA & ŽÁČIK s.r.o.**, Tulipánová 100, Průhonice, 25243, CZ
(740) Ing. Francis Jupa, Měchenická 4/2554, Praha 4, 14100

- (210) **O-473450**
(220) 14.01.2010
(320) 14.01.2010
(511) 35, 38, 41
(540)

PROMINENTI

- (510) (35) reklamní, inzertní a propagační činnost, marketing, pronájem informačních míst v rámci této třídy, činnost reklamní agentury, zprostředkování v obchodních vztazích, merchandising, franchising, automatizované zpracování dat, služby, které zahrnují záznam, přepis, vypracování, kompilaci, přenášeni nebo systematickosti písemných či datových či elektronických sdělení a záznamů, jakož i využívání nebo kompilaci matematických a statistických údajů, organizační zabezpečování televizního vysílání; (38) televizní vysílání, digitální vysílání, televizní vysílání programů, televizní vysílání zábavných, vzdělávacích, výchovných, soutěžních, diskusních a informačních pořadů; (41) zábavní činnost, informační činnost v oblasti kultury a zábavy, tvorba a šíření audiovizuálních děl, zpravodajství, publicistika, televizní zpravodajství, obrazové zpravodajství, W produkce, televizní výroba programů.
(730) **Barrandov Televizní Studio a.s.**, Kříženeckého nám. 322, Praha 5, 15200, CZ
(740) Advokátní a patentová kancelář VYSKOČIL, KROŠLÁK a spol., Dana Lukajová, Voršílská 10, Praha 1, 11000

- (210) **O-473468**
(220) 15.01.2010
(320) 15.01.2010
(511) 30, 32



- (510) (30) nápoje na bázi čaje; (32) minerální vody, šumivé nápoje a jiné nápoje nealkoholické, nápoje a šťávy ovocné, sirupy a jiné přípravky k zhotovování nápojů.
(730) Kofola Holding a.s., Nad Porubkou 2278/31a, Ostrava, 70800, CZ
(740) INPARTNERS GROUP, Ing. Dušan Kendereški, Lidická 51, Brno, 60200

- (210) **O-473509**
(220) 18.01.2010
(320) 18.01.2010
(511) 25, 28, 37, 41
(540)

HANÁK COMPETITION

- (510) (25) oděvy, obuv, kloboučnické zboží, převážně určené pro rybolov; (28) rybářské náčiní, rybářské potřeby, rybářské vlasce, háčky, zátěže, navijáky, pruty, splávky, podběráky, vnařidla, umělé mušky, vlačecí nástrahy, třípytky a veškeré další potřeby pro rybáře, spadající do této třídy; (37) montáž (kompletace), servis a opravy rybářských potřeb; (41) výchova, vzdělávání, zábava, sportovní a kulturní aktivity.
(730) HANÁK, spol. s r.o., Hálkova 473/56, Brno, 61400, CZ
(740) KUDRLIČKA a SEDLÁK, advokátní, patentová a známková kancelář, Ing. Jiří Sedlák, Husova 5, České Budějovice, 37001

- (210) **O-473510**
(220) 18.01.2010
(320) 18.01.2010
(511) 16, 35, 41
(540)

GREEN CAR

- (510) (16) atlasy, časopisy, fotografie, katalogy, knihy, noviny, mapy, reprodukce, tiskoviny; (35) obchodní nebo podnikatelské informace, dovozní a vývozní kancelář, marketingové studie, odborné obchodní poradenství, předvádění zboží, zprostředkovatelská činnost v oblasti obchodních služeb, reklama, reklamní agentura, zpracování textů, pořádání výstav, veletrhů, přehlídek a obdobných akcí k reklamním a obchodním účelům, organizování komerčních soutěží a anket; (41) vydávání elektronických knih a časopisů, elektronické publikování, informace o možnostech rozptýlení, zábavy a vzdělávání, organizování a vedení konferencí a seminářů, organizování kulturních a vzdělávacích výstav, organizování sportovních soutěží, poskytování on-line elektronických publikací, vydavatelská a nakladatelská činnost, agenturní činnost v oblasti kultury, umění a sportu, zprostředkování v oblasti kultury, zábavy a sportu, soutěžní a zábavní činnost.
(730) Club 91, s.r.o., 5. května 1323/9, Praha 4, 14000, CZ
(740) Ing. Václav Kratochvíl, patentový zástupce, Tábořská 758/33, Mladá Boleslav, 29301

- (210) **O-473522**
(220) 18.01.2010
(320) 18.01.2010
(511) 35, 41, 43
(540)

BENEDIKT

- (510) (35) propagace, reklama; (41) soutěžní a kulturní aktivity, diskotéky, plánování a organizování večírků; (43) penzión, hotel,

ubytovací služby, hostel, pohoštění, zabezpečení stravy, pizzerie, catering a teambuilding pro pohoštění, pivnice, hostince, hospůdky.

- (730) **OBEX Most, s.r.o.**, Rekreační 1048, Most, 43401, CZ
(740) PROPATENT, Ing. Vlasta Sedláčková, Ke Kateřinkám 1393, Praha 4, 14900

- (210) **O-473539**
(220) 19.01.2010
(320) 19.01.2010
(511) 28, 30, 35
(540)



- (510) (28) hračky, hry, předměty na hraní a sportovní potřeby neuvedené v jiných třídách, vánoční ozdoby; (30) káva, čaj, cukr, rýže, tapioka, ságo, kávové náhražky, mouka a obilní přípravky (vyjma krmiva), chléb, sušenky, koláče, jemné pečivo a cukrovinky, zmrzlina, med, sirup z melasy, kvasnice, prášky do pečiva, sůl, hořčice, pepř, ocet, omáčky, koření, led na osvětlení, kakao, kakaové výrobky, zvláště kakaový prášek pro nápoje, čokoládový prášek, polevy, zvláště čokoládové polevy, šlehané polevy, čokoláda, pralinky, dekorace pro vánoční stromeček vyrobené z čokolády, zboží vyrobené z jedlé čokolády s alkoholovou náplní, cukrové zboží, cukrovinky zahrnující jemné a trvanlivé pečivo, žvýkačky bez cukru, sladkosti bez cukru; (35) reklama, propagace, marketing, prezentace zboží a služeb ve velkoobchodech, supermarketech, maloobchodech, obchodních domech a on-line obchodech, provozování maloobchodů, nákupních domů a on-line obchodů, zprostředkování smluv o nákupu a prodeji zboží a využívání služeb, vystavování a předvádění zboží, distribuce reklamních materiálů, vše v souvislosti s výrobky ve třídách 28 a 30.
(730) **Ferrero Česká s.r.o.**, Karla Engliše 6/3201, Praha 5, 15000, CZ
(740) Mgr. David Řehák, Holečkova 9, Praha 5, 15000

- (210) **O-473611**
(220) 21.01.2010
(320) 21.01.2010
(511) 25, 28, 35
(540)

fishline

- (510) (25) oděvy, obuv, kloboučnické zboží; (28) hry, hračky, potřeby pro gymnastiku a sport, které nejsou uvedené v jiných třídách, vánoční ozdoby; (35) propagační činnost, reklama, pomoc při řízení obchodní činnosti, obchodní administrativa, kancelářské práce.
(730) **INTEGRA METAL SYSTEMS s.r.o.**, Francouzská 563/72, Praha 10, 10100, CZ

- (210) **O-473612**
(220) 21.01.2010
(320) 21.01.2010
(511) 25, 28, 35
(540)



- (510) (25) oděvy, obuv, kloboučnické zboží; (28) hry, hračky, potřeby pro gymnastiku a sport, které nejsou uvedené v jiných třídách, vánoční ozdoby; (35) propagační činnost, reklama, pomoc při řízení obchodní činnosti, obchodní administrativa, kancelářské práce.

(730) **INTEGRA METAL SYSTEMS s.r.o.**, Francouzská 563/72, (540)
Praha 10, 10100, CZ

(210) **O-473619**
(220) 21.01.2010
(320) 21.01.2010
(511) 35, 36, 37
(540)



(510) 35) služby v oblasti administrativní správy, služby organizačně -
hospodářské povahy v rámci této třídy; (36) správa nemovitostí,
realitní činnost, poradenská a konzultační činnost v uvedených
službách třídy 36; (37) údržba nemovitostí.

(730) **LEKVI s.r.o.**, nám. I. P. Pavlova 1785/3, Praha 2, 12000, CZ

(210) **O-473644**
(220) 21.01.2010
(320) 21.01.2010
(511) 6
(540)

EVO

(510) (6) kovová vrata, dveře a brány.
(730) **TRIDO, s.r.o.**, Na brankách 3, Blansko, 67801, CZ
(740) Ing. Zdeněk Kučera, Dlouhá 207 (P.O.BOX 92), Slušovice,
76315

(210) **O-473657**
(220) 22.01.2010
(320) 22.01.2010
(511) 35, 38, 41
(540)

BALZÁM

(510) (35) propagační činnost a reklama prostřednictvím Internetu; (38)
přenos a zobrazování informací v elektronické podobě
prostřednictvím Internetu, šíření e-magazínu prostřednictvím
Internetu; (41) vydavatelská činnost prostřednictvím Internetu.

(730) **Reader's Digest VÝBĚR s.r.o.**, V Celnici 1031/4, Praha 1,
11000, CZ

(740) AK Horák & Chvosta, Mgr. Barbora Rovenská, advokátka,
Radlická 14, Praha 5, 15000

(210) **O-473658**
(220) 22.01.2010
(320) 22.01.2010
(511) 35, 38, 41
(540)

www.ebalzam.cz

(510) (35) propagační činnost a reklama prostřednictvím Internetu; (38)
přenos a zobrazování informací v elektronické podobě
prostřednictvím Internetu, šíření e-magazínu prostřednictvím
Internetu; (41) vydavatelská činnost prostřednictvím Internetu.

(730) **Reader's Digest VÝBĚR s.r.o.**, V Celnici 1031/4, Praha 1,
11000, CZ

(740) AK Horák & Chvosta, Mgr. Barbora Rovenská, advokátka,
Radlická 14, Praha 5, 15000

(210) **O-473750**
(220) 26.01.2010
(320) 26.01.2010
(511) 16, 35, 41



RoyalReport

(510) (16) papír, lepenka a výrobky z těchto materiálů, které nejsou
zařazeny do jiných tříd, tiskárenské výrobky, potřeby pro knižní
vazby, fotografie, papírenské zboží, lepidla pro papírenství nebo
domácnost, materiál pro umělce, štetce, psací stroje a kancelářské
potřeby (vyjímaje nábytek), učební a vyučovací pomůcky s
výjimkou přístrojů, plastické obaly (nezařazené do jiných tříd),
tiskařské typy, štočky; (35) propagační činnost, reklama, pomoc
při řízení obchodní činnosti, obchodní administrativa,
kancelářské práce; (41) výchova, vzdělávání, zábava, sportovní a
kulturní aktivity.

(730) **Royal Group International, a.s.**, Londýnská 575/48, Praha 2,
12000, CZ

(210) **O-473751**
(220) 26.01.2010
(320) 26.01.2010
(511) 30, 43
(540)



(510) (30) pizzy; (43) restaurační služby, automaty (rychlé
občerstvení).

(590) Barevná
(730) **Hašek Miroslav**, Mlýnská 325, Ústí nad Labem, 40331, CZ

(210) **O-473765**
(220) 27.01.2010
(320) 27.01.2010
(511) 31
(540)

RUMÍK INSTANT

(510) (31) krmiva a krmné směsi, krmiva přírodní nebo umělá pro
výživu zvířat, minerální krmné přísady, bílkovinné a energetické
koncentráty a práškové směsi, minerálně vitamínové směsi a
premixy, biofaktory a speciální premixy pro výživu zvířat.

(730) **VVS Verměřovice s.r.o.**, Verměřovice 159, Verměřovice,
56152, CZ

(740) BOHEMIA PATENT, Ing. Jana Vandělíková, Spálená 29, Praha
1, 11000

(210) **O-473773**
(220) 27.01.2010
(320) 27.01.2010
(511) 29
(540)



(510) (29) mléčné výrobky, smetana.

(730) **Mlékárna Kunín a.s.**, Kunín 291, Kunín, 74253, CZ
(740) Ing. Jaromír Příkryl - patentová a známková kancelář, Ing.
Jaromír Příkryl, Včelín 1161, Hulín, 76824

(210) **O-473777**
(220) 27.01.2010
(320) 27.01.2010
(511) 11, 21, 40
(540)



(510) (11) svítidla, lustry, lampy; (21) sklářské výrobky všeho druhu - v rámci této třídy; (40) zpracování skla, sklářské práce, zejména zušlechťování a úprava skla, foukání skla, tepelné tvarování, leštění, broušení, pískování, barvení, malování, leptání, zlacení, rytí, malování.
(590) Barevná
(730) **MAX CRYSTAL s.r.o.**, Palackého 474, Turnov, 51101, CZ

(210) **O-473802**
(220) 28.01.2010
(320) 28.01.2010
(511) 39, 43
(540)

myholiday
cestovní kancelář

(510) (39) doprovázení turistů, letecká doprava, automobily (pronájem-), automobilová doprava, autobusová doprava, jízda výletní lodí, organizování okružních výletů, doprava (lodní trajektová-), autokary (pronájem-), doprava (lodní-), organizování zájezdů, osobní doprava, místenky (rezervace-), doprava (rezervace-), cestování (rezervace-); (43) provoz hotelového ubytování, kempy (provozování-), poskytování přechodného ubytování, penziony (rezervace-), hotely (rezervace-), prázdninové tábory (ubytovací služby), přechodné ubytování (rezervace-).
(730) **My Planet s.r.o.**, Korunní 859/18, Praha 2, 12000, CZ

(210) **O-473805**
(220) 28.01.2010
(320) 28.01.2010
(511) 41, 43, 44
(540)



(510) (41) organizace a pořádání lovů a honů, informace o mysliveckých akcích, myslivecká kynologie (výcvik loveckých psů), klubové služby (výchovně - zábavně), školení v oblasti chovu a ochrany zvěře, služby v oblasti vzdělávání, kultury a zábavy v rámci této třídy, náboženská výchova, organizace a vedení seminářů, konferencí a výstav (s výjimkou komerčních nebo reklamních), organizace soutěží ve střelbě a jiných sportovních soutěží, organizace soutěží v oblasti vzdělání a zábavy, provozování posedů, provozování honitěb, fotografování, poskytování on-line elektronických publikací (bez možnosti stažení), organizace a pořádání sportovních, vzdělávacích a zábavných akcí, zprostředkování výše uvedených služeb; (43) pronájem loveckých chat, provozování loveckých chat, pronájem posedů, přechodné ubytování, rezervace přechodného ubytování, zásobování (catering), organizace a

pořádání mysliveckých hodů, zprostředkování výše uvedených služeb; (44) péče o zvěř, krmení zvěře, ošetřování a léčení zvěře, chov zvěře, zdravotní ochrana zvěře, veterinární pomoc, péče o honitby jako výsadba stromů, zalesňování, prosekávky, údržba lesních porostů a luk, kosení, organizace vypásání travních porostů apod., organizace sběru lesních plodů za účelem krmení zvěře.

(590) Barevná
(730) **Jurek Jaroslav Ing.**, Slezská 1129, Rožnov pod Radhoštěm, 75661, CZ
(740) Ing. Iva Rylková, Polská 1525, Ostrava - Poruba, 70800

(210) **O-473811**
(220) 28.01.2010
(320) 28.01.2010
(511) 29, 30, 35, 40, 41, 43, 44
(540)

Dobrá energie

(510) (29) soja a sojové výrobky; (30) cereální sojové výrobky a polotovary různých tvarů; (35) zprostředkování prodeje výrobků zařazených do tř. 29 a 30, činnost umělecké agentury ve tř. 35, obchodní činnost (služby, poradenství), organizování a pořádání výstav ke komerčním a reklamním účelům; (40) zpracování biopotravin, příprava hotových jídel a polotovarů ve tř. 40; (41) organizování výstav a akcí ke kulturním nebo vzdělávacím účelům, služby pro oddech a relaxaci; (43) samoobslužné restaurace, restaurace - čajovna; (44) fyzikální terapie, psychologické služby, aromaterapeutické služby, zdravotní péče.
(590) Barevná
(730) **Tichý Ladislav**, Písková 830/25, Praha 4, 14000, CZ

(210) **O-473814**
(220) 28.01.2010
(320) 28.01.2010
(511) 18, 25, 26
(540)

MESSUNLESS

(510) (18) kůže, imitace kůže, výrobky z těchto materiálů, které nejsou zahrnuty do jiných tříd, kufrů a zavazadla, deštníky, slunečníky; (25) oděvy, obuv, kloboučnické zboží; (26) krajky a výšivky, stuhy a tkaničky, knoflíky, háčky a očka, poučka (-galanterie), vše v rámci této třídy.
(730) **Globe Network s.r.o.**, Na Příkopě 988/31, Praha 1, 11000, CZ

(210) **O-473842**
(220) 29.01.2010
(320) 29.01.2010
(511) 12, 28, 35
(540)

 **EasyShops**

(510) (12) dětské sedačky bezpečnostní pro vozidla, dětské kočárky; (28) hračky, hry, stavebnice, společenské hry; (35) propagační

- (730) **EasyShops s.r.o.**, Masarykova 118, Modřice, 66442, CZ (320) 29.01.2010
(740) **KOPŘIVA & PENKA**, advokátní kancelář, Mgr. Miroslav Penka, Zahranická 6, Brno, 60300 (511) 33, 35, 40
(540)

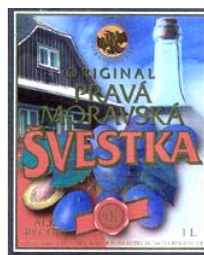

- (210) **O-473846**
(220) 29.01.2010
(320) 29.01.2010
(511) 29, 30, 43
(540)

CESARE

- (510) (29) maso, ryby, zvěřina a výrobky z nich, smažené potraviny, jako smažené řízky, karbanátky, sekaná, čerstvé, chlazené, mražené, salám, bramborové lupínky, bujón, vývar, přípravky na bujóny, čočka konzervovaná, drůbež (neživá), dřev, (ovocná), džemy, fazole konzervované, hrách konzervovaný, hranolky bramborové, humři (neživí), huspeniny, játra, játrová paštika, jedlé oleje, jedlé, tuky, jelita, tlačenka, kaviár, klobásy, párky, koblihy plněné brambory, koncentráty bujónové, koncentrované vývary, konzervy masové, konzervy rybí, konzervy zeleninové, korýši (s výjimkou živých), krevety (neživé), krokety, kysané zelí, langusty neživé, lanýže konzervované, losos, margarín, marmeláda, maso konzervované, masové extrakty, masné výrobky tepelně neopracované, masové šťávy (omáčky), měkkýši (neživí), mražené ovoce, mušle (neživé), nakládaná zelenina, nasolené potraviny, olivový olej, ovoce konzervované, ovoce zavařené, ovoce kandované, ovocně-zeleninové saláty, maso-zeleninové, saláty, ovocné saláty, zeleninové saláty, rybí plátky, polévky, přípravky pro, výrobu polévek, potraviny z ryb, ryby solené, ryby ve slanečném nálevu, ryby s výjimkou živých, řepkový olej jedlý, sardinky, slanečci, sledí, slanina, slunečnicový olej jedlý, sušené ovoce, šťávy zeleninové na vaření, šunka, tofu, tukové pomazánky na chléb, tuky jedlé, tuňák, ústřice s výjimkou živých, uzeniny, vejce, vepřové sádlo, vnitřnosti, droby, dršťky, výtahy masové, zelenina v pikantním nálevu, zvěřina, žampiony konzervované, želatina, mražená zelenina, zelenina sušená; (30) popcorn (vločky obilné), cukr, cukroví, cukrovinky, čaj, čokoláda, dorty, hořčice, jemné pečivo, kakao, kakaové nápoje s výjimkou nápojů na bázi mléka, karamely, káva, kečup, keksy, koláče, koření, krekrý, krupice, kuchyňská sůl, kvasnice, droždí v tabletách k nelékařským účelům, kypřicí prášek, led přírodní nebo umělý, led pro osvětlení, listové těsto, majonéza a majonézové saláty, dresinky, makaróny, mandlové těsto, marcipán, marinády (chuťové přísady), máslové tukové těsto, látky na zjemnění masa pro domácnost, masové paštiky v těstě, masové pirožky zapečené v těstě, med, medovíčky, perníky, mouka potravinářská a výrobky z mouky, müsli, müsli tyčinky, corn-flakes, nápoje čokoládové, kakaové, kávové s výjimkou nápojů na bázi mléka, přísady do nápojů, nekynutý chléb, nudle, ocet, oplatky, ovesná kaše, potraviny na bázi ovesa, ovesné vločky, ozdoby na dorty jedlé, palačinky a pizzy čerstvé, chlazené a mražené, pralinky, přísady do zmrzlin, pudinky, rajčatová omáčka, ravioli, rýže a výrobky z rýže, rýžové koláčky, suchary, sušenky, biskvity, šerbet, přípravky na ztužení šlehačky, špagety, šťávy s výjimkou dresinků, těsta, těstoviny, těstovinové saláty, vlasové nudle, vločky, zákusky, zálivky na ochucení, zmrzlina, zmrzlinové poháry, želé ovocné, knedlíky, sojová mouka; (43) restaurace, restaurace samoobslužné, restaurace podávající pokrmy přes ulici, příprava lahůdek, služby poskytované v restauracích a jiných zařízeních podávající pokrmy a nápoje připravené ke konzumaci, jakož i při prodeji pokrmových specialit.

- (730) **PEJSKAR & spol., spol. s r.o.**, Dlouhá 614/10, Praha 1, 11000, CZ
(740) Advokátní kancelář Mgr. Petr Mímochoдек, Mgr. Petr Mímochoдек, advokát, Nuselská 375/98, Praha 4, 14000

- (210) **O-473861**
(220) 29.01.2010

- (510) (33) alkoholické nápoje s výjimkou piv; (35) dodavatelské služby pro třetí osoby, včetně obstarání a distribuce výrobků a služeb pro jiné podnikatelské subjekty, reklama, propagace a inzerce, činnost podnikatelských, ekonomických a organizačních poradců, administrativní činnost, zprostředkovatelská činnost v oblasti obchodu v oblasti nápojů, ekonomické informace a poradenství, poradenská, informační a konzultační činnost v oblasti obchodu s nápoji, maloobchodní prodej v oblasti nápojů, specializovaný maloobchod v oblasti nápojů, velkoobchod v uvedené oblasti nápojů; (40) výroba nápojů, zejména alkoholických, provozování palírny, lihovarnictví.

- (590) Barevná
(730) **LIKÉRKA DRAK s.r.o.**, Na Kůtku 14, Chvalčov, 76872, CZ
(740) **HALAXOVÁ & HALAXOVÁ**, RNDr. Zdeňka Halaxová, Dukelská 891/4, Olomouc, 77200

- (210) **O-473862**
(220) 29.01.2010
(320) 29.01.2010
(511) 33, 35, 40
(540)

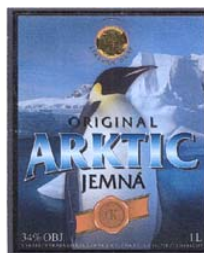

- (510) (33) alkoholické nápoje s výjimkou piv; (35) dodavatelské služby pro třetí osoby, včetně obstarání a distribuce výrobků a služeb pro jiné podnikatelské subjekty, reklama, propagace a inzerce, činnost podnikatelských, ekonomických a organizačních poradců, administrativní činnost, zprostředkovatelská činnost v oblasti obchodu v oblasti nápojů, ekonomické informace a poradenství, poradenská, informační a konzultační činnost v oblasti obchodu s nápoji, maloobchodní prodej v oblasti nápojů, specializovaný maloobchod v oblasti nápojů, velkoobchod v uvedené oblasti nápojů; (40) výroba nápojů, zejména alkoholických, provozování palírny, lihovarnictví.

- (590) Barevná
(730) **LIKÉRKA DRAK s.r.o.**, Na Kůtku 14, Chvalčov, 76872, CZ
(740) **HALAXOVÁ & HALAXOVÁ**, TETRAPAT, RNDr. Zdeňka Halaxová, Dukelská 891/4, Olomouc, 77200

- (210) **O-473863**
(220) 29.01.2010
(320) 29.01.2010
(511) 33, 35, 40
(540)

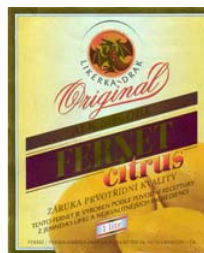

- (510) (33) alkoholické nápoje s výjimkou piv; (35) dodavatelské služby pro třetí osoby, včetně obstarání a distribuce výrobků a služeb pro jiné podnikatelské subjekty, reklama, propagace a inzerce, činnost podnikatelských, ekonomických a organizačních poradců, administrativní činnost, zprostředkovatelská činnost v

oblasti obchodu v oblasti nápojů, ekonomické informace a poradenství, poradenská, informační a konzultační činnost v oblasti obchodu s nápoji, maloobchodní prodej v oblasti nápojů, specializovaný maloobchod v oblasti nápojů, velkoobchod v uvedené oblasti nápojů; (40) výroba nápojů, zejména alkoholických, provozování palírny, lihovarnictví.

- (590) Barevná
(730) **LIKÉRKA DRAK s.r.o.**, Na Kůtku 14, Chvalčov, 76872, CZ
(740) **HALAXOVÁ & HALAXOVÁ, TETRAPAT, RNDr.** Zdeňka Halaxová, Dukelská 891/4, Olomouc, 77200

- (210) **O-473871**
(220) 30.01.2010
(320) 30.01.2010
(511) 7, 12, 17, 35
(540)



- (510) (7) řemeny klínové, násobné, variátorové, ozubené, ploché, mikro a speciální v jiné třídě neobsažené (například pro motory a jiné hnací stroje, dynamo, různé stroje, dopravníky, zdvihadla apod.), řemenové metráže, řemenice, příslušenství a součásti řemenových převodů, vše v rámci této třídy, řetězová kola, hnací řetězky jiné než pro pozemní vozidla, příslušenství a součásti řetězových převodů v rámci této třídy; (12) řemeny, zejména ploché, klínové a ozubené, k motorům vozidel, řemeny k jiným strojům (například ventilátorům) motorových vozidel, hnací řetězky pro pozemní vozidla, řemenice, řetězová kola a jiné příslušenství a součásti řemenových a řetězových převodů vozidel, hadice pro kapalinové a vzduchové systémy vozidel, protismykové řetězky; (17) těsnění, zejména manžety pro hydrauliku a pneumatiku, gufera apod., těsnění pro potrubí, těsnící tmely, těsnění osinkové, pryžové, fibrové, materiály na výrobu těsnění, jiné těsnící hmoty a těsnící materiály v jiné třídě neobsažené, průmyslové a hydraulické hadice; (35) zprostředkování obchodu s lepidly všeho druhu jinými než kancelářskými a než pro domácnost, zprostředkování obchodu s tmely k průmyslovému a opravárenskému využití, zprostředkování obchodu s výrobky uvedenými ve třídách 7, 12 a 17, předvádění a nabízení zboží, reklamní a propagační činnost, včetně reklamy mediální a velkoplošné, vydávání a šíření reklamních a propagačních materiálů, obchodní administrativa, obchodní poradenství týkající se výrobků uvedených v tomto seznamu.
(730) **PIKRON s.r.o.**, Pražská 3347/46A, Ústí nad Labem, 40001, CZ
(740) **ZEMAN** - podkrušnohorská patentová a známková kancelář, Petr Zeman, patentový zástupce, Hradní 301, Loket, 35733

- (210) **O-473912**
(220) 02.02.2010
(320) 02.02.2010
(511) 3, 7, 21
(540)



- (510) (3) osvěžovače vzduchu; (7) osoušeče rukou, fěny; (21) dávkovače mýdla, ručníků, toaletního papíru, odpadkové koše, čisticí nástroje v rámci třídy.
(590) Barevná
(730) **COMPACT servis, s.r.o.**, Vlárská 22, Brno, 62700, CZ

- (210) **O-473969**

- (220) 03.02.2010
(320) 03.02.2010
(511) 16, 35, 38, 41
(540)

Týden Blesku pro ženy

- (510) (16) tiskoviny všeho druhu, noviny, časopisy, periodika, knihy, učebnice, učební pomůcky, papírenské zboží; (35) inzertní činnost, reklamní činnost; (38) přenos zpráv prostřednictvím počítačů, počítačových, datových a telekomunikačních sítí (zejména prostřednictvím Internetu), šíření obsahu tištěných a elektronických periodik prostřednictvím Internetu; (41) výchovná, vzdělávací a zábavná činnost, sportovní a kulturní aktivity, organizování vzdělávacích a zábavných soutěží, vydavatelská činnost, rozmnožování a nahrávání zvukových a zvukově-obrazových záznamů.
(730) **RINGIER ČR a.s.**, Komunardů 1584/42, Praha 7, 17000, CZ

- (210) **O-473970**
(220) 03.02.2010
(320) 03.02.2010
(511) 4
(540)

PINNACLE

- (510) (4) maziva pro převodovky.
(730) **Chevron Intellectual Property LLC a State of Delaware**, 6001 Bollinger Canyon Road, 94583 San Ramon, CA, US
(740) Společná advokátní kancelář Všečeka Zelený Švorčík Kalenský a partneři, JUDr. Petr Kalenský, Hálkova 2, Praha 2, 12000

- (210) **O-474003**
(220) 04.02.2010
(320) 04.02.2010
(511) 29, 30
(540)

NAXOS

- (510) (29) jedlé oleje, zejména olivový olej, konzervované, mražené, sušené a vařené ovoce a zelenina, konzervované olivy, tapenáda, sýr, zejména sýr feta; (30) cukrovinky, zejména občerstvení na bázi vlašských ořechů, halva.
(730) **STEINHAUS a.s.**, Mojžírovo náměstí 31/20, Brno, 61200, CZ
(740) Ing. Dobroslav Musil, patentová kancelář, Ing. Dobroslav Musil, Cejl 38, Brno, 60200

- (210) **O-474033**
(220) 04.02.2010
(320) 04.02.2010
(511) 5
(540)

Demycan

- (510) (5) farmaceutické přípravky, léčiva pro humánní medicínu, léčiva pro zvěrolékařské účely, chemické přípravky pro ošetřování plísní, dezinfekční přípravky pro hygienické účely, fungicidy, přípravky proti pocení nohou.
(730) **Kejda, CSc. Jaromír Doc. MUDr.**, Pujmanové 889/11, Praha 4, 14000, CZ

- (210) **O-474085**
(220) 08.02.2010
(320) 08.02.2010
(511) 35, 38, 41
(540)



- (510) (35) vytváření, zpracování a třídění dat v rámci databází, systemizace informací do počítačových databází, reklamní a propagační činnost, rozšiřování a poskytování reklamních a inzertních materiálů prostřednictvím sítě Internet, reklama on-line v počítačové síti; (38) provozování internetového serveru, provozování internetového portálu, šíření informací prostřednictvím informační, datové, elektronické, komunikační

nebo telekomunikační sítě, služby na Internetu - komunikační a vyhledávací systémy, shromažďování, zpracovávání a poskytování informačních služeb na Internetu včetně poskytování přístupu k on-line informačním službám a databázím; (41) služby v oblasti vzdělávání, zábavy a sportu, poskytování on-line elektronických publikací, informace o možnostech zábavy, informace o možnostech rekreace, informace o výchově a vzdělávání.

(730) **Kintamani Solutions s.r.o.**, Sokolovská 366/84, Praha 8 - Karlín, 18600, CZ

(740) JUDr. Lukáš Jansa, Sokola Tůmy 743/16, Ostrava - Mariánské Hory, 70900

(210) **O-474090**

(220) 08.02.2010

(320) 08.02.2010

(511) 35, 41

(540)



(510) (35) poradenství odborné obchodní, poradenství personální, poradenství podnikové, obchodní management, poradenství při vedení podniků, poradenství v obchodní činnosti; (41) vzdělávání osob.

(730) **M.C.TRITON, spol. s r.o.**, Evropská 423/178, Praha 6, 16000, CZ

(210) **O-474100**

(220) 08.02.2010

(320) 08.02.2010

(511) 21, 40, 42

(540)

BERNADOTTE

(510) (21) porcelánového druhu, zejména užitkový, ozdobný a figurální, keramické výrobky užitkové, ozdobné a figurální, porcelánové a keramické polotovary pro další užití; (40) zpracování a úprava porcelánové a keramické hmoty, vypalování porcelánu a keramiky, vnější úpravy porcelánových a keramických výrobků, například aplikací obrazových motivů, barvením a nanášením kovů, výroba modelů pro porcelánové a keramické výrobky; (42) dekorace porcelánu a keramiky v rámci této třídy, navrhování vnější úpravy porcelánových a keramických výrobků, navrhování technologie výroby a technologie vnější úpravy porcelánových a keramických výrobků, průmyslový design v oboru porcelánu a keramiky, tvorba grafických návrhů v oboru porcelánu a keramiky, technologické poradenství v oboru porcelánu a keramiky, zejména z hlediska jejich výroby, designu, vlastností a užití, vypracování návrhů modelů pro porcelánové a keramické výrobky.

(730) **Thun 1794 a.s.**, Tovární 242, Nová Role, 36225, CZ

(740) **AK SODOMKA-SOUČEK-JINDRA-MOKRÝ & PARTNEŘI**, JUDr. Tomáš Jindra, U Prašné brány 3, Praha 1, 11000

(210) **O-474102**

(220) 08.02.2010

(320) 08.02.2010

(511) 19, 35, 36, 37, 42

(540)



(510) (19) stavební materiály nekovové, přenosné konstrukce a

montované stavby, zejména rodinné domky ze stavebního systému z prefabrikovaných nosných sendvičových panelů na bázi dřeva, k užití v nosných i nenosných stěnách a dělicích příčkách, podlahách, stropech i zastřešení, stavební prvky pro montáž dřevostaveb, vložky, spojky, překlady a trámy, prkna, podlahy, stropy, konstrukce krovu, krytiny, výplně otvorů, komíny, schody, zábradlí, tvárnice, interiérové stavební materiály; (35) analýzy nákladů, posuzování efektivnosti práce a racionalizace práce, hospodářské (ekonomické) prognózy, obchodní nebo podnikatelské informace, obchodní nebo podnikatelský průzkum, kopírování nebo rozmnožování (reprodukce) dokumentů, dokladů apod., marketingové studie, pomoc při řízení obchodní činnosti, služby a poradenství v obchodní činnosti, obchodní management a podnikové poradenství, organizování výstav (komerčních nebo reklamních), pořádání veletrhů pro obchodní a reklamní účely, předvádění zboží, reklama, propagace, rozšiřování reklamních materiálů zákazníkům (letáky prospekty, tisky, vzorky), zaslání reklamních materiálů zákazníkům, vydávání, zveřejňování, oznámení, vyhlášení, publikování reklamních textů, reklama on-line v počítačové síti, pronájem reklamní doby v komunikačních médiích, sestavování statistiky, sekretářské služby, subdodavatelské služby (obchodní pomoc), inzerce, on-line inzerce, zajišťování prezentací na server, obchodní transakce-plány, obchody-kontrola, řízení a dozor v rámci této třídy, poskytování obchodních informací a obchodních služeb pomocí Internetu, vyhledávání dat v počítačových souborech (pro třetí osoby), aktualizování reklamních materiálů, překlad informací do počítačové databáze, systemizace informací do počítačové databáze, služby v oblasti grafické úpravy pro reklamní účely, vedení kartoték v počítači, zprostředkování obchodu s výrobky, uvedenými ve tř. 19, zprostředkovatelská činnost v oblasti obchodu a služeb k obchodním účelům, týkající se výrobků, uvedených ve tř. 19, zprostředkování obchodních kontaktů v oblasti výrobků, uvedených ve tř. 19, zprostředkování internetového obchodu v oblasti výrobků, uvedených ve tř. 19, komerční využití Internetu v oblastech komerčních internetových médií a vyhledávacích služeb v oblasti výrobků, uvedených ve tř. 19; (36) realitní kanceláře, pronájem nemovitostí, bytů a nebytových prostor, správa nemovitostí, zprostředkování nemovitostí, nákup a prodej bytových a nebytových prostor a pozemků, oceňování nemovitostí, investorská činnost ve výstavbě, ekonomická finanční rozvaha ve stavebnictví, finanční řízení, finanční služby, finanční poradenství, finanční informace, finanční analýzy; (37) stavební činnost - provádění průmyslových, inženýrských, bytových a občanských staveb včetně jejich změn, udržovacích prací na nich a jejich odstraňování, zednictví - opravy, rekonstrukce a údržba objektů v exteriéru a interiéru, služby instalační a montážní, zejména rodinných domků a jejich opravy, dozor nad stavbami, stavební informace; (42) projektování, projektová a inženýrská činnost ve výstavbě, investorsko-inženýrská činnost ve výstavbě, zeměměřičské práce, autorský dozor při provádění staveb, interiérová výzdoba, architektura, architektonické poradenství, inženýrské a architektonické návrhy, studie technických projektů, technický průzkum, technická pomoc při zhotovení projektové dokumentace stavby, zhotovení montážní dokumentace.

(730) **KVK GROUP, spol. s r.o.**, Sokolovská 1250/56, Ostrava, Poruba, 70800, CZ

(740) Ing. Pavel Nádvořník s.r.o., Sokola Tůmy 1099/1, Ostrava-Mariánské Hory, 70900

(210) **O-474117**

(220) 09.02.2010

(320) 09.02.2010

(511) 9, 16, 35, 38, 39, 41, 42

(540)

eLibellus

- (510) (9) elektronické publikace (s možností stažení), zápisník elektronický; (16) knihy; (35) komunikační média - prezentace výrobků v komunikačních médiích pro účely maloobchodu; (38) diskusní fóra (poskytování internetových diskusních fór); (39) skladování elektronicky uložených dat nebo dokumentů; (41) vydávání elektronických knih a časopisů on-line, elektronické publikování (DTP), poskytování on-line elektronických publikací (bez možností stažení); (42) přenos dat nebo dokumentů z fyzických nosičů na elektronické nosiče.

(730) **eLibellus s.r.o.**, Zelenohorská 511/7, Praha 8, 18100, CZ

(210) **O-474137**

(220) 09.02.2010

(320) 09.02.2010

(511) 9, 16, 35, 37, 41, 42

(540)



- (510) (9) přístroje a nástroje vědecké, námořní, geodetické, fotografické, filmové, optické, přístroje pro vážení, měření, signalizaci, kontrolu (inspekci), záchranu a přístroje pro vyučování, přístroje a nástroje pro vedení, přepínání, přeměnu, akumulaci, regulaci nebo řízení elektrického proudu, přístroje pro záznam, převod, reprodukci zvuku nebo obrazu, magnetické nosiče zvukových záznamů, gramofonové desky, automatické distributory a mechanismy pro přístroje a mince, zapisovací pokladny, počítačové stroje, přístroje pro zpracování informací a počítače, hasicí přístroje, analyzátory plynů (přístroje na rozběr plynů), anemometry, větroměry, antény, automatické distribuční stroje, rozvaděče automatické, automaty na lístky, automaty prodejní, bóje signalizační, články solární, dopravní semafovy (signalizační zařízení), dopravní značky světelné nebo mechanické, geodetické (zeměměřičské) nástroje, hromosvody, měřiče rychlosti, rychloměry, tachometry, měřiče vzdálenosti, tachometry pro vozidla, měřičský stůl, měřidla, mlhové signály, s výjimkou výbušných, monitorovací přístroje elektrické, mostové váhy, návěstí světelná, signální lucerny, návěstí, světelná nebo mechanická, odrazové nášivky na oděvy (prevence dopravních nehod), sítě ochranné proti nehodám, vodoměry, hydroměry, zabezpečovací zařízení proti krádeži i elektrická, zámky elektrické, zařízení pro ovládání výtahů; (16) papír, lepenka a výrobky z těchto materiálů, které nejsou zařazeny do jiných tříd, tiskárenské výrobky, potřeby pro knižní vazby, fotografie, papírenské zboží, lepidla pro papírenství nebo domácnost, materiál pro umělce, štětce, psací stroje a kancelářské potřeby (vyjímaje nábytek), učební a vyučovací pomůcky s výjimkou přístrojů, plastické obaly (nezařazené do jiných tříd), tiskařské typy, štočky, architektonické makety, katalogy, mapy, mapy zeměpisné, prkna rýsovací, tiskoviny; (35) propagační činnost, reklama, pomoc při řízení obchodní činnosti, obchodní administrativní práce, administrativní zpracování nákupních objednávek, aktualizování reklamních materiálů, dodavatelské služby pro třetí osoby (nákup výrobků a služeb pro jiné podniky), nákupní ceny, analýzy velkoobchodních cen, nákupní objednávky (administrativní zpracování), obchodní nebo podnikatelské informace, obchodní nebo podnikatelský průzkum, obchodní reklama pro třetí osoby, personální poradenství, pomoc při řízení obchodní činnosti, prezentace výrobků v komunikačních médiích pro účely maloobchodu, průzkum trhu, předvádění zboží, služby týkající se přemísťování (stěhování) provozů a podniků; (37) stavebnictví, opravy, instalační služby, pronajímání bagrů, rypadel a buldozerů, demolice budov, utěšňování budov, cestářství (dláždění), čištění budov (fasád, vnějších povrchů a ploch), čištění budov (interiérů), čištění komínů, čištění ulic, dláždění cest, dozor nad stavbami, dveře a okna (instalace), informace stavební, informace o opravách, izolování proti vlhkosti, izolování staveb, klempířství a instalatérství, klimatizační zařízení (instalace a opravy), kominické služby, kotle (čištění a opravy), montáž kuchyňských zařízení, malování a natírání interiérů a exteriérů, opravy

bezpečnostních zámek, montáž a opravy pecí, pískování, pokrývačské služby (práce), instalace a opravy poplašných systémů (alarmů) proti vloupání, instalace a opravy požárních hlásičů, pronájem stavebních strojů a zařízení, půjčování jeřábů (stavební zařízení), stavby továren, stavební dozor, stavebnictví, stavitelství, vrtání studní; (41) výchova, vzdělávání, zábava, sportovní a kulturní aktivity, informace o možnostech zábavy, služby kempinků, zábavné parky; (42) vědecké a technologické služby a související výzkum a projektování, analytické a výzkumné služby v průmyslu, navrhování a vývoj počítačového hardwaru a softwaru, expertizy, fyzikální výzkum, geodézie, geologické expertizy, geologický průzkum, interiérová výzdoba, inženýrské práce (expertizy), ochrana životního prostředí (výzkum), plánování městské výstavby, poradenství architektonické, zeměměřičství, zkoušky materiálů.

(590) Barevná

(730) **Collis Investments a.s.**, Bozděchova 1840/7, Praha 5, 15000, CZ

(210) **O-474173**

(220) 10.02.2010

(320) 10.02.2010

(511) 29

(540)



(510) (29) masové extrakty, paštiky, zeleninové paštiky, konzervy masové.

(730) **HAMÉ s.r.o.**, Na Dražích 814, Kunovice, 68604, CZ

(740) Václav Müller, patentový zástupce, Filipova 2016, Praha 4, 14800

(210) **O-474213**

(220) 11.02.2010

(320) 11.02.2010

(511) 3, 41

(540)



(510) (3) kosmetické výrobky určené k prodloužení přírodních řas a k jejich následné péči, fixér na umělé řasy, gelové podložky pod oči, lepidla na řasy, odstraňovač lepidla na řasy, primer pro přípravu řas na prodloužení, řasenka, umělé řasy, umělé řasy s kosmetickými glitry, sada obsahující materiál k prodloužení řas v rámci této třídy; (41) školení permanentního prodloužení řas a prodloužení vlasů.

(730) **Kolářová Eva**, K Pešti 754/41, Loštice, 78983, CZ

(210) **O-474239**

(220) 11.02.2010

(320) 11.02.2010

(511) 6, 17, 19, 20, 37

(540)



(510) (6) okna a dveře z kovu a slitin kovu, obecné kovy a jejich slitiny, kovové dveře a kovové okenní profily, vykládky z kovů, hutní materiály - kovové profily, plechy, trubky apod., kovové konstrukce, kovové spojovací materiály, šrouby, matky, nýty, bílé kovy, dráty z obecných kovů, dráty ze slitin obecných kovů - netavitelné, kovová držadla, klepadla na dveře, kovové dveře, kovové dveřní a okenní kliky, dveřní a okenní kování, kovové dveřní a okenní rámy, dveřní a okenní uzávěry, s výjimkou elektrických, kovové dveřní a okenní záržky, dveřní a okenní zástrčky, kovové klady pro posuvné dveře, vodící klady pro okna, kovové klenby, klíče, kovové potrubí pro klimatizační zařízení, kovové kolejnice, kovové konstrukce, kovové konzoly pro stavebnictví, kování pro nábytek, kovové zástěny proti hmyzu, drobné kovové zboží, kovové krovy, kovové střešní krytiny, kovové vodící lišty, kovová madla, kovové markýzy, mříže kovové, kovové okapní žlaby, kovové okapové roury, kovové okenice, kovová okna, dveřní a okenní panty, rolety ocelové, kovové rolety, stavební kování, kovové stavební materiály, kovové stropní desky, kovové střechy, kovová střešní krytina, kovové tyče, kovové výplně dveří a oken, kovové západky, kovové žaluzie, kovové parapety; (17) kovové izolační fólie, fólie na okna proti oslnění (tónované fólie), prostředky pro tepelnou izolaci, izolační laky, izolační materiály, izolační nátěry a omítky, izolační oleje, izolační papír, izolační tkaniny, izolační žáruvzdorné materiály, lepicí pásy kromě pásek pro léčebné účely, pro kancelářské účely a pro použití v domácnosti, minerální vlna (izolační materiál), izolační pásy, plst izolační, materiály zabraňující sálání tepla, tkaniny ze skelných vláken na izolaci, strusková vlna (izolační materiál), těsnění, těsnění dveří a oken, materiál na těsnění, tmely na těsnění, válcové těsnění, vložky na těsnění, izolační tkaniny, těsnící tmely, vlákna z umělé hmoty kromě vláken k textilním účelům, umělé hmoty jako polotovary, skelná vlákna a izolaci, izolační látky proti vlhkosti staveb, gumové záržky, zvukově-izolační materiály; (19) plastová okna a dveře, dřevěná okna a dveře, nekovové stavební materiály, bezpečnostní sklo, dřevěné obložení, opracované dřevo, stavební dřevo, dřevo jako polotovar, nekovové dveře, nekovové výplně pro dveře a okna, nekovové zárubně pro dveře, nekovové konstrukce, nekovové stavební konstrukce, střešní krokve, nekovové střešní krytiny, latě, nekovové lemování střeš, lepenka pro stavební účely, nekovové lišty, nekovové markýzy, nekovové mříže, nátěrové hmoty pro stavebnictví, nekovové nosníky, nekovové obklady ve stavebnictví, nekovové obložení, nekovové okapní žlaby, nekovové okenice, nekovové rámy na okna, sklo na okna (kromě skel pro automobily), nekovová okna, papír pro stavebnictví, nekovové pláště budov, nekovové podlahy, nekovové podpěry, nekovová potrubí pro ventilační a klimatizační zařízení, nekovové okenní a dveřní překlady, venkovní rolety, kromě kovových a textilních, nekovové římsy, stavební sklo, izolační sklo pro stavby, nekovové hmoty pro stavby, nekovové žaluzie, nekovové vnější parapety, nekovové sítě proti hmyzu; (20) nekovová kování na okna a dveře, nekovové závěsy u dveří a oken, vnitřní okenní a dveřní rolety, válce k roletám, tyče a konzole na záclony, nekovové vnitřní parapety, žaluzie; (37) instalace a opravy dveří a oken, čištění oken, dozor nad stavbami, stavební informace, izolování proti vlhkosti, izolování staveb, klempířství, instalace a opravy klimatizačních zařízení, stavebnictví, stavitelství, zámečnické opravy.

(730) **Window Holding a.s.**, Hlavní 456, Lázně Toušeň, 25089, CZ
(740) Mgr. Roman Fojtáček, advokát, Vinohradská 6, Praha 2, 12000

(210) **O-474273**
(220) 21.02.2010
(320) 21.02.2010
(511) 35, 41, 42
(540)



(510) (35) agentury umělecké (obchodní vedení -), umělci (agentury),

služby v oblasti grafické úpravy pro reklamní účely; (41) filmová studia, filmová tvorba, výroba rozhlasových a televizních programů, nahrávací studia (služby -), výroba videofilmů, dabing, střih videopásků, titulky (opatřování -), digitální zpracování obrazu (služby -), fotografování, nahrávání videopásek, služby v oblasti grafické úpravy, jiné než pro reklamní účely; (42) grafický design, umělecký design, přenos dat nebo dokumentů z fyzických nosičů na elektronické nosiče, převod (konverze) dat a počítačových programů (ne fyzicky).

(590) Barevná
(730) **Karel Kourek**, U první baterie 767/19, Praha 6 - Střešovice, 16200, CZ

(210) **O-474307**
(220) 15.02.2010
(320) 15.02.2010
(511) 20, 21, 30, 35
(540)



(510) (20) poutače ze dřeva nebo z umělých hmot; (21) porcelánové hrnky, šálky, talíře a servisy, mlýnky na kávu ruční; (30) káva, kávová zrna, kávoviny a jejich směsi, káva instantní, kávovinové náhražky, čaj sypaný, v nálevových sáčcích a instantní, sušenky, oplatky, čokoláda, čokoládové nápoje, instantní čokoláda, kávové nápoje s mlékem, kávové příchutě; (35) služby v oblasti reklamy, propagace a inzerce včetně těchto služeb s využitím Internetu, zprostředkovatelská činnost v oblasti obchodu s výrobky, uvedenými ve třídách 20, 21, 30, organizování komerčních a reklamních výstav zboží z uvedených tříd.

(590) Barevná
(730) **PPG trading s.r.o.**, Kutnohorská 270, Mukařov okres Praha - východ, 25162, CZ
(740) Jiří EFFMERT, Družstevní 1424/12 C, Říčany, 25101

(210) **O-474309**
(220) 15.02.2010
(320) 15.02.2010
(511) 29, 30
(540)



(510) (29) mražené potraviny, zejména ovoce, zelenina, zeleninové směsi, maso, ryby, drůbež, zvěřina, mražené hotové pokrmy v rámci této třídy, konzervované potraviny v rámci této třídy, zejména ovoce, zelenina, zeleninové směsi, maso, ryby, drůbež, zvěřina, zavařeniny, rosoly; (30) zmrzlina.

(730) **FRIGOEXIM spol. s r.o.**, Březinova cesta 136, Litoměřice, 41201, CZ
(740) Václav Müller, patentový zástupce, Filipova 2016, Praha 4, 14800

(210) **O-474319**
(220) 15.02.2010
(320) 15.02.2010
(511) 5, 16, 21, 30, 32
(540)

ebenica

(510) (5) farmaceutické a zvěrolékařské výrobky, hygienické výrobky pro léčebné účely, dietetické přípravky pro léčebné účely, potraviny pro batolata, náplasti, obvazový materiál, hmoty na plombování zubů a zubní vosky, dezinfekční prostředky, přípravky na hubení hmyzu, fungicidy, herbicidy; (16) papír,

kartón, lepenka a výrobky z těchto materiálů, které nejsou zařazeny do jiných tříd, tiskoviny, knihařské výrobky, fotografie, papírenské zboží a psací potřeby, lepidla na papír a na použití v domácnosti, potřeby pro umělce, malířské štětce, psací stroje a kancelářské potřeby kromě nábytku, učební a vzdělávací pomůcky kromě přístrojů, obalové materiály z plastických hmot nezařazené do jiných tříd, tiskařské typy, štočky; (21) domácí a kuchyňské potřeby a nádoby, hřebeny a mycí houby, kartáče, štětky a štětce kromě malířských, materiály na výrobu kartáčů, prostředky a pomůcky na čištění, ocelová vlna a drátěnky, sklo surové nebo opracované s výjimkou stavebního skla, výrobky ze skla, porcelánu a kameniny neobsažené v jiných třídách; (30) káva, čaj, kakao, cukr, rýže, maniok, ságo, kávové náhražky, mouka a výrobky z obilnin, chléb, pekařské a cukrářské výrobky, zmrzliny, med, melasový sirup, kvasnice, prášky do pečiva, sůl, hořčice, ocet, omáčky jako chuťové přísady, koření, led; (32) pivo, minerální a syčené vody a jiné nealkoholické nápoje, ovocné nápoje a ovocné šťávy, sirupy a jiné přípravky na zhotovování nápojů.

(730) **elicsire s.r.o.**, Astrová 2/A, 82101 Bratislava, SK

(740) ČERVENKA, KLEINTOVÁ, TURKOVÁ Patentová, známková a advokátní kancelář, Mgr. Jana Turková, Budečská 6/974, Praha 2, 12000

(210) **O-474338**

(220) 16.02.2010

(320) 16.02.2010

(511) 11, 20, 35, 37

(540)



(510) (11) chladicí, mrazicí a klimatizační přístroje a zařízení včetně jejich součástí, dílů a vybavení obsažené ve třídě 11, chladicí a mrazicí boxy, mrazničky; (20) prodejní pulty, obchodní regály, stojany, pokladni a skladové boxy - v rámci této třídy; (35) internetový obchod s výrobky ve tř. 11 a 20; (37) instalování, montáže, údržba a oprava chladicích, mrazicích a klimatizačních přístrojů a zařízení, prodejních pultů, obchodních regálů, stojanů, pokladních a skladových boxů.

(730) **Lolua Vakhtang**, Prospekt Mira 180, 129366 Moskva, RU

Zasorin Sergey, Filevskij bul. 12, 121601 Moskva, RU

(740) KUDRLIČKA a SEDLÁK, advokátní, patentová a známková kancelář, Ing. Jiří Sedlák, Husova 5, České Budějovice, 37001

(210) **O-474351**

(220) 16.02.2010

(320) 16.02.2010

(511) 5, 29, 30, 32

(540)

Performan

(510) (5) nápoje dietetické, upravené pro lékařské účely, dietní potraviny přizpůsobené pro lékařské účely, potrava pro kojence, doplňky potravy minerální, doplňky výživové pro lékařské účely, kapsle pro farmaceutické účely, posilující přípravky-tonika, laktóza, léčivé čaje, vitamínové přípravky; (29) mléko, mléčné výrobky, mléčné nápoje s vysokým obsahem mléka, kefir, protein pro lidskou potřebu, syrovátka, tofu, želatina, kumys, jedlé oleje, potravinové doplňky ne pro lékařské účely (zařazené v této třídě) a obsahující látky živočišného původu; (30) pastilky (cukrovinky), mentolové cukroví, čaj, glukóza pro výživu, žvýkací guma ne pro lékařské účely, muesli, příchutě do potravin (s výjimkou esenci a éterických olejů), potravinové doplňky ne pro lékařské účely (zařazené v této třídě) a obsahující látky rostlinného původu; (32) nealkoholické nápoje, přípravky nebo příchutě na výrobu nápojů, koncentráty a sirupy k výrobě nápojů, ovocné nebo zeleninové šťávy a džusy a sirupy, nealkoholické nápoje obohacené vitamíny nebo minerály, iontové a energetické nápoje nealkoholické, proteinové nealkoholické nápoje, dietní nápoje, želatinové nápoje, tablety a prášky na přípravu šumivých nealkoholických nápojů, ovocné nebo zeleninové nealkoholické nápoje, nealkoholické nápoje s příchutí ovoce a zeleniny,

minerální vody, pramenité vody, sodová voda, voda, šumivé nealkoholické nápoje, míchané nápoje nealkoholické, rajčatová šťáva jako nápoj, aperitivy nealkoholické.

(730) **VITALPRO s.r.o.**, Aviatická 1048/2, Praha 6 - Ruzyně, 16800, CZ

(740) Václav Müller, patentový zástupce, Filipova 2016, Praha 4, 14800

(210) **O-474428**

(220) 18.02.2010

(320) 18.02.2010

(511) 4, 7, 12, 17, 36, 37, 39, 40, 43

(540)



(510) (4) pohonné látky, pohonné směsi, přísady do motorových paliv, maziva pro řemeny, protiskluzové přípravky pro řemeny, vosky pro řemeny, vazelína pro průmyslové účely, vosk pro průmyslové účely; (7) adhezni (třecí) řemeny pro řemenice, alternátory, mycí linky pro automobily, brusky, brusné kameny, brusné kotouče, bubny (části strojů), čerpadla (části strojů, motorů a hnacích strojů), čisticí filtry ochlazovacího vzduchu (pro motory), dmýchadla, výtlačné ventilátory, dokončovací obráběcí stroje, dynamy, filtry (části strojů nebo motorů), frézky (stroje), hlavy válců pro motory, ložiska pro hřídele, klikové hřídele, hřídele pro stroje, hydraulické hnací stroje a motory, hydraulické otvírače, zavírače dveří (části strojů), chladiče pro motory a hnací stroje, chladiče vzduchové, indukční zapalovací pro motory, karburátory, přívody pro karburátory, kardanové spojky, kartáče sběrné pro dynamy, kartáče uhlíkové, klece pro kuličková ložiska, kliky (části strojů), kloubové spojky, kola strojů, kompresory (stroje), kondenzátory, kovácí stroje, kovoobráběcí stroje, kroužky (klece) pro kuličková ložiska, kroužky mazací (části strojů), kuličková ložiska, lisovací stroje, lisy pro průmyslové účely, lopatky (části strojů), ložiska (části strojů), ložiska pro převodové hřídele, ložiska samonosná, ložiska válečková, ložiska valivá pro stroje, ložiskové čepy (části strojů), ložiskové skříně (části strojů), magneto zapalovací, manipulační zařízení pro nakládání a vykládání, maznice (části strojů), membrány pro čerpadla, vstříkací zařízení pro motory, zapalovací indukční pro motory, tlumiče na motory a hnací stroje, motory hydraulické, mycí linky na automobily, mycí zařízení, nádrže expanzní (části strojů), zdvižná zařízení pro nákladní vozy, nápravy pro stroje, nástroje a nářadí (ruční) mechanické, nástrojové brusky, navijáky (části strojů), navijáky (mechanické) pro pružné hadice, nýtovací stroje, obráběcí stroje, zařízení na obrábění, odlučovače, odvodňovače, odmašťovací zařízení (stroje), ohříváče vody - částí strojů, ochranné kryty (části strojů), ojnice pro stroje, motory a hnací stroje, ovládací kabely pro stroje, motory a hnací stroje, ovládací zařízení pneumatická nebo hydraulická pro stroje, motory a hnací stroje, palivové konvertory pro zážehové motory, pístní kroužky, písty (části strojů nebo hnacích strojů), písty (pro válce), písty pro motory, písty tlumičů (části strojů), potrubí výfukové pro motory, pouzdra (části strojů), pružiny (části strojů), ložiska pro převodové hřídele, převodovky strojů, přívody pro karburátory, pumpy vakuové (stroje), regulátory (části strojů), regulátory otáček pro stroje, motory a hnací stroje, regulátory rychlosti pro stroje, motory a hnací stroje, regulátory tlaku (části strojů), řemenice (části strojů), řemeny pro motory, řemeny pro dynamy, řemeny třecí pro řemenice, řemeny ventilátorů pro motory a hnací stroje, stroje na řezání závitů, sací dmýchadla (stroje), segmenty pístní, setvačnický (části strojů), skříně (části strojů), směšovací zařízení (palivová) pro spalovací motory, spojky hřídelové, spořice paliva pro motory a hnací stroje, startéry pro motory a hnací stroje, statory (části strojů), klikové skříně pro stroje, motory a hnací stroje, svíčky zapalovací pro spalovací motory, tlumiče pro motory a hnací stroje, turbíny hydraulické, turbokompresory, spojovací tyče pro stroje, písty do válců, válce pro motory a hnací stroje, ventilátory pro motory a hnací stroje,

ventily jako části stojů, ventily redukční, ventily zpětné, větráky pro motory a hnací stroje, víka (části stojů), vložky pro filtrační zařízení, vstříkovací zařízení pro motory, výfuky pro motory a hnací stroje, výměníky tepla (části strojů), vypouštěcí kohouty, výstelky ložisek pro stroje, zapalovací zařízení spalovacích motorů, závěsy (části stojů), zdvihací zařízení; (12) auta, autobusy, automobilové pneumatiky, automobilové podvozky, automobilové řetězy, automobilové střechy, automobilové kapoty, automobily, automobilové karosérie, clony sluneční, bezpečnostní pásy pro sedadla vozidel, blatníky, brzdová obložení pro vozidla, brzdové čelisti pro vozidla, brzdové lamely pro vozidla, brzdy vozidel, čalounění vozidel, čelní ochranná skla, čepy ložiskové, duše pneumatik, dveře dopravních prostředků, hnací motory pro pozemní vozidla, hnací hřídele pro pozemní vozidla, hlavy kol, hnací řetězy pozemních vozidel, hroty, hřeby do pneumatik, hřídele hnací, hřídele převodové pro pozemní vozidla, hydraulické obvody pro vozidla, kapoty na automobilové motory, kapoty vozidel, karosérie vozidel, klaksony vozidel, klikové skříně pozemních vozidel - součásti, kola (dopravní prostředky), kola (volnoběžná) pozemních vozidel, náboje pro kola vozidel, konvertory pro pozemní vozidla, kryty na automobilová kola, míchače betonu na vozidlech, motory pro pozemní vozidla, nákladní auta, nákladní vozidla, kamióny, nákladní, dodávkové vozy, nápravy vozidel, nárazníky pro vozidla, nárazníky automobilů, nosiče pro vozidla, hydraulické obvody pro vozidla, okna pro vozidla, opravářské nářadí na opravu pneumatik, osobní automobily, ovládání zadních dveří, opěrky hlavy na sedadla vozidel, paprsky kol vozidel, bezpečnostní pásy pro sedadla automobilů, pásy pro vozidla, pérování - tlumiče automobilů, pláště pneumatik, pneumatiky, pneumatiky pozemních vozidel, protismyková zařízení pneumatik, podvozky automobilové, podvozky vozidel, polštáře vzduchové nafukovací (bezpečnostní zařízení pro automobily), poplašná zabezpečovací zařízení pro vozidla, potahy na sedadla vozidel, hnací motory pozemních vozidel, pohonné mechanismy pro pozemní vozidla, převody pro pozemní vozidla, tryskové motory pro pozemní vozidla, turbíny pro pozemní vozidla, protismykové (sněhové), řetězy, protioslňovací zařízení do vozidel, pružiny (péra) vozidel, tlumiče pro vozidla, převodové (rychlостní) skříně pro vozidla, převodové hřídele, tyče pozemních vozidel, převodové soukolí pozemních vozidel, převody, ozubení, soukolí pozemních vozidel, přívěsy za vozidla, tažná zařízení pro vozidla, pumpy vzduchové, ráfky kol vozidel, rámy (podvozky) vozidel, redukční převod (soukolí) pro pozemní vozidla, rychlostní (převodové) skříně pro vozidla, řetězy (hnací) pro pozemní vozidla, řízení (volanty) pro vozidla, sedadla pro vozidla, opěrky hlavy, signalizační zařízení automobilů pro jízdu vzad, skla čelní ochranná, stěrače skel, směrovky pro dopravní prostředky, součásti klikových skříní pozemních vozidel, spojky (pedál spojky) pro pozemní vozidla, spojky pozemních vozidel, spojovací tyče (táhla) pro pozemní vozidla jiné než části motorů, sportovní auta, stupačky vozidel, tlumičí pružiny pro vozidla, tlumičí kmitů závěsný pro vozidla, tlumiče pérování automobilů, torzní tyče pro vozidla, traktory, tryskové motory pro pozemní vozidla, turbíny pro pozemní vozidla, ukazatele směru vozidel, uzávěry pánvových nádrží vozidel, váhy na vyvažování kol vozidel, ventily pneumatik vozidel, volnoběh pozemních vozidel, stupačky, transportní, vyklápěcí stěny nákladních aut, vyklápěcí zařízení (části nákladních vozidel), alarmy do vozidel, zabezpečovací zařízení proti zcizení vozidel, zadní dveře, zadní nakládací sklopné čelo (součást pozemních vozidel), zadní zvedací desky, víka (části pozemních vozidel), záplaty na opravu duší, závěsné tlumiče pro vozidla, zpětná zrcátka; (17) hadice spojovací pro chladiče automobilů, hadice ohebné (nekovové), kroužky gumové, kroužky těsnící, nárazníky gumové, nátěry izolační, objímky gumové na obranu částí strojů, objímky na trubky, obložení spojkové, obložení brzdové, pneumatiky (guma na protektorování), podložky těsnící z pryže nebo vulkanofibr, nekovové spojky na potrubí, kroužky na těsnění, materiály na těsnění, těsnění, těsnění azbestové, těsnění na potrubí, tkaniny izolační, tlumiče nárazů gumové, umělé hmoty jako polotovary, vulkanofibr, gumové záklopky, gumové zátky; (36) byty - pronájem, celní služby, clearing, kapitálové investice, jednatelství, nájemné (inkasování), pronájem nemovitostí, pronajímání kanceláří; (37) antikoroziní nátěry pro vozidla, čištění automobilů, leštění automobilů, mazání automobilů, mytí automobilů, opravy automobilů, cínování, mytí dopravních prostředků, informace o opravách, klempířství a instalatérství,

motorová vozidla - údržba a opravy, obnova motorů (použitých nebo částečně zničených), pneumatiky - opravy vulkanizací, servisní stanice (vozidel), doplňování paliva a údržba, údržba vozidel, zedníci (zednické služby); (39) automobilová doprava, balení zboží, doprava nákladní, doručování zboží, pronájem automobilů, pronájem nákladních vozidel, kamiónů, pronájem skladů, pronájem skladovacích kontejnerů, skladování zboží, zprostředkování dopravy; (40) úprava a zpracování kovů, zpracování a úprava materiálů, svařování, pokovování, poniklování, pájení, montáž materiálů na objednávku, letování, kadmiování, kalení kovů, chromování, galvanizace, cínování, broušení; (43) bary, hotelové služby, motely, penziony, poskytování přechodného ubytování, pronajímání jednacích místností, provoz hotelového ubytování, restaurace, ubytovací služby (hotely, penziony), ubytování (pronajímání a přechodné).

(590) Barevná
(730) **SKARAB, s.r.o.**, 9. května 1162, Příbor, 74258, CZ

(210) **O-474435**
(220) 18.02.2010
(320) 18.02.2010
(511) 31, 44
(540)



Plásek pro Vaše zelení u zahrady

(510) (31) stromy, keře a křoví, květiny živé, rostliny, sazenice; (44) zahradní architektura, věnce - zhotovování, zahradnictví, zahradnické služby, aranžování květin, léčení stromů, ničení plevelů, údržba trávníků, návrhy pro tvorbu krajiny.

(590) Barevná
(730) **Král Stanislav Bc.**, Vitín 19, Petrovice u Sedlčan, 26255, CZ

(210) **O-474440**
(220) 18.02.2010
(320) 18.02.2010
(511) 1, 17
(540)

Forlene

(510) (1) polymerní materiály jako suroviny, zejména směsi pro těsnění uzávěrů a vík; (17) polotovary z plastů, zejména těsnící hmoty pro uzávěry a víka.

(730) **D PLAST a.s.**, Lužkovice 206, Zlín, 76311, CZ
(740) Univerzita Tomáše Bati ve Zlíně, Univerzitní institut, Ing. Jan Görgig, Nám. T.G.Masaryka 5555, Zlín, 76001

(210) **O-474452**
(220) 18.02.2010
(320) 18.02.2010
(511) 29, 30, 32
(540)

Laskavík

(510) (29) maso, ryby, drůbež a zvěřina, masové výtahky, zavařované, mražené, sušené a vařené ovoce a zelenina, želé, džemy, vejce, mléko a mléčné výrobky, oleje a tuky jedlé; (30) káva, čaj, kakao, cukr, rýže, tapioka, ságo, kávové náhražky, mouka a přípravky z obilnin, chléb, pečivo, cukrovinky, zmrzlina, med, sirup melasový, droždí, prášky do těsta, sůl, hořčice, ocet, nálevy (k ochucení), koření, led pro osvěžení; (32) piva, minerální vody, šumivé nápoje a jiné nápoje nealkoholické, nápoje a šťávy ovocné, sirupy a jiné přípravky k zhotovování nápojů.

(730) **Quast Karel**, Nupaky 141, Nupaky, 25170, CZ
(740) Rott, Růžička & Guttman Patentové, známkové a advokátní kanceláře, JUDr. Vladimír Rott, Vinohradská 37, Praha 2, 12000

(210) **O-474453**
(220) 18.02.2010
(320) 18.02.2010
(511) 9, 38, 42

- (540) **NEKLogic**
- (510) (9) přístroje pro zpracování informací - počítače, software (počítačové programy), počítačové informační a řídicí systémy, počítačové technologie, internetové (webové) aplikace a ovládací software internetových aplikací, počítačové systémy pro elektronické obchodování, počítačové systémy pro správu dat a dokumentů, počítačové antivirové systémy, počítačové systémy pro správu obsahu a struktury, zejména internetových stránek (CMS - content management systems), elektronické systémy pro kryptovanou komunikaci, elektronické systémy pro zálohování dat, elektronická paměťová média - nosiče dat všeho druhu, elektronické dokumenty, elektronické kódy, příslušenství k výpočetní technice spadající do této třídy - modemy, servery, mikroprocesory, počítačové tiskárny, monitory, kabely, elektrosoučástky všeho druhu, baterie a akumulátory, přístroje telekomunikační techniky, přístroje optické, filmové, fotografické, vědecké aparáty a přístroje, přístroje pro čtení dat - čtečky, elektronické platební produkty, přístroje pro záznam, převod a reprodukci zvuku nebo obrazu, audio-video přístroje, přístroje pro vedení, výrobu, přepínání, přeměnu, akumulaci, regulaci, přenos nebo řízení elektrického proudu, přístroje pro měření a regulaci, přístroje pro vážení, kontrolu a signalizaci, zařízení pro vysílání, kódování a dekódování elektronických informací, součásti uvedených přístrojů; (38) počítačová komunikace - elektronický přenos dat/informací, elektronická pošta, zajišťování/zprostředkování připojení k počítačovým sítím, pronájem prostoru na telekomunikačních/počítačových sítích, pronájem přístrojů a zařízení pro přenos dat/informací, telekomunikační techniky; (42) tvorba počítačového software - programování počítačů, zhotovování software všeho druhu na zakázku, výzkum, vývoj a projektování software, počítačové analýzy, regenerace a správa počítačových dat, tvorba a správa internetových stránek/aplikací, úpravy obsahu webových stránek, webhosting, programátorský servis pro internetové aplikace, pronájem software a výpočetní techniky, programátorský servis - instalační a servisní služby v oblasti počítačového software, počítačová správa dat, zajištění antivirové ochrany, poradenství a konzultace v oblasti počítačového software, hardware a internetových stránek, počítačová grafika a animace, grafika pro internetové stránky, grafický a průmyslový design.

- (730) **NEKOR, spol. s r.o.**, Pechova 15, Brno, 61500, CZ
(740) Ing. Jiří Střelák, Šumberova 42, Praha 6, 16200

- (210) **O-474454**
(220) 18.02.2010
(320) 18.02.2010
(511) 3, 5, 30
(540)

EXEMA

- (510) (3) kosmetické přípravky, jako kosmetické krémy, regenerační přípravky, regenerační oleje, čisticí regenerační krémy, regenerační roztoky, čisticí mléko pro toaletní účely, čisticí oleje, čisticí roztoky, přípravky pro čištění umělého chrupu, éterické esence, éterické oleje, toaletní vody, zubní pasty; (5) adjuvanty pro lékařské účely (pomocné látky), bylinné čaje pro lékařské účely, drogy pro lékařské účely, farmaceutické přípravky, léčivé přípravky do koupelí, léčiva na zuby, léčiva pro humánní medicínu, léčivé cukrovinky, pastilky, léčivé kořeny, léčivé rostliny, léky tekuté, leukoplasti, masti pro farmaceutické účely, oleje pro lékařské použití, lepidla a tmely pro protězy zubní, sterilizační přípravky, materiál na zubní otisky, žvýkací gummy a žvýkačky pro lékařské účely, výrobky dietetické pro léčebné účely, potraviny pro děti, batolata a nemocné, potravinové přípravky a doplňky všeho druhu, jako posilující poživatiny, vitamínové přípravky, poživatiny pro doplnění redukčních diet nebo přípravků pro hubnutí, vše s léčebnými účinky, přípravky s léčebnými účinky obsahující biochemické katalyzátory, zejména pro fyzicky aktivní osoby, rekonvalescenty a nemocné, vše výše uvedené určené k léčebným účelům, diabetické přípravky pro léčebné účely; (30) oplatky, bonbóny, želé ovocné (cukrovinky), cukrovinky včetně gumových a esencí pro cukrovinky, žvýkačky, ne pro lékařské účely, aromatické přípravky do potravin, cukrářské výrobky všeho druhu, káva, čaj, kakao.

- (730) **CANNABIS Pharma-derm, s.r.o.**, Masarykova třída 1595/54, Teplice, 41501, CZ
(740) Václav Müller, patentový zástupce, Filipova 2016, Praha 4, 14800

- (210) **O-474456**
(220) 18.02.2010
(320) 18.02.2010
(511) 3, 5, 30
(540)

KONOPKA

- (510) (3) kosmetické přípravky, jako kosmetické krémy, regenerační přípravky, regenerační oleje, čisticí regenerační krémy, regenerační roztoky, čisticí mléko pro toaletní účely, čisticí oleje, čisticí roztoky, přípravky pro čištění umělého chrupu, éterické esence, éterické oleje, toaletní vody, zubní pasty; (5) adjuvanty pro lékařské účely (pomocné látky), bylinné čaje pro lékařské účely, drogy pro lékařské účely, farmaceutické přípravky, léčivé přípravky do koupelí, léčiva na zuby, léčiva pro humánní medicínu, léčivé cukrovinky, pastilky, léčivé kořeny, léčivé rostliny, léky tekuté, leukoplasti, masti pro farmaceutické účely, oleje pro lékařské použití, lepidla a tmely pro protězy zubní, sterilizační přípravky, materiál na zubní otisky, žvýkací gummy a žvýkačky pro lékařské účely, výrobky dietetické pro léčebné účely, potraviny pro děti, batolata a nemocné, potravinové přípravky a doplňky všeho druhu, jako posilující poživatiny, vitamínové přípravky, poživatiny pro doplnění redukčních diet nebo přípravků pro hubnutí, vše s léčebnými účinky, přípravky s léčebnými účinky obsahující biochemické katalyzátory, zejména pro fyzicky aktivní osoby, rekonvalescenty a nemocné, vše výše uvedené určené k léčebným účelům, diabetické přípravky pro léčebné účely; (30) oplatky, bonbóny, želé ovocné (cukrovinky), cukrovinky včetně gumových a esencí pro cukrovinky, žvýkačky, ne pro lékařské účely, aromatické přípravky do potravin, cukrářské výrobky všeho druhu, káva, čaj, kakao.
- (730) **CANNABIS Pharma-derm, s.r.o.**, Masarykova třída 1595/54, Teplice, 41501, CZ
(740) Václav Müller, patentový zástupce, Filipova 2016, Praha 4, 14800

- (210) **O-474458**
(220) 18.02.2010
(320) 18.02.2010
(511) 3, 5, 30
(540)

ATOPOS

- (510) (3) kosmetické přípravky, jako kosmetické krémy, regenerační přípravky, regenerační oleje, čisticí regenerační krémy, regenerační roztoky, čisticí mléko pro toaletní účely, čisticí oleje, čisticí roztoky, přípravky pro čištění umělého chrupu, éterické esence, éterické oleje, toaletní vody, zubní pasty; (5) adjuvanty pro lékařské účely (pomocné látky), bylinné čaje pro lékařské účely, drogy pro lékařské účely, farmaceutické přípravky, léčivé přípravky do koupelí, léčiva na zuby, léčiva pro humánní medicínu, léčivé cukrovinky, pastilky, léčivé kořeny, léčivé rostliny, léky tekuté, leukoplasti, masti pro farmaceutické účely, oleje pro lékařské použití, lepidla a tmely pro protězy zubní, sterilizační přípravky, materiál na zubní otisky, žvýkací gummy a žvýkačky pro lékařské účely, výrobky dietetické pro léčebné účely, potraviny pro děti, batolata a nemocné, potravinové přípravky a doplňky všeho druhu, jako posilující poživatiny, vitamínové přípravky, poživatiny pro doplnění redukčních diet nebo přípravků pro hubnutí, vše s léčebnými účinky, přípravky s léčebnými účinky obsahující biochemické katalyzátory, zejména pro fyzicky aktivní osoby, rekonvalescenty a nemocné, vše výše uvedené určené k léčebným účelům, diabetické přípravky pro léčebné účely; (30) oplatky, bonbóny, želé ovocné (cukrovinky), cukrovinky včetně gumových a esencí pro cukrovinky, žvýkačky, ne pro lékařské účely, aromatické přípravky do potravin, cukrářské výrobky všeho druhu, káva, čaj, kakao.
- (730) **CANNABIS Pharma-derm, s.r.o.**, Masarykova třída 1595/54, Teplice, 41501, CZ
(740) Václav Müller, patentový zástupce, Filipova 2016, Praha 4, 14800

- (210) **O-474460**

(220) 18.02.2010
(320) 18.02.2010
(511) 3, 5, 30
(540)

CANNASOL

- (510) (3) kosmetické přípravky, jako kosmetické krémy, regenerační přípravky, regenerační oleje, čistící regenerační krémy, regenerační roztoky, čistící mléko pro toaletní účely, čistící oleje, čistící roztoky, přípravky pro čištění umělého chrupu, éterické esence, éterické oleje, toaletní vody, zubní pasty; (5) adjuvanty pro lékařské účely (pomocné látky), bylinné čaje pro lékařské účely, drogy pro lékařské účely, farmaceutické přípravky, léčivé přípravky do koupelí, léčiva na zuby, léčiva pro humánní medicínu, léčivé cukrovinky, pastilky, léčivé kořeny, léčivé rostliny, léky tekuté, leukoplasty, masti pro farmaceutické účely, oleje pro lékařské použití, lepidla a tmely pro protézy zubní, sterilizační přípravky, materiál na zubní otisky, žvýkácké gumy a žvýkačky pro lékařské účely, výrobky dietetické pro léčebné účely, potraviny pro děti, batolata a nemocné, potravinové přípravky a doplňky všeho druhu, jako posilující poživatiny, vitamínové přípravky, poživatiny pro doplnění redukčních diet nebo přípravků pro hubnutí, vše s léčebnými účinky, přípravky s léčebnými účinky obsahující biochemické katalyzátory, zejména pro fyzicky aktivní osoby, rekonvalescenty a nemocné, vše výše uvedené určené k léčebným účelům, diabetické přípravky pro léčebné účely; (30) oplatky, bonbóny, želé ovocné (cukrovinky), cukrovinky včetně gumových a esencí pro cukrovinky, žvýkačky, ne pro lékařské účely, aromatické přípravky do potravin, cukrářské výrobky všeho druhu, káva, čaj, kakao.
- (730) **CANNABIS Pharma-derm, s.r.o.**, Masarykova třída 1595/54, Teplice, 41501, CZ
- (740) Václav Müller, patentový zástupce, Filipova 2016, Praha 4, 14800

(210) **O-474461**
(220) 18.02.2010
(320) 18.02.2010
(511) 3, 5, 30
(540)

AKNEA

- (510) (3) kosmetické přípravky, jako kosmetické krémy, regenerační přípravky, regenerační oleje, čistící regenerační krémy, regenerační roztoky, čistící mléko pro toaletní účely, čistící oleje, čistící roztoky, přípravky pro čištění umělého chrupu, éterické esence, éterické oleje, toaletní vody, zubní pasty; (5) adjuvanty pro lékařské účely (pomocné látky), bylinné čaje pro lékařské účely, drogy pro lékařské účely, farmaceutické přípravky, léčivé přípravky do koupelí, léčiva na zuby, léčiva pro humánní medicínu, léčivé cukrovinky, pastilky, léčivé kořeny, léčivé rostliny, léky tekuté, leukoplasty, masti pro farmaceutické účely, oleje pro lékařské použití, lepidla a tmely pro protézy zubní, sterilizační přípravky, materiál na zubní otisky, žvýkácké gumy a žvýkačky pro lékařské účely, výrobky dietetické pro léčebné účely, potraviny pro děti, batolata a nemocné, potravinové přípravky a doplňky všeho druhu, jako posilující poživatiny, vitamínové přípravky, poživatiny pro doplnění redukčních diet nebo přípravků pro hubnutí, vše s léčebnými účinky, přípravky s léčebnými účinky obsahující biochemické katalyzátory, zejména pro fyzicky aktivní osoby, rekonvalescenty a nemocné, vše výše uvedené určené k léčebným účelům, diabetické přípravky pro léčebné účely; (30) oplatky, bonbóny, želé ovocné (cukrovinky), cukrovinky včetně gumových a esencí pro cukrovinky, žvýkačky, ne pro lékařské účely, aromatické přípravky do potravin, cukrářské výrobky všeho druhu, káva, čaj, kakao.
- (730) **CANNABIS Pharma-derm, s.r.o.**, Masarykova třída 1595/54, Teplice, 41501, CZ
- (740) Václav Müller, patentový zástupce, Filipova 2016, Praha 4, 14800

(210) **O-474462**
(220) 18.02.2010
(320) 18.02.2010
(511) 3, 5, 30
(540)

ROBÁTKO

- (510) (3) kosmetické přípravky, jako kosmetické krémy, regenerační přípravky, regenerační oleje, čistící regenerační krémy, regenerační roztoky, čistící mléko pro toaletní účely, čistící oleje,

čistící roztoky, přípravky pro čištění umělého chrupu, éterické esence, éterické oleje, toaletní vody, zubní pasty; (5) adjuvanty pro lékařské účely (pomocné látky), bylinné čaje pro lékařské účely, drogy pro lékařské účely, farmaceutické přípravky, léčivé přípravky do koupelí, léčiva na zuby, léčiva pro humánní medicínu, léčivé cukrovinky, pastilky, léčivé kořeny, léčivé rostliny, léky tekuté, leukoplasty, masti pro farmaceutické účely, oleje pro lékařské použití, lepidla a tmely pro protézy zubní, sterilizační přípravky, materiál na zubní otisky, žvýkácké gumy a žvýkačky pro lékařské účely, výrobky dietetické pro léčebné účely, potraviny pro děti, batolata a nemocné, potravinové přípravky a doplňky všeho druhu, jako posilující poživatiny, vitamínové přípravky, poživatiny pro doplnění redukčních diet nebo přípravků pro hubnutí, vše s léčebnými účinky, přípravky s léčebnými účinky obsahující biochemické katalyzátory, zejména pro fyzicky aktivní osoby, rekonvalescenty a nemocné, vše výše uvedené určené k léčebným účelům, diabetické přípravky pro léčebné účely; (30) oplatky, bonbóny, želé ovocné (cukrovinky), cukrovinky včetně gumových a esencí pro cukrovinky, žvýkačky, ne pro lékařské účely, aromatické přípravky do potravin, cukrářské výrobky všeho druhu, káva, čaj, kakao.

(730) **CANNABIS Pharma-derm, s.r.o.**, Masarykova třída 1595/54, Teplice, 41501, CZ

(740) Václav Müller, patentový zástupce, Filipova 2016, Praha 4, 14800

(210) **O-474473**
(220) 19.02.2010
(320) 19.02.2010
(511) 41, 43, 44
(540)



- (510) (41) sportovní a kulturní aktivity, pořádání a organizování sportovních turnajů, pronájem sportovních potřeb a vybavení, provozování bazénů, klubové služby (zábava, výuka, vzdělávání, sport), zprostředkování služeb v oboru vzdělávání; (43) služby hotelů a kaváren, hostinská činnost, provozování restaurace a restaurační služby, ubytovací a stravovací služby; (44) masérské, rekondiční a regenerační služby, služby kadeřnických salónů a salónů krásy.
- (730) **IMOS development, uzavřený investiční fond, a.s.**, Gajdošova 4392/7, Brno, 61500, CZ
- (740) Ludmila Hájková, Olbrachtovo nám. 5, Brno - Komín, 62400

(210) **O-474474**
(220) 19.02.2010
(320) 19.02.2010
(511) 41, 43, 44
(540)



- (510) (41) sportovní a kulturní aktivity, pořádání a organizování sportovních turnajů, pronájem sportovních potřeb a vybavení, provozování bazénů, klubové služby (zábava, výuka, vzdělávání, sport), zprostředkování služeb v oboru vzdělávání; (43) služby hotelů a kaváren, hostinská činnost, provozování restaurace a restaurační služby, ubytovací a stravovací služby; (44) masérské, rekondiční a regenerační služby, služby kadeřnických salónů a salónů krásy.
- (590) Barevná

- (730) **IMOS development, uzavřený investiční fond, a.s.**, Gajdošova
4392/7, Brno, 61500, CZ
(740) Ludmila Hájková, Olbrachtovo nám. 5, Brno - Komín, 62400

periodického tisku - v rámci této třídy.

- (590) Barevná
(730) **Česká republika - Ministerstvo vnitra**, Nad Štolou 936/3,
Praha 7 - Letná, 17034, CZ

- (210) **O-474475**
(220) 19.02.2010
(320) 19.02.2010
(511) 41, 43, 44
(540)

- (210) **O-474766**
(220) 02.03.2010
(320) 02.03.2010
(511) 35, 39
(540)



- (510) (41) sportovní a kulturní aktivity, pořádání a organizování sportovních turnajů, pronájem sportovních potřeb a vybavení, provozování bazénů, klubové služby (zábava, výuka, vzdělávání, sport), zprostředkování služeb v oboru vzdělávání; (43) služby hotelů a kaváren, hostinská činnost, provozování restaurace a restaurační služby, ubytovací a stravovací služby; (44) masérské, rekondiční a regenerační služby, služby kadeřnických salónů a salónů krásy.

- (510) (35) zprostředkovatelská činnost v oblasti obchodu, velkoobchod - maloobchod, export - import, internetový obchod, vše s přenosnými stavbami a přepravními systémy, marketing, poskytování obchodních informací, reklama, propagace a inzerce všemi druhy médií, pomoc při řízení obchodní činnosti, obchodní administrativa, kancelářské práce, zprostředkovatelská, poradenská a obstaravatelská činnost v uvedených oblastech; (39) doprava, skladování zboží, balení zboží, manipulace s náklady, technické činnosti v dopravě, pronájem garáží, skladovacích kontejnerů, skladišť, parkovacích ploch, zprostředkovatelská činnost v uvedených oblastech.

- (590) Barevná
(730) **IMOS development, uzavřený investiční fond, a.s.**, Gajdošova
4392/7, Brno, 61500, CZ
(740) Ludmila Hájková, Olbrachtovo nám. 5, Brno - Komín, 62400

- (590) Barevná
(730) **CONT s.r.o.**, Nad Stadionem 1306, Nové Město nad Metují,
54901, CZ
(740) Ing. Francis Jupa, Měchenická 4/2554, Praha 4, 14100

- (210) **O-474478**
(220) 19.02.2010
(320) 19.02.2010
(511) 5
(540)

ProfiPharm Uniavit Senior

- (510) (5) výrobky farmaceutické a parafarmaceutické, léčiva, vitamíny, minerály a stopové prvky, dietní a nutriční přípravky s léčebnými účinky, medicínální sirupy, výtažky z léčivých bylin a kombinované přípravky vitamínů, minerálů, stopových prvků a bylinných výtažků, potravinové doplňky obohacené vitamíny, minerály nebo stopovými prvky s léčebnými účinky, vitamínové přípravky, vitamíny a multivitaminové preparáty, minerály a multiminerálové preparáty, bylinné čaje - v rámci této třídy, léčivé byliny, cukrovinky, pastilky, tabletky, tobolky, kapsle a žvýkačky s léčivými přísadami, dietetické látky upravené pro lékařské účely, dietní potraviny upravené pro lékařské účely, doplňky výživové pro lékařské účely, potravinové doplňky s léčebnými účinky.

- (210) **O-474787**
(220) 03.03.2010
(320) 03.03.2010
(511) 29
(540)

OLIVIE

- (510) (29) jedlé oleje a tuky.
(730) **FABIO PRODUKT spol. s r.o.**, Holín 92, Jičín, 50601, CZ

- (730) **ProfiPharm s.r.o.**, Plovární 10, Plzeň, 30100, CZ

- (210) **O-474797**
(220) 03.03.2010
(320) 03.03.2010
(511) 19, 35, 37
(540)

- (210) **O-474569**
(220) 23.02.2010
(320) 23.02.2010
(511) 16, 41
(540)



BETONKOMPLET



- (510) (16) periodické a neperiodické publikace, knihy, učebnice a učební pomůcky, časopisy, brožury, fotografie, informační produkty na papírových nosičích, letáky, plakáty, data a databáze na papírových nosičích, tištěné mauauály, reklamní, propagační, užitkové, umělecké nebo ozdobné předměty z papíru, výrobky z papíru, např. pohlednice, dopisní papíry, obálky, přání, kalendáře, samolepky, obtisky, vystřihovánky, kartičky, tašky - v rámci této třídy, sešity, skicáky, pastelky, penály, pera, nože na papír, těžítka; (41) nakladatelství a vydavatelství, ediční činnost, publikační činnost, pořádání a organizační zajištění kurzů, školení, přednášek, konferencí, informační služby v oboru

- (510) (19) podlahy nekovové, stěrky na podlahy, stavební materiál nekovový, konstrukce nekovové; (35) pomoc při řízení obchodní činnosti, administrativa, zprostředkování obchodní činnosti s výrobky ve třídě 19 a službami ve třídě 37; (37) provádění staveb, jejich změn a odstraňování, provádění nátěrů svislých i vodorovných konstrukcí, provádění nátěrů a stěrek průmyslových podlah, ploch a podlahových konstrukcí, poradenství a konzultační činnost ve stavebnictví.

- (590) Barevná
(730) **König Tomáš**, Boleslavská 1906/9, Praha 3, 13000, CZ

Zamítnuté a částečně zamítnuté přihlášky ochranných známek po zveřejnění

Zjistí-li Úřad v průběhu řízení o námitkách, že přihlašovaná ochranná známka nespĺňuje podmínky pro zápis, přihlášku zamítne. Zjistí-li, že přihlašovaná ochranná známka nespĺňuje podmínky pro zápis jen pro některé výrobky nebo služby, přihlášku zamítne v rozsahu výrobků nebo služeb, pro které přihláška nespĺňuje podmínky zápisu. S ohledem na tuto skutečnost, obsahuje tato kapitola údaje o rozhodnutích o zamítnutí přihlášky ochranné známky v celém nebo částečném rozsahu na základě ustanovení § 26 zákona č. 441/2003 Sb.

Údaje o výsledku rozhodnutí (zamítnutí přihlášky, částečné zamítnutí přihlášky) jsou uvedeny za datem právní moci rozhodnutí pod INID kódem (583) s názvem "Datum právní moci rozhodnutí/výsledek rozhodnutí".

(210) **O-453794**

(540)



(583) 02.03.2010 / částečné zamítnutí přihlášky

(210) **O-467765**

(540)



(583) 02.03.2010 / zamítnutí přihlášky

(210) **O-468581**

(540)



(583) 26.02.2010 / částečné zamítnutí přihlášky

Zamítnuté námítky týkající se ochranných známek

V průběhu řízení o námítkách může být Úřadem zjištěno, že přihlašovaná ochranná známka, která byla zveřejněna ve Věstníku, nezasahuje do zákonem chráněných starších práv třetích osob, tzv. namítajících, uvedených v ustanovení § 7 zákona č. 441/2003 Sb., a proto Úřad námítky zamítne. Údaje o rozhodnutích o zamítnutí námitek na základě ustanovení § 26 zákona č. 441/2003 Sb. jsou obsaženy v této kapitole.

(210) **O-453691**

(540)



(583) 03.03.2010

(210) **O-454271**

(540)

Pinegenol

(583) 02.03.2010

(210) **O-455850**

(540)



(583) 01.03.2010

(210) **O-456003**

(540)



(583) 02.03.2010

(210) **O-460838**

(540)

AROXX

(583) 26.02.2010

(210) **O-463942**

(540)

URIVAC

(583) 02.03.2010

Přehled zápisů ochranných známek bez změny ve vztahu ke zveřejněným přihláškám

Kapitola obsahuje údaje o ochranných známkách zapsaných na základě ustanovení § 28 odst. 1 zákona č. 441/2003 Sb., u kterých nedošlo ke změně údajů oproti zveřejněné přihlášce ochranné známky.

Číselný přehled

310916, 310917, 310918, 310919, 310920, 310922, 310923, 310924, 310925, 310926, 310927, 310928, 310929, 310930, 310931, 310932, 310933, 310934, 310935, 310936, 310937, 310938, 310939, 310940, 310941, 310942, 310943, 310944, 310945, 310946, 310947, 310948, 310949, 310950, 310951, 310952, 310953, 310954, 310955, 310956, 310957, 310958, 310959.

Záписы ochranných známek bez změny ve vztahu ke zveřejněným přihláškám

-
- (111) **310916**
(220) 14.01.2002
(320) 14.01.2002
(442) 26.03.2008
(151) 03.03.2010
(730) **CASA a.s.**, V Tůních 11, Praha 2, 12072, CZ
(210) O-175529
-
- (111) **310917**
(220) 19.04.2005
(320) 19.04.2005
(442) 25.11.2009
(151) 03.03.2010
(730) **Alena Sládková ARTAS AGENCY**, Včelařská 479/10, Praha - Ďáblice, 18200, CZ
(210) O-425457
-
- (111) **310918**
(220) 19.04.2005
(320) 19.04.2005
(442) 25.11.2009
(151) 03.03.2010
(730) **Alena Sládková ARTAS AGENCY**, Včelařská 479/10, Praha - Ďáblice, 18200, CZ
(210) O-425458
-
- (111) **310919**
(220) 21.02.2006
(320) 21.02.2006
(442) 25.11.2009
(151) 03.03.2010
(730) **Plesník Jaroslav**, Dolení 36, Jilemnice, 51401, CZ
(210) O-434762
-
- (111) **310920**
(220) 02.11.2006
(320) 02.11.2006
(442) 25.04.2007
(151) 03.03.2010
(730) **Pelc Jan Ing.**, Plzeňská 2138/6, České Budějovice, 37004, CZ
Ondřich Martin, Budivojova 2114/16, České Budějovice, 37004, CZ
Frydrych Luděk, Litvinovice 106, Litvinovice, 37701, CZ
Režný Michal Ing., Zavadilka 2560, České Budějovice, 37005, CZ
(210) O-442562
-
- (111) **310922**
(220) 14.05.2008
(320) 14.05.2008
(442) 25.11.2009
(151) 03.03.2010
(730) **SYNOT W, a.s.**, Jaktáře 1475, Uherské Hradiště - Mařatice, 68601, CZ
(210) O-459068
-
- (111) **310923**
(220) 21.05.2008
(320) 21.05.2008
(442) 25.11.2009
(151) 03.03.2010
(730) **BEA natur, s.r.o.**, Jiráskova 503, Zlín, 76001, CZ
(210) O-459252
-
- (111) **310924**
(220) 20.06.2008
-
- (320) 20.06.2008
(442) 25.11.2009
(151) 03.03.2010
(730) **Štumpf Michal**, Nuselská 595/78, Praha 4, 14000, CZ
(210) O-460131
-
- (111) **310925**
(220) 10.11.2008
(320) 10.11.2008
(442) 25.11.2009
(151) 03.03.2010
(730) **MORA MORAVIA, s.r.o.**, Nádražní 50, Hlubočky - Mariánské Údolí, 78366, CZ
(210) O-463626
-
- (111) **310926**
(220) 14.11.2008
(320) 14.11.2008
(442) 25.11.2009
(151) 03.03.2010
(730) **Kateřina Freiwaldová**, Karníkova 1158, Nové Město na Moravě, 59231, CZ
(210) O-463806
-
- (111) **310927**
(220) 06.02.2009
(320) 06.02.2009
(442) 25.11.2009
(151) 03.03.2010
(730) **Fišer Adam Bc.**, Kollárova 2, Opava, 74705, CZ
(210) O-465631
-
- (111) **310928**
(220) 19.02.2009
(320) 19.02.2009
(442) 25.11.2009
(151) 03.03.2010
(730) **GROUP A, s.r.o.**, Spinozova 3, Praha 4, 14300, CZ
(210) O-465974
-
- (111) **310929**
(220) 01.06.2009
(320) 01.06.2009
(442) 08.07.2009
(151) 03.03.2010
(730) **CASADEI s.r.o.**, Na Provaznici 2063/3, Praha 5, 15000, CZ
(210) O-468320
-
- (111) **310930**
(220) 12.06.2009
(320) 12.06.2009
(442) 22.07.2009
(151) 03.03.2010
(730) **VETRISOL s.r.o.**, Renoirova 1051/2A, Praha 5, 15200, CZ
(210) O-468675
-
- (111) **310931**
(220) 30.06.2009
(320) 30.06.2009
(442) 25.11.2009
(151) 03.03.2010
(730) **HORA MONT, s.r.o.**, Vážní ul. 891, Hradec Králové, 53003, CZ
(210) O-469139
-

-
- (111) **310932**
(220) 08.07.2009
(320) 08.07.2009
(442) 09.09.2009
(151) 03.03.2010
(730) **Česká pošta, s.p.**, Politických vězňů 909/4, Praha 1, 22599, CZ
(210) O-469310
-
- (111) **310933**
(220) 08.07.2009
(320) 08.07.2009
(442) 09.09.2009
(151) 03.03.2010
(730) **Česká pošta, s.p.**, Politických vězňů 909/4, Praha 1, 22599, CZ
(210) O-469313
-
- (111) **310934**
(220) 14.07.2009
(320) 14.07.2009
(442) 25.11.2009
(151) 03.03.2010
(730) **Stavoterm Černý s.r.o.**, Na zvonku 876/7, Liberec, Starý Harcov, 46015, CZ
(210) O-469458
-
- (111) **310935**
(220) 27.07.2009
(320) 27.07.2009
(442) 25.11.2009
(151) 03.03.2010
(730) **Červená Lucie**, Na Čisté 581, Praha 5, 15400, CZ
(210) O-469723
-
- (111) **310936**
(220) 03.08.2009
(320) 03.08.2009
(442) 18.11.2009
(151) 03.03.2010
(730) **EL NIÑO, a.s.**, Ovocný trh 572/11, Praha 1, 11000, CZ
(210) O-469868
-
- (111) **310937**
(220) 06.08.2009
(320) 06.08.2009
(442) 25.11.2009
(151) 03.03.2010
(730) **HELVET TECHNOLOGY s.r.o.**, Hněvkovská 1293/54, Praha 4 - Chodov, 14800, CZ
(210) O-469987
-
- (111) **310938**
(220) 20.08.2009
(320) 20.08.2009
(442) 25.11.2009
(151) 03.03.2010
(730) **AMIRRO, s.r.o.**, Křižíkova 1859, Čelákovice, 25088, CZ
(210) O-470276
-
- (111) **310939**
(220) 25.08.2009
(320) 25.08.2009
(442) 25.11.2009
(151) 03.03.2010
(730) **JIŽNÍ CENTRUM BRNO, a.s.**, Zvonářka 5, Brno, 60200, CZ
(210) O-470341
-
- (111) **310940**
(220) 23.05.2008
(320) 23.05.2008
-
- (442) 25.11.2009
(151) 03.03.2010
(730) **L'OREAL Soci t  Anonyme**, 14, rue Royale, F – 75008 Paris, FR
(210) O-470500
-
- (111) **310941**
(220) 01.09.2009
(320) 01.09.2009
(442) 25.11.2009
(151) 03.03.2010
(730) **McGreen a.s.**, Korunn  810/104, Praha 10 - Vinohrady, 10100, CZ
(210) O-470511
-
- (111) **310942**
(220) 15.09.2009
(320) 15.09.2009
(442) 25.11.2009
(151) 03.03.2010
(730) **GOLF BRNO a.s.**, Štef nikova 41/110, Brno, 60200, CZ
(210) O-470787
-
- (111) **310943**
(220) 15.09.2009
(320) 15.09.2009
(442) 25.11.2009
(151) 03.03.2010
(730) **GOLDLEAF CONSULTING LIMITED**, Nathan Road - Hollywood Plaza 8/F 610, Kowloon, HK
(210) O-470790
-
- (111) **310944**
(220) 15.09.2009
(320) 15.09.2009
(442) 25.11.2009
(151) 03.03.2010
(730) **GOLDLEAF CONSULTING LIMITED**, Nathan Road - Hollywood Plaza 8/F 610, Kowloon, HK
(210) O-470791
-
- (111) **310945**
(220) 21.09.2009
(320) 21.09.2009
(442) 25.11.2009
(151) 03.03.2010
(730) **Glenmark Pharmaceuticals s.r.o.**, Hv zdova 1716/2b, Praha 4, 14078, CZ
(210) O-470935
-
- (111) **310946**
(220) 21.09.2009
(320) 21.09.2009
(442) 25.11.2009
(151) 03.03.2010
(730) **Glenmark Pharmaceuticals s.r.o.**, Hv zdova 1716/2b, Praha 4, 14078, CZ
(210) O-470936
-
- (111) **310947**
(220) 21.09.2009
(320) 21.09.2009
(442) 25.11.2009
(151) 03.03.2010
(730) **Glenmark Pharmaceuticals s.r.o.**, Hv zdova 1716/2b, Praha 4, 14078, CZ
(210) O-470937
-
- (111) **310948**
(220) 21.09.2009
(320) 21.09.2009
(442) 25.11.2009
(151) 03.03.2010

(730) Glenmark Pharmaceuticals s.r.o. , Hvězdova 1716/2b, Praha 4, 14078, CZ	(210) O-471506
(210) O-470938	
(111) 310949	(111) 310957
(220) 22.09.2009	(220) 15.10.2009
(320) 22.09.2009	(320) 15.10.2009
(442) 25.11.2009	(442) 25.11.2009
(151) 03.03.2010	(151) 03.03.2010
(730) Bc. Robert Mahovský , Střížkovská 434, Praha 8, 18000, CZ	(730) Hypodrom s.r.o. , Šaldova 466/34, Praha 8, 18600, CZ
(210) O-470979	(210) O-471515
(111) 310950	(111) 310958
(220) 25.09.2009	(220) 20.10.2009
(320) 25.09.2009	(320) 20.10.2009
(442) 25.11.2009	(442) 25.11.2009
(151) 03.03.2010	(151) 03.03.2010
(730) SAAS SLOVENSKO, spol. s r.o. , Jánošíkova 561/17, 97101 Prievidza, SK	(730) Schörg Christian , Sonnwendgasse 30/1/4/15, 1100 Wien, AT
(210) O-471068	(210) O-471590
(111) 310951	(111) 310959
(220) 07.10.2009	(220) 30.10.2009
(320) 07.10.2009	(320) 30.10.2009
(442) 25.11.2009	(442) 25.11.2009
(151) 03.03.2010	(151) 03.03.2010
(730) OXALIS, spol. s r.o. , K Teplinám 663, Slušovice, 76315, CZ	(730) Klamt Petr , M. Alše 608/2, Hradec Králové, 50002, CZ
(210) O-471298	(210) O-471806
(111) 310952	
(220) 13.10.2009	
(320) 13.10.2009	
(442) 25.11.2009	
(151) 03.03.2010	
(730) Garanční fond obchodníků s cennými papíry , Washingtonova 1623/7, Praha 1, 11121, CZ	
(210) O-471421	
(111) 310953	
(220) 14.10.2009	
(320) 14.10.2009	
(442) 25.11.2009	
(151) 03.03.2010	
(730) DATART INTERNATIONAL, a.s. , Pernerova 149/35, Praha 8, 18600, CZ	
(210) O-471449	
(111) 310954	
(220) 14.10.2009	
(320) 14.10.2009	
(442) 25.11.2009	
(151) 03.03.2010	
(730) DATART INTERNATIONAL, a.s. , Pernerova 149/35, Praha 8, 18600, CZ	
(210) O-471450	
(111) 310955	
(220) 15.10.2009	
(320) 15.10.2009	
(442) 25.11.2009	
(151) 03.03.2010	
(730) Bařův kanál, o.p.s. , Zámecká 2, Veselí nad Moravou, 69813, CZ	
(210) O-471493	
(111) 310956	
(220) 15.10.2009	
(320) 15.10.2009	
(442) 25.11.2009	
(151) 03.03.2010	
(730) SAPHO s.r.o. , Pakoměřice 87, Líbeznice, 25065, CZ	

Přehled zápisů ochranných známek se změnou ve vztahu ke zveřejněným přihláškám

Kapitola obsahuje údaje o ochranných známkách zapsaných na základě ustanovení § 28 odst. 1 zákona č. 441/2003 Sb., u kterých došlo ke změně údajů oproti zveřejněné přihlášce ochranné známky.

Číselný přehled

310921

Zápisy ochranných známek se změnou ve vztahu ke zveřejněným přihláškám

(111) **310921**
(220) 17.04.2008
(320) 17.04.2008
(442) 20.08.2008
(151) 03.03.2010
(540)

 **INTERMA**

(730) **Interma, akciová společnost**, Masarykova 522/12, Liberec 1, 46001, CZ
(740) STRNAD Patent. a známková kancelář, Ing. Václav Strnad, Rychtářská 375/31, Liberec 14, 46014
(510) (1) prostředky pro kalení kovů, přípravky pro pájení a svařování kovů, průmyslové chemikálie, galvanizační přípravky, hasicí směsi, protipožární přípravky, chladicí média, látky na ochranu zdiva, přípravky proti vlhkosti zdiva, látky proti tvoření vodního kamene, prostředky pro čištění tekutin, destilovaná voda; (6) stavební konstrukce z hutního materiálu, stavební prefabrikáty kovové, stavební materiál z válcovaného a litého kovu, obecné kovy v surovém a polozpracovaném stavu a jejich slitiny, kovové kontejnery, manipulační palety kovové, přepravní palety kovové, bedny kovové na nářadí, kotevní piloty, kotevní desky, kotvy, kovové rošty, bednění kovová pro betonování, šoupátka a ventily kovové, fitinky kovové, kovářské, zvony, kolejnice a jiný kovový materiál pro železnice, řetězy, lana kovová, kovové kabely a neelektrické dráty, drátěné výztuže, výztuže kovové do betonu, stavební výplně kovové, zábradlí kovová, kovové schody a schodiště, vrata kovová, dveře kovové, dveřní kování, dveřní kliky kovové, dveřní rámy, dveřní zárubně, dveřní zárážky, zavírače dveří, oplocení kovová, kovová lešení, žebříky kovové, svařovací dráty, plechy, pásová ocel, překlady kovové, zámečnické výrobky a výrobky z kovu neobsažené v jiných třídách, kovové roury, okapní žlaby a svodové roury kovové, nedobytné pokladny a schránky, ocelové kuličky, podkovy, hřebíky, spojovací materiál, kovová madla a držadla, háčky kovové, kladky vodící kovové, rudy; (11) zařízení osvětlovací, topná, na výrobu páry, zařízení pro vaření, chlazení, mrazení, klimatizaci, ventilaci, odsávání, odpařování, vysoušení, sušení, větrání, pro rozvod vody a zařízení zdravotnická, výměníky tepla, vytápěcí tělesa, topné uzávěry, sanitární zařízení a přístroje, vodní zásobníky, solární kolektory, koupací vany, sprchy, koupelnové armatury, obklady a vyzdívkové koupelnové, kouřovody, komínové roury, zařízení a stroje na čištění a úpravu vody, zařízení na osvěžení vzduchu, zařízení na dezinfekci; (19) cementové zboží, stavební materiál nekovový, nekovové stavební konstrukce, nosníky nekovové, kámen přírodní a umělý, mramor, cement, vápno, písek, malta, sádra, makadam, šterk, škvára, kameninové nebo cementové roury, nekovová potrubí, výrobky pro stavbu cest, asfalt, smola a živec, stavební sklo, dřevo jako polotovar, dřevo stavební, dřevo opracované, překližka, lepenka pro stavební účely, papír pro stavebnictví, plst pro stavební účely, přenosné domy, kamenné pomníky, krby, komíny, kouřové roury nekovové, obklady zdi nekovové, vrata nekovová, dveře nekovové, rámy a zárubně nekovové, okna nekovová, žaluzie nekovové, nekovové výplně, ploty nekovové, žáruvzdorné materiály, nátěrové hmoty pro stavebnictví, žlaby okapní a svodové roury nekovové; (35) reklamní, inzertní, propagační, marketingová a informační činnost, vyhledávání, zpracování a distribuce obchodních a komerčních informací, zejména v elektronické podobě a prostřednictvím Internetu, obchodní poradenské a konzultační služby, podpora prodeje, průzkum a analýza trhu, styky s veřejností, systematizace informací do počítačových databází, poskytování pomoci při provozu obchodu a obchodních služeb, public relations, zprostředkovatelská činnost v oblasti obchodních informací,

reklamy a marketingu, předvádění zboží, rozšiřování reklamních a inzertních materiálů, zprostředkovatelská činnost v oblasti komerčních obchodních služeb prostřednictvím Internetu, s výjimkou všech těchto služeb poskytovaných v souvislosti s organizováním výstav, trhů a veletrhů, analýza nákladů a cen, oceňování a odhady v oblasti podnikání, hospodářské nebo ekonomické analýzy a prognózy, vytváření firemní strategie, online obchod a inzerce zaměřené na nemovitosti, byty, jejich výstavbu a prodej, správa obchodních zájmů třetích osob, nabídka pracovních příležitostí; (36) realitní činnost, stavební a kapitálové investice, pojištění, záruky, garance, finanční služby, peněžní služby, finanční a peněžní konzultace, oceňování a odhady nemovitostí, nemovitostní služby a jejich prodej, pronájem nemovitostí, pronájem bytů, služby ubytovací kanceláře, pronajímání kanceláří, leasingové služby, správa bytového a nebytového fondu, vybírání nájemného, zprostředkování uvedených služeb; (37) stavebnictví, provádění bytových a občanských staveb, provádění jednoduchých staveb a poddodávek, změny staveb, odstraňování staveb, dozor nad stavbami, montáže lešení, pronájem stavebních strojů a zařízení, izolování staveb, stavební informace, zednické služby, opravy, čištění budov, montážní a instalační služby, klempířství a instalatérství, zprostředkování uvedených služeb; (39) služby v dopravě a přepravě, informace o dopravě a skladování, doručování zboží, zprostředkování dopravy, pronájem nákladních vozidel, pronájem garáží, pronájem skladů, pronájem parkovacích ploch, balení a skladování zboží, organizování zájezdů a cest; (41) redakční služby obsahující textové, grafické a designérské úpravy spadající do této třídy, zprostředkování těchto služeb; (42) projektová činnost ve výstavbě, stavební projekce, studie technických projektů, architektonické poradenství, odborná poradenská činnost, odborné expertizy, inženýrské práce, grafický a průmyslový design, technické práce a dokumentace, počítačové systémové analýzy, tvorba software, odborné komerční služby náležející do této třídy, zprostředkování uvedených služeb; (43) pohostinské a restaurační služby, služby rychlého občerstvení, dočasné ubytování, rezervace ubytování, zprostředkování uvedených služeb, pronájem přenosných staveb, pronájem jednacích místností; (44) služby zahradního designu, navrhování a realizace zahradní architektury a výzdoby, činnost a služby v oblasti zdravotní techniky zahrnující provádění lékařských analýz, lékařského vyšetření a péče včetně hygienické a kosmetické péče, lékařského poradenství, zprostředkování uvedených služeb; (45) právní služby a právní poradenství, zprostředkování těchto služeb.

(590) Barevná
(511) 1, 6, 11, 19, 35, 36, 37, 39, 41, 42, 43, 44, 45
(210) O-458232

Zápisy licenčních smluv k ochranným známkám

V této kapitole jsou zveřejněny zápisy licenčních smluv podle ustanovení § 18 odst. 1 zákona č. 441/2003 Sb.

Číslo zápisu	Vlastník	Nabyvatel licence	Druh licence	Datum uzavření licenční smlouvy	S účinností od data
151740	ZKL, a.s., Jedovnická 8, Brno, 62800, CZ;	ZKL Nářadí, a.s., Osvobozená 215, Klášterec nad Ohří, 43151, CZ;	nevýlučná	01.12.2009	05.03.2010
152893	ZKL, a.s., Jedovnická 8, Brno, 62800, CZ;	ZKL Nářadí, a.s., Osvobozená 215, Klášterec nad Ohří, 43151, CZ;	nevýlučná	01.12.2009	05.03.2010
242288	SIVO spol. s r.o., Lidická 1976, Vsetín, 75501, CZ;	AMUNAK s.r.o., Petrská 1426/1, Praha 1, 11000, CZ;	výlučná	16.02.2010	05.03.2010
246590	SIVO spol. s r.o., Lidická 1976, Vsetín, 75501, CZ;	AMUNAK s.r.o., Petrská 1426/1, Praha 1, 11000, CZ;	výlučná	16.02.2010	05.03.2010
273972	KEZ o.p.s., Poděbradova 909, Chrudim, 53701, CZ;	UNIVIT s.r.o., Na Vlčinci 16/3, Olomouc, 77900, CZ;	nevýlučná	18.01.2010	03.03.2010
295151	Svaz českých a moravských spotřebních družstev, U Rajske zahrady 3/1912, Praha 3, 13000, CZ;	COOP MORAVA, s.r.o., Sukova 2, Brno, 60200, CZ;	nevýlučná	08.02.2010	03.03.2010
295153	Svaz českých a moravských spotřebních družstev, U Rajske zahrady 3/1912, Praha 3, 13000, CZ;	COOP MORAVA, s.r.o., Sukova 2, Brno, 60200, CZ;	nevýlučná	08.02.2010	03.03.2010
298118	"Sdružení celiaků České republiky hájící zájmy lidí, kteří jsou ze zdravotních důvodů nuceni dodržovat bezlepkovou dietu, o.s.", Ke Karlovu 455/2, Praha 2 - Nové Město, 12808, CZ;	Al - Namura, spol. s r.o., Lysolajské údolí 107/25, Praha 6, 16500, CZ;	nevýlučná	11.02.2010	08.03.2010
298118	"Sdružení celiaků České republiky hájící zájmy lidí, kteří jsou ze zdravotních důvodů nuceni dodržovat bezlepkovou dietu, o.s.", Ke Karlovu 455/2, Praha 2 - Nové Město, 12808, CZ;	ČOKO KLASIK družstvo, Náměstí 17. listopadu 2061, Česká Třebová, 56002, CZ;	nevýlučná	06.02.2010	08.03.2010
298118	"Sdružení celiaků České republiky hájící zájmy lidí, kteří jsou ze zdravotních důvodů nuceni dodržovat bezlepkovou dietu, o.s.", Ke Karlovu 455/2, Praha 2 - Nové Město, 12808, CZ;	Mlsná žirafa spol. s r.o., Ke strašnické 3304, Praha 10, 10000, CZ;	nevýlučná	18.01.2010	08.03.2010
304418	MAHESHWARANANDA Paramhans Swami, Schikanedergasse 12/13, Vienna, A-1040, AT;	International Sri Deep Madhavananda Ashram Fellowship, Schikanedergasse 12/13, A-1040, Vienna, AT;	nevýlučná	07.12.2009	03.03.2010
304418	MAHESHWARANANDA Paramhans Swami, Schikanedergasse 12/13, Vienna, A-1040, AT;	Český svaz JÓGA V DENNÍM ŽIVOTĚ, Zámecká 202, Střílky, 76804, CZ;	sublicence	29.06.2007	03.03.2010
304474	Veselá Miloslava Ing., Anny Letenské 11, Praha 2, 12000, CZ;	TOP EXPO CZ s.r.o., Blanická 28, Praha 2 - Vinohrady, 12000, CZ;	výlučná	03.03.2009	08.03.2010
304475	Veselá Miloslava Ing., Anny Letenské 11, Praha 2, 12000, CZ;	TOP EXPO CZ s.r.o., Blanická 28, Praha 2 - Vinohrady, 12000, CZ;	výlučná	03.03.2009	08.03.2010
309140	Baráth Alan, Kroměřížská 6, Brno - Slatina, 62700, CZ;	Košvicova cukrárna, s.r.o., Husova 61, Slavkov u Brna, 68401, CZ;	nevýlučná	16.12.2009	08.03.2010

Přehled obnov zápisu ochranných známek

Kapitola obsahuje údaje o ochranných známkách, u kterých byl na žádost vlastníka obnoven zápis podle ustanovení § 28 odst. 2 zákona č. 441/2003 Sb.

Číselný přehled												
97798	159255	159806	159930	164396	164413	168463	168530	168689	168807	168947	169189	169535
170368	170516	226463	226464	228942	228950	228986	229476	230483	231432	231450	231457	231460
231804	231876	231877	232017	232028	232224	232253	232306	232307	232352	232798	233122	233148
233166	233189	233207	233355	233708	233810	233849	234284	234285	234286	234319	234323	234327
234398	234469	234495	234813A	234887	234888	234889	234890	234891	234902	234918	234937	234938
234951	234959	235064	235109	235110	235144	235188	235637	235726	235823	235824	235850	235857
236373	236567	236580	236583	237075	237278	237306	237360	237416	237425	237427	237688	237782
237919	238217	238222	238224	238225	238264	238274	239098	239475	239863	239979	240004	240006
240008	240025	240398	240532	240652	242124	242873	244145	244677	245393	245523	246272	247109
248968	252981	261729	261730	274403	276584	281659						

Obnovy zápisu ochranných známek

(111) **97798**

(220) 24.06.1930

(151) 24.06.1930

(540) **HYFLO**

(730) **Celite Corporation**, 130 Castilian Drive, Santa Barbara
93117, CA, US

(740) Společná advokátní kancelář Všečetka a partneři, JUDr.
Kalenský Petr, Hálkova 2, Praha 2, 12000

(510) Jemně rozmělněný pevný materiál s výběrově pohlcovacími
vlastnostmi pro filtrování, deemulgaci nebo dehydrataci
tekutin.

(511) 1, 11

(210) O-21637

(111) **159255**

(220) 29.08.1969

(151) 04.09.1969

(540) **OSTAMOL**

(730) **Spolek pro chemickou a hutní výrobu, akciová společnost**,
Revoluční 1930/86, Ústí nad Labem, 40032, CZ

(740) Známková kancelář Praha, v.o.s., Tichá Laura, P.O.Box 46,
Praha 5, 15250

(510) Chemické výrobky pro průmyslové účely zejména pomocné
textilní prostředky, pomocné textilní a kožedělné prostředky.

(511) 1, 3

(210) O-43526

(111) **159806**

(220) 21.05.1970

(151) 23.06.1970

(540) **KINLEY**

(730) **The Coca-Cola Company**, Coca-Cola Plaza, 310 North
Avenue, Atlanta, GA, US

(740) Zeiner Golan Nir & Partners, JUDr. Frischmann Petr,
Maiselova 15, Praha 1, 11000

(510) (32) nealkoholické nápoje a přípravky pro výrobu těchto
nápojů.

(511) 32

(210) O-44312

(111) **159930**

(220) 09.07.1970

(151) 03.09.1970

(540) **AUTOLITE**

(730) **Honeywell International Inc.**, 101 Columbia Road,
Morristown, NJ, US

(740) KANIA, SEDLÁK, SMOLA Patentová a známková kancelář,
Ing. František Kania, Mendlovo nám. 1a, Brno, 60300

(510) (7) vzduchové kompresory, vzduchové pumpy pro dodávání
vzduchu, alternátory, valivá ložiska, ochranné štíty proti
postřikání olejem, nápravy, balatové strojní řemeny, kuličková
ložiska, kuličkové kroužky pro ložiska, brzdy, obtokové
ventily, karburátory pro tekuté palivo, centrifugální pumpy,
řetězy, rychlostní převodovky, spojky, palečná kola, spalovací
motory, ojnice, chladič radiátorů pro stroje s vnitřním
spalováním, předlohové hřídele, volnoběžné spojky, klikové
hřídele, elektrické generátory, hlavy strojní válců, stejnosměrné
motory s kontrolovatelnou rychlostí, disková kola, vypínací
ústrojí, pohonné motory, přístroje na elektrické zapalování
motorů s vnitřním spalováním, časovače na elektrické
zapalování motorů s vnitřním spalováním, elektrické motory,
setrvačníky, součásti strojů a motorů (nikoliv speciální pro
pozemní vozidla), písty, zařízení pro ovládání rychlosti strojů,
svíčky pro výbušné motory, filtry, olejové filtry, zařízení pro
ovládání motorové směsi pro výbušné motory, palivové pumpy,
strojní kola, zapalovací magnety pro motory, startovací zařízení
pro motory a stroje, stírací kroužky na olej, tlumiče, pera pro
pístové kroužky, převodové hřídele, kovové roury a trubky,

hydraulické turbíny; (9) výrobky s automobilovým použitím,
totiž varovná zařízení proti krádeži, alternátory a jejich části,
distributory a jejich části, elektrické akumulární baterie a
články, elektrické bzučáky, elektrické přerušovače okruhu,
elektrické uzavírače okruhu, elektrické cívký a držáky cívek,
elektrické jiskrové induktory, elektrické konduktory, elektrické
kabely a kabelový materiál, elektrické spojky, elektrická
zařízení na zapojování kontaktu a vypínače, elektrické
konvertory, omezovače proudu, rektifikátory a přerušovače,
ampérmetry a distanční indikátory, přístroje na zaznamenávání
vzdálenosti, kolektory, ohebné vodiče, pojistkové dráty,
indukční přístroje, relé, resistory, přepojovače polarity, spínače
a spínací žárovky, svorky, počítačové a analysování
spalovacích motorů, termostaty, tachometry, rychloměry,
zařízení pro zkoušení chodu kol a brzd a pro zkoušení a
ověřování výkonu automobilových částí, přístroje na přesnou
práci a přístroje na měření přesnosti, elektrické zapalovače
doutníků, přístroje na kontrolování rychlosti vozidla, izolované
dráty a kabely, plynové manometry, tlakové manometry,
voltmetry, regulátory a jejich části, ovladače rychlosti (pokud
spadají do třídy 9), měřiče rychlosti, reostaty a termostaty,
indikátory kvantity, radiové přístroje a jejich části, přístroje pro
bezdrátovou telegrafii a jejich části a antény, radiové přijímače,
jejich zařízení a lampy; (11) klimatizační zařízení, ohřívače,
radiátory a jejich uzávěry, zařízení proti oslňování, jednotky
zvláštních reflektorových žárovek (tzv. zapečetěných paprsků),
žárovky a čočky, osvětlovací zařízení a jejich příslušenství;
(12) součásti vozidel, volnoběžkové hlavice, houkačky,
balonky houkaček, knoflíky houkaček, nosiče evidenčních
značek, nosiče rezervních kol, blatníky, hadice, brzdy, obložení
brzd, čelisti brzd, brzdové pedály, brzdové soupravy, spojky a
spojkové soupravy, indikátory směru, hnací řetězy, hnací
hřídele, volnoběžkové spojky, nosiče nákladu, benzinové tanky
a benzinové pedály, stroje s vnitřním spalováním pro pozemní a
námořní vozidla a jejich části, tažné stroje, tlumiče a pera,
zařízení pro přenášení síly, volanty a řídicí zařízení a
převodové skříně, planetové převody pro pohonná zařízení pro
pozemní vozidla, převodovky pro měnění rychlosti, nárazníky,
listové pružiny, ložiska náprav kol, nápravy kol, středky kol a
hlavy, disková kola, kolové ráfky, paprsky kol, vzduchové
pumpy, pneumatiky, pláště pneumatik, ventily pneumatik,
hustilky, pouzdra na pneumatiky, potřeby na opravy pneumatik,
zařízení proti oslňování světlem (které není součástí lamp) pro
vozidla, univerzální spojky, ochranné tyče, výfukové trubky,
válce, stěrače, čelní skla, startéry, elektrické startéry a
startovací zařízení.

(511) 7, 9, 11, 12

(210) O-44497

(111) **164396**

(220) 27.02.1980

(151) 06.05.1980

(540)

BREOX

(730) **BP P.L.C.**, 1 St James's Square, London, GB

(740) Společná advokátní kancelář Všečetka a partneři, JUDr.
Všečetka Miloš, Hálkova 2, Praha 2, 12000

(510) (1) chemické výrobky užívané v průmyslu, umělé a syntetické
pryskyřice.

(511) 1

(210) O-51552

(111) **164413**

(220) 21.03.1980

(151) 15.05.1980

(540)

BREOX

(730) **BP P.L.C.**, 1 St James's Square, London, GB

(740) Společná advokátní kancelář Všečetka a partneři, JUDr.
Všečetka Miloš, Hálkova 2, Praha 2, 12000

(510) (4) průmyslové oleje, mazadla.

(511) 4

(210) O-51582

(210) O-58204

(111) **168463**
(220) 05.04.1990
(151) 27.08.1991
(540)



(730) **Gray Line Corporation**, 1835 Gaylord Street, Denver, CO, US
(740) PATENTSERVIS Praha a.s., Jivenská 1273/1, Praha 4, 14021
(510) Zájezdové služby prováděné autobusy, lodmi a letadly a služby pronájmem automobilů s řidičem.
(511) 41, 42
(210) O-57270

(111) **168530**
(220) 23.05.1990
(151) 16.08.1991
(540)

REDAP

(730) **Mgr. Jan Šantl**, V pařezinách 554, Praha 9, 19012, CZ
(510) Programy do počítačů, programové systémy, manuály programů, příručky programů, učebnice programů.
(511) 9, 16
(210) O-57554

(111) **168689**
(220) 06.08.1990
(151) 08.10.1991
(540)

SIBYLLA

(730) **Atria Scandinavia Aktiebolag**, 697 80 Sköllersta, SE
(740) PATENTSERVIS Praha a.s., Jivenská 1273/1, Praha 4, 14021
(510) (29) maso, ryby, drůbež.
(511) 29
(210) O-58264

(111) **168807**
(220) 25.07.1990
(151) 11.11.1991
(540)



(730) **STOCK Plzeň - Božkov s.r.o.**, Palírenská 641/2, Plzeň - Božkov, 32600, CZ
(740) Čermák Hořejš Matějka a spol., JUDr. Jan Matějka, advokát, Národní 32, Praha 1, 11000
(510) (33) lihoviny.
(511) 33
(210) O-58115

(111) **168947**
(220) 01.08.1990
(151) 09.12.1991
(540)

GANT

(730) **GANT AB**, Engelbrektsgatan 7, Stockholm, SE
(740) Čermák Hořejš Matějka a spol., JUDr. Jan Matějka, advokát, Národní 32, Praha 1, 11000
(510) Oděvy, pásky.
(511) 18, 25

(111) **169189**
(220) 07.08.1990
(151) 30.01.1992
(540)



(730) **World Trade Centers Association, Inc., společnost zřízená podle zákonů státu Delaware**, New York, NY, US
(740) Čermák Hořejš Matějka a spol., JUDr. Karel Čermák, advokát, Národní 32, Praha 1, 11000
(510) (42) služby při vzájemné spolupráci, zejména při podpoře a rozvoji mezinárodního obchodu a mezinárodních hospodářských vztahů.
(511) 42
(210) O-58250

(111) **169535**
(220) 25.10.1990
(151) 24.03.1992
(540)

PYRAMID

(730) **EVE HOLDINGS INC.**, 1105 N. Market Street, Wilmington, DE, US
(740) Patentservis Praha a.s., Jivenská 1273/1, Praha 4, 14021
(510) (34) cigarety.
(511) 34
(210) O-59086

(111) **170368**
(220) 07.08.1990
(151) 15.06.1992
(540)

WTC

(730) **World Trade Centers Association, Inc., společnost zřízená podle zákonů státu Delaware**, New York, NY, US
(740) Čermák Hořejš Matějka a spol., JUDr. Karel Čermák, advokát, Národní 32, Praha 1, 11000
(510) (42) služby při vzájemné spolupráci, zejména při podpoře a rozvoji mezinárodního obchodu a mezinárodních hospodářských vztahů.
(511) 42
(210) O-58252

(111) **170516**
(220) 07.08.1990
(151) 26.06.1992
(540)

WORLD TRADE CENTER

(730) **World Trade Centers Association, Inc., společnost řízená podle zákona státu Delaware**, New York, NY, US
(740) Čermák Hořejš Matějka a spol., JUDr. Karel Čermák, advokát, Národní 32, Praha 1, 11000
(510) (42) služby při vzájemné spolupráci, zejména při podpoře a rozvoji mezinárodního obchodu a mezinárodních hospodářských vztahů.
(511) 42
(210) O-58251

(111) **226463**
(220) 15.03.2000
(151) 25.08.2000

(540)



(730) **Hanák Jiří**, Dukelská 796, Kuřim - Podlesí, 66434, CZ
(740) Ing. Jandová Marie, Nerudova 1095, Kuřim, 66434
(510) (6) kovové zboží (drobné) nezařazené v jiných třídách; (9) obvody plošné (tištěné); (14) amulety (šperky), brože (šperky), dublé (výrobky pokovené drahými kovy), výrobky z imitace zlata, klenoty, klíčenky (bižuterie), medailony (šperky), náramky (šperky), náušnice, ozdoby (šperky), ozdoby (gagátové), ozdoby ze stříbra, peněženky z drahých kovů, pouzdra na cigarety z drahých kovů, pouzdra na doutníky z drahých kovů, pouzdra na hodiny a hodinky, pouzdra na jehly (z drahých kovů), pozlacené výrobky, prsteny (šperky), přívěsky (šperky), pudřenky z drahých kovů, sakrální nádoby z drahých kovů, schránky z drahých kovů, svícny z drahých kovů, šperkovnice z drahých kovů, schránky z drahých kovů, svícny z drahých kovů, šperkovnice z drahých kovů, šperky, umělecká díla z drahých kovů, krabičky na zápalky z drahých kovů, zlatnické zboží (kromě příborů); (42) sestavování horoskopů, odborné poradenství (s výjimkou obchodního), služby psychologů, psychologické testování, lidové léčitelství.

(511) 6, 9, 14, 42
(210) O-153113

(111) **226464**
(220) 15.03.2000
(151) 25.08.2000
(540)



(730) **Hanák Jiří**, Dukelská 796, Kuřim - Podlesí, 66434, CZ
(740) Ing. Jandová Marie, Nerudova 1095, Kuřim, 66434
(510) (6) kovové zboží (drobné) nezařazené v jiných třídách; (9) obvody plošné (tištěné); (14) amulety (šperky), brože (šperky), dublé (výrobky pokovené drahými kovy), výrobky z imitace zlata, klenoty, klíčenky (bižuterie), medailony (šperky), náramky (šperky), náušnice, ozdoby (šperky), ozdoby (gagátové), ozdoby ze stříbra, peněženky z drahých kovů, pouzdra na cigarety z drahých kovů, pouzdra na doutníky z drahých kovů, pouzdra na hodiny a hodinky, pouzdra na jehly (z drahých kovů), pozlacené výrobky, prsteny (šperky), přívěsky (šperky), pudřenky z drahých kovů, sakrální nádoby z drahých kovů, schránky z drahých kovů, svícny z drahých kovů, šperkovnice z drahých kovů, schránky z drahých kovů, svícny z drahých kovů, šperkovnice z drahých kovů, šperky, umělecká díla z drahých kovů, krabičky na zápalky z drahých kovů, zlatnické zboží (kromě příborů); (42) sestavování horoskopů, odborné poradenství (s výjimkou obchodního), služby psychologů, psychologické testování, lidové léčitelství.

(511) 6, 9, 14, 42
(210) O-153114

(111) **228942**
(220) 24.03.2000
(151) 20.11.2000

(540)



(730) **TOPTRADE CZECH, spol. s r.o.**, Palackého 500, Holešov, 76901, CZ
(740) Ing. Jiří Dohnal, Nedbalova 29, Brno, 62300
(510) (6) kovové výrobky, zejména žebříky a schůdky; (8) nářadí a ruční nástroje; (16) lepidla kancelářská nebo pro domácnost; (17) výrobky z pryže, zejména hadice.

(511) 6, 8, 16, 17
(210) O-153542

(111) **228950**
(220) 18.04.2000
(151) 20.11.2000
(540)



(730) **TOPTRADE CZECH, spol. s r.o.**, Palackého 500, Holešov, 76901, CZ
(740) Ing. Jiří Dohnal, Nedbalova 29, Brno, 62300
(510) (7) elektrické nářadí, zejména vrtačky a brusky; (9) přístroje a nástroje na měření, zejména svinovací metry, pásma a vodováhy, plachty ochranné.

(511) 7, 9
(210) O-154587

(111) **228986**
(220) 07.06.2000
(151) 20.11.2000
(540)



(730) **ČKD Blansko Engineering, a. s.**, Čapkova 2357/5, Blansko, 67801, CZ
(740) Ing. Jiří Dohnal, Nedbalova 29, Brno, 62300
(510) (6) obecné kovy v surovém a polozpracovaném stavu a jejich slitiny, kovové stavební materiály, kabely a kovové dráty neelektrické, zámečnické a klempířské výrobky kovové, kovové nádoby, nádrže a tanky stabilní všech velikostí na kapaliny a plyny, tlakové i beztlakové, plavební komory, zdymadla, jezy, dočasná hrazení, česle, armatury kovové, kovové potrubní rozvody, kovové konstrukce, haly, kovové trubky, roury a hadice, kotvy, kotevní části, řetězy, ocelové kuličky, hřebíky, šrouby a ostatní spojovací materiál kovový; (7) stroje s mechanickým pohonem, turbíny, čerpadla, obráběcí stroje, tlakové nádoby, nádrže a tanky na kapaliny a plyny - součásti výrobních zařízení, tlaková průmyslová zařízení, zdvihací zařízení, jeřáby a jeřábové dráhy, manipulátory, dopravníky, zvedací mechanismy jako vrátky a navijáky, elektrické stroje, motory a pohony, jejich součásti a příslušenství, převodní nebo pohonné mechanismy, setrvačníky, převodovky čelní, šnekové, kuželové, planetové, harmonické i speciální, mechanické variátory, motory spadající do této třídy, ložiska, hřídele, spojky, ozubená kola, ozubená soukolí, stojany strojů, válce pro stroje, tlumiče jako součásti

strojů, hnací řemeny, hnací řetězy; (09) výrobky a zařízení kontrolní, měřicí, řídicí a regulační techniky, rozvaděče nízkého napětí, elektrické přístroje, přístroje a zařízení pro záznam, zesilování, reprodukci a přenos písma, zvuku a obrazu, videorekordéry, videokamery, zvukové a zvukově obrazové nosiče, kancelářská technika, zejména počítače, jejich periferní vybavení včetně diskové jednotky pro uchování programu, diskové paměti, jednotky pro vnitřní řízení, počítačové programy na magnetických nosičích a ostatní příslušenství počítačů, databanky, faxové přístroje, kopírovací technika, telefonní přístroje, včetně v kombinaci se záznamníky, elektronické kalkulačky apod, elektrické cívky a držáky elektrických cívek, galvanické články, elektrické kolektory, elektrické kontaktní zařízení, elektrické ovládací, spínací a rozvodné desky, elektrické pojistky, elektrické poplašné zvonky, elektrické přípojky, elektrické přístroje pro spouštění a/nebo ovládání strojů a motoru pomocí elektrických veličin, jako například proudu a/nebo napětí, elektrické přístroje pro odporové i obloukové svařování, elektrické spínače, elektrické transformátory, elektrické ukazovací přístroje, jako například elektroměry, elektrické přístroje na zjišťování závad, hasicí zařízení elektráren, elektrické vedení, jakož i kabely elektrického vedení, elektrické vodiče, jakož i ohebné a světelné a elektrický izolovaný drát, elektrické výbojky, elektrody pro elektrické sváření, elektronky, diody, tranzistory, integrované obvody, jakož i s programovatelným prvkem, včetně mikročipů, elektrodynamické přístroje, elektrogalvanizační přístroje, elektrolyzery, monočlánky, alkalické články, akumulátory, speciální pouzdra pro zařízení, přístroje a nástroje, které jsou zařazeny do této třídy; (11) přístroje a zařízení pro rozvod a regulaci průtoku tekutin, kapalin i plynů včetně vody, jejich součástí a příslušenství včetně beztlakových i tlakových filtrů a ventilů uzavíracích, tlakových, redukčních, přepouštěcích, výtlačných, průtokových, obtokových, plicích, přerušovacích, škrticích, jednosměrných i logických, jakož i uzávěrů, zejména pro jezy, přehradní hráze a plavební komory; (37) stavebnictví, opravy, instalační služby, řízení staveb technologických celků, technický dozor pro montáže technologických celků, jakož i montážní, servisní a opravárenská činnost v souvisejících uvedených oborech, zprostředkovatelská činnost v této oblasti; (42) projektová, konstrukční a inženýrská činnost v investiční výstavbě v oblasti stavebnictví, strojírenství a elektrotechniky, zejména v oblasti hydroenergetiky a vodního hospodářství, poradenské služby v této oblasti, revize a zkoušky nádob na kapaliny a plyny, revize a zkoušky reálných a/nebo modelových vodních strojů, vodních turbin, jakož i vodních elektráren, provádění návrhů hydraulických profilů vodních strojů i vodních turbin, revize elektrických zařízení, inženýrsko-technická činnost v oblasti tvorby a poskytování software, technické poradenství a vypracování posudků v uvedených oblastech, zámečnické služby spadající do této třídy, překladatelské služby, pronájem zařízení pro zpracování dat, pronájem strojů a zařízení, spadající do této třídy, zkušebnictví zboží v souvisejících uvedených oborech, zprostředkovatelská činnost v této oblasti.

(511) 6, 7, 9, 11, 37, 42
(210) O-156152

(111) **229476**
(220) 14.09.1999
(151) 27.12.2000
(540)

SUPERSPROX

(730) SUPERSPROX, a.s., Poděbradská 28, Praha 9, 19000, CZ
(740) Ing. Jiří Walter, Počernická 54, Praha 10, 10800
(510) (12) převodní systémy pro pozemní vozidla včetně řetězových kol a převodních řetězů pro kola, motocykly a vozíky.
(511) 12
(210) O-146804

(111) **230483**
(220) 19.04.2000
(151) 22.01.2001
(540)

VRCHÁR

(730) **Liptovská mliekař, a.s.**, 1. mája 124, Liptovský Mikuláš, SK
(740) KANIA SEDLÁK SMOLA Patentová a známková kancelář, Ing. František KANIA, Mendlovo náměstí 1a, Brno, 60300
(510) (29) mléčné výrobky, zejména sýry.
(511) 29
(210) O-154705

(111) **231432**
(220) 10.03.2000
(151) 21.02.2001
(540)



(730) **CASTROL LIMITED**, Wakefield House, Pipers Way, Swindon, Wiltshire SN3 1RE, GB
(740) Společná advokátní kancelář Vsetečka Zelený Švorčák Kalenský a partneři, JUDr. Miloš Vsetečka, Hálkova 2, Praha 2, 12000
(510) (1) chemikálie pro průmysl, vědu, fotografii, zahradnictví a lesnictví, chemické výrobky pro použití v průmyslu a/nebo pro použití ve výrobních procesech, syntetické materiály pro absorpci oleje, detergentní přísady do nafty, chemické přísady pro paliva, maziva a tuky, lepidla pro průmyslové účely, nemrznoucí kapaliny, brzdové kapaliny, přípravky pro tvrdé pájení, odmašťovací přípravky pro použití ve výrobních procesech, prostředek pro dispersi oleje, kapaliny pro hydraulické okruhy, pájecí chemikálie, kapaliny a oleje pro řezání a broušení, chladiva, chemické výrobky pro použití při ošetřování chladicích systémů; (2) směsi a přípravky proti korozi a usazeninám, prostředky proti ztrátě lesku kovů, ochranné přípravky pro kovy, ochranné prostředky proti rzi; (3) mýdla, čistící, prací, leštící a brusné přípravky, detergenty a odmašťovače jiné, než pro použití ve výrobních procesech, brusné přípravky, oleje pro čistící účely, odstraňovače skvrn, prostředky na odstraňování rzi; (4) převodové oleje a kapaliny, průmyslové oleje a tuky, mazadla, mazací oleje a tuky, paliva, nechemické přísady do paliv, maziv a tuků, směsi pohlcující prach, zvlhčující a tmelící, osvětlující prostředky; (9) měřicí válce, měřicí skleněné výrobky, stříkačky na odebírání vzorků chladicích olejů, teploměry, tepelné indikátory, měřicí, zkušební, vážicí, monitorující a kontrolní přístroje a nástroje, chemické přístroje a nástroje, vědecké přístroje a nástroje, přístroje pro testování maziv, hydraulických olejů a kapalin, nemrznoucích přípravků a kapalin pro přenos tepla, nabíječky elektrických baterií a akumulátorů, ochranné přílby pro motocyklisty, zařízení a čerpadla pro dávkování měřených množství oleje a tuku, video nahrávky, počítače, počítačový software, počítačové programy; (25) pásky, vysoké boty, čepice, kabáty, rukavice, klobouky, saka, motoristické oblečení, kombinézy, šátky, košile, obuv, ponožky, obleky, svetry, kalhoty, stejnokroje; (37) servisní promazání, údržba a opravárenské služby pro vozidla, motory a stroje, monitorování a inspekční služby týkající se výše uvedených služeb, ošetření vozidel proti korozi, nasazování pneumatik a opravy proražení, služby mytí motorových vozidel, služby u benzinových čerpadel; (42) analýzy, zkoušky a monitorování olejů, chladicích přípravků, tuků a maziv, sledování hladin paliva a maziv ve strojích a vozidlech, analýzy a diagnózy míry opotřebení, defektů a závad v motorech a strojích, poradenské služby založené na výsledcích výše uvedených analýz a diagnóz.
(511) 1, 2, 3, 4, 9, 25, 37, 42
(210) O-152987

(111) **231450**
(220) 24.03.2000
(151) 21.02.2001

(540)



(730) **LIBERAL CONSULTING s.r.o.**, Na Parukářce 3/2772,
Praha 3, 13000, CZ

(510) (16) papír a výrobky z papíru, kancelářské potřeby kromě
nábytku; (35) inzertní a reklamní činnost; (40) zpracování a
úprava materiálů; (42) odborná a poradenská činnost, analýzy a
zpracování projektů v telekomunikační síti.

(511) 16, 35, 40, 42

(210) O-153573

(111) **231457**

(220) 30.03.2000

(151) 21.02.2001

(540)



(730) **Global Investments Ltd.**, Hodges Lane, Roseau,
Commonwealth of Dominica, West Indies, DM

(740) Advokátní a patentová kancelář VYSKOČIL, KROŠLÁK a
spol., Dana Lukajová, Voršilská 10, Praha 1, 11000

(510) (9) počítače, adaptéry k počítačům, náhradní díly k počítačům,
počítačové periferie, počítačové paměti, zařízení pro
zpracování informací, tiskárny, integrované obvody, tištěné
obvody, magnetické disky, optické disky, čtecí zařízení
magnetických nebo optických disků, kompaktní disky,
magnetické pásky, kazetové magnetofony, kalkulačky, kapesní
kalkulačky, pokladny, faxy, telefony, modemy, videohry,
obrazovky, videorekordéry, videopásky, programové vybavení,
elektronické databáze, počítačové hry, programové vybavení i
hardware ze třídy 9 pro informační technologie a pro
komunikaci, programové vybavení umožňující elektronické
obchodování, programové vybavení umožňující obchodní styk
prostřednictvím počítačů, nosiče záznamů nahrané i nenahrané,
audiovizuální programy, elektronické databáze, databázové
produkty v elektronické podobě, systémy informačních
technologií zařazené ve třídě 9, systémy výpočetní,
komunikační a informační techniky zařazené ve třídě 9,
systémy elektronické, informace a záznamy v elektronické
podobě, data, databáze, informační produkty na nosičích nebo v
elektronických, datových, informačních a komunikačních
sítích, elektronické sítě, datové sítě, multimediální aplikace,
multimediální nebo informační katalogy v elektronické podobě,
elektronické časopisy, elektronická periodika a knihy v
elektronické podobě; (35) reklamní a inzertní činnost,
propagace, marketing, pomoc při podnikání, poradenství
týkající se organizace a podnikání, distribuce prospektů v rámci
této třídy, podnikatelské informace, pomoc při podnikání
pomocí počítačů, předplatné tiskovin pro třetí osoby, účetnictví,
reprodukce tiskovin, plánování obchodních a propagačních
akcí, ověřování obchodních transakcí, provozování uskutečnění
obchodních transakcí, poskytování informací komerčního
charakteru, reklamní, inzertní a propagační činnost
prostřednictvím jakéhokoliv média prostřednictvím telefonní,
datové nebo informační sítě, poskytování informací a jiných
informačních produktů komerčního charakteru,
multimediálních informací komerčního charakteru,
computerizovaná pomoc při podnikání (počítačem podporované
podnikání), komerční využití Internetu v oblastech komerčních
internetových médií a vyhledávacích služeb, on-line inzerce,
marketing, zprostředkování v obchodních vztazích,
zprostředkovatelská činnost v oblasti obchodu, merchandising,
pronájem reklamních míst; (38) telekomunikace, komunikace
pomocí terminálů, elektronická pošta, počítačový přenos pošty

a obrazu, komunikace a transakce v síti, tisková agentura v
rámci této třídy, šíření, výměna a získávání informací a zpráv,
poskytování informací a jiných informačních produktů, šíření
elektronických časopisů, informací, elektronických periodik a
knih v elektronické podobě prostřednictvím počítačové sítě,
zejm. Internetu, šíření informací pomocí satelitů, kabelu aj.,
informační a obchodní služby na Internetu, informační
kancelář, poskytování datových a telekomunikačních služeb,
služby elektronické pošty, služby zprostředkování zpráv, služby
datové sítě v rámci této třídy, přenos dat a informací,
poskytování komunikačních a informačních služeb; (42) služby
zprostředkování přístupu k počítačové síti, služby přístupu a
připojení k datovým a informačním sítím a Internetu, pronájem
informačních a komunikačních míst v elektronických a
datových sítích (např. Internet).

(511) 9, 35, 38, 42

(210) O-153772

(111) **231460**

(220) 19.04.2000

(151) 21.02.2001

(540)



(730) **Liptovská mliekareň, a.s.**, 1. mája 124, Liptovský Mikuláš,
SK

(740) KANIA SEDLÁK SMOLA Patentová a známková kancelář,
Ing. František KANIA, Mendlovo náměstí 1a, Brno, 60300

(510) (29) mléko, mléčné výrobky; (35) zprostředkování obchodu,
zejména s mléčným výrobky.

(511) 29, 35

(210) O-154704

(111) **231804**

(220) 22.10.1999

(151) 28.03.2001

(540)

INFA

(730) **Ing. Neumaier Ivan**, Werichova 949/7, Praha 5, 15200, CZ

(510) (35) pomoc při řízení podniku; (36) služby finanční; (42)
vědecký výzkum, služby inženýrů, kteří jsou pověřeni odhady,
oceněním, rešeršemi a vypracováním zpráv.

(511) 35, 36, 42

(210) O-148105

(111) **231876**

(220) 02.12.1999

(151) 28.03.2001

(540)

INTERSIL

(730) **INTERSIL CORPORATION**, 1650 Robert J. Conlan Blvd.
NE MS 62-309, PALM BAY 32905, FL, US

(740) Společná advokátní kancelář Všetěčka, Zelený, Švorčík,
Kalenský a partneři, JUDr. Pavel Zelený, advokát, Hálkova 2,
Praha 2, 12000

(510) (9) polovodiče, integrované obvody, zvláště obvody obsahující
transistory nebo jiná polovodičová zařízení, včetně obvodů pro
počítače, pro komunikaci, elektronické sítě, digitální a
analogové funkce, mikroprocesory, mikrořadiče, digitální
signální procesory, programovatelné logické obvody, paměťové
obvody, obvody pro řízení napájení, zesilovače a konvertory,
polovodiče, zvláště silová zařízení, MOSFET, MESFET, IGBT
a jiná oddělená transistorová zařízení, tyristory, usměrňovače
proudu, diody a diodová pole, elektronicky tištěné spoje
a moduly obsahující integrované obvody a silová zařízení, tištěné
spoje pro telefony, bezdrátovou komunikaci, radio, televizi a

telefonní vysílání a příjem, media pro záznam dat a jejich uložení, počítačový software, zvláště pomocné programy pro provoz/použití shora uvedeného zboží, a aplikační programové vybavení a řídicí programy souboru pro použití/provoz shora uvedeného zboží, počítačový software pro použití při výrobě polovodičů, podpůrný počítačový software pro správu počítačové sítě, elektronické komponenty, zvláště hybridní elektronické obvody, tištěné spoje, sady integrovaných obvodů, rámečky s vývody používané při výrobě polovodičů, uživatelské manuály prodávané společně.

(511) 9
(210) O-149411

(111) **231877**
(220) 02.12.1999
(151) 28.03.2001
(540)

INTERSIL

(730) **INTERSIL CORPORATION**, 1650 Robert J. Conlan Blvd. NE MS 62-309, PALM BAY 32905, FL, US
(740) Společná advokátní kancelář Vsetečka, Zelený, Švorčík, Kalenský a partneři, JUDr. Pavel Zelený, advokát, Hájkova 2, Praha 2, 12000
(510) (42) tvorba a návrhy polovodičů, integrovaných obvodů, počítačových paměťových zařízení a počítačového hardwaru a softwaru podle objednávky a specifikace zákazníka.
(511) 42
(210) O-149412

(111) **232017**
(220) 30.12.1999
(151) 28.03.2001
(540)

SYLVANIA RED'N'BLUE

(730) **Flowil International Lighting (Holding) B.V.**, Prins Bernhardplein 200, 1097 JB Amsterdam, NL
(740) **KOREJZOVÁ & SPOL.**, v.o.s., JUDr. Petra Korejzová, advokátka, Korunní 810/104 E, Praha 10, 10100
(510) (10) světla a lampy pro léčebné, lékařské, chirurgické a terapeutické účely, díly a fitinky pro výše uvedené výrobky; (11) přístroje a zařízení pro osvětlení, žárovky, lampy, vlákna do lamp, elektrické výbojky pro osvětlení, svítivé výbojky, světla a lampy pro kosmetické účely, díly a fitinky pro výše uvedené výrobky.
(511) 10, 11
(210) O-150515

(111) **232028**
(220) 03.01.2000
(151) 28.03.2001
(540)

SELVICO

(730) **Dibaq a.s.**, Helvíkovice 90, Žamberk, 56401, CZ
(740) Ing. Pitřman Přemysl, Letohradská 6, Praha 7, 17000
(510) (31) krmiva.
(511) 31
(210) O-150571

(111) **232224**
(220) 11.02.2000
(151) 28.03.2001



(730) **Muzeum fotografie**, Pod Vyšehradem 69/20, Praha 4, 14700, CZ
(740) Ing. Pavel Reichel, Lopatecká 14, Praha 4, 14700
(510) (35) propagace fotografie včetně pořádání výstav, hospodářská činnost související s prodejem a distribucí replik fotografií, fotoplakátů a elektronických nosičů, pořádání aukcí a prodejních výstav, hospodářské činnosti související s pořádáním seminářů a kongresů; (41) informace o pořádání kulturních výstav a soutěží o ceny v zahraničí, vydávání katalogů a odborných publikací k tomuto účelu, pořádání seminářů a kongresů; (42) zachování a systematické zpracování sbírkových fondů historické a současné fotografie, ochrana autorských, reprodukčních práv a společenských zájmů fotografů.
(511) 35, 41, 42
(210) O-151834

(111) **232253**
(220) 17.02.2000
(151) 28.03.2001
(540)

JUST

(730) **Pech Jaroslav**, Jablonského 402, Písek, 39701, CZ
(510) (20) nábytek; (37) oprava nábytku; (42) návrhy, konstrukce a design nábytku a interiéru.
(511) 20, 37, 42
(210) O-152092

(111) **232306**
(220) 04.04.2000
(151) 28.03.2001
(540)



(730) **Švejkovský Jan**, Bolívarova 2092/21, Praha 6, 16000, CZ
(740) Advokátní kancelář Mikš a Suk, Mgr. Krejčí Tomáš, Na Slupi 15, Praha 2, 12800
(510) (31) výrobky zemědělské, zahradnické a lesní, zrní neuvedené v jiných třídách; (40) zpracování materiálů; (42) zahradní architektura, zahradnické služby.
(511) 31, 40, 42
(210) O-153949

(111) **232307**
(220) 04.04.2000
(151) 28.03.2001

(540)

JENA
FIRMA SLUŽEB

- (730) Švejkský Jan, Bolívarova 2092/21, Praha 6, 16000, CZ
(740) Advokátní kancelář Mikš a Suk, Mgr. Krejčí Tomáš, Na Slupi 15, Praha 2, 12800
(510) (20) nábytek; (31) výrobky zemědělské, zahradnické a lesní, zrní neuvedené v jiných třídách; (40) zpracování materiálů; (42) zahradní architektura, zahradnické služby.
(511) 20, 31, 40, 42
(210) O-153950

- (111) **232352**
(220) 03.05.2000
(151) 28.03.2001
(540)



- (730) Jan Ježek, Pod Statky 243/9, Praha 8, 18250, CZ
(740) Ing. Reichel Pavel, Lopatecká 14, Praha 4, 14700
(510) (6) trubky a roury z kovu, kovové potrubí pro vodovodní a tepelné rozvody, potrubní přípojky a spojky, fitinky, kovové armatury, vodovodní a teplovodní ventily z kovu, kovové rošty; (11) přístroje a zařízení pro výrobu a rozvody tepla včetně součástí a bezpečnostního příslušenství, kotle, bojlerů, ústřední topení, krby, kamna, pece, sporáky, vodovodní zařízení, kohouty, kohoutky, směšovací baterie, ventily a regulátory, koupelnové armatury; (37) montáž a opravy topných zařízení, čištění a opravy kotlů, instalace a údržba vodních a teplovodních rozvodů.
(511) 6, 11, 37
(210) O-155068

- (111) **232798**
(220) 02.12.1999
(151) 24.04.2001
(540)

INTERSIL

- (730) INTERSIL CORPORATION, 1650 Robert J. Conlan Blvd. NE MS 62-309, PALM BAY 32905, FL, US
(740) Společná advokátní kancelář Všetečka, Zelený, Švorčík, Kalenský a partneři, JUDr. Pavel Zelený, advokát, Hálkova 2, Praha 2, 12000
(510) (35) obchodní informace, zvláště informace týkající se stavu výroby, přehledu zásob, adresáře distributorů, informace o jakosti a druhu zboží, o způsobu dodávek atd.; (42) informační služby, zvláště poskytování technických informací o polovodičích včetně zařízení s oddělenými a integrovanými obvody, konzultační služby v oblasti počítačového hardwaru a softwaru, navrhování a testování polovodičů pro jiné/ostatní, údržba počítačového softwaru a technická pomoc, instalace softwaru.
(511) 35, 42
(210) O-149413

- (111) **233122**
(220) 25.02.2000
(151) 24.04.2001

(540)

MRB
SAZOVICE

- (730) MRB Sazovice, spol.s r.o., Sazovice 191, Mysločovice, 76301, CZ
(740) Ing. Zdeněk Kučera, Dlouhá 207 (P.O.BOX 92), Slušovice, 76315
(510) (6) konstrukce kovové, zejména konstrukce stavební pro instalaci mobilních nebo stacionárních technologických zařízení pro zemědělství a pro potravinářství, kovové konstrukce sil, zásobníků a dopravníků, kovové konstrukce střech a nadstřešení, kovové stavební materiály, zámečnické výrobky a potřeby, atypické zámečnické výrobky, kování stavební i nábytkové, okna, dveře a zárubně z kovu, bezpečnostní a protipožární pancéřové dveře a okna, klempířské výrobky a potřeby kovové, hřebíky, šrouby, vruty, matice, podložky, litinové sloupky, litinové mříže a jiné litinové stavební prvky a doplňky, trezory, kovové skříně a schránky, kovové výrobky jako rámy, trámy, mříže, žebříky, dveře, okna, ohýbané profily z plechu, protlačované profily, stavební materiál z válcovaného a litého kovu, řetězy (s výjimkou hnacích řetězů pro vozidla), jiné výrobky z kovu (nikoli z drahých kovů) neobsažené v jiných třídách; (7) stroje a obráběcí stroje, jednoúčelové stroje na zakázku; (19) stavební materiál, střešní krytiny, trámy pro střešní konstrukce, stavební a polozpracované řezivo, stavební sklo; (37) montáž, rekonstrukce a opravy kovových konstrukcí, montáž, rekonstrukce a opravy bezpečnostních zařízení, dveří, oken, dveřních a okenních doplňků, mříží, zámků a dalších zámečnických výrobků; (40) zámečnické práce na zakázku, zpracování laserem a metodou NIBL, zpracování kovů a kovových plechů tvářením, obráběním, řezáním, zušlechťováním, zpracování dřeva obráběním, řezáním, ohýbáním.
(511) 6, 7, 19, 37, 40
(210) O-152485

- (111) **233148**
(220) 28.02.2000
(151) 24.04.2001
(540)



- (730) BKP GROUP, a. s., Těšov 333, Uherský Brod 3, 68734, CZ
(740) Ing. Zdeněk Kučera, Dlouhá 207 (P.O.BOX 92), Slušovice, 76315
(510) (1) tmel na slepování střepeň, tmely tekuté, lepidla pro průmysl; (2) barvy, nátěry, laky, tmel; (16) lepidla pro papírové zboží nebo domácnost, tmely; (17) tmely na spárování, těž na kovové spoje, materiály k těsnění a k izolaci; (19) tmel kovový, tmel na výplň děr a otvorů v odlitcích.
(511) 1, 2, 16, 17, 19
(210) O-152585

- (111) **233166**
(220) 01.03.2000
(151) 24.04.2001

(540)

FARE

(151) 24.04.2001
(540)



(730) **Jana Šústková, MgA, Dr.** Veselého 1042, Luhačovice, 76326, CZ

(740) Ing. Zdeněk Kučera, Dlouhá 207 (P.O.BOX 92), Slušovice, 76315

(510) (18) kůže, kožešiny a jejich imitace a výrobky z nich, kožená galanterie, tašky, kufry, batohy, kabelky, cestovní brašny z kůže, textilu a umělých a náhradních materiálů, řemeny, doplňky z kůže, sedlářské a brašnářské výrobky; (25) obuv, pánské, dámské a dětské oděvy jako kalhoty, košile, svetry, pulovry, kabáty, halenky, prádlo, spodní prádlo, sportovní oblečení, dětské a kojenecké zboží, pláště, kostýmy, zakázkové oděvy, opasky, kožené oděvy, kožené a kožešinové rukavice, kožichy a kožešinové oděvní doplňky; (35) zprostředkování obchodních činností v oblasti výroby a prodeje obuvi a jejich komponent.

(511) 18, 25, 35

(210) O-152658

(730) **MLÝN HERBER spol. s r.o.**, Mlynářská 1/215, Opava - Vávrovice, 74773, CZ

(740) BOHEMIA PATENT, Ing. Jana Vandělíková, Spálená 29, Praha 1, 11000

(510) (5) potraviny dietetické a biologické, mouka, vedlejší produkty zpracování obilnin, jedlé rostlinné vlákniny vše určené pro lékařské účely; (30) mouka potravinářská, mouka kukuřičná a kukuřičné krupice, mouka pšeničná, pšeničná krupice včetně makaronové krupice pšeničné, potravinářské výrobky z obilnin kupř. housky, chléb, rohlíky, vánočky, dalaňky, jemné pečivo, keksy, koláče, suchary, sušenky, zákusky, perníky, medovníky, těsta, cukr, droždí, chuťové přísady, kakao, koření, kypřicí prášek, sůl kuchyňská, kvas do těsta, kvasnice, škrob, med, přísady do pečiva s výjimkou éterických olejů; (40) mlynářství, výroba elektrické energie.

(511) 5, 30, 40

(210) O-152809

(111) **233189**

(220) 03.03.2000

(151) 24.04.2001

(540)

RISOTTERIA

(730) **Mars, Incorporated**, 6885 Elm Street, McLean, VA, US

(740) KOREJZOVÁ & SPOL., v.o.s., JUDr. Petra Korejzová, Korunní 810/104 E, Praha 10, 10100

(510) (29) konzervovaná, mražená, sušená nebo vařená zelenina, ovoce a brambory, náplně nebo směsi pro přípravu jídel, hotová jídla nebo polotovary a pomazánky na chléb zhotovené především ze shora uvedených produktů, sušené zeleninové natě, čerstvé, mražené nebo konzervované maso, ryby, drůbež a zvěřina, mořské ryby a koryši, náplně a směsi pro přípravu jídel, hotová jídla nebo polotovary a pomazánky na chléb, zhotovené především z uvedených produktů, polévky, mléko, mléčné výrobky, zejména máslo, sýry, smetana, jogurty, tvaroh, podmásli, kefir, mléko srážené sířidlem, náplně nebo směsi pro přípravu jídel, hotová jídla nebo polotovary a pomazánky na chléb zhotovené především z uvedených produktů, mléčné nápoje, marmelády, džemy, nakládaná zelenina, jedlé oleje a tuhy, náplně nebo směsi pro přípravu jídel, hotová jídla nebo polotovary a pomazánky na chléb, zhotovené především z uvedených produktů, hotové potraviny vyrobené z bílkovinných látek jako přísady do jídel ve formě kousků, v texturované nebo práškové formě; (30) mouka, obiloviny, obilné výrobky pro lidskou výživu, rýže, rýže ve vlnitých sáčcích, předvařená nebo dehydrovaná rýže, těstoviny, pomazánky na chléb, hotová jídla nebo polotovary, slané a sladké zákusky a malá občerstvení mezi jídly, vše zhotovené především z uvedených produktů, případně doplněné brambory, masem, rybami, drůbeží, zeleninou a kořením, čaj, káva, kávové náhražky, kakao, čokoláda na pití, uvedené výrobky také ve formě extraktů (tekutých nebo sušených), jako nápoje, nápoje v obalech a pro prodej v automatech nebo ve formě pomazánek nebo náplní pro pečivo a cukrářské zboží a náplně do dortů, vše zhotovené především z uvedených produktů, sirup z melasy, cukr, med, omáčky, salátové dresingy, cukrovinky bez léčebných účinků, zmrzlina, zmrzlinové krémy, zmrzlinové výrobky, mražené cukrovinky, chléb, sladké pečivo včetně dortů, sušenky a suchary, pečivo a cukrářské zboží, sladkosti, dezerty, čokoláda, kusové výrobky z čokolády, náplně pro pečivo a cukrářské zboží a náplně do dortů a občerstvení vyrobené z uvedených výrobků.

(511) 29, 30

(210) O-152743

(111) **233355**

(220) 30.03.2000

(151) 24.04.2001

(540)



CAROLINA HERRERA
NEW YORK

(730) **CAROLINA HERRERA, LTD.**, 501 Seventh Ave., 17th Floor, New York, NY, US

(740) Čermák Hořejš Matějka a spol., JUDr. Jan Matějka, advokát, Národní 32, Praha 1, 11000

(510) (3) výrobky kosmetické a voňavkářské, esenciální oleje, toaletní mýdla, tělový pudr, šampony a ostatní přípravky pro péči o vlasy, koupelové gely a soli, tělové deodoranty, pasty na zuby; (9) obroučky k brýlím, brýle a jejich součásti, kontaktní čočky, pouzdra na brýle a kontaktní čočky; (18) tašky, náprsní tašky, peněženky, peněženky na mince, kufry, deštníky, slunečníky a vycházkové hole, batohy, kožené desky na dokumenty, výrobky z kůže a jejich náhražek, nezahrnuté v jiných třídách; (25) oblečení, koupací úbory, župany, spodní prádlo, čepice, klobouky, barety, pokrývky hlavy, pletené zboží, svetry a pulovry, šaty a kalhoty, včetně pletených, kabáty, obleky, nepromokavé pláště, pláštěnky, rukavice, šátky, kravaty, pásky, punčochy, ponožky a všechny druhy obuvi (s výjimkou ortopedické).

(511) 3, 9, 18, 25

(210) O-153755

(111) **233708**

(220) 03.03.2000

(151) 23.05.2001

(540)

MICROBAN

(730) **MICROBAN PRODUCTS COMPANY**, 11400 Vanstory Drive, Huntersville, NC, US

(740) Rott, Růžička & Guttman Patentové, známkové a advokátní kanceláře, JUDr. Vladimír Rott, Vinohradská 37, Praha 2, 12000

(510) (1) antimikrobiální, antibakteriální a antifungicidní přísady do polymerů, vláken a textilií; (40) antimikrobiální, antibakteriální a antifungicidní zpracování polymerů, vláken a textilií.

(511) 1, 40

(111) **233207**

(220) 07.03.2000

(210) O-152733

(220) 15.03.2000

(151) 25.06.2001

(540)

(111) **233810**

(220) 13.04.2000

(151) 23.05.2001

(540)



(730) **MP Servis, spol. s r.o.**, Bubenská 1, Praha 7, 17000, CZ

(510) (6) konstrukce kovové stavební; (7) dopravníky, nástroje a nářadí mechanické, nástroje (upínací zařízení), svařovací stroje, obrábění (zařízení na obrábění); (40) zpracování a úprava materiálů.

(511) 6, 7, 40

(210) O-154413

(111) **233849**

(220) 28.06.2000

(151) 23.05.2001

(540)

KELLY WINTERMARK

(730) **The Goodyear Tire & Rubber Company**, 1144 East Market Street, Akron, OH, US

(740) KOREJZOVÁ & SPOL., v.o.s., JUDr. Petra Korejzová, Korunní 810/104 E, Praha 10, 10100

(510) (12) pneumatiky.

(511) 12

(210) O-156937

(111) **234284**

(220) 15.03.2000

(151) 25.06.2001

(540)

ITSHOP

(730) **ITS akciová společnost**, Vinohradská 184, Praha 3, 13052, CZ

(740) UNIPATENT, Ing. Chludina Jiří, J.Masaryka 43-47, Praha 2-Vinohrady, 12000

(510) (9) výpočetní technika všeho druhu včetně periferních a síťových zařízení, příslušenství a náhradních dílů, základní a aplikační programové vybavení všeho druhu, počítačové datové sítě, zařízení pro informační a komunikační technologie, zařízení pro informační systémy všeho druhu, elektrotechnická zařízení všeho druhu zařaz. ve tř.9, vysílače elektronických signálů; (35) automatizované zpracování dat, systematizace informací do počítačových databází, poradenská činnost v oblasti obchodu, zprostředkování obchodování prostřednictvím internetu, poradenská činnost v oblasti automatizovaného zpracování dat; (37) instalace a servis výpočetní techniky, instalace, údržba a úprava programového vybavení, montáž a opravy kancelářské a reprodukční techniky, instalace a opravy elektrotechnických zařízení všeho druhu; (38) spojové služby, poskytování telekomunikačních služeb, poskytování komunikačních služeb prostřednictvím internetu, pronájem zařízení pro přenos informací; (41) zaškolování v oblasti výpočetní techniky; (42) tvorba programového vybavení všeho druhu, projekční a programátorské práce pro velké, střední a personální počítače včetně přenosů dat, poskytování technické pomoci, poradenských a inženýrských činností a služeb v oblasti výpočetní techniky a programového vybavení, poradenské služby v oblasti počítačového softwaru, služeb on-line, sdělovací a informační technologie a informačních služeb, pronájem přístupového času na webových stránkách v oblasti počítačů, počítačového softwaru, sdělovací a informační technologie, informačních služeb a služeb on-line.

(511) 9, 35, 37, 38, 41, 42

(210) O-153146

(111) **234286**

(220) 15.03.2000

(151) 25.06.2001

(540)



(730) **ITS akciová společnost**, Vinohradská 184, Praha 3, 13052, CZ

(740) UNIPATENT, Ing. Chludina Jiří, J.Masaryka 43-47, Praha 2-Vinohrady, 12000

(510) (9) výpočetní technika všeho druhu včetně periferních a síťových zařízení, příslušenství a náhradních dílů, základní a aplikační programové vybavení všeho druhu, počítačové datové sítě, zařízení pro informační a komunikační technologie, zařízení pro informační systémy všeho druhu, elektrotechnická zařízení všeho druhu zařaz. ve tř.9, vysílače elektronických signálů; (35) automatizované zpracování dat, systematizace

(111) **234285**

informací do počítačových databází, poradenská činnost v oblasti obchodu, zprostředkování obchodování prostřednictvím internetu, poradenská činnost v oblasti automatizovaného zpracování dat; (37) instalace a servis výpočetní techniky, instalace, údržba a úprava programového vybavení, montáž a opravy kancelářské a reprodukční techniky, instalace a opravy elektrotechnických zařízení všeho druhu; (38) spojové služby, poskytování telekomunikačních služeb, poskytování komunikačních služeb prostřednictvím internetu, pronájem zařízení pro přenos informací; (41) zaškolování v oblasti výpočetní techniky; (42) tvorba programového vybavení všeho druhu, projekční a programátorské práce pro velké, střední a personální počítače včetně přenosů dat, poskytování technické pomoci, poradenských a inženýrských činností a služeb v oblasti výpočetní techniky a programového vybavení, poradenské služby v oblasti počítačového softwaru, služeb on-line, sdělovací a informační technologie a informačních služeb, pronájem přístupového času na webových stránkách v oblasti počítačů, počítačového softwaru, sdělovací a informační technologie, informačních služeb a služeb on-line.

(511) 9, 35, 37, 38, 41, 42
(210) O-153147

(111) **234319**
(220) 29.03.2000
(151) 25.06.2001
(540)



(730) **Bc. Karel Pressl**, Tlučenská kolonie 656, Tlučná, 33026, CZ
(740) TICHÝ & POLÁČEK Patentoprávní a známková kancelář, JUDr. Jaromír Tichý, Dominikánská 6, Plzeň, 30112
(510) (35) analýzy nákladů, hospodářské prognózy, statistické studie a informace, marketingové studie a informace, obchodní poradenství, zprostředkovatelství v obchodní činnosti, pomoc při řízení obchodní činnosti, účetnictví, obchodní jednání, organizování výběrových řízení na dodávky medií (vody, plynu, tepla apod.) a služeb (např. oprav) zejména pro budovy, smluvní zajišťování dodávek služeb; (36) finanční analýzy, oceňování a odhady nemovitostí, zprostředkování koupě, prodeje a pronájmu nemovitostí, zajišťování pojištění nemovitostí, správa majetku, pozemků a budov, inkaso plateb a vymáhání pohledávek, realitní kancelář; (37) zajišťování údržby a oprav domů a bytů, včetně prohlídek, údržby a oprav tech. zařízení, zajišťování nepřetržité a havarijní služby ve vztahu k rozvodným sítím, tepelným, bezpečnostním a sanitárním zařízením zejména v obytných domech; (42) inženýrské služby - expertízy, technické poradenství, neobchodní technické konzultace.

(511) 35, 36, 37, 42
(210) O-153681

(111) **234323**
(220) 29.03.2000
(151) 25.06.2001

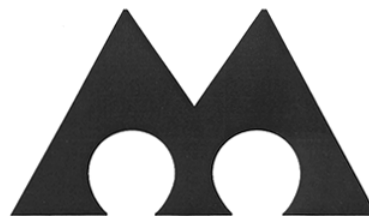

(730) **Kotěšovcová Marcela**, Kosmáčov 13, Klatovy, 33901, CZ
(510) (18) kůže, imitace kůže, výrobky z těchto materiálů, kůže ze zvířat, kufry a zavazadla, sedlářské výrobky; (25) oděvy, obuv, kloboučnické zboží; (42) design a výtvarné návrhy.
(511) 18, 25, 42
(210) O-153718

(111) **234327**
(220) 30.03.2000
(151) 25.06.2001
(540)

UHLÍŘKY

(730) **ZŘUD - Masokombinát Písek CZ, a.s.**, Novodvorská 1010/14, Praha 4, 14200, CZ
(740) Kouba Bartoloměj, patentový zástupce, Mánesova 1200, Strakonice I, 38601
(510) (29) maso a masné výrobky.
(511) 29
(210) O-153740

(111) **234398**
(220) 25.04.2000
(151) 25.06.2001
(540)

LITTLE CHAMPIONS

(730) **Mars, Incorporated**, Mc Lean, VA, US
(740) KOREJZOVÁ & SPOL., v.o.s., JUDr. Petra Korejzová, Korunní 810/104 E, Praha 10, 10100
(510) (31) zemědělské, zahradnické a lesnické výrobky, osiva a semena, vše zahrnuté ve třídě 31, živá zvířata, ptáci a ryby, krmiva pro zvířata, ptactvo a ryby, slad, sěpiové kosti, kosti pro psy, stelivo pro zvířata, čerstvé ovoce a čerstvá zelenina a přípravky zahrnuté ve třídě 31 používané jako přísady do těchto krmiv.
(511) 31
(210) O-154830

(111) **234469**
(220) 13.06.2000
(151) 25.06.2001
(540)

HYPERSPERSE

(730) **GE Betz, Inc.**, 4636 Somerton Road, Trevose, PA, US
(740) Společná advokátní kancelář Všecka Zelený Švorčík Kalenský a partneři, JUDr. Otakar Švorčík, Hájkova 2, Praha 2, 12000
(510) (1) chemikálie pro použití při reverzní osmóze a systémy pro membránovou separaci.
(511) 1
(210) O-156308

(111) **234495**
(220) 22.06.2000
(151) 25.06.2001
(540)



- (730) **GUARDANT INC.**, Law Dept (ATG/981) 1030 Delta Blvd.,
Atlanta, GA, US
(740) Společná advokátní kancelář Všetečka Zelený Švorčík
Kalenský a partneři, JUDr. Otakar Švorčík, Hálkova 2, Praha 2,
12000
(510) (39) doprava, skladování a cestovní služby, doprava cestujících
a nákladů, pravidelné letecké bonusové programy.
(511) 39
(210) O-156705

- (111) **234813A**
(220) 16.02.2000
(151) 23.03.2004
(540)

RAM

- (730) **VALTECH TORS, a. s.**, Na Dole 3973/1, Hodonín, 69501,
CZ
(740) DMH - patentová a známková kancelář, Mgr. Marcela
Machatová, Pospíšilova 2, Praha 3, 13000
(510) (3) prací prostředky, čistící prostředky s výjimkou prostředků
na čištění zubů, aviváže, mýdla.
(511) 3
(210) O-344716

- (111) **234887**
(220) 22.03.2000
(151) 30.07.2001
(540)

PÍSECKÝ TYGR

- (730) **ZŘUD - Masokombinát Písek CZ, a.s.**, Novodvorská
1010/14, Praha 4, 14200, CZ
(740) Kouba Bartoloměj, patentový zástupce, Mánesova 1200,
Strakonice I, 38601
(510) (29) salámy, maso a masné výrobky.
(511) 29
(210) O-153450

- (111) **234888**
(220) 22.03.2000
(151) 30.07.2001
(540)

ČARDÁŠ

- (730) **ZŘUD - Masokombinát Písek CZ, a.s.**, Novodvorská
1010/14, Praha 4, 14200, CZ
(740) Kouba Bartoloměj, patentový zástupce, Mánesova 1200,
Strakonice I, 38601
(510) (29) maso, masné výrobky, uzeniny.
(511) 29
(210) O-153452

- (111) **234889**
(220) 22.03.2000
(151) 30.07.2001
(540)

PÍSECKÝ ZBROJNOŠ

- (730) **ZŘUD - Masokombinát Písek CZ, a.s.**, Novodvorská
1010/14, Praha 4, 14200, CZ
(740) Kouba Bartoloměj, patentový zástupce, Mánesova 1200,
Strakonice I, 38601
(510) (29) salámy, maso a masné výrobky, uzeniny.
(511) 29
(210) O-153453

- (111) **234890**
(220) 22.03.2000
(151) 30.07.2001
(540)

SULTÁN

- (730) **ZŘUD - Masokombinát Písek CZ, a.s.**, Novodvorská
1010/14, Praha 4, 14200, CZ
(740) Kouba Bartoloměj, patentový zástupce, Mánesova 1200,
Strakonice I, 38601
(510) (29) maso, masné výrobky, uzeniny.
(511) 29
(210) O-153454

- (111) **234891**
(220) 22.03.2000
(151) 30.07.2001
(540)

DUETO

- (730) **ZŘUD - Masokombinát Písek CZ, a.s.**, Novodvorská
1010/14, Praha 4, 14200, CZ
(740) Kouba Bartoloměj, patentový zástupce, Mánesova 1200,
Strakonice I, 38601
(510) (29) masné výrobky.
(511) 29
(210) O-153457

- (111) **234902**
(220) 24.03.2000
(151) 30.07.2001
(540)

MODRÁ PYRAMIDA

- (730) **Modrá pyramida stavební spořitelna, a. s.**, Bělehradská
128, čp. 222, Praha 2, 12021, CZ
(740) FISCHER & PARTNER Intellectual Property s.r.o., Ing.
Michael Fischer, Na Hrobcí 294/5, Praha 2, 12000
(510) (16) cenné papíry (tiskopisy); (35) reklama stavebního spoření,
průzkum a analýza trhu; (36) provádění bankovních, finančních
a peněžních služeb, provozování stavebního spoření, přijímání
vkladů od účastníků stavebního spoření a veřejnosti, získávání
finančních zdrojů od jiných věřitelů, úvěrových institucí a dále
na finančním trhu vydáváním dluhopisů - cenných papírů,
poskytování příspěvků státní podpory účastníkům stavebního
spoření, poskytování úvěrů účastníkům stavebního spoření,
poskytování komerčních půjček, které slouží dřívější úhradě
nákladů na řešení bytové potřeby v případech, kdy účastníku
neveznikl ještě nárok na poskytování úvěru ze stavebního
spoření, poskytování jiných úvěrů k financování činnosti v
oblasti bytového hospodářství, poskytování úvěrů k obchodním
společnostem, na nichž má společnost majetkový podíl,
přijímání záruk za půjčky, které by byla společnost oprávněna
sama poskytnout, podílet se majetkově v obchodních
společnostech v případě, kdy tato účast bude sloužit k řešení
bytových potřeb, úvěrové poradenství, šetření v peněžních
záležitostech.
(511) 16, 35, 36
(210) O-153546

- (111) **234918**
(220) 31.03.2000
(151) 30.07.2001
(540)



- (730) **PRAMI Praha, spol. s r.o.**, Písnická 50/755, Praha 4,
Kamýk, 14200, CZ
(510) (9) přístroje pro zpracování informací a počítače; (29) ryby;
(30) nálevy.
(511) 9, 29, 30
(210) O-153786

- (111) **234937**
(220) 06.04.2000
(151) 30.07.2001
(540)



(730) **KEZ o.p.s.**, Poděbradova 909, Chrudim, 53701, CZ
(510) (1) komposty, substráty, minerální hnojiva, organická hnojiva, pomocné látky; (4) vosk; (5) léčivé byliny, bylinné čaje, kojenecká výživa a dětská výživa s léčebnými účinky, přípravky na ochranu rostlin, mateří kašička pro léčebné účely, dietní potraviny s léčebnými účinky; (7) technologická zařízení v chovu zvířat; (18) výrobky z kůže, kůže; (22) koží srst, králíčí srst, ovčí vlna, výrobky z vlny a srsti; (24) textilní výrobky, výrobky ze lnu a bavlny; (29) vejce, syrové koží mléko, syrové kravské mléko, syrové ovčí mléko, mlékárenské výrobky, jedlé rostlinné oleje, kompoty, marmelády, jamy, masné výrobky, pomazánky, sušené ovoce a zelenina, uzeniny, výrobky z ovoce a zeleniny, zeleninové saláty, výrobky z drůbeže, výrobky z ryb, výrobky z vajec, výsekové maso, výrobky z masa, zelenina zpracovaná, houby sušené, maso zpracované; (30) koření, zpracované luštěniny, obiloviny, okopaniny a olejiny, čaje, cukrovinky, mateří kašička, med, mlynářské výrobky, müsli, pekařské výrobky, výrobky racionální výživy, zahrnuté v této třídě; (31) aromatické rostliny, chmel, jateční drůbež, jateční prasata, jateční ovce a kozy, jateční skot, králíci, luštěniny, obiloviny, okopaniny, olejiny, osiva a sadba, čerstvé ovoce, plemenná a chovná zvířata, speciální plodiny, statková krmiva, vinná réva, čerstvá zelenina, houby, krmiva, krmné směsi, minerální krmné doplňky; (32) nealkoholické nápoje, ovocné a zeleninové šťávy, pivo; (33) alkoholické nápoje, víno, ovocné víno; (35) propagace a osvěta ekologického zemědělství, propagační akce s tematikou ekologizace zemědělství a ochrany životního prostředí; (41) zajišťování vzdělávání nezávislých inspektorů, vydavatelská, nakladatelská a ediční činnost, školení a semináře v oblasti ekologického zemědělství a ochrany přírody; (42) nezávislá kontrola a certifikace producentů, zpracovatelů a obchodníků zařazených v systému ekologického zemědělství a jejich produktů, správa a ochrana autorských práv k užívaným grafickým a obrazovým znakům a jejich modifikací, poskytování práv k užívání grafických a obrazových znaků, zastupování zájmů českého ekologického zemědělství, poradenská a konzultační činnost v oblasti ekologizace zemědělství, výzkum v oblasti ekologizace zemědělství.

(511) 1, 4, 5, 7, 18, 22, 24, 29, 30, 31, 32, 33, 35, 41, 42
(210) O-154107

(111) **234938**
(220) 06.04.2000
(151) 30.07.2001
(540)



(730) **KEZ o.p.s.**, Poděbradova 909, Chrudim, 53701, CZ
(510) (1) komposty, substráty, minerální hnojiva, organická hnojiva, pomocné látky; (4) vosk; (5) léčivé byliny, bylinné čaje, kojenecká výživa a dětská výživa s léčebnými účinky, přípravky na ochranu rostlin, mateří kašička pro léčebné účely, dietní potraviny s léčebnými účinky; (7) technologická zařízení v chovu zvířat; (18) výrobky z kůže, kůže; (22) koží srst, králíčí srst, ovčí vlna, výrobky z vlny a srsti; (24) textilní výrobky, výrobky ze lnu a bavlny; (29) vejce, syrové koží mléko, syrové kravské mléko, syrové ovčí mléko, mlékárenské výrobky, jedlé rostlinné oleje, kompoty, marmelády, jamy, masné výrobky, pomazánky, sušené ovoce a zelenina, uzeniny, výrobky z ovoce a zeleniny, zeleninové saláty, výrobky z drůbeže, výrobky z ryb, výrobky z vajec, výsekové maso, výrobky z masa, zelenina zpracovaná, houby sušené, maso zpracované; (30) koření, zpracované luštěniny, obiloviny, okopaniny a olejiny, čaje, cukrovinky, mateří kašička, med, mlynářské výrobky, müsli, pekařské výrobky, výrobky racionální výživy, zahrnuté v této třídě; (31) aromatické rostliny, chmel, jateční drůbež, jateční prasata, jateční ovce a kozy, jateční skot, králíci, luštěniny, obiloviny, okopaniny, olejiny, osiva a sadba, čerstvé ovoce, plemenná a chovná zvířata, speciální plodiny statková krmiva,

vinná réva, čerstvá zelenina, houby, krmiva, krmné směsi, minerální krmné doplňky; (32) nealkoholické nápoje, ovocné a zeleninové šťávy, pivo; (33) alkoholické nápoje, víno, ovocné víno; (35) propagace a osvěta ekologického zemědělství, propagační akce s tematikou ekologizace zemědělství a ochrany životního prostředí; (41) zajišťování vzdělávání nezávislých inspektorů, vydavatelská, nakladatelská a ediční činnost, školení a semináře v oblasti ekologického zemědělství a ochrany přírody; (42) nezávislá kontrola a certifikace producentů, zpracovatelů a obchodníků zařazených v systému ekologického zemědělství a jejich produktů, správa a ochrana autorských práv k užívaným grafickým a obrazovým znakům a jejich modifikací, poskytování práv k užívání grafických a obrazových znaků, zastupování zájmů českého ekologického zemědělství, poradenská a konzultační činnost v oblasti ekologizace zemědělství, výzkum v oblasti ekologizace zemědělství.

(511) 1, 4, 5, 7, 18, 22, 24, 29, 30, 31, 32, 33, 35, 41, 42
(210) O-154108

(111) **234951**
(220) 07.04.2000
(151) 30.07.2001
(540)



(730) **SUBITON, spol.s r.o.**, Nedbalova 1244/10, Praha 4, 14900, CZ
(740) Čermák Hořejš Matějka a spol., JUDr. Jan Matějka, advokát, Národní 32, Praha 1, 11000
(510) (9) magnetické suporty zvukových záznamů, gramofonové desky, nosiče záznamů, zvuků a obrazů, zejména CD, CD-ROM, MCD, DAT kazety, magnetické kazety, videokazety, software; (15) hudební nástroje a jejich příslušenství; (16) výtvarné umění, zejména obrazy, grafiky apod; (41) organizování a zprostředkovávání kulturních akcí, zejména koncertů, výstav a umělců a dramaturgické činnosti v oblasti umění, vydavatelská činnost; (42) odborné poradenské a konzultační služby v oblasti hudebních nástrojů.

(511) 9, 15, 16, 41, 42
(210) O-154171

(111) **234959**
(220) 10.04.2000
(151) 30.07.2001
(540)

KOČKOLIT

(730) **PLAČEK s.r.o.**, Revoluční 1381/III, Poděbrady, 29001, CZ
(740) Mgr. Klára Studená, patentový zástupce, Komunardů 36, Praha 7, 17000
(510) (31) potřeby pro zpracování výkalů zvířat, zejména koček.
(511) 31
(210) O-154296

(111) **235064**
(220) 02.05.2000
(151) 30.07.2001
(540)

SPIN

(730) **SPIN,s.r.o.**, třída Generála Píky 3, Brno, 61300, CZ
(510) (9) softwarové produkty; (42) zavádění, instalace a spravování informačních systémů, vývoj software, úprava převzatého software, řešení problematiky dat, poskytování konzultací a odborných posudků.
(511) 9, 42
(210) O-154991

(111) **235109**
(220) 16.05.2000
(151) 30.07.2001
(540)



(730) **Microsoft Corporation**, One Microsoft Way, Redmond, WA, US
(740) TRAPLOVÁ-HAKR-KUBÁT Advokátní a patentová kancelář, JUDr. Jarmila Traplová, Přístavní 24, Praha 7, 17000
(510) (36) poskytování informací o realitách, financování realit, služeb realitních zástupců a nákupu, prodeje a nájmu realit, to vše pomocí počítačových sítí a globálních komunikačních sítí, poskytování informací o počítačových sítích a globálních komunikačních sítích v oblasti financování, investic, peněžnictví a bankovníctví, stahování bankovek z oběhu a správa pozemků a nemovitého majetku, o daních, realitách, o rodinných rozpočtech a nákupech a pojištění, poskytování služeb finančních kalkulací a analýz a nástrojů pro řízení investičního portfolia pomocí počítačových sítí a globálních komunikačních sítí, poskytování investičních informací, finančních a investičních zpráv a rad, poskytování informací o akciích, obligacích a kursovních záznamech, to vše pomocí počítačových sítí a globálních komunikačních sítí, poskytování přístupu ke službám obchodování investicemi pomocí počítačových sítí a globálních komunikačních sítí.
(511) 36
(210) O-155433

(111) **235110**
(220) 16.05.2000
(151) 30.07.2001
(540)

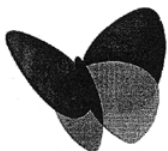

(730) **Microsoft Corporation**, One Microsoft Way, Redmond, WA, US
(740) TRAPLOVÁ-HAKR-KUBÁT Advokátní a patentová kancelář, JUDr. Jarmila Traplová, Přístavní 24, Praha 7, 17000
(510) (38) telekomunikační služby, zejména příjem a odesílání zpráv, dokladů, obrazů a jiných dat elektronickým předáváním, elektronické "mail" služby, poskytování sdílených přístupů ke globálním sítím počítačových informací, elektronických služeb poskytování zpráv.
(511) 38
(210) O-155434

(111) **235144**
(220) 31.05.2000
(151) 30.07.2001
(540)



(730) **LOWE ALPINE HOLDINGS LIMITED**, Ann Street, Kendal, Cumbria, GB
(740) Advokátní a patentová kancelář Traplová, Hakr, Kubát, JUDr. Traplová Jarmila, Přístavní 24, Praha 7, 17000
(510) (18) batohy, ruksaky, chlebníky, batůžky, obaly, pouzdra a potahy na batohy, chlebníky a batůžky, tašky, vaky, aktovky, kapsy, váčky, peněženky, kabely a kabelky, omyvatelné tašky, kapsičky, ledvinky na bok a k pasu, cestovní kabely, cestovní tašky, kufříky, kufry, obaly na oblečení, nosiče lahví, popruhy a součásti, úchytka a příslušenství pro všechno výše zmíněné zboží; (24) textil a textilní zboží, tkaniny, tkaný textilní materiál, pletené tkaniny, pletené tkaniny pro použití při výrobě oděvů, textilní podšívky, mikroporezní textilní materiál, voděodolné a voděvzdorné materiály a tkaniny, vše pro použití při výrobě oděvů ve třídě 24; (25) oděvy, pokrývky hlavy (kloboučnické zboží) a obuv.
(511) 18, 24, 25
(210) O-155921

(111) **235188**
(220) 23.06.2000
(151) 30.07.2001
(540)

PERFECTFIT

(730) **Mars, Incorporated**, 6885 Elm Street, Mc Lean, VA, US
(740) KOREJZOVÁ & SPOL., v.o.s., JUDr. Petra Korejzová, Korunní 810/104 E, Praha 10, 10100
(510) (31) zemědělské, zahradnické a lesnické výrobky, zejména zrní a semena a jiné materiály pro množení rostlin, nezpracované obiloviny, živá zvířata, krmiva pro zvířata, ptáky a ryby včetně sušarů, sušenek a drobných krmiv (snacků), sěpiové kosti (pro ptáky chované v klecích), požitelné kosti a tyčinky pro domácí zvířata, stelivo pro zvířata, čerstvé ovoce a zelenina, brambory, a přípravky z tohoto zboží pro užití jako krmné doplňky.
(511) 31
(210) O-156736

(111) **235637**
(220) 24.03.2000
(151) 27.08.2001
(540)

MARATON

(730) **Jaromír Zatloukal - ARTOS**, Újezd 65, Mohelnice, 78995, CZ
(740) UNIPATENT, Ing. Jiří Chlustina, Jana Masaryka 43-47, Praha 2, 12000
(510) (7) stroje na mísení těsta, šlehače a mixery pro průmyslovou výrobu, děličky těsta, kynárny, rohlíkovací stroje, rozvalovací stroje, stroje na tvarování těsta, vykulovače těsta, prosévačky, výrobní linky pro listové těsto, stroje pro výrobu těstovin, stroje pro cukrářskou výrobu, strojní vybavení pro mlýny, síla, součásti a příslušenství uvedených výrobků.
(511) 7
(210) O-153564

(111) **235726**
(220) 19.04.2000
(151) 27.08.2001
(540)

BLISS

(730) **Bliss World LLC**, 75 Varick Street, New York, NY, US
(740) Advokátní a patentová kancelář Čermák, Horejš, Vrba, JUDr. Matějka Jan, Národní 32, Praha 1, 11000
(510) (3) kosmetika, dekorativní kosmetika, obličejová kosmetika, výrobky pro péči o pleť, mýdla, výrobky pro péči o tělo a nohy, voňavky, vonné oleje, prostředky na čištění zubů, koupelové soli, kosmetické přípravky do koupele, výrobky pro péči o vlasy a tělo a sprchové výrobky; (42) léčebné lázeňské služby, služby kadeřnických salónů, služby týkající parafinových zábalů, zajišťování zařízení pro sauny a místnosti s horkou párou, hydroterapeutické služby, zajišťování aromaterapeutických léčeb, zkrášlovací ošetření obličeje a těla, včetně masáží, obličejových masek, manikúr a pedikúr.
(511) 3, 42
(210) O-154642

(111) **235823**
(220) 11.05.2000
(151) 27.08.2001
(540)

MSN

(730) **Microsoft Corporation**, One Microsoft Way, Redmond, WA, US
(740) TRAPLOVÁ-HAKR-KUBÁT Advokátní a patentová kancelář, JUDr. Jarmila Traplová, Přístavní 24, Praha 7, 17000
(510) (9) programové vybavení počítačů pro přístup do počítačových sítí a globálních komunikačních sítí, počítače a počítačové periferní zařízení, ruční a přenosné počítače a komunikační zařízení, osobní digitální pomocná zařízení (PDA), globální komunikační síťová zařízení, televize, televizní skříňové aparáty, kontrolory kabelových televizí, dálkové ovladače pro televize, elektronické zařízení pro příjem a zpracování satelitního vysílání, telefony, mobilní telefony, pagery, rádia.
(511) 9
(210) O-155316

(111) **235824**
(220) 11.05.2000
(151) 27.08.2001
(540)



(730) **Microsoft Corporation**, One Microsoft Way, Redmond, WA, US
(740) TRAPLOVÁ-HAKR-KUBÁT Advokátní a patentová kancelář, JUDr. Jarmila Traplová, Přístavní 24, Praha 7, 17000
(510) (9) programové vybavení počítačů pro přístup do počítačových sítí a globálních komunikačních sítí, počítače a počítačové periferní zařízení, ruční a přenosné počítače a komunikační zařízení, osobní digitální pomocná zařízení (PDA), globální komunikační síťová zařízení, televize, televizní skříňové aparáty, kontrolory kabelových televizí, dálkové ovladače pro televize, elektronické zařízení pro příjem a zpracování satelitního vysílání, telefony, mobilní telefony, pagery, rádia.
(511) 9
(210) O-155317

(111) **235850**
(220) 16.05.2000
(151) 27.08.2001
(540)



(730) **Microsoft Corporation**, One Microsoft Way, Redmond, WA, US
(740) TRAPLOVÁ-HAKR-KUBÁT Advokátní a patentová kancelář, JUDr. Jarmila Traplová, Přístavní 24, Praha 7, 17000
(510) (35) poskytování informací pomocí počítačových sítí a globálních komunikačních sítí týkajících se měst, městských služeb, událostí a obchodů uvnitř i vně měst; (39) poskytování informací o dopravě pomocí počítačových sítí a globálních komunikačních sítí; (41) poskytování interaktivních on-line počítačových her pomocí počítačových sítí a globálních komunikačních sítí, poskytování informací v oblasti zábavy, filmů, hudby, sportu a vzdělávání pomocí počítačových sítí a globálních komunikačních sítí, poskytování vzdělávacích informací pro studující a učitele pomocí počítačových sítí a globálních komunikačních sítí, on-line informační služby, zejména poskytování referencí a encyklopedických údajů v

elektronické formě, poskytování informací pomocí počítačových sítí a globálních komunikačních sítí týkajících se map, seznamů, informací a přehledů o sportech, zábavě, hudbě, vzdělávání, umění, kultuře a občanských událostech a zájmovostech, nočních klubech; (42) poskytování informací o restauracích pomocí počítačových sítí a globálních komunikačních sítí.

(511) 35, 39, 41, 42
(210) O-155436

(111) **235857**
(220) 17.05.2000
(151) 27.08.2001
(540)

KAN-TONG

(730) **Mars, Incorporated**, 6885 Elm Street, Mc Lean, VA, US
(740) KOREJZOVÁ & SPOL., v.o.s., JUDr. Petra Korejzová, Korunní 810/104 E, Praha 10, 10100
(510) (29) konzervovaná, mražená, sušená nebo vařená zelenina, ovoce a brambory, náplně nebo směsi pro přípravu jídel, hotová jídla nebo polotovary a pomazánky na chléb zhotovené především ze shora uvedených produktů, sušené zeleninové natě, čerstvé, mražené nebo konzervované maso, ryby, drůbež a zvířina, mořské ryby a korýši, náplně a směsi pro přípravu jídel, hotová jídla nebo polotovary a pomazánky na chléb, zhotovené především z uvedených produktů, polévky, mléko, mléčné výrobky, zejména máslo, sýry, smetana, jogurty, tvaroh, podmáslí, kefir, mléko srážené sířidlem, náplně nebo směsi pro přípravu jídel, hotová jídla nebo polotovary a pomazánky na chléb zhotovené především z uvedených produktů, mléčné nápoje, marmelády, džemy, nakládaná zelenina, jedlé oleje a tuky, náplně nebo směsi pro přípravu jídel, hotová jídla nebo polotovary a pomazánky na chléb, zhotovené především z uvedených produktů, hotové potraviny vyrobené z bílkovinných látek jako přísady do jídel ve formě kousků, v texturované nebo práškové formě; (30) mouka, obiloviny, obilné výrobky pro lidskou výživu, rýže, rýže ve varných sáčcích, předvařená nebo dehydrovaná rýže, těstoviny, pomazánky na chléb, hotová jídla nebo polotovary, slané a sladké zákusky a malá občerstvení mezi jídly, vše zhotovené především z uvedených produktů, případně doplněné brambory, masem, rybami, drůbeží, zeleninou a kořením, čaj, káva, kávové náhražky, kakao, čokoláda na pití, uvedené výrobky také ve formě extraktů (tekutých nebo sušených), jako nápoje, nápoje v obalech a pro prodej v automatech nebo ve formě pomazánek nebo náplní pro pečivo a cukrářské zboží a náplně do dortů, vše zhotovené především z uvedených produktů, sirup z melasy, cukr, med, omáčky, salátové dresingy, cukrovinky bez léčebných účinků, zmrzlina, zmrzlinové krémy, zmrzlinové výrobky, mražené cukrovinky, chléb, sladké pečivo včetně dortů, sušenky a suchary, pečivo a cukrářské zboží, sladkosti, dezerty, čokoláda, kusové výrobky z čokolády, náplně pro pečivo a cukrářské zboží a náplně do dortů a občerstvení vyrobené z uvedených výrobků.

(511) 29, 30
(210) O-155467

(111) **236373**
(220) 08.11.2000
(151) 27.08.2001
(540)

KUFR

(730) **Lyer Martin**, Politických vězňů 50, Plzeň, 32000, CZ
(510) (16) propagační tiskoviny, papírenské zboží; (28) individuální i společenské hry, stavebnice a hračky z plyše, dřeva, umělých hmot, z papíru a kartonu, hrací kostky, pouzdra a krabice vyplněné herními předměty.
(511) 16, 28
(210) O-160787

(111) **236567**
(220) 06.03.2000
(151) 19.09.2001
(540)

LIFTEA

(730) **LIFTEC CZ spol. s r.o.**, Počernická 272/96, Praha 10, 10803, CZ

- (740) Ing. Hana Dušková, patentový zástupce, Travná 1285, Praha 14 (540)
- Kyje, 19800
- (510) (5) výrobky farmaceutické, veterinářské a hygienické, dietetické přípravky, potraviny pro batolata, diabetické přípravky pro léčebné účely, fytofarmaka, čaje léčivé, bylinné, astmatické, čaje pro lékařské účely; (9) elektrické potiskovací a značkovací stroje, optické přístroje na označování, příslušenství k těmto strojům; (10) přístroje a pomůcky určené pro pacienta ke kontrole a případné úpravě zdravotního stavu bez nutného dozoru lékaře, například přístroje pro měření krevního tlaku, cholesterolu, přístroje na měření BMI, teploměry, přístroje na péči o zuby, pomůcky na čištění tělních dutin, gravitesty a podobně; (30) čaj a jeho náhražky; (32) nealkoholické nápoje, ovocné šťávy, sirupy a přípravky ke zhotovování nápojů.
- (511) 5, 9, 10, 30, 32
(210) O-152807

- (111) **236580**
(220) 15.03.2000
(151) 19.09.2001
(540)

ITS

- (730) **ITS akciová společnost**, Vinohradská 184, Praha 3, 13052, CZ
- (740) UNIPATENT, Ing. Chludina Jiří, J.Masaryka 43-47, Praha 2-Vinohrady, 12000
- (510) (9) výpočetní technika všeho druhu včetně periferních a síťových zařízení, příslušenství a náhradních dílů, základní a aplikační programové vybavení všeho druhu, počítačové datové sítě, zařízení pro informační a komunikační technologie, zařízení pro informační systémy všeho druhu, elektrotechnická zařízení všeho druhu zařaz. ve tř. 9, vysílače elektronických signálů; (35) automatizované zpracování dat, systematizace informací do počítačových databází, poradenská činnost v oblasti obchodu, zprostředkování obchodování prostřednictvím internetu, poradenská činnost v oblasti automatizovaného zpracování dat; (37) instalace a servis výpočetní techniky, instalace, údržba a úprava programového vybavení, montáž a opravy kancelářské a reprodukční techniky, instalace a opravy elektrotechnických zařízení všeho druhu; (38) spojové služby, poskytování telekomunikačních služeb, poskytování komunikačních služeb prostřednictvím internetu, pronájem zařízení pro přenos informací; (41) zaškolování v oblasti výpočetní techniky; (42) tvorba programového vybavení všeho druhu, projekční a programátorské práce pro velké, střední a personální počítače včetně přenosů dat, poskytování technické pomoci, poradenských a inženýrských činností a služeb v oblasti výpočetní techniky a programového vybavení, poradenské služby v oblasti počítačového softwaru, služeb on-line, sdělovací a informační technologie a informačních služeb, pronájem přístupového času na webových stránkách v oblasti počítačů, počítačového softwaru, sdělovací a informační technologie, informačních služeb a služeb on-line.
- (511) 9, 35, 37, 38, 41, 42
(210) O-153144

- (111) **236583**
(220) 20.03.2000
(151) 19.09.2001
(540)

BLOCK-SK

- (730) **COMPAG SK s.r.o.**, Galvaniho 8, Bratislava, 82104, SK
- (740) Ing. Václav Kratochvíl, patentový zástupce, Tábořská 758/33, Mladá Boleslav, 29301
- (510) (6) drátěné systémy spojené do bloků, kazet a košů na budování opěrných zdí, zárubních zdí a protihlukových stěn; (19) kamenné a štěrkové systémy na budování opěrných zdí, zárubních zdí a protihlukových stěn.
- (511) 6
(210) O-153249

- (111) **237075**
(220) 22.12.2000
(151) 20.09.2001



- (730) **PAMCO INT. a. s.**, Na Strži 28/241, Praha 4, 14000, CZ
- (740) Ing. Jiří Střelák, Šumberova 42, Praha 6, 16200
- (510) (12) dopravní prostředky pozemní, vzdušné nebo vodní a jejich součásti pro tuto třídu; (35) poradenská činnost v oblasti obchodu, zprostředkovatelská činnost v oblasti obchodu, činnost účetních poradců, vedení účetnictví; (39) pronájem dopravních prostředků všeho druhu.
- (511) 12, 35, 39
(210) O-162705

- (111) **237278**
(220) 21.03.2000
(151) 22.10.2001
(540)

KELI

- (730) **ZENIT spol. s r.o.**, Pražská 162, Čáslav, 28601, CZ
- (740) JUDr. Marcela Kislingerová, Sladkovského 767, Pardubice, 53002
- (510) (1) chemické výrobky pro průmysl, vědu a fotografii, jakož i pro zemědělství, zahradnictví a lesnictví, prostředky pro odstraňování námrazy na automobilech, nemrznoucí kapaliny pro ostřikování automobilových skel; (3) toaletní vody, pleťové vody, pleťová mléka, pleťové krémy, šampony na vlasy, laky na vlasy, šampony pro sprchování, koupelové pěny, voňavé směsi, dezodoranty pro osobní potřebu, zubní pasty, ústní vody, prací prostředky, brusné přípravky, škrob na prádlo, mořidla na prádlo, vosk na prádlo, mýdla všeho druhu, přípravky na odstraňování vodního kamene pro domácnost, přípravky na čištění odpadových rour pro domácnost, odrezovací prostředky pro domácnost, avivážní přípravky, změkčovací prostředky pro prádlo, bělicí přípravky na čištění kůže a čisticí prostředky na kůži, soli na bělení, soda, přípravky na bělení a čištění šatstva, čpavek jako čisticí prostředek, křída na čištění, lešticí přípravky a přípravky na leštění nábytku, vosky na leštění, čisticí a odmašťovací přípravky (s výjimkou odmašťovacích přípravků pro průmysl), zjasňovací prostředky pro domácnost, odbarvovače pro domácnost, namáčecí přípravky a přípravky předepírání, prostředky na čištění skel, prostředky na čištění oken, prostředky na čištění automobilových oken, autošampony, čisticí prostředky pro autokosmetiku, lešticí prostředky pro autokosmetiku, detergenty s výjimkou detergentů pro průmysl, šampony pro zvířata chovaná v domácnosti; (5) chemické dezinfekční prostředky na WC, dezinfekční přípravky pro hygienické potřeby, zubní abraziva, antiseptické přípravky, čisticí prostředky zařazené ve tř. 5, dezodoranty s výjimkou dezodorantů pro osobní potřebu, repelenty proti hmyzu; (35) propagační činnost, pomoc při provozování obchodů a obchodní činnosti průmyslového nebo obchodního podniku, služby při provozování záznamů, přepisu, vypracování, kompilaci, přenášení nebo systematickosti písemných sdělení a záznamů, jakož i při využívání nebo kompilaci matematických nebo statistických údajů.
- (511) 1, 3, 5, 35
(210) O-153395

- (111) **237306**
(220) 03.04.2000
(151) 22.10.2001
(540)

PRIORITY

- (730) **PRIORITY, spol. s r.o.**, K Přívozu 3612, Mělník, 27601, CZ
- (740) FISCHER & PARTNER, Fischer Michael, Na Hrobci 5, Praha 2, 12800
- (510) (16) blahopřání, časopisy, dopisní papír, etiketovací přístroje ruční, folie z viskózy na balení, formuláře, fotografie, grafiky, hrací karty, kancelářské potřeby kromě nábytku, kalendáře, knihy, výrobky z lepenky, manuály, noviny, obaly papírenské,

papírnické výrobky, papírové desky, papír balící, pořadače, psací potřeby, razítka, tiskoviny, školní potřeby, známky; (35) zaslání reklamních materiálů, zajišťování novinového předplatného, rozšiřování reklamních materiálů zákazníkům, přemísťování provozů a podniků, vyhledávání nákladních vozidel pro dopravu, analýzy nákladů na dopravu; (39) automobilová nákladní doprava, balení a přeprava zboží, dodávka zboží poštou, informace o dopravě a skladování, doručovací služby, kurýrní služby, pronájem nákladních vozidel, skladování a pronájem skladů, přeprava cenností, rezervace v dopravě, zprostředkování dopravy.

(511) 16, 35, 39
(210) O-153933

(111) **237360**

(220) 04.05.2000
(151) 22.10.2001

(540) **IMPERIAL**

(730) **John Player & Sons Limited**, 21 Beckett Way, Park West, Nangor Road, Dublin 12, IE

(740) KOREJZOVÁ & SPOL., v.o.s., JUDr. Petra Korejzová, advokátka, Korunní 810/104 E, Praha 10, 10100

(510) (34) tabák zpracovaný nebo nezpracovaný, tabákové výrobky, tabákové náhražky (ne pro lékařské nebo léčebné účely), potřeby pro kuřáky a zápalky.

(511) 34
(210) O-155097

(111) **237416**

(220) 02.06.2000
(151) 22.10.2001

(540) **TECHWIN**

(730) **SAMSUNG TECHWIN CO., LTD.**, 28, Sungju-dong, Changwon City, KR

(740) Ing. KANIA František, Mendlovo nám. 1a, Brno, 60300

(510) (7) vzduchové kompresory, průmyslové plynové turbíny, turbodmychadla, zařízení pro usazování čipů, zařízení pro pájení vodičů, síťotisková tiskárna, natavovací a přetavovací páječky, dávkovače (jako části strojů), nakladače, vykladače, mikropáječka lícních čipů, přípravky a zařízení pro montáž čipů; (9) kontrolní a sledovací zařízení pro sledování pájení.

(511) 7, 9
(210) O-155980

(111) **237425**

(220) 07.06.2000
(151) 22.10.2001

(540)



(730) **ČKD Blansko Engineering, a. s.**, Čapkova 2357/5, Blansko, 67801, CZ

(740) Ing. Jiří Dohnal, Nedbalova 29, Brno, 62300

(510) (6) obecné kovy v surovém a polozpracovaném stavu a jejich slitiny, kovové stavební materiály, kabely a kovové dráty neelektrické, zámečnické a klempířské výrobky kovové, kovové nádoby, nádrže a tanky stabilní všech velikostí na kapaliny a plyny, tlakové i beztlakové, plavební komory, zdymadla, jezy, dočasná hrazení, česle, armatury kovové, kovové potrubní rozvody, kovové konstrukce, hały, kovové trubky, roury a hadice, kotvy, kotevní části, řetězy, ocelové kuličky, hřebíky, šrouby a ostatní spojovací materiál kovový; (7) stroje s mechanickým pohonem, turbíny, čerpadla, obráběcí stroje, tlakové nádoby, nádrže a tanky na kapaliny a plyny - součásti výrobních zařízení, tlaková průmyslová zařízení, zdvihací zařízení, jeřáby a jeřábové dráhy, manipulátory, dopravníky, zvedací mechanismy jako vrátky a navijáky, elektrické stroje, motory a pohony, jejich součásti a

příslušenství, převodní nebo pohonné mechanismy, setrvačnické, převodovky čelní, šnekové, kuželové, planetové, harmonické i speciální, mechanické variátory, motory spadající do této třídy, ložiska, hřídele, spojky, ozubená kola, ozubená soukolí, stojany strojů, válce pro stroje, tlumiče jako součásti strojů, hnací řemeny, hnací řetězy; (09) výrobky a zařízení kontrolní, měřicí, řídicí a regulační techniky, rozváděče nízkého napětí, elektrické přístroje, přístroje a zařízení pro záznam, zasilování, reprodukci a přenos písma, zvuku a obrazu, videorekordéry, videokamery, zvukové a zvukové obrazové nosiče, kancelářská technika, zejména počítače, jejich periferní vybavení včetně diskové jednotky pro uchování programu, diskové paměti, jednotky pro vnitřní řízení, počítačové programy na magnetických nosičích a ostatní příslušenství počítačů, databanky, faxové přístroje, kopírovací technika, telefonní přístroje, včetně v kombinaci se záznamníky, elektronické kalkulačky apod, elektrické cívky a držáky elektrických cívek, galvanické články, elektrické kolektory, elektrická kontaktní zařízení, elektrické ovládací, spínací a rozvodné desky, elektrické pojistky, elektrické poplašné zvonky, elektrické přípojky, elektrické přístroje pro spouštění a/nebo ovládání strojů a motoru pomocí elektrických veličin, jako například proudu a/nebo napětí, elektrické přístroje pro odporové i obloukové svařování, elektrické spínače, elektrické transformátory, elektrické ukazovací přístroje, jako například elektroměry, elektrické přístroje na zjišťování závad, hasicí zařízení elektráren, elektrické vedení, jakož i kabely elektrického vedení, elektrické vodiče, jakož i ohebné a světlé a elektrické izolované dráty, elektrické výbojky, elektrody pro elektrické svaření, elektronky, diody, tranzistory, integrované obvody, jakož i s programovatelným prvkem, včetně mikročipů, elektrodynamické přístroje, elektrogalvanizační přístroje, elektrolyzery, monočlánky, alkalické články, akumulátory, speciální pouzdra pro zařízení, přístroje a nástroje, které jsou zařazeny do této třídy; (11) přístroje a zařízení pro rozvod a regulaci průtoku tekutin, kapalin i plynů včetně vody, jejich součásti a příslušenství včetně beztlakých i tlakových filtrů a ventilů uzavíracích, tlakových, redukčních, přepouštěcích, vytlačných, průtokových, obtokových, plnicích, přerušovacích, škrticích, jednosměrných i logických, jakož i uzávěrů, zejména pro jezy, přehradní hráze a plavební komory; (37) stavebnictví, opravy, instalační služby, řízení staveb technologických celků, technický dozor pro montáže technologických celků, jakož i montážní, servisní a opravárenská činnost v souvisejících uvedených oborech, zprostředkovatelská činnost v této oblasti, revize nádob na kapaliny a plyny, revize reálných a/nebo modelových vodních strojů, vodních turbin, jakož i vodních elektráren, revize elektrických zařízení, zámečnické služby; (42) projektová, konstrukční a inženýrská činnost v investiční výstavbě v oblasti stavebnictví, strojírenství a elektrotechniky, zejména v oblasti hydroenergetiky a vodního hospodářství, poradenské služby v této oblasti, zkoušky nádob na kapaliny a plyny, zkoušky reálných a/nebo modelových vodních strojů, vodních turbin, jakož i vodních elektráren, provádění návrhů hydraulických profilů vodních strojů i vodních turbin, inženýrsko-technická činnost v oblasti tvorby a poskytování software, technické poradenství a vypracování posudků v uvedených oblastech, zámečnické služby, překladatelské služby, pronájem zařízení pro zpracování dat, pronájem strojů a zařízení, spadající do této třídy, zkušebníctví zboží v souvisejících uvedených oborech, zprostředkovatelská činnost v této oblasti.

(511) 6, 7, 9, 11, 37, 42
(210) O-156151

(111) **237427**

(220) 08.06.2000
(151) 22.10.2001

(540)

FANTOM

(730) **Martin Trtík**, Jablonského 5, Plzeň, 30145, CZ

(510) (16) propagační tiskoviny, papírenské zboží; (28) individuální i společenské hry, stavebnice a hračky z plyše, dřeva, umělých hmot, z papíru a kartonu, hrací kostky, pouzdra a krabice vyplněné herními předměty; (35) reklamní činnost, propagace.

(511) 16, 28, 35

(210) O-156183

(111) **237688**

(220) 04.09.2000

(151) 22.10.2001

(540)

SHEBA MILLICATESSE

(730) **Mars, Incorporated**, 6885 Elm Street, Mc Lean, VA, US

(740) **KOREJZOVÁ & SPOL., v.o.s., JUDr. Petra Korejzová**,
Korunní 810/104 E, Praha 10, 10100

(510) (31) zemědělské, zahradnické a lesnické výrobky, osivo a semena, vše zahrnuté ve třídě 31, živá zvířata, ptáci a ryby, krmiva pro zvířata, ptactvo a ryby, slad, sépiové kosti, kosti pro psy, stelivo pro zvířata, čerstvé ovoce a čerstvá zelenina a přípravky zahrnuté ve třídě 31, používané jako přísady do těchto krmiv.

(511) 31

(210) O-158720

(111) **237782**

(220) 25.09.2000

(151) 22.10.2001

(540)



(730) **Česká televize**, Na Hřebenech II, Praha 4 - Kavčí hory,
14070, CZ

(510) (35) propagační, reklamní a inzertní činnost; (38) vysílání televizních programů; (41) tvorba televizních programů, výchovná a zábavní činnost, školení, kulturní a sportovní aktivity, soutěže pro veřejnost, pořádání festivalů.

(511) 35, 38, 41

(210) O-159406

(111) **237919**

(220) 02.11.2000

(151) 22.10.2001

(540)



(730) **Bell Technology spol. s r.o.**, F.V. Veselého 2635/15, Praha 20, Horní Počernice, 19300, CZ

(740) **Rott, Růžička & Guttmann Patentové, známkové a advokátní kanceláře**, JUDr. Vladimír Rott, Vinohradská 37, Praha 2, 12000

(510) (9) elektrické, elektronické, magnetické, optické, zaznamenávací a reprodukční nástroje, jakož i jejich části a příslušenství včetně magnetických nosičů záznamu v podobě pásků, karet a disků pro záznam zvuku, obrazů a dat, nosiče optického záznamu v podobě karet a disků pro záznam zvuku, obrazů a dat, karty a disky s předchozím záznamem zvuku, obrazů a dat, osobní počítače, mikropočítače, obsluhující počítače, kapesní číslicové kalkulačky, pohyblivé společníky, osobní organizátory, disketové pohony, diskové jednotky, řadiče diskových jednotek, videografické řadiče, pohony zpětného vracení pásky, kasety s magnetickým páskem, desky s tištěnými obvody, desky se seriovým rozhraním, desky s kombinací seriového a paralelního rozhraní, modemy, počítačové klávesnice, číslicové klávesnice pro počítače, paměťové kasety s vnějším pohonem disků a napájením, konverzní sady barevného zobrazení pro přenosné počítače s kapalnými krystaly, paměťové moduly s přímým výběrem,

numerické koprocesory, elektrické spojovací kabely, permanentní paměti, moduly s video permanentní pamětí, rychlá vyrovnávací paměť, panely s rozšířenou pamětí, aktualizované kazety s panelovými procesory pro osobní počítače, přenosná pouzdra pro počítače, programové magnetické diskety, návody a příručky pro uživatele prodávané současně s počítačem, paměťové pohony disků s permanentní pamětí, znovudobíjitelné baterie, napěťové měniče pro automobily, nabíječky akumulátorů, měniče střídavého napětí pro počítače, elektrické spojovací kabely pro počítače a periferní zařízení, počítačové ukazovací přístroje, zejména myš, pera a kulové ovládače, stolní počítačové rozšiřitelné báze, adaptory periferního zařízení, aktualizované kazety s možností připojení audio přístrojů k osobním počítačům, karty PCMCIA mezinárodní společnosti pro karty osobních počítačů, paměťové systémy s rozumnými pohonnými maticemi osobních počítačů a obslužných kanálů, počítače s psacími bázemi, počítačové tiskárny a řadiče, pohon programového vybavení, karty pro rozhraní, papírové kazety a víceúčelové napaječe, kazety pro počítačové tiskárny a faksimilové přístroje, záruční a registrační diskety, pohon diskových paměťových systémů pro osobní počítače, řadiče rozhraní počítačových sítí, nepřerušitelné napaječe, ochrany napájecích šňůr, a počítačové programy pro inicializování a sestavování počítače, diagnostické funkce, operační systémy, počítačové periferní pohony, výběrové informační data báze, zrcadlení pohonu, hlídání dat, registrace chyb, automatická kontrola sledování regenerace obslužných kanálů, odkládání programů a příjem licenčních dohod, referenční obslužné programy pro technickou informaci a monitorování a řízení jednoho nebo většího počtu kanálů v místní oblastní síti osobních počítačů; (16) časopisy, katalogy, brožury, manuály a další tiskoviny; (38) multimediální komunikace za pomoci internetové televize, WWW aplikací, WEB - DWD, multimediálních serverů, multimediálních archivů.

(511) 9, 16, 38

(210) O-160645

(111) **238217**

(220) 21.03.2000

(151) 23.11.2001

(540)

CAR

(730) **ZENIT spol. s r.o.**, Pražská 162, Čáslav, 28601, CZ

(740) **JUDr. Marcela Kislingerová**, Sladkovského 767, Pardubice, 53002

(510) (1) chemické výrobky pro průmysl, vědu a fotografii, jakož i pro zemědělství, zahradnictví a lesnictví, prostředky pro odstraňování námrazy na automobilech, nemrznoucí kapalinu pro ostřikování automobilových skel; (3) toaletní vody, pleťové vody, pleťová mléka, pleťové krémy, šampony na vlasy, laky na vlasy, šampony pro sprchování, koupelové pěny, voňavé směsi, dezodoranty pro osobní potřebu, zubní pasty, ústní vody, prací prostředky, brusné přípravky, škrob na prádlo, močidla na prádlo, vosk na prádlo, mýdla všeho druhu, přípravky na odstraňování vodního kamene pro domácnost, přípravky na čištění odpadových rour pro domácnost, odrezovací prostředky pro domácnost, avivážní přípravky, změkčovací prostředky pro prádlo, bělicí přípravky na čištění kůže a čistící prostředky na kůži, soli na bělení, soda, přípravky na bělení a čištění šatstva, čpavek jako čistící prostředek, křída na čištění, lešticí přípravky a přípravky na leštění nábytku, vosky na leštění, čistící a odmašťovací přípravky s výjimkou odmašťovacích přípravků pro průmysl, zjasňovací prostředky pro domácnost, odbarvovače pro domácnost, namáčecí přípravky a přípravky předepírání, prostředky na čištění skel, prostředky na čištění oken, prostředky na čištění automobilových oken, autošampony, čistící prostředky pro autokosmetiku, lešticí prostředky pro autokosmetiku, detergenty s výjimkou detergentů pro průmysl, šampony pro zvířata chovaná v domácnosti; (5) chemické dezinfekční prostředky na WC, dezinfekční přípravky pro hygienické potřeby, zubní abraziva, antiseptické přípravky, čistící prostředky zařazené ve tř. 5, dezodoranty s výjimkou dezodorantů pro osobní potřebu, repelenty proti hmyzu; (35) propagační činnost, pomoc při provozování obchodů a obchodní činnosti průmyslového nebo obchodního podniku, služby při provozování záznamů, přepisování, vypracování, kompilací, přenášení nebo systematickosti

pisemných sdělení a záznamů, jakož i při využívání nebo kompilaci matematických nebo statistických údajů.

(511) 1, 3, 5, 35
(210) O-153394

(111) **238222**
(220) 30.03.2000
(151) 23.11.2001

ODERSKÁ KLOBÁSA

(730) **ZŘUD - Masokombinát Písek CZ, a.s.**, Novodvorská 1010/14, Praha 4, 14200, CZ
(740) Kouba Bartoloměj, patentový zástupce, Mánesova 1200, Strakonice I, 38601
(510) (29) maso a masné výrobky.
(511) 29
(210) O-153737

(111) **238224**
(220) 30.03.2000
(151) 23.11.2001

OTAVSKÁ KLOBÁSA

(730) **ZŘUD - Masokombinát Písek CZ, a.s.**, Novodvorská 1010/14, Praha 4, 14200, CZ
(740) Kouba Bartoloměj, patentový zástupce, Mánesova 1200, Strakonice I, 38601
(510) (29) masné výrobky, uzeniny.
(511) 29
(210) O-153739

(111) **238225**
(220) 30.03.2000
(151) 23.11.2001

PRÁCHEŇSKÁ KÝTA

(730) **ZŘUD Masokombinát Písek CZ, a.s.**, Novodvorská 1010/14, Praha 4, 14200, CZ
(740) Kouba Bartoloměj, patentový zástupce, Mánesova 1200, Strakonice I, 38601
(510) (29) maso a masné výrobky, uzeniny.
(511) 29
(210) O-153741

(111) **238264**
(220) 24.05.2000
(151) 23.11.2001



(730) **Wm. WRIGLEY Jr. Company**, 410 North Michigan Avenue, Chicago, IL, US
(740) KOREJZOVÁ & SPOL. Advokátní a patentová kancelář, Mgr. Petra S. de Brantes, Spálená 29, Praha 1, 11000
(510) (30) cukrovinky, zejména žvýkací gummy.
(511) 30
(210) O-155725

(111) **238274**
(220) 01.06.2000
(151) 23.11.2001

VAUTID

(730) **Vautid-Verschleiss-Technik Dr. Ing. Hans Wahl GmbH**, Brunnwiesenstr. 5, Ostfildern, DE
(740) Čermák Hořejš Matějka a spol., JUDr. Jan Matějka, advokát, Národní 32, Praha 1, 11000
(510) (1) svařovací hmoty pro kovy, svařovací prášky a přípravky (chemické přípravky); (6) svařovací materiály, zejména

nanášecí svařovací materiály, letovací a svařovací tyčinky na kovové bázi, svařovací dráty, desky, svářková ocel a speciální kovy pro svařování odlitků; (7) strojní díly, zejména otěruvzdorné strojní díly používané při důlních a pozemních stavbách, při stavbě silnic, při zpracování asfaltu, při výrobě otěruvzdorných materiálů, při rozměšování tvrdých materiálů, při výrobě vápna, vápenopískových cihel, malty, při těžbě písku, šterku a kamene, v cementárnách, cihelnách, slévárnách, hutích, při těžbě a zpracování olejů, při výrobě stavebních, silničních a slévárenských strojů, při výstavbě hutí a válcoven, při výrobě zemědělských strojů komunálních vozidel, zrovna tak jako při výrobě čerpadel a kompresorů, ochranné desky k vyložení nebo ochraně povrchu proti otěru zhotovené z kovů, vyložení nádob a dopravních kanálů (části strojů); (9) svařovací elektrody.

(511) 1, 6, 7, 9
(210) O-155958

(111) **239098**
(220) 04.05.2000
(151) 19.12.2001

COLUMBUS

(730) **John Player & Sons Limited**, 21 Beckett Way, Park West, Nangor Road, Dublin 12, IE
(740) KOREJZOVÁ & SPOL., v.o.s., JUDr. Petra Korejzová, advokátka, Korunní 810/104 E, Praha 10, 10100
(510) (34) tabákové výrobky včetně cigaret, doutníků, doutniček, tabáku ke kouření a šňupavého tabáku, zapalovače, popelníky a zápalky.
(511) 34
(210) O-155096

(111) **239475**
(220) 15.11.2000
(151) 19.12.2001



GAMEX CZ

(730) **GAMEX CZ, s.r.o.**, 2. května 685, Napajedla, 76361, CZ
(740) Müller Václav, patentový zástupce, Filipova 2016, Praha 4, 14800
(510) (6) odlitky kovové, litinové, jako strojní dílce, pro stavební účely a pod., obrobky, výkovky, výlisky; (9) transformátory včetně příslušenství a součástí určených k výrobě transformátorů, jako transformátorové průchodky, přístroje a nástroje navigační, fotografické, kinematografické, měřicí, optické, elektrické; (17) plastové výlisky, plastové výrobky a součástky pro různé druhy průmyslu jež spadají do této třídy, termosesty, výrobky z gumy, kaučuku jako např. těsnící kroužky z pryže, gumové zátky a jiné pryžové výlisky; (21) výrobky z porcelánu nezařazené v jiných třídách, jako porcelánové průchodky; (40) zpracování a úprava materiálu, zpracování a úprava plastických hmot, gumárenských směsí, výrobků z plastů, gummy a kaučuku, včetně jejich potiskování a pokovování, lisování umělých hmot včetně jejich mletí, opracování gumárenských výrobků a polotovary, kování a odlívání, gumárenská výroba, vstřikování plastů a zinku, lisování plechů, kovoobrábění a nástrojářská činnost spojená se zpracováním materiálů např. soustružením, frézováním, leštěním, broušením nebo kovovým potažením, včetně kalení.
(511) 6, 9, 17, 21, 40
(210) O-161090

(111) **239863**
(220) 28.02.2001
(151) 19.12.2001

ArcCR

- (730) **ARCDATA PRAHA, s.r.o.**, Hybernská 24, Praha 1, 11000, CZ (540)
(510) (9) přístroje pro zpracování informací a počítače, software na nosičích; (42) tvorba software.
(511) 9, 42
(210) O-164820

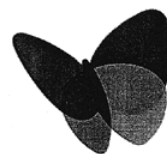

- (111) **239979**
(220) 22.03.2000
(151) 25.01.2002
(540)



- (730) **Pohřební ústav spol.s r.o.**, Sv. Čecha 8/10, Boskovice, 68001, CZ
(740) Ing. Kendereški Dušan, patentový zástupce, Lidická 51, Brno, 60200
(510) (20) rakve a jejich nekovové součásti; (26) věnce z umělých květů, umělé a sušené květiny a kytice, stuhy a další výrobky pro pohřební účely spadající do této třídy; (31) věnce z přírodních materiálů, přírodní květiny a další výrobky pro pohřební účely zahrnuté do této třídy; (39) přeprava zesnulých; (42) poskytování pohřebních služeb a dalších činností s tím souvisejících, provozování pohřebišť a údržba hřbitovů.
(511) 20, 26, 31, 39, 42
(210) O-153419

- (111) **240004**
(220) 15.05.2000
(151) 25.01.2002
(540)



- (730) **DNA CZ, s.r.o.**, Beethovenova 3/5, Brno, 60200, CZ
(740) Ing. Kendereški Dušan, patentový zástupce, Lidická 51, Brno, 60200
(510) (11) krby; (19) stavební materiály nekovové, neohebné trubky nekovové pro stavebnictví, asfalt, směla, přenosné konstrukce nekovové, nekovové pomníky, kámen přírodní i umělý, cement, vápno, sádra, trámy, prkna, panely, překližky, stavební sklo, komíny nekovové, dřevěné prvky pro stavby, okna všeho druhu, rámy okenní ze dřeva, dřevěné stavební konstrukce, dlažba, dlaždice, obkladačky, dveřní rámy; (37) stavebnictví, zejména bytové a občanské stavby, stavební práce, opravy a rekonstrukce staveb, zprostředkovatelská činnost v oblasti stavebnictví; (42) inženýrské práce a projektování v oblasti stavebnictví, poskytování poradenství pro výrobky uvedené ve tř. 19.
(511) 11, 19, 37, 42
(210) O-155354

- (111) **240006**
(220) 16.05.2000
(151) 25.01.2002

- (730) **Microsoft Corporation**, One Microsoft Way, Redmond, WA, US
(740) TRAPLOVÁ-HAKR-KUBÁT Advokátní a patentová kancelář, JUDr. Jarmila Traplová, Přístavní 24, Praha 7, 17000
(510) (39) poskytování informací o cestování a subjektech zabývajících se cestováním pomocí počítačových sítí a globálních komunikačních sítí, poskytování informací o dopravě motorových vozidlech pomocí počítačových sítí a globálních komunikačních sítí, elektronické vyhledávání dokladů, týkajících se dopravy a vozidel pomocí počítačové sítě a globálních komunikačních sítí, zásilkový obchod v oblasti automobilů pomocí počítačových sítí a globálních komunikačních sítí, on-line objednávací služby pronájmu vozidel, služby cestovních kanceláří - zejména zařizování rezervací a objednávek dopravy, poskytování informací o cestování a tématech vztahujících se k cestování - zajišťování cestovních informací pomocí knižních průvodců, map, městských adresářů, seznamů pro cestující, cestovních zpráv, jež jsou k dispozici pomocí globálních počítačových sítí.
(511) 39
(210) O-155435

- (111) **240008**
(220) 18.05.2000
(151) 25.01.2002
(540)

IN FOCUS

- (730) **InFocus Corporation**, 13190 SW 68th Parkway, Suite 200, Portland, OR, US
(740) Společná advokátní kancelář Vsetečka Zelený Švorčík Kalenský a partneři, JUDr. Michal Havlík, Hálkova 2, Praha 2, 12000
(510) (9) zařízení pro ochranu a zobrazení obrazu, zařízení pro multimediální projekce, projekční panely, displeje k přímému pozorování, a software, součásti a spojovací vybavení pro uvedené výrobky, s výjimkou spojovacího vybavení s optickými kabely, přístroje a nástroje vědecké, námořní, geodetické, fotografické, filmové, optické, přístroje pro signalizaci, záchranu a přístroje pro vyučování, přístroje pro záznam, převod a reprodukci zvuku nebo obrazu, automatické distributory a mechanismy pro přístroje na mince, zapisovací pokladny, hasicí přístroje.
(511) 9
(210) O-155541

- (111) **240025**
(220) 14.06.2000
(151) 25.01.2002
(540)

DATAGUARD

- (730) **PCS spol. s r.o.**, Na Dvorcích 18/122, Praha 4, 14000, CZ
(740) Mgr. Klára Studená, patentový zástupce, Komunardů 36, Praha 7, 17000
(510) (9) hardware a příslušenství, software na disketách, CD ROM a jiných nosičích; (16) manuály a příručky; (35) automatické zpracování dat; (37) servis hardware; (38) přenos dat elektronickou poštou; (41) organizování a provozování školení v oboru výpočetní techniky (hardware, software), vydavatelství; (42) tvorba software, servis software, poradenská

činnost v oboru výpočetní techniky (hardware, software).
(511) 9, 16, 35, 37, 38, 41, 42
(210) O-156353

(111) **240398**
(220) 12.01.2001
(151) 25.01.2002
(540)



(730) **FERROMORAVIA, s.r.o.**, Tovární 1688, Staré Město, 68602, CZ
(740) Ing. Jiří Střelák, Šumberova 42, Praha 6, 16200
(510) (6) obecné kovy a jejich slitiny, rudy, ocel pro různé použití, zejména ocel tažená a loupaná, výrobky z kovů a slitin všeho druhu pro tuto třídu určené pro různé druhy průmyslu, kovové spojovací materiály všeho druhu, formy pro odlévání, odlitky všeho druhu, hutní materiály všeho druhu, strojírenské výrobky z kovu, kovové stavební materiály, prvky apod.; (17) kaučuk a plastické hmoty polorozpracované, výrobky z plastů a pryže všeho druhu pro tuto třídu; (40) zpracování a úprava kovů, kovoobrábění, výroba oceli, galvanizace kovů, lisování plastových a pryžových výrobků, zpracování plastů a pryže.
(511) 6, 17, 40
(210) O-163169

(111) **240532**
(220) 07.02.2001
(151) 25.01.2002
(540)

SOFTCOM

(730) **SOFTCOM GROUP, spol. s r.o.**, 28. Pluku 458/7, Praha 10, 10100, CZ
(740) Ing. Jiří Střelák, Šumberova 42, Praha 6, 16200
(510) (9) přístroje pro zpracování informací, počítače, servery, modemy, monitory, tiskárny, scannery, procesory apod., software, počítačové sítě a systémy všeho druhu, elektronické, magnetické nebo optické nosiče informací, přístroje pro záznam, převod a reprodukci zvuku nebo obrazu, optické, optoelektronické a fotografické přístroje, audio-video přístroje, kancelářská technika - faxy, kopírky, psací stroje, kalkulátory, přístroje a zařízení spojové a telekomunikační techniky, přístroje a zařízení pro měření, vážení, kontrolu a signalizaci, součásti těchto přístrojů a zařízení, elektrosoučástky všeho druhu, el. vodiče; (35) reklamní činnost, poradenská činnost v oblasti obchodu; (37) servis, montáž, opravy elektrických a elektronických strojů, přístrojů a zařízení, zejména výpočetní techniky, telekomunikační techniky, kancelářské a reprodukční techniky, optoelektroniky apod.; (42) poskytování software - programování, zhotovování software na zakázku, jeho výzkum a vývoj, konzultace v oblasti software, výpočetní, telekomunikační a kancelářské techniky a informatiky.
(511) 9, 35, 37, 42
(210) O-164128

(111) **240652**
(220) 26.02.2001
(151) 25.01.2002
(540)



(730) **PLYNOMA spol. s r.o.**, Prokopa Velikého 652, Domažlice, 34401, CZ
(740) Ing. Jiří Střelák, Šumberova 42, Praha 6, 16200
(510) (11) přístroje a zařízení všeho druhu pro topení, sušení, ohřev, ventilaci, chlazení, distribuci vody, plynu nebo různých jiných látek a jejich součástí; (37) montáž, oprava a údržba přístrojů a zařízení pro topení, sušení, ohřev, ventilaci, chlazení a distribuci různých látek, montáž, oprava a údržba měřicí a regulační techniky, vyhrazených plynových, tlakových a elektrických zařízení, vodoinstalatérství, revizní činnost vyhrazených plynových, tlakových a elektrických zařízení; (42) zkušební činnost vyhrazených plynových, tlakových a elektrických zařízení.
(511) 11, 37, 42
(210) O-164750

(111) **242124**
(220) 21.02.2001
(151) 22.03.2002
(540)



(730) **LINEA PURA, s. r. o.**, Klimentská 48/1172, Praha 1 - Nové Město, 11000, CZ
(740) Mgr. Jitka Vejražková, patentový zástupce, Podkovářská 6, Praha 9, 19000
(510) (20) nábytek.
(511) 20
(210) O-164580

(111) **242873**
(220) 16.05.2000
(151) 23.04.2002
(540)



(730) **Microsoft Corporation**, One Microsoft Way, Redmond, WA, US
(740) TRAPLOVÁ-HAKR-KUBÁT Advokátní a patentová kancelář, JUDr. Jarmila Traplová, Přístavní 24, Praha 7, 17000
(510) (35) zprostředkovatelská činnost v oblasti obchodu, týkající se např. vybavení kancelářů, poskytování obchodních informací pomocí elektronických komunikačních sítí, poradní služby pro získávání zaměstnání, nabízené pomocí počítačových a globálních komunikačních sítí, poskytování informací o zaměstnání a záležitostech zaměstnaneckého poradenství pomocí počítačových sítí a globálních komunikačních sítí; (38) zasílání elektronických gratulačních lístků, poskytování informací o globálních informačních sítích, zpravodajství; (39) poskytování cestovních informací; (41) služby zajišťující informace o vydávání knih (nakladatelské informace) pomocí počítačových sítí a globálních komunikačních sítí; (42) poskytování přístupového času k počítačovým databázím a webovým stránkám pomocí globálních komunikačních sítí, poskytování přístupu k webu a službám řízení webových stránek, poskytování e-mailového řízení bezpečnostních služeb, počítačové služby, pomáhající ostatním subjektům ve vytváření domácích stránek a osobních webových stránek, poskytování přístupu k on-line službám mapování meteorologických informací, poskytování informací širokého rozsahu (např. o ženách, módě, rodičovském a dětském zdraví, výživě a blahobytu) pomocí počítačových sítí a globálních

komunikačních sítí, poskytování informací o počítačích a počítačově vybavení pomocí počítačových a globálních komunikačních sítí, počítačové služby, zejména provozování webových stránek, doplňujících obsah jiných služeb na téma počítačů a počítačového programování, počítačových komponentů, počítačových periferních zařízení, počítačové a softwarové podpory on-line provozování shromáždění a diskusních klubů na téma počítačů a počítačových programů, počítačové služby, zejména pátrací a vyhledávací služby adresářů a seznamů, nabízených pomocí počítačových sítí a globálních komunikačních sítí, přídatná spojení - počítačové služby, zejména pomáhající ostatním subjektům v budování webových společností, služby spojené s prováděním rezervací a objednávání přechodného ubytování.

(511) 35, 38, 39, 41, 42
(210) O-155437

(111) **244145**
(220) 12.01.2001
(151) 23.05.2002
(540)

GRACIA

(730) **Opletal Mojmir**, Zdiměřická 1429/13, Praha 4 - Opatov, 14900, CZ
(740) PROPATENT, Ing. Vlasta Sedláčková, Ke Kateřinkám 1393, Praha 4, 14900
(510) (12) vozidla, dopravní prostředky pozemní, vzdušné nebo vodní; (36) pojištění, služby finanční, služby peněžní, služby nemovitostní.
(511) 12, 36
(210) O-163163

(111) **244677**
(220) 15.03.2000
(151) 24.06.2002
(540)

IT-SHOP

(730) **ITS akciová společnost**, Vinohradská 184, Praha 3, 13052, CZ
(740) UNIPATENT, Ing. Chludina Jiří, J.Masaryka 43-47, Praha 2-Vinohrady, 12000
(510) (38) poskytování telekomunikačních služeb, pronájem zařízení pro přenos informací; (42) tvorba programového vybavení všeho druhu, instalace, údržba a úprava programového vybavení.
(511) 38, 42
(210) O-153145

(111) **245393**
(220) 16.05.2000
(151) 29.07.2002
(540)



(730) **Microsoft Corporation**, One Microsoft Way, Redmond, WA, US
(740) TRAPLOVÁ-HAKR-KUBÁT Advokátní a patentová kancelář, JUDr. Jarmila Traplová, Přístavní 24, Praha 7, 17000
(510) (35) zprostředkovatelská činnost v oblasti obchodování on-line komputerovaná (např. s knihami, šatstvem, vozy, počítače, počítačové programové vybavení, dárky, koloniální zboží a potraviny, hračky, hudba, elektronika, květiny, gratulační lístky, sportovní a venkovní vybavení, vnitřním nábytkem, zařízením pro domácnost, zařízením pro vylepšení domácností a pro zahradnictví, vínem a cukrovinkami, video zařízením, novinami, hodinkami a hrami), informační služby obchodního poradenství včetně obchodních průvodců, vyhledávání dárek a připomínání nákupů dárek, zprostředkování obchodních on-line služeb prostřednictvím inzerce, poskytování on-line informací v

oblasti obchodu, řízení obchodu a inzertní služby pro jiné subjekty, řízení seznamů a poskytování služeb na pomoc přímé elektronické "mail" inzerce, poskytování služeb ostatním subjektům při umístování a zadávání reklam na počítačových sítích a globálních komunikačních sítí, poskytování on-line služeb prodeje počítačů, programového vybavení počítačů, počítačových součástek a počítačových periferních zařízení, poskytování on-line aukčních služeb, poskytování služeb obchodních informačních seznamů o globální počítačové síti, automatizované zpracování informací Zlatých stránek, on-line služby pro vyhledávání zaměstnání, poskytování on-line inzertních služeb v oblasti vozů a jejich součástek, zhotovování faktur (administrativní služby); (36) finanční služby - konkrétně služby plateb faktur pro ostatní subjekty.

(511) 35, 36
(210) O-155432

(111) **245523**
(220) 19.02.2001
(151) 29.07.2002
(540)



(730) **PhDr. Švestková Sylva**, Nám. Míru 7, Frenštát pod Radhoštěm, 74401, CZ
(740) PROPATENT, Ing. Vlasta Sedláčková, Ke Kateřinkám 1393, Praha 4, 14900
(510) (35) pomoc při řízení podniku - zpracování analýz firemního potenciálu; (41) výchova a vzdělávání - výcviky a tréninky managementu firmy; (42) vědecký a průmyslový výzkum - průzkumy zákazníků firmy, image firmy, předvolební průzkum, socio psychologické průzkumy ve firmě, konkurzní vyšetření, psychologické poradenství.
(511) 35, 41, 42
(210) O-164483

(111) **246272**
(220) 11.05.2000
(151) 26.08.2002
(540)

MSN

(730) **Microsoft Corporation**, One Microsoft Way, Redmond, WA, US
(740) TRAPLOVÁ-HAKR-KUBÁT Advokátní a patentová kancelář, JUDr. Jarmila Traplová, Přístavní 24, Praha 7, 17000
(510) (35) on-line zprostředkovatelská činnost v oblasti obchodu, týkající se např. zařízení domácností, video zařízení, sportovních zařízení vnitřních i venkovních (pro zahrady), poskytování informací pomocí elektronických komunikačních sítí o obchodování, např. s knihami, šatstvem, počítači, dárky, potravinami, hračkami, o obchodování v oblasti hudby, elektroniky, poskytování informací o obchodu s květinami, vínem, cukrovinkami, hodinkami, hrami, novinami, gratulačními lístky, informací o automatizovaném zpracování Zlatých stránek, poradní služby pro získávání zaměstnání, nabízené pomocí počítačových sítí a globálních počítačových sítí, poskytování informací o zaměstnání a záležitostech zaměstnaneckého poradenství pomocí počítačových sítí, řízení obchodu a inzertní služby pro jiné subjekty, řízení obchodních informačních seznamů a poskytování služeb na pomoc přímé elektronické e-mail inzerce, pomoc ostatním subjektům při umístování a zadávání reklam na počítačových sítích a globálních komunikačních sítích, on-line inzertní služby v oblasti obchodování s vozy a jejich součástmi, např. obchodní informace ohledně osobních vozů, nákladních vozů, minidodávek a sportovních vozů, o jejich vzhledu, provedení, technických specifikacích; (36) poskytování informací o realitách, financování realit, služeb realitních zástupců a nákupu, prodeje a nájmu realit, to vše pomocí počítačových sítí a globálních komunikačních sítí, poskytování informací o

počítačových sítích a globálních komunikačních sítích v oblasti financování, investic, peněžnictví a bankovníctví, plánování odchodu do důchodu a o pořízování poslední vůle, o daních, realitách, o rodinných rozpočtech a nákupech a pojištění, poskytování služeb finančních kalkulací a analýz a nástrojů pro řízení investičního portfolia pomocí počítačových sítí a globálních komunikačních sítí, poskytování investičních informací, finančních a investičních zpráv a rad a informací o akciích a obligacích a kotacích, to vše pomocí počítačových sítí a globálních komunikačních sítí, poskytování přístupu ke službám obchodování s investicemi pomocí počítačových sítí a globálních komunikačních sítí; (38) telekomunikační služby, zejména příjem a odesílání zpráv, dokladů, obrazů a jiných dat elektronickým předáváním, elektronické "mail" služby, poskytování sdílených přístupů ke globálním sítím počítačových informací, elektronických služeb, poskytování připojení na maloobchodní prodejny systémem on-line; (39) poskytování informací, týkajících se cestování a předmětů, souvisejících s cestováním prostřednictvím počítačových sítí a globálních komunikačních sítí, elektronické ukládání a získávání dokumentů a dat v automobilové dopravě např. u nákladních vozidel, mini-dodávek, sportovních vozidel, on-line objednávací služby pro vozidla (taxi služby), informace pro turisty ve formě knižních průvodců, cestovních zpráv, map, informace o turistických službách ve městech, místních dopravních službách, služby rezervací a objednávky pro dopravu, poskytování informací o cestování prostřednictvím počítačových sítí a globální komunikace; (42) služby rezervací a objednávky pro přechodné ubytování, poskytování přístupu k počítačovým databázím a webovým stránkám pomocí globálních komunikačních sítí, poskytování přístupu k webu a službám řízení webových stránek, počítačové služby, pomáhající ostatním subjektům ve vytváření domácích stránek a osobních webových stránek.

(511) 35, 36, 38, 39, 42
(210) O-155315

(111) **247109**
(220) 26.02.2001
(151) 24.09.2002
(540)



(730) **Jupiter Consulting s.r.o.**, Thomayerova 591/2, Ústí nad Labem, 40001, CZ
(740) Mgr. Jitka Vejražková, patentový zástupce, Podkovářská 6, Praha 9, 19000
(510) (35) pomoc při řízení obchodní činnosti.
(511) 35
(210) O-164752

(111) **248968**
(220) 11.04.2000
(151) 25.11.2002
(540)

OÁZA

(730) **AVÍZO, a.s.**, Slavíkova 6142, Ostrava - Poruba, 70800, CZ
(740) Ing. Josef Bocek, Dělnická 19/1168, Havířov, 73601
(510) (16) tiskoviny, časopisy, propagační a informační zpravodaj; (35) inzertní a reklamní činnost, poskytování informací v oblasti inzertní a reklamní činnosti; (38) informační servis, šíření a poskytování informací, interaktivních, grafických a multimediálních sdělení prostřednictvím globálních telekomunikačních sítí a internetu; (41) služby v oblasti vydavatelství a nakladatelství, poskytování informací v oblasti kultury.
(511) 16, 35, 38, 41
(210) O-154311

(111) **252981**
(220) 28.02.2001
(151) 28.04.2003
(540)

STOBAG

(730) **PLAS s.r.o.**, Bělohorská 446/8, Praha 6, 16900, CZ
(740) Mgr. Jitka Vejražková, patentový zástupce, Podkovářská 6, Praha 9, 19000
(510) (6) žaluzie vyrobené z obecných kovů a jejich slitin, zejména hliníku, kovové stavební materiály přenosné různého provedení, kovové trubky; (7) stroje a obráběcí stroje pro výrobu zastínovací techniky; (17) plastické hmoty pro výrobu zastínění, t.j. rolet, pergol, markýz, žaluzií; (22) textilní materiály ze surových nebo umělých vláken, lana, provazy, plachtoviny; (35) zprostředkovatelská činnost v oblasti obchodu.
(511) 6, 7, 17, 22, 35
(210) O-164800

(111) **261729**
(220) 07.06.2000
(151) 23.03.2004
(540)



(730) **ČKD Blansko Engineering, a. s.**, Čapkova 2357/5, Blansko, 67801, CZ
(740) Ing. Jiří Dohnal, Nedbalova 29, Brno, 62300
(510) (6) obecné kovy v surovém a polozpracovaném stavu a jejich slitiny, kovové stavební materiály, kabely a kovové dráty neelektrické, zámečnické a klempířské výrobky kovové, kovové nádoby, nádrže a tanky stabilní všech velikostí na kapaliny a plyny, tlakové i beztlakové, plavební komory, zdymadla, jezy, dočasná hrazení, česle, armatury kovové, kovové potrubní rozvody, kovové konstrukce, haly, kovové trubky, roury a hadice, kotvy, kotevní části, řetězy, ocelové kuličky, hřebíky, šrouby a ostatní spojovací materiál kovový; (7) stroje s mechanickým pohonem, turbíny, čerpadla, obráběcí stroje, tlakové nádoby, nádrže a tanky na kapaliny a plyny - součásti výrobních zařízení, tlaková průmyslová zařízení, zdvihací zařízení, jeřáby a jeřábové dráhy, manipulátory, dopravníky, zvedací mechanismy jako vrátky a navijáky, elektrické stroje, motory a pohony, jejich součástí a příslušenství, převodní nebo pohonné mechanismy, setrvačníky, převodovky čelní, šnekové, kuželové, planetové, harmonické i speciální, mechanické variátory, motory spadající do této třídy, ložiska, hřídele, spojky, ozubená kola, ozubená soukolí, stojany strojů, válce pro stroje, tlumiče jako součásti strojů, hnací řemeny, hnací řetězy; (09) výrobky a zařízení kontrolní, měřicí, řídicí a regulační techniky, rozvaděče nízkého napětí, elektrické přístroje, přístroje a zařízení pro záznam, zasilování, reprodukci a přenos písma, zvuku a obrazu, videorekordéry, videokamery, zvukové a zvukové obrazové nosiče, kancelářská technika, zejména počítače, jejich periferní vybavení včetně diskové jednotky pro uchování programu, diskové paměti, jednotky pro vnitřní řízení, počítačové programy na magnetických nosičích a ostatní příslušenství počítačů, databanky, faxové přístroje, kopírovací technika, telefonní přístroje, včetně v kombinaci se záznamníky, elektronické kalkulačky apod, elektrické cívky a držáky elektrických cívek, galvanické články, elektrické kolektory, elektrická kontaktní zařízení, elektrické ovládací, spínací a

rozvodné desky, elektrické pojistky, elektrické poplašné zvonky, elektrické přípojky, elektrické přístroje pro spouštění a/nebo ovládání strojů a motoru pomocí elektrických veličin, jako například proudů a/nebo napětí, elektrické přístroje pro odporové i obloukové svařování, elektrické spínače, elektrické transformátory, elektrické ukazovací přístroje, jako například elektroměry, elektrické přístroje na zjišťování závad, hasicí zařízení elektráren, elektrické vedení, jakož i kabely elektrického vedení, elektrické vodiče, jakož i ohebné a světelné a elektrické izolované dráty, elektrické výbojky, elektrody pro elektrické sváření, elektronky, diody, tranzistory, integrované obvody, jakož i s programovatelným prvkem, včetně mikročipů, elektrodynamické přístroje, elektrogalvanizační přístroje, elektrolyzery, monočlánky, alkalické články, akumulátory, speciální pouzdra pro zařízení, přístroje a nástroje, které jsou zařazeny do této třídy; (11) přístroje a zařízení pro rozvod a regulaci průtoku tekutin, kapalin i plynů včetně vody, jejich součástí a příslušenství včetně beztlakých i tlakových filtrů a ventilů uzavíracích, tlakových, redukčních, přepouštěcích, výtlačných, průtokových, obtokových, plnicích, přerušovacích, škrticích, jednosměrných i logických, jakož i uzávěrů, zejména pro jezy, přehradní hráze a plavební komory; (37) stavebnictví, opravy, instalační služby, řízení staveb technologických celků, technický dozor pro montáže technologických celků, jakož i montážní, servisní a opravárenská činnost v souvisejících uvedených oborech, zprostředkovatelská činnost v této oblasti, revize nádob na kapaliny a plyny, revize reálných a/nebo modelových vodních strojů, vodních turbin, jakož i vodních elektráren, revize elektrických zařízení, zámečnické služby; (42) projektová, konstrukční a inženýrská činnost v investiční výstavbě v oblasti stavebnictví, strojírenství a elektrotechniky, zejména v oblasti hydroenergetiky a vodního hospodářství, poradenské služby v této oblasti, zkoušky nádob na kapaliny a plyny, zkoušky reálných a/nebo modelových vodních strojů, vodních turbin, jakož i vodních elektráren, provádění návrhů hydraulických profilů vodních strojů i vodních turbin, inženýrsko-technická činnost v oblasti tvorby a poskytování software, technické poradenství a vypracování posudků v uvedených oblastech, zámečnické služby, překladatelské služby, pronájem zařízení pro zpracování dat, pronájem strojů a zařízení, spadající do této třídy, zkušebnictví zboží v souvisejících uvedených oborech, zprostředkovatelská činnost v této oblasti.

(511) 6, 7, 9, 11, 37, 42
(210) O-156153

(111) **261730**
(220) 07.06.2000
(151) 23.03.2004
(540)



(730) **ČKD Blansko Engineering, a. s.**, Čapkova 2357/5, Blansko, 67801, CZ

(740) Ing. Jiří Dohnal, Nedbalova 29, Brno, 62300

(510) (6) obecné kovy v surovém a polozpracovaném stavu a jejich slitiny, kovové stavební materiály, kabely a kovové dráty neelektrické, zámečnické a klempířské výrobky kovové, kovové nádoby, nádrže a tanky stabilní všech velikostí na kapaliny a plyny, tlakové i beztlaké, plavební komory, zdymadla, jezy, dočasná hrazení, česle, armatury kovové, kovové potrubní rozvody, kovové konstrukce, haly, kovové trubky, roury a hadice, kotvy, kotevní části, řetězy, ocelové kuličky, hřebíky, šrouby a ostatní spojovací materiál kovový; (7) stroje s mechanickým pohonem, turbíny, čerpadla, obráběcí stroje, tlakové nádoby, nádrže a tanky na kapaliny a plyny - součástí výrobních zařízení, tlaková průmyslová zařízení, zdvihací zařízení, jeřáby a jeřábové dráhy, manipulátory, dopravníky, zvedací mechanismy jako vrátky a navijáky,

elektrické stroje, motory a pohony, jejich součásti a příslušenství, převodní nebo pohonné mechanismy, setrvačníky, převodovky čelní, šnekové, kuželové, planetové, harmonické i speciální, mechanické variátory, motory spadající do této třídy, ložiska, hřídele, spojky, ozubená kola, ozubená soukolí, stojany strojů, válce pro stroje, tlumiče jako součástí strojů, hnací řemeny, hnací řetězy; (09) výrobky a zařízení kontrolní, měřicí, řídicí a regulační techniky, rozvaděče nízkého napětí, elektrické přístroje, přístroje a zařízení pro záznam, zesilování, reprodukci a přenos písma, zvuku a obrazu, videorekordéry, videokamery, zvukové a zvukově obrazové nosiče, kancelářská technika, zejména počítače, jejich periferní vybavení včetně diskové jednotky pro uchování programu, diskové paměti, jednotky pro vnitřní řízení, počítačové programy na magnetických nosičích a ostatní příslušenství počítačů, databanky, faxové přístroje, kopírovací technika, telefonní přístroje, včetně v kombinaci se záznamníky, elektronické kalkulačky apod, elektrické cívký a držáky elektrických cívek, galvanické články, elektrické kolektory, elektrická kontaktní zařízení, elektrické ovládací, spínací a rozvodné desky, elektrické pojistky, elektrické poplašné zvonky, elektrické přípojky, elektrické přístroje pro spouštění a/nebo ovládání strojů a motoru pomocí elektrických veličin, jako například proudů a/nebo napětí, elektrické přístroje pro odporové i obloukové svařování, elektrické spínače, elektrické transformátory, elektrické ukazovací přístroje, jako například elektroměry, elektrické přístroje na zjišťování závad, hasicí zařízení elektráren, elektrické vedení, jakož i kabely elektrického vedení, elektrické vodiče, jakož i ohebné a světelné a elektrické izolované dráty, elektrické výbojky, elektrody pro elektrické sváření, elektronky, diody, tranzistory, integrované obvody, jakož i s programovatelným prvkem, včetně mikročipů, elektrodynamické přístroje, elektrogalvanizační přístroje, elektrolyzery, monočlánky, alkalické články, akumulátory, speciální pouzdra pro zařízení, přístroje a nástroje, které jsou zařazeny do této třídy; (11) přístroje a zařízení pro rozvod a regulaci průtoku tekutin, kapalin i plynů včetně vody, jejich součástí a příslušenství včetně beztlakých i tlakových filtrů a ventilů uzavíracích, tlakových, redukčních, přepouštěcích, výtlačných, průtokových, obtokových, plnicích, přerušovacích, škrticích, jednosměrných i logických, jakož i uzávěrů, zejména pro jezy, přehradní hráze a plavební komory; (37) stavebnictví, opravy, instalační služby, řízení staveb technologických celků, technický dozor pro montáže technologických celků, jakož i montážní, servisní a opravárenská činnost v souvisejících uvedených oborech, zprostředkovatelská činnost v této oblasti, revize nádob na kapaliny a plyny, revize reálných a/nebo modelových vodních strojů, vodních turbin, jakož i vodních elektráren, revize elektrických zařízení, zámečnické služby; (42) projektová, konstrukční a inženýrská činnost v investiční výstavbě v oblasti stavebnictví, strojírenství a elektrotechniky, zejména v oblasti hydroenergetiky a vodního hospodářství, poradenské služby v této oblasti, zkoušky nádob na kapaliny a plyny, zkoušky reálných a/nebo modelových vodních strojů, vodních turbin, jakož i vodních elektráren, provádění návrhů hydraulických profilů vodních strojů i vodních turbin, inženýrsko-technická činnost v oblasti tvorby a poskytování software, technické poradenství a vypracování posudků v uvedených oblastech, zámečnické služby, překladatelské služby, pronájem zařízení pro zpracování dat, pronájem strojů a zařízení, spadající do této třídy, zkušebnictví zboží v souvisejících uvedených oborech, zprostředkovatelská činnost v této oblasti.

(511) 6, 7, 9, 11, 37, 42
(210) O-156154

(111) **274403**
(220) 20.04.2000
(151) 25.08.2005

(540)



- (730) **ALFAVARIA Group s.r.o.**, Pobřežní 28, Chrástava, 46331, CZ
- (740) Bc. Kamil Kolátor, 28. října 2015/23, Jablonec nad Nisou, 46601
- (510) (6) spojovací materiály kovové, například šroubové nýty, trhací nýty, maticové nýty, šroubové nýty, zatloukácí nýty, šrouby, šroubové matice, vruty, fixační materiály obecně, závěsné háčky, trubky, fitinky, redukce, klouby, vsuvky, kovové navijáky pro navijení ohebných materiálů, kovadliny, kovové zámečnické potřeby a jednoduché výrobky náležející do této třídy jako jsou například tyčový profilový materiál, nosné objímky, konzole, třmeny, kotvy, přípojky, řetězy, natloukácí hmoždinky apod., kovové skříňky, kufrы, bedny, držáky a obaly na nářadí, jejich součásti a příslušenství; (7) elektrické ruční nářadí a nástroje všeho druhu, jako jsou například vrtačky, vrtací a bourací kladiva, přímé, úhlové a excentrické brusky, pásové brusky, brusné a řezné kotoučové nástroje, rázové a momentové utahovačky, nůžky, vystřihovací nůžky, oklepávačky, frézky na bodové sváry, leštičky, vyřezávačky, nýtovací kleště, nýtovací technika obecně, ofukovací pistole, pistole na kartuše, matnice, hustiče pneumatik, ráčny, sekáče, zvedáky, podpěry, kardanové spojky a klouby, příslušenství těchto strojů, nástrojů a nářadí a jejich díly, stojanové a sloupové vrtačky, jejich příslušenství a díly, akku nářadí a nástroje včetně příslušenství a dílů, motory kromě motorů pro vozidla, jejich příslušenství a díly, pneumatické ruční nářadí a nástroje všeho druhu, jako jsou například pneumatická vrtací a bourací kladiva, vrtačky, přímé, úhlové a excentrické brusky, pásové brusky, brusné a řezné kotoučové nástroje, rázové a momentové utahovačky, nůžky, vystřihovací nůžky, oklepávačky, sekací kladiva, vyřezávačky, nýtovací kleště, nýtovací technika obecně, ofukovací pistole, pistole na kartuše, matnice, kompresory, hustiče pneumatik, ráčny, zvedáky, podpěry, stroje pro autoservis a pneuservis apod., díly a příslušenství těchto strojů, nástrojů a nářadí, jako jsou například spirálové hadice, navijec hadic, přimazávače, údržbové jednotky; (8) ruční nářadí a nástroje všeho druhu, například pro nýtování, nýtovací technika obecně, klíče všeho druhu, kleště všeho druhu, nůžky všeho druhu, šroubováky všeho druhu, bity, šroubovací systémy všeho druhu, pilky, pilníky, rašple, ráčny, kladiva, paličky, sekáče, dláta, svěráky, svěrky, rychlosvěrky, spárové měrky, důlčičky, vyražeče, ruční mechanické vrtačky, svídky, hevery, podpěry, vrtačky, frézy, trny, kuzele, vratidla, sklíčidla, držáky nástrojů, magnetické držáky, závitníky a závitová očka, brusné a řezné nástroje, vyťahovačky zalomených šroubů, stahovačky všeho druhu, lamače matic, nástavce, redukce, oříšky, prodloužení pevná a flexibilní, nástroje na odstraňování izolace z kovových vodičů, rychlospojky, montážní páky, klíčky, rýsovací jehly, špičky, šídla, pinzety, nože pro technické účely apod., příslušenství a díly těchto nástrojů a nářadí; (9) měřidla, měřítka, měrky, úhlooměry, úchylkoměry, zkoušečky nemrznoucích kapalin, zkoušečky hustoty elektrolytů a kyselin, kontrolní přístroje, zkoušečky napětí, fázovačky, manometry, regulátory tlaku, svorky a spojky pro kabely, příslušenství k uvedeným výrobkům a součásti těchto výrobků; (12) vozíky na nářadí, vybavené dílenskými vozíky s nářadím v prolisech, manipulační vozíky, osobní a dodávkové automobily, přívěsná vozidla; (16) obaly, kufrы, kazety, držáky a prolisy z papíru a lepenky, propagační, reklamní, informační a obchodní materiály všeho druhu náležející do této třídy; (20) obaly ze dřeva nebo z umělých hmot, kazety, držáky a profilované prolisy ze dřeva a umělých hmot; (35) akviziční, marketingová, propagační, reklamní, informační a inzertní obchodní a podnikatelská činnost, rozšiřování a zasilání propagačních, reklamních, informačních a obchodních materiálů všeho druhu, obchodní a propagační informace prostřednictvím internetu, obchodování a zprostředkování obchodování prostřednictvím internetu,

komerční využití internetu v oblasti vyhledávacích služeb, public relations, organizování obchodních a propagačních akcí, velkoplošná reklama, poradenství a pomoc při provozu obchodu, zprostředkování obchodněpodnikatelské činnosti, průzkum trhu, předvádění výše specifikovaného zboží a distribuce vzorků tohoto zboží pro reklamní a akviziční účely; (42) návrhy včetně kompletních technických řešení materiálového a technologického vybavení autoservisů, pneuservisů, montážních linek, řemeslných dílen a strojírenských celků, zásobování.

(511) 6, 7, 8, 9, 12, 16, 20, 35, 42
(210) O-154724

(111) **276584**
(220) 28.06.2000
(151) 28.11.2005
(540)

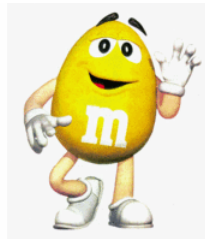

(730) **Mars, Incorporated**, 6885 Elm Street, Mc Lean, VA, US
(740) KOREJZOVÁ & SPOL., v.o.s., JUDr. Petra Korejzová, Korunní 810/104 E, Praha 10, 10100

- (510) (6) kovové uzávěry k lahvím od mléka, kroužky na klíče a visačky vyrobené z obecných kovů a jejich slitin, zboží z obecných kovů, nezahrnuté v jiných třídách; (9) vědecké, námořní, geodetické, elektrické, fotografické, kinematografické, optické, vážicí, měřicí, signalizační, kontrolní (inspekční), záchranné a učební přístroje a nástroje, přístroje pro zaznamenávání, přenos či reprodukci zvuku nebo obrazu, magnetické nosiče záznamů, gramofonové desky, přehrávače kazet a kompaktních disků, kompaktní disky, radiopřijímače, gramofony, magnetofony, hry upravené pro použití s televizními přijímači, dálkové ovladače, telefony, telefonní přístroje, telefonní přijímače, mobilní telefony, záznamníky, televize, televizní přístroje, video nahrávače, videokazety, kartridže pro videohry, videotelefony, video obrazovky, hodiny, autorádia, radiobudíky, videokamery, fotoaparáty, speciální kufříky na fotografické aparáty a fotografické přístroje, kompas, prodejní automaty a mechanismy pro přístroje na mince, registrační pokladny, počítačové stroje, kapesní kalkulačky, přístroje a počítače pro zpracování informací, počítačové klávesnice, počítače, pouzdra na brýle, obaly pro kontaktní čočky, řetízky a šňůrky k brýlím, obroučky brýlí, brýle, okulary, stínítka očí, sluneční brýle, dalekohledy, fotografické hledáčky, potápěčské přístroje, potápěčské masky, potápěčské oděvy, plováky a bóje pro koupání a plavání, bóje, plováky, dýchací přístroje pro plavání pod vodou, světelné bóje a majáky, vážicí nástroje a přístroje, elektricky vyhřívané vlasové kulmy a natáčky, ochranné přílby; (11) přístroje pro osvětlení, vytápění, výrobu páry, vaření, chlazení, sušení, ventilací, pro dodávky vody a pro zdravotnické účely - v rámci této třídy, vanové příslušenství (armatury), záchodové misky, záchodová prkénka, ohříváče do lůžek, elektrické vyhřívací přikrývky - v rámci této třídy, ohříváče, ohřívací láhve, přístroje na chlazení nápojů, světla pro jízdní kola, stropní světla, elektrická světla na vánoční stromky, elektrické lampy, dekorativní lampióny pro slavnostní osvětlení, světelné reflektory, svítlny (baterky), signalizační světla, plynové lampy, lampy, kávové filtry - v rámci této třídy, kávovary a překapávače na kávu - v rámci této třídy, pražiče kávy, toustovače, elektrické konvice, ohříváče na nohy, vysoušeče vlasů, chladničky, mrazicí boxy; (14) vzácné kovy a jejich slitiny a výrobky ze vzácných kovů nebo jimi potažené, nezahrnuté v jiných třídách, šperky, drahé kameny, domácí náčiní z ušlechtilých kovů, domácí nádoby z ušlechtilých kovů, šperky z ušlechtilých kovů, krabice z ušlechtilých kovů, šperkovnice, budíky, odznaky - v rámci této třídy, svícny jednoduché a rozvětvené ramenné svícny - v rámci této třídy, manžetové knoflíčky, špendlíky do kravat, spony do kravat, kroužky na klíče - v rámci této třídy, medaile, hodinky, hodiny,

pásky k náramkovým hodinkám, řetízky k hodinkám, náramkové hodinky; (16) papírenské zboží, tiskoviny, periodika, knihy, časopisy, publikace, plakáty, pohlednice, časopisy s humoristickými kreslenými seriály, zájmové sešity, omalovánky, notesy, adresáře, sběratelské kartičky k vyměňování, samolepky, obtisky, záložky do knih, materiály pro umělce, psací a výšovací nástroje, kalendáře, cedule, diáře (kromě elektronických), instrukční a výukový materiál - v rámci této třídy, kancelářské potřeby - v rámci této třídy, zmiziky, ořezávátka, pravítka, odstranitelné obtisky, desky na listiny, fotoalba, alba, balicí papír, papírové dárkové obaly, cedulky na dárky, dárkové krabice, blahopřání, papírové zboží pro společenské večírky, papírové dekorace pro společenské večírky, balicí a obalový materiál, korkové tabule, tabule pro psaní křídou, poznámkové tabule, alba na známky, příručky, knihy k nalepování výstřížků, hrací karty, fotografie, papírové nebo lepenkové modely, lepidla pro kancelářské či domácí použití, lepicí pásky, papír, štetce, materiál pro umělce, těžítka, sady tužek, krabičky na tužky a pera, pouzdra na tužky a pera, plánovače, papírové ubrousky, poštovní listy, materiály na modelování, noty; (18) tašky, kufry, cestovní tašky, batohy, kožené brašny, šátky na nošení dětí, dětská nosítka na záda, ruksaky, obaly na tašky, toaletní tašky, kosmetické kufříky, peněženky, náprsní tašky, aktovky, sportovní tašky, pouzdra na oděvy, kabely, pouzdra na navštívenky, cestovní tašky na fotoaparáty, kosmetické kráslíci kufříky, klíčenky - v rámci této třídy, pouzdra na kreditní karty, zavazadla, deštníky, slunečníky, vycházkové hole, biče, postroje, kožená pouzdra na kloubky, kožené přívěsky ke klíčům, pouzdra z kůže nebo kožené lepenky, pásky - v rámci této třídy, příruční kufříky na dokumenty, školní aktovky, pouzdra na noty z kůže nebo imitace kůže, sedlářské zboží; (20) nábytek, zrcadla, rámy na obrazy, zboží ze dřeva, korku, rákosu, proutí, ratanu, mušlí, jantaru, perleti a náhražek všech těchto materiálů nebo plastu nezahrnuté v jiných třídách, podušky, matrace, polštáře, židle, spací pytle - v rámci této třídy, košíky - v rámci této třídy, závěsy z korálek, kování na postele zahrnuté v této třídě, lůžkoviny, pelechky pro domácí zvířata, pelesti postelí, lavičky, truhly, stojany na lahve, skříňky, bedny, věšáky na oblečení, ramínka na šaty, kolébky, dětské postýlky, skříně, psací stoly, pohovky, boudy, toaletní stolky, slámky na pití, vějíře, vysoké židle pro děti, dětská chodítka, dětské ohrádky, nafukovací reklamní předměty, šperkovnice - v rámci této třídy, poštovní schránky - v rámci této třídy, přenosné dekorativní předměty - v rámci této třídy, kancelářský nábytek, sochy ze dřeva, vosku, sádry nebo umělých hmot, dávkovače na ručníky - v rámci této třídy, koše, nekovové uzávěry k lahvím od mléka; (21) náčiní a nádoby pro domácnost a kuchyň (nikoli z drahých kovů nebo jimi potažené), hřebeny a houby, holicí štetky a stojany na ně, lžice na obouvání bot, krabičky na mýdlo, dávkovače mýdla, držáky na mýdlo, zubní kartáčky, labuťenky do pudřenky, kartáče (s výjimkou štetců), materiál na výrobu kartáčů, kartáče na umývání nádobí, kartáče na obuv, předměty k čistícím účelům - v rámci této třídy, drátěnky, konve na zalévání, kbelíky, popelnice, prachovky, hadry na čištění, rukavice pro použití v domácnosti, sklo surové nebo jako polotovar (s výjimkou stavebního skla), skleněné výrobky, porcelán a majolika nezahrnuté v jiných třídách, vázy - v rámci této třídy, porcelánové nádoby, křišťálové sklo, číše, klece na ptáky, klece na domácí zvířata, svícny - v rámci této třídy, krabice na bonbóny - v rámci této třídy, věšáky na sušení oblečení, količky na prádlo, koše na prádlo - v rámci této třídy, schránky na chléb, prkénka na krájení chleba, tácky, tyčinky na míchání koktejlů, překapávače kávy, mlýnky na kávu, kávové filtry a kávové konvice - v rámci této třídy, otvírače lahví, vývrtky, podložky na krájení pro použití v kuchyni, nádoby, dávkovače na papírové ručníky, hrnečky, džbánky, pивní džbánky, nápojové sklenice, láhve na nápoje, nádoby na pití, čajové konvice - v rámci této třídy, schránky na pečivo, soupravy kuchyňského nádobí, kuchyňské hrnce, talíře, kotlíky, soupravy kořenek, solničky, slánky, pepřenky, mlýnky na pepř - v rámci této třídy, kalíšky na vejce, časoměřiče na vaření vajec, lžice, květináče, krabice na jídlo, stojánky na jídelní listky, pokladničky na peníze ve tvaru prasátek a pokladničky na peníze - v rámci této třídy; (24) ručníky, flanelové textilie, pokrývky, povlaky na polštáře, cíchy, prošívané příkrývky, prachové, prošívané pokrývky, textilní zboží zahrnuté ve třídě 24, ubrusy, textilní ubrousky; (25) oblečení, obuv, kožené

vložky do bot, pokrývky hlavy, oděvní doplňky na krk, kostýmy.

(511) 6, 9, 11, 14, 16, 18, 20, 21, 24, 25
(210) O-420107

(111) **281659**
(220) 28.02.2001
(151) 12.06.2006
(540)



(730) **PLAS s.r.o.**, Bělohorská 446/8, Praha 6, 16900, CZ
(740) Mgr. Jitka Vejražková, patentový zástupce, Podkovářská 6, Praha 9, 19000
(510) (6) žaluzie vyrobené z obecných kovů a jejich slitin, zejména hliníku, kovové stavební materiály přenosné různého provedení, kovové trubky; (7) stroje a obráběcí stroje pro výrobu zastiňovací techniky; (17) plastické hmoty pro výrobu zastínění t.j. rolet, pergol, markýz, žaluzií; (19) stavební materiály nekovové, přenosné konstrukce nekovové, stavební sklo pro výrobu prosklených stěn; (22) textilní materiály ze surových nebo umělých vláken, lana, provazy, plachtoviny; (35) zprostředkovatelská činnost v oblasti obchodu; (37) služby ve stavebnictví, opravárenské služby.
(511) 6, 7, 17, 19, 22, 35, 37
(210) O-164801

Zániky ochranných známek uplynutím doby platnosti

Kapitola obsahuje údaje o ochranných známkách, které zanikly uplynutím doby platnosti podle ustanovení § 29 odst. 1 zákona č. 441/2003 Sb.

Číslo zápisu	Datum zániku		
101907	22.08.2009	231692	20.08.2009
107796	17.08.2009	231693	20.08.2009
107797	17.08.2009	231694	20.08.2009
111588	22.08.2009	231695	20.08.2009
111589	22.08.2009	231696	20.08.2009
159709	18.08.2009	231697	20.08.2009
223055	17.08.2009	231698	20.08.2009
223056	18.08.2009	231699	20.08.2009
223059	20.08.2009	231700	20.08.2009
223578	16.08.2009	231701	20.08.2009
225218	20.08.2009	231702	20.08.2009
227092	19.08.2009	231703	20.08.2009
227764	16.08.2009	231704	20.08.2009
227765	16.08.2009	232643	16.08.2009
227767	16.08.2009	232644	16.08.2009
227768	16.08.2009	232645	16.08.2009
227769	16.08.2009	232646	18.08.2009
227772	17.08.2009	233590	16.08.2009
227775	18.08.2009	233591	16.08.2009
227776	18.08.2009	234040	16.08.2009
227779	18.08.2009	235456	20.08.2009
227783	19.08.2009	242818	16.08.2009
227787	20.08.2009	242819	16.08.2009
227788	20.08.2009	247005	20.08.2009
227789	20.08.2009	251187	18.08.2009
227790	20.08.2009		
227791	20.08.2009		
227792	20.08.2009		
227793	20.08.2009		
227801	25.08.2009		
228523	16.08.2009		
228525	17.08.2009		
228526	17.08.2009		
228527	17.08.2009		
228530	17.08.2009		
228534	19.08.2009		
228535	19.08.2009		
228536	20.08.2009		
228537	20.08.2009		
230071	16.08.2009		
230072	16.08.2009		
230074	16.08.2009		
230077	16.08.2009		
230079	19.08.2009		
230081	19.08.2009		
230779	16.08.2009		
230785	18.08.2009		
230789	20.08.2009		
230790	20.08.2009		
231676	16.08.2009		
231677	16.08.2009		
231678	16.08.2009		

Vzdání se práv k ochranné známce

Vlastník ochranné známky se může podle ustanovení § 30 zákona č. 441/2003 Sb. u Úřadu písemným prohlášením vzdát práv k ochranné známce v rozsahu všech výrobků nebo služeb, pro které byla zapsána, nebo některých z nich. Účinky tohoto prohlášení nastávají dnem doručení prohlášení vlastníka ochranné známky Úřadu a nelze je vzít zpět. V této kapitole je tedy uvedeno datum účinnosti vzdání se práv k ochranné známce. Pokud se vlastník vzdal práv k ochranné známce jen v rozsahu některých výrobků a služeb, je pod příslušným INID kódem zveřejněn rovněž zbývající seznam výrobků a služeb, pro které ochranná známka zůstává zapsána.

Tato kapitola dále zahrnuje údaje o ochranných známkách, u kterých vlastník písemným prohlášením omezil rozsah ochrany ve vztahu k prvku ochranné známky.

(111) 262066

(540)

PEG PEREGO

(210) O-192981

s účinností ode dne 03.02.2010/vzdání se práv k ochranné známce

(111) 287897

(540)

absolut

setkání, seminářů, konferencí a symposií v oboru finančnictví a informatiky, organizování společenských setkání a akcí na podporu zdravého životního stylu, včetně sportovních a kulturních out-door akcí, vydávání odborných textů a publikací na papírových i elektronických nosičích všeho druhu, ediční a publikační činnost, včetně nahrávání zvukových a zvukové-obrazových nosičů, produkční a obstaravatelská činnost v oboru výchovy a vzdělávání v oblasti finančnictví a informatiky, konzultační a poradenské služby v oboru finančnictví a informatiky - s výjimkou těchto služeb užívaných v souvislosti s nealkoholickými a alkoholickými nápoji všeho druhu.

(511) 9, 35, 36, 38, 41

(210) O-440436

s účinností ode dne 29.01.2010/částečné vzdání se práv k ochranné známce

- (510) (9) nosiče dat všeho druhu spadající do tř. 9 nahrané i nenahrané, zejména informační produkty, data a databáze na magnetických, elektronických a optických nosičích, elektronické neperiodické a periodické texty a publikace, elektronické a datové sítě, multimediální aplikace, včetně souvisejícího softwaru, kopírovací technika - s výjimkou těchto výrobků užívaných v souvislosti s nealkoholickými a alkoholickými nápoji všeho druhu; (35) zprostředkovatelské služby v oblasti obchodu a pomoci při řízení obchodní činnosti, zprostředkování obchodních kontaktů, reklamní a propagační činnost, poskytování obchodních a podnikatelských informací a jiných obchodních informačních produktů, např. multimediálních informací pro reklamní a obchodní účely, včetně jejich vyhledávání, inzertní a propagační činnost, včetně on-line inzerce a prezentace uživatelů v počítačové síti Internet, obchodní využití sítě Internet v oblasti vyhledávacích služeb a e-businessu, služby v oblasti personalistiky, vyhotovení daňových přiznání, účetnické služby, průzkum veřejného mínění, průzkum a analýza trhu v oblasti obchodu a personalistiky, vydávání reklamních a/nebo náborových textů, propagačních a inzertních tiskovin, rozšiřování reklamních a/nebo inzertních materiálů, organizace reklamních a obchodních předváděcích akcí služeb, včetně obchodních výstav a předváděcích akcí, distribuce tiskovin k reklamním účelům, marketing, obchodní zastoupení tuzemských a zahraničních firem, obchodní a podnikatelský informační servis, odborné poradenské a konzultační služby v oboru obchodu a personalistiky - s výjimkou těchto služeb užívaných v souvislosti s nealkoholickými a alkoholickými nápoji všeho druhu; (36) finanční a pojišťovací služby, včetně finančních a pojišťovacích analýz a odhadů, daňové odhady, finanční oceňování movitého a nemovitého majetku, zprostředkování obchodu s finančními prostředky a nemovitostmi, včetně úvěrů, kaucí a záruk, kapitálové investice, leasing, kurzovní záznamy na burze, elektronický převod kapitálu, informační služby a odborná poradenská, konzultační a posudková služba v oboru financí a pojištění - s výjimkou těchto služeb užívaných v souvislosti s nealkoholickými a alkoholickými nápoji všeho druhu; (38) elektronická pošta a počítačové komunikace, přenos zpráv a obrazových informací pomocí počítače, distribuce informací pomocí komunikace mezi sítěmi, např. využitím Internetu, přenos informací a publikací na nosičích přenášených po síti a pomocí počítače, zprostředkovatelská a odborná informační a poradenská činnost v těchto oborech - s výjimkou těchto služeb užívaných v souvislosti s nealkoholickými a alkoholickými nápoji všeho druhu; (41) zajišťování odborných

Změny vlastníků ochranných známek

Kapitola obsahuje údaje o ochranných známkách, které byly převedeny nebo přešly ve smyslu ustanovení § 15 odst. 1, 2 a § 16 zákona č. 441/2003 Sb. na jiného vlastníka v rozsahu všech zapsaných výrobků nebo služeb.

Číslo zápisu	Dřívější vlastník	Nynější vlastník	S účinností od
159227	SAMSONITE CORPORATION, společnost zřízená podle zákonů státu Delaware, 11200 East 45th Avenue, Denver, CO, US	Samsonite LLC, 575 West Street, Suite 110, Mansfield, MA, US	08.03.2010
159227	Samsonite LLC, 575 West Street, Suite 110, Mansfield, MA, US	Delilah International S.a.r.l., 20 Avenue Monterey, L-2163 Luxembourg, LU	08.03.2010
161623	SAMSONITE CORPORATION, společnost zřízená podle zákonů státu Delaware, Denver, CO, US	Samsonite LLC, 575 West Street, Suite 110, Mansfield, MA, US	08.03.2010
161623	Samsonite LLC, 575 West Street, Suite 110, Mansfield, MA, US	Delilah International S.a.r.l., 20 Avenue Monterey, L-2163 Luxembourg, LU	08.03.2010
168807	STOCK Plzeň a.s., Palírenská 2, Plzeň - Božkov, 31551, CZ	STOCK Plzeň - Božkov s.r.o., Palírenská 641/2, Plzeň - Božkov, 32600, CZ	05.03.2010
169245	JABLONEX GROUP a. s., Palackého 3145/41, Jablonec nad Nisou, 46637, CZ	PRECIOSA ORNELA, a.s., Zásada 317, Zásada, 46825, CZ	05.03.2010
170976	JABLONEX GROUP a.s., Palackého 3145/41, Jablonec nad Nisou, 46637, CZ	PRECIOSA ORNELA, a.s., Zásada 317, Zásada, 46825, CZ	05.03.2010
171683	JABLONEX GROUP a.s., Palackého 3145/41, Jablonec nad Nisou, 46637, CZ	PRECIOSA ORNELA, a.s., Zásada 317, Zásada, 46825, CZ	05.03.2010
183743	JABLONEX GROUP a.s., Palackého 3145/41, Jablonec nad Nisou, 46637, CZ	PRECIOSA ORNELA, a.s., Zásada 317, Zásada, 46825, CZ	05.03.2010
183744	JABLONEX GROUP a.s., Palackého 3145/41, Jablonec nad Nisou, 46637, CZ	PRECIOSA ORNELA, a.s., Zásada 317, Zásada, 46825, CZ	05.03.2010
186987	Samsonite Corporation, 11200 East 45th Avenue, Denver, CO, US	Samsonite LLC, 575 West Street, Suite 110, Mansfield, MA, US	08.03.2010
186987	Samsonite LLC, 575 West Street, Suite 110, Mansfield, MA, US	Delilah International S.a.r.l., 20 Avenue Monterey, L-2163 Luxembourg, LU	08.03.2010
205386	PIVOVAR ČERNÁ HORA, a.s., Černá Hora 3/5, 67921, CZ	Pivovar Černá Hora, a.s., Černá Hora 3/5, Černá Hora, 67921, CZ	05.03.2010
205387	PIVOVAR ČERNÁ HORA, a.s., Černá Hora 3/5, 67921, CZ	Pivovar Černá Hora, a.s., Černá Hora 3/5, Černá Hora, 67921, CZ	05.03.2010
205388	PIVOVAR ČERNÁ HORA, a.s., Černá Hora 3/5, 67921, CZ	Pivovar Černá Hora, a.s., Černá Hora 3/5, Černá Hora, 67921, CZ	05.03.2010
208572	Jan Langr, Raušarovy sady 560, Blovice, 33601, CZ	AD LANGR s.r.o., Sýkorova 223, Blovice, 33601, CZ	08.03.2010
211240	Ladislav Machů, Sehradice 173, Lhota u Luhačovic, 76323, CZ	Hrnčířik Daniel, Družstevní 4505, Zlín, 76005, CZ	05.03.2010
211398	Prof.Ing.Andrej Fábry, DrSc., Italská 25, Praha 2, 12000, CZ	Ing. Martin Volf, Kožnarova 1406/24, Česká Lípa, 47001, CZ Doc. Ing. Petr Baranyk, CSc., Janovského 1348/26, Praha 7, 17000, CZ	05.03.2010
214544	Samsonite Corporation, 11200 East Forty-Fifth Avenue, Denver, CO, US	Samsonite LLC, 575 West Street, Suite 110, Mansfield, MA, US	08.03.2010
214544	Samsonite LLC, 575 West Street, Suite 110, Mansfield, MA, US	Delilah International S.a.r.l., 20 Avenue Monterey, L-2163 Luxembourg, LU	08.03.2010
214545	Samsonite Corporation, 575 West Street, Suite 110, Mansfield, MA, US	Samsonite LLC, 575 West Street, Suite 110, Mansfield, MA, US	08.03.2010
214545	Samsonite LLC, 575 West Street, Suite 110, Mansfield, MA, US	Delilah International S.a.r.l., 20 Avenue Monterey, L-2163 Luxembourg, LU	08.03.2010

Číslo zápisu	Dřívější vlastník	Nynější vlastník	S účinností od
215360	SAMSONITE CORPORATION, 11200 East Forty-Fifth Avenue, Denver, CO, US	Samsonite LLC, 575 West Street, Suite 110, Mansfield, MA, US	08.03.2010
215360	Samsonite LLC, 575 West Street, Suite 110, Mansfield, MA, US	Delilah International S.a.r.l., 20 Avenue Monterey, L-2163 Luxembourg, LU	08.03.2010
225576	Samsonite Corporation, 11200 East Forty-Fifth Avenue, Denver, CO, US	Samsonite LLC, 575 West Street, Suite 110, Mansfield, MA, US	08.03.2010
225576	Samsonite LLC, 575 West Street, Suite 110, Mansfield, MA, US	Delilah International S.a.r.l., 20 Avenue Monterey, L-2163 Luxembourg, LU	08.03.2010
226810	Citigroup Japan Holdings Kabushiki Kaisha (Citigroup Japan Holdings Corp.), 5-1 Marunouchi 1-chome, Chiyoda-ku, Tokyo, JP	Nikko Cordial Shoken Kabushiki Kaisha (Nikko Cordial Securities Inc.), 3-1 Marunouchi 3-chome, Chiyoda-ku, Tokyo, JP	05.03.2010
227623	JABLONEX GROUP a.s., Palackého 3145/41, Jablonec nad Nisou, 46637, CZ	PRECIOSA ORNELA, a.s., Zásada 317, Zásada, 46825, CZ	05.03.2010
229476	David Jason Maughfling, Station House, Station Works, Knucklas, Knighton, Powys, GB	SUPERSPROX, a.s., Poděbradská 28, Praha 9, 19000, CZ	08.03.2010
230045	Samsonite Corporation, 11200 East Forty-Fifth Avenue, Denver, CO, US	Samsonite LLC, 575 West Street, Suite 110, Mansfield, MA, US	08.03.2010
230045	Samsonite LLC, 575 West Street, Suite 110, Mansfield, MA, US	Delilah International S.a.r.l., 20 Avenue Monterey, L-2163 Luxembourg, LU	08.03.2010
231218	Quiksilver, Inc., 15202 Graham Street, Huntington Beach, CA, US	Quiksilver Americas, Inc., 15202 Graham Street, Huntington Beach, CA, US	05.03.2010
233166	Alois Šústek, Dr. Veselého 1042, Luhačovice, 76326, CZ	Jana Šústková, MgA, Dr. Veselého 1042, Luhačovice, 76326, CZ	05.03.2010
234227	Central Resources Oriental Limited, Room 1605, Western Centre, 48 Des Voeux Road Wt, Hong Kong, HK	CENTRAL DYNAMIC ASSETS LIMITED, P.O.Box 957, Offshore Incorporations Centre, Road Town, Tortola, VG	09.03.2010
234886	PIVOVAR ČERNÁ HORA, a.s., Černá Hora 3/5, Černá Hora, 67921, CZ	Pivovar Černá Hora, a.s., Černá Hora 3/5, Černá Hora, 67921, CZ	05.03.2010
238851	Merrill Lynch & Co., Inc., 17th Floor, 222 Broadway, New York, NY, US	Bank of America Corporation, 100 North Tryon Street, Charlotte, NC, US	08.03.2010
238852	Merrill Lynch & Co., Inc., 17th Floor, 222 Broadway, New York, NY, US	Bank of America Corporation, 100 North Tryon Street, Charlotte, NC, US	08.03.2010
241635	Samsonite Corporation, 11200 East 45th Avenue, Denver, CO, US	Samsonite LLC, 575 West Street, Suite 110, Mansfield, MA, US	08.03.2010
241635	Samsonite LLC, 575 West Street, Suite 110, Mansfield, MA, US	Delilah International S.a.r.l., 20 Avenue Monterey, L-2163 Luxembourg, LU	08.03.2010
243918	Pivovar Černá Hora, a.s., Černá Hora 3/5, 67921, CZ	Pivovar Černá Hora, a.s., Černá Hora 3/5, Černá Hora, 67921, CZ	05.03.2010
244610	Pivovar Černá Hora, a.s., Černá Hora 3/5, 67921, CZ	Pivovar Černá Hora, a.s., Černá Hora 3/5, Černá Hora, 67921, CZ	05.03.2010
244611	Pivovar Černá Hora, a.s., Černá Hora 3/5, 67921, CZ	Pivovar Černá Hora, a.s., Černá Hora 3/5, Černá Hora, 67921, CZ	05.03.2010
244612	Pivovar Černá Hora, a.s., Černá Hora 3/5, 67921, CZ	Pivovar Černá Hora, a.s., Černá Hora 3/5, Černá Hora, 67921, CZ	05.03.2010
244613	Pivovar Černá Hora, a.s., Černá Hora 3/5, 67921, CZ	Pivovar Černá Hora, a.s., Černá Hora 3/5, Černá Hora, 67921, CZ	05.03.2010
244614	Pivovar Černá Hora, a.s., Černá Hora 3/5, 67921, CZ	Pivovar Černá Hora, a.s., Černá Hora 3/5, Černá Hora, 67921, CZ	05.03.2010
246918	Pivovar Černá Hora, a.s., Černá Hora 3/5, 67921, CZ	Pivovar Černá Hora, a.s., Černá Hora 3/5, Černá Hora, 67921, CZ	05.03.2010
252868	Pivovar Černá Hora, a.s., Černá Hora 3/5, Černá Hora, 67921, CZ	Pivovar Černá Hora, a.s., Černá Hora 3/5, Černá Hora, 67921, CZ	05.03.2010

Číslo zápisu	Dřívější vlastník	Nynější vlastník	S účinností od
252917	QUIKSILVER, Inc., 15202 Graham Street, Huntington Beach, CA, US	Hawk Designs, Inc., 15202 Graham Street, Huntington Beach, CA, US	05.03.2010
253628	Pivovar Černá Hora, a.s., Černá Hora 3/5, Černá Hora, 67921, CZ	Pivovar Černá Hora, a.s., Černá Hora 3/5, Černá Hora, 67921, CZ	05.03.2010
254577	Pivovar Černá Hora, a.s., Černá Hora 3/5, 67921, CZ	Pivovar Černá Hora, a.s., Černá Hora 3/5, Černá Hora, 67921, CZ	05.03.2010
254820	Pivovar Černá Hora, a.s., Černá Hora 3/5, 67921, CZ	Pivovar Černá Hora, a.s., Černá Hora 3/5, Černá Hora, 67921, CZ	05.03.2010
258447	Pivovar Černá Hora, a. s., Černá Hora 3/5, 67921, CZ	Pivovar Černá Hora, a.s., Černá Hora 3/5, Černá Hora, 67921, CZ	05.03.2010
259212	Pivovar Černá Hora, a. s., Černá Hora 3/5, Černá Hora, 67921, CZ	Pivovar Černá Hora, a.s., Černá Hora 3/5, Černá Hora, 67921, CZ	05.03.2010
259213	Pivovar Černá Hora, a. s., Černá Hora 3/5, Černá Hora, 67921, CZ	Pivovar Černá Hora, a.s., Černá Hora 3/5, Černá Hora, 67921, CZ	05.03.2010
259700	Pivovar Černá Hora, a.s., Černá Hora 3/5, Černá Hora, 67921, CZ	Pivovar Černá Hora, a.s., Černá Hora 3/5, Černá Hora, 67921, CZ	05.03.2010
260563	Pivovar Černá Hora, a. s., Černá Hora 3/5, Černá Hora, 67921, CZ	Pivovar Černá Hora, a.s., Černá Hora 3/5, Černá Hora, 67921, CZ	05.03.2010
261302	Pivovar Černá Hora, a.s., Černá Hora 3/5, Černá Hora, 67921, CZ	Pivovar Černá Hora, a.s., Černá Hora 3/5, Černá Hora, 67921, CZ	05.03.2010
262987	Bellagio Hotels, s.r.o., Klimentská 1213/30, Praha 1, 11000, CZ	Klimentská, s.r.o., Na Příkopě 1096/21, Praha 1, 11719, CZ	09.03.2010
263227	Pivovar Černá Hora, a.s., Černá Hora 3/5, Černá Hora, 67921, CZ	Pivovar Černá Hora, a.s., Černá Hora 3/5, Černá Hora, 67921, CZ	05.03.2010
263228	Pivovar Černá Hora, a.s., Černá Hora 3/5, Černá Hora, 67921, CZ	Pivovar Černá Hora, a.s., Černá Hora 3/5, Černá Hora, 67921, CZ	05.03.2010
265245	INTAS Hradec Králové, s.r.o., Pardubická 59, Opatovice nad Labem, 53345, CZ	SIG Czech, s.r.o., K Jezu 586/1, Plzeň, 32600, CZ	09.03.2010
267948	Pivovar Černá Hora, a.s., Černá Hora 3/5, Černá Hora, 67921, CZ	Pivovar Černá Hora, a.s., Černá Hora 3/5, Černá Hora, 67921, CZ	05.03.2010
268516	Pivovar Černá Hora, a. s., Černá Hora 3/5, Černá Hora, 67921, CZ	Pivovar Černá Hora, a.s., Černá Hora 3/5, Černá Hora, 67921, CZ	05.03.2010
268637	Pivovar Černá Hora, a.s., Černá Hora 3/5, Černá Hora, 67921, CZ	Pivovar Černá Hora, a.s., Černá Hora 3/5, Černá Hora, 67921, CZ	05.03.2010
269530	LARAX, s.r.o., 28. října 850, Teplice, 41501, CZ	Rendek Vladimír, Slovenská 2294, Teplice, 41501, CZ	05.03.2010
269847	Pivovar Černá Hora, a.s., Černá Hora 3/5, Černá Hora, 67921, CZ	Pivovar Černá Hora, a.s., Černá Hora 3/5, Černá Hora, 67921, CZ	05.03.2010
271066	Pivovar Černá Hora, a.s., Černá Hora 3/5, Černá Hora, 67921, CZ	Pivovar Černá Hora, a.s., Černá Hora 3/5, Černá Hora, 67921, CZ	05.03.2010
271635	Pivovar Černá Hora, a. s., Černá Hora 3/5, Černá Hora, 67921, CZ	Pivovar Černá Hora, a.s., Černá Hora 3/5, Černá Hora, 67921, CZ	05.03.2010
274293	Langr Jan, Raušarovy sady 560, Blovice, 33601, CZ	AD LANGR s.r.o., Sýkorova 223, Blovice, 33601, CZ	08.03.2010
279282	LARAX, s.r.o., 28. října 850, Teplice, 41501, CZ	Rendek Vladimír, Slovenská 2294, Teplice, 41501, CZ	05.03.2010
279874	Pivovar Černá Hora, a.s., Černá Hora 3/5, Černá Hora, 67921, CZ	Pivovar Černá Hora, a.s., Černá Hora 3/5, Černá Hora, 67921, CZ	05.03.2010
279875	Pivovar Černá Hora, a.s., Černá Hora 3/5, Černá Hora, 67921, CZ	Pivovar Černá Hora, a.s., Černá Hora 3/5, Černá Hora, 67921, CZ	05.03.2010
284546	Pivovar Černá Hora, a. s., Černá Hora 3/5, Černá Hora, 67921, CZ	Pivovar Černá Hora, a.s., Černá Hora 3/5, Černá Hora, 67921, CZ	05.03.2010

Číslo zápisu	Dřívější vlastník	Nynější vlastník	S účinností od
286810	Pivovar Černá Hora, a.s., Černá Hora 3/5, Černá Hora, 67921, CZ	Pivovar Černá Hora, a.s., Černá Hora 3/5, Černá Hora, 67921, CZ	05.03.2010
288504	Pivovar Černá Hora, a.s., Černá Hora 3/5, Černá Hora, 67921, CZ	Pivovar Černá Hora, a.s., Černá Hora 3/5, Černá Hora, 67921, CZ	05.03.2010
288573	Pivovar Černá Hora, a.s., Černá Hora 3/5, Černá Hora, 67921, CZ	Pivovar Černá Hora, a.s., Černá Hora 3/5, Černá Hora, 67921, CZ	05.03.2010
290390	STENELLA, s.r.o., Bělehradská 643/77, Praha 2, 12000, CZ	OptiMWh, spol. s r.o., Opletalova 1015/55, Praha 1, 11000, CZ	09.03.2010
290503	Pivovar Černá Hora, a.s., Černá Hora 3/5, Černá Hora, 67921, CZ	Pivovar Černá Hora, a.s., Černá Hora 3/5, Černá Hora, 67921, CZ	05.03.2010
291800	Prokeš Martin, Jasmínová 2752, Česká Lípa, 47001, CZ	Prokeš Martin, Jasmínová 2752, Česká Lípa, 47001, CZ Živec Rudolf, Růžová 2812, Česká Lípa, 47001, CZ	05.03.2010
292107	Pivovar Černá Hora, a.s., Černá Hora 3/5, Černá Hora, 67921, CZ	Pivovar Černá Hora, a.s., Černá Hora 3/5, Černá Hora, 67921, CZ	05.03.2010
293204	Pivovar Černá Hora, a. s., Černá Hora 3/5, Černá Hora, 67921, CZ	Pivovar Černá Hora, a.s., Černá Hora 3/5, Černá Hora, 67921, CZ	05.03.2010
293791	Pivovar Černá Hora, a.s., Černá Hora 3/5, Černá Hora, 67921, CZ	Pivovar Černá Hora, a.s., Černá Hora 3/5, Černá Hora, 67921, CZ	05.03.2010
295294	Pivovar Černá Hora, a.s., Černá Hora 3/5, Černá Hora, 67921, CZ	Pivovar Černá Hora, a.s., Černá Hora 3/5, Černá Hora, 67921, CZ	05.03.2010
295295	Pivovar Černá Hora, a.s., Černá Hora 3/5, Černá Hora, 67921, CZ	Pivovar Černá Hora, a.s., Černá Hora 3/5, Černá Hora, 67921, CZ	05.03.2010
295715	Pivovar Černá Hora, a.s., Černá Hora 3/5, Černá Hora, 67921, CZ	Pivovar Černá Hora, a.s., Černá Hora 3/5, Černá Hora, 67921, CZ	05.03.2010
295716	Pivovar Černá Hora, a.s., Černá Hora 3/5, Černá Hora, 67921, CZ	Pivovar Černá Hora, a.s., Černá Hora 3/5, Černá Hora, 67921, CZ	05.03.2010
295717	Pivovar Černá Hora, a.s., Černá Hora 3/5, Černá Hora, 67921, CZ	Pivovar Černá Hora, a.s., Černá Hora 3/5, Černá Hora, 67921, CZ	05.03.2010
296479	Pivovar Černá Hora, a.s., Černá Hora 3/5, Černá Hora, 67921, CZ	Pivovar Černá Hora, a.s., Černá Hora 3/5, Černá Hora, 67921, CZ	05.03.2010
297844	Pivovar Černá Hora, a.s., Černá Hora 3/5, Černá Hora, 67921, CZ	Pivovar Černá Hora, a.s., Černá Hora 3/5, Černá Hora, 67921, CZ	05.03.2010
300951	KAMO obchodní společnost, s.r.o., Částkov 132, Částkov, 68714, CZ	Novák Michal, Slunná 295, Příbram, 26101, CZ	05.03.2010
302104	Kovář Richard, Lužná 191, Lužná, 75611, CZ	Kovář Richard, Lužná 191, Lužná, 75611, CZ Milt David, Lidečko 489, Horní Lideč, 75612, CZ	05.03.2010
304431	Pivovar Černá Hora, a.s., Černá Hora 3/5, Černá Hora, 67921, CZ	Pivovar Černá Hora, a.s., Černá Hora 3/5, Černá Hora, 67921, CZ	05.03.2010
304432	Pivovar Černá Hora, a.s., Černá Hora 3/5, Černá Hora, 67921, CZ	Pivovar Černá Hora, a.s., Černá Hora 3/5, Černá Hora, 67921, CZ	05.03.2010
305241	Vinařství Valtice s.r.o., nám. Svobody 3, Valtice, 69142, CZ	CHATEAU LEDNICE s.r.o., Nejdecká 714, Lednice, 69144, CZ	05.03.2010
305998	Čapka Jan, Malátova 212, Bystrovany, 77900, CZ	LIVONAS INVESTMENTS LIMITED, 75 Spyrou Kyprianou Str., 1st floor, Potamos Germasogeias, CY 4042Limassol, CY	05.03.2010
309140	Košvicova cukrárna, s.r.o., Palackého náměstí 73, Slavkov u Brna, 68401, CZ	Baráth Alan, Kroměřížská 6, Brno - Slatina, 62700, CZ	05.03.2010
309411	INNEX CZ s.r.o., Za Valem 5/1301, Praha 4, 14800, CZ	Červinka Jiří, Velké Kunratické 28/1426, Praha 4, 14800, CZ	05.03.2010
309894	LOKUS a.s., Jeremiášova 947, Praha 5 - Stodůlky, 15500, CZ	KONSTRUKTIVA LOKUS a.s., Jeremiášova 947, Praha 5, 15500, CZ	05.03.2010

Číslo zápisu	Dřívější vlastník	Nynější vlastník	S účinností od
309895	LOKUS a.s., Jeremiášova 947, Praha 5 - Stodůlky, 15500, CZ	KONSTRUKTIVA LOKUS a.s., Jeremiášova 947, Praha 5, 15500, CZ	05.03.2010

Změny v údajích o vlastních ochranných známkách

Kapitola obsahuje ochranné známky, u kterých byla v rejstříku ochranných známkách vyznačena změna v údajích o vlastních ve smyslu ustanovení § 27 odst. 2 a 7 zákona č. 441/2003 Sb.

Číslo zápisu	Vlastník	S účinností od
91095	Herbacos Recordati s.r.o., Štrossova 239, Pardubice, 53003, CZ	09.03.2010
95139	Herbacos Recordati s.r.o., Štrossova 239, Pardubice, 53003, CZ	09.03.2010
95461	Herbacos Recordati s.r.o., Štrossova 239, Pardubice, 53003, CZ	09.03.2010
95569	Herbacos Recordati s.r.o., Štrossova 239, Pardubice, 53003, CZ	09.03.2010
97798	Celite Corporation, 130 Castilian Drive, Santa Barbara 93117, CA, US	05.03.2010
99680	Herbacos Recordati s.r.o., Štrossova 239, Pardubice, 53003, CZ	09.03.2010
100127	Herbacos Recordati s.r.o., Štrossova 239, Pardubice, 53003, CZ	09.03.2010
100214	Herbacos Recordati s.r.o., Štrossova 239, Pardubice, 53003, CZ	09.03.2010
100355	Herbacos Recordati s.r.o., Štrossova 239, Pardubice, 53003, CZ	09.03.2010
100407	Herbacos Recordati s.r.o., Štrossova 239, Pardubice, 53003, CZ	09.03.2010
106880	Synthesia, a.s., Semtín č.p. 103, Pardubice, 53217, CZ	08.03.2010
152909	Herbacos Recordati s.r.o., Štrossova 239, Pardubice, 53003, CZ	09.03.2010
153025	Herbacos Recordati s.r.o., Štrossova 239, Pardubice, 53003, CZ	09.03.2010
153026	Herbacos Recordati s.r.o., Štrossova 239, Pardubice, 53003, CZ	09.03.2010
153030	Herbacos Recordati s.r.o., Štrossova 239, Pardubice, 53003, CZ	09.03.2010
153518	Herbacos Recordati s.r.o., Štrossova 239, Pardubice, 53003, CZ	09.03.2010
154073	Herbacos Recordati s.r.o., Štrossova 239, Pardubice, 53003, CZ	09.03.2010
160968	Herbacos Recordati s.r.o., Štrossova 239, Pardubice, 53003, CZ	09.03.2010
162712	Herbacos Recordati s.r.o., Štrossova 239, Pardubice, 53003, CZ	09.03.2010
165524	Feinchemie Schwebda GmbH, Edmund-Rumpler-Str. 6, Köln, 51149, DE	04.03.2010
168530	Mgr. Jan Šantl, V pařezinách 554, Praha 9, 19012, CZ	05.03.2010
169880	Henri Bendel, Inc., a Delaware corporation, 666 Fifth Avenue, New York, NY, US	09.03.2010
174957	Herbacos Recordati s.r.o., Štrossova 239, Pardubice, 53003, CZ	09.03.2010
181773	Herbacos Recordati s.r.o., Štrossova 239, Pardubice, 53003, CZ	09.03.2010
182302	Herbacos Recordati s.r.o., Štrossova 239, Pardubice, 53003, CZ	09.03.2010
182303	Herbacos Recordati s.r.o., Štrossova 239, Pardubice, 53003, CZ	09.03.2010
183172	EverLift spol. s r.o., Hněvotín 444, 78347, CZ	05.03.2010
185755	Lobkowiczký pivovar, a.s., Vysoký Chlumeč č.p. 29, Vysoký Chlumeč, 26252, CZ	04.03.2010
185755	Pivovar Vysoký Chlumeč, a.s., Vysoký Chlumeč č.p. 29, Vysoký Chlumeč, 26252, CZ	04.03.2010
187458	Lias Vintířov, lehký stavební materiál k.s., Vintířov 176, okres Sokolov, 35744, CZ	08.03.2010
195663	Feinchemie Schwebda GmbH, Edmund-Rumpler-Str. 6, Köln, 51149, DE	04.03.2010
195664	Feinchemie Schwebda GmbH, Edmund-Rumpler-Str. 6, Köln, 51149, DE	04.03.2010
196469	Feinchemie Schwebda GmbH, Edmund-Rumpler-Str. 6, Köln, 51149, DE	04.03.2010
197728	Lias Vintířov, lehký stavební materiál k.s., Vintířov 176, okres Sokolov, 35744, CZ	08.03.2010
197729	Lias Vintířov, lehký stavební materiál k.s., Vintířov 176, okres Sokolov, 35744, CZ	08.03.2010
197730	Lias Vintířov, lehký stavební materiál k.s., Vintířov 176, okres Sokolov, 35744, CZ	08.03.2010
197796	Lias Vintířov, lehký stavební materiál k.s., Vintířov 176, okres Sokolov, 35744, CZ	08.03.2010
198395	Lias Vintířov, lehký stavební materiál k.s., Vintířov 176, okres Sokolov, 35744, CZ	08.03.2010
200891	Herbacos Recordati s.r.o., Štrossova 239, Pardubice, 53003, CZ	09.03.2010
200892	Herbacos Recordati s.r.o., Štrossova 239, Pardubice, 53003, CZ	09.03.2010

Číslo zápisu	Vlastník	S účinností od
205139	Herbacos Recordati s.r.o., Štrossova 239, Pardubice, 53003, CZ	09.03.2010
209032	Lias Vintířov, lehký stavební materiál k.s., Vintířov 176, okres Sokolov, 35744, CZ	08.03.2010
209433A	Pivovar Vysoký Chlumeč, a.s., Vysoký Chlumeč 29, Vysoký Chlumeč, 26252, CZ	04.03.2010
209512	Vlček Radek, Vrchlického 7, Plzeň, 32000, CZ	08.03.2010
209513	Vlček Radek, Vrchlického 7, Plzeň, 32000, CZ	08.03.2010
209800	Vlček Radek, Vrchlického 7, Plzeň, 32000, CZ	08.03.2010
209801	Vlček Radek, Vrchlického 7, Plzeň, 32000, CZ	08.03.2010
213085	Lias Vintířov, lehký stavební materiál k.s., Vintířov 176, okres Sokolov, 35744, CZ	08.03.2010
213086	Lias Vintířov, lehký stavební materiál k.s., Vintířov 176, okres Sokolov, 35744, CZ	08.03.2010
214472	3D Production, s.r.o., Prodloužená 263, Pardubice - Polabiny, 53009, CZ	05.03.2010
216691	Lias Vintířov, lehký stavební materiál k.s., Vintířov 176, okres Sokolov, 35744, CZ	08.03.2010
218934	Lias Vintířov, lehký stavební materiál k.s., Vintířov 176, okres Sokolov, 35744, CZ	08.03.2010
219566	Vlček Radek, Vrchlického 7, Plzeň, 32000, CZ	08.03.2010
219989	Lias Vintířov, lehký stavební materiál k.s., Vintířov 176, okres Sokolov, 35744, CZ	08.03.2010
221917	Herbacos Recordati s.r.o., Štrossova 239, Pardubice, 53003, CZ	09.03.2010
222857	Lias Vintířov, lehký stavební materiál k.s., Vintířov 176, okres Sokolov, 35744, CZ	08.03.2010
222858	Lias Vintířov, lehký stavební materiál k.s., Vintířov 176, okres Sokolov, 35744, CZ	08.03.2010
225856	3D Production, s.r.o., Prodloužená 263, Pardubice - Polabiny, 53009, CZ	05.03.2010
226373	Lias Vintířov, lehký stavební materiál k.s., Vintířov 176, okres Sokolov, 35744, CZ	08.03.2010
226374	Lias Vintířov, lehký stavební materiál k.s., Vintířov 176, okres Sokolov, 35744, CZ	08.03.2010
226669	3D Production, s.r.o., Prodloužená 263, Pardubice - Polabiny, 53009, CZ	05.03.2010
226810	Citigroup Japan Holdings Kabushiki Kaisha (Citigroup Japan Holdings Corp.), 5-1 Marunouchi 1-chome, Chiyoda-ku, Tokyo, JP	05.03.2010
228187	NOVOINVEST a.s., Příkop 6, č.p. 838, Brno, 60200, CZ	09.03.2010
229580	Pivovar Vysoký Chlumeč, a.s., Vysoký Chlumeč 29, Vysoký Chlumeč, 26252, CZ	04.03.2010
230234	3D Production, s.r.o., Prodloužená 263, Pardubice - Polabiny, 53009, CZ	05.03.2010
230251	3D Production, s.r.o., Prodloužená 263, Pardubice - Polabiny, 53009, CZ	05.03.2010
230953	Lias Vintířov, lehký stavební materiál k.s., Vintířov 176, okres Sokolov, 35744, CZ	08.03.2010
230954	Lias Vintířov, lehký stavební materiál k.s., Vintířov 176, okres Sokolov, 35744, CZ	08.03.2010
230955	Lias Vintířov, lehký stavební materiál k.s., Vintířov 176, okres Sokolov, 35744, CZ	08.03.2010
230956	Lias Vintířov, lehký stavební materiál k.s., Vintířov 176, okres Sokolov, 35744, CZ	08.03.2010
231432	CASTROL LIMITED, Wakefield House, Pipers Way, Swindon, Wiltshire SN3 1RE, GB	09.03.2010
231876	INTERSIL CORPORATION, 1650 Robert J. Conlan Blvd. NE MS 62-309, PALM BAY 32905, FL, US	03.03.2010
231877	INTERSIL CORPORATION, 1650 Robert J. Conlan Blvd. NE MS 62-309, PALM BAY 32905, FL, US	03.03.2010
232017	Flowil International Lighting (Holding) B.V., Prins Bernhardplein 200, 1097 JB Amsterdam, NL	03.03.2010
232028	Dibaq a.s., Helvíkovice 90, Žamberk, 56401, CZ	03.03.2010
232082	Lias Vintířov, lehký stavební materiál k.s., Vintířov 176, okres Sokolov, 35744, CZ	08.03.2010
232084	Lias Vintířov, lehký stavební materiál k.s., Vintířov 176, okres Sokolov, 35744, CZ	08.03.2010
232085	Lias Vintířov, lehký stavební materiál k.s., Vintířov 176, okres Sokolov, 35744, CZ	08.03.2010
232224	Muzeum fotografie, Pod Vyšehradem 69/20, Praha 4, 14700, CZ	08.03.2010
232283	Herbacos Recordati s.r.o., Štrossova 239, Pardubice, 53003, CZ	09.03.2010
232798	INTERSIL CORPORATION, 1650 Robert J. Conlan Blvd. NE MS 62-309, PALM BAY 32905, FL, US	03.03.2010
233166	Alois Šůstek, Dr. Veselého 1042, Luhačovice, 76326, CZ	05.03.2010
233207	MLÝN HERBER spol. s r.o., Mlýnská 1/215, Opava - Vávrovice, 74773, CZ	05.03.2010
233259	Lobkowiczky pivovar, a.s., Vysoký Chlumeč č.p. 29, Vysoký Chlumeč, 26252, CZ	04.03.2010
233259	Pivovar Vysoký Chlumeč, a.s., Vysoký Chlumeč č.p. 29, Vysoký Chlumeč, 26252, CZ	04.03.2010

Číslo zápisu	Vlastník	S účinností od
233260	Pivovar Vysoký Chlumeč, a.s., Vysoký Chlumeč 29, Vysoký Chlumeč, 26252, CZ	04.03.2010
233708	MICROBAN PRODUCTS COMPANY, 11400 Vanstory Drive, Huntersville, NC, US	04.03.2010
233781	Lias Vintířov, lehký stavební materiál k.s., Vintířov 176, okres Sokolov, 35744, CZ	08.03.2010
233782	Lias Vintířov, lehký stavební materiál k.s., Vintířov 176, okres Sokolov, 35744, CZ	08.03.2010
233783	Lias Vintířov, lehký stavební materiál k.s., Vintířov 176, okres Sokolov, 35744, CZ	08.03.2010
233784	Lias Vintířov, lehký stavební materiál k.s., Vintířov 176, okres Sokolov, 35744, CZ	08.03.2010
234258	Svačinová Hana, Prostřední 3450, Zlín, 76001, CZ	09.03.2010
234319	Bc. Karel Pressl, Tlučenská kolonie 656, Tlučná, 33026, CZ	04.03.2010
234323	Kotěšovcová Marcela, Kosmáčov 13, Klatovy, 33901, CZ	05.03.2010
234918	PRAMI Praha, spol. s r.o., Písnická 50/755, Praha 4, Kamýk, 14200, CZ	04.03.2010
235726	Bliss World LLC, 75 Varick Street, New York, NY, US	03.03.2010
237306	PRIORITY, spol. s r.o., K Přívozu 3612, Mělník, 27601, CZ	08.03.2010
237919	Bell Technology spol. s r.o., F.V. Veselého 2635/15, Praha 20, Horní Počernice, 19300, CZ	04.03.2010
239383	Vlček Radek, Vrchlického 7, Plzeň, 32000, CZ	08.03.2010
240008	InFocus Corporation, 13190 SW 68th Parkway, Suite 200, Portland, OR, US	08.03.2010
244581	Lias Vintířov, lehký stavební materiál k.s., Vintířov 176, okres Sokolov, 35744, CZ	08.03.2010
245705	Brütsch/Rüegger Werkzeuge AG, In der Luberzen 1, CH-8902 Urdorf, CH	05.03.2010
247665	EverLift spol. s r.o., Hněvotín 444, 78347, CZ	05.03.2010
249921	HP Invest a.s., Prštné-Kútiky 637, Zlín, 76001, CZ	09.03.2010
250202	Vlček Radek, Vrchlického 7, Plzeň, 32000, CZ	08.03.2010
250204	Vlček Radek, Vrchlického 7, Plzeň, 32000, CZ	08.03.2010
250358	Herbacos Recordati s.r.o., Štrossova 239, Pardubice, 53003, CZ	09.03.2010
255231	Herbacos Recordati s.r.o., Štrossova 239, Pardubice, 53003, CZ	09.03.2010
255232	Herbacos Recordati s.r.o., Štrossova 239, Pardubice, 53003, CZ	09.03.2010
255233	Herbacos Recordati s.r.o., Štrossova 239, Pardubice, 53003, CZ	09.03.2010
255942	Lias Vintířov, lehký stavební materiál k.s., Vintířov 176, okres Sokolov, 35744, CZ	08.03.2010
256667	Lias Vintířov, lehký stavební materiál k.s., Vintířov 176, okres Sokolov, 35744, CZ	08.03.2010
256971	Vlček Radek, Vrchlického 7, Plzeň, 32000, CZ	08.03.2010
257564	AGEL a.s., Mathonova 291/1, Prostějov, 79604, CZ	04.03.2010
258401	Mediaservis s.r.o., Paceařická 2773/1, Praha 9, 19300, CZ	09.03.2010
258402	Mediaservis s.r.o., Paceařická 2773/1, Praha 9, 19300, CZ	09.03.2010
259317	M.C.TRITON, spol. s r.o., Evropská 423/178, Praha 6, 16000, CZ	03.03.2010
262705	Mediaservis s.r.o., Paceařická 2773/1, Praha 9, 19300, CZ	09.03.2010
267767	Lias Vintířov, lehký stavební materiál k.s., Vintířov 176, okres Sokolov, 35744, CZ	08.03.2010
269963	Herbacos Recordati s.r.o., Štrossova 239, Pardubice, 53003, CZ	09.03.2010
270864	Herbacos Recordati s.r.o., Štrossova 239, Pardubice, 53003, CZ	09.03.2010
274192	Herbacos Recordati s.r.o., Štrossova 239, Pardubice, 53003, CZ	09.03.2010
275571	Lias Vintířov, lehký stavební materiál k.s., Vintířov 176, okres Sokolov, 35744, CZ	08.03.2010
278406	Herbacos Recordati s.r.o., Štrossova 239, Pardubice, 53003, CZ	09.03.2010
278407	Herbacos Recordati s.r.o., Štrossova 239, Pardubice, 53003, CZ	09.03.2010
279012	Mediaservis s.r.o., Paceařická 2773/1, Praha 9, 19300, CZ	09.03.2010
279013	Mediaservis s.r.o., Paceařická 2773/1, Praha 9, 19300, CZ	09.03.2010
279103	Herbacos Recordati s.r.o., Štrossova 239, Pardubice, 53003, CZ	09.03.2010
280167	Mediaservis s.r.o., Paceařická 2773/1, Praha 9, 19300, CZ	09.03.2010
280168	Mediaservis s.r.o., Paceařická 2773/1, Praha 9, 19300, CZ	09.03.2010

Číslo zápisu	Vlastník	S účinností od
282151	Herbacos Recordati s.r.o., Štrossova 239, Pardubice, 53003, CZ	09.03.2010
282944	Moravský Peněžní Ústav - spořitelní družstvo, Senovážné náměstí 1375/19, Praha 1 - Nové Město, 11000, CZ	03.03.2010
287652	Mediaservis s.r.o., Paceřická 2773/1, Praha 9, 19300, CZ	09.03.2010
287920	Českomoravský fotbalový svaz, o.s., Diskařská 100, Praha 6, 16017, CZ	05.03.2010
287921	Českomoravský fotbalový svaz, o.s., Diskařská 100, Praha 6, 16017, CZ	05.03.2010
288523	Mediaservis s.r.o., Paceřická 2773/1, Praha 9, 19300, CZ	09.03.2010
288524	Mediaservis s.r.o., Paceřická 2773/1, Praha 9, 19300, CZ	09.03.2010
289541	Mediaservis s.r.o., Paceřická 2773/1, Praha 9, 19300, CZ	09.03.2010
291361	Mediaservis s.r.o., Paceřická 2773/1, Praha 9, 19300, CZ	09.03.2010
294672	SIMA I.C. s.r.o., Areál ZOD 11. květen 399, Milín, 26231, CZ	04.03.2010
297382	Lias Vintřívov, lehký stavební materiál k.s., Vintřívov 176, okres Sokolov, 35744, CZ	08.03.2010
297553	Herbacos Recordati s.r.o., Štrossova 239, Pardubice, 53003, CZ	09.03.2010
298118	"Sdružení celiaků České republiky hájící zájmy lidí, kteří jsou ze zdravotních důvodů nuceni dodržovat bezlepkovou dietu, o.s.", Ke Karlovu 455/2, Praha 2 - Nové Město, 12808, CZ	08.03.2010
298598	FORM8 s.r.o., Husovická 884/4, Brno, 61400, CZ	03.03.2010
298834	Herbacos Recordati s.r.o., Štrossova 239, Pardubice, 53003, CZ	09.03.2010
300132	Herbacos Recordati s.r.o., Štrossova 239, Pardubice, 53003, CZ	09.03.2010
300137	FORM8 s.r.o., Husovická 884/4, Brno, 61400, CZ	03.03.2010
300169	Mediaservis s.r.o., Paceřická 2773/1, Praha 9, 19300, CZ	09.03.2010
300389	FORM8 s.r.o., Husovická 884/4, Brno, 61400, CZ	03.03.2010
301117	University of Northern Virginia - Prague, s.r.o., Křižíkova 213/44, Praha 8 - Karlín, 18600, CZ	08.03.2010
302684	Herbacos Recordati s.r.o., Štrossova 239, Pardubice, 53003, CZ	09.03.2010
302685	Herbacos Recordati s.r.o., Štrossova 239, Pardubice, 53003, CZ	09.03.2010
303210	University of Northern Virginia - Prague, s.r.o., Křižíkova 213/44, Praha 8 - Karlín, 18600, CZ	08.03.2010
303538	Moravský Peněžní Ústav - spořitelní družstvo, Senovážné náměstí 1375/19, Praha 1 - Nové Město, 11000, CZ	03.03.2010
303541	Moravský Peněžní Ústav - spořitelní družstvo, Senovážné náměstí 1375/19, Praha 1 - Nové Město, 11000, CZ	03.03.2010
304069	Mediaservis s.r.o., Paceřická 2773/1, Praha 9, 19300, CZ	09.03.2010
304070	Mediaservis s.r.o., Paceřická 2773/1, Praha 9, 19300, CZ	09.03.2010
307990	FORM8 s.r.o., Husovická 884/4, Brno, 61400, CZ	03.03.2010

Ostatní rozhodné údaje a úřední opravy

Kapitola zahrnuje zejména přetřídění seznamu výrobků a služeb v návaznosti na mezinárodní zápis, opravu chyb ve formulaci, přepisů a zjevných nesprávností za účelem uvedení do souladu se skutečností. V této kapitole jsou zveřejňovány jen takové údaje, které nemohou být zveřejněny spolu se zveřejněním přihlášky nebo se zápisem ochranné známky. Dále kapitola obsahuje důležitá úřední sdělení.

(97) **EP 1602633**

Datum provedení změny: 08.03.2010

Zveřejnění překladu patentového spisu EP 1602633 ve Věstníku č. 40/2009 dne 7.10.2009 se ruší. Důvodem zrušení je sdělení EPO, že řízení o udělení patentu bylo přerušeno před jeho udělením.