

Číselné INID kódy pro označování bibliografických dat technických řešení

INID Codes for the identification of bibliographic data of technical solutions

(Standard WIPO ST. 9 a ST. 80)

(11)	číslo patentu/zápisu/osvědčení	(11)	Number of the patent/registration/certification
(15)	datum zápisu průmyslového vzoru	(15)	Industrial design registration date
(21)	číslo přihlášky/zádsti	(21)	Application number
(22)	datum podání přihlášky/zádsti	(22)	Date of application filing
(23)	údaje o výstavní prioritě	(23)	Exhibition priority data
(28)	počet průmyslových vzorů	(28)	Number of industrial designs included in the application
(31)	číslo prioritní přihlášky	(31)	Number of priority application
(32)	datum podání prioritní přihlášky	(32)	Filing date of priority application
(33)	země priority	(33)	Priority country
(40)	datum zveřejnění přihlášky vynálezu	(40)	Date of publication of patent application
(45)	datum zveřejnění zapsaného průmyslového vzoru	(45)	Publication date of the registered industrial design
(47)	datum zveřejnění udělení patentu a zápisu užitého vzoru, datum zápisu užitého vzoru, datum oznámení udělení evropského patentu v Evropském patentovém věstníku	(47)	Publication date of patent granting and publication date of utility model registration, registration date of utility model, publication date of European patent granting in the European patent bulletin
(51)	mezinárodní patentové třídění/Locarnské třídění průmyslových vzorů	(51)	International Patent Classification/ Locarno Classification for Industrial Designs
(54)	název	(54)	Title
(55)	vyobrazení průmyslového vzoru	(55)	Reproduction of the industrial design
(57)	anotace	(57)	Abstract
(68)	číslo základního patentu	(68)	Number of the basic patent
(71)	označení přihlašovatele/zadatele	(71)	Applicant
(72)	označení původce	(72)	Inventor
(73)	označení majitele/vlastníka	(73)	Owner
(74)	označení zástupce	(74)	Attorney's name and address
(86)	číslo mezinárodní přihlášky	(86)	International application number
(87)	číslo mezinárodního zveřejnění	(87)	International publication number
(92)	datum a číslo první registrace přípravku pro Českou republiku	(92)	Date and number(s) of the first authorization to market the product in the CZ
(93)	datum, číslo a země první registrace přípravku v rámci Společenství	(93)	Date, number(s) and country of the first authorization to market the product in the EEC
(94)	doba platnosti osvědčení	(94)	Term of certification validity
(95)	označení a typ přípravku	(95)	Name of the product and product type
(96)	datum podání a číslo evropské patentové přihlášky	(96)	European patent application filing date and number
(97)	datum zveřejnění a číslo zveřejnění evropské patentové přihlášky v Evropském patentovém věstníku	(97)	European patent application publication date and publication number in the European patent bulletin

Číselné INID kódy pro označování bibliografických dat ochranných známek

INID codes and minimum required for the identification of bibliographics data relating to marks

(Standard WIPO ST.60)

(111)	Číslo zápisu ochranné známky (registrace)	(111)	Number of registration
(151)	Datum zápisu ochranné známky	(151)	Date of the registration
(210)	Číslo přihlášky ochranné známky (spisu)	(210)	Number of the application
(220)	Datum podání přihlášky	(220)	Date of filing of the application
(320)	Datum vzniku práva přednosti	(320)	Date of the first application
(442)	Datum zveřejnění přihlášky po průzkumu	(442)	Date of the publication of the examined application
(450)	Datum zveřejnění zápisu ochranné známky ve Věstníku	(450)	Date of publication of the registration
(510)	Seznam výrobků a služeb	(510)	List of goods and/or services
(511)	Číslo třídy výrobků a služeb	(511)	Number of the class of goods and/or services
(526)	Omezení rozsahu ochrany o prvek	(526)	Disclaimer
(540)	Znění nebo vyobrazení ochranné známky	(540)	Reproduction of the mark
(551)	Kolektivní ochranná známka	(551)	Collective mark
(554)	Prostorová ochranná známka	(554)	Three-dimensional mark
(558)	Ochranná známka tvořená pouze barvou nebo kombinací barev	(558)	Mark consisting exclusively of one or several colours
(583)	Datum právní moci rozhodnutí/výsledek rozhodnutí	(583)	Date of the legal force of the decision/ result of the decision
(591)	Údaje o barevnosti ochranné známky	(591)	Information concerning colour
(730)	Přihlašovatel/vlastník ochranné známky	(730)	The applicant or the holder of the mark
(740)	Zástupce	(740)	Name and address of the representative
(811)	Mezinárodní číslo zápisu ochranné známky	(811)	Number of the international registration
(890)	Kód státu ochrany mezinárodní ochranné známky	(890)	INID code of the state of the international mark

Kódy pro kódování záhlaví oznámení publikovaných ve Věstníku

(Standard WIPO ST. 17)

BB9A	zveřejněné přihlášky vynálezů	MK4A	zánik patentů uplynutím doby platnosti
FG1K	zapsané užité vzory	MK4F	zánik autorských osvědčení uplynutím doby platnosti
FG4A	udělené patenty	MK4Q	zánik průmyslového vzoru uplynutím doby ochrany
FG4Q	zapsané průmyslové vzory	MM4A	zánik patentů pro nezaplacení ročních poplatků
LD3K	částečný výmaz užitého vzoru	MM4F	zánik autorských osvědčení pro nezaplacení ročních poplatků
LD4Q	částečný výmaz průmyslového vzoru	ND1K	prodloužení platnosti užitého vzoru
MA4A	zánik patentu vzdáním se	ND4Q	obnova doby ochrany průmyslového vzoru
MA4F	zánik autorských osvědčení vzdáním se	PA4A	změna autorského osvědčení na patent
MC3K	výmaz užitého vzoru	PC9A	změna dispozičního práva k vynálezu
MC4A	zrušení patentu	PD1K	převod práv a ostatní změny majitelů užitého vzoru
MC4F	zrušení autorského osvědčení	PD4A	převod práv a ostatní změny majitelů patentů
MC4Q	výmaz průmyslového vzoru	PD4Q	převod práv a ostatní změny vlastníků průmyslových vzorů
MH1K	zánik užitého vzoru vzdáním se	QA9A	nabídka licence
MH4A	částečné zrušení patentu	SB4A	zapsané patenty do rejstříku po odtajnění
MH4F	částečné zrušení autorského osvědčení	SB4F	zapsaná autorská osvědčení do rejstříku po odtajnění
MH4Q	zánik průmyslového vzoru vzdáním se		
MK1K	zánik užitého vzoru uplynutím doby platnosti		

Opravy Změny Různé

Opravy u přihlášek vynálezů s žádostí o udělení patentu

HA9A	jmenování vynálezce	HF9A	oprava dat
HB9A	oprava jmen	HG9A	oprava chyb v třídění
HC9A	změna jmen	HH9A	oprava nebo změna všeobecně
HD9A	oprava adres	HK9A	tiskové chyby v úřed. věstnících
HE9A	změna adres		

Opravy ochranných dokumentů

patenty	autorská osvědčení	užité vzory	průmyslové vzory	
TA4A	TA4F	TA1K	TA4Q	jmenování vynálezce
TB4A	TB4F	TB1K	TB4Q	oprava jmen
TC4A	TC4F	TC1K	TC4Q	změna jmen
TD4A	TD4F	TD1K	TD4Q	oprava adres
TE4A	TE4F	TE1K	TE4Q	změna adres
TF4A	TF4F	TF1K	TF4Q	oprava dat
TG4A	TG4F	TG1K	TG4Q	oprava chyb v třídění
TH4A	TH4F	TH1K	TH4Q	oprava nebo změna všeobecně
TK9A	TK9F	TK1K	TK4Q	tiskové chyby v úřed. věstnících

Kódy pro označování zemí a mezinárodních organizací použité ve věstníku

AT	Rakousko
AU	Austrálie
BM	Bermudy
CA	Kanada
CH	Švýcarsko
CN	Čína
CY	Kypr
CZ	Česká republika
DE	Spolková republika Německo
FI	Finsko
FR	Francie
GB	Velká Británie
IE	Irsko
KR	Korejská republika
LU	Lucembursko
MU	Mauritius
MX	Mexiko
SE	Švédsko
SG	Singapur
SK	Slovensko
US	Spojené státy americké

Kódy pro označování států USA použité ve věstníku

CA	California
FL	Florida
IL	Illinois
MI	Michigan
NC	North Carolina
NV	Nevada
NY	New York
OH	Ohio
VA	Virginia
WI	Wisconsin

BB9A Zveřejněné přihlášky vynálezů - přehled podle čísel přihlášek

Dále uvedené přihlášky vynálezů byly zveřejněny dnem, uvedeným ve Věstníku podle zákona č. 527/1990 Sb., o vynálezech a zlepšovacích návrzích, ve znění pozdějších předpisů, a jsou k dispozici v patentové knihovně Úřadu průmyslového vlastnictví, Antonína Čermáka 2a, 160 68, Praha 6.

2008-489	<i>F 26 B 19/00</i>	(2006.01)
2008-491	<i>H 01 L 31/052</i>	(2006.01)
2008-493	<i>E 05 B 65/19</i>	(2006.01)
2008-496	<i>E 02 B 3/04</i>	(2006.01)
2008-497	<i>C 10 J 3/20</i>	(2006.01)
2008-498	<i>G 08 G 1/0967</i>	(2006.01)
2008-501	<i>A 61 K 39/02</i>	(2006.01)
2008-502	<i>A 63 H 3/52</i>	(2006.01)
2008-503	<i>H 01 H 47/22</i>	(2006.01)
2008-506	<i>A 23 L 1/168</i>	(2006.01)
2008-507	<i>F 23 G 5/027</i>	(2006.01)
2009-43	<i>E 03 B 3/26</i>	(2006.01)
2009-857	<i>C 22 C 33/00</i>	(2006.01)

Zveřejněné přihlášky vynálezů - řazené podle MPT

- (51) **A23L 1/168** (2006.01)
A23L 1/20 (2006.01)
A23L 1/36 (2006.01)
- (21) **2008-506**
- (71) Výzkumný ústav potravinářský Praha, v.v.i., Praha 10 - Hostivař, CZ
MLLCOM, a. s., Výzkumný ústav mlékárenský, Praha 6, CZ
- (72) Ouhrabková Jarmila Ing., Praha 10, CZ
Gabrovská Dana Ing., Praha 9 - Černý Most, CZ
Rysová Jana Ing., Praha 9 - Kyje, CZ
Paulíčková Ivana Ing., Praha 4, CZ
Roubal Petr Ing. CSc., Praha 8, CZ
Němečková Irena Ing., Praha 7, CZ
- (54) **Nemléčné dezerty**
- (22) 21.08.2008
- (57) Nemléčný dezert, jehož základ obsahuje jáhly, cizmu nebo pololoupanou rýži a přídavek semen slunečnice nebo kokosové dužniny.
- (74) Ministerstvo zemědělství ČR, Mgr. Hana Jirkalová, Těšnov 17, Praha 1, 11705

- (51) **A61K 39/02** (2006.01)
A61K 39/116 (2006.01)
A61K 39/05 (2006.01)
A61P 31/04 (2006.01)
C12N 1/20 (2006.01)
C12N 1/36 (2006.01)
- (21) **2008-501**
- (71) Bittner Libor Ing. CSc., Vyškov - Dědice, CZ
Vrzal Vladimír MVDr. CSc., Ivanovice na Hané, CZ
- (72) Bittner Libor Ing. CSc., Vyškov - Dědice, CZ
Vrzal Vladimír MVDr. CSc., Ivanovice na Hané, CZ
- (54) **Universální preparát ke zvýšení obranyschopnosti, prevenci, profylaxi a léčbě Lymeské boreliózy pro humánní a veterinární použití, způsob jeho výroby a použití**
- (22) 20.08.2008
- (57) Univerzální preparát ke zvýšení obranyschopnosti, prevenci, profylaxi a léčbě Lymeské boreliózy pro humánní a veterinární použití, vytvořený na bázi celobuněčných bakterií nebo bakteriálních lyzátů nebo bakteriálních purifikátů v tekuté podobě nebo jako lyofilizátů alespoň jedné nebo více genomspécií patogenních borelií, kde každá z genomspécií borelií, vybraných přednostně ze skupiny *Borrelia burgdorferi sensu stricto*, *Borrelia afzelii* a *Borrelia garinii*, obsahuje jednak mini-málně jeden imunogenní protektivní protein vnější membrány, buď *OspA* nebo *OspC*, nebo současně oba imunogenní protektivní proteiny *OspA* a *OspC*, popřípadně obsahuje i další imunogenní protektivní proteiny vnější membrány, a jednak celobuněčný bakterin nebo bakteriální lyzát nebo bakteriální purifikát v tekuté nebo lyofilizované podobě vybraného imunomodulačního kmene *Propionibacterium acnes* nebo jiného bakteriálního imunomodulačního kmene. Preparát je možno aplikovat intramuskulárně, subkutánně, intradermálně, transkutánně, kutánně nebo orálně k vyvolání aktivní protektivní imunity vůči přirozené infekci prostřednictvím infikovaných klišťat obecných všemi třemi nejpatogentějšími genomspéciemi *Borrelia burgdorferi sensu stricto*, *Borrelia afzelii* a *Borrelia garinii* a z důvodu principu křížové imunity případně i vůči dalším známým genomspéciím borelií.
- (74) Advokátní kancelář, JUDr. PhDr. Jaromír Saxl, advokát, Údolní 33, Brno, 60200

- (51) **A63H 3/52** (2006.01)
- (21) **2008-502**
- (71) Frajtová Alena, Zlín, CZ
- (72) Frajtová Alena, Zlín, CZ
- (54) **Čalouněný nábytek pro panenky a způsob jeho výroby**
- (22) 21.08.2008
- (57) Čalouněný nábytek pro panenky je tvořen základnou (1) z tuhého materiálu o výšce 15 až 60 mm, šířce rovné 3 až 4,5 násobku výšky a délce rovné 1,0 až 3,5 násobku šířky. Dále je tvořen pláštěm (2) ve tvaru rozvinutelné plochy z

ohebného plošného materiálu s tvarovou stabilitou, přičemž plášť (2) je upevněn na tři ze čtyř svislých stěn základny (1) při jejím dolním okraji tak, že horní okraj pláště (2) přesahuje horní okraj základny (1) o 1,5 až 3,5 násobek její výšky. Plášť (2) se rozšiřuje směrem ke svému hornímu okraji a vnitřní strana pláště (2) nad základnou (1) i horní plocha základny (1) je opatřena pružným lehčeným materiálem (3) a povrch taktó upraveného pláště (2) i základny (1) je opatřen potahem (4). Při způsobu výroby tohoto čalouněného nábytku pro panenky se připraví základna (1), dále plášť (2), díly pružného lehčeného materiálu (3) i potah (4) v plochém stavu. Na tři svislé stěny základny (1) se upevní plášť (2), s výhodou čalounickými sponkami, na vzniklou vnitřní stěnu pláště (2) i na horní plochu základny (1) se uchytí pružný lehčený materiál (3) a vytvořený celek se opatří připraveným potahem (4).

(74) Ing. Dana Kreizlová, UTB ve Zlíně, nám. T. G. Masaryka 5555, Zlín, 76001

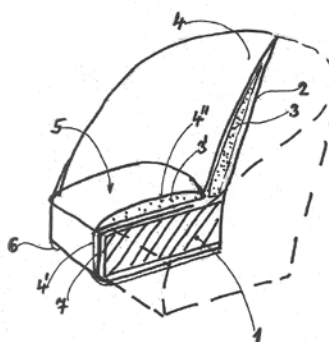

- (51) **C10J 3/20** (2006.01)
C10J 3/24 (2006.01)
B09B 3/00 (2006.01)
- (21) **2008-497**
- (71) Míca Václav Ing., Frýdek-Místek, CZ
Vrubel Pavel, Frýdek-Místek, CZ
- (72) Míca Václav Ing., Frýdek-Místek, CZ
Vrubel Pavel, Frýdek-Místek, CZ
- (54) **Způsob a zařízení pro využití biomasy, odpadů a fosilních paliv pro pyrolýzu s následnou přípravou pyrolyzního plynu k využití ve výrobě energií**
- (22) 19.08.2008
- (57) Při způsobu využití biomasy, odpadů a fosilních paliv se vzdušný kyslík a/nebo kyslík přivádí přes trysky rozmístěné v pásnu hoření, a v pásnu termického rozkladu se udržuje stálá teplota vyšší než 700 °C. Zařízení je tvořeno blokem přípravy paliva z odpadů a plnění (9), plynoteplným generátorem (1), který pracuje na principu souprůdého zplynování a pracuje v automatizovaném provozu, a vyrobený generátorový plyn je nuceným oběhem dopraven do regenerační jednotky (3), ze které již vychází čistý generátorový plyn. Výměník (6) tepla s odvodem horké vody nebo páry, plynem (2), plynoteplný generátor (1), regenerační jednotka (3), chladicí jednotka (10) a blok přípravy paliva z odpadů a plnění (9) jsou připojeny na kontrolní, vyhodnocovací a řídicí jednotku (7).
- (74) Ing. Josef Bocek, Dělnická 19/1168, Havířov, 73601

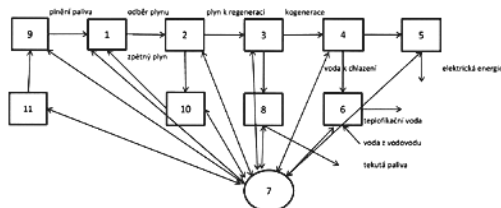

- (51) **C22C 33/00** (2006.01)
C21C 5/04 (2006.01)
C21C 7/06 (2006.01)
- (21) **2009-857**
- (71) AFFIVAL, Inc., Williamsville, 14221, NY, US
(72) Niemi Leslie W., Davenport, IA 52804-5018, IA, US
Marzec Gregory P., East Amherst 14051-2325, NY, US
- (54) **Zlepšené získání slitiny z lázně roztavené oceli využívající plněné dráty legované deoxidanty**
- (22) 19.05.2008
(32) 17.05.2007
(31) 60/938,671
(33) US
(86) PCT/US2008/064062
(87) WO 2008/144617
(57) Vynález se týká způsobu dodávání aditivního legovacího prvku do roztaveného kovu, při kterém je alespoň jedno deoxidační činidlo smícháno s alespoň jedním aditivním legovacím prvkem tak, že tvoří směsnou přísadu, uzavřenou v plášti, například ve formě plněného drátu.
- (74) Společná advokátní kancelář Všetečka Zelený Švorčík Kalenský a partneři, JUDr. Miloš Všetečka, Hálkova 2, Praha 2, 12000

- (51) **E02B 3/04** (2006.01)
E02B 3/12 (2006.01)
- (21) **2008-496**
- (71) RUBENA a. s., Hradec Králové, CZ
(72) Hvězda Přemysl Ing., Březová, CZ
Chráska Pavel, Horní Radechová, CZ
Holeček Petr Ing., Náchod, CZ
Doležal Václav, Náchod, CZ
- (54) **Tvarově stabilizovaný segment protipovodňové stěny**
- (22) 19.08.2008
(57) Tvarově stabilizovaný segment protipovodňové stěny se zvětšenou ochrannou výškou je tvořený vodou plnitelným vakem, který v naplněném stavu zaujímá tvar vymezený rovinnou podstavou, klenutým pláštěm tvořeným složenou konvexní plochou a uzavřeným spolu s podstavou dvěma rovinnými čely. Složená konvexní plocha pláště (1) se skládá ze tří základních konvexních oblastí - přední patní oblasti (2), centrální hradicí oblasti (3) a zadní patní oblasti (4). Přední patní oblast (2) a zadní patní oblast (4) jsou v profilu pláště (1) vůči centrální hradicí oblasti (3) vymezeny stykovými přímkami, v jejichž směru je k vnitřní stěně pláště (1) vaku připojena přední přepážka (5) a zadní přepážka (6) spojující plášť (1) s podstavou (7) tak, že horní okraj přední i zadní přepážky (5, 6) se nachází vzhledem k podstavě (7) ve stejné stabilizační výšce (v') a jejich spodní okraj je připojen k vnitřní stěně podstavy (7) v místě dělicím šířku (s) podstavy (7) na dvě nestejně části. Přední přepážka (5) v tomto bodě svírá se zadní přepážkou (6) úhel (α) 70° až 90°. Plášť (1) je opatřen alespoň jedním plnicím hrdlem (8) a alespoň jedním odvěšňovacím hrdlem (9) a současně alespoň jedním vypouštěcím hrdlem (10).
- (74) ing. Dana Kreizlová, UTB ve Zlíně, nám. t.G. Masaryka 5555, Zlín, 76001

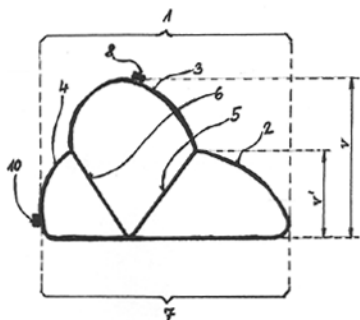

- (51) **E03B 3/26** (2006.01)
- (21) **2009-43**
- (71) HOBAS Engineering, Klagenfurt 9020, AT
(72) Keul Willi, Kerpen 50169, DE
Kunze Peter, Alt Rehse 17217, DE

- (54) **Filtrační trubka**
- (22) 26.07.2007
(32) 27.07.2006
(31) 102006034618
(33) DE
(86) PCT/EP2007/006625
(87) WO 2008/012087
(57) Filtrační trubka obsahuje tři, ve směru podélné osy (L) filtrační trubky za sebou uspořádané části (10, 26, 12). První koncová část (10) obsahuje spojkový prvek (18) k bezprostřednímu spojení s následující filtrační trubkou nebo studniční trubkou. Filtrační část (26) obsahuje alespoň jeden filtrační díl (25), který má schopnost propouštět vodu v radiálním směru filtrační trubky. Druhá koncová část (12) obsahuje spojkový prvek (18) k bezprostřednímu spojení s následující filtrační trubkou nebo studniční trubkou.
- (74) KANIA, SEDLÁK, SMOLA Patentová a známková kancelář, Ing. Jiří Malůšek, Mendlovo nám. 1a, Brno, 60300

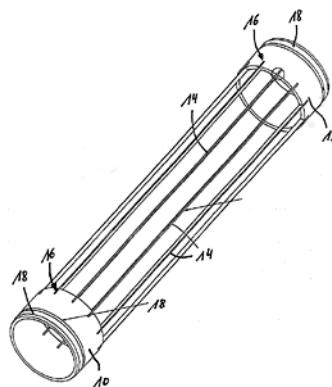

- (51) **E05B 65/19** (2006.01)
E05B 65/20 (2006.01)
- (21) **2008-493**
- (71) BRANO a. s., Hradec nad Moravicí, CZ
(72) Thomke David, Opava, CZ
Špiláček Martin, Jakartovice, CZ
- (54) **Automobilový zámek**
- (22) 18.08.2008
(57) Automobilový zámek, který je připevňovacími šrouby (5A, 5B) upevněn na karoserii, má rohátku (3) a západku (4) uspořádané v tělese (1), které je opatřeno krycí deskou (2). Rohátka (3) je otočně uložena na úložném osazení (51) prvního připevňovacího šroubu (5A) a západka (4) na úložném osazení (51) druhého připevňovacího šroubu (5B). Připevňovací šrouby (5A, 5B) procházejí otvory v krycí desce (2), která je k tělesu (1) zámku přichycena ozuby alespoň tří pružných jazýčků (11). Těleso (1) je vytvořeno z plastu v jednom kuse s pružnými jazýčky (11) a krycí deska (2) je vytvořena z kovu. Rohátka (3) a západka (4) jsou na připevňovacích šroubech (5A, 5B) uloženy přes plastová pouzdra. Plastové pouzdro západky (4) sestává ze dvou částí, z nichž první je součástí distančního kroužku (7) uspořádaného mezi západkou (4) a krycí deskou (2) a druhá je představována krčkem (12), který je součástí tělesa (1). Plastové pouzdro rohátky (3) sestává také ze dvou částí, z nichž první je součástí plastového opláštění rohátky (3) a druhá je představována krčkem (12), který je součástí tělesa (1).
- (74) Ing. Karel Pospíšil, Plzeňská 218, Praha 5, 15000

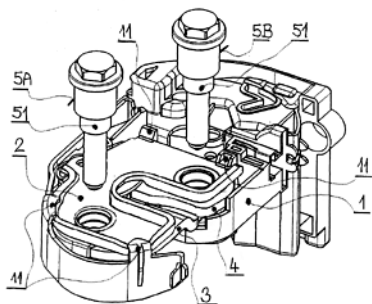

- (51) **F23G 5/027** (2006.01)
F23G 7/12 (2006.01)
B09B 5/00 (2006.01)
- (21) **2008-507**
- (71) KOOPERATIVA v. o. d. Uhlířské Janovice, Uhlířské Janovice, CZ
Hinzinger Stanislaw Ing., 59700 Boleslawiec, PL
- (72) Hinzinger Stanislaw Ing., 29416 Altensalzwedel, DE
- (54) **Laboratorní zařízení pro termokatalytický rozklad plastů a gumy**
- (22) 22.08.2008
- (57) Laboratorní zařízení pro termokatalytický rozklad plastů tvořené reaktorem a zahřívací vrstvou z tekuté kovové hmoty, kde těleso (1) reaktoru (2), umístěné na pevné základně (3), je opatřeno alespoň vsázkovým kanálem (4) pro pevné substance, trubkou (5) pro tekuté substance, trubicí (6) pro odvod par do chladicího systému, vstupem (7) pro měřič teploty par a vstupním pouzdem (8) pro měřič teploty kovové hmoty (9), přičemž zahřívací vrstva kovové hmoty (9) sestává z olova a cínu v poměru 60 % olova a 40 % cínu, přičemž v provozním stavu je zahřátá na 500 až 540 °C a dosahuje tloušťky 65 až 75 mm.
- (74) HALAXOVÁ & HALAXOVÁ, TETRAPAT, RNDr. Zdeňka Halaxová, Dukelská 891/4, Olomouc, 77200

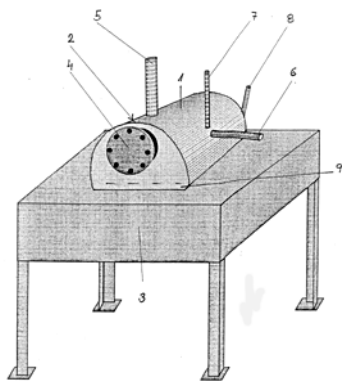

- (51) **F26B 19/00** (2006.01)
- (21) **2008-489**
- (71) Killar Miloslav, Zlatá Olešnice, pošta Trutnov, CZ
- (72) Killar Miloslav, Zlatá Olešnice, pošta Trutnov, CZ
- (54) **Zařízení na sušení předmětů, zejména dřeva**
- (22) 14.08.2008
- (57) Zařízení je tvořeno provzdušňovacím košem (1), opatřeným vnějším pláštěm (1.1) a vnitřním pláštěm (1.2). Do středového prostoru (18) ohraničeného vnitřním pláštěm (1.2) je zaústěn výstup (15) zdroje (3) proudícího vzduchu. Vnější plášť (1.1) a vnitřní plášť (1.2) jsou většinou vyrobeny z drátěné sítě. Vstup (16) zdroje (3) proudícího vzduchu je napojen na střešní meziprostor (10), ohraničený vrchní střešní krytinou (11) a spodní střešní krytinou (12). Pohon (4) zdroje (3) proudícího vzduchu je tvořen elektromotorem, napojeným na sluneční kolektor (9), který může být napojen na akumulátor (7), napojený na elektromotor. Jako pohon (4) zdroje proudícího vzduchu je možno použít i vzduchový motor. Střešní meziprostor (10) je opatřen alespoň jedním vzduchovým hrdlem (13), které může být opatřeno klapkou. Ve spodní

části středového prostoru (18) je umístěn rozrážeč (8) vzduchu a vnější plášť (1.1) může být opatřen plnicími otvory (14). Vnější plášť (1.1) může být opatřen uzamykatelnými plnicími otvory.

- (74) Jan Brykner, Resslova 741, Hradec Králové, 50002

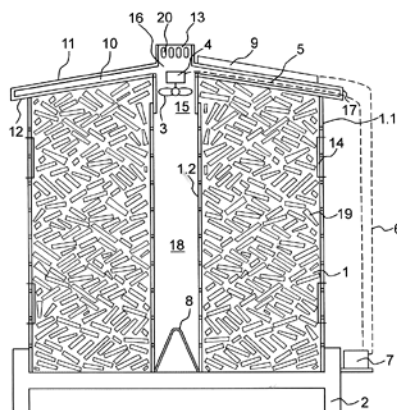

- (51) **G08G 1/0967** (2006.01)
H04B 1/06 (2006.01)
H04W 4/04
- (21) **2008-498**
- (71) Brunclík Milan JUDr., Turnov, CZ
Skrbek Jan Doc. Dr. Ing., Liberec 1, CZ
Kasík Václav Ing., Praha 1, CZ
- (72) Brunclík Milan JUDr., Turnov, CZ
Skrbek Jan Doc. Dr. Ing., Liberec 1, CZ
Kasík Václav Ing., Praha 1, CZ
- (54) **Dopravní informační terminál**
- (22) 19.08.2008
- (57) Dopravní informační terminál je rádiový audio či audiovizuální přijímač obsahující dekodér rádiového vysílání typu point multipoint šířeného on line slovního či obrazového popisu terénu a slovního či obrazového popisu okamžité topografické a meteorologické situace v daném terénu, v komparaci s geopozičními údaji. Dále obsahuje zápis dat popisu terénu a popisu okamžité situace do interní paměti přijímače a komparaci s geopozičními údaji. Dále obsahuje zvukový či zvukově obrazový výstup aktivovatelný přijímaným signálem do režimu nuceného poslechu. Dále obsahuje port sepnutí/vypnutí elektrického obvodu na základě přijaté instrukce. Dopravní informační terminál dále obsahuje rádiový audio či audiovizuální vysílač na bázi mobilní telefonie, který je přijímačem dopravního informačního terminálu a automaticky vyvolanou zpětnou relací s datovou, zvukovou nebo obrazovou informací či kombinací těchto informací o dopravní situaci spojené s daným vozidlem.

- (51) **H01H 47/22** (2006.01)
H01H 47/32 (2006.01)
- (21) **2008-503**
- (71) Plojhar Pavel, Písek, CZ
- (72) Plojhar Pavel, Písek, CZ
- (54) **Úsporný provoz elektromagnetického stykače**
- (22) 21.08.2008
- (57) Zapojení pro úsporný provoz elektromagnetického stykače, využívající pomocné kontakty stykače, má ovládací napětí (U1) přivedeno jednak na první vývod rozpínacího kontaktu (Kr) stykače jednak na primární vinutí transformátoru (Tr1), a udržovací napětí (U2) ze sekundárního vinutí transformátoru (Tr1) na první vývod spínacího kontaktu (Ks) stykače. Druhý vývody primárního i sekundárního vinutí transformátoru (Tr1) jsou spolu propojeny a připojeny na společný vodič (G). Druhý vývod rozpínacího kontaktu (Kr) stykače a druhý vývod spínacího kontaktu (Ks) stykače jsou spolu propojeny a je k nim připojena anoda diody (D1), jejíž katoda je připojena k jednomu vývodu ovládací cívky (Re) stykače, kam je také plusovým pólem připojen elektrolytický kondenzátor (C1), jehož záporný pól je připojen k

druhému vývodu ovládací cívky (Re) stykače a současně ke společnému vodiči (G), který je též společným vodičem ovládacího napětí (U1) i udržovacího napětí (U2). Po sepnutí stykače je cívka (Re) stykače napájena menším napětím, než které je potřebné pro sepnutí stykače.

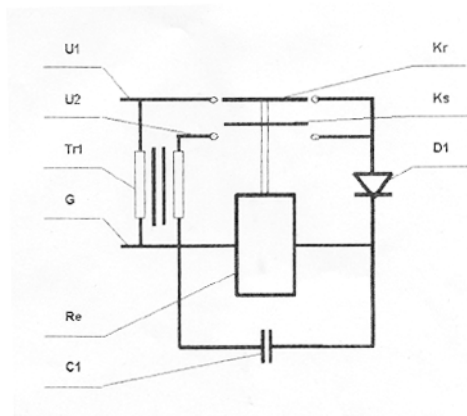

- (51) **H01L 31/052** (2006.01)
(21) **2008-491**
(71) Poulek Vladislav Ing. CSc., Jindřichův Hradec, CZ
(72) Poulek Vladislav Ing. CSc., Jindřichův Hradec, CZ
(54) **Vzduchem chlazený fotovoltaický panel**
(22) 15.08.2008
(57) Vzduchem chlazený fotovoltaický panel, zejména pasivně vzduchem chlazený oboustranný panel, uložený v rámu (2) jej obklopujícím, v němž k rámu (2) jsou na jeho vnějším obvodu připevněny v podstatě kolmo k rovině panelu (1), nejméně k jedné, výhodně však ke každé ze stran rámu (2), turbulátory (3), jimiž jsou jednoduché tuhé prvky, vyčnívající nad povrch panelu (1) a měnící laminární proudění (5) okolního vzduchu směřující k panelu (1) na turbulentní proudění omývající povrch panelu (1).
(74) Ing. Mgr. Luboš Lacina, Poljanovova 1 3241, Praha 412, 14300

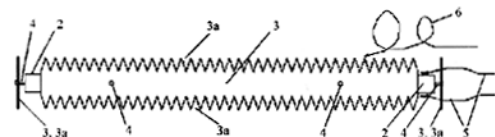

Zveřejněné přihlášky vynálezů - přehled podle třídících znaků

Tato kapitola obsahuje zveřejněné přihlášky vynálezů uspořádané podle třídících znaků mezinárodního patentové třídění, nacházejících se na druhém až x-tém místě zatřídění přihlášky vynálezu. Přihlášky vynálezu uspořádané podle třídících znaků na 1. pozici zatřídění jsou uvedeny v předchozí části.

<i>A 23 L 1/20</i>	(2006.01)	2008-506
<i>A 23 L 1/36</i>	(2006.01)	2008-506
<i>A 61 K 39/05</i>	(2006.01)	2008-501
<i>A 61 K 39/116</i>	(2006.01)	2008-501
<i>A 61 P 31/04</i>	(2006.01)	2008-501
<i>B 09 B 3/00</i>	(2006.01)	2008-497
<i>B 09 B 5/00</i>	(2006.01)	2008-507
<i>C 10 J 3/24</i>	(2006.01)	2008-497
<i>C 12 N 1/20</i>	(2006.01)	2008-501
<i>C 12 N 1/36</i>	(2006.01)	2008-501
<i>C 21 C 5/04</i>	(2006.01)	2009-857
<i>C 21 C 7/06</i>	(2006.01)	2009-857
<i>E 02 B 3/12</i>	(2006.01)	2008-496
<i>E 05 B 65/20</i>	(2006.01)	2008-493
<i>F 23 G 7/12</i>	(2006.01)	2008-507
<i>H 01 H 47/32</i>	(2006.01)	2008-503
<i>H 04 B 1/06</i>	(2006.01)	2008-498
<i>H 04 W 4/04</i>		2008-498

Seznam přihlašovatelů zveřejněných přihlášek vynálezů

(71)	(21)	(51)	(71)	(21)	(51)
AFFIVAL, Inc., Williamsville, 14221, NY, US	2009-857	C 22 C 33/00	(2006.01)		
Bittner Libor Ing. CSc., Vyškov - Dědice, CZ	2008-501	A 61 K 39/02	(2006.01)		
BRANO a. s., Hradec nad Moravicí, CZ	2008-493	E 05 B 65/19	(2006.01)		
Brunclík Milan JUDr., Turnov, CZ	2008-498	G 08 G 1/0967	(2006.01)		
Frajtová Alena, Zlín, CZ	2008-502	A 63 H 3/52	(2006.01)		
HOBAS Engineering, Klagenfurt 9020, AT	2009-43	E 03 B 3/26	(2006.01)		
Killar Miloslav, Zlatá Olešnice, pošta Trutnov, CZ	2008-489	F 26 B 19/00	(2006.01)		
KOOPERATIVA v. o. d. Uhlířské Janovice, Uhlířské Janovice, CZ	2008-507	F 23 G 5/027	(2006.01)		
Micza Václav Ing., Frýdek- Místek, CZ	2008-497	C 10 J 3/20	(2006.01)		
Plojhar Pavel, Písek, CZ	2008-503	H 01 H 47/22	(2006.01)		
Poulek Vladislav Ing. CSc., Jindřichův Hradec, CZ	2008-491	H 01 L 31/052	(2006.01)		
RUBENA a. s., Hradec Králové, CZ	2008-496	E 02 B 3/04	(2006.01)		
Výzkumný ústav potravinářský Praha, v.v.i., Praha 10 - Hostivař, CZ	2008-506	A 23 L 1/168	(2006.01)		

FG4A

Udělené patenty - přehled podle čísel patentů

V období uzávěrky tohoto čísla Věstníku udělil Úřad průmyslového vlastnictví tyto patenty.

301431	<i>C 23 C 14/06</i>	(2006.01)
301432	<i>C 07 D 413/14</i>	(2006.01)
301433	<i>A 61 M 15/00</i>	(2006.01)
301434	<i>G 05 B 19/4069</i>	(2006.01)
301435	<i>B 27 N 3/08</i>	(2006.01)
301436	<i>B 44 C 1/24</i>	(2006.01)
301437	<i>B 21 D 39/04</i>	(2006.01)
301438	<i>A 01 N 47/24</i>	(2006.01)
301439	<i>A 01 N 43/56</i>	(2006.01)
301440	<i>C 07 D 477/02</i>	(2006.01)
301441	<i>C 07 D 405/06</i>	(2006.01)
301442	<i>A 23 G 9/12</i>	(2006.01)
301443	<i>B 23 K 9/073</i>	(2006.01)
301444	<i>C 07 C 45/37</i>	(2006.01)
301445	<i>A 61 K 39/09</i>	(2006.01)
301446	<i>C 07 D 205/06</i>	(2006.01)
301447	<i>B 27 N 3/08</i>	(2006.01)
301448	<i>C 09 C 1/56</i>	(2006.01)
301449	<i>A 61 K 31/167</i>	(2006.01)
301450	<i>C 07 C 217/74</i>	(2006.01)
301451	<i>C 07 H 5/06</i>	(2006.01)

FG4A

Udělené patenty - přehled podle MPT

(51)	A01N 43/56	(2006.01)	(51)	A61K 39/09	(2006.01)
	A01N 47/02	(2006.01)		A61K 39/385	(2006.01)
	A61K 31/415	(2006.01)		A61K 39/39	(2006.01)
	A61P 33/14	(2006.01)		A61P 31/04	(2006.01)
(11)	301439		(11)	301445	
(40)	13.03.2002		(40)	13.03.2002	
(21)	2001-3670		(21)	2001-3379	
(73)	MERIAL, Lyon, FR		(73)	SMITHKLINE BEECHAM BIOLOGICALS S. A.,	
(72)	Huber Scot Kevin, Raleigh, NC, US			Rixensart, BE	
(54)	Pesticidní prostředek na bázi fipronilu a jeho použití při potírání škůdců		(72)	Capiou Carine, Rixensart, BE	
(32)	15.04.1999, 22.06.1999			Deschamps Marguerite, Rixensart, BE	
(31)	60/129,371, 60/139,892			Desmons Pierre Michel, Rixensart, BE	
(33)	US, US			Laferriere Craig Antony Joseph, Rixensart, BE	
(86)	PCT/EP2000/004172			Poolman Jan, Rixensart, BE	
(87)	WO 2000/062616		(54)	Imunogenní prostředek, obsahující alespoň jeden polysacharidový a alespoň jeden proteinový antigen mikroorganismu Streptococcus pneumoniae a adjuvans	
(22)	12.04.2000			19.03.1999, 20.04.1999, 23.04.1999, 15.07.1999	
(74)	Ing. Eduard Hakr, Přístavní 24, Praha 7, 17000		(31)	9906437, 9909077, 9909466, 9916677	
(51)	A01N 47/24	(2006.01)	(33)	GB, GB, GB, GB	
(11)	301438		(86)	PCT/EP2000/002467	
(40)	12.12.2001		(87)	WO 2000/056359	
(21)	2001-2197		(22)	17.03.2000	
(73)	BASF AKTIENGESELLSCHAFT, Ludwigshafen, DE		(74)	JUDr. Zdeňka Korejzová, Spálená 29, Praha 1, 11000	
(72)	Schelberger Klaus, Gönheim, DE		(51)	A61M 15/00	(2006.01)
	Scherer Maria, Landau, DE		(11)	301433	
	Saur Reinhold, Böhl-Iggelheim, DE		(40)	16.02.2000	
	Appel Josef, Mutterstadt, DE		(21)	1999-3298	
	Leyendecker Joachim, Ladenburg, DE		(73)	BACON Raymond John Dr., Aldsworth, GB	
	Ammermann Eberhard, Heppenheim, DE		(72)	Bacon Raymond John Dr., Aldsworth, GB	
	Grote Thomas, Schifferstadt, DE		(54)	Vydávací zařízení	
	Lorenz Gisela, Neustadt, DE		(32)	19.03.1997	
	Strathmann Siegfried, Limburgerhof, DE		(31)	9705657	
(54)	Fungicidní směsi a jejich použití		(33)	GB	
(32)	22.12.1998		(86)	PCT/GB1998/000770	
(31)	19859250		(87)	WO 1998/041254	
(33)	DE		(22)	16.03.1998	
(86)	PCT/EP1999/009812		(74)	Dr. Karel Čermák, Národní třída 32, Praha 1, 11000	
(87)	WO 2000/036921		(51)	B21D 39/04	(2006.01)
(22)	11.12.1999			B25B 25/00	(2006.01)
(74)	Ing. Jan Kubát, Přístavní 24, Praha 7, 17000			B25B 27/10	(2006.01)
(51)	A23G 9/12	(2006.01)		H01R 43/048	(2006.01)
	A23G 9/04	(2006.01)		H01R 43/04	(2006.01)
(11)	301442		(11)	301437	
(40)	11.12.2002		(40)	11.07.2001	
(21)	2002-1704		(21)	2000-3067	
(73)	RISCHEWSKI Marcus, Keltern-Dietlingen, DE		(73)	Hans Oetiker AG, Maschinen- und Apparatefabrik,	
(72)	Rischewski Marcus, Keltern-Dietlingen, DE			Horgen, CH	
(54)	Zařízení na přerušovanou výrobu zmrzliny		(72)	Meier Ulrich, Wädenswill, CH	
(32)	23.11.1999		(54)	Zařízení pro připevnění prstencového upevňovacího orgánu tlakem	
(31)	19956201		(32)	26.02.1998	
(33)	DE		(31)	460/98	
(86)	PCT/DE2000/003891		(33)	CH	
(87)	WO 2001/037676		(86)	PCT/CH1998/000522	
(22)	07.11.2000		(87)	WO 1999/043473	
(74)	JUDr. Jan Matějka, Národní 32, Praha, 11000		(22)	09.12.1998	
(51)	A61K 31/167	(2006.01)	(74)	JUDr. Otakar Švorčík, Hálkova 2, Praha 2, 12000	
	A61K 9/20	(2006.01)	(51)	B23K 9/073	(2006.01)
	A61K 9/26	(2006.01)	(11)	301443	
	A61K 9/28	(2006.01)	(40)	14.07.2004	
(11)	301449		(21)	2003-3171	
(40)	12.05.2004		(73)	TECHNISCHE UNIVERSITÄT BERLIN, Berlin, DE	
(21)	2003-3340		(72)	Goecke Sven-Frithjof, Potsdam, DE	
(73)	SMITHKLINE BEECHAM P.L.C., Brentford, GB			Hübner Marc, Grossbeeren, DE	
(72)	Grattan Timothy James, Weybridge, GB		(54)	Způsob obloukového svařování s plynovou ochranou	
(54)	Léková forma		(32)	20.04.2001	
(32)	08.06.2001		(31)	10120744	
(31)	0114069		(33)	DE	
(33)	GB		(86)	PCT/EP2002/004416	
(86)	PCT/EP2002/006046		(87)	WO 2002/085565	
(87)	WO 2002/100391				
(22)	03.06.2002				
(74)	JUDr. Zdeňka Korejzová, Spálená 29, Praha 1, 11000				

(22) 22.04.2002		(86) PCT/FR2002/002235	
(74) JUDr. Zdeňka Korejzová, Spálená 29, Praha 1, 11000		(87) WO 2003/002510	
(51) B27N 3/08 (2006.01)		(22) 27.06.2002	
B27N 3/12 (2006.01)		(74) Ing. Eduard Hakr, Přístavní 24, Praha 7, 17000	
B27N 3/04 (2006.01)		(51) C07C 45/37 (2006.01)	
B27N 3/02 (2006.01)		C07C 51/215 (2006.01)	
(11) 301435		C07C 51/25 (2006.01)	
(40) 11.07.2001		(11) 301444	
(21) 2000-4819		(40) 17.03.2004	
(73) MASONITE CORPORATION, Chicago, IL, US		(21) 2003-3512	
(72) Bonomo Brian, Oak Park, IL, US		(73) BASF AKTIENGESELLSCHAFT, Ludwigshafen, DE	
Walsh Pete, St. Charles, IL, US		(72) Proll Theo, Bad Dürkheim, DE	
Moehr Kelly, Sugar Grove, IL, US		Machhammer Otto, Mannheim, DE	
Vergara Alex, St. Charles, IL, US		Schindler Götz-Peter, Mannheim, DE	
Merrell Michelle, Naperville, IL, US		Müller-Engel Klaus Joachim, Stutensee Blankenloch, DE	
(54) Způsob výroby kompozitního dřevěného výrobku		(54) Způsob výroby parciálních oxidačních produktů a/nebo parciálních ammosidačních produktů alespoň jednoho olefinového uhlovodíku	
(32) 23.06.1998		(32) 29.06.2001	
(31) 09/103,100		(31) 10131297	
(33) US		(33) DE	
(86) PCT/US1999/014516		(86) PCT/EP2002/006878	
(87) WO 1999/067069		(87) WO 2003/011804	
(22) 23.06.1999		(22) 21.06.2002	
(74) JUDr. Pavel Zelený, Hálkova 2, Praha 2, 12000		(74) JUDr. Petr Kalenský, Hálkova 2, Praha 2, 12000	
(51) B27N 3/08 (2006.01)		(51) C07D 205/06 (2006.01)	
B27N 3/12 (2006.01)		C07D 401/06 (2006.01)	
B27N 3/04 (2006.01)		C07D 409/06 (2006.01)	
B27N 3/02 (2006.01)		C07D 409/14 (2006.01)	
(11) 301447		C07D 417/06 (2006.01)	
(40) 15.08.2001		A61K 31/397 (2006.01)	
(21) 2000-4821		A61P 25/00 (2006.01)	
(73) MASONITE CORPORATION, Chicago, IL, US		A61P 29/02 (2006.01)	
(72) Bonomo Brian, Oak Park, IL, US		A61P 31/12 (2006.01)	
Walsh Pete, St. Charles, IL, US		A61P 31/04 (2006.01)	
Moehr Kelly, Sugar Grove, IL, US		A61P 35/00 (2006.01)	
Vergara Alex, St. Charles, IL, US		(11) 301446	
Merrell Michelle, Naperville, IL, US		(40) 13.06.2001	
(54) Způsob výroby kompozitního dřevěného výrobku		(21) 2001-883	
(32) 23.06.1998		(73) AVENTIS PHARMA S. A., Antony, FR	
(31) 09/103,188		(72) Achard Daniel, Thiais, FR	
(33) US		Bouchard Hervé, Thiais, FR	
(86) PCT/US1999/014518		Bouquerel Jean, Drancy, FR	
(87) WO 1999/067070		Capet Marc, Viry-Chatillon, FR	
(22) 23.06.1999		Grisoni Serge, Choisy le Roi, FR	
(74) JUDr. Pavel Zelený, Hálkova 2, Praha 2, 12000		Malleron Jean-Luc, Marcoussis, FR	
(51) B44C 1/24 (2006.01)		Mignani Serge, Chatenay-Malabry, FR	
B44B 5/00 (2006.01)		Hittinger Augustin, Igny, FR	
C03C 17/00 (2006.01)		(54) Azetidinové deriváty, jejich příprava a léčiva, která je obsahují	
C03B 35/00 (2006.01)		(32) 11.09.1998, 12.02.1999	
(11) 301436		(31) 9811342, 60/119,929	
(40) 05.12.2007		(33) FR, US	
(21) 2006-325		(86) PCT/FR1999/002147	
(73) HEINZ GLAS DECOR s. r. o., Hranice, CZ		(87) WO 2000/015609	
(72) Gros Roman, Aš, CZ		(22) 09.09.1999	
(54) Zařízení k dekorování předmětů		(74) Ing. Eduard Hakr, Přístavní 24, Praha 7, 17000	
(22) 22.05.2006		(51) C07D 405/06 (2006.01)	
(74) TICHÝ & POLÁČEK Patentoprávní a známková kancelář, JUDr. Jaromír Tichý, Dominikánská 6, Plzeň, 30112		C07D 405/14 (2006.01)	
(51) C07C 217/74 (2006.01)		A61K 31/4025 (2006.01)	
C07C 213/10 (2006.01)		A61K 31/496 (2006.01)	
A61K 31/215 (2006.01)		A61P 25/00 (2006.01)	
A61P 25/24 (2006.01)		(11) 301441	
(11) 301450		(40) 17.04.2002	
(40) 14.04.2004		(21) 2002-11	
(21) 2003-3531		(73) MERCK PATENT GMBH, Darmstadt, DE	
(73) Sanofi-Aventis, Paris, FR		(72) Bathe Andreas, Darmstadt, DE	
(72) Caron Antonie, Montbazin, FR		Helfert Bernd, Ober-Ramstadt, DE	
Monnier Olivier, Villeveyrac, FR		Böttcher Henning, Darmstadt, DE	
Obert Sabrina, Sommières, FR		(54) Způsob a meziprodukt pro přípravu 1-[4-(5-kyanindol-3-yl)butyl]-4-(2-karbamoylbenzofuran-5-yl)piperazinu	
Roche Jérôme, Prades le Lez, FR		(32) 10.07.1999	
Ziri Isabelle, Montpellier, FR		(31) 19932314	
(54) Krystalové formy fenylethanolaminu, způsob jejich přípravy a farmaceutické kompozice, které je obsahují		(33) DE	
(32) 28.06.2001		(86) PCT/EP2000/006089	
(31) 0108562		(87) WO 2001/004112	
(33) FR			

(22)	29.06.2000		(72)	Vogler Conny, Bornheim, DE
(74)	JUDr. Jan Matějka, Národní 32, Praha, 11000			Forster Frank, Schöllkrippen, DE
(51)	C07D 413/14	(2006.01)		Vogel Karl, Alzenau, DE
	C07D 413/12	(2006.01)	(54)	Freund Burkhard, Erfstadt, DE
	C07D 417/14	(2006.01)		Saze, způsob jejich přípravy a použití
	A61K 31/422	(2006.01)	(32)	05.09.1998
	A61P 7/00	(2006.01)	(31)	19840663
	A61P 7/02	(2006.01)	(33)	DE
(11)	301432		(86)	PCT/EP1999/006365
(40)	13.11.2002		(87)	WO 2000/014162
(21)	2002-2202		(22)	28.08.1999
(73)	Bayer Schering Pharma Aktiengesellschaft, Berlin, DE		(74)	Čermák Hořejš Matějka a spol., JUDr. Karel Čermák, advokát, Národní 32, Praha 1, 11000
(72)	Straub Alexander, Wuppertal, DE			
	Lampe Thomas, Wuppertal, DE		(51)	C23C 14/06
	Pohlmann Jens, Wuppertal, DE	(2006.01)		C23C 14/54
	Röhrig Susanne, Essen, DE	(2006.01)	(11)	301431
	Perzborn Elisabeth, Wuppertal, DE		(40)	17.01.2001
	Schlemmer Karl-Heinz, Wuppertal, DE		(21)	2000-904
	Pernerstorfer Joseph, Wuppertal, DE		(73)	Oerlikon Trading AG, Truëbbach, 9477 Truëbbach, CH
(54)	Substituované oxazolidinony, způsob jejich výroby, léčiva tyto látky obsahující a jejich použití v oblasti srážení krve		(72)	Braendle Hans, Sargans, CH
(32)	24.12.1999			Shima Nobuhiko, Narita-shi, JP
(31)	19962924		(54)	Nástroj opatřený ochranným vrstevným systémem a způsob jeho výroby
(33)	DE		(32)	12.09.1997
(86)	PCT/EP2000/012492		(31)	PCT/IB/1997/1090
(87)	WO 2001/047919		(33)	WO
(22)	11.12.2000		(86)	PCT/IB1997/001090
(74)	Společná advokátní kancelář Všeťečka Zelený Švorčík Kalenský a partneři, JUDr. Miloš Všeťečka, Hálkova 2, Praha 2, 12000		(87)	WO 1999/014392
			(22)	12.09.1997
			(74)	Čermák Hořejš Matějka a spol., JUDr. Jan Matějka, advokát, Národní 32, Praha 1, 11000
(51)	C07D 477/02	(2006.01)	(51)	G05B 19/4069
	C07D 477/06	(2006.01)		G05B 19/4068
	C07D 477/20	(2006.01)		G05B 19/409
	C07D 487/04	(2006.01)		G05B 19/18
	C07B 61/00	(2006.01)	(11)	301434
	C07B 63/00	(2006.01)	(40)	11.10.2000
	A61K 31/4025	(2006.01)	(21)	2000-21
	A61K 31/407	(2006.01)	(73)	Walter Maschinenbau GmbH, Tübingen, DE
	A61P 31/04	(2006.01)	(72)	Dilger Christian, Leinfelden-Echterdingen, DE
(11)	301440			Huben Frieder, Moessingen, DE
(40)	15.10.2003		(54)	Systém pro vytváření, změnu a/nebo vizuální znázornění programů pro řízení brousicích strojů
(21)	2003-1911		(32)	05.01.1999
(73)	Merck Sharp & Dohme Corp., Rahway, NJ, US		(31)	19900117
(72)	Williams John M., Rahway, NJ, US		(33)	DE
	Skerlj Renato, Rahway, NJ, US		(22)	05.01.2000
(54)	Způsob výroby karbapenemových derivátů		(74)	Čermák Hořejš Myslíl a spol., JUDr. Karel Čermák, advokát, Národní 32, Praha 1, 11000
(32)	16.01.2001, 24.05.2001			
(31)	60/261,933, 60/293,440			
(33)	US, US			
(86)	PCT/US2002/000821			
(87)	WO 2002/057266			
(22)	11.01.2002			
(74)	KOREJZOVÁ & SPOL., v.o.s., JUDr. Zdeňka Korejzová, advokátka, Korunní 810/104 E, Praha 10, 10100			
(51)	C07H 5/06	(2006.01)		
	C07H 15/04	(2006.01)		
(11)	301451			
(40)	25.04.2007			
(21)	2005-658			
(73)	Ústav organické chemie a biochemie, Akademie věd ČR, Praha, CZ			
(72)	Ledvina Miroslav CSc., Praha, CZ			
	Džoganová Martina Mgr., Svidník, SK			
	Zyka Daniel Mgr. PhDr., Chodov, CZ			
(54)	Deriváty kyseliny glukosaminylmuramové			
(22)	18.10.2005			
(51)	C09C 1/56	(2006.01)		
	C08K 3/04	(2006.01)		
	C08K 9/02	(2006.01)		
(11)	301448			
(40)	13.06.2001			
(21)	2001-642			
(73)	Evonik Degussa GmbH, 45128 Essen, DE			

Seznam majitelů udělených patentů

(73)	(11)	(51)	(73)	(11)	(51)
AVENTIS PHARMA S. A., Antony, FR	301446	C 07 D 205/06	(2006.01)		
BACON Raymond John Dr., Aldsworth, GB	301433	A 61 M 15/00	(2006.01)		
BASF AKTIENGESELLSCHAFT, Ludwigshafen, DE	301438	A 01 N 47/24	(2006.01)		
BASF AKTIENGESELLSCHAFT, Ludwigshafen, DE	301444	C 07 C 45/37	(2006.01)		
Bayer Schering Pharma Aktiengesellschaft, Berlin, DE	301432	C 07 D 413/14	(2006.01)		
Evonik Degussa GmbH, 45128 Essen, DE	301448	C 09 C 1/56	(2006.01)		
Hans Oetiker AG, Maschinen- und Apparatefabrik, Horgen, CH	301437	B 21 D 39/04	(2006.01)		
HEINZ GLAS DECOR s. r. o., Hranice, CZ	301436	B 44 C 1/24	(2006.01)		
MASONITE CORPORATION, Chicago, IL, US	301435	B 27 N 3/08	(2006.01)		
MASONITE CORPORATION, Chicago, IL, US	301447	B 27 N 3/08	(2006.01)		
MERCK PATENT GMBH, Darmstadt, DE	301441	C 07 D 405/06	(2006.01)		
Merck Sharp & Dohme Corp., Rahway, NJ, US	301440	C 07 D 477/02	(2006.01)		
MERIAL, Lyon, FR	301439	A 01 N 43/56	(2006.01)		
Oerlikon Trading AG, Truebbach, 9477 Truebbach, CH	301431	C 23 C 14/06	(2006.01)		
RISCHEWSKI Marcus, Kelttern-Dietlingen, DE	301442	A 23 G 9/12	(2006.01)		
Sanofi-Aventis, Paris, FR	301450	C 07 C 217/74	(2006.01)		
SMITHKLINE BEECHAM BIOLOGICALS S. A., Rixensart, BE	301445	A 61 K 39/09	(2006.01)		
SMITHKLINE BEECHAM P.L.C., Brentford, GB	301449	A 61 K 31/167	(2006.01)		
TECHNISCHE UNIVERSITÄT BERLIN, Berlin, DE	301443	B 23 K 9/073	(2006.01)		
Ústav organické chemie a biochemie, Akademie věd ČR, Praha, CZ	301451	C 07 H 5/06	(2006.01)		
Walter Maschinenbau GmbH, Tübingen, DE	301434	G 05 B 19/4069	(2006.01)		

Zveřejněné překlady evropských patentových spisů

U následujících udělených evropských patentů s účinky pro Českou republiku byl majitelem předložen překlad patentového spisu do českého jazyka (§ 35c odst. 2 až 4 zákona č. 527/1990 Sb., v platném znění). Údaje jsou řazeny vzestupně podle čísel evropských patentů.

- | | |
|---|--|
| (97) EP 1295520 | (54) Stroj pro formování skleněných nádob se zařízením pro regulaci foukacího tlaku |
| (47) 25.11.2009 | (32) 05.12.2001 |
| (97) 26.03.2003 | (31) 5392 |
| (51) A01B 33/08 (2006.01) | (33) US |
| (96) 18.09.2002 | (74) Hák Janeček & Švestka, RNDr. Roman Hák, U Průhonu 5, Praha 7, 17000 |
| (96) 02020852.6 | |
| (73) Lemken GmbH & Co. KG, 46519 Alpen, DE | |
| (72) Gebbeken, Martin, Dipl.-Ing., 46519 Alpen, DE | |
| Giesen, Gottfried, Dipl.-Ing., 47495 Rheinberg, DE | |
| (54) Rotační brána s vylepšeným pohonem rotoru | (97) EP 1382579 |
| (32) 21.09.2001, 26.03.2002 | (47) 23.12.2009 |
| (31) 10146571, 10213400 | (97) 21.01.2004 |
| (33) DE, DE | (51) C03B 9/16 (2006.01) |
| (74) Společná advokátní kancelář Všecka Zelený Švorčík Kalenský a partneři, JUDr. Otakar Švorčík, Hálkova 2, Praha 2, 12000 | (96) 14.05.2003 |
| | (96) 03010723.9 |
| | (73) GPS GLASPRODUKTIONS-SERVICE GMBH, 45329 Essen, DE |
| | (72) Blaskowitz, Wolfgang, 45891 Gelsenkirchen, DE |
| | Emrath, Norbert, 45721 Haltern, DE |
| | (54) Pohonné zařízení pro natáčení ústníkového mechanismu mezi přední formou a konečnou formou stanice stroje na výrobu skla |
| | (32) 17.07.2002 |
| | (31) 10232241 |
| | (33) DE |
| | (74) Čermák Hořejš Matějka a spol., JUDr. Karel Čermák, advokát, Národní 32, Praha 1, 11000 |
| | |
| (97) EP 1300810 | (97) EP 1403265 |
| (47) 16.12.2009 | (47) 25.11.2009 |
| (97) 09.04.2003 | (97) 31.03.2004 |
| (51) G07D 7/12 (2006.01) | (51) C07D 333/38 (2006.01) |
| (96) 23.09.2002 | (96) 22.09.2003 |
| (96) 02380197.0 | (96) 03292318.7 |
| (73) FABRICA NACIONAL DE MONEDA Y TIMBRE, 28009 Madrid, ES | (73) Les Laboratoires Servier, 92415 Courbevoie Cedex, FR |
| (72) Merchan Palacios, Miguel, 28009 Madrid, ES | (72) Vaysse-Ludot, Lucile, 76490 Saint Wandrille Rancon, FR |
| Davo Ferro, Rafael, 28009 Madrid, ES | Lecouve, Jean-Pierre, 76600 Le Havre, FR |
| (54) Způsob a zařízení pro ověřování pravosti cenných papírů | (72) Langlois, Pascal, 76210 Saint Jean de la Neuville, FR |
| (32) 21.09.2001 | (54) Nový způsob průmyslové syntézy tetraesterů kyseliny 5-[bis(karboxylmethyl)-amino]-3-karboxylmethyl-4-kyan-2-thiofenkarboxylové a použití pro syntézu dvojmocných solí kyseliny ranelové a jejich hydrátů |
| (31) 200102117 | (32) 24.09.2002 |
| (33) ES | (31) 0211765 |
| (74) Čermák Hořejš Matějka a spol., JUDr. Karel Čermák, advokát, Národní 32, Praha 1, 11000 | (33) FR |
| | (74) Rott, Růžička & Guttman Patentové, známkové a advokátní kanceláře, Ing. Ivana Jirotková, Vinohradská 37, Praha 2, 12000 |
| | |
| (97) EP 1308592 | (97) EP 1413255 |
| (47) 09.12.2009 | (47) 09.12.2009 |
| (97) 07.05.2003 | (97) 28.04.2004 |
| (51) E05D 3/06 (2006.01) | (51) A61B 17/00 (2006.01) |
| E05D 7/04 (2006.01) | (96) 25.10.2002 |
| (96) 28.10.2002 | (96) 02023955.4 |
| (96) 02024027.1 | (73) RADI MEDICAL SYSTEMS AB, 754 50 Uppsala, SE |
| (73) Simonswerk, Gesellschaft mit beschränkter Haftung, 33378 Rheda-Wiedenbrück, DE | (72) Egnelöv, Por, 75440 Uppsala, SE |
| (72) Neukötter, Hubert, 48361 Beelen, DE | (54) Absorbovatelná lékařská těsnicí svorka |
| (54) Dveřní závěs pro skryté uspořádání mezi dveřní zárubní a dveřním křídlem | (74) TRAPLOVÁ HAKR KUBÁT Advokátní a patentová kancelář, Ing. Eduard Hakr, Přístavní 24, Praha 7, 17000 |
| (32) 31.10.2001, 20.06.2002, 28.08.2002 | |
| (31) 10153778, 10227638, 20213155 U | |
| (33) DE, DE, DE | |
| (74) Čermák Hořejš Matějka a spol., JUDr. Karel Čermák, advokát, Národní 32, Praha 1, 11000 | |
| | |
| (97) EP 1318108 | (97) EP 1435909 |
| (47) 25.11.2009 | (47) 02.12.2009 |
| (97) 11.06.2003 | (97) 01.05.2003 |
| (51) C03B 9/36 (2006.01) | |
| C03B 9/38 (2006.01) | |
| (96) 03.12.2002 | |
| (96) 02258324.9 | |
| (73) Emhart Glass S.A., 6330 Cham, CH | |
| (72) Fenton, F. Alan, Granby, Connecticut 06035, US | |
| Diehm, Leo, 6330 Cham, CH | |
| Mungovan, John P., Simsbury, Connecticut 06070, US | |
| Anheyer, Wolfgang, 41462 Neuss, DE | |
| Pinkerton, Steven J., Avon, Connecticut 06001, US | |

- | | |
|---|--|
| (51) A61K 9/10 (2006.01) | (54) Stírací zařízení |
| A61K 31/58 (2006.01) | (32) 21.03.2002 |
| A61K 31/4985 (2006.01) | (31) 10212441 |
| A61K 31/12 (2006.01) | (33) DE |
| (96) 18.10.2002 | (86) PCT/EP2003/002754 |
| (96) 02773797.2 | (87) WO 2003/080409 |
| (73) Baxter International Inc., Deerfield, Illinois 60015, US | (74) TRAPLOVÁ HAKR KUBÁT Advokátní a patentová kancelář, Ing. Jan Kubát, Přístavní 24, Praha 7, 17000 |
| (72) KIPP, James, E., Wauconda, IL 60084, US | |
| DOTY, Mark, J., Grayslake, IL 60030, US | |
| REBBECK, Christine, L., Algonquin, IL 60102, US | |
| BRYNJELSEN, Sean, Lake-In-The-Hills, IL 60156, US | |
| KONKEL, Jamie, Teresa, Lakemoor, IL 60050, US | |
| (54) Stabilní kompozice obsahující částice ve zmrazené vodné matici | (97) EP 1487416 |
| (32) 19.10.2001, 11.10.2002 | (47) 02.12.2009 |
| (31) 347548 P, 270267 | (97) 09.10.2003 |
| (33) US, US | (51) A61K 9/14 (2006.01) |
| (86) PCT/US2002/033270 | (96) 25.03.2003 |
| (87) WO 2003/035031 | (96) 03745623.3 |
| (74) Společná advokátní kancelář Vsetečka Zelený Švorčík Kalenský a partneři, JUDr. Miloš Vsetečka, Hálkova 2, Praha 2, 12000 | (73) TEVA PHARMACEUTICAL INDUSTRIES LTD., 49131 Petah Tikva, IL |
| | (72) LERNER, Itzhak, E., Petach Tikva, IL |
| | ROSENBERGER, Vered, Jerusalem, IL |
| | FLASHNER-BARAK, Moshe, Petach Tikva, IL |
| | DRABKIN, Anna, Tzur Hadassah, IL |
| | MOLDAVSKI, Naomi, Israel, IL |
| (97) EP 1439547 | (54) Mikročástice léčiva |
| (47) 30.12.2009 | (32) 26.03.2002 |
| (97) 21.07.2004 | (31) 367957 P |
| (51) G21F 5/012 (2006.01) | (33) US |
| (96) 18.01.2003 | (86) PCT/US2003/009327 |
| (96) 03001068.0 | (87) WO 2003/082247 |
| (73) GNS Gesellschaft für Nuklear-Service mbH, 45127 Essen, DE | (74) TRAPLOVÁ HAKR KUBÁT Advokátní a patentová kancelář, Ing. Eduard Hakr, Přístavní 24, Praha 7, 17000 |
| (72) Wriegt, Jürgen, 42579 Heiligenhaus, DE | |
| Methling, Dieter, 45525 Hattingen, DE | |
| Thomas, Felix, Dr., 50181 Bredburg, DE | |
| (54) Přepravní a/nebo skladovací nádoba pro ozářené palivové články, defektní palivové články a/nebo tyče defektních palivových článků | (97) EP 1499274 |
| (74) Čermák Hořejš Matějka a spol., JUDr. Karel Čermák, Národní 32, Praha 1, 11000 | (47) 16.12.2009 |
| | (97) 13.11.2003 |
| | (51) A61J 1/10 (2006.01) |
| | (96) 25.04.2003 |
| | (96) 03727991.6 |
| | (73) OTSUKA PHARMACEUTICAL FACTORY, INC., Naruto-shi, Tokushima 772-8601, JP |
| | (72) NAGAO, Katsuyoshi, Tokushima-shi, Tokushima 779-3121, JP |
| | YOKOYAMA, Toshiharu, Oe-gun, Tokushima 776-0010, JP |
| | KAWAKAMI, Keiichi, Itano-gun, Tokushima 771-0200, JP |
| (97) EP 1440240 | (54) Lékařský víckomorový kontejner a vak s individuálním uzavíráním |
| (47) 02.12.2009 | (32) 30.04.2002, 07.08.2002, 17.02.2003 |
| (97) 01.05.2003 | (31) 2002128336, 2002229704, 2003038927 |
| (51) F03B 13/10 (2006.01) | (33) JP, JP, JP |
| F03B 13/08 (2006.01) | (86) PCT/JP2003/005327 |
| (96) 27.09.2002 | (87) WO 2003/092574 |
| (96) 02801875.2 | (74) Rott, Růžička & Guttman Patentové, známkové a advokátní kanceláře, Ing. Jana Fuchsová, Vinohradská 37, Praha 2, 12000 |
| (73) Wobben, Aloys, 26607 Aurich, DE | |
| (72) Wobben, Aloys, 26607 Aurich, DE | |
| (54) Generátor, obzvláště pro vodní elektrárnu, s jedním statorem a s jedním otočně uloženým rotorem | |
| (32) 19.10.2001 | |
| (31) 10152712 | |
| (33) DE | |
| (86) PCT/EP2002/010840 | |
| (87) WO 2003/036080 | |
| (74) PATENTSERVIS Praha a.s., Jivenská 1273/1, Praha 4, 14021 | |
| (97) EP 1485280 | (97) EP 1516012 |
| (47) 30.12.2009 | (47) 23.12.2009 |
| (97) 02.10.2003 | (97) 24.12.2003 |
| (51) B60S 1/40 (2006.01) | (51) C08J 5/08 (2006.01) |
| (96) 17.03.2003 | C08G 18/80 (2006.01) |
| (96) 03718691.3 | C03C 25/32 (2006.01) |
| (73) VALEO SYSTEMES D'ESSUYAGE, 78321 La Verriere, FR | C09D 175/16 (2006.01) |
| (72) SCHOLL, Wolfgang, 74376 Gemmrigheim, DE | (96) 04.06.2003 |
| FINK, Andreas, 71723 Grossbottwar, DE | (96) 03740182.5 |
| SCHREMMER, Gerhard, 74321 Bietigheim-Bissingen, DE | (73) Bayer MaterialScience AG, 51368 Leverkusen, DE |
| ERNSTMEIER, Heiko, 74321 Bietigheim-Bissingen, DE | (72) RISCHE, Thorsten, 59423 Unna, DE |
| | WEIKARD, Jan, 51519 Odenthal, DE |
| | FELLER, Thomas, 42659 Solingen, DE |
| | LÜHMANN, Erhard, 29699 Bomlitz, DE |
| | NAUJOKS, Karin, 51519 Odenthal, DE |
| | (54) Plastické hmoty zpevněné skelnými vlákny |

(32) 17.06.2002
(31) 10226933
(33) DE
(86) PCT/EP2003/005828
(87) WO 2003/106542
(74) Společná advokátní kancelář Všetečka Zelený Švorčík Kalenský a partneři, JUDr. Miloš Všetečka, Hálkova 2, Praha 2, 12000

(97) **EP 1516448**
(47) 25.11.2009
(97) 31.12.2003
(51) **H04L 1/06** (2006.01)
H04L 25/03 (2006.01)
H04L 25/02 (2006.01)
(96) 20.06.2003
(96) 03761175.3
(73) Qualcomm, Incorporated, San Diego, CA 92121, US
(72) KETCHUM, John W., Harvard, MA 01451, US
WALTON, Jay R., Westford, MA 01886, US
(54) **Zpracování signálu s rozkládáním charakteristického módu kanálu a s kanálovou inverzí pro MIMO systémy**
(32) 24.06.2002
(31) 179442
(33) US
(86) PCT/US2003/019464
(87) WO 2004/002047
(74) TRAPLOVÁ HAKR KUBÁT Advokátní a patentová kancelář, Ing. Eduard Hakr, Přístavní 24, Praha 7, 17000

(97) **EP 1516763**
(47) 04.11.2009
(97) 23.03.2005
(51) **B60J 5/04** (2006.01)
(96) 07.08.2004
(96) 04018787.4
(73) Orten, Robert Erich, 54470 Bernkastel-Kues, DE
(72) Schmiederer, Hermann, 77815 Bühl, DE
(54) **Skřínová nástavba**
(32) 19.09.2003
(31) 10343915
(33) DE
(74) Společná advokátní kancelář Všetečka Zelený Švorčík Kalenský a partneři, JUDr. Petr Kalenský, Hálkova 2, Praha 2, 12000

(97) **EP 1519939**
(47) 09.12.2009
(97) 15.01.2004
(51) **C07D 487/10** (2006.01)
C07D 471/10 (2006.01)
A61K 31/40 (2006.01)
A61K 31/435 (2006.01)
(96) 27.06.2003
(96) 03739358.4
(73) Targacept, Inc., Winston-Salem, NC 27102-1487, US
(72) BHATTI, Balwinder, S., Winston-Salem, NC 27106, US
MILLER, Craig, H., Winston-Salem, NC 27103, US
SCHMITT, Jeffrey, D., Winston-Salem, NC 27105, US
(54) **N-Aryl-diazaspirocyclické sloučeniny, způsoby jejich přípravy a použití těchto sloučenin**
(32) 05.07.2002
(31) 394337 P
(33) US
(86) PCT/US2003/020524
(87) WO 2004/005293
(74) Společná advokátní kancelář Všetečka Zelený Švorčík Kalenský a partneři, JUDr. Miloš Všetečka, Hálkova 2, Praha 2, 12000

(97) **EP 1524348**

(47) 11.11.2009
(97) 20.04.2005
(51) **D04B 15/06** (2006.01)
(96) 03.09.2004
(96) 04021033.8
(73) LONATI S.P.A., 25124 Brescia, IT
(72) Lonati, Ettore, 25121 Brescia, IT
Lonati, Tiberio, 25121 Brescia, IT
Lonati, Fausto, 25128 Brescia, IT
(54) **Zařízení pro volbu platin v okrouhlém pletacím stroji pro pletení punčochového zboží nebo podobně**
(32) 15.10.2003
(31) MI20031995
(33) IT
(74) Rott, Růžička & Guttman Patentové, známkové a advokátní kanceláře, Ing. Ivana Menšíková, Vinohradská 37, Praha 2, 12000

(97) **EP 1532130**
(47) 04.11.2009
(97) 11.03.2004
(51) **C07D 307/88** (2006.01)
(96) 29.08.2002
(96) 02807711.3
(73) Biocon Limited, Bangalore 561 229, IN
(72) POORNAPRAJNA, Acharya, Bangalore 561229 Karnataka, IN
SRENILAYAM, Gopeekrishnan, Bangalore 561229 Karnataka, IN
GANESH, Sambasivam, Bangalore 561229 Karnataka, IN
(54) **Způsob výroby sodné soli jako imunosupresiva**
(86) PCT/IN2002/000178
(87) WO 2004/020426
(74) PATENTSERVIS Praha a.s., Jivenská 1273/1, Praha 4, 14021

(97) **EP 1542716**
(47) 04.11.2009
(97) 19.02.2004
(51) **A61K 38/40** (2006.01)
C07K 7/06 (2006.01)
C07K 5/117 (2006.01)
C07K 5/027 (2006.01)
C07K 5/062 (2006.01)
C07K 5/107 (2006.01)
C07K 7/02 (2006.01)
C07K 14/60 (2006.01)
(96) 08.08.2003
(96) 03785034.4
(73) IPSEN PHARMA, 92100 Boulogne-Billancourt, FR
(72) DONG, Zheng, Xin, Holliston, MA 01746, US
(54) **Peptidy uvolňující růstový hormon**
(32) 09.08.2002
(31) 402263 P
(33) US
(86) PCT/US2003/024834
(87) WO 2004/014415
(74) Společná advokátní kancelář Všetečka Zelený Švorčík Kalenský a partneři, JUDr. Pavel Zelený, Hálkova 2, Praha 2, 12000

(97) **EP 1545428**
(47) 30.12.2009
(97) 01.04.2004
(51) **C07K 1/18** (2006.01)
C07K 14/61 (2006.01)
(96) 22.09.2003
(96) 03754774.2
(73) Pharmacia Corporation, Peapack, NJ 07977, US

(72) BOYLE, Denis, M., Marthasville, MO 63357, US
BUCKLEY, John, J., Ofallon, MO 63366, US
JOHNSON, Gary, V., St. Charles, MO 63304, US
STEINMEYER, David, E., Clarkson Valley, MO 63014, US
TOAL, Michele, Chesterfield, MO 63017, US
AYKENT, Serdar, Chesterfield, MO 63017, US
RATHORE, Anurag, S., Thousand Oaks, CA 91361, US
(54) **Způsob snížení úrovně agregace pegylovaného proteinu**
(32) 20.09.2002, 25.08.2003, 16.09.2003
(31) 412227 P, 646798, 662884
(33) US, US, US
(86) PCT/US2003/029546
(87) WO 2004/026251
(74) Společná advokátní kancelář Všeťečka Zelený Švorčík
Kalenský a partneři, JUDr. Pavel Zelený, Hálkova 2, Praha
2, 12000

(97) **EP 1552036**
(47) 30.12.2009
(97) 29.04.2004
(51) **C23C 30/00** (2006.01)
(96) 10.10.2003
(96) 03750143.4
(73) CERATIZIT Austria Gesellschaft m.b.H., 6600 Reutte
/Tirol, AT
(72) KATHREIN, Martin, A-6600 Reutte, AT
MITTERER, Christian, A-8700 Leoben, AT
SCHLEINKOFER, Uwe, A-6600 Reutte, AT
(54) **Řezný nástroj s nízkým součinitelem tření**
(32) 14.10.2002
(31) 6782002
(33) AT
(86) PCT/AT2003/000307
(87) WO 2004/035864
(74) Společná advokátní kancelář Všeťečka Zelený Švorčík
Kalenský a partneři, JUDr. Miloš Všeťečka, Hálkova 2,
Praha 2, 12000

(97) **EP 1558595**
(47) 25.11.2009
(97) 06.05.2004
(51) **C07D 295/18** (2006.01)
A61K 31/495 (2006.01)
A61P 37/08 (2006.01)
A61P 25/00 (2006.01)
(96) 21.10.2003
(96) 03809596.4
(73) Janssen Pharmaceutica NV, 2340 Beerse, BE
(72) APODACA, Richard, L., La Jolla, CA 92037, US
JABLONOWSKI, Jill, A., San Diego, CA 92129, US
LY, Kiev, S., San Diego, CA 92126, US
SHAH, Chandravadan, R., San Diego, CA 92129, US
SWANSON, Devin, M., LaJolla, CA 92037, US
XIAO, Wei, San Diego, CA 92130, US
(54) **Piperazinyl- a diazapanylbenzamidů a -benzthioamidů**
(32) 23.10.2002
(31) 420495 P
(33) US
(86) PCT/US2003/033343
(87) WO 2004/037801
(74) Čermák Hořejš Matějka a spol., JUDr. Karel Čermák,
advokát, Národní 32, Praha 1, 11000

(97) **EP 1584767**
(47) 07.10.2009
(97) 12.10.2005
(51) **E04C 2/16** (2006.01)
(96) 06.04.2005
(96) 05007510.0

(73) Fennen, Wolfgang, Dipl.-Ing., 26871 Papenburg, DE
Mahler, Manfred, Dr.-Ing., 42899 Remscheid, DE
Pasch, Helmut, Prof. Dr., 47929 Grefrath, DE

(72) Fennen, Wolfgang, Dipl.-Ing., 26817 Rhaderfehn, DE
Mahler, Manfred, Dr.-Ing., 42899 Remscheid, DE
Pasch, Helmut, Prof. Dr., 47929 Grefrath, DE
(54) **Stavební prvek, zejména deskový stavební prvek, a
způsob výroby stavebního prvku, zejména deskového
stavebního prvku**
(32) 06.04.2004
(31) 102004017325
(33) DE
(74) KOREJZOVÁ & SPOL., v.o.s., JUDr. Petra Korejzová,
advokátka, Korunní 810/104 E, Praha 10, 10100

(97) **EP 1599330**
(47) 04.11.2009
(97) 16.09.2004
(51) **B29C 49/04** (2006.01)
(96) 29.01.2004
(96) 04706117.1
(73) SOPLAR SA, CH-9450 Altstätten, CH
(72) DÜRINGER, Markus, A-6972 Fussach, AT
HAMMERLE, Martin, A-6832 Sulz, AT
(54) **Způsob a zařízení pro výrobu dutých těles**
(32) 05.03.2003, 25.03.2003
(31) 341032003, 517032003
(33) CH, CH
(86) PCT/CH2004/000047
(87) WO 2004/078457
(74) PATENTSERVIS Praha a.s., Jivenská 1273/1, Praha 4,
14021

(97) **EP 1605101**
(47) 14.10.2009
(97) 14.12.2005
(51) **E01F 8/00** (2006.01)
B28B 1/29 (2006.01)
(96) 08.06.2005
(96) 05012379.3
(73) EUDUR-Bau GmbH & Co. KG, 33442 Herzebrock-
Clarholz, DE
(72) Thielhorn, Wulf, 33330 Gütersloh, DE
(54) **Způsob a zařízení pro výrobu vícevrstvé desky z betonu**
(32) 09.06.2004, 21.07.2004
(31) 102004027928, 102004036288
(33) DE, DE
(74) TRAPLOVÁ HAKR KUBÁT Advokátní a patentová
kancelář, Ing. Eduard Hakr, Přístavní 24, Praha 7, 17000

(97) **EP 1611042**
(47) 21.10.2009
(97) 07.10.2004
(51) **B65H 45/28** (2006.01)
(96) 19.03.2004
(96) 04721983.7
(73) TAU MACHINES S.R.L., 51010 Massa e Cozzile (PT), IT
(72) TOMMASI, Renzo, I-51016 Montecatini Terme, IT
(54) **Skládací válec pro listový materiál**
(32) 28.03.2003
(31) FI20030085
(33) IT
(86) PCT/IT2004/000134
(87) WO 2004/085301
(74) Společná advokátní kancelář Všeťečka Zelený Švorčík
Kalenský a partneři, JUDr. Miloš Všeťečka, Hálkova 2,
Praha 2, 12000

(97) **EP 1646636**
(47) 02.12.2009
(97) 17.02.2005

- | | | | | | |
|------|---|-----------|------|---|-----------|
| (51) | C07F 5/06 | (2006.01) | (54) | Způsob výroby podávací formy, která je zajištěna proti zneužití | |
| | C07F 5/02 | (2006.01) | (32) | 24.12.2003 | |
| | C07D 257/04 | (2006.01) | (31) | 10361596 | |
| | C07D 403/10 | (2006.01) | (33) | DE | |
| (96) | 15.07.2004 | | (86) | PCT/EP2004/014679 | |
| (96) | 04801815.4 | | (87) | WO 2005/063214 | |
| (73) | Novartis AG, 4056 Basel, CH | | (74) | Společná advokátní kancelář Všečeka Zelený Švorčík Kalenský a partneři, JUDr. Petr Kalenský, Hálkova 2, Praha 2, 12000 | |
| (72) | SEDELMEIER, Gottfried, 79227 Schallstadt, DE | | | | |
| (54) | Způsob přípravy tetrazolových derivátů organoborazidů a organoaluminiumazidů | | | | |
| (32) | 15.07.2003 | | | | |
| (31) | 0316546 | | | | |
| (33) | GB | | (97) | EP 1702945 | |
| (86) | PCT/EP2004/007980 | | (47) | 11.11.2009 | |
| (87) | WO 2005/014602 | | (97) | 20.09.2006 | |
| (74) | TRAPLOVÁ HAKR KUBÁT Advokátní a patentová kancelář, Ing. Jan Kubát, Přístavní 24, Praha 7, 17000 | | (51) | C08J 9/00 | (2006.01) |
| | | | | C08K 3/00 | (2006.01) |
| | | | (96) | 17.02.2006 | |
| | | | (96) | 06110084.8 | |
| | | | (73) | BASF SE, 67056 Ludwigshafen, DE | |
| (97) | EP 1661097 | | (72) | Braun, Frank, 67063, Ludwigshafen, DE | |
| (47) | 23.09.2009 | | | Fink, Günter, 67133, Maxdorf, DE | |
| (97) | 03.03.2005 | | | Mair, Gunther, 68163, Mannheim, DE | |
| (51) | G08B 13/10 | (2006.01) | | Keppeler, Uwe, 67126, Hochdorf-Assenheim, DE | |
| | G08B 21/02 | (2006.01) | | Rudloff, Jan, 01127, Dresden, DE | |
| (96) | 20.08.2004 | | (54) | Částice z polyolefinové pěny obsahující plnivo | |
| (96) | 04767003.9 | | (32) | 18.03.2005, 08.09.2005 | |
| (73) | Elsi Technologies Oy, 01450 Vantaa, FI | | (31) | 102005013040, 102005042942 | |
| (72) | SEPPONEN, Raimo, FIN-00530 Helsinki, FI | | (33) | DE, DE | |
| (54) | Způsob a zařízení pro sledování místa, pohybu a vlastností objektu | | (74) | Společná advokátní kancelář Všečeka Zelený Švorčík Kalenský a partneři, JUDr. Otakar Švorčík, Hálkova 2, Praha 2, 12000 | |
| (32) | 20.08.2003, 15.01.2004 | | | | |
| (31) | 20031172, 20040044 | | | | |
| (33) | FI, FI | | | | |
| (86) | PCT/FI2004/000489 | | | | |
| (87) | WO 2005/020171 | | | | |
| (74) | PATENTSERVIS Praha a.s., Jivenská 1273/1, Praha 4, 14021 | | | | |
| | | | (97) | EP 1705453 | |
| | | | (47) | 25.11.2009 | |
| | | | (97) | 27.09.2006 | |
| | | | (51) | F41H 5/04 | (2006.01) |
| | | | (96) | 22.03.2006 | |
| | | | (96) | 06005843.5 | |
| (97) | EP 1680150 | | (73) | Krauss-Maffei Wegmann GmbH & Co. KG, 80997 München, DE | |
| (47) | 04.11.2009 | | | | |
| (97) | 19.05.2005 | | (72) | Bayer, Robert, 86316 Friedberg, DE | |
| (51) | A61L 27/46 | (2006.01) | | Schiele, Stefan, 86156 Augsburg, DE | |
| | A61L 27/52 | (2006.01) | | Keil, Norbert, 85221 Dachau, DE | |
| | A61L 27/56 | (2006.01) | | Pöllner, Andreas, 82178 Puchheim, DE | |
| (96) | 05.11.2004 | | (54) | Vrstvená pancéřová deska pro ochranu vozidel nebo budov před střelami s vysokou kinetickou energií, pronikajícími pancířem | |
| (96) | 04797669.1 | | (32) | 24.03.2005 | |
| (73) | Dritte Patentportfolio Beteiligungsgesellschaft mbH & Co. KG, 12529 Schönefeld / Waltersdorf, DE | | (31) | 102005013660 | |
| (72) | ZEHBE, Rolf-Dieter, 13589 Berlin, DE | | (33) | DE | |
| | SCHUBERT, Helmut, 13465 Berlin, DE | | (74) | FISCHER & PARTNER, Ing. Michael Fischer, Na Hrobcí 5, Praha 2, 12800 | |
| (54) | Kompozitní materiál obsahující hydrogel vyrobený elektricky vyvolanou precipitací pevné fáze | | | | |
| (32) | 05.11.2003 | | | | |
| (31) | 10351661 | | | | |
| (33) | DE | | | | |
| (86) | PCT/EP2004/012564 | | (97) | EP 1735274 | |
| (87) | WO 2005/044325 | | (47) | 25.11.2009 | |
| (74) | Čermák Hořejš Matějka a spol., JUDr. Karel Čermák, advokát, Národní 32, Praha 1, 11000 | | (97) | 06.10.2005 | |
| | | | (51) | C07C 311/20 | (2006.01) |
| | | | | C07C 311/29 | (2006.01) |
| | | | | C07C 311/43 | (2006.01) |
| | | | | A61K 31/18 | (2006.01) |
| | | | | A61P 19/02 | (2006.01) |
| | | | | A61P 35/04 | (2006.01) |
| | | | (96) | 21.03.2005 | |
| | | | (96) | 05729212.0 | |
| | | | (73) | Southern Research Institute, Birmingham Alabama 35205, US | |
| | | | (72) | ANANTHAN, Subramaniam, Birmingham, AL 35216, US | |
| (97) | EP 1699440 | | (54) | Neptické inhibitory matricových metaloproteináz | |
| (47) | 11.11.2009 | | (32) | 22.03.2004 | |
| (97) | 14.07.2005 | | (31) | 555380 P | |
| (51) | A61K 9/20 | (2006.01) | (33) | US | |
| | A61K 31/515 | (2006.01) | (86) | PCT/US2005/009263 | |
| | A61K 31/485 | (2006.01) | | | |
| | A61K 31/5513 | (2006.01) | | | |
| (96) | 23.12.2004 | | | | |
| (96) | 04804271.7 | | | | |
| (73) | Grünenthal GmbH, 52078 Aachen, DE | | | | |
| (72) | BARTHOLOMÄUS, Johannes, 52080 Aachen, DE | | | | |
| | ARKENAU-MARIC, Elisabeth, 50931 Köln, DE | | | | |

(87) WO 2005/092844
(74) Rott, Růžička & Guttmann Patentové, známkové a advokátní kanceláře, Ing. Ivana Jirotková, Vinohradská 37, Praha 2, 12000

(51) **A61K 31/165** (2006.01)
A61K 38/13 (2006.01)
A61P 9/00 (2006.01)
A61P 9/12 (2006.01)

(96) 02.08.2005
(96) 05769973.8

(73) Novartis AG, 4056 Basel, CH
(72) CAMENISCH, Gian, P., CH-4125 Riehen, CH
GROSS, Gerhard, 79539 Lörrach, DE
OTTINGER, Isabel, 79108 Freiburg, DE
WASMUTH, Daniel, CH-4112 Bättwil-Flüh, CH

(54) **Způsob zlepšení biologické dostupnosti inhibitoru reninu**

(32) 03.08.2004
(31) 598700 P
(33) US
(86) PCT/EP2005/008369
(87) WO 2006/013094
(74) TRAPLOVÁ HAKR KUBÁT Advokátní a patentová kancelář, Ing. Jan Kubát, Přístavní 24, Praha 7, 17000

(97) **EP 1737659**

(47) 11.11.2009
(97) 27.10.2005
(51) **B41F 19/06** (2006.01)

(96) 13.04.2005
(96) 05730280.4
(73) manroland AG, 63075 Offenbach/Main, DE
(72) EITEL, Hans-Georg, 61348 Bad-Homburg, DE
GEBHARDT, Rainer, 63075 Offenbach, DE
MEXNER, Wolfgang, 65428 Rüsselsheim, DE
PÜSCHEL, Uwe, 55262 Heidesheim, DE
REISING, Michael, 63073 Offenbach, DE
RESCHKE, Guido, 65597 Hünfelden-Ohren, DE
SCHÖLZIG, Jürgen, 55126 Mainz, DE
ZINKE, Michael, 65551 Limburg, DE

(54) **Podložka pro razicí ústrojí**

(32) 13.04.2004, 29.04.2004, 04.02.2005
(31) 102004018306, 102004021102, 102005005491
(33) DE, DE, DE
(86) PCT/EP2005/003878
(87) WO 2005/100025
(74) Společná advokátní kancelář Všečeka Zelený Švorčík Kalenský a partneři, JUDr. Otakar Švorčík, Hálkova 2, Praha 2, 12000

(97) **EP 1776302**

(47) 06.01.2010
(97) 09.02.2006
(51) **B65G 69/04** (2006.01)

(96) 15.06.2005
(96) 05777252.7
(73) TOTAL RAFFINAGE MARKETING, 92800 Puteaux, FR
(72) PINON, Ulysse, F-76600 Le Havre, FR
DROMARD, Nicolas, F-76600 Le Havre, FR
COTTARD, Bernard, F-76430 Saint Romain de Colbosc, FR

(54) **Zařízení a způsob plnění násypkové nádrže pevnými oddělenými částicemi**

(32) 02.07.2004
(31) 0407355
(33) FR
(86) PCT/FR2005/001486
(87) WO 2006/013240
(74) Čermák Hořejš Matějka a spol., JUDr. Karel Čermák, advokát, Národní 32, Praha 1, 11000

(97) **EP 1740859**

(47) 02.12.2009
(97) 10.11.2005
(51) **F16K 3/02** (2006.01)
F16K 3/314 (2006.01)
F16K 31/50 (2006.01)

(96) 28.04.2005
(96) 05741359.3
(73) Düker GmbH & Co. KGaA, 97753 Karlstadt, DE
(72) WERNER, Rüdiger, 63768 Hösbach, DE

(54) **Uzavírací šoupátko**

(32) 29.04.2004
(31) 202004006831 U
(33) DE
(86) PCT/EP2005/004593
(87) WO 2005/106299
(74) Čermák Hořejš Matějka a spol., JUDr. Karel Čermák, Národní 32, Praha 1, 11000

(97) **EP 1780354**

(47) 30.12.2009
(97) 02.05.2007
(51) **E05B 65/08** (2006.01)
E05C 17/60 (2006.01)
E05D 13/00 (2006.01)
B60J 5/06 (2006.01)

(96) 12.10.2006
(96) 06021394.9

(73) Brose Schliesssysteme GmbH & Co. KG, 42369 Wuppertal, DE
(72) Kothe, Markus, 42553 Velbert, DE
Hörschgen, Frank, 42657 Solingen, DE

(54) **Uspořádání posuvných dveří pro motorové vozidlo**

(32) 28.10.2005
(31) 202005017077 U
(33) DE
(74) Čermák Hořejš Matějka a spol., JUDr. Karel Čermák, Národní 32, Praha 1, 11000

(97) **EP 1775484**

(47) 30.12.2009
(97) 18.04.2007
(51) **F16C 9/02** (2006.01)
F16C 19/44 (2006.01)
F16C 33/58 (2006.01)
F16C 33/66 (2006.01)

(96) 16.08.2006
(96) 06118986.6
(73) Schaeffler KG, 91074 Herzogenaurach, DE
(72) Tisch, Siegfried, 70839 Gerlingen, DE
Solfrank, Peter, 96158 Frensdorf, DE

(54) **Radiální uložení**

(32) 13.10.2005
(31) 726253 P
(33) US
(74) TRAPLOVÁ HAKR KUBÁT Advokátní a patentová kancelář, Ing. Eduard Hakr, Přístavní 24, Praha 7, 17000

(97) **EP 1791820**

(47) 02.12.2009
(97) 29.12.2005
(51) **C07D 215/26** (2006.01)
C07D 251/26 (2006.01)

(96) 21.06.2005
(96) 05770221.9

(73) Novartis AG, 4056 Basel, CH
(72) LOHSE, Olivier, CH-4056 Basel, CH
VOGEL, Caspar, CH-4102 Binningen, CH

(97) **EP 1776099**

(47) 25.11.2009
(97) 09.02.2006

(54) **Enantioselektivní příprava derivátů chinolinu**
(32) 22.06.2004
(31) 0413960
(33) GB
(86) PCT/EP2005/006686
(87) WO 2005/123684
(74) TRAPLOVÁ HAKR KUBÁT Advokátní a patentová kancelář, Ing. Jan Kubát, Přístavní 24, Praha 7, 17000

(74) PATENTSERVIS Praha a.s., Jivenská 1273/1, Praha 4, 14021

(97) **EP 1799913**
(47) 11.11.2009
(97) 23.11.2006
(51) **E01D 15/127** (2006.01)
(96) 21.09.2005
(96) 05857853.5
(73) Krauss-Maffei Wegmann GmbH & Co. KG, 80997 München, DE
(72) WIEDECK, Hans-Norbert, 45481 Mühlheim/Ruhr, DE
DIEFENDAHL, Wolfgang, 47638 Straelen, DE
AUGUSTIN, Walter, 55595 Winterbach, DE
(54) **Modulární nůžkový most, pokládací zařízení a způsob pokládání modulárních nůžkových mostů**
(32) 14.10.2004
(31) 102004049969
(33) DE
(86) PCT/DE2005/001658
(87) WO 2006/122513
(74) FISCHER & PARTNER Intellectual Property, s.r.o., Na Hrobci 294/5, Praha 2, 12800

(97) **EP 1818052**
(47) 11.11.2009
(97) 12.01.2006
(51) **A61K 31/167** (2006.01)
A61P 35/00 (2006.01)
A61P 31/18 (2006.01)
A61P 31/00 (2006.01)
A61P 31/10 (2006.01)
A61P 11/08 (2006.01)
A61P 9/00 (2006.01)
A61P 19/02 (2006.01)
(96) 28.06.2005
(96) 05763090.7
(73) Acacia Pharma Limited, Harston Cambridgeshire CB22 7GG, GB
(72) ARGILÉS HUGUET, José María, E-08190 Valldoreix, ES
LÓPEZ SORIANO, Francisco Javier, E-08028 Barcelona, ES
BUSQUETS RIUS, Silvia, E-08789 Vilanova d'Espoia, ES
(54) **Nové terapeutické použití formoterolu**
(32) 29.06.2004
(31) 200401941
(33) ES
(86) PCT/ES2005/000365
(87) WO 2006/003222
(74) KANIA, SEDLÁK, SMOLA Patentová a známková kancelář, Ing. František Kania, Mendlovo nám. 1a, Brno, 60300

(97) **EP 1804592**
(47) 11.11.2009
(97) 06.04.2006
(51) **A23K 1/00** (2006.01)
A23K 1/165 (2006.01)
(96) 27.09.2005
(96) 05785170.1
(73) Novozymes A/S, 2880 Bagsvaerd, DK
(72) MARCUSSEN, Erik, Schmidt, DK-2750 Ballerup, DK
BORUP, Flemming, DK-1620 Copenhagen V, DK
SIMONSEN, Ole, DK-2860 Soeborg, DK
MARKUSSEN, Erik, Kj?r, DK-3500 Vaerloese, DK
(54) **Enzymové granule, způsob jejich výroby**
(32) 27.09.2004
(31) 200401465
(33) DK
(86) PCT/DK2005/000610
(87) WO 2006/034710
(74) PATENTSERVIS Praha a.s., Jivenská 1273/1, Praha 4, 14021

(97) **EP 1826321**
(47) 18.11.2009
(97) 29.08.2007
(51) **E02D 29/14** (2006.01)
(96) 22.02.2007
(96) 07290231.5
(73) Saint-Gobain PAM, 54000 Nancy, FR
(72) Cuny, Arnaud, 54119 Domgermain, FR
Berthon, Francis, 54340 Pompey, FR
(54) **Uzavírací zařízení**
(32) 28.02.2006
(31) 0601799
(33) FR
(74) Společná advokátní kancelář Vsetečka Zelený Švorčík Kalenský a partneři, JUDr. Petr Kalenský, Hálkova 2, Praha 2, 12000

(97) **EP 1807324**
(47) 11.11.2009
(97) 30.03.2006
(51) **B65D 85/10** (2006.01)
(96) 20.09.2005
(96) 05786900.0
(73) Philip Morris Products S.A., 2000 Neuchâtel, CH
(72) WEISS, Jacques, CH-1280 Prevezin-Moens, CH
CHEMLA, Marc, CH-1170 Aubonne, CH
STROTHERS, Simon, Sutton Coldfield B73 5EE, GB
BAILEY, Thomas, Coventry CV7 7BY, GB
HOULDSWORTH, Michael, Winslow Buckinghamshire MK18 3JJ, GB
(54) **Balení pro zachování čerstvosti podlouhlých kuřáckých výrobků**
(32) 20.09.2004
(31) 04022366
(33) EP
(86) PCT/EP2005/054692
(87) WO 2006/032661

(97) **EP 1831699**
(47) 11.11.2009
(97) 29.06.2006
(51) **G01N 33/68** (2006.01)
(96) 20.12.2005
(96) 05820913.1
(73) AntibodyShop A/S, 2820 Gentofte, DK
(72) UTTENTHAL, Lars, Otto, E-37002 Salamanca, ES
JUANES, Margarita, Ghiglione, E-37002 Salamanca, ES
BANGERT, Kristian, DK-2100 Copenhagen ?, DK
(54) **Stanovení neutrofilního, s gelatinázou asociovaného lipokalinu (NGAL) jako diagnostického markeru ledvinové poruchy**
(32) 20.12.2004, 21.09.2005
(31) 637503 P, 719307 P
(33) US, US
(86) PCT/DK2005/000806
(87) WO 2006/066587
(74) Rott, Růžička & Guttman Patentové, známkové a advokátní kanceláře, Ing. Jana Fuchsová, Vinohradská 37, Praha 2, 12000

(97) EP 1842484	(51) B65D 51/28	(2006.01)
(47) 11.11.2009	B65D 25/08	(2006.01)
(97) 10.10.2007	B65D 81/32	(2006.01)
(51) A61B 5/0205	(96) 18.04.2006	
A61B 17/16	(96) 06733305.4	
A61C 1/00	(73) Ekberg Emballage AB, 235 39 Vellinge, SE	
H02P 6/08	(72) GUDMUNDSSON, Jonas, S-236 38 Höllviken, SE	
H02P 25/02	(54) Uspořádání uzávěru pro nádobu	
(96) 03.04.2007	(32) 19.04.2005, 15.06.2005	
(96) 07105552.9	(31) 0500874, 0501367	
(73) I.D.I. Evolution S.r.l., 20052 Monza MI, IT	(33) SE, SE	
(72) PIANTONI, Angiolino, 20050, LESMO (Milan), IT	(86) PCT/SE2006/000449	
(54) Řídicí systém elektrického motoru pro chirurgické aplikace	(87) WO 2006/112776	
(32) 04.04.2006	(74) PATENTSERVIS Praha a.s., Jivenská 1273/1, Praha 4, 14021	
(31) MI20060652		
(33) IT		
(74) Čermák Hořejš Matějka a spol., JUDr. Karel Čermák, advokát, Národní 32, Praha 1, 11000		
(97) EP 1853814	(97) EP 1875692	
(47) 13.01.2010	(47) 11.11.2009	
(97) 08.09.2006	(97) 02.11.2006	
(51) F02M 63/02	(51) H04W 72/08	(2009.01)
F02M 69/46	(96) 21.04.2006	
F02M 69/04	(96) 06750983.6	
(96) 20.01.2006	(73) QUALCOMM INCORPORATED, San Diego, California 92121, US	
(96) 06701416.7	(72) MALLADI, Durga, Prasad, San Diego, California 92128, US	
(73) Toyota Jidosha Kabushiki Kaisha, Toyota-shi, Aichi-ken, 471-8571, JP	WILLENEGGER, Serge, D., CH-1425 Onnens, CH	
(72) TOMODA, Terutoshi, Toyota-shi, Aichi 4718571, JP	MONTOJO, Juan, San Diego, California 92130, US	
TSUCHIYA, Tomihisa, Toyota-shi, Aichi 4718571, JP	(54) Provozování více nosných frekvencí v datových přenosových systémech	
SAKAI, Mitsuto, Toyota-shi, Aichi 4718571, JP	(32) 05.04.2006, 28.04.2005	
(54) Zařízení pro přívod paliva pro vozidlo	(31) 398803, 676109 P	
(32) 02.03.2005	(33) US, US	
(31) 2005057438	(86) PCT/US2006/015115	
(33) JP	(87) WO 2006/116102	
(86) PCT/JP2006/301270	(74) Rott, Růžička & Guttmann Patentové, známkové a advokátní kanceláře, Ing. Ivana Menšíková, Vinohradská 37, Praha 2, 12000	
(87) WO 2006/092916		
(74) PATENTSERVIS Praha a.s., Jivenská 1273/1, Praha 4, 14021	(97) EP 1887379	
(97) EP 1869066	(47) 26.08.2009	
(47) 11.11.2009	(97) 13.02.2008	
(97) 19.10.2006	(51) G01S 1/00	(2006.01)
(51) C07K 1/04	G01S 5/02	(2006.01)
C07K 14/16	G01S 5/14	(2006.01)
C07K 17/08	(96) 04.07.2007	
C07K 17/06	(96) 07111773.3	
(96) 10.04.2006	(73) ROKE MANOR RESEARCH LIMITED, Romsey, Hampshire SO51 0ZN, GB	
(96) 06724190.1	(72) Weedon, Robert John, Roke Manor Research Limited, Hampshire SO51 0ZN, GB	
(73) LONZA AG, CH-4002 Basel, CH	(54) Způsob a zařízení pro řízení frekvenčního zdroje	
(72) ALBERICIO, Fernando, E-08007 Barcelona, ES	(32) 01.08.2006	
CRUZ, Luis, Javier, E-08028 Barcelona, ES	(31) 0615233	
GARCIA-MARTIN, Fayna, E-28230 Las Rozas C.P. Madrid, ES	(33) GB	
TULLA-PUCHE, Judit, E-08028 Barcelona, ES	(74) Čermák Hořejš Matějka a spol., JUDr. Karel Čermák, advokát, Národní 32, Praha 1, 11000	
(54) Syntéza peptidů alfa-helixů na PEG pryskyřici		
(32) 08.04.2005, 09.05.2005, 18.07.2005	(97) EP 1902446	
(31) 05007694, 05010051, 699861 P	(47) 13.01.2010	
(33) EP, EP, US	(97) 18.01.2007	
(86) PCT/EP2006/003256	(51) G21C 9/016	(2006.01)
(87) WO 2006/108594	(96) 24.06.2006	
(74) RNDr. Naděžda Nowaková CSc., Neustupného 1832/22, Praha 5, 15500	(96) 06754548.3	
(97) EP 1874648	(73) Refractory Intellectual Property GmbH & Co. KG, 1100 Wien, AT	
(47) 28.10.2009	(72) WILHELM, Bruno, 55288 Spiesheim, DE	
(97) 26.10.2006	(54) Vanovité zařízení pro zadržování roztavené aktivní zóny	
	(32) 11.07.2005	
	(31) 102005032253	
	(33) DE	

(86) PCT/EP2006/006107
(87) WO 2007/006406
(74) KANIA, SEDLÁK, SMOLA Patentová a známková kancelář, Ing. Jiří Malůšek, Mendlovo nám. 1a, Brno, 60300

(97) **EP 1910728**
(47) 09.09.2009
(97) 01.02.2007
(51) **F16L 15/04** (2006.01)
F16B 33/00 (2006.01)
F16B 33/06 (2006.01)
E21B 17/08 (2006.01)

(96) 31.07.2006
(96) 06778088.2
(73) Viega GmbH & Co. KG, 57439 Attendorn, DE
(72) VIEGENER, Walter, 57439 Attendorn, DE
(54) **Spojovací element pro vytvoření tekutinotěsného šroubového spoje a způsob jeho výroby**
(32) 29.07.2005
(31) 102005036343
(33) DE
(86) PCT/EP2006/064872
(87) WO 2007/012673
(74) Čermák Hořejš Matějka a spol., JUDr. Karel Čermák, advokát, Národní 32, Praha 1, 11000

(97) **EP 1915561**
(47) 02.12.2009
(97) 22.02.2007
(51) **F16L 21/03** (2006.01)
(96) 06.07.2006
(96) 06762448.6

(73) A. RAYMOND ET CIE, 38000 Grenoble, FR
(72) FEGER, Axel, 79540 Lörrach, DE
UTZ, Daniel, 79415 Bad Bellingen, DE
(54) **Spojka pro uspořádání kapalinového vedení**
(32) 12.08.2005
(31) 102005038397
(33) DE
(86) PCT/EP2006/006592
(87) WO 2007/019916
(74) Čermák Hořejš Matějka a spol., JUDr. Karel Čermák, Národní 32, Praha 1, 11000

(97) **EP 1916644**
(47) 21.10.2009
(97) 30.04.2008
(51) **G08G 1/09** (2006.01)
G08G 1/0967 (2006.01)
G08G 1/123 (2006.01)

(96) 19.10.2007
(96) 07405313.3
(73) RUAG Electronics, 3000 Bern 22, CH
(72) Jaquier, Cyril, 8047 Zürich, CH
Betschart, Erwin, 8006 Zürich, CH
Lehmann, Pascal, 8173 Neerach, CH
Stoffel, Martin, 3932 Visperterminen, CH
(54) **Způsob a zařízení pro generování a přenos georeferencovaných zpráv**
(32) 26.10.2006
(31) 102006051021
(33) DE
(74) Rott, Růžička & Guttman Patentové, známkové a advokátní kanceláře, Ing. Jiří Andera, Vinohradská 37, Praha 2, 12000

(97) **EP 1945911**
(47) 02.12.2009
(97) 10.05.2007
(51) **F01D 3/04** (2006.01)

(96) 24.10.2006
(96) 06819128.7
(73) SIEMENS AKTIENGESELLSCHAFT, 80333 München, DE
(72) WIEGHARDT, Kai, 44869 Bochum, DE
(54) **Parní turbína**
(32) 31.10.2005
(31) 05023760
(33) EP
(86) PCT/EP2006/067717
(87) WO 2007/051733
(74) Čermák Hořejš Matějka a spol., JUDr. Karel Čermák, advokát, Národní 32, Praha 1, 11000

(97) **EP 1960304**
(47) 23.12.2009
(97) 21.06.2007
(51) **B66B 31/00** (2006.01)

(96) 16.11.2006
(96) 06818080.1
(73) Kone Corporation, 00330 Helsinki, FI
(72) VLAD, René, 58285 Gevelsberg, DE
(54) **Uchycovací a přepravní zařízení pro schody eskalátoru**
(32) 16.12.2005
(31) 102005060220
(33) DE
(86) PCT/DE2006/002007
(87) WO 2007/068226
(74) A. Holas & partner Patentová a známková kancelář, Ing. Mgr. Hana Holasová, Křížová 4, Brno, 60300

(97) **EP 1961850**
(47) 28.10.2009
(97) 27.08.2008
(51) **D04H 13/00** (2006.01)
D04H 3/16 (2006.01)
D04H 3/10 (2006.01)
D04H 1/46 (2006.01)

(96) 22.02.2007
(96) 07003616.5
(73) ALBIS Spa, 20123 Milano, IT
(72) Boscolo, Galliano, 13856 Vigliano B.SE, IT
(54) **Kompozitní netkaná textilie zaplétaná vodním paprskem schopná absorbovat kapaliny**
(74) PATENTSERVIS Praha a.s., Jivenská 1273/1, Praha 4, 14021

(97) **EP 1967393**
(47) 09.12.2009
(97) 10.09.2008
(51) **B60D 1/62** (2006.01)
B60Q 1/30 (2006.01)
H01R 13/703 (2006.01)

(96) 21.12.2007
(96) 07024886.9
(73) ConWys AG, 6023 Rothenburg, CH
(72) Wystron, Alexander, 6005 Luzern, CH
(54) **Elektrické přípojovací zařízení pro přívěs**
(32) 03.03.2007
(31) 202007003151 U
(33) DE
(74) Čermák Hořejš Matějka a spol., JUDr. Karel Čermák, advokát, Národní 32, Praha 1, 11000

(97) **EP 1986935**
(47) 04.11.2009
(97) 30.08.2007
(51) **G01R 31/02** (2006.01)
G01R 31/28 (2006.01)
(96) 06.02.2007
(96) 07721885.7

(73) OBO Bettermann GmbH & Co. KG, 58710 Menden, DE
(72) OGOŘEK, Udo, 59077 Hamm, DE
SCHURWANZ, Jürgen, 58708 Menden, DE
TRINKWALD, Jürgen, 58708 Menden, DE
(54) **Zařízení pro zkoušení elektrotechnické desky s vodivou dráhou**
(32) 23.02.2006
(31) 102006008443
(33) DE
(86) PCT/DE2007/000215
(87) WO 2007/095887
(74) Společná advokátní kancelář Všeťečka Zelený Švorčík Kalenský a partneři, JUDr. Miloš Všeťečka, Hálkova 2, Praha 2, 12000

(97) **EP 1989045**
(47) 21.10.2009
(97) 13.09.2007
(51) **B32B 3/26** (2006.01)
E06B 3/20 (2006.01)
(96) 18.01.2007
(96) 07702859.5
(73) K.M.B. Klebetechnik GMBH, 44357 Dortmund, DE
(72) ZOROWIK, Peter, Johannes, 44357 Dortmund, DE
KAISER, Klaus, 58300 Wetter, DE
(54) **Páska pro ochranu hran k ochraně okrajů vícenásobných skleněných tabulí, zejména tabulí pro protipožární ochranu**
(32) 01.03.2006
(31) 202006003156 U
(33) DE
(86) PCT/EP2007/000415
(87) WO 2007/101499
(74) Ing. Jiří Chlustina, Jana Masaryka 43-47, Praha 2, 12000

(97) **EP 1998750**
(47) 28.10.2009
(97) 04.10.2007
(51) **A61K 9/22** (2006.01)
A61K 31/522 (2006.01)
A61K 31/4468 (2006.01)
A61K 31/4178 (2006.01)
(96) 23.03.2007
(96) 07734862.1
(73) BioAlliance Pharma, 75015 Paris, FR
(72) COSTANTINI, Dominique, F-75014 Paris, FR
LEMARCHAND, Caroline, F-75014 Paris, FR
(54) **Mukózní bioadhezivní nosič s pomalým uvolňováním pro dodávání účinných látek**
(32) 24.03.2006
(31) 06290480
(33) EP
(86) PCT/IB2007/001662
(87) WO 2007/110778
(74) PATENTSERVIS Praha a.s., Jivenská 1273/1, Praha 4, 14021

(97) **EP 2010014**
(47) 30.09.2009
(97) 13.09.2007
(51) **A23L 3/3463** (2006.01)
A23L 1/035 (2006.01)
(96) 08.01.2007
(96) 07722747.8
(73) Dritte Patentportfolio Beteiligungsgesellschaft mbH & Co. KG, 12529 Schönefeld/Waltersdorf, DE
(72) BEHNAM, Dariush, 64380 Rossdorf, DE
(54) **Solubilizátory konzervačních prostředků a způsob jejich výroby**
(32) 07.03.2006, 03.11.2006
(31) 102006010809, PCT/EP2006/010568
(33) DE, EP

(86) PCT/EP2007/000094
(87) WO 2007/101495
(74) Čermák Hořejš Matějka a spol., JUDr. Karel Čermák, advokát, Národní 32, Praha 1, 11000

(97) **EP 2011582**
(47) 11.11.2009
(97) 07.01.2009
(51) **B21D 43/00** (2006.01)
B23B 13/02 (2006.01)
B23Q 7/04 (2006.01)
(96) 06.07.2007
(96) 07111963.0

(73) LNS S.A., 2534 Orvin, CH
(72) Schärer, Rolf, 2534 Orvin, CH
(54) **Zařízení pro postupné vkládání tyčového materiálu do stroje pro obrábění těchto tyčí**
(74) PATENTSERVIS Praha a.s., Jivenská 1273/1, Praha 4, 14021

(97) **EP 2024238**
(47) 06.01.2010
(97) 22.11.2007
(51) **B65D 1/04** (2006.01)
(96) 09.05.2007
(96) 07728949.4

(73) WashTec Holding GmbH, 86153 Augsburg, DE
(72) AUER, Robert, 86391 Stadtbergen, DE
(54) **Kartuš**
(32) 13.05.2006
(31) 102006022477
(33) DE
(86) PCT/EP2007/054497
(87) WO 2007/131924
(74) Rott, Růžička & Guttmann Patentové, známkové a advokátní kanceláře, Ing. Jiří Andera, Vinohradská 37, Praha 2, 12000

(97) **EP 2044270**
(47) 07.10.2009
(97) 17.01.2008
(51) **E04D 3/36** (2006.01)
E04F 13/08 (2006.01)
(96) 27.06.2007
(96) 07785855.3

(73) EJOT Baubefestigungen GmbH, D-57334 Bad Laasphe, DE
(72) DRATSCHMIDT, Frank, 57319 Bad Berleburg, DE
KNEBEL, Ulrich, 57319 Bad Berleburg-Berghausen, DE
HACKLER, Erhard, 57319 Bad Berleburg, DE
WIED, Werner, 57319 Bad Berleburg, DE
(54) **Upevňovací systémy a způsob montáže izolačních desek**
(32) 13.07.2006
(31) 102006032445
(33) DE
(86) PCT/EP2007/005676
(87) WO 2008/006465
(74) Čermák Hořejš Matějka a spol., JUDr. Karel Čermák, advokát, Národní 32, Praha 1, 11000

(97) **EP 2049745**
(47) 04.11.2009
(97) 14.02.2008
(51) **E04D 3/36** (2006.01)
E04F 13/08 (2006.01)
(96) 27.06.2007
(96) 07764880.6
(73) EJOT Baubefestigungen GmbH, 57334 Bad Laasphe, DE

- (72) HACKLER, Erhard, 57319 Bad Berleburg, DE
KNEBEL, Ulrich, 57319 Bad Berleburg-Berghausen, DE
WIED, Werner, 57319 Bad Berleburg, DE
DRATSCHMIDT, Frank, 57319 Bad Berleburg, DE
- (54) **Upevňovací systém sestávající z hmoždinky a plastového hřebíku a způsob montáže izolačních desek**
- (32) 08.08.2006
(31) 102006037025
(33) DE
(86) PCT/EP2007/005677
(87) WO 2008/017347
(74) Čermák Hořejš Matějka a spol., JUDr. Karel Čermák, advokát, Národní 32, Praha 1, 11000

- (97) **EP 2063746**
(47) 09.12.2009
(97) 13.03.2008
(51) **A47K 5/12** (2006.01)
(96) 03.09.2007
(96) 07802078.1
(73) Adolf Würth GmbH & Co. KG, 74653 Künzelsau, DE
(72) DRAUTZ, Rüdiger, 74189 Weinsberg, DE
ISLEIB, Thomas, 74074 Heilbronn, DE
- (54) **Kapalinový dávkovač**
- (32) 08.09.2006
(31) 102006043309
(33) DE
(86) PCT/EP2007/007661
(87) WO 2008/028608
(74) Čermák Hořejš Matějka a spol., JUDr. Karel Čermák, advokát, Národní 32, Praha 1, 11000

Evropské patenty zrušené Evropským patentovým úřadem

Následující evropské patenty udělené Evropským patentovým úřadem s účinky pro Českou republiku byly zrušeny Evropským patentovým úřadem podle článku 102 Úmluvy o udělování evropských patentů (§35f odst 2 zákona č. 527/1990 Sb., v platném znění).

- (97) EP 1480985
(97) EP 1560879

MM4A Zánik evropských patentů nezaplacením poplatků za udržování platnosti patentu

Následující evropské patenty udělené Evropským patentovým úřadem s účinky pro Českou republiku zanikly pro nezaplacení poplatků za udržování platnosti patentu (§22 písm. b) zákona č. 527/1990 Sb., v platném znění).

- | | | |
|-----------------|-----------------|-----------------|
| (97) EP 1285792 | (97) EP 1428081 | (97) EP 1666405 |
| (97) EP 1310392 | (97) EP 1502500 | (97) EP 1673338 |
| (97) EP 1386690 | (97) EP 1502996 | (97) EP 1680462 |
| (97) EP 1386719 | (97) EP 1511141 | (97) EP 1685283 |
| (97) EP 1386983 | (97) EP 1526317 | (97) EP 1752556 |
| (97) EP 1393759 | (97) EP 1527053 | (97) EP 1753265 |
| (97) EP 1403682 | (97) EP 1527838 | (97) EP 1771500 |
| (97) EP 1411140 | (97) EP 1528968 | (97) EP 1887581 |
| (97) EP 1411899 | (97) EP 1531982 | (97) EP 1915358 |
| (97) EP 1411908 | (97) EP 1532139 | |
| (97) EP 1411923 | (97) EP 1534705 | |
| (97) EP 1412060 | (97) EP 1535369 | |
| (97) EP 1412085 | (97) EP 1536782 | |
| (97) EP 1412306 | (97) EP 1544201 | |
| (97) EP 1412332 | (97) EP 1546631 | |
| (97) EP 1412626 | (97) EP 1621809 | |
| (97) EP 1414438 | (97) EP 1623784 | |
| (97) EP 1414560 | (97) EP 1651425 | |
| (97) EP 1414613 | (97) EP 1651536 | |
| (97) EP 1414615 | (97) EP 1654567 | |
| (97) EP 1415381 | (97) EP 1656305 | |
| (97) EP 1417095 | (97) EP 1660337 | |
| (97) EP 1419163 | (97) EP 1663881 | |
| (97) EP 1419178 | (97) EP 1664799 | |

PD4A Převod práv a ostatní změny majitelů evropských patentů

(97)	EP 1446985
(73)	LYTTRON Technology GmbH, 51373 Leverkusen, DE
(97)	EP 1446985
(73)	Bayer MaterialScience Aktiengesellschaft, 51368 Leverkusen, DE
(97)	EP 1455773
(73)	Dompe' S.P.A., 67100 L'Aquila, IT
(97)	EP 1455785
(73)	Bayer Schering Pharma Aktiengesellschaft, Berlin, DE
(97)	EP 1455878
(73)	Carefusion 303, Inc., San Diego, 92121, CA, US
(97)	EP 1474201
(73)	Carefusion 303, Inc., San Diego, 92121, CA, US
(97)	EP 1501586
(73)	Carefusion 303, Inc., San Diego, 92121, CA, US
(97)	EP 1506193
(73)	Bayer Schering Pharma Aktiengesellschaft, Berlin, DE
(97)	EP 1549652
(73)	Bayer Schering Pharma Aktiengesellschaft, Berlin, DE
(97)	EP 1575647
(73)	Carefusion 303, Inc., San Diego, 92121, CA, US
(97)	EP 1603541
(73)	Halozyme, Inc., San Diego, 92121, CA, US
(97)	EP 1644737
(73)	Medion Diagnostics AG, 3186 Düringen, CH
(97)	EP 1689370
(73)	Bayer Schering Pharma Aktiengesellschaft, Berlin, DE
(97)	EP 1691950
(73)	ThyssenKrupp Lasertechnik GmbH, 88212 Ravensburg, DE
(97)	EP 1713823
(73)	Medivir AB, 141 22 Huddinge, SE Tibotec Pharmaceuticals, Little Island, Co Cork, IE
(97)	EP 1723978
(73)	Carefusion 303, Inc., San Diego, 92121, CA, US
(97)	EP 1731420
(73)	Industria Helicat y Alas Giratorias, S.L., 08023 Barcelona, ES
(97)	EP 1835961
(73)	Carefusion 303, Inc., San Diego, 92121, CA, US
(97)	EP 1848406
(73)	Jenapharm GmbH & Co. KG, 07745 Jena, DE
(97)	EP 1886694
(73)	Jenapharm GmbH & Co. KG, 07745 Jena, DE

FG1K

Zapsané užité vzory - přehled podle čísel zápisu

V období uzávěrky tohoto čísla Věstníku zapsal Úřad průmyslového vlastnictví tyto užité vzory.

20541	F 17 C 1/02	(2006.01)
20542	B 65 D 47/04	(2006.01)
20543	B 65 D 41/02	(2006.01)
20544	G 01 D 21/02	(2006.01)
20545	G 09 F 23/02	(2006.01)
20546	G 01 F 3/24	(2006.01)
20547	B 25 B 11/00	(2006.01)
20548	A 63 C 19/00	(2006.01)
20549	G 01 N 3/00	(2006.01)
20550	E 03 F 5/06	(2006.01)
20551	E 01 D 19/08	(2006.01)
20552	E 06 B 7/082	(2006.01)
20553	E 06 B 1/52	(2006.01)
20554	E 06 B 3/92	(2006.01)
20555	A 61 G 15/12	(2006.01)
20556	G 01 N 3/32	(2006.01)
20557	G 06 F 19/00	(2006.01)
20558	B 23 C 5/20	(2006.01)
20559	C 12 Q 1/04	(2006.01)
20560	C 09 D 15/00	(2006.01)
20561	A 61 F 7/02	(2006.01)
20562	F 28 F 1/00	(2006.01)
20563	B 01 L 3/00	(2006.01)
20564	F 03 D 11/04	(2006.01)
20565	G 06 F 19/00	(2006.01)
20566	C 09 D 125/06	(2006.01)
20567	A 63 B 71/04	(2006.01)

FG1K

Zapsané užité vzory - řazené podle MPT

- (51) **A61F 7/02** (2006.01)
(11) 20561
(21) **2009-22111**
(22) 21.12.2009
(47) 22.02.2010
(73) Mareš Miloš, Praha, CZ
(72) Mareš Miloš, Praha, CZ
(54) **Bederní pás**
(74) KUDRLIČKA a SEDLÁK, Ing. Jiří Sedlák, Husova 5, České Budějovice, 37001
- (51) **A61G 15/12** (2006.01)
A61G 15/10 (2006.01)
A61G 15/02 (2006.01)
A61G 15/00 (2006.01)
(11) 20555
(21) **2009-21997**
(22) 26.11.2009
(47) 22.02.2010
(73) BORCAD cz, s.r.o., Fryčovice, CZ
(72) Boruta Ivan Ing., Fryčovice, CZ
Míl Petr Ing., Frýdek-Místek, CZ
Siuda Bronislav Ing., Hnojník, CZ
(54) **Mechanismus synchronizace horizontálního nastavení opěr noh u lékařského křesla**
- (51) **A63B 71/04** (2006.01)
A63B 71/02 (2006.01)
A63B 71/00 (2006.01)
(11) 20567
(21) **2010-22205**
(22) 29.01.2010
(47) 22.02.2010
(73) Mužík Vladimír Mgr., Beroun, CZ
(72) Mužík Vladimír Mgr., Beroun, CZ
(54) **Sportovní míčová hra**
- (51) **A63C 19/00** (2006.01)
(11) 20548
(21) **2009-21872**
(22) 29.10.2009
(47) 22.02.2010
(73) Kopřiva Miloš Ing. arch., Praha, CZ
(72) Kopřiva Miloš Ing. arch., Praha, CZ
(54) **Zařízení umožňující dostatečně únosnou instalaci mobilních systémů uměle chlazených ledových ploch na hladiny přírodních i umělých vodních ploch**
- (51) **B01L 3/00** (2006.01)
G06M 11/00 (2006.01)
(11) 20563
(21) **2009-22128**
(22) 29.12.2009
(47) 22.02.2010
(73) Fyziologický ústav AV ČR, v.v.i., Praha, CZ
Česká zemědělská univerzita v Praze, Praha, CZ
Výzkumný ústav živočišné výroby, v. v. i., Praha, CZ
(72) Lytvynets Andriy MVDr., Praha 6 - Řepy, CZ
Lachout Josef Ing. CSc., Třebotov, CZ
Langrová Iva prof. Ing. CSc., Praha 4 - Kunratice, CZ
Vadlejch Jaroslav Ing. Ph.D., Strakonice, CZ
Kunc Petr Ing. Ph.D., Praha 4, CZ
Knížková Ivana doc. Ing. CSc., Praha 3, CZ
Jiroutová Pavlína Ing., Zlatníky - Hodkovice, CZ
(54) **Pomůcka pro záchyt vajíček oxyurid**
(74) Ministerstvo zemědělství ČR, Mgr. Hana Jirkalová, Těšnov 17, Praha 1, 11705
- (51) **B23C 5/20** (2006.01)
(11) 20558
(21) **2009-22099**
(22) 18.12.2009
- (47) 22.02.2010
(73) Vysoká škola báňská - Technická univerzita Ostrava, Ostrava-Poruba, CZ
(72) Mrkvica Ivan Doc. Dr. Ing., Ostrava, CZ
Ryszard Konderla Ing., Bystřice, CZ
(54) **Nástroj k dokončovacímú obrábění zpevněných povrchů obrobků**
- (51) **B25B 11/00** (2006.01)
(11) 20547
(21) **2009-21829**
(22) 19.10.2009
(47) 22.02.2010
(32) 21.10.2008
(31) 202008014031
(33) DE
(73) Sigl Anton, Johanniskirchen, DE
(72) Sigl Anton, Johanniskirchen, DE
(54) **Zařízení pro montování spojovacích částí potrubí**
(74) KUDRLIČKA a SEDLÁK, Ing. Jiří Sedlák, Husova 5, České Budějovice, 37001
- (51) **B65D 41/02** (2006.01)
B65D 55/00 (2006.01)
(11) 20543
(21) **2009-21418**
(22) 07.07.2009
(47) 22.02.2010
(73) Mušálek Oto, Ludgeřovice, CZ
(72) Mušálek Oto, Ludgeřovice, CZ
(54) **Uzávěr nádoby umožňující přenášení**
(74) Ing. Iva Rylková, Polská 1525, Ostrava - Poruba, 70800
- (51) **B65D 47/04** (2006.01)
B65D 55/00 (2006.01)
(11) 20542
(21) **2009-21417**
(22) 07.07.2009
(47) 22.02.2010
(73) Mušálek Oto, Ludgeřovice, CZ
(72) Mušálek Oto, Ludgeřovice, CZ
(54) **Uzávěr nádoby pro odběr kapalin z výdejníku**
(74) Ing. Iva Rylková, Polská 1525, Ostrava - Poruba, 70800
- (51) **C09D 125/06** (2006.01)
C09D 5/34 (2006.01)
C09D 5/08 (2006.01)
C08L 25/06 (2006.01)
C08J 11/08 (2006.01)
B29B 17/00 (2006.01)
(11) 20566
(21) **2010-22187**
(22) 25.01.2010
(47) 22.02.2010
(73) Jandourek Milan DiS., Ostrov, CZ
(72) Jandourek Milan DiS., Ostrov, CZ
(54) **Plastická hmota s nízkou viskozitou na bázi polystyrenu**
(74) Mgr. Ing. Tomáš Feigl, Vítězná 73, Karlovy Vary, 36009
- (51) **C09D 15/00** (2006.01)
C09F 5/02 (2006.01)
C08G 63/49 (2006.01)
(11) 20560
(21) **2009-22106**
(22) 21.12.2009
(47) 22.02.2010
(73) COLORLAK, a.s., Staré Město, CZ
(72) Duroň Jaroslav Ing., Ždánice, CZ
(54) **Jednovrstvá olejová lazura**
- (51) **C12Q 1/04** (2006.01)
C12Q 1/68 (2006.01)

- (11) **C12N 15/09** (2006.01)
(21) 20559
(22) **2009-22103**
(47) 21.12.2009
(73) 22.02.2010
(73) Genex CZ, s.r.o. Radek Horváth RNDr. Ph.D., Brno, CZ
(72) Horváth Radek RNDr. Ph.D., Brno, CZ
(54) **Diagnostický prostředek pro detekci legionel metodou PCR**
- (51) **E01D 19/08** (2006.01)
E03F 5/06 (2006.01)
(11) 20551
(21) **2009-21911**
(22) 09.11.2009
(47) 22.02.2010
(73) VB Mosty s.r.o., Chrást, CZ
PolyPLASTY s.r.o., Praha, CZ
(72) Brůj Václav, Břasy, CZ
Vlček Petr Ing., Červený Kostelec, CZ
(54) **Mostní odvodňovač s volitelným odtokem a mříží**
(74) Langrova, s.r.o., Skrétova 48, Plzeň, 30100
- (51) **E03F 5/06** (2006.01)
(11) 20550
(21) **2009-21910**
(22) 09.11.2009
(47) 22.02.2010
(73) PolyPLASTY s.r.o., Praha, CZ
(72) Vlček Petr Ing., Červený Kostelec, CZ
(54) **Plastová mříž pro odvodnění komunikací a zpevněných ploch**
(74) Langrova, s.r.o., Skrétova 48, Plzeň, 30100
- (51) **E06B 1/52** (2006.01)
E06B 1/20 (2006.01)
E06B 1/30 (2006.01)
E06B 3/96 (2006.01)
(11) 20553
(21) **2009-21943**
(22) 17.11.2009
(47) 22.02.2010
(73) Ponka Tomáš, Česká Skalice, CZ
(72) Ponka Tomáš, Česká Skalice, CZ
(54) **Rám**
(74) Ing. Milan Škoda, Nahořanská 308, Nové Město nad Metují, 54901
- (51) **E06B 3/92** (2006.01)
E06B 3/94 (2006.01)
(11) 20554
(21) **2009-21944**
(22) 17.11.2009
(47) 22.02.2010
(73) Ponka Tomáš, Česká Skalice, CZ
(72) Ponka Tomáš, Česká Skalice, CZ
(54) **Dveře**
(74) Ing. Milan Škoda, Nahořanská 308, Nové Město nad Metují, 54901
- (51) **E06B 7/082** (2006.01)
E06B 7/08 (2006.01)
(11) 20552
(21) **2009-21930**
(22) 12.11.2009
(47) 22.02.2010
(73) IZOMAT s.r.o., Červený Kostelec, CZ
(72) Urbánek Jaroslav, Rtyň v Podkrkonoší, CZ
(54) **Žaluzie**
(74) Ing. Milan Škoda, Nahořanská 308, Nové Město nad Metují, 54901
- (51) **F03D 11/04** (2006.01)
(11) 20564
(21) **2009-22129**
(22) 30.12.2009
- (47) 22.02.2010
(73) Karč Jan, Boží Dar, CZ
(72) Karč Jan, Boží Dar, CZ
(54) **Stožár větrné elektrárny**
(74) ZEMAN - podkrušňohorská patentová a známková kancelář, Petr Zeman, Hradní 301, Loket, 35733
- (51) **F17C 1/02** (2006.01)
F17C 1/16 (2006.01)
(11) 20541
(21) **2009-20779**
(22) 23.01.2009
(47) 22.02.2010
(73) Moroz Nikolay, Praha, CZ
Lukiyanets Sergey, Praha, CZ
(72) Moroz Nikolay, Praha, CZ
Lukiyanets Sergey, Praha, CZ
(54) **Tlaková nádoba sestávající z kompozitní obalové vrstvy obklopující tenkostěnnou kovovou vložku**
(74) Ing. Václav Kratochvíl, patentový zástupce, Tábořská 758/33, Mladá Boleslav, 29301
- (51) **F28F 1/00** (2006.01)
(11) 20562
(21) **2009-22121**
(22) 22.12.2009
(47) 22.02.2010
(73) Veselý Daniel Ing., Praha, CZ
Jedlička Vít, Hradec Králové, CZ
(72) Veselý Daniel Ing., Praha, CZ
Jedlička Vít, Hradec Králové, CZ
(54) **Rekupační výměník tepla**
(74) Jan Brykner, Resslova 741, Hradec Králové, 50002
- (51) **G01D 21/02** (2006.01)
G06F 19/00 (2006.01)
(11) 20544
(21) **2009-21709**
(22) 18.09.2009
(47) 22.02.2010
(73) Česká zemědělská univerzita v Praze, Technická fakulta, Praha, CZ
(72) Míra Miroslav Ing. Ph.D., Kostelec nad Orlicí, CZ
Prošek Václav, Praha, CZ
Kavka Miroslav prof. Ing. Dr.Sc., Praha, CZ
Altmann Vlastimil Ing. Ph.D., Horoměřice, CZ
(54) **Univerzální měřicí ústředna**
- (51) **G01F 3/24** (2006.01)
G01F 3/00 (2006.01)
(11) 20546
(21) **2009-21788**
(22) 07.10.2009
(47) 22.02.2010
(73) Výzkumný ústav meliorací a ochrany půdy, v.v.i., Praha, CZ
(72) Kulhavý Zbyněk Ing. CSc., Pardubice, CZ
Čmelík Milan Ing., Skuteč, CZ
(54) **Zařízení pro měření drenážního odtoku a vývěrů vod**
(74) Ministerstvo zemědělství ČR, Mgr. Hana Jirkalová, Těšnov 17, Praha 1, 11705
- (51) **G01N 3/00** (2006.01)
G01N 29/36 (2006.01)
G01N 29/12 (2006.01)
G01N 29/14 (2006.01)
(11) 20549
(21) **2009-21876**
(22) 30.10.2009
(47) 22.02.2010
(73) České vysoké učení technické Fakulta stavební, Praha, CZ
(72) Michalko Ondrej Doc. Ing. CSc., Praha, CZ
Bažantová Zdeňka Ing. arch. CSc., Praha, CZ
(54) **Zařízení pro určení rezonančních frekvencí pevných těles, zejména prizmatických a cylindrických**
(74) Ing. Hana Dušková, Na Kočově 180, Chotutice, 28103

- (51) **G01N 3/32** (2006.01)
G01N 3/34 (2006.01)
G01N 3/38 (2006.01)
- (11) 20556
(21) **2009-22023**
(22) 03.12.2009
(47) 22.02.2010
(73) Západočeská univerzita v Plzni, Plzeň, CZ
(72) Kříž Antonín Doc. Dr. Ing., Plzeň, CZ
Beneš Petr Ing., Plzeň, CZ
Šimeček Jiří Ing., České Budějovice, CZ
Formánek Josef Doc. Ing. Ph.D., Nezvěstice, CZ
- (54) **Testovací zařízení**
(74) TICHÝ & POLÁČEK Patentoprávní a známková kancelář,
JUDr. Jaromír Tichý, Dominikánská 6, Plzeň, 30112
- (51) **G06F 19/00** (2006.01)
G06Q 90/00 (2006.01)
G06K 19/00 (2006.01)
- (11) 20565
(21) **2010-22133**
(22) 05.01.2010
(47) 22.02.2010
(73) Vojtěch Lukáš Ing. Bc., Nahořany nad Metují, CZ
Fiala František JUDr., Kaplice, CZ
(72) Vojtěch Lukáš Ing. Bc., Nahořany nad Metují, CZ
- (54) **Zařízení pro zabezpečení produktů pomocí bezpečnostního prvku s bezkontaktním přenosem informace**
(74) Ing. Václav Kratochvíl, patentový zástupce, Táborská 758/33, Mladá Boleslav, 29301
- (51) **G06F 19/00** (2006.01)
G06Q 99/00 (2006.01)
G01F 1/00 (2006.01)
G05B 15/00 (2006.01)
- (11) 20557
(21) **2009-22029**
(22) 04.12.2009
(47) 22.02.2010
(73) BONEGA, spol. s r.o., Sudoměřice, CZ
(72) Ježík Pavel Ing., Bystřička, CZ
Kučera Josef Ing., Valašské Meziříčí, CZ
Vrta Ondřej, Valašské Meziříčí, CZ
Hudeček Roman Dipl. Ing., Strážnice, CZ
- (54) **Soustava pro bezdrátový přenos dat z měřidel**
(74) Ing. Jiří Walter, Počernická 54, Praha 10, 10800
- (51) **G09F 23/02** (2006.01)
G09F 23/00 (2006.01)
G09F 21/02 (2006.01)
G09F 15/00 (2006.01)
- (11) 20545
(21) **2009-21754**
(22) 02.10.2009
(47) 22.02.2010
(73) M.A.M. VIZI spol. s r. o., Brno, CZ
(72) Hanuliak Alojz Ing., Brno, CZ
- (54) **Propagační předmět k fandění**
(74) INPARTNERS GROUP, Ing. Leopold Dadej, patentový zástupce, Na Valtické 339/6, Břeclav 4, 69141

Seznam majitelů zapsaných užitečných vzorů

(73)	(11)	(51)	(73)	(11)	(51)
BONEGA, spol. s r.o., Sudoměřice, CZ	20557	G 06 F 19/00	(2006.01)	Sigl Anton, Johanniskirchen, DE	20547 B 25 B 11/00 (2006.01)
BORCAD cz, s.r.o., Fryčovice, CZ	20555	A 61 G 15/12	(2006.01)	VB Mosty s.r.o., Chrást, CZ	20551 E 01 D 19/08 (2006.01)
COLORLAK, a.s., Staré Město, CZ	20560	C 09 D 15/00	(2006.01)	Veselý Daniel Ing., Praha, CZ	20562 F 28 F 1/00 (2006.01)
Česká zemědělská univerzita v Praze, Praha, CZ	20563	B 01 L 3/00	(2006.01)	Vojtěch Lukáš Ing. Bc., Nahořany nad Metují, CZ	20565 G 06 F 19/00 (2006.01)
Česká zemědělská univerzita v Praze, Technická fakulta, Praha, CZ	20544	G 01 D 21/02	(2006.01)	Vysoká škola báňská - Technická univerzita Ostrava, Ostrava-Poruba, CZ	20558 B 23 C 5/20 (2006.01)
České vysoké učení technické Fakulta stavební, Praha, CZ	20549	G 01 N 3/00	(2006.01)	Výzkumný ústav meliorací a ochrany půdy, v.v.i., Praha, CZ	20546 G 01 F 3/24 (2006.01)
Fiala František JUDr., Kaplice, CZ	20565	G 06 F 19/00	(2006.01)	Výzkumný ústav živočišné výroby, v. v. i., Praha, CZ	20563 B 01 L 3/00 (2006.01)
Fyziologický ústav AV ČR, v.v.i., Praha, CZ	20563	B 01 L 3/00	(2006.01)	Západočeská univerzita v Plzni, Plzeň, CZ	20556 G 01 N 3/32 (2006.01)
Genex CZ, s.r.o. Radek Horváth RNDr. Ph.D., Brno, CZ	20559	C 12 Q 1/04	(2006.01)		
IZOMAT s.r.o., Červený Kostelec, CZ	20552	E 06 B 7/082	(2006.01)		
Jandourek Milan DiS., Ostrov, CZ	20566	C 09 D 125/06	(2006.01)		
Jedlička Vít, Hradec Králové, CZ	20562	F 28 F 1/00	(2006.01)		
Karč Jan, Boží Dar, CZ	20564	F 03 D 11/04	(2006.01)		
Kopřiva Miloš Ing. arch., Praha, CZ	20548	A 63 C 19/00	(2006.01)		
Lukiyanets Sergey, Praha, CZ	20541	F 17 C 1/02	(2006.01)		
M.A.M. VIZI spol. s r. o., Brno, CZ	20545	G 09 F 23/02	(2006.01)		
Mareš Miloš, Praha, CZ	20561	A 61 F 7/02	(2006.01)		
Moroz Nikolay, Praha, CZ	20541	F 17 C 1/02	(2006.01)		
Mušálek Oto, Ludgeřovice, CZ	20542	B 65 D 47/04	(2006.01)		
Mušálek Oto, Ludgeřovice, CZ	20543	B 65 D 41/02	(2006.01)		
Mužík Vladimír Mgr., Beroun, CZ	20567	A 63 B 71/04	(2006.01)		
PolyPLASTY s.r.o., Praha, CZ	20550	E 03 F 5/06	(2006.01)		
PolyPLASTY s.r.o., Praha, CZ	20551	E 01 D 19/08	(2006.01)		
Ponka Tomáš, Česká Skalice, CZ	20553	E 06 B 1/52	(2006.01)		
Ponka Tomáš, Česká Skalice, CZ	20554	E 06 B 3/92	(2006.01)		

FG4Q

Zapsané průmyslové vzory - přehled podle čísel zápisu

V období uzávěrky tohoto čísla Věstníku zapsal Úřad průmyslového vlastnictví tyto průmyslové vzory:

34759	09-03
34773	07-01, 07-06
34774	08-03, 03-01
34775	11-01
34776	19-08
34777	09-03
34778	23-03
34779	23-03
34780	14-03
34781	14-03
34782	10-02, 10-07
34783	08-03

FG4Q

Zapsané průmyslové vzory - přehled podle tříd

- (51) 07-01, 07-06
(11) 34773
(21) 2009-37867
(22) 24.08.2009
(15) 17.02.2010
(45) 17.02.2010
(54) Hrnek, talíř, pohár, korbel, dávkovač pochutin, stojánek na ubrousky, odkládací podložka
(28) 31
(73) Jovkov Plamen Ing., Praha 9 - Černý Most, CZ
(72) Jovkov Plamen Ing., Praha 9 - Černý Most, CZ
(74) DMH - patentová a známková kancelář, Mgr. Marcela Machatová, Pospíšilova 2, Praha 3, 13000
(55)



2.3



1.1



3.1



1.2



3.2



1.3



3.3



2.1

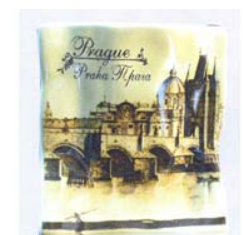

4.1



2.2



4.2



5.1



5.2



6.1



7.1



8.1



9.1



10.1



11.1



12.1



13.1



14.1



15.1



16.3



15.2



17.1



15.3



17.2



16.1



17.3



16.2



18.1



18.2



20.1



18.3



20.2

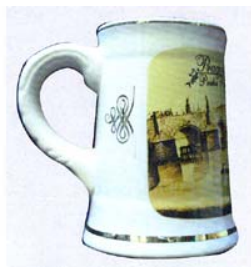

19.1



20.3



19.2



21.1



19.3



22.1



23.1



25.2



24.1



25.3



24.2

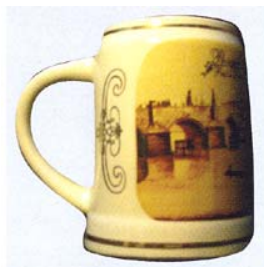

26.1



24.3



26.2



25.1



26.3



27.1



29.2



27.2



30.1



28.1



30.2



30.3



28.2



31.1



29.1



31.2



31.3



1.3



1.4

- (51) **08-03**
(11) 34783
(21) 2009-38034
(22) 14.12.2009
(15) 17.02.2010
(45) 17.02.2010
(54) Nůž
(28) 2
(73) Duong Thi Thanh Ha, Praha 4, CZ
(72) Duong Thi Thanh Ha, Praha 4, CZ
(74) JUDr. Petr Langer, Ph.D., LL.M., advokát, Sokolská třída
1263/24, Ostrava 1, 70200

(55)



1.1



2.1

- (51) **09-03**
(11) 34759
(21) 2009-37957
(22) 06.11.2009
(15) 21.01.2010
(45) 28.02.2010
(54) Reklamní krabička
(28) 3
(73) Obzor, výrobní družstvo Zlín, Zlín, CZ
(72) Vzdal se práva být uveden - §35(2)(c) zák.č.207/2000 Sb.,
neuveдено, XY

(55)

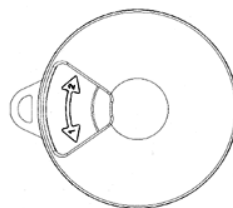

1.1



1.2

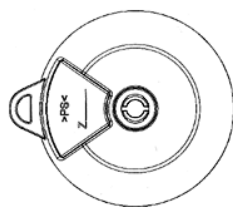

1.3

- (51) **08-03, 03-01**
(11) 34774
(21) 2009-37891
(22) 22.09.2009
(15) 17.02.2010
(45) 17.02.2010
(54) Nůž s pouzdem
(28) 1
(73) Gazdik Stanislav, Horoměřice, CZ
(72) Gazdik Stanislav, Horoměřice, CZ

(55)



1.1



1.2

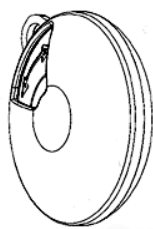

1.4

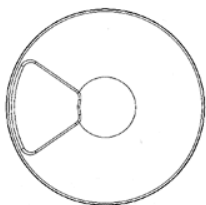

2.1



2.2

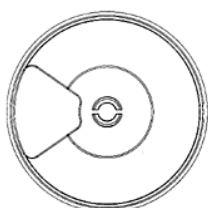

2.3



2.4

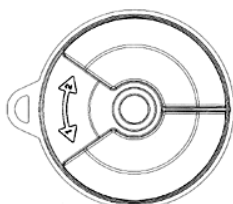

3.1



3.2

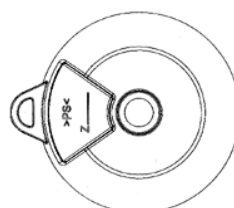

3.3



3.4

- (51) **09-03**
(11) 34777
(21) 2009-37952
(22) 04.11.2009
(15) 17.02.2010
(45) 17.02.2010
(54) Nástřih přebalu cigaretové krabičky I.
(28) 2
(73) Petrželka Vladimír, Ústí nad Labem, CZ
Petrželková Zdeňka, Ústí nad Labem, CZ
(72) Petrželka Vladimír, Ústí nad Labem, CZ
Petrželková Zdeňka, Ústí nad Labem, CZ
(74) Jiří Kvítek, patentový zástupce, Pod průsekem 11, Praha
10, 10200
(55)

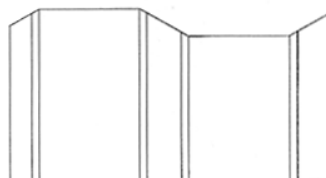

1.1

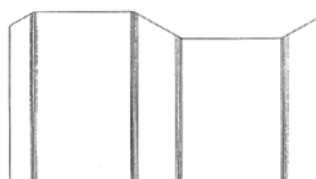

2.1

- (51) **10-02, 10-07**
(11) 34782
(21) 2009-38000
(22) 30.11.2009
(15) 17.02.2010
(45) 17.02.2010
(54) Hodinky, pouzdra hodinek a strojky hodinek
(28) 11
(73) ELTON hodinářská, a.s., Nové Město nad Metují, CZ
(72) Andrš Petr, Nové Město nad Metují, CZ
Froněk Michal, Praha 4, CZ
Jaroš Jan MgA., Dolany, CZ
Súkupová Lenka, Praha 8, CZ
(74) Ing. Milan Škoda, Nahořanská 308, Nové Město nad
Metují, 54901
(55)

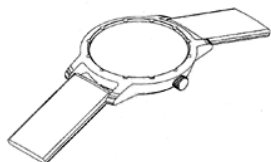

1.1



1.2

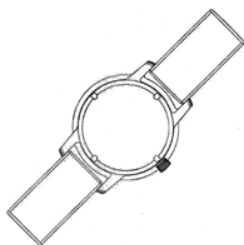

1.3

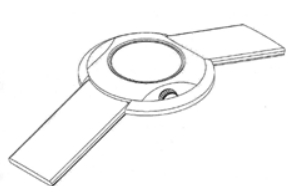

2.1



2.2

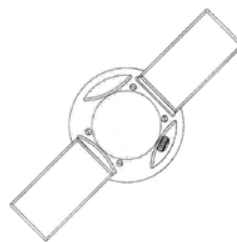

2.3

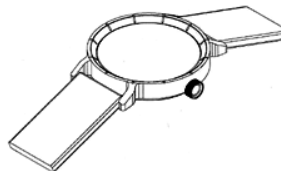

3.1



3.2

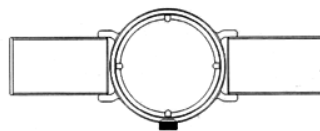

3.3



4.1



4.2



4.3

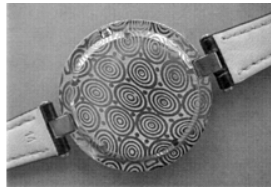

6.3

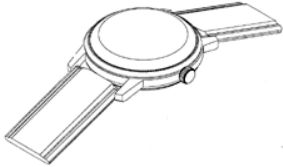

5.1

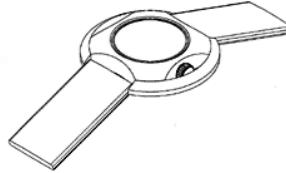

7.1



5.2

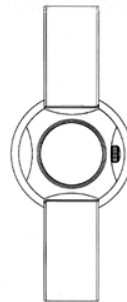

7.2

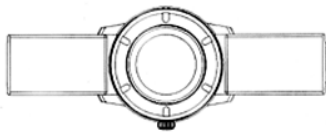

5.3

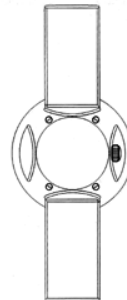

7.3



6.1



8.1



6.2



8.2



8.3



9.1



9.2



9.3



10.1

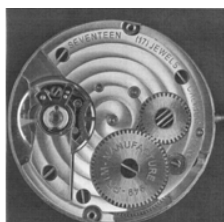

10.2



11.1



11.2

-
- (51) **11-01**
 - (11) 34775
 - (21) 2009-37894
 - (22) 23.09.2009
 - (15) 17.02.2010
 - (45) 17.02.2010
 - (54) Jelení šperk
 - (28) 1
 - (73) Lacová Barbora, Praha 7, CZ
 - (72) Lacová Barbora, Praha 7, CZ
 - (74) Mgr. Ivan Rámeš, Skácelova 34, Brno, 61200
 - (55)



1.1

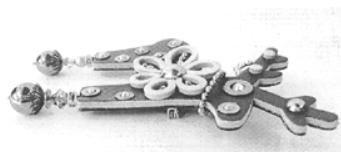

1.2



1.3



1.4

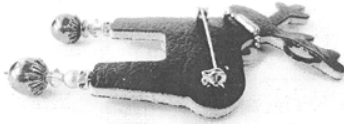

1.5



1.4



1.5

- (51) **14-03**
(11) 34780
(21) 2009-37989
(22) 25.11.2009
(15) 17.02.2010
(45) 17.02.2010
(54) Mobilní telefon pro starší a handicapované uživatele
(28) 2
(73) ADART COMPUTERS s.r.o., Praha 8, CZ
(72) Siyuan Jia, Shenzhen-Shekou, CN
(74) Advokátní kancelář, Mgr. Tomáš Černý, advokát,
Sokolovská 161, Praha 8, 18000
(55)

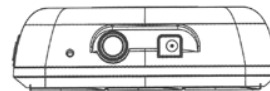

1.6



1.1



1.2



1.3



2.1



2.2

- (51) **14-03**
- (11) 34781
- (21) 2009-38038
- (22) 21.12.2009
- (15) 17.02.2010
- (45) 17.02.2010
- (54) Mobilní telefon pro starší a handicapované uživatele
- (28) 3
- (73) ADART COMPUTERS s.r.o., Praha 8, CZ
- (72) Peng Ge, Shenzhen - Shekou, CN
- (74) Advokátní kancelář, Mgr. Tomáš Černý, advokát,
Sokolovská 161, Praha 8, 18000
- (55)



1.1



1.2

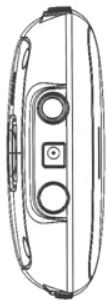

1.3



1.4



1.5

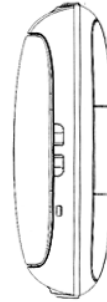

1.6



2.1

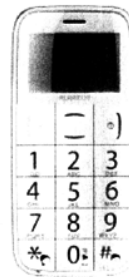

2.2



2.3

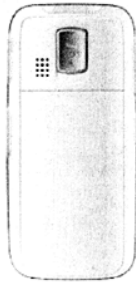

2.4



3.1



3.2



3.3



3.4

- (51) **19-08**
- (11) 34776
- (21) 2009-37901
- (22) 02.10.2009
- (15) 17.02.2010
- (45) 17.02.2010
- (54) Etiketa pro Ručkovy uzené jitrnice
- (28) 1
- (73) Zapletal Jan, Zlín, CZ
- (72) Zapletal Jan, Zlín, CZ
- (55)



1.1

- (51) **23-03**
- (11) 34778
- (21) 2009-37959
- (22) 06.11.2009
- (15) 17.02.2010
- (45) 17.02.2010
- (54) Kamna
- (28) 2
- (73) Němejc Petr Ing. arch., Praha 3, CZ
- (72) Němejc Petr Ing. arch., Praha 3, CZ
- (55)

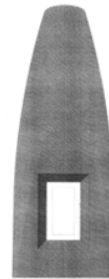

1.1

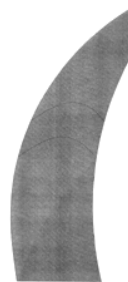

1.2

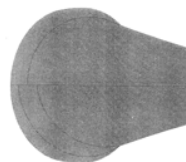

1.3

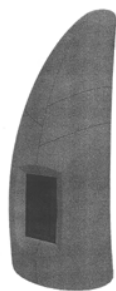

2.1



2.1

- (51) **23-03**
(11) 34779
(21) 2009-37960
(22) 06.11.2009
(15) 17.02.2010
(45) 17.02.2010
(54) Kamna
(28) 2
(73) Němejc Petr Ing. arch., Praha 3, CZ
(72) Němejc Petr Ing. arch., Praha 3, CZ
(55)

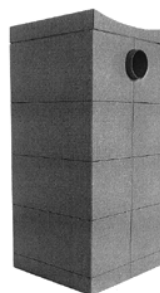

2.2



1.1

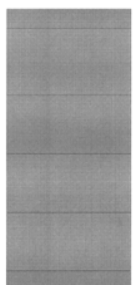

1.2

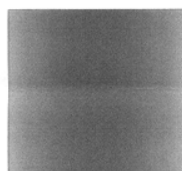

1.3

Seznam vlastníků zapsaných průmyslových vzorů

(73)	(11)	(51)	(73)	(11)	(51)
ADART COMPUTERS s.r.o., Praha 8, CZ	34780	14-03			
ADART COMPUTERS s.r.o., Praha 8, CZ	34781	14-03			
Duong Thi Thanh Ha, Praha 4, CZ	34783	08-03			
ELTON hodinářská, a.s., Nové Město nad Metují, CZ	34782	10-02, 10-07			
Gazdik Stanislav, Horoměřice, CZ	34774	08-03, 03-01			
Jovkov Plamen Ing., Praha 9 - Černý Most, CZ	34773	07-01, 07-06			
Lacová Barbora, Praha 7, CZ	34775	11-01			
Němejc Petr Ing. arch., Praha 3, CZ	34778	23-03			
Němejc Petr Ing. arch., Praha 3, CZ	34779	23-03			
Obzor, výrobní družstvo Zlín, Zlín, CZ	34759	09-03			
Petrželka Vladimír, Ústí nad Labem, CZ	34777	09-03			
Petrželková Zdeňka, Ústí nad Labem, CZ	34777	09-03			
Zapletal Jan, Zlín, CZ	34776	19-08			

Úřední rozhodnutí a oznámení

MK4A, MK4F

Zánik patentů a autorských osvědčení uplynutím doby platnosti

(11)	(21)	Int.Cl/(51)	(11)	(21)	Int.Cl/(51)
276779	1990-810	5/C09C 1/50			
281000	1990-857	8/C08B 37/08			

MK1K

Zániky užitečných vzorů uplynutím doby platnosti

(11)	(21)	(51)	
9807	2000-10416	B21B 19/04	(2006.01)
10008	2000-10406	F02C 6/00	(2006.01)
10901	2001-11553	F02G 1/043	(2006.01)
12601	2002-13048	H04M 11/00	(2006.01)
15806	2005-16879	B61L 3/12	(2006.01)
15807	2005-16898	C11D 3/39	(2006.01)
15808	2005-16900	C11D 3/39	(2006.01)
15821	2005-16877	E04C 2/26	(2006.01)
15822	2005-16880	G08G 9/02	(2006.01)
15823	2005-16882	B03D 1/001	(2006.01)
15824	2005-16885	B23K 11/31	(2006.01)
15885	2005-16881	E06B 1/32	(2006.01)
15886	2005-16887	G09F 7/00	(2006.01)
15887	2005-16896	B60R 7/04	(2006.01)
15927	2005-16888	G01N 1/38	(2006.01)
15928	2005-16889	G01N 21/35	(2006.01)
15929	2005-16890	G01N 27/04	(2006.01)
15930	2005-16892	C02F 1/461	(2006.01)
15994	2005-16891	A23N 15/06	(2006.01)
16015	2005-16893	B65D 5/14	(2006.01)
16098	2005-16895	B66C 1/54	(2006.01)
16099	2005-16897	G21C 9/00	(2006.01)

MK4Q

Zániky práva ze zapsaných průmyslových vzorů uplynutím doby ochrany

(11)	(21)	Int.Cl/(51)	(11)	(21)	Int.Cl/(51)
21925	1989-22583	5/13-03			
22055	1989-22589	5/12-08			
29537	1999-31871	7/04-01			
32626	2004-35450	8/09-01			
32627	2004-35459	8/08-05			
32635	2004-35457	8/07-01			
32658	2004-35448	8/11-02			
32685	2004-35451	8/07-02			
32760	2004-35455	8/25-01			

ND1K

První prodloužení doby platnosti užitečných vzorů

(51)	F41B 5/06	(2006.01)	(51)	B65D 27/00	(2006.01)
(11)	16410		(11)	16483	
(21)	2006-17442		(21)	2006-17553	
(22)	16.02.2006		(22)	22.03.2006	
(73)	Šulc Zdeněk, Bystré, CZ		(73)	KRPA ENVELOPE, a.s., Hostinné, CZ	
(54)	Toulec na šípy		(54)	Poštovní taška s oddělovacím kupónem	
(51)	E21D 11/18	(2006.01)	(51)	B65D 27/00	(2006.01)
	E21D 11/28	(2006.01)	(11)	16492	
(11)	16452		(21)	2006-17477	
(21)	2006-17363		(22)	27.02.2006	
(22)	12.01.2006		(73)	KRPA ENVELOPE, a.s., Hostinné, CZ	
(73)	ACTRAD, s. r. o., Frýdek- Místek, CZ		(54)	Obálka s dvěma nebo více oddělitelnými částmi	
(54)	Universální třmen rozpínky důlní obloukové výztuže		(51)	G07F 7/12	(2006.01)
			(11)	16638	
(51)	E01B 9/00	(2006.01)	(21)	2006-17483	
	E01B 9/28	(2006.01)	(22)	21.12.2005	
	E01B 9/38	(2006.01)	(73)	Polnar David Ing., Uherské Hradiště, CZ	
	E01B 9/62	(2006.01)	(54)	JVM Computers spol. s r.o., Praha 4, CZ	
(11)	16470			Zařízení pro elektronickou identifikaci osoby z	
(21)	2006-17464			hlediska věku	
(22)	23.02.2006				
(73)	Kaluža Miroslav, Praha, CZ				
(54)	Systém upevnění kolejnice k pražci				

(51) **E05B 63/08** (2006.01)
(11) 16700
(21) 2006-17701
(22) 09.05.2006
(73) HOBES, spol. s r. o., Horní Benešov, CZ
(54) Zadlabací zámek s hákovou závorou

ND1K

Druhé prodloužení doby platnosti užitných vzorů

(51) **F41J 1/00** (2006.01)
F41J 5/04 (2006.01)
(11) 13159
(21) 2003-13989
(22) 04.03.2003
(73) VOP-026 Šternberk, s.p., Šternberk, CZ
(54) Registrační terč odolný proti vzniku trvalých zkratů

(51) **E05D 5/10** (2006.01)
E05D 3/00 (2006.01)
E05D 5/00 (2006.01)
E05D 7/00 (2006.01)
(11) 13181
(21) 2003-13940
(22) 17.02.2003
(73) FORIS s.r.o., Praha 9, CZ
(54) Spojovací prostředek pro spojení panelu sekce garážových vrat se součástí určenou k uchycení

(51) **E04F 15/00** (2006.01)
E04F 15/08 (2006.01)
E02D 27/08 (2006.01)
E02D 27/02 (2006.01)
(11) 13384
(21) 2003-14139
(22) 10.04.2003
(73) BENDA TRADE s.r.o., Praha 1, CZ
(54) Podlahové podzákladí plošně založené podlahy

(51) **E05B 63/08** (2006.01)
E05B 63/00 (2006.01)
(11) 13659
(21) 2003-14355
(22) 16.06.2003
(73) HOBES, SPOL. S R. O., Horní Benešov, CZ
(54) Ořech dveřního zámku

PD4A

Převod práv a ostatní změny majitelů patentů

(11) 283787	(11) 298768
(21) 1992-3720	(21) 2002-458
(73) Bayer Schering Pharma Aktiengesellschaft, Berlin, DE	(73) Bayer Schering Pharma Aktiengesellschaft, Berlin, DE
(11) 288657	(11) 299715
(21) 1996-3646	(21) 1999-4723
(73) Bayer Schering Pharma Aktiengesellschaft, Berlin, DE	(73) ABB Schweiz AG, 5400 Baden, CH
(11) 289076	(11) 299715
(21) 1992-3966	(21) 1999-4723
(73) Bayer Schering Pharma Aktiengesellschaft, Berlin, DE	(73) ABB Technology AG, 8050 Zürich, CH
(11) 292069	(11) 300337
(21) 2001-1652	(21) 2003-164
(73) Bayer Schering Pharma Aktiengesellschaft, Berlin, DE	(73) Bayer Schering Pharma Aktiengesellschaft, Berlin, DE
(11) 297005	(11) 300778
(21) 2003-1692	(21) 2000-4171
(73) Bayer Schering Pharma Aktiengesellschaft, Berlin, DE	(73) Bayer Schering Pharma Aktiengesellschaft, Berlin, DE
(11) 297212	(11) 301255
(21) 2000-1926	(21) 2003-2108
(73) Bayer Schering Pharma Aktiengesellschaft, Berlin, DE	(73) ČVUT v Praze, Fakulta strojní, Praha 6, CZ

- (11) 301432
- (21) 2002-2202
- (73) Bayer Schering Pharma Aktiengesellschaft, Berlin,
DE

PD1K

Převod práv a ostatní změny majitelů užitečných vzorů

- (11) 13181
- (21) 2003-13940
- (73) FORIS s.r.o., Praha 9, CZ

- (11) 13440
- (21) 2003-14188
- (73) Evžen JANEBA - Stavokombinát, Liberec VI,
Rochlice, CZ

- (11) 13440
- (21) 2003-14188
- (73) STAVOKOMBINÁT INVEST s.r.o., Liberec 6, CZ

- (11) 15064
- (21) 2004-15090
- (73) INDECO CZ s.r.o., Praha 9, CZ

- (11) 15065
- (21) 2004-15091
- (73) INDECO CZ s.r.o., Praha 9, CZ

- (11) 15066
- (21) 2004-15092
- (73) INDECO CZ s.r.o., Praha 9, CZ

- (11) 15067
- (21) 2004-15093
- (73) INDECO CZ s.r.o., Praha 9, CZ

- (11) 15497
- (21) 2005-16527
- (73) Vodní sklo, a.s., Praha 1, Nové Město, CZ

- (11) 16473
- (21) 2006-17479
- (73) Step TRUTNOV a.s., Trutnov, CZ

- (11) 16567
- (21) 2006-17470
- (73) Quis Tomáš, Vsetín, CZ

- (11) 19092
- (21) 2008-20082
- (73) Šulák Jiří, Praha 4, CZ

Zamítnuté a částečně zamítnuté přihlášky ochranných známek před zveřejněním

Kapitola obsahuje údaje o rozhodnutích o přihláškách ochranných známek, u kterých byly na základě provedeného věcného průzkumu shledány Úřadem důvody pro zamítnutí přihlášky ochranné známky podle ustanovení § 4 nebo 6 zákona č. 441/2003 Sb. Na základě toho Úřad vydal rozhodnutí o zamítnutí přihlášky podle ustanovení § 22 zákona č. 441/2003 Sb., a to pro celý seznam výrobků a služeb nebo pro jeho část. Údaje o výsledku rozhodnutí (zamítnutí přihlášky, částečné zamítnutí přihlášky) jsou uvedeny za datem právní moci rozhodnutí pod INID kódem (583) s názvem "Datum právní moci rozhodnutí/výsledek rozhodnutí".

(210) **O-422134**

(540)



(583) 09.02.2010 / částečné zamítnutí přihlášky

(210) **O-445284**

(540)

HORIZONT

(583) 09.02.2010 / částečné zamítnutí přihlášky

(210) **O-452453**

(540)

**Czech International Amateur
Championship**

(583) 16.02.2010 / zamítnutí přihlášky

(210) **O-458605**

(540)

RENTAL.CZ

(583) 06.02.2010 / zamítnutí přihlášky

(210) **O-462133**

(540)

SOFA-GALLERY

(583) 12.02.2010 / částečné zamítnutí přihlášky

(210) **O-462316**

(540)

Hotel IRIS

(583) 16.02.2010 / částečné zamítnutí přihlášky

(210) **O-464790**

(540)

GSM SPÍNAČ

(583) 09.02.2010 / zamítnutí přihlášky

(210) **O-466883**

(540)

**Dobrá
kaše**

(583) 15.02.2010 / zamítnutí přihlášky

(210) **O-466884**

(540)

CEREAL FIT

(583) 15.02.2010 / zamítnutí přihlášky

(210) **O-467565**

(540)

Občanské fórum 9

(583) 16.02.2010 / zamítnutí přihlášky

(210) **O-467566**

(540)

Občanské fórum

(583) 16.02.2010 / zamítnutí přihlášky

(210) **O-467567**

(540)

Občanské fórum 09

(583) 16.02.2010 / zamítnutí přihlášky

(210) **O-467568**

(540)

Občanské fórum 2009

(583) 16.02.2010 / zamítnutí přihlášky

(210) **O-467569**

(540)

Občanské fórum 2

(583) 16.02.2010 / zamítnutí přihlášky

(210) **O-467570**

(540)

Občanské fórum 1989 - 2009

(583) 16.02.2010 / zamítnutí přihlášky

(210) **O-468611**

(540)

Válka REVUE

(583) 04.02.2010 / zamítnutí přihlášky

(210) **O-469849**

(540)

**I ♥
PRG**

(583) 16.02.2010 / částečné zamítnutí přihlášky

Přehled zveřejněných přihlášek ochranných známek

Přihlášky ochranných známek, které byly na základě výsledků formálního a věcného průzkumu provedeného Úřadem shledány schopné zápisu do rejstříku ochranných známek, jsou obsaženy v této kapitole. Důležitou právní skutečností je, že zveřejněním přihlášky ochranné známky v této kapitole Věstníku (§ 23 zákona č. 441/2003 Sb.) začíná běžet zákonná tříměsíční lhůta pro podání námitek podle ustanovení § 25 zákona č. 441/2003 Sb.

Číselný přehled

O-422134, O-445284, O-460446, O-462133, O-463608, O-465677, O-467085, O-467086, O-467087, O-468502, O-468906, O-469153, O-469704, O-469755, O-470049, O-470122, O-470123, O-470303, O-470420, O-470630, O-471072, O-471192, O-471193, O-471218, O-471235, O-471237, O-471347, O-471348, O-471392, O-471477, O-471510, O-471603, O-471637, O-471830, O-471876, O-471987, O-472107, O-472192, O-472237, O-472258, O-472286, O-472387, O-472395, O-472409, O-472430, O-472492, O-472493, O-472644, O-472661, O-472747, O-472798, O-472841, O-472842, O-472941, O-472963, O-472980, O-473034, O-473035, O-473036, O-473037, O-473039, O-473040, O-473041, O-473072, O-473074, O-473132, O-473136, O-473198, O-473200, O-473212, O-473213, O-473219, O-473277, O-473325, O-473341, O-473351, O-473361, O-473442, O-473443, O-473456, O-473459, O-473476, O-473477, O-473478, O-473479, O-473480, O-473481, O-473482, O-473483, O-473484, O-473485, O-473498, O-473499, O-473500, O-473508, O-473520, O-473527, O-473551, O-473553, O-473575, O-473609, O-473628, O-473639, O-473645, O-473647, O-473648, O-473649, O-473650, O-473651, O-473672, O-473682, O-473692, O-473693, O-473733, O-473735, O-473737, O-473754, O-473755, O-473761, O-473762, O-473766, O-473767, O-473768, O-473771, O-473797, O-473798, O-473804, O-473813, O-473815, O-473817, O-473829, O-473831, O-473835, O-473838, O-473843, O-473848, O-473853, O-473857, O-473859, O-473878, O-473892, O-473901, O-473963, O-474058, O-474059, O-474060, O-474061, O-474066, O-474073, O-474086, O-474087, O-474088, O-474105, O-474126, O-474171, O-474172, O-474218

Zveřejněné přihlášky ochranných známek

(210) **O-422134**
(220) 10.01.2005
(320) 10.01.2005
(511) 18
(540)



(510) (18) kožené a/nebo koženkové výrobky zařazené do této třídy, kabely a ostatní pouzdra neuzpůsobená konkrétním výrobkům, pro něž jsou určena, jako například malé kožené předměty, zejména peněženky, pouzdra na doklady, pouzdra na klíče, kabelky, spisovky, aktovky, tašky na nářadí a pracovní pomůcky, nákupní tašky, školní tašky a brašny, tábornické a kempinkové tašky, batohy a tlumoky, vaky, sportovní tašky, přepravní tašky a tašky s příhradkami pro trvalé použití, cestovní tašky z kůže, syntetických hmot a nebo látek a textilií, cestovní brašny kožené nebo koženkové, řemeny, opasky, zvířecí kůže, kufry, kožené nebo koženkové kapesní klíčenky, deštníky, slunečníky a hole, biče, sedlářské výrobky.

(590) Barevná
(730) **Guozhong Shao**, Horolezecká 891/4, Praha 10, 10200, CZ
(740) JUDr. Vladimír Szabo, advokát, Na Strži 65/1702, Praha 4, 14062

(210) **O-445284**
(220) 08.02.2007
(320) 08.02.2007
(511) 36
(540)

HORIZONT

(510) (36) pojištění, veškeré služby v oblasti pojišťovnictví, pojišťovací a zajišťovací činnost, zprostředkovatelská činnost a služby v oblasti finančnictví, poradenské služby v oblasti pojišťovnictví a finančnictví, zprostředkování a poskytování informací z oblasti pojišťovnictví a finančnictví prostřednictvím informačních médií a datových nosičů všeho druhu - to vše s výjimkou směnářských služeb.

(730) **Kooperativa, pojišťovna, a.s.**, Templová 747, Praha 1, 11001, CZ

(210) **O-460446**
(220) 01.07.2008
(320) 01.07.2008
(511) 35, 41, 42, 45
(540)

CS LAWYERS

(510) (35) obchodní nebo podnikatelské informace, licence na výrobky a služby ostatních (komerční správa), pomoc při řízení obchodní činnosti, poradenství v obchodní činnosti, reklamní a marketingové služby, vydávání, aktualizace a rozšiřování reklamních materiálů zákazníkům, vyhledávání dat v počítačových souborech pro třetí osoby, systematizace informací do počítačových databází, překládání informací do počítačových databází, zprostředkování práce v oblasti týkající se průmyslových práv, autorských práv a práv jim příbuzných; (41) organizování a vedení konferencí, kongresů, seminářů v oblasti průmyslového vlastnictví, autorského práva a licencí k průmyslovým právům, autorským a jim příbuzným právům,

včetně oblasti nekalé soutěže, organizování a vedení kurzů a školení v oblasti průmyslového vlastnictví, autorského práva a licencí k průmyslovým právům, včetně oblasti nekalé soutěže, vydavatelská a nakladatelská činnost, překladatelské služby; (42) rešeršní činnost v oblasti průmyslových práv, autorských práv a jim příbuzných práv a v oblasti práv k počítačovým programům; (45) odborné právní poradenství v oblasti správního řízení ve věcech registrace odrůd a plemen zvířat, právnícké služby (komerční), odborné poradenství a poskytování odborné pomoci fyzickým a právníckým osobám v oblasti průmyslového vlastnictví, práv autorských a jim příbuzných, včetně sporných řízení a nekalosoutěžního jednání, zastupování ve správních řízeních o předmětech průmyslového vlastnictví, zastupování před orgány státní správy, soudy a rozhodčími soudy ve věcech porušování práv z průmyslového vlastnictví, autorských práv a práv příbuzných, odborné poradenství v oblasti práv k doménám, včetně odborné pomoci při registraci domén, poskytování odborné pomoci v oblasti softwarového práva, včetně odborného poradenství při poskytování licencí k softwarovým produktům, právní poradenství ve věcech řízení o registraci odrůd rostlin a plemen zvířat, včetně právního zastupování před příslušnými orgány státní správy.

(730) **CS LAWYERS, s.r.o.**, Komenského 8357/63A, 010 01 Žilina, SK

(740) Ing. Marie Smrčková, patentový zástupce, Velflíkova 10, Praha 6, 16000

(210) **O-462133**
(220) 09.09.2008
(320) 09.09.2008
(511) 18, 35
(540)

SOFA-GALLERY

(510) (18) aktovky, kufříky, batohy, cestovní kufry a tašky, lodní kufry, diplomatické kufříky, držáky na kufry, chlebníky, kabelky a kabelkové rámy, kufříky na toaletní potřeby, nákupní tašky, školní tašky, tašky na nářadí, plážové tašky, poštovní tomy, lovecké tomy, řetízkové taštičky s výjimkou taštiček z drahých kovů, tašky na nošení dětí, turistické vaky pro horolezce, klíčenky (kožená galanterie), peněženky, měšce na peníze, pouzdra na navštívenky, pouzdra na mobilní telefony, kůže zvířat, imitace kůže, jelenice s výjimkou jelenice na čištění, semiš vyjma semiše na čištění, maštěné kůže, kožešiny a kožešinové výrobky, krupóny, kožené nitě a šňůrky, deštníky, obaly na deštníky, slunečníky, kožené obaly na hudební nástroje, cestovní obaly na šaty, kožené řemeny a řemínky, držadla na kufry a deštníky kožené, kožené a/nebo kůži potažené krabice, kožené krabice na klobouky, pytlíky z kůže na balení, vycházkové hole, výrobky z kůže a imitace kůže patřící do této třídy; (35) obchodní administrativa, kancelářské práce, kancelář zabývající se dovozem a vývozem, kopírování a/nebo rozmnožování dokumentů a dokladů, nábor zaměstnanců, hospodářské a/nebo ekonomické předpovědi, pronájem kancelářských strojů a zařízení, přepisování, průzkum trhu, zpracování textů, vylepování plakátů, analýzy nákupních cen a velkoobchodních cen, automatizované zpracování dat v administrativě, barterové operace, obchodně administrativní služby, obchodní a/nebo podnikatelské informace, obchodní management a podnikové poradenství, podpora prodeje (pro třetí osoby), pomoc při řízení komerčních a průmyslových podniků, poradenské služby v oblasti obchodního a/nebo podnikatelského řízení, poskytování obchodních nebo podnikatelských informací, poskytování pomoci při řízení obchodních a/nebo průmyslových podniků, průzkum trhu, profesionální obchodní a/nebo podnikatelské poradenství, sekretářské služby, účetnictví, vztahy s veřejností (průzkum vztahů mezi podniky, institucemi a společenským prostředím).

(730) **IN-ELIS SK, s.r.o.**, Nábřežie Dukelských hrdinů č. 3, 977 01 Brezno, SK

(740) DMH - patentová a známková kancelář, Mgr. Marcela Machatová, Pospíšilova 2, Praha 3, 13000

(210) **O-463608**

(220) 07.11.2008
(320) 07.11.2008
(511) 19, 37, 42
(540)

WOOD SYSTEM

- (510) (19) montované domy, srubové domy, prefabrikáty a konstrukční prvky pro tyto domy, veškeré jmenované výrobky z nekovových materiálů, veškerý stavební materiál spadající do tř. 19, včetně polozpracovaného řeziva (trámy, prkna, dřevěné panely, překližka, skleněné cihly, dlaždice apod.), přírodní kámen, umělý kámen, cement, vápno, malta, sádra, šterk, kameninové cementové roury, stavební materiál pro stavbu cest, asfalt, smola, živice, přenosné domy, prefabrikáty pro stavebnictví; (37) stavební činnost a veškeré služby s tím související, provádění stavebních prací, zejména stavby občanské, průmyslové a inženýrské, provádění podzemních staveb, staveb na klíč, veškeré stavební práce, truhlářské a tesařské služby spadající do této třídy, sádrokartonové práce a montáž sádrokartonových konstrukcí i podhledů, montáž zdvojených podlah, provádění izolace objektů a střech, asfaltování, zateplování a čištění budov, rekonstrukce, modernizace a opravy nemovitostí, bytového a nebytového fondu, odstraňování staveb, vodoinstalatérství a topenářství, zprostředkovatelské činnosti v oblasti stavebnictví a služeb souvisejících (stavební povolení, stavební dozor, kolaudace), poradenské a konzultační služby v oblasti stavebnictví, stavebních materiálů a efektivnosti jejich použití; (42) inženýrsko-projektová činnost ve všech oblastech investiční výstavby, urbanismu, krajinářské tvorby a ve všech oblastech pozemních staveb i infrastruktury, projektová příprava staveb, stavebně technické expertízy (rozpočty), počítačová grafika, kontrolní služby (kontrola kvality) v oblasti stavebnictví, statické studie včetně expertizy, služby architektů, znalecké posudky v oboru stavebnictví a stavební ekonomie, rešeršní služby v celé oblasti stavebnictví, inženýrské činnosti.
- (730) **WOOD SYSTEM s.r.o.**, Palackého třída 77, Brno, 61200, CZ
(740) Ing. Radmila Baumová, Nádražní 29, Žďár nad Sázavou, 59101

(210) **O-465677**
(220) 09.02.2009
(320) 09.02.2009
(511) 35, 36, 42
(540)

Aukmed

- (510) (35) aukční portál, aukce a prodejní výstavy všeho druhu, dražby, zprostředkování, vedení a provádění aukcí a dražeb, veřejné aukce, internetové aukce, aukce on-line, nákup zboží za účelem dalšího prodeje s výrobky třídy 1 až 34, prodej za zvláštní ceny, komerční využití internetu v rámci této třídy, služby mediální agentury, inzercce na internetu, provozování bazaru on-line, rezervace zájezdů on-line, dodavatelské služby pro třetí osoby, nákup výrobků a služeb pro jiné podniky, obchodní management a podnikové poradenství, rozšiřování reklamních materiálů (letáků, prospektů, tisků, vzorků) zákazníkům, venkovní reklama, vydávání reklamních nebo náborových, propagačních a inzertních textů, vylepování plakátů, aranžování výkladů, pomoc při řízení obchodní činnosti, pomoc při řízení obchodních a průmyslových podniků, obchodní nebo podnikatelské informace, komerční informační kanceláře, obchodní nebo podnikatelský průzkum, hospodářské (ekonomické) prognózy, služby týkající se přemísťování provozů nebo podniků, marketingové studie, analýzy nákupních a velkoobchodních cen, průzkum trhu, průzkum veřejného mínění, statistické informace, styky s veřejností, účetnictví, revize účtů (audit), analýzy nákladů, oceňování obchodních podniků, provádění výpisů z účtů, personální poradenství, posuzování efektivnosti provozu a racionalizace práce, nábor zaměstnanců, psychologické testování pro výběr zaměstnanců, příprava a vyhotovení daňových přiznání, příprava mezd a výplatních listin, zprostředkovatelské práce, služby reklamních agentur a propagace jako je zajišťování reklamy on-line v počítačové síti Internet, rozhlasové reklamy, televizní reklamy, pronájem reklamní doby v komunikačních médiích, organizování komerčních nebo reklamních výstav a veletrhů, aktualizování a pronájem reklamních materiálů a reklamních ploch, inzercce poštou, předvádění zboží, služby modelek - předvádění pro reklamní účely a podporu prodeje, obchodní vedení uměleckých agentur, správa hotelů, dovozní a vývozní kanceláře sekretářské služby, vyřizování telefonních vzkazů a dotazů, těsnopis, stenografie,

přepisování, psaní na stroji zpracování textů, překlad a systemizace informací do počítačových databází, vedení kartoték a souborů v počítači, vyhledávání dat v počítačových souborech, kopírování nebo rozmnožování (reprodukce) dokumentů, dokladů apod., foto - kopírování, zajišťování předplatného novin a časopisů, pronájem foto - kopírovacích a kancelářských strojů a zařízení, pronájem prodejních automatů, pronájem kancelářského zařízení v oblasti finančních služeb a aukcí, poradenství a řízení, týkající se aukcí; (36) finančnictví a bankovníctví, služby finančního trhu, finanční služby - analýzy, transakce, operace, finanční informace, poradenství a řízení týkající se finančních služeb, daňové odhady, finanční odhady a oceňování v oblastech pojišťovnictví, bankovníctví, nemovitostí, burzovní makléřství, kurzovní záznamy na burze, finanční sponzorování, financování koupí na splátky, poskytování hypotečních půjček, finanční pronájem - leasing, garance, záruky, kauce, bankovníctví, úvěrové banky, bezhotovostní operace, platební převody vykonávané elektronicky, clearing (zúčtování vzájemných pohledávek a závazků), elektronický převod kapitálu, kapitálové investice, domácí bankovní služby, vydávání cenin, vydávání cestovních šeků, vydávání cenných papírů, služby a vydávání kreditních karet, měnové služby a operace, směnárenské služby, realitní činnost, zejména pronájem bytových a nebytových prostor, zprostředkování nákupu a prodeje nemovitostí, oceňování a odhady nemovitostí, zprostředkování nemovitostí, pronájem bytů, pronájem nájemních a činžovních domů, pronajímání kanceláří, správa nemovitostí, leasing zařízení pro zpracování dat, finance a peněžní operace, finanční poradenství, poradenství a zprostředkování pojišťovnictví, úvěrování zbožových nákupů, úvěrové poradenství, služby týkající se sdělování informací ohledně proclení zboží, celního tarifu a tarifu zaručení celního dluhu, pomoc při celním řízení, obstaravatelství v rámci komplementace finančních služeb, pronájem nemovitostí, pozemků, realitní kancelář, investorská činnost ve stavebnictví; (42) konzultační, asistenční, analytické, designérské, vyhodnocovací a programovací služby, týkající se počítačového software, firmware, hardware a informačních technologií, konzultace, týkající se hodnocení, výběru a zavádění počítačového software, firmware, hardware, týkající se informačních technologií v rámci této třídy a systému zpracování dat, informačních technologií, a to i prostřednictvím telekomunikačních sítí, dodávkou on-line, Internetem a síti World Wide Web, webhosting, webdesign, tvorba webových stránek pro obce, školy, sportovní kluby a další rezervační systémy, výzkumné služby, kódování a dekodování zabezpečovacích systémů (tvorba software), poradenská činnost v oblasti aplikace výpočetní techniky, v oblasti informatiky, vytváření virtuálních/počítačových 3 D animací a modelů, informačních technologií, navrhování a realizace automatizovaných systémů řízení, programátorská činnost, projekce počítačových sítí, poskytování práva užití software a pronájem software, instalace, opravy, údržba a servis software, vytváření interaktivních aplikací umožňujících předávání a tvorbu grafické podoby prostřednictvím sítě Internet, programování, software - návrhy, převod a konverze počítačových programů a údajů (kromě fyzické konverze), převod a konverze údajů a dokumentů z fyzických médií na elektronická média, tvorba a údržba počítačových stránek WEB pro zákazníky, hostování na počítačových stránkách WEB, instalace počítačových programů, návrh počítačových systémů, programování internetových databázových systémů a internetových aplikací, konstrukce WWW prezentací a řešení WWW serverů, aktualizace a údržba počítačových programů, pronájem času dat a údajů na přístup do počítačových databází, zhotovování kopií počítačových programů, technické studie v oblasti počítačů a programového vybavení, výzkum, vývoj a tvorba systémů pro elektronické obchodování, včetně příslušného software a hardware, poskytování know-how pro oblast elektronického obchodování a informačních technologií, programování multimediálních aplikací, vytváření interaktivních a grafických programů, počítačové animace a vizualizace, grafický design, zavádění, aktualizace, návrhy, strukturování a programování či jiné vytváření databází, jiných datových systémů a aplikací pro jejich zpracování, včetně jejich poskytování přístupu k nim a jejich instalace, zavádění, aktualizace a údržby, návrhy, strukturování a programování či jiné vytváření internetových či intranetových počítačových stránek a nástěnek (webpages a websites) a internetových či intranetových aplikací, hostování (poskytování

volného prostoru) pro internetové či intranetové informace, stránky a nástěnky (webpages a websites), hostování (poskytování volného prostoru) pro internetové či intranetové aplikace, převod (konverze) počítačových programů, dat či jiných údajů v elektronické podobě z různých formátů do jiných formátů, převod (konverze) dokumentů, dat či jiných údajů z fyzických médií na elektronická média, zálohování dat a informací elektronickými a počítačovými prostředky a prostřednictvím elektronické pošty, poradenství v oblasti výpočetní a informační techniky, vytváření softwaru souvisejícího s prodejem zboží a poskytování služeb na Internetu.

(730) **Aukmed s.r.o.**, Renoirova 653/18, Praha 5 - Hlubočepy, 15200, CZ

(740) **DANĚK & PARTNERS** Advokátní a patentová kancelář, Dr. Vilém Daněk, Vinohradská 45, Praha 2, 12000

(210) **O-467085**

(220) 03.04.2009

(320) 03.04.2009

(511) 16, 29, 40

(540)

SUŠICKÁ KLOBÁSA

(510) (16) obaly pro výrobky - papírové, z umělých hmot a potravinářské fólie - vše spadající do této třídy, etikety pro výrobky, reklamní tiskoviny - letáky, ceníky, noviny; (29) maso, ryby, drůbež, zvěřina a výrobky z nich všeho druhu, masné výrobky - uzeniny všeho druhu, masové výtažky, vejce a výrobky z nich, mléko a výrobky z něj, jedlé oleje a tuky a výrobky z nich, ovoce a zelenina konzervovaná, sušená nebo zavařená a výrobky z nich, delikatesy/lahůdky z masa, mléka, vajec, tuků a konzervované zeleniny a ovoce, vše spadající do této třídy; (40) zpracování a úprava potravin, zejména masných výrobků, řeznictví a uzenářství.

(730) **Ponnath ŘEZNIČTÍ MISTŘI, s.r.o.**, Pražská 117, Sušice II, 34201, CZ

(740) Ing. Jiří Střelák, Šumberova 42, Praha 6, 16200

(210) **O-467086**

(220) 03.04.2009

(320) 03.04.2009

(511) 16, 29, 40

(540)

ŠUMAVSKÝ SULC

(510) (16) obaly pro výrobky - papírové, z umělých hmot a potravinářské fólie - vše spadající do této třídy, etikety pro výrobky, reklamní tiskoviny - letáky, ceníky, noviny; (29) maso, ryby, drůbež, zvěřina a výrobky z nich všeho druhu, masné výrobky - uzeniny všeho druhu, masové výtažky, vejce a výrobky z nich, mléko a výrobky z něj, jedlé oleje a tuky a výrobky z nich, ovoce a zelenina konzervovaná, sušená nebo zavařená a výrobky z nich, delikatesy/lahůdky z masa, mléka, vajec, tuků a konzervované zeleniny a ovoce, vše spadající do této třídy; (40) zpracování a úprava potravin, zejména masných výrobků, řeznictví a uzenářství.

(730) **Ponnath ŘEZNIČTÍ MISTŘI, s.r.o.**, Pražská 117, Sušice II, 34201, CZ

(740) Ing. Jiří Střelák, Šumberova 42, Praha 6, 16200

(210) **O-467087**

(220) 03.04.2009

(320) 03.04.2009

(511) 16, 29, 40

(540)

ŠUMAVSKÝ BOK

(510) (16) obaly pro výrobky - papírové, z umělých hmot a potravinářské fólie - vše spadající do této třídy, etikety pro výrobky, reklamní tiskoviny - letáky, ceníky, noviny; (29) maso, ryby, drůbež, zvěřina a výrobky z nich všeho druhu, masné výrobky - uzeniny všeho druhu, masové výtažky, vejce a výrobky z nich, mléko a výrobky z něj, jedlé oleje a tuky a výrobky z nich, ovoce a zelenina konzervovaná, sušená nebo zavařená a výrobky z nich, delikatesy/lahůdky z masa, mléka, vajec, tuků a konzervované zeleniny a ovoce, vše spadající do této třídy; (40) zpracování a úprava potravin, zejména masných výrobků, řeznictví a uzenářství.

(730) **Ponnath ŘEZNIČTÍ MISTŘI, s.r.o.**, Pražská 117, Sušice II, 34201, CZ

(740) Ing. Jiří Střelák, Šumberova 42, Praha 6, 16200

(210) **O-468502**

(220) 08.06.2009

(320) 08.06.2009

(511) 35, 43

(540)

Tara Hotels

(510) (35) vedení hotelů, motolů a ostatních zařízení sloužících k dočasnému ubytování včetně hotelových domů a bytů se zajištěnou údržbou, služby public relations ve vztahu k zařízením dočasného ubytování, včetně hotelů a motolů, hotelových domů a bytů se zajištěnou údržbou, obchodní a marketingové služby vztahující se k zařízením dočasného ubytování včetně hotelů a motolů, hotelových domů a bytů se zajištěnou údržbou včetně propagace výše uvedených služeb prostřednictvím Internetu a dalších globálních počítačových sítí; (43) služby týkající se dočasného ubytování, ubytování (pronájem dočasných ubytovacích zařízení), poskytování pohoštění (jídlo a pití), pronájem zasedacích místností, restaurací, kaváren, rezervace zařízení sloužících k dočasnému ubytování, poskytování dočasného ubytování, poskytování pokojů se zajištěnou údržbou, hotelové služby.

(730) **Millennium & Copthorne International Limited**, 36 Robinson Road No. 04-01 City House, 068877 Singapore, SG

(740) **KOREJZOVÁ & SPOL.**, v.o.s., JUDr. Petra Korejzová, advokátka, Korunní 810/104 E, Praha 10, 10100

(210) **O-468906**

(220) 22.06.2009

(320) 22.06.2009

(511) 12, 35, 37, 39

(540)



(510) (12) silniční motorová doprava nákladní; (35) zprostředkování obchodu s výrobky třídy 12; (37) zprostředkování služeb v oblasti stavebnictví, opravy dopravních prostředků; (39) služby v oblasti silniční a motorové dopravy v rámci této třídy.

(590) Barevná

(730) **BC STAVO, s.r.o.**, Plzeňská 61/3, Plzeň - Křimice, 32200, CZ

(210) **O-469153**

(220) 01.07.2009

(320) 01.07.2009

(511) 41

(540)

drum circle

(510) (41) informace o výchově, provozování fitnes, sportovních a wellness zařízení spadající do této třídy, služby pro oddech a rekreaci.

(730) **I.incentivní . . . královská motivace ! s.r.o.**, Václavské nám. 21, Praha 1, 11000, CZ

(740) Mgr. Jaromír Kalužik, LL.M., Na Příkopě 15, Praha 1, 11000

(210) **O-469704**

(220) 24.07.2009

(320) 24.07.2009

(511) 35, 41

(540)

Select event

(510) (35) propagační a reklamní služby, poskytování propagačních a informačních produktů, např. multimediálních informací pro reklamní a obchodní účely, včetně zajišťování reklamních a/nebo propagačních tiskovin, textů a firemních prezentací, organizování reklamních a komerčních výstav, firemních prezentací, přehlídek výrobků a služeb, včetně jejich

doprovodných akcí, např. komerčních módních přehlídek, organizace a zajišťování akcí komerčního a publicistického charakteru, konzultační a poradenské služby v oblasti reklamy zahrnuté v této třídě; (41) zajišťování a pořádání odborných tematických seminářů, eventů a konferencí, zejména společenských a firemních setkání, firemních party, včetně jejich odborné přípravy a doprovodných akcí, tvorba programů a scénářů firemních a společenských akcí.

(730) **SELECT Agency s.r.o.**, Tlustého 2041, Praha 9 - Horní Počernice, 19300, CZ

(740) DMH - patentová a známková kancelář, Mgr. Marcela Machatová, Pospíšilova 2, Praha 3, 13000

(210) **O-469755**

(220) 28.07.2009

(320) 28.07.2009

(511) 9

(540)

LEDACTIVE

(510) (9) kosmetické přístroje elektrické.

(730) **TETRONIK, v.d.**, Prokopa Holého 183, Terezín, 41155, CZ

(210) **O-470049**

(220) 10.08.2009

(320) 10.08.2009

(511) 9, 16, 40

(540)



(510) (9) elektronické tiskoviny, elektronické svatební oznámení a novoročenky, periodika a knihy v elektronické podobě, informace a záznamy na nosičích zařazených ve třídě 9, elektronická data a databáze, informační produkty v elektronických, datových, informačních a telekomunikačních sítích všeho druhu, software a hardware, databázové produkty zařazené ve tř. 9, nosiče dat či záznamů včetně audiokazet nahrané i nenahrané, interaktivní a grafické programy, software, zejména pro systémy pro přenos dat, dešifrovací soustavy, platební karty s pamětí nebo s mikroprocesorem nebo magnetické a čipové karty pro použití v bankovníctví, pojišťovnictví, v oblasti služeb a v obchodním styku, mezinárodní platební karty s pamětí nebo s mikroprocesorem, elektronické peněženky, čipy, multimediální nebo informační katalogy, audiovizuální programy a díla na nosičích, exponované filmy, hudební díla na nosičích, CD disky, programové vybavení pro počítače, software, hardware výpočetní, komunikační nebo informační techniky, elektronické databáze a databázové produkty, informace a záznamy na nosičích s výjimkou nosičů papírových ze třídy 16, informace a data na nosičích nebo i v elektronických, datových, informačních, počítačových a komunikačních sítích, související software a hardware, elektronické, datové nebo informační nebo komunikační nebo výpočetní sítě včetně jednotlivých součástí a náhradních dílů obsažených ve třídě 9, multimediální aplikace, počítačové hry, identifikátor typu dat informačních technologií, hlavolamy elektrické nebo elektronické - v rámci této třídy, hasicí přístroje, přístroje a nástroje vědecké, námořní, geodetické, fotografické, filmové, optické, přístroje pro vážení, měření, signalizaci, kontrolu (inspekci), záchranu a přístroje pro vyučování, přístroje a nástroje pro vedení, přepínání, přeměnu, akumulaci, regulaci nebo řízení elektrického proudu, přístroje pro záznam, převod, reprodukci zvuku nebo obrazu, automatické distributory a mechanismy pro přístroje a mince, zapisovací pokladny, počítací stroje, přístroje pro zpracování informací, počítače, elektronické, datové nebo informační sítě, multimediální aplikace na nosičích zařazených ve tř. 9 nebo v sítích; (16) tiskoviny, svatební oznámení, novoročenky, upomínkové a reklamní předměty spadající do této třídy, učební a vyučovací pomůcky s výjimkou přístrojů, knihy, učebnice, neperiodické i periodické publikace, například brožury, časopisy, kalendáře, katalogy, ročenky, oběžníky, zpěvníky, knihy k

nalepování výstřížků (alba), papír a výrobky z papíru všeho druhu, jako papír pro kopírování, papír balící, papír voskovaný, filtrační papír, tiskárenské výrobky, potřeby pro knižní vazby, plakáty, komiksy, archy papíru, listky, tiskoviny, poutače z papíru nebo z lepenky, mapy, atlasy, obrazy, pohlednice a jiné propagační a informační materiály a upomínkové předměty, spadající do této třídy, jako propagační publikace, papírové propagační samolepky, manuály, noviny, knihařské výrobky, papírové podložky pod sklenice, i pivní, papírové ubrusy a ubrusy, obaly na lahve spadající do této třídy, lepenka a kartonážní výrobky, blahopřání i hudební, diagramy, fotografie, stojany na fotografie, grafické reprodukcce, grafiky, lepty, listky, litografie, olejotisky, malby (obrazy) zarámované či nezarámované, letáky, portréty, prospekty, rytiny, psací potřeby, tiskařské typy, štočky, obaly z papíru, známky, samolepky, bloky (papírnické výrobky), dopisní papír, etikety kromě textilních, formuláře, karty, karty a pásky papírové na počítačové programy, obálky, poštovní známky, pořadače (kancelářské potřeby), papírnické zboží kancelářské, obalové materiály, pouzdra na pera, pouzdra na razítka, připínáčky, razítka, seznamy (rejstříky), těžítka, tikety, účetní knihy, zápisníky (notesy), krabice lepenkové nebo papírové, obtisky, pásky doutníkové, podložky (psací), pouzdra na doklady, papírové praporečky, pytlíky jako obaly (z papíru nebo umělých hmot), ručníky papírové, štíty vývěsní z papíru nebo z lepenky, tabule reklamní z papíru nebo lepenky; (40) zpracování materiálů, barvení látek a obuvi, dámské krejčovství, lemování nebo obšívání látek a oděvů, úprava a přešívání oděvů, pánské krejčovství, protokolová úprava textilií, stříhání látek, úprava a zpracování textilu, vyšívání, návrhářství, zpracování, úprava a oprava plastů a kovových materiálů jako např. ohýbání, lepení, leštění, lisování, tváření za tepla i za studena, dělení, řezání, broušení, spojování, svařování, mechanické opracování plastových hmot, laminování, montáž materiálů na objednávku (pro třetí osoby), tónování skla, vodovzdorná impregnace látek, vodovzdorná úprava látek, zpracování a úprava materiálu, zhotovování oblečení, vycpávání a preparování zvířat, vazba tiskovin, zejména knih, zpracování kožešin a srstí, příprava a zušlechťování kožešin a srstí, vyvolávání filmů a zpracování fotografií, zpracování dřeva, zmrazování ovoce, vydělávání, barvení, příprava, zpracování a povrchové zušlechťování kůží, mlynářství, zpracování kovů a jejich povrchová úprava nebo eloxování, emailování, galvanizace, fosfátování, chromování, zinkování, zušlechťování a zpracování nebo apretace textilu, vystrojování, bělení, barvení, mercerace barvené přize, obstaravatelská a zprostředkovatelská činnost v této oblasti.

(730) **4 M, spol. s r.o.**, Karpatská 7, Praha 10, 10000, CZ

(740) **DANĚK & PARTNERS** Advokátní a patentová kancelář, Dr. Vilém Daněk, Vinohradská 45, Praha 2, 12000

(210) **O-470122**

(220) 13.08.2009

(320) 13.08.2009

(511) 35, 36, 37, 42

(540)

organica

(510) (35) reklamní a propagační činnost; (36) realitní činnost včetně nemovitostí, správa nemovitostí; (37) stavby kancelářských a residenčních budov, údržba nemovitostí, likvidace budov; (42) projektová a architektonická činnost.

(590) Barevná

(730) **GRAFFITI, NETWORKS GRAFIX, s.r.o.**, Budyňská 289/1, Praha 6, 16500, CZ

(740) **PROPATENT**, Ing. Vlasta Sedláčková, Ke Kateřinkám 1393, Praha 4, 14900

(210) **O-470123**

(220) 13.08.2009

(320) 13.08.2009

(511) 35, 36, 37, 42
(540)

organica
evolution in business

(510) (35) reklamní a propagační činnost; (36) realitní činnost včetně nemovitostí, správa nemovitostí; (37) stavby kancelářských a residenčních budov, údržba nemovitostí, likvidace budov; (42) projektová a architektonická činnost.
(590) Barevná
(730) **GRAFFITI, NETWORKS GRAFIX, s.r.o.**, Budyňská 289/1, Praha 6, 16500, CZ
(740) PROPATENT, Ing. Vlasta Sedláčková, Ke Kateřinkám 1393, Praha 4, 14900

(210) **O-470303**
(220) 21.08.2009
(320) 21.08.2009
(511) 31, 32, 35
(540)



(510) (31) slad na výrobu piva a lihovin; (32) piva, nealkoholické nápoje; (35) reklama, inzercce, reklama on-line v počítačové síti, on-line inzercce, prezentace výrobků v komunikačních médiích pro účely maloobchodu, provádění obchodních operací, poskytování obchodních informací a obchodních služeb pomocí Internetu a zprostředkování obchodu s výrobky, uvedenými ve tř. 31 a 32, zprostředkovatelská činnost v oblasti obchodu a služeb pomocí obchodním účelům, týkající se výrobků, uvedených ve tř. 31 a 32, zprostředkování obchodních kontaktů v oblasti výrobků, uvedených ve tř. 31 a 32, zprostředkování internetového obchodu v oblasti výrobků, uvedených ve tř. 31 a 32, komerční využití Internetu v oblastech komerčních internetových médií a vyhledávacích služeb v oblasti výrobků, uvedených ve tř. 31 a 32.
(590) Barevná
(730) **AGC, spol. s r.o.**, K Větrovu 529, Kamenice, 25168, CZ
(740) Ing. Pavel Nádvořík s.r.o., Sokola Tůmy 1099/1, Ostrava-Mariánské Hory, 70900

(210) **O-470420**
(220) 27.08.2009
(320) 27.08.2009
(511) 16, 35, 41
(540)



(510) (16) informační a propagační tiskoviny a brožury, časopisy, katalogy, pravidla golfu, plakáty, neperiodické i periodické publikace, brožury, kalendáře, ročenky, knihy, oběžníky, zpěvníky, knihy k nalepování výstřihů (alba), komiksy, archy papíru, lístky, tiskoviny, poučtae z papíru nebo z lepenky, mapy, atlasy, obrazy, pohlednice a jiné propagační a informační materiály a upomínkové předměty, spadající do této třídy, propagační publikace, papírové propagační samolepky, manuály, noviny, knihařské výrobky, papír a výrobky z papíru všeho

druhu, papír pro kopírování, papír balicí, papír voskovaný, filtrační papír, papírové podložky pod sklenice (i pivní), papírové ubrusy a ubrusy, obaly na lahve lepenkové nebo papírové, lepenka a kartonážní výrobky, blahopřání i hudební, diagramy, fotografie, stojany na fotografie, grafické reprodukce, grafiky, lepty, litografie, olejotisky, malby (obrazy) zarámované či nezarámované, letáky, portréty, prospekty, rytiny, psací potřeby, tiskařské typy, štočky, obaly z papíru, samolepky a bloky (papírnické výrobky), dopisní papír, etikety kromě textilních, formuláře, karty, karty a pásky papírové na počítačové programy, obálky, poštovní známky, pořadače (kancelářské potřeby), papírnické zboží kancelářské, obalové materiály spadající do této třídy, pouzdra na pera, pouzdra na razítka, přípináčky, razítka, seznamy (rejstříky), těžítka, tikety, účetní knihy, zápisníky (notesy), krabice lepenkové nebo papírové, obtsiky, pásky doutníkové, podložky (psací), pouzdra na doklady, praporečky papírové, pytlíky jako obaly (z papíru nebo umělých hmot), ručníky papírové, štíty vývěsní z papíru nebo z lepenky, tabule reklamní z papíru nebo lepenky; (35) zajištění reklamy za účelem prezentace podnikatelů na sportovních a společenských akcích, zprostředkování prodeje golfových potřeb a vybavení, včetně publikací s golfovou tematikou, poradenství v oblasti pořádání sportovních akcí, marketing, obstaravatelská a zprostředkovatelská služba v rámci propagace, reklamy, obchodní činnosti a kancelářských prací, účetnictví, zpracování počítačových dat a spravování databází, marketingové služby v oblasti správy nemovitostí a logistiky, obchodní administrativa a kancelářské práce, aranžérství a průzkum trhu v souvislosti s uvedenými výrobky a službami pro jiné firmy a zákazníky, rozesílání prospektů, pořizování informačních tiskovin, účetní služby, poradenské komerční služby, inzertní činnost, poskytování pomoci při provozu obchodu včetně zprostředkování obchodních a souvisejících obchodně personálních záležitostí, kontrola, vedení a vypracování statistických přehledů, poradenství v oblasti organizace a ekonomiky podnikání, poradenské služby při výběru zaměstnání, organizování výstav a veletrhů k reklamním a obchodním účelům, provádění aukcí a dražeb, pronájem kancelářských strojů a zařízení, distribuce zboží k reklamním účelům, vykonávání administrativních prací pomocí výpočetní techniky, zprostředkování nákupu a prodeje v oblasti výpočetní techniky (hardware i software), kopírování nebo rozmnožování dokumentů, dokladů apod., příprava a vyhotovení daňových příznání, pronájem reklamních ploch, půjčování fotokopírovacích strojů, management turistických destinací, revize účtů (audit), pomoc při celním řízení, zprostředkování obchodu s výrobky ve třídách 1 - 34, zprostředkování služeb týkajících se reklamy; (41) sportovní a kulturní aktivity, výuka golfu, pořádání a organizování golfových turnajů, provozování sportovních zařízení, pronájem sportovních potřeb a vybavení, pronájem sportovních zařízení, pronájem sportovních potřeb, organizování vzdělávacích, zábavných, sportovních soutěží nebo soutěží krásy, pořádání sportovních závodů, tělesná výchova, provozování a pronájem sportovních zařízení, golfových hřišť, stadiónů, tenisových dvorců, plaveckých bazénů, gymnastický výcvik, půjčování sportovního nářadí s výjimkou dopravních prostředků, vzdělávací a školící činnosti v rámci této třídy, pořádání festivalů, hudební produkce v rámci této třídy, služby pro oddech a rekreaci, informace a zprostředkování možností rekreace, rozptýlení a zábavy, management turistických destinací, organizování kulturních nebo vzdělávacích výstav, organizování živých představení a vystoupení, pořádání golfového turnaje, pronájem sportovních potřeb s výjimkou dopravních prostředků, pořádání divadelních představení, provozování kinosálů, koncertní síně, provozování muzeí, knihovny (půjčovny knih), pořádání diskoték, organizování a vedení kolokvií, konferencí, kongresů, seminářů a symposií, informace o výchově a vzdělávání, školení, praktické cvičení, instruktážní výcvik, zkoušení, přezkoušení, dálkové studium, korespondenční kurzy, internátní školy, dětské jesle a školky, služby prázdninových táborů - zábava, náboženská výchova, pomoc a poradenství pro volbu povolání, výstavní a galerijní činnost v rámci této třídy, provozování kasin a heren, provozování her on-line (z počítačové sítě), noční kluby, poskytování služeb karaoke, výchovně-zábavné klubové služby, kluby zdraví, cirkusy, drezúra zvířat, provozování zoologických zahrad, půjčování filmů, umělecké a módní agentury, pořádání estrád, pořádání loterií, organizování plesů, plánování a

organizování večírků a oslav, předprodej vstupenek, filmová tvorba, filmová studia, dabing, digitální zpracování obrazu, služby nahrávacího studia, výroba rozhlasových a televizních programů, zpravodajské služby, obrazové zpravodajství, fotografování, půjčování a pronájem divadelních a jiných dekorací včetně osvětlení, pronájem rozhlasových a televizních přijímačů, půjčování přenosných videokamer, vydávání knih, elektronické publikování (DTP), poskytování on-line elektronických publikací (bez možnosti stažení), vydávání elektronických knih a časopisů on-line, posunková řeč (tlumočení), překladatelské služby, pořádání a řízení pracovních setkání.

- (730) **Better Brand s.r.o.**, Českolipská 392/4, Praha 9, 19000, CZ
(740) **DANĚK & PARTNERS** Advokátní a patentová kancelář, Dr. Vilém Daněk, Vinohradská 45, Praha 2, 12000

- (210) **O-470630**
(220) 07.09.2009
(320) 07.09.2009
(511) 7, 29, 30
(540)

MISTR KUČAŘ

- (510) (7) elektrotechnická zařízení a přístroje pro domácnost, zejména kuchyňské drtiče, přístroje na mletí potravin a mixery, lisy na ovoce a na zeleninu, jejich části a součásti v rámci této třídy; (29) maso, ryby, drůbež, zvěřina, ovoce a zelenina konzervovaná, vejce, mléko a mléčné výrobky, zmrazená hotová jídla a polotovary v rámci této třídy, zmrazené ovocné a zeleninové směsi; (30) rýže, omáčky, zmrazená hotová jídla a polotovary v rámci této třídy.

- (730) **TV PRODUCTS CZ, s.r.o.**, Rybná 669/4, Praha 1, 11000, CZ
(740) **ŠTROS & KUSÁK** advokátní a patentová kancelář, JUDr. David Štros, advokát, Národní 32, Praha 1, 11000

- (210) **O-471072**
(220) 25.09.2009
(320) 25.09.2009
(511) 20, 37, 42
(540)



- (510) (20) nábytek všeho druhu kovový, dřevěný, plastový, sektorový nábytek, kuchyně, kuchyňské linky, židle, stoly, skříně, vestavěné skříně, postele, pohovky, vše z přírodních i umělých materiálů, včetně nábytkových nekovových doplňků, dekorační a umělecké předměty ze dřeva, zrcadla samostatná, zrcadla jako součást nábytku a interiéru, vše spadající do této třídy; (37) montáž, údržba, opravy, servis nábytku; (42) design nábytku, projekty, návrhy a řešení interiérů.

- (590) Barevná
(730) **INPRO CZ s.r.o.**, Pražská 293/12, Hradec Králové - Kukleny, 50002, CZ

- (210) **O-471192**
(220) 02.10.2009
(320) 02.10.2009
(511) 9, 36
(540)

eKonto Flexi

- (510) (9) platební karty; (36) bankovníctví, internetové bankovníctví, vydávání a provozování debetních a kreditních karet, platební převody vykonávané elektronicky, provádění bezhotovostních operací a ostatní služby spojené s bankovníctvím - v rámci této třídy.

- (730) **Raiffeisenbank a.s.**, Hvězdova 1716/2b, Praha 4, 14078, CZ

- (210) **O-471193**
(220) 02.10.2009
(320) 02.10.2009

- (511) 9, 36
(540)

eKonto Garant

- (510) (9) platební karty; (36) bankovníctví, internetové bankovníctví, vydávání a provozování debetních a kreditních karet, platební převody vykonávané elektronicky, provádění bezhotovostních operací a ostatní služby spojené s bankovníctvím.

- (730) **Raiffeisenbank a.s.**, Hvězdova 1716/2b, Praha 4, 14078, CZ

- (210) **O-471218**
(220) 02.10.2009
(320) 02.10.2009
(511) 14, 16, 20, 35
(540)

Numisland

- (510) (14) drahé kovy a jejich slitiny a zboží z drahých kovů nebo jimi potažené, nezahrnuté do jiných tříd, numismatické předměty, jmenovitě mince a medaile, investiční zlato a investiční předměty z drahých kovů a jejich slitin; (16) tiskárenské výrobky, brožury, katalogy, ceníky, alba, zásobníky pro mince a bankovky spadající do této třídy, certifikáty pravosti pro numismatické předměty včetně mincí, medailí, poštovních známek a papírových peněz, certifikáty, které uvádějí vlastnictví numismatických sbírek; (20) etue, kazety, schránky a pouzdra na mince, skřínky a tabule na vystavování numismatického materiálu, mincí, medailí, známek a papírových platidel, vyrobené ze dřeva, korku, rákosu, vrbového proutí, z rohu, kosti, slonoviny, z kotic, želvoviny, jantaru, perleti, mořské pěny a náhražek všech těchto materiálů nebo z plastických hmot; (35) maloobchodní a velkoobchodní prodej numismatického a sběratelského zboží, jmenovitě mincí, medailí, papírových platidel, známek a souvisejícího zboží, včetně prodeje prostřednictvím Internetu, dražba numismatického a sběratelského zboží, oceňování sbírek a obchodní poradenství a zprostředkovatelské služby v oboru numismatiky a sběratelství spadající do této třídy.

- (730) **Čmiel Vratislav Ing.**, číslo 44, Písek, 73984, CZ

- (210) **O-471235**
(220) 05.10.2009
(320) 05.10.2009
(511) 38, 41
(540)

SYFY

- (510) (38) telekomunikační služby, televizní vysílání a s ním spojené služby, služby přenosu videa a televizního vysílání na vyžádání, přenos televizních programů a filmů s možností stažení, přenos televizních programů, filmů i audio, video a audiovizuálního materiálu přes Internet; (41) výroba a distribuce televizních programů a filmů, služby televizního programování, poskytování videa a televizních programů na vyžádání, poskytování videa, televizních programů a filmů bez možnosti stažení, výroba a distribuce interaktivních, video a mobilních her, poskytování zábavy, zejména formou poskytování on-line her, webových her, interaktivních her, videoher a mobilních her.

- (730) **Universal City Studios LLLP**, 100 Universal City Plaza, 91608 Universal City, CA, US

- (740) **ČERVENKA, KLEINTOVÁ, TURKOVÁ** Patentová, známková a advokátní kancelář, Mgr. Jana Turková, Budečská 6/974, Praha 2, 12000

- (210) **O-471237**
(220) 05.10.2009
(320) 05.10.2009
(511) 35, 41, 44
(540)



- (510) (35) propagační a reklamní činnost; (41) výchovná a vzdělávací činnost; (44) plastická chirurgie, dermatologie, laserová

dermatologie, estetická dermatologie, lékařská kosmetika, cévní chirurgie, obecná chirurgie.
(590) Barevná
(730) **LASER ESTHETIC, s.r.o.**, Washingtonova 1599/17, Praha 1, 11000, CZ

(210) **O-471347**
(220) 08.10.2009
(320) 08.10.2009
(511) 35, 41
(540)



(510) (35) propagace a reklama her a turnajů v Pokeru; (41) organizace a propagace hry Poker jako sportu a zábavy.
(730) **Hájek Michal**, Nad Starou Pískovnou 1281, Praha 5 - Zbraslav, 15600, CZ

(210) **O-471348**
(220) 08.10.2009
(320) 08.10.2009
(511) 9, 16, 41
(540)

Serenaders Sisters

(510) (9) přístroje na nahrávání, přenos a reprodukci zvuku a nebo obrazu, nosiče údajů s výjimkou papírových, záznamová média; (16) tiskoviny, neperiodické publikace, reklamní papírové materiály, fotografie, kalendáře, ročenky; (41) zprostředkovatelská činnost v oblasti kultury, zábavná umělecká a koncertní činnost, vydávání neperiodických publikací s výjimkou reklamních.
(730) **Bartoš Juraj Mgr.**, Ďumbierska 1, 83101 Bratislava, SK
(740) PROPATENT, Ing. Vlasta Sedláčková, Ke Kateřinkám 1393, Praha 4, 14900

(210) **O-471392**
(220) 12.10.2009
(320) 12.10.2009
(511) 9, 28, 41, 42
(540)



(510) (9) disky kompaktní (audio - video), disky optické, disky magnetické, dvd přehrávače, hrací skříně (pro počítače), hry (herní zařízení) upravené pro externí obrazovku nebo monitory, jednotka disková pro počítače, karty s pamětí nebo mikroprocesorem, kazety pro videohry, klávesnice počítačové, kodéry a dekodéry magnetické, laptopy (počítače), monitory (počítače - hardware), monitory, programy počítačových her, periférie počítačové, periferní zařízení počítačů, počítačové paměti, počítačové programy nahrané, počítačové tiskárny, počítačový software nahraný, programy operačních systémů nahrané, propojovací mezičlánky (počítače), simulátory řízení a ovládání vozidel, snímáče znaků (optické), zábavní přístroje upravené pro použití s externí obrazovkou nebo monitorem, přístroje pro reprodukci zvuku, přehrávače; (28) hrací karty, herní zařízení pro hry jiné než upravené pro použití s externí obrazovkou nebo monitorem; (41) digitální zpracování obrazu (služby), elektronické publikování (DTP), informace o možnostech rozptýlení, poskytování služeb karaoke (hudební doprovod písní dle výběru zpěváka), poskytování on-line elektronických publikací (bez možnosti stažení); (42) aktualizace počítačových programů, grafický design, hosting webových

stránek, instalace počítačových programů, kopírování počítačových programů, počítačové programování, pronájem počítačového software, tvorba software.
(730) **GAMESCAPE OPERATORS s.r.o.**, Na Petynce 132/31, Praha 6, 16900, CZ

(210) **O-471477**
(220) 15.10.2009
(320) 15.10.2009
(511) 5
(540)

MONTEXAL

(510) (5) farmaceutické přípravky humánní a veterinární, výrobky zdravotnické pro léčebné účely.
(730) **Valeant Czech Pharma s.r.o.**, Truhlářská 1104/13, 1103/15, Praha 1, 11000, CZ
(740) ČERVENKA, KLEINTOVÁ, TURKOVÁ Patentová, známková a advokátní kancelář, Mgr. Josef Červenka, Budečská 6/974, Praha 2, 12000

(210) **O-471510**
(220) 15.10.2009
(320) 15.10.2009
(511) 35, 41, 45
(540)

Dálková adopce PLUS

(510) (35) zprostředkování v oblasti obchodu a služeb souvisejících s činností nadace týkající se marketingu reklamy, propagace, vyhledávání sponzorů, obchodní administrativy, řízení obchodní činnosti, marketing, obstaravatelská a zprostředkovatelská služba v rámci propagace, reklamy, obchodní činnosti a kancelářských prací, aktualizování reklamních materiálů, vyhledávání sponzorů, obchodní nebo podnikatelské informace, obchodní reklama (pro třetí osoby -), účetnictví, zpracování počítačových dat a spravování databází, marketingové služby v oblasti správy nemovitostí, logistiky, obchodní administrativa a kancelářské práce, průzkum trhu týkající se služeb ve třídách 35, 41 a 45 pro jiné firmy a zákazníky, průzkum veřejného mínění, příprava inzertních sloupků, psaní reklamních textů, vydávání, zveřejňování, oznámení, vyhlášení a publikování reklamních textů, služby (telefonní vzkazy, dotazy), služby v oblasti grafické úpravy pro reklamní účely, reklama on-line v počítačové síti, venkovní reklama, rozšiřování reklamních nebo inzertních materiálů, zejména letáky, prospekty, tisky, vzorky, styky s veřejností, zpracování textů, rozesílání prospektů, tisk informačních tiskovin o pro reklamní účely, účetní služby, poradenské komerční služby, inzertní činnost, poskytování pomoci při provozu obchodu, včetně zprostředkování obchodních a souvisejících obchodně personálních záležitostí, kontrola, vedení, vypracování statistických přehledů, poradenství v oblasti organizace a ekonomiky podnikání, poradenské služby při výběru zaměstnání, organizování výstav a veletrhů k reklamním a obchodním účelům, provádění aukcí a dražeb, pronájem kancelářských strojů a zařízení, distribuce zboží k reklamním účelům, vykonávání administrativních prací pomocí výpočetní techniky, zprostředkování nákupu a prodeje v oblasti výpočetní techniky (hardware i software), kopírování nebo rozmnožování dokumentů, dokladů, příprava a vyhotovení daňových přiznání, pronájem reklamních ploch, půjčování fotokopírovacích strojů, revize účtů (audit), zajištění reklamy za účelem prezentace podnikatelů v oblasti vnitrostátní a mezinárodní dopravy, přepravy, zasilatelství a skladištních zařízení, pronájem prodejních automatů; (41) činnost nadace v oblasti kulturních, vzdělávacích a sportovních aktivit, pořádání výchovně-vzdělávacích programů, náboženská výchova, překladatelské služby, organizování a vedení seminářů, klubové služby, informace a zprostředkování možnosti rekreace, rozptýlení, zábavy, pořádání divadelních představení, provozování kinosálů, koncertní sítě, provozování muzeí, knihovny (půjčovny knih), pořádání diskotek, provozování kasin a heren, provozování her on-line (z počítačové sítě), noční kluby, karaoke, výchovně - zábavné kluby zdraví, cirkusy, drezúra zvířat, provozování zoologických zahrad, půjčování filmů, umělecké a módní agentury, služby v oblasti estrád, pořádání loterií, organizování plesů, plánování a organizování večírků a oslav, organizování vzdělávacích, zábavných, sportovních soutěží nebo soutěží krásy, organizování kulturních nebo

vzdělávacích výstav, organizování živých představení a vystoupení, organizování koncertů, předprodej vstupenek, filmová tvorba, filmová studia, dabing, digitální zpracování obrazu, nahrávací studia, výroba rozhlasových a televizních programů, zpravodajské služby, obrazové zpravodajství, fotografování, půjčování a pronájem divadelních a jiných dekorací včetně osvětlení, pronájem rozhlasových a televizních přijímačů, půjčování přenosných videokamer, vydávání knih, elektronické publikování (DTP), poskytování on-line elektronických publikací (bez možnosti stažení), vydávání elektronických knih a časopisů on-line, posunková řeč (tlumočení), organizování a vedení kolokvií, konferencí, kongresů, seminářů, sympozií, informace o výchově a vzdělávání, školení, praktické cvičení, instruktážní výcvik, zkoušení, přezkoušení, dálkové studium, korespondenční kurzy, internátní školy, dětské jesle a školky, prázdninové tábory, pomoc a poradenství pro volbu povolání, pořádání a řízení pracovních setkání, tělesná výchova, provozování a pronájem sportovních zařízení - golfových hřišť, stadiónů, tenisových dvorců, plaveckých bazénů, gymnastický výcvik, půjčování sportovního nářadí, s výjimkou dopravních prostředků; (45) poskytnutí pomoci v chudobě, nemoci a při utrpení potřebným, zejména dětem, po celém světě - v rámci této třídy, adopční agentury, organizace náboženských setkání, poradenství v oblasti duševního vlastnictví, manželské a předmanželské poradny, sestavování horoskopů, půjčovny oděvů včetně obleků a večerních šatů, doprovod, doprovod do společnosti, seznamovací služby, detektivní kanceláře, hlídací noční služba, pátrání po nezvěstných osobách, osobní strážce, strážní hlídka, poradenství v oblasti bezpečnosti, otevírání bezpečnostních zámků, monitorování bezpečnostních a poplašných zařízení, hašení požárů, pohřby, pohřební služby, kremace, zpopelňování, osobní a společenské služby poskytované třetími osobami k uspokojení potřeb jednotlivců.

(730) **Nadace Mezinárodní potřeby**, Smržovka, Hlavní 91, Tanvald, 46841, CZ

(740) DANĚK & PARTNERS Advokátní a patentová kancelář, Dr. Vilém Daněk, Vinohradská 45, Praha 2, 12000

(210) **O-471603**

(220) 20.10.2009

(320) 20.10.2009

(511) 9, 16, 37, 42

(540)

PPS Pro

(510) (9) přístroje a nástroje námořní, geodetické, fotografické, filmové, přístroje pro vážení, měření, signalizaci, kontrolu (inspekci), záchranu a přístroje pro vyučování, přístroje a nástroje pro vedení, přepínání, přeměnu, akumulaci, regulaci nebo řízení elektrického proudu, automatické distributory a mechanismy pro přístroje a mince, magnetické nosiče - automatické přístroje uváděné v činnost vhozením mince či vložení karty, zapisovací pokladny, periodika a knihy v elektronické podobě, interaktivní a grafické programy, dešifrovací soustavy, platební karty nebo magnetické a čipové karty pro použití v bankovníctví, pojišťovnictví, v oblasti služeb a v obchodním styku, mezinárodní platební karty, elektronické peněženky, čipy, multimediální nebo informační katalogy, audiovizuální programy a díla, exponované filmy, hudební díla na nosičích, počítačové hry, identifikátor typu dat informačních technologií, hlavolamy elektrické nebo elektronické - v rámci této třídy, hasicí přístroje; (16) papír a výrobky z papíru všeho druhu, jako papír pro kopírování, papír balicí, papír voskovaný, filtrační papír, celofán (celulósová fólie) na balení, papírové podložky pod sklenice, papírové ubrusy, lepenka a kartonážní výrobky, kancelářské potřeby jako jsou manuály k software, letáky, návody k výrobkům, plakáty, fotografie, adresové štítky do adresovacích strojů, bloky (papírnické výrobky), číslačky, dávkovače lepicí pásky (kancelářské potřeby), desky (papírnické výrobky), desky psací s klipsem na přidržování papíru, desky na dokumenty (šanon, pořadače), dopisní papír, držáky na psací potřeby, etikety, kromě textilních, formuláře, gumičky, fomy na mazání, houbičky navlhčovací v rámci této třídy, hroty psacích per, inkousty, kalamáře, kancelářské sponky, kartón, kartotéční lístky, karty, karty a pásky papírové na zaznamenání počítačových programů, krejóny (patentní tužky), kružítka, křída na psaní, křívítka, laminovačky (na dokumenty) pro použití v kanceláři, lepicí pásky pro kancelářské účely a použití v

domácnosti, lepidla pro kancelářské účely nebo pro domácnost, materiály na pečetení, nálepky (lepicí pásky) pro kancelářské použití nebo pro domácnost, napínáčky, násadky na pera, nože na papír, obálky, akvarely, alba, blahopřání i hudební, pohlednice, diagramy, figurky (sošky) z papírové hmoty, periodický tisk, brožury, časopisy, noviny, kalendáře, katalogy, ročenky, knihy, oběžníky, zpěvníky, knihy k nalepování výstřižků (alba), neperiodické i periodické publikace, komiksy, manuály, výrobky knihařské, psací potřeby, učební pomůcky, tiskařské typy, štočky, obaly z papíru, známky, samolepky, umělé hmoty na modelování, modelovací hlína, dětské tvarovací hmoty, plastelíny, modelovací vosky kromě dentálních, pastelky, popisovače, barvy v rámci této třídy, křídly, písky a vosky jako výtvarné potřeby, psací potřeby, skicáky, školní potřeby, štetce, tužky, tuhy do tužek, archy papíru, stojany na fotografie, grafické reprodukcce, grafiky, lepty, listky, litografie, olejotisky, malby (obrazy) zarámované či nezarámované, letáky, portréty, prospekty, grafické reprodukcce, rytiny, turistické příručky, mapy, atlasy, obrazy, pohlednice a jiné propagační a informační materiály a upomínkové předměty spadající do této třídy, jako propagační publikace, ročenky, papírové propagační samolepky, potřeby pro umělce, jako jsou štetce, hlína modelovací, hmota papírová, malířská plátna, malířské stojany, malířské válečky pro interiéry, misky na vodové barvy, palety pro malíře, opěradla na ruce pro malíře, prkna rýsovací, modelovací vosky, kromě dentálních, papírnické zboží kancelářské, obalové materiály, oplatky na pečetení, ořezávací strojky na tužky, ořezávátka na tužky, řezačky na papír, pečete, pečební vosk, penály, pera plnicí, podložky na stůl papírové, podložky pod pívné sklenice, poštovní známky, pouzdra s psacími potřebami, pravítka, pořadače (kancelářské potřeby), pouzdra na pera, pouzdra na razítka, připínáčky, psací stroje (elektrické i neelektrické), razítka, rýsovací nástroje, sešity, seznamy (zejstříky), sponky kancelářské, stroje kancelářské na zalepování, těžítka, tikety, tiskárničky (přenosné), účetní knihy, uhly na kreslení, zápisníky (notesy), dětské plenky z papíru nebo buničiny (jednorázové), filtry kávové (papírové), fólie hliníková na balení potravin, fólie z umělých hmot na balení, kornouty (papírové), krabice lepenkové nebo papírové, lepenka, lepenkové roury, mašle papírové, obtisky, papír toaletní, papírové ubrusy, papírové ubrusy, pásky doutníkové, podložky (psací), podušky na razítkování, poutače z papíru nebo z lepenky, pouzdra na doklady, pouzdra na pasy, pouzdra na stříhy, pouzdra s barvami (školní pomůcky), pytlíky jako obaly (z papíru nebo umělých hmot), ručníky papírové, štíty vývěsní z papíru nebo z lepenky, tabule reklamní z papíru nebo lepenky; (37) odborný stavební servis, stavební činnost - provádění staveb včetně jejich změn, údržbových prací na nich a jejich odstraňování, opravy, montáž a opravy výpočetní techniky, kancelářské techniky a elektroniky, instalační služby, restaurování objektů, instalační služby polotovarů a stavebních dílců ve stavebnictví, montování staveb a interiérů, stavebnictví - realizace staveb, rekonstrukce, přestavby, odborná pomoc při vybavování, zařizování rodinného domku či bytu a jejich úpravách, stavební dozor, zprostředkovatelská činnost v oblasti stavebnictví, odborná pomoc při stavbách, rekonstrukcích rodinných domů a panelových domů, informace o nových trendech v bydlení, zajištění stavebního povolení a dotací, topenářské, vodoinstalátorské a služby spočívající v montáži, opravách, revizi, rekonstrukci a periodických zkouškách a zkouškách vyhrazených tlakových a topných zařízení, montáž, opravy, revize a zkoušky vyhrazených topných elektrických a plynových zařízení, odstraňování vodních usazenin z topných soustav a chladicích zařízení, zámečnictví, montáž a oprava elektrických zařízení, instalace a opravy elektronických strojů a přístrojů, komínické služby, oprava a montáž měřidel, montážně stavební práce, stavební řemeslné a údržbářské práce, zejména malířské, lakýrnické a tapetářské, včetně vysoušení staveb a kladení podlah, instalace ve stavebnictví, revize zařízení, stavební sanace, montáž a opravy výtahů, instalace a opravy telefonů, čištění fasád, vnějších povrchů a ploch i interiérů budov, čištění komínů, čištění oken, čištění ulic, provozování a služby autoopraven a autoservisu, jako jsou údržba a opravy motorových vozidel, antikoroziní nátěry pro vozidla, čištění, leštění a mytí automobilů a jiných dopravních prostředků, obnova použitých nebo částečně zničených motorů a strojů, vulkanizace a protektorování pneumatik, pronájem a půjčování stavebních, dopravních a dalších strojů, jako jsou bagry, rypadla,

buldozery, jeřáby, silniční zametací stroje, čisticí stroje, opravy pump a čerpadel, deratizace, dezinfekce, hubení škůdců (ne pro zemědělské účely), asfaltování, cestářství (dláždění), důlní těžba, hornictví, povrchová těžba, vrtání studní, služby prádelny a mandlů, jako je čištění, praní, žehlení a mandlování šatstva, chemické čištění, údržba, čištění a opravy kožehin, kůže a oděvů z nich, opravy šatstva a obuvi, restaurování nábytku, umělecká truhlářská výroba a opravy, čalounění a čalounické opravy, lakování, glazurování, pískování, opravy fotografických přístrojů, opravy hodin, údržba a opravy trezorů, ostření a broušení noží, opravy deštníků; (42) design internetových stránek a prezentací, vypracovávání technických zpráv, dobrozdání, expertiz a posudků, technické kreslení, vypracovávání posudků (v oblasti přírodovědné, architektonické a inženýrské činnosti), expertizy a tvorba předpisů pro provoz a údržbu strojů a zařízení, konstruktérská činnost, analýzy chemické, přírodovědný výzkum, výzkum a vývoj nových výrobků, konzultační, asistenční, analytické, designérské, vyhodnocovací a programovací služby týkající se počítačového software, firmware, hardware a informačních technologií, konzultace týkající se hodnocení, výběru a zavádění počítačového software, firmware, hardware, informačních technologií a systému zpracování dat, informačních technologií a to i prostřednictvím telekomunikačních sítí, dodávkou on-line, Internetem a sítí World Wide Web, webhosting, webdesing, výzkumné služby, kódování a dekodování zabezpečovacích systémů (tvorba software), poradenská činnost v oblasti informatiky, vytváření virtuálních počítačových 3 D animací a modelů, informačních technologií, pronájem software, instalace, opravy, údržba a servis software, převod a konverze počítačových programů a údajů (kromě fyzické konverze), převod a konverze údajů a dokumentů z fyzických médií na elektronická média, zhotovování kopií počítačových programů, technické studie v oblasti počítačů a programového vybavení, výzkum systémů pro elektronické obchodování, včetně příslušného software a hardware, počítačové animace a vizualizace, grafický design, převod (konverze) počítačových programů, dat či jiných údajů v elektronické podobě z různých formátů do jiných formátů, převod (konverze) dokumentů, dat či jiných údajů z fyzických médií na elektronická média, zálohování dat a informací elektronickými a počítačovými prostředky a prostřednictvím elektronické pošty.

(730) **TimePro spol. s r.o.**, Meziluzí 1473/4, Praha 9, 19300, CZ
(740) **DANĚK & PARTNERS** Advokátní a patentová kancelář, Dr. Vilém Daněk, Vinohradská 45, Praha 2, 12000

(210) **O-471637**
(220) 21.10.2009
(320) 21.10.2009
(511) 12, 37, 39
(540)



(510) (12) osobní a nákladní motorové dopravní prostředky, nástavby silničních vozidel, izolované přemístitelné buňky (nástavby na motorová vozidla), náhradní díly a příslušenství na motorová vozidla spadající do této třídy; (37) opravy a úpravy motorových dopravních prostředků, klempířské, karosářské, čalounické a lakýrnické práce na motorových vozidlech, provádění izolací tepelných a hlukových na samostatných buňkách, servis a diagnostika osobních a nákladních motorových vozidel, běžné a generální opravy motorových vozidel; (39) silniční motorová doprava.

(590) Barevná
(730) **HACAR a.s.**, Pražská 691, Hradec Králové, 50101, CZ

(210) **O-471830**
(220) 02.11.2009
(320) 02.11.2009
(511) 9, 37

LESÁK & ZEMAN

(540) (9) váhy a přístroje na vážení v rámci této třídy, zejména mostové váhy, přesné analytické váhy, přezmeny, váhy, mincíře, váhy k průmyslovým a vědeckým účelům; (37) opravy zboží, uvedeného tř. 9 (vah a přístrojů na vážení).

(730) **Lesák Stanislav**, Jiřikovická 74, Blažejov, 66408, CZ
(740) **JUDr. Lukáš Jansa**, Sokola Tůmy 743/16, Ostrava - Mariánské Hory, 70900

(210) **O-471876**
(220) 04.11.2009
(320) 04.11.2009
(511) 36, 41
(540)

Pomáháme školám k úspěchu o.p.s.

(510) (36) finanční sponzorování, organizování a pořádání dobročinných sbírek, shromažďování prostředků na dobročinné účely, poskytování finanční pomoci, financování projektů všeho druhu, grantové rozdělování finančních prostředků, investiční činnost, správa movitého majetku, správa nemovitého majetku a služby realitního rázu, finanční transakce a operace všeho druhu, finanční konzultace, poskytování informací v oblasti financí, nadační činnost v oblasti finanční; (41) nadační činnost - dobročinná činnost a charitativní/humanitární činnost v oblasti kulturní, výchovné a vzdělávací, podpora rozvoje a rozšiřování všech forem umění, podpora rozvoje, rozšiřování a zvyšování úrovně vzdělanosti, podpora rozvoje občanské společnosti v rámci vzdělávání, organizování a pořádání kulturních dobročinných/humanitárních akcí, organizování a pořádání veřejných sbírek nefinančního rázu v rámci této třídy, organizování a pořádání kulturních, společenských, zábavních a sportovních akcí, seminářů a výstav ke kulturním a vzdělávacím účelům, školicí, vzdělávací a lektorská činnost, provoz vzdělávacího zařízení, pořádání školení a kurzů, výuka jazyků, služby zprostředkování vzdělávání osobně či elektronicky - přes Internet, vydavatelská a nakladatelská činnost, elektronické publikování v nadační oblasti, umělecká činnost a audiovizuální produkce.

(730) **Pomáháme školám k úspěchu o.p.s.**, Hráského 2231/25, Praha 4 - Chodov, 14800, CZ

(210) **O-471987**
(220) 09.11.2009
(320) 09.11.2009
(511) 1, 7
(540)



(510) (1) katalyzátory spadající do této třídy; (7) katalyzátory pro motory a stroje (nikoliv pro motorová vozidla), tlumiče a výfuky pro motory a hnací stroje, filtry pevných částic (části strojů nebo motorů), potrubí výfukové pro motory.

(730) **Autometal, spol. s r.o.**, Zalužany 99, Zalužany, 26284, CZ

(210) **O-472107**
(220) 12.11.2009
(320) 12.11.2009
(511) 9, 33, 35, 38, 41, 43

(540)

MAJORVINUS

(510) (9) nosiče informací, zvuku a/nebo obrazu všeho druhu v rozsahu třídy 9, nahrané i nenahrané, včetně CD a DVD nahraných nosičů, elektronické publikace, software; (33) alkoholické nápoje, zejména víno, vinné destiláty; (35) výstavy a veletrhy pro obchodní a reklamní účely, jejich organizování a pořádání, včetně souvisejícího odborného poradenství v oblasti výstav, inzertní, reklamní a propagační služby, poskytování pomoci při provozu obchodu, včetně zprostředkování obchodních a obchodně personálních záležitostí, průzkumy a analýzy trhu, obchodní poradenství, organizování a uzavírání obchodních transakcí pro jiné, marketing a organizování kontraktů pro nákup a prodej zboží a služeb v oblasti nápojů, jídel, tabákových výrobků a jejich kombinací, výrobků ze skla a upomínkových předmětů a artefaktů, reklama a marketing prostřednictvím Internetu, provozování virtuálních obchodních středisek v oblasti nápojů, jídel, tabákových výrobků a jejich kombinací, výrobků ze skla a upomínkových předmětů a artefaktů na Internetu a s nimi spojené obchodní poradenské služby, zejména elektronické přijímání objednávek tohoto zboží, organizování prodeje a vystavování faktur; (38) šíření informací v oblasti degustace a hodnocení vín a alkoholických nápojů a jejich podávání a užití v kombinaci s jídlem a/nebo doutníky prostřednictvím komunikačních sítí, např. Internetu, kabelových, bezdrátových a satelitních sítí; (41) výchovná, vzdělávací a zábavní činnost, zvláště v oblasti degustace a hodnocení vín a alkoholických nápojů a jejich podávání a užití v kombinaci s jídlem a/nebo doutníky, organizování a pořádání odborných setkání, např. přednášek, školení, soutěží, kurzů, konferencí a symposií, tvorba televizních a rozhlasových pořadů, organizování a pořádání výstav a veletrhů nekomerčního charakteru, odborné vzdělávací poradenství, nakladatelská a vydavatelská činnost; (43) expertní a poradenské služby a činnost v oblasti hodnocení a klasifikace vín a jejich užití a konzumace v kombinaci s jídlem a/nebo doutníky.

(730) **Žoudlík Otakar**, Marty Krásové 923/9, Praha 9 - Čakovice, 19600, CZ

(210) **O-472192**

(220) 18.11.2009

(320) 18.11.2009

(511) 16, 29, 35

(540)

Original Schwejk Schinken

(510) (16) papír, lepenka a výrobky z těchto materiálů, tiskárenské výrobky, papírové a plastické obaly, etikety a tašky, zejména pro výrobky ve třídě 29; (29) maso, masné výrobky, uzeniny, zejména šunka; (35) propagační činnost, reklama, pomoc při řízení obchodní činnosti, obchodní administrativa v souvislosti s výrobky ve třídách 16 a 29.

(730) **Riehle Friedemann**, Kořenského 11, Praha 5, 15000, CZ

(740) Patentový zástupce, Karel Čálek, patentový zástupce, Nad Palatou 12, Praha 5, 15000

(210) **O-472237**

(220) 23.12.2009

(320) 23.12.2009

(511) 14, 16, 18, 20, 21, 24, 25, 26, 35, 36, 37, 41, 43, 44

(540)



(510) (14) klenoty, bižuterie, drahokamy, amulety (šperky), brože (šperky), klenoty, jantar (šperky z -), manžetové knoflíky, madailé, medailóny (šperky), mince, náhrdelníky, náramkové hodinky, náramky (šperky), náušnice, ozdoby (šperky), prsteny, přívěšky (šperky), řetízky (šperky); (16) papír, lepenka a výrobky z těchto materiálů, tiskárenské výrobky, potřeby pro knižní vazby, fotografie, papírenské zboží, psací a kancelářské potřeby (vyjímaje nábytek), plastické obaly (nezařazené do jiných tříd),

tiskařské typy, štočky, balicí papír, blahopřání, blahopřání hudební, bloky (papírnické výrobky), brožury, bryndáčky (papírové -), celofán (celulózové fólie) na balení, desky (papírnické výrobky), desky (psací -) s klípslem na přidržování papíru, desky na dokumenty (šanon, pořadače), dopisní papír, držáky na psací potřeby, etikety kromě textilních, formuláře, fotografie, kalendářem, kalendáře trhací, kancelářské potřeby, kromě nábytku, kapesníky (papírové -), kartón (výrobky z -), knihy k nalepování výstřížků (alba), knížky (brožované), krabice lepenkové nebo papírové, mašle papírové, materiály na pečetení, obálky (papírnické výrobky), obaly (papírnické výrobky), obaly bublinové (z umělých hmot), obaly na lahve, papírové ubrousky, papírové ubrusy, psací podložky, psací potřeby, pytlíky jako obaly (z papíru nebo umělých hmot), samolepky (papírnické výrobky), samolepky pro domácnost a pro kancelářské účely, tužky; (18) kufrý a zavazadla, deštníky, slunečníky a hole; (20) zpracování dřeva, výroba dřevěných, korkových, proutěných a slamených výrobků; (21) tkaniny a textilní výrobky, bavlněné látky, běhouny na stůl (pokrývky na stůl), brokát, cestovní přikrývky, čalouny nástěnné textilní, damašek (tkanina), drážky na záclony a závěsy z textilních materiálů, flanel (textilie), flauš (tkanina), frýz (hrubá vlněná tkanina), gáza jako tkanina, hedvábí (textilie z -), dvojitý barchet, esparto (textilie), etamín (záclonovina), filtrační materiál (textilní -), hedvábné tkaniny pro tištěné vzory, jutové textilie, kaliko, kanava na vyšívání a tapiserie, kapesníky látkové, klobouky textilní (podšívky pro -), korouhve, praporec, koupelňové textilie, s výjimkou oblečení, krep, krpon (jemná vlněná tkanina), látky, ložní pokrývky a přikrývky, ložní prádlo, lůžkové přehozy, lůžkoviny, manšetry, marabutová textilie (jemná hedvábná látka), nábytek (potahy na -) z textilních materiálů, nábytkové potahy ochranné, pásy textilní pro tisk, plátno hrubé ztužené (i voskované), plátno knihařské nebo krejčovské hrubé ztužené, plátno, ubrusy voskované, pokrývky ozdobné na polštáře, polštáře (ochranné povlaky na -), portiéry (závěsy), potahy na postele, prádlo pro domácnost, prádlo stolní, prádlo vyšívání, prostírání (podložky na stůl) pod sklenice, talíře, prostírání anglické, kromě papírového, stolní pokrývky (ne z papíru), stolní ubrousky látkové, textilie pro koupelny, s výjimkou oděvů, tkaniny s předkresleným vzorem na vyšívání, ubrousky textilní pod talíře, atd., ubrusy, s výjimkou papírových, úplet, utěrky, ručníky textilní, utěrky na sklo, vlaječky (ne z papíru), vlajkovina; (25) veškeré oděvy, kloboučnické zboží; (26) krajky a vyšívky, stuhy a tkaničky, knoflíky, háčky a očka, poutka - galanterie, špendlíky a jehly, umělé květiny; (35) pomoc při řízení obchodní činnosti, obchodní administrativa, kancelářské práce, maloobchod, velkoobchod, správa hotelů; (36) služby nemovitostní, správa, správa majetku, správa nemovitosti, pronájem nemovitosti, nemovitosti (zprostředkování -), nemovitosti (obchodování s -), kanceláře realitní; (37) opravy, instalační služby, výroba motorových a přípojných vozidel a karosérií, údržba motorových vozidel a jejich příslušenství, restaurování nábytku a uměleckých děl, automobily (čištění -), automobily (leštění, politura -), automobily (mazání -), automobily (mytí -), automobily (opravy -), autoopravy, cínování (opětné), čalounění, čalounické opravy, čištění, čištění (chemické -), čištění automobilů, lakování, glazurování, leštění vozidel, mazání vozidel, motorová vozidla (údržba a opravy -), mytí dopravních prostředků, nábytek (restaurování -), nábytek (údržba -), restaurování uměleckých vozidla (ošetřování antikoročním nátěrem), vozidla (údržba -); (41) výchova, vzdělávání, zábava, sportovní a kulturní aktivity, organizování a vedení konferencí, organizování a vedení kongresů, organizování a vedení seminářů, organizování kulturních nebo vzdělávacích výstav, organizování plesů, organizování představení (manažerské služby), plánování a organizování večírků, pořádání a řízení pracovních setkání (školení), symposia (organizování a vedení -), školení, školení (pořádání a řízení), školení, vyučování, večírky (organizování a plánování -), vyučování, vyučování (instruktážní služby), vzdělávací informace, vzdělávání (výchovné služby), zábava (služby -), živé představení, živé vystoupení (organizování -), rekreace (služby pro oddech a -), muzea (provozování -); (43) služby zajišťující stravování a nápoje, dočasné ubytování, výroba potravinářských a škrobářských výrobků, bary (služby -), prázdninové tábory (ubytovací služby -), provozování kempů, přechodné ubytování (rezervace), rezervace hotelů, rezervace penzionů, hotelové služby, hotely (rezervace -), kavárny, kempy (provozování -), penziony, penziony (rezervace -), pronajímání

jednací místností, provoz hotelového ubytování, restaurace, restaurace (samoobslužné -), ubytovací služby (hotely, penziony); (44) péče o hygienu a krásu osob a zvířat, poskytování služeb osobního charakteru a pro osobní hygienu, provozování veřejného záchodu.

(730) **VLAŠSKÝ DVŮR ČESKÝ KRUMLOV s.r.o.**, Dlouhá 32, Český Krumlov, 38101, CZ

(210) **O-472258**

(220) 20.11.2009

(320) 20.11.2009

(511) 16, 28, 41

(540)



(510) (16) papír, lepenka a výrobky z nich spadající do této třídy, tiskárenské výrobky, potřeby pro knižní vazby, fotografie, papírenské zboží, materiál pro umělce, štetce, kancelářské potřeby s výjimkou nábytku, učební a vyučovací pomůcky s výjimkou přístrojů, plastické obaly spadající do této třídy, tiskařské typy, štočky; (28) hry, hračky, potřeby pro gymnastiku a sport neuvedené v jiných třídách, vánoční ozdoby; (41) výchova, vzdělávání, zábava, sportovní a kulturní aktivity.

(590) Barevná

(730) **Cíchová Jana**, Písečná 5/455, Praha 8, 18200, CZ

(210) **O-472286**

(220) 23.11.2009

(320) 23.11.2009

(511) 7, 8, 9, 11, 21, 35, 36, 38

(540)



(510) (7) pračky klasické i automatické, myčky na nádobí, ždímačky, kuchyňské přístroje elektromechanické v rámci této třídy, zejména stroje na zpracování potravin jako kuchyňské roboty, šlehače a mixery, hnětačí stroje, elektrické nože, kráječe a multikráječe, elektrické odšťavňovače a lisy na ovoce, elektrické mlýnky na kávu, elektrické mlýnky na maso, elektrické drtiče na potraviny, elektrické vysavače a čističe koberců, otvírače konzerv elektrické; (8) kulmy a ondulační zařízení, otvírače konzerv neelektrické, zastříhovače vlasů a chloupků; (9) výpočetní technika, audio systémy, audiovizuální systémy do auta, video systémy, domácí kina - kompletní sety s přehrávačem, kancelářská technika jako mobilní telefony, drátové a bezdrátové telefony, vysílačky, monitory, nooteboky, PC sestavy a PDA, periferie, software, kalkulátory, faxy, kopírky, kamery, fototiskárny, fotografické přístroje včetně paměťových karet, přístroje a nástroje elektrické v rámci této třídy, zejména radiopřijímače, radiopřijímač s CD, tunery, video technika, magnetofony, diktafony, gramofony, stříhové a mixážní pulty, CD přehrávače, Hi-Fi soupravy, včetně komponent, jako jsou reproduktory, mikrofony, sluchátka, měniče a zesilovače, televizní přijímače klasické, CRT, LCD televizory, přenašeče signálu, DVB-T, plazmové televizory, projektory, včetně antén a satelitů, dálkové ovládače, přenosné přijímače a přehrávače, autorádia a auto reproduktory, záznamová média jako jsou audio a video kazety, kompaktní disky a floppy disky, DVD rekordéry, rekordéry s HDD, MP3 přehrávače, přístroje pro záznam a reprodukci zvuku a obrazu, diktafony, discmany, radiobudíky, radiomagnetofony s MP3 USB, radiomagnetofony s tunerem, paměťové karty, GPS navigace, domácí videohry, baby sittery, žehličky elektrické včetně napařovacích, váhy, meteo stanice,

teploměry, tlakoměry, elektrické natáčky; (11) chladničky, mrazničky a výrobky ledu, chladničky na víno - vinotéky, elektrická, plynová a kombinovaná zařízení pro vaření, pečení, smažení a opékání, zejména sporáky, trouby elektrické, plynové i mikrovlnné, grily, rošty, fondue, popcorn, sendvičovače, toastovače a opékače topinek, vaflačové, elektrické fritovací hrnce, vařiče a varné desky, sporáky na tuhá paliva, čajovary, kávovary elektrické, elektrické stroje na espresso, instantní dávkovače horké vody, rychlovarné konvice, zařízení větrací a klimatizační, přístroje pro úpravu vzduchu v místnostech, jako jsou filtrační zařízení, čističe, zvlhčovače a odvlhčovače, odsavače par, elektrická a plynová topná zařízení, včetně kotlů, radiátorů, plynových topidel, elektrických topných těles, infrazářičů a konvektorů, elektrické a plynové ohřivače vody, filtry pro odsavače par, vodovodní baterie, bojler, sušičky na ovoce a zeleninu, vysoušeče vlasů, horská slunce a solária (přístroje k opalování), pisky na chleba, ohřivače dětských lahví, infralampy, vysoušecí helmy; (21) elektrické zubní kartáčky; (35) průzkum a analýza trhu, zprostředkování obchodních záležitostí v oboru výroby, prodeje a propagace elektrospotřebičů a souvisejícího zboží, poradenství v otázkách organizování obchodní činnosti, vytváření a provozování obchodních sítí, pořádání komerčních výstav a veletrhů; (36) finanční leasing, splátkový prodej, úvěrování zbožíových nákupů, úvěrové poradenství, zprostředkování finančních operací, zprostředkování úvěrů; (38) zprostředkování přístupu k Internetu pro uživatele, zajišťování jeho provozu a služby uživatelům spadající do třídy 38.

(730) **HP TRONIC Zlín, spol. s r.o.**, Prštné-Kútiky 637, Zlín, 76001, CZ

(740) Ing. Jarmila Javořiková, U Sokolovny 121, Zlín - Prštné, 76001

(210) **O-472387**

(220) 25.11.2009

(320) 25.11.2009

(511) 29

(540)



(510) (29) bramborové, zeleninové lupinky.

(590) Barevná

(730) **Tretter Michael**, Na Podstádlí 290, Všenory, 25231, CZ

(210) **O-472395**

(220) 26.11.2009

(320) 26.11.2009

(511) 25, 35

(540)



(510) (25) oděvy, obuv a kloboučnické zboží; (35) inzertní a reklamní činnost, obchodní reklama pro třetí osoby.

(730) **GANT Czech Republic, s.r.o.**, Krocínovská 802/1, Praha 6, 16000, CZ

(740) Moreno Vlk y Asociados, JUDr. Václav Vlk, Sokolovská 22, Praha 8, 18600

(210) **O-472409**

(220) 26.11.2009

(320) 26.11.2009

(511) 5, 30, 31, 39, 40

(540)

VESELKA

- (510) (5) dietní, dietetické, bezlepkové potraviny, zejména bezlepková mouka, vše upravené pro léčebné účely; (30) mouka a přípravky z obilnin, obilniny ve zpracovaném stavu, nezpracovaná mouka, zpracovaná mouka obsahující všechny přísady nutné pro výrobu pekařských a cukrářských výrobků, mlýnské výrobky jedlé, veškeré pekárenské výrobky, zejména chléb, běžné pečivo, jemné a trvanlivé pečivo; (31) výrobky zemědělské a obilná zrna v nezpracovaném stavu, suchá krmiva pro zvířata; (39) doprava, balení a skladování zboží; (40) mlynářství, zpracování a úprava obilnin.
- (730) **VESCO, spol. s r.o.**, Sokolská 114, Veselí nad Lužnicí, 39181, CZ
- (740) **KUDRLIČKA a SEDLÁK**, advokátní, patentová a známková kancelář, Ing. Jiří Sedlák, Husova 5, České Budějovice, 37001

- (210) **O-472430**
(220) 27.11.2009
(320) 27.11.2009
(511) 18, 25, 28
(540)



- (510) (18) kožená galanterie, předměty z kůže a jejich imitací, kabelky, doplňky z kůže a jejich imitací, sedlářské a brašnářské výrobky, kabely, brašny, batohy, pouzdra a obaly z kůže v rámci této třídy; (25) pánské, dámské a dětské oděvy jako kalhoty, košile, svetry, pulovry, kabáty, prádlo, spodní prádlo, veškeré sportovní oblečení, včetně oblečení pro camping, turistiku a horolezectví, sportovní oblečení a dresy v rámci této třídy, dětské a kojenecké zboží, pláště, kostýmů, zakázkové oděvy, obuv, sportovní obuv, pracovní obuv, opasky; (28) hry, hračky, hrací karty, sportovní nářadí, rukavice pro sportovní hry, chrániče kolien, holení a loktů, vycpávky ochranné jako části sportovní výstroje, sportovní potřeby, včetně potřeb pro camping, turistiku a horolezectví, vše v rámci této třídy.
- (590) Barevná
- (730) **ROCKMAN s.r.o.**, Bělohorská 197/126, Praha 6 - Břevnov, 16000, CZ
- (740) Ing. Zdeněk Kučera, Dlouhá 207 (P.O.BOX 92), Slušovice, 76315

- (210) **O-472492**
(220) 01.12.2009
(320) 01.12.2009
(511) 32
(540)

Ozzobír

- (510) (32) piva všeho druhu, zejména sladové pivo, sladové nápoje, výtažky z chmele na výrobu piva, přípravky na výrobu nápojů, zázvorové pivo, lehká piva, ležáky, nealkoholická a nízkoalkoholická piva, nealkoholické nápoje všeho druhu, nápoje vyrobené kombinací piva s nealkoholickým nápojem (mix piva s nealkoholickým nápojem), minerální vody, šumivé a jiné nealkoholické nápoje všeho druhu, sirupy a jiné přípravky k přípravě nápojů.
- (730) **Bijasek, s.r.o.**, Revoluční 655/1, Praha 1, 11000, CZ
- (740) **BOHEMIA PATENT**, Ing. Jana Vandělíková, Spálená 29, Praha 1, 11000

- (210) **O-472493**
(220) 01.12.2009
(320) 01.12.2009
(511) 43
(540)

Ozzákova putyka

- (510) (43) hotelové služby a ubytovací služby, včetně stravování, provozování restaurací, barů, kaváren, vináren, cukráren, bufetů a kiosků s občerstvením, samoobslužné restaurace, příprava jídla a dodávky jídla též pro hosty, pořádání hostin, rezervace ubytování, pronajímání ubytování, penzion, prodejní automaty

rychlého občerstvení, kavárna, zprostředkování a rezervace ubytování a stravování prostřednictvím sítě Internetu.

- (730) **Bijasek, s.r.o.**, Revoluční 655/1, Praha 1, 11000, CZ
- (740) **BOHEMIA PATENT**, Ing. Jana Vandělíková, Spálená 29, Praha 1, 11000

- (210) **O-472644**
(220) 08.12.2009
(320) 08.12.2009
(511) 9, 35, 37, 38, 41, 42
(540)

ONEBIT

- (510) (9) počítačový software nahraný nebo ze vzdálené počítačové sítě, software pro správu a využití dat, počítačový software stažitelný z Internetu, řídicí software pro elektrické a elektronické zařízení, software na nosičích, počítače včetně jejich částí a příslušenství, hardware výpočetní techniky nebo komunikační nebo informační techniky, elektronické databáze a databázové produkty, nosiče dat v elektronické podobě, výrobky výpočetní techniky, zařízení a přístroje pro datovou komunikaci, elektronické sítě a systémy pro přenos dat a obrazových prvků, přístroje a nástroje vědecké, námořní, geodetické, fotografické, filmové, optické, přístroje pro vážení, měření, signalizaci, kontrolu (inspekci), záchranu a přístroje pro vyučování, přístroje a nástroje pro vedení, přepínání, přeměnu, akumulaci, regulaci nebo řízení elektrického proudu; (35) automatizované zpracování dat, marketingová činnost, průzkumy trhu, rozšiřování produktů - výrobků k reklamním účelům, elektronický obchod a zprostředkování obchodní činnosti v oblasti počítačů, softwarového vybavení, vybavení počítačů a počítačových sítí a periferií všeho druhu, pořádání reklamních akcí, výstavy komerční a propagační, obchodní a podnikatelské informace, šíření propagačních informací, zejména systemizace informací do počítačových databází, zasílání reklamních materiálů, dodavatelské služby pro třetí osoby, reklama on-line v počítačové síti, tvorba reklamních produktů určených k šíření prostřednictvím Internetu a jiných informačních sítí, shromažďování, poskytování, třídění, zpracování a překlad informací do počítačových databází nebo jiné zpracování obchodních nebo podnikatelských informací, včetně vytváření, zpracování a třídění dat v rámci databází, služby databank - vyhledávání obchodních dat a informací, reklama, propagace a inzerce prostřednictvím všech druhů médií, administrativní činnost, zpracování dat, zejména z oblasti certifikace, zkušebnictví, normalizace, měření a kontroly, nákup a prodej výrobků uvedených ve třídě 9, vše v rámci této třídy; (37) montáže, opravy a servis vyhrazených elektrických zařízení, montáž, údržba a servis telekomunikačních zařízení, poradenská, informační a zprostředkovatelská činnost týkající se uvedených služeb, servisní činnost pro výpočetní techniku, instalace a údržba počítačů, sítí, informačních databázových systémů a jejich aplikací; (38) datové telekomunikační služby, provozování spojových počítačových sítí, telekomunikační služby pomocí přímého propojení lokálních pevných sítí se sítí mobilních telefonů, provozování informačních služeb na internetu, mobilní telekomunikační sítě (služby), provozování on-line informačních a databázových služeb, komunikační služby prostřednictvím Internetu, vnějších a vnitřních sítí, provozování informačních, datových a počítačových sítí, elektronický přenos dokumentů, přenos informací, zprostředkování přenosu dat, zprostředkovatelská a poradenská činnost v oblasti telekomunikací, telekomunikačních zařízení a sítí, poradenské a konzultační služby v oboru sdělovací techniky a telekomunikačních služeb, vše v rámci této třídy, elektronická pošta, posílání zpráv, poskytování internetových diskusních fór; (41) školení, kurzy a jiné vzdělávací akce uživatelů a správců počítačových sítí, informačních databázových systémů, zejména v oblasti informačních technologií, školení pracovníků pro servisní služby v oblasti počítačů, software a ochrany počítačů, jejich systémů, aplikací a sítí, pořádání a řízení pracovních setkání, kongresů a sympozií, expertní, poradenské a konzultační služby v oblasti vzdělávání; (42) zprostředkování tvorby software, pronájem počítačového software, poradenské, konzultační, asistenční, analytické, designérské, vyhodnocovací a programovací služby týkající se počítačového hardware, počítačových systémů a informačních technologií, projektové studie týkající se počítačového software, hardware, poradenská činnost pro výpočetní techniku, tvorba internetových stránek,

grafické služby, počítačová grafika a design, poskytování software - programování, zhotovování software na zakázku, výzkum a vývoj software, pronájem výpočetní techniky, projektová, inženýrská, poradenská a expertní činnost související se software a softwarovými systémy pro zabezpečení počítačů, jejich sítí a souvisejících programů a jejich aplikací, údržba informačních databázových systémů a jejich aplikací, poradenská a expertní činnost pro software, ochranu dat, šifrování dat a antivirových systémů, tvorba antivirových ochranných softwarových produktů, pronájem elektronického prostoru na počítačových serverech/globální počítačové síti, tvorba www stránek, správa internetových domén, webhosting, serverhosting, serverhousing, dedikované servery, konfigurace a správa počítačů, sítí, informačních databázových systémů a jejich aplikací.

(730) **ONEsolution s.r.o.**, Vranovská 21, Brno, 61400, CZ

(740) **HALAXOVÁ & HALAXOVÁ, TETRAPAT, RNDr. Zdeňka Halaxová, Dukelská 891/4, Olomouc, 77200**

(210) **O-472661**

(220) 08.12.2009

(320) 08.12.2009

(511) 35, 39, 41

(540)



(510) (35) personální služby, činnost personální agentury, zprostředkování a zajištění práce, automatizované nebo ručně zpracování a správa obchodních dat, činnost ekonomických a organizačních poradců, administrativní a kancelářské práce, kopírování dokumentů, daňové a účetní služby, vedení účetnictví, služby a poradenství v oblasti managementu, obchodní strategie, obchodní správa firem a obchodních podílů ve firmách, obchodní zastoupení výrobních subjektů, odborné služby řízení firem, organizace chodu firmy - vedení týmu, teambuilding, vedení obchodních zástupců v terénu, podpora obchodních technik, organizace obchodních klientských věrnostních programů, řízení a organizace prodejen, řízení obchodních a podnikatelských aktivit, vedení firemní administrativy - evidence fakturace, objednávek, účetnictví, vozového parku, skladového hospodářství, obchodní evidence klientů a zboží, marketingová, reklamní a inzertní činnost, průzkumy trhu, obchodní analýzy a statistiky, direkt marketing, vyhledávání a poskytování obchodních informací, služby obchodních databank, organizování a pořádání komerčních a reklamních akcí, předvádění výrobků, modelling, organizování a pořádání obchodních a reklamních akcí na zakázku pro zaměstnance ve firmách a obchodní partnery; (39) dopravní a spediční činnosti, doprava/přeprava zboží nebo osob, kurýrní služby, provoz skladů, skladovací služby, balení zboží, nakládání zboží, přeprava zboží, vykládání zboží, organizace dopravy, logistické činnosti, provoz autoparku, poskytování dopravních informací; (41) vzdělávací činnosti, činnost vzdělávací agentury, organizování a pořádání odborných kurzů a školení, firemní vzdělávání, organizování a pořádání vzdělávacích, kulturních, společenských, zábavních a sportovních akcí na zakázku pro zaměstnance ve firmách a obchodní partnery, vydavatelská a nakladatelská činnost, elektronické publikování, vydávání obchodních či firemních zpráv (reportů), hudební, filmová a umělecká produkce, zprostředkování v oblasti vzdělávání, zábavy, kultury a sportu.

(590) Barevná

(730) **In Store s.r.o.**, Modřanská 307/98, Praha 4, 14706, CZ

(740) Ing. Jiří Střelák, Šumberova 42, Praha 6, 16200

(210) **O-472747**

(220) 11.12.2009

(320) 11.12.2009

(511) 35, 40, 41

(540)



(510) (35) zprostředkovatelská, konzultační a poradenská činnost v oblasti obchodu s periodickými i neperiodickými tiskovinami; (40) tiskárny - provoz, tisky všeho druhu v rámci této třídy; (41) nakladatelská a vydavatelská činnost, obstaravatelská a zprostředkovatelská činnost v oblasti nakladatelství a vydavatelství.

(730) **IMPROX spol. s r.o.**, Masarykova 103, Rudná u Prahy, 25219, CZ

(740) Ing. Michal Jupa, patentový zástupce, Na Baních 1385, Praha 5 - Zbraslav, 15600

(210) **O-472798**

(220) 15.12.2009

(320) 15.12.2009

(511) 16, 18, 25, 26

(540)



(510) (16) papírenské výrobky; (18) batohy, kabelky, tašky nákupní; (25) oděvy, obuv; (26) oděvní doplňky v rámci této třídy.

(730) **NUMBERO s.r.o.**, Poděbradská 781/61, Praha 9, 19800, CZ

(210) **O-472841**

(220) 16.12.2009

(320) 16.12.2009

(511) 12, 25, 41

(540)



(510) (12) pozemní vozidla a jejich části spadající do této třídy; (25) reklamní materiály zhotovené z textilu jako jsou trička, čepice, čepice se štítkem; (41) prezentační a motoristické závodní akce, pořádání výstav ke vzdělávacím účelům.

(590) Barevná

(730) **ASP Group s.r.o.**, Masarykova 162, Domažlice, 33401, CZ

(740) Langrova, s.r.o., Skřetova 48, Plzeň, 30100

(210) **O-472842**

(220) 12.01.2010

(320) 12.01.2010

(511) 12, 14, 16, 21, 25, 28, 33, 35, 41

(540)



EUROPA CUP 2011
HAVÍŘOV - CZECH REPUBLIC

EUROPEAN COMPETITION FOR FLORISTS
EVROPSKÁ FLORISTICKÁ SOUTĚŽ

(510) (12) vozidla, dopravní prostředky; (14) předměty z kovů a jejich

slitin; (16) papír a výrobky z papíru, tiskárenské výrobky, fotografie, kalendáře, plakáty, psací potřeby, kancelářské potřeby; (21) předměty ze skla, porcelánové a kameninové zboží; (25) oděvy, šátky, šály, vázanky, čepice; (28) hry, hračky; (33) alkoholické nápoje; (35) propagační činnost, reklama, obchodní administrativa, kancelářské práce; (41) výchova, vzdělávání, zábava, sportovní a kulturní aktivity.

(590) Barevná

(730) **statutární město Havířov**, Havířov, 73601, CZ

(210) **O-472941**

(220) 18.12.2009

(320) 18.12.2009

(511) 16, 35, 41, 42

(540)



(510) (16) publikace, fotografie, tiskoviny, periodický, neperiodický tisk, knihy, plakáty, prospekty, učební a vyučovací pomůcky; (35) poradenství podnikatelské, organizační a ekonomické, reklamní, inzertní, propagační a marketingová činnost, on-line inzertní činnost, vydávání a rozšiřování reklamních materiálů a textů na všech dostupných nosičích, zvláště vydávání brožur, katalogů, průzkum trhu; (41) vyučovací a vzdělávací činnost, výchova, pořádání odborných kurzů, školení a vzdělávacích akcí, lektorská činnost, dálkové studium, poskytování vzdělávání a udělování absolventských titulů v bakalářských a magisterských studijních oborech, provádění odborných zkoušek, pořádání seminářů a konferencí, nakladatelská a vydavatelská činnost, vydávání elektronických knih a časopisů on-line, elektronické publikování, sportovní a kulturní aktivity, překladatelská a tlumočnická činnost; (42) vědecký a průmyslový výzkum.

(730) **VŠEI o.p.s.**, Václavské nám. 794/38, Praha 1, 11000, CZ

(740) Mgr. Jan Zapotil, advokát, Václavské náměstí 794/38, Praha 1, 11000

(210) **O-472963**

(220) 21.12.2009

(320) 21.12.2009

(511) 16, 41

(540)



(510) (16) knihy, katalogy, tiskoviny; (41) vydavatelská a nakladatelská činnost.

(590) Barevná

(730) **VINLAND, a.s.**, Na Louži 1, Praha 10, 10100, CZ

(210) **O-472980**

(220) 22.01.2010

(320) 22.01.2010

(511) 41

(540)

MERINIS

(510) (41) školství, překladatelské služby, vyučování, vzdělávání, školení, pořádání a řízení pracovních setkání (školení).

(730) **Kuzmínská Zdenka PhDr.**, Ouholická 440, Praha 8, 18100, CZ

(210) **O-473034**

(220) 22.12.2009

(320) 22.12.2009

(511) 16, 35, 41

(540)



(510) (16) fotografie, tiskoviny, periodický, neperiodický tisk, knihy, plakáty, prospekty; (35) reklamní, inzertní, propagační a marketingová činnost, on-line inzertní činnost, vydávání a rozšiřování reklamních materiálů a textů na všech dostupných nosičích, zvláště vydávání reklamních brožur a katalogů, umístování reklamních nálepek na zboží, venkovní reklama na billboardech, reklamní inzerce v tisku, v rozhlasových a televizních spotech, v síti Internet, průzkum trhu, organizování reklamních a obchodních výstav a předvádění zboží, organizace spotřebitelských soutěží, spotřebitelská anketa; (41) nakladatelská a vydavatelská činnost, vydávání elektronických knih a časopisů on-line, organizování a provozování výuky pro modelky a manekýnky, elektronické publikování, pořádání soutěží a anket v rámci tř. 41, výchovná a zábavní činnost - pořádání ankety mezi laickou a odbornou veřejností, služby spojené s pořádáním zábavy, jako je pořádání oslav, zajišťování programu při udílení cen a obdobných jednorázových událostí, organizování soutěží, vyhlašování soutěží a vyhlašování jejich výsledků, čtenářská anketa, divácká anketa.

(730) **REALITNÍ INSTITUT a.s.**, Václavské nám. 794/38, Praha 1, 11000, CZ

(740) MILNER, STEHLÍK, ZAPOTIL a spol., Mgr. Jan Zapotil, advokát, Václavské náměstí 794/38, Praha 1, 11000

(210) **O-473035**

(220) 22.12.2009

(320) 22.12.2009

(511) 16, 35, 41

(540)



(510) (16) fotografie, tiskoviny, periodický, neperiodický tisk, knihy, plakáty, prospekty; (35) reklamní, inzertní, propagační a marketingová činnost, on-line inzertní činnost, vydávání a rozšiřování reklamních materiálů a textů na všech dostupných nosičích, zvláště vydávání reklamních brožur a katalogů, umístování reklamních nálepek na zboží, venkovní reklama na billboardech, reklamní inzerce v tisku, v rozhlasových a televizních spotech, v síti Internet, průzkum trhu, organizování reklamních a obchodních výstav a předvádění zboží, organizace spotřebitelských soutěží, spotřebitelská anketa; (41) nakladatelská a vydavatelská činnost, vydávání elektronických knih a časopisů on-line, organizování a provozování výuky pro modelky a manekýnky, elektronické publikování, pořádání soutěží a anket v rámci tř. 41, výchovná a zábavní činnost - pořádání ankety mezi laickou a odbornou veřejností, služby spojené s pořádáním zábavy, jako je pořádání oslav, zajišťování programu při udílení cen a obdobných jednorázových událostí, organizování soutěží, vyhlašování soutěží a vyhlašování jejich výsledků, čtenářská anketa, divácká anketa.

(730) **REALITNÍ INSTITUT a.s.**, Václavské nám. 794/38, Praha 1, 11000, CZ

(740) MILNER, STEHLÍK, ZAPOTIL a spol., Mgr. Jan Zapotil, advokát, Václavské náměstí 794/38, Praha 1, 11000

(210) **O-473036**

(220) 22.12.2009

(320) 22.12.2009

(511) 16, 35, 41



(510) (16) fotografie, tiskoviny, periodický, neperiodický tisk, knihy, plakáty, prospekty; (35) reklamní, inzertní, propagační a marketingová činnost, on-line inzertní činnost, vydávání a rozšiřování reklamních materiálů a textů na všech dostupných nosičích, zvláště vydávání reklamních brožur a katalogů, umístění reklamních nálepek na zboží, venkovní reklama na billboardech, reklamní inzerce v tisku, v rozhlasových a televizních spotech, v síti Internet, průzkum trhu, organizování reklamních a obchodních výstav a předvádění zboží, organizace spotřebitelských soutěží, spotřebitelská anketa; (41) nakladatelská a vydavatelská činnost, vydávání elektronických knih a časopisů on-line, organizování a provozování výuky pro modelky a manekýnky, elektronické publikování, pořádání soutěží a anket v rámci tř. 41, výchovná a zábavní činnost - pořádání ankety mezi laickou a odbornou veřejností, služby spojené s pořádáním zábavy, jako je pořádání oslav, zajišťování programu při udílení cen a obdobných jednorázových událostí, organizování soutěží, vyhlašování soutěží a vyhlašování jejich výsledků, čtenářská anketa, divácká anketa.

(730) **REALITNÍ INSTITUT a.s.**, Václavské nám. 794/38, Praha 1, 11000, CZ

(740) MILNER, STEHLÍK, ZAPOTIL a spol., Mgr. Jan Zapotil, advokát, Václavské náměstí 794/38, Praha 1, 11000



(510) (16) fotografie, tiskoviny, periodický, neperiodický tisk, knihy, plakáty, prospekty; (35) reklamní, inzertní, propagační a marketingová činnost, on-line inzertní činnost, vydávání a rozšiřování reklamních materiálů a textů na všech dostupných nosičích, zvláště vydávání reklamních brožur a katalogů, umístění reklamních nálepek na zboží, venkovní reklama na billboardech, reklamní inzerce v tisku, v rozhlasových a televizních spotech, v síti Internet, průzkum trhu, organizování reklamních a obchodních výstav a předvádění zboží, organizace spotřebitelských soutěží, spotřebitelská anketa; (41) nakladatelská a vydavatelská činnost, vydávání elektronických knih a časopisů on-line, organizování a provozování výuky pro modelky a manekýnky, elektronické publikování, pořádání soutěží a anket v rámci tř. 41, výchovná a zábavní činnost - pořádání ankety mezi laickou a odbornou veřejností, služby spojené s pořádáním zábavy, jako je pořádání oslav, zajišťování programu při udílení cen a obdobných jednorázových událostí, organizování soutěží, vyhlašování soutěží a vyhlašování jejich výsledků, čtenářská anketa, divácká anketa.

(730) **REALITNÍ INSTITUT a.s.**, Václavské nám. 794/38, Praha 1, 11000, CZ

(740) MILNER, STEHLÍK, ZAPOTIL a spol., Mgr. Jan Zapotil, advokát, Václavské náměstí 794/38, Praha 1, 11000

(210) **O-473037**

(220) 22.12.2009

(320) 22.12.2009

(511) 16, 35, 41

(540)



(510) (16) fotografie, tiskoviny, periodický, neperiodický tisk, knihy, plakáty, prospekty; (35) reklamní, inzertní, propagační a marketingová činnost, on-line inzertní činnost, vydávání a rozšiřování reklamních materiálů a textů na všech dostupných nosičích, zvláště vydávání reklamních brožur a katalogů, umístění reklamních nálepek na zboží, venkovní reklama na billboardech, reklamní inzerce v tisku, v rozhlasových a televizních spotech, v síti Internet, průzkum trhu, organizování reklamních a obchodních výstav a předvádění zboží, organizace spotřebitelských soutěží, spotřebitelská anketa; (41) nakladatelská a vydavatelská činnost, vydávání elektronických knih a časopisů on-line, organizování a provozování výuky pro modelky a manekýnky, elektronické publikování, pořádání soutěží a anket v rámci tř. 41, výchovná a zábavní činnost - pořádání ankety mezi laickou a odbornou veřejností, služby spojené s pořádáním zábavy, jako je pořádání oslav, zajišťování programu při udílení cen a obdobných jednorázových událostí, organizování soutěží, vyhlašování soutěží a vyhlašování jejich výsledků, čtenářská anketa, divácká anketa.

(730) **REALITNÍ INSTITUT a.s.**, Václavské nám. 794/38, Praha 1, 11000, CZ

(740) MILNER, STEHLÍK, ZAPOTIL a spol., Mgr. Jan Zapotil, advokát, Václavské náměstí 794/38, Praha 1, 11000

(210) **O-473040**

(220) 22.12.2009

(320) 22.12.2009

(511) 16, 35, 41

(540)



(510) (16) fotografie, tiskoviny, periodický, neperiodický tisk, knihy, plakáty, prospekty; (35) reklamní, inzertní, propagační a marketingová činnost, on-line inzertní činnost, vydávání a rozšiřování reklamních materiálů a textů na všech dostupných nosičích, zvláště vydávání reklamních brožur a katalogů, umístění reklamních nálepek na zboží, venkovní reklama na billboardech, reklamní inzerce v tisku, v rozhlasových a televizních spotech, v síti Internet, průzkum trhu, organizování reklamních a obchodních výstav a předvádění zboží, organizace spotřebitelských soutěží, spotřebitelská anketa; (41) nakladatelská a vydavatelská činnost, vydávání elektronických knih a časopisů on-line, organizování a provozování výuky pro modelky a manekýnky, elektronické publikování, pořádání soutěží a anket v rámci tř. 41, výchovná a zábavní činnost - pořádání ankety mezi laickou a odbornou veřejností, služby spojené s pořádáním zábavy, jako je pořádání oslav, zajišťování programu při udílení cen a obdobných jednorázových událostí, organizování soutěží, vyhlašování soutěží a vyhlašování jejich výsledků, čtenářská anketa, divácká anketa.

(730) **REALITNÍ INSTITUT a.s.**, Václavské nám. 794/38, Praha 1, 11000, CZ

(740) MILNER, STEHLÍK, ZAPOTIL a spol., Mgr. Jan Zapotil, advokát, Václavské náměstí 794/38, Praha 1, 11000

(210) **O-473039**

(220) 22.12.2009

(320) 22.12.2009

(511) 16, 35, 41

(210) **O-473041**

(220) 22.12.2009

(320) 22.12.2009

(511) 16, 35, 41

- (540) 
- (510) (16) fotografie, tiskoviny, periodický, neperiodický tisk, knihy, plakáty, prospekty; (35) reklamní, inzertní, propagační a marketingová činnost, on-line inzertní činnost, vydávání a rozšiřování reklamních materiálů a textů na všech dostupných nosičích, zvláště vydávání reklamních brožur a katalogů, umístění reklamních nálepek na zboží, venkovní reklama na billboardech, reklamní inzerce v tisku, v rozhlasových a televizních spotech, v síti Internet, průzkum trhu, organizování reklamních a obchodních výstav a předvádění zboží, organizace spotřebitelských soutěží, spotřebitelská anketa; (41) nakladatelská a vydavatelská činnost, vydávání elektronických knih a časopisů on-line, organizování a provozování výuky pro modelky a manekýnky, elektronické publikování, pořádání soutěží a anket v rámci tř. 41, výchovná a zábavní činnost - pořádání ankety mezi laickou a odbornou veřejností, služby spojené s pořádáním zábavy, jako je pořádání oslav, zajišťování programu při udílení cen a obdobných jednorázových událostí, organizování soutěží, vyhlašování soutěží a vyhlašování jejich výsledků, čtenářská anketa, divácká anketa.
- (730) **REALITNÍ INSTITUT a.s.**, Václavské nám. 794/38, Praha 1, 11000, CZ
- (740) **MILNER, STEHLÍK, ZAPOTIL a spol.**, Mgr. Jan Zapotil, advokát, Václavské náměstí 794/38, Praha 1, 11000

- (210) **O-473072**
(220) 23.12.2009
(320) 23.12.2009
(511) 12, 37, 39
(540)

EKOLOBIL

- (510) (12) dopravní prostředky poháněné lidskou silou a dopravní prostředky s kombinovaným pohonem, zejména dopravní prostředky s kombinovaným pohonem poháněné lidskou silou a vodíkem a/nebo elektřinou, jejich díly a příslušenství spadající do této třídy; (37) opravy a servis dopravních prostředků poháněných lidskou silou a dopravních prostředků s kombinovaným pohonem, zejména dopravních prostředků s kombinovaným pohonem poháněných lidskou silou a vodíkem a/nebo elektřinou; (39) pronájem dopravních prostředků poháněných lidskou silou a dopravních prostředků s kombinovaným pohonem, zejména dopravních prostředků s kombinovaným pohonem poháněných lidskou silou a vodíkem a/nebo elektřinou.
- (730) **SUNWATERGY s.r.o.**, Dřevořská 14, Brno, 60200, CZ
- (740) Ing. Dobroslav Musil, patentová kancelář, Ing. Dobroslav Musil, Cejl 38, Brno, 60200

- (210) **O-473074**
(220) 23.12.2009
(320) 23.12.2009
(511) 3, 5, 9, 11, 12, 16, 20, 24, 25, 28, 35, 38
(540)



- (510) (3) přípravky pro bělení a jiné prací prostředky, přípravky pro čištění, leštění, odmašťování a broušení mýdla, parfumerie, vonné oleje, kosmetika, vlasové vody (lotions), zubní pasty, prostředky pro hygienickou péči v rámci této třídy a kosmetickou péči pro batolata, kojence, malé děti a děti, pleťovými vodami napuštěné papírové a textilní ubrousky pro péči o tělo, oleje,

pleťové vody, krémy, pudry, mýdla, přísady do koupele, šampóny, ochranné přípravky proti slunci, vatové tyčinky ke kosmetickým účelům; (5) farmaceutické výrobky, hygienické výrobky pro léčebné účely, chemickými přípravky napuštěné papírové a textilní ubrousky pro všeobecnou hygienu, vlhké žínky z buničiny pro jednorázové použití, podložky pro přebalování ze savé buničiny, diabetické přípravky pro léčebné účely, potraviny pro batolata; (9) přístroje a nástroje fotografické, filmové, optické, přístroje pro vážení, měření, signalizaci, kontrolu, záchranu a přístroje pro vyučování, přístroje pro záznam, převod, reprodukci zvuku nebo obrazu, nosiče zvuku a obrazu, počítačové stroje, přístroje pro zpracování informací a počítače; (11) přístroje pro osvětlení, topení, výrobu páry, pro vaření, přístroje chladicí, pro sušení, ventilaci, zařízení na ohřev vody a vzduchu, ohřívací láhve, ponorné ohříváče, ohříváče do lůžek, elektrické ohříváče pro kojenecké lahve, ohříváče talířů, sanitární zařízení; (12) dětské kočárky a dětské skládací kočárky, jakož i příslušenství k nim, bezpečnostní sedačky pro děti pro vozidla a příslušenství k nim; (16) papír, lepenka a výrobky z těchto materiálů, které nejsou zařazeny do jiných tříd, tiskárenské výrobky, tiskoviny, knihy, dětské papírové kalhotkové pleny, samolepicí lístky na poznámky, nálepky, kalendáře, fotografie, papírenské zboží, lepidla pro papírenství nebo domácnost, zejména poznámkové bloky, psací a kreslicí potřeby; (20) nábytek, zrcadla, rámy, výrobky nejmenované v jiných třídách ze dřeva, korku, rákosu, vrbového proutí, z rohu, kosti, slonoviny, z kostic, želvoviny, jantaru, perleti, moškové pěny, náhražky všech těchto materiálů nebo náhražky z plastických hmot; (24) tkaniny a textilní výrobky, které nejsou uvedeny v jiných třídách, osušky, rukavice na umývání, mycí žínky, ložní prádlo, ubrusy, deky, textilní ručníky, podložky pro přebalování z textilní látky, moskytiéry; (25) oděvy, obuv, kloboučnické zboží, oděvy pro kojence, malé děti a děti, zejména trička, body a dupačky, kojenecké bryndáčky, pláštěnky do deště, textilní dětské pleny; (28) hry, hračky, potřeby pro sport, které nejsou uvedeny v jiných třídách, vánoční ozdoby; (35) zprostředkování obchodu a služeb v oblasti obchodu s výrobky uvedenými ve tř. 3, 5, 9, 11, 12, 16, 20, 24, 25 a 28, zprostředkování prodeje prostřednictvím Internetu s výrobky uvedenými ve tř. 3, 5, 9, 11, 12, 16, 20, 24, 25 a 28, propagační činnost, reklama; (38) poskytování (šíření) informací prostřednictvím komunikačních sítí, například Internetu nebo jiné sítě, včetně bezdrátové, kabelové, případně satelitní, provozování a zajišťování komunikačních služeb, jako jsou diskusní skupiny v režimu on-line, elektronická pošta, počítačová komunikace, přenos zpráv a obrazových informací pomocí počítače, distribuce informací pomocí komunikace mezi sítěmi, provozování Internetového serveru, přenos informací po Internetu, služby přenosu publikací na nosičích přenášených po síti, přenos zpráv a obrazových informací pomocí počítače.

- (730) **Roman Dolejš**, Denisova 354/II, Jindřichův Hradec, 37701, CZ
- (740) **KUDRLIČKA a SEDLÁK**, advokátní, patentová a známková kancelář, Ing. Jiří Sedlák, Husova 5, České Budějovice, 37001

- (210) **O-473132**
(220) 02.05.2008
(320) 02.05.2008
(511) 17, 19
(540)

FENDOLITE

- (510) (17) izolační materiály, protipožární materiály, materiály pro těsnění nebo ucpávání; (19) nekovové stavební materiály se zvukoizolačními, tepelně izolačními nebo požárně izolačními vlastnostmi a pro obkládání povrchů.
- (730) **Promat UK Limited**, The Sterling Centre Eastern Road, Bracknell, Berkshire RG12 2TD, GB
- (740) Společná advokátní kancelář Všečečka Zelený Švorčík Kalenský a partneři, JUDr. Michal Havlík, Hálkova 2, Praha 2, 12000

- (210) **O-473136**
(220) 30.12.2009
(320) 30.12.2009
(511) 5, 29, 30
(540)

MATYLDA

- (510) (5) potraviny pro kojence, sladové mléčné nápoje pro lékařské účely, doplňky výživy pro lékařské účely, tuky pro lékařské účely; (29) jedlé tuky, jedlé oleje, mléko a mléčné výrobky,

máslo, mléčné nápoje s podstatnou složkou mléka, tvaroh, výrobky z tvarohu (slané i sladké), jogurty, mražené jogurty, mlékárenské výrobky, tekutá mléka, termizované výrobky, sýry, mléčné tvarohové nápoje; (30) jogurtová zmrzlina, cukrovinky s obsahem mléka, mléčné čokoládové nápoje, mléčné kávové nápoje, mléčné kakaové nápoje, zmrzlina, cukrovinky s obsahem mléka, mražené smetanové krémy.

- (730) **POLABSKÉ MLÉKÁRNY, a.s.**, Dr. Kryšpína 510, Poděbrady, 29016, CZ
(740) Rott, Růžička & Guttman Patentové, známkové a advokátní kanceláře, JUDr. Michal Růžička, CSc., Vinohradská 37, Praha 2, 12000

- (210) **O-473198**
(220) 05.01.2010
(320) 05.01.2010
(511) 5, 16, 20, 29, 30, 31, 32, 39, 43
(540)



svačiny do škol

- (510) (5) výrobky dietetické s léčebnými účinky, potraviny pro děti s léčebnými účinky, potravinové přípravky a doplňky všeho druhu s léčebnými účinky, jako posilující poživatiny, vitamínové přípravky; (16) obaly (papírové výrobky), zejména pro potravinové výrobky, fólie hliníkové na balení potravin, fólie vizkózové na balení, výrobky z kartónu, krabice lepenkové nebo papírové, papírová prostírání, papírové ubrusy, podložky na stůl papírové, pytlíky jako obaly (z papíru nebo umělých hmot), štítky (papírové nálepky); (20) obaly (krabice) z umělých hmot a nádoby z umělých hmot, zejména pro potravinové výrobky, brčka na pití, palety přepravní nekovové, servírovací stolky; (29) smažené potraviny, jako smažené řízky, karbanátky, sekaná, čerstvé, chlazené, mražené, salám, bramborové lupínky, bujóny, vývar, přípravky na bujóny, fazole konzervované, hrách konzervovaný, vejce, mléko, mléčné výrobky, hranolky bramborové, játrová paštika, jedlé oleje, jedlé tuky, jogurt, klobásy, párky, šunka, koblíhy, hrozinky, jablečné pyré, koncentráty bujónové, koncentrované vývary, konzervy masové, konzervy rybí, konzervy zeleninové, krokety, losos, margarín, marmeláda, tvaroh, máslo, maso, maso konzervované, masové šťávy (omáčky), masové výtahy, nakládaná zelenina, nasolené potraviny, olivový olej, ovoce konzervované, sušené a vařené ovoce a zelenina, mražená zelenina, potravinářské výrobky z ryby, ryby solené, ryby ve slaném nálevu, ryby s výjimkou živých, řepkový olej jedlý, saláty ovocné, saláty zeleninové, sardinky, slanečci, sledi, slanina, slunečnicový olej jedlý, smetana, džemy, ovoce kandované, rybí plátky, polévky, sýry, šlehačka, šťávy zeleninové na vaření, tofu, tukové pomazánky na chléb, tuky jedlé, tuňák, ústřice s výjimkou živých, uzeniny, vepřové sádlo, zelenina v pikantním nálevu, zvěřina, žampiony konzervované, želatina; (30) čaj, kakao, kakaové nápoje, chléb, pečivo, cukrovinky, bonbóny, zmrzlina, med, medovíčky, perníky, pečivo s masovou náplní, pirožky s masem, popcorn (vločky obilné), obložené/plněné bagety, hamburgery čerstvé, chlazené, mražené, cukr, cukroví, čokoláda, dorty, hořčice, housky, chléb, jemné pečivo, jogurtová zmrzlina, karamely, kečup, keksy, koláče, koření, kreky, krupice, kuchyňská sůl, kvasnice, droždí v tabletách k nelékařským účelům, kypřicí prášek, led přírodní nebo umělý, led pro osvěžení, listové těsto, majonéza a majonézové saláty, dressinky, makaróny, mandlové těsto, marcipán, marinády (chuťové přísady), máslové tukové těsto, látky na zjemnění masa pro domácnost, masové paštiky v těstě, masové pirožky zapečené v těstě, mouka potravinářská a výrobky z mouky, muesli, muesli tyčinky, corn-flakes, nápoje čokoládové, přísady do nápojů, nekynutý chléb, nudle, ocet, oplatky, ovesná kaše, potraviny na bázi ova, ovesné vločky, ozdoby na dorty jedlé, palačinky a pizzy čerstvé, chlazené a mražené, pralinky, přísady do zmrzlin, pudinky, rajčatová omáčka, ravioli, rohlíky, rýže a výrobky z rýže, rýžové koláčky, obložené/plněné sendviče čerstvé, chlazené, mražené, suchary,

sušenky, biskvity, šerbet, přípravky na ztužení šlehačky, špagety, šťávy s výjimkou dressinků, těsta, těstoviny, vlasové nudle, vločky, zákusky, zálivky na ochucení, zmrzlina, zmrzlinové poháry, želé ovocné, žemle, knedlíky, sojová mouka; (31) čerstvé ovoce a zelenina, čerstvé houby; (32) minerální vody, šumivé nápoje a jiné nápoje nealkoholické, nápoje a šťávy ovocné, sirupy a jiné přípravky k zhotovování nápojů; (39) automobilová doprava; (43) restaurace, restaurace samoobslužné, restaurace podávající pokrmy přes ulici, výroba lahůdek, služby poskytované v restauracích a jiných zařízeních podávajících pokrmy a nápoje připravené ke konzumaci, jakož i při prodeji (nabízení) pokrmových specialit, zásobování, služby zajišťující stravování a nápoje.

- (730) **Zdravé svačiny, s.r.o.**, Zelený pruh 95/97, Praha 4 - Braník, 14000, CZ
(740) Advokátní kancelář Jaroš - Fojtíková, s.r.o., Zelený pruh 95/97, Praha 4, 14000

- (210) **O-473200**
(220) 05.01.2010
(320) 05.01.2010
(511) 5, 29, 30, 32
(540)



- (510) (5) vitamínové přípravky, minerální vody pro léčebné účely, dietetické nápoje upravené pro lékařské účely, doplňky potravy pro lékařské účely, potraviny dietní přizpůsobené pro lékařské účely; (29) mléko, mléčné výrobky, mléčné nápoje s vysokým obsahem mléka, kefir, protein pro lidskou potřebu, syrovátka, tofu, želatina, kumys, jedlé oleje, potravinové doplňky ne pro lékařské účely (zařazené v této třídě) a obsahující látky živočišného původu; (30) pastilky (cukrovinky), mentolové cukroví, čaj, glukóza pro výživu, žvýkáci guma ne pro lékařské účely, muesli, příchutě do potravin (s výjimkou esencí a éterických olejů), potravinové doplňky ne pro lékařské účely (zařazené v této třídě) a obsahující látky rostlinného původu; (32) nealkoholické nápoje, přípravky nebo příchutě na výrobu nápojů, koncentráty a sirupy k výrobě nápojů, ovocné nebo zeleninové šťávy a džusy a sirupy, nealkoholické nápoje obohacené vitamíny nebo minerály, iontové a energetické nápoje nealkoholické, proteinové nealkoholické nápoje, dietní nápoje, želatinové nápoje, tablety a prášky na přípravu šumivých nealkoholických nápojů, ovocné nebo zeleninové nealkoholické nápoje, nealkoholické nápoje s příchutí ovoce a zeleniny, minerální vody, pramenité vody, sodová voda, voda, šumivé nealkoholické nápoje, míchané nápoje nealkoholické, rajčatová šťáva jako nápoj, aperitivy nealkoholické.
- (730) **LARGE LIFE LIMITED**, 6 Bexley Square, Salford, Manchester, M3 GBZ, Velká Británie, GB
(740) Václav Müller, patentový zástupce, Filipova 2016, Praha 4, 14800

- (210) **O-473212**
(220) 05.01.2010
(320) 05.01.2010
(511) 35, 36, 37, 39, 42
(540)

FINEP

- (510) (35) zprostředkovatelská, konzultační a poradenská činnost v oblasti obchodu, to vše se službami uvedenými ve třídách 35, 36, 37, 39 a 42, zprostředkování obchodních záležitostí (nákup a prodej garáží, skladovacích prostor a ploch, parkovacích a odstavných ploch), export - import - zahraniční obchod, to vše se službami uvedenými ve třídách 35, 36, 37, 39 a 42, propagace, inzerce a poskytování obchodních informací prostřednictvím všech druhů médií, marketing, činnost podnikatelských, organizačních a ekonomických poradců, výstavní akce pro komerční účely; (36) činnost finančních poradců, činnost realitní kanceláře, poradenská a obstaravatelská činnost v investiční

výstavbě, koupě, prodej a pronájem bytových a nebytových prostor, zařazených do této třídy, správa nemovitostí; (37) provádění bytových, občanských, dopravních a průmyslových staveb a investičních celků, jejich změny a odstraňování, odborná pomoc a autorský dozor ve stavebnictví, zprostředkovatelská, poradenská a obstaravatelská činnost v uvedených oblastech; (39) pronájem garáží, skladovacích prostor a ploch, parkovacích a odstavných ploch; (42) inženýrská a projektová činnost v investiční výstavbě a stavebnictví, zprostředkovatelská, konzultační a poradenská činnost v uvedených oblastech.

(730) **FINEP HOLDING, SE**, Václavské náměstí 846/1, Praha 1, 11000, CZ

(740) Ing. Francis Jupa, Měchenická 4/2554, Praha 4, 14100

(210) **O-473213**

(220) 05.01.2010

(320) 05.01.2010

(511) 16, 35, 38, 41

(540) **FINEP - konečně vlastní bydlení**

(510) (16) tiskoviny všeho druhu, zařazené do této třídy, např. noviny, časopisy, periodika, knihy, katalogy, plakáty, billboardy, fotografie, kalendáře, samolepky, propagační tiskoviny; (35) reklamní, inzertní a propagační činnost všemi druhy médií, marketing, zprostředkovatelská činnost v oblasti obchodu s výrobky uvedenými ve třídě 16 a službami uvedenými ve třídách 35, 38, 41; (38) šíření informací a audiovizuálních děl prostřednictvím veřejných datových sítí, zejména rozhlasem, televizí a po Internetu; (41) tvorba televizních a rozhlasových pořadů, nakladatelská a vydavatelská činnost, nahrávání nosičů zvukových a/nebo obrazových, agenturní činnost v oblasti kultury, výroba, tvorba a šíření audiovizuálních děl, půjčování nahraných a nenahraných nosičů, zvukových a/nebo obrazových záznamů, výchovná a zábavní činnost, fotografování, pořádání společenských, zábavních a soutěžních akcí, pořádání výstav ke kulturním a zábavním účelům, zprostředkovatelská činnost v oblastech uvedených ve třídě 41.

(730) **FINEP HOLDING, SE**, Václavské náměstí 846/1, Praha 1, 11000, CZ

(740) Ing. Francis Jupa, Měchenická 4/2554, Praha 4, 14100

(210) **O-473219**

(220) 05.01.2010

(320) 05.01.2010

(511) 9, 37, 42

(540)



(510) (9) autorádia, navigační přístroje pro vozidla (palubní počítače), GPS navigace, satelitní přijímače, antény, rádiová přenosová zařízení, mobilní řídicí jednotky, auto-elektrika, řídicí jednotky určené k zábavě do aut, autobaterie, programové vybavení pro počítače, software, hardware výpočetní, komunikační nebo informační techniky, elektronické databáze a databázové produkty, kabely-koaxiální, elektrické, startovací pro motory aj. v rámci této třídy, příslušenství k autorádiím a navigacím v rámci této třídy, nabíjecí jednotky, mobilní telefony, videotelefony, vodiče kromě vodičů pro elektrody elektrokardiografií, elektrická a elektronická zařízení v rámci této třídy, rozvaděče nízkého napětí, baterie, informace a záznamy na nosičích zařazených ve třídě 9, elektronická data a databáze, informační produkty v elektronických, datových, informačních a telekomunikačních sítích všeho druhu, software a hardware, periodika a knihy v elektronické podobě, databázové produkty zařazené ve tř. 9, systémy pro vyhledávání vozidel v rámci této třídy, nosiče dat či záznamů včetně audiokazet nahrané i nenahrané, elektronické, datové nebo informační sítě, multimediální aplikace na nosičích zařazených ve tř. 9 nebo v sítích, interaktivní a grafické programy, software, zejména pro systémy pro přenos dat, dešifrovací soustavy, platební karty nebo magnetické a čipové

karty pro použití v bankovníctví, pojišťovnictví, v oblasti služeb a v obchodním styku, mezinárodní platební karty, elektronické peněženky, čipy, multimediální nebo informační katalogy, audiovizuální programy a díla, exponované filmy, hudební díla na nosičích, CD disky, informace a záznamy na nosičích, s výjimkou nosičů papírových ze třídy 16, informace a data na nosičích nebo i v elektronických, datových, informačních, počítačových a komunikačních sítích, související software a hardware, set top box, elektronické, datové nebo informační nebo komunikační nebo výpočetní sítě včetně jednotlivých součástí a náhradních dílů obsažených ve třídě 9, multimediální aplikace, počítačové hry, hlavolamy elektrické nebo elektronické - v rámci této třídy; (37) instalace, úpravy a opravy auto hi-fi, navigací, DVD multimedií, počítačů, hands free, zesilovačů, CD changerů, napěťových měničů, vyhledávacích zařízení, tachometrů, palivoměrů, airbagových jednotek, instalace různých jazykových verzí do palubních systémů vozidel, provozování autoservisu se všemi službami obsaženými ve třídě 37, montáž, servis, údržba pozemních dopravních prostředků a jejich příslušenství, montáž autodoplňků podle přání zákazníka, zprostředkovatelská činnost v oblasti autoservisu, montáže a údržby pozemních vozidel, činnost autoopravy a servisu, spadající do této třídy, zejména opravy, montáž, demontáž, servis dopravních zařízení, zvláště pak pozemních motorových vozidel, motocyklů, mopedů, skútrů, tříkolek a čtyřkolek, vodních skútrů, montáž a demontáž jejich doplňků, montáž, demontáž a vyvažování kol dopravních zařízení, opravy a servis k uvedeným činnostem, pneuservis - odborné opravy všech druhů pneu a duší pneumatik, údržba a servis elektrických akumulátorů, ošetřování vozidel antikorozním nátěrem, čištění, mytí, leštění a mazání vozidel, provádění auto-diagnostiky, informace o opravách, zejména motorových vozidel; (42) tvorba programového vybavení, návrh a vývoj počítačového hardwaru a softwaru, zejm. pro elektrické přístroje automobilů a jiných dopravních prostředků, softwarové řešení palubních systémů, vědecké a technologické služby a s ním spojený výzkum a návrhy, průmyslové analýzy a výzkum, design internetových stránek a prezentací, vypracovávání technických zpráv, dobrozdání, expertiz a posudků, technické kreslení, odborné technické poradenství a vypracovávání posudků (v oblasti přírodovědné, architektonické a inženýrské činnosti), expertizy a tvorba předpisů pro provoz a údržbu strojů a zařízení, konstruktérská a projekční činnost, tvorba programového vybavení, návrh a vývoj počítačového hardwaru a softwaru, analýzy chemické, přírodovědný výzkum, průzkum a projektování, výzkum a vývoj nových výrobků, konzultační, asistenční, analytické, designérské, vyhodnocovací a programovací služby týkající se počítačového software, firmware, hardware a informačních technologií, konzultace týkající se hodnocení, výběru a zavádění počítačového software, firmware, hardware, informačních technologií a systému zpracování dat, informačních technologií a to i prostřednictvím telekomunikačních sítí, Internetem a sítí World Wide Web, webhosting, webdesing, výzkumné služby v oblasti informačních technologií a elektroniky, kódování a dekódování zabezpečovacích systémů (tvorba software), poradenská činnost v oblasti aplikace výpočetní techniky, v oblasti informatiky, vytváření virtuálních počítačových 3 D animací a modelů, informačních technologií, navrhování a realizace automatizovaných systémů řízení, programátorská činnost, projekce počítačových sítí, pronájem software, instalace, opravy, údržba a servis software, vytváření interaktivních aplikací umožňující předávání a tvorbu grafické podoby prostřednictvím sítě Internet, programování, software - návrhy, převod a konverze počítačových programů a údajů (kromě fyzické konverze), převod a konverze údajů a dokumentů z fyzických médií na elektronická média, tvorba a údržba počítačových stránek WEB pro zákazníky, hostování na počítačových stránkách WEB, instalace počítačových programů, návrh počítačových systémů, programování internetových databázových systémů a internetových aplikací, konstrukce WWW prezentací a řešení WWW serverů, aktualizace a údržba počítačových programů, pronájem času, dat a údajů na přístup do počítačových databází, zhotovování kopií počítačových programů, technické studie v oblasti počítačů a programového vybavení, výzkum, vývoj a tvorba systémů pro elektronické obchodování, včetně příslušného software a hardware, programování multimediálních aplikací, vytváření interaktivních a grafických programů, počítačové animace a vizualizace,

grafický design, zavádění, aktualizace, návrhy, strukturování a programování či jiné vytváření databází, jiných datových systémů a aplikací pro jejich zpracování, včetně jejich poskytování, přístupu k nim a jejich instalace, zavádění, aktualizace a údržby, návrhy, strukturování a programování či jiné vytváření internetových či intranetových počítačových stránek a nástěnek (webpages a websites) a internetových či intranetových aplikací, hostování (poskytování volného prostoru) pro internetové či intranetové informace, stránky a nástěnky (webpages a websites), hostování (poskytování volného prostoru) pro internetové či intranetové aplikace, převod (konverze) počítačových programů, dat či jiných údajů v elektronické podobě z různých formátů do jiných formátů, převod (konverze) dokumentů, dat či jiných údajů z fyzických médií na elektronická média, zálohování dat a informací elektronickými a počítačovými prostředky a prostřednictvím elektronické pošty, poradenství v oblasti výpočetní a informační techniky.

(730) **RACHOT Auto s.r.o.**, U Habrovky 247/11, Praha 4 - Krč, 14000, CZ

(740) **DANĚK & PARTNERS** Advokátní a patentová kancelář, Ing. Dr. Vilém Daněk, Vinohradská 45, Praha 2, 12000

(210) **O-473277**

(220) 07.01.2010

(320) 07.01.2010

(511) 35, 40, 41, 42

(540)

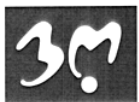

BENES & MICHL

(510) (35) administrativní zpracování nákupních objednávek, agentury umělecké (obchodní vedení -), aktualizování reklamních materiálů, data (vyhledávání -) v počítačových souborech (pro třetí osoby), dodavatelské služby pro třetí osoby (nákup výrobků a služeb pro jiné podniky), dražby, fakturace, fotokopírování, inzerce poštou, komerční správa licencí na výrobky a služby ostatních, komunikační média (prezentace výrobků v komunikačních médiích) pro účely maloobchodu, kopírování dokumentů, kopírování nebo rozmnožování (reprodukce) dokumentů, dokladů apod., marketingové studie, mzdy a výplatní listiny (příprava -), nábor zaměstnanců, obchodní činnost (pomoc při řízení -), obchodní činnost (služby, poradenství v -), obchodní management a podnikové poradenství, obchodní nebo podnikatelské informace, obchodní reklama, organizování výstav (komerčních nebo reklamních), personální poradenství, počítače (vyhledávání umístění nákladních vozů pomocí -), počítačové databáze (systematizace informací do -), poradenství (odborné obchodní), pořádání veletrhů pro obchodní a reklamní účely, pronájem reklamní doby v komunikačních médiích, pronájem reklamních materiálů, pronájem reklamních ploch, průzkum (obchodní), průzkum trhu, průzkum veřejného mínění, předvádění (služby modelek) pro reklamní účely a podporu prodeje, předvádění zboží, překlad informací do počítačových databází, přepisování, příprava inzertních sloupků, příprava mezd a výplatních listin, psaní na stroji, psaní reklamních textů, psychologické testování pro výběr zaměstnanců, rady pro spotřebitele, reklama, reklama on-line v počítačové síti, reklamní agentury, reklamní nebo inzertní materiály (rozšiřování -), reklamní plochy (pronájem -), reklamní texty (psaní), rozhlasová reklama, rozšiřování reklamních nebo inzertních materiálů, sestavování statistiky, služby, poradenství v obchodní činnosti, televizní reklama, texty (psaní -), účetnictví, vyhledávání sponzorů, výklady (aranžování -), vylepování plakátů, vzorky zboží (distribuce -), zboží (předvádění -), zpracování textů, zaslání reklamních materiálů zákazníkům; (40) filmy (vyvolávání -), fotografické filmy (vyvolávání -), fotosazba, kinematografické filmy (zpracování -), montáž materiálů na objednávku (pro třetí osoby), ofsetový tisk, sítotisk, tiskárny, tisky litografické, úprava papíru; (41) agentury umělecké v rámci třídy, dabing, digitální zpracování obrazu, diskotěky, divadelní

dekorace (pronájem -), elektronické publikování (DTP), filmová studia, filmová tvorba, filmové projekce, fotografování, kaligrafické služby, organizování a vedení konferencí, organizování a vedení seminářů, organizace a pořádání koncertů, organizování a vedení sympozií, organizování kulturních nebo vzdělávacích výstav, organizování plesů, organizování představení (manažerské služby), plánování a organizování večírků, pomoc při výběru povolání, poskytování on-line elektronických publikací (bez možnosti stažení), pronájem audio nahrávek, pronájem kinematografických filmů, pronajímání osvětlovacích zařízení pro divadla nebo televizní studia, předprodej vstupenek, překladatelské služby, psaní scénářů, psaní textů (jiných než reklamních), půjčování audio zařízení, půjčování filmů, půjčování kinofilmů, výroba rozhlasových a televizních programů, služby v oblasti grafické úpravy, jiné než pro reklamní účely, střih videopásků, školení, vyučování, titulky (opatřování -), vydávání knih, zábava; (42) aktualizace počítačových programů, design průmyslový, grafický design, hosting webových stránek, instalace počítačových programů, konzultace v oblasti počítačového softwaru, kopírování počítačových programů, navrhování (průmyslový design -), navrhování obalů, obalový design, obnova počítačových dat (regenerace), počítačové programování, počítačové programy (kopírování, instalace -), počítačové systémy (tvorba -), počítačový hardware (poradenské služby -), poskytování vyhledávačů pro Internet, pronájem počítačového software, pronájem webových serverů, pronájem počítačů, přenos dat nebo dokumentů z fyzických nosičů na elektronické nosiče, software (tvorba -), software (pronájem počítačového -), služby v oblasti ochrany (proti počítačovým virům), tvorba a správa webových stránek (pro třetí osoby), tvorba počítačových systémů, tvorba software, umělecký design, umístování webových stránek, vyhledávače (poskytování) pro Internet, tvorba interiérů, webové servery (pronájem webových serverů).

(730) **Beneš & Michl s.r.o.**, Pod Všemi svatými 24, Plzeň, 30100, CZ

(210) **O-473325**

(220) 11.01.2010

(320) 11.01.2010

(511) 18, 25, 35

(540)



(510) (18) kůže, imitace kůže, kufry, deštníky, slunečníky, hole, aktovky, diplomatky, kožená galanterie, batohy, kabelky, kožené krabice na klobouky, kostry kabelek, kožešiny (kůže zvířat), pokrývky z kožešiny, kuffíky na toaletní potřeby, pouzdra na navštívenky, neceséry cestovní, cestovní obaly na oděvy, peněženky, pouzdra kožené pásky, kožené sáčky jako obaly, cestovní tašky, tašky na kolečkách, tašky plážové, taštičky řetízkové; (25) oděvy, obuv, kloboučnické zboží, klapky na uši, kloboukové formy, kloboukové konstrukce, kombiné, kombinézy, gumové kombinézy pro vodní lyžování, pracovní kombinézy, konfekce, kostýmy, obleky, košile, koupací pláště, kožešiny (oděvy), kravaty, kšiltovky, oděvy koupací, oděvy nepromokavé, oděvy papírové, oděvy plážové, oděvy pletené, oděvy pro cyklisty, oděvy pro motoristy, oděvy tělocvičné, oděvy z kůže, oděvy z napodobenin kůže, opasky, plavky, pánské plavky, dámské plavky, pantofle, plastróny, podprsenky, podvazkové pásy, podvazky, podvlékačky, ponožky, potítky, prádlo osobní, prádlo osobní (lněné), prádlo spodní, prádlo spodní pohlcující pot, přehozy přes ramena, kabáty, pulovry, punčocháče, punčochy, pytle na oděvy, pyžama, rukavice, rukávniky, saka, sandály, koupací sandály, sportovní obuv, domácí stěvice, stěvice, sukně, svetry, sportovní bundy, svrchníky, svrchní kabáty, obuv, šály, šátky, šaty dámské, šněrovací boty, trička, koupací úbor, uniformy; (35) propagační činnost, reklama, pomoc při řízení obchodní činnosti, obchodní administrativa, kancelářské práce, administrativní zpracování nákupních objednávek, dodavatelské služby pro třetí osoby

(nákup výrobků a služeb pro jiné podniky), kanceláře dovozní a vývozní, nákupní ceny, velkoobchodní ceny (analýzy -), nákupní objednávky (administrativní zpracování), obchodní činnost (služby, poradenství v -).

(590) Barevná
(730) **Siegelová Renata Ing.**, Husova 318, Hořice, 50801, CZ

(210) **O-473341**

(220) 11.01.2010

(320) 11.01.2010

(511) 30

(540)

McWRAP

(510) (30) obložené chlebičky, masové sendviče, vepřové sendviče, rybí sendviče, kuřecí sendviče, sušenky, chléb, koláče, pečivo, čokoláda, káva, kávové náhražky, čaj, hořčice, ovesné vločky, těsta, omáčky, koření, cukr, cukrovinky.

(730) **McDONALD'S CORPORATION**, One McDonald's Plaza, 60523 Oak Brook, IL, US

(740) Společná advokátní kancelář Všetečka Zelený Švorčík Kalenský a partneři, JUDr. Pavel Zelený, Hálkova 2, Praha 2, 12000

(210) **O-473351**

(220) 11.01.2010

(320) 11.01.2010

(511) 35, 37, 41, 43, 45

(540)

 **Joannes s.r.o.**

(510) (35) analýzy nákladů, dodavatelské služby pro třetí osoby (nákup výrobků a služeb pro jiné podniky), marketingové studie, obchodní a průmyslové podniky (pomoc při řízení -), obchodní činnost (služby, poradenství v -), obchodní nebo podnikatelské informace, obchodní nebo podnikatelské poradenství profesionální, řízení (poradenské služby obchodní nebo podnikatelské), studie marketingové, subdodavatelské služby (obchodní pomoc); (37) antikoroziní úprava, lakování, mazání vozidel, motorová vozidla (údržba a opravy -), mytí dopravních prostředků, obnova strojů (použitých nebo částečně zničených), odrušování elektrických přístrojů, opravy (informace o -), stavební dozor, zejména periodický dohled nad zabezpečovacím a sdělovacím zařízením vlečky, periodický výkon stavebně-technického dohledu nad vlečkou, včetně vyhláškou č. 177/95 Sb. stanovených prohlídek a měření, stavební informace, stroje (montáž, údržba a opravy -), údržba vozidel, výroba sněhu (umělého); (41) diskoteky (služby), divadelní představení, filmové projekce, herny (provozování -), informace o možnostech rozptýlení, informace o možnostech zábavy, informace o výchově a vzdělávání, klubové služby výchovně-zábavné, kluby zdraví (služby), konference (organizování a vedení -), organizace a pořádání koncertů, organizování a vedení seminářů, organizování plesů, organizování sportovních soutěží, pořádání soutěží krásy, praktický výcvik, pronajímání tenisových dvorců, provozování sportovních zařízení, půjčování sportovního nářadí s výjimkou dopravních prostředků, sportovní disciplíny (měření času při -), sportovní zařízení (pronájem -), s výjimkou dopravních prostředků, výcvik (instruktážní), školení (zejména povinné periodické proškolení pracovníků vlečky - správce vlečky, posunovači - strojvedoucí v oborech: doprava, administrativní vlečky, BOZP a provádění příslušných zkoušek), výstavy (organizování kulturních nebo vzdělávacích -); (43) bary, bufety, hotelové služby, hotely (rezervace), kavárny, penziony, pronajímání jednacích místností, poskytování přechodného ubytování, přechodné ubytování (rezervace), půjčování židlí, stolů, prostírání, nápojového skla, restaurace, zásobování; (45) právnícké (komerční služby), zejména právní servis a poradenství v případech nehody na vlečce a smluvních náležitostech vlečky, vypracovávání a aktualizace vnitřních předpisů a dopravních řádů pro organizování provozu vlečky a vlečkové dopravy.

(590) Barevná
(730) **JOANNES, s.r.o.**, Bezručova 555a, Mnichovice, 25164, CZ
(740) Jiří EFFMERT, Družstevní 1424/12 C, Říčany, 25101

(210) **O-473361**

(220) 12.01.2010

(320) 12.01.2010

(511) 30, 35, 39, 42, 43

(540)

 **mPizza**

(510) (30) hotová jídla, zejména těstoviny, pizza, cukrářské výrobky, zmrzlina, moučnický a ostatní výrobky italské kuchyně - vše v rámci této třídy, káva, čaj; (35) propagační činnost, reklama, reklama on-line v počítači, reklama v mobilních telefonech, pomoc při řízení obchodní činnosti, zásilkový a objednávkový prodej potravin, nápojů, hotových jídel a pokrmů využívající mobilních telefonů nebo Internetu; (39) rozvoz zboží, zásilkové služby, zejména rozvoz a distribuce potravin, nápojů, hotových jídel a pokrmů, zásilkové služby využívající mobilní telefony nebo Internet určené pro distribuci potravin, nápojů, hotových jídel a pokrmů; (42) programování, programování multimediálních aplikací, vytváření interaktivních a grafických programů, počítačové animace a vizualizace, grafický design, zavádění, aktualizace, návrhy, strukturování a programování či jiné vytváření databází, jiných datových systémů a aplikací pro jejich zpracování, včetně jejich poskytování, přístupu k nim a jejich instalace, programování internetových databázových systémů a internetových aplikací, vytváření interaktivních aplikací umožňující předávání a tvorbu grafické podoby prostřednictvím sítě Internet nebo sítě GSM, elektronický objednávkový systém, zejména pro využití v rámci sítě GSM nebo Internet, poskytování software, poskytování práva užití software a pronájem software, instalace, opravy, údržba a servis software, poradenství v oblasti informačních technologií, zpracování dat, hostingové a související činnosti a webové portály, zálohování dat a informací elektronickými a počítačovými prostředky a prostřednictvím elektronické pošty, design internetových stránek a prezentací; (43) služby spojené se stravováním a občerstvením, hostinská činnost, provozování restaurací, pizzerií, barů, kaváren, vináren, cukráren, bufetů a jiných provozoven rychlého občerstvení, prodej pokrmů přes ulici (rychlé občerstvení).

(590) Barevná
(730) **Mazánek, BA. Petr Ing.**, U Borku 418, Pardubice, 53003, CZ
(740) INPARTNERS GROUP, Ing. Ivan Lukšiček, Lidická 51, Brno, 60200

(210) **O-473442**

(220) 14.01.2010

(320) 14.01.2010

(511) 37

(540)



HLS

Hradecká Letecká Servisní s.r.o.

(510) (37) služby údržbářské, které mají uchovat předmět v původním stavu, aniž by se změnila některá z vlastností, opravy a údržba letadel a jejich celků.

(590) Barevná
(730) **Hradecká letecká servisní s.r.o.**, Komenského 245, Hradec Králové, 50003, CZ

(210) **O-473443**
(220) 14.01.2010
(320) 14.01.2010
(511) 37
(540)



- (510) (37) služby údržbářské, které mají uchovat předmět v původním stavu, aniž by se změnila některá z vlastností, opravy a údržba letadel a jejich celků.
(590) Barevná
(730) **Hradecká letecká servisní s.r.o.**, Komenského 245, Hradec Králové, 50003, CZ

(210) **O-473456**
(220) 15.01.2010
(320) 15.01.2010
(511) 21, 35, 39
(540)

série
VANESA

- (510) (21) pomůcky a nádoby pro domácnost a kuchyň, hřebeny a mycí houby, kartáče (s výjimkou štětců), materiály pro výrobu kartáčů, čisticí potřeby, drátky na čištění parket, sklo surové nebo opracované (s výjimkou stavebního skla), sklo porcelán a majolika neobsažené v jiných třídách, náčiní a nádoby pro domácnost a kuchyň, jako např. kuchyňské nádobí, vědra, džberky z plechu, hliníku, plastických hmot nebo jiných hmot, malé přístroje k sekání, mletí, lisování s ručním pohonem, elektrické hřebeny, elektrické zubní kartáčky, podnosy a podložky pro karafy (nádobí); (35) propagační činnost, reklama, pomoc při řízení obchodní činnosti, obchodní administrativa, kancelářské práce, pomoc při provozu a řízení podniku nebo pomoc při provozování obchodů a obchodních činností průmyslového nebo obchodního podniku, jakož i služby reklamních kanceláří, které se zabývají hlavně sdělováním veřejnosti, prohlášeními nebo inzeráty a používají všechny možné prostředky sdělovací, týkající se všech druhů zboží nebo služeb, shromažďování, ve prospěch ostatních, různého zboží (s výjimkou přepravy tohoto zboží) tak, aby si zákazníci mohli toto zboží pohodlně prohlédnout a nakoupit, služby, které zahrnují záznam přepis, vypracování, kompilaci (shromažďování dokumentů), přenášení nebo systematizaci písemných sdělení a záznamů, jakož i kompilaci matematických s statistických údajů, služby reklamních agentur, jakož i služby jako jsou distribuce prospektů přímo nebo poštou nebo distribuce vzorků, jiné služby týkající se reklamy, služby týkající se bankovních půjček nebo reklam rozhlasem; (39) doprava, balení a skladování zboží, organizování cest.
(730) **NELAstar s.r.o.**, Přední Padělký 3266/13, Ostrava - Martinov, 72300, CZ

(210) **O-473459**
(220) 15.01.2010
(320) 15.01.2010
(511) 29, 30, 31, 43

(540)

PIZZA INGREDIENTS



- (510) (29) zpracovaná zelenina, jako je cibule konzervovaná, čočka konzervovaná, fazole konzervované, hrách konzervovaný, nakládaná zelenina, zelí kysané červené i bílé, nakládané okurky, zeleninové saláty, rajčatový protlak, zeleninové šťávy na vaření, sušená zelenina, vařená zelenina, zelenina v pikantním nálevu, zeleninové polévky, bylinky zahradní konzervované, bramborové lupínky, bramborové vločky, bramborové hranolky, bramborové kaše, bramborové krokety, ovoce mražené, kompotované, konzervované, zavařené, kandované, sušené, jablečná a jiná pyré, kůry ovocné, ovocná dřeví i mražená, džemy, marmeláda, ovoce naložené v alkoholu, ovocné rosoly, ovocné saláty, zázvorový džem, brusinkový kompot, oříšky zpracované, arašidy zpracované, arašidové máslo, hrozinky, kakaové máslo, kokos sušený (kokosová moučka), kokosové mléko, datle, filky, zpracované mandle, olivy konzervované, konzervované žampiony, konzervované lanýžky, ryby, měkkýši, korýši, sumýši a výrobky z nich, jako jsou ančovičky (sardele), humří (neživí), kaviár, konzervy rybí, krevety (neživé), langusty (neživé), mušle jedlé (neživé), losos, moučka rybí pro lidskou spotřebu, raci (neživí), rybí plátky (filé), ryby ve slanečném nálevu, sardinky, slanečci, sledi, tuňák, ústřice (neživé), maso a masné výrobky, droby, vnitřnosti, dršťky, drůbež (neživá), bujóny, vývary, huspeniny, játra, játrová paštika, jelita, krvavá tlačěnka, jitrnice, klobásy, salámy, párky, konzervy masové, masové extrakty, polévky, přípravky na výrobu polévek, slanina, šunka, uzeniny, uzeniny v těstě, tukové pomazánky na chléb, vepřové, hovězí, drůbeží maso, sádlo, zvěřina, vejce, i sušené, vaječný bílek, vaječný žloutek, jedlé oleje, jedlé tuky, margarin, máslo, mléko a mléčné výrobky, jogurty, kefir, kumys (mléčný nápoj), mléčné nápoje (s vysokým obsahem mléka), smetana, syrovátka, sýry, sýřidlo, šlehačka, tofu, bílkoviny jako potrava, jedlá želatina, kaseiny používané jako přísada ve výživě, pektin pro potravinářství, protein pro lidskou spotřebu; (30) káva, čaj, kakao, cukr, rýže, tapioka, ságo, kávové náhražky, mouka a přípravky z obilnin, chléb, pečivo, cukrovinky, zmrzlina, med, sirup melasový, droždí, prášky do těsta, sůl, hořčice, ocet, nálevy k ochucení, koření, led pro osvěžení, arašidové cukrovinky, aromatické přípravky do potravin, bonbóny, cukroví, mentolové cukroví, cukrovinky, cukrovinky k ozdobení vánočních stromků, čokoláda, čokoládové nápoje, čokoládové nápoje s mlékem, dorty, fondány, jemné pečivo, karamely, kávové náhražky rostlinného původu, kávové nápoje s mlékem, keksy, koláče s náplní, kreky, listové těsto, lupínky, vločky obilné, makaróny, mandlové cukrovinky, mandlové těsto, marcipán, marinády (chuťové přísady), máslové a tukové těsto, masové paštiky zapečené v těstě, masové pirožky, medovíčky, perníky, mentol do cukrovinek, výrobky z kukuřičné mouky, müsli, kávové náhražky, kakaové nápoje, omáčka sójová ostrá, oplatky, potraviny na bázi ovesa, ovesné vločky, jedlé ozdoby na dorty, palačinky, pastilky, cukrovinky, pečivo jemné, pečivo s masovou náplní, pивní ocet, pizzy, popcorn, pražená kukuřice, potraviny z mouky, pralinky, prášek do pečiva, příchuť (aroma), příchuť do nápojů s výjimkou éterických olejů, přípravky do potravin aromatické, pudinky, rostlinné přípravky jako kávové náhražky, rýže, rýžové koláčky, sirup melasový, přírodní sladidla, sladový výtažek jako potravin, suchary, sušenky, sušenky máslové, sušenky, keksy, biskvity, suši, šerbet (zmrzlinový nápoj), škrobové výrobky jako potrava, ztužovače šlehačky, špagety, rajčatová šťáva, šťávy, s výjimkou dresinků, tabletky, nikoliv pro lékařské účely, těstoviny, tresty do potravin - v rámci této třídy, včelí kasička pro lidskou spotřebu, ne pro lékařské účely, kukuřičné vločky, mořská voda na vaření, výrobky z kakaa, výrobky z obilovin, zahušťovací přípravky na kuchyňské použití, zákusky, koláče, zálivky na ochucení, zjemňující látky na maso pro domácnost, zmrzlina, pojiva jako přísady do zmrzliny, zmrzlina jogurtová, zmrzlinové poháry, želé ovocné, žvýkačky, ne pro lékařské účely; (31) čerstvá zelenina jako je zelí červené i bílé, hlávkové i krouhané, cibule, čekanka salátová, hlávkové a

listové saláty, okurky, pór, paprika (rostlina), rebarbora, reveň, réva vinná, řepa jedlá, třtina cukrová, tykev, brambory čerstvé, bylinky čerstvé polévkové jako koření, kopra, bobule, čerstvé ovoce, citróny, pomeranče, citrusové ovoce, olivy čerstvé, ořechy, boby kakaové syrové, arašidy, kolové oříšky (plody kolovinníku), mandle, sezam, kokosové skořápky, čerstvé kaštiny, čočka čerstvá, fazole čerstvé, hrách čerstvý, houby čerstvé, lanýže čerstvé, chléb svatojánský (lusky rohovníku), chmel, kopřivy, rýže neopracovaná (natural), ryby, sumýši, korýši, měkkýši, živí, jikry rybí, řasy pro lidskou nebo živočišnou spotřebu (potravina); (43) zásobování restaurací a zařízení poskytujících občerstvení potravinářskými výrobky a nápoji, zásobování v rámci této třídy, zejména zásobování pizzerií, poskytování gastronomických služeb, služby spojené s nákupem a obstaráváním potravin a ingrediencí hotových jídel, zejména pizzy.

(730) **Klika Zdeněk**, Pod Nemocnicí 590/23, Brno - Bohunice, 62500, CZ

(740) JUDr. Lukáš Jansa, Sokola Tůmy 743/16, Ostrava - Mariánské Hory, 70900

(210) **O-473476**

(220) 16.01.2010

(320) 16.01.2010

(511) 9, 41, 42

(540)

www.auni.cz

(510) (9) data, databáze a jiné informační produkty na nosičích dat nebo v elektronických datových, informačních, telekomunikačních sítích všeho druhu, multimediální informační katalogy, nosiče informací všeho druhu - elektronické, zejména zvukových, obrazových a zvukově obrazových záznamů, včetně jejich obalů, elektronické publikace, software; (41) služby v oblasti výchovy a zábavy, školící, vzdělávací a konzultační činnost, lektorská a pedagogická činnost, služby v oblasti rozvoje duševních schopností, dálkové studium, provádění odborných zkoušek, provádění speciálních zkoušek, školení, vyučování, poskytování vzdělání a udělování absolventských titulů v bakalářských, magisterských a doktorských studijních oborech, pomoc a poradenství při výběru povolání, vydavatelská a nakladatelská činnost včetně jejich zprostředkování, vydávání brožur, příruček, učebnic, elektronických knih a časopisů on-line, a to i v různých jazykových mutacích, publikační činnost, organizování a vedení konferencí, kongresů, seminářů, školení, odborných stáží, organizování kulturních a vzdělávacích akcí, pořádání pracovních setkání, knihovny, sportovní aktivity, provozování sportovních zařízení a zařízení sloužících k regeneraci a rekondici, služby pro oddech a poskytování poradenství v oblasti volného času a rekreace, organizování plesů, zábavné parky, produkce, pořizování a šíření zvukových, obrazových a zvukově obrazových snímků a záznamů všeho druhu, pronájem a půjčování nosičů zvukových, obrazových nebo zvukově obrazových záznamů, umělecká činnost, poskytování on-line elektronických publikací bez možnosti stažení, psaní textů (jiných než reklamních); (42) vývoj a výzkum v oblasti přírodních, technických a sociálních věd, architektonické poradenství, tvorba softwaru, tvorba a správa webových stránek, pronájem počítačového softwaru, poradenství v oblasti počítačového softwaru a hardwaru, průmyslový design, expertizní činnost v oblasti výpočetní a informační techniky, projektová činnost ve výstavbě, vědeckovýzkumná, expertní a poradenská činnost v oblasti technických a přírodních věd, odborné poradenství, s výjimkou obchodního, studie technických projektů, vývoj a výzkum nových výrobků, technický průzkum, poradenská činnost ve výše uvedených oblastech.

(730) **Anglo-americká vysoká škola, o.p.s.**, Lázeňská 287/4, Praha 1, 11000, CZ

(740) PROPATENT, Mgr. Matěj Sedláček, Ke Kateřinkám 1393, Praha 4, 14900

(210) **O-473477**

(220) 16.01.2010

(320) 16.01.2010

(511) 9, 41, 42

(540)

www.auni.edu

(510) (9) data, databáze a jiné informační produkty na nosičích dat nebo v elektronických datových, informačních, telekomunikačních sítích všeho druhu, multimediální informační katalogy, nosiče informací všeho druhu - elektronické, zejména zvukových, obrazových a zvukově obrazových záznamů, včetně jejich obalů, elektronické publikace, software; (41) služby v oblasti výchovy a zábavy, školící, vzdělávací a konzultační činnost, lektorská a pedagogická činnost, služby v oblasti rozvoje duševních schopností, dálkové studium, provádění odborných zkoušek, provádění speciálních zkoušek, školení, vyučování, poskytování vzdělání a udělování absolventských titulů v bakalářských, magisterských a doktorských studijních oborech, pomoc a poradenství při výběru povolání, vydavatelská a nakladatelská činnost včetně jejich zprostředkování, vydávání brožur, příruček, učebnic, elektronických knih a časopisů on-line, a to i v různých jazykových mutacích, publikační činnost, organizování a vedení konferencí, kongresů, seminářů, školení, odborných stáží, organizování kulturních a vzdělávacích akcí, pořádání pracovních setkání, knihovny, sportovní aktivity, provozování sportovních zařízení a zařízení sloužících k regeneraci a rekondici, služby pro oddech a poskytování poradenství v oblasti volného času a rekreace, organizování plesů, zábavné parky, produkce, pořizování a šíření zvukových, obrazových a zvukově obrazových snímků a záznamů všeho druhu, pronájem a půjčování nosičů zvukových, obrazových nebo zvukově obrazových záznamů, umělecká činnost, poskytování on-line elektronických publikací bez možnosti stažení, psaní textů (jiných než reklamních); (42) vývoj a výzkum v oblasti přírodních, technických a sociálních věd, architektonické poradenství, tvorba softwaru, tvorba a správa webových stránek, pronájem počítačového softwaru, poradenství v oblasti počítačového softwaru a hardwaru, průmyslový design, expertizní činnost v oblasti výpočetní a informační techniky, projektová činnost ve výstavbě, vědeckovýzkumná, expertní a poradenská činnost v oblasti technických a přírodních věd, odborné poradenství, s výjimkou obchodního, studie technických projektů, vývoj a výzkum nových výrobků, technický průzkum, poradenská činnost ve výše uvedených oblastech.

(730) **Anglo-americká vysoká škola, o.p.s.**, Lázeňská 287/4, Praha 1, 11000, CZ

(740) PROPATENT, Mgr. Matěj Sedláček, Ke Kateřinkám 1393, Praha 4, 14900

(210) **O-473478**

(220) 16.01.2010

(320) 16.01.2010

(511) 9, 41, 42

(540)

www.auni.com

(510) (9) data, databáze a jiné informační produkty na nosičích dat nebo v elektronických datových, informačních, telekomunikačních sítích všeho druhu, multimediální informační katalogy, nosiče informací všeho druhu - elektronické, zejména zvukových, obrazových a zvukově obrazových záznamů, včetně jejich obalů, elektronické publikace, software; (41) služby v oblasti výchovy a zábavy, školící, vzdělávací a konzultační činnost, lektorská a pedagogická činnost, služby v oblasti rozvoje duševních schopností, dálkové studium, provádění odborných zkoušek, provádění speciálních zkoušek, školení, vyučování, poskytování vzdělání a udělování absolventských titulů v bakalářských, magisterských a doktorských studijních oborech, pomoc a poradenství při výběru povolání, vydavatelská a nakladatelská činnost včetně jejich zprostředkování, vydávání brožur, příruček, učebnic, elektronických knih a časopisů on-line, a to i v různých jazykových mutacích, publikační činnost, organizování a vedení konferencí, kongresů, seminářů, školení, odborných stáží, organizování kulturních a vzdělávacích akcí, pořádání pracovních setkání, knihovny, sportovní aktivity, provozování sportovních zařízení a zařízení sloužících k regeneraci a rekondici, služby pro oddech a poskytování poradenství v oblasti volného času a rekreace, organizování plesů, zábavné parky, produkce, pořizování a šíření zvukových, obrazových a zvukově obrazových snímků a záznamů všeho druhu, pronájem a půjčování nosičů zvukových, obrazových nebo zvukově obrazových záznamů, umělecká činnost, poskytování on-line elektronických publikací bez možnosti stažení, psaní textů (jiných než reklamních); (42) vývoj a

výzkum v oblasti přírodních, technických a sociálních věd, architektonické poradenství, tvorba softwaru, tvorba a správa webových stránek, pronájem počítačového softwaru, poradenství v oblasti počítačového softwaru a hardwaru, průmyslový design, expertizní činnost v oblasti výpočetní a informační techniky, projektová činnost ve výstavbě, vědeckovýzkumná, expertní a poradenská činnost v oblasti technických a přírodních věd, odborné poradenství, s výjimkou obchodního, studie technických projektů, vývoj a výzkum nových výrobků, technický průzkum, poradenská činnost ve výše uvedených oblastech.

(730) **Anglo-americká vysoká škola, o.p.s.**, Lázeňská 287/4, Praha 1, 11000, CZ

(740) PROPATENT, Mgr. Matěj Sedláček, Ke Kateřinkám 1393, Praha 4, 14900

(210) **O-473479**

(220) 16.01.2010

(320) 16.01.2010

(511) 9, 41, 42

(540)

www.aauni.eu

(510) (9) data, databáze a jiné informační produkty na nosičích dat nebo v elektronických datových, informačních, telekomunikačních sítích všeho druhu, multimediální informační katalogy, nosiče informací všeho druhu - elektronické, zejména zvukových, obrazových a zvukově obrazových záznamů, včetně jejich obalů, elektronické publikace, software; (41) služby v oblasti výchovy a zábavy, školící, vzdělávací a konzultační činnost, lektorská a pedagogická činnost, služby v oblasti rozvoje duševních schopností, dálkové studium, provádění odborných zkoušek, provádění speciálních zkoušek, školení, vyučování, poskytování vzdělání a udělování absolventských titulů v bakalářských, magisterských a doktorských studijních oborech, pomoc a poradenství při výběru povolání, vydavatelská a nakladatelská činnost včetně jejich zprostředkování, vydávání brožur, příruček, učebnic, elektronických knih a časopisů on-line, a to i v různých jazykových mutacích, publikační činnost, organizování a vedení konferencí, kongresů, seminářů, školení, odborných stáží, organizování kulturních a vzdělávacích akcí, pořádání pracovních setkání, knihovny, sportovní aktivity, provozování sportovních zařízení a zařízení sloužících k regeneraci a rekondici, služby pro oddech a poskytování poradenství v oblasti volného času a rekreace, organizování plesů, zábavné parky, produkce, pořizování a šíření zvukových, obrazových a zvukově obrazových snímků a záznamů všeho druhu, pronájem a půjčování nosičů zvukových, obrazových nebo zvukově obrazových záznamů, umělecká činnost, poskytování on-line elektronických publikací bez možnosti stažení, psaní textů (jiných než reklamních); (42) vývoj a výzkum v oblasti přírodních, technických a sociálních věd, architektonické poradenství, tvorba softwaru, tvorba a správa webových stránek, pronájem počítačového softwaru, poradenství v oblasti počítačového softwaru a hardwaru, průmyslový design, expertizní činnost v oblasti výpočetní a informační techniky, projektová činnost ve výstavbě, vědeckovýzkumná, expertní a poradenská činnost v oblasti technických a přírodních věd, odborné poradenství, s výjimkou obchodního, studie technických projektů, vývoj a výzkum nových výrobků, technický průzkum, poradenská činnost ve výše uvedených oblastech.

(730) **Anglo-americká vysoká škola, o.p.s.**, Lázeňská 287/4, Praha 1, 11000, CZ

(740) PROPATENT, Mgr. Matěj Sedláček, Ke Kateřinkám 1393, Praha 4, 14900

(210) **O-473480**

(220) 16.01.2010

(320) 16.01.2010

(511) 9, 41, 42

(540)

www.aauni.net

(510) (9) data, databáze a jiné informační produkty na nosičích dat nebo v elektronických datových, informačních, telekomunikačních sítích všeho druhu, multimediální informační katalogy, nosiče informací všeho druhu - elektronické, zejména zvukových, obrazových a zvukově obrazových záznamů, včetně

jejich obalů, elektronické publikace, software; (41) služby v oblasti výchovy a zábavy, školící, vzdělávací a konzultační činnost, lektorská a pedagogická činnost, služby v oblasti rozvoje duševních schopností, dálkové studium, provádění odborných zkoušek, provádění speciálních zkoušek, školení, vyučování, poskytování vzdělání a udělování absolventských titulů v bakalářských, magisterských a doktorských studijních oborech, pomoc a poradenství při výběru povolání, vydavatelská a nakladatelská činnost včetně jejich zprostředkování, vydávání brožur, příruček, učebnic, elektronických knih a časopisů on-line, a to i v různých jazykových mutacích, publikační činnost, organizování a vedení konferencí, kongresů, seminářů, školení, odborných stáží, organizování kulturních a vzdělávacích akcí, pořádání pracovních setkání, knihovny, sportovní aktivity, provozování sportovních zařízení a zařízení sloužících k regeneraci a rekondici, služby pro oddech a poskytování poradenství v oblasti volného času a rekreace, organizování plesů, zábavné parky, produkce, pořizování a šíření zvukových, obrazových a zvukově obrazových snímků a záznamů všeho druhu, pronájem a půjčování nosičů zvukových, obrazových nebo zvukově obrazových záznamů, umělecká činnost, poskytování on-line elektronických publikací bez možnosti stažení, psaní textů (jiných než reklamních); (42) vývoj a výzkum v oblasti přírodních, technických a sociálních věd, architektonické poradenství, tvorba softwaru, tvorba a správa webových stránek, pronájem počítačového softwaru, poradenství v oblasti počítačového softwaru a hardwaru, průmyslový design, expertizní činnost v oblasti výpočetní a informační techniky, projektová činnost ve výstavbě, vědeckovýzkumná, expertní a poradenská činnost v oblasti technických a přírodních věd, odborné poradenství, s výjimkou obchodního, studie technických projektů, vývoj a výzkum nových výrobků, technický průzkum, poradenská činnost ve výše uvedených oblastech.

(730) **Anglo-americká vysoká škola, o.p.s.**, Lázeňská 287/4, Praha 1, 11000, CZ

(740) PROPATENT, Mgr. Matěj Sedláček, Ke Kateřinkám 1393, Praha 4, 14900

(210) **O-473481**

(220) 16.01.2010

(320) 16.01.2010

(511) 9, 41, 42

(540)

www.aavs.cz

(510) (9) data, databáze a jiné informační produkty na nosičích dat nebo v elektronických datových, informačních, telekomunikačních sítích všeho druhu, multimediální informační katalogy, nosiče informací všeho druhu - elektronické, zejména zvukových, obrazových a zvukově obrazových záznamů, včetně jejich obalů, elektronické publikace, software; (41) služby v oblasti výchovy a zábavy, školící, vzdělávací a konzultační činnost, lektorská a pedagogická činnost, služby v oblasti rozvoje duševních schopností, dálkové studium, provádění odborných zkoušek, provádění speciálních zkoušek, školení, vyučování, poskytování vzdělání a udělování absolventských titulů v bakalářských, magisterských a doktorských studijních oborech, pomoc a poradenství při výběru povolání, vydavatelská a nakladatelská činnost včetně jejich zprostředkování, vydávání brožur, příruček, učebnic, elektronických knih a časopisů on-line, a to i v různých jazykových mutacích, publikační činnost, organizování a vedení konferencí, kongresů, seminářů, školení, odborných stáží, organizování kulturních a vzdělávacích akcí, pořádání pracovních setkání, knihovny, sportovní aktivity, provozování sportovních zařízení a zařízení sloužících k regeneraci a rekondici, služby pro oddech a poskytování poradenství v oblasti volného času a rekreace, organizování plesů, zábavné parky, produkce, pořizování a šíření zvukových, obrazových a zvukově obrazových snímků a záznamů všeho druhu, pronájem a půjčování nosičů zvukových, obrazových nebo zvukově obrazových záznamů, umělecká činnost, poskytování on-line elektronických publikací bez možnosti stažení, psaní textů (jiných než reklamních); (42) vývoj a výzkum v oblasti přírodních, technických a sociálních věd, architektonické poradenství, tvorba softwaru, tvorba a správa webových stránek, pronájem počítačového softwaru, poradenství v oblasti počítačového softwaru a hardwaru, průmyslový design, expertizní činnost v oblasti výpočetní a

informační techniky, projektová činnost ve výstavbě, vědeckovýzkumná, expertní a poradenská činnost v oblasti technických a přírodních věd, odborné poradenství, s výjimkou obchodního, studie technických projektů, vývoj a výzkum nových výrobků, technický průzkum, poradenská činnost ve výše uvedených oblastech.

- (730) **Anglo-americká vysoká škola, o.p.s.**, Lázeňská 287/4, Praha 1, 11000, CZ
(740) PROPATENT, Mgr. Matěj Sedláček, Ke Katřínkám 1393, Praha 4, 14900

- (210) **O-473482**
(220) 16.01.2010
(320) 16.01.2010
(511) 9, 41, 42
(540)

www.aavs.com

- (510) (9) data, databáze a jiné informační produkty na nosičích dat nebo v elektronických datových, informačních, telekomunikačních sítích všeho druhu, multimediální informační katalogy, nosiče informací všeho druhu - elektronické, zejména zvukových, obrazových a zvukově obrazových záznamů, včetně jejich obalů, elektronické publikace, software; (41) služby v oblasti výchovy a zábavy, školící, vzdělávací a konzultační činnost, lektorská a pedagogická činnost, služby v oblasti rozvoje duševních schopností, dálkové studium, provádění odborných zkoušek, provádění speciálních zkoušek, školení, vyučování, poskytování vzdělání a udělování absolventských titulů v bakalářských, magisterských a doktorských studijních oborech, pomoc a poradenství při výběru povolání, vydavatelská a nakladatelská činnost včetně jejich zprostředkování, vydávání brožur, příruček, učebnic, elektronických knih a časopisů on-line, a to i v různých jazykových mutacích, publikační činnost, organizování a vedení konferencí, kongresů, seminářů, školení, odborných stáží, organizování kulturních a vzdělávacích akcí, pořádání pracovních setkání, knihovny, sportovní aktivity, provozování sportovních zařízení a zařízení sloužících k regeneraci a rekondici, služby pro oddech a poskytování poradenství v oblasti volného času a rekreace, organizování plesů, zábavné parky, produkce, pořizování a šíření zvukových, obrazových a zvukově obrazových snímků a záznamů všeho druhu, pronájem a půjčování nosičů zvukových, obrazových nebo zvukově obrazových záznamů, umělecká činnost, poskytování on-line elektronických publikací bez možnosti stažení, psaní textů (jiných než reklamních); (42) vývoj a výzkum v oblasti přírodních, technických a sociálních věd, architektonické poradenství, tvorba softwaru, tvorba a správa webových stránek, pronájem počítačového softwaru, poradenství v oblasti počítačového softwaru a hardwaru, průmyslový design, expertizní činnost v oblasti výpočetní a informační techniky, projektová činnost ve výstavbě, vědeckovýzkumná, expertní a poradenská činnost v oblasti technických a přírodních věd, odborné poradenství, s výjimkou obchodního, studie technických projektů, vývoj a výzkum nových výrobků, technický průzkum, poradenská činnost ve výše uvedených oblastech.

- (730) **Anglo-americká vysoká škola, o.p.s.**, Lázeňská 287/4, Praha 1, 11000, CZ
(740) PROPATENT, Mgr. Matěj Sedláček, Ke Kateřínkám 1393, Praha 4, 14900

- (210) **O-473483**
(220) 16.01.2010
(320) 16.01.2010
(511) 9, 41, 42
(540)

www.aavs.edu

- (510) (9) data, databáze a jiné informační produkty na nosičích dat nebo v elektronických datových, informačních, telekomunikačních sítích všeho druhu, multimediální informační katalogy, nosiče informací všeho druhu - elektronické, zejména zvukových, obrazových a zvukově obrazových záznamů, včetně jejich obalů, elektronické publikace, software; (41) služby v oblasti výchovy a zábavy, školící, vzdělávací a konzultační činnost, lektorská a pedagogická činnost, služby v oblasti rozvoje duševních schopností, dálkové studium, provádění odborných zkoušek, provádění speciálních zkoušek, školení, vyučování,

poskytování vzdělání a udělování absolventských titulů v bakalářských, magisterských a doktorských studijních oborech, pomoc a poradenství při výběru povolání, vydavatelská a nakladatelská činnost včetně jejich zprostředkování, vydávání brožur, příruček, učebnic, elektronických knih a časopisů on-line, a to i v různých jazykových mutacích, publikační činnost, organizování a vedení konferencí, kongresů, seminářů, školení, odborných stáží, organizování kulturních a vzdělávacích akcí, pořádání pracovních setkání, knihovny, sportovní aktivity, provozování sportovních zařízení a zařízení sloužících k regeneraci a rekondici, služby pro oddech a poskytování poradenství v oblasti volného času a rekreace, organizování plesů, zábavné parky, produkce, pořizování a šíření zvukových, obrazových a zvukově obrazových snímků a záznamů všeho druhu, pronájem a půjčování nosičů zvukových, obrazových nebo zvukově obrazových záznamů, umělecká činnost, poskytování on-line elektronických publikací bez možnosti stažení, psaní textů (jiných než reklamních); (42) vývoj a výzkum v oblasti přírodních, technických a sociálních věd, architektonické poradenství, tvorba softwaru, tvorba a správa webových stránek, pronájem počítačového softwaru, poradenství v oblasti počítačového softwaru a hardwaru, průmyslový design, expertizní činnost v oblasti výpočetní a informační techniky, projektová činnost ve výstavbě, vědeckovýzkumná, expertní a poradenská činnost v oblasti technických a přírodních věd, odborné poradenství, s výjimkou obchodního, studie technických projektů, vývoj a výzkum nových výrobků, technický průzkum, poradenská činnost ve výše uvedených oblastech.

- (730) **Anglo-americká vysoká škola, o.p.s.**, Lázeňská 287/4, Praha 1, 11000, CZ
(740) PROPATENT, Mgr. Matěj Sedláček, Ke Kateřínkám 1393, Praha 4, 14900

- (210) **O-473484**
(220) 16.01.2010
(320) 16.01.2010
(511) 9, 41, 42
(540)

www.aavs.eu

- (510) (9) data, databáze a jiné informační produkty na nosičích dat nebo v elektronických datových, informačních, telekomunikačních sítích všeho druhu, multimediální informační katalogy, nosiče informací všeho druhu - elektronické, zejména zvukových, obrazových a zvukově obrazových záznamů, včetně jejich obalů, elektronické publikace, software; (41) služby v oblasti výchovy a zábavy, školící, vzdělávací a konzultační činnost, lektorská a pedagogická činnost, služby v oblasti rozvoje duševních schopností, dálkové studium, provádění odborných zkoušek, provádění speciálních zkoušek, školení, vyučování, poskytování vzdělání a udělování absolventských titulů v bakalářských, magisterských a doktorských studijních oborech, pomoc a poradenství při výběru povolání, vydavatelská a nakladatelská činnost včetně jejich zprostředkování, vydávání brožur, příruček, učebnic, elektronických knih a časopisů on-line, a to i v různých jazykových mutacích, publikační činnost, organizování a vedení konferencí, kongresů, seminářů, školení, odborných stáží, organizování kulturních a vzdělávacích akcí, pořádání pracovních setkání, knihovny, sportovní aktivity, provozování sportovních zařízení a zařízení sloužících k regeneraci a rekondici, služby pro oddech a poskytování poradenství v oblasti volného času a rekreace, organizování plesů, zábavné parky, produkce, pořizování a šíření zvukových, obrazových a zvukově obrazových snímků a záznamů všeho druhu, pronájem a půjčování nosičů zvukových, obrazových nebo zvukově obrazových záznamů, umělecká činnost, poskytování on-line elektronických publikací bez možnosti stažení, psaní textů (jiných než reklamních); (42) vývoj a výzkum v oblasti přírodních, technických a sociálních věd, architektonické poradenství, tvorba softwaru, tvorba a správa webových stránek, pronájem počítačového softwaru, poradenství v oblasti počítačového softwaru a hardwaru, průmyslový design, expertizní činnost v oblasti výpočetní a informační techniky, projektová činnost ve výstavbě, vědeckovýzkumná, expertní a poradenská činnost v oblasti technických a přírodních věd, odborné poradenství, s výjimkou obchodního, studie technických projektů, vývoj a výzkum nových výrobků, technický průzkum, poradenská činnost ve výše

uvedených oblastech.

- (730) **Anglo-americká vysoká škola, o.p.s.**, Lázeňská 287/4, Praha 1, 11000, CZ
(740) PROPATENT, Mgr. Matěj Sedláček, Ke Kateřinkám 1393, Praha 4, 14900

- (210) **O-473485**
(220) 16.01.2010
(320) 16.01.2010
(511) 9, 41, 42
(540)

www.aavs.net

- (510) (9) data, databáze a jiné informační produkty na nosičích dat nebo v elektronických datových, informačních, telekomunikačních sítích všeho druhu, multimediální informační katalogy, nosiče informací všeho druhu - elektronické, zejména zvukových, obrazových a zvukově obrazových záznamů, včetně jejich obalů, elektronické publikace, software; (41) služby v oblasti výchovy a zábavy, školící, vzdělávací a konzultační činnost, lektorská a pedagogická činnost, služby v oblasti rozvoje duševních schopností, dálkové studium, provádění odborných zkoušek, provádění speciálních zkoušek, školení, vyučování, poskytování vzdělání a udělování absolventských titulů v bakalářských, magisterských a doktorských studijních oborech, pomoc a poradenství při výběru povolání, vydavatelská a nakladatelská činnost včetně jejich zprostředkování, vydávání brožur, příruček, učebnic, elektronických knih a časopisů on-line, a to i v různých jazykových mutacích, publikační činnost, organizování a vedení konferencí, kongresů, seminářů, školení, odborných stáží, organizování kulturních a vzdělávacích akcí, pořádání pracovních setkání, knihovny, sportovní aktivity, provozování sportovních zařízení a zařízení sloužících k regeneraci a rekondici, služby pro oddech a poskytování poradenství v oblasti volného času a rekreace, organizování plesů, zábavné parky, produkce, pořizování a šíření zvukových, obrazových a zvukově obrazových snímků a záznamů všeho druhu, pronájem a půjčování nosičů zvukových, obrazových nebo zvukově obrazových záznamů, umělecká činnost, poskytování on-line elektronických publikací bez možnosti stažení, psaní textů (jiných než reklamních); (42) vývoj a výzkum v oblasti přírodních, technických a sociálních věd, architektonické poradenství, tvorba softwaru, tvorba a správa webových stránek, pronájem počítačového softwaru, poradenství v oblasti počítačového softwaru a hardwaru, průmyslový design, expertizní činnost v oblasti výpočetní a informační techniky, projektová činnost ve výstavbě, vědeckovýzkumná, expertní a poradenská činnost v oblasti technických a přírodních věd, odborné poradenství, s výjimkou obchodního, studie technických projektů, vývoj a výzkum nových výrobků, technický průzkum, poradenská činnost ve výše uvedených oblastech.
(730) **Anglo-americká vysoká škola, o.p.s.**, Lázeňská 287/4, Praha 1, 11000, CZ
(740) PROPATENT, Mgr. Matěj Sedláček, Ke Kateřinkám 1393, Praha 4, 14900

- (210) **O-473498**
(220) 18.01.2010
(320) 18.01.2010
(511) 35, 37, 38, 39, 41, 43, 44
(540)

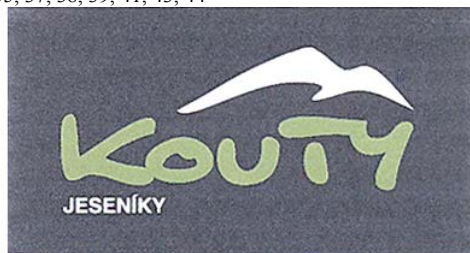

- (510) (35) reklamní, propagační a inzertní služby, organizování, zabezpečování a pořádání propagačních nebo komerčních výstav, akcí a přehlídek zboží, včetně distribuce zboží a jeho vzorků k reklamním účelům, administrativní činnost, rozšiřování reklamních nebo inzertních materiálů zákazníkům (letáky, prospekty, tisky, vzorky), správa hotelů, fitness, wellness a sportovních zařízení; (37) servis, opravy a údržba sportovních

potřeb, zejména výzbroje a výstroje pro letní a zimní sporty; (38) elektronické služby - počítačová komunikace, elektronická pošta, diskusní fóra, služby hlasové pošty, informační centrum, poskytování komunikačních a informačních služeb, zprostředkování informací zrakově postiženým občanům, poskytování uživatelského přístupu k Internetu, šíření a získávání informací a zpráv, přenos zpráv a obrazových informací pomocí počítače, šíření elektronických časopisů, elektronických periodik a knih v elektronické podobě; (39) organizování turistických prohlídek, okružních cest a výletů, služby cestovních kanceláří, zajišťování dopravy a přepravy, pronájem garáží nebo parkovacích ploch, zajištění rezervací cestovních a jízdních dokladů, doručovací a kurýrní služby, taxislužba; (41) provozování fitness, wellness a sportovních zařízení, zprostředkování společenských, kulturních, sportovních a zábavných akcí, pořádání a poskytování služeb v oblasti zábavy, sportu a kultury, lektorská činnost, bowling, squash, půjčování sportovních zařízení, potřeb a vybavení s výjimkou dopravních prostředků, provozování plaveckého a relaxačního bazénu, organizace, pořádání, provozování, zabezpečení a zprostředkování veřejných lyžařských a sportovních škol a souvisejících doprovodných zábavných a kulturních akcí a soutěží, kurzů a sportovně instruktážní činnost v oblasti lyžařského výcviku a ostatních zimních a letních sportů; (43) stravovací služby, ubytovací služby, hotelové služby, služby cestovních kanceláří v rámci této třídy, restaurační a hostinské služby, služby spojené s provozováním barů, služby samoobslužného stravování, služby rychlého občerstvení, jako je stánkové občerstvení při společenských akcích, cateringové služby, poskytování přechodného ubytování, pronajímání jednacích místností; (44) služby fyzioterapeutické, rekondiční, rekonvalescenční, rehabilitační, aromaterapeutické a relaxační, provozování solárií, saun a whirlpoolů, masáže všeho druhu jako relaxační, rehabilitační, sportovní, vodní, plynové, rašelinové a uhlíkové zábaly, diagnostika a poradenství v oblasti masáže a optimalizace životního stylu, kadeřnické salóny, manikúra, salóny krásy, zkrášlovací salóny, provozování zařízení sloužících k regeneraci a rekondici, lázeňská péče.

- (590) Barevná
(730) **K3 SPORT, s.r.o.**, I.P.Pavlova 116, Olomouc, 77900, CZ
(740) HALAXOVÁ & HALAXOVÁ, TETRAPAT, RNDr. Zdeňka Halaxová, Dukelská 891/4, Olomouc, 77200

- (210) **O-473499**
(220) 18.01.2010
(320) 18.01.2010
(511) 29, 35, 39, 40
(540)



- (510) (29) šunka, uzeniny, zabijačkové výrobky, maso, ryby, drůbež, vnitřnosti, zvěřina, měkkýši, korýši a výrobky z nich, masové vývary a výtahy a polotovary z masa, ryb, zvěřiny, měkkýšů a korýšů a ostatních plodů moře, vajíčka, jedlé tuky, oleje, konzervované maso včetně uzeného, naložené maso, sádlo, masové náplně a směsi pro přípravu jídel včetně instantních, masové pomazánky, huspeniny a pasty, hotová jídla, polotovary a pomazánky, sestávající převážně z uvedených výrobků, ostatní potraviny živočišného původu patřící do této třídy; (35) propagační, reklamní a inzertní činnost, administrativní činnost, předvádění zboží, organizace a pořádání výstav ke komerčním a reklamním účelům, zprostředkovatelská činnost v oblasti obchodu s výrobky ve třídě 29, zprostředkovatelská činnost v oblasti obchodu se službami ve třídě 40, obchodní činnost v oblasti masných výrobků; (39) mrazírenské služby, doprava a skladování v souvislosti s uvedenými výrobky a službami ve třídě 29, 31 a 40; (40) řeznictví, zpracování a konzervování potravin, zejména masa a uzenin, porážka zvířat, zprostředkovatelská činnost v oblasti služeb spadajících do této třídy.

- (590) Barevná
(730) **LE & CO - Ing. Jiří Lenc, s.r.o.**, Bezová 341, Horní Jirčany, 25242, CZ
(740) HALAXOVÁ & HALAXOVÁ, TETRAPAT, RNDr. Zdeňka Halaxová, Dukelská 891/4, Olomouc, 77200

- (210) **O-473500**
(220) 18.01.2010
(320) 18.01.2010
(511) 25, 28, 35
(540)



- (510) (25) sportovní a módní oblečení, oděvy pro volný čas a sport, trička, mikiny, bundy, větrovky, spodní prádlo, funkční spodní prádlo, plavky, sportovní soupravy, kalhoty, sportovní košile, tílka, sportovní obuv, čepice se štítkem, čelenky, šátky, sportovní rukavice; (28) sportovní potřeby pro letní a zimní sporty včetně nářadí a náčiní pro hry a sporty spadající do této třídy; (35) zprostředkování obchodu s výrobky ve třídách 25 a 28, předvádění zboží, činnost podnikatelských, organizačních a ekonomických poradců spadající do této třídy, vytváření obchodních sítí, administrativní činnost, reklama, propagace a inzerce, organizování komerčních a reklamních výstav.
(590) Barevná
(730) **Sport Hangar CZ s.r.o.**, Štúrova 1156/26, Praha 4, 14200, CZ
(740) HALAXOVÁ & HALAXOVÁ, TETRAPAT, RNDr. Zdeňka Halaxová, Dukelská 891/4, Olomouc, 77200

- (210) **O-473508**
(220) 18.01.2010
(320) 18.01.2010
(511) 16, 35, 36, 38, 41
(540)



- (510) (16) tiskoviny, knihy, časopisy, katalogy, billboardy, reklamní, inzertní, propagační a uživatelské tiskoviny i materiály, prospekty, mapy, modely, plakáty, periodické a neperiodické publikace, fotografie, obalové materiály z papíru nebo umělých hmot, pohlednice, propagační materiály a předměty z papíru, zejména letáky, brožury, vše v rámci této třídy; (35) inzertní, reklamní a propagační činnost, organizování společenských akcí k reklamním a propagačním účelům, aranžérství v oblasti reklamní a propagační, distribuce zboží k reklamním a propagačním účelům, rozmnožování dokumentů, obstaravatelská a zprostředkovatelská činnost v této oblasti, obchodní administrativní, kancelářské práce; (36) organizování sbírek a shromažďování prostředků na dobročinné účely; (38) spoje (komunikace), šíření informací prostřednictvím veřejných datových sítí, např. po Internetu; (41) organizování školení k reklamním a propagačním účelům, pořádání kulturních, společenských, vzdělávacích a politických akcí, symposií a konferencí, nakladatelská a vydavatelská činnost, provozování pracovních diskusního a zájmového klubu, nakladatelství a vydavatelství, ediční činnost, publikační činnost.

- (590) Barevná
(730) **Strana práv občanů**, Opletalova 1418/23, Praha 1 - Nové Město, 11000, CZ
(740) Václav Müller, patentový zástupce, Filipova 2016, Praha 4, 14800

- (210) **O-473520**
(220) 18.01.2010
(320) 18.01.2010
(511) 34
(540)

HTS

- (510) (34) tabák, doutníky, cigarety, cigaretové špičky, dýmky, cigaretová pouzdra, zápalky, zapalovače pro kuřáky, cigaretové filtry, cigaretový papír.
(730) **HONGTA TOBACCO (GROUP) CO., LTD.**, No. 118, Hongta Avenue, Hongta District, Yuxi, Yunnan, CN
(740) JUDr. Lucie Kociánová, Ph.D., Malostranské nám. 23, Praha 1, 11800

- (210) **O-473527**
(220) 18.01.2010
(320) 18.01.2010
(511) 18, 25, 35
(540)

PETROLL SPORT

- (510) (18) kůže, imitace kůže, výrobky z těchto materiálů, které nejsou zahrnuty do jiných tříd, kůže ze zvířat, kufrů a zavazadel, deštníky, slunečníky a hole, biče a sedlářské výrobky; (25) oděvy, obuv, pokrývky hlavy; (35) shromažďování výrobků, uvedených ve třídách 18 a 25 tak, aby si je zákazníci mohli prohlédnout a nakoupit, a to prostřednictvím maloobchodu, velkoobchodu, katalogů a internetového obchodu.
(730) **Hoang Hai**, Husova 474, Tišnov, 66601, CZ
(740) KANIA, SEDLÁK, SMOLA Patentová a známková kancelář, Ing. Veronika Zemanová, Mendlovo nám. 1a, Brno, 60300

- (210) **O-473551**
(220) 19.01.2010
(320) 19.01.2010
(511) 9, 11, 35, 42
(540)



- (510) (9) přístroje pro měření, signalizaci, kontrolu, záchranu, přístroje a nástroje pro vedení, přepínání, přeměnu, akumulaci, regulaci nebo řízení elektrického proudu, zejména elektroměry i elektronické, systémy pro dálkový odečet a sběr dat z elektroměrů a dalších měřidel, přijímače hromadného dálkového ovládání, systémy pro regulaci spotřeby elektrické energie, systémy pro řízení veřejného osvětlení, přístroje pro zpracování informací, počítačové programy a software bez ohledu na záznamová média nebo prostředky šíření; (11) přístroje pro osvětlení včetně dálkově ovládaných; (35) obchodní činnost, zejména s výrobky ve třídách 9 a 11, zprostředkování obchodu, zejména s výrobky ve třídách 9 a 11, pomoc při řízení obchodní činnosti, zejména účetní poradenství, vedení účetnictví, vedení daňové evidence, zpracování dat, služby databank, správa sítí v rámci této třídy, podnikatelské, organizační a ekonomické poradenství; (42) výzkum a vývoj v oblasti přírodních, technických a společenských věd, projektování elektrických zařízení, návrhy a vývoj počítačového software a poradenství v oblasti hardware a software.

- (730) **ZPA Smart Energy a.s.**, Komenského 821, Trutnov, 54101, CZ
(740) APT, spol. s r.o., JUDr. Vratislav Jeništa, V Potočkách 1537/8, Praha 4, 14300

(210) **O-473553**
(220) 19.01.2010
(320) 19.01.2010
(511) 1, 2, 3, 35, 39
(540)



- (510) (1) chemické výrobky pro průmyslové a vědecké účely, dále chemické výrobky určené pro fotografii, zemědělství, zahradnictví a lesnictví, chemické prostředky pro konzervování potravin, průmyslová pojidla, směsi pro zamezení mrznutí, ochranné směsi proti zamrznání-námraze, ochranné směsi proti námraze okenních skel, nemrznuocí směsi do ostřikovačů automobilů; (2) přípravky chránící před korozi a ztrátou lesku kovových povrchů; (3) prací a bělicí přípravky, přípravky čistící, leštící a odmašťovací, mýdlo, výrobky kosmetické a voňavkářské, prací prášky; (35) maloobchodní a velkoobchodní prodej a zprostředkovatelské služby včetně prodeje Internet v oblasti nákupu a prodeje výrobků uvedených ve třídách 1 až 3, marketing; (39) přeprava osob a zboží motorovými vozidly.
- (730) **MORAVIA-CHEM, s.r.o.**, Hrobice 145, Slušovice, 76315, CZ
(740) Ing. Jaromír Přikryl - patentová a známková kancelář, Ing. Jaromír Přikryl, Včelín 1161, Hulín, 76824

(210) **O-473609**
(220) 21.01.2010
(320) 21.01.2010
(511) 16, 41
(540)



- (510) (16) časopisy a noviny, periodické a neperiodické tiskoviny; (41) nakladatelství, vydavatelství.
- (590) Barevná
(730) **Burda Praha, spol. s r.o.**, Přemyslovská 2845/43, Praha 3, 13000, CZ

(210) **O-473628**
(220) 21.01.2010
(320) 21.01.2010
(511) 5
(540)

GABANOX

- (510) (5) farmaceutické přípravky, zejména antiepileptika.
(730) **Novartis AG**, 4002 Basel, CH
(740) TRAPLOVÁ-HAKR-KUBÁT Advokátní a patentová kancelář, JUDr. Jarmila Traplová, Přístavní 24, Praha 7, 17000

(210) **O-473575**
(220) 19.01.2010
(320) 19.01.2010
(511) 16, 35, 41, 43
(540)



- (510) (16) papír, lepenka a výrobky z těchto materiálů spadající do této třídy jako např. tiskoviny všeho druhu, tj. knihy, noviny, časopisy, tiskopisy, bibliografie, dopisnice, fotografie, plakáty, letáky, pohlednice, samolepky, papírové podložky pod sklenice a talíře, papírové talíře, kalendáře, psací potřeby, obaly z papíru, reklamní a propagační materiály periodické i neperiodické, vše v rámci této třídy; (35) propagace, inzerce a reklama prostřednictvím všech druhů médií, zprostředkovatelská činnost v oblasti obchodu a provozování internetového obchodu s reklamními a upomínkovými předměty všeho druhu zvláště s výrobky ze skla, porcelánu, keramiky, textilu, papíru a s výrobky uvedenými ve tř. 16, s nápoji všeho druhu, potravinami a potravinovými doplňky, organizování komerčních a reklamních výstav, veletrhů, přehlídek, doprovodných prezentačních a reklamních programů a podobných akcí, zejména v oblasti gastronomie, pivovarnictví, sladovnictví, nápojů a potravin, marketing; (41) služby vzdělávací, výchovné, kulturní, poznávací, společenské, sportovní, soutěžní a osvětové, pořádání a organizování školení, přednášek, výstav v rámci této třídy, přehlídek, festivalů a jiných podobných akcí zejména v oblasti gastronomie, pivovarnictví, sladovnictví, nápojů a potravin a v oblasti zvyšování kvality služeb v pohostinství, kvality piva, chmelu, sladu, nápojů a potravin, v oblasti podpory rozmanitosti druhů piva na trhu, vzniku a rozvíjení pivovarů, restauračních pivovarů a pohostinství, nakladatelská a vydavatelská činnost; (43) služby zajišťující stravování a nápoje, zejména provoz restaurace, hospody, pivnice, baru, kavárny, vinárny apod., služby zajišťující dočasné ubytování.
- (590) Barevná
(730) **Stehlíček Jiří**, Na Výsledku 1/3, Praha 4, 14000, CZ
(740) Ing. Pavel Reichel, Lopatecká 14, Praha 4, 14700

(210) **O-473639**
(220) 21.01.2010
(320) 21.01.2010
(511) 35, 41, 42
(540)



- (510) (35) propagační činnost, pomoc při řízení obchodní činnosti, obchodní administrativa, propagace www titulů, multimediálních formátů a systémů, distribuce reklamních a propagačních materiálů, poradenství v oblasti mediální reklamy, zprostředkování mediální reklamy, administrativa a propagace spojené s elektronickým obchodováním; (41) vydavatelská a nakladatelská činnost v oblasti multimédií, školení, zábavní a vzdělávací činnost; (42) programování pro počítače v oblasti elektronického obchodu, wapových technologií, www titulů, intranetových a extranetových řešení pro firmy, grafického designu, multimediálních komunikačních technologií, poradenství v otázkách multimediálních technologií, poskytování komplexních služeb pro zákazníky v oblasti internetového a extranetového řešení pro firmy, v oblasti wapových technologií a související prezentace, tvorba počítačových programů pro elektronické obchodování.
- (590) Barevná
(730) **LUNDEGAARD spol. s r.o.**, Papírenská 1, Praha 6, 16000, CZ

(210) **O-473645**
(220) 21.01.2010
(320) 21.01.2010
(511) 9, 16, 35, 38, 41

(540)



(511) 1, 3
(540)

BLAST-X

(510) (9) informace, data a databáze na elektronických, magnetických a optických nosičích všeho druhu a v elektronických, datových, informačních a telekomunikačních sítích všeho druhu, multimediální aplikace, zejména elektronické informační katalogy, časopisy a periodika, knihy v elektronické podobě, nahrané zvukové a zvukově-obrazové a obrazové záznamy, včetně software na CD a DVD discích a magnetických nosičích, software pro počítače; (16) tiskoviny všeho druhu, zejména periodické a neperiodické publikace na papírových nosičích, např. časopisy, noviny, knihy, prospekty, plakáty, data a databáze na papírových nosičích, kalendáře, fotografie, pohlednice, plakáty, samolepky, knihařské výrobky, informační a propagační výrobky z papíru, včetně dekoracních předmětů z papíru, obalový materiál z papíru a balicí fólie z plastu, papírové a plastové sáčky a tašky, kancelářské potřeby (vyjma nábytku); (35) zprostředkovatelské služby v oblasti obchodu s reklamou a pomoc při řízení obchodní činnosti, zprostředkování obchodních kontaktů v oblasti výrobků třídy 9, 16 a služeb třídy 35, 38, a 41, reklamní a propagační činnost, poskytování obchodních informačních produktů, např. multimediálních informací pro reklamní a obchodní účely, včetně jejich vyhledávání, inzertní a propagační činnost, včetně on-line inzerce a prezentace uživatelů v počítačové síti Internet, obchodní využití sítě Internet v oblasti vyhledávacích služeb v oblasti obchodu s reklamou a e-businessu, vydávání reklamních a/nebo náborových textů, propagačních a inzertních tiskovin, rozšiřování reklamních a/nebo inzertních materiálů, obchodní průzkum a analýza trhu, marketing, organizace reklamních a obchodních předváděcích akcí výrobků a služeb, včetně obchodních výstav a jejich doprovodných akcí, např. komerčních módních přehlídek, distribuce zboží a tiskovin k reklamním účelům, obchodní zastoupení tuzemských a zahraničních firem, obchodní a podnikatelský informační servis, obchodní poradenské a konzultační služby; (38) šíření elektronických informací, zpráv textových, zvukových a zvukově-obrazových, např. elektronických časopisů, knih a děl prostřednictvím počítačové sítě Internet a satelitů, výměna elektronických zpráv a informací, služby zabezpečující audiovizuální komunikaci prostřednictvím informačních a telekomunikačních sítí, např. počítačové sítě Internet a satelitů, šíření audiovizuálních děl, zpráv a informací, anket a soutěží, odborná informační a poradenská činnost v daných oborech, televizní vysílání; (41) nakladatelství a vydavatelství periodických a neperiodických publikací, zejména společenských, zábavních, vzdělávacích a odborných časopisů, a to tištěných na papírových nosičích i v elektronické podobě, včetně textových, zvukových a zvukově-obrazových zpráv a informací na elektronických, magnetických a optických nosičích všeho druhu, ediční a publikační činnost, včetně nahrávání zvukových a zvukově-obrazových nosičů a pořadů pro rozhlasové a televizní vysílání, půjčování publikací a nahraných zvukových a zvukově-obrazových nosičů, produkční a agenturní činnost v oblasti zábavy, vzdělávání, kultury a sportu, včetně pořádání zábavních a vzdělávacích soutěží a akcí, hobby-soutěží, zájmových klubů, setkání a přednášek, včetně akcí na podporu zdravého životního stylu a společenského uplatnění a aktivity zájmových skupin, kulturních a/nebo vzdělávacích výstav, informační, konzultační, poradenské a obstaravatelské služby v oboru nakladatelské a vydavatelské činnosti, produkční a agenturní činnost v oblasti zábavy, kultury, vzdělávání, zájmové činnosti a společenských aktivit.

(730) **BAUER MEDIA v.o.s.**, Viktora Huga 6, Praha 5, 15000, CZ

(740) fialová advokátní kancelář, Mgr. Petra Fialová, V Jámě 1, Praha 1, 11000

(210) **O-473647**
(220) 22.01.2010
(320) 22.01.2010

(510) (1) chemické výrobky určené pro průmysl v rámci této třídy; (3) přípravky pro odmašťování, čištění, odmašťovací aerosolová pěna.
(730) **XINTEX, spol. s r.o.**, Sokolovská 84-86, Praha 8, 18600, CZ

(210) **O-473648**
(220) 22.01.2010
(320) 22.01.2010
(511) 5, 21
(540)

SPLASH-X

(510) (5) deodoranty jiné než pro osobní hygienu; (21) sítko pro domácnost (eliminuje zápach pisoáru a zachycuje nečistoty).
(730) **XINTEX, spol. s r.o.**, Sokolovská 84-86, Praha 8, 18600, CZ

(210) **O-473649**
(220) 22.01.2010
(320) 22.01.2010
(511) 3
(540)

THERMOTEX PLUS

(510) (3) přípravky pro čištění, termochemický prostředek na čištění a údržbu odpadů.
(730) **XINTEX, spol. s r.o.**, Sokolovská 84-86, Praha 8, 18600, CZ

(210) **O-473650**
(220) 22.01.2010
(320) 22.01.2010
(511) 1, 4
(540)

FOOD GEL

(510) (1) chemické výrobky pro průmysl v rámci této třídy; (4) průmyslová mazadla, mazací tuk odolný vodě, páře a solným roztokům pro průmyslové stroje a údržbu.
(730) **XINTEX, spol. s r.o.**, Sokolovská 84-86, Praha 8, 18600, CZ

(210) **O-473651**
(220) 22.01.2010
(320) 22.01.2010
(511) 3

(540)

STANDARD STEAM

(510) (3) čisticí prostředky pro technické použití.
(730) **XINTEX, spol. s r.o.**, Sokolovská 84-86, Praha 8, 18600, CZ

(210) **O-473672**
(220) 22.01.2010
(320) 22.01.2010
(511) 9, 16, 18, 21, 24, 25, 26, 28, 35, 41
(540)



(510) (9) antény, automobilové výstražné trojúhelníky, brýle, film kreslený, filmový záznam na nosiči DVD, kalkulačky, myš, ochranné helmy pro sportovní účely, podložky pod myš, zvukový záznam na nosiči CD; (16) alba, brožury, fotografie, kalendáře, katalogy, letáky, neperiodické publikace, odborné publikace, plakáty, plastové tašky, pohlednice, prospekty, psací pera, tužky, vlaječky z papíru a lepenky; (18) aktovky, batohy, deštníky, kabelky, klíčenky (kožená galanterie), peněženky, pouzdra na deštníky, pouzdra na klíče (kožená galanterie), pouzdra na navštívenky, karty a průkazy, slunečníky, sportovní tašky, textilní tašky; (21) mísy a misky, nádoby ze skla a porcelánu, skleněné lahve, poháry, podnosy, tácy a vázy s výjimkou z drahých kovů, sošky z porcelánu nebo skla; (24) textilní ručníky, osušky, utěrky a ubrusy, ložní a stolní prádlo, textilní prapory a vlaječky; (25) bundy, čapky, čepice, čelenky, košile, oděvy pro motoristy, opasky, rukavice, sportovní obuv, šály a šátky, trička; (26) medaile, odznaky, odznáčky a přívěšky - ne z drahých kovů; (28) autíčka na hraní, modely aut a motocyklů, chrániče kolen a loktů pro sportovní účely, plyšové hračky, vánoční ozdoby; (35) distribuce propagačních a reklamních materiálů, pořádání propagačních akcí a soutěží, propagace Masarykova okruhu v Brně; (41) pořádání školení řidičů, organizování sportovních akcí pro veřejnost i soukromé subjekty, pořádání automobilových a motocyklistických závodů a soutěží, provozování dráhy pro minibiky, provozování a pronájem závodního okruhu pro automobilový a motocyklistický sport.

(730) **Automotoklub Masarykův okruh, o.s.**, Ostrovačická 63, Brno - Žebětín, 64100, CZ
(740) Mgr. Jan Rotrekl, Ponávka 2, Brno, 60200

(210) **O-473682**
(220) 22.01.2010
(320) 22.01.2010
(511) 19, 35, 37, 39, 44
(540)

Begastav

(510) (19) střešní krytiny, obklady, dlažby, stavební hmoty a materiály, betonové směsi, živičné směsi, krytiny střešní nekovové, cement, omítkové směsi, dřevo stavební, nekovové pevné trubní materiály na bázi betonu pro inženýrské sítě i pro technická zařízení budov, okna nekovová, dlažba a obklady nekovové, betonové prvky, dřevěné konstrukce, betonové a železobetonové prefabrikáty, maltové směsi pro stavebnictví, vápno, sádra, štěrk, lepenky pro stavby, včetně lepenek střešních, přírodní kámen, gabiony, umělý kámen, zdivo v rámci této třídy; (35) zprostředkovatelské služby v oblasti stavebnictví, reklamní, inzertní a propagační činnost prostřednictvím počítačové sítě a Internetu; (37) stavební práce v oborech inženýrského, průmyslového a pozemního stavitelství, dodávky staveb a jejich částí v uvedených oborech, provádění staveb, jejich změn a

odstraňování, pokrývačství, klempířství, izolačství, inženýrská činnost ve výstavbě (nevztahuje se na stavební projektování), zámečnictví, malířské a lakýrnické práce, úklidové a zednické práce, půjčování stavebních strojů a zařízení, zateplování staveb, poradenské služby v oblasti stavebnictví; (39) silniční motorová doprava, přeprava osob a zavazadel, zprostředkování služeb v oblasti dopravy, silniční motorová doprava nákladní vnitrostátní a mezinárodní, vnitrostátní zasilatelství, mezinárodní zasilatelství; (44) správa a ochrana lesního půdního fondu a lesních porostů a výkon této služby, myslivost, lesní školky, provoz lesního hospodářství, zahradnické služby, lesnické služby.

(730) **Realitní Institut a.s.**, Václavské nám. 794/38, Praha 1, 11000, CZ
(740) MILNER, STEHLÍK, ZAPOTIL a spol., Mgr. Jan Zapotil, advokát, Václavské náměstí 794/38, Praha 1, 11000

(210) **O-473692**
(220) 25.01.2010
(320) 25.01.2010
(511) 16, 35, 41
(540)

Kuks - Granátové jablko

(510) (16) tiskoviny, výstupy na papírových nosičích, projekty (projektová dokumentace), učební a vyučovací pomůcky s výjimkou přístrojů; (35) reklamní a propagační činnost; (41) elektronické publikování, organizování a vedení konferencí, kongresů, organizování a vedení výuky, seminářů, symposií a školení, informace o výchově a vzdělávání, organizování kulturních a vzdělávacích akcí, vydávání textů s výjimkou reklamních, vzdělávacích informací, sestavení výukových materiálů.

(730) **Národní památkový ústav**, Valdštejnské nám. 3/186, Praha 1 - Malá Strana, 11801, CZ

(210) **O-473693**
(220) 25.01.2010
(320) 25.01.2010
(511) 16, 35, 41
(540)



(510) (16) tiskoviny, výstupy na papírových nosičích, projekty (projektová dokumentace), učební a vyučovací pomůcky s výjimkou přístrojů; (35) reklamní a propagační činnost; (41) elektronické publikování, organizování a vedení konferencí, kongresů, organizování a vedení výuky, seminářů, symposií a školení, informace o výchově a vzdělávání, organizování kulturních a vzdělávacích akcí, vydávání textů s výjimkou reklamních, vzdělávacích informací, sestavení výukových materiálů.

(590) Barevná
(730) **Národní památkový ústav**, Valdštejnské nám. 3/186, Praha 1 - Malá Strana, 11801, CZ

(210) **O-473733**
(220) 26.01.2010
(320) 26.01.2010
(511) 28, 41
(540)



(510) (28) sportovní potřeby v rámci této třídy; (41) tělesná výchova,

výchova a vzdělávání v oblasti zdraví a zdravého životního stylu, praktický trénink, cvičení, sportovní aktivity, služby týkající se využití volného času, zejména trénink pohybových aktivit, trénink speciálních druhů cvičení, organizování sportovních soutěží, provozování sportovních zařízení a zařízení sloužících pro regeneraci a rekondici.

- (730) **Šimová Zdenka**, Máchovy schody 242/5, Litoměřice - Město, 41201, CZ
(740) JUDr. Lukáš Jansa, Sokola Tůmy 743/16, Ostrava - Mariánské Hory, 70900

(210) **O-473735**

- (220) 26.01.2010
(320) 26.01.2010
(511) 35, 36, 41
(540)

FSG - Důvěra zavazuje

- (510) (35) odborné obchodní poradenství, účetní poradenství, podnikové poradenství a obchodní management, poradenství při vedení podniků, personální poradenství, propagační činnost a marketing; (36) poradenství v oblasti peněžních a finančních služeb, poradenství v oblasti pojištění, poradenství v oblasti nemovitostních služeb; (41) pořádání odborných kurzů, školení a jiných vzdělávacích akcí včetně lektorské činnosti.

- (730) **FSG Partners, a.s.**, Římská 26, Praha 2, 12000, CZ
(740) ELITFORM - Patentová a známková kancelář, Mgr. Lukáš Dlabáček, Bolzanova 5, Brno, 61800

(210) **O-473737**

- (220) 26.01.2010
(320) 26.01.2010
(511) 35, 38, 41
(540)

Mega za mega

- (510) (35) reklamní, inzertní a propagační činnost, marketing, reklamní, inzertní a propagační činnost prostřednictvím jakéhokoliv média, prostřednictvím telefonní sítě nebo datové sítě nebo informační sítě nebo elektronické sítě nebo komunikační sítě nebo počítačové sítě, poskytování informací komerčního nebo reklamního charakteru, multimediálních informací komerčního charakteru, komerční využití Internetu v oblastech komerčních internetových médií a vyhledávacích služeb, on-line inzerce, pronájem informačních míst v rámci této třídy, činnost reklamní agentury, činnost ekonomických a/nebo organizačních poradců, zprostředkování v obchodních vztazích, merchandising, franchising, pomoc při využívání a řízení obchodního podniku, personální agentura, automatizované zpracování dat, pomoc při provozování obchodů a obchodní činnosti průmyslového nebo obchodního podniku, služby, které zahrnují záznam, přepis, vypracování, kompilaci přenášení nebo systematickosti písemných či datových či elektronických sdělení a záznamů, jakož i využívání nebo kompilaci matematických a statistických údajů, organizační zabezpečování televizního vysílání, systém na podporu a intenzifikaci obchodních služeb založený na zvýhodňování klíčových spolupracovníků a klientů, věrnostní a bonusové systémy, jako například poskytování slev a odměn, přednostní a nadstandardní poskytování služeb, vše zejména v prodeji výrobků a služeb, data (vyhledávání - v počítačových souborech pro třetí osoby), pronájem reklamní doby v komunikačních médiích, pronájem reklamních materiálů, pronájem reklamních ploch, reklamní texty (vydávání, zveřejňování, oznámení, vyhlášení, publikování); (38) telekomunikace, služby umožňující komunikaci jedné osoby s druhou, televizní vysílání, rozhlasové vysílání, digitální vysílání, televizní vysílání programů, televizní vysílání zábavných, vzdělávacích, výchovných, soutěžních, diskusních a informačních pořadů, telematika, šíření, výměna nebo získávání zpráv a informací, šíření elektronických časopisů, informací, elektronických periodik, knih v elektronické podobě, audio nebo audiovizuálních děl prostřednictvím informační nebo datové nebo elektronické nebo komunikační nebo telekomunikační nebo počítačové sítě, zejména Internetu, pomocí satelitů aj., informační služby na Internetu, související s televizním vysíláním, služby na Internetu, související s televizním vysíláním, komunikace, poradenská činnost v oblasti sdělovacích prostředků, telekomunikací, informační služby v oblasti telekomunikací, informační kancelář, poskytování informačních

služeb prostřednictvím počítačů, pronájem komunikačních míst; (41) digitální zpracování obrazu (služby), informace o možnostech rozptýlení, informace o možnostech zábavy, obrazové zpravodajství, organizování soutěží (vzdělávacích nebo zábavných), provozování her on-line (z počítačové sítě), výroba rozhlasových a televizních programů, filmová studia, filmová tvorba, karaoke (poskytování služeb - hudební doprovod zpěváka písní dle výběru zpěváka), plánování a organizování večírků, poskytování on-line elektronických publikací (bez možnosti stažení), reportéřské služby, rozhlasová zábava, televizní zábava, obrazové zpravodajství, zveřejňování textů, kromě reklamních.

- (730) **Global Inspiration, s.r.o.**, Na Příkopě 25, Praha 1, 11000, CZ

(210) **O-473754**

- (220) 26.01.2010
(320) 26.01.2010
(511) 16, 18, 35, 38
(540)



- (510) (16) tužky, samolepky (papírenské výrobky), katalogy; (18) nákupní tašky; (35) administrativní zpracování nákupních objednávek, dodavatelské služby pro třetí osoby, fakturace, obchodní činnost, obchodní reklama pro třetí osoby, prezentace výrobků v komunikačních médiích pro účely maloobchodu, reklama on-line v počítačové síti, reklamní materiály a vzorky zboží (distribuce), pronájem reklamních ploch; (38) diskusní fóra (poskytování internetových diskusních fór).

(590) Barevná

- (730) **Formanová Věra**, Černilov 560, Černilov, 50343, CZ

(210) **O-473755**

- (220) 26.01.2010
(320) 26.01.2010
(511) 9, 16, 35, 38, 39, 41, 42
(540)

Seznam. Najdu tam, co hledám.

- (510) (9) všechny sítě z oblasti výpočetní techniky a jejich jednotlivé části i náhradní díly, včetně sítí datových, informačních a telekomunikačních, přístroje a nástroje optické, přístroje a nástroje k měření a signalizování, přístroje a zařízení pro záznam, přenos, převod, zpracování a reprodukci zvuku, obrazu, textu nebo jiných dat či informací, nosiče záznamů zvuku, obrazu, textu nebo jiných dat či informací, data, databáze, databázové produkty, databázové systémy, informace a záznamy v elektronické podobě, bez ohledu na to, zda uloženy na samostatných nosičích a nebo v rámci datových, informačních či telekomunikačních sítí, elektronické časopisy, elektronická periodika a knihy v elektronické podobě, související software a hardware, včetně elektronických multimediálních aplikací, multimediálních nebo informačních katalogů a aplikací pro prohlížení, zpracovávání nebo uchovávání dat v elektronické podobě; (16) papír, lepenka a výrobky z těchto materiálů zařazené ve třídě 16, výrobky z papíru, plakáty, kalendáře, pohlednice, gratulace, dopisní papíry, obálky, samolepky, obtisky, poznámkové bloky, desky na spisy, pořadače, amalovánky, activity books, balící papír, obaly všeho druhu papírové, listy, pytlíky a sáčky pro obalovou techniku spadající do této třídy, školní sešity, skicáky, tužky, pastelky, tuhy, gummy, ořezávatka, ořezávatka strojky, penály, papírové tašky, papírové kapesníky, papírové ubrusy a ubrousky, těžítka na papíry, tiskoviny, tiskopisy, časopisy, periodika, knihy, databázové produkty v papírové formě, databáze v papírové formě, tiskoviny z oblasti telekomunikací, tiskárenské výrobky, písma pro tiskárny, losy, štočky, potřeby pro knižní vazby, psací stroje a kancelářské potřeby kromě nábytku, učební pomůcky s výjimkou přístrojů, umělecké nebo ozdobné předměty z papíru, obaly bublinové (z umělých hmot); (35) shromažďování, poskytování, třídění, překlad nebo jiné zpracovávání obchodních nebo podnikatelských informací včetně vytváření, zpracovávání a

třídění dat v rámci databází, pomoc při řízení obchodní činnosti, průzkum trhu, šíření propagačních informací, zejména systemizace informací do počítačových databází, zpracovávání specializovaných podnikových evidencí, reklamní a propagační činnost, rozšiřování a poskytování reklamních a inzertních materiálů - periodických a neperiodických tiskovin, zejména novin, časopisů určených pro reklamu a propagaci, prospektů, letáků, katalogů, reklamní literatury, brožur v tištěné podobě, na jiných nosných médiích či prostřednictvím sítě Internet nebo jiné obdobné veřejné či neveřejné telekomunikační sítě; (38) komunikace a přenos dat prostřednictvím veřejné nebo neveřejné telekomunikační sítě včetně Internetu, pomocí telefonů, mobilních telefonů, telefaxů, satelitů, počítačů či terminálů nebo jakýmkoliv jinými prostředky, včetně přenosu elektronické pošty a přenosu dat v reálném čase (přenosu zvuku, obrazu, textu nebo jiných dat či informací) a poskytování a zprostředkování služeb s tím spojených, včetně poskytování přístupu a připojení k těmto telekomunikačním sítím včetně Internetu, provozování veřejné nebo neveřejné telekomunikační sítě, poskytování obsahu včetně šíření a zpřístupňování elektronických tiskovin, časopisů, periodik, knih a jiných dat prostřednictvím veřejné nebo neveřejné telekomunikační sítě včetně Internetu, informační služby na Internetu včetně provozování elektronických nástěnek, diskusních skupin a fór a poskytování přístupu k on-line informačním službám a databázím, tisková agentura; (39) skladování údajů a dokumentů uložených na hmotných nosičích nebo v elektronické podobě; (41) služby v oblasti vzdělávání, zábavy a sportu, elektronické publikování (DTP), digitální zpracování obrazu; (42) návrhy, strukturování a programování či jiné vytváření počítačových programů a počítačových systémů, zejména programového vybavení internetových, intranetových či jiných síťových serverů, serverových stanic a systémů, včetně jejich instalace, zavádění, aktualizace a údržby, návrhy, strukturování a programování či jiné vytváření databází, jiných datových systémů a aplikací pro jejich zpracování, včetně poskytování přístupu k nim a jejich instalace, zavádění, aktualizace a údržby, návrhy, strukturování a programování či jiné vytváření internetových či intranetových počítačových stránek a nástěnek (webpages a websites) a internetových či intranetových aplikací, včetně jejich instalace, zavádění, aktualizace a údržby, hostování (poskytování volného prostoru) pro internetové či intranetové počítačové stránky a nástěnky (webpages a websites) nebo hostování (poskytování volného prostoru) v rámci těchto stránek či nástěnek, hostování (poskytování volného prostoru) pro internetové či intranetové aplikace, převod (konverze) počítačových programů, dat či jiných údajů v elektronické podobě z různých formátů do jiných formátů, převod (konverze) dokumentů, dat či jiných údajů z fyzických médií na elektronická média.

(730) **Seznam.cz, a.s.**, Radlická 608/2, Praha 5, 15000, CZ
(740) JUDr. Miroslav Kupka, Levého 1532, Rakovník, 26901

(210) **O-473761**
(220) 27.01.2010
(320) 27.01.2010
(511) 1, 3, 5, 29, 35
(540)

COLOSTRUMB

(510) (1) bílkoviny, protein (surovina), bakteriální přípravky (jiné než pro lékařské a zvěrolékařské účely), bakteriologické přípravky (jiné než pro lékařské a zvěrolékařské účely), kultury mikroorganismů (jiné než pro lékařské a zvěrolékařské účely), biochemické přípravky pro průmysl, umělá sladidla; (3) kosmetika, parfumerie, kosmetická barviva a barvy, kosmetické kúry, kosmetické přípravky pro zeštíhlení, kosmetické přípravky pro zvířata, krémy na bělené pokožky, masky kráslicí, kosmetické oleje, kosmetické emulze, mléko (čisticí) pro toaletní účely, mléko pro kosmetické účely, pleťová voda pro kosmetické účely, přípravky pro ošetřování a pěstění pleti, přípravky vlasové kosmetiky, přípravky do koupele a po koupeli, líčidla, depilační přípravky, opalovací přípravky, přípravky proti pocení (toaletní potřeby), laky na nehty, odlakovače, přípravky pro péči o nehty, přípravky na a po holení, ústní vody, zubní pasty, zubní bělicí gely, pesticidní a čisticí přípravky pro chrup (i umělý), přípravky k mytí, šampóny, šampóny pro zvířata, přípravky pro ústní hygienu spadající do této třídy, deodoranty pro osobní potřebu, éterické oleje, hygienické prostředky v rámci této třídy, mýdla, dezinfekční mýdla; (5) aminokyseliny pro lékařské i veterinární

účely, bakteriální přípravky pro lékařské a zvěrolékařské účely, bílkovinami obohacené mléko, bílkovinná potrava pro lékařské účely, přípravky proti bolesti hlavy, doplňky potravy minerální, farmaceutické výrobky, veterinární výrobky, chemické a biochemické přípravky pro léčebné účely, enzymatické přípravky pro léčebné účely, farmaceutické přípravky proti lupům, lékařské přípravky pro hubnutí, přísady do krmiv pro léčebné účely, masti pro farmaceutické účely, mikroorganismy pro použití v lékařství a zvěrolékařství, léčiva posilující nervovou soustavu, přípravky na ošetření popálenin, přípravky potlačující chuť k jídlu pro lékařské účely, dietetické přípravky pro léčebné účely, dietní potraviny upravené pro lékařské účely, diabetické přípravky pro léčebné účely, diabetické potraviny pro léčebné účely, potraviny pro batolata, bonbóny bez cukru pro lékařské účely, žvýkáci gumy pro lékařské účely, výrobky z čokolády bez cukru pro dietetické účely, vitamíny a vitamínové přípravky pro léčebné účely, doplňky výživové pro lékařské účely, potravinové doplňky pro léčebné účely, potravinové doplňky ke zlepšení fyzické a psychické kondice, posilující poživatiny, speciální potraviny pro sportovce, rekonvalescenty a osoby se zvýšenou fyzickou a psychickou zátěží, sladkosti bez cukru pro lékařské účely, přípravky proti nevolnosti při cestování, přípravky a směsi pro potahování tablet, léčebné čaje, tyčinky proti bradavicím, výrobky léčebné kosmetiky, rostlinné extrakty pro léčebné účely, přípravky pro péči o dutinu ústní, dezinfekční přípravky, antibakteriální přípravky, deodoranty (nikoliv pro osobní použití), osvěžovače vzduchu, odstraňovače zápachu, WC deodoranty, WC gely, prostředky proti plísním, insekticidy, přípravky k hubení škůdců, antiparazitní přípravky, repelenty a jiné odpuzovače hmyzu, hygienické výrobky v rámci této třídy; (29) kasein používaný jako přísada ve výživě, mléčné výrobky, protein pro lidskou spotřebu, syrovátka; (35) zprostředkování nákupu a prodeje v oboru kosmetiky, potravních doplňků, farmaceutických a veterinárních přípravků, dodavatelské služby pro třetí osoby (nákup kosmetiky, potravních doplňků, farmaceutických a veterinárních přípravků pro jiné podniky), kanceláře dovozní a vývozní, reklama, reklama on-line v počítačové síti, propagace, inzerce, marketingové studie, obchodní a podnikatelské informace, obchodní nebo podnikatelský průzkum, pomoc při provozu obchodu, pořádání veletrhů pro obchodní a reklamní účely, distribuce vzorků zboží, předvádění zboží.

(730) **FAVEA, spol. s r.o.**, B. Němcové 580, Kopřivnice, 74221, CZ
(740) Ing. Iva Rylková, Polská 1525, Ostrava - Poruba, 70800

(210) **O-473762**
(220) 27.01.2010
(320) 27.01.2010
(511) 35, 37, 39
(540)



(510) (35) obchodní činnost s autodíly, pneumatikami a pohonnými hmotami; (37) motorová vozidla (opravy a údržba), mytí automobilů; (39) automobilová doprava, doprava nákladní (kamiónová), nákladní vozidla a kamióny (pronájem), služby v dopravě a přepravě, expedice, skladování.
(590) Barevná
(730) **Hlaváček Josef**, Záměl 136, Potštejn, 51743, CZ

(210) **O-473766**
(220) 27.01.2010
(320) 27.01.2010
(511) 25, 41, 43
(540)

Wave cafe & shop

(510) (25) oděvy, obuv; (41) výchova, vzdělávání, zábava, sportovní a kulturní aktivity; (43) služby zajišťující stravování a nápoje.
(730) **JM shop s.r.o.**, V Hodkovičkách 17/11, Praha 4, 14700, CZ

(210) **O-473767**
(220) 27.01.2010
(320) 27.01.2010
(511) 3, 4, 8, 11, 21
(540)

Grillman

(510) (3) přípravky a prostředky na mytí, čištění, odmašťování a leštění, zejména grilů, krbů, kamen, sporáků, troub, krbových skel; (4) pevné tekuté i gelové podpalovače, dřevěné uhlí, dřevěné brikety, louče, palivové dříví, dřevěné třísky na podpalování, lampový olej, knoty pro svíčky, lampy a louče, vonné a repelentní svíčky; (8) ruční kuchyňské nářadí a přípravky, zejména pro grilování, například nože, vidličky, grilovací jehlice; (11) zařízení na pečení a vaření, zejména grily, grilovací rošty a grilovací desky; (21) nádobí a náčiní pro použití v domácnosti, zejména tácky, talíře, talířky, kelímky z papíru či plastů na jedno použití.

(730) **DF Partner s.r.o.**, Zádveřice 165, Vizovice, 76312, CZ
(740) Ing. Petr Soukup, Videňská 8, Olomouc, 77200

(210) **O-473797**
(220) 28.01.2010
(320) 28.01.2010
(511) 25
(540)

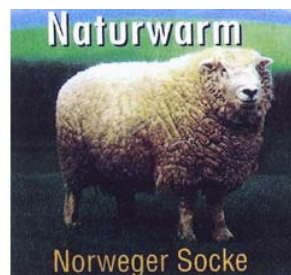

(510) (25) ponožky, punčochové zboží.
(590) Barevná
(730) **VIRGINA s.r.o.**, Černovičky 46, Brno, 62700, CZ
(740) Ing. Libor Markes, Grohova 54, Brno, 60200

(210) **O-473768**
(220) 27.01.2010
(320) 27.01.2010
(511) 3, 4, 8, 11, 21
(540)

Gardi

(510) (3) přípravky a prostředky na mytí, čištění, odmašťování a leštění, zejména grilů, krbů, kamen, sporáků, troub, krbových skel; (4) pevné tekuté i gelové podpalovače, dřevěné uhlí, dřevěné brikety, louče, palivové dříví, dřevěné třísky na podpalování, lampový olej, knoty pro svíčky, lampy a louče, vonné a repelentní svíčky; (8) ruční kuchyňské nářadí a přípravky, zejména pro grilování, například nože, vidličky, grilovací jehlice; (11) zařízení na pečení a vaření, zejména grily, grilovací rošty a grilovací desky; (21) nádobí a náčiní pro použití v domácnosti, zejména tácky, talíře, talířky, kelímky z papíru či plastů na jedno použití.

(730) **DF Partner s.r.o.**, Zádveřice 165, Vizovice, 76312, CZ
(740) Ing. Petr Soukup, Videňská 8, Olomouc, 77200

(210) **O-473798**
(220) 28.01.2010
(320) 28.01.2010
(511) 25
(540)

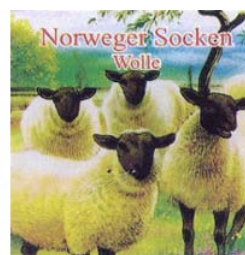

(510) (25) ponožky, punčochové zboží.
(590) Barevná
(730) **VIRGINA s.r.o.**, Černovičky 46, Brno, 62700, CZ
(740) Ing. Libor Markes, Grohova 54, Brno, 60200

(210) **O-473771**
(220) 27.01.2010
(320) 27.01.2010
(511) 35, 36
(540)

MULTIRISK Česká pojišťovna

(510) (35) reklamní, inzertní a propagační činnost, marketing, reklamní, inzertní a propagační činnost prostřednictvím jakéhokoli média, prostřednictvím telefonní sítě nebo datové sítě nebo informační sítě, poskytování komerčních informací a jiných komerčních informačních produktů všeho druhu, informačních produktů reklamního charakteru, poskytování multimediálních informací komerčního charakteru, komerční využití Internetu v oblastech komerčních internetových médií a vyhledávacích služeb, on-line inzerce, zprostředkování v obchodních vztazích, merchandising, služby zahrnující záznam, přenos, přepis, převod, vypracování, kompilaci, přenášení nebo systematickou písemných sdělení a/nebo záznamů, využívání nebo kompilaci matematických a statistických údajů, automatizované zpracování dat; (36) finanční služby, pojišťovnictví, zajišťovací činnost, činnosti související s pojišťovací a zajišťovací činností, zábranná činnost, bankovníctví, finanční služby, provádění bankovních obchodů a jakýchkoli operací s tím spojených, bankovní služby, služby týkající se financí a peněžnictví, přijímání vkladů, poskytování úvěrů, vydávání hypotečních zástavních listů, investování do cenných papírů, financování pronájmu, vedení účtů, řízení, obsluha a provozování výměny dat v rámci platebního styku, poradenská činnost a zprostředkování v oblasti financí a pojišťovnictví, sponzoring, shromažďování a poskytování finančních prostředků, organizování a provozování dobročinných a humanitárních akcí formou poskytování slev a příspěvků potřebným ve finanční podobě.

(730) **Česká pojišťovna a.s.**, Spálená 75/16, Praha 1, 11304, CZ
(740) Advokátní a patentová kancelář VYSKOČIL, KROŠLÁK a spol., Dana Lukajová, Voršilská 10, Praha 1, 11000

(210) **O-473804**
(220) 28.01.2010
(320) 28.01.2010
(511) 16, 35, 41
(540)



SLOVAKIA SPA GOLF TOUR

(510) (16) tiskopisy, tiskoviny, tištěné publikace; (35) reklama (propagace), marketingové studie, vydávání reklamních nebo náborových textů; (41) organizování sportovních soutěží, pořádání a realizace sportovních akcí, sportovní aktivity, fotografování.
(730) **Jurč Pavel**, Tyršova 301, Velká Hleďsebe, 35471, CZ

(210) **O-473813**
(220) 28.01.2010
(320) 28.01.2010
(511) 9, 12, 45
(540)

E★tech

(510) (9) poplašná zařízení; (12) poplašná zařízení pro automobily; (45) poradenství v oblasti bezpečnosti monitorování bezpečnostních a poplašných zařízení.

- (730) **E*tech, spol. s r.o.**, Počernická 272/96, Praha 10, 10800, CZ
(740) Advokát, JUDr. Martina Jinochová Matyášová, Petrohradská 390, Praha 10, 10100

(210) **O-473815**

(220) 28.01.2010

(320) 28.01.2010

(511) 24

(540) **david PROSTĚRADLO FROTÉ**

- (510) (24) ložní pokrývky a příkrývky, ložní prádlo, lůžkové přehozy, lůžkoviny, pokrývky na stůl, pokrývky ozdobné na polštáře, pokrývky polštářové ozdobné, polštáře, potahy na matrace, potahy na postele.

(730) **Dieu Nguyen Van**, nám. Míru 3, Jaroměřice nad Rokytnou, 67551, CZ

(740) JUDr. Pavel Duda, Husova 549/6, Brno, 60200

(210) **O-473817**

(220) 18.01.2006

(320) 18.01.2006

(511) 3

(540) **DR. BRANDT**

- (510) (30) pleťové krémy, pleťové vody, pleťové hydratační krémy, pleťové zvláčňující prostředky, pleťové masky, prostředky na čištění/drhnutí pleti, exfoliativní prostředky, pleťové čistící prostředky, pleťové tonery, pleťové gely, gely na holení, ochranné prostředky proti slunci, totiž prostředky působící jako sluneční clona a prostředky bránící vlivu slunce na pokožku.

(730) **Cosmetic Dermatology, Inc.**, 8798 Northwest, 15th Street Miami, Miami, FL 33172, FL, US

(740) PATENTSERVIS Praha a.s., Jivenská 1273/1, Praha 4, 14021

(210) **O-473829**

(220) 28.01.2010

(320) 28.01.2010

(511) 9, 16, 35, 41

(540) **ART FRAME PALÁC
AKROPOLIS**

- (510) (9) nosiče informací všeho druhu nahané i nenahané, nosiče magnetické a elektronické, nosiče zvukových, zvukově-obrazových a obrazových záznamů, multimediální aplikace, počítačové programy a nahaný počítačový software, elektronické informační materiály, informační publikace, časopisy a periodika, přístroje pro reprodukci zvuku a obrazu; (16) papírenské a kartonové výrobky, informační a odborné texty a publikace na papírových nosičích, zejména hudebniny a notový materiál, včetně orchestrálních a hlasových partitur, scénářů a zpěvníků, propagační tiskoviny, texty a fotografie, zejména z oblasti hudební, hudebně-dramatické a divadelní tvorby, plakáty a papírové reklamní tabule, desky a poutače, propagační a upomínkové předměty z papíru a plastu, obaly z papíru a plastu, např. etuže, desky a tašky; (35) inzertní činnost a marketing v oblasti kultury a pohostinství, propagační činnost v oblasti kultury, zábavy a pohostinství, obchodní poradenství v oboru nosičů informací a gastronomie, zajišťování propagačních a informačních materiálů na papírových a elektronických nosičích, včetně jejich zpracování a rozšiřování pomocí informačních sítí, inzertní a propagační služby, obchodní zastupování třetích subjektů, zprostředkovatelská činnost v oblasti mediálního průmyslu, a to zprostředkování reklamy, inzerce, propagace, informací v rámci této třídy, odborná informační a poradenská činnost ve službách zahrnutých v této třídě; (41) agenturní činnost a zprostředkovatelské služby v oblasti kultury, vzdělávání a společenských aktivit, zprostředkování zpravodajství, pořádání a management koncertní, divadelní, výchovné a zábavní činnosti, zejména hudebních, hudebně-dramatických a dramatických pořadů, např. koncertů a vystoupení umělců a hudebních a tanečních skupin, včetně festivalů, uměleckých přehlídek národních a mezinárodních, zajišťování uměleckých a zábavních soutěží v tuzemsku a v zahraničí, služby umělecké agentury, například organizace tuzemských a zahraničních zájezdů, uměleckých souborů a umělců, včetně zajišťování hostování tuzemských a zahraničních

umělců, tvorba a produkce koncertní činnosti, hudebně-dramatických a dramatických pořadů a vystoupení, zajišťování přehlídek hudební a dramatické tvorby, nahrávání zvukových, zvukově-obrazových a obrazových záznamů, dabing, tvorba rozhlasových a televizních pořadů, vydávání propagačních materiálů a publikací v oblasti hudby na papírových a elektronických nosičích v rámci této třídy, půjčování a pronájem zvukových a obrazových nahrávacích zařízení, nahaných zvukových nosičů a zvukově-obrazových a obrazových záznamů, hudebních nástrojů, hudebnin a notového materiálu, výchovná a vzdělávací činnost v oblasti kultury, pořádání výchovných koncertů a setkání s mládeží, vydávání a rozšiřování uměleckých děl, zejména hudebních, včetně zvukových, zvukově-obrazových a obrazových záznamů na papírových a elektronických nosičích, organizování a vedení odborných seminářů, konferencí a festivalů, zajišťování služeb nahrávacích studií a sálů, včetně jejich pronájmu, odborné poradenské a konzultační služby v oblasti kultury a vzdělávání, zejména v hudebním oboru a hudebně-dramatické a dramatické tvorbě, uměleckých soutěžích, v oboru hudebnin a zvukových a/nebo zvukově-obrazových záznamů.

(730) **Centrum nezávislé kultury Palác Akropolis, a.s.**, Kubelíkova 27, Praha 3, 13000, CZ

(740) DMH - patentová a známková kancelář, Mgr. Marcela Machatová, Pospíšilova 2, Praha 3, 13000

(210) **O-473831**

(220) 28.01.2010

(320) 28.01.2010

(511) 9, 16, 35, 36, 44

(540)



Vaše cesta ke zdraví

- (510) (9) informace a data v elektronické podobě na nosičích zařazených v této třídě, elektronická data a databáze; (16) tiskoviny všeho druhu zařazené do této třídy; (35) zprostředkovatelská činnost v oblasti obchodu s výše uvedenými výrobky, marketing, reklama, propagace a inzerce všemi druhy médií; (36) pojišťovací a finanční služby všeho druhu zařazené do této třídy jako pojišťovací a zajišťovací činnost a činnosti s tím související, činnost sloužící k podpoře a rozvoji pojišťovnictví, veškeré služby zdravotní pojišťovny, podnikání na finančním trhu, bankovníctví, poradenská a zprostředkovatelská činnost v uvedených oblastech; (44) odborné poradenské služby v oblasti zdravotnictví, prevence zdraví a lázeňství.
- (590) Barevná
(730) **GES MEDICAL CARE a.s.**, Na Poříčí 1079/3a, Praha 1, 11000, CZ
(740) Ing. Francis Jupa, Měchenická 4/2554, Praha 4, 14100

(210) **O-473835**

(220) 29.01.2010

(320) 29.01.2010

(511) 16, 25, 35, 38, 39, 41, 43

(540)

**novela
BOHEMICA**

- (510) (16) papír, lepenka a výrobky z těchto materiálů, tiskárenské výrobky; (25) oděvy, obuv, kloboučnické zboží; (35) propagační činnost, reklama, pomoc při řízení obchodní činnosti, obchodní administrativa, kancelářské práce; (38) spoje (komunikace); (39) doprava, balení a skladování zboží, organizování cest; (41)

- (730) výchova, vzdělávání, zábava, sportovní a kulturní aktivity; (43) služby zajišťující stravování a nápoje, dočasné ubytování.
Pavelka Zdenko, Jana Růžičky 1143/11, Praha 4 - Kunratice, 14800, CZ

- (210) **O-473838**
(220) 29.01.2010
(320) 29.01.2010
(511) 35, 36, 37, 39, 41, 43, 44, 45
(540)



Letiště Praha Letňany

- (510) (35) řízení (poradenské služby obchodní nebo podnikatelské), správa (komerční) licencí na výrobky a služby ostatních; (36) finanční poradenství, pronájem nemovitostí, správa nemovitostí, správa majetku; (37) letadla (údržba a opravy); (39) letecká doprava, zprostředkování dopravy (zasílatelství), zprostředkování přepravy; (41) organizování sportovních soutěží, provozování sportovních zařízení; (43) pronájem přenosných staveb (přenosné stavby-pronájem), restaurace, ubytovací služby (hotely, penziony); (44) letecké a pozemní rozprašování hnojiv a jiných zemědělských chemických látek, pronájem zemědělských nástrojů a zařízení, údržba trávníků; (45) zprostředkovatelství.
(590) Barevná
(730) **SIT PRAGUE, a.s.**, Ovocný trh 572/11, Praha 1, 11000, CZ

- (210) **O-473843**
(220) 29.01.2010
(320) 29.01.2010
(511) 29, 30, 43
(540)

PARMEO

- (510) (29) maso, ryby, zvěřina a výrobky z nich, smažené potraviny, jako smažené řízky, karbanátky, sekaná, čerstvé, chlazené, mražené, salám, bramborové lupínky, bujón, vývar, přípravky na bujóny, čočka konzervovaná, drůbež (neživá), dřeň, (ovocná), džemy, fazole konzervované, hrách konzervovaný, hranolky bramborové, humři (neživí), huspeniny, játra, játrová paštika, jedlé oleje, jedlé, tuky, jelita, tlačenka, kaviár, klobásy, párky, koblihy plněné brambory, koncentráty bujónové, koncentrované vývary, konzervy masové, konzervy rybí, konzervy zeleninové, korýši (s výjimkou živých), krevety (neživé), krokety, kysané zelí, langusty neživé, lanýže konzervované, losos, margarín, marmeláda, maso konzervované, masové extrakty, masné výrobky tepelně neopracované, masové šťávy (omáčky), měkkýši (neživí), mražené ovoce, mušle (neživé), nakládaná zelenina, nasolené potraviny, olivový olej, ovoce konzervované, ovoce zavařené, ovoce kandované, ovocně-zeleninové saláty, maso-zeleninové, saláty, ovocné saláty, zeleninové saláty, rybí plátky, polévky, přípravky pro, výrobu polévek, potraviny z ryb, ryby solené, ryby ve slaném nálevu, ryby s výjimkou živých, řepkový olej jedlý, sardinky, slanečci, sledi, slanina, slunečnicový olej jedlý, sušené ovoce, šťávy zeleninové na vaření, šunka, tofu, tukové pomazánky na chléb, tuky jedlé, tuňák, ústřice s výjimkou živých, uzeniny, vejce, vepřové sádlo, vnitřnosti, droby, dršťky, vřtažky masové, zelenina v pikantním nálevu, zvěřina, žampiony konzervované, želatina, mražená zelenina, zelenina sušená; (30) popcorn (vločky obilné), cukr, cukroví, cukrovinky, čaj, čokoláda, dorty, hořčice, jemné pečivo, kakao, kakaové nápoje s výjimkou nápojů na bázi mléka, karamely, káva, kečup, keksy, koláče, koření, kreky, krupice, kuchyňská sůl, kvasnice, droždí v tabletách k nelékařským účelům, kypřící prášek, led přírodní nebo umělý, led pro osvěžení, listové těsto, majonéza a majonézové saláty, dresinky, makaróny, mandlové těsto, marcipán, marinády (chuťové přísady), máslové tukové těsto, látky na zjemnění masa pro domácnost, masové paštiky v těstě, masové pirožky zapečené v těstě, med, medovíčky, perníky, mouka potravinářská a výrobky z mouky, müsli, müsli tyčinky, corn-flakes, nápoje čokoládové, kakaové, kávové s výjimkou

nebo umělý, led pro osvěžení, listové těsto, majonéza a majonézové saláty, dresinky, makaróny, mandlové těsto, marcipán, marinády (chuťové přísady), máslové tukové těsto, látky na zjemnění masa pro domácnost, masové paštiky v těstě, masové pirožky zapečené v těstě, med, medovíčky, perníky, mouka potravinářská a výrobky z mouky, müsli, müsli tyčinky, corn-flakes, nápoje čokoládové, kakaové, kávové s výjimkou nápojů na bázi mléka, přísady do nápojů, nekynutý chléb, nudle, ocet, oplatky, ovesná kaše, potraviny na bázi ovesa, ovesné vločky, ozdoby na dorty jedlé, palačinky a pizzy čerstvé, chlazené a mražené, pralinky, přísady do zmrzlin, pudinky, rajčatová omáčka, ravioli, rýže a výrobky z rýže, rýžové koláčky, suchary, sušenky, biskvity, šerbet, přípravky na ztužení šlehačky, špagety, šťávy s výjimkou dresinků, těsta, těstoviny, těstovinové saláty, vlasové nudle, vločky, zákusky, zálivky na ochucení, zmrzlina, zmrzlinové poháry, želé ovocné, knedlíky, sojová mouka; (43) restaurace, restaurace samoobslužné, restaurace podávající pokrmy přes ulici, příprava lahůdek, služby poskytované v restauracích a jiných zařízeních podávající pokrmy a nápoje připravené ke konzumaci, jakož i při prodeji pokrmových specialit.

- (730) **PEJSKAR & spol., spol. s r.o.**, Dlouhá 614/10, Praha 1, 11000, CZ

- (740) Advokátní kancelář Mgr. Petr Mímochoдек, Mgr. Petr Mímochoдек, advokát, Nuselská 375/98, Praha 4, 14000

- (210) **O-473848**
(220) 29.01.2010
(320) 29.01.2010
(511) 29, 30, 43
(540)

BAČAJKA

- (510) (29) maso, ryby, zvěřina a výrobky z nich, smažené potraviny, jako smažené řízky, karbanátky, sekaná, čerstvé, chlazené, mražené, salám, bramborové lupínky, bujón, vývar, přípravky na bujóny, čočka konzervovaná, drůbež (neživá), dřeň, (ovocná), džemy, fazole konzervované, hrách konzervovaný, hranolky bramborové, humři (neživí), huspeniny, játra, játrová paštika, jedlé oleje, jedlé, tuky, jelita, tlačenka, kaviár, klobásy, párky, koblihy plněné brambory, koncentráty bujónové, koncentrované vývary, konzervy masové, konzervy rybí, konzervy zeleninové, korýši (s výjimkou živých), krevety (neživé), krokety, kysané zelí, langusty neživé, lanýže konzervované, losos, margarín, marmeláda, maso konzervované, masové extrakty, masné výrobky tepelně neopracované, masové šťávy (omáčky), měkkýši (neživí), mražené ovoce, mušle (neživé), nakládaná zelenina, nasolené potraviny, olivový olej, ovoce konzervované, ovoce zavařené, ovoce kandované, ovocně-zeleninové saláty, maso-zeleninové, saláty, ovocné saláty, zeleninové saláty, rybí plátky, polévky, přípravky pro, výrobu polévek, potraviny z ryb, ryby solené, ryby ve slaném nálevu, ryby s výjimkou živých, řepkový olej jedlý, sardinky, slanečci, sledi, slanina, slunečnicový olej jedlý, sušené ovoce, šťávy zeleninové na vaření, šunka, tofu, tukové pomazánky na chléb, tuky jedlé, tuňák, ústřice s výjimkou živých, uzeniny, vejce, vepřové sádlo, vnitřnosti, droby, dršťky, vřtažky masové, zelenina v pikantním nálevu, zvěřina, žampiony konzervované, želatina, mražená zelenina, zelenina sušená; (30) popcorn (vločky obilné), cukr, cukroví, cukrovinky, čaj, čokoláda, dorty, hořčice, jemné pečivo, kakao, kakaové nápoje s výjimkou nápojů na bázi mléka, karamely, káva, kečup, keksy, koláče, koření, kreky, krupice, kuchyňská sůl, kvasnice, droždí v tabletách k nelékařským účelům, kypřící prášek, led přírodní nebo umělý, led pro osvěžení, listové těsto, majonéza a majonézové saláty, dresinky, makaróny, mandlové těsto, marcipán, marinády (chuťové přísady), máslové tukové těsto, látky na zjemnění masa pro domácnost, masové paštiky v těstě, masové pirožky zapečené v těstě, med, medovíčky, perníky, mouka potravinářská a výrobky z mouky, müsli, müsli tyčinky, corn-flakes, nápoje čokoládové, kakaové, kávové s výjimkou

- nápojů na bázi mléka, přísady do nápojů, nekynutý chléb, nudle, (540)
ocet, oplatky, ovesná kaše, potraviny na bázi ovesa, ovesné
vločky, ozdoby na dorty jedlé, palačinky a pizzy čerstvé,
chlazené a mražené, pralinky, přísady do zmrzlin, pudinky,
rajčatová omáčka, ravioli, rýže a výrobky z rýže, rýžové koláčky,
suchary, sušenky, biskvity, šerbet, přípravky na ztužení šlehačky,
špagety, šťávy s výjimkou dresinků, těsta, těstoviny, těstovinové
saláty, vlasové nudle, vločky, zákusky, zálivky na ochucení,
zmrzlina, zmrzlinové poháry, želé ovocné, knedlíky, sojová
mouka; (43) restaurace, restaurace samoobslužné, restaurace
podávající pokrmy přes ulici, příprava lahůdek, služby
poskytované v restauracích a jiných zařízeních podávající
pokrmové speciality. (730) **PEJSKAR & spol., spol. s r.o.**, Dlouhá 614/10, Praha 1, 11000,
CZ
(740) Advokátní kancelář Mgr. Petr Mímochoдек, Mgr. Petr
Mímochoдек, advokát, Nuselská 375/98, Praha 4, 14000

- (210) **O-473853**
(220) 29.01.2010
(320) 29.01.2010
(511) 43
(540)

**Penzion
Český
Krumlov**



- (510) (43) služby spojené s dočasným ubytováním a stravováním,
rezervace a zprostředkování dočasného ubytování a stravování.
(590) Barevná
(730) **LATRÁN s.r.o.**, Příční 600, Český Krumlov, 38101, CZ
(740) **KUDRLIČKA a SEDLÁK**, advokátní, patentová a známková
kancelář, Ing. Jiří Sedlák, Husova 5, České Budějovice, 37001

- (210) **O-473857**
(220) 29.01.2010
(320) 29.01.2010
(511) 14, 32, 35
(540)

Vinea
Znamení
krásy



- (510) (14) klenoty, šperky, ozdoby, bižuterie; (32) minerální vody,
nealkoholické nápoje, zejména šumivé nápoje, nealkoholické
ovocné nápoje, přípravky na zhotovování nápojů, vše v rámci
této třídy; (35) reklama, reklamní činnost, zejména vydávání a
aktualizování reklamních materiálů, rozšiřování reklamních
materiálů, propagační a inzertní činnost včetně poskytování
uvedených služeb on-line (prostřednictvím počítačových a jiných
sítí), poskytování obchodních rad a informací spotřebitelům,
průzkum trhu, podpora prodeje pro třetí osoby, odborné
obchodní poradenství, poskytování obchodních informací,
organizování a budování věrnostního systému pro zákazníky
včetně průzkumu, vyhodnocování a odměňování nákupního
chování spotřebitelů. (730) **Kofola a.s.**, Rajecká Lesná 1, Rajecká Lesná, 1315, SK
(740) **INPARTNERS GROUP**, Ing. Dušan Kendereski, Lidická 51,
Brno, 60200

- (210) **O-473859**
(220) 29.01.2010
(320) 29.01.2010
(511) 5, 35, 39

PMCS



- (510) (5) farmaceutické přípravky; (35) propagace, reklama; (39)
distribuce farmaceutických přípravků.
(730) **PRO.MED.CS Praha a.s.**, Telčská 1, Praha 4 - Michle, 14000,
CZ

- (210) **O-473878**
(220) 29.01.2010
(320) 29.01.2010
(511) 3, 9, 35
(540)

coloroptik



- (510) (3) roztoky na kontaktní čočky, čisticí, lešticí a odmašťovací
přípravky, kapesníčky napuštěné čisticím prostředkem; (9)
optické výrobky, brýle a jejich příslušenství, čočky, brýlová skla,
optické sklo, brýlové obroučky, brýlové řetízky, brýle proti
slunci, pouzdra a držáky na brýle a oční optiku, náhradní díly a
příslušenství k optickým výrobkům zahrnuté v této třídě,
kontaktní čočky, pouzdra na kontaktní čočky, dalekohledy,
mikroskopy a náhradní díly k nim, výrobky z optického skla,
lupy, speciální optické zboží; (35) zprostředkovatelská a
obstaratelská činnost v oblasti optických výrobků a jejich
příslušenství uvedených ve tř. 3 a 9.

- (590) Barevná
(730) **COLOR - OPTIK spol. s r.o.**, Toveř 142, Dolany u Olomouce,
78316, CZ
(740) Ing. Petr Soukup, patentový a známkový zástupce, Vídeňská 8,
Olomouc, 77200

- (210) **O-473892**
(220) 01.02.2010
(320) 01.02.2010
(511) 5, 10, 35, 40, 42, 44
(540)

BIOCAM

- (510) (5) chemické výrobky používané ve zdravotnictví, a to z
anorganických materiálů; (10) ortopedické potřeby jako jsou
implantáty používané ve stomatochirurgii, ortopedii, neurologii,
čelistní a obličejové chirurgii při náhradě kostní tkáně; (35)
propagace všech druhů zboží včetně služeb zahrnujících záznam,
přepis, vypracování, shromažďování dokumentů, přenášeni nebo
systematizaci písemných sdělení a záznamů, služby reklamních
agentur, distribuce prospektů přímo, poštou nebo jinak virtuálně,
distribuce vzorků; (40) zpracovávání materiálů; (42) vědecký a
průmyslový výzkum; (44) lékařské služby nezbytné pro umístění
implantátů.

- (730) **LASAK, spol. s r.o.**, Papirenská 25, Praha 6, 16000, CZ

- (210) **O-473901**
(220) 15.02.2010
(320) 15.02.2010

(511) 16, 17, 19, 22
(540)

eurotape 

(510) (16) dávkovače lepicí pásky (kancelářské potřeby), pásky lepicí (papírnické výrobky), pásky lepicí pro kancelářské účely nebo použití v domácnosti, pruhy lepicí pro kancelářské účely nebo použití v domácnosti, fólie na balení z umělých hmot, papírové pásky; (17) pásky na izolace, lepicí pásky kromě pásek pro léčebné účely, pro kancelářské účely a pro použití v domácnosti, pásky samolepicí, kromě pásek pro léčebné účely, pro kancelářské účely a pro použití v domácnosti, fólie z umělých hmot, kromě fólií na balení; (19) fólie a desky z umělých hmot na značení cest; (22) pásky balicí nebo lemovací, s výjimkou kovových, plachtovina na maskování, pásky, s výjimkou kovových na uzavírání.

(730) **EUROPACK CHRUDIM, s.r.o.**, Čáslavská 328, Chrudim, 53701, CZ

(210) **O-473963**
(220) 03.02.2010
(320) 03.02.2010
(511) 35, 41
(540)



(510) (35) propagační činnost, reklama; (41) výchova, vzdělávání, zábava, sportovní a kulturní aktivity.

(590) Barevná

(730) **1. vojenský paraclub Plzeň, o.s.**, Na Stráži 39/5, Plzeň 9 - Dolní Vlkýš, 31800, CZ

(740) JUDr. Helena Ottová, Sady pětaticáků 31, Plzeň, 30100

(210) **O-474058**
(220) 05.02.2010
(320) 05.02.2010
(511) 35, 39, 43
(540)

Cloister Inn

(510) (35) hotely (správa), obchodní nebo podnikatelské informace (poskytování), pomoc při řízení obchodní činnosti, řízení (poradenské služby obchodní nebo podnikatelské); (39) cestování (rezervace), organizování cest, organizování exkurzí, organizování okružních výletů, organizování prohlídek, organizování zájezdů; (43) služby ubytovací - provoz hotelů, penzionů, motelů a jiných ubytovacích zařízení, rezervace přechodného ubytování, penzionů a hotelů, služby hostinské - provoz restaurantů, kaváren, motorestů, vináren, barů, cukráren, zařízení rychlého stravování a samoobslužných stravovacích zařízení, hotelové služby, poskytování informací o ubytování a stravování.

(730) **NOVÝ UNITAS s.r.o.**, Bartolomějská 9/308, Praha 1, 11000, CZ

(740) Advokátní kancelář, JUDr. Dagmar Chlebečková, Na Kozačce 1289/7, Praha 2, 12000

(210) **O-474059**
(220) 05.02.2010
(320) 05.02.2010
(511) 35, 39, 43
(540)

Cloister Inn Hotel

(510) (35) hotely (správa), obchodní nebo podnikatelské informace

(poskytování), pomoc při řízení obchodní činnosti, řízení (poradenské služby obchodní nebo podnikatelské); (39) cestování (rezervace), organizování cest, organizování exkurzí, organizování okružních výletů, organizování prohlídek, organizování zájezdů; (43) služby ubytovací - provoz hotelů, penzionů, motelů a jiných ubytovacích zařízení, rezervace přechodného ubytování, penzionů a hotelů, služby hostinské - provoz restaurantů, kaváren, motorestů, vináren, barů, cukráren, zařízení rychlého stravování a samoobslužných stravovacích zařízení, hotelové služby, poskytování informací o ubytování a stravování.

(730) **NOVÝ UNITAS s.r.o.**, Bartolomějská 9/308, Praha 1, 11000, CZ

(740) Advokátní kancelář, JUDr. Dagmar Chlebečková, Na Kozačce 1289/7, Praha 2, 12000

(210) **O-474060**
(220) 05.02.2010
(320) 05.02.2010
(511) 35, 39, 43
(540)

UNITAS HOTEL

(510) (35) hotely (správa), obchodní nebo podnikatelské informace (poskytování), pomoc při řízení obchodní činnosti, řízení (poradenské služby obchodní nebo podnikatelské); (39) cestování (rezervace), organizování cest, organizování exkurzí, organizování okružních výletů, organizování prohlídek, organizování zájezdů; (43) služby ubytovací - provoz hotelů, penzionů, motelů a jiných ubytovacích zařízení, rezervace přechodného ubytování, penzionů a hotelů, služby hostinské - provoz restaurantů, kaváren, motorestů, vináren, barů, cukráren, zařízení rychlého stravování a samoobslužných stravovacích zařízení, hotelové služby, poskytování informací o ubytování a stravování.

(730) **NOVÝ UNITAS s.r.o.**, Bartolomějská 9/308, Praha 1, 11000, CZ

(740) Advokátní kancelář, JUDr. Dagmar Chlebečková, Na Kozačce 1289/7, Praha 2, 12000

(210) **O-474061**
(220) 05.02.2010
(320) 05.02.2010
(511) 35, 39, 43
(540)

NOVÝ UNITAS

(510) (35) hotely (správa), obchodní nebo podnikatelské informace (poskytování), pomoc při řízení obchodní činnosti, řízení (poradenské služby obchodní nebo podnikatelské); (39) cestování (rezervace), organizování cest, organizování exkurzí, organizování okružních výletů, organizování prohlídek, organizování zájezdů; (43) služby ubytovací - provoz hotelů, penzionů, motelů a jiných ubytovacích zařízení, rezervace přechodného ubytování, penzionů a hotelů, služby hostinské - provoz restaurantů, kaváren, motorestů, vináren, barů, cukráren, zařízení rychlého stravování a samoobslužných stravovacích zařízení, hotelové služby, poskytování informací o ubytování a stravování.

(730) **NOVÝ UNITAS s.r.o.**, Bartolomějská 9/308, Praha 1, 11000, CZ

(740) Advokátní kancelář, JUDr. Dagmar Chlebečková, Na Kozačce 1289/7, Praha 2, 12000

(210) **O-474066**
(220) 05.02.2010
(320) 05.02.2010
(511) 36, 41
(540)

KONKURSNÍ NOVINY

(510) (36) činnost realitní kanceláře a finanční služby; (41)

vydavatelství.
(590) Barevná
(730) **COOPER PRESS, s.r.o.**, Ohradní 61, Praha 4, 14000, CZ

(210) **O-474073**
(220) 05.02.2010
(320) 05.02.2010
(511) 6, 7, 40, 42
(540)

raja moravia

(510) (6) kovy a jejich slitiny, polozpracované kovy, kovové odlitky a polotovary všeho druhu pro průmyslové účely, kovové formy výrobků, kovové konstrukce, kovové stavební materiály, kovové spojovací materiály, kovové profily všeho druhu, ocel pro různé průmyslové využití, zejména ocelové a nerezové nádrže na hydraulické oleje a jejich příslušenství; (7) průmyslové stroje na zpracování a úpravu materiálů - výrobků, jejich součástí a náhradní díly, obráběcí stroje všeho druhu, jejich součástí a náhradní díly spadající do této třídy, CNC obráběcí centra (stroje); (40) zpracování a úprava kovů na zakázku, obrábění na zakázku, kovoobráběčství, CNC a klasické obrábění (soustružení, frézování), svařování, povrchová úprava materiálů, pokovování, gravírování, potisk výrobků; (42) konstrukční a projektová činnost ve strojírenství, odborné poradenství a konzultace ve strojírenství, kovoobráběčství, svařování a povrchové úpravě materiálů.

(730) **Raja - Moravia, spol. s r.o.**, Mezníkova 273/13, Brno, 61600, CZ

(740) Fiala, Tejkal a partneři, advokátní kancelář, s.r.o., JUDr. Petr Fiala, Mezníkova 273/13, Brno, 61600

(210) **O-474086**
(220) 08.02.2010
(320) 08.02.2010
(511) 41
(540)

Mageo

(510) (41) provozování her on-line.
(730) **Enigmatus s.r.o.**, Národní 981/17, Praha 1, 11000, CZ
(740) Mgr. Jiří Kocík, advokát, Pobřežní 620/3, Praha 8, 18600

(210) **O-474087**
(220) 08.02.2010
(320) 08.02.2010
(511) 41
(540)

Enigmatus

(510) (41) provozování her on-line.
(730) **Enigmatus s.r.o.**, Národní 981/17, Praha 1, 11000, CZ
(740) Mgr. Jiří Kocík, advokát, Pobřežní 620/3, Praha 8, 18600

(210) **O-474088**
(220) 08.02.2010
(320) 08.02.2010
(511) 17, 19
(540)

FATRAPOOL

(510) (17) fólie z umělých hmot (kromě fólií na balení), izolační materiály, hydroizolační fólie; (19) bazény plavecké (nekovové), stavební hmoty (nekovové).

(730) **Fatra, a.s.**, tř. T. Bati 1541, Napajedla, 76361, CZ

(210) **O-474105**
(220) 08.02.2010
(320) 08.02.2010
(511) 16, 35, 41
(540)

PR The Prime Russian Magazine

(510) (16) noviny, periodika, knihy, tiskoviny, tištěné publikace, knížky (brožované), periodika (časopisy), ročenky, oběžníky; (35) rozšiřování reklamních nebo inzertních materiálů, reklamní materiály (zasílání zákazníkům -), reklamní materiály (aktualizování), vydávání reklamních nebo náborových, propagačních a inzertních textů, reklama, rozhlasová reklama, televizní reklama, organizování výstav (komerčních nebo reklamních), reklama on-line v počítačové síti, výstřížková služba na zprávy, reklamní texty (psaní); (41) texty (zveřejňování -) kromě reklamních, vydávání knih, organizování a vedení konferencí, vzdělávací informace, informace o možnostech zábavy, výstavy (organizování kulturních nebo vzdělávacích -), informace o možnostech rekreace, organizování a vedení seminářů, vydávání elektronických knih a časopisů on-line, poskytování on-line elektronických publikací (bez možnosti stažení), obrazové zpravodajství.

(730) **BESOURE s.r.o.**, Štefánikova 78/50, Praha 5, 15000, CZ
(740) Peterka & Partners v.o.s., Mgr. Monika Šimůnková-Hošková, Na Příkopě 15/583, Praha 1, 11000

(210) **O-474126**
(220) 09.02.2010
(320) 09.02.2010
(511) 29, 31, 40
(540)



(510) (29) maso a masné výrobky všeho druhu, čerstvé a potravinářsky upravené - uzené, sušené, zmrazené apod., uzeniny všeho druhu, drůbež, ryby, zvěřina, masové výtažky, mléko, vejce, mléčné a vaječné výrobky všeho druhu, spadající do této třídy, jedlé oleje a tuky, ovoce a zelenina konzervovaná, zmrazená, sušená a zavařená, delikatesy - lahůdky z uvedených potravin, spadající do této třídy; (31) živá zvířata, zejména ryby, výrobky zemědělské, zahradnické a lesní, čerstvé ovoce a zelenina, osivo, krmivo pro zvířata, rostliny, květiny; (40) zpracování a úprava potravin, zejména masa a masných výrobků, řeznictví, uzenářství.

(590) Barevná
(730) **SPAR Česká obchodní společnost s.r.o.**, Nákupní 389/1, Praha 10, 10200, CZ
(740) JUDr. Filip Winter, advokát, Na Příkopě 25, Praha 1, 11000

(210) **O-474171**
(220) 10.02.2010
(320) 10.02.2010
(511) 6, 7, 37

(540)

STROS

- (510) (6) žebříky, závěsné lávky, fasádní obklady, vnitřní příčky, pracovní plošiny, vše kovové, ostatní strojírenské výrobky; (7) montážní plošiny, nákladní a osobní výtahy, šplhací agregáty, šnekové vykladače; (37) pronájem, servis a revize osobních a nákladních výtahů, pracovních plošin, závěsných lávek.
- (730) **STROS - Sedlčanské strojírnny, a.s.**, Strojírenská 791, Sedlčany, 26401, CZ
- (740) Mgr. Klára Studená, patentový zástupce, Komunardů 36, Praha 7, 17000

(210) **O-474172**

(220) 10.02.2010

(320) 10.02.2010

(511) 6, 7, 37

(540)

ШТРОС

- (510) (6) žebříky, závěsné lávky, fasádní obklady, vnitřní příčky, pracovní plošiny, vše kovové, ostatní strojírenské výrobky; (7) montážní plošiny, nákladní a osobní výtahy, šplhací agregáty, šnekové vykladače; (37) pronájem, servis a revize osobních a nákladních výtahů, pracovních plošin, závěsných lávek.
- (730) **STROS - Sedlčanské strojírnny, a.s.**, Strojírenská 791, Sedlčany, 26401, CZ
- (740) Mgr. Klára Studená, patentový zástupce, Komunardů 36, Praha 7, 17000

(210) **O-474218**

(220) 11.02.2010

(320) 11.02.2010

(511) 6, 7

(540)



- (510) (6) výkovky zápuřtkové z nezelezných kovů; (7) nástroje pro tváření kovů.
- (730) **STROJMETAL KAMENICE, a.s.**, Ringhofferova 66, Kamenice, 25168, CZ
- (740) bnt - pravda & partner, v.o.s., JUDr. David Falada, Vodičkova 707/37, Praha 1, 11000

Zamítnuté a částečně zamítnuté přihlášky ochranných známek po zveřejnění

Zjistí-li Úřad v průběhu řízení o námitkách, že přihlašovaná ochranná známka nespĺňuje podmínky pro zápis, přihlášku zamítne. Zjistí-li, že přihlašovaná ochranná známka nespĺňuje podmínky pro zápis jen pro některé výrobky nebo služby, přihlášku zamítne v rozsahu výrobků nebo služeb, pro které přihláška nespĺňuje podmínky zápisu. S ohledem na tuto skutečnost, obsahuje tato kapitola údaje o rozhodnutích o zamítnutí přihlášky ochranné známky v celém nebo částečném rozsahu na základě ustanovení § 26 zákona č. 441/2003 Sb.

Údaje o výsledku rozhodnutí (zamítnutí přihlášky, částečné zamítnutí přihlášky) jsou uvedeny za datem právní moci rozhodnutí pod INID kódem (583) s názvem "Datum právní moci rozhodnutí/výsledek rozhodnutí".

(210) **O-358541**

(540)

DELIBAKE

(583) 12.02.2010 / částečné zamítnutí přihlášky

(210) **O-437415**

(540)



(583) 18.02.2010 / zamítnutí přihlášky

(210) **O-466631**

(540)

dp

(583) 12.02.2010 / zamítnutí přihlášky

Zamítnuté námítky týkající se ochranných známek

V průběhu řízení o námítkách může být Úřadem zjištěno, že přihlašovaná ochranná známka, která byla zveřejněna ve Věstníku, nezasahuje do zákonem chráněných starších práv třetích osob, tzv. namítajících, uvedených v ustanovení § 7 zákona č. 441/2003 Sb., a proto Úřad námítky zamítne. Údaje o rozhodnutích o zamítnutí námítek na základě ustanovení § 26 zákona č. 441/2003 Sb. jsou obsaženy v této kapitole.

(210) **O-442562**

(540)



(583) 18.02.2010

(210) **O-456854**

(540)

PANENKOV

(583) 18.02.2010

(210) **O-461352**

(540)

HARMONY AQUA

(583) 18.02.2010

(210) **O-466282**

(540)



(583) 12.02.2010

(210) **O-466283**

(540)



(583) 12.02.2010

(210) **O-467892**

(540)

SKS Foundry

(583) 12.02.2010

(210) **O-468448**

(540)

CZECH PAN

(583) 15.02.2010

(210) **O-468641**

(540)

FIREDEX

(583) 12.02.2010

Přehled zápisů ochranných známek bez změny ve vztahu ke zveřejněným přihláškám

Kapitola obsahuje údaje o ochranných známkách zapsaných na základě ustanovení § 28 odst. 1 zákona č. 441/2003 Sb., u kterých nedošlo ke změně údajů oproti zveřejněné přihlášce ochranné známky.

Číselný přehled

310647, 310648, 310649, 310650, 310651, 310652, 310653, 310654, 310655, 310656, 310658, 310659, 310660, 310661, 310662, 310663, 310664, 310665, 310666, 310667, 310668, 310669, 310670, 310671, 310672, 310673, 310674, 310675, 310676, 310677, 310678, 310679, 310680, 310681, 310682, 310683, 310684, 310685, 310686, 310687, 310688, 310689, 310690, 310691, 310692, 310693, 310694, 310695, 310696, 310697, 310698, 310699, 310700, 310701, 310702, 310703, 310704, 310705, 310706, 310707, 310708, 310709, 310710, 310711, 310712, 310713, 310714, 310715, 310716, 310717, 310718, 310719, 310720, 310721, 310722, 310723, 310724, 310725, 310726, 310727, 310728, 310729, 310730, 310731, 310732, 310733, 310734, 310735, 310736, 310737, 310738, 310739, 310740, 310741, 310742, 310743, 310744, 310745, 310746, 310747, 310748, 310749, 310750, 310751, 310752, 310753.

Zápis ochranných známek bez změny ve vztahu ke zveřejněným přihláškám

-
- (111) **310647**
(220) 31.08.2007
(320) 31.08.2007
(442) 29.10.2008
(151) 17.02.2010
(730) **CON BRIO, spol. s r.o.**, Čížovská 2317, Praha 9 - Újezd nad Lesy, 19016, CZ
(210) O-451465
-
- (111) **310648**
(220) 14.01.2008
(320) 14.01.2008
(442) 22.10.2008
(151) 17.02.2010
(730) **Bongrain S.A., a French Sociéte Anonyme**, 42 rue Rieussec, 78220 Viroflay, FR
(210) O-455343
-
- (111) **310649**
(220) 14.03.2008
(320) 14.03.2008
(442) 11.11.2009
(151) 17.02.2010
(730) **Ústav státu a práva AV ČR, v.v.i.**, Národní 117/18, Praha 1, 11600, CZ
(210) O-457328
-
- (111) **310650**
(220) 10.04.2008
(320) 10.04.2008
(442) 28.05.2008
(151) 17.02.2010
(730) **Dyachenko Ludmila**, Stránčice 17, Praha-východ, 15000, CZ
(210) O-458090
-
- (111) **310651**
(220) 21.04.2008
(320) 21.04.2008
(442) 11.11.2009
(151) 17.02.2010
(730) **ASPIAG Management AG**, Parkstrasse 12, CH9430 St. Margrethen, CH
(210) O-458319
-
- (111) **310652**
(220) 21.04.2008
(320) 21.04.2008
(442) 11.11.2009
(151) 17.02.2010
(730) **ASPIAG Management AG**, Parkstrasse 12, CH9430 St. Margrethen, CH
(210) O-458365
-
- (111) **310653**
(220) 22.05.2008
(320) 22.05.2008
(442) 11.11.2009
(151) 17.02.2010
(730) **VT style s.r.o.**, Říčany - Kuří 77, Říčany - Kuří, 25101, CZ
(210) O-459287
-
- (111) **310654**
(220) 22.05.2008
(320) 22.05.2008
(442) 11.11.2009
(151) 17.02.2010
-
- (462) 11.11.2009
(151) 17.02.2010
(730) **VT style s.r.o.**, Říčany - Kuří 77, Říčany - Kuří, 25101, CZ
(210) O-459288
-
- (111) **310655**
(220) 21.07.2008
(320) 21.07.2008
(442) 11.11.2009
(151) 17.02.2010
(730) **Prague Dental Clinic, s.r.o.**, Železná 14, Praha 1, 11000, CZ
(210) O-460939
-
- (111) **310656**
(220) 15.07.2008
(320) 15.07.2008
(442) 11.11.2009
(151) 17.02.2010
(730) **Pagáč Matúš MVDr.**, Medená 23, 811 02 Bratislava, SK
(210) O-461756
-
- (111) **310658**
(220) 30.09.2008
(320) 30.09.2008
(442) 11.11.2009
(151) 17.02.2010
(730) **Rozhoň Martin**, Na Valech 394, Chrudim 2, 53701, CZ
(210) O-462669
-
- (111) **310659**
(220) 06.10.2008
(320) 06.10.2008
(442) 11.11.2009
(151) 17.02.2010
(730) **Vino - Pro, s.r.o.**, Ukrajinská 1482/44, Ostrava-Poruba, 70800, CZ
(210) O-462757
-
- (111) **310660**
(220) 09.10.2008
(320) 09.10.2008
(442) 11.11.2009
(151) 17.02.2010
(730) **Ústav práva a právní vědy, o.p.s.**, Štěpánská 633/49, Praha 1, 11000, CZ
(210) O-462893
-
- (111) **310661**
(220) 09.10.2008
(320) 09.10.2008
(442) 11.11.2009
(151) 17.02.2010
(730) **Ústav práva a právní vědy, o.p.s.**, Štěpánská 633/49, Praha 1, 11000, CZ
(210) O-462894
-
- (111) **310662**
(220) 23.01.2009
(320) 23.01.2009
(442) 11.11.2009
(151) 17.02.2010
(730) **R&B Mědílek spol. s r.o.**, Boženy Němcové 371, Žacléř, 54201, CZ
(210) O-465248
-
- (111) **310663**
(220) 28.01.2009

(320) 28.01.2009 (442) 11.11.2009 (151) 17.02.2010 (730) Výběr Media s.r.o. , Sokolovská 1291/172, Praha 8, 18000, CZ (210) O-465393	(210) O-468530
(111) 310664 (220) 09.02.2009 (320) 09.02.2009 (442) 01.04.2009 (151) 17.02.2010 (730) H&B REAL, a.s. , Smetanova 1484, Vsetín, 75501, CZ (210) O-465653	(111) 310672 (220) 12.06.2009 (320) 12.06.2009 (442) 11.11.2009 (151) 17.02.2010 (730) Naturprodukt CZ spol. s r.o. , Na Viničkách 638, Šestajovice, Praha - Východ, 25092, CZ (210) O-468650
(111) 310665 (220) 06.04.2009 (320) 06.04.2009 (442) 11.11.2009 (151) 17.02.2010 (730) Zatloukal František , Hostišovská 19, Mysločovice, 76301, CZ (210) O-467115	(111) 310673 (220) 12.06.2009 (320) 12.06.2009 (442) 11.11.2009 (151) 17.02.2010 (730) Naturprodukt CZ spol. s r.o. , Na Viničkách 638, Šestajovice, Praha - Východ, 25092, CZ (210) O-468651
(111) 310666 (220) 07.04.2009 (320) 07.04.2009 (442) 11.11.2009 (151) 17.02.2010 (730) Mediabox spol. s r.o. , Na Vavřinci 358, Slaný, 27401, CZ (210) O-467146	(111) 310674 (220) 22.06.2009 (320) 22.06.2009 (442) 11.11.2009 (151) 17.02.2010 (730) EVEX Eng. s.r.o. , Za Vackovem 54/2218, Praha 3, 13000, CZ (210) O-468926
(111) 310667 (220) 07.04.2009 (320) 07.04.2009 (442) 11.11.2009 (151) 17.02.2010 (730) DRUID CZ s.r.o. , Hosinská 336, Borek, 37367, CZ (210) O-467147	(111) 310675 (220) 30.06.2009 (320) 30.06.2009 (442) 11.11.2009 (151) 17.02.2010 (730) Oslizlová Monika MUDr. , Raškova 21, Opava, 74705, CZ (210) O-469119
(111) 310668 (220) 19.05.2009 (320) 19.05.2009 (442) 11.11.2009 (151) 17.02.2010 (730) Nový věk, s.r.o. , Gen. Svatoně 726/IV, Vysoké Mýto, 56601, CZ (210) O-468064	(111) 310676 (220) 02.07.2009 (320) 02.07.2009 (442) 11.11.2009 (151) 17.02.2010 (730) EUROPLAST, s.r.o. , Křížíkova 41/153, Praha 8, 18600, CZ (210) O-469199
(111) 310669 (220) 25.05.2009 (320) 25.05.2009 (442) 11.11.2009 (151) 17.02.2010 (730) BAUER MEDIA v.o.s. , Viktora Huga 6, Praha 5, 15000, CZ (210) O-468180	(111) 310677 (220) 09.07.2009 (320) 09.07.2009 (442) 11.11.2009 (151) 17.02.2010 (730) Xiang Wujie , E. Krásnohorské 33A, Brno, 61800, CZ (210) O-469360
(111) 310670 (220) 08.06.2009 (320) 08.06.2009 (442) 11.11.2009 (151) 17.02.2010 (730) REWE-Zentral AG , Domstrasse 20, 50668 Köln, DE (210) O-468490	(111) 310678 (220) 14.07.2009 (320) 14.07.2009 (442) 11.11.2009 (151) 17.02.2010 (730) MMC Praha s.r.o. , Na Cihelně 448, Praha 5, 15900, CZ (210) O-469438
(111) 310671 (220) 09.06.2009 (320) 09.06.2009 (442) 11.11.2009 (151) 17.02.2010 (730) Ahold Licensing SA , Rue Jean-Petitot 2, 1204 Geneve, CH	(111) 310679 (220) 14.07.2009 (320) 14.07.2009 (442) 11.11.2009 (151) 17.02.2010 (730) PT REAL, spol. s r.o. , Pod Hájem 97, Králův Dvůr, 26701, CZ (210) O-469459
	(111) 310680

(220) 20.07.2009 (320) 20.07.2009 (442) 11.11.2009 (151) 17.02.2010 (730) Dimitrov Vladimír , Radniční 683/33, Ostrava, Michálkovice, 71500, CZ (210) O-469589	(210) O-469938
(111) 310681 (220) 21.07.2009 (320) 21.07.2009 (442) 11.11.2009 (151) 17.02.2010 (730) Best Pharm a.s. , Beranových 65, Praha 9 - Letňany, 19902, CZ (210) O-469609	(111) 310689 (220) 04.08.2009 (320) 04.08.2009 (442) 11.11.2009 (151) 17.02.2010 (730) Křišťůfek Pavel , Táborská 350, Praha 4, 14000, CZ (210) O-469939
(111) 310682 (220) 21.07.2009 (320) 21.07.2009 (442) 11.11.2009 (151) 17.02.2010 (730) VULM CZ, a.s. , Olivova 1888, Říčany, 25101, CZ (210) O-469638	(111) 310690 (220) 07.08.2009 (320) 07.08.2009 (442) 11.11.2009 (151) 17.02.2010 (730) Bajer Stanislav Ing. , Palackého 1512, Hranice, 75301, CZ (210) O-470009
(111) 310683 (220) 30.07.2009 (320) 30.07.2009 (442) 11.11.2009 (151) 17.02.2010 (730) CCV, s.r.o. , Libušina třída 23, Brno, 62300, CZ (210) O-469809	(111) 310691 (220) 12.08.2009 (320) 12.08.2009 (442) 11.11.2009 (151) 17.02.2010 (730) Procházka Jiří , Lesní 692, Bílovice nad Svitavou, 66401, CZ (210) O-470090
(111) 310684 (220) 30.07.2009 (320) 30.07.2009 (442) 11.11.2009 (151) 17.02.2010 (730) ARCO HOLDINGS s.r.o. , Libušská 319, Praha 4, 14200, CZ (210) O-469829	(111) 310692 (220) 20.08.2009 (320) 20.08.2009 (442) 11.11.2009 (151) 17.02.2010 (730) Plaček s.r.o. , Revoluční 1381/III, Poděbrady, 29001, CZ (210) O-470270
(111) 310685 (220) 30.07.2009 (320) 30.07.2009 (442) 11.11.2009 (151) 17.02.2010 (730) ARCO HOLDINGS s.r.o. , Libušská 319, Praha 4, 14200, CZ (210) O-469830	(111) 310693 (220) 20.08.2009 (320) 20.08.2009 (442) 11.11.2009 (151) 17.02.2010 (730) Plaček s.r.o. , Revoluční 1381/III, Poděbrady, 29001, CZ (210) O-470271
(111) 310686 (220) 31.07.2009 (320) 31.07.2009 (442) 29.10.2009 (151) 17.02.2010 (730) Skalský Marek , Nerudova 1087, Vrchlabí, 54301, CZ (210) O-469847	(111) 310694 (220) 21.08.2009 (320) 21.08.2009 (442) 11.11.2009 (151) 17.02.2010 (730) Kaššová Adéla , Třebusice 67, Třebusice, p. Brandýsek, 27341, CZ (210) O-470299
(111) 310687 (220) 04.08.2009 (320) 04.08.2009 (442) 11.11.2009 (151) 17.02.2010 (730) Křišťůfek Pavel , Táborská 350, Praha 4, 14000, CZ (210) O-469937	(111) 310695 (220) 21.08.2009 (320) 21.08.2009 (442) 11.11.2009 (151) 17.02.2010 (730) Město Šternberk , Horní náměstí 16, Šternberk, 78501, CZ (210) O-470316
(111) 310688 (220) 04.08.2009 (320) 04.08.2009 (442) 11.11.2009 (151) 17.02.2010 (730) Křišťůfek Pavel , Táborská 350, Praha 4, 14000, CZ	(111) 310696 (220) 04.04.2007 (320) 04.04.2007 (442) 11.11.2009 (151) 17.02.2010 (730) České aerolinie a.s. , Letiště Ruzyně, Praha 6, 16008, CZ (210) O-470342
(111) 310689 (220) 04.08.2009 (320) 04.08.2009 (442) 11.11.2009 (151) 17.02.2010 (730) Křišťůfek Pavel , Táborská 350, Praha 4, 14000, CZ	(111) 310697 (220) 14.05.2007 (320) 14.05.2007

(442) 11.11.2009 (151) 17.02.2010 (730) České aerolinie a.s. , Letiště Ruzyně, Praha 6, 16008, CZ (210) O-470343	(210) O-470435
(111) 310698 (220) 26.08.2009 (320) 26.08.2009 (442) 11.11.2009 (151) 17.02.2010 (730) JH GROUP spol. s r.o. , Jarošovská 56/II, Jindřichův Hradec, 37701, CZ (210) O-470394	(111) 310706 (220) 02.09.2009 (320) 02.09.2009 (442) 11.11.2009 (151) 17.02.2010 (730) M-ocean, s.r.o. , Donská 15/184, Praha 10, 10000, CZ (210) O-470518
(111) 310699 (220) 27.08.2009 (320) 27.08.2009 (442) 11.11.2009 (151) 17.02.2010 (730) Pěkný - Unimex s.r.o. , Trojanova 16, Praha 2, 12000, CZ (210) O-470407	(111) 310707 (220) 02.09.2009 (320) 02.09.2009 (442) 11.11.2009 (151) 17.02.2010 (730) Optima Labs s.r.o. , Dykova 1158/17, Praha 10 - Strašnice, 10100, CZ (210) O-470540
(111) 310700 (220) 27.08.2009 (320) 27.08.2009 (442) 11.11.2009 (151) 17.02.2010 (730) Ratajová Marie Bc. , Benešova hora 18, Vacov, 38486, CZ (210) O-470424	(111) 310708 (220) 09.09.2009 (320) 09.09.2009 (442) 11.11.2009 (151) 17.02.2010 (730) RWE GasNet, s.r.o. , Klíšská 940, Ústí nad Labem, 40117, CZ (210) O-470662
(111) 310701 (220) 27.08.2009 (320) 27.08.2009 (442) 11.11.2009 (151) 17.02.2010 (730) KOMETA GROUP, a.s. , Křídlovická 34, Brno, 60300, CZ (210) O-470425	(111) 310709 (220) 09.09.2009 (320) 09.09.2009 (442) 11.11.2009 (151) 17.02.2010 (730) RWE GasNet, s.r.o. , Klíšská 940, Ústí nad Labem, 40117, CZ (210) O-470663
(111) 310702 (220) 27.08.2009 (320) 27.08.2009 (442) 11.11.2009 (151) 17.02.2010 (730) KOMETA GROUP, a.s. , Křídlovická 34, Brno, 60300, CZ (210) O-470426	(111) 310710 (220) 09.09.2009 (320) 09.09.2009 (442) 11.11.2009 (151) 17.02.2010 (730) RWE GasNet, s.r.o. , Klíšská 940, Ústí nad Labem, 40117, CZ (210) O-470664
(111) 310703 (220) 28.08.2009 (320) 28.08.2009 (442) 11.11.2009 (151) 17.02.2010 (730) AKROPOL nezávislé finanční poradenství s.r.o. , Brtnická 2388/72, Jihlava, 58601, CZ (210) O-470433	(111) 310711 (220) 10.09.2009 (320) 10.09.2009 (442) 11.11.2009 (151) 17.02.2010 (730) ONKO PHARMA s.r.o. , Cvikovská 379/4, Praha 9 - Střížkov, 19000, CZ (210) O-470692
(111) 310704 (220) 28.08.2009 (320) 28.08.2009 (442) 11.11.2009 (151) 17.02.2010 (730) Seidl Michael , Rotenmühlgasse 11/10, A-1120 Vídeň, AT (210) O-470434	(111) 310712 (220) 10.09.2009 (320) 10.09.2009 (442) 11.11.2009 (151) 17.02.2010 (730) LG Corp. , 20, Yoido-dong, Yongdungpo-gu, Seoul, KR (210) O-470693
(111) 310705 (220) 28.08.2009 (320) 28.08.2009 (442) 11.11.2009 (151) 17.02.2010 (730) Lacina Jan , Šmilovského 12, Praha 2, 12000, CZ	(111) 310713 (220) 10.09.2009 (320) 10.09.2009 (442) 11.11.2009 (151) 17.02.2010 (730) LG Corp. , 20, Yoido-dong, Yongdungpo-gu, Seoul, KR (210) O-470694
	(111) 310714 (220) 10.09.2009

(320) 10.09.2009 (442) 11.11.2009 (151) 17.02.2010 (730) LG Corp. , 20, Yoido-dong, Yongsungpo-gu, Seoul, KR (210) O-470695	(210) O-470828
(111) 310715 (220) 10.09.2009 (320) 10.09.2009 (442) 11.11.2009 (151) 17.02.2010 (730) MKM-výškové a stavební práce, s.r.o. , Moravská Huzová 27, Štěpánov u Olomouce, 78313, CZ (210) O-470700	(111) 310723 (220) 16.09.2009 (320) 16.09.2009 (442) 11.11.2009 (151) 17.02.2010 (730) Stanford, a.s. , Provaznická 397/13, Praha 1, 11000, CZ (210) O-470829
(111) 310716 (220) 10.09.2009 (320) 10.09.2009 (442) 11.11.2009 (151) 17.02.2010 (730) LABORATOIRE GARNIER & Cie. , 281, rue Saint-Honoré, Paris, FR (210) O-470701	(111) 310724 (220) 16.09.2009 (320) 16.09.2009 (442) 11.11.2009 (151) 17.02.2010 (730) Stanford, a.s. , Provaznická 397/13, Praha 1, 11000, CZ (210) O-470832
(111) 310717 (220) 10.09.2009 (320) 10.09.2009 (442) 11.11.2009 (151) 17.02.2010 (730) Štěpán Hellich , Součkova 956/4, Praha 17 - Řepy, 16300, CZ (210) O-470704	(111) 310725 (220) 21.09.2009 (320) 21.09.2009 (442) 11.11.2009 (151) 17.02.2010 (730) CEMEX Czech Republic, k.s. , Řevnická 4, Praha 5 - Třebonice, 15521, CZ (210) O-470884
(111) 310718 (220) 11.09.2009 (320) 11.09.2009 (442) 11.11.2009 (151) 17.02.2010 (730) VALC s.r.o. , Pražská třída 13/84, Hradec Králové - Kukleny, 50004, CZ (210) O-470750	(111) 310726 (220) 21.09.2009 (320) 21.09.2009 (442) 11.11.2009 (151) 17.02.2010 (730) PPG trading s.r.o. , Kutnohorská 270, Mukařov, okres Praha - východ, 25162, CZ (210) O-470902
(111) 310719 (220) 14.09.2009 (320) 14.09.2009 (442) 11.11.2009 (151) 17.02.2010 (730) ESTEEM OVERSEAS, s.r.o. , Mendlovo nám. 685/15b, Brno, 60300, CZ (210) O-470765	(111) 310727 (220) 21.09.2009 (320) 21.09.2009 (442) 11.11.2009 (151) 17.02.2010 (730) PROMINECON GROUP a.s. , Revoluční 25/767, Praha 1, 11000, CZ (210) O-470925
(111) 310720 (220) 14.09.2009 (320) 14.09.2009 (442) 11.11.2009 (151) 17.02.2010 (730) Lorencová Jana , Zahradní 10, Ostrava, 70200, CZ (210) O-470767	(111) 310728 (220) 24.09.2009 (320) 24.09.2009 (442) 11.11.2009 (151) 17.02.2010 (730) Zheng Liang , K Průmstavu 604, Praha 10 - Dubeč, 10700, CZ (210) O-471015
(111) 310721 (220) 16.09.2009 (320) 16.09.2009 (442) 11.11.2009 (151) 17.02.2010 (730) Česká technologická platforma bezpečnosti průmyslu, o.s. , Lumírova 13, Ostrava - Výškovice, 70030, CZ (210) O-470815	(111) 310729 (220) 24.09.2009 (320) 24.09.2009 (442) 11.11.2009 (151) 17.02.2010 (730) Zheng Liang , K Průmstavu 604, Praha 10 - Dubeč, 10700, CZ (210) O-471016
(111) 310722 (220) 16.09.2009 (320) 16.09.2009 (442) 11.11.2009 (151) 17.02.2010 (730) NRCZ, s.r.o. , nám. 14. října 1307/2, Praha 5, 15000, CZ	(111) 310730 (220) 24.09.2009 (320) 24.09.2009 (442) 11.11.2009 (151) 17.02.2010 (730) BJ. VITIS s.r.o. , Běhounská 108/7, Brno, 60200, CZ (210) O-471018
	(111) 310731 (220) 24.09.2009

(320) 24.09.2009
(442) 11.11.2009
(151) 17.02.2010
(730) **VETRO-PLUS a.s.**, Vocelova 1176, Hradec Králové 2,
50002, CZ
(210) O-471026

(111) **310732**
(220) 24.09.2009
(320) 24.09.2009
(442) 11.11.2009
(151) 17.02.2010
(730) **VETRO-PLUS a.s.**, Vocelova 1176, Hradec Králové 2,
50002, CZ
(210) O-471027

(111) **310733**
(220) 24.09.2009
(320) 24.09.2009
(442) 11.11.2009
(151) 17.02.2010
(730) **VETRO-PLUS a.s.**, Vocelova 1176, Hradec Králové 2,
50002, CZ
(210) O-471029

(111) **310734**
(220) 29.09.2009
(320) 29.09.2009
(442) 11.11.2009
(151) 17.02.2010
(730) **MEDITO, s.r.o.**, Drtikolova 505/10, Praha 10, 10100,
CZ
(210) O-471093

(111) **310735**
(220) 01.10.2009
(320) 01.10.2009
(442) 11.11.2009
(151) 17.02.2010
(730) **Kimberly-Clark Worldwide, Inc.**, Neenah, WI, US
(210) O-471177

(111) **310736**
(220) 01.10.2009
(320) 01.10.2009
(442) 11.11.2009
(151) 17.02.2010
(730) **Wm. WRIGLEY Jr. Company**, 410 North Michigan
Avenue, Chicago, IL 60611, IL, US
(210) O-471178

(111) **310737**
(220) 01.10.2009
(320) 01.10.2009
(442) 11.11.2009
(151) 17.02.2010
(730) **AquaDream a.s.**, Melodická 1380/3, Praha 5, 15500, CZ
(210) O-471184

(111) **310738**
(220) 02.10.2009
(320) 02.10.2009
(442) 11.11.2009
(151) 17.02.2010
(730) **Bc. Martina Pátá**, Americká 108, Staňkov, 34561, CZ
PhDr. Ivana Mádlová, Ph.D., Karlovarská 36, Plzeň,
30100, CZ
(210) O-471196

(111) **310739**
(220) 02.10.2009
(320) 02.10.2009
(442) 11.11.2009
(151) 17.02.2010

(730) **Apatyka servis s.r.o.**, K pérovně 945/7, Praha 10,
10200, CZ
(210) O-471219

(111) **310740**
(220) 02.10.2009
(320) 02.10.2009
(442) 11.11.2009
(151) 17.02.2010
(730) **Apatyka servis s.r.o.**, K pérovně 945/7, Praha 10,
10200, CZ
(210) O-471220

(111) **310741**
(220) 02.10.2009
(320) 02.10.2009
(442) 11.11.2009
(151) 17.02.2010
(730) **Apatyka servis s.r.o.**, K pérovně 945/7, Praha 10,
10200, CZ
(210) O-471221

(111) **310742**
(220) 05.10.2009
(320) 05.10.2009
(442) 11.11.2009
(151) 17.02.2010
(730) **Burda Praha, spol. s r.o.**, Přemyslovská 2845/43, Praha
3, 13000, CZ
(210) O-471228

(111) **310743**
(220) 07.10.2009
(320) 07.10.2009
(442) 11.11.2009
(151) 17.02.2010
(730) **CENTRAL GROUP Miss České republiky a.s.**, Na
Strži 65/1702, Praha 4, 14000, CZ
(210) O-471321

(111) **310744**
(220) 09.10.2009
(320) 09.10.2009
(442) 11.11.2009
(151) 17.02.2010
(730) **ZV - NÁSTROJE s.r.o.**, Jasenice 2094, Vsetín, 75501,
CZ
(210) O-471355

(111) **310745**
(220) 16.10.2009
(320) 16.10.2009
(442) 11.11.2009
(151) 17.02.2010
(730) **Hutment Trust, a.s.**, Husova 240/5, Praha 1, 11000, CZ
(210) O-471533

(111) **310746**
(220) 21.10.2009
(320) 21.10.2009
(442) 11.11.2009
(151) 17.02.2010
(730) **EUROPEAN CENTRE FOR ECOLOGY AND
TOURISM**, Radniční 14, Tišnov, 66601, CZ
(210) O-471609

(111) **310747**
(220) 21.10.2009
(320) 21.10.2009
(442) 11.11.2009
(151) 17.02.2010
(730) **BRZDY BAUMBRUKR, s.r.o.**, Ovocný trh 572/11,
Praha 1, 11000, CZ

(210) O-471634

(111) **310748**

(220) 23.10.2009

(320) 23.10.2009

(442) 11.11.2009

(151) 17.02.2010

(730) **Jelínková Irena Mgr.**, U studánky 120, Mnichovice -
Myšlín, 25164, CZ

(210) O-471671

(111) **310749**

(220) 23.10.2009

(320) 23.10.2009

(442) 11.11.2009

(151) 17.02.2010

(730) **Knol Plus a.s.**, Viktora Huga 1/15, Praha 5, 15000, CZ

(210) O-471672

(111) **310750**

(220) 23.10.2009

(320) 23.10.2009

(442) 11.11.2009

(151) 17.02.2010

(730) **BSP LAWYER PARTNERS a.s.**, K Červenému dvoru
3269/25A, Praha 3, 13000, CZ

(210) O-471682

(111) **310751**

(220) 23.10.2009

(320) 23.10.2009

(442) 11.11.2009

(151) 17.02.2010

(730) **BIONA Praha, s.r.o.**, Čimelická 957/1, Praha 4, 14200,
CZ

(210) O-471687

(111) **310752**

(220) 23.10.2009

(320) 23.10.2009

(442) 11.11.2009

(151) 17.02.2010

(730) **OPHTALASER a.s.**, V Celnici 1031/4, Praha 1 Nové
Město, 11000, CZ

(210) O-471692

(111) **310753**

(220) 23.10.2009

(320) 23.10.2009

(442) 11.11.2009

(151) 17.02.2010

(730) **OPHTALASER a.s.**, V Celnici 1031/4, Praha 1 Nové
Město, 11000, CZ

(210) O-471693

Přehled zápisů ochranných známek se změnou ve vztahu ke zveřejněným přihláškám

Kapitola obsahuje údaje o ochranných známkách zapsaných na základě ustanovení § 28 odst. 1 zákona č. 441/2003 Sb., u kterých došlo ke změně údajů oproti zveřejněné přihlášce ochranné známky.

Číselný přehled

310657

Zápisy ochranných známek se změnou ve vztahu ke zveřejněným přihláškám

- (111) **310657**
- (220) 10.09.2008
- (320) 10.09.2008
- (442) 26.11.2008
- (151) 17.02.2010
- (540)

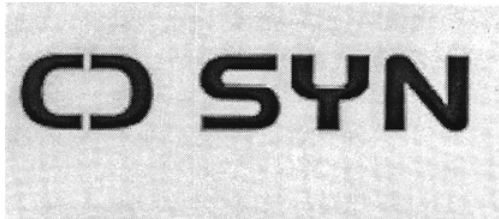

- (730) **SYNECTA a.s.**, Diakovská cesta 13, 92701 Šala, SK
 - (740) PATENTSERVIS Praha a.s., Jivenská 1273/1, Praha 4, 14021
 - (510) (42) návrh a vývoj počítačového hardwaru a softwaru, zejména tvorba a pronájem počítačového softwaru, včetně softwaru pro zpracování dat, poradenství v oblasti hardware a software, tvorba a pronájem informačních databází, správa sítí.
 - (511) 42
 - (210) O-462174
-

Zápisy licenčních smluv k ochranným známkám

V této kapitole jsou zveřejněny zápisy licenčních smluv podle ustanovení § 18 odst. 1 zákona č. 441/2003 Sb.

Číslo zápisu	Vlastník	Nabyvatel licence	Druh licence	Datum uzavření licenční smlouvy	S účinností od data
157070	SELIKO Opava, a.s., Sadová 44, Opava, 74642, CZ;	Hamé s.r.o., Na Draháč 814, Kunovice, 68604, CZ;	výlučná	18.01.2010	18.02.2010
173719	SELIKO Opava, a.s., Sadová 44, Opava, 74642, CZ;	Hamé s.r.o., Na Draháč 814, Kunovice, 68604, CZ;	výlučná	18.01.2010	18.02.2010
173754	SELIKO Opava, a.s., Sadová 44, Opava, 74642, CZ;	Hamé s.r.o., Na Draháč 814, Kunovice, 68604, CZ;	výlučná	18.01.2010	18.02.2010
173755	SELIKO Opava, a.s., Sadová 44, Opava, 74642, CZ;	Hamé s.r.o., Na Draháč 814, Kunovice, 68604, CZ;	výlučná	18.01.2010	18.02.2010
176004	SELIKO Opava, a.s., Sadová 44, Opava, 74642, CZ;	Hamé s.r.o., Na Draháč 814, Kunovice, 68604, CZ;	výlučná	18.01.2010	18.02.2010
176005	SELIKO Opava, a.s., Sadová 44, Opava, 74642, CZ;	Hamé s.r.o., Na Draháč 814, Kunovice, 68604, CZ;	výlučná	18.01.2010	18.02.2010
176011	SELIKO Opava, a.s., Sadová 44, Opava, 74642, CZ;	Hamé s.r.o., Na Draháč 814, Kunovice, 68604, CZ;	výlučná	18.01.2010	18.02.2010
176021	SELIKO Opava, a.s., Sadová 44, Opava, 74642, CZ;	Hamé s.r.o., Na Draháč 814, Kunovice, 68604, CZ;	výlučná	18.01.2010	18.02.2010
176022	SELIKO Opava, a.s., Sadová 44, Opava, 74642, CZ;	Hamé s.r.o., Na Draháč 814, Kunovice, 68604, CZ;	výlučná	18.01.2010	18.02.2010
185937	Edvín Ozimek, Koněvova 607/5, Praha 3, 13000, CZ;	EDWIN OZIMEK s.r.o., Jeseniova 1438/110, Praha 3 - Žižkov, 13000, CZ;	nevýlučná	15.12.2009	18.02.2010
187854	SELIKO Opava, a.s., Sadová 44, Opava, 74642, CZ;	Hamé s.r.o., Na Draháč 814, Kunovice, 68604, CZ;	výlučná	18.01.2010	18.02.2010
187857	SELIKO Opava, a.s., Sadová 44, Opava, 74642, CZ;	Hamé s.r.o., Na Draháč 814, Kunovice, 68604, CZ;	výlučná	18.01.2010	19.02.2010
195369	SELIKO Opava, a. s., Sadová 44, Opava, 74642, CZ;	Hamé s.r.o., Na Draháč 814, Kunovice, 68604, CZ;	výlučná	18.01.2010	18.02.2010
195462	SELIKO Opava, a.s., Sadová 44, Opava, 74642, CZ;	Hamé s.r.o., Na Draháč 814, Kunovice, 68604, CZ;	výlučná	18.01.2010	19.02.2010
199458	SELIKO Opava, a.s., Sadová 44, Opava, 74642, CZ;	Hamé s.r.o., Na Draháč 814, Kunovice, 68604, CZ;	výlučná	18.01.2010	18.02.2010
201075	VIAMONT a.s., Železničářská čp. 1385, Ústí nad Labem, 40003, CZ;	Viamont DSP a.s., Železničářská čp. 1385, Ústí nad Labem, 40003, CZ;	nevýlučná	01.02.2010	18.02.2010
213732	Edvín Ozimek, Koněvova 607/5, Praha 3, 13000, CZ;	EDWIN OZIMEK s.r.o., Jeseniova 1438/110, Praha 3 - Žižkov, 13000, CZ;	nevýlučná	15.12.2009	18.02.2010
238989	SELIKO Opava a.s., Sadová 44, Opava, 74642, CZ;	Hamé s.r.o., Na Draháč 814, Kunovice, 68604, CZ;	výlučná	18.01.2010	18.02.2010
240396	SELIKO Opava, a.s., Sadová 44, Opava, 74642, CZ;	Hamé s.r.o., Na Draháč 814, Kunovice, 68604, CZ;	výlučná	18.01.2010	18.02.2010

Číslo zápisu	Vlastník	Nabyvatel licence	Druh licence	Datum uzavření licenční smlouvy	S účinností od data
247281	Edvín Ozimek, Koněvova 607/5, Praha 3, 13000, CZ;	EDWIN OZIMEK s.r.o., Jeseniova 1438/110, Praha 3 - Žižkov, 13000, CZ;	nevýlučná	15.12.2009	18.02.2010
247549	SELIKO Opava a. s., Sadová 44, Opava, 74642, CZ;	Hamé s.r.o., Na Drahách 814, Kunovice, 68604, CZ;	výlučná	18.01.2010	18.02.2010
247550	SELIKO Opava a. s., Sadová 44, Opava, 74642, CZ;	Hamé s.r.o., Na Drahách 814, Kunovice, 68604, CZ;	výlučná	18.01.2010	18.02.2010
247551	SELIKO Opava a. s., Sadová 44, Opava, 74642, CZ;	Hamé s.r.o., Na Drahách 814, Kunovice, 68604, CZ;	výlučná	18.01.2010	18.02.2010
247642	SELIKO Opava a. s., Sadová 44, Opava, 74642, CZ;	Hamé s.r.o., Na Drahách 814, Kunovice, 68604, CZ;	výlučná	18.01.2010	18.02.2010
248136	Edvín Ozimek, Koněvova 607/5, Praha 3, 13000, CZ;	EDWIN OZIMEK s.r.o., Jeseniova 1438/110, Praha 3 - Žižkov, 13000, CZ;	nevýlučná	15.12.2009	18.02.2010
250963	Edwin Ozimek, Koněvova 5/607, Praha 3, 13000, CZ;	EDWIN OZIMEK s.r.o., Jeseniova 1438/110, Praha 3 - Žižkov, 13000, CZ;	nevýlučná	15.12.2009	18.02.2010
261131	SELIKO Opava a.s., Sadová 44, Opava, 74642, CZ;	Hamé s.r.o., Na Drahách 814, Kunovice, 68604, CZ;	výlučná	18.01.2010	19.02.2010
262674	SELIKO Opava a.s., Sadová 44, Opava, 74642, CZ;	Hamé s.r.o., Na Drahách 814, Kunovice, 68604, CZ;	výlučná	18.01.2010	18.02.2010
265011	SELIKO Opava a.s., Sadová 44, Opava, 74642, CZ;	Hamé s.r.o., Na Drahách 814, Kunovice, 68604, CZ;	výlučná	18.01.2010	19.02.2010
266677	SELIKO Opava a. s., Sadová 44, Opava, 74642, CZ;	Hamé s.r.o., Na Drahách 814, Kunovice, 68604, CZ;	výlučná	18.01.2010	19.02.2010
269062	SELIKO Opava a.s., Sadová 44, Opava, 74642, CZ;	Hamé s.r.o., Na Drahách 814, Kunovice, 68604, CZ;	výlučná	18.01.2010	19.02.2010
272628	SELIKO Opava, a. s., Sadová 44, Opava, 74642, CZ;	Hamé s.r.o., Na Drahách 814, Kunovice, 68604, CZ;	výlučná	18.01.2010	19.02.2010
274826	SELIKO Opava a.s., Sadová 44, Opava, 74642, CZ;	Hamé s.r.o., Na Drahách 814, Kunovice, 68604, CZ;	výlučná	18.01.2010	19.02.2010
278670	SELIKO Opava a.s., Sadová 44, Opava, 74642, CZ;	Hamé s.r.o., Na Drahách 814, Kunovice, 68604, CZ;	výlučná	18.01.2010	19.02.2010
280937	SELIKO Opava a.s., Sadová 44, Opava, 74642, CZ;	Hamé s.r.o., Na Drahách 814, Kunovice, 68604, CZ;	výlučná	18.01.2010	19.02.2010
306162	Bürger Tomáš, Cukrovarská 680/12, Poděbrady, 29001, CZ;	BÜRGER Transport s.r.o., Libice nad Cidlinou čp.302, 28907, CZ;	nevýlučná	06.07.2009	22.02.2010
306163	Bürger Tomáš, Cukrovarská 680/12, Poděbrady, 29001, CZ;	BÜRGER Logistics s.r.o., Libice nad Cidlinou čp. 302, 28907, CZ;	nevýlučná	06.07.2009	22.02.2010

Přehled obnov zápisu ochranných známek

Kapitola obsahuje údaje o ochranných známkách, u kterých byl na žádost vlastníka obnoven zápis podle ustanovení § 28 odst. 2 zákona č. 441/2003 Sb.

Číselný přehled												
99580	150061	154231	159740	160077	160078	160104	164563	164725	167703	168063	168215	168259
168333	168805	169185	169705	169706	170006	170225	227862	227953	227993	229494	229509	230509
231391	231422	231469	232172	232173	232289	232309	232311	232333	232350	233082	233092	233129
233130	233131	233135	233136	233138	233191	233223	233228	233261	233288	233314	233326	233380
233381	233698	233709	233718	233848	234279	234407	234493	234716	234803	234804	234816	234834
234977	234979	235090	235091	235101	235102	235580	235602	235631	236018	236326	236623	236687
236886	237205	238147	238204	238248	238393	238970	239219	239509	239854	239977	240877	240967
241125	241933	242854	242859	242939	244163	246293	246294	246295	247017	247070	247071	275870

Obnovy zápisu ochranných známek

(111) **99580**
(220) 22.02.1940
(151) 22.02.1940
(540)

KAPATROM

(730) **Biopharm, Výzkumný ústav biofarmacie a veterinárních léčiv, a.s.**, Pohoří - Chotouň, Jílové u Prahy, 25449, CZ
(740) ČERVENKA, KLEINTOVÁ, TURKOVÁ Patentová, známková a advokátní kancelář, Ing. Eva Kleintová, Budečská 6/974, Praha 2, 12000
(510) Lučební výrobky, lékárnické přípravky, léčiva a kosmetické přípravky.
(511) 1, 3, 5
(210) O-10381

(511) 33
(210) O-44100

(111) **160077**
(220) 17.04.1970
(151) 18.12.1970
(540)



(111) **150061**
(220) 25.02.1950
(151) 25.02.1950
(540)

ARVA

(730) **Velvana, a. s.**, Velvary 732, Velvary, 27324, CZ
(510) Výrobky lučební pro průmysl, vědu, fotografii, zemědělství, zahradnictví, lesnictví, půdní hnojiva přírodní a umělá, prostředky na hašení ohně, činidla, lepidla pro průmysl, barviva, fermeže, laky, ochranné prostředky proti rezu a prostředky na konzervování dřeva, barviva, mořidla, pryskyřice, přípravky pro praní a bělení, přípravky pro čištění, leštění, odstraňování mastnoty a hmoty na broušení, oleje a tuky průmyslové, mazadla, prostředky na vázání prachu, desinfekční prostředky na ničení plevele a škodlivých zvířat.
(511) 1, 2, 3, 4, 5
(210) O-21466

(730) **KOVEX W. K., spol. s r.o.**, Škrbeňská 988, Šenov, 73934, CZ
(740) Ing. Rylková Iva, Polská 1525, Ostrava-Poruba, 70800
(510) Řemeslnické ruční nářadí, ruční nástroje, ruční hospodářské nástroje, dřevěné metry a vodováhy, kovové svinovací metry a měř.pásma, pily ruční a okružní na dřevo, ruční dřevo - nástroje, svítidla bateriová, svítidla petrolejová, kukly ochranné a přílby ochranné.
(511) 7, 8, 9, 11
(210) O-44205

(111) **160078**
(220) 17.04.1970
(151) 18.12.1970
(540)



(111) **154231**
(220) 31.03.1960
(151) 22.04.1960
(540)

FERRIDEXTRAN

(730) **Bioveta, a.s.**, Komenského 212, Ivanovice na Hané, 68323, CZ
(740) Advokátní kancelář, JUDr. PhDr. Jaromír Saxl, advokát, Údolní 33, Brno, 60200
(510) Léčiva, drogy, farmaceutické přípravky humánní a veterinární, organopreparáty, očkovací látky, séra a výrobky z krve, chemické výrobky pro lékařství, hygienu, farmacii a vědu, přípravky baktericidní, fungicidní, insekticidní, desinfekční přípravky, přípravky proti nákaze, přípravky pro konzervování, prostředky k hubení škůdců a ničení rostlin, čisticí prostředky, léčebná mýdla, přípravky sílicí a dietetické, náplasti.
(511) 1, 3, 5, 10, 32
(210) O-21777

(730) **KOVEX W. K., spol. s r.o.**, Škrbeňská 988, Šenov, 73934, CZ
(740) Ing. Rylková Iva, Polská 1525, Ostrava-Poruba, 70800
(510) Řemeslnické ruční nářadí, ruční nástroje, ruční hospodářské nástroje, dřevěné metry a vodováhy, kovové svinovací metry a měř.pásma, pily ruční a okružní na dřevo, ruční dřevo - nástroje, svítidla bateriová, svítidla petrolejová, kukly ochranné a přílby ochranné.
(511) 7, 8, 9, 11
(210) O-44204

(111) **159740**
(220) 12.03.1970
(151) 18.05.1970
(540)



(730) **BOHEMIA SEKT, a.s.**, Smetanova 220, Starý Plzenec, 33202, CZ
(740) Mgr. Irena Langrová, Skrétova 48, Plzeň, 30100
(510) (33) přírodní víno bílé.

(111) **160104**
(220) 24.03.1970
(151) 08.01.1971
(540)

PENTA

(730) **Volvo Trademark Holding AB**, c/o AB Volvo, Göteborg, SE
(740) Advokátní kancelář HOLEC, ZUSKA & Partneři, JUDr. Oldřich Trojan, Palác Anděl, Radlická 1c/3185, Praha 5, 15000
(510) Stroje a obráběcí stroje (s výjimkou těch, které jsou zahrnuty v tř.9-12 a 16), motory, soukolí a hnací řemeny, zemědělské stroje a lžně, maznice; pozemní vozidla, motory pro pozemní vozidla, zařízení pro leteckou, lodní a pozemní dopravu.
(511) 7, 12
(210) O-44144

(111) **164563**
(220) 06.03.1980
(151) 31.10.1980
(540)

RAPALA

- (730) **Rapala VMC Oyj**, Tehtaantie 2, 172 00 Vääksy, FI
(740) Čermák, Hořejš, Vrba - advokátní a patentová kancelář, JUDr. Čermák Karel, Národní 32, Praha 1, 11000
(510) Ruční nástroje a nářadí pro použití v rybářství, nožičské výrobky pro použití v rybářství, zejména nože pro lov a zpracování ryb, zbraně sečné a bodné pro použití v rybářství; provazy, struny, lana, motouzy z přírodních, umělých nebo plastických látek, stany, lodní plachty, pytle, sítě, vše to pro použití k rybářským účelům; sportovní rybářské potřeby zejména vnařidla a jiná rybářská výbava.
(511) 8, 22, 28
(210) O-51570

- (111) **164725**
(220) 21.03.1980
(151) 10.03.1981
(540)

RYTMONORM

- (730) **Gerd Petrik**, Via Collina 43, CH 6612 Ascona, CH
(740) Toningerová Daniela, patentový zástupce, Kamenická 3, Praha 7, 17000
(510) (5) léčiva, jmenovitě léčiva pro srdeční oběh.
(511) 5
(210) O-51585

- (111) **167703**
(220) 18.08.1989
(151) 16.05.1990
(540)



ELEKTRA

- (730) **ELEKTRA ENTERTAINMENT GROUP INC.**, 75 Rockefeller Plaza, New York, NY, US
(740) Společná advokátní kancelář Všečeka Zelený Švorčík Kalenský a partneři, JUDr. Pavel Zelený, Hálkova 2, Praha 2, 12000
(510) (9) přístroje a nástroje pro záznam, reprodukci a zesilování anebo pro přenos zvuku nebo obrazů, zvukové anebo video záznamy, vše ve formě desek, pásek, disků nebo kazet, části a příslušenství pro uvedené zboží; (16) publikace a tiskoviny; (41) služby pro vzdělání a zábavu.
(511) 9, 16, 41
(210) O-56477

- (111) **168063**
(220) 26.02.1990
(151) 29.11.1990
(540)

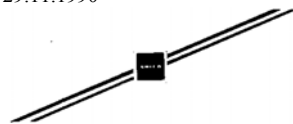

- (730) **Volvo Trademark Holding AB**, c/o AB Volvo, Göteborg, SE
(740) Advokátní kancelář HOLEC, ZUSKA & Partneři, JUDr. Oldřich Trojan, Palác Anděl, Radlická 1c/3185, Praha 5, 15000
(510) Motory (nikoli pro pozemní vozidla) a převodovky, jakož i díly pro tyto výrobky, vozidla, motory a převodovky, jakož i díly pro tyto výrobky.
(511) 7, 12
(210) O-57031

- (111) **168215**
(220) 16.03.1990
(151) 27.03.1991
(540)

HALLS

- (730) **CADBURY IRELAND LTD.**, Malahide Road, Coolock, Dublin 5, IE

- (740) Čermák Hořejš Myslíl a spol., JUDr. Jan Matějka, Národní 32, Praha 1, 11000
(510) (30) cukrářské výrobky.
(511) 30
(210) O-57153

- (111) **168259**
(220) 19.03.1990
(151) 25.04.1991
(540)



- (730) **MOEN INCORPORATED**, 25300 Al Moen Drive, North Olmsted, OH, US
(740) PATENTSERVIS Praha a.s., Jivenská 1273/1, Praha 4, 14021
(510) Kohoutky včetně záchodových kohoutů, kuchyňských kohoutů, kohoutové rukojetě, pípové ventily, výlevková hrdla, sudová hrdla, sprchové a sudové fitinky včetně sprchových hlav, sprchové ventily, pulsační sprchové hlavy do ruky, vanové/sprchové výtoky, vanové/sprchové odváděcí kanály, ventily montované na krytu vanové nádoby, vanové výpustě, odpadové soupravy pro vanové nádoby; stokové výlevky včetně záchodových mís, kombinace záchodových mís a výtokových hrdel, kuchyňské výlevky, výlevky z nerez ocele, košové lapače, instalatérské soupravy včetně otočných rozprašovačů, rozprašovače, dávkovače mýdla, ozdobné lišty, krycí desky, zařízení pro fontánové výtoky pitné vody, bidetové armatury, tekutá rozpouštědla a splachovací nádrže záchodové; tyče na ručníky, kruhy na ručníky, zrcadla a skleněné police; držáky záchodového papíru, mýdlové misky, držáky zubních kartáčků a sklenic, toaletní kartáče a držáky.
(511) 11, 20, 21
(210) O-57155

- (111) **168333**
(220) 18.12.1990
(151) 28.05.1991
(540)



- (730) **Visteon - Autopal Services s.r.o.**, Lužická 984/14, Nový Jičín, 74101, CZ
(740) Patentservis Praha a.s., Jivenská 1273/1, Praha 4, 14021
(510) Světlomety a svítlny pro motorová vozidla, traktory, letadla, kolejová a speciální vozidla. Světlomety (tvarové, kruhové, přídavné do mlhy a dálkové, pracovní, zpětné, koncové do mlhy, zapuštěné, vnější). Svítlny (zadní, přední, boční, vnitřní, signální, montážní, stop-svítlny). Výstražná světelná zařízení, zařízení pro seřizování světlometů v závislosti na zatížení vozidla, brzdové spínače, výlisky z plastických hmot. Chladicí zařízení pro motorová vozidla, traktory, letadla, kolejová a speciální vozidla - olejová, vodní. Výměníky voda olej, palivo olejové výměníky, průtokové ohříváče paliva, uzávěrky přetlakové, vložky topení, chladiče plnicího vzduchu.
(511) 9, 11, 12
(210) O-59741

- (111) **168805**
(220) 25.07.1990
(151) 11.11.1991
(540)

ČERNÝ ŠVIHÁK

- (730) **STOCK Plzeň-Božkov s.r.o.**, Palírenská 641/2, Plzeň-Božkov, 32600, CZ
(740) Čermák Hořejš Matějka a spol., JUDr. Jan Matějka, advokát, Národní 32, Praha 1, 11000
(510) (33) lihoviny.

(511) 33
(210) O-58113

(540)

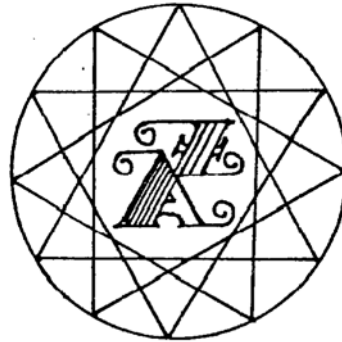

(111) **169185**
(220) 16.07.1990
(151) 29.01.1992
(540)

CANSOLV

(730) **Cansolv Technologies Inc.**, Suite 3900, 1 Place Ville Marie, Montreal, CA
(740) PATENTSERVIS Praha a.s., Jivenská 1273/1, Praha 4, 14021
(510) (37) zřizování a údržba zařízení pro odsířování spalin včetně zajišťování příslušenství.
(511) 37
(210) O-58019

(730) **Josef Kliš**, Francova Lhota 50, 75614, CZ
(510) Stavební práce, ubytování v soukromí, pronájem budov, zprostředkování výkonů a služeb v oboru stavebnictví.
(511) 36, 37, 42
(210) O-60325

(111) **169705**
(220) 17.10.1990
(151) 10.04.1992
(540)

OSCAR

(730) **ACADEMY OF MOTION PICTURE ARTS AND SCIENCES**, 8949 Wilshire Boulevard, Beverly Hills, CA, US
(740) KOREJZOVÁ & SPOL., v.o.s., JUDr. Zdeňka Korejzová, advokátka, Korunní 810/104 E, Praha 10, 10100
(510) Služby zábavné a vzdělávací - jmenovitě vysílání spojené s poznáváním význačných úspěchů filmového průmyslu, knihovnické a vyhledávací služby, filmové divadelní výstavy.
(511) 41
(210) O-59007

(111) **170225**
(220) 22.11.1990
(151) 31.05.1992
(540)



(111) **169706**
(220) 17.10.1990
(151) 20.04.1992
(540)



(730) **ARCANDOR Aktiengesellschaft**, Theodor-Althoff-Strasse 2, Essen, DE
(740) Společná advokátní kancelář Všetečka Zelený Švorčík Kalenský a partneři, JUDr. Miloš Všetečka, Hálkova 2, Praha 2, 12000
(510) Oděvy, obuv, pokrývky hlavy; hry, hračky, výrobky určené pro tělovýchovu a sport.
(511) 25, 28
(210) O-59416

(730) **ACADEMY OF MOTION PICTURE ARTS AND SCIENCES**, 8949 Wilshire Boulevard, Beverly Hills, CA, US
(740) KOREJZOVÁ & SPOL., v.o.s., JUDr. Zdeňka Korejzová, advokátka, Korunní 810/104 E, Praha 10, 10100
(510) Knihy, letáky, brožury, tiskové soubory nepravidelně vydávané, služby zábavné a vzdělávací poskytované pomocí každoročních živých TV vysílání týkajících se filmů.
(511) 16, 41
(210) O-59008

(111) **227862**
(220) 08.09.1999
(151) 19.10.2000
(540)

RENTA

(730) **Jirkovec Jaroslav**, Nové domy 14, Praha 6, 16400, CZ
(740) JUDr. Aleš Zábrš, Na Beránce 2, Praha 6, 16000
(510) (3) brusiva, zejména diamantové brusivo, brusný papír, brusné plátno, brusné přípravky; (6) stavební materiál kovový, kovové konstrukce, upevňovací kotevní prvky, nosníky, plechy a pletivo, drobné kovové zboží, hřebíky, nýty, matice, vruty, šrouby, podložky apod. kovové roury a potrubí, kování, kovové rámy, kovové bedny, skříňky na ukládání nářadí i přenosné; (7) stavební a zemní stroje a mechanismy, rypadla, bagry, jeřáby, jiné stroje pro zvedání břemen, buldozery, grejdry, skrejpy a jiné stroje pro přemísťování zeminy, vrtací stroje, tunelářské stroje, pěchovací stroje, stroje pro pokládání betonových a asfaltových směsí, stroje pro pokládání dlažby, stroje pro míchání a další přípravu stavebních směsí, diamantové nástroje, řezné a brusné kotouče a kameny jako součásti strojů, brusky, nástrojové brusky, buchary, lisy, dopravníky, dřevoobráběcí stroje, nástroje a nářadí mechanické ruční nářadí a nástroje elektrické, stroje na opracování kamene, hydraulické stroje, kovoobráběcí stroje, leštící stroje, zemědělské stroje, řezací stroje, vrtací stroje, hydraulické stroje, zdvikačí zařízení, náhradní díly, součásti a příslušenství uvedených strojů; (8) ruční nářadí a nástroje, čepele, nože, nůžky, sekáčky, diamantové řezné a brusné kotouče, kameny a ruční nástroje, ruční brusy a řezné nástroje, přibory, vrtáky a vrtáčky, závitníky, ruční zdviháky, žiletky, zemědělské a zednické ruční nářadí a nástroje; (37) servis, montáž, instalace, údržba a opravy elektrických strojů, přístrojů, nářadí a nástrojů; (40) zpracování a úprava materiálů, zejména broušení a řezání.
(511) 3, 6, 7, 8, 37, 40

(111) **170006**
(220) 04.02.1991
(151) 25.05.1992

(210) O-146632

(111) **227953**

(220) 08.11.1999

(151) 19.10.2000

(540)



(730) **Jindra Kropáčková**, Na bateriích 477/41, Praha 6 - Břevnov, 16200, CZ

(510) (32) nealkoholické nápoje; (33) alkoholické nápoje.

(511) 32, 33

(210) O-148635

(111) **227993**

(220) 10.04.2000

(151) 19.10.2000

(540)

DAN TOUR

(730) **DAN TOUR, s.r.o.**, Koliště 141/47, Brno, 60200, CZ

(740) Hájková Ludmila, Olbrachtovo nám. 5, Brno - Komin, 62400

(510) (16) propagační publikace, propagační materiály, jako prospekty, zeměpisné mapy, tužky; (35) propagační činnost, propagační korespondence, reklamní inzerce, reklamní korespondence, rozšiřování reklamního materiálu; (36) směnárství, vystavování cestovních šeků; (39) provozování cestovní kanceláře v oblasti dopravy, organizování turistického ruchu, organizování exkurzí, výletů, turistiky, návštěv pamětihodností, jízd po moři, průvodcovská služba, zajišťování letecké, lodní, železniční, autobusové a automobilové dopravy, poradenská činnost v oblasti cestovního ruchu; (42) služby cestovní kanceláře, jako zajišťování ubytování a stravování, rezervování hotelových pokojů, organizování léčebných pobytů, pohostinství, kavárny, restaurace, pronájem pokojů.

(511) 16, 35, 36, 39, 42

(210) O-154292

(111) **229494**

(220) 17.09.1999

(151) 27.12.2000

(540)

... víc než jen dovolená

(730) **ALEA Tours + Trade spol. s r.o.**, U Vršovického nádraží 16/264, Praha 10, 10100, CZ

(740) Novotný, Ziegrosser a partner, Ing. Novotný Karel, Terronská 21, Praha 6, 16000

(510) (39) činnost cestovní kanceláře, organizování cest, exkurzí, výletů, zájezdů, prohlídek, osobní a nákladní doprava, pronájem osobních a nákladních automobilů a autobusů, rezervace, pronájem potápěčských skafandrů; (41) pořádání a organizování tělovýchovných kursů, školení, zotavovacích pobytů, sympozií, kongresů, recepcí, seminářů, večírků a služeb pro oddech a rekreaci, vzdělávací a výchovné služby, služby spojené se zábavou, informace o možnostech, rekreace, rozptýlení, zábavy, a o výchově a vzdělávání, pořádání soutěží, jazykové a jiné kurzy, provozování sportovních zařízení, výcviky, půjčování potápěčské výstroje a výzbroje, pořádání potápěčských kurzů; (42) hostinské, hotelové, motelové, restaurační a ubytovací služby, provozování penzionů pro osoby i zvířata, provozování občerstvovacích zařízení včetně automatů, provozování jídelen, kaviáren, závodních jídelen, provoz kaváren, barů, vináren, mléčných jídelen, pronajímání jednacích místností, provozování kempů a tábořišť, rezervace ubytování, kadeřnické a masážní salóny, fitcentra, salóny krásy,

výstavy, provozování ploch pro výstavy, výzdoba interiérů, veřejné lázně pro hygienické účely, provozování bazénů a koupališť, zkoušky materiálů, provozování sanatorií a zotavoven.

(511) 39, 41, 42

(210) O-146980

(111) **229509**

(220) 20.09.1999

(151) 27.12.2000

(540)

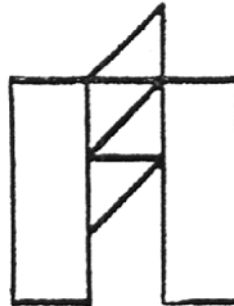

(730) **Jirkovec Jaroslav**, Nové domy 14, Praha 6, 16400, CZ

(740) JUDr. Aleš Zábrš, Na Beránce 2, Praha 6, 16000

(510) (3) brusiva, zejména diamantinové brusivo, brusný papír, brusné plátno, brusné přípravky; (7) diamantové nástroje, řezné a brusné kotouče a kameny jako součást strojů, brusky, nástrojové brusky, nástroje a nářadí mechanické, nářadí a nástroje elektrické, lešticí stroje, řezací stroje, vrtací stroje, náhradní díly, součásti a příslušenství uvedených strojů; (8) ruční nářadí a nástroje, čepele, nože, nůžky, sekáčky, diamantové řezné a brusné kotouče, kameny a ruční nástroje, ruční brusy a řezné nástroje, přibory, vrtáky a vrtáčky, závitníky.

(511) 3, 7, 8

(210) O-147044

(111) **230509**

(220) 31.05.2000

(151) 22.01.2001

(540)

RAPIGESIC

(730) **GRÜNENTHAL GMBH**, Zieglerstrasse 6, D-52078 Aachen, DE

(740) Společná advokátní kancelář Všetěčka Zelený Švorčák Kalenský a partneři, JUDr. Michal Havlík, Hálkova 2, Praha 2, 12000

(510) (5) výrobky farmaceutické a zdravotnické.

(511) 5

(210) O-155913

(111) **231391**

(220) 14.02.2000

(151) 21.02.2001

(540)



(730) **Aleš Mědílek**, Pod Lesem 610, Zlín, Štípa, 76314, CZ

(510) (41) taneční škola, výuka tance, taneční vystoupení a choreografie, přednášková činnost - obor umění.

(511) 41

(210) O-151930

(540)

(111) **231422**
(220) 07.03.2000
(151) 21.02.2001
(540)



(730) **Ing. Zdeněk Wolf**, Tř. Svobody 43/39, Olomouc, 77900, CZ
(510) (39) cestovní kancelář, průvodcovské služby, rezervace a organizování ubytování, organizování sportovních zájezdů, pobytů, pronájem sportovních lodí; (41) půjčování a pronájem sportovní a turistické výstroje a výstroje, sportovní výuka, kursy a konzultace ve sportu a turistice, organizace poznávacích zájezdů, služby sportovních instruktorů, rekreační služby; (42) služby v oboru cestovních kanceláří spojené se zajištěním pobytu, ubytování a stravování osob.
(511) 39, 41, 42
(210) O-152832

(111) **231469**
(220) 15.05.2000
(151) 21.02.2001
(540)



(730) **L Q Z CZECHIA spol. s r.o.**, Vrchní 30/86, Opava-Kateřinky, 74705, CZ
(740) Ing. Iva Rylková, Polská 1525, Ostrava - Poruba, 70800
(510) (9) software na nosičích; (35) služby účetního a ekonomického poradce, vedení účtů, bartrové služby zahrnuté v této třídě, poskytování obchodních a podnikatelských informací, poradenství v obchodní činnosti, zprostředkování obchodní činnosti; (36) bartrové služby zahrnuté v této třídě, clearing, leasing.
(511) 9, 35, 36
(210) O-155357

(111) **232172**
(220) 02.02.2000
(151) 28.03.2001
(540)



(730) **Tříska Pavel**, Hostivařská 203/30, Praha 10, 10200, CZ
(740) Ing. Čmejla Vladimír, patentový zástupce, Rašínovo nábř. 54, Praha 2, 12800
(510) (29) jídla pro restaurace zvláště živočišného původu; (30) jídla pro restaurace zvláště rostlinného původu; (37) stavební práce; (42) restaurační a hostinská činnost, ubytovací služby.
(511) 29, 30, 37, 42
(210) O-151500

(111) **232173**
(220) 02.02.2000
(151) 28.03.2001



(730) **Tříska Pavel**, Hostivařská 203/30, Praha 10, 10200, CZ
(740) Ing. Čmejla Vladimír, patentový zástupce, Rašínovo nábř. 54, Praha 2, 12800
(510) (29) jídla pro restaurace zvláště živočišného původu; (30) jídla pro restaurace zvláště rostlinného původu; (37) stavební práce; (42) restaurační a hostinská činnost, ubytovací služby.
(511) 29, 30, 37, 42
(210) O-151501

(111) **232289**
(220) 13.03.2000
(151) 28.03.2001
(540)

ARCODIVA

(730) **ARCO DIVA management s.r.o.**, Valentova 1731, Praha 4, 14900, CZ
(510) (9) zvukové a zvukověobrazové nosiče; (16) notoviny; (41) vydavatelská činnost.
(511) 9, 16, 41
(210) O-152992

(111) **232309**
(220) 05.04.2000
(151) 28.03.2001
(540)

WYPALL

(730) **Kimberly-Clark Worldwide, Inc.**, Neenah, WI, US
(740) Rott, Růžička & Guttman Patentové, známkové a advokátní kanceláře, JUDr. Vladimír Rott, Vinohradská 37, Praha 2, 12000
(510) (3) předvhlčené nebo impregnované ubrousky a utěrky na jedno použití; (16) utěrky z buničiny na jedno použití; (21) utěrky z textilu nebo z netkaných materiálů na jedno použití.
(511) 3, 16, 21
(210) O-154046

(111) **232311**
(220) 05.04.2000
(151) 28.03.2001
(540)



(730) **QUANTE spol. s r.o.**, Svatoslavova 17, Praha 4, 14000, CZ
(510) (42) projektová a inženýrská činnost, zprostředkovatelská činnost v investiční výstavbě v rámci této třídy.
(511) 42
(210) O-154077

(111) **232333**
(220) 17.04.2000
(151) 28.03.2001
(540)



(730) **MORAVSKÝ LIHOVAR KOJETÍN a. s.**, Padlých hrdinů
927/865, Kojetín, 75233, CZ
(740) Mgr. Irena Langrová, Skrétova 48, Plzeň, 30100
(510) (5) samolepicí pásky pro veterinární účely.
(511) 5
(210) O-154566

(511) 29, 30
(210) O-152519

(111) **232350**
(220) 28.04.2000
(151) 28.03.2001
(540)

(111) **233130**
(220) 25.02.2000
(151) 24.04.2001
(540)

BAILINO

(730) **I.D.C. Holding, a.s.**, Drieňová 3, Bratislava, SK
(740) ČERVENKA, KLEINTOVÁ, TURKOVÁ Patentová,
známková a advokátní kancelář, Mgr. Jana Turková, Budečská
6/974, Praha 2, 12000
(510) (5) cukrovinky a pečivařské výrobky s posilujícím a
podpurným léčivým účinkem (dietetické pečivo, suchary,
sušenky, piškoty, obilné přípravky, bombóny, pastilky apod.);
(29) konzervované, sušené a vařené ovoce, rosoly, zavařeniny,
ovocné želé, želatina, zpracované ořechy a arašidy; (30)
trvanlivé, polotrvanlivé a jemné pečivo, čokoládové a
nečokoládové cukrovinky, bombóny a cukrátky, čokoláda,
fondán, karamely, potravinářský kandys, keksy, koláče, kreky,
lízátka, oplatky, perníky, medovníky, biskvity, suchary,
sušenky, piškoty, vánoční kolekce a jiné cukrovinky na zdobení
vánočních stromečků, pralinky, sladká dřeva, mandlové
cukrovinky, marcipán, vafle, trubičky, dezerty, komprimáty,
želé, neapolitánky, pastilky, tyčinky, kakao a výrobky z kakaa
spadající do této třídy, výrobky z medu, melasy, obilné
přípravky, žvýkačky, dia výrobky shora uvedených druhů.
(511) 5, 29, 30
(210) O-152520



(730) **ROCK MEDIA s.r.o.**, Drtinova 8, Praha 5, 15000, CZ
(740) Ing. Reichel Pavel, Lopatecká 14, Praha 4, 14700
(510) (9) nosiče informací se záznamem zvuku a/nebo obrazu,
elektronický časopis; (16) tiskoviny, zejména časopisy; (38)
šíření informací prostřednictvím datových sítí.
(511) 9, 16, 38
(210) O-154974

(111) **233131**
(220) 25.02.2000
(151) 24.04.2001
(540)

LAVINA

(730) **Jan Becher - Karlovarská becherovka, a.s.**, T.G.Masaryka
57, Karlovy Vary, 36000, CZ
(740) Čermák Hořejš Myslíl a spol., JUDr. Karel Čermák, Národní
32, Praha 1, 11000
(510) (33) alkoholické nápoje.
(511) 33
(210) O-152156

FISCHER

(730) **I.D.C. Holding, a.s.**, Drieňová 3, Bratislava, SK
(740) ČERVENKA, KLEINTOVÁ, TURKOVÁ Patentová,
známková a advokátní kancelář, Mgr. Jana Turková, Budečská
6/974, Praha 2, 12000
(510) (5) cukrovinky a pečivařské výrobky s posilujícím a
podpurným léčivým účinkem (dietetické pečivo, suchary,
sušenky, piškoty, obilné přípravky, bombóny, pastilky apod.);
(29) konzervované, sušené a vařené ovoce, rosoly, zavařeniny,
ovocné želé, želatina, zpracované ořechy a arašidy; (30)
trvanlivé, polotrvanlivé a jemné pečivo, čokoládové a
nečokoládové cukrovinky, bombóny a cukrátky, čokoláda,
fondán, karamely, potravinářský kandys, keksy, koláče, kreky,
lízátka, oplatky, perníky, medovníky, biskvity, suchary,
sušenky, piškoty, vánoční kolekce a jiné cukrovinky na zdobení
vánočních stromečků, pralinky, sladká dřeva, mandlové
cukrovinky, marcipán, vafle, trubičky, dezerty, komprimáty,
želé, neapolitánky, pastilky, tyčinky, kakao a výrobky z kakaa
spadající do této třídy, výrobky z medu, melasy, obilné
přípravky, žvýkačky, dia výrobky shora uvedených druhů.
(511) 5, 29, 30
(210) O-152522

(111) **233092**
(220) 22.02.2000
(151) 24.04.2001
(540)

TipCars

(730) **EBM systém, s.r.o.**, Nádražní 1100, Frýdek Místek, 73801,
CZ
(740) Ing. Marie Smrčková, patentový zástupce, Velflíkova 10, Praha
6, 16000
(510) (16) noviny; (41) vydávání novin a časopisů; (42) služby
poradenské a konzultační v oblasti výpočetní techniky.
(511) 16, 41, 42
(210) O-152197

(111) **233129**
(220) 25.02.2000
(151) 24.04.2001
(540)

ALTER EGO

(730) **I.D.C. Holding, a.s.**, Drieňová 3, Bratislava, SK
(740) ČERVENKA, KLEINTOVÁ, TURKOVÁ Patentová,
známková a advokátní kancelář, Mgr. Jana Turková, Budečská
6/974, Praha 2, 12000
(510) (29) konzervované, sušené a vařené ovoce, rosoly, zavařeniny,
ovocné želé, želatina, zpracované ořechy a arašidy; (30)
trvanlivé, polotrvanlivé a jemné pečivo, čokoládové a
nečokoládové cukrovinky, bombóny a cukrátky, čokoláda,
fondán, karamely, potravinářský kandys, keksy, koláče, kreky,
lízátka, oplatky, perníky, medovníky, biskvity, suchary,
sušenky, piškoty, vánoční kolekce a jiné cukrovinky na zdobení
vánočních stromečků, pralinky, sladká dřeva, mandlové
cukrovinky, marcipán, vafle, trubičky, dezerty, komprimáty,
želé, neapolitánky, pastilky, tyčinky, kakao a výrobky z kakaa
spadající do této třídy, výrobky z medu, melasy, obilné
přípravky, žvýkačky, dia výrobky shora uvedených druhů.

(111) **233135**
(220) 25.02.2000
(151) 24.04.2001
(540)

SEDLITA - CHUŤ TVÉHO DĚTSTVÍ

(730) **I.D.C. Holding, a.s.**, Drieňová 3, Bratislava, SK
(740) ČERVENKA, KLEINTOVÁ, TURKOVÁ Patentová,
známková a advokátní kancelář, Mgr. Jana Turková, Budečská
6/974, Praha 2, 12000
(510) (5) cukrovinky a pečivařské výrobky s posilujícím a
podpurným léčivým účinkem (dietetické pečivo, suchary,
sušenky, piškoty, obilné přípravky, bombóny, pastilky apod.);
(29) konzervované, sušené a vařené ovoce, rosoly, zavařeniny,
ovocné želé, želatina, zpracované ořechy a arašidy; (30)
trvanlivé, polotrvanlivé a jemné pečivo, čokoládové a
nečokoládové cukrovinky, bombóny a cukrátky, čokoláda,
fondán, karamely, potravinářský kandys, keksy, koláče, kreky,
lízátka, oplatky, perníky, medovníky, biskvity, suchary,
sušenky, piškoty, vánoční kolekce a jiné cukrovinky na zdobení
vánočních stromečků, pralinky, sladká dřeva, mandlové

cukrovinky, marcipán, vafle, trubičky, dezerty, komprimáty, želé, neapolitánky, pastilky, tyčinky, kakao a výrobky z kakaa spadající do této třídy, výrobky z medu, melasy, obilné přípravky, žvýkačky, dia výrobky shora uvedených druhů.

(511) 5, 29, 30
(210) O-152526

(111) **233136**
(220) 25.02.2000
(151) 24.04.2001
(540)



(730) **I.D.C. Holding, a.s.**, Drieňová 3, Bratislava, SK
(740) ČERVENKA, KLEINTOVÁ, TURKOVÁ Patentová, známková a advokátní kancelář, Mgr. Jana Turková, Budečská 6/974, Praha 2, 12000
(510) (5) cukrovinky a pečivařské výrobky s posilujícím a podpůrným léčivým účinkem (dietetické pečivo, suchary, sušenky, piškoty, obilné přípravky, bonbóny, pastilky apod.); (29) konzervované, sušené a vařené ovoce, rosoly, zavařeniny, ovocné želé, želatina, zpracované ořechy a arašidy; (30) trvanlivé, polotrvanlivé a jemné pečivo, čokoládové a nečokoládové cukrovinky, bonbóny a cukrátky, čokoláda, fondán, karamely, potravinářský kandys, keksy, koláče, kreky, lízátko, oplatky, perníky, medovníky, biskvity, suchary, sušenky, piškoty, vánoční kolekce a jiné cukrovinky na zdobení vánočních stromečků, pralinky, sladká dřeva, mandlové cukrovinky, marcipán, vafle, trubičky, dezerty, komprimáty, želé, neapolitánky, pastilky, tyčinky, kakao a výrobky z kakaa spadající do této třídy, výrobky z medu, melasy, obilné přípravky, žvýkačky, dia výrobky shora uvedených druhů.
(511) 5, 29, 30
(210) O-152527

(111) **233138**
(220) 25.02.2000
(151) 24.04.2001
(540)

VERBENA

(730) **I.D.C. Holding, a.s.**, Drieňová 3, Bratislava, SK
(740) ČERVENKA, KLEINTOVÁ, TURKOVÁ Patentová, známková a advokátní kancelář, Mgr. Jana Turková, Budečská 6/974, Praha 2, 12000
(510) (5) cukrovinky a pečivařské výrobky s posilujícím a podpůrným léčivým účinkem (dietetické pečivo, suchary, sušenky, piškoty, obilné přípravky, bonbóny, pastilky apod.); (29) konzervované, sušené a vařené ovoce, rosoly, zavařeniny, ovocné želé, želatina, zpracované ořechy a arašidy; (30) trvanlivé, polotrvanlivé a jemné pečivo, čokoládové a nečokoládové cukrovinky, bonbóny a cukrátky, čokoláda, fondán, karamely, potravinářský kandys, keksy, koláče, kreky, lízátko, oplatky, perníky, medovníky, biskvity, suchary, sušenky, piškoty, vánoční kolekce a jiné cukrovinky na zdobení vánočních stromečků, pralinky, sladká dřeva, mandlové cukrovinky, marcipán, vafle, trubičky, dezerty, komprimáty, želé, neapolitánky, pastilky, tyčinky, kakao a výrobky z kakaa spadající do této třídy, výrobky z medu, melasy, obilné přípravky, žvýkačky, dia výrobky shora uvedených druhů.
(511) 5, 29, 30
(210) O-152529

(111) **233191**
(220) 03.03.2000
(151) 24.04.2001
(540)

JELLY MAYBEES

(730) **Mars, Incorporated**, Mc Lean, VA, US
(740) KOREJZOVÁ & SPOL., v.o.s., JUDr. Petra Korejzová, Korunní 810/104 E, Praha 10, 10100
(510) (29) konzervovaná, mražená, sušená nebo vařená zelenina, ovoce a brambory, náplně nebo směsi pro přípravu jídel, hotová jídla nebo polotovary a pomazánky na chléb zhotovené především ze shora uvedených produktů, sušené zeleninové

naté, čerstvé, mražené nebo konzervované maso, ryby, drůbež a zvířina, mořské ryby a korýši, náplně a směsi pro přípravu jídel, hotová jídla nebo polotovary a pomazánky na chléb, zhotovené především z uvedených produktů, polévky, mléko, mléčné výrobky, zejména máslo, sýry, smetana, jogurty, tvaroh, podmáslí, kefir, mléko srážené sířidlem, náplně nebo směsi pro přípravu jídel, hotová jídla nebo polotovary a pomazánky na chléb zhotovené především z uvedených produktů, mléčné nápoje, marmelády, džemy, nakládaná zelenina, jedlé oleje a tuky, náplně nebo směsi pro přípravu jídel, hotová jídla nebo polotovary a pomazánky na chléb, zhotovené především z uvedených produktů, hotové potraviny vyrobené z bílkovinných látek jako přísady do jídel ve formě kousků, v texturované nebo práškové formě; (30) mouka, obiloviny, obilné výrobky pro lidskou výživu, rýže, rýže ve varných sáčcích, předvařená nebo dehydrovaná rýže, těstoviny, pomazánky na chléb, hotová jídla nebo polotovary, slané a sladké zákusky, malá občerstvení mezi jídly zhotovená převážně ze shora uvedených produktů, případně doplněná brambory, masem, rybami, drůbeží, zeleninou a kořením, čaj, káva, kávové náhražky, kakao, čokoláda na pití, uvedené výrobky také ve formě extraktů (tekutých nebo sušených), jako nápoje, nápoje v sáčcích a pro prodej v automatech, náplně do pečiva a cukrářské zboží a náplně do dortů, vše skládající se převážně z uvedených produktů, sirup z melasy, cukr, med, omáčky, salátové dresingy, cukrovinky bez léčebných účinků, zmrzliny, zmrzlinové krémy, zmrzlinové výrobky, mražené cukrovinky, chléb, sladké pečivo včetně dortů, sušenky a suchary, pečivo, sladkosti, dezerty, čokoláda, kusové výrobky z čokolády, zákusky vyrobené z produktů zahrnutých ve tř. 30.

(511) 29, 30
(210) O-152745

(111) **233223**
(220) 07.03.2000
(151) 24.04.2001
(540)

ADSUM

(730) **Barša Josef**, Havlíčkova 923, Unhošť, 27351, CZ
(740) JUDr. Aleš Zábřeh, advokát a patentový zástupce, Na Beránce 2, Praha 6, 16000
(510) (6) kovy a kovové výrobky, zejména kovové konstrukce, kovové dopravní značky, kovová svodidla, kovová zábradlí; (37) stavby a opravy, zejména údržba a opravy silnice a silničního příslušenství, montáže dopravních značek a svodidel, provádění vodorovného dopravního značení a svislého dopravního značení; (39) doprava a skladování, zejména služby spojené s provozem veřejných komunikací.
(511) 6, 37, 39
(210) O-152862

(111) **233228**
(220) 08.03.2000
(151) 24.04.2001
(540)



(730) **Rašelina a.s.**, Na Pískách 488/II, Soběslav, 39218, CZ

- (740) TICHÝ & POLÁČEK Patentoprávní a známková kancelář, JUDr. Jaromír Tichý, Dominikánská 6, Plzeň, 30112
- (510) (1) komposty, rašelina jako substrát, výrobky z rašeliny a ze surovin, které ji nahrazují, pro zahradnické a lesnické účely; (3) bahno a rašelina pro kosmetické použití, výrobky pro kosmetické použití, u které je účinnou látkou bahno a/nebo rašelina; (5) léčivé bahno, bahno a rašelina pro koupele, výrobky pro balneologické použití, u kterých účinnou látkou je bahno a/nebo rašelina, výluhy z rašeliny pro léčebné či balneologické použití, prostředky k ochraně rostlin, obsahující látky z peloidních rostlin; (11) zařízení a stroje na čištění a úpravu vody, vegetační čistírny; (31) sadba, sazenice, semena rostlin, rostliny, stromy, keře, křoví, květiny, travníky, látky pro mulčování, kupř. stromová kůra; (36) pronájem a správa nemovitostí, zejména pozemků, domů, bytů a nebytových prostor, zprostředkovatelská činnost v oblasti nemovitého majetku; (37) povrchová těžba, zejména těžba rašeliny, zemní práce, zemní úpravy, rekultivace, pronajímání zemních strojů jako bagrů, rypadel, buldozerů, mytí, čištění a mazání motorových vozidel a pojezdových mechanismů, montáže, údržba a opravy; (39) balení zboží, skladování zboží, přeprava osob a zboží motorovými vozidly, pronájem motorových vozidel, provozování a pronájem garáží a parkovišť, pronájem ploch pro zřizování parkovišť; (40) zneškodňování škodlivin, kupř. ropných látek v zeminách, zpracování kompostovatelných faktorů od jejich původců; (42) služby a poradenství včetně technického poradenství v oblasti zahradní architektury a zahradních služeb, zahradnické služby.
- (511) 1, 3, 5, 11, 31, 36, 37, 39, 40, 42
(210) O-152873

- (111) **233261**
(220) 10.03.2000
(151) 24.04.2001
(540)



- (730) **MOLAT, spol.s r.o.**, Zámek 14, Velké Opatovice, 67963, CZ
- (510) (35) zprostředkovatelská činnost v oblasti obchodní; (37) provádění staveb a zprostředkovatelská činnost v oblasti stavebnictví; (42) projektování staveb.
- (511) 35, 37, 42
(210) O-152955

- (111) **233288**
(220) 15.03.2000
(151) 24.04.2001
(540)



- (730) **MORONG-SLUKO, s.r.o.**, Mlýnská 260, Žulová, 79065, CZ
- (740) Jiří Effmert, patentový zástupce, Družstevní 1424/12, Říčany, 25101
- (510) (37) čištění budov, úklidová služba; (39) silniční motorová služba nákladní; (42) ostraha majetku a osob, hlídací služba, hostinská činnost.
- (511) 37, 39, 42
(210) O-153121

- (111) **233314**
(220) 21.03.2000
(151) 24.04.2001
(540)

CREDIT

- (730) **Nufarm Australia Limited**, 103-105 Pipe Road, Laverton North, AU

- (740) Společná advokátní kancelář Všeťečka Zelený Švorčák Kalenský a partneři, JUDr. Miloš Všeťečka, Hálkova 2, Praha 2, 12000
- (510) (1) chemické výrobky pro průmysl a vědu, zemědělství, zahradnictví a lesnictví; (5) výrobky farmaceutické, zvěrolékařské a zdravotnické, chemické přípravky a činidla pro lékařské, veterinární a farmaceutické účely, pesticidy, fungicidy, herbicidy, insekticidy a prostředky na ničení parazitů.
- (511) 1, 5
(210) O-153397

- (111) **233326**
(220) 23.03.2000
(151) 24.04.2001
(540)

FLEXTRONICS

- (730) **Flextronics International Ltd.**, One Marina Boulevard, # 28-00 Singapore 018989, SG
- (740) JUDr. Karel Čermák, advokát, Národní třída 32, Praha 1, 11000
- (510) (35) služby obchodního řízení v oblasti navrhování, projektování, dodávání, výroby, sestavování, balení, katalogizování, řízení, distribuce a oprav integrovaných obvodů, tištěných obvodových panelů a široké škály elektronických výrobků; (40) sestavování (na zakázku a na účet jiných subjektů) integrovaných obvodů, tištěných obvodových panelů a jiných elektronických výrobků; (42) projektování v oblasti integrovaných obvodů, tištěných obvodových panelů a jiných elektronických výrobků.
- (511) 35, 40, 42
(210) O-153496

- (111) **233380**
(220) 10.04.2000
(151) 24.04.2001
(540)



- (730) **FATO invest a.s., Hradec Králové**, Dřevařská 904, Hradec Králové, 50003, CZ
- (510) (37) stavebnictví, služby týkající se stavby budov.
- (511) 37
(210) O-154201

- (111) **233381**
(220) 10.04.2000
(151) 24.04.2001
(540)



- (730) **HANÁČKÁ KYSELKA s.r.o.**, Horní Moštěnice, 75117, CZ
- (510) (32) minerální vody, šumivé nápoje a jiné nápoje nealkoholické, nápoje a šťávy ovocné, sirupy a jiné přípravky k zhotovování nápojů.
- (511) 32
(210) O-154202

- (111) **233698**
(220) 28.02.2000
(151) 23.05.2001
(540)

Raz Dva

- (730) **GTS NOVERA s.r.o.**, Přemyslovská 2845/43, Praha 3, Žižkov, 13000, CZ
- (740) Čížek Hostaš a spol. Advokátní kancelář, Mgr. Petr Hostaš, Na Struze 1740/7, Praha 1, 11000
- (510) (9) telekomunikační zařízení spojovací, přenosné a koncové pro vysílání, přenos a příjem informací (např. ústředny telefonní a telegrafní, kabely a dráty, rádiové prostředky, telefonní a radiotelefonní přístroje, modemy), hardware a periferní zařízení včetně záznamových médií, součásti a příslušenství uvedených výrobků a zařízení; (16) tiskoviny včetně reklamních a propagačních, formuláře, návody a příručky, průvodní dokumentace; (35) činnosti ekonomických a organizačních poradců; (36) investiční činnosti v oblasti telekomunikací; (37) výstavba, montáž, provoz a údržba telekomunikačních zařízení a telekomunikačních sítí včetně servisní činnosti; (38) služby v oblasti telekomunikací, poskytování veřejných a neveřejných telekomunikačních služeb, poskytování neveřejné telekomunikační služby přenosu dat a dalších informací prostřednictvím pozemských stanic a sítí, telefonní služby, telegrafní služby, dálkopisné služby, telekomunikační služby, služby datových sítí, provozování veřejných datových sítí, provozování privátních datových sítí, připojování telekomunikačních zařízení na koncové body jednotné telekomunikační sítě JTS a začleňování telekomunikačních zařízení do JTS, pronájem telekomunikačních okruhů, propojování sítí, služby poskytované integrovanou digitální sítí; (42) výzkumně-vývojové činnosti, analytické, projektové, výpočetní a inženýrské práce zejména v oblasti telekomunikací a elektroniky, poskytování software, programátorská činnost, poradenská činnost v oblasti telekomunikací a výpočetní techniky, zprostředkovatelská činnost v oblasti telekomunikační techniky a výpočetní techniky.
- (511) 9, 16, 35, 36, 37, 38, 42
(210) O-152551

- (111) **233709**
(220) 03.03.2000
(151) 23.05.2001
(540)

DÍTĚ

- (730) **Mladá fronta a. s.**, Mezi Vodami 1952/9, Praha 4 - Modřany, 14300, CZ
- (510) (9) výpočetní technika všeho druhu včetně periferních zařízení, telekomunikační technika všeho druhu, programové vybavení a software všeho druhu, nosiče informací s nahranými publikacemi určené k elektronickému vysílání; (16) papír a výrobky z papíru, lepenky a kartonážní výrobky, tiskoviny, časopisy, periodika, knihy, výrobky knihařské, fotografie, psací potřeby, kancelářská lepidla, potřeby pro umělce, štětce, psací stroje, kancelářské potřeby kromě nábytku, učební a školní potřeby a pomůcky, hrací karty, tiskací písma, štočky; (35) reklamní a inzertní činnost; (41) vydavatelská a nakladatelská činnost, organizování školení a seminářů.
- (511) 9, 16, 35, 41
(210) O-152753

- (111) **233718**
(220) 09.03.2000
(151) 23.05.2001
(540)

ATTACK

- (730) **I.D.C. Holding, a.s.**, Drieňová 3, Bratislava, SK
- (740) ČERVENKA, KLEINTOVÁ, TURKOVÁ Patentová, známková a advokátní kancelář, Mgr. Jana Turková, Budečská 6/974, Praha 2, 12000
- (510) (5) cukrovinky a pečivařské výrobky s posilujícím a podpůrným léčivým účinkem (dietetické pečivo, suchary, sušenky, piškoty, obilné přípravky, bonbóny, pastilky apod.); (29) konzervované, sušené a vařené ovoce, rosoly, zavařeniny, ovocné želé, želatina, zpracované ořechy a arašidy; (30) trvanlivé, polotrvanlivé a jemné pečivo, čokoládové a nečokoládové cukrovinky, bonbóny a cukrátky, čokoláda, fondán, karamely, potravinářský kandys, keksy, koláče, krekry, lízátky, oplatky, perníky, medovníky, biskvity, suchary, sušenky, piškoty, vánoční kolekce a jiné cukrovinky na zdobení vánočních stromečků, pralinky, sladká dřeva, mandlové cukrovinky, marcipán, vafle, trubičky, dezerty, komprimáty,

želé, neapolitánky, pastilky, tyčinky, kakao a výrobky z kakaa spadající do této třídy, výrobky z medu, melasy, obilné přípravky, žvýkačky, dia výrobky shora uvedených druhů.

(511) 5, 29, 30
(210) O-152946

- (111) **233848**
(220) 27.06.2000
(151) 23.05.2001
(540)



- (730) **LG LIFE SCIENCES, LTD.**, 20, Yoido-dong, Youngdungpo-gu, Seoul, KR
- (740) Společná advokátní kancelář Všeťečka Zelený Švorčík Kalenský a partneři, JUDr. Pavel Zelený, Hálkova 2, Praha 2, 12000
- (510) (5) farmaceutické a medicínské přípravky a substance.
(511) 5
(210) O-156893

- (111) **234279**
(220) 14.03.2000
(151) 25.06.2001
(540)



- (730) **GTS NOVERA s.r.o.**, Přemyslovská 2845/43, Praha 3, Žižkov, 13000, CZ
- (740) Čížek Hostaš a spol. Advokátní kancelář, Mgr. Petr Hostaš, Na Struze 1740/7, Praha 1, 11000
- (510) (9) telekomunikační zařízení spojovací, přenosové a koncové pro vysílání, přenos a příjem informací (např. ústředny telefonní a telegrafní, kabely a dráty, rádiové prostředky, telefonní a radiotelefonní přístroje, modemy), hardware a periferní zařízení včetně záznamových médií, součásti a příslušenství uvedených výrobků a zařízení; (16) tiskoviny včetně reklamních a propagačních, formuláře, návody a příručky, průvodní dokumentace; (35) činnosti ekonomických a organizačních poradců; (36) investiční činnosti v oblasti telekomunikací; (37) výstavba, montáž, provoz a údržba telekomunikačních zařízení a telekomunikačních sítí včetně servisní činnosti; (38) služby v oblasti telekomunikací, poskytování veřejných a neveřejných telekomunikačních služeb, poskytování neveřejné telekomunikační služby přenosu dat a dalších informací prostřednictvím pozemských stanic a sítí, telefonní služby, telegrafní služby, dálkopisné služby, telekomunikační služby, služby datových sítí, provozování veřejných datových sítí, provozování privátních datových sítí, připojování telekomunikačních zařízení na koncové body jednotné telekomunikační sítě JTS a začleňování telekomunikačních zařízení do JTS, pronájem telekomunikačních okruhů, propojování sítí, služby poskytované integrovanou digitální sítí, poradenská činnost v oblasti telekomunikací; (42) výzkumně-vývojové činnosti v oblasti telekomunikací, analytické, projektové, výpočetní a inženýrské práce, zejména v oblasti telekomunikací a elektroniky, poskytování software, programátorská činnost, poradenská činnost v oblasti výpočetní techniky, zprostředkovatelská činnost v oblasti telekomunikační techniky a výpočetní techniky.
- (511) 9, 16, 35, 36, 37, 38, 42
(210) O-153066

- (111) **234407**

(220) 28.04.2000
(151) 25.06.2001
(540)

ARTRIN

(730) **ENERGY GROUP, a.s.**, Jeseniova 55, Praha 3, 13000, CZ
(740) MIRA, Fišerová Blanka, V Kapslovně 11, Praha 3, 13000
(510) (3) bioinformační přípravky se širokospektrálním regeneračním účinkem sloužící k regeneraci a detoxikaci organismu, založené na principu bioinformační terapie a holistickému přístupu k člověku, vycházející z moderních poznatků fyzioterapie, psychotroniky, krystalterapie a biorezonance - zejména veškeré nemedicínální kosmetické a výživné kosmetické přípravky zařazené ve tř. 3, přípravky pro péči o pleť a obličej ve formě krémů, balzámů, vazelin, olejů a jejich výtažků, gelů, pomád, směsí, emulzí, masek a roztoků všech druhů, přípravky a extrakty rostlinné, bahenní, rašelinové, vřidelní a lázeňsko-minerální, přípravky pro zpevňování a regeneraci nehtů i nehtového lůžka, krémy proti vráskám a zmiřující jejich tvorbu, parfumerie a parfémované regenerační krémy, veškeré nemedicínální kosmetické a zkrášlovací přípravky, přípravky pro péči o tělo, masážní přípravky, kosmetické bylinné přípravky, speciální přípravky, vazelíny, krémy a roztoky pro sportovce, pro fitness centra i pro zetiřihlovací účely; (5) medicínální vína a čaje, výrobky vřidelní, lázeňsko-minerální, bahenní, z rašeliny, z léčivých rostlin, stromů a semen ve formě mastí, krémů, masážních gelů, roztoků a emulzí sloužící k regeneraci a rekonvalescenci těla, veškeré nemedicínální bioinformační přípravky se širokospektrálním regeneračním účinkem sloužící k péči o tělo, pleť a obličej ve formě krémů, balzámů, olejů, gelů, pomád, roztoků všech druhů, emulzí i masek, rostlinné koupelové směsi, desinfekční přípravky pro hygienické účely; (42) vývoj v oblasti bioinformačních přípravků, poradenské služby v oblasti zvýšení imunity organismu, jeho regenerace a detoxikace, konzultační služby v oblasti kosmetiky.

(511) 3, 5, 42
(210) O-154956

(111) **234493**
(220) 22.06.2000
(151) 25.06.2001
(540)

FLEXTRONICS

(730) **Electronics International Ltd.**, One Marina Boulevard, # 28-00 Singapore 018989, SG
(740) JUDr. Karel Čermák, advokát, Národní třída 32, Praha 1, 11000
(510) (9) integrované obvody, panely tištěných obvodů a další elektronické výrobky ve třídě 9.

(511) 9
(210) O-156698

(111) **234716**
(220) 08.09.1999
(151) 30.07.2001
(540)

HEGER

(730) **Jirkovec Jaroslav**, Nové domy 14, Praha 6, 16400, CZ
(740) JUDr. Aleš Zábrš, Na Beránce 2, Praha 6, 16000
(510) (3) brusný papír, brusné plátno, brusné přípravky; (7) brusky, nástrojové brusky, nástroje a nářadí mechanické, leštící stroje, řezací stroje, vrtací stroje, náhradní díly, součásti a příslušenství uvedených strojů; (8) ruční nářadí a nástroje, čepele, nože, nůžky, sekáčky, příbory, vrtáky a vrtáčky, závitníky.

(511) 3, 7, 8
(210) O-146633

(111) **234803**
(220) 01.02.2000
(151) 30.07.2001

(540)



(730) **International Business Machines Corporation**, New Orchard Road, Armonk, NY, US
(740) Společná advokátní kancelář Všečeka a partneři, JUDr. Kalenský Petr, Hálkova 2, Praha 2, 12000
(510) (3) počítačové čisticí materiály (spreje, hadry, kapaliny, gel); (9) zvukové reproduktory, baterie, prázdné magnetické počítačové pásky, fotoaparáty, videokamery, CD-ROMy, čipy (počítačové), desky s obvody, komunikační servery (počítačový hardware), přehrávače kompaktních disků (hudebních), hudební, grafické nebo počítačové programy pro úpravu kompaktních disků, pouzdra pro přenášení počítačů, počítačové disky, pásky, desky (počítačové rozhraní), kabely a části kabelů (počítačů a počítačových periférií), kalkulátory, počítačové faxovací modemové karty, počítačové joysticky, počítačové klávesnice, počítačové paměti, počítačové monitory, počítačová myš, počítačové periferie, počítačové pásky (prázdné magnetické), elektronické osobní organizátory, elektronické publikace (zejména knihy, časopisy a manuály s informacemi o počítačové technice, faxovací stroje, sluchátka, zásobníky kompaktních disků, karty s integrovanými obvody (karty smartcard, adaptéry a čtecí zařízení pro tyto karty), komunikační zařízení (intercom), mikropočítače, mikrofony, mikroprocesory (počítačový hardware), minipočítače, modemy, monitory (počítačové), podložky pod myš (počítačové periferie), pagery (radio), periferie (počítačové), napájecí zdroje (elektrické), projektory, dálkové ovládání pro počítače, vzdálený ukazatel pro počítače, ochrany proti přepětí a nepřerušitelné zdroje napájení, spínače (elektrické), pásky (počítačové hry), telefonní vybavení (zejména skříně identifikující volajícího), propojovací konektory telekomunikačního vybavení, zejména vazebné členy vstupní linky, konektory, patchovací panely, spínací skříně a jiná zařízení, telefony a příslušenství k telefonům, časovací senzory, příslušenství a náhradní díly pro počítače, POS terminály, počítačový software pro použití s globální počítačovou sítí, počítačový software používaný pro správu dokumentů, počítačový software používaný pro hledání, získávání a příjem textu, elektronických dokumentů, grafiky a audiovizuálních informací na rozlehlých podnikových počítačových sítích a lokálních, rozlehlých a globálních počítačových sítích, počítačový software používaný pro softwarový vývoj a tvorbu na webu, bezpečnostní zařízení týkající se počítačů pro přenosné počítačové produkty, kontejnery a skříně (pro počítače, počítačové periferie a počítačové dodávky), audio vybavení, zejména reproduktory, sluchátka, mikrofony, přijímače, záznamníky a jejich součástí), video vybavení (projektory, video kamery, řídicí zařízení a příslušenství k video vybavení, podložky rukou a zápěstí, počítačové příslušenství (zejména podložky zápěstí a rukou, obrazovkové filtry, podložky pod myš), energetické měniče (zejména digitální na analogové, analogové na digitální, krokovač napětí); (16) skartovací stroj na papíry pro použití v kanceláři, uživatelské manuály; (20) nábytek počítačový.

(511) 3, 9, 16, 20
(210) O-151467

(111) **234804**
(220) 01.02.2000
(151) 30.07.2001
(540)

IBM

(730) **International Business Machines Corporation**, New Orchard Road, Armonk, NY, US
(740) Společná advokátní kancelář Všečeka a partneři, JUDr. Kalenský Petr, Hálkova 2, Praha 2, 12000
(510) (3) počítačové čisticí materiály (spreje, hadry, kapaliny, gel); (9) zvukové reproduktory, baterie, prázdné magnetické počítačové pásky, fotoaparáty, videokamery, CD-ROMy, čipy

(počítačové), desky s obvody, komunikační servery (počítačové hardware), přehrávače kompaktních disků (hudebních), hudební, grafické nebo počítačové programy pro úpravu kompaktních disků, pouzdra pro přenášení počítačů, počítačové disky, pásky, desky (počítačové rozhraní), kabely a části kabelů (počítačů a počítačových periférií), kalkulátory, počítačové faxovací modemové karty, počítačové joysticky, počítačové klávesnice, počítačové paměti, počítačové monitory, počítačová myš, počítačové periférie, počítačové pásky (prázdné magnetické), elektronické osobní organizátory, elektronické publikace (zejména knihy, časopisy a manuály s informacemi o počítačové technice, faxovací stroje, sluchátka, zásobníky kompaktních disků, karty s integrovanými obvody (karty smartcard, adaptéry a čtecí zařízení pro tyto karty), komunikační zařízení (intercom), mikropočítače, mikrofony, mikroprocesory (počítačový hardware), minipočítače, modemy, monitory (počítačové), podložky pod myš (počítačové periférie), pagery (radio), periférie (počítačové), napájecí zdroje (elektrické), projektory, dálkové ovládání pro počítače, vzdálený ukazatel pro počítače, ochrany proti přepětí a nepřerušitelné zdroje napájení, spínače (elektrické), pásky (počítačové hry), telefonní vybavení (zejména skříně s identifikační volajícího), propojovací konektory telekomunikačního vybavení, zejména vazebné členy vstupní linky, konektory, patchovací panely, spínací skříně a jiná zařízení, telefony a příslušenství k telefonům, časovací senzory, příslušenství a náhradní díly pro počítače, POS terminály, počítačový software pro použití s globální počítačovou sítí, počítačový software používaný pro správu dokumentů, počítačový software používaný pro hledání, získávání a příjem textu, elektronických dokumentů, grafiky a audiovizuálních informací na rozlehlých podnikových počítačových sítích a lokálních, rozlehlých a globálních počítačových sítích, počítačový software používaný pro softwarový vývoj a tvorbu na webu, bezpečnostní zařízení týkající se počítačů pro přenosné počítačové produkty, kontejnery a skříně (pro počítače, počítačové periférie a počítačové dodávky), audio vybavení, zejména reproduktory, sluchátka, mikrofony, přijímače, záznamníky a jejich součásti), video vybavení (projektory, video kamery, řídicí zařízení a příslušenství k video vybavení, podložky rukou a zápěstí, počítačové příslušenství (zejména podložky zápěstí a rukou, obrazovkové filtry, podložky pod myš), energetické měniče (zejména digitální na analogové, analogové na digitální, krokovač napětí); (16) skartovací stroj na papíry pro použití v kanceláři, uživatelské manuály; (20) nábytek počítačový.

(511) 3, 9, 16, 20
(210) O-151468

(111) **234816**
(220) 16.02.2000
(151) 30.07.2001
(540)

ÚČETNICTVÍ
DANĚ a PRÁVO v ZEMĚDĚLSTVÍ

(730) **Wolters Kluwer ČR, a.s.**, U Nákladového nádraží 6, Praha 3, 13000, CZ
(740) UNIPATENT, Ing. Jiří Chlustina, Jana Masaryka 43-47, Praha 2, 12000
(510) (9) nosiče informací všeho druhu, zvláště záznamová a přenosová média zvuku a obrazu, např. audiokazety, videokazety, kompaktní disky, zejména se záznamem zvuku a obrazu, elektronický časopis, software; (16) tiskoviny a polygrafické výrobky všeho druhu, např. knihy, periodika, brožury, plakáty, programy, vstupenky, letáky, katalogy, studijní a konferenční materiály, např. sborníky a sylaby, periodické tiskoviny; (35) reklamní, propagační a inzertní činnost a služby, výstavy pro obchodní, reklamní a propagační účely, marketing, poradenské a zprostředkovatelské služby související zvláště s tiskem, propagací, reklamou, inzercí a

marketingem; (41) výchovná a zábavná činnost, pořádání odborných seminářů a konferencí, vydávání tiskovin a nosičů informací, včetně jejich distribuce.

(511) 9, 16, 35, 41
(210) O-151991

(111) **234834**
(220) 01.03.2000
(151) 30.07.2001
(540)



(730) **Chitrov Boris**, Týmlova 284/11, Praha 4, 14000, CZ
(740) PROPATENT, Ing. Vlasta Sedláčková, Ke Kateřinkám 1393, Praha 4, 14900
(510) (6) kovové stavební materiály; (9) aparáty a přístroje vědecké, námořní, elektrické pouze v rámci tř. 09, filmové, fotografické, optické, přístroje pro vážení, signalizaci, měření, kontrolu, záchranu a přístroje pro záznam, převod, reprodukci zvuku nebo obrazu, kalkulační stroje, přístroje pro zpracování informací a počítače; (17) materiály k těsnění a izolaci včetně izolací a těsnění z plastických hmot; (35) zprostředkovatelské služby v oblasti obchodu, průzkum trhu, reklamní činnost; (36) služby realitní kanceláře, pronájem nemovitostí; (37) zprostředkovatelská činnost ve stavebnictví a v engineeringu.
(511) 6, 9, 17, 35, 36, 37
(210) O-152665

(111) **234977**
(220) 12.04.2000
(151) 30.07.2001
(540)

DOXY ROKSY

(730) **I.D.C. Holding, a.s.**, Drieňová 3, Bratislava, SK
(740) ČERVENKA, KLEINTOVÁ, TURKOVÁ Patentová, známková a advokátní kancelář, Mgr. Jana Turková, Budečská 6/974, Praha 2, 12000
(510) (5) cukrovinky a pekařské výrobky s posilujícím a podpůrným léčivým účinkem (dietetické pečivo, suchary, sušenky, piškoty, obilné přípravky, bonbóny, pastilky apod.); (29) konzervované, sušené a vařené ovoce, rosoly, zavařeniny, ovocné želé, želatina, zpracované ořechy a arašidy; (30) trvanlivé, polotrvanlivé a jemné pečivo, čokoládové a nečokoládové cukrovinky, bonbóny a cukrátky, čokoláda, fondán, karamely, potravinářský kandys, keksy, koláče, kreky, lízátky, oplatky, perníky, medovníky, biskvity, suchary, sušenky, piškoty, vánoční kolečky a jiné cukrovinky na zdobení vánočních stromečků, pralinky, sladká dřeva, mandlové cukrovinky, marcipán, vafle, trubičky, dezerty, komprimáty, želé, neapolitánky, pastilky, tyčinky, kakao a výrobky z kakaa spadající do této třídy, výrobky z medu, melasy, obilné přípravky, žvýkačky, dia výrobky shora uvedených druhů.
(511) 5, 29, 30
(210) O-154385

(111) **234979**
(220) 12.04.2000
(151) 30.07.2001

(540)



- (730) **I.D.C. Holding, a.s.**, Drieňová 3, Bratislava, SK
(740) ČERVENKA, KLEINTOVÁ, TURKOVÁ Patentová,
známková a advokátní kancelář, Mgr. Jana Turková, Budečská
6/974, Praha 2, 12000
(510) (5) cukrovinky a pekařské výrobky s posilujícím a podpůrným
léčivým účinkem (dietetické pečivo, suchary, sušenky, piškoty,
obilné přípravky, bonbóny, pastilky apod.); (29) konzervované,
sušené a vařené ovoce, rosoly, zavařeniny, ovocné želé,
želatina, zpracované ořechy a arašidy; (30) trvanlivé,
polotrvanlivé a jemné pečivo, čokoládové a nečokoládové
cukrovinky, bonbóny a cukrátky, čokoláda, fondán, karamely,
potravinářský kandys, keksy, koláče, kreky, lízátko, oplatky,
perníky, medovníky, biskvity, suchary, sušenky, piškoty,
vánoční kolekce a jiné cukrovinky na zdobení vánočních
stromčků, pralinky, sladká dřeva, mandlové cukrovinky,
marcipán, vafle, trubičky, dezerty, komprimáty, želé,
neapolitánky, pastilky, tyčinky, kakao a výrobky z kakaa
spadající do této třídy, výrobky z medu, melasy, obilné
přípravky, žvýkačky, dia výrobky shora uvedených druhů.
(511) 5, 29, 30
(210) O-154387

- (111) **235090**
(220) 10.05.2000
(151) 30.07.2001
(540)

NOXAFIL

- (730) **Schering-Plough Ltd.**, Weyrstrasse 20, CH-6000 Lucerne 6,
CH
(740) KOREJZOVÁ & SPOL., v.o.s., JUDr. Petra Korejzová,
Korunní 810/104 E, Praha 10, 10100
(510) (5) farmaceutické, veterinární a hygienické výrobky, dietetické
přípravky pro léčebné účely, potraviny pro batolata, náplasti,
obvazový materiál, materiály pro plombování zubů a pro zubní
otisky, dezinfekční přípravky, výrobky pro hubení živočišných
škůdců, fungicidy, herbicidy.
(511) 5
(210) O-155242

- (111) **235091**
(220) 10.05.2000
(151) 30.07.2001
(540)

SPRIAFIL

- (730) **Schering-Plough Ltd.**, Weyrstrasse 20, CH-6000 Lucerne 6,
CH
(740) KOREJZOVÁ & SPOL., v.o.s., JUDr. Petra Korejzová,
Korunní 810/104 E, Praha 10, 10100
(510) (5) farmaceutické, veterinární a hygienické výrobky, dietetické
přípravky pro léčebné účely, potraviny pro batolata, náplasti,
obvazový materiál, materiály pro plombování zubů a pro zubní
otisky, dezinfekční přípravky, výrobky pro hubení živočišných
škůdců, fungicidy, herbicidy.
(511) 5
(210) O-155243

- (111) **235101**
(220) 11.05.2000
(151) 30.07.2001

(540)



- (730) **INTERSNACK a.s.**, Choustník 164, Choustník, 39118, CZ
(740) Rott, Růžička & Guttman Patentové, známkové a advokátní
kanceláře, JUDr. Vladimír Rott, Vinohradská 37, Praha 2,
12000
(510) (29) bramborové lupínky a tyčinky včetně smažených
bramborových lupínků a tyčinek; (30) výrobky z bramborového
a obilného těsta, slané tyčinky.
(511) 29, 30
(210) O-155322

- (111) **235102**
(220) 11.05.2000
(151) 30.07.2001
(540)



- (730) **INTERSNACK a.s.**, Choustník 164, Choustník, 39118, CZ
(740) Rott, Růžička & Guttman Patentové, známkové a advokátní
kanceláře, JUDr. Vladimír Rott, Vinohradská 37, Praha 2,
12000
(510) (29) bramborové lupínky a tyčinky včetně smažených
bramborových lupínků a tyčinek; (30) výrobky z bramborového
a obilného těsta, slané tyčinky.
(511) 29, 30
(210) O-155323

- (111) **235580**
(220) 24.02.2000
(151) 27.08.2001
(540)



- (730) **Mgr. Ing. Dagmar Christophová**, Mírová 1535, Rychnov
nad Kněžnou, 51601, CZ
(510) (9) počítačové programy; (16) periodické a neperiodické
publikace; (35) daňové poradenství a auditorské služby,
zpracování daňových přiznání, vedení účetnictví, vedení
evidencí souvisejících s účetnictvím, zpracování mzdové
agendy, dohled nad účetnictvím, součinnost při inventarizacích
a účetních závěrkách, zpracování ekonomických analýz včetně
podkladů pro úvěr, likvidace obchodních a výrobních
společností a družstev, správa konkurzní podstaty; (36)
finanční a peněžní služby, konzultace pravidelné i jednorázové
ve finanční oblasti; (41) školení v oblasti účetnictví, daní a
finančních služeb, vydavatelství; (42) tvorba počítačových
programů, znalecké posudky v oboru účetnictví a daní.
(511) 9, 16, 35, 36, 41, 42
(210) O-152477

(111) **235602**
(220) 09.03.2000
(151) 27.08.2001
(540)

RADIO PROGLAS

(730) **RADIO PROGLAS s.r.o.**, Barvičova 85, Brno, 60200, CZ
(510) (9) audiovizuální media, zejména audio kazety, videokazety, CD; (38) radiové vysílání, výzvy, zprávy a podobné služby poskytované rádiem; (41) nakladatelství, vydávání knih, časopisů, různých textů, kalendářů, zpěvníků, vydávání audiokazet, videokazet a CD, tvorba rozhlasových programů.
(511) 9, 38, 41
(210) O-152923

(111) **235631**
(220) 22.03.2000
(151) 27.08.2001
(540)



(730) **Frömel Petr**, Lhota Rapotina 143, Skalice nad Svitavou, 67901, CZ
(740) Ing. Musil Dobroslav, Cejl 38, Brno, 60200
(510) (42) zajištění ochrany majetku a osob, bezpečnostní služba.
(511) 42
(210) O-153471

(111) **236018**
(220) 15.06.2000
(151) 27.08.2001
(540)



(730) **BOHEMIA SEKT, a.s.**, Smetanova 220, Starý Plzenec, 33202, CZ
(740) Mgr. Irena Langrová, Skrětova 48, Plzeň, 30100
(510) (33) vína všeho druhu.
(511) 33
(210) O-156401

(111) **236326**
(220) 10.10.2000
(151) 27.08.2001
(540)

mefi

(730) **MEFI, s.r.o.**, Peroutkova 37, Praha 5, 15000, CZ
(740) Ing. Jiří Střelák, Šumberova 42, Praha 6, 16200
(510) (9) přístroje pro záznam, převod a reprodukci zvuku nebo obrazu a jejich součásti, přístroje pro měření, kontrolu, vážení, signalizaci a jejich součásti, přístroje všeho druhu pro zpracování informací, počítače a jejich součásti, software,

elektronické, magnetické nebo optické nosiče informací, elektrosoučástky všeho druhu, elektrické vodiče, vědecké aparáty a přístroje, optické přístroje, ostatní elektrické a elektronické přístroje, zařízení a jejich součásti - vše spadající do této třídy; (37) opravy a instalace elektrických a elektronických strojů a přístrojů; (42) tvorba software, zhotovování počítačových programů na zakázku, výzkum, vývoj a konzultace v oblasti elektro, výpočetní techniky a software.

(511) 9, 37, 42
(210) O-159849

(111) **236623**
(220) 19.04.2000
(151) 19.09.2001
(540)



(730) **BIANKA s.r.o.**, Plzeňská 629/89, České Budějovice, 37004, CZ
(740) KUDRLIČKA & SEDLÁK Advokátní, patentová a známková kancelář, Ing. Jiří Sedlák, Husova 5, České Budějovice, 37001
(510) (9) zvukové a zvukově obrazové záznamy a nosiče; (16) papír, tiskárenské výrobky, potřeby pro knižní vazby, fotografie, učební a vyučovací pomůcky s výjimkou přístrojů; (41) vydavatelství a nakladatelství.
(511) 9, 16, 41
(210) O-154620

(111) **236687**
(220) 31.05.2000
(151) 19.09.2001
(540)

POCKETHALER

(730) **Schering-Plough Ltd.**, Weyrstrasse 20, CH-6000 Lucerne 6, CH
(740) KOREJZOVÁ & SPOL., v.o.s., JUDr. Petra Korejzová, Korunní 810/104 E, Praha 10, 10100
(510) (10) přístroje a nástroje chirurgické, lékařské, zubolékařské a veterinární, umělé údy, oči a zuby, orthopedické potřeby, materiál na sešívání ran.
(511) 10
(210) O-155918

(111) **236886**
(220) 04.08.2000
(151) 19.09.2001
(540)

CLAN CAMPBELL

(730) **CHIVAS HOLDINGS (IP) LIMITED**, 111-113 Renfrew Road, Paisley, Renfrewshire, PA3 4DY, Scotland, GB
(740) Čermák Hořejš Matějka a spol., JUDr. Karel Čermák, advokát, Národní 32, Praha 1, 11000
(510) (33) alkoholické nápoje, včetně skotské whisky.
(511) 33
(210) O-158009

(111) **237205**
(220) 16.09.1999
(151) 22.10.2001
(540)

ЧЕХИЯ СЕГОДНЯ

(730) **INTERNATIONAL Publishing HOUSE "ANNA", s.r.o.**, Ostrovského 30, Praha 5, 15000, CZ
(510) (16) tiskoviny, periodické noviny; (35) reklamní a inzertní

činnost; (41) vydavatelství.
(511) 16, 35, 41
(210) O-146969

(111) **238147**
(220) 10.09.1999
(151) 23.11.2001
(540)



MONTING Praha

(730) **MONTING Praha s.r.o.**, Perštejnská 200, Praha 8 - Dolní Chabry, 18400, CZ
(740) JUDr. Jaroslav Svejkovský - advokát, Kamenická č. 1, Plzeň, 30112
(510) (6) železobetonové konstrukce; (35) pomoc při provozu obchodu a zprostředkovatelské činnosti v obchodu.
(511) 6, 35
(210) O-146690

(111) **238204**
(220) 16.02.2000
(151) 23.11.2001
(540)

PASTA, TO JE PANZANI

(730) **Panzani S.A.S.**, 4, rue Boileau, Lyon, FR
(740) Čermák Hořejš Matějka a spol., JUDr. Karel Čermák, advokát, Národní 32, Praha 1, 11000
(510) (30) těstoviny.
(511) 30
(210) O-152013

(111) **238248**
(220) 11.05.2000
(151) 23.11.2001
(540)

FYTOMINERÁL

(730) **ENERGY GROUP, a.s.**, Jeseníova 55, Praha 3, 13000, CZ
(740) MIRA, Fišerová Blanka, V Kapslovně 11, Praha 3, 13000
(510) (3) speciální výživné kosmetické přípravky pro regeneraci a detoxikaci těla a udržení jeho bioelektrické rovnováhy ve formě koloidních koncentrovaných roztoků k přímému použití nebo ve zředěné formě, koupelové směsi rostlinného původu; (30) speciální výživný koncentrovaný roztok rostlinného původu se širokospektrálním regeneračním a detoxikačním účinkem podporující bioelektrickou rovnováhu organismů k přímému použití, specifický koloidní roztok rostlinného původu po zředění k využití zejména pro posílení imunity organismu, k regeneraci buněk a oživení těla, pro aktivaci hormonálního systému, pro denní doplnění stravy, jako fitness přípravek nebo k jinému použití vše pro humánní nemedicínální účely; (31) speciální výživný koncentrovaný roztok rostlinného původu se širokospektrálním regeneračním a detoxikačním účinkem podporující bioelektrickou rovnováhu organismů a k doplnění výživy zvířat; (32) koloidní koncentrát k přípravě iontových, energetických a ostatních nealkoholických nápojů, iontové přípravky pro sportovce a fyzicky aktivní osoby.
(511) 3, 30, 31, 32
(210) O-155290

(111) **238393**
(220) 17.08.2000
(151) 23.11.2001
(540)

Chio X-treme

(730) **INTERSNACK, a.s.**, Choustník 164, Choustník, 39118, CZ
(740) Rott, Růžička & Guttmann Patentové, známkové a advokátní kanceláře, JUDr. Vladimír Rott, Vinohradská 37, Praha 2, 12000
(510) (30) slané pečivo.
(511) 30
(210) O-158348

(111) **238970**
(220) 02.02.2001
(151) 23.11.2001
(540)



(730) **První stavební obnova, s.r.o.**, Sokolovská 95/87, Praha 8, 18600, CZ
(510) (37) stavební práce spojené s výstavbou, opravami a údržbou bytových a občanských staveb a průmyslových staveb, pronájem stavebních strojů a zařízení; (39) služby týkající se nákladní silniční dopravy, zejména automobilová doprava; (42) služby týkající se projektové činnosti ve výstavbě, zejména stavební projekce.
(511) 37, 39, 42
(210) O-163912

(111) **239219**
(220) 16.08.2000
(151) 19.12.2001
(540)



(730) **POLAR televize Ostrava, s.r.o.**, Boleslavova 710/19, Ostrava, Mariánské Hory, 70900, CZ
(740) Ing. Pavel Nádvořík, Sokola Tůmy 1, Ostrava - Hulváky, 70900
(510) (35) informace obchodního nebo podnikatelského charakteru, poskytování informací pomocí internetu, internetový obchod, kopírování nebo rozmnožování (reprodukce) dokumentů, dokladů apod., nábor zaměstnanců, poradenství v obchodní činnosti, obchodní průzkum, systematizace informací do počítačové databáze, statistické informace; (38) rozhlasové vysílání, rádiové vysílání, počítačová komunikace, výměna zpráv, šíření a výměna informací a zpráv, získávání zpráv a informací, poradenská činnost v oblasti sdělovacích prostředků; (39) pronájem dopravních prostředků, automobilová doprava, organizování cest, dovoz, doprava, poskytování pomoci v dopravě, zprostředkování dopravy; (40) úprava filmů a televizních programů, zpracování a úprava materiálů, vyvolávání filmů, informace o zpracování materiálů; (41) stříh videopásků, pronájem filmových promítaček a jejich příslušenství, pronájem audio nahrávek, pronájem rozhlasových a televizních přijímačů, pronájem videorekordérů, pronajímání osvětlovacích zařízení pro divadla nebo televizní studia, pronájem televizní a audiovizuální techniky, půjčování videokamer, pronájem zvukových nahrávacích zařízení.
(511) 35, 38, 39, 40, 41
(210) O-158283

(111) **239509**
(220) 24.11.2000
(151) 19.12.2001
(540)

RACCOS

(730) **RETIA, a.s.**, Pražská 341, Pardubice, 53002, CZ
(740) Ing. Pavel Nádvořík, Sokola Tůmy 1, Ostrava - Hulváky, 70900
(510) (9) automatizovaný systém velení a řízení.
(511) 9
(210) O-161439

(111) **239854**
(220) 20.02.2001
(151) 19.12.2001
(540)

FINTEX CHEMIE

(730) **FINTEX CHEMIE s.r.o.**, Národní 365/43, Praha 1 - Staré Město, 11000, CZ
(740) Ing. Pavel Nádvořník s.r.o., Sokola Tůmy 1099/1, Ostrava-Mariánské Hory, 70900
(510) (1) chemické výrobky určené pro průmysl, vědy a fotografii, jakož i pro zemědělství, zahradnictví a lesnictví, umělé pryskyřice v surovém stavu, plastické hmoty v surovém stavu, hnojiva pro půdu, prostředky pro kalení a letování kovů, chemické výrobky určené ke konzervování potravin, tříslicí materiály, lepidla pro průmysl; (2) barvy, nátěry, laky, ochranné výrobky proti korozi a proti deteriorizaci dřeva, barviva, mořidla, přírodní pryskyřice v surovém stavu; (3) přípravky pro bělení a jiné prací prostředky přípravky pro čištění, leštění, odmašťování a broušení; (4) průmyslové oleje a tuky, mazadla, výrobky pro pohlcování, zavlažování a vázání prachu, paliva včetně benzínu pro motory a osvětlovací látky; (35) propagační činnost, reklama, pomoc při řízení obchodní činnosti, obchodní administrativa, kancelářské práce; (36) služby finanční, služby peněžní, služby nemovitostí; (40) zpracování materiálů.
(511) 1, 2, 3, 4, 35, 36, 40
(210) O-164519

(111) **239977**
(220) 08.03.2000
(151) 25.01.2002
(540)

SEVENTEEN

(730) **Hearst Communications, Inc.**, 959 Eighth Avenue, New York, NY, US
(740) Advokátní kancelář HOLEC, ZUSKA & Partneři, JUDr. Oldřich Trojan, Palác Anděl, Radlická 1c/3185, Praha 5, 15000
(510) (16) periodické časopisy.
(511) 16
(210) O-152886

(111) **240877**
(220) 21.04.2000
(151) 21.02.2002
(540)

Hausknechtův knedlík

(730) **HaKne, spol. s r.o.**, Osvobození 912/8, Holešov, 76901, CZ
(740) Ing. Petr Soukup, patentový a známkový zástupce, Vídeňská 8, Olomouc, 77200
(510) (30) výrobky z mleté mouky, např. těsta, bramborové směsi, pro přípravu kynutých, plněných, houskových, bramborových knedlíků, šišek, noků, kromek.
(511) 30
(210) O-154770

(111) **240967**
(220) 18.10.2000
(151) 21.02.2002
(540)

MegaBoard

(730) **MEGABOARD, s. r. o.**, Březinova 2005, Náchod, 54701, CZ

(740) Václav Müller, Filipova 2016, Praha 4, 14800
(510) (6) odličky kovové, litinové, jako strojní dílce, pro stavební účely a pod.; reklamní sloupy a tabule kovové; (9) přístroje a nástroje navigační, fotografické, kinematografické, měřicí, optické, elektrické v rámci této třídy, zejména zařízení pro světelnou reklamu; (16) papír a výrobky z papíru všeho druhu, zejména určené k reklamním účelům, lepenka a kartonážní výrobky, tiskoviny, časopisy, periodika, knihy, výrobky knihařské, fotografie, psací potřeby, kancelářské potřeby kromě nábytku, učební a školní potřeby a pomůcky, hrací karty, tiskací písma, štočky, obaly z papíru, tiskopisy, pohlednice, známky, samolepky, potřeby pro umělce, štětce; (17) plastové výlisky, reklamní výrobky z plastu spadající do této třídy; (20) reklamní a vývěsní tabule, reklamní zařízení slamené; (35) pořádání výstav k obchodním a reklamním účelům, průzkum a analýzy trhů, distribuce zboží k reklamním účelům, aranžování aranžování výkladů, marketing; (36) zprostředkovatelská činnost v oblasti nemovitosti.
(511) 6, 9, 16, 17, 20, 35, 36
(210) O-160195

(111) **241125**
(220) 27.12.2000
(151) 21.02.2002
(540)

KORUNA MINERÁLKA

(730) **AHOLD Czech Republic, a. s.**, Slavičkova 1a, Brno, 63800, CZ
(740) Tichý & Poláček patentoprávní a známková kancelář, Ing. Jiří Poláček, Dominikánská 6, Plzeň, 30112
(510) (5) soli minerální vody pro koupele, léčivé koupelové soli, minerální vody pro lékařské účely, nápoje dietetické upravené pro lékařské účely; (32) minerální vody jako nápoje, přípravky na výrobu minerální vody, nealkoholické nápoje, přípravky na výrobu nápojů, selterská voda, minerálka, sodovka, stolové vody, šumivé vody, prášky na výrobu šumivých nápojů; (40) úprava vody pro nealkoholické nápoje a jejich stáčení.
(511) 5, 32, 40
(210) O-162721

(111) **241933**
(220) 05.09.2000
(151) 22.03.2002
(540)

Fernet Stock Menta

(730) **STOCK Plzeň-Božkov s.r.o.**, Palirenská 641/2, Plzeň-Božkov, 32600, CZ
(740) Čermák Hořejš Matějka a spol., JUDr. Jan Matějka, advokát, Národní 32, Praha 1, 11000
(510) (16) propagační předměty z papíru a plastických hmot, zejména kalendáře, letáky, karty, tužky, pera, svorky; (33) alkoholické nápoje (s výjimkou pív); (35) reklama, propagační služby.
(511) 16, 33, 35
(210) O-158782

(111) **242854**
(220) 15.03.2000
(151) 23.04.2002
(540)

ESMAS

(730) **Comercio Mas, S.A. de C.V.**, Avenida Vasco de Quiroga 2000, Edificio A, Piso 4, Colonia Zedec Santa Fe, Delegación Alvaro Obregón, MX
(740) PATENTSERVIS Praha, a.s., Jivenská 1273/1, Praha 4, 14021
(510) (35) propagování zboží a služeb jiných umístěním reklam a propagačních ukázek v elektronických stanicích, přístupných prostřednictvím světových počítačových sítí, počítačových databází a jiných elektronických médií, rozšiřování reklam pro jiné prostřednictvím světových počítačových sítí, počítačových databází a jiných elektronických médií, prohledávání a vyhledávání informací, účastníků a jiných stávajících zdrojů prostřednictvím světových počítačových sítí, počítačových databází a jiných elektronických médií; (38) poskytování přístupu ke světovým počítačovým informačním sítím pro přenos a rozšiřování datových informací, šíření informací prostřednictvím světových počítačových sítí, počítačových databází a jiných elektronických médií; (42) poskytování

počítačových služeb pro jiné subjekty, jmenovitě vytváření indexů informací, údajů, účastníků a jiných stávajících zdrojů prostřednictvím světových počítačových sítí, počítačových databází a jiných elektronických médií, poskytování vyhledávacích zařízení pro získávání informací a dat o světových počítačových sítích, navrhování a vytváření webových stránek pro jiné subjekty a hostitelských webových stránek jiných subjektů na světových počítačových sítích.

(511) 35, 38, 42
(210) O-153130

(111) **242859**
(220) 30.03.2000
(151) 23.04.2002
(540)



TRADICE 1810

(730) **Robert Kodejška**, Lidická 731, Lomnice nad Popelkou, 51251, CZ
(740) Ing. Květoslava Kubičková, Doubravčická 2201, Praha 10, 10000
(510) (30) sušenky, suchary, piškoty, oplatky, jemné pečivo, koláče, cukrovinky, slané pečivo, čokoládové výrobky.
(511) 30
(210) O-153722

(111) **242939**
(220) 25.10.2000
(151) 23.04.2002
(540)



(730) **Vysoká škola báňská - Technická univerzita Ostrava**, 17. listopadu 15, Ostrava - Poruba, 70833, CZ
(510) (16) veškeré druhy tiskovin, zejména skripta a sborníky; (41) výchova a vzdělávání, ediční činnost, vydavatelství a nakladatelství; (42) výzkum a vývoj v oblasti přírodních a technických věd, technické testování a analýzy.
(511) 16, 41, 42
(210) O-160403

(111) **244163**
(220) 01.02.2001
(151) 23.05.2002
(540)

MISS COSMETIC

(730) **Mgr. Brzeska Petr**, Opavská 131, Kravaře, 74721, CZ

(740) Ing. Pavel Nádvorník s.r.o., Sokola Tůmy 1099/1, Ostrava-Mariánské Hory, 70900
(510) (3) parfémy, líčidla, krémy, mýdla, laky na nehty, šampony, tužidla, tonery (barvy na vlasy), kondicionéry, pleťové masky, tonika pleťová, čistící mléka a emulze, vody po holení, kolínské vody, toaletní vody, líčidla, make-upy, oční stíny, řasenky, pudry; (35) propagační služby v oblasti kosmetiky, zprostředkování prodeje kosmetických výrobků pro třetí osoby; (42) kosmetické salóny.
(511) 3, 35, 42
(210) O-163864

(111) **246293**
(220) 05.09.2000
(151) 26.08.2002
(540) **Fernet Citrus - nejlépe chutná na ledu**
(730) **STOCK Plzeň-Božkov s.r.o.**, Palírenská 641/2, Plzeň-Božkov, 32600, CZ
(740) Čermák Hořejš Matějka a spol., JUDr. Jan Matějka, advokát, Národní 32, Praha 1, 11000
(510) (16) propagační předměty z papíru a plastických hmot, zejména kalendáře, letáky, karty, tužky, pera, svorky; (33) alkoholické nápoje (s výjimkou piv); (35) reklama, propagační služby.
(511) 16, 33, 35
(210) O-158781

(111) **246294**
(220) 05.09.2000
(151) 26.08.2002
(540) **Fernet - výjimečně hořký, výjimečně dobrý**
(730) **STOCK Plzeň-Božkov s.r.o.**, Palírenská 641/2, Plzeň-Božkov, 32600, CZ
(740) Čermák Hořejš Matějka a spol., JUDr. Jan Matějka, advokát, Národní 32, Praha 1, 11000
(510) (16) propagační předměty z papíru a plastických hmot, zejména kalendáře, letáky, karty, tužky, pera, svorky; (33) alkoholické nápoje (s výjimkou piv); (35) reklama, propagační služby.
(511) 16, 33, 35
(210) O-158783

(111) **246295**
(220) 05.09.2000
(151) 26.08.2002
(540) **Fernet - i muži mají své dny**
(730) **STOCK Plzeň-Božkov s.r.o.**, Palírenská 641/2, Plzeň-Božkov, 32600, CZ
(740) Čermák Hořejš Matějka a spol., JUDr. Jan Matějka, advokát, Národní 32, Praha 1, 11000
(510) (16) propagační předměty z papíru a plastických hmot, zejména kalendáře, letáky, karty, tužky, pera, svorky; (33) alkoholické nápoje (s výjimkou piv); (35) reklama, propagační služby.
(511) 16, 33, 35
(210) O-158784

(111) **247017**
(220) 25.02.2000
(151) 24.09.2002
(540)



(730) **I.D.C. Holding, a.s.**, Drieňová 3, Bratislava, SK
(740) ČERVENKA, KLEINTOVÁ, TURKOVÁ Patentová, známková a advokátní kancelář, Mgr. Jana Turková, Budečská 6/974, Praha 2, 12000
(510) (5) cukrovinky a pečivařské výrobky s posilujícím a

podpůrným léčivým účinkem (dietetické pečivo, suchary, sušenky, piškoty, obilné přípravky, bonbóny, pastilky apod.); (29) konzervované, sušené a vařené ovoce, rosoly, zavařeniny, ovocné želé, želatina, zpracované ořechy a arašidy; (30) trvanlivé, polotrvanlivé a jemné pečivo, čokoládové a nečokoládové cukrovinky, bonbóny a cukrátko, čokoláda, fondán, karamely, potravinářský kandys, keksy, koláče, kreky, lízátko, oplatky, perníky, medovníky, biskvity, suchary, sušenky, piškoty, vánoční kolekce a jiné cukrovinky na zdobení vánočních stromčků, pralinky, sladká dřeva, mandlové cukrovinky, marcipán, vafle, trubičky, dezerty, komprimáty, želé, neapolitánky, pastilky, tyčinky, kakao a výrobky z kakaa spadající do této třídy, výrobky z medu, melasy, obilné přípravky, žvýkačky, dia výrobky shora uvedených druhů.

(511) 5, 29, 30
(210) O-152521

počítačových databází a jiných elektronických médií; (38) telekomunikační služby, jmenovitě šíření a přenos finančních informací, poskytování elektronické pošty a chatových služeb prostřednictvím globální komunikační sítě a poskytování vícenásobného uživatelského přístupu ke globální počítačové informační síti; (41) poskytování informací v oblastech hudby, zábavy a sportu; (42) poskytování informací v oblasti zpráv, politiky, rodinného života a dětských témat prostřednictvím globální komunikační sítě, poskytování počítačových služeb pro jiné, jmenovitě, poskytování vyhledávacích zařízení pro získávání informací a dat o světových počítačových sítích, navrhování a provádění webových stránek pro jiné a hostitelských webových stránek na světových počítačových sítích.

(511) 35, 38, 41, 42
(210) O-159911

(111) **247070**
(220) 11.10.2000
(151) 24.09.2002
(540)



(730) **Comercio Mas, S.A. de C.V.**, Avenida Vasco de Quiroga 2000, Edificio A, Piso 4, Colonia Zedec Santa Fe, Delegación Alvaro Obregón, MX

(740) PATENTSERVIS Praha, a.s., Jivenská 1273/1, Praha 4, 14021
(510) (35) propagování zboží a služeb jiných umístěním reklam a propagačních ukázek v elektronických stanicích, přístupných prostřednictvím světových počítačových sítí, počítačových databází a jiných elektronických médií, rozšiřování reklam pro jiné prostřednictvím světových počítačových sítí, počítačových databází a jiných elektronických médií, poskytování počítačových služeb pro jiné, jmenovitě vytváření rejstříků informací, dat, stanic (pracovišť) a jiných zdrojů použitelných prostřednictvím světových počítačových sítí, počítačových databází a jiných elektronických médií, prohledávání a vyhledávání informací dat, stanic a jiných zdrojů k dispozici prostřednictvím počítačových sítí, počítačových databází a jiných elektronických médií; (38) telekomunikační služby, jmenovitě šíření a přenos finančních informací poskytování elektronické pošty a chatových služeb prostřednictvím globální komunikační sítě a poskytování vícenásobného uživatelského přístupu ke globální počítačové informační síti; (41) poskytování informací v oblastech hudby, zábavy a sportu; (42) poskytování informací v oblasti zpráv, politiky, rodinného života a dětských témat prostřednictvím globální komunikační sítě, poskytování počítačových služeb pro jiné, jmenovitě poskytování vyhledávacích zařízení pro získávání informací a dat o světových počítačových sítích, navrhování a provádění webových stránek pro jiné a hostitelských webových stránek na světových počítačových sítích.

(511) 35, 38, 41, 42
(210) O-159910

(111) **247071**
(220) 11.10.2000
(151) 24.09.2002
(540)

ESMAS

(730) **Comercio Mas, S.A. de C.V.**, Avenida Vasco de Quiroga 2000, Edificio A, Piso 4, Colonia Zedec Santa Fe, Delegación Alvaro Obregón, MX

(740) PATENTSERVIS Praha, a.s., Jivenská 1273/1, Praha 4, 14021
(510) (35) poskytování počítačových služeb pro jiné, jmenovitě vytváření rejstříků informací, dat, stanic (pracovišť) a jiných zdrojů použitelných prostřednictvím světových počítačových sítí, počítačových databází a jiných elektronických médií, prohledávání a vyhledávání informací dat, stanic a jiných zdrojů k dispozici prostřednictvím počítačových sítí,

(111) **275870**
(220) 17.02.2000
(151) 26.10.2005
(540)

ECOPUR

(730) **SKF Economos GmbH**, Gabelhoferstrasse 25, 8750 Judenburg, AT

(740) Eiselsberg Natlacen Walderdorff Cancola, v.o.s., advokátní kancelář, Mgr. Markéta Deimelová, U Prašné brány 1, Praha 1, 11000

(510) (7) stroje pro výrobu těsnění a polotovaru částí těsnění; (17) těsnění a polotovary částí těsnění s výjimkou těsnících materiálů jakožto past; (40) zpracování materiálů pro výrobu těsnění a polotovarů částí těsnění.

(511) 7, 17, 40
(210) O-420035

Zániky ochranných známek uplynutím doby platnosti

Kapitola obsahuje údaje o ochranných známkách, které zanikly uplynutím doby platnosti podle ustanovení § 29 odst. 1 zákona č. 441/2003 Sb.

Číslo zápisu	Datum zániku		
91067	07.08.2009	232632	04.08.2009
107790	06.08.2009	232635	06.08.2009
153957	05.08.2009	233582	02.08.2009
154069	07.08.2009	233583	03.08.2009
159572	08.08.2009	234026	06.08.2009
160048	08.08.2009	234707	05.08.2009
168162	06.08.2009	235444	04.08.2009
169401	07.08.2009	235445	04.08.2009
170694	02.08.2009	235446	06.08.2009
222464	04.08.2009	236506	04.08.2009
223053	06.08.2009	236507	06.08.2009
227074	05.08.2009	236508	06.08.2009
227075	05.08.2009	237191	02.08.2009
227728	02.08.2009	238138	04.08.2009
227729	02.08.2009	238139	04.08.2009
227731	03.08.2009	238140	06.08.2009
227732	03.08.2009	239930	04.08.2009
227733	03.08.2009	244031	06.08.2009
227734	03.08.2009	257967	05.08.2009
227739	04.08.2009	261728	05.08.2009
227744	06.08.2009		
227745	06.08.2009		
227746	06.08.2009		
227747	06.08.2009		
227748	06.08.2009		
228487	02.08.2009		
228489	02.08.2009		
228490	04.08.2009		
228492	04.08.2009		
228494	05.08.2009		
228496	05.08.2009		
228497	05.08.2009		
228498	05.08.2009		
228500	06.08.2009		
228501	06.08.2009		
228502	06.08.2009		
229353	02.08.2009		
229356	04.08.2009		
229362	06.08.2009		
230054	05.08.2009		
230762	02.08.2009		
230763	02.08.2009		
230766	03.08.2009		
230770	05.08.2009		
230772	06.08.2009		
230773	06.08.2009		
230774	06.08.2009		
230775	06.08.2009		
231663	03.08.2009		
231664	03.08.2009		
232629	04.08.2009		
232630	04.08.2009		

Vzdání se práv k ochranné známce

Vlastník ochranné známky se může podle ustanovení § 30 zákona č. 441/2003 Sb. u Úřadu písemným prohlášením vzdát práv k ochranné známce v rozsahu všech výrobků nebo služeb, pro které byla zapsána, nebo některých z nich. Účinky tohoto prohlášení nastávají dnem doručení prohlášení vlastníka ochranné známky Úřadu a nelze je vzít zpět. V této kapitole je tedy uvedeno datum účinnosti vzdání se práv k ochranné známce. Pokud se vlastník vzdal práv k ochranné známce jen v rozsahu některých výrobků a služeb, je pod příslušným INID kódem zveřejněn rovněž zbývající seznam výrobků a služeb, pro které ochranné známka zůstává zapsána.

Tato kapitola dále zahrnuje údaje o ochranných známkách, u kterých vlastník písemným prohlášením omezil rozsah ochrany ve vztahu k prvku ochranné známky.

(111) 301133

(540)

ŠKODA

(510) (12) automobily s výjimkou osobních automobilů a přípojná vozidla, jejich díly, jejich příslušenství, výzbroj a součásti, spalovací motory pro automobily s výjimkou motorů pro osobní automobily, vše ve třídě 12; (35) marketingové, reklamní, inzertní, propagační a prodejní služby, vše ve vztahu k automobilům a přípojným vozidlům; (36) finanční a pojišťovací služby, služby pronájmu a leasingu, vše ve vztahu k automobilům a přípojným vozidlům.

(511) 12, 35, 36

(210) O-458529

s účinností ode dne 12.02.2010/částečné vzdání se práv k ochranné známce

(111) 301134

(540)



(510) (12) automobily s výjimkou osobních automobilů a přípojná vozidla, jejich díly, jejich příslušenství, výzbroj a součásti, spalovací motory pro automobily s výjimkou motorů pro osobní automobily, vše ve třídě 12; (35) marketingové, reklamní, inzertní, propagační a prodejní služby, vše ve vztahu k automobilům a přípojným vozidlům; (36) finanční a pojišťovací služby, služby pronájmu a leasingu, vše ve vztahu k automobilům a přípojným vozidlům.

(511) 12, 35, 36

(210) O-458530

s účinností ode dne 12.02.2010/částečné vzdání se práv k ochranné známce

(111) 301135

(540)



(510) (12) automobily s výjimkou osobních automobilů a přípojná vozidla, jejich díly, jejich příslušenství, výzbroj a součásti, spalovací motory pro automobily s výjimkou motorů pro osobní automobily, vše ve třídě 12; (35) marketingové, reklamní, inzertní, propagační a prodejní služby, vše ve vztahu k automobilům a přípojným vozidlům; (36) finanční a pojišťovací služby, služby pronájmu a leasingu, vše ve vztahu k automobilům a přípojným vozidlům.

(511) 12, 35, 36

(210) O-458531

s účinností ode dne 12.02.2010/částečné vzdání se práv k ochranné známce

Změny vlastníků ochranných známek

Kapitola obsahuje údaje o ochranných známkách, které byly převedeny nebo přešly ve smyslu ustanovení § 15 odst. 1, 2 a § 16 zákona č. 441/2003 Sb. na jiného vlastníka v rozsahu všech zapsaných výrobků nebo služeb.

Číslo zápisu	Dřívější vlastník	Nynější vlastník	S účinností od
92898	Glaxo Group Limited, Glaxo Wellcome House, Berkeley Avenue, Greenford, Middlesex, GB	Aspen Global Incorporated, St Louis Business Centre Corner of Desroches and St Louis Streets, Port Louis, MU	22.02.2010
158743	Glaxo Group Limited, Glaxo Wellcome House, Berkeley Avenue, Greenford, Middlesex UB6 0NN, GB	Aspen Global Incorporated, St Louis Business Centre Corner of Desroches and St Louis Streets, Port Louis, MU	22.02.2010
159395	Glaxo Group Limited, Glaxo Wellcome House, Berkeley Avenue, Greenford, Middlesex, GB	Aspen Global Incorporated, St Louis Business Centre Corner of Desroches and St Louis Streets, Port Louis, MU	22.02.2010
159727	Glaxo Group Limited, Glaxo Wellcome House, Berkeley Avenue, Greenford, Middlesex, GB	Aspen Global Incorporated, St Louis Business Centre Corner of Desroches and St Louis Streets, Port Louis, MU	22.02.2010
162845	Glaxo Group Limited, Glaxo Wellcome House, Berkeley Avenue, Greenford, Middlesex, GB	Aspen Global Incorporated, St Louis Business Centre Corner of Desroches and St Louis Streets, Port Louis, MU	22.02.2010
164408	Delphi Technologies, Inc., 5725 Delphi Drive, Troy, MI, US	Delphi Technologies Holding S.a.r.L., Avenue de Luxembourg, L-4940 Bascharage, MI, LU	17.02.2010
164409	Delphi Technologies, Inc., 5725 Delphi Drive, Troy, MI, US	Delphi Technologies Holding S.a.r.L., Avenue de Luxembourg, L-4940 Bascharage, MI, LU	17.02.2010
165473	Glaxo Group Limited, Glaxo Wellcome House, Berkeley Avenue, Greenford, Middlesex, GB	Aspen Global Incorporated, St Louis Business Centre Corner of Desroches and St Louis Streets, Port Louis, MU	22.02.2010
165501	Glaxo Group Limited, Glaxo Wellcome House, Berkeley Avenue, Greenford, Middlesex, GB	Aspen Global Incorporated, St Louis Business Centre Corner of Desroches and St Louis Streets, Port Louis, MU	22.02.2010
165502	Glaxo Group Limited, Glaxo Wellcome House, Berkeley Avenue, Greenford, Middlesex, GB	Aspen Global Incorporated, St Louis Business Centre Corner of Desroches and St Louis Streets, Port Louis, MU	22.02.2010
167425	Glaxo Group Limited, Glaxo Wellcome House, Berkeley Avenue, Greenford, Middlesex UB6 0NN, GB	Aspen Global Incorporated, St Louis Business Centre Corner of Desroches and St Louis Streets, Port Louis, MU	22.02.2010
167479	MANHATTAN Development a. s., Ke Štvanici 656/3, Praha 8, 18600, CZ	Manhattan Development s.r.o., Ke Štvanici 656/3, Praha 8, 18600, CZ	23.02.2010
183256	MANHATTAN Development a. s., Ke Štvanici 656/3, Praha 8, 18600, CZ	Manhattan Development s.r.o., Ke Štvanici 656/3, Praha 8, 18600, CZ	23.02.2010
194548	Auto - ESA, spol. s r. o., Jakubovská 283, Praha 3, 19800, CZ	Autocentrum ESA a.s., K Učilišti 170, Praha 10, 10200, CZ	18.02.2010
199088	Technometra Radotín, a.s., Vrážská 239, Praha 5 - Radotín, 15000, CZ	AERO Vodochody, a.s., U Letiště 374, Odolena Voda, 25070, CZ	23.02.2010
204192	Technometra Radotín, a.s., Vrážská 239, Praha 5 - Radotín, 15304, CZ	AERO Vodochody, a.s., U Letiště 374, Odolena Voda, 25070, CZ	23.02.2010
209614	SAR Czech s.r.o., V Lužích 818/23, Praha 4, 14200, CZ	Petr Schön, Vavřenova 1171/10, Praha 4, 14200, CZ	18.02.2010
216606	Vodní sklo Brno, a.s., Dornych 47, Brno, 65616, CZ	Vodní sklo, a.s., Krakovská 1346/15, Praha 1 - Nové Město, 11000, CZ	17.02.2010
216607	Vodní sklo Brno, a.s., Dornych 47, Brno, 65616, CZ	Vodní sklo, a.s., Krakovská 1346/15, Praha 1 - Nové Město, 11000, CZ	17.02.2010
220497	GRICHMONT LIMITED, Spyrou Kyprianou 18, Flat/Office 301, P.C. 1075, Nicosia, CY	EURONEWS, a.s., Holečkova 103, Praha 5, 15000, CZ	23.02.2010

Číslo zápisu	Dřívější vlastník	Nynější vlastník	S účinností od
225399	GRICHMONT LIMITED, Spyrou Kyprianou 18, Flat/Office 301, P.C. 1075, Nicosia, CY	EURONEWS, a.s., Holečkova 103, Praha 5, 15000, CZ	23.02.2010
228327	Auto ESA spol. s r.o., Jakubovská 283, Praha 9, 19800, CZ	Autocentrum ESA a.s., K Učilišti 170, Praha 10, 10200, CZ	18.02.2010
232057	GRICHMONT LIMITED, Spyrou Kyprianou 18, Flat/Office 301, P.C. 1075, Nicosia, CY	EURONEWS, a.s., Holečkova 103, Praha 5, 15000, CZ	23.02.2010
234962	GRICHMONT LIMITED, Spyrou Kyprianou 18, Flat/Office 301, P.C. 1075, Nicosia, CY	EURONEWS, a.s., Holečkova 103, Praha 5, 15000, CZ	23.02.2010
234963	GRICHMONT LIMITED, Spyrou Kyprianou 18, Flat/Office 301, P.C. 1075, Nicosia, CY	EURONEWS, a.s., Holečkova 103, Praha 5, 15000, CZ	23.02.2010
241348	Regent Inns plc, 2nd Floor Rowley House Elstree Way, Borehamwood Hertfordshire WD6 1JH, GB	Intertain (Bars) Limited, Rowley House, South Herts Office Campus, Elstree Way, Borehamwood, Hertfordshire WD6 1JH, GB	22.02.2010
241349	Regent Inns plc, 2nd Floor Rowley House Elstree Way, Borehamwood Hertfordshire WD6 1JH, GB	Intertain (Bars) Limited, Rowley House, South Herts Office Campus, Elstree Way, Borehamwood, Hertfordshire WD6 1JH, GB	22.02.2010
243925	ROZA, spol. s r.o., Komornická 1862/26, Praha 6 - Dejvice, 16000, CZ	I.B.S. - restaurants hotels, spol. s r.o., Na Příkopě 29, Praha 1, Staré Město, 11000, CZ	18.02.2010
244779	JLK Partners s.r.o., Kostomlatská 681/6, Praha - Letňany, 19000, CZ	Miss Vysočiny s.r.o., Kostomlatská 681/6, Praha 9 - Letňany, 19000, CZ	17.02.2010
254063	Stanislav Skubida, U lesa 181/12, Dobroslavice, 74792, CZ	HOKS INDUSTRY a.s., Frýdecká 819, Vratimov, 73932, CZ	23.02.2010
257310	Auto - ESA, spol.s r.o., Kolbenova 1249, Praha 9, 19400, CZ	Autocentrum ESA a.s., K Učilišti 170, Praha 10, 10200, CZ	18.02.2010
258005	GRICHMONT LIMITED, Spyrou Kyprianou 18, Flat/Office 301, P.C. 1075, Nicosia, CY	EURONEWS, a.s., Holečkova 103, Praha 5, 15000, CZ	23.02.2010
262497	CLEPATISI TRADING LTD, Neocleous House, 199 Arch. Makarios III Ave., Limassol, CY	INDUS, spol. s r.o., Podlipného 997/8, Praha, 18000, CZ	22.02.2010
264765	Ing. Petr Maurer, Toveř 173, Toveř, 78316, CZ	Konkol Milan, Haškova 487, Česká Ves, 79081, CZ	22.02.2010
272828	IMOS facility, a.s., Gajdošova 7, Brno, 61500, CZ	IMOS development, uzavřený investiční fond, a.s., Gajdošova 4392/7, Brno, 61500, CZ	22.02.2010
273938	IMOS facility, a.s., Gajdošova 7, Brno, 61500, CZ	IMOS development, uzavřený investiční fond, a.s., Gajdošova 4392/7, Brno, 61500, CZ	22.02.2010
274423	AGENTURA ZAPLETAL, s.r.o., Malá Štěpánská 1932/3, Praha 2, 12000, CZ	ART PRODUCTION K/2, spol. s r. o., Na Strži 1702/65, Praha 4, 14000, CZ	19.02.2010
274423	ART PRODUCTION K/2, spol. s r. o., Na Strži 1702/65, Praha 4, 14000, CZ	CENTRAL GROUP Miss České republiky a.s., Na Strži 65/1702, Praha 4, 14000, CZ	19.02.2010
274986	Vodní sklo Brno, a.s., Dornych 47, Brno, 65616, CZ	Vodní sklo, a.s., Krakovská 1346/15, Praha 1 - Nové Město, 11000, CZ	17.02.2010
275171	ART PRODUCTION K/2, spol. s r.o., Spálená 29, Praha 1, 11000, CZ	CENTRAL GROUP Miss České republiky a.s., Na Strži 65/1702, Praha 4, 14000, CZ	19.02.2010
275838	ART PRODUCTION K/2, spol. s r. o., Spálená 29, Praha 1, 11000, CZ	CENTRAL GROUP Miss České republiky a.s., Na Strži 65/1702, Praha 4, 14000, CZ	19.02.2010
275839	ART PRODUCTION K/2, spol. s r. o., Spálená 29, Praha 1, 11000, CZ	CENTRAL GROUP Miss České republiky a.s., Na Strži 65/1702, Praha 4, 14000, CZ	19.02.2010
277743	Ryvola s.r.o., Antala Staška 510/38, Praha 4, 14000, CZ	ISS Facility Services s.r.o., Antala Staška 510/38, Praha 4, 14000, CZ	18.02.2010
280186	X Zone Media s.r.o., Příběnická 978/10, Praha 3, 13000, CZ	First action s.r.o., Novákových 1817/30A, Praha 8, 18000, CZ	18.02.2010
285694	X Zone Media s.r.o., Příběnická 978/10, Praha 3, 13000, CZ	First action s.r.o., Novákových 1817/30A, Praha 8, 18000, CZ	18.02.2010

Číslo zápisu	Dřívější vlastník	Nynější vlastník	S účinností od
287450	ART PRODUCTION K/2, spol. s r.o., Spálená 29, Praha 1, 11000, CZ	CENTRAL GROUP Miss České republiky a.s., Na Strži 65/1702, Praha 4, 14000, CZ	19.02.2010
288819	GRICHMONT LIMITED, Spyrou Kyprianou 18, Flat/Office 301, P.C. 1075, Nicosia, CY	EURONEWS, a.s., Holečkova 103, Praha 5, 15000, CZ	23.02.2010
290125	Tesařík David, Bělehradská 568/92, Praha 2, 12000, CZ	TrueCrypt Developers Association, LC, 375 N. Stephanie St., Suite 1411, Henderson, NV, US	19.02.2010
292805	ENERGOMAT s.r.o., 17. listopadu 15, Břeclav, 69002, CZ	DELAP s.r.o., Francouzská 861/58, Brno, 60200, CZ	18.02.2010
296108	GRICHMONT LIMITED, Spyrou Kyprianou 18, Flat/Office 301, P.C. 1075, Nicosia, CY	EURONEWS, a.s., Holečkova 103, Praha 5, 15000, CZ	23.02.2010
296109	GRICHMONT LIMITED, Spyrou Kyprianou 18, Flat/Office 301, P.C. 1075, Nicosia, CY	EURONEWS, a.s., Holečkova 103, Praha 5, 15000, CZ	23.02.2010
296110	GRICHMONT LIMITED, Spyrou Kyprianou 18, Flat/Office 301, P.C. 1075, Nicosia, CY	EURONEWS, a.s., Holečkova 103, Praha 5, 15000, CZ	23.02.2010
296111	GRICHMONT LIMITED, Spyrou Kyprianou 18, Flat/Office 301, P.C. 1075, Nicosia, CY	EURONEWS, a.s., Holečkova 103, Praha 5, 15000, CZ	23.02.2010
296112	GRICHMONT LIMITED, Spyrou Kyprianou 18, Flat/Office 301, P.C. 1075, Nicosia, CY	EURONEWS, a.s., Holečkova 103, Praha 5, 15000, CZ	23.02.2010
296113	GRICHMONT LIMITED, Spyrou Kyprianou 18, Flat/Office 301, P.C. 1075, Nicosia, CY	EURONEWS, a.s., Holečkova 103, Praha 5, 15000, CZ	23.02.2010
296247	GRICHMONT LIMITED, Spyrou Kyprianou 18, Flat/Office 301, P.C. 1075, Nicosia, CY	EURONEWS, a.s., Holečkova 103, Praha 5, 15000, CZ	23.02.2010
296741	GRICHMONT LIMITED, Spyrou Kyprianou 18, Flat/Office 301, P.C. 1075, Nicosia, CY	EURONEWS, a.s., Holečkova 103, Praha 5, 15000, CZ	23.02.2010
296742	GRICHMONT LIMITED, Spyrou Kyprianou 18, Flat/Office 301, P.C. 1075, Nicosia, CY	EURONEWS, a.s., Holečkova 103, Praha 5, 15000, CZ	23.02.2010
297258	VRANÍK Luděk, Trnava 23, Trnava, 76318, CZ	Servis Vraník s.r.o., Trnava 23, Trnava, 76318, CZ	22.02.2010
298582	Technometra Radotín, a.s., Vrážská 239, Praha 5 - Radotín, 15000, CZ	AERO Vodochody, a.s., U Letiště 374, Odolena Voda, 25070, CZ	23.02.2010
301685	ART PRODUCTION K/2, spol. s r.o., Spálená 29, Praha 1, 11000, CZ	CENTRAL GROUP Miss České republiky a.s., Na Strži 65/1702, Praha 4, 14000, CZ	19.02.2010
302800	GRICHMONT LIMITED, Spyrou Kyprianou 18, Office 301, 1075 Nicosia, CY	EURONEWS, a.s., Holečkova 103, Praha 5, 15000, CZ	23.02.2010
302801	GRICHMONT LIMITED, Spyrou Kyprianou 18, Office 301, Nicosia, CY	EURONEWS, a.s., Holečkova 103, Praha 5, 15000, CZ	23.02.2010
303908	VENET PRO s.r.o., Sportovců 867, Hostivice, 25301, CZ	Onerest s.r.o., Doudlebská 1046/8, Praha 4 - Nusle, 14000, CZ	18.02.2010
306499	GRICHMONT LIMITED, Spyrou Kyprianou 18, Office 301, Nicosia, CY	EURONEWS, a.s., Holečkova 103, Praha 5, 15000, CZ	23.02.2010
306500	GRICHMONT LIMITED, Spyrou Kyprianou 18, Office 301, Nicosia, CY	EURONEWS, a.s., Holečkova 103, Praha 5, 15000, CZ	23.02.2010
306722	GRICHMONT LIMITED, Spyrou Kyprianou 18, Office 301, Nicosia, CY	EURONEWS, a.s., Holečkova 103, Praha 5, 15000, CZ	23.02.2010
306723	GRICHMONT LIMITED, Spyrou Kyprianou 18, Office 301, Nicosia, CY	EURONEWS, a.s., Holečkova 103, Praha 5, 15000, CZ	23.02.2010
307671	Ryvola s.r.o., Antala Staška 510/38, Praha 4 - Krč, 14000, CZ	ISS Facility Services s.r.o., Antala Staška 510/38, Praha 4, 14000, CZ	18.02.2010
308152	GRICHMONT LIMITED, Spyrou Kyprianou 18, Office 301, Nicosia, CY	EURONEWS, a.s., Holečkova 103, Praha 5, 15000, CZ	23.02.2010
308769	ART PRODUCTION K/2, spol. s r.o., Spálená 29, Praha 1, 11000, CZ	CENTRAL GROUP Miss České republiky a.s., Na Strži 65/1702, Praha 4, 14000, CZ	19.02.2010

Číslo zápisu	Dřívější vlastník	Nynější vlastník	S účinností od
308854	VRANÍK Luděk, Trnava 23, Trnava, 76318, CZ	Servis Vraník s.r.o., Trnava 23, Trnava, 76318, CZ	22.02.2010
309065	GRICHMONT LIMITED, Spyrou Kyprianou, Ofice 301, 18, Nicosia, CY	EURONEWS, a.s., Holečkova 103, Praha 5, 15000, CZ	23.02.2010

Změny v údajích o vlastních ochranných známkách

Kapitola obsahuje ochranné známky, u kterých byla v rejstříku ochranných známkách vyznačena změna v údajích o vlastních ve smyslu ustanovení § 27 odst. 2 a 7 zákona č. 441/2003 Sb.

Číslo zápisu	Vlastník	S účinností od
163988	Crystal BOHEMIA, a.s., Jiráskova 223, Poděbrady, 29001, CZ	22.02.2010
167317	Crystal BOHEMIA, a.s., Jiráskova 223, Poděbrady, 29001, CZ	22.02.2010
168320	Sandgate Ltd, Canon's Court, 22 Victoria Street, Hamilton HM 12, BM	23.02.2010
174057A	CIMEX INVEST s.r.o., Na Pankráci 1062/58, Praha 4, 14000, CZ	19.02.2010
174057	CIMEX INVEST s.r.o., Na Pankráci 1062/58, Praha 4, 14000, CZ	19.02.2010
192552	INDECO CZ s.r.o., Oderská 935/7a, Praha 9 - Čakovice, 19600, CZ	23.02.2010
192553	INDECO CZ s.r.o., Oderská 935/7a, Praha 9 - Čakovice, 19600, CZ	23.02.2010
204791	Elster Solutions, LLC, 208 S. Rogers Lane, Raleigh, NC, US	22.02.2010
205228	Crystal BOHEMIA, a.s., Jiráskova 223, Poděbrady, 29001, CZ	22.02.2010
218710	Crystal BOHEMIA, a.s., Jiráskova 223, Poděbrady, 29001, CZ	22.02.2010
223565	Crystal BOHEMIA, a.s., Jiráskova 223, Poděbrady, 29001, CZ	22.02.2010
229845	BD - Bzenec s.r.o., Důbrava 1431, Bzenec, 69681, CZ	18.02.2010
231391	Aleš Mědílek, Pod Lesem 610, Zlín, Štípa, 76314, CZ	17.02.2010
231398	Svaz paraplegiků, Ovčárská 471/1b, Praha - Malešice, 10800, CZ	17.02.2010
231399	Svaz paraplegiků, Ovčárská 471/1b, Praha - Malešice, 10800, CZ	17.02.2010
232673	INDECO CZ s.r.o., Oderská 935/7a, Praha 9 - Čakovice, 19600, CZ	23.02.2010
233326	Flextronics International Ltd., One Marina Boulevard, # 28-00 Singapore 018989, SG	22.02.2010
233380	FATO invest a.s, Hradec Králové, Dřevařská 904, Hradec Králové, 50003, CZ	23.02.2010
234226	DELIKA H + H, spol. s.r.o., U hřiště 654/21a, Brno, Starý Lískovec, 62500, CZ	18.02.2010
234402	CATEGORY, a.s., Videňská 125, Brno, 61900, CZ	18.02.2010
234403	CATEGORY, a.s., Videňská 125, Brno, 61900, CZ	18.02.2010
234404	CATEGORY, a.s., Videňská 125, Brno, 61900, CZ	18.02.2010
234493	Eletronics International Ltd., One Marina Boulevard, # 28-00 Singapore 018989, SG	22.02.2010
235090	Schering-Plough Ltd., Weyrstrasse 20, CH-6000 Lucerne 6, CH	23.02.2010
235091	Schering-Plough Ltd., Weyrstrasse 20, CH-6000 Lucerne 6, CH	23.02.2010
235580	Mgr. Ing. Dagmar Christophová, Mírová 1535, Rychnov nad Kněžnou, 51601, CZ	19.02.2010
235631	Frömel Petr, Lhota Rapotina 143, Skalice nad Svitavou, 67901, CZ	17.02.2010
236687	Schering-Plough Ltd., Weyrstrasse 20, CH-6000 Lucerne 6, CH	23.02.2010
238204	Panzani S.A.S., 4, rue Boileau, Lyon, FR	22.02.2010
238970	První stavební obnova, s.r.o., Sokolovská 95/87, Praha 8, 18600, CZ	19.02.2010
239854	FINTEX CHEMIE s.r.o., Národní 365/43, Praha 1 - Staré Město, 11000, CZ	23.02.2010
247444	ONDRÁŠEK INK - JET SYSTEM spol. s r.o., Nad Přehradou 2296, Frýdek - Místek, 73802, CZ	19.02.2010
248375	Ing. Petr Plichta, Na Pláni 311, Ústí nad Labem, 40340, CZ	18.02.2010
253880	Kinovič Ondřej, Běhounkova 2456/43, Praha 13 - Stodůlky, 15800, CZ	23.02.2010
255585	CATEGORY, a.s., Videňská 125, Brno, 61900, CZ	18.02.2010
263371	Frömel Petr, Lhota Rapotina 143, Skalice nad Svitavou, 67901, CZ	18.02.2010
265021	CIMEX INVEST s.r.o., Na Pankráci 1062/58, Praha 4, 14000, CZ	19.02.2010
272388	INDECO CZ s.r.o., Oderská 935/7a, Praha 9 - Čakovice, 19600, CZ	23.02.2010
275870	SKF Economos GmbH, Gabelhoferstrasse 25, 8750 Judenburg, AT	22.02.2010
276670	INDECO CZ s.r.o., Oderská 935/7a, Praha 9 - Čakovice, 19600, CZ	23.02.2010

Číslo zápisu	Vlastník	S účinností od
279351	GRATULANT s.r.o., Vodičkova 20, Praha 1, 11000, CZ	18.02.2010
280120	Společnost pro informační databáze, a.s., Antala Staška 510/38, Praha 4 - Krč, 14000, CZ	22.02.2010
289348	CIMEX INVEST s.r.o., Na Pankráci 1062/58, Praha 4, 14000, CZ	19.02.2010
295800	Provit, a.s., Evropská 423/178, Praha 6 - Vokovice, 16000, CZ	18.02.2010
298520	ŠIK CZ s.r.o., U Svodnice 810/53, Hradec Králové, 50004, CZ	22.02.2010
299203	KAURI s.r.o., Koňský trh 615, Turnov, 51101, CZ	22.02.2010
299370	ŠIK CZ s.r.o., U Svodnice 810/53, Hradec Králové, 50004, CZ	22.02.2010
300550	HONORIS FINANCE, a.s., Na Ořechovce 560/17, Praha 6 - Střešovice, 16200, CZ	22.02.2010
302535	ALFA SORTI s.r.o., Lieskovská cesta 6, Zvolen, 96001, SK	19.02.2010
302781	Provit, a.s., Evropská 423/178, Praha 6 - Vokovice, 16000, CZ	18.02.2010
305112	GRATULANT s.r.o., Vodičkova 20, Praha 1, 11000, CZ	18.02.2010
305253	ALFA SORTI s.r.o., Lieskovská cesta 6, Zvolen, 96001, SK	19.02.2010
306663	INDECO CZ s.r.o., Oderská 935/7a, Praha 9 - Čakovice, 19600, CZ	23.02.2010
310187	SATSYS Technology a.s., Horní náměstí 14/17, Olomouc, Město, 77900, CZ	22.02.2010
310188	SATSYS Technology a.s., Horní náměstí 14/17, Olomouc, Město, 77900, CZ	22.02.2010
310189	SATSYS Technology a.s., Horní náměstí 14/17, Olomouc, Město, 77900, CZ	22.02.2010

V kapitole se zveřejňují podle ustanovení § 15 odst. 4 zákona č. 452/2001 Sb., o ochranně označení původu a zeměpisných označení, zápisy označení původu/zeměpisných označení, jejich zrušení a jiné důležité skutečnosti.

Změny v údajích o uživateli

OP/ZO	Číslo zápisu	Znění	Zapsaný uživatel	S účinností od
Označení původu	164	KRUŠOVICKÝ LEŽÁK	Heineken Česká republika, a.s. U Pivovaru 1 270 53 Krušovice Česká republika	19.02.2010
Označení původu	165	KRUŠOVICE	Heineken Česká republika, a.s. U Pivovaru 1 270 53 Krušovice Česká republika	19.02.2010
Označení původu	166	KRUŠOVICKÉ PIVO	Heineken Česká republika, a.s. U Pivovaru 1 270 53 Krušovice Česká republika	19.02.2010
Označení původu	180	BRNĚNSKÉ PIVO	Heineken Česká republika, a.s. U Pivovaru 1 270 53 Krušovice Česká republika	19.02.2010
Označení původu	185	STAROBRNĚNSKÉ PIVO	Heineken Česká republika, a.s. U Pivovaru 1 270 53 Krušovice Česká republika	19.02.2010
Označení původu	186	ZNOJEMSKÉ PIVO	Heineken Česká republika, a.s. U Pivovaru 1 270 53 Krušovice Česká republika	19.02.2010

Ostatní rozhodné údaje a úřední opravy

Kapitola zahrnuje zejména přetřídění seznamu výrobků a služeb v návaznosti na mezinárodní zápis, opravu chyb ve formulaci, přepisů a zjevných nesprávností za účelem uvedení do souladu se skutečností. V této kapitole jsou zveřejňovány jen takové údaje, které nemohou být zveřejněny spolu se zveřejněním přihlášky nebo se zápisem ochranné známky. Dále kapitola obsahuje důležitá úřední sdělení.

(111) **261903**
(210) O-190648

Datum provedení změny: 18.02.2010

V návaznosti na mezinárodní zápis se položka "příměsí do stavebních směsí" ze třídy 19 přesouvá do třídy 1.

(111) **301979**
(210) O-459661

Datum provedení změny: 22.02.2010

V návaznosti na mezinárodní zápis se položka "dezerty s obsahem mléčných výrobků" přeřazuje ze třídy 29 do třídy 30.

(111) **308760**
(210) O-469176

Datum provedení změny: 18.02.2010

V návaznosti na mezinárodní zápis termín "dodavatelské služby pro třetí osoby" ve třídě 35 byl upřesněn na "dodavatelské služby pro třetí osoby, a to dodávání strojírenských výrobků a polotovarů, dodávání kosmetických přípravků, provádění obchodních transakcí", přičemž služby "dodávání strojírenských výrobků a polotovarů, dodávání kosmetických přípravků" byly ještě následovně přeřazeny do třídy 39.