

Číselné INID kódy pro označování bibliografických dat technických řešení

INID Codes for the identification of bibliographic data of technical solutions

(Standard WIPO ST. 9 a ST. 80)

(11)	číslo patentu/zápisu/osvědčení	(11)	Number of the patent/registration/certification
(15)	datum zápisu průmyslového vzoru	(15)	Industrial design registration date
(21)	číslo přihlášky/zálosti	(21)	Application number
(22)	datum podání přihlášky/zálosti	(22)	Date of application filing
(23)	údaje o výstavní prioritě	(23)	Exhibition priority data
(28)	počet průmyslových vzorů	(28)	Number of industrial designs included in the application
(31)	číslo prioritní přihlášky	(31)	Number of priority application
(32)	datum podání prioritní přihlášky	(32)	Filing date of priority application
(33)	země priority	(33)	Priority country
(40)	datum zveřejnění přihlášky vynálezu	(40)	Date of publication of patent application
(45)	datum zveřejnění zapsaného průmyslového vzoru	(45)	Publication date of the registered industrial design
(47)	datum zveřejnění udělení patentu a zápisu užitého vzoru, datum zápisu užitého vzoru, datum oznámení udělení evropského patentu v Evropském patentovém věstníku	(47)	Publication date of patent granting and publication date of utility model registration, registration date of utility model, publication date of European patent granting in the European patent bulletin
(51)	mezinárodní patentové třídění/Locarnské třídění průmyslových vzorů	(51)	International Patent Classification/ Locarno Classification for Industrial Designs
(54)	název	(54)	Title
(55)	vyobrazení průmyslového vzoru	(55)	Reproduction of the industrial design
(57)	anotace	(57)	Abstract
(68)	číslo základního patentu	(68)	Number of the basic patent
(71)	označení přihlašovatele/zadatele	(71)	Applicant
(72)	označení původce	(72)	Inventor
(73)	označení majitele/vlastníka	(73)	Owner
(74)	označení zástupce	(74)	Attorney's name and address
(86)	číslo mezinárodní přihlášky	(86)	International application number
(87)	číslo mezinárodního zveřejnění	(87)	International publication number
(92)	datum a číslo první registrace přípravku pro Českou republiku	(92)	Date and number(s) of the first authorization to market the product in the CZ
(93)	datum, číslo a země první registrace přípravku v rámci Společenství	(93)	Date, number(s) and country of the first authorization to market the product in the EEC
(94)	doba platnosti osvědčení	(94)	Term of certification validity
(95)	označení a typ přípravku	(95)	Name of the product and product type
(96)	datum podání a číslo evropské patentové přihlášky	(96)	European patent application filing date and number
(97)	datum zveřejnění a číslo zveřejnění evropské patentové přihlášky v Evropském patentovém věstníku	(97)	European patent application publication date and publication number in the European patent bulletin

Číselné INID kódy pro označování bibliografických dat ochranných známek

INID codes and minimum required for the identification of bibliographics data relating to marks

(Standard WIPO ST.60)

(111)	Číslo zápisu ochranné známky (registrace)	(111)	Number of registration
(151)	Datum zápisu ochranné známky	(151)	Date of the registration
(210)	Číslo přihlášky ochranné známky (spisu)	(210)	Number of the application
(220)	Datum podání přihlášky	(220)	Date of filing of the application
(320)	Datum vzniku práva přednosti	(320)	Date of the first application
(442)	Datum zveřejnění přihlášky po průzkumu	(442)	Date of the publication of the examined application
(450)	Datum zveřejnění zápisu ochranné známky ve Věstníku	(450)	Date of publication of the registration
(510)	Seznam výrobků a služeb	(510)	List of goods and/or services
(511)	Číslo třídy výrobků a služeb	(511)	Number of the class of goods and/or services
(526)	Omezení rozsahu ochrany o prvek	(526)	Disclaimer
(540)	Znění nebo vyobrazení ochranné známky	(540)	Reproduction of the mark
(551)	Kolektivní ochranná známka	(551)	Collective mark
(554)	Prostorová ochranná známka	(554)	Three-dimensional mark
(558)	Ochranná známka tvořená pouze barvou nebo kombinací barev	(558)	Mark consisting exclusively of one or several colours
(583)	Datum právní moci rozhodnutí/výsledek rozhodnutí	(583)	Date of the legal force of the decision/ result of the decision
(591)	Údaje o barevnosti ochranné známky	(591)	Information concerning colour
(730)	Přihlašovatel/vlastník ochranné známky	(730)	The applicant or the holder of the mark
(740)	Zástupce	(740)	Name and address of the representative
(811)	Mezinárodní číslo zápisu ochranné známky	(811)	Number of the international registration
(890)	Kód státu ochrany mezinárodní ochranné známky	(890)	INID code of the state of the international mark

Kódy pro kódování záhlaví oznámení publikovaných ve Věstníku

(Standard WIPO ST. 17)

BB9A	zveřejněné přihlášky vynálezů	MK4A	zánik patentů uplynutím doby platnosti
FG1K	zapsané užité vzory	MK4F	zánik autorských osvědčení uplynutím doby ochrany
FG4A	udělené patenty	MK4Q	zánik průmyslového vzoru uplynutím doby ochrany
FG4Q	zapsané průmyslové vzory	MM4A	zánik patentů pro nezaplacení ročních poplatků
LD3K	částečný výmaz užitého vzoru	MM4F	zánik autorských osvědčení pro nezaplacení ročních poplatků
LD4Q	částečný výmaz průmyslového vzoru	ND1K	prodloužení platnosti užitého vzoru
MA4A	zánik patentu vzdáním se	ND4Q	obnova doby ochrany průmyslového vzoru
MA4F	zánik autorských osvědčení vzdáním se	PA4A	změna autorského osvědčení na patent
MC3K	výmaz užitého vzoru	PC9A	změna dispozičního práva k vynálezu
MC4A	zrušení patentu	PD1K	převod práv a ostatní změny majitelů užitého vzoru
MC4F	zrušení autorského osvědčení	PD4A	převod práv a ostatní změny majitelů patentů
MC4Q	výmaz průmyslového vzoru	PD4Q	převod práv a ostatní změny vlastníků průmyslových vzorů
MH1K	zánik užitého vzoru vzdáním se	QA9A	nabídka licence
MH4A	částečné zrušení patentu	SB4A	zapsané patenty do rejstříku po odtajnění
MH4F	částečné zrušení autorského osvědčení	SB4F	zapsaná autorská osvědčení do rejstříku po odtajnění
MH4Q	zánik průmyslového vzoru vzdáním se		
MK1K	zánik užitého vzoru uplynutím doby platnosti		

Opravy Změny Různé

Opravy u přihlášek vynálezů s žádostí o udělení patentu

HA9A	jmenování vynálezce	HF9A	oprava dat
HB9A	oprava jmen	HG9A	oprava chyb v třídění
HC9A	změna jmen	HH9A	oprava nebo změna všeobecně
HD9A	oprava adres	HK9A	tiskové chyby v úřed. věstnících
HE9A	změna adres		

Opravy ochranných dokumentů

patenty	autorská osvědčení	užitné vzory	průmyslové vzory	
TA4A	TA4F	TA1K	TA4Q	jmenování vynálezce
TB4A	TB4F	TB1K	TB4Q	oprava jmen
TC4A	TC4F	TC1K	TC4Q	změna jmen
TD4A	TD4F	TD1K	TD4Q	oprava adres
TE4A	TE4F	TE1K	TE4Q	změna adres
TF4A	TF4F	TF1K	TF4Q	oprava dat
TG4A	TG4F	TG1K	TG4Q	oprava chyb v třídění
TH4A	TH4F	TH1K	TH4Q	oprava nebo změna všeobecně
TK9A	TK9F	TK1K	TK4Q	tiskové chyby v úřed. věstnících

Kódy pro označování zemí a mezinárodních organizací použité ve věstníku

AT	Rakousko
BE	Belgie
CA	Kanada
CH	Švýcarsko
CY	Kypr
CZ	Česká republika
DE	Spolková republika Německo
FR	Francie
GB	Velká Británie
IL	Izrael
IN	Indie
IT	Itálie
JP	Japonsko
KP	Korejská lid. demo. republika
KR	Korejská republika
NL	Nizozemí
PL	Polsko
SE	Švédsko
SK	Slovensko
US	Spojené státy americké

Kódy pro označování států USA použité ve věstníku

CA	California
DE	Delaware
IL	Illinois
KY	Kentucky
MA	Massachusetts
MI	Michigan
MO	Missouri
NY	New York
OH	Ohio
PR	Puerto Rico
TN	Tennessee
VA	Virginia
WI	Wisconsin

BB9A Zveřejněné přihlášky vynálezů - přehled podle čísel přihlášek

Dále uvedené přihlášky vynálezů byly zveřejněny dnem, uvedeným ve Věstníku podle zákona č. 527/1990 Sb., o vynálezech a zlepšovacích návrzích, ve znění pozdějších předpisů, a jsou k dispozici v patentové knihovně Úřadu průmyslového vlastnictví, Antonína Čermáka 2a, 160 68, Praha 6.

2007-402	B 65 G 1/04	(2006.01)
2007-426	B 23 C 5/10	(2006.01)
2007-826	A 23 L 3/16	(2006.01)
2008-107	C 07 D 263/22	(2006.01)
2008-167	C 07 D 215/18	(2006.01)
2008-438	C 08 J 3/07	(2006.01)
2008-482	F 42 B 8/02	(2006.01)
2008-487	A 01 N 65/20	(2009.01)
2008-490	A 61 K 9/00	(2006.01)

Zveřejněné přihlášky vynálezů - řazené podle MPT

- (51) **A01N 65/20** (2009.01)
C05D 11/00 (2006.01)
(21) **2008-487**
(71) Výzkumný ústav rostlinné výroby, v. v. i., Praha 6 - Ruzyně, CZ
(72) Pavla Roman Bc., Tuňany u Slaného, CZ
(54) **Přípravek na ochranu rostlin**
(22) 13.08.2008
(57) Přípravek na ochranu rostlin, který obsahuje vodnou emulzi o koncentraci 1 až 20 % hmotn., která se skládá ze synergicky působící směsi oleje nebo extraktu z plodů *Pongamia pinnata* v množství 20 až 90 % hmotn., hnojiva v množství 0,1 až 50 % hmotn. a nosiče na bázi surfaktantu a/nebo emulgátoru v množství 0,5 až 20 % hmotn..
- (74) Ministerstvo zemědělství ČR, Mgr. Hana Jirkalová, Těšnov 17, Praha 1, 11705

- (51) **A23L 3/16** (2006.01)
A23L 1/221 (2006.01)
(21) **2007-826**
(71) Výzkumný ústav potravinářský Praha, v.v.i., Praha 10, CZ
(72) Houška Milan Ing. CSc., Praha 3, CZ
Kýhos Karel, Praha 7, CZ
Strohal Jan, Praha 3, CZ
Landfeld Aleš Ing., Zámuky, CZ
Novotná Pavla Ing., Praha 9, CZ
(54) **Způsob tepelné sterilizace koření s následným návratem aromatických látek**
(22) 23.11.2007
(57) Způsob tepelné sterilizace koření s následným návratem aromatických látek, spočívá v tom, že koření se vloží do vytápěného a hermeticky uzavřeného prostoru. Postupně se zvyšuje teplota na 90 až 130 °C, čímž se z koření začne uvolňovat voda a přítomné aromatické látky ve formě páry. Tato směs je zchlazena do formy tekutého kondensátu a odvedena mimo sterilizační prostor. Kondensát je po skončení tepelné sterilizace opětovně vrácen do vychladlého sterilizovaného koření.
- (74) Ing. Jaroslav Novotný, Římská 45, Praha 2, 12000

- (51) **A61K 9/00** (2006.01)
A61K 47/30 (2006.01)
A61K 31/45 (2006.01)
A61K 31/445 (2006.01)
A61K 31/12 (2006.01)
(21) **2008-490**
(71) Labský Jiří Ing. Ph.D., Praha 6, CZ
(72) Labský Jiří Ing. Ph.D., Praha 6, CZ
(54) **Synergický vliv benzofenonů a stericky stíněných aminů při léčení povrchových poranění**
(22) 15.08.2008
(57) Hydrogely připravené kopolymerizací hydrofilních monomerů, polymerizovatelných stíněných aminů a polymerizovatelných benzofenonů pro použití k likvidaci ROS - reaktivních produktů kyslíků při hojení povrchových poranění živých organismů. Přípravek vznikne kopolymerizací: a) hydrofilních monomerů, b) síťovačů, c) iniciátorů, d) polymerizovatelných stericky stíněných aminů, e) polymerizovatelných benzofenonů. Do gelové formy je polymer převeden modifikací připraveného polymeru směsí polyethylenglykolu a vody.

- (51) **B23C 5/10** (2006.01)
B23C 3/00 (2006.01)
(21) **2007-426**
(71) HOFMEISTER, s. r. o., Plzeň, CZ
Západočeská univerzita v Plzni, Plzeň, CZ
(72) Kožmín Pavel Ing., Písek, CZ
Srovátka Jiří Ing., Plzeň, CZ
Kříž Antonín Doc. Dr. Ing., Plzeň, CZ
(54) **Frézovací nástroj pro obrábění sendvičových polymerních materiálů a technologie jeho výroby**
(22) 21.06.2007
(57) Frézovací nástroj (1) pro obrábění sendvičově řešeného

plastu je řešen navržením tvaru břítů (41, 42) a jejich nástrojových geometrií. Z mnoha parametrů je důraz kladen na radius ($r_{\beta f}$) zaoblení ostří (5) a radius ($r_{\beta p}$) zaoblení ostří (6), na drsnost broušených povrchů a technologii výroby. Z parametrů nástrojové geometrie je největší důraz kladen na definování šířky (b_{β}) fazety (11 a úhlů (γ_{f1}) a (γ_{f2}). Součástí břítů (41, 42) jsou i fazety (12, 13) s úhly (α_{f1} , α_{f2}). Pro možnost vrtání je nástroj (1) doplněn špičkou 32, která se skládá ze soustavy ploch a z parametrů identifikujících jejich polohu. Při výrobě nejprve dochází k hrubování plochy hřbetu (A_{av}), jejíž průměr (d_b) je broušením dokončen a šířka (b_{af}) broušena s přídavkem, poté je prováděno souběžné broušení hrubováním a dokončováním hlavní ploch (A_{o1}) a vedlejší ploch (A_{o2}) a jejich parametrů, následuje hrubování fazety (12) s přídavky o velikosti 0,01 až 0,04 mm a v úhlu (α_f), v šířce (b_{af}) a v úhlu (κ_f), hrubování a dokončování plochy hřbetu (A_{as}) s přídavky o velikosti 0,01 až 0,04 mm u druhého úhlu (α_{p2}), a dále hrubování plochy hřbetu (A_{az}) s přídavky o velikosti 0,01 až 0,04 mm a jejich parametrů na zkosené hraně, hrubování šroubové drážky (7) s přídavky o velikosti 0,01 až 0,04 mm a jejich parametrů, dokončování plochy hřbetu (A_{av}) v přechodovém radiusu ($R_{\beta f}$) a v úhlu (κ_f), hrubování fazety (13) s přídavky o velikosti 0,01 až 0,04 mm a jejich parametrů, a závěrem se provádí hrubování plochy hřbetu (A_{az}) a dalších ploch nástroje (1).

- (74) Langrová & Kupka patentová, známková a právní kancelář, Bc. Irena Langrová, Skřetova 48, Plzeň, 30122

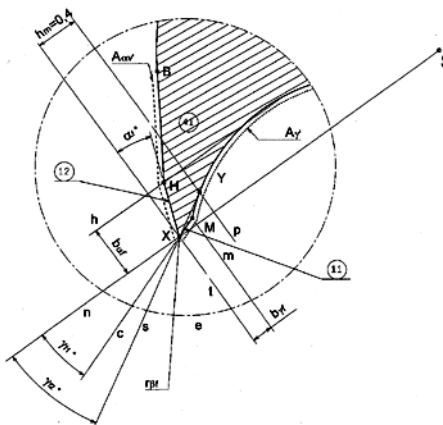

- (51) **B65G 1/04** (2006.01)
B65G 1/10 (2006.01)
B65G 63/02 (2006.01)
(21) **2007-402**
(71) MOLAT CS, s. r. o., Dubá, CZ
(72) Eisler Jan, CH-4147 Aesch, CH
(54) **Strojní pohon pro pojízdné regály**
(22) 12.06.2007
(57) Strojní pohon pro pojízdné regály (20) sestává z jednotlivých pohonů (2) s elektromotory, instalovaných v každém regálu (20), kde pohony (2) jsou vytvořeny vždy jako elektromotor (21) s převody (22) a s pohonným výstupem (23) v podobě pohonného členu, upraveného pro záběr s pevnou opěrnou dráhou (24), umístěnou vodorovně, napříč vůči regálům (20) a to nad podchozí výškou nebo na zadní boční straně regálů (20).
- (74) Ing. Jiří Walter, Počernická 54, Praha 10, 10800

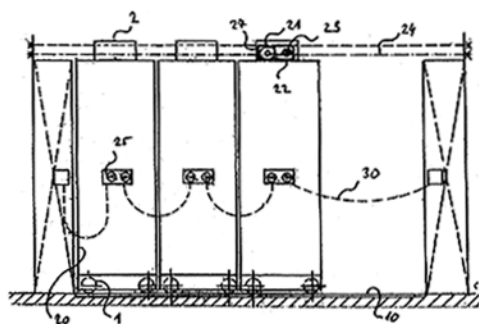

- (51) **C07D 215/18** (2006.01)
C07D 313/08 (2006.01)
C07D 401/10 (2006.01)
G01N 30/36 (2006.01)
G01N 30/72 (2006.01)
G01N 30/74 (2006.01)
A61K 31/47 (2006.01)
A61P 11/06 (2006.01)
A61P 37/08 (2006.01)

(21) **2008-167**

(71) Zentiva, a. s., Praha 10, CZ

(72) Halama Aleš, Pardubice, CZ

Boušková Olga, Praha 9, CZ

Gibala Petr, Praha 4 - Braník, CZ

Jirman Josef, Praha 10, CZ

(54) **Specifické nečistoty montelukastu**

(22) 14.03.2008

(57) Předmětem vynálezu je způsob odstranění specifických nečistot montelukastu vzorce I, které se tvoří jednak vlivem chemické nestability cílové substance, jednak substancí kontaminují v procesu přípravy. Dále metody izolace specifických nečistot montelukastu popsaných vzorci V-A, IV-A, XIIIa-A, XIIIb-A a analytické metody používané pro kontrolu procesu výroby montelukastu ve farmaceutické kvalitě.

(74) ROTT, RŮŽIČKA & GUTTMANN Patentová, známková a advokátní kancelář, Ing. Ivana Jirotková, Nad Štolou 12, Praha 7, 17000

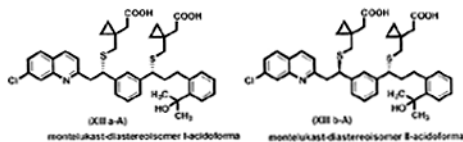
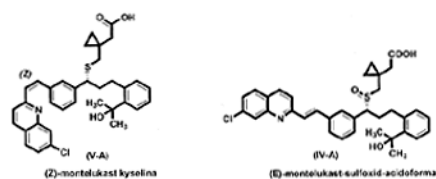
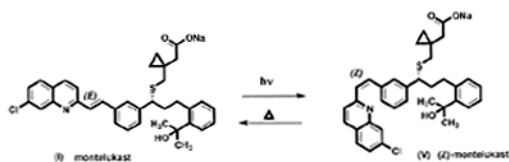

- (51) **C07D 263/22** (2006.01)
C07F 7/18 (2006.01)
C07C 251/24 (2006.01)
C07D 205/08 (2006.01)

(21) **2008-107**

(71) Zentiva, a. s., Praha 10, CZ

(72) Štěpánková Hana, Český Brod, CZ

Hájíček Josef, Praha 2, CZ

Slavíková Markéta, Libčice nad Vltavou, CZ

Zezula Josef, Polná, CZ

(54) **Způsob výroby (3R,4S)-1-(4-fluorfenyl)-3-[(3S)-3-(4-fluorfenyl)-3-hydroxypropyl]-4-(4-hydroxyfenyl)-2-azetidionu**

(22) 25.02.2008

(57) Způsob výroby (S)-alkohol-oxazolididů obecného vzorce II, ve kterém PG značí vodík nebo hydroxyl chránící skupinu, jako je např. trimethylsilyl, terc-butoxykarbonyl, benzyloxycarbonyl, terc-butoxykarbonyl, benzyl, benzhydryl nebo trityl, při němž se ketal-oxazolidid obecného vzorce III, ve kterém PG značí totéž co nahoře a R značí alkyl s 1-4 atomy uhlíku, lineární nebo větvený, jako je methyl, ethyl, isopropyl nebo butyl, nebo R+R dohromady značí dvojsvazný alkyl, případně substituovaný 1 nebo 2 alkylovými skupinami, např. 1,2-ethylen, 1,2-propylen, 1,2-butylen, 1,3-propylen nebo 2,2-dimethyl-1,3-propylen, ochrání působením kyselých činidel ve směsi vody a s vodou mísitelného rozpouštědla v rozmezí teplot 0 až 100 °C (stupeň A), a získaný ketal-oxazolidid obecného vzorce IV, ve kterém PG má shora uvedený význam, se redukuje asymetrickými činidly v inertním organickém rozpouštědle v rozmezí teplot -30 až +40 °C (stupeň B).

(74) ROTT, RŮŽIČKA & GUTTMANN Patentová, známková a advokátní kancelář, Ing. Ivana Jirotková, Nad Štolou 12, Praha 7, 17000

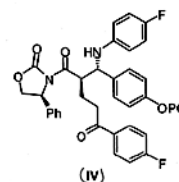
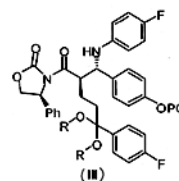
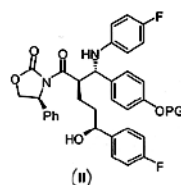

- (51) **C08J 3/07** (2006.01)
C08F 2/08 (2006.01)
C08F 265/06 (2006.01)
A61Q 17/04 (2006.01)
A61K 8/04 (2006.01)

(21) **2008-438**

(71) Výzkumný ústav organických syntéz a.s., Rybitví, CZ

(72) SYNPO, akciová společnost, Pardubice, CZ

Akrman Jiří Ing. CSc., Lázně Bohdaneč, CZ

Kubáč Lubomír Ing., Pardubice - Rybitví, CZ

Horálek Jiří Ing. CSc., Pardubice, CZ

(54) **Vodná mikrodisperze UV filtru na bázi methakrylátového kopolymeru, způsob její přípravy, a kosmetický fotoprotektivní prostředek obsahující tuto vodnou mikrodisperzi**

(22) 14.07.2008

(57) Vodná mikrodisperze obsahuje mikročástice kopolymeru, který byl připraven kopolymerací 2-[3-(2H-benzotriazol-2-yl)-4-hydroxyfenyl]ethyl metakrylátu (Vzorec I) s menším množstvím reaktivního komonomeru vinylového typu a síťující komponenty. Mikrodisperze o rozměrech mikročástic menších než 300 nanometrů se připraví mletím kopolymeru v perlovém mlyně v přítomnosti sulfátovaného oxethylovaného mastného alkoholu, a je

určena k použití jako UV filtr do fotoprotektivních kosmetických formulací. Fotoprotektivní krémy s obsahem mikrodisperze benzotriazolového kopolymeru mají vysokou účinnost při odfiltrování ultrafialového záření v UVB i v UVA oblasti slunečního spektra.

- (74) KUDRLIČKA a SEDLÁK, advokátní, patentová a známková kancelář, Ing. Jiří Sedlák, Husova 5, České Budějovice, 37001

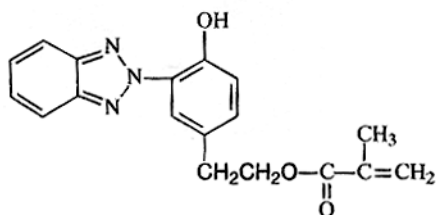

Vzorec I

- (51) **F42B 8/02** (2006.01)
F42B 12/02 (2006.01)

(21) **2008-482**

- (71) Petrovič Karel, České Budějovice, CZ
Hoštička Zdeněk Mgr., České Budějovice, CZ
(72) Petrovič Karel, České Budějovice, CZ
Hoštička Zdeněk Mgr., České Budějovice, CZ

(54) **Značkovací náboj pro rozptýlení davu**

(22) 11.08.2008

- (57) Značkovací náboj pro rozptýlení davu je vytvořen jako náboj pro stávající zbrojní vybavení, přičemž v projektilu je náplň odorizační kapaliny, například merkaptanu pro označení pachatele a rozptýlení davu. Značkovací náboj pro rozptýlení davu vykazuje ochrannou měkkou nálepku (1), vystřikovací kužel (2), odorant v plastiku (3), plastový obal kulky I. část (4), plastový obal kulky II. část (5), tělo kulky (6), zalepení kompletu (7).

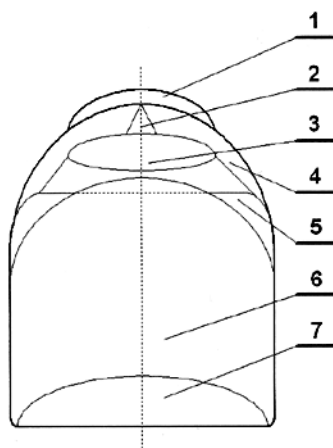

Zveřejněné přihlášky vynálezů - přehled podle třídících znaků

Tato kapitola obsahuje zveřejněné přihlášky vynálezů uspořádané podle třídících znaků mezinárodního patentové třídění, nacházejících se na druhém až x-tém místě zatřídění přihlášky vynálezu. Přihlášky vynálezu uspořádané podle třídících znaků na 1. pozici zatřídění jsou uvedeny v předchozí části.

<i>A 23 L 1/221</i>	(2006.01)	2007-826
<i>A 61 K 31/12</i>	(2006.01)	2008-490
<i>A 61 K 31/445</i>	(2006.01)	2008-490
<i>A 61 K 31/45</i>	(2006.01)	2008-490
<i>A 61 K 31/47</i>	(2006.01)	2008-167
<i>A 61 K 47/30</i>	(2006.01)	2008-490
<i>A 61 K 8/04</i>	(2006.01)	2008-438
<i>A 61 P 11/06</i>	(2006.01)	2008-167
<i>A 61 P 37/08</i>	(2006.01)	2008-167
<i>A 61 Q 17/04</i>	(2006.01)	2008-438
<i>B 23 C 3/00</i>	(2006.01)	2007-426
<i>B 65 G 1/10</i>	(2006.01)	2007-402
<i>B 65 G 63/02</i>	(2006.01)	2007-402
<i>C 05 D 11/00</i>	(2006.01)	2008-487
<i>C 07 C 251/24</i>	(2006.01)	2008-107
<i>C 07 D 205/08</i>	(2006.01)	2008-107
<i>C 07 D 313/08</i>	(2006.01)	2008-167
<i>C 07 D 401/10</i>	(2006.01)	2008-167
<i>C 07 F 7/18</i>	(2006.01)	2008-107
<i>C 08 F 2/08</i>	(2006.01)	2008-438
<i>C 08 F 265/06</i>	(2006.01)	2008-438
<i>F 42 B 12/02</i>	(2006.01)	2008-482
<i>G 01 N 30/36</i>	(2006.01)	2008-167
<i>G 01 N 30/72</i>	(2006.01)	2008-167
<i>G 01 N 30/74</i>	(2006.01)	2008-167

Seznam přihlašovatelů zveřejněných přihlášek vynálezů

(71)	(21)	(51)	(71)	(21)	(51)
HOFMEISTER, s. r. o., Plzeň, CZ	2007-426	B 23 C 5/10	(2006.01)		
Labský Jiří Ing. Ph.D., Praha 6, CZ	2008-490	A 61 K 9/00	(2006.01)		
MOLAT CS, s. r. o., Dubá, CZ	2007-402	B 65 G 1/04	(2006.01)		
Petrovič Karel, České Budějovice, CZ	2008-482	F 42 B 8/02	(2006.01)		
Výzkumný ústav organických syntéz a.s., Rybitví, CZ	2008-438	C 08 J 3/07	(2006.01)		
Výzkumný ústav potravinářský Praha, v.v.i., Praha 10, CZ	2007-826	A 23 L 3/16	(2006.01)		
Výzkumný ústav rostlinné výroby, v. v. i., Praha 6 - Ruzyně, CZ	2008-487	A 01 N 65/20	(2009.01)		
Zentiva, a. s., Praha 10, CZ	2008-107	C 07 D 263/22	(2006.01)		
Zentiva, a. s., Praha 10, CZ	2008-167	C 07 D 215/18	(2006.01)		

FG4A

Udělené patenty - přehled podle čísel patentů

V období uzávěrky tohoto čísla Věstníku udělil Úřad průmyslového vlastnictví tyto patenty.

301412	<i>A 61 K 31/565</i>	(2006.01)
301413	<i>C 07 D 261/04</i>	(2006.01)
301414	<i>A 23 C 19/16</i>	(2006.01)
301415	<i>B 23 K 35/38</i>	(2006.01)
301416	<i>A 23 L 3/16</i>	(2006.01)
301417	<i>A 01 N 43/40</i>	(2006.01)
301418	<i>H 04 N 7/18</i>	(2006.01)
301419	<i>H 01 F 7/122</i>	(2006.01)
301420	<i>C 05 G 3/08</i>	(2006.01)
301421	<i>C 02 F 1/28</i>	(2006.01)
301422	<i>C 07 C 45/61</i>	(2006.01)
301423	<i>A 61 K 31/453</i>	(2006.01)
301424	<i>A 61 K 31/44</i>	(2006.01)
301425	<i>C 07 J 41/00</i>	(2006.01)
301426	<i>C 07 D 261/18</i>	(2006.01)
301427	<i>C 12 N 15/87</i>	(2006.01)
301428	<i>H 01 B 7/288</i>	(2006.01)
301429	<i>C 07 C 209/08</i>	(2006.01)
301430	<i>C 21 C 5/46</i>	(2006.01)

FG4A

Udělené patenty - přehled podle MPT

(51) A01N 43/40 (2006.01) A01P 3/00 (2006.01)	(72) Comfort Ann Reese, New City, NY, US Daley William Lionel, Morris Plains, NJ, US Fleres Santo Joseph, Hillsborough, NJ, US Royce Alan Edward, Saylorsburg, PA, US Webb Randy Lee, Flemington, NJ, US Wei William Shifeng, Belle Mead, NJ, US
(11) 301417	(54) Použití kombinace obsahující ACE-inhibitor zvolený z množiny zahrnující benazepril, benazeprilát a jejich farmaceuticky přijatelné soli
(40) 14.03.2001	(32) 18.12.2000
(21) 2000-2249	(31) PCT/US2000/34246
(73) BASF AKTIENGESELLSCHAFT, Ludwigshafen, DE	(33) WO
(72) Schelberger Klaus, Gönheim, DE Scherer Maria, Landau, DE Eicken Karl, Wachenheim, DE Hampel Manfred, Neustadt, DE Ammermann Eberhard, Heppenheim, DE Lorenz Gisela, Neustadt, DE Strathmann Siegfried, Limburgerhof, DE	(86) PCT/US2001/048808
(54) Fungicidní směs a způsob kontroly škodlivých hub	(87) WO 2002/049646
(32) 18.12.1997	(22) 17.12.2001
(31) 19756380	(74) Ing. Jan Kubát, Přístavní 24, Praha 7, 17000
(33) DE	
(86) PCT/EP1998/008223	(51) A61K 31/453 (2006.01) A61K 31/337 (2006.01) A61P 35/00 (2006.01)
(87) WO 1999/031980	(11) 301423
(22) 15.12.1998	(40) 14.07.2004
(74) JUDr. Otakar Švorčík, Háfkova 2, Praha 2, 12000	(21) 2003-2551
	(73) AVENTIS PHARMA S.A., Anthony, FR
(51) A23C 19/16 (2006.01) C11C 3/00 (2006.01)	(72) Bissery Marie-Christine, Vitry sur Seine, FR
(11) 301414	(54) Farmaceutická kompozice vykazující terapeutickou synergií
(40) 15.05.2002	(32) 23.03.2001, 05.07.2001, 04.12.2001
(21) 2002-205	(31) 60/277,948, 60/302,692, 60/334,916
(73) FROMAGERIES BEL, Paris, FR	(33) US, US, US
(72) Chassagne Marie-Hélène, Marcilly, FR Imbert Annie, Vitry Sur Seine, FR Graille Jean, Montpellier, FR Pina Michel, Montpellier, FR Laurent Serge, Montpellier, FR	(86) PCT/EP2002/004083
(54) Povlakový prostředek na sýry, způsob jeho přípravy a způsob povlákání sýrů	(87) WO 2002/076484
(32) 21.07.1999	(22) 22.03.2002
(31) 9909462	(74) Ing. Eduard Hakr, Přístavní 24, Praha 7, 17000
(33) FR	
(86) PCT/FR2000/001742	(51) A61K 31/565 (2006.01) A61K 31/567 (2006.01) A61P 5/24 (2006.01) A61P 5/30 (2006.01)
(87) WO 2001/005240	(11) 301412
(22) 22.06.2000	(40) 16.10.2002
(74) JUDr. Petr Kalenský, Háfkova 2, Praha 2, 12000	(21) 2002-706
	(73) Bayer Schering Pharma Aktiengesellschaft, Berlin, DE
(51) A23L 3/16 (2006.01) A23L 1/221 (2006.01)	(72) Elger Walter, Berlin, DE Chwalisz Kristof, Berlin, DE Schubert Gerd, Jena, DE
(11) 301416	(54) Použití specifických mesoprogesterinů jako farmaceutické složky pro výrobu léčiva pro hormonální substituční léčbu
(40) 24.02.2010	(32) 31.08.1999
(21) 2007-826	(31) 09/386,140
(73) Výzkumný ústav potravinářský Praha, v.v.i., Praha 10, CZ	(33) US
(72) Houška Milan Ing. CSc., Praha 3, CZ Kýhos Karel, Praha 7, CZ Strohalm Jan, Praha 3, CZ Landfeld Aleš Ing., Zásmyky, CZ Novotná Pavla Ing., Praha 9, CZ	(86) PCT/US2000/023771
(54) Způsob tepelné sterilizace koření s následným návratem aromatických látek	(87) WO 2001/034126
(22) 23.11.2007	(22) 31.08.2000
(74) Ing. Jaroslav Novotný, Římská 45, Praha 2, 12000	(74) TRAPLOVÁ HAKR KUBÁT Advokátní a patentová kancelář, Ing. Jan Kubát, Přístavní 24, Praha 7, 17000
(51) A61K 31/44 (2006.01) A61K 31/55 (2006.01) A61P 9/00 (2006.01) A61P 9/02 (2006.01) A61P 27/00 (2006.01) A61P 11/00 (2006.01) A61P 43/00 (2006.01)	(51) B23K 35/38 (2006.01) B23K 9/16 (2006.01)
(11) 301424	(11) 301415
(40) 15.10.2003	(40) 14.01.2004
(21) 2003-1677	(21) 2003-1575
(73) NOVARTIS AG, Basel, CH	(73) Linde Aktiengesellschaft, München, DE
	(72) Trube Stefan, Herborn-Guntersdorf, DE Ammann Thomas, München, DE
	(54) Ochranný plyn a způsob obloukového svařování
	(32) 15.12.2000
	(31) 10062564
	(33) DE
	(86) PCT/EP2001/014801
	(87) WO 2002/047859
	(22) 14.12.2001
	(74) JUDr. Miloš Všečeka, Háfkova 2, Praha 2, 12000

(51)	C02F 1/28	(2006.01)	(31)	60/225,711
	C02F 1/58	(2006.01)	(33)	US
	C02F 1/62	(2006.01)	(86)	PCT/US2001/023114
(11)	301421		(87)	WO 2002/014256
(40)	14.11.2001		(22)	20.07.2001
(21)	2000-3435		(74)	JUDr. Petr Kalenský, Hálkova 2, Praha 2, 12000
(73)	ALCAN INTERNATIONAL LIMITED, Montreal, CA			
(72)	Azizian Farid, Bicester, GB			
(54)	Způsob úpravy vody			
(32)	01.04.1998, 07.08.1998			
(31)	9807071, 9817295			
(33)	GB, GB			
(86)	PCT/GB1999/001026			
(87)	WO 1999/050182			
(22)	01.04.1999			
(74)	JUDr. Petr Kalenský, Hálkova 2, Praha 2, 12000			
(51)	C05G 3/08	(2006.01)	(51)	C07D 261/04
	C05G 3/00	(2006.01)		C07D 261/08
(11)	301420			C07C 211/46
(40)	16.06.1999			C07C 209/74
(21)	1999-398			C07C 209/82
(73)	BASF AKTIENGESELLSCHAFT, Ludwigshafen, DE			
(72)	Barth Thomas, Ludwigshafen, DE			
	Rieber Norbert, Mannheim, DE			
	Gold Randall Evan, Apex, NC, US			
	Dressel Jürgen, Neuhofen, DE			
	Erhardt Klaus, Leimen, DE			
	Horchler Von Locquengh Klaus, Limburgerhof, DE			
	Leibold Edgar, Frankenthal, DE			
	Rittinger Stefan, Mannheim, DE			
(54)	Použití anorganických nebo organických polykyselin k ošetření minerálních hnojiv, ošetřené minerální hnojivo, způsob jeho výroby a způsob hnojení			
(32)	06.08.1996			
(31)	19631764			
(33)	DE			
(86)	PCT/EP1997/004278			
(87)	WO 1998/005607			
(22)	06.08.1997			
(74)	JUDr. Otakar Švorčík, Hálkova 2, Praha 2, 12000			
(51)	C07C 209/08	(2006.01)	(51)	C07D 261/18
	C07C 211/27	(2006.01)		A61K 31/42
(11)	301429		(11)	301426
(40)	17.07.2002		(40)	17.02.1999
(21)	2002-1268		(21)	2003-2983
(73)	RICHTER GEDEON VEGYÉSZETI GYÁR RT., Budapest, HU			
(72)	Bod Péter, Gyömrő, HU			
	Terdy László, Budapest, HU			
	Trischler Ferenc, Budapest, HU			
	Fekecs Eva, Budapest, HU			
	Demeter Mária, Budapest, HU			
	Laukó Anna, Budapest, HU			
	Domány György, Budapest, HU			
	Szabóné Komlósi Györgyi, Budapest, HU			
	Varga Katalin, Budapest, HU			
(54)	Způsob přípravy substituovaného derivátu allylaminu a jeho soli			
(86)	PCT/HU1999/000071			
(87)	WO 2001/028976			
(22)	22.10.1999			
(74)	JUDr. Ing. Michal Guttmann, Nad Štolou 12, Praha 7, 17000			
(51)	C07C 45/61	(2006.01)	(51)	C07J 41/00
	C07C 45/63	(2006.01)		C07J 1/00
	C07D 301/24	(2006.01)		C07J 9/00
(11)	301422			C07J 75/00
(40)	13.08.2003			C07J 21/00
(21)	2003-419			C07J 71/00
(73)	BRISTOL-MYERS SQUIBB COMPANY, Princeton, NJ, US			
(72)	Kronenthal David, Yardley, PA, US			
	Schwinden Mark D., Newton, PA, US			
(54)	Způsob přípravy alfa'-chlorketonů			
(32)	16.08.2000			
			(11)	301425
			(40)	13.08.2003
			(21)	2003-1282
			(73)	Bayer Schering Pharma Aktiengesellschaft, Berlin, DE
			(72)	Schubert Gerd, Jena, DE
				Ring Sven, Jena, DE
				Erhart Bernd, Kahla, DE
			(54)	Způsob přípravy 4-(17alfa-substituovaných-3-oxoestra-4,9-dien-11beta-yl)benzaldehyd-(1E či 1Z)-oximů
			(32)	10.11.2000
			(31)	10056676
			(33)	DE
			(86)	PCT/DE2001/004218
			(87)	WO 2002/038582
			(22)	09.11.2001
			(74)	Ing. Jan Kubát, Přístavní 24, Praha 7, 17000
(51)	C12N 15/87	(2006.01)	(51)	C12N 15/87
	A61K 31/00	(2006.01)		A61K 31/00
	A61K 39/00	(2006.01)		A61K 39/00
	A61K 48/00	(2006.01)		A61K 48/00
	A61P 35/00	(2006.01)		A61P 35/00
(11)	301427		(11)	301427
(40)	15.10.2003		(40)	15.10.2003

-
- | | | | |
|------|--|------|--|
| (21) | 2003-1791 | (72) | Baker Edward Hendry, Bletchingley, GB |
| (73) | PCI BIOTECH AS, Oslo, NO | | Balcombe Bryn James, Biggin Hill, GB |
| (72) | Berg Kristian, Heggedal, NO | | Barczynski Henry, Coggeshall, GB |
| | Prasmickaite Lina, Oslo, NO | (54) | Komunikační systém pro přenos videesignálu, způsob přenosu videesignálu a způsob vytvoření tohoto komunikačního systému |
| | Hogset Anders, Oslo, NO | (32) | 05.03.1998, 07.08.1998 |
| | Selbo Pal Kristian, Oslo, NO | (31) | 9804730, 9817297 |
| (54) | Způsob zavedení molekuly do cytosolu buňky | (33) | GB, GB |
| (32) | 29.11.2000, 01.12.2000, 15.06.2001 | (86) | PCT/GB1999/000590 |
| (31) | 0029134, 0029404, 0114695 | (87) | WO 1999/045712 |
| (33) | GB, GB, GB | (22) | 26.02.1999 |
| (86) | PCT/GB2001/005299 | (74) | JUDr. Petr Kalenský, Hálkova 2, Praha 2, 12000 |
| (87) | WO 2002/044396 | | |
| (22) | 29.11.2001 | | |
| (74) | KOREJZOVÁ & SPOL., v.o.s., JUDr. Zdeňka Korejzová, advokátka, Korunní 104/E, Praha 10, 10100 | | |
-

- | | | |
|------|--|-----------|
| (51) | C21C 5/46 | (2006.01) |
| | F27B 3/19 | (2006.01) |
| | B22D 43/00 | (2006.01) |
| (11) | 301430 | |
| (40) | 18.06.2003 | |
| (21) | 2002-4002 | |
| (73) | GEORGMARIENHÜTTE GMBH, Georgsmarienhütte, DE | |
| (72) | Siek Horst, Georgsmarienhütte, DE | |
| (54) | Zařízení k zamezení společného proudění strusky při odpichu kovové taveniny | |
| (32) | 05.04.2001 | |
| (31) | 10117181 | |
| (33) | DE | |
| (86) | PCT/DE2002/001117 | |
| (87) | WO 2002/081759 | |
| (22) | 27.03.2002 | |
| (74) | JUDr. Miloš Všečeka, Hálkova 2, Praha 2, 12000 | |
-

- | | | |
|------|--|-----------|
| (51) | H01B 7/288 | (2006.01) |
| | H01B 3/00 | (2006.01) |
| (11) | 301428 | |
| (40) | 18.06.2003 | |
| (21) | 2002-3280 | |
| (73) | LANTOR B. V., Veenendaal, NL | |
| (72) | Kohn Frederik Emiel, Veenendaal, NL | |
| | Lamers Peter Hubertus, Veenendaal, NL | |
| (54) | Kabelová páska a způsob výroby kabelové pásky | |
| (32) | 03.04.2000 | |
| (31) | 1014829 | |
| (33) | NL | |
| (86) | PCT/NL2001/000275 | |
| (87) | WO 2001/075906 | |
| (22) | 03.04.2001 | |
| (74) | PATENTSERVIS PRAHA a.s., Jivenská 1, Praha 4, 14000 | |
-

- | | | |
|------|--|-----------|
| (51) | H01F 7/122 | (2006.01) |
| | H01H 51/01 | (2006.01) |
| | H01H 50/32 | (2006.01) |
| (11) | 301419 | |
| (40) | 16.08.2000 | |
| (21) | 2000-994 | |
| (73) | EATON ELECTRIC N.V., Hengelo, NL | |
| (72) | Lammers Arend Jan Willem, Hengelo, NL | |
| (54) | Elektromagnetický akční mechanismus | |
| (32) | 18.09.1997, 24.04.1998 | |
| (31) | 1007072, 1008983 | |
| (33) | NL, NL | |
| (86) | PCT/NL1998/000512 | |
| (87) | WO 1999/014769 | |
| (22) | 07.09.1998 | |
| (74) | PATENTSERVIS PRAHA a.s., Jivenská 1273/1, Praha 4, 14021 | |
-

- | | | |
|------|--|-----------|
| (51) | H04N 7/18 | (2006.01) |
| (11) | 301418 | |
| (40) | 11.04.2001 | |
| (21) | 2000-3220 | |
| (73) | FORMULA ONE ADMINISTRATION LIMITED, London, GB | |

Seznam majitelů udělených patentů

(73)	(11)	(51)	(73)	(11)	(51)
ALCAN INTERNATIONAL LIMITED, Montreal, CA	301421	<i>C 02 F 1/28</i>	(2006.01)		
AVENTIS PHARMA S.A., Anthony, FR	301423	<i>A 61 K 31/453</i>	(2006.01)		
BASF AKTIENGESELLSCHAFT, Ludwigshafen, DE	301413	<i>C 07 D 261/04</i>	(2006.01)		
BASF AKTIENGESELLSCHAFT, Ludwigshafen, DE	301417	<i>A 01 N 43/40</i>	(2006.01)		
BASF AKTIENGESELLSCHAFT, Ludwigshafen, DE	301420	<i>C 05 G 3/08</i>	(2006.01)		
Bayer Schering Pharma Aktiengesellschaft, Berlin, DE	301412	<i>A 61 K 31/565</i>	(2006.01)		
Bayer Schering Pharma Aktiengesellschaft, Berlin, DE	301425	<i>C 07 J 41/00</i>	(2006.01)		
BRISTOL-MYERS SQUIBB COMPANY, Princeton, NJ, US	301422	<i>C 07 C 45/61</i>	(2006.01)		
EATON ELECTRIC N.V., Hengelo, NL	301419	<i>H 01 F 7/122</i>	(2006.01)		
FORMULA ONE ADMINISTRATION LIMITED, London, GB	301418	<i>H 04 N 7/18</i>	(2006.01)		
FROMAGERIES BEL, Paris, FR	301414	<i>A 23 C 19/16</i>	(2006.01)		
GEORGSMARIENHÜTTE GMBH, Georgsmarienhütte, DE	301430	<i>C 21 C 5/46</i>	(2006.01)		
LANTOR B. V., Veenendaal, NL	301428	<i>H 01 B 7/288</i>	(2006.01)		
Linde Aktiengesellschaft, München, DE	301415	<i>B 23 K 35/38</i>	(2006.01)		
NOVARTIS AG, Basel, CH	301424	<i>A 61 K 31/44</i>	(2006.01)		
PCI BIOTECH AS, Oslo, NO	301427	<i>C 12 N 15/87</i>	(2006.01)		
RICHTER GEDEON VEGYÉSZETI GYÁR RT., Budapest, HU	301429	<i>C 07 C 209/08</i>	(2006.01)		
Sanofi - Aventis Deutschland GmbH, Frankfurt am Main, DE	301426	<i>C 07 D 261/18</i>	(2006.01)		
Výzkumný ústav potravinářský Praha, v.v.i., Praha 10, CZ	301416	<i>A 23 L 3/16</i>	(2006.01)		

Zpřístupněné překlady nároků evropských patentových přihlášek

U následujících zveřejněných evropských patentových přihlášek s účinky pro Českou republiku byl přihlašovatelem předložen překlad patentových nároků do českého jazyka (§ 35a, odst. 4 zákona č. 527/1990 Sb., v platném znění). Datum zpřístupnění překladu patentových nároků veřejnosti je datum publikace tohoto Věstníku. Údaje jsou řazeny vzestupně podle čísla zveřejnění evropské patentové přihlášky.

- (97) **EP 2109569**
(97) 12.06.2008
(51) **B65D 17/50** (2006.01)
(96) 06.12.2007
(96) 07847951.6
(71) Impress Metal Packaging S.A., 72206 Crosmieres-La Fleche Cedex, FR
(72) JOUILLAT, Jean-François, 49150 Bauge, FR
(54) **Protí sloupnutí a proti roztržení odolné uzavírací víčko s rámečkem víčka**
(32) 06.12.2006
(31) 102006058038
(33) DE
(86) PCT/EP2007/063484
(87) WO 2008/068326
(74) Společná advokátní kancelář Všeťečka Zelený Švorčík Kalenský a partneři, JUDr. Miloš Všeťečka, Hálkova 2, Praha 2, 12000

- (97) **EP 2116755**
(97) 11.11.2009
(51) **F16M 13/02** (2006.01)
F16M 11/10 (2006.01)
(96) 08.05.2009
(96) 09159736.9
(71) Samsung Electronics Co., Ltd., Suwon-si, Gyeonggi-do 442-742, KR
(72) Park, Jae Hoo, Gyeonggi-do, KR
Yoon, Boo Keun, Gyeonggi-do, KR
Kim, Sang Hak, Gyeonggi-do, KR
Tae, Gi Hyun, Kyungki-do, KR
Kim, Bong Joo, Gyeonggi-do, KR
(54) **Zdvihací zařízení zobrazovací jednotky**
(32) 08.05.2008, 10.07.2008, 30.11.2008, 25.02.2009
(31) 20080043078, 20080066779, 20080120211, 20090015819
(33) KR, KR, KR, KR
(74) Společná advokátní kancelář Všeťečka Zelený Švorčík Kalenský a partneři, JUDr. Miloš Všeťečka, Hálkova 2, Praha 2, 12000

Udělené evropské patenty

Evropský patentový úřad udělil následující evropské patenty s účinky pro Českou republiku. Tyto patenty mohou být zrušeny nebo zachovány v pozměněném znění Evropským patentovým úřadem v řízení o odporu. K tomu, aby nabyl evropský patent účinnosti na území České republiky, je třeba, aby byl Úřadu předložen ve stanovené lhůtě překlad patentového spisu do českého jazyka (§ 35c odst. 2 až 4 zákona č. 527/1990 Sb., v platném znění).

(97) EP 1273971	(47) 10.02.2010	(97) EP 1437384	(47) 10.02.2010
(97) EP 1277980	(47) 10.02.2010	(97) EP 1449988	(47) 10.02.2010
(97) EP 1281622	(47) 10.02.2010	(97) EP 1453791	(47) 10.02.2010
(97) EP 1304157	(47) 10.02.2010	(97) EP 1456071	(47) 10.02.2010
(97) EP 1324532	(47) 10.02.2010	(97) EP 1459082	(47) 10.02.2010
(97) EP 1354977	(47) 10.02.2010	(97) EP 1461618	(47) 10.02.2010
(97) EP 1361539	(47) 10.02.2010	(97) EP 1461630	(47) 10.02.2010
(97) EP 1380714	(47) 10.02.2010	(97) EP 1462805	(47) 10.02.2010
(97) EP 1404659	(47) 10.02.2010	(97) EP 1466557	(47) 10.02.2010
(97) EP 1409166	(47) 10.02.2010	(97) EP 1475506	(47) 10.02.2010
(97) EP 1411129	(47) 10.02.2010	(97) EP 1480291	(47) 10.02.2010
(97) EP 1412563	(47) 10.02.2010	(97) EP 1480309	(47) 10.02.2010
(97) EP 1421238	(47) 10.02.2010	(97) EP 1481887	(47) 10.02.2010
(97) EP 1425518	(47) 10.02.2010	(97) EP 1482580	(47) 10.02.2010
(97) EP 1428268	(47) 10.02.2010	(97) EP 1490365	(47) 10.02.2010
(97) EP 1430867	(47) 10.02.2010	(97) EP 1493345	(47) 10.02.2010
(97) EP 1431494	(47) 10.02.2010	(97) EP 1499331	(47) 10.02.2010
(97) EP 1431774	(47) 10.02.2010	(97) EP 1501176	(47) 10.02.2010

(97)	EP 1513031	(47)	10.02.2010	(97)	EP 1660027	(47)	10.02.2010
(97)	EP 1513197	(47)	10.02.2010	(97)	EP 1660901	(47)	10.02.2010
(97)	EP 1519629	(47)	10.02.2010	(97)	EP 1663338	(47)	10.02.2010
(97)	EP 1520222	(47)	10.02.2010	(97)	EP 1665343	(47)	10.02.2010
(97)	EP 1522756	(47)	10.02.2010	(97)	EP 1665579	(47)	10.02.2010
(97)	EP 1525191	(47)	10.02.2010	(97)	EP 1666353	(47)	10.02.2010
(97)	EP 1526059	(47)	10.02.2010	(97)	EP 1668757	(47)	10.02.2010
(97)	EP 1530321	(47)	10.02.2010	(97)	EP 1669226	(47)	10.02.2010
(97)	EP 1530637	(47)	10.02.2010	(97)	EP 1672994	(47)	10.02.2010
(97)	EP 1532261	(47)	10.02.2010	(97)	EP 1673221	(47)	10.02.2010
(97)	EP 1532478	(47)	10.02.2010	(97)	EP 1674337	(47)	10.02.2010
(97)	EP 1533019	(47)	10.02.2010	(97)	EP 1675274	(47)	10.02.2010
(97)	EP 1534815	(47)	10.02.2010	(97)	EP 1676015	(47)	10.02.2010
(97)	EP 1536341	(47)	10.02.2010	(97)	EP 1678888	(47)	10.02.2010
(97)	EP 1537204	(47)	10.02.2010	(97)	EP 1679261	(47)	10.02.2010
(97)	EP 1539226	(47)	10.02.2010	(97)	EP 1681590	(47)	10.02.2010
(97)	EP 1541137	(47)	10.02.2010	(97)	EP 1682440	(47)	10.02.2010
(97)	EP 1541607	(47)	10.02.2010	(97)	EP 1684134	(47)	10.02.2010
(97)	EP 1545068	(47)	10.02.2010	(97)	EP 1685013	(47)	10.02.2010
(97)	EP 1545972	(47)	10.02.2010	(97)	EP 1687139	(47)	10.02.2010
(97)	EP 1546431	(47)	10.02.2010	(97)	EP 1687548	(47)	10.02.2010
(97)	EP 1547237	(47)	10.02.2010	(97)	EP 1690409	(47)	10.02.2010
(97)	EP 1548144	(47)	10.02.2010	(97)	EP 1693443	(47)	10.02.2010
(97)	EP 1549603	(47)	10.02.2010	(97)	EP 1694172	(47)	10.02.2010
(97)	EP 1550012	(47)	10.02.2010	(97)	EP 1695495	(47)	10.02.2010
(97)	EP 1550177	(47)	10.02.2010	(97)	EP 1697498	(47)	10.02.2010
(97)	EP 1551881	(47)	10.02.2010	(97)	EP 1697555	(47)	10.02.2010
(97)	EP 1555073	(47)	10.02.2010	(97)	EP 1697740	(47)	10.02.2010
(97)	EP 1558220	(47)	10.02.2010	(97)	EP 1698461	(47)	10.02.2010
(97)	EP 1560807	(47)	10.02.2010	(97)	EP 1699723	(47)	10.02.2010
(97)	EP 1562450	(47)	10.02.2010	(97)	EP 1699800	(47)	10.02.2010
(97)	EP 1567733	(47)	10.02.2010	(97)	EP 1700119	(47)	10.02.2010
(97)	EP 1567766	(47)	10.02.2010	(97)	EP 1701689	(47)	10.02.2010
(97)	EP 1569302	(47)	10.02.2010	(97)	EP 1701951	(47)	10.02.2010
(97)	EP 1569788	(47)	10.02.2010	(97)	EP 1702068	(47)	10.02.2010
(97)	EP 1572142	(47)	10.02.2010	(97)	EP 1702091	(47)	10.02.2010
(97)	EP 1575055	(47)	10.02.2010	(97)	EP 1705601	(47)	10.02.2010
(97)	EP 1576210	(47)	10.02.2010	(97)	EP 1705951	(47)	10.02.2010
(97)	EP 1578207	(47)	10.02.2010	(97)	EP 1706617	(47)	10.02.2010
(97)	EP 1578210	(47)	10.02.2010	(97)	EP 1707270	(47)	10.02.2010
(97)	EP 1580194	(47)	10.02.2010	(97)	EP 1707864	(47)	10.02.2010
(97)	EP 1580261	(47)	10.02.2010	(97)	EP 1707966	(47)	10.02.2010
(97)	EP 1581131	(47)	10.02.2010	(97)	EP 1709715	(47)	10.02.2010
(97)	EP 1581341	(47)	10.02.2010	(97)	EP 1711520	(47)	10.02.2010
(97)	EP 1581389	(47)	10.02.2010	(97)	EP 1711972	(47)	10.02.2010
(97)	EP 1582491	(47)	10.02.2010	(97)	EP 1715155	(47)	10.02.2010
(97)	EP 1583425	(47)	10.02.2010	(97)	EP 1716648	(47)	10.02.2010
(97)	EP 1583437	(47)	10.02.2010	(97)	EP 1719830	(47)	10.02.2010
(97)	EP 1583748	(47)	10.02.2010	(97)	EP 1721630	(47)	10.02.2010
(97)	EP 1584441	(47)	10.02.2010	(97)	EP 1723303	(47)	10.02.2010
(97)	EP 1598548	(47)	10.02.2010	(97)	EP 1730668	(47)	10.02.2010
(97)	EP 1599805	(47)	10.02.2010	(97)	EP 1732444	(47)	10.02.2010
(97)	EP 1601547	(47)	10.02.2010	(97)	EP 1733585	(47)	10.02.2010
(97)	EP 1603683	(47)	10.02.2010	(97)	EP 1734093	(47)	10.02.2010
(97)	EP 1604151	(47)	10.02.2010	(97)	EP 1734852	(47)	10.02.2010
(97)	EP 1609608	(47)	10.02.2010	(97)	EP 1737802	(47)	10.02.2010
(97)	EP 1613773	(47)	10.02.2010	(97)	EP 1738260	(47)	10.02.2010
(97)	EP 1615903	(47)	10.02.2010	(97)	EP 1738663	(47)	10.02.2010
(97)	EP 1616737	(47)	10.02.2010	(97)	EP 1739992	(47)	10.02.2010
(97)	EP 1617706	(47)	10.02.2010	(97)	EP 1742724	(47)	10.02.2010
(97)	EP 1617958	(47)	10.02.2010	(97)	EP 1743544	(47)	10.02.2010
(97)	EP 1618102	(47)	10.02.2010	(97)	EP 1747196	(47)	10.02.2010
(97)	EP 1621879	(47)	10.02.2010	(97)	EP 1747554	(47)	10.02.2010
(97)	EP 1623505	(47)	10.02.2010	(97)	EP 1748947	(47)	10.02.2010
(97)	EP 1626913	(47)	10.02.2010	(97)	EP 1749105	(47)	10.02.2010
(97)	EP 1631035	(47)	10.02.2010	(97)	EP 1749992	(47)	10.02.2010
(97)	EP 1633670	(47)	10.02.2010	(97)	EP 1752016	(47)	10.02.2010
(97)	EP 1635203	(47)	10.02.2010	(97)	EP 1752401	(47)	10.02.2010
(97)	EP 1635240	(47)	10.02.2010	(97)	EP 1752938	(47)	10.02.2010
(97)	EP 1636973	(47)	10.02.2010	(97)	EP 1753260	(47)	10.02.2010
(97)	EP 1638427	(47)	10.02.2010	(97)	EP 1754020	(47)	10.02.2010
(97)	EP 1645142	(47)	10.02.2010	(97)	EP 1761454	(47)	10.02.2010
(97)	EP 1647630	(47)	10.02.2010	(97)	EP 1761586	(47)	10.02.2010
(97)	EP 1651810	(47)	10.02.2010	(97)	EP 1761651	(47)	10.02.2010
(97)	EP 1655122	(47)	10.02.2010	(97)	EP 1761688	(47)	10.02.2010
(97)	EP 1656011	(47)	10.02.2010	(97)	EP 1762360	(47)	10.02.2010
(97)	EP 1656112	(47)	10.02.2010	(97)	EP 1763685	(47)	10.02.2010
(97)	EP 1657839	(47)	10.02.2010	(97)	EP 1764332	(47)	10.02.2010

(97)	EP 1765670	(47)	10.02.2010	(97)	EP 1863790	(47)	10.02.2010
(97)	EP 1766109	(47)	10.02.2010	(97)	EP 1864292	(47)	10.02.2010
(97)	EP 1766111	(47)	10.02.2010	(97)	EP 1867110	(47)	10.02.2010
(97)	EP 1766357	(47)	10.02.2010	(97)	EP 1869838	(47)	10.02.2010
(97)	EP 1768172	(47)	10.02.2010	(97)	EP 1871035	(47)	10.02.2010
(97)	EP 1769813	(47)	10.02.2010	(97)	EP 1871900	(47)	10.02.2010
(97)	EP 1769815	(47)	10.02.2010	(97)	EP 1879485	(47)	10.02.2010
(97)	EP 1772729	(47)	10.02.2010	(97)	EP 1882533	(47)	10.02.2010
(97)	EP 1774689	(47)	10.02.2010	(97)	EP 1882798	(47)	10.02.2010
(97)	EP 1776789	(47)	10.02.2010	(97)	EP 1883869	(47)	10.02.2010
(97)	EP 1777885	(47)	10.02.2010	(97)	EP 1886406	(47)	10.02.2010
(97)	EP 1778783	(47)	10.02.2010	(97)	EP 1886980	(47)	10.02.2010
(97)	EP 1778975	(47)	10.02.2010	(97)	EP 1887144	(47)	10.02.2010
(97)	EP 1780091	(47)	10.02.2010	(97)	EP 1890578	(47)	10.02.2010
(97)	EP 1781161	(47)	10.02.2010	(97)	EP 1892936	(47)	10.02.2010
(97)	EP 1781768	(47)	10.02.2010	(97)	EP 1894783	(47)	10.02.2010
(97)	EP 1784044	(47)	10.02.2010	(97)	EP 1895752	(47)	10.02.2010
(97)	EP 1787651	(47)	10.02.2010	(97)	EP 1896287	(47)	10.02.2010
(97)	EP 1787848	(47)	10.02.2010	(97)	EP 1896584	(47)	10.02.2010
(97)	EP 1788832	(47)	10.02.2010	(97)	EP 1896675	(47)	10.02.2010
(97)	EP 1788890	(47)	10.02.2010	(97)	EP 1897360	(47)	10.02.2010
(97)	EP 1791378	(47)	10.02.2010	(97)	EP 1899830	(47)	10.02.2010
(97)	EP 1792639	(47)	10.02.2010	(97)	EP 1900025	(47)	10.02.2010
(97)	EP 1792780	(47)	10.02.2010	(97)	EP 1900610	(47)	10.02.2010
(97)	EP 1793150	(47)	10.02.2010	(97)	EP 1902369	(47)	10.02.2010
(97)	EP 1793271	(47)	10.02.2010	(97)	EP 1904683	(47)	10.02.2010
(97)	EP 1795452	(47)	10.02.2010	(97)	EP 1904915	(47)	10.02.2010
(97)	EP 1795470	(47)	10.02.2010	(97)	EP 1905856	(47)	10.02.2010
(97)	EP 1795487	(47)	10.02.2010	(97)	EP 1906635	(47)	10.02.2010
(97)	EP 1796981	(47)	10.02.2010	(97)	EP 1907473	(47)	10.02.2010
(97)	EP 1797889	(47)	10.02.2010	(97)	EP 1909004	(47)	10.02.2010
(97)	EP 1799430	(47)	10.02.2010	(97)	EP 1910043	(47)	10.02.2010
(97)	EP 1801007	(47)	10.02.2010	(97)	EP 1910623	(47)	10.02.2010
(97)	EP 1801475	(47)	10.02.2010	(97)	EP 1911660	(47)	10.02.2010
(97)	EP 1803367	(47)	10.02.2010	(97)	EP 1912311	(47)	10.02.2010
(97)	EP 1803657	(47)	10.02.2010	(97)	EP 1914382	(47)	10.02.2010
(97)	EP 1806941	(47)	10.02.2010	(97)	EP 1918318	(47)	10.02.2010
(97)	EP 1807981	(47)	10.02.2010	(97)	EP 1919652	(47)	10.02.2010
(97)	EP 1808473	(47)	10.02.2010	(97)	EP 1922498	(47)	10.02.2010
(97)	EP 1809714	(47)	10.02.2010	(97)	EP 1923925	(47)	10.02.2010
(97)	EP 1809842	(47)	10.02.2010	(97)	EP 1927256	(47)	10.02.2010
(97)	EP 1815113	(47)	10.02.2010	(97)	EP 1928778	(47)	10.02.2010
(97)	EP 1816942	(47)	10.02.2010	(97)	EP 1930219	(47)	10.02.2010
(97)	EP 1817287	(47)	10.02.2010	(97)	EP 1930281	(47)	10.02.2010
(97)	EP 1818303	(47)	10.02.2010	(97)	EP 1930352	(47)	10.02.2010
(97)	EP 1820143	(47)	10.02.2010	(97)	EP 1930528	(47)	10.02.2010
(97)	EP 1824563	(47)	10.02.2010	(97)	EP 1930929	(47)	10.02.2010
(97)	EP 1825256	(47)	10.02.2010	(97)	EP 1931185	(47)	10.02.2010
(97)	EP 1825606	(47)	10.02.2010	(97)	EP 1935963	(47)	10.02.2010
(97)	EP 1825723	(47)	10.02.2010	(97)	EP 1936072	(47)	10.02.2010
(97)	EP 1827775	(47)	10.02.2010	(97)	EP 1936086	(47)	10.02.2010
(97)	EP 1828813	(47)	10.02.2010	(97)	EP 1936216	(47)	10.02.2010
(97)	EP 1829004	(47)	10.02.2010	(97)	EP 1937954	(47)	10.02.2010
(97)	EP 1829574	(47)	10.02.2010	(97)	EP 1938963	(47)	10.02.2010
(97)	EP 1829587	(47)	10.02.2010	(97)	EP 1940123	(47)	10.02.2010
(97)	EP 1831071	(47)	10.02.2010	(97)	EP 1943142	(47)	10.02.2010
(97)	EP 1831401	(47)	10.02.2010	(97)	EP 1943499	(47)	10.02.2010
(97)	EP 1831565	(47)	10.02.2010	(97)	EP 1943634	(47)	10.02.2010
(97)	EP 1833235	(47)	10.02.2010	(97)	EP 1943734	(47)	10.02.2010
(97)	EP 1833316	(47)	10.02.2010	(97)	EP 1945746	(47)	10.02.2010
(97)	EP 1833805	(47)	10.02.2010	(97)	EP 1945785	(47)	10.02.2010
(97)	EP 1834495	(47)	10.02.2010	(97)	EP 1946655	(47)	10.02.2010
(97)	EP 1836092	(47)	10.02.2010	(97)	EP 1947965	(47)	10.02.2010
(97)	EP 1836889	(47)	10.02.2010	(97)	EP 1949011	(47)	10.02.2010
(97)	EP 1838599	(47)	10.02.2010	(97)	EP 1949624	(47)	10.02.2010
(97)	EP 1846775	(47)	10.02.2010	(97)	EP 1952128	(47)	10.02.2010
(97)	EP 1847641	(47)	10.02.2010	(97)	EP 1954454	(47)	10.02.2010
(97)	EP 1850171	(47)	10.02.2010	(97)	EP 1955310	(47)	10.02.2010
(97)	EP 1853655	(47)	10.02.2010	(97)	EP 1955500	(47)	10.02.2010
(97)	EP 1854112	(47)	10.02.2010	(97)	EP 1957354	(47)	10.02.2010
(97)	EP 1854689	(47)	10.02.2010	(97)	EP 1958244	(47)	10.02.2010
(97)	EP 1854942	(47)	10.02.2010	(97)	EP 1960254	(47)	10.02.2010
(97)	EP 1857249	(47)	10.02.2010	(97)	EP 1960997	(47)	10.02.2010
(97)	EP 1859021	(47)	10.02.2010	(97)	EP 1961003	(47)	10.02.2010
(97)	EP 1859066	(47)	10.02.2010	(97)	EP 1961116	(47)	10.02.2010
(97)	EP 1859160	(47)	10.02.2010	(97)	EP 1961178	(47)	10.02.2010
(97)	EP 1860360	(47)	10.02.2010	(97)	EP 1961286	(47)	10.02.2010
(97)	EP 1861569	(47)	10.02.2010	(97)	EP 1962604	(47)	10.02.2010

(97)	EP 1962758	(47)	10.02.2010	(97)	EP 2099435	(47)	10.02.2010
(97)	EP 1966362	(47)	10.02.2010	(97)	EP 2136449	(47)	10.02.2010
(97)	EP 1966579	(47)	10.02.2010				
(97)	EP 1966727	(47)	10.02.2010				
(97)	EP 1966894	(47)	10.02.2010				
(97)	EP 1967629	(47)	10.02.2010				
(97)	EP 1968748	(47)	10.02.2010				
(97)	EP 1968793	(47)	10.02.2010				
(97)	EP 1968849	(47)	10.02.2010				
(97)	EP 1969083	(47)	10.02.2010				
(97)	EP 1970178	(47)	10.02.2010				
(97)	EP 1978676	(47)	10.02.2010				
(97)	EP 1980346	(47)	10.02.2010				
(97)	EP 1986738	(47)	10.02.2010				
(97)	EP 1987641	(47)	10.02.2010				
(97)	EP 1990939	(47)	10.02.2010				
(97)	EP 1994990	(47)	10.02.2010				
(97)	EP 1997541	(47)	10.02.2010				
(97)	EP 1998184	(47)	10.02.2010				
(97)	EP 1999307	(47)	10.02.2010				
(97)	EP 2000386	(47)	10.02.2010				
(97)	EP 2001440	(47)	10.02.2010				
(97)	EP 2002085	(47)	10.02.2010				
(97)	EP 2002961	(47)	10.02.2010				
(97)	EP 2003533	(47)	10.02.2010				
(97)	EP 2004017	(47)	10.02.2010				
(97)	EP 2008475	(47)	10.02.2010				
(97)	EP 2010619	(47)	10.02.2010				
(97)	EP 2013084	(47)	10.02.2010				
(97)	EP 2015904	(47)	10.02.2010				
(97)	EP 2016741	(47)	10.02.2010				
(97)	EP 2017417	(47)	10.02.2010				
(97)	EP 2018705	(47)	10.02.2010				
(97)	EP 2019293	(47)	10.02.2010				
(97)	EP 2021225	(47)	10.02.2010				
(97)	EP 2022114	(47)	10.02.2010				
(97)	EP 2022696	(47)	10.02.2010				
(97)	EP 2026249	(47)	10.02.2010				
(97)	EP 2029711	(47)	10.02.2010				
(97)	EP 2030988	(47)	10.02.2010				
(97)	EP 2032712	(47)	10.02.2010				
(97)	EP 2037117	(47)	10.02.2010				
(97)	EP 2038468	(47)	10.02.2010				
(97)	EP 2039108	(47)	10.02.2010				
(97)	EP 2043068	(47)	10.02.2010				
(97)	EP 2043239	(47)	10.02.2010				
(97)	EP 2044333	(47)	10.02.2010				
(97)	EP 2046557	(47)	10.02.2010				
(97)	EP 2046687	(47)	10.02.2010				
(97)	EP 2048321	(47)	10.02.2010				
(97)	EP 2048656	(47)	10.02.2010				
(97)	EP 2049292	(47)	10.02.2010				
(97)	EP 2052579	(47)	10.02.2010				
(97)	EP 2052983	(47)	10.02.2010				
(97)	EP 2052996	(47)	10.02.2010				
(97)	EP 2056622	(47)	10.02.2010				
(97)	EP 2057037	(47)	10.02.2010				
(97)	EP 2057835	(47)	10.02.2010				
(97)	EP 2060699	(47)	10.02.2010				
(97)	EP 2061706	(47)	10.02.2010				
(97)	EP 2064090	(47)	10.02.2010				
(97)	EP 2064473	(47)	10.02.2010				
(97)	EP 2065265	(47)	10.02.2010				
(97)	EP 2066044	(47)	10.02.2010				
(97)	EP 2066201	(47)	10.02.2010				
(97)	EP 2066678	(47)	10.02.2010				
(97)	EP 2066731	(47)	10.02.2010				
(97)	EP 2069220	(47)	10.02.2010				
(97)	EP 2069769	(47)	10.02.2010				
(97)	EP 2071754	(47)	10.02.2010				
(97)	EP 2072546	(47)	10.02.2010				
(97)	EP 2074173	(47)	10.02.2010				
(97)	EP 2081801	(47)	10.02.2010				
(97)	EP 2084009	(47)	10.02.2010				
(97)	EP 2084198	(47)	10.02.2010				
(97)	EP 2086965	(47)	10.02.2010				
(97)	EP 2092305	(47)	10.02.2010				
(97)	EP 2098145	(47)	10.02.2010				

Zveřejněné překlady evropských patentových spisů

U následujících udělených evropských patentů s účinky pro Českou republiku byl majitelem předložen překlad patentového spisu do českého jazyka (§ 35c odst. 2 až 4 zákona č. 527/1990 Sb., v platném znění). Údaje jsou řazeny vzestupně podle čísel evropských patentů.

(97) EP 1333015		(51) C07C 47/21	(2006.01)
(47) 04.11.2009		C07C 35/17	(2006.01)
(97) 06.08.2003		A01N 37/02	(2006.01)
(51) C06B 21/00	(2006.01)	A01N 35/02	(2006.01)
(96) C06B 45/10	(2006.01)	(96) 23.07.2002	
(96) 17.01.2003		(96) 02762390.9	
(96) 03290123.3		(73) FULLTEC AG, 6301 Zug, CH	
(73) EURENCO, 75004 Paris, FR		(72) BENCSITS, Franz, A-3400 Klosterneuburg, AT	
(72) Augier, Jean-Paul, 33460 Macau, FR		(54) Obranný prostředek proti hmyzu	
(72) Mahe, Bernard, 84250 Le Thor, FR		(32) 30.07.2001	
(72) Bonnel, Alain, 84700 Sorgues, FR		(31) 10137085	
(54) Semikontinuální způsob výroby explozivní kompozitní nálože obsahující polyurethanovou matici s použitím dvou komponent		(33) DE	
(32) 01.02.2002		(86) PCT/EP2002/008216	
(31) 0201213		(87) WO 2003/011805	
(33) FR		(74) TRAPLOVÁ HAKR KUBÁT Advokátní a patentová kancelář, Ing. Eduard Hakr, Přístavní 24, Praha 7, 17000	
(74) Společná advokátní kancelář Všečeka Zelený Švorčík Kalenský a partneři, JUDr. Miloš Všečeka, Hálkova 2, Praha 2, 12000			
<hr/>			
(97) EP 1335096		(97) EP 1456229	
(47) 16.12.2009		(47) 02.09.2009	
(97) 13.08.2003		(97) 03.07.2003	
(51) E06B 3/48	(2006.01)	(51) C07K 7/56	(2006.01)
(96) 27.01.2003		A61K 38/12	(2006.01)
(96) 03001695.0		A61P 31/10	(2006.01)
(73) Breda Sistemi Industriali SpA, 33090 Sequals (PN), IT		(96) 12.12.2002	
(72) Breda, Enrico, 33090 Sequals (PN), IT		(96) 02805374.2	
(54) Vrata s výztužnými horizontálními sekcemi		(73) NOVEXEL, 93230 Romainville, FR	
(32) 31.01.2002		(72) BOFFELLI, Philippe, F-93110 Rosny sous Bois, FR	
(31) UD20020022		BROUILLARD, Agn?s, F-93250 Villemomble, FR	
(33) IT		COLLADANT, Colette, F-93110 Rosny sous Bois, FR	
(74) KANIA, SEDLÁK, SMOLA Patentová a známková kancelář, Ing. Jiří Malůšek, Mendlovo nám. 1a, Brno, 60300		DROUX, Serge, F-77230 Dammarin en Goële, FR	
		ELTER, Michel, F-95410 Groslay, FR	
		FERROUD, Didier, F-93700 Drancy, FR	
		LEMAITRE, Guy, F-77280 Othis, FR	
		PALADINO, Joseph, F-01600 Parcieux, FR	
		(54) Způsob přípravy echinokandinových derivátů	
		(32) 14.12.2001	
		(31) 0116230	
		(33) FR	
		(86) PCT/FR2002/004308	
		(87) WO 2003/054001	
		(74) Společná advokátní kancelář Všečeka Zelený Švorčík Kalenský a partneři, JUDr. Miloš Všečeka, Hálkova 2, Praha 2, 12000	
<hr/>			
(97) EP 1408089		(97) EP 1456451	
(47) 18.11.2009		(47) 21.10.2009	
(97) 16.01.2003		(97) 03.07.2003	
(51) C08L 101/00	(2006.01)	(51) D04H 1/70	(2006.01)
C08K 5/06	(2006.01)	D04H 1/00	(2006.01)
C08L 71/02	(2006.01)	D04H 13/00	(2006.01)
C08J 3/12	(2006.01)	(96) 20.12.2002	
C08L 33/06	(2006.01)	(96) 02796696.9	
C08J 5/18	(2006.01)	(73) Rockwool International A/S, 2640 Hedehusene, DK	
(96) 04.07.2002		(72) CLAUSEN, Anders, Ulf, DK-4600 Koge, DK	
(96) 02743836.5		JACOBSEN, Bent, DK-4000 Roskilde, DK	
(73) MITSUBISHI RAYON CO., LTD., Tokyo 108-8506, JP		(54) Rohože z minerálních vláken	
(72) SAIKI, Shinji, Mitsubishi Rayon Co., Ltd., Nagoya-shi, Aichi-ken, JP		(32) 21.12.2001	
KASAI, Toshihiro, Mitsubishi Rayon Co., Ltd., Nagoya-shi, Aichi-ken, JP		(31) 01310773	
ARAI, Yoriko, Mitsubishi Rayon Co., Ltd., Nagoya-shi, Aichi-ken, JP		(33) EP	
(54) Plastisolová kompozice, zgelovatělá fólie a výrobek		(86) PCT/JP2002/006805	
(32) 04.07.2001		(87) WO 2003/004568	
(31) 2001203977		(74) Čermák Hořejš Matějka a spol., JUDr. Karel Čermák, Národní 32, Praha 1, 11000	
(33) JP			
(86) PCT/JP2002/006805			
(87) WO 2003/004568			
(74) Čermák Hořejš Matějka a spol., JUDr. Karel Čermák, Národní 32, Praha 1, 11000			
<hr/>			
(97) EP 1412314		(97) EP 1512792	
(47) 25.11.2009		(47) 20.01.2010	
(97) 13.02.2003		(97) 09.03.2005	

(51) **E01B 19/00** (2006.01)
(96) 24.07.2004
(96) 04017565.5
(73) DB Netz AG, 60468 Frankfurt am Main, DE
(72) Hoffmeister, Ralf, 14641 Börnicke, DE
(54) **Ochranná vrstva pro těleso štěrkového lože kolejové
jízdní dráhy**
(32) 03.09.2003
(31) 20313800 U
(33) DE
(74) Čermák Hořejš Matějka a spol., JUDr. Karel Čermák,
advokát, Národní 32, Praha 1, 11000

(97) **EP 1516091**
(47) 25.11.2009
(97) 08.01.2004
(51) **E01B 7/02** (2006.01)
(96) 16.06.2003
(96) 03729697.7
(73) VAE EISENBAHNSYSTEME GMBH, 8740 Zeltweg, AT
VAE GmbH, 1010 Wien, AT
(72) FRITZ, Dieter, A-8753 Fohnsdorf, AT
ORASCHE, Hermann, A-8740 Zeltweg, AT
(54) **Vyhýbka s přímou kolejí a odbočovací kolejí**
(32) 27.06.2002
(31) 9672002
(33) AT
(86) PCT/AT2003/000170
(87) WO 2004/003295
(74) PATENTSERVIS Praha a.s., Jivenská 1273/1, Praha 4,
14021

(97) **EP 1566996**
(47) 11.11.2009
(97) 17.06.2004
(51) **A01C 1/06** (2006.01)
(96) 01.12.2003
(96) 03768924.7
(73) Monsanto Technology LLC, St. Louis, Missouri 63167, US
(72) ASRAR, Jawed, Chesterfield, MO 63017, US
BEKKER, Vladimír, O., Olivette, MO 63132, US
DING, Yiwei, Ballwin, MO 63021, US
(54) **Způsob ochrany semen ošetřených fyto toxickými
čidly**
(32) 03.12.2002
(31) 430572 P
(33) US
(86) PCT/US2003/036178
(87) WO 2004/049778
(74) KANIA, SEDLÁK, SMOLA Patentová a známková
kancelář, Ing. František Kania, Mendlovo nám. 1a, Brno,
60300

(97) **EP 1603442**
(47) 30.09.2009
(97) 23.09.2004
(51) **A47L 1/00** (2006.01)
(96) 12.03.2004
(96) 04720276.7
(73) LG Electronics, Inc., Seoul, 151-721, KR
(72) PARK, Seok Kyu, Gyeongsangnam-do 641-030, KR
(54) **Způsob čištění nádoby pračky**
(32) 14.03.2003
(31) 2003016119
(33) KR
(86) PCT/KR2004/000528
(87) WO 2004/080260
(74) Společná advokátní kancelář Vsetečka Zelený Švorčík
Kalenský a partneři, JUDr. Miloš Vsetečka, Hálkova 2,
Praha 2, 12000

(97) **EP 1606261**
(47) 04.11.2009
(97) 23.09.2004
(51) **C07D 213/75** (2006.01)
(96) 08.03.2004
(96) 04718315.7
(73) Nycomed GmbH, 78467 Konstanz, DE
(72) KOHL, Bernhard, 78465 Konstanz, DE
MUELLER, Bernd, 78467 Konstanz, DE
PALOSCH, Walter, 78239 Rielasingen, DE
(54) **Nový způsob přípravy roflumilastu**
(32) 10.03.2003
(31) 03005245
(33) EP
(86) PCT/EP2004/050272
(87) WO 2004/080967
(74) KOREJZOVÁ & SPOL., v.o.s., JUDr. Petra Korejzová,
Korunní 810/104E, Praha 10 - Vinohrady, 10100

(97) **EP 1610817**
(47) 14.10.2009
(97) 16.09.2004
(51) **A61K 39/215** (2006.01)
C07K 14/165 (2006.01)
(96) 03.03.2004
(96) 04716603.8
(73) Intervet International B.V., 5831 AN Boxmeer, NL
Institute for Animal Health, Newbury, Berkshire RG20
7NN, GB
(72) CAVANAGH, David, Institute for Animal Health,
Newbury Berkshire RG20 7NN, GB
BRITTON, Paul, Institute for Animal Health, Newbury
Berkshire RG20 7NN, GB
TARPEY, Ian, St. Ives Cambridgeshire PE17 4PE, GB
(54) **Virus infekční bronchitidy obsahující pozměněný
spikový gen**
(32) 03.03.2003
(31) 03075623
(33) EP
(86) PCT/EP2004/050247
(87) WO 2004/078203
(74) KOREJZOVÁ & SPOL., v.o.s., JUDr. Petra Korejzová,
advokátka, Korunní 810/104 E, Praha 10, 10100

(97) **EP 1614687**
(47) 11.11.2009
(97) 11.01.2006
(51) **C07D 405/06** (2006.01)
(96) 21.02.2005
(96) 05290383.8
(73) Les Laboratoires Servier, 92415 Courbevoie Cédex, FR
(72) Lerestif, Jean-Michel, 76190 Yvetot, FR
Lecouve, Jean-Pierre, 76600 Le Havre, FR
Souvie, Jean-Claude, 76600 Le Havre, FR
Brigot, Daniel, 76190 Sainte-Marie-Des-Champs, FR
(54) **Nový způsob syntézy derivátů 1,3,4,5-tetrahydro-2H-3-
benzazepin-2-onu a jejich použití při syntéze
ivabradinu a jeho adičních solí s farmaceuticky
přijatelnou kyselinou**
(32) 13.04.2004
(31) 0403828
(33) FR
(74) Rott, Růžička & Guttman Patentové, známkové a
advokátní kanceláře, Ing. Ivana Jirotková, Vinohradská 37,
Praha 2, 12000

(97) **EP 1629149**
(47) 23.09.2009
(97) 09.12.2004
(51) **D06M 15/277** (2006.01)
D06M 15/564 (2006.01)
C08L 33/16 (2006.01)

(96) 28.05.2004
(96) 04735216.6
(73) Rudolf GmbH, 82538 Geretsried, DE
(72) SANDNER, Bernhard, 82538 Geretsried, DE
DUSCHEK, Gunther, 83671 Benediktbeuren, DE
(54) **Přípravky pro oleofobní a hydrofobní úpravu plošných útvarů a jejich použití**
(32) 03.06.2003
(31) 10325094
(33) DE
(86) PCT/EP2004/005783
(87) WO 2004/106623
(74) Čermák Hořejš Matějka a spol., JUDr. Karel Čermák, advokát, Národní 32, Praha 1, 11000

(97) **EP 1630173**
(47) 04.11.2009
(97) 01.03.2006
(51) **C07K 14/535** (2006.01)
C07K 1/113 (2006.01)
(96) 29.08.2005
(96) 05107881.4
(73) Bioceuticals Arzneimittel AG, 61118 Bad Vilbel, DE
(72) Blaschke, Ulrich Kurt, 65185, Wiesbaden, DE
Dietrich, Arndt, 08468, Reichenbach, DE
Janowski, Bernhard, 06118, Halle, DE
Schäffner, Jörg, 06198, Salzmünde, DE
(54) **Způsob izolace biologicky aktivního lidského G-CSF z inkluzních tělísek**
(32) 27.08.2004
(31) 102004041639
(33) DE
(74) Čermák Hořejš Matějka a spol., JUDr. Karel Čermák, advokát, Národní 32, Praha 1, 11000

(97) **EP 1630980**
(47) 04.11.2009
(97) 01.03.2006
(51) **H04B 7/26** (2006.01)
G08C 17/02 (2006.01)
(96) 10.08.2005
(96) 05017359.0
(73) Techem Energy Services GmbH, 65760 Eschborn, DE
(72) Hansing, Martin, Dipl.-Inf., 65931 Frankfurt am Main, DE
(54) **Způsob a zařízení pro přenos dat se dvěma různými vysílacími režimy**
(32) 27.08.2004
(31) 102004041421
(33) DE
(74) Společná advokátní kancelář Všeťečka Zelený Švorčík Kalenský a partneři, JUDr. Otakar Švorčík, Hálkova 2, Praha 2, 12000

(97) **EP 1640465**
(47) 28.10.2009
(97) 29.03.2006
(51) **C22C 19/05** (2006.01)
(96) 30.08.2005
(96) 05018830.9
(73) HAYNES INTERNATIONAL, INC., Kokomo, Indiana 46904-9013, US
(72) Pike, Lee M. Jr., Kokomo Indiana 46901, US
(54) **Ni-Cr-Co-Mo slitiny pro moderní plynové turbínové motory**
(32) 03.09.2004
(31) 934920
(33) US
(74) Společná advokátní kancelář Všeťečka Zelený Švorčík Kalenský a partneři, JUDr. Otakar Švorčík, Hálkova 2, Praha 2, 12000

(97) **EP 1643056**
(47) 11.11.2009
(97) 05.04.2006
(51) **E04H 12/22** (2006.01)
E01F 9/011 (2006.01)
(96) 11.08.2005
(96) 05017468.9
(73) BBL Bahnbau Lüneburg GmbH, 21337 Lüneburg, DE
(72) Bünzow, Klaus, D-21365 Adendorf, DE
Sojak, Kai, D- 23883 Grambek, DE
(54) **Zařízení k zakládání stožárů návěstidel**
(32) 02.10.2004
(31) 102004048165
(33) DE
(74) Společná advokátní kancelář Všeťečka Zelený Švorčík Kalenský a partneři, JUDr. Miloš Všeťečka, Hálkova 2, Praha 2, 12000

(97) **EP 1654510**
(47) 04.11.2009
(97) 17.02.2005
(51) **F28F 9/00** (2006.01)
(96) 23.07.2004
(96) 04766298.6
(73) Shell Internationale Research Maatschappij B.V., 2596 HR Den Haag, NL
(72) MULDER, Dominicus, Fredericus, NL-1031 CM Amsterdam, NL
(54) **Podpěra pro trubkový svazek**
(32) 06.08.2003
(31) 03077463
(33) EP
(86) PCT/EP2004/051585
(87) WO 2005/015107
(74) Společná advokátní kancelář Všeťečka Zelený Švorčík Kalenský a partneři, JUDr. Pavel Zelený, Hálkova 2, Praha 2, 12000

(97) **EP 1658257**
(47) 18.11.2009
(97) 13.01.2005
(51) **C07C 41/03** (2006.01)
C07C 43/02 (2006.01)
C08G 65/28 (2006.01)
(96) 01.07.2004
(96) 04740513.9
(73) BASF SE, 67056 Ludwigshafen, DE
THE REGENTS OF THE UNIVERSITY OF MICHIGAN, Ann Arbor, Mi 48109-1280, US
(72) MÜLLER, Ulrich, 67435 Neustadt, DE
Schubert, Olga, 67063 Ludwigshafen, DE
HESSE, Michael, 67549 Worms, DE
STÖSSER, Michael, 67141 Neuhofen, DE
HAAS, Peter, 67117 Limburgerhof, DE
YAGHI, Omar, M., Ann Arbor, MI 48103, US
(54) **Způsob alkoxylace monooolů v přítomnosti organokovových skeletových materiálů**
(32) 03.07.2003
(31) 611863
(33) US
(86) PCT/EP2004/007143
(87) WO 2005/003069
(74) TRAPLOVÁ HAKR KUBÁT Advokátní a patentová kancelář, Ing. Jan Kubát, Přístavní 24, Praha 7, 17000

(97) **EP 1662204**
(47) 16.09.2009
(97) 31.05.2006
(51) **F24B 1/192** (2006.01)
(96) 29.11.2005
(96) 05025961.3
(73) Spartherm Feuerungstechnik GmbH, 49324 Melle, DE

(72) Rokossa, Gerhard Manfred, 49143 Bissendorf, DE
(54) **Dveře do krbu nebo kamen**
(32) 29.11.2004
(31) 102004057660
(33) DE
(74) Společná advokátní kancelář Všeťečka Zelený Švorčík Kalenský a partneři, JUDr. Miloš Všeťečka, Hálkova 2, Praha 2, 12000

(54) **Kombinace obsahující candesartan a rosuvastatit pro léčení aterosklerózy**
(32) 26.09.2003
(31) 0322552
(33) GB
(86) PCT/GB2004/004120
(87) WO 2005/030215
(74) TRAPLOVÁ HAKR KUBÁT Advokátní a patentová kancelář, Ing. Eduard Hakr, Přístavní 24, Praha 7, 17000

(97) **EP 1664096**
(47) 14.10.2009
(97) 16.12.2004
(51) **C07K 14/00** (2006.01)
C07K 14/47 (2006.01)
A01H 5/00 (2006.01)
A61K 38/16 (2006.01)
C12N 15/11 (2006.01)
A61P 31/04 (2006.01)
A23K 1/17 (2006.01)
C11D 3/00 (2006.01)
(96) 10.06.2004
(96) 04736507.7
(73) Novozymes Adenium Biotech A/S, 2880 Bagsvaerd, DK
(72) SEGURA, Dorotea Raventos, 3050 Humlebaek, DK
MYGIND, Per Holse, 2860 Soeborg, DK
HOEGENHAUG, Hans-Henrik Kristensen, 2840 Holte, DK
TOSSI, Alessandro, 34070 Gorizia, IT
(54) **Antimikrobiální polypeptidy**
(32) 11.06.2003
(31) 200300865
(33) DK
(86) PCT/DK2004/000400
(87) WO 2004/108752
(74) PATENTSERVIS Praha a.s., Jivenská 1273/1, Praha 4, 14021

(97) **EP 1687329**
(47) 23.12.2009
(97) 26.05.2005
(51) **C12N 15/37** (2006.01)
C12N 15/81 (2006.01)
A61K 39/12 (2006.01)
A61K 48/00 (2006.01)
C07K 14/025 (2006.01)
(96) 10.11.2004
(96) 04810619.9
(73) Merck & Co., Inc., Rahway, New Jersey 07065-0907, US
(72) BRYAN, Janine, T., Rahway, New Jersey 07065-0907, US
BROWNLOW, Michelle, K., Rahway, New Jersey 07065-0907, US
SCHULTZ, Loren, D., Rahway, New Jersey 07065-0907, US
WANG, Xin-Min, Rahway, New Jersey 07065-0907, US
JANSEN, Kathrin, U., Rahway, New Jersey 07065-0907, US
(54) **Optimalizovaná exprese HPV 58 L1 ve kvasinkách**
(32) 12.11.2003
(31) 519211 P
(33) US
(86) PCT/US2004/037372
(87) WO 2005/047315
(74) PATENTSERVIS Praha a.s., Jivenská 1273/1, Praha 4, 14021

(97) **EP 1664097**
(47) 11.11.2009
(97) 24.03.2005
(51) **C07K 14/44** (2006.01)
A61K 39/018 (2006.01)
C12N 15/30 (2006.01)
C07K 16/20 (2006.01)
(96) 14.09.2004
(96) 04787138.9
(73) Universiteit Utrecht Holding B.V., 3584 CM Utrecht, NL
(72) DE VRIES, Erik, NL-3911 JJ Rhenen, NL
GAFFAR, Fasilla, Razzia, NL-1102 AG Amsterdam, NL
YATSUDA, Ana, Patricia, NL-3581 LK Utrecht, NL
SCHAAAP, Theodorus, Cornelis, 5835 CP Beugen, NL
(54) **Piroplasmidová vakcína**
(32) 14.09.2003
(31) 03020898
(33) EP
(86) PCT/EP2004/052169
(87) WO 2005/026199
(74) KOREJZOVÁ & SPOL., v.o.s., JUDr. Petra Korejzová, Korunní 810/104E, Praha 10 - Vinohrady, 10100

(97) **EP 1688196**
(47) 16.09.2009
(97) 19.05.2005
(51) **B21D 22/20** (2006.01)
B21D 24/10 (2006.01)
G05B 19/00 (2006.01)
(96) 10.11.2004
(96) 04818248.9
(73) Nippon Steel Corporation, Tokyo 100-8071, JP
ArcelorMittal France, 93200 Saint Denis, FR
(72) SUZUKI, Noriyuki, Nippon Steel Corporation, Futtsu-shi, Chiba 293-8511, JP
UENISHI, Akihiro, Nippon Steel Corporation, Futtsu-shi, Chiba 293-8511, JP
KURIYAMA, Yukihisa, Nippon Steel Corporation, Futtsu-shi, Chiba 293-8511, JP
NIWA, Toshiyuki, Nippon Steel Corporation, Futtsu-shi, Chiba 293-8511, JP
KUWAYAMA, Takuya, Nippon Steel Corporation, Futtsu-shi, Chiba 293-8511, JP
YAMAGATA, Mitsuharu, Nippon Steel Corporation, Futtsu-shi, Chiba 293-8511, JP

(97) **EP 1673091**
(47) 09.12.2009
(97) 07.04.2005
(51) **A61K 31/505** (2006.01)
A61K 31/4184 (2006.01)
(96) 22.09.2004
(96) 04768663.9
(73) AstraZeneca UK Limited, London, Greater London W1K 1LN, GB
(72) MEHTA, Jay, L., Univ. of Arkansas for MedicalScs., Little Rock, AR72205, US

(54) **Zařízení pro tváření lisováním, způsob tváření lisováním, počítačový program, a záznamové médium**
(32) 11.11.2003, 10.09.2004
(31) 2003381285, 2004264022
(33) JP, JP
(86) PCT/JP2004/016651
(87) WO 2005/044481
(74) Společná advokátní kancelář Všeťečka Zelený Švorčík Kalenský a partneři, JUDr. Miloš Všeťečka, Hálkova 2, Praha 2, 12000

(97) **EP 1689232**

- | | | | | | |
|------|--|-----------|------|--|-----------|
| (47) | 21.10.2009 | | (96) | 06.04.2006 | |
| (97) | 09.06.2005 | | (96) | 06112333.7 | |
| (51) | A01N 43/36 | (2006.01) | (73) | N.V. Organon, 5349 AB Oss, NL | |
| | B27K 3/40 | (2006.01) | (72) | Kemperman, Gerardus Johannes, 5340 BH, Oss, NL | |
| | B27K 3/50 | (2006.01) | | Van der linden, Jacobus Johannes Maria, 5340 BH, Oss, NL | |
| | C14C 9/00 | (2006.01) | | Reeder, Michael, R., SKILLMAN, NJ 08558, US | |
| | C02F 1/50 | (2006.01) | (54) | Meziprodukty pro přípravu trans-5-chlor-2-methyl-2,3,3a,12b-tetrahydro-1h-dibenz[2,3:6,7]oxepino[4,5-c]pyrrolu | |
| | A01N 55/10 | (2006.01) | (32) | 07.04.2005 | |
| | A01N 51/00 | (2006.01) | (31) | 05102742 | |
| | A01N 47/38 | (2006.01) | (33) | EP | |
| | A01N 47/02 | (2006.01) | (74) | KOREJZOVÁ & SPOL., v.o.s., JUDr. Petra Korejzová, Korunní 810/104E, Praha 10 - Vinohrady, 10100 | |
| | A01N 43/653 | (2006.01) | | | |
| (96) | 25.11.2004 | | | | |
| (96) | 04803278.3 | | | | |
| (73) | Syngenta Participations AG, 4058 Basel, CH | | | | |
| (72) | STEINER, Johann, Syngenta Crop Protection AG, CH-4058 Basel, CH | | | | |
| | THYS, Amber Paula M., Janssen Pharmaceutica N.V., B-2340 Beerse, BE | | (97) | EP 1716216 | |
| | VAN DER FLAAS, Mark A.J., Janssen Pharmaceutica NV, B-2340 Beerse, BE | | (47) | 18.11.2009 | |
| (54) | Způsob ochrany materiálů | | (97) | 10.11.2005 | |
| (32) | 26.11.2003 | | (51) | C09K 5/04 | (2006.01) |
| (31) | 525602 P | | | C09K 3/30 | (2006.01) |
| (33) | US | | | C08J 9/14 | (2006.01) |
| (86) | PCT/EP2004/013392 | | (96) | 29.04.2005 | |
| (87) | WO 2005/051081 | | (96) | 05744161.0 | |
| (74) | Čermák Hořejš Matějka a spol., JUDr. Karel Čermák, Národní 32, Praha 1, 11000 | | (73) | Honeywell International Inc., Morristown, NJ 07962-2245, US | |
| | | | (72) | SINGH, Rajiv, R., Getzville, NY 14068, US | |
| | | | | PHAM, Hang, T., Amherst, NY 14228, US | |
| | | | | WILSON, David, P., East Amherst, NY 14051, US | |
| | | | | THOMAS, Raymond, H., Pendleton, NY 14094, US | |
| (97) | EP 1690429 | | (54) | Kompozice, obsahující fluorované olefiny | |
| (47) | 05.08.2009 | | (32) | 29.04.2004 | |
| (97) | 02.06.2005 | | (31) | 837525 | |
| (51) | H04W 88/08 | (2009.01) | (33) | US | |
| | H04B 7/24 | (2006.01) | (86) | PCT/US2005/014873 | |
| (96) | 17.11.2004 | | (87) | WO 2005/105947 | |
| (96) | 04805469.6 | | (74) | TRAPLOVÁ HAKR KUBÁT Advokátní a patentová kancelář, Ing. Eduard Hakr, Přístavní 24, Praha 7, 17000 | |
| (73) | E-Blink, 91800 Boussy St. Antoine, FR | | | | |
| (72) | ROLLAND, Alain, F-91480 Quincy sous Senart, FR | | | | |
| | ROLLAND, Thierry, F-91480 Quincy sous Senart, FR | | | | |
| | ZAGHDOUD, Mohamed-tahar, F-94700 Maisons Alfort, FR | | (97) | EP 1719660 | |
| (54) | Mobilní telefonní síť pro komunikaci mezi dvěma komunikačními jednotkami | | (47) | 25.11.2009 | |
| (32) | 17.11.2003 | | (97) | 08.11.2006 | |
| (31) | 0313391 | | (51) | B60P 1/26 | (2006.01) |
| (33) | FR | | (96) | 13.04.2006 | |
| (86) | PCT/FR2004/002932 | | (96) | 06007786.4 | |
| (87) | WO 2005/051017 | | (73) | Schmitz Gotha Fahrzeugwerke GmbH, 99867 Gotha, DE | |
| (74) | Společná advokátní kancelář Všeťečka Zelený Švorčík Kalenský a partneři, JUDr. Miloš Všeťečka, Hálkova 2, Praha 2, 12000 | | (72) | Koch, Josef, 89081 Ulm, DE | |
| | | | (54) | Uspořádání korby vozidla s výkyvnou stěnou korby | |
| | | | (32) | 07.05.2005 | |
| | | | (31) | 102005021240 | |
| | | | (33) | DE | |
| | | | (74) | TRAPLOVÁ HAKR KUBÁT Advokátní a patentová kancelář, Ing. Eduard Hakr, Přístavní 24, Praha 7, 17000 | |
| (97) | EP 1690461 | | | | |
| (47) | 04.11.2009 | | | | |
| (97) | 16.08.2006 | | (97) | EP 1726460 | |
| (51) | A43B 23/04 | (2006.01) | (47) | 18.11.2009 | |
| | B29D 31/518 | (2006.01) | (97) | 29.11.2006 | |
| | A43B 5/16 | (2006.01) | (51) | B60H 1/00 | (2006.01) |
| (96) | 15.02.2005 | | (96) | 25.05.2005 | |
| (96) | 05290334.1 | | (96) | 05011318.2 | |
| (73) | Bauer Hockey Corp., St-Jérôme QC J7Y 5G2, CA | | (73) | VALEO AUTOKLIMATIZACE s.r.o., CP 269 44 Rakovník, CZ | |
| (72) | Labonte, Ivan, Montréal, Québec H2G 2G4, CA | | (72) | Horacek, Petr, Plzen-City 320 00, CZ | |
| (54) | Bota brusle | | | Onuska, Ivan, Praha 8- City 180 00, CZ | |
| (74) | KOREJZOVÁ & SPOL., v.o.s., JUDr. Petra Korejzová, Korunní 810/104E, Praha 10 - Vinohrady, 10100 | | (54) | Zařízení pro distribuci vzduchu se závislými rotačními pohyby rotačních klapek | |
| | | | (74) | Společná advokátní kancelář Všeťečka Zelený Švorčík Kalenský a partneři, JUDr. Miloš Všeťečka, Hálkova 2, Praha 2, 12000 | |
| (97) | EP 1710241 | | | | |
| (47) | 04.11.2009 | | | | |
| (97) | 11.10.2006 | | | | |
| (51) | C07D 313/14 | (2006.01) | | | |
| | C07D 491/04 | (2006.01) | | | |
| | | | (97) | EP 1737990 | |

- | | | |
|--|-----------|--|
| (47) 02.12.2009 | | (87) WO 2005/102989 |
| (97) 10.11.2005 | | (74) Čermák Hořejš Matějka a spol., JUDr. Karel Čermák,
Národní 32, Praha 1, 11000 |
| (51) C22B 21/00 | (2006.01) | |
| (96) 11.03.2005 | | |
| (96) 05730013.9 | | |
| (73) Karl Konzelmann Metallschmelzwerke GmbH & Co. Kg,
30179 Hannover, DE | | (97) EP 1763306 |
| (72) BOIN, Udo, 61440 Oberursel, DE | | (47) 25.11.2009 |
| PROBST, Thomas, 30826 Garbsen, DE | | (97) 05.01.2006 |
| URBACH, Ralf, Dr. Ing., 21684 Stade, DE | | (51) A24D 3/00 |
| (54) Způsob k zabránění, příp. minimalizování vypalování
hliníkové pěny a/nebo pěny hliníkových slitin | (2006.01) | (96) 20.06.2005 |
| (32) 20.04.2004 | | (96) 05766773.5 |
| (31) 102004019746 | | (73) Philip Morris Products S.A., 2003 Neuchâtel, CH |
| (33) DE | | (72) DOMENICHINI, Cipriano, 40050 Monteveglio, IT |
| (86) PCT/EP2005/002644 | | SEVERI, Giovanni, 41100 Modena, IT |
| (87) WO 2005/106054 | | BONAVERI, Marco, 40050 Monte San Pietro, IT |
| (74) Společná advokátní kancelář Všečečka Zelený Švorčík
Kalenský a partneři, JUDr. Miloš Všečečka, Hálkova 2,
Praha 2, 12000 | | (54) Zařízení a způsob pro výrobu vícesegmentových tyčinek
pro výrobu kombinovaných nebo dutinkových filtrů |
| | | (32) 21.06.2004, 07.07.2004 |
| | | (31) 0413865, 04254071 |
| | | (33) GB, EP |
| | | (86) PCT/IB2005/002304 |
| | | (87) WO 2006/000918 |
| | | (74) PATENTSERVIS Praha a.s., Jivenská 1273/1, Praha 4,
14021 |
| (97) EP 1740367 | | |
| (47) 04.11.2009 | | |
| (97) 10.11.2005 | | |
| (51) B29C 67/00 | (2006.01) | |
| B22F 3/10 | (2006.01) | |
| (96) 03.03.2005 | | |
| (96) 05729824.2 | | |
| (73) Evonik Degussa GmbH, 45128 Essen, DE | | (97) EP 1767545 |
| (72) BAUMANN, Franz-Erich, 48249 Dülmen, DE | | (47) 11.11.2009 |
| GREBE, Maik, 44805 Bochum, DE | | (97) 28.03.2007 |
| MONSHEIMER, Sylvia, 45721 Haltern am See, DE | | (51) C07K 14/605 |
| (54) Způsob výroby trojrozměrných předmětů
prostřednictvím elektromagnetického záření a nanášení
absorbéru postupem "injet" | (2006.01) | C07K 19/00 |
| (32) 27.04.2004 | | (96) 22.09.2005 |
| (31) 102004020452 | | (96) 05020718.2 |
| (33) DE | | (73) Biocompatibles UK Limited, Farnham Surrey GU9 8QL,
GB |
| (86) PCT/EP2005/050949 | | (72) Geigle, Peter, Dr., 63755 Alzenau, DE |
| (87) WO 2005/105412 | | Wallrapp, Christine, Dr., 63762 Grossostheim, DE |
| (74) TRAPLOVÁ HAKR KUBÁT Advokátní a patentová
kancelář, Ing. Eduard Hakr, Přístavní 24, Praha 7, 17000 | | Thoenes, Eric, 63654 Büdingen, DE |
| | | (54) Fúzní polypeptidy GLP-1 (glukagonu podobný peptid-
1) se zvýšenou odolností proti peptidázě |
| | | (74) RNDr. CSc. Naděžda Nowaková, Neustupného 1832/22,
Praha 5, 15500 |
| (97) EP 1742908 | | |
| (47) 11.11.2009 | | |
| (97) 03.11.2005 | | |
| (51) C07C 235/38 | (2006.01) | |
| A61K 31/167 | (2006.01) | |
| A61P 31/18 | (2006.01) | |
| C07C 235/78 | (2006.01) | |
| C07C 255/54 | (2006.01) | |
| C07C 255/57 | (2006.01) | |
| C07C 311/08 | (2006.01) | |
| C07C 311/46 | (2006.01) | |
| C07C 311/51 | (2006.01) | |
| C07C 317/32 | (2006.01) | |
| C07C 317/40 | (2006.01) | |
| C07C 317/44 | (2006.01) | |
| C07C 323/49 | (2006.01) | |
| C07C 323/62 | (2006.01) | |
| C07D 207/32 | (2006.01) | |
| (96) 15.04.2005 | | |
| (96) 05742851.8 | | |
| (73) F.HOFFMANN-LA ROCHE AG, 4070 Basel, CH | | (97) EP 1812399 |
| (72) DUNN, James, Patrick, Los Altos, CA 94022, US | | (47) 02.12.2009 |
| HIRSCHFELD, Donald, Roy, Mountain View, CA 94041,
US | | (97) 18.05.2006 |
| SILVA, Tania, Sunnyvale, CA 94086, US | | (51) C07D 217/20 |
| VORA, Harit, Fort Collins, CO 80521-3615, US | | C07D 221/28 |
| (54) Nenukleosidové inhibitory reversní transkriptasy | (2006.01) | C07C 233/01 |
| (32) 23.04.2004, 23.04.2004 | | (96) 21.10.2005 |
| (31) 565116 P, 565117 P | | (96) 05812329.0 |
| (33) US, US | | (73) MALLINCKRODT, INC., St. Louis Missouri 63134, US |
| (86) PCT/EP2005/004048 | | (72) WANG, Peter, Xianqi, Chesterfield, MO 63017, US |
| | | MOSER, Frank, W., Arnold, MO 63010, US |
| | | CANTRELL, Gary, L., Troy, IL 62294, US |
| | | MAGPARANGALAN, Daniel, P., Bridgeton, MO 63044,
US |
| | | (54) Opiátové meziprodukty a způsoby syntézy |
| | | (32) 04.11.2004 |
| | | (31) 625397 P |
| | | (33) US |
| | | (86) PCT/US2005/038140 |
| | | (87) WO 2006/052430 |
| | | (74) Čermák Hořejš Matějka a spol., JUDr. Karel Čermák,
Národní 32, Praha 1, 11000 |
| | | |
| | | (97) EP 1813541 |
| | | (47) 30.09.2009 |
| | | (97) 01.08.2007 |
| | | (51) B65D 19/00 |
| | (2006.01) | B29C 51/16 |
| | (2006.01) | B29C 63/02 |
| | (2006.01) | (96) 23.07.2003 |

(96) 07008185.6
(73) Airdex International, Inc., Henderson, 89074, NV, US
(72) Dummett, Lawrence W., New South Wales, AU
(54) **Nosná konstrukce a způsob její výroby**
(74) PATENTSERVIS Praha a.s., Jivenská 1273/1, Praha 4, 14021

(97) **EP 1838670**
(47) 14.10.2009
(97) 15.06.2006
(51) **C07D 209/88** (2006.01)
A61K 31/403 (2006.01)
A61P 9/04 (2006.01)
A61P 9/12 (2006.01)
(96) 05.12.2005
(96) 05815876.7
(73) ZaCh System S.p.A., 20091 Bresso (Milano), IT
(72) TREPAT GUIXER, Elisenda, Zambon SA, E-08130 Sta Perpetua de Mogoda, ES
MUNOZ ALVAREZ, Anna, Zambon SA, E-08130 Sta Perpetua de Mogoda, ES
POMARES MARCO, Marta, Zambon SA, E-08130 Sta Perpetua de Mogoda, ES
MARQUILLAS OLONDRIZ, Francisco, Zambon SA, E-08130 Sta Perpetua de Mogoda, ES
(54) **Způsob přípravy karvedilolu a jeho enantiomerů**
(32) 09.12.2004
(31) 04106438
(33) EP
(86) PCT/EP2005/056469
(87) WO 2006/061364
(74) Společná advokátní kancelář Všeťečka Zelený Švorčík Kalenský a partneři, JUDr. Miloš Všeťečka, Hálkova 2, Praha 2, 12000

(97) **EP 1852013**
(47) 04.11.2009
(97) 07.11.2007
(51) **A01G 23/00** (2006.01)
(96) 12.02.2007
(96) 07002917.8
(73) LASCO Heutechnik GmbH, 5221 Lochen, AT
(72) Landrichinger, Johann, 5221 Lochen, AT
(54) **Přibližovací zařízení pro přemísťování kmenů stromů**
(32) 04.05.2006
(31) 3682006 U
(33) AT
(74) TRAPLOVÁ HAKR KUBÁT Advokátní a patentová kancelář, Ing. Eduard Hakr, Přístavní 24, Praha 7, 17000

(97) **EP 1852852**
(47) 11.11.2009
(97) 07.11.2007
(51) **G10L 19/14** (2006.01)
(96) 30.01.2004
(96) 07015219.4
(73) DOLBY LABORATORIES LICENSING CORPORATION, San Francisco California 94103, US
(72) Lennon, Brian Timothy, Nashville, Tennessee 37215-5301, US
Truman, Michael Mead, Missouri City, Texas 77459, US
Andersen, Robert Loring, San Francisco, California 94103, US
(54) **Zpracování zvukového signálu**
(32) 06.02.2003, 09.06.2003
(31) 445931 P, 458798
(33) US, US
(74) Rott, Růžička & Guttman Patentové, známkové a advokátní kanceláře, Ing. Ivana Menšíková, Vinohradská 37, Praha 2, 12000

(97) **EP 1856050**
(47) 25.11.2009
(97) 21.09.2006
(51) **C07D 211/46** (2006.01)
A61K 31/45 (2006.01)
A61P 11/06 (2006.01)
(96) 09.03.2006
(96) 06737787.9
(73) Theravance, Inc., South San Francisco, CA 94080, US
(72) AXT, Sabine, Sunnyvale, California 94085, US
CHURCH, Timothy J., San Mateo, California 94403, US
MALATHONG, Viengkham, Irvine, California 92617, US
(54) **Krystalické formy bifenylové sloučeniny**
(32) 10.03.2005
(31) 660208 P
(33) US
(86) PCT/US2006/008644
(87) WO 2006/099165
(74) TRAPLOVÁ HAKR KUBÁT Advokátní a patentová kancelář, Ing. Jan Kubát, Přístavní 24, Praha 7, 17000

(97) **EP 1856093**
(47) 02.12.2009
(97) 08.09.2006
(51) **C07D 401/04** (2006.01)
A61K 31/473 (2006.01)
A61P 11/08 (2006.01)
(96) 01.03.2006
(96) 06708593.6
(73) Nycomed GmbH, 78467 Konstanz, DE
(72) KAUTZ, Ulrich, 78476 Allensbach, DE
WEBEL, Matthias, 78315 Radolfzell, DE
SCHEUFLER, Christian, 78234 Engen-Neuhausen, DE
HUMMEL, Rolf-Peter, 78315 Radolfzell, DE
(54) **(2R, 4aR, 10bR)-6-(2,6-dimethoxy-pyridin-3-yl)-9-ethoxy-8-methoxy-1,2,3,4,4a,10b-hexahydrophenanthridin-2-ol hydrochlorid**
(32) 02.03.2005, 14.09.2005
(31) 05101619, 05108442
(33) EP, EP
(86) PCT/EP2006/060377
(87) WO 2006/092422
(74) KOREJZOVÁ & SPOL., v.o.s., JUDr. Petra Korejzová, advokátka, Korunní 810/104 E, Praha 10, 10100

(97) **EP 1880481**
(47) 21.10.2009
(97) 02.11.2006
(51) **H04B 3/56** (2006.01)
H02G 15/00 (2006.01)
(96) 28.04.2006
(96) 06726931.6
(73) Manx Electricity Authority, Douglas Isle of Man, GB
(72) JONES, Alfred, Douglas, Isle of Man, GB
MCGHEE, Stephen, Douglas, Isle of Man, GB
PATRICK, Matthew, William, Douglas, Isle of Man, GB
(54) **Datový přenos**
(32) 28.04.2005
(31) 0508673
(33) GB
(86) PCT/GB2006/001549
(87) WO 2006/114636
(74) KOREJZOVÁ & SPOL., v.o.s., JUDr. Petra Korejzová, Korunní 810/104E, Praha 10 - Vinohrady, 10100

(97) **EP 1886110**
(47) 04.11.2009
(97) 07.12.2006
(51) **G01L 5/16** (2006.01)
G01L 5/20 (2006.01)
(96) 30.05.2006
(96) 06763385.9

- | | |
|---|--|
| <p>(73) Interfleet Technology AB, 171 11 Solna, SE
(72) ANDERSSON, Lars, S-169 40 Solna, SE
SUNDEVALL, Paul, S-121 50 Johanneshov, SE
ÖGREN, Maria, S-115 43 Stockholm, SE</p> <p>(54) Způsob a systém pro určování množiny složek zatížení kola</p> <p>(32) 30.05.2005
(31) 0501226
(33) SE
(86) PCT/EP2006/062739
(87) WO 2006/128878
(74) PATENTSERVIS Praha a.s., Jivenská 1273/1, Praha 4, 14021</p> | <p>(74) Rott, Růžička & Guttmann Patentové, známkové a advokátní kanceláře, Ing. Václav Krmenčík, Vinohradská 37, Praha 2, 12000</p> |
| <p>(97) EP 1902131
(47) 11.11.2009
(97) 18.01.2007
(51) C12N 15/10 (2006.01)
(96) 30.06.2006
(96) 06763985.6
(73) UNIVERSITY OF ZURICH, 8006 Zürich, CH
(72) STEINER, Daniel, CH-8057 Zürich, CH
FORRER, Patrik, CH-8050 Zürich, CH
STUMPP, Michael, T., CH-8050 Zürich, CH
PLÜCKTHUN, Andreas, CH-8006 Zürich, CH</p> <p>(54) Fágový displej využívající kontrastní translokace fúzních polypeptidů</p> <p>(32) 08.07.2005
(31) 05106236
(33) EP
(86) PCT/EP2006/063729
(87) WO 2007/006665
(74) TRAPLOVÁ HAKR KUBÁT Advokátní a patentová kancelář, Ing. Eduard Hakr, Přístavní 24, Praha 7, 17000</p> | <p>(97) EP 1913189
(47) 28.10.2009
(97) 28.12.2006
(51) D05B 23/00 (2006.01)
(96) 16.06.2006
(96) 06766342.7
(73) Golden Lady Company S.p.A., 60035 Jesi, Ancona, IT
(72) GRASSI, Nerino, I-46043 Castiglione Stiviere, Mantova, IT
MAGNI, Antonio, I-50028 Firenze, IT</p> <p>(54) Způsob a zařízení pro orientování hadicového úpletu, jako ponožky, úhlově okolo osy</p> <p>(32) 23.06.2005
(31) FI20050141
(33) IT
(86) PCT/IT2006/000459
(87) WO 2006/137097
(74) Společná advokátní kancelář Vsetečka Zelený Švorčík Kalenský a partneři, JUDr. Miloš Vsetečka, Hálkova 2, Praha 2, 12000</p> |
| <p>(97) EP 1902258
(47) 28.10.2009
(97) 18.01.2007
(51) F24F 7/00 (2006.01)
F24F 13/062 (2006.01)
E04B 1/70 (2006.01)
(96) 12.07.2006
(96) 06754721.6
(73) Berbel Ablufttechnik Gmbh, 48432 Rheine, DE
(72) BERLING, Udo, 48496 Hopsten, DE</p> <p>(54) Skříň pro vedení vzduchu</p> <p>(32) 12.07.2005
(31) 202005010912 U
(33) DE
(86) PCT/EP2006/006828
(87) WO 2007/006568
(74) UNIPATENT, Ing. Jiří Chlustina, Jana Masaryka 43-47, Praha 2, 12000</p> | <p>(97) EP 1919314
(47) 02.12.2009
(97) 18.01.2007
(51) A41F 1/06 (2006.01)
A41D 19/015 (2006.01)
(96) 11.07.2006
(96) 06776174.2
(73) Friedrich Münch GmbH & Co. KG, D-75417 Mühlacker, DE
(72) DUHATSCHEK, Thomas, 75443 Ötisheim, DE</p> <p>(54) Ochranná rukavice z pletiva z kovových kroužků</p> <p>(32) 11.07.2005
(31) 202005011181 U
(33) DE
(86) PCT/EP2006/006742
(87) WO 2007/006538
(74) Čermák Hořejš Matějka a spol., JUDr. Karel Čermák, Národní 32, Praha 1, 11000</p> |
| <p>(97) EP 1907332
(47) 28.10.2009
(97) 08.02.2007
(51) C03C 17/34 (2006.01)
(96) 25.07.2006
(96) 06800306.0
(73) Pilkington North America, Inc., Toledo, Ohio 43697, US
(72) STRICKLER, David, A., Toledo, OH 43606, US
VARANASI, Srikanth, Toledo, OH 43606, US</p> <p>(54) Povlak na ochranu proti slunečnímu záření s nízkou emisivitou bez obsahu stříbra</p> <p>(32) 26.07.2005
(31) 702537 P
(33) US
(86) PCT/US2006/028777
(87) WO 2007/016069</p> | <p>(97) EP 1925769
(47) 22.07.2009
(97) 28.05.2008
(51) E05D 15/06 (2006.01)
(96) 24.11.2006
(96) 06024442.3
(73) DIRICKX GROUPE S.A., 53800 Congrier, FR
(72) Gaultier, Jean-Michel, 53800 Congrier, FR
Corniere, Didier, 53800 Congrier, FR
Verdier, Luc, 53800 Congrier, FR
Feng, Liqun, 53800 Congrier, FR</p> <p>(54) Vodící zařízení pro bránu</p> <p>(74) PATENTSERVIS Praha a.s., Jivenská 1273/1, Praha 4, 14021</p> |
| <p>(97) EP 1913341
(47) 04.11.2009
(97) 18.01.2007
(51) A61K 31/4439 (2006.01)
A61K 31/454 (2006.01)
C07D 401/12 (2006.01)
A61P 25/00 (2006.01)
(96) 06.07.2006
(96) 06778790.3</p> | <p>(97) EP 1919314
(47) 04.11.2009
(97) 18.01.2007
(51) A61K 31/4439 (2006.01)
A61K 31/454 (2006.01)
C07D 401/12 (2006.01)
A61P 25/00 (2006.01)
(96) 06.07.2006
(96) 06778790.3</p> |

- | | |
|--|--|
| <p>(73) Les Laboratoires Servier, 92415 Courbevoie Cedex, FR
Centre National de la Recherche Scientifique, 75794 Paris Cedex 16, FR
UNIVERSITE PARIS-SUD (PARIS 11), 91405 Orsay, FR</p> <p>(72) BRION, Jean-Daniel, F-95320 Saint Leu la Forêt, FR
BINTEIN, Fabrice, F-78140 Velizy, FR
RAZET, Rodolphe, F-68400 Ridesheim, FR
RAZON, Patrick, F-75011 Paris, FR
RENKO, Zafarisoa, Dolor, F-91940 Les Ulis, FR
LEVOIRIER, Eric, F-94600 Choisy Le Roi, FR
PUJOL, Jean-François, F-75007 Paris, FR
WEISSMANN, Dinah, F-75007 Paris, FR
LE RIDANT, Alain, FR-92200 Neuilly Sur Seine, FR
HARPEY, Catherine, F-75016 Paris, FR</p> <p>(54) Deriváty 1 H-indol-pyridinkarboxamidu a 1 H-indol-piperidinkarboxamidu a jejich použití jako induktorů tyrosin hydroxylázy</p> <p>(32) 07.07.2005
(31) 0507225
(33) FR
(86) PCT/FR2006/001610
(87) WO 2007/006922
(74) Rott, Růžička & Guttman Patentové, známkové a advokátní kanceláře, Ing. Ivana Jirotková, Vinohradská 37, Praha 2, 12000</p> | <p>(73) Alcan Technology & Management Ltd., 8212 Neuhausen am Rheinfall, CH</p> <p>(72) BAUER, Sven, 78256 Steisslingen, DE
DIETRICH, Christoph, 78224 Singen, DE
GEISLER, Reinhart, 78244 Gottmadingen, DE
ZIEGLER, Andreas, 8234 Stetten, CH</p> <p>(54) Způsob zhotovení víka dózy s prstencovým nákrůžkem a uzavírací membránou</p> <p>(32) 20.10.2005
(31) 05405593
(33) EP
(86) PCT/EP2006/009808
(87) WO 2007/045385
(74) Čermák Hořejš Matějka a spol., JUDr. Karel Čermák, advokát, Národní 32, Praha 1, 11000</p> |
| <p>(97) EP 1937072
(47) 14.10.2009
(97) 15.02.2007
(51) A01N 47/34 (2006.01)
A01N 43/40 (2006.01)
A01P 7/00 (2006.01)
A01P 5/00 (2006.01)
(96) 08.08.2006
(96) 06778193.0
(73) BASF SE, 67056 Ludwigshafen, DE
(72) FINCH, Charles, W., Garner, North Carolina 27529, US
(54) Pesticidní směsi obsahující fenylsemikarbazon
(32) 11.08.2005
(31) 707312 P
(33) US
(86) PCT/EP2006/065134
(87) WO 2007/017501
(74) Společná advokátní kancelář Vsetečka Zelený Švorčík Kalenský a partneři, JUDr. Miloš Vsetečka, Hálkova 2, Praha 2, 12000</p> | <p>(97) EP 1952716
(47) 26.08.2009
(97) 06.08.2008
(51) A43B 17/04 (2006.01)
(96) 05.02.2007
(96) 07002433.6
(73) Spannrit Schuhkomponenten GmbH, 63801 Kleinostheim, DE
(72) Katzer, Roland, 63801 Kleinostheim, DE
(54) Ohebný vkládací díl do boty pro zvýšení hmotnosti bot
(74) Čermák Hořejš Matějka a spol., JUDr. Karel Čermák, advokát, Národní 32, Praha 1, 11000</p> |
| <p>(97) EP 1943012
(47) 13.01.2010
(97) 19.04.2007
(51) B01F 13/00 (2006.01)
B01F 5/06 (2006.01)
B05C 17/00 (2006.01)
(96) 03.10.2006
(96) 06790929.1
(73) Sulzer Mixpac AG, 9469 Haag, CH
(72) KELLER, Wilhelm, A., CH-6402 Merlischachen, CH
(54) Dynamický mísič
(32) 07.10.2005
(31) 16192005
(33) CH
(86) PCT/CH2006/000538
(87) WO 2007/041878
(74) KOREJZOVÁ & SPOL., v.o.s., JUDr. Petra Korejzová, advokátka, Korunní 810/104 E, Praha 10, 10100</p> | <p>(97) EP 1972467
(47) 23.12.2009
(97) 24.09.2008
(51) B60C 11/11 (2006.01)
(96) 10.03.2008
(96) 08290226.3
(73) OTICO, 77650 Chalmaison, FR
(72) Piou, Denis, 89340 Villeblevin, FR
Phely, Olivier, 77520 Thenisy, FR
(54) Pneumatika polodutého typu, zejména pro zemědělské stroje
(32) 21.03.2007
(31) 0702062
(33) FR
(74) Čermák Hořejš Matějka a spol., JUDr. Karel Čermák, Národní 32, Praha 1, 11000</p> |
| <p>(97) EP 1945522
(47) 16.09.2009
(97) 26.04.2007
(51) B65D 17/50 (2006.01)
(96) 11.10.2006
(96) 06806178.7</p> | <p>(97) EP 1981774
(47) 02.09.2009
(97) 16.08.2007
(51) B65D 49/04 (2006.01)
(96) 05.02.2007
(96) 07705584.6
(73) FABIANO, Nicola, 20090 Buccinasco MI, IT
(72) FABIANO, Nicola, 20090 Buccinasco MI, IT
(54) Uzavírací ústrojí pro láhve, zejména pro láhve na alkoholické nápoje nebo lihoviny
(32) 10.02.2006
(31) MI20060247
(33) IT
(86) PCT/IB2007/000344
(87) WO 2007/091173
(74) Čermák Hořejš Matějka a spol., JUDr. Karel Čermák, advokát, Národní 32, Praha 1, 11000</p> |
| <p>(97) EP 1989247
(47) 21.10.2009
(97) 30.08.2007
(51) C08G 69/02 (2006.01)
C08G 69/26 (2006.01)
C08L 77/06 (2006.01)
(96) 19.02.2007</p> | <p>(97) EP 1989247
(47) 21.10.2009
(97) 30.08.2007
(51) C08G 69/02 (2006.01)
C08G 69/26 (2006.01)
C08L 77/06 (2006.01)
(96) 19.02.2007</p> |

(96) 07712238.0
(73) ARKEMA FRANCE, 92700 Colombes, FR
(72) BLONDEL, Philippe, F-27300 Bernay, FR
MONTANARI, Thibaut, F-27300 Menneval, FR
(54) **Amorfní kopolyamidy obsahující p-bis(aminocyklohexyl)methan a kyselinu tereftalovou**
(32) 27.02.2006, 21.03.2006
(31) 06290320, 784354 P
(33) EP, US
(86) PCT/EP2007/051553
(87) WO 2007/096326
(74) PATENTSERVIS Praha a.s., Jivenská 1273/1, Praha 4, 14021

(97) **EP 1991202**
(47) 18.11.2009
(97) 16.06.2005
(51) **A61K 9/14** (2006.01)
A61K 9/72 (2006.01)
A61M 15/00 (2006.01)
A61J 1/00 (2006.01)
A61K 31/46 (2006.01)
A61P 11/06 (2006.01)
A61P 11/08 (2006.01)
(96) 02.12.2004
(96) 04801708.1
(73) Boehringer Ingelheim International GmbH, 55216 Ingelheim am Rhein, DE
(72) NILSSON, Thomas, S-647 32 Mariefred, SE
MYRMAN, Mattias, S-64551 Strängnäs, SE
CALANDER, Sven, S-645 32 Strängnäs, SE
NIEMI, Alf, S-645 50 Strängnäs, SE
(54) **Způsob podávání tiotropia**
(32) 03.12.2003
(31) 0303270
(33) SE
(86) PCT/SE2004/001791
(87) WO 2005/053645
(74) KOREJZOVÁ & SPOL., v.o.s., JUDr. Petra Korejzová, advokátka, Korunní 810/104 E, Praha 10, 10100

(97) **EP 2002127**
(47) 25.11.2009
(97) 11.10.2007
(51) **F04D 29/46** (2006.01)
F01D 17/16 (2006.01)
(96) 22.02.2007
(96) 07701890.1
(73) ABB Turbo Systems AG, 5400 Baden, CH
(72) OESCHGER, Daniel, CH-5085 Sulz, CH
BÄTTIG, Josef, CH-5704 Egliswil, CH
KOPP, Adrian, CH-5416 Kirchdorf, CH
KÜHNEL, Janpeter, CH-8180 Bülach, CH
(54) **Rozváděcí ústrojí**
(32) 31.03.2006
(31) 06405137
(33) EP
(86) PCT/CH2007/000090
(87) WO 2007/112601
(74) Čermák Hořejš Matějka a spol., JUDr. Karel Čermák, advokát, Národní 32, Praha 1, 11000

(97) **EP 2003120**
(47) 04.11.2009
(97) 17.12.2008
(51) **C07D 213/42** (2006.01)
A61K 31/4402 (2006.01)
A61P 31/00 (2006.01)
(96) 12.06.2008
(96) 08252023.0
(73) CoNCERT Pharmaceuticals, Inc., Lexington MA 02421, US

(72) Harbeson, Scott L., Lexington Massachusetts 02421, US
Tung, Roger D., Lexington Massachusetts 02421, US
(54) **Azapeptidové deriváty jako inhibitory HIV proteasy**
(32) 12.06.2007, 29.02.2008
(31) 934201 P, 67627
(33) US, US
(74) Společná advokátní kancelář Všeťečka Zelený Švorčík Kalenský a partneři, JUDr. Miloš Všeťečka, Hálkova 2, Praha 2, 12000

(97) **EP 2011667**
(47) 04.11.2009
(97) 07.01.2009
(51) **B42F 13/24** (2006.01)
(96) 11.04.2007
(96) 08007188.9
(73) World Wide Stationery Manufacturing Company, Limited, New Territories, Hong Kong, CN
(72) To, Chun Yuen, Kauto Shan Shatin New Territories, HK
Cheng, Hung Yu G/F 21 North Yeuk, Shatin, HK
Yang, Yong, Sui Zhou City Hu Bei province, CN
(54) **Šanonový mechanismus typu páka-oblouk a šanon typu páka-oblouk**
(74) PATENTSERVIS Praha a.s., Jivenská 1273/1, Praha 4, 14021

(97) **EP 2032521**
(47) 28.10.2009
(97) 03.01.2008
(51) **C07C 209/74** (2006.01)
(96) 25.06.2007
(96) 07785845.4
(73) Sandoz AG, 4056 Basel, CH
(72) WIESER, Josef, 6403 Polling, AT
LENGAUER, Hannes, 6250 Kundl, AT
KLINGLER, Elfriede, A-6311 Wildschönau-Oberau, AT
PICHLER, Arthur, 6250 Kundl, AT
STURM, Hubert, 6020 Innsbruck, AT
(54) **Nový způsob přípravy solí**
(32) 27.06.2006
(31) 06116134
(33) EP
(86) PCT/EP2007/005596
(87) WO 2008/000418
(74) TRAPLOVÁ HAKR KUBÁT Advokátní a patentová kancelář, Ing. Jan Kubát, Přístavní 24, Praha 7, 17000

(97) **EP 2034836**
(47) 04.11.2009
(97) 10.01.2008
(51) **A01N 43/40** (2006.01)
A01P 13/00 (2006.01)
(96) 29.06.2007
(96) 07810052.6
(73) Dow AgroSciences LLC, Indianapolis IN 46268-1054, US
(72) LINTON, Mark, R., Paraparamu 6010, NZ
KEENEY, Franklin, N., Carmel IN 46033, US
(54) **Přípravky fluropyry-esterů s velkou účinností stabilní při nízké teplotě**
(32) 29.06.2006
(31) 817329 P
(33) US
(86) PCT/US2007/015165
(87) WO 2008/005350
(74) PATENTSERVIS Praha a.s., Jivenská 1273/1, Praha 4, 14021

(97) **EP 2035568**
(47) 16.12.2009
(97) 10.01.2008

-
- (51) **C12P 7/06** (2006.01) (74) Společná advokátní kancelář Vsetečka Zelený Švorčík
C12P 5/02 (2006.01) Kalenský a partneři, JUDr. Pavel Zelený, Hálkova 2, Praha
C12F 3/10 (2006.01) 2, 12000
- (96) 03.07.2007
(96) 07786997.2
- (73) Mahler, John, Old Brompton Road London SW5 OEE, GB
(72) Mahler, John, Old Brompton Road London SW5 OEE, GB
(54) **Způsob výroby bioethanolu a sdružené výroby energie z
výchozího rostlinného materiálu s obsahem škrobu**
- (32) 03.07.2006
(31) 0652767
(33) FR
(86) PCT/EP2007/056667
(87) WO 2008/003692
(74) Čermák Hořejš Matějka a spol., JUDr. Karel Čermák,
advokát, Národní 32, Praha 1, 11000
-
- (97) **EP 2047496**
(47) 02.12.2009
(97) 17.01.2008
(51) **H01J 7/20** (2006.01)
(96) 21.06.2007
(96) 07805654.6
(73) SAES GETTERS S.p.A., 20020 Lainate (Milano), IT
(72) CORAZZA, Alessio, I-22030 Como - Camnago Volta CO,
IT
MASSARO, Vincenzo, I-22080 Albairate, IT
GALLITOGNOTTA, Alessandro, I-21040 Origgio, IT
(54) **Způsob uvolňování rtuťi**
- (32) 11.07.2006
(31) MI20061344
(33) IT
(86) PCT/IT2007/000442
(87) WO 2008/007404
(74) Společná advokátní kancelář Vsetečka Zelený Švorčík
Kalenský a partneři, JUDr. Miloš Vsetečka, Hálkova 2,
Praha 2, 12000
-
- (97) **EP 2051357**
(47) 16.12.2009
(97) 22.04.2009
(51) **H02M 1/15** (2006.01)
H02M 7/5387 (2007.01)
H02M 1/44 (2007.01)
(96) 19.10.2007
(96) 07020466.4
(73) SMA Solar Technology AG, 34266 Niestetal, DE
(72) Bremicker, Sven, 36211 Alheim, DE
Greizer, Frank, 43260 Kaufungen, DE
Victor, Matthias, 34266 Niestetal, DE
(54) **Střídač, zejména pro fotovoltaická zařízení**
- (74) Čermák Hořejš Matějka a spol., JUDr. Karel Čermák,
Národní 32, Praha 1, 11000
-
- (97) **EP 2057108**
(47) 18.11.2009
(97) 06.03.2008
(51) **C05F 17/02** (2006.01)
(96) 07.08.2007
(96) 07789146.3
(73) The Teg Group Plc, 12 Sceptre Court Preston PR5 6AW,
GB
(72) LEWIS, Robert, Lancashire FY5 4FR, GB
WRIGHT, Craig, Lancashire PR4 5ZL, GB
HEYWORTH, Alan, Rossendale BB4 7RD, GB
(54) **Kompostovací klec**
- (32) 31.08.2006
(31) 0617109
(33) GB
(86) PCT/GB2007/003012
(87) WO 2008/025942

Zveřejněné překlady pozměněného, nebo omezeného znění evropských patentových spisů

U následujících udělených evropských patentů s účinky pro Českou republiku byl majitelem předložen překlad omezeného, nebo pozměněného znění evropského patentového spisu do českého jazyka (§35f odst. 3 zákona č. 527/1990 Sb., v platném znění).

(97) EP 1428807

Evropské patenty zrušené Evropským patentovým úřadem

Následující evropské patenty udělené Evropským patentovým úřadem s účinky pro Českou republiku byly zrušeny Evropským patentovým úřadem podle článku 102 Úmluvy o udělování evropských patentů (§35f odst 2 zákona č. 527/1990 Sb., v platném znění).

(97) EP 1298035

PD4A Převod práv a ostatní změny majitelů evropských patentů

(97) EP 1400660

(73) Diamet Corporation, Niigata-shi, Niigata-ken, JP

(97) EP 1514056

(73) SOMIPRESS - SOCIETA' METALLI INIETTATI S.P.A.,
60022 Castelfidaro, IT

(97) EP 1520088

(73) enTec Consulting GmbH, 58675 Hemer, DE

(97) EP 1584606

(73) Passavant-Roediger GmbH, 63450 Hanau, DE

(97) EP 1584767

(73) Fennen, Wolfgang, Dipl.-Ing., 26871 Papenburg, DE

(97) EP 1655425

(73) REDBLOC Beteiligungs GmbH, 4600 Wels, AT

(97) EP 1661097

(73) Elsi Technologies Oy, 01450 Vantaa, FI

(97) EP 1664096

(73) Novozymes Adenium Biotech A/S, 2880 Bagsvaerd, DK

(97) EP 1739626

(73) EVS International (Swiss) Sàrl, 1700 Fribourg, CH

(97) EP 1951322

(73) Biodefense Corporation, Boston, 02210, MA, US

(97) EP 2051817

(73) Dürr Systems GmbH, 74321 Bietigheim-Bissingen, DE

FG1K

Zapsané užité vzory - přehled podle čísel zápisu

V období uzávěrky tohoto čísla Věstníku zapsal Úřad průmyslového vlastnictví tyto užité vzory.

20512	E 04 B 2/02	(2006.01)
20513	E 02 B 5/08	(2006.01)
20514	A 21 D 13/00	(2006.01)
20515	E 04 F 13/04	(2006.01)
20516	E 21 C 35/10	(2006.01)
20517	B 61 H 13/20	(2006.01)
20518	E 04 C 2/02	(2006.01)
20519	E 06 B 3/46	(2006.01)
20520	G 07 D 1/02	(2006.01)
20521	E 06 B 3/48	(2006.01)
20522	G 01 B 7/26	(2006.01)
20523	H 01 M 8/04	(2006.01)
20524	F 16 J 15/447	(2006.01)
20525	F 04 B 15/02	(2006.01)
20526	E 06 B 7/36	(2006.01)
20527	G 01 N 3/08	(2006.01)
20528	A 63 B 65/06	(2006.01)
20529	E 21 F 13/02	(2006.01)
20530	G 01 N 1/08	(2006.01)
20531	G 01 N 23/20	(2006.01)
20532	C 04 B 18/16	(2006.01)
20533	B 21 D 5/04	(2006.01)
20534	G 01 N 1/02	(2006.01)
20535	B 61 D 15/00	(2006.01)
20536	E 21 B 49/08	(2006.01)
20537	E 04 B 1/90	(2006.01)
20538	B 28 C 3/00	(2006.01)
20539	B 61 D 13/02	(2006.01)
20540	F 16 F 7/12	(2006.01)

FG1K

Zapsané užité vzory - řazené podle MPT

- (51) **A21D 13/00** (2006.01)
A23L 1/20 (2006.01)
- (11) 20514
(21) **2009-21651**
(22) 04.09.2009
(47) 15.02.2010
(73) Výzkumný ústav potravinářský Praha, v.v.i., Praha, CZ
Výzkumný ústav pivovarský a sladařský, a.s., Praha, CZ
Výzkumný ústav pícninářský, s.r.o., Troubsko, CZ
Zemědělský výzkum, s.r.o., Troubsko, CZ
- (72) Rysová Jana Ing., Praha, CZ
Paulíčková Ivana Ing., Praha, CZ
Ouhřabková Jarmila Ing., Praha, CZ
Gabrovská Dana Ing., Praha, CZ
Prokeš Josef Ing. Ph.D., Brno, CZ
Vymyslický Tomáš Mgr., Brno, CZ
Hofbauer Jan RNDr. CSc., Brno, CZ
- (54) **Chléb s přídavkem netradičních luštěnin**
- (74) Ministerstvo zemědělství ČR, Mgr. Hana Jirkalová, Těšnov 17, Praha 1, 11705
- (51) **A63B 65/06** (2006.01)
(11) 20528
(21) **2009-21939**
(22) 16.11.2009
(47) 15.02.2010
(73) Nevrlý Josef, Brno, CZ
(72) Nevrlý Josef, Brno, CZ
(54) **Metací koule s vnořovacím úchopem**
- (51) **B21D 5/04** (2006.01)
B21D 5/00 (2006.01)
- (11) 20533
(21) **2009-22024**
(22) 03.12.2009
(47) 15.02.2010
(73) Khaur Stanislav, Kralovice, CZ
(72) Khaur Stanislav, Kralovice, CZ
(54) **Přenosná mechanická ohýbačka plechů**
- (74) Langrova, s.r.o., Skrétova 48, Plzeň, 30100
- (51) **B28C 3/00** (2006.01)
(11) 20538
(21) **2010-22165**
(22) 14.01.2010
(47) 15.02.2010
(73) KERAMOST, a.s., Most, CZ
(72) Kudrna Otakar, Most, CZ
(54) **Linka na výrobu směsi, zejména obsahující bentonitový granulát a kusové černé uhlí**
- (74) Ing. Ladislav Vaněk, Ortenovo nám. 6/443, Praha 7, 17000
- (51) **B61D 13/02** (2006.01)
B61D 13/00 (2006.01)
- (11) 20539
(21) **2010-22168**
(22) 18.01.2010
(47) 15.02.2010
(73) PRAGOIMEX a.s., Praha, CZ
Krnovské opravny a strojírny, s.r.o., Krnov, CZ
- (72) Klega Jiří, Praha, CZ
Zemánek Robert Ing., Plzeň, CZ
Šarman Zbyněk Ing., Krnov, CZ
Faltýsek Vladimír Ing., Kostomlaty nad Labem, CZ
- (54) **Tramvajové vozidlo**
- (74) Ing. Pavel Reichel, Lopatecká 14, Praha 4, 14700
- (51) **B61D 15/00** (2006.01)
(11) 20535
(21) **2009-22088**
(22) 18.12.2009
(47) 15.02.2010
- (73) SaZ s. r. o., Hodonín, CZ
SaZ INVEST, s.r.o., Skalica, SK
- (72) Štefánek Petr, Martin, SK
- (54) **Železniční vozidlo**
- (74) Ing. Radmila Baumová, Nádražní 29, Žďár nad Sázavou, 59101
- (51) **B61H 13/20** (2006.01)
B61H 13/30 (2006.01)
- (11) 20517
(21) **2009-21738**
(22) 24.09.2009
(47) 15.02.2010
(73) DAKO-CZ, a.s., Třemošnice, CZ
(72) Karfík František Ing., Praha, CZ
Pechar Stanislav Ing., Třemošnice, CZ
- (54) **Ventilové zařízení pro zátěžové brzdové ventily železničních vozů**
- (74) Ing. Pavel Reichel, Lopatecká 14, Praha 4, 14700
- (51) **C04B 18/16** (2006.01)
C04B 18/20 (2006.01)
C04B 16/06 (2006.01)
B09B 3/00 (2006.01)
- (11) 20532
(21) **2009-22007**
(22) 30.11.2009
(47) 15.02.2010
(73) České vysoké učení technické v Praze, Fakulta stavební, Praha, CZ
- (72) Vodička Jan doc. Ing. CSc., Praha, CZ
Výborný Jaroslav doc. Ing. CSc., Praha, CZ
Hanzalová Hana Ing. CSS., Kladno, CZ
Horáček Vladimír, Dobřichovice, CZ
- (54) **Vláknobeton pro zemní konstrukce a jiné nenáročné stavby bytové a občanské výstavby**
- (74) Ing. Hana Dušková, Na Kočově 180, Chotutice, 28103
- (51) **E02B 5/08** (2006.01)
(11) 20513
(21) **2009-21646**
(22) 02.09.2009
(47) 15.02.2010
(73) INKOS CZ, s. r. o., Brno, CZ
(72) Kinl Petr Ing., Bílovice nad Svitavou, CZ
- (54) **Strojně stírané vozíkové česle**
- (74) Ing. Zdeněk Sedlák, Mendlovo nám. 1a, Brno, 60300
- (51) **E04B 1/90** (2006.01)
E04B 1/88 (2006.01)
E04B 1/74 (2006.01)
E04B 1/62 (2006.01)
- (11) 20537
(21) **2009-22090**
(22) 18.12.2009
(47) 15.02.2010
(73) TAROTEX s.r.o., Planá nad Lužnicí, CZ
(72) Jablonovský Petr, Tábor, CZ
Zemanec Libor Mgr., České Budějovice, CZ
- (54) **Polyesterová izolační deska z polyesterových komponentů**
- (74) Ing. Jaroslav Novotný, Římská 2135/45, Praha 2, 12000
- (51) **E04B 2/02** (2006.01)
E04B 1/14 (2006.01)
E04B 1/78 (2006.01)
E04C 1/40 (2006.01)
- (11) 20512
(21) **2009-21573**
(22) 13.08.2009
(47) 15.02.2010
(73) Vysoké učení technické v Brně, Brno, CZ

- (72) Hela Rudolf Doc. Ing. CSc., Brno, CZ
Zach Jiří Ing. Ph.D., Brno, CZ
- (54) **Izolační zdvo, tvárnice pro izolační zdvo a směs pro výrobu tvárnice**
- (51) **E04C 2/02** (2006.01)
E04C 2/04 (2006.01)
E01C 7/14 (2006.01)
- (11) 20518
(21) **2009-21755**
(22) 02.10.2009
(47) 15.02.2010
(73) EKONOMSERVIS-Ortodum, s. r. o., Brno, CZ
(72) Polyak Dmitry Ing., Pacov, CZ
- (54) **Lité betonové obklady, dlažby, obrubníky s fotoluminiscenčním efektem**
- (51) **E04F 13/04** (2006.01)
- (11) 20515
(21) **2009-21682**
(22) 15.09.2009
(47) 15.02.2010
(73) Stebel Vladimír, Havířov, CZ
(72) Stebel Vladimír, Havířov, CZ
- (54) **Stavební armovací síť**
- (51) **E06B 3/46** (2006.01)
E06B 11/04 (2006.01)
E06B 3/988 (2006.01)
- (11) 20519
(21) **2009-21816**
(22) 14.10.2009
(47) 15.02.2010
(73) LOMAX & Co s.r.o., Bořetice, CZ
(72) Dufek Luboš, Velké Pavlovice, CZ
- (54) **Rám posuvné brány**
- (74) A. Holas & partner Patentová a známková kancelář, Ing. Mgr. Hana Holasová, Křížová 4, Brno, 60300
- (51) **E06B 3/48** (2006.01)
E05D 15/20 (2006.01)
- (11) 20521
(21) **2009-21831**
(22) 20.10.2009
(47) 15.02.2010
(73) Hasa Miroslav Ing., Blansko, CZ
(72) Hasa Miroslav Ing., Blansko, CZ
- (54) **Sekční vrata**
- (51) **E06B 7/36** (2006.01)
- (11) 20526
(21) **2009-21914**
(22) 10.11.2009
(47) 15.02.2010
(73) Hasa Miroslav Ing., Blansko, CZ
(72) Hasa Miroslav Ing., Blansko, CZ
- (54) **Bezpečná křídlová vrata**
- (51) **E21B 49/08** (2006.01)
E21B 49/00 (2006.01)
E02D 1/06 (2006.01)
G01N 19/10 (2006.01)
- (11) 20536
(21) **2009-22098**
(22) 17.12.2009
(47) 15.02.2010
(73) Výzkumný ústav rostlinné výroby, v.v.i., Praha, CZ
(72) Gaisler Jan, Rychnov u Jablonce nad Nisou, CZ
Pavlu Vilém, Oldřichov, CZ
Černý Vlastislav, Liberec, CZ
Paška František, Liberec, CZ
- (54) **Lyzimetrická sonda**
- (74) Ministerstvo zemědělství ČR, Mgr. Hana Jirkalová, Těšnov 17, Praha 1, 11705
- (51) **E21C 35/10** (2006.01)
G05B 23/00 (2006.01)
- (11) 20516
(21) **2009-21710**
(22) 18.09.2009
(47) 15.02.2010
(73) DIOS JEDLINK, s.r.o., Řevnice, CZ
(72) Vinklárek Martin Ing., Ostrava, CZ
- (54) **Systém kontroly reakce strojnika těžního stroje na pokyn vydaný rázovou signalizací**
- (74) Rott, Růžička & Guttman Patentové, známkové a advokátní kanceláře, Ing. Ivana Menšíková, Vinohradská 37, Praha 2, 12000
- (51) **E21F 13/02** (2006.01)
E21F 17/02 (2006.01)
- (11) 20529
(21) **2009-21948**
(22) 18.11.2009
(47) 15.02.2010
(73) Tomáš Jaromír, Frýdlant nad Ostravicí, CZ
(72) Tomáš Jaromír, Frýdlant nad Ostravicí, CZ
- (54) **Dvojitý úchyt závěsné drážky**
- (74) Ing. Pavel Nádvorník s.r.o., Sokola Tůmy 1099/1, Ostrava-Mariánské Hory, 70900
- (51) **F04B 15/02** (2006.01)
F04B 17/03 (2006.01)
- (11) 20525
(21) **2009-21890**
(22) 05.11.2009
(47) 15.02.2010
(73) SWAT spol. s r.o., Zlín, CZ
(72) Zapletal Miroslav, Kostelec na Hané, CZ
- (54) **Ponorné kalové čerpadlo se zapouzdřeným elektromotorem**
- (74) Ing. Stanislav Dušek, Medinská 530, Praha 9, 19014
- (51) **F16F 7/12** (2006.01)
- (11) 20540
(21) **2010-22171**
(22) 18.01.2010
(47) 15.02.2010
(73) OKD, Doprava, akciová společnost, Ostrava, CZ
(72) Jasiok Miroslav Ing., Havířov, CZ
- (54) **Pružný doraz**
- (74) Mgr. Václav Pacl, Okrajová 4, Havířov - Podlesí, 73601
- (51) **F16J 15/447** (2006.01)
F16J 15/50 (2006.01)
- (11) 20524
(21) **2009-21854**
(22) 23.10.2009
(47) 15.02.2010
(73) OSTAZ s.r.o., Havířov, CZ
(72) Rákoczy Milan, Havířov, CZ
- (54) **Labyrintová těsnicí ucpávka strojních částí**
- (74) Silesia Patent & Trademark s.r.o., Pod Školou 1278, Šenov, 73934
- (51) **G01B 7/26** (2006.01)
G01B 7/02 (2006.01)
G01F 17/00 (2006.01)
- (11) 20522
(21) **2009-21834**
(22) 20.10.2009
(47) 15.02.2010
(73) Partner mb, s.r.o., Praha, CZ
(72) Březina Michal Ing., Praha, CZ
- (54) **Zařízení pro měření hladiny kapaliny v zásobníku**
- (74) Ing. Pavel Reichel, Lopatecká 14, Praha 4, 14700
- (51) **G01N 1/02** (2006.01)
G06M 11/00 (2006.01)
- (11) 20534
(21) **2009-22087**
(22) 17.12.2009
(47) 15.02.2010

- (73) Výzkumný ústav rostlinné výroby, v.v i., Praha, CZ
(72) Pavlů Vilém, Oldřichov, CZ
Gaisler Jan, Rychnov u Jablonce nad Nisou, CZ
Pavlů Lenka, Oldřichov, CZ
Černý Vlastislav, Liberec, CZ
Paška František, Liberec, CZ
- (54) **Rám pro botanické rozbory**
(74) Ministerstvo zemědělství ČR, Mgr. Hana Jirkalová, Těšnov
17, Praha 1, 11705
- (51) **G01N 1/08** (2006.01)
G01N 1/02 (2006.01)
(11) 20530
(21) **2009-21949**
(22) 18.11.2009
(47) 15.02.2010
(73) Výzkumný ústav rostlinné výroby, v. v. i., Praha, CZ
(72) Madaras Mikuláš RNDr. Ph.D., Fintice, SK
(54) **Zařízení pro odběr půdních vzorků**
(74) Ministerstvo zemědělství ČR, Mgr. Hana Jirkalová, Těšnov
17, Praha 1, 11705
- (51) **G01N 23/20** (2006.01)
G01N 23/207 (2006.01)
(11) 20531
(21) **2009-21976**
(22) 23.11.2009
(47) 15.02.2010
(73) Výzkumný ústav stavebních hmot, Brno, CZ
(72) Všianský Dalibor Mgr., Brno, CZ
(54) **Polohovací zařízení pro práškový difraktometr**
(74) Ing. Libor Markes, Grohova 54, Brno, 60200
- (51) **G01N 3/08** (2006.01)
G01N 3/12 (2006.01)
G01N 3/62 (2006.01)
(11) 20527
(21) **2009-21923**
(22) 12.11.2009
(47) 15.02.2010
(73) Vysoké učení technické v Brně, Brno, CZ
(72) Matějka Libor Ing. CSc. Ph.D. MBA, Brno, CZ
Pěničák Jan Ing. Ph.D., Brno, CZ
(54) **Rám se zatěžovacími vysokotlakými vaky**
(74) Ing. Jiří Malůšek, Mendlovo nám. 1a, Brno, 60300
- (51) **G07D 1/02** (2006.01)
G07D 3/00 (2006.01)
(11) 20520
(21) **2009-21819**
(22) 15.10.2009
(47) 15.02.2010
(73) INTERNATIONAL CURRENCY TECHNOLOGIES
CORP., Taipei, TW
(72) Chang Hung-Yi, Taipei, TW
(54) **Automat pro dávkování a skladování mincí**
(74) Společná advokátní kancelář Všetečka Zelený Švorčík
Kalenský a partneři, JUDr. Pavel Zelený, Hálkova 2, Praha
2, 12000
- (51) **H01M 8/04** (2006.01)
(11) 20523
(21) **2009-21849**
(22) 22.10.2009
(47) 15.02.2010
(73) Padalík Vladislav, Praha, CZ
(72) Padalík Vladislav, Praha, CZ
(54) **Kyslíko vodíkový palivový článek**

Seznam majitelů zapsaných užitečných vzorů

(73)	(11)	(51)	(73)	(11)	(51)	
České vysoké učení technické v Praze, Fakulta stavební, Praha, CZ	20532	C 04 B 18/16	(2006.01)	Výzkumný ústav pícninářský, s.r.o., Troubsko, CZ	20514 A 21 D 13/00	(2006.01)
DAKO-CZ, a.s., Třemošnice, CZ	20517	B 61 H 13/20	(2006.01)	Výzkumný ústav pivovarský a sladařský, a.s., Praha, CZ	20514 A 21 D 13/00	(2006.01)
DIOS JEDLINK, s.r.o., Řevnice, CZ	20516	E 21 C 35/10	(2006.01)	Výzkumný ústav potravinářský Praha, v.v.i., Praha, CZ	20514 A 21 D 13/00	(2006.01)
EKONOMSERVIS-Ortodum, s.r.o., Brno, CZ	20518	E 04 C 2/02	(2006.01)	Výzkumný ústav rostlinné výroby, v.v.i., Praha, CZ	20530 G 01 N 1/08	(2006.01)
Hasa Miroslav Ing., Blansko, CZ	20521	E 06 B 3/48	(2006.01)	Výzkumný ústav rostlinné výroby, v.v.i., Praha, CZ	20534 G 01 N 1/02	(2006.01)
Hasa Miroslav Ing., Blansko, CZ	20526	E 06 B 7/36	(2006.01)	Výzkumný ústav rostlinné výroby, v.v.i., Praha, CZ	20536 E 21 B 49/08	(2006.01)
INKOS CZ, s.r.o., Brno, CZ	20513	E 02 B 5/08	(2006.01)	Výzkumný ústav stavebních hmot, Brno, CZ	20531 G 01 N 23/20	(2006.01)
INTERNATIONAL CURRENCY TECHNOLOGIES CORP., Taipei, TW	20520	G 07 D 1/02	(2006.01)	Zemědělský výzkum, s.r.o., Troubsko, CZ	20514 A 21 D 13/00	(2006.01)
KERAMOST, a.s., Most, CZ	20538	B 28 C 3/00	(2006.01)			
Khaur Stanislav, Kralovice, CZ	20533	B 21 D 5/04	(2006.01)			
Krnovské opravní a strojírny, s.r.o., Krnov, CZ	20539	B 61 D 13/02	(2006.01)			
LOMAX & Co s.r.o., Bořetice, CZ	20519	E 06 B 3/46	(2006.01)			
Nevrlý Josef, Brno, CZ	20528	A 63 B 65/06	(2006.01)			
OKD, Doprava, akciová společnost, Ostrava, CZ	20540	F 16 F 7/12	(2006.01)			
OSTAZ s.r.o., Havířov, CZ	20524	F 16 J 15/447	(2006.01)			
Padalík Vladislav, Praha, CZ	20523	H 01 M 8/04	(2006.01)			
Partner mb, s.r.o., Praha, CZ	20522	G 01 B 7/26	(2006.01)			
PRAGOIMEX a.s., Praha, CZ	20539	B 61 D 13/02	(2006.01)			
SaZ INVEST, s.r.o., Skalica, SK	20535	B 61 D 15/00	(2006.01)			
SaZ s.r.o., Hodonín, CZ	20535	B 61 D 15/00	(2006.01)			
Stebel Vladimír, Havířov, CZ	20515	E 04 F 13/04	(2006.01)			
SWAT spol. s r.o., Zlín, CZ	20525	F 04 B 15/02	(2006.01)			
TAROTEX s.r.o., Planá nad Lužnicí, CZ	20537	E 04 B 1/90	(2006.01)			
Tomáš Jaromír, Frýdlant nad Ostravicí, CZ	20529	E 21 F 13/02	(2006.01)			
Vysoké učení technické v Brně, Brno, CZ	20512	E 04 B 2/02	(2006.01)			
Vysoké učení technické v Brně, Brno, CZ	20527	G 01 N 3/08	(2006.01)			

FG4Q

Zapsané průmyslové vzory - přehled podle čísel zápisu

V období uzávěrky tohoto čísla Věstníku zapsal Úřad průmyslového vlastnictví tyto průmyslové vzory:

34768	19-08
34769	19-08
34770	01-01
34771	25-03
34772	01-01

FG4Q

Zapsané průmyslové vzory - přehled podle tříd

- (51) 01-01
- (11) 34770
- (21) 2009-37902
- (22) 06.10.2009
- (15) 10.02.2010
- (45) 10.02.2010
- (54) Perníček
- (28) 1
- (73) Pangea Tea - Milan Krivánek, Praha 1, CZ
- (72) Krivánek Milan, Praha 1, CZ
- (55)



1.1



1.2



1.2



2.1

- (51) 01-01
- (11) 34772
- (21) 2009-38018
- (22) 03.12.2009
- (15) 10.02.2010
- (45) 10.02.2010
- (54) Potravinářský výrobek
- (28) 2
- (73) Klusáčková Eva Ing., Liberec, CZ
- (72) Klusáčková Eva Ing., Liberec, CZ
- (74) Mgr. Kamil Kolátor, 28. října 2015/23, Jablonec nad Nisou, 46601
- (55)



1.1

- (51) 19-08
- (11) 34768
- (21) 2009-37750
- (22) 17.04.2009
- (15) 10.02.2010
- (45) 10.02.2010
- (54) Hospodářské tiskopisy
- (28) 1
- (73) OPTYS, spol. s r. o., Opava, CZ
- (72) Vicha Jan Ing., Hradec nad Moravicí, CZ
- (55)



1.1



1.2



1.3



3.1

- (51) 19-08
- (11) 34769
- (21) 2009-37877
- (22) 02.09.2009
- (15) 10.02.2010
- (45) 10.02.2010
- (54) Etiketa potravinového obalu
- (28) 6
- (73) NOWACO Czech Republic s.r.o., Kralupy nad Vltavou, CZ
- (72) Kratochvíl Michal, Praha 10, CZ
- (74) Václav Müller, patentový zástupce, Filipova 2016, Praha 4, 14800
- (55)



4.1



1.1



5.1



2.1



6.1

- (51) **25-03**
- (11) 34771
- (21) 2009-37988
- (22) 25.11.2009
- (15) 10.02.2010
- (45) 10.02.2010
- (54) Kamenný zahradní domek
- (28) 1
- (73) Sýkora Jaromír, Přeštice, CZ
- (72) Sýkora Jaromír, Přeštice, CZ
- (55)



1.1



1.2



1.3



1.4

Seznam vlastníků zapsaných průmyslových vzorů

(73)	(11)	(51)	(73)	(11)	(51)
Klusáčková Eva Ing., Liberec, CZ	34772	01-01			
NOWACO Czech Republic s.r.o., Kralupy nad Vltavou, CZ	34769	19-08			
OPTYS, spol. s r. o., Opava, CZ	34768	19-08			
Pangea Tea - Milan Křivánek, Praha 1, CZ	34770	01-01			
Sýkora Jaromír, Přeštice, CZ	34771	25-03			

Úřední rozhodnutí a oznámení

MK4A, MK4F

Zánik patentů a autorských osvědčení uplynutím doby platnosti

(11)	(21)	Int.Cl/(51)	(11)	(21)	Int.Cl/(51)
275049	1990-764	5/F27D 13/00			
278503	1990-680	8/A61K 31/045			
279415	1990-749	8/H04L 12/28			
280740	1990-674	8/F23M 5/08			

MK1K

Zániky užitečných vzorů uplynutím doby platnosti

(11)	(21)	(51)	
9838	2000-10389	H04M 3/08	(2006.01)
9868	2000-10403	E06C 1/16	(2006.01)
12608	2002-13365	F23B 60/00	(2006.01)
12708	2002-13362	G01N 33/14	(2006.01)
12731	2002-13363	A01D 34/63	(2006.01)
14321	2004-15081	F02M 29/04	(2006.01)
15760	2005-16865	A63H 33/08	(2006.01)
15778	2005-16860	B32B 33/00	(2006.01)
15779	2005-16866	A63F 11/00	(2006.01)
15805	2005-16864	A47K 10/48	(2006.01)
15853	2005-16856	G09F 7/18	(2006.01)
15854	2005-16859	G09F 7/00	(2006.01)
15856	2005-16874	H02G 15/08	(2006.01)
15893	2005-16857	G01N 23/02	(2006.01)
15993	2005-16868	G09F 23/00	(2006.01)
16041	2005-16861	E04D 1/18	(2006.01)
16096	2005-16862	E03C 1/08	(2006.01)
16097	2005-16873	B66C 1/44	(2006.01)
16174	2005-16863	E03D 1/14	(2006.01)
16203	2005-16871	B60P 3/025	(2006.01)
17086	2006-18270	A45B 11/02	(2006.01)

MK4Q

Zániky práva ze zapsaných průmyslových vzorů uplynutím doby ochrany

(11)	(21)	Int.Cl/(51)	(11)	(21)	Int.Cl/(51)
29340	1999-31856	7/13-02			
32479	2004-35438	8/09-01, 09-03			
32631	2004-35442	8/08-03			
32683	2004-35445	8/02-01			
32684	2004-35447	8/25-02			
32694	2004-35437	8/19-08			
32722	2004-35443	8/02-01			
32723	2004-35444	8/23-02			
32745	2004-35439	8/05-99			

ND1K

První prodloužení doby platnosti užitečných vzorů

(51)	B64C 25/58	(2006.01)	(51)	F23L 5/02	(2006.01)
	F16F 5/00	(2006.01)		F23L 5/00	(2006.01)
(11)	15895			F23L 15/00	(2006.01)
(21)	2005-16902		(11)	16345	
(22)	12.08.2005		(21)	2006-17424	
(73)	Technometra Radotín, a. s., Praha, CZ		(22)	09.02.2006	
(54)	Hydropneumatický tlumič nárazů, zejména pro přistávací zařízení letadel		(73)	Benda Leopold, Horní Benešov, CZ	
			(54)	Spalovací prostor kotle s předehřevem přívodního vzduchu	
(51)	F24H 1/38	(2006.01)	(51)	G21C 13/02	(2006.01)
	F24H 1/22	(2006.01)		G21C 17/104	(2006.01)
(11)	16344			G21C 17/112	(2006.01)
(21)	2006-17416		(11)	16469	
(22)	07.02.2006		(21)	2006-17462	
(73)	ŽDB GROUP a.s., Bohumín, CZ		(22)	23.02.2006	
(54)	Článekový odhořivací kotel na pevné palivo		(73)	ŠKODA JS, a. s., Plzeň, CZ	
			(54)	Vnitřní pouzdro nátrubků pohonů a nátrubků měření teploty a měření neutronového toku víka tlakovodních reaktorů	

- (51) **E21D 11/22** (2006.01)
E21D 11/18 (2006.01)
- (11) 16534
(21) 2006-17433
(22) 13.02.2006
(73) ACTRAD, s. r. o., Frýdek-Místek, CZ
(54) Spojka důlní poddajné ocelové obloukové výztuže
- (51) **G09F 3/00** (2006.01)
G09F 7/00 (2006.01)
- (11) 16540
(21) 2006-17505
(22) 09.03.2006
(73) Čálek Richard, Praha, CZ
(54) Vícevrstvá plastická samolepka použitelná jako štítek, reklama, nebo ozdoba
- (51) **F23J 3/02** (2006.01)
F23J 13/00 (2006.01)
E04F 17/02 (2006.01)
- (11) 16546
(21) 2006-17619
(22) 11.04.2006
(73) KOMINICTVÍ KORS, spol. s r. o., Ostrava, CZ
(54) Zařízení pro rozšiřování otvorů, zejména komínových průduchů
- (51) **E21D 11/22** (2006.01)
- (11) 16600
(21) 2006-17620
(22) 11.04.2006
(73) ACTRAD, s. r. o., Frýdek- Místek, CZ
(54) Spojka důlní obloukové výztuže
- (51) **G08B 27/00** (2006.01)
- (11) 16632
(21) 2006-17677
(22) 27.04.2006
(73) Ascom (CZ), s. r. o., Praha, CZ
(54) Akustický autonomní systém vyrozumění a varování obyvatelstva
- (51) **H02N 1/06** (2006.01)
- (11) 18459
(21) 2007-19304
(22) 30.12.2005
(73) České vysoké učení technické v Praze Fakulta elektrotechnická, Praha 6, CZ
(54) Elektromechanický měnič
- (51) **B07C 7/02** (2006.01)
- (11) 19366
(21) 2008-20205
(22) 15.02.2006
(73) PPG PERNER PUBLISHING GROUP AG, CH-9403 Goldach, CH
(54) Třídící zařízení
- (51) **A01N 43/90** (2006.01)
A01N 43/36 (2006.01)
A01N 33/00 (2006.01)
A01N 59/06 (2006.01)
- (11) 20504
(21) 2009-22005
(22) 30.11.2005
(73) Botanický ústav Akademie věd České republiky, Průhonice, CZ
(54) Přípravek pro inhibici růstu sinic

ND1K

Druhé prodloužení doby platnosti užitečných vzorů

- | | |
|--|---------------------------------|
| (51) E21B 37/08 (2006.01) | (51) A23L 1/29 (2006.01) |
| (11) 13251 | A23L 1/30 (2006.01) |
| (21) 2003-14039 | A23L 1/305 (2006.01) |
| (22) 14.03.2003 | (11) 13470 |
| (73) MEDEK Jaromír Ing., Uhřetice, CZ | (21) 2003-14071 |
| (54) Filtrační zařízení, zejména pro vrty a studny | (22) 25.03.2003 |

- (73) KRAJÍČEK Milan PharmDr., Opava, CZ
ZADÁK Zdeněk Prof. M.D. Ph.D., Hradec Králové,
CZ
HYŠPLER Radomír MUDr. Ph.D., Hradec Králové,
CZ
- (54) Nutriční přípravek
- (51) **B65B 51/10** (2006.01)
B65B 51/09 (2006.01)
B65B 51/26 (2006.01)
- (11) 14580
(21) 2004-15043
(22) 06.02.2004
(73) Mašek Jan ing., Vlašim, CZ
Mašek Lukáš ing., Vlašim, CZ
(54) Zařízení pro tvorbu sáčků, tzv. "delta" či
čtyřstěnného uspořádání

ND4Q

Druhé obnovy doby ochrany průmyslových vzorů

- (51) 12-13
(11) 29569
(21) 2000-32327
(22) 07.03.2000
(54) Podvozek motorového vozidla
- (51) 23-01
(11) 29679
(21) 2000-32263
(22) 08.02.2000
(54) Sanitární armatura

PD4A

Převod práv a ostatní změny majitelů patentů

- (11) 293448
(21) 2000-4559
(73) RadioMedic s.r.o., Husinec-Řež, CZ
- (11) 294606
(21) 1999-1585
(73) MariMils Oy, 01450 Vantaa, FI
- (11) 297406
(21) 1998-628
(73) Corixa Corporation, Wilmington, 19808, DE, US
- (11) 300688
(21) 2006-387
(73) Corixa Corporation, Wilmington, 19808, DE, US
- (11) 300953
(21) 2009-166
(73) Corixa Corporation, Wilmington, 19808, DE, US
- (11) 301207
(21) 2002-4196
(73) Lapp Insulators Alumina GmbH, 96257 Redwitz, DE

PD1K

Převod práv a ostatní změny majitelů užitečných vzorů

- | | |
|---|------------------------------|
| (11) 13251 | (11) 20081 |
| (21) 2003-14039 | (21) 2009-21492 |
| (73) MEDEK Jaromír Ing., Uhřetice, CZ | (73) Haltuf Oto, Karviná, CZ |
| (11) 19207 | (11) 20090 |
| (21) 2008-20490 | (21) 2009-21475 |
| (73) SECUMARK LTD, 1060, Nicosia, CY | (73) Haltuf Oto, Karviná, CZ |
| (11) 19952 | |
| (21) 2009-21362 | |
| (73) RadioMedic s.r.o., Husinec-Řež, CZ | |
| (11) 20041 | |
| (21) 2009-21344 | |
| (73) První zámecká s.r.o., Úsobí, CZ | |

PD4Q

Převod práv a ostatní změny vlastníků průmyslových vzorů

- (11) 31012
- (21) 2001-33474
- (73) HZ InvestCo Beta, a.s., Praha 5, CZ

- (11) 31012
- (21) 2001-33474
- (73) UNITED BAKERIES a.s., Praha 5, CZ

- (11) 32902
- (21) 2005-35959
- (73) HZ InvestCo Beta, a.s., Praha 5, CZ

- (11) 32902
- (21) 2005-35959
- (73) UNITED BAKERIES a.s., Praha 5, CZ

- (11) 33408
- (21) 2005-36265
- (73) MEDIROL s.r.o., Praha 4, CZ

MC4A, MC4F

Zrušení patentů a autorských osvědčení

Zrušení působí od počátku platnosti patentu

- (11) 293548
- (21) 2000-3647
- (22) 04.10.2000
- (54) Způsob termické likvidace alifatických chlorfluoruhlodíků
Datum nabytí právní moci: 13.02.2010

Zamítnuté a částečně zamítnuté přihlášky ochranných známek před zveřejněním

Kapitola obsahuje údaje o rozhodnutích o přihláškách ochranných známek, u kterých byly na základě provedeného věcného průzkumu shledány Úřadem důvody pro zamítnutí přihlášky ochranné známky podle ustanovení § 4 nebo 6 zákona č. 441/2003 Sb. Na základě toho Úřad vydal rozhodnutí o zamítnutí přihlášky podle ustanovení § 22 zákona č. 441/2003 Sb., a to pro celý seznam výrobků a služeb nebo pro jeho část. Údaje o výsledku rozhodnutí (zamítnutí přihlášky, částečné zamítnutí přihlášky) jsou uvedeny za datem právní moci rozhodnutí pod INID kódem (583) s názvem "Datum právní moci rozhodnutí/výsledek rozhodnutí".

(210) **O-463134**

(540)



(583) 09.02.2010 / částečné zamítnutí přihlášky

(210) **O-469491**

(540)



(583) 05.12.2009 / zamítnutí přihlášky

(210) **O-463695**

(540) **STAVÍME NA REFERENCÍCH**

(583) 04.01.2010 / zamítnutí přihlášky

(210) **O-470157**

(540)



(583) 04.01.2010 / částečné zamítnutí přihlášky

(210) **O-463779**

(540)

KÁRANÝ

(583) 09.02.2010 / zamítnutí přihlášky

(210) **O-465636**

(540)

EuroRegio.com

(583) 09.02.2010 / zamítnutí přihlášky

(210) **O-470158**

(540)

Com-Sys SERVICE

(583) 04.01.2010 / částečné zamítnutí přihlášky

(210) **O-466476**

(540)

MORAVA MÉDIA

(583) 08.02.2010 / zamítnutí přihlášky

(210) **O-470159**

(540)

(210) **O-466484**

(540) **REGIONÁLNÍ HOSPODÁŘSKÝ
KLUB**

(583) 07.02.2010 / zamítnutí přihlášky



(583) 04.01.2010 / částečné zamítnutí přihlášky

(210) **O-466669**

(540)

NEW HAIR Production

(583) 09.02.2010 / zamítnutí přihlášky

(210) **O-470160**

(540)

Com-Sys TRADE

(583) 04.01.2010 / částečné zamítnutí přihlášky

(210) **O-466690**

(540)



(583) 04.01.2010 / zamítnutí přihlášky

(210) **O-470161**

(540)

Com-Sys NETWORKS

(583) 04.01.2010 / částečné zamítnutí přihlášky

(210) **O-470162**

(540)

Com-Sys APPLICATIONS

(583) 04.01.2010 / částečné zamítnutí přihlášky

(210) **O-470163**

(540)

Com-Sys PROJECTS

(583) 04.01.2010 / částečné zamítnutí přihlášky

(210) **O-470164**

(540) **Com-Sys CONSULTING**

(583) 04.01.2010 / částečně zamítnutí přihlášky

(210) **O-470165**

(540) **Com-Sys IT**

(583) 04.01.2010 / částečně zamítnutí přihlášky

(210) **O-470373**

(540) **PIZZA NONSTOP. CZ**

(583) 09.01.2010 / zamítnutí přihlášky

(210) **O-471031**

(540) **eAdvokát**

(583) 09.02.2010 / zamítnutí přihlášky

(210) **O-471032**

(540) **eAdvokacie**

(583) 09.02.2010 / zamítnutí přihlášky

Přehled zveřejněných přihlášek ochranných známek

Přihlášky ochranných známek, které byly na základě výsledků formálního a věcného průzkumu provedeného Úřadem shledány schopné zápisu do rejstříku ochranných známek, jsou obsaženy v této kapitole. Důležitou právní skutečností je, že zveřejněním přihlášky ochranné známky v této kapitole Věstníku (§ 23 zákona č. 441/2003 Sb.) začíná běžet zákonná tříměsíční lhůta pro podání námitek podle ustanovení § 25 zákona č. 441/2003 Sb.

Číselný přehled

O-451431, O-458438, O-461810, O-463134, O-464700, O-468067, O-468693, O-469098, O-469219, O-469283, O-470047, O-470157, O-470158, O-470159, O-470160, O-470161, O-470162, O-470163, O-470164, O-470165, O-470471, O-470779, O-470942, O-470943, O-470957, O-471066, O-471141, O-471155, O-471216, O-471217, O-471310, O-471349, O-471602, O-471677, O-471782, O-471904, O-471905, O-472072, O-472076, O-472092, O-472122, O-472136, O-472137, O-472143, O-472146, O-472241, O-472242, O-472249, O-472303, O-472332, O-472361, O-472362, O-472366, O-472367, O-472383, O-472394, O-472408, O-472443, O-472446, O-472458, O-472469, O-472476, O-472517, O-472533, O-472537, O-472538, O-472544, O-472553, O-472558, O-472559, O-472593, O-472600, O-472629, O-472657, O-472691, O-472697, O-472704, O-472705, O-472713, O-472716, O-472728, O-472729, O-472756, O-472757, O-472770, O-472809, O-472829, O-472835, O-472836, O-472838, O-472860, O-472871, O-472904, O-473042, O-473118, O-473128, O-473181, O-473186, O-473211, O-473270, O-473271, O-473309, O-473312, O-473323, O-473401, O-473439, O-473445, O-473446, O-473448, O-473464, O-473492, O-473493, O-473503, O-473524, O-473552, O-473578, O-473579, O-473620, O-473652, O-473674, O-473684, O-473707, O-473712, O-473741, O-473747, O-473748, O-473749, O-473752, O-473770, O-473774, O-473775, O-473778, O-473779, O-473782, O-473789, O-473795, O-473806, O-473807, O-473808, O-473820, O-473821, O-474035, O-474037, O-474038

Zveřejněné přihlášky ochranných známek

(210) **O-451431**
(220) 30.08.2007
(320) 30.08.2007
(511) 35, 37, 39, 40
(540)

GAS KOMPLET

- (510) (35) zprostředkování obchodu s výrobky obsaženými ve třídách 1 až 34 mezinárodního třídění, prodeje v dražbě, provádění veřejných dražeb, předvádění zboží, činnost podnikatelských, organizačních a ekonomických poradců, spadající do této třídy, činnost účetních poradců, vedení účetnictví a daňové evidence, rozborů z účetnictví, revize účtů, příprava a vyhotovování daňových přiznání, strategický a operativní controlling, zejména v oblasti řízení zisku a financí, analýzy nákladů a výnosů, posuzování efektivnosti provozu a racionalizace práce, sestavování rozpočtu výnosů a nákladů, tvorba předběžných, výsledných a cenových kalkulací, sestavování materiálové a časové bilance, systemizace informací do počítačových databází, obchodní nebo podnikatelské informace, pomoc, poradenství a poskytování konzultací v obchodní činnosti, zprostředkování interaktivního obchodu s výrobky obsaženými ve třídách 1 až 34 mezinárodního třídění pomocí globálních komunikačních sítí (Internet), administrativní práce spadající do této třídy, referenční servis, marketing, reklamní a propagační činnost, zprostředkování reklamní činnosti, zejména pomocí globálních komunikačních sítí, styky s veřejností, služby v oblasti získávání obchodních kontrakčních partnerů, organizování komerčních a reklamních výstav, vytváření obchodních a obchodně-informačních sítí, zprostředkování obchodních záležitostí, shromažďování různého zboží pro třetí osoby (kromě jejich přepravy), v rozsahu zboží tříd 1 až 34, za účelem umožnění spotřebitelům, aby si tyto výrobky mohli pohodlně prohlížet a nakupovat, dovozní a vývozní agentura; (37) stavby a opravy, stavební činnost, odrušování elektrických přístrojů a zařízení, zámečnictví, inženýrská činnost ve stavebnictví; (39) distribuce a transfer elektrické energie a zprostředkování této činnosti, doprava, zejména automobilová, zvláště pak nákladními auty, stěhování, pronájem parkoviště, pronájem skladů, překládání nákladů, garážování včetně pronajímání, zasilatelství, pronájem motorových vozidel; (40) zpracování materiálů, zejména mechanickou či chemickou transformací, nakládání s odpady, zejména z oblasti chemie, též nebezpečnými, zejména jejich zpracování, recyklace a likvidace, likvidace odpadních vod a nebezpečných roztoků, dekontaminace nebezpečných látek, třídění odpadu a recyklovaného materiálu, informace o zpracování a úpravě materiálu, čištění vzduchu, úprava vody, rafinace, čištění, odstraňování pachu z ovzduší, odmořování osob, techniky a budov, dekontaminace zamořených zemín, kalů, stavebních sutí, výroba elektrické energie.
- (730) **GAS KOMPLET s.r.o.**, Slezská 1288, Orlová, Poruba, 73514, CZ
- (740) Bc. Václav Pacl, Okrajová 4, Havířov - Podlesí, 73601

(210) **O-458438**
(220) 23.04.2008
(320) 23.04.2008
(511) 9, 28, 41
(540)

HOT ROULETTE

- (510) (9) hudební automaty (jukeboxy), čipy, čtecí zařízení, hry (herní zařízení) upravené pro použití s externí obrazovkou nebo monitorem, hrací a výherní automaty, karty s pamětí nebo mikroprocesorem, magnetické a čipové karty, počítačové hry; (28) elektronické terče, hrací žetony, kulečnickové (biliardové) stoly uváděné do chodu vhozením mince, hry, elektronické hry; (41) provozování kasin, heren, nočních klubů, pořádání loterií, pronájem hracích automatů, provozování on-line her.
- (730) **EUROMATIC, spol. s r.o.**, kpt. Stránského 998/2, Praha 9, 19000, CZ
- (740) Ing. Václav Kratochvíl, patentový zástupce, Tábořská 758/33, Mladá Boleslav, 29301

(210) **O-461810**

(220) 27.08.2008
(320) 27.08.2008
(511) 5, 32, 33
(540)



- (510) (5) minerální a vitamínové přípravky, bylinné čaje pro lékařské účely, léčivé čaje, medicínální vína, medicínální sirupy, výtažky, šťávy a elixíry lékárnické (s léčebnými účinky), povzbuzující nápoje pouze pro léčebné účely, doplňky potravin minerální, minerální vody pro léčebné účely, minerální doplňky s antioxidačními účinky, farmaceutické a dietetické potraviny a přípravky pro lékařské účely, zdravotní prevenci a rekonvalescenci, medicínální potravinové doplňky a nápoje pro zlepšení zdraví, pro zvýšení imunity, odolnosti organismu a jeho detoxikaci jen pro léčebné účely, dietetické přípravky pro denní doplnění stravy (včetně fitness přípravků) s léčebnými účinky, přírodní léčivé prostředky pro zvláštní výživu, vitrací posilující tekuté přípravky pro sportovce (s léčebnými účinky); (32) piva, sladové pivo, nízkoalkoholické pivo, výtažky z chmele na výrobu piva; (33) alkoholické nápoje (s výjimkou piv), vína, lihoviny, likéry, alkoholické esence, alkoholické výtažky z ovoce, alkoholové extrakty, aperitivy, destilované nápoje, alkoholické mošty, pálenky, nízkoalkoholické nápoje, alkoholické nápoje s pivní příchutí, koktejly, medovina, nápoje obsahující ovoce (alkoholické), arak, brandy, curacao (pomerančový likér), digestiva, gin, griotka, matolinová vína a likéry, mentolové nápoje (alkoholické), rum, lihovina z rýže, saké, vodka, whisky.
- (590) Barevná
- (730) **Kiriakovský Nasik**, Nedbalova 2817, Dvůr Králové nad Labem, 54401, CZ
- (740) **DANĚK & PARTNERS** Advokátní a patentová kancelář, Dr. Vilém Daněk, Vinohradská 45, Praha 2, 12000

(210) **O-463134**
(220) 20.10.2008
(320) 20.10.2008
(511) 6, 7, 8, 11, 19, 35, 37, 42
(540)



- (510) (6) obecné kovy a jejich slitiny, odlitky ze šedé a speciální litiny, odlitky z ocelolitin, umělecká litina, kovové armatury do betonu a armatury pro potrubí na stlačený vzduch, modely a modelová zařízení z kovu pro výrobu odlitků; (7) vodní turbíny a příslušenství; (8) nářadí a nástroje s ručním pohonem; (11) přístroje pro topení, výrobu páry, pro vaření, přístroje pro rozvod vody a sanitární zařízení, uzávěry na vodu, plyn a jiná média v rámci této třídy, litinové radiátory; (19) modely a modelová zařízení ze dřeva pro výrobu odlitků; (35) obchodní poradenská a konzultační činnost, zprostředkování obchodní činnosti s výrobky z oblasti hydroenergetiky a z oblasti těžkých svislých soustruhů; (37) montáž, servis, obnova, modernizace, opravy, zkoušky a měření uvedených zařízení, poradenská a konzultační činnost týkající se služeb v této třídě; (42) projektování vodních elektráren a vodních staveb včetně jezů a plavebních komor, inženýrská činnost, poradenská a konzultační činnost při vývoji výrobků z oblasti hydroenergetiky a z oblasti těžkých svislých

soustruhů.
(590) Barevná
(730) **ČKD Blansko Holding, a.s.**, Gellhornova 1, Blansko, 67818, CZ

(210) **O-464700**
(220) 19.12.2008
(320) 19.12.2008
(511) 16, 35, 41
(540)

Klub personalistů

(510) (16) formuláře, tiskopisy; (35) personální poradenství; (41) konference (organizace a vedení), organizování a vedení seminářů, pomoc při výběru povolání, pořádání a řízení pracovních setkání a školení, vydávání textů, s výjimkou reklamních nebo náborových, vzdělávací informace.
(730) **Grafia, společnost s ručením omezeným**, Budilova 4, Plzeň, 30100, CZ

(210) **O-468067**
(220) 20.05.2009
(320) 20.05.2009
(511) 38, 42
(540)



(510) (38) počítačová komunikace, poskytování internetových diskusních fór, poskytování telekomunikačních připojení ke globální počítačové síti, poskytování uživatelského přístupu ke globální počítačové síti, pronájem zařízení pro přenos informací, přenos zpráv a obrazových informací pomocí počítače; (42) hosting webových stránek, instalace počítačových programů, pronájem webových serverů, software, tvorba počítačových systémů, tvorba a správa webových stránek.
(590) Barevná
(730) **CERBEROS s.r.o.**, S. K. Neumanna 526, Mladá Boleslav, 29301, CZ

(210) **O-468693**
(220) 15.06.2009
(320) 15.06.2009
(511) 4, 9, 35, 39, 40, 42
(540)



(510) (4) elektřina, elektrická energie; (9) elektrické stroje a zařízení zařazené v této třídě, zejména elektrické motory, software počítačů, software; (35) inzertní, reklamní a propagační činnost, poskytování pomoci při provozu obchodu a obstaratelská a zprostředkovatelská činnost v oblasti obchodu, zejména v oblasti obchodu s elektřinou a elektrickou energií, dovoz a vývoz elektřiny, marketing, zprostředkování prodeje software, propagace e-mobility; (39) doprava a skladování, zejména distribuce a transfer elektřiny, rozvod elektřiny a tepla, doprava a skladování radioaktivních odpadů; (40) výroba elektřiny a tepla, zejména z alternativních zdrojů, decentralizovaná výroba elektřiny a elektrické energie umožňující snížení zátěže země, zvyšující bezpečnost a snižující náklady; (42) vědecké a technologické služby a s nimi spojený výzkum a návrhy, zejména o oblasti energetiky, především ty, které umožňují snížení zátěže země, pronájem a půjčování software, vědecké, technické a technologické služby spojené se zvyšováním e-mobility a podmínkami pro využití elektrických motorů v dopravě.

(730) **ČEZ, a.s.**, Duhová 2/1444, Praha 4, 14053, CZ
(740) JUDr. Aleš Zábrš, Na Beránce 2, Praha 6, 16000

(210) **O-469098**
(220) 29.06.2009
(320) 29.06.2009
(511) 4, 7, 35, 39, 40, 42
(540)



(510) (4) elektřina, elektrická energie; (7) elektrické stroje, zejména elektrické motory; (35) inzertní, reklamní a propagační činnost, poskytování pomoci při provozu obchodu a obstaratelská a zprostředkovatelská činnost v oblasti obchodu, zejména v oblasti obchodu s elektřinou a elektrickou energií, dovoz a vývoz elektřiny, marketing; (39) doprava a skladování, zejména distribuce a transfer elektřiny, rozvod elektřiny a tepla, doprava a skladování radioaktivních odpadů; (40) výroba elektřiny a tepla, zejména z alternativních zdrojů, decentralizovaná výroba elektřiny a elektrické energie umožňující snížení zátěže země, zvyšující bezpečnost a snižující náklady; (42) vědecké a technologické služby a s nimi spojený výzkum a návrhy, zejména o oblasti energetiky, především ty, které umožňují snížení zátěže země, tvorba software, činnosti spojené se zvyšováním e-mobility, tj. vytváření podmínek pro využití elektrických motorů v dopravě.
(590) Barevná
(730) **ČEZ, a.s.**, Duhová 2/1444, Praha 4, 14000, CZ
(740) JUDr. Aleš Zábrš, Na Beránce 2, Praha 6, 16000

(210) **O-469219**
(220) 02.07.2009
(320) 02.07.2009
(511) 35, 41
(540)

GRAND MORAVIA

(510) (35) prezentace výrobků v komunikačních médiích pro účely maloobchodu, příprava inzertních sloupků, reklama, reklamní texty - vydávání reklamních nebo náborových propagačních a inzertních textů; (41) informace o možnostech rekreace, reportérské služby.
(730) **Český fortel s.r.o.**, 21. Dubna 657, Lednice, 69144, CZ

(210) **O-469283**
(220) 07.07.2009
(320) 07.07.2009
(511) 9, 35, 38, 41
(540)



(510) (9) aparáty a přístroje vědecké, geodetické, fotografické, filmové, optické, přístroje pro vážení, měření, signalizaci, kontrolu, záchranu a přístroje učební, aparáty pro záznam, uchování, převod, přenos nebo reprodukci zvuku nebo obrazu, přístroje a nástroje pro vedení, přepínání, přeměnu, akumulaci, regulaci nebo řízení elektrického proudu, hasicí přístroje, telefony, záznamníky, faxy, ústředny, magnetické nebo optické superty zvukových nebo zvukově obrazových záznamů, automatické distributory a mechanismy na mince, zapisovací pokladny, kalkulační stroje, přístroje pro zpracování informací a počítače včetně jejich jednotlivých součástí a náhradních dílů ze třídy 9, baterie a články elektrické, elektrické akumulátory, počítačové hry s výstupem na PC nebo na TV, pohledy ilustrované se

zvukovou nahrávkou, hrací skříně uváděné v činnosti vhozením mince, reklamní světelné přístroje, nosiče záznamů nahrané i nenahrané, videokazety nahrané i nenahrané, audiokazety nahrané i nenahrané, audiovizuální programy, audioprogramy, audiovizuální díla na nosičích, audiovizuální díla v digitální podobě, filmy, hudební díla na nosičích nebo v elektronické podobě, CD disky, programové vybavení pro počítače, software, hardware výpočetní techniky nebo komunikační nebo informační techniky, elektronické databáze a databázové produkty, informace a data a databáze a záznamy v elektronické podobě, elektronické nebo datové nebo informační nebo komunikační nebo výpočetní sítě včetně jednotlivých součástí a náhradních dílů obsažených ve třídě 9, multimediální aplikace, elektronické multimediální nebo elektronické informační katalogy, elektronické časopisy, elektronická periodika a knihy v elektronické podobě; (35) reklamní, inzertní a propagační činnost, marketing, reklamní, inzertní a propagační činnost prostřednictvím jakéhokoliv média, prostřednictvím telefonní sítě nebo datové sítě nebo informační sítě nebo elektronické sítě nebo komunikační sítě nebo počítačové sítě, poskytování informací komerčního nebo reklamního charakteru, multimediálních informací komerčního charakteru, komerční využití Internetu v oblastech komerčních internetových médií a vyhledávacích služeb, on-line inzerce, pronájem informačních míst v rámci této třídy, činnost reklamní agentury, činnost ekonomických a/nebo organizačních poradců, zprostředkování v obchodních vztazích, merchandising, franchising, pomoc při využívání a řízení obchodního podniku, personální agentura, personální poradenství, automatizované zpracování dat, pomoc při provozování obchodů a obchodních činností průmyslového nebo obchodního podniku, služby, které zahrnují záznam, přepis, vypracování, kompilaci přenášení nebo systematickosti písemných či datových či elektronických sdělení a záznamů, jakož i využívání nebo kompilaci matematických a statistických údajů, organizační zabezpečování televizního vysílání, systém na podporu a intenzifikaci obchodních služeb založený na zvýhodňování klíčových spolupracovníků a klientů, věrnostní a bonusové systémy jako například poskytování slev a odměn, přednostní a nadstandardní poskytování služeb, vše zejména v prodeji výrobků a služeb; (38) telekomunikace, služby umožňující komunikaci jedné osoby s druhou, televizní vysílání, rozhlasové vysílání, digitální vysílání, televizní vysílání programů, televizní vysílání zábavných, vzdělávacích, výchovných, soutěžních, diskusních a informačních pořadů, telematika, šíření, výměna nebo získávání zpráv a informací, šíření elektronických časopisů, informací, elektronických periodik, knih v elektronické podobě, audio nebo audiovizuálních děl prostřednictvím informační nebo datové nebo elektronické nebo komunikační nebo telekomunikační nebo počítačové sítě, zejména Internetu, pomocí satelitů, informační služby na Internetu související s televizním vysíláním, služby na Internetu související s televizním vysíláním, komunikace, poradenská činnost v oblasti sdělovacích prostředků, telekomunikací, informační služby v oblasti telekomunikací, informační kancelář, poskytování informačních služeb prostřednictvím počítačů, pronájem komunikačních míst; (41) nakladatelství a vydavatelství, ediční činnost, publikační činnost, nahrávání nosičů zvukových nebo obrazově zvukových, půjčování nahraných zvukových a zvukově obrazových záznamů, tvorba a šíření audiovizuálních děl, zpravodajství, publicistika, televizní zpravodajství, rozhlasové zpravodajství, obrazové zpravodajství, TV produkce, filmová produkce, televizní výroba programů, tvorba programů, tvorba a výroba televizních a audiovizuálních programů, agenturní činnost v oblasti kultury, zprostředkování v oblasti kultury, výchovy, zábavy a sportu, výchovná, vzdělávací, soutěžní a zábavní činnost, zábavní nebo kulturní nebo vzdělávací představení, organizace společenských a kulturních akcí, organizace, provozování a provádění her a soutěží i veřejných, výstavní činnost v oblasti kultury nebo zábavy nebo výchovy nebo vzdělávání, provozování tělovýchovných zařízení, pronájem a půjčování sportovních potřeb s výjimkou dopravních prostředků, půjčování knih, tiskovin, pronájem a půjčování audiopřístrojů, videopřístrojů, videorekordérů, videokamer, fotoaparátů, promítaček, rozhlasových a televizních přijímačů, filmů, kulturních a vzdělávacích potřeb a přístrojů, půjčování a pronájem obrazů, dekorací, pronájem stadiónů, tenisových dvorců, pronájem a půjčování potápěčské výstroje, pronájem a

půjčování sportovního nářadí s výjimkou dopravních prostředků, provozování a/nebo pronájem fitness centra.

(730) **CET 21 spol. s r.o.**, Kříženeckého nám. 1078/5, Praha 5, 15200, CZ

(740) Advokátní a patentová kancelář VYSKOČIL, KROŠLÁK a spol., Dana Lukajová, Voršilská 10, Praha 1, 11000

(210) **O-470047**

(220) 10.08.2009

(320) 10.08.2009

(511) 9, 16, 40

(540)

TIRY

(9) elektronické tiskoviny, elektronické svatební oznámení a novoročenky, periodika a knihy v elektronické podobě, informace a záznamy na nosičích zařazených ve třídě 9, elektronická data a databáze, informační produkty v elektronických, datových, informačních a telekomunikačních sítích všeho druhu, software a hardware, databázové produkty zařazené ve tř. 9, nosiče dat či záznamů včetně audiokazet nahrané i nenahrané, interaktivní a grafické programy, software, zejména pro systémy pro přenos dat, dešifrovací soustavy, platební karty s pamětí nebo s mikroprocesorem nebo magnetické a čipové karty pro použití v bankovníctví, pojišťovníctví, v oblasti služeb a v obchodním styku, mezinárodní platební karty s pamětí nebo s mikroprocesorem, elektronické peněženky, čipy, multimediální nebo informační katalogy, audiovizuální programy a díla na nosičích, exponované filmy, hudební díla na nosičích, CD disky, programové vybavení pro počítače, software, hardware výpočetní, komunikační nebo informační techniky, elektronické databáze a databázové produkty, informace a záznamy na nosiči s výjimkou nosičů papírových ze třídy 16, informace a data na nosičích nebo i v elektronických, datových, informačních, počítačových a komunikačních sítích, související software a hardware, elektronické, datové nebo informační nebo komunikační nebo výpočetní sítě včetně jednotlivých součástí a náhradních dílů obsažených ve třídě 9, multimediální aplikace, počítačové hry, identifikátor typu dat informačních technologií, hlavolamy elektrické nebo elektronické - v rámci této třídy, hasicí přístroje, přístroje a nástroje vědecké, námořní, geodetické, fotografické, filmové, optické, přístroje pro vážení, měření, signalizaci, kontrolu (inspekci), záchranu a přístroje pro vyučování, přístroje a nástroje pro vedení, přepínání, přeměnu, akumulaci, regulaci nebo řízení elektrického proudu, přístroje pro záznam, převod, reprodukci zvuku nebo obrazu, automatické distributory a mechanismy pro přístroje a mince, zapisovací pokladny, počítací stroje, přístroje pro zpracování informací, počítače, elektronické, datové nebo informační sítě, multimediální aplikace na nosičích zařazených ve tř. 9 nebo v sítích; (16) tiskoviny, svatební oznámení, novoročenky, upomínkové a reklamní předměty spadající do této třídy, učební a vyučovací pomůcky s výjimkou přístrojů, knihy, učebnice, neperiodické i periodické publikace, například brožury, časopisy, kalendáře, katalogy, ročenky, oběžníky, zpěvníky, knihy k nalepování výstřížků (alba), papír a výrobky z papíru všeho druhu, jako papír pro kopírování, papír balicí, papír voskovaný, filtrační papír, tiskárenské výrobky, potřeby pro knižní vazby, plakáty, komiksy, archy papíru, listky, tiskoviny, poustače z papíru nebo z lepenky, mapy, atlasy, obrazy, pohlednice a jiné propagační a informační materiály a upomínkové předměty, spadající do této třídy, jako propagační publikace, papírové propagační samolepky, manuály, noviny, knihařské výrobky, papírové podložky pod sklenice, i pívni, papírové ubrusy a ubrusy, obaly na lahve spadající do této třídy, lepenka a kartonážní výrobky, blahopřání i hudební, diagramy, fotografie, stojany na fotografie, grafické reprodukcce, grafiky, lepty, listky, litografie, olejotisky, malby (obrazy) zarámované či nezarámované, letáky, portréty, prospekty, rytiny, psací potřeby, tiskařské typy, štočky, obaly z papíru, známky, samolepky, bloky (papírnické výrobky), dopisní papír, etikety kromě textilních, formuláře, karty, karty a pásky papírové na počítačové programy, obálky, poštovní známky, pořadače (kancelářské potřeby), papírnické zboží kancelářské, obalové materiály, pouzdra na pera, pouzdra na razítka, připínáčky, razítka, seznamy (rejstříky), těžítka, tikety, účetní knihy, zápisníky (notesy), krabice lepenkové nebo papírové, obtisky, pásky doutníkové, podložky (psací), pouzdra na doklady, papírové praporečky, pytlíky jako obaly (z papíru nebo umělých hmot), ručníky papírové, štíty

vývěsní z papíru nebo z lepenky, tabule reklamní z papíru nebo lepenky; (40) tiskařské práce, tiskárny, tisk vzorků novoročenek a svatebních oznámení, zhotovování tiskovin a novoročenek, zpracování materiálů, barvení látek a obuvi, dámské krejčovství, lemování nebo obšívání látek a oděvů, zpracování papíru, úprava a přešívání oděvů, pánské krejčovství, protokolová úprava textilií, střihání látek, úprava a zpracování textilu, vyšívání, návrhářství, zpracování, úprava a oprava plastů a kovových materiálů jako např. ohýbání, lepení, leštění, lisování, tváření za tepla i za studena, dělení, řezání, broušení, spojování, svařování, mechanické opracování plastových hmot, laminování, montáž materiálů na objednávku (pro třetí osoby), tónování skla, vodovzdorná impregnace látek, vodovzdorná úprava látek, zpracování a úprava materiálu, zhotovování oblečení, vycpávání a preparování zvířat, vazba tiskovin, zejména knih, zpracování kožešin a srstí, příprava a zušlechťování kožešin a srstí, vyvolávání filmů a zpracování fotografií, zpracování dřeva, zmrazování ovoce, vydělávání, barvení, příprava, zpracování a povrchové zušlechťování kůží, mlynářství, zpracování kovů a jejich povrchová úprava nebo eloxování, emailování, galvanizace, fosfátování, chromování, zinkování, zušlechťování a zpracování nebo apretace textilu, vystrojování, bělení, barvení, Mercerace barvené příze, obstaravatelská a zprostředkovatelská činnost v této oblasti.

(730) **4 M, spol. s r.o.**, Karpatská 7, Praha 10, 10000, CZ

(740) DANĚK & PARTNERS Advokátní a patentová kancelář, Dr. Vilém Daněk, Vinohradská 45, Praha 2, 12000

(210) **O-470157**

(220) 14.08.2009

(320) 14.08.2009

(511) 9, 37, 42

(540)

**ComSys
SOFTWARE**

(510) (9) centrální procesorové jednotky (procesory), čtecí zařízení (zpracování dat), kompaktní optické disky CD ROM, kopírovací zařízení a stroje, magnetické disky, magnetické páskové jednotky pro počítače, páskové mechaniky, mechanismus pro vkládání disku do počítače, monitory (počítače-hardware), notebooky (počítače), operační systémy (nahrané programy), paměti počítačové, počítačový software, periférie počítačové, periferní zařízení počítačů, počítače, počítačové klávesnice, počítačové programy nahrané, počítačové tiskárny, počítačový software nahraný, pokladny registrační, ostatní elektronická zařízení - v rámci této třídy; (37) instalace a opravy, montáž, údržba a opravy kancelářských strojů a zařízení, montáž, údržba a opravy počítačového vybavení; (42) pronájem počítačů, poradenství v oblasti počítačového hardware, služby v oblasti ochrany proti počítačovým virům, tvorba a správa webových stránek.

(730) **Krejčí Zdeněk Ing.**, Vokáčova 1183, Praha 4, 14000, CZ

(740) Advokátní kancelář, JUDr. Hana Lenghartová, Dlouhá 16, Praha 1, 11000

(210) **O-470158**

(220) 14.08.2009

(320) 14.08.2009

(511) 9, 37, 42

(540)

Com-Sys SERVICE

(510) (9) centrální procesorové jednotky (procesory), čtecí zařízení (zpracování dat), kompaktní optické disky CD ROM, kopírovací zařízení a stroje, magnetické disky, magnetické páskové jednotky pro počítače, páskové mechaniky, mechanismus pro vkládání disku do počítače, monitory (počítače-hardware), notebooky (počítače), operační systémy (nahrané programy), paměti počítačové, počítačový software, periférie počítačové, periferní zařízení počítačů, počítače, počítačové klávesnice, počítačové programy nahrané, počítačové tiskárny, počítačový software nahraný, pokladny registrační, ostatní elektronická zařízení - v

rámci této třídy; (37) instalace a opravy, montáž, údržba a opravy kancelářských strojů a zařízení, montáž, údržba a opravy počítačového vybavení; (42) pronájem počítačů, poradenství v oblasti počítačového hardware, služby v oblasti ochrany proti počítačovým virům, tvorba a správa webových stránek.

(730) **Com-Sys TRADE spol. s r.o.**, Jagellonská 19, Praha 3, 13000, CZ

(740) Advokátní kancelář, JUDr. Hana Lenghartová, Dlouhá 16, Praha 1, 11000

(210) **O-470159**

(220) 14.08.2009

(320) 14.08.2009

(511) 9, 37, 42

(540)

**COM
SYS**

(510) (9) centrální procesorové jednotky (procesory), čtecí zařízení (zpracování dat), kompaktní optické disky CD ROM, kopírovací zařízení a stroje, magnetické disky, magnetické páskové jednotky pro počítače, páskové mechaniky, mechanismus pro vkládání disku do počítače, monitory (počítače-hardware), notebooky (počítače), operační systémy (nahrané programy), paměti počítačové, počítačový software, periférie počítačové, periferní zařízení počítačů, počítače, počítačové klávesnice, počítačové programy nahrané, počítačové tiskárny, počítačový software nahraný, pokladny registrační, ostatní elektronická zařízení - v rámci této třídy; (37) instalace a opravy, montáž, údržba a opravy kancelářských strojů a zařízení, montáž, údržba a opravy počítačového vybavení; (42) pronájem počítačů, poradenství v oblasti počítačového hardware, služby v oblasti ochrany proti počítačovým virům, tvorba a správa webových stránek.

(590) Barevná

(730) **Com-Sys TRADE spol. s r.o.**, Jagellonská 19, Praha 3, 13000, CZ

(740) Advokátní kancelář, JUDr. Hana Lenghartová, Dlouhá 16, Praha 1, 11000

(210) **O-470160**

(220) 14.08.2009

(320) 14.08.2009

(511) 9, 37, 42

(540)

Com-Sys TRADE

(510) (9) centrální procesorové jednotky (procesory), čtecí zařízení (zpracování dat), kompaktní optické disky CD ROM, kopírovací zařízení a stroje, magnetické disky, magnetické páskové jednotky pro počítače, páskové mechaniky, mechanismus pro vkládání disku do počítače, monitory (počítače-hardware), notebooky (počítače), operační systémy (nahrané programy), paměti počítačové, počítačový software, periférie počítačové, periferní zařízení počítačů, počítače, počítačové klávesnice, počítačové programy nahrané, počítačové tiskárny, počítačový software nahraný, pokladny registrační, ostatní elektronická zařízení - v rámci této třídy; (37) instalace a opravy, montáž, údržba a opravy kancelářských strojů a zařízení, montáž, údržba a opravy počítačového vybavení; (42) pronájem počítačů, poradenství v oblasti počítačového hardware, služby v oblasti ochrany proti počítačovým virům, tvorba a správa webových stránek.

(730) **Com-Sys TRADE spol. s r.o.**, Jagellonská 19, Praha 3, 13000, CZ

(740) Advokátní kancelář, JUDr. Hana Lenghartová, Dlouhá 16, Praha 1, 11000

(210) **O-470161**

(220) 14.08.2009

(320) 14.08.2009

(511) 9, 37, 42

(540)

Com-Sys NETWORKS

- (510) (9) centrální procesorové jednotky (procesory), čtecí zařízení (zpracování dat), kompaktní optické disky CD ROM, kopírovací zařízení a stroje, magnetické disky, magnetické páskové jednotky pro počítače, páskové mechaniky, mechanismus pro vkládání disku do počítače, monitory (počítače-hardware), notebooky (počítače), operační systémy (nahrané programy), paměti počítačové, počítačový software, periferie počítačové, periferní zařízení počítačů, počítače, počítačové klávesnice, počítačové programy nahrané, počítačové tiskárny, počítačový software nahraný, pokladny registrační, ostatní elektronická zařízení - v rámci této třídy; (37) instalace a opravy, montáž, údržba a opravy kancelářských strojů a zařízení, montáž, údržba a opravy počítačového vybavení; (42) pronájem počítačů, poradenství v oblasti počítačového hardware, služby v oblasti ochrany proti počítačovým virům, tvorba a správa webových stránek.
- (730) **Com-Sys TRADE spol. s r.o.**, Jagellonská 19, Praha 3, 13000, CZ
- (740) Advokátní kancelář, JUDr. Hana Lenghartová, Dlouhá 16, Praha 1, 11000

- (210) **O-470162**
(220) 14.08.2009
(320) 14.08.2009
(511) 9, 37, 42
(540)

Com-Sys APPLICATIONS

- (510) (9) centrální procesorové jednotky (procesory), čtecí zařízení (zpracování dat), kompaktní optické disky CD ROM, kopírovací zařízení a stroje, magnetické disky, magnetické páskové jednotky pro počítače, páskové mechaniky, mechanismus pro vkládání disku do počítače, monitory (počítače-hardware), notebooky (počítače), operační systémy (nahrané programy), paměti počítačové, počítačový software, periferie počítačové, periferní zařízení počítačů, počítače, počítačové klávesnice, počítačové programy nahrané, počítačové tiskárny, počítačový software nahraný, pokladny registrační, ostatní elektronická zařízení - v rámci této třídy; (37) instalace a opravy, montáž, údržba a opravy kancelářských strojů a zařízení, montáž, údržba a opravy počítačového vybavení; (42) pronájem počítačů, poradenství v oblasti počítačového hardware, služby v oblasti ochrany proti počítačovým virům, tvorba a správa webových stránek.
- (730) **Com-Sys TRADE spol. s r.o.**, Jagellonská 19, Praha 3, 13000, CZ
- (740) Advokátní kancelář, JUDr. Hana Lenghartová, Dlouhá 16, Praha 1, 11000

- (210) **O-470163**
(220) 14.08.2009
(320) 14.08.2009
(511) 9, 37, 42
(540)

Com-Sys PROJECTS

- (510) (9) centrální procesorové jednotky (procesory), čtecí zařízení (zpracování dat), kompaktní optické disky CD ROM, kopírovací zařízení a stroje, magnetické disky, magnetické páskové jednotky pro počítače, páskové mechaniky, mechanismus pro vkládání disku do počítače, monitory (počítače-hardware), notebooky (počítače), operační systémy (nahrané programy), paměti počítačové, počítačový software, periferie počítačové, periferní zařízení počítačů, počítače, počítačové klávesnice, počítačové programy nahrané, počítačové tiskárny, počítačový software nahraný, pokladny registrační, ostatní elektronická zařízení - v rámci této třídy; (37) instalace a opravy, montáž, údržba a opravy kancelářských strojů a zařízení, montáž, údržba a opravy počítačového vybavení; (42) pronájem počítačů, poradenství v oblasti počítačového hardware, služby v oblasti ochrany proti počítačovým virům, tvorba a správa webových stránek.
- (730) **Com-Sys TRADE spol. s r.o.**, Jagellonská 19, Praha 3, 13000, CZ
- (740) Advokátní kancelář, JUDr. Hana Lenghartová, Dlouhá 16, Praha 1, 11000

- (210) **O-470164**
(220) 14.08.2009
(320) 14.08.2009
(511) 9, 37, 42

- (540) **Com-Sys CONSULTING**
- (510) (9) centrální procesorové jednotky (procesory), čtecí zařízení (zpracování dat), kompaktní optické disky CD ROM, kopírovací zařízení a stroje, magnetické disky, magnetické páskové jednotky pro počítače, páskové mechaniky, mechanismus pro vkládání disku do počítače, monitory (počítače-hardware), notebooky (počítače), operační systémy (nahrané programy), paměti počítačové, počítačový software, periferie počítačové, periferní zařízení počítačů, počítače, počítačové klávesnice, počítačové programy nahrané, počítačové tiskárny, počítačový software nahraný, pokladny registrační, ostatní elektronická zařízení - v rámci této třídy; (37) instalace a opravy, montáž, údržba a opravy kancelářských strojů a zařízení, montáž, údržba a opravy počítačového vybavení; (42) pronájem počítačů, poradenství v oblasti počítačového hardware, služby v oblasti ochrany proti počítačovým virům, tvorba a správa webových stránek.
- (730) **Com-Sys TRADE spol. s r.o.**, Jagellonská 19, Praha 3, 13000, CZ
- (740) Advokátní kancelář, JUDr. Hana Lenghartová, Dlouhá 16, Praha 1, 11000

- (210) **O-470165**
(220) 14.08.2009
(320) 14.08.2009
(511) 9, 37, 42
(540)

Com-Sys IT

- (510) (9) centrální procesorové jednotky (procesory), čtecí zařízení (zpracování dat), kompaktní optické disky CD ROM, kopírovací zařízení a stroje, magnetické disky, magnetické páskové jednotky pro počítače, páskové mechaniky, mechanismus pro vkládání disku do počítače, monitory (počítače-hardware), notebooky (počítače), operační systémy (nahrané programy), paměti počítačové, počítačový software, periferie počítačové, periferní zařízení počítačů, počítače, počítačové klávesnice, počítačové programy nahrané, počítačové tiskárny, počítačový software nahraný, pokladny registrační, ostatní elektronická zařízení - v rámci této třídy; (37) instalace a opravy, montáž, údržba a opravy kancelářských strojů a zařízení, montáž, údržba a opravy počítačového vybavení; (42) pronájem počítačů, poradenství v oblasti počítačového hardware, služby v oblasti ochrany proti počítačovým virům, tvorba a správa webových stránek.
- (730) **Com-Sys TRADE spol. s r.o.**, Jagellonská 19, Praha 3, 13000, CZ
- (740) Advokátní kancelář, JUDr. Hana Lenghartová, Dlouhá 16, Praha 1, 11000

- (210) **O-470471**
(220) 31.08.2009
(320) 31.08.2009
(511) 16, 35, 40
(540)



- (510) (16) obtisky na polepy automobilů a výlohy; (35) scanování, kopírování; (40) vazba knih a ostatních tiskovin, ruční knihařství, potisk stužek, triček, vlaječek, puzzlí, reklamních předmětů ze skla, plastu, dýhy, překližky, hliníku, tisk hologramů, termoražba, ražba, perforace, laminování, spirálování, potisk reklamních předmětů pomocí laser CO2, výroba razítek, sazba, obecný digitální tisk.
- (590) Barevná
- (730) **REPRESS, spol. s r.o.**, Plučárna 3594/10, Hodonín, 69501, CZ

- (210) **O-470779**
(220) 14.09.2009
(320) 14.09.2009
(511) 35, 38, 41, 42

- (540) **agentka**
- (510) (35) reklama, propagační činnost, administrativní zpracování informací, vyhledávání dat v počítačových souborech (pro třetí osoby), nábor zaměstnanců, obchodní nebo podnikatelský průzkum, personální poradenství, zprostředkovatelská práce; (38) příjem a šíření informací prostřednictvím Internetu; (41) výchova a vzdělávání, poradenství pro volbu povolání, organizování a vedení konferencí, pořádání a řízení pracovních setkání (školení); (42) návrh a vývoj počítačového hardware a software.
- (730) **Agentka s.r.o.**, Pospíšilova 1426/5, Praha 3, 13000, CZ
- (740) Mgr. Pavel Hlavička, advokát, Mgr. Pavel Hlavička, K Dolům 1924/42, Praha 12, 14300

- (210) **O-470942**
- (220) 22.09.2009
- (320) 22.09.2009
- (511) 3, 5, 9, 16, 32, 35, 41, 44
- (540)



- (510) (3) výrobky kosmetické všeho druhu; (5) bylinné čajové směsi s léčebnými účinky, drcené, sypané, práškové, kondenzované, koncentrované, tekuté a ve formě pilulek, tablet, kapslí a tinktur např. wan, san, cha a tang, kosmetické regenerační náplasti s léčebnými účinky; (9) magnetické, optické a jiné nosiče dat, informací, zvukových, obrazových a zvukově-obrazových záznamů spadající do tř. 9, publikace v elektronické podobě, on-line dostupné publikace v síti Internet, informační produkty na nosičích nebo v elektronických, datových, informačních a komunikačních sítích; (16) papír a papírenské zboží, periodický a neperiodický tisk, zejména časopisy, noviny, knihy, prospekty, plakáty, fotografie, pohlednice, dopisnice, dopisní papíry, kalendáře, knihařské výrobky, propagační materiály a předměty z papíru, zejména letáky, brožury, obtisky, obalový materiál z papíru a plastických hmot, tiskařské typy a štočky, ozdobné předměty z papíru, vše v rámci této třídy; (32) minerální vody, šumivé nápoje a jiné nápoje nealkoholické, nápoje a šťávy ovocné, sirupy a jiné přípravky k zhotovování nápojů; (35) obchodní činnost s výše uvedenými výrobky ve tř. 3, 5, 9, 16 a 32, obchodní administrativa, zprostředkování služeb uvedených ve tř. 35; (41) organizování a vedení seminářů, kursů, školení a vyučování, zejména v oblasti tradiční čínské medicíny, služby vydavatelství a nakladatelství, služby v oblasti výchovy, vzdělávání a zábavy, provozování sportovních a kulturních aktivit, zprostředkování služeb uvedených ve třídě 41; (44) lázeňská péče, provozování sanatorií, zotavoven, organizování zdravotních a rekondičních pobytů, vše s aplikací metod tradiční čínské medicíny, poradenské a konzultační služby v oblasti tradiční čínské medicíny a v oblasti zdravého způsobu života, zprostředkování služeb uvedených ve tř. 44.
- (730) **TCM Bohemia s.r.o.**, nám. Čsl. armády 26, Hluboká nad Vltavou, 37341, CZ
- (740) KUDRLIČKA a SEDLÁK, advokátní, patentová a známková kancelář, Ing. Jiří Sedlák, Husova 5, České Budějovice, 37001

- (210) **O-470943**
- (220) 22.09.2009
- (320) 22.09.2009
- (511) 5, 32
- (540)

 **TCM | BOHEMIA**

- (510) (5) bylinné čajové směsi s léčebnými účinky, drcené, sypané, práškové, kondenzované, koncentrované, tekuté a ve formě pilulek, tablet, kapslí a tinktur, např. wan, san, cha a tang, kosmetické regenerační náplasti s léčebnými účinky; (32) minerální vody, šumivé nápoje a jiné nápoje nealkoholické, nápoje a šťávy ovocné, sirupy a jiné přípravky k zhotovování nápojů.
- (730) **TCM Bohemia s.r.o.**, nám. Čsl. armády 26, Hluboká nad Vltavou, 37341, CZ
- (740) KUDRLIČKA a SEDLÁK, advokátní, patentová a známková kancelář, Ing. Jiří Sedlák, Husova 5, České Budějovice, 37001

- (210) **O-470957**
- (220) 22.09.2009
- (320) 22.09.2009
- (511) 9, 42
- (540)



- (510) (9) přístroje pro vyučování, přístroje pro záznam, převod, reprodukci zvuku nebo obrazu, přístroje pro zpracování informací a počítače, počítačový hardware, počítačový software vyjma počítačového software ve sféře elektronického publikování a vyjma počítačového software pro vytváření, generování, rozmnožování a tisk typů písma a druhů písma; (42) navrhování a vývoj počítačového software.
- (730) **TRIUMPH BOARD s.r.o.**, Neklanova 122/15, Praha 2, 12800, CZ
- (740) JUDr. Hana Smutná, Vodičkova 791/41, Praha 1, 11000

- (210) **O-471066**
- (220) 25.09.2009
- (320) 25.09.2009
- (511) 6, 11, 19
- (540)

GODDESS

- (510) (6) kovové bazény, kovová garážová vrata; (11) finské sauny, infrasauny, příslušenství pro sauny, osvětlení, krby; (19) bazény z nekovových materiálů, garážová vrata z nekovových materiálů.
- (730) **HP TRONIC Zlín, spol. s r.o.**, Prštné-Kútiky 637, Zlín, 76001, CZ
- (740) Ing. Jarmila Javoříková, U Sokolovny 121, Zlín, 76001

- (210) **O-471141**
- (220) 30.09.2009
- (320) 30.09.2009
- (511) 16, 30, 35, 38, 41
- (540)

KRÁL PERNÍKU

- (510) (16) papír, výrobky z papíru, periodické a neperiodické publikace, knihy, časopisy, brožury, letáky, prospekty, fotografie; (30) pečivo, cukrovinky, perníky, medovíčky, výrobky z medu a perníku spadající do této třídy; (35) služby propagace a reklamy, zprostředkovatelská činnost v oblasti obchodu s výrobky ve tř. 16 a 30, aktualizace reklamních materiálů, aranžování výkladů, obchodní nebo podnikatelské informace, komerční informační kanceláře, kopírování nebo rozmnožování dokumentů, marketingové studie, organizování výstav ke komerčním účelům, pronájem reklamních materiálů ploch, průzkum trhu, předvádění zboží, překlad informací do počítačových databází, přepisování, sekretářské služby, vedení

kartoték v počítači, činnost umělecké agentury (obchodní vedení), zprostředkovatelská činnost ve styku s veřejností (public relations), vyřizování korespondence; (38) informační servis (informační kancelář), šíření a poskytování zpráv a obrazových informací, interaktivních, grafických a multimediálních sdělení prostřednictvím globálních telekomunikačních sítí a Internetu; (41) zprostředkovatelská činnost v oblasti kultury, vzdělávání a informací ve třídě 41, organizování kulturních, sportovních, společenských a vzdělávacích akcí, televizní zábava, filmová tvorba (produkce), vydávání knih, výroba divadelních nebo jiných představení, služby pro oddech a rekreaci, organizování vzdělávacích a zábavných soutěží, výroba videofilmů, rozhlasových a televizních programů, fotografování, redakční služby (zpracování a úprava textů, rukopisů pro tisk), činnost tiskové agentury (zpravodajské služby).

(730) **KAM NA PARDUBICKU s.r.o.**, V Perníkové chaloupce 38, Ráby u Pardubic, 53352, CZ

(210) **O-471155**
(220) 01.10.2009
(320) 01.10.2009
(511) 9, 35, 38, 41
(540)



(510) (9) počítačový software, magnetické nebo optické nosiče zvukových nebo obrazových záznamů nahrané i nenahrané, nosiče dat optické, nosiče dat magnetické, nosiče zvukových nahrávek, operační systémy (nahrané programy), přístroje pro záznam, přenos nebo reprodukci zvuku či obrazu, antény, vysílače, software na magnetických nosičích, videokazety a audiokazety nahrané i nenahrané, gramofonové desky, audiovizuální programy na nosičích záznamů, a to i v digitální podobě, kompaktní disky (audio-video), videodisky, informace a záznamy v elektronické podobě na nosičích záznamů; (35) marketingové studie, nábor zaměstnanců, pomoc při řízení obchodních a průmyslových podniků, obchodní činnost v oblasti výše uvedených výrobků ve tř. 9, obchodní management a podnikové poradenství, obchodní nebo podnikatelské informace, obchodní nebo podnikatelský průzkum, obchodní reklama, organizování výstav k obchodním a reklamním účelům, personální poradenství, systemizace informací do počítačových databází, poradenství v obchodní činnosti, pronájem reklamní doby v komunikačních médiích, pronájem reklamních materiálů, propagační činnost, reklama, rozhlasová reklama, inzerce, obchodní průzkum, obchodní administrativa, podpora prodeje zboží s výrobky ve tř. 9, obchodní nebo podnikatelské informace, komerční informační kancelář, aktualizace reklamních nebo inzertních materiálů, rozšiřování reklamních nebo inzertních materiálů, pronájem reklamních ploch, vydávání, zveřejňování, publikování reklamních textů, vydávání reklamních, propagačních a inzertních textů, zpracování textů, marketingové služby, služby ekonomických poradců, obchodní průzkum, průzkum trhu, kancelářské práce; (38) telekomunikace, rozhlasové vysílání, televizní vysílání, vysílání kabelové televize, komunikace prostřednictvím mobilních telefonů, počítačová komunikace, komunikace pomocí počítačových terminálů, přenášení pomocí satelitních družic, agentury tiskové, pronájem zařízení pro přenos informací, přenos zpráv a obrazových informací pomocí počítače, přenos faxem, půjčování telekomunikačních zařízení, telefonické služby, telexové služby; (41) služby digitálního zpracování obrazu, elektronické publikování, klubové služby (výchovné - zábavné), konference, organizování kulturních nebo vzdělávacích výstav, organizování kulturních představení, poskytování on-line elektronických publikací, provozování her on-line, rozhlasové a televizní vysílání (výroba), rozhlasové a televizní přijímače (pronájem), školení, televizní programy (výroba rozhlasových a televizních programů), televizní zábava, vydávání elektronických knih a časopisů on-line, výchovná, vzdělávací a zábavní činnost,

organizování kulturních, vzdělávacích a zábavních akcí, agenturní činnost v oblasti kultury a vzdělávání, organizace zábavních pořadů a soutěží, obstaravatelská a zprostředkovatelská činnost v oblasti kultury a zábavy, informace o možnostech zábavy a vzdělávání, rozhlasová zábava, diskotéky, živá vystoupení, estrády, karaoke, zpravodajské služby, agentury spadající do této třídy, organizování a vedení seminářů a konferencí, služby nahrávacího studia, pronájem zvukového nahrávacího studia, pronájem audio nahrávek.

(590) Barevná
(730) **MEDIA MARKETING SERVICES a.s.**, Koperníkova 6/794, Praha 2, 12000, CZ
(740) Advokátní kancelář SEDLÁČKOVÁ VÍTEK, JUDr. Olga Sedláčková, Nad Petruskou 63/1, Praha 2, 12000

(210) **O-471216**
(220) 02.10.2009
(320) 02.10.2009
(511) 16, 21, 34, 35, 42
(540)



(510) (16) výrobky z papíru, kartónu a lepenky, papírenské výrobky, papírové obálky a obaly, tištěné reklamní a propagační tiskoviny, například prospekty, letáky, katalogy, reklamní tabule a poutače z papíru a lepenky, diáře a kalendáře, vizitky, dopisnice, pohlednice a blahopřání, tiskoviny a tiskové typy, tiskařské potahy (vyjma textilních), etikety (vyjma textilních), podložky na stůl papírové, papírové ubrusy a ubrousky, papírové vlajky, květináče ozdobné papírové, vzory a grafické znaky pro kopírování a pro výšivky, grafiky, grafické reprodukce, fotografická alba a fotografie, plakáty, kancelářské potřeby (vyjma nábytku), například psací pera, tužky, bloky a bločky, papírové záložky do knih a zarážky na knihy, obaly na spisy, obtisky, pouzdra na doklady, razítka a tiskařské štočky, tiskařské typy (písmena a číslice), papírové a plastové sáčky, tašky a pytle, obaly z papíru a plastu, například etuje, krabice a krabičky, propagační a upomínkové předměty z papíru a plastu, papírové ubrousky, balící papír a plastové fólie na balení; (21) výrobky ze skla, keramiky a porcelánu spadající do této třídy, nádobí - sklenice a skleničky, půllitry, žejdlíky a džbánky, lahve a lahvičky, konvice a konvičky, talíře, hrnce a hrnečky, mísy a dózy, tácky, podtácky a podnosy (vyjma papírových), papírové tácky a talíře, papírové podnosy, kořenky, vázy a vázičky (vyjma z drahých kovů), výrobky z křišťálového i dekorovaného skla, lžice na boty, užitková a dekorativní keramika spadající do této třídy, hrnčířské zboží, květináče včetně ozdobných (vyjma papírových); (34) zapalovače, cigaretová pouzdra (s výjimkou z drahých kovů), pouzdra na doutníky (s výjimkou z drahých kovů), tabatěrky, zápalkové krabičky (s výjimkou z drahých kovů); (35) zprostředkovatelské služby v oblasti obchodu s výrobky v oboru papírenských výrobků, tiskovin a kancelářských potřeb včetně grafických a tiskárenských vzorů, upomínkových a skleněných výrobků a potřeb pro kuřáky, reklamní a propagační činnost, pomoc při řízení obchodní činnosti a zprostředkování obchodních kontaktů, poskytování informací a jiných informačních produktů, například multimediálních informací pro reklamní a obchodní účely, včetně jejich vyhledávání, systemizace informací do počítačových databází, inzertní činnost, včetně on-line inzerce a prezentace v počítačové síti Internet, obchodní využití sítě Internet v oblasti vyhledávacích služeb, vydávání reklamních a/nebo náborových textů, propagačních a inzertních tiskovin a materiálů, včetně jejich rozšiřování, obchodní průzkum a analýza trhu, marketing, organizování reklamních a obchodních předváděcích akcí výrobků, obchodní zastoupení tuzemských a zahraničních firem, obchodní a informační servis, odborné obchodní poradenské a konzultační služby; (42) grafický design, navrhování a

- zajišťování módního a průmyslového designu, navrhování a s zajišťování obalů, včetně jejich designu, včetně zprostředkovatelských služeb v daných oborech, navrhování nových výrobků pro zákazníky, včetně jejich průmyslového a uměleckého designu, navrhování dekoračních, dárkových a propagačních předmětů, včetně jejich designu, navrhování a tvorba klasické a počítačové grafiky.
- (730) **Jovkov Plamen Ing.**, Šromova 863/18, Praha 9 - Černý Most, 19000, CZ
- (740) DMH - patentová a známková kancelář, Mgr. Marcela Machatová, Pospíšilova 2, Praha 3, 13000

- (210) **O-471217**
(220) 02.10.2009
(320) 02.10.2009
(511) 16, 21, 34, 35, 42
(540)



- (510) (16) výrobky z papíru, kartónu a lepenky, papírenské výrobky, papírové obálky a obaly, tištěné reklamní a propagační tiskoviny, například prospekty, letáky, katalogy, reklamní tabule a poutače z papíru a lepenky, diáře a kalendáře, vizitky, dopisnice, pohlednice a blahopřání, tiskoviny a tiskové typy, tiskařské potahy (vyjma textilních), etikety (vyjma textilních), podložky na stůl papírové, papírové ubrusy a ubrousky, papírové vlajky, květináče ozdobné papírové, vzory a grafické znaky pro kopírování a pro výšivky, grafiky, grafické reprodukce, fotografická alba a fotografie, plakáty, kancelářské potřeby (vyjma nábytku), například psací pera, tužky, bloky a bločky, papírové záložky do knih a záložky na knihy, obaly na spisy, obtisky, pouzdra na doklady, razítka a tiskařské štočky, tiskařské typy (písmena a číslice), papírové a plastové sáčky, tašky a pytle, obaly z papíru a plastu, například etuje, krabice a krabičky, propagační a upomínkové předměty z papíru a plastu, papírové ubrousky, balicí papír a plastové fólie na balení; (21) výrobky ze skla, keramiky a porcelánu spadající do této třídy, nádobí - sklenice a skleničky, püllitry, žejdlíky a džbánky, lahve a lahvíčky, konvice a konvíčky, talíře, hrnce a hrnečky, mísy a dózy, tácky, podtácky a podnosy (vyjma papírových), papírové tácky a talíře, papírové podnosy, kořenky, vázy a vázičky (vyjma z drahých kovů), výrobky z křišťálového i dekorovaného skla, lžice na boty, užitková a dekorativní keramika spadající do této třídy, hrnčířské zboží, květináče včetně ozdobných (vyjma papírových); (34) zapalovače, cigaretová pouzdra (s výjimkou z drahých kovů), pouzdra na doutníky (s výjimkou z drahých kovů), tabatěrky, zápalkové krabičky (s výjimkou z drahých kovů); (35) zprostředkovatelské služby v oblasti obchodu s výrobky v oboru papírenských výrobků, tiskovin a kancelářských potřeb včetně grafických a tiskářských vzorů, upomínkových a/nebo dekoračních předmětů a plastových výrobků zahrnutých ve třídě 16, keramických, porcelánových, hrnčířských a skleněných výrobků a potřeb pro kuřáky, reklamní a propagační činnost, pomoc při řízení obchodní činnosti a zprostředkování obchodních kontaktů, poskytování informací a jiných informačních produktů, například multimediálních informací pro reklamní a obchodní účely, včetně jejich vyhledávání, systemizace informací do počítačových databází, inzertní činnost, včetně on-line inzerce a prezentace v počítačové síti Internet, obchodní využití sítě Internet v oblasti vyhledávacích služeb, vydávání reklamních a/nebo náborových textů, propagačních a inzertních tiskovin a materiálů, včetně jejich rozšiřování, obchodní průzkum a analýza trhu, marketing, organizování reklamních a obchodních předváděcích akcí výrobků, obchodní zastoupení tuzemských a zahraničních firem, obchodní a informační servis, odborné obchodní poradenské a konzultační služby; (42) grafický design, navrhování a zajišťování módního a průmyslového designu, navrhování a s zajišťování obalů, včetně jejich designu, včetně zprostředkovatelských služeb v daných oborech, navrhování

- nových výrobků pro zákazníky, včetně jejich průmyslového a uměleckého designu, navrhování dekoračních, dárkových a propagačních předmětů, včetně jejich designu, navrhování a tvorba klasické a počítačové grafiky.
- (730) **Jovkov Plamen Ing.**, Šromova 863/18, Praha 9 - Černý Most, 19000, CZ
- (740) DMH - patentová a známková kancelář, Mgr. Marcela Machatová, Pospíšilova 2, Praha 3, 13000

- (210) **O-471310**
(220) 07.10.2009
(320) 07.10.2009
(511) 9, 16, 35, 38, 41, 42, 45
(540)



- (510) (9) počítače všeho druhu a programy pro ně, periferní zařízení počítačů v rámci třídy 9, přístroje pro záznam, převod na/nebo reprodukci zvuku, obrazu a/nebo dat, MP3 přehrávače, iPody, záznamová média a nosiče záznamů, paměťová média, elektronické karty s pamětí, SD karty, nosiče informací, zařízení pro zpracování dat a počítače, CD disky, DVD disky, Blue-ray disky, podložky pod myš, software, hardware, elektronické databáze a databázové produkty, informace a záznamy v elektronické podobě, informace, data a databázové informační produkty na nosičích nebo i v elektronických, datových, informačních a počítačových a komunikačních sítích všeho druhu, elektronické nebo datové nebo informační a komunikační nebo výpočetní sítě včetně jednotlivých součástí a náhradních dílů obsažených ve třídě 9, multimediální aplikace, elektronické časopisy, elektronická periodika, knihy v elektronické podobě, sítě telekomunikační a výpočetní techniky a jejich části, sítě datové, jejich součástí a náhradní díly v rámci třídy 9, prodejní automaty a přístroje a mechanismy pro reklamu v rámci třídy 9, telekomunikační zařízení, zejména koncová a rádiová zařízení, telefony, mobilní telefon, záznamníky, hlasové schránky, faxy, modemy, magnetické suporty zvukových záznamů; (16) časopisy, publikace, tiskářské výrobky, desky a pořadače na dokumenty, papírenské výrobky, propagační předměty z papíru, lepenky a z kartónu spadající do třídy 16, dopisní papíry, papír balicí, etikety (kromě textilních), formuláře, fotografie, kalendáře, plakáty, billboardy, kancelářské potřeby (kromě nábytku), obaly z kartonu, papíru nebo lepenky, výrobky z kartónu, karty, katalogy, lístky, papírové podložky pod sklenice, papírové podložky na stůl, papírové ubrousky, papírové ručníky, psací soupravy; (35) reklamní, inzertní a propagační činnost, marketing, poskytování informací a jiných informačních produktů komerčního nebo reklamního charakteru, komerční využití Internetu v oblastech komerčních internetových médií a vyhledávacích služeb, on-line inzerce, zprostředkování v obchodních vztazích - reklamní, inzertní a propagační činnost, zprostředkovatelská činnost v obchodu s výrobky uvedenými ve třídě 9, automatizované zpracování dat, systemizace informací do počítačových databází, maloobchodní a velkoobchodní služby v oblasti výrobků ve tř. 9 a on line maloobchodní a velkoobchodní služby v oblasti výrobků ve tř. 9, informační a poradenské služby ve vztahu k výše uvedeným službám; (38) poskytování on-line informačních adresářových služeb týkajících se informací o společenském životě, všeobecném zájmu, inzerátech, virtuální společnosti, společenských sítích, sdílení fotografií; (41) vydavatelství nosičů informací, služby publikační a vydávání tiskovin, služby vzdělávací, školicí, semináře, workshopy, konference, organizace a provádění her a soutěží, sportovní, zábavná a výchovná činnost; (42) návrh a vývoj počítačového hardware a software, IT služby, služby počítačového programování, služby programátorů, obnova počítačových dat, poradenství v oblasti počítačového hardware a software, kopírování počítačových programů, pronájem počítačů, instalace počítačového software, údržba počítačového software, aktualizace počítačového software, pronájem počítačového

software, pronájem počítačového hardware, navrhování počítačových systémů, analýzy počítačových systémů, poradenství v oblasti počítačového software, převod (konverze) dat nebo dokumentů z fyzických nosičů na elektronické nosiče (digitalizace dat), tvorba a správa webových stránek pro třetí osoby, konverze dat a konverze počítačových programů (ne fyzická konverze), webhosting, služby poskytovatele aplikací (ASP), hosting interaktivní webové stránky a on line software bez možnosti stažení, které umožňují uživatelům zaslání zpráv, komentářů, multimediálního obsahu, videí, filmů, fotografií, audio obsahu, animace, obrázků, textu, informací a jiného uživatelem generovaného obsahu po globální počítačové síti a jiných počítačových a komunikačních sítích, hosting on line webové komunity pro registrované uživatele ke sdílení informací, fotografií, audio a vizuálního obsahu o sobě, svých zálibách a neoblíbených věcech a denních činnostech, aby mohli získávat zpětnou vazbu od svých kolegů, vytvářet virtuální společenství a podílet se na tvorbě sociálních sítí; (45) poskytování webové stránky na Internetu pro účely sociálních sítí, osobní a společenské služby poskytované třetími osobami k uspokojení potřeb jednotlivců, on-line společenské služby, poskytování licencí na počítačový software.

(730) **Hloušek Martin**, Roudničská 27, Hradec Králové, 50002, CZ
Bernátek Martin, Jiřikovická 253, Blažovice, 66408, CZ

(210) **O-471349**

(220) 08.10.2009

(320) 08.10.2009

(511) 18, 35, 42

(540)



(510) (18) batohy, batohy pro horolezce, batohy pro vojáky, zdravotnické batohy; (35) reklama (propagace), prezentace výrobků v komunikačních médiích pro účely maloobchodu, reklama on-line v počítačové síti, reklamní materiály (rozšiřování - zákazníkům, letáky, prospekty, tisky, vzorky), reklamní texty (vydávání, zveřejňování, oznámení, vyhlášení, publikování), distribuce vzorků zboží, zaslání reklamních materiálů zákazníkům, předvádění zboží, informace obchodní nebo podnikatelské, kanceláře dovozní a vývozní, komerční informace a rady pro spotřebitele (spotřebitelská poradna), komerční informační kanceláře, komerční správa licencí na výrobky a služby ostatních, marketingové studie, služby a poradenství v obchodní činnosti, obchodní nebo podnikatelské informace, organizování výstav (komerčních nebo reklamních), vydávání reklamních nebo náborových, propagačních a inzertních textů, nábor zaměstnanců; (42) navrhování (průmyslový design), navrhování obalů, obalový design, projektování, textil (zkoušení -), umělecký design, vývoj a výzkum nových výrobků.

(730) **RESCUE s.r.o.**, Pionýrů 188, Tábor-Čekanice, 39002, CZ

(210) **O-471602**

(220) 20.10.2009

(320) 20.10.2009

(511) 18, 35, 38

(540)

www.orange-county-choppers.cz

(510) (18) kůže, imitace z kůže, výrobky z nich, pokud nejsou obsaženy v jiných třídách, surové kůže, kufry a cestovní brašny, hole, hole se sedátkem, chlebníky, kožené krabice na klobouky, biče, postroje na koně a sedlářské výrobky, cestovní tašky, batohy, zavazadla pro nošení na zádech, zavazadla s popruhy či řemeny, kufříky, diplomatky, aktovky, kabelky, peněženky, pásky a váčky kožené, pouzdra na kreditní karty kožené, portfolia, diáře, adresáře a pouzdra na šekové knížky, vše vyrobeno z kůže, soupravy cestovních zavazadel a toaletních kufříků z kůže, kožené šňůrky, lemovky, zástěry a příkrývky nohou, jmenovky a klíčenky (kožená galanterie), kožešiny (kůže zvířat), semiš, kožené řemeny, ruksaky, cestovní obaly na oděvy,

školní tašky, kožené předměty, zboží, obaly a pouzdra zařazené ve tř. 18, vaky - v rámci této třídy, cestovní vaky, náprsní tašky, nákupní tašky, cestovní tašky, tašky na kolečkách, tašky lovecké, tašky a vaky na nošení dětí, plážové tašky, taštičky fetizkové (kromě taštiček z drahých kovů), pouzdra a kazety kožené, kufříky a neceséry cestovní (kožená galanterie), tomy, zavazadla, deštníky, slunečníky; (35) zprostředkování v oblasti obchodu s výrobky ve třídách 1 - 34, internetový prodej těchto výrobků, pomoc při řízení obchodních a průmyslových podniků, obchodní nebo podnikatelské informace, komerční informační kanceláře, obchodní nebo podnikatelský průzkum, hospodářské (ekonomické) prognózy, služby týkající se přemísťování provozů nebo podniků, marketingové studie, analýzy nákupních a velkoobchodních cen, průzkum trhu, průzkum veřejného mínění, statistické informace, styky s veřejností, účetnictví, revize účtů (audit), analýzy nákladů, oceňování obchodních podniků, provádění výpisů z účtů, dražby, personální poradenství, posuzování efektivnosti provozu a racionalizace práce, nábor zaměstnanců, psychologické testování pro výběr zaměstnanců, příprava a vyhotovení daňových přiznání, příprava mezd a výplatních listin, zprostředkovatelské práce, služby reklamních agentur a propagace jako je zajišťování reklamy on-line v počítačové síti Internet, rozhlasové reklamy, televizní reklamy, pronájem reklamní doby v komunikačních médiích, organizování komerčních nebo reklamních výstav a veletrhů, aktualizování a pronájem reklamních materiálů a reklamních ploch, inzerce poštou, předvádění zboží, služby modelek - předvádění pro reklamní účely a podporu prodeje, rozšiřování reklamních materiálů (letáků, prospektů, tisků, vzorků) zákazníkům, venkovní reklama, vydávání reklamních nebo náborových, propagačních a inzertních textů, pomoc při řízení obchodní činnosti zejména v oblasti kurýrních služeb a autoservisu, vylepování plakátů, aranžování výkladů, obchodní vedení uměleckých agentur, služby autobazaru - v rámci této třídy, správa hotelů, dovozní a vývozní kanceláře, sekretářské služby, vyřizování telefonních vzkazů a dotazů, těsnopis, stenografie, přepisování, psaní na stroji, zpracování textů, překlad a systemizace informací do počítačových databází, vedení kartoték a souborů v počítači, obchodní management a podnikové poradenství zejména v oblasti dopravy, transportu zásilek, kurýrní služby a taxislužby, vyhledávání dat v počítačových souborech, kopírování nebo rozmnožování (reprodukce) dokumentů, dokladů apod., fotokopírování, zajišťování předplatného novin a časopisů, pronájem fotokopírovacích a kancelářských strojů a zařízení, pronájem prodejních automatů, dodavatelské služby pro třetí osoby, nákup výrobků a služeb pro jiné podniky; (38) spoje (komunikace), telekomunikace, informační a telekomunikační služby na Internetu, uvedené v této třídě, včetně provozování elektronických nástěnek, diskusních skupin a fór a poskytování přístupu k on-line informačním službám a databázím, služby hlasové schránky, komunikace pomocí terminálů nebo počítačů, počítačový přenos pošty a obrazu, komunikace a transakce v síti, tisková agentura, dálkový přenos obrazu a video obrazu, provozování datové sítě, provozování veřejné mobilní radiotelefonní sítě, poradenství v oblasti telekomunikační techniky, zprostředkovatelská činnost v oblasti telekomunikací, výměna, získávání a šíření informací a zpráv prostřednictvím telekomunikační sítě nebo datové sítě nebo sítě výpočetní, informační, komunikační nebo elektronické techniky nebo satelitů nebo kabelu, šíření tiskovin a knih prostřednictvím počítačové, datové, elektronické, telekomunikační nebo informační sítě, telekomunikační služby, včetně přímého propojení lokální zákaznické pevné sítě se sítí mobilních telefonů, služby krátkých textových zpráv, teletext a služby s ním spojené, poskytování informací (informační kancelář), komunikace spočívající ve výměně, šíření, získávání a poskytování informací a zpráv prostřednictvím telekomunikačních sítí, provozování informačních a komunikačních sítí - v rámci této třídy, provozování internetového vyhledávače, pronájem telekomunikačních zařízení a přístrojů včetně telefonů, služby zaslání zpráv, přenos dat a informací, služby přístupu a připojení k datovým a informačním sítím a Internetu, poskytování nebo vyvolávání informací z počítačové databáze - v rámci této třídy, komunikační služby prostřednictvím Internetu, vnějších sítí a vnitřních sítí a dalších elektronických prostředků, telekomunikační technologie (Voice over IP, bezdrátové technologie).

(730) **Matoušková Petra**, Bouškova 518, Praha 9, 19014, CZ
(740) **DANĚK & PARTNERS** Advokátní a patentová kancelář, Dr.
Vilém Daněk, Vinohradská 45, Praha 2, 12000

(210) **O-471677**
(220) 23.10.2009
(320) 23.10.2009
(511) 9, 35, 38
(540)

tetaberta.cz

(510) (9) elektronický informační portál, data, databáze a jiné informační produkty v elektronických, datových, informačních a telekomunikačních sítích všeho druhu, s výjimkou magnetických; (35) reklamní, inzertní a propagační činnost prostřednictvím počítačové sítě, služby inzertního elektronického portálu, on-line inzerce, systemizace informací do počítačových databází, zprostředkování obchodních příležitostí na Internetu pro sjednávání obchodních transakcí mezi třetími stranami při prodeji; (38) provozování uzlu sítě Internet, poskytování prostoru (přístupu) na Internetu pro reklamu pro třetí osoby, zveřejňování dat, informací nebo obrázků a přenos zpráv a obrazových informací pomocí Internetu, poskytování on-line přístupu k elektronickým informacím.
(730) **Aukro s.r.o.**, nám. T.G. Masaryka 1280, Zlín, 76001, CZ
(740) **JUDr. Lukáš Jansa**, advokát, Sokola Tůmy 743/16, Ostrava - Mariánské Hory, 70900

(210) **O-471782**
(220) 29.10.2009
(320) 29.10.2009
(511) 9, 35, 36, 37, 39, 40
(540)



(510) (9) nabíjecí agregáty pro elektrické baterie, elektrické akumulátory pro vozidla, zvuková poplašná zařízení, antény, autorádia, brýle, pouzdra na brýle, přístroje na zaznamenávání času, dálkové ovladače, magnetické, kompaktní a optické nosiče dat nahrané i nenahrané, hasicí přístroje, jističe, pojistky, startovací kabely, kapesní svítilny, tlakoměry, rychloměry, tachometry, ochranné pílby, ochranné oděvy, ochranné rukavice, otáčkoměry, ochranné plachty, audio a video přijímače, reproduktory, spínače, teploměry, termostaty pro dopravní prostředky, výstražné trojúhelníky pro vozidla, elektrické zámky, zapalovače cigaret do automobilu; (35) autobazar, zprostředkování obchodu s novými i ojetými vozidly, pomoc při řízení obchodní činnosti v oblasti nákupu, prodeje a pronájmu motorových vozidel a jejich součástí, marketing, telefonní služby (vzkazy) pro nepřítomné, účetnictví, činnost účetních poradců, inzertní a reklamní činnost, veškerá činnost pro podniky související s reklamou, propagací a inzercí, včetně reklamní činnosti a zajišťování velkoplošných reklam a reklamních transparentů, zajišťování reklamních akcí a kampaní, reklama na Internetu, zprostředkování obchodu prostřednictvím Internetu, inzerce, služby související s reklamou, pronájem reklamních ploch; (36) zprostředkování leasingových smluv, zejména na dopravní prostředky, finanční služby, včetně leasingu, směnářské služby, zastavárna, zprostředkovatelská činnost výše uvedených služeb ve tř. 36, uzavírání pojistek; (37) opravy, údržba, seřizování a mytí dopravních prostředků, montáž a demontáž motorových vozidel, montáž a demontáž autopríslušenství, zprostředkovatelská činnost výše uvedených služeb ve tř. 37; (39) pronájem a půjčování motorových vozidel, doprava, zejména automobilová, přeprava nákladů a zboží, zprostředkovatelská činnost u uvedených služeb ve tř. 39, provozování taxislužby; (40) zajišťování potisku hotových výrobků, potisku reklamních fólií pro auta a městský mobiliář.
(730) **Václav Vogel**, Vítězná 225, Litovel, 78401, CZ
(740) **Ing. Petr Soukup**, Videňská 8, Olomouc, 77200

(210) **O-471904**
(220) 05.11.2009
(320) 05.11.2009
(511) 28
(540)



(510) (28) hry, hračky, zejména figurky (hračky), postavičky (hračky), autička na hrani, automobilové modely zmenšené, bublifuk (hračka), draci létající, hra v kostky, hra v kuželky, hra v šachy, hrací karty, hrací koule, hrací kuličky, hrací žetony, hračky pohyblivé, hry společenské, hry stolní, hry jiné než upravené pro použití s externí obrazovkou nebo monitorem, kanadské žertíky (atrapy), kostky hrací, kouzelnické potřeby, loutky, maňásci (prstová loutka), masky divadelní, masky karnevalové, medvídci plyšová, míče na hrani, míčky na hrani, panenky, domečky pro panenky, postýlky pro panenky, šatičky pro panenky, pokojíčky pro panenky, pistole a pistolky (hračky), pistolky vzduchové (hračky), puzzles, rádiem řízená autička na hrani, skluzavky (hry), stavebnice (hračky), stavebnicové kostky, šipky (hra), talíře létající (hračky).
(730) **EP LINE, SE**, Koněvova 2660/141, Praha 3, 13083, CZ

(210) **O-471905**
(220) 05.11.2009
(320) 05.11.2009
(511) 9, 16, 28
(540)



(510) (9) přístroje a nástroje vědecké, námořní, geodetické, fotografické, filmové, optické, přístroje pro vážení, měření, signalizaci, kontrolu (inspekci), záchranu a přístroje pro vyučování, přístroje a nástroje pro vedení, přepínání, přeměnu, akumulaci, regulaci nebo řízení elektrického proudu, přístroje pro záznam, převod, reprodukci zvuku nebo obrazu, magnetické nosiče zvukových záznamů, kompaktní disky, gramofonové desky, automatické distributory a mechanismy pro přístroje a mince, zapisovací pokladny, počítací stroje, přístroje pro zpracování informací a počítače, hasicí přístroje, počítačový software; (16) papír, lepenka a výrobky z těchto materiálů, které nejsou zařazeny do jiných tříd, tiskářské výrobky, potřeby pro knižní vazby, fotografie, papírenské zboží, lepidla pro papírenství nebo domácnost, materiál pro umělce, štetce, psací stroje a kancelářské potřeby (vyjímaje nábytek), učební a vyučovací pomůcky s výjimkou přístrojů, plastické obaly (nezařazené do jiných tříd), tiskařské typy, štočky; (28) hry, hračky, zejména figurky (hračky), postavičky (hračky), autička na hrani, automobilové modely zmenšené, bublifuk (hračka), draci létající, houpačky, hra v kostky, hra v kuželky, hra v šachy, hrací karty, hrací koule, hrací kuličky, hrací žetony, hračky pohyblivé, hry společenské, hry stolní, hry jiné než upravené pro použití s externí obrazovkou nebo monitorem, kanadské žertíky (atrapy), koloběžky, kostky hrací, kouzelnické potřeby, kuželky, loutky, maňásci (prstová loutka), masky divadelní, masky karnevalové, medvídci plyšová, míče na hrani, míčky na hrani, panenky, domečky pro panenky, postýlky pro panenky, šatičky pro panenky, pokojíčky pro panenky, pistole a pistolky (hračky), pistolky vzduchové (hračky), puzzles, rádiem řízená autička na hrani, skluzavky (hry), stavebnice (hračky), stavebnicové kostky, šipky (hra), talíře létající (hračky).
(730) **EP LINE, SE**, Koněvova 2660/141, Praha 3, 13083, CZ

(210) **O-472072**
(220) 12.11.2009
(320) 12.11.2009
(511) 16, 36, 41, 44
(540)



- (510) (16) bulletin pro pojištěnce, tiskoviny, informační letáky a plakáty, kalendáře, psací potřeby a různé propagační předměty obsažené v této třídě; (36) poskytování veřejného zdravotního pojištění pojištěncům, kteří jsou u zdravotní pojišťovny zaregistrováni, zprostředkování smluvního zdravotního pojištění a připojištění přesahujícího rámec potřebné zdravotní péče; (41) vedení klubu pojištěnců v rámci zdravotní pojišťovny, preventivní programy, programy na podporu zdravého životního stylu a předcházení úrazům, pořádání vzdělávacích kurzů v oblasti zdravotnictví, podpora kulturních a sportovních akcí a soutěží, pořádání ozdravných pobytů; (44) půjčování zdravotnických prostředků pojištěncům na základě indikace ošetřujícího lékaře, odborné poradenské služby v oblasti zdravotní péče a lázeňské péče.
- (730) **Zdravotní pojišťovna ministerstva vnitra České republiky**, Na Míčáncích 2, Praha 10, 10100, CZ

(210) **O-472076**
(220) 12.11.2009
(320) 12.11.2009
(511) 35, 41, 44
(540)



AKADEMIE LIBCHAVY

- (510) (35) propagační činnost, reklama, obchodní administrativa, kancelářské práce, personální poradenství, poradenství v oblasti lidských zdrojů, poradenství v oblasti systému výběru, motivace a hodnocení zaměstnanců, poradenství v oblasti poskytování zaměstnaneckých výhod, průzkumy motivace zaměstnanců, poradenství v oblasti personálního auditu a tvorby příznivého sociálního klimatu na pracovišti, vyhledávání, výběr a odborné posouzení nově přijímaných pracovníků, služby v oblasti odborného posouzení potenciálu osobnosti, poradenská činnost v oblasti rozvoje osobnosti, posuzování provozu a racionalizace práce, marketingové studie, nábor zaměstnanců, psychologické testování pro výběr zaměstnanců, reklama a propagace, reklama on-line v počítačové síti, televizní reklama, rozhlasová reklama, prezentace firem v médiích, rozvoj reklamních a marketingových konceptů, inzertní a propagační činnost prostřednictvím auditu, odborné obchodní poradenství, poradenství v oblasti strategie firmy a organizačního rozvoje, pomoc při řízení obchodní činnosti, poradenství v oblasti obchodního managementu, poradenství v oblasti vedení podniku; (41) výchova, vzdělávání, zábava, sportovní a kulturní aktivity, vydavatelská a publikační činnost, elektronické publikování, pořádání odborných kurzů, školení a jiných vzdělávacích akcí, pořádání a řízení pracovních setkání, kongresů a sympozií, informace o výchově a vzdělávání, organizování a vedení konferencí, kongresů, seminářů a sympozií, korespondenční kurzy, pomoc při výběru zaměstnání, poradenství pro volbu zaměstnání, praktický výcvik, vyučování, vzdělávání, organizování a vedení seminářů, odborných kurzů, školení, tréninků, výcviků v oblasti koučování, praktická cvičení, vzdělávací, konzultační a poradenská činnost v oblasti společenských věd a rozvoje osobnosti, vzdělávací, poradenská a konzultační činnost v oblasti lidských zdrojů, koučování - podnikové, korporátní, kariérové, životní, individuální, týmové,

skupinové, supervize koučování, pořádání a řízení pracovních setkání, kongresů, sympozií a konferencí, trénink a koučování pro vrcholový a střední management, výcvik manažerských a sociálních dovedností, vedení lidí a motivace, pomoc při výběru povolání, poradenství pro výběr povolání, pořádání a řízení školení, vyučování, vydávání elektronických knih a on-line časopisů, elektronické publikování, vzdělávací a výchovné služby; (44) lékařské služby, péče o hygienu a krásu osob a zvířat, psychologická diagnostika a poradenství, služby psychologa, sociologie, aplikovaná psychologie, psychoterapie, psychologické koučování, služby v oblasti odborného posouzení potenciálu osobnosti, psychologická intervence.

(590) Barevná
(730) **Koučink akademie s.r.o.**, Dolní Libchavy 103, Libchavy, 56116, CZ

(210) **O-472092**
(220) 12.11.2009
(320) 12.11.2009
(511) 5, 31, 41, 42, 44
(540)



- (510) (5) farmaceutické a veterinářské výrobky; (31) živá zvířata, krmivo pro zvířata; (41) výchova, vzdělávání, sportovní a kulturní aktivity; (42) vědecké a technologické služby a s nimi spojený výzkum a návrhy; (44) lékařské služby, veterinární služby, péče o hygienu a krásu osob a zvířat.
- (730) **Veterinární a farmaceutická univerzita Brno**, Palackého třída 1-3, Brno, 61242, CZ
- (740) Mgr. Jitka Myslíková, Hradčany 13, Bošice, 38481

(210) **O-472122**
(220) 13.11.2009
(320) 13.11.2009
(511) 6, 8, 11, 17, 19, 20, 21, 24, 27, 35
(540)



- (510) (6) kovové stavební materiály, kovové potrubí a kovové výrobky, které nejsou uvedeny v jiných třídách, vodovodní a spádové potrubí z kovu, kovový materiál pro fixaci a montáž sanitárních zařízení; (8) nářadí a nástroje s ručním pohonem; (11) přístroje a zařízení pro topení, ventilaci a rozvod vody, sanitární zařízení a části pro tato zařízení, koupelnové armatury, masážní vany, vany na koupání a sprchové vany z keramiky, akrylu nebo smaltované, umyvadla, záchodové mísy, bidety, sprchy, sprchové kouty a jejich příslušenství, krby; (17) materiály těsnící, ucpávací a izolační, ohebné trubky nekovové; (19) nekovové stavební materiály, neohebné trubky nekovové pro stavebnictví, přívodové a spádové potrubí nekovové; (20) koupelnový nábytek, koupelnová a kosmetická zrcadla, police do koupelen; (21) držáky na mýdlo a dávkovače mýdla, držáky na ručníky, držáky toaletního papíru, odpadkové koše, štetky na čištění záchodů; (24) sprchové závěsy z textilu nebo umělé hmoty; (27) koupelnové koberce; (35) obchodní činnost se zbožím spadajícím do tříd 6, 8, 11, 17, 19, 20, 21, 24, 27.
- (590) Barevná
(730) **PechaSan spol. s r.o.**, Písecká 1115, Strakonice, 38601, CZ
(740) Saxinger, Chalupsky & Partner v.o.s., Mgr. Monika Deislerová Wetzlerová, Bedřicha Smetany 167/2, Plzeň, 30100

(210) **O-472136**
(220) 13.11.2009
(320) 13.11.2009
(511) 20
(540)



(510) (20) nábytek, sedací soupravy, křesla, sedadla, židle.
(590) Barevná
(730) **PHASE, s.r.o.**, Selec 276, Selec, 91336, SK
(740) Ing. Dobroslav Musil, patentová kancelář, Ing. Dobroslav Musil, Cejl 38, Brno, 60200

(210) **O-472137**
(220) 13.11.2009
(320) 13.11.2009
(511) 30, 35, 39, 43
(540)



(510) (30) hotová jídla, lahůdky, výrobky teplé a studené kuchyně, spadající do této třídy; (35) reklamní a propagační činnost, poradenství v obchodní činnosti; (39) prodej lůžkových a lehátkových lůžků ve vozích speciální stavby, služby cestovní kanceláře (organizování cest), cateringové služby v oblasti dopravy; (43) cateringové služby, restaurační, pohostinské a ubytovací služby.
(730) **JLV, a.s.**, Chodovská 3/228, Praha 4, 14100, CZ
(740) JUDr. Miroslav Kupka, Levého 1532, Rakovník, 26901

(210) **O-472143**
(220) 16.11.2009
(320) 16.11.2009
(511) 16, 35, 42
(540)



(510) (16) periodické a neperiodické tiskoviny, katalogy, prospekty, plakáty, fotografie, knihy, časopisy; (35) propagační činnost, reklama; (42) tvorba a provozování webových stránek.
(730) **Zvířata a zdraví, s.r.o.**, Korunní 810/104, Praha 10 - Vinohrady, 10100, CZ

(210) **O-472146**
(220) 16.11.2009
(320) 16.11.2009
(511) 16, 33
(540)

VÍNO S TVÁŘÍ

(510) (16) etikety, kromě textilních, zejména na vinné láhve, katalogy, tiskoviny jako propagační materiály; (33) vína.
(730) **Vinařství Waldberg Vrbovec, s.r.o.**, Vrbovec 190, Vrbovec, 67124, CZ
(740) KANIA, SEDLÁK, SMOLA Patentová a známková kancelář, Ing. František Kania, Mendlovo nám. 1a, Brno, 60300

(210) **O-472241**
(220) 20.11.2009
(320) 20.11.2009
(511) 10, 20, 24, 25, 40
(540)



(510) (10) hygienické potřeby z pryže nebo silikonu jako jsou dětské dudlíky, dudlíky na kojenecké lahve, uklidňující dudlíky, spánek navozující dudlíky a dudlíky se sosákem, uzávěry na kojenecké lahve, šidítka, uklidňující přípravky na dásně (kousátka), kroužky na prořezávání zubů, nosní odsávačky; (20) nábytek a jeho části zařazené v této třídě a určené pro děti, dětská chodítka, houpací židle pro děti, dětské ohrádky, dětské postýlky, nekovové vybavení postýlek, kolébky, polštáře, podušky, ložní potřeby, zejména matrace a podhlavníky do dětských postýlek, dětské vysoké židle, brčka na pití, ohrádky k postýlkám, dřevěné přepážky pro nábytek, regály - skříňky pro hračky, lehátka skládací pro děti, sedátka pro děti; (24) tkaniny a textilní výrobky, které nejsou uvedeny v jiných třídách, jako jsou textilní ručníky a osušky, textilní utěrky a ubrusy, ložní prádlo, pokrývky a příkrývky, deky a dečky, příkrývky, lůžkoviny, baldachýny, pokrývky krajkové a prošivané, ochranné povlaky na polštáře, spací vaky, koupelňové textilie (s výjimkou oblečení); (25) dámské, pánské a dětské oděvy včetně oděvních doplňků zařazených ve třídě 25, pletené ošacení, kombinézy, kalhoty, sukně, kamaše, svetry, pulovry, bundy, kombinézy, ponožky a punčochové zboží, punčocháče, podkolenky, veškeré spodní osobní prádlo pro děti, body, košile, trikotáž, tílka, nátláčky, trička, sukně, kamaše, svetry, kabátky, bundy, župany, pyžama a noční košile, noční kabátky, teplákové soupravy, oblečení pro volný čas a sport, domácí oblečení, dupačky, čepičky, kloboučky, textilní bryndáčky a slintáčky, dětské pleny textilní, plenkové kalhotky textilní, výbavičky pro novorozence, nánožníky, ovinovačky, plavky, pláštěnky, dětská domácí, vycházková a sportovní obuv včetně holínek, pokrývky hlavy a kloboučnické zboží, čepice, šátky, šály, rukavice, zažehlovací obtisky, nášivky na oděvy; (40) zakázková výroba kojeneckých a dětských oděvů a doplňků včetně prádla.

(730) **Chmelář Leoš**, V Aleji 621, Nové Město nad Metují, 54901, CZ
(740) Jaromír Hlavatý, Husitská 16, Nové Město nad Metují, 54901

(210) **O-472242**
(220) 20.11.2009
(320) 20.11.2009
(511) 10, 20, 24, 25, 40
(540)



(510) (10) hygienické potřeby z pryže nebo silikonu jako jsou dětské dudlíky, dudlíky na kojenecké lahve, uklidňující dudlíky, spánek navozující dudlíky a dudlíky se sosákem, uzávěry na kojenecké lahve, šidítka, uklidňující přípravky na dásně (kousátka), kroužky na prořezávání zubů, nosní odsávačky; (20) nábytek a jeho části zařazené v této třídě a určené pro děti, dětská chodítka, houpací židle pro děti, dětské ohrádky, dětské postýlky, nekovové vybavení postýlek, kolébky, polštáře, podušky, ložní potřeby, zejména matrace a podhlavníky do dětských postýlek, dětské vysoké židle, brčka na pití, ohrádky k postýlkám, dřevěné přepážky pro nábytek, regály - skříňky pro hračky, lehátka skládací pro děti, sedátka pro děti; (24) tkaniny a textilní výrobky, které nejsou uvedeny v jiných třídách, jako jsou textilní

ručníky a osušky, textilní utěrky a ubrusky, ložní prádlo, pokrývky a příkrývky, deky a dečky, příkrývky, lůžkoviny, baldachýny, pokrývky krajkové a prošívané, ochranné povlaky na polštáře, spací vaky, koupelnové textilie (s výjimkou oblečení); (25) dámské, pánské a dětské oděvy včetně oděvních doplňků zařazených ve třídě 25, plétené ošacení, kombinézy, kalhoty, sukně, kamaše, svetry, pulovry, bundy, kombinézy, ponožky a punčochové zboží, punčocháče, podkolenky, veškeré spodní osobní prádlo pro děti, body, košile, trikotáž, tílka, nátělníky, trička, sukně, kamaše, svetry, kabátky, bundy, župany, pyžama a noční košile, noční kabátky, teplákové soupravy, oblečení pro volný čas a sport, domácí oblečení, dupačky, čepičky, kloboučky, textilní bryndáčky a slintáčky, dětské pleny textilní, plenkové kalhotky textilní, výbavičky pro novorozence, nánožníky, ovinovačky, plavky, pláštěnky, dětská domácí, vycházková a sportovní obuv včetně holínek, pokrývky hlavy a kloboučnické zboží, čepice, šátky, šály, rukavice, zažehlovací obtisky, nášivky na oděvy; (40) zakázková výroba kojeneckých a dětských oděvů a doplňků včetně prádla.

- (730) **Chmelař Leoš**, V Aleji 621, Nové Město nad Metují, 54901, CZ
(740) Jaromír Hlavatý, Husitská 16, Nové Město nad Metují, 54901

- (210) **O-472249**
(220) 20.11.2009
(320) 20.11.2009
(511) 6, 9, 11, 17, 19, 25, 28, 35, 37
(540)



- (510) (6) kovový spojovací a kotevní materiál, kovové stavební materiály, kovové stavební materiály, zejména armovací materiál jako dráty, tyče a rohože, profilové železo, neelektrické kabely a dráty, pletivo, zámečnické a klempířské kovové potřeby a díly, zejména plechy a tvarovky, kovové okenní a dveřní zárubně, části kovových stavebních konstrukcí, kovové potrubí, včetně jeho součástí jako jsou spojky, redukce, kovové obruče, kovové objímky a prstence pro stavby, kovové výztuhy, kovová schodiště; (9) akumulátory, měniče a stabilizátory napětí, proudové a přepětové chrániče, bleskojistky, konektory, indukční vodiče, kabely a speciální kabely pro solární kolektory a solární systémy; (11) solární kolektory a solární systémy, jejich součástí a náhradní díly; (17) zateplovací systémy - tepelné izolace pro stavby, izolační materiály a izolační nátěry pro stavby, izolační materiály pro zateplení podlah a střešních pláštů, parozábrany, izolační materiály pro hydroizolace, pro zvukové izolace a pro elektroizolace, fólie a střešní fólie - v rámci této třídy; (19) základní stavební materiály jako písek, cement a vápno, zdící materiály všeho druhu, omítkové materiály všeho druhu, pálené stavební materiály, zejména cihly a tvarovky z pálené hlíny, lehčené stavební materiály, nekovové stavební materiály, zejména stavební prvky a prefabrikáty z betonu, azbestocementu, sádry a sádrokartonu, keramický podlahový a obkladový materiál, materiál pro dlažbu - v rámci této třídy, včetně prefabrikovaných tvarovaných dílů, skleněné stavební materiály, keramické stavební výrobky, betonové a kameninové výrobky pro kanalizaci, melioraci a odvodňování, vodovodní, řezivo všeho druhu, zejména prkna, fošny, hranolky a trámy, ostatní materiál ze dřeva nebo vzájemně mechanicky či chemicky spojených pilin a dřevěné drtě - v rámci této třídy, detaily dřevěných staveb, zejména nosníky, dřevěné dveře a jejich zárubně, okna a okenní rámy, panely dřevěných staveb, dřevěný obkladový materiál a prefabrikáty obkladových prvků, dřevěná podlahová krytina a její části, nekovové přenosné chaty a jejich díly, střešní krytina a střešní tvarovky - v rámci této třídy; (25) sportovní a módní oblečení, oděvy pro volný čas a sport, trička, mikiny, bundy, větrovky, spodní prádlo, funkční spodní prádlo, plavky, sportovní soupravy, kalhoty, sportovní košile, tílka, sportovní obuv, čepice se štítkem, čelenky, šátky, sportovní rukavice; (28) sportovní vybavení, zejména pro letní sporty, jako jízdní kola, stacionární kola na cvičení, chrániče na holeně, lokty

a kolena, skateboardy, koloběžky, míče; (35) zprostředkování obchodu s výrobky ve třídách 6, 9, 11, 17, 19, 25 a 28, předvádění zboží, činnost podnikatelských, organizačních a ekonomických poradců, spadající do této třídy, vedení účetnictví a daňové evidence, poradenství a poskytování konzultací v obchodní činnosti, vytváření obchodních sítí, administrativní činnost, reklama, propagace a inzerce, organizování komerčních a reklamních výstav; (37) práce spojené s realizací staveb a jejich údržbou, práce spojené s restaurováním budov a jim podobných objektů, provádění tepelných, hlukových a vlhkostních izolací a opravy těchto izolací, služby spadající do oblasti stavebnictví jako služby malířů, instalatérů, topenářů a elektroinstalatérů, vodoinstalatérů, práce pokrývačské a související služby opravářské, služby pronájmu nářadí, s výjimkou nářadí na aplikaci lepidel pro podlahové krytiny a služby pronájmu konstrukčního materiálu, služby pronájmu stavebních strojů včetně strojů pro zemní práce, dozor nad stavbami, stavební informace, sanace budov a staveb, klempířství, montáže lešení, pokrývačské služby, štukování, sádrování, povrchové čištění budov, tapetování, utěsnění (tmelení) budov, zednické služby, provádění staveb, jejich změn a odstraňování, truhlářské práce - v rámci této třídy.

- (730) **Factor CZ s.r.o.**, Thámová 754/21, Teplice, 41501, CZ
(740) HALAXOVÁ & HALAXOVÁ, TETRAPAT, RNDr. Zdeňka Halaxová, Dukelská 891/4, Olomouc, 77200

- (210) **O-472303**
(220) 23.11.2009
(320) 23.11.2009
(511) 1, 29, 31
(540)



- (510) (1) bílkovina živočišná nebo rostlinná (surovina), bílkoviny (surovina), protein (surovina), čpavek, hnojení - přípravky pro hnojiva, hnojiva pro zemědělství; (29) bílek vaječný, bílkoviny jako potrava, vejce, žloutek; (31) drůbež (živá zvířata), drůbež na chov, hospodářská zvířata, chovná drůbež, krmiva suchá pro zvířata, krmné směsi na výkrm hospodářských zvířat, nosnice, živá zvířata, zelenina, zrní, vejce na líhnutí.
(590) Barevná
(730) **Schubert Michael**, Urxova 469/3, Praha 8, 18000, CZ

- (210) **O-472332**
(220) 24.11.2009
(320) 24.11.2009
(511) 29, 30
(540)



- (510) (29) potravní doplňky spadající do této třídy, převážně živočišného původu; (30) potravní doplňky spadající do této třídy, převážně rostlinného původu.
(590) Barevná
(730) **Bergmann Daniel PhDr.**, Ve Smečkách 603/13, Praha 1, 11000, CZ
Valeský Michal Bc., Příbyslav 69, Nové Město nad Metují, 54901, CZ

- (210) **O-472361**
(220) 25.11.2009
(320) 25.11.2009

(511) 32
(540)

KORUNNÍ
Silueta

(510) (32) minerální vody, šumivé nápoje a jiné nápoje nealkoholické, nápoje a šťávy ovocné, sirupy a jiné přípravky ke zhotovování nápojů.

(730) **Karlovarská Korunní s.r.o.**, Stráž nad Ohří 77, Stráž nad Ohří, 36274, CZ

(740) Mgr. Matěj Sedláček, Ke Kateřinkám 1393, Praha 4, 14900

(210) **O-472362**

(220) 25.11.2009

(320) 25.11.2009

(511) 32

(540)

KORUNNÍ
Silueta

(510) (32) minerální vody, šumivé nápoje a jiné nápoje nealkoholické, nápoje a šťávy ovocné, sirupy a jiné přípravky ke zhotovování nápojů.

(730) **Karlovarská Korunní s.r.o.**, Stráž nad Ohří 77, Stráž nad Ohří, 36274, CZ

(740) Mgr. Matěj Sedláček, Ke Kateřinkám 1393, Praha 4, 14900

(210) **O-472366**

(220) 25.11.2009

(320) 25.11.2009

(511) 14

(540)

 *AD Danda*

(510) (14) šperky, diamanty, drahé kovy, drahé kameny, zlatnické zboží.

(730) **Anna Dandová**, Palackého nám. 460, Kralupy nad Vltavou, 27801, CZ

Ladislav Danda, Palackého nám. 460, Kralupy nad Vltavou, 27801, CZ

(210) **O-472367**

(220) 25.11.2009

(320) 25.11.2009

(511) 14

(540)



AURUM DIAMOND ORIGINAL

(510) (14) šperky, diamanty, drahé kovy, drahé kameny, zlatnické zboží.

(730) **Anna Dandová**, Palackého nám. 460, Kralupy nad Vltavou, 27801, CZ

Ladislav Danda, Palackého nám. 460, Kralupy nad Vltavou, 27801, CZ

(210) **O-472383**

(220) 25.11.2009

(320) 25.11.2009

(511) 1, 5, 9, 10, 35, 42, 44

(540)

LABOMA

(510) (1) chemikálie používané v průmyslu a vědě, demineralizovaná voda; (5) dezinfekční přípravky v rámci této třídy, s výjimkou veterinárních dezinfekčních přípravků a dezinfekčních přípravků pro hygienické účely, potraviny a veterinářské přípravky a dietetické látky pro lékařské účely, diagnostické přípravky pro lékařské účely, zejména pro mikrobiologii, virologii, biochemii, imunologii, prostředky pro kultivaci mikroorganismů, dietetické pokrmů a nápoje pro lékařské účely; (9) přístroje a nástroje vědecké, přístroje pro měření, signalizaci, kontrolu (inspekci) a přístroje pro vyučování, s omezením na přístroje a nástroje pro vědecký výzkum v laboratořích; (10) chirurgické a lékařské přístroje a nástroje; (35) služby v oblasti obchodního řízení, podnikové řízení, kancelářské služby, služby, které se vztahují na registraci, přepisování, formulování, sestavování nebo systematické uspořádání písemných sdělení a záznamů, rovněž také na vyhodnocování nebo sestavování matematických nebo statistických dat, s výjimkou poradenství a asistence s ohledem na vedení a organizování podniku v rámci síťového franšizingu, to vše jmenovitě pro účely činnosti laboratoře; (42) vědecké a technologické služby a s nimi spojený výzkum, jakož i vývoj a návrhy pro účely činnosti laboratoře; (44) lékařské a veterinářské služby, zejména služby lékařů a služby nemocnic a lékařských zařízení, péče o hygienu a krásu osob a zvířat, lékařské analýzy v souvislosti s léčením osob.

(730) **KLINLAB, spol. s r.o.**, U vojenské nemocnice 1200, Praha 6, 16000, CZ

(740) CMS Cameron McKenna v.o.s., JUDr. Gabriela Vendlová Ph.D., Palladium, Na Poříčí 1079/3a, Praha 1, 11000

(210) **O-472394**

(220) 26.11.2009

(320) 26.11.2009

(511) 9, 16, 41, 44

(540)

psychologie



(510) (9) audio záznamy, videopásky, filmy, disky, diskety, laserové disky, digitální disky, optické disky, kartridže, kazety, DVD, CD a CD-ROMy, zvukové nahrávky, video nahrávky, digitální záznamy, optické záznamy, elektronické záznamy, magnetické záznamy, reprodukce zvuku a/nebo obrazu, filmy a zvukové filmy připravené pro výstavy a/nebo semináře, publikace v elektronické podobě; (16) tištěné publikace, obaly knih, knihy, brožury, pamflety, letáky, vizitky, fotografie, diáře, kalendáře, magazíny, manuály, promoční materiály, inzeráty, poznámkové bloky, instruktážní a výukové materiály; (41) služby ve vzdělávání a školení, příprava a vedení školení, seminářů, workshopů a/nebo konferencí, tvorba publikačních materiálů spojených s kurzy, instrukční služby, zajišťování elektronických publikací on-line, publikace knih, tvorba radiových a televizních programů; (44) informační služby na poli fyzického, mentálního, emočního, spirituálního, dynamického a energetického léčení.

(590) Barevná

(730) **Křemen, Ph.D. Václav Ing.**, Jasmínová 2696/51, Praha 10, 10600, CZ

Boháčková Eva PhDr., Ing., Zahradní 160, Horní Bezděkov, 27351, CZ

(210) **O-472408**
(220) 26.11.2009
(320) 26.11.2009
(511) 35, 36, 37
(540)

PIXABELLY

(510) (35) činnost podnikatelských, organizačních a ekonomických poradců, obchodní management, služby manažerů, podnikové poradenství, řízení podniků, správa hotelů, obchodní strategie, obchodní a podnikatelské plány, obchodní správa firem a obchodních podílů ve firmách, reklamní a marketingové činnosti, obchodní průzkumy a studie, inzerce, obchodně-podnikatelské analýzy, průzkumy trhu, činnost účetních poradců, účetní a daňové služby, prodejní aukční/dražební činnosti, sekretářské činnosti, služby administrativní správy a služby organizačně hospodářské povahy, služby obchodních databank, ruční i automatizované zpracování a správa obchodních dat, poskytování obchodních informací, předvádění výrobků/produktů, distribuce reklamních materiálů, obchodní zastoupení podnikatelských subjektů, zprostředkování v obchodní oblasti; (36) investiční činnosti, investorská činnost, zejména ve výstavbě, kapitálové investice, činnost finančních poradců, finanční konzultace, finanční převody, finanční analýzy, finanční garance, záruky, pohledávky a kauce, správa hmotného a nehmotného majetku - správa nemovitostí, správa kapitálových investic, správa cenných papírů a účastí ve firmách, oceňování a převody hmotného a nehmotného majetku, realitní činnosti, provoz realitní kanceláře a realitní poradny, činnosti realitních a finančních makléřů, prodej a pronájem nemovitostí, developerská činnost, poskytování investičních, finančních a realitních informací, obchodní zprostředkování v oblasti financí, realit a pojištění; (37) údržba nemovitostí, čisticí a úklidové služby, stavebně-montážní služby, přípravné práce pro stavby, stavební činnost - provádění staveb včetně jejich změn, údržovacích prací na nich a jejich odstraňování, dokončovací stavební práce, stavební dozor, servisně-montážní služby ve stavebnictví, poskytování stavebních informací a zprostředkování ve stavebnictví.

(730) **PIXABELLY GROUP a.s.**, Záhřebská 157/24, Praha 2 - Vinohrady, 12000, CZ
(740) Ing. Jiří Střelák, Šumberova 42, Praha 6, 16200

(210) **O-472443**
(220) 30.11.2009
(320) 30.11.2009
(511) 35, 37, 42
(540)

LAMMB

(510) (35) dodavatelské služby pro třetí osoby (nákup výrobků a služeb pro jiné podniky) v oboru výrobků z obecných kovů, strojů, strojních součástí, motorů a jejich náhradních dílů, ložisek, elektromateriálu pro uvedené výrobky, softwaru pro uvedené výrobky, vyhledávání dat v počítačových souborech (pro třetí osoby), obchodní a podnikatelské informace, služby kanceláře dovozní a vývozní, systemizace informací do počítačové databáze, přemísťování (stěhování) provozů a podniků, subdodavatelské služby (obchodní pomoc), předvádění zboží; (37) instalace, údržba a opravy obráběcích strojů a jiných strojů a jejich částí, antikorozní úprava, čištění, chemické čištění, instalování a opravy elektrických spotřebičů, informace o opravách, instalace a opravy klimatizačních zařízení, obnova motorů (použitých nebo částečně použitých), obnova strojů (použitých nebo částečně použitých), odrušování elektrických přístrojů, montáž, údržba a opravy počítačového vybavení a řídicích systémů, montáž, údržba a opravy strojů, revize (elektrických zařízení a strojů); (42) diagnostika a měření v oboru obráběcích strojů a jiných strojů a jejich částí, programování, údržba a opravy řídicích systémů a softwaru, aktualizace počítačových programů, expertizy, chemické analýzy, služby v oblasti chemie, instalace počítačových programů, inženýrské práce (expertizy), kalibrování (měření), kontrola kvality, konzultace v oblasti počítačového softwaru, kopírování počítačových programů, zkoušky materiálů, navrhování (průmyslový design), obnova počítačových dat (regenerace), počítačové systémové analýzy, tvorba počítačových systémů, poradenství v oblasti počítačového hardware, projektová činnost (studie technických projektů), projektování, projektové studie technické, technický průzkum,

přenos dat nebo dokumentů z fyzických nosičů na elektronické nosiče, převod (konverze) dat a počítačových programů (ne fyzický), tvorba software, výzkum v oboru strojírenství, vývoj a výzkum nových výrobků.

(730) **Binar Lumír**, Polanecká 100, Klimkovice, 74283, CZ
(740) Ing. Iva Rylková, Polská 1525, Ostrava - Poruba, 70800

(210) **O-472446**
(220) 30.11.2009
(320) 30.11.2009
(511) 35, 36, 43
(540)

point4u

(510) (35) pomoc při řízení obchodní činnosti, obchodní činnost s výrobky ve tř. 1 - 34, poradenství v obchodní činnosti, pronájem reklamních ploch, reklamní agentura, sekretářské služby, prezentace výrobků v komunikačních médiích pro účely maloobchodu, distribuce vzorků zboží; (36) realitní kanceláře, provozování zastavárny; (43) restaurace, bary, kavárny, automaty (rychlé občerstvení), ubytovací služby (hotely, penziony).

(730) **Jaromír Veit**, Helyny Malířové 162/9, Brno, 63800, CZ
(740) Společná advokátní kancelář, Mgr. Marta Hubková, advokátka, Veveří 46, Brno, 61200

(210) **O-472458**
(220) 30.11.2009
(320) 30.11.2009
(511) 39, 41, 43
(540)

CK NOVA

Cestovní kancelář, Travel Agency, Reisebüro

(510) (39) autobusová doprava, rezervace cestování, organizování cest, doprava letecká, lodní, lodní trajektová, říční a železniční, rezervace dopravy, doprovázení turistů, rezervace místenek, organizování okružních plaveb, organizování exkurzí, organizování okružních výletů, organizování prohlídek, organizování zájezdů, turistické prohlídky, přeprava turistů, služby v dopravě a přepravě; (41) informace o možnostech rekreace, informace o možnostech rozptýlení, informace o možnostech zábavy, služby kempinků, zajišťování zábavy v prázdninových táborech; (43) zajišťování ubytování v prázdninových táborech.

(590) Barevná
(730) **Ing. Milena Vančurová**, Pražská sídl. 2404/2b, Znojmo, 66902, CZ
(740) JUDr. Tomáš David, advokát, Dlázděná 4, Praha 1, 11000

(210) **O-472469**
(220) 30.11.2009
(320) 30.11.2009
(511) 9, 37, 42
(540)

AUTÁSLOVENSKY

UČÍME AUTÁ SLOVENSKY

(510) (9) navigační přístroje pro vozidla (palubní počítače), programové vybavení pro počítače, software, hardware výpočetní, komunikační nebo informační techniky, autorádia, GPS navigace, satelitní přijímače, antény, rádiová přenosová zařízení, mobilní řídicí jednotky, auto-elektrika, řídicí jednotky určené k zábavě do aut, autobaterie, elektronické databáze a databázové produkty, kabely - koaxiální, elektrické, startovací pro motory aj. v rámci této třídy, příslušenství k autorádiím a

navigacím v rámci této třídy, nabíjecí jednotky, mobilní telefony, videotelefony, vodiče kromě vodičů pro elektrody elektrokardiografů, elektrická a elektronická zařízení v rámci této třídy, rozvaděče nízkého napětí, baterie, informace a záznamy na nosičích zařazených ve třídě 9, elektronická data a databáze, informační produkty v elektronických, datových, informačních a telekomunikačních sítích všeho druhu, software a hardware, periodika a knihy v elektronické podobě, databázové produkty zařazené ve třídě 9, systémy pro vyhledávání vozidel v rámci této třídy, nosiče dat či záznamů včetně audiokazet nahrané i nenahrané, elektronické, datové nebo informační sítě, multimediální aplikace na nosičích zařazených ve třídě 9 nebo v sítích, interaktivní a grafické programy, software, zejména pro systémy pro přenos dat, dešifrovací soustavy, platební karty nebo magnetické a čipové karty pro použití v bankovníctví, pojišťovnictví, v oblasti služeb a v obchodním styku, mezinárodní platební karty, elektronické peněženky, čipy, multimediální nebo informační katalogy, audiovizuální programy a díla, exponované filmy, hudební díla na nosičích, CD disky, informace a záznamy na nosičích, s výjimkou nosičů papírových ze třídy 16, informace a data na nosičích nebo i v elektronických, datových, informačních, počítačových a komunikačních sítích, související software a hardware, set top boxy, elektronické, datové nebo informační nebo komunikační nebo výpočetní sítě včetně jednotlivých součástí a náhradních dílů obsažených ve třídě 9, multimediální aplikace, počítačové hry, hlavolamy elektrické nebo elektronické - v rámci této třídy; (37) instalace různých jazykových verzí do palubních systémů vozidel, instalace, úpravy a opravy auto hi-fi, navigací, DVD multimédií, počítačů, hands free, zesilovačů, CD changerů, napěťových měničů, vyhledávacích zařízení, tachometrů, palivoměrů, airbagových jednotek, provozování autoservisu se všemi službami obsaženými ve třídě 37, montáž, servis, údržba pozemních dopravních prostředků a jejich příslušenství, montáž autodoplňků podle přání zákazníka, zprostředkovatelská činnost v oblasti autoservisu, montáže a údržby pozemních vozidel, činnost autoopravy a servisu, spadající do této třídy, zejména opravy, montáž, demontáž, servis dopravních zařízení, zvláště pak pozemních motorových vozidel, motocyklů, mopedů, skútrů, tříkolek a čtyřkolek, vodních skútrů, montáž a demontáž jejich doplňků, montáž, demontáž a vyvažování kol dopravních zařízení, opravy a servis k uvedeným činnostem, pneuservis - odborné opravy všech druhů pneu a duší pneumatik, údržba a servis elektrických akumulátorů, ošetřování vozidel antikorozním nátěrem, čištění, mytí, leštění a mazání vozidel, provádění auto-diagnostiky, informace o opravách, zejména motorových vozidel; (42) tvorba programového vybavení, návrh a vývoj počítačového hardwaru a softwaru, zejména pro elektrické přístroje automobilů a jiných dopravních prostředků, softwarové řešení palubních systémů, vědecké a technologické služby a s ním spojený výzkum a návrhy, průmyslové analýzy a výzkum, design internetových stránek a prezentací, vypracovávání technických zpráv, dobrozdání, expertiz a posudků, technické kreslení, odborné technické poradenství a vypracovávání posudků (v oblasti přírodovědné, architektonické a inženýrské činnosti), expertizy a tvorba předpisů pro provoz a údržbu strojů a zařízení, konstruktérská a projekční činnost, tvorba programového vybavení, návrh a vývoj počítačového hardwaru a softwaru, analýzy chemické, přírodovědný výzkum, průzkum a projektování, výzkum a vývoj nových výrobků, konzultační, asistenční, analytické, designérské, vyhodnocovací a programovací služby týkající se počítačového software, firmware, hardware a informačních technologií, konzultace týkající se hodnocení, výběru a zavádění počítačového software, firmware, hardware, informačních technologií a systému zpracování dat, právních záležitostí, informačních technologií a duševního vlastnictví, a to i prostřednictvím telekomunikačních sítí, dodávkou on-line, Internetem a sítí World Wide Web, webhosting, webdesing, výzkumné služby, kódování a dekodování zabezpečovacích systémů (tvorba software), poradenská činnost v oblasti aplikace výpočetní techniky, v oblasti informatiky, vytváření virtuálních počítačových 3D animací a modelů, informačních technologií, navrhování a realizace automatizovaných systémů řízení, programátorská činnost, projekce počítačových sítí, poskytování práva užití software a pronájem software, instalace, opravy, údržba a servis software, vytváření interaktivních aplikací umožňující předávání a tvorbu grafické podoby prostřednictvím sítě Internet,

programování, software - návrhy, převod a konverze počítačových programů a údajů (kromě fyzické konverze), převod a konverze údajů a dokumentů z fyzických médií na elektronická média, tvorba a údržba počítačových stránek WEB pro zákazníky, hostování na počítačových stránkách WEB, instalace počítačových programů, návrh počítačových systémů, programování internetových databázových systémů a internetových aplikací, konstrukce WWW prezentací a řešení WWW serverů, aktualizace a údržba počítačových programů, pronájem času, dat a údajů na přístup do počítačových databází, zhotovování kopií počítačových programů, technické studie v oblasti počítačů a programového vybavení, výzkum, vývoj a tvorba systémů pro elektronické obchodování, včetně příslušného software a hardware, poskytování know-how pro oblast elektronického obchodování a informačních technologií, programování multimediálních aplikací, vytváření interaktivních a grafických programů, počítačové animace a vizualizace, grafický design, zavádění, aktualizace, návrhy, strukturování a programování či jiné vytváření databází, jiných datových systémů a aplikací pro jejich zpracování, včetně jejich poskytování, přístupu k nim a jejich instalace, zavádění, aktualizace a údržby, návrhy, strukturování a programování či jiné vytváření internetových či intranetových počítačových stránek a nástěnek (webpages a websites) a internetových či intranetových aplikací, hostování (poskytování volného prostoru) pro internetové či intranetové informace, stránky a nástěnky (webpages a websites), hostování (poskytování volného prostoru) pro internetové či intranetové aplikace, převod (konverze) počítačových programů, dat či jiných údajů v elektronické podobě z různých formátů do jiných formátů, převod (konverze) dokumentů, dat či jiných údajů z fyzických médií na elektronická média, zálohování dat a informací elektronickými a počítačovými prostředky a prostřednictvím elektronické pošty, poradenství v oblasti výpočetní a informační techniky.

(730) **RRT s.r.o.**, U Habrovky 247/11, Praha 4, 14000, CZ
(740) **DANĚK & PARTNERS** Advokátní a patentová kancelář, Ing. Dr. Vilém Daněk, Vinohradská 45, Praha 2, 12000

(210) **O-472476**

(220) 01.12.2009

(320) 01.12.2009

(511) 5, 14, 35, 42

(540)

BIOBYT

(510) (5) farmaceutické přípravky, léčiva pro lidskou potřebu, doplňky pro výživu a přípravky pro léčebné účely, minerální vody pro léčebné účely, alkohol pro léčebné účely, léčivé byliny, léčivé kořeny a rostliny, minerální doplňky potravy k léčebným účelům, léky tekuté, léčivé nápoje, tonikum jako posilující přípravek, výrobky ze soli, jako jsou soli vředelní a žídelní, soli do koupelí léčebné, sůl nekarbonizovaná, koncentráty přírodních solí, roztoky přírodních solí (roztoky solí vředelních a žídelních), léčebné minerální vody s obsahem přírodních minerálních solí, přípravky ze soli, sůl posilující - regenerační s léčebnými účinky, léčebné přípravky do koupele, bahno do koupele, medicínální bahno, terapeutické esenciální oleje; (14) drahokamy a polodrahokamy, křišťál (opracovaný křemen); (35) zprostředkovatelská, konzultační a poradenská činnost v oblasti obchodu s výrobky uvedenými ve tř. 5 a 14 a s dalšími výrobky, jako například vonné tyčinky a směsi, františky, ozdobné a vonné sáčky všeho druhu, aromalampy, svícny a stojany všeho druhu, aromatické svíčky, solné svíce a vosky, zhášedla, výrobky z porcelánu, keramiky, majoliky a skla, přenosné dekorativní předměty a dekorativní krystaly, sušené květiny, jutové a papírové tašky, dále se solnými rehabilitačními komorami a jejich příslušenstvím, napařovacími přístroji pro kosmetické a léčebné účely, inhalačními zařízeními, ionizátory vzduchu, filtračním zařízením vzduchu, solnými lampami a světelnými lampami; (42) architektonické poradenství, návrhářství v oblasti průmyslového a uměleckého designu, grafický design, návrhy interiérové výzdoby a interiérového vybavení se zřetelem na kladné účinky pro obyvatele bytů, design dárkového balení, navrhování obalů, oděvní návrhářství.

(730) **Štěpánek Petr**, Nebovidská 17/2, Střelice u Brna, 66447, CZ

(740) **Karel Voda**, patentový zástupce, Bolzanova 13, Brno, 61800

(210) **O-472517**
(220) 02.12.2009
(320) 02.12.2009
(511) 36, 37, 42
(540)



- (510) (36) realitní kancelář, pronájem nemovitostí, služby agentů zabývající se nemovitostmi, odhady nemovitostí; (37) služby týkající se stavby budov, objektů a služby v oblasti stavebních projektů v rámci této třídy; (42) stavební projekty, konzultační činnost, inženýrská činnost a služby zejména v oblasti investiční výstavby, odborné poradenství v uvedených oblastech.
- (730) **INS - CONSULT spol. s r.o.**, Palackého 920, Náchod, 54701, CZ
- (740) HRNCIR design, Ing. Zdeněk Hrnčář, ul. Vlastimila Moravce 30 - SPY, Nové Město nad Metují, 54901

(210) **O-472533**
(220) 02.12.2009
(320) 02.12.2009
(511) 3
(540)



- (510) (3) mýdla, voňavky, esenciální oleje, kosmetika, vlasová kosmetika.
- (730) **DANYA COSMETICS LTD.**, 16 Hakadar Street, Old Industrial Area, 42377 Netanya, IL
- (740) Společná advokátní kancelář Všetečka Zelený Švorčík Kalenský a partneři, JUDr. Pavel Zelený, Hálkova 2, Praha 2, 12000

(210) **O-472537**
(220) 02.12.2009
(320) 02.12.2009
(511) 30, 32
(540)



- (510) (30) čaje, šťávy, nápoje na bázi čaje, příchutě do nápojů s výjimkou éterických olejů, sirup melasový; (32) nealkoholické nápoje, nealkoholické ovocné nápoje, ovocné výtažky (nealkoholické), ovocné nektary, ovocné šťávy, minerální vody, šumivé nápoje, příchutě na výrobu nápojů, sirupy.
- (730) **Kofola holding a.s.**, Nad Porubkou 2278/31a, Ostrava, 70800, CZ
- (740) INPARTNERS GROUP, Ing. Dušan Kendereški, Lidická 51, Brno, 60200

(210) **O-472538**
(220) 02.12.2009
(320) 02.12.2009
(511) 30, 32

(540)



- (510) (30) čaje, šťávy, nápoje na bázi čaje, příchutě do nápojů s výjimkou éterických olejů, sirup melasový; (32) nealkoholické nápoje, nealkoholické ovocné nápoje, ovocné výtažky (nealkoholické), ovocné nektary, ovocné šťávy, minerální vody, šumivé nápoje, příchutě na výrobu nápojů, sirupy.
- (730) **Kofola holding a.s.**, Nad Porubkou 2278/31a, Ostrava, 70800, CZ
- (740) INPARTNERS GROUP, Ing. Dušan Kendereški, Lidická 51, Brno, 60200

(210) **O-472544**
(220) 02.12.2009
(320) 02.12.2009
(511) 25
(540)



- (510) (25) opasky.
- (590) Barevná
- (730) **ROCKMAN s.r.o.**, Bělohorská 197/126, Praha 6 - Břevnov, 16000, CZ
- (740) Ing. Zdeněk Kučera, Dlouhá 207 (P.O.BOX 92), Slušovice, 76315

(210) **O-472553**
(220) 03.12.2009
(320) 03.12.2009
(511) 16, 35, 36
(540)

Chyt' svůj sen s Českou spořitelnou

- (510) (16) reklamní, inzertní a propagační materiály a tiskoviny všeho druhu; (35) propagační, reklamní a inzertní služby prostřednictvím jakéhokoliv média; (36) bankovní obchody a bankovní a finanční služby s těmito službami související.
- (730) **Česká spořitelna, a.s.**, Olbrachtova 1929/62, Praha 4, 14000, CZ

(210) **O-472558**
(220) 03.12.2009
(320) 03.12.2009
(511) 35, 41
(540)



- (510) (35) komerční informační kanceláře, marketingové studie, obchodní činnost v oblasti vyššího odborného a vysokoškolského vzdělávání, služby, poradenství v obchodní činnosti, obchodní management a podnikové poradenství, obchodní nebo podnikatelské informace, obchodní nebo podnikatelský průzkum, reklama, personální poradenství; (41) internátní školy, organizování a vedení konferencí, organizování a vedení

- (220) 07.12.2009
(320) 07.12.2009
(511) 9, 16, 35, 41
(540)
- (590) Barevná
(730) **Prague College s.r.o.**, Polská 10/1184, Praha 2, 12000, CZ
(740) Mgr. Martin Buchta, Panská 6, Praha 1, 11000



- (210) **O-472559**
(220) 04.12.2009
(320) 04.12.2009
(511) 10, 20, 42
(540)

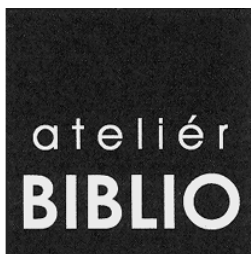

- (510) (10) nábytek speciální pro lékařské účely; (20) skříně, police na knihy, nábytek kancelářský, nábytek, kartotéky (nábytek), židle, stoly, pohovky, nábytek školní, postele, nábytek kovový, pohovky, sekretáře, police na knihy (nábytek); (42) projektování, interiérová výzdoba.
(730) **Hořavová Kateřina Ing. arch.**, Eliášova 43/485, Praha 6, 16000, CZ

- (210) **O-472593**
(220) 04.12.2009
(320) 04.12.2009
(511) 14
(540)



- (510) (14) hodinky, hodinky (pouzdra na), hodinky (řetízky k), hodinky (sklíčka do), hodinky náramkové, hodinky náramkové (pásky), hodinky elektrické, hodiny a hodinové skřínky, vše vyráběné ve Švýcarsku.
(730) **DUONG THI THANH HA**, Nad Vernerákem 1588/4, Praha 4, 14800, CZ
(740) Le Van Tuan, Mánesova 2762/14, Ostrava, 71100

- (210) **O-472600**
(220) 04.12.2009
(320) 04.12.2009
(511) 35, 41
(540)



- (510) (35) organizování výstav a veletrhů k obchodním a reklamním účelům, propagace, reklama a organizování reklamních akcí; (41) organizování výstav a veletrhů k výchovným a kulturním účelům.
(590) Barevná
(730) **Střechy Praha s.r.o.**, Jeremiášova 1422/7b, Praha 13, 15500, CZ
(740) PROPATENT, Ing. Vlasta Sedláčková, Ke Kateřinkám 1393, Praha 4, 14900

- (210) **O-472629**

- (510) (9) data, databáze a jiné informační produkty na magnetických, elektronických a optických nosičích, související software a hardware, nosiče dat všeho druhu spadající do tř. 9, elektronické a datové sítě, pohledy ilustrované se zvukovou nahrávkou, nosiče záznamů nahrané i nenahrané, videokazety nahrané i nenahrané, audiokazety nahrané i nenahrané, audiovizuální programy, audioprogramy, audiovizuální díla, audiovizuální díla v digitální podobě, filmy exponované, hudební díla na elektronických nosičích, CD a DVD disky, informace a záznamy v elektronické podobě, multimediální aplikace, elektronické multimediální nebo elektronické informační katalogy, elektronické časopisy, elektronická periodika a knihy v elektronické podobě, obaly na zvukové nosiče a videokazety; (16) papír, výrobky z papíru v rámci této třídy, periodické a neperiodické publikace, knihy, učebnice a učební pomůcky, kromě přístrojů, časopisy, brožury, fotografie, portréty, obrazy, grafiky, informační produkty na papírových nosičích, letáky, plakáty, data a databáze na papírových nosičích, tištěné manuály, reklamní, propagační a užitkové výrobky z papíru, kupř. pohlednice, dopisní papíry, obálky, přání, hudební přání, kalendáře, akvarely, architektonické makety, grafické reprodukce, umělecké litografie; (35) rozhlasová a televizní reklama, venkovní reklama, organizace a pořádání výstav ke komerčním a reklamním účelům, příprava elektronických pozvánek, prezentace uživatelů na stránkách World Wide Web v počítačové síti Internet, merchadising, franchising, umělecká agentura (obchodní vedení), provozování galerie (obchodní vedení), reklamní činnost, provádění agenturní činnosti v oblasti výtvarného umění v rámci této třídy; (41) zprostředkovatelská činnost v oblasti výchovy, vzdělávání, kultury, zábavy a sportu, organizování a pořádání kulturních, výchovných, vzdělávacích, zábavních a sportovních akcí, slavností a přehlídek, organizování a pořádání festivalů, zprostředkování a organizování divadelních a hudebních a filmových představení, pořádání soutěží a festivalů včetně soutěží krásy, služby v oblasti estrády, kino, organizování, zprostředkování a pořádání kulturních a vzdělávacích výstav, soutěží a kulturních a společenských akcí, předprodej vstupenek, hudební a taneční představení, organizování kvalifikačních kurzů pro modelky a manekýnky, agenturní činnost v oblasti modelingu, umělecké fotografování, módní přehlídky, nakladatelství a vydavatelství, ediční činnost, publikační činnost, nahrávání nosičů zvukových nebo obrazově zvukových, půjčování nahraných zvukových a zvukově obrazových záznamů, tvorba audiovizuálních děl, tvorba elektronických časopisů, periodik a knih, televizní zpravodajství, TV produkce, filmová produkce, televizní výroba programů, tvorba programů, tvorba a výroba televizních a audiovizuálních programů, pořádání castingu.

- (590) Barevná
(730) **CENTRAL GROUP Miss České republiky a.s.**, Na Strži 65/1702, Praha 4, 14000, CZ

- (210) **O-472657**
(220) 08.12.2009
(320) 08.12.2009
(511) 16, 21, 32
(540)

MERLIN

- (510) (16) papírové reklamní předměty jako jsou tácky, ubrousky, kelímky, reklamní stojánky, vše spadající do třídy 16; (21) sklenice na pití, skleněné a plastové nádoby a poháry; (32) pivo.
(730) **Pivovar Platan, s.r.o.**, Pivovar 168, Protivín, 39811, CZ
(740) Langrova, s.r.o., Skrétova 48, Plzeň, 30100

(210) **O-472691**
(220) 09.12.2009
(320) 09.12.2009
(511) 16, 25, 28, 35, 36, 41, 43
(540)



(320) 09.12.2009
(511) 9, 37, 38
(540)



- (510) (16) papír a výrobky z papíru, informační materiály, periodické a neperiodické publikace, tiskoviny, brožury, fotografie, knihy, letáky, plakáty, pozvánky, vizitky, časopisy, dopisní papíry, tašky a sáčky z papíru nebo umělých hmot (obaly); (25) sportovní oblečení, oděvy, župany, uniformy, rukavice, trička, svetry, boty, ponožky, kravaty, šály, šátky, klobouky, čepice, kožené pásky k oblečení, kalhoty, bundy, kabáty, pracovní pláště; (28) golfové hole, golfové míčky, vaky na golfové hole, golfové rukavice, sportovní vybavení pro golf; (35) propagační, inzertní a reklamní činnost, pomoc při řízení obchodní činnosti, obchodní poradenské služby, ekonomické poradenství, zpracování informací, průzkumy trhu, konzultace v oblasti obchodu a ekonomiky, marketing, zprostředkovatelská činnost v oblasti inzertní a reklamní, merchandising, pronájem reklamních míst, výstavní činnost komerční; (36) realitní činnost, finanční poradenství, odhady a oceňování spadající do této třídy, pronájem nemovitostí, bytů a nebytových prostor, konzultační a poradenská činnost v oblasti nemovitostí, zprostředkovatelská činnost v oblasti nemovitostí, finanční a pojišťovací, správa nemovitostí; (41) provozování golfových hřišť a jiných sportovních zařízení, organizování a pořádání sportovních soutěží a turnajů, organizování kulturních a sportovních aktivit, služby v oblasti zábavy a výchovy, trenérská činnost, vzdělávací činnost, nakladatelská a vydavatelská činnost, pronájem sportovišť, pronájem a půjčování sportovního vybavení a sportovního nářadí, zábavné parky; (43) zprostředkování v oblasti ubytování a stravování, restaurace, pizzerie, kavárny, hotelové služby včetně služeb zajišťujících hotelové stravování a přípravu jídel a nápojů, pronajímání jednacích místností.
- (590) Barevná
(730) **STRATEX COMMUNICATION spol. s r.o.**, Školná 1385/36, Praha 1, 11000, CZ
(740) **PROPATENT**, Mgr. Matěj Sedláček, Ke Kateřinkám 1393, Praha 4, 14900

(210) **O-472697**
(220) 09.12.2009
(320) 09.12.2009
(511) 32, 33, 35, 41, 43
(540)

RESVINIA

- (510) (32) nealkoholické nápoje v rozsahu třídy 32; (33) alkoholické nápoje v rozsahu třídy 33, zejména víno, destiláty z hroznů, matolin, kvasnic a vína; (35) propagační činnost, reklama a marketing, včetně těchto služeb prostřednictvím Internetu, virtuální obchodní střediska v oblasti potravin a nápojů, zvláště vína a produktů z vína; (41) výchovná, vzdělávací a zábavní činnost, zvláště v oblasti degustace a hodnocení vín a alkoholických nápojů a jejich podávání a užití v kombinaci s jídlem a/nebo doutníky, organizování a pořádání odborných setkání, např. přednášek, školení, soutěží, kurzů, konferencí a sympozií, tvorba televizních a rozhlasových pořadů, organizování a pořádání výstav a veletrhů nekomerčního charakteru, odborné vzdělávací poradenství, nakladatelská a vydavatelská činnost; (43) expertní a poradenské služby a činnost v oblasti hodnocení a klasifikace vín a jejich užití a konzumace v kombinaci s jídlem a/nebo doutníky.ř
- (730) **ResVinia, spol. s r.o.**, Malhostovice 39, Malhostovice, 66603, CZ
(740) Ing. Pavel Reichel, Lopatecká 14, Praha 4, 14700

(210) **O-472704**
(220) 09.12.2009

- (510) (9) domovní telefony, domovní videotelefony, vstupní systémy, telefonní dráty, telefonní přístroje, telefonní sluchátka, elektrické dveřní zvonky, tlačítka ke zvonkům, spojky, svorky, vysílací zařízení, vysílačky, telekomunikační vysílače, vysílače elektronických signálů, zabezpečovací zařízení proti krádeži, poplašná zařízení, bezpečnostní sítě (ochranné), elektrické otvírače dveří, telefonní záznamníky, zařízení na přenášení zvuku, přístroje na reprodukci zvuku, audio a videopřijímače, dálkové spínače, jističe, přístroje a nástroje elektrické spadající do této třídy, přístroje a nástroje vědecké, navigační, komunikační, geodetické, včetně pro bezdrátovou komunikaci, telegrafii, fotografické, kinematografické, optické přístroje a nástroje k vážení, měření, signalizování, pro účely kontrolní (inspekční), záchranné a pro výuku, automatické přístroje uváděné v činnost vhozením mince nebo známky, stroje pro záznam, přenos a reprodukci zvuku nebo obrazu, zapisovací pokladny a počítačové stroje, identifikační karty magnetické, indikátory elektrické, hlásiče, hasicí přístroje, příslušenství pro komunikační aparáty, zejména sluchátka, mikrofony, reproduktory, detektory, barevné kryty, pouzdra a pláště v rámci této třídy, antény, baterie (elektrické články), dobíječe baterií a stojánky na stoly v rámci této třídy, části a díly výše uvedeného zboží v rámci této třídy, telefony, buňkové telefony, radiotelefony, pagery, dvousměrná rádia, rádiové vysílače, rádiové přijímače, rádiové vysílače s přijímačem, rádiové základnové stanice, přepojovače, směrovače, elektronické organizátory, počítače, modemy, globální jednotky určování polohy, snímače teploty, vlhkoměry, rozvodové skříně, regulátory světla, stmívače, bateriové nabíječe, síťové adaptéry, přenosné tašky, respektive kryty na uvedené výrobky a náhradní díly pro uvedené výrobky ve třídě 9; (37) instalace a opravy elektrických spotřebičů (zejména telefonů a vstupních systémů), opravy bezpečnostních zámků, práce omítkářské a sádrovací, služby ve stavebnictví, provádění investorských staveb, stavebních prací, pronájem stavebních strojů, technologických a provozních zařízení, antikoroziní úprava, montáž, opravy a servis klimatizačních zařízení, montáž technologických zařízení a ocelových konstrukcí, natěračské práce, provádění staveb, jejich změn a odstraňování, služby ve stavebnictví, montáž a údržba konstrukcí, montáž lešení, stavební práce, rekonstrukce, opravy a servisní služby ve stavebnictví, provádění povrchových úprav budov, rekonstrukce fasád, konzultační servis a poradenství ve stavebnictví, provádění zateplení fasád a střech, spárování a rekonstrukce spár panelových objektů, montáž skládaných a sendvičových obvodových plášťů zateplených i nezateplených, opravy a izolování okenních spár, klempířské práce, zednické práce, stavebnictví, opravy, instalační služby, kompletace a instalace oken a dveří včetně zárubní a okenních rámu, vrat všech typů, zimních zahrad, zasklených lodžii, prosklených fasád a jiných kovových a nekovových konstrukcí, servisní, údržbářské a opravárenské práce, zprostředkování uvedených činností, pokrývačské služby, instalace a opravy výtahů; (38) telekomunikace, komunikace pomocí terminálů nebo počítačů, počítačový přenos pošty a obrazu, komunikace a transakce v síti, tisková agentura, dálkový přenos obrazu a video obrazu, provozování datové sítě, provozování veřejné mobilní radiotelefonní sítě, poradenství v oblasti telekomunikační techniky, zprostředkovatelská činnost v oblasti telekomunikací, výměna, získávání a šíření informací a zpráv prostřednictvím telekomunikační sítě nebo datové sítě nebo sítě výpočetní, informační, komunikační nebo elektronické techniky nebo satelitů nebo kabelu, šíření tiskovin a knih prostřednictvím počítačové, datové, elektronické, telekomunikační nebo informační sítě, informační a telekomunikační služby na Internetu, uvedené v této třídě, včetně provozování elektronických nástěnek, diskusních skupin a fór, poskytování

přístupu k on-line informačním službám a databázím, služby hlasové schránky, telekomunikační služby, včetně přímého propojení lokální zákaznické pevné sítě se sítí mobilních telefonů, služby krátkých textových zpráv, teletext a služby s ním spojené, poskytování informací (informační kancelář), komunikace spočívající ve výměně, šíření, získávání a poskytování informací a zpráv prostřednictvím telekomunikačních sítí, provozování informačních a komunikačních sítí, provozování internetového vyhledávače, pronájem telekomunikačních zařízení a přístrojů včetně telefonů, služby zaslání zpráv, přenos dat a informací, služby přístupu a připojení k datovým a informačním sítím a Internetu, poskytování nebo vyvolávání informací z počítačové databáze - v rámci této třídy, komunikační služby prostřednictvím Internetu, vnějších sítí a vnitřních sítí a dalších elektronických prostředků, telekomunikační technologie (Voice over IP, bezdrátové technologie).

- (590) Barevná
(730) **VIZIT.EU. s.r.o.**, Horní náměstí 251, Odolena Voda, 29001, CZ
(740) **DANĚK & PARTNERS** Advokátní a patentová kancelář, Ing. Dr. Vilém Daněk, Vinohradská 45, Praha 2, 12000

- (210) **O-472705**
(220) 09.12.2009
(320) 09.12.2009
(511) 5, 31, 42
(540)



- (510) (5) přísady do krmiv pro lékařské účely, farmaceutické výrobky a přípravky, bakteriální, chemické, biologické přípravky pro lékařské a veterinární účely, chemicko-farmaceutické přípravky, bylinné čaje pro lékařské účely, byliny (léčivé byliny), drogy pro léčebné účely, diagnostické preparáty pro lékařské a veterinární účely, dezinfekční přípravky, enzymatické přípravky pro lékařské a veterinární účely, diagnostika pro lékařské a zvěrolékařské účely, chemická činidla pro lékařské a zvěrolékařské účely, chemikálie pro laboratorní analýzy pro lékařské a zvěrolékařské účely, přípravky z mikroorganismů pro lékařské a zvěrolékařské účely, diagnostická činidla pro použití in vitro pro lokalizování rakovinných míst a pro farmaceutické použití, diagnostická činidla biologického původu pro použití při diagnóze nemoci, chemické přípravky pro použití při analýzách DNA pro léčebné účely, živné půdy pro bakteriální kultury, vitamíny pro lékařské a zvěrolékařské účely, antibiotika, aminokyseliny pro lékařské účely, analgetika, anestetika, antiseptika, přípravky pro péči o dutinu ústní pro lékařské účely, léčivé přípravky do koupele, koupelové soli, léčiva na zuby, léčivé čaje, léčivé kořeny, léčivé rostliny, vodičky pro veterinární účely, zvěrolékařské přípravky, tampóny, balzámy pro lékařské účely, bílkovinná potrava pro lékařské účely, cukr pro lékařské účely, čípky, alkohol pro léčebné účely, deodoranty (jiné než pro osobní potřebu), dietetické látky upravené pro lékařské účely, hormony pro lékařské účely, kapsle pro lékařské účely, lékárníčky včetně obsahu, masti pro lékařské účely, náplasti a obvaziva pro lékařské účely, soli pro lékařské účely do koupele, vláknina pro lékařské účely, čichací soli, přípravky na čištění vzduchu, diastáza, chinin, chinolin, izotopy, kafir, minerální vody, pásky pro lékařské účely, peroxid vodíku, radioaktivní látky, radium, ricinový olej, sikařina, želatina (pro lékařské účely), digitalin, digestiva, estery, fenol, étery, formaldehyd, fosfáty, guajakol, hořec, vinný kámen, kolodium, magnézie, mentol, mellissová voda, mouka, rybí moučka, myrobalánová kúra, octany, slad, tabletky, terpentín, živočišné uhlí pro farmaceutické účely, přípravky na bázi vápna pro farmaceutické účely, žíravé látky (pro farmaceutické účely), hematogen, hemoglobin, herbicidy, chloroform, jedy, jodoform, jojoba, krevní plazma, media pro bakteriologické kultury, laktóza, mikroorganismy pro použití v lékařství a zvěrolékařství, narkotika, opiáty, projímadla, styptika, vše uvedené pro lékařské

nebo pro farmaceutické účely; (31) krmiva suchá pro zvířata, krmné směsi a krmné doplňky pro koně, pštrosy, drůbež, skot, králíky, hlodavce, exotické a divoké ptactvo, holuby a další zvířata, potrava pro zvířata, zvířata domácí a hospodářská (živá), bílkoviny (proteiny) pro zvířata, vykrmmovací přípravky pro zvířata, stelivo pro domácí zvířata, moučka pro zvířata, přípravky posilující pro zvířata, nápoje pro domácí zvířata, potrava pro ptactvo, přísady do krmiv ne pro lékařské účely, čisté zrniny a další suroviny pro výrobu krmných směsí, vápno pro krmiva pro zvířata, psí suchary, sůl pro dobytek, šrot pro zvířata, sépie (kostí pro ptáky), pochoutky a odměny ke žvýkání pro zvířata, výživa pro domácí zvířata, pískový papír pro domácí zvířata, obilná zrna v nezpracovaném stavu, obilninové zbytkové produkty pro živočišnou spotřebu, kukuřice, ječmen, pšenice, oves setý, otruby, otruby jako krmná směs pro živočišnou spotřebu, seno, sláma, chovatelské, živá zvířata, živé rybářské návnady, ryby, sumýši, korýši, měkkýši živí, jikry rybí, řasy pro lidskou nebo živočišnou spotřebu (potravina), arašidové pokrutiny pro zvířata, droždí pro dobytek, drůbež (živá zvířata), píce, kroupy pro drůbež, drůbež na chov, přípravky na výkrm hospodářského zvířectva, lihovarnický odpad pro živočišnou spotřebu, moučka lněná, moučka rybí pro zvířecí spotřebu, moučka rýžová jako krmivo, čerstvá zelenina jako je zelí červené i bílé, hlávkové i krouhané, cibule, čekanka salátová, hlávkové a listové saláty, okurky, pór, paprika (rostlina), rebarbora, reveň, réva vinná, řepa jedlá, třtina cukrová, tykev, brambory čerstvé, bylinky čerstvé polévkové jako koření, kopra, bobule, čerstvé ovoce, citróny, pomeranče, citrusové ovoce, olivy čerstvé, ořechy, boby kakaové syrové, arašidy, kolové oříšky (plody kolovniku), mandle, sezam, kokosové skořápky, čerstvé kaštiny, čočka (čerstvá), fazole čerstvé, hrách čerstvý, houby čerstvé, lanýže čerstvé, chléb svatojánský (lusky rohovníku), chmel, kopřivy, rýže neopracovaná (natural), slad na výrobu piva a lihovin, kultura houbová na vysev (podhoubí), hrozny čerstvé, klíčky semen pro botanické účely, kořeny jedlé, zrní (obilniny), pěstitelské produkty jako jsou rostliny, rostlinná semena, sadba, sazenice, cibule květinové, dřevo surové, keře, křoví, kmeny stromů, kulatina dřevěná neodkorněná, korek surový, surová kúra, borové šišky, květiny sušené na ozdobu, květiny živé, věnce a kytice z přírodních květin, přírodní trávníky, palmy, palmovníky, stromečky vánoční, podestýlka (výrobky pro zvířata); (42) výzkum, testování, zkoumání, vývoj a studie krmiv pro zvířata a vstupních surovin, chemické rozborů, výzkum a vývoj v oblasti farmacie a lékařství (zejména pro třetí osoby), výzkum v oblasti péče o zdraví, vědecké a technologické služby, výzkum klinický, lékařský, vědecký, expertní analýzy v oblasti lékařství, farmacie, veterinárního lékařství, biologický, bakteriologický a chemický výzkum, testování, zkoumání, vývoj a studie farmaceutik, kontrola jakosti léčiv-fyzikální, fyzikálně-chemické a chemické zkoušení léčiv včetně uchovávání vzorků pro zrychlené a dlouhodobé stabilní studie, výzkum v oblasti kosmetiky, expertizy a vývoj nových technologií, vědeckotechnické analýzy, testování a měření, kontrola kvality, zkoušky materiálů, poradenské a konzultační služby v oboru farmacie, lékařství a biochemie v rámci této třídy, vývoj počítačového hardwaru a softwaru, lékařské laboratorní služby, farmaceutické objevy, vývoj farmaceutických směsí, chemické analýzy, fyzikální výzkum, technický průzkum, geologické expertizy, farmaceutické klinické studie pomocí webových databází, návrhy počítačových systémů a konstrukcí WWW prezentací v oblasti farmacie, konzultační, asistenční, analytické, designérské, vyhodnocovací a programovací služby týkající se počítačového software, firmware, hardware a informačních technologií, konzultace týkající se hodnocení, výběru a zavádění počítačového software, firmware, hardware, informačních technologií a systému zpracování dat, právních záležitostí, informačních technologií a duševního vlastnictví, a to i prostřednictvím telekomunikačních sítí, dodávkou on-line, Internetem a sítí World Wide Web, webhosting, webdesing, výzkumné služby, kódování a dekódování zabezpečovacích systémů (tvorba software), poradenská činnost v oblasti aplikace výpočetní techniky, v oblasti informatiky, vytváření virtuálních/počítačových 3D animací a modelů, informačních technologií, navrhování a realizace automatizovaných systémů řízení, programátorská činnost, projekce počítačových sítí, poskytování práva užití software a pronájem software, instalace, opravy, údržba a servis software, vytváření interaktivních aplikací umožňující předávání a tvorbu grafické podoby

prostřednictvím sítě Internet, programování, software - návrhy, převod a konverze počítačových programů a údajů (kromě fyzické konverze), tvorba a údržba počítačových stránek WEB pro zákazníky, hostování na počítačových stránkách WEB, instalace počítačových programů, návrh počítačových systémů, programování internetových databázových systémů a internetových aplikací, konstrukce WWW prezentací a řešení WWW serverů, aktualizace a údržba počítačových programů, pronájem času dat a údajů na přístup do počítačových databází, zhotovování kopií počítačových programů, technické studie v oblasti počítačů a programového vybavení, výzkum, vývoj a tvorba systémů pro elektronické obchodování, včetně příslušného software a hardware, poskytování know-how pro oblast elektronického obchodování a informačních technologií, programování multimediálních aplikací, vytváření interaktivních a grafických programů, počítačové animace a vizualizace, grafický design, zavádění, aktualizace, návrhy, strukturování a programování či jiné vytváření databází, jiných datových systémů a aplikací pro jejich zpracování, včetně jejich poskytování přístupu k nim a jejich instalace, zavádění, aktualizace a údržby, návrhy, strukturování a programování či jiné vytváření internetových či intranetových počítačových stránek a nástěnek (webpages a websites) a internetových či intranetových aplikací, hostování (poskytování volného prostoru) pro internetové či intranetové informace, stránky a nástěnky (webpages a websites), hostování (poskytování volného prostoru) pro internetové či intranetové aplikace, převod (konverze) počítačových programů, dat či jiných údajů v elektronické podobě z různých formátů do jiných formátů, převod (konverze) dokumentů, dat či jiných údajů z fyzických médií na elektronická média, zálohování dat a informací elektronickými a počítačovými prostředky a prostřednictvím elektronické pošty, poradenství v oblasti výpočetní a informační techniky.

(730) **De Heus a.s.**, Marefy 144, Bučovice, 68501, CZ

(740) **DANĚK & PARTNERS** Advokátní a patentová kancelář, Ing. Dr. Vilém Daněk, Vinohradská 45, Praha 2, 12000

(210) **O-472713**

(220) 10.12.2009

(320) 10.12.2009

(511) 33

(540)



(510) (33) alkoholické nápoje s výjimkou pív.

(590) Barevná

(730) **Mezinárodní hudební festival Janáčkův máj, o.p.s.**, 28. října 124/2556, Ostrava - Moravská Ostrava, 70200, CZ

(210) **O-472716**

(220) 10.12.2009

(320) 10.12.2009

(511) 4, 35, 39, 40

(540)



(510) (4) hnědé uhlí, brikety uhelné, uhelný prach, uhelné kaly, dřevěné brikety, palivové dřevo, černé uhlí, koks, palivové pelety; (35) zprostředkování činnosti v oblasti obchodu s tuhými palivy; (39) doprava a skladování, zprostředkovatelská činnost v této oblasti, balení zboží, balíky (doručování); (40) úprava uhlí.

(590) Barevná

(730) **MEIXNER & HANUŠ a. s. Czech republic**, Francouzská 172, Praha 2, 12000, CZ

(210) **O-472728**

(220) 10.12.2009

(320) 10.12.2009

(511) 11

(540)

HYUNDAI

(510) (11) plynové grily, vodní filtry pro domácnost, dezinfekční přístroje na nádobí, boxy na led (s výjimkou přenosných), chladničky na led, plynové sporáky, plynové hořáky, plynové kohouty, hořáky pro kempování, pražírny, pražírny na slad, lávnové kameny pro použití v grilech, žhavicí hořáky, vodíkové hořáky, germicidní hořáky, benzinové hořáky, přenosné naftové pece na vaření, acetylenové hořáky, hořáky na alkohol, trouby, olejové hořáky, pece pro pekaře, kuchyňské trouby, přenosné hliněné pece na vaření, zařízení na uzení masa, benzinové hořáky, záchodové mísy, záchodová sedátka, bidety, pisoáry, sprchy, sprchové kabiny, umyvadla na umývání rukou (části sanitárních instalací), umyvadla, vany, obklady, prefabrikované koupelny, sanitární technika pro koupelny, parní sauny pro použití v domácnostech, sauny pro použití v domácnostech, plynové kotle, plynové sporáky, kotle pro domácnosti, krby, zvlhčovače pro vytápění, ohřívací pánve, uzávěry radiátorů, radiátory, naftová kamna, kamna na uhlí, rychlovarné ohříváče vody, horkovzdušná topidla, horkovzdušné pece, ohříváče vody, topidla na horkou vodu, parní vytápění zařízení, hrnce na oheň, plynové ledničky, chladicí zařízení, chlazení výměníky, chladicí věže, chladicí nádrže, mrazničky, klimatizace, ventilátory, větráky pro ventilátory, plynové lampy, plynové puňčošky, lampy ve tvaru glóbu, držáky na stínidla, vzpěry závěsných lamp, kryty lamp, reflektory, skla pro lampy, nádrže na zpracování odpadních vod v domácnosti, hydranty, nádrže na výkaly skládající se ze 3 částí, zavlažovací zařízení, vodovodní kohoutky, vodní potrubí pro sanitární zařízení, fontány na pití, instalace pro nakládání s exkrementy, okrasné fontány, solární kolektory (vytápění), cyklická světla, světla pro automobily, světlomety pro automobily, směrová světla automobilů, zařízení zabraňující oslnění, rozmrazovače pro automobily, klimatizace pro automobily, reflektory pro automobily, ventilační (klimatizačních) zařízení a přístroje pro automobily, topení pro automobily, světla pro jízdní kola, zařízení na čištění plynu, sterilizátory vzduchu, zařízení a přístroje na čištění vzduchu, přístroje na deodoraci vzduchu, sterilizátory vody, zařízení na úpravu vody, přístroje pro sušení potravin a organických materiálů, zařízení pro výrobu ledu, přístroje na chlazení nápojů, pouliční lampy, bezpečnostní lampy pro použití v podzemí, germicidní lampy pro čištění vzduchu, neonové lampy, lucerny, lampy na dynamo, výbojkové lampy a jejich součásti, žárovkové lampy, žárovkové lampy a jejich příslušenství, ultrafialové nikoliv pro lékařské účely, germicidní lampy, lustry, lampy pro osvětlení vodní plochy, rtuťové lampy, světla do akvárií, bodová světla, obloukové lampy, lampy bezpečnostní, světla pro potápění, pohádková světla pro slavnostní výzdobu, infračervené žárovky, kapesní svítilny, světla pro rybářské účely, nástrojná svítidla, elektrická světla na vánoční stromček, standardní lampy, světlomety, umělé solární lampy, reflektory, zářivky, kapesní světlomety, zvlhčovače, vysoušeče vlasů, pokojová chladicí zařízení pro domácnost, elektricky vyhřívané přikrývky nikoliv pro lékařské účely, elektricky vytápěné polštáře nikoliv pro lékařské účely, elektrické ventilátory, elektrické chladničky, elektrické chladicí vitríny, elektrické sporáky, elektricky vyhřívané nánožníky, elektrické sušičky prádla, elektrické tlakové nádoby na vaření, autoklávy (elektrické tlakové hrnce), elektrická zařízení na výrobu vaflí, elektrické přístroje pro výrobu jogurtu, elektrické ohříváče kojeneckých láhví, elektrické konvice, elektrické kávovary, elektrické kávové filtry, elektrické kávovary na překapávanou kávu, elektrické fritovací hrnce,

elektrická proudová čerpadla na svítíplyn, elektrické povlečení, elektrické ohřívače nohou, elektrické šálky na kávu, elektrické sporáky, elektrické vysoušeče, elektrické toašovače, elektrické kuchyňské sporáky, elektrické pece pro domácnost, elektricky vyhřívané koberce, mikrovlnné sporáky, ohřívače do postele.

(730) **HYUNDAI CORPORATION**, 226, Shinmunro-1 ka, Jongno-gu, Seoul, KR

(740) Čermák Hořejš Matějka a spol., JUDr. Karel Čermák jr., Ph.D., LL.M., advokát, Národní 32, Praha 1, 11000

(210) **O-472729**

(220) 10.12.2009

(320) 10.12.2009

(511) 14

(540)

HYUNDAI

(510) (14) budíky, řídicí hodiny, stopky, atomové hodiny, elektrické hodiny a hodinky, elektronické hodiny a hodinky, náramkové hodinky.

(730) **Hyundai Corporation**, 226, Shinmunro-lka, Jongno-gu, Seoul, KR

(740) Čermák Hořejš Matějka a spol., JUDr. Karel Čermák jr., Ph.D., LL.M., advokát, Národní 32, Praha 1, 11000

(210) **O-472756**

(220) 11.12.2009

(320) 11.12.2009

(511) 16, 40, 41

(540)

OPATISK

(510) (16) tiskoviny spadající do této třídy, zejména pohlednice, brožury, samolepky, blahopřání, kalendáře, časopisy, knihy, mapy, plakáty, propagační materiály - v rámci této třídy, skládky, papírové učební pomůcky, fotografie, grafická díla na papírovém nosiči, obrazové reprodukce, tiskoviny pro administrativu a účetnictví; (40) služby tiskárny a polygrafie, vázání a konečné zpracování knih, potisk výrobků a jejich obalů, fotosazba, skenování - v rámci této třídy, vyvolávání fotografických filmů; (41) nakladatelství a vydavatelství, fotografování, školící a vzdělávací činnosti v oblasti polygrafie, grafiky, počítačové grafiky.

(730) **Pravda Vladimír**, Hlavní 1394/9, Opava - Kylešovice, 74706, CZ

(740) PROPATENT, Ing. Vlasta Sedláčková, Ke Kateřinkám 1393, Praha 4, 14900

(210) **O-472757**

(220) 11.12.2009

(320) 11.12.2009

(511) 16, 40, 41

(540)

OPATISK

(510) (16) tiskoviny spadající do této třídy, zejména pohlednice, brožury, samolepky, blahopřání, kalendáře, časopisy, knihy, mapy, plakáty, propagační materiály - v rámci této třídy, skládky, papírové učební pomůcky, fotografie, grafická díla na papírovém nosiči, obrazové reprodukce, tiskoviny pro administrativu a účetnictví; (40) služby tiskárny a polygrafie, vázání a konečné zpracování knih, potisk výrobků a jejich obalů, fotosazba, skenování - v rámci této třídy, vyvolávání

fotografických filmů; (41) nakladatelství a vydavatelství, fotografování, školící a vzdělávací činnosti v oblasti polygrafie, grafiky, počítačové grafiky.

(730) **Pravda Vladimír**, Hlavní 1394/9, Opava - Kylešovice, 74706, CZ

(740) PROPATENT, Ing. Vlasta Sedláčková, Ke Kateřinkám 1393, Praha 4, 14900

(210) **O-472770**

(220) 14.12.2009

(320) 14.12.2009

(511) 37, 40

(540)



(510) (37) demolice, zemní práce; (40) recyklace.

(590) Barevná

(730) **FIRMA SVOBODA s.r.o.**, Křenova 483/7, Praha 6 - Veveřslavín, 16200, CZ

(740) Miroslav Macháček, Vyšehňovice 51, Lázně Bohdaneč, 53341

(210) **O-472809**

(220) 15.12.2009

(320) 15.12.2009

(511) 30, 35, 43

(540)



(510) (30) káva, kakao, čokoláda, kakaové nápoje a čokoládové nápoje, kávové, čokoládové náhražky, mouka a přípravky z obilnin, výrobky z těsta, churro (euro) a odvozené produkty, pekařské výrobky, sušenky, pečivo a cukrářské výrobky, zejména sladké a čokoládové cukrovinky, zmrzlina a mražené výrobky spadající do této třídy; (35) propagační činnost, reklama, pomoc při řízení obchodní činnosti a poradenství při vedení podniku, dodavatelské služby pro třetí osoby, obchodní administrativa, kancelářské práce; (43) restaurace, kavárny, kafeterie, čokolaterie, churrerie, snack bary, služby bufetů a zařízení rychlého občerstvení, služby restaurací s možností odnosu jídla s sebou, cateringové služby, rozvoz jídel a nápojů, gastronomické služby, příprava jídel a nápojů, příprava a prodej jídel a nápojů s možností odnosu s sebou.

(590) Barevná

(730) **CHURRO OLE s.r.o.**, Stejskalova 35, Brno, 61500, CZ

(210) **O-472829**

(220) 16.12.2009

(320) 16.12.2009

(511) 16, 35, 36

(540)



(510) (16) papír, lepenka a výrobky z těchto materiálů, které nejsou zařazeny do jiných tříd, tiskárenské výrobky, potřeby pro knižní vazby, fotografie, papírenské zboží, lepidla pro papírenství nebo

domácnost, materiál pro umělce, štetce, psací stroje a kancelářské (540)
potřeby (vyjímaje nábytek), učební a vyučovací pomůcky s
výjimkou přístrojů, plastické obaly (nezařazené do jiných tříd),
tiskařské typy, štočky; (35) propagační činnost, reklama, pomoc
při řízení obchodní činnosti, obchodní administrativa,
kancelářské práce; (36) pojištění, služby finanční, služby
peněžní, služby nemovitostní.

(590) Barevná
(730) **Partners For Life Planning, a.s.**, Stýblova 253/13, Praha 4,
14900, CZ



(210) **O-472835**
(220) 16.12.2009
(320) 16.12.2009
(511) 9, 11, 37, 42
(540)

Ремак

(510) (9) řídicí systémy a zařízení pro regulaci vzduchotechnických
jednotek; (11) ventilátory a klimatizační jednotky, filtrační
zařízení a odlučovače, zařízení pro vzduchotechniku, filtrační a
klimatizační techniku, zařízení pro chladicí techniku,
vzduchotechnické potrubí a příslušenství, zařízení pro regulaci
vzduchotechnických jednotek; (37) montáž a servis
vzduchotechnických zařízení, poradenství v oboru
vzduchotechnika a klimatizace; (42) projektování v oboru
vzduchotechnika a klimatizace.
(730) **REMAK a.s.**, Zuberská 2601, Rožnov pod Radhoštěm, 75661,
CZ
(740) HM PARTNERS s.r.o., Ing. Zdeněk Michálek, 28. října 150,
Ostrava, 70200

(510) (9) řídicí systémy a zařízení pro regulaci vzduchotechnických
jednotek; (11) ventilátory a klimatizační jednotky, filtrační
zařízení a odlučovače, zařízení pro vzduchotechniku, filtrační a
klimatizační techniku, zařízení pro chladicí techniku,
vzduchotechnické potrubí a příslušenství, zařízení pro regulaci
vzduchotechnických jednotek; (37) montáž a servis
vzduchotechnických zařízení, poradenství v oboru
vzduchotechnika a klimatizace; (42) projektování v oboru
vzduchotechnika a klimatizace.

(730) **REMAK a.s.**, Zuberská 2601, Rožnov pod Radhoštěm, 75661,
CZ
(740) HM PARTNERS s.r.o., Ing. Zdeněk Michálek, 28. října 150,
Ostrava, 70200

(210) **O-472836**
(220) 16.12.2009
(320) 16.12.2009
(511) 9, 11, 35, 37, 42
(540)

АероМактеп

(510) (9) řídicí systémy a zařízení pro regulaci vzduchotechnických
jednotek; (11) ventilátory a klimatizační jednotky, filtrační
zařízení a odlučovače, zařízení pro vzduchotechniku, filtrační a
klimatizační techniku, zařízení pro chladicí techniku,
vzduchotechnické potrubí a příslušenství, zařízení pro regulaci
vzduchotechnických jednotek; (35) obstaravatelská činnost v
oblasti prodeje výrobků ve třídách 9 a 11; (37) montáž a servis
vzduchotechnických zařízení, poradenství v oboru
vzduchotechnika a klimatizace; (42) projektování v oboru
vzduchotechnika a klimatizace.

(730) **REMAK a.s.**, Zuberská 2601, Rožnov pod Radhoštěm, 75661,
CZ
(740) HM PARTNERS s.r.o., Ing. Zdeněk Michálek, 28. října 150,
Ostrava, 70200

(210) **O-472838**
(220) 16.12.2009
(320) 16.12.2009
(511) 9, 11, 37, 42

(210) **O-472860**
(220) 16.12.2009
(320) 16.12.2009
(511) 20, 24, 35
(540)





(510) (20) nábytek, matrace do postelí, polštáře; (24) ložní pokrývky a
přikrývky, ložní prádlo, lůžkoviny, přehozy, textilny vlněné,
povlaky na polštáře, ubrusy; (35) internetový obchod,
dodavatelské služby, marketing a zprostředkování obchodní
činnosti pro výrobky výše uvedené, poradenská služba v
obchodu s výrobky výše uvedenými.
(730) **STROJ - INVEST CZ s.r.o.**, Průmyslová 1895/1, Svitavy -
Předměstí, 56802, CZ
(740) PROPATENT, Ing. Vlasta Sedláčková, Ke Kateřinkám 1393,
Praha 4, 14900

(210) **O-472871**
(220) 17.12.2009
(320) 17.12.2009
(511) 35, 36
(540)

JORIINVEST

(510) (35) propagační činnost, reklama, pomoc při řízení obchodní
činnosti, obchodní administrativa, kancelářské práce,
zprostředkovatelská činnost v oblasti obchodu s realitami; (36)
pojištění, služby finanční, služby peněžní, činnost a služby
realitní kanceláře, zejména zprostředkování koupě, prodeje,
výměny a pronájmu bytů a nebytových prostor.
(730) **Janiček Lubomír Ing.**, Zábrančí I 319, Zlín - Prštné, 76001, CZ
(740) Ing. Jarmila Javoříková, U Sokolovny 121, Zlín - Prštné, 76001

(210) **O-472904**
(220) 17.12.2009
(320) 17.12.2009
(511) 3, 5, 29, 30, 35

- (540) 
- (510) (3) přípravky a prostředky pro toaletní účely, kosmetika, kosmetické výrobky a přípravky, zejména přípravky pro péči a pěstění pokožky spadající do této třídy, zvláště pak krémy, gely, mléka, tuky a oleje, vitamínové preparáty pro tělovou kosmetiku a pro zeštíhlení, masážní a masírovací gely pro odstranění svalové a kloubní bolesti a únavy a na zlepšení kondice, nikoliv pro léčebné účely; (5) výrobky a přípravky chemické, farmaceutické, veterinární, hygienické, dezinfekční, antiseptické, antibakteriální a antiparazitní v rámci této třídy pro léčebné účely, potravinové doplňky, zejména dietetické, farmaceutické a výživové potraviny a posilující poživatiny, včetně nápojů, pro léčebné účely, jako jsou proteinové, vitamínové, multivitaminové, energetické, iontové, izotonické nápoje, též obohacené adaptogeny, minerální vody (včetně stopových prvků), dietetické a výživové nápoje, dietní a nutriční přípravky k léčebným účelům, proteinové, vitamínové, multivitaminové, energetické, iontové, minerální (včetně stopových prvků) a výživové preparáty pro léčebné účely, léčivé bylinné čaje, léčivé byliny, cukrovinky nebo pastilky nebo tabletky nebo tobolky nebo kapsle nebo žvýkačky s léčivými přísadami, dietetické látky upravené pro lékařské účely, výživa pro kojence, doplňky výživové pro lékařské účely, bílkovinné přípravky nebo potravina pro lékařské účely, balzámy, krémy a masti pro lékařské účely, léčivé oleje, oleje pro lékařské účely, tuky pro lékařské účely, léčivé soli, tinktury pro lékařské účely, vitamínová a minerální výživa ve formě koncentrátů, proteinové koncentráty jako výživné přísady k potravinám upravené pro léčebné účely, droždí pro farmaceutické účely, výživné nebo dietetické přípravky pro léčebné účely pro denní doplnění stravy (včetně fitness přípravků) jako instantní strava nebo samostatná (vlastní) směs, která se skládá hlavně z mléka v prášku nebo ze živočišných nebo zeleninových proteinů, také s přísadkou vitamínů nebo minerálů nebo stopových prvků nebo cukru, přírodní léčivé výtažky, posilující a antibakteriální přípravky-tonika, drogy pro léčebné účely, farmaceutické přípravky pro péči o pokožku, medicínální sirupy a emulze, výtažky z bylin a kombinované přípravky vitamínů, minerálů, stopových prvků a bylinných výtažků, výrobky pro prevenci nebo utišení bolesti, výrobky ze zředěných vod pro léčebné účely; (29) protein pro lidskou spotřebu, proteinové výrobky a přípravky pro výživu, přípravky zvláštní výživy pro sportovce nebo osoby s vysokým energetickým výdejem, želatina, želatinové výrobky a přípravky pro výživu, tuky jedlé, oleje jedlé, extrakty z chaluh jako výživa, výživné přípravky pro denní doplnění stravy (včetně fitness přípravků) jako instantní strava nebo samostatná (vlastní) směs, která se skládá hlavně z mléka v prášku nebo ze živočišných nebo zeleninových proteinů, také s přísadkou vitamínů nebo minerálů nebo stopových prvků nebo cukru, vše nikoliv pro léčebné účely; (30) potraviny rostlinného původu připravené pro konzumaci nebo konzervování, jakož i stimulanty pro zlepšení chuti potravin, cukrovinky a potravinové doplňky ve formě práškových směsí, tabletek, tobolek, kapslí, dražé, bonbónů, pastilek, prášků, cukrovinek nebo žvýkaček, vitamíny, minerály, multiminerálové komplexy a stopové prvky jako doplňky výživy, též obohacené adaptogeny, resti a výtažky do potravin, vše nikoliv pro lékařské účely; (35) maloobchodní a velkoobchodní služby s výrobky uvedenými ve třídách 3, 5, 29 a 30, zprostředkování obchodních záležitostí, předvádění zboží, zprostředkování interaktivního obchodu a budování prodejních sítí, shromažďování různého zboží pro třetí osoby (kromě jejich přepravy), v rozsahu zbožových tříd 3, 5, 29, 30, 31, 32 a 33, za účelem umožnění spotřebitelům, aby si tyto výrobky mohli pohodlně prohlížet a nakupovat, export a prodej výrobků uvedených v těchto zbožových třídách, prodej produktů uvedených v těchto zbožových třídách inzerovaných v reklamě, dovozní a vývozní agentura.
- (590) Barevná
- (470) **Herbamedicus, s.r.o.**, Ostružnická 325/6, Olomouc - Město, 77900, CZ
- (740) Mgr. Václav Pacl, Okrajová 1416/4, Havířov-Podlesí, 73601
-
- (210) **O-473042**
(220) 22.12.2009
(320) 22.12.2009
(511) 33
(540) 
- (510) (33) alkoholické nápoje na bázi whisky a smetany.
(590) Barevná
(730) **KAUFLAND ČESKÁ REPUBLIKA, v.o.s.**, Pod Višňovkou 25, Praha 4 - Krč, 14000, CZ
-
- (210) **O-473118**
(220) 29.12.2009
(320) 29.12.2009
(511) 9, 16, 35, 41
(540) 
- (510) (9) nenahrané a nahrané nosiče informací všeho druhu, magnetické a elektronické nosiče zvukových, zvukově-obrazových a obrazových záznamů, multimediální aplikace, nahraný počítačový software, počítačové programy, elektronické informační materiály, informační publikace, časopisy a periodika, přístroje pro reprodukci zvuku a obrazu; (16) papírenské a kartónové výrobky, informační a odborné texty a publikace na papírových nosičích, zejména notový materiál a hudebniny, včetně partitur, scénářů a zpěvníků, propagační tiskoviny, texty a fotografie, zejména z oblasti hudební, hudebně-dramatické a divadelní tvorby, plakáty a papírové reklamní tabule, papírové poutače a desky z lepenky, obaly z papíru a plastu, zejména etuje, desky a tašky, propagační a upomínkové předměty z papíru a plastu v rámci této třídy; (35) propagační, inzertní činnost v oblasti kultury a pohostinství, marketing, obchodní poradenství, zajišťování propagačních a informačních materiálů na papírových a elektronických nosičích, včetně jejich reklamního zpracování a rozšiřování pomocí informačních sítí, inzertní a propagační služby, obchodní zastupování třetích subjektů, zprostředkovatelská činnost v oblasti mediálního průmyslu v rámci této třídy, zejména zprostředkování reklamy, inzerce, propagace, informací v rámci této třídy, odborná informační a poradenská činnost ve službách zahrnutých ve tř. 35, vydávání propagačních materiálů; (41) zprostředkovatelská a agenturní činnost v oblasti kultury, vzdělávání a společenských aktivit, zprostředkování zpravodajství, pořádání koncertních, divadelních, výchovných a zábavných akcí, zejména hudebních, hudebně-dramatických a dramatických pořadů, zejména koncertů a vystoupení umělců a hudebních a tanečních skupin, včetně festivalů, uměleckých a zábavních soutěží v tuzemsku a v zahraničí, služby umělecké agentury, zejména organizace tuzemských a zahraničních vystoupení uměleckých souborů a umělců, včetně zajišťování hostování tuzemských a zahraničních umělců, tvorba a produkce koncertní činnosti, hudebně-dramatických a dramatických pořadů a vystoupení, zajišťování přehlídek hudební a dramatické tvorby, nahrávání zvukových, zvukově-obrazových a obrazových záznamů, dabing, tvorba rozhlasových a televizních pořadů, vydávání publikací v oblasti

hudby na papírových a elektronických nosičích v rámci této třídy, půjčování a pronájem zvukových a obrazových nahrávacích zařízení, nahraných zvukových nosičů a zvukově-obrazových a obrazových záznamů, hudebních nástrojů, hudebnin a notového materiálu, výchovná a vzdělávací činnost v oblasti kultury, pořádání výchovných koncertů a setkání s mládeží, vydávání a rozšiřování uměleckých děl, zejména hudebních, včetně zvukových, zvukově-obrazových a obrazových záznamů na papírových a elektronických nosičích, organizování a vedení odborných seminářů, konferencí a festivalů, zajišťování služeb nahrávacích studií a sálů, včetně jejich pronájmu, odborné poradenské a konzultační služby v oblasti kultury a vzdělávání, zejména v hudebním oboru a hudebně-dramatické a dramatické tvorbě, uměleckých soutěžích, v oboru hudebnin a zvukových a/nebo zvukově-obrazových záznamů.

(730) **Centrum nezávislé kultury Palác Akropolis, a.s.**, Kubelíkova 27, Praha 3, 13000, CZ

(740) DMH - patentová a známková kancelář, Mgr. Marcela Machatová, Pospíšilova 2, Praha 3, 13000

(210) **O-473128**

(220) 30.12.2009

(320) 30.12.2009

(511) 35, 38, 41

(540)

Me&You

(510) (35) pronájem reklamních ploch, reklama on-line v počítačové síti, služby v oblasti grafické úpravy pro reklamní účely, systemizace informací do počítačových databází, vedení kartoték v počítači (řízení souboru), průzkum veřejného mínění, vyhledávání dat v počítačových souborech pro třetí osoby, zpracování textů; (38) poskytování internetových diskusních fór, elektronická pošta, počítačová komunikace, komunikace pomocí počítačových terminálů, posílání zpráv, poskytování přístupu k databázím, poskytování uživatelského přístupu ke globální počítačové síti, přenos zpráv a obrazových informací pomocí počítače, zaslání zpráv; (41) informace o možnostech rozptýlení, informace o možnostech zábavy, organizování soutěží (vzdělávacích nebo zábavných), plánování a organizování večírků, psaní textů (jiných než reklamních), zveřejňování textů (kromě reklamních), zábava, pobavení.

(730) **M.A.Y. Net s.r.o.**, Korunní 859/18, Praha 2, 12000, CZ

(740) Advokátní kancelář Mašek, Kočí, Aujezdský, JUDr. Josef Aujezdský, advokát, Na Štáhlavce 1105/16, Praha 6, 16000

(210) **O-473181**

(220) 04.01.2010

(320) 04.01.2010

(511) 35, 41

(540) **CASINO FALEŠNÝCH HRÁČŮ**

(510) (35) propagační činnost, reklama; (41) zábava, sportovní a kulturní aktivity.

(730) **Kroulík Jakub**, Úpická 642, Rtně v Podkrkonoší, 54233, CZ

(210) **O-473186**

(220) 04.01.2010

(320) 04.01.2010

(511) 9, 16, 35, 37, 41, 42

(540)

Collis

(510) (9) přístroje a nástroje vědecké, námořní, geodetické, fotografické, filmové, optické, přístroje pro vážení, měření, signalizaci, kontrolu (inspekci), záchranu a přístroje pro vyučování, přístroje a nástroje pro vedení, přepínání, přeměnu, akumulaci, regulaci nebo řízení elektrického proudu, přístroje pro záznam, převod, reprodukci zvuku nebo obrazu, magnetické nosiče zvukových záznamů, gramofonové desky, automatické

distributory a mechanismy pro přístroje a mince, zapisovací pokladny, počítačové stroje, přístroje pro zpracování informací a počítače, hasicí přístroje, analyzátoři plynů (přístroje na rozbor plynů), anemometry, větroměry, antény, automatické distribuční stroje, rozvaděče automatické, automaty na lístky, automaty prodejných, bóje signalizační, články solární, dopravní semaforey (signalizační zařízení), dopravní značky světelné nebo mechanické, geodetické (zeměměřičské) nástroje, hromosvody, měřiče rychlosti, rychloměry, tachometry, měřiče vzdálenosti, tachometry pro vozidla, měřičský stůl, měřidla, mlhové signály, výtahy, výhledové přístroje, monitorovací přístroje elektrické, mostové váhy, návěští světelná, signální lucerny, návěští, světelná nebo mechanická, odrazové nášivky na oděvy (prevence dopravních nehod), sítě ochranné proti nehodám, vodoměry, hydroměry, zabezpečovací zařízení proti krádeži i elektrická, zámky elektrické, zařízení pro ovládání výtahů; (16) papír, lepenka a výrobky z těchto materiálů, které nejsou zařazeny do jiných tříd, tiskárenské výrobky, potřeby pro knižní vazby, fotografie, papírenské zboží, lepidla pro papírenství nebo domácnost, materiál pro umělce, štětce, psací stroje a kancelářské potřeby (vyjímaje nábytek), učební a vyučovací pomůcky s výjimkou přístrojů, plastické obaly (nezařazené do jiných tříd), tiskařské typy, štočky, architektonické makety, katalogy, mapy, mapy zeměpisné, prkna rýsovací, tiskoviny; (35) propagační činnost, reklama, pomoc při řízení obchodní činnosti, obchodní administrativa, kancelářské práce, administrativní zpracování nákupních objednávek, aktualizování reklamních materiálů, dodavatelské služby pro třetí osoby (nákup výrobků a služeb pro jiné podniky), nákupní ceny, analýzy velkoobchodních cen, nákupní objednávky (administrativní zpracování), obchodní nebo podnikatelské informace, obchodní nebo podnikatelský průzkum, obchodní reklama pro třetí osoby, personální poradenství, pomoc při řízení obchodní činnosti, prezentace výrobků v komunikačních médiích pro účely maloobchodu, průzkum trhu, předvádění zboží, služby týkající se přemístování (stěhování) provozů a podniků; (37) stavebnictví, opravy, instalační služby, pronajímání bagrů, rypadel a buldozerů, demolice budov, utěšňování budov, cestářství (dláždění), čištění budov (fasád, vnějších povrchů a ploch), čištění budov (interiérů), čištění komínů, čištění ulic, dláždění cest, dozor nad stavbami, dveře a okna (instalace), informace stavební, informace o opravách, izolování proti vlhkosti, izolování staveb, klempířství a instalatérství, klimatizační zařízení (instalace a opravy), kominické služby, kotle (čištění a opravy), montáž kuchyňských zařízení, malování a natírání interiérů a exteriérů, opravy bezpečnostních zámků, montáž a opravy pecí, pískování, pokrývačské služby (práce), instalace a opravy poplašných systémů (alarmů) proti vloupání, instalace a opravy požárních hlásičů, pronájem stavebních strojů a zařízení, půjčování jeřábů (stavební zařízení), stavby továren, stavební dozor, stavebnictví, stavitelství, vrtání studní; (41) výchova, vzdělávání, zábava, sportovní a kulturní aktivity, informace o možnostech zábavy, služby kempinků, zábavné parky; (42) vědecké a technologické služby a související výzkum a projektování, analytické a výzkumné služby v průmyslu, navrhování a vývoj počítačového hardwaru a softwaru, expertizy, fyzikální výzkum, geodézie, geologické expertizy, geologický průzkum, interiérová výzdoba, inženýrské práce (expertizy), ochrana životního prostředí (výzkum), plánování městské výstavby, poradenství architektonické, zeměměřičství, zkoušky materiálů.

(730) **Collis Investments a.s.**, Bozděchova 1840/7, Praha 5, 15000, CZ

(210) **O-473211**

(220) 05.01.2010

(320) 05.01.2010

(511) 9, 14, 15

(540)



(510)

(9) kalkulačky, elektronické kalkulačky, vědecké elektronické kalkulačky, software pro vědecké elektronické kalkulačky, tabulační kalkulačky, elektrické kalkulačky, účtovací a fakturovací stroje, stolní kalkulační stroje s tiskem, registrační pokladny, elektronické registrační pokladny, registrační pokladny s terminály prodejních míst a software pro prodejní místa, ruční terminály, zejména mobilní datové terminály, scannery pro systémy prodejních míst, elektronické slovníky, části a příslušenství elektronických slovníků, počítačové software pro elektronické slovníky, elektronické slovníky ke stažení, paměťové karty pro elektronické slovníky, CD-ROM pro elektronické slovníky, elektronické etiketovací tiskárny, kazetové pásky pro etiketovací tiskárny, tiskárny čelních stran disků, digitální kamery, tiskárny pro digitální kamery, počítačové programy pro digitální kamery, části a příslušenství digitálních kamer, kolébky pro digitální kamery, baterie pro digitální kamery, nabíječky baterií pro digitální kamery, projektoři, zejména multimediální videoprojektoři pro přenos nebo reprodukci obrazů, zvuku, dat a vizuální prezentaci, přístroje pro přenos a reprodukci obrazů a zvuků, snímávací kamery dokladů, datové terminály pro projektoři, spojky pro projektoři, elektronické personální organizéry, digitální personální asistenti, části a příslušenství pro personální digitální asistenty, počítače, personální počítače, ruční personální počítače, složky počítačového hardware a počítačové obvody, tiskárny pro počítače, software pro počítače, počítačové software pro personální počítače používané pro výměnu dat mezi personálním počítačem a náramkovými hodinkami nebo digitální kamerou a jinými elektronickými přístroji a nástroji, televizní přístroje s displeji z tekutých krystalů, navigační přístroje a nástroje, navigační přístroje a nástroje pro vozidla, mobilní telefony, části a příslušenství pro mobilní telefony, rádiové volací stanice, radia, přehrávače kompaktních disků, přístroje pro záznam, přenos nebo reprodukci zvuku a obrazu, nahrané hudební desky, nahrané video disky, filmová díla na nosičích, předem nahraná media, zejména elektronické obvody, magnetické disky, magnetické pásky, polovodičové paměti, optické disky, magnetické optické disky, nahrané hudební CD-ROM a DVD, předem nahraná media, zejména elektronické obvody, magnetické disky, magnetické pásky, polovodičové paměti, optické disky, magnetické optické disky, nahrané CD-ROM a DVD s obrazy včetně statických obrazů, animací a pohyblivých obrazů, elektronické obvody a nahrané CD-ROM s automatickými programy představení pro elektronické hudební nástroje, hudba ke stažení komunikační sítě, hudební soubory ke stažení, obrazové soubory ke stažení komunikační sítě, obrazové soubory ke stažení, gramofonové desky, exponované diapositivy, baterie (elektrický článek), AČ adaptéry, sluchátka, zesilovače, reproduktory, mikrofony pro elektronické hudební nástroje, fotokopírovací stroje, faxové vysílače a přijímače, nenahrané pásky pro video a audio kazety, fotografické nástroje a přístroje, kinematografické nástroje a přístroje, optické nástroje a přístroje, telekomunikační zařízení a přístroje, elektronické stroje, přístroje a jejich části; (14) hodiny, části a drobné součásti hodin, náramkové hodinky, části a drobné součásti náramkových hodinek, elektronické hodinky, části a drobné součásti elektronických hodinek, autonomní radiem řízené hodinky, náramkové hodinky s funkcí přenosu a příjmu dat z a od elektronických personálních organizérů nebo personálních počítačů, elektronické hodinky a hodiny se solárními bateriemi, elektronické hodinky a hodiny s funkcemi databanky, pásky a řemínky pro hodinky, kazety pro výrobce hodin a hodinek, stopky, časomíry pro kopanou; (15) elektronické hudební klávesnice, elektronická píána, elektronické hudební nástroje, části a příslušenství pro elektronické hudební nástroje, stojany pro elektronické hudební nástroje.

- (730) **CASIO KEISANKI KABUSHIKI KAISHA (CASIO COMPUTER CO., LTD.)**, 6-2, Hon-Machi 1-Chome, Shibuya-ku, Tokyo, JP
(740) Čermák Hořejš Matějka a spol., JUDr. Karel Čermák, advokát, Národní 32, Praha 1, 11000



- (510) (37) dezinfekce.
(590) Barevná
(730) **INFESTOP s.r.o.**, Dešťová 781/5, Praha 6, 16400, CZ

- (210) **O-473271**
(220) 08.02.2010
(320) 08.02.2010
(511) 3, 5, 11
(540)



- (510) (3) kosmetické přípravky; (5) dezinfekční přípravky pro hygienické potřeby; (11) dezinfekční dávkovače pro toalety.
(590) Barevná
(730) **INFESTOP s.r.o.**, Dešťová 781/5, Praha 6, 16400, CZ

- (210) **O-473309**
(220) 15.01.2010
(320) 13.01.2010
(511) 44
(540)



- (510) (44) péče léčebná, hygienická a kosmetická, služba kliniky plastické chirurgie a lékařské estetiky, ultrazvuková liposukce, estetická stomatologie, lékařská kosmetologie, kadeřnictví, manikura, pedikura.
(590) Barevná
(730) **Esthé, a.s.**, Na Příkopě 1047/17, Praha 1, 11000, CZ

- (210) **O-473312**
(220) 10.01.2010
(320) 10.01.2010
(511) 3, 5, 16
(540)



- (510) (3) přípravky a prostředky prací a bělicí, přípravky k čištění všeho druhu, přípravky k leštění, odmašťování a broušení, avivážní prostředky, parfumerie, přípravky pro péči o tělo a jeho zkrášlení, mýdla, mýdla tekutá, šampóny vlasové i tělové, pěny a soli do koupelí, dámské a pánské kosmetické přípravky, čisticí prostředky pro tělo a pleť, vše v rámci této třídy; (5) hygienické výrobky pro léčebné účely, výrobky dámské hygieny, zejména hygienické vložky, slipové vložky a tampóny, menstruační

- (210) **O-473270**
(220) 08.02.2010
(320) 08.02.2010
(511) 37

vložky a kalhotky, interlabiální vložky pro dámskou hygienu, kalhotky pro dámskou hygienu, inkontinentní pleny, vložky a kalhotky, vše v rámci této třídy; (16) papírové nebo celulózové výrobky pro hygienické účely, včetně papírových a/nebo celulózových plen na jedno použití, dětských plen z papíru, menstruačních vložek a kalhotek a inkontinentních plen, vložek a kalhotek zařazených v rámci této třídy.

- (730) **PARTNERS 4 YOU a.s.**, nám. 14. října 1307/2, Praha 5 - Smíchov, 15000, CZ
(740) Ing. Zdeněk Kučera, Dlouhá 207 (P.O.BOX 92), Slušovice, 76315

- (210) **O-473323**
(220) 11.01.2010
(320) 11.01.2010
(511) 4, 39, 40, 41
(540)



- (510) (4) elektrická energie; (39) rozvod energie, rozvod elektřiny, rozvod vody, zásobování vodou; (40) výroba energie, úprava vody; (41) konzultace v oblasti úspor energie (výuka, školení).
(590) Barevná
(730) **MVV Energie CZ a.s.**, Chrudimská 2526/2a, Praha 3, 13000, CZ

- (210) **O-473401**
(220) 13.01.2010
(320) 13.01.2010
(511) 12, 35, 37, 40, 42
(540)



- (510) (12) karosérie, pohonné jednotky a další části k dopravním prostředkům, včetně náhradních dílů a doplňků, vše spadající do této třídy; (35) maloobchodní a velkoobchodní služby s výrobky uvedenými ve třídě 12, zprostředkování obchodních záležitostí, prodej v dražbě, předvádění zboží, poradenství a poskytování konzultací v obchodní činnosti, zprostředkování interaktivního obchodu pomocí globálních komunikačních sítí (Internet) v rozsahu tříd 1 až 34, organizování komerčních a reklamních výstav, vytváření obchodních a obchodně-informačních sítí, shromažďování různého zboží pro třetí osoby (kromě jejich přepravy), v rozsahu zboží tříd 1 až 34, za účelem umožnění spotřebitelům, aby si tyto výrobky mohli pohodlně prohlížet a nakupovat, dovozní a vývozní agentura; (37) opravy, montáž, demontáž, údržba a servis karosérií, pohonných jednotek a dalších částí k dopravním prostředkům, včetně náhradních dílů, údržbařsko-opravárenská činnost v oblasti povrchových úprav kovových materiálů, informace o opravách, obnova strojů (použitých nebo částečně zničených), strojní zámečnictví; (40) zpracování a úprava materiálů, zpracování kovových materiálů, povrchová úprava kovů, broušení, galvanizace kovů včetně galvanického nanášení kovových vrstev a elektrochemického pokovování, elektrolytické pokovování, vytváření konečné úpravy pokovovaných vrstev, elektrokinetické nanášení práškových plastů včetně s tím souvisejících operací, prášková metalurgie, kompletní povrchová úprava kovů, těž moření a pasivování, provoz galvanovny a zinkovny, odborné poradenství v oboru povrchových úprav kovových materiálů, zpracování materiálů mechanickou transformací, opracování kovů a plechového materiálu a jeho úprava, obrábění, broušení, leštění, svařování, pájení, tepelné dělení kovů, pokovování,

komaxitování, chromování, kalení, smaltování, kovovýroba, vše v rámci této třídy, nakládání s odpady a odpadními vodami, a to jejich zpracováním, likvidací, neutralizací a recyklací; (42) vědecké, výzkumné a technologické služby, řešeršní a analytická činnost, projektová činnost, vypracování studií, posudků a expertiz, expertní, výzkumná, vývojová a poradenská činnost v oblasti povrchové úpravy kovových materiálů.

- (590) Barevná
(730) **GalvanKo s.r.o.**, Areál Tatry 1451, Kopřivnice, 74221, CZ
(740) Silesia Patent & Trademark s.r.o., Mgr. Václav Pacl, Pod Školou 1278, Šenov, 73934

- (210) **O-473439**
(220) 14.01.2010
(320) 14.01.2010
(511) 9, 16
(540)



- (510) (9) nosiče záznamů nahrané; (16) tiskárenské výrobky, noviny.
(730) **Höppner Ondřej Ing.**, Sarajevská 16, Praha 2, 12000, CZ

- (210) **O-473445**
(220) 14.01.2010
(320) 14.01.2010
(511) 41, 44
(540)



- (510) (41) kluby zdraví, organizování a vedení seminářů, pořádání soutěží krásy, sportovní zařízení (pronájem), sportovní zařízení (provozování), výstavy (organizování kulturních nebo vzdělávacích), vyučování; (44) farmaceutické poradenství, fyzioterapie, plastická chirurgie, implantace vlasů, kadeřnické salóny, kliniky nebo sanatoria (soukromé), lázeňské služby, lékařské služby, manikúra, masáže, oplodňování in vitro, ošetřovatelské služby, porodní asistentky (služby), salóny (kadeřnické), salóny krásy, služby solárií, služby v oblasti sauny, služby vizážistů, tetování, umělé oplodňování, zdravotní péče, zdravotnická střediska, zkrášlovací salóny.
(730) **Čadilek Harald MUDr.**, Pavlova 40, Svitavy, 56802, CZ

- (210) **O-473446**
(220) 08.02.2010
(320) 08.02.2010
(511) 16, 21, 33
(540)

VINIUM MORAVIA

- (510) (16) etikety, kromě textilních, papírové obaly na lahve, sáčky jako obaly (z papíru nebo umělých hmot), papírové potřeby pod sklenice, papírové ubrousky; (21) sklenice na pití; (33) víno.
(730) **VINIUM a.s.**, Hlavní 666, Velké Pavlovice, 69106, CZ
(740) JUDr. Iveta Sokolová, Patočkova 1419/39, Praha 6 - Břevnov, 1600

- (210) **O-473448**
(220) 14.01.2010
(320) 14.01.2010
(511) 11
(540)

MAX

- (510) (11) výměník tepla.

(730) **ELTE, s.r.o.**, Velká hradební 746/37, Ústí nad Labem, 40001, CZ

(210) **O-473464**

(220) 15.01.2010
(320) 15.01.2010
(511) 29, 30, 31
(540)



(510) (29) maso, ryby, drůbež, zvěřina, masové výtažky, ovoce a zelenina konzervované, sušené a zavařené, želé, džemy, vejce, mléko a mléčné výrobky, oleje a tuky jedlé; (30) mouka a přípravky z obilnin, chléb, pečivo, cukrovinky, koření; (31) výrobky zemědělské, zahradnické, lesní neuvedené v jiných třídách, čerstvé ovoce a zelenina, rostliny a přírodní květiny, krmivo pro zvířata.

(730) **Penny Market s.r.o.**, Počernická 257, Radonice, 25073, CZ
(740) JUDr. Miroslav Kupka, Levého 1532, Rakovník, 26901

(210) **O-473492**

(220) 15.01.2010
(320) 15.01.2010
(511) 9, 16, 36, 41
(540)

SHINE

(510) (9) stáhnutelný software vztahující se k bankovníctví, peněžnictví a financím; (16) tiskoviny a tiskopisy vztahující se k bankovníctví, peněžnictví a financím; (36) finanční služby, bankovní služby, poskytování bankovních služeb on-line, poskytování spořicí, kreditních a úvěrových služeb, informační a poradenské služby ve vztahu k výše uvedeným službám; (41) vzdělávání, kurzy a školení v oblasti bankovníctví a financí.

(730) **Credoma a.s.**, Sokolovská 394/17, Praha 8, 18000, CZ
(740) AK SODOMKA-SOUČEK-JINDRA-MOKRÝ & PARTNEŘI, JUDr. Tomáš Jindra, U Prašné brány 3, Praha 1, 11000

(210) **O-473493**

(220) 15.01.2010
(320) 15.01.2010
(511) 9, 16, 36, 41
(540)

EQUA

(510) (9) stáhnutelný software vztahující se k bankovníctví, peněžnictví a financím; (16) tiskoviny a tiskopisy vztahující se k bankovníctví, peněžnictví a financím; (36) finanční služby, bankovní služby, poskytování bankovních služeb on-line, poskytování spořicí, kreditních a úvěrových služeb, informační a poradenské služby ve vztahu k výše uvedeným službám; (41) vzdělávání, kurzy a školení v oblasti bankovníctví a financí.

(730) **Credoma a.s.**, Sokolovská 394/17, Praha 8, 18000, CZ
(740) AK SODOMKA-SOUČEK-JINDRA-MOKRÝ & PARTNEŘI, JUDr. Tomáš Jindra, U Prašné brány 3, Praha 1, 11000

(210) **O-473503**

(220) 18.01.2010
(320) 18.01.2010
(511) 25
(540)

LASOCKI

FASHION FOR MEN

(510) (25) obuv.

(730) **CCC BOTY CZECH, s.r.o.**, Bucharova 1281/2, Praha 5 - Stodůlky, 15800, CZ

(740) Zdeněk Větrovský, Ukrajinská 1446/1, Ostrava-Poruba, 70800

(210) **O-473524**

(220) 18.01.2010
(320) 18.01.2010
(511) 1, 3, 5
(540)

RinGO

PŘÍRODNÍ OCTOVÝ ČISTIČ

(510) (1) chemické výrobky určené pro průmysl, vědu, zemědělství a zahradnictví zařazené v této třídě, lepidla pro průmysl, tříslicí materiály, plastické hmoty a umělé pryskyřice v surovém stavu; (3) přípravky pro bělení, čištění, leštění, odmašťování a broušení, odstraňovače nečistot a usazenin, prací prostředky, drogistické výrobky, parfumerie, kosmetika, vonné přípravky, hygienické výrobky pro osobní hygienu; (5) dezinfekční přípravky, výrobky pro hubení škodlivých živočichů, fungicidy, herbicidy.

(730) **OKL a.s.**, U Bzinku 409, Bzenec, 69681, CZ
(740) CLIFFORD CHANCE LLP, SDRUŽENÍ ADVOKÁTŮ, Mgr. David Kolářek, LL.M., Jungmannova 24, Praha 1, 11000

(210) **O-473552**

(220) 19.01.2010
(320) 19.01.2010
(511) 30
(540)



(510) (30) koření, směsi koření.

(730) **Penny Market s.r.o.**, Počernická 257, Radonice, 25073, CZ
(740) JUDr. Miroslav Kupka, Levého 1532, Rakovník, 26901

(210) **O-473578**

(220) 20.01.2010
(320) 20.01.2010
(511) 9
(540)

MEDER electronic

Products for tomorrow...

(510) (9) elektronické a elektromechanické komponenty v rámci této třídy.

(590) Barevná
(730) **MEDER electronic CZ s.r.o.**, Bečovská 1080, Praha 10, 10400, CZ
(740) Mgr. František Steidl, advokát, Opletalova 5, Praha 1, 11000

(210) **O-473579**

(220) 20.01.2010
(320) 20.01.2010
(511) 9
(540)

MEDER electronic

(510) (9) elektronické a elektromechanické komponenty v rámci této

- třídy.
(730) **MEDER electronic CZ s.r.o.**, Bečovská 1080, Praha 10, 10400, CZ
(740) Mgr. František Steidl, advokát, Opletalova 5, Praha 1, 11000

- (210) **O-473620**
(220) 21.01.2010
(320) 21.01.2010
(511) 12, 35, 39, 41
(540)

Švestková dráha

- (510) (12) dopravní prostředky pozemní, vzdušné nebo vodní; (35) propagační činnost, reklama; (39) doprava, organizování cest; (41) sportovní a kulturní aktivity.
(730) **Mikolášek Karel**, Pokratická 196/24, Litoměřice, 41201, CZ

- (210) **O-473652**
(220) 22.01.2010
(320) 22.01.2010
(511) 35, 41
(540)

PSMU

- (510) (35) propagace díla českých i světových autorů, zejména díla Leoše Janáčka a Bohuslava Martinů; (41) koncertní činnost (pořádání koncertů), pořádání kulturních a společenských vystoupení, pořádání kurzů se zaměřením na hudbu.
(730) **PĚVECKÉ SDRUŽENÍ MORAVSKÝCH UČITELŮ**, Čajkovského 44, Brno, 61600, CZ

- (210) **O-473674**
(220) 22.01.2010
(320) 22.01.2010
(511) 16, 25, 35, 38
(540)



- (510) (16) periodické a neperiodické tiskoviny, informační a reklamní produkty, obaly, lepicí pásy, samolepky, poutače z papíru nebo lepenek; (25) dámská, pánská a dětská obuv a boty, sandály, kozačky, lodičky, pantofle, boty na podpatku, boty na platformě, společenská obuv, plesová obuv, boty do společnosti, sexy boty, sexy obuv; (35) obchodní činnost a zprostředkování prodeje s obuví, provozování internetového e-shopu s obuví, reklamní činnost; (38) provozování internetových stránek w w w , organizování diskusních internetových fór, elektronická pošta, počítačová komunikace, rozhlasové a televizní vysílání, zprávy (zasílání), přenos zpráv, obrazů a obrazových informací pomocí počítače.

- (590) Barevná
(730) **Milch Roman**, K. H. Máchy 1213, Neratovice, 27711, CZ

- (210) **O-473684**
(220) 25.01.2010
(320) 25.01.2010
(511) 6, 37
(540)



- (510) (6) kovová bezpečnostní okénka do dveří k předávání listin a drobných předmětů; (37) montáže, opravy a servis bezpečnostních okének do dveří.
(730) **Kněžour Petr**, Němčice 142, Staré Hradiště, 53352, CZ

- (210) **O-473707**
(220) 25.01.2010
(320) 25.01.2010
(511) 32, 33, 43
(540)

Moraváček

- (510) (32) nealkoholické nápoje, míchané nápoje, minerální vody, šumivé nápoje a jiné nápoje nealkoholické, nápoje a šťávy ovocné a zeleninové, ovocné a zeleninové výtažky nealkoholické, mošty, též hroznové, nealkoholické koktejly, sirupy, ovocné šťávy a nápoje z ovocných šťáv, slazené ovocné nápoje, jiné přípravy ke zhotovování nealkoholických nápojů, sorbety spadající do této třídy; (33) míchané alkoholické nápoje, s výjimkou pív, lihoviny, likéry, vína, šumivá vína, sekty, stolní víno, alkoholické výtažky, extrakty a esence z ovoce a hroznů, mošty s alkoholem, koktejly s alkoholem, alkoholické nápoje obsahující ovoce, konzumní a značkové lihoviny, řezané a ušlechtilé destiláty, včetně macerátů a výluhů, vinné, ovocné, bylinné a obilné destiláty; (43) provozování pohostinských služeb, rychlé občerstvení, pojízdne občerstvení, provozování jídelen, samoobslužná restaurace / nebo občerstvení.

- (730) **Balák Martin**, Svážná 7, Brno, 63400, CZ
(740) Mgr. Marie Žáková, patentový zástupce, Lidická 51, Brno, 60200

- (210) **O-473712**
(220) 25.01.2010
(320) 25.01.2010
(511) 29, 30
(540)

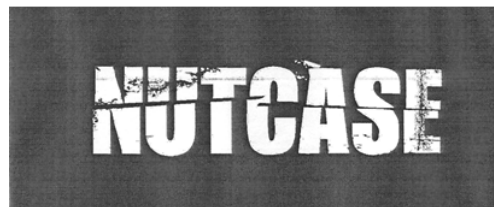

- (510) (29) maso, ryby, drůbež a zvěřina, masové výtažky, zavařované, sušené a vařené ovoce a zelenina, vejce, mléčné výrobky, želé, džemy, kompoty, mléko a mléčné nápoje, výrobky připravené pro spotřebu a obsahující převážně výše uvedené výrobky; (30) káva a kávové náhražky, čaj, kakao, čokoláda (nápoj), cukr, rýže, tapioka, ságo, mouka a přípravky z obilnin, chléb, sušenky, koláče, sladké pečivo, čokoláda a cukrovinky, zmrzlinové krémy, led pro osvěžení, zmrzlina, med, sirup melasový, sůl, hořčice, ocet, omáčky, pesto, koření, byliny, ochucovačla, výrobky připravené pro spotřebu a obsahující převážně výše uvedené výrobky.

- (730) **Mars, Incorporated**, Elm Street 6885, McLean, 22101-3883, VA, US

- (740) **KOREJZOVÁ & SPOL.**, v.o.s., JUDr. Petra Korejzová, Korunní 810/104 E, Praha 10, 10100

- (210) **O-473741**
(220) 26.01.2010
(320) 26.01.2010
(511) 19
(540)

BROŽ SAINT TROPEZ

- (510) (19) dlažby nekovové, zejména betonové, dlažby skládané imitující kámen, tvárnice betonové, betonové prvky zahradní architektury, studniční skruže, poklapy betonové, betonové obrubníky, cihly betonové, bednění do betonu, obklady stěn betonové, ploty betonové, betonové okapní žlaby, schodišťové prvky nekovové, zámková dlažba nekovová, zejména betonová.

- (730) **Brož Libor**, Otnice 484, Otnice, 68354, CZ

- (740) Ing. František Kania, Mendlovo nám. 1a, Brno, 60300

- (210) **O-473747**
(220) 26.01.2010
(320) 26.01.2010
(511) 30, 32, 35
(540)

MIŇONKY MINI

- (510) (30) pekařské výrobky, jemné pečivo, trvanlivé pečivo sladké i slané, cukrářské výrobky, kakaové, čokoládové, kávové náplně, krémy a polevy, cukrovinky, výrobky z obilovin, cereální výrobky; (32) nápojové směsi a prášky; (35) akviziční, marketingová, propagační, reklamní, informačně-obchodní a inzertní činnost, distribuce zboží k reklamním účelům, zejména v oblasti výrobků trvanlivého pečiva.
(730) **Opavia - LU, s.r.o.**, Karolinská 661, Praha 8, 18600, CZ
(740) Společná advokátní kancelář Všečeka Zelený Švorčík Kalenský a partneři, JUDr. Otakar Švorčík, Hálkova 2, Praha 2, 12000

- (210) **O-473748**
(220) 26.01.2010
(320) 26.01.2010
(511) 16
(540)

PRAGMOON

- (510) (16) časopisy (periodikum).
(730) **Petera Martin**, Božanovská 2534/32A, Praha 9 - Horní Počernice, 19300, CZ

- (210) **O-473749**
(220) 26.01.2010
(320) 26.01.2010
(511) 11
(540)

LED

- (510) (11) exteriérová a interiérová svítidla, světelné lampy, světelné reflektory, světelné zdroje, reklamní osvětlení.
(730) **Balderman Plesnik s.r.o.**, Vratislavova 21/1, Praha 2, 12800, CZ

- (210) **O-473752**
(220) 26.01.2010
(320) 26.01.2010
(511) 30
(540)

GreenCoffex

- (510) (30) potravinové doplňky na rostlinné bázi, káva přípravky z kávy, kávový extrakt.
(730) **MEDIS INTERNATIONAL a.s.**, Olivova 4/2096, Praha 1, 11000, CZ
(740) Rott, Růžička & Guttmann Patentové, známkové a advokátní kanceláře, JUDr. Michal Růžička, CSc., Vinohradská 37, Praha 2, 12000

- (210) **O-473770**
(220) 27.01.2010
(320) 27.01.2010
(511) 30
(540)

EXTREM ARCTIC

- (510) (30) cukrovinky, zejména žvýkačky všeho druhu, bonbóny všeho druhu, včetně mentolových, dropsy a pastilky.
(730) **Wm. Wrigley Jr. Company Delaware Corporation**, North Michigan Avenue 410, Chicago, 60611, IL, US
(740) **KOREJZOVÁ & SPOL.**, v.o.s., JUDr. Petra Korejzová, Korunní 810/104 E, Praha 10, 10100

- (210) **O-473774**
(220) 27.01.2010
(320) 27.01.2010
(511) 16
(540)

Regina
Delicatis

- (510) (16) krepový a hladký papír, výrobky vyrobené z papíru a/nebo celulózy pro domácí užití, pro osobní očistu, hygienu a péči, včetně kapesníků, odličovacích ubrousků, dětských plen, papírových ubrusů, ubrousků, rolí savého papíru, kuchyňských papírových utěrek a toaletního papíru, obojí v balení pro domácnost a v balení pro velkoobchod.
(730) **SOFFASS S.P.A.**, Via Fossanuova 59, Porcari (LU), IT
(740) Společná advokátní kancelář Všečeka Zelený Švorčík Kalenský a partneři, JUDr. Michal Havlík, Hálkova 2, Praha 2, 12000

- (210) **O-473775**
(220) 27.01.2010
(320) 27.01.2010
(511) 16, 35, 36, 41
(540)

**DVOŘÁKŮV**
festival
TURNŮV A SYCHROV
ŘEČNÍ, MLADÁ BOLESLAV

- (510) (16) rozmnožovací stroje a přístroje, katalogy, veškeré papírové vyhotoveniny spadající do této třídy, dále i plakáty, vstupenky, sborníky, fotografie, brožury, programy, pohlednice, letáky, tiskárenské výrobky; (35) reklama, reklamní a propagační činnost, reklamní práce, marketing, producentské a organizační činnosti v oblasti této kategorie, zejména na festivalech, přehlídkách umění, sněmech, konferencích, soutěžích, koncertních sezónách, festivalových filmových produkcích, public relations a služby v této oblasti, marketingové a promotions akce v této kategorii, pronájem reklamních ploch, pronájem reklamních materiálů, venkovní reklama, služby reklamních agentur; (36) služby nemovitostní, pronájem a správa nemovitostí, pronájem bytových a nebytových prostor včetně poskytování služeb zajišťujících řádný chod nemovitostí, bytů a nebytových prostor, správa majetku, zprostředkování nemovitostí; (41) agenturní činnost v oblasti kultury a umění, provozování kulturních a kulturně vzdělávacích činností, koncertní, nahrávací, divadelní a filmová činnost, pořádání a zajišťování kulturních produkcí, zábav, festivalů a koncertů, agentážní činnost v oblasti umění a kultury, výroba audiovizuálních programů, vydavatelská a nakladatelská činnost, založení a provozování knihovny (půjčovny knih) a hudebního archivu jako veřejné služby, vzdělávací, konzultační, poradenské a odborné aktivity dle této třídy, pořádání odborných kurzů, školení a jiných vzdělávacích akcí včetně lektorské činnosti, prezentace vizuálního umění nebo literatury veřejnosti pro kulturní a vzdělávací účely, setkávání hudebníků, provozování orchestru.
(730) **ČESKÉ DOTEKY HUDBY EM-ART, o.p.s.**, Fügnerova 653, Jičín, 50601, CZ
(740) Advokátní kancelář Pokorný, Wagner & spol., JUDr. Richard Wagner, Karolíny Světlé 301/8, Praha 1, 11000

- (210) **O-473778**
(220) 27.01.2010
(320) 27.01.2010
(511) 9, 28, 37, 41
(540)

CYBERDINE

- (510) (9) počítačový software, přístroje pro nahrávání zvuku, přístroje pro reprodukci zvuku, hrací skříně a hudební automaty, počítače, elektronické terminály, tipovací zařízení, přístroje pro záznam, přenos a reprodukci zvuku a obrazu; (28) hry, hračky, hry společenské, šipky (hra), terče, zábavní stroje automatické a automaty; (37) instalace, údržba a opravy výherních hracích přístrojů, hracích skříní, hudebních automatů a telekomunikačních zařízení; (41) provozování loterií, sázkových her, tipovacích soutěží a her, provozování her on-line, provoz heren, provozování kasin, organizování sportovních soutěží, provozování her on-line (z počítačové sítě), organizování vzdělávacích a zábavních soutěží.
- (730) **VME, spol. s r.o.**, V Pitkovičkách 11, Praha 10, 10400, CZ
(740) Václav Müller, patentový zástupce, Filipova 2016, Praha 4, 14800



- (510) (35) poradenství v obchodní činnosti; (36) pronájem nemovitostí; (44) zdravotnická střediska, poradenství v ortodoncii.
- (590) Barevná
(730) **PetrOrtho s.r.o.**, Uruguayská, Praha 2 - Vinohrady, 12000, CZ

- (210) **O-473779**
(220) 27.01.2010
(320) 27.01.2010
(511) 9, 28, 37, 41
(540)

CYBERDINE

- (510) (9) počítačový software, přístroje pro nahrávání zvuku, přístroje pro reprodukci zvuku, hrací skříně a hudební automaty, počítače, elektronické terminály, tipovací zařízení, přístroje pro záznam, přenos a reprodukci zvuku a obrazu; (28) hry, hračky, hry společenské, šipky (hra), terče, zábavní stroje automatické a automaty; (37) instalace, údržba a opravy výherních hracích přístrojů, hracích skříní, hudebních automatů a telekomunikačních zařízení; (41) provozování loterií, sázkových her, tipovacích soutěží a her, provozování her on-line, provoz heren, provozování kasin, organizování sportovních soutěží, provozování her on-line (z počítačové sítě), organizování vzdělávacích a zábavních soutěží.
- (590) Barevná
(730) **VME, spol. s r.o.**, V Pitkovičkách 11, Praha 10, 10400, CZ
(740) Václav Müller, patentový zástupce, Filipova 2016, Praha 4, 14800

- (210) **O-473782**
(220) 27.01.2010
(320) 27.01.2010
(511) 3
(540)

NELA

- (510) (3) mýdla, éterické oleje, koupelové a sprchové přípravky, přípravky pro péči o pleť, pleťové oleje, krémy a mléka, přípravky na holení, přípravky určené k péči před holením a po holení, depilační přípravky, opalovací přípravky a přípravky na ochranu před sluncem, kosmetika, make-up a přípravky určené k odstranění make-upu, vazelína, přípravky pro péči o rty, mastkový prášek, vata, vatové tyčinky, kosmetické polštářky/tampóny, ubrousky a utěrky, vlhčené nebo parfémované čisticí polštářky/tampóny, ubrousky a utěrky, zkrášlující masky, kosmetické pleťové balíčky.
- (730) **Unilever N.V.**, Weena 455, Rotterdam 3013 AL, NL
(740) Baker & McKenzie v.o.s., advokátní kancelář, JUDr. Jiří Čermák, advokát, Klimentská 46, Praha 1, 11002

- (210) **O-473789**
(220) 27.01.2010
(320) 27.01.2010
(511) 35, 36, 44

- (210) **O-473795**
(220) 28.01.2010
(320) 28.01.2010
(511) 36, 43
(540)



- (510) (36) pronajímání kanceláří (nemovitosti); (43) pronajímání jednacích místností.
- (730) **SHOCK, s.r.o.**, V Úžlabině 1490/70, Praha 10, 10000, CZ

- (210) **O-473806**
(220) 28.01.2010
(320) 28.01.2010
(511) 5, 41, 44
(540)



- (510) (5) farmaceutické přípravky, léčiva, veterinární přípravky, absorpční tampóny a buničina, potraviny pro lékařské účely, potravní doplňky pro lékařské účely, vitamíny pro lékařské účely, alkaloidy pro lékařské účely, analgetika, antikoncepční přípravky (chemické a biochemické), bylinné čaje léčivé, léčivé byliny, čípky, roztoky pro kontaktní čočky, dezinfekční přípravky pro hygienické účely, diagnostické přípravky pro lékařské i veterinární účely, dietetické přípravky pro lékařské účely, drogy pro lékařské účely, enzymy, enzymatické přípravky pro lékařské účely, fungicidy, hormony pro lékařské účely, náplasti, chemické přípravky pro lékařské účely, chirurgické roušky, kalhotky pro inkontinentní pacienty, vložky pro inkontinentní pacienty, kalhotky zdravotní, laxativa, lékárníčky přenosné včetně obsahu, masti pro farmaceutické účely, kosmetika pro léčebné účely, potrava pro kojence a batolata, obvazový materiál, antiparazitika, farmaceutické přípravky pro péči o pokožku, antirevmatika, repelenty proti hmyzu, repelenty pro psy, sedativa, vakcíny, jedlá vláknina (ne pro výživu), žvýkácké gumy pro léčebné účely, žvýkačky proti nevolnosti při cestování, osvěžovače vzduchu, přípravky proti zápachu; (41) cvičení, rehabilitační cvičení, instruktáže, léčebné tělocviky, školení, pohybová výuka, vzdělávání, organizace a pořádání symposií, organizace a pořádání konferencí, klubové služby; (44) služby zdravotnických středisek, služby soukromých klinik, chirurgie, cévní chirurgie, fyzioterapie, angiologie, endokrinologie, alergologie, klinická imunologie, kardiologie, anesteziologie a resuscitace, oftalmologie, ortopedie, urologie, provozování solárií, vnitřní lékařství, rehabilitační a fyzikální medicína, revmatologie, diabetologie, neurologie, neurochirurgie, pneumologie, ftizeologie, dermatovenerologie,

otorinolaryngologie, psychiatrie, radiologie a jiné lékařské zobrazování, paliativní medicína, léčba bolesti, služby všeobecných praktických lékařů, služby infúzního pracoviště, lékařské služby, služby zdravotních sester, ošetrovatelské služby, služby lékárny v rámci této třídy, aromaterapeutické služby, poradenství v oboru farmacie, služby zotavovny, pronajímání zdravotnických zařízení, zdravotní péče, masáže, služby krevní banky, lázeňské služby.

(730) **SAGENA s.r.o.**, Sadová 614, Frýdek - Místek, 73801, CZ
(740) Ing. Iva Rylková, Polská 1525, Ostrava - Poruba, 70800

(210) **O-473807**
(220) 28.01.2010
(320) 28.01.2010
(511) 5, 35, 41, 44
(540)

SAGENA

(510) (5) farmaceutické přípravky, léčiva, veterinární přípravky, absorpční tampóny a buničina, potraviny pro lékařské účely, potravní doplňky pro lékařské účely, vitamíny pro lékařské účely, alkaloidy pro lékařské účely, analgetika, antikoncepční přípravky (chemické a biochemické), bylinné čaje léčivé, léčivé byliny, čípky, roztoky pro kontaktní čočky, dezinfekční přípravky pro hygienické účely, diagnostické přípravky pro lékařské i veterinární účely, dietetické přípravky pro lékařské účely, drogy pro lékařské účely, enzymy, enzymatické přípravky pro lékařské účely, fungicidy, hormony pro lékařské účely, náplasti, chemické přípravky pro lékařské účely, chirurgické roušky, kalhotky pro inkontinentní pacienty, vložky pro inkontinentní pacienty, kalhotky zdravotní, laxativa, lékárníčky přenosné včetně obsahu, masti pro farmaceutické účely, kosmetika pro léčebné účely, potrava pro kojenče a batolata, obzavový materiál, antiparazitika, farmaceutické přípravky pro péči o pokožku, antirevmatika, repelenty proti hmyzu, repelenty pro psy, sedativa, vakcíny, jedlá vláknina (ne pro výživu), žvýkací gummy pro léčebné účely, žvýkačky proti nevolnosti při cestování, osvěžovače vzduchu, přípravky proti zápachu; (35) dodavatelské služby pro třetí osoby (nákup výše uvedených výrobků pro jiné podniky), zprostředkování obchodu v oborech výše uvedených výrobků, služby zásilkového prodeje v rámci této třídy, služby internetového obchodu v rámci této třídy, služby ekonomických poradců, analýzy nákladů, podnikatelské a obchodní informace, analýzy nákupních cen, analýzy velkoobchodních cen, obchodní nebo podnikatelský průzkum, obchodní reklama, pronájem reklamních ploch, předvádění zboží, reklama on-line v počítačové síti, rozšiřování vzorků zboží, obchodní nebo podnikatelské řízení, vedení kartoték v počítači; (41) cvičení, rehabilitační cvičení, instruktáže, léčebný tělocvik, školení, pohybová výuka, vzdělávání, organizace a pořádání symposií, organizace a pořádání konferencí, klubové služby; (44) služby zdravotnických středisek, služby soukromých klinik, chirurgie, cévní chirurgie, fyzioterapie, angiologie, endokrinologie, alergologie, klinická imunologie, kardiologie, anesteziologie a resuscitace, oftalmologie, ortopedie, urologie, provozování solárií, vnitřní lékařství, rehabilitační a fyzikální medicína, revmatologie, diabetologie, neurologie, neurochirurgie, pneumologie, fitzeologie, dermatovenerologie, otorinolaryngologie, psychiatrie, radiologie a jiné lékařské zobrazování, paliativní medicína, léčba bolesti, služby všeobecných praktických lékařů, služby infúzního pracoviště, lékařské služby, služby zdravotních sester, ošetrovatelské služby, služby lékárny v rámci této třídy, aromaterapeutické služby, poradenství v oboru farmacie, služby zotavovny, pronajímání zdravotnických zařízení, zdravotní péče, masáže, služby krevní banky, lázeňské služby.

(730) **SAGENA s.r.o.**, Sadová 614, Frýdek - Místek, 73801, CZ
(740) Ing. Iva Rylková, Polská 1525, Ostrava - Poruba, 70800

(210) **O-473808**
(220) 28.01.2010
(320) 28.01.2010
(511) 10, 20, 24

(540)



(510) (10) matrace a speciální postele, včetně vodních postelí, pro lékařské účely, polštáře pro lékařské účely, podložky pro nemocniční lůžka; (20) nábytek a jeho části neuvedené v jiných třídách, ložní potřeby, zejména polštáře pro čalouněný nábytek, matrace do postelí, matracové polštáře, podhlavníky a polštáře; (24) tkaniny a textilie pro postele a nábytek, ložní prádlo, příkrývky, ložní kryty, ložní pokrývky, obaly na peřiny, matracovina, kryty, obaly na polštáře a povlečení, obaly na polštáře, přehozy, nábytkové krytiny z textilu, peřiny, deky, díly a příslušenství pro všechny výše uvedené výrobky.

(730) **Svitap J.H.J. spol. s r.o.**, Kijejská 8, Svitavy, 56802, CZ
(740) INPARTNERS GROUP, Ing. Leopold Dadej, patentový zástupce, Na Valtické 339/6, Břeclav 4, 69141

(210) **O-473820**
(220) 28.01.2010
(320) 28.01.2010
(511) 35, 41
(540)



(510) (35) veletrhy a výstavy k obchodním a reklamním účelům, reklamní, inzertní a propagační služby spojené s pořádáním veletrhů a výstav, reklama, reklama on-line v počítačové síti, reklamní agentury, reklamní texty (psaní, vydávání, zveřejňování, oznámení, vyhlášení, publikování); (41) veletrhy a výstavy neobchodní.

(590) Barevná
(730) **ITEA s.r.o.**, Americká 459/27, Praha 2 - Vinohrady, 12000, CZ

(210) **O-473821**
(220) 28.01.2010
(320) 28.01.2010
(511) 35, 41
(540)



(510) (35) veletrhy a výstavy k obchodním a reklamním účelům, reklamní, inzertní a propagační služby spojené s pořádáním veletrhů a výstav, reklama, reklama on-line v počítačové síti, reklamní agentury, reklamní texty (psaní, vydávání, zveřejňování, oznámení, vyhlášení, publikování); (41) veletrhy a výstavy neobchodní.

(590) Barevná
(730) **ITEA s.r.o.**, Americká 459/27, Praha 2 - Vinohrady, 12000, CZ

(210) **O-474035**
(220) 05.02.2010
(320) 05.02.2010
(511) 4, 16, 37, 39, 40, 42

(540)



papíru, smršťovací a na tlak citlivé fólie pro balení, ochranu a maskování; (37) montáž, opravy a revize plynových zařízení, plnění tlakových nádob na plyn, pronájem technologií čerpacích stanic a tlakových nádob na plyn; (39) rozvod plynu, doprava a skladování paliv a maziv, nákladní doprava, pronájem motorových vozidel; (40) zpracování paliv a maziv; (42) projektová činnost v investiční výstavbě, činnost technických poradců v oblasti plynových zařízení a plnění tlakových nádob plyny, poradenská činnost v oblasti pohonných hmot a jiných energií.

(510) (4) průmyslové oleje a tuky, paliva, maziva, přípravky pro absorbování, skrápění a vázání prachu, plyny zahrnuté ve třídě 4; (16) balicí fólie z umělých hmot, obalové materiály a materiály pro ochranu výrobků a jejich povrchů vyrobené z plastů nebo papíru, smršťovací a na tlak citlivé fólie pro balení, ochranu a maskování; (37) montáž, opravy a revize plynových zařízení, plnění tlakových nádob na plyn, pronájem technologií čerpacích stanic a tlakových nádob na plyn; (39) rozvod plynu, doprava a skladování paliv a maziv, nákladní doprava, pronájem motorových vozidel; (40) zpracování paliv a maziv; (42) projektová činnost v investiční výstavbě, činnost technických poradců v oblasti plynových zařízení a plnění tlakových nádob plyny, poradenská činnost v oblasti pohonných hmot a jiných energií.

(590) Barevná
(730) **PRIMAGAS s.r.o.**, Na Pankráci 30, Praha 4, 14000, CZ
(740) JUDr. David Karabec, Na Stráži 1306/5, Praha, 18000

(730) **PRIMAGAS s.r.o.**, Na Pankráci 30, Praha 4, 14000, CZ

(740) JUDr. David Karabec, Na Stráži 1306/5, Praha, 18000

(210) **O-474037**

(220) 05.02.2010

(320) 05.02.2010

(511) 4, 16, 37, 39, 40, 42

(540)



(510) (4) průmyslové oleje a tuky, paliva, maziva, přípravky pro absorbování, skrápění a vázání prachu, plyny zahrnuté ve třídě 4; (16) balicí fólie z umělých hmot, obalové materiály a materiály pro ochranu výrobků a jejich povrchů vyrobené z plastů nebo papíru, smršťovací a na tlak citlivé fólie pro balení, ochranu a maskování; (37) montáž, opravy a revize plynových zařízení, plnění tlakových nádob na plyn, pronájem technologií čerpacích stanic a tlakových nádob na plyn; (39) rozvod plynu, doprava a skladování paliv a maziv, nákladní doprava, pronájem motorových vozidel; (40) zpracování paliv a maziv; (42) projektová činnost v investiční výstavbě, činnost technických poradců v oblasti plynových zařízení a plnění tlakových nádob plyny, poradenská činnost v oblasti pohonných hmot a jiných energií.

(590) Barevná

(730) **PRIMAGAS s.r.o.**, Na Pankráci 30, Praha 4, 14000, CZ

(740) JUDr. David Karabec, Na Stráži 1306/5, Praha, 18000

(210) **O-474038**

(220) 05.02.2010

(320) 05.02.2010

(511) 4, 16, 37, 39, 40, 42

(540)



(510) (4) průmyslové oleje a tuky, paliva, maziva, přípravky pro absorbování, skrápění a vázání prachu, plyny zahrnuté ve třídě 4; (16) balicí fólie z umělých hmot, obalové materiály a materiály pro ochranu výrobků a jejich povrchů vyrobené z plastů nebo

Zamítnuté a částečně zamítnuté přihlášky ochranných známek po zveřejnění

Zjistí-li Úřad v průběhu řízení o námitkách, že přihlašovaná ochranná známka nespĺňuje podmínky pro zápis, přihlášku zamítne. Zjistí-li, že přihlašovaná ochranná známka nespĺňuje podmínky pro zápis jen pro některé výrobky nebo služby, přihlášku zamítne v rozsahu výrobků nebo služeb, pro které přihláška nespĺňuje podmínky zápisu. S ohledem na tuto skutečnost, obsahuje tato kapitola údaje o rozhodnutích o zamítnutí přihlášky ochranné známky v celém nebo částečném rozsahu na základě ustanovení § 26 zákona č. 441/2003 Sb.

Údaje o výsledku rozhodnutí (zamítnutí přihlášky, částečné zamítnutí přihlášky) jsou uvedeny za datem právní moci rozhodnutí pod INID kódem (583) s názvem "Datum právní moci rozhodnutí/výsledek rozhodnutí".

(210) **O-424928**

(540)



(583) 08.02.2010 / zamítnutí přihlášky

(210) **O-460190**

(540)



(583) 08.02.2010 / částečné zamítnutí přihlášky

(210) **O-462174**

(540)

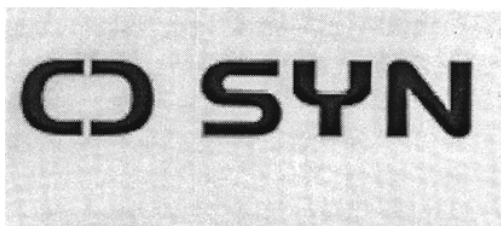

(583) 09.02.2010 / částečné zamítnutí přihlášky

(210) **O-462315**

(540)



(583) 09.02.2010 / zamítnutí přihlášky

Zamítnuté námítky týkající se ochranných známek

V průběhu řízení o námítkách může být Úřadem zjištěno, že přihlašovaná ochranná známka, která byla zveřejněna ve Věstníku, nezasahuje do zákonem chráněných starších práv třetích osob, tzv. namítajících, uvedených v ustanovení § 7 zákona č. 441/2003 Sb., a proto Úřad námítky zamítne. Údaje o rozhodnutích o zamítnutí námitek na základě ustanovení § 26 zákona č. 441/2003 Sb. jsou obsaženy v této kapitole.

(210) **O-451023**

(540)



BJT Bydlení Jedním Tahem

(583) 04.02.2010

(210) **O-455343**

(540)



(583) 08.02.2010

(210) **O-458090**

(540)



(583) 08.02.2010

(210) **O-462315**

(540)



(583) 09.02.2010

Přehled zápisů ochranných známek bez změny ve vztahu ke zveřejněným přihláškám

Kapitola obsahuje údaje o ochranných známkách zapsaných na základě ustanovení § 28 odst. 1 zákona č. 441/2003 Sb., u kterých nedošlo ke změně údajů oproti zveřejněné přihlášce ochranné známky.

Číselný přehled

310538, 310539, 310540, 310541, 310542, 310543, 310544, 310546, 310547, 310548, 310549, 310550, 310551, 310552, 310553, 310554, 310555, 310556, 310557, 310558, 310559, 310560, 310561, 310562, 310563, 310564, 310565, 310566, 310567, 310568, 310569, 310570, 310571, 310572, 310573, 310574, 310575, 310576, 310577, 310578, 310579, 310580, 310581, 310582, 310583, 310584, 310585, 310586, 310587, 310588, 310589, 310590, 310591, 310592, 310593, 310594, 310595, 310596, 310597, 310598, 310599, 310600, 310601, 310602, 310603, 310604, 310605, 310606, 310607, 310608, 310609, 310610, 310611, 310612, 310613, 310614, 310615, 310616, 310617, 310618, 310619, 310620, 310621, 310622, 310623, 310624, 310625, 310626, 310627, 310628, 310629, 310630, 310631, 310632, 310633, 310634, 310635, 310636, 310637, 310638, 310639, 310640, 310641, 310642, 310643, 310644, 310645, 310646.

Zápis ochranných známek bez změny ve vztahu ke zveřejněným přihláškám

-
- (111) **310538**
(220) 18.05.2005
(320) 18.05.2005
(442) 04.11.2009
(151) 10.02.2010
(730) **SAFRAN FILMS, s.r.o.**, Břevnovská 16/485, Praha 6 - Břevnov, 16900, CZ
(210) O-426494
-
- (111) **310539**
(220) 12.09.2006
(320) 12.09.2006
(442) 04.11.2009
(151) 10.02.2010
(730) **Olejárová Marta MUDr.**, Na Vinicích 296, Davle, 25206, CZ
(210) O-440976
-
- (111) **310540**
(220) 23.02.2007
(320) 23.02.2007
(442) 04.11.2009
(151) 10.02.2010
(730) **DIRECT MEDIA s.r.o.**, Špitálka 49/8, Brno, 60200, CZ
(210) O-445782
-
- (111) **310541**
(220) 26.07.2007
(320) 26.07.2007
(442) 04.11.2009
(151) 10.02.2010
(730) **ETERNITY GROUP, s.r.o.**, náměstí Svobody 93/22, Brno, 60200, CZ
(210) O-450317
-
- (111) **310542**
(220) 30.08.2007
(320) 30.08.2007
(442) 04.11.2009
(151) 10.02.2010
(730) **Burza cenných papírů Praha, a.s.**, Rybná 14/682, Praha 1, 11005, CZ
(210) O-451387
-
- (111) **310543**
(220) 30.08.2007
(320) 30.08.2007
(442) 04.11.2009
(151) 10.02.2010
(730) **Burza cenných papírů Praha, a.s.**, Rybná 14/682, Praha 1, 11005, CZ
(210) O-451388
-
- (111) **310544**
(220) 06.12.2007
(320) 06.12.2007
(442) 04.11.2009
(151) 10.02.2010
(730) **Penny Market s.r.o.**, Počernická 257, Radonice, 25073, CZ
(210) O-454367
-
- (111) **310546**
(220) 02.01.2008
(320) 02.01.2008
(442) 04.11.2009
(151) 10.02.2010
-
- (462) **PRINT MEDIA ACADEMY ČESKÁ REPUBLIKA a.s.**, 17. listopadu 237, Pardubice, 53002, CZ
(210) O-455107
-
- (111) **310547**
(220) 15.08.2005
(320) 15.08.2005
(442) 04.11.2009
(151) 10.02.2010
(730) **STADA Arzneimittel AG**, Stadastr. 2-18, 61118 Bad Vilbel, DE
(210) O-458744
-
- (111) **310548**
(220) 04.06.2008
(320) 04.06.2008
(442) 23.07.2008
(151) 10.02.2010
(730) **NOVATIC ČR, s.r.o.**, Masarykova 58, Teplice, 41502, CZ
(210) O-459663
-
- (111) **310549**
(220) 15.09.2008
(320) 15.09.2008
(442) 04.11.2009
(151) 10.02.2010
(730) **UP ZÁVODY, s.r.o.**, Na Příkopě 1069/21, Praha 1, 11719, CZ
(210) O-462301
-
- (111) **310550**
(220) 19.09.2008
(320) 19.09.2008
(442) 04.11.2009
(151) 10.02.2010
(730) **TV PRODUCTS CZ, s.r.o.**, Rybná 669/4, Praha 1, 11000, CZ
(210) O-462397
-
- (111) **310551**
(220) 17.10.2008
(320) 17.10.2008
(442) 04.11.2009
(151) 10.02.2010
(730) **Švehla Jaroslav**, K Šancím 629/2, Praha 6 - Řepy, 16300, CZ
(210) O-463121
-
- (111) **310552**
(220) 31.10.2008
(320) 31.10.2008
(442) 10.12.2008
(151) 10.02.2010
(730) **Sojka Vít**, Nad Alejí 1766, Praha 6, 16000, CZ
(210) O-463410
-
- (111) **310553**
(220) 28.11.2008
(320) 28.11.2008
(442) 04.11.2009
(151) 10.02.2010
(730) **Plzeňské městské dopravní podniky, a.s.**, Denisovo nábřeží 920/12, Plzeň, 30323, CZ
(210) O-464116
-
- (111) **310554**

(220) 11.12.2008 (320) 11.12.2008 (442) 04.11.2009 (151) 10.02.2010 (730) HAMKAM a.s. , Sadová 553/8, Ostrava, 70200, CZ (210) O-464419	(151) 10.02.2010 (730) ŽDB GROUP a.s. , Bezručova 300, Bohumín, 73593, CZ (210) O-468659
(111) 310555 (220) 17.12.2008 (320) 17.12.2008 (442) 04.11.2009 (151) 10.02.2010 (730) Moravcová Eva , Velká Strana 22, Háj ve Slezsku, 74792, CZ (210) O-464614	(111) 310563 (220) 22.06.2009 (320) 22.06.2009 (442) 04.11.2009 (151) 10.02.2010 (730) Plzeňský Prazdroj, a.s. , U Prazdroje 7, Plzeň, 30497, CZ (210) O-468905
(111) 310556 (220) 11.02.2009 (320) 11.02.2009 (442) 04.11.2009 (151) 10.02.2010 (730) PRACOVNICZ s.r.o. , 28.října 1001/3, Praha 1, 11000, CZ (210) O-465737	(111) 310564 (220) 22.06.2009 (320) 22.06.2009 (442) 04.11.2009 (151) 10.02.2010 (730) KRKA ČR, s.r.o. , Mezibranská 7, Praha 1, 11000, CZ (210) O-468911
(111) 310557 (220) 03.03.2009 (320) 03.03.2009 (442) 04.11.2009 (151) 10.02.2010 (730) Národní Pokladnice s.r.o. , Klimentská 1216/46, Praha 1, 11002, CZ (210) O-466276	(111) 310565 (220) 28.06.2009 (320) 28.06.2009 (442) 04.11.2009 (151) 10.02.2010 (730) Moravské vinařské závody Bzenec s.r.o. , Zámecká 1508, Bzenec, 69681, CZ (210) O-469092
(111) 310558 (220) 29.04.2009 (320) 29.04.2009 (442) 05.08.2009 (151) 10.02.2010 (730) Lahůdky - Palma spol. s r.o. , Litovická 448/27, Praha 6 - Liboc, 16100, CZ (210) O-467655	(111) 310566 (220) 29.06.2009 (320) 29.06.2009 (442) 04.11.2009 (151) 10.02.2010 (730) AFB spol. s r.o. , Ke Skalce 106, Fryšták, Víťová, 76316, CZ (210) O-469093
(111) 310559 (220) 20.05.2009 (320) 20.05.2009 (442) 04.11.2009 (151) 10.02.2010 (730) Boleslavská televize s.r.o. , S. K. Neumanna 526, Mladá Boleslav, 29301, CZ (210) O-468066	(111) 310567 (220) 29.06.2009 (320) 29.06.2009 (442) 04.11.2009 (151) 10.02.2010 (730) AFB spol. s r.o. , Ke Skalce 106, Fryšták, Víťová, 76316, CZ (210) O-469094
(111) 310560 (220) 28.05.2009 (320) 28.05.2009 (442) 04.11.2009 (151) 10.02.2010 (730) TISCOL BOHEMIA, a.s. , Za Lípou 565/4, Hradec Králové, 50009, CZ (210) O-468289	(111) 310568 (220) 02.07.2009 (320) 02.07.2009 (442) 04.11.2009 (151) 10.02.2010 (730) ASPRA EUROPE, s.r.o. , Purkyňova 2780/32, Teplice, 41501, CZ (210) O-469204
(111) 310561 (220) 01.06.2009 (320) 01.06.2009 (442) 04.11.2009 (151) 10.02.2010 (730) Modrá pyramida stavební spořitelna, a.s. , Bělehradská 128, Praha 2, 12021, CZ (210) O-468353	(111) 310569 (220) 02.07.2009 (320) 02.07.2009 (442) 04.11.2009 (151) 10.02.2010 (730) ASPRA EUROPE, s.r.o. , Purkyňova 32, Teplice, 41501, CZ (210) O-469205
(111) 310562 (220) 12.06.2009 (320) 12.06.2009 (442) 04.11.2009	(111) 310570 (220) 02.07.2009 (320) 02.07.2009 (442) 04.11.2009 (151) 10.02.2010 (730) TELES s.r.o. , Ondříčkova 503/29, Praha 3, 13000, CZ (210) O-469221

(111) 310571	(730) Málek Jaroslav Ing. , Boháňka 1, Hořice v Podkrkonoší, 50801, CZ
(220) 03.07.2009	(210) O-470103
(320) 03.07.2009	
(442) 04.11.2009	
(151) 10.02.2010	
(730) ALTERMED CORPORATION a.s. , Hněvotínská 711/56, Olomouc, 77900, CZ	
(210) O-469256	
<hr/>	
(111) 310572	(730) Simply You a.s. , Roháčova 188/37, Praha 3, 13000, CZ
(220) 20.07.2009	(210) O-470178
(320) 20.07.2009	
(442) 04.11.2009	
(151) 10.02.2010	
(730) Kučera Ondřej , Liškova 634/12, Praha 4, 14000, CZ	
(210) O-469584	
<hr/>	
(111) 310573	(730) Simply You a.s. , Roháčova 188/37, Praha 3, 13000, CZ
(220) 22.07.2009	(210) O-470179
(320) 22.07.2009	
(442) 04.11.2009	
(151) 10.02.2010	
(730) GAFAS s.r.o. , Na Fialce II. 1638/56, Praha 6, 16300, CZ	
(210) O-469628	
<hr/>	
(111) 310574	(730) AXENS a French Societe Anonyme Manufactures Merchants & Service Providers , 89, avenue Franklin Roosevelt BP 50802, F-92508 Rueil Malmaison Cedex, FR
(220) 28.07.2009	(210) O-470187
(320) 28.07.2009	
(442) 04.11.2009	
(151) 10.02.2010	
(730) Dušánek Bohuslav , Palackého 150, Jaroměř, 55101, CZ	
(210) O-469767	
<hr/>	
(111) 310575	(730) OSFER MORAVA UHERSKÉ HRADIŠTĚ, s.r.o. , Jaktáře 1500, Uherské Hradiště, 68601, CZ
(220) 06.08.2009	(210) O-470206
(320) 06.08.2009	
(442) 04.11.2009	
(151) 10.02.2010	
(730) CONFIMA, s.r.o. , Magdaleny Rettigové 79/8, Praha 1, 11000, CZ	
(210) O-469978	
<hr/>	
(111) 310576	(730) OSFER MORAVA UHERSKÉ HRADIŠTĚ, s.r.o. , Jaktáře 1500, Uherské Hradiště, 68601, CZ
(220) 07.08.2009	(210) O-470207
(320) 07.08.2009	
(442) 04.11.2009	
(151) 10.02.2010	
(730) Cafe water service s.r.o. , Jílkova 126 4357, Brno, 61500, CZ	
(210) O-469998	
<hr/>	
(111) 310577	(730) Geoterm CZ s.r.o. , České mládeže 387/161, Liberec VIII, 46008, CZ
(220) 10.08.2009	(210) O-470210
(320) 10.08.2009	
(442) 04.11.2009	
(151) 10.02.2010	
(730) Gymnasion, o.p.s. , V Kukle 336/3, Olomouc, 77200, CZ	
(210) O-470027	
<hr/>	
(111) 310578	(730) Anheuser-Busch InBev S.A. , Grand-Place 1, 1000 Bruxelles, MO, BE
(220) 20.10.2006	(210) O-470211
(320) 20.10.2006	
(442) 04.11.2009	
(151) 10.02.2010	
(730) J. Cortés Cigars N.V. , Pannenbakersstraat 1, Zwevegem, BE	
(210) O-470038	
<hr/>	
(111) 310579	(730) Mirosława Ekiert , Kytlická 780/18, Praha 9, 19000, CZ
(220) 13.08.2009	
(320) 13.08.2009	
(442) 04.11.2009	
(151) 10.02.2010	

(210) O-470221	(442) 04.11.2009 (151) 10.02.2010 (730) TEREA Cheb s.r.o. , Májová 588/33, Cheb, 35048, CZ (210) O-470415
(111) 310588 (220) 19.08.2009 (320) 19.08.2009 (442) 04.11.2009 (151) 10.02.2010 (730) Pecková Jitka , Michnova 1623/5, Praha 4, 14900, CZ (210) O-470223	(111) 310597 (220) 01.09.2009 (320) 01.09.2009 (442) 04.11.2009 (151) 10.02.2010 (730) Hamé s.r.o. , Na Drahách 814, Kunovice, 68604, CZ (210) O-470509
(111) 310589 (220) 19.08.2009 (320) 19.08.2009 (442) 04.11.2009 (151) 10.02.2010 (730) COBRA, spol. s r.o. , Křížikova 489, Praha 8, 18600, CZ (210) O-470224	(111) 310598 (220) 04.09.2009 (320) 04.09.2009 (442) 04.11.2009 (151) 10.02.2010 (730) SMT TRADING s.r.o. , Tylova 57, Plzeň, 31600, CZ (210) O-470571
(111) 310590 (220) 19.08.2009 (320) 19.08.2009 (442) 04.11.2009 (151) 10.02.2010 (730) LARGE LIFE LIMITED , 6 Bexley Square, Salford, Manchester M3 GBZ, GB (210) O-470225	(111) 310599 (220) 09.09.2009 (320) 09.09.2009 (442) 04.11.2009 (151) 10.02.2010 (730) Fotovoltaické systémy s.r.o. , Pardubická 118/79, Hradec Králové - Plačice, 50004, CZ (210) O-470657
(111) 310591 (220) 19.08.2009 (320) 19.08.2009 (442) 04.11.2009 (151) 10.02.2010 (730) LARGE LIFE LIMITED , 6 Bexley Square, Salford, Manchester M3 GBZ, GB (210) O-470226	(111) 310600 (220) 09.09.2009 (320) 09.09.2009 (442) 04.11.2009 (151) 10.02.2010 (730) EvaReality s.r.o. , Chlumínská 5, Praha 8, 18100, CZ (210) O-470661
(111) 310592 (220) 24.08.2009 (320) 24.08.2009 (442) 04.11.2009 (151) 10.02.2010 (730) ČESKÁ BASEBALLOVÁ AKADEMIE s.r.o. , Na Vidouli 1, Praha 5, 15000, CZ (210) O-470322	(111) 310601 (220) 10.09.2009 (320) 10.09.2009 (442) 04.11.2009 (151) 10.02.2010 (730) Kopka Jan Ing. , Podskalí 5, Jablonec nad Nisou, 46601, CZ (210) O-470685
(111) 310593 (220) 26.08.2009 (320) 26.08.2009 (442) 04.11.2009 (151) 10.02.2010 (730) Hába Matouš Bc. , Jižní 1/2254, Ostrava - Zábřeh, 70030, CZ (210) O-470359	(111) 310602 (220) 10.09.2009 (320) 10.09.2009 (442) 04.11.2009 (151) 10.02.2010 (730) Butterfly Děčín, a.s. , Bynovec 11, Děčín, 40502, CZ (210) O-470686
(111) 310594 (220) 26.08.2009 (320) 26.08.2009 (442) 04.11.2009 (151) 10.02.2010 (730) Ing. Jiří Baloun , Vánková 800/16, Praha 8, 18100, CZ (210) O-470375	(111) 310603 (220) 11.09.2009 (320) 11.09.2009 (442) 04.11.2009 (151) 10.02.2010 (730) Done, s.r.o. , Ševce Matouše 2018/9, Praha 4, 14000, CZ (210) O-470712
(111) 310595 (220) 26.08.2009 (320) 26.08.2009 (442) 04.11.2009 (151) 10.02.2010 (730) Kubík a.s. , U Prašné brány 1090/2, Praha 1, 11121, CZ (210) O-470386	(111) 310604 (220) 11.09.2009 (320) 11.09.2009 (442) 04.11.2009 (151) 10.02.2010 (730) PAVLŮ - COMPLEX s.r.o. , Puškinova 524, Liberec XXIII, 46008, CZ (210) O-470747
(111) 310596 (220) 27.08.2009 (320) 27.08.2009	(111) 310605

-
- (220) 11.09.2009
(320) 11.09.2009
(442) 04.11.2009
(151) 10.02.2010
(730) **Pavel Koloušek FAKOPA**, Jezdecká 329/32, Děčín III/Staré Město, 40502, CZ
(210) O-470749
-
- (111) **310606**
(220) 15.09.2009
(320) 15.09.2009
(442) 04.11.2009
(151) 10.02.2010
(730) **MY HOTEL s.r.o.**, 21. dubna 657, Lednice, 69144, CZ
(210) O-470808
-
- (111) **310607**
(220) 16.09.2009
(320) 16.09.2009
(442) 04.11.2009
(151) 10.02.2010
(730) **Motejlek Petr**, Pražská 159, Sloveč, 28903, CZ
(210) O-470811
-
- (111) **310608**
(220) 16.09.2009
(320) 16.09.2009
(442) 04.11.2009
(151) 10.02.2010
(730) **SULKO, s.r.o.**, Československé armády 861/28, Zábřeh, 78901, CZ
(210) O-470822
-
- (111) **310609**
(220) 16.09.2009
(320) 16.09.2009
(442) 04.11.2009
(151) 10.02.2010
(730) **PICODAS PRAHA, spol. s r.o.**, V Cibulkách 5/406, Praha 5 - Košíře, 15000, CZ
(210) O-470827
-
- (111) **310610**
(220) 17.09.2009
(320) 17.09.2009
(442) 04.11.2009
(151) 10.02.2010
(730) **SELIKO trading a.s.**, Sadová 89/44, Opava, 74642, CZ
(210) O-470843
-
- (111) **310611**
(220) 18.09.2009
(320) 18.09.2009
(442) 04.11.2009
(151) 10.02.2010
(730) **ROTEXIM akciová společnost**, Sportovní 527, Hradec Králové, 50009, CZ
(210) O-470879
-
- (111) **310612**
(220) 21.09.2009
(320) 21.09.2009
(442) 04.11.2009
(151) 10.02.2010
(730) **AUTO HERC, s.r.o.**, Kolaříkova 1603, Frýdek-Místek, 73801, CZ
(210) O-470886
-
- (111) **310613**
(220) 21.09.2009
(320) 21.09.2009
(442) 04.11.2009
(151) 10.02.2010
-
- (460) **Československá filmová společnost, s.r.o.**, Slévačská 744/1, Praha 9, 19800, CZ
(210) O-470924
-
- (111) **310614**
(220) 21.09.2009
(320) 21.09.2009
(442) 04.11.2009
(151) 10.02.2010
(730) **Lindr Miloš**, Mžany 39, Nechanice, 50315, CZ
(210) O-470930
-
- (111) **310615**
(220) 21.09.2009
(320) 21.09.2009
(442) 04.11.2009
(151) 10.02.2010
(730) **Dvořák Stanislav Ing.**, Emilie Dvořákové 157/19, Teplice - Trnovany, 41001, CZ
(210) O-470931
-
- (111) **310616**
(220) 22.09.2009
(320) 22.09.2009
(442) 04.11.2009
(151) 10.02.2010
(730) **FASCINUM s.r.o.**, Jedlová 851/11, Brno, Jundrov, 63700, CZ
(210) O-470947
-
- (111) **310617**
(220) 22.09.2009
(320) 22.09.2009
(442) 04.11.2009
(151) 10.02.2010
(730) **FASCINUM s.r.o.**, Jedlová 851/11, Brno, Jundrov, 63700, CZ
(210) O-470948
-
- (111) **310618**
(220) 23.09.2009
(320) 23.09.2009
(442) 04.11.2009
(151) 10.02.2010
(730) **PNEUCENTRUM N&N s.r.o.**, Přerovská 45/670, Olomouc, 78371, CZ
(210) O-470975
-
- (111) **310619**
(220) 23.09.2009
(320) 23.09.2009
(442) 04.11.2009
(151) 10.02.2010
(730) **American Way spol. s r.o.**, Zikmunda Wintra 7, Plzeň, 30100, CZ
(210) O-470985
-
- (111) **310620**
(220) 25.09.2009
(320) 25.09.2009
(442) 04.11.2009
(151) 10.02.2010
(730) **Český institut systemických konstelací, obecně prospěšná společnost**, Podolská 557/102, Praha 4, 14700, CZ
(210) O-471053
-
- (111) **310621**
(220) 25.09.2009
(320) 25.09.2009
(442) 04.11.2009
(151) 10.02.2010
(730) **OSTROJ a.s.**, Těšínská 1586/66, Opava, 74641, CZ

(210) O-471063

(111) **310622**

(220) 25.09.2009

(320) 25.09.2009

(442) 04.11.2009

(151) 10.02.2010

(730) **OSTROJ a.s.**, Těšínská 1586/66, Opava, 74641, CZ

(210) O-471064

(111) **310623**

(220) 29.09.2009

(320) 29.09.2009

(442) 04.11.2009

(151) 10.02.2010

(730) **Menšík Aleš**, Nad ZOO 1340/4, Plzeň - Severní Předměstí, 32300, CZ

(210) O-471082

(111) **310624**

(220) 29.09.2009

(320) 29.09.2009

(442) 04.11.2009

(151) 10.02.2010

(730) **AGROTRADE a.s.**, Lopatecká 223/13, Praha 4, 14700, CZ

(210) O-471098

(111) **310625**

(220) 29.09.2009

(320) 29.09.2009

(442) 04.11.2009

(151) 10.02.2010

(730) **AGROTRADE a.s.**, Lopatecká 223/13, Praha 4, 14700, CZ

(210) O-471099

(111) **310626**

(220) 29.09.2009

(320) 29.09.2009

(442) 04.11.2009

(151) 10.02.2010

(730) **SVUS Pharma a.s.**, Smetanovo nábřeží 1238/20a, Hradec Králové, 50002, CZ

(210) O-471113

(111) **310627**

(220) 30.09.2009

(320) 30.09.2009

(442) 04.11.2009

(151) 10.02.2010

(730) **Tomáš Škvařil**, 1. Máje 1164, Moravské Budějovice, 67602, CZ

(210) O-471127

(111) **310628**

(220) 30.09.2009

(320) 30.09.2009

(442) 04.11.2009

(151) 10.02.2010

(730) **Kaba GmbH**, Ulrich-Bremi Str. 2, A 3130 Herzogenburg, AT

(210) O-471130

(111) **310629**

(220) 30.09.2009

(320) 30.09.2009

(442) 04.11.2009

(151) 10.02.2010

(730) **HABÁNSKÉ SKLEPY, spol. s r.o.**, Čejkovská 1324, Velké Bílovice, 69102, CZ

(210) O-471133

(111) **310630**

(220) 01.10.2009

(320) 01.10.2009

(442) 04.11.2009

(151) 10.02.2010

(730) **EVROKAPITAL, s.r.o.**, Masarykova 430/25, Brno, 60200, CZ

(210) O-471157

(111) **310631**

(220) 19.10.2009

(320) 19.10.2009

(442) 04.11.2009

(151) 10.02.2010

(730) **inet4 s.r.o.**, Lannova 55/31, České Budějovice, 37001, CZ

(210) O-471164

(111) **310632**

(220) 01.10.2009

(320) 01.10.2009

(442) 04.11.2009

(151) 10.02.2010

(730) **VIPHARM S.A.**, ul. Przewozników 11, PL-03-691 Warszawa, PL

(210) O-471165

(111) **310633**

(220) 02.10.2009

(320) 02.10.2009

(442) 04.11.2009

(151) 10.02.2010

(730) **DIVEKO GROUP s.r.o.**, Dr. Davida Bechera 893/6, Karlovy Vary, 36001, CZ

(210) O-471204

(111) **310634**

(220) 06.10.2009

(320) 06.10.2009

(442) 04.11.2009

(151) 10.02.2010

(730) **ATX, EU s.r.o.**, Pobežní 16, Praha 8, 18600, CZ

(210) O-471286

(111) **310635**

(220) 07.10.2009

(320) 07.10.2009

(442) 04.11.2009

(151) 10.02.2010

(730) **COLOR SPECTRUM a.s.**, Anenská 1, Hodonín, 69501, CZ

(210) O-471293

(111) **310636**

(220) 07.10.2009

(320) 07.10.2009

(442) 04.11.2009

(151) 10.02.2010

(730) **CONTEG, spol. s r.o.**, Na Vítězné pláni 1719/4, Praha 4, 14000, CZ

(210) O-471297

(111) **310637**

(220) 07.10.2009

(320) 07.10.2009

(442) 04.11.2009

(151) 10.02.2010

(730) **Jelínková Gabriela**, Běloruská 521/14, Brno, 62500, CZ

(210) O-471306

(111) **310638**

(220) 07.10.2009

(320) 07.10.2009

(442) 04.11.2009 (210) O-471566
(151) 10.02.2010
(730) **BERLIN-CHEMIE AG**, Glienicker Weg 125, 12489
Berlin, DE
(210) O-471313

(111) **310639**
(220) 08.10.2009
(320) 08.10.2009
(442) 04.11.2009
(151) 10.02.2010
(730) **Kia Motors Corporation**, 231, Yangjae-dong, Seocho-
gu, Seoul, KP
(210) O-471335

(111) **310640**
(220) 08.10.2009
(320) 08.10.2009
(442) 04.11.2009
(151) 10.02.2010
(730) **METRO FLORENC s.r.o.**, Hálkova 1598, Hlinsko,
53901, CZ
(210) O-471340

(111) **310641**
(220) 09.10.2009
(320) 09.10.2009
(442) 04.11.2009
(151) 10.02.2010
(730) **SW-TECH s.r.o.**, Podpěrova 2, Brno, 62100, CZ
(210) O-471354

(111) **310642**
(220) 09.10.2009
(320) 28.07.2009
(442) 04.11.2009
(151) 10.02.2010
(730) **INFOSYS TECHNOLOGIES LIMITED**, Plot No. 44,
Elektronic s City, Hosur Road, Bangalore, IN
(210) O-471375

(111) **310643**
(220) 09.10.2009
(320) 09.10.2009
(442) 04.11.2009
(151) 10.02.2010
(730) **NEBBIA HOTELS, s.r.o.**, Ječná 35/1635, Praha 2,
12000, CZ
(210) O-471376

(111) **310644**
(220) 12.10.2009
(320) 12.10.2009
(442) 04.11.2009
(151) 10.02.2010
(730) **Jonák Miroslav**, Lopatecká 192/30, Praha 4, 14000, CZ
(210) O-471387

(111) **310645**
(220) 12.10.2009
(320) 12.10.2009
(442) 04.11.2009
(151) 10.02.2010
(730) **Jonák Miroslav**, Lopatecká 192/30, Praha 4, 14000, CZ
(210) O-471388

(111) **310646**
(220) 19.10.2009
(320) 19.10.2009
(442) 04.11.2009
(151) 10.02.2010
(730) **CHINTEX, s.r.o.**, Tereziňská 1111, Lovosice, 41002,
CZ

Přehled zápisů ochranných známek se změnou ve vztahu ke zveřejněným přihláškám

Kapitola obsahuje údaje o ochranných známkách zapsaných na základě ustanovení § 28 odst. 1 zákona č. 441/2003 Sb., u kterých došlo ke změně údajů oproti zveřejněné přihlášce ochranné známky.

Číselný přehled

310545

Zápisy ochranných známek se změnou ve vztahu ke zveřejněným přihláškám

(111) **310545**
(220) 21.12.2007
(320) 21.12.2007
(442) 20.02.2008
(151) 10.02.2010
(540)



(730) **NATURPUR spol. s r.o.**, Dražovice 250, Rousínov u Vyškova, 68301, CZ
(740) Ing. Pavel Nádvořík, Sokola Tůmy 1, Ostrava - Hulváky, 70900
(510) (1) chemické výrobky pro průmysl, vědu a pro individuálního spotřebitele, fotografií, zemědělství, zahradnictví, lesnictví, pryskyřice umělé a syntetické, plastické hmoty v surovém stavu, betonová pojidla, půdní hnojiva (přírodní a strojená), hasicí prostředky (složení), prostředky pro kalení a přípravky pro svařování kovů, chemické prostředky pro konzervování potravin, třísloviny, průmyslová pojidla a lepidla, tkaniny na planografické kopie, dřevný líh a produkty z destilace surového dřevného líhu, dřevný ocet, dřevo k činění, sladidla umělá (chemické výrobky), glukóza pro průmyslové účely, kyselina citrónová; (3) přípravky pro bělení a jiné prací prostředky, přípravky pro čištění, leštění, odmašťování a broušení, mýdla, holicí mýdla, parfumerie, parfěmy, voňavky, vonné oleje, oleje do voňavek, oleje éterické, oleje pro kosmetické účely, toaletní přípravky, kosmetika, kosmetické přípravky, bylinné přípravky, kosmetické tužky, koupelové soli, nikoliv pro medicínální účely, soli bělicí, krémy na kůži, krémy na obličej, regenerační krémy, krémy pleťové, vitamínové krémy, květinové parfěmy, lak na vlasy, lak na nehty, lepidla pro kosmetické účely, kolínská voda, levandulová voda, levandulový olej, líčidla, rtěnky, šampóny, ústní vody, nikoliv pro lékařské účely, vata pro kosmetické účely, koupelové pěny, pleťová voda pro kosmetické účely, pomády pro kosmetické účely, prostředky pro ošetřování pokožky, vlasů, nehtů a kůže, vlasové vody, kosmetické barvy, barviva na vlasy, barviva toaletní, přípravky pro odstraňování barvy, mléko pro toaletní účely, umělé nehty, umělé řasy, odlakovače, přípravky na odličování, přípravky na ondulaci, opalovací přípravky, bělicí a čistící přípravky na kůži, čistící mléko pro toaletní účely, čistící oleje, přípravky pro čištění umělého chrupu, lešticí přípravky pro umělý chrup, přípravky na bělení zubů, přípravky pro depilaci, deodoranty pro osobní potřebu, přípravky na holení, zubní pasty; (5) výrobky (přípravky) farmaceutické, veterinářské a hygienické, výrobky baktericidní, hygienické potřeby pro lékařství a pro osobní hygienu s výjimkou toaletních potřeb, hygienické vložky, hygienické ubrousky, menstruační vložky, menstruační kalhotky, menstruační tampóny, vata pro lékařské účely, diabetické přípravky pro léčebné účely, prášek zasypací na rány k léčebným účelům, dětský zásyp k léčebným účelům, prostředky proti lupům k léčebným účelům, výtažky bohaté na rostlinné bílkoviny pro výživu dětí a nemocných k léčebným účelům, výživné přípravky pro mikroorganismy k léčebným účelům, doplňky výživové pro lékařské účely, deodoranty jiné než pro osobní hygienu, dezinfekční přípravky, bahno pro koupele k léčebným účelům, balzámy pro lékařské účely, přípravky pro čištění vzduchu, léčivé přípravky do koupele, náplasti, leukoplast, obvazový materiál, chirurgická plátna, chirurgické roušky, obklady k léčebným účelům, octany pro farmaceutické účely, lepicí pásy pro lékařské účely, obinadla, materiály pro plombování zubů a pro zubní otisky, slitiny drahých kovů pro zubolékařské účely, léky proti bolestem zubů nebo hlavy, zubní brusné prostředky, výrobky pro hubení škodlivých zvířat a plevele, repelenty proti hmyzu, léky proti bodnutí hmyzu, zvěrolékařské přípravky, fungicidy, herbicidy, cigarety bez

tabáku k léčebnému účelu, bylinné přípravky pro léčebné účely, čípky, čistící přípravky pro kontaktní čočky, vitamínové přípravky, šumivé vitamínové tablety, povzbuzující prostředky (farmaceutické), vitamin E koncentrovaný, léky proti kašli, multivitaminové přípravky, tabletky pro farmaceutické účely, pastilky pro farmaceutické účely, chemicko-farmaceutické přípravky všeho druhu, antikoncepční přípravky, homeopatické přípravky, bílkovinné přípravky pro lékařské účely, léky tekuté, živočišné uhlí pro farmaceutické účely, projímadla, lektvary k léčebným účelům, pročišťující přípravky k léčebným účelům, léky na hojení ran, léky posilující, léky proti horečkám, glukóza pro léčebné účely, mentol, oleje pro lékařské použití, přípravky na omrzliny, opiáty, drogy pro léčebné účely, narkotika, výrobky pro prevenci nebo ulehčení (utišení) nemoci, výrobky pro zmírňování bolesti, alkohol pro léčebné účely, hormony pro lékařské účely, lékařské přípravky pro hubnutí, sedativa, diagnostické přípravky pro léčebné účely, masti pro farmaceutické účely, soli do minerálních koupelí k léčebným účelům, soli pro lékařské účely, soli draselné pro lékařské účely, soli sodné pro lékařské účely, soli koupelové (léčivé), minerální doplňky s obsahem jodidů a stopových prvků, minerální doplněk jako tekutý inhalační prostředek; (35) zprostředkování obchodu s výše uvedenými výrobky, zprostředkovatelská činnost v oblasti obchodu a služeb k obchodním účelům, odborné obchodní poradenství, obchodní nebo podnikatelské informace, zprostředkování obchodních kontaktů, provádění obchodních operací, pomoc při řízení obchodní činnosti, kopírování nebo rozmnožování (reprodukce) dokumentů, dokladů apod.; (36) činnost realitní kanceláře, zprostředkování koupě a prodeje nemovitostí, nákup, prodej nebo pronájem nemovitostí, bytů a nebytových prostor včetně poskytování souvisejících služeb, správa spojená s pronájmem nemovitostí, správa nemovitostí, operativní leasing, pronájem pokojů.

(590) Barevná
(511) 1, 3, 5, 35, 36
(210) O-454871

Zápisy licenčních smluv k ochranným známkám

V této kapitole jsou zveřejněny zápisy licenčních smluv podle ustanovení § 18 odst. 1 zákona č. 441/2003 Sb.

Číslo zápisu	Vlastník	Nabyvatel licence	Druh licence	Datum uzavření licenční smlouvy	S účinností od data
178257	České dráhy, a.s., Nábřeží L. Svobody 1222, Praha 1, 11015, CZ;	TRISTIAN s.r.o., Františka Diviše 585/3, Praha 10 - Uhřetěves, 10400, CZ;	nevýlučná	11.01.2010	12.02.2010
178257	České dráhy, a.s., Nábřeží L. Svobody 1222, Praha 1, 11015, CZ;	NATURTEP spol. s r.o., Na Lučinách 10, Proboštov, 41712, CZ;	nevýlučná	11.01.2010	12.02.2010
180409	CHIVAS HOLDINGS (IP) LIMITED, 111-113 Renfrew Road, Paisley, Renfrewshire, PA3 4DY, Scotland, GB;	CHIVAS BROTHERS LIMITED, a company incorporated in Scotland, 111-113 Renfrew Road, Paisley, Renfrewshire, PA3 4DY, GB;	výlučná	30.06.2004	16.02.2010
180410	CHIVAS HOLDINGS (IP) LIMITED, 111-113 Renfrew Road, Paisley, Renfrewshire, PA3 4DY, Scotland, GB;	CHIVAS BROTHERS LIMITED, a company incorporated in Scotland, 111-113 Renfrew Road, Paisley, Renfrewshire, PA3 4DY, GB;	výlučná	30.06.2004	16.02.2010
180411	CHIVAS HOLDINGS (IP) LIMITED, 111-113 Renfrew Road, Paisley, Renfrewshire, PA3 4DY, Scotland, GB;	CHIVAS BROTHERS LIMITED, a company incorporated in Scotland, 111-113 Renfrew Road, Paisley, Renfrewshire, PA3 4DY, GB;	výlučná	30.06.2004	16.02.2010
180412	CHIVAS HOLDINGS (IP) LIMITED, 111-113 Renfrew Road, Paisley, Renfrewshire, PA3 4DY, Scotland, GB;	CHIVAS BROTHERS LIMITED, a company incorporated in Scotland, 111-113 Renfrew Road, Paisley, Renfrewshire, PA3 4DY, GB;	výlučná	30.06.2004	16.02.2010
192942	České dráhy, a.s., Nábřeží L. Svobody 1222, Praha 1, 11015, CZ;	TRISTIAN s.r.o., Františka Diviše 585/3, Praha 10 - Uhřetěves, 10400, CZ;	nevýlučná	11.01.2010	12.02.2010
192942	České dráhy, a.s., Nábřeží L. Svobody 1222, Praha 1, 11015, CZ;	NATURTEP spol. s r.o., Na Lučinách 10, Proboštov, 41712, CZ;	nevýlučná	11.01.2010	12.02.2010
236886	CHIVAS HOLDINGS (IP) LIMITED, 111-113 Renfrew Road, Paisley, Renfrewshire, PA3 4DY, Scotland, GB;	CHIVAS BROTHERS LIMITED, a company incorporated in Scotland, 111-113 Renfrew Road, Paisley, Renfrewshire, PA3 4DY, GB;	výlučná	30.06.2004	16.02.2010
260996	ČEZ, a. s., Duhová 2/1444, Praha 4, 14053, CZ;	ČEZ Energetické produkty, s.r.o., Komenského 534, Hostivice, 25301, CZ;	nevýlučná	16.12.2009	15.02.2010
260996	ČEZ, a. s., Duhová 2/1444, Praha 4, 14053, CZ;	ČEZ ICT Services, a. s., Fügnerovo nám. 1866/5, Praha 2, 12000, CZ;	nevýlučná	17.12.2009	15.02.2010
260996	ČEZ, a. s., Duhová 2/1444, Praha 4, 14053, CZ;	ČEZ Energetické služby, s.r.o., Výstavní 1144/103, Ostrava - Vítkovice, 70602, CZ;	nevýlučná	04.12.2009	15.02.2010
260996	ČEZ, a. s., Duhová 2/1444, Praha 4, 14053, CZ;	ČEZ Teplárenská, a.s., Školní 1051/30, Chomutov, 43001, CZ;	nevýlučná	17.12.2009	15.02.2010
264115	ČEZ, a.s., Duhová 2/1444, Praha 4, 14053, CZ;	ČEZ ICT Services, a. s., Fügnerovo nám. 1866/5, Praha 2, 12000, CZ;	nevýlučná	17.12.2009	15.02.2010
264115	ČEZ, a.s., Duhová 2/1444, Praha 4, 14053, CZ;	ČEZ Energetické služby, s.r.o., Výstavní 1144/103, Ostrava - Vítkovice, 70602, CZ;	nevýlučná	04.12.2009	15.02.2010

Číslo zápisu	Vlastník	Nabyvatel licence	Druh licence	Datum uzavření licenční smlouvy	S účinností od data
264115	ČEZ, a.s., Duhová 2/1444, Praha 4, 14053, CZ;	ČEZ Teplárenská, a.s., Školní 1051/30, Chomutov, 43001, CZ;	nevýlučná	17.12.2009	15.02.2010
264115	ČEZ, a.s., Duhová 2/1444, Praha 4, 14053, CZ;	ČEZ Energetické produkty, s.r.o., Komenského 534, Hostivice, 25301, CZ;	nevýlučná	16.12.2009	15.02.2010
269023	Ing. Leo Kolečkář, Tichá 6, Držovice, 79607, CZ;	ÚPAVAN TRUTNOV spol. s r.o., U Pergamenky 1145/12, Praha 7 - Holešovice, 17000, CZ;	sublicence	27.01.2010	16.02.2010
272964	Karlovarské minerální vody, a. s., Horova 3, Karlovy Vary, 36021, CZ;	Body Wear s.r.o., Malá Štěpánská 542/14, Praha 2 - Nové Město, 12000, CZ;	nevýlučná	01.09.2009	16.02.2010
272965	Karlovarské minerální vody, a. s., Horova 3, Karlovy Vary, 36021, CZ;	Body Wear s.r.o., Malá Štěpánská 542/14, Praha 2 - Nové Město, 12000, CZ;	nevýlučná	01.09.2009	16.02.2010
279623	ČEZ, a. s., Duhová 2/1444, Praha 4, 14053, CZ;	ČEZ ICT Services, a. s., Fügnerovo nám. 1866/5, Praha 2, 12000, CZ;	nevýlučná	17.12.2009	15.02.2010
279623	ČEZ, a. s., Duhová 2/1444, Praha 4, 14053, CZ;	ČEZ Energetické služby, s.r.o., Výstavní 1144/103, Ostrava - Vítkovice, 70602, CZ;	nevýlučná	04.12.2009	15.02.2010
279623	ČEZ, a. s., Duhová 2/1444, Praha 4, 14053, CZ;	ČEZ Teplárenská, a.s., Školní 1051/30, Chomutov, 43001, CZ;	nevýlučná	17.12.2009	15.02.2010
279623	ČEZ, a. s., Duhová 2/1444, Praha 4, 14053, CZ;	ČEZ Energetické produkty, s.r.o., Komenského 534, Hostivice, 25301, CZ;	nevýlučná	16.12.2009	15.02.2010
279624	ČEZ, a. s., Duhová 2/1444, Praha 4, 14053, CZ;	ČEZ ICT Services, a. s., Fügnerovo nám. 1866/5, Praha 2, 12000, CZ;	nevýlučná	17.12.2009	15.02.2010
279624	ČEZ, a. s., Duhová 2/1444, Praha 4, 14053, CZ;	ČEZ Energetické produkty, s.r.o., Komenského 534, Hostivice, 25301, CZ;	nevýlučná	16.12.2009	15.02.2010
279624	ČEZ, a. s., Duhová 2/1444, Praha 4, 14053, CZ;	ČEZ Energetické služby, s.r.o., Výstavní 1144/103, Ostrava - Vítkovice, 70602, CZ;	nevýlučná	04.12.2009	15.02.2010
279624	ČEZ, a. s., Duhová 2/1444, Praha 4, 14053, CZ;	ČEZ Teplárenská, a.s., Školní 1051/30, Chomutov, 43001, CZ;	nevýlučná	17.12.2009	15.02.2010
281107	ČEZ, a. s., Duhová 2/1444, Praha 4, 14053, CZ;	ČEZ ICT Services, a. s., Fügnerovo nám. 1866/5, Praha 2, 12000, CZ;	nevýlučná	17.12.2009	15.02.2010
281107	ČEZ, a. s., Duhová 2/1444, Praha 4, 14053, CZ;	ČEZ Energetické produkty, s.r.o., Komenského 534, Hostivice, 25301, CZ;	nevýlučná	16.12.2009	15.02.2010
281107	ČEZ, a. s., Duhová 2/1444, Praha 4, 14053, CZ;	ČEZ Energetické služby, s.r.o., Výstavní 1144/103, Ostrava - Vítkovice, 70602, CZ;	nevýlučná	04.12.2009	15.02.2010

Číslo zápisu	Vlastník	Nabyvatel licence	Druh licence	Datum uzavření licenční smlouvy	S účinností od data
281107	ČEZ, a. s., Duhová 2/1444, Praha 4, 14053, CZ;	ČEZ Teplárenská, a.s., Školní 1051/30, Chomutov, 43001, CZ;	nevýlučná	17.12.2009	15.02.2010
284272	ČEZ, a.s., Duhová 2/1444, Praha 4, 14053, CZ;	ČEZ ICT Services, a. s., Fügnerovo nám. 1866/5, Praha 2, 12000, CZ;	nevýlučná	17.12.2009	15.02.2010
284272	ČEZ, a.s., Duhová 2/1444, Praha 4, 14053, CZ;	ČEZ Teplárenská, a.s., Školní 1051/30, Chomutov, 43001, CZ;	nevýlučná	17.12.2009	15.02.2010
284272	ČEZ, a.s., Duhová 2/1444, Praha 4, 14053, CZ;	ČEZ Energetické produkty, s.r.o., Komenského 534, Hostivice, 25301, CZ;	nevýlučná	16.12.2009	15.02.2010
284272	ČEZ, a.s., Duhová 2/1444, Praha 4, 14053, CZ;	ČEZ Energetické služby, s.r.o., Výstavní 1144/103, Ostrava - Vítkovice, 70602, CZ;	nevýlučná	04.12.2009	15.02.2010
285270	ČEZ, a.s., Duhová 2/1444, Praha 4, 14053, CZ;	ČEZ ICT Services, a. s., Fügnerovo nám. 1866/5, Praha 2, 12000, CZ;	nevýlučná	17.12.2009	15.02.2010
285270	ČEZ, a.s., Duhová 2/1444, Praha 4, 14053, CZ;	ČEZ Energetické služby, s.r.o., Výstavní 1144/103, Ostrava - Vítkovice, 70602, CZ;	nevýlučná	04.12.2009	15.02.2010
285270	ČEZ, a.s., Duhová 2/1444, Praha 4, 14053, CZ;	ČEZ Teplárenská, a.s., Školní 1051/30, Chomutov, 43001, CZ;	nevýlučná	17.12.2009	15.02.2010
285270	ČEZ, a.s., Duhová 2/1444, Praha 4, 14053, CZ;	ČEZ Energetické produkty, s.r.o., Komenského 534, Hostivice, 25301, CZ;	nevýlučná	16.12.2009	15.02.2010
285805	ČEZ, a. s., Duhová 2/1444, Praha 4, 14053, CZ;	ČEZ ICT Services, a. s., Fügnerovo nám. 1866/5, Praha 2, 12000, CZ;	nevýlučná	17.12.2009	15.02.2010
285805	ČEZ, a. s., Duhová 2/1444, Praha 4, 14053, CZ;	ČEZ Energetické produkty, s.r.o., Komenského 534, Hostivice, 25301, CZ;	nevýlučná	16.12.2009	15.02.2010
285805	ČEZ, a. s., Duhová 2/1444, Praha 4, 14053, CZ;	ČEZ Energetické služby, s.r.o., Výstavní 1144/103, Ostrava - Vítkovice, 70602, CZ;	nevýlučná	04.12.2009	15.02.2010
285805	ČEZ, a. s., Duhová 2/1444, Praha 4, 14053, CZ;	ČEZ Teplárenská, a.s., Školní 1051/30, Chomutov, 43001, CZ;	nevýlučná	17.12.2009	15.02.2010
288621	ČEZ, a. s., Duhová 2/1444, Praha 4, 14053, CZ;	ČEZ ICT Services, a. s., Fügnerovo nám. 1866/5, Praha 2, 12000, CZ;	nevýlučná	17.12.2009	15.02.2010
288621	ČEZ, a. s., Duhová 2/1444, Praha 4, 14053, CZ;	ČEZ Energetické produkty, s.r.o., Komenského 534, Hostivice, 25301, CZ;	nevýlučná	16.12.2009	15.02.2010
288621	ČEZ, a. s., Duhová 2/1444, Praha 4, 14053, CZ;	ČEZ Energetické služby, s.r.o., Výstavní 1144/103, Ostrava - Vítkovice, 70602, CZ;	nevýlučná	04.12.2009	15.02.2010
288621	ČEZ, a. s., Duhová 2/1444, Praha 4, 14053, CZ;	ČEZ Teplárenská, a.s., Školní 1051/30, Chomutov, 43001, CZ;	nevýlučná	17.12.2009	15.02.2010

Číslo zápisu	Vlastník	Nabyvatel licence	Druh licence	Datum uzavření licenční smlouvy	S účinností od data
288622	ČEZ, a. s., Duhová 2/1444, Praha 4, 14053, CZ;	ČEZ ICT Services, a. s., Fügnerovo nám. 1866/5, Praha 2, 12000, CZ;	nevýlučná	17.12.2009	15.02.2010
288622	ČEZ, a. s., Duhová 2/1444, Praha 4, 14053, CZ;	ČEZ Teplárenská, a.s., Školní 1051/30, Chomutov, 43001, CZ;	nevýlučná	17.12.2009	15.02.2010
288622	ČEZ, a. s., Duhová 2/1444, Praha 4, 14053, CZ;	ČEZ Energetické produkty, s.r.o., Komenského 534, Hostivice, 25301, CZ;	nevýlučná	16.12.2009	15.02.2010
288622	ČEZ, a. s., Duhová 2/1444, Praha 4, 14053, CZ;	ČEZ Energetické služby, s.r.o., Výstavní 1144/103, Ostrava - Vítkovice, 70602, CZ;	nevýlučná	04.12.2009	15.02.2010
295757	ČEZ, a.s., Duhová 2/1444, Praha 4, 14053, CZ;	ČEZ ICT Services, a. s., Fügnerovo nám. 1866/5, Praha 2, 12000, CZ;	nevýlučná	17.12.2009	15.02.2010
295757	ČEZ, a.s., Duhová 2/1444, Praha 4, 14053, CZ;	ČEZ Energetické produkty, s.r.o., Komenského 534, Hostivice, 25301, CZ;	nevýlučná	16.12.2009	15.02.2010
295757	ČEZ, a.s., Duhová 2/1444, Praha 4, 14053, CZ;	ČEZ Energetické služby, s.r.o., Výstavní 1144/103, Ostrava - Vítkovice, 70602, CZ;	nevýlučná	04.12.2009	15.02.2010
295757	ČEZ, a.s., Duhová 2/1444, Praha 4, 14053, CZ;	ČEZ Teplárenská, a.s., Školní 1051/30, Chomutov, 43001, CZ;	nevýlučná	17.12.2009	15.02.2010
296938	Lighthouse Services s.r.o., Jankovcova 1569/2c, Praha 7 - Holešovice, 17000, CZ;	WestInvest Waterfront Towers s.r.o., Jankovcova 1569/2c, Praha 7 - Holešovice, 17000, CZ;	nevýlučná	10.12.2009	12.02.2010
303501	ČEZ, a.s., Duhová 2/1444, Praha 4, 14053, CZ;	ČEZ ICT Services, a. s., Fügnerovo nám. 1866/5, Praha 2, 12000, CZ;	nevýlučná	17.12.2009	15.02.2010
303503	ČEZ, a.s., Duhová 2/1444, Praha 4, 14053, CZ;	ČEZ ICT Services, a. s., Fügnerovo nám. 1866/5, Praha 2, 12000, CZ;	nevýlučná	17.12.2009	15.02.2010
303544	ČEZ, a.s., Duhová 2/1444, Praha 4, 14052, CZ;	ČEZ Energetické služby, s.r.o., Výstavní 1144/103, Ostrava - Vítkovice, 70602, CZ;	nevýlučná	04.12.2009	15.02.2010
303545	ČEZ, a.s., Duhová 2/1444, Praha 4, 14052, CZ;	ČEZ Teplárenská, a.s., Školní 1051/30, Chomutov, 43001, CZ;	nevýlučná	17.12.2009	15.02.2010
305529	ČEZ, a.s., Duhová 2/1444, Praha 4, 14052, CZ;	ČEZ Energetické produkty, s.r.o., Komenského 534, Hostivice, 25301, CZ;	nevýlučná	16.12.2009	15.02.2010

Obnovy zápisu ochranných známek

(111) **94970**
(220) 10.02.1920
(151) 10.02.1920
(540)



(730) **HMV (IP) Limited**, Shelley House, 2-4 York Road, Maidenhead, SL6 1SR, GB
(740) Čermák Hořejš Matějka a spol., JUDr. Karel Čermák, advokát, Národní 32, Praha 1, 11000
(510) (9) mluvicí stroje, jehly k mluvicím strojům, desky pro mluvicí stroje a jiná příslušenství mluvicích strojů.
(511) 9
(210) O-21224

(111) **97855**
(220) 16.12.1919
(151) 16.12.1919
(540)

SAPONIA

(730) **Procter & Gamble - Rakona, s. r. o.**, Ottova 402, Rakovník, 26932, CZ
(740) ŠTROS & KUSÁK advokátní a patentová kancelář, JUDr. David Štros, advokát, Národní 32, Praha 1, 11000
(510) Elain, glycerin, kosmetické výrobky, krém na obuv, mastné kyseliny, mýdla všech druhů, obyčejná a toaletní oleje, parfumerie všeho druhu, prací prášek, škrob, svíce všech druhů, stearin, tuky, voňavky.
(511) 1, 3, 4
(210) O-20528

(111) **154360**
(220) 10.03.1960
(151) 31.08.1960
(540)

DIKACID

(730) **BIOMEDICA, spol. s r. o.**, Pekařská 8, Praha 5, 15500, CZ
(510) Léčiva, drogy, farmaceutické přípravky humánní a veterinární, organopreparáty, očkovací látky, séra a výrobky z krve, chemické výrobky pro lékařství, hygienu, farmacie a vědu, přípravky baktericidní, fungicidní, insekticidní, desinfekční přípravky, přípravky proti nákaze, přípravky pro konzervování, prostředky k hubení škůdců a ničení rostlin, čisticí prostředky, léčebná mýdla, přípravky sílicí a dietetické, náplasti.
(511) 1, 3, 5
(210) O-21591

(111) **159632**
(220) 18.03.1970
(151) 27.03.1970
(540)

SUMILIZER

(730) **SUMITOMO CHEMICAL CO., LTD.**, 27-1, Shinkawa 2-chome, Chuo-ku, 104-8260 Tokyo, JP
(740) JUDr. Jan Matějka, Národní 32, Praha 1, 11000
(510) (1) chemické výrobky pro průmyslové a vědecké účely,

chemické výrobky pro fotografii, zemědělství, zahradnictví a lesnictví, pryskyřice umělé, plastické hmoty v surovém stavu (v prášku, v pastách nebo tekutém stavu), půdní hnojiva přírodní a umělá, hasicí prostředky, prostředky pro kalení a pro svařování, chemické prostředky pro konzervování potravin, trísloviny, průmyslová pojidla.

(511) 1
(210) O-44128

(111) **159772**
(220) 23.03.1970
(151) 05.06.1970
(540)

PULMORAN

(730) **LEROS, s.r.o.**, U Národní galerie 470, Praha 5-Zbraslav, 15000, CZ
(740) ČERVENKA, KLEINTOVÁ, TURKOVÁ Patentová, známková a advokátní kancelář, Ing. Eva Kleintová, Budečská 6/974, Praha 2, 12000
(510) (1) výrobky lučební pro zdravotnický průmysl, umělé a syntetické pryskyřice, lučebniny na konzervování potravin; (5) výrobky lékárnické, veterinářské a zdravotnické, léčiva pro lidi a zvířata, výrobky dietetické pro děti a nemocné, náplasti, materiál na obvazy, desinfekční prostředky s výjimkou desinfekčních prostředků na vázání prachu, prostředky na ničení plevele a škodlivých zvířat, medicínální vína; (32) strojené vody minerální, medicínální nápoje, nápoje šumivé, nealkoholické osvěžující z ovoce, sirupy k farmaceutickým účelům a k přípravě lihuprostých nápojů.
(511) 1, 5, 32
(210) O-44138

(111) **160221**
(220) 16.11.1970
(151) 15.03.1971
(540)

TOUCH AND GLOW

(730) **REVLON (SUISSE) S.A.**, Badenerstrasse 116, SCHLIEREN, CH
(740) Čermák Hořejš Matějka a spol., JUDr. Karel Čermák jr., Ph.D., LL.M., advokát, Národní 32, Praha 1, 11000
(510) (3) lak na nehty, rtěnky, rouge na obličej, tekutý pudr na obličej, make-up, make-up na obličej a krémový make-up, nemedicínální lotiony k použití na pleť.
(511) 3
(210) O-44828

(111) **160223**
(220) 16.11.1970
(151) 15.03.1971
(540)

ULTIMA

(730) **REVLON (SUISSE) S.A.**, Badenerstrasse 116, CH-8952 SCHLIEREN (Zurich), CH
(740) Čermák Hořejš Matějka a spol., JUDr. Karel Čermák jr., Ph.D., LL.M., advokát, Národní 32, Praha 1, 11000
(510) (3) zkrášlující pleťové krémy.
(511) 3
(210) O-44833

(111) **160224**
(220) 16.11.1970
(151) 15.03.1971
(540)

ULTIMA

(730) **REVLON (SUISSE) S.A.**, Badenerstrasse 116, CH-8952 SCHLIEREN (Zurich), CH
(740) Čermák Hořejš Matějka a spol., JUDr. Karel Čermák jr., Ph.D., LL.M., advokát, Národní 32, Praha 1, 11000
(510) (3) lak na nehty, rtěnky, mascara, tekutý make-up.
(511) 3
(210) O-45003

(111) **160286**
(220) 16.11.1970
(151) 28.04.1971
(540)

COLORSILK

(730) **REVLON (SUISSE) S.A.**, Badenerstrasse 116, CH-8952 SCHLIEREN (Zurich), CH
(740) Čermák Hořejš Matějka a spol., JUDr. Karel Čermák jr., Ph.D., LL.M., advokát, Národní 32, Praha 1, 11000
(510) (3) polotrvanlivé barvicí vlasové prostředky.
(511) 3
(210) O-44835

(111) **160315**
(220) 16.11.1970
(151) 15.05.1971
(540)

ETERNA 27

(730) **REVLON (SUISSE) S.A.**, Badenerstrasse 116, Schlieren, CH
(740) Čermák Hořejš Matějka a spol., JUDr. Karel Čermák jr., Ph.D., LL.M., advokát, Národní 32, Praha 1, 11000
(510) (3) pleťové krémy.
(511) 3
(210) O-44836

(111) **160332**
(220) 13.07.1970
(151) 21.05.1971
(540)



(730) **SVÚM a.s.**, areál výzkumných ústavů, Podnikatelská 565, Praha 9 - Běchovice, 19011, CZ
(740) Machatová Marcela Mgr., Pospíšilova 2, Praha 3, 13000
(510) (1) slévárenské pisky a pojídla, slévárenské pískové formy, prostředky pro kalení a svařování, galvanické lázně; (2) antikorozi a impregnační nátěry; (6) slitiny železných a neželezných kovů, litiny, ocelolitiny, uhlíkové a slitinové oceli, konstrukční a nástrojové, barevné kovy a jejich slitiny, slévárenské formy kovové, formovací desky, kokily a jádra, strojní odlitky, odlitky lité pod tlakem, odlitky z železných a neželezných kovů; (7) oceli rychlořezné, slévárenské stroje a zařízení, ložisková pouzdra; (9) měřidla; (14) drahé kovy a jejich slitiny; (16) galvanické štočky; (17) desky, pásky, tyče, trubky, folie z plastických hmot, termoplasty, termosety, lamináty a plátové vrstvené hmoty; (19) stavební panely z plastických hmot; (40) tepelné zpracování a zušlechťování kovů, odlévání kovů a plastických hmot, galvanizace a galvanické vylučování kovů; (42) výzkum v oboru kovových materiálů a plastických hmot, chemie, strojírenství, výzkum laboratorní, zkušebníctví a znalecké posudky, konzultační a poradenská činnost, činnost dokumentační, normalizační a patentová.
(511) 1, 2, 6, 7, 9, 14, 16, 17, 19, 40, 42
(210) O-44499

(111) **160351**
(220) 27.11.1970
(151) 11.06.1971
(540)

TEMP-RITE

(730) **Aladdin Temp-Rite LLC**, 250 E. Main Street, 37075 Hendersonville, TN, US
(740) ČERVENKA, KLEINTOVÁ, TURKOVÁ Patentová, známková a advokátní kancelář, Mgr. Jana Turková, Budečská 6/974, Praha 2, 12000
(510) (21) tepelně izolované nádoby, zejména vakuové láhve.
(511) 21

(210) O-44882

(111) **160352**
(220) 27.11.1970
(151) 01.06.1971
(540)

TEMP-RITE

(730) **Aladdin Temp-Rite LLC**, 250 E. Main Street, 37075 Hendersonville, TN, US
(740) ČERVENKA, KLEINTOVÁ, TURKOVÁ Patentová, známková a advokátní kancelář, Mgr. Jana Turková, Budečská 6/974, Praha 2, 12000
(510) (21) tepelně izolované tácy k podávání potravin a nápojů.
(511) 21
(210) O-45194

(111) **164528**
(220) 25.03.1980
(151) 30.09.1980
(540)

REVLON REFLEX

(730) **REVLON (SUISSE) S.A.**, Badenerstrasse 116, Schlieren, 8952, CH
(740) Čermák Hořejš Matějka a spol., JUDr. Karel Čermák jr., Ph.D., LL.M., advokát, Národní 32, Praha 1, 11000
(510) (3) šampony na vlasy, pomocné přípravky (krémové oplachovací prostředky), spray na vlasy, tužidla.
(511) 3
(210) O-51599

(111) **164701**
(220) 23.06.1980
(151) 20.02.1981
(540)

HEPTAPHAN

(730) **PLIVA - Lachema Diagnostika s.r.o.**, Karásek 1767/1, Brno, 62133, CZ
(740) KUDRLIČKA & SEDLÁK Advokátní, patentová a známková kancelář, Ing. Jiří Sedlák, Husova 5, České Budějovice, 37001
(510) (1) indikátorové reagenční papírky.
(511) 1
(210) O-51765

(111) **164757**
(220) 23.06.1980
(151) 17.04.1981
(540)

PENTAPHAN

(730) **PLIVA - Lachema Diagnostika s.r.o.**, Karásek 1767/1, Brno, 62133, CZ
(740) KUDRLIČKA & SEDLÁK Advokátní, patentová a známková kancelář, Ing. Jiří Sedlák, Husova 5, České Budějovice, 37001
(510) (1) indikátorové reagenční papírky.
(511) 1
(210) O-51766

(111) **164767**
(220) 23.06.1980
(151) 06.05.1981
(540)

TETRAPHAN

(730) **PLIVA - Lachema Diagnostika s.r.o.**, Karásek 1767/1, Brno, 62133, CZ
(740) KUDRLIČKA & SEDLÁK Advokátní, patentová a známková kancelář, Ing. Jiří Sedlák, Husova 5, České Budějovice, 37001
(510) (1) indikátorové reagenční papírky.
(511) 1
(210) O-51767

(111) **164769**
(220) 23.06.1980
(151) 06.05.1981
(540)

NEFROPHAN

(730) **PLIVA - Lachema Diagnostika s.r.o.**, Karásek 1767/1, Brno, 62133, CZ

- (740) KUDRLIČKA & SEDLÁK Advokátní, patentová a známková kancelář, Ing. Jiří Sedlák, Husova 5, České Budějovice, 37001 (151) 31.10.1990
(540) (5) indikátorové reagenční papírky. (540)
(511) 5
(210) O-51771



- (111) **164786**
(220) 23.06.1980
(151) 11.05.1981
(540)

HEXAPHAN

- (730) **PLIVA - Lachema Diagnostika s.r.o.**, Karásek 1767/1, Brno, 62133, CZ
(740) KUDRLIČKA & SEDLÁK Advokátní, patentová a známková kancelář, Ing. Jiří Sedlák, Husova 5, České Budějovice, 37001
(510) (1) indikátorové reagenční papírky.
(511) 1
(210) O-51772

- (730) **Warner Bros. Entertainment Inc.**, 4000 Warner Blvd., Burbank, CA, US
(740) Advokátní a patentová kancelář Čermák, Hořejš, Myslíl, JUDr. Matějka Jan, Národní 32, Praha 1, 11000
(510) (25) oblečení včetně sportovních obleků pro muže, ženy a děti; klobouky, šátky, pásky a další doplňky oblečení zahrnuté ve třídě; noční prádlo; boty, střevíce a domácí obuv, plavky, spodní prádlo a luxusní dámské prádlo, stávkové zboží; (28) hračky, panenky, hry a další věci na hraní, figuríny z plastů, dřeva, gumy, porcelánu nebo jiného materiálu spadající do této třídy; hračky-vozdíla a nákladní vozy, hračky-střelné zbraně, hračky-klobouky; elektronické přístroje pro zábavu s video displejem nebo bez něj a hry za pomoci počítače, vybavení a přístroje pro rekreaci, vycpané plyšové panenky a figuríny z látky, kožešiny a dalších materiálů.

- (111) **164789**
(220) 23.06.1980
(151) 12.05.1981
(540)

IKTOPHAN

- (730) **PLIVA - Lachema Diagnostika s.r.o.**, Karásek 1767/1, Brno, 62133, CZ
(740) KUDRLIČKA & SEDLÁK Advokátní, patentová a známková kancelář, Ing. Jiří Sedlák, Husova 5, České Budějovice, 37001
(510) (1) indikátorové reagenční papírky.
(511) 1
(210) O-51769

- (511) 25, 28
(210) O-56988

- (111) **164817**
(220) 23.06.1980
(151) 11.06.1981
(540)

DIAPHAN

- (730) **PLIVA - Lachema Diagnostika s.r.o.**, Karásek 1767/1, Brno, 62133, CZ
(740) KUDRLIČKA & SEDLÁK Advokátní, patentová a známková kancelář, Ing. Jiří Sedlák, Husova 5, České Budějovice, 37001
(510) (1) indikátorové reagenční papírky.
(511) 1
(210) O-51764

INFINITI

- (111) **167720**
(220) 04.04.1990
(151) 22.05.1990
(540)



- (730) **TJ BOHEMIANS PRAHA**, Izraelská 6, Praha 10, 10000, CZ
(740) TUMA MIHALIK SOUKUP advokátní kancelář, JUDr. Pavel Tuma, advokát, Římská 16, Praha 2, 12000
(510) Výstavba tělovýchovných objektů a s nimi souvisejících stravovacích a ubytovacích zařízení a služby a práce spojené s jejich provozem. Sportovně propagač. výrobky uvedené v seznamu a zprostředkovatelská činnost jejich výroby. Jedná se o výrobky: cvičební úbory, teplákové soupravy, trička, trenýrky, šátky, ručníky, kravaty, klobouky, čepice, odznaky, vlajky, pohlednice, skleničky, sklenice, porcelánové šálky, sportovní brašny, tašky, obaly na legitimace, klíčenky z koženky s malým smaltovaným znakem TJ Bohemians. Provoz hracích automatů. Realizace reklam a náborové inzerce v tiskovinách TJ na plochách tělových. zařízení.
(511) 16, 18, 21, 24, 25, 26, 35, 41, 42
(210) O-57264

- (730) **NISSAN JIDOSHA KABUSHIKI KAISHA**, No.2 Takaracho, Kanagawa-ku, Yokohama-shi, Kanagawa-ken, JP
(740) Patentservis Praha a.s., Jivenská 1273/1, Praha 4, 14021
(510) (12) automobily a jiná vozidla, zařízení pro pozemní, leteckou nebo lodní dopravu, části a příslušenství těchto výrobků spadajících do třídy 12.
(511) 12
(210) O-57222

- (111) **168227**
(220) 09.04.1990
(151) 22.03.1991
(540)



- (730) **Funai Electric Company Limited**, 7-1, Nakagaito 7-Chome, Daito-shi, Osaka, JP
(740) Rott, Růžička & Guttman Patentové, známkové a advokátní kanceláře, JUDr. Vladimír Rott, Vinohradská 37, Praha 2, 12000
(510) Myčky na stolní náčiní, videomagnetofony, přehrávače videopásků, videokamery, televize, televideo (souprava videomagnetofonu a televize), telefaxy, telefony, společné televizní antény, radia, nízkofrekvenční přehrávače pásků, přehrávače kompaktních desek, satelitní rozhlasové přijímače,

- (111) **168000**
(220) 14.02.1990

digitální magnetofony, laserové gramofony, osobní počítače, mikrovlnné trouby, elektrické sporáky s troubou, sporáky s opěkačem topinek, zařízení na pečení chleba, klimatizační zařízení, chladiče.

(511) 9, 11
(210) O-57286

(111) **168303**
(220) 13.03.1990
(151) 13.05.1991
(540)

EVERLAST

(730) **EVERLAST WORLDS BOXING HEADQUARTERS CORPORATION, spol. zřízená podle zákonů státu New York, 750 East 132nd Street, Bronx, NY, US**

(740) Čermák Hořejš Matějka a spol., JUDr. Karel Čermák, advokát, Národní 32, Praha 1, 11000

(510) Oděvy, obuv a výrobky pro sport, zejména oblečení pro sport, sportovní čepice, sportovní boty, gymnastické a sportovní nářadí, hry a hračky.

(511) 25, 28
(210) O-57114

(111) **168304**
(220) 13.03.1990
(151) 14.05.1991
(540)

(730) **EVERLAST WORLDS BOXING HEADQUARTERS CORPORATION, společnost zřízená podle zákonů státu New York, 750 East 132nd Street, Bronx, NY, US**

(740) Čermák Hořejš Matějka a spol., JUDr. Karel Čermák, advokát, Národní 32, Praha 1, 11000

(510) Oblečení zejména boty, košile, nátláčky, trička, spodky, trikoty, cvičební úbory, tepláky a oteplovačky a dámské večerní šaty společenské a večerní.

(511) 25, 28
(210) O-57115

(111) **168335**
(220) 28.05.1990
(151) 28.05.1991
(540)

(730) **Advance Magazine Publishers Inc., Four Times Square, 10036 New York, NY, US**

(740) Patentservis Praha a.s., Jivenská 1273/1, Praha 4, 14021

(510) (16) týdenní časopisy.

(511) 16
(210) O-57598

(111) **168388**
(220) 28.11.1990
(151) 14.06.1991
(540)

(730) **Ivo Pořízka, Benešovo nábřeží 3737/8, Zlín, 76001, CZ**

(740) PROPATENT, Ing. Vlasta Sedláčková, Ke Kateřinkám 1393, Praha 4, 14900

(510) (15) elektrofonické kytary a jejich součásti, zejména mechanická tremola.

(511) 15
(210) O-59491

(111) **168412**
(220) 01.03.1990
(151) 20.06.1991
(540)



(730) **Zdeněk Červenka, Na Farkáně III 278/7, Praha 5, 15000, CZ**

(510) Ovoce čerstvé, konzervované, sušené, zelenina čerstvá, květiny čerstvé, sušené, umělé, zahradnické potřeby zejména umělá hnojiva, truhlíky, květináče, vázy, zahradnické nářadí - motyky, lopaty, nůžky, pily, zahradnické nástroje - sekačky, kultivátory, malotraktory, vodárny, elektromotory, zprostředkování prodeje spotřebního zboží od občanů.

(511) 1, 7, 8, 12, 21, 29, 31, 42
(210) O-57049

(111) **168437**
(220) 28.05.1990
(151) 04.07.1991
(540)

MADMOISELLE

(730) **Advance Magazine Publishers Inc., Four Times Square, 10036 New York, NY, US**

(740) Patentservis Praha a.s., Jivenská 1273/1, Praha 4, 14021

(510) (16) časopisy.

(511) 16
(210) O-57594

(111) **168440**
(220) 28.05.1990
(151) 04.07.1991
(540)

SELF

(730) **Advance Magazine Publishers Inc., Four Times Square, 10036 New York, NY, US**

(740) Patentservis Praha a.s., Jivenská 1273/1, Praha 4, 14021

(510) (16) magaziny pro ženy zabývající se podmínkami zdraví z hlediska všech jeho aspektů.

(511) 16
(210) O-57595

(111) **168441**
(220) 28.05.1990
(151) 04.07.1991
(540)

VANITY FAIR

(730) **Advance Magazine Publishers Inc., Four Times Square, 10036 New York, NY, US**

(740) Patentservis Praha a.s., Jivenská 1273/1, Praha 4, 14021

(510) (16) časopisy věnující se literatuře, umění, politice a zábavě.

(511) 16
(210) O-57596

(111) **168489**
(220) 20.06.1990
(151) 27.08.1991
(540)

TINTEX

(730) **AKZO NOBEL COATINGS INTERNATIONAL B. V., Velperweg 76, Arnhem, NL**

- (740) Rott, Růžička & Guttman Patentové, známkové a advokátní kanceláře, JUDr. Vladimír Rott, Vinohradská 37, Praha 2, 12000
(510) (42) poradenské a konsultační služby v oblasti průmyslových barev a jejich výroby, provádění analýz a technické informace na úseku průmyslových barev.
(511) 42
(210) O-57792

- (730) **TEVA Czech Industries s.r.o.**, Ostravská 29, Opava - Komárov, 74770, CZ
(740) Rott, Růžička & Guttman Patentové, známkové a advokátní kanceláře, JUDr. Vladimír Rott, Vinohradská 37, Praha 2, 12000
(510) (5) farmaceutické výrobky, léčiva.
(511) 5
(210) O-151808

- (111) **168507**
(220) 28.05.1990
(151) 16.09.1991
(540)

GQ

- (730) **Advance Magazine Publishers Inc.**, Four Times Square, 10036 New York, NY, US
(740) Patentservis Praha a.s., Jivenská 1273/1, Praha 4, 14021
(510) (16) časopisy pro muže zabývající se módou, uměním a dalšími oblastmi zájmů.
(511) 16
(210) O-57604

- (111) **226439**
(220) 11.02.2000
(151) 25.08.2000
(540)



- (111) **168544**
(220) 20.02.1990
(151) 19.08.1991
(540)

RESCUE REMEDY

- (730) **BACH FLOWER REMEDIES LIMITED**, 5 Endeavour Way, Wimbledon, London, GB
(740) Čermák Hořejš Matějka a spol., JUDr. Jan Matějka, advokát, Národní 32, Praha 1, 11000
(510) Farmaceutické přípravky a látky, léčebné prostředky z bylin, květů a rostlin, tiskoviny a publikace včetně knih, brožur, plakátů, fotografií, instrukčních a učebních materiálů.
(511) 5, 16
(210) O-57007

- (730) **Opavia - LU, s.r.o.**, Karolinská 661, Praha 8, 18600, CZ
(740) Společná advokátní kancelář Vsetečka Zelený Švorčík Kalenský a partneři, JUDr. Otakar Švorčík, Hálkova 2, Praha 2, 12000
(510) (30) trvanlivé pečivo čokoládové a nečokoládové, sušenky, vafle, tyčinky, piškoty, kakaové, čokoládové, kávové a ovocné náplně a krémy, čokoládové a nečokoládové polevy, koktejlové slané pečivo se slanými příchutěmi; (35) akviziční, marketingová, propagační, reklamní, informační a inzertní činnost pro výše uvedené výrobky; (41) organizování a pořádání soutěží na podporu prodeje výše uvedených výrobků.
(511) 30, 35, 41
(210) O-151826

- (111) **168562**
(220) 28.05.1990
(151) 29.08.1991
(540)

Condé Nast
Traveler

- (730) **Advance Magazine Publishers Inc.**, Four Times Square, 10036 New York, NY, US
(740) Patentservis Praha a.s., Jivenská 1273/1, Praha 4, 14021
(510) (16) časopisy zabývající se životním stylem a cestováním.
(511) 16
(210) O-57599

- (111) **226450**
(220) 23.02.2000
(151) 23.08.2000
(540)

TERBIN

- (730) **Zentiva, k.s.**, U Kabelovny 130, Praha 10, Dolní Měcholupy, 10237, CZ
(740) ČERVENKA, KLEINTOVÁ, TURKOVÁ Patentová, známková a právní kancelář, Ing. Eva Kleintová, Budečská 6, Praha 2, 12000
(510) (1) chemické výrobky pro zemědělství, zahradnictví a lesnictví, chemické přípravky a látky pro laboratorní analýzy, biologické přípravky, enzymy a enzymatické přípravky pro průmyslové účely, bakteriální přípravky a látky spadající do této třídy, diagnostické přípravky spadající do této třídy, chemické prostředky pro konzervování potravin, umělá sladidla; (3) kosmetické přípravky všeho druhu, mýdla, šampony a vodičky na vlasy, zubní pasty a jiné přípravky na ošetření dutiny ústní, kosmetické přípravky pro zvířata, dermatologické výrobky ke kosmetickým účelům; (5) léčiva, drogy, farmaceutické přípravky humánní a veterinární, vitamíny, chemické přípravky a substance pro farmaceutické účely, výrobky zdravotnické a hygienické, přípravky silící a dietetické k léčebným účelům, infuzní roztoky, medicínální vína a čaje, diagnostické přípravky, vakcíny, séra a výrobky z krve, kultury mikroorganismů, desinfekční prostředky, přípravky baktericidní a fungicidní spadající do této třídy, pesticidy, insekticidy a herbicidy, přísady do krmiv, vše k léčebným účelům, léčebná kosmetika.
(511) 1, 3, 5
(210) O-152354

- (111) **171523**
(220) 02.04.1990
(151) 18.11.1992
(540)

MIKRO-LA-TEST

- (730) **PLIVA - Lachema Diagnostika s.r.o.**, Karásek 1767/1, Brno, 62133, CZ
(740) KUDRLIČKA & SEDLÁK Advokátní, patentová a známková kancelář, Ing. Jiří Sedlák, Husova 5, České Budějovice, 37001
(510) Soubory mikrotěstů pro rutinní určení a identifikaci bakterií a bakteriálních skupin v mikrobiologických laboratořích a provozech ve zdravotnictví, humánní a veterinární medicíně, potravinářských provozech a úpravách vody.
(511) 1, 5
(210) O-57246

- (111) **225734**
(220) 10.02.2000
(151) 21.07.2000
(540)

EMZOK

- (111) **226452**
(220) 23.02.2000
(151) 23.08.2000

- (540) **ONYCHON**
- (730) **Zentiva, k.s.**, U Kabelovny 130, Praha 10, Dolní Měcholupy, 10237, CZ
- (740) ČERVENKA, KLEINTOVÁ, TURKOVÁ Patentová, známková a advokátní kancelář, Ing. Eva Kleintová, Budečská 6, Praha 2 - Vinohrady, 12000
- (510) (1) chemické výrobky pro zemědělství, zahradnictví a lesnictví, chemické přípravky a látky pro laboratorní analýzy, biologické přípravky, enzymy a enzymatické přípravky pro průmyslové účely, bakteriální přípravky a látky spadající do této třídy, diagnostické přípravky spadající do této třídy, chemické prostředky pro konzervování potravin, umělá sladidla; (3) kosmetické přípravky všeho druhu, mýdla, šampony a vodičky na vlasy, zubní pasty a jiné přípravky na ošetření dutiny ústní, kosmetické přípravky pro zvířata, dermatologické výrobky ke kosmetickým účelům; (5) léčiva, drogy, farmaceutické přípravky humánní a veterinární, vitamíny, chemické přípravky a substance pro farmaceutické účely, výrobky zdravotnické a hygienické, přípravky sílicí a dietetické k léčebným účelům, infuzní roztoky, medicínální vína a čaje, diagnostické přípravky, vakcíny, séra a výrobky z krve, kultury mikroorganismů, desinfekční prostředky, přípravky baktericidní a fungicidní spadající do této třídy, pesticidy, insekticidy a herbicidy, přísady do krmiv, vše k léčebným účelům, léčebná kosmetika.
- (511) 1, 3, 5
(210) O-152357

- (111) **226454**
(220) 23.02.2000
(151) 23.08.2000
(540)

ALENDROS

- (730) **Zentiva, k.s.**, U Kabelovny 130, Praha 10, Dolní Měcholupy, 10237, CZ
- (740) ČERVENKA, KLEINTOVÁ, TURKOVÁ Patentová, známková a advokátní kancelář, Ing. Eva Kleintová, Budečská 6, Praha 2, 12000
- (510) (1) chemické výrobky pro zemědělství, zahradnictví a lesnictví, chemické přípravky a látky pro laboratorní analýzy, biologické přípravky, enzymy a enzymatické přípravky pro průmyslové účely, bakteriální přípravky a látky spadající do této třídy, diagnostické přípravky spadající do této třídy, chemické prostředky pro konzervování potravin, umělá sladidla; (3) kosmetické přípravky všeho druhu, mýdla, šampony a vodičky na vlasy, zubní pasty a jiné přípravky na ošetření dutiny ústní, kosmetické přípravky pro zvířata, dermatologické výrobky ke kosmetickým účelům; (5) léčiva, drogy, farmaceutické přípravky humánní a veterinární, vitamíny, chemické přípravky a substance pro farmaceutické účely, výrobky zdravotnické a hygienické, přípravky sílicí a dietetické k léčebným účelům, infuzní roztoky, medicínální vína a čaje, diagnostické přípravky, vakcíny, séra a výrobky z krve, kultury mikroorganismů, desinfekční prostředky, přípravky baktericidní a fungicidní spadající do této třídy, pesticidy, insekticidy a herbicidy, přísady do krmiv, vše k léčebným účelům, léčebná kosmetika.
- (511) 1, 3, 5
(210) O-152359

- (111) **227119**
(220) 22.10.1999
(151) 21.09.2000
(540)

MONTE MUSICAL

- (730) **Ing. Jindřich Barák - BARCO**, Formanská 446, Praha 4, 14900, CZ
- (740) FISCHER & PARTNER Intellectual Property s.r.o., Na Hrobci 294/5, Praha 2, 12000
- (510) (1) chemické výrobky pro průmysl, vědu, fotografii, zemědělství, zahradnictví a lesnictví, pryskyřice umělé a syntetické, plastické hmoty, hnojiva, hasební prostředky, chemické prostředky pro konzervaci potravin, průmyslová pojidla a lepidla, fotografické filmy, ochranné přípravky pro zdivo; (2) barvy, fermeže, laky, ochranné prostředky proti rzi a hnilobě dřeva, barviva, mořidla, pryskyřice přírodní, kovy pro malíře a dekoratéry, tiskaře a umělce; (3) přípravky bělicí, prací

prostředky, přípravky k čištění, leštění, odmašťování a broušení, mýdla, holicí mýdlo, výrobky voňavkářské, éterické oleje, vodičky na vlasy, zubní pasty, čistící mléko, kolínská voda, kosmetické přípravky, kosmetika, kosmetické tužky, krémy, laky na nehty, líčidla; (4) průmyslové oleje a tuky, mazadla, prostředky pro zavlažování, pro pohlcování a vázání prachu, osvětlovací prostředky spadající do této třídy zejména svíce a svíčky, paliva pevná, tekutá a plynná; (5) výrobky farmaceutické, zvěrolékařské a zdravotnické, výrobky dietetické k lékařským účelům, potraviny pro děti, náplasti, obvazový materiál, hmoty k plombování zubů a na zubní otisky, desinfekční prostředky, prostředky pro ničení plevele a k hubení živočišných škůdců, bylinné čaje, čistící přípravky pro kontaktní čočky, dietní potraviny, hygienické vložky, léčiva, nápoje léčivé; (6) obecné kovy a jejich slitiny, kotvy, kovářské, zvony, stavební materiál z válcovaného a litého kovu, kolejnice a jiný kovový materiál pro železnice, řetězy, kovové kabely a neelektrické dráty, zámečnické výrobky, kovové roury, nedobytné pokladny a schránky, podkovy, hřebíky, šrouby a jiné výrobky z kovu, rudy, alobal, kroužky ke klíčům; (7) stroje a obráběcí stroje, motory, převodovky, spojky, brzdy, zemědělské stroje, včetně součástí, elektrické motory, elektromotory, zemní stroje, stroje na čištění a úklid; (8) ruční nářadí a nástroje, nožičské výrobky, vidličky, lžíce, sečné zbraně a nástroje, harpuny, holicí strojky, kapesní nože; (9) akumulátory, přístroje a nástroje vědecké, navigační, geodetické, elektrické spadající do této třídy, fotografické, optické, přístroje a nástroje k vážení, měření, signalizaci, pro účely kontrolní, záchranné a pro výuku, automatické přístroje, počítače, zařízení pro záznam, přenos a reprodukci zvuku nebo obrazu, pokladny, počítací stroje, hasící přístroje, nosiče zvukových, optických a textových záznamů, zvukové a optické disky, gramofonové desky, automaty na zboží, vybavení pro zpracování informací a pro počítače, elektrospotřebiče pro domácnost v rámci této třídy, reproduktory, antény, baterie, kompas, bzučáky, čočky optické, diapozitivy, diapojektory, diktafony, etikety elektronické na zboží, exponované kinofilmy, faxy, filmové kamery, fotoaparáty, gramofony, hodiny parkovací, hrací skříně, kalkulačky, skla do brýlí, brýle; (10) přístroje a nástroje chirurgické, lékařské, zubolékařské a zvěrolékařské včetně umělých údů, zubních protéz, antikoncepční prostředky s výjimkou chemických, ortopedické výrobky, šicí materiál pro lékařské účely, boty ortopedické, dětské lahve, dětské dudlíky; (11) zařízení na osvětlování, topení, výrobu páry, zařízení pro vaření, chlazení, sušení, větrání pro rozvod vody, zařízení zdravotnická a sanitární, elektrické lampy, kávovary, grily, chladničky, kapesní svítlny, lampová stínidla, ohřívací lahve, sedací koupele; (12) dopravní prostředky pro dopravu vodní, silniční, železniční a vzdušnou, ruční vozíky dopravní, skládací, autobusy, automobily, čalounění dopravních prostředků, čluny, dětské kočárky, dětské skládací sedačky, hlavy kol, jachty, jízdní kola, kryty na automobilová kola, osobní automobily, motocykly, potahy sedadel vozidel, tříkolky; (13) ohňostroje; (14) drahé kovy a jejich slitiny a předměty z nich, šperky, drahokamy, drahé kameny, hodinářské výrobky, chronometrická zařízení, budíky, čajové soupravy z drahých kovů, hodinky, jehlice - šperky nebo jako ozdobné prvky, kazety na cigarety z drahých kovů, medaile, špendlíky do kravaty v rámci této třídy; (15) hudební nástroje, kastaněty; (16) papír a výrobky z papíru, lepenka a kartonážní výrobky, tiskoviny, časopisy, periodika, knihy, alba, knihařské výrobky, fotografie, papírnické zboží, tužky, lepidla kancelářská a pro domácnost, potřeby pro umělce, štětce, psací stroje a kancelářské potřeby (kromě nábytku), učební a školní potřeby a pomůcky, hrací karty, tiskařské typy, štočky, obalové materiály z papíru a plastických hmot, brožury, dětské pleny papírové nebo z buničiny, dopisní papír, grafiky, gumičky, inkousty, kalendáře, krabice na poštu, mapy, penály, pera na psaní, pohlednice, ručníky papírové, sáčky, ubrusy v rámci této třídy; (17) kaučuk, guma a výrobky z těchto hmot, folie, výrobky z plastických hmot, hmoty těsnící, ucpávkové, izolační, slída, hadice, guma; (18) kůže a imitace kůže, výrobky z nich, surové kůže, kuřky a cestovní brašny, batohy, deštníky, slunečníky a hole, biče, postroje na koně a sedlářské výrobky, cepiny, deštníky, diplomatky, kabelky, kuřky, nákupní tašky, peněženky, pouzdra na deštníky; (19) stavební materiál nekovový, kámen přírodní a umělý, kameninové nebo cementové roury, výrobky pro stavbu cest, asfalt, smola, živce,

přenosné domy, kamenné pomníky, krby, komíny, bazény, cihly, dlažba, desky pro značení cest, krytina střešní, křišťál, omítky; (20) nábytek, zrcadla, rámy, výrobky ze dřeva, korku, třtiny, rákosu, vrbového proutí, rohoviny, kostí slonoviny, kostic, želvoviny, jantaru, perleti, mořské pěny, buničiny, z náhražek těchto hmot nebo z plastických hmot, bižuterie, desky pod psací stroje, figurky ze dřeva, vosku, sádry, umělých hmot, gauče, háčky na oděvy, jantar, korek, krabice ze dřeva a umělých hmot, lehátka, lišty na rámy obrazů, matrace, podušky, postele, rolety, zrcadla; (21) drobné nářadí v rámci této třídy, přenosné nádoby pro domácnost a kuchyň, hřebeny, mycí houby, stěrky na okna, kartáče, kartáčnický materiál, pomůcky a látky k čištění, drátěnky, sklo, zboží skleněné, porcelánové a kameninové v rámci této třídy, sklo surové a polozpracované v rámci této třídy, cestovní lahve, čajníky, čistící nástroje spadající do této třídy, cestovní lahve, dávkovače mýdla, dávkovače ručníků, vaničky přenosné, džbány, figurky z porcelánu, háčky, holicí štětky, hřebeny, chladicí boxy, kartáče, keramika na použití v domácnosti, konvice, koše, krabíčky na mýdlo, výrobky z křišťálového skla, květináče, lahve, misky, nádobí, párátko, podnosy, toaletní potřeby, tácky, termosky, zubní kartáčky; (22) provazy, šňůry, provázky, síť, stany, plachty, pytle spadající do této třídy, vycpávkový materiál, žině, peří, mořská tráva, surová textilní vlákna, vlny, žaluzie listové okenní; (23) nitě k textilním účelům; (24) tkaniny, pokrývky ložní a stolní, potahy sedadel, textilní výrobky neobsažené v jiných třídách, ubrusy, cestovní příkrývky, čalouny nástěnné textilní, flanel, flauš, frýz, hedvábí, lůžkoviny, ložní prádlo, podšívky, potahy, ručníky, spací pytle; (25) oděvy a součásti oděvů, čepice, šály, kloboučnické zboží, obuv, čelenky, textilní plenky, kabáty, kalhotky plenkové, kamaše, košile, koupací pláště, kožešiny, kšilty, límečky, pantofle, plavky, podprsenky, prádlo, ponožky, punčochy, rukavice, trička; (26) krajky, výšivky, stuhy, šněrovačká, knoflíky, stiskací knoflíky, háčky a očka, špendlíky a jehly, umělé květiny, etikety na prádlo, galanterie, nárameníky, odznaky, ozdoby do vlasů, paruky, spony na oděvy, výšivky; (27) koberce, rohože, linolea, jiné podlahové krytiny, tapety, krytina podlahová, rohože; (28) společenské a individuální hry, hračky, tělocvičné a sportovní potřeby, ozdoby na vánoční stromky, krabice vyplněné herními předměty, boxerské rukavice, boty na bruslení, bowling, stolní hry, divadelní masky, domečky pro panenky, golfové hole a vybavení, gymnastické zařízení, horolezecká výstroj, chraštítka, kapsle třaskavé, karnevalové masky, koně houpačky, kulečnický, kuželky, lyžařské vosky, lyže, loutky, míče, modely automobilů, lodí a letadel, panenky, zbraně šermířské; (29) maso, ryby, lososy, drůbež, zvěřina, masové výtahy, konzervované, sušené a vařené ovoce a zelenina, rosoly, zavařeniny, vejce, potraviny v konzervách, nálevy na saláty, bujóny, džemy, kaviár, mandle zpracované; (30) bonboniéry, káva, čaj, kakao, cukr, rýže, kávové náhražky, mouka a obilní přípravky, chléb, sušenky, suchary, koláče, pečivo, zmrzlina, med, kvasnice, prášky do pečiva, sůl, hořčice, pepř, ocet, chuťové omáčky, koření, led na chlazení, koření, mýslí, příchutě do potravin, zmrzlinové poháry, žvýkačky; (31) výrobky zemědělské, zahradnické, lesnické, semena, živá zvířata, čerstvé ovoce a zelenina, živé rostliny a přírodní květiny, slad, oříšky spadající do této třídy, jikry; (32) ovocné mošty, pivo, lehká piva a ležáky, vody minerální a šumivé a jiné nealkoholické nápoje, sirupy a jiné přípravky k výrobě nápojů, ovocné šťávy, nápoje z ovocných šťáv, mošty, příchutě do nápojů; (33) alkoholické nápoje, aperitivy, griotka, likéry; (34) cigarety, cigaretová pouzdra, doutníky, dýmky, tabatěrky, tabák surový a zpracovaný, kuřácké potřeby, cigarety, zápalky; (41) vzdělávací, výchovná a zábavní činnost, produkce a pořádání společenských akcí, koncertů a výstav, produkce a pořádání rozhlasových a televizních programů, filmových, divadelních, hudebních představení a děl, organizování vzdělávacích, zábavných a sportovních soutěží, sympozií, činnost umělců spadající do této třídy; (42) kostýmové návrhářství, scénografie, režie, dramaturgie, práce kameramanů a osvětlovačů, grafický design.

(511) 1, 2, 3, 4, 5, 6, 7, 8, 9, 10, 11, 12, 13, 14, 15, 16, 17, 18, 19, 20, 21, 22, 23, 24, 25, 26, 27, 28, 29, 30, 31, 32, 33, 34, 41, 42

(210) O-148107

(111) 227145
(220) 11.04.2000
(151) 21.09.2000
(540)



(730) GLASS ATELIER MORAVA, s.r.o., Nádražní 1133, Vizovice, 76312, CZ

(510) (21) náčiní pro domácnost nebo kuchyň (nikoliv z drahých kovů, ani postříbených nebo pozlacených kovů), sklo křišťálové, ruční, foukané, hutně zdobené a umělecké sklo, nápojové sklo - kalíšky, odlivky, láhve, džbány, stolní a bytové doplňky ze skla - svícný, vázy, mísy, dózy, nástolce, drobné dárkové plastiky ze skla - těžítka, zvířátka.

(511) 21
(210) O-154304

(111) 227146
(220) 11.04.2000
(151) 21.09.2000
(540)



(730) GLASS ATELIER MORAVA, s.r.o., Nádražní 1133, Vizovice, 76312, CZ

(510) (21) náčiní pro domácnost nebo kuchyň (nikoliv z drahých kovů, ani postříbených nebo pozlacených kovů), sklo křišťálové, ruční, foukané, hutně zdobené a umělecké sklo, nápojové sklo - kalíšky, odlivky, láhve, džbány, stolní a bytové doplňky ze skla - svícný, vázy, mísy, dózy, nástolce, drobné dárkové plastiky ze skla - těžítka, zvířátka.

(511) 21
(210) O-154305

(111) 227864
(220) 09.09.1999
(151) 19.10.2000
(540)

FLAMEX

(730) Jaromír Strbačka, Školní 515, Svitávka, 67932, CZ
(740) Ing. Marie Jandová, Nerudova 1095, Kuřim, 66434
(510) (6) veškerý stavební materiál kovový; (19) veškerý stavební materiál nekovový; (37) izolátérství, pokrývačství.

(511) 6, 19, 37
(210) O-146662

(111) 227979
(220) 28.02.2000
(151) 19.10.2000
(540)

FUNSTORM

(730) FUNSTORM s.r.o., Ještědská 360, Liberec VIII, 46008, CZ
(740) Strnad Václav Ing., Rychtářská 375/31, Liberec 14, 46014
(510) (18) peněženky, náprsní tašky, sportovní tašky, ledvinky, cestovní tašky, kabelky; (25) oblečení a oděvy všeho druhu, zejména celosezónní oblečení a oděvy pro sport, turistiku, volný čas, rekreaci, pláž, obuv všeho druhu, zejména celosezónní obuv pro sport, turistiku a volný čas, ponožky, podkolenky, punčochy, pokrývky hlavy všeho druhu, zejména čepice, kulichy, lyžařské čepice, čepice s kšiltlem, kapuce, čelenky, trička, spodní prádlo, košile, vesty, pulovry, svetry, šály, šátky, rukavice všeho druhu spadající do této třídy; (26) zipy, suché zipy; (35) akviziční, marketingová, propagační,

reklamní, informační a inzertní obchodní a podnikatelská (540)
činnost, propagační, reklamní a informační materiály všeho
druhu včetně jejich rozšiřování, velkoplošná reklama, Internet
pro reklamní a akviziční účely, poradenství a pomoc při
provozu obchodu, zprostředkování obchodněpodnikatelské
činnosti, průzkum trhu, předvádění výše specifikovaného zboží
a distribuce vzorků tohoto zboží pro reklamní a akviziční účely,
vše v rámci této třídy; (40) textilní stříhy, stříhová služba; (42)
textilní a oděvní návrhářství, navrhování obalů, poradenská a
zprostředkovatelská činnost v rozsahu uvedených výrobků,
jejich částí a doplňků, spadající do této třídy.

(511) 18, 25, 26, 35, 40, 42
(210) O-152540



(111) **228936**
(220) 23.02.2000
(151) 20.11.2000
(540)

**ecce
homo
ŠTERNBERK**

(730) **Město Šternberk**, Horní náměstí 16, Šternberk, 78501, CZ
(740) Ing. Petr Soukup, patentový a známkový zástupce, Vídeňská 8,
Olomouc, 77200

(510) (16) papír a výrobky z papíru a lepenky, reklamní, propagační a
užitkové výrobky z papíru, např. etikety, kelímky, podnosy pro
rychlé občerstvení, utěrky, ubrusy, ubrousky, ručníky,
tiskoviny, periodické i neperiodické publikace, informační,
reklamní a propagační letáky, plakáty, prospekty, pohlednice,
mapy, průvodce, dopisní obálky, přání, kalendáře, samolepky,
obtisky, pexesa, vystřihovánky, omalovánky, papírové hračky,
hrací karty, kartičky, balící papír, tašky papírové, sešity,
skicáky, tužky, tiskárenské a kartonážní výrobky, data a
databáze na papírových nosičích; (21) reklamní a upomínkové
výrobky a předměty ze skla, keramiky a porcelánu, např.
poháry, sklenice, talíře, popelníky, vázy a vázičky, těžítka,
sošky, figurky; (24) textilní upomínkové a reklamní výrobky,
např. stolní pokrývky, ručníky, osušky, ubrusy, utěrky,
kapesníky, vlajky a vlaječky; (35) pomoc při řízení
velkoobchodní a maloobchodní činnosti firem, obchodní
administrativa, kancelářské práce, obchodně zastupitelská
činnost v oblasti obchodu, propagace, reklama, inzerce a služby
spojené s provozováním obchodní činnosti a v rámci
pořádaných sportovních, kulturních a společenských akcí,
poskytování informací a informačních produktů všeho druhu v
oblasti obchodní a propagační organizace, pořádání výstav,
salónů, veletrhů pro reklamní a obchodní účely; (39) pronájem
dopravních prostředků a parkovacích ploch, organizace a
zajišťování dopravy osob; (41) organizace a pořádání
výchovně-vzdělávacích akcí, odborných kursů, seminářů a
konferencí, nakladatelská, vydavatelská a publikační činnost;
(42) poradenské a konzultační služby v oblasti sociálních
projektů a grantového řízení, organizace a pořádání
nevýdělečných akcí a akcí humanitárního charakteru, pořádání
akcí na podporu zdravého způsobu života, pronájem jednacích
místností, grafické návrhy reklamních předmětů a tiskovin,
služby společenského doprovodu.

(511) 16, 21, 24, 35, 39, 41, 42
(210) O-152228

(111) **228938**
(220) 25.02.2000
(151) 20.11.2000

(730) **Brada Petr**, Dominikánská 16, Plzeň, 30112, CZ
(510) (37) veškeré úklidové práce (interierové, venkovní), vyklízecí
služby (nakládání kontejnerů, vyklizení sklepů, půd a celých
objektů).

(511) 37
(210) O-152486

(111) **229386**
(220) 17.08.1999
(151) 27.12.2000
(540)



(730) **NAPAKO, výrobní družstvo**, Magistrů 1275/13, Praha 4 -
Michle, 14000, CZ

(740) Jiří Kvítek, patentový zástupce, Pod průsekem 11, Praha 10,
10200

(510) (6) zámečnické výrobky kovové, dveře kovové, dveřní závory,
dveřní kování, zámky všeho druhu, drobné stavební kování,
plechové zboží včetně pasířských a kovotlačitelských výrobků,
ocelové konstrukce nepřenosné a stavební kovové dílce, schody
kovové, mříže, rámy a rámečky kovové, umělecko-průmyslové
výrobky z obecných kovů, obaly kovové, ocelové výrobky
neobsažené v jiných třídách; (8) nářadí a nástroje pro
zpracování kovů-brousny a brusné nástroje, frézy, hoblíky,
lisovací nástroje, nože, nýtovačky, pýchovadla, prostřihovadla,
děrovače, razidla, tvářecí nástroje, ruční nářadí; (20) výrobky z
plastických hmot neuvedené v jiných třídách, např. domovní
čísla, hmoždinky, háčky, věšáky, kladky, kolečka, kolíčky,
koše, krabice, lišty, rukojeti, rámy, úchyty, uzávěry na lahve,
obaly na lahve, stojany na lahve, nádoby z umělých hmot (jako
obaly) a j.

(511) 6, 8, 20
(210) O-145888

(111) **229819**
(220) 23.02.2000
(151) 27.12.2000
(540)

CARZID

(730) **Zentiva, k.s.**, U Kabelovny 130, Praha 10, Dolní Měcholupy,
10237, CZ

(740) ČERVENKA, KLEINTOVÁ, TURKOVÁ Patentová,
známková a právní kancelář, Ing. Eva Kleintová, Budečská 6,
Praha 2, 12000

(510) (1) chemické výrobky pro zemědělství, zahradnictví a lesnictví,
chemické přípravky a látky pro laboratorní analýzy, biologické
přípravky, enzymy a enzymatické přípravky pro průmyslové
účely, bakteriální přípravky a látky spadající do této třídy,
diagnostické přípravky spadající do této třídy, chemické
prostředky pro konzervování potravin, umělá sladidla; (3)
kosmetické přípravky všeho druhu, mýdla, šampony a vodičky
na vlasy, zubní pasty a jiné přípravky na ošetření dutiny ústní,
kosmetické přípravky pro zvířata, dermatologické výrobky ke
kosmetickým účelům; (5) léčiva, drogy, farmaceutické

přípravky humánní a veterinární, vitamíny, chemické přípravky a substance pro farmaceutické účely, výrobky zdravotnické a hygienické, přípravky sílicí a dietetické k léčebným účelům, infuzní roztoky, mediální vína a čaje, diagnostické přípravky, vakcíny, séra a výrobky z krve, kultury mikroorganismů, desinfekční prostředky, přípravky baktericidní a fungicidní spadající do této třídy, pesticidy, insekticidy a herbicidy, přísady do krmiv, vše k léčebným účelům, léčebná kosmetika.

(511) 1, 3, 5
(210) O-152356

(111) **229847**
(220) 13.07.2000
(151) 27.12.2000
(540)

Easi-Cort

(730) **TEVA Czech Industries s.r.o.**, Ostravská 29, č.p. 305, Opava - Komárov, 74770, CZ
(740) Rott, Růžička & Guttman Patentové, známkové a advokátní kanceláře, JUDr. Vladimír Rott, Vinohradská 37, Praha 2, 12000
(510) (5) farmaceutické výrobky, léčiva.
(511) 5
(210) O-157358

(111) **230373**
(220) 03.12.1999
(151) 22.01.2001
(540)

NUTRIMEL

(730) **Bohušovická mlékárna, a.s.**, Na Pláni 1997/41, Praha 5 - Smíchov, 15000, CZ
(510) (29) mléko a mlékařenské výrobky; (32) ovocné nápoje, šťávy, džusy.
(511) 29, 32
(210) O-149428

(111) **231036**
(220) 30.11.1999
(151) 21.02.2001
(540)



(730) **PANZANI S.A.S.**, 4, rue Boileau, 69006 Lyon, FR
(740) Čermák Hořejš Matějka a spol., JUDr. Karel Čermák, advokát, Národní 32, Praha 1, 11000
(510) (30) rýže, tapioka, ságo, výrobky z obilnin, těstoviny, omáčky.
(511) 30
(210) O-149335

(111) **231037**
(220) 30.11.1999
(151) 21.02.2001
(540)



(730) **PANZANI S.A.S.**, 4, rue Boileau, 69006 Lyon, FR
(740) Čermák Hořejš Matějka a spol., JUDr. Karel Čermák, advokát, Národní 32, Praha 1, 11000
(510) (30) rýže, tapioka, ságo, výrobky z obilnin, těstoviny, omáčky.
(511) 30
(210) O-149336

(111) **231367**
(220) 08.02.2000
(151) 21.02.2001
(540)



POLARIS

(730) **Ing. Bohuslav Svoboda - POLARIS**, Podřící 218, Frenštát pod Radhoštěm, 74401, CZ
(740) Ing. Pavel Nádvorník, Sokola Tůmy 1, Ostrava - Hulváky, 70900
(510) (16) tiskárenské výrobky, noviny, časopisy, knihy, letáky, propagační tiskoviny; (41) nakladatelská a vydavatelská činnost.
(511) 16, 41
(210) O-151671

(111) **231393**
(220) 15.02.2000
(151) 21.02.2001
(540)

CLIMACELL

(730) **BMT Medical Technology s.r.o.**, Cejl 50, Brno, 65660, CZ
(740) Dadej, Gheorghiu, Kendereški, patentová a známková kancelář, Ing. Kendereški Dušan, Lidická 51, Brno, 60200
(510) (9) výpočetní technika a software, data na strojově čitelných nosičích, zejména magnetických a optických, přístroje pro zkoušky tepelnými cykly, laboratorní přístroje, přístroje a nástroje vědecké, přístroje pro kultivaci mikroorganismů; (10) zdravotnická technika zahrnutá do této třídy, zdravotnické prostředky zahrnuté do této třídy, zejména lékařské nástroje, přístroje a rentgenové přístroje a nářadí, zubolékařské a zvěrolékařské přístroje a nástroje, nábytek pro stomatologické ordinace; (11) zdravotnická technika zahrnutá do této třídy, zejména sterilizátory, sterilizátory pro průmyslové použití, tepelné zdroje pro sterilizační přístroje a příslušenství pro sterilizační přístroje včetně náhradních dílů, přístroje destilační, přístroje pro klimatizaci, sušící přístroje a zařízení, přístroje pro ohřev, chladicí přístroje a zařízení, temperovací skříně a zařízení zahrnuté do této třídy; (42) softwarové služby, tvorba programů, inženýrské práce a projektování v oblasti zdravotnické a laboratorní techniky, výzkum a vývoj zdravotnické techniky a zdravotnických prostředků a laboratorních přístrojů a techniky.
(511) 9, 10, 11, 42
(210) O-151959

(111) **231474**
(220) 01.06.2000
(151) 21.02.2001
(540)

KOMASTEEL

(730) **Akzo Nobel Coatings CZ, a.s.**, Na Pankráci 1683/127, Praha 4, 14000, CZ
(740) Rott, Růžička & Guttman Patentové, známkové a advokátní kanceláře, JUDr. Vladimír Rott, Vinohradská 37, Praha 2, 12000
(510) (2) barvy, nátěry, laky.
(511) 2
(210) O-155947

(111) **231500**
(220) 17.08.2000
(151) 16.02.2001

(540)



- (730) **VUES Brno s.r.o.**, Mostecká 992/26, Brno - Husovice, 65765, CZ
(740) Ing. Dohnal Jiří, patentový zástupce, Nedbalova 29, Brno, 62300
(510) (7) stroje s mechanickým pohonem, elektrické stroje točivé, strojky pro domácnost a vysavače elektrické, jejich součásti a příslušenství, včetně pro jízdní kola, jako například dynamo, obráběcí stroje, převodní nebo pohonné mechanismy, převodovky čelní, šnekové, kuželové, planetové, harmonické i speciální, mechanické variátory, motory (s výjimkou motoru pro pozemní vozidla), spojky, ozubená kola, ozubená soukolí, hnací řemeny, hnací řetězy, nářadí a měřidla pro stroje, maznice; (9) výrobky a zařízení kontrolní, měřicí, řídicí a regulační techniky, rozvaděče nízkého napětí, elektrické přístroje, přístroje a zařízení pro záznam, zesilování, reprodukci a přenos písma, zvuku a obrazu, videorekordéry, videokamery, zvukové a zvukově obrazové nosiče, kancelářská technika, zejména počítače, jejich periferní vybavení včetně diskové jednotky pro uchování programu, diskové paměti, jednotky pro vnitřní řízení, počítačové programy na magnetických nosičích a ostatní příslušenství počítačů, databanky, faxové přístroje, kopírovací technika, telefonní přístroje, včetně v kombinaci se záznamníky, elektronické kalkulačky apod., elektrické cívký a držáky elektrických cívek, galvanické články, elektrické kolektory, elektrické kontaktní zařízení, elektrické ovládací, spínací a rozvodové desky, elektrické pojistky, elektrické poplašné zvonky, elektrické přípojky, elektrické přístroje pro spouštění a/nebo ovládání strojů a motoru pomocí elektrických veličin, jako například proudu a/nebo napětí, elektrické přístroje pro odporové i obloukové svařování, elektrické spínače, elektrické transformátory, elektrické ukazovací přístroje, jako například elektroměry, elektrické přístroje na zjišťování závad, hasicí zařízení elektráren, elektrické vedení, jakož i kabely elektrického vedení, elektrické vodiče, jakož i ohebné a světelné a elektrický izolovaný drát, elektrické výbojky, elektrody pro elektrické svařování, elektronky, diody, tranzistory, integrované elektronické obvody, jakož i s programovatelným prvkem, včetně mikročipů, elektrodynamické přístroje, elektrogalvanizační přístroje, elektrolyzery, monočlánky, alkalické články, akumulátory, speciální pouzdra pro zařízení, přístroje a nástroje, které jsou zařazeny do této třídy; (11) přístroje a zařízení pro osvětlení, topení, výrobu páry, pro vaření, přístroje a zařízení chladicí, pro sušení, ventilaci, distribuci vody a zařízení zdravotní, zejména elektrické ohřívače vody, ohřívače elektrické pro domácnost i pro průmysl, zařízení pro rozvod a regulaci průtoku tekutin včetně vody, jejich součásti a příslušenství; (12) dopravní prostředky, pozemní vozidla, automobily, osobní automobily, elektromobily, pohonné mechanismy pro vozidla, motory elektrické pro vozidla; (42) projektová, konstrukční a inženýrská činnost v investiční výstavbě v oblasti stavebnictví, strojírenství a elektrotechniky, zejména pro ekologická zařízení a stavby, poradenské služby v této oblasti, inženýrsko technická činnost v oblasti tvorby a poskytování software, technické poradenství a vypracování posudků, pronájem zařízení pro zpracování dat, pronájem strojů spadajících do této třídy, zprostředkovatelská a poradenská činnost a služby v této oblasti.

(511) 7, 9, 11, 12, 42
(210) O-158338

(111) **232157**
(220) 01.02.2000
(151) 28.03.2001

(540)



- (730) **BEK, s.r.o.**, Chrášťany 19, Chrášťany, 28201, CZ
(740) Ing. Zdeněk Kučera, Dlouhá 207 (P.O.BOX 92), Slušovice, 76315
(510) (19) stavební materiál, střešní krytiny, kámen přírodní a umělý, cement, vápno, malta, šterk, kameninové nebo cementové roury, výrobky na stavbu cest, asfalt, smola a živec, přenosné domy, kamenné pomníky, krby, komíny, polozpracované řezivo, stavební sklo; (37) stavební činnost, zprostředkování stavebních prací, zprostředkování oprav a přestavbě nemovitostí, sanace; (42) projektová činnost ve stavebnictví, projektování pozemkových úprav, úprava veřejné zeleně.

(511) 19, 37, 42
(210) O-151450

(111) **232256**

(220) 21.02.2000

(151) 28.03.2001

(540) **Tatranky Opavia Energie sblaná na cesty**

- (730) **Opavia - LU, s.r.o.**, Karolinská 661, Praha 8, 18600, CZ
(740) Společná advokátní kancelář Všecka Zelený Švorčík Kalenský a partneři, JUDr. Otakar Švorčík, Hálkova 2, Praha 2, 12000
(510) (35) akviziční, marketingová, propagační, reklamní, informační a inzertní činnost, distribuce zboží k reklamním účelům, zejména v oblasti výrobků trvanlivého pečiva; (41) organizování a pořádání soutěží na podporu prodeje výrobků trvanlivého pečiva.

(511) 35, 41
(210) O-152145

(111) **232361**

(220) 11.05.2000

(151) 28.03.2001

(540)



- (730) **IGE-CZ s.r.o.**, Řípská 1178/11a, Brno, 62700, CZ
(740) Ing. Smola Josef, Mendlovo nám. 1a, Brno, 60300
(510) (12) mechanismy a jejich hnací ústrojí vozidel hromadné přepravy, zejména autobusů, trolejbusů, tramvají, metra, železničních vagónů, příslušenství a části vozidel hromadné přepravy, zejména autobusů, trolejbusů, tramvají, metra, železničních vagónů.

(511) 12
(210) O-155264

(111) **232362**

(220) 11.05.2000

(151) 28.03.2001

(540)

IGE
CZ

- (730) **IGE-CZ s.r.o.**, Řípská 1178/11a, Brno, 62700, CZ
(740) Ing. Smola Josef, Mendlovo nám. 1a, Brno, 60300
(510) (12) mechanismy a jejich hnací ústrojí vozidel hromadné přepravy, zejména autobusů, trolejbusů, tramvají, metra, železničních vagónů, příslušenství a části vozidel hromadné přepravy, zejména autobusů, trolejbusů, tramvají, metra, železničních vagónů.
(511) 12
(210) O-155265

- (111) **232983**
(220) 03.02.2000
(151) 24.04.2001
(540)

EUROPRESS 2000

- (730) **BAUER MEDIA v.o.s.**, Viktora Huga 6, Praha 5, 15000, CZ
(740) Mgr. Petra Fialová, V Jámě 1, Praha 1, 11000
(510) (9) nosiče informací, zejména se záznamem obrazu a zvuku; (16) tiskoviny všeho druhu, periodický a neperiodický tisk, zejména časopisy, noviny, knihy, prospekty, plakáty, fotografie, pohlednice, dopisnice, dopisní papíry, kalendáře, knihařské výrobky, propagační materiály a předměty z papíru, zejména letáky, brožury, obtisky, pexesa, obalový materiál z papíru a plastických hmot, tiskařské typy a štočky, ozdobné předměty z papíru; (35) reklamní, inzertní a propagační činnost, informační servis, pořádání reklamních a obchodních výstav a předváděcích akcí zboží a služeb, včetně distribuce zboží k reklamním účelům, obchodní a zprostředkovatelské služby, rozmnožovací služby; (41) nakladatelská a vydavatelská činnost v oboru zábavních, odborných, zpravodajských a vzdělávacích tiskovin, publikací, zpráv a informací, zvukových, textových a audiovizuálních nosičů, produkční a agenturní činnost v oblasti zábavy, kultury a výchovy, pořádání zábavních soutěží, zájmových klubů a společenských akcí, pořádání módních přehlídek; (42) polygrafické služby všeho druhu, zejména tiskárenské, odborné poradenské služby v oboru polygrafie.
(511) 9, 16, 35, 41, 42
(210) O-151559

- (111) **233008**
(220) 09.02.2000
(151) 24.04.2001
(540)

REECE

- (730) **AMF Reece CR, s.r.o.**, Tovární 837, Prostějov, 79825, CZ
(740) Čermák Hořejš Matějka a spol., JUDr. Jan Matějka, advokát, Národní 32, Praha 1, 11000
(510) (7) šicí stroje a strojní zařízení na šití.
(511) 7
(210) O-151729

- (111) **233018**
(220) 14.02.2000
(151) 24.04.2001

(540)



- (730) **Kámen mudrců, k.s.**, V Chotejně 1267/1, Praha 10, 10200, CZ
(510) (3) čisticí vodička, oleje, pasty, prášky, mycí prostředky všeho druhu, mýdla všeho druhu a všech tvarů, mýdlové náhražky, mýdlové směsi, šampony tekuté nebo v prášku, parfumerie, voňavkářské zboží, jakož i základní látky přírodní nebo syntetické pro květinové parfémy, vonné oleje, čisticí olej, éterické trestí, éterické esence, kosmetické přípravky všeho druhu (např. pro koupele, pro pěstění pokožky, na opalování, krémy, mléka, masky, esence, přísady do koupelí, pomády, pasty, pudry, barviva), vlasové vody (lotions), tonika na vlasy, kondicionéry a zjemňující balzámy na vlasy, prostředky na regeneraci a vzrůst vlasů, výrobky na pěstění vlasů, laky, gely a pěny na vlasy, přípravky na odmašťování lupů, toaletní barviva vůbec (na vlasy, vousy, pro kosmetiku), ústní vody, zubní pasty, pilulky a přípravky pro ošetřování, čištění a dezinfekci úst (nikoliv medicínální), mycí prostředky pro toaletní účely, rostliny a rostlinné výtažky pro kosmetické účely (např. máta, mátová silice), alkohol mydlářský, alkoholy k odmaskování, k odličování, amoniak jako čisticí prostředek k jiným než průmyslovým účelům, avivážní prostředky pro účely domácí (praní), činidla k oživení barev pro účely domácí (pro bělení, praní), prací, mycí a čisticí prostředky, mycí a čisticí prostředky na skla a okna, kapaliny na odstraňování námrazy z vozidel, kapaliny pro ostřikovače skel vozidel, čisticí prostředky na tapety, prostředky a výrobky leštící, depilační prostředky, dezinfekční mýdlo, detergenty (čisticí prostředky) pro použití jinde než při průmyslových procesech, prostředky na čištění a leštění dřeva, kůže, kovů a nábytku, prostředky pro údržbu a konzervaci kůže, prostředky na odstraňování skvrn, kolínská voda, kosmetická vata, kosmetické výrobky pro zvířata, prostředky na odstraňování barev, nátěrů nebo lakových povlaků vůbec, odlakovače na nehty, dekapální látky na kov, výrobky na leštění nábytku a podlah, škrob, maz, namáčecí prostředky na prádlo, přípravky na leštění nehtů, neutralizační prostředky na trvalou ondulaci, odličovací prostředky, odmašťovací výrobky pro použití jinde než při průmyslových procesech, prostředky na mytí nádobí, prostředky na odstraňování rezu a koroze, výrobky chránící proti rezu a korozi, přípravky k rozpouštění tuků, tampony (nebo tkaniny) napuštěné odličovadlem, terpentýn, tukové výrobky pro kosmetiku, prostředky na osvěžování vzhledu a konzervaci nábytku, karoserií, palubních desek a plastů, prostředky na bázi vosku k čištění a leštění, písek jemný na čištění, politury na nábytek, prací louhy, prostředky na konzervaci vlasů, prostředky na odstraňování nečistot a kamene ze záchodových mís a umyvadel, přípravky čisticí na pokožku, přípravky k nanášení na pokožku k usnadnění holení, pěny na holení, přípravky k obnově oděvů, přípravky na odstraňování rýh a škrábanců z nábytku, přípravky pro renovaci tkanin, přípravky pro ztužování prádla, přípravky škrobové k praní nebo k bělení, pudřenky (kosmetika), sáčky vonné k parfémování prádla, soda bělicí, výrobky proti statické elektřině a prachu k jiným než průmyslovým účelům, vata kosmetická, vločky mýdlové, prostředky na odstraňování skvrn, vonné vody a sáčky, voňavka pokojová, vosk na podlahy, vosk na prádlo, výrobky proti slunečnímu záření a na opalování, výtažky z květů (voňavkářství), vše výše uvedené španělské provenience či zpracované a/nebo vyrobené podle španělských receptur; (5) výrobky lékárnické, veterinářské a hygienické, chemicko-farmaceutické výrobky všeho druhu, preventivní preparáty pro humánní a veterinární použití, drogy farmaceutické, přírodní

léčivé přípravky a potraviny pro zvláštní výživu s léčivými účinky, kůra, kořeny, květy a okvětní lístky medicínální, odvary (farm.), medicínální a bylinné oleje, výtažky a šťávy, elixíry (léky), masti lékárnické, medicínální emulze, medicínální tinktury, éterické roztoky (farm.), léčivé kapsle a kapky, nosní substance, hojivé náplasti, poly-opoterapeutické přípravky k odsunutí projevů stáří, přípravky pro tvorbu krve (farm.), výrobky z pramenitých vod (ze zřídelných vod) (farm.), výrobky z vřídelných vod pro farmaci, prostředky pro koupele (farm.), lázeňské léčebné výrobky, léčebné přípravky pro lázně, lázně z přírodních minerálních vod, medicínální minerální bahno a rašelinový výluh pro koupele, léčebné přísady do koupelí, medicínální minerální vody upravené pro léčebné účely, medicínální soli, minerální soli pro léčebné účely, diabetické přípravky pro léčebné účely, posilující potraviny a extrakty s léčebným účinkem pro děti a nemocné, posilující sůl pro žaludek nebo pro nervy, povzbuzující prostředky (farm.), prostředky podporující trávení (farm.), potraviny pro zvláštní výživu s léčebnými účinky, terapeutické výtažky bohaté na rostlinné bílkoviny pro výživu dětí a nemocných, farmaceutické potraviny a farmaceutické potraviny pro zvláštní výživu, dietetické potraviny s terapeutickými účinky, dietetické potraviny pro zvláštní výživu s terapeutickými účinky, nápoje a jiné výrobky pro léčebné účely, biologické potraviny a sílící potraviny pro děti, nemocné a rekonvalescenty, léčebná výživa a speciální potraviny s terapeutickým účinkem pro nemocné a rekonvalescenty, přípravky výživné obsahující enzymy nebo biochemické katalyzátory pro děti a nemocné, výživa pro děti s terapeutickým posilujícím účinkem, potraviny pro děti s terapeutickým dietním účinkem, kojenecká výživa, potraviny pro batolata, biologické výrobky pro lékárnické účely, pastilky farmaceutické (též minerální), bonbony, oplatky a karamely pro medicínální účely, léčivé byliny, medicínální čaje, medicínální alkoholy, medicínální vína, medicínální sirupy, žvýkačka léčebná, vitamínové přípravky, balzámy včetně balzámu na spaleniny, balzamicke vody, čichací soli, barviva a tinktury medicínální, dezinfekční prostředky (lékárnické nebo veterinární), pícní přísady léčebné, hygienické potřeby pro lékařství a pro osobní hygienu, kosmetické přípravky pro účely léčebné, drogistické a kosmetické výrobky pro zdraví a hygienu člověka s léčebným účinkem, zdravotní mýdla s terapeutickým účinkem, zdravotní šampony s terapeutickým účinkem, zdravotní zubní pasty s terapeutickým účinkem, medicínální přípravky pro ošetřování a dezinfekci úst, medicínální pomády, dezodoranty jiné než pro osobní hygienu, prášek na pokožku (farm.), prostředky proti lupům (farm.), prostředky proti mozolům, prostředky proti omrzlinám (farm.), vtírací posilující tekuté přípravky pro sportovce s terapeutickým účinkem, výrobky pro zmiřňování bolestí, prací, mycí a čisticí prostředky pro účely léčebné, chemické výrobky a přírodní extrakty proti hmyzu a parazitům, fungicidy, insekticidy a herbicidy, dezodorační prostředky, dětský zásep, prostředky na hubení štěrnic, švábů, roztočů a molů, klíčky obilní (dietetické), mandlové mléko (farm.), veterinární mycí prostředky, mentol, ubrousky z buničité vaty pro účely hygienické, přípravky odpuzující hmyz pro osobní potřebu, přípravky pro čištění vzduchu, pudr na pokožku (farm.), výrobky proti slunečnímu úpalu (farm.), vše výše uvedené španělské provenience či zpracované a/nebo vyrobené podle španělských receptur; (16) tiskoviny vůbec (též reklamní a propagační), tiskárenské výrobky, časopisy vůbec, knihy všeho druhu, brožury, obaly na láhve z vlnité lepenky, papír na balení lahví, lékařské receptáře, lepenkové krabice, lepenkové ražené zboží, inzertní listy, obrázky, obrazy všeho druhu, reklamní tiskopisy, reklamní tiskoviny a papír, balící papír všeho druhu, papír reklamní, papíry obchodní, blány z plastické hmoty k obalení, etikety z různých hmot, fotografie a pozitivy fot, grafické reprodukce, kontrolní známky tištěné, papírové obaly, razítka, povlaky k balení a obaly z plastů, vše výše uvedené propagující vpředu uvedené zboží španělské provenience či zpracované a/nebo vyrobené podle španělských receptur.

(511) 3, 5, 16
(210) O-151892

(111) **233019**
(220) 14.02.2000
(151) 24.04.2001

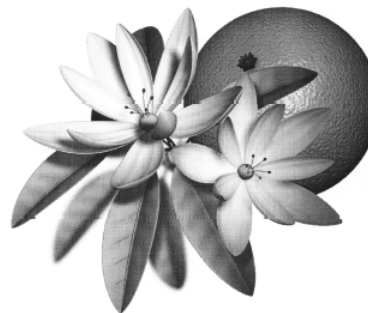

- (730) **Kámen mudrců, k.s.,** V Chotejně 1267/1, Praha 10, 10200, CZ
- (510) (3) čisticí vodička, oleje, pasty, prášky, mycí prostředky všeho druhu, mýdla všeho druhu a všech tvarů, mýdlové náhražky, mýdlové směsi, šampony tekuté nebo v prášku, parfumerie, voňavkářské zboží, jakož i základní látky přírodní nebo syntetické pro květinové parfémy, vonné oleje, čisticí olej, éterické tresti, éterické esence, kosmetické přípravky všeho druhu (např. pro koupele, pro pěstění pokožky, na opalování, krémy, mléka, masky, esence, přísady do koupelí, pomády, pasty, pudry, barviva), vlasové vody (lotions), tonika na vlasy, kondicionéry a zjemňující balzámy na vlasy, prostředky na regeneraci a vzrůst vlasů, výrobky na pěstění vlasů, laky, gely a pěny na vlasy, přípravky na odmašťování lupů, toaletní barviva vůbec (na vlasy, vousy, pro kosmetiku), ústní vody, zubní pasty, pilulky a přípravky pro ošetřování, čištění a dezinfekci úst (nikoliv medicínální), mycí prostředky pro toaletní účely, rostliny a rostlinné výtažky pro kosmetické účely (např. máta, mátová silice), alkohol mydlářský, alkoholy k odmaskování, k odličování, amoniak jako čisticí prostředek k jiným než průmyslovým účelům, avivážní prostředky pro účely domácí (praní), činidla k oživení barev pro účely domácí (pro bělení, praní), prací, mycí a čisticí prostředky, mycí a čisticí prostředky na skla a okna, kapaliny na odstraňování námrazy z vozidel, kapaliny pro ostřikovače skel vozidel, čisticí prostředky na tapety, prostředky a výrobky leštící, depilační prostředky, dezinfekční mýdlo, detergenty (čisticí prostředky) pro použití jinde než při průmyslových procesech, prostředky na čištění a leštění dřeva, kůže, kovů a nábytku, prostředky pro údržbu a konzervaci kůže, prostředky na odstraňování skvrn, kolínská voda, kosmetická vata, kosmetické výrobky pro zvířata, prostředky na odstraňování barev, nátěrů nebo lakových povlaků vůbec, odlakovače na nehty, dekapační látky na kov, výrobky na leštění nábytku a podlah, škrob, maz, namáčecí prostředky na prádlo, přípravky na leštění nehtů, neutralizační prostředky na trvalou ondulaci, odličovací prostředky, odmašťovací výrobky pro použití jinde než při průmyslových procesech, prostředky na mytí nádobí, prostředky na odstraňování rezu a koroze, výrobky chránící proti rezu a korozi, přípravky k rozpouštění tuků, tampony (nebo tkaniny) napuštěné odličovadlem, terpentýn, tukové výrobky pro kosmetiku, prostředky na osvěžování vzhledu a konzervaci nábytku, karoserií, palubních desek a plastů, prostředky na bázi vosku k čištění a leštění, písek jemný na čištění, politury na nábytek, prací louhy, prostředky na konzervaci vlasů, prostředky na odstraňování nečistot a kamene ze záchodových mís a umyvadel, přípravky čisticí na pokožku, přípravky k nanášení na pokožku k usnadnění holení, pěny na holení, přípravky k obnově oděvů, přípravky na odstraňování rýh a škrábanců z nábytku, přípravky pro renovaci tkanin, přípravky pro ztužování prádla, přípravky škrobové k praní nebo k bělení, pudřenky (kosmetika), sáčky vonné k parfémování prádla, soda bělicí, výrobky proti statické elektřině a prachu k jiným než průmyslovým účelům, vata kosmetická, vločky mýdlové, prostředky na odstraňování skvrn, vonné vody a sáčky, vonávka pokojová, vosk na podlahy, vosk na prádlo, výrobky proti slunečnímu záření a na opalování, výtažky z květů (voňavkářství); (5) výrobky lékárnické, veterinářské a hygienické, chemicko-farmaceutické výrobky všeho druhu, preventivní preparáty pro humánní a veterinární použití, drogy farmaceutické, přírodní léčivé přípravky a potraviny pro zvláštní výživu s léčivými účinky, kůra, kořeny, květy a okvětní lístky medicínální, odvary (farm.), medicínální a bylinné oleje, výtažky a šťávy, elixíry (léky), masti lékárnické,

medicinální emulze, medicinální tinktury, éterické roztoky (farm.), léčivé kapsle a kapky, nosní substance, hojivé náplasti, poly-opoterapeutické přípravky k odsunutí projevů stáří, přípravky pro tvorbu krve (farm.), výrobky z pramenitých vod (ze zřídelných vod) (farm.), výrobky z vřídelných vod pro farmaci, prostředky pro koupele (farm.), lázeňské léčebné výrobky, léčebné přípravky pro lázně, lázně z přírodních minerálních vod, medicinální minerální bahno a rašelinový výluh pro koupele, léčebné přísady do koupelí, medicinální minerální vody upravené pro léčebné účely, medicinální soli, minerální soli pro léčebné účely, diabetické přípravky pro léčebné účely, posilující potraviny a extrakty s léčebným účinkem pro děti a nemocné, posilující sůl pro žaludek nebo pro nervy, povzbuzující prostředky (farm.), prostředky podporující trávení (farm.), potraviny pro zvláštní výživu s léčebnými účinky, terapeutické výtažky bohaté na rostlinné bílkoviny pro výživu dětí a nemocných, farmaceutické potraviny a farmaceutické potraviny pro zvláštní výživu, dietetické potraviny s terapeutickými účinky, dietetické potraviny pro zvláštní výživu s terapeutickými účinky, nápoje a jiné výrobky pro léčebné účely, biologické potraviny a silící potraviny pro děti, nemocné a rekonvalescenty, léčebná výživa a speciální potraviny s terapeutickým účinkem pro nemocné a rekonvalescenty, přípravky výživné obsahující enzymy nebo biochemické katalyzátory pro děti a nemocné, výživa pro děti s terapeutickým posilujícím účinkem, potraviny pro děti s terapeutickým dietním účinkem, kojenecká výživa, potraviny pro batolata, biologické výrobky pro lékařnické účely, pastilky farmaceutické (též minerální), bonbony, oplátky a karamely pro medicinální účely, léčivé byliny, medicinální čaje, medicinální alkoholy, medicinální vína, medicinální sirupy, žvýkačka léčebná, vitamínové přípravky, balzámy včetně balzámu na spaleny, balzamicke vody, čichací soli, barviva a tinktury medicinální, dezinfekční prostředky (lékárnické nebo veterinární), pícní přísady léčebné, hygienické potřeby pro lékařství a pro osobní hygienu, kosmetické přípravky pro účely léčebné, drogistické a kosmetické výrobky pro zdraví a hygienu člověka s léčebným účinkem, zdravotní mýdla s terapeutickým účinkem, zdravotní šampony s terapeutickým účinkem, zdravotní zubní pasty s terapeutickým účinkem, medicinální přípravky pro ošetřování a dezinfekci úst, medicinální pomády, dezodoranty jiné než pro osobní hygienu, prášek na pokožku (farm.), prostředky proti lupům (farm.), prostředky proti mozolům, prostředky proti omrzlinám (farm.), vtírací posilující tekuté přípravky pro sportovce s terapeutickým účinkem, výrobky pro zmiřňování bolesti, prací, mycí a čistící prostředky pro účely léčebné, chemické výrobky a přírodní extrakty proti hmyzu a parazitům, fungicidy, insekticidy a herbicidy, dezodorační prostředky, dětský zásyp, prostředky na hubení štěnic, švábů, roztoců a molů, klíčky obilní (dietetické), mandlové mléko (farm.), veterinární mycí prostředky, mentol, ubrousky z buničité vaty pro účely hygienické, přípravky odpuzující hmyz pro osobní potřebu, přípravky pro čištění vzduchu, pudr na pokožku (farm.), výrobky proti slunečnímu úpalu (farm.); (16) tiskoviny vůbec (též reklamní a propagační), tiskárenské výrobky, časopisy vůbec, knihy všeho druhu, brožury, obaly na láhve z vlnité lepenky, papír na balení lahví, lékařské receptáře, lepenkové krabice, lepenkové ražené zboží, inzertní listy, obrázky, obrazy všeho druhu, reklamní tiskopisy, reklamní tiskoviny a papír, balící papír všeho druhu, papír reklamní, papíry obchodní, blány z plastické hmoty k obalení, etikety z různých hmot, fotografie a pozitivy fot, grafické reprodukce, kontrolní známky tištěné, papírové obaly, razítka, povlaky k balení a obaly z plastů.

(511) 3, 5, 16
(210) O-151893

(111) 233020
(220) 14.02.2000
(151) 24.04.2001



- (730) **Kámen mudrců, k.s.**, V Chotejně 1267/1, Praha 10, 10200, CZ
- (510) (3) čistící vodička, oleje, pasty, prášky, mycí prostředky všeho druhu, mýdla všeho druhu a všech tvarů, mýdlové náhražky, mýdlové směsi, šampony tekuté nebo v prášku, parfumerie, voňavkářské zboží, jakož i základní látky přírodní nebo syntetické pro květinové parfémy, vonné oleje, čistící olej, éterické tresti, éterické esence, kosmetické přípravky všeho druhu (např. pro koupele, pro pěstění pokožky, na opalování, krémy, mléka, masky, esence, přísady do koupelí, pomády, pasty, pudry, barviva), vlasové vody (lotions), tonika na vlasy, kondicionéry a zjemňující balzámy na vlasy, prostředky na regeneraci a vzrůst vlasů, výrobky na pěstění vlasů, laky, gely a pěny na vlasy, přípravky na odmašťování lupů, toaletní barviva vůbec (na vlasy, vousy, pro kosmetiku), ústní vody, zubní pasty, pilulky a přípravky pro ošetřování, čištění a dezinfekci úst (nikoliv medicinální), mycí prostředky pro toaletní účely, rostliny a rostlinné výtažky pro kosmetické účely (např. máta, mátová silice), alkohol mydlářský, alkoholy k odmaskování, k odličování, amoniak jako čistící prostředek k jiným než průmyslovým účelům, avivážní prostředky pro účely domácí (praní), činidla k oživení barev pro účely domácí (pro bělení, praní), prací, mycí a čistící prostředky, mycí a čistící prostředky na skla a okna, kapaliny na odstraňování námrazy z vozidel, kapaliny pro oštrikovače skel vozidel, čistící prostředky na tapety, prostředky a výrobky leštící, depilační prostředky, dezinfekční mýdlo, detergenty (čistící prostředky) pro použití jinde než při průmyslových procesech, prostředky na čištění a leštění dřeva, kůže, kovů a nábytku, prostředky pro údržbu a konzervaci kůže, prostředky na odstraňování skvrn, kolínská voda, kosmetická vata, kosmetické výrobky pro zvířata, prostředky na odstraňování barev, nátěrů nebo lakových povlaků vůbec, odlakovače na nehty, dekapací látky na kov, výrobky na leštění nábytku a podlah, škrob, maz, namáčeční prostředky na prádlo, přípravky na leštění nehtů, neutralizační prostředky na trvalou ondulaci, odličovací prostředky, odmašťovací výrobky pro použití jinde než při průmyslových procesech, prostředky na mytí nádobí, prostředky na odstraňování rezu a koroze, výrobky chránící proti rezu a korozi, přípravky k rozpouštění tuků, tampony (nebo tkaniny) napuštěné odličovadlem, terpentýn, tukové výrobky pro kosmetiku, prostředky na osvěžování vzhledu a konzervaci nábytku, karoserií, palubních desek a plastů, prostředky na bázi vosku k čištění a leštění, písek jemný na čištění, politury na nábytek, prací louhy, prostředky na konzervaci vlasů, prostředky na odstraňování nečistot a kamene ze záchodových mís a umyvadel, přípravky čistící na pokožku, přípravky k nanášení na pokožku k usnadnění holení, pěny na holení, přípravky k obnově oděvů, přípravky na odstraňování rýh a škrábanců z nábytku, přípravky pro renovaci tkanin, přípravky pro ztužování prádla, přípravky škrobové k praní nebo k bělení, pudřenky (kosmetika), sáčky vonné k parfémování prádla, soda bělicí, výrobky proti statické elektřině a prachu k jiným než průmyslovým účelům, vata kosmetická, vločky mýdlové, prostředky na odstraňování skvrn, vonné vody a sáčky, voňavka pokojová, vosk na podlahy, vosk na prádlo, výrobky proti slunečnímu záření a na opalování, výtažky z květů (voňavkářství), vše výše uvedené španělské provenience či zpracované a/nebo vyrobené podle španělských receptur; (5) výrobky lékařnické, veterinářské a hygienické, chemicko-farmaceutické výrobky všeho druhu, preventivní preparáty pro humánní a veterinární použití, drogy farmaceutické, přírodní

léčivé přípravky a potraviny pro zvláštní výživu s léčivými účinky, kůra, kořeny, květy a okvětní lístky medicijní, odvary (farm.), medicijní a bylinné oleje, výtažky a šťávy, elixíry (léky), masti lékárnické, medicijní emulze, medicijní tinktury, éterické roztoky (farm.), léčivé kapsle a kapky, nosní substance, hojivé náplasti, poly-opoterapeutické přípravky k odsunutí projevů stáří, přípravky pro tvorbu krve (farm.), výrobky z pramenitých vod (ze žředelných vod) (farm.), výrobky z vředelných vod pro farmaci, prostředky pro koupele (farm.), lázeňské léčebné výrobky, léčebné přípravky pro lázně, lázně z přírodních minerálních vod, medicijní minerální bahno a rašelinový výluh pro koupele, léčebné přísady do koupelí, medicijní minerální vody upravené pro léčebné účely, medicijní soli, minerální soli pro léčebné účely, diabetické přípravky pro léčebné účely, posilující potraviny a extrakty s léčebným účinkem pro děti a nemocné, posilující sůl pro žaludek nebo pro nervy, povzbuzující prostředky (farm.), prostředky podporující trávení (farm.), potraviny pro zvláštní výživu s léčebnými účinky, terapeutické výtažky bohaté na rostlinné bílkoviny pro výživu dětí a nemocných, farmaceutické potraviny a farmaceutické potraviny pro zvláštní výživu, dietetické potraviny s terapeutickými účinky, dietetické potraviny pro zvláštní výživu s terapeutickými účinky, nápoje a jiné výrobky pro léčebné účely, biologické potraviny a sílicí potraviny pro děti, nemocné a rekonvalescenty, léčebná výživa a speciální potraviny s terapeutickým účinkem pro nemocné a rekonvalescenty, přípravky výživné obsahující enzymy nebo biochemické katalyzátory pro děti a nemocné, výživa pro děti s terapeutickým posilujícím účinkem, potraviny pro děti s terapeutickým dietním účinkem, kojenecká výživa, potraviny pro batolata, biologické výrobky pro lékárnické účely, pastilky farmaceutické (též minerální), bonbony, oplatky a karamely pro medicijní účely, léčivé byliny, medicijní čaje, medicijní alkoholy, medicijní vína, medicijní sirupy, žvýkačka léčebná, vitamínové přípravky, balzámy včetně balzámu na spaleniny, balzamičké vody, čichací soli, barviva a tinktury medicijní, dezinfekční prostředky (lékárnické nebo veterinární), pícní přísady léčebné, hygienické potřeby pro lékařství a pro osobní hygienu, kosmetické přípravky pro účely léčebné, drogistické a kosmetické výrobky pro zdraví a hygienu člověka s léčebným účinkem, zdravotní mýdla s terapeutickým účinkem, zdravotní šampony s terapeutickým účinkem, zdravotní zubní pasty s terapeutickým účinkem, medicijní přípravky pro ošetřování a dezinfekci úst, medicijní pomády, dezodoranty jiné než pro osobní hygienu, prášek na pokožku (farm.), prostředky proti lupům (farm.), prostředky proti mozolům, prostředky proti omrzlinám (farm.), vtírací posilující tekuté přípravky pro sportovce s terapeutickým účinkem, výrobky pro zmiřňování bolestí, prací, mycí a čistící prostředky pro účely léčebné, chemické výrobky a přírodní extrakty proti hmyzu a parazitům, fungicidy, insekticidy a herbicidy, dezodorační prostředky, dětský zázyp, prostředky na hubení štěrnic, švábů, roztočů a molů, klíčky obilní (dietetické), mandlové mléko (farm.), veterinární mycí prostředky, mentol, ubrousky z buničité vaty pro účely hygienické, přípravky odpuzující hmyz pro osobní potřebu, přípravky pro čištění vzduchu, pudr na pokožku (farm.), výrobky proti slunečnímu úpalu (farm.), vše výše uvedené španělské proveniencie či zpracované a/nebo vyrobené podle španělských receptur; (16) tiskoviny vůbec (též reklamní a propagační), tiskárenské výrobky, časopisy vůbec, knihy všeho druhu, brožury, obaly na láhve z vlnité lepenky, papír na balení lahví, lékařské receptáře, lepenkové krabice, lepenkové ražené zboží, inzertní listy, obrázky, obrazy všeho druhu, reklamní tiskopisy, reklamní tiskoviny a papír, balící papír všeho druhu, papír reklamní, papíry obchodní, blány z plastické hmoty k obalení, etikety z různých hmot, fotografie a pozitivy fot, grafické reprodukce, kontrolní známky tištěné, papírové obaly, razítka, povlaky k balení a obaly z plastů, vše výše uvedené propagující vpředu uvedené zboží španělské proveniencie či zpracované a/nebo vyrobené podle španělských receptur.

(511) 3, 5, 16
(210) O-151894

(111) **233021**
(220) 14.02.2000
(151) 24.04.2001

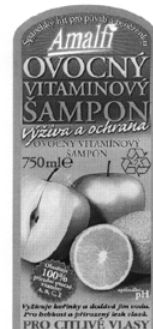

- (730) **Kámen mudrců, k.s.**, V Chotejně 1267/1, Praha 10, 10200, CZ
- (510) (3) čistící vodička, oleje, pasty, prášky, mycí prostředky všeho druhu, mýdla všeho druhu a všech tvarů, mýdlové náhražky, mýdlové směsi, šampony tekuté nebo v prášku, parfumerie, voňavkářské zboží, jakož i základní látky přírodní nebo syntetické pro květinové parfémy, vonné oleje, čistící olej, éterické tresti, éterické esence, kosmetické přípravky všeho druhu (např. pro koupele, pro péštění pokožky, na opalování, krémy, mléka, masky, esence, přísady do koupelí, pomády, pasty, pudry, barviva), vlasové vody (lotions), tonika na vlasy, kondicionéry a zjemňující balzámy na vlasy, prostředky na regeneraci a vzrůst vlasů, výrobky na péštění vlasů, laky, gely a pěny na vlasy, přípravky na odmašťování lupů, toaletní barviva vůbec (na vlasy, vousy, pro kosmetiku), ústní vody, zubní pasty, pilulky a přípravky pro ošetřování, čištění a dezinfekci úst (nikoliv medicijní), mycí prostředky pro toaletní účely, rostliny a rostlinné výtažky pro kosmetické účely (např. máta, mátová silice), alkohol mydlářský, alkoholy k odmaskování, k odličování, amoniak jako čistící prostředek k jiným než průmyslovým účelům, avivážní prostředky pro účely domácí (praní), činidla k oživení barev pro účely domácí (pro bělení, praní), prací, mycí a čistící prostředky, mycí a čistící prostředky na skla a okna, kapaliny na odstraňování námrazy z vozidel, kapaliny pro ostřikovače skel vozidel, čistící prostředky na tapety, prostředky a výrobky leštící, depilační prostředky, dezinfekční mýdlo, detergenty (čistící prostředky) pro použití jinde než při průmyslových procesech, prostředky na čištění a leštění dřeva, kůže, kovů a nábytku, prostředky pro údržbu a konzervaci kůže, prostředky na odstraňování skvrn, kolínská voda, kosmetická vata, kosmetické výrobky pro zvířata, prostředky na odstraňování barev, nátěrů nebo lakových povlaků vůbec, odlakovače na nehty, dekapální látky na kov, výrobky na leštění nábytku a podlah, škrob, maz, namáčečci prostředky na prádlo, přípravky na leštění nehtů, neutralizační prostředky na trvalou ondulaci, odličovací prostředky, odmašťovací výrobky pro použití jinde než při průmyslových procesech, prostředky na mytí nádobí, prostředky na odstraňování rezu a koroze, výrobky chránící proti rezu a korozi, přípravky k rozpouštění tuků, tampony (nebo tkaniny) napuštěné odličovadlem, terpentýn, tukové výrobky pro kosmetiku, prostředky na osvěžování vzhledu a konzervaci nábytku, karoserií, palubních desek a plastů, prostředky na bázi vosku k čištění a leštění, písek jemný na čištění, politory na nábytek, prací louhy, prostředky na konzervaci vlasů, prostředky na odstraňování nečistot a kamene ze záchodových mís a umyvadel, přípravky čistící na pokožku, přípravky k nanášení na pokožku k usnadnění holení, pěny na holení, přípravky k obnově oděvů, přípravky na odstraňování rýh a škrábanců z nábytku, přípravky pro renovaci tkanin, přípravky pro ztužování prádla, přípravky škrobové k praní nebo k bělení, pudřenky (kosmetika), sáčky vonné k parfémování prádla, soda bělicí, výrobky proti statické elektřině a prachu k jiným než průmyslovým účelům, vata kosmetická, vločky mýdlové, prostředky na odstraňování skvrn, vonné vody a sáčky, voňavka pokojová, vosk na podlahy, vosk na prádlo, výrobky proti slunečnímu záření a na opalování, výtažky z květů (voňavkářství), vše výše uvedené španělské proveniencie či zpracované a/nebo vyrobené podle španělských receptur; (5) výrobky lékárnické, veterinářské a hygienické, chemicko-farmaceutické výrobky všeho druhu, preventivní preparáty pro humánní a veterinární použití, drogy farmaceutické, přírodní léčivé přípravky a potraviny pro zvláštní výživu s léčivými

účinky, kůra, kořeny, květy a okvětní lístky medicínální, odvary (farm.), medicínální a bylinné oleje, výtažky a šťávy, elixíry (léky), masti lékárnické, medicínální emulze, medicínální tinktury, éterické roztoky (farm.), léčivé kapsle a kapky, nosní substance, hojivé náplasti, poly-opoterapeutické přípravky k odsunutí projevů stáří, přípravky pro tvorbu krve (farm.), výrobky z pramenitých vod (ze zřídelných vod) (farm.), výrobky z vřídelných vod pro farmaci, prostředky pro koupele (farm.), lázeňské léčebné výrobky, léčebné přípravky pro lázně, lázně z přírodních minerálních vod, medicínální minerální bahno a rašelinový výluh pro koupele, léčebné přísady do koupelí, medicínální minerální vody upravené pro léčebné účely, medicínální soli, minerální soli pro léčebné účely, diabetické přípravky pro léčebné účely, posilující potraviny a extrakty s léčebným účinkem pro děti a nemocné, posilující sůl pro žaludek nebo pro nervy, povzbuzující prostředky (farm.), prostředky podporující trávení (farm.), potraviny pro zvláštní výživu s léčebnými účinky, terapeutické výtažky bohaté na rostlinné bílkoviny pro výživu dětí a nemocných, farmaceutické potraviny a farmaceutické potraviny pro zvláštní výživu, dietetické potraviny s terapeutickými účinky, dietetické potraviny pro zvláštní výživu s terapeutickými účinky, nápoje a jiné výrobky pro léčebné účely, biologické potraviny a silící potraviny pro děti, nemocné a rekonvalescenty, léčebná výživa a speciální dietní účinkem, kojenecká výživa, nemocné a rekonvalescenty, přípravky výživné obsahující enzymy nebo biochemické katalyzátory pro děti a nemocné, výživa pro děti s terapeutickým posilujícím účinkem, potraviny pro děti s terapeutickým dietním účinkem, kojenecká výživa, potraviny pro batolata, biologické výrobky pro lékárnické účely, pastilky farmaceutické (též minerální), bonbony, oplatky a karamely pro medicínální účely, léčivé byliny, medicínální čaje, medicínální alkoholy, medicínální vína, medicínální sirupy, žvýkačka léčebná, vitamínové přípravky, balzámy včetně balzámu na spáleniny, balzamicke vody, čičací soli, barviva a tinktury medicínální, dezinfekční prostředky (lékárnické nebo veterinární), pícní přísady léčebné, hygienické potřeby pro lékařství a pro osobní hygienu, kosmetické přípravky pro účely léčebné, drogistické a kosmetické výrobky pro zdraví a hygienu člověka s léčebným účinkem, zdravotní mýdla s terapeutickým účinkem, zdravotní šampony s terapeutickým účinkem, zdravotní zubní pasty s terapeutickým účinkem, medicínální přípravky pro ošetřování a dezinfekci úst, medicínální pomády, dezodoranty jiné než pro osobní hygienu, prášek na pokožku (farm.), prostředky proti lupům (farm.), prostředky proti mozolům, prostředky proti omrzlinám (farm.), vtírací posilující tekuté přípravky pro sportovce s terapeutickým účinkem, výrobky pro zmiřování bolestí, prací, mycí a čistící prostředky pro účely léčebné, chemické výrobky a přírodní extrakty proti hmyzu a parazitům, fungicidy, insekticidy a herbicidy, dezodorační prostředky, dětský zázyp, prostředky na hubení štenic, švábů, roztočů a molů, klíčky obilní (dietetické), mandlové mléko (farm.), veterinární mycí prostředky, mentol, ubrousky z buničité vaty pro účely hygienické, přípravky odpuzující hmyz pro osobní potřebu, přípravky pro čištění vzduchu, pudr na pokožku (farm.), výrobky proti slunečnímu úpalu (farm.), vše výše uvedené španělské proveniencie či zpracované a/nebo vyrobené podle španělských receptur; (16) tiskoviny vůbec (též reklamní a propagační), tiskárenské výrobky, časopisy vůbec, knihy všeho druhu, brožury, obaly na láhve z vlnité lepenky, papír na balení lahví, lékařské receptáře, lepenkové krabice, lepenkové ražené zboží, inzertní listy, obrázky, obrazy všeho druhu, reklamní tiskopisy, reklamní tiskoviny a papír, balící papír všeho druhu, papír reklamní, papíry obchodní, blány z plastické hmoty k obalení, etikety z různých hmot, fotografie a pozitivy fot, grafické reprodukce, kontrolní známky tištěné, papírové obaly, razítka, povlaky k balení a obaly z plastů, vše výše uvedené propagující vpředu uvedené zboží španělské proveniencie či zpracované a/nebo vyrobené podle španělských receptur.

(511) 3, 5, 16
(210) O-151895

(111) **233022**
(220) 14.02.2000
(151) 24.04.2001

(540)



(730) **Kámen mudrců, k.s.**, V Chotejně 1267/1, Praha 10, 10200, CZ

(510) (3) čistící vodička, oleje, pasty, prášky, mycí prostředky všeho druhu, mýdla všeho druhu a všech tvarů, mýdlové náhražky, mýdlové směsi, šampony tekuté nebo v prášku, parfumerie, voňavkářské zboží, jakož i základní látky přírodní nebo syntetické pro květinové parfémy, vonné oleje, čistící olej, éterické trestí, éterické esence, kosmetické přípravky všeho druhu (např. pro koupele, pro pěstění pokožky, na opalování, krémy, mléka, masky, esence, přísady do koupelí, pomády, pasty, pudry, barviva), vlasové vody (lotions), tonika na vlasy, kondicionéry a zjemňující balzámy na vlasy, prostředky na regeneraci a vzrůst vlasů, výrobky na pěstění vlasů, laky, gely a pěny na vlasy, přípravky na odmašťování lupů, toaletní barviva vůbec (na vlasy, vousy, pro kosmetiku), ústní vody, zubní pasty, pilulky a přípravky pro ošetřování, čištění a dezinfekci úst (nikoliv medicínální), mycí prostředky pro toaletní účely, rostliny a rostlinné výtažky pro kosmetické účely (např. máta, mátová silice), alkohol mydlářský, alkoholy k odmaskování, k odličování, amoniak jako čistící prostředek k jiným než průmyslovým účelům, avivážní prostředky pro účely domácí (praní), činidla k oživení barev pro účely domácí (pro bělení, praní), prací, mycí a čistící prostředky, mycí a čistící prostředky na skla a okna, kapaliny na odstraňování námrazy z vozidel, kapaliny pro ostřikovače skel vozidel, čistící prostředky na tapety, prostředky a výrobky leštící, depilační prostředky, dezinfekční mýdlo, detergenty (čistící prostředky) pro použití jinde než při průmyslových procesech, prostředky na čištění a leštění dřeva, kůže, kovů a nábytku, prostředky pro údržbu a konzervaci kůže, prostředky na odstraňování skvrn, kolínská voda, kosmetická vata, kosmetické výrobky pro zvířata, prostředky na odstraňování barev, nátěrů nebo lakových povlaků vůbec, odlakovače na nehty, dekapací látky na kov, výrobky na leštění nábytku a podlah, škrob, maz, namáčecí prostředky na prádlo, přípravky na leštění nehtů, neutralizační prostředky na trvalou ondulaci, odličovací prostředky, odmašťovací výrobky pro použití jinde než při průmyslových procesech, prostředky na mytí nádobí, prostředky na odstraňování rezu a koroze, výrobky chránící proti rezu a korozi, přípravky k rozpouštění tuků, tampony (nebo tkaniny) napuštěné odličovadlem, terpentýn, tukové výrobky pro kosmetiku, prostředky na osvěžování vzhledu a konzervaci nábytku, karoserií, palubních desek a plastů, prostředky na bázi vosku k čištění a leštění, písek jemný na čištění, politory na nábytek, prací louhy, prostředky na konzervaci vlasů, prostředky na odstraňování nečistot a kamene ze záchodových mís a umyvadel, přípravky čistící na pokožku, přípravky k nanášení na pokožku k usnadnění holení, pěny na holení, přípravky k obnově oděvů, přípravky na odstraňování rýh a škrábanců z nábytku, přípravky pro renovaci tkanin, přípravky pro ztužování prádla, přípravky škrobové k praní nebo k bělení, pudřenky (kosmetika), sáčky vonné k parfémování prádla, soda bělicí, výrobky proti statické elektřině a prachu k jiným než průmyslovým účelům, vata kosmetická, vločky mýdlové, prostředky na odstraňování skvrn, vonné vody a sáčky, voňavka pokojová, vosk na podlahy, vosk na prádlo, výrobky proti slunečnímu záření a na opalování, výtažky z květů (voňavkářství); (5) výrobky lékárnické, veterinářské a hygienické, chemicko-farmaceutické výrobky všeho druhu, preventivní preparáty pro humánní a veterinární použití, drogy farmaceutické, přírodní léčivé přípravky a potraviny pro zvláštní výživu s léčivými účinky, kůra, kořeny, květy a okvětní lístky medicínální, odvary (farm.), medicínální a bylinné oleje, výtažky a šťávy, elixíry (léky), masti lékárnické, medicínální emulze, medicínální tinktury, éterické roztoky (farm.), léčivé kapsle a kapky, nosní substance, hojivé náplasti, poly-opoterapeutické přípravky k odsunutí projevů stáří,

přípravky pro tvorbu krve (farm.), výrobky z pramenitých vod (ze zřídelných vod) (farm.), výrobky z vřídelných vod pro farmacii, prostředky pro koupele (farm.), lázeňské léčebné výrobky, léčebné přípravky pro lázně, lázně z přírodních minerálních vod, medicínální minerální bahno a rašelinový výluh pro koupele, léčebné přísady do koupelí, medicínální minerální vody upravené pro léčebné účely, medicínální soli, minerální soli pro léčebné účely, diabetické přípravky pro léčebné účely, posilující potraviny a extrakty s léčebným účinkem pro děti a nemocné, posilující sůl pro žaludek nebo pro nervy, povzbuzující prostředky (farm.), prostředky podporující trávení (farm.), potraviny pro zvláštní výživu s léčebnými účinky, terapeutické výtažky bohaté na rostlinné bílkoviny pro výživu dětí a nemocných, farmaceutické potraviny a farmaceutické potraviny pro zvláštní výživu, dietetické potraviny s terapeutickými účinky, dietetické potraviny pro zvláštní výživu s terapeutickými účinky, nápoje a jiné výrobky pro léčebné účely, biologické potraviny a silící potraviny pro děti, nemocné a rekonvalescenty, léčebná výživa a speciální potraviny s terapeutickým účinkem pro nemocné a rekonvalescenty, přípravky výživné obsahující enzymy nebo biochemické katalyzátory pro děti a nemocné, výživa pro děti s terapeutickým posilujícím účinkem, potraviny pro děti s terapeutickým dietním účinkem, kojenecká výživa, potraviny pro batolata, biologické výrobky pro lékárnické účely, pastilky farmaceutické (též minerální), bonbony, oplatky a karamely pro medicínální účely, léčivé byliny, medicínální čaje, medicínální alkoholy, medicínální vína, medicínální sirupy, žvýkačka léčebná, vitamínové přípravky, balzámy včetně balzámu na spáleniny, balzamicke vody, číhací soli, barviva a tinktury medicínální, dezinfekční prostředky (lékárnické nebo veterinární), pícní přísady léčebné, hygienické potřeby pro lékařství a pro osobní hygienu, kosmetické přípravky pro účely léčebné, drogistické a kosmetické výrobky pro zdraví a hygienu člověka s léčebným účinkem, zdravotní mýdla s terapeutickým účinkem, zdravotní šampony s terapeutickým účinkem, zdravotní zubní pasty s terapeutickým účinkem, medicínální přípravky pro ošetřování a dezinfekci úst, medicínální pomády, dezodoranty jiné než pro osobní hygienu, prášek na pokožku (farm.), prostředky proti lupům (farm.), prostředky proti mozočům, prostředky proti omrzlinám (farm.), vtírací posilující tekuté přípravky pro sportovce s terapeutickým účinkem, výrobky pro zmiřňování bolestí, prací, mycí a čistící prostředky pro účely léčebné, chemické výrobky a přírodní extrakty proti hmyzu a parazitům, fungicidy, insekticidy a herbicidy, dezodorační prostředky, dětský zázyp, prostředky na hubení štěnic, švábů, roztočů a molů, klíčky obilní (dietetické), mandlové mléko (farm.), veterinární mycí prostředky, mentol, ubrousky z buničité vaty pro účely hygienické, přípravky odpuzující hmyz pro osobní potřebu, přípravky pro čištění vzduchu, pudr na pokožku (farm.), výrobky proti slunečnímu úpalu (farm.); (16) tiskoviny vůbec (též reklamní a propagační), tiskárenské výrobky, časopisy vůbec, knihy všeho druhu, brožury, obaly na láhve z vlnité lepenky, papír na balení lahví, lékařské receptáře, lepenkové krabice, lepenkové ražené zboží, inzertní listy, obrázky, obrazy všeho druhu, reklamní tiskopisy, reklamní tiskoviny a papír, balící papír všeho druhu, papír reklamní, papíry obchodní, blány z plastické hmoty k obalení, etikety z různých hmot, fotografie a pozitivy fot, grafické reprodukce, kontrolní známky tištěné, papírové obaly, razítka, povlaky k balení a obaly z plastu.

(511) 3, 5, 16

(210) O-151896

(111) **233023**

(220) 14.02.2000

(151) 24.04.2001

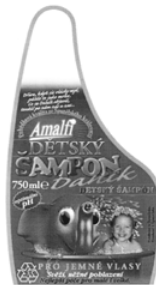

(730) **Kámen mudrců, k.s.**, V Chotejně 1267/1, Praha 10, 10200, CZ

(510) (3) čistící vodička, oleje, pasty, prášky, mycí prostředky všeho druhu, mýdla všeho druhu a všech tvarů, mýdlové náhražky, mýdlové směsi, šampony tekuté nebo v prášku, parfumerie, voňavkářské zboží, jakož i základní látky přírodní nebo syntetické pro květinové parfémy, vonné oleje, čistící olej, éterické trestí, éterické esence, kosmetické přípravky všeho druhu (např. pro koupele, pro péštění pokožky, na opalování, krémy, mléka, masky, esence, přísady do koupelí, pomády, pasty, pudry, barviva), vlasové vody (lotions), tonika na vlasy, kondicionéry a zjemňující balzámy na vlasy, prostředky na regeneraci a vzrůst vlasů, výrobky na péštění vlasů, laky, gely a pěny na vlasy, přípravky na odmašťování lupů, toaletní barviva vůbec (na vlasy, vousy, pro kosmetiku), ústní vody, zubní pasty, pilulky a přípravky pro ošetřování, čištění a dezinfekci úst (nikoliv medicínální), mycí prostředky pro toaletní účely, rostliny a rostlinné výtažky pro kosmetické účely (např. máta, mátová silice), alkohol mydlářský, alkoholy k odmaskování, k odličování, amoniak jako čistící prostředek k jiným než průmyslovým účelům, avivážní prostředky pro účely domácí (praní), činidla k oživení barev pro účely domácí (pro bělení, praní), prací, mycí a čistící prostředky, mycí a čistící prostředky na skla a okna, kapaliny na odstraňování námrazy z vozidel, kapaliny pro ostřikovače skel vozidel, čistící prostředky na tapety, prostředky a výrobky lešticí, depilační prostředky, dezinfekční mýdlo, detergenty (čistící prostředky) pro použití jinde než při průmyslových procesech, prostředky na čištění a leštění dřeva, kůže, kovů a nábytku, prostředky pro údržbu a konzervaci kůže, prostředky na odstraňování skvrn, kolínská voda, kosmetická vata, kosmetické výrobky pro zvířata, prostředky na odstraňování barev, nátěrů nebo lakových povlaků vůbec, odlakovače na nehty, dekapální látky na kov, výrobky na leštění nábytku a podlah, škrob, maz, namáčeční prostředky na prádlo, přípravky na leštění nehtů, neutralizační prostředky na trvalou ondulaci, odličovací prostředky, odmašťovací výrobky pro použití jinde než při průmyslových procesech, prostředky na mytí nádobí, prostředky na odstraňování rezu a koroze, výrobky chránící proti rezu a korozi, přípravky k rozpouštění tuků, tampony (nebo tkaniny) napuštěné odličovadlem, terpentýn, tukové výrobky pro kosmetiku, prostředky na osvěžování vzhledu a konzervaci nábytku, karoserií, palubních desek a plastů, prostředky na bázi vosku k čištění a leštění, písek jemný na čištění, politory na nábytek, prací louhy, prostředky na konzervaci vlasů, prostředky na odstraňování nečistot a kamene ze záchodových mís a umyvadel, přípravky čistící na pokožku, přípravky k nanášení na pokožku k usnadnění holení, pěny na holení, přípravky k obnově oděvů, přípravky na odstraňování rýh a škrábanců z nábytku, přípravky pro renovaci tkanin, přípravky pro ztužování prádla, přípravky škrobové k praní nebo k bělení, pudřenky (kosmetika), sáčky vonné k parfémování prádla, soda bělicí, výrobky proti statické elektřině a prachu k jiným než průmyslovým účelům, vata kosmetická, vložky mýdlové, prostředky na odstraňování skvrn, vonné vody a sáčky, voňavka pokojová, vosk na podlahy, vosk na prádlo, výrobky proti slunečnímu záření a na opalování, výtažky z květů (voňavkářství), vše výše uvedené španělské proveniencie či zpracované a/nebo vyrobené podle španělských receptur; (5) výrobky lékárnické, veterinářské a hygienické, chemicko-farmaceutické výrobky všeho druhu, preventivní preparáty pro humánní a veterinární použití, drogy farmaceutické, přírodní léčivé přípravky a potraviny pro zvláštní výživu s léčivými

účinky, kůra, kořeny, květy a okvětní lístky medicínální, odvary (farm.), medicínální a bylinné oleje, výtažky a šťávy, elixíry (léky), masti lékárnické, medicínální emulze, medicínální tinktury, éterické roztoky (farm.), léčivé kapsle a kapky, nosní substance, hojivé náplasti, poly-opoterapeutické přípravky k odsunutí projevů stáří, přípravky pro tvorbu krve (farm.), výrobky z pramenitých vod (ze zřídelných vod) (farm.), výrobky z vřídelných vod pro farmaci, prostředky pro koupele (farm.), lázeňské léčebné výrobky, léčebné přípravky pro lázně, lázně z přírodních minerálních vod, medicínální minerální bahno a rašelinový výluh pro koupele, léčebné přísady do koupelí, medicínální minerální vody upravené pro léčebné účely, medicínální soli, minerální soli pro léčebné účely, diabetické přípravky pro léčebné účely, posilující potraviny a extrakty s léčebným účinkem pro děti a nemocné, posilující sůl pro žaludek nebo pro nervy, povzbuzující prostředky (farm.), prostředky podporující trávení (farm.), potraviny pro zvláštní výživu s léčebnými účinky, terapeutické výtažky bohaté na rostlinné bílkoviny pro výživu dětí a nemocných, farmaceutické potraviny a farmaceutické potraviny pro zvláštní výživu, dietetické potraviny s terapeutickými účinky, dietetické potraviny pro zvláštní výživu s terapeutickými účinky, nápoje a jiné výrobky pro léčebné účely, biologické potraviny a silící potraviny pro děti, nemocné a rekonvalescenty, léčebná výživa a speciální potraviny s terapeutickým účinkem pro nemocné a rekonvalescenty, přípravky výživné obsahující enzymy nebo biochemické katalyzátory pro děti a nemocné, výživa pro děti s terapeutickým posilujícím účinkem, potraviny pro děti s terapeutickým dietním účinkem, kojenecká výživa, potraviny pro batolata, biologické výrobky pro lékárnické účely, pastilky farmaceutické (též minerální), bonbony, oplatky a karamely pro medicínální účely, léčivé byliny, medicínální čaje, medicínální alkoholy, medicínální vína, medicínální sirupy, žvýkačka léčebná, vitamínové přípravky, balzámy včetně balzámu na spaleny, balzamicke vody, čičací soli, barviva a tinktury medicínální, dezinfekční prostředky (lékárnické nebo veterinární), pícní přísady léčebné, hygienické potřeby pro lékařství a pro osobní hygienu, kosmetické přípravky pro účely léčebné, drogistické a kosmetické výrobky pro zdraví a hygienu člověka s léčebným účinkem, zdravotní mýdla s terapeutickým účinkem, zdravotní šampony s terapeutickým účinkem, zdravotní zubní pasty s terapeutickým účinkem, medicínální přípravky pro ošetřování a dezinfekci úst, medicínální pomády, dezodoranty jiné než pro osobní hygienu, prášek na pokožku (farm.), prostředky proti lupům (farm.), prostředky proti mozolům, prostředky proti omrzlinám (farm.), vtírací posilující tekuté přípravky pro sportovce s terapeutickým účinkem, výrobky pro zmírňování bolestí, prací, mycí a čistící prostředky pro účely léčebné, chemické výrobky a přírodní extrakty proti hmyzu a parazitům, fungicidy, insekticidy a herbicidy, dezodorační prostředky, dětský zásyp, prostředky na hubení štenic, švábů, roztočů a molů, klíčky obilní (dietetické), mandlové mléko (farm.), veterinární mycí prostředky, mentol, ubrousky z buničité vaty pro účely hygienické, přípravky odpuzující hmyz pro osobní potřebu, přípravky pro čištění vzduchu, pudr na pokožku (farm.), výrobky proti slunečnímu úpalu (farm.), vše výše uvedené španělské provenience či zpracované a/nebo vyrobené podle španělských receptur; (16) tiskoviny vůbec (též reklamní a propagační), tiskárenské výrobky, časopisy vůbec, knihy všeho druhu, brožury, obaly na láhve z vlnité lepenky, papír na balení lahví, lékařské receptáře, lepenkové krabice, lepenkové ražené zboží, inzertní listy, obrázky, obrazy všeho druhu, reklamní tiskopisy, reklamní tiskoviny a papír, balící papír všeho druhu, papír reklamní, papíry obchodní, blány z plastické hmoty k obalení, etikety z různých hmot, fotografie a pozitivy fot, grafické reprodukce, kontrolní známky tištěné, papírové obaly, razítka, povlaky k balení a obaly z plastů, vše výše uvedené propagující vpředu uvedené zboží španělské provenience či zpracované a/nebo vyrobené podle španělských receptur.

(511) 3, 5, 16
(210) O-151897

(111) **233037**
(220) 16.02.2000
(151) 24.04.2001
(540)

CRESTOR

- (730) **IPR PHARMACEUTICALS INC.**, Sabana Gardens Industrial Park, Carolina, PR, US
(740) Společná advokátní kancelář Vsetečka, Zelený, Švorčík, Kalenský a partneři, JUDr. Pavel Zelený, advokát, Hálkova 2, Praha 2, 12000
(510) (5) farmaceutické přípravky pro léčbu kardiovaskulárních chorob pouze pro humánní použití.
(511) 5
(210) O-152025

(111) **233048**
(220) 17.02.2000
(151) 24.04.2001
(540)

- (730) **CCA Group a.s.**, Karlovo nám. 17 č.p. 288, Praha 2, 12000, CZ
(740) Irena Langrová, Skrétova 48, Plzeň, 30100
(510) (9) počítače vč. součástí, nahrané počítačové programy, nahraný počítačový software; (35) analýzy nákladů, obchodní nebo podnikatelské informace, marketingové studie, pomoc při řízení obchodních a průmyslových podniků, pomoc při řízení obchodní činnosti, služby a poradenství v obchodní činnosti, obchodní marketing a podnikové poradenství, překládání informací do počítačových databází, systematizace informací do počítačových databází, podnikové poradenství a obchodní management, statistické informace, styky s veřejností; (38) počítačová komunikace, komunikace pomocí počítačových terminálů, elektronická pošta, pronájem zařízení pro přenos informací, přenos zpráv a obrazových informací pomocí počítače; (41) organizování a vedení seminářů, pořádání a řízení školení; (42) aktualizace počítačových programů, expertízy, pronájem počítačů, regenerace počítačových dat, pronájem přístupového času k počítačovým databázím, počítačové programování, aktualizace počítačových programů, počítačové systémové analýzy, poradenské služby v oblasti počítačového hardware, odborné poradenství, s výjimkou obchodního, údržba programů počítačů, projektování, projektové studie technické, pronájem počítačového software, tvorba software.
(511) 9, 35, 38, 41, 42
(210) O-152065

(111) **233083**
(220) 21.02.2000
(151) 24.04.2001
(540)



- (730) **Alliance UniChem Plc**, 2 The Heights, Brooklands, Weybridge, Surrey, GB
(740) PATENTSERVIS Praha, a.s., Jivenská 1273/1, Praha 4, 14021
(510) (5) přípravky farmaceutické, veterinární a hygienické, dietetické přípravky pro léčebné účely, potraviny pro batolata, náplasti, obvazový materiál, materiály pro plombování zubů a pro zubní otisky, dezinfekční přípravky, výrobky pro hubení živočišných škůdců, fungicidy, herbicidy; (9) počítačový software, přístroje pro vážení a měření, přístroje a nástroje pro laboratorní použití, brýle, čočky, kontaktní čočky a pouzdra pro toto zboží; (39) přeprava a doručování zboží, balení a skladování zboží, pronájem dopravních vozidel a skladovacích kontejnerů; (42) farmaceutický výzkum a vývojové služby, lékárnické poradenství, chemické analýzy, chemický výzkum, služby týkající se léčebné, hygienické a kosmetické péče,

služby týkající se obalového designu, programování a údržba počítačového softwaru.
(511) 5, 9, 39, 42
(210) O-152158

(111) **233155**
(220) 29.02.2000
(151) 24.04.2001
(540)

TV 7+7

(730) **BAUER MEDIA v.o.s.**, Viktora Huga 6, Praha 5, 15000, CZ
(740) Mgr. Petra Fialová, V Jámě 1, Praha 1, 11000
(510) (9) nosiče informací, zejména se záznamem obrazu a zvuku; (16) tiskoviny všeho druhu, periodický a neperiodický tisk, zejména časopisy, noviny, knihy, prospekty, plakáty, fotografie, pohlednice, dopisnice, dopisní papíry, kalendáře, knihařské výrobky, propagační materiály a předměty z papíru, zejména letáky, brožury, obtisky, pexesa, obalový materiál z papíru a plastických hmot, tiskařské typy a štočky, ozdobné předměty z papíru; (35) reklamní, inzertní a propagační činnost, informační servis, pořádání reklamních a obchodních výstav a předváděcích akcí zboží a služeb, včetně distribuce zboží k reklamním účelům, obchodní a zprostředkovatelské služby v oboru polygrafie, rozmnožovací služby; (41) nakladatelská a vydavatelská činnost v oboru zábavních, odborných, zpravodajských a vzdělávacích tiskovin, publikací, zpráv a informací, zvukových, textových a audiovizuálních nosičů, obstaravatelská a zprostředkovatelská činnost v tomto oboru, produkční a agenturní činnost v oblasti zábavy, kultury a výchovy, pořádání zábavních soutěží, zájmových klubů a společenských akcí, pořádání módních přehlídek k zábavním účelům; (42) polygrafické služby všeho druhu, zejména tiskárenské, odborné zprostředkovatelské a poradenské služby v oboru polygrafie.
(511) 9, 16, 35, 41, 42
(210) O-152601

(111) **233171**
(220) 02.03.2000
(151) 24.04.2001
(540)



(730) **TATRA, a.s.**, Areál Tatry 1450/1, Kopřivnice, 74221, CZ
(510) (35) automatizované zpracování dat, zprostředkovatelská a obstaravatelská činnost v oblasti obchodu, obchodní zpravodajství, zahraniční obchod s vozidly speciálně konstruovanými, nebo upravenými pro vojenské použití a jejich součástmi, propagační činnost, reklama, pronájem kancelářských strojů a zařízení, účetnictví; (36) pronájem bytů, nebytových prostor, nemovitostí a pozemků, zprostředkování koupě a prodeje movitého majetku, koupě na splátky (financování); (37) čištění kanalizací, sklenářské práce, čalounictví a autočalounictví, opravy motorových vozidel a ostatních motorových dopravních prostředků, leštění vozidel, zednické práce, provádění staveb a oprav budov, montáž, opravy a údržba vyhrazených elektrických zařízení a plynových zařízení, plnění plynových tlakových nádob, montáž, opravy, rekonstrukce tlakových zařízení, montáž a opravy zdvihacích zařízení, truhlářství, jako jsou opravy nábytku, opravy trámů apod., montáž a opravy telekomunikačních zařízení, zámečnické práce, topenářské práce, montáž a údržba konstrukcí, pronájem dílenských strojů a zařízení, montáž a opravy kancelářské a reprodukční elektroniky, elektrických strojů a přístrojů a regulační techniky, provozování čerpacích

stanic s pohonnými hmotami, palivy a mazivy, revize elektrických zařízení, kotlů a tlakových nádob, revize tlakových a zdvihacích zařízení; (39) doprava silniční, kolejová, letecká a vodní, skladování a balení zboží, předávání informací o dopravě, rozvod elektrické energie, pronajímání garáží a motorových vozidel; (40) zpracování materiálů, obrábění kovů, pokovování, kalení, kovářské práce, svařečské práce, sedlářské práce, broušení a leštění kovů, galvanizace, slévání železných i neželezných kovů, truhlářství jako zpracování dřeva, nakládání s odpady (likvidace, recyklace, spalování, zpracování); (41) výchovná a zábavní činnost, agenturní činnost v oblasti kultury, zajišťování a provádění školení a kurzů, vydávání příležitostných publikací, tvorba filmových snímků a videonímků, provoz muzeí; (42) projektová činnost v investiční výstavbě, diagnostika poruch energetických zařízení a rozvodů, sestavování znaleckých posudků, hostinské, restaurační, ubytovací a jiné související služby, projektová, konstrukční a inženýrská činnost v oblasti strojírenství a elektroniky, tvorba a poskytování software, právní služby, překladatelské a tlumočnické služby, chemické analýzy látek, provoz kantin a pohostinství, údržba zeleně jako zahradnické služby, poradenství a měření v oblasti pracovního a životního prostředí, knihtisk a ofsetový tisk, služby v oblasti bezpečnosti a hygieny práce.

(511) 35, 36, 37, 39, 40, 41, 42
(210) O-152690

(111) **233172**
(220) 02.03.2000
(151) 24.04.2001
(540)

TATRA

(730) **TATRA, a.s.**, Areál Tatry 1450/1, Kopřivnice, 74221, CZ
(510) (35) automatizované zpracování dat, zprostředkovatelská a obstaravatelská činnost v oblasti obchodu, obchodní zpravodajství, zahraniční obchod s vozidly speciálně konstruovanými, nebo upravenými pro vojenské použití a jejich součástmi, propagační činnost, reklama, pronájem kancelářských strojů a zařízení, účetnictví; (36) pronájem bytů, nebytových prostor, nemovitostí a pozemků, zprostředkování koupě a prodeje movitého majetku, koupě na splátky (financování); (37) čištění kanalizací, sklenářské práce, čalounictví a autočalounictví, opravy motorových vozidel a ostatních motorových dopravních prostředků, leštění vozidel, zednické práce, provádění staveb a oprav budov, montáž, opravy a údržba vyhrazených elektrických zařízení a plynových zařízení, plnění plynových tlakových nádob, montáž, opravy, rekonstrukce tlakových zařízení, montáž a opravy zdvihacích zařízení, truhlářství, jako jsou opravy nábytku, opravy trámů apod., montáž a opravy telekomunikačních zařízení, zámečnické práce, topenářské práce, montáž a údržba konstrukcí, pronájem dílenských strojů a zařízení, montáž a opravy kancelářské a reprodukční elektroniky, elektrických strojů a přístrojů a regulační techniky, provozování čerpacích stanic s pohonnými hmotami, palivy a mazivy, revize elektrických zařízení, kotlů a tlakových nádob, revize tlakových a zdvihacích zařízení; (39) doprava silniční, kolejová, letecká a vodní, skladování a balení zboží, předávání informací o dopravě, rozvod elektrické energie, pronajímání garáží a motorových vozidel; (40) zpracování materiálů, obrábění kovů, pokovování, kalení, kovářské práce, svařečské práce, sedlářské práce, broušení a leštění kovů, galvanizace, slévání železných i neželezných kovů, truhlářství jako zpracování dřeva, nakládání s odpady (likvidace, recyklace, spalování, zpracování); (41) výchovná a zábavní činnost, agenturní činnost v oblasti kultury, zajišťování a provádění školení a kurzů, vydávání příležitostných publikací, tvorba filmových snímků a videonímků, provoz muzeí; (42) projektová činnost v investiční výstavbě, diagnostika poruch energetických zařízení a rozvodů, sestavování znaleckých posudků, hostinské, restaurační, ubytovací a jiné související služby, projektová, konstrukční a inženýrská činnost v oblasti strojírenství a elektroniky, tvorba a poskytování software, právní služby, překladatelské a tlumočnické služby, chemické analýzy látek, provoz kantin a pohostinství, údržba zeleně jako zahradnické služby, poradenství a měření v oblasti pracovního a životního prostředí, knihtisk a ofsetový tisk, služby v oblasti bezpečnosti a hygieny práce.

(511) 35, 36, 37, 39, 40, 41, 42
(210) O-152691

(111) **233214**
(220) 07.03.2000
(151) 24.04.2001
(540)



(730) **Ven s.r.o.**, Tursko 167, Tursko, 25265, CZ
(510) (3) brusivo; (7) stroje a obráběcí stroje; (8) nářadí a nástroje s ručním pohonem, diamantové kotouče.
(511) 3, 7, 8
(210) O-152848

(111) **233221**
(220) 07.03.2000
(151) 24.04.2001
(540)

FOX SPORTS

(730) **TWENTIETH CENTURY FOX FILM CORPORATION**, 10201 West Pico Boulevard, LOS ANGELES, CA, US
(740) Společná advokátní kancelář Všetěčka, Zelený, Švorčík, Kalenský a partneři, JUDr. Pavel Zelený, advokát, Hálkova 2, Praha 2, 12000
(510) (38) komunikační služby, zvláště služby televizního vysílání, kabelové televize a satelitní televize; (41) služby v oblasti zábavy, zvláště produkce a distribuce televizních programů, hraných filmů, nahranych audio a video kazet, nahranych audio a video pásků, nahranych audio a video disků a CD-ROMů, poskytování on-line informací v oblasti sportu, televize, filmů, video a audio zábavy prostřednictvím globální komunikační sítě.
(511) 38, 41
(210) O-152860

(111) **233222**
(220) 07.03.2000
(151) 24.04.2001
(540)



(730) **TWENTIETH CENTURY FOX FILM CORPORATION**, 10201 West Pico Boulevard, LOS ANGELES, CA, US
(740) Společná advokátní kancelář Všetěčka, Zelený, Švorčík, Kalenský a partneři, JUDr. Pavel Zelený, advokát, Hálkova 2, Praha 2, 12000
(510) (38) komunikační služby, zvláště služby televizního vysílání, kabelové televize a satelitní televize; (41) služby v oblasti zábavy, zvláště produkce a distribuce televizních programů, hraných filmů, nahranych audio a video kazet, nahranych audio a video pásků, nahranych audio a video disků a CD-ROMů, poskytování on-line informací v oblasti sportu, televize, filmů, video a audio zábavy prostřednictvím globální komunikační sítě.
(511) 38, 41
(210) O-152861

(111) **233277**
(220) 13.03.2000
(151) 24.04.2001

(540) **DENTORA**

(730) **The Procter&Gamble Company**, One Procter&Gamble Plaza, Cincinnati, OH, US
(740) ŠTROS & KUSÁK advokátní a patentová kancelář, JUDr. David Štros, advokát, Národní 32, Praha 1, 11000
(510) (16) tištěné materiály, noviny, informační bulletin.
(511) 16
(210) O-153036

(111) **233282**
(220) 13.03.2000
(151) 24.04.2001
(540)

TURBO

(730) **THE GILLETTE COMPANY**, Prudential Tower Building, Boston, MA, US
(740) ŠTROS & KUSÁK advokátní a patentová kancelář, JUDr. David Štros, advokát, Národní 32, Praha 1, 11000
(510) (8) břitvy a holicí čepelky, strojky na holení, dávkovače, zásobníky a kazety obsahující žiletky, součástí a příslušenství k uvedenému zboží, všechno výše uvedené zboží ve třídě 8.
(511) 8
(210) O-153045

(111) **233289**
(220) 15.03.2000
(151) 24.04.2001
(540)



(730) **DEPRAG CZ a.s.**, T.G.Masaryka 113, Lázně Bělohrad, 50781, CZ
(740) Ing. Nedomlelová Margita, Štrauchova 932, Jičín, 50601
(510) (7) nářadí (vrtací hlavy, vrtačky, pily strojní), nářadí pneumatické (brusky, leštičky, šroubováky); (8) kleštiny, upínací pouzdra, rychloupínací hlavy.
(511) 7, 8
(210) O-153124

(111) **233691**
(220) 23.02.2000
(151) 23.05.2001
(540)

Time Pro

(730) **Ing. Jiří Rieger**, Na Balkáně 228/38, Šestajovice, 25092, CZ
(510) (9) software; (42) úpravy software na zakázku.
(511) 9, 42
(210) O-152251

(111) **233735**
(220) 20.03.2000
(151) 23.05.2001

(540)



(730) **The Procter & Gamble Company**, One Procter & Gamble Plaza, Cincinnati, OH, US

(740) ŠTROS & KUSÁK advokátní a patentová kancelář, JUDr. David Štros, advokát, Národní 32, Praha 1, 11000

(510) (3) mýdla, parfumerie, vonné oleje, kosmetika, vlasové vody (lotions), přípravky pro čištění, péči a zkrášlování pokožky hlavy a vlasů.

(511) 3

(210) O-153230

(111) **233757**

(220) 23.03.2000

(151) 23.05.2001

(540)



(730) **Kimberly-Clark Worldwide, Inc.**, Neenah, WI, US

(740) Rott, Růžička & Guttman Patentové, známkové a advokátní kanceláře, JUDr. Vladimír Rott, Vinohradská 37, Praha 2, 12000

(510) (16) savé papírové ubrousky a kapesníčky zejména ubrousky na obličej, toaletní ubrousky, papírové ručníky a papírové stolní ubrousky.

(511) 16

(210) O-153516

(111) **233766**

(220) 27.03.2000

(151) 23.05.2001

(540)



(730) **PECKA-MODELÁŘ, s.r.o.**, Vajdova 1047/25, Praha, 10200, CZ

(510) (16) materiály a umělé hmoty na modelování; (20) balza; (35) zprostředkování obchodních záležitostí.

(511) 16, 20, 35

(210) O-153637

(111) **234254**

(220) 25.02.2000

(151) 25.06.2001

(540)

UNO

(730) **Mattel, Inc.**, 333 Continental Boulevard, El Segundo, CA, US
(740) Ing. Václav Kratochvíl, patentový zástupce, Táborská 758/33, Mladá Boleslav, 29301

(510) (16) hrací karty; (28) hry, hračky.

(511) 16, 28

(210) O-152498

(111) **234255**

(220) 25.02.2000

(151) 25.06.2001

(540)



(730) **Mattel, Inc.**, 333 Continental Boulevard, El Segundo, CA, US

(740) Ing. Václav Kratochvíl, patentový zástupce, Táborská 758/33, Mladá Boleslav, 29301

(510) (9) arkádové hry spouštěné pomocí mincí, pákový ovladač pro počítačové hry, počítačové adaptéry, konektory a ovladače pro použití s předem nahraným počítačovým software, audiokazety, videokazety, CD-ROMy, herní kazety, herní karty a herní disky, a to vše pro informační, vzdělávací a zábavné účely, programy pro informační, vzdělávací a zábavné účely, předem nahrané počítačové hry na kazetách, kartách, discích; (28) autička na hraní, sada autiček a autodráha, zejména startovací zařízení, dráhy, konstrukční díly a doplňky, létající talíře, sportovní nářadí, náčiní a vybavení pro sálové a venkovní sporty, náležející všechny do tř. 28, elektronické hry s ručním ovládním.

(511) 9, 28

(210) O-152499

(111) **234259**

(220) 07.03.2000

(151) 25.06.2001

(540)



(730) **CIUR a.s.**, Malé náměstí 142/3, Praha 1, 11000, CZ

(740) BOHEMIA PATENT, Ing. Jana Vandělíková, Spálená 29, Praha 1, 11000

(510) (11) klimatizační filtry, klimatizační zařízení, chladicí zařízení a stroje, vytápěcí a vyhřívací zařízení, ventilátory jako součást větracích zařízení, přístroje pro osvětlení, topení, výrobu páry, pro vaření, přístroje chladicí, pro sušení, ventilaci, distribuci vody, zdravotní zařízení, klimatizace, digestoře, přístroje pro topení a větrání skleníků, zařízení na sušení krmiva, solární tepelné akumulátory - kolektory, lampová svítidla a lampiony, zahradní lampy a lampy pro rostliny, lampy germicidní - ničící bakterie, kapesní svítilny, krby, kamna, pece a sporáky na tuhá, kapalná a plynná paliva a na elektrický proud a jejich součásti a příslušenství, přístroje pro pečení, opékání, grilování a příslušenství, zahradní grily, mikrovlnná zařízení, stroje a zařízení na úpravu vody, přístroje pro víření vody, přístroje pro chlorování bazénů, osvětlení a svítidla všeho druhu, vanové a sprchové kabiny, vybavení koupelen, saunová zařízení a vybavení saun, solárií, zařízení pro ohřívání vody, zejména zásobníkové a průtokové ohříváče vody; (17) izolační hmoty, barvy, laky, oleje, nátěry, omítky, papír, tkaniny, obklady, plsti, pásy, vata na utěsnění vše pro účely izolace, prostředky a materiály pro izolaci tepelnou a hlukovou, kovové izolační fólie, látky na izolaci proti vlhkosti staveb, materiály na izolaci kabelů, minerální vlna jako izolační materiál, izolační papír, skleněná vata jako izolační materiál, izolační materiály zabraňující sáláním, tkaniny ze skelných vláken na izolaci, chemické směsi k izolačním účelům, polotovary z plastických hmot, kaučuk, gutaperča, guma a výrobky z těchto materiálů, plastické hmoty a polotovary z plastických hmot (PVC,

polyuretan, polypropylen, polyester, polyamid apod.) zejména ve tvaru fólie, desek a tyčí, nitě a vlákna z umělé hmoty, kromě vláken k textilním účelům, pěnové materiály na bázi gumy a plastických hmot, fólie z umělých hmot pro zemědělské účely, materiály k těsnění, ucpávání a izolaci; (35) inzertní, reklamní a informační služby všeho druhu, inzerce a reklama na internetu, on line inzerce, ekonomické a organizační poradenství, činnost organizačních a ekonomických poradců, ekonomické prognózy, obchodní nebo podnikatelské informace, komerční informační kancelář, systematizace informací do počítačové databáze, marketingové studie, obchodní průzkum, průzkum trhu, zprostředkovatelská činnost v oblasti obchodu a služeb, průzkum a analýza trhu, zejména trhu realit, pomoc při řízení obchodních a průmyslových podniků, služby a poradenství v obchodní činnosti, obchodní management a podnikové poradenství; (37) izolování a utěšňování staveb, izolace tepelná, izolace hluková, servisní činnost v oblasti izolátérství, instalace a opravy klimatizačních zařízení, pronájem stavební techniky - bagrů, rypadel, buldozerů, montáž, údržba a opravy elektrických strojů a přístrojů.

(511) 11, 17, 35, 37
(210) O-152811

(111) **234363**
(220) 05.04.2000
(151) 25.06.2001
(540)



(730) **ALIMPEX FOOD a. s.**, Českobrodská 1174, Praha 9, 19000, CZ
(740) FISCHER & PARTNER Intellectual Property s.r.o., Ing. Michael Fischer, Na Hrobci 294/5, Praha 2, 12000
(510) (29) vejce, mléko a mléčné výrobky, mléčné nápoje kde mléko převládá, želé, džemy, kompoty, ovoce a zelenina konzervované, sušené a zavažené; (30) mouka a přípravky z obilnin, chléb, pečivo, cukrovinky, zmrzlina, droždí, prášky do těsta, sůl, hořčice, koření; (32) piva, minerální vody, šumivé nápoje a jiné nápoje nealkoholické, nápoje a šťávy ovocné, sirupy a jiné přípravky k zhotovování nápojů.

(511) 29, 30, 32
(210) O-154081

(111) **234385**
(220) 19.04.2000
(151) 25.06.2001
(540)



(730) **SHIMANO INC.**, 77, Oimatsu-Cho, 3-Cho, Sakai, Osaka, JP
(740) Advokátní a patentová kancelář Čermák, Hořejš, Vrba, JUDr. Matějka Jan, Národní 32, Praha 1, 11000
(510) (12) jízdní kola, části a příslušenství pro jízdní kola, zejména: hlavy kol, hlavy kol s vnitřním ozubením, páky pro rychlé uvolnění hlav, řídící páky, uvolňovací páky, vyhazovače předních a zadních kol, vodiče řetězu, volnoběžky, ozubené válečky a převodovky, řetězy, řetězové deflektory, řídící lanka, kliky, klikové soupravy, řetězová kola, pedály, pedálové klipsny, brzdové páky, přední brzdy, zadní brzdy, brzdové kabely, brzdové čelisti, ráfky, kola, paprsky kol, úchytky paprsků kol, spodní podpěry, sedadlové sloupky, patentní sedadlové sloupky, horní části pro sestavu rámových vidlic,

rámy, závěsy, řídítka, rukojeti na řídítka, násady na řídítka, sedla, blatníky, stojánky, nosiče, zvonky, houkačky a zpětná zrcátka pro jízdní kola, vyhazovače řízené počítačem.

(511) 12
(210) O-154649

(111) **234627**
(220) 22.10.1999
(151) 27.06.2001
(540)

MONTE CRISTO

(730) **Ing. Jindřich Barák - BARCO**, Formanská 446, Praha 4, 14900, CZ
(740) FISCHER & PARTNER Intellectual Property s.r.o., Na Hrobci 294/5, Praha 2, 12000
(510) (1) chemické výrobky pro průmysl, vědu, fotografii, zemědělství, zahradnictví a lesnictví, pryskyřice umělé a syntetické, plastické hmoty, hnojiva, hasební prostředky, chemické prostředky pro konzervaci potravin, průmyslová pojidla a lepidla, fotografické filmy, ochranné přípravky pro zvířata; (2) barvy, fermeže, laky, ochranné prostředky proti rzi a hnilobě dřeva, barviva, mořidla, pryskyřice přírodní, kovy pro malíře a dekorátory, tiskaře a umělce; (3) přípravky bělicí, prací prostředky, přípravky k čištění, leštění, odmašťování a broušení, mýdla, holicí mýdlo, výrobky voňavkářské, éterické oleje, vodičky na vlasy, zubní pasty, čisticí mléko, kolínská voda, kosmetické přípravky, kosmetika, kosmetické tužky, krémy, laky na nehty, líčidla; (4) průmyslové oleje a tuky, mazadla, prostředky pro zavlažování, pro pohlcování a vázání prachu, osvětlovací prostředky spadající do této třídy zejména svíce a svíčky, paliva pevná, tekutá a plynná; (5) výrobky farmaceutické, zvěrolékařské a zdravotnické, výrobky dietetické k lékařským účelům, potraviny pro děti, náplasti, obvazový materiál, hmoty k plombování zubů a na zubní otisky, desinfekční prostředky, prostředky pro ničení plevele a k hubení živočišných škůdců, bylinné čaje, čisticí přípravky pro kontaktní čočky, dietní potraviny, hygienické vložky, léčiva, nápoje léčivé; (6) obecné kovy a jejich slitiny, kotvy, kovadliny, zvony, stavební materiál z válcovaného a litého kovu, kolejnice a jiný kovový materiál pro železnice, řetězy, kovové kabely a neelektrické dráty, zámečnické výrobky, kovové roury, nedobytné pokladny a schránky, podkovy, hřebíky, šrouby a jiné výrobky z kovu, rudy, alobal, kroužky ke klíčům; (7) stroje a obráběcí stroje, motory, převodovky, spojky, brzdy, zemědělské stroje, včetně součástí, elektrické motory, elektromotory, zemní stroje, stroje na čištění a úklid; (8) ruční nářadí a nástroje, nožířské výrobky, vidličky, lžice, sečné zbraně a nástroje, harpuny, holicí strojky, kapesní nože; (9) akumulátory, přístroje a nástroje vědecké, navigační, geodetické, elektrické spadající do této třídy, fotografické, optické, přístroje a nástroje k vážení, měření, signalizaci, pro účely kontrolní, záchranné a pro výuku, automatické přístroje, počítače, zařízení pro záznam, přenos a reprodukci zvuku nebo obrazu, pokladny, počítací stroje, hasící přístroje, nosiče zvukových, optických a textových záznamů, zvukové a optické disky, gramofonové desky, automaty na zboží, vybavení pro zpracování informací a pro počítače, elektrospotřebiče pro domácnost v rámci této třídy, reproduktory, antény, baterie, kompas, bzučáky, čočky optické, diapositivy, diaprojektory, diktafony, etikety elektronické na zboží, exponované kinofilmy, faxy, filmové kamery, fotoaparáty, gramofony, hodiny parkovací, hrací skříně, kalkulačky, skla do brýlí, brýle; (10) přístroje a nástroje chirurgické, lékařské, zubolékařské a zvěrolékařské včetně umělých údů, zubních protéz, antikoncepční prostředky s výjimkou chemických, ortopedické výrobky, šicí materiál pro lékařské účely, boty ortopedické, dětské lahve, dětské dudlíky; (11) zařízení na osvětlování, topení, výrobu páry, zařízení pro vaření, chlazení, sušení, větrání pro rozvod vody, zařízení zdravotnická a sanitární, elektrické lampy, kávovary, grily, chladničky, kapesní svítílny, lampová stínidla, ohřívací lahve, sedací koupele; (12) dopravní prostředky pro dopravu vodní, silniční, železniční a vzdušnou, ruční vozíky dopravní, skládací, autobusy, automobily, čalounění dopravních prostředků, čluny, dětské kočárky, dětské skládací sedačky, hlavy kol, jachty, jízdní kola, kryty na automobilová kola, osobní automobily, motocykly, potahy sedadel vozidel, tříkolky; (13) ohňostroje; (14) drahé kovy a jejich slitiny a předměty z nich, šperky, drahokamy, drahé

(511) 35, 38, 41
(210) O-153138

(111) **234910**
(220) 28.03.2000
(151) 30.07.2001
(540)

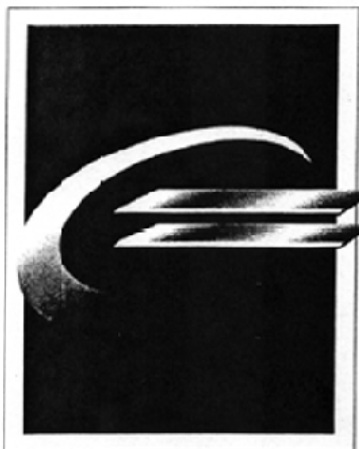

(730) **THE GILLETTE COMPANY**, Prudential Tower Building, Boston, MA, US
(740) ŠTROS & KUSÁK advokátní a patentová kancelář, JUDr. David Štros, advokát, Národní 32, Praha 1, 11000
(510) (8) břitvy a holící čepelky, strojky na holení, dávkovače, zásobníky a kazety obsahující žiletky, součásti a příslušenství k uvedenému zboží, nářadí, nástroje a přístroje na ruční pohon, nožičkové výrobky, jídelní příbory.
(511) 8
(210) O-153665

(111) **235033**
(220) 21.04.2000
(151) 30.07.2001
(540)

POLYCELL

(730) **Imperial Chemical Industries Limited**, 26th Floor, Portland House, Bressenden Place, SW1E 5BG London, GB
(740) Rott, Růžička & Guttman Patentové, známkové a advokátní kanceláře, JUDr. Vladimír Rott, Vinohradská 37, Praha 2, 12000
(510) (1) tapetová lepidla, lemovky a opravná lepidla na tapety a nátěry zdí, přípravky pro zakrytí skvrn na povrchu, vyplňovací přípravky, přípravky pro výplň cest a dvorů, přípravky na bázi epoxidové pryskyřice pro užití na dřevo; (2) barvy, fermeže, laky, přípravky na odstraňování tapet, nátěrů (ve formě barev) na zdech a stropech; (3) čisticí přípravky, přípravky na čištění rukou, přípravky na čištění a opravu (obnovu a regeneraci a údržbu) kartáčů, malířských štětek a štětců, cukrové mýdlo (čisticí prostředek na lakované povrchy), přípravky na odstraňování plísně, přípravky na odstraňování barev a laků, přípravky na čištění dlažebních kamenných dlaždic, dláždění z betonových bloků a přírodního kamene, přípravky na odstraňování výplní; (19) nekovové stavební materiály, přípravky pro výplň prasklin, děr a jiných defektů povrchu nebo dřeva, rozšiřovací pěna, zpevňovač dřeva, dlaždicový cement, přípravky z cementové malty, přípravky pro nátěry z cementové malty, nátěry na zdi a stropy, nátěry ve formě sádry, přípravky na opravy nebo vyhlazení sádrových povrchů.
(511) 1, 2, 3, 19
(210) O-154803

(111) **235034**
(220) 21.04.2000
(151) 30.07.2001
(540)

POLYFILLA

(730) **Imperial Chemical Industries Limited**, 26th Floor, Portland House, Bressenden Place, SW1E 5BG London, GB
(740) Rott, Růžička & Guttman Patentové, známkové a advokátní kanceláře, JUDr. Vladimír Rott, Vinohradská 37, Praha 2, 12000
(510) (1) tapetová lepidla, lemovky a opravná lepidla na tapety a nátěry zdí, přípravky pro zakrytí skvrn na povrchu, vyplňovací přípravky, přípravky pro výplň cest a dvorů, přípravky na bázi epoxidové pryskyřice pro užití na dřevo; (2) barvy, fermeže, laky, přípravky na odstraňování tapet, nátěrů (ve formě barev) na zdech a stropech; (3) čisticí přípravky, přípravky na čištění rukou, přípravky na čištění a opravu (obnovu a regeneraci a údržbu) kartáčů, malířských štětek a štětců, cukrové mýdlo (čisticí prostředek na lakované povrchy), přípravky na odstraňování plísně, přípravky na odstraňování barev a laků, přípravky na čištění dlažebních kamenných dlaždic, dláždění z betonových bloků a přírodního kamene, přípravky na odstraňování výplní; (19) nekovové stavební materiály, přípravky pro výplň prasklin, děr a jiných defektů povrchu nebo dřeva, rozšiřovací pěna, zpevňovač dřeva, dlaždicový cement, přípravky z cementové malty, přípravky pro nátěry z cementové malty, nátěry na zdi a stropy, nátěry ve formě sádry, přípravky na opravy nebo vyhlazení sádrových povrchů.
(511) 1, 2, 3, 19
(210) O-154804

(111) **235047**
(220) 28.04.2000
(151) 30.07.2001
(540)



(730) **Jan Tatarka**, J. Ježka 5, Prostějov, 79607, CZ
(740) Patentová a známková kancelář, Ing. Jaromír Příkryl, Včelín 1161, Hulín, 76824
(510) (16) tiskoviny a polygrafické výrobky všeho druhu, zejména periodický a neperiodický tisk, časopisy, brožury, tištěné manuály, knihy, katalogy, informační produkty, data a databáze v papírové formě, plakáty, reklamní a propagační materiály z papíru; (41) nakladatelství a vydavatelství včetně vydavatelství elektronických časopisů, publikační činnost.
(511) 16, 41
(210) O-154929

(111) **235103**
(220) 12.05.2000
(151) 30.07.2001
(540)



(730) **IQ media, s.r.o.**, Krajní 16/87, Brno, 63500, CZ
(740) Ing. Zdeněk Kučera, Dlouhá 207 (P.O.BOX 92), Slušovice, 76315
(510) (9) videokazety, pásy se zvukovými záznamy a zvukově-obrazovými záznamy; (16) učební a vyučovací pomůcky; (28) hračky; (41) tvorba audiovizuálních děl, jako např. filmových děl, vydávání knih a textů; (42) tvorba software, jako např. multimediálních programů.
(511) 9, 16, 28, 41, 42
(210) O-155337

(111) **235181**
(220) 21.06.2000
(151) 30.07.2001
(540)



(730) **BAUER MEDIA v.o.s.**, Viktora Huga 6, Praha 5, 15000, CZ
(740) Mgr. Petra Fialová, V Jámě 1, Praha 1, 11000
(510) (9) nosiče informací, zejména se záznamem obrazu a zvuku;
(16) tiskoviny všeho druhu, periodický a neperiodický tisk, zejména časopisy, noviny, knihy, prospekty, plakáty, fotografie, pohlednice, dopisnice, dopisní papíry, kalendáře, knihařské výrobky, propagační materiály a předměty z papíru, zejména letáky, brožury, obtisky, pexesa, obalový materiál z papíru a plastických hmot, tiskařské typy a štočky, ozdobné předměty z papíru; (35) reklamní, inzertní a propagační činnost, informační servis, pořádání reklamních a obchodních výstav a předváděcích akcí zboží a služeb, vč. distribuce zboží k reklamním účelům, obchodní služby v oboru polygrafie, rozmnožovací služby; (41) nakladatelská a vydavatelská činnost v oboru zábavních, odborných, zpravodajských a vzdělávacích tiskovin, publikací, zpráv a informací, zvukových, textových a audiovizuálních nosičů, obstaravatelská a zprostředkovatelská činnost v tomto oboru, produkční a agenturní činnost v oblasti zábavy, kultury a výchovy, pořádání zábavních soutěží, zájmových klubů a společenských akcí, pořádání módních přehlídek; (42) polygrafické služby všeho druhu, zejména tiskárenské, odborné zprostředkovatelské a poradenské služby v oboru polygrafie.
(511) 9, 16, 35, 41, 42
(210) O-156621

(111) **235182**
(220) 21.06.2000
(151) 30.07.2001
(540)



(730) **BAUER MEDIA v.o.s.**, Viktora Huga 6, Praha 5, 15000, CZ
(740) Mgr. Petra Fialová, V Jámě 1, Praha 1, 11000
(510) (9) nosiče informací, zejména se záznamem obrazu a zvuku;
(16) tiskoviny všeho druhu, periodický a neperiodický tisk, zejména časopisy, noviny, knihy, prospekty, plakáty, fotografie, pohlednice, dopisnice, dopisní papíry, kalendáře, knihařské výrobky, propagační materiály a předměty z papíru, zejména letáky, brožury, obtisky, pexesa, obalový materiál z papíru a plastických hmot, tiskařské typy a štočky, ozdobné předměty z papíru; (35) reklamní, inzertní a propagační činnost, informační servis, pořádání reklamních a obchodních výstav a předváděcích akcí zboží a služeb, vč. distribuce zboží k reklamním účelům, obchodní služby v oboru polygrafie, rozmnožovací služby; (41) nakladatelská a vydavatelská činnost v oboru zábavních, odborných, zpravodajských a vzdělávacích tiskovin, publikací, zpráv a informací, zvukových, textových a audiovizuálních nosičů, obstaravatelská a zprostředkovatelská činnost v tomto oboru, produkční a agenturní činnost v oblasti zábavy, kultury a výchovy, pořádání zábavních soutěží, zájmových klubů a společenských akcí, pořádání módních přehlídek; (42) polygrafické služby všeho druhu, zejména tiskárenské, odborné zprostředkovatelské a poradenské služby v oboru polygrafie.
(511) 9, 16, 35, 41, 42
(210) O-156622

(111) **235568**
(220) 14.02.2000
(151) 27.08.2001
(540)

NEMOHANDL

(730) **ANNONCE Publishing, s.r.o.**, Loretánské nám. 109/3, Praha 1, Hradčany, 11800, CZ
(740) Rott, Růžička & Guttman Patentové, známkové a advokátní kanceláře, JUDr. Michal Růžička, CSc., Vinohradská 37, Praha 2, 12000
(510) (38) šíření, zveřejňování a přenos informací a zpráv prostřednictvím teletextu.
(511) 38
(210) O-151921

(111) **235569**
(220) 14.02.2000
(151) 27.08.2001
(540)

www.nemohandl.cz

(730) **ANNONCE Publishing, s.r.o.**, Loretánské nám. 109/3, Praha 1, Hradčany, 11800, CZ
(740) Rott, Růžička & Guttman Patentové, známkové a advokátní kanceláře, JUDr. Michal Růžička, CSc., Vinohradská 37, Praha 2, 12000
(510) (38) šíření, zveřejňování a přenos informací a zpráv prostřednictvím teletextu.
(511) 38
(210) O-151922

(111) **235612**
(220) 14.03.2000
(151) 27.08.2001
(540)

IQclean

(730) **Rieter CZ s.r.o.**, Čs. armády č.p. 1181, Ústí nad Orlicí, 56215, CZ
(740) Ing. Dobroslav Musil, patentová kancelář, Ing. Dobroslav Musil, Cejl 38, Brno, 60200
(510) (7) textilní stroje a jejich součásti, vodiče přize; (9) snímání zařízení pro přízi a podobné materiály.
(511) 7, 9
(210) O-153069

(111) **235653**
(220) 04.04.2000
(151) 27.08.2001
(540)

KDE CHYBÍ PREVENCE - HASIČI NEPOMOHOU !

(730) **J.SEIDL a spol., s.r.o.**, Husova čp. 120, Dvůr Králové nad Labem, 54401, CZ
(740) Machatová Marcela Mgr., Pospíšilova 2, Praha 3, 13000
(510) (1) protipožární přípravky a hmoty, zejména nástřiky, nátěry, omítky, obklady a fólie; (19) protipožární ochrana stavebních konstrukcí, včetně jejich dílů, například panelů, výplní apod. - stavební obklady a fólie jednoduché i vrstvené; (37) provádění protipožární a tepelné izolace staveb, kovových a nekovových konstrukcí, včetně jednotlivých stavebních a interiérových dílců a dílů, například dveří, oken, přepážek, kabelových rozvodů, strojního zařízení a dopravních systémů - údržba, opravy a rekonstrukce protipožární a tepelné izolace staveb a stavebních dílů a dílců - pronajímání a půjčování stavební techniky - stavební dozor a informace; (42) výzkum, vývoj, projekční a inženýrská činnost v oboru protipožárních hmot, materiálů, prostředků, výrobků a techniky, včetně technologií provádění protipožární ochrany - odborné a znalecké posudky a

expertízy - odborné poradenství a konzultační činnost. (220) 17.04.2000
(511) 1, 19, 37, 42 (151) 27.08.2001
(210) O-153975 (540)

(111) **235711**
(220) 17.04.2000
(151) 27.08.2001
(540)



(730) SHIMANO INC., 77, Oimatsu-Cho, 3-Cho, Sakai, Osaka, JP
(740) Advokátní a patentová kancelář Čermák, Hořejš, Vrba, JUDr. Matějka Jan, Národní 32, Praha 1, 11000
(510) (12) jízdní kola, části a příslušenství pro jízdní kola, zejména: hlavy kol, hlavy kol i s vnitřním ozubením, páky pro rychlé uvolnění hlav, řadící páky, uvolňovací páky, vyhazovače předních a zadních kol, vodiče řetězů, volnoběžky, ozubené válečky a převodovky, řetězy, řetězové deflektory, řadící lanka, kliky, klikové soupravy, řetězová kola, pedály, pedálové klipsny, brzdové páky, přední brzdy, zadní brzdy, brzdové kabely, brzdové čelisti, ráfky, kola, paprsky kol, úchytky paprsků kol, spodní podpěry, sedadlové sloupky, patentní sedadlové sloupky, horní části pro sestavu rámových vidlic, rámy, závěsy, řídítka, rukojeti na řídítka, násady na řídítka, sedla, blatníky, stojánky, nosiče, zvonky, houkačky a zpětná zrcátka pro jízdní kola, vyhazovače řízené počítačem.
(511) 12
(210) O-154537

(111) **235712**
(220) 17.04.2000
(151) 27.08.2001
(540)



(730) SHIMANO INC., 77, Oimatsu-Cho, 3-Cho, Sakai, Osaka, JP
(740) Advokátní a patentová kancelář Čermák, Hořejš, Vrba, JUDr. Matějka Jan, Národní 32, Praha 1, 11000
(510) (9) elektrické akumulátory pro jízdní kola, přístroje zabezpečující jízdní kola proti krádeži, elektrické kabely, počítače pro jízdní kola, automatické indikátory tlaku v pneumatikách jízdních kol, helmy pro jízdu na kole, brýle, sluneční brýle, ochranné brýle a pouzdra na brýle, tachometry; (12) jízdní kola, části a příslušenství pro jízdní kola, zejména: hlavy kol, hlavy kol i s vnitřním ozubením, páky pro rychlé uvolnění hlav, řadící páky, uvolňovací páky, vyhazovače předních a zadních kol, vodiče řetězů, volnoběžky, ozubené válečky a převodovky, řetězy, řetězové deflektory, řadící lanka, kliky, klikové soupravy, řetězová kola, pedály, pedálové klipsny, brzdové páky, přední brzdy, zadní brzdy, brzdové kabely, brzdové čelisti, ráfky, kola, paprsky kol, úchytky paprsků kol, spodní podpěry, sedadlové sloupky, patentní sedadlové sloupky, horní části pro sestavu rámových vidlic, rámy, závěsy, řídítka, rukojeti na řídítka, násady na řídítka, sedla, blatníky, stojánky, nosiče, zvonky, houkačky a zpětná zrcátka pro jízdní kola, vyhazovače řízené počítačem.
(511) 9, 12
(210) O-154538

(111) **235713**

Nexus

(730) SHIMANO INC., 77, Oimatsu-Cho, 3-Cho, Sakai, Osaka, JP
(740) Advokátní a patentová kancelář Čermák, Hořejš, Vrba, JUDr. Matějka Jan, Národní 32, Praha 1, 11000
(510) (12) jízdní kola, části a příslušenství pro jízdní kola, zejména: hlavy kol, hlavy kol i s vnitřním ozubením, páky pro rychlé uvolnění hlav, řadící páky, uvolňovací páky, vyhazovače předních a zadních kol, vodiče řetězů, volnoběžky, ozubené válečky a převodovky, řetězy, řetězové deflektory, řadící lanka, kliky, klikové soupravy, řetězová kola, pedály, pedálové klipsny, brzdové páky, přední brzdy, zadní brzdy, brzdové kabely, brzdové čelisti, ráfky, kola, paprsky kol, úchytky paprsků kol, spodní podpěry, sedadlové sloupky, patentní sedadlové sloupky, horní části pro sestavu rámových vidlic, rámy, závěsy, řídítka, rukojeti na řídítka, násady na řídítka, sedla, blatníky, stojánky, nosiče, zvonky, houkačky a zpětná zrcátka pro jízdní kola, vyhazovače řízené počítačem.
(511) 12
(210) O-154539

(111) **235714**
(220) 17.04.2000
(151) 27.08.2001
(540)

SHIMANO 050

(730) SHIMANO INC., 77, Oimatsu-Cho, 3-Cho, Sakai, Osaka, JP
(740) Advokátní a patentová kancelář Čermák, Hořejš, Vrba, JUDr. Matějka Jan, Národní 32, Praha 1, 11000
(510) (12) jízdní kola, části a příslušenství pro jízdní kola, zejména: hlavy kol, hlavy kol i s vnitřním ozubením, páky pro rychlé uvolnění hlav, řadící páky, uvolňovací páky, vyhazovače předních a zadních kol, vodiče řetězů, volnoběžky, ozubené válečky a převodovky, řetězy, řetězové deflektory, řadící lanka, kliky, klikové soupravy, řetězová kola, pedály, pedálové klipsny, brzdové páky, přední brzdy, zadní brzdy, brzdové kabely, brzdové čelisti, ráfky, kola, paprsky kol, úchytky paprsků kol, spodní podpěry, sedadlové sloupky, patentní sedadlové sloupky, horní části pro sestavu rámových vidlic, rámy, závěsy, řídítka, rukojeti na řídítka, násady na řídítka, sedla, blatníky, stojánky, nosiče, zvonky, houkačky a zpětná zrcátka pro jízdní kola, vyhazovače řízené počítačem.
(511) 12
(210) O-154540

(111) **235853**
(220) 17.05.2000
(151) 27.08.2001
(540)

SRS (●)

- (730) **SRS Labs, Inc. a Delaware corporation**, 2909 Daimler, Santa Ana, CA, US
- (740) Patentservis Praha a.s., Jivenská 1273/1, Praha 4, 14021
- (510) (9) audio procesory sloužící k zlepšení jasnosti či k srozumitelnosti hudby, řeči mluveného slova, aparáty užívané ke zpracování audio elektronických signálů za účelem zlepšení audio představy z reprodukce audio signálů přes reproduktory, aparáty užívané při zpracování či záznamu analogových nebo digitálních elektronických signálů k využití v audio nebo audio vizuálních oblastech, čistá a předem nahraná, média k uchování analogových nebo digitálních elektronických signálů k využití v audio nebo audio vizuálních oblastech, aparáty užívané při zpracování audio elektronických signálů ke kódování vícestopých audio informací na omezeném počtu audio stop a k dekódování omezeného počtu audio stop ve více stopých audio nebo obklopujících zvuků audio informací, elektronické a elektrické aparáty k zaznamenání, uchování, přenosu nebo reprodukci audio, vizuálních nebo audio vizuálních dat, multikanálové zvukové procesory, video monitory, stereo přijímače a zesilovače, gramofony, automobilová sterea, televize, přenosná sterea, stereo procesory pro použití v kinech, video diskové reprodukční nebo záznamní aparáty, audio reprodukční nebo záznamní aparáty, domácí audio vizuální záznamní aparáty, karaoke vybavení, DVD (digital versatil disc) reprodukční nebo záznamní zařízení, VCR, reproduktory, CD (compact disc) reprodukční nebo záznamní zařízení, kazety nebo pásky video her, kabelové televizní přijímače a dekodéry, satelitní televizní přijímače a dekodéry, dálkově řízené jednotky pro toto zboží, telefony, přenosné telefony, celulární telefony, počítačové programy mající schopnost generace zvuku, počítačové software ke zlepšení jasnosti a srozumitelnosti řeči nebo hudby, počítačové software k rozšíření audio představy vytvářené reproduktory k využití na poli zábavy, počítače, počítačové audio zpracovatelské soustavy spojů, počítačová hrací zařízení, počítačový hardware včetně počítačových floppy disků, hard disků, CD-ROM disků, digitálních video disků, optických magnetických diskových pamětí, magnetických pásků, mikroprogramového vybavení a počítačových pevných kazet, CD-ROM reprodukční nebo záznamové aparáty, elektronické hudební přístroje, přenosné elektronické klávesnicové přehrávače, audio nebo audio vizuální předem nahraná média zahrnující zábavní materiál ve formě mluveného slova, hudby a jiných zvuků včetně biografových filmů, VCR kazetových pásků, laserových disků, video disků, kompaktních disků, optických disků, analogových nebo digitálních audio kazetových pásků, analogových nebo digitálních video kazetových pásků a jiných trvalých nebo smazatelných médií pro uchování, zaznamenávání nebo reprodukování dat.

(511) 9
(210) O-155462

(111) **235888**
(220) 22.05.2000
(151) 27.08.2001
(540)

SCREENFUN

- (730) **BAUER MEDIA v.o.s.**, Viktora Huga 6, Praha 5, 15000, CZ
- (740) Mgr. Petra Fialová, V Jámě 1, Praha 1, 11000
- (510) (9) nosiče informací, zejména se záznamem obrazu a zvuku; (16) tiskoviny všeho druhu, periodický a neperiodický tisk, zejména časopisy, noviny, knihy, prospekty, plakáty, fotografie, pohlednice, dopisnice, dopisní papíry, kalendáře, knihařské výrobky, propagační materiály a předměty z papíru, zejména letáky, brožury, obtisky, pexesa, obalový materiál z papíru a plastických hmot, tiskařské typy a štočky, ozdobné předměty z papíru; (35) reklamní, inzertní a propagační činnost, informační servis, pořádání reklamních a obchodních výstav a předváděcích akcí zboží a služeb, vč. distribuce zboží k reklamním účelům, obchodní služby v oboru polygrafie, rozmnožovací služby; (41) nakladatelská a vydavatelská činnost v oboru zábavních, odborných, zpravodajských a vzdělávacích tiskovin, publikací, zpráv a informací, zvukových,

textových a audiovizuálních nosičů, včetně jejich distribuce, obstaratelská a zprostředkovatelská činnost v tomto oboru, produkční a agenturní činnost v oblasti zábavy, kultury a výchovy, pořádání zábavních soutěží, zájmových klubů a společenských akcí, pořádání módních přehlídek; (42) polygrafické služby všeho druhu, zejména tiskárenské, odborné zprostředkovatelské a poradenské služby v oboru polygrafie.

(511) 9, 16, 35, 41, 42
(210) O-155614

(111) **236367**
(220) 01.11.2000
(151) 27.08.2001
(540)



Chauffeur Service & Limousine Service

- (730) **Dvořák Viktor**, U Nemocenské Pojišťovny 4, Praha 1, 11000, CZ
- (740) Müller Václav, patentový zástupce, Filipova 2016, Praha 4, 14800
- (510) (12) pozemní vozidla všeho druhu, včetně jejich součástí a příslušenství a náhradních dílů spadající do této třídy; (39) autopůjčovna, včetně rezervace aut do zahraničí a pronájmu motorových vozidel, služby cestovní kanceláře, jako organizování zájezdů a výletů, turistických prohlídek, rezervace cest, okružních plaveb apod., doprava pozemní autobusová, automobilová i železniční, lodní včetně trajektů i letecká, včetně jejího zprostředkování, přeprava osob, zavazadel a nákladů, včetně skladování, poskytování průvodcovských služeb; (41) pořádání tematických zájezdů, zejména kulturních, sportovních, studijních, pobytových, poznávacích s komplexním programem, pořádání odborných kurzů, příprava a realizace výukových programů, zajišťování sportovního výcviku, zajišťování vstupenek; (42) služby cestovní kanceláře spojené s ubytováním, přepravou a stravováním, včetně hotelových služeb, zajišťování, zprostředkovávání a rezervace ubytování a stravování i prostřednictvím sítě Internet, poradenské služby v turistickém ruchu.

(511) 12, 39, 41, 42
(210) O-160621

(111) **236368**
(220) 01.11.2000
(151) 27.08.2001
(540)



- (730) **Dvořák Viktor**, U Nemocenské Pojišťovny 4, Praha 1, 11000, CZ
- (740) Müller Václav, patentový zástupce, Filipova 2016, Praha 4, 14800
- (510) (12) pozemní vozidla všeho druhu, včetně jejich součástí a příslušenství a náhradních dílů spadající do této třídy; (39) autopůjčovna, včetně rezervace aut do zahraničí a pronájmu motorových vozidel, služby cestovní kanceláře, jako organizování zájezdů a výletů, turistických prohlídek, rezervace cest, okružních plaveb apod., doprava pozemní autobusová, automobilová i železniční, lodní včetně trajektů i letecká, včetně jejího zprostředkování, přeprava osob, zavazadel a nákladů, včetně skladování, poskytování průvodcovských služeb; (41) pořádání tematických zájezdů, zejména kulturních, sportovních, studijních, pobytových, poznávacích s

komplexním programem, pořádání odborných kurzů, příprava a realizace výukových programů, zajišťování sportovního výcviku, zajišťování vstupenek; (42) služby cestovní kanceláře spojené s ubytováním, přepravou a stravováním, včetně hotelových služeb, zajišťování, zprostředkovávání a rezervace ubytování a stravování i prostřednictvím sítě Internet, poradenské služby v turistickém ruchu.

(511) 12, 39, 41, 42
(210) O-160622

(111) **236556**
(220) 07.02.2000
(151) 19.09.2001
(540)

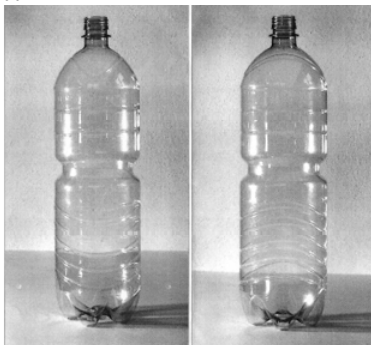

(730) **FONTEA a. s.**, Veselí nad Lužnicí 596/I, 39181, CZ
(740) Rott, Růžička & Guttman Patentové, známkové a advokátní kanceláře, JUDr. Vladimír Rott, Vinohradská 37, Praha 2, 12000
(510) (32) piva, minerální vody, stolní vody, šumivé nápoje a jiné nápoje nealkoholické, nápoje a šťávy ovocné, sirupy a jiné přípravky ke zhotovování nápojů.
(511) 32
(210) O-151630

(111) **236557**
(220) 14.02.2000
(151) 19.09.2001
(540)



(730) **FONTEA a. s.**, Veselí nad Lužnicí 596/I, 39181, CZ
(740) Rott, Růžička & Guttman Patentové, známkové a advokátní kanceláře, JUDr. Vladimír Rott, Vinohradská 37, Praha 2, 12000
(510) (32) piva, minerální vody, stolní vody, šumivé nápoje a jiné nápoje nealkoholické, nápoje a šťávy ovocné, sirupy a jiné přípravky ke zhotovování nápojů.
(511) 32
(210) O-151888

(111) **237275**
(220) 17.03.2000
(151) 22.10.2001
(540)

VÝTVARNÍK SEZÓNÝ

(730) **Ing. Eva Benešová**, Líský 4, Brno, 62400, CZ
(740) JUDr. Lenka Vojáčková, Brandlova 4, Brno, 60200
(510) (16) tiskoviny; (35) propagace a reklama, výstavy komerční a reklamní; (41) soutěže, výstavy kulturní a vzdělávací a módní přehlídky.
(511) 16, 35, 41

(210) O-153217

(111) **237331**
(220) 17.04.2000
(151) 22.10.2001
(540)

SPICE

(730) **Spice Entertainment, Inc.**, 680 North Lakeshore Drive, Chicago, IL, US
(740) Lovells, JUDr. Trojan Oldřich, Slovanský dům, Na Příkopě 22, Praha 1, 11000
(510) (35) zprostředkování elektronického obchodu a služby spojené s předplatným v oblasti zábavy dospělých, módy, zdraví, životního stylu a jiných témat všeobecného zájmu prostřednictvím elektronické komunikační sítě on-line; (38) vysílací a telekomunikační služby, texty, diskuse, obrázky, videozáznamy poskytované prostřednictvím elektronické komunikační sítě on-line; (41) služby v oblasti zábavy, zejména služby spojené s televizním programem a produkcí televizních programů.
(511) 35, 38, 41
(210) O-154557

(111) **237403**
(220) 25.05.2000
(151) 22.10.2001
(540)



(730) **Servis jeřábů, a. s.**, Netovická 374, Slaný, 27401, CZ
(510) (7) mobilní jeřáby včetně náhradních dílů (součást strojů), hydraulická zařízení.
(511) 7
(210) O-155778

(111) **237458**
(220) 26.06.2000
(151) 22.10.2001
(540)

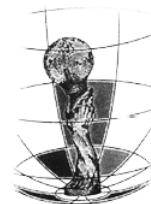

(730) **Media Consult s. r. o.**, Pražská třída 563/99, České Budějovice, 37004, CZ
(740) KUDRLIČKA & SEDLÁK Advokátní, patentová a známková kancelář, Ing. Jiří Sedlák, Husova 5, České Budějovice, 37001
(510) (9) data, databáze, elektronické informační produkty na nosičích i v elektronických sítích, nosiče dat, zejména diskety, CD-romy, magnetické disky, optické disky, DVD apod., multimediální informační katalogy a elektronické publikace, software na nosičích všeho druhu, audiovizuální díla a programy, nahrané zvukové a zvukově obrazové záznamy; (16) papír, výrobky z papíru, periodické a neperiodické publikace, knihy, časopisy, brožury, fotografie, plakáty, pohledy, kalendáře, samolepky, obtisky, pexesa, hrací karty, papírové a umělohmotné tašky, tužky, pera a pastelky, papírové obaly všeho druhu, ubrousky a ubrusy, tácky, papírové vlajky, čepice a stínítka, informační a reklamní produkty v papírové formě, data a databáze obecně na papírových nosičích, písmena pro tiskárny, štočky, umělecké nebo ozdobné předměty z papíru; (35) reklamní, inzertní a propagační činnost, propagace značek, tvorba marketingových strategií, organizování a pořádání

výstav, poradenská a konzultační činnost v oblasti reklamy, marketingu, propagace, designu výrobků nebo obalů, tvorba image firmy; (41) výchova, vzdělávání, zábava, organizování a pořádání soutěží; (42) výtvarná a designérská činnost, průmyslový design, grafický design, technické kreslení, návrhy designu výrobků a obalů, grafická a designérská tvorba značek a ochranných známek, poradenská a konzultační činnost v oblasti designu výrobků nebo obalů, tvorba firemního stylu, grafická a designérská tvorba vizuálního firemního nebo výrobkového stylu, příprava podkladů pro tisk, návrhy interiérů i exteriérů, vědecký a průmyslový výzkum.

(511) 9, 16, 35, 41, 42
(210) O-156846

(111) **237538**
(220) 27.07.2000
(151) 22.10.2001
(540)

PUSSY

(730) **Nastrovje P. GmbH & Co. KG**, Niederwiesenstrasse 28, Villingen-Schwenningen, 78050, DE
(740) **KOREJZOVÁ & SPOL.**, v.o.s., JUDr. Petra Korejzová, advokátka, Korunní 810/104 E, Praha 10, 10100
(510) (3) kosmetické, hygienické přípravky a výrobky, parfumerie, určené pro péči o rty, pleť, ruce, nohy, tělo; (5) farmaceutické, hygienické přípravky a výrobky, určené jako zdravotní kosmetika pro péči o rty, pleť, nohy, tělo.

(511) 3, 5
(210) O-157802

(111) **238428**
(220) 07.09.2000
(151) 23.11.2001
(540)

SUPER DÍVKA

(730) **BAUER MEDIA v.o.s.**, Viktora Huga 6, Praha 5, 15000, CZ
(740) Mgr. Petra Fialová, V Jámě 1, Praha 1, 11000
(510) (9) nosiče informací, zejména se záznamem obrazu a zvuku; (16) tiskoviny všeho druhu, periodický a neperiodický tisk, zejména časopisy, noviny, knihy, prospekty, plakáty, fotografie, pohlednice, dopisnice, dopisní papíry, kalendáře, knihařské výrobky, propagační materiály a předměty z papíru, zejména letáky, brožury, obtisky, pexesa, obalový materiál z papíru a plastických hmot, tiskařské typy a štočky, ozdobné předměty z papíru; (35) reklamní, inzertní a propagační činnost, informační servis a poradenské služby v obchodě, pořádání reklamních a obchodních výstav a předváděcích akcí zboží a služeb, včetně distribuce zboží k reklamním účelům, zprostředkovatelské služby v oblasti obchodu, obchodní služby v oboru polygrafie, rozmnožovací služby; (41) nakladatelská a vydavatelská činnost v oboru zábavních, odborných, zpravodajských a vzdělávacích tiskovin, publikací, zpráv a informací, zvukových, textových a audiovizuálních nosičů, včetně obstaravatelské a zprostředkovatelské činnosti v tomto oboru, produkční a agenturní činnost v oblasti zábavy, kultury a výchovy, pořádání zábavních soutěží, zájmových klubů a společenských akcí, pořádání společenských módních přehlídek; (42) polygrafické služby všeho druhu, zejména tiskárenské, odborné zprostředkovatelské a poradenské služby v oboru polygrafie, tvorba počítačových programů, včetně počítačové grafiky.

(511) 9, 16, 35, 41, 42
(210) O-158863

(111) **238801**
(220) 06.12.2000
(151) 23.11.2001
(540)



(730) **EPIAG LOFIDA - PORCELÁN CZ s. r. o.**, Dalovice č. p. 30, Dalovice, 36263, CZ
(740) **ZEMAN** - podkrušnohorská patentová a známková kancelář, Petr Zeman, Hradní 301, Loket, 35733
(510) (21) porcelán; (40) dekorace porcelánu.
(511) 21, 40
(210) O-162060

(111) **238817**
(220) 08.12.2000
(151) 23.11.2001
(540)

TORX PLUS

(730) **Acument Intellectual Properties, LLC**, 840 West Long Lake Road, Troy, MI, US
(740) **TRAPLOVÁ-HAKR-KUBÁT** Advokátní a patentová kancelář, JUDr. Jarmila Traplová, Přístavní 24, Praha 7, 17000
(510) (6) upevňovací součásti, spojovací materiál, šrouby, matice, šrouby s maticí, podložky, cvočky, nýty, spojovací materiál se závitem - vše v rámci této třídy.
(511) 6
(210) O-162169

(111) **238818**
(220) 08.12.2000
(151) 23.11.2001
(540)

STRUX

(730) **Acument Intellectual Properties, LLC**, 840 West Long Lake Road, Troy, MI, US
(740) **TRAPLOVÁ-HAKR-KUBÁT** Advokátní a patentová kancelář, JUDr. Jarmila Traplová, Přístavní 24, Praha 7, 17000
(510) (6) upevňovací součásti, spojovací materiál, šrouby, matice, šrouby s maticí, podložky, cvočky, nýty, spojovací materiál se závitem - vše v rámci této třídy.
(511) 6
(210) O-162170

(111) **238819**
(220) 08.12.2000
(151) 23.11.2001
(540)

TORX

(730) **Acument Intellectual Properties, LLC**, 840 West Long Lake Road, Troy, MI, US
(740) **TRAPLOVÁ-HAKR-KUBÁT** Advokátní a patentová kancelář, JUDr. Jarmila Traplová, Přístavní 24, Praha 7, 17000
(510) (6) upevňovací součásti, spojovací materiál, šrouby, matice, šrouby s maticí, podložky, cvočky, nýty, spojovací materiál se závitem - vše v rámci této třídy.
(511) 6
(210) O-162171

(111) **239071**
(220) 09.02.2000
(151) 19.12.2001
(540)



(730) **FIRE EDIT, spol. s r.o.**, Římská 2135/45, Praha 2, 12000, CZ
(740) **Loskotová & partneři**, patentová a známková kancelář, Ing. Gabriela Loskotová, Valentova 1744, Praha 4, 14900
(510) (16) papír a výrobky z papíru, tiskoviny, časopisy, periodika, knihy a knihařské výrobky, fotografie, kalendáře, navštívenky, plakáty apod; (35) propagační činnost, reklama; (41) vydavatelská a nakladatelská činnost.
(511) 16, 35, 41
(210) O-151708

(111) **239091**
(220) 13.04.2000
(151) 19.12.2001
(540)

IR3535

(730) **Merck KGaA**, Frankfurter Strasse 250, Darmstadt, DE
(740) JUDr. Jan Matějka, Národní 32, Praha 1, 11000
(510) (1) chemikálie určené pro průmysl, vědu a fotografii, jakož i pro zemědělství, zahradnictví a lesnictví.
(511) 1
(210) O-154424

(111) **239294**
(220) 27.09.2000
(151) 19.12.2001
(540)

YAM!

(730) **BAUER MEDIA v.o.s.**, Viktora Huga 6, Praha 5, 15000, CZ
(740) Mgr. Petra Fialová, V Jámě 1, Praha 1, 11000
(510) (9) nosiče informací, zejména se záznamem obrazu a zvuku; (35) reklamní, inzertní a propagační činnost, informační servis a poradenské služby v obchodě, pořádání reklamních a obchodních výstav a předváděcích akcí zboží a služeb, včetně distribuce zboží k reklamním účelům, zprostředkovatelské služby v oblasti obchodu, obchodní služby v oboru polygrafie, rozmnožovací služby; (42) polygrafické služby všeho druhu, zejména tiskárenské, odborné zprostředkovatelské a poradenské služby v oboru polygrafie, tvorba počítačových programů, včetně počítačové grafiky.
(511) 9, 35, 42
(210) O-159457

(111) **239486**
(220) 20.11.2000
(151) 19.12.2001
(540)

TATRA MARATHON TEAM

(730) **TATRA, a.s.**, Areál Tatro 1450/1, Koprivnice, 74221, CZ
(510) (41) organizování sportovních soutěží zejména automobilových; (42) péče o závodníky zejména při organizování zabezpečení jejich účasti na sportovních soutěžích.
(511) 41, 42
(210) O-161168

(111) **239586**
(220) 05.12.2000
(151) 19.12.2001
(540)



(730) **SYNOT W, a.s.**, Jaktáře 1475, Uherské Hradiště - Mařatice, 68601, CZ
(740) Rott, Růžička & Guttman Patentové, známkové a advokátní kanceláře, JUDr. Michal Růžička, CSc., Vinohradská 37, Praha 2, 12000
(510) (9) přístroje a nástroje navigační, fotografické, měřicí, optické, elektrické, přístroje pro bezdrátový přenos informací, zařízení pro záznam, přenos a reprodukci zvuku nebo obrazu, výherní hrací přístroje, hrací i hudební automaty; (16) papír a výrobky z papíru všeho druhu, lepenka a kartonážní výrobky, tiskoviny, časopisy, periodika, knihy, výrobky knihařské, hrací karty, obaly z papíru, tiskopisy, pohlednice; (35) činnost reklamní a inzertní, průzkum a analýzy trhů, distribuce zboží k reklamním účelům, marketing, pronájem reklamních materiálů a reklamních ploch, zprostředkovatelská činnost, zejména v oblasti reklamy, činnost účetních poradců; (36) pronájem, kontrola, vedení, ochrana, správa pozemků, nemovitostí, budov, bytů, bytových i nebytových prostor,

zprostředkovatelská činnost v oblasti nemovitostí; (37) instalační, opravárenské a servisní služby pro poplašné systémy a alarmy proti vloupání, výherních hracích přístrojů, elektrických strojů a zařízení; (39) provozování letecké činnosti, doprava, přeprava a skladování; (41) výchovná, zábavní, školící, sportovní a kulturní činnost, jako organizace společenských, sportovních, turistických, ekologických a kulturních akcí a slavností, pořádání školení, nakladatelská a vydavatelská činnost, včetně vydávání periodického a neperiodického tisku; (42) hostinská činnost, poradenská činnost v oblasti ekologie.

(511) 9, 16, 35, 36, 37, 39, 41, 42
(210) O-162019

(111) **239588**
(220) 06.12.2000
(151) 19.12.2001
(540)



Minh Long 1

(730) **EPIAG LOFIDA - PORCELÁN CZ s. r. o.**, Dalovice č. p. 30, Dalovice, 36263, CZ
(740) ZEMAN - podkrušnohorská patentová a známková kancelář, Petr Zeman, Hradní 301, Locket, 35733
(510) (37) dekorace porcelánu.
(511) 37
(210) O-162058

(111) **241945**
(220) 27.09.2000
(151) 22.03.2002
(540)

DÍVKA

(730) **BAUER MEDIA v.o.s.**, Viktora Huga 6, Praha 5, 15000, CZ
(740) Mgr. Petra Fialová, V Jámě 1, Praha 1, 11000
(510) (9) nosiče informací, zejména se záznamem obrazu a zvuku; (16) tiskoviny všeho druhu, periodický a neperiodický tisk, zejména časopisy, noviny, knihy, prospekty, plakáty, fotografie, pohlednice, dopisnice, dopisní papíry, kalendáře, knihařské výrobky, propagační materiály a předměty z papíru, zejména letáky, brožury, obtisky, pexesa, obalový materiál z plastických hmot a papíru, tiskařské typy a štočky, ozdobné předměty z papíru; (35) reklamní, inzertní a propagační činnost, informační servis a poradenské služby v obchodě, pořádání reklamních a obchodních výstav a předváděcích akcí zboží a služeb, včetně distribuce zboží k reklamním účelům, zprostředkovatelské služby v oblasti obchodu, obchodní služby v oboru polygrafie, rozmnožovací služby; (41) nakladatelská a vydavatelská činnost v oboru zábavních, odborných, zpravodajských a vzdělávacích tiskovin, publikací, zpráv a informací, zvukových, textových a audiovizuálních nosičů, včetně obstaratelské a zprostředkovatelské činnosti v tomto oboru, produkční a agenturní činnost v oblasti zábavy, kultury a výchovy, pořádání zábavních soutěží, zájmových klubů a společenských akcí, pořádání společenských módních přehlídek; (42) polygrafické služby všeho druhu, zejména tiskárenské, odborné zprostředkovatelské a poradenské služby v oboru polygrafie, tvorba počítačových programů, včetně počítačové grafiky.
(511) 9, 16, 35, 41, 42
(210) O-159451

(111) **242086**
(220) 19.01.2001
(151) 22.03.2002

(540)



MEDICASTO

(730) **MEDICASTO s.r.o.**, Vídeňská třída 707/25, Znojmo, 66902, CZ

(740) Ing. Jiří Střelák, Šumberova 42, Praha 6, 16200

(510) (11) přístroje a zařízení pro chlazení, klimatizaci, sušení, topení, ohřev, osvětlení, distribuci vody, páry, plynu nebo jiných látek, součásti těchto přístrojů a zařízení; (35) účetní činnost, vedení účetnictví, administrativní práce, činnost mandátní, zprostředkovatelská, příkazní a obstaratelská v obchodě; (36) leasingová činnost; (37) stavební činnost - provádění staveb včetně jejich změn, udržovacích prací na nich a jejich odstraňování, montáž sádkokartonů a nábytku, zámečnictví, instalace a opravy chladicích zařízení, vzduchotechniky; (39) silniční motorová doprava; (42) hostinská činnost.

(511) 11, 35, 36, 37, 39, 42

(210) O-163389

(111) **245372**

(220) 23.02.2000

(511) 29.07.2002

(540)



(730) **Město Šternberk**, Horní náměstí 16, Šternberk, 78501, CZ

(740) Ing. Petr Soukup, patentový a známkový zástupce, Vídeňská 8, Olomouc, 77200

(510) (9) nahanané i nenahanané nosiče pro přenos záznamů, informací, obrazu a zvuku, zejména videokazety, CD-ROOM, DVD; (16) papír a výrobky z papíru a lepenky, reklamní, propagační a užitkové výrobky z papíru, např. etikety, podnosy pro rychlé občerstvení, utěrky, ubrusy, ubrousky, ručníky, tiskoviny, periodické i neperiodické publikace, informační, reklamní a propagační letáky, plakáty, prospekty, pohlednice, mapy, průvodce, dopisní obálky, přání, kalendáře, samolepky, obtisky, pexesa, vystřihovánky, omalovánky, papírové hračky, hrací karty, kartičky, balící papír, tašky, sešity, skicáky, tužky, těžítka, tiskárenské a kartonážní výrobky, data a databáze na papírových nosičích; (21) kelímky, reklamní a upomínkové výrobky a předměty ze skla, keramiky a porcelánu, např. poháry, sklenice, talíře, vázy a vázičky, sošky, figurky; (24) textilní upomínkové a reklamní výrobky, např. stolní pokrývky, ručníky, osušky, ubrousky, utěrky, kapesníky, vlajky a vlaječky; (35) pomoc při řízení velkoobchodní a maloobchodní činnosti firem, obchodní administrativa, kancelářské práce, obchodně zastupitelská činnost v oblasti obchodu, propagace, reklama, inzerce a služby spojené s provozováním obchodní činnosti a v rámci pořádaných sportovních, kulturních a společenských akcí, administrativní služby spojené s výkonem státní správy a samosprávy, poskytování obchodních informací a informačních produktů všeho druhu, organizace a pořádání obchodních a reklamních výstav, kontrakčních salónů a veletrhů, pronajímání reklamních a obchodních ploch; (36) správa majetku a nemovitostí města, směnářská činnost; (39) pronájem dopravních prostředků a parkovacích ploch, organizace a zajišťování dopravy osob, cest a prohlídek kulturních a přírodních památek, informační služby v oblasti cestovního ruchu; (41) organizace a pořádání sportovních, kulturních, společenských a výchovně-vzdělávacích akcí a

soutěží, odborných kursů, seminářů a konferencí, nakladatelská, vydavatelská a publikační činnost, pořizování a tvorba informačních a propagačních videozáznamů; (42) poradenské a konzultační inženýrské a expertní služby v oblasti sociálních projektů a grantového řízení, organizace a pořádání nevydělečných akcí a akcí humanitárního charakteru, pořádání akcí na podporu zdravého způsobu života, návrhy reklamních předmětů a materiálů, služby společenského doprovodu, restaurační, hostinské a ubytovací služby, služby rychlého občerstvení.

(511) 9, 16, 21, 24, 35, 36, 39, 41, 42

(210) O-152229

(111) **245420**

(220) 11.08.2000

(511) 29.07.2002

(540)



**Motor
Journal**

(730) **Kupka Karel**, Přádlácká 12, Brno, 60200, CZ

(740) Martin Kořistka, patentový zástupce, Karpatská 3, Brno, 62500

(510) (16) papír a lepenka, výrobky z papíru a lepenky, tiskařské výrobky, tiskoviny, tištěné publikace, knihy, časopisy, noviny, vzory na kopírování, knižní vazby, zeměpisné mapy, též plány měst a aglomerací, tabule reklamní z papíru nebo lepenky, prospekty, pohlednice, tiskopisy, propagační předměty z výrobků ve třídě 16, (např. těžítka, tužky a psací potřeby, podložky na psaní, nálepky, nože na dopisy a papír, ubrousky, prostírání, vlaječky, záložky do knih, sáčky z papíru a plastických hmot); (35) reklamní agentura, reklamní materiály - aktualizování, pronájem, rozšiřování, zaslání, reklamní texty - vydávání, zveřejňování, oznámení, vyhlášení a publikování; (41) organizování motoristických sportovních, vzdělávacích a zábavných soutěží, organizování soutěží krásy.

(511) 16, 35, 41

(210) O-158227

(111) **245449**

(220) 13.11.2000

(511) 29.07.2002

(540)



BYDLENÍ

(730) **BAUER MEDIA v.o.s.**, Viktora Huga 6, Praha 5, 15000, CZ

(740) Mgr. Petra Fialová, V Jámě 1, Praha 1, 11000

(510) (9) nosiče informací, zejména se záznamem obrazu a zvuku, data, databáze a jiné informační produkty na magnetických nosičích a v elektronických, datových, informačních a telekomunikačních sítích - multimediální aplikace, zejména elektronické časopisy, elektronická periodika a knihy v elektronické podobě, software pro počítače; (16) tiskoviny všeho druhu, periodický a neperiodický tisk, zejména časopisy, noviny, knihy, prospekty, plakáty, fotografie, pohlednice, dopisnice, dopisní papíry, kalendáře, knihařské výrobky, propagační materiály a předměty z papíru, zejména letáky, brožury, obtisky, pexesa, obalový materiál z papíru a plastických hmot, tiskařské typy a štočky, ozdobné a propagační předměty z papíru; (35) reklamní, inzertní a propagační činnost, informační servis a poradenské služby v obchodě, pořádání reklamních a obchodních výstav a předváděcích akcí zboží a služeb, včetně distribuce zboží k reklamním účelům, zprostředkovatelské služby v oblasti

obchodu, obchodní služby v oboru polygrafie, průzkum trhu a marketing, obchodní zastoupení tuzemských a zahraničních firem, rozmnožovací služby; (41) nakladatelská a vydavatelská činnost v oboru zábavních, odborných, zpravodajských a vzdělávacích tiskovin, publikací, zpráv a informací, zvukových, textových a audiovizuálních nosičů, včetně multimediálních aplikací - produkční a agenturní činnost v oblasti zábavy, kultury a výchovy, pořádání zábavních soutěží, zájmových klubů a společenských akcí, pořádání společenských módních přehlídek, informační, konzultační, obstaravatelské a zprostředkovatelské služby v oboru nakladatelské a vydavatelské činnosti a produkční a agenturní činnosti v oblasti zábavy, kultury a výchovy; (42) polygrafické služby všeho druhu, zejména tiskárenské, odborné zprostředkovatelské a poradenské služby v oboru polygrafie, tvorba počítačových programů, včetně počítačové grafiky.

(511) 9, 16, 35, 41, 42
(210) O-160941

(111) **247019**

(220) 06.03.2000
(151) 24.09.2002

(540) **TV14 PŘEHLEDNÝ A ZÁBAVNÝ
ČASOPIS**

(730) **BAUER MEDIA v.o.s.**, Viktora Huga 6, Praha 5, 15000, CZ
(740) Mgr. Petra Fialová, V Jámě 1, Praha 1, 11000
(510) (16) tiskoviny všeho druhu, periodický tisk, zejména časopisy, noviny, neperiodický tisk, zejména prospekty, plakáty, fotografie, pohlednice, dopisnice, dopisní papíry, kalendáře a propagační předměty z papíru, ozdobné předměty z papíru; (35) reklamní, inzertní a propagační činnost, informační obchodní servis, distribuce zboží k reklamním účelům, obchodní a zprostředkovatelské služby v oboru polygrafie, kopírování a rozmnožování dokumentů; (41) nakladatelská a vydavatelská činnost v oboru zábavních, odborných, zpravodajských a vzdělávacích tiskovin, publikací, zpráv a informací, obstaravatelská a zprostředkovatelská činnost v tomto oboru.

(511) 16, 35, 41
(210) O-152768

(111) **247028**

(220) 27.04.2000
(151) 24.09.2002
(540)



(730) **GSI Czech Republic**, Na Pankráci 1618/30, Praha 4, 14000, CZ
(740) Ing. Reichel Pavel, Lopatecká 14, Praha 4, 14700
(510) (9) nosiče informací (v rozsahu tř. 9) se záznamem zvuku a/nebo obrazu, elektronický katalog, software na nosičích; (16) tiskoviny, např. katalogy, informační brožury, návody a manuály, učební a studijní materiály; (35) propagace a demonstrace systému EAN (Europe Article Numbering); rozvoj a editace systémů pro automatizovaný přenos obchodních dat; (38) šíření informací prostřednictvím datových sítí, např. na internetu; (41) výchova a školení uživatelů systému EAN; (42) tvorba a pronájem software, odborné poradenství k systému EAN.

(511) 9, 16, 35, 38, 41, 42
(210) O-154913

(111) **247029**

(220) 27.04.2000
(151) 24.09.2002



(730) **GSI Czech Republic**, Na Pankráci 1618/30, Praha 4, 14000, CZ

(740) Ing. Reichel Pavel, Lopatecká 14, Praha 4, 14700

(510) (9) nosiče informací (v rozsahu tř. 9) se záznamem zvuku a/nebo obrazu, elektronický katalog, software na nosičích; (16) tiskoviny, např. katalogy, informační brožury, návody a manuály, učební a studijní materiály; (35) propagace a demonstrace systému EAN (Europe Article Numbering); rozvoj a editace systémů pro automatizovaný přenos obchodních dat; (38) šíření informací prostřednictvím datových sítí, např. na internetu; (41) výchova a školení uživatelů systému EAN; (42) tvorba a pronájem software, odborné poradenství k systému EAN.

(511) 9, 16, 35, 38, 41, 42
(210) O-154914

(111) **247046**

(220) 23.05.2000
(151) 24.09.2002
(540)



(730) **Hotel Atlantis, a. s.**, Rozdrojovice 177, Rozdrojovice, 66434, CZ

(740) Ing. Jandová Marie, Nerudova 1095, Kuřim, 66434

(510) (21) figurky (sošky) z porcelánu, toaletní potřeby, jako jsou holicí štěrky, hřebeny, kartáčky na nehty, kartáčky na obočí, zubní kartáčky, zubní nitě, toaletní kufříky (nesesery), pomůcky na odličení (s výjimkou elektrických), párátko, pouzdra na česací potřeby, pouzdra na mýdlo, pudrovátka, pudřenky (s výjimkou pudřenek z drahých kovů), rozprašovače na parfém a voňavky, rozstříkovače na parfém a voňavky, tampóny na čištění; (34) cigarety, doutníky, dýmky, tabák, potřeby pro kuřáky, tabákové náhražky (ne pro léčebné účely), popelníky (s výjimkou popelníků z drahých kovů), zápalky, zapalovače pro kuřáky, tabatěrky (s výjimkou tabatěrek z drahých kovů); (36) pronájem nemovitostí, pronájem bytových a nebytových prostor; (41) provozování golfového hřiště, provozování heren, provozování kasin, výchovně zábavné klubové služby, plánování a organizování večírků, pronajímání tenisových dvorců, provozování sportovních zařízení, půjčování sportovního nářadí s výjimkou dopravních prostředků, služby pro oddech a rekreaci, organizování vzdělávacích a zábavních soutěží, služby v oblasti zábavy a pobavení; (42) barové služby, ubytovací služby (hotely, penziony), poskytování přechodného ubytování, pronajímání jednacích místností, provoz hotelového ubytování, restaurace, rezervace hotelů, penzionů a přechodného ubytování, provoz solaria, masérské služby.

(511) 21, 34, 36, 41, 42
(210) O-155649

(111) **249919**

(220) 25.02.2000
(151) 30.12.2002
(540)

MAX STEEL

(730) **Mattel, Inc.**, 333 Continental Boulevard, El Segundo, CA, US

- (740) Ing. Václav Kratochvíl, patentový zástupce, Tábořská 758/33, Mladá Boleslav, 29301
- (510) (9) sluneční brýle, počítačové myši, počítačový softwarový program s funkcí poskytování chrániče obrazovky, cyklistické helmy, pravítka se stupnicí, podložky pod myši, software počítačových her, software videoher, pákové ovladače pro počítačové hry, předebrané kazety, pásky a disky s videozáznamy obsahující hry, vyprávěné příběhy a hudbu, předebrané kazety, pásky a disky s audiozáznamy obsahující hry, vyprávěné příběhy a hudbu, ruční ovládání pro elektronické hry; (16) automobilová a cyklistická souprava obsahující převážně obtisky, lepící materiály pro aplikaci obtisků a náčiní na aplikaci obtisků prodávané jako celek, hrací karty, psací potřeby, zejména pera, tužky a fixy, nálepky, plakáty, papírové ubrousky, papírové ubrusy, papírové podložky na stůl, papírová výzdoba používaná při oslavách, papírové čepice používané při oslavách, knižní záložky, razítka, poznámkové bloky, papírnické potřeby, blahopřání, kartičky na poznámky, inkoustové polštářky, pouzdra na pera a tužky, ořezávátka na tužky, pomůcky na ostření hran, pouzdra, pořadače a desky na dokumenty, křížovky, nestálé tetování, papírové praporky, dětské knihy a bloky pro tvůrčí činnost, omalovánky, edice beletrie, nástěnné kalendáře, diáře, fotografická alba, dárkový balící papír, papírové podložky pod sklenice; (28) autíčka a jejich doplňky, kolečkové brusle, inline brusle, chrániče na kolena a na lokty, skateboardy, dárky rozdávané na oslavách ve formě malých hraček, ozdobné větrné pytle, skládačky z kostek, skládací hlavolamy a obrázkové puzzle, plyšové hračky, akční figurky a jejich doplňky, stolní hry; (41) služby spojené s televizní zábavou, zejména produkce programů, provozování putovních výstav, tvorba stálých televizních programů.
- (511) 9, 16, 28, 41
(210) O-152497
-

- (111) **252969**
(220) 27.09.2000
(151) 28.04.2003
(540)

VIVA!

- (730) **BAUER MEDIA v.o.s.**, Viktora Huga 6, Praha 5, 15000, CZ
(740) Mgr. Petra Fialová, V Jámě 1, Praha 1, 11000
(510) (16) časopisy, noviny, knihy; (41) nakladatelská a vydavatelská činnost, poradenská a konzultační činnost v daném oboru.
- (511) 16, 41
(210) O-159453
-

- (111) **262624**
(220) 28.02.2000
(151) 27.04.2004
(540)

TEMPOS

- (730) **LABORTECH, s.r.o.**, Rolnická 130a, Opava, 74705, CZ
(740) Ing. Jiří Střelák, Šumberova 42, Praha 6, 16200
(510) (35) reklamní a inzertní činnost, marketingová činnost, zprostředkování zaměstnání; (37) servisní, montážní a opravárenské činnosti v oblasti elektro.
- (511) 35, 37
(210) O-152567
-

- (111) **277098**
(220) 05.12.2000
(151) 14.12.2005
(540)

ALAMO

- (730) **Viktor Dvořák**, U Nemocenské Pojišťovny 4, Praha 1, 11000, CZ
(740) Müller Václav, patentový zástupce, Filipova 2016, Praha 4, 14800
(510) (35) zprostředkovatelská činnost v obchodním styku; (41) pořádání odborných kurzů, příprava a realizace výukových programů, zajišťování sportovního výcviku, zajišťování vstupenek; (42) zahradnické služby, jako návrhy zahrad apod., včetně zahradní architektury a poradenských služeb v této oblasti, aranžování květin.
- (511) 35, 41, 42
(210) O-162021
-

Zániky ochranných známek uplynutím doby platnosti

Kapitola obsahuje údaje o ochranných známkách, které zanikly uplynutím doby platnosti podle ustanovení § 29 odst. 1 zákona č. 441/2003 Sb.

Číslo zápisu	Datum zániku				
153927	29.07.2009	228484	29.07.2009	235441	27.07.2009
153979	27.07.2009	228486	30.07.2009	236504	26.07.2009
154037	27.07.2009	229317	26.07.2009	237190	29.07.2009
159260	31.07.2009	229320	26.07.2009	239031	26.07.2009
159261	01.08.2009	229321	26.07.2009	241846	27.07.2009
167595	26.07.2009	229323	26.07.2009	241847	28.07.2009
167596	26.07.2009	229324	26.07.2009	242518	29.07.2009
167973	26.07.2009	229325	26.07.2009		
169300	26.07.2009	229326	26.07.2009		
222461	26.07.2009	229327	26.07.2009		
223051	30.07.2009	229328	27.07.2009		
223052	30.07.2009	229331	27.07.2009		
223573	30.07.2009	229332	27.07.2009		
223574	30.07.2009	229336	28.07.2009		
224269	30.07.2009	229337	28.07.2009		
224270	30.07.2009	229339	28.07.2009		
224271	30.07.2009	229341	28.07.2009		
224272	30.07.2009	229342	28.07.2009		
225217	26.07.2009	229343	28.07.2009		
225674	28.07.2009	229347	29.07.2009		
225700	30.07.2009	229348	30.07.2009		
227053	26.07.2009	229350	30.07.2009		
227054	26.07.2009	230038	26.07.2009		
227055	26.07.2009	230039	27.07.2009		
227056	26.07.2009	230040	27.07.2009		
227057	26.07.2009	230041	27.07.2009		
227059	27.07.2009	230044	28.07.2009		
227060	27.07.2009	230046	29.07.2009		
227061	29.07.2009	230047	29.07.2009		
227062	29.07.2009	230048	30.07.2009		
227063	29.07.2009	230051	30.07.2009		
227699	26.07.2009	230751	28.07.2009		
227701	26.07.2009	230752	28.07.2009		
227703	27.07.2009	230754	28.07.2009		
227704	27.07.2009	230757	30.07.2009		
227705	27.07.2009	230758	30.07.2009		
227706	28.07.2009	230759	30.07.2009		
227707	28.07.2009	230760	30.07.2009		
227708	28.07.2009	230761	30.07.2009		
227709	28.07.2009	231612	28.07.2009		
227714	29.07.2009	231658	30.07.2009		
227716	29.07.2009	231659	30.07.2009		
227718	29.07.2009	231660	30.07.2009		
227720	29.07.2009	231661	30.07.2009		
227721	30.07.2009	231662	30.07.2009		
228477	27.07.2009	232492	29.07.2009		
228478	28.07.2009	232628	28.07.2009		
228479	28.07.2009	233581	30.07.2009		
228480	28.07.2009	234021	28.07.2009		
228481	28.07.2009	234022	28.07.2009		
228482	29.07.2009	234023	28.07.2009		
228483	29.07.2009	235440	26.07.2009		

Úpravy znění/vyobrazení ochranných známek a seznamu výrobků a služeb

Kapitola obsahuje údaje o ochranných známkách, u kterých na žádost vlastníka ochranné známky došlo v souladu s ustanovením § 27 zákona č.441/2003 Sb. k úpravě ve znění, vyobrazení nebo seznamu výrobků a služeb, pokud tato změna uvádí údaje v ochranné známce do souladu se skutečností, aniž by se tím ochranná známka zásadně změnila. Kapitola dále obsahuje údaje o ochranných známkách, jejichž zápis byl obnoven pouze pro některé z výrobků a služeb v souladu s ustanovením §29 zákona č. 441/2003 Sb.

- (111) **168000**
(510) (25) oblečení včetně sportovních obleků pro muže, ženy a děti; klobouky, šátky, pásky a další doplňky oblečení zahrnuté ve třídě; noční prádlo; boty, střevíce a domácí obuv, plavky, spodní prádlo a luxusní dámské prádlo, stávkové zboží; (28) hračky, panenky, hry a další věci na hraní, figuríny z plastů, dřeva, gumy, porcelánu nebo jiného materiálu spadající do této třídy; hračky-vozidla a nákladní vozy, hračky-střelné zbraně, hračky-klobouky; elektronické přístroje pro zábavu s video displejem nebo bez něj a hry za pomoci počítače, vybavení a přístroje pro rekreaci, vycpané plyšové panenky a figuríny z látky, kožešiny a dalších materiálů.
(511) 25, 28
-

Změny vlastníků ochranných známek

Kapitola obsahuje údaje o ochranných známkách, které byly převedeny nebo přešly ve smyslu ustanovení § 15 odst. 1, 2 a § 16 zákona č. 441/2003 Sb. na jiného vlastníka v rozsahu všech zapsaných výrobků nebo služeb.

Číslo zápisu	Dřívější vlastník	Nynější vlastník	S účinností od
100312	Ashland, Inc., 50 E. Rivercenter Blvd., Covington, KY, US	Ashland Licensing and Intellectual Property LLC, 5200 Blazer Parkway, Dublin, OH, US	12.02.2010
156317	Ashland Inc., 50 E. RiverCenter Blvd., Covington, KY, US	Ashland Licensing and Intellectual Property LLC, 5200 Blazer Parkway, Dublin, OH, US	12.02.2010
160093	Ashland Inc., 50 E. River Center Boulevard, Covington, KY, US	Ashland Licensing and Intellectual Property LLC, 5200 Blazer Parkway, Dublin, OH, US	12.02.2010
163454	Ashland Inc., 50 E. River Center Boulevard, Covington, KY, US	Ashland Licensing and Intellectual Property LLC, 5200 Blazer Parkway, Dublin, OH, US	12.02.2010
169000	PLIVA- Lachema a.s., Karásek 1, Brno, 62133, CZ	IVAX Pharmaceuticals s.r.o., Ostravská 29/305, Opava - Komárov, 74770, CZ	16.02.2010
198734	PETRO-CANADA, 150-6th Avenue, S.W., Calgary, Alberta, CA	Suncor Energy Inc., P.O.Box 38, 112-4th Avenue S.W., Calgary, Alberta, CA	16.02.2010
198735	PETRO-CANADA, 150-6th Avenue, S.W., Calgary, Alberta, CA	Suncor Energy Inc., P.O.Box 38, 112-4th Avenue S.W., Calgary, Alberta, CA	16.02.2010
207886	WORLD DESIGN & TRADE COMPANY LIMITED, One Western Avenue, Business Park, Mansfield Road, W3 0BZ, London, GB	Firetrap Limited, One Western Avenue Business Park, Mansfield Road, W3 0BZ, London, GB	12.02.2010
207887	WORLD DESIGN & TRADE COMPANY LIMITED, One Western Avenue, Business Park, Mansfield Road, W3 0BZ, London, GB	Firetrap Limited, One Western Avenue Business Park, Mansfield Road, W3 0BZ, London, GB	12.02.2010
209971	TOP WOOD Windows a.s., Zašová 660, 75651, CZ	Window Holding a.s., Hlavní 456, Lázně Toušeň, 25089, CZ	15.02.2010
213033	GE POWER CONTROLS BELGIUM BVBA, Nieuwevaart 51, Gent, BE	GE Industrial Belgium, Nieuwevaart 51, B-9000, Ghent, BE	10.02.2010
215152	GE POWER CONTROLS BELGIUM BVBA, Nieuwevaart 51, Gent, BE	GE Industrial Belgium, Nieuwevaart 51, B-9000, Ghent, BE	10.02.2010
217179	GE POWER CONTROLS BELGIUM BVBA, Nieuwevaart 51, Gent, BE	GE Industrial Belgium, Nieuwevaart 51, B-9000, Ghent, BE	10.02.2010
221128	Manfín, a.s., Týmlova 284/11, Praha 4, 14000, CZ	Chitrov Boris Ing., Týmlova 284/11, Praha 4, 14000, CZ	11.02.2010
225734	IVAX - CR a. s., Ostravská 29, Opava - Komárov, 74770, CZ	IVAX Pharmaceuticals s.r.o., Ostravská 29, Opava - Komárov, 74770, CZ	11.02.2010
227119	MONTE MUSICAL a.s., Rašínovo nábřeží 2, Praha 2, 12000, CZ	Ing. Jindřich Barák - BARCO, Formanská 446, Praha 4, 14900, CZ	15.02.2010
233014	Ashland Inc., 50E. RiverCenter Blvd., Covington, KY, US	Ashland Licensing and Intellectual Property LLC, 5200 Blazer Parkway, Dublin, OH, US	12.02.2010
233703	Ashland Inc., 50E. RiverCenter Blvd., Covington, KY, US	Ashland Licensing and Intellectual Property LLC, 5200 Blazer Parkway, Dublin, OH, US	12.02.2010
233766	Pecková Marcela, Vajdova 1047, Praha 10, 10000, CZ	Pecka Matěj Ing., Vajdova 1047/25, Praha, 10200, CZ	12.02.2010
233766	Pecka Matěj Ing., Vajdova 1047/25, Praha, 10200, CZ Pecka Jan, Vajdova 1047/25, Praha, 10200, CZ	PECKA-MODELÁŘ, s.r.o., Vajdova 1047/25, Praha, 10200, CZ	15.02.2010
234627	MONTE MUSICAL a.s., Rašínovo nábřeží 2, Praha 2, 12000, CZ	Ing. Jindřich Barák - BARCO, Formanská 446, Praha 4, 14900, CZ	15.02.2010
234689	Ashland Inc., 50.E RiverCenter Boulevard, Covington, Kentucky 41012-0391, KY, US	Ashland Licensing and Intellectual Property LLC, 5200 Blazer Parkway, Dublin, OH, US	12.02.2010

Číslo zápisu	Dřívější vlastník	Nynější vlastník	S účinností od
234834	RAYFIELD a.s., Týmlová 12/284, Praha 4, 14000, CZ	Chitrov Boris, Týmlova 284/11, Praha 4, 14000, CZ	11.02.2010
236623	Mgr. Trnková Blanka, Plzeňská 629/89, České Budějovice, 37004, CZ	BIANKA s.r.o., Plzeňská 629/89, České Budějovice, 37004, CZ	12.02.2010
241810	LEXIKON s.r.o., Závist 18, Velké Meziříčí, 59401, CZ	VEKRA, spol. s r.o., Hlavní 456, Lázně Toušeň, 25089, CZ	15.02.2010
241810	VEKRA, spol. s r.o., Hlavní 456, Lázně Toušeň, 25089, CZ	Window Holding a.s., Hlavní 456, Lázně Toušeň, 25089, CZ	15.02.2010
244232	LEXIKON s.r.o., Závist 18, Velké Meziříčí, 59401, CZ	VEKRA, spol. s r.o., Hlavní 456, Lázně Toušeň, 25089, CZ	15.02.2010
244232	VEKRA, spol. s r.o., Hlavní 456, Lázně Toušeň, 25089, CZ	Window Holding a.s., Hlavní 456, Lázně Toušeň, 25089, CZ	15.02.2010
256368	FPOS - KOVOVÝROBA s.r.o., Třebovská 111, Ústí nad Orlicí, 56203, CZ	FPOS, a.s., Třebovská 111, Ústí nad Orlicí, 56203, CZ	10.02.2010
258215	OTHERM a.s., Sklářská 48, Husinec, 38421, CZ	Window Holding a.s., Hlavní 456, Lázně Toušeň, 25089, CZ	15.02.2010
263252	Ashland Inc., 50 E. RiverCenter Boulevard, Covington, KY, US	Ashland Licensing and Intellectual Property LLC, 5200 Blazer Parkway, Dublin, OH, US	12.02.2010
263509	Ing. Miroslava Závorská - GEODÉZIE, Husovo náměstí 63, Ledec nad Sázavou, 58401, CZ	Geodézie Ledec nad Sázavou s.r.o., Petra Bezruče 1110, Ledec nad Sázavou, 58401, CZ	16.02.2010
265208	VA Technologie AG, Turmstrasse 44, Linz, AT	Siemens Aktiengesellschaft Österreich, Siemensstrasse 92, 1210 Vienna, AT	15.02.2010
286602	Ingers Industrial Solutions s.r.o., Slunná 16, Brno, 61700, CZ	Teva Pharmaceuticals CR, s.r.o., Radlická 3185/1c, Praha 5, 15000, CZ	16.02.2010
290407	Ingers Industrial Solutions s.r.o., Slunná 16, Brno, 61700, CZ	Teva Pharmaceuticals CR, s.r.o., Radlická 3185/1c, Praha 5, 15000, CZ	16.02.2010
290526	Ingers Industrial Solutions s.r.o., Slunná 16, Brno, 61700, CZ	Teva Pharmaceuticals CR, s.r.o., Radlická 3185/1c, Praha 5, 15000, CZ	16.02.2010
291475	Zíka Martin, Březová 38, Brno, 63700, CZ	DigiPlus.cz, s.r.o., Chrudimská 2526/2a, Praha 3, 13000, CZ	12.02.2010
292452	Ingers Industrial Solutions s.r.o., Slunná 16, Brno, 61700, CZ	Teva Pharmaceuticals CR, s.r.o., Radlická 3185/1c, Praha 5, 15000, CZ	16.02.2010
292787	Ingers Industrial Solutions s.r.o., Slunná 16, Brno, 61700, CZ	Teva Pharmaceuticals CR, s.r.o., Radlická 3185/1c, Praha 5, 15000, CZ	16.02.2010
293131	Ingers Industrial Solutions s.r.o., Slunná 16, Brno, 61700, CZ	Teva Pharmaceuticals CR, s.r.o., Radlická 3185/1c, Praha 5, 15000, CZ	16.02.2010
293132	Ingers Industrial Solutions s.r.o., Slunná 16, Brno, 61700, CZ	Teva Pharmaceuticals CR, s.r.o., Radlická 3185/1c, Praha 5, 15000, CZ	16.02.2010
296161	GO com, a.s., Slezská 115/2310, Praha 3, 13000, CZ	GO parking s.r.o., Slezská 115/2310, Praha 3, 13000, CZ	10.02.2010
302317	Ingers Industrial Solutions s.r.o., Slunná 16, Brno, 61700, CZ	Teva Pharmaceuticals CR, s.r.o., Radlická 3185/1c, Praha 5, 15000, CZ	16.02.2010
309711	T.P.B.D. a.s., Devínská cesta 120, 84104 Bratislava, SK	Pollor NP a.s., Nad Lomom 13, 811 01 Bratislava, SK	16.02.2010

Změny v údajích o vlastních ochranných známkách

Kapitola obsahuje ochranné známky, u kterých byla v rejstříku ochranných známkách vyznačena změna v údajích o vlastních ve smyslu ustanovení § 27 odst. 2 a 7 zákona č. 441/2003 Sb.

Číslo zápisu	Vlastník	S účinností od
159632	SUMITOMO CHEMICAL CO., LTD., 27-1, Shinkawa 2-chome, Chuo-ku, 104-8260 Tokyo, JP	16.02.2010
160332	SVÚM a.s., areál výzkumných ústavů, Podnikatelská 565, Praha 9 - Běchovice, 19011, CZ	16.02.2010
160351	Aladdin Temp-Rite LLC, 250 E. Main Street, 37075 Hendersonville, TN, US	16.02.2010
160352	Aladdin Temp-Rite LLC, 250 E. Main Street, 37075 Hendersonville, TN, US	16.02.2010
164725	Gerd Petrik, Via Collina 43, CH 6612 Ascona, CH	15.02.2010
168335	Advance Magazine Publishers Inc., Four Times Square, 10036 New York, NY, US	11.02.2010
168437	Advance Magazine Publishers Inc., Four Times Square, 10036 New York, NY, US	11.02.2010
168440	Advance Magazine Publishers Inc., Four Times Square, 10036 New York, NY, US	11.02.2010
168441	Advance Magazine Publishers Inc., Four Times Square, 10036 New York, NY, US	11.02.2010
168507	Advance Magazine Publishers Inc., Four Times Square, 10036 New York, NY, US	11.02.2010
168562	Advance Magazine Publishers Inc., Four Times Square, 10036 New York, NY, US	11.02.2010
169000	TEVA Czech Industries s.r.o., Ostravská 29/305, Opava - Komárov, 74770, CZ	16.02.2010
170225	ARCANDOR Aktiengesellschaft, Theodor-Althoff-Strasse 2, Essen, DE	12.02.2010
180903	JLV, a.s., Chodovská 3/228, Praha 4, 14100, CZ	11.02.2010
180904	JLV, a.s., Chodovská 3/228, Praha 4, 14100, CZ	11.02.2010
191196	STIEFEL LABORATORIES, INC. Corporation Service Company, 2711 Centerville Road, Suite 400, Wilmington, DE, US	12.02.2010
196545	STIEFEL LABORATORIES, INC. Corporation Service Company, 2711 Centerville Road, Suite 400, Wilmington, DE, US	12.02.2010
200420	RENOMIA, a. s., Holandská 8, Brno, 63900, CZ	10.02.2010
206668	RENOMIA, a. s., Holandská 8, Brno, 63900, CZ	10.02.2010
211842	Window Holding a.s., Hlavní 456, Lázně Toušeň, 25089, CZ	15.02.2010
212861	RENOMIA, a. s., Holandská 8, Brno, 63900, CZ	10.02.2010
225734	TEVA Czech Industries s.r.o., Ostravská 29, Opava - Komárov, 74770, CZ	11.02.2010
226302	STIEFEL LABORATORIES, INC. Corporation Service Company, 2711 Centerville Road, Suite 400, Wilmington, DE, US	12.02.2010
227864	Jaromír Strbačka, Školní 515, Svitávka, 67932, CZ	15.02.2010
227979	FUNSTORM s.r.o., Ještědská 360, Liberec VIII, 46008, CZ	15.02.2010
229206	Window Holding a.s., Hlavní 456, Lázně Toušeň, 25089, CZ	15.02.2010
229847	TEVA Czech Industries s.r.o., Ostravská 29, č.p. 305, Opava - Komárov, 74770, CZ	12.02.2010
231036	PANZANI S.A.S., 4, rue Boileau, 69006 Lyon, FR	12.02.2010
231037	PANZANI S.A.S., 4, rue Boileau, 69006 Lyon, FR	12.02.2010
231367	Ing. Bohuslav Svoboda - POLARIS, Podříčí 218, Frenštát pod Radhoštěm, 74401, CZ	11.02.2010
231474	Akzo Nobel Coatings CZ, a.s., Na Pankráci 1683/127, Praha 4, 14000, CZ	12.02.2010
233008	AMF Reece CR, s.r.o., Tovární 837, Prostějov, 79825, CZ	12.02.2010
233342	JLV, a.s., Chodovská 3/228, Praha 4, 14100, CZ	11.02.2010
235103	IQ media, s.r.o., Krajní 16/87, Brno, 63500, CZ	15.02.2010
239071	FIRE EDIT, spol. s r.o., Římská 2135/45, Praha 2, 12000, CZ	10.02.2010
247028	GS1 Czech Republic, Na Pankráci 1618/30, Praha 4, 14000, CZ	11.02.2010
247029	GS1 Czech Republic, Na Pankráci 1618/30, Praha 4, 14000, CZ	11.02.2010
247121	Goldšmíd Jiří, Spojených národů 2805, Dvůr Králové nad Labem, 54401, CZ	10.02.2010

Číslo zápisu	Vlastník	S účinností od
249042	Goldšmíd Jiří, Spojených národů 2805, Dvůr Králové nad Labem, 54401, CZ	10.02.2010
252332	TICKET ART PRAHA, s.r.o., Politických vězňů 9/1531, Praha 1, 11000, CZ	10.02.2010
252333	TICKET ART PRAHA, s.r.o., Politických vězňů 9/1531, Praha 1, 11000, CZ	10.02.2010
253703	JLV, a.s., Chodovská 3/228, Praha 4, 14100, CZ	11.02.2010
258999	JLV, a.s., Chodovská 3/228, Praha 4, 14100, CZ	11.02.2010
261191	RENOMIA, a. s., Holandská 8, Brno, 63900, CZ	10.02.2010
265201	STIEFEL LABORATORIES, INC. Corporation Service Company, 2711 Centerville Road, Suite 400, Wilmington, DE, US	12.02.2010
268507	RENOMIA, a. s., Holandská 8, Brno, 63900, CZ	10.02.2010
270262	RENOMIA, a. s., Holandská 8, Brno, 63900, CZ	10.02.2010
270263	RENOMIA, a. s., Holandská 8, Brno, 63900, CZ	10.02.2010
270264	RENOMIA, a. s., Holandská 8, Brno, 63900, CZ	10.02.2010
270265	RENOMIA, a. s., Holandská 8, Brno, 63900, CZ	10.02.2010
272309	Window Holding a.s., Hlavní 456, Lázně Toušeň, 25089, CZ	15.02.2010
272310	Window Holding a.s., Hlavní 456, Lázně Toušeň, 25089, CZ	15.02.2010
272828	IMOS facility, a.s., Gajdošova 7, Brno, 61500, CZ	10.02.2010
277352	JLV, a.s., Chodovská 3/228, Praha 4, 14100, CZ	11.02.2010
279878	STIEFEL LABORATORIES, INC. Corporation Service Company, 2711 Centerville Road, Suite 400, Wilmington, DE, US	12.02.2010
280176	RESINEX Czech Republic s.r.o., Přátelství 555, Praha 10-Uhřetěves, 10400, CZ	10.02.2010
280177	RESINEX Czech Republic s.r.o., Přátelství 555, Praha 10-Uhřetěves, 10400, CZ	10.02.2010
286602	Ingers Industrial Solutions s.r.o., Slunná 16, Brno, 61700, CZ	16.02.2010
288394	JLV, a.s., Chodovská 3/228, Praha 4, 14100, CZ	11.02.2010
290125	Tesařík David, Bělehradská 568/92, Praha 2, 12000, CZ	10.02.2010
290407	Ingers Industrial Solutions s.r.o., Slunná 16, Brno, 61700, CZ	16.02.2010
290526	Ingers Industrial Solutions s.r.o., Slunná 16, Brno, 61700, CZ	16.02.2010
292452	Ingers Industrial Solutions s.r.o., Slunná 16, Brno, 61700, CZ	16.02.2010
292787	Ingers Industrial Solutions s.r.o., Slunná 16, Brno, 61700, CZ	16.02.2010
293131	Ingers Industrial Solutions s.r.o., Slunná 16, Brno, 61700, CZ	16.02.2010
293132	Ingers Industrial Solutions s.r.o., Slunná 16, Brno, 61700, CZ	16.02.2010
296161	GO com, a.s., Slezská 115/2310, Praha 3, 13000, CZ	10.02.2010
298067	RENOMIA, a. s., Holandská 8, Brno, 63900, CZ	10.02.2010
298068	RENOMIA, a. s., Holandská 8, Brno, 63900, CZ	10.02.2010
299890	JLV, a.s., Chodovská 3/228, Praha 4, 14100, CZ	11.02.2010
302317	Ingers Industrial Solutions s.r.o., Slunná 16, Brno, 61700, CZ	16.02.2010
304856	JLV, a.s., Chodovská 3, Praha 4, 14100, CZ	11.02.2010
305644	JLV, a.s., Chodovská 3/228, Praha 4, 14100, CZ	11.02.2010
305984	RENOMIA, a. s., Holandská 8, Brno, 63900, CZ	10.02.2010
307996	Heineken Česká republika, a.s., U Pivovaru 1, Krušovice, 27053, CZ	12.02.2010
309436	FLORSTYL s.r.o., Havlíčkova 1, Uherské Hradiště, 68601, CZ	15.02.2010
310105	Heineken Česká republika, a.s., U Pivovaru 1, Krušovice, 27053, CZ	12.02.2010
310254	MEDIA CHECK GROUP LIMITED, Potamos Germasogeias, Zagreos 11, Limassol, CY	15.02.2010

Ostatní rozhodné údaje a úřední opravy

Kapitola zahrnuje zejména přetřídění seznamu výrobků a služeb v návaznosti na mezinárodní zápis, opravu chyb ve formulaci, přepisů a zjevných nesprávností za účelem uvedení do souladu se skutečností. V této kapitole jsou zveřejňovány jen takové údaje, které nemohou být zveřejněny spolu se zveřejněním přihlášky nebo se zápisem ochranné známky. Dále kapitola obsahuje důležitá úřední sdělení.

(111)

(210) O-471797

Datum provedení změny: 10.02.2010

Technickým nedopatřením bylo u ochranné známky uvedeno chybné datum podání 15.12.2009, správné datum podání je 20.4.2006.