

Číselné INID kódy pro označování bibliografických dat technických řešení

INID Codes for the identification of bibliographic data of technical solutions

(Standard WIPO ST. 9 a ST. 80)

(11)	číslo patentu/zápisu/osvědčení	(11)	Number of the patent/registration/certification
(15)	datum zápisu průmyslového vzoru	(15)	Industrial design registration date
(21)	číslo přihlášky/zádsti	(21)	Application number
(22)	datum podání přihlášky/zádsti	(22)	Date of application filing
(23)	údaje o výstavní prioritě	(23)	Exhibition priority data
(28)	počet průmyslových vzorů	(28)	Number of industrial designs included in the application
(31)	číslo prioritní přihlášky	(31)	Number of priority application
(32)	datum podání prioritní přihlášky	(32)	Filing date of priority application
(33)	země priority	(33)	Priority country
(40)	datum zveřejnění přihlášky vynálezu	(40)	Date of publication of patent application
(45)	datum zveřejnění zapsaného průmyslového vzoru	(45)	Publication date of the registered industrial design
(47)	datum zveřejnění udělení patentu a zápisu užitého vzoru, datum zápisu užitého vzoru, datum oznámení udělení evropského patentu v Evropském patentovém věstníku	(47)	Publication date of patent granting and publication date of utility model registration, registration date of utility model, publication date of European patent granting in the European patent bulletin
(51)	mezinárodní patentové třídění/Locarnské třídění průmyslových vzorů	(51)	International Patent Classification/ Locarno Classification for Industrial Designs
(54)	název	(54)	Title
(55)	vyobrazení průmyslového vzoru	(55)	Reproduction of the industrial design
(57)	anotace	(57)	Abstract
(68)	číslo základního patentu	(68)	Number of the basic patent
(71)	označení přihlašovatele/zadatele	(71)	Applicant
(72)	označení původce	(72)	Inventor
(73)	označení majitele/vlastníka	(73)	Owner
(74)	označení zástupce	(74)	Attorney's name and address
(86)	číslo mezinárodní přihlášky	(86)	International application number
(87)	číslo mezinárodního zveřejnění	(87)	International publication number
(92)	datum a číslo první registrace přípravku pro Českou republiku	(92)	Date and number(s) of the first authorization to market the product in the CZ
(93)	datum, číslo a země první registrace přípravku v rámci Společenství	(93)	Date, number(s) and country of the first authorization to market the product in the EEC
(94)	doba platnosti osvědčení	(94)	Term of certification validity
(95)	označení a typ přípravku	(95)	Name of the product and product type
(96)	datum podání a číslo evropské patentové přihlášky	(96)	European patent application filing date and number
(97)	datum zveřejnění a číslo zveřejnění evropské patentové přihlášky v Evropském patentovém věstníku	(97)	European patent application publication date and publication number in the European patent bulletin

Číselné INID kódy pro označování bibliografických dat ochranných známek

INID codes and minimum required for the identification of bibliographics data relating to marks

(Standard WIPO ST.60)

(111)	Číslo zápisu ochranné známky (registrace)	(111)	Number of registration
(151)	Datum zápisu ochranné známky	(151)	Date of the registration
(210)	Číslo přihlášky ochranné známky (spisu)	(210)	Number of the application
(220)	Datum podání přihlášky	(220)	Date of filing of the application
(320)	Datum vzniku práva přednosti	(320)	Date of the first application
(442)	Datum zveřejnění přihlášky po průzkumu	(442)	Date of the publication of the examined application
(450)	Datum zveřejnění zápisu ochranné známky ve Věstníku	(450)	Date of publication of the registration
(510)	Seznam výrobků a služeb	(510)	List of goods and/or services
(511)	Číslo třídy výrobků a služeb	(511)	Number of the class of goods and/or services
(526)	Omezení rozsahu ochrany o prvek	(526)	Disclaimer
(540)	Znění nebo vyobrazení ochranné známky	(540)	Reproduction of the mark
(551)	Kolektivní ochranná známka	(551)	Collective mark
(554)	Prostorová ochranná známka	(554)	Three-dimensional mark
(558)	Ochranná známka tvořená pouze barvou nebo kombinací barev	(558)	Mark consisting exclusively of one or several colours
(583)	Datum právní moci rozhodnutí/výsledek rozhodnutí	(583)	Date of the legal force of the decision/ result of the decision
(591)	Údaje o barevnosti ochranné známky	(591)	Information concerning colour
(730)	Přihlašovatel/vlastník ochranné známky	(730)	The applicant or the holder of the mark
(740)	Zástupce	(740)	Name and address of the representative
(811)	Mezinárodní číslo zápisu ochranné známky	(811)	Number of the international registration
(890)	Kód státu ochrany mezinárodní ochranné známky	(890)	INID code of the state of the international mark

Kódy pro kódování záhlaví oznámení publikovaných ve Věstníku

(Standard WIPO ST. 17)

BB9A	zveřejněné přihlášky vynálezů	MK4A	zánik patentů uplynutím doby platnosti
FG1K	zapsané užité vzory	MK4F	zánik autorských osvědčení uplynutím doby platnosti
FG4A	udělené patenty	MK4Q	zánik průmyslového vzoru uplynutím doby ochrany
FG4Q	zapsané průmyslové vzory	MM4A	zánik patentů pro nezaplacení ročních poplatků
LD3K	částečný výmaz užitého vzoru	MM4F	zánik autorských osvědčení pro nezaplacení ročních poplatků
LD4Q	částečný výmaz průmyslového vzoru	ND1K	prodloužení platnosti užitého vzoru
MA4A	zánik patentu vzdáním se	ND4Q	obnova doby ochrany průmyslového vzoru
MA4F	zánik autorských osvědčení vzdáním se	PA4A	změna autorského osvědčení na patent
MC3K	výmaz užitého vzoru	PC9A	změna dispozičního práva k vynálezu
MC4A	zrušení patentu	PD1K	převod práv a ostatní změny majitelů užitého vzoru
MC4F	zrušení autorského osvědčení	PD4A	převod práv a ostatní změny majitelů patentů
MC4Q	výmaz průmyslového vzoru	PD4Q	převod práv a ostatní změny vlastníků průmyslových vzorů
MH1K	zánik užitého vzoru vzdáním se	QA9A	nabídka licence
MH4A	částečné zrušení patentu	SB4A	zapsané patenty do rejstříku po odtajnění
MH4F	částečné zrušení autorského osvědčení	SB4F	zapsaná autorská osvědčení do rejstříku po odtajnění
MH4Q	zánik průmyslového vzoru vzdáním se		
MK1K	zánik užitého vzoru uplynutím doby platnosti		

Opravy Změny Různé

Opravy u přihlášek vynálezů s žádostí o udělení patentu

HA9A	jmenování vynálezce	HF9A	oprava dat
HB9A	oprava jmen	HG9A	oprava chyb v třídění
HC9A	změna jmen	HH9A	oprava nebo změna všeobecně
HD9A	oprava adres	HK9A	tiskové chyby v úřed. věstnících
HE9A	změna adres		

Opravy ochranných dokumentů

patenty	autorská osvědčení	užité vzory	průmyslové vzory	
TA4A	TA4F	TA1K	TA4Q	jmenování vynálezce
TB4A	TB4F	TB1K	TB4Q	oprava jmen
TC4A	TC4F	TC1K	TC4Q	změna jmen
TD4A	TD4F	TD1K	TD4Q	oprava adres
TE4A	TE4F	TE1K	TE4Q	změna adres
TF4A	TF4F	TF1K	TF4Q	oprava dat
TG4A	TG4F	TG1K	TG4Q	oprava chyb v třídění
TH4A	TH4F	TH1K	TH4Q	oprava nebo změna všeobecně
TK9A	TK9F	TK1K	TK4Q	tiskové chyby v úřed. věstnících

Kódy pro označování zemí a mezinárodních organizací použité ve věstníku

AT	Rakousko
BR	Brazílie
CH	Švýcarsko
CN	Čína
CZ	Česká republika
DE	Spolková republika Německo
ES	Španělsko
FI	Finsko
FR	Francie
GB	Velká Británie
JP	Japonsko
KR	Korejská republika
LI	Lichtenštejnsko
NL	Nizozemí
PL	Polsko
SE	Švédsko
SK	Slovensko
US	Spojené státy americké
VG	Panenské ostrovy (Britské)

Kódy pro označování států USA použité ve věstníku

CA	California
CT	Connecticut
DE	Delaware
GA	Georgia
IL	Illinois
IN	Indiana
MN	Minnesota
NJ	New Jersey
NY	New York
OH	Ohio
TN	Tennessee
VA	Virginia

BB9A Zveřejněné přihlášky vynálezů - přehled podle čísel přihlášek

Dále uvedené přihlášky vynálezů byly zveřejněny dnem, uvedeným ve Věstníku podle zákona č. 527/1990 Sb., o vynálezech a zlepšovacích návrzích, ve znění pozdějších předpisů, a jsou k dispozici v patentové knihovně Úřadu průmyslového vlastnictví, Antonína Čermáka 2a, 160 68, Praha 6.

2008-473	<i>A 61 B 5/053</i>	(2006.01)
2008-475	<i>E 04 C 5/07</i>	(2006.01)
2009-304	<i>E 05 D 11/10</i>	(2006.01)

Zveřejněné přihlášky vynálezů - řazené podle MPT

- (51) **A61B 5/053** (2006.01)
G06Q 50/00 (2006.01)
(21) **2008-473**

(71) Univerzita Karlova v Praze, Lékařská fakulta v Plzni, Plzeň, CZ
(72) Růžička Jiří MUDr. Ph.D., Plzeň, CZ

Vondra Vlastimil Dr. Ing., Brno, CZ
Beneš Jiří MUDr. Ph.D., Plzeň 1, CZ
Bolek Lukáš MUDr. Ph.D., Plzeň 1, CZ
Petránková Zdena Ing., Veltruby, CZ
Hrdlička Pavel MUDr., Plzeň, CZ
Bosman Roman MUDr., Plzeň - Senec, CZ
Psutka Josef Prof. Ing. CSc., Plzeň, CZ
Matějovič Martin Doc. MUDr. Ph.D., Plzeň, CZ

- (54) **Diagnostický systém pro zjišťování a sledování bioimpedance hrudníku a stanovení emergentních stavů hrudníku**

(22) 05.08.2008

(57) Vynález se týká systému pro zjišťování a sledování bioimpedance hrudníku, který je vhodný pro využití v urgentní medicíně. Systém je vybaven počítačovým programem pro vyhodnocení měření a umožňuje diferenciální diagnostiku některých emergentních stavů hrudníku jako je pneumotorax bez přetlaku, pneumotorax s přetlakem, plicní embolizace nebo srdeční tamponáda. Systém obsahuje zařízení pro zjišťování a sledování bioimpedance hrudníku obsahující alespoň tři aplikační elektrody (AE) pro aplikaci proudů na hrudník a alespoň tři snímací elektrody (SE) pro snímání napětí na hrudníku, generátor (G) pro generování střídavých harmonických proudů, zesilovače (Z) a analogově-digitální převodníky (A/D), jednotku (EK) pro snímání elektrokardiogramu a jednotku (SO) pro sledování srdečních ozev, a dále obsahuje operační jednotku (DSP) pro řízení, zpracování a analýzu dat. Operační jednotka (DSP) výhodně obsahuje implementovaný počítačový program pro vyhodnocení naměřených hodnot a stanovení příznaků, které umožní diagnostické stanovení emergentních stavů hrudníku. Počítačový program podle vynálezu zahrnuje algoritmy pro určení hodnot a příznaků jako je bazální impedance Z_0 v horizontálním směru a ve vertikálním směru vpravo/vlevo, interval MC-PO, interval MC-AO, interval AO-TL, interval PO-TP, poměr ML/Z_0 , poměr MP/Z_0 a index respirace a algoritmy pro zařazení zjištěných hodnot a příznaků do jednoho z následujících shluků charakterizujících normální stav nebo emergentní stavy hrudníku: normální pacient, pneumotorax bez přetlaku, pneumotorax s přetlakem, plicní embolizace nebo srdeční tamponáda.

- (74) Hák, Janeček & Švestka, Patentová a známková kancelář, RNDr. Roman Hák, U Průhonu 5, Praha 7, 17000

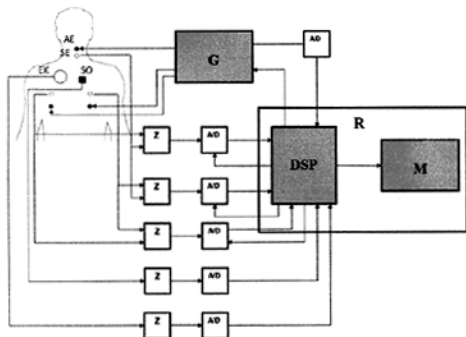

- (72) Štěpánek Petr Prof. RNDr. Ing. CSc., Brno, CZ
Horák David Ing., Otnice, CZ
Prokeš Jan Ing. Ph.D., Syrovice, CZ

- (54) **Nekovová stavební výztuž, zejména pro předepjaté stavební konstrukce, a způsob její úpravy**

(22) 07.08.2008

(57) Vynález se týká nekovové stavební výztuže, zejména pro předepjaté stavební konstrukce, která obsahuje kotvicí těleso, které je tvořeno alespoň jedním válečkem (2), který je tvořen termosetovým polymerem a/nebo termosetovou polymerní matricí s příměsí vláken a/nebo plniv. Vynález se také týká způsobu úpravy nekovové stavební výztuže, zejména pro předepjaté stavební konstrukce, při kterém se na výztuži vytvoří kotvicí těleso. Na výztuž se nasadí forma (3) s jedním dnem, kterým prochází výztuž (1), načež se otevřenou stranou (5) do formy (3) naplní polymer nebo polymerní matrice s příměsí vláken a/nebo plniv, načež se náplň nechá ve formě vytvrdit, forma se odstraní a horní část (6) válečku (2) se odstraní a nově vytvořená čelní plocha válečku (2) se zabrousí.

- (74) Ing. Dobroslav Musil, patentová kancelář, Ing. Dobroslav Musil, Cejl 38, Brno, 60200

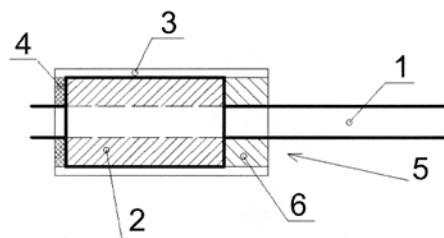

- (51) **E05D 11/10** (2006.01)

(21) **2009-304**

(71) Hamerle Aleš, Tábor, CZ

(72) Hamerle Aleš, Tábor, CZ

- (54) **Zámek dveřního či okenního závěsu**

(22) 14.05.2009

(57) Zámek dveřního či okenního závěsu spočívá v integraci zábrany proti násilnému vysazení do dveřního či okenního závěsu již během jeho výroby zalisováním blokovacího čepu (1) do pouzdra horní části závěsu (5) na stejnou osu, na které leží i čep nesoucí dveřní křídlo, a ve vytvoření svislé drážky (2) do nosného čepu (4) ve směru uchycení spodní části závěsu k zárubni (9), přičemž na její spodním konci vytvoří se drážka vodorovná (3) tak, že ve spojení s drážkou svislou (2) tvoří tvar obráceného "T". Neřeší problém zabezpečení závěsů proti násilnému vysazení přidá vnější elementy, ale sám se stává novou vlastností dveřních či okenních závěsů, která tento problém řeší.

- (51) **E04C 5/07** (2006.01)

E04C 5/12 (2006.01)

E04C 5/20 (2006.01)

(21) **2008-475**

(71) Vysoké učení technické v Brně, Brno, CZ
PREFA KOMPOZITY, a.s., Brno, CZ

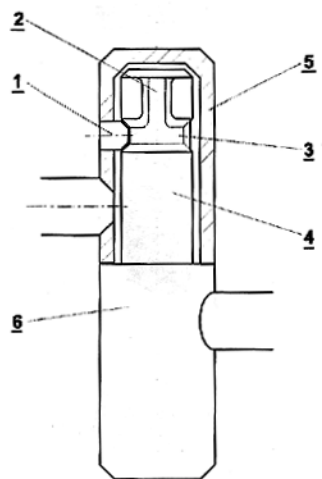

Zveřejněné přihlášky vynálezů - přehled podle třídících znaků

Tato kapitola obsahuje zveřejněné přihlášky vynálezů uspořádané podle třídících znaků mezinárodního patentové třídění, nacházejících se na druhém až x-tém místě zatřídění přihlášky vynálezu. Přihlášky vynálezu uspořádané podle třídících znaků na 1. pozici zatřídění jsou uvedeny v předchozí části.

<i>E 04 C 5/12</i>	(2006.01)	2008-475
<i>E 04 C 5/20</i>	(2006.01)	2008-475
<i>G 06 Q 50/00</i>	(2006.01)	2008-473

Seznam přihlašovatelů zveřejněných přihlášek vynálezů

(71)	(21)	(51)	(71)	(21)	(51)
Hamerle Aleš, Tábor, CZ	2009-304	<i>E 05 D 11/10</i>	(2006.01)		
Univerzita Karlova v Praze, Lékařská fakulta v Plzni, Plzeň, CZ	2008-473	<i>A 61 B 5/053</i>	(2006.01)		
Vysoké učení technické v Brně, Brno, CZ	2008-475	<i>E 04 C 5/07</i>	(2006.01)		

FG4A

Udělené patenty - přehled podle čísel patentů

V období uzávěrky tohoto čísla Věstníku udělil Úřad průmyslového vlastnictví tyto patenty.

301392	<i>C 09 C 1/36</i>	(2006.01)
301393	<i>B 65 H 59/38</i>	(2006.01)
301394	<i>A 23 B 4/10</i>	(2006.01)
301395	<i>E 06 C 7/18</i>	(2006.01)
301396	<i>C 22 C 1/04</i>	(2006.01)
301397	<i>H 05 K 1/11</i>	(2006.01)
301398	<i>B 67 D 1/04</i>	(2006.01)
301399	<i>A 61 K 31/194</i>	(2006.01)
301400	<i>H 01 R 13/24</i>	(2006.01)
301401	<i>C 07 F 9/44</i>	(2006.01)
301402	<i>E 04 H 4/08</i>	(2006.01)
301403	<i>F 01 C 1/08</i>	(2006.01)
301404	<i>B 62 D 65/02</i>	(2006.01)
301405	<i>C 07 K 5/10</i>	(2006.01)
301406	<i>C 01 G 23/053</i>	(2006.01)
301407	<i>E 06 B 1/70</i>	(2006.01)
301408	<i>C 07 C 317/24</i>	(2006.01)
301409	<i>C 09 D 17/00</i>	(2006.01)
301410	<i>C 08 B 37/00</i>	(2006.01)
301411	<i>C 03 B 5/43</i>	(2006.01)

FG4A

Udělené patenty - přehled podle MPT

(51) A23B 4/10	(2006.01)	(51) B67D 1/04	(2006.01)
A23B 4/20	(2006.01)	B67D 1/08	(2006.01)
A23L 1/31	(2006.01)	(11) 301398	
A23L 1/314	(2006.01)	(40) 13.08.2003	
A23L 1/315	(2006.01)	(21) 2002-3982	
A23L 1/325	(2006.01)	(73) HEINEKEN TECHNICAL SERVICES B. V.,	
(11) 301394		Zoeterwoude, NL	
(40) 14.08.2002		(72) Magermans Marcel Peter, Den Hoorn, NL	
(21) 2002-833		(54) Uspořádání zařízení pro výdej nápoje, a nádoba a	
(73) DEUTSCHE GELATINE-FABRIKEN STOESS AG,		zařízení pro použití v tomto uspořádání	
Eberbach, DE		(32) 09.06.2000	
(72) Marggrander Kurt, Buchen-Bödighheim, DE		(31) 1015411	
(54) Způsob skladování čerstvého masa		(33) NL	
(32) 15.09.1999, 22.07.2000		(86) PCT/NL2001/000438	
(31) 19944171, 10035790		(87) WO 2001/094251	
(33) DE, DE		(22) 11.06.2001	
(86) PCT/EP2000/008829		(74) PATENTSERVIS PRAHA a.s., Jivenská 1, Praha 4, 14000	
(87) WO 2001/019198			
(22) 09.09.2000		(51) C01G 23/053	(2006.01)
(74) JUDr. Jan Matějka, Národní 32, Praha, 11000		C01G 23/08	(2006.01)
		B01J 21/06	(2006.01)
(51) A61K 31/194	(2006.01)	(11) 301406	
A61K 31/195	(2006.01)	(40) 15.07.2009	
A61K 9/10	(2006.01)	(21) 2008-4	
A61K 49/00	(2006.01)	(73) Ústav anorganické chemie AV ČR, v. v. i., Husinec - Řež,	
G01N 21/64	(2006.01)	CZ	
(11) 301399		(72) Štengl Václav Mgr. Ph.D., Husinec - Řež, CZ	
(40) 12.04.2006		Černý Zbyněk Ing. CSc., Praha 8, CZ	
(21) 2004-929		Bludská Jana Ing. CSc., Praha 5, CZ	
(73) Weilerová Anna, Alkersleben, DE		(54) Způsob výroby fotokatalyticky aktivního oxidu	
(72) Šrámek Dobroslav Pharm. Dr., Kladno - Švermov, CZ		titaničitého pro viditelnou oblast světelného spektra	
(54) Stabilizační disperzní základ pro fotodynamickou		(22) 03.01.2008	
diagnostiku a terapii		(74) Středisko společných činností AV ČR, v. v. i. Patentové a	
(22) 03.09.2004		licenční služby, Národní 1009/3, Praha 1, 11000	
(74) Ing. Vladimír Čmejla - LEGR PATENT patentový zástupce			
a soudní znalec, Ing. Vladimír Čmejla, Rašínovo nábřeží		(51) C03B 5/43	(2006.01)
54, Praha 2, 12800		C03B 5/225	(2006.01)
		C03B 7/092	(2006.01)
(51) B62D 65/02	(2006.01)	(11) 301411	
B62D 27/00	(2006.01)	(40) 14.03.2001	
B62D 65/16	(2006.01)	(21) 1999-2171	
(11) 301404		(73) ASAHI GLASS COMPANY LTD., Tokyo, JP	
(40) 29.08.2007		(72) Takei Yusuke, Tokyo, JP	
(21) 2006-109		Sasaki Michito, Yokohama-shi, JP	
(73) Cadence Innovation k.s., Liberec, CZ		Matsuwaki Masataka, Yokohama-shi, JP	
(72) Potěšil Antonín Ing. CSc., Liberec, CZ		Inoue Shigekuni, Yokohama-shi, JP	
Ševčík Ladislav Ing. CSc., Liberec, CZ		Tanigaki Atsushi, Yokohama-shi, JP	
(54) Zařízení pro upevnění panelu ke karoserii		Sugimoto Mitsuo, Yokohama-shi, JP	
(22) 20.02.2006		(54) Podtlakové odplynovací zařízení pro odplynování	
(74) Ing. Vladimír Belfín, patentový zástupce, P.O.BOX 117,		roztaveného skla a způsob jeho vytvoření	
Kladno, 27280		(32) 24.06.1999	
		(31) 1999/177164	
(51) B65H 59/38	(2006.01)	(33) JP	
B65H 63/08	(2006.01)	(22) 16.06.1999	
B65H 54/36	(2006.01)	(74) PATENTSERVIS PRAHA a.s., Jivenská 1, Praha 4, 14000	
C03B 37/03	(2006.01)		
C03B 37/07	(2006.01)	(51) C07C 317/24	(2006.01)
(11) 301393		A01N 35/06	(2006.01)
(40) 11.09.2002		A01N 41/10	(2006.01)
(21) 2002-277		(11) 301408	
(73) DIETZE & SCHELL MASCHINENFABRIK GMBH,		(40) 12.09.2001	
Coburg, DE		(21) 2001-1292	
(72) Uhde Rainer, Luppá, DE		(73) Bayer CropScience AG, Monheim, DE	
Singer Ulrich, Doerfler Esbach, DE		(72) Van Almsick Andreas, Oberursel, DE	
(54) Zařízení na přímém přástovém navijeci pro		Willms Lothar, Hofheim, DE	
bezkontaktní zjišťování skutečného průměru přástové		Auler Thomas, Kelsterbach, DE	
cívky, přímý přástový navijec s takovým zařízením a		Bieringer Hermann, Eppstein, DE	
zařízením pro sprádkání přástu		Rosinger Christopher, Hofheim, DE	
(32) 23.01.2001		(54) Benzoylcyklohexandiony, způsob jejich výroby a jejich	
(31) 20101126		použití jako herbicidů a regulátorů růstu rostlin	
(33) DE		(32) 10.10.1998	
(22) 23.01.2002		(31) 19846792	
(74) JUDr. Zdeňka Korejzová, Spálená 29, Praha 1, 11000		(33) DE	
		(86) PCT/EP1999/006627	
		(87) WO 2000/021924	

(22) 09.09.1999	(22) 21.07.1999
(74) JUDr. Miloš Všečetka, Hálkova 2, Praha 2, 12000	(74) JUDr. Ing. Michal Guttmann, Nad Štolou 12, Praha 7, 17000
(51) C07F 9/44 (2006.01)	(51) C09C 1/36 (2006.01)
C07F 9/655 (2006.01)	C09C 1/00 (2006.01)
C07F 9/6561 (2006.01)	C09C 3/08 (2006.01)
C07F 9/6568 (2006.01)	(11) 301392
A61K 31/664 (2006.01)	(40) 12.09.2001
A61K 31/665 (2006.01)	(21) 2001-2103
A61K 31/675 (2006.01)	(73) KRONOS TITAN GMBH & CO. OHG, Leverkusen, DE
A61P 3/10 (2006.01)	(72) Orth-Gerber Jürgen, Odenthal-Eikamp, DE
(11) 301401	Elfenthal Lothar, Langenfeld, DE
(40) 15.01.2003	Blümel Siegfried, Ratingen-Eggerscheid, DE
(21) 2002-2172	(54) Pigmenty na bázi oxidu titaničitého, způsob jejich výroby a jejich použití
(73) METABASIS THERAPEUTICS, INC., San Diego, CA, US	(32) 10.03.1999
(72) Jiang Tao, San Diego, CA, US	(31) 19910521
Kasibhatla Srinivas Rao, San Diego, CA, US	(33) DE
Reddy K. Raja, San Diego, CA, US	(86) PCT/DE2000/000705
(54) Bisamidátfosfonátová předléčiva a farmaceutické prostředky s jejich obsahem	(87) WO 2000/053679
(32) 22.12.1999	(22) 06.03.2000
(31) 60/171,862	(74) PATENTSERVIS PRAHA a.s., Jivenská 1, Praha 4, 14000
(33) US	
(86) PCT/IB2000/002071	(51) C09D 17/00 (2006.01)
(87) WO 2001/047935	C09C 1/00 (2006.01)
(22) 22.12.2000	D21H 19/38 (2006.01)
(74) Ing. Eduard Hakr, Přístavní 24, Praha 7, 17000	D21H 19/58 (2006.01)
(51) C07K 5/10 (2006.01)	(11) 301409
C07K 7/06 (2006.01)	(40) 14.03.2001
C07K 14/81 (2006.01)	(21) 2000-3723
A61K 38/55 (2006.01)	(73) OMYA Development AG, Oftringen, CH
A61P 31/14 (2006.01)	(72) Gane Patrick A. C., Rothrist, CH
(11) 301405	Buri Matthias, Rothrist, CH
(40) 11.07.2001	(54) Ko-strukturované nebo ko-absorbované kompozitní kompozice s minerálními nebo organickými plnidly nebo pigmenty a jejich použití
(21) 2001-515	(32) 09.04.1998, 30.11.1998
(73) BOEHRINGER INGELHEIM (CANADA) LTD., Laval, CA	(31) 984714, 9815244
(72) Llinas-Brunet Montse, Dollard-des-Ormeaux, CA	(33) FR, FR
Bailey Murray D., Pierrefonds, CA	(86) PCT/IB1999/000941
Cameron Dale, Rosemere, CA	(87) WO 1999/052984
Ghiro Elise, Laval, CA	(22) 06.04.1999
Goudreau Nathalie, Mont-Royal, CA	(74) ROTT, RŮŽIČKA & GUTTMANN Patentová, známková a advokátní kancelář, Ing. Ivana Jirotková, Nad Štolou 12, Praha 7, 17000
Poupart Marc-André, Vimont, CA	
Rancourt Jean, Laval, CA	(51) C22C 1/04 (2006.01)
Tsantrizos Youla S., Saint-Laurent, CA	B22F 9/24 (2006.01)
(54) Peptidové inhibitory viru hepatitidy typu C	H01G 9/052 (2006.01)
(32) 10.08.1998	(11) 301396
(31) 60/095,945	(40) 16.04.2003
(33) US	(21) 2002-2680
(86) PCT/CA1999/000737	(73) CABOT SUPER METALS K.K., Tokyo, JP
(87) WO 2000/009558	(72) Oda Yukio, Kawanuma-gun, JP
(22) 09.08.1999	Izumi Tomoo, Kawanuma-gun, JP
(74) JUDr. Zdeňka Korejzová, Spálená 29, Praha 1, 11000	Noguchi Yoshikazu, Kawanuma-gun, JP
(51) C08B 37/00 (2006.01)	(54) Kovový tantalový prášek obsahující dusík, způsob jeho přípravy, porézní slinuté těleso a elektrolytický kondenzátor jej obsahující
A61K 47/36 (2006.01)	(32) 08.02.2000
A61K 9/02 (2006.01)	(31) 2000/31029
A61K 9/16 (2006.01)	(33) JP
A61K 9/20 (2006.01)	(86) PCT/JP2000/006183
C08J 9/00 (2006.01)	(87) WO 2001/059166
(11) 301410	(22) 11.09.2000
(40) 13.06.2001	(74) PATENTSERVIS PRAHA a.s., Jivenská 1, Praha 4, 14000
(21) 2001-230	
(73) ALPENSTOCK HOLDINGS LIMITED, Sallynoggin, IE	(51) E04H 4/08 (2006.01)
(72) Santar Ivan, Předklášteří, CZ	E04H 4/10 (2006.01)
Kiss František, Brno, CZ	E04B 1/344 (2006.01)
Briestenský Jiří, Černilov, CZ	(11) 301402
(54) Biokompatibilní intermolekulární polymerní komplex, kompozice a prostředky ho obsahující	(40) 17.04.2002
(32) 21.07.1998, 21.07.1998, 21.07.1998, 21.07.1998, 21.07.1998, 21.07.1998	(21) 2001-4567
(31) 1998/0594, 1998/0595, 1998/0596, 1998/0597, 1998/0598, 1998/0599	(73) WTS KERESKEDELMI ÉS SZOLGÁLTATÓ KFT., Szentendre, HU
(33) IE, IE, IE, IE, IE, IE	(72) Ficsor Istvan, Biósd, HU
(86) PCT/IE1999/000067	(54) Zakrývací zařízení pro plovací bazény
(87) WO 2000/005269	

- (32) 07.08.1999
(31) 19937398
(33) DE
(86) PCT/IB2000/000942
(87) WO 2001/011157
(22) 12.07.2000
(74) Ing. Michael Fischer, Na Hrobci 5, Praha 2, 12800
- (86) PCT/DE2001/000766
(87) WO 2001/067832
(22) 01.03.2001
(74) JUDr. Jan Matějka, Národní 32, Praha, 11000
-

- (51) **E06B 1/70** (2006.01)
E06B 7/23 (2006.01)
(11) 301407
(40) 14.04.2004
(21) **2002-2289**
(73) Inoutic/Deceuninck GmbH, Bogen, DE
(72) Pielmeier Günter, Bogen, DE
(54) **Uspořádání dveřního prahu**
(22) 28.06.2002
(74) Čermák Hořejš Myslíl a spol., JUDr. Karel Čermák, advokát, Národní 32, Praha 1, 11000
-

- (51) **E06C 7/18** (2006.01)
(11) 301395
(40) 15.01.2003
(21) **2002-1860**
(73) CHRISTIAN DALLOZ HOLDING DEUTSCHLAND GMBH AND CO. KG, Hof, DE
(72) Meister Klaus, Helmbrechts, DE
(54) **Záchytné ústrojí pro stoupací ochranný systém**
(32) 29.11.1999
(31) 29920850
(33) DE
(86) PCT/EP2000/011967
(87) WO 2001/040611
(22) 29.11.2000
(74) JUDr. Zdeňka Korejzová, Spálená 29, Praha 1, 11000
-

- (51) **F01C 1/08** (2006.01)
F01C 1/10 (2006.01)
(11) 301403
(40) 08.08.2007
(21) **2006-61**
(73) Pavelka Vladimír, Přerov, CZ
(72) Pavelka Vladimír, Přerov, CZ
(54) **Rotační pístový motor**
(22) 30.01.2006
-

- (51) **H01R 13/24** (2006.01)
H01R 9/05 (2006.01)
(11) 301400
(40) 11.01.2006
(21) **2005-117**
(73) AREVA NP GmbH, Erlangen, DE
(72) Zuch Gerhard, Fürth, DE
(54) **Konektor pro spojení dvou koaxiálních kabelů**
(32) 29.08.2002
(31) 10240563
(33) DE
(86) PCT/EP2003/009316
(87) WO 2004/002578
(22) 22.08.2003
(74) Čermák Hořejš Matějka a spol., JUDr. Karel Čermák, advokát, Národní 32, Praha 1, 11000
-

- (51) **H05K 1/11** (2006.01)
(11) 301397
(40) 18.06.2003
(21) **2002-2953**
(73) ROBERT BOSCH GMBH, Stuttgart, DE
(72) Hoebel Albert-Andreas, Reutlingen, DE
Heider Frank, Reutlingen, DE
Rautzenberg Bernd, Sibbesse, DE
Raica Thomas, Hechingen, DE
Haugeneder Andreas, Reutlingen, DE
(54) **Elektrický obvod na substrátu a substrát s alespoň jednou vrstvou vodivých drah k upevnění alespoň jedné elektrické součástky**
(32) 07.03.2000
(31) 10010979
(33) DE

Seznam majitelů udělených patentů

(73)	(11)	(51)	(73)	(11)	(51)
ALPENSTOCK HOLDINGS LIMITED, Sallynoggin, IE	301410	C 08 B 37/00	(2006.01)		
AREVA NP GmbH, Erlangen, DE	301400	H 01 R 13/24	(2006.01)		
ASAHI GLASS COMPANY LTD., Tokyo, JP	301411	C 03 B 5/43	(2006.01)		
Bayer CropScience AG, Monheim, DE	301408	C 07 C 317/24	(2006.01)		
BOEHRINGER INGELHEIM (CANADA) LTD., Laval, CA	301405	C 07 K 5/10	(2006.01)		
CABOT SUPER METALS K.K., Tokyo, JP	301396	C 22 C 1/04	(2006.01)		
Cadence Innovation k.s., Liberec, CZ	301404	B 62 D 65/02	(2006.01)		
CHRISTIAN DALLOZ HOLDING DEUTSCHLAND GMBH AND CO. KG, Hof, DE	301395	E 06 C 7/18	(2006.01)		
DEUTSCHE GELATINE-FABRIKEN STOESS AG, Eberbach, DE	301394	A 23 B 4/10	(2006.01)		
DIETZE & SCHELL MASCHINENFABRIK GMBH, Coburg, DE	301393	B 65 H 59/38	(2006.01)		
HEINEKEN TECHNICAL SERVICES B. V., Zoeterwoude, NL	301398	B 67 D 1/04	(2006.01)		
Inoutic/Deceuninck GmbH, Bogen, DE	301407	E 06 B 1/70	(2006.01)		
KRONOS TITAN GMBH & CO. OHG, Leverkusen, DE	301392	C 09 C 1/36	(2006.01)		
METABASIS THERAPEUTICS, INC., San Diego, CA, US	301401	C 07 F 9/44	(2006.01)		
OMYA Development AG, Oftringen, CH	301409	C 09 D 17/00	(2006.01)		
Pavelka Vladimír, Přerov, CZ	301403	F 01 C 1/08	(2006.01)		
ROBERT BOSCH GMBH, Stuttgart, DE	301397	H 05 K 1/11	(2006.01)		
Ústav anorganické chemie AV ČR, v. v. i., Husinec - Řež, CZ	301406	C 01 G 23/053	(2006.01)		
Weilerová Anna, Alkersleben, DE	301399	A 61 K 31/194	(2006.01)		
WTS KERESKEDELMI ÉS SZOLGÁLTATÓ KFT., Szentendre, HU	301402	E 04 H 4/08	(2006.01)		

Udělené evropské patenty

Evropský patentový úřad udělil následující evropské patenty s účinky pro Českou republiku. Tyto patenty mohou být zrušeny nebo zachovány v pozmeněném znění Evropským patentovým úřadem v řízení o odporu. K tomu, aby nabyly evropský patent účinnosti na území České republiky, je třeba, aby byl Úřadu předložen ve stanovené lhůtě překlad patentového spisu do českého jazyka (§ 35c odst. 2 až 4 zákona č. 527/1990 Sb., v platném znění).

(97) EP 1288424	(47) 03.02.2010	(97) EP 1750650	(47) 03.02.2010
(97) EP 1313190	(47) 03.02.2010	(97) EP 1752192	(47) 03.02.2010
(97) EP 1340480	(47) 03.02.2010	(97) EP 1752944	(47) 03.02.2010
(97) EP 1342554	(47) 03.02.2010	(97) EP 1759130	(47) 03.02.2010
(97) EP 1369159	(47) 03.02.2010	(97) EP 1761962	(47) 03.02.2010
(97) EP 1421938	(47) 03.02.2010	(97) EP 1772181	(47) 03.02.2010
(97) EP 1426325	(47) 03.02.2010	(97) EP 1773471	(47) 03.02.2010
(97) EP 1428407	(47) 03.02.2010	(97) EP 1773876	(47) 03.02.2010
(97) EP 1439787	(47) 03.02.2010	(97) EP 1778557	(47) 03.02.2010
(97) EP 1449768	(47) 03.02.2010	(97) EP 1778677	(47) 03.02.2010
(97) EP 1453596	(47) 03.02.2010	(97) EP 1779944	(47) 03.02.2010
(97) EP 1465625	(47) 03.02.2010	(97) EP 1786743	(47) 03.02.2010
(97) EP 1471636	(47) 03.02.2010	(97) EP 1787387	(47) 03.02.2010
(97) EP 1474856	(47) 03.02.2010	(97) EP 1796992	(47) 03.02.2010
(97) EP 1475559	(47) 03.02.2010	(97) EP 1797630	(47) 03.02.2010
(97) EP 1480516	(47) 03.02.2010	(97) EP 1798905	(47) 03.02.2010
(97) EP 1482267	(47) 03.02.2010	(97) EP 1799231	(47) 03.02.2010
(97) EP 1483433	(47) 03.02.2010	(97) EP 1809493	(47) 03.02.2010
(97) EP 1486118	(47) 03.02.2010	(97) EP 1809810	(47) 03.02.2010
(97) EP 1493452	(47) 03.02.2010	(97) EP 1811792	(47) 03.02.2010
(97) EP 1498097	(47) 03.02.2010	(97) EP 1811988	(47) 03.02.2010
(97) EP 1503796	(47) 03.02.2010	(97) EP 1817272	(47) 03.02.2010
(97) EP 1504573	(47) 03.02.2010	(97) EP 1820277	(47) 03.02.2010
(97) EP 1511742	(47) 03.02.2010	(97) EP 1825207	(47) 03.02.2010
(97) EP 1517735	(47) 03.02.2010	(97) EP 1830381	(47) 03.02.2010
(97) EP 1521728	(47) 03.02.2010	(97) EP 1830586	(47) 03.02.2010
(97) EP 1524943	(47) 03.02.2010	(97) EP 1833642	(47) 03.02.2010
(97) EP 1533178	(47) 03.02.2010	(97) EP 1835718	(47) 03.02.2010
(97) EP 1572993	(47) 03.02.2010	(97) EP 1843063	(47) 03.02.2010
(97) EP 1573651	(47) 03.02.2010	(97) EP 1843953	(47) 03.02.2010
(97) EP 1578311	(47) 03.02.2010	(97) EP 1849711	(47) 03.02.2010
(97) EP 1582032	(47) 03.02.2010	(97) EP 1858724	(47) 03.02.2010
(97) EP 1584617	(47) 03.02.2010	(97) EP 1864176	(47) 03.02.2010
(97) EP 1594262	(47) 03.02.2010	(97) EP 1870764	(47) 03.02.2010
(97) EP 1598087	(47) 03.02.2010	(97) EP 1877172	(47) 03.02.2010
(97) EP 1598101	(47) 03.02.2010	(97) EP 1878492	(47) 03.02.2010
(97) EP 1601591	(47) 03.02.2010	(97) EP 1880823	(47) 03.02.2010
(97) EP 1601618	(47) 03.02.2010	(97) EP 1880889	(47) 03.02.2010
(97) EP 1604427	(47) 03.02.2010	(97) EP 1881210	(47) 03.02.2010
(97) EP 1606169	(47) 03.02.2010	(97) EP 1881809	(47) 03.02.2010
(97) EP 1610010	(47) 03.02.2010	(97) EP 1886794	(47) 03.02.2010
(97) EP 1616507	(47) 03.02.2010	(97) EP 1887609	(47) 03.02.2010
(97) EP 1637097	(47) 03.02.2010	(97) EP 1891670	(47) 03.02.2010
(97) EP 1647364	(47) 03.02.2010	(97) EP 1891852	(47) 03.02.2010
(97) EP 1648785	(47) 03.02.2010	(97) EP 1893032	(47) 03.02.2010
(97) EP 1652366	(47) 03.02.2010	(97) EP 1894022	(47) 03.02.2010
(97) EP 1655858	(47) 03.02.2010	(97) EP 1900169	(47) 03.02.2010
(97) EP 1657784	(47) 03.02.2010	(97) EP 1906159	(47) 03.02.2010
(97) EP 1658981	(47) 03.02.2010	(97) EP 1908333	(47) 03.02.2010
(97) EP 1678709	(47) 03.02.2010	(97) EP 1914404	(47) 03.02.2010
(97) EP 1680283	(47) 03.02.2010	(97) EP 1917017	(47) 03.02.2010
(97) EP 1687419	(47) 03.02.2010	(97) EP 1925682	(47) 03.02.2010
(97) EP 1690343	(47) 03.02.2010	(97) EP 1929895	(47) 03.02.2010
(97) EP 1690484	(47) 03.02.2010	(97) EP 1932642	(47) 03.02.2010
(97) EP 1692663	(47) 03.02.2010	(97) EP 1935275	(47) 03.02.2010
(97) EP 1702424	(47) 03.02.2010	(97) EP 1947010	(47) 03.02.2010
(97) EP 1706165	(47) 03.02.2010	(97) EP 1949017	(47) 03.02.2010
(97) EP 1719223	(47) 03.02.2010	(97) EP 1954511	(47) 03.02.2010
(97) EP 1728111	(47) 03.02.2010	(97) EP 1958706	(47) 03.02.2010
(97) EP 1728541	(47) 03.02.2010	(97) EP 1963689	(47) 03.02.2010
(97) EP 1729404	(47) 03.02.2010	(97) EP 1967005	(47) 03.02.2010
(97) EP 1729690	(47) 03.02.2010	(97) EP 1970019	(47) 03.02.2010
(97) EP 1730147	(47) 03.02.2010	(97) EP 1974151	(47) 03.02.2010
(97) EP 1733089	(47) 03.02.2010	(97) EP 1977809	(47) 03.02.2010
(97) EP 1744066	(47) 03.02.2010	(97) EP 1986475	(47) 03.02.2010
(97) EP 1745614	(47) 03.02.2010	(97) EP 1989075	(47) 03.02.2010
(97) EP 1747478	(47) 03.02.2010	(97) EP 1993524	(47) 03.02.2010
(97) EP 1747810	(47) 03.02.2010	(97) EP 1994367	(47) 03.02.2010
(97) EP 1747856	(47) 03.02.2010	(97) EP 1996941	(47) 03.02.2010
(97) EP 1749883	(47) 03.02.2010	(97) EP 2000194	(47) 03.02.2010

(97)	EP 2002688	(47)	03.02.2010
(97)	EP 2004239	(47)	03.02.2010
(97)	EP 2007443	(47)	03.02.2010
(97)	EP 2024069	(47)	03.02.2010
(97)	EP 2026400	(47)	03.02.2010
(97)	EP 2026606	(47)	03.02.2010
(97)	EP 2027006	(47)	03.02.2010
(97)	EP 2037044	(47)	03.02.2010
(97)	EP 2041008	(47)	03.02.2010
(97)	EP 2042608	(47)	03.02.2010
(97)	EP 2043940	(47)	03.02.2010
(97)	EP 2054242	(47)	03.02.2010
(97)	EP 2058713	(47)	03.02.2010
(97)	EP 2061892	(47)	03.02.2010
(97)	EP 2063583	(47)	03.02.2010
(97)	EP 2069058	(47)	03.02.2010
(97)	EP 2069518	(47)	03.02.2010
(97)	EP 2074874	(47)	03.02.2010
(97)	EP 2077720	(47)	03.02.2010
(97)	EP 2089191	(47)	03.02.2010

Zveřejněné překlady evropských patentových spisů

U následujících udělených evropských patentů s účinky pro Českou republiku byl majitelem předložen překlad patentového spisu do českého jazyka (§ 35c odst. 2 až 4 zákona č. 527/1990 Sb., v platném znění). Údaje jsou řazeny vzestupně podle čísel evropských patentů.

(97)	EP 1396697	
(47)	04.11.2009	
(97)	10.03.2004	
(51)	F41C 23/08	(2006.01)
(96)	23.07.2003	
(96)	03016780.3	
(73)	BENELLI ARMI S.p.A., I-61029 Urbino(Pesaro), IT	
(72)	Vignaroli, Marco, 06132 Perugia, IT Lani, Michele, 61049 Urbania (PU), IT	
(54)	Bodka pažby s rozptylováním zpětného rázu	
(32)	05.09.2002	
(31)	MI20021887	
(33)	IT	
(74)	Čermák Hořejš Matějka a spol., JUDr. Karel Čermák, advokát, Národní 32, Praha 1, 11000	

(72)	Wendler, Bodo, 04178 Leipzig, DE
(54)	Způsob měření kvality služeb mobilních rádiových sítí
(32)	23.07.2003
(31)	10333717
(33)	DE
(74)	Čermák Hořejš Matějka a spol., JUDr. Karel Čermák, advokát, Národní 32, Praha 1, 11000

(97)	EP 1482932	
(47)	25.11.2009	
(97)	25.09.2003	
(51)	A61K 31/4184	(2006.01)
	C07D 235/04	(2006.01)
	C07D 235/06	(2006.01)
	A61P 35/00	(2006.01)
(96)	13.03.2003	
(96)	03714148.8	
(73)	Array Biopharma, Inc., Boulder, CO 80301, US	
(72)	WALLACE, Eli, M., Lyons, CO 80540, US LYSSIKATOS, Joseph, P., Superior, CO 80027, US HURLEY, Brian, T., Boulder, CO 80304, US MARLOW, Allison, L., Boulder, CO 80304, US	
(54)	N3 Alkylované benzimidazolové deriváty jako inhibitory MEK	
(32)	13.03.2002	
(31)	364007 P	
(33)	US	
(86)	PCT/US2003/007864	
(87)	WO 2003/077914	
(74)	TRAPLOVÁ HAKR KUBÁT Advokátní a patentová kancelář, Ing. Eduard Hakr, Přístavní 24, Praha 7, 17000	

(97)	EP 1509354	
(47)	18.11.2009	
(97)	11.12.2003	
(51)	B23C 5/22	(2006.01)
(96)	27.05.2003	
(96)	03725564.3	
(73)	Iscar Ltd., 24959 Tefen, IL	
(72)	SATRAN, Amir, 25147 Kfar Vradim, IL DAGAN, Danny, 22359 Nahariya, IL	
(54)	Tangenciální řezná vložka a fréza	
(32)	04.06.2002, 04.12.2002	
(31)	15001202, 15325202	
(33)	IL, IL	
(86)	PCT/IL2003/000440	
(87)	WO 2003/101655	
(74)	Čermák Hořejš Matějka a spol., JUDr. Karel Čermák, Národní 32, Praha 1, 11000	

(97)	EP 1507426	
(47)	20.01.2010	
(97)	16.02.2005	
(51)	H04W 24/00	(2009.01)
(96)	30.04.2004	
(96)	04010262.6	
(73)	DB Systel GmbH, 60326 Frankfurt am Main, DE	

(97)	EP 1531771	
(47)	28.10.2009	
(97)	31.12.2003	
(51)	A61F 13/08	(2006.01)
	A61H 23/04	(2006.01)
(96)	18.06.2003	
(96)	03750781.1	
(73)	Laboratoires Innothera S.A.S., 94110 Arceuil, FR	
(72)	OUCHENE, Amina, F-94700 Maisons-Alfort, FR COUNORD, Jean-Louis, F-92500 Rueil-Malmaison, FR	
(54)	Zařízení pro aplikaci řízené a nastavitelné komprese na končetinu	
(32)	19.06.2002	
(31)	0207520	
(33)	FR	
(86)	PCT/FR2003/001850	
(87)	WO 2004/000183	
(74)	Rott, Růžička & Guttmann Patentové, známkové a advokátní kanceláře, Ing. Ivana Menšíková, Vinohradská 37, Praha 2, 12000	

(97) **EP 1537104**
(47) 11.11.2009
(97) 18.03.2004
(51) **C07D 453/02** (2006.01)
A61K 31/439 (2006.01)
A61P 25/28 (2006.01)
C07D 487/08 (2006.01)
(96) 03.09.2003
(96) 03793791.9
(73) Novartis AG, 4056 Basel, CH
(72) FEUERBACH, Dominik, 79379 Müllheim, DE
HURTH, Konstanze, 68300 Saint Louis, FR
RITCHIE, Timothy John Novartis Inst. Med. Sc., London
WC1E 6BS, GB
(54) **Aza-bicykloalkyletery a jejich použití jako alfa-
7nAChR agonistů**
(32) 04.09.2002
(31) 0220581
(33) GB
(86) PCT/EP2003/009772
(87) WO 2004/022556
(74) TRAPLOVÁ HAKR KUBÁT Advokátní a patentová
kancelář, Ing. Jan Kubát, Přístavní 24, Praha 7, 17000

(97) **EP 1551802**
(47) 02.12.2009
(97) 22.01.2004
(51) **C07D 209/30** (2006.01)
A61K 31/405 (2006.01)
A61P 11/00 (2006.01)
(96) 15.07.2003
(96) 03764279.0
(73) AstraZeneca AB, 151 85 Södertälje, SE
(72) BONNERT, Roger AstraZeneca R & D Charnwood,
Leicestershire LE11 5RH, GB
DICKINSON, Mark AstraZeneca R & D Charnwood,
Leicestershire LE11 5RH, GB
MOHAMMED, Rukhsana AstraZeneca R & D
Charnwood, Loughborough Leicestershire LE11 5RH, GB
SANGANEE, Hitesh AstraZeneca R & D Charnwood,
Leicestershire LE11 5RH, GB
TEAGUE, Simon AstraZeneca R & D Charnwood,
Leicestershire LE11 5RH, GB
(54) **Indolové deriváty substituované v poloze 3 skupinou
obsahující síru**
(32) 17.07.2002, 13.12.2002
(31) 0202241, 0203713
(33) SE, SE
(86) PCT/SE2003/001216
(87) WO 2004/007451
(74) TRAPLOVÁ HAKR KUBÁT Advokátní a patentová
kancelář, Ing. Eduard Hakr, Přístavní 24, Praha 7, 17000

(97) **EP 1554906**
(47) 25.11.2009
(97) 13.05.2004
(51) **H04W 48/20** (2009.01)
H04W 36/08 (2009.01)
(96) 23.10.2002
(96) 02770010.3
(73) Nokia Corporation, 02150 Espoo, FI
(72) SCHWARZ, Uwe, FIN-02880 Veikkola, FI
HAKALIN, Petteri, 29639 Malaga, ES
TÖLLI, Antti, FI-90500 Oulu, FI
(54) **Způsob řízení rádiového zdroje v mobilním
komunikačním systému, a mobilní komunikační systém**
(86) PCT/FI2002/000824
(87) WO 2004/040935
(74) Společná advokátní kancelář Vsetečka Zelený Švorčík
Kalenský a partneři, JUDr. Miloš Vsetečka, Hálkova 2,
Praha 2, 12000

(97) **EP 1571130**
(47) 18.11.2009
(97) 07.09.2005
(51) **C03B 9/453** (2006.01)
(96) 19.01.2005
(96) 05000958.8
(73) Heye International GmbH, 31683 Obernkirchen, DE
(72) Winkelhake, Dirk, 31688 Nienstädt, DE
Bögert, Hermann, 31749 Auetal, DE
Schwarzer, Siegfried, 31638 Stöckse, DE
Hoffmann, Michael, 31715 Meerbeck, DE
(54) **Způsob a zařízení k přesouvání dutých skleněných
předmětů ze stroje na tváření skla na dopravní pás**
(32) 03.03.2004
(31) 102004010238
(33) DE
(74) Společná advokátní kancelář Vsetečka Zelený Švorčík
Kalenský a partneři, JUDr. Miloš Vsetečka, Hálkova 2,
Praha 2, 12000

(97) **EP 1603541**
(47) 11.11.2009
(97) 16.09.2004
(51) **C12P 21/06** (2006.01)
C12N 9/00 (2006.01)
C12N 9/24 (2006.01)
C12N 1/20 (2006.01)
C12N 15/00 (2006.01)
C07H 21/04 (2006.01)
(96) 05.03.2004
(96) 04717941.1
(73) Halozyme, Inc., San Diego, CA 92121, US
(72) BOOKBINDER, Louis, H., San Diego, CA 92128, US
KUNDU, Anirban, San Diego, CA 92121, US
FROST, Gregory, I., Del Mar, CA 92014, US
(54) **Rozpustný hyaluronidázový glykoprotein (SHASEGP),
způsob jeho přípravy, použití a farmaceutické
kompozice, které jej obsahují**
(32) 05.03.2003
(31) 452360 P
(33) US
(86) PCT/US2004/006656
(87) WO 2004/078140
(74) TRAPLOVÁ HAKR KUBÁT Advokátní a patentová
kancelář, Ing. Jan Kubát, Přístavní 24, Praha 7, 17000

(97) **EP 1647769**
(47) 02.12.2009
(97) 19.04.2006
(51) **F23D 3/40** (2006.01)
(96) 16.09.2005
(96) 05020241.5
(73) J. Eberspächer GmbH & Co. KG, 73730 Esslingen, DE
(72) Pfister, Wolfgang, 73732 Esslingen, DE
(54) **Odpařovací zařízení, zejména pro topné těleso vozidla
nebo reformátor**
(32) 15.10.2004
(31) 102004050361
(33) DE
(74) Čermák Hořejš Matějka a spol., JUDr. Karel Čermák,
advokát, Národní 32, Praha 1, 11000

(97) **EP 1656122**
(47) 28.10.2009
(97) 03.03.2005
(51) **A61K 9/70** (2006.01)
A61K 45/06 (2006.01)
A61K 31/13 (2006.01)
A61K 31/428 (2006.01)
A61K 31/381 (2006.01)
A61P 25/16 (2006.01)

(96) 14.08.2004
(96) 04764129.5
(73) LTS LOHMANN Therapie-Systeme AG, 56626 Andernach, DE
(72) HORSTMANN, Michael, 56564 Neuwied, DE
THEOBALD, Frank, 53498 Bad Breisig, DE
(54) **Transdermálně podávané lékové přípravky pro léčbu Parkinsonovy choroby**
(32) 20.08.2003
(31) 10338174
(33) DE
(86) PCT/EP2004/009136
(87) WO 2005/018619
(74) Rott, Růžička & Guttman Patentové, známkové a advokátní kanceláře, Ing. Václav Krmenčík, Vinohradská 37, Praha 2, 12000

(97) **EP 1662878**
(47) 11.11.2009
(97) 24.03.2005
(51) **A01N 59/00** (2006.01)
(96) 16.09.2004
(96) 04766805.8
(73) SOLVAY (Société Anonyme), 1050 Bruxelles, BE
(72) PALANGIE, Nicolas, F-60880 Le Meux, FR
PASCAL, Jean-Philippe, F-54000 Nancy, FR
(54) **Vodná paraziticidní suspenze**
(32) 16.09.2003
(31) 0310886
(33) FR
(86) PCT/EP2004/052197
(87) WO 2005/025317
(74) TRAPLOVÁ HAKR KUBÁT Advokátní a patentová kancelář, Ing. Eduard Hakr, Přístavní 24, Praha 7, 17000

(97) **EP 1673205**
(47) 27.01.2010
(97) 28.04.2005
(51) **B29B 17/02** (2006.01)
C08J 11/04 (2006.01)
G01N 1/02 (2006.01)
G01N 33/44 (2006.01)
(96) 08.10.2004
(96) 04765880.2
(73) Kronos AG, 93073 Neutraubling, DE
(72) FRIEDLAENDER, Thomas, 93049 Regensburg, DE
STRAUBINGER, Hans-Jürgen, 93080 Pentling, DE
HOFFERBERT, Maren, 93049 Regensburg, DE
(54) **Recyklační úprava plastů s řízenou dekontaminací**
(32) 13.10.2003
(31) 10348145
(33) DE
(86) PCT/EP2004/011230
(87) WO 2005/037513
(74) TRAPLOVÁ HAKR KUBÁT Advokátní a patentová kancelář, Ing. Jan Kubát, Přístavní 24, Praha 7, 17000

(97) **EP 1716764**
(47) 30.09.2009
(97) 02.11.2006
(51) **A23L 1/164** (2006.01)
A21D 13/00 (2006.01)
(96) 27.04.2006
(96) 06113245.2
(73) Kraft Foods Global Brands LLC, Northfield, Illinois 60093, US
(72) Karwowski, Jan, Franklin Lakes, NJ 07417, US
Vemulapalli, Vani, Morristown, NJ 07960, US
Wang, C.Y. (Eric), Morris Plains, NJ 07950, US
Maas, Kenneth, Pattenburg, NJ 08802, US
Gong, Alex, Chicago, Illinois 60618, US
Mihalos, Mihaelos, Palisades Park, NJ 07650, US

(54) **Výroba celozrných dělených výrobků**
(32) 29.04.2005
(31) 119077
(33) US
(74) Společná advokátní kancelář Všetečka Zelený Švorčík Kalenský a partneři, JUDr. Miloš Všetečka, Hálkova 2, Praha 2, 12000

(97) **EP 1736580**
(47) 11.11.2009
(97) 27.12.2006
(51) **D03C 9/06** (2006.01)
(96) 13.06.2006
(96) 06012148.0
(73) Groz-Beckert KG, 72458 Albstadt, DE
(72) Drope, Stefan, 72458 Albstadt, DE
Bruske, Johannes, Dr., 72458 Albstadt, DE
Gesing, Karl-Heinz, 46348 Raesfeld, DE
(54) **List se samoupínacím uzávěrem**
(32) 24.06.2005
(31) 102005029701
(33) DE
(74) Čermák Hořejš Matějka a spol., JUDr. Karel Čermák, advokát, Národní 32, Praha 1, 11000

(97) **EP 1757809**
(47) 09.12.2009
(97) 28.02.2007
(51) **F04B 35/04** (2006.01)
(96) 22.08.2006
(96) 06119285.2
(73) ProMinent Dosiertechnik GmbH, 69123 Heidelberg, DE
(72) Freudenberger, Thomas, 67069, Ludwigshafen, DE
Höhler, Andreas Dr., 64646, Heppenheim, DE
(54) **Magnetické dávkovací čerpadlo**
(32) 22.08.2005
(31) 102005039772
(33) DE
(74) Čermák Hořejš Matějka a spol., JUDr. Karel Čermák, Národní 32, Praha 1, 11000

(97) **EP 1763324**
(47) 11.11.2009
(97) 02.02.2006
(51) **A61C 8/00** (2006.01)
(96) 23.06.2005
(96) 05766902.0
(73) Keystone Dental, Inc., Burlington, MA 01803, US
(72) CARTER, Robert, D., Apple Valley, MN 55124, US
(54) **Dentální implantát s vnitřním spojem**
(32) 29.06.2004
(31) 879824
(33) US
(86) PCT/US2005/022403
(87) WO 2006/012273
(74) Ing. Jiří Chlustina, Jana Masaryka 43-47, Praha 2, 12000

(97) **EP 1774184**
(47) 25.11.2009
(97) 09.02.2006
(51) **F16B 19/10** (2006.01)
(96) 06.05.2005
(96) 05857277.7
(73) A. RAYMOND ET CIE, 38000 Grenoble, FR
(72) BOUBTANE, Mohieddine, F-38170 Seyssinet-Pariset, FR
RANVAL, Yann, F-38410 Vaulnaveys le Bas, FR
LEGAT, Jean-Jacques, F-38690 Colombe, FR
(54) **Rozpínací nýt**
(32) 28.07.2004
(31) 102004036621
(33) DE

(86) PCT/EP2005/004934
(87) WO 2006/012928
(74) Čermák Hořejš Matějka a spol., JUDr. Karel Čermák,
Národní 32, Praha 1, 11000

(97) **EP 1852012**
(47) 14.10.2009
(97) 07.11.2007
(51) **A01G 23/00** (2006.01)
(96) 12.02.2007
(96) 07002916.0

(73) LASCO Heutechnik GmbH, 5221 Lochen, AT
(72) Landrichinger, Johann, 5221 Lochen, AT
(54) **Přibližovací zařízení pro přemísťování kmenů stromů**
(32) 04.05.2006
(31) 3672006 U
(33) AT
(74) TRAPLOVÁ HAKR KUBÁT Advokátní a patentová
kancelář, Ing. Eduard Hakr, Přístavní 24, Praha 7, 17000

(97) **EP 1884438**
(47) 16.12.2009
(97) 06.02.2008
(51) **B62B 3/00** (2006.01)
B65D 19/10 (2006.01)
(96) 21.03.2007
(96) 07104547.0

(73) LKE Gesellschaft für Logistik- und Kommunikations-
Equipment MbH, 45768 Marl, DE
(72) Feser, Robert, 45966 Gladbeck, DE
(54) **Pojízdný zásobník pro kusové zboží**
(32) 25.07.2006
(31) 102006034888
(33) DE
(74) Čermák Hořejš Matějka a spol., JUDr. Karel Čermák,
advokát, Národní 32, Praha 1, 11000

(97) **EP 1896290**
(47) 04.11.2009
(97) 07.12.2006
(51) **B60N 2/44** (2006.01)
B60N 2/66 (2006.01)
(96) 30.05.2006
(96) 06761644.1

(73) Brose Fahrzeugteile GmbH & Co. KG, Coburg, 96450
Coburg, DE
(72) PRAUSE, Andreas, 96450 Coburg, DE
MACHT, Alwin, 96250 Ebensfeld, DE
FISCHER, Markus, 96274 Itzgrund, DE
BELOCH, Klaus, 96247 Michelau, DE
FLIEGER, Michael, 96231 Staffelstein, DE
(54) **Nosič s ústrojím pro přestavování bederní opěrky pro
sedadlo motorového vozidla**
(32) 30.05.2005, 30.05.2005
(31) 202005008565 U, 102005025122
(33) DE, DE
(86) PCT/DE2006/000920
(87) WO 2006/128428
(74) Daniela Toningerová, patentový a známkový zástupce,
Kamenická 3, Praha 7, 17000

(97) **EP 1904251**
(47) 09.12.2009
(97) 25.01.2007
(51) **B22D 41/50** (2006.01)
(96) 14.07.2006
(96) 06791539.7
(73) VESUVIUS CRUCIBLE COMPANY, Wilmington DE
19803, US

(72) SIMOES, José, B-7330 Saint-Ghilsain, BE
GUILLO, Philippe, F-75009 PARIS, FR
JANSSEN, Dominique, Mc. Kees Rocks, PA 15136, US

(54) **Mezipánev pro kontinuální lití**

(32) 15.07.2005
(31) 05076628
(33) EP
(86) PCT/EP2006/006899
(87) WO 2007/009667
(74) Čermák Hořejš Matějka a spol., JUDr. Karel Čermák,
advokát, Národní 32, Praha 1, 11000

(97) **EP 1917246**
(47) 11.11.2009
(97) 22.02.2007
(51) **C07D 217/12** (2006.01)
C07D 217/26 (2006.01)
C07D 239/70 (2006.01)
C07D 401/06 (2006.01)
C07D 401/12 (2006.01)
C07D 403/06 (2006.01)
C07D 403/12 (2006.01)
C07D 405/06 (2006.01)
C07D 405/12 (2006.01)
C07D 409/06 (2006.01)
C07D 409/12 (2006.01)
C07D 417/06 (2006.01)
C07D 417/12 (2006.01)
A61K 31/395 (2006.01)
A61K 31/435 (2006.01)

(96) 14.08.2006
(96) 06776845.7
(73) Novartis AG, 4056 Basel, CH
(72) AMMON, Sandra, CH-4058 Basel, CH
BEERLI, René, CH-4102 Binningen, CH
WIDLER, Leo, CH-4142 Muenchenstein, CH

(54) **Benzochinazolinové deriváty**

(32) 15.08.2005
(31) 0516723
(33) GB
(86) PCT/EP2006/008036
(87) WO 2007/020046
(74) TRAPLOVÁ HAKR KUBÁT Advokátní a patentová
kancelář, Ing. Jan Kubát, Přístavní 24, Praha 7, 17000

(97) **EP 1926774**
(47) 23.12.2009
(97) 29.03.2007
(51) **C08L 23/16** (2006.01)
C08L 23/26 (2006.01)
C08C 19/25 (2006.01)
C08L 83/04 (2006.01)
C08L 23/18 (2006.01)

(96) 14.09.2006
(96) 06805704.1
(73) Carl Freudenberg KG, 69469 Weinheim, DE
(72) ADLER, Matthias, 64646 Heppenheim, DE
BIERINGER, Ruth, 646 68 Rimbach, DE
VIOL, Michael, 69121 Heidelberg, DE

(54) **Elastomerní směs**

(32) 21.09.2005
(31) 102005045184
(33) DE
(86) PCT/EP2006/008935
(87) WO 2007/033790
(74) TRAPLOVÁ HAKR KUBÁT Advokátní a patentová
kancelář, Ing. Eduard Hakr, Přístavní 24, Praha 7, 17000

(97) **EP 1931215**
(47) 04.11.2009
(97) 19.04.2007

- | | | | | | |
|------|---|-----------|------|--|-----------|
| (51) | A23K 1/16 | (2006.01) | (51) | A23D 7/00 | (2006.01) |
| | A23K 1/00 | (2006.01) | | A23D 7/01 | (2006.01) |
| | A23K 1/165 | (2006.01) | | A23D 7/04 | (2006.01) |
| | C12P 13/08 | (2006.01) | | A23L 1/035 | (2006.01) |
| | C07C 229/26 | (2006.01) | | A23L 1/052 | (2006.01) |
| | C12N 1/20 | (2006.01) | (96) | 14.03.2007 | |
| (96) | 08.09.2006 | | (96) | 07726895.1 | |
| (96) | 06793374.7 | | (73) | Nestec S.A., 1800 Vevey, CH | |
| (73) | Evonik Degussa GmbH, 45128 Essen, DE | | (72) | ROMOSCANU, Alexandre Ioan, CH-1208 Geneva, CH | |
| (72) | LOTTER, Hermann, 63674 Altenstadt, DE | | | MEZZENGA, Raffaele, CH-1028 Preverenges, CH | |
| | BECKER, Ulrich, 63579 Freigericht-Horbach, DE | | (54) | Pevný výrobek, obsahující kapičky oleje | |
| | DÜBNER, Frank, 61169 Friedberg, DE | | (32) | 22.03.2006 | |
| | KAEPPEKE, Friederike, 63571 Gelnhausen, DE | | (31) | 06111524 | |
| | POHLISCH, Joachim, 63571 Gelnhausen, DE | | (33) | EP | |
| | KELLE, Ralf, 33330 Gütersloh, DE | | (86) | PCT/EP2007/052404 | |
| | SANDER, Cory M., Blair, NE 68008, US | | (87) | WO 2007/107490 | |
| | FOSDICK, Lawrence Edward, Oskaloosa, Iowa 52577, US | | (74) | KOREJZOVÁ & SPOL., v.o.s., JUDr. Petra Korejzová, Korunní 810/104E, Praha 10 - Vinohrady, 10100 | |
| (54) | Přísady do krmiva obsahující L-lysin | | | | |
| (32) | 08.10.2005, 06.04.2006 | | | | |
| (31) | 102005048315, 102006016158 | | (97) | EP 1998628 | |
| (33) | DE, DE | | (47) | 04.11.2009 | |
| (86) | PCT/EP2006/066192 | | (97) | 16.08.2007 | |
| (87) | WO 2007/042363 | | (51) | A23D 7/02 | (2006.01) |
| (74) | TRAPLOVÁ HAKR KUBÁT Advokátní a patentová kancelář, Ing. Eduard Hakr, Přístavní 24, Praha 7, 17000 | | | A23D 7/00 | (2006.01) |
| | | | | C11C 3/00 | (2006.01) |
| | | | | A23G 1/00 | (2006.01) |
| | | | (96) | 08.02.2007 | |
| (97) | EP 1961735 | | (96) | 07712183.8 | |
| (47) | 18.11.2009 | | (73) | Fuji Oil Europe, 9042 Gent, BE | |
| (97) | 27.08.2008 | | (72) | CLEENEWERCK, Bernard, 8301 Knokke-Heist, BE | |
| (51) | C07C 227/30 | (2006.01) | | USHIODA, Toshio, Osaka 597-0062, JP | |
| | C07C 229/34 | (2006.01) | | VERBEECK, Sabrina, B-9170 Meerdonk, BE | |
| | C07C 233/08 | (2006.01) | (54) | Použitelné produkty s nízkým obsahem nasycených a trans nenasyčených tuků | |
| (96) | 22.02.2007 | | (32) | 08.02.2006, 21.11.2006 | |
| (96) | 07003642.1 | | (31) | 06101421, PCT/EP2006/068709 | |
| (73) | Indena S.p.A., 20132 Milano, IT | | (33) | EP, EP | |
| (72) | Ciceri, Daniele, 20132 Milano, IT | | (86) | PCT/EP2007/051223 | |
| | Gabetta, Bruno, 20132 Milano, IT | | (87) | WO 2007/090869 | |
| | Vignola, Nicola, 4802 Strengebach, CH | | (74) | Společná advokátní kancelář Všetečka Zelený Švorčík Kalenský a partneři, JUDr. Miloš Všetečka, Hálkova 2, Praha 2, 12000 | |
| | Mitzel, Frieder, 8037 Zürich, CH | | | | |
| | Weber, Beat T., 4800 Zofingen, CH | | | | |
| (54) | Způsob přípravy acátové soli methyl esteru (2R,3S)-3-fenyloserinu | | | | |
| (74) | KOREJZOVÁ & SPOL., v.o.s., JUDr. Petra Korejzová, Korunní 810/104E, Praha 10 - Vinohrady, 10100 | | (97) | EP 2010005 | |
| | | | (47) | 11.11.2009 | |
| | | | (97) | 27.09.2007 | |
| (97) | EP 1988789 | | (51) | A23K 1/16 | (2006.01) |
| (47) | 12.08.2009 | | | A23K 1/18 | (2006.01) |
| (97) | 28.02.2008 | | | A61K 31/197 | (2006.01) |
| (51) | A41F 15/00 | (2006.01) | | A61P 43/00 | (2006.01) |
| | A44B 11/00 | (2006.01) | (96) | 21.03.2006 | |
| | A44B 11/04 | (2006.01) | (96) | 06725210.6 | |
| | A44C 15/00 | (2006.01) | (73) | Taminco N.V., 9000 Gent, BE | |
| | A41C 3/12 | (2006.01) | (72) | JANSSENS, Geert, B-9270 Laarne, BE | |
| (96) | 21.08.2007 | | | KALMAR, Isabelle, B-9000 Gent, BE | |
| (96) | 07818036.1 | | | ROOSE, Peter, B-9831 Sint-Martens-Latem, BE | |
| (73) | Morello, Lucy, Chertsey Road Windlesham, Surrey GU20 6HT, GB | | | SEGBERS, Steven, B-9550 Herzele, BE | |
| (72) | Morello, Lucy, Chertsey Road Windlesham, Surrey GU20 6HT, GB | | (54) | Ošetření drůbeže za účelem snížení rychlosti konverze krmiva a snížení výskytu ascitů | |
| (54) | Doplněk | | (86) | PCT/EP2006/060926 | |
| (32) | 22.08.2006 | | (87) | WO 2007/107184 | |
| (31) | 0616635 | | (74) | Společná advokátní kancelář Všetečka Zelený Švorčík Kalenský a partneři, JUDr. Miloš Všetečka, Hálkova 2, Praha 2, 12000 | |
| (33) | GB | | | | |
| (86) | PCT/EP2007/007356 | | | | |
| (87) | WO 2008/022768 | | | | |
| (74) | DANĚK & PARTNERS Advokátní a patentová kancelář, Ing. Dr. Vilém Daněk, Vinohradská 45, Praha 2, 12000 | | (97) | EP 2016834 | |
| | | | (47) | 04.11.2009 | |
| | | | (97) | 21.01.2009 | |
| (97) | EP 1998627 | | (51) | A23D 7/005 | (2006.01) |
| (47) | 04.11.2009 | | | A23L 1/30 | (2006.01) |
| (97) | 27.09.2007 | | | C12N 1/20 | (2006.01) |
| | | | (96) | 13.07.2007 | |

(96) 07112452.3
(73) Unilever N.V., 3013 AL Rotterdam, NL
(72) Garbolino, Chiara, 3133 AT Vlaardingen, NL
Sanders, Jan Willem, 3133 AT Vlaardingen, NL
(54) **Potravinový produkt obsahující bakterie a sorbitan ester mastné kyseliny**
(74) Čermák Hořejš Matějka a spol., JUDr. Karel Čermák, Národní 32, Praha 1, 11000

(97) **EP 2017773**
(47) 25.11.2009
(97) 21.01.2009
(51) **G06K 19/077** (2006.01)
G06Q 10/00 (2006.01)
(96) 20.06.2008
(96) 08104495.0
(73) SIEMENS AKTIENGESELLSCHAFT, 80333 München, DE
(72) Leikauf, Friedrich-Ernst, 90571 Schwaig, DE
Rösel, Wolfgang, 90513 Zirndorf, DE
Albert, Christian, 91466 Gerhardshofen, DE
Spangler, Raimund, 90408, Nürnberg, DE
Wirsing, Joachim, 91056 Erlangen, DE
(54) **Způsob a zařízení pro určení polohy vyráběného dílu umístěného na dopravním zařízení**
(32) 22.06.2007
(31) 102007029309
(33) DE
(74) Čermák Hořejš Matějka a spol., JUDr. Karel Čermák, Národní 32, Praha 1, 11000

(97) **EP 2038482**
(47) 18.11.2009
(97) 03.01.2008
(51) **E01B 29/05** (2006.01)
(96) 29.05.2007
(96) 07764549.7
(73) Franz Plasser Bahnbaumaschinen-Industriegesellschaft m.b.H., 1010 Wien, AT
(72) THEURER, Josef, A-1010 Wien, AT
BRUNNINGER, Manfred, A-4203 Altenberg, AT
FRANZ, Florian, A-3270 Scheibbs, AT
(54) **Stroj na kladení kolejí**
(32) 27.06.2006
(31) 10812006
(33) AT
(86) PCT/EP2007/004724
(87) WO 2008/000328
(74) TRAPLOVÁ HAKR KUBÁT Advokátní a patentová kancelář, Ing. Eduard Hakr, Přístavní 24, Praha 7, 17000

(97) **EP 2054176**
(47) 16.12.2009
(97) 21.02.2008
(51) **B21C 47/04** (2006.01)
B21C 47/30 (2006.01)
B65H 18/10 (2006.01)
B21C 47/24 (2006.01)
(96) 31.07.2007
(96) 07786449.4
(73) SMS Siemag AG, 40237 Düsseldorf, DE
(72) BAUMHOFF, Alfons, 57399 Kirchhundem, DE
(54) **Karuselový naviják s dvojitou rozpěrnou hlavou**
(32) 16.08.2006
(31) 102006038493
(33) DE
(86) PCT/EP2007/006751
(87) WO 2008/019758
(74) Společná advokátní kancelář Všetečka Zelený Švorčík Kalenský a partneři, JUDr. Miloš Všetečka, Hálkova 2, Praha 2, 12000

(97) **EP 2087203**
(47) 13.01.2010
(97) 15.05.2008
(51) **E21D 21/00** (2006.01)
(96) 09.11.2007
(96) 07819726.6
(73) Atlas Copco Mai GmbH, 9710 Feistritz/Drau, AT
(72) MEIDL, Michael, 9871 Seeboden, AT
(54) **Vylepšená vodící kotva**
(32) 10.11.2006
(31) 102006053141
(33) DE
(86) PCT/EP2007/009733
(87) WO 2008/055696
(74) FISCHER & PARTNER Intellectual Property, s.r.o., Na Hrobci 294/5, Praha 2, 12800
FISCHER & PARTNER, Ing. Michael Fischer, Na Hrobci 5, Praha 2, 12800

Zveřejněné opravené překlady evropských patentových spisů

U následujících udělených evropských patentů s účinky pro Českou republiku byl majitelem předložen opravený překlad patentového spisu do českého jazyka (§35d odst. 2 zákona č. 527/1990 Sb., v platném znění).

Datem zveřejnění opraveného překladu evropského patentového spisu je datum publikace tohoto Věstníku.

(97) EP 1934065

Zveřejněné překlady pozměněného, nebo omezeného znění evropských patentových spisů

U následujících udělených evropských patentů s účinky pro Českou republiku byl majitelem předložen překlad omezeného, nebo pozměněného znění evropského patentového spisu do českého jazyka (§35f odst. 3 zákona č. 527/1990 Sb., v platném znění).

(97) EP 1316777

(97) EP 1485980

Evropské patenty zrušené Evropským patentovým úřadem

Následující evropské patenty udělené Evropským patentovým úřadem s účinky pro Českou republiku byly zrušeny Evropským patentovým úřadem podle článku 102 Úmluvy o udělování evropských patentů (§35f odst. 2 zákona č. 527/1990 Sb., v platném znění).

(97) EP 1524093

MM4A Zánik evropských patentů nezaplacením poplatků za udržování platnosti patentu

Následující evropské patenty udělené Evropským patentovým úřadem s účinky pro Českou republiku zanikly pro nezaplacení poplatků za udržování platnosti patentu (§22 písm. b) zákona č. 527/1990 Sb., v platném znění).

(97) EP 1342565

(97) EP 1386991

(97) EP 1412169

(97) EP 1414893

(97) EP 1416843

(97) EP 1418965

(97) EP 1423108

(97) EP 1501327

(97) EP 1505336

(97) EP 1512350

(97) EP 1525066

(97) EP 1527115

(97) EP 1529034

(97) EP 1539796

(97) EP 1553940

(97) EP 1621303

(97) EP 1624004

(97) EP 1629729

(97) EP 1653943

(97) EP 1656842

(97) EP 1712696

(97) EP 1723307

(97) EP 1752554

(97) EP 1758065

(97) EP 1771617

PD4A Převod práv a ostatní změny majitelů evropských patentů

(97) EP 1599167

(73) IPSEN PHARMA S.A.S., Boulogne-Billancourt, 92100, FR

(73) IPSEN PHARMA S.A.S., Boulogne-Billancourt, 92100, FR

(97) EP 2010014

(97) EP 1679319

(73) AFFIRIS AG, 1030 Wien, AT

(73) Dritte Patentportfolio Beteiligungsgesellschaft mbH & Co. KG, 12529 Schönefeld/Waltersdorf, DE

(97) EP 1814879

FG1K

Zapsané užité vzory - přehled podle čísel zápisu

V období uzávěrky tohoto čísla Věstníku zapsal Úřad průmyslového vlastnictví tyto užité vzory.

20493	A 23 C 9/123	(2006.01)
20494	A 63 F 7/07	(2006.01)
20495	G 09 B 19/06	(2006.01)
20496	G 01 N 3/26	(2006.01)
20497	A 23 L 1/202	(2006.01)
20498	A 23 K 1/175	(2006.01)
20499	A 61 B 17/92	(2006.01)
20500	A 61 G 17/08	(2006.01)
20501	G 01 N 3/10	(2006.01)
20502	H 01 L 31/042	(2006.01)
20503	H 04 N 7/52	(2006.01)
20504	A 01 N 43/90	(2006.01)
20505	G 01 N 31/22	(2006.01)
20506	G 01 N 31/22	(2006.01)
20507	G 01 N 29/04	(2006.01)
20508	G 01 N 1/28	(2006.01)
20509	E 05 B 15/14	(2006.01)
20510	D 06 F 53/00	(2006.01)
20511	H 01 J 37/20	(2006.01)

FG1K

Zapsané užité vzory - řazené podle MPT

- (51) *A01N 43/90* (2006.01)
A01N 43/36 (2006.01)
A01N 33/00 (2006.01)
A01N 59/06 (2006.01)
(11) 20504
(21) **2009-22005**
(22) 30.11.2005
(47) 08.02.2010
(73) Botanický ústav Akademie věd České republiky, Průhonice, CZ
(72) Maršálek Blahoslav Doc. Ing. CSc., Brno, CZ
Karásková Marie Ing., Pardubice, CZ
Rakušan Jan Ing. CSc., Přelouč, CZ
Kořínková Radka Ing., Tuněchody, CZ
(54) **Přípravek pro inhibici růstu sinic**
(74) A. Holas & partner Patentová a známková kancelář, Ing. Antonín Holas, Křížová 4, Brno, 60300
- (51) *A23C 9/123* (2006.01)
A23C 9/13 (2006.01)
(11) 20493
(21) **2009-20979**
(22) 12.03.2009
(47) 08.02.2010
(73) MILCOM a.s., Praha, CZ
Výzkumný ústav mlékárenský s.r.o., Praha, CZ
Výzkumný ústav potravinářský Praha v.v.i., Praha, CZ
(72) Peroutková Jitka Ing., Praha, CZ
Binder Michael Ing., Praha, CZ
Pečačová Marta, Praha, CZ
Němečková Irena Ing., Praha, CZ
Roubal Petr Ing. CSc., Praha, CZ
Gabrovská Dana Ing., Praha, CZ
(54) **Fermentovaná funkční potravina se sníženým obsahem fenylalaninu a laktózy**
(74) Ing. Jaroslav Novotný, Římská 2135/45, Praha 2, 12000
- (51) *A23K 1/175* (2006.01)
(11) 20498
(21) **2009-21655**
(22) 08.09.2009
(47) 08.02.2010
(73) Dvořák Jan, Břeclav, CZ
(72) Dvořák Jan Ing., Břeclav, CZ
(54) **Složení minerálních a solných minerálních lizů**
- (51) *A23L 1/202* (2006.01)
(11) 20497
(21) **2009-21630**
(22) 28.08.2009
(47) 08.02.2010
(73) Výzkumný ústav pivovarský a sladařský, a. s., Praha, CZ
(72) Kosař Karel RNDr. CSc., Brno, CZ
(54) **Kondenzát mladiny, získaný při jejím sušení, jako potravinářské aroma**
(74) Ing. Ludvík Koldovský, Horácková 9, Praha 4, 14000
- (51) *A61B 17/92* (2006.01)
A61B 17/16 (2006.01)
A61B 17/66 (2006.01)
A61B 16/00 (2006.01)
(11) 20499
(21) **2009-21699**
(22) 17.09.2009
(47) 08.02.2010
(73) Univerzita Karlova v Praze, Praha, CZ
(72) Bláha Martin MUDr. Ph.D., Praha, CZ
(54) **Mechanický impaktor s volitelným závažím pro poranění hlavy laboratorních zvířat**
(74) MUDr. Juraj Schwab, V Úvalu 84, Praha 5, 15006
- (51) *A61G 17/08* (2006.01)
- (11) *A61G 17/007* (2006.01)
(11) 20500
(21) **2009-21793**
(22) 09.10.2009
(47) 08.02.2010
(73) Novák Dalibor, Nový Bor, CZ
(72) Novák Dalibor, Nový Bor, CZ
(54) **Skleněný pietní předmět**
(74) Ing. Marie Smrčková, patentový zástupce, Velflíkova 10, Praha 6, 16000
- (51) *A63F 7/07* (2006.01)
A63F 7/06 (2006.01)
A63F 7/22 (2006.01)
A63F 7/00 (2006.01)
A63F 3/00 (2006.01)
(11) 20494
(21) **2009-21248**
(22) 27.05.2009
(47) 08.02.2010
(73) Touš Zdeněk PhDr., Praha, CZ
(72) Touš Zdeněk PhDr., Praha, CZ
(54) **Stolní hra**
(74) JUDr. Miroslav Míka, Národní třída 43, Praha 1, 11000
- (51) *D06F 53/00* (2006.01)
A47K 10/00 (2006.01)
A47G 29/087 (2006.01)
(11) 20510
(21) **2009-22053**
(22) 10.12.2009
(47) 08.02.2010
(73) BEMETA DESIGN s. r. o., Újezd u Brna, CZ
(72) Rosinaj David MgA., Brno, CZ
(54) **Háček na koupelňové radiátory**
- (51) *E05B 15/14* (2006.01)
(11) 20509
(21) **2009-22050**
(22) 09.12.2009
(47) 08.02.2010
(73) FAB, s.r.o., Rychnov nad Kněžnou, CZ
(72) Holda Jiří Ing., Jaroměř, CZ
(54) **Válcový zámek s plochým klíčem**
(74) Patentová kancelář Ing. M. Buršík, Ing. Milan Buršík, Plzeňská 218/1925, Praha 5, 15000
- (51) *G01N 1/28* (2006.01)
G01N 37/00 (2006.01)
(11) 20508
(21) **2009-22048**
(22) 09.12.2009
(47) 08.02.2010
(73) SVÚOM s.r.o., Praha, CZ
(72) Míndoš Lubomír Ing., Praha, CZ
Paráková Markéta, Praha, CZ
(54) **Rychloupínací magnetický mnohočetný držák zkušebních vzorků zejména pro urychlené korozní zkoušky**
- (51) *G01N 29/04* (2006.01)
G01H 17/00 (2006.01)
B62D 61/00 (2006.01)
G01N 29/00 (2006.01)
(11) 20507
(21) **2009-22030**
(22) 04.12.2009
(47) 08.02.2010
(73) Centrum dopravního výzkumu, v.v.i., Brno, CZ
(72) Cholava Rudolf Ing., Brno, CZ
Křivánek Vítězslav Ing. Ph.D., Brno, CZ
(54) **Měřicí přívěs**

- (74) Ing. František Kania, Mendlovo nám. 1a, Brno, 60300
- (51) **G01N 3/10** (2006.01)
G01N 3/08 (2006.01)
- (11) 20501
- (21) **2009-21922**
- (22) 12.11.2009
- (47) 08.02.2010
- (73) Vysoké učení technické v Brně, Brno, CZ
- (72) Matějka Libor Ing. CSc. Ph.D. MBA, Brno, CZ
- Pěňčík Jan Ing. Ph.D., Brno, CZ
- (54) **Zatěžovací zařízení s trvale působící hydraulickou soustavou**
- (74) Ing. Jiří Malůšek, Mendlovo nám. 1a, Brno, 60300
- (51) **G01N 31/22** (2006.01)
- (11) 20505
- (21) **2009-22009**
- (22) 01.12.2009
- (47) 08.02.2010
- (73) ORITEST spol. s r.o., Praha, CZ
- (72) Pitschmann Vladimír Doc. Ing. CSc., Praha, CZ
- Tušarová Ivana Ing. CSc., Praha, CZ
- (54) **Detekční trubička ke zjišťování toluendiisokyanátů**
- (51) **G01N 31/22** (2006.01)
- (11) 20506
- (21) **2009-22010**
- (22) 01.12.2009
- (47) 08.02.2010
- (73) ORITEST spol. s r.o., Praha, CZ
- (72) Pitschmann Vladimír Doc. Ing. CSc., Praha, CZ
- Tušarová Ivana Ing. CSc., Praha, CZ
- (54) **Trubička pro analytickou kontrolu sulfurylchloridu v ovzduší**
- (51) **G01N 3/26** (2006.01)
G01B 7/16 (2006.01)
G01N 3/20 (2006.01)
G01N 3/00 (2006.01)
- (11) 20496
- (21) **2009-21356**
- (22) 22.06.2009
- (47) 08.02.2010
- (73) SVÚM a.s., Praha, CZ
- (72) Kneifl Miroslav Ing. CSc., Praha, CZ
- Čípěra Martin Ing., Praha, CZ
- (54) **Přípravek pro seřízení souososti zkušebních zařízení**
- (74) DMH - patentová a známková kancelář, Mgr. Marcela Machatová, Pospíšilova 2, Praha 3, 13000
- (51) **G09B 19/06** (2006.01)
G09B 19/08 (2006.01)
- (11) 20495
- (21) **2009-21328**
- (22) 12.06.2009
- (47) 08.02.2010
- (73) Bergmann Franz, Eching, DE
- (72) Bergmann Franz, Eching, DE
- (54) **Učební pomůcka**
- (74) Ing. Vladimír Belfin, patentový zástupce, P.O.BOX 117, Kladno, 27280
- (51) **H01J 37/20** (2006.01)
H01J 37/26 (2006.01)
G01N 3/08 (2006.01)
- (11) 20511
- (21) **2009-22084**
- (22) 17.12.2009
- (47) 08.02.2010
- (73) Fyzikální ústav AV ČR, v.v.i., Praha, CZ
- (72) Dlabáček Zdeněk Ing., Praha, CZ
- (54) **Držák vzorku pro tahové experimenty v transmisním elektronovém mikroskopu**
- (74) Středisko společných činností AV ČR, v.v.i. Patentové a licenční služby, Národní 3, Praha 1, 11000
- (51) **H01L 31/042** (2006.01)
G01J 1/42 (2006.01)
G01R 19/25 (2006.01)
G01R 21/06 (2006.01)
- (11) 20502
- (21) **2009-21998**
- (22) 26.11.2009
- (47) 08.02.2010
- (73) Univerzita Tomáše Bati ve Zlíně, Zlín, CZ
- (72) Hruška František doc. Ing. Ph.D., Zlín, CZ
- (54) **Zařízení pro testování fotovoltaických solárních panelů**
- (74) Ing. Dana Kreizlová, UTB ve Zlíně, nám. T. G. Masaryka 5555, Zlín, 76001
- (51) **H04N 7/52** (2006.01)
H04N 5/44 (2006.01)
H04L 12/50 (2006.01)
- (11) 20503
- (21) **2009-22001**
- (22) 26.11.2009
- (47) 08.02.2010
- (73) CESNET, zájmové sdružení právnických osob, Praha, CZ
- (72) Halák Jiří Ing., Kněžmost, CZ
- Ubík Sven Dr., Praha, CZ
- Žejdl Petr Ing., Praha, CZ
- (54) **Zařízení pro zpracování a přenos obrazového signálu s vysokým rozlišením počítačovou sítí**
- (74) Ing. Hana Dušková, Na Kočově 180, Chotutice, 28103

Seznam majitelů zapsaných užitečných vzorů

(73)	(11)	(51)	(73)	(11)	(51)
BEMETA DESIGN s. r. o., Újezd u Brna, CZ	20510	D 06 F 53/00	(2006.01)		
Bergmann Franz, Eching, DE	20495	G 09 B 19/06	(2006.01)		
Botanický ústav Akademie věd České republiky, Průhonice, CZ	20504	A 01 N 43/90	(2006.01)		
Centrum dopravního výzkumu, v.v.i., Brno, CZ	20507	G 01 N 29/04	(2006.01)		
CESNET, zájmové sdružení právnických osob, Praha, CZ	20503	H 04 N 7/52	(2006.01)		
Dvořák Jan, Břeclav, CZ	20498	A 23 K 1/175	(2006.01)		
FAB, s.r.o., Rychnov nad Kněžnou, CZ	20509	E 05 B 15/14	(2006.01)		
Fyzikální ústav AV ČR, v.v.i., Praha, CZ	20511	H 01 J 37/20	(2006.01)		
MILCOM a.s., Praha, CZ	20493	A 23 C 9/123	(2006.01)		
Novák Dalibor, Nový Bor, CZ	20500	A 61 G 17/08	(2006.01)		
ORITEST spol. s r.o., Praha, CZ	20505	G 01 N 31/22	(2006.01)		
ORITEST spol. s r.o., Praha, CZ	20506	G 01 N 31/22	(2006.01)		
SVÚM a.s., Praha, CZ	20496	G 01 N 3/26	(2006.01)		
SVÚOM s.r.o., Praha, CZ	20508	G 01 N 1/28	(2006.01)		
Touš Zdeněk PhDr., Praha, CZ	20494	A 63 F 7/07	(2006.01)		
Univerzita Karlova v Praze, Praha, CZ	20499	A 61 B 17/92	(2006.01)		
Univerzita Tomáše Bati ve Zlíně, Zlín, CZ	20502	H 01 L 31/042	(2006.01)		
Vysoké učení technické v Brně, Brno, CZ	20501	G 01 N 3/10	(2006.01)		
Výzkumný ústav mlékárenský s.r.o., Praha, CZ	20493	A 23 C 9/123	(2006.01)		
Výzkumný ústav pivovarský a sladařský, a. s., Praha, CZ	20497	A 23 L 1/202	(2006.01)		
Výzkumný ústav potravinářský Praha v.v.i., Praha, CZ	20493	A 23 C 9/123	(2006.01)		

Dodatková ochranná osvědčení pro léčiva a pro přípravky na ochranu rostlin

Podání žádosti o udělení osvědčení

- (22) 15.01.2010
- (21) SPC/CZ2010/164
- (73) NOVO NORDISK A/S, Bagsvaerd, DK
- (68) 300837
- (54) Deriváty GLP-1(7-37) nebo jeho analogy, farmaceutický prostředek je obsahující a jejich použití
- (92) EU/1/09/529/001-005, 30.06.2009
- (95) Victoza-liraglutide, léčivý přípravek

Udělení osvědčení

- (73) Wyeth, 07940-0874 Madison, NJ, US
- (68) 291701
- (11) 291701/159
- (54) Indolové deriváty s estrogenním účinkem a farmaceutický prostředek s jejich obsahem
- (92) EU/1/09/511/001-004, 17.04.2009
- (93) EU/1/09/511/001-004, 17.04.2009, EU
- (95) CONBRIZA - bazedoxifen, léčivý přípravek
- (94) 17.04.2022

Zastavení řízení a zamítnutí žádosti

- (21) SPC/CZ2009/162
- (73) AstraZeneca UK Limited, London, GB
- (68) 288489
- (54) Chinazolinové deriváty, způsob jejich přípravy a farmaceutický prostředek, který je obsahuje
- (92) EU/1/09/526/001, 24.06.2009
- (95) Iressa - Gefitinib nebo jeho farmaceutický při sůl, léčivý přípravek

Úřední rozhodnutí a oznámení

MK4A, MK4F

Zánik patentů a autorských osvědčení uplynutím doby platnosti

(11)	(21)	Int.Cl.(51)	(11)	(21)	Int.Cl.(51)
277616	1990-577	8/G01N 21/33			
280121	1990-563	8/C07D 231/56			
281836	1990-558	8/C12N 9/64			
281891	1990-649	8/H01L 23/48			
286036	1990-557	8/C07D 237/04			
287561	1990-560	8/F16L 33/00			

MM4A, MM4F

Zániky patentů a autorských osvědčení pro nezaplacení udržovacích poplatků

(11)	(21)	Int.Cl.(51)	(11)	(21)	Int.Cl.(51)
279291	1991-2366	8/C12P 17/14			
281323	1993-1521	8/C12N 5/18			
281899	1991-2394	8/C07D 498/10			
283090	1991-2393	8/C08F 297/08			
284631	1996-273	6/B66F 7/22			
287102	1995-1954	8/D04B 15/06			
288474	1992-2329	8/B01D 53/18			
288533	1997-463	7/A61F 13/472			
289072	1995-1959	8/B29B 15/14			
289441	1998-190	7/G02B 6/44			
289933	2000-2736	8/D01H 4/08			
290109	1992-2381	8/C03B 37/04			
290248	1995-1919	8/A01H 4/00			
290509	2001-2732	8/A61K 39/00			
290900	1998-229	7/A61K 7/035			
291071	1994-1802	8/C07K 16/46			
292278	1999-230	7/B41F 11/00			
292945	1999-231	7/B41F 11/00			
293186	2000-2745	8/F24H 1/00			
293266	1997-2358	8/G02B 6/44			
294266	1999-242	6/C07C 211/55			
294463	2000-1445	7/F16S 5/00			
294625	2003-2057	8/B01D 53/50			
294687	1998-268	7/B62D 21/11			
294854	1999-2694	8/C04B 33/22			
294868	1999-339	7/B32B 11/04			
295514	1998-2313	8/G01N 27/00			
295515	1998-2314	8/G01N 27/00			
295516	1998-2315	8/G01N 27/26			
295892	2000-1831	7/E04C 5/16			
296687	1998-245	8/G05F 1/20			
296930	1997-986	8/C12Q 1/68			
296975	1998-327	8/C07D 403/06			
297028	2002-1068	8/B60H 1/24			
297173	1998-1009	8/B29C 45/14			
297176	2000-287	8/E05D 15/06			
297497	1999-2689	8/C03B 9/193			
297634	1999-246	8/C12N 15/62			
297773	2001-414	8/B01J 29/80			
298080	1999-232	8/A61K 31/00			
298089	2003-1362	8/A61K 31/00			
298156	2002-2607	8/B23C 5/26			
298970	2002-338	8/B60R 21/26			
299311	2000-2716	8/C07D 409/12			
299547	2002-2620	8/A61F 2/04			
300355	2002-3205	8/B22D 11/07			
300361	2001-2501	8/H04R 7/04			
300372	2002-3028	8/D04B 9/56			
300382	2001-1236	8/C02F 3/12			

MK1K

Zániky užitečných vzorů uplynutím doby platnosti

(11)	(21)	(51)	
9836	2000-10363	F02C 7/10	(2006.01)
12625	2002-13348	A23L 2/00	(2006.01)
12646	2002-13341	A01M 17/00	(2006.01)
12648	2002-13353	A01D 34/02	(2006.01)
13322	2003-13976	E05F 3/04	(2006.01)

15804	2005-16853	D21C 9/10	(2006.01)
15852	2005-16848	E05F 15/06	(2006.01)
15884	2005-16843	G09F 1/00	(2006.01)
15924	2005-16841	C02F 3/32	(2006.01)
15972	2005-16850	A61F 13/02	(2006.01)
16073	2005-16849	A01K 27/00	(2006.01)
16129	2005-17173	A01K 27/00	(2006.01)
16202	2005-16867	F16H 1/02	(2006.01)

MK4Q Zániky práva ze zapsaných průmyslových vzorů uplynutím doby ochrany

(11)	(21)	Int.Cl/(51)	(11)	(21)	Int.Cl/(51)
25324	1994-27420	6/12-08			
25757	1994-27607	6/09-01			
25758	1994-27608	6/09-01			
25759	1994-27609	6/09-01			
26077	1994-27623	6/25-02			
29149	1999-31842	7/15-05			
29161	1999-31848	7/10-02			
29162	1999-31849	7/10-07			
29163	1999-31850	7/10-02			
29381	1999-31846	7/25-02			
32623	2004-35428	8/31-00			
32624	2004-35434	8/09-03			
32625	2004-35436	8/09-01			
32630	2004-35431	8/15-03			
32657	2004-35429	8/28-03			

ND1K První prodloužení doby platnosti užitečných vzorů

(51)	F24D 17/00	(2006.01)	(51)	B65D 5/02	(2006.01)
(11)	16363		(11)	16597	
(21)	2006-17409		(21)	2006-17575	
(22)	03.02.2006		(22)	30.03.2006	
(73)	Štěbeták Karel Ing., Dačice, CZ		(73)	JiPO-CZ s. r. o., Hodonín, CZ	
(54)	Zapojení centrálního rozvodu teplé užitkové vody		(54)	Přístřih pro obal plochých kruhových předmětů	
(51)	B62D 25/20	(2006.01)			
	B62D 25/22	(2006.01)			
	A61G 3/02	(2006.01)			
(11)	16394				
(21)	2006-17429				
(22)	10.02.2006				
(73)	ZLKL, s.r.o., Loštice, CZ				
(54)	Uzpůsobení přední části karoserie vozidla pro nájezd invalidního vozíku řidiče				
(51)	A61G 7/002	(2006.01)			
	A61G 7/012	(2006.01)			
(11)	16500				
(21)	2006-17581				
(22)	31.03.2006				
(73)	Linet, spol. s r. o., Slaný, CZ				
(54)	Teleskopický zvedák, zejména pro výškové přestavení nemocničního lůžka				
(51)	E03D 9/05	(2006.01)			
	E03D 9/04	(2006.01)			
(11)	16506				
(21)	2006-17455				
(22)	21.02.2006				
(73)	Infostar, s. r. o., Vlašim, CZ				
(54)	Odsávací zařízení pro WC, koupelny a šatny				
(51)	E04B 2/86	(2006.01)			
(11)	16543				
(21)	2006-17576				
(22)	03.04.2006				
(73)	Josef Dvořák - IZOPOL, Dolní Poustevna, CZ				
(54)	Sestava stavebního bednění				
(51)	F41A 19/00	(2006.01)			
(11)	16567				
(21)	2006-17470				
(22)	09.02.2006				
(73)	Quis Tomas, Sharjah, AE				
(54)	Poloautomatická puška				

ND1K

Druhé prodloužení doby platnosti užitečných vzorů

- | | | |
|------|--|-----------|
| (51) | H02N 2/10 | (2006.01) |
| | H02N 2/12 | (2006.01) |
| | H01B 17/26 | (2006.01) |
| (11) | 13153 | |
| (21) | 2003-13948 | |
| (22) | 19.02.2003 | |
| (73) | ATEKO A. S., Hradec Králové, CZ | |
| (54) | Prívody elektrického proudu k elektromotoru rotačního stroje | |
| (51) | F28F 9/26 | (2006.01) |
| | F27D 7/02 | (2006.01) |
| (11) | 13206 | |
| (21) | 2003-13964 | |
| (22) | 25.02.2003 | |
| (73) | PSP ENGINEERING A. S., Přerov, CZ | |
| (54) | Výměník tepla pro přehřev práškové suroviny | |
| (51) | B65G 47/90 | (2006.01) |
| (11) | 13221 | |
| (21) | 2003-13918 | |
| (22) | 07.02.2003 | |
| (73) | DEUTSCHE POST AG, Bonn, DE | |
| (54) | Zařízení na nakládání a vykládání transportních nádob | |
| (51) | F24H 1/46 | (2006.01) |
| (11) | 13298 | |
| (21) | 2003-14146 | |
| (22) | 11.04.2003 | |
| (73) | CANKAŘ Jaroslav, Bělá pod Bezdězem, CZ | |
| (54) | Kotel na ohřev topné vody pro spalování dvou paliv s dvěma spalovacími prostory | |
| (51) | F28F 9/26 | (2006.01) |
| (11) | 13360 | |
| (21) | 2003-13963 | |
| (22) | 25.02.2003 | |
| (73) | PSP ENGINEERING A. S., Přerov, CZ | |
| (54) | Snížený výměník tepla pro přehřev práškové suroviny a s kalcinačním zařízením | |
| (51) | E04C 2/34 | (2006.01) |
| | E04C 2/30 | (2006.01) |
| | E04B 1/90 | (2006.01) |
| | E04B 1/88 | (2006.01) |
| | E04B 1/84 | (2006.01) |
| (11) | 14260 | |
| (21) | 2003-14937 | |
| (22) | 28.04.2003 | |
| (73) | KONNERTH Alfred Dipl. Ing., Mainbernheim, DE | |
| (54) | Stavební stěnový prvek a jeho použití pro vytvoření stavební příčky nebo obkladové stěny | |

ND4Q

První obnovy doby ochrany průmyslových vzorů

- | | | | |
|------|--|------|-------------------------------------|
| (51) | 13-03 | (51) | 13-03 |
| (11) | 32895 | (11) | 33338 |
| (21) | 2005-35902 | (21) | 2005-36094 |
| (22) | 16.02.2005 | (22) | 26.04.2005 |
| (54) | Rozváděč vlastní spotřeby | (54) | Rozváděč ochrany a řídicích systémů |
| (51) | 13-03 | | |
| (11) | 32896 | | |
| (21) | 2005-35903 | | |
| (22) | 16.02.2005 | | |
| (54) | Rozváděč pro měření, řízení a regulaci | | |
| (51) | 13-03 | | |
| (11) | 33337 | | |
| (21) | 2005-36093 | | |
| (22) | 26.04.2005 | | |
| (54) | Ovládací skříň venkovní | | |

ND4Q

Druhé obnovy doby ochrany průmyslových vzorů

- (51) 07-02
(11) 29685
(21) 2000-32303
(22) 21.02.2000
(54) Fritéza
- (51) 09-07
(11) 29689
(21) 2000-32316
(22) 28.02.2000
(54) Dávkovací hlava

ND4Q

Třetí obnovy doby ochrany průmyslových vzorů

- (51) 09-03
(11) 26261
(21) 1995-28189
(22) 01.03.1995
(54) Vložka rozdělovače tablet

PD4A

Převod práv a ostatní změny majitelů patentů

- | | |
|---|---|
| (11) 290747 | (11) 296156 |
| (21) 1997-2687 | (21) 1997-4153 |
| (73) IPSEN PHARMA S.A.S., Boulogne-Billancourt, 92100, FR | (73) IPSEN PHARMA S.A.S., Boulogne-Billancourt, 92100, FR |
| (11) 292586 | (11) 296245 |
| (21) 1996-390 | (21) 1999-1989 |
| (73) IPSEN PHARMA S.A.S., Boulogne-Billancourt, 92100, FR | (73) IPSEN PHARMA S.A.S., Boulogne-Billancourt, 92100, FR |
| (11) 293097 | (11) 296386 |
| (21) 1998-3481 | (21) 1997-3285 |
| (73) IPSEN PHARMA S.A.S., Boulogne-Billancourt, 92100, FR | (73) IPSEN PHARMA S.A.S., Boulogne-Billancourt, 92100, FR |
| (11) 294029 | (11) 297562 |
| (21) 2001-1748 | (21) 1999-3373 |
| (73) IPSEN PHARMA S.A.S., Boulogne-Billancourt, 92100, FR | (73) IPSEN PHARMA S.A.S., Boulogne-Billancourt, 92100, FR |
| (11) 295044 | (11) 297896 |
| (21) 2003-1289 | (21) 2000-711 |
| (73) IPSEN PHARMA S.A.S., Boulogne-Billancourt, 92100, FR | (73) IPSEN PHARMA S.A.S., Boulogne-Billancourt, 92100, FR |
| (11) 295768 | (11) 298721 |
| (21) 2004-573 | (21) 2003-1871 |
| (73) IPSEN PHARMA S.A.S., Boulogne-Billancourt, 92100, FR | (73) IPSEN PHARMA S.A.S., Boulogne-Billancourt, 92100, FR |
| (11) 295889 | (11) 298937 |
| (21) 2004-572 | (21) 1999-2398 |
| (73) IPSEN PHARMA S.A.S., Boulogne-Billancourt, 92100, FR | (73) IPSEN PHARMA S.A.S., Boulogne-Billancourt, 92100, FR |
| (11) 295890 | (11) 298941 |
| (21) 2004-591 | (21) 2000-3432 |
| (73) IPSEN PHARMA S.A.S., Boulogne-Billancourt, 92100, FR | (73) IPSEN PHARMA S.A.S., Boulogne-Billancourt, 92100, FR |
| (11) 295891 | (11) 299237 |
| (21) 2004-592 | (21) 1999-4597 |
| (73) IPSEN PHARMA S.A.S., Boulogne-Billancourt, 92100, FR | (73) IPSEN PHARMA S.A.S., Boulogne-Billancourt, 92100, FR |
| (11) 296041 | (11) 299427 |
| (21) 1999-606 | (21) 2000-2007 |
| (73) IPSEN PHARMA S.A.S., Boulogne-Billancourt, 92100, FR | (73) IPSEN PHARMA S.A.S., Boulogne-Billancourt, 92100, FR |

PD1K

Převod práv a ostatní změny majitelů užitečných vzorů

- (11) 16331
- (21) 2005-17208
- (73) Tomášek Albert Ing., Brno, CZ

QA9A

Nabídka licence

- (73) České vysoké učení technické v Praze Kloknerův ústav, Praha 6, CZ
- (11) 301152
- (54) Způsob, zařízení a zkušební vzorek pro dynamické testování tepelných vlastností stavebních materiálů

- (73) TAJMAC - ZPS, a. s., Zlín, CZ
- (11) 301470
- (54) Příčnický obráběcího centra

Zamítnuté a částečně zamítnuté přihlášky ochranných známek před zveřejněním

Kapitola obsahuje údaje o rozhodnutích o přihláškách ochranných známek, u kterých byly na základě provedeného věcného průzkumu shledány Úřadem důvody pro zamítnutí přihlášky ochranné známky podle ustanovení § 4 nebo 6 zákona č. 441/2003 Sb. Na základě toho Úřad vydal rozhodnutí o zamítnutí přihlášky podle ustanovení § 22 zákona č. 441/2003 Sb., a to pro celý seznam výrobků a služeb nebo pro jeho část. Údaje o výsledku rozhodnutí (zamítnutí přihlášky, částečné zamítnutí přihlášky) jsou uvedeny za datem právní moci rozhodnutí pod INID kódem (583) s názvem "Datum právní moci rozhodnutí/výsledek rozhodnutí".

(210) **O-434553**

(540)



(583) 03.02.2010 / zamítnutí přihlášky

(210) **O-460800**

(540)

PANORAMA MODŘANY

(583) 27.01.2010 / zamítnutí přihlášky

Přehled zveřejněných přihlášek ochranných známek

Přihlášky ochranných známek, které byly na základě výsledků formálního a věcného průzkumu provedeného Úřadem shledány schopné zápisu do rejstříku ochranných známek, jsou obsaženy v této kapitole. Důležitou právní skutečností je, že zveřejněním přihlášky ochranné známky v této kapitole Věstníku (§ 23 zákona č. 441/2003 Sb.) začíná běžet zákonná tříměsíční lhůta pro podání námitek podle ustanovení § 25 zákona č. 441/2003 Sb.

Číselný přehled

O-434577, O-458318, O-460640, O-460773, O-465063, O-466416, O-466730, O-466910, O-467118, O-468130, O-468182, O-468260, O-468283, O-469427, O-470045, O-470069, O-470119, O-470358, O-470369, O-470376, O-470411, O-470412, O-470519, O-470522, O-470587, O-470590, O-470666, O-470850, O-470851, O-470873, O-470901, O-471077, O-471121, O-471315, O-471323, O-471573, O-471627, O-471796, O-471803, O-471804, O-471815, O-471882, O-471899, O-471923, O-471927, O-471933, O-471934, O-471947, O-471954, O-472028, O-472030, O-472032, O-472052, O-472079, O-472081, O-472098, O-472104, O-472179, O-472225, O-472285, O-472296, O-472327, O-472377, O-472378, O-472379, O-472432, O-472452, O-472507, O-472539, O-472563, O-472603, O-472608, O-472638, O-472653, O-472689, O-472710, O-472736, O-472764, O-472772, O-472783, O-472784, O-472793, O-472815, O-472816, O-472843, O-472845, O-472846, O-472847, O-472850, O-472895, O-472907, O-472927, O-472929, O-472932, O-472939, O-472964, O-472965, O-472969, O-472976, O-472993, O-472995, O-473020, O-473065, O-473066, O-473075, O-473080, O-473095, O-473129, O-473137, O-473138, O-473139, O-473140, O-473141, O-473145, O-473164, O-473230, O-473231, O-473234, O-473236, O-473251, O-473254, O-473262, O-473290, O-473372, O-473381, O-473403, O-473416, O-473433, O-473444, O-473452, O-473453, O-473454, O-473457, O-473458, O-473501, O-473519, O-473593, O-473610, O-473630, O-473631, O-473632, O-473633, O-473634, O-473635, O-473636, O-473642, O-473654, O-473655, O-473656, O-473664, O-473665, O-473675, O-473677, O-473689, O-473700, O-473701, O-473705, O-473706, O-473714, O-473800, O-473812, O-473816, O-473840

Zveřejněné přihlášky ochranných známek

(210) **O-434577**
(220) 16.02.2006
(320) 16.02.2006
(511) 9, 38, 42
(540)

Prime Vision

(510) (9) digitální záznam videosignálu, informace a záznamy na nosičích zařazených ve tř. 9, elektronická data a databáze, informační produkty v elektronických, datových, informačních a telekomunikačních sítích všeho druhu, software a hardware, periodika a knihy v elektronické podobě, databázové produkty zařazené ve tř. 9, nosiče dat či záznamů včetně audiokazet nahrané i nenahrané, elektronické, datové nebo informační sítě, multimediální aplikace na nosičích zařazených ve tř. 9 nebo v sítích, interaktivní a grafické programy, software, zejména pro systémy pro přenos dat, dešifrovací soustavy, platební karty nebo magnetické a čipové karty pro použití v bankovníctví, pojišťovnictví, v oblasti služeb v obchodním styku, mezinárodní platební karty, elektronické peněženky, čipy spadající do této třídy, multimediální nebo informační katalogy v rámci této třídy, audiovizuální programy a díla, exponované filmy, hudební díla na nosičích, CD disky, programové vybavení pro počítače, software, hardware výpočetní, komunikační nebo informační techniky, elektronické databáze a databázové produkty, informace a záznamy na nosičích s výjimkou nosičů papírových ze tř. 16, informace a data na nosičích nebo i v elektronických, datových, informačních, počítačových a komunikačních sítích, související software a hardware, elektronické, datové nebo informační nebo komunikační nebo výpočetní sítě včetně jednotlivých součástí a náhradních dílů obsazených ve třídě 9, počítačové hry a hlavolamy elektrické nebo elektronické - v rámci této třídy; (38) telekomunikace, komunikace pomocí terminálů nebo počítačů, počítačový přenos pošty a obrazu, komunikace a transakce v síti, tisková agentura, dálkový přenos obrazu a video obrazu, provozování datové sítě, provozování veřejné mobilní radiotelefonní sítě, poradenství v oblasti telekomunikační techniky, zprostředkovatelská činnost v oblasti telekomunikací, výměna, získávání a šíření informací a zpráv prostřednictvím telekomunikační sítě nebo datové sítě nebo sítě výpočetní, informační, komunikační nebo elektronické techniky nebo satelitů nebo kabelu, šíření tiskovin a knih prostřednictvím počítačové, datové, elektronické, telekomunikační nebo informační sítě informační a telekomunikační služby na Internetu, uvedené v této třídě, včetně provozování elektronických nástěnek, diskusních skupin a fór a poskytování přístupu k on-line informačním službám a databázím, služby hlasové schránky, telekomunikační služby, včetně přímého propojení lokální zákaznické pevné sítě se sítí mobilních telefonů, služby krátkých textových zpráv, teletext a služby s ním spojené, informační kancelář, komunikace spočívající ve výměně, šíření, získávání a poskytování informací a zpráv prostřednictvím telekomunikačních sítí, provozování informačních a komunikačních sítí, provozování internetového vyhledávače, pronájem telekomunikačních zařízení a přístrojů včetně telefonů, služby zasilání zpráv, přenos dat a informací, komunikační služby prostřednictvím Internetu, vnějších sítí a vnitřních sítí a dalších elektronických prostředků, telekomunikační technologie (Voice over IP, bezdrátové technologie); (42) konzultační, asistenční, analytické, designérské, vyhodnocovací a programovací služby týkající se počítačového software, firmware, hardware a informačních technologií, konzultace týkající se hodnocení, výběru a zavádění počítačového software, firmware, hardware, informačních technologií a systému upracování dat, právních záležitostí, informačních technologií a duševního vlastnictví, a to i prostřednictvím telekomunikačních sítí, dodávkou on-line, Internetem a sítí World Wide Web, webhosting, webdesing, výzkumné služby, kódování a dekodování zabezpečovacích systémů (tvorba software), poradenská činnost v oblasti aplikace výpočetní techniky, v oblasti informatiky, vytváření virtuálních/počítačových 3 D animací a modelů, informačních technologií, navrhování a realizace automatizovaných systémů řízení, programátorská činnost, projekce počítačových sítí, poskytování práva užití software a pronájem software, instalace,

opravy, údržba a servis software, vytváření interaktivních aplikací umožňující předávání a tvorbu grafické podoby prostřednictvím sítě Internet, programování, software - návrhy, převod a konverze počítačových programů a údajů (kromě fyzické konverze), převod a konverze dokumentů z fyzických médií na elektronická média, tvorba a údržba počítačových stránek WEB pro zákazníky, hostování na počítačových stránkách WEB, instalace počítačových programů, návrh počítačových systémů, programování internetových databázových systémů a internetových aplikací, konstrukce WWW prezentací a řešení WWW serverů, aktualizace a údržba počítačových programů, zhotovování kopií počítačových programů, technické studie v oblasti počítačů a programového vybavení, výzkum, vývoj a tvorba systémů pro elektronické obchodování, včetně příslušného software a hardware, poskytování know-how pro oblast elektronického obchodování a informačních technologií, programování multimediálních aplikací, vytváření interaktivních a grafických programů, počítačové animace a vizualizace, grafický design, zavádění, aktualizace, návrhy, strukturování a programování či jiné vytváření databází, jiných datových systémů a aplikací pro jejich zpracování, včetně jejich poskytování přístupu k nim a jejich instalace, zavádění, aktualizace a údržby, návrhy, strukturování a programování či jiné vytváření internetových či intranetových počítačových stránek a nástěnek (webpages a websites) a internetových či intranetových aplikací, hostování (poskytování volného prostoru) pro internetové či intranetové informace, stránky a nástěnky (webpages a websites), hostování (poskytování volného prostoru) pro internetové či intranetové aplikace, převod (konverze) počítačových programů, dat či jiných údajů v elektronické podobě z různých formátů do jiných formátů, převod (konverze) dokumentů, dat či jiných údajů z fyzických médií na elektronická média, zálohování dat a informací elektronickými a počítačovými prostředky a prostřednictvím elektronické pošty, poradenství v oblasti výpočetní a informační techniky.

(730) **KPZ electronics spol. s r.o.**, Pod vinicí 2028/20, Praha 4 - Modřany, 14301, CZ

(740) Advokátní a patentová kancelář DANĚK & PARTNERS, Dr. Vilém Daněk, Vinohradská 45, Praha, 12000

(210) **O-458318**
(220) 21.04.2008
(320) 21.04.2008
(511) 7, 11, 20, 37
(540)

QT

(510) (7) čerpadla (části strojů, motorů a hnacích strojů), čerpadla mazací, čerpadlové membrány, čerpadla všeho druhu, zejména čerpadla odstředivá, pístová, plunžrová, zubová, čerpací stanice a jejich příslušenství, ventily jako části strojů, plunžrové písty, vývěvy (stroje), armatury pro stroje a zařízení, ventily, škrťací ventily, regulátory zařazené v této třídě, zpětné a pojistné ventily a klapky, pneumatické systémy a jejich prvky, pneupohony a elektropohony pro ovládání kulových kohoutů, ventilů, šoupátek a klapek, odvaděče kondenzátu, vše včetně jejich součástí, servopohony; (11) průmyslové armatury, kohouty a kohoutky pro vodovodní potrubí, instalační materiál pro vodu, topení, plyn a jiné produktovody, baterie pro vodovodní potrubí, armatury, klimatizační zařízení, regulátory a spojiče průtoku vody, veškeré vodovodní baterie umyvadlové a vanové, koupelňové armatury, filtry na pitnou vodu, filtry pro čištění plynů a kapalin, průtokové regulační ventily, pojistné ventily, tlakové pojistné ventily, tepelné pojistné ventily, redukční ventily, termostatické ventily, vyrovnávací ventily, zpětné a uzavírací ventily a klapky, kulové kohouty; (20) klapky (nekovové) kromě klapek jako součástí strojů, ventily vodovodní z umělých hmot, šoupátka nekovová (kromě šoupátek jako součástí strojů), nožová šoupátka, drenážní ventily, příslušenství k potrubí nekovové jako redukce, spojky, ventily atp., nekovové armatury; (37) opravy, údržba a servis výrobků uvedených ve třídách 6, 7, 9, 11 a 20.

- (730) **MPR valves, s.r.o.**, Hviezdoslavova 1191/55a, Brno, 62700, CZ
(740) HALAXOVÁ & HALAXOVÁ, TETRAPAT, RNDr. Zdeňka Halaxová, Dukelská 891/4, Olomouc, 77200

- (210) **O-460640**
(220) 09.07.2008
(320) 09.07.2008
(511) 9, 16, 35, 38, 41
(540)

MUSILINE

- (510) (9) nahrané a nenahrané nosiče zvuku a obrazu, zejména audiokazety, videokazety, kompaktní disky, magnetofonové pásky, audiovizuální díla na nosičích, hudební díla na nosičích; (16) tiskoviny, časopisy, publikace, propagační tiskoviny, zejména katalogy, plakáty, kalendáře, tiskárenské výrobky, kancelářské potřeby spadající do této třídy; (35) reklamní a propagační činnost prostřednictvím jakéhokoliv druhu média, distribuce zboží k reklamním účelům, inzertní činnost, zprostředkovatelská činnost v oblasti obchodu s výrobky uvedenými ve tř. 9 a 16, zprostředkování reklamních služeb v mediálním průmyslu, zprostředkování reklamy, inzerce, propagace; (38) provozování rozhlasového a televizního vysílání, poradenská činnost v oblasti sdělovacích prostředků spadající do této třídy, šíření a výměna informací prostřednictvím počítačových a telekomunikačních sítí, včetně Internetu; (41) tvorba rozhlasových, televizních programů, výchovná a zábavní činnost, organizace, příprava a pořádání hudebních vystoupení, koncertů a zábavných pořadů, televizní zábava, vydavatelská a nakladatelská činnost.
- (730) **Lagardere Active ČR, a.s.**, Wenzigova 4/1872, Praha 2, 12000, CZ
(740) JUDr. Ladislav Břeský, advokát, Botičská 1936/4, Praha 2, 12800

- (210) **O-460773**
(220) 14.07.2008
(320) 14.07.2008
(511) 11, 30, 35
(540)



- (510) (11) kávovary, automaty na kávu a elektrické přístroje zařazené ve tř. 11, zejména elektrické kávovary; (30) káva, kávové nápoje, kávové příchutě, instantní káva, kakao, kakaové příchutě, kávové nápoje s mlékem, ledová káva, čaj; (35) zprostředkovatelská činnost v oblasti obchodu s kávou, kávovými nápoji a kávovary, obchodní reklama, reklamní materiály (aktualizování, rozšiřování, pronájem), pronájem reklamních ploch, propagace, reklama on-line, rozšiřování reklamních vzorků, předvádění zboží.
- (730) **JABLUM Czech s.r.o.**, Boleslavská 1095, Bakov nad Jizerou, 29401, CZ

- (210) **O-465063**
(220) 14.01.2009
(320) 14.01.2009
(511) 25, 28, 38, 41
(540)

karate-info

- (510) (25) oděvy a oděvní doplňky, vesty, čepice, trička, čelenky, oděvy tělocvičné, opasky, spodní prádlo; (28) chrániče nohou, rukou, hlavy, rukavice pro sportovní hry a bojové sporty, cvičné pytle, ochranné vycpávky do sportovní výstroje, přístroje pro tělesná cvičení; (38) elektronická pošta, počítačová komunikace, přenos zpráv a obrazových informací pomocí počítače, distribuce informací pomocí komunikace mezi sítěmi, např. využitím Internetu, přenos informací po Internetu, služby přenosu publikací na nosičích přenášených po síti, přenos zpráv a obrazových informací pomocí počítače; (41) nakladatelská a vydavatelská činnost, vydávání knih, publikací, časopisů a jiných

titulů - v rámci této třídy, také v elektronické formě, například na CD-ROM, korespondenční kurzy, organizování a vedení seminářů, přednášek a soutěží, zábava, vzdělávací informace, informace o možnostech zábavy, sportovního výcviku a rekreace, provozování soukromých škol tělovýchovných - karate, výcvik, informace o výchově a vzdělávání, organizování sportovních soutěží, praktický výcvik, provozování sportovních zařízení, půjčování sportovního nářadí a náčiní, klubové služby, tělesná a sportovní výchova a výcvik.

- (730) **Miloslav Schwarz - kaze**, Brněnská 202, Slavonice, 37881, CZ
(740) Ing. Václav Kratochvíl, patentový zástupce, Táborská 758/33, Mladá Boleslav, 29301

- (210) **O-466416**
(220) 09.03.2009
(320) 09.03.2009
(511) 20, 37, 39
(540)

CALYPSO

- (510) (20) desky a tyče z ambroidu, bambus, stojany na časopisy, části nábytku ze dřeva, nekovové čepy, přenosné dekorativní předměty, stolní desky, desky pod psací stroje, desky skleněné pro zrcadla, stojany na deštníky, díla umělecká ze dřeva, vosku, sádry nebo umělých hmot, držáky na záclony a závěsy kromě držáků z textilních materiálů, nekovové kování na dveře, nekovové závěsy u dveří, dveřní kliky nikoliv z kovu, dvířka k nábytku, gauče, nekovové háčky na oděvy, nekovové hmoždinky, věšáky na kabáty (nábytek), kancelářský nábytek, kartotéky (nábytek), nekovové klapky kromě klapky jako součástí přístrojů, tabule s háčky na zavěšení klíčů, stojany na klobouky, kolečka na nábytek nekovová, komody, pásy z korku, korozo (olejová lampa), koše, nekovové košíky, nekovové kování na dveře, okna nebo posteje, kozy na položení materiálu, křesla, podstavce na květináče, stoly na květiny, dřevěné obaly na lahve, stojany na lahve, lavičky (nábytek), skládací lehátka, lenošky, lištové rolety vnitřní (žaluzie), lišty na rámy obrazů, lišty na nábytku z umělých hmot, nekovové matice, nekovové matky ke šroubům, matrace, nábytek, kovový nábytek, nekovové obložení nábytku, školní nábytek, nekovové nářadí, nekovové násady na smetáky, nekovové nýty, nekovové obložení nábytku, ramínka na oděvy, opěrky na hlavu u nábytku, ošatky, ozdoby pohyblivé (ozdobné pohyblivé předměty vydávající zvuky, zpravidla zvonečky nebo tyčinky), paravány (nábytek), pásy dřevěné, pásy korkové, pelesti postelí dřevěné, podstavce na počítací stroje, stoly pojízdné pro počítače, podhlavníky, podnožky, podušky, pohovky, pohovky čalouněné s podnožkou, police, nábytkové police, police na knihy, polštáře, prádelníky se zásuvkami, proutěné zboží, příborníky, psací stoly, stoly pod psací stroje, ratan, regály, registratury, kovová sedadla, sekretáře, stříbřené sklo pro výrobu zrcadel, skříně, skřínky na ručníky (nábytek), skřínky na hračky, nekovové skřínky na jídlo (spížíky), skřínky na léky, pletené předměty ze slámy, sláma pletená s výjimkou rohoží, sofa, stoličky, stoly na květiny, stoly odkládací, stoly toaletní, desky na stoly, stoly kovové, rýsovací, masážní, pracovní, psací a nekovové zámečnické, školní nábytek, šoupátka nekovová (kromě šoupátek jako součástí strojů), nekovové šrouby, truhlářské umělecké výrobky, nekovové truhly, věšáky na kabáty (nábytek), vitríny (nábytek), držáky na záclony a závěsy (kromě držáků z textilních materiálů), nekovové zámečnické stoly, zástěny, zásuvky, nekovové závory, zrcadla, žebříky ze dřeva nebo umělých hmot, židle, židle vysoké pro děti, kancelářské židle, vše výše v této třídě uvedené s výjimkou nábytku pro zvířecí mazlíčky; (37) klempířství a instalatérství, montáž kuchyňských zařízení, montáže lešení, nýtování, pískování, vše výše v této třídě uvedené s výjimkou služeb týkajících se vodních (podvodních) zařízení; (39) balení zboží, informace o skladování, nakládání resp. vykládání, pronájem skladů, pronájem skladovacích kontejnerů, skládání nákladu, pronájem skladů, uskladňování, vykládání nákladu, záchranné služby, balení a skladování zboží, vše výše v této třídě uvedené s výjimkou služeb týkajících se ovoce.
- (730) **OFFICE PRO s.r.o.**, Brázdímská 1843, Brandýs nad Labem - Stará Boleslav, 25001, CZ
(740) JUDr. Michal Chřůma, Ph.D., advokát, Hradešinská 5/977, Praha 10, 10100

- (210) **O-466730**

- (220) 20.03.2009
(320) 20.03.2009
(511) 9, 16, 35, 36, 38, 41, 42
(540)

DIRECT

- (510) (9) multifunkční magnetické a čípkové karty pro oblast pojišťovacích, leasingových, peněžních a finančních služeb i pro obchodní síť, elektronické peněženky, magnetické karty a karty s pamětí nebo s mikroprocesorem, mezinárodní platební karty, edice uživatelských i odborných informací šířených na veškerých paměťových médiích spadajících do této třídy, počítačové programy, nosiče digitálních podpisů k identifikaci odesílatele, elektronické reklamní, inzertní, propagační, uživatelské a instruktážní materiály i tiskoviny zařazené v této třídě, tiskoviny všeho druhu a ostatní polygrafické výrobky v elektronické podobě a na nosičích, přenosné telefony, telefonní přístroje, mobily, akumulátory, zvuková poplašná zařízení, akustické konektory, akustické membrány, reproduktory, antény, astrofotografické objektivy, automaty hudební, autorádia, bankomaty, baterie, benzínové čerpací stanice, bezdrátové telegrafy, bleskosvody, bóje, brýle, bzučáky, centrální procesorové jednotky, cívky, clony fotografické, cukroměry, cyklotrony, čtečky čárových kódů, přístroje na zaznamenávání času, časové spínače (s výjimkou pro hodinářství), čipy (integrované obvody), galvanické a solární články, kontaktní čočky, dalekohledy, telemetry, elektrická zařízení pro dálkové ovládání průmyslových procesů, detektory, diagnostické přístroje jiné než k lékařským účelům, diapozitivy, diapojektory, diktafony, disky magnetické i kompaktní, disky optické, disky počítačové, dopravní semaforey, dráty elektrické, telefonní, magnetické, telegrafní, dvd přehrávače, respirátory, elektrické dráty a kabely, elektroizolace, elektronické oznamovací tabule, elektronky zesilovací, expozimetry, faxovací přístroje, filmové kamery, fotoaparáty, gramofonové desky, gramofony, hands-free sady pro telefony, hologramy, chronografy, indikátory elektrické, indukční, integrované obvody, kalkulačky, karty s pamětí nebo s mikroprocesorem, klávesnice počítačové, kodéry a dekodéry magnetické, kódované magnetické karty, kompas, kontakty elektrické, kopírovací zařízení, laptopy, magnetické nosiče dat, magnetofony, měřicí přístroje, mikrofony, mikroprocesory, modemy, monitory, navigační přístroje, nosiče dat optické, obvody polygrafické, operační systémy, optické výrobky, paměti počítačové, panely rozvodové, pásky magnetické, počítačové disky, počítače, radary, rádia, radiotelefonní zařízení, reproduktory, satelitní navigační přístroje, telefonní sluchátka, telefonní mikrofony, telefonní dráty, textové procesory, videokamery, videotelefony, vypínače, zápisník elektronický, zařízení ke zpracování dat, zařízení na přenášení zvuku, zařízení radiotelegrafická, záznamníky telefonní, přístroje pro nahrávání a reprodukci zvuku; (16) billboardy, veškeré propagační, reklamní, inzertní, informační a instruktážní materiály spadající do této třídy, papír a výrobky z papíru, papírnické zboží, obálky, dopisní papíry, kalendáře, plánovací záznamníky, gratulace, tiskoviny a polygrafické výrobky, psací potřeby včetně psacích potřeb ze vzácných kovů a jejich slitin, kancelářské výrobky (s výjimkou nábytku), reklamní a upomínkové předměty nezařazené do jiných tříd, obaly a výrobky z plastu spadající do této třídy, strojky pro tisknutí adres, štítky a štočky pro adresy, akvarely, alba, architektonické makety, archy papíru, aritmetické tabulky, atlasy, balicí papír, barvy (školní pomůcky), blahopřání, blány na paletizaci (z umělých hmot), bloky (papírnické výrobky), brožury, papírové bryndáčky, břidlicové tabulky, bublinové obaly z umělých hmot, celofán na balení, časopisy - komiksy, časopisy (periodika), čínská tuš, číslice (tiskařské typy), číslovačky, děrovačky kancelářské, desky (papírnické výrobky), desky na dokumenty, desky rytecké, jednorázové dětské plenky, diagramy, dopisní papír, držáky na psací potřeby, papír pro elektrokardiogramy, ruční etiketovací přístroje, etikety (kromě textálních), falce, figurky z papírové hmoty, filtrační papír, papírové filtry kávové, fólie hliníková na balení potravin, fólie na balení viskóзовé, z umělých hmot a z regenerované celulózy, formuláře, fotografie, stojany na fotografie, stroje na frankování, galvanotypy, globusy, gluten (lepidlo), grafické reprodukce, grafiky, gumičky (kancelářské potřeby), gummy na mazání, hektografy, hlína modelovací, hmota papírová (papírmaše), hroty psacích per, chrániče prstů (kancelářské potřeby), chromolitografie (polygrafie), inkoust korekční, inkoustové kameny, inkousty, jehly na leptání, jízdní řády (tiskoviny),

kalamáře, kalendáře, skřínky na kancelářské potřeby, kancelářské potřeby kromě nábytku, papírové kapesníky, kartón a výrobky z něj, karty, katalogy, kelímky papírové na mléčné výrobky, klávesy psacích strojů, krabice na klobouky z lepenky, knihařské nitě, knihy, účetní knihy, záložky do knih, kopírovací zařízení (cyklostyly), papírové kormouty, krabice lepenkové nebo papírové, krabice na poštu, přístroje na potisk kreditních karet (neelektrické), krejčovská křída a křída na psaní, krejóny, kružítko, kryty papírové pro květináče, křída na značení, křivítka, kuličky do kuličkových per, laminovačky na dokumenty pro použití v kanceláři, látky pro vázání knih, přístroje na lepení fotografií, výrobky z lepenky, lepenka, lepenkové roury, lepidla (kancelářská nebo pro domácnost), lepty, listky, litografie, obrazy zarámované či nezarámované, malířská plátna, stojany, štetce, malířské válečky pro interiéry, manuály, mapy, maše papírové, materiály na pečetění, sáčky pro mikrovlnné trouby, misky na vodové barvy, modelovací hlína, vosky a pasty, noviny, nože na papír, oběžníky, obtisky, stříhy na oděvy, olejotisky, oplátky na pečetění, oznámení (papírnické výrobky), palety pro malíře, papír, balicí papír, toaletní papír, papírenské výrobky, pásky doutníkové, pastelky, pečetě, pera (kancelářské potřeby), plakáty, plány, podušky razítkovací, pomůcky učební (kromě přístrojů), portréty, poštovní známky, poutače z papíru nebo lepenky, pouzdra na doklady, prospekty, příručky, publikace, rámy sazečské, razítka, ročenky, růžence, rýsovací nástroje, samolepky, školní potřeby, obalové materiály ze škrobu, štočky tiskařské, tabule reklamní z papíru nebo lepenky, tabule školní, tikety, tiskopisy, tiskoviny, tištěné publikace, papírové ubrusy, pečetní vosk, vzory pro výšivky, vzorky biologické pro použití v mikroskopii (učební pomůcky), zápisníky (notesy), zarážky na knihy, zpěvníky; (35) marketing, propagační, reklamní a inzertní služby prostřednictvím jakéhokoliv média, prostřednictvím telefonní, datové nebo informační sítě a jejich distribuce, pomoc při řízení zahraniční obchodní činnosti, informační kanceláře a servis (spadající do této třídy), reklamní prezentace na výstavách a veletrzích, merchandising, administrativní služby, automatizované zpracování dat a informací, zprostředkovatelské služby v oblasti vydávání reklamních, inzertních a propagačních tiskovin a zajištění jejich distribuce, činnost organizačně-ekonomických poradců, aktualizování reklamních materiálů, aranžování výkladů, dodavatelské služby pro třetí osoby, dražby, fakturace, fotokopírování, ekonomické prognózy, správa hotelů, obchodní a podnikatelské informace, inzerce poštou, kanceláře dovozní a vývozní, komerční informace a rady pro spotřebitele, komerční informační kanceláře, komunikační média pro účely maloobchodu, marketingové studie, administrativní zpracování nákupních objednávek, pomoc při řízení obchodních a průmyslových podniků, poradenství v obchodní činnosti, obchodní management a podnikové poradenství, obchodní nebo podnikatelský průzkum, obchodní reklama, oceňování obchodních podniků, organizování komerčních nebo obchodních výstav a veletrhů, personální poradenství, překlad informací do počítačové databáze, personální poradenství, pronájem prodejních automatů, ekonomické prognózy, pronájem reklamní doby v komunikačních médiích, pronájem reklamních ploch, průzkum trhu a veřejného mínění, obchodní průzkum, předvádění zboží, příprava inzertních sloupků, psaní reklamních textů, reklama, propagace, reklama on-line v počítačové síti, reklamní agentury, pronájem, rozšiřování a aktualizace reklamních materiálů, audit, rozhlasová reklama, rozšiřování vzorků, televizní reklama, účetnictví, venkovní reklama, vyhledávání sponzorů, vylepování plakátů, zprostředkovatelské práce; (36) veškeré pojišťovací, zajišťovací a zábranné služby spolu se službami s nimi souvisejícími, finanční služby spolu s poskytnutím nadstandardních produktů v oblasti pojištění, peněžní služby poskytované elektronicky a prostřednictvím telefonu, pojištění zejména v oblasti úrazového pojištění, škod na dopravních prostředcích, přepravovaných věcí, zavazadel a jiného majetku, pojištění škod na majetku způsobené požárem, výbuchem, všemi přírodními živly, pádem letadla i jinými způsoby, odpovědnosti za škodu vyplývající z vlastnictví nebo užití pozemního motorového dopravního prostředku včetně odpovědnosti dopravce, všeobecné pojištění za škodu i odpovědnosti za škody na životním prostředí a/nebo různých finančních ztrát, pomoci osobám v nouzi během cestování nebo pobytu mimo místa trvalého bydliště, peněžní služby, přijímání finančních prostředků a jejich správa, finanční odhady a oceňování movitého i nemovitého majetku, poskytování služeb

kartami kreditními, magnetickými, čipovými, multifunkčními, elektronickými peněženkami nebo jinými kartami s inteligencí, finanční sponzorování, investování do cenných papírů, hypoteční investování a leasing, služby v oblasti finančních instrumentů, finanční analýzy, manažerské služby a makléřské služby v oblasti peněžnictví, pojištění a zajištění majetku, zprostředkovatelské služby v oblasti stavebního spoření, poskytování služeb a prezentace na výstavách a veletrzích v oblasti peněžnictví a pojištění, pronájem bytových a nebytových prostor související s pojišťovací činností, funkce správce majetkových účastí v dečinných a jiných společnostech, šetření pojistných událostí a likvidátorské služby, služby osobních finančních pojišťovacích poradců, služby v oblasti podpory a rozvoje pojišťovnictví, veškeré konzultační služby v oblasti financí, pojištění, stavebního spoření a úvěrování, pojišťovnictví, bankovníctví, finanční analýzy a poradenství, finanční odhady a oceňování, finanční služby, garance, záruky, hypotéky, informace o pojištění, investování kapitálu, realitní kanceláře, konzultační služby v oblasti pojišťovnictví, oceňování a odhady nemovitostí, uzavírání pojistek, životní a neživotní pojištění, pojistně-technické služby, zprostředkování pojištění, poradenství v oblasti pojištění, půjčky, zprostředkovatelská činnost; (38) poskytování, šíření a výměna informací prostřednictvím globálních telekomunikačních sítí a Internetu, šíření a výměna informací prostřednictvím počítačových sítí, počítačová komunikace, poskytování služeb prostřednictvím elektronických médií, šíření informací formou www stránek a šíření elektronických tiskovin, provozování nepřetržitě infolinky, informační kancelář, šíření informací prostřednictvím televizního a rozhlasového vysílání, agentury tiskové, elektronická pošta, informační kanceláře, vysílání kabelové televize, telefonní komunikace, služby dálkových konferencí, komunikace mobilními telefony, počítačová komunikace, komunikace pomocí počítačových terminálů, posílání zpráv, poskytování internetových diskusních fór, poskytování přístupu k databázím, poskytování telekomunikačních kanálů pro teleshoppingové služby, poskytování telekomunikačních připojení ke globální počítačové síti, poskytování uživatelského přístupu ke globální počítačové síti, pronájem přístrojů pro přenos zpráv, pronájem přístupového času ke globálním počítačovým sítím, pronájem zařízení pro přenos informací, přenášení pomocí satelitních družic, přenášení telegramů, přenos faxem, přenos zpráv a obrázků pomocí počítačů, půjčování faxů, modemů, telefonů, telekomunikačních zařízení, rozhlasové vysílání, služby hlasové pošty, směrovací a spojovací služby pro telekomunikace, spojení pomocí sítí optických vláken, telefonické služby, komunikace pomocí telefonů, telegrafická komunikace, telegrafický přenos, telegrafní služby, informace o telekomunikacích, telekonference, televizní vysílání, telexové služby, rádiové vysílání, výzvy (služby poskytované rádiem, telefonem nebo jinými elektronickými komunikačními prostředky); (41) výchova a vzdělávání, prezentace na společenských, kulturních, sportovních a zábavně společenských akcích, vydavatelská a nakladatelská činnost, elektronická ediční činnost a publikování (DTP), umělecké módní agentury, cirkusy, dabing, dálkové studium, pronájem dekorací, dětské jesle a školky, služby digitálního zpracování obrazu, diskotéky, pronájem divadelních dekorací, divadelní představení, drezúra zvířat, elektronické publikování (DTP), estrády, filmová studia, filmová tvorba a projekce, pronájem filmových promítaček, půjčování filmů, fotografování, provozování golfových hřišť, gymnastický výcvik, provozování heren a kasin, informace o možnostech rekreace, rozptýlení, zábavy, o výchově a vzdělávání, internátní školy, kaligrafické služby, karaoke, služby kempinků, klubové služby (výchovně-zábavné), kluby zdraví, knihovny, vydávání knih, organizování kolokvií, konferencí, kongresů, seminářů, sympozií, kulturních nebo vzdělávacích výstav, plesů, soutěží, večírků, koncertní síně, konzultace v oblasti úspor energie, korespondenční kurzy, pořádání loterií, měření času při sportovních disciplínách, muzea, náboženská výchova, služby nahrávacích studií, noční kluby, obrazové zpravodajství, organizování představení (manažerské služby), orchestry, zábavné parky, pomoc při výběru povolání, pořádání soutěží krásy, poskytování on-line elektronických publikací, tlumočení posunkové řeči, půjčování potápěčských výstrojí, praktický výcvik, služby prázdninových táborů, pronájem audio nahrávek a kinematografických filmů, pronájem dekorací, pronájem rozhlasových a televizních přijímačů, stadionů, video-rekordérů, provozování her on-line, provozování

sportovních zařízení, provozování zoologických zahrad, předprodej vstupenek, překladatelské služby, psaní scénářů, psaní textů (jiných než reklamních), půjčování sportovního nářadí (kromě dopravních prostředků), reportérské služby, rozhlasová zábava, výroba rozhlasových a televizních programů, skládání hudby, filmová studia, nahrávací studia, školství, tělesná výchova, televizní zábava, opatrování titulky, instruktážní výcvik, vyučování, vzdělávací informace, zkoušení, zpravodajské služby, cvičení zvířat, živé představení, (42) služby v oblasti kódování a dekodování zabezpečovacích systémů, počítačové programování, služby v oblasti vývoje a výzkumu nových finančních a pojišťovacích instrumentů, aktualizace počítačových programů, chemické analýzy, analýzy těžby ropných polí, architektonické poradenství, architektura, podmořské bádání, bakteriologický výzkum, biologický výzkum, design průmyslový, expertízy, výzkum fyzikální, geodézie, geologické expertízy, geologický průzkum, geologický výzkum, grafický design, hosting webových stránek, chemický výzkum, služby v oblasti chemie, instalace počítačových programů, interiérová výzdoba, inženýrské práce (expertízy), kalibrování (měření), kontrola kvality, kontrola ropných věží, konzultace v oblasti počítačového softwaru, kopírování počítačových programů, výzkum v oblasti kosmetiky, zkoušky materiálů, meteorologické informace, oděvní návrhářství, obalový design, obnova počítačových dat (regenerace), výzkum ochrany životního prostředí, ověřování pravosti uměleckých děl, plánování městské výstavby, pronájem počítačů, počítačové programy (aktualizace, instalace), počítačové systémové analýzy, tvorba počítačových systémů, poradenské služby v oblasti počítačového hardware, poskytování vyhledávačů pro Internet, údržba programů počítačů, stavební projekce, projektová činnost, studie technických poradců, pronájem počítačového software, pronájem webových serverů, ropný průzkum, technický průzkum, průzkum ropných polí, předpovědi počasí, přenos dat nebo dokumentů z fyzických nosičů na elektronické nosiče, převod (konverze) dat a počítačových programů (ne fyzický), testování ropných věží, služby v oblasti chemie, služby v oblasti ochrany proti počítačovým virům, tvorba software, výzkum v oboru strojírenství, studie technických projektů, tvorba a správa webových stránek (pro třetí osoby), vytvoření umělého deště, umístění webových stránek, technická kontrola vozidel, vývoj a výzkum nových výrobků, výzdoba interiérů, výzkum v oblasti kosmetiky, zeměměřičství.

(730) **DIRECT Pojišťovna, a.s.**, Jankovcova 1566/2b, Praha 7, 17000, CZ

(740) JUDr. Michal Chrůma, Ph.D., advokát, Hradešinská 5, Praha 10, 10000

(210) **O-466910**

(220) 27.03.2009

(320) 27.03.2009

(511) 35, 36, 38, 39, 40, 41, 42, 43, 45

(540)

m•servis

(510) (35) velkoobchod s potravinářskými i nepotravinářskými výrobky zařazenými ve třídách 1-34, propagační činnost, pomoc při řízení obchodní činnosti, obchodní administrativa, kancelářské práce, marketing, průzkumy trhu a analýzy trhu, poradenství v obchodní a podnikatelské činnosti, sjednávání a uzavírání obchodních transakcí pro třetí osoby, sjednávání smluv o nákupu a prodeji zboží a služeb, průzkumy veřejného mínění, propagační průzkum, distribuce zboží pro reklamní účely, reklama, reklama rozhlasová, televizní, kinematografická, tisková, video-textová a teletextová, reklamní marketing, především ve shora uvedených médiích a prostřednictvím těchto médií, pronájem reklamních filmů, telefonické objednávání pro teleshopping, výroba propagačních filmů, shromažďování, prezentace a sdělování informací, týkajících se zboží a služeb, uložených v databázích, včetně jejich sdělování prostřednictvím

interaktivních počítačových systémů, systematické uspořádání a porovnávání dat v databázích, sjednávání a uzavírání smluv o dodávkách elektrické energie, plynu a vody; (36) pojištění, finanční služby, peněžní služby, nemovitostní služby; (38) telekomunikační služby; (39) doprava, balení a skladování zboží, organizování a sjednávání cest, organizování dopravních služeb, dodávka energie, zejména dodávka a distribuce elektrické energie, plynu a vody; (40) zpracování materiálů, výroba elektrické energie, plynu a vody; (41) výchova a vzdělání, zajišťování školení a kurzů, zábava, sportovní a kulturní aktivity; (42) vědecké a technologické služby a s nimi spojený výzkum a návrhy, průmyslové analýzy a výzkum, návrh a vývoj počítačového hardwaru a softwaru; (43) zajišťování stravování a nápojů, dočasné ubytování; (45) právnícké služby, bezpečnostní služby na ochranu majetku a osob, osobní a společenské služby poskytované třetími osobami k uspokojení potřeb jednotlivců.

(590) Barevná
(730) **MIP METRO Group Intellectual Property GmbH & Co. KG**, Metro-Strasse 1, 40235 Düsseldorf, DE
(740) TRAPLOVÁ-HAKR-KUBÁT Advokátní a patentová kancelář, JUDr. Jarmila Traplová, Přístavní 24, Praha 7, 17000

(210) **O-467118**

(220) 06.04.2009
(320) 06.04.2009
(511) 35, 41, 44
(540)

FIGURE STUDIO

(510) (35) reklama (propagace), reklama on-line v počítačové síti; (41) cvičení, kluby zdraví, rekreace (služby pro oddech a regeneraci), tělesná výchova; (44) aromaterapeutické služby, fyzioterapie, manikúra, masáže, salóny krásy, služby solárií, služby vizážistů.

(730) **Lepová Michaela**, U Nikolajky 1133/25, Praha 5 - Smichov, 15000, CZ
(740) JUDr. Tomáš Kaiser, Havlíčkova 15, Praha 1, 11000

(210) **O-468130**

(220) 22.05.2009
(320) 22.05.2009
(511) 16, 30, 35, 38, 41, 42
(540)

KRÁLOVSTVÍ PERNÍKU

(510) (16) papír, výrobky z papíru, periodické a neperiodické publikace, knihy, časopisy, brožury, letáky, prospekty, fotografie; (30) pečivo, cukrovinky, perníky, medovíčky, výrobky z medu a perníku spadající do této třídy; (35) služby propagace a reklamy, zprostředkovatelská činnost v oblasti obchodu s výrobky ve třídách 16 a 30, aktualizace reklamních materiálů, aranžování výkladů, obchodní nebo podnikatelské informace, komerční informační kanceláře, kopírování nebo rozmnožování dokumentů, marketingové studie, organizování výstav ke komerčním účelům, pronájem reklamních materiálů a ploch, průzkum trhu, předvádění zboží, překlad informací do počítačových databází, přepisování, sekretářské služby, vedení kartoték v počítači, činnost umělecké agentury (obchodní vedení), zprostředkovatelská činnost ve styku s veřejností (public relations), vyřizování korespondence; (38) informační servis (informační kancelář), šíření a poskytování zpráv a obrazových informací, interaktivních, grafických a multimediálních sdělení prostřednictvím globálních telekomunikačních sítí a Internetu; (41) zprostředkovatelská činnost v oblasti kultury, vzdělávání a informací ve třídě 41, organizování kulturních, sportovních, společenských a vzdělávacích akcí, televizní zábava, filmová tvorba (produkce), vydávání knih, výroba divadelních nebo jiných představení, služby pro oddech a rekreaci, organizování vzdělávacích a zábavných soutěží, výroba videofilmů, rozhlasových a televizních programů, činnost tiskové agentury (zpravodajské služby), fotografování, redakční služby (zpracování a úprava textů, rukopisů pro tisk); (42) grafický design, počítačové programování, poradenské služby v oblasti počítačového hardware, pronájem počítačů, pronájem počítačového software.

(730) **KAM NA PARDUBICKU s.r.o.**, V Perníkové chaloupce 38, Ráby u Pardubic, 53352, CZ

(210) **O-468182**

(220) 25.05.2009

(320) 25.05.2009
(511) 16, 41
(540)

ANDRAGOGIKA

(510) (16) tiskoviny, periodický tisk zejména časopisy, prospekty, letáky; (41) vydavatelská činnost v oboru vzdělávacích tiskovin a časopisů.
(730) **Prof.h.c., Dr. Ing., Liška Václav Dr.h.c.**, Bellušova 1858, Praha 5, 15500, CZ
(740) Ing. Radmila Baumová, Nádražní 29, Žďár nad Sázavou, 59101

(210) **O-468260**

(220) 27.05.2009
(320) 27.05.2009
(511) 35, 38, 42
(540)



(510) (35) propagační činnost, reklama, pomoc při řízení obchodní činnosti, obchodní administrativa, kancelářské práce; (38) spoje (komunikace); (42) vědecké a technologické služby a související výzkum a projektování, analytické a výzkumné služby v průmyslu, navrhování a vývoj počítačového hardwaru a softwaru.

(590) Barevná
(730) **Factory Aurum, a.s.**, Argentinská 772/3, Praha 7, 17000, CZ
(740) DOLEČEK KAHOUNOVÁ SEDLÁČKOVÁ Advokátní kancelář, Mgr. Kateřina Sedláčková, Ostrovní 30/126, Praha 1, 11000

(210) **O-468283**

(220) 28.05.2009
(320) 28.05.2009
(511) 16, 32, 33, 39, 41, 43
(540)

Valtické vinné trhy

(510) (16) tiskoviny, reklamní a propagační materiály papírové, etikety, obaly patřící do této třídy, zejména obaly na lahve lepenkové a papírové; (32) nealkoholické nápoje, šumivé nápoje, zejména nápoje na bázi moštů; (33) vína, šumivá vína, sekty, alkoholické nápoje; (39) distribuce, skladování a doručování výrobků uvedených ve třídách 32 a 33, organizování cest, exkurzí, prohlídek, zájezdů, okružních výletů; (41) společenské, kulturní, soutěžní a vzdělávací aktivity, pořádání a organizování kulturních a vzdělávacích výstav, vydavatelská a publikační činnost; (43) hostinská a restaurační činnost, provozování sklípků, ubytovací služby.

(730) **SPOLEČNOST VALTICKÉ VINNÉ TRHY, VALTICE, občanské sdružení**, Vinařská 1, Valtice, 69142, CZ
(740) INPARTNERS GROUP, Mgr. Simona Hejdová, Lidická 51, Brno, 60200

(210) **O-469427**

(220) 13.07.2009
(320) 13.07.2009
(511) 33

(540)

Cañita

- (510) (33) alkoholické nápoje s výjimkou piv, alkoholické výtažky z ovoce, alkoholové extrakty, aperitivy, destilované nápoje, digestiva (likéry a pálenky), lihoviny, likéry, pálenky, rum.
(730) **Exotropic s.r.o.**, Mattioliho 3274/1, Praha 10, 10600, CZ
(740) Advokátní kancelář, JUDr. Jiří Stránský, advokát, Jandova 8, Praha 9, 19000

(210) **O-470045**

(220) 10.08.2009
(320) 10.08.2009
(511) 16, 17, 19

KARTONPLAST

- (510) (16) papírový a plastový obalový materiál včetně výplně a výztuh, papírové a plastové boxy, papírové a plastové reklamní nosiče; (17) nekovový konstrukční materiál ve strojírenství spadající do třídy 17, tepelná a zvuková izolace; (19) materiál k vytváření stavebních forem spadající do třídy 19.
(730) **KEYPACK s.r.o.**, Na Roudné 80, Plzeň, 30165, CZ

(210) **O-470069**

(220) 11.08.2009
(320) 11.08.2009
(511) 16, 35
(540)



- (510) (16) časopisy, tiskoviny; (35) průzkumy a analýzy trhu, spotřebitelské průzkumy.
(730) **Reader's Digest VÝBĚR s.r.o.**, V Celnici 1031/4, Praha 1, 11000, CZ
(740) Mgr. Barbora Rovenská, advokátka, Radlická 14, Praha 5, 15000

(210) **O-470119**

(220) 13.08.2009
(320) 13.08.2009
(511) 12, 28, 35, 40
(540)



- (510) (12) dopravní prostředky pozemní, motorová i bezmotorová vozidla jednopá, dvoustopá i třístopá a ostatní silniční a terénní dopravní prostředky, jejich pohonné jednotky, karosérie a další části, včetně náhradních dílů a doplňků, vše spadající do této třídy; (28) koloběžky, též koloběžky se vzduchovým, elektrickým, motorovým nebo hybridním či obdobným pohonem, vše spadající do této třídy; (35) maloobchodní a velkoobchodní služby s výrobky uvedenými ve třídách 12 a 28, inzerce, zprostředkování obchodní činnosti s výrobky uvedenými ve třídách 12 a 28, prodeje v dražbě, předvádění zboží, poradenství a poskytování konzultací v obchodní činnosti, zprostředkování interaktivního obchodu pomocí globálních komunikačních sítí (Internet) v rozsahu tříd 1 až 34, administrativní práce spadající

do této třídy, referenční servis, marketing, reklamní a propagační činnost, zprostředkování reklamní činnosti, zejména pomocí globálních komunikačních sítí, služby v oblasti získávání obchodních kontraktálních partnerů, organizování komerčních a reklamních výstav, vytváření obchodních a obchodně-informačních sítí, zprostředkování obchodních záležitostí, shromažďování různého zboží pro třetí osoby (kromě jejich přepravy), v rozsahu zboží tříd 1 až 34, za účelem umožnění spotřebitelům, aby si tyto výrobky mohli pohodlně prohlížet a nakupovat, dovozní a vývozní agentura; (40) zpracování a úprava materiálů, zejména mechanickou a tepelnou transformací, například obrábění, broušení, leštění, svařování a pálení, lakování, lití.

(590) Barevná

(730) **Artinex CZ s.r.o.**, Pod Zvonek 57, Český Těšín-Horní Žukov, 73701, CZ

(740) Silesia Patent & Trademark s.r.o., Pod Školou 1278, Šenov, 73934

(210) **O-470358**

(220) 26.08.2009
(320) 26.08.2009
(511) 38, 41
(540)

NEUTRAL

- (510) (38) šíření elektronických médií a šíření audiovizuálních děl prostřednictvím Internetu; (41) vzdělávání, organizování soutěží (vzdělávacích, sportovních nebo zábavných), diskotéky (hudební a živá vystoupení, zábavní služby), zábava, pobavení, vydávání textů s výjimkou reklamních nebo náborových, vydávání knih, časopisů, revue, zveřejňování textů (kromě reklamních), vydávání (on-line) knih a časopisů v elektronické formě, nahrávání nosičů zvukových nebo obrazově zvukových, nahrávání hudebních nosičů v nahrávacích studiích, půjčování nahraných zvukových nebo obrazově zvukových záznamů, tvorba audiovizuálních děl, živé vystoupení, organizování živých vystoupení.

(730) **Šuranský Pavel**, Topolná 149, Topolná, 68711, CZ

(740) Mgr. Petr Bernatík, Březolupy 513, Březolupy, 68713

(210) **O-470369**

(220) 26.08.2009
(320) 26.08.2009
(511) 16, 35, 40, 42
(540)



- (510) (16) papír, lepenka a výrobky z těchto materiálů, které nejsou zařazeny do jiných tříd, tiskárenské výrobky, potřeby pro knižní vazby, fotografie, papírenské zboží, lepidla pro papírenství nebo domácnost, materiál pro umělce, štetce, psací stroje a kancelářské potřeby (vyjímaje nábytek), učební a vyučovací pomůcky s výjimkou přístrojů, plastické obaly (nezařazené do jiných tříd), tiskařské typy, štočky, samolepky, plakáty, postery, lepicí fólie spadající do tř. 16, fóliové polepy aut, kalendáře, diáře, letáky, prospekty, firemní složky, obálky; (35) reklamní kanceláře, reklamní inzerce, včetně vysílání prostřednictvím médií, vedení reklamní korespondence, rozesílání propagačního materiálu, publikace reklamních textů, výstavy k reklamním a obchodním účelům, aktualizování reklamních materiálů, reklama on-line v počítačové síti, on-line inzerce, rozšiřování reklamních materiálů zákazníkům (letáky, prospekty, tisky, vzorky), zaslání

reklamních materiálů zákazníkům, vydávání, zveřejňování, oznámení, vyhlášení, publikování reklamních textů, venkovní reklama, pronájem reklamního času ve všech komunikačních médiích, vyhledávání dat a informací v počítačových souborech (pro třetí osoby), kopírování nebo rozmnožování (reprodukce) dokumentů, dokladů, překlad informací do počítačové databáze, systemizace informací do počítačových databází, převod (konverze) údajů a dokumentů z fyzických médií na elektronická média v rámci této třídy, vedení kartoték v počítači, zajišťování prezentací na server, organizační porady a vedení záležitostí, obchodní řešerše, obchodní nebo podnikatelské informace, obchodní transakce-plány, obchody-kontrola, řízení lidí, poskytování pomoci při řízení obchodních nebo průmyslových podniků, řízení průmyslových nebo obchodních podniků, poradenské služby obchodní nebo podnikatelské, pořádání veletrhů pro obchodní a reklamní účely, prezentace výrobků v komunikačních médiích pro účely maloobchodu, sekretářské služby, management, marketingové studie, zpracování textů, služby (telefonní vzkazy, dotazy) pro nepřítomné, styky s veřejností, provádění obchodních operací, poskytování obchodních informací a obchodních služeb pomocí Internetu, zprostředkování obchodu s výrobky, uvedenými ve tř. 16, zprostředkovatelská činnost v oblasti obchodu a služeb k obchodním účelům, týkající se výrobků, uvedených ve tř. 16, zprostředkování obchodních kontaktů v oblasti výrobků, uvedených ve tř. 16, zprostředkování internetového obchodu v oblasti výrobků, uvedených ve tř. 16, komerční využití Internetu v oblastech komerčních internetových médií a vyhledávacích služeb v oblasti výrobků, uvedených ve tř. 16, prezentace uživatelů na stránkách World Wide Web v počítačové síti Internet; (40) ofsetový a rotační tisk, kopírování fotografických snímků, vyvolávání filmů, fotosazba, hlubotisk, rýsování, kreslení laserem, litografické tisky, povrchové barevné tónování oken, úprava papíru, zpracování papíru, sitotisk, tiskárny, vazby publikací, knihařství; (42) tvorba a poskytování software a programů, programování počítačové, software - návrhy, převod (konverze) počítačových programů a údajů (kromě fyzické konverze), tvorba a údržba počítačových stránek (WEB) pro zákazníky, hostování na počítačových stránkách (WEB), instalace počítačových programů, návrh počítačových systémů, programování internetových databázových systémů a internetových aplikací, konstrukce WWW prezentací a řešení WWW serverů, aktualizace počítačových programů a jejich údržba, zhotovování kopií počítačových programů, technické studie v oblasti počítačů a programového vybavení, zajištění služeb využití PHP (serverový skriptovací jazyk pro potřeby webových stránek) a MySQL (databázový systém pro ukládání dat), výzkum a vývoj a tvorba systémů pro elektronické obchodování a informačních technologií, programování internetových databázových systémů a internetových aplikací, programování multimediálních aplikací, vytváření a modelování 3D animací, interaktivních a grafických programů, tvorba počítačových animací a vizualizací, grafický design, grafické práce včetně počítačové grafiky, počítačové navrhování tiskovin, počítačová úprava fotografie, pronájem počítačů, pronájem času na přístup do počítačových databází, digitální tvorba obrazů na výstupních zařízeních, poskytování know-how, programování multimediálních aplikací, pronájem počítačového software, pronájem výpočetní techniky, projektování počítačových sítí, poradenská činnost v oblasti výpočetní techniky, konzultační a poradenská činnost v oblasti informatiky, spadající do této třídy, studie projektů, odborné porady, odborné konzultace (neobchodní), služby v oblasti grafické úpravy pro reklamní účely, vše v rámci této třídy.

- (590) Barevná
(730) **LUCIE REKLAMA s.r.o.**, 8. pěšího pluku 1975, Frýdek Místek, 73801, CZ
(740) Ing. Pavel Nádvořík s.r.o., Sokola Tůmy 1099/1, Ostrava-Mariánské Hory, 70900

CHANGHONG

- (540)
(510) (11) elektrické LED svítilny, elektrické žárovky, elektrické baterky pro osvětlení, signalizační světla (elektrické svítilny), baterky malých velikostí, lampy na svícení, elektrické kapesní svítilny, projektorové lampy, baterky, světlomet /reflektor/, chladičí zařízení, ledničky, chladičí vitríny (výkladní skříně), mrazicí zařízení, mrazničky, klimatizace, odvlhčovače vzduchu, vzduchové filtry, sušiče vzduchu, ohřívače vzduchu, sušičky oděvů, elektrické lampy a svítidla, elektrické svítilny, elektrické sterilizátory, elektrické ohřívače vody, mikrovlnné trouby, sací ventilátory (pro použití v kuchyních), elektrické ohřívače a radiátory, elektrické větráky, ohřívače vody, solární ohřívače vody, ohřívače do koupelen, zařízení pro sušení rukou v umývárkách, radiátory ústředního topení, zařízení na čištění vody, dávkovač vody - v rámci této třídy.
(730) **Sichuan Changhong Electric Co., Ltd.**, No. 35, East Mianxing Road, High-tech Park, Mianyang, Sichuan 621000, CN
(740) **KOREJZOVÁ & SPOL.**, v.o.s., JUDr. Zdeňka Korejzová, advokátka, Korunní 810/104 E, Praha 10, 10100

- (210) **O-470411**
(220) 27.08.2009
(320) 27.08.2009
(511) 43
(540)

The Park Bistro

- (510) (43) služby zajišťující stravování a nápoje, dočasné ubytování, zejména hotelové, restaurační, kavárenské, barové služby a služby rychlého občerstvení včetně poskytování stravy a nápojů, provozování společenských středisek poskytujících služby v oblasti konzumace pokrmů a nápojů, zejména provozování restaurací, jídelen, samoobslužných jídelen, barů, bufetů, kaváren, rychlého občerstvení, ubytovací služby v hotelích, penzionech a jiných ubytovacích zařízeních, hostinská činnost, restaurace, samoobslužné restaurace, jídelny, samoobslužné jídelny, bary, bufety, kavárny, rychlé občerstvení.
(730) **AIG/LINCOLN CZ s.r.o.**, V Parku 2343/24, Praha 4, 14800, CZ
(740) Mgr. Jiří Stržínek, Platněnská 191/4, Praha 1, 11000

- (210) **O-470412**
(220) 27.08.2009
(320) 27.08.2009
(511) 43
(540)

Food Garden

- (510) (43) služby zajišťující stravování a nápoje, dočasné ubytování, zejména hotelové, restaurační, kavárenské, barové služby a služby rychlého občerstvení včetně poskytování stravy a nápojů, provozování společenských středisek poskytujících služby v oblasti konzumace pokrmů a nápojů, zejména provozování restaurací, jídelen, samoobslužných jídelen, barů, bufetů, kaváren, rychlého občerstvení, ubytovací služby v hotelích, penzionech a jiných ubytovacích zařízeních, hostinská činnost, restaurace, samoobslužné restaurace, jídelny, samoobslužné jídelny, bary, bufety, kavárny, rychlé občerstvení.
(730) **AIG/LINCOLN CZ s.r.o.**, V Parku 2343/24, Praha 4, 14800, CZ
(740) Mgr. Jiří Stržínek, Platněnská 191/4, Praha 1, 11000

- (210) **O-470376**
(220) 26.08.2009
(320) 26.08.2009
(511) 11

- (210) **O-470519**
(220) 02.09.2009
(320) 02.09.2009
(511) 16, 18, 21, 24, 25, 27, 28, 35, 38, 39, 41, 42

(540)

**Mama
Point** 

(510) (16) veškeré propagační materiály (plakáty, letáky, brožury, prospekty, katalogy), tiskoviny všeho druhu (noviny, časopisy), periodické a neperiodické publikace, informační produkty na papírových nosičích, reklamní a propagační předměty spadající do této třídy, jako např. papírenské výrobky a zboží, umělecké nebo ozdobné předměty z papíru, dekorační předměty z papíru, upomínkové a ozdobné předměty a suvenýry z papíru a další upomínkové předměty nebo výtvarná díla v rámci této třídy, blahopřání, figurky z papírové hmoty, fotografie, grafiky, karty, knihy, knižní záložky, listky, litografie, makety, papírové mašle, modelovací hlína, pasta a vosky, obrazy, obtisky, olejotisky, pastelky, pečeti, pera, podložky, podnosy, pohlednice, portréty, pouzdra na doklady, rytiny, samolepky, štětce, těžítka, tužky, ubrusy a ubrusky papírové, vzory pro výšivky, papír, papírenské výrobky a zboží, obálky, razítka, papír balící všeho druhu, manuály, databázové produkty, tiskárenské výrobky, učební pomůcky, umělecké nebo ozdobné předměty z papíru, obaly bublinkové, plastické obaly nezařazené do jiných tříd, pohledy, plakáty, kalendáře, gratulace, dopisní papíry, obálky, mapy, plány, zemské globusy, samolepky, obtisky, nálepky, losy, poznámkové bloky, desky na spisy, pořadače, šanony, omalovánky, activity books, obaly všeho druhu papírové, listy, pytlíky a sáčky pro obalovou techniku, sešity, skicáky, tuhy, gummy, ořezávátka, penály, pravítka, papírové tašky, papírové kapesníky, papírové prostírání, ručníky papírové, těžítka na papíry, lepenka a výrobky z těchto materiálů zařazené ve třídě 16, filtry kávové (papírové), výrobky z papíru, písmena pro tiskárny, potřeby pro knižní vazby, lepidla pro papírenství nebo domácnost, materiál pro umělce, štětce, malířská plátna, kancelářské potřeby s výjimkou nábytku, knižní zarážky, papírové kornouty, krabice lepenkové nebo papírové, stojany malířské, stojany na fotografie, tabule reklamní z papíru nebo lepenky, tabule školní, reklamní výrobky z papíru, dekorační předměty z papíru, toaletní papír, kalhotky plenkové z papíru nebo z buničiny, poutače z papíru, papírové a umělohmotné tašky jako upomínkové předměty, upomínkové a ozdobné předměty a suvenýry z papíru a/nebo lepenky, akvarely, grafické reprodukce, grafiky, architektonické makety, malby (obrazy) zarámované či nezarámované, rytiny, dřevorytiny, hlubotisky, mědirytiny, lepty, tisky napodobující rytiny a další upomínkové předměty nebo výtvarná díla v rámci této třídy, poštovní známky; (18) kůže, imitace kůže a výrobky z těchto materiálů, spadající do této třídy, kabelky, kabely, batohy, klíčenky, pásky, peněženky, pouzdra na klíče, pouzdra na navštívenky, na karty, na průkazy, diplomaty, deštníky, slunečníky, ozdobné předměty z kůže nebo z imitace kůže; (21) sklo, porcelán, keramika a výrobky z těchto materiálů obsažené v této třídě, skleničky, sklenky na víno, poháry, džbány, šálky, pohárky, karafy, misky, misky, hrníčky, talíře, vázy, láhve a jiné nádoby ze skla, porcelánu nebo keramiky, demižony ze skla, porcelánu nebo keramiky, sošky ze skla, porcelánu nebo keramiky, nádoby na pití, suvenýry v rámci této třídy, miniatury, keramické výrobky, skleněné ozdobné užitkové a propagační předměty, nádoby, hrnky a kelímky, sady na cukr a smetanu, sady na koření (ocet, pepř a olej), misky na ovoce, číše ze skla a porcelánu, otvíráky na lahve, vývrtky, nádoby pro domácnost nebo kuchyň; (24) tkaniny a textilní výrobky, které jsou zahrnuty ve třídě 24, např. záclony, závěsy, ubrusy, dekorační látky, potahové látky, pokrývky ložní včetně pokrývek cestovních, příkrývky včetně cestovních pokrývek, potahy, drobné kusové textilní výrobky jako ručníky, kapesníky apod., textilní tapety, plátno hrubé ztužené (voskované), pytlovina, textil metrový, spací pytle; (25) dámské kabelky, kabely, tašky, brašny, ledvinky, batohy, čepice, pásky - syntetické materiály, kempinkové pytle, batohy, oděvy, obuv, kloboučnické zboží, oděvní součásti, zejména trička, topy, vesty, halenky, košile, kalhoty, šortky, sukně, šaty, kostýmy, saka, bundy, kabáty, pyžama, sportovní oblečení, noční košile, domácí oblečení, tréninkové obleky, zástěry, rukavice, čepice, baretty,

šátky, pásky, kravaty, župany, ponožky, punčochy, punčocháče, šály, svetry, koupací oděvy, slipy, spodní prádlo, spodničky, korzety, body, kombinézy, kožichy, spodky, lyžařské větrovky, dámské kostýmy, pánské obleky, dámské boty, pánské boty, sportovní obuv, sandály, holínky, kozačky, výletní obuv, domácí obuv a dětská obuv, lyžařská obuv, textilní dětské pleny, kamaše; (27) koberce, koberečky, koberečky do automobilů, podložky pod koberce, rohožky a rohože, předložky, tapety, s výjimkou textilních, nástěnné koberce; (28) hry, hračky, hračky dřevěné, plastové, kovové a papírové, dětské panenky, společenské a dětské hry, dětské stavebnice, autíčka, automobilové modely zmenšené, přenosné bazény plavecké, boby, boty na bruslení s bruslemi, bowling, minigolfy jako dětská hra, brusle, činky, stolní hry, sportovní nářadí, divadelní masky, draci, golfové vybavení, šipky, terče, gymnastické zařízení, hokejky, horelezecká výstroj, houpačky, kuželky, šachy, šachovnice, kuličky, jízdní kola nehybná, zábavná pyrotechnika, zařazená ve třídě 28, rogala, kolečkové brusle, koloběžky, loutky, náčiní pro lukostřelbu, lyže, snowboardy, lyže surfovací a vodní, maňasci, míče pro sportování, puky, sportovní rukavice, sportovní sítě, skateboardy, chrániče kolen a loktů, koloběžky, povlaky na sportovní výzbroj; (35) reklamní, inzertní a propagační činnost, zprostředkování reklamní, inzertní a propagační činnosti prostřednictvím jakéhokoliv média, marketing, poradenské a konzultační služby v oblasti reklamy a public relations, tvorba reklamních a propagačních materiálů, zpracování marketingových studií, vydávání reklamních textů, propagačních a inzertních tiskovin, průzkum a analýza trhu, služby podpory trhu, průzkum a konzultační služby v oblasti médií, plánování, nákup médií a zprostředkování prostoru pro reklamu, konzultační služby v oblasti médií, pronájem reklamních médií, organizování výstav ke komerčním účelům; (38) šíření elektronických časopisů, informací, elektronických periodik, zveřejňování, rozšiřování a přenos informací prostřednictvím všech informačních a telekomunikačních prostředků a sítí, šíření tiskovin, časopisů, periodik, knih v elektronické podobě prostřednictvím počítačové sítě včetně Internetu; (39) cestovní kancelář, doprava a přeprava účastníků zájezdů, zprostředkování těchto služeb; (41) nakladatelství a vydavatelství, redakční činnost, školicí činnost, fotografování, poradenská činnost v oboru vydavatelství a nakladatelství, nakladatelství a vydavatelství periodických a neperiodických publikací v tištěné i elektronické podobě, ediční činnost, publikační činnost, výchovné, vzdělávací, soutěžní, zábavní, sportovní a kulturní aktivity zejména pro děti a rodiny s dětmi, cvičení, organizování výstav ke kulturním účelům, dále kulturních, výchovných, vzdělávacích, soutěžních, zábavních a sportovních akcí, speciálně pro děti a rodiny s dětmi, klubové služby, pořádání a organizace kursu, koncertu, setkání, přednášek, seminářů, besed a soutěží všeho druhu, zábavné hudební produkce, vystupování výkonných umělců, sportovní aktivity, veškerá agenturní a produkční činnost v oblasti kultury, vzdělání a zábavy, pořádání a zajišťování audiovizuálních akcí, pořádání podpora kulturních, sociálních a zdravotních projektů a aktivit v rámci této třídy, nadační činnost v rámci této třídy, publikační činnost, nahrávání nosičů zvukových nebo obrazových zvukových, půjčování nahraných zvukových a zvukově obrazových záznamů, tvorba, výroba audiovizuálních děl, TV produkce, filmová produkce, televizní výroba programů, tvorba programů, tvorba a výroba televizních a audiovizuálních programů, zprostředkování v oblasti kultury, výchovy, zábavy a sportu, pořádání přehlídek, symposia, designérská a výtvarná činnost v rámci této třídy, lektorská činnost, tvorba radiových a televizních spotů; (42) návrhářská (zejména oděvní návrhářství), designérská (zejména grafická a umělecký design), aranžérská a výtvarná činnost v rámci této třídy, počítačové a internetové služby, tj. hosting webových stránek, umístění webových stránek, tvorba webových stránek, návrh programového vybavení, aktualizace programového vybavení, aktualizace počítačových programů, údržba programového vybavení, programování počítačů, podpora komerčního využití Internetu i jiných počítačových, datových a komunikačních sítí v rámci této třídy, tvorba systémů pro elektronické obchodování včetně příslušného software a hardware, konstrukce webových prezentací, tvorba počítačových animací a vizualizací, zpracování a správa webových stránek, grafické služby, tvorba a vývoj designu, vývoj a poskytování softwaru, služby spojené s technickým zajištěním a vybavením výstav, vše v rámci této třídy.

- (730) **Pro děti s.r.o.**, Donská 15/184, Praha 10, 10000, CZ
(740) Advokátní kancelář, Mgr. Kateřina Špoulová, advokátka,
Haštalská 27, Praha 1, 11000

- (210) **O-470522**
(220) 02.09.2009
(320) 02.09.2009
(511) 35, 39, 40
(540)



- (510) (35) prodej tepla; (39) doprava a skladování, rozvod tepla; (40) zpracování a úprava materiálů, výroba tepla.
(590) Barevná
(730) **Jablonecká teplotrenská a realitní, a.s.**, Liberecká 120,
Jablonec nad Nisou, 46601, CZ

- (210) **O-470587**
(220) 04.09.2009
(320) 04.09.2009
(511) 5, 32, 33
(540)



- (510) (5) nápoje určené pro zvláštní výživu s léčebnými nebo preventivními účinky, dietetické nápoje v rámci této třídy, nápoje pro kojence a batolata, nápoje pro osoby se zvýšenou zdravotní, fyzickou a pracovní zátěží, nápoje obohacené o vitamíny, minerály a proteiny, vše pro léčebné účely; (32) piva, minerální vody, šumivé nápoje a jiné nápoje nealkoholické, nápoje a šťávy ovocné, sirupy a jiné přípravky k zhotovení nápojů; (33) alkoholické nápoje (s výjimkou pív), víno.
(590) Barevná
(730) **Czechoslovak Spirit s.r.o.**, Opletalova 1417/25, Praha 1, 11000, CZ
(740) Ing. Pavel Nádvořník s.r.o., Sokola Tůmy 1099/1, Ostrava-Mariánské Hory, 70900

- (210) **O-470590**
(220) 04.09.2009
(320) 04.09.2009
(511) 5, 32, 33
(540)



- (510) (5) nápoje určené pro zvláštní výživu s léčebnými nebo preventivními účinky, dietetické nápoje v rámci této třídy, nápoje pro kojence a batolata, nápoje pro osoby se zvýšenou zdravotní, fyzickou a pracovní zátěží, nápoje obohacené o vitamíny, minerály a proteiny, vše pro léčebné účely; (32) piva, minerální vody, šumivé nápoje a jiné nápoje nealkoholické, nápoje a šťávy ovocné, sirupy a jiné přípravky k zhotovení nápojů; (33) alkoholické nápoje (s výjimkou pív), víno.
(590) Barevná

- (730) **Czechoslovak Spirit s.r.o.**, Opletalova 1417/25, Praha 1, 11000, CZ
(740) Ing. Pavel Nádvořník s.r.o., Sokola Tůmy 1099/1, Ostrava-Mariánské Hory, 70900

- (210) **O-470666**
(220) 09.09.2009
(320) 09.09.2009
(511) 35, 43
(540)

Salon vín

- (510) (35) organizování komerčních výstav, soutěží a přehlídek; (43) expertní a poradenské služby a činnost v oblasti hodnocení a klasifikace vín.
(730) **Národní vinařské centrum, o.p.s.**, Zámek 1, Valtice, 69142, CZ
(740) Ing. Pavel Reichel, Lopatecká 14, Praha 4, 14700

- (210) **O-470850**
(220) 17.09.2009
(320) 17.09.2009
(511) 16, 32, 33
(540)

STAROSLOVANSKÁ MEDOVINA

- (510) (16) propagační předměty z papíru a plastických hmot, zejména kalendáře, letáky, karty, tužky, pera, tácky, obaly papírové a z plastů jinde neuvedené, tašky z papíru a plastů; (32) nealkoholické nápoje všeho druhu; (33) medovina, vína všeho druhu, lihoviny, likéry.
(730) **Ing. Peter Kudláč - APIMED**, Dolní Krupá 645, Dolní Krupá, SK
(740) Ing. Radmila Baumová, Nádražní 29, Žďár nad Sázavou, 59101

- (210) **O-470851**
(220) 17.09.2009
(320) 17.09.2009
(511) 41
(540)

Kutnohorské léto

- (510) (41) služby týkající se výchovy, zábavy, rozptýlení a vzdělávání osob, prezentace umění pro kulturní a vzdělávací účely.
(730) **Kutnohorskoc.cz**, V Zátíší 437, Kutná Hora, 28403, CZ

- (210) **O-470873**
(220) 18.09.2009
(320) 18.09.2009
(511) 9, 11
(540)



- (510) (9) agregáty nabíjecí pro elektrické baterie, amplitóny, ozvučení pro reproduktory, anody a články elektrické, baterie všech typů a druhů spadající do této třídy, blikáče - světelná signalizace, bzučáky elektrické, cívky indukční, tlumivky (impedance), čtečky čárového kódu, článkový přepínač (elektrotechnika), články galvanické, články solární, dopravní značky světelné nebo mechanické, dráty elektrické, elektrické kabely, elektrické svorky, spojky, konektory, materiály na elektrické vedení, elektrické zařízení i solární na vábení a ničení hmyzu, elektrické zásuvky a zástrčky, elektronické oznamovací tabule, elektronky a svítidla - zářivky (se žhavenou katodou), hologramy, inventory (elektrotechnika), solární panely vyrábějící elektřinu, kondenzátory elektrické, kromoměry, elektronická zařízení pro uchovávání dat (USB), měniče elektrické, nabíječky akumulátorů, neonové označení, nosiče dat magnetické, nosiče dat optické, objímky a svorky na cívky (elektrické), odbočné krabice a odbočnice (elektrotechnika), pojistky a jističe, přerušovače, vypínače, relé (elektrotechnika), rozvodné panely (elektřina), skenery, solární fólie určené pro výrobu elektřiny,

elektrické stmívače - regulátory světla i dálkově ovládané, zástrčky a zásuvky a ostatní elektrické spojky i dálkově ovládané; (11) svítidla pro akvária, automobilové reflektory, baňky lampové, baterky, bezpečnostní lampy, čísla domovní světelná, čisticí lampy vzduchu od bakterií (germicidní), difuzéry světla - rozptylovače, elektrické lampy, chladicí zařízení a stroje, světla a svítidla pro jízdní kola, kapesní svítilny, klimatizační zařízení, klimatizační zařízení pro automobily a vozidla, kryty pro svítidla, laboratorní lampy, světla pro dopravní prostředky, tepelná čerpadla (pumpy), ventilátory, ventilátory jako součásti větracích zařízení, ventilátory elektrické pro osobní potřebu, elektrické výbojky pro osvětlení, vytápěcí tělesa, ionizátory vzduchu, žárovky, žárovky elektrické, lampová svítidla, lampy elektrické, lampy bezpečnostní, lampy do projektorů, lampy na svícení, lampy obloukové, lampy pouliční, lampy pro směrové signály, svítidla solární vnitřní, svítidla solární venkovní, fluorescenční žárovky a světla, LED žárovky, halogenové žárovky, žárovky indukční, svítidla indukční, lucerny na svícení, lustry, objímky na elektrická světla, objímky na lampy, objímky na svítidla, přístroje na chlazení vzduchu, reflektory, stropní svítidla, elektrická světla na vánoční stromky.

(590) Barevná

(730) **KOLIMPEX s.r.o.**, Polanecká 803/72, Ostrava, 72107, CZ

(210) **O-470901**

(220) 18.09.2009

(320) 18.09.2009

(511) 6, 11, 17, 19, 20, 35, 37, 39, 42

(540)

(730) **JAWAUNION s.r.o.**, Brodce 35, Týnec nad Sázavou, 25741, CZ

(740) **KUDRLIČKA a SEDLÁK**, advokátní, patentová a známková kancelář, Ing. Jiří Sedlák, Husova 5, České Budějovice, 37001

(210) **O-471121**

(220) 30.09.2009

(320) 30.09.2009

(511) 35, 42, 44

(540)



(510) (35) obchodní činnost (služby, poradenství v-); (42) interiérová výzdoba; (44) věnce (zhotovování), aranžování květin.

(730) **PRO-SERV, s.r.o.**, Husova 241/7, Praha 1 - Staré Město, 11000, CZ

(210) **O-471315**

(220) 07.10.2009

(320) 07.10.2009

(511) 6, 11, 17, 19, 35, 37, 42

(540)



(510) (6) sanitární dekorační armatury z kovu, jmenovitě police, držáky, rukojeti, konzoly, věšáky na ručníky; (11) zařízení pro topení - kotle, prvky pro vytápění budov, solární systémy, tepelná čerpadla, zařízení pro klimatizaci, zařízení pro rozvod vody, sanitární zařízení, prvky pro vybavení koupelen - baterie, sprchové kouty, akrylátové vany, vaničky; (17) izolace (materiály na izolaci); (19) potrubní rozvody vody, páry, odpady, nekovové armatury pro stavebnictví, odbočky potrubí, dlažba, keramika (obklady, dlažby); (20) nábytek - vybavení koupelen, zrcadla s odkládací plochou pro kuchyně; (35) obchodní, propagační a reklamní služby vztahující se k výrobkům zařazeným do tříd 6, 11, 19 a 20 a službám zařazeným do tříd 37, 39, 42, internetový obchod a vzorková prodejna s výrobky zařazenými ve třídách 6, 11, 19 a 20, průzkum trhu, on-line inzerce; (37) montáž, opravy a revize přístrojů pro topení, kotlů, prvků pro vytápění budov, solárních systémů, tepelných čerpadel, zařízení pro klimatizaci, přístrojů pro rozvod vody, páry a odpadů; (39) služby logistického rázu - doprava/přeprava zboží nebo osob, pronájem dopravních prostředků, zasilatelství, organizování dopravy, poskytování informací o dopravě, skladování, doručování, nakládání, vykládání a balení zboží, silniční motorová doprava, nákladní vnitrostátní doprava; (42) projektování rozvodů vody, páry a odpadů a související konzultační činnost.

(730) **MARO s.r.o.**, obchod a projekce, Dražkovice 44, Pardubice, 53333, CZ

(740) **BOHEMIA PATENT**, Ing. Jana Vanděliková, Spálená 29, Praha 1, 11000

(210) **O-471077**

(220) 25.09.2009

(320) 25.09.2009

(511) 12

(540)

BABETTA

(510) (12) jednostopá motorová vozidla - mopedy.

(510) (6) kovové stavební materiály, střešní konstrukce kovové, kovové komíny, kovový stavební materiál související s komíny, krby, udírnami, pecemi na chléb - v rámci této třídy, kovové stavební konstrukce, stavební lešení kovové, betonářská ocel, stavební výztuže kovové, armatury z kovu, stavební bednění kovové, spojovací materiály kovové - šrouby, matky, podložky, nůty a hřebíky, stavební a nábytkové kování kovové, hutní výrobky - ocel, kovové profily, plechy, tyče, trubky, potrubí, okapy, kovové stavební prvky - okna a dveře, okenní a dveřní rámy a zárubně, kovové trubky pro rozvod vody-plynu, kovové okapové systémy, kovové plavecké bazény, kovové stavební formy, kovové kanalizační poklopy; (11) kamna, krby, udírny, pece na chléb, komínové roury; (17) polotovary z plastických hmot, materiály těsnicí, ucpávací a izolační, tmel, tmel těsnicí, polystyrén, polystyrénové desky, nekovové ohebné trubky a jejich spojovací součásti; (19) stavební materiály nekovové všeho druhu spadající do této třídy - beton, cement, cihly a tvárnice, střešní krytiny nekovové, střešní tašky nekovové, kámen, umělý kámen, písek, štěr, břidlice, stavební jíl a hlína, asfalt, dehet a dehtová lepenka, azbestocement, sádra, sádrokarton, omítka, štuk, geotextilie, stavební sklo, stavební dřevo, stavební plasty, stavební keramika, ploché a bezpečnostní okenní sklo, stavební nekovové prvky - okna, dveře, zárubně, schody, zábradlí, nekovové stavební konstrukce, zejména dřevěné a plastové, stavební bednění dřevěné, nekovové plavecké bazény, polozpracované dřevo, pilařské výrobky, řezivo, dýhy, parkety, dřevotřískové deskové materiály - lamino, překližka, plastové trubky pro rozvod vody/plynu a okapové systémy, nekovové stavební formy, lepicí a armovací tmel pro stavebnictví; (35) prodej a zprostředkování prodeje stavebních materiálů všeho druhu, marketing, obchodní administrativa, provozování internetového obchodu se stavebním materiálem všeho druhu; (37) stavebnictví a stavitelství, stavby, montáž, opravy, údržba a servis komínů, kamen, sporáků, krbů, udíren, pecí na chléb, včetně jejich změn a udržovacích prací na nich, odstraňování staveb, informace o opravách, dozor nad stavbami, poskytování informací z oblasti stavebnictví, provádění staveb a investičních celků včetně jejich změn, udržovacích prací na nich a jejich odstraňování, poradenská činnost ve stavebnictví,

zprostředkování služeb v oblasti stavebních a řemeslných prací; (42) investorsko-inženýrská činnost ve stavebnictví, projektová činnost v investiční výstavbě, expertizy, služby techniků, projektantů, architektů, odhady, posudky, průmyslový design, výzkum a vývoj, vše v oblasti stavebnictví.

(730) **CIKO s.r.o.**, Předměřice nad Jizerou 15, Předměřice nad Jizerou, 29474, CZ

(740) Ing. Vladimír Čmejla - LEGR PATENT, Ing. Vladimír Čmejla, patentový zástupce a soudní znalec, Rašínovo nábřeží 54, Praha 2, 12800

(210) **O-471323**

(220) 08.10.2009

(320) 08.10.2009

(511) 1, 5, 30

(540)

STAR LINEA

(510) (1) chemické přípravky užívané při výrobě potravin a sladidel, umělá sladidla; (5) doplňky zdravé výživy pro léčebné účely, potravinové doplňky s léčebnými účinky, homeopatické výrobky; (30) cukrovinky, tabletované a práškové cukrovinky jako doplňky zdravé výživy, přírodní sladidla, doplňky zdravé výživy pro preventivní účely, potravinové doplňky s preventivními účinky.

(730) **F & N dodavatelé, s.r.o.**, Jiřice 128, Kostelec nad Labem, 27713, CZ

(740) HALAXOVÁ & HALAXOVÁ, TETRAPAT, RNDr. Zdeňka Halaxová, Dukelská 891/4, Olomouc, 77200

(210) **O-471573**

(220) 19.10.2009

(320) 19.10.2009

(511) 1, 2, 3, 4, 7, 9, 12, 16, 17, 21, 25, 35, 37, 39, 40, 41

(540)

My závodíme, Vy vyhráváte!

(510) (1) lepidla v rámci této třídy, katalyzátory, prostředky na hašení ohně; (2) barvy, ochranné nátěry na podvozky vozidel; (3) vosk na leštění; (4) mazací oleje a mazadla, vosk pro průmyslové účely; (7) filtry motorů; (9) autorádia, akumulátory, ochranné oděvy protipožární, ochranné brýle pro sportovní účely, ochranné přilby, ochranné štíty na obličej, osobní ochranné prostředky proti nehodám; (12) nová a ojetá pozemní vozidla, zejména automobily a motocykly, náhradní díly a autopříslušenství pro vozidla spadající do této třídy, zejména litá kola, pneumatiky a stěrače, ochranné rámy pro auta a jiná vozidla, čelní ochranná skla; (16) samolepky, plakáty a papírenské výrobky, reklamní a propagační předměty z papíru, zejména kalendáře, bloky, katalogy; (17) tekutá těsnění; (21) skla na okna automobilů; (25) sportovní obuv a oděvy pro motoristy; (35) reklamní a propagační činnost, zejména zajišťování propagace a reklamy ve sdělovacích prostředcích, jako jsou televize, tisk, rozhlas, reklamní a propagační činnost při pořádání motoristických akcí, navrhování a rozšiřování reklamních materiálů zákazníkům, a to letáků, prospektů, tiskovin, pomoc při řízení obchodní činnosti, propagace v rámci organizace Poháru Castrol; (37) údržba a opravy motorových vozidel, zejména mechanické opravy, klempířské opravy, autolakýrnické opravy, montáže a opravy autorádií a autodoplňků, zejména střešních oken, mobilních telefonů, autoalarmu a spoilerů, seřízení emisí; (39) pronájem a půjčování vozidel; (40) sportovní úpravy vozů; (41) pořádání diskusních klubů a kulatých stolů, organizování a vedení seminářů, vydavatelská a nakladatelská činnost, pořádání tiskových konferencí, zprostředkovatelská činnost v oblasti sportu, pořádání sportovních a kulturních akcí, organizování zábavných a sportovních soutěží, služby pro oddech a rekreaci, sportovní disciplíny, soutěžní a zábavní činnost.

(730) **MOTORSPORT VAVŘINEC s r.o.**, Havanská 4/450, Praha 7, 17000, CZ

(740) Prof. JUDr. Jan Kříž, CSc., Dlouhá 13, Praha 1, 11000

(210) **O-471627**

(220) 21.10.2009

(320) 21.10.2009

(511) 11, 37, 42

(540)

LADY SOL

(510) (11) solární lampy veřejného osvětlení; (37) instalace veřejného

osvětlení, montáž, servis a údržba v oblasti výrobků uvedených ve tř. 11; (42) vývoj solárního osvětlení, odborné poradenství a expertní posudky v oblasti výrobků uvedených ve tř. 11.

(730) **Rebec Milan Ing.**, U Smaltovny 26, Praha 7, 17000, CZ

(210) **O-471796**

(220) 24.04.2006

(320) 24.04.2006

(511) 5

(540)

OPTIVE

(510) (5) oční kapky.

(730) **ALLERGAN, INC.**, 2525 Dupont Drive, Irvine, CA, US

(740) Čermák Hořejš Matějka a spol., JUDr. Jan Matějka, advokát, Národní 32, Praha 1, 11000

(210) **O-471803**

(220) 30.10.2009

(320) 30.10.2009

(511) 9, 16, 35, 37

(540)

ALFA COMPUTER

(510) (9) servery, procesory počítačů, počítačové tiskárny, kopírovací stroje, skenery, akumulátory, grafické karty, monitory, televizní přístroje, mikrofony, sluchátka, projektor, reproduktory, digitální kamery, DVD přehrávače a rekordéry, rádia, přenosné a stolní přehrávače digitálních médií, kalkulátory; (16) kancelářská technika v rámci této třídy jako laminovací, vázací a řezací přístroje a zařízení pro papír, dokumenty, skartovací přístroje; (35) maloobchodní a velkoobchodní činnost se zaměřením na prodej zboží v rámci třídy 9, služby elektronického obchodu s výrobky v rámci třídy 9, předvádění zboží prostřednictvím Internetu, komerční využití Internetu v oblastech obchodu a nabídky služeb, inzertní, propagační služby a informační služby prostřednictvím Internetu za účelem obchodu, propagační činnost a reklama, tisk reklamních materiálů, inzerce v časopisech a denících; (37) opravy a údržba výpočetní techniky a dalšího zboží uvedeného ve třídě 9.

(730) **ALFA COMPUTER a.s.**, 28. října 858/257, Ostrava - Mariánské Hory, 70900, CZ

(740) JUDr. Lukáš Jansa, Sokola Tůmy 743/16, Ostrava - Mariánské Hory, 70900

(210) **O-471804**

(220) 30.10.2009

(320) 30.10.2009

(511) 9, 16, 35, 37

(540)



(510) (9) servery, procesory počítačů, počítačové tiskárny, kopírovací stroje, skenery, akumulátory, grafické karty, monitory, televizní přístroje, mikrofony, sluchátka, projektor, reproduktory, digitální kamery, DVD přehrávače a rekordéry, rádia, přenosné a stolní přehrávače digitálních médií, kalkulátory; (16) kancelářská technika v rámci této třídy jako laminovací, vázací a řezací přístroje a zařízení pro papír, dokumenty, skartovací přístroje; (35) maloobchodní a velkoobchodní činnost se zaměřením na prodej zboží v rámci třídy 9, služby elektronického obchodu s výrobky v rámci třídy 9, předvádění zboží prostřednictvím Internetu, komerční využití Internetu v oblastech obchodu a nabídky služeb, inzertní, propagační služby a informační služby prostřednictvím Internetu za účelem obchodu, propagační činnost a reklama, tisk reklamních materiálů, inzerce v časopisech a denících; (37) opravy a údržba výpočetní techniky a dalšího zboží uvedeného ve třídě 9.

(590) Barevná

- (730) **ALFA COMPUTER a.s.**, 28. října 858/257, Ostrava - Mariánské Hory, 70900, CZ
(740) JUDr. Lukáš Jansa, Sokola Tůmy 743/16, Ostrava - Mariánské Hory, 70900

- (210) **O-471815**
(220) 30.10.2009
(320) 30.10.2009
(511) 3
(540)



- (510) (3) mycí, bělicí, čistící přípravky a ostatní přípravky pro použití v domácnosti, avivážní prostředky, prostředky pro odstraňování skvrn, mýdla pro použití v domácnosti, mýdla nikoli pro osobní použití.
(590) Barevná
(730) **The Procter & Gamble Company**, One Procter & Gamble Plaza, 45202 Cincinnati, OH, US
(740) ŠTROS & KUSÁK advokátní a patentová kancelář, JUDr. David Štros, advokát, Národní 32, Praha 1, 11000

- (210) **O-471882**
(220) 04.11.2009
(320) 04.11.2009
(511) 16, 32, 33
(540)



- (510) (16) propagační předměty z papíru a plastických hmot, zejména kalendáře, letáky, karty, tužky, pera, tácky, obaly papírové a z plastů jinde neuvedené, tašky z papíru a plastů; (32) nealkoholické nápoje všeho druhu; (33) medovina, vína všeho druhu, lihoviny, likéry.
(590) Barevná
(730) **SHELLEX, spol. s r.o.**, Nerudova 1113, Chrudim, 53701, CZ
(740) Ing. Radmila Baumová, Nádražní 29, Žďár nad Sázavou, 59101

- (210) **O-471899**
(220) 04.11.2009
(320) 04.11.2009
(511) 39
(540)

Kontejnery Morava s.r.o.

- (510) (39) kontejnerová doprava.
(730) **Kontejnery Morava s.r.o.**, Na Stráni 470/33, Olomouc - Slavonín, 78301, CZ

- (210) **O-471923**
(220) 05.11.2009
(320) 05.11.2009
(511) 37, 39, 42
(540)



- (510) (37) výstavba silnic a dálnic, místních komunikací, lesních a polních cest, křižovatek, propustků, protihlukových zdí a valů, provádění inženýrských staveb včetně technické vybavenosti sídlištních celků, provádění průmyslových staveb, provádění bytových a občanských staveb, provádění jednoduchých staveb a poddodávek; (39) silniční motorová doprava; (42) investorskoinženýrská činnost ve stavebnictví, projektová činnost v investiční výstavbě.
(590) Barevná
(730) **H - INTES s.r.o.**, Pod Borkem 319, Mladá Boleslav, 29301, CZ

- (210) **O-471927**
(220) 06.11.2009
(320) 06.11.2009
(511) 16, 35, 40
(540)



- (510) (16) papír a výrobky z papíru, lepenka a výrobky z lepenky, zejména pak toaletní papír, papírové ubrousky, papírové kapesníky, kuchyňské role papírové, balicí papír, skládačková natíraná lepenka, skládačková nenatíraná lepenka; (35) zprostředkovatelská činnost v oblasti papíru a výrobků z papíru, lepenky a výrobků z lepenky, kartónu a kartonážních výrobků; (40) zpracování a úprava papíru, lepenky, kartónu, papírových, lepenkových a kartonážních výrobků.
(730) **Papírny Vltavský mlýn, a.s.**, Žitná 47/1633, Praha 1, 11000, CZ
(740) Glatzová & Co., v.o.s., JUDr. Martin Dančišin, Husova 5, Praha 1, 11000

- (210) **O-471933**
(220) 06.11.2009
(320) 06.11.2009
(511) 35
(540)



- (510) (35) činnost účetních, ekonomických a organizačních poradců, zprostředkovatelská činnost v personální oblasti, zprostředkování zaměstnání.
(730) **Dvořáková Alena**, Dělnická 443, Dolní Břežany, 25241, CZ
Suchan Jiří Ing., Pod Valem 380/25, Praha 10, 10000, CZ
(740) Moren Vlk & Asociados, JUDr. Václav Vlk, Sokolovská 22, Praha 8 - Karlín, 18000

- (210) **O-471934**
(220) 06.11.2009
(320) 06.11.2009
(511) 35
(540)



- (510) (35) činnost účetních, ekonomických a organizačních poradců, zprostředkovatelská činnost v personální oblasti, zprostředkování zaměstnání.

- (730) **Dvořáková Alena**, Dělnická 443, Dolní Břežany, 25241, CZ
Suchan Jiří Ing., Pod Valem 380/25, Praha 10, 10000, CZ
(740) **Moreno Vlk & Asociados**, JUDr. Václav Vlk, Sokolovská 22, Praha 8 - Karlín, 18000

(210) **O-471947**

(220) 06.11.2009

(320) 06.11.2009

(511) 35, 37, 42

(540)

HTI s.r.o.

- (510) (35) obchodní zprostředkovatelská činnost s níže uvedenými službami, propagace a reklama, marketing; (37) elektromontážní práce včetně oprav a údržby, údržba elektro zařízení; (42) revize, posudky a expertizy vyhrazených technických zařízení (elektro, plynová zařízení, zdvihací zařízení, tlaková zařízení, odborné prohlídky kotelen), inženýrská a projekční činnost v investiční výstavbě, studie projektů.

(730) **HTI s.r.o.**, Ryjice 48, Ústí nad Labem, 40331, CZ

(740) **PROPATENT**, Ing. Vlasta Sedláčková, Ke Kateřinkám 1393, Praha 4, 14900

(210) **O-471954**

(220) 06.12.2009

(320) 06.12.2009

(511) 35, 36, 42

(540)

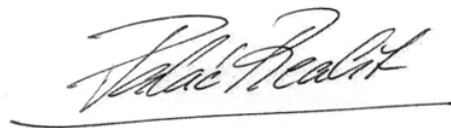

- (510) (35) propagační činnost, reklama, pomoc při řízení obchodní činnosti, obchodní administrativa, kancelářské práce, pomoc při provozu a řízení podniku, pomoc při provozování obchodů a obchodních činností průmyslového nebo obchodního podniku, jakož i služby reklamních kanceláří, které se zabývají hlavně sdělováním veřejnosti, prohlášeními nebo inzeráty a používají všechny možné prostředky sdělovací, týkající se všech druhů zboží nebo služeb; (36) pojištění, služby finanční, služby peněžní, služby nemovitostní; (42) navrhování a vývoj počítačového hardwaru a softwaru.

(730) **Realitní společnost ABC nemovitostí s.r.o.**, Sekaninova 26, Praha 2, 12800, CZ

(210) **O-472028**

(220) 10.11.2009

(320) 10.11.2009

(511) 2, 6, 7, 8, 11, 12, 17, 19, 20, 27, 37

(540)

DITHERM

- (510) (2) barvy, laky, fermeže, ochranné prostředky proti řezu a hnilobě dřeva, textilní barvy, přípravky k barvení potravin a nápojů, antikorozi a impregnační nátěry, barviřské přípravky, mořidla, přírodní pryskyřice, kovy listkové a práškové pro malíře a dekoratéry, tiskaře a umělce; (6) obecné kovy a jejich slitiny, kovové stavební materiály, kovové stavební materiály přenosné, kovové materiály pro železnice, kovové kabely a dráty neelektrické, kovové potřeby zámečnické a klempířské, kovové trubky, sejfy, hmoždinky kovové, kovové výrobky, které nejsou uvedeny v jiných třídách, rudy; (7) stroje a obráběcí stroje zahrnuté do tř. 7, motory (s výjimkou motorů pro pozemní vozidla), části motorů (všeho druhu), čisticí elektrické stroje a přístroje, soukolí a hnací řemeny s výjimkou pro pozemní

vozidla, zemědělské nástroje, kromě nástrojů poháněných ručně, líhňe pro vejce, maznice, kuchyňské elektromechanické přístroje pro domácnost (drtiče, mixery, mlýnky), strojní řezné nástroje, pračky na prádlo, myčky nádobí, vysavače, dopravníky pásové a pneumatické, svařovací přístroje, razidla jako stroje; (8) nářadí a nástroje s ručním pohonem, nožičské výrobky vyjma nožičských výrobků z drahých kovů, jídelní přístroje, břitvy, kovové náčiní a nástroje pro manikúru a pedikúru, elektrické holicí strojky, elektrické strojky na stříhání vlasů a srsti, sečné a bodné zbraně, razidla (ruční nástroje); (11) přístroje pro osvětlení, topení, výrobu páry, pro vaření, přístroje chladicí, pro sušení, ventilaci, rozvod vody a sanitární zařízení, zařízení pro klimatizaci, ohřívadla, elektrické hrnce, varné náčiní elektrické, tlakové výměníky tepla, krby, elektrické lampičky, noční lampičky, oděvy vyhřívané elektricky; (12) vozidla, dopravní prostředky pozemní, vzdušné nebo vodní, motory pro pozemní vozidla, poháněcí soukolí a hnací řemeny pro pozemní vozidla, spojky a převodové zařízení pro pozemní vozidla, vznášedla, pneumatiky; (17) kaučuk, gutaperča, guma, azbest, slída a výrobky z těchto materiálů, které nejsou zahrnuty do jiných tříd, polotovary z plastických hmot (fólie, desky, tyče), materiály těsnicí, ucpávací a izolační, izolační nátěry, ohebné trubky nekovové, nekovové hadice, guma na protektorování pneumatik, bariéry volně ložené proti znečištění v rámci této třídy; (19) stavební materiály nekovové včetně polozpracovaného řeziva (trámy, prkna, dřevěné panely), překližky, skleněné cihly, skelněné tašky, obkládačky, dlaždice, přírodní a umělý kámen, cement, vápno, malta, sádra, šterk, neohebné trubky nekovové pro stavebnictví, stavební materiál pro stavbu cest, asfalt, smůla, přenosné konstrukce nekovové, nekovové pomníky, umělecké předměty z kamene, sádry apod., plastová okna, posuvná nekovová okna, tabulové okenní sklo; (20) nábytek včetně kovového a kempingového nábytku, zrcadla, rámy, košíky nekovové, výrobky ze dřeva, korku, vrbového proutí, rákosu, třtiny, slonoviny, kostic, želvoviny, jantaru, perleti, mořské pěny a z náhražek těchto hmot nebo z plastických hmot, určených jako bytové doplňky nebo okrasné předměty, matrace do postelí, podhlavníky, spací pytle pro kempování, dřevěné a lamelové rošty pohovek a postelí, zrcadla jako součást bytového zařízení, zrcadla samostatná, tabulky státní poznávací značky nekovové, dopisní schránky ani kovové, ani zděné; (27) koberce, rohože, rohožky a jiné podlahové krytiny, tapety papírové a z umělých hmot, voskované plátno, tělocvičné žíněnky; (37) služby stavební a opravárenské, služby malířské, klempířské, instalatérské, topenářské, pokrývačské, inspekce stavebních návrhů, pronájem stavebních strojů, nářadí a konstrukčních materiálů, servisní služby, údržbářské služby, zřizování poplašných systémů a souvisejících stavebních úprav, provozování čerpacích stanic, hornická činnost, vše v rámci této třídy.

(730) **DITHERM a.s.**, Mečislavova 164/7, Praha 4, 14000, CZ

(740) **UNIPATENT**, Ing. Jiří Chlustina, Jana Masaryka 43-47, Praha 2, 12000

(210) **O-472030**

(220) 10.11.2009

(320) 10.11.2009

(511) 5, 30, 44

(540)

GEMMOGLUKANY

- (510) (5) přípravky z bylin pro regeneraci lidského organismu a relaxaci, extrakty vyrobené z bylin, bylinné výtažky z pupenů rostlin a bylinné čaje k léčebným účelům; (30) potravinářské doplňky z bylin, bylinné čaje, bylinné výtažky z pupenů rostlin; (44) poradenství v oblasti alternativní medicíny, léčebná péče.

(730) **Podhorná Jarmila Mgr.**, Brodek u Konice 3, Prostějov, 79846, CZ

(740) **Ing. Petr Soukup**, Videňská 8, Olomouc, 77200

(210) **O-472032**

(220) 10.11.2009

(320) 10.11.2009

(511) 16, 32, 33

(540)



(510) (16) papír, výrobky z papíru v rámci třídy 16, etikety (s výjimkou textilních), pivní etikety, nálepky, samolepky, obtisky, plakáty, kalendáře, pohlednice, gratulace, fotografie, obaly všeho druhu papírové, sáčky pro obalovou techniku, papírové tašky, papírové kapesníky, papírové ubrusy a ubrousky, tiskoviny, časopisy, periodika, papírové reklamní předměty, ozdobné předměty z papíru; (32) piva, minerální vody, šumivé nápoje a jiné nápoje nealkoholické, nápoje a šťávy ovocné, sirupy a přípravky k zhotovení nápojů; (33) alkoholické nápoje s výjimkou vin.

(730) **Woodmin, s.r.o.**, Za Zastávkou 373, Praha 10 - Dolní Měcholupy, 10903, CZ

(740) Mgr. Jitka Vejražková, patentový zástupce, Podkovářská 6, Praha 9, 19000

(210) **O-472052**

(220) 11.11.2009

(320) 11.11.2009

(511) 3, 14, 24

(540)



(510) (3) adstringentní přípravky pro kosmetické účely, aroma, dezodoranty pro osobní potřebu, esence, éterické oleje, holení, holicí mýdlo, jasmínový olej, kolínská voda, kosmetické neceséry, kosmetické přípravky, kosmetika, koupele, krémy, květinové parfěmy, laky na nehty, masky, mléko pro toaletní účely, oleje do voňavek, opalovací přípravky, parfěmy, parfémová voda, pocení (přípravky proti pocení), rtěnky, šampóny, toaletní voda, voda parfemovaná, voda toaletní, voňavkářské výrobky; (14) budíky, diamanty, hodinky náramkové, klenoty, náhrdelníky, náušnice, prsteny; (24) ložní prádlo, ručníky, tkaniny pro luxusní prádlo, textilie ze syntetických materiálů, textilie.

(730) **Filípek Jiří**, Blažim 113, Blažim, 44001, CZ
Ingrisch Jan, Vinohradská 563, Most, 43401, CZ

(210) **O-472079**

(220) 12.11.2009

(320) 12.11.2009

(511) 18, 20, 42

(540)



(510) (18) kůže, imitace kůže, výrobky z těchto materiálů, které nejsou zahrnuty do jiných tříd, kůže ze zvířat, kufry a zavazadla, deštníky, slunečníky a hole, biče a sedlářské výrobky; (20) nábytek, zrcadla, rámy, výrobky nejmenované v jiných třídách ze dřeva, korku, rákosu, vrbového proutí, z rohu, kosti, slonoviny, z kostic, želvoviny, jantaru, perleti, mořské pěny, náhražky všech těchto materiálů nebo náhražky z plastických hmot; (42) odborné poradenství a návrhy v oblasti designu, vývoje cestovních zavazadel, školních aktovek, kožené galanterie.

(730) **Holeščáková Miriam MgA.**, J. Zajíce 961, Pardubice, 53012, CZ

(210) **O-472081**

(220) 12.11.2009

(320) 12.11.2009

(511) 41, 43, 44, 45

(540)



(510) (41) výchova, vzdělávání, nakladatelství a vydavatelství publikací v tištěné i elektronické formě, výchovná činnost, pořádání kulturních akcí a přednášek, zprostředkovatelská a poradenská činnost v oblasti výchovy a osvěty, provozování výchovných a vzdělávacích ústavů, misijní a sociální služby a poskytování duchovní pomoci a duchovních služeb v rozsahu tř. 41; (43) sociální ústavy a sociální útulky v rozsahu této třídy, zřízení a provoz ústavů sociální péče, charitních domovů a jiných charitativních zařízení v rámci této třídy, ubytování, hostinská činnost, občerstvení, veřejné vývařovny, domovy důchodců, jídelny, poskytování přechodného ubytování, penzióny, noclehárny, dětské jesle, prázdninové tábory (ubytovací služby); (44) léčebné a zdravotnické ústavy, poskytování služeb domácí zdravotní péče, pečovatelských služeb a služeb zdravotně postiženým v rozsahu této třídy, zřízení a provoz zdravotnických zařízení, zdravotnická střediska, zotavovny, sanatoria, nemocnice, zdravotní péče, masáže (léčebné), lékařské služby, fyzioterapie, ošetrovatelské služby, farmacie (poradenství), psycholog (služby), léčba toxikomanů, hospic; (45) sociální služby a charitativní činnost v rozsahu tř. 45.

(730) **Česká provincie Kongregace Deer Božské Lásky**, Rooseveltova 47, Opava, 74601, CZ

(740) Mgr. Ondřej Míkula, Vrablovecká 440/A, Ludgeřovice, 74714

(210) **O-472098**

(220) 12.11.2009

(320) 12.11.2009

(511) 30

(540)



(510) (30) trvanlivé pečivo, čokoládové a nečokoládové cukrovinky.

(730) **TRAFFIC a.s.**, Fáblovka 568, Pardubice, 53352, CZ

(740) **KOREJZOVÁ & SPOL.**, v.o.s., JUDr. Petra Korejzová, advokátka, Korunní 810/104 E, Praha 10, 10100

(210) **O-472104**

(220) 12.11.2009

(320) 12.11.2009

(511) 16

(540)



(510) (16) sáčky na odpad z papíru nebo umělých hmot, sáčky

spadající do této třídy.

- (590) Barevná
(730) **ESSENCE GROUP s.r.o.**, Štěrboboholská 1404/104, Praha 10, 10200, CZ

- (210) **O-472179**
(220) 18.11.2009
(320) 18.11.2009
(511) 4, 35, 39
(540)



- (510) (4) elektřina, elektrická energie, plyn, ropa, plynná, kapalná a tuhá paliva; (35) obchodní průzkumy, obchodování s elektřinou, plynem a ropou, dovoz, vývoz a prodej elektřiny a plynu; (39) skladování elektronicky uložených dat nebo dokumentů, doprava potrubím, rozvod energie, rozvod elektřiny, rozvod plynu, poradenství vztahující se k dodávkám plynu a elektrické energie, doprava a skladování, zejména přenos, tranzit a transfer elektřiny a plynu.

- (590) Barevná
(730) **RSP Energy a.s.**, Tržiště 13/366, Praha 1, 11800, CZ

- (210) **O-472225**
(220) 19.11.2009
(320) 19.11.2009
(511) 35, 36, 43
(540)

FINANČNÍ KAVÁRNA

- (510) (35) propagační činnost, reklama, pomoc při řízení obchodní činnosti, obchodní administrativa, reklama on-line v počítačové síti, vyhledávání dat a informací v počítačových souborech (pro třetí osoby), kopírování nebo rozmnožování (reprodukce) dokumentů, dokladů apod., poskytování obchodních informací a obchodních služeb pomocí Internetu, prezentace uživatelů na stránkách World Wide Web v počítačové síti Internet; (36) pojištění, služby finanční, služby peněžní, pojišťovací a finanční poradenství, zprostředkování pojištění, zprostředkování finančních produktů, uzavírání pojistek; (43) služby zajišťující stravování a nápoje, kavárny, služby spojené s provozem kavárny spadající do této třídy.

- (730) **Šudřichová Soňa**, Tyršova 498/31, Ostrava, Moravská Ostrava, 70200, CZ

- (740) Ing. Pavel Nádvořník s.r.o., Sokola Tůmy 1099/1, Ostrava-Mariánské Hory, 70900

- (210) **O-472285**
(220) 23.11.2009
(320) 23.11.2009
(511) 6, 19
(540)



- (510) (6) dveře kovové, dveřní zárubně kovové, dveřní rámy kovové, okna kovová, okenní rámy kovové, žaluzie kovové; (19) dveře nekovové, zárubně pro dveře nekovové, okna nekovová, rámy na okna nekovové, okénka dveřní nekovová, síť proti hmyzu nekovové, žaluzie nekovové.

- (590) Barevná
(730) **LIMA okna s.r.o.**, U Elektrárny 3030, Hodonín, 69501, CZ
(740) Advokátní kancelář, Mgr. Marcela Zlámalová, Vrchlického 7, Hodonín, 69501

- (210) **O-472296**
(220) 23.11.2009
(320) 23.11.2009
(511) 35, 36, 44
(540)

MEDIK Česká pojišťovna

- (510) (35) reklamní, inzertní a propagační činnost, marketing, reklamní, inzertní a propagační činnost prostřednictvím jakéhokoliv média, prostřednictvím telefonní sítě nebo datové sítě nebo informační sítě, poskytování komerčních informací a jiných komerčních informačních produktů všeho druhu, informačních produktů reklamního charakteru, poskytování multimediálních informací komerčního charakteru, komerční využití Internetu v oblastech komerčních internetových médií a vyhledávacích služeb, on-line inzerce, zprostředkování v obchodních vztazích, merchandising, služby zahrnující záznam, přenos, přepis, převod, vypracování, kompilaci, přenášení nebo systematickosti písemných sdělení a/nebo záznamů, využívání nebo kompilaci matematických a statistických údajů, automatizované zpracování dat; (36) finanční služby, pojišťovnictví, zajišťovací činnost, činnosti související s pojišťovací a zajišťovací činností, zábranná činnost, bankovníctví, finanční služby, provádění bankovních obchodů a jakýchkoliv operací s tím spojených spadajících do této třídy, bankovní služby, služby týkající se financí a peněžnictví, přijímání vkladů, poskytování úvěrů, vydávání hypotečních zástavních listů, investování do cenných papírů, financování pronájmu, vedení účtů, řízení, obsluha a provozování výměny dat v rámci platebního styku, poradenská činnost a zprostředkování v oblasti financí a pojišťovnictví, sponzoring, shromažďování a poskytování finančních prostředků, poradenské a organizační služby v oblasti zřizování, vedení a fungování nadací a jiných charitativních subjektů a v jejich vzájemné spolupráci - v rámci této třídy, získávání finančních prostředků a darů pro charitativní účely, organizování a provozování dobročinných a humanitárních akcí formou poskytování slev a příspěvků potřebným ve finanční podobě; (44) lékařské služby, veterinární služby, péče o hygienu a krásu osob a zvířat, poradenské a konzultační a zprostředkovatelské služby v oblasti léčebných a lékárenských služeb.

- (730) **Česká pojišťovna a.s.**, Spálená 16, Praha 1, 11304, CZ
(740) Advokátní a patentová kancelář VYSKOČIL, KROŠLÁK a spol., Dana Lukajová, Voršílská 10, Praha 1, 11000

- (210) **O-472327**
(220) 24.11.2009
(320) 24.11.2009
(511) 6, 9, 35, 37, 42
(540)



- (510) (6) kovové konstrukční prvky pro trolejové vedení; (9) software na nosičích; (35) automatizované zpracování dat, vedení účetnictví; (37) provádění staveb včetně jejich změny, udržovacích prací na nich a jejich odstraňování; (42) poskytování konzultačních a poradenských služeb v oboru informatika ve výpočetní technice, provádění projektování a vyhodnocování geologických prací, projektová a inženýrská činnost ve stavebnictví, provádění výzkumných, vývojových, zkušebních a diagnostických prací ve stavebnictví, provádění průzkumných prací ve stavebnictví a dopravě (hlukové, dopravní, dendrologické studie apod.), výkon zeměměřičských činností, posuzování stavební činnosti ve vztahu k životnímu prostředí, poradenská činnost v oblasti výstavby a stavebnictví, zejména vypracování posudků, analýz, konstruktérské práce, technické prohlídky inženýrských staveb.

- (730) **PRAGOPROJEKT, a.s.**, K Ryšance 1668/16, Praha 4, 14754, CZ

(210) **O-472377**
(220) 25.11.2009
(320) 25.11.2009
(511) 18, 24, 25, 27
(540)

AMZF

(510) (18) tašky a jiná zavazadla spadající do této třídy; (24) osušky, ručníky, povlečení, lůžkoviny, ubrusy (s výjimkou papírových); (25) ponožky, punčochy, punčocháče, podkolenky, silonky, bačkory, body, dupačky, košile, trika, tepláky, kalhoty, bundy, kalhotky, slipy, podprsenky, svetry, čepice, šály, rukavice, pyžama, noční košile, župany, plavky, obuv a ostatní oděvy spadající do této třídy; (27) koberce do koupelny a do pokoje a ostatní předložky a rohože spadající do této třídy.
(730) **JIRUYIZ s.r.o.**, U Sýpky 164, Ostrava, 70030, CZ

(210) **O-472378**
(220) 25.11.2009
(320) 25.11.2009
(511) 18, 24, 25, 27
(540)

RUYIZ

(510) (18) tašky a jiná zavazadla spadající do této třídy; (24) osušky, ručníky, povlečení, lůžkoviny, ubrusy (s výjimkou papírových); (25) ponožky, punčochy, punčocháče, podkolenky, silonky, bačkory, body, dupačky, košile, trika, tepláky, kalhoty, bundy, kalhotky, slipy, podprsenky, svetry, čepice, šály, rukavice, pyžama, noční košile, župany, plavky, obuv a ostatní oděvy spadající do této třídy; (27) koberce do koupelny a do pokoje a ostatní předložky a rohože spadající do této třídy.
(730) **JIRUYIZ s.r.o.**, U Sýpky 164, Ostrava, 70030, CZ

(210) **O-472379**
(220) 25.11.2009
(320) 25.11.2009
(511) 18, 24, 25, 27
(540)

KSFZ

(510) (18) tašky a jiná zavazadla spadající do této třídy; (24) osušky, ručníky, povlečení, lůžkoviny, ubrusy (s výjimkou papírových); (25) ponožky, punčochy, punčocháče, podkolenky, silonky, bačkory, body, dupačky, košile, trika, tepláky, kalhoty, bundy, kalhotky, slipy, podprsenky, svetry, čepice, šály, rukavice, pyžama, noční košile, župany, plavky, obuv a ostatní oděvy spadající do této třídy; (27) koberce do koupelny a do pokoje a ostatní předložky a rohože spadající do této třídy.
(730) **JIRUYIZ s.r.o.**, U Sýpky 164, Ostrava, 70030, CZ

(210) **O-472432**
(220) 27.11.2009
(320) 27.11.2009
(511) 9, 35, 38, 41
(540)

INSOMNIA
hotel

(510) (9) antény, audiovizuální zařízení pro výuku, automaty hudební, hrací skříně uváděné do chodu vhozením mince, automaty prodejní, nástroje na určování azimutu, barometry, brýle, pouzdra na brýle, brýle sluneční, brýle proti slunci, brýlové řetízky, buzoly, směrové kompas, clony na oči, čističe nosičů zvukových záznamů, čočky kontaktní, čočky optické, čtecí zařízení v televizi, dalekohledy, diapositivy, promítací přístroje na diapositivy, diktafony, magnetické disky, kompaktní disky (audio-video), gramofonové desky, gramofonové jehly, disky optické, DVD přehrávače, elektronická pera (vizuální zobrazovací jednotky), elektronické oznamovací tabule, elektronické publikace (s možností stažení), epidiascopy, filmové kamery, exponované filmy, stříhací zařízení na filmy, kreslené filmy, fotoaparáty, fotografické snímky, hologramy, jezdecké přilby, kalkulačky, kalkulačky kapesní, kinofilm, klávesnice

počítačové, kromoměry, magnetická média, magnetické disky, magnetické nosiče dat, magnetické pásky, magnetofony, magnety, magnety dekorační, mincové mechanismy pro televizory, monitory, mikrofony, nosiče dat magnetické, nosiče dat optické, nosiče zvukových nahrávek, nosiče zvukových záznamů, ochranné brýle pro sport, ochranné helmy pro sport, obrazovky, optické disky kompaktní CD ROM, plátina promítací, plovací kruhy, plovací pásy, plovací vesty, počítače, počítačové hry, počítačové tiskárny, podložky pod myš, potápěčské masky, potápěčské oděvy, potápěčské rukavice, pravítka (měřicí přístroje), pravítko logaritmické, přehrávače kompaktních disků, přilby ochranné, přístroje pro reprodukci zvuku, rádia, signalizační píšťalky, sluchátka, snimače obrazu, skenery (zpracování dat), špunty do uší, tampóny do uší pro potápěče, vizuální přístroje, trojúhelníky výstražné pro vozidla, videokamery, videokazety, videopásky, vyučovací stroje, zápisník elektronický, závaží, elektrické žehličky; (35) inzerce poštou, nábor zaměstnanců, licence na výrobky a služby ostatních (komerční správa), nábor zaměstnanců, pomoc při řízení obchodní činnosti, obchodní nebo podnikatelské informace, obchodní nebo podnikatelský průzkum, organizování výstav (komerčních nebo reklamních), personální poradenství, pořádání veletrhů pro obchodní a reklamní účely, průzkum trhu, průzkum veřejného mínění, zajišťování předplatného telekomunikačních služeb, předvádění zboží, příprava inzertních sloupek, reklama (propagace), reklama on line v počítačové síti, aktualizování reklamních materiálů, pronájem reklamních materiálů, zaslání reklamních materiálů zákazníkům, rozšiřování reklamních nebo inzertních materiálů, sekretářské služby, služby v oblasti grafické úpravy pro reklamní účely, styky s veřejností, vydávání reklamních nebo náborových propagačních a inzertních textů, televizní reklama, obchodní vedení uměleckých agentur, zajišťování novinového předplatného (pro předplatitele); (38) elektronická pošta, služby elektronických nástěnek (telekomunikační služby), informační kanceláře, vysílání kabelové televize, služby dálkových konferencí, počítačová komunikace, posílání zpráv, poskytování internetových diskusních fór, pronájem přístrojů pro přenos zpráv, pronájem přístupového času ke globálním počítačovým sítím, pronájem zařízení pro přenos informací, přenašení pomocí satelitních družic, přenos zpráv a obrazových informací pomocí počítače, půjčování telekomunikačních zařízení, telekonference (služby dálkových konferencí), teleshoppingové služby (poskytování televizních kanálů pro teleshoppingové služby), televizní vysílání, telexové služby, výzvy (služby poskytované rádiem, telefonem nebo jinými elektronickými komunikačními prostředky), zaslání zpráv; (41) dabing, pronájem dekorací, služby v oblasti digitálního zpracování obrazu, elektronické publikování (DTP), filmová studia, filmová tvorba, filmové projekce, pronájem filmových promítaček a jejich příslušenství, půjčování filmů, fotografování, informace o výchově a vzdělávání, knihovny (půjčování knih), vydávání knih, koncertní sítě, sály, organizování a vedení konference, organizování a vedení kongresu, korespondenční kurzy, provozování muzea, služby nahrávacího studia, nahrávání videopásek, obrazové zpravodajství, plánování a organizování večírků, pořádání soutěží krásy, pronájem audio nahrávek, pronájem dekorací, pronájem kinematografických filmů, pronájem osvětlovacích zařízení pro divadla nebo televizní studia, předprodej vstupenek, výroba divadelních nebo jiných představení, půjčování filmů, psaní scénářů, reportérské služby, školení, vyučování, výroba rozhlasových a televizních programů, televizní zábava, výuka, vzdělávací informace.

(730) **Česká televize**, Kavčí Hory, Praha 4 - Kavčí Hory, 14070, CZ

(210) **O-472452**
(220) 30.11.2009
(320) 30.11.2009
(511) 9, 16, 41

(540)

Zemědělec v regionu

(510) (9) přístroje a nástroje vědecké, námořní, geodetické, fotografické, filmové, optické, přístroje pro vedení, přepínání, přeměnu, akumulaci, regulaci nebo řízení elektrického proudu, přístroje pro vážení, měření, signalizaci, kontrolu (inspekci), záchranu a přístroje pro vyučování, pouzdra na tyto nástroje a přístroje spadající do tř. 9, přístroje pro záznam, převod, reprodukci zvuku nebo obrazu, magnetické nosiče zvukových záznamů, software, gramofonové desky, automatické distributory a mechanismy pro přístroje na mince, zapisovací pokladny, počítačové stroje, přístroje pro zpracování informací, počítače, hasicí přístroje, ruční elektrické svářečky, elektrické žehličky, elektrické zapalovače v automobilech, speciální záchranné oděvy, ochranné oděvy proti úrazům, sportovní dýchací přístroje, elektronické hry používané výhradně s TV přijímačem, sluneční brýle, brýle, monokly, zvětšovací skla a čočky, divadelní kukátka, magnetofonové pásky a kazety, CD, CD-ROM, videopásky, exponované filmy hrané i kreslené, kopírovací stroje; (16) papír a výrobky z papíru, lepenka a kartonážní výrobky, tiskoviny, časopisy, periodika, knihy, výrobky knihařské, kalendáře, pohlednice, fotografie, psací potřeby, lepidla kancelářská a pro domácnost, tužky, pastely, uhly, štětce, psací stroje, kancelářské potřeby kromě nábytku, školní sešity, skicáky, pastelky, tuhy, guma na mazání, ořezávátka, ořezávátka-strojky, penály, papírové ubrusky, kapesníky a pleny, pytle a sáčky z plastických hmot pro obalovou techniku, papírové obaly, papírové sáčky a tašky, obrazy, omalovánky, obtisky, karty, razítka, typy tiskařské (písmena), tiskařské štočky, kopírovací zařízení (cyklostyly); (41) výchovná a zábavní činnost, vydavatelství a nakladatelství, školící činnost, pořádání kursů, provoz galerie, pořádání výstav ke kulturním a vzdělávacím účelům, veškerá agenturní a produkční činnost v oblasti kultury, vzdělání a zábavy, pořádání a zajišťování audiovizuálních akcí, pořádání koncertů, setkání, přednášek, kursů, seminářů a besed, zábavní hudební produkce, vystupování výkonných umělců, sportovní aktivity.

(730) **Profi Press s.r.o.**, Drtinova 8, Praha 5, 15000, CZ

(740) UNIPATENT, Ing. Jiří Chlustina, Jana Masaryka 43, Praha 2, 12000

(210) **O-472507**

(220) 01.12.2009

(320) 01.12.2009

(511) 35, 36, 41

(540)

KRIZI NAVZDORY

(510) (35) obchodní projekt - pomoc podnikům i jednotlivcům při řízení obchodní činnosti, reklamní, inzertní a propagační činnost, odborné obchodní poradenství, zprostředkování výše uvedených služeb v této třídě; (36) finanční projekt - harmonogram finančních výdajů, analýzy finančně protikrizových kroků a nezávislé posouzení finanční kondice podniku, finanční poradenství, analýzy a informace; (41) přednášky, vedení lidí motivací pomocí školení, kurzů, uvedení příkladného jednání jako inspirace a zkušenosti, vydavatelská a nakladatelská činnost, poradenství pro výběr povolání, zprostředkování výše uvedených služeb v této třídě.

(730) **Hospodářská komora České republiky**, Freyova 27/82, Praha 9, 19000, CZ

(740) PROPATENT, Ing. Vlasta Sedláčková, Ke Kateřinkám 1393, Praha 4, 14900

(210) **O-472539**

(220) 02.12.2009

(320) 02.12.2009

(511) 3, 5, 16, 35

(540)

PROSAVON

(510) (3) přípravky a prostředky bělicí, prací, čistící, mycí, lešticí, odmašťovací a na odstraňování nátěrů a lakových povlaků, mýdla a dezinfekční mýdla, mycí gely, kosmetické výrobky a voňavkářské přípravky, brusný papír a plátno, papír skelný, smirkovaný a smirkový, plavená křída, ubrusky kosmetické napuštěné pleťovou vodou, utěrky napuštěné čistícími přípravky na čištění; (5) dezinfekční, antiseptické, antibakteriální a antiparazitní, farmaceutické přípravky pro péči o pokožku, hygienické a dezinfekční přípravky a potřeby pro léčebné účely, prostředky k hubení rostlinných a živočišných škůdců, ubrusky napuštěné farmaceutickými vodičkami, mycí gely pro dezinfekční účely; (16) papír a papírenské zboží, lepenka a výrobky z těchto materiálů, tiskárenské výrobky, fólie na balení z umělých hmot, ubrusky (papírové) na odličování, ubrusky kosmetické na odličování (papírové), ubrusky papírové toaletní; (35) maloobchodní a velkoobchodní služby s výrobky uvedenými ve třídách 3, 5, 16, inzerce, zprostředkování obchodních záležitostí, předvádění zboží, obchodní nebo podnikatelské informace, zprostředkování interaktivního obchodu pomocí globálních komunikačních sítí (Internet), marketing, reklamní a propagační činnost, zprostředkování reklamní činnosti, zejména pomocí globálních komunikačních sítí, styky s veřejností, služby v oblasti získávání obchodních kontraktčních partnerů, organizování komerčních a reklamních výstav, vytváření obchodních a obchodně-informačních sítí, shromažďování různého zboží pro třetí osoby (kromě jejich přepravy), v rozsahu zboží tříd 1 až 34, za účelem umožnění spotřebitelům, aby si tyto výrobky mohli pohodlně prohlížet a nakupovat, dovozní a vývozní agentura.

(730) **BOCHEMIE a.s.**, Lidická 326, Bohumín, 73695, CZ

(740) Rott, Růžicka & Guttman Patentové, známkové a advokátní kanceláře, JUDr. Vladimír Rott, Vinohradská 37, Praha 2, 12000

(210) **O-472563**

(220) 03.12.2009

(320) 03.12.2009

(511) 35, 38, 39, 41, 42

(540)



(510) (35) propagační činnost, reklama, pomoc při řízení obchodní činnosti, obchodní administrativní, kancelářské práce, shromažďování různého zboží (s výjimkou přepravy) ve prospěch ostatních tak, aby si zákazníci mohli toto zboží pohodlně prohlédnout a nakoupit, tyto služby poskytované maloobchody, prostřednictvím objednávkových katalogů, elektronických médií, elektronických sítí, Internetu a teleshoppingu, maloobchod, elektronický obchod, internetový obchod a zásilkový obchod, vše s výrobky ve tř. 1 - 34 a se službami ve tř. 35 - 45, obstaravatelská a zprostředkovatelská činnost v oblasti obchodu s výrobky tř. 1 - 34 a službami tř. 35, obchodní poradenství, poskytování obchodních informací, poskytování obchodních informací v prohlédávacích sítích, databázích, dostupných prostřednictvím globální počítačové sítě, reklama prostřednictvím on-line elektronických počítačových sítí, rozšiřování reklamy a inzerce, aktualizace reklamních materiálů, pronájem míst na umístění reklamy a inzerce, veřejné aukce, sběr dat do počítačových databází, systemizace dat v počítačových databázích; (38) spoje (komunikace), počítačová komunikace, poskytování dat, informací a obrázků a přenos zpráv a obrazových informací pomocí elektronických sítí, telekomunikačních zařízení, počítačů, mobilních telefonů, interaktivní telekomunikační služby, zaslání zpráv, elektronický přenos dat a dokumentů, poskytování přístupu do globálních počítačových sítí, internetové služby spadající do tř. 38, elektronická pošta; (39) doprava, balení a skladování zboží, organizování cest, logistické služby, dodávka zboží poštou, kurýrní služby, doručovací služby, balení a doručování dárek, zprostředkování dopravy, skladování a balení zboží, distribuční činnost; (41) vzdělávací, výchovná, zábavní, sportovní a kulturní

činnost, pořádání a realizace hádanek a her o ceny, zejména na Internetu, na teletextu, v televizi, v tiskovinách a jiných médiích všech druhů, rozhlasová, televizní a internetová zábava, produkce a realizace zábavných a soutěžních akcí, rozhovorů, divadelních, sportovních a hudebních akcí a pořádání soutěží, zejména na Internetu, poskytování zábavných programů pro vyhledávání na Internetu, v jiných datových sítích a prostřednictvím on-line služeb; (42) správa webových stránek, aktualizace počítačového softwaru, analýzy počítačových systémů, instalace počítačového software, obsluha databází přístupných po Internetu, návrhy softwaru, tvorba a správa webových stránek pro druhé, tvorba a správa systémů pro obsluhu zákazníků přístupných po Internetu, služby správy databází (regenerace počítačových dat a údržba počítačových programů).

(730) **CoMoGa, s.r.o.**, Hyberská 1007/20, Praha 1, 11006, CZ

(740) Rott, Růžička & Guttman Patentové, známkové a advokátní kanceláře, JUDr. Vladimír Rott, Vinohradská 37, Praha 2, 12000

(210) **O-472603**

(220) 04.12.2009

(320) 04.12.2009

(511) 16, 35, 41

(540)

Insiddecor

(510) (16) publikace; (35) pořádání výstav (obchodní a propagační účely), zajišťování výstav (obchodní a propagační účely); (41) pořádání výstav (kulturní a vzdělávací účely), zajišťování výstav (kulturní a vzdělávací účely).

(730) **Vurm Lermen Ingrid, S.K.** Neumanna 2010/5, Praha 8, 18200, CZ

(210) **O-472608**

(220) 07.12.2009

(320) 07.12.2009

(511) 43

(540)



(510) (43) ubytovací služby v ubytovacích zařízeních včetně provozování hostinských činností v těchto zařízeních, stravování a podávání nápojů, dočasné ubytování.

(730) **Pytloun Lukáš Ing.**, Putimská 351/4, Liberec VIII - Dolní Hanychov, 46008, CZ

(210) **O-472638**

(220) 07.12.2009

(320) 07.12.2009

(511) 16, 25, 35, 41

(540)



(510) (16) tiskoviny všeho druhu, knihy, periodický a neperiodický tisk vyjma manuálů/návodů, uživatelských příruček v papírovém formátu; (25) oděvy; (35) propagační činnost, marketing, reklama, obchodní a podnikatelské činnosti v oblasti výrobků tříd 16, 25 a služeb třídy 41, dodavatelské služby pro třetí osoby, pomoc při řízení obchodní činnosti, obchodní informace a průzkum trhu, zprostředkovatelské služby v oblasti výrobků tříd 16, 25 a služeb třídy 41, obchodní poradenské a konzultační služby; (41) služby v oblasti organizování společenských a kulturních akcí, vydavatelství, produkční a agenturní činnost v oblasti zábavy, kultury, vzdělávání, zájmové činnosti a

společenských aktivit.

(730) **GLADIUS - české značkové zboží s.r.o.**, Ke Stírce 212/6, Praha 8, 18200, CZ

(740) fialová advokátní kancelář, Mgr. Petra Fialová, V Jámě 1, Praha 1, 11000

(210) **O-472653**

(220) 08.12.2009

(320) 08.12.2009

(511) 32

(540)

Něžný Barbar

(510) (32) pivo, sladové pivo.

(730) **Pivovar Nymburk, spol. s r.o.**, Pražská 581, Nymburk, 28802, CZ

(210) **O-472689**

(220) 09.12.2009

(320) 09.12.2009

(511) 5, 30, 35

(540)

8 pokladů Shaolinu



(510) (5) farmaceutické, dietetické a diabetické přípravky pro léčebné účely, medicínální a léčebné čaje; (30) čaje všeho druhu, zejména čaje černé, zelené, ovocné, bylinné, čajové směsi, a to i bylinné a ovocné, káva, kakao, pečivo, cukrovinky, koření, nálevy k ochucení; (35) inzertní, reklamní a propagační činnost, obstaravatelská a zprostředkovatelská činnost v oblasti obchodu s čaji a potravinami.

(730) **Great Tea Garden s.r.o.**, Škábova 3057/1, Praha 10, 10600, CZ
(740) JUDr. Aleš Zábrš, Na Beránce 2, Praha 6, 16000

(210) **O-472710**

(220) 09.12.2009

(320) 09.12.2009

(511) 20, 21, 35

(540)



(510) (20) násady k nářadí a náčiní z plastických hmot, tvarované dílce, nádrže, nádoby, přepravky, kontejnery, obaly, kryty a jiné výrobky z plastických hmot zařazené v této třídě; (21) ruční nářadí a nástroje pro kuchyň a domácnost, náčiní a nádobí pro domácnost, dům a zahradu z plastických hmot, jako např. nádoby, vědra, podnosy, květináče, konvičky, rozprašovače, žardinky, truhlíky, samozavlažovací systémy pro květináče a jiné nádoby pro pěstování rostlin, výrobky porcelánové, kameninové a keramické jako zejména vázy, květináče a další výrobky neobsažené v jiných třídách; (35) propagační činnost, reklamní činnost a marketing, služby velkoobchodního a maloobchodního prodeje a zásilkové služby přes Internet pro výrobky výše jmenované.

(590) Barevná

(730) **PLASTIA s.r.o.**, Žďárská 313, Nové Veselí, 59214, CZ





(740) Ing. Radmila Baumová, Nádražní 29, Žďár nad Sázavou, 59101

(210) **O-472736**

(220) 11.12.2009

(320) 11.12.2009

(511) 35, 41, 44

- (540)  médií, zprostředkovatelská činnost v oblastech uvedených ve třídě 35.
- (730) **EUROICE s.r.o.**, Janderov 261, Chrudim - Presy, 53701, CZ
(740) Ing. Francis Jupa, Měchenická 4/2554, Praha 4, 14100
-
- (210) **O-472783**
(220) 14.12.2009
(320) 14.12.2009
(511) 41, 42
(540)
- (510) (35) reklamní a inzertní činnost, marketing, pronájem reklamních ploch a jiných ploch pro komerční využití, reklama i vnitřní, propagace a inzerce šířené prostřednictvím jakéhokoliv média, zprostředkování reklamy, zprostředkování obchodu s dezinfekčními prostředky, zařízeními pro osobní hygienu a reklamními plochami, prodej reklamy, vydávání a šíření reklamních, propagačních a informačních materiálů, podpora prodeje zboží; (41) výchovná a vzdělávací činnost, a to zejména organizování a vedení seminářů a přednášek, pořádání a řízení školení a kurzů, informace o možnostech zábavy, informace o výchově a vzdělávání, organizace a provádění her a soutěží i veřejných; (44) péče o hygienu a čistotu osob, dezinfekce, provozování zařízení pro osobní hygienu rukou sestavené ze zásobníku dezinfekčního roztoku pro mytí rukou a bezdotykového dávkovače roztoku.
- (590) Barevná
(730) **CZ - VISUAL IMPACT a.s.**, Sekaninova 1119, Praha 2, 12000, CZ
(740) KRÁSOVÁ & TRNKA, advokátní kancelář, Mgr. Barbora Krásová, Italská 1219/2, Praha 2, 12000
-
- (210) **O-472764**
(220) 13.12.2009
(320) 13.12.2009
(511) 39, 40, 43
(540)
- 
- (510) (39) doprava, balení a skladování zboží, organizování cest; (40) zpracování materiálů; (43) služby zajišťující stravování a nápoje, dočasné ubytování.
- (730) **Ryšavý Vlastimil**, Boženy Němcové 3657/6, Jablonec nad Nisou, 46604, CZ
(740) RETROPATENT s.r.o., Nová Ves nad Nisou 452, Nová Ves nad Nisou, 46827
-
- (210) **O-472772**
(220) 14.12.2009
(320) 14.12.2009
(511) 3, 5, 35
(540)
- 
- (510) (3) kosmetické, hygienické, voňavkářské a dezinfekční přípravky a prostředky spadající do třídy 3; (5) farmaceutické, stomatologické, veterinární, hygienické a dezinfekční prostředky, zdravotnické materiály a potravinové doplňky, vše s léčebnými účinky, spadající do třídy 5; (35) zprostředkovatelská činnost v oblasti obchodu, dovozní a vývozní kancelář (export-import), maloobchod - velkoobchod, internetový obchod, vše s výše uvedenými výrobky zařazenými do tříd 3 a 5, marketing, distribuce prospektů a vzorků, výstavní akce reklamního a obchodního charakteru, reklama, inzerce, propagace všemi druhy
- 
- (510) (41) prověřování odborné způsobilosti organizací a podnikajících fyzických osob k výrobě, montáži, opravám, údržbě a revizím vyhrazených technických zařízení a vydávání jim oprávnění, prověřování odborné způsobilosti fyzických osob ke zkouškám, revizím, opravám nebo obsluze vyhrazených technických zařízení a vydávání jim o tom osvědčení, mimoškolní výchova a vzdělávání, pořádání odborných kurzů, školení, včetně lektorské činnosti; (42) inspekční činnost v oblasti technických zařízení, poradenství v oblasti technických zařízení, podávání odborných a závazných stanovisek o tom, zda jsou při projektování, konstrukci, výrobě, montáži, provozu, obsluze, opravách, údržbě a revizi vyhrazených technických zařízení splněny požadavky bezpečnosti technických zařízení, provádění prohlídek, řízení a vyhodnocování zkoušek vyhrazených technických zařízení, osvědčování, zda technická zařízení a materiály splňují požadavky bezpečnosti technických zařízení, provádění zkoušek technických zařízení a materiálů, poradenství a spolupráce s výrobcí a provozovateli technických zařízení, spolupráce na tvorbě obecně závazných předpisů, bezpečnostních a technických předpisů a pravidel, zpracování technických norem, pravidel a doporučení v oblasti technických zařízení, odborná poradenská činnost, zpracování odborných studií a posudků, činnost autorizovaných osob při posuzování shody u vybraných zařízení speciálně navrhovaných pro jaderná zařízení.
- (590) Barevná
(730) **Technická inspekce České republiky**, U Balabenky 1908/6, Praha 8, 18000, CZ
(740) Rott, Růžička & Guttman Patentové, známkové a advokátní kanceláře, JUDr. Vladimír Rott, Vinohradská 37, Praha 2, 12000
-
- (210) **O-472784**
(220) 14.12.2009
(320) 14.12.2009
(511) 41, 42
(540)
- 
- (510) (41) prověřování odborné způsobilosti organizací a podnikajících fyzických osob k výrobě, montáži, opravám, údržbě a revizím vyhrazených technických zařízení a vydávání jim oprávnění, prověřování odborné způsobilosti fyzických osob ke zkouškám, revizím, opravám nebo obsluze vyhrazených technických zařízení a vydávání jim o tom osvědčení, mimoškolní výchova a vzdělávání, pořádání odborných kurzů, školení, včetně lektorské činnosti; (42) inspekční činnost v oblasti technických zařízení, poradenství v oblasti technických zařízení, podávání odborných a závazných stanovisek o tom, zda jsou při projektování, konstrukci, výrobě, montáži, provozu, obsluze, opravách, údržbě a revizi vyhrazených technických zařízení splněny požadavky bezpečnosti technických zařízení, provádění prohlídek, řízení a vyhodnocování zkoušek vyhrazených technických zařízení,

osvědčování, zda technická zařízení a materiály splňují požadavky bezpečnosti technických zařízení, provádění zkoušek technických zařízení a materiálů, poradenství a spolupráce s výrobcí a provozovateli technických zařízení, spolupráce na tvorbě obecně závazných předpisů, bezpečnostních a technických předpisů a pravidel, zpracování technických norem, pravidel a doporučení v oblasti technických zařízení, odborná poradenská činnost, zpracování odborných studií a posudků, činnost autorizovaných osob při posuzování shody u vybraných zařízení speciálně navrhovaných pro jaderná zařízení.

- (730) **Technická inspekce České republiky**, U Balabenky 1908/6, Praha 8, 18000, CZ
(740) Rott, Růžička & Guttmann Patentové, známkové a advokátní kanceláře, JUDr. Vladimír Rott, Vinohradská 37, Praha 2, 12000

(210) **O-472793**

(220) 14.12.2009

(320) 14.12.2009

(511) 4

(540)

PODIUM

- (510) (4) gazolin, lehký benzin a paliva pro motory.
(730) **PETRÓLEO BRASILEIRO S.A. - PETROBRAS**, Avenida República do Chile, 65, Centro, Rio de Janeiro, BR
(740) Bird & Bird, s.r.o. advokátní kancelář, Mgr. Vojtěch Chloupek, Na Příkopě 583/15, Praha 1, 11000

(210) **O-472815**

(220) 15.12.2009

(320) 15.12.2009

(511) 9, 35, 38, 42

(540)



- (510) (9) přístroje a nástroje vědecké, námořní, geodetické, fotografické, filmové, optické, přístroje pro vážení, měření, signalizaci, kontrolu (inspekci), záchranu a přístroje pro vyučování, přístroje a nástroje pro vedení, přepínání, přeměnu, akumulaci, regulaci nebo řízení elektrického proudu, přístroje pro záznam, převod, reprodukci zvuku nebo obrazu, magnetické nosiče zvukových záznamů, gramofonové desky, automatické distributory a mechanismy pro přístroje a mince, zapisovací pokladny, počítací stroje, přístroje pro zpracování informací a počítače, zařízení ke zpracování dat, přístroje pro nahrávání zvuku, zesilovače, vysílací zařízení, vysílačky (telekomunikace), vysílače (telekomunikace), telefonní přístroje, přenosné telefony, televizní přístroje, tiskárny pro počítače, satelitní navigační přístroje, sčítací stroje, kalkulačky, snímáče obrazu skenery (zpracování dat), nahraný software počítačový, audio a video přijímače, rádia, radiotelefonní zařízení, radiotelegrafická zařízení, procesory (centrální procesorové jednotky), počítačové programy (s možností stažení), nahrané programy operačních systémů, programy počítačových her, propojovací mezipřipojení (počítače), přehrávače, pružné disky, diskety, podložky pod myš, počítačové periferie, periferní zařízení počítačů, počítačové paměti, počítačové klávesnice, disky počítací, optické disky, optické nosiče dat, optické disky kompaktní CD ROM, navigační přístroje a nástroje, nosiče dat magnetické, magnetická média, magnetické páskové jednotky pro počítače, páskové mechaniky, notebooky (počítače), obrazovky, modemy, monitory, monitorovací přístroje elektrické, mikroprocesory, skartovače, magnetofony, mechanismus pro vkládání disků do počítače, laptopy (počítače), kopírovací zařízení a stroje (fotografické, elektrostatické, termické), karty s pamětí nebo mikroprocesorem, fotoaparáty, faxy, faxovací přístroje, antény, audiovizuální zařízení pro výuku, dálkové ovladače, elektrické zařízení pro dálkové ovládání průmyslových procesů, počítačové sítě a přístroje pro bezdrátovou telegrafii, výpočetní technika všeho druhu, včetně periferních zařízení a komunikačních zařízení, telekomunikační technika všeho druhu, včetně interface pro spojení s výpočetní technikou; (35) reklamní agentury, reklama (propagace), reklama on-line v počítačové síti, aktualizování reklamních materiálů, rozšiřování reklamních materiálů zákazníkům (letáky, prospekty, tisky, vzorky), zaslání reklamních materiálů zákazníkům, vydávání, zveřejňování, oznámení, vyhlášení, psaní reklamních textů, pronájem reklamní plochy, pronájem reklamních materiálů, rozhlasová reklama, rozšiřování reklamních nebo inzertních materiálů, výstavy komerční a reklamní (organizování-), pořádání veletrhů pro obchodní a reklamní účely, venkovní reklama, pronájem reklamní doby v komunikačních médiích, vyhledávání dat v počítačových souborech (pro třetí osoby), kopírování nebo rozmnožování (reprodukce) dokumentů, dokladů apod., překlad informací do počítačových databází, systemizace informací do počítačových databází, vedení kartoték v počítači, obchodní nebo podnikatelské informace, pomoc při řízení obchodní činnosti, pomoc při řízení obchodních a průmyslových podniků, služby a poradenství v obchodní činnosti, obchodní management a podnikové poradenství, marketingové studie, obchodní nebo podnikatelský průzkum, průzkum trhu, oceňování obchodních podniků, pronájem prodejních automatů, pronájem kancelářských strojů a zařízení, efektivnost provozu a racionalizace práce (posuzování-), hospodářské (ekonomické) prognózy, prezentace výrobků v komunikačních médiích pro účely maloobchodu, sekretářské služby, účetnictví, personální poradenství, sestavování statistiky, zpracování textů, služby (telefonní vzkazy, dotazy), služby v oblasti grafické úpravy pro reklamní účely, služby v oblasti srovnávání cen, styky s veřejností, inzerce, on-line inzerce, zajišťování prezentací na server, personalistika a služby s tím spojené, obchodní rešerše, obchodní transakce-plány, obchody-kontrola, řízení lidí, řízení a dozor v rámci této třídy, dodavatelské služby pro třetí osoby (nákup výrobků a služeb pro jiné podniky), optimalizace, provádění obchodních operací, poskytování obchodních informací a obchodních služeb pomocí Internetu, zprostředkování obchodu s výrobky, uvedenými ve tř. 9, zprostředkovatelská činnost v oblasti obchodu a služeb k obchodním účelům, týkající se výrobků, uvedených ve tř. 9, zprostředkování obchodních kontaktů v oblasti výrobků, uvedených ve tř. 9, zprostředkování internetového obchodu v oblasti výrobků, uvedených ve tř. 9, komerční využití Internetu v oblastech komerčních internetových médií a vyhledávacích služeb v oblasti výrobků, uvedených ve tř. 9, prezentace uživatelů na stránkách World Wide Web v počítačové síti Internet; (38) elektronická pošta, posílání zpráv, provozování počítačových sítí, poskytování telekomunikačních připojení ke globální počítačové síti, poskytování uživatelského přístupu ke globální počítačové síti, pronájem přístrojů a zařízení pro přenos zpráv a informací, přenášení pomocí satelitních družic, přenášení telegramů, přenos faxem, přenos zpráv a obrázků pomocí počítače, půjčování faxů, modemů, telefonů a telekomunikačních zařízení, směrovací a spojovací služby pro telekomunikace, spojení pomocí sítí optických vláken, telefonické služby, telegrafická komunikace, telegrafní služby, počítačová komunikace, informace o telekomunikaci, komunikace a transakce v síti, telexové služby, telekonferenční služby, služby zabezpečující audiovizuální komunikaci prostřednictvím informačních a telekomunikačních sítí, například počítačové sítě Internet, satelitu, poskytování přístupu k Internetu, rozšiřování, zveřejňování a přenos informací prostřednictvím informačních a telekomunikačních prostředků a sítí, satelitů, výměna a šíření informací a zpráv prostřednictvím telekomunikační sítě, datové sítě, informační nebo komunikační nebo elektronické techniky, komunikace pomocí počítačových terminálů, telegrafu, dálkopisu, telefonu, mobilních telekomunikačních sítíových služeb s využitím drátového vedení a nebo satelitů a nebo mikrovlnného spojení a nebo radiového spojení, zajištění služeb jako je poštovní schránka, přístup přes FTP či webové rozhraní; (42) tvorba software (počítačových programů), programování počítačové, převod (konverze) dat a počítačových programů (ne fyzický), přenos dat nebo dokumentů z fyzických nosičů na elektronické nosiče, tvorba a správa webových stránek (pro třetí osoby), hosting webových stránek, instalace počítačových programů, tvorba počítačových systémů, aktualizace počítačových programů, údržba počítačových programů, kopírování počítačových programů, obnova počítačových dat (regenerace), počítačové systémové analýzy, grafický design, pronájem počítačů, pronájem počítačového software,

projektování, projektování počítačového software, poradenství v oblasti počítačového hardware, konzultace v oblasti počítačového software, studie technických projektů, inženýrské práce (expertizy), poskytování vyhledávačů pro Internet, služby v oblasti ochrany proti počítačovým virům, umístění webových stránek, technické studie v oblasti počítačů a programového vybavení, výzkum a vývoj a tvorba systémů pro elektronické obchodování a informačních technologií, programování multimediálních aplikací, vytváření a modelování 3D animací, interaktivních a grafických programů, tvorba počítačových animací a vizualizací, grafické práce včetně počítačové grafiky, počítačové navrhování tiskovin, počítačová úprava fotografie, pronájem času na přístup do počítačových databází, digitální tvorba obrazů na výstupních zařízeních, poskytování know-how, programování internetových databázových systémů a internetových aplikací, konstrukce WWW prezentací a řešení WWW serverů, pronájem výpočetní techniky, konzultační a poradenská činnost v oblasti informatiky, spadající do této třídy, odborné porady, odborné konzultace (neobchodní), vše v rámci této třídy, využití PHP a MySQL.

- (590) Barevná
(730) **KVADOS, a.s.**, Pivovarská 4/10, Ostrava, Moravská Ostrava, 70200, CZ
(740) Ing. Pavel Nádvořík s.r.o., Sokola Tůmy 1099/1, Ostrava-Mariánské Hory, 70900

- (210) **O-472816**
(220) 15.12.2009
(320) 15.12.2009
(511) 35, 38
(540)

monster.cz
Váš nový život volá

- (510) (35) poskytování on-line informací v oblasti nábory zaměstnanců, práce, zaměstnání a povolání, poskytování on-line informací a rad s vytvářením životopisů a sladění životopisů a požadavků s pracovními příležitostmi u konkrétních zaměstnavatelů; (38) služby spojené se zasíláním životopisů on-line.
(730) **MONSTER WORLDWIDE, INC.**, 622 Third Avenue, New York, NY, US
(740) Společná advokátní kancelář Všečeka Zelený Švorčík Kalenský a partneři, JUDr. Petr Kalenský, advokát, Hálkova 2, Praha 2, 12000

- (210) **O-472843**
(220) 16.12.2009
(320) 16.12.2009
(511) 29
(540)



- (510) (29) maso a masové výrobky jako masové krémy, pomazánky na chleba, přesnídávky, masové výtažky, paštiky.
(590) Barevná
(730) **Hamé s.r.o.**, Na Drahách 814, Kunovice, 68604, CZ
(740) Václav Müller, patentový zástupce, Filipova 2016/6, Praha 4, 14800

- (210) **O-472845**
(220) 16.12.2009
(320) 16.12.2009

- (511) 4, 16, 35, 36, 39, 40, 41

(540) **JSME S VÁMI. SKUPINA ČEZ**

- (510) (4) elektřina, elektrická energie; (16) papírové nosiče informací všeho druhu, zejména časopisy, plakáty, letáky, propagační materiály, knihy, časopisy, fotografie, tiskárenské výrobky; (35) propagační, inzertní a reklamní činnost, poskytování informací a informačních služeb reklamního nebo obchodního charakteru, komerční informační kancelář, zprostředkování v obchodních vztazích, zprostředkovatelská činnost v obchodu s energiemi, poradenská činnost v obchodních činnostech, merchandising, franchising, pomoc při provozování a řízení obchodního podniku, průzkum trhu, administrativní práce, obstaravatelská činnost v oblasti obchodu, zprostředkovatelská činnost v oblasti obchodu s energiemi, zejména s energiemi vyrobenými z ekologických energetických zdrojů, automatizované zpracování dat, služby, které zahrnují záznam, přepis, vypracování, kompilaci, přenášení nebo systematickosti písemných, datových či elektronických sdělení a záznamů, jakož i využívání nebo kompilaci matematických a statistických údajů, ekonomické poradenství, zprostředkovatelská činnost v oblasti obchodu, zejména v oblasti energetiky, dovoz a vývoz elektřiny, marketing; (36) sponzorování, shromažďování a poskytování finančních prostředků, zejména v oblasti vzdělávání, kultury, umění, sportu, ekologie, charitativní činnosti, v oblasti podpory a ochrany dětí a mládeže, v oblasti sociálních a zdravotních projektů a aktivit, fyzickým osobám v životní a sociální tísní, obcím, ostatním právnickým osobám a fyzickým osobám při rozvoji vědy a výzkumu, ochrany životního prostředí a ohrožených druhů zvířat, poradenské a organizační služby v oblasti zřizování, vedení a fungování nadací a jiných charitativních subjektů a v jejich vzájemné spolupráci, finanční poradenství, finanční služby, zprostředkovatelské služby v oblasti financí, poskytování půjček, zprostředkování půjček, elektronické převody finančních prostředků, získávání finančních prostředků a darů pro charitativní účely, organizování a provozování dobročinných a humanitárních akcí formou poskytování slev a příspěvků potřebným ve finanční podobě, finanční sbírky v oblasti charity; (39) doprava a skladování, zejména distribuce a transfer elektřiny, rozvod elektřiny a tepla, doprava a skladování radioaktivních odpadů; (40) výroba elektřiny a tepla; (41) výchovná a vzdělávací činnost, zábavná, školicí, sportovní a kulturní činnost, osvětová činnost, publikační činnost, vydavatelství, nakladatelství, provozování knihoven, půjčování knih a dalších periodických i neperiodických tiskovin v papírové i elektronické formě, výstavy nekomerční, pořádání výchovných, zábavných, vzdělávacích, kulturních, společenských, sportovních a benefičních akcí, podpora umělců, podpora kulturních a vzdělávacích projektů, aktivit, výstav a koncertů, poskytování informací, informačních služeb a poradenství a zprostředkovatelských služeb v oblasti výchovy, kultury, zábavy, vzdělávání a sportu, informace o humanitárních a dobročinných akcích v oblasti sportu a kultury.

- (730) **ČEZ, a.s.**, Duhová 2/1444, Praha 4, 14053, CZ
(740) JUDr. Aleš Zábrš, Na Beránce 2, Praha 6, 16000

- (210) **O-472846**
(220) 16.12.2009
(320) 16.12.2009
(511) 4, 5, 6, 7, 9, 11, 16, 19, 35, 37, 38, 39, 40, 41, 42
(540)

ČEZ. KDE JINDE

- (510) (4) elektřina, elektrická energie, paliva, uhlí dřevěné, palivové dřevo, dřevěné a rašelinové brikety, dřevěné uhlí, prostředky pro svícení jako např. vosk na svícení, svíčky, svíce, plyn a jiné osvětlovací látky, mazadla, mazací oleje a tuky, olej na ochranu a konzervaci materiálů, olej pro konzervaci zdiva; (5) antibakteriální a dezinfekční přípravky, desinfekční přípravky pro chemická WC, dezinfekční přípravky pro hygienické účely, mucholapky a lepicí přípravky pro ně, přípravky na hubení myši, přípravky pro čištění a osvěžení vzduchu; (6) kovy obecné a jejich slitiny a výrobky z nich, kovové stavební materiály, kovové konstrukce přenosné, kovové bedny na nářadí, kovová dlažba a dlaždice, kovová střešní krytina, neelektrické kabely a dráty kovové, zámky spadající do třídy 6 s výjimkou zámků elektrických a ostatní zámečnické výrobky, železářské výrobky, hřebíky, šrouby a jiné kovové výrobky a drobné kovové zboží, číslice a písmena z obecných kovů, kovové zvony a zvonečky,

kovové dopravní značky s výjimkou značek mechanických a světelných, dveřní a okenní rámy kovové a kování, drátěné pletivo, řetězy a řetízky, kovové chrániče pro stromy a mřížky pro popínací rostliny, mříže kovové, kovové držáky na hadice, kovové trubky a roury, nedobytné pokladny a bezpečnostní schránky, kovové telefonní budky, kovové nádrže, bazény a jejich součásti, prefabrikovaná pařeniště a skleníky s kovovou kostrou, kovové konstrukce voliér, parkovací konstrukce pro kola, různé kovové výrobky, které nejsou obsaženy v jiných třídách, výrobky protisluneční ochrany z kovu, zejména žaluzie vnější, vnitřní, svíslé, vododorvné, otáčivé, sklopné, svinovací a termoizolační, kovové venkovní lamelové rolety a navíjecí svinovací systémy pro žaluzie, markýzy a bezpečnostní mříže, veškeré stínící výrobky a zařízení pro terasy z kovu, obchodní prostory a administrativní prostory (stánky) z kovu, balicí kovové fólie; (7) obráběcí stroje, frézky, soukolí a hnací řemeny jiná než pro motorová vozidla, balicí stroje, elektromechanické stroje na přípravu pokrmů, stroje a přístroje na čištění, sušicí stroje, dřevoobráběcí stroje, stroje užívané v zemědělství, lesnictví, zahrádkářství a vinařství, sekačky, kupř. rotační sekačky elektrické i benzinové, motorové kosy, strunové sekačky, bubnové sekačky, profesionální technika pro zahrádkáře kupř. čističky trávníků, rozmetáče hnojiv, travní kolektory, kultivátory, postřikovače a rosiče, secí a dosévací stroje, provzdušňovače, shrabovače pro sběr listí a trávy, vázací stroje na seno, samojízdné smetače, kompostéry (stroje), drtiče (stroje), čerpadla elektrická zahradní, čerpadla pro domácí vodárny, čerpadla do vrtaných studní, ponorná čerpadla, elektrická zařízení a přístroje pro domácnost, zejména kuchyňské drtiče, přístroje na mletí potravin a mixéry, lisy na ovoce a na zeleninu, jejich části a součásti, domácí automatické pračky, myčky na nádobí, vysavače prachu, leštiče parket, vrtačky a jejich části, řetězové pily a okružní pily a jejich části, tlakové myčky, svařovací stroje elektrické, kompresory (stroje), bazénová technika spadající do třídy 7, zejména čerpadla, čerpadlové membrány, navíjačky (mechanické) pro pružné hadice, motory, kromě motorů pro pozemní vozidla, spojovací a převodová ústrojí, kromě ústrojí pro pozemní vozidla, lihně umělé pro zvířata, lisovací nástroje pro strojní lisy (součásti strojů), upínací hlavy pro nástroje a obrobky (součásti strojů), míchače a míchačky (stroje), přístroje pro hermetické uzavření a odsávání vzduchu, elektrické stroje na svařování plastových fólií, elektrické nářadí, zejména elektrické ruční vrtačky, elektrické šroubováky, brusky, pilky, hoblíky a ostatní nástroje poháněné elektrickým motorem nebo jiným mechanickým pohonem spadající do této třídy; (9) data, databáze a jiné informační produkty na magnetických a optických nosičích, nosiče dat všeho druhu spadající do třídy 9, elektronické sítě, multimediální aplikace, multimediální informační katalogy, elektronické časopisy, elektronická periodika a knihy v elektronické podobě, nahraný software na CD a DVD discích a magnetických nosičích, zvukové a obrazové záznamy na optických, magnetických a magneticko-optických nosičích, elektrické stroje a přístroje ve třídě 9, kupř. přístroje pro měření a analýzu, diagnostické přístroje, telefonní přístroje a ústředny, zástrčkové a zásuvkové moduly k těmto výrobkům, přístroje a nástroje vědecké, geodetické, signalizační a pro účely kontrolní, měřicí a regulační technika, jistící a spinací přístroje, zařízení pro rozvod elektrické energie, elektroinstalační potrubí a kabelové žlaby, slaboproudé, nízkonapětové a vysokonapětové přístroje, přístroje pro zpracování informací a výrobky výpočetní techniky, elektromontážní a elektroinstalační materiál spadající do třídy 9, polovodičové výrobky, telekomunikační technika zejména telefony, faxy, zařízení pro reprodukci dat, kopírovací stroje, spotřební elektronika, elektronické oznamovací a informační tabule, světelné nebo mechanické návěští, řídicí a kontrolní panely, informační systémy na strojně čitelných nosičích, přístroje pro audiovizuální komunikaci, přístroje pro záznam, převod a reprodukci zvuku nebo obrazu a jejich součásti, elektronické řídicí systémy, elektrické přístroje spadající do třídy 9 a jejich součásti, elektronky a svítidla - zářivky, optické a optickoelektrické přístroje, přístroje pro signalizaci a kontrolu, píšťalky signalizační a výstražné, elektrické a elektrodynamické zařízení pro dálkové ovládání průmyslových procesů, železničních uzlů, pro dálkové řízení signalizace, elektrické zařízení pro dálkové zapalování, dávkovače, elektrické indikátory, snímače teploty - teploměry, ukazatel výšky hladiny vody - vodoznaky, elektronická zabezpečovací technika a

zabezpečovací systémy, kódovací a dekodovací zařízení, analogové a digitální karty, prodejní automaty a zařízení s provozem na mince, hasicí zařízení, elektrické spotřebiče pro domácnost, zejména rádia, přehrávače, televize, skleníkové termostaty, automatické elektrické větráky pařenišť, elektrická zařízení pro vábení hmyzu, speciální pouzdra pro přístroje a nástroje, ochranné přilby a rukavice, osobní ochranné prostředky proti nehodám, plovací kruhy a vesty, potápěčské masky, oděvy a přístroje, kalibrovací výrobky ze skla spadající do třídy 9, sluneční brýle, solární články, virgule a proutky pro proutkaře; (11) přístroje pro osvětlení, topení, výrobu páry, pro vaření, přístroje chladicí, přístroje pro sušení, ventilaci a distribuci vody, klimatizační zařízení, digestoře, přístroje pro topení a větrání skleníků, zařízení na sušení krmiva, solární tepelné akumulátory - kolektory, lampová svítidla a lampióny, zahradní lampy a lampy pro osvětlování rostlin, lampy germicidní - ničící bakterie, kapesní svítilny, krby, kamna, pece a sporáky na tuhá, kapalná a plynová paliva a na elektrický proud a jejich součásti a příslušenství, přístroje pro pečení, opékání, grilování a příslušenství, zahradní grily, mikrovlnná zařízení na úpravu vody, přístroje pro víření vody, přístroje pro chlorování bazénů, osvětlování a svítidla všeho druhu, vanové a sprchové kabiny, vybavení koupelen, saunová zařízení, solária (přístroje na opalování), zařízení pro ohřívání vody, zejména zásobníky a průtokové ohříváče vody, zařízení pro výrobu páry, zejména parní turbíny, vodní turbíny; (16) papír, výrobky z papíru, periodické a neperiodické publikace, knihy, učebnice a učební pomůcky s výjimkou přístrojů, učební materiály pro výuku, časopisy, brožury, fotografie, informační produkty na papírových nosičích, letáky, plakáty, data a databáze na papírových nosičích, tištěné manuály, reklamní, propagační, užitkové, umělecké nebo ozdobné předměty z papíru, výrobky z papíru, kupř. pohlednice, dopisní papíry, obálky, přání, kalendáře, samolepky, obtisky, vystřihovánky, kartičky, sošky z papírové hmoty, balicí papír, tašky, sešity, skicáky, rolety z papíru, papírové prostírání, ubrousky a ubrusy, sáčky z papíru nebo umělých hmot jako obaly na odpadky, do vysavačů, pro mikrovlnné trouby, psací stroje a kancelářské potřeby s výjimkou nábytku, jednorázové pleny z papíru nebo buničiny, zemské globusy, malířské stojany, plátna a štětky, pastelky, penály, pera, materiály na modelování, nože na papír, blány z umělých hmot přilnavé natahovací pro paletizaci, pečete a pečební vosk, poštovní známky, razítka, žezlítka, školní tabule, vinětovací stroje, hliníkové fólie -lobal na balení potravin; (19) okna, dveře a jiné nekovové výplně stavebních otvorů, betonové, keramické a pálené stavební materiály, zejména cihly, betonové a porobetonové stavební bloky, překlady, střešní tašky, suché maltové a omítkové směsi, beton, cement, vápno, písek, plavecké bazény z plastu, nekovové stavební materiály - řezivo neopracované, stavební prvky ze dřeva, např. trámy, prkna, panely, překližky, dřevěné obložení stěn i podlah, dýhy ze dřeva, podlahy a podlahové materiály pro interiéry, zejména dřevěné, palubkové, lamelové, z korku, nebo obsahující korkovou drť, podlahové prvky, parketové dílce, schodové profily, parapetní desky, plovoucí podlahy, dveře nekovové, dlažba, žaluzie a markýzy nekovové, portály, vertikální látkové žaluzie, rolety a plísě, dveřní a předokenní markýzy i žaluzie nekovové všech druhů a typů, stavební sklo, kupř. skleněné tašky, dlaždice, mozaikové sklo, obkladačky, sklo drátěné, sklo izolační, bazény plavecké nekovové, figurky z kamene, betonu a mramoru, fólie a desky z umělých hmot na značení cest, křemen, křišťál, lepenka pro stavební účely, nekovová lešení, nekovové mříže a mřížoví, nekovové okenice, ohrady a ploty, rákos pro stavební účely, rámy pro skleníky nekovové, šamotové šindele, škvára, terakota, tržové stánky nekovové, dřevotřískové a dřevovláknité desky, pomocné profily a desky k obkladu stěn, stropů a podlah, pohyblivé panely a interiérové příčky, geotextilie; (35) poradenské a informační služby v oblasti obchodu, pomoc při řízení obchodní činnosti a řízení obchodního řetězce, organizační, objednávkové, nákupní a prodejní služby v oblasti obchodních řetězců, vše ve třídě 35, poskytování obchodních informací a jiných informačních produktů reklamního charakteru, multimediálních informací v oblasti obchodu, zejména obchodu s energiemi, komerční využití Internetu v oblastech komerčních internetových médií a vyhledávacích služeb, on-line inzerce, pořádání a organizování veletrhů a výstav ke komerčním a reklamním účelům, zprostředkovatelská činnost v oblasti obchodu, zejména v oblasti energetiky, dovoz a vývoz elektřiny, reklamní a propagační

činnost, rozšiřování reklamních a propagačních materiálů, reklamní služby s využitím direct mailingu, průzkum trhu a marketing, pronájem reklamních ploch, předvádění pro reklamní účely a podporu prodeje, předvádění zboží, rozšiřování reklamních materiálů a vzorků zboží; (37) stavby, opravy a montážní činnost, zejména stavební práce, zemní práce, výstavba, rekonstrukce a demolice stavebních objektů, montážní práce ve stavebnictví, zejména montáž prosklených lodžii, zábradlí a parapetů, montáže oken a dveří, zednické, klempířské, pokrývačské, svářečské, fasádní, štukatérské, zámečnické, malířské a natěračské práce, instalace, údržba, opravy a servis strojů a zařízení, montáž bazénů, servis zahradní techniky, konzultační činnost v oblasti stavebnictví; (38) služby zabezpečující audiovizuální komunikace prostřednictvím informačních a telekomunikačních sítí, kupř. počítačové sítě internet satelitu, rozšiřování a zveřejňování a přenos informací, dat a zpráv prostřednictvím informačních a telekomunikačních prostředků a sítí, šíření elektronických časopisů, elektronických periodik a knih v elektronické podobě prostřednictvím počítačové sítě, pomoci satelitů; (39) doprava železniční, silniční, vodní, vzdušná a potrubní a to jak osob, tak i zboží, balení a skladování zboží, služby týkající se kontroly vytiženosti vozidel, pronájmu vozidel, služby týkající se poskytování informací o dopravě, činnost cestovní kanceláře a agentury spadající do této třídy, distribuce a transfer elektřiny, rozvod elektřiny a tepla, doprava a skladování radioaktivních odpadů; (40) zpracování materiálů, likvidace radioaktivních odpadů, výroba elektřiny a tepla, služby týkající se transformace objektu nebo látky vyžadující modifikace jejich hlavních vlastností např. barvení, řezání, pokovování, leštění, broušení a vykrajování; (41) vydavatelská a nakladatelská činnost, pořádání a organizační zajištění kurzů, školení, přednášek, konferencí, vzdělávací a rekvalifikační činnost, organizování kulturních a vzdělávacích veletrhů a výstav, organizování sportovních soutěží, pořádání loterií, organizování a pořádání soutěží; (42) investiční, projektová a konzultační činnost, zejména v oblasti vědecké a technologické služby a s nimi spojený výzkum a návrhy, zejména v oblasti energetiky, průmyslové analýzy a výzkum, návrh a vývoj počítačového hardwaru a softwaru, zejména v oblasti energetiky.

(730) **ČEZ, a.s.**, Duhová 2/1444, Praha 4, 14053, CZ
(740) JUDr. Aleš Zábrš, Na Beránce 2, Praha 6, 16000

(210) **O-472847**
(220) 16.12.2009
(320) 16.12.2009
(511) 12, 28, 42
(540)

RUNBIKE

(510) (12) kola jízdní, příslušenství k jízdním kolům jako jsou brzdy, paprsky, pedály, pumpičky, ráfky, řídítka, sedla, síťky, zvonky, kola jízdních kol a další potřeby k nim neobsažené v jiných třídách, jakož i jejich součástky, kola jízdní dětská, jízdní kola s pomocným elektrickým motorkem; (28) hry, hračky, potřeby pro gymnastiku a sport spadající do této třídy; (42) průmyslový design, obalový design, grafický design, vědecké a technologické služby a s nimi spojený výzkum a návrhy, průmyslové analýzy a výzkum.

(730) **LAURINI EU, s.r.o.**, Pražského povstání 28/4996, Jablonec nad Nisou, 46604, CZ
(740) RETROPATENT s.r.o., 28. října 2015/23, Jablonec nad Nisou, 46601

(210) **O-472850**
(220) 16.12.2009
(320) 16.12.2009
(511) 6, 17, 19, 35, 40
(540)

HODOTHERM

(510) (6) obecné kovy v surovém a polozpracovaném stavu a jejich slitiny, umělecko-průmyslové výrobky z obecných kovů, sochy nebo sošky z obecných kovů, nábytkové kování, umělecké výkvyky, surové železo, hliník, odlitky kovové, odlitky z litiny, odlitky ze šedé litiny, odlitky z hliníku, modely slévárenské kovové, formy na lití kovů, lešení kovové, lana kovová, obkladové desky a dlaždice kovové, dveře kovové, dveře kovové odolné proti ohni, dveře z kujného železa, dveřní rámy kovové, okenní kování kovové, okenní rámy kovové, okna kovová, okenní stavěče, míříže, haly kovové montované, závěsy kovové, kovové stavební materiály, okapy a střešní materiál z kovu, závěsné systémy pro stropní podhledy, panely kovové, kovové stavební dílce, kovové trubky, kovové lišty pro stavbu stropů a zdi, válcované profily z plechu, protlačované profily, kotvy, kovadliny, zvony, kolejnice a jiný kovový materiál pro železnice, řetězy (s výjimkou hnacích řetězů pro vozidla), kovové kabely a neelektrické dráty, zámečnické výrobky, kovové roury, pokladny bezpečnostní, ocelové kuličky, podkovy, hřebíky a šrouby, jiné výrobky z kovu (nikoliv z drahých kovů) neobsažené v jiných třídách, rudy, nádoby válcovité, kovové (bubny), nádoby na stlačený plyn, fitinky - spojky pro potrubí kovové, parní potrubí, topení ústřední, kolíky a tyče stanové z kovu, reklamní tabule - v rámci této třídy; (17) akustické desky a panely, akustické zábrany, obklady ochranné (zvukové a tepelně izolační), elektrický izolační materiál, izolátory, kaučuk, gutaperča, guma, balata a náhražky, výrobky z těchto hmot pokud nejsou obsaženy v jiných třídách, fólie, desky a tyče z plastických hmot (polotovary), hmoty těsnící, ucpávkové a izolační, tepelné izolační materiál, izolační tkaniny z různých hmot, břidlice azbestová, břidlice osinková, izolační tkaniny ze skleněné nebo minerální vlny, osinek, slída a výrobky z nich, hadice (kromě kovových), fitinky nekovové, hmoty a obklady zamezující vypařování z kotlů a bojlerů - v rámci této třídy, izolační papír, papír do elektrických kondenzátorů; (19) stavební materiál nekovový, veškeré výrobky pro střešní krytiny spadající do této třídy, okapy a střešní materiál (ne z kovu), neohébné trubky nekovové pro stavebnictví, přenosné konstrukce nekovové, nekovové pomníky, dřevo polozpracované (například trámy, prkna, panely), překližky, stavební sklo (například dlaždice, skleněné tašky), granulované sklo ke značení silnic, stavební sklo, schránky na dopisy zděné, kámen přírodní a umělý, cement, cementové zboží, beton, beton armovaný, betonové desky, betonové okenní sloupky, betonové překlady, betonové dlaždice, vápno, malta, sádra, šterk, kameninové nebo cementové roury, výrobky pro stavbu cest, asfalt, smola a živec, cihly a cihlářské výrobky, přenosné domky, obkládačky, obkladové desky a dlaždice nekovové, nekovové panely pro obklady stěn, stropní akustické i dekorační podhledy, dveře nekovové, dveře křídlové dřevěné, dveře posuvné, dveřní rámy nekovové, okna nekovová, okenní rámy nekovové, okenní sklo, vláknité stavební panely a desky, stěny dřevěné, panely dřevěné, vláknité a z aglomerovaného materiálu, kamenné pomníky, krby, komíny, papír dehtový (jako krytina), dřevěné dlažební kostky, dřevěné dýhy, dřevěné ostění, dřevo atlasové, dřevo důlní, stavební dřevo, stavební dřevěné polotovary, dřevěné montované stavby zejména pro táboření (podsady pod stany, jídelny, umývárny, WC), dřevo na bedny, dřevo na dýhy, dřevo překližkové, dřevo schopné formování, dřevo stavební, dřevo tvarované, dřevo způsobilé k lití (směs dřevěného prachu), lepenka, dřevolepenka pro stavebnictví, dříví důlní, podlahy nekovové, podlahy a stropy pro stavby, materiály pro jednolitou podlahu, podlaha dřevěná, podlahovina z korkové drti, nekovové potřeby pro stavbu podlah, parkety, prkna, překližky, schody, vlysy podlahové, dlaždice nekovové, krytiny střešní, tašky, břidlice na střechy, břidlice přírodní nebo umělá, břidlice krytina, břidlicové desky broušené, hlazené, leštěné nebo opracované jinak, břidlicový prach, akvária (stavby), altány, bazény plavecké (nekovové), trubky pro drenáže nekovové, nátěrové hmoty pro stavebnictví, skleníky nekovové, vrata nekovová; (35) zprostředkovatelská činnost v oblasti obchodu a služeb k obchodním účelům týkající se výrobků uvedených ve třídách 6, 17 a 19, zprostředkování obchodních kontaktů v oblasti výrobků uvedených ve třídách 6, 17 a 19, zpracování textů, vedení kartoték v počítači, vyhledávání dat a informací v počítačových souborech, služby (telefonní vzkazy, dotazy) pro nepřítomné, systemizace informací do počítačových databází, styky s veřejností, marketingové studie, služby a poradenství v obchodní činnosti, obchodní management, sekretářské služby, obchodní administrativní, kancelářské práce,

reklama, inzerce, rozšiřování reklamních nebo inzertních materiálů, rozšiřování reklamních materiálů zákazníkům (letáky, prospekty, tisky, vzorky), vydávání reklamních materiálů, publikování reklamních textů, aktualizování reklamních materiálů, reklama on-line v počítačové síti, překlad informací do počítačových databází, průzkum trhu, obchodní nebo podnikatelský průzkum, kopírování nebo rozmnožování (reprodukce) dokumentů, dokladů apod., propagační činnost, komerční využití Internetu v oblastech komerčních internetových médií a vyhledávacích služeb, on-line inzerce, pronájem reklamního času ve všech komunikačních médiích, poskytování obchodních informací a obchodních služeb pomocí Internetu, prezentace uživatelů na stránkách World Wide Web v počítačové síti Internet, zprostředkování internetového obchodu v oblasti výrobků ve třídách 6, 17 a 19, automatizované zpracování dat a informací, poskytování obchodních nebo podnikatelských informací, pomoc při řízení obchodní a podnikatelské činnosti, provádění obchodních operací; (40) zpracování a úprava materiálu a výrobků ve výše uvedených třídách, apretace textilu, bělení a barvení látek, barvení obuvi, látek a textilií (tkanin), barvení oděvů, bělení tkanin, barvířství, zpracování plastických hmot, zpracování kovů, zpracování dřeva, vydělávání, barvení, příprava, zpracování a povrchové zušlechťování kůží, povrchová úprava kovů, emailování, galvanizace, fosfátování, chromování, zinkování, zámečnictví - v rámci této třídy, tiskárny, tisk ofsetový, tisky litografické.

- (730) **KM Beta a.s.**, Dolní Valy 2, Hodonín, 69501, CZ
(740) Ing. Pavel Nádvořík s.r.o., Sokola Tůmy 1099/1, Ostrava-Mariánské Hory, 70900

- (210) **O-472895**
(220) 17.12.2009
(320) 17.12.2009
(511) 1, 2, 3, 35
(540)



- (510) (1) chemické výrobky pro průmyslové účely a pro vědu, chemické přípravky pro výrobu barev, pro použití ve fotografii, farmaceutické konzervační přísady, celulóza a celulózové deriváty, nemrznoucí látky (chemikálie), odbarvovací přípravky pro průmyslové účely, chemické výrobky pro zemědělství, zahradnictví, lesnictví, chemické přípravky na ochranu rostlin, plastické hmoty v surovém stavu, plastické hmoty jako suroviny, lepidla pro průmyslové účely, PVC ve formě granulí, půdní hnojiva umělá, pryskyřice umělé, katalyzátory v rámci této třídy, technické plyny v rámci této třídy, pojivka pro průmysl, pojiva pro slévárny, alkohol syntetický v rámci této třídy; (2) barvy, laky, emaily, nátěrové hmoty a pomocné přípravky (barvy), barviva a pigmenty anorganické a organické pro různé užití, zjasňující chemické přípravky, mnohostranné akrylové emaily, na karosérie, na vodní bázi, technické spreje, nátěry do vysokých teplot, hliníkový nátěr na kola, nátěry na radiátory, na spojler, protikorozní základové barvy, barvy s efektem fluorescentním, efektem metalizy a s efektem chromu, nátěry pro signální značení, barvy na silniční značení, ochranné prostředky (nikoli chemické) na formy, na kovy a dále slupovatelné a transparentní spreje, pigmentové pasty a další preparace pro různé užití, barvy práškové a plnidla, potravinářská barviva, ředidla pro barvy, pojiva pro barvy, ochranné nátěry na dřevo a proti rzi, barvicí hmoty, mořidla, fixativy, přírodní pryskyřice v surovém stavu, kovy ve formě plátek nebo prášků pro malíře, dekorátory, tiskaře a umělce, kovové fólie pro malíře, dekorátory, tiskaře a umělce, hlinka, tonerové náplně pro tiskárny a kopírovací přístroje, barva a mořidla na kůži, ohnivzdorné barvy, ochranné přípravky a prostředky na kovy, ochranné nátěry na podvozky, ochranné konzervační výrobky v rámci této třídy, antikorozi oleje a prostředky, prášky ke stříbření pro malíře, umělce a dekorátory, tempéry, přípravky na odstraňování tapet, ustalovací přípravky pro akvarely, zinková běloba, značkovací barvy pro zvířata; (3)

autokosmetika, lešticí výrobky, odmašťovací prostředky - v rámci této třídy, prostředky pro čištění motorů, prostředky k odstraňování barev a fermeží, penetrační prostředky - v rámci této třídy; (35) maloobchodní a velkoobchodní prodej a zprostředkovatelské služby v oblasti nákupu a prodeje výrobků ve třídách 1, 2 a 3, propagační, reklamní a informační činnost všeho druhu v rámci třídy, marketing, reklamní a propagační činnost, elektronický obchod a internetový obchod s výrobky ve třídách 1, 2 a 3.

- (730) **AURATECH CZ s.r.o.**, Bolzanova 438, Jičín, 50601, CZ
(740) Ing. Jaromír Příkryl - patentová a známková kancelář, Ing. Jaromír Příkryl, Včelín 1161, Hulín, 76824

- (210) **O-472907**
(220) 17.12.2009
(320) 17.12.2009
(511) 35, 42, 45
(540)



- (510) (35) mzdy a výplatní listiny (příprava); (42) tvorba software (počítačových programů); (45) poskytování licencí na počítačový software.
(730) **Alfa Software, s.r.o.**, Pražská 22, Klatovy, 33901, CZ

- (210) **O-472927**
(220) 18.12.2009
(320) 18.12.2009
(511) 16, 41
(540)



- (510) (16) časopisy a noviny, periodické a neperiodické tiskoviny; (41) nakladatelství, vydavatelství.
(590) Barevná
(730) **Burda Praha spol. s r.o.**, Přemyslovská 2845/43, Praha 3, 13000, CZ

- (210) **O-472929**
(220) 18.12.2009
(320) 18.12.2009
(511) 35, 37, 42
(540)



- (510) (35) služby a poradenství v obchodní činnosti; (37) stavebnictví; (42) projekce stavební.
(730) **STAFIN a.s.**, E. Beneše 540/31, Plzeň, 30100, CZ

- (210) **O-472932**
(220) 18.12.2009
(320) 18.12.2009
(511) 16, 39, 41, 43

(540)



(510) (16) papír lepenka a výrobky z těchto materiálů, které nejsou řazené do jiných tříd, tiskárenské výrobky, papírenské zboží; (39) doprava, organizování cest; (41) vzdělání, zábava, sportovní a kulturní aktivity; (43) dočasné ubytování.

(590) Barevná

(730) **Le Cheque Déjeuner s.r.o.**, Zelený pruh 1560/99, Praha 4, 14000, CZ

(740) Rychetský Hlaváček Krampera & partneři, advokátní kancelář, JUDr. Tomáš Hlaváček, Koňenského 15/1107, Praha 5, 15000

(210) **O-472939**

(220) 18.12.2009

(320) 18.12.2009

(511) 3, 18, 25, 28, 43

(540)



(510) (3) mýdla, parfumerie, vonné oleje, kosmetika; (18) kůže, imitace kůže, výrobky z těchto materiálů, které nejsou zahrnuty do jiných tříd, kufry, brašny, ruksaky, kabelky, aktovky, zavazadla, deštníky, slunečníky, hole; (25) oděvy, obuv, kloboučnické zboží; (28) hry, hračky, potřeby pro gymnastiku a sport, které nejsou uvedeny v jiných třídách; (43) hotelové a ubytovací služby.

(590) Barevná

(730) **UNCLE SAM a.s.**, Koněvova 136/1704, Praha 3, 13000, CZ

(740) Rott, Růžička & Guttman Patentové, známkové a advokátní kanceláře, JUDr. Michal Růžička, Vinohradská 37, Praha 2, 12000

(210) **O-472964**

(220) 21.12.2009

(320) 21.12.2009

(511) 35, 41, 42, 45

(540)



(510) (35) obchodní poradenství, tvorba informačních materiálů v obchodní oblasti, konzultace obchodních podmínek; (41) vzdělávání podnikatelů, výchova podnikatelů ve vztahu ke spotřebitelským právům, vzdělávání spotřebitelů, výchova spotřebitelů k ochraně jejich práv; (42) udělování značky kvality služeb; (45) právní poradenství v oblasti ochrany spotřebitele, spolupráce s orgány veřejné správy v oblasti ochrany spotřebitele.

(730) **Asociace pro elektronickou komerci (APEK)**, Sokolská 23, Praha 2, 12000, CZ

(210) **O-472965**

(220) 21.12.2009

(320) 21.12.2009

(511) 35, 41, 42, 45

(540)



(510) (35) obchodní poradenství, tvorba informačních materiálů v obchodní oblasti, konzultace obchodních podmínek; (41) vzdělávání podnikatelů, výchova podnikatelů ve vztahu ke spotřebitelským právům, vzdělávání spotřebitelů, výchova spotřebitelů k ochraně jejich práv; (42) udělování značky kvality služeb; (45) právní poradenství v oblasti ochrany spotřebitele, spolupráce s orgány veřejné správy v oblasti ochrany spotřebitele.

(730) **Asociace pro elektronickou komerci (APEK)**, Sokolská 23, Praha 2, 12000, CZ

(210) **O-472969**

(220) 21.12.2009

(320) 21.12.2009

(511) 21, 22, 24

(540)



(510) (21) pomůcky a nádoby pro domácnost a kuchyň, závěsy na domácí potřeby, závěsy na květiny a květináče, ozdobné látkové závěsné květináče - vše v rámci této třídy; (22) látkové obaly a sáčky a obaly textilní na zavěšení - vše v rámci této třídy; (24) textilní výrobky, které nejsou uvedeny v jiných třídách, zejména závěsy a držáky na květiny a květináče - vše v rámci této třídy.

(730) **K + K zahrada, s.r.o.**, Kozi 203, Blažovice, 66408, CZ

(740) JUDr. Petr Přehnil, Ph.D., Doležalova 3, Brno, 61600

(210) **O-472976**

(220) 21.12.2009

(320) 21.12.2009

(511) 6, 19, 37

(540)



(510) (6) obecné kovy a jejich slitiny, kovové stavební materiály, jako např. trubky, kabely, dráty, pletiva, oplocení, ploty, sloupky, vzpěry, mříže, zábradlí, schodiště, balkony, vnější žaluzie kovové, žaluzie kovové, napínačky plotů, sítě stavební, okna, dveře, vrata, vrátka, brány, vše v rámci této třídy; (19) nekovové stavební materiály, ploty, oplocení, sloupky, vzpěry, zábradlí, schodiště, balkony, žaluzie, sítě, okna, dveře, vrata, vrátka, brány, vše v rámci této třídy; (37) montáž, instalace, opravy, úpravy, údržba a servis výrobků uvedených ve třídách 6 a 19.

(730) **Bartoš Petr Ing.**, Na Vyhliďce 926, Bučovice, 68501, CZ

(210) **O-472993**

(220) 21.12.2009

(320) 21.12.2009

(511) 32, 39, 40

(540)



(510) (32) pivo, piva všech druhů (výčepní, pivo - porter /ležák/, speciální s příchutí), piva nealkoholická, pivní prášek, nápoje občerstvující vůbec - v rámci této třídy, ovocné, šumivé, nealkoholické, s malým obsahem alkoholu, kvašené, sladina, sladové nápoje - lihu prosté, chmelové výtažky pro výrobu piva ve všech formách, sirupy a mošty, stolní vody, dietetické nápoje, které nejsou určeny k léčebným účelům; (39) distribuce a skladování piva; (40) sladovnictví a pivovarnictví, výroba a zpracování sladu, výroba piva všech stupňů a druhů, fermentace.

(730) **Rožnovské pivní lázně s.r.o.**, Pivovarská 6, Rožnov pod Radhoštěm, 75661, CZ

(740) BOHEMIA PATENT, Ing. Jana Vandělková, Spálená 29, Praha 1, 11000

(210) **O-472995**

(220) 21.12.2009

(320) 21.12.2009

(511) 35, 36, 41

(540)



Appraising Alpha

(510) (35) propagační činnost, reklama, pomoc při řízení obchodní činnosti, obchodní administrativa, kancelářské práce; (36) pojištění, služby finanční, služby peněžní, služby nemovitostní; (41) výchova, vzdělávání, zábava, sportovní a kulturní aktivity.

(590) Barevná

(730) **Appraising Alpha, s.r.o.**, Trojanova 12, Praha 2, 12000, CZ

(210) **O-473020**

(220) 28.10.2003

(320) 29.07.2003

(511) 17, 19

(540)

QMAX

(510) (17) nekovové potrubní spoje a spojky trubek; (19) nekovové materiály a součásti pro použití v odvodňovacích a kanalizačních soustavách ve stavebním a civilním inženýrství a stavební technice, odvodňovací a kanalizační soustavy, aparatury a instalace, odvodňovací příkopy a drény, části a díly odvodňovacích příkopů a drenů, česle, mřížky a rošty, součásti, části a příslušenství pro použití v odvodňovacích a kanalizačních soustavách - veškeré zde uvedené zboží nekovové.

(730) **ACO Technologies plc**, Aco Business Park Hitchin Road, Shefford., GB

(740) TRAPLOVÁ-HAKR-KUBÁT Advokátní a patentová kancelář, JUDr. Jarmila Traplová, Přístavní 24, Praha 7, 17000

(210) **O-473065**

(220) 23.12.2009

(320) 23.12.2009

(511) 15, 37, 41

(540)

Pablo Vitaso

(510) (15) hudební nástroje, zejména kytary; (37) servis a opravy kytar a dalších hudebních nástrojů; (41) výchova, vzdělávání, zábava a kulturní aktivity, zejména výuka hry na kytaru a ostatní hudební nástroje, organizace a pořádání koncertů, seminářů.

(730) **Vitáček Pavel**, Chelčického 526, Chrudim, 53701, CZ

(740) Ing. Dobroslav Musil, patentová kancelář, Ing. Dobroslav Musil, Cejl 38, Brno, 60200

(210) **O-473066**

(220) 23.12.2009

(320) 23.12.2009

(511) 1, 5

(540)

FlowEx

(510) (1) chemické výrobky určené pro vědu; (5) diagnostické kity pro průtokovou cytometrii.

(730) **EXBIO Praha, a.s.**, Nad Safinou II/366, Vestec, 25242, CZ

(210) **O-473075**

(220) 23.12.2009

(320) 23.12.2009

(511) 1, 2, 16, 35, 40

(540)



(510) (1) chemické přípravky pro průmysl, chemické přípravky pro výrobu barev, zjasňující chemické přípravky pro barvy k průmyslovým účelům, citlivé desky pro ofsetový tisk, citlivé filmy neexponované, citlivý papír, činidla chemická, s výjimkou čidel pro lékařské a zvěrolékařské účely, lepidla pro průmyslové účely, papír, spadající do této třídy, tmely na opravu rozbitých předmětů; (2) barvy, nátěry, laky, fermeže, mořidla a ředidla pro průmyslové, řemeslnické a umělecké účely, spadající do této třídy, tonerové náplně a kazety pro tiskárny a kopírovací stroje, též inkoustové kazety, kovové fólie a kovy práškové pro malíře, dekoratéry, tiskaře a umělce; (16) papír a papírenské zboží, lepenka a výrobky z těchto materiálů, tiskárenské výrobky, kancelářské náčiní a potřeby (s výjimkou nábytku), zařízení, přístroje a nástroje pro použití v kanceláři v rozsahu této třídy, pro úpravu a opracování spisů, dokladů a dokumentů, papírový odpad, sáčky jako obaly (z papíru nebo z umělých hmot), fólie na balení z umělých hmot; (35) maloobchodní a velkoobchodní služby s výrobky uvedenými ve třídách 1, 2 a 16, zprostředkování obchodních záležitostí, předvádění zboží, systemizace informací do počítačových databází, obchodní nebo podnikatelské informace, zprostředkování interaktivní obchodní činnosti pomocí globálních komunikačních sítí (Internet), administrativní práce spadající do této třídy, kopírovací práce, referenční servis, marketing, reklamní činnost, zprostředkování reklamní činnosti, zejména pomocí globálních komunikačních sítí, organizování komerčních a reklamních výstav, vytváření obchodních a obchodně-informačních sítí, pronájem kancelářských strojů a zařízení, shromažďování různých výrobků pro třetí osoby (kromě jejich přepravy), v rozsahu zbožíových tříd 1 až 34, za účelem umožnění spotřebitelům, aby si tyto výrobky mohli pohodlně prohlížet a nakupovat; (40) polygrafické služby a polygrafická výroba, odborné poradenství k polygrafickým službám, laminování, provádění vazeb, zejména kroužkových a termovazeb, litografické a ofsetové tisky, síťotisk, tisk vzorů, informace o zpracování a úpravě materiálů, nakládání s odpady, a to jejich zpracováním, likvidací, spalováním a recyklací, ekologická likvidace tonerových a inkoustových kazet.

(590) Barevná

(730) **Z + M servis, spol. s r.o.**, Valchařská 3261/17, Ostrava,
Moravská Ostrava, 70200, CZ
(740) Silesia Patent & Trademark s.r.o., Pod školou 1278, Šenov,
73934

(220) 30.12.2009
(320) 30.12.2009
(511) 9, 16, 35, 38, 41
(540)

(210) **O-473080**
(220) 23.12.2009
(320) 23.12.2009
(511) 25, 32, 33, 35, 43
(540)



(510) (25) oděvy, obuv, kloboučnické zboží, čepice, opasky; (32) piva, minerální vody, šumivé nápoje, nealkoholické nápoje, šťavy ovocné, sirupy a jiné přípravky k zhotovování nápojů; (33) alkoholické nápoje (s výjimkou piva); (35) propagační činnost, reklama, pomoc při řízení obchodní činnosti, obchodní a podnikatelské informace, poradenství v obchodní činnosti, průzkum trhu, předvádění zboží, rady pro spotřebitele, zaslání reklamních materiálů zákazníkům, kancelářské práce; (43) služby zajišťující stravování a nápoje, dočasné ubytování, restaurace.
(590) Barevná
(730) **BARTIDA s.r.o.**, Zborovská 54, Praha 5, 15000, CZ
(740) fialová advokátní kancelář, Mgr. Petra Fialová, V Jámě 1, Praha 1, 11000

(210) **O-473095**
(220) 28.12.2009
(320) 28.12.2009
(511) 25
(540)



(510) (25) oděvy, obuv, kloboučnické zboží.
(730) **Ůlker spol. s r.o.**, Jiřská 4, Praha 1, 11000, CZ
(740) Čermák Hořejš Matějka a spol., JUDr. Karel Čermák jr., LL.M., advokát, Národní 32, Praha 1, 11000

(210) **O-473129**
(220) 30.12.2009
(320) 30.12.2009
(511) 9
(540)



(510) (9) počítače, monitorovací přístroje elektrické, mechanismy pro turnikety, docházkový systém (zařízení pro evidenci docházky), identifikační karty (magnetické), identifikační náramky (kódované), počítačové programy (nahrané), počítačový SW (nahraný), zabezpečovací zařízení proti krádeži, zabezpečovací zařízení, zařízení pro ovládání výtahů.
(590) Barevná
(730) **EFG CZ spol. s r.o.**, Na Jarově 4, Praha 3, 13000, CZ

(210) **O-473137**

POLEDNÍ UDÁLOSTI

(510) (9) antény, audiovizuální zařízení pro výuku, automaty hudební, hrací skříně uváděné do chodu vhozením mince, automaty prodejní, nástroje na určování azimutu, barometry, brýle, pouzdra na brýle, brýle sluneční, brýle proti slunci, brýlové řetízky, buzoly, směrové kompas, clony na oči, čističe nosičů zvukových záznamů, čočky kontaktní, čočky optické, čtecí zařízení v televizi, dalekohledy, diapozitivy, promítací přístroje na diapozitivy, diktafony, magnetické disky, kompaktní disky (audio - video), gramofonové desky, gramofonové jehly, disky optické, DVD přehrávače, elektronická pera (vizuální zobrazovací jednotky), elektronické oznamovací tabule, elektronické publikace (s možností stažení), epidiascopy, filmové kamery, exponované filmy, stříhací zařízení na filmy, kreslené filmy, fotoaparáty, fotografické snímky, hologramy, jezdecké přílby, kalkulačky, kalkulačky kapesní, kinofilm, klávesnice počítačové, krokoměry, magnetická média, magnetické disky, magnetické nosiče dat, magnetické pásky, magnetofony, magnety, magnety dekorativní, mincové mechanismy pro televizory, monitory, mikrofony, nosiče dat magnetické, nosiče dat optické, nosiče zvukových nahrávek, nosiče zvukových záznamů, ochranné brýle pro sport, ochranné helmy pro sport, obrazovky, optické disky kompaktní CD ROM, plátna promítací, plovací kruhy, plovací pásy, plovací vesty, počítače, počítačové hry, počítačové tiskárny, podložky pod myš, potápěčské masky, potápěčské oděvy, potápěčské rukavice, pravítka (měřicí přístroje), pravítka logaritmická, přehrávače kompaktních disků, přílby ochranné, přístroje pro reprodukci zvuku, rádia, signalizační píšťalky, sluchátka, snímače obrazu, skenery (zpracování dat), špunty do uší, tampóny do uší pro potápěče, televizní přístroje, trojúhelníky výstražné pro vozidla, videokamery, videokazety, videopásky, vyučovací stroje, zápisníky elektronické, závaží, elektrické žehličky; (16) alba, atlasy, pouzdra s barvami (školní pomůcky), blahopřání, blahopřání hudební, bloky (papírnické výrobky), brožury, papírové bryndáčky, časopisy, časopisy - komiksy, čínská tuš, desky (papírnické výrobky), psací desky s klipsem na přidržování papíru, desky na dokumenty (šanonny, pořadače), dopisní papír, držáky na psací potřeby, figurky (sošky) z papírové hmoty, fólie hliníková na balení potravin, fotografie, stojany na fotografie, zemské globusy, grafické reprodukcce, grafiky, gummy na mazání, hlína modelovací, houbičky navlhčovací (kancelářské potřeby), hroty psacích per, chrániče prstů (kancelářské potřeby), inkoust v tyčince, inkousty, kalamáře, kalendáře, kalendáře trhací, kalhotky plenkové z papíru nebo buničiny, kancelářské potřeby, kromě nábytku, kancelářské sponky, papírové kapesníky, výrobky z kartónu, spadající do této třídy, karty, katalogy, kelímky papírové na mléčné výrobky, klobouky z lepenky, knihy, záložky do knih, knížky brožované, knižní zarážky, vzory na kopírování, papírové kornouty, krabice lepenkové nebo papírové, kružitka, křída na psaní, laminovačky (na dokumenty) pro použití v kanceláři, výrobky z lepenky spadající do této třídy, malířská plátna, malířské stojany, malířské štětce, štětce, štětce na psaní, mapy, zeměpisné mapy, mašle papírové, materiály na pečeti, pomůcky na mazání, sáčky pro mikrovlnné trouby, misky na vodové barvy, materiály na modelování, nálepky (lepící pásky) pro kancelářské použití nebo pro domácnost, napínáčky, násadky na pera, noviny, nože na papír, obálky, obaly, obaly na spisy, obtisky, ocelová pera, opěradla na ruce pro malíře, ořezávací strojky na tužky, ořezávací na tužky, oznámení, palety pro malíře, kornouty z papíru, papír, dopisní papír, papír kopírovací (pauzovací), pergamenový papír, papír sací, svítilny, toaletní papír, papír voskovaný, papír Xuan, papírenské výrobky spadající do této třídy, papírová prostírání, papírové ubrusy, papírové podložky pod sklenice, podložky pod pивní sklenice,

papírové ubrousky, pastelky, pouzdra na pasy, pečete, penály, pera (kancelářské potřeby), pera plnicí, periodika, plakáty, plány, psací podložky, pomůcky učební, kromě přístrojů, pohlednice, poštovní známky, potřeby na psaní, poutače z papíru nebo lepenky, pouzdra na doklady, pouzdra na pera, pouzdra s psacími potřebami, papírové papírky, pravítka, prospekty, příručky, psací podložky, psací soupravy, psací souprava (sada psacích potřeb), publikace, papírové pytlíky jako obaly, razítka, razítka datovací, pouzdra na razítka, razítkovací podušky, ročenky, papírové ručníky, rýsovací nástroje, samolepky, samolepky pro domácnost a pro kancelářské potřeby, sešity, sešivačky, skicáky, stíratka na tabule, školní potřeby, tabule školní, těžítka, tikety, tiskopisy, tiskové typy, tiskoviny, tužky, tuhy do tužek, držátka na tužky, patentní tužky, uhly na kreslení, zápisníky, zpěvníky; (35) inzerce poštou, nábor zaměstnanců, licence na výroby a služby ostatních (komerční správa), nábor zaměstnanců, pomoc při řízení obchodní činnosti, obchodní nebo podnikatelské informace, obchodní nebo podnikatelský průzkum, organizování výstav (komerčních nebo reklamních), personální poradenství, pořádání veletrhů pro obchodní a reklamní účely, průzkum trhu, průzkum veřejného mínění, zajišťování předplatného telekomunikačních služeb, předvádění zboží, příprava inzertních sloupků, reklama (propagace), reklama on-line v počítačové síti, aktualizování reklamních materiálů, pronájem reklamních materiálů, zaslání reklamních materiálů zákazníkům, rozšiřování reklamních nebo inzertních materiálů, sekretářské služby, služby v oblasti grafické úpravy pro reklamní účely, styky s veřejností, vydávání reklamních nebo náborových propagačních a inzertních textů, televizní reklama, obchodní vedení uměleckých agentur, zajišťování novinového předplatného (pro předplatitele); (38) elektronická pošta, služby elektronických nástěnek (telekomunikační služby), informační kanceláře, vysílání kabelové televize, služby dálkových konferencí, počítačová komunikace, posílání zpráv, poskytování internetových diskusních fór, pronájem přístrojů pro přenos zpráv, pronájem přístupového času ke globálním počítačovým sítím, pronájem zařízení pro přenos informací, přenašení pomocí satelitních družic, přenos zpráv a obrazových informací pomocí počítače, půjčování telekomunikačních zařízení, telekonference (služby dálkových konferencí), teleshoppingové služby (poskytování televizních kanálů pro teleshoppingové služby), televizní vysílání, telexové služby, výzvy (služby poskytované rádiem, telefonem nebo jinými elektronickými komunikačními prostředky), zaslání zpráv; (41) dabing, pronájem dekorací, služby v oblasti digitálního zpracování obrazu, elektronické publikování (DTP), služby v oblasti estrád, filmová studia, filmová tvorba, filmové projekce, pronájem filmových promítaček a jejich příslušenství, půjčování filmů, fotografování, informace o možnostech zábavy, informace o výchově a vzdělávání, poskytování služeb v oblasti karaoke (hudební doprovod písní dle výběru zpěváka), výchovně zábavné klubové služby, kluby zdraví (služby), knihovny (půjčování knih), vydávání knih, koncertní sítě, sály, organizování a vedení konference, organizování a vedení kongresu, korespondenční kurzy, provozování muzea, služby nahrávacího studia, nahrávání videopásek, obrazové zpravodajství, organizování kulturních nebo vzdělávacích výstav, organizování plesů, organizování vzdělávacích nebo zábavných soutěží, zábavné parky, plánování a organizování večírků, pořádání soutěží krásy, pronájem audio nahrávek, pronájem dekorací, pronájem kinematografických filmů, pronájem osvětlovacích zařízení pro divadla nebo televizní studia, provozování her on-line (z počítačové sítě), předprodej vstupenek, výroba divadelních nebo jiných představení, půjčování filmů, psaní scénářů, reportéřské služby, školení, vyučování, výroba rozhlasových a televizních programů, televizní zábava, výuka, vzdělávací informace, organizování živých vystoupení.

(730) **Česká televize**, Kavčí Hory, Praha 4 - Kavčí Hory, 14070, CZ

(210) **O-473138**

(220) 30.12.2009

(320) 30.12.2009

(511) 9, 16, 35, 38, 41

ODPOLEDNÍ UDÁLOSTI

- (540)
- (510) (9) antény, audiovizuální zařízení pro výuku, automaty hudební, hrací skříně uváděné do chodu vhozením mince, automaty prodejni, nástroje na určování azimutu, barometry, brýle, pouzdra na brýle, brýle sluneční, brýle proti slunci, brýlové řetízky, buzoly, směrové kompas, clony na oči, čističe nosičů zvukových záznamů, čočky kontaktní, čočky optické, čtecí zařízení v televizi, dalekohledy, diapozitivy, promítací přístroje na diapozitivy, diktafony, magnetické disky, kompaktní disky (audio - video), gramofonové desky, gramofonové jehly, disky optické, DVD přehrávače, elektronická pera (vizuální zobrazovací jednotky), elektronické oznamovací tabule, elektronické publikace (s možností stažení), epidiascopy, filmové kamery, exponované filmy, stříhací zařízení na filmy, kreslené filmy, fotoaparáty, fotografické snímky, hologramy, jezdecké přílby, kalkulačky, kalkulačky kapesní, kinofilm, klávesnice počítačové, krokoměry, magnetická média, magnetické disky, magnetické nosiče dat, magnetické pásky, magnetofony, magnety, magnety dekorativní, mincové mechanismy pro televizory, monitory, mikrofony, nosiče dat magnetické, nosiče dat optické, nosiče zvukových nahrávek, nosiče zvukových záznamů, ochranné brýle pro sport, ochranné helmy pro sport, obrazovky, optické disky kompaktní CD ROM, plátina promítací, plovací kruhy, plovací pásy, plovací vesty, počítače, počítačové hry, počítačové tiskárny, podložky pod myš, potápěčské masky, potápěčské oděvy, potápěčské rukavice, pravítka (měřicí přístroje), pravítko logaritmické, přehrávače kompaktních disků, přílby ochranné, přístroje pro reprodukci zvuku, rádia, signalizační píšťalky, sluchátka, snimače obrazu, skenery (zpracování dat), špunty do uší, tampóny do uší pro potápěče, televizní přístroje, trojúhelníky výstražné pro vozidla, videokamery, videokazety, videopásky, vyučovací stroje, zápisníky elektronické, závaží, elektrické žehličky; (16) alba, atlasy, pouzdra s barvami (školní pomůcky), blahopřání, blahopřání hudební, bloky (papírnické výrobky), brožury, papírové bryndáčky, časopisy, časopisy - komiksy, čínská tuš, desky (papírnické výrobky), psací desky s klipsem na přidržování papíru, desky na dokumenty (šanon, pořadače), dopisní papír, držáky na psací potřeby, figurky (sošky) z papírové hmoty, fólie hliníková na balení potravin, fotografie, stojany na fotografie, zemské globusy, grafické reprodukcce, grafiky, gummy na mazání, hlína modelovací, houbičky navlhčovací (kancelářské potřeby), hroty psacích per, chrániče prstů (kancelářské potřeby), inkoust v tyčince, inkousty, kalamáře, kalendáře, kalendáře trhací, kalhotky plenkové z papíru nebo buničiny, kancelářské potřeby, kromě nábytku, kancelářské sponky, papírové kapesníky, výrobky z kartónu, spadající do této třídy, karty, katalogy, kelímky papírové na mléčné výrobky, klobouky z lepenky, knihy, záložky do knih, knížky brožované, knižní zarážky, vzory na kopírování, papírové kornouty, krabice lepenkové nebo papírové, kružítka, křída na psaní, laminovačky (na dokumenty) pro použití v kanceláři, výrobky z lepenky spadající do této třídy, malířská plátna, malířské stojany, malířské štětky, štětky, štětky na psaní, mapy, zeměpisné mapy, mašle papírové, materiály na pečetení, pomůcky na mazání, sáčky pro mikrovlnné trouby, misky na vodové barvy, materiály na modelování, nálepky (lepící pásky) pro kancelářské použití nebo pro domácnost, napínáčky, násadky na pera, noviny, nože na papír, obálky, obaly, obaly na spisy, obtisky, ocelová pera, opěradla na ruce pro malíře, ořezávací strojek na tužky, ořezávátko na tužky, oznámení, palety pro malíře, kornouty z papíru, papír, dopisní papír, papír kopírovací (pauzovací), pergamenový papír, papír sací, svítící papír, toaletní papír, papír voskovaný, papír Xuan, papírenské výrobky spadající do této třídy, papírová prostírání, papírové ubrusy, papírové podložky pod sklenice, podložky pod pivní sklenice, papírové ubrousky, pastelky, pouzdra na pasy, pečete, penály, pera (kancelářské potřeby), pera plnicí, periodika, plakáty, plány, psací podložky, pomůcky učební, kromě přístrojů, pohlednice,

poštovní známky, potřeby na psaní, poustače z papíru nebo lepenky, pouzdra na doklady, pouzdra na pera, pouzdra s psacími potřebami, papírové praporečky, pravítka, prospekty, příručky, psací podložky, psací soupravy, psací soupravy (sada psacích potřeb), publikace, papírové pytlíky jako obaly, razítka, razítka datovací, pouzdra na razítka, razítkovací podušky, ročenky, papírové ručníky, rýsovací nástroje, samolepky, samolepky pro domácnost a pro kancelářské potřeby, sešity, sešivačky, skicáky, stíratka na tabule, školní potřeby, tabule školní, těžítka, tikety, tiskopisy, tiskové typy, tiskoviny, tužky, tuhy do tužek, držátka na tužky, patentní tužky, uhly na kreslení, zápisníky, zpěvníky; (35) inzerce poštou, nábor zaměstnanců, licence na výroby a služby ostatních (komerční správa), nábor zaměstnanců, pomoc při řízení obchodní činnosti, obchodní nebo podnikatelské informace, obchodní nebo podnikatelský průzkum, organizování výstav (komerčních nebo reklamních), personální poradenství, pořádání veletrhů pro obchodní a reklamní účely, průzkum trhu, průzkum veřejného mínění, zajišťování předplatného telekomunikačních služeb, předvádění zboží, příprava inzertních sloupků, reklama (propagace), reklama on-line v počítačové síti, aktualizování reklamních materiálů, pronájem reklamních materiálů, zaslání reklamních materiálů zákazníkům, rozšiřování reklamních nebo inzertních materiálů, sekretářské služby, služby v oblasti grafické úpravy pro reklamní účely, styky s veřejností, vydávání reklamních nebo náborových propagačních a inzertních textů, televizní reklama, obchodní vedení uměleckých agentur, zajišťování novinového předplatného (pro předplatitele); (38) elektronická pošta, služby elektronických nástěnek (telekomunikační služby), informační kanceláře, vysílání kabelové televize, služby dálkových konferencí, počítačová komunikace, posílání zpráv, poskytování internetových diskusních fór, pronájem přístrojů pro přenos zpráv, pronájem přístupového času ke globálním počítačovým sítím, pronájem zařízení pro přenos informací, přenášení pomocí satelitních družic, přenos zpráv a obrazových informací pomocí počítače, půjčování telekomunikačních zařízení, telekonference (služby dálkových konferencí), teleshoppingové služby (poskytování televizních kanálů pro teleshoppingové služby), televizní vysílání, telexové služby, výzvy (služby poskytované rádiem, telefonem nebo jinými elektronickými komunikačními prostředky), zaslání zpráv; (41) dabing, pronájem dekorací, služby v oblasti digitálního zpracování obrazu, elektronické publikování (DTP), služby v oblasti estrád, filmová studia, filmová tvorba, filmové projekce, pronájem filmových promítaček a jejich příslušenství, půjčování filmů, fotografování, informace o možnostech zábavy, informace o výchově a vzdělávání, poskytování služeb v oblasti karaoke (hudební doprovod písní dle výběru zpěváka), výchovně zábavné klubové služby, kluby zdraví (služby), knihovny (půjčování knih), vydávání knih, koncertní síně, sály, organizování a vedení konference, organizování a vedení kongresu, korespondenční kurzy, provozování muzea, služby nahrávacího studia, nahrávání videopásek, obrazové zpravodajství, organizování kulturních nebo vzdělávacích výstav, organizování plesů, organizování vzdělávacích nebo zábavných soutěží, zábavné parky, plánování a organizování večírků, pořádání soutěží krásy, pronájem audio nahrávek, pronájem dekorací, pronájem kinematografických filmů, pronájem osvětlovacích zařízení pro divadla nebo televizní studia, provozování her on-line (z počítačové sítě), předprodej vstupenek, výroba divadelních nebo jiných představení, půjčování filmů, psaní scénářů, reportérské služby, školení, vyučování, výroba rozhlasových a televizních programů, televizní zábava, výuka, vzdělávací informace, organizování živých vystoupení.

(730) **Česká televize**, Kavčí Hory, Praha 4 - Kavčí Hory, 14070, CZ

(210) **O-473139**

(220) 30.12.2009

(320) 30.12.2009

(511) 9, 16, 35, 38, 41

(540)

(510)

RANNÍ UDÁLOSTI

(9) antény, audiovizuální zařízení pro výuku, automaty hudební, hrací skříně uváděné do chodu vhozením mince, automaty prodejní, nástroje na určování azimutu, barometry, brýle, pouzdra na brýle, brýle sluneční, brýle proti slunci, brýlové řetízky, buzoly, směrové kompas, clony na oči, čističe nosičů zvukových záznamů, čočky kontaktní, čočky optické, čtecí zařízení v televizi, dalekohledy, diapozitivy, promítací přístroje na diapozitivy, diktafony, magnetické disky, kompaktní disky (audio - video), gramofonové desky, gramofonové jehly, disky optické, DVD přehrávače, elektronická pera (vizuální zobrazovací jednotky), elektronické oznamovací tabule, elektronické publikace (s možností stažení), epidiaskopy, filmové kamery, exponované filmy, stříhací zařízení na filmy, kreslené filmy, fotoaparáty, fotografické snímky, hologramy, jezdecké přílby, kalkulačky, kalkulačky kapesní, kinofilm, klávesnice počítačové, krokoměry, magnetická média, magnetické disky, magnetické nosiče dat, magnetické pásky, magnetofony, magnety, magnety dekorativní, mincové mechanismy pro televizory, monitory, mikrofony, nosiče dat magnetické, nosiče dat optické, nosiče zvukových nahrávek, nosiče zvukových záznamů, ochranné brýle pro sport, ochranné helmy pro sport, obrazovky, optické disky kompaktní CD ROM, plátina promítací, plovací kruhy, plovací pásy, plovací vesty, počítače, počítačové hry, počítačové tiskárny, podložky pod myš, potápěčské masky, potápěčské oděvy, potápěčské rukavice, pravítka (měřicí přístroje), pravítka logaritmická, přehrávače kompaktních disků, přílby ochranné, přístroje pro reprodukci zvuku, rádia, signalizační píšťalky, sluchátka, snimače obrazu, skenery (zpracování dat), špunty do uší, tampóny do uší pro potápěče, televizní přístroje, trojúhelníky výstražné pro vozidla, videokamery, videokazety, videopásky, vyučovací stroje, zápisníky elektronické, závaží, elektrické žehličky; (16) alba, atlasy, pouzdra s barvami (školní pomůcky), blahopřání, blahopřání hudební, bloky (papírnické výrobky), brožury, papírové bryndáčky, časopisy, časopisy - komiksy, čínská tuš, desky (papírnické výrobky), psací desky s klipsem na přidržování papíru, desky na dokumenty (šanon, pořadače), dopisní papír, držáky na psací potřeby, figurky (sošky) z papírové hmoty, fólie hliníková na balení potravin, fotografie, stojany na fotografie, zemské globusy, grafické reprodukcce, grafiky, gummy na mazání, hlína modelovací, houbičky navlhčovací (kancelářské potřeby), hroty psacích per, chrániče prstů (kancelářské potřeby), inkoust v tyčince, inkousty, kalamáře, kalendáře, kalendáře trhací, kalhotky plenkové z papíru nebo buničiny, kancelářské potřeby, kromě nábytku, kancelářské sponky, papírové kapesníky, výrobky z kartónu, spadající do této třídy, karty, katalogy, kelímky papírové na mléčné výrobky, klobouky z lepenky, knihy, záložky do knih, knížky brožované, knižní zarážky, vzory na kopírování, papírové kornouty, krabice lepenkové nebo papírové, kružítka, křída na psaní, laminovačky (na dokumenty) pro použití v kanceláři, výrobky z lepenky spadající do této třídy, malířská plátna, malířské stojany, malířské štětce, štětce, štětce na psaní, mapy, zeměpisné mapy, mašle papírové, materiály na pečetení, pomůcky na mazání, sáčky pro mikrovlnné trouby, misky na vodové barvy, materiály na modelování, nálepky (lepící pásky) pro kancelářské použití nebo pro domácnost, napínáčky, násadky na pera, noviny, nože na papír, obálky, obaly na spisy, obtisky, ocelová pera, opěradla na ruce pro malíře, ořezávací strojky na tužky, ořezávací na tužky, označení, palety pro malíře, kornouty z papíru, papír, dopisní papír, papír kopírovací (pauzovací), pergamenový papír, papír sací, svítící papír, toaletní papír, papír voskovaný, papír Xuan, papírenské výrobky spadající do této třídy, papírová prostírání, papírové ubrusy, papírové podložky pod sklenice, podložky pod pivní sklenice, papírové ubrusy, pastelky, pouzdra na pasy, pečete, penály, pera (kancelářské potřeby), pera plnicí, periodika, plakáty, plány, psací podložky, pomůcky učební, kromě přístrojů, pohlednice,

poštovní známky, potřeby na psaní, poutače z papíru nebo lepenky, pouzdra na doklady, pouzdra na pera, pouzdra s psacími potřebami, papírové praporky, pravítka, prospekty, příručky, psací podložky, psací soupravy, psací soupravy (sada psacích potřeb), publikace, papírové pytlíky jako obaly, razítka, razítka datovací, pouzdra na razítka, razítkovací podušky, ročenky, papírové ručníky, rýsovací nástroje, samolepky, samolepky pro domácnost a pro kancelářské potřeby, sešity, sešivačky, skicáky, stíratka na tabule, školní potřeby, tabule školní, těžítka, tikety, tiskopisy, tiskové typy, tiskoviny, tužky, tuhy do tužek, držátka na tužky, patentní tužky, uhly na kreslení, zápisníky, zpěvníky; (35) inzerce poštou, nábor zaměstnanců, licence na výroby a služby ostatních (komerční správa), nábor zaměstnanců, pomoc při řízení obchodní činnosti, obchodní nebo podnikatelské informace, obchodní nebo podnikatelský průzkum, organizování výstav (komerčních nebo reklamních), personální poradenství, pořádání veletrhů pro obchodní a reklamní účely, průzkum trhu, průzkum veřejného mínění, zajišťování předplatného telekomunikačních služeb, předvádění zboží, příprava inzertních sloupků, reklama (propagace), reklama on-line v počítačové síti, aktualizování reklamních materiálů, pronájem reklamních materiálů, zaslání reklamních materiálů zákazníkům, rozšiřování reklamních nebo inzertních materiálů, sekretářské služby, služby v oblasti grafické úpravy pro reklamní účely, styky s veřejností, vydávání reklamních nebo náborových propagačních a inzertních textů, televizní reklama, obchodní vedení uměleckých agentur, zajišťování novinového předplatného (pro předplatitele); (38) elektronická pošta, služby elektronických nástěnek (telekomunikační služby), informační kanceláře, vysílání kabelové televize, služby dálkových konferencí, počítačová komunikace, posílání zpráv, poskytování internetových diskusních fór, pronájem přístrojů pro přenos zpráv, pronájem přístupového času ke globálním počítačovým sítím, pronájem zařízení pro přenos informací, přenášání pomocí satelitních družic, přenos zpráv a obrazových informací pomocí počítače, půjčování telekomunikačních zařízení, telekonference (služby dálkových konferencí), teleshoppingové služby (poskytování televizních kanálů pro teleshoppingové služby), televizní vysílání, telexové služby, výzvy (služby poskytované rádiem, telefonem nebo jinými elektronickými komunikačními prostředky), zaslání zpráv; (41) dabing, pronájem dekorací, služby v oblasti digitálního zpracování obrazu, elektronické publikování (DTP), služby v oblasti estrád, filmová studia, filmová tvorba, filmové projekce, pronájem filmových promítaček a jejich příslušenství, půjčování filmů, fotografování, informace o možnostech zábavy, informace o výchově a vzdělávání, poskytování služeb v oblasti karaoke (hudební doprovod písní dle výběru zpěváka), výchovně zábavné klubové služby, kluby zdraví (služby), knihovny (půjčování knih), vydávání knih, koncertní síně, sály, organizování a vedení konference, organizování a vedení kongresu, korespondenční kurzy, provozování muzea, služby nahrávacího studia, nahrávání videopásek, obrazové zpravodajství, organizování kulturních nebo vzdělávacích výstav, organizování plesů, organizování vzdělávacích nebo zábavných soutěží, zábavné parky, plánování a organizování večírků, pořádání soutěží krásy, pronájem audio nahrávek, pronájem dekorací, pronájem kinematografických filmů, pronájem osvětlovacích zařízení pro divadla nebo televizní studia, provozování her on-line (z počítačové sítě), předprodej vstupenek, výroba divadelních nebo jiných představení, půjčování filmů, psaní scénářů, reportérské služby, školení, vyučování, výroba rozhlasových a televizních programů, televizní zábava, výuka, vzdělávací informace, organizování živých vystoupení.

(730) **Česká televize**, Kavčí Hory, Praha 4 - Kavčí Hory, 14070, CZ

(210) **O-473140**

(220) 30.12.2009

(320) 30.12.2009

(511) 9, 16, 35, 38, 41

(540)

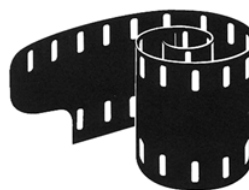

**Rozmarná
léta
českého
filmu**

(510)

(9) antény, audiovizuální zařízení pro výuku, automaty hudební, hrací skříně uváděné do chodu vhozením mince, automaty prodejní, nástroje na určování azimutu, barometry, brýle, pouzdra na brýle, brýle sluneční, brýle proti slunci, brýlové řetízky, buzoly, směrové kompas, clony na oči, čističe nosičů zvukových záznamů, čočky kontaktní, čočky optické, čtecí zařízení v televizi, dalekohledy, diapozitivy, promítací přístroje na diapozitivy, diktafony, magnetické disky, kompaktní disky (audio - video), gramofonové desky, gramofonové jehly, disky optické, DVD přehrávače, elektronická pera (vizuální zobrazovací jednotky), elektronické oznamovací tabule, elektronické publikace (s možností stažení), epidiaskopy, filmové kamery, exponované filmy, stříhací zařízení na filmy, kreslené filmy, fotoaparáty, fotografické snímky, hologramy, jezdecké přílby, kalkulačky, kalkulačky kapesní, kinofilm, klávesnice počítačové, krokoměry, magnetická média, magnetické disky, magnetické nosiče dat, magnetické pásky, magnetofony, magnety, magnety dekorativní, mincové mechanismy pro televizory, monitory, mikrofony, nosiče dat magnetické, nosiče dat optické, nosiče zvukových nahrávek, nosiče zvukových záznamů, ochranné brýle pro sport, ochranné helmy pro sport, obrazovky, optické disky kompaktní CD ROM, plátna promítací, plovací kruhy, plovací pásy, plovací vesty, počítače, počítačové hry, počítačové tiskárny, podložky pod myš, potápěčské masky, potápěčské oděvy, potápěčské rukavice, pravítka (měřicí přístroje), pravítka logaritmická, přehrávače kompaktních disků, přílby ochranné, přístroje pro reprodukci zvuku, rádia, signalizační píšťalky, sluchátka, snímače obrazu, skenery (zpracování dat), špunty do uší, tampóny do uší pro potápěče, televizní přístroje, trojúhelníky výstražné pro vozidla, videokamery, videokazety, videopásky, vyučovací stroje, zápisník elektronický, závaží, elektrické žehličky; (16) alba, atlasy, pouzdra s barvami (školní pomůcky), blahopřání, blahopřání hudební, bloky (papírnické výrobky), brožury, papírové bryndáčky, časopisy, časopisy - komiksy, čínská tuš, desky (papírnické výrobky), psací desky s klipsem na přidržování papíru, desky na dokumenty (šanon, pořadače), dopisní papír, držáky na psací potřeby, figurky (sošky) z papírové hmoty, fólie hliníková na balení potravin, fotografie, stojany na fotografie, zemské globusy, grafické reprodukcce, grafiky, gummy na mazání, hlína modelovací, houbičky navlhčovací (kancelářské potřeby), hroty psacích per, chrániče prstů (kancelářské potřeby), inkoust v tyčince, inkousty, kalamáře, kalendáře, kalendáře trhací, kalhotky plenkové z papíru nebo buničiny, kancelářské potřeby, kromě nábytku, kancelářské sponky, papírové kapesníky, výrobky z kartónu, spadající do této třídy, karty, katalogy, kelímky papírové na mléčné výrobky, klobouky z lepenky, knihy, záložky do knih, knížky brožované, knižní zarážky, vzory na kopírování, papírové kornouty, krabice lepenkové nebo papírové, kružítko, křída na psaní, laminovačky (- na dokumenty) pro použití v kanceláři, výrobky z lepenky spadající do této třídy, malířská plátna, malířské stojany, malířské štětce, štětce, štětce na psaní, mapy, zeměpisné mapy, mašle papírové, materiály na pečetení, pomůcky na mazání, sáčky pro mikrovlnné trouby, misky na vodové barvy, materiály na modelování, nálepky (lepící pásky) pro kancelářské použití nebo pro domácnost, napínáčky, násadky na pera, noviny, nože na papír, obálky, obaly, obaly na spisy, obtisky, ocelová pera, opěradla na ruce pro malíře, ořezávací strojky na tužky, ořezávacíka na tužky, oznámení, palety pro malíře, kornouty z papíru, papír, dopisní papír, papír kopírovací (pauzovací), pergamenový papír, papír sací, svítící papír, toaletní papír, papír voskovaný, papír Xuan, papírenské výrobky spadající do této třídy, papírová prostírání, papírové ubrusy, papírové podložky pod sklenice, podložky pod pivní sklenice, papírové ubrusy, pastelky, pouzdra na pasy, pečete, penály, pera (kancelářské potřeby), pera plnicí, periodika, plakáty, plány, psací podložky, pomůcky učební, kromě přístrojů, pohlednice,

poštovní známky, potřeby na psaní, poutače z papíru nebo lepenky, pouzdra na doklady, pouzdra na pera, pouzdra s psacími potřebami, papírové praporky, pravítka, prospekty, příručky, psací podložky, psací soupravy, psací soupravy (sada psacích potřeb), publikace, papírové pytlíky jako obaly, razítka, razítka datovací, pouzdra na razítka, razítkovací podušky, ročenky, papírové ručníky, rýsovací nástroje, samolepky, samolepky pro domácnost a pro kancelářské potřeby, sešity, sešivačky, skicáky, stírátko na tabule, školní potřeby, tabule školní, těžítka, tikety, tiskopisy, tiskové typy, tiskoviny, tužky, tuhy do tužek, držátka na tužky, patentní tužky, uhly na kreslení, zápisníky, zpěvníky; (35) inzerce poštou, nábor zaměstnanců, licence na výroby a služby ostatních (komerční správa), nábor zaměstnanců, pomoc při řízení obchodní činnosti, obchodní nebo podnikatelské informace, obchodní nebo podnikatelský průzkum, organizování výstav (komerčních nebo reklamních), personální poradenství, pořádání veletrhů pro obchodní a reklamní účely, průzkum trhu, průzkum veřejného mínění, zajišťování předplatného telekomunikačních služeb, předvádění zboží, příprava inzertních sloupků, reklama (propagace), reklama on-line v počítačové síti, aktualizování reklamních materiálů, pronájem reklamních materiálů, zaslání reklamních materiálů zákazníkům, rozšiřování reklamních nebo inzertních materiálů, sekretářské služby, služby v oblasti grafické úpravy pro reklamní účely, styky s veřejností, vydávání reklamních nebo náborových propagačních a inzertních textů, televizní reklama, obchodní vedení uměleckých agentur, zajišťování novinového předplatného (pro předplatitele); (38) elektronická pošta, služby elektronických nástěnek (telekomunikační služby), informační kanceláře, vysílání kabelové televize, služby dálkových konferencí, počítačová komunikace, posílání zpráv, poskytování internetových diskusních fór, pronájem přístrojů pro přenos zpráv, pronájem přístupového času ke globálním počítačovým sítím, pronájem zařízení pro přenos informací, přenášání pomocí satelitních družic, přenos zpráv a obrazových informací pomocí počítače, půjčování telekomunikačních zařízení, telekonference (služby dálkových konferencí), teleshoppingové služby (poskytování televizních kanálů pro teleshoppingové služby), televizní vysílání, telexové služby, výzvy (služby poskytované rádiem, telefonem nebo jinými elektronickými komunikačními prostředky), zaslání zpráv; (41) dabing, pronájem dekorací, služby v oblasti digitálního zpracování obrazu, elektronické publikování (DTP), služby v oblasti estrád, filmová studia, filmová tvorba, filmové projekce, pronájem filmových promítaček a jejich příslušenství, půjčování filmů, fotografování, informace o možnostech zábavy, informace o výchově a vzdělávání, poskytování služeb v oblasti karaoke (hudební doprovod písní dle výběru zpěváka), výchovně zábavné klubové služby, kluby zdraví (služby), knihovny (půjčování knih), vydávání knih, koncertní síně, sály, organizování a vedení konference, organizování a vedení kongresu, korespondenční kurzy, provozování muzea, služby nahrávacího studia, nahrávání videopásek, obrazové zpravodajství, organizování kulturních nebo vzdělávacích výstav, organizování plesů, organizování vzdělávacích nebo zábavných soutěží, zábavné parky, plánování a organizování večírků, pořádání soutěží krásy, pronájem audio nahrávek, pronájem dekorací, pronájem kinematografických filmů, pronájem osvětlovacích zařízení pro divadla nebo televizní studia, provozování her on-line (z počítačové sítě), předprodej vstupenek, výroba divadelních nebo jiných představení, půjčování filmů, psaní scénářů, reportérské služby, školení, vyučování, výroba rozhlasových a televizních programů, televizní zábava, výuka, vzdělávací informace, organizování živých vystoupení.

(730) **Česká televize**, Kavčí Hory, Praha 4 - Kavčí Hory, 14070, CZ

(210) **O-473141**

(220) 30.12.2009

(320) 30.12.2009

(511) 9, 16, 35, 38, 41

(540)

(510)

NOČNÍ UDÁLOSTI

(9) antény, audiovizuální zařízení pro výuku, automaty hudební, hrací skříně uváděné do chodu vhozením mince, automaty prodejní, nástroje na určování azimutu, barometry, brýle, pouzdra na brýle, brýle sluneční, brýle proti slunci, brýlové řetízky, buzoly, směrové kompas, clony na oči, čističe nosičů zvukových záznamů, čočky kontaktní, čočky optické, čtecí zařízení v televizi, dalekohledy, diapozitivy, promítací přístroje na diapozitivy, diktafony, magnetické disky, kompaktní disky (audio - video), gramofonové desky, gramofonové jehly, disky optické, DVD přehrávače, elektronická pera (vizuální zobrazovací jednotky), elektronické oznamovací tabule, elektronické publikace (s možností stažení), epidiaskopy, filmové kamery, exponované filmy, stříhací zařízení na filmy, kreslené filmy, fotoaparáty, fotografické snímky, hologramy, jezdecké přílby, kalkulačky, kalkulačky kapesní, kinofilm, klávesnice počítačové, krokoměry, magnetická média, magnetické disky, magnetické nosiče dat, magnetické pásky, magnetofony, magnety, magnety dekorativní, mincové mechanismy pro televizory, monitory, mikrofony, nosiče dat magnetické, nosiče dat optické, nosiče zvukových nahrávek, nosiče zvukových záznamů, ochranné brýle pro sport, ochranné helmy pro sport, obrazovky, optické disky kompaktní CD ROM, plátina promítací, plovací kruhy, plovací pásy, plovací vesty, počítače, počítačové hry, počítačové tiskárny, podložky pod myš, potápěčské masky, potápěčské oděvy, potápěčské rukavice, pravítka (měřicí přístroje), pravítka logaritmická, přehrávače kompaktních disků, přílby ochranné, přístroje pro reprodukci zvuku, rádia, signalizační píšťalky, sluchátka, snimače obrazu, skenery (zpracování dat), špunty do uší, tampóny do uší pro potápěče, televizní přístroje, trojúhelníky výstražné pro vozidla, videokamery, videokazety, videopásky, vyučovací stroje, zápisníky elektronické, závaží, elektrické žehličky; (16) alba, atlasy, pouzdra s barvami (školní pomůcky), blahopřání, blahopřání hudební, bloky (papírnické výrobky), brožury, papírové bryndáčky, časopisy, časopisy - komiksy, čínská tuš, desky (papírnické výrobky), psací desky s klipsem na přidržování papíru, desky na dokumenty (šanon, pořadače), dopisní papír, držáky na psací potřeby, figurky (sošky) z papírové hmoty, fólie hliníková na balení potravin, fotografie, stojany na fotografie, zemské globusy, grafické reprodukcce, grafiky, gummy na mazání, hlína modelovací, houbičky navlhčovací (kancelářské potřeby), hroty psacích per, chrániče prstů (kancelářské potřeby), inkoust v tyčince, inkousty, kalamáře, kalendáře, kalendáře trhací, kalhotky plenkové z papíru nebo buničiny, kancelářské potřeby, kromě nábytku, kancelářské sponky, papírové kapesníky, výrobky z kartónu, spadající do této třídy, karty, katalogy, kelímky papírové na mléčné výrobky, klobouky z lepenky, knihy, záložky do knih, knížky brožované, knižní zarážky, vzory na kopírování, papírové kornouty, krabice lepenkové nebo papírové, kružítko, křída na psaní, laminovačky (na dokumenty) pro použití v kanceláři, výrobky z lepenky spadající do této třídy, malířská plátna, malířské stojany, malířské štětce, štětce, štětce na psaní, mapy, zeměpisné mapy, mašle papírové, materiály na pečetení, pomůcky na mazání, sáčky pro mikrovlnné trouby, misky na vodové barvy, materiály na modelování, nálepky (lepící pásky) pro kancelářské použití nebo pro domácnost, napínáčky, násadky na pera, noviny, nože na papír, obálky, obaly na spisy, obtisky, ocelová pera, opěradla na ruce pro malíře, ořezávací strojky na tužky, ořezávátko na tužky, oznámení, palety pro malíře, kornouty z papíru, papír, dopisní papír, papír kopírovací (pauzovací), pergamenový papír, papír sací, svítící papír, toaletní papír, papír voskovaný, papír Xuan, papírenské výrobky spadající do této třídy, papírová prostírání, papírové ubrusy, papírové podložky pod sklenice, podložky pod pivní sklenice, papírové ubrusy, pastelky, pouzdra na pasy, pečete, penály, pera (kancelářské potřeby), pera plnicí, periodika, plakáty, plány, psací podložky, pomůcky učební, kromě přístrojů, pohlednice,

poštovní známky, potřeby na psaní, poutače z papíru nebo lepenky, pouzdra na doklady, pouzdra na pera, pouzdra s psacími potřebami, papírové praporky, pravítka, prospekty, příručky, psací podložky, psací soupravy, psací soupravy (sada psacích potřeb), publikace, papírové pytlíky jako obaly, razítka, razítka datovací, pouzdra na razítka, razítkovací podušky, ročenky, papírové ručníky, rýsovací nástroje, samolepky, samolepky pro domácnost a pro kancelářské potřeby, sešity, sešivačky, skicáky, stírátka na tabule, školní potřeby, tabule školní, těžítka, tikety, tiskopisy, tiskové typy, tiskoviny, tužky, tuhy do tužek, držátka na tužky, patentní tužky, uhly na kreslení, zápisníky, zpěvníky; (35) inzerce poštou, nábor zaměstnanců, licence na výroby a služby ostatních (komerční správa), nábor zaměstnanců, pomoc při řízení obchodní činnosti, obchodní nebo podnikatelské informace, obchodní nebo podnikatelský průzkum, organizování výstav (komerčních nebo reklamních), personální poradenství, pořádání veletrhů pro obchodní a reklamní účely, průzkum trhu, průzkum veřejného mínění, zajišťování předplatného telekomunikačních služeb, předvádění zboží, příprava inzertních sloupků, reklama (propagace), reklama on-line v počítačové síti, aktualizování reklamních materiálů, pronájem reklamních materiálů, zaslání reklamních materiálů zákazníkům, rozšiřování reklamních nebo inzertních materiálů, sekretářské služby, služby v oblasti grafické úpravy pro reklamní účely, styky s veřejností, vydávání reklamních nebo náborových propagačních a inzertních textů, televizní reklama, obchodní vedení uměleckých agentur, zajišťování novinového předplatného (pro předplatitele); (38) elektronická pošta, služby elektronických nástěnek (telekomunikační služby), informační kanceláře, vysílání kabelové televize, služby dálkových konferencí, počítačová komunikace, posílání zpráv, poskytování internetových diskusních fór, pronájem přístrojů pro přenos zpráv, pronájem přístupového času ke globálním počítačovým sítím, pronájem zařízení pro přenos informací, přenášení pomocí satelitních družic, přenos zpráv a obrazových informací pomocí počítače, půjčování telekomunikačních zařízení, telekonference (služby dálkových konferencí), teleshoppingové služby (poskytování televizních kanálů pro teleshoppingové služby), televizní vysílání, telexové služby, výzvy (služby poskytované rádiem, telefonem nebo jinými elektronickými komunikačními prostředky), zaslání zpráv; (41) dabing, pronájem dekorací, služby v oblasti digitálního zpracování obrazu, elektronické publikování (DTP), služby v oblasti estrád, filmová studia, filmová tvorba, filmové projekce, pronájem filmových promítaček a jejich příslušenství, půjčování filmů, fotografování, informace o možnostech zábavy, informace o výchově a vzdělávání, poskytování služeb v oblasti karaoke (hudební doprovod písní dle výběru zpěváka), výchovně zábavné klubové služby, kluby zdraví (služby), knihovny (půjčování knih), vydávání knih, koncertní síně, sály, organizování a vedení konference, organizování a vedení kongresu, korespondenční kurzy, provozování muzea, služby nahrávacího studia, nahrávání videopásek, obrazové zpravodajství, organizování kulturních nebo vzdělávacích výstav, organizování plesů, organizování vzdělávacích nebo zábavných soutěží, zábavné parky, plánování a organizování večírků, pořádání soutěží krásy, pronájem audio nahrávek, pronájem dekorací, pronájem kinematografických filmů, pronájem osvětlovacích zařízení pro divadla nebo televizní studia, provozování her on-line (z počítačové sítě), předprodej vstupenek, výroba divadelních nebo jiných představení, půjčování filmů, psaní scénářů, reportérské služby, školení, vyučování, výroba rozhlasových a televizních programů, televizní zábava, výuka, vzdělávací informace, organizování živých vystoupení.

(730) **Česká televize**, Kavčí Hory, Praha 4 - Kavčí Hory, 14070, CZ

(210) **O-473145**
(220) 30.12.2009
(320) 30.12.2009
(511) 16, 32, 40

(540)



(510) (16) papírenské výrobky, tiskárenské výrobky, jako například periodické a neperiodické tiskoviny, katalogy, prospekty, plakáty, letáky a jiné reklamní, propagační a informační materiály na papírovém nosiči, papírové obaly, etikety, obaly z plastů, náležející do třídy 16, tiskopisy, vstupenky, šatní listky, jídelní a nápojové listky včetně obalů, psací a kancelářské potřeby, diáře, kalendáře, pohlednice, fotografie a jiná grafická díla, kartografická díla, papírové ubrusy, banketní sukně, ubrusy stolní, utěrky, vše náležející do třídy 16, poutače a vývěsní štíty, náležející do třídy 16, dekorativní a upomínkové předměty z papíru a papírové hmoty, náležející do třídy 16; (32) pivo včetně ležáků, nealkoholická piva; (40) pivovarnictví a sladovnictví, příprava surovin pro výrobu piva, výroba sladu.
(590) Barevná
(730) **Bicenc Petr Ing.**, Koldům 1581, Litvínov, 43601, CZ
(740) ZEMAN - podkrušnohorská patentová a známková kancelář, Petr Zeman, Hradní 301, Loket, 35733

(210) **O-473164**
(220) 31.12.2009
(320) 31.12.2009
(511) 1, 16, 40
(540)

HYBOT

(510) (1) chemické výrobky, zařazené ve třídě 1, zejména syntetický hydrocalcit; (16) papír, papírové obaly a obaly z plastů, zařazené ve třídě 16, etikety, reklamní, propagační a informační materiály na papírovém nosiči, ostatní reklamní materiály, zařazené ve třídě 16; (40) chemická výroba, míchání a oddělování směsí, zejména chemických látek.
(730) **ASTIN Catalysts and Chemicals, s.r.o.**, Záluží 1, Litvínov, 43670, CZ
(740) ZEMAN - podkrušnohorská patentová a známková kancelář, Petr Zeman, Hradní 301, Loket, 35733

(210) **O-473230**
(220) 06.01.2010
(320) 06.01.2010
(511) 1, 2, 3, 5, 8, 10, 11, 20, 35, 41, 44
(540)



(510) (1) liquid (chemikálie) k modelaci nehtů v rámci této třídy, akrylový pudr k modelaci nehtů (chemický přípravek) v rámci této třídy; (2) akrylové barvy; (3) laky na nehty, gely na nehty, nehtové typy (umělé nehty), lepidla na upevnění umělých nehtů, umělé nehty, zdobení na nehty (obtisky, prach, tvary), odlakovače, čističe gelů, čističe štětců v rámci této třídy, vata a buničina pro kosmetické účely, masážní oleje pro kosmetické účely; (5) vata pro lékařské účely; (8) pilníky a brusky na nehty, elektrické brusky na nehty, nůžky na nehty (elektrické i neelektrické), kleště na nehty, pinzety, depilační přístroje; (10) parafinové vany pro lékařské účely; (11) UV lampy; (20) boxy z umělých hmot v rámci této třídy; (35) zprostředkování obchodu a internetový obchod s výrobky ve tř. 1 - 34; (41) vzdělávání, školicí kurzy (včetně rekvalifikace); (44) modeláž nehtů, salóny krásy.

(590) Barevná

(730) **ART CONCERN s.r.o.**, Drážďanská 175/143, Ústí nad Labem, 40007, CZ

(210) **O-473231**
(220) 06.01.2010
(320) 06.01.2010
(511) 1, 3, 35, 41, 44
(540)



(510) (1) liquid (chemikálie) k modelaci nehtů v rámci této třídy, akrylový pudr k modelaci nehtů (chemický přípravek) v rámci této třídy; (3) laky na nehty, gely na nehty, nehtové typy (umělé nehty), lepidla na upevnění umělých nehtů, umělé nehty, zdobení na nehty (obtisky, prach, tvary), odlakovače, čističe gelů, čističe štětců v rámci této třídy, vata a buničina pro kosmetické účely, masážní oleje pro kosmetické účely; (35) zprostředkování obchodu a internetový obchod s výrobky ve tř. 1 - 34; (41) vzdělávání, školicí kurzy (včetně rekvalifikace); (44) modeláž nehtů, salóny krásy.

(590) Barevná

(730) **ART CONCERN s.r.o.**, Drážďanská 175/143, Ústí nad Labem, 40007, CZ

(210) **O-473234**
(220) 06.01.2010
(320) 06.01.2010
(511) 35, 39, 43
(540)



(510) (35) reklamní a propagační činnost, rozšiřování reklamních a propagačních předmětů, obchodní činnost v gastronomii a ubytování; (39) distribuce dárkových předmětů a květin, zprostředkování dopravy, zprostředkování a zajišťování exkurzí a poznávacích pobytů; (43) poskytování a zprostředkování dodávky jídel a nápojů, zprostředkování, zajišťování a poskytování ubytování.

(590) Barevná

(730) **Sotáková Simona**, Bukovinská 92, Praha 9, 19017, CZ

(210) **O-473236**
(220) 06.01.2010
(320) 06.01.2010
(511) 41, 45
(540)

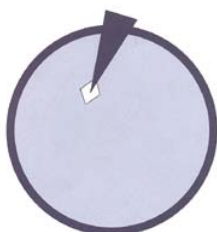

(510) (41) vzdělávání a výchovné služby, především v bezpečnostní oblasti; (45) zajištění komplexních organizačně-bezpečnostních služeb při pořádání koncertů, kulturních a sportovních akcí, bezpečnostní poradenství v oblasti navrhování a řízení bezpečnostních projektů.

(730) **ORANGE GROUP a.s.**, Bartolomějská 11, Praha 1, 11000, CZ

(210) **O-473251**
(220) 06.01.2010
(320) 06.01.2010
(511) 9, 16, 35, 38, 41
(540)



(510) (9) nahanané i nenahanané nosiče informací všeho druhu jako disky, diskety, CD Rom, pásky, nahanané i nenahanané nosiče zvuku a obrazu, software, elektronické publikace; (16) papír, výrobky z papíru, které nejsou zařazeny do jiných tříd, tiskoviny, periodický a neperiodický tisk, zejména časopisy, noviny, knihy, prospekty, plakáty, fotografie, pohlednice, kalendáře, knihařské výrobky, propagační materiály a předměty z papíru, obalový materiál, tiskařské typy a štočky; (35) marketing, reklama, organizování výstav pro reklamní a komerční účely, inzertní a propagační činnost; (38) přenos zpráv a obrazových informací pomocí počítače, včetně Internetu, poskytování internetových diskusních fór, počítačová komunikace; (41) nakladatelská a vydavatelská činnost v oboru zábavních, odborných, zpravodajských a vzdělávacích tiskovin, časopisů, periodických i neperiodických publikací, zvukových, textových a audiovizuálních nosičů, produkční a agenturní činnost v oblasti zábavy, kultury a výchovy, pořádání zábavních a odborných soutěží, společenských akcí, výstav, vzdělávacích, zábavních, sportovních a kulturních akcí, odborných setkání, seminářů a konferencí.

(590) Barevná

(730) **Mladá fronta a.s.**, Mezi Vodami 1952/9, Praha 4 - Modřany, 14300, CZ

(210) **O-473254**
(220) 06.01.2010
(320) 06.01.2010
(511) 9, 35, 38, 41, 42
(540)

O2 SMART DATA BOX

(510) (9) přístroje a nástroje vědecké, námořní, geodetické, fotografické, filmové, optické, přístroje a nástroje pro vážení, měření, signalizaci, kontrolu (monitorování), záchranu životů a přístroje pro vyučování, přístroje a nástroje pro vedení, přepínání, přeměnu, akumulaci, regulaci nebo řízení elektrického proudu, přístroje pro záznam, převod, přenos nebo reprodukci zvuku nebo obrazu, magnetické nosiče dat, optické nosiče dat, nahrávací disky, zvukové pásky, zvukové kazety, zvukové disky, audio-video pásky, audio-video kazety, audio-video disky, video pásky, video kazety, video disky, CD disky, DVD disky, SD karty, USB flash disky, prodejní automaty a mechanismy pro přístroje na mince, registrační pokladny, počítačové stroje, přístroje pro zpracování dat a počítače, PDA (osobní digitální asistent), kapesní PC, laptopy, přístroje pro přenos zvuku a obrazu, telekomunikační přístroje, mobilní telekomunikační přístroje, mobilní telekomunikační handsety, telefony, mobilní telefony, počítačový hardware, počítačový software, počítačový software stažitelný z Internetu, počítačový software na nosičích dat, telekomunikační síťové přístroje, řídicí software pro telekomunikační síť a pro telekomunikační přístroje, přístroje a nástroje elektronické, elektronické přístroje na měření, signalizaci, kontrolu, vybavení a přístroje pro zpracování dat a informací, servery, modemy, set-top boxy, rozváděčové skříně, radiokomunikační, telekomunikační zařízení a síťové prvky pro přenos dat, telefonních hovorů, pro propojení počítačových datových, výpočetních sítí a pro připojení ke všem druhům datových a informačních sítí včetně sítí globálních a Internetu, hasící přístroje, ochranné oděvy, ochranné přilby, brýle a skla do brýlí, brýle sluneční, ochranné brýle, pouzdra na brýle, divadelní kukátka, kontaktní čočky, kamery, fotoaparáty, objektivy, čočky do kamer a fotoaparátů, MP3 přehrávače, elektronické publikace (stažitelné), podložky pod počítačovou myš, magnety, kryty na mobilní telefony, pouzdra na mobilní telefony, části a příslušenství pro všechny výše uvedené výrobky; (35)

automatizované zpracování dat, systematizace dat a informací do počítačových databází, propagační činnost, inzertní činnost, reklama, pomoc při řízení obchodní činnosti, obchodní administrativa, kancelářské práce, maloobchodní a velkoobchodní služby v oblasti výrobků ve tř. 9, on-line maloobchodní a velkoobchodní služby v oblasti výrobků ve tř. 9, informační a poradenské služby ve vztahu k výše uvedeným službám, informační a poradenské služby ve vztahu k výše uvedeným službám poskytované on-line z počítačových databází nebo z Internetu, informační a poradenské služby ve vztahu k výše uvedeným službám poskytované prostřednictvím telekomunikačních sítí; (38) spoje (telekomunikace), telekomunikační služby, telematické služby, mobilní telekomunikační služby, telekomunikační portálové služby, internetové portálové služby, datové služby, poskytování přístupu do počítačových databází, zprostředkování přenosu dat, zajišťování a pronájem přístupového času do počítačových a datových sítí a databank, služby přístupu ke všem druhům datových a informačních sítí a Internetu, přenos všech druhů dat a informací prostřednictvím pevných i radiových telekomunikačních sítí a datových sítí všeho druhu, mobilní telekomunikační síťové služby, telekomunikační služby pevných linek, poskytování širokopásmového telekomunikačního přístupu, širokopásmové služby (Broadband), služby televizního vysílání (přenos a vedení dat a televizního signálu), vysílací služby vztahující se k IP/TV, poskytování přístupu k IP/TV, služby elektronické pošty, služby textových a multimediálních zpráv, monitorovací služby vztahující se k telekomunikačním sítím a přístrojům, automatický monitoring telekomunikačního připojení zákazníků, poskytování telekomunikačního připojení ke globálním počítačovým sítím, pronájem telekomunikačních a datových okruhů, zřizování a provozování veřejných, účelových a privátních telekomunikačních, počítačových a datových sítí, služby pro přenos video záznamů, získávání a šíření zpráv a informací prostřednictvím telekomunikační sítě nebo datové sítě nebo sítě výpočetní, služby typu Domain Name System (DNS), informační, poradenská a konzultační činnost v oblasti telekomunikací a výpočetní techniky, informační a poradenské služby týkající se výše uvedených služeb; (41) výchova a vzdělávání, školicí služby, semináře, workshopy, konference, symposia, zábava, sportovní, kulturní a společenské aktivity, interaktivní zábavní služby, služby elektronických her poskytované prostřednictvím jakýchkoli komunikačních sítí, zábavní a informační služby poskytované prostřednictvím telekomunikačních sítí, poskytování zábavy prostřednictvím televize a IP/TV, poskytování zpravodajských informací, televizní zpravodajství, rozhlasové zpravodajství, TV produkce, tvorba a výroba televizních a audiovizuálních programů, zajišťování a organizace hudebních akcí, poskytování služeb zábavních klubů a diskoték, prezentace, organizování a provozování živých vystoupení, noční kluby, pronájem prostor a míst určených pro hudební produkce a pronájem stadiónů pro účely hudební produkce, kasína, informační, konzultační a poradenské služby týkající se výše uvedených služeb; (42) vědecké a technologické služby a výzkum a návrhy vztahující se k nim, průmyslové analýzy a výzkum, informační brokering - informace s přidanou hodnotou (studijní rozborová činnost), návrh a vývoj počítačového hardwaru a softwaru, IT služby, služby počítačového programování, programátorské služby, obnova počítačových dat, poradenství v oblasti počítačového hardware, poradenství v oblasti počítačového software, instalace, aktualizace a údržba počítačového software, kopírování počítačových programů, pronájem počítačů, pronájem serverů, administrace a monitoring serverů, antivirová ochrana, detekce průniků do telekomunikačních, datových nebo výpočetních sítí, pronájem počítačového software, pronájem počítačového hardware, navrhování a vývoj počítačových systémů, analýzy počítačových systémů, přenos dat nebo dokumentů z fyzických nosičů na elektronické nosiče, tvorba a správa webových stránek pro třetí osoby, převod/konverze dat a počítačových programů (ne fyzická konverze), webhosting, housing a hosting softwarových aplikací, inženýrské služby, technické poradenství a expertní činnosti, pronájem přístrojů na zpracování dat a počítačů, projektování a návrh zařízení pro telekomunikace, předpověď počasí, výzkum v oblasti telekomunikačních technologií, informační, konzultační a poradenské služby týkající se výše uvedených služeb.

(730) **O2 Holdings Limited**, Wellington Street, Slough, Berkshire SL1 1YP, GB
(740) **AK SODOMKA-SOUČEK-JINDRA-MOKRÝ & PARTNEŘI**, JUDr. Tomáš Jindra, U Prašné brány 3, Praha 1, 11000

(210) **O-473262**
(220) 07.01.2010
(320) 07.01.2010
(511) 36
(540)

KUPEG

(510) (36) pojišťovací činnost, činnost související s pojišťovací činností, zprostředkovatelská činnost v pojišťovnictví, poradenská činnost související s pojišťovací činností, šetření pojistných událostí prováděné samostatnými likvidátory pojistných událostí.
(730) **Komerční úvěrová pojišťovna EGAP, a.s.**, Na Pankráci 1683/127, Praha 4, 14000, CZ

(210) **O-473290**
(220) 08.01.2010
(320) 08.01.2010
(511) 41
(540)



ČESKÉ SPORTOVNÍ FIREMNÍ HRY

(510) (41) sportovní akce a turnaje pro firemní a podnikové týmy.
(590) Barevná
(730) **Mgr. Jiří Kastner, MBA**, Foerstrova 1688, Hradec Králové, 50002, CZ

(210) **O-473372**
(220) 12.01.2010
(320) 12.01.2010
(511) 35, 36, 39, 43
(540)



(510) (35) vypracování a distribuce reklamních materiálů, reklama v síti Internet a na veřejných místech; (36) pronájem nemovitostí, bytů a nebytových prostor; (39) autopůjčovna (rent a car), pronájem a půjčování automobilů, rezervace dopravních prostředků, informace o dopravě pro turisty, pronájem parkovacích míst; (43) poskytování ubytování.
(730) **RUNWELL s.r.o.**, Wilsonova 372/6, Praha 1, 11000, CZ

(210) **O-473381**
(220) 13.01.2010
(320) 13.01.2010
(511) 16, 33, 35
(540)



(510) (16) tiskárenské výrobky; (33) alkoholické nápoje s výjimkou pív, jablečné mošty s alkoholem (cider), hruškové mošty s

alkoholem (perry); (35) prezentace výrobků v komunikačních médiích, výstavy k obchodním a reklamním účelům, zprostředkovatelská činnost v oblasti obchodu s alkoholickým nápojem cider nebo perry.

(590) Barevná
(730) **Mad Apple s.r.o.**, Palliardiho 1440/2A, Znojmo, 66902, CZ

(210) **O-473403**
(220) 13.01.2010
(320) 13.01.2010
(511) 25, 28, 41, 43
(540)



Golf & Country Club Mstětice

(510) (25) oděvy a obuv pro sport a volný čas, speciální oděvy a obuv pro golf, pokrývky hlavy; (28) sportovní potřeby - sportovní výstroj a výzbroj všeho druhu v rámci této třídy, golfové hole, golfové míčky a další sportovní golfové potřeby v rámci této třídy, vybavení pro sportoviště a sportovní ochranné pomůcky, spadající do této třídy, hračky a hry všeho druhu spadající do této třídy, potřeby/výrobky pro zábavu a hraní spadající do této třídy, elektronické hry (s výjimkou her, které jsou užívány ve spojení s TV přijímačem), zmenšené modely (hračky); (41) provozování sportovních a tělovýchovných zařízení všeho druhu, provoz sportovních klubů, provoz golfového klubu a golfového hřiště, provoz country klubu, provoz sportovních relaxačních/regeneračních center, školící a vzdělávací činnosti v oblasti sportu, sportovní výuka, trenérská/instruktorská činnost v oblasti sportu, pořádání sportovních, kulturních, společenských a zábavních akcí, pořádání sportovních soutěží/turnajů, zprostředkování a konzultace v oblasti sportu, zejména golfu, půjčování a pronájem sportovních potřeb v rámci této třídy, zejména golfových potřeb, půjčování a pronájem filmů/hudby - zvukových a zvukově-obrazových záznamů a audio-vizuální techniky, umělecká produkce, hudba, tanec, zpěv a zábava, vydavatelská a nakladatelská činnost v oblasti sportu, elektronické publikování; (43) hostinská činnost - provoz restaurantů, kaváren, čajoven, cukráren, vináren, barů, sportbarů, zařízení rychlého stravování či jiných stravovacích podniků, ubytovací činnost - provoz penzionů nebo hotelů.

(730) **Golf & Country Club Mstětice**, Mstětice 5, Zeleneč, Praha - východ, 25091, CZ

(740) Ing. Jiří Střelák, Šumberova 42, Praha 6, 16200

(210) **O-473416**
(220) 13.01.2010
(320) 13.01.2010
(511) 25, 26, 35
(540)

Helena Konarovská

(510) (25) oděvy, obuv, bundy, čepice, kalhoty, kombinézy, košile, oděvy z kůže, opasky, pláštěnky, plavky, osobní prádlo, vaky na oděvy, rukavice, svetry, šály, boa, body, cylindry, čelenky, kabáty, klobouky, kombiné, korzety, kostýmy, kravaty, podprsenky, podvazky, punčochy, pyžama, sukně, šátky, vesty, závoje, svatební šaty; (26) brože jako oděvní doplňky, čelenky, flitry na oděvy, textilní galanterie, knoflíky, krajky, umělé květiny, ozdobné odznaky, umělé ovoce, ozdobné jehlice, ozdoby do vlasů, paruky, peří jako oděvní doplňky, přičesky z vlasů, stuhý (textilní galanterie), šňůrky do oděvů, lemovací tkalouny, vlásenky, volány (oděvní), výšivky, zipy; (35) předvádění zboží, organizování a pořádání výstav, veletrhů, přehlídek a obdobných akcí k reklamním a obchodním účelům, reklamní, inzertní a propagační činnost, zprostředkovatelské služby v oblasti obchodování s výrobky tříd 25 a 26 a v oblasti uvedených služeb třídy 35, souvisejících s módou.

(730) **Konarovská Helena**, Wenzigova 14, Praha 2, 12000, CZ

(740) JUDr. Miroslav Konarovský, Gorazdova 11/1995, Praha 2, 12000

(210) **O-473433**
(220) 14.01.2010
(320) 14.01.2010
(511) 35, 41
(540)



(510) (35) propagační činnost, reklama, pomoc při řízení obchodní činnosti, obchodní administrativa, kancelářské práce, zaslání reklamních materiálů zákazníkům, kopírování nebo rozmnožování (reprodukce) dokumentů, dokladů apod., marketingové studie, služby, poradenství v obchodní činnosti, reklamní texty (vydávání, zveřejňování, oznámení, vyhlášení, publikování), reklama (propagace), styky s veřejností; (41) výchova, vzdělávání, zábava, sportovní a kulturní aktivity, vydávání textů, s výjimkou reklamních nebo náborových, vydávání knih, organizování a vedení konferencí, organizování a vedení seminářů.

(590) Barevná
(730) **Prague Twenty, o.p.s.**, Tržiště 13/366, Praha 1, 11800, CZ

(210) **O-473444**
(220) 14.01.2010
(320) 14.01.2010
(511) 43, 44
(540)



THE AUGUSTINE PRAGUE

(510) (43) bary (služby -), hotelové služby, kavárny, poskytování přechodného ubytování, pronajímání jednacích místností, provoz hotelového ubytování, restaurace, ubytovací služby (hotely), catering; (44) lázeňské služby, manikúra, masáže, parní lázně.

(730) **Rocco Forte & Family (CR) s.r.o.**, Letenská 12/33, Praha 1, 11800, CZ

(210) **O-473452**
(220) 15.01.2010
(320) 15.01.2010
(511) 7, 8, 21
(540)

Warrior

(510) (7) pily řetězové, sekačky na trávu (stroje), čerpadla na stlačený vzduch (kompresory), drtiče, generátory proudu, kultivátory motorové, vysavače, sněhové frézy; (8) postřikovače insekticidní ruční, zahradnické nářadí ruční, pistole stříkací, zahradnické nůžky, nůžky na větve, rozmetače, sekery, lopatky sázecí; (21) postřikovače na zalévání květin a rostlin.

(730) **Wercos spol. s r.o.**, Za Mlýnem 1562/25, Praha 4, 14700, CZ

(210) **O-473453**
(220) 15.01.2010
(320) 15.01.2010
(511) 16, 35, 36
(540)

Červené konto od LIŠKY

- (510) (16) tiskoviny; (35) propagační činnost, reklama, pomoc při řízení obchodní činnosti, obchodní administrativa, kancelářské práce; (36) pojištění, bankovní, finanční a peněžní služby, služby nemovitostí, stavební spoření a další činnosti spadající do této třídy dle zákona č. 96/1993 Sb., o stavebním spoření a státní podpoře stavebního spoření, vždy v jeho aktuálním znění.
- (730) **Českomoravská stavební spořitelna, a.s.**, Vinohradská 3218/169, Praha 10, 10017, CZ

(210) **O-473519**
(220) 18.01.2010
(320) 18.01.2010
(511) 9, 16, 36
(540)

Artesa

- (510) (9) přístroje a nástroje vědecké, námořní, geodetické, přístroje pro vážení, měření, signalizaci, kontrolu (inspekci), záchranu a přístroje pro vyučování, přístroje a nástroje pro vedení, přepínání, přeměnu, akumulaci, regulaci nebo řízení elektrického proudu, automatické distributory a mechanismy pro přístroje a mince, zapisovací pokladny, počítací stroje, přístroje pro zpracování informací a počítače, hasící přístroje, automaty prodejní, bankomaty (atm), bzučáky elektrické, mince (detektory pravosti -), mincová zařízení (mechanismy pro -), mincové mechanismy pro televizory, mincovní parkovací automaty, monitorovací přístroje elektrické, pokladny registrační, sčítací stroje, kalkulačky, váhy, mincíře, přezmeny, váhy, přístroje a nástroje na vážení; (16) papír, lepenka a výrobky z těchto materiálů, které nejsou zařazeny do jiných tříd, tiskárenské výrobky, potřeby pro knižní vazby, fotografie, papírenské zboží, lepidla pro papírenství nebo domácnost, materiál pro umělece, štetce, psací stroje a kancelářské potřeby (vyjímaje nábytek), učební a vyučovací pomůcky s výjimkou přístrojů, plastické obaly (nezařazené do jiných tříd), tiskařské typy, štočky, adresové štítky do adresovacích strojů, kancelářské potřeby (skříňky na-), kancelářské potřeby, kromě nábytku, katalogy, kreditní karty (přístroje na potisk) (neelektrické), papír do registračních přístrojů, paragony, publikace; (36) pojištění, služby finanční, služby peněžní, služby nemovitostní, analýzy (finanční) bankovníctví, bankovníctví finanční operace, bankovníctví měnové operace, bankovníctví měnové služby, banky úvěrové, bezpečnostní schránky (úschovní služby -), burzovní makléřství, ceniny (vydávání -), cennosti (úschova -), cestovní šeky (vydávání -), clearing (zúčtování vzájemných pohledávek a závazků - bezhotovostní operace), daňové odhady (služby), domácí bankovní služby (home-banking), důchodové fondy, elektronický převod kapitálu, finanční informace, finanční odhady a oceňování (pojišťovnictví, bankovníctví, nemovitosti), finanční poradenství, finanční řízení, finanční služby, finanční sponzorování, fondy (důchodové -), garance, záruky, kauce, home banking (domácí bankovní služby), hypotéky (poskytování půjček), informace o pojištění, investice kapitálové, investování kapitálu, jednatelství, kanceláře pro inkasování pohledávek, kapitálové investice, kauce, záruky, konzultační služby (finanční -), konzultační služby v oblasti pojišťovnictví, kreditní karty (služby -), kreditní karty (vydávání -), kurzovní záznamy na burze, leasing, likvidace podniků (služby -) (finanční záležitosti), makléřství, jednatelství, nákup na splátky, nemovitosti (zprostředkování -), nemovitosti (obchodování s-), numismatické sbírky (oceňování -), oceňování (finanční -), (pojištění, bankovníctví, nemovitosti), oceňování a odhady (daňové), oceňování šperků, organizování sbírek, ověřování šeků, peníze (směňování), platby na splátky, pojistky (uzavírání -), pojistky životní (životní pojištění), pojistně-technické služby (statistika), pojištění (zprostředkování -), poradenství v oblasti pojištění, převody (platební -), vykonávané elektronicky, půjčka (záruční, zástavní -), půjčky (financování), směnárenské služby, splacení plateb, sponzorování (finanční -), spořitelny, správa, správa majetku, úschova cenností, úschovní služby, úschova v bezpečnostních schránkách, úvěrové karty (služby týkající se -), úvěrové ústavy, úvěrové banky, vydávání cenných papírů, vydávání cestovních šeků, vydávání kreditních karet, zastavárny (provazování -), známky (oceňování -), zprostředkování pojištění, zúčtovací banky (provádějící bezhotovostní operace).
- (730) **Hrdý Petr**, Jana Příbíkova 950/9, Praha 9, 19000, CZ

- (210) **O-473454**
(220) 15.01.2010
(320) 15.01.2010
(511) 16
(540)

SNĚHOVÝ DENÍK

- (510) (16) hospodářské tiskopisy, společenské tiskopisy, ceniny, brožury, knihy, speciální polygrafické výrobky -kalendáře, pomůcky pro školy, samolepky.
- (730) **Král Jaroslav**, Loučky 151, Odry, 74235, CZ

- (210) **O-473457**
(220) 15.01.2010
(320) 15.01.2010
(511) 33
(540)



- (510) (33) alkoholické nápoje (s výjimkou pív), víno, lihoviny.
- (730) **W.S. DRINKS, a.s.**, Ovčáry 4, Nové Dvory, 28531, CZ

- (210) **O-473458**
(220) 15.01.2010
(320) 15.01.2010
(511) 33
(540)

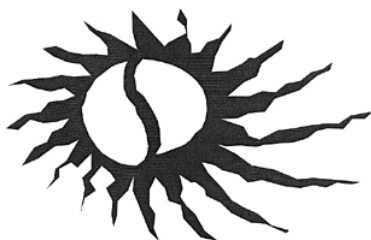

- (510) (33) alkoholické nápoje (s výjimkou pív), víno, lihoviny.
- (730) **W.S. DRINKS, a.s.**, Ovčáry 4, Nové Dvory, 28531, CZ

- (210) **O-473501**
(220) 18.01.2010
(320) 18.01.2010
(511) 35, 36, 39, 40, 42
(540)



- (510) (35) propagační činnost, reklama, pomoc při řízení obchodní činnosti, obchodní administrativa, kancelářské práce; (36) pojištění, služby finanční, služby peněžní, služby nemovitostní; (39) doprava, balení, skladování zboží, organizování cest; (40) zpracování materiálů; (42) vědecké a technologické služby a související výzkum a projektování, analytické a výzkumné služby v průmyslu.
- (730) **STATUS a.s.**, Přílepská 1692, Roztoky, 25263, CZ

(210) **O-473593**
(220) 20.01.2010
(320) 20.01.2010
(511) 7, 9, 12

- (540) 
- (510) (7) stroje a obráběcí stroje; (9) přístroje a nástroje vědecké, námořní, geodetické, fotografické, filmové, optické, přístroje pro vážení, měření, signalizaci, kontrolu (inspekci), záchranu a přístroje pro vyučování, přístroje a nástroje pro vedení, přepínání, přeměnu, akumulaci nebo řízení elektrického proudu, přístroje pro záznam, převod, reprodukci zvuku nebo obrazu, magnetické nosiče zvukových záznamů, gramofonové desky, automatické distributory a mechanismy pro přístroje a mince, zapisovací pokladny, počítací stroje, přístroje pro zpracování informací a počítače, hasicí přístroje; (12) vozidla, dopravní prostředky pozemní, vzdušné nebo vodní.
- (730) **PRAGA LETECKÁ VÝROBA s.r.o.**, Na Výsluní 201/13, Praha 10, 10000, CZ
- (740) JUDr. Dagmar Zadáková, advokát, Pražská 810/16, Praha 10, 10221
- jiných představení, poskytování služeb v oblasti zábavy, organizování živých vystoupení, organizování sportovních soutěží, provozování sportovních zařízení, filmová tvorba, provozování kinosálů, výroba rozhlasových a televizních programů, divadelní představení, organizování vzdělávacích akcí a zábavných soutěží, organizování představení, výroba divadelních nebo jiných představení, poskytování služeb v oblasti zábavy a vzdělávání, organizování živých vystoupení, školení a vzdělávání, pořádání a řízení školení; (42) inženýrská a projektová činnost, technicko-inženýrská činnost v investiční výstavbě, odborné poradenské a konzultační služby v plynárenském průmyslu v rámci této třídy, fyzikální a chemický výzkum, analýzy chemické, kontrola kvality, zkoušky materiálu, výzkum v oboru plynárenství, průzkum geodetický, geologický a ropný, testování těžebních věží, zpracování studií vlivu na životní prostředí, rozptylových imisních studií, energetických auditů, využití a čištění bioplynu, tvorba aplikací a údržba zákaznických informačních systémů, pořizování objemových dat, spadající do této třídy.
- (590) Barevná
- (730) **RWE Gas Storage, s.r.o.**, V Olšinách 75/2300, Praha 10 - Strašnice, 10000, CZ
- (740) Advokátní kancelář Kříž a Bělina, prof. JUDr. Jan Kříž, CSc., advokát, Dlouhá 13, Praha 1, 11000

- (210) **O-473610**
- (220) 21.01.2010
- (320) 21.01.2010
- (511) 30
- (540)

ODKOLEK CHLÉB LÁMANKOVÝ

- (510) (30) chléb.
- (730) **UNITED BAKERIES a.s.**, Pekařská 1/598, Praha 5, 15500, CZ

- (210) **O-473630**
- (220) 21.01.2010
- (320) 21.01.2010
- (511) 35, 36, 39, 40, 41, 42
- (540)



AUKČNÍ SYSTÉM

- (510) (35) pořádání a organizace aukcí, včetně elektronických aukcí, zejména při prodeji skladovacích kapacit plynu v podzemních zásobnících, dodavatelské služby pro třetí osoby, marketingové, srovnávací a podobné studie, zejména v oblasti plynárenství, obchodní management a podnikové poradenství, zejména v oblasti plynárenství, odborné obchodní poradenství, zejména v oblasti plynárenství, zprostředkování při prodeji plynu, tepla a elektrické energie, organizování výstav (komerčních nebo reklamních), pořádání veletrhů pro obchodní a reklamní účely, reklama, propagace, komerční, produktové a jiné firemní prezentace, propagace prostřednictvím značených naučných stezek; (36) finanční sponzorování, finanční poradenství; (39) skladování, přenos a rozvod plynu, doprava plynu potrubními systémy a jeho distribuce, distribuce tepla a elektrické energie, zprostředkování dopravy, pozemní automobilová doprava vozidly poháněnými plynem, plnění nádob plynu, poskytování a dodávání plynu, tepla a elektrické energie; (40) výroba a úprava plynu, výroba energie, provoz zařízení na výrobu plynu, provoz zařízení na výrobu tepla a elektrické energie ve vztahu k využití plynu, zprostředkování při výrobě plynu, tepla a elektrické energie, výroba elektřiny, výroba tepla a chladu z kombinovaných systémů na bázi zemního plynu, systémy absorpčního chlazení na bázi zemního plynu, odborné poradenské a konzultační služby v plynárenském průmyslu v rámci této třídy; (41) organizování vzdělávacích a zábavných soutěží, organizování představení, výroba divadelních nebo

- (210) **O-473631**
- (220) 21.01.2010
- (320) 21.01.2010
- (511) 35, 36, 39, 40, 41, 42
- (540)

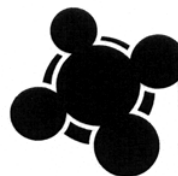

AUKČNÍ SYSTÉM

- (510) (35) pořádání a organizace aukcí, včetně elektronických aukcí, zejména při prodeji skladovacích kapacit plynu v podzemních zásobnících, dodavatelské služby pro třetí osoby, marketingové, srovnávací a podobné studie, zejména v oblasti plynárenství, obchodní management a podnikové poradenství, zejména v oblasti plynárenství, odborné obchodní poradenství, zejména v oblasti plynárenství, zprostředkování při prodeji plynu, tepla a elektrické energie, organizování výstav (komerčních nebo reklamních), pořádání veletrhů pro obchodní a reklamní účely, reklama, propagace, komerční, produktové a jiné firemní prezentace, propagace prostřednictvím značených naučných stezek; (36) finanční sponzorování, finanční poradenství; (39) skladování, přenos a rozvod plynu, doprava plynu potrubními systémy a jeho distribuce, distribuce tepla a elektrické energie, zprostředkování dopravy, pozemní automobilová doprava vozidly poháněnými plynem, plnění nádob plynu, poskytování a dodávání plynu, tepla a elektrické energie; (40) výroba a úprava plynu, výroba energie, provoz zařízení na výrobu plynu, provoz zařízení na výrobu tepla a elektrické energie ve vztahu k využití plynu, zprostředkování při výrobě plynu, tepla a elektrické energie, výroba elektřiny, výroba tepla a chladu z kombinovaných systémů na bázi zemního plynu, systémy absorpčního chlazení na bázi zemního plynu, odborné poradenské a konzultační služby v plynárenském průmyslu v rámci této třídy; (41) organizování vzdělávacích a zábavných soutěží, organizování představení, výroba divadelních nebo jiných představení, poskytování služeb v oblasti zábavy, organizování živých vystoupení, organizování sportovních soutěží, provozování sportovních zařízení, filmová tvorba, provozování kinosálů, výroba rozhlasových a televizních programů, divadelní představení, organizování vzdělávacích akcí a zábavných soutěží, organizování představení, výroba divadelních nebo jiných představení, poskytování služeb v oblasti zábavy a vzdělávání, organizování živých vystoupení, školení a vzdělávání, pořádání a řízení školení; (42) inženýrská a projektová činnost, technicko-inženýrská činnost v investiční výstavbě, odborné poradenské a konzultační služby v plynárenském průmyslu v rámci této třídy, fyzikální a chemický

výzkum, analýzy chemické, kontrola kvality, zkoušky materiálu, (220) 21.01.2010
výzkum v oboru plynárenství, průzkum geodetický, geologický a (320) 21.01.2010
ropný, testování těžebních věží, zpracování studií vlivu na (511) 35, 36, 39, 40, 41, 42
životní prostředí, rozptylových imisních studií, energetických (540)
auditů, využití a čištění bioplynu, tvorba aplikací a údržba
zákaznických informačních systémů, pořizování objemových dat,
spadající do této třídy.

(730) **RWE Gas Storage, s.r.o.**, V Olšinách 75/2300, Praha 10 -
Strašnice, 10000, CZ

(740) Advokátní kancelář Kříž a Bělina, prof. JUDr. Jan Kříž, CSc.,
advokát, Dlouhá 13, Praha 1, 11000

(210) **O-473632**
(220) 21.01.2010
(320) 21.01.2010
(511) 35, 36, 39, 40, 41, 42
(540)

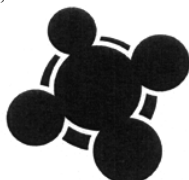

AUCTION SYSTEM

(510) (35) pořádání a organizace aukcí, včetně elektronických aukcí, zejména při prodeji skladovacích kapacit plynu v podzemních zásobnících, dodavatelské služby pro třetí osoby, marketingové, srovnávací a podobné studie, zejména v oblasti plynárenství, obchodní management a podnikové poradenství, zejména v oblasti plynárenství, odborné obchodní poradenství, zejména v oblasti plynárenství, zprostředkování při prodeji plynu, tepla a elektrické energie, organizování výstav (komerčních nebo reklamních), pořádání veletrhů pro obchodní a reklamní účely, reklama, propagace, komerční, produktové a jiné firemní prezentace, propagace prostřednictvím značených naučných stezek; (36) finanční sponzorování, finanční poradenství; (39) skladování, přenos a rozvod plynu, doprava plynu potrubními systémy a jeho distribuce, distribuce tepla a elektrické energie, zprostředkování dopravy, pozemní automobilová doprava vozidly poháněnými plynem, plnění nádob plynu, poskytování a dodávání plynu, tepla a elektrické energie; (40) výroba a úprava plynu, výroba energie, provoz zařízení na výrobu plynu, provoz zařízení na výrobu tepla a elektrické energie ve vztahu k využití plynu, zprostředkování při výrobě plynu, tepla a elektrické energie, výroba elektřiny, výroba tepla a chladu z kombinovaných systémů na bázi zemního plynu, systémy absorpčního chlazení na bázi zemního plynu, odborné poradenské a konzultační služby v plynárenském průmyslu v rámci této třídy; (41) organizování vzdělávacích a zábavných soutěží, organizování představení, výroba divadelních nebo jiných představení, poskytování služeb v oblasti zábavy, organizování živých vystoupení, organizování sportovních soutěží, provozování sportovních zařízení, filmová tvorba, provozování kinosálů, výroba rozhlasových a televizních programů, divadelní představení, organizování vzdělávacích akcí a zábavných soutěží, organizování představení, výroba divadelních nebo jiných představení, poskytování služeb v oblasti zábavy a vzdělávání, organizování živých vystoupení, školení a vzdělávání, pořádání a řízení školení; (42) inženýrská a projektová činnost, technicko-inženýrská činnost v investiční výstavbě, odborné poradenské a konzultační služby v plynárenském průmyslu v rámci této třídy, fyzikální a chemický výzkum, analýzy chemické, kontrola kvality, zkoušky materiálu, výzkum v oboru plynárenství, průzkum geodetický, geologický a ropný, testování těžebních věží, zpracování studií vlivu na životní prostředí, rozptylových imisních studií, energetických auditů, využití a čištění bioplynu, tvorba aplikací a údržba zákaznických informačních systémů, pořizování objemových dat, spadající do této třídy.

(730) **RWE Gas Storage, s.r.o.**, V Olšinách 75/2300, Praha 10 -
Strašnice, 10000, CZ

(740) Advokátní kancelář Kříž a Bělina, prof. JUDr. Jan Kříž, CSc.,
advokát, Dlouhá 13, Praha 1, 11000

(210) **O-473633**



AUCTION SYSTEM

(510) (35) pořádání a organizace aukcí, včetně elektronických aukcí, zejména při prodeji skladovacích kapacit plynu v podzemních zásobnících, dodavatelské služby pro třetí osoby, marketingové, srovnávací a podobné studie, zejména v oblasti plynárenství, obchodní management a podnikové poradenství, zejména v oblasti plynárenství, odborné obchodní poradenství, zejména v oblasti plynárenství, zprostředkování při prodeji plynu, tepla a elektrické energie, organizování výstav (komerčních nebo reklamních), pořádání veletrhů pro obchodní a reklamní účely, reklama, propagace, komerční, produktové a jiné firemní prezentace, propagace prostřednictvím značených naučných stezek; (36) finanční sponzorování, finanční poradenství; (39) skladování, přenos a rozvod plynu, doprava plynu potrubními systémy a jeho distribuce, distribuce tepla a elektrické energie, zprostředkování dopravy, pozemní automobilová doprava vozidly poháněnými plynem, plnění nádob plynu, poskytování a dodávání plynu, tepla a elektrické energie; (40) výroba a úprava plynu, výroba energie, provoz zařízení na výrobu plynu, provoz zařízení na výrobu tepla a elektrické energie ve vztahu k využití plynu, zprostředkování při výrobě plynu, tepla a elektrické energie, výroba elektřiny, výroba tepla a chladu z kombinovaných systémů na bázi zemního plynu, systémy absorpčního chlazení na bázi zemního plynu, odborné poradenské a konzultační služby v plynárenském průmyslu v rámci této třídy; (41) organizování vzdělávacích a zábavných soutěží, organizování představení, výroba divadelních nebo jiných představení, poskytování služeb v oblasti zábavy, organizování živých vystoupení, organizování sportovních soutěží, provozování sportovních zařízení, filmová tvorba, provozování kinosálů, výroba rozhlasových a televizních programů, divadelní představení, organizování vzdělávacích akcí a zábavných soutěží, organizování představení, výroba divadelních nebo jiných představení, poskytování služeb v oblasti zábavy a vzdělávání, organizování živých vystoupení, školení a vzdělávání, pořádání a řízení školení; (42) inženýrská a projektová činnost, technicko-inženýrská činnost v investiční výstavbě, odborné poradenské a konzultační služby v plynárenském průmyslu v rámci této třídy, fyzikální a chemický výzkum, analýzy chemické, kontrola kvality, zkoušky materiálu, výzkum v oboru plynárenství, průzkum geodetický, geologický a ropný, testování těžebních věží, zpracování studií vlivu na životní prostředí, rozptylových imisních studií, energetických auditů, využití a čištění bioplynu, tvorba aplikací a údržba zákaznických informačních systémů, pořizování objemových dat, spadající do této třídy.

(590) Barevná

(730) **RWE Gas Storage, s.r.o.**, V Olšinách 75/2300, Praha 10 -
Strašnice, 10000, CZ

(740) Advokátní kancelář Kříž a Bělina, prof. JUDr. Jan Kříž, CSc.,
advokát, Dlouhá 13, Praha 1, 11000

(210) **O-473634**
(220) 21.01.2010
(320) 21.01.2010
(511) 35, 36, 39, 40, 41, 42
(540)

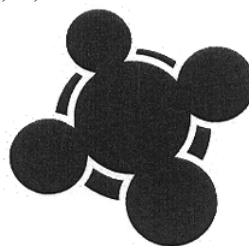

- (510) (35) pořádání a organizace aukcí, včetně elektronických aukcí, zejména při prodeji skladovacích kapacit plynu v podzemních zásobnících, dodavatelské služby pro třetí osoby, marketingové, srovnávací a podobné studie, zejména v oblasti plynárenství, obchodní management a podnikové poradenství, zejména v oblasti plynárenství, odborné obchodní poradenství, zejména v oblasti plynárenství, zprostředkování při prodeji plynu, tepla a elektrické energie, organizování výstav (komerčních nebo reklamních), pořádání veletrhů pro obchodní a reklamní účely, reklama, propagace, komerční, produktové a jiné firemní prezentace, propagace prostřednictvím značených naučných stezek; (36) finanční sponzorování, finanční poradenství; (39) skladování, přenos a rozvod plynu, doprava plynu potrubními systémy a jeho distribuce, distribuce tepla a elektrické energie, zprostředkování dopravy, pozemní automobilová doprava vozidly poháněnými plynem, plnění nádob plyny, poskytování a dodávání plynu, tepla a elektrické energie; (40) výroba a úprava plynu, výroba energie, provoz zařízení na výrobu plynu, provoz zařízení na výrobu tepla a elektrické energie ve vztahu k využití plynu, zprostředkování při výrobě plynu, tepla a elektrické energie, výroba elektřiny, výroba tepla a chladu z kombinovaných systémů na bázi zemního plynu, systémy absorpčního chlazení na bázi zemního plynu, odborné poradenské a konzultační služby v plynárenském průmyslu v rámci této třídy; (41) organizování vzdělávacích a zábavných soutěží, organizování představení, výroba divadelních nebo jiných představení, poskytování služeb v oblasti zábavy, organizování živých vystoupení, organizování sportovních soutěží, provozování sportovních zařízení, filmová tvorba, provozování kinosálů, výroba rozhlasových a televizních programů, divadelní představení, organizování vzdělávacích akcí a zábavných soutěží, organizování představení, výroba divadelních nebo jiných představení, poskytování služeb v oblasti zábavy a vzdělávání, organizování živých vystoupení, školení a vzdělávání, pořádání a řízení školení; (42) inženýrská a projektová činnost, technicko-inženýrská činnost v investiční výstavbě, odborné poradenské a konzultační služby v plynárenském průmyslu v rámci této třídy, fyzikální a chemický výzkum, analýzy chemické, kontrola kvality, zkoušky materiálu, výzkum v oboru plynárenství, průzkum geodetický, geologický a ropný, testování těžebních věží, zpracování studií vlivu na životní prostředí, rozptylových imisních studií, energetických auditů, využití a čištění bioplynu, tvorba aplikací a údržba zákaznických informačních systémů, pořizování objemových dat, spadající do této třídy.

(730) **RWE Gas Storage, s.r.o.**, V Olšinách 75/2300, Praha 10 - Strašnice, 10000, CZ

(740) Advokátní kancelář Kříž a Bělina, prof. JUDr. Jan Kříž, CSc., advokát, Dlouhá 13, Praha 1, 11000

(210) **O-473635**

(220) 21.01.2010

(320) 21.01.2010

(511) 35, 36, 39, 40, 41, 42

(540)



- (510) (35) pořádání a organizace aukcí, včetně elektronických aukcí, zejména při prodeji skladovacích kapacit plynu v podzemních zásobnících, dodavatelské služby pro třetí osoby, marketingové, srovnávací a podobné studie, zejména v oblasti plynárenství, obchodní management a podnikové poradenství, zejména v oblasti plynárenství, odborné obchodní poradenství, zejména v oblasti plynárenství, zprostředkování při prodeji plynu, tepla a elektrické energie, organizování výstav (komerčních nebo reklamních), pořádání veletrhů pro obchodní a reklamní účely, reklama, propagace, komerční, produktové a jiné firemní prezentace, propagace prostřednictvím značených naučných stezek; (36) finanční sponzorování, finanční poradenství; (39) skladování, přenos a rozvod plynu, doprava plynu potrubními

systémy a jeho distribuce, distribuce tepla a elektrické energie, zprostředkování dopravy, pozemní automobilová doprava vozidly poháněnými plynem, plnění nádob plyny, poskytování a dodávání plynu, tepla a elektrické energie; (40) výroba a úprava plynu, výroba energie, provoz zařízení na výrobu plynu, provoz zařízení na výrobu tepla a elektrické energie ve vztahu k využití plynu, zprostředkování při výrobě plynu, tepla a elektrické energie, výroba elektřiny, výroba tepla a chladu z kombinovaných systémů na bázi zemního plynu, systémy absorpčního chlazení na bázi zemního plynu, odborné poradenské a konzultační služby v plynárenském průmyslu v rámci této třídy; (41) organizování vzdělávacích a zábavných soutěží, organizování představení, výroba divadelních nebo jiných představení, poskytování služeb v oblasti zábavy, organizování živých vystoupení, organizování sportovních soutěží, provozování sportovních zařízení, filmová tvorba, provozování kinosálů, výroba rozhlasových a televizních programů, divadelní představení, organizování vzdělávacích akcí a zábavných soutěží, organizování představení, výroba divadelních nebo jiných představení, poskytování služeb v oblasti zábavy a vzdělávání, organizování živých vystoupení, školení a vzdělávání, pořádání a řízení školení; (42) inženýrská a projektová činnost, technicko-inženýrská činnost v investiční výstavbě, odborné poradenské a konzultační služby v plynárenském průmyslu v rámci této třídy, fyzikální a chemický výzkum, analýzy chemické, kontrola kvality, zkoušky materiálu, výzkum v oboru plynárenství, průzkum geodetický, geologický a ropný, testování těžebních věží, zpracování studií vlivu na životní prostředí, rozptylových imisních studií, energetických auditů, využití a čištění bioplynu, tvorba aplikací a údržba zákaznických informačních systémů, pořizování objemových dat, spadající do této třídy.

(590) Barevná

(730) **RWE Gas Storage, s.r.o.**, V Olšinách 75/2300, Praha 10 - Strašnice, 10000, CZ

(740) Advokátní kancelář Kříž a Bělina, prof. JUDr. Jan Kříž, CSc., advokát, Dlouhá 13, Praha 1, 11000

(210) **O-473636**

(220) 21.01.2010

(320) 21.01.2010

(511) 1, 3, 31, 44

(540)



- (510) (1) hnojiva a hnojící přípravky v rámci této třídy, především bio hnojiva, zemědělská hnojiva, dusíkaté vápno (hnojivo), fosfáty (hnojiva), guáno (hnojivo), kyanamid vápenatý a superfosfáty (hnojivo), rašelina, řasy a soli (hnojivo), struska (hnojivo); (3) přípravky pro bělení a jiné prací prostředky, změkčovače vláken pro praní, máchací prostředky pro praní, přípravky pro čištění textilií, prostředky pro odstraňování skvrn, škrob pro praní, aviváže, mýdla, tekutá mýdla, toaletní přípravky pro použití do koupele a sprchy, včetně pěn a gelů, přípravky, přípravky pro čištění, leštění, odmašťování a broušení, vše v rámci této třídy; (31) potrava pro zvířata, krmné směsi na výkrm zvířat, doplňkové krmné a minerální směsi na výkrm zvířat, suché krmivo pro zvířata, přísady do krmiv určené pro výkrm zvířat, posilující přípravky pro zvířata, sůl pro zvířata, výživa pro zvířata, pochoutky a odměny ke žvýkání pro zvířata, nápoje pro domácí zvířata obohacené o minerály a vitamíny, suchary pro zvířata, moučka pro zvířata; (44) poskytování informací o výrobě krmných směsí, hnojiv a hnojících směsí, doplňkových krmných směsí a minerálních směsí a výživy pro zvířata, poradenská činnost v oblasti zemědělské prvovýroby pro krmné směsi, doplňkové krmné směsi, minerální směsi a výživy pro zvířata.

(590) Barevná

(730) **TANEX Vladislav, a.s.**, Vladislav 70, Vladislav, 67501, CZ

(740) **BOHEMIA PATENT**, Ing. Jana Vandělková, Spálená 29, Praha 1, 11000

(210) **O-473642**
(220) 21.01.2010
(320) 21.01.2010
(511) 3
(540)



(510) (3) vlasové šampóny, vlasové kondicionéry, vlasové krémy, tělové krémy, krémy na obličej, kosmetické sady na úpravu nehtů, tělové peelings, tělové másla, vonné tělové oleje, masážní oleje, mýdla, sprchové gely, gelová oční séra.
(730) **YARDENA LIMITED**, Omar Hodge Building, Road Town, Tortola, VG
(740) Mgr. Jan Rath, Na Pořítí 19, Praha 1, 11000

(210) **O-473654**
(220) 22.01.2010
(320) 22.01.2010
(511) 35, 38, 42
(540)

Novera call centrum

(510) (35) poradenství v obchodní činnosti, obchodní management a podnikové poradenství, marketing, reklama, propagace, průzkum trhu, vyhledávání dat v počítačových souborech (pro třetí osoby), systematizace informací do počítačové databáze; (38) telekomunikační služby, zejména služby telefonní a datové, provozování veřejné mobilní radiotelefonní sítě, pronájem a půjčování zařízení pro telekomunikační služby a pro přenos informací, pronájem a půjčování přístrojů pro přenos zpráv, zprostředkovatelská a poradenská činnost pro služby v oblasti telekomunikací, informace o telekomunikaci, směrovací a spojovací služby pro telekomunikace, poskytování telekomunikačních připojení ke globální počítačové síti, poskytování uživatelského přístupu ke globální počítačové síti, počítačová komunikace; (42) projektová činnost v oblasti telekomunikační a výpočetní techniky, tvorba a pronájem software, tvorba a správa webových stránek, pronájem počítačů, poradenské služby v oblasti hardware a software, údržba počítačových programů v rámci této třídy.
(730) **GTS NOVERA s.r.o.**, Přemyslovská 2845/43, Praha 3 - Žižkov, 13000, CZ
(740) Čížek Hostaš a spol. Advokátní kancelář, v.o.s, JUDr. Petr Hostaš, Na Struze 1740/7, Praha 1, 11000

(210) **O-473655**
(220) 22.01.2010
(320) 22.01.2010
(511) 35, 38, 42
(540)

Novera virtuální asistentka

(510) (35) poradenství v obchodní činnosti, obchodní management a podnikové poradenství, marketing, reklama, propagace, průzkum trhu, vyhledávání dat v počítačových souborech (pro třetí osoby), systematizace informací do počítačové databáze; (38) telekomunikační služby, zejména služby telefonní a datové, provozování veřejné mobilní radiotelefonní sítě, pronájem a půjčování zařízení pro telekomunikační služby a pro přenos informací, pronájem a půjčování přístrojů pro přenos zpráv, zprostředkovatelská a poradenská činnost pro služby v oblasti telekomunikací, informace o telekomunikaci, směrovací a spojovací služby pro telekomunikace, poskytování telekomunikačních připojení ke globální počítačové síti, poskytování uživatelského přístupu ke globální počítačové síti, počítačová komunikace; (42) projektová činnost v oblasti telekomunikační a výpočetní techniky, tvorba a pronájem software, tvorba a správa webových stránek, pronájem počítačů, poradenské služby v oblasti hardware a software, údržba počítačových programů v rámci této třídy.

(730) **GTS NOVERA s.r.o.**, Přemyslovská 2845/43, Praha 3 - Žižkov, 13000, CZ
(740) Čížek Hostaš advokátní kancelář, v. o. s., JUDr. Petr Hostaš, Na Struze 1740/7, Praha 1, 11000

(210) **O-473656**
(220) 22.01.2010
(320) 22.01.2010
(511) 1
(540)

Albit

(510) (1) pomocná půdní látka určená k stimulaci růstu rostlin.
(730) **JET COMPANY, s.r.o.**, Václavské náměstí 64, Praha 1, 11000, CZ

(210) **O-473664**
(220) 22.01.2010
(320) 22.01.2010
(511) 7, 9, 37
(540)



(510) (7) výtahy a jejich části; (9) zařízení pro ovládání výtahu; (37) instalace, opravy, údržba výtahu.
(730) **Seidl Patrik**, Zápy 157, Brandýs nad Labem, 25001, CZ

(210) **O-473665**
(220) 22.01.2010
(320) 22.01.2010
(511) 25, 26, 28
(540)

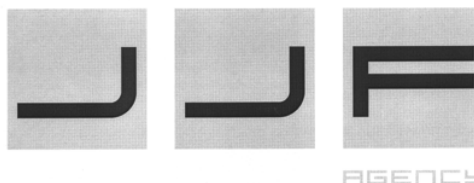

(510) (25) boty šněrovací, bundy sportovní, kabátky krátké, bundy sportovní s kapucí (s kožešinou nebo plyšovou vložkou), košile, koupací pláště, noční kabátky, župany, čepice se štítkem, štítky (na čepice), čepice s kšiltlem, sluneční kšiltly, potítka, oděvy tělocvičné, pánské plavky, dámské plavky, pantofle, střevice domácí, trepky, bačkory, pásy ke kalhotám, pásy ke kamašim, ponožky, prádlo pohlcující pot, prádlo spodní pohlcující pot, sandály, spodní prádlo, prádlo (osobní, lněné), sportovní obuv, šály, šály na krk, přehozy kolem ramen, trička, vesty, tílka, košilky; (26) cedulky na prádlo, značky na prádlo, elastické stuhy, gumy do prádla, lemovky (pro oděvy), lemy (pro oděvy), obruby (pro oděvy), lemy elastické na rukávy, náplety elastické na přidržování rukávů, odznaky ozdobné (knoflíky), ozdobné knoflíky (odznaky), odznaky, ne z drahých kovů, ozdobné lemování, prýmkářské zboží, ozdoby na obuv ne z drahých kovů, záplaty nažehlovací jako textilní ozdoby (galanterie), nažehlovací ozdoby textilních výrobků, ozdoby zlaté (výšivky), pásy samozáchytné (výrobky galanterie); (28) míčky na hraní, balónky na hraní, obuv bruslařská s upevňovacími bruslemi, in-line brusle, brusle kolečkové, brusle lední, golfové rukavice, hokejky, hokejové hole, chrániče kolen - náhleníky (sportovní potřeby), chrániče na holeně (sportovní zboží), chrániče na lokty (jako sportovní potřeby), kroužky (společenská hra, při které se kroužky házejí na kolíky), puky hokejové, rukavice (pro sportovní hry), sportovní suspenzory pro muže (sportovní vybavení).
(730) **Tomeš Ján**, Údolní 50, Brno - Střed, 60200, CZ
(740) Pavel Šigut, Ruská 1780, Karviná, 73506

(210) **O-473675**
(220) 22.01.2010
(320) 22.01.2010
(511) 29, 30, 32, 43
(540)

UNIKIT

(510) (29) maso, ryby, drůbež a zvěřina, masové výtažky, zavařované, sušené a vařené ovoce a zelenina, želé, džemy, vejce, kompoty, vejce, mléko a mléčné výrobky, oleje a tuky jedlé; (30) káva, čaj, kakao, cukr, rýže, tapioka, ságo, kávové náhražky, mouka a přípravky z obilnin, chléb, pečivo, cukrovinky, zmrzlina, med, sirup melasový, droždí, prášky do těsta, sůl, hořčice, ocet, nálevy (k ochucení), koření, led pro osvěžení; (32) piva, minerální vody, šumivé nápoje a jiné nápoje nealkoholické, nápoje a šťávy ovocné, sirupy a jiné přípravky k zhotovování nápojů; (43) služby zajišťující stravování a nápoje, dočasné ubytování.
(730) **UNILEVER N.V.**, Weena 455, 3013 AL Rotterdam, NL
(740) Baker & McKenzie v.o.s., advokátní kancelář, JUDr. Jiří Čermák, advokát, Klimentská 46, Praha 1, 11002

(210) **O-473677**
(220) 22.01.2010
(320) 22.01.2010
(511) 9, 16, 35, 38, 41
(540)



(510) (9) nahanané i nenahanané nosiče informací všeho druhu jako disky, diskety, CD ROM, pásky, nahanané i nenahanané nosiče zvuku a obrazu, software, elektronické publikace; (16) papír, výrobky z papíru, které nejsou zařazeny do jiných tříd, tiskoviny, periodický a neperiodický tisk, zejména časopisy, noviny, knihy, prospekty, plakáty, fotografie, pohlednice, kalendáře, knihařské výrobky, propagační materiály a předměty z papíru, obalový materiál, tiskařské typy a štočky; (35) marketing, reklama, organizování výstav pro reklamní a komerční účely, inzertní a propagační činnost; (38) přenos zpráv a obrazových informací pomocí počítače, včetně Internetu, poskytování internetových diskusních fór, počítačová komunikace; (41) nakladatelská a vydavatelská činnost v oboru zábavních, odborných, zpravodajských a vzdělávacích tiskovin, časopisů, periodických i neperiodických publikací, zvukových, textových a audiovizuálních nosičů, produkční a agenturní činnost v oblasti zábavy, kultury a výchovy, pořádání zábavních a odborných soutěží, společenských akcí, výstav, vzdělávacích, zábavních, sportovních a kulturních akcí, odborných setkání, seminářů a konferencí.
(590) Barevná
(730) **Mladá fronta a.s.**, Mezi Vodami 1952/9, Praha 4 - Modřany, 14300, CZ

(210) **O-473689**
(220) 25.01.2010
(320) 25.01.2010
(511) 16, 35, 36
(540)

Internetové spoření České spořitelny

(510) (35) propagační, reklamní a inzertní služby prostřednictvím jakéhokoliv média; (16) reklamní, inzertní a propagační materiály a tiskoviny všeho druhu; (36) bankovní obchody a bankovní a finanční služby a těmito službami související.
(730) **Česká spořitelna, a.s.**, Olbrachtova 1929/62, Praha 4, 14000, CZ

(210) **O-473700**
(220) 25.01.2010
(320) 25.01.2010
(511) 9, 38, 41

(540)



(510) (9) audiovizuální zařízení pro výuku, počítačové programy, počítačové hry; (38) diskusní fóra, elektronické nástěnky (služby-), počítačová komunikace, rozhlasové vysílání; (41) informace o výchově a vzdělávání, klubové služby, korespondenční kurzy, organizování a vedení seminářů, provozování her on-line, překladatelské služby, školení, vyučování, vzdělávání, zkoušení, přezkoušení.
(730) **Tea Time jazyková škola s.r.o.**, V olšínách 2270/122, Praha 10 - Strašnice, 10000, CZ

(210) **O-473701**
(220) 25.01.2010
(320) 25.01.2010
(511) 9, 38, 41
(540)

Tea Time jazyková škola

(510) (9) audiovizuální zařízení pro výuku, počítačové programy, počítačové hry; (38) diskusní fóra, elektronické nástěnky (služby-), počítačová komunikace, rozhlasové vysílání; (41) informace o výchově a vzdělávání, klubové služby, korespondenční kurzy, organizování a vedení seminářů, provozování her on-line, překladatelské služby, školení, vyučování, vzdělávání, zkoušení, přezkoušení.
(730) **Tea Time jazyková škola s.r.o.**, V Olšínách 2270/122, Praha 10 - Strašnice, 10000, CZ

(210) **O-473705**
(220) 25.01.2010
(320) 25.01.2010
(511) 32, 33, 43
(540)

Svobod'áček

(510) (32) nealkoholické nápoje, míchané nápoje, minerální vody, šumivé nápoje a jiné nápoje nealkoholické, nápoje a šťávy ovocné a zeleninové, ovocné a zeleninové výtažky nealkoholické, mošty, též hroznové, nealkoholické koktejly, sirupy, ovocné šťávy a nápoje z ovocných šťáv, slazené ovocné nápoje, jiné přípravky ke zhotovování nealkoholických nápojů, sorbety spadající do této třídy; (33) míchané alkoholické nápoje, s výjimkou piv, lihoviny, likéry, vína, šumivá vína, sekty, stolní víno, alkoholické výtažky, extrakty a esence z ovoce a hroznů, mošty s alkoholem, koktejly s alkoholem, alkoholické nápoje obsahující ovoce, konzumní a značkové lihoviny, řezané a uslechlité destiláty, včetně macerátů a výluhů, vinné, ovocné, bylinné a obilné destiláty; (43) provozování pohostinských služeb, rychlé občerstvení, pojiždné občerstvení, provozování jídelen, samoobslužná restaurace / nebo občerstvení.
(730) **Balák Martin**, Svážná 7, Brno, 63400, CZ
(740) Mgr. Marie Žáková, patentový zástupce, Lidická 51, Brno, 60200

(210) **O-473706**
(220) 25.01.2010
(320) 25.01.2010
(511) 32, 33, 43
(540)

Brňáček

(510) (32) nealkoholické nápoje, míchané nápoje, minerální vody, šumivé nápoje a jiné nápoje nealkoholické, nápoje a šťávy ovocné a zeleninové, ovocné a zeleninové výtažky nealkoholické, mošty, též hroznové, nealkoholické koktejly, sirupy, ovocné šťávy a nápoje z ovocných šťáv, slazené ovocné nápoje, jiné přípravky ke zhotovování nealkoholických nápojů, sorbety spadající do této třídy; (33) míchané alkoholické nápoje, s výjimkou piv, lihoviny, likéry, vína, šumivá vína, sekty, stolní víno, alkoholické výtažky, extrakty a esence z ovoce a hroznů, mošty s alkoholem, koktejly s alkoholem, alkoholické nápoje

obsahující ovoce, konzumní a značkové lihoviny, řezané a ušlechtilé destiláty, včetně macerátů a výluhů, vinné, ovocné, bylinné a obilné destiláty; (43) provozování pohostinských služeb, rychlé občerstvení, pojízdné občerstvení, provozování jídelen, samoobslužná restaurace / nebo občerstvení.

- (730) **Balák Martin**, Svážná 7, Brno, 63400, CZ
(740) Mgr. Marie Žáková, patentový zástupce, Lidická 51, Brno, 60200

(210) **O-473714**

(220) 25.01.2010

(320) 25.01.2010

(511) 3

(540)



- (510) (3) prostředky na čištění zubů, ústní čistící prostředky ne pro léčebné účely, zubní pasty, leštidla, zubní prášek.

(590) Barevná

(730) **UNILEVER N.V.**, Weena 455, Rotterdam 3013 AL, NL

(740) Baker & McKenzie v.o.s., advokátní kancelář, JUDr. Jiří Čermák, advokát, Klimentská 46, Praha 1, 11002

(210) **O-473800**

(220) 28.01.2010

(320) 28.01.2010

(511) 38, 39, 40

(540)



- (510) (38) telekomunikace; (39) rozvod tepla, elektřiny, vody; (40) výroba tepla, elektřiny.

(590) Barevná

(730) **ZÁSBOVÁNÍ TEPEM VSETÍN a.s.**, Jiráskova 1326, Vsetín, 75501, CZ

(210) **O-473812**

(220) 28.01.2010

(320) 28.01.2010

(511) 30

(540)

ATOMIC APPLE

- (510) (30) cukrovinky, žvýkačky všeho druhu, bonbóny všeho druhu, včetně mentolových, dropsy a pastilky.

(730) **Wm. Wrigley Jr. Company a Delaware Corporation**, North Michigan Avenue 410, Chicago, 60611, IL, US

(740) **KOREJZOVÁ & SPOL.**, v.o.s., JUDr. Petra Korejzová, Korunní 810/104 E, Praha 10, 10100

(210) **O-473816**

(220) 28.01.2010

(320) 28.01.2010

(511) 16, 35, 41

(540)



- (510) (16) tiskoviny všeho druhu, včetně časopisů a slovníků; (35) reklamní činnost a marketing; (41) kulturní a vzdělávací aktivity.

(590) Barevná

(730) **ARAMIS, s.r.o.**, Holečkova 29/657, Praha 5, 15095, CZ

(210) **O-473840**

(220) 29.01.2010

(320) 29.01.2010

(511) 25, 28, 41, 43

(540)

GOALINGO

- (510) (25) oděvy, obuv, kloboučnické zboží; (28) hry, hračky, potřeby pro gymnastiku a sport, které nejsou uvedeny v jiných třídách, vánoční ozdoby; (41) výchova, vzdělávání, zábava, sportovní a kulturní aktivity; (43) služby zajišťující stravování a nápoje, dočasné ubytování.

(730) **Mužik Vladimír Mgr.**, Sokolovská 1043, Beroun, 26601, CZ

Zamítnuté a částečně zamítnuté přihlášky ochranných známek po zveřejnění

Zjistí-li Úřad v průběhu řízení o námitkách, že přihlašovaná ochranná známka nespĺňuje podmínky pro zápis, přihlášku zamítne. Zjistí-li, že přihlašovaná ochranná známka nespĺňuje podmínky pro zápis jen pro některé výrobky nebo služby, přihlášku zamítne v rozsahu výrobků nebo služeb, pro které přihláška nespĺňuje podmínky zápisu. S ohledem na tuto skutečnost, obsahuje tato kapitola údaje o rozhodnutích o zamítnutí přihlášky ochranné známky v celém nebo částečném rozsahu na základě ustanovení § 26 zákona č. 441/2003 Sb.

Údaje o výsledku rozhodnutí (zamítnutí přihlášky, částečné zamítnutí přihlášky) jsou uvedeny za datem právní moci rozhodnutí pod INID kódem (583) s názvem "Datum právní moci rozhodnutí/výsledek rozhodnutí".

(210) **O-441604**

(540) **POLICEJNÍ AKADEMIE**

(583) 02.02.2010 / zamítnutí přihlášky

(210) **O-454871**

(540)



(583) 08.02.2010 / částečné zamítnutí přihlášky

Zamítnuté námítky týkající se ochranných známek

V průběhu řízení o námítkách může být Úřadem zjištěno, že přihlašovaná ochranná známka, která byla zveřejněna ve Věstníku, nezasahuje do zákonem chráněných starších práv třetích osob, tzv. namítajících, uvedených v ustanovení § 7 zákona č. 441/2003 Sb., a proto Úřad námítky zamítne. Údaje o rozhodnutích o zamítnutí námítek na základě ustanovení § 26 zákona č. 441/2003 Sb. jsou obsaženy v této kapitole.

(210) **O-459663**

(540)



(583) 03.02.2010

Přehled zápisů ochranných známek bez změny ve vztahu ke zveřejněným přihláškám

Kapitola obsahuje údaje o ochranných známkách zapsaných na základě ustanovení § 28 odst. 1 zákona č. 441/2003 Sb., u kterých nedošlo ke změně údajů oproti zveřejněné přihlášce ochranné známky.

Číselný přehled

310537.

Zápisy ochranných známek bez změny ve vztahu ke zveřejněným přihláškám

(111) **310537**
(220) 28.12.2007
(320) 28.12.2007
(442) 12.03.2008
(151) 03.02.2010
(730) **ÚSOVSKO a.s.**, Klopina 33, Úsov, 78973, CZ
(210) O-455036

Zápisy licenčních smluv k ochranným známkám

V této kapitole jsou zveřejněny zápisy licenčních smluv podle ustanovení § 18 odst. 1 zákona č. 441/2003 Sb.

Číslo zápisu	Vlastník	Nabyvatel licence	Druh licence	Datum uzavření licenční smlouvy	S účinností od data
236521	Outcomm s.r.o., Malá Štěpánská 1932/3, Praha 2, 12000, CZ;	Hamé s.r.o., Na Draháč 814, Kunovice, 68604, CZ;	výlučná	14.01.2010	03.02.2010
236522	Outcomm s.r.o., Malá Štěpánská 1932/3, Praha 2, 12000, CZ;	Hamé s.r.o., Na Draháč 814, Kunovice, 68604, CZ;	výlučná	14.01.2010	03.02.2010
240749	Petr Andrys - GAIN, Slavič 42, Hranice IV, 75361, CZ;	Mr.Gain s.r.o., Černotín č.p. 146, 75368, CZ;	nevýlučná	01.12.2008	03.02.2010
243590	ALLUMARE a.s., Rozkošného 1058/3, Praha 5 - Smíchov, 15000, CZ;	PARNAS TRADING a.s., Bořivojova 35/878, Praha 3 - Žižkov, 13000, CZ;	nevýlučná	04.06.2009	03.02.2010
243590	ALLUMARE a.s., Rozkošného 1058/3, Praha 5 - Smíchov, 15000, CZ;	FAMILY BUSINESS a.s., Bořivojova 35/878, Praha 3, 13000, CZ;	nevýlučná	04.06.2009	03.02.2010
266637	Outcomm s.r.o., Malá Štěpánská 1932/3, Praha 2, 12000, CZ;	Hamé s.r.o., Na Draháč 814, Kunovice, 68604, CZ;	výlučná	14.01.2010	03.02.2010
270251	ALLUMARE a.s., Rozkošného 1058/3, Praha 5 - Smíchov, 15000, CZ;	PARNAS TRADING a.s., Bořivojova 35/878, Praha 3 - Žižkov, 13000, CZ;	nevýlučná	04.06.2009	03.02.2010
270251	ALLUMARE a.s., Rozkošného 1058/3, Praha 5 - Smíchov, 15000, CZ;	FAMILY BUSINESS a.s., Bořivojova 35/878, Praha 3, 13000, CZ;	nevýlučná	04.06.2009	03.02.2010
270272	Petr Andrys, Černotín 146, Černotín, 75368, CZ;	Mr.Gain s.r.o., Černotín č.p. 146, 75368, CZ;	nevýlučná	01.12.2008	03.02.2010
277229	Andrys Petr, Černotín 146, Černotín, 75368, CZ;	Mr.Gain s.r.o., Černotín č.p. 146, 75368, CZ;	nevýlučná	01.12.2008	03.02.2010
278066	Andrys Petr, Černotín 146, Černotín, 75368, CZ;	Mr.Gain s.r.o., Černotín č.p. 146, 75368, CZ;	nevýlučná	01.12.2008	03.02.2010
278740	Andrys Petr, Černotín 146, Černotín, 75368, CZ;	Mr.Gain s.r.o., Černotín č.p. 146, 75368, CZ;	nevýlučná	01.12.2008	03.02.2010
279876	Andrys Petr, Černotín 146, Černotín, 75368, CZ;	Mr.Gain s.r.o., Černotín č.p. 146, 75368, CZ;	nevýlučná	01.12.2008	03.02.2010
281594	Andrys Petr, Černotín 146, Černotín, 75368, CZ;	Mr.Gain s.r.o., Černotín č.p. 146, 75368, CZ;	nevýlučná	01.12.2008	03.02.2010
290165	Outcomm s.r.o., Malá Štěpánská 1932/3, Praha 2, 12000, CZ;	Hamé s.r.o., Na Draháč 814, Kunovice, 68604, CZ;	výlučná	14.01.2010	03.02.2010
301066	Petr Andrys, Černotín 146, 75368, CZ;	Mr.Gain s.r.o., Černotín č.p. 146, 75368, CZ;	nevýlučná	01.12.2008	03.02.2010
301983	Petr Andrys, Černotín 146, 75368, CZ;	Mr.Gain s.r.o., Černotín č.p. 146, 75368, CZ;	nevýlučná	01.12.2008	03.02.2010

Ochranné známky zrušené a prohlášené za neplatné

Tato kapitola obsahuje údaje o rozhodnutích o zrušení ochranné známky na základě ustanovení § 31 zákona č. 441/2003 Sb. nebo o prohlášení ochranné známky za neplatnou na základě ustanovení § 32 zákona č. 441/2003 Sb. Existuje-li důvod zrušení/prohlášení ochranné známky za neplatnou pouze ve vztahu k některým z výrobků nebo služeb, Úřad ochrannou známku zruší/prohlásí za neplatnou pouze pro tyto výrobky nebo služby. Údaje o výsledku rozhodnutí (zrušení ochranné známky, částečné zrušení ochranné známky, prohlášení ochranné známky za neplatnou, prohlášení ochranné známky za částečně neplatnou) jsou uvedeny za datem právní moci rozhodnutí pod INID kódem (583) s názvem "Datum právní moci rozhodnutí/výsledek rozhodnutí".

(111) 225219

(540)

TARA, s.r.o.

(583) 28.01.2010 / částečné zrušení ochranné známky

(111) 286748

(540)

PRAŽSKÁ ŠUNKA

(583) 01.02.2010 / prohlášení ochranné známky za neplatnou

(111) 304979

(540)



(583) 11.01.2010 / prohlášení ochranné známky za neplatnou

Přehled obnov zápisu ochranných známek

Kapitola obsahuje údaje o ochranných známkách, u kterých byl na žádost vlastníka obnoven zápis podle ustanovení § 28 odst. 2 zákona č. 441/2003 Sb.

Číselný přehled												
104349	104351	154379	154380	154382	154383	159643	159846	159885	160093	164424	167961	167962
168179	168348	168349	168629	169621	226437	226451	227978	227980	228843	229599	229841	230379
230455	230456	230520	231043	231180	231331	231346	231448	231780	232195	232214	232221	232292
232293	232970	232984	232985	232986	232987	232988	232998	233003	233007	233014	233064	233065
233089	233185	233186	233194	233254	233369	233703	233734	233787	233838	233839	233840	233841
233842	233843	234194	234195	234198	234396	234783	235571	235572	235573	235574	235614	235622
235723	235786	236377	236378	236641	236683	236684	236721	236940	237248	237310	237313	237865
238227	238556	238911	239174	239501	239653	239654	240038	240280	240970	241873	241888	242028
242029	244067	244068	244078	244079	244150	244667	244681	244682	244685	247063	250633	250655
251194	254795	254796	254797	255454	257973							

Obnovy zápisu ochranných známek

(111) **104349**
(220) 26.06.1940
(151) 26.06.1940
(540)

SILISAN

(730) **SpofaDental a.s.**, Markova 238, Jičín, 50646, CZ
(740) ČERVENKA, KLEINTOVÁ, TURKOVÁ Patentová, známková a advokátní kancelář, Ing. Eva Kleintová, Budečská 6/974, Praha 2, 12000
(510) Zubní přípravky a léčiva, přístroje a nástroje. Léčiva, chemikálie, dietetické, farmaceutické a kosmetické přípravky, obvazové látky, lučebniny, vřidelní soli, zubolékařské a zubotechnické preparáty, pomůcky a potřeby. Zubní cementy. Zubotechnické kovy /plechy, litiny a pájky/.
(511) 1, 3, 5, 10
(210) O-19475

(111) **104351**
(220) 26.06.1940
(151) 26.06.1940
(540)

SILFOLIT

(730) **SpofaDental a.s.**, Markova 238, Jičín, 50646, CZ
(740) ČERVENKA, KLEINTOVÁ, TURKOVÁ Patentová, známková a advokátní kancelář, Ing. Eva Kleintová, Budečská 6/974, Praha 2, 12000
(510) Zubní přípravky a léčiva, přístroje a nástroje. Léčiva, chemikálie, dietetické, farmaceutické a kosmetické přípravky, obvazové látky, lučebniny, vřidelní soli, zubolékařské a zubotechnické preparáty, pomůcky a potřeby. Zubotechnické kovy /plechy, litiny a pájky/.
(511) 1, 3, 5, 10, 32
(210) O-22660

(111) **154379**
(220) 07.06.1960
(151) 21.09.1960
(540)

ASAHI KASEI

(730) **ASAHI KASEI KABUSHIKI KAISHA**, 3-23 Nakanoshima 3-chome, Kita-ku, Osaka-shi, Osaka, JP
(740) Čermák Hořejš Matějka a spol., JUDr. Jan Matějka, advokát, Národní 32, Praha 1, 11000
(510) (23) příze a nitě ze syntetických vláken, umělé hedvábné příze a nitě.
(511) 23
(210) O-23033

(111) **154380**
(220) 07.06.1960
(151) 21.09.1960
(540)

ASAHI KASEI

(730) **ASAHI KASEI KABUSHIKI KAISHA**, 3-23 Nakanoshima 3-chome, Kita-ku, Osaka-shi, Osaka, JP
(740) Čermák Hořejš Matějka a spol., JUDr. Jan Matějka, advokát, Národní 32, Praha 1, 11000
(510) Pokrývky, polštáře, ložní prádlo, přehozy, povlaky, houně, visutá lůžka, koberce, rohože, záclony.
(511) 18, 20, 24, 27
(210) O-23034

(111) **154382**
(220) 07.06.1960
(151) 21.09.1960
(540)

ASAHI KASEI

(730) **ASAHI KASEI KABUSHIKI KAISHA**, 3-23 Nakanoshima 3-chome, Kita-ku, Osaka-shi, Osaka, JP
(740) Čermák Hořejš Matějka a spol., JUDr. Jan Matějka, advokát, Národní 32, Praha 1, 11000
(510) (22) textilní vlákna.

(511) 22
(210) O-23036

(111) **154383**
(220) 07.06.1960
(151) 21.09.1960
(540)

ASAHI KASEI

(730) **ASAHI KASEI KABUSHIKI KAISHA**, 3-23 Nakanoshima 3-chome, Kita-ku, Osaka-shi, Osaka, JP
(740) Čermák Hořejš Matějka a spol., JUDr. Jan Matějka, advokát, Národní 32, Praha 1, 11000
(510) Oděvy, klobouky, košile, stávkové zboží, koupací obleky, rukavice, popelíny, ponožky, punčochy, kravaty, šály, šátky, kapesníky.
(511) 24, 25
(210) O-23037

(111) **159643**
(220) 11.02.1970
(151) 04.04.1970
(540)

IMPERIAL LEATHER

(730) **PZ Cussons (International) Limited**, PZ Cussons House, Bird Hall Lane, Stockport Cheshire, SK3 0XN, GB
(740) Čermák Hořejš Matějka a spol., JUDr. Jan Matějka, advokát, Národní 32, Praha 1, 11000
(510) (3) parfémy, toaletní přípravky (nelékařské), kosmetické přípravky, zubní přípravky, depilatorní přípravky, toaletní přípravky (nezahrnuté do jiných tříd), šampóny, mýdla a éterické oleje.
(511) 3
(210) O-44002

(111) **159846**
(220) 18.06.1970
(151) 27.07.1970
(540)

DESIDENT

(730) **SpofaDental a.s.**, Markova 238, Jičín, 50646, CZ
(740) ČERVENKA, KLEINTOVÁ, TURKOVÁ Patentová, známková a advokátní kancelář, Ing. Eva Kleintová, Budečská 6/974, Praha 2, 12000
(510) (1) výrobky lučební pro zdravotnický průmysl, umělé a syntetické pryskyřice, lučebniny na konzervování potravin; (5) výrobky lékárnické, veterinářské a zdravotnické, léčiva pro lidi a zvířata, výrobky dietetické pro děti a nemocné, náplasti, materiál na obvazy, hmoty na plombování zubů a na otisky zubů, léčiva pro dentisty, desinfekční prostředky s vyjímkou desinfekčních prostředků na vázání prachu, prostředky na ničení plevele a škodlivých zvířat, medicínální vína, medicínální nápoje, sirupy k farmaceutickým účelům; (10) protézy.
(511) 1, 5, 10
(210) O-44439

(111) **159885**
(220) 18.06.1970
(151) 17.08.1970
(540)

PROVIMAT

(730) **SpofaDental a.s.**, Markova 238, Jičín, 50646, CZ
(740) ČERVENKA, KLEINTOVÁ, TURKOVÁ Patentová, známková a advokátní kancelář, Ing. Eva Kleintová, Budečská 6/974, Praha 2, 12000
(510) (1) výrobky lučební pro zdravotnický průmysl, umělé a syntetické pryskyřice, lučebniny na konzervování potravin; (5) výrobky lékárnické, veterinářské a zdravotnické, léčiva pro lidi a zvířata, výrobky dietetické pro děti a nemocné, náplasti, materiál na obvazy, hmoty na plombování zubů a na otisky zubů, léčiva pro dentisty, desinfekční prostředky s vyjímkou desinfekčních prostředků na vázání prachu, prostředky na

ničení plevele a škodlivých zvířat, medicínální vína, (730)
medicínální nápoje, sirupy k farmaceutickým účelům; (10) (740)
protězy. (510)
(511) 1, 5, 10 (5) farmaceutické výrobky zejména protizánětlivé přípravky.
(210) O-44441 (511) 5
(210) O-57271

(111) **160093**
(220) 18.09.1970
(151) 06.01.1971
(540)

PEP SET

(730) **Ashland Licensing and Intellectual Property LLC**, 5200
Blazer Parkway, Dublin, OH, US
(740) Rott, Růžička & Guttmann Patentové, známkové a advokátní
kanceláře, JUDr. Vladimír Rott, Vinohradská 37, Praha 2,
12000
(510) Lepidla.
(511) 1, 16
(210) O-44680

(111) **164424**
(220) 25.03.1980
(151) 03.06.1980
(540)



(730) **PMPI LLC**, Farrar Court 9711, Richmond, 23236, VA, US
(740) Zeiner & Zeiner v.o.s., Mgr. Karel Šindelka, Maiselova 15,
Praha 1, 11000
(510) (3) prací a bělicí přípravky, čisticí přípravky, mýdlo, lešticí
přípravky, výrobky kosmetické, voňavkářské, včetně éterických
olejů, vodičky na vlasy, zubní pasty, prášky, odmašťovací
přípravky.
(511) 3
(210) O-51598

(111) **167961**
(220) 01.03.1990
(151) 08.10.1990
(540)

LUCEBANOL

(730) **Takeda Pharmaceutical Company Limited**, 1-1,
Doshomachi 4-chome, Chuo-ku, Osaka, JP
(740) Společná advokátní kancelář Všeťečka Zelený Švorčík
Kalenský a partneři, JUDr. Michal Havlík, Hálkova 2, Praha 2,
12000
(510) (5) farmaceutické přípravky a substance pro použití u lidí.
(511) 5
(210) O-57057

(111) **167962**
(220) 01.03.1990
(151) 08.10.1990
(540)

CERESTABON

(730) **Takeda Pharmaceutical Company Limited**, 1-1,
Doshomachi 4-chome, Chuo-ku, Osaka, JP
(740) Společná advokátní kancelář Všeťečka Zelený Švorčík
Kalenský a partneři, JUDr. Michal Havlík, Hálkova 2, Praha 2,
12000
(510) (5) farmaceutické přípravky a substance pro použití u lidí.
(511) 5
(210) O-57058

(111) **168179**
(220) 05.04.1990
(151) 08.02.1991
(540)

CYTOTEC

(730) **G.D. Searle LLC**, 235 East 42nd Street, New York, NY, US
(740) Čermák Hořejš Matějka a spol., JUDr. Jan Matějka, advokát,
Národní 32, Praha 1, 11000
(510) (5) farmaceutické výrobky zejména protizánětlivé přípravky.
(511) 5
(210) O-57271

(111) **168348**
(220) 17.05.1990
(151) 28.05.1991
(540)

ZOLOFT

(730) **PFIZER INC.**, 235 East 42nd Street, New York 10017, NY,
US
(740) Čermák Hořejš Matějka a spol., JUDr. Jan Matějka, advokát,
Národní 32, Praha 1, 11000
(510) (5) výrobky farmaceutické, zvěrolékařské a zdravotnické,
výrobky dietetické pro děti a nemocné, náplasti, obvazový
materiál, hmoty určené k plombování zubů a na otisky zubů,
dezinfekční prostředky, prostředky k hubení rostlinných a
živočišných škůdců, fungicidy, herbicidy.
(511) 5
(210) O-57517

(111) **168349**
(220) 17.05.1990
(151) 28.05.1991
(540)

DECTOMAX

(730) **Pfizer Products Inc., a Connecticut corporation**, Eastern
Point Road, Groton, CT, US
(740) Čermák Hořejš Matějka a spol., JUDr. Jan Matějka, advokát,
Národní 32, Praha 1, 11000
(510) (5) výrobky farmaceutické, zvěrolékařské a zdravotnické,
výrobky dietetické pro děti a nemocné, náplasti, obvazový
materiál, hmoty určené k plombování zubů a na otisky zubů,
dezinfekční prostředky, prostředky k hubení rostlinných a
živočišných škůdců, fungicidy, herbicidy.
(511) 5
(210) O-57518

(111) **168629**
(220) 29.06.1990
(151) 18.09.1991
(540)

ADVOCIN

(730) **Pfizer Products Inc.**, Eastern Point Road, Groton, CT, US
(740) Čermák Hořejš Matějka a spol., JUDr. Karel Čermák, advokát,
Národní 32, Praha 1, 11000
(510) (5) veterinární antibiotikum.
(511) 5
(210) O-57888

(111) **169621**
(220) 29.11.1990
(151) 20.04.1992
(540)



(730) **Ing. Vladimír Krupka**, Jaromírova 55, Praha 2, 12800, CZ
(740) Mgr. Matěj Sedláček, Ke Kateřinkám 1393, Praha 4, 14900
(510) Zpracování fotopolymérů a výroba razítek, drobné tiskařské a
kopírovací práce.
(511) 16, 35, 42
(210) O-59506

(111) **226437**
(220) 10.02.2000
(151) 25.08.2000
(540)

ESMERALDA

(730) **Chovanec Miroslav**, Hrnčířská 665, Lipník nad Bečvou,
75131, CZ

- (740) Ing. Petr Soukup, patentový a známkový zástupce, Vídeňská 8, Olomouc, 77200
(510) (31) vyšlechtěné zahradnické výrobky čeledi starčekovitých (Senecio confusus), květiny (s výjimkou růží a keřů růží).
(511) 31
(210) O-151772

- (111) **226451**
(220) 23.02.2000
(151) 23.08.2000
(540)

TENOLOC

- (730) **Nycomed GmbH**, Byk-Gulden-Str. 2, 78467 Konstanz, DE
(740) **KOREJZOVÁ & SPOL., v.o.s.**, JUDr. Petra Korejzová, advokátka, Korunní 810/104 E, Praha 10, 10100
(510) (1) chemické výrobky pro zemědělství, zahradnictví a lesnictví, chemické přípravky a látky pro laboratorní analýzy, biologické přípravky, enzymy a enzymatické přípravky pro průmyslové účely, bakteriální přípravky a látky spadající do této třídy, diagnostické přípravky spadající do této třídy, chemické prostředky pro konzervování potravin, umělá sladidla; (3) kosmetické přípravky všeho druhu, mýdla, šampony a vodičky na vlasy, zubní pasty a jiné přípravky na ošetření dutiny ústní, kosmetické přípravky pro zvířata, dermatologické výrobky ke kosmetickým účelům; (5) léčiva, drogy, farmaceutické přípravky humánní a veterinární, vitamíny, chemické přípravky a substance pro farmaceutické účely, výrobky zdravotnické a hygienické, přípravky sílicí a dietetické k léčebným účelům, infuzní roztoky, medicínální vína a čaje, diagnostické přípravky, vakcíny, séra a výrobky z krve, kultury mikroorganismů, desinfekční prostředky, přípravky baktericidní a fungicidní spadající do této třídy, pesticidy, insekticidy a herbicidy, přísady do krmiv, vše k léčebným účelům, léčebná kosmetika.
(511) 1, 3, 5
(210) O-152355

- (111) **227978**
(220) 16.02.2000
(151) 19.10.2000
(540)



- (730) **CZT a.s.**, Bratranců Veverkových 396, Pardubice, 53002, CZ
(510) (34) tabák, potřeby pro kuřáky, zápalky.
(511) 34
(210) O-151979

- (111) **227980**
(220) 29.02.2000
(151) 19.10.2000
(540)



- (730) **Švehla Karel**, Proseč pod Ještědem 1, 46343, CZ
(740) Strnad Václav Ing., Rychtářská 375/31, Liberec 14, 46014
(510) (6) tlakové nádoby, jejich příslušenství a části, nádrže, zásobníky a kontejnery z kovů, jejich příslušenství a části,

potrubí, spojovací potrubí, trubkové hadovité systémy, jejich příslušenství a části, fitinky, odbočky, rozdělovací kusy, přechody, hladké a záhybové ohyby, výkovky, ložisková pouzdra, ventily, kouřové roury; (7) odsířovací a filtrační zařízení, jejich příslušenství a části, ventilátory, jejich příslušenství a části, kotlové trubky, kouřovody kotlů, ložiskové skříně, ložiska, ventily; (11) kotle výhřevné, jejich příslušenství a části, pomocná zařízení kotlů, jejich příslušenství a části, komory pro elektrárny, teplárny, chemický průmysl, jejich části a příslušenství, membránové stěny, jejich části a příslušenství, redukční a chladicí stanice, jejich části a příslušenství, kondenzační zařízení a odvaděče kondenzátu, jejich příslušenství a části, vstříkovací ejektory, chladicí dýzy, měřicí dýzy, rozdělovače a zpětné klapky, jejich části a příslušenství, potrubní kohouty, ventily, ventilátory, jejich součásti a příslušenství; (19) potrubí nekovová, fitinky a odbočky nekovové, rozdělovací kusy, přechody, přechodky, hladké a záhybové ohyby pro potrubí nekovové; (35) akviziční, marketingová, propagační, reklamní, informační a inzertní obchodní a podnikatelská činnost, propagační, reklamní a informační materiály všeho druhu včetně jejich rozšiřování a zasílání, velkoplošná reklama, Internet, poradenství a pomoc při provozu obchodu, zprostředkování obchodněpodnikatelské činnosti, průzkum trhu, ukázky projektů, návrhů a studií, systematizace výstupů do počítačových databází; (36) investorská činnost v rozsahu uvedených zařízení, přístrojů a výrobků; (37) instalace, montáž, rekonstrukce, údržba a opravy zařízení na výrobu energie, jejich příslušenství a částí, zejména zařízení pro tepelné elektrárny, teplárny, chemický průmysl, kotle, tlakové nádoby, trubkové systémy, pro redukční a chladicí stanice, pro odsířovací zařízení, filtrační zařízení a pomocná zařízení pro energetiku; (39) dodávky zařízení na výrobu energie, jejich příslušenství a částí, zejména dodávky zařízení pro tepelné elektrárny, teplárny, chemický průmysl, kotle, tlakové nádoby, trubkové systémy, pro redukční a chladicí stanice, pro odsířovací zařízení, filtrační zařízení a pomocná zařízení pro energetiku; (42) projektová, vývojová, konstrukční a inženýrská činnost v oboru zařízení na výrobu energie, jejich příslušenství a částí, zejména zařízení pro tepelné elektrárny, teplárny, chemický průmysl, kotle, tlakové nádoby, trubkové systémy, pro redukční a chladicí stanice, pro odsířovací zařízení, filtrační zařízení a pomocná zařízení pro energetiku, zprostředkovatelská činnost v oblasti obchodu a v oblasti uvedených služeb, provádění revizí a zkoušek v oboru zařízení na výrobu energie, jejich příslušenství, částí a pomocných zařízení pro energetiku, výstupy vývojových konstrukčních prací v digitalizované formě, tvorba software.

- (511) 6, 7, 11, 19, 35, 36, 37, 39, 42
(210) O-152604

- (111) **228843**
(220) 23.11.1999
(151) 20.11.2000
(540)



- (730) **KORAL, s.r.o.**, Za mlýnem 5, Tišnov, 66601, CZ
(740) Ing. Jandová Marie, Nerudova 1095, Kuřim, 66434
(510) (17) umělé hmoty jako polotovary, pryskyřice akrylátové (polotovary), pryskyřice syntetické (polotovary), pryskyřice umělé (polotovary), výrobky z kompozitních materiálů a vyztužených plastů, sklolaminátové profily, materiály těsnící, ucpávací a izolační, pásy lepicí a samolepicí (kromě pásek pro léčebné účely, pro kancelářské účely a pro použití v domácnosti), pásy izolační, vlákna z umělých hmot (kromě vláken k textilním účelům), svařovací dráty z umělých hmot, dráty na letování z umělých hmot; (19) armatury pro stavebnictví (nekovové), konstrukce (nekovové), konstrukce

stavební (nekovové), hrazení nekovová, sloupy a stožáry pro elektrické vedení (nekovové), kůly (nekovové), latě, lišty (nekovové), mříže (nekovové), mřížoví (nekovové), nosníky (nekovové), podpěry (nekovové), ploty (nekovové), překlady (okenní, dveřní) nekovové, trámy (nekovové), příčky (nekovové), poklopy průřezů (nekovové), rámy pro skleníky (nekovové); (42) služby projekční, inženýrské, konzultační a poradenské v oblasti výroby kompozitních materiálů a výztužných plastů.

(511) 17, 19, 42
(210) O-149130

(111) **229599**
(220) 08.10.1999
(151) 27.12.2000
(540)

TELEPATROL

(730) **SV-AGENCY a.s.**, Sinkulova 1209/40, Praha 4, 14000, CZ
(510) (9) přístroje spojové a telekomunikační techniky, jejich součásti, telefonní ústředny, přístroje pro záznam, převod a reprodukci zvuku nebo obrazu, alarmy, elektrické a elektronické bezpečnostní přístroje, poplašná zařízení, počítačové sítě, přístroje pro zpracování informací, počítače, software, elektronické nosiče informací, kabely elektrické, přístroje pro měření, kontrolu, signalizaci, přístroje optické, filmové, fotografické, kamerové, rádiové a satelitní systémy, pulty centralizované ochrany - PCO, systémy elektrické zabezpečovací signalizace - EZS, systémy elektrické požární signalizace - EPS, docházkové a přístupové systémy, měřicí a regulační technika; (35) činnost účetních poradců; (37) montáž a opravy telekomunikačních zařízení, elektrických a elektronických přístrojů, elektroinstalátérství, zřizování poplašných zařízení; (38) poradenství v oblasti telekomunikací, provoz rádiové sítě; (42) projektová činnost v oblasti elektro, revize elektrických a elektronických přístrojů, telekomunikační techniky, provoz pultu centralizované ochrany a rádiové sítě, poradenství v oblasti bezpečnosti, ostraža majetku a osob.

(511) 9, 35, 37, 38, 42
(210) O-147729

(111) **229841**
(220) 30.06.2000
(151) 27.12.2000
(540)



(730) **TRANSPORT LOGISTIC s.r.o.**, Pod Altánem 83, Praha 10, 10000, CZ
(740) Kubát & partneři, Mgr. Pavel Kubát, Štěpánská 1747, Kladno, 27201
(510) (39) přeprava zboží.
(511) 39
(210) O-157054

(111) **230379**
(220) 08.12.1999
(151) 22.01.2001
(540)

!ntergram

(730) **INTERGRAM nezávislá společnost výkonných umělců a výrobců zvukových a zvukově obrazových záznamů**, Na Poříčí 27, Praha 1, 11000, CZ
(510) (42) výkon hromadné správy práv příbuzných právu

autorskému.
(511) 42
(210) O-149673

(111) **230455**
(220) 28.01.2000
(151) 22.01.2001
(540)

TERMOFLEX

(730) **ELEKTRODESIGN ventilátory spols r.o.**, Květinová 16, Praha 3, 13000, CZ
(740) Šachta, Zmeškal & partneři, Ing. Kratochvíl Václav, Radlická 28/663, Praha 5, 15000
(510) (17) hadice pro dopravu vzduchu.
(511) 17
(210) O-151379

(111) **230456**
(220) 28.01.2000
(151) 22.01.2001
(540)

SEMIFLEX

(730) **ELEKTRODESIGN ventilátory spols r.o.**, Květinová 16, Praha 3, 13000, CZ
(740) Šachta, Zmeškal & partneři, Ing. Kratochvíl Václav, Radlická 28/663, Praha 5, 15000
(510) (17) hadice pro dopravu vzduchu.
(511) 17
(210) O-151380

(111) **230520**
(220) 08.06.2000
(151) 22.01.2001
(540)

FORTESSA

(730) **Johnson & Johnson**, One Johnson & Johnson Plaza, New Brunswick, NJ, US
(740) Čermák Hořejš Matějka a spol., JUDr. Karel Čermák, advokát, Národní 32, Praha 1, 11000
(510) (5) farmaceutické přípravky, zejména pro prevenci a léčbu kostních/kosterních chorob.
(511) 5
(210) O-156192

(111) **231043**
(220) 01.12.1999
(151) 21.02.2001
(540)



(730) **Ing. Jaroslava Valová**, Čimelice 330, 39804, CZ
(740) KUDRLIČKA a SEDLÁK, advokátní, patentová a známková kancelář, Ing. Jiří Sedlák, Husova 5, České Budějovice, 37001
(510) (20) koupelnový nábytek.
(511) 20
(210) O-149358

(111) **231180**
(220) 14.12.1999
(151) 21.02.2001

(540)



- (730) **SONIA spols r.o.**, B. Němcové 371, Žacléř, 54201, CZ
(740) Ing. Václav Kratochvíl, patentový zástupce, Tábořská 758/33, Mladá Boleslav, 29301
(510) (25) konfekce, lehká konfekce, kostýmy, obleky, oděvy, pletené zboží, pokrývky hlavy, osobní a spodní prádlo, dámské šaty, uniformy, obuv; (35) pomoc při řízení obchodní činnosti, reklama, propagace, rozšiřování vzorků zboží, předvádění zboží, zprostředkovatelská činnost výše uvedených činností, zprostředkovatelská činnost v oblasti obchodu; (36) zprostředkovatelská činnost v oblasti financí; (39) automobilová doprava, balení zboží, doručování zboží, dovoz, doprava, skladování zboží, zprostředkování dopravy.
(511) 25, 35, 36, 39
(210) O-149899

- (111) **231331**
(220) 24.01.2000
(151) 21.02.2001
(540)

FIT KID

- (730) **ELKA INVESTMENTS Ltd.**, P.O.Box 3444, Road Town, Tortola, VG
(510) (35) propagační činnost, pomoc při řízení obchodní činnosti, obchodní administrativa, kancelářské práce; (41) výchova, školení (formace), zábava, sportovní a kulturní aktivity.
(511) 35, 41
(210) O-151186

- (111) **231346**
(220) 28.01.2000
(151) 21.02.2001
(540)



- (730) **VITANA, a.s.**, Mělnická 133, Byšice, 27732, CZ
(510) (29) smažené bramborové lupínky, arašidy, oříšky, suché plody; (30) tyčinky.
(511) 29, 30
(210) O-151372

- (111) **231448**
(220) 23.03.2000
(151) 21.02.2001
(540)



ZÜRICH

- (730) **Zürich Versicherungs-Gesellschaft AG, (Zurich Compagnie d' Assurances SA) (Zurigo Compagnia di Assicurazioni SA) (Zurich Insurance Company Ltd) (Zurich Compania de Seguros SA)**, Mythenquai 2, 8002 Zürich, CH

- (740) Advokátní a patentová kancelář Traplová, Hakr, Kubát, JUDr. Traplová Jarmila, Přístavní 24, Praha 7, 17000
(510) (36) pojišťovací činnost, zajišťovací činnost, činnost související s pojišťovnou a zajišťovnou činností (např. efektivní investování prostředků rezerv pojištění), zábranná činnost, risk engineering, kolektivní investování (investiční společnosti, investiční fondy, penzijní fondy), správa aktiv (asset management), bankovní služby.
(511) 36
(210) O-153510

- (111) **231780**
(220) 01.10.1999
(151) 28.03.2001
(540)



- (730) **Jan Sobotka**, Moravská 38, Brno, 62000, CZ
(510) (28) hračky a modelářské výrobky.
(511) 28
(210) O-147488

- (111) **232195**
(220) 04.02.2000
(151) 28.03.2001
(540)



- (730) **New-Ray Toys Company Limited**, P.O.Box 71, Craigmuir Chambers, Road Town, Tortola, VG
(740) **KOREJZOVÁ & SPOL., v.o.s., JUDr. Zdeňka Korejzová**, Korunní 810/104 E, Praha 10, 10100
(510) (28) vzduchové pistole (hračky), přístroje pro elektronické hry jiné než ty, které jsou určeny pro použití s televizními přijímači, automatické hry, míče pro hry, stavebnicové kostky (hračky), stavebnicové hry, pouzdra na pistole (hračky), panenky, postýlky pro panenky, oblečení pro panenky, domečky pro panenky, pokojíčky pro panenky, hry, tzv. inteligentní hračky, společenské hry a hračky, pohyblivé hračky, žertovné a zábavné předměty pro společenské akce, vánoční ozdoby, hrací míče, hrací balóny, předměty s překvapivým efektem pro kanadské žerty, modely aut v určitém měřítku, míčky, koule a kuličky pro hry, dětská autíčka, hračky, hračky pro domácí zvířata, dětské pistole, dětská vozidla.
(511) 28
(210) O-151613

- (111) **232214**
(220) 09.02.2000
(151) 28.03.2001
(540)

FAVORIT

- (730) **Cargill, Incorporated A Delaware Corporation**, 15407 McGinty Road West, Wayzata, MN, US
(740) JUDr. Jan Matějka, Národní 32, Praha 1, 11000
(510) (31) krmivo pro domácí zvířata.
(511) 31
(210) O-151727

- (111) **232221**
(220) 10.02.2000
(151) 28.03.2001
(540)



- (730) **Umbro International JV**, 900 Market Street, Suite 200, Wilmington, DE, US
(740) JUDr. Jan Matějka, Národní 32, Praha 1, 11000
(510) (18) tašky, kabely, brašny, ruksaky, kufry, náprsní tašky, peněženky, aktovky na dokumenty, deštníky; (25) oděvy a obuv; (28) potřeby pro gymnastiku a sport, sportovní tréninková zařízení, části a součásti tréninkových zařízení, fotbalové míče, míče na rugby, sportovní míče, rakety a sportovní pytle.
(511) 18, 25, 28
(210) O-151796

- (111) **232292**
(220) 22.03.2000
(151) 28.03.2001
(540)



- (730) **The Procter&Gamble Company**, One Procter&Gamble Plaza, Cincinnati, OH, US
(740) ŠTROS & KUSÁK advokátní a patentová kancelář, JUDr. David Štros, advokát, Národní 32, Praha 1, 11000
(510) (3) mýdla, parfumerie, éterické oleje, přípravky pro péči o tělo a jeho zkrášlení, vlasové vody (lotions), přípravky pro péči o zuby; (5) hygienické výrobky; (16) impregnované utěrky z papíru a/nebo celulózy, papírové nebo celulózové výrobky pro hygienické účely, včetně papírových a/nebo celulózových plen na jedno použití; (25) oděvní výrobky.
(511) 3, 5, 16, 25
(210) O-153431

- (111) **232293**
(220) 22.03.2000
(151) 28.03.2001
(540)



- (730) **The Procter&Gamble Company**, One Procter&Gamble Plaza, Cincinnati, OH, US

- (740) ŠTROS & KUSÁK advokátní a patentová kancelář, JUDr. David Štros, advokát, Národní 32, Praha 1, 11000
(510) (3) mýdla, parfumerie, éterické oleje, přípravky pro péči o tělo a jeho zkrášlení, vlasové vody (lotions), přípravky pro péči o zuby; (5) hygienické výrobky; (16) impregnované utěrky z papíru a/nebo celulózy, papírové nebo celulózové výrobky pro hygienické účely, včetně papírových a/nebo celulózových plen na jedno použití; (25) oděvní výrobky.
(511) 3, 5, 16, 25
(210) O-153432

- (111) **232970**
(220) 01.02.2000
(151) 24.04.2001
(540)



- (730) **Flowil International Lighting (Holding) B.V.**, Prins Bernhardplein 200, 1097 JB, Amsterdam, NL
(740) KOREJZOVÁ & SPOL., v.o.s., JUDr. Zdeňka Korejzová, Korunní 810/104 E, Praha 10, 10100
(510) (10) světla a lampy pro léčebné, lékařské, chirurgické a terapeutické účely, díly a příslušenství pro výše uvedené výrobky; (11) přístroje a zařízení pro osvětlení, žárovky, lampy, vlákna do lamp, elektrické výbojky pro osvětlení, svítivé výbojky, světla a lampy pro kosmetické účely, díly a příslušenství pro výše uvedené výrobky.
(511) 10, 11
(210) O-151458

- (111) **232984**
(220) 03.02.2000
(151) 24.04.2001
(540)

VINE

- (730) **Kofola a.s.**, Rajecká Lesná 1, 013 15 Rajecká Lesná, SK
(740) INPARTNERS GROUP, Ing. Dušan Kendereški, Lidická 51, Brno, 60200
(510) (32) nealkoholické nápoje všeho druhu, například šumivé nápoje, minerální vody přírodní i ochucené, ovocné a zeleninové šťávy a nápoje z nich, mošty, sirupy, koncentráty k přípravě nealkoholických nápojů a ochucených minerálních vod; (35) zprostředkování prodeje a nákupu výrobků a služeb v oboru nealkoholických nápojů, inzertní a propagační činnost, včetně vydávání reklamních a náborových textů, organizování, zabezpečování a uspořádání propagačních a/nebo komerčních výstav a akcí, včetně přehlídek výrobků a služeb, obchodní marketing a podnikové poradenství, direkt management, pomoc při řízení obchodní činnosti, zastupování tuzemských a zahraničních firem, dovozní a vývozní agentura; (42) odborné poradenství, konzultační a informační služby v oboru nealkoholických nápojů, vč. provádění odborných zkoušek a analýz těchto výrobků, výzkum a vývoj v oboru nealkoholických nápojů.
(511) 32, 35, 42
(210) O-151560

- (111) **232985**
(220) 03.02.2000
(151) 24.04.2001
(540)

VINIE

- (730) **Kofola a.s.**, Rajecká Lesná 1, 013 15 Rajecká Lesná, SK
(740) INPARTNERS GROUP, Ing. Dušan Kendereški, Lidická 51, Brno, 60200
(510) (32) nealkoholické nápoje všeho druhu, například šumivé nápoje, minerální vody přírodní i ochucené, ovocné a zeleninové šťávy a nápoje z nich, mošty, sirupy, koncentráty k přípravě nealkoholických nápojů a ochucených minerálních

vod; (33) alkoholické nápoje všeho druhu, zejména lihoviny, likéry a vína, například lihoviny řezané a ušlechtilé destiláty, včetně macerátů a výluhů, vinné, ovocné, bylinné, zeleninové a obilné destiláty, alkoholické koktejly, koncentráty k přípravě alkoholických nápojů; (35) zprostředkování prodeje a nákupu výrobků a služeb v oboru nealkoholických a alkoholických nápojů, inzertní a propagační činnost, včetně vydávání reklamních a náborových textů, organizování, zabezpečování a uspořádání propagačních a/nebo komerčních výstav a akcí, včetně přehlídek výrobků a služeb, obchodní marketing a podnikové poradenství, direkt management, pomoc při řízení obchodní činnosti, zastupování tuzemských a zahraničních firem, dovozní a vývozní agentura, správa obchodních zájmů třetích osob, informační, konzultační a poradenské služby v daných oborech; (42) odborné poradenství, konzultační a informační služby v oboru alkoholických a nealkoholických nápojů, vč. provádění odborných zkoušek a analýz těchto výrobků, výzkum a vývoj v oboru nealkoholických a alkoholických nápojů.

(511) 32, 33, 35, 42
(210) O-151561

(111) **232986**
(220) 03.02.2000
(151) 24.04.2001
(540)

INEA

(730) **Kofola a.s.**, Rajecká Lesná 1, 013 15 Rajecká Lesná, SK
(740) INPARTNERS GROUP, Ing. Dušan Kendereški, Lidická 51, Brno, 60200
(510) (32) nealkoholické nápoje všeho druhu, například šumivé nápoje, minerální vody přírodní, sycené a ochucené, ovocné a zeleninové šťávy a nápoje z nich, mošty, sirupy, koncentráty a extrakty k přípravě nealkoholických nápojů a ochucených minerálních vod; (33) alkoholické nápoje všeho druhu, zejména lihoviny, likéry a vína, například lihoviny řezané a ušlechtilé destiláty, včetně macerátů a výluhů, vinné, ovocné, bylinné, zeleninové a obilné destiláty, alkoholické koktejly, koncentráty k přípravě alkoholických nápojů; (35) zprostředkování prodeje a nákupu výrobků a služeb v oboru nealkoholických a alkoholických nápojů, inzertní a propagační činnost, organizování, zabezpečování a uspořádání propagačních a/nebo komerčních výstav, propagačních a reklamních akcí, včetně přehlídek výrobků a služeb, obchodní management a podnikové poradenství, marketing a průzkum trhu, pomoc při řízení obchodní činnosti, zastupování tuzemských a zahraničních firem, dovozní a vývozní agentura; (42) odborné poradenství, konzultační služby a provádění odborných zkoušek v oboru alkoholických a nealkoholických nápojů, výzkum a vývoj v daném oboru.

(511) 32, 33, 35, 42
(210) O-151562

(111) **232987**
(220) 03.02.2000
(151) 24.04.2001
(540)

VINEANA

(730) **Kofola a.s.**, Rajecká Lesná 1, 013 15 Rajecká Lesná, SK
(740) INPARTNERS GROUP, Ing. Dušan Kendereški, Lidická 51, Brno, 60200
(510) (32) nealkoholické nápoje všeho druhu, například šumivé nápoje, minerální vody přírodní, sycené a ochucené, ovocné a zeleninové šťávy a nápoje z nich, mošty, sirupy, koncentráty a extrakty k přípravě nealkoholických nápojů a ochucených minerálních vod; (33) alkoholické nápoje všeho druhu, zejména lihoviny, likéry a vína, například lihoviny řezané a ušlechtilé destiláty, včetně macerátů a výluhů, vinné, ovocné, bylinné, zeleninové a obilné destiláty, alkoholické koktejly, koncentráty k přípravě alkoholických nápojů; (35) zprostředkování prodeje a nákupu výrobků a služeb v oboru nealkoholických a alkoholických nápojů, inzertní a propagační činnost, organizování, zabezpečování a uspořádání propagačních a/nebo komerčních výstav, propagačních a reklamních akcí, včetně přehlídek výrobků a služeb, obchodní management a podnikové poradenství, marketing a průzkum trhu, pomoc při řízení obchodní činnosti, zastupování tuzemských a zahraničních

firem, dovozní a vývozní agentura; (42) odborné poradenství, konzultační služby a provádění odborných zkoušek v oboru alkoholických a nealkoholických nápojů, výzkum a vývoj v daném oboru.

(511) 32, 33, 35, 42
(210) O-151563

(111) **232988**
(220) 03.02.2000
(151) 24.04.2001
(540)

INIA

(730) **Kofola a.s.**, Rajecká Lesná 1, 013 15 Rajecká Lesná, SK
(740) INPARTNERS GROUP, Ing. Dušan Kendereški, Lidická 51, Brno, 60200
(510) (32) nealkoholické nápoje všeho druhu, například šumivé nápoje, minerální vody přírodní, sycené a ochucené, ovocné a zeleninové šťávy a nápoje z nich, mošty, sirupy, koncentráty a extrakty k přípravě nealkoholických nápojů a ochucených minerálních vod; (33) alkoholické nápoje všeho druhu, zejména lihoviny, likéry a vína, například lihoviny řezané a ušlechtilé destiláty, včetně macerátů a výluhů, vinné, ovocné, bylinné, zeleninové a obilné destiláty, alkoholické koktejly, koncentráty k přípravě alkoholických nápojů; (35) zprostředkování prodeje a nákupu výrobků a služeb v oboru nealkoholických a alkoholických nápojů, inzertní a propagační činnost, organizování, zabezpečování a uspořádání propagačních a/nebo komerčních výstav, propagačních a reklamních akcí, včetně přehlídek výrobků a služeb, obchodní management a podnikové poradenství, marketing a průzkum trhu, pomoc při řízení obchodní činnosti, zastupování tuzemských a zahraničních firem, dovozní a vývozní agentura; (42) odborné poradenství, konzultační služby a provádění odborných zkoušek v oboru alkoholických a nealkoholických nápojů, výzkum a vývoj v daném oboru.

(511) 2, 33, 35, 42
(210) O-151564

(111) **232998**
(220) 07.02.2000
(151) 24.04.2001
(540)



(730) **SONING Praha a.s.**, Plzeňská 846/66, Praha 5, 15000, CZ
(740) JUDr. Aleš Zábrš, advokát a patentový zástupce, Na Beránce 2, Praha 6, 16000
(510) (19) stavební materiály, zejména zvukoabsorpční prvky určené k obkladu stěn, stropů a podlah, přírodní a umělý kámen, tvárnice, cihly, panely, obkladačky, betonové zboží, cement, vápno, malta, sádra, písek, štěrky, přenosné domy, krby, komíny, výplně stavebních otvorů, zejména okna a dveře; (35) propagační, inzertní a reklamní činnost, obstaravatelská a zprostředkovatelská činnost v oblasti obchodu, marketing, obchodní administrativa, pomoc při řízení obchodní činnosti; (37) stavby a opravy, instalační služby, montážní činnosti ve stavebnictví, zprostředkovatelská činnost ve stavebnictví; (41) výchovná, vzdělávací, zábavní a kulturní činnost, zejména výroba audiovizuálních děl; (42) projektová a inženýrská činnost v oblasti investiční výstavby a stavebnictví, poradenská činnost v oblasti stavebnictví, akustiky a audiovizuální a obrazové techniky, inženýrská činnost v oblasti akustiky, měření v oblasti akustiky.

(511) 19, 35, 37, 41, 42
(210) O-151654

(111) **233003**
(220) 08.02.2000
(151) 24.04.2001

- (540) **VINEA**
 (730) **Kofola a.s.**, Rajecká Lesná 1, 013 15 Rajecká Lesná, SK
 (740) **INPARTNERS GROUP**, Ing. Dušan Kendereski, Lidická 51, Brno, 60200
 (510) (9) dávkovače nápojů, laboratorní přístroje a potřeby, např. destilační přístroje, kapilární trubičky, hustoměry, laboratorní nádoby, nosiče informací, zejména se záznamem zvuku a obrazu; (16) polygrafické výrobky a tiskoviny všeho druhu, zejména periodický i neperiodický tisk a publikace, např. noviny, časopisy, knihy, brožury, prospekty, plakáty, kalendáře, fotografie, katalogy, mapy, propagační a reklamní tiskoviny a materiály, karty, pexesa, formuláře, výrobky z papíru, lepenky a kartonu, zejména jídelní a stolní podložky a papírové ubrusy, záložky, nálepky a štítky, dekorační a propagační předměty z papíru a kartonu, reklamní tabule, kancelářské potřeby, např. tužky, kuličkové tužky a/nebo pera, pečeti vosky a pečetidla, spisové obaly, desky a obálky, těžítka, obalové materiály z papíru a plastu, zejména balicí papír a plastové fólie, vč. bublinkových, obaly z papíru, lepenky a kartonu, např. krabice a obaly na lahve; (18) brašnářské zboží z kůže a imitace kůže, např. tašky cestovní a nákupní, kabely a kabelky, batůžky, nákupní sáčky a tašky z plastu, galanterní výrobky z kůže, imitace kůže a plastu, zejména klíčenky, peněženky, etuje a pouzdra, náprsní tašky a desky, např. na navštívenky a doklady a průkazové karty, deštníky a slunečníky; (20) obaly, obalové nádoby zahrnuté v této třídě, bedny, přepravky a sudy ze dřeva a plastu, včetně palet pro nakládání a manipulaci se zbožím, podstavce, police, regály a pulty pro nádoby a zboží nekovové, ozdobné a upomínkové předměty ze dřeva a plastu pro domácnost a potravinu ze dřeva, korku, vosku, sádry a plastu, nekovové uzávěry na lahve a nádoby, vč. čepů do sudů; (21) nádoby, džbány, lahve, lahvičky a demizony opletené i neopletené ze skla, porcelánu a keramiky, poháry a pohárky ze skla, papíru a plastu, sklenice, sklenky, porcelánové a keramické výrobky pro domácnost, zejména nádoby, nádobí, otvírače a vývrtky na lahve a nádoby, podnosy, podložky a podtácky pro domácnost, vyjma z papíru a drahých kovů, papírové tácky, dekorační předměty pro domácnost ze skla, porcelánu a keramiky; (25) oděvy a obuv, zejména pracovní, sportovní, rekreační a vycházkové, pokrývky hlavy, zejména klobouky, čepice a čapky, čelenky, pletené oděvní zboží a doplňky, vč. textilních doplňků, např. kravaty, šály, šátky a rukavice; (26) textilní galanterie, vyjma nití a přízí, zejména ozdoby na textilní výrobky, oděvy, pokrývky hlavy a obuv vč. odznaků, vyjma z drahých kovů, knoflíky, spony, sponky a přezky, nášivky a našehlovací ozdoby, textilní stuhy, prýmký, výšivky, šňůry a střapce, umělé ovoce, květiny a věnce, krabice a pouzdra na jehly a šicí potřeby; (32) nealkoholické nápoje všeho druhu, zejména nealkoholické aperitivy a koktejly, nekvašené mošty, ovocné a zeleninové šťávy a výtažky, přírodní nebo šumivé ochucené minerální vody a stolové vody, instantní a koncentrované nápoje, dietetické nápoje neléčebné, vč. vitamínizovaných a ionizovaných, přípravky na výrobu alkoholických nápojů, přípravky na výrobu nealkoholických nápojů, např. prášky, pastilky, koncentráty, sirupy, příchutě, extrakty a výluhy; (34) kuřácké potřeby, vyjma z drahých kovů, zejména popelníky, zápalky, zapalovače, tabatěrky a pouzdra na cigarety a doutníky, dýmky a stojany na dýmky; (35) podnikatelsko-obchodní informační, poradenská, konzultační a zprostředkovatelská činnost, inzertní, reklamní a propagační činnost, včetně vydávání reklamních a náborových textů a distribuce zboží k reklamním a propagačním účelům, organizování, zabezpečování a zajišťování propagačních a/nebo komerčních výstav, propagačních a reklamních akcí, přehlídek zboží a služeb, včetně soutěží, odborný průzkum trhu a analýza trhu, včetně zpracování odborných posudků a studií, služby a řízení vývozu a dovozu zboží, direct management a správa obchodních zájmů třetích osob, zastupování tuzemských a zahraničních firem, poskytování pomoci při provozování obchodu, včetně zprostředkování a správy obchodních zájmů třetích osob, rozmnožovací služby; (36) správa movitého a nemovitého majetku, pronájem nemovitostí, včetně chat, vyjma sportovního zařízení a náčiní, ubytovací kancelář, zprostředkovatelská činnost v oboru nemovitostí; (39) balení, skladování, expedice a přeprava zboží a jeho doručování, pronájem a půjčování dopravních prostředků, zejména nákladních vozidel, garáží a parkovacích ploch a skladišť, včetně skladovacích kontejnerů, přeprava zboží a doprava osob, zprostředkování dopravy a přepravy; (40) zpracování ovoce, zejména vinných hroznů, včetně zeleniny, bylin a jiných přírodních produktů pro humánní a veterinární spotřebu; (42) odborná konzultační, poradenská a posudková činnost v potravinářském oboru, včetně zpracování odborných posudků a expertíz, výzkum a vývoj v daném oboru, včetně zkušebnictví, provádění odborných analýz a testování nealkoholických a alkoholických nápojů, dárkové balení zboží, poskytování přechodného ubytování a stravování, včetně provozu ubytovacích zařízení, pronájem přenosných staveb a kempů a výstavních ploch, sálů a místností, zásobovací služby.
 (511) 9, 16, 18, 20, 21, 25, 26, 32, 34, 35, 36, 39, 40, 42
 (210) O-151687
-
- (111) **233007**
 (220) 09.02.2000
 (151) 24.04.2001
 (540)
- NEXEN**
- (730) **NEXEN TIRE CORPORATION**, Yusan-Dong #30, Yangsan City, Kyongsangnam-Do, KR
 (740) Ing. Dobroslav Musil, patentový kancelář, Ing. Dobroslav Musil, Cejl 38, Brno, 60200
 (510) (12) pneumatiky, duše pneumatik a autovložky pro kola pozemních vozidel zahrnuté ve tř. 12.
 (511) 12
 (210) O-151728
-
- (111) **233014**
 (220) 10.02.2000
 (151) 24.04.2001
 (540)
- MODAR**
- (730) **Ashland Licensing and Intellectual Property LLC**, 5200 Blazer Parkway, Dublin, OH, US
 (740) Rott, Růžička & Guttman Patentové, známkové a advokátní kanceláře, JUDr. Vladimír Rott, Vinohradská 37, Praha 2, 12000
 (510) (1) syntetické pryskyřice v surovém stavu.
 (511) 1
 (210) O-151810
-
- (111) **233064**
 (220) 18.02.2000
 (151) 24.04.2001
 (540)
- BIANKA**
- (730) **KaKa A/S**, Kastanjevagen 17, Lomma, SE
 (740) Hanuš - Kohout a partneři, advokátní kancelář, JUDr. Jiří Hanuš, Břevnovská 433/12, Praha 6, 16900
 (510) (29) margarín.
 (511) 29
 (210) O-152106
-
- (111) **233065**
 (220) 18.02.2000
 (151) 24.04.2001
 (540)
- SEAC**
- (730) **Ing. Sedlák Josef**, Josefa Kotase 31, Ostrava - Hrabůvka, 70030, CZ
 (740) Ing. Pavel Nádvořník, Sokola Tůmy 1, Ostrava - Hulváky, 70900
 (510) (9) přístroje a nástroje vědecké, elektrické, fotografické, filmové, optické, přístroje pro vážení, měření, signalizaci, kontrolu, záchranu a přístroje pro vyučování, akustické konektory, vazební členy, propojovací jednotky, akustické

membrány, akustické trubice, zvukovody, amplióny, reproduktory, antény, audiovizuální zařízení pro výuku, automaty hudební, hrací skříně, automaty hrací, autorádia, blikáče, světelná signalizace, bzučáky, přístroje na zaznamenávání času, čističe nosičů zvukových záznamů, elektrické články, baterie, dálkové ovladače, dálkopisy, promítací přístroje na diapositivy, diapositivy, diktovací stroje, magnetické disky, kompaktní disky (audio-video), disky nahrané (se zvukovými nahrávkami), disky pro počítače, diskety, gramofonové desky, gramofony, disky optické, CD ROM, dráty všeho druhu, fakturovací stroje, faxy, faxovací přístroje, fotoaparáty, hrací přístroje fungující po připojení na televizní přijímače, televizní hry, dalekohledy, kalkulačky, kamery, kazety pro videohry, kodéry a dekodéry magnetické, kopírovací stroje a zařízení, krabice, skříňky na reproduktory, magnetická média, magnetické nosiče dat, nosiče dat optické, optické přístroje a nástroje, magnetické pásky, páskové mechanismy, magnetofony, magnetoskopy, videorekordéry, videopásky, videokazety, videokamery, videotelefony, magnety, matematické přístroje, mechanismus pro vkládání disků do počítače, hardware, mikrofony, modemy, monitorovací přístroje elektrické, monitory (počítače-hardware, programy), nosiče zvukových nahrávek, notebooky, obrazovky, operační systémy, počítače, počítačové tiskárny, počítačové paměti, klávesnice počítačové, periferie počítačové, počítačový software, promítací plátna, promítací přístroje, přehrávače kazet, kompaktních disků, přerušovače, jističe, vypínače, dálkové spínače, přístroje pro nahrávání zvuku, přístroje pro reprodukci zvuku, přístroje telefonní, rádia, radiotelefonní zařízení, radiotelegrafická zařízení, reostaty, stmívače, regulátory světla, snímače obrazu, skenery, spínače, televizní přístroje, textové procesory, vysílací zařízení, vysílačky, vysokofrekvenční přístroje, elektronické zápisníky, zařízení ke zpracování dat, telefonní záznamníky, zesilovače, zvětšovací přístroje, zvonky, zvukovody, odzvukovače, zvukové a audiovizuální nahrávky a písně, včetně jejich rozmnoženin, přístroje pro zpracování a úpravu zvuku; (37) montáž, údržba a opravy kancelářských strojů a zařízení, odrušování elektrických přístrojů, informace o opravách, montáž, údržba a opravy počítačového vybavení, instalace a opravy telefonů; (42) pronájem počítačů, počítačového software, regenerace počítačových dat, počítačové programování, aktualizace počítačových programů, počítačové systémové analýzy, poradenské služby v oblasti počítačového hardware, odborné poradenství, tisk ofsetový, tiskárny, tisky litografické, nahrávání video pásek, grafický design, grafické návrhy, tvorba WWW stránek, podpora rozvoje komerčního využití Internetu.

(511) 9, 37, 42
(210) O-152108

(111) **233089**
(220) 21.02.2000
(151) 24.04.2001
(540)

SPICE

(730) **Spice Entertainment, Inc.**, 680 North Lakeshore Drive, Chicago, IL, US
(740) KOREJZOVÁ & SPOL., v.o.s., JUDr. Petra Korejzová, Korunní 810/104 E, Praha 10, 10100
(510) (35) zprostředkování elektronického obchodu a služby spojené s předplatným v oblasti zábavy dospělých, módy, zdraví, životního stylu a jiných témat všeobecného zájmu poskytované prostřednictvím elektronické komunikační sítě on-line; (38) vysílací a telekomunikační služby, texty, diskuse, obrázky, videozáznamy poskytované prostřednictvím elektronické komunikační sítě on-line; (41) služby v oblasti zábavy, zejména služby spojené s televizním programem a produkcí televizních programů.

(511) 35, 38, 41

(210) O-152171

(111) **233185**
(220) 03.03.2000
(151) 24.04.2001
(540)



(730) **Takeda Pharmaceutical Company Limited**, 1-1, Doshomachi 4-chome, Chuo-ku, Osaka, JP
(740) Společná advokátní kancelář Všečka Zelený Švorčák Kalenský a partneři, JUDr. Michal Havlík, Hálkova 2, Praha 2, 12000
(510) (5) farmaceutické přípravky pro užití lidmi.
(511) 5
(210) O-152738

(111) **233186**
(220) 03.03.2000
(151) 24.04.2001
(540)



(730) **Takeda Pharmaceutical Company Limited**, 1-1, Doshomachi 4-chome, Chuo-ku, Osaka, JP
(740) Společná advokátní kancelář Všečka Zelený Švorčák Kalenský a partneři, JUDr. Michal Havlík, Hálkova 2, Praha 2, 12000
(510) (5) farmaceutické přípravky pro užití lidmi.
(511) 5
(210) O-152739

(111) **233194**
(220) 06.03.2000
(151) 24.04.2001
(540)

Boma Zeal

(730) **VELE, spol.s r.o.**, Ústí 30, Větrný Jenkov, 58842, CZ
(510) (9) léčiva, léčivý doplněk krmiva.
(511) 5
(210) O-152766

(111) **233254**
(220) 09.03.2000
(151) 24.04.2001
(540)

SUUNTO

(730) **Suunto Oy**, Valimotie 7, Vantaa, FI
(740) Advokátní a patentová kancelář Čermák, Hořejš, Myslíl, JUDr. Matějka Jan, Národní 32, Praha 1, 11000
(510) (9) elektronické přístroje, zejména počítače a jejich dílce a součásti, počítačové programy, přístroje pro potápěče, měřicí přístroje, přístroje pro měření hloubky pod vodou, přístroje pro měření spotřeby vzduchu, přístroje pro měření času pod vodní hladinou, přístroje pro měření výstupní rychlosti pro potápěče, měřicí přístroje pro vodní sporty a potápění, lodní a námořní kompas, kompas pro vodní sporty a potápění, motoristy, letectví, náramkové počítače, náramkové počítače vybavené časomírou, výškoměrem, hloubkoměrem, barometrem, kompasem, údaji o srdeční frekvenci, počítače a měřicí přístroje pro vodní sporty a potápění, mobilní telefony a zařízení navigačních systémů, zejména systému GPS.

(511) 9
(210) O-152938

(111) **233369**
(220) 04.04.2000
(151) 24.04.2001

DEXARYL

(730) **J.SEIDL a spol., s.r.o.**, Husova čp. 120, Dvůr Králové nad Labem, 54401, CZ
(740) Machatová Marcela Mgr., Pospíšilova 2, Praha 3, 13000
(510) (1) protipožární přípravky a hmoty, zejména nástřiky, nátěry, omítky, obklady a fólie; (17) izolační hmoty, materiály a prostředky, například nátěry, nástřiky, omítky, pásy a pásky, výplně a fólie; (37) provádění protipožární a tepelné izolace staveb, kovových a nekovových konstrukcí, včetně jednotlivých stavebních a interiérových dílců a dílů, například dveří, oken, přepážek, kabelových rozvodů, strojního zařízení a dopravních systémů - údržba, opravy a rekonstrukce protipožární a tepelné izolace staveb a stavebních dílů a dílců - pronajímání a půjčování stavební techniky - stavební dozor a informace.
(511) 1, 17, 37
(210) O-153976

(111) **233703**
(220) 29.02.2000
(151) 23.05.2001

AROPOL

(730) **Ashland Licensing and Intellectual Property LLC**, 5200 Blazer Parkway, Dublin, OH, US
(740) Rott, Růžička & Guttman Patentové, známkové a advokátní kanceláře, JUDr. Vladimír Rott, Vinohradská 37, Praha 2, 12000
(510) (1) syntetické pryskyřice.
(511) 1
(210) O-152646

(111) **233734**
(220) 17.03.2000
(151) 23.05.2001

DAYTON

(730) **Bridgestone Licensing Services, Inc.**, 535 Marriott Drive, Nashville, TN, US
(740) Společná advokátní kancelář Všečeka Zelený Švorčík Kalenský a partneři, JUDr. Otakar Švorčík, Hálkova 2, Praha 2, 12000
(510) (12) pneumatiky.
(511) 12
(210) O-153210

(111) **233787**
(220) 31.03.2000
(151) 23.05.2001



(730) **Ministerstvo zemědělství České republiky**, Těšnov 17, Praha 1, 11705, CZ
(510) (1) komposty, substráty, minerální hnojiva, organická hnojiva, pomocné látky, zahrnuté v této třídě; (4) vosk; (5) léčivé byliny, bylinné čaje, dětská výživa s léčebnými účinky, přípravky na ochranu rostlin, mateří kašička pro léčebné účely, dietní potraviny s léčebnými účinky; (7) technologická zařízení v chovu zvířat; (18) výrobky z kůže, kůže; (22) koží srst, králíčí srst, ovčí vlna, výrobky z vlny a srsti; (24) textilní výrobky, výrobky ze lnu a bavlny; (29) vejce, syrové kozi mléko, syrové

kravské mléko, syrové ovčí mléko, mlékárenské výrobky, jedlé rostlinné oleje, kompoty, marmelády, jamy, masné výrobky, pomazánky, sušené ovoce a zelenina, uzeniny, výrobky z ovoce a zeleniny, zeleninové saláty, výrobky z drůbeže, výrobky z ryb, výrobky z vajec, výsekové maso, výrobky z masa, zelenina zpracovaná, houby sušené, maso zpracované; (30) kofein, zpracované luštěniny, obiloviny, okopaniny a olejiny, čaje, cukrovinky, mateří kašička, med, mlynářské výrobky, müsli, pekařské výrobky, výrobky racionální výživy, zahrnuté v této třídě; (31) aromatické rostliny, chmel, jateční drůbež, jateční prasata, jateční ovce a kozy, jateční skot, králíci, luštěniny, obiloviny, okopaniny, olejiny, osiva a sadba, čerstvé ovoce, plemenná a chovná zvířata, speciální zrniny, speciální plodiny, statková krmiva, vinná réva, čerstvá zelenina, houby, krmiva, krmné směsi, minerální krmné doplňky; (32) nealkoholické nápoje, ovocné a zeleninové šťávy, pivo; (33) alkoholické nápoje, víno, ovocné víno; (35) propagace a osvěta ekologického zemědělství, propagační akce s tematikou ekologizace zemědělství a ochrany životního prostředí; (41) zajišťování vzdělávání nezávislých inspektorů, vydavatelská, nakladatelská a ediční činnost, školení a semináře v oblasti ekologického zemědělství a ochrany přírody; (42) nezávislá kontrola a certifikace producentů, zpracovatelů a obchodníků zařazených v systému ekologického zemědělství a jejich produktů, správa a ochrana autorských práv k uživatelným grafickým a obrazovým znakům a jejich modifikací, poskytování práv k užívání grafických a obrazových znaků, zastupování zájmů českého ekologického zemědělství, poradenská a konzultační činnost v oblasti ekologizace zemědělství, výzkum v oblasti ekologizace zemědělství.

(511) 1, 4, 5, 7, 18, 22, 24, 29, 30, 31, 32, 33, 35, 41, 42
(210) O-153794

(111) **233838**
(220) 21.06.2000
(151) 23.05.2001

Pardubický kraj DNES

(730) **MAFRA, a. s.**, Karla Engliša 519/11, Praha 5, 15000, CZ
(740) Rott, Růžička & Guttman Patentové, známkové a advokátní kanceláře, JUDr. Michal Růžička, CSc., Vinohradská 37, Praha 2, 12000
(510) (9) aparáty a přístroje vědecké, elektronické, fotografické, filmové, optické, aparáty pro záznam, uchování, převod, přenos nebo reprodukci zvuku nebo obrazu, telefony, záznamníky, faxy, magnetické nebo optické suporty zvukových nebo zvukově obrazových záznamů, přístroje pro zpracování informací a počítače včetně jejich jednotlivých součástí a náhradních dílů ze třídy 9, počítačové hry, pohledy ilustrované se zvukovou nahrávkou, hlavolamy elektrické nebo elektronické, reklamní přístroje na střídavé obrazy, reklama světelná, reklamní světelné přístroje, nosiče záznamů nahrané i nenahrané, videokazety nahrané i nenahrané, audiokazety nahrané i nenahrané, audiovizuální programy, audioprogramy, audiovizuální díla, audiovizuální díla v digitální podobě, filmy, hudební díla, CD disky, programové vybavení pro počítače, software, hardware výpočetní techniky nebo komunikační nebo informační techniky, elektronické databáze a databázové produkty, informace a záznamy v elektronické podobě, informace a záznamy na nosiči s výjimkou nosičů papírových ze třídy 16, informace a data a databáze a informační produkty na nosičích nebo i v elektronických, datových, informačních, počítačových a komunikačních sítích, související software a hardware, elektronické nebo datové nebo informační nebo komunikační nebo výpočetní sítě včetně jednotlivých součástí a náhradních dílů obsažených ve třídě 9, multimediální aplikace, multimediální nebo informační katalogy, elektronické časopisy, elektronická periodika a knihy v elektronické podobě; (16) periodické a neperiodické publikace, knihy, učebnice a učební pomůcky, časopisy, brožury, fotografie, informační produkty na papírových nosičích, letáky, plakáty, data a databáze na papírových nosičích, tištěné manuály, reklamní, propagační, uživatelské, umělecké nebo ozdobné předměty z papíru, výrobky z papíru, např. pohlednice, dopisní papíry, obálky, práni, kalendáře, samolepky, obtisky, vystřihovánky, hrací karty, kartičky, tašky, sešity, skicáky, pastelky, penály, pera, nože na papír, těžítka; (35) poradenské a konzultační služby, reklamní, inzertní a propagační činnost, marketing, reklamní, inzertní a

propagační činnost prostřednictvím jakéhokoliv média, prostřednictvím telefonní sítě nebo datové sítě nebo informační sítě nebo elektronické sítě nebo komunikační sítě nebo počítačové sítě, poskytování informací a jiných informačních produktů komerčního nebo reklamního charakteru, informačních produktů reklamního charakteru, multimediálních informací komerčního charakteru, komerční využití Internetu v oblastech komerčních internetových médií a vyhledávacích služeb, on-line inzerce, činnost reklamní agentury, zprostředkování v obchodních vztazích, zprostředkovatelská činnost v obchodu a průmyslu, merchandising, franchising, pomoc při využívání a řízení obchodního podniku, automatizované zpracování dat, pomoc při provozování obchodů a obchodních činností průmyslového nebo obchodního podniku, služby, které zahrnují záznam, přepis, vypracování, kompilaci nebo systematickosti písemných či datových či elektronických sdělení a záznamů, jakož i využívání nebo kompilaci matematických a statistických údajů, pronájem reklamních ploch, předvádění pro reklamní účely a podporu prodeje, předvádění zboží, rozšiřování reklamních materiálů a vzorků zboží, veletrhy a výstavy jako komerční a reklamní; (37) údržba počítačů; (38) výměna zpráv, šíření, výměna nebo získávání zpráv a informací, šíření elektronických časopisů, informací, elektronických periodik, knih v elektronické podobě, audio nebo audiovizuálních děl prostřednictvím informační nebo datové nebo elektronické nebo komunikační nebo telekomunikační nebo počítačové sítě, zejména Internetu, pomocí satelitů atd., služby na Internetu, komunikace, poradenská činnost v oblasti sdělovacích prostředků, informační služby, zpravodajské služby, služby zabezpečující audiovizuální komunikaci prostřednictvím informačních a telekomunikačních sítí, např. počítačové sítě Internet, satelitu, poskytování přístupu k Internetu; (39) služby distribuční, zejména distribuce knih, novin a časopisů; (41) nakladatelství a vydavatelství, ediční činnost, publikační činnost, nahrávání nosičů zvukových nebo obrazově zvukových, půjčování nahraných zvukových a zvukově obrazových záznamů, výroba, tvorba a šíření audiovizuálních děl, TV produkce, filmová produkce, televizní výroba programů, tvorba programů, tvorba a výroba televizních a audiovizuálních programů, agenturní činnost v oblasti kultury, zprostředkování v oblasti kultury, výchovy, zábavy a sportu, výchovná, vzdělávací, soutěžní a zábavní činnost, zábavní nebo kulturní nebo vzdělávací představení, organizace společenských a kulturních akcí, organizace, provozování a provádění her a soutěží i veřejných, výstavní činnost, pořádání a organizační zajištění kurzů, školení, přednášek, konferencí, organizování sportovních soutěží, pořádání loterií, veletrhy a výstavy jako organizování kulturních a vzdělávacích akcí; (42) tvorba a poskytování software, interaktivní a grafické programy, tvorba multimediálních dokumentů, prezentací, aplikací, katalogů apod., konstrukce WWW prezentací a řešení WWW serverů, počítačové animace a vizualizace, programové projekty, tvorba informačních databází, elektronických časopisů, periodik, knih.

(511) 9, 16, 35, 37, 38, 39, 41, 42
(210) O-156651

(111) **233839**

(220) 21.06.2000

(151) 23.05.2001

(540)

Karlovarský kraj DNES

(730) **MAFRA, a. s.**, Karla Engliše 519/11, Praha 5, 15000, CZ

(740) Rott, Růžička & Guttman Patentové, známkové a advokátní kanceláře, JUDr. Michal Růžička, CSc., Vinohradská 37, Praha 2, 12000

(510) (9) aparáty a přístroje vědecké, elektronické, fotografické, filmové, optické, aparáty pro záznam, uchování, převod, přenos nebo reprodukci zvuku nebo obrazu, telefony, záznamníky, faxy, magnetické nebo optické suporty zvukových nebo zvukově obrazových záznamů, přístroje pro zpracování informací a počítače včetně jejich jednotlivých součástí a náhradních dílů ze třídy 9, počítačové hry, pohledy ilustrované se zvukovou nahrávkou, hlavolamy elektrické nebo elektronické, reklamní přístroje na stídané obrazy, reklama světelná, reklamní světelné přístroje, nosiče záznamů nahrané i nenahrané, videokazety nahrané i nenahrané, audiokazety

nahrané i nenahrané, audiovizuální programy, audioprogramy, audiovizuální díla, audiovizuální díla v digitální podobě, filmy, hudební díla, CD disky, programové vybavení pro počítače, software, hardware výpočetní techniky nebo komunikační nebo informační techniky, elektronické databáze a databázové produkty, informace a záznamy v elektronické podobě, informace a záznamy na nosiči s výjimkou nosičů papírových ze třídy 16, informace a data a databáze a informační produkty na nosičích nebo i v elektronických, datových, informačních, počítačových a komunikačních sítích, související software a hardware, elektronické nebo datové nebo informační nebo komunikační nebo výpočetní sítě včetně jednotlivých součástí a náhradních dílů obsažených ve třídě 9, multimediální aplikace, multimediální nebo informační katalogy, elektronické časopisy, elektronická periodika a knihy v elektronické podobě; (16) periodické a neperiodické publikace, knihy, učebnice a učební pomůcky, časopisy, brožury, fotografie, informační produkty na papírových nosičích, letáky, plakáty, data a databáze na papírových nosičích, tištěné manuály, reklamní, propagační, uživatelské, umělecké nebo ozdobné předměty z papíru, výrobky z papíru, např. pohlednice, dopisní papíry, obálky, přání, kalendáře, samolepky, obtisky, vystřihovánky, hrací karty, kartičky, tašky, sešity, skicáky, pastelky, penály, pera, nože na papír, těžítka; (35) poradenské a konzultační služby, reklamní, inzertní a propagační činnost, marketing, reklamní, inzertní a propagační činnost prostřednictvím jakéhokoliv média, prostřednictvím telefonní sítě nebo datové sítě nebo informační sítě nebo elektronické sítě nebo komunikační sítě nebo počítačové sítě, poskytování informací a jiných informačních produktů komerčního nebo reklamního charakteru, informačních produktů reklamního charakteru, multimediálních informací komerčního charakteru, komerční využití Internetu v oblastech komerčních internetových médií a vyhledávacích služeb, on-line inzerce, činnost reklamní agentury, zprostředkování v obchodních vztazích, zprostředkovatelská činnost v obchodu a průmyslu, merchandising, franchising, pomoc při využívání a řízení obchodního podniku, automatizované zpracování dat, pomoc při provozování obchodů a obchodních činností průmyslového nebo obchodního podniku, služby, které zahrnují záznam, přepis, vypracování, kompilaci nebo systematickosti písemných či datových či elektronických sdělení a záznamů, jakož i využívání nebo kompilaci matematických a statistických údajů, pronájem reklamních ploch, předvádění pro reklamní účely a podporu prodeje, předvádění zboží, rozšiřování reklamních materiálů a vzorků zboží, veletrhy a výstavy jako komerční a reklamní; (37) údržba počítačů; (38) výměna zpráv, šíření, výměna nebo získávání zpráv a informací, šíření elektronických časopisů, informací, elektronických periodik, knih v elektronické podobě, audio nebo audiovizuálních děl prostřednictvím informační nebo datové nebo elektronické nebo komunikační nebo telekomunikační nebo počítačové sítě, zejména Internetu, pomocí satelitů atd., služby na Internetu, komunikace, poradenská činnost v oblasti sdělovacích prostředků, informační služby, zpravodajské služby, služby zabezpečující audiovizuální komunikaci prostřednictvím informačních a telekomunikačních sítí, např. počítačové sítě Internet, satelitu, poskytování přístupu k Internetu; (39) služby distribuční, zejména distribuce knih, novin a časopisů; (41) nakladatelství a vydavatelství, ediční činnost, publikační činnost, nahrávání nosičů zvukových nebo obrazově zvukových, půjčování nahraných zvukových a zvukově obrazových záznamů, výroba, tvorba a šíření audiovizuálních děl, TV produkce, filmová produkce, televizní výroba programů, tvorba programů, tvorba a výroba televizních a audiovizuálních programů, agenturní činnost v oblasti kultury, zprostředkování v oblasti kultury, výchovy, zábavy a sportu, výchovná, vzdělávací, soutěžní a zábavní činnost, zábavní nebo kulturní nebo vzdělávací představení, organizace společenských a kulturních akcí, organizace, provozování a provádění her a soutěží i veřejných, výstavní činnost, pořádání a organizační zajištění kurzů, školení, přednášek, konferencí, organizování sportovních soutěží, pořádání loterií, veletrhy a výstavy jako organizování kulturních a vzdělávacích akcí; (42) tvorba a poskytování software, interaktivní a grafické programy, tvorba multimediálních dokumentů, prezentací, aplikací, katalogů apod., konstrukce WWW prezentací a řešení WWW serverů, počítačové animace a vizualizace, programové

projekty, tvorba informačních databází, elektronických časopisů, periodik, knih.
(511) 9, 16, 35, 37, 38, 39, 41, 42
(210) O-156652

(111) **233840**

(220) 21.06.2000

(151) 23.05.2001

(540)

Plzeňský kraj DNES

(730) **MAFRA, a. s.**, Karla Engliše 519/11, Praha 5, 15000, CZ

(740) Rott, Růžička & Guttman Patentové, známkové a advokátní kanceláře, JUDr. Michal Růžička, CSc., Vinohradská 37, Praha 2, 12000

(510) (9) aparáty a přístroje vědecké, elektronické, fotografické, filmové, optické, aparáty pro záznam, uchování, převod, přenos nebo reprodukci zvuku nebo obrazu, telefony, záznamníky, faxy, magnetické nebo optické suporty zvukových nebo zvukově obrazových záznamů, přístroje pro zpracování informací a počítače včetně jejich jednotlivých součástí a náhradních dílů ze třídy 9, počítačové hry, pohledy ilustrované se zvukovou nahrávkou, hlavolamy elektrické nebo elektronické, reklamní přístroje na střídavé obrazy, reklama světelná, reklamní světelné přístroje, nosiče záznamů nahrané i nenahrané, videokazety nahrané i nenahrané, audiokazety nahrané i nenahrané, audiovizuální programy, audioprogramy, audiovizuální díla, audiovizuální díla v digitální podobě, filmy, hudební díla, CD disky, programové vybavení pro počítače, software, hardware výpočetní techniky nebo komunikační nebo informační techniky, elektronické databáze a databázové produkty, informace a záznamy v elektronické podobě, informace a záznamy na nosiči s výjimkou nosičů papírových ze třídy 16, informace a data a databáze a informační produkty na nosičích nebo i v elektronických, datových, informačních, počítačových a komunikačních sítích, související software a hardware, elektronické nebo datové nebo informační nebo komunikační nebo výpočetní sítě včetně jednotlivých součástí a náhradních dílů obsažených ve třídě 9, multimediální aplikace, multimediální nebo informační katalogy, elektronické časopisy, elektronická periodika a knihy v elektronické podobě; (16) periodické a neperiodické publikace, knihy, učebnice a učební pomůcky, časopisy, brožury, fotografie, informační produkty na papírových nosičích, letáky, plakáty, data a databáze na papírových nosičích, tištěné manuály, reklamní, propagační, uživatelské, umělecké nebo ozdobné předměty z papíru, výrobky z papíru, např. pohlednice, dopisní papíry, obálky, přání, kalendáře, samolepky, obtisky, vystřihovánky, hrací karty, kartičky, tašky, sešity, skicáky, pastelky, penály, pera, nože na papír, těžítka; (35) poradenské a konzultační služby, reklamní, inzertní a propagační činnost, marketing, reklamní, inzertní a propagační činnost prostřednictvím jakéhokoliv média, prostřednictvím telefonní sítě nebo datové sítě nebo informační sítě nebo elektronické sítě nebo komunikační sítě nebo počítačové sítě, poskytování informací a jiných informačních produktů komerčního nebo reklamního charakteru, informačních produktů reklamního charakteru, multimediálních informací komerčního charakteru, komerční využití Internetu v oblastech komerčních internetových médií a vyhledávacích služeb, on-line inzerce, činnost reklamní agentury, zprostředkování v obchodních vztazích, zprostředkovatelská činnost v obchodu a průmyslu, merchandising, franchising, pomoc při využívání a řízení obchodního podniku, automatizované zpracování dat, pomoc při provozování obchodů a obchodních činností průmyslového nebo obchodního podniku, služby, které zahrnují záznam, přepis, vypracování, kompilaci nebo systematickosti písemných či datových či elektronických sdělení a záznamů, jakož i využívání nebo kompilaci matematických a statistických údajů, pronájem reklamních ploch, předvádění pro reklamní účely a podporu prodeje, předvádění zboží, rozšiřování reklamních materiálů a vzorků zboží, veletrhy a výstavy jako komerční a reklamní; (37) údržba počítačů; (38) výměna zpráv, šíření, výměna nebo získávání zpráv a informací, šíření elektronických časopisů, informací, elektronických periodik, knih v elektronické podobě, audio nebo audiovizuálních děl prostřednictvím informační nebo datové nebo elektronické nebo komunikační nebo telekomunikační nebo počítačové sítě, zejména Internetu, pomocí satelitů atd., služby na Internetu,

komunikace, poradenská činnost v oblasti sdělovacích prostředků, informační služby, zpravodajské služby, služby zabezpečující audiovizuální komunikaci prostřednictvím informačních a telekomunikačních sítí, např. počítačové sítě Internet, satelitu, poskytování přístupu k Internetu; (39) služby distribuční, zejména distribuce knih, novin a časopisů; (41) nakladatelství a vydavatelství, ediční činnost, publikační činnost, nahrávání nosičů zvukových nebo obrazově zvukových, půjčování nahraných zvukových a zvukově obrazových záznamů, výroba, tvorba a šíření audiovizuálních děl, TV produkce, filmová produkce, televizní výroba programů, tvorba programů, tvorba a výroba televizních a audiovizuálních programů, agenturní činnost v oblasti kultury, zprostředkování v oblasti kultury, výchovy, zábavy a sportu, výchovná, vzdělávací, soutěžní a zábavní činnost, zábavní nebo kulturní nebo vzdělávací představení, organizace společenských a kulturních akcí, organizace, provozování a provádění her a soutěží i veřejných, výstavní činnost, pořádání a organizační zajištění kurzů, školení, přednášek, konferencí, organizování sportovních soutěží, pořádání loterií, veletrhy a výstavy jako organizování kulturních a vzdělávacích akcí; (42) tvorba a poskytování software, interaktivní a grafické programy, tvorba multimediálních dokumentů, prezentací, aplikací, katalogů apod., konstrukce WWW prezentací a řešení WWW serverů, počítačové animace a vizualizace, programové projekty, tvorba informačních databází, elektronických časopisů, periodik, knih.

(511) 9, 16, 35, 37, 38, 39, 41, 42

(210) O-156653

(111) **233841**

(220) 21.06.2000

(151) 23.05.2001

(540)

Královéhradecký kraj DNES

(730) **MAFRA, a. s.**, Karla Engliše 519/11, Praha 5, 15000, CZ

(740) Rott, Růžička & Guttman Patentové, známkové a advokátní kanceláře, JUDr. Michal Růžička, CSc., Vinohradská 37, Praha 2, 12000

(510) (9) aparáty a přístroje vědecké, elektronické, fotografické, filmové, optické, aparáty pro záznam, uchování, převod, přenos nebo reprodukci zvuku nebo obrazu, telefony, záznamníky, faxy, magnetické nebo optické suporty zvukových nebo zvukově obrazových záznamů, přístroje pro zpracování informací a počítače včetně jejich jednotlivých součástí a náhradních dílů ze třídy 9, počítačové hry, pohledy ilustrované se zvukovou nahrávkou, hlavolamy elektrické nebo elektronické, reklamní přístroje na střídavé obrazy, reklama světelná, reklamní světelné přístroje, nosiče záznamů nahrané i nenahrané, videokazety nahrané i nenahrané, audiokazety nahrané i nenahrané, audiovizuální programy, audioprogramy, audiovizuální díla, audiovizuální díla v digitální podobě, filmy, hudební díla, CD disky, programové vybavení pro počítače, software, hardware výpočetní techniky nebo komunikační nebo informační techniky, elektronické databáze a databázové produkty, informace a záznamy v elektronické podobě, informace a záznamy na nosiči s výjimkou nosičů papírových ze třídy 16, informace a data a databáze a informační produkty na nosičích nebo i v elektronických, datových, informačních, počítačových a komunikačních sítích, související software a hardware, elektronické nebo datové nebo informační nebo komunikační nebo výpočetní sítě včetně jednotlivých součástí a náhradních dílů obsažených ve třídě 9, multimediální aplikace, multimediální nebo informační katalogy, elektronické časopisy, elektronická periodika a knihy v elektronické podobě; (16) periodické a neperiodické publikace, knihy, učebnice a učební pomůcky, časopisy, brožury, fotografie, informační produkty na papírových nosičích, letáky, plakáty, data a databáze na papírových nosičích, tištěné manuály, reklamní, propagační, uživatelské, umělecké nebo ozdobné předměty z papíru, výrobky z papíru, např. pohlednice, dopisní papíry, obálky, přání, kalendáře, samolepky, obtisky, vystřihovánky, hrací karty, kartičky, tašky, sešity, skicáky, pastelky, penály, pera, nože na papír, těžítka; (35) poradenské a konzultační služby, reklamní, inzertní a propagační činnost, marketing, reklamní, inzertní a propagační činnost prostřednictvím jakéhokoliv média, prostřednictvím telefonní sítě nebo datové sítě nebo informační sítě nebo elektronické sítě nebo komunikační sítě nebo

počítačové stě, poskytování informací a jiných informačních produktů komerčního nebo reklamního charakteru, informačních produktů reklamního charakteru, multimediálních informací komerčního charakteru, komerční využití Internetu v oblastech komerčních internetových médií a vyhledávacích služeb, on-line inzerce, činnost reklamní agentury, zprostředkování v obchodních vztazích, zprostředkovatelská činnost v obchodu a průmyslu, merchandising, franchising, pomoc při využívání a řízení obchodního podniku, automatizované zpracování dat, pomoc při provozování obchodů a obchodních činností průmyslového nebo obchodního podniku, služby, které zahrnují záznam, přepis, vypracování, kompilaci nebo systematickosti písemných či datových či elektronických sdělení a záznamů, jakož i využívání nebo kompilaci matematických a statistických údajů, pronájem reklamních ploch, předvádění pro reklamní účely a podporu prodeje, předvádění zboží, rozšiřování reklamních materiálů a vzorků zboží, veletrhy a výstavy jako komerční a reklamní; (37) údržba počítačů; (38) výměna zpráv, šíření, výměna nebo získávání zpráv a informací, šíření elektronických časopisů, informací, elektronických, periodik, knih v elektronické podobě, audio nebo audiovizuálních děl prostřednictvím informační nebo datové nebo elektronické nebo komunikační nebo telekomunikační nebo počítačové sítě, zejména Internetu, pomocí satelitů atd., služby na Internetu, komunikace, poradenská činnost v oblasti sdělovacích prostředků, informační služby, zpravodajské služby, služby zabezpečující audiovizuální komunikaci prostřednictvím informačních a telekomunikačních sítí, např. počítačové sítě Internet, satelitu, poskytování přístupu k Internetu; (39) služby distribuční, zejména distribuce knih, novin a časopisů; (41) nakladatelství a vydavatelství, ediční činnost, publikační činnost, nahrávání nosičů zvukových nebo obrazově zvukových, půjčování nahraných zvukových a zvukově obrazových záznamů, výroba, tvorba a šíření audiovizuálních děl, TV produkce, filmová produkce, televizní výroba programů, tvorba programů, tvorba a výroba televizních a audiovizuálních programů, agenturní činnost v oblasti kultury, zprostředkování v oblasti kultury, výchovy, zábavy a sportu, výchovná, vzdělávací, soutěžní a zábavní činnost, zábavní nebo kulturní nebo vzdělávací představení, organizace společenských a kulturních akcí, organizace, provozování a provádění her a soutěží i veřejných, výstavní činnost, pořádání a organizační zajištění kurzů, školení, přednášek, konferencí, organizování sportovních soutěží, pořádání loterií, veletrhy a výstavy jako organizování kulturních a vzdělávacích akcí; (42) tvorba a poskytování software, interaktivní a grafické programy, tvorba multimediálních dokumentů, prezentací, aplikací, katalogů apod., konstrukce WWW prezentací a řešení WWW serverů, počítačové animace a vizualizace, programové projekty, tvorba informačních databází, elektronických časopisů, periodik, knih.

(511) 9, 16, 35, 37, 38, 39, 41, 42
(210) O-156654

(111) **233842**
(220) 21.06.2000
(151) 23.05.2001

Liberecký kraj DNES

(730) **MAFRA, a. s.**, Karla Engliše 519/11, Praha 5, 15000, CZ
(740) Rott, Růžička & Guttman Patentové, známkové a advokátní kanceláře, JUDr. Michal Růžička, CSc., Vinohradská 37, Praha 2, 12000
(510) (9) aparáty a přístroje vědecké, elektronické, fotografické, filmové, optické, aparáty pro záznam, uchování, převod, přenos nebo reprodukci zvuku nebo obrazu, telefony, záznamníky, faxy, magnetické nebo optické suporty zvukových nebo zvukově obrazových záznamů, přístroje pro zpracování informací a počítače včetně jejich jednotlivých součástí a náhradních dílů ze třídy 9, počítačové hry, pohledy ilustrované se zvukovou nahrávkou, hlavolamy elektrické nebo elektronické, reklamní přístroje na střídavé obrazy, reklama světelná, reklamní světelné přístroje, nosiče záznamů nahrané i nenahrané, videokazety nahrané i nenahrané, audiokazety nahrané i nenahrané, audiovizuální programy, audioprogramy, audiovizuální díla, audiovizuální díla v digitální podobě, filmy, hudební díla, CD disky, programové vybavení pro počítače,

software, hardware výpočetní techniky nebo komunikační nebo informační techniky, elektronické databáze a databázové produkty, informace a záznamy v elektronické podobě, informace a záznamy na nosiči s výjimkou nosičů papírových ze třídy 16, informace a data a databáze a informační produkty na nosičích nebo i v elektronických, datových, informačních, počítačových a komunikačních sítích, související software a hardware, elektronické nebo datové nebo informační nebo komunikační nebo výpočetní sítě včetně jednotlivých součástí a náhradních dílů obsažených ve třídě 9, multimediální aplikace, multimediální nebo informační katalogy, elektronické časopisy, elektronická periodika a knihy v elektronické podobě; (16) periodické a neperiodické publikace, knihy, učebnice a učební pomůcky, časopisy, brožury, fotografie, informační produkty na papírových nosičích, letáky, plakáty, data a databáze na papírových nosičích, tištěné manuály, reklamní, propagační, užitkové, umělecké nebo ozdobné předměty z papíru, výrobky z papíru, např. pohlednice, dopisní papíry, obálky, přání, kalendáře, samolepky, obtisky, vystřihovánky, hrací karty, kartičky, tašky, sešity, skicáky, pastelky, penály, pera, nože na papír, těžítka; (35) poradenské a konzultační služby, reklamní, inzertní a propagační činnost, marketing, reklamní, inzertní a propagační činnost prostřednictvím jakéhokoliv média, prostřednictvím telefonní sítě nebo datové sítě nebo informační sítě nebo elektronické sítě nebo komunikační sítě nebo počítačové sítě, poskytování informací a jiných informačních produktů komerčního nebo reklamního charakteru, informačních produktů reklamního charakteru, multimediálních informací komerčního charakteru, komerční využití Internetu v oblastech komerčních internetových médií a vyhledávacích služeb, on-line inzerce, činnost reklamní agentury, zprostředkování v obchodních vztazích, zprostředkovatelská činnost v obchodu a průmyslu, merchandising, franchising, pomoc při využívání a řízení obchodního podniku, automatizované zpracování dat, pomoc při provozování obchodů a obchodních činností průmyslového nebo obchodního podniku, služby, které zahrnují záznam, přepis, vypracování, kompilaci nebo systematickosti písemných či datových či elektronických sdělení a záznamů, jakož i využívání nebo kompilaci matematických a statistických údajů, pronájem reklamních ploch, předvádění pro reklamní účely a podporu prodeje, předvádění zboží, rozšiřování reklamních materiálů a vzorků zboží, veletrhy a výstavy jako komerční a reklamní; (37) údržba počítačů; (38) výměna zpráv, šíření, výměna nebo získávání zpráv a informací, šíření elektronických časopisů, informací, elektronických, periodik, knih v elektronické podobě, audio nebo audiovizuálních děl prostřednictvím informační nebo datové nebo elektronické nebo komunikační nebo telekomunikační nebo počítačové sítě, zejména Internetu, pomocí satelitů atd., služby na Internetu, komunikace, poradenská činnost v oblasti sdělovacích prostředků, informační služby, zpravodajské služby, služby zabezpečující audiovizuální komunikaci prostřednictvím informačních a telekomunikačních sítí, např. počítačové sítě Internet, satelitu, poskytování přístupu k Internetu; (39) služby distribuční, zejména distribuce knih, novin a časopisů; (41) nakladatelství a vydavatelství, ediční činnost, publikační činnost, nahrávání nosičů zvukových nebo obrazově zvukových, půjčování nahraných zvukových a zvukově obrazových záznamů, výroba, tvorba a šíření audiovizuálních děl, TV produkce, filmová produkce, televizní výroba programů, tvorba programů, tvorba a výroba televizních a audiovizuálních programů, agenturní činnost v oblasti kultury, zprostředkování v oblasti kultury, výchovy, zábavy a sportu, výchovná, vzdělávací, soutěžní a zábavní činnost, zábavní nebo kulturní nebo vzdělávací představení, organizace společenských a kulturních akcí, organizace, provozování a provádění her a soutěží i veřejných, výstavní činnost, pořádání a organizační zajištění kurzů, školení, přednášek, konferencí, organizování sportovních soutěží, pořádání loterií, veletrhy a výstavy jako organizování kulturních a vzdělávacích akcí; (42) tvorba a poskytování software, interaktivní a grafické programy, tvorba multimediálních dokumentů, prezentací, aplikací, katalogů apod., konstrukce WWW prezentací a řešení WWW serverů, počítačové animace a vizualizace, programové projekty, tvorba informačních databází, elektronických časopisů, periodik, knih.

(511) 9, 16, 35, 37, 38, 39, 41, 42

(210) O-156655

(111) **233843**
(220) 21.06.2000
(151) 23.05.2001

Východní Morava DNES

(730) **MAFRA, a. s.**, Karla Engliše 519/11, Praha 5, 15000, CZ
(740) Rott, Růžička & Guttman Patentové, známkové a advokátní kanceláře, JUDr. Michal Růžička, CSc., Vinohradská 37, Praha 2, 12000

(510) (9) aparáty a přístroje vědecké, elektronické, fotografické, filmové, optické, aparáty pro záznam, uchování, převod, přenos nebo reprodukci zvuku nebo obrazu, telefony, záznamníky, faxy, magnetické nebo optické suporty zvukových nebo zvukově obrazových záznamů, přístroje pro zpracování informací a počítače včetně jejich jednotlivých součástí a náhradních dílů ze třídy 9, počítačové hry, pohledy ilustrované se zvukovou nahrávkou, hlavolamy elektrické nebo elektronické, reklamní přístroje na střídavé obrazy, reklama světelná, reklamní světelné přístroje, nosiče záznamů nahrané i nenahrané, videokazety nahrané i nenahrané, audiokazety nahrané i nenahrané, audiovizuální programy, audioprogramy, audiovizuální díla, audiovizuální díla v digitální podobě, filmy, hudební díla, CD disky, programové vybavení pro počítače, software, hardware výpočetní techniky nebo komunikační nebo informační techniky, elektronické databáze a databázové produkty, informace a záznamy v elektronické podobě, informace a záznamy na nosiči s výjimkou nosičů papírových ze třídy 16, informace a data a databáze a informační produkty na nosičích nebo i v elektronických, datových, informačních, počítačových a komunikačních sítích, související software a hardware, elektronické nebo datové nebo informační nebo komunikační nebo výpočetní sítě včetně jednotlivých součástí a náhradních dílů obsažených ve třídě 9, multimediální aplikace, multimediální nebo informační katalogy, elektronické časopisy, elektronická periodika a knihy v elektronické podobě; (16) periodické a neperiodické publikace, knihy, učebnice a učební pomůcky, časopisy, brožury, fotografie, informační produkty na papírových nosičích, letáky, plakáty, data a databáze na papírových nosičích, tištěné manuály, reklamní, propagační, užitkové, umělecké nebo ozdobné předměty z papíru, výrobky z papíru, např. pohlednice, dopisní papíry, obálky, přání, kalendáře, samolepky, obtisky, vystřihovánky, hrací karty, kartičky, tašky, sešity, skicáky, pastelky, penály, pera, nože na papír, těžítka; (35) poradenské a konzultační služby, reklamní, inzertní a propagační činnost, marketing, reklamní, inzertní a propagační činnost prostřednictvím jakéhokoliv média, prostřednictvím telefonní sítě nebo datové sítě nebo informační sítě nebo elektronické sítě nebo komunikační sítě nebo počítačové sítě, poskytování informací a jiných informačních produktů komerčního nebo reklamního charakteru, informačních produktů reklamního charakteru, multimediálních informací komerčního charakteru, komerční využití Internetu v oblastech komerčních internetových médií a vyhledávacích služeb, on-line inzerce, činnost reklamní agentury, zprostředkování v obchodních vztazích, zprostředkovatelská činnost v obchodu a průmyslu, merchandising, franchising, pomoc při využívání a řízení obchodního podniku, automatizované zpracování dat, pomoc při provozování obchodů a obchodních činností průmyslového nebo obchodního podniku, služby, které zahrnují záznam, přepis, vypracování, kompilaci nebo systematickosti písemných či datových či elektronických sdělení a záznamů, jakož i využívání nebo kompilaci matematických a statistických údajů, pronájem reklamních ploch, předvádění pro reklamní účely a podporu prodeje, předvádění zboží, rozšiřování reklamních materiálů a vzorků zboží, veletrhy a výstavy jako komerční a reklamní; (37) údržba počítačů; (38) výměna zpráv, šíření, výměna nebo získávání zpráv a informací, šíření elektronických časopisů, informací, elektronických, periodik, knih v elektronické podobě, audio nebo audiovizuálních děl prostřednictvím informační nebo datové nebo elektronické nebo komunikační nebo telekomunikační nebo počítačové sítě, zejména Internetu, pomocí satelitů atd., služby na Internetu, komunikace, poradenská činnost v oblasti sdělovacích prostředků, informační služby, zpravodajské služby, služby zabezpečující audiovizuální komunikaci prostřednictvím

informačních a telekomunikačních sítí, např. počítačové sítě Internet, satelitu, poskytování přístupu k Internetu; (39) služby distribuční, zejména distribuce knih, novin a časopisů; (41) nakladatelství a vydavatelství, ediční činnost, publikační činnost, nahrávání nosičů zvukových nebo obrazově zvukových, půjčování nahraných zvukových a zvukově obrazových záznamů, výroba, tvorba a šíření audiovizuálních děl, TV produkce, filmová produkce, televizní výroba programů, tvorba programů, tvorba a výroba televizních a audiovizuálních programů, agenturní činnost v oblasti kultury, zprostředkování v oblasti kultury, výchovy, zábavy a sportu, výchovná, vzdělávací, soutěžní a zábavní činnost, zábavní nebo kulturní nebo vzdělávací představení, organizace společenských a kulturních akcí, organizace, provozování a provádění her a soutěží i veřejných, výstavní činnost, pořádání a organizační zajištění kurzů, školení, přednášek, konferencí, organizování sportovních soutěží, pořádání loterií, veletrhy a výstavy jako organizování kulturních a vzdělávacích akcí; (42) tvorba a poskytování software, interaktivní a grafické programy, tvorba multimediálních dokumentů, prezentací, aplikací, katalogů apod., konstrukce WWW prezentací a řešení WWW serverů, počítačové animace a vizualizace, programové projekty, tvorba informačních databází, elektronických časopisů, periodik, knih.

(511) 9, 16, 35, 37, 38, 39, 41, 42
(210) O-156656

(111) **234194**
(220) 02.02.2000
(151) 25.06.2001
(540)

CAMELOT

(730) **Smetana Jaroslav**, Kosořská 18, Praha 5, 15000, CZ
(740) Ing. Václav Kratochvíl, patentový zástupce, Táborská 758/33, Mladá Boleslav, 29301
(510) (6) bazény, kovová dlažba, kovová držadla, kovové kladky, kovové kolejnice, kovové konstrukce, zejména pro bazény, stavební kování, kovové potrubí, drobné kovové zboží, kovové vodící lišty, navíjecí bubny, kovové nosníky, schodišťové stupně, ventily pro vodovodní potrubí, žebříky; (11) směšovací baterie, fontány, přístroje pro chlorování bazénů, klimatizační zařízení, sauny, vířivé vany, bazénové příslušenství, zařízení na čištění nebo úpravu vody, instalační materiál, filtry na vodu, solární kolektory, ohříváče vody, koupelnové obklady a vyzdívky, potrubí, regulátory pro vodní zařízení a potrubí, solária, sprchy, osvětlovací přístroje a zařízení, ventilátory, přístroje pro víření vody, vytápěcí a vyhřívací zařízení; (19) armatury nekovové, bazény nekovové, nekovová dlažba, geotextilie, nekovové konstrukce, nekovové střešní krytiny, nekovové obklady stěn, nekovové potrubí, nekovové schody, nekovové přenosné stavby, nekovové žaluzie.
(511) 6, 11, 19
(210) O-151535

(111) **234195**
(220) 02.02.2000
(151) 25.06.2001
(540)

LANCELOT

(730) **Smetana Jaroslav**, Kosořská 13, Praha 5, 15000, CZ
(740) Ing. Václav Kratochvíl, patentový zástupce, Táborská 758/33, Mladá Boleslav, 29301
(510) (6) kovové bazény, kovová dlažba, kovová držadla, kovové kladky, kovové kolejnice, kovové konstrukce, zejména pro bazény, stavební kování, kovové potrubí, drobné kovové zboží zařazené v této třídě, kovové vodící lišty, kovové navíjecí bubny, kovové nosníky, schodišťové stupně kovové, ventily pro vodovodní potrubí kovové, kovové žebříky; (11) směšovací baterie, fontány, přístroje pro chlorování bazénů, klimatizační zařízení, sauny, vířivé vany, bazénové příslušenství, zařízení na čištění nebo úpravu vody, instalační materiál pro sanitární zařízení, filtry na vodu, solární kolektory, ohříváče vody, koupelnové obklady a vyzdívky, potrubí jako části hygienických instalací, regulátory pro vodní zařízení a potrubí, solária, sprchy, osvětlovací přístroje a zařízení, ventilátory, přístroje pro víření vody, vytápěcí a vyhřívací zařízení; (19) armatury nekovové (pro stavebnictví), bazény nekovové,

nekovová dlažba, geotextilie, nekovové konstrukce, nekovové střešní krytiny, nekovové obklady stěn, nekovové potrubí (tlakové a spádové), nekovové schody, nekovové přenosné stavby, nekovové žaluzie.

(511) 6, 11, 19
(210) O-151536

(111) **234198**
(220) 03.02.2000
(151) 25.06.2001
(540)



- (730) **Imperial Chemical Industries Limited**, 26th Floor, Portland House, Bressenden Place, SW1E 5BG London, GB
(740) Rott, Růžička & Guttman Patentové, známkové a advokátní kanceláře, JUDr. Vladimír Rott, Vinohradská 37, Praha 2, 12000
(510) (1) tapetová lepidla, lemovky a opravná lepidla na tapety a nátěry zdí, přípravky pro zakrytí skvrn na povrchu, vyplňovací přípravky, přípravky pro výplň cest a dvorů, přípravky na bázi epoxidové pryskyřice pro užití na dřevo; (2) barvy, fermeže, laky, přípravky na odstraňování tapet, nátěrů (ve formě barev) na zdech a stropech; (3) čisticí přípravky, přípravky na čištění rukou, přípravky na čištění a opravu (obnovu a regeneraci a údržbu) kartáčů, malířských štětek a štětců, cukrové mýdlo (čisticí prostředek na lakované povrchy), přípravky na odstraňování plísň, přípravky na odstraňování barev a laků, přípravky na čištění dlažebních kamenných dlaždic, dláždění z betonových bloků a přírodního kamene, přípravky na odstraňování výplní; (19) nekovové stavební materiály, přípravky pro výplň prasklin, děr a jiných defektů povrchu nebo dřeva, rozšiřovací pěna, zpevňovač dřeva, dlaždicový cement, přípravky z cementové malty, přípravky pro nátěry z cementové malty, nátěry na zdi a stropy, nátěry ve formě sádry, přípravky na opravy nebo vyhlazení sádrových povrchů.
(511) 1, 2, 3, 19
(210) O-151573

(111) **234396**
(220) 21.04.2000
(151) 25.06.2001
(540)

KOJI-AJI

- (730) **AJINOMOTO CO., INC.**, 15-1, Kyobashi 1-Chome, Chuo-ku, Tokyo, JP
(740) Advokátní a patentová kancelář Čermák, Hořejš, Vrba, JUDr. Matějka Jan, Národní 32, Praha 1, 11000
(510) (30) chuťové přísady, koření, chuťové přísady obsahující zejména hydrolyzovaný protein, koření obsahující zejména hydrolyzovaný protein, glutasol obsahující zejména hydrolyzovaný protein.
(511) 30
(210) O-154801

(111) **234783**
(220) 10.01.2000
(151) 30.07.2001
(540)



- (730) **Česká inženýrská a.s.**, Ve Střešovičkách 43/166, Praha 6, 16900, CZ
(740) Tomáš Zacha, advokát, Široká 36/5, Praha 1, 11000

- (510) (35) činnost organizačních a ekonomických poradců, zprostředkovatelská činnost v oblasti obchodu; (37) stavební činnost - provádění staveb včetně jejich změn, udržovacích prací na nich a jejich odstraňování, zemní práce, konzultační činnost ve stavebnictví; (42) inženýrsko-technická činnost, zejména v oblasti stavebního průmyslu, projektové, designerské a architektonické služby.

(511) 35, 37, 42
(210) O-150702

(111) **235571**
(220) 15.02.2000
(151) 27.08.2001
(540)

ČERVOSTOP

- (730) **Hokr s.r.o.**, Smilova 485, Pardubice, 53002, CZ
(740) Ing. Václav Kratochvíl, patentový zástupce, Táborská 758/33, Mladá Boleslav, 29301
(510) (2) nátěrové hmoty, barvy, mořidla, impregnační nátěry; (5) prostředky k hubení živočišných škůdců.
(511) 2, 5
(210) O-151941

(111) **235572**
(220) 15.02.2000
(151) 27.08.2001
(540)

MÁGUM

- (730) **Hokr s.r.o.**, Smilova 485, Pardubice, 53002, CZ
(740) Ing. Václav Kratochvíl, patentový zástupce, Táborská 758/33, Mladá Boleslav, 29301
(510) (1) chemické výrobky určené pro zemědělství, zahradnictví a lesnictví, půdní hnojiva.
(511) 1
(210) O-151942

(111) **235573**
(220) 15.02.2000
(151) 27.08.2001
(540)



- (730) **Metrostav a.s.**, Koželužská 2246, Praha 8, 18000, CZ
(740) Ing. Reichel Pavel, Lopatecká 14, Praha 4, 14700
(510) (6) ocelové konstrukce, kovové armatury pro stavby, trubky, lešení; (7) zdvihací stroje a zařízení, razicí stroje a vrtná zařízení; (11) topná zařízení teplovodní a teplovzdušná, vnitřní a vnější rozvody ústředního topení, větrací a klimatizační zařízení, zařízení pro přívod a rozvod vody včetně příslušenství (kohouty a kohoutky, vodovodní ventily a těsnění); (17) izolační materiály; (19) nekovové stavební materiály, stavební dílce a prefabrikáty, polotovary pro stavby, např. betonové směsi, bednění, výztuže a nosníky, nekovové roury, trubky a potrubí; (35) pronájem kancelářských strojů a zařízení; (36) realitní kancelář, pronájem nemovitostí; (37) provádění staveb pozemních a podzemních, sanace staveb a stavební rekonstrukce, údržba a odstraňování staveb, výstavba a přeložky inženýrských sítí, hornická činnost, hloubení tunelů, vrty a trhací práce, montáž, opravy, údržba a revize elektrických a elektronických strojů a zařízení, opravy a údržba dopravních prostředků, stavebních strojů a speciálních strojů a zařízení pro hornické technologie a podzemní stavitelství, opravy karosérií, topenářské práce, montáž a opravy topných zařízení a tepelných rozvodů, instalatérské práce, izolování staveb, tepelné izolace a izolace staveb proti vlhkosti, montáž, opravy a údržba ocelových konstrukcí, montáž, opravy, údržba a revize zdvihacích strojů a zařízení, pronájem stavebních

strojů a zařízení; (38) šíření informací prostřednictvím datových sítí; (39) nákladní silniční motorová doprava, pronájem dopravních prostředků, pronájem průmyslového zboží, např. chladicích a mrazicích zařízení; (41) pronájem spotřební elektroniky (např. rozhlasové a televizní přijímače, audio a video-rekordéry); (42) geodézie, zeměměřičská činnost a služby, inženýrská činnost a služby, zejména v oblasti investiční výstavby, inženýrské práce a odborné poradenství, pronájem výpočetní techniky, hostinská činnost, ubytovací a stravovací služby.

(511) 6, 7, 11, 17, 19, 35, 36, 37, 38, 39, 41, 42
(210) O-151945

(111) **235574**
(220) 15.02.2000
(151) 27.08.2001
(540)



(730) **Metrostav a.s.**, Koželužská 2246, Praha 8, 18000, CZ
(740) Ing. Reichel Pavel, Lopatecká 14, Praha 4, 14700
(510) (6) ocelové konstrukce, kovové armatury pro stavby, trubky, lešení; (7) zdvihací stroje a zařízení, razicí stroje a vrtná zařízení; (11) topná zařízení teplovodní a teplovzdušná, vnitřní a vnější rozvody ústředního topení, větrací a klimatizační zařízení, zařízení pro přívod a rozvod vody včetně příslušenství (kohouty a kohoutky, vodovodní ventily a těsnění); (17) izolační materiály; (19) nekovové stavební materiály, stavební dílce a prefabrikáty, polotovary pro stavby, např. betonové směsi, bednění, výztuže a nosníky, nekovové roury, trubky a potrubí; (35) pronájem kancelářských strojů a zařízení; (36) realitní kancelář, pronájem nemovitostí; (37) provádění staveb pozemních a podzemních, sanace staveb a stavební rekonstrukce, údržba a odstraňování staveb, výstavba a přeložky inženýrských sítí, hornická činnost, hloubení tunelů, vrty a trhací práce, montáž, opravy, údržba a revize elektrických a elektronických strojů a zařízení, opravy a údržba dopravních prostředků, stavebních strojů a speciálních strojů a zařízení pro hornické technologie a podzemní stavitelství, opravy karosérií, topenářské práce, montáž a opravy topných zařízení a tepelných rozvodů, instalatérské práce, izolování staveb, tepelné izolace a izolace staveb proti vlhkosti, montáž, opravy a údržba ocelových konstrukcí, montáž, opravy, údržba a revize zdvihacích strojů a zařízení, pronájem stavebních strojů a zařízení; (38) šíření informací prostřednictvím datových sítí; (39) nákladní silniční motorová doprava, pronájem dopravních prostředků, pronájem průmyslového zboží, např. chladicích a mrazicích zařízení; (41) pronájem spotřební elektroniky (např. rozhlasové a televizní přijímače, audio a video-rekordéry); (42) geodézie, zeměměřičská činnost a služby, inženýrská činnost a služby, zejména v oblasti investiční výstavby, inženýrské práce a odborné poradenství, pronájem výpočetní techniky, hostinská činnost, ubytovací a stravovací služby.

(511) 6, 7, 11, 17, 19, 35, 36, 37, 38, 39, 41, 42
(210) O-151946

(111) **235614**
(220) 15.03.2000
(151) 27.08.2001
(540) **CZECH PROFESSIONAL TENNIS ASSOCIATION**

(730) **Česká asociace trenérů tenisu**, Solidarity 2486/49, Praha 10, 10000, CZ

(740) Müller Václav, patentový zástupce, Filipova 2016, Praha 4, 14800
(510) (18) pracovní brašny, výrobky z kůže a náhražek, surové kůže a kožešiny, jako kufry, kabelky, příruční kabely, cestovní tašky, školní tašky, sportovní tašky, nákupní tašky, plážové tašky, ruksaky; (25) oděvy, saka, kalhoty, svetry, košile, obleky, sukně, pláště, kostýmy, cvičební úbory, oděvní doplňky, kravaty, motýlky, šály, rukavice, klobouky, čepice, ponožky, šle, spodní prádlo, blůzy, barety, šátky, podkolenky, boty, zejména sportovní, oděvy pro volný čas, zejména pro sport se zaměřením na tenis; (41) výchovná, zábavní, školící a sportovní činnost, zejména v oblasti trenérské činnosti v tenisu, metodická činnost tréninkového procesu v tenisu, školící a doškolovací činnost v oblasti tenisu spojená s vydáváním trenérských licencí.

(511) 18, 25, 41
(210) O-153153

(111) **235622**
(220) 17.03.2000
(151) 27.08.2001
(540)



(730) **The Procter & Gamble Company**, One Procter & Gamble Plaza, Cincinnati, OH, US
(740) ŠTROS & KUSÁK advokátní a patentová kancelář, JUDr. David Štros, advokát, Národní 32, Praha 1, 11000
(510) (5) farmaceutické, veterinářské a zdravotnické přípravky, dietetické substance upravené pro použití v lékařství, dětská výživa, náplasti, obvazové prostředky, materiál pro zubní výplně, dentální vosk, dezinfekční prostředky, přípravky na hubnutí škodlivého hmyzu, fungicidy, herbicidy; (16) papír, lepenka a výrobky z těchto materiálů neobsažené v jiných třídách, tiskařský materiál, knihvazačský materiál, fotografie, papírnické zboží, lepidla pro papírnické a domácí použití, výtvarné potřeby, malířské štětky, psací stroje a jiní kancelářské potřeby (s výjimkou nábytku), instruktážní a učební pomůcky (s výjimkou přístrojů), plasty pro balicí účely (neobsažené v jiných třídách), hrací karty, tiskařská sazba, tiskařské štočky.

(511) 5, 16
(210) O-153213

(111) **235723**
(220) 19.04.2000
(151) 27.08.2001
(540)

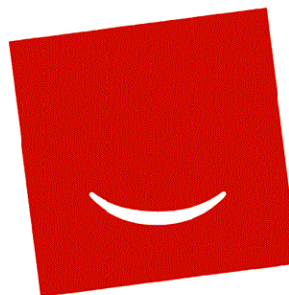

(730) **Vodafone Czech Republic a.s.**, Vinohradská 167, Praha 10, 10000, CZ
(740) Baker & McKenzie v.o.s., advokátní kancelář, JUDr. Jiří Čermák, advokát, Klimentská 46, Praha 1, 11002
(510) (9) telefonní přístroje, karty s pamětí; (16) tiskoviny, kupóny, vouchery; (35) reklamní činnost; (38) zprostředkování v oboru telekomunikačních služeb, telekomunikační služby včetně provozování sítí mobilních telefonů, poradenská činnost v oblasti telekomunikačních zařízení a služeb včetně sítí mobilních telefonů.
(511) 9, 16, 35, 38

(210) O-154627

(111) **235786**
(220) 02.05.2000
(151) 27.08.2001
(540)

SKYTEAM

(730) **GUARDANT INC.**, Law Dept (ATG/981) 1030 Delta Blvd., Atlanta, GA, US
(740) Společná advokátní kancelář Všečeka Zelený Švorčík Kalenský a partneři, JUDr. Otakar Švorčík, Hálkova 2, Praha 2, 12000
(510) (39) doprava a cestovní služby.
(511) 39
(210) O-155022

(111) **236377**
(220) 09.11.2000
(151) 27.08.2001
(540)

RESTAURANT MOSKVA, PRAHA

(730) **I.B.S. - restaurants hotels, spol. s r.o.**, Na Příkopě 29, Praha 1, 11000, CZ
(740) Ing. Jupa Francis, patentový zástupce, Měchenická 4, Praha 4, 14100
(510) (35) reklamní činnost zejména v oboru gastronomie; (36) směnářská činnost; (42) hostinská činnost zejména v restauracích, kavárnách, barech a nočních klubech, provozování společenských středisek poskytujících služby v oblasti konzumace stravy a nápojů, zejména specialit ruské kuchyně, catering, zprostředkovatelská a poradenská činnost zejména v oboru gastronomie.
(511) 35, 36, 42
(210) O-160837

(111) **236378**
(220) 09.11.2000
(151) 27.08.2001
(540)

RESTAURANT GRUZIA, PRAHA

(730) **I.B.S. - restaurants hotels, spol. s r.o.**, Na Příkopě 29, Praha 1, 11000, CZ
(740) Ing. Jupa Francis, patentový zástupce, Měchenická 4, Praha 4, 14100
(510) (35) reklamní činnost zejména v oboru gastronomie; (36) směnářská činnost; (42) hostinská činnost zejména v restauracích, kavárnách, barech a nočních klubech, provozování společenských středisek poskytujících služby v oblasti konzumace stravy a nápojů, zejména specialit gruzínské kuchyně, catering, zprostředkovatelská a poradenská činnost zejména v oboru gastronomie.
(511) 35, 36, 42
(210) O-160838

(111) **236641**
(220) 03.05.2000
(151) 19.09.2001
(540)



(730) **HES, s.r.o.**, U dráhy 14, Ostopovice, 66449, CZ
(510) (37) instalování a opravy elektronických zařízení a měřidel; (42) kalibrační činnost.
(511) 37, 42
(210) O-155069

(111) **236683**
(220) 30.05.2000

(151) 19.09.2001
(540)

EXTORM

(730) **PARKE, DAVIS & COMPANY LLC**, 201 Tabor Road, Morris Plains, NJ, US
(740) Čermák Hořejš Matějka a spol., JUDr. Jan Matějka, advokát, Národní 32, Praha 1, 11000
(510) (5) farmaceutické prostředky pro léčení bolesti, epilepsie, poruch nálady, úzkosti, onkologických stavů, kardiovaskulárních stavů, poruch imunity a s tím souvisejících stavů.
(511) 5
(210) O-155884

(111) **236684**
(220) 30.05.2000
(151) 19.09.2001
(540)

LYRICA

(730) **C.P. PHARMACEUTICALS INTERNATIONAL C.V. a Limited Liability Partnership C/o General Partners, Pfizer Manufacturing LLC and Pfizer Production LLC**, 235 East 42nd Street, New York, NY, US
(740) Čermák Hořejš Matějka a spol., JUDr. Jan Matějka, advokát, Národní 32, Praha 1, 11000
(510) (5) farmaceutické prostředky pro léčení bolesti, epilepsie, poruch nálady, úzkosti, onkologických stavů, kardiovaskulárních stavů, poruch imunity a s tím souvisejících stavů.
(511) 5
(210) O-155885

(111) **236721**
(220) 08.06.2000
(151) 19.09.2001
(540)

MY SUN

(730) **SUN MICROSYSTEMS, INC.**, 4150 Network Circle, Santa Clara, CA, US
(740) Společná advokátní kancelář Všečeka, Zelený, Švorčík, Kalenský a partneři, JUDr. Pavel Zelený, advokát, Hálkova 2, Praha 2, 12000
(510) (9) počítačový hardware, počítačový software, počítačová periferní zařízení, počítače v síti, instruktážní materiály na nosičích dat; (35) poskytování informací v oblasti produktivity administrativy a počítačové technologie prostřednictvím globální počítačové sítě, obchodní informace; (35) poskytování informací v oblasti produktivity administrativy a počítačové technologie prostřednictvím globální počítačové sítě, obchodní informace; (42) poskytování přístupu k široké škále informací prostřednictvím globální počítačové sítě, zakázková tvorba míst pro zpřístupnění informací a umožnění přístupu k jiným zdrojům dostupným na počítačových sítích.
(511) 9, 35, 42
(210) O-156190

(111) **236940**
(220) 04.09.2000
(151) 20.09.2001
(540)



BEST OF REALTY
NEJLEPŠÍ Z REALIT

(730) **BEST OF REALTY, s.r.o.**, Šaldova 34/466, Praha 8 - Karlín, 18600, CZ
(510) (35) propagační a reklamní činnost významných nemovitostí; (41) organizování konferencí a seminářů, pořádání soutěží.
(511) 35, 41
(210) O-158708

(111) **237248**
(220) 27.01.2000
(151) 22.10.2001
(540)



(730) **Kaka CZ s.r.o.**, Zahradní 360, Jeneč u Prahy, 25261, CZ
(740) Hanuš - Kohout a partneři, advokátní kancelář, JUDr. Jiří Hanuš, Břevnovská 433/12, Praha 6, 16900
(510) (7) elektrické nářadí pro přípravu těst, krémů a cukrovinek; (16) papírenské zboží, ubrousky, balicí papír, ozdobný papír, papírové utěrky, papírové krabice a boxy; (21) nářadí s ručním pohonem pro přípravu těst, krémů a cukrovinek; (29) mléko, mléčné výrobky, jedlé oleje a tuky, suché plody, sušené ovoce, kompoty, marmeláda, džem, vejce, ořechy upravené, šlehačka, posypové materiály - mák upravený, sezamová, lněná a slunečnicová semena upravená; (30) mouka, výrobky z mouky, zlepšující přípravky na zlepšení jakosti mouky a výrobků z ní, koření, obilné vločky, cukr, kakao, čokoláda a čokoládové polevy, zmrzlina, puding, škrob jako potrava, posypové materiály: kmín, sůl, vločky; (31) čerstvý mák, čerstvé ořechy.
(511) 7, 16, 21, 29, 30, 31
(210) O-151310

(111) **237310**
(220) 04.04.2000
(151) 22.10.2001
(540)

STAROFFICE

(730) **SUN MICROSYSTEMS, INC.**, 4150 Network Circle, 95054 Santa Clara, CA, US
(740) Společná advokátní kancelář Všetečka, Zelený, Švorčík, Kalenský a partneři, JUDr. Pavel Zelený, advokát, Hájkova 2, Praha 2, 12000
(510) (41) školení pro používání počítačového hardwaru a softwaru.
(511) 41
(210) O-153968

(111) **237313**
(220) 04.04.2000
(151) 22.10.2001
(540)

AKYPO

(730) **Kao Kabushiki Kaisha (also trading as Kao Corporation)**, 14-10 Nihonbashi Kayabacho 1-Chome, Chuo-ku, Tokyo, JP
(740) Rott, Růžička & Guttman Patentové, známkové a advokátní kanceláře, JUDr. Vladimír Rott, Vinohradská 37, Praha 2, 12000
(510) (1) chemické výrobky pro průmyslové účely.
(511) 1
(210) O-153971

(111) **237865**
(220) 19.10.2000
(151) 22.10.2001
(540)



(730) **AUTOGAS - CENTRUM, spol. s r.o.**, Heydukova 1269, Strakonice, 38601, CZ
(740) Mgr. Matěj Sedláček, Ke Kateřinkám 1393, Praha 4, 14900
(510) (6) komponenty na alternativní pohon vozidel - bomby na plyn,

kovová potrubí, spojovací prvky a materiály; (9) veškerý elektronický a elektrotechnický sortiment tvořící součást alternativního pohonu vozidel jako jsou elektrické vodiče, svorkovnice, měřicí přístroje a pod. v rámci této třídy; (11) plynové ventily a regulátory v rámci této třídy; (37) servis komponentů na alternativní pohon vozidel.

(511) 6, 9, 11, 37
(210) O-160227

(111) **238227**
(220) 04.04.2000
(151) 23.11.2001
(540)



(730) **POŽÁRNÍ OCHRANA STAVEB**, Záveská 352/7, Praha 10 - Hostivař, 10200, CZ
(740) Machatová Marcela Mgr., Pospíšilova 2, Praha 3, 13000
(510) (1) protipožární chemické přípravky; (17) izolační ohnivzdorné materiály a hmoty, zejména fólie a obklady, např. azbestové a ze zpěnitelných plněných materiálů, izolační laky, nátěry, nástřiky a omítky; (41) školící, výchovná a sdružovací činnost v oboru protipožární prevence, protipožárních izolačních výrobků, materiálů a hmot, včetně protipožární techniky, zejména pořádání odborných přednášek, kurzů, konferencí, kolokvií a sympozií, vydávání odborných tiskovin a publikací, vč. textových a audiovizuálních nosičů; (42) výzkum, vývoj, projekční a inženýrská činnost v oboru protipožárních hmot, materiálů, výrobků, prostředků, techniky, vč. technologií provádění protipožární ochrany, odborné poradenství a konzultační činnost v daných oborech, odborné, znalecké a revizní posudky a expertízy, kontrola kvality protipožárních hmot a výrobků, vč. technologií z titulu dodržování profesních a bezpečnostních podmínek a předpisů, zajišťování odborné ochrany oprávněných profesních zájmů členů před správními orgány.
(511) 1, 17, 41, 42
(210) O-153977

(111) **238556**
(220) 17.10.2000
(151) 23.11.2001
(540)

PANTO

(730) **Blažej Petr**, Žloutkovice 27, Nižbor, 26705, CZ
(740) Ing. Belfin Vladimír, P.O.Box 117, Kladno, 27280
(510) (16) papír a lepenka všeho druhu a výrobky z těchto materiálů, papírnické zboží, bloky, zápisníky, sešity a kalendáře, kancelářský, dopisní a balicí papír, dopisní obálky, dopisnice, pohlednice, knihy všeho druhu, formuláře a tiskopisy, kancelářské náčiní a potřeby, svorky, spony na spisy, desky a mapy na spisy, pořadače, připínáčky, přístroje na sešívání, děrování, třídění a uchovávání písemností a tiskovin, lepidla na papírnické zboží, lepicí pásy, štítky, psací náčiní a potřeby, plnicí pera a tužky všeho druhu, kreslicí a rýsovací potřeby a nástroje, pravítka, kružítko, šablony, školní potřeby, penály, nástěnné a jiné zeměpisné mapy, alba všeho druhu, papírové a lepenkové obaly, krabice, papírové kapesníky, ubrousky, sáčky, tácky a papírové pleny a ručníky, mikrotenové sáčky a sáčky z plastických hmot, toaletní papír, hrací karty, psací stroje a rozmnožovací přístroje pro kanceláře; (17) fólie z plastických hmot, zejména obalové fólie včetně potravinářských, pytle a obaly z umělé hmoty; (35) propagační činnost, pomoc při řízení obchodní činnosti, zprostředkovatelská a obstaratelská organizační činnost a porady.
(511) 16, 17, 35
(210) O-160099

(111) **238911**

(220) 22.12.2000
(151) 23.11.2001
(540)



(730) **OEZ s.r.o.**, Šedivská 339, Letohrad, 56151, CZ
(740) Čermák Hořejš Matějka a spol., JUDr. Jan Matějka, advokát,
Národní 32, Praha 1, 11000

(510) (6) zámečnické výrobky, kovové rozváděče, regály, nástrojářské výrobky, jiné výrobky z kovu (nikoliv z drahých kovů) neobsažené v jiných třídách; (7) stroje, jednoúčelové stroje, zařízení a prostředky pro mechanizaci, robotizaci a racionalizaci technologických procesů, stroje pro zpracování kovu, plastických hmot a odpadů z nich, formy, modely, šablony, nůžky, nástroje a jiné pomůcky v rámci této třídy; (8) ruční palety a vozíky, ruční lisů, nářadí a přípravky k ručním lisům, ruční řezné nástroje, stříhací přípravky; (9) software, přístroje a nástroje elektrické, elektronické, přístroje k měření, signalizaci, přístroje kontrolní pro chránění a jištění, přístroje pro regulaci a kontrolu elektrických proudů, elektrické prvky městského mobiliáře, elektrická zařízení pro dálkovou kontrolu průmyslových operací a elektrických systémů, testery, rozváděče, přípojkové a rozpojovací skříně a pilíře, tlakové a plovákové spínače, výkonové pojistky nožové a válcové včetně příslušenství, pojistky pro jištění polovodičů včetně příslušenství, pojistkové odpojovače a odpínače včetně příslušenství, jističe včetně doplňků a příslušenství, vypínače, svodiče přepětí, chrániče, stykače, spínací přístroje, tlačítka, přístroje pro domovní a průmyslové rozvody, zásuvky, spouštěče motorů, relé všeho druhu, transformátory, spínací hodiny, návěstí, plastové rozváděče, převlečné kryty, variabilní plastové kryty, propojovací lišty, propojovací prvky a modulové elektrické přístroje, izolační skříně, rozbočovací můstky, rozvodnice, elektrické vodiče, kabely a elektrovedné pásy, pružné elektrické spojky kolejové a vagonové, testovací přístroje a zařízení na elektrické přístroje - vše v rámci této třídy; (37) montáže, opravy, úpravy a údržba výrobků, strojů, přístrojů a technických pomůcek uvedených pod třídou 9, rekonstrukce elektrického kabelového a přístrojového vybavení, řídicích a kontrolních systémů ve vybavení budov a průmyslových objektů; (40) galvanizace, tepelné a chemické zušlechťování kovů, povrchové úpravy nástřikem; (41) organizování zábavní činnosti a sportovních akcí; (42) poradenské, konzultační, projekční, kontrolní, zkušební a návrhové činnosti v oboru elektro, měření fyzikálních a chemických veličin a související měřicí, testovací, diagnostické a regulační techniky, včetně služeb oživovacích, inspekčních a revizních, vývoj software pro automatizované řídicí systémy průmyslových technologií a automatické zpracování dat, služby související s provozováním restaurací, motelů, snack-barů, bister, hostinců a služby rychlého občerstvení, společného stravování, služby ubytovací a stravovací ve vlastních rekreačních zařízeních.

(511) 6, 7, 8, 9, 37, 40, 41, 42
(210) O-162660

(111) **239174**
(220) 17.07.2000
(151) 19.12.2001
(540)

IFORCE

(730) **SUN MICROSYSTEMS, INC.**, 4150 Network Circle, 95054 Santa Clara, CA, US
(740) Společná advokátní kancelář Všetečka, Zelený, Švorčík, Kalenský a partneři, JUDr. Pavel Zelený, advokát, Hálkova 2, Praha 2, 12000
(510) (9) počítačový hardware, počítačový software, počítačová periferní zařízení a instruktážní materiály v souvislosti s nimi; (38) poskytování široké škály informací prostřednictvím globální počítačové sítě; (42) navrhování technologie, vývoj a konzultační služby, navrhování počítačového hardwaru, vývoj

a konzulační služby, navrhování počítačového softwaru, vývoj a konzultační služby.

(511) 9, 38, 42
(210) O-157400

(111) **239501**
(220) 22.11.2000
(151) 19.12.2001
(540)

POLEDNICE

(730) **COUNTRY RADIO s.r.o.**, Říčanská 3/2399, Praha 10, 10100, CZ
(740) Dr. Jan Tomsa, advokát, Laubova 8, Praha 3 - Vinohrady, 13000
(510) (35) propagační činnost, služby týkající se reklam prostřednictvím rozhlasu a pomoc při řízení a provozování obchodní činnosti, distribuce zboží k reklamním účelům, průzkum a analýzy trhu; (38) informování veřejnosti o aktuálních otázkách ze světa kultury, sportu a politiky formou vysílání, provozování rozhlasového vysílání, hudební vysílání; (39) archivování rozhlasových fondů; (41) tvorba rozhlasových programů, rozhlasové zpravodajství, činnost vzdělávací a zábavná, organizace, příprava a pořádání hudebních vystoupení, koncertů a zábavních pořadů, organizování, moderování či zabezpečování rozhlasových pořadů či relací, nahrávání nosičů zvukových, výroba a šíření zvukových děl, agenturní činnost a zprostředkovávání v oblasti kultury, výchovná a zábavná činnost, pořádání hudebních soutěží; (42) poskytování práv třetím osobám k vysílání a jinému šíření rozhlasových pořadů.
(511) 35, 38, 39, 41, 42
(210) O-161351

(111) **239653**
(220) 22.12.2000
(151) 19.12.2001
(540)



(730) **INTEGRO DIPLOMA spol. s r. o.**, Nákladní 3179/1, Ostrava - Moravská Ostrava, 70280, CZ
(510) (3) mýdla, přípravky pro bělení a jiné prací prostředky.
(511) 3
(210) O-162662

(111) **239654**
(220) 22.12.2000
(151) 19.12.2001
(540)



(730) **INTEGRO DIPLOMA spol. s r. o.**, Nákladní 3179/1, Ostrava - Moravská Ostrava, 70280, CZ
(510) (3) parfumerie, kosmetika; (41) výchova, vzdělávání.
(511) 3, 41
(210) O-162663

(111) **240038**
(220) 26.06.2000
(151) 25.01.2002

(540)



(730) **MAFRA, a. s.**, Karla Engliše 519/11, Praha 5, 15000, CZ

(740) Rott, Růžička & Guttman Patentové, známkové a advokátní kanceláře, JUDr. Michal Růžička, CSc., Vinohradská 37, Praha 2, 12000

(510) (9) aparáty a přístroje vědecké, elektronické, fotografické, filmové, optické, aparáty pro záznam, uchování, převod, přenos nebo reprodukci zvuku nebo obrazu, telefony, záznamníky, faxy, magnetické nebo optické suporty zvukových nebo zvukově obrazových záznamů, přístroje pro zpracování informací a počítače včetně jejich jednotlivých součástí a náhradních dílů ze třídy 9, počítačové hry, pohledy ilustrované se zvukovou nahrávkou, hlavolamy elektrické nebo elektronické, reklamní přístroje na střídavé obrazy, reklama světelná, reklamní světelné přístroje, nosiče záznamů nahrané i nenahrané, videokazety nahrané i nenahrané, audiokazety nahrané i nenahrané, audiovizuální programy, audioprogramy, audiovizuální díla, audiovizuální díla v digitální podobě, filmy, hudební díla, CD disky, programové vybavení pro počítače, software, hardware výpočetní techniky nebo komunikační nebo informační techniky, elektronické databáze a databázové produkty, informace a záznamy v elektronické podobě, informace a záznamy na nosiči s výjimkou nosičů papírových ze třídy 16, informace a data a databáze a informační produkty na nosičích nebo i v elektronických, datových, informačních, počítačových a komunikačních sítích, související software a hardware, elektronické nebo datové nebo informační nebo komunikační nebo výpočetní sítě včetně jednotlivých součástí a náhradních dílů obsažených ve třídě 9, multimediální aplikace, multimediální nebo informační katalogy, elektronické časopisy, elektronická periodika a knihy v elektronické podobě; (16) periodické a neperiodické publikace, knihy, učebnice a učební pomůcky, časopisy, brožury, fotografie, informační produkty na papírových nosičích, letáky, plakáty, data a databáze na papírových nosičích, tištěné manuály, reklamní, propagační, uživatelské, umělecké nebo ozdobné předměty z papíru, výrobky z papíru, např. pohlednice, dopisní papíry, obálky, přání, kalendáře, samolepky, obtišky, vystřihovánky, hrací karty, kartičky, tašky - v rámci této třídy, sešity, skicáky, pastelky, penály, pera, nože na papír, těžítka; (35) poradenské a konzultační služby, reklamní, inzertní a propagační činnost, marketing, reklamní, inzertní a propagační činnost prostřednictvím jakéhokoliv média, prostřednictvím telefonní sítě nebo datové sítě nebo informační sítě nebo elektronické sítě nebo komunikační sítě nebo počítačové sítě, poskytování informací a jiných informačních produktů komerčního nebo reklamního charakteru, informačních produktů reklamního charakteru, multimediálních informací komerčního charakteru, komerční využití Internetu v oblastech komerčních internetových médií a vyhledávacích služeb, on-line inzerce, činnost reklamní agentury, zprostředkování v obchodních vztazích, zprostředkovatelská činnost v obchodu a průmyslu, merchandising, franchising, pomoc při využívání a řízení obchodního podniku, automatizované zpracování dat, pomoc při provozování obchodů a obchodních činnostech průmyslového nebo obchodního podniku, služby, které zahrnují záznam, přepis, vypracování, kompilaci přenášení nebo systematickosti písemných či datových či elektronických sdělení a záznamů jakož i využívání nebo kompilaci matematických a statistických údajů, pronájem reklamních ploch, předvádění pro reklamní účely a podporu prodeje, předvádění zboží, rozšiřování reklamních materiálů a vzorků zboží, veletrhy a výstavy jako komerční a reklamní; (37) údržba počítačů; (38) výměna zpráv, šíření, výměna nebo získávání zpráv a informací, šíření elektronických časopisů, informací, elektronických periodik, knih v elektronické podobě, audio nebo audiovizuálních děl prostřednictvím informační nebo datové nebo elektronické nebo komunikační nebo telekomunikační nebo počítačové sítě, zejména Internetu, pomocí satelitů, organizační a technické

zabezpečování televizního vysílání, komunikace, poradenská činnost v oblasti sdělovacích prostředků, informační služby, služby zabezpečující audiovizuální komunikaci prostřednictvím informačních a telekomunikačních sítí, např. počítačové sítě Internet, satelitu, poskytování přístupu k Internetu; (39) služby distribuční, zejména distribuce knih, novin a časopisů; (41) nakladatelství a vydavatelství, ediční činnost, publikační činnost, nahrávání nosičů zvukových nebo obrazově zvukových, půjčování nahraných zvukových a zvukově obrazových záznamů, výroba, tvorba a šíření audiovizuálních děl, TV produkce, filmová produkce, televizní výroba programů, tvorba programů, tvorba a výroba televizních a audiovizuálních programů, agenturní činnost v oblasti kultury, zprostředkování v oblasti kultury, výchovy, zábavy a sportu, výchovná, vzdělávací, soutěžní a zábavní činnost, zábavní nebo kulturní nebo vzdělávací představení, organizace společenských a kulturních akcí, organizace, provozování a provádění her a soutěží i veřejných, výstavní činnost, pořádání a organizační zajištění kurzů, školení, přednášek, konferencí, organizování sportovních soutěží, pořádání loterií, veletrhy a výstavy jako organizování kulturních a vzdělávacích akcí; (42) tvorba a pronájem software, interaktivní a grafické programy, tvorba multimediálních dokumentů, prezentací, aplikací, katalogů, konstrukce WWW prezentací a řešení WWW serverů, počítačové animace a vizualizace, programové projekty, tvorba informačních databází, elektronických časopisů, periodik, knih, zpravodajské služby.

(511) 9, 16, 35, 37, 38, 39, 41, 42

(210) O-156873

(111) **240280**

(220) 04.12.2000

(151) 25.01.2002

(540)



(730) **Martin Koňářík**, CT park Ostrava, Podnikatelská 877, Ostrava - Hrabová, 72000, CZ

(740) Ing. Pavel Nádvořík s.r.o., Sokola Tůmy 1099/1, Ostrava-Mariánské Hory, 70900

(510) (6) obecné kovy a jejich slitiny, kovové stavební materiály, kovové stavební materiály přenosné, kovové lešení, kovové kabely a dráty neelektrické, kovové potřeby zámečnické a klempířské, ocel nezpracovaná nebo jako polotovary, kovové trubky, objímky, prstence kovové, matice šroubové kovové, nosníky kovové, šrouby kovové, šrouby spojovací, svěrky kovové, svorky kovové na kabely a roury, stojky kovové, stožáry ocelové, spojovací spony a kroužky kovové, spojky pro potrubí, spojky na neelektrické kabely, skoby kovové, sloupy kovové, překlady kovové, profilové konzoly pro stavebnictví, podpěry kovové, plechy, dráty, manžety kovové pro i trubkové spoje, drobné kovové zboží, kovové hmoždinky, kovové háky, hřebíky, kovové kladky, kovové kolíky, kovové závěsy, kovové rozpěrky, závěsová technika; (17) kaučuk, guterpača, guma, asbest, slída a výrobky z těchto materiálů, polotovary z plastických hmot, izolační, těsnící a ucpávací materiály, ohebné trubky nekovové; (39) balení zboží, dodávka zboží poštou, dovoz, doprava, doručovací služby, doručování zboží, informace o dopravě a skladování, pronájem skladů, skladování, uskladňování.

(511) 6, 17, 39

(210) O-161821

(111) **240970**

(220) 19.10.2000

(151) 21.02.2002

(540)



(730) **AUTOGAS - CENTRUM, spol. s r.o.**, Heydukova 1269, Strakonice, 38601, CZ

(740) Mgr. Matěj Sedláček, Ke Kateřinkám 1393, Praha 4, 14900

(510) (6) komponenty na alternativní pohon vozidel - kovová potrubí, spojovací prvky a materiály; (9) veškerý elektronický a elektrotechnický sortiment tvořící součást alternativního pohonu vozidel jako jsou elektrické vodiče, svorkovnice, měřicí přístroje a pod. v rámci této třídy; (11) plynové ventily a regulátory v rámci této třídy.

(511) 6, 9, 11

(210) O-160228

(111) **241873**

(220) 10.02.2000

(151) 22.03.2002

(540)

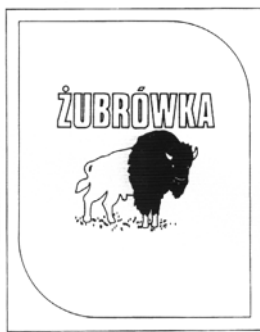

(730) **Przedsiębiorstwo "Polmos" Białystok, Spółka Akcyjna**, ul. Elewatorska 20, Białystok, PL

(740) JUDr. Karel Čermák, advokát, Národní třída 32, Praha 1, 11000

(510) (33) vodky, brandy a likéry.

(511) 33

(210) O-151797

(111) **241888**

(220) 03.04.2000

(151) 22.03.2002

(540)

PlayStation

(730) **Kabushiki Kaisha Sony Computer Entertainment (Sony Computer Entertainment Inc.)**, 2-6-21, Minami-aoyama, Minatoku, Tokyo, JP

(740) JUDr. Jan Matějka, Národní 32, Praha 1, 11000

(510) (9) analogové řídicí jednotky pro video hry, zejména joysticky, zábavní přístroje adaptované pouze pro použití s televizními přijímači, CD-ROM řídicí jednotky, DVD-ROM řídicí jednotky, CD-ROM zakódovaný software pro video hry, DVD-ROM zakódovaný software pro video hry, CD-ROM zakódovaný software počítačových her, DVD-ROM zakódovaný software počítačových her, mechanismy na mince pro televizní sady, video hry na mince, přenosná zařízení počítačových her obsahující paměťová zařízení a vybavená krystalovými displeji, přístroje pro video hry pro osobní užívání, přístroje pro video hry pro obchodní využití, počítačové klávesnice, počítačová periferní zařízení, počítače (včetně centrálních zpracovatelských jednotek a periferního vybavení pro počítače), spoje pro elektrická vedení, elektrické kabely, elektrické zásuvky, zástrčky a další kontakty, elektrické terminály, zakódované magnetické karty, hrací zařízení

obsahující paměťová zařízení, zejména elektronické magnetické disky, paměťové karty pro video hry, paměťové jednotky pro ruční jednotky na hraní elektronických her, myši (příslušenství k počítačům), podložky pod myši, kazety video her, přenosná pouzdra CD-ROMů, přenosná pouzdra DVD-ROMů.

(511) 9

(210) O-153911

(111) **242028**

(220) 13.12.2000

(151) 22.03.2002

(540)



(730) **Explo Most s.r.o.**, Železničářů 1959, Most, 43104, CZ

(740) Mgr. Matěj Sedláček, Ke Kateřinkám 1393, Praha 4, 14900

(510) (13) výbušniny; (40) ničení, zneškodňování a zpracování v oblasti výbušnin; (42) výzkum a vývoj v oblasti výbušnin.

(511) 13, 40, 42

(210) O-162284

(111) **242029**

(220) 13.12.2000

(151) 22.03.2002

(540)



(730) **GELAMON, spol. s r.o.**, Železničářů 1959, Most, 43401, CZ

(740) Mgr. Matěj Sedláček, Ke Kateřinkám 1393, Praha 4, 14900

(510) (36) činnost realitní kanceláře; (37) zemní práce, provádění trhacích prací, zámečnictví; (39) silniční motorová doprava nákladní; (40) služby poskytované v souvislosti s nakládání s odpady; (42) poradenská činnost v oblasti báňské problematiky.

(511) 36, 37, 39, 40, 42

(210) O-162285

(111) **244067**

(220) 17.05.2000

(151) 23.05.2002

(540)

TV DNES

(730) **MAFRA, a. s.**, Karla Engliše 519/11, Praha 5, 15000, CZ

(740) Rott, Růžička & Guttman Patentové, známkové a advokátní kanceláře, JUDr. Michal Růžička, CSc., Vinohradská 37, Praha 2, 12000

(510) (9) aparáty a přístroje vědecké, elektronické, fotografické, filmové, optické, aparáty pro záznam, uchování, převod, přenos nebo reprodukci zvuku nebo obrazu, telefony, záznamníky, faxy, magnetické nebo optické suporty zvukových nebo zvukové obrazových záznamů, přístroje pro zpracování informací a počítače, včetně jejich jednotlivých součástí a náhradních dílů ze třídy 9, počítačové hry, pohledy, ilustrované se zvukovou nahrávkou, hlavolamy elektrické nebo elektronické, reklamní přístroje na střídavé obrazy, reklama světelná, reklamní světelné přístroje, nosiče záznamů nahrané i nenahrané, videokazety nahrané i nenahrané, audiokazety nahrané i nenahrané, audiovizuální programy, audioprogramy, audiovizuální díla, audiovizuální díla v digitální podobě, filmy, hudební díla, CD disky, programové vybavení pro počítače, software, hardware výpočetní techniky nebo komunikační nebo informační techniky, elektronické databáze a databázové

produkty, informace a záznamy v elektronické podobě, informace a záznamy na nosiči s výjimkou nosičů papírových ze třídy 16, informace a data a databáze a informační produkty na nosičích nebo i v elektronických, datových, informačních, počítačových a komunikačních sítích, související software a hardware, elektronické nebo datové nebo informační nebo komunikační nebo výpočetní sítě, včetně jednotlivých součástí a náhradních dílů obsažených ve třídě 9, multimediální aplikace, multimediální nebo informační katalogy, elektronické časopisy, elektronická periodika a knihy v elektronické podobě; (16) periodické a neperiodické publikace, knihy, učebnice a učební pomůcky, časopisy, brožury, fotografie, informační produkty na papírových nosičích, letáky, plakáty, data a databáze na papírových nosičích, tištěné manuály, reklamní, propagační, užitkové, umělecké nebo ozdobné předměty z papíru, výrobky z papíru, kupř. pohlednice, dopisní papíry, obálky, přání, kalendáře, samolepky, obtisky, vystřihovánky, hrací karty, kartičky, tašky, sešity, skicáky, pastelky, penály, pera, nože na papír, těžítka; (35) reklamní, inzertní a propagační činnost, marketing, reklamní, inzertní a propagační činnost prostřednictvím jakéhokoliv média, prostřednictvím telefonní sítě nebo datové sítě nebo informační sítě nebo elektronické sítě nebo komunikační sítě nebo počítačové sítě, poskytování informací a jiných informačních produktů komerčního nebo reklamního charakteru, informačních produktů reklamního charakteru, multimediálních informací komerčního charakteru, on-line inzerce, činnost reklamní agentury, automatizované zpracování dat, předvádění pro reklamní účely a podporu prodeje, předvádění zboží, rozšiřování reklamních materiálů a vzorků zboží; (39) služby distribuční; (41) nakladatelství a vydavatelství, ediční činnost, publikační činnost, nahrávání nosičů zvukových nebo obrazově zvukových, půjčování nahraných zvukových a zvukově obrazových záznamů, výroba a tvorba audiovizuálních děl, TV produkce, filmová produkce, televizní výroba programů, tvorba programů, tvorba a výroba televizních a audiovizuálních programů, tvorba elektronických časopisů, periodik a knih, agenturní činnost v oblasti kultury; (42) interaktivní a grafické programy, tvorba multimediálních dokumentů, prezentací, aplikací, katalogů apod., počítačové animace a vizualizace, programové projekty, tvorba informačních počítačových databází.

(511) 9, 16, 35, 39, 41, 42
(210) O-155488

(111) **244068**
(220) 17.05.2000
(151) 23.05.2002
(540)

MEDIA
Café

(730) **MAFRA, a. s.**, Karla Engliše 519/11, Praha 5, 15000, CZ
(740) Rott, Růžička & Guttman Patentové, známkové a advokátní kanceláře, JUDr. Michal Růžička, CSc., Vinohradská 37, Praha 2, 12000
(510) (32) nealkoholické nápoje a pivo; (33) alkoholické nápoje; (35) reklamní, inzertní a propagační činnost, marketing, reklamní, inzertní a propagační činnost prostřednictvím jakéhokoliv média, prostřednictvím telefonní sítě nebo datové sítě nebo informační sítě nebo elektronické sítě nebo komunikační sítě nebo počítačové sítě, poskytování informací a jiných informačních produktů komerčního nebo reklamního charakteru, informačních produktů reklamního charakteru, multimediálních informací komerčního charakteru, on-line inzerce, činnost reklamní agentury, předvádění pro reklamní účely a podporu prodeje, předvádění zboží, rozšiřování reklamních materiálů a vzorků zboží.

(511) 32, 33, 35
(210) O-155489

(111) **244078**
(220) 31.07.2000
(151) 23.05.2002
(540)



(730) **VITANA, a.s.**, Mělnická 133, Byšice, 27732, CZ
(510) (1) aminokyseliny a jejich sodné soli do nápojů, aminokyseliny a jejich sodné soli pro potravinářské účely; (29) polévky, bujony a masové vývary všeho druhu, omáčky, zápražky do omáček a polévek; (30) vločkové kaše, předvařená rýže, kávovinové výrobky, rýžové burizony; (32) šuměnky, prášky do nápojů.

(511) 1, 29, 30, 32
(210) O-157873

(111) **244079**
(220) 31.07.2000
(151) 23.05.2002
(540)



(730) **VITANA, a.s.**, Mělnická 133, Byšice, 27732, CZ
(510) (1) aminokyseliny a jejich sodné soli do nápojů, aminokyseliny a jejich sodné soli pro potravinářské účely; (29) polévky, bujony a masové vývary všeho druhu, omáčky, zápražky do omáček a polévek; (30) vločkové kaše, předvařená rýže, kávovinové výrobky, rýžové burizony; (32) šuměnky, prášky do nápojů.

(511) 1, 29, 30, 32
(210) O-157874

(111) **244150**
(220) 16.01.2001
(151) 23.05.2002
(540)



(730) **MONTGAS, a.s.**, U Kyjovky 3953/3, Hodonín, 69501, CZ
(740) Ing. Jiří Střelák, Šumberova 42, Praha 6, 16200
(510) (9) měřicí a regulační přístroje a zařízení; (11) zařízení pro distribuci plynu, vody, páry nebo jiných látek - plynovody, vodovody, produktovody, parovody, plynová zařízení a jejich součásti pro tuto třídu, přístroje pro topení, ohřev, výrobu plynu/páry, plynové kotle; (35) činnost organizačních a ekonomických poradců, účetní činnost, vedení účetnictví; (37) montáž a opravy vyhrazených plynových a elektrických zařízení, opravy a montáž měřidel, stavební činnost - provádění staveb včetně jejich změn, údržbových prací na nich a jejich odstraňování, revize vyhrazených plynových a elektrických zařízení, pronájem stavebních strojů a zařízení; (39) silniční motorová doprava; (42) projektová činnost v investiční výstavbě.

(511) 9, 11, 35, 37, 39, 42

(210) O-163253

(111) **244667**
(220) 11.02.2000
(151) 24.06.2002
(540)

OSKARTA

(730) **Vodafone Czech Republic a.s.**, Vinohradská 167, Praha 10, 10000, CZ
(740) Baker & McKenzie v.o.s., advokátní kancelář, JUDr. Jiří Čermák, advokát, Klimentská 46, Praha 1, 11002
(510) (16) tiskoviny, karty předplacených služeb, kupóny, vouchery; (35) reklamní činnost; (38) zprostředkování v oboru telekomunikačních služeb.
(511) 16, 35, 38
(210) O-151869

(111) **244681**
(220) 27.03.2000
(151) 24.06.2002
(540)



(730) **COUNTRY RADIO s.r.o.**, Říčanská 3/2399, Praha 10, 10100, CZ
(740) Dr. Jan Tomsa, advokát, Laubova 8, Praha 3 - Vinohrady, 13000
(510) (35) propagační činnost, služby týkající se reklam prostřednictvím rozhlasu a pomoc při řízení a provozování obchodní činnosti, distribuce zboží k reklamním účelům, průzkum a analýzy trhu; (38) informování veřejnosti o aktuálních otázkách ze světa kultury, sportu a politiky formou vysílání, provozování rozhlasového vysílání, hudební vysílání; (39) archivování rozhlasových fondů; (41) tvorba rozhlasových programů, rozhlasového zpravodajství, činnost vzdělávací a zábavná, organizace, příprava a pořádání hudebních vystoupení, koncertů a zábavních pořadů, organizování, moderování či zabezpečování rozhlasových pořadů či relací, nahrávání nosičů zvukových, výroba a šíření zvukových děl, agenturní činnost a zprostředkování v oblasti kultury, výchovná a zábavná činnost, pořádání hudebních soutěží; (42) poskytování práv třetím osobám k vysílání a jinému šíření rozhlasových pořadů.
(511) 35, 38, 39, 41, 42
(210) O-153575

(111) **244682**
(220) 27.03.2000
(151) 24.06.2002
(540)



(730) **COUNTRY RADIO s.r.o.**, Říčanská 3/2399, Praha 10, 10100, CZ
(740) Dr. Jan Tomsa, advokát, Laubova 8, Praha 3 - Vinohrady, 13000
(510) (35) propagační činnost, služby týkající se reklam prostřednictvím rozhlasu a pomoc při řízení a provozování obchodní činnosti, distribuce zboží k reklamním účelům, průzkum a analýzy trhu; (38) informování veřejnosti o aktuálních otázkách ze světa kultury, sportu a politiky formou vysílání, provozování rozhlasového vysílání, hudební vysílání;

(39) archivování rozhlasových fondů; (41) tvorba rozhlasových programů, rozhlasového zpravodajství, činnost vzdělávací a zábavná, organizace, příprava a pořádání hudebních vystoupení, koncertů a zábavních pořadů, organizování, moderování či zabezpečování rozhlasových pořadů či relací, nahrávání nosičů zvukových, výroba a šíření zvukových děl, agenturní činnost a zprostředkování v oblasti kultury, výchovná a zábavná činnost, pořádání hudebních soutěží; (42) poskytování práv třetím osobám k vysílání a jinému šíření rozhlasových pořadů.

(511) 35, 38, 39, 41, 42
(210) O-153576

(111) **244685**
(220) 25.04.2000
(151) 24.06.2002
(540)

Oskaravan

(730) **Vodafone Czech Republic a.s.**, Vinohradská 167, Praha 10, 10000, CZ
(740) Baker & McKenzie v.o.s., advokátní kancelář, JUDr. Jiří Čermák, advokát, Klimentská 46, Praha 1, 11002
(510) (9) telefonní přístroje; (16) tiskoviny, karty předplacených služeb, kupóny, vouchery; (35) reklamní činnost; (38) zprostředkování v oboru telekomunikačních služeb, telekomunikační služby včetně provozování sítě mobilních telefonů, poradenská činnost v oblasti telekomunikačních služeb, včetně sítě mobilních telefonů; (42) poradenská činnost v oblasti telekomunikačních zařízení.
(511) 9, 16, 35, 38, 42
(210) O-154839

(111) **247063**
(220) 27.09.2000
(151) 24.09.2002
(540)

BISTRO

(730) **VITANA, a.s.**, Mělnická 133, Byšice, 27732, CZ
(510) (30) bramborová kaše s krutony a šunkou, těstoviny v omáčce, rýže, rýžová kaše.
(511) 30
(210) O-159435

(111) **250633**
(220) 20.04.2000
(151) 27.01.2003
(540)

SLYŠÍM VÁS

(730) **Vodafone Czech Republic a.s.**, Vinohradská 167, Praha 10, 10000, CZ
(740) Baker & McKenzie v.o.s., advokátní kancelář, JUDr. Jiří Čermák, advokát, Klimentská 46, Praha 1, 11002
(510) (9) telefonní přístroje; (16) tiskoviny, karty předplacených služeb, kupóny, vouchery; (35) reklamní činnost; (38) zprostředkování v oboru telekomunikačních služeb, telekomunikační služby včetně provozování sítě mobilních telefonů, poradenská činnost v oblasti telekomunikačních zařízení a služeb včetně sítě mobilních telefonů.
(511) 9, 16, 35, 38
(210) O-154755

(111) **250655**
(220) 30.01.2001
(151) 27.01.2003
(540)



(730) **3NET a.s.**, U Hadích lázní 1145/16, Teplice, 41501, CZ

- (740) PROPATENT, Ing. Vlasta Sedláčková, Ke Kateřinkám 1393, Praha 4, 14900
- (510) (9) přístroje pro zpracování informací, počítače, servery, modemy, monitory, tiskárny, procesory apod., software, počítačové sítě a systémy všeho druhu, elektronické, magnetické nebo optické nosiče informací, přístroje pro záznam, převod a reprodukci zvuku nebo obrazu, optické a optoelektronické přístroje, audio-video přístroje, kancelářská technika - faxy, kopírky, kalkulačky, přístroje spojové a telekomunikační techniky, přístroje pro měření, vážení, kontrolu a signalizaci, součásti těchto přístrojů a zařízení, elektrosoučástky všeho druhu, el. vodiče; (16) psací stroje; (37) servis, montáž, opravy elektrických a elektronických strojů, přístrojů a zařízení, zejména výpočetní techniky, telekomunikační techniky, kancelářské a reprodukční techniky, optoelektroniky apod.; (42) poskytování software - programování, zhotovování software na zakázku, jeho výzkum a vývoj, poradenství v oblasti software, výpočetní a telekomunikační techniky a informatiky.
- (511) 9, 16, 37, 42
(210) O-163734

- (111) **251194**
(220) 27.01.2000
(151) 24.02.2003
(540)

BAKER

- (730) **Kaka CZ s.r.o.**, Zahradní 360, Jeneč u Prahy, 25261, CZ
- (740) Hanuš - Kohout a partneři, advokátní kancelář, JUDr. Jiří Hanuš, Břevnovská 433/12, Praha 6, 16900
- (510) (7) elektrické nářadí pro přípravu těst, krémů a cukrovinek; (16) papírenské zboží, ubrousky, balící papír, ozdobný papír, papírové utěrky, papírové krabice a boxy; (21) nářadí s ručním pohonem pro přípravu těst, krémů a cukrovinek; (29) mléko, mléčné výrobky, jedlé oleje a tuky, suché plody, sušené ovoce, kompoty, marmeláda, džem, vejce, ořechy upravené, šlehačka, posypové materiály - mák upravený, sezamová, lněná a slunečnicová semena upravená; (30) mouka, výrobky z mouky, zlepšující přípravky na zlepšení jakosti mouky a výrobků z ní, koření, obilné vločky, cukr, kakao, čokoláda a čokoládové polevy, zmrzlina, puding, škrob jako potrava, posypové materiály: kmín, sůl, vločky; (31) čerstvý mák, čerstvé ořechy.
- (511) 7, 16, 21, 29, 30, 31
(210) O-151311

- (111) **254795**
(220) 13.12.2000
(151) 25.06.2003
(540)



- (730) **Polski Koncern Naftowy ORLEN Spółka Akcyjna**, ul. Chemików 7, Plock, PL
- (740) Patentservis Praha a.s., Jivenská 1273/1, Praha 4, 14021
- (510) (1) nasycené a nenasycené uhlovodíky, typu olefinu a dienu a jejich polymery, propan, ethylen, propylen, polythen, polypropylen, butadien, benzen, toluen, frakce ethylbenzenu, frakce C4, frakce C5, uhlovodíky C9 a vyšší, fenol, aceton, kumen, rozpouštědla, aromatika, ethylenglykol, oxidethylen, ethery, síra, sirovodík, chemické substance, vodík a vodíkové plyny, přísady do paliv, pohonných hmot a maziv, plyny pro průmyslové účely, oleje pro rozdělování, nemrznoucí kapaliny, brzdové kapaliny, nezpracované plastické hmoty a polozpracované plastické hmoty; (4) paliva a pohonné hmoty, zkapalněné produkty, benzin, motorové nafty, topné oleje, průmyslové oleje, mazací olej, parafin a petrolej, automobilové palivo, letecký olej, koks, xyleny, maziva; (16) výukové a návodové materiály, materiály z plastických hmot pro balení

(neobsažené v jiných třídách), polypropylenová folie pro balení; (17) umělé materiály ve vytlačované podobě používané k výrobě, plastické hmoty jiné než pro balení, polypropylenová folie jiná než pro balení; (19) asfalt, živice, dehet; (35) inzertní a propagační podnikání, management, sekretářské služby, provádění domácí a zahraniční komerční činnosti obsahující: zakázky přijímající samosprávně řízené společnosti, stejně jako obchody s použitým zbožím, surovou naftou, odvozenou surovinou se štěpnými materiály a palivy a ostatními produkty, služby export-import; (36) finanční záležitosti, záležitosti týkající se majetku (na základě registrů nemovitostí), kapitálové investování-sloužby týkající se těchto činností, nakupování cenných papírů a vlastnických podílů, domácí a zahraniční bankovníctví, úvěrové služby, jiné než bankovními subjekty, obsahující tvorbu úvěru, finanční půjčky, služby týkající se dražby a svěeneckého kapitálu, zprostředkovatelské služby týkající se akcií a majetků, služby spojené s finančními záležitostmi schválenými důvěrníky, služby spojené s vydáváním šeků a akreditivů, služby spojené se správou budov zahrnující tvorbu cen a financování; (37) provozování čerpacích stanic; (38) telefonní a telegrafická komunikace, radiové a televizní vysílání, distribuce televizních programů, radiofonie; (39) distribuce paliv, jak kapalných tak plyných, stejně jako odvozených chemických produktů, a doprava silniční, železniční, vodní a doprava potrubím; (40) služby se zpracováním paliv, palivových hmot a plynů, přidávání olovnatých komponentů k motorovému benzínu, barvicí a přidavné složky, obrábění materiálů, zpracování použitých olejů a jiného odpadového chemického materiálu, plastů, ropy, a zušlechťování, zpracování, expedování a distribuce tepelné a elektrické energie, přeměna, přechovávání (skladování) a míchání paliv; (41) učení, organizování obsahující kurzy a odborný výcvik, zábavné, sportovní a sociální aktivity; (42) stravovací služby, provozování výčepů, restaurací a hotelů, sociální zařízení, ubytování, lékařské, hygienické a kosmetické služby, právní služby, průmyslové a vědecké výzkumy, vědecký a projektový vývoj, programování počítačů.

- (511) 1, 4, 16, 17, 19, 35, 36, 37, 38, 39, 40, 41, 42
(210) O-162294

- (111) **254796**
(220) 13.12.2000
(151) 25.06.2003
(540)



- (730) **Polski Koncern Naftowy ORLEN Spółka Akcyjna**, ul. Chemików 7, Plock, PL
- (740) Patentservis Praha a.s., Jivenská 1273/1, Praha 4, 14021
- (510) (1) nasycené a nenasycené uhlovodíky, typu olefinu a dienu a jejich polymery, propan, ethylen, propylen, polythen, polypropylen, butadien, benzen, toluen, frakce ethylbenzenu, frakce C4, frakce C5, uhlovodíky C9 a vyšší, fenol, aceton, kumen, rozpouštědla, aromatika, ethylenglykol, oxidethylen, ethery, síra, sirovodík, chemické substance, vodík a vodíkové plyny, přísady do paliv, pohonných hmot a maziv, plyny pro průmyslové účely, oleje pro rozdělování, nemrznoucí kapaliny, brzdové kapaliny, nezpracované plastické hmoty a polozpracované plastické hmoty; (4) paliva a pohonné hmoty, zkapalněné produkty, benzin, motorové nafty, topné oleje, průmyslové oleje, mazací olej, parafin a petrolej, automobilové palivo, letecký olej, koks, xyleny, maziva; (16) výukové a návodové materiály, materiály z plastických hmot pro balení (neobsažené v jiných třídách), polypropylenová folie pro balení; (17) umělé materiály ve vytlačované podobě používané k výrobě, plastické hmoty jiné než pro balení, polypropylenová folie jiná než pro balení; (19) asfalt, živice, dehet; (35) inzertní a propagační podnikání, management, sekretářské služby, provádění domácí a zahraniční komerční činnosti obsahující: zakázky přijímající samosprávně řízené společnosti, stejně jako obchody s použitým zbožím, surovou naftou, odvozenou surovinou se štěpnými materiály a palivy a ostatními produkty, služby export-import; (36) finanční záležitosti, záležitosti týkající se majetku (na základě registrů nemovitostí), kapitálové investování-sloužby týkající se těchto činností,

nakupování cenných papírů a vlastnických podílů, domácí a zahraniční bankovníctví, úvěrové služby, jiné než bankovními subjekty, obsahující tvorbu úvěru, finanční půjčky, služby týkající se dražby a svěřeneckého kapitálu, zprostředkovatelské služby týkající se akcií a majetků, služby spojené s finančními záležitostmi schválenými důvěrníky, služby spojené s vydáváním šeků a akreditivů, služby spojené se správou budov zahrnující tvorbu cen a financování; (37) provozování čerpacích stanic; (38) telefonní a telegrafická komunikace, radiové a televizní vysílání, distribuce televizních programů, radiofonie; (39) distribuce paliv, jak kapalných tak plyných, stejně jako odvozených chemických produktů, a doprava silniční, železniční, vodní a doprava potrubím; (40) služby se zpracováním paliv, palivových hmot a plynů, přidávání olovnatých komponentů k motorovému benzínu, barvicí a přídavné složky, obrábění materiálů, zpracování použitých olejů a jiného odpadového chemického materiálu, plastů, ropy, a zušlechťování, zpracování, expedování a distribuce tepelné elektrické energie, přeměna, přechovávání (skladování) a míchání paliv; (41) učení, organizování obsahující kurzy a odborný výcvik, zábavné, sportovní a sociální aktivity; (42) stravovací služby, provozování výčepů, restaurací a hotelů, sociální zařízení, ubytování, lékařské, hygienické a kosmetické služby, právní služby, průmyslové a vědecké výzkumy, vědecký a projektový vývoj, programování počítačů.

(511) 1, 4, 16, 17, 19, 35, 36, 37, 38, 39, 40, 41, 42
(210) O-162295

(111) **254797**
(220) 13.12.2000
(151) 25.06.2003
(540)



(730) **Polski Koncern Naftowy ORLEN Spółka Akcyjna, ul. Chemików 7, Plock, PL**
(740) Patentservis Praha a.s., Jivenská 1273/1, Praha 4, 14021
(510) (1) nasycené a nenasycené uhlovodíky, typu olefinu a dienu a jejich polymery, propan, ethylen, propylen, polythen, polypropylen, butadien, benzen, toluen, frakce ethylbenzenu, frakce C4, frakce C5, uhlovodíky C9 a vyšší, fenol, aceton, kumen, rozpouštědla, aromatika, ethylenglykol, oxidethylen, ethery, síra, sirovodík, chemické substance, vodík a vodíkové plyny, přísady do paliv, pohonných hmot a maziv, plyny pro průmyslové účely, oleje pro rozdělování, nemrznoucí kapaliny, brzdové kapaliny, nezpracované plastické hmoty a polozpracované plastické hmoty; (4) paliva a pohonné hmoty, zkapalněné produkty, benzin, motorové nafty, topné oleje, průmyslové oleje, mazací olej, parafín a petrolej, automobilové palivo, letecký olej, koks, xyleny, maziva; (16) výukové a návodové materiály, materiály z plastických hmot pro balení (neobsažené v jiných třídách), polypropylenová folie pro balení; (17) umělé materiály ve vytlačované podobě používané k výrobě, plastické hmoty jiné než pro balení, polypropylenová folie jiná než pro balení; (19) asfalt, živice, dehet; (35) inzertní a propagační podnikání, management, sekretářské služby, provádění domácí a zahraniční komerční činnosti obsahující: zakázky přijímající samosprávně řízené společnosti, stejně jako obchody s použitým zbožím, surovou naftou, odvozenou surovinou se štěpnými materiály a palivy a ostatními produkty, služby export-import; (36) finanční záležitosti, záležitosti týkající se majetku (na základě registrů nemovitostí), kapitálové investování-sloužby týkající se těchto činností, nakupování cenných papírů a vlastnických podílů, domácí a zahraniční bankovníctví, úvěrové služby, jiné než bankovními subjekty, obsahující tvorbu úvěru, finanční půjčky, služby týkající se dražby a svěřeneckého kapitálu, zprostředkovatelské služby týkající se akcií a majetků, služby spojené s finančními záležitostmi schválenými důvěrníky, služby spojené s vydáváním šeků a akreditivů, služby spojené se správou budov

zahrnující tvorbu cen a financování; (37) provozování čerpacích stanic; (38) telefonní a telegrafická komunikace, radiové a televizní vysílání, distribuce televizních programů, radiofonie; (39) distribuce paliv, jak kapalných tak plyných, stejně jako odvozených chemických produktů, a doprava silniční, železniční, vodní a doprava potrubím; (40) služby se zpracováním paliv, palivových hmot a plynů, přidávání olovnatých komponentů k motorovému benzínu, barvicí a přídavné složky, obrábění materiálů, zpracování použitých olejů a jiného odpadového chemického materiálu, plastů, ropy, a zušlechťování, zpracování, expedování a distribuce tepelné elektrické energie, přeměna, přechovávání (skladování) a míchání paliv; (41) učení, organizování obsahující kurzy a odborný výcvik, zábavné, sportovní a sociální aktivity; (42) stravovací služby, provozování výčepů, restaurací a hotelů, sociální zařízení, ubytování, lékařské, hygienické a kosmetické služby, právní služby, průmyslové a vědecké výzkumy, vědecký a projektový vývoj, programování počítačů.

(511) 1, 4, 16, 17, 19, 35, 36, 37, 38, 39, 40, 41, 42
(210) O-162299

(111) **255454**
(220) 13.12.2000
(151) 28.07.2003
(540)



(730) **Polski Koncern Naftowy ORLEN Spółka Akcyjna, ul. Chemików 7, Plock, PL**
(740) Patentservis Praha a.s., Jivenská 1273/1, Praha 4, 14021
(510) (1) nasycené a nenasycené uhlovodíky, typu olefinu a dienu a jejich polymery, propan, ethylen, propylen, polythen, polypropylen, butadien, benzen, toluen, frakce ethylbenzenu, frakce C4, frakce C5, uhlovodíky C9 a vyšší, fenol, aceton, kumen, rozpouštědla, aromatika, ethylenglykol, oxidethylen, ethery, síra, sirovodík, chemické substance, vodík a vodíkové plyny, přísady do paliv, pohonných hmot a maziv, plyny pro průmyslové účely, oleje pro rozdělování, nemrznoucí kapaliny, brzdové kapaliny, nezpracované plastické hmoty a polozpracované plastické hmoty; (4) paliva a pohonné hmoty, zkapalněné produkty, benzin, motorové nafty, topné oleje, průmyslové oleje, mazací olej, parafín a petrolej, automobilové palivo, letecký olej, koks, xyleny, maziva; (16) výukové a návodové materiály, materiály z plastických hmot pro balení (neobsažené v jiných třídách), polypropylenová folie pro balení; (17) umělé materiály ve vytlačované podobě používané k výrobě, plastické hmoty jiné než pro balení, polypropylenová folie jiná než pro balení; (19) asfalt, živice, dehet; (35) inzertní a propagační podnikání, management, sekretářské služby, provádění domácí a zahraniční komerční činnosti obsahující: zakázky přijímající samosprávně řízené společnosti, stejně jako obchody s použitým zbožím, surovou naftou, odvozenou surovinou se štěpnými materiály a palivy a ostatními produkty, služby export-import; (36) finanční záležitosti, záležitosti týkající se majetku (na základě registrů nemovitostí), kapitálové investování-sloužby týkající se těchto činností, nakupování cenných papírů a vlastnických podílů, domácí a zahraniční bankovníctví, úvěrové služby, jiné než bankovními subjekty, obsahující tvorbu úvěru, finanční půjčky, služby týkající se dražby a svěřeneckého kapitálu, zprostředkovatelské služby týkající se akcií a majetků, služby spojené s finančními záležitostmi schválenými důvěrníky, služby spojené s vydáváním šeků a akreditivů, služby spojené se správou budov zahrnující tvorbu cen a financování; (37) provozování čerpacích stanic; (38) telefonní a telegrafická komunikace, radiové a televizní vysílání, distribuce televizních programů, radiofonie; (39) distribuce paliv, jak kapalných tak plyných, stejně jako odvozených chemických produktů, a doprava silniční, železniční, vodní a doprava potrubím; (40) služby se zpracováním paliv, palivových hmot a plynů, přidávání

olovnatých komponentů k motorovému benzínu, barvicí a
přídavné složky, obrábění materiálů, zpracování použitých
olejů a jiného odpadového chemického materiálu, plastů, ropy,
a zušlechťování, zpracování, expedování a distribuce tepelné a
elektrické energie, přeměna, přechovávání (skladování) a
míchání paliv; (41) učení, organizování obsahující kurzy a
odborný výcvik, zábavné, sportovní a sociální aktivity; (42)
stravovací služby, provozování výčepů, restaurací a hotelů,
sociální zařízení, ubytování, lékařské, hygienické a kosmetické
služby, právní služby, průmyslové a vědecké výzkumy,
vědecký a projektový vývoj, programování počítačů.

(511) 1, 4, 16, 17, 19, 35, 36, 37, 38, 39, 40, 41, 42

(210) O-162296

(111) **257973**

(220) 20.04.2000

(151) 29.10.2003

(540)

DOHODA S OSKAREM

(730) **Vodafone Czech Republic a.s.**, Vinohradská 167, Praha 10,
10000, CZ

(740) Baker & McKenzie v.o.s., advokátní kancelář, JUDr. Jiří
Čermák, advokát, Klimentská 46, Praha 1, 11002

(510) (9) telefonní přístroje; (16) tiskoviny, karty předplacených
služeb, kupóny, vouchery; (35) reklamní činnost; (38)
zprostředkování v oboru telekomunikačních služeb,
telekomunikační služby včetně provozování sítě mobilních
telefonů, poradenská činnost v oblasti telekomunikací a sítí
mobilních telefonů, poradenská činnost v oblasti
telekomunikačních zařízení.

(511) 9, 16, 35, 38

(210) O-154756

Zániky ochranných známek uplynutím doby platnosti

Kapitola obsahuje údaje o ochranných známkách, které zanikly uplynutím doby platnosti podle ustanovení § 29 odst. 1 zákona č. 441/2003 Sb.

Číslo zápisu	Datum zániku		
91272	19.07.2009	230737	20.07.2009
111592	23.07.2009	230738	20.07.2009
111593	23.07.2009	230739	20.07.2009
111594	23.07.2009	230742	22.07.2009
167491	24.07.2009	230745	22.07.2009
167541	20.07.2009	230746	22.07.2009
222459	22.07.2009	230747	23.07.2009
223049	23.07.2009	230748	23.07.2009
224736	20.07.2009	231650	21.07.2009
226397	21.07.2009	231651	22.07.2009
226398	21.07.2009	231652	22.07.2009
226399	22.07.2009	232627	23.07.2009
226400	22.07.2009	233566	19.07.2009
226401	23.07.2009	233568	19.07.2009
226402	23.07.2009	233570	20.07.2009
227044	19.07.2009	234019	23.07.2009
227045	19.07.2009	234020	23.07.2009
227049	23.07.2009	235439	23.07.2009
227051	23.07.2009	237189	19.07.2009
227688	20.07.2009	238129	19.07.2009
227692	21.07.2009	238132	20.07.2009
227694	23.07.2009	239030	23.07.2009
227695	23.07.2009	241843	20.07.2009
228452	20.07.2009	241845	23.07.2009
228453	20.07.2009	246249	22.07.2009
228456	21.07.2009	263860	20.07.2009
228457	21.07.2009	268899	20.07.2009
228461	21.07.2009		
228462	21.07.2009		
228463	21.07.2009		
228467	23.07.2009		
228470	23.07.2009		
229296	20.07.2009		
229297	20.07.2009		
229298	20.07.2009		
229299	20.07.2009		
229301	21.07.2009		
229302	21.07.2009		
229303	21.07.2009		
229304	21.07.2009		
229305	21.07.2009		
229307	22.07.2009		
229308	22.07.2009		
229309	23.07.2009		
229310	23.07.2009		
229313	23.07.2009		
230729	19.07.2009		
230732	20.07.2009		
230733	20.07.2009		
230734	20.07.2009		
230735	20.07.2009		
230736	20.07.2009		

Vzdání se práv k ochranné známce

Vlastník ochranné známky se může podle ustanovení § 30 zákona č. 441/2003 Sb. u Úřadu písemným prohlášením vzdát práv k ochranné známce v rozsahu všech výrobků nebo služeb, pro které byla zapsána, nebo některých z nich. Účinky tohoto prohlášení nastávají dnem doručení prohlášení vlastníka ochranné známky Úřadu a nelze je vzít zpět. V této kapitole je tedy uvedeno datum účinnosti vzdání se práv k ochranné známce. Pokud se vlastník vzdal práv k ochranné známce jen v rozsahu některých výrobků a služeb, je pod příslušným INID kódem zveřejněn rovněž zbývající seznam výrobků a služeb, pro které ochranná známka zůstává zapsána.

Tato kapitola dále zahrnuje údaje o ochranných známkách, u kterých vlastník písemným prohlášením omezil rozsah ochrany ve vztahu k prvku ochranné známky.

(111) 305063

(540)

Betahistin-ratiopharm

(510) (5) farmaceutické a veterinární přípravky s výjimkou antiseptických, dezinfekčních a mikrobicidních přípravků, hygienické přípravky pro lékařské účely s výjimkou antiseptických, dezinfekčních a mikrobicidních přípravků, dietní látky pro lékařské účely, potraviny pro batolata, náplasti, obvazový materiál, materiál pro plombování zubů, dentální vosk, přípravky pro hubení škodlivých zvířat, fungicidy, herbicidy.

(511) 5

(210) O-464578

s účinností ode dne 03.02.2010/částečné vzdání se práv k ochranné známce

Úpravy znění/vyobrazení ochranných známek a seznamu výrobků a služeb

Kapitola obsahuje údaje o ochranných známkách, u kterých na žádost vlastníka ochranné známky došlo v souladu s ustanovením § 27 zákona č.441/2003 Sb. k úpravě ve znění, vyobrazení nebo seznamu výrobků a služeb, pokud tato změna uvádí údaje v ochranné známce do souladu se skutečností, aniž by se tím ochranná známka zásadně změnila. Kapitola dále obsahuje údaje o ochranných známkách, jejichž zápis byl obnoven pouze pro některé z výrobků a služeb v souladu s ustanovením §29 zákona č. 441/2003 Sb.

(111) 309420
(540)



Změny vlastníků ochranných známek

Kapitola obsahuje údaje o ochranných známkách, které byly převedeny nebo přešly ve smyslu ustanovení § 15 odst. 1, 2 a § 16 zákona č. 441/2003 Sb. na jiného vlastníka v rozsahu všech zapsaných výrobků nebo služeb.

Číslo zápisu	Dřívější vlastník	Nynější vlastník	S účinností od
165604	LOANA, a.s., Bezručova 211, Rožnov pod Radhoštěm, 75661, CZ	LOANA ROŽNOV a.s., Bezručova 211, Rožnov pod Radhoštěm, 75661, CZ	08.02.2010
165605	LOANA, a.s., Bezručova 211, Rožnov pod Radhoštěm, 75661, CZ	LOANA ROŽNOV a.s., Bezručova 211, Rožnov pod Radhoštěm, 75661, CZ	08.02.2010
170122	LOANA, a.s., Bezručova 211, Rožnov pod Radhoštěm, 75661, CZ	LOANA ROŽNOV a.s., Bezručova 211, Rožnov pod Radhoštěm, 75661, CZ	08.02.2010
177454	LOANA, a.s., Bezručova 211, Rožnov pod Radhoštěm, 75661, CZ	LOANA ROŽNOV a.s., Bezručova 211, Rožnov pod Radhoštěm, 75661, CZ	08.02.2010
177765	SODIAAL INTERNATIONAL- Société de Diffusion Internationale Agro- Alimentaire, 170 Bis boulevard du Montparnasse, Paris, FR	COMPAGNIE DES FROMAGES & RICHESMONTS, 5, rue Chantecoq, 92800 Puteaux, FR	08.02.2010
179133	KENVELO Czech Republic, spol. s r.o., Na Dlouhém č.p. 86, Říčany, Jazlovce, 25101, CZ	KENVELO HOLDING a.s., Na Dlouhém 86, Říčany, Jazlovce, 25101, CZ	04.02.2010
179134	KENVELO Czech Republic, spol. s r.o., Na Dlouhém č.p. 86, Říčany, Jazlovce, 25101, CZ	KENVELO HOLDING a.s., Na Dlouhém 86, Říčany, Jazlovce, 25101, CZ	04.02.2010
181617	KENVELO Czech Republic, spol. s r.o., Na Dlouhém č.p. 86, Říčany, Jazlovce, 25101, CZ	KENVELO HOLDING a.s., Na Dlouhém 86, Říčany, Jazlovce, 25101, CZ	04.02.2010
182920	MEDISOFT INTERNATIONAL, spol. s r. o., Slavičkova 2/372, Praha 6, 16000, CZ	CompuGROUP Medical Česká republika s.r.o., Jeremiášova 1422/7, Praha 5, Stodůlky, 15500, CZ	08.02.2010
183364	DIALOG MIS spol. s r.o., Slavičkova 372/2, Praha 6, 16000, CZ	CompuGROUP Medical Česká republika s.r.o., Jeremiášova 1422/7, Praha 5, Stodůlky, 15500, CZ	08.02.2010
183365	DIALOG MIS spol. s r.o., Slavičkova 372/2, Praha 6, 16000, CZ	CompuGROUP Medical Česká republika s.r.o., Jeremiášova 1422/7, Praha 5, Stodůlky, 15500, CZ	08.02.2010
183366	DIALOG MIS spol. s r.o., Slavičkova 372/2, Praha 6, 16000, CZ	CompuGROUP Medical Česká republika s.r.o., Jeremiášova 1422/7, Praha 5, Stodůlky, 15500, CZ	08.02.2010
183998	MEDISOFT INTERNATIONAL, spol. s r.o., Evropská 116/655, Praha 6 - Dejvice, 16000, CZ	CompuGROUP Medical Česká republika s.r.o., Jeremiášova 1422/7, Praha 5, Stodůlky, 15500, CZ	08.02.2010
193143	DIALOG MIS spol. s r. o., Slavičkova 372/2, Praha 6, 16000, CZ	CompuGROUP Medical Česká republika s.r.o., Jeremiášova 1422/7, Praha 5, Stodůlky, 15500, CZ	08.02.2010
202536	KENVELO Czech Republic, spol. s r.o., Na Dlouhém č.p. 86, Říčany, Jazlovce, 25101, CZ	KENVELO HOLDING a.s., Na Dlouhém 86, Říčany, Jazlovce, 25101, CZ	04.02.2010
202537	KENVELO Czech Republic, spol. s r.o., Na Dlouhém č.p. 86, Říčany, Jazlovce, 25101, CZ	KENVELO HOLDING a.s., Na Dlouhém 86, Říčany, Jazlovce, 25101, CZ	04.02.2010
205960	KENVELO Czech Republic, spol. s r.o., Na Dlouhém č.p. 86, Říčany, Jazlovce, 25101, CZ	KENVELO HOLDING a.s., Na Dlouhém 86, Říčany, Jazlovce, 25101, CZ	04.02.2010
206215	KENVELO Czech Republic, spol. s r.o., Na Dlouhém č.p. 86, Říčany, Jazlovce, 25101, CZ	KENVELO HOLDING a.s., Na Dlouhém 86, Říčany, Jazlovce, 25101, CZ	04.02.2010
207255	KENVELO Czech Republic, spol. s r.o., Na Dlouhém č.p. 86, Říčany, Jazlovce, 25101, CZ	KENVELO HOLDING a.s., Na Dlouhém 86, Říčany, Jazlovce, 25101, CZ	04.02.2010
207940	KENVELO Czech Republic, spol. s r.o., Na Dlouhém č.p. 86, Říčany, Jazlovce, 25101, CZ	KENVELO HOLDING a.s., Na Dlouhém 86, Říčany, Jazlovce, 25101, CZ	04.02.2010
209370	RAVAGO RESINEX CZ s. r. o., Přátelství 555, Praha 10-Uhřetěves, 10400, CZ	RAVAG CZ s.r.o., Přátelství 555, Praha 10, Uhřetěves, 10400, CZ	08.02.2010
215307	KENVELO Czech Republic, spol. s r.o., Na Dlouhém č.p. 86, Říčany, Jazlovce, 25101, CZ	KENVELO HOLDING a.s., Na Dlouhém 86, Říčany, Jazlovce, 25101, CZ	04.02.2010
215754	KENVELO Czech Republic, spol. s r.o., Na Dlouhém č.p. 86, Říčany, Jazlovce, 25101, CZ	KENVELO HOLDING a.s., Na Dlouhém 86, Říčany, Jazlovce, 25101, CZ	04.02.2010

Číslo zápisu	Dřívější vlastník	Nynější vlastník	S účinností od
216907	KENVELO Czech Republic, spol. s r.o., Na Dlouhém č.p. 86, Říčany, Jazlovce, 25101, CZ	KENVELO HOLDING a.s., Na Dlouhém 86, Říčany, Jazlovce, 25101, CZ	04.02.2010
219031	KENVELO Czech Republic, spol. s r.o., Na Dlouhém č.p. 86, Říčany, Jazlovce, 25101, CZ	KENVELO HOLDING a.s., Na Dlouhém 86, Říčany, Jazlovce, 25101, CZ	04.02.2010
219032	KENVELO Czech Republic, spol. s r.o., Na Dlouhém č.p. 86, Říčany, Jazlovce, 25101, CZ	KENVELO HOLDING a.s., Na Dlouhém 86, Říčany, Jazlovce, 25101, CZ	04.02.2010
224434	P. S. TRACE, s.r.o., Vlhká 21, Brno, 60200, CZ	YASHICA s.r.o., Mikulášková 1, Třebíč, 67401, CZ	09.02.2010
228268	CV BOHEMIA spol. s r.o. v likvidaci, Smetanova 993/8a, Brno-střed, 60200, CZ	ELKA INVESTMENTS Ltd., P.O.Box 3444, Road Town, Tortola, VG	03.02.2010
228455	KENVELO Czech Republic, spol. s r.o., Na Dlouhém č.p. 86, Říčany, Jazlovce, 25101, CZ	KENVELO HOLDING a.s., Na Dlouhém 86, Říčany, Jazlovce, 25101, CZ	04.02.2010
230520	Eli Lilly and Company, Lilly Corporate Center, Indianapolis, IN, US	Johnson & Johnson, One Johnson & Johnson Plaza, New Brunswick, NJ, US	04.02.2010
230537	KENVELO Czech Republic, spol. s r.o., Na Dlouhém č.p. 86, Říčany, Jazlovce, 25101, CZ	KENVELO HOLDING a.s., Na Dlouhém 86, Říčany, Jazlovce, 25101, CZ	04.02.2010
231060	KENVELO Czech Republic, spol. s r.o., Na Dlouhém č.p. 86, Říčany, Jazlovce, 25101, CZ	KENVELO HOLDING a.s., Na Dlouhém 86, Říčany, Jazlovce, 25101, CZ	04.02.2010
231331	CV BOHEMIA spol.s r.o., Soukalova 3355, Praha 4 - Modřany, 14300, CZ	ELKA INVESTMENTS Ltd., P.O.Box 3444, Road Town, Tortola, VG	03.02.2010
231375	KENVELO Czech Republic, spol. s r.o., Na Dlouhém č.p. 86, Říčany, Jazlovce, 25101, CZ	KENVELO HOLDING a.s., Na Dlouhém 86, Říčany, Jazlovce, 25101, CZ	04.02.2010
235406	KENVELO Czech Republic, spol. s r.o., Na Dlouhém č.p. 86, Říčany, Jazlovce, 25101, CZ	KENVELO HOLDING a.s., Na Dlouhém 86, Říčany, Jazlovce, 25101, CZ	04.02.2010
236587	European Property Development Aktiengesellschaft, Herrengasse 21, Vaduz, LI	EUROPEAN PROPERTY GROUP LTD., Citco Building, Wickhams Cay, P.O.BOX 662, Road Town, Tortola, VG	08.02.2010
240877	Alena Hausknechtová, Osvobození 912/8, Holešov, 76901, CZ	HaKne, spol. s r.o., Osvobození 912/8, Holešov, 76901, CZ	09.02.2010
252825	LOANA a. s., Bezručova 211, Rožnov pod Radhoštěm, 75661, CZ	LOANA ROŽNOV a.s., Bezručova 211, Rožnov pod Radhoštěm, 75661, CZ	08.02.2010
254274	CV BOHEMIA spol. s r. o., Soukalova 3355, Praha 4 - Modřany, 14300, CZ	ELKA INVESTMENTS Ltd., P.O.Box 3444, Road Town, Tortola, VG	03.02.2010
262159	KENVELO Czech Republic, spol. s r.o., Na Dlouhém č.p. 86, Říčany, Jazlovce, 25101, CZ	KENVELO HOLDING a.s., Na Dlouhém 86, Říčany, Jazlovce, 25101, CZ	04.02.2010
262298	KENVELO Czech Republic, spol. s r.o., Na Dlouhém č.p. 86, Říčany, Jazlovce, 25101, CZ	KENVELO HOLDING a.s., Na Dlouhém 86, Říčany, Jazlovce, 25101, CZ	04.02.2010
262984	KENVELO Czech Republic, spol. s r.o., Na Dlouhém č.p. 86, Říčany, Jazlovce, 25101, CZ	KENVELO HOLDING a.s., Na Dlouhém 86, Říčany, Jazlovce, 25101, CZ	04.02.2010
262985	KENVELO Czech Republic, spol. s r.o., Na Dlouhém č.p. 86, Říčany, Jazlovce, 25101, CZ	KENVELO HOLDING a.s., Na Dlouhém 86, Říčany, Jazlovce, 25101, CZ	04.02.2010
264901	KENVELO Czech Republic, spol. s r.o., Na Dlouhém č.p. 86, Říčany, Jazlovce, 25101, CZ	KENVELO HOLDING a.s., Na Dlouhém 86, Říčany, Jazlovce, 25101, CZ	04.02.2010
264935	KENVELO Czech Republic, spol. s r.o., Na Dlouhém č.p. 86, Říčany, Jazlovce, 25101, CZ	KENVELO HOLDING a.s., Na Dlouhém 86, Říčany, Jazlovce, 25101, CZ	04.02.2010
265206	KENVELO Czech Republic, spol. s r.o., Na Dlouhém č.p. 86, Říčany, Jazlovce, 25101, CZ	KENVELO HOLDING a.s., Na Dlouhém 86, Říčany, Jazlovce, 25101, CZ	04.02.2010
268736	KENVELO Czech Republic, spol. s r.o., Na Dlouhém č.p. 86, Říčany, Jazlovce, 25101, CZ	KENVELO HOLDING a.s., Na Dlouhém 86, Říčany, Jazlovce, 25101, CZ	04.02.2010
268737	KENVELO Czech Republic, spol. s r.o., Na Dlouhém č.p. 86, Říčany, Jazlovce, 25101, CZ	KENVELO HOLDING a.s., Na Dlouhém 86, Říčany, Jazlovce, 25101, CZ	04.02.2010

Číslo zápisu	Dřívější vlastník	Nynější vlastník	S účinností od
269454	KENVELO Czech Republic, spol. s r.o., Na Dlouhém č.p. 86, Říčany, Jazlovce, 25101, CZ	KENVELO HOLDING a.s., Na Dlouhém 86, Říčany, Jazlovce, 25101, CZ	04.02.2010
270128	ROAZ cz s.r.o., Výstavní 11/151, Ostrava - Vítkovice, 70300, CZ	Segestria system s.r.o., Hradní 27/37, Ostrava - Slezská Ostrava, 71000, CZ	09.02.2010
271478	ZIOLOPEX Sp. z o.o., Piatek Mały 24, Stawiszyn, PL	ZIOLOPEX Sp. z o.o., Wykroty, ul. Wyzwolenia 38, 59-730 Nowogrodziec, PL	08.02.2010
274463	KENVELO Czech Republic, spol. s r.o., Na Dlouhém č.p. 86, Říčany, Jazlovce, 25101, CZ	KENVELO HOLDING a.s., Na Dlouhém 86, Říčany, Jazlovce, 25101, CZ	04.02.2010
278026	SUN MEDIA, s.r.o., Kopernikova 794/6, Praha 2, 12000, CZ	MEDIA MARKETING SERVICES a.s., Kopernikova č.p.794,č.or. 6, Praha 2, 12000, CZ	08.02.2010
278466	KENVELO Czech Republic, spol. s r.o., Na Dlouhém č.p. 86, Říčany, Jazlovce, 25101, CZ	KENVELO HOLDING a.s., Na Dlouhém 86, Říčany, Jazlovce, 25101, CZ	04.02.2010
278667	LOANA a.s., Bezručova 211, Rožnov pod Radhoštěm, 75661, CZ	LOANA ROŽNOV a.s., Bezručova 211, Rožnov pod Radhoštěm, 75661, CZ	08.02.2010
280175	RAVAGO RESINEX CZ s.r.o., Přátelství 555, Praha 10-Uhřetěves, 10400, CZ	RAVAG CZ s.r.o., Přátelství 555, Praha 10, Uhřetěves, 10400, CZ	08.02.2010
285022	KENVELO Czech Republic, spol. s r.o., Na Dlouhém č.p. 86, Říčany, Jazlovce, 25101, CZ	KENVELO HOLDING a.s., Na Dlouhém 86, Říčany, Jazlovce, 25101, CZ	04.02.2010
288422	Melittis s. r. o., Antala Staška 1565/30, Praha 4, 14000, CZ	Reedy Management, s.r.o., Údolní 314/49, Praha 4, 14200, CZ	08.02.2010
288422	Reedy Management, s.r.o., Údolní 314/49, Praha 4, 14200, CZ	Dillard, a.s., Na Strži 65/1702, Praha 4, 14062, CZ	08.02.2010
288756	SUN MEDIA, s.r.o., Kopernikova 794/6, Praha 2, 12000, CZ	MEDIA MARKETING SERVICES a.s., Kopernikova č.p.794,č.or. 6, Praha 2, 12000, CZ	08.02.2010
289545	SUN MEDIA, s.r.o., Kopernikova 6/794, Praha 2, 12000, CZ	MEDIA MARKETING SERVICES a.s., Kopernikova č.p.794,č.or. 6, Praha 2, 12000, CZ	08.02.2010
289546	SUN MEDIA, s.r.o., Kopernikova 6/794, Praha 2, 12000, CZ	MEDIA MARKETING SERVICES a.s., Kopernikova č.p.794,č.or. 6, Praha 2, 12000, CZ	08.02.2010
289547	SUN MEDIA, s.r.o., Kopernikova 6/794, Praha 2, 12000, CZ	MEDIA MARKETING SERVICES a.s., Kopernikova č.p.794,č.or. 6, Praha 2, 12000, CZ	08.02.2010
294256	DIALOG MIS spol. s r.o., Slavičková 372/2, Praha 6, 16000, CZ	CompuGROUP Medical Česká republika s.r.o., Jeremiášova 1422/7, Praha 5, Stodůlky, 15500, CZ	08.02.2010
295338	SUN MEDIA, s.r.o., Kopernikova 6/794, Praha 2, 12000, CZ	MEDIA MARKETING SERVICES a.s., Kopernikova č.p.794,č.or. 6, Praha 2, 12000, CZ	08.02.2010
295509	SUN MEDIA, s.r.o., Kopernikova 6/794, Praha 2, 12000, CZ	MEDIA MARKETING SERVICES a.s., Kopernikova č.p.794,č.or. 6, Praha 2, 12000, CZ	08.02.2010
298674	BULLETPROOF s.r.o., Bartoškova 1448/26, Praha 4, 14000, CZ	RADICAL EVENTS s.r.o., Nekázanka 880/11, Praha 1, 11221, CZ	03.02.2010
299101	SAPHO s.r.o., Pakoměřice 87, Libeznice, 25065, CZ	Valová Jaroslava Ing., Bočkova 255, Bystřice pod Pernštejnem, 59301, CZ	04.02.2010
299711	DIALOG MIS spol. s r.o., Slavičková 372/2, Praha 6, 16000, CZ	CompuGROUP Medical Česká republika s.r.o., Jeremiášova 1422/7, Praha 5, Stodůlky, 15500, CZ	08.02.2010
301354	KENVELO Czech Republic, spol. s r.o., Na Dlouhém č.p. 86, Říčany, Jazlovce, 25101, CZ	KENVELO HOLDING a.s., Na Dlouhém 86, Říčany, Jazlovce, 25101, CZ	04.02.2010
303280	SUN MEDIA, s.r.o., Kopernikova 6/794, Praha 2, 12000, CZ	MEDIA MARKETING SERVICES a.s., Kopernikova č.p.794,č.or. 6, Praha 2, 12000, CZ	08.02.2010
303343	SUN MEDIA, s.r.o., Kopernikova 794/6, Praha 2, 12000, CZ	MEDIA MARKETING SERVICES a.s., Kopernikova č.p.794,č.or. 6, Praha 2, 12000, CZ	08.02.2010
303344	SUN MEDIA, s.r.o., Kopernikova 794/6, Praha 2, 12000, CZ	MEDIA MARKETING SERVICES a.s., Kopernikova č.p.794,č.or. 6, Praha 2, 12000, CZ	08.02.2010
303820	SUN MEDIA, s.r.o., Kopernikova 6/794, Praha 2, 12000, CZ	MEDIA MARKETING SERVICES a.s., Kopernikova č.p.794,č.or. 6, Praha 2, 12000, CZ	08.02.2010

Číslo zápisu	Dřívější vlastník	Nynější vlastník	S účinností od
303876	CNS Inc., a Delaware Corporation, 2711 Centerville Road, Suite 400, Wilmington, DE19808, DE, US	GlaxoSmithKline LLC Corporation Service Company, 2711 Centerville Road, Suite 400, Wilmington, New Castle, 19808, DE, US	03.02.2010
304531	SUN MEDIA, s.r.o., Kopernikova 6/794, Praha 2, 12000, CZ	MEDIA MARKETING SERVICES a.s., Kopernikova č.p.794,č.or. 6, Praha 2, 12000, CZ	08.02.2010
306244	LASSELSBERGER CERAMICS Holding, s.r.o., Adelova 2549/1, Plzeň, Jižní Předměstí, 32000, CZ	LASSELSBERGER GmbH, Wörth 1, Pöchlarn, AT	08.02.2010

Změny v údajích o vlastních ochranných známkách

Kapitola obsahuje ochranné známky, u kterých byla v rejstříku ochranných známkách vyznačena změna v údajích o vlastních ve smyslu ustanovení § 27 odst. 2 a 7 zákona č. 441/2003 Sb.

Číslo zápisu	Vlastník	S účinností od
104349	SpofaDental a.s., Markova 238, Jičín, 50646, CZ	09.02.2010
104351	SpofaDental a.s., Markova 238, Jičín, 50646, CZ	09.02.2010
154379	ASAHI KASEI KABUSHIKI KAISHA, 3-23 Nakanoshima 3-chome, Kita-ku, Osaka-shi, Osaka, JP	08.02.2010
154380	ASAHI KASEI KABUSHIKI KAISHA, 3-23 Nakanoshima 3-chome, Kita-ku, Osaka-shi, Osaka, JP	08.02.2010
154382	ASAHI KASEI KABUSHIKI KAISHA, 3-23 Nakanoshima 3-chome, Kita-ku, Osaka-shi, Osaka, JP	08.02.2010
154383	ASAHI KASEI KABUSHIKI KAISHA, 3-23 Nakanoshima 3-chome, Kita-ku, Osaka-shi, Osaka, JP	08.02.2010
159846	SpofaDental a.s., Markova 238, Jičín, 50646, CZ	09.02.2010
159885	SpofaDental a.s., Markova 238, Jičín, 50646, CZ	09.02.2010
164424	PMPI LLC, Farrar Court 9711, Richmond, 23236, VA, US	09.02.2010
164563	Rapala VMC Oyj, Tehtaantie 2, 172 00 Vääksy, FI	09.02.2010
169621	Ing. Vladimír Krupka, Jaromírova 55, Praha 2, 12800, CZ	04.02.2010
175708	GRIFOLS, S.A., c/ Jesús Y María, 6, 08022 Barcelona, ES	04.02.2010
175940	GRIFOLS, S.A., c/ Jesús Y María, 6, 08022 Barcelona, ES	04.02.2010
180845	GRIFOLS, S.A., c/ Jesús Y María, 6, 08022 Barcelona, ES	04.02.2010
188668	GRIFOLS, S.A., c/ Jesús Y María, 6, 08022 Barcelona, ES	04.02.2010
188737	Abbott Medical Optics Inc., 2525 Dupont Drive, Irvine, CA, US	03.02.2010
192784	Peleška Evžen Ing., Josefa Hory 24, České Budějovice, 37006, CZ	04.02.2010
193453	CompuGROUP Medical Česká republika s.r.o., Jeremiášova 1422/7, Praha 5, Stodůlky, 15500, CZ	08.02.2010
197803	ADVA s.r.o., Rejskova 2169/14, Praha 2, Vinohrady, 12000, CZ	09.02.2010
200114A	RADIO BONTON a. s., Wenzigova 4/1872, Praha 2, 12000, CZ	09.02.2010
200115	RADIO BONTON a. s., Wenzigova 4/1872, Praha 2, 12000, CZ	09.02.2010
200116A	RADIO BONTON a. s., Wenzigova 4/1872, Praha 2, 12000, CZ	09.02.2010
202209	Peleška Evžen Ing., Josefa Hory 24, České Budějovice, 37006, CZ	04.02.2010
202221	HPM, a.s., Bilovecká 2411/1, Opava, 74601, CZ	09.02.2010
216594	Abbott Medical Optics Inc., 2525 Dupont Drive, Irvine, CA, US	03.02.2010
216595	Abbott Medical Optics Inc., 2525 Dupont Drive, Irvine, CA, US	03.02.2010
216596	Abbott Medical Optics Inc., 2525 Dupont Drive, Irvine, CA, US	03.02.2010
218880	Abbott Medical Optics Inc., 2525 Dupont Drive, Irvine, CA, US	03.02.2010
227846	HC Dukla Jihlava, s.r.o., Tolstého 1566/23, Jihlava, 58601, CZ	08.02.2010
230835	HC Dukla Jihlava, s.r.o., Tolstého 1566/23, Jihlava, 58601, CZ	08.02.2010
231448	Zürich Versicherungs-Gesellschaft AG, (Zurich Compagnie d' Assurances SA) (Zurigo Compagnia di Assicurazioni SA) (Zurich Insurance Company Ltd) (Zurich Compania de Seguros SA), Mythenquai 2, 8002 Zürich, CH	09.02.2010
232157	BEK, s.r.o., Chrášťany 19, Chrášťany, 28201, CZ	03.02.2010
232970	Flowil International Lighting (Holding) B.V., Prins Bernhardplein 200, 1097 JB, Amsterdam, NL	04.02.2010
235568	ANNONCE Publishing, s.r.o., Loretské nám. 109/3, Praha 1, Hradčany, 11800, CZ	08.02.2010
235569	ANNONCE Publishing, s.r.o., Loretské nám. 109/3, Praha 1, Hradčany, 11800, CZ	08.02.2010
236377	I.B.S. - restaurants hotels, spol. s r.o., Na Příkopě 29, Praha 1, 11000, CZ	03.02.2010
236378	I.B.S. - restaurants hotels, spol. s r.o., Na Příkopě 29, Praha 1, 11000, CZ	03.02.2010
237310	SUN MICROSYSTEMS, INC., 4150 Network Circle, 95054 Santa Clara, CA, US	04.02.2010
237458	Media Consult s. r. o., Pražská třída 563/99, České Budějovice, 37004, CZ	08.02.2010

Číslo zápisu	Vlastník	S účinností od
239174	SUN MICROSYSTEMS, INC., 4150 Network Circle, 95054 Santa Clara, CA, US	04.02.2010
239351	Abbott Medical Optics Inc., 2525 Dupont Drive, Irvine, CA, US	03.02.2010
239491	Abbott Medical Optics Inc., 1700 E. St. Andrew Place, Santa Ana 92799-5162, CA, US	03.02.2010
239501	COUNTRY RADIO s.r.o., Řičanská 3/2399, Praha 10, 10100, CZ	04.02.2010
239653	INTEGRO DIPLOMA spol. s r. o., Nákladní 3179/1, Ostrava - Moravská Ostrava, 70280, CZ	05.02.2010
239654	INTEGRO DIPLOMA spol. s r. o., Nákladní 3179/1, Ostrava - Moravská Ostrava, 70280, CZ	05.02.2010
242028	Explo Most s.r.o., Železničářů 1959, Most, 43104, CZ	04.02.2010
247681	Abbott Medical Optics Inc., 1700 E. St. Andrew Place, Santa Ana 92799-5162, CA, US	03.02.2010
258115	Abbott Medical Optics Inc., 1700 E. St. Andrew Place, Santa Ana 92799-5162, CA, US	03.02.2010
260116	Brněnská farmová s.r.o., Vinařská 460/3, Brno, 60300, CZ	03.02.2010
260117	Brněnská farmová s.r.o., Vinařská 460/3, Brno, 60300, CZ	03.02.2010
265903	Brněnská farmová s.r.o., Vinařská 460/3, Brno, 60300, CZ	03.02.2010
265904	Brněnská farmová s.r.o., Vinařská 460/3, Brno, 60300, CZ	03.02.2010
265905	Brněnská farmová s.r.o., Vinařská 460/3, Brno, 60300, CZ	03.02.2010
284015	RADIO BONTON a.s., Wenzigova 4/1872, Praha 2, 12000, CZ	09.02.2010
284789	RADIO BONTON a.s., Wenzigova 4/1872, Praha 2, 12000, CZ	09.02.2010
285346	Brněnská farmová s.r.o., Vinařská 460/3, Brno, 60300, CZ	03.02.2010
293909	Svoboda Vladislav, Biskupcova 25, Praha 3, 13000, CZ	03.02.2010
296032	OTP Partners, s.r.o., Ocelářská 1354/35, Praha 9, 19000, CZ	05.02.2010
309420	JK plus, s.r.o., Nádražní 146, Jilové u Prahy, 25401, CZ	03.02.2010

Ostatní rozhodné údaje a úřední opravy

Kapitola zahrnuje zejména přetřídění seznamu výrobků a služeb v návaznosti na mezinárodní zápis, opravu chyb ve formulaci, přepisů a zjevných nesprávností za účelem uvedení do souladu se skutečností. V této kapitole jsou zveřejňovány jen takové údaje, které nemohou být zveřejněny spolu se zveřejněním přihlášky nebo se zápisem ochranné známky. Dále kapitola obsahuje důležitá úřední sdělení.

(11) **300434**

(21) PV 2003-1865

Datum provedení změny: 09.02.2010

Na titulním listu patentového spisu č. 300 434 bylo chybně uvedeno číslo práva přednosti. Správné číslo je 10100636.

(111) **306575**

(210) O-465957

Datum provedení změny: 05.02.2010

V návaznosti na mezinárodní zápis ochranné známky se položka "skleněné částice zalité do plastické hmoty pro výrobu šperků" zatřídí do tř. 21