

### Číselné INID kódy pro označování bibliografických dat technických řešení

### INID Codes for the identification of bibliographic data of technical solutions

(Standard WIPO ST. 9 a ST. 80)

(11)	číslo patentu/zápisu/osvědčení	(11)	Number of the patent/registration/certification
(15)	datum zápisu průmyslového vzoru	(15)	Industrial design registration date
(21)	číslo přihlášky/zálosti	(21)	Application number
(22)	datum podání přihlášky/zálosti	(22)	Date of application filing
(23)	údaje o výstavní prioritě	(23)	Exhibition priority data
(28)	počet průmyslových vzorů	(28)	Number of industrial designs included in the application
(31)	číslo prioritní přihlášky	(31)	Number of priority application
(32)	datum podání prioritní přihlášky	(32)	Filing date of priority application
(33)	země priority	(33)	Priority country
(40)	datum zveřejnění přihlášky vynálezu	(40)	Date of publication of patent application
(45)	datum zveřejnění zapsaného průmyslového vzoru	(45)	Publication date of the registered industrial design
(47)	datum zveřejnění udělení patentu a zápisu užitého vzoru, datum zápisu užitého vzoru, datum oznámení udělení evropského patentu v Evropském patentovém věstníku	(47)	Publication date of patent granting and publication date of utility model registration, registration date of utility model, publication date of European patent granting in the European patent bulletin
(51)	mezinárodní patentové třídění/Locarnské třídění průmyslových vzorů	(51)	International Patent Classification/ Locarno Classification for Industrial Designs
(54)	název	(54)	Title
(55)	vyobrazení průmyslového vzoru	(55)	Reproduction of the industrial design
(57)	anotace	(57)	Abstract
(68)	číslo základního patentu	(68)	Number of the basic patent
(71)	označení přihlašovatele/zadatele	(71)	Applicant
(72)	označení původce	(72)	Inventor
(73)	označení majitele/vlastníka	(73)	Owner
(74)	označení zástupce	(74)	Attorney's name and address
(86)	číslo mezinárodní přihlášky	(86)	International application number
(87)	číslo mezinárodního zveřejnění	(87)	International publication number
(92)	datum a číslo první registrace přípravku pro Českou republiku	(92)	Date and number(s) of the first authorization to market the product in the CZ
(93)	datum, číslo a země první registrace přípravku v rámci Společenství	(93)	Date, number(s) and country of the first authorization to market the product in the EEC
(94)	doba platnosti osvědčení	(94)	Term of certification validity
(95)	označení a typ přípravku	(95)	Name of the product and product type
(96)	datum podání a číslo evropské patentové přihlášky	(96)	European patent application filing date and number
(97)	datum zveřejnění a číslo zveřejnění evropské patentové přihlášky v Evropském patentovém věstníku	(97)	European patent application publication date and publication number in the European patent bulletin

### Číselné INID kódy pro označování bibliografických dat ochranných známek

### INID codes and minimum required for the identification of bibliographics data relating to marks

(Standard WIPO ST.60)

(111)	Číslo zápisu ochranné známky (registrace)	(111)	Number of registration
(151)	Datum zápisu ochranné známky	(151)	Date of the registration
(210)	Číslo přihlášky ochranné známky (spisu)	(210)	Number of the application
(220)	Datum podání přihlášky	(220)	Date of filing of the application
(320)	Datum vzniku práva přednosti	(320)	Date of the first application
(442)	Datum zveřejnění přihlášky po průzkumu	(442)	Date of the publication of the examined application
(450)	Datum zveřejnění zápisu ochranné známky ve Věstníku	(450)	Date of publication of the registration
(510)	Seznam výrobků a služeb	(510)	List of goods and/or services
(511)	Číslo třídy výrobků a služeb	(511)	Number of the class of goods and/or services
(526)	Omezení rozsahu ochrany o prvek	(526)	Disclaimer
(540)	Znění nebo vyobrazení ochranné známky	(540)	Reproduction of the mark
(551)	Kolektivní ochranná známka	(551)	Collective mark
(554)	Prostorová ochranná známka	(554)	Three-dimensional mark
(558)	Ochranná známka tvořená pouze barvou nebo kombinací barev	(558)	Mark consisting exclusively of one or several colours
(583)	Datum právní moci rozhodnutí/výsledek rozhodnutí	(583)	Date of the legal force of the decision/ result of the decision
(591)	Údaje o barevnosti ochranné známky	(591)	Information concerning colour
(730)	Přihlašovatel/vlastník ochranné známky	(730)	The applicant or the holder of the mark
(740)	Zástupce	(740)	Name and address of the representative
(811)	Mezinárodní číslo zápisu ochranné známky	(811)	Number of the international registration
(890)	Kód státu ochrany mezinárodní ochranné známky	(890)	INID code of the state of the international mark

# Kódy pro kódování záhlaví oznámení publikovaných ve Věstníku

(Standard WIPO ST. 17)

BB9A	zveřejněné přihlášky vynálezů	MK4A	zánik patentů uplynutím doby platnosti
FG1K	zapsané užité vzory	MK4F	zánik autorských osvědčení uplynutím doby platnosti
FG4A	udělené patenty	MK4Q	zánik průmyslového vzoru uplynutím doby ochrany
FG4Q	zapsané průmyslové vzory	MM4A	zánik patentů pro nezaplacení ročních poplatků
LD3K	částečný výmaz užitého vzoru	MM4F	zánik autorských osvědčení pro nezaplacení ročních poplatků
LD4Q	částečný výmaz průmyslového vzoru	ND1K	prodloužení platnosti užitého vzoru
MA4A	zánik patentu vzdáním se	ND4Q	obnova doby ochrany průmyslového vzoru
MA4F	zánik autorských osvědčení vzdáním se	PA4A	změna autorského osvědčení na patent
MC3K	výmaz užitého vzoru	PC9A	změna dispozičního práva k vynálezu
MC4A	zrušení patentu	PD1K	převod práv a ostatní změny majitelů užitého vzoru
MC4F	zrušení autorského osvědčení	PD4A	převod práv a ostatní změny majitelů patentů
MC4Q	výmaz průmyslového vzoru	PD4Q	převod práv a ostatní změny vlastníků průmyslových vzorů
MH1K	zánik užitého vzoru vzdáním se	QA9A	nabídka licence
MH4A	částečné zrušení patentu	SB4A	zapsané patenty do rejstříku po odtajnění
MH4F	částečné zrušení autorského osvědčení	SB4F	zapsaná autorská osvědčení do rejstříku po odtajnění
MH4Q	zánik průmyslového vzoru vzdáním se		
MK1K	zánik užitého vzoru uplynutím doby platnosti		

## Opravy Změny Různé

### Opravy u přihlášek vynálezů s žádostí o udělení patentu

HA9A	jmenování vynálezce	HF9A	oprava dat
HB9A	oprava jmen	HG9A	oprava chyb v třídění
HC9A	změna jmen	HH9A	oprava nebo změna všeobecně
HD9A	oprava adres	HK9A	tiskové chyby v úřed. věstnících
HE9A	změna adres		

## Opravy ochranných dokumentů

patenty	autorská osvědčení	užité vzory	průmyslové vzory	
TA4A	TA4F	TA1K	TA4Q	jmenování vynálezce
TB4A	TB4F	TB1K	TB4Q	oprava jmen
TC4A	TC4F	TC1K	TC4Q	změna jmen
TD4A	TD4F	TD1K	TD4Q	oprava adres
TE4A	TE4F	TE1K	TE4Q	změna adres
TF4A	TF4F	TF1K	TF4Q	oprava dat
TG4A	TG4F	TG1K	TG4Q	oprava chyb v třídění
TH4A	TH4F	TH1K	TH4Q	oprava nebo změna všeobecně
TK9A	TK9F	TK1K	TK4Q	tiskové chyby v úřed. věstnících

## Kódy pro označování zemí a mezinárodních organizací použité ve věstníku

AR	Argentina
AT	Rakousko
BE	Belgie
CN	Čína
CY	Kypr
CZ	Česká republika
DE	Spolková republika Německo
FR	Francie
GB	Velká Británie
GR	Řecko
HK	Hongkong
IE	Irsko
IL	Izrael
JP	Japonsko
KR	Korejská republika
NL	Nizozemí
NO	Norsko
PL	Polsko
SE	Švédsko
SI	Slovinsko
SK	Slovensko
US	Spojené státy americké

## Kódy pro označování států USA použité ve věstníku

CA	California
CT	Connecticut
FL	Florida
IL	Illinois
IN	Indiana
KS	Kansas
NH	New Hampshire
NJ	New Jersey
NY	New York

## **BB9A Zveřejněné přihlášky vynálezů - přehled podle čísel přihlášek**

Dále uvedené přihlášky vynálezů byly zveřejněny dnem, uvedeným ve Věstníku podle zákona č. 527/1990 Sb., o vynálezech a zlepšovacích návrzích, ve znění pozdějších předpisů, a jsou k dispozici v patentové knihovně Úřadu průmyslového vlastnictví, Antonína Čermáka 2a, 160 68, Praha 6.

2008-18	<i>C 10 L 1/18</i>	(2006.01)
2008-175	<i>C 04 B 16/04</i>	(2006.01)
2008-232	<i>B 07 B 7/083</i>	(2006.01)
2008-236	<i>C 04 B 33/04</i>	(2006.01)
2008-392	<i>D 07 B 1/02</i>	(2006.01)
2008-399	<i>E 05 B 75/00</i>	(2006.01)
2008-408	<i>G 09 B 29/10</i>	(2006.01)
2008-441	<i>C 12 N 5/02</i>	(2006.01)
2008-442	<i>D 01 D 5/00</i>	(2006.01)
2008-443	<i>H 01 Q 7/00</i>	(2006.01)
2008-444	<i>F 02 C 1/04</i>	(2006.01)
2008-447	<i>A 47 F 10/06</i>	(2006.01)
2008-448	<i>F 42 C 11/00</i>	(2006.01)
2008-593	<i>G 01 N 3/08</i>	(2006.01)

## Zveřejněné přihlášky vynálezů - řazené podle MPT

- (51) **A47F 10/06** (2006.01)  
(21) **2008-447**  
(71) Korb Jiří JUDr., Praha 6, CZ  
(72) Korb Jiří JUDr., Praha 6, CZ  
(54) **Zařízení pro dopravu pokrmů v restauracích**  
(22) 17.07.2008  
(57) Zařízení pro dopravu pokrmů v restauracích, sestávající z vodících prvků (1) s odbočkami (4) spojujícími stoly hostů (3) s kuchyní (2) a z vozidel (7) opatřených nosičem (8) pokrmů, přičemž tato vozidla (7) jsou ovládána ovladači (6), které mají hosté na stole (3) a ovladačem (11), který je v kuchyni. Vozidla (7) a kuchyně (2) jsou dále opatřena komunikačními zařízeními umožňujícími komunikaci hostů a personálu kuchyně při objednávání a rozvozu pokrmů.  
(74) JUDr. Aleš Zábrš, Na Beránce 2, Praha 6, 16000

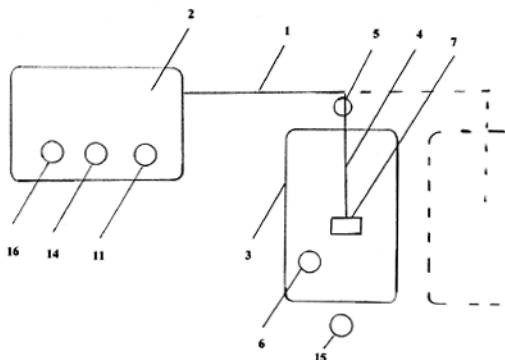
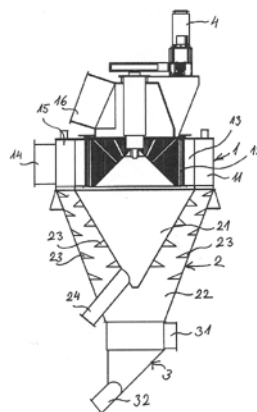

- (51) **B07B 7/083** (2006.01)  
**B07B 4/06** (2006.01)  
(21) **2008-232**  
(71) PSP Engineering a. s., Přerov, CZ  
(72) Filouš Jiří Ing., Přerov, CZ  
Podzimný Stanislav Ing., Přerov, CZ  
Košina Ivan Ing., Brodek u Přerova, CZ  
Odstrčilík Zdeněk prom. fyzik, Zlóbice, CZ  
Havlík Jiří Bc., Přerov, CZ  
(54) **Třídíč sypkého materiálu**  
(22) 16.04.2008  
(57) Třídíč sypkého materiálu, zejména cementu, cementové suroviny a vápence, obsahující rotor (12) s lopatkovým košem se svislou osou otáčení, se vstupem a výstupem tříděného materiálu a vstupem a výstupem třídících plynů, který ve směru svislé osy sestává ze tří dílů (1, 2, 3), kde horní díl (1) je tvořen horní komorou (11) s rotorem (12) a s rozváděcími lopatkami (13), do níž je bočně přiveden příčný vstup (14) plynů a nad ní odveden horní odťah (16) výstupních plynů s jemnou frakcí, střední díl (2) je tvořen dvojicí sousedních komor (21, 22) ve tvaru obráceného kužele, kde do prostoru mezi jejich pláští jsou zaústěny primární vstupy (15) materiálu přicházející z horní části horního dílu (1), přičemž vnitřní komora (21) na vnější ploše pláště a vnější komora (22) na vnitřní ploše pláště jsou opatřeny soustavami šikmých odrazových desek (23), kde odrazové desky (23) vnitřní komory (22) jsou kaskádovitě výškově přesazeny vůči odrazovým deskám (23) vnitřní komory (21), přičemž vnitřní prostor vnitřní komory (21) je poblíž vrcholu kužele zakončen výstupem (24) středozmného materiálu a vnější komora (22) je ve spodní části ukončena dolním dílem (3) s dolním vstupem (31) plynů a s výpadem (32) hrubé frakce.  
(74) HALAXOVÁ & HALAXOVÁ, TETRAPAT, RNDr. Zdeňka Halaxová, Dukelská 891/4, Olomouc, 77200

- (51) **C04B 16/04** (2006.01)  
**C04B 26/02** (2006.01)  
(21) **2008-175**  
(71) DECOstyl, s. r. o., Praha 8, CZ  
(72) Píša Milan, Brandýs nad Labem - St. Boleslav II., CZ  
(54) **Samonivelizační a šterková směs na bázi syntetického kameniva a pojiva, zejména pro lité podlahy typu teraso, prefabrikované obkladové díly a jiné podobné stavební prvky**  
(22) 19.03.2008  
(57) Samonivelizační a šterková směs na bázi syntetického kameniva a pojiva, zejména pro lité podlahy typu teraso, prefabrikované obkladové a jiné podobné stavební prvky obsahuje 10 až 90 objemových dílů syntetického kameniva a 10 až 90 objemových dílů syntetického pojiva, přičemž syntetické kamenivo i syntetické pojivo je tvořeno epoxidovou pryskyřicí a/nebo polyestery a/nebo polymethylmetakryláty a/nebo polyuretany.

- (51) **C04B 33/04** (2006.01)  
**B07B 13/14** (2006.01)  
(21) **2008-236**  
(71) KERAMOST, a. s., Most, CZ  
(72) Krejcar Zdeněk, Praha 8 - Ďáblice, CZ  
(54) **Způsob pro odstranování nežádoucích příměsí na bázi zrn pyritu z vytěžených jílové suroviny a zařízení k jeho provádění**  
(22) 17.04.2008  
(57) Podstata způsobu spočívá v tom, že vytěžená jílová surovina se rozprostře do vrstvy (9), načež se touto vrstvou (9) jílové suroviny nechá projít ionizační záření (7), vyzařované stále ve stejném směru s předem stanovenou konstantní intenzitou. Přitom se měří intenzita ionizačního záření (7) po jeho průchodu u jednatlivými částmi vrstvy (9) jílové suroviny a částí vrstvy (9) jílové suroviny, kde ionizační záření (7) má po průchodu touto částí vrstvy (9) jílové suroviny intenzitu pod předem stanovenou hraniční hodnotou, se následně z vrstvy (9) jílové suroviny odeberou. Zařízení podle vynálezu spočívá v tom, že sestává z dopravníku (1) s definovanou konstantní rychlostí, který je na svém začátku opatřen zařízením (2) pro vytvoření vrstvy (9) jílové suroviny. Na svém opačném konci je opatřen kolmo na podélnou osu dopravníku (1) řadou propadů (3), jejichž rozměry odpovídají maximálnímu rozměru příměsí na bázi pyritu ve vrstvě (9) jílové suroviny a jejichž ovládací ústrojí (8) je připojeno k řídicímu zařízení (4), které je připojeno k výstupům snímačů (5) intenzity ionizačního záření (7), které jsou umístěny na jedné straně dopravníku (1) proti zdroji (6) ionizačního záření (7), který je umístěn na opačné straně dopravníku (1).  
(74) Ing. Ladislav Vaněk, Ortenovo nám. 6/443, Praha 7, 17000

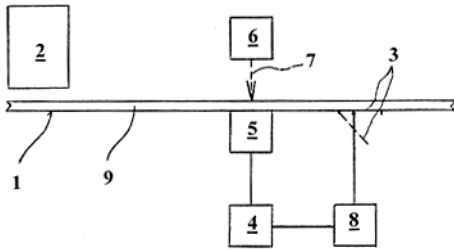

probíhá v elektrostatickém poli vytvořeném mezi sběrnou elektrodou (2) a polymerní matricí (51), přičemž nanovlákná se vytvářejí z hladiny polymerní matrice (51). Zařízení obsahuje zvlákňovací komoru (1), sběrnou elektrodu (2) a zvlákňovací elektrodu. Zvlákňovací elektroda je tvořena polymerní matricí (51) uloženou v zásobníku (5).

(74) Ing. Dobroslav Musil, patentová kancelář, Ing. Dobroslav Musil, Cejl 38, Brno, 60200

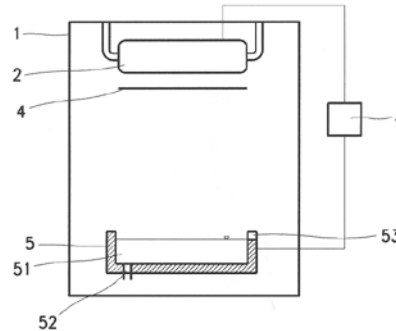

- (51) **C10L 1/18** (2006.01)  
**CI1C 3/00** (2006.01)  
(21) **2008-18**  
(71) UNIVERZITA TOMÁŠE BATI VE ZLÍNĚ, Zlín, CZ  
(72) Kolomazník Karel Prof. Ing. DrSc., Zlín, CZ  
Klein Karel, Zlín, CZ  
Vašek Vladimír Prof. Ing. CSc., Zlín, CZ  
Janáčková Dagmar Ing. CSc., Zlín, CZ  
Jelínek Miloš Ing. CSc., Hradec Králové, CZ  
(54) **Způsob výroby bionafty z tuků a olejů**  
(22) 14.01.2008  
(57) Způsob spočívá v alkoholýze tuků v alkalickém prostředí a následném oddělení fáze vzniklé bionafty od glycerinové fáze. K vytvoření alkalického prostředí a ke katalýze alkoholýzy se použije organická base nebo směs organických bazí. Pokud vstupní surovina nemá vyhovující kvalitu (např. odpadní živočišné tuky) podrobí se, před vlastní alkoholýzou u v prostředí organické base, rafinaci spočívající v zonálním tavení, které je řízeno programovým ohřevem. Organickou bazí, resp. bazemi, je s výhodou amin s teplotou varu při normálním tlaku do 200 °C, resp. směs takových aminů. Konkrétně se jedná zejména o amin vybraný ze skupiny zahrnující izopropylamin, diizopropylamin, trietylamin, n-butylamin a cyklohexylamin.

- (51) **D07B 1/02** (2006.01)  
**D07B 1/14** (2006.01)  
**D07B 1/18** (2006.01)  
**A62B 1/16** (2006.01)  
(21) **2008-392**  
(71) LANEX, a. s., Bolatice, CZ  
(72) Šimková Hana, Klimkovice - Václavovice, CZ  
(54) **Rychlé lano**  
(22) 23.06.2008  
(57) Rychlé lano je tvořeno osmi samostatnými prameny (1), na konci je opatřeno okem (4) a v provedení transportního lana je po délce opatřeno závěsnými smyčkami (5). Prameny (1) jsou tvořeny kruhově spletenými lany, jejichž jádro (3) se skládá ze spletených pramenů ze sdružené seskané multifilamentní příze. Jádro (3) je opláštěno opletem (2), který je tvořen prameny z opředené seskané multifilamentní příze. Čtyři prameny (1) rychlého lana mají levé vinutí a čtyři prameny (1) mají pravé vinutí. Oko (4) je vytvořeno šitým spojením (6) konce pramenů (1) levého vinutí s koncem pramenů (1) pravého vinutí a jejich paralelním uspořádáním v plošný tvar oka (4). Závěsné smyčky (5) jsou z popruhů, jejichž konce jsou prostrčeny mezi prameny (1) a vzájemně spojeny v pevnostním šitím (9).  
(74) JUDr. Helmut Prchala, patentový zástupce, Rekreační 27, Hlučín-Bobrovniky, 74801

- (51) **C12N 5/02** (2006.01)  
**C12N 5/06** (2006.01)  
**C12N 5/08** (2006.01)  
(21) **2008-441**  
(71) Česká zemědělská univerzita v Praze, Praha 6 - Suchbát, CZ  
Výzkumný ústav živočišné výroby, v. v. i., Praha 10 - Uhřetíněves, CZ  
(72) Jílek František prof. MVDr. DrSc., Praha 6 - Dejvice, CZ  
Petr Jaroslav prof. Ing. DrSc., Praha 10 - Uhřetíněves, CZ  
Rajmon Radko MVDr. PhD., Velké Přílepy, CZ  
Chmelíková Eva Ing. PhD., Praha 4 - Kamýk, CZ  
(54) **Způsob zvýšení vývojové schopnosti rostoucích oocytů inhibicí kalcineurinu**  
(22) 15.07.2008  
(57) Způsob zvýšení vývojové schopnosti rostoucích oocytů inhibicí kalcineurinu, což se provádí tak, že na oocyty s neukončeným růstem se působí během jejich zrání v podmínkách in vitro látkami, které specificky brání defosforylaci proteinů a inhibují aktivitu kalcineurinu. Tato kultivace má velké využití při reprodukčních biotechnologiích zejména u hospodářských zvířat.  
(74) Ministerstvo zemědělství ČR, Mgr. Hana Jirkalová, Těšnov 17, Praha 1, 11705

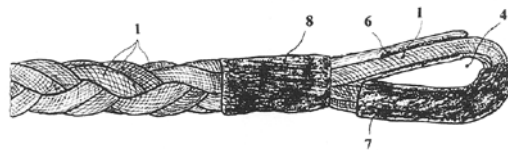

- (51) **D01D 5/00** (2006.01)  
**D01D 5/11** (2006.01)  
**D04H 1/70** (2006.01)  
**D04H 3/02** (2006.01)  
**B82B 1/00** (2006.01)  
**B82B 3/00** (2006.01)  
(21) **2008-442**  
(71) ELMARCO s.r.o., Liberec 9, CZ  
(72) Kováč Martin Mgr., Jince, CZ  
(54) **Způsob, zařízení a zvlákňovací elektroda pro výrobu nanovláken a nanovlákných struktur elektrostatickým zvlákňováním polymerní matrice**  
(22) 15.07.2008  
(57) Způsob výroby nanovláken a nanovlákných struktur elektrostatickým zvlákňováním polymerní matrice (51)

- (51) **E05B 75/00** (2006.01)  
(21) **2008-399**  
(71) Košťál Břetislav Ing., Praha 10, CZ  
Kůpa Vladimír Ing., Praha, CZ  
(72) Košťál Břetislav Ing., Praha 10, CZ  
Kůpa Vladimír Ing., Praha, CZ  
(54) **Jednorázová pouta**  
(22) 25.06.2008  
(57) Jednorázová pouta s nejméně jedním páskem z ohebného materiálu pro vytvoření nejméně dvou smyček, jejichž jeden konec prochází tělesem s průchozími otvory pro zasunutí pásku, ve kterých jsou uloženy blokovací mechanismy proti vytažení pásku a jejichž druhý konec je upevněn v tělese, přičemž protilehlé stěny průchozích otvorů vytvářejí průřez rozšiřující se ke straně od vrácené od smyček, u kterých je v každém průchozím otvoru (21, 22), v jeho rozšířeném průřezu vložena vačka (31, 32), jejíž obvod je tvořen ozubením (35) uspořádaném po oválné ploše při vrácené k podpěrné stěně pásku (1) otvoru

(21, 22) (1) a druhou plochou (33) přivrácenou k protilehlé opěrné stěně (23, 24) otvoru (21, 22).

(74) Ing. Petr Řezáč, Jihozápadní III 1145/4, Praha 4 - Spořilov, 14100

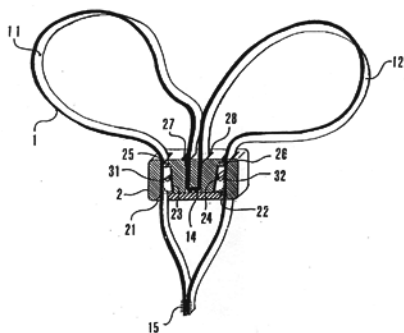

(51) **F02C 1/04** (2006.01)  
**F01D 1/24** (2006.01)  
**F01D 1/32** (2006.01)  
**F02C 6/00** (2006.01)

(21) **2008-444**

(71) Majchráková Viktória, 96001 Zvolen, SK

(72) Majchráková Viktória, 96001 Zvolen, SK

(54) **Expanzní dvoustupňová turbína**

(22) 16.07.2008

(57) Expanzní dvoustupňová turbína je určena zejména pro solární systémy a je opatřena vysokotlakovým a nízkotlakým stupněm pro expanzi tlakového pracovního média, zvláště s nízkým bodem varu. Má první vysokotlaký stupeň tvořený souose na dutém hřídeli (24) pro přívod tlakového média uspořádaným prvním oběžným kolem (5), tvořeným plochým rotačním tělesem s nálitky (6) po svém obvodu a se zabudovanými tangenciálně uspořádanými výtokovými tryskami (7). K němu je osově připojeno druhé lopátkové oběžné kolo (14) druhého nízkotlakého stupně. Oba stupně jsou obklopeny státorem (1) sestávajícím ze vzájemně rozebíratelné dvojice horního přírubového tělesa (2) a spodního přírubového tělesa (3), vytvářející pro první oběžné kolo (5) okrouhlou expanzní komoru (4) na vnitřním povrchu opatřenou soustavou šikmo uspořádaných vodících drážek (8) k usměrnění toku expanzovaného pracovního média na lopatky (9) rozváděcího prstence (10) umístěného neotočně pod prvním oběžným kolem (5) v sedle (11) spodního přírubového tělesa (3) kolem lopatek druhého lopátkového oběžného kola (14) nad vyprofilovaným výtokovým otvorem (12) ve spodním přírubovém tělese (3), tvořícího současně druhý stator (13) lopátkového druhého oběžného kola (14) druhého nízkotlakého stupně. Výtokové trysky (7) jsou prostřednictvím výtokových zakřivených kanálů (18), uspořádaných v tělese prvního oběžného kola (5), vzájemně prostřídavě napojeny na dva vzájemně výškově odsazené obtokové kanály (19, 20) propojené řízeně v závislosti na vstupním tlaku pracovního média s osovým otvorem dutého hřídele (24) prostřednictvím samočinného vtokového ventilu (22) s plunžrovou trubkovou kuželkou (21) axiálně posuvně uspořádanou v dutém mezikruží (27) na výběhu (23) konce dutého hřídele (24), nesoucího v ložiskovém složení dvou ložisek (29, 30) a prostřednictvím příruby (25) první oběžné kolo (5) a k němu připojené druhé lopátkové oběžné kolo (14), jakož i řemenici (32) pro elektrický agregát. Plášť horního přírubového tělesa (2) statoru (1) je vybavena alespoň jedním vnitřním kanálem (16) s alespoň jedním vnějším přívodem/výstupem (17) ohřátého nebo chlazeného média.

(74) Doc. Ing. Jindřich Špaček, CSc., patentový zástupce, Svatopluka Čecha 106a, Brno, 61200

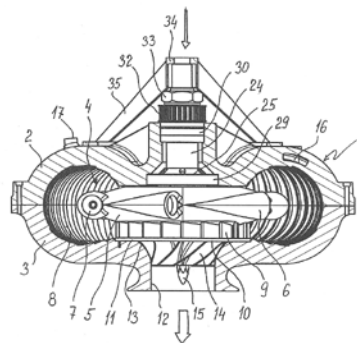

(51) **F42C 11/00** (2006.01)  
**F42C 19/02** (2006.01)  
**F42B 3/10** (2006.01)  
**B60R 21/00** (2006.01)

(21) **2008-448**

(71) Indet Safety Systems a. s., Vsetín, CZ

(72) Němčák Ondřej Ing., Vsetín, CZ

(54) **Univerzální elektrický zážehový systém na bázi chráněné pyrotechnické pilule a způsob jeho výroby**

(22) 18.07.2008

(57) Univerzální elektrický zážehový systém na bázi chráněné pyrotechnické pilule má piluli (1) obklopenou vrstveným polymerním obalem (3) složeným z vnější uzavírací vrstvy (4) o tloušťce 0,05 až 3 mm, vytvořené z teplem smrštitelného polymeru nebo kopolymeru a vnitřní těsnicí vrstvy (5) o tloušťce 0,05 až 3 mm, vytvořené z tavného polymerního lepidla. Materiálem vnější uzavírací vrstvy (4) je s výhodou polotuhý radiačně zesíťovaný polyolefin, modifikovaný fluoroelastomer nebo flexibilní fluoropolymer. Materiálem vnitřní těsnicí vrstvy (5) je jednosložkové nebo dvousložkové tavné lepidlo. Při způsobu výroby univerzálního elektrického zážehového systému se připraví vnější uzavírací vrstva (4) vrstveného polymerního obalu (3) ve tvaru dutého tenkostěnného válce nebo dutého konkávního tenkostěnného jednostranně uzavřeného tvaru, na tuto vnější uzavírací vrstvu (4) se souběžně nebo dodatečně zevnitř nanese lepidlo tvořící vnitřní těsnicí vrstvu (5) při teplotě 90 až 160 °C, po poklesu teploty vnitřní těsnicí vrstvy (5) pod 50 °C se dovnitř taktó vytvořeného vrstveného polymerního obalu (3) zasune pilule (1) a následně působením teploty 90 až 250 °C v peci nebo tepelném sušícím tunelu se vnitřní těsnicí vrstva (5) nataví a vnější uzavírací vrstva (4) vrstveného polymerního obalu (3) smršť okolo pilule (1) tak, že se vytvoří její hermetické zatěsnění.

(74) UTB ve Zlíně, Ing. Dana Kreizlová, nám. T. G. Masaryka 5555, Zlín, 76001

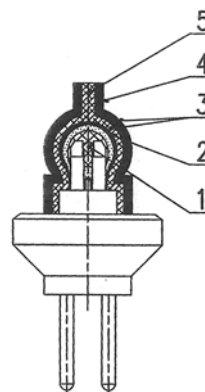

(51) **G01N 3/08** (2006.01)  
**G01N 3/20** (2006.01)  
**G01N 3/02** (2006.01)

(21) **2008-593**

(71) Vysoké učení technické v Brně, Brno, CZ

- (72) Matějka Libor Ing. Ph.D. MBA. CSc., Brno, CZ  
Pěničik Jan Ing. Ph.D., Brno, CZ  
Žitň Petr Ing., Dubné, CZ
- (54) **Zatěžovací stolice pro dlouhodobé sledování deformačních vlastností s konstantním přítlakem**
- (22) 03.10.2008
- (57) Zatěžovací stolice sestává ze základu (2) ve formě rámu, z kterého na jednom jeho konci vyčnívá podpěrný rám (3) a ve vzdálenosti od něj je uspořádán úložný rám (4), dále ze zatěžovacího ramene (9) opřené o podpěrný rám (3), přičemž zatěžovací rameno (9) je na jednom konci opatřeno čepem (15) pro kyvné spojení s alespoň jedním táhlem (14), které je na druhé straně opatřeno dalším čepem (16) pro zavěšení na přítlačné rameno (6), které je uspořádáno v zásadě paralelně se zatěžovacím ramenem (9) a které je ve své poloze drženo jednak čepem (16) a jednak vodorovným čepem (13) na úložném rámu (4), přičemž vodorovný čep (13) je uspořádán ve vzdálenosti od volného konce přítlačného ramene (6), přičemž mezi volným koncem přítlačného ramene (6) a základem (2) je prostor pro uložení měřicí sestavy (17) se vzorkem (20).
- (74) Ing. Jiří Malůšek, Mendlovo nám. 1a, Brno, 60300

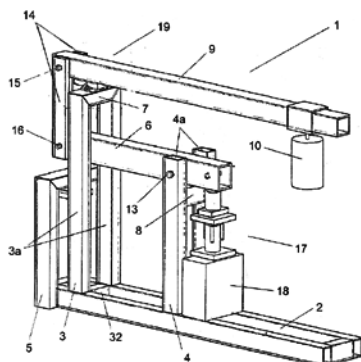

- (51) **G09B 29/10** (2006.01)  
**G09B 29/00** (2006.01)  
**G03C 9/08** (2006.01)

(21) **2008-408**

- (71) Prášilová Helena Mgr., Jičín, CZ  
Prášil Jan Ing., Jičín, CZ
- (72) Prášilová Helena Mgr., Jičín, CZ  
Prášil Jan Ing., Jičín, CZ
- (54) **Didaktická kartografická pomůcka**
- (22) 27.06.2008
- (57) Didaktická kartografická pomůcka sestává ze dvou map. Jedna je lentikulární mapa s 3D prostorovým efektem s dílčími obrazy v počtu 10-12 pro tloušťku lentikulární fólie 0,35-0,5 mm, u níž je počet lentikulárních palec v rozmezí 75-100 a rozdíl v pozici objektů u mezních snímků je 0,75-0,85 cm na pozadí a 0,65-0,75 cm v popředí výsledného 3D zobrazení. Druhá mapa je 2D mapa identické oblasti. Měřítko map jsou srovnatelná, a to v rozsahu od 1:50000 do 1:200000.

- (51) **H01Q 7/00** (2006.01)  
**H01Q 9/00** (2006.01)

(21) **2008-443**

- (71) České vysoké učení technické v Praze, fakulta elektrotechnická, Praha, CZ
- (72) Polívka Milan Ing. Ph.D., Praha 4, CZ  
Švanda Milan Ing., Praha 6 - Nebušice, CZ
- (54) **Nízkoprofilová anténa**
- (22) 15.07.2008
- (57) Nízkoprofilovou anténu tvoří první substrát (1) s motivem vlastní smyčky, umístěný na druhý substrát (6), na jehož vrchní straně je vytvořen motiv čtveřice subvlnových plošek (7.1, 7.2, 7.3 a 7.4) oddělených vzájemně tenkými štěrbinami (8.1 a 8.2). Spodní strana druhého substrátu (6) je opatřena souvislou vodivou vrstvou tvořící stínící rovinu (9). Tloušťka druhého substrátu (6) je  $0,007 \div 0,015 \lambda_g$  a jeho relativní permitivita  $\epsilon_r > 6$ . Vlastní smyčka je tvořena třemi tenkými rovnoběžnými pásky (2.1, 2.2, 2.3) délky

$0,45 \div 0,6 \lambda_g$ , které jsou vzájemně vzdáleny  $0,01 \div 0,04 \lambda_g$ , kde  $\lambda_g$  je vlnová délka na daném substrátu. Jejich konce jsou spojeny dvěma propojovacími bočními pásky (3.1, 3.2) šířky ve stejném rozmezí jako je šířka pásků (2.1, 2.2). Počet pásků tvořících smyčku lze měnit a ovlivňovat tak vstupní impedanci antény. Pásek (2.2), nejbliže středu prvního substrátu (1) je přerušen první mezerou (4), která slouží pro umístění napájecího čipu. Šířka první mezery (4) odpovídá vzdálenosti kontaktů použitého čipu. Motiv smyčkové antény je vytvořen na tenkém prvním substrátu (1) o tloušťce  $0,001 \div 0,005 \lambda_g$  s nízkou relativní permitivitou  $\epsilon_r = 2$  až 4 a je umístěn symetricky vzhledem k jeho středu. Anténa může být modifikována zvětšením plochy druhého substrátu (6) a stínící roviny (9) nebo pouze stínící roviny (9). Při použití čipů bez integrovaného stejnosměrného oddělení je motiv vlastní smyčky doplněn o druhou mezeru (5) pro oddělovací kondenzátor, vytvořenou ve stejném pásku (2.2) jako je první mezeru (4).

- (74) Ing. Hana Dušková, Na Kočově 180, Chotutice, 28301

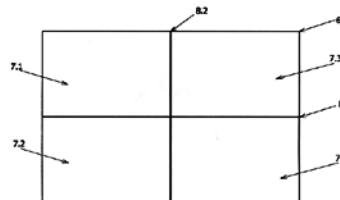
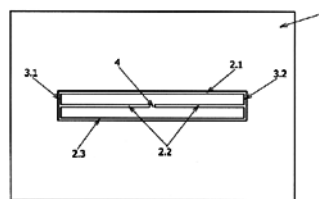



## Zveřejněné přihlášky vynálezů - přehled podle třídících znaků

Tato kapitola obsahuje zveřejněné přihlášky vynálezů uspořádané podle třídících znaků mezinárodního patentové třídění, nacházejících se na druhém až x-tém místě zatřídění přihlášky vynálezu. Přihlášky vynálezu uspořádané podle třídících znaků na 1. pozici zatřídění jsou uvedeny v předchozí části.

<b>A 62 B 1/16</b>	(2006.01)	2008-392
<b>B 07 B 13/14</b>	(2006.01)	2008-236
<b>B 07 B 4/06</b>	(2006.01)	2008-232
<b>B 60 R 21/00</b>	(2006.01)	2008-448
<b>B 82 B 1/00</b>	(2006.01)	2008-442
<b>B 82 B 3/00</b>	(2006.01)	2008-442
<b>C 04 B 26/02</b>	(2006.01)	2008-175
<b>C 11 C 3/00</b>	(2006.01)	2008-18
<b>C 12 N 5/06</b>	(2006.01)	2008-441
<b>C 12 N 5/08</b>	(2006.01)	2008-441
<b>D 01 D 5/11</b>	(2006.01)	2008-442
<b>D 04 H 1/70</b>	(2006.01)	2008-442
<b>D 04 H 3/02</b>	(2006.01)	2008-442
<b>D 07 B 1/14</b>	(2006.01)	2008-392
<b>D 07 B 1/18</b>	(2006.01)	2008-392
<b>F 01 D 1/24</b>	(2006.01)	2008-444
<b>F 01 D 1/32</b>	(2006.01)	2008-444
<b>F 02 C 6/00</b>	(2006.01)	2008-444
<b>F 42 B 3/10</b>	(2006.01)	2008-448
<b>F 42 C 19/02</b>	(2006.01)	2008-448
<b>G 01 N 3/02</b>	(2006.01)	2008-593
<b>G 01 N 3/20</b>	(2006.01)	2008-593
<b>G 03 C 9/08</b>	(2006.01)	2008-408
<b>G 09 B 29/00</b>	(2006.01)	2008-408
<b>H 01 Q 9/00</b>	(2006.01)	2008-443

### Seznam přihlašovatelů zveřejněných přihlášek vynálezů

(71)	(21)	(51)	(71)	(21)	(51)
Česká zemědělská univerzita v Praze, Praha 6 - Suchbát, CZ	2008-441	<b>C 12 N 5/02</b>	(2006.01)		
České vysoké učení technické v Praze, fakulta elektrotechnická, Praha, CZ	2008-443	<b>H 01 Q 7/00</b>	(2006.01)		
DECOstyl, s. r. o., Praha 8, CZ	2008-175	<b>C 04 B 16/04</b>	(2006.01)		
ELMARCO s.r.o., Liberec 9, CZ	2008-442	<b>D 01 D 5/00</b>	(2006.01)		
Indet Safety Systems a. s., Vsetín, CZ	2008-448	<b>F 42 C 11/00</b>	(2006.01)		
KERAMOST, a. s., Most, CZ	2008-236	<b>C 04 B 33/04</b>	(2006.01)		
Korb Jiří JUDr., Praha 6, CZ	2008-447	<b>A 47 F 10/06</b>	(2006.01)		
Košťál Břetislav Ing., Praha 10, CZ	2008-399	<b>E 05 B 75/00</b>	(2006.01)		
LANEX, a. s., Bolatice, CZ	2008-392	<b>D 07 B 1/02</b>	(2006.01)		
Majchráková Viktória, 96001 Zvolen, SK	2008-444	<b>F 02 C 1/04</b>	(2006.01)		
Prášilová Helena Mgr., Jičín, CZ	2008-408	<b>G 09 B 29/10</b>	(2006.01)		
PSP Engineering a. s., Přerov, CZ	2008-232	<b>B 07 B 7/083</b>	(2006.01)		
UNIVERZITA TOMÁŠE BATI VE ZLÍNĚ, Zlín, CZ	2008-18	<b>C 10 L 1/18</b>	(2006.01)		
Vysoké učení technické v Brně, Brno, CZ	2008-593	<b>G 01 N 3/08</b>	(2006.01)		

## FG4A

## Udělené patenty - přehled podle čísel patentů

V období uzávěrky tohoto čísla Věstníku udělil Úřad průmyslového vlastnictví tyto patenty.

301346	<i>H 02 K 5/167</i>	(2006.01)
301347	<i>C 07 C 1/213</i>	(2006.01)
301348	<i>C 03 B 7/16</i>	(2006.01)
301349	<i>A 61 K 31/495</i>	(2006.01)
301350	<i>C 07 C 225/16</i>	(2006.01)
301351	<i>A 01 J 25/12</i>	(2006.01)
301352	<i>C 03 B 9/30</i>	(2006.01)
301353	<i>H 05 H 1/28</i>	(2006.01)
301354	<i>E 03 F 3/04</i>	(2006.01)
301355	<i>C 03 B 9/353</i>	(2006.01)
301356	<i>H 01 F 7/06</i>	(2006.01)
301357	<i>A 61 K 31/445</i>	(2006.01)
301358	<i>C 03 B 9/447</i>	(2006.01)
301359	<i>A 61 K 9/00</i>	(2006.01)
301360	<i>C 07 K 1/36</i>	(2006.01)
301361	<i>A 61 K 31/663</i>	(2006.01)
301362	<i>G 07 B 17/04</i>	(2006.01)
301363	<i>D 03 D 39/08</i>	(2006.01)
301364	<i>G 01 N 3/08</i>	(2006.01)
301365	<i>A 61 K 39/27</i>	(2006.01)

FG4A

Udělené patenty - přehled podle MPT

(51) **A01J 25/12** (2006.01)  
**A23C 19/16** (2006.01)  
(11) 301351  
(40) 16.05.2001  
(21) **2000-3712**  
(73) BONGRAIN S. A., Viroflay Cedex, FR  
(72) Illy Bernard, Ponthevrard, FR  
Couraud Pascal, Hanches, FR  
Fromage Bernard, Chevreuse, FR  
(54) **Způsob formování syra**  
(32) 08.10.1999  
(31) 9912551  
(33) FR  
(22) 06.10.2000  
(74) KOREJZOVÁ & SPOL., v.o.s., JUDr. Zdeňka Korejzová,  
advokátka, Korunní 810/104 E, Praha 10, 10100

(51) **A61K 31/445** (2006.01)  
**A61P 25/00** (2006.01)  
(11) 301357  
(40) 14.01.2004  
(21) **2003-2114**  
(73) NOVARTIS AG, Basel, CH  
(72) Kalkman Hans O., Basel, CH  
(54) **Farmaceutické prostředky s obsahem iloperidonu k  
léčení bipolárních poruch**  
(32) 05.02.2001  
(31) 0102841  
(33) GB  
(86) PCT/EP2002/001130  
(87) WO 2002/064141  
(22) 04.02.2002  
(74) Ing. Jan Kubát, Přístavní 24, Praha 7, 17000

(51) **A61K 31/495** (2006.01)  
**A61K 31/41** (2006.01)  
**A61P 17/00** (2006.01)  
**A61P 11/00** (2006.01)  
(11) 301349  
(40) 15.11.2000  
(21) **2000-2198**  
(73) SCHERING CORPORATION, Kenilworth, NJ, US  
(72) Jensen Peder K., Bedminster, NJ, US  
Lorber Richard R., Scotch Plains, NJ, US  
Danzig Melvyn R., Morganville, NJ, US  
Medeiros Paul T., Easton, PA, US  
(54) **Prostředek k léčbě respiračních a kožních onemocnění,  
který obsahuje alespoň jednoho antagonistu  
leukotrienu a alespoň jedno antihistaminikum**  
(32) 23.12.1997, 19.03.1998  
(31) 60/068,638, 60/078,638  
(33) US, US  
(86) PCT/US1998/026223  
(87) WO 1999/032125  
(22) 21.12.1998  
(74) PATENTSERVIS PRAHA a.s., Jivenská 1, Praha 4, 14000

(51) **A61K 31/663** (2006.01)  
**A61P 19/00** (2006.01)  
**A61P 19/02** (2006.01)  
(11) 301361  
(40) 16.06.2004  
(21) **2003-2408**  
(73) THE ROYAL ALEXANDRA HOSPITAL FOR  
CHILDREN, Westmead, AU  
(72) Little David Graham, Westmead, AU  
Smith Nicholas Charles, Westmead, AU  
(54) **Léčivo pro léčení osteonekrózy a osteochondritis  
dissecans**  
(32) 06.02.2001, 03.04.2001, 27.07.2001  
(31) 20012907, 20014187, 20016654  
(33) AU, AU, AU  
(86) PCT/AU2001/001616  
(87) WO 2002/062351  
(22) 13.12.2001

(74) JUDr. Miloš Všetečka, Hálkova 2, Praha 2, 12000

(51) **A61K 39/27** (2006.01)  
**A61K 39/193** (2006.01)  
**A61K 39/295** (2006.01)  
**C12N 15/33** (2006.01)  
**C12N 15/38** (2006.01)

(11) 301365  
(40) 12.05.1999  
(21) **2008-390**  
(73) MÈRIAL, F-69002 Lyon, FR  
(72) Audonnet Jean-Christophe, Lyon, FR  
Bouchardon Annabelle, Lyon, FR  
Riviere Michel, Ecully, FR

(54) **Imunogenní kompozice pro vyvolání u savce čeledi  
koňovitých imunologické odezvy proti viru  
rinopneumonitidy, použití této kompozice pro výrobu  
léčiva a souprava obsahující tuto kompozici**  
(32) 19.07.1996  
(31) 9609400  
(33) FR  
(86) PCT/FR1997/001314  
(87) WO 1998/003198  
(22) 15.07.1997  
(74) TRAPLOVÁ HAKR KUBÁT Advokátní a patentová  
kancelář, Ing. Eduard Hakr, Přístavní 24, Praha 7, 17000

(51) **A61K 9/00** (2006.01)  
**A61K 9/10** (2006.01)

(11) 301359  
(40) 14.05.2003  
(21) **2002-3848**  
(73) ALKERMES CONTROLLED THERAPEUTICS, INC.,  
Cambridge, MA, US  
(72) Ramstack J. Michael, Lebanon, OH, US  
Riley M. Gary I., Cambridge, MA, US  
Zale Stephen E., Hopkinton, MA, US  
Hotz Joyce M., Cincinnati, OH, US  
Johnson Olufunmi L., Cambridge, MA, US  
(54) **Kompozice vhodná pro injekční podávání hostiteli,  
způsob její výroby a použití této kompozice**  
(32) 25.05.2000  
(31) 09/577,875  
(33) US  
(86) PCT/US2001/012652  
(87) WO 2001/091720  
(22) 19.04.2001  
(74) JUDr. Pavel Zelený, Hálkova 2, Praha 2, 12000

(51) **C03B 7/16** (2006.01)  
**C03B 7/04** (2006.01)

(11) 301348  
(40) 13.12.2000  
(21) **2000-722**  
(73) EMHART GLASS S.A., Cham, CH  
(72) Kammonen Jarmo, Indal, SE  
(54) **Upevňovací systém seřizovače deflektoru pro IS stroj  
pro tváření skla a IS stroj s tímto upevňovacím  
systémem**  
(32) 04.03.1999  
(31) 09/262,553  
(33) US  
(22) 28.02.2000  
(74) Hák, Janeček & Švestka, Patentová a známková kancelář,  
RNDr. Roman Hák, U Průhonu 5, Praha 7, 17000

(51) **C03B 9/30** (2006.01)  
**C03B 9/36** (2006.01)  
**C03B 9/20** (2006.01)

(11) 301352  
(40) 13.12.2000  
(21) **2000-687**  
(73) EMHART GLASS S. A., Cham, CH  
(72) Gottlieb Russel B., Canton Center, CT, US  
Voisine Gary R., East Hartford, CT, US

(54) <b>Podtlakový systém pro IS stroj</b>	(72) Wolfe Sid, Emeryville, CA, US
(32) 03.03.1999	Esikova Irina, Emeryville, CA, US
(31) 09/261,354	Babuka Susan, Emeryville, CA, US
(33) US	Shirley Bret A., Emeryville, CA, US
(22) 25.02.2000	Fordham Dennis, Emeryville, CA, US
(74) Hák, Janeček & Švestka, Patentová a známková kancelář, RNDr. Roman Hák, U Průhonu 5, Praha 7, 17000	(54) <b>Způsob přípravy kompozice obsahující monomerní interferon-beta</b>
(51) <b>C03B 9/353</b> (2006.01)	(32) 27.10.2000, 09.04.2001, 18.10.2001, 25.10.2001
<b>C03B 9/347</b> (2006.01)	(31) 60/243,965, 60/282,607, 60/330,375, 10/035,420
(11) 301355	(33) US, US, US, US
(40) 15.08.2001	(86) PCT/US2001/051038
(21) <b>2000-4003</b>	(87) WO 2002/034791
(73) EMHART GLASS S. A., Cham, CH	(22) 26.10.2001
(72) Fenton Frank Alan, Granby, CT, US	(74) JUDr. Petr Kalenský, Hálkova 2, Praha 2, 12000
Brown Stephen J., North Granby, CT, US	
(54) <b>IS stroj</b>	(51) <b>D03D 39/08</b> (2006.01)
(32) 14.12.1999	<b>D03D 39/02</b> (2006.01)
(31) 09/460,582	(11) 301363
(33) US	(40) 13.08.2003
(22) 27.10.2000	(21) <b>2002-3613</b>
(74) Hák, Janeček & Švestka, Patentová a známková kancelář, RNDr. Roman Hák, U Průhonu 5, Praha 7, 17000	(73) BRINTONS LIMITED, Kidderminster, GB
	(72) Burton Michael Winspear, West Midlands, GB
	(54) <b>Jednotka pro vytváření chomáčků přize a tkalcovský stav</b>
(51) <b>C03B 9/447</b> (2006.01)	(32) 15.05.2000
<b>C03B 35/08</b> (2006.01)	(31) 0304053
(11) 301358	(33) EP
(40) 15.08.2001	(86) PCT/EP2001/005397
(21) <b>2000-4583</b>	(87) WO 2001/088241
(73) EMHART GLASS S. A., Cham, CH	(22) 11.05.2001
(72) Fenton Frank Alan, Granby, CT, US	(74) PATENTSERVIS PRAHA a.s., Jivenská 1, Praha 4, 14000
(54) <b>Systém pro odstraňování baněk z IS stroje a způsob tohoto odstraňování</b>	(51) <b>E03F 3/04</b> (2006.01)
(32) 14.12.1999	<b>E01C 11/22</b> (2006.01)
(31) 09/460,588	(11) 301354
(33) US	(40) 14.05.2003
(22) 08.12.2000	(21) <b>2002-4060</b>
(74) Hák, Janeček & Švestka, Patentová a známková kancelář, RNDr. Roman Hák, U Průhonu 5, Praha 7, 17000	(73) BROERMANN Rita, Anröchte, DE
	(72) Broermann Gerald, Anröchte, DE
	(54) <b>Drenážní žlabové těleso, zejména z polymerního betonu</b>
(51) <b>C07C 1/213</b> (2006.01)	(32) 29.06.2001
<b>C07C 9/22</b> (2006.01)	(31) 20110764
<b>C07C 9/14</b> (2006.01)	(33) DE
(11) 301347	(86) PCT/EP2002/006982
(40) 09.05.2007	(87) WO 2003/002825
(21) <b>2005-631</b>	(22) 25.06.2002
(73) Másílko Rostislav, Sezimovo Ústí, CZ	(74) Ing. Jirí Chlustina, Jana Masaryka 43-47, Praha 2, 12000
Mostecký Jiří, Planá nad Lužnicí, CZ	
(72) Másílko Rostislav, Sezimovo Ústí, CZ	(51) <b>G01N 3/08</b> (2006.01)
Mostecký Jiří, Planá nad Lužnicí, CZ	<b>G01N 3/20</b> (2006.01)
(54) <b>Způsob výroby uhlovodíkových směsí s vysokým obsahem n - parafinů</b>	<b>G01N 3/02</b> (2006.01)
(22) 05.10.2005	(11) 301364
	(40) 27.01.2010
	(21) <b>2008-593</b>
(51) <b>C07C 225/16</b> (2006.01)	(73) Vysoké učení technické v Brně, Brno, CZ
(11) 301350	(72) Matějka Libor Ing. Ph.D. MBA. CSc., Brno, CZ
(40) 29.10.2008	Pěňčík Jan Ing. Ph.D., Brno, CZ
(21) <b>2007-71</b>	Žítt Petr Ing., Dubně, CZ
(73) Zentiva, a. s., Praha 10, CZ	(54) <b>Zatěžovací stoličky pro dlouhodobé sledování deformačních vlastností s konstantním přtlakem</b>
(72) Šulhinová Mária Ing., 92001 Hlohovec, SK	(22) 03.10.2008
Škoda Alojz Ing. Ph.D., 92001 Hlohovec, SK	(74) Ing. Jirí Malůšek, Mendlovo nám. 1a, Brno, 60300
Proksa Bohumil Ing. DrSc., 92001 Hlohovec, SK	
(54) <b>Způsob přípravy metadoniumchloridu</b>	(51) <b>G07B 17/04</b> (2006.01)
(22) 26.01.2007	<b>G07B 17/00</b> (2006.01)
(74) ROTT, RŮŽIČKA & GUTTMANN Patentová, známková a advokátní kancelář, Ing. Ivana Jirotková, Nad Štolou 12, Praha 7, 17000	(11) 301362
	(40) 12.05.2004
	(21) <b>2003-3555</b>
(51) <b>C07K 1/36</b> (2006.01)	(73) DEUTSCHE POST AG, Bonn, DE
<b>C07K 1/30</b> (2006.01)	(72) Delitz Alexander, Bonn, DE
<b>C07K 14/565</b> (2006.01)	Fery Peter, Zwingenberg, DE
<b>A61K 38/21</b> (2006.01)	Helmus Jürgen, Bonn, DE
(11) 301360	Höhl Aloysius, Fulda, DE
(40) 17.03.2004	Meier Gunther, Reinheim, DE
(21) <b>2003-1157</b>	Robel Elke, Bonn, DE
(73) Novartis Vaccines & Diagnostics, Inc., Emeryville, CA, US	Stumm Dieter, Großefehn, DE
	(54) <b>Způsob ke kontrole platnosti digitálních záznamů o frankování</b>
	(32) 01.07.2001

(31) 10131254  
(33) DE  
(86) PCT/DE2002/002348  
(87) WO 2003/005307  
(22) 28.06.2002  
(74) JUDr. Miloš Všečeka, Hálkova 2, Praha 2, 12000

---

(51) **H01F 7/06** (2006.01)  
**H01R 4/34** (2006.01)  
**H01R 4/64** (2006.01)  
(11) 301356  
(40) 17.03.2004  
(21) **2003-2892**  
(73) BOSCH REXROTH AG, Stuttgart, DE  
KERN TECHNIK GMBH & CO. KG, Schleusingen, DE  
(72) Stitz Matthias, Lohr, DE  
Wittig Karl-Heinz, Schleusingen, DE  
Kern Hans-Jürgen, Schleusingen, DE  
(54) **Uspořádání magnetické cívky**  
(32) 23.04.2001  
(31) 10119939  
(33) DE  
(86) PCT/EP2002/003667  
(87) WO 2002/089155  
(22) 03.04.2002  
(74) ing. Marie Smrčková, Velflíkova 8, Praha 6, 16000

---

(51) **H02K 5/167** (2006.01)  
**H02K 5/16** (2006.01)  
(11) 301346  
(40) 12.06.2002  
(21) **2001-3667**  
(73) ROBERT BOSCH GMBH, Stuttgart, DE  
(72) Ursel Eckhard, Buehl, DE  
Droll Bruno, Buehl-Altschweier, DE  
Haussecker Walter, Büehlertal, DE  
Karl Martin, Sasbachwalden, DE  
Thomar Wolfgang, Karlsruhe, DE  
Freund Stefan, Gaggenau, DE  
Huck Thomas, Rheinmuenster, DE  
(54) **Elektrický pohon, zejména pro vozidla**  
(32) 12.02.2000  
(31) 10006350  
(33) DE  
(86) PCT/DE2001/000507  
(87) WO 2001/059912  
(22) 09.02.2001  
(74) JUDr. Jan Matějka, Národní 32, Praha, 11000

---

(51) **H05H 1/28** (2006.01)  
**H05H 1/34** (2006.01)  
**B23K 10/00** (2006.01)  
**B23K 15/00** (2006.01)  
(11) 301353  
(40) 14.12.2005  
(21) **2004-1062**  
(73) THERMAL DYNAMICS CORPORATION, West  
Lebanon, NH, US  
(72) Conway Christopher J., Wilmot, NH, US  
Kinerson Kevin J., Corinth, VT, US  
Gugliotta Mark, Concord, NH, US  
MacKenzie Darrin H., Windsor, VT, US  
(54) **Hrot plazmového hořáku, plazmový hořák s tímto  
hrotem a způsob provozování tohoto plazmového  
hořáku**  
(32) 19.04.2002  
(31) 60/373,992  
(33) US  
(86) PCT/US2003/010455  
(87) WO 2003/089180  
(22) 07.04.2003  
(74) KANIA, SEDLÁK, SMOLA Patentová a známková  
kancelář, Ing. František Kania, Mendlovo nám. 1a, Brno,  
60300

---

### Seznam majitelů udělených patentů

(73)	(11)	(51)	(73)	(11)	(51)
ALKERMES CONTROLLED THERAPEUTICS, INC., Cambridge, MA, US	301359	<i>A 61 K 9/00</i>	(2006.01)		
BONGRAIN S. A., Viroflay Cedex, FR	301351	<i>A 01 J 25/12</i>	(2006.01)		
BOSCH REXROTH AG, Stuttgart, DE	301356	<i>H 01 F 7/06</i>	(2006.01)		
BRINTONS LIMITED, Kidderminster, GB	301363	<i>D 03 D 39/08</i>	(2006.01)		
BROERMANN Rita, Anröchte, DE	301354	<i>E 03 F 3/04</i>	(2006.01)		
DEUTSCHE POST AG, Bonn, DE	301362	<i>G 07 B 17/04</i>	(2006.01)		
EMHART GLASS S. A., Cham, CH	301352	<i>C 03 B 9/30</i>	(2006.01)		
EMHART GLASS S. A., Cham, CH	301355	<i>C 03 B 9/353</i>	(2006.01)		
EMHART GLASS S. A., Cham, CH	301358	<i>C 03 B 9/447</i>	(2006.01)		
EMHART GLASS S.A., Cham, CH	301348	<i>C 03 B 7/16</i>	(2006.01)		
KERN TECHNIK GMBH & CO. KG, Schleusingen, DE	301356	<i>H 01 F 7/06</i>	(2006.01)		
Másílko Rostislav, Sezimovo Ústí, CZ	301347	<i>C 07 C 1/213</i>	(2006.01)		
MERIAL, F-69002 Lyon, FR	301365	<i>A 61 K 39/27</i>	(2006.01)		
Mostecký Jiří, Planá nad Lužnicí, CZ	301347	<i>C 07 C 1/213</i>	(2006.01)		
NOVARTIS AG, Basel, CH	301357	<i>A 61 K 31/445</i>	(2006.01)		
Novartis Vaccines & Diagnostics, Inc., Emeryville, CA, US	301360	<i>C 07 K 1/36</i>	(2006.01)		
ROBERT BOSCH GMBH, Stuttgart, DE	301346	<i>H 02 K 5/167</i>	(2006.01)		
SCHERING CORPORATION, Kanilworth, NJ, US	301349	<i>A 61 K 31/495</i>	(2006.01)		
THE ROYAL ALEXANDRA HOSPITAL FOR CHILDREN, Westmead, AU	301361	<i>A 61 K 31/663</i>	(2006.01)		
THERMAL DYNAMICS CORPORATION, West Lebanon, NH, US	301353	<i>H 05 H 1/28</i>	(2006.01)		
Vysoké učení technické v Brně, Brno, CZ	301364	<i>G 01 N 3/08</i>	(2006.01)		
Zentiva, a. s., Praha 10, CZ	301350	<i>C 07 C 225/16</i>	(2006.01)		

## Zpřístupněné překlady nároků evropských patentových přihlášek

U následujících zveřejněných evropských patentových přihlášek s účinky pro Českou republiku byl přihlašovatelem předložen překlad patentových nároků do českého jazyka (§ 35a, odst. 4 zákona č. 527/1990 Sb., v platném znění). Datum zpřístupnění překladu patentových nároků veřejnosti je datum publikace tohoto Věstníku. Údaje jsou řazeny vzestupně podle čísla zveřejnění evropské patentové přihlášky.

- (97) **EP 2110502**  
(97) 21.10.2009  
(51) **E05D 3/06** (2006.01)  
**E05D 7/04** (2006.01)  
(96) 06.03.2009  
(96) 09003262.4  
(71) CEAM AMADEO S.p.A., 22072 Cermentate (CO), IT  
(72) Amadeo, Davide, 22072 Cermentate (Como), IT  
Bernasconi, Alessandro, 22072 Cermentate (Como), IT  
(54) **Zlepšený zapuštěný závěs**  
(32) 18.04.2008  
(31) MI20080717  
(33) IT  
(74) KOREJZOVÁ & SPOL., v.o.s., JUDr. Petra Korejzová,  
advokátka, Korunní 810/104 E, Praha 10, 10100

## Udělené evropské patenty

Evropský patentový úřad udělil následující evropské patenty s účinky pro Českou republiku. Tyto patenty mohou být zrušeny nebo zachovány v pozměněném znění Evropským patentovým úřadem v řízení o odporu. K tomu, aby nabyl evropský patent účinnosti na území České republiky, je třeba, aby byl Úřadu předložen ve stanovené lhůtě překlad patentového spisu do českého jazyka (§ 35c odst. 2 až 4 zákona č. 527/1990 Sb., v platném znění).

(97) EP 1285851	(47) 13.01.2010	(97) EP 1485165	(47) 13.01.2010
(97) EP 1293634	(47) 13.01.2010	(97) EP 1487453	(47) 13.01.2010
(97) EP 1319959	(47) 13.01.2010	(97) EP 1487686	(47) 13.01.2010
(97) EP 1344757	(47) 13.01.2010	(97) EP 1489919	(47) 13.01.2010
(97) EP 1346821	(47) 13.01.2010	(97) EP 1491688	(47) 13.01.2010
(97) EP 1348760	(47) 13.01.2010	(97) EP 1496449	(47) 13.01.2010
(97) EP 1359716	(47) 13.01.2010	(97) EP 1497486	(47) 13.01.2010
(97) EP 1376446	(47) 13.01.2010	(97) EP 1499394	(47) 13.01.2010
(97) EP 1381024	(47) 13.01.2010	(97) EP 1499886	(47) 13.01.2010
(97) EP 1384742	(47) 13.01.2010	(97) EP 1503876	(47) 13.01.2010
(97) EP 1406910	(47) 13.01.2010	(97) EP 1504376	(47) 13.01.2010
(97) EP 1411120	(47) 13.01.2010	(97) EP 1504865	(47) 13.01.2010
(97) EP 1415973	(47) 13.01.2010	(97) EP 1506308	(47) 13.01.2010
(97) EP 1416342	(47) 13.01.2010	(97) EP 1513469	(47) 13.01.2010
(97) EP 1417817	(47) 13.01.2010	(97) EP 1515639	(47) 13.01.2010
(97) EP 1422968	(47) 13.01.2010	(97) EP 1516638	(47) 13.01.2010
(97) EP 1423046	(47) 13.01.2010	(97) EP 1524684	(47) 13.01.2010
(97) EP 1427462	(47) 13.01.2010	(97) EP 1527087	(47) 13.01.2010
(97) EP 1427834	(47) 13.01.2010	(97) EP 1535495	(47) 13.01.2010
(97) EP 1429479	(47) 13.01.2010	(97) EP 1535872	(47) 13.01.2010
(97) EP 1429595	(47) 13.01.2010	(97) EP 1537218	(47) 13.01.2010
(97) EP 1435954	(47) 13.01.2010	(97) EP 1539362	(47) 13.01.2010
(97) EP 1436721	(47) 13.01.2010	(97) EP 1540119	(47) 13.01.2010
(97) EP 1441857	(47) 13.01.2010	(97) EP 1542266	(47) 13.01.2010
(97) EP 1443890	(47) 13.01.2010	(97) EP 1542572	(47) 13.01.2010
(97) EP 1444881	(47) 13.01.2010	(97) EP 1542947	(47) 13.01.2010
(97) EP 1445105	(47) 13.01.2010	(97) EP 1543595	(47) 13.01.2010
(97) EP 1446084	(47) 13.01.2010	(97) EP 1547275	(47) 13.01.2010
(97) EP 1446548	(47) 13.01.2010	(97) EP 1547305	(47) 13.01.2010
(97) EP 1446654	(47) 13.01.2010	(97) EP 1548908	(47) 13.01.2010
(97) EP 1447756	(47) 13.01.2010	(97) EP 1549576	(47) 13.01.2010
(97) EP 1448092	(47) 13.01.2010	(97) EP 1553872	(47) 13.01.2010
(97) EP 1449653	(47) 13.01.2010	(97) EP 1554285	(47) 13.01.2010
(97) EP 1449955	(47) 13.01.2010	(97) EP 1555197	(47) 13.01.2010
(97) EP 1451150	(47) 13.01.2010	(97) EP 1555237	(47) 13.01.2010
(97) EP 1451160	(47) 13.01.2010	(97) EP 1556486	(47) 13.01.2010
(97) EP 1453443	(47) 13.01.2010	(97) EP 1558188	(47) 13.01.2010
(97) EP 1454534	(47) 13.01.2010	(97) EP 1558301	(47) 13.01.2010
(97) EP 1459858	(47) 13.01.2010	(97) EP 1558749	(47) 13.01.2010
(97) EP 1465886	(47) 13.01.2010	(97) EP 1558797	(47) 13.01.2010
(97) EP 1468290	(47) 13.01.2010	(97) EP 1560875	(47) 13.01.2010
(97) EP 1480159	(47) 13.01.2010	(97) EP 1562673	(47) 13.01.2010
(97) EP 1481215	(47) 13.01.2010	(97) EP 1562893	(47) 13.01.2010
(97) EP 1482915	(47) 13.01.2010	(97) EP 1563079	(47) 13.01.2010



(97)	EP 1565133	(47)	13.01.2010	(97)	EP 1676156	(47)	13.01.2010
(97)	EP 1566026	(47)	13.01.2010	(97)	EP 1676734	(47)	13.01.2010
(97)	EP 1567021	(47)	13.01.2010	(97)	EP 1676957	(47)	13.01.2010
(97)	EP 1568781	(47)	13.01.2010	(97)	EP 1681075	(47)	13.01.2010
(97)	EP 1570512	(47)	13.01.2010	(97)	EP 1682144	(47)	13.01.2010
(97)	EP 1571341	(47)	13.01.2010	(97)	EP 1682358	(47)	13.01.2010
(97)	EP 1573993	(47)	13.01.2010	(97)	EP 1682784	(47)	13.01.2010
(97)	EP 1574194	(47)	13.01.2010	(97)	EP 1683305	(47)	13.01.2010
(97)	EP 1575911	(47)	13.01.2010	(97)	EP 1683356	(47)	13.01.2010
(97)	EP 1578309	(47)	13.01.2010	(97)	EP 1683934	(47)	13.01.2010
(97)	EP 1580415	(47)	13.01.2010	(97)	EP 1684831	(47)	13.01.2010
(97)	EP 1580796	(47)	13.01.2010	(97)	EP 1685092	(47)	13.01.2010
(97)	EP 1583690	(47)	13.01.2010	(97)	EP 1685346	(47)	13.01.2010
(97)	EP 1584488	(47)	13.01.2010	(97)	EP 1685584	(47)	13.01.2010
(97)	EP 1593465	(47)	13.01.2010	(97)	EP 1685626	(47)	13.01.2010
(97)	EP 1593600	(47)	13.01.2010	(97)	EP 1685709	(47)	13.01.2010
(97)	EP 1594790	(47)	13.01.2010	(97)	EP 1690340	(47)	13.01.2010
(97)	EP 1594884	(47)	13.01.2010	(97)	EP 1691416	(47)	13.01.2010
(97)	EP 1596461	(47)	13.01.2010	(97)	EP 1692162	(47)	13.01.2010
(97)	EP 1598152	(47)	13.01.2010	(97)	EP 1692787	(47)	13.01.2010
(97)	EP 1599515	(47)	13.01.2010	(97)	EP 1693137	(47)	13.01.2010
(97)	EP 1599992	(47)	13.01.2010	(97)	EP 1694215	(47)	13.01.2010
(97)	EP 1600584	(47)	13.01.2010	(97)	EP 1694483	(47)	13.01.2010
(97)	EP 1601752	(47)	13.01.2010	(97)	EP 1694509	(47)	13.01.2010
(97)	EP 1603863	(47)	13.01.2010	(97)	EP 1696817	(47)	13.01.2010
(97)	EP 1610719	(47)	13.01.2010	(97)	EP 1698373	(47)	13.01.2010
(97)	EP 1613251	(47)	13.01.2010	(97)	EP 1699295	(47)	13.01.2010
(97)	EP 1614771	(47)	13.01.2010	(97)	EP 1700784	(47)	13.01.2010
(97)	EP 1615105	(47)	13.01.2010	(97)	EP 1701737	(47)	13.01.2010
(97)	EP 1615964	(47)	13.01.2010	(97)	EP 1703044	(47)	13.01.2010
(97)	EP 1616168	(47)	13.01.2010	(97)	EP 1706501	(47)	13.01.2010
(97)	EP 1616519	(47)	13.01.2010	(97)	EP 1710260	(47)	13.01.2010
(97)	EP 1619461	(47)	13.01.2010	(97)	EP 1713755	(47)	13.01.2010
(97)	EP 1622686	(47)	13.01.2010	(97)	EP 1715900	(47)	13.01.2010
(97)	EP 1622873	(47)	13.01.2010	(97)	EP 1716833	(47)	13.01.2010
(97)	EP 1623936	(47)	13.01.2010	(97)	EP 1718030	(47)	13.01.2010
(97)	EP 1627338	(47)	13.01.2010	(97)	EP 1719653	(47)	13.01.2010
(97)	EP 1628677	(47)	13.01.2010	(97)	EP 1719734	(47)	13.01.2010
(97)	EP 1629011	(47)	13.01.2010	(97)	EP 1719791	(47)	13.01.2010
(97)	EP 1629784	(47)	13.01.2010	(97)	EP 1720991	(47)	13.01.2010
(97)	EP 1629847	(47)	13.01.2010	(97)	EP 1721096	(47)	13.01.2010
(97)	EP 1630014	(47)	13.01.2010	(97)	EP 1721376	(47)	13.01.2010
(97)	EP 1631468	(47)	13.01.2010	(97)	EP 1723805	(47)	13.01.2010
(97)	EP 1632058	(47)	13.01.2010	(97)	EP 1725460	(47)	13.01.2010
(97)	EP 1632095	(47)	13.01.2010	(97)	EP 1725489	(47)	13.01.2010
(97)	EP 1633950	(47)	13.01.2010	(97)	EP 1725667	(47)	13.01.2010
(97)	EP 1635653	(47)	13.01.2010	(97)	EP 1726293	(47)	13.01.2010
(97)	EP 1635975	(47)	13.01.2010	(97)	EP 1727456	(47)	13.01.2010
(97)	EP 1636040	(47)	13.01.2010	(97)	EP 1730523	(47)	13.01.2010
(97)	EP 1639034	(47)	13.01.2010	(97)	EP 1731129	(47)	13.01.2010
(97)	EP 1641306	(47)	13.01.2010	(97)	EP 1731706	(47)	13.01.2010
(97)	EP 1641805	(47)	13.01.2010	(97)	EP 1731788	(47)	13.01.2010
(97)	EP 1643286	(47)	13.01.2010	(97)	EP 1732783	(47)	13.01.2010
(97)	EP 1646404	(47)	13.01.2010	(97)	EP 1733229	(47)	13.01.2010
(97)	EP 1648235	(47)	13.01.2010	(97)	EP 1735181	(47)	13.01.2010
(97)	EP 1649227	(47)	13.01.2010	(97)	EP 1736300	(47)	13.01.2010
(97)	EP 1649245	(47)	13.01.2010	(97)	EP 1736758	(47)	13.01.2010
(97)	EP 1650785	(47)	13.01.2010	(97)	EP 1739346	(47)	13.01.2010
(97)	EP 1651596	(47)	13.01.2010	(97)	EP 1741332	(47)	13.01.2010
(97)	EP 1652554	(47)	13.01.2010	(97)	EP 1741736	(47)	13.01.2010
(97)	EP 1652663	(47)	13.01.2010	(97)	EP 1742385	(47)	13.01.2010
(97)	EP 1653608	(47)	13.01.2010	(97)	EP 1742755	(47)	13.01.2010
(97)	EP 1654049	(47)	13.01.2010	(97)	EP 1746097	(47)	13.01.2010
(97)	EP 1656814	(47)	13.01.2010	(97)	EP 1748451	(47)	13.01.2010
(97)	EP 1656888	(47)	13.01.2010	(97)	EP 1751079	(47)	13.01.2010
(97)	EP 1657181	(47)	13.01.2010	(97)	EP 1753747	(47)	13.01.2010
(97)	EP 1658865	(47)	13.01.2010	(97)	EP 1754203	(47)	13.01.2010
(97)	EP 1659456	(47)	13.01.2010	(97)	EP 1754455	(47)	13.01.2010
(97)	EP 1659688	(47)	13.01.2010	(97)	EP 1755642	(47)	13.01.2010
(97)	EP 1660095	(47)	13.01.2010	(97)	EP 1756184	(47)	13.01.2010
(97)	EP 1660567	(47)	13.01.2010	(97)	EP 1758270	(47)	13.01.2010
(97)	EP 1660782	(47)	13.01.2010	(97)	EP 1758851	(47)	13.01.2010
(97)	EP 1664126	(47)	13.01.2010	(97)	EP 1760117	(47)	13.01.2010
(97)	EP 1667512	(47)	13.01.2010	(97)	EP 1761079	(47)	13.01.2010
(97)	EP 1668389	(47)	13.01.2010	(97)	EP 1761088	(47)	13.01.2010
(97)	EP 1669596	(47)	13.01.2010	(97)	EP 1761376	(47)	13.01.2010
(97)	EP 1671823	(47)	13.01.2010	(97)	EP 1762379	(47)	13.01.2010
(97)	EP 1674231	(47)	13.01.2010	(97)	EP 1763429	(47)	13.01.2010

(97)	EP 1765186	(47)	13.01.2010	(97)	EP 1856850	(47)	13.01.2010
(97)	EP 1765550	(47)	13.01.2010	(97)	EP 1857341	(47)	13.01.2010
(97)	EP 1767219	(47)	13.01.2010	(97)	EP 1857684	(47)	13.01.2010
(97)	EP 1767644	(47)	13.01.2010	(97)	EP 1860965	(47)	13.01.2010
(97)	EP 1770196	(47)	13.01.2010	(97)	EP 1861624	(47)	13.01.2010
(97)	EP 1773611	(47)	13.01.2010	(97)	EP 1862305	(47)	13.01.2010
(97)	EP 1774635	(47)	13.01.2010	(97)	EP 1863402	(47)	13.01.2010
(97)	EP 1775217	(47)	13.01.2010	(97)	EP 1866960	(47)	13.01.2010
(97)	EP 1775690	(47)	13.01.2010	(97)	EP 1867021	(47)	13.01.2010
(97)	EP 1776200	(47)	13.01.2010	(97)	EP 1867579	(47)	13.01.2010
(97)	EP 1776435	(47)	13.01.2010	(97)	EP 1868856	(47)	13.01.2010
(97)	EP 1777146	(47)	13.01.2010	(97)	EP 1869018	(47)	13.01.2010
(97)	EP 1777271	(47)	13.01.2010	(97)	EP 1870907	(47)	13.01.2010
(97)	EP 1778556	(47)	13.01.2010	(97)	EP 1872350	(47)	13.01.2010
(97)	EP 1778560	(47)	13.01.2010	(97)	EP 1873788	(47)	13.01.2010
(97)	EP 1778622	(47)	13.01.2010	(97)	EP 1874451	(47)	13.01.2010
(97)	EP 1778741	(47)	13.01.2010	(97)	EP 1875143	(47)	13.01.2010
(97)	EP 1779036	(47)	13.01.2010	(97)	EP 1875321	(47)	13.01.2010
(97)	EP 1785035	(47)	13.01.2010	(97)	EP 1876749	(47)	13.01.2010
(97)	EP 1785115	(47)	13.01.2010	(97)	EP 1878395	(47)	13.01.2010
(97)	EP 1785140	(47)	13.01.2010	(97)	EP 1878461	(47)	13.01.2010
(97)	EP 1785240	(47)	13.01.2010	(97)	EP 1878672	(47)	13.01.2010
(97)	EP 1785765	(47)	13.01.2010	(97)	EP 1879476	(47)	13.01.2010
(97)	EP 1790391	(47)	13.01.2010	(97)	EP 1880536	(47)	13.01.2010
(97)	EP 1790557	(47)	13.01.2010	(97)	EP 1881904	(47)	13.01.2010
(97)	EP 1790621	(47)	13.01.2010	(97)	EP 1885818	(47)	13.01.2010
(97)	EP 1791753	(47)	13.01.2010	(97)	EP 1886955	(47)	13.01.2010
(97)	EP 1793644	(47)	13.01.2010	(97)	EP 1887694	(47)	13.01.2010
(97)	EP 1793840	(47)	13.01.2010	(97)	EP 1889086	(47)	13.01.2010
(97)	EP 1794199	(47)	13.01.2010	(97)	EP 1890226	(47)	13.01.2010
(97)	EP 1794907	(47)	13.01.2010	(97)	EP 1892370	(47)	13.01.2010
(97)	EP 1795390	(47)	13.01.2010	(97)	EP 1894485	(47)	13.01.2010
(97)	EP 1795649	(47)	13.01.2010	(97)	EP 1896896	(47)	13.01.2010
(97)	EP 1796598	(47)	13.01.2010	(97)	EP 1897278	(47)	13.01.2010
(97)	EP 1797979	(47)	13.01.2010	(97)	EP 1898136	(47)	13.01.2010
(97)	EP 1798746	(47)	13.01.2010	(97)	EP 1898588	(47)	13.01.2010
(97)	EP 1799041	(47)	13.01.2010	(97)	EP 1899185	(47)	13.01.2010
(97)	EP 1799531	(47)	13.01.2010	(97)	EP 1899631	(47)	13.01.2010
(97)	EP 1799765	(47)	13.01.2010	(97)	EP 1902239	(47)	13.01.2010
(97)	EP 1800998	(47)	13.01.2010	(97)	EP 1902438	(47)	13.01.2010
(97)	EP 1801550	(47)	13.01.2010	(97)	EP 1902446	(47)	13.01.2010
(97)	EP 1802277	(47)	13.01.2010	(97)	EP 1902654	(47)	13.01.2010
(97)	EP 1803662	(47)	13.01.2010	(97)	EP 1902812	(47)	13.01.2010
(97)	EP 1804991	(47)	13.01.2010	(97)	EP 1903147	(47)	13.01.2010
(97)	EP 1805080	(47)	13.01.2010	(97)	EP 1905451	(47)	13.01.2010
(97)	EP 1805203	(47)	13.01.2010	(97)	EP 1905818	(47)	13.01.2010
(97)	EP 1805429	(47)	13.01.2010	(97)	EP 1906177	(47)	13.01.2010
(97)	EP 1806862	(47)	13.01.2010	(97)	EP 1907052	(47)	13.01.2010
(97)	EP 1809679	(47)	13.01.2010	(97)	EP 1908681	(47)	13.01.2010
(97)	EP 1810583	(47)	13.01.2010	(97)	EP 1909683	(47)	13.01.2010
(97)	EP 1812244	(47)	13.01.2010	(97)	EP 1910020	(47)	13.01.2010
(97)	EP 1812680	(47)	13.01.2010	(97)	EP 1910298	(47)	13.01.2010
(97)	EP 1812841	(47)	13.01.2010	(97)	EP 1911964	(47)	13.01.2010
(97)	EP 1817386	(47)	13.01.2010	(97)	EP 1912413	(47)	13.01.2010
(97)	EP 1818277	(47)	13.01.2010	(97)	EP 1912824	(47)	13.01.2010
(97)	EP 1819491	(47)	13.01.2010	(97)	EP 1913694	(47)	13.01.2010
(97)	EP 1819527	(47)	13.01.2010	(97)	EP 1916769	(47)	13.01.2010
(97)	EP 1820494	(47)	13.01.2010	(97)	EP 1918215	(47)	13.01.2010
(97)	EP 1824958	(47)	13.01.2010	(97)	EP 1918432	(47)	13.01.2010
(97)	EP 1825154	(47)	13.01.2010	(97)	EP 1918955	(47)	13.01.2010
(97)	EP 1827178	(47)	13.01.2010	(97)	EP 1920255	(47)	13.01.2010
(97)	EP 1827823	(47)	13.01.2010	(97)	EP 1920635	(47)	13.01.2010
(97)	EP 1828257	(47)	13.01.2010	(97)	EP 1920651	(47)	13.01.2010
(97)	EP 1831154	(47)	13.01.2010	(97)	EP 1921027	(47)	13.01.2010
(97)	EP 1831277	(47)	13.01.2010	(97)	EP 1921516	(47)	13.01.2010
(97)	EP 1836334	(47)	13.01.2010	(97)	EP 1921747	(47)	13.01.2010
(97)	EP 1838960	(47)	13.01.2010	(97)	EP 1923314	(47)	13.01.2010
(97)	EP 1839819	(47)	13.01.2010	(97)	EP 1923317	(47)	13.01.2010
(97)	EP 1839955	(47)	13.01.2010	(97)	EP 1923696	(47)	13.01.2010
(97)	EP 1842920	(47)	13.01.2010	(97)	EP 1924558	(47)	13.01.2010
(97)	EP 1849037	(47)	13.01.2010	(97)	EP 1924612	(47)	13.01.2010
(97)	EP 1851487	(47)	13.01.2010	(97)	EP 1925412	(47)	13.01.2010
(97)	EP 1852313	(47)	13.01.2010	(97)	EP 1926364	(47)	13.01.2010
(97)	EP 1852936	(47)	13.01.2010	(97)	EP 1926504	(47)	13.01.2010
(97)	EP 1853111	(47)	13.01.2010	(97)	EP 1926784	(47)	13.01.2010
(97)	EP 1853814	(47)	13.01.2010	(97)	EP 1926924	(47)	13.01.2010
(97)	EP 1853853	(47)	13.01.2010	(97)	EP 1927601	(47)	13.01.2010
(97)	EP 1855088	(47)	13.01.2010	(97)	EP 1928192	(47)	13.01.2010

(97)	EP 1928884	(47)	13.01.2010	(97)	EP 2011692	(47)	13.01.2010
(97)	EP 1931822	(47)	13.01.2010	(97)	EP 2013389	(47)	13.01.2010
(97)	EP 1934101	(47)	13.01.2010	(97)	EP 2013447	(47)	13.01.2010
(97)	EP 1935734	(47)	13.01.2010	(97)	EP 2013569	(47)	13.01.2010
(97)	EP 1936252	(47)	13.01.2010	(97)	EP 2013623	(47)	13.01.2010
(97)	EP 1936863	(47)	13.01.2010	(97)	EP 2015508	(47)	13.01.2010
(97)	EP 1937094	(47)	13.01.2010	(97)	EP 2018272	(47)	13.01.2010
(97)	EP 1939931	(47)	13.01.2010	(97)	EP 2018969	(47)	13.01.2010
(97)	EP 1941065	(47)	13.01.2010	(97)	EP 2019037	(47)	13.01.2010
(97)	EP 1941192	(47)	13.01.2010	(97)	EP 2019051	(47)	13.01.2010
(97)	EP 1943012	(47)	13.01.2010	(97)	EP 2019769	(47)	13.01.2010
(97)	EP 1943177	(47)	13.01.2010	(97)	EP 2019794	(47)	13.01.2010
(97)	EP 1943451	(47)	13.01.2010	(97)	EP 2019939	(47)	13.01.2010
(97)	EP 1943509	(47)	13.01.2010	(97)	EP 2020541	(47)	13.01.2010
(97)	EP 1945373	(47)	13.01.2010	(97)	EP 2021115	(47)	13.01.2010
(97)	EP 1945545	(47)	13.01.2010	(97)	EP 2021337	(47)	13.01.2010
(97)	EP 1945807	(47)	13.01.2010	(97)	EP 2021867	(47)	13.01.2010
(97)	EP 1947767	(47)	13.01.2010	(97)	EP 2024042	(47)	13.01.2010
(97)	EP 1948272	(47)	13.01.2010	(97)	EP 2026345	(47)	13.01.2010
(97)	EP 1949014	(47)	13.01.2010	(97)	EP 2027048	(47)	13.01.2010
(97)	EP 1949345	(47)	13.01.2010	(97)	EP 2027108	(47)	13.01.2010
(97)	EP 1950366	(47)	13.01.2010	(97)	EP 2027398	(47)	13.01.2010
(97)	EP 1952366	(47)	13.01.2010	(97)	EP 2028999	(47)	13.01.2010
(97)	EP 1953296	(47)	13.01.2010	(97)	EP 2035385	(47)	13.01.2010
(97)	EP 1953579	(47)	13.01.2010	(97)	EP 2035400	(47)	13.01.2010
(97)	EP 1954930	(47)	13.01.2010	(97)	EP 2036144	(47)	13.01.2010
(97)	EP 1955344	(47)	13.01.2010	(97)	EP 2037759	(47)	13.01.2010
(97)	EP 1955829	(47)	13.01.2010	(97)	EP 2039913	(47)	13.01.2010
(97)	EP 1957819	(47)	13.01.2010	(97)	EP 2040978	(47)	13.01.2010
(97)	EP 1957970	(47)	13.01.2010	(97)	EP 2044478	(47)	13.01.2010
(97)	EP 1958525	(47)	13.01.2010	(97)	EP 2044726	(47)	13.01.2010
(97)	EP 1959803	(47)	13.01.2010	(97)	EP 2044742	(47)	13.01.2010
(97)	EP 1960162	(47)	13.01.2010	(97)	EP 2046991	(47)	13.01.2010
(97)	EP 1960462	(47)	13.01.2010	(97)	EP 2047653	(47)	13.01.2010
(97)	EP 1961607	(47)	13.01.2010	(97)	EP 2049309	(47)	13.01.2010
(97)	EP 1962437	(47)	13.01.2010	(97)	EP 2051270	(47)	13.01.2010
(97)	EP 1962969	(47)	13.01.2010	(97)	EP 2052180	(47)	13.01.2010
(97)	EP 1964828	(47)	13.01.2010	(97)	EP 2055625	(47)	13.01.2010
(97)	EP 1967672	(47)	13.01.2010	(97)	EP 2055739	(47)	13.01.2010
(97)	EP 1970317	(47)	13.01.2010	(97)	EP 2057538	(47)	13.01.2010
(97)	EP 1971206	(47)	13.01.2010	(97)	EP 2059661	(47)	13.01.2010
(97)	EP 1972414	(47)	13.01.2010	(97)	EP 2060160	(47)	13.01.2010
(97)	EP 1972579	(47)	13.01.2010	(97)	EP 2061815	(47)	13.01.2010
(97)	EP 1974181	(47)	13.01.2010	(97)	EP 2061978	(47)	13.01.2010
(97)	EP 1974726	(47)	13.01.2010	(97)	EP 2062767	(47)	13.01.2010
(97)	EP 1977787	(47)	13.01.2010	(97)	EP 2063877	(47)	13.01.2010
(97)	EP 1979216	(47)	13.01.2010	(97)	EP 2064113	(47)	13.01.2010
(97)	EP 1979660	(47)	13.01.2010	(97)	EP 2065783	(47)	13.01.2010
(97)	EP 1980440	(47)	13.01.2010	(97)	EP 2069115	(47)	13.01.2010
(97)	EP 1980501	(47)	13.01.2010	(97)	EP 2070195	(47)	13.01.2010
(97)	EP 1980724	(47)	13.01.2010	(97)	EP 2071776	(47)	13.01.2010
(97)	EP 1982040	(47)	13.01.2010	(97)	EP 2074272	(47)	13.01.2010
(97)	EP 1982425	(47)	13.01.2010	(97)	EP 2074850	(47)	13.01.2010
(97)	EP 1982629	(47)	13.01.2010	(97)	EP 2082100	(47)	13.01.2010
(97)	EP 1982800	(47)	13.01.2010	(97)	EP 2084430	(47)	13.01.2010
(97)	EP 1983112	(47)	13.01.2010	(97)	EP 2084462	(47)	13.01.2010
(97)	EP 1983231	(47)	13.01.2010	(97)	EP 2086798	(47)	13.01.2010
(97)	EP 1983953	(47)	13.01.2010	(97)	EP 2086944	(47)	13.01.2010
(97)	EP 1984486	(47)	13.01.2010	(97)	EP 2087048	(47)	13.01.2010
(97)	EP 1985590	(47)	13.01.2010	(97)	EP 2087203	(47)	13.01.2010
(97)	EP 1987029	(47)	13.01.2010	(97)	EP 2092542	(47)	13.01.2010
(97)	EP 1987941	(47)	13.01.2010	(97)	EP 2093056	(47)	13.01.2010
(97)	EP 1991444	(47)	13.01.2010				
(97)	EP 1995126	(47)	13.01.2010				
(97)	EP 1997753	(47)	13.01.2010				
(97)	EP 1998945	(47)	13.01.2010				
(97)	EP 1999049	(47)	13.01.2010				
(97)	EP 2000369	(47)	13.01.2010				
(97)	EP 2001094	(47)	13.01.2010				
(97)	EP 2001633	(47)	13.01.2010				
(97)	EP 2004753	(47)	13.01.2010				
(97)	EP 2005860	(47)	13.01.2010				
(97)	EP 2009174	(47)	13.01.2010				
(97)	EP 2009183	(47)	13.01.2010				
(97)	EP 2009206	(47)	13.01.2010				
(97)	EP 2009298	(47)	13.01.2010				
(97)	EP 2009330	(47)	13.01.2010				
(97)	EP 2010603	(47)	13.01.2010				

## Zveřejněné překlady evropských patentových spisů

U následujících udělených evropských patentů s účinky pro Českou republiku byl majitelem předložen překlad patentového spisu do českého jazyka (§ 35c odst. 2 až 4 zákona č. 527/1990 Sb., v platném znění). Údaje jsou řazeny vzestupně podle čísel evropských patentů.

(97) <b>EP 1318121</b>	(32) 12.10.2001
(47) 30.09.2009	(31) 329027 P
(97) 11.06.2003	(33) US
(51) <b>C03B 9/453</b> (2006.01)	(86) PCT/US2002/032467
(96) 03.12.2002	(87) WO 2003/030947
(96) 02258357.9	(74) Čermák Hořejš Matějka a spol., JUDr. Karel Čermák, advokát, Národní 32, Praha 1, 11000
(73) Emhart Glass S.A., 6330 Cham, CH	
(72) Fenton, Alan F., Granby, Connecticut 06035, US	
(54) <b>Odstávkový mechanismus stroje pro skleněné nádoby</b>	
(32) 05.12.2001	(97) <b>EP 1446387</b>
(31) 5397	(47) 04.11.2009
(33) US	(97) 05.06.2003
(74) PATENTSERVIS Praha a.s., Jivenská 1273/1, Praha 4, 14021	(51) <b>C07D 241/20</b> (2006.01)
	<b>C07D 241/18</b> (2006.01)
	<b>C07D 241/26</b> (2006.01)
	<b>C07D 401/12</b> (2006.01)
	<b>C07D 403/12</b> (2006.01)
	<b>C07D 405/12</b> (2006.01)
	<b>C07D 491/04</b> (2006.01)
	<b>C07D 409/12</b> (2006.01)
	<b>C07D 401/04</b> (2006.01)
	<b>C07D 401/14</b> (2006.01)
	<b>A61K 31/4965</b> (2006.01)
	<b>A61P 25/00</b> (2006.01)
	(96) 15.11.2002
	(96) 02780507.6
	(73) Pharmacia & Upjohn Company LLC, Kalamazoo, MI 49001, US
	(72) VERHOEST, Patrick, R., Augusta, MI 49012, US
	HOFFMAN, Robert, L., Kalamazoo, MI 49009, US
	CORBETT, Jeffrey, W., Portage, MI 49024, US
	ENNIS, Michael, D., Mattawan, MI 49071, US
	FRANK, Kristine, E., Portage, MI 49009, US
	FU, Jian-Min, Kalamazoo, MI 49009, US
	(54) <b>Substituované aryl 1,4-pyrazinové deriváty</b>
	(32) 21.11.2001, 21.02.2002, 13.06.2002, 13.09.2002
	(31) 332052 P, 358546 P, 338285 P, 410378 P
	(33) US, US, US, US
	(86) PCT/US2002/033642
	(87) WO 2003/045924
	(74) Společná advokátní kancelář Všečeka Zelený Švorčík Kalenský a partneři, JUDr. Pavel Zelený, Hálkova 2, Praha 2, 12000
(97) <b>EP 1424453</b>	(97) <b>EP 1450750</b>
(47) 21.10.2009	(47) 21.10.2009
(97) 02.06.2004	(97) 15.05.2003
(51) <b>E04C 5/16</b> (2006.01)	(51) <b>C07D 417/06</b> (2006.01)
(96) 26.11.2003	<b>A61K 31/4178</b> (2006.01)
(96) 03027158.9	(96) 07.11.2002
(73) Pfeifer Holding GmbH & Co. KG, 87700 Memmingen, DE	(96) 02793210.2
(72) Kintscher, Matthias, D-87700 Memmingen, DE	(73) Aventis Pharma S.A., 92160 Antony, FR
(54) <b>Spojovací objímka</b>	(72) BACQUE, Eric, F-91190 Gif sur Yvette, FR
(32) 26.11.2002	BIGOT, Antony, F-91300 Massy, FR
(31) 10255295	CARRY, Jean-Christophe, F-94100 Saint Maur des fosses, FR
(33) DE	MIGNANI, Serge, F-92290 Chatenay-Malabry, FR
(74) Společná advokátní kancelář Všečeka Zelený Švorčík Kalenský a partneři, JUDr. Miloš Všečeka, Hálkova 2, Praha 2, 12000	RONAN, Baptiste, F-92140 Clamart, FR
	TABART, Michel, F-91290 La Norville, FR
	(54) <b>2-Amino-4-pyridylmethylthiazolinové deriváty a jejich použití jako inhibitorů indukovatelné NO-syntázy</b>
	(32) 09.11.2001, 30.01.2002
	(31) 0114508, 352978 P
	(33) FR, US
	(86) PCT/FR2002/003808
	(87) WO 2003/039446
	(74) TRAPLOVÁ HAKR KUBÁT Advokátní a patentová kancelář, Ing. Eduard Hakr, Přístavní 24, Praha 7, 17000
(97) <b>EP 1425474</b>	
(47) 30.09.2009	
(97) 27.02.2003	
(51) <b>C04B 28/02</b> (2006.01)	
<b>B28B 1/52</b> (2006.01)	
<b>B32B 21/02</b> (2006.01)	
(96) 20.08.2002	
(96) 02773131.4	
(73) Tepe Betopan Yapi Malzemeleri Sanayi Ve Ticaret A.S., 06530 Ankara, TR	
(72) ICTEN, A.C. Tepe Betopan Yapi Malzemeler San. Ve Tic, 06530 Ankara, TR	
(54) <b>Potažená cementem spojená dřevotřísková deska</b>	
(32) 20.08.2001	
(31) 200102407	
(33) TR	
(86) PCT/TR2002/000047	
(87) WO 2003/016626	
(74) PATENTSERVIS Praha a.s., Jivenská 1273/1, Praha 4, 14021	
(97) <b>EP 1435935</b>	
(47) 23.09.2009	
(97) 17.04.2003	
(51) <b>A61K 31/166</b> (2006.01)	
<b>A61K 31/167</b> (2006.01)	
<b>A61K 31/7034</b> (2006.01)	
<b>A61P 37/08</b> (2006.01)	
(96) 10.10.2002	
(96) 02784074.3	
(73) Lasser Family Partnership, L.P., San Diego CA 92121, US	
(72) LASSER, Elliott MD, La Jolla, CA 92037, US	
(54) <b>Koncentrované rentgenové kontrastní látky mohou působit jako univerzální antigeny a mohou inhibovat alergické reakce nebo jim zabránit</b>	

- 
- (97) **EP 1456533**  
(47) 07.10.2009  
(97) 03.07.2003  
(51) **F03B 15/14** (2006.01)  
**E02B 7/20** (2006.01)  
(96) 26.11.2002  
(96) 02805290.0  
(73) Andritz Hydro GmbH, 1141 Wien, AT  
(72) HESS, Günther, 4020 Linz, AT  
PANHOLZER, Heinz, 4203 Altenberg, AT  
(54) **Způsob regulace stavu vody vodního díla**  
(32) 20.12.2001  
(31) 20012001  
(33) AT  
(86) PCT/EP2002/013278  
(87) WO 2003/054387  
(74) PATENTSERVIS Praha a.s., Jivenská 1273/1, Praha 4, 14021
- 
- (97) **EP 1464907**  
(47) 28.10.2009  
(97) 06.10.2004  
(51) **F28D 7/02** (2006.01)  
**F24H 1/44** (2006.01)  
**F28F 1/24** (2006.01)  
(96) 19.03.2004  
(96) 04290751.9  
(73) Geminox, 29410 Saint Thegonnec, FR  
(72) Kerautret, André, 29230 Landivisiau, FR  
(54) **Tepelný výměník se spirálově vinutou trubící opatřenou žebry a kotel obsahující tepelný výměník**  
(32) 04.04.2003  
(31) 0304196  
(33) FR  
(74) Rott, Růžička & Guttman Patentové, známkové a advokátní kanceláře, Ing. Mgr. Miloslav Hainz, Vinohradská 37, Praha 2, 12000
- 
- (97) **EP 1499666**  
(47) 16.09.2009  
(97) 30.10.2003  
(51) **C08K 3/22** (2006.01)  
(96) 16.04.2003  
(96) 03726331.6  
(73) Saint-Gobain Ceramics & Plastics, Inc., Worcester, MA 01615-0138, US  
(72) BAUER, Ralph, Niagara Falls, Ontario L2H 4R6, CA  
MIRLEY, Christopher, L., Shrewsbury, MA 01545, US  
TANG, Hui, Acton, MA 01720, US  
(54) **Böhmitové částice a polymerní materiály obsahující tyto částice**  
(32) 19.04.2002  
(31) 374014 P  
(33) US  
(86) PCT/US2003/011941  
(87) WO 2003/089508  
(74) Čermák Hořejš Matějka a spol., JUDr. Karel Čermák, advokát, Národní 32, Praha 1, 11000
- 
- (97) **EP 1523430**  
(47) 16.09.2009  
(97) 08.01.2004  
(51) **B60Q 1/26** (2006.01)  
(96) 01.07.2003  
(96) 03740868.9  
(73) Meridiana Investimenti SAGL, 6900 Lugano, CH  
(72) BLEINER, Thomas, CH-6900 Lugano, CH  
(54) **Výstražné optické signalizační zařízení**  
(32) 01.07.2002  
(31) VI20020143  
(33) IT
- 
- (86) PCT/IB2003/002571  
(87) WO 2004/002779  
(74) Čermák Hořejš Matějka a spol., JUDr. Karel Čermák, advokát, Národní 32, Praha 1, 11000
- 
- (97) **EP 1529097**  
(47) 14.10.2009  
(97) 04.03.2004  
(51) **C11D 3/22** (2006.01)  
(96) 01.08.2003  
(96) 03792247.3  
(73) Unilever N.V., 3013 AL Rotterdam, NL  
(72) MASSARO, Michael Unilever Home & Personal Care USA, Trumbull, CT 06611, US  
PATEL, Rajesh Unilever Home & Personal Care USA, Connecticut 06611, US  
STEISLINGER, Hans Lever Fabergé Deutschland GmbH, 21614 Buxtehude, DE  
STRODTHOLZ, Iris, 22767 Hamburg, DE
- 
- (54) **Dvofázové kompozice indukovaná polydextrózou**  
(32) 14.08.2002  
(31) 218236  
(33) US  
(86) PCT/EP2003/008590  
(87) WO 2004/018601  
(74) Čermák Hořejš Matějka a spol., JUDr. Karel Čermák, Národní 32, Praha 1, 11000
- 
- (97) **EP 1547443**  
(47) 09.09.2009  
(97) 29.01.2004  
(51) **H05B 3/84** (2006.01)  
(96) 16.07.2003  
(96) 03765596.6  
(73) PPG Industries Ohio, Inc., Cleveland, OH 44111, US  
(72) HAWK, Allen R., Pittsburgh, PA 15238, US  
(54) **Průhledné topné uspořádání pro zabránění vzniku skvrn z tepla na konci přípojnic**  
(32) 24.07.2002  
(31) 201864  
(33) US  
(86) PCT/US2003/022132  
(87) WO 2004/010738  
(74) Čermák Hořejš Matějka a spol., JUDr. Karel Čermák, advokát, Národní 32, Praha 1, 11000
- 
- (97) **EP 1562415**  
(47) 30.09.2009  
(97) 10.06.2004  
(51) **A01G 13/02** (2006.01)  
**C09K 17/52** (2006.01)  
(96) 18.11.2003  
(96) 03776067.5  
(73) NEDERLANDSE ORGANISATIE VOOR TOEGEPAST-NATUURWETENSCHAPPELIJK ONDERZOEK TNO, 2628 VK Delft, NL  
(72) SLAGHEK, Theodoor, Maximiliaan, NL-3042 HT Rotterdam, NL  
DROST, Willem, Cornelis, NL-3702 SM Zeist, NL
- 
- (54) **Krycí vrstvy bránící růstu plevelu**  
(32) 22.11.2002  
(31) 1021978  
(33) NL  
(86) PCT/NL2003/000807  
(87) WO 2004/047520  
(74) PATENTSERVIS Praha a.s., Jivenská 1273/1, Praha 4, 14021
- 
- (97) **EP 1570097**  
(47) 26.08.2009  
(97) 24.06.2004

- |   |           |   |
|---|-----------|---|
| (51) <b>C22C 38/10</b>  | (2006.01) | (86) PCT/EP2004/002741  |
| <b>C21D 8/02</b>  | (2006.01) | (87) WO 2004/085803   |
| <b>H01J 29/07</b>   | (2006.01) | (74) KOREJZOVÁ & SPOL., v.o.s., JUDr. Petra Korejzová,<br>advokátka, Korunní 810/104 E, Praha 10, 10100 |
| (96) 25.11.2003   |           |   |
| (96) 03767638.4   |           |   |
| (73) ThyssenKrupp VDM GmbH, 58791 Werdohl, DE   |           |   |
| (72) GEHRMANN, Bodo, 58840 Plettenberg, DE  |           |   |
| LINDEMANN, Janine, 40211 Düsseldorf, DE   |           |   |
| (54) <b>Použití slitiny železa-niklu-kobaltu</b>  |           | (97) <b>EP 1612126</b>  |
| (32) 12.12.2002   |           | (47) 23.09.2009   |
| (31) 10258356   |           | (97) 04.01.2006   |
| (33) DE   |           | (51) <b>B62D 21/15</b>  |
| (86) PCT/EP2003/013207  |           | (2006.01)   |
| (87) WO 2004/053179   |           | <b>B60R 19/14</b>   |
| (74) Čermák Hořejš Matějka a spol., JUDr. Karel Čermák,<br>advokát, Národní 32, Praha 1, 11000          |           | (2006.01)   |
|   |           | (96) 01.07.2004   |
|   |           | (96) 04291671.8   |
|   |           | (73) Jean Chereau SAS, 50220 Ducey, FR  |
|   |           | (72) Courteille, Benoît, 50300 Le Val Saint Pere, FR  |
|   |           | (54) <b>Rámové zařízení motorového vozidla</b>  |
|   |           | (74) PATENTSERVIS Praha a.s., Jivenská 1273/1, Praha 4,<br>14021  |
| (97) <b>EP 1582494</b>  |           |   |
| (47) 09.09.2009   |           |   |
| (97) 05.10.2005   |           |   |
| (51) <b>B66B 23/04</b>  | (2006.01) | (97) <b>EP 1613204</b>  |
| (96) 28.03.2005   |           | (47) 19.08.2009   |
| (96) 05380056.1   |           | (97) 28.10.2004   |
| (73) ThyssenKrupp Norte, S.A., 33682 Mieres-Asturias, ES  |           | (51) <b>G01N 33/68</b>  |
| (72) Gonzalez Alemany, Miguel Angel, 33429 La Fresneda -<br>Asturias, ES                                |           | (2006.01)   |
| Alonso Cuello, Manuel, 33212 Gijon - Asturias, ES   |           | <b>C07K 16/18</b>   |
| Gonzalez Pantiga, Juan Domingo, 33212 Gijon - Asturias,<br>ES   |           | (2006.01)   |
| (54) <b>Madlo s proměnnou rychlostí pro pohyblivé chodníky</b>  |           | (96) 26.03.2004   |
| (32) 30.03.2004   |           | (96) 04758954.4   |
| (31) 200400773  |           | (73) University of Florida Research Foundation, Inc.,<br>Gainesville, FL 32611, US                      |
| (33) ES   |           | (72) SHAW, Gerry, Gainesville, FL 32608, US   |
| (74) PATENTSERVIS Praha a.s., Jivenská 1273/1, Praha 4,<br>14021  |           | PIKE, Brian, R., Derwood, MD 20855, US  |
|   |           | TULI, Sonal, S., Gainesville, FL 32608, US  |
|   |           | (54) <b>Vyhodnocení neuronálního poškození ze vzorků krve</b>   |
|   |           | (32) 31.03.2003   |
|   |           | (31) 459286 P   |
|   |           | (33) US   |
|   |           | (86) PCT/US2004/009114  |
|   |           | (87) WO 2004/091379   |
|   |           | (74) Ing. Dobroslav Musil, patentová kancelář, Ing. Dobroslav<br>Musil, Cejl 38, Brno, 60200            |
| (97) <b>EP 1600441</b>  |           |   |
| (47) 30.12.2009   |           |   |
| (97) 30.11.2005   |           |   |
| (51) <b>C07D 211/90</b>   | (2006.01) | (97) <b>EP 1613504</b>  |
| <b>A61K 31/44</b>   | (2006.01) | (47) 05.08.2009   |
| <b>A61P 9/12</b>  | (2006.01) | (97) 07.10.2004   |
| (96) 05.08.2002   |           | (51) <b>B60P 1/00</b>   |
| (96) 05106264.4   |           | (2006.01)   |
| (73) Recordati Ireland Limited, Ringaskiddy County Cork, IE   |           | <b>B62D 33/04</b>   |
| (72) Bonifacio, Fausto, 04100 Latina, IT  |           | (2006.01)   |
| Campana, Francesco, 00040 Rocca Priora, IT  |           | (96) 19.03.2004   |
| De Iasi, Gianluca, 04011 Aprilia, IT  |           | (96) 04721952.2   |
| Leonardi, Amedeo, 20154 Milano, IT  |           | (73) Long, Mark, James, 3610 Pinetown, ZA   |
| (54) <b>Nová krystalická forma hydrochloridu lerkanidipinu a<br/>způsob její přípravy</b>               |           | (72) Long, Mark, James, 3610 Pinetown, ZA   |
| (32) 06.08.2001   |           | (54) <b>Nákladová kusová přepravní struktura</b>  |
| (31) MI20011726   |           | (32) 25.03.2003   |
| (33) IT   |           | (31) 200302317  |
| (74) KOREJZOVÁ & SPOL., v.o.s., JUDr. Petra Korejzová,<br>advokátka, Korunní 810/104 E, Praha 10, 10100 |           | (33) ZA   |
|   |           | (86) PCT/IB2004/000810  |
|   |           | (87) WO 2004/085199   |
|   |           | (74) PATENTSERVIS Praha a.s., Jivenská 1273/1, Praha 4,<br>14021  |
| (97) <b>EP 1608850</b>  |           |   |
| (47) 25.11.2009   |           |   |
| (97) 07.10.2004   |           |   |
| (51) <b>F01L 13/00</b>  | (2006.01) | (97) <b>EP 1616503</b>  |
| (96) 17.03.2004   |           | (47) 23.09.2009   |
| (96) 04721164.4   |           | (97) 18.01.2006   |
| (73) ThyssenKrupp Presta TecCenter AG, 9492 Eschen, LI  |           | (51) <b>A47B 81/00</b>  |
| (72) SCHÖN, Helmut, A-6820 Frastanz, AT   |           | (2006.01)   |
| KELLER, Kai-Uwe, CH-9470 Buchs, CH  |           | (96) 29.06.2005   |
| KUHN, Peter, 69469 Weinheim, DE   |           | (96) 05014087.0   |
| (54) <b>Zařízení pro proměnné ovládání ventilů pro výměnu<br/>plynů u spalovacích motorů</b>            |           | (73) Heinrich J. Kesseböhmer KG, 49152 Bad Essen, DE  |
| (32) 24.03.2003   |           | (72) Kreyenkamp, Reiner, 49152 Bad Essen, DE  |
| (31) 10312961   |           | (54) <b>Rohová skříňka, zejména kuchyňská rohová skříňka</b>  |
| (33) DE   |           | (32) 16.07.2004   |
|   |           | (31) 202004011200 U   |
|   |           | (33) DE   |

(74) Společná advokátní kancelář Všečeka Zelený Švorčík  
Kalenský a partneři, JUDr. Miloš Všečeka, Hálkova 2,  
Praha 2, 12000

(97) **EP 1620182**  
(47) 28.10.2009  
(97) 18.11.2004  
(51) **A61P 29/00** (2006.01)  
**A61P 25/02** (2006.01)  
**A61K 38/48** (2006.01)  
(96) 30.04.2004  
(96) 04751060.7  
(73) ALLERGAN, INC., Irvine CA 92612, US  
(72) VOET, Martin, A., San Juan Capistrano, CA 92675, US  
(54) **Způsob léčení bolesti hlavy v čelní dutině**  
(32) 02.05.2003  
(31) 429069  
(33) US  
(86) PCT/US2004/013480  
(87) WO 2004/098714  
(74) PATENTSERVIS Praha a.s., Jivenská 1273/1, Praha 4,  
14021

(97) **EP 1624871**  
(47) 15.07.2009  
(97) 02.12.2004  
(51) **A61K 31/455** (2006.01)  
**A61K 31/00** (2006.01)  
**A61K 31/403** (2006.01)  
**A61K 31/437** (2006.01)  
**A61K 31/538** (2006.01)  
**A61P 3/06** (2006.01)  
(96) 13.05.2004  
(96) 04785539.0  
(73) Merck & Co., Inc. (a New Jersey corp.), Rahway, N.J.  
07065, US  
Merck Frosst Canada Ltd., Kirkland, Québec H9H 3L1,  
CA  
(72) CHENG, Kang, Rahway, NJ 07065-0907, US  
WATERS, M., Gerard, Rahway, NJ 07065-0907, US  
METTERS, Kathleen, M., Kirkland, Québec H9H 3L1,  
CA  
O'NEILL, Gary, Kirkland, Québec H9H 3L1, CA  
(54) **Způsob léčby aterosklerózy, dyslipidémie a obdobných  
stavů a farmaceutické kompozice**  
(32) 15.05.2003  
(31) 470665 P  
(33) US  
(86) PCT/US2004/014980  
(87) WO 2004/103370  
(74) Čermák Hořejš Matějka a spol., JUDr. Karel Čermák,  
advokát, Národní 32, Praha 1, 11000

(97) **EP 1630332**  
(47) 19.08.2009  
(97) 02.12.2004  
(51) **E05D 5/02** (2006.01)  
**E05D 7/04** (2006.01)  
(96) 18.05.2004  
(96) 04733575.7  
(73) KLEIN IBÉRICA, S.A., 08110 Montacada i Reixac  
(Barcelona), ES  
(72) TARREGA I LLORET, Miguel, Angel, E-08017  
Barcelona, ES  
(54) **Spojovací systém pro skládací dveře**  
(32) 23.05.2003  
(31) 200301210  
(33) ES  
(86) PCT/ES2004/000220  
(87) WO 2004/104341  
(74) PATENTSERVIS Praha a.s., Jivenská 1273/1, Praha 4,  
14021

(97) **EP 1630337**  
(47) 19.08.2009  
(97) 02.12.2004  
(51) **E05D 15/26** (2006.01)  
**E05D 15/12** (2006.01)  
**E06B 3/48** (2006.01)  
(96) 18.05.2004  
(96) 04733576.5  
(73) KLEIN IBÉRICA, S.A., 08110 Montacada I Reixac  
(Barcelona), ES  
(72) TARREGA I LLORET, Miguel, Angel, E-08017  
Barcelona, ES  
(54) **Zařízení pro zavěšení a ovládání skládacích dveří**  
(32) 23.05.2003  
(31) 200301211  
(33) ES  
(86) PCT/ES2004/000221  
(87) WO 2004/104344  
(74) PATENTSERVIS Praha a.s., Jivenská 1273/1, Praha 4,  
14021

(97) **EP 1633719**  
(47) 07.10.2009  
(97) 28.04.2005  
(51) **C07D 223/00** (2006.01)  
(96) 16.06.2004  
(96) 04809449.4  
(73) Janssen Pharmaceutica NV, 2340 Beerse, BE  
(72) PATEL, Mona, Belle Mead, NJ 08502, US  
RYBCZYNSKI, Philip, J., Branchburg, NJ 08876, US  
XIANG, Min, Amy, Bridgewater, NJ 08807, US  
(54) **Substituované spirobenzazepiny**  
(32) 17.06.2003  
(31) 479378 P  
(33) US  
(86) PCT/US2004/019460  
(87) WO 2005/037795  
(74) Čermák Hořejš Matějka a spol., JUDr. Karel Čermák,  
advokát, Národní 32, Praha 1, 11000

(97) **EP 1646540**  
(47) 14.10.2009  
(97) 03.02.2005  
(51) **B60S 1/58** (2006.01)  
**B60S 1/34** (2006.01)  
(96) 07.05.2004  
(96) 04738486.2  
(73) ROBERT BOSCH GMBH, 70442 Stuttgart, DE  
(72) KRAUS, Achim, 77815 Buehl, DE  
ZIMMER, Joachim, 77880 Sasbach, DE  
DIETRICH, Jan, 77815 Buehl, DE  
FLEISCHER, Claus, 77815 Buehl, DE  
METZ, Ulrich, 77855 Achern, DE  
(54) **Stírací zařízení skla, zejména pro motorové vozidlo**  
(32) 11.07.2003  
(31) 10331568  
(33) DE  
(86) PCT/DE2004/000958  
(87) WO 2005/009812  
(74) Čermák Hořejš Matějka a spol., JUDr. Jan Matějka,  
advokát, Národní 32, Praha 1, 11000

(97) **EP 1667964**  
(47) 22.07.2009  
(97) 12.05.2005  
(51) **C07C 323/32** (2006.01)  
**C07C 323/19** (2006.01)  
**C07D 333/28** (2006.01)  
**A61K 31/10** (2006.01)  
**A61K 31/381** (2006.01)  
**A61P 3/06** (2006.01)

- |       |  |       |  |           |
|-------|--|-------|--|-----------|
| (96)  | 16.09.2004   | (51)  | <b>A23P 1/08</b>   | (2006.01) |
| (96)  | 04816875.1   |       | <b>A23L 1/39</b>   | (2006.01) |
| (73)  | Janssen Pharmaceutica NV, 2340 Beerse, BE  |       | <b>A23L 1/238</b>  | (2006.01) |
| (72)  | KUO, Gee-Hong, Scotch Plains, NJ 07076, US   |       | <b>A23L 1/24</b>   | (2006.01) |
|       | ZHANG, Rui, Belle Mead, NJ 08502, US   |       | <b>A23L 1/064</b>  | (2006.01) |
|       | WANG, Aihua, Jamison, PA 18929, US   |       | <b>A23L 3/36</b>   | (2006.01) |
|       | DEANGELIS, Alan, R., Pennington, NJ 08534, US  | (96)  | 25.03.2005   |           |
| (54)  | <b>4-((Fenoxyalkyl)thio)fenoxyoctové kyseliny a jejich analogy</b>   | (96)  | 05425176.4   |           |
| (32)  | 19.09.2003   | (73)  | Barilla G. e R. Fratelli S.p.A., 43100 Parma, IT                                     |           |
| (31)  | 504146 P   | (72)  | Caselli, Oreste, 42021 Bibbiano (Reggio Emilia), IT                                  |           |
| (33)  | US   |       | Loschi, Marco, 43010 Vigatto (Parma), IT   |           |
| (86)  | PCT/US2004/030375  | (54)  | <b>Způsob výroby zmrazených kapalných potravinářských produktů</b>                   |           |
| (87)  | WO 2005/042478   | (74)  | Ing. Dobroslav Musil, patentová kancelář, Ing. Dobroslav Musil, Cejl 38, Brno, 60200 |           |
| (74)  | Čermák Hořejš Matějka a spol., JUDr. Karel Čermák, advokát, Národní 32, Praha 1, 11000                                   |       |  |           |
| <hr/> |  |       |  |           |
| (97)  | <b>EP 1675559</b>  | (97)  | <b>EP 1717117</b>  |           |
| (47)  | 11.11.2009   | (47)  | 18.11.2009   |           |
| (97)  | 21.10.2004   | (97)  | 02.11.2006   |           |
| (51)  | <b>A61K 8/26</b>   | (51)  | <b>B60R 25/04</b>  | (2006.01) |
|       | (2006.01)  | (96)  | 21.04.2006   |           |
|       | <b>A61K 8/28</b>   | (96)  | 06252179.4   |           |
|       | (2006.01)  | (73)  | KABUSHIKI KAISHA TOKAI RIKAI DENKI   |           |
|       | <b>A61K 8/44</b>   |       | SEISAKUSHO, Niwa-gun, Aichi 480-0195, JP   |           |
|       | (2006.01)  | (72)  | Ohtaki, Kiyokazu, Tokai Rika Denki Seisakusho K.K., Niwa-gun, Aichi 480-0195, JP     |           |
|       | <b>A61Q 15/00</b>  |       | Hirano, Yoshihisa, Tokai Rika Denki Seisakusho KK, Niwa-gun, Aichi 480-0195, JP      |           |
|       | (2006.01)  |       | Tanaka, Jun, Tokai Rika Denki Seisakusho K.K., Niwa-gun, Aichi 480-0195, JP          |           |
|       | <b>C07F 7/28</b>   |       | Hayashi, Masaki, Tokai Rika Denki Seisakusho K.K., Niwa-gun, Aichi 480-0195, JP      |           |
| (96)  | 02.04.2004   | (54)  | <b>Zabezpečovací zařízení a systém pro vozidlo</b>                                   |           |
| (96)  | 04758798.5   | (32)  | 25.04.2005   |           |
| (73)  | Colgate-Palmolive Company, New York NY 10022-7499, US  | (31)  | 2005126930   |           |
| (72)  | HOLERCA, Marian, 300 Park Avenue, New York 10022, US   | (33)  | JP   |           |
|       | TANG, Xiaozhong, Bridgewater, New Jersey 08807, US   | (74)  | PATENTSERVIS Praha a.s., Jivenská 1273/1, Praha 4, 14021                             |           |
|       | CAI, Heng, Yardley, Pennsylvania 19067, US   | <hr/> |  |           |
| (54)  | <b>Glycerinu prosté antiperspirační soli s betainem pro zlepšené kosmetické produkty</b>                                 | (97)  | <b>EP 1718582</b>  |           |
| (32)  | 04.04.2003, 16.06.2003   | (47)  | 14.10.2009   |           |
| (31)  | 406856, 462200   | (97)  | 28.07.2005   |           |
| (33)  | US, US   | (51)  | <b>C07B 35/02</b>  | (2006.01) |
| (86)  | PCT/US2004/010224  |       | <b>C07B 35/04</b>  | (2006.01) |
| (87)  | WO 2004/089325   | (96)  | 02.12.2004   |           |
| (74)  | TRAPLOVÁ HAKR KUBÁT Advokátní a patentová kancelář, Ing. Eduard Hakr, Přístavní 24, Praha 7, 17000                       | (96)  | 04812695.7   |           |
| <hr/> |  |       |  |           |
| (97)  | <b>EP 1692906</b>  | (73)  | MALLINCKRODT, INC., St. Louis Missouri 63134, US                                     |           |
| (47)  | 05.08.2009   | (72)  | WANG, Peter, Xianqi, Chesterfield, MO 63017, US                                      |           |
| (97)  | 16.06.2005   |       | MOSER, Frank, W., Arnold, MO 63010, US   |           |
| (51)  | <b>H04W 4/06</b>   | (54)  | <b>Způsob selektivní redukce aromatických sloučenin</b>                              |           |
|       | (2009.01)  | (32)  | 06.01.2004   |           |
| (96)  | 19.11.2004   | (31)  | 534592 P   |           |
| (96)  | 04798010.7   | (33)  | US   |           |
| (73)  | T-Mobile Deutschland GmbH, 53227 Bonn, DE  | (86)  | PCT/US2004/040243  |           |
| (72)  | BRASS, Volker, 53125 Bonn, DE  | (87)  | WO 2005/068403   |           |
|       | GRETHE, Walter, 50670 Köln, DE   | (74)  | Čermák Hořejš Matějka a spol., JUDr. Karel Čermák, Národní 32, Praha 1, 11000        |           |
|       | SIEREDZKI, Thomas, 53227 Bonn, DE  | <hr/> |  |           |
| (54)  | <b>Krátké zprávy pro službu skupinového hlasového hovoru</b>   | (97)  | <b>EP 1731805</b>  |           |
| (32)  | 21.11.2003   | (47)  | 14.10.2009   |           |
| (31)  | 03026785   | (97)  | 13.12.2006   |           |
| (33)  | EP   | (51)  | <b>F16K 1/22</b>   | (2006.01) |
| (86)  | PCT/EP2004/013158  | (96)  | 16.05.2006   |           |
| (87)  | WO 2005/055631   | (96)  | 06460013.3   |           |
| (74)  | Společná advokátní kancelář Všeťečka Zelený Švorčík Kalenský a partneři, JUDr. Miloš Všeťečka, Hálkova 2, Praha 2, 12000 | (73)  | AFT Sp. z o.o., 61-622 Poznan, PL  |           |
| <hr/> |  |       |  |           |
| (97)  | <b>EP 1704784</b>  | (72)  | Spalony, Wojciech, 61-622 Poznan, PL   |           |
| (47)  | 19.08.2009   | (54)  | <b>Kotouč klapkového ventilu a způsob k výrobě</b>                                   |           |
| (97)  | 27.09.2006   | (32)  | 17.05.2005   |           |
|       |  | (31)  | 37517705   |           |
|       |  | (33)  | PL   |           |



(74) Společná advokátní kancelář Vsetečka Zelený Švorčík  
Kalenský a partneři, JUDr. Pavel Zelený, Hálkova 2, Praha  
2, 12000

(51) **C07C 309/65** (2006.01)  
**C07D 295/12** (2006.01)  
**C07D 277/46** (2006.01)  
**A61K 31/255** (2006.01)  
**A61P 11/00** (2006.01)

(97) **EP 1752207**

(47) 16.09.2009

(97) 14.02.2007

(51) **B01D 63/06** (2006.01)

**B01D 35/26** (2006.01)

**B01D 29/25** (2006.01)

**B01D 29/56** (2006.01)

(96) 05.07.2006

(96) 06116658.3

(73) Societé Industrielle de la Vallée de L' Aigues S.I.V.A.,  
26110 Nyons, FR

(72) Lescoche, Philippe, 84110, FAUCON, FR

(54) **Filtrační zařízení integrující cirkulační smyčku a  
cirkulační čerpadlo**

(32) 29.07.2005

(31) 0508131

(33) FR

(74) Společná advokátní kancelář Vsetečka Zelený Švorčík  
Kalenský a partneři, JUDr. Miloš Vsetečka, Hálkova 2,  
Praha 2, 12000

(96) 21.03.2005

(96) 05729779.8

(73) Dompe' S.P.A., 67100 L'Aquila, IT

(72) ALLEGRETTI, Marcello, Dompé S.p.A., I-67100  
L'Aquila, IT

BERTINI, Riccardo, Dompé S.p.A., I-67100 L'Aquila, IT  
CESTA, Maria Candida, Dompé S.p.A., I-67100 L'Aquila,  
IT

MOSCA, Marco, Dompé S.p.A., I-67100 L'Aquila, IT  
COLOTTA, Francesco, Dompé S.p.A., I-67100 L'Aquila,  
IT

(54) **Deriváty kyseliny 2-propionové a farmaceutické  
prostředky s jejich obsahem**

(32) 23.03.2004

(31) 04101202

(33) EP

(86) PCT/EP2005/051302

(87) WO 2005/090295

(74) KOREJZOVÁ & SPOL., v.o.s., JUDr. Petra Korejzová,  
advokátka, Korunní 810/104 E, Praha 10, 10100

(97) **EP 1771339**

(47) 23.09.2009

(97) 09.02.2006

(51) **B65B 51/04** (2006.01)

**B65B 9/10** (2006.01)

(96) 01.08.2005

(96) 05777452.3

(73) POLY-CLIP SYSTEM CORP., Mundelein, IL 60060, US

(72) NORTON, Eddie, McDonough, GA 30253, US

MCGREGOR, Duane, Algona, IA 50511, US

CHRISTENSEN, Jeff, Algona, IA 50511, US

(54) **Stroj pro balení výrobků do nekonečné role síťoviny**

(32) 30.07.2004, 31.01.2005

(31) 592984 P, 648529 P

(33) US, US

(86) PCT/US2005/027253

(87) WO 2006/015314

(74) PATENTSERVIS Praha a.s., Jivenská 1273/1, Praha 4,  
14021

(97) **EP 1779026**

(47) 28.10.2009

(97) 02.03.2006

(51) **F17C 5/00** (2006.01)

**F17C 13/02** (2006.01)

**F17C 13/08** (2006.01)

(96) 17.06.2005

(96) 05778173.4

(73) L'AIR LIQUIDE, Societé Anonyme pour l'Etude et  
l'Exploitation des Procédés Georges Claude, 75007 Paris,  
FR

(72) CANNET, Gilles, F-95620 PARMAN, FR

PISOT, Philippe, F-95290 L'ISLE ADAM, FR

(54) **Systém skladování plynu, způsob provozování tohoto  
systému a vozidlo obsahující tento systém**

(32) 12.08.2004

(31) 0451839

(33) FR

(86) PCT/FR2005/050457

(87) WO 2006/021699

(74) TRAPLOVÁ HAKR KUBÁT Advokátní a patentová  
kancelář, Ing. Eduard Hakr, Přístavní 24, Praha 7, 17000

(97) **EP 1774251**

(47) 26.08.2009

(97) 02.02.2006

(51) **F42B 12/06** (2006.01)

**F42B 30/02** (2006.01)

(96) 28.06.2005

(96) 05755430.5

(73) RUAG Ammotec GmbH, 90765 Fürth, DE

(72) RIESS, Heinz, 90765 Fürth, DE

MUSKAT, Erich, 91154 Roth, DE

(54) **Střela s ocelovým jádrem s penetračním projektilem**

(32) 24.07.2004

(31) 102004036148

(33) DE

(86) PCT/EP2005/006940

(87) WO 2006/010424

(74) Čermák Hořejš Matějka a spol., JUDr. Karel Čermák,  
advokát, Národní 32, Praha 1, 11000

(97) **EP 1789465**

(47) 26.08.2009

(97) 16.03.2006

(51) **C08G 18/70** (2006.01)

**C09D 175/04** (2006.01)

**C08G 18/75** (2006.01)

**C08G 18/79** (2006.01)

(96) 02.09.2005

(96) 05793294.9

(73) DOW GLOBAL TECHNOLOGIES INC., Midland MI  
48674, US

(72) ERDEM, Bedri, MI 48640, Midland, US

JIMENEZ, Jorge, Lake Jackson, TX 77566, US

BHATTACHARJEE, Debkumar, Lake Jackson, TX

77566, US

ARGYROPOULOS, John, N., Midland, MI 48640, US

(54) **Emulgovatelné polyisokyanáty**

(32) 03.09.2004

(31) 607106 P

(33) US

(86) PCT/US2005/031684

(87) WO 2006/029140

(74) PATENTSERVIS Praha a.s., Jivenská 1273/1, Praha 4,  
14021

(97) **EP 1776336**

(47) 30.09.2009

(97) 29.09.2005

(97) **EP 1791537**  
(47) 14.10.2009  
(97) 02.03.2006  
(51) **A61K 31/404** (2006.01)  
**A61P 25/00** (2006.01)  
**A61P 25/24** (2006.01)  
(96) 19.08.2005  
(96) 05785433.3  
(73) Aventis Pharmaceuticals Inc., Bridgewater, New Jersey 08807, US  
(72) METZ, William Arthur, Jr., Bridgewater, NJ 08807, US  
(54) **3-Arylthioindol-2-karboxamidové deriváty a jejich analogy, jako inhibitory kaseinkinázy II**  
(32) 19.08.2004  
(31) 603348 P  
(33) US  
(86) PCT/US2005/029306  
(87) WO 2006/023590  
(74) TRAPLOVÁ HAKR KUBÁT Advokátní a patentová kancelář, Ing. Jan Kubát, Přístavní 24, Praha 7, 17000

(97) **EP 1796490**  
(47) 21.10.2009  
(97) 09.03.2006  
(51) **A41B 11/02** (2006.01)  
(96) 17.08.2005  
(96) 05777586.8  
(73) X-Technology Swiss, Gmbh, 8807 Freienbach, CH  
(72) LAMBERTZ, Bodo, W., CH-8808 Pfäffikon, CH  
(54) **Ponožka**  
(32) 02.09.2004  
(31) 202004013816 U  
(33) DE  
(86) PCT/DE2005/001446  
(87) WO 2006/024260  
(74) Ing. Jiří Chlustina, Jana Masaryka 43-47, Praha 2, 12000

(97) **EP 1801037**  
(47) 19.08.2009  
(97) 27.06.2007  
(51) **B65D 88/34** (2006.01)  
(96) 22.12.2006  
(96) 06026679.8  
(73) agraferm technologies AG, 85276 Pfaffenhofen/Ilm, DE  
(72) Friedmann, Hans, Dr., 85296 Scheyern-Fernhag, DE  
(54) **Kryt pro nádrž na močůvku, zásobník na bioplyn a podobné, a způsob pokrytí nádrže na močůvku, nebo zásobníku na bioplyn**  
(32) 23.12.2005  
(31) 102005061841  
(33) DE  
(74) Rott, Růžička & Guttman Patentové, známkové a advokátní kanceláře, Ing. Jiří Andera, Vinohradská 37, Praha 2, 12000

(97) **EP 1803447**  
(47) 22.07.2009  
(97) 16.03.2006  
(51) **A61K 9/22** (2006.01)  
(96) 09.09.2004  
(96) 04774809.0  
(73) Psicofarma, S.A. De C.V., Col. Toriello Guerra, C.P. 14050, MX

(72) ESTRADA FLORES Luis, Col. Toriello Guerra, C.P. 14050, MX  
DUEÑAS GONZÁLEZ, Alfonso, Col. Toriello Guerra, C.P. 14050, MX  
BORBOLLA GARCÍA, Arturo, Col. Toriello Guerra, C.P. 14050, MX  
SERNA MARTÍNEZ, Raúl, Col. Toriello Guerra, C.P. 14050, MX  
RIVERA HERNÁNDEZ, Alfredo, Col. Toriello Guerra, C.P. 14050, MX  
MOHAR BETANCOURT, Alejandro, Col. Toriello Guerra, C.P. 14050, MX  
(54) **Hydralazinový farmaceutický prostředek s prodlouženým uvolňováním**  
(86) PCT/MX2004/000064  
(87) WO 2006/028362  
(74) PATENTSERVIS Praha a.s., Jivenská 1273/1, Praha 4, 14021

(97) **EP 1809500**  
(47) 21.10.2009  
(97) 13.04.2006  
(51) **B60H 1/32** (2006.01)  
(96) 30.09.2005  
(96) 05804103.9  
(73) Valeo Climate Control, Corp., Auburn Hills, MI 48326, US  
(72) NEWMAN, David, Lake Orion, MI 48362, US  
DELPLACE, Richard, Livonia, MI 48152, US  
MARSHALL, Steven, Oxford, MI 48371, US  
(54) **Topné, ventilační a klimatizační zařízení s odděleným deflektorem**  
(32) 30.09.2004  
(31) 954892  
(33) US  
(86) PCT/US2005/035290  
(87) WO 2006/039549  
(74) Společná advokátní kancelář Všeťečka Zelený Švorčík Kalenský a partneři, JUDr. Miloš Všeťečka, Hálkova 2, Praha 2, 12000

(97) **EP 1812181**  
(47) 21.10.2009  
(97) 21.06.2007  
(51) **B21B 37/00** (2006.01)  
(96) 30.11.2006  
(96) 06829190.5  
(73) SMS Siemag AG, 40237 Düsseldorf, DE  
(72) PAWELSKI, Hartmut, 40883 Ratingen, DE  
(54) **Způsob a počítačový program k řízení válcovacího procesu**  
(32) 14.12.2005  
(31) 102005059653  
(33) DE  
(86) PCT/EP2006/011486  
(87) WO 2007/068359  
(74) Společná advokátní kancelář Všeťečka Zelený Švorčík Kalenský a partneři, JUDr. Miloš Všeťečka, Hálkova 2, Praha 2, 12000

(97) **EP 1820485**  
(47) 11.11.2009  
(97) 22.08.2007  
(51) **A61J 1/00** (2006.01)  
(96) 16.02.2006  
(96) 06003098.8  
(73) F.HOFFMANN-LA ROCHE AG, 4070 Basel, CH  
(72) Zihlmann, Rudolf, 3550 Langnau, CH  
(54) **Systém a zařízení pro odebrání farmaceutik**  
(74) Čermák Hořejš Matějka a spol., JUDr. Karel Čermák, advokát, Národní 32, Praha 1, 11000

- (97) **EP 1844255**  
(47) 30.12.2009  
(97) 20.07.2006  
(51) **F16L 15/04** (2006.01)  
**C23C 24/04** (2006.01)  
**F16B 33/06** (2006.01)  
(96) 11.01.2006  
(96) 06700861.5  
(73) SUMITOMO METAL INDUSTRIES, LTD., Osaka-shi, Osaka 541-0041, JP  
VALLOUREC MANNESMANN OIL & GAS FRANCE, 59620 Aulnoye-Aymeries, FR  
(72) IMAI, Ryuichi c/o SUMITOMO METAL INDUSTRIES, LTD., Osaka, 5410041, JP  
GOTO, Kunio, a 4-chome, Chuo-ku, Osaka-shi, Osaka 5410041, JP  
TAKANASHI, Kaoru, 1chome, Chuo-ku, Tokyo, 103-0027, JP  
OGAWA, Yasuhiro, 1chome, Chuo-ku, Tokyo, 103-0027, JP
- (54) **Závitový spoj pro ocelové trubky**  
(32) 13.01.2005  
(31) 2005006338  
(33) JP  
(86) PCT/JP2006/300661  
(87) WO 2006/075774  
(74) Společná advokátní kancelář Všeťečka Zelený Švorčík Kalenský a partneři, JUDr. Petr Kalenský, Hálkova 2, Praha 2, 12000
- 
- (97) **EP 1852150**  
(47) 30.09.2009  
(97) 07.11.2007  
(51) **A63B 5/11** (2006.01)  
(96) 02.05.2007  
(96) 07008852.1  
(73) Troelsen, Folmer, 7182 Bredsten, DK  
(72) Troelsen, Folmer, 7182 Bredsten, DK  
(54) **Konstrukce chrániče rámu pro trampolíny**  
(32) 03.05.2006, 02.03.2007  
(31) 200600071 U, 200700318  
(33) DK, DK  
(74) PATENTSERVIS Praha a.s., Jivenská 1273/1, Praha 4, 14021
- 
- (97) **EP 1852415**  
(47) 07.10.2009  
(97) 07.11.2007  
(51) **C07C 213/08** (2006.01)  
(96) 09.07.2003  
(96) 07015051.1  
(73) Lonza AG, 4052 Basel, CH  
(72) Michel, Dominique, Dr., 3960 Sierre, CH  
(54) **Způsob výroby N-monosubstituovaných beta-aminoalkoholů**  
(32) 09.07.2002  
(31) 02015229  
(33) EP  
(74) RNDr. Naděžda Nowaková, CSc., Neustupného 1832/22, Praha 515, 15500
- 
- (97) **EP 1853582**  
(47) 21.10.2009  
(97) 31.08.2006  
(51) **C07D 401/12** (2006.01)  
**C07D 233/90** (2006.01)  
**A61K 31/4178** (2006.01)  
**A61K 31/4164** (2006.01)  
**A61P 31/12** (2006.01)  
(96) 14.02.2006  
(96) 06706932.8  
(73) AiCuris GmbH & Co. KG, 42117 Wuppertal, DE
- (72) ZIMMERMANN, Holger, 42111 Wuppertal, DE  
BRÜCKNER, David, 45128 Essen, DE  
HENNINGER, Kerstin, 42115 Wuppertal, DE  
ROSENRETER, Ulrich, 31619 Bienen, DE  
HENDRIX, Martin, 51519 Odenthal, DE  
KELDENICH, Jörg, 42113 Wuppertal, DE  
LANG, Dieter, 42553 Velbert, DE  
RADTKE, Martin, 40699 Erkrath, DE  
PAULSEN, Daniela, 42105 Wuppertal, DE  
KERN, Armin, 42109 Wuppertal, DE
- (54) **Heterocyklylamidem substituované imidazoly**  
(32) 23.02.2005  
(31) 102005008183  
(33) DE  
(86) PCT/EP2006/001325  
(87) WO 2006/089664  
(74) Společná advokátní kancelář Všeťečka Zelený Švorčík Kalenský a partneři, JUDr. Pavel Zelený, Hálkova 2, Praha 2, 12000
- 
- (97) **EP 1861458**  
(47) 30.09.2009  
(97) 28.09.2006  
(51) **C08K 5/00** (2006.01)  
(96) 20.03.2006  
(96) 06738834.8  
(73) Chemtura Corporation, Middlebury, CT 06749, US  
(72) FALLOON, Stephen, B., Lafayette, Indiana 47909, US  
ROSE, Richard, S., West Lafayette, Indiana 47906, US  
PHILIPS, Matthew, D., Camden, Indiana 46917, US  
(54) **Přípravek zpomalovače hoření a reakční směs pro přípravu měkké polyuretanové pěny**  
(32) 21.03.2005  
(31) 663919 P  
(33) US  
(86) PCT/US2006/009829  
(87) WO 2006/102138  
(74) PATENTSERVIS Praha a.s., Jivenská 1273/1, Praha 4, 14021
- 
- (97) **EP 1866194**  
(47) 16.09.2009  
(97) 12.10.2006  
(51) **B61D 15/06** (2006.01)  
**B61G 7/10** (2006.01)  
(96) 04.04.2006  
(96) 06721194.6  
(73) Siemens AG Österreich, 1210 Wien, AT  
(72) SEITZBERGER, Markus, A-1230 Wien, AT  
PLATTER, Thomas, A-1110 Wien, AT  
MAYER, Wilhelm, A-2230 Gänserndorf, AT  
(54) **Kolejové vozidlo se spřáhlovým připojením schopným narážení**  
(32) 04.04.2005  
(31) 5702005  
(33) AT  
(86) PCT/AT2006/000135  
(87) WO 2006/105566  
(74) Čermák Hořejš Matějka a spol., JUDr. Karel Čermák, advokát, Národní 32, Praha 1, 11000
- 
- (97) **EP 1869381**  
(47) 08.07.2009  
(97) 19.10.2006  
(51) **F25D 31/00** (2006.01)  
(96) 31.03.2006  
(96) 06726168.5  
(73) COMPAGNIE GERVAIS DANONE, 75009 Paris, FR  
(72) MARTIN, Christophe, F-75116 Paris, FR  
(54) **Úložné zařízení pro láhve s hrdlem**  
(32) 12.04.2005  
(31) 0503637

(33) FR  
(86) PCT/FR2006/000721  
(87) WO 2006/108944  
(74) PATENTSERVIS Praha a.s., Jivenská 1273/1, Praha 4, 14021

(97) **EP 1872685**  
(47) 07.10.2009  
(97) 28.09.2006  
(51) **A47B 96/14** (2006.01)  
**F16S 3/04** (2006.01)  
(96) 17.03.2006  
(96) 06725824.4  
(73) Esmena S.L., 33211 Gijon, ES  
(72) MENENDEZ RUIZ, Manuel Jesus, E-33211 Gijon, ES  
(54) **Upevňovací systém pro police**  
(32) 23.03.2005  
(31) 200500695  
(33) ES  
(86) PCT/ES2006/000135  
(87) WO 2006/100328  
(74) PATENTSERVIS Praha a.s., Jivenská 1273/1, Praha 4, 14021

(97) **EP 1875025**  
(47) 30.09.2009  
(97) 09.11.2006  
(51) **E05D 15/06** (2006.01)  
**E06B 9/11** (2006.01)  
(96) 29.03.2006  
(96) 06723809.7  
(73) REHAU AG + Co, 95111 Rehau, DE  
(72) HABERDITZL, Werner, 95028 Hof, DE  
(54) **Skříňový nábytek**  
(32) 29.04.2005  
(31) 202005006907 U  
(33) DE  
(86) PCT/EP2006/002840  
(87) WO 2006/117042  
(74) Čermák Hořejš Matějka a spol., JUDr. Karel Čermák, advokát, Národní 32, Praha 1, 11000

(97) **EP 1881237**  
(47) 12.08.2009  
(97) 23.01.2008  
(51) **F16H 55/24** (2006.01)  
**F16H 57/12** (2006.01)  
(96) 28.06.2007  
(96) 07075532.7  
(73) Delphi Technologies, Inc., Troy, Michigan 48007, US  
(72) Ozsoyly, Suat Ali, Rochester Hills, MI 48306, US  
Augustine, Michael, Mayville, MI 48744, US  
(54) **Systém pro eliminaci nežádoucí boční vůle**  
(32) 20.07.2006  
(31) 489761  
(33) US  
(74) Čermák Hořejš Matějka a spol., JUDr. Karel Čermák, advokát, Národní 32, Praha 1, 11000

(97) **EP 1891009**  
(47) 14.10.2009  
(97) 21.12.2006  
(51) **C07D 211/02** (2006.01)  
**C07D 211/90** (2006.01)  
(96) 15.06.2005  
(96) 05760546.1  
(73) Hetero Drugs Limited, Hyderabad, Andhrapradesh, Hyderabad 500 018, IN

(72) PARTHASARADHI REDDY, Bandi, Andhrapradesh, Hyderabad 500018, IN  
RATHNAKAR REDDY, Kura Hetero Drugs Ltd.(R & D), Hyderabad 500018, IN  
RAJI REDDY, Rapolu Hetero Drugs Ltd.(R & D), Hyderabad 500018, IN  
MURALIDHARA REDDY, Dasari Hetero Drugs Ltd.(R & D), Hyderabad 500018, IN  
SATISH KUMAR, Dandamudi, Hetero Drugs Limited (R & D), Balanagar, Hyderabad 500 018, IN  
(54) **Nový způsob přípravy lerkanidipinu**  
(86) PCT/IN2005/000198  
(87) WO 2006/134606  
(74) Čermák Hořejš Matějka a spol., JUDr. Karel Čermák, Národní 32, Praha 1, 11000

(97) **EP 1893603**  
(47) 14.10.2009  
(97) 07.12.2006  
(51) **C07D 401/14** (2006.01)  
**C07D 413/14** (2006.01)  
**C07D 401/12** (2006.01)  
**C07D 211/58** (2006.01)  
**A61K 31/4468** (2006.01)  
**A61K 31/506** (2006.01)  
**A61K 31/5375** (2006.01)  
**A61P 3/10** (2006.01)  
**C07D 407/12** (2006.01)  
**C07D 401/10** (2006.01)

(96) 23.05.2006  
(96) 06755285.1  
(73) F. Hoffmann-La Roche AG, 4070 Basel, CH  
(72) BINGGELI, Alfred, CH-4102 Binningen, CH  
CHRIST, Andreas, CH-4144 Arlesheim, CH  
GREEN, Luke Gideon Granville, CH-4057 Basel, CH  
GUBA, Wolfgang, 79379 Muellheim, DE  
MAERKI, Hans-Peter, CH-4059 Basel, CH  
MARTIN, Rainer Eugen, CH-4056 Basel, CH  
MOHR, Peter, CH-4054 Basel, CH

(54) **Piperidin-4-ylamidové deriváty a jejich použití jako antagonistů receptoru SST podtypu 5**  
(32) 02.06.2005  
(31) 05104774  
(33) EP  
(86) PCT/EP2006/062515  
(87) WO 2006/128803  
(74) Čermák Hořejš Matějka a spol., JUDr. Karel Čermák, Národní 32, Praha 1, 11000

(97) **EP 1896006**  
(47) 07.10.2009  
(97) 14.12.2006  
(51) **A61K 31/275** (2006.01)  
**A61K 31/195** (2006.01)  
**A61K 9/28** (2006.01)  
**A61K 9/48** (2006.01)  
**A61K 9/16** (2006.01)

(96) 07.06.2006  
(96) 06755404.8  
(73) Orion Corporation, 02200 Espoo, FI  
(72) VAHERVUO, Kari, FI-002320 Espoo, FI  
(54) **Způsob přípravy granulí obsahujících entakapon pro perorální podání**  
(32) 08.06.2005  
(31) 688334 P  
(33) US  
(86) PCT/FI2006/000182  
(87) WO 2006/131591  
(74) Společná advokátní kancelář Vsetečka Zelený Švorčík Kalenský a partneři, JUDr. Petr Kalenský, Hálkova 2, Praha 2, 12000

(97) **EP 1898889**

- |      |   |           |      |  |           |
|------|---|-----------|------|--|-----------|
| (47) | 07.10.2009  |           | (47) | 30.09.2009   |           |
| (97) | 01.02.2007  |           | (97) | 25.01.2007   |           |
| (51) | <b>A61K 9/48</b>  | (2006.01) | (51) | <b>C01F 17/00</b>  | (2006.01) |
|      | <b>A61K 8/11</b>  | (2006.01) |      | <b>C09K 3/14</b>   | (2006.01) |
|      | <b>B01J 13/04</b>   | (2006.01) | (96) | 19.07.2006   |           |
|      | <b>A23L 1/00</b>  | (2006.01) | (96) | 06760793.7   |           |
| (96) | 21.06.2006  |           | (73) | Treibacher Industrie Aktiengesellschaft, A-9330 Treibach, AT   |           |
| (96) | 06809049.7  |           | (72) | SCHERMANZ, Karl, A-9314 Launsdorf, AT  |           |
| (73) | V. Mane Fils, 06620 Bar sur Loup, FR  |           |      | SCHÖNFELDER, Johann, A-9330 Althofen, AT   |           |
| (72) | HARTMANN, Didier, F-06150 Cannes La Bocca, FR   |           | (54) | <b>Směs pro leštění skla na bázi oxidu ceričitého a postup její výroby</b>   |           |
|      | HANNETEL, Jean-Michel, F-06130 Grasse, FR   |           | (32) | 20.07.2005   |           |
|      | COURSIERES, Nathalie, F-06530 St Cezaire sur Siagne, FR   |           | (31) | 12232005   |           |
|      | MANE, Jean, F-06130 Grasse, FR  |           | (33) | AT   |           |
| (54) | <b>Křehká tobolka s tekutým jádrem a pevným nebo tekutým křehkým obalem</b>   |           | (86) | PCT/AT2006/000306  |           |
| (32) | 21.06.2005, 05.08.2005  |           | (87) | WO 2007/009145   |           |
| (31) | PCT/EP2005/008502, PCT/EP2005/009226  |           | (74) | Rott, Růžička & Guttman Patentové, známkové a advokátní kanceláře, Ing. Václav Krmenčík, Vinohradská 37, Praha 2, 12000                |           |
| (33) | EP, EP  |           |      |  |           |
| (86) | PCT/IB2006/002905   |           |      |  |           |
| (87) | WO 2007/012981  |           |      |  |           |
| (74) | PATENTSERVIS Praha a.s., Jivenská 1273/1, Praha 4, 14021  |           |      |  |           |
|      |   |           |      |  |           |
| (97) | <b>EP 1899378</b>   |           | (97) | <b>EP 1917743</b>  |           |
| (47) | 28.10.2009  |           | (47) | 07.10.2009   |           |
| (97) | 04.01.2007  |           | (97) | 01.03.2007   |           |
| (51) | <b>C07K 16/24</b>   | (2006.01) | (51) | <b>H04B 10/16</b>  | (2006.01) |
|      | <b>A61K 39/395</b>  | (2006.01) | (96) | 21.08.2006   |           |
|      | <b>C07K 16/00</b>   | (2006.01) | (96) | 06779971.8   |           |
|      | <b>C12N 5/12</b>  | (2006.01) | (73) | INTERLEMO HOLDING S.A., 1024 Ecublens, CH  |           |
|      | <b>A61P 37/06</b>   | (2006.01) | (72) | LONGHURST, Philip, East Sussex, GB   |           |
|      | <b>C12N 15/85</b>   | (2006.01) |      | HAMBLIN, Chris, West Sussex, GB  |           |
| (96) | 21.06.2006  |           |      | FOSTER, Gareth, West Sussex, GB  |           |
| (96) | 06773749.4  |           |      | JENKINS, Keith, Berkshire, GB  |           |
| (73) | XOMA Technology Ltd., Berkeley, 94710, CA, US   |           |      | WORDSWORTH, Gary, Buckinghamshire, GB  |           |
| (72) | MASAT, Linda, CA 94598, US  |           | (54) | <b>Zařízení pro předávání první množiny elektrických signálů přenášených prvním triaxiálním kabelem do druhého triaxiálního kabelu</b> |           |
|      | HAAK-FRENDSCO, Mary, Newark, CA 94560, US   |           | (32) | 24.08.2005   |           |
|      | CHENG, Gang, San Diego, CA 92130, US  |           | (31) | 05018343   |           |
|      | HORWITZ, Arnold, San Leondro, CA 94577, US  |           | (33) | EP   |           |
|      | ROELL, Marina, Concord, CA94521, US   |           | (86) | PCT/IB2006/002297  |           |
| (54) | <b>IL-1 beta vázající protilátky a jejich fragmenty</b>   |           | (87) | WO 2007/023367   |           |
| (32) | 21.06.2005  |           | (74) | Společná advokátní kancelář Všetečka Zelený Švorčík Kalenský a partneři, JUDr. Miloš Všetečka, Hálkova 2, Praha 2, 12000               |           |
| (31) | 692830 P  |           |      |  |           |
| (33) | US  |           |      |  |           |
| (86) | PCT/US2006/024261   |           |      |  |           |
| (87) | WO 2007/002261  |           |      |  |           |
| (74) | Hák, Janeček & Švestka, Patentová a známková kancelář, Ing. Pavel Janeček, U Průhonu 5, Praha 7, 17000              |           |      |  |           |
|      |   |           |      |  |           |
| (97) | <b>EP 1907029</b>   |           | (97) | <b>EP 1920434</b>  |           |
| (47) | 28.10.2009  |           | (47) | 21.10.2009   |           |
| (97) | 08.02.2007  |           | (97) | 08.03.2007   |           |
| (51) | <b>A61M 5/145</b>   | (2006.01) | (51) | <b>G10L 19/14</b>  | (2006.01) |
|      | <b>A61M 5/172</b>   | (2006.01) |      | <b>H03M 7/30</b>   | (2006.01) |
|      | <b>F16H 25/20</b>   | (2006.01) | (96) | 25.08.2006   |           |
| (96) | 19.07.2006  |           | (96) | 06795778.7   |           |
| (96) | 06787656.5  |           | (73) | Nokia Corporation, 00045 Espoo, FI   |           |
| (73) | Cardinal Health 303, Inc., San Diego, CA 92130, US  |           | (72) | VASILACHE, Adriana, 33580 Tampere, FI  |           |
| (72) | SIEFERT, Robert, J., Escondido, CA 92029, US  |           |      | RÄMÖ, Anssi, 33710 Tampere, FI   |           |
| (54) | <b>Systém pro vyrovnání závitů vodícího šroubu a způsob vyrovnání vodícího šroubu a šroubového hnacího zařízení</b> |           | (54) | <b>Vektorová kvantizace samostatného kódového seznamu pro vícerychlostní aplikace</b>  |           |
| (32) | 22.07.2005  |           | (32) | 29.08.2005   |           |
| (31) | 187115  |           | (31) | 214484   |           |
| (33) | US  |           | (33) | US   |           |
| (86) | PCT/US2006/027780   |           | (86) | PCT/IB2006/052956  |           |
| (87) | WO 2007/015836  |           | (87) | WO 2007/026295   |           |
| (74) | PATENTSERVIS Praha a.s., Jivenská 1273/1, Praha 4, 14021  |           | (74) | Společná advokátní kancelář Všetečka Zelený Švorčík Kalenský a partneři, JUDr. Miloš Všetečka, Hálkova 2, Praha 2, 12000               |           |
|      |   |           |      |  |           |
| (97) | <b>EP 1917214</b>   |           | (97) | <b>EP 1922043</b>  |           |
|      |   |           | (47) | 14.10.2009   |           |
|      |   |           | (97) | 15.03.2007   |           |
|      |   |           | (51) | <b>A61F 13/49</b>  | (2006.01) |
|      |   |           | (96) | 31.08.2006   |           |
|      |   |           | (96) | 06795490.9   |           |

(73) GDM S.p.A., 40133 Bologna, IT  
(72) PEREGO, Alberto, I-20154 Milano, IT  
NANNI, Stefano, I-24048 Treviolo, IT  
PIANTONI, Matteo, I-24021 Albino, IT  
AIOLFI, Luca, I-26010 Izano, IT  
(54) **Jednotka pro vytváření vícevrstevných absorpčních podložek a způsob jejich výroby**  
(32) 09.09.2005  
(31) BO20050551  
(33) IT  
(86) PCT/IB2006/002538  
(87) WO 2007/029115  
(74) PATENTSERVIS Praha a.s., Jivenská 1273/1, Praha 4, 14021

(97) **EP 1932918**  
(47) 16.09.2009  
(97) 18.06.2008  
(51) **C12P 19/40** (2006.01)  
C12N 9/10 (2006.01)  
C07D 473/40 (2006.01)  
(96) 15.12.2006  
(96) 06026046.0  
(73) EXPLORA Laboratories SA, 6850 Mendrisio, CH  
(72) Zuffi, Gabriele, 21100 Varese, IT  
Monciardini, Simone, 21100 Varese, IT  
(54) **Způsob pro výrobu kladřibinu**  
(74) Ing. Dobroslav Musil, patentová kancelář, Ing. Dobroslav Musil, Cejl 38, Brno, 60200

(97) **EP 1924471**  
(47) 21.10.2009  
(97) 20.03.2008  
(51) **B60S 3/06** (2006.01)  
(96) 02.08.2007  
(96) 07802473.4  
(73) WashTec Holding GmbH, 86153 Augsburg, DE  
(72) WIMMER, Georg, 86444 Affing, DE  
HIRSCHMANN, Rüdiger, 86157 Augsburg, DE  
KÖNIG, Norbert, 86167 Augsburg, DE  
(54) **Mycí portál pro myčku vozidel**  
(32) 11.09.2006  
(31) 102006043221  
(33) DE  
(86) PCT/EP2007/058013  
(87) WO 2008/031675  
(74) Rott, Růžička & Guttman Patentové, známkové a advokátní kanceláře, Ing. Mgr. Miloslav Hainz, Vinohradská 37, Praha 2, 12000

(97) **EP 1934065**  
(47) 26.08.2009  
(97) 19.04.2007  
(51) **B60H 3/06** (2006.01)  
**B60H 1/00** (2006.01)  
(96) 05.10.2006  
(96) 06792372.2  
(73) Daimler AG, 70327 Stuttgart, DE  
(72) AROLD, Klaus, 71069 Sindelfingen, DE  
(54) **Vzduchový filtr pro ventilační zařízení motorového vozidla**  
(32) 12.10.2005  
(31) 102005048841  
(33) DE  
(86) PCT/EP2006/009619  
(87) WO 2007/042194  
(74) KOREJZOVÁ & SPOL., v.o.s., JUDr. Petra Korejzová, advokátka, Korunní 810/104 E, Praha 10, 10100

(97) **EP 1928765**  
(47) 14.10.2009  
(97) 05.04.2007  
(51) **B65G 1/133** (2006.01)  
(96) 22.06.2006  
(96) 06762131.8  
(73) Bellheimer Metallwerk GmbH, 76756 Bellheim, DE  
(72) ZUMBRUNN, Werner, CH-4132 Muttenz, CH  
KOBLE, Stefan, CH-4623 Neuendorf, CH  
BURKHARD, Gregor, CH-4600 Olten, CH  
BOUCHE, Norbert, 76829 Landau, DE  
GÖTZ, Jürgen, 76676 Graben-Neudorf, DE  
TALON, René, 76872 Hergersweiler, DE  
(54) **Horizontální oběžný skladištní systém**  
(32) 29.09.2005, 21.04.2006  
(31) 102005046821, 202006006666 U  
(33) DE, DE  
(86) PCT/EP2006/005982  
(87) WO 2007/036250  
(74) TRAPLOVÁ HAKR KUBÁT Advokátní a patentová kancelář, Ing. Eduard Hakr, Přístavní 24, Praha 7, 17000

(97) **EP 1935694**  
(47) 30.09.2009  
(97) 25.06.2008  
(51) **B60J 10/08** (2006.01)  
**B60J 10/00** (2006.01)  
(96) 17.10.2007  
(96) 07118682.9  
(73) METZELER Automotive Profile Systems GmbH, D-88131 Lindau, DE  
(72) Poppele, Christoph Metzeler Automotive Profile Systems GmbH, 88131, Lindau, DE  
(54) **Těsnicí profil, zejména k utěsnění dveří proti karoserii motorového vozidla**  
(32) 20.12.2006  
(31) 102006060390  
(33) DE  
(74) Čermák Hořejš Matějka a spol., JUDr. Karel Čermák, advokát, Národní 32, Praha 1, 11000

(97) **EP 1932773**  
(47) 28.10.2009  
(97) 18.06.2008  
(51) **B65D 43/26** (2006.01)  
**B65D 45/34** (2006.01)  
(96) 14.12.2006  
(96) 06301254.6  
(73) Impress Group B.V., 7418 AH Deventer, NL  
(72) Dathy, Franck, 72100 Le Mans, FR  
(54) **Obal, obsahující nádobu, sdruženou s víkem, opatřeným reverzibilními a opětovně použitelnými blokovacími prostředky**  
(74) Čermák Hořejš Matějka a spol., JUDr. Karel Čermák, advokát, Národní 32, Praha 1, 11000

(97) **EP 1944234**  
(47) 05.08.2009  
(97) 16.07.2008  
(51) **B64C 27/10** (2006.01)  
**B64C 27/56** (2006.01)  
**B64C 27/57** (2006.01)  
**B64C 27/605** (2006.01)  
(96) 10.01.2008  
(96) 08000352.8  
(73) Rotorfly Ltd., Ufa, Ferina2, RU  
(72) Chribkow, Viktor Konstantinowich, 453300 Kumertau, RU  
Podnebesnow, Boris Jakowlewich, 453300 Kumertau, RU  
(54) **Rotorový systém**  
(32) 12.01.2007  
(31) 102007002586  
(33) DE

(74) Ing. Vítězslav Žák, patentový zástupce, Lidická 51, Brno, 60200

(97) **EP 1948865**

(47) 16.12.2009

(97) 14.06.2007

(51) **E01B 9/30** (2006.01)

(96) 07.11.2006

(96) 06818407.6

(73) DB Netz AG, 60468 Frankfurt am Main, DE

(72) WESTERHOFF, Karsten, 58300 Wetter, DE

BRECHT, Jörg, 57462 Olpe, DE

DANNEBERG, Erik, 80939 München, DE

RINSDORF, Andreas, 57258 Freudenber, DE

HESELMANN, Bernfried, 57482 Wenden, DE

KOBELEV, Vladimír, 57439 Attendorn, DE

STAHL, Michael, 57462 Olpe, DE

(54) **Upevňovací prostředek k upevnění železničních kolejnic na pražcích na železniční trati**

(32) 07.12.2005

(31) 102005058444

(33) DE

(86) PCT/EP2006/010666

(87) WO 2007/065516

(74) Čermák Hořejš Matějka a spol., JUDr. Karel Čermák, advokát, Národní 32, Praha 1, 11000

(97) **EP 1954566**

(47) 27.05.2009

(97) 29.03.2007

(51) **B65B 5/02** (2006.01)

**B65B 49/10** (2006.01)

**B31B 5/74** (2006.01)

**B31B 1/54** (2006.01)

**B31B 3/26** (2006.01)

(96) 26.09.2006

(96) 06795558.3

(73) Inter IKEA Systems B.V., 2616 LN Delft, NL

(72) SVENSSON, Mikael, S-310 42 Haverdal, SE

(54) **Stroj pro zvednutí rovinných předmětů**

(32) 26.09.2005

(31) 200501333

(33) DK

(86) PCT/IB2006/002665

(87) WO 2007/034319

(74) PATENTSERVIS Praha a.s., Jivenská 1273/1, Praha 4, 14021

(97) **EP 1958660**

(47) 19.08.2009

(97) 20.08.2008

(51) **A61M 39/10** (2006.01)

**F16L 37/107** (2006.01)

(96) 15.02.2007

(96) 07102503.5

(73) F.HOFFMANN-LA ROCHE AG, 4070 Basel, CH

(72) Aeschlimann, Reto, 3426, Aefligen, CH

Weibel, Michael, 3422, Alchenflüh, CH

(54) **Bajonetový luer spoj pro inulinové čerpadlo**

(74) Společná advokátní kancelář Všeťečka Zelený Švorčík Kalenský a partneři, JUDr. Otakar Švorčík, Hálkova 2, Praha 2, 12000

(97) **EP 1963278**

(47) 18.11.2009

(97) 19.07.2007

(51) **C07D 233/28** (2006.01)

**A61K 31/4164** (2006.01)

**A61P 25/04** (2006.01)

(96) 19.12.2006

(96) 06841028.1

(73) Grünenthal GmbH, 52078 Aachen, DE

(72) MERLA, Beatrix, 52078 Aachen, DE

OBBERBÖRSCH, Stefan, 52074 Aachen, DE

SUNDERMANN, Bernd, 61381 Friedrichsdorf, DE

ENGLBERGER, Werner, 52223 Stolberg, DE

HENNIES, Hagen-Heinrich, 52152 Simmerath, DE

GRAUBAUM, Heinz, 12557 Berlin, DE

(54) **Substituované deriváty imidazolinu**

(32) 22.12.2005

(31) 102005061430

(33) DE

(86) PCT/EP2006/012221

(87) WO 2007/079927

(74) Společná advokátní kancelář Všeťečka Zelený Švorčík Kalenský a partneři, JUDr. Miloš Všeťečka, Hálkova 2, Praha 2, 12000

(97) **EP 1970677**

(47) 07.10.2009

(97) 17.09.2008

(51) **G01F 11/00** (2006.01)

**A61M 5/168** (2006.01)

**A61M 5/142** (2006.01)

(96) 15.03.2007

(96) 07104240.2

(73) F. Hoffmann-La Roche AG, 4070 Basel, CH

(72) Haueter, Ulrich, 3506 Grosshöchstetten, CH

Kühni, Florian, 3400 Burgdorf, CH

(54) **Infúzní systém s dávkovacím zařízením**

(74) Společná advokátní kancelář Všeťečka Zelený Švorčík Kalenský a partneři, JUDr. Otakar Švorčík, Hálkova 2, Praha 2, 12000

(97) **EP 1971504**

(47) 05.08.2009

(97) 24.04.2008

(51) **B60R 1/08** (2006.01)

**G02B 5/10** (2006.01)

**C03C 17/36** (2006.01)

**C03C 17/42** (2006.01)

**C23C 14/06** (2006.01)

**C23C 14/08** (2006.01)

**C23C 14/18** (2006.01)

**C23C 14/56** (2006.01)

(96) 16.10.2007

(96) 07821402.0

(73) MEKRA Lang GmbH & Co. KG, 90765 Fürth, DE

Leybold Optics Dresden GmbH, 01109 Dresden, DE

(72) SINGER, Jürgen, 90574 Rostal, DE

LANG, Werner, 91465 Ergersheim, DE

FUKAREK, Wolfgang, 01477 Fischbach, DE

(54) **Antireflexní zrcadlová destička a zpětné zrcátko s takovou zrcadlovou destičkou**

(32) 17.10.2006

(31) 202006015876 U

(33) DE

(86) PCT/EP2007/061037

(87) WO 2008/046830

(74) TRAPLOVÁ HAKR KUBÁT Advokátní a patentová kancelář, Ing. Eduard Hakr, Přístavní 24, Praha 7, 17000

(97) **EP 1981788**

(47) 02.09.2009

(97) 16.08.2007

(51) **B65G 43/02** (2006.01)

(96) 02.12.2006

(96) 06818964.6

(73) RWE Power Aktiengesellschaft, 45128 Essen, DE

(72) ZIEGLER, Manfred, 50374 Erftstadt, DE

BÄUMLER, Manfred, 70736 Fellbach, DE

BÖKER, Uwe, 71404 Korb, DE

(54) **Způsob monitorování a/nebo nedestruktivního  
přezkušování transmisního elementu, jakož i měřící  
uspořádání pro provádění tohoto způsobu**

(32) 10.02.2006  
(31) 102006006468  
(33) DE  
(86) PCT/EP2006/011579  
(87) WO 2007/090449  
(74) Čermák Hořejš Matějka a spol., JUDr. Karel Čermák,  
advokát, Národní 32, Praha 1, 11000

(32) 24.03.2006  
(31) 102006013770  
(33) DE  
(86) PCT/EP2007/002563  
(87) WO 2007/110195  
(74) PATENTSERVIS Praha a.s., Jivenská 1273/1, Praha 4,  
14021

(97) **EP 1988986**

(47) 02.12.2009  
(97) 30.08.2007  
(51) **B01F 17/00** (2006.01)  
**C11D 1/825** (2006.01)  
(96) 15.02.2007  
(96) 07704591.2  
(73) BASF SE, 67056 Ludwigshafen, DE  
(72) STEINBRENNER, Ulrich, 67435 Neustadt, DE  
KIEBURG, Christoffer, 67133 Maxdorf, DE  
TROPSCHE, Jürgen, 67354 Römerberg, DE  
BAUR, Richard, 67112 Mutterstadt, DE  
ZIMDAHL, Soeren, 69198 Schriesheim, DE  
DAILEY, James, S., Grosse Ile, MI 48138, US  
LIPPERT, Ernst, Oak Ridge, NJ 07438, US  
IYER, Sridhar, G., Matthews, NC 28104, US

(97) **EP 2004934**

(47) 30.09.2009  
(97) 11.10.2007  
(51) **E04H 6/28** (2006.01)  
(96) 29.03.2007  
(96) 07733846.5  
(73) Friwaldszky, Gyula, 1183 Budapest, HU  
Friwaldszky, Gyulané, 1183 Budapest, HU  
(72) Friwaldszky, Gyula, 1183 Budapest, HU  
Friwaldszky, Gyulané, 1183 Budapest, HU

(54) **Mechanizovaný sklad**

(32) 06.04.2006  
(31) 0600280  
(33) HU  
(86) PCT/HU2007/000029  
(87) WO 2007/113602  
(74) PATENTSERVIS Praha a.s., Jivenská 1273/1, Praha 4,  
14021

(54) **Směs tenzidů obsahující komponenty s krátkým  
řetězcem a rovněž komponenty s dlouhým řetězcem**

(32) 22.02.2006  
(31) 06110269  
(33) EP  
(86) PCT/EP2007/051463  
(87) WO 2007/096292  
(74) Společná advokátní kancelář Všečečka Zelený Švorčík  
Kalenský a partneři, JUDr. Miloš Všečečka, Hálkova 2,  
Praha 2, 12000

(97) **EP 2007658**

(47) 02.12.2009  
(97) 25.10.2007  
(51) **B65G 1/04** (2006.01)  
(96) 06.05.2006  
(96) 06724741.1  
(73) Bellheimer Metallwerk GmbH, 76756 Bellheim, DE  
(72) BRAUN, Mathias, 35410 Hungen-Langd, DE  
REISSIG, Jürgen, 35043 Marburg, DE

(54) **Výtah pro sklady**

(32) 15.04.2006  
(31) 202006006539 U  
(33) DE  
(86) PCT/EP2006/004246  
(87) WO 2007/118493  
(74) TRAPLOVÁ HAKR KUBÁT Advokátní a patentová  
kancelář, Ing. Eduard Hakr, Přístavní 24, Praha 7, 17000

(97) **EP 1991394**

(47) 09.09.2009  
(97) 13.09.2007  
(51) **B24D 11/00** (2006.01)  
**B24D 13/08** (2006.01)  
**B24D 13/16** (2006.01)  
(96) 28.02.2007  
(96) 07722968.0  
(73) LUKAS-ERZETT VEREINIGTE SCHLEIF - UND  
FRÄSWERKZEUG-FABRIKEN GmbH & CO. KG, D-  
51766 Engelskirchen, DE  
(72) KLUG, Georg, 51789 Lindlar, DE

(97) **EP 2009042**

(47) 14.10.2009  
(97) 31.12.2008  
(51) **C08G 73/02** (2006.01)  
**C08L 39/02** (2006.01)  
(96) 03.11.2004  
(96) 08164715.8

(54) **Brusná lamela a brusný kotouč ji obsahující**

(32) 03.03.2006  
(31) 102006010366  
(33) DE  
(86) PCT/EP2007/001715  
(87) WO 2007/101589  
(74) Čermák Hořejš Matějka a spol., JUDr. Karel Čermák,  
advokát, Národní 32, Praha 1, 11000

(73) Ilypsa, Inc., Thousand Oaks, CA 91320, US  
(72) Connor, Eric, Los Gatos, CA 95032, US  
Charmot, Dominique, Campbell, CA 95008, US  
Chang, Ting Han, Livermore, CA 94550, US  
Roger, Florence, Mountain View, CA 94041, US  
Klaerner, Gerrit, Los Gatos, CA 95032, US  
Nguyen, Hoai Son, San Jose, CA 95136, US

(54) **Polymery vážící anionty a jejich použití**

(32) 03.11.2003, 22.03.2004, 13.10.2004  
(31) 701385, 806495, 965044  
(33) US, US, US  
(74) Rott, Růžička & Guttmann Patentové, známkové a  
advokátní kanceláře, Ing. Ivana Jirotková, Vinohradská 37,  
Praha 2, 12000

(97) **EP 1998686**

(47) 09.09.2009  
(97) 04.10.2007  
(51) **A61B 17/00** (2006.01)  
**A61B 17/12** (2006.01)  
(96) 22.03.2007  
(96) 07723515.8  
(73) Occlutech GmbH, 07745 Jena, DE  
(72) MOSZNER, Robert, 07639 Bad-Klosterlausnitz, DE  
FIGULLA, Hans-Reiner, 07749 Jena, DE  
MOSZNER, Friedrich, 99441 Hohlstedt, DE  
KRIZANIC, Florian, 07743 Jena, DE

(97) **EP 2014461**

(47) 07.10.2009  
(97) 14.01.2009

(54) **Okluzní pomůcka a způsob její výroby**



- (51) **B32B 15/08** (2006.01)  
**B65D 51/20** (2006.01)
- (96) 22.06.2007  
(96) 07110921.9
- (73) Selig Sealing Products, Inc., Forrest, IL 61741, US  
(72) Sachs, Victor, Sanderstead, Surrey CR2 0HF, GB  
O'Brien, David John, Oxney, Hertfordshire WD19 4NY, GB  
Mclean, Andrew Fenwick, Tilehurst, Reading Berkshire RG32 6QZ, GB
- (54) **Utěsnění obalu pro potraviny**  
(74) PATENTSERVIS Praha a.s., Jivenská 1273/1, Praha 4, 14021
- (96) 06.11.2007  
(96) 07859275.5
- (73) Novartis AG, 4056 Basel, CH  
(72) KLEIN, Norbert, 035041 Marburg, DE
- (54) **Způsob kontroly kvality pro emulze typu olej ve vodě obsahující skvalen**  
(32) 08.11.2006  
(31) 0622282  
(33) GB  
(86) PCT/IB2007/004229  
(87) WO 2008/056263  
(74) Čermák Hořejš Matějka a spol., JUDr. Karel Čermák, advokát, Národní 32, Praha 1, 11000

- (97) **EP 2014481**  
(47) 28.10.2009  
(97) 14.01.2009
- (51) **B42F 13/24** (2006.01)  
(96) 11.04.2007  
(96) 08007187.1
- (73) World Wide Stationery Manufacturing Company, Limited, New Territories, Hong Kong, CN  
(72) To, Chun Yuen, Kauto Shan Shatin New Territories, HK  
Cheng, Hung Yu, Shatin New Territories, HK  
Yang, Yong, Sui Zhou City Hu Bei Province, CN
- (54) **Šanonový mechanismus typu páka-oblouk**  
(74) PATENTSERVIS Praha a.s., Jivenská 1273/1, Praha 4, 14021
- (97) **EP 2033891**  
(47) 28.10.2009  
(97) 11.03.2009
- (51) **B63H 25/38** (2006.01)  
**B63H 25/52** (2006.01)  
**B63B 3/40** (2006.01)
- (96) 29.11.2007  
(96) 07023105.5
- (73) becker marine systems GmbH & Co. KG, 21079 Hamburg, DE  
(72) Kluge, Mathias, 22299 Hamburg, DE  
Kuhlmann, Henning, 22559 Hamburg, DE
- (54) **Kormidlo pro lodě**  
(32) 05.09.2007  
(31) 202007012480 U  
(33) DE  
(74) Společná advokátní kancelář Všeťečka Zelený Švorčík Kalenský a partneři, JUDr. Miloš Všeťečka, Hálkova 2, Praha 2, 12000

- (97) **EP 2017096**  
(47) 18.11.2009  
(97) 21.01.2009
- (51) **B60C 27/18** (2006.01)  
**B60C 27/06** (2006.01)
- (96) 20.06.2008  
(96) 08011232.9
- (73) RUD Ketten Rieger & Dietz GmbH u. Co. KG, 73432 Aalen-Unterkochen, DE  
(72) Rieger, Hansjörg, 73431 Aalen, DE  
Kaiser, Helmut, 73457 Essingen, DE
- (54) **Zařízení protiskluzové ochrany pro pneumatiky vozidel, s nosným pásem z pásového materiálu, jakož i souprava pro dodatečné vybavení pro toto zařízení**  
(32) 18.07.2007  
(31) 202007010095 U  
(33) DE  
(74) TRAPLOVÁ HAKR KUBÁT Advokátní a patentová kancelář, Ing. Eduard Hakr, Přístavní 24, Praha 7, 17000
- (97) **EP 2034958**  
(47) 28.10.2009  
(97) 29.11.2007
- (51) **A61K 9/10** (2006.01)  
**A61K 31/5415** (2006.01)  
**A61K 31/403** (2006.01)
- (96) 10.05.2007  
(96) 07732728.6
- (73) NORBROOK LABORATORIES LIMITED, Newry, County Down BT35 6JP, GB  
(72) BLAKELY, Willy, Co. Down BT35 6JP, GB  
REYNOLDS, Louise, Co. Down BT35 6JP, GB  
CROMIE, Lilian, Co. Down BT35 6JP, GB
- (54) **Stabilní vodná suspenze**  
(32) 19.05.2006, 23.05.2006, 30.04.2007  
(31) 0610058, 0610246, 0708375  
(33) GB, GB, GB  
(86) PCT/GB2007/001700  
(87) WO 2007/135362  
(74) TRAPLOVÁ HAKR KUBÁT Advokátní a patentová kancelář, Ing. Jan Kubát, Přístavní 24, Praha 7, 17000

- (97) **EP 2022150**  
(47) 28.10.2009  
(97) 29.11.2007
- (51) **H02G 3/04** (2006.01)  
(96) 10.05.2007  
(96) 07731430.0
- (73) ICM Group, 21500 Montbard, FR  
(72) QUERTELET, Stéphane, 60190 Remy, FR  
DECIRY, James, 02880 Crouy, FR
- (54) **Oddělovací a/nebo výztužné zařízení pro drátěnou kabelovou lávku**  
(32) 12.05.2006  
(31) 0604220  
(33) FR  
(86) PCT/FR2007/000789  
(87) WO 2007/135264  
(74) RNDr. Kateřina Hartvichová, Na Bělidle 3, Praha 5, 15000
- (97) **EP 2036799**  
(47) 02.12.2009  
(97) 18.03.2009
- (51) **B61G 11/16** (2006.01)  
**F16F 7/12** (2006.01)
- (96) 11.09.2007  
(96) 07116137.6
- (73) Voith Patent GmbH, 89522 Heidenheim, DE  
(72) Michael, Gansweidt, 38124 Braunschweig, DE
- (54) **Vyměnitelná jednotka pro tlumení energie, zejména pro nárazník**  
(74) FISCHER & PARTNER Intellectual Property, s.r.o., Na Hrobci 294/5, Praha 2, 12800

- (97) **EP 2029170**  
(47) 28.10.2009  
(97) 15.05.2008
- (51) **A61K 39/39** (2006.01)
- (97) **EP 2040703**

- (47) 21.10.2009  
(97) 10.01.2008  
(51) **A61K 31/4188** (2006.01)  
**A61K 31/4353** (2006.01)  
**C07D 471/04** (2006.01)  
**A61P 25/14** (2006.01)  
(96) 03.07.2007  
(96) 07803831.2  
(73) Sanofi-Aventis, 75013 Paris, FR  
(72) EL-AHMAD, Youssef, 92160 Antony, FR  
PEYRONEL, Jean-François, 92160 Antony, FR  
(54) **2-Benzoylimidazopyridinové deriváty, jejich příprava a jejich použití v léčivech**  
(32) 03.07.2006  
(31) 0606010  
(33) FR  
(86) PCT/FR2007/001123  
(87) WO 2008/003854  
(74) TRAPLOVÁ HAKR KUBÁT Advokátní a patentová kancelář, Ing. Eduard Hakr, Přístavní 24, Praha 7, 17000

- (97) **EP 2044067**  
(47) 18.11.2009  
(97) 24.01.2008  
(51) **C07D 453/02** (2006.01)  
(96) 16.07.2007  
(96) 07786080.7  
(73) Almirall, S.A., 08022 Barcelona, ES  
(72) BUSQUETS BAQUE, Nuria, 08024 Barcelona, ES  
PAJUELO LORENZO, Francesca, 08820 El Prat de Llobregat (Barcelona), ES  
(54) **Způsob přípravy bromidu 3(R)-(2-hydroxy-2, 2-dithien-2-ylacetoxy)-1-(3-fenoxypropyl)-1-azoniabicyklo (2.2.2) oktanu**  
(32) 21.07.2006  
(31) 200601951  
(33) ES  
(86) PCT/EP2007/006278  
(87) WO 2008/009397  
(74) Společná advokátní kancelář Vsetečka Zelený Švorčík Kalenský a partneři, JUDr. Petr Kalenský, Hálkova 2, Praha 2, 12000

- (97) **EP 2050523**  
(47) 04.11.2009  
(97) 22.04.2009  
(51) **B21D 43/13** (2006.01)  
**B23K 26/08** (2006.01)  
**B23Q 7/14** (2006.01)  
(96) 20.10.2007  
(96) 07020571.1  
(73) Trumpf Sachsen GmbH, 01904 Neukirch, DE  
TRUMPF Werkzeugmaschinen GmbH + Co. KG, 71254 Ditzingen, DE  
(72) Häcker, Michael, 71299 Wimsheim, DE  
Klaiber, Wolf, 71254 Ditzingen, DE  
Wahl, Eberhard, 73235 Weilheim, DE  
Schorn, Utz, 70499 Stuttgart, DE  
Peters, Martin, 71065 Sindelfingen, DE  
Vincke, Karel, 8730 Oedelem, BE  
Thonig, Harry, Dr., 01904 Neukirch, DE  
Vogel, Klaus, 02681 Kirschau/OT Rodewitz, DE  
Gruhl, Norbert, 02627 Hochkirch/OT Lehn, DE  
(54) **Strojní uspořádání pro zpracování plechu se zařízením na zpracování plechu a s dopravním zařízením**  
(74) Čermák Hořejš Matějka a spol., JUDr. Karel Čermák, advokát, Národní 32, Praha 1, 11000

U následujících udělených evropských patentů s účinky pro Českou republiku byl majitelem předložen opravený překlad patentového spisu do českého jazyka (§35d odst. 2 zákona č. 527/1990 Sb., v platném znění).

Datem zveřejnění opraveného překladu evropského patentového spisu je datum publikace tohoto Věstníku.

(97) EP 1889059

## **PD4A Převod práv a ostatní změny majitelů evropských patentů**

(97) **EP 1584863**

(73) Zwiesel Kristallglas AG, 94227 Zwiesel, DE

---

(97) **EP 1831240**

(73) Bayer Schering Pharma Aktiengesellschaft, 13353 Berlin,  
DE

---

## FG1K

## Zapsané užité vzory - přehled podle čísel zápisu

V období uzávěrky tohoto čísla Věstníku zapsal Úřad průmyslového vlastnictví tyto užité vzory.

20435	<b><i>B 30 B 9/16</i></b>	(2006.01)
20436	<b><i>D 04 B 15/78</i></b>	(2006.01)
20437	<b><i>A 43 B 7/32</i></b>	(2006.01)
20438	<b><i>G 06 Q 50/00</i></b>	(2006.01)
20439	<b><i>A 63 F 13/08</i></b>	(2006.01)
20440	<b><i>B 61 L 29/02</i></b>	(2006.01)
20441	<b><i>B 65 H 54/28</i></b>	(2006.01)
20442	<b><i>C 04 B 28/04</i></b>	(2006.01)
20443	<b><i>A 63 B 23/04</i></b>	(2006.01)
20444	<b><i>F 03 B 5/00</i></b>	(2006.01)
20445	<b><i>A 63 B 23/04</i></b>	(2006.01)

FG1K

Zapsané užité vzory - řazené podle MPT

- (51) **A43B 7/32** (2006.01)  
**A43B 13/12** (2006.01)  
**A43B 13/14** (2006.01)  
**A43B 3/00** (2006.01)
- (11) 20437  
(21) **2009-21660**  
(22) 14.05.2009  
(47) 18.01.2010  
(73) Zeman Libor Ing., Osvětimany, CZ  
(72) Zeman Libor Ing., Osvětimany, CZ  
(54) **Ochranná obuv proti účinkům náslapných min s optimalizovanými konstrukčními součástmi**
- (74) UTB ve Zlíně, Univerzitní institut, Ing. Jan Görig, Nám. T.G.Masaryka 5555, Zlín, 76001
- (51) **A63B 23/04** (2006.01)  
**A63B 23/00** (2006.01)  
**A63B 22/16** (2006.01)  
**A63B 22/00** (2006.01)
- (11) 20443  
(21) **2009-22037**  
(22) 07.12.2009  
(47) 18.01.2010  
(73) Mareš Václav PaedR., Praha, CZ  
(72) Mareš Václav PaedR., Praha, CZ  
(54) **Balanční cvičební nářadí**
- (74) Čermák Hořejš Matějka a spol., JUDr. Karel Čermák, advokát, Národní 32, Praha 1, 11000
- (51) **A63B 23/04** (2006.01)  
**A63B 23/12** (2006.01)
- (11) 20445  
(21) **2009-22081**  
(22) 16.12.2009  
(47) 18.01.2010  
(73) C2P s.r.o., Chlumeck nad Cidlinou, CZ  
(72) Osladil Tomáš Mgr., Praha, CZ  
Hromádka Róbert MUDr., Hradec Králové, CZ  
(54) **Tréninkové zařízení**
- (74) Jan Brykner, Resslova 741, Hradec Králové, 50002
- (51) **A63F 13/08** (2006.01)
- (11) 20439  
(21) **2009-21952**  
(22) 18.11.2009  
(47) 18.01.2010  
(73) FRIGERA METAL a.s., Praha, CZ  
(72) Šovar Jiří, Kolín, CZ  
(54) **Kabinet pro výherní automat**
- (74) Konečná & Šafař, v.o.s. advokátní kancelář, Mgr. Tomáš Zacha, Široká 36/5, Praha 1, 11000
- (51) **B30B 9/16** (2006.01)  
**B30B 9/12** (2006.01)
- (11) 20435  
(21) **2009-21516**  
(22) 29.07.2009  
(47) 18.01.2010  
(73) Hillebrand, s. r. o., Liberec, CZ  
(72) Hillebrand Jiří, Liberec, CZ  
(54) **Šnekový lis**
- (74) STRNAD Patent. a známková kancelář, Ing. Václav Strnad, Rychtářská 375/31, Liberec 14, 46014
- (51) **B61L 29/02** (2006.01)  
**B61L 29/00** (2006.01)
- (11) 20440  
(21) **2009-21986**  
(22) 24.11.2009  
(47) 18.01.2010  
(73) PROKOP RAIL a.s., Plzeň, CZ  
(72) Eisenreich Jan, Plzeň, CZ
- (54) **Stavební dílec pro vytvoření zábrany proti nedovolenému přecházení jízdní dráhy, zejména kolejí**
- (74) Ing. Dobroslav Musil, patentová kancelář, Ing. Dobroslav Musil, Cejl 38, Brno, 60200
- (51) **B65H 54/28** (2006.01)  
**B65H 59/38** (2006.01)  
**B65H 59/00** (2006.01)  
**B65H 57/28** (2006.01)  
**D01H 13/06** (2006.01)  
**D01H 13/10** (2006.01)
- (11) 20441  
(21) **2009-21989**  
(22) 24.11.2009  
(47) 18.01.2010  
(73) Oerlikon Czech s.r.o., Červený Kostelec, CZ  
(72) Havlíček Josef Ing., Náchod, CZ  
(54) **Zařízení pro rozvádění**
- (74) Ing. Milan Škoda, Nahořanská 308, Nové Město nad Metují, 54901
- (51) **C04B 28/04** (2006.01)  
**C04B 32/02** (2006.01)
- (11) 20442  
(21) **2009-22026**  
(22) 03.12.2009  
(47) 18.01.2010  
(73) TBG BETONMIX a.s., Brno, CZ  
(72) Žalud Oldřich Ing., Zastávka u Brna, CZ  
(54) **Beton, zejména pro ostění tunelů**
- (74) Ing. Pavel Reichel, Lopatecká 14, Praha 4, 14700
- (51) **D04B 15/78** (2006.01)  
**D04B 15/66** (2006.01)
- (11) 20436  
(21) **2009-21615**  
(22) 25.08.2009  
(47) 18.01.2010  
(73) Andó Ján, Brno, CZ  
(72) Andó Ján, Brno, CZ  
(54) **Elektromagnetický převodník pro vyvolování činných elementů pletacího stroje**
- (74) A. Holas & partner Patentová a známková kancelář, Ing. Mgr. Hana Holasová, Křížová 4, Brno, 60300
- (51) **F03B 5/00** (2006.01)  
**F03B 11/04** (2006.01)
- (11) 20444  
(21) **2009-22055**  
(22) 10.12.2009  
(47) 18.01.2010  
(73) Ústav termomechaniky AV ČR, v.v.i., Praha, CZ  
(72) Sedláček Miroslav Ing. CSc., Praha, CZ  
Maršík František Prof. Ing. DrSc., Praha, CZ  
Hostin Stanislav Doc. Ing. CSc., Boleráz, SK  
(54) **Přecsní kapalinová turbína**
- (74) Rott, Růžička & Guttman Patentové, známkové a advokátní kanceláře, Ing. Jiří Andera, Vinohradská 37, Praha 2, 12000
- (51) **G06Q 50/00** (2006.01)  
**G07F 11/00** (2006.01)  
**G06F 9/00** (2006.01)  
**G06F 19/00** (2006.01)
- (11) 20438  
(21) **2009-21810**  
(22) 13.10.2009  
(47) 18.01.2010  
(73) Jakeš Petr Ing., Jičín, CZ  
(72) Jakeš Petr Ing., Jičín, CZ  
(54) **Řídicí systém prodejního automatu**

(74) Ing. Pavel Reichel, Lopatecká 14, Praha 4, 14700

### Seznam majitelů zapsaných užitečných vzorů

(73)	(11)	(51)	(73)	(11)	(51)
Andó Ján, Brno, CZ	20436	<b>D 04 B 15/78</b>	(2006.01)		
C2P s.r.o., Chlumec nad Cidlinou, CZ	20445	<b>A 63 B 23/04</b>	(2006.01)		
FRIGERA METAL a.s., Praha, CZ	20439	<b>A 63 F 13/08</b>	(2006.01)		
Hillebrand, s. r. o., Liberec, CZ	20435	<b>B 30 B 9/16</b>	(2006.01)		
Jakeš Petr Ing., Jičín, CZ	20438	<b>G 06 Q 50/00</b>	(2006.01)		
Mareš Václav PaedDr., Praha, CZ	20443	<b>A 63 B 23/04</b>	(2006.01)		
Oerlikon Czech s.r.o., Červený Kostelec, CZ	20441	<b>B 65 H 54/28</b>	(2006.01)		
PROKOP RAIL a.s., Plzeň, CZ	20440	<b>B 61 L 29/02</b>	(2006.01)		
TBG BETONMIX a.s., Brno, CZ	20442	<b>C 04 B 28/04</b>	(2006.01)		
Ústav termomechaniky AV ČR, v.v.i., Praha, CZ	20444	<b>F 03 B 5/00</b>	(2006.01)		
Zeman Libor Ing., Osvětimany, CZ	20437	<b>A 43 B 7/32</b>	(2006.01)		

## **FG4Q**

## **Zapsané průmyslové vzory - přehled podle čísel zápisu**

V období uzávěrky tohoto čísla Věstníku zapsal Úřad průmyslového vlastnictví tyto průmyslové vzory:

34749	02-02
34750	06-01
34751	09-03



## FG4Q

## Zapsané průmyslové vzory - přehled podle tříd

- (51) 02-02
- (11) 34749
- (21) 2008-37495
- (22) 17.07.2008
- (15) 13.01.2010
- (45) 13.01.2010
- (54) Ochranné pracovní oděvy
- (28) 26
- (73) ČERVA EXPORT IMPORT a.s., Praha 5 - Zličín, CZ
- (72) Vzdal se práva být uveden - §35(2)(c) Zák.č.207/2000 Sb.,  
neuvedeno, XY
- (74) Loskotová & partneři Patentová a známková kancelář, Ing.  
Jarmila Loskotová, K Závětinám 727, Praha 5, 15500
- (55)



3.1



1.1



3.2



1.2

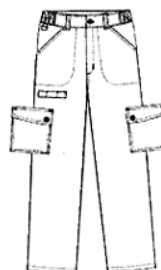

4.1

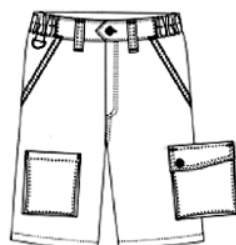

2.1

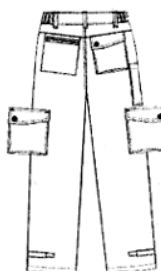

4.2

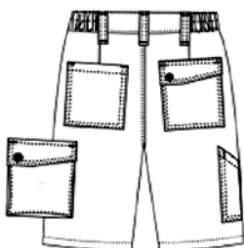

2.2



5.1



5.2

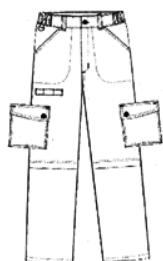

6.1

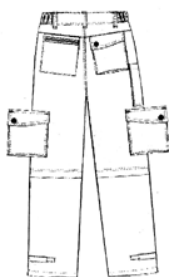

6.2



7.1



7.2

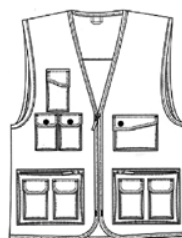

8.1

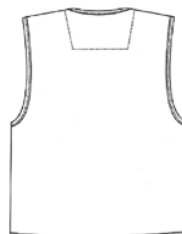

8.2



9.1



9.2



10.1



10.2



11.1



11.2

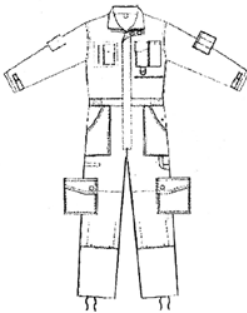

12.1

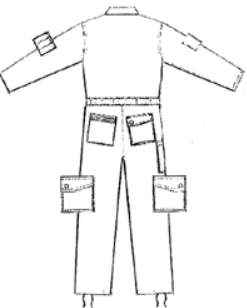

12.2



13.1



13.2

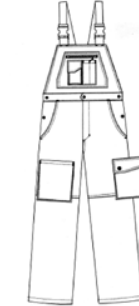

14.1

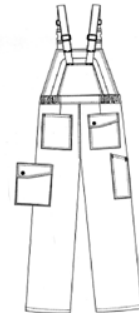

14.2



15.1



15.2



16.1

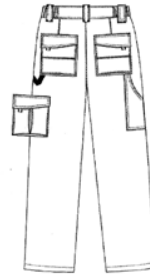

18.2

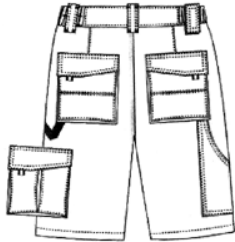

16.2



19.1



17.1



19.2



17.2

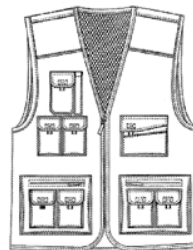

20.1

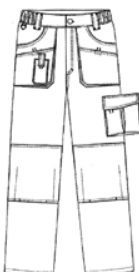

18.1

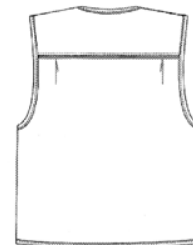

20.2



21.1



21.2



22.1



22.2



23.1



23.2

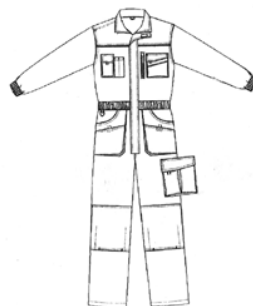

24.1

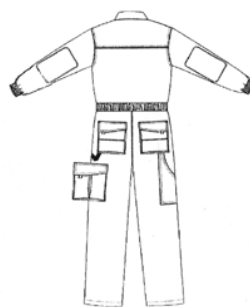

24.2



25.1



25.2



26.1

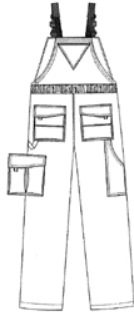

26.2

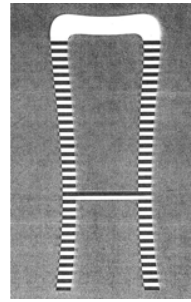

1.3

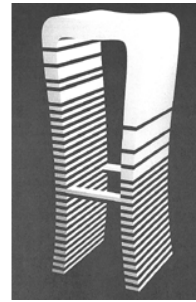

2.1

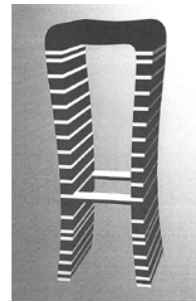

3.1

- (51) **06-01**  
(11) 34750  
(21) 2009-37887  
(22) 21.09.2009  
(15) 13.01.2010  
(45) 13.01.2010  
(54) Židle  
(28) 3  
(32) 18.09.2009  
(31) PD 5017-2009  
(33) SK  
(73) Polytrade CE, s. r. o., Praha 6, CZ  
(72) Kremťová Kristína Bc., Piešťany, SK  
(74) Ing. Mária Šujanová, Slatinská 4, Bratislava 82107, 0  
(55)

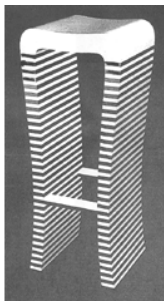

1.1

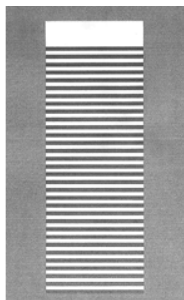

1.2

- (51) **09-03**  
(11) 34751  
(21) 2009-38035  
(22) 14.12.2009  
(15) 13.01.2010  
(45) 13.01.2010  
(54) Obal - krabice  
(28) 4  
(73) Duong Thi Thanh Ha, Praha 4, CZ  
(72) Duong Thi Thanh Ha, Praha 4, CZ  
(55)



1.1



2.1



3.1



4.1

---

### Seznam vlastníků zapsaných průmyslových vzorů

(73)	(11)	(51)	(73)	(11)	(51)
ČERVA EXPORT IMPORT a.s., Praha 5 - Zličín, CZ	34749	02-02			
Duong Thi Thanh Ha, Praha 4, CZ	34751	09-03			
Polytrade CE, s. r. o., Praha 6, CZ	34750	06-01			



## Úřední rozhodnutí a oznámení

### MK1K

#### Zániky užitečných vzorů uplynutím doby platnosti

(11)	(21)	(51)	
9715	2000-10275	<i>C09K 17/40</i>	(2006.01)
9716	2000-10276	<i>C09K 17/40</i>	(2006.01)
9760	2000-10295	<i>F24F 13/02</i>	(2006.01)
9859	2000-10278	<i>A23C 9/156</i>	(2006.01)
9860	2000-10279	<i>A23C 9/152</i>	(2006.01)
9861	2000-10280	<i>A23C 9/152</i>	(2006.01)
9862	2000-10284	<i>A23C 9/156</i>	(2006.01)
9890	2000-10293	<i>B21J 15/22</i>	(2006.01)
9973	2000-10281	<i>A23C 9/13</i>	(2006.01)
9974	2000-10282	<i>A23C 9/13</i>	(2006.01)
10043	2000-10283	<i>A23C 9/13</i>	(2006.01)
12619	2002-13279	<i>G09F 3/00</i>	(2006.01)
12703	2002-13281	<i>F24J 3/08</i>	(2006.01)
15717	2005-16797	<i>C04B 26/18</i>	(2006.01)
15774	2005-16794	<i>A47G 29/00</i>	(2006.01)
15882	2005-16796	<i>B65D 41/34</i>	(2006.01)
15890	2005-16799	<i>A45C 11/00</i>	(2006.01)
15916	2005-16798	<i>B24B 21/04</i>	(2006.01)
15918	2005-16806	<i>E05B 65/12</i>	(2006.01)
16040	2005-16801	<i>H04M 1/02</i>	(2006.01)

### MK4Q

#### Zániky práva ze zapsaných průmyslových vzorů uplynutím doby ochrany

(11)	(21)	Int.Cl/(51)	(11)	(21)	Int.Cl/(51)
29062	1999-31809	7/11-02			
32559	2004-35406	8/17-03			
32652	2004-35405	8/19-08			
32653	2004-35407	8/08-10			

### MC3K

#### Výmazy užitečných vzorů

(11)	15305
(21)	2005-16172
(22)	06.01.2005
(54)	Únikové zařízení 06.01.2005

### ND1K

#### První prodloužení doby platnosti užitečných vzorů

(51)	<i>B21D 28/26</i>	(2006.01)	(51)	<i>G01N 1/02</i>	(2006.01)
	<i>B21D 28/24</i>	(2006.01)		<i>G01N 1/10</i>	(2006.01)
	<i>B21D 28/02</i>	(2006.01)		<i>G01N 1/36</i>	(2006.01)
	<i>B21D 28/00</i>	(2006.01)	(11)	16645	
(11)	16341		(21)	2006-17672	
(21)	2006-17391		(22)	27.04.2006	
(22)	27.01.2006		(73)	Botanický ústav Akademie věd České republiky, Průhonice, CZ	
(73)	ZEBR s. r. o., Milovice, CZ		(54)	Zařízení pro vzorkování přírodních toxinů produkovaných mikroorganismy	
(54)	Zařízení pro děrování nekonečného tenkostěnného pásu				
(51)	<i>B21D 43/00</i>	(2006.01)	(51)	<i>B01D 53/50</i>	(2006.01)
(11)	16464			<i>B01D 53/80</i>	(2006.01)
(21)	2006-17392			<i>B01D 53/81</i>	(2006.01)
(22)	27.01.2006			<i>C10L 10/04</i>	(2006.01)
(73)	ZEBR s. r. o., Milovice, CZ		(11)	16927	
(54)	Naváděcí zařízení do zásobníku podávání nekonečného tenkostěnného pásu		(21)	2006-17872	
			(22)	26.06.2006	
			(73)	Výzkumný ústav pro hnědé uhlí, a. s., Most, CZ	
(51)	<i>B07B 4/02</i>	(2006.01)	(54)	Investex Group, s. r. o., Zvolen, SK	
	<i>B07B 7/10</i>	(2006.01)		Aditivační činidlo pro odsiřování spalin	
	<i>B07B 7/083</i>	(2006.01)			
(11)	16533		(51)	<i>G06F 13/00</i>	(2006.01)
(21)	2006-17362			<i>G06F 19/00</i>	(2006.01)
(22)	12.01.2006			<i>H04L 12/16</i>	(2006.01)
(73)	Výzkumný ústav zemědělské techniky, v.v.i., Praha, CZ			<i>H04L 12/66</i>	(2006.01)
(54)	Odsávací zařízení		(11)	17204	
			(21)	2006-18009	
			(22)	17.08.2006	
			(73)	GiTy, a.s., Brno, CZ	
			(54)	Zapojení pro video-konferenční služby	

- (51) **B65B 51/30** (2006.01)  
(11) 18574  
(21) 2007-18448  
(22) 10.01.2007  
(73) Mašek Jan Ing., Vlašim, CZ  
Mašek Lukáš Ing., Vlašim, CZ  
(54) Kombinovaný balicí stroj

## ND1K

### Druhé prodloužení doby platnosti užitečných vzorů

- (51) **C02F 1/46** (2006.01)  
(11) 13072  
(21) 2003-13845  
(22) 15.01.2003  
(73) EUROCLEAN S.R.O., Roztoky, CZ  
(54) Kompaktní elektrolytická úpravná vody
- (51) **H01H 3/46** (2006.01)  
**H01H 33/46** (2006.01)  
**H01H 33/26** (2006.01)  
(11) 13100  
(21) 2003-13907  
(22) 06.02.2003  
(73) DRIBO S. R. O., Brno, CZ  
(54) Třířázový spínací prvek
- (51) **E01C 9/04** (2006.01)  
**E01C 9/06** (2006.01)  
(11) 13167  
(21) 2003-13839  
(22) 14.01.2003  
(73) Sedláček Martin Ing., Adamov, CZ  
(54) Zádlažbová deska
- (51) **E01C 9/04** (2006.01)  
(11) 13196  
(21) 2003-13840  
(22) 14.01.2003  
(73) Sedláček Martin Ing., Adamov, CZ  
(54) Zádlažbová deska
- (51) **E01D 19/06** (2006.01)  
(11) 13198  
(21) 2003-13853  
(22) 17.01.2003  
(73) AV BREX V.O.S., Liberec, CZ  
(54) Elastický mostní závěr

## ND4Q

### První obnovy doby ochrany průmyslových vzorů

- (51) 09-01  
(11) 32868  
(21) 2005-35687  
(22) 20.01.2005  
(54) Lahev
- (51) 19-08  
(11) 33109  
(21) 2005-35912  
(22) 18.02.2005  
(54) Obtisk s dekoračním motivem
- (51) 14-03  
(11) 33183  
(21) 2005-35661  
(22) 12.01.2005  
(54) Tlačítkové tablo a jeho části
- (51) 19-01  
(11) 33191  
(21) 2005-36145  
(22) 01.06.2005  
(54) Dodejka pro soudy

## ND4Q

### Druhé obnovy doby ochrany průmyslových vzorů

- (51) 09-01  
(11) 29771  
(21) 2000-32475  
(22) 04.05.2000  
(54) Láhev
- (51) 09-01  
(11) 29901  
(21) 2000-32213  
(22) 20.01.2000  
(54) Stlačitelná nádoba
- (51) 08-08  
(11) 30073  
(21) 2000-32440  
(22) 26.04.2000  
(54) Plotová úchytka
- (51) 24-04  
(11) 30081  
(21) 2000-32285  
(22) 15.02.2000  
(54) Hygienická vložka
- (51) 24-04  
(11) 30082  
(21) 2000-32286  
(22) 15.02.2000  
(54) Hygienická vložka

## PD4A

### Převod práv a ostatní změny majitelů patentů

- (11) 286917  
(21) 1999-372  
(73) Smrž Michal Ing., Praha 10, CZ
- (11) 288749  
(21) 1996-3737  
(73) Heineken Česká republika, a.s., Krušovice, CZ
- (11) 290819  
(21) 1996-3687  
(73) Metso Minerals, s.r.o., Brno, CZ
- (11) 301267  
(21) 2005-241  
(73) Křížová Kamila, Česká Lípa, CZ

## PD1K

### Převod práv a ostatní změny majitelů užitných vzorů

- (11) 16536  
(21) 2006-17456  
(73) Mráčková Iva, Klášterec nad Ohří, CZ
- (11) 20127  
(21) 2009-21531  
(73) Hořánek Petr, Plzeň, CZ  
DOMA Drehfundamente CZ, s.r.o., Plzeň, CZ
- (11) 20128  
(21) 2009-21532  
(73) Hořánek Petr, Plzeň, CZ  
DOMA Drehfundamente CZ, s.r.o., Plzeň, CZ

## QA9A

### Nabídka licence

- (73) Výzkumný ústav potravinářský Praha, v.v.i., Praha  
10, CZ  
(11) 301416  
(54) Způsob tepelné sterilizace koření s následným  
návratem aromatických látek

## Zamítnuté a částečně zamítnuté přihlášky ochranných známek před zveřejněním

Kapitola obsahuje údaje o rozhodnutích o přihláškách ochranných známek, u kterých byly na základě provedeného věcného průzkumu shledány Úřadem důvody pro zamítnutí přihlášky ochranné známky podle ustanovení § 4 nebo 6 zákona č. 441/2003 Sb. Na základě toho Úřad vydal rozhodnutí o zamítnutí přihlášky podle ustanovení § 22 zákona č. 441/2003 Sb., a to pro celý seznam výrobků a služeb nebo pro jeho část. Údaje o výsledku rozhodnutí (zamítnutí přihlášky, částečné zamítnutí přihlášky) jsou uvedeny za datem právní moci rozhodnutí pod INID kódem (583) s názvem "Datum právní moci rozhodnutí/výsledek rozhodnutí".

(210) **O-450554**

(540)

**Stahuj.cz**

(583) 05.01.2010 / částečné zamítnutí přihlášky

(210) **O-458938**

(540)

**KRAV MAGA**

(583) 29.12.2009 / zamítnutí přihlášky

(210) **O-460354**

(540)

**Divadlo noc Českého rozhlasu**

(583) 08.01.2010 / částečné zamítnutí přihlášky

(210) **O-463046**

(540)

**VENKOV**

(583) 12.01.2010 / zamítnutí přihlášky

(210) **O-465755**

(540)

**IRIS**

(583) 12.01.2010 / zamítnutí přihlášky

(210) **O-466655**

(540)

**Brno - město hudby**

(583) 14.01.2010 / zamítnutí přihlášky

(210) **O-467098**

(540)

**VELKOBILOVICKÉ VINNÉ TRHY**

(583) 08.01.2010 / zamítnutí přihlášky

(210) **O-467138**

(540)

**Škola  
dětím**

(583) 12.01.2010 / částečné zamítnutí přihlášky

(210) **O-467977**

(540)

**MORAVIA ZNOJEMSKÉ  
OKURKY**

(583) 12.01.2010 / zamítnutí přihlášky

(210) **O-468508**

(540)

  
**MSD**

(583) 05.01.2010 / částečné zamítnutí přihlášky

(210) **O-468516**

(540)

*Sexnamka.cz*

(583) 12.01.2010 / zamítnutí přihlášky

(210) **O-468765**

(540)

**Grémium pro certifikaci  
organizací vykonávajících  
podnikatelskou činnost v oblasti  
montáží a oprav plynárenských  
zařízení**

(583) 08.01.2010 / zamítnutí přihlášky

(210) **O-468990**

(540)

**MULTIPLATE**

(583) 15.01.2010 / zamítnutí přihlášky

(210) **O-469188**

(540)

**R.U.M rozumně uložená měna**

(583) 12.01.2010 / zamítnutí přihlášky

(210) **O-470560**

(540)

  
**BUZISHOW**

(583) 12.01.2010 / zamítnutí přihlášky

(210) **O-470825**

(540)



(583) 08.01.2010 / částečně zamítnuti přihlášky

---

(210) **O-470883**

(540)

**Antialcogol drink**

(583) 15.01.2010 / zamítnuti přihlášky

---

## Přehled zveřejněných přihlášek ochranných známek

Přihlášky ochranných známek, které byly na základě výsledků formálního a věcného průzkumu provedeného Úřadem shledány schopné zápisu do rejstříku ochranných známek, jsou obsaženy v této kapitole. Důležitou právní skutečností je, že zveřejněním přihlášky ochranné známky v této kapitole Věstníku (§ 23 zákona č. 441/2003 Sb.) začíná běžet zákonná tříměsíční lhůta pro podání námitek podle ustanovení § 25 zákona č. 441/2003 Sb.

### Číselný přehled

O-450554, O-460354, O-467128, O-467138, O-468508, O-468532, O-469207, O-469210, O-469212, O-469422, O-469423, O-469425, O-469426, O-469810, O-470492, O-470639, O-470764, O-470768, O-470825, O-470835, O-471137, O-471151, O-471280, O-471377, O-471382, O-471394, O-471419, O-471446, O-471447, O-471448, O-471584, O-471618, O-471665, O-471769, O-471797, O-471837, O-471847, O-471869, O-471881, O-471889, O-471983, O-471992, O-472013, O-472026, O-472031, O-472033, O-472039, O-472053, O-472057, O-472068, O-472094, O-472116, O-472119, O-472145, O-472154, O-472155, O-472156, O-472158, O-472162, O-472163, O-472169, O-472216, O-472217, O-472245, O-472265, O-472268, O-472290, O-472292, O-472299, O-472300, O-472301, O-472328, O-472335, O-472338, O-472339, O-472341, O-472344, O-472345, O-472401, O-472412, O-472423, O-472426, O-472428, O-472433, O-472434, O-472441, O-472494, O-472506, O-472542, O-472575, O-472578, O-472592, O-472609, O-472620, O-472642, O-472647, O-472659, O-472670, O-472675, O-472676, O-472725, O-472727, O-472731, O-472749, O-472771, O-472788, O-472855, O-472858, O-472862, O-472865, O-472866, O-472870, O-472873, O-472874, O-472891, O-472892, O-472900, O-472914, O-472915, O-472916, O-472918, O-472920, O-472931, O-472971, O-472972, O-472979, O-473025, O-473043, O-473044, O-473045, O-473046, O-473048, O-473052, O-473060, O-473069, O-473173, O-473174

## Zveřejněné přihlášky ochranných známek

(210) **O-450554**  
(220) 01.08.2007  
(320) 01.08.2007  
(511) 35, 41  
(540)

### Stahuj.cz

(510) (35) propagační a reklamní činnost, organizace a pořádání výstav ke komerčním a reklamním účelům, organizační poradenství; (41) zprostředkování výchovné činnosti, zprostředkování kulturních a uměleckých akcí, setkání, výstav, soutěží, přednášek apod., činnost knižních klubů, pořady pro rozhlasové a televizní vysílání.

(730) **MITON CZ, s.r.o.**, Soukenná 1, Jablonec nad Nisou, 46601, CZ  
(740) **BOHEMIA PATENT, Ing. Jana Vandělková**, Spálená 29, Praha 1, 11000

(210) **O-460354**  
(220) 27.06.2008  
(320) 27.06.2008  
(511) 41  
(540)

### Divadlo noc Českého rozhlasu

(510) (41) rozhlasové zpravodajství, publicistika.  
(730) **Český rozhlas**, Vinohradská 12, Praha 2, 12099, CZ  
(740) Advokátní kancelář JUDr. Filip Winter, Mgr. Michaela Vavreková, Na Příkopě 25, Praha 1, 11000

(210) **O-467128**  
(220) 07.04.2009  
(320) 07.04.2009  
(511) 35, 41, 42  
(540)



(510) (35) poradenská a konzultační činnost ve všech oblastech řízení podniků či jejich dílčích organizačních jednotek, provádění analýz podnikových pracovních procesů, implementace nejlepších metodologických řešení pro zajištění trvalého zlepšování řízení podniků či jejich dílčích složek organizačních jednotek, analýzy vhodnosti a účelnosti používaných lidských zdrojů, vedení investičních, provozních a metodologických projektů, analýzy nákladů a ekonomické výhodnosti, organizace a vedení vnitropodnikových průzkumů (např. spokojenosti interních zákazníků, vlastníků, zaměstnanců, či jiných klíčových skupin), realizace nezávislého hodnocení podnikových zaměstnanců, provádění interních pracovních auditů, reklamní, inzertní a propagační činnost prostřednictvím libovolného média, poskytování inzertních a reklamních prostor, průzkumy trhu, průzkumy veřejného mínění, vše v rámci této třídy; (41) výchovná, vyučovací a vzdělávací činnost v oblasti poskytování nejlepších zkušeností z řízení podniků či jejich dílčích organizačních, procesních a projektových jednotek, z oblasti navrhování a modelování podnikových procesů, z oblasti sestavování organizačních a projektových týmů, pořádání a vedení odborných fór, seminářů, konferencí, přednášek, pracovních setkání, poskytování školení a dlouhodobých vzdělávacích programů, tvorba učebních pomůcek v rámci této třídy, vydávání knih a elektronických publikací, překladatelské služby; (42) nezávislé posuzování a porovnávání technických či technologických řešení včetně jejich dalšího vývoje a zavádění do praxe, provádění analýz vhodnosti a účelnosti softwarových nástrojů, návrh a vývoj podnikového SW, analýzy vhodnosti a účelnosti používaných materiálových zdrojů.

(590) Barevná  
(730) **ODBM, s.r.o.**, Mezibořská 739, Litvínov, 43601, CZ

(210) **O-467138**  
(220) 06.04.2009  
(320) 06.04.2009  
(511) 41  
(540)



(510) (41) informace o výchově a vzdělávání, organizování a vedení konferencí, organizování a vedení kolokvií, organizování a vedení kongresů, organizování a vedení seminářů.

(590) Barevná  
(730) **Občanské sdružení škola dětem**, Makovského 1147, Praha 6, 16300, CZ

(210) **O-468508**  
(220) 08.06.2009  
(320) 08.06.2009  
(511) 9, 35, 36, 38, 39, 42  
(540)



(510) (9) systémy dálkového přenosu dat, programy na zpracování dat, dešifrovací soustavy, platební karty, čipy, informační produkty v elektronické podobě, bezpečnostní zařízení pro úschovu svěřených peněz, cenných listin, dokumentů i ostatních cenosti spadající do této třídy, přístroje a zařízení pro směnu a výměnu peněz; (35) inzertní, reklamní a propagační činnost, uskutečňovaná prostřednictvím jakýchkoliv médií, marketing, informační servis a poradenské služby v oblasti obchodu, obchodní management a obchodní administrativa, automatizované zpracování dat v oblasti bankovníctví; (36) služby finanční, peněžní, nemovitostní a pojišťovací, včetně těchto služeb on-line; (38) telekomunikace, systém dálkového přenosu dat prostřednictvím všech dostupných médií; (39) přeprava peněz, cenných papírů a jiných cenosti; (42) tvorba stránek.

(730) **Metropolitní spořitelni družstvo**, Orlí 482/3, Brno - město, 60200, CZ

(740) **CMS Cameron McKenna v.o.s.**, JUDr. Gabriela Vendlová Ph.D., Na Poříčí 1079/3a, Praha 1, 11000

(210) **O-468532**  
(220) 09.06.2009  
(320) 09.06.2009  
(511) 5, 41, 44  
(540)



STROMOVÁ VÍLA

(510) (5) léky a léčiva pro léčebné a veterinární účely, léčivé čaje, masti a výživové doplňky pro léčebné účely, přírodní a chemické přípravky pro léčivé účely, potravinové doplňky pro léčebné účely, vše pouze s obsahem koloidního stříbra a zlata, léčivé

byliny; (41) vzdělávací, kulturní, sportovní a školící akce, výuka, přednášková činnost, pořádání seminářů, vydavatelství, nakladatelství; (44) přírodní léčitelství člověka a zvířat, fyzioterapie, homeopatie, psychologie, psychoterapie, masáže, aromaterapie, pohybová terapie, poradenství v oblasti zdravé výživy, zdravého životního stylu a léčitelství.

- (730) **Andrýšková Zdenka Mgr.**, Nádražní 401, Drahotuše, Hranice 4, 75361, CZ  
(740) PROPATENT, Markéta Shubik, Na Skalce 15, Praha 5, 15000

- (210) **O-469207**  
(220) 02.07.2009  
(320) 02.07.2009  
(511) 29, 32  
(540)

## LAVIA

- (510) (29) mléko a mlékařenské výrobky, zejména máslo včetně pomazánkového, kombinované tuky rostlinného a živočišného původu, sýry, mléčné kysané výrobky včetně jogurtů, mléčné krémy, mléčné nápoje, koktejly na bázi mléka, sušené mléko a sušené výrobky na bázi mléka, tvarohy, smetany, mražené krémy na bázi mléka, sojové mléko, maso a masné výrobky, paštiky, salámy, konzervy a řepkový olej jedlý; (32) nealkoholické nápoje, nápoje syrovátkové, mléko arašídové či mandlové.  
(730) **VAMILK, s.r.o.**, Nová 344/2, Křelov - Břuchotín, 78336, CZ

- (210) **O-469210**  
(220) 02.07.2009  
(320) 02.07.2009  
(511) 16, 35, 41, 42  
(540)

Den s  [Pepinou]

- (510) (16) papír, lepenka a výrobky z těchto materiálů ve třídě 16, tiskárenské výrobky, fotografie, papírenské zboží, omalovánky, lepidlo pro papírenství, plastické obaly v rámci této třídy; (35) propagační činnost, reklama, inzerce; (41) kulturní a společenské aktivity, pořádání koncertů a akcí pro děti; (42) umístování, tvorba a oprava webových stránek pro třetí osobu, grafický design, oděvní návrhářství, průmyslový design, navrhování obalů.  
(730) **Kubík Rudolf**, Varhulíkové 1398/2, Praha 7, 17000, CZ

- (210) **O-469212**  
(220) 02.07.2009  
(320) 02.07.2009  
(511) 9, 25, 29  
(540)



- (510) (9) ochranné nákolennice pro dělníky, ochranné obleky proti úrazům, radiaci a ohni, ochranné rukavice, ochranné rukavice proti rentgenovému záření pro průmyslové účely, potápěčské rukavice, ochranné azbestové rukavice; (25) kombinézy pracovní, konfekce, oděvy, rukavice, dámské dlouhé rukavice, rukavice bez prstů, rukavice palcové, rukávniky; (28) rukavice pro sportovní hry, rukavice basebalové, rukavice boxerské, rukavice golfové, rukavice pro šermíře.

- (590) Barevná  
(730) **Ladislav Koumar, MIRO**, Borová 275, Borová, 56982, CZ  
(740) Václav Müller, patentový zástupce, Filipova 2016, Praha 4, 14800

- (210) **O-469422**  
(220) 13.07.2009  
(320) 13.07.2009  
(511) 35, 38, 41  
(540)

## ZA KAČKU SVLÍKAČKU

- (510) (35) reklamní, inzertní a propagační činnost, vyhledávání dat v počítačových souborech pro třetí osoby, prezentace výrobků v komunikačních médiích pro účely maloobchodu, telefonní služby (vzkazy pro nepřítomné); (38) spoje (komunikace), telefonní komunikace, mobilní telefony (komunikace), počítačová komunikace, posílání zpráv, televizní vysílání, telefonické služby; (41) výchova, vzdělávání, zábava, sportovní a kulturní aktivity, výroba rozhlasových a televizních pořadů, rozhlasová a televizní zábava, hraní o peníze, organizování vzdělávacích nebo zábavných soutěží, telefonické soutěže, telefonická zábava, zábava v oblasti mobilních telefonů.  
(730) **MEDIA SUPPORT, s.r.o.**, Na Žertvách 132/24, Praha 8 - Libeň, 18000, CZ  
(740) Advokátní kancelář Hartmann, Jelínek, Fráňa a partneři, Mgr. Ludmila Kutějová, advokátka, Sokolovská 49/5, Praha 8, 18600

- (210) **O-469423**  
(220) 13.07.2009  
(320) 13.07.2009  
(511) 35, 38, 41  
(540)



- (510) (35) reklamní, inzertní a propagační činnost, vyhledávání dat v počítačových souborech pro třetí osoby, prezentace výrobků v komunikačních médiích pro účely maloobchodu, telefonní služby (vzkazy pro nepřítomné); (38) spoje (komunikace), telefonní komunikace, mobilní telefony (komunikace), počítačová komunikace, posílání zpráv, televizní vysílání, telefonické služby; (41) výchova, vzdělávání, zábava, sportovní a kulturní aktivity, výroba rozhlasových a televizních pořadů, rozhlasová a televizní zábava, hraní o peníze, organizování vzdělávacích nebo zábavných soutěží, telefonické soutěže, telefonická zábava, zábava v oblasti mobilních telefonů.  
(730) **MEDIA SUPPORT, s.r.o.**, Na Žertvách 132/24, Praha 8 - Libeň, 18000, CZ  
(740) Advokátní kancelář Hartmann, Jelínek, Fráňa a partneři, Mgr. Ludmila Kutějová, advokátka, Sokolovská 49/5, Praha 8, 18600

- (210) **O-469425**  
(220) 13.07.2009  
(320) 13.07.2009  
(511) 5, 29, 30  
(540)

## MONDAISA

- (510) (5) výrobky dietetické pro farmaceutické a léčebné účely, medicínální a dietetické čaje a čajové směsi všeho druhu pro farmaceutické a léčebné účely; (29) sušené a konzervované ovoce, zelenina a jiné přírodní produkty, spadající do této třídy, včetně jejich směsí; (30) čaje všeho druhu, včetně jejich směsí, zejména sypané, porcované, sáčkové, lisované, instantní a čajové extrakty z ovoce, bylin a jiných přírodních produktů, přírodní i aromatizované, včetně s přidávkou vitamínů a minerálních vláken a ochucovacích přípravků, čajové esence přírodní i ochucené, čaje a čajové směsi všeho druhu jako výrobky dietetické pro zdravotní prevenci a rekondici.  
(730) **Exotropic s.r.o.**, Mattioliho 3274/1, Praha 10, 10600, CZ  
(740) Advokátní kancelář, JUDr. Jiří Stránský, advokát, Jandova 8, Praha 9, 19000

- (210) **O-469426**  
(220) 13.07.2009  
(320) 13.07.2009



(511) 33  
(540)

## Margués

- (510) (33) alkoholické nápoje s výjimkou piv, alkoholické výtažky z ovoce, alkoholové extrakty, aperitivy, destilované nápoje, digestiva (likéry a pálenky), lihoviny, likéry, pálenky, rum.  
(730) **Exotropic s.r.o.**, Mattioliho 3274/1, Praha 10, 10600, CZ  
(740) Advokátní kancelář, JUDr. Jiří Stránský, advokát, Jandova 8, Praha 9, 19000

(730) **CZECH CARVING STUDIO s.r.o.**, K Pazderně 2024, Benešov, 25601, CZ

(210) **O-470764**  
(220) 14.09.2009  
(320) 14.09.2009  
(511) 16, 18, 21, 25, 35  
(540)

(210) **O-469810**  
(220) 30.07.2009  
(320) 30.07.2009  
(511) 9, 42  
(540)

- (510) (9) elektrická a elektronická zařízení k monitorování a ovládání vysokonapětových sítí a jejich prvky, jako indikátory proudu a napětí, vysílače, přijímače, rozvaděče a rozvodny a jejich elektrické a elektronické zařízení, software pro ovládání těchto zařízení; (42) projektování, měření, analýzy a poradenství v oblasti monitorování a ovládání vysokonapětových sítí, tvorba software týkajícího se této oblasti.  
(730) **MEGA - Měřicí Energetické Aparáty, s.r.o.**, Letovická 4, Brno, 62100, CZ  
(740) Ing. Libor Markes, Grohova 54, Brno, 60200

- (510) (16) papír, lepenka a výrobky z těchto materiálů, které nejsou zařazeny do jiných tříd, tiskárenské výrobky, veškeré papírenské zboží spadající do této třídy, samolepky, plakáty a papírenské výrobky, reklamní a propagační předměty z papíru, zejména kalendáře, bloky, katalogy, fotografie, psací potřeby, plastické obaly nezařazené do jiných tříd; (18) kůže, imitace kůže, výrobky z těchto materiálů, které nejsou zahrnuty do jiných tříd, kůže ze zvířat, kufry, zavazadla, batohy, tašky, deštníky, slunečníky a hole, klíčenky, obaly na oděvy, kožené pásky, peněženky, drobné kožené zboží spadající do třídy 18; (21) sklo, porcelán a majolika neobsažené v jiných třídách, pomůcky a nádoby pro domácnost, sklo surové nebo opracované s výjimkou stavebního skla, hrnky, sklenice; (25) veškeré oděvy spadající do třídy 25, hlavně oděvy pro motocyklisty - trička, kalhoty, bundy, rukavice, ponožky, mikiny, svetry, veškerá obuv spadající do třídy 25, zejména obuv sportovní, pokrývky hlavy, kožené bundy, kalhoty, rukavice; (35) reklama, propagace, inzerce, výstavy k reklamním a obchodním účelům, aktualizování reklamních materiálů, reklama on-line v počítačové síti, on-line inzerce, rozšiřování reklamních materiálů zákazníkům (letáky, prospekty, tisky, vzorky), zaslání reklamních materiálů zákazníkům, vydávání, zveřejňování, oznámení, vyhlášení, publikování reklamních textů, služby v oblasti grafické úpravy pro reklamní účely, venkovní reklama, pronájem reklamního času ve všech komunikačních médiích, vyhledávání dat a informací v počítačových souborech pro třetí osoby, kopírování nebo rozmnožování (reprodukce) dokumentů, dokladů apod., zajišťování prezentací na server, obchodní nebo podnikatelské informace, prezentace výrobků v komunikačních médiích pro účely maloobchodu, management, marketingové studie, zpracování textů, služby (telefonní vzkazy, dotazy) pro nepřítomné, styky s veřejností, provádění obchodních operací, poskytování obchodních informací a obchodních služeb pomocí Internetu, zprostředkování obchodu s výrobky, uvedenými ve třídách 16, 18 a 25, zprostředkovatelská činnost v oblasti obchodu a služeb k obchodním účelům, týkající se výrobků uvedených ve třídách 16, 18 a 25, zprostředkování obchodních kontaktů v oblasti výrobků uvedených ve třídách 16, 18 a 25, zprostředkování internetového obchodu v oblasti výrobků uvedených ve třídách 16, 18 a 25, komerční využití Internetu v oblastech komerčních internetových médií a vyhledávacích služeb v oblasti výrobků uvedených ve třídách 16, 18 a 25, prezentace uživatelů na stránkách World Wide Web v počítačové síti Internet.

(210) **O-470492**  
(220) 31.08.2009  
(320) 31.08.2009  
(511) 7, 9, 40, 42  
(540)

## Odes

- (510) (7) drtiče, mlýny, dopravníky, třídíče, lisy, odstředivky, separátory, recyklační linky na zpracování druhotných surovin - stroje; (9) rozvaděče nízkého napětí, řídicí elektronické jednotky pro strojní linky; (40) recyklace, spalování, zpracování a třídění odpadu a recyklovaných materiálů; (42) projektová činnost, studie technických projektů, design průmyslový, výzkum v oboru strojírenství, vývoj a výzkum nových výrobků, výzkum v oblasti ochrany životního prostředí.  
(730) **ODES s.r.o.**, Rybalkova 543, Jaroměř, 55101, CZ

(730) **Zatloukalová Petra**, Nová čtvrť II 569/57, Troubky, 75102, CZ  
(740) Ing. Pavel Nádvořník s.r.o., Sokola Tůmy 1099/1, Ostrava-Mariánské Hory, 70900

(210) **O-470639**  
(220) 08.09.2009  
(320) 08.09.2009  
(511) 8, 35, 41  
(540)



- (510) (8) brousuky, dláta a dlabací nástroje na zeleninu, ovoce a led, nože na zeleninu a ovoce, kráječe na zeleninu a ovoce, škrabky a ořezávátka na zeleninu a ovoce; (35) poradenství v obchodní činnosti, poradenství při vedení podniku v oblasti gastronomie a carvingu (v potravinářství), reklama, reklamní agentury; (41) organizování kulturních nebo vzdělávacích výstav, organizování soutěží (vzdělávacích nebo zábavných), organizování sportovních soutěží, organizování a vedení seminářů, pořádání a řízení školení, vyučování, vydávání knih, vydávání textů s výjimkou reklamních nebo náborových, vydávání CD, DVD ke školení a soutěžím.

(210) **O-470768**  
(220) 14.09.2009  
(320) 14.09.2009  
(511) 5, 31  
(540)

## Peticol

- (510) (5) veterinární přípravky, medikované přísady do krmiv pro zvířata, nutriční a dietetické přípravky pro zvířata; (31) potraviny pro zvířata a přípravky zahrnuté do tř. 31 pro použití jako doplňky stravy a přísady k těmto potravinám.

- (730) **ASP CZECH s.r.o.**, K Teplinám 679, Slušovice, 76315, CZ  
(740) Ing. Petr Soukup, Videňská 8, Olomouc, 77200

- (210) **O-470825**  
(220) 16.09.2009  
(320) 16.09.2009  
(511) 36  
(540)



**CASINO 777**

- (510) (36) směnárenské služby.  
(590) Barevná  
(730) **Czech Casinos a.s.**, Na Příkopě 10/852, Praha 1, 11000, CZ  
(740) **KOREJZOVÁ & SPOL.**, v.o.s., JUDr. Petra Korejzová, advokátka, Korunní 810/104 E, Praha 10, 10100

- (210) **O-470835**  
(220) 02.10.2009  
(320) 02.10.2009  
(511) 30, 31  
(540)



- (510) (30) cukrovinky, bonbóny; (31) ořechy.  
(590) Barevná  
(730) **A&P Company s.r.o.**, Chlumova 18, Praha 3, 13000, CZ

- (210) **O-471137**  
(220) 29.08.2003  
(320) 26.03.2003  
(511) 5  
(540)

## TORRENT

- (510) (5) léčiva, farmaceutické přípravky, kromě diuretik a antihypertonik.  
(730) **Torrent Pharma GmbH**, Südwestpark 50, Nürnberg, DE  
(740) Čermák Hořejš Matějka a spol., JUDr. Karel Čermák, advokát, Národní 32, Praha 1, 11000

- (210) **O-471151**  
(220) 30.09.2009  
(320) 30.09.2009  
(511) 6, 37, 39, 40  
(540)

# CANNONEER

- (510) (6) kovy včetně barevných, odlitky, výkovky, obrobky a zámečnické výrobky včetně kovových výrobků uměleckých řemesel v jiných třídách než zařazených, kovové konstrukce zejména ocelové a jejich části, plechy, pororošty, tahokov, kovové roury, trubky, příruby, potrubní lemy, kovové nosníky, kovové kontejnery, nádrže, vany a jiné nádoby náležející do třídy 6, kovové stožáry, sloupky, závory, zábradlí, oplocení a jeho části, kovová vrata, kovové výplně stavebních otvorů, kování, zámky a jejich části, kovové schránky, zvony, zvonky a jiné výrobky z

kovů, včetně kovů barevných, kovové klempířské výrobky, kovový spojovací materiál, kovová lana, kovový šrot, umělecká díla z kovů; (37) odstraňování staveb a konstrukcí v rámci této třídy, práce truhlářské v rámci této třídy, práce zámečnické v rámci této třídy; (39) silniční motorová doprava, terénní přeprava, zajišťování železniční a říční přepravy, vzdušná přeprava břemen, skladování materiálů, provozování skladů, skladišť, skladovacích ploch a deponií materiálů, půjčování a pronájem dopravní a zdvihací techniky, půjčování a pronájem přepravních kontejnerů; (40) nakládání s odpady, zpracování odpadů, recyklace odpadních materiálů, dělení materiálů, zejména kovů, práce lisařské, práce svářečské a páječské, práce zámečnické v rámci této třídy, práce kovářské, splétání lan, práce kovoobráběcí, práce tváření kovů, práce slévačské - odlévání kovů, práce rytecké a gravírovací, úpravy materiálů a jejich povrchů například kalení, popouštění, pískování, odhraňování, leptání, pokovování materiálů, práce demoliční a demontážní, drčení, třídění a druhotné zpracování nekovových materiálů a hmot, práce dřevoobráběcí.

- (730) **CANNONEER a.s.**, Mostecká 88/48, Horní Jiřetín, 43543, CZ  
(740) **ZEMAN** - podkrušnohorská patentová a známková kancelář, Petr Zeman, Hradní 301, Loket, 35733

- (210) **O-471280**  
(220) 06.08.2008  
(320) 06.08.2008  
(511) 3  
(540)

## PRODERMA

- (510) (3) mýdla, parfumerie, éterické oleje, kosmetika, kolínské vody, toaletní vody, parfémované tělové spreje, pleťové oleje, krémy a vody, pěny na holení, gely na holení, vody před holením a po holení, pudr (kosmetický), sprchové a koupelové přípravky, vlasové vody, prostředky k čištění zubů, neléčebné ústní vody, deodoranty, antiperspiranty pro osobní použití, neléčebné toaletní přípravky s výjimkou uvedeného zboží používaného jako přípravky na vlasy nebo pokožku hlavy.

- (730) **Unilever N.V.**, Weena 455, Rotterdam 3013 AL, NL  
(740) **Baker & McKenzie v.o.s.**, advokátní kancelář, JUDr. Jiří Čermák, advokát, Klimentská 46, Praha 1, 11002

- (210) **O-471377**  
(220) 09.10.2009  
(320) 09.10.2009  
(511) 3, 29, 30, 31, 32, 43  
(540)



- (510) (3) prací prostředky všeho druhu, přípravky bělicí, aviváž, mycí prostředky všeho druhu, přípravky k čištění, leštění, odmašťování a broušení, kosmetické výrobky všeho druhu, parfumerie, mýdla, šampóny, laky na vlasy, vonné oleje, zubní pasty, dezodorační přípravky pro osobní hygienu, toaletní potřeby; (29) maso, drůbež, ryby, zvěřina a výrobky z nich, ovoce a zelenina konzervované, sušené a zavařené, džemy, kompoty, mléko, vejce a výrobky z nich, jedlé tuky a oleje, vše vyráběné v souladu s předpisy o ekologickém zemědělství; (30) pečivo, dezerty, rýže, luštěniny (konzervované), palačinky, kaše, knedlíky, těstoviny, pečivo trvanlivé, sušenky, creckery, cukr, cukrovinky, čokoláda, bonboniery, žvýkačky, káva, čaj, koření, droždí, kečup, hořčice, ocet, chléb, lupínky (bramborové, obilné vločky), obilné kaše, křupky, tyčinky, burizony, výrobky racionální výživy, vše vyráběné v souladu s předpisy o ekologickém zemědělství; (31) čerstvé ovoce a zelenina, přírodní květiny, vše vyráběné v souladu s předpisy o ekologickém zemědělství; (32) nealkoholické nápoje, zejména ovocné šťávy, sirupy a džusy; (43) restaurační a pohostinské služby, provozování stánků rychlého občerstvení.
- (590) Barevná

- (730) **JPServis, a.s.**, Chodovská 3, Praha 4, 14100, CZ  
(740) JUDr. Miroslav Kupka, Levého 1532, Rakovník, 26901

- (210) **O-471382**  
(220) 12.10.2009  
(320) 12.10.2009  
(511) 35, 41, 42  
(540)

**wizArds.cz**

- (510) (35) služby reklamní agentury, reklama, reklama on - line v počítačové síti, internetový marketing, elektronický marketing, průzkum trhu, marketingové studie, pomoc při řízení obchodní činnosti, poskytování obchodních a podnikatelských informací, systematizace informací do počítačové databáze, poskytování konzultačních a poradenských služeb pomocí globální počítačové sítě v oblasti průzkumu trhu, internetového marketingu, konzultační a poradenské služby v oblasti řízení a podnikání, služby v oblasti administrativní správy, služby hospodářské povahy u fyzických a právnických osob, poradenská činnost v oblasti ekonomie, účetnictví a daní včetně sestavení daňových modelů pro variantní rozhodování při přípravě obchodních případů, pomoc při provozu obchodu včetně konzultací při přípravě obchodních smluv, organizační poradenství, účetní služby, zpracování a vedení účetnictví, vedení ekonomických agend a obchodních záležitostí; (41) pořádání odborných kurzů, školení a jiných vzdělávacích akcí v oblasti informačních technologií, organizace seminářů, konferencí a praktických cvičení v oblasti podnikání, účetnictví a ekonomických agend, průzkumu trhu, marketingu, Internetu, internetového marketingu, elektronického marketingu, internetových aplikací, informačních systémů, informačních technologií, počítačů, softwaru, poskytování vzdělávacích služeb a poskytování informací pomocí globální počítačové sítě v oblasti podnikání, informačních technologií, počítačů, marketingu a Internetu; (42) tvorba počítačových programů, aktualizace počítačových programů, instalace počítačových programů, počítačové programování, pronájem počítačového software, tvorba počítačových systémů, konzultace v oblasti počítačového softwaru, hosting webových stránek, poskytování vyhledávačů pro Internet, pronájem webových serverů, umístění webových stránek, tvorba a správa webových stránek (pro třetí osoby), obnova počítačových dat (regenerace), grafický design, uchování a správa počítačových dat, vývoj a tvorba webových aplikací, eshopů, realitního software, vývoj software, konzultační a poradenské služby v oblasti programování počítačů, informačních technologií, uchování a správy počítačových dat, tvorby a správy internetových stránek, eshopů a webových aplikací, pronájem počítačů a počítačových sítí včetně software, poskytování konzultačních a poradenských služeb pomocí globální počítačové sítě v oblasti software, internetových aplikací, informačních systémů.
- (730) **eBRÁNA s.r.o.**, Na Trísle 145, Pardubice, 53002, CZ  
(740) Mgr. Ladislav Sudík, Polní 293, Letohrad, 56151

- (210) **O-471394**  
(220) 12.10.2009  
(320) 12.10.2009  
(511) 16, 32, 35  
(540)

hradecký  
**VOTROK**

- (510) (16) papír, lepenka a výrobky z těchto materiálů, které nejsou

zařazeny do jiných tříd, tiskárenské výrobky, potřeby pro knižní vazby, fotografie, papírenské zboží, plastické obaly (nezařazené do jiných tříd); (32) piva, minerální vody, šumivé nápoje a jiné nápoje nealkoholické, nápoje a šťávy ovocné, sirupy a jiné přípravky ke zhotovování nápojů; (35) propagační činnost, reklama, pomoc při řízení obchodní činnosti, obchodní administrativa, kancelářské práce.

- (590) Barevná  
(730) **Měšťanský pivovar Havlíčkův Brod a.s.**, Dobrovského 2027, Havlíčkův Brod, 58001, CZ  
(740) Čermák Hořejš Matějka a spol., JUDr. Karel Čermák, advokát, Národní 32, Praha 1, 11000

- (210) **O-471419**  
(220) 13.10.2009  
(320) 13.10.2009  
(511) 32  
(540)

## Prostějovská jedenáctka

- (510) (32) piva, nealkoholická piva, minerální vody, šumivé nápoje a jiné nápoje nealkoholické, nápoje a šťávy ovocné, sirupy a jiné přípravky k zhotovování nápojů.  
(730) **Rodinný pivovar BERNARD a.s.**, 5. května 1, Humpolec, 39601, CZ  
(740) ADVOKÁTNÍ KANCELÁŘ BŘESKÝ, HEIPLÍK, JUDr. Ladislav Břeský, advokát, Botičská 1936/4, Praha 2, 12800

- (210) **O-471446**  
(220) 14.10.2009  
(320) 14.10.2009  
(511) 24  
(540)



- (510) (24) ubrusy, ubrusovina, dečky.  
(590) Barevná  
(730) **ATX, EU s.r.o.**, Pobřežní 16, Praha 8, 18600, CZ  
(740) HESIA CZ s.r.o., JUDr. Ing. Zdeněk Srb, MBA, Šrobárova 48, Praha 10, 10042

- (210) **O-471447**  
(220) 14.10.2009  
(320) 14.10.2009  
(511) 24  
(540)



- (510) (24) ubrusy, ubrusovina, dečky.  
(590) Barevná  
(730) **ATX, EU s.r.o.**, Pobřežní 16, Praha 8, 18600, CZ  
(740) HESIA CZ s.r.o., JUDr. Ing. Zdeněk Srb, MBA, Šrobárova 48, Praha 10, 10042

- (210) **O-471448**  
(220) 14.10.2009  
(320) 14.10.2009  
(511) 24

(540)



(510) (24) ubrusy, ubrusovina, dečky.

(590) Barevná

(730) **ATX, EU s.r.o.**, Pobřežní 16, Praha 8, 18600, CZ

(740) **HESIA CZ s.r.o.**, JUDr. Ing. Zdeněk Srb, MBA, Šrobárova 48, Praha 10, 10042

(210) **O-471584**

(220) 20.10.2009

(320) 20.10.2009

(511) 16, 20, 21, 30, 33

(540)



(510) (16) výrobky z papíru, lepenky, kartónu pro balení sklářského zboží; (20) dřevěné obaly na láhve; (21) výrobky z užitkového a uměleckého skla hladkého i zušlechtěného, např. láhve, skleněné poháry a číše, džbánky a poháry z jiných hmot, džbánky všeho druhu a ze všech hmot, vývrtky na zátky; (30) káva, kávové extrakty, kávové náhražky, kávové nápoje a přípravky pro tyto nápoje, čaj, čajové extrakty, čajové nápoje a přípravky pro tyto nápoje; (33) alkoholické nápoje všeho druhu, zejména vína všeho druhu, včetně odrůdových révových vín, archivních vín, vín šumivých, perlivých a sektů, vína na trávení, vinné nápoje a vinné stříky, vinné destiláty, lihoviny, likéry, lihoviny řezané a ušlechtilé destiláty, včetně macerátů a výluh, vinné, ovocné, bylinné, zeleninové a obilné destiláty, přísady a přípravky ke zhotovení alkoholických nápojů a vín.

(730) **Bordovská Martina**, Lučina 213, Lučina, 73939, CZ

(740) Ing. Josef Bocek, Dělnická 19/1168, Havířov, 73601

(210) **O-471618**

(220) 21.10.2009

(320) 21.10.2009

(511) 39, 41, 43

(540)



(510) (39) organizování okružních plaveb, organizování okružních výletů, organizování cest, organizování exkurzí, organizování prohlídek, organizování zájezdů, jízdy výletní lodí, turisté (doprava), doprovázení turistů, organizování výletů, zprostředkování dopravy, provozování cestovní kanceláře v oblasti uvedených služeb, poradenská a konzultační činnost v cestovním ruchu, průvodcovská činnost v cestovním ruchu, zajišťování dopravy; (41) informace o možnostech rekreace, služby pro oddech a rekreaci, zábavní služby; (43) samoobslužné restaurace, rezervace hotelů, rezervace penzionů, rezervace přechodného ubytování, zajišťování stravování a ubytování v cestovním ruchu, zprostředkování ubytování pro turisty, služby spojené s opatřováním ubytování.

(730) **VENUS TRADE AND TOURS, spol. s r.o.**, Ječná 508/10, Praha 2, 12000, CZ

(740) **JEHNE, VODÁK a partneři**, JUDr. Robert Jehne, advokát, Školská 32, Praha 1, 11000

(210) **O-471665**

(220) 22.10.2009

(320) 22.10.2009

(511) 3, 5, 44

(540)

## MENTOLEN

(510) (3) kosmetické přípravky, kosmetické krémy, tuky pro kosmetické účely, oleje pro kosmetické účely, mléko pro kosmetické účely, pleťová voda pro kosmetické účely, rtěnky, pomády pro kosmetické účely, opalovací přípravky, parfémy, mýdla, čisticí prostředky, čisticí oleje, oleje pro toaletní účely, toaletní přípravky, šampóny, přípravky pro čištění zubní protéz, ústní vody nikoliv pro lékařské účely, vlasové vody, deodoranty pro osobní potřebu; (5) farmaceutické přípravky, anti-bakteriální, antibiotika, bakteriální přípravky pro lékařské a zvěrolékařské účely, hemoglobin, krevní plazma, dezinfekční přípravky, dezinfekční přípravky pro hygienické účely, deodoranty jiné než pro osobní potřebu, krémy a balzámy pro lékařské účely, oleje pro lékařské účely a použití, oleje proti ovádům, pomády pro lékařské účely, vazelína pro lékařské účely, tuky pro lékařské a zvěrolékařské účely, masti pro farmaceutické účely, masti na popáleniny od slunce, diagnostické přípravky pro lékařské účely, léčiva na zuby, přípravky pro vyplachování očí, přípravky pro péči o ústní dutinu, utišující prostředky, léčivé cukrovinky, pastilky, semena pro farmaceutické účely, rostlinná vlákna k léčebným účelům, bílkovinami obohacené mléko, bílkovinná potrava pro lékařské účely, bílkovinné přípravky pro lékařské účely, dietetické potraviny a nápoje, nápoje a látky upravené pro lékařské účely, diabetický chléb, vitamínové přípravky, léčivé byliny, léčivé kořeny, léčivé čaje, léky tekuté, nápoje léčivé, mléko pro farmaceutické účely, mateří kasička pro lékařské účely, laktóza, chemické přípravky pro farmaceutické účely, přípravky baktericidní, fungicidní, insekticidní, farmaceutické přípravky veterinární, obklady, obvazy, absorpční vata, adhezivní pásy pro lékařské účely, vše v rámci této třídy; (44) zdravotnická střediska, farmaceutické poradenství, salóny krásy, masáže, kliniky nebo sanatoria, ošetrovatelské služby.

(730) **PARENTERAL a.s.**, Přívozní 2/1054, Praha 7, 17000, CZ

(740) **FISCHER & PARTNER Intellectual Property, s.r.o.**, Na Hrobci 294/5, Praha 2, 12800

(210) **O-471769**

(220) 29.10.2009

(320) 29.10.2009

(511) 9

(540)

## Person Counter



(510) (9) čtecí zařízení (v televizi), čtecí zařízení (zpracování dat), snímače obrazu, skenery (zpracování dat), snímače znaků (optické).

(730) **7 Marsyas Technologies s.r.o.**, Dělnická 382, Ostrava - Poruba, 70800, CZ

(210) **O-471797**

(220) 15.12.2009

(320) 20.04.2006

(511) 35, 36, 37, 38, 41, 42

(540)

## FIDUCIA

(510) (35) reklamní služby, vedení společností, správa podniků, kancelářské práce včetně písařských a sekretářských prací, poskytování zpráv v obchodních a podnikatelských záležitostech, poskytování informací v podnikatelských záležitostech, správa dat pomocí počítačů, poradenství v otázkách řízení podniků,

plánování, zřizování a správa počítačových databází, shromažďování a systematizace dat v počítačových databázích, výpočet mezd a platů, služby výpočtové stanice pro třetí osoby včetně oblasti personálního managementu, jakož i výpočtů mezd a platů, poradenství v oblasti hospodárnosti a organizace provozu, organizační poradenství pro zákazníky, poradenství v oblasti personálního managementu, vedení účetnictví, rozmnožování dokumentů, sestavení výtahů faktur, služby auditora, služby pro elektronické systémy používající platební a kreditní karty, zejména vydávání karet a provoz vlastních prodejen obchodníka, služby zpracování dat a shromažďování dat, zejména služby zpracování a shromažďování dat pro vydávání na mikrofilm (COM-zápis) a pro archivaci na paměťových médiích, zejména na optických paměťových médiích; (36) služby daňového poradce, pojišťovnictví, finančnictví, peněžní operace, realitní služby, bankovní operace, služby makléře cenných papírů, vedení, provádění a zajištění termínovaných obchodů, poskytování zpráv v záležitostech pojišťovnictví a finančnictví, facility management, zejména vývoj koncepce využití nemovitostí z finančního hlediska a správa nemovitostí, jakož i zprostředkování, pronájem a pacht nemovitostí a pozemků, finanční analýzy, finanční poradenství, finanční vyhodnocení v záležitostech pojišťovnictví, bankovníctví a pozemků, financování, směnárství, home-banking, elektronický přenos kapitálu, zprostředkování úvěrů, leasing, životní pojištění, lombardní obchody, onlinebanking, odhady nemovitostí, kontrola šeků, pojištění dopravních nehod, poskytování půjček, zprostředkování uložení majetku do fondů, zprostředkování pojištění, správa majetku, poradenství v pojišťovnictví, vedení kont, vydávání kreditních, debetních, peněžních a jiných karet v souvislosti s výše uvedenými službami ve třídě 36; (37) údržba přístrojů pro zpracování dat; (38) telekomunikace, telekomunikační datové služby v souvislosti s finančními službami, zejména pro uplatnění v zákonné přihlašovací agendě, v obchodu s penězi, cennými papíry a finančními deriváty, platební styk a správa majetku, telekomunikační datové služby v souvislosti s finančními službami včetně bankovních obchodů, home-banking a onlinebanking, přepojování telefonních hovorů, skupinové spojení po telefonu, příprava telekomunikačních spojení včetně spojení do světových počítačových sítí, příprava portálů na Internet, provoz a pronájem zařízení pro telekomunikační služby, služby call-center, e-mailové služby, služby hot-line, řídicí, směrovací a spojovací služby pro telekomunikaci, služby telekonferencí, přenos zpráv a obrazů prostřednictvím počítačů, telefonních služeb, zprostředkování telefonních služeb, sběr a předávání zpráv prostřednictvím počítačů, zprávy o telekomunikacích, pronájem přístrojů pro telekomunikační služby, přenos prostřednictvím satelitů; (41) výuka a další vzdělávání, školení pro uživatele, jakož uspořádání, provedení a řízení seminářů a workshopů včetně oblasti přístrojů pro zpracování dat a programů pro zpracování dat, finančních výkonů, personálního managementu, jakož i výpočtu mezd a platů, vyučování, včetně názorného vyučování v praktických cvičeních; (42) poskytování programovacích služeb, návrh, vývoj, pronájem a poskytování licencí na přístroje pro zpracování dat, zejména EDV-chráněných výstupních jednotek, jednotek pro výdej peněz, tiskáren výpisů z účtů a přístrojů samoobslužných zón pro zákazníky v bance a programů pro zpracování dat včetně uplatnění ve finančních službách, home-banking a one-line-banking, koncepce a zhotovení přístrojů pro zpracování dat, zhotovení, instalace, aktualizace a údržba programů pro zpracování dat včetně počítačových databází a uživatelských programů pro počítačové databáze, implementace a příprava programů pro zpracování dat v počítačových sítích, konverze programů pro zpracování dat a dat jako takových, technické plánování projektů, služby EDV-programátora, EDV poradenství, analýzy počítačových systémů, technické poradenství pro zákazníky.

(730) **FIDUCIA IT AG**, Fiduciastr. 20, Karlsruhe, DE  
(740) Čermák Hořejš Matějka a spol., JUDr. Karel Čermák, advokát, Národní 32, Praha 1, 11000

(210) **O-471837**  
(220) 02.11.2009  
(320) 02.11.2009  
(511) 39, 41, 43

(540)

# ШВЕЙК-ТУР

(510) (39) zařizování cest, služby cestovní kanceláře; (41) služby, jejichž hlavním cílem jsou zábava, rozptýlení nebo rekreace osob; (43) rezervace ubytování a stravování pro cestující.  
(730) **Berlio Europe, s.r.o.**, Podvinný Mlýn 2126/1, Praha 9, 19000, CZ

(210) **O-471847**  
(220) 02.11.2009  
(320) 02.11.2009  
(511) 9, 20, 42  
(540)



(510) (9) laboratorní nábytek; (20) kancelářský nábytek a doplňky, bytový nábytek a doplňky, školní nábytek, kovový nábytek; (42) stavební projektová činnost, vytváření návrhů a projektování technologických interiérů, architektonické poradenství.  
(730) **Adelon s.r.o.**, Julia Mařáka 1274, Brandýs nad Labem - St. Boleslav, 25001, CZ

(210) **O-471869**  
(220) 03.11.2009  
(320) 03.11.2009  
(511) 28, 31, 35  
(540)



(510) (28) hry, hračky, rybářské potřeby v rámci této třídy; (31) chovatelské produkty, krmiva suchá pro zvířata, návnady (živé rybářské), měkkýši (živí), potrava pro ptactvo, potrava pro zvířata, ryby živé a živé návnady pro ryby, přípravky posilující pro zvířata v rámci této třídy, výživa pro zvířata; (35) zprostředkování obchodní činnosti s výrobky ve tř. 28 a 31.  
(590) Barevná  
(730) **David Čech**, Letkov 70, Plzeň 26, 32600, CZ  
(740) Advokátní kancelář Svejkovský, Kabelková, v.o.s., Mgr. Vladimír Kolář, advokát, Kamenická 1, Plzeň, 30100

(210) **O-471881**  
(220) 04.11.2009  
(320) 04.11.2009  
(511) 16, 34, 39  
(540)



(510)

- (16) papír, lepenka, výrobky z těchto materiálů - obálky a obaly papírové, tiskoviny, tisky, tiskařské publikace, obaly z umělých hmot; (34) cigaretová pouzdra, cigaretový papír, cigarety, cigaretové špičky, dýmky, filtry, krabičky na zápalky, papíry absorpční pro dýmky, pouzdra na doutníky, zápalky, zapalovače, papírky cigaretové, popelníky; (39) doručování balíků, balení zboží, služby v dopravě a přepravě, doručování zboží, kurýrní služby, skladování zboží, zprostředkování přepravy.
- (730) **Vladimír Petrželka**, Rabasova 3197/4, Ústí nad Labem, 40011, CZ
- (740) Jiří Kvítek, patentový zástupce, Pod průsekem 11, Praha 10, 10200

- (210) **O-471889**  
(220) 04.11.2009  
(320) 04.11.2009  
(511) 39  
(540)

## H - AGEM

- (510) (39) skladování, logistika v rámci této třídy, distribuce a expedice zboží, doprava, doručování periodických a neperiodických tiskovin, zejména knih, archivnictví.
- (730) **Jaroslav Hrdina**, Sřešovická 16/428, Praha 6, 16200, CZ

- (210) **O-471983**  
(220) 09.11.2009  
(320) 09.11.2009  
(511) 1, 6, 11, 17, 37, 42  
(540)

Flatville



- (510) (1) přípravky pro úpravu vody, pro změkčování vody, pro odstraňování inkrustací; (6) zámečnické a klempířské výrobky, plechy a kovový pomocný materiál pro klempířské práce, kovové roury, trubky, šroubení a fitinky pro rozvody topení a pitné vody, spojovací materiál kovový, kovová upevňovací technika potrubních systémů; (11) elektronické čističe vzduchu, klimatizační zařízení, vysoušeče vzduchu, přístroje pro topení, topné systémy, tepelná čerpadla, regulační zařízení pro regulaci topných systémů, zdroje tepla jako kamna, sporáky, prostorová topidla, krby, podlahová topení, kotle a jejich příslušenství spadající do této třídy, plynové hořáky, kotle na pevná paliva, kotle vytápěné plynem, expanzní nádoby, radiátory, ventily, kohouty a regulační ventily k radiátorům, kominové klapky, ochranné klapky proti ohni, nádoby na topná media, přímotopná elektrická topidla, výměníky tepla s výjimkou výměníků jako součástí strojů, ohříváče vody, tepelné registry, elektrické ohříváče vody, zařízení pro solární ohřev, regulace a regulační technika související s vytápěním, rozvodem plynu, vody a odpadní vody, konvektory, armaturní výrobky pro rozvod vody spadající do této třídy, systémy pro úpravu a čištění vody, kanalizační armatury a příslušenství spadající do této třídy, sprchové kouty a zástěny, zdravotní a sanitární keramika, sanitární bloky, buňky a registry a upevňovací elementy s nimi související spadající do této třídy, sanitární technika pro veřejné prostory a nemocnice, koupelnové vany, nosiče van, WC a příslušenství k WC, pisoárům, vanám a sprchám spadající do této třídy, elektronická zařízení pro koupelny a WC jako ventilátory pro osušení rukou, čidla pro automatické spínání vodovodních baterií, splachování, ventilaci, osvětlení a vytápění, přístroje pro osvětlení, pro výrobu páry, pro vaření, přístroje chladicí, pro sušení, ventilaci, rozvod vody a sanitární zařízení; (17) plastové vodovodní rozvody, těsnění a izolace potrubních systémů; (37) montáže, instalace, servis, opravy a údržba výše uvedených výrobků; (42) projekční činnost, činnost technických poradců v oboru vzduchotechnických a topných zařízení a elektroinstalací.
- (730) **FLATVILLE s.r.o.**, Borského 1011/1, Praha 5, 15200, CZ
- (740) KUDRILČKA a SEDLÁK, advokátní, patentová a známková kancelář, Ing. Jiří Sedlák, Husova 5, České Budějovice, 37001

- (210) **O-471992**  
(220) 09.11.2009  
(320) 09.11.2009  
(511) 12, 28, 42  
(540)

**LAURINI**

- (510) (12) kola jízdní, příslušenství k jízdním kolům jako jsou brzdy, paprsky, pedály, pumpičky, ráfky, řídítka, sedla, síťky, zvonky, kola jízdních kol a další potřeby k nim neobsažené v jiných třídách, jakož i jejich součástky, kola jízdní dětská, jízdní kola s pomocným elektrickým motorkem; (28) hry, hračky, potřeby pro gymnastiku a sport spadající do této třídy; (42) průmyslový design, obalový design, grafický design, vědecké a technologické služby a s nimi spojený výzkum a návrhy, průmyslové analýzy a výzkum.
- (730) **Laurin Jan**, Československé armády 24/15, Jablonec nad Nisou, 46605, CZ
- (740) Mgr. Kamil Kolátor, 28. října 2015/23, Jablonec nad Nisou, 46601

- (210) **O-472013**  
(220) 10.11.2009  
(320) 10.11.2009  
(511) 11, 14, 16, 20, 21, 24, 27, 35, 39, 41, 42, 43  
(540)



- (510) (11) svítidla - lampy a lustry; (14) hodiny; (16) obrazy; (20) stylový a moderní nábytek; (21) porcelán - vázy, sošky, dózy, cínové doplňky - svícny, misky, talíře, dózičky, keramika - vázy, dřevěné doplňky - svícny, misky, dózy; (24) ubrusy a ložní prádlo; (27) orientální koberce; (35) zprostředkování obchodu a služeb (prodej stylového nábytku a doplňků, návrhy a realizace interiérů), modeling; (39) průvodcovská činnost v oblasti cestovního ruchu; (41) provozování kulturních, kulturně-vzdělávacích a zábavních zařízení, pořádání kulturních produkcí, zábav, výstav, veletrhů, přehlídek, prodejních a obdobných akcí; (42) návrhářská, designérská, aranžérská činnost, příprava a vypracování technických návrhů, grafické a kresličské práce; (43) provozování cestovní agentury (ubytování), ubytovací služby.
- (730) **ROYAL interior s.r.o.**, Zámek 1, Jablonná nad Vltavou, 25756, CZ

- (210) **O-472026**  
(220) 10.11.2009  
(320) 10.11.2009  
(511) 25, 30, 43  
(540)

## PŘÍČNÝ ŘEZ

- (510) (25) oděvy, obuv, kloboučnické zboží; (30) káva, čaj, kakao, cukr, rýže, tapioka, ságo, kávové náhražky, mouka a přípravky z obilnin, chléb, pečivo, cukrovinky, zmrzlina, med, sirup melasový, droždí, prášky do těsta, sůl, hořčice, ocet, nálevy (k ochucení), koření, led pro osvětlení; (43) služby zajišťující stravování a nápoje, dočasné ubytování.
- (730) **G & W, spol. s r.o.**, Na Žertvách 42, Praha 8, 18000, CZ
- (740) Společná advokátní kancelář Všečeka Zelený Švorčík Kalenský a partneři, JUDr. Michal Havlík, Hálkova 2, Praha 2, 12000

- (210) **O-472031**  
(220) 10.11.2009

(320) 10.11.2009  
(511) 30  
(540)

## NAŠE CHVÍLE

(510) (30) kakao, čokoláda, kakaové nápoje, čokoládové nápoje a přípravky pro takové nápoje, pečivo, sušenky, sladké pečivo a cukrářské výrobky, zejména cukrářské zboží na bázi cukru a čokolády, výrobky z těsta přípravky vyrobené z cereálií, led k potravinářským účelům.

(730) **Kraft Foods Slovakia a.s.**, Račianska 44, 832 42 Bratislava, SK  
(740) Čermák Hořejš Matějka a spol., JUDr. Jan Matějka, advokát, Národní 32, Praha 1, 11000

(210) **O-472033**  
(220) 10.11.2009  
(320) 10.11.2009  
(511) 9, 35, 42  
(540)

## Edee CMS

(510) (9) počítačový software pro jiné, data, databáze a jiné informační produkty na nosičích elektronických informací, související software, multimediální aplikace, 3D animace, programové vybavení pro informační technologie a pro komunikaci, programové vybavení umožňující elektronické obchodování, videohry, nahraný software na CD a DVD discích a magnetických médiích; (35) inzertní a reklamní činnost, reklama na Internetu, zajištění reklamních kampaní, poskytování obchodních informací po Internetu, komerční využití Internetu, dalších elektronických médií a jejich vyhledávacích služeb, správa informačních databází, on-line inzerce, prezentace uživatelů na stránkách World Wide Web v počítačové síti Internet; (42) počítačové služby, zejména tvorba, aktualizace a údržba počítačových systémů pro jiné, vývoj, aktualizace a údržba počítačového software k užití v obchodě a pro obchodní operace, vypracování programů pro hromadné zpracování dat, tvorba informačních databází, tvorba WWW stránek a internetových aplikací, interaktivních programů, multimediálních aplikací, počítačová grafika, navrhování počítačového designu, počítačové animace a vizualizace.

(730) **FG Forrest, a.s.**, Jungmannova 29/19, Praha 1, 11000, CZ  
(740) JUDr. Miroslav Kupka, Levého 1532, Rakovník, 26901

(210) **O-472039**  
(220) 11.11.2009  
(320) 11.11.2009  
(511) 45  
(540)



(510) (45) právní služby.  
(590) Barevná  
(730) **Novotný Pavel JUDr.**, náměstí Míru 31/66, Svitavy, 56802, CZ

(210) **O-472053**  
(220) 11.11.2009  
(320) 11.11.2009  
(511) 5, 31, 40  
(540)



(510) (5) veterinární přípravky a substance, přísady do krmiv pro zvířata, dezinfekční přípravky, pesticidy, prášky, spreje a obojky, vše pro hubení blech a vše pro použití u zvířat; (31) zemědělské,

zahradnické a lesnické výrobky, osiva a semena, vše zahrnuté ve třídě 31, živá zvířata, ptáci a ryby, krmiva pro zvířata, ptactvo a ryby, slad, sépiové kosti, kosti pro psy, stelivo pro zvířata, čerstvé ovoce a čerstvá zelenina a přípravky zahrnuté ve třídě 31 používané jako přísady do těchto krmiv; (40) recyklace, spalování a zpracování potravinářských odpadů, např. pro výrobu krmiv, lihu a pro využití v energetice jako obnovitelných zdrojů.

(730) **CERVUS s.r.o.**, Kaštanová 998/10, Olomouc, 77200, CZ  
(740) Ing. Petr Soukup, Videňská 8, Olomouc, 77200

(210) **O-472057**  
(220) 11.11.2009  
(320) 11.11.2009  
(511) 11, 29, 30, 32, 40, 43  
(540)



(510) (11) přístroje na výrobu nápojů, zejména kávy, elektrické konvice; (29) mléko, mléčné výrobky a nápoje, tvaroh, sýr a výrobky z nich, mandle, ořechy, ovoce a zelenina konzervované, sušené a zavažené, kompoty, želé, džemy, sušená smetana a mléko do kávy a čaje; (30) káva, kávové esence a kávové výtažky, kávové směsi, cikorka, cikorkové směsi, náhražky kávy, kávové nápoje a přípravky na výrobu těchto nápojů, čaj, čajové výtažky, kakao, přípravky a výrobky vyrobené z kakaa, čokoláda, čokoládové výrobky, cukrovinky, bonbóny, cukr, mouka, sušenky, čajové pečivo, koláče, moučníky, dorty, zákusky, palačinky, pudinky, jemné pečivo, housky, chléb, sendviče, bagety, pizzy, špagety, těstoviny, led, zmrzlinové krémy, zmrzlina, vodové zmrzliny, mražené cukrovinky, přípravky pro výrobu zmrzlin a vodových zmrzlin a mražených cukrovinek, med, melasa, výrobky studené a teplé kuchyně náležející do této třídy, chlebičky; (32) nealkoholické nápoje, přípravky a sirupy k přípravě nealkoholických nápojů; (40) zpracování surovin pro výrobu kávy, pražení, aromatizace, mletí a granulování kávy; (43) hostinská a restaurační činnost, poskytování gastronomických služeb včetně cateringu a rychlého a stánkového občerstvení (fast food, automaty), provozování barů, cukráren, kaváren, bufetů, samoobslužných restaurací, jídelen, organizace a zajišťování rautů, oslav, recepcí, banketů, firemních párty, svatebních hostin, promocií, pronajímání jednacích místností, salónek.

(730) **KAFE KODÓ s.r.o.**, Kaštanová 998/10, Olomouc, 77900, CZ  
(740) Ing. Petr Soukup, Videňská 8, Olomouc, 77200

(210) **O-472068**  
(220) 11.11.2009  
(320) 11.11.2009  
(511) 35, 37, 39  
(540)



(510) (35) zprostředkování obchodu vodoinstalačním a topenářským materiálem, elektroinstalačním materiálem, plynoinstalačním materiálem, zámečnickými výrobky, truhlářskými výrobky, ručním nářadím a přípravky, chemickými výrobky, stavebními materiály nekovovými a stavebními hmotami, výplněmi stavebních otvorů, zařízeními a přístroji měřicími, signalizační, regulační a dálkově ovládací technikou, obchodní administrativa, vedení účetnictví; (37) služby vodoinstalačerské, topenářské, potrubářské, elektrikářské, zámečnické opravárenského charakteru, truhlářské, práce zemní, betonářské, zednické,

stavebně montážní, přípravné práce pro stavby - zejména práce lešenářské a montáž a demontáž stavebního bednění, práce izolační včetně instalace tepelných izolací a zateplování budov, montáž a opravy měřicí a regulační techniky, práce úklidové, zajišťování a zprostředkování uvedených služeb; (39) rozvod tepelné energie, dopravní služby, zejména přeprava materiálů a hmot, skladování.

- (730) **EEC INVESTMENT LIMITED**, Unit c,13/F.,Go - Up Commercial Building, 998 CantonRoad, Mong kok, Kowlon, HK  
(740) **ZEMAN** - podkrušnohorská patentová a známková kancelář, Petr Zeman, Hradní 301, Lohotky, 35733

- (210) **O-472094**  
(220) 12.11.2009  
(320) 12.11.2009  
(511) 20, 35, 37  
(540)



- (510) (20) nábytek všeho druhu, zejména nábytek kovový, kempinkový, zahradní, kuchyňský, dětský, kancelářský a nábytek pro gastronomická a restaurační zařízení, zrcadla a rámy, výrobky ze dřeva, korku, rákosu a výrobky z plastických hmot, vše v rámci této třídy; (35) zprostředkovatelská činnost v oblasti obchodu, provozování internetového obchodu a export-import - vše ve vztahu k výrobkům uvedeným ve tř. 20, reklama a inzerce prostřednictvím všech druhů médií, zejména prostřednictvím sítě Internet, marketing; (37) montáž, instalace, opravy, údržba, servis a úpravy výrobků uvedených ve tř. 20.

- (590) Barevná  
(730) **BUKOTEC s.r.o.**, U Vlečky 1541, Strážnice, 69662, CZ  
(740) Ing. Michal Jupa, patentový zástupce, Na Baních 1385, Praha 5 - Zbraslav, 15600

- (210) **O-472116**  
(220) 13.11.2009  
(320) 13.11.2009  
(511) 39, 41, 43  
(540)



- (510) (39) doprava, balení a skladování zboží, organizování cest; (41) výchova, vzdělávání, zábava, sportovní a kulturní aktivity; (43) služby zajišťující stravování, dočasné ubytování.

- (590) Barevná  
(730) **Valentová Sylvie Bc.**, Cihlářská 80, Hradec Králové, 50311, CZ  
**Malinová Klára Mgr.**, Rooseveltovo náměstí 422, Teplice, 41503, CZ

- (210) **O-472119**  
(220) 13.11.2009  
(320) 13.11.2009  
(511) 3, 39  
(540)

### Chat D'or

- (510) (3) kosmetické a voňavkářské výrobky, parfumerie, hygienické přípravky toaletní, přípravky pro čištění a ošetřování zubů, bělicí a prací prostředky, mycí, sanitární a čistící prostředky, jako jsou např. přípravky pro leštění, odmašťování a broušení, vosky, saponáty, přípravky na mytí nádobí; (39) balení a distribuce kosmetických, sanitárních přípravků a parfumerie uvedených ve tř. 3.

- (730) **SKIBIŇSKI Marek "Chat D'or" Firma Produkcyjno-Handlowa Import-Export**, ul. Tuwima 5, 41-400 MYSŁOWICE, PL

- (740) Ing. Petr Soukup, Videňská 8, Olomouc, 77200

- (210) **O-472145**  
(220) 16.11.2009  
(320) 16.11.2009  
(511) 30  
(540)

### BUCHTIČKÁRNA

- (510) (30) pečivo.  
(730) **Kéryová Jitka**, Úhledná 91/6, Brno, 62100, CZ

- (210) **O-472154**  
(220) 16.11.2009  
(320) 16.11.2009  
(511) 41  
(540)

### PARTIDA

- (510) (41) umělecká agentura ve tř. 41, organizace a pořádání divadelních a filmových představení, fotografování, divadelní agentura, filmové studio, organizace a pořádání koncertů, organizace a pořádání společenských akcí, organizace a pořádání filmových projekcí, informace o možnostech zábavy a rozptýlení, organizace a pořádání kulturních akcí, živých představení a vystoupení, divadelní představení, filmová projekce, organizace a pořádání sportovních akcí, školení, vyučování, výchova.

- (730) **Tomsová Pavla**, Revoluční 1006/5, Praha 1, 11000, CZ  
(740) AK Svoboda, Chlumská, Chrůma a partneři, JUDr. Karla Chlumská, advokátka, Hradešinská 5, Praha 10, 10000

- (210) **O-472155**  
(220) 16.11.2009  
(320) 16.11.2009  
(511) 35, 41  
(540)

### AGENTURA PRÉ

- (510) (35) propagační činnost, reklama, pomoc při řízení obchodní společnosti; (41) výchova, vzdělávání, zábava, sportovní a kulturní aktivity.

- (730) **Vejlupek Josef Ing.**, Šeříková 386, Ústí nad Labem, 40321, CZ

- (210) **O-472156**  
(220) 16.11.2009  
(320) 16.11.2009  
(511) 9, 14, 16, 18, 21, 24, 25, 26, 28, 35, 41  
(540)



- (510) (9) přístroje a nástroje vědecké, námořní, geodetické, elektrické v rámci této třídy, fotografické, filmové, optické, přístroje pro záznam, zpracování, převod a reprodukci zvuku a obrazu, přístroje pro vážení, měření, signalizaci a kontrolu, vyučovací přístroje, nosiče dat, např. zvukových, vizuálních, videokazety, CD disky, nahrané počítačové programy, nahrané i nenahrané nosiče záznamu, diáře a kalkulačky, reklamní zařízení elektrické, světelné a neonové reklamy, platební karty v rámci této třídy, speciální zákaznické/klubové karty s magnetickým čipem, navigační přístroje; (14) plakety, medaile, odznaky a poháry ze vzácných kovů a jejich slitin, pozlaceného nebo postříbřeného kovu, drahokamů a polodrahokamů, hodiny a hodinky; (16) knihy, časopisy, plakáty, mapy, atlasy, globusy, turistické a cestovní příručky, pohlednice, fotografie, reprodukce obrazů a fotografií, kalendáře, propagační tiskoviny a propagační materiály, papírové obaly, papírové a plastové sáčky a tašky v rámci této třídy, psací a kancelářské potřeby, papírenské zboží, speciální zákaznické/klubové karty bez magnetického čipu; (18) kůže, imitace kůže, výrobky z těchto materiálů, které nejsou zahrnuty do jiných tříd, kůže ze zvířat, kufrů a zavazadel,



deštníky, slunečníky a hole; (21) drobné předměty z plastu pro domácnost, např. plastové stojánky na stůl, plastové klíčenky, samolepící plastové kolečky; (24) vlajky a vlaječky pro reklamní účely nepapírové, vlaječky; (25) oděvy, obuv, kloboučnické zboží, sportovní oděv a obuv, plavky, kravaty, šátky, šály; (26) výšivky, nášivky na oděv a zažehlovací obtisky jako etikety vetkané v látce, stuhy, odznaky a ozdobné knoflíky, plastické špendlíky na oblečení; (28) hračky, hry, hrací karty, sportovní nářadí a potřeby; (35) zprostředkování v oblasti obchodu s výrobky uvedenými ve třídách 9, 14, 16, 18, 21, 24, 25, 26 a 28 a zprostředkování obchodních služeb uvedených v třídě 35 a 41, reklamní, inzertní a propagační činnost, reklamní služby a marketing, pořádání ankety a výstav pro komerční účely, služby reklamní agentury, propagační a inzertní služby, zprostředkování v reklamě, pomoc při řízení obchodní činnosti, počítačové databáze a systemizace informací získaných při podnikatelské činnosti do počítačových databází, automatizované zpracování dat, obchodní administrativa; (41) organizační a agenturní činnost v oblasti sportu, výchova, vzdělávání, zábava, sportovní a kulturní aktivity, pořádání sportovních akcí, organizační zajištění kulturních akcí, tvorba audiovizuálních programů z těchto akcí, vydavatelství a nakladatelství, zakázková tvorba audiovizuálních programů, nahrání těchto programů na nosiče.

(730) **HC Sparta Praha a.s.**, Za Elektrárnou 419, Praha 7, 17000, CZ

(740) Advokátní kancelář Jansta, Kostka spol. s r.o., Mgr. Bohuslav Hubálek, Těšnov 1/1059, Praha 1, 11000

(210) **O-472158**

(220) 16.11.2009

(320) 16.11.2009

(511) 3, 5, 35, 41, 44

(540)

## IVEN

(510) (3) kosmetické, voňavkářské a hygienické přípravky a prostředky spadající do této třídy; (5) potravinové doplňky, vitamínové přípravky, kosmetické a hygienické přípravky, balzámy, krémy, masti, oleje, mýdla, šampóny, dietetické přípravky, vše pro léčebné účely; (35) zprostředkovatelská činnost v oblasti obchodu, maloobchod, velkoobchod, internetový obchod, vše s výrobky zařazenými do tříd 3, 5, 29, 30, reklama, inzerce a propagace všemi druhy médií, marketing, činnost podnikatelských, organizačních a ekonomických poradců; (41) pořádání odborných kurzů, školení a jiných vzdělávacích akcí, včetně lektorské činnosti; (44) služby spojené s péčí o hygienu a krásu, jako např. kadeřnické a kosmetické salóny, solária, regenerační a rekondiční služby v rámci této třídy.

(730) **IVEN Cosmetics spol. s r.o.**, Obětí okupace 574, Nové Strašecí, 27101, CZ

(740) Ing. Francis Jupa, Měchenická 4/2554, Praha 4, 14100

(210) **O-472162**

(220) 16.11.2009

(320) 16.11.2009

(511) 3, 25, 44

(540)



(510) (3) kosmetika; (25) oděvy, obuv; (44) salóny krásy.

(590) Barevná

(730) **Vojtíšková Martina**, 17. listopadu 273, Říčany, 25101, CZ

(210) **O-472163**

(220) 16.11.2009

(320) 16.11.2009

(511) 2, 17, 19, 37

(540)

## IZOMEXIT

(510) (2) barvy, laky, nátěry a mořidla všeho druhu spadající do této třídy, ochranné prostředky proti korozi a deteorizaci dřeva; (17) izolační a těsnicí materiály všeho druhu spadající do této třídy,

izolační produkty voděodolné, tepelné, akustické, stavební izolace, izolační nátěry, izolační omítky, pěnové stavebně-izolační hmoty, zateplovací stavební hmoty a systémy, samolepící modifikované izolační pásy, izolační systémy s pečetící vrstvou, šterkové izolační systémy s prefabrikovanou ochrannou vrstvou, stavební izolační polystyren, skelná izolační vata, izolační a těsnicí pásy, těsnění všeho druhu, pěnové těsnicí materiály, polotovary z plastických hmot, umělé hmoty (plasty) všeho druhu polozpracované, plastové výlisky a formy všeho druhu pro stavebnictví, výrobky z gumy, kaučuku, azbestu a slidy všeho druhu spadající do této třídy, pryžové výlisky a polotovary, obaly z plastů a pryže pro výrobky, pryskyřice umělé-polotovary; (19) stavební materiály nekovové všeho druhu spadající do této třídy, beton, cementové zboží, asfalt, dehet, cihly a tvárnice, kámen, písek, šterk, lité podlahy, stěrky, štuky, maltové směsi, omítky, geotextilie, stavební dřevo, polozpracované dřevo, řezivo, stavební plasty, stavební sklo, střešní krytiny pro tuto třídu, potrubí nekovové, okapy nekovové, nekovové stavební prvky - podlahy, příčky, okna, dveře, obložení podlah a stěn ze dřeva a plastu; (37) stavební činnost - provádění staveb včetně jejich změn, udržovacích prací na nich a jejich odstraňování, izolatérství - stavebně-izolační práce, provádění voděodolných, tepelných, akustických či jiných typů izolací, stavebně-montážní služby všeho druhu, montáže zateplovacích systémů, montáže podlah, přípravné práce pro stavby, zemní práce, stavební dozor, dokončovací stavební práce, pokrývačství, podlahářství, natěračské práce - malování a lakování, zámečnictví-opravy, truhlářství-opravy, čistící práce, práce pomocí stavebních strojů a mechanismů a jejich pronájem nebo opravy, stavební konzultace, poskytování stavebních informací, zprostředkování ve stavebnictví.

(730) **IZOMEX, s.r.o.**, Soběšická 962/88, Brno, 61400, CZ

(740) Ing. Jiří Štřelák, Šumberova 42, Praha 6, 16200

(210) **O-472169**

(220) 17.11.2009

(320) 17.11.2009

(511) 28, 36, 41

(540)

## EXPRESKA

(510) (28) cvičební a posilovací stroje a zařízení pro posilovny a fitness centra; (36) realitní činnost, pronájem nemovitostí, bytů a nebytových prostor; (41) vzdělávání, lektorská činnost, pořádání a zprostředkování společenských, sportovních, zábavných, soutěžních a vzdělávacích akcí (kurzy, školení, semináře, prezentace), vydavatelská a nakladatelská činnost, provozování sportovišť, posiloven a fitness center.

(730) **EXPRESKA s.r.o.**, Plzeňská 990/35, Praha 5, 15000, CZ

(740) Ing. Zdeněk Kučera, Dlouhá 207 (P.O.BOX 92), Slušovice, 76315

(210) **O-472216**

(220) 19.11.2009

(320) 19.11.2009

(511) 5

(540)

## BONAXA

(510) (5) pesticidy, přípravky pro hubení škůdců, fungicidy, herbicidy a insekticidy.

(730) **Dow AgroSciences LLC**, 9330 Zionsville Road, Indianapolis, 46268, IN, US

(740) Společná advokátní kancelář Všeček Zelený Švorčík Kalenský a partneři, JUDr. Otakar Švorčík, Hálkova 2, Praha 2, 12000

(210) **O-472217**

(220) 19.11.2009

(320) 19.11.2009

(511) 5

(540)

## QUINOS

(510) (5) pesticidy, přípravky pro hubení škůdců, fungicidy, herbicidy a insekticidy.

(730) **Dow AgroSciences LLC**, 9330 Zionsville Road, Indianapolis, 46268, IN, US

(740) Společná advokátní kancelář Všeček Zelený Švorčík Kalenský a partneři, JUDr. Otakar Švorčík, Hálkova 2, Praha 2, 12000

(210) **O-472245**  
(220) 20.11.2009  
(320) 20.11.2009  
(511) 14, 18, 25  
(540)

# TAMSIN

(510) (14) bižuterie, klenoty, náušnice, prsteny, náramky, řetízky; (18) kabelky; (25) oděvy.  
(730) **Lenka O'Neill**, Orel 139, Slatiňany, 53821, CZ

(210) **O-472265**  
(220) 20.11.2009  
(320) 20.11.2009  
(511) 39, 43  
(540)

## Virtual Concierge

(510) (39) organizování turistických služeb; (43) hotelové služby.  
(730) **Halif Jan**, Doležalova 1038, Praha 9, 19800, CZ

(210) **O-472268**  
(220) 20.11.2009  
(320) 20.11.2009  
(511) 3, 5, 25, 28, 30, 32, 35, 39  
(540)



## Dokonalá postava

(510) (3) kosmetické výrobky všeho druhu spadající do této třídy - mýdla a přípravky do koupele, kosmetické krémy, vonné oleje a soli, parfém, toaletní vody, pleťové vody, deodoranty, výrobky proti pocení, líčidla všeho druhu, rtěnky, řasenky, vlasová kosmetika, šampóny a barvy na vlasy, laky na nehty a odlakovače, umělé nehty, dentální kosmetické výrobky - zubní pasty, depilační vosky, výrobky pro holení, opalovací kosmetika, hygienické potřeby v rámci této třídy, čistič, prací, bělicí, odmašťovací a lešticí prostředky; (5) potravinové doplňky všeho druhu spadající do této třídy - vitamíny, dietetické produkty - výrobky pro hubnutí, spalovače tuků, energetické doplňky, imunitní a preventivní doplňky, minerální doplňky, kloubní doplňky, doplňky pro ochranu srdce a cév, doplňky proti stresu a únavě, doplňky pro trávení a zažívání, doplňky pro zlepšení paměti, bílkovinná potrava pro zdravotní účely, doplňky pro sportovce, doplňky pro kondici, farmaceutické výrobky spadající do této třídy (léčiva), hygienické výrobky spadající do této třídy, dezinfekční výrobky, zdravotní nápoje a potraviny včetně dietetických, léčivé byliny a čaje; (25) oděvy všeho druhu spadající do této třídy, zejména oděvy pro sport a volný čas, obuv všeho druhu spadající do této třídy, zejména obuv pro sport a volný čas, pokrývky hlavy, textilní opasky a oděvní doplňky spadající do této třídy; (28) sportovní potřeby, výstroj a výzbroj všeho druhu spadající do této třídy, vybavení pro sportoviště, sportovní centra a tělovýchovná zařízení spadající do této třídy, sportovní ochranné pomůcky, hračky a hry všeho druhu spadající do této třídy; (30) obilniny pro osobní konzumaci, mšiči, ovesné a kukuřičné vločky, cereálie všeho druhu, kukuřice pražená, káva, čaj, kakao a výrobky z nich, nápoje kávové, kakaové, čokoládové a čajové všeho druhu, cukr a výrobky z něj - cukrovinky všeho druhu, čokoláda, mouka, těsto, droždí a výrobky z nich - pečivo a chléb všeho druhu, trvanlivé pečivo sladké i slané, oplatky, sendviče/bagety, pizza, suši, rýže a výrobky z ní, těstoviny všeho druhu, těstovinové saláty, koření všeho druhu, potraviny k dochucení, krupice, potravinářské škroby a soli, prášky do pečiva, prášky na výrobu zmrzliny,

potravinářské příchutě (aroma), polotovary, hotová jídla a delikatesy/lahůdky z uvedených potravin spadající do této třídy, led pro osvěžení; (32) nealkoholické nápoje všeho druhu - stolní vody, minerálky, šumivé nápoje, džusy, ovocné šťávy, sirupy, nektary, mošty, nápoje pro sportovce, iontové nápoje, nízkokalorické nápoje, energetické a povzbuzující nápoje (energy drinks), rozpustné nápoje v prášku a tabletách, pivo, nealkoholické pivo, sladové nápoje; (35) maloobchodní a velkoobchodní služby s výrobky uvedenými ve třídách 3, 5, 25, 28, 30 a 32, elektronický prodej (e-shop) s výrobky uvedenými ve třídách 3, 5, 25, 28, 30 a 32, obchodní provoz obchodních prodejen s výrobky uvedenými ve třídách 3, 5, 25, 28, 30 a 32, zprostředkování v oblasti prodeje s výrobky uvedenými ve třídách 3, 5, 25, 28, 30 a 32, obchodní zastoupení jiných výrobních nebo obchodních subjektů, marketingová a reklamní činnost, průzkumy trhu, podnikatelské konzultace a informace, služby obchodních databank, ruční i automatizované zpracování a správa obchodních dat, služby administrativní správy a organizačně hospodářské povahy, poskytování obchodních informací, kopírování, organizování a pořádání obchodních a reklamních akcí, obchodní předvádění výrobků, distribuce reklamních materiálů a vzorků zboží k reklamním účelům; (39) dopravní a zasilatelské činnosti, služby zásilkového velkoobchodu, distribuce objednaného zboží, zaslání zboží na zakázku - maloobchodním, velkoobchodním i koncovým zákazníkům, balení zboží, skladovací činnosti, provoz skladů, poskytování informací o dopravě zboží.

(730) **KAZIKO a.s.**, Pod Turnovskou tratí 182/18, Praha 9 - Hloubětín, 19800, CZ  
(740) Ing. Jiří Střelák, Šumberova 42, Praha 6, 16200

(210) **O-472290**  
(220) 23.11.2009  
(320) 23.11.2009  
(511) 35, 36, 37, 42, 45  
(540)



(510) (35) reklama, propagace a inzertní činnost (včetně on-line inzerce) v oblasti realit prostřednictvím všech druhů médií, marketing v oblasti realit, průzkum a analýza trhů v oblasti realit, aranžérská činnost pro reklamní a obchodní účely; (36) činnost a služby realitní kanceláře, zprostředkovatelská činnost a služby v oblasti investic a nemovitého majetku, správy a nakládání s nemovitým majetkem, zejména v oblasti koupě, prodeje, pronájmu a leasingu bytů a nebytových prostor, obchodní služby na Internetu v oblasti realit, oceňování a odhady nemovitostí, poradenská činnost v oblasti realit a finančního poradenství, nákup, prodej a správa pohledávek, příprava a realizace developerských záměrů a investičních projektů (služby spojené s financováním staveb), developerská a investiční činnost ve výstavbě, zprostředkování pojištění v oblasti realit, zprostředkování finančních operací, úvěrové poradenství a zprostředkování úvěrů a hypoték, poskytování informací v oblasti realit, investic a nemovitostí pomocí prostředků globální počítačové sítě; (37) konzultační činnost v oblasti stavebnictví; (42) developerské projekty, především stavební projekce (projekty staveb), architektura, architektonické poradenství, architektonické návrhy budov, jejich částí a vybavení, služby bytového architekta, výtvarné návrhy interiérů - designérská činnost, návrhářství bytové a kancelářské, expertizy, geodetické práce a služby, aranžérská činnost - interiérová a exteriérová výzdoba, expertizy inženýrských prací, plánování výstavby, optimalizace výstavby, projektové technické studie, engineering a konzultační činnost v oblasti architektury, engineering v oblasti stavebnictví, znalecké posudky v oboru nemovitostí, grafické a kresličské technické poradenství v oblasti stavebnictví a architektury; (45) zprostředkování právní pomoci v oblasti realit, finančnictví a pojišťovnictví.

- (730) **Tolar Václav Ing.**, Blatnice pod Svatým Antonínkem 841,  
Blatnice pod Svatým Antonínkem, 69671, CZ  
(740) Ing. Petr Soukup, Vídeňská 8, Olomouc, 77200

textilní výrobky neuvedené v jiných třídách, pokrývky a ubrusy;  
(25) oděvy, obuv a kloboučnické zboží.

- (730) **Nguyen Duy Dong**, Vitošská 3410/1, Praha 4, 14300, CZ

- (210) **O-472292**  
(220) 23.11.2009  
(320) 23.11.2009  
(511) 17, 19, 37  
(540)



- (510) (17) materiály izolační, těsnící i ucpávkové všeho druhu, stavební izolační materiály, zateplovací systémy (izolační materiály), střešní, obvodové i základové izolace, izolační a zateplovací výplně, zejména foukaná tepelná izolace ve formě granulátů kamenné (minerální) vlny, granulátů skelné (minerální) vaty a celulózových vláken; (19) tepelné izolační materiály pro stavební konstrukce v rámci této třídy a stavební materiály nekovové všeho druhu jako např. spojovací díly pro betonové zdi, stavební izolační dílce a vložky, stavební prvky z betonu, dřeva a ostatních nekovových stavebních materiálů, omítky, ztracené bednění, prkna, trámy, panely, desky, překližky, palubky, krovy, okna, dveře a schodiště, obklady, dlažby, fasády domů, sádkokarton, nátěrové hmoty pro stavebnictví, podlahové krytiny stavebního charakteru, cihly, tvárnice, tašky, omítkoviny, sendvičové konstrukce zdí, stavební prvky z betonu, kompozitní stavební materiály, protihlukové interiérové a krycí výplně z kompozitních materiálů, podlahové konstrukce, podpůrné bednění, příčkové zdivo, vše v rámci této třídy; (37) provádění staveb všeho druhu včetně jejich změn, udržovacích prací na nich a jejich odstraňování, konzultační činnost, odborná pomoc a poradenství ve stavebnictví a v oboru těsnících a izolačních materiálů, montáž, instalace, opravy a údržba výrobků uvedených ve tř. 17 a 19.

- (590) Barevná  
(730) **IZOTRADE s.r.o.**, Křenova 438/7, Praha 6, 16200, CZ  
(740) Ing. Michal Jupa, patentový zástupce, Na Baních 1385, Praha 5 - Zbraslav, 15600

- (210) **O-472299**  
(220) 23.11.2009  
(320) 23.11.2009  
(511) 18, 24, 25  
(540)

## DTGREEN

- (510) (18) kožené výrobky neuvedené v jiných třídách, pásky; (24) textilní výrobky neuvedené v jiných třídách, pokrývky a ubrusy; (25) oděvy, obuv a kloboučnické zboží.  
(730) **Nguyen Duy Dong**, Vitošská 3410/1, Praha 4 - Modřany, 14300, CZ

- (210) **O-472300**  
(220) 23.11.2009  
(320) 23.11.2009  
(511) 18, 24, 25  
(540)

## DTG JEANS

- (510) (18) kožené výrobky neuvedené v jiných třídách, pásky; (24) textilní výrobky neuvedené v jiných třídách, pokrývky a ubrusy; (25) oděvy, obuv a kloboučnické zboží.  
(730) **Nguyen Duy Dong**, Vitošská 3410/1, Praha 4 - Modřany, 14300, CZ

- (210) **O-472301**  
(220) 23.11.2009  
(320) 23.11.2009  
(511) 18, 24, 25  
(540)

## DTG

- (510) (18) kožené výrobky neuvedené v jiných třídách, pásky; (24)

- (210) **O-472328**  
(220) 24.11.2009  
(320) 24.11.2009  
(511) 35, 36, 37, 39, 41, 43  
(540)



- (510) (35) propagační činnost, reklama, pomoc při řízení obchodní činnosti, obchodní administrativa, kancelářské práce; (36) pojištění, služby finanční, služby peněžní, služby nemovitostní; (37) stavebnictví, opravy, instalační služby; (39) doprava, balení a skladování zboží, organizování cest; (41) výchova, vzdělávání, zábava, sportovní a kulturní aktivity; (43) služby zajišťující stravování a nápoje, dočasné ubytování.  
(730) **Veveří Centre s.r.o.**, Ke Štvanici 656/3, Praha 8, 18600, CZ

- (210) **O-472335**  
(220) 24.11.2009  
(320) 24.11.2009  
(511) 28  
(540)



- (510) (28) koloběžky.  
(590) Barevná  
(730) **Michálek Břetislav**, Sokolská 105, Rožnov p. R., 75661, CZ

- (210) **O-472338**  
(220) 24.11.2009  
(320) 24.11.2009  
(511) 16, 35, 41, 44  
(540)

## MINDFUL BUSINESS

- (510) (16) papír, lepenka a výrobky z těchto materiálů, které nejsou zařazeny do jiných tříd, tiskárenské výrobky, potřeby pro knižní vazby, fotografie, papírenské zboží, lepidla pro papírenství nebo domácnost, materiál pro umělce, štetce, psací stroje a kancelářské potřeby (vyjímaje nábytek), učební a vyučovací pomůcky s výjimkou přístrojů, plastické obaly (nezařazené do jiných tříd), tiskařské typy, štočky; (35) poskytování pomoci při řízení obchodních a průmyslových podniků, profesionální obchodní nebo podnikatelské poradenství, psychologické testování pro výběr zaměstnanců, posuzování efektivnosti provozu a racionalizace práce, personální poradenství; (41) výchova, vzdělávání, zábava, sportovní a kulturní aktivity, pořádání kurzů, praktický výcvik, organizování a vedení seminářů, konferencí, kongresů, symposií, pořádání a řízení pracovních setkání (školení), výuka manažerských dovedností, koučink (coaching), poradenství pro volbu povolání, poradenská činnost v oblasti společenských věd a rozvoje osobnosti, vydávání elektronických knih a časopisů on-line, vydávání knih, vydávání textů, výroba videofilmů; (44) psychologické poradenství, psychoterapie.  
(730) **Benda Jan PhDr.**, Burianova 2765/10, Ústí nad Labem, 40011, CZ

- (210) **O-472339**  
(220) 24.11.2009  
(320) 24.11.2009

(511) 2, 30, 31  
(540)

## MOMO

(510) (2) barvy, nátěry a laky pro průmysl, řemesla a umění, barviva pro barvení oděvů, barviva pro potraviny a nápoje; (30) káva, čaj, mouka a přípravky z obilnin, hořčice, ocet, nálevy (k ochucení), koření; (31) výrobky zemědělské, zahradnické, lesní, zrní neuvedené v jiných třídách, živá zvířata, čerstvé ovoce a zelenina, osivo, rostliny a přírodní květiny, krmivo pro zvířata, slad.

(730) **Pechar Radko Mgr.**, Na Chodovci 2547/40, Praha 4, 14100, CZ

(210) **O-472341**

(220) 24.11.2009

(320) 24.11.2009

(511) 12

(540)



(510) (12) osobní automobily, nákladní automobily, autobusy, minibusy, auta s náhonem na čtyři kola, dodávky (vany), mini dodávky (minivany).

(590) Barevná

(730) **Kia Motors Corporation**, Yangjae-dong, Seocho-gu 231, Seoul, KR

(740) **Zeiner & Zeiner v.o.s.**, Mgr. Karel Šindelka, Maiselova 15, Praha 1, 11000

(210) **O-472344**

(220) 24.11.2009

(320) 24.11.2009

(511) 3, 9, 41

(540)

## J & J Cosmetic

(510) (3) kosmetické přípravky, kosmetické přípravky pro zeštíhlení, kosmetické tužky, kosmetika, koupele (kosmetické přípravky do -), koupelové soli (nikoliv pro medicijní účely), krásličí masky, krémy (kosmetické -), lak na vlasy, laky na nehty, lepidla pro kosmetické účely, lepidla pro připevnění umělých vlasů, lepidla pro upevnění umělých řas, líčidla make - up, mandlové mléko pro kosmetické účely, mandlové mýdlo, mandlový olej, maskara (barvy a stíny na oční víčka a řasy); (9) kosmetické přístroje elektrické; (41) organizování a vedení konferencí, organizování a vedení kongresů, organizování a vedení seminářů, organizování a vedení sympozií, organizování kulturních nebo vzdělávacích výstav.

(730) **J & J Cosmetic a.s.**, Slavojova 664/11, Praha 2 - Nusle, 12800, CZ

(210) **O-472345**

(220) 24.11.2009

(320) 24.11.2009

(511) 3, 9, 41

(540)



(510) (3) kosmetické přípravky, kosmetické přípravky pro zeštíhlení, kosmetické tužky, kosmetika, koupele (kosmetické přípravky do -), koupelové soli (nikoliv pro medicijní účely), krásličí masky, krémy (kosmetické -), lak na vlasy, laky na nehty, lepidla pro kosmetické účely, lepidla pro připevnění umělých vlasů, lepidla pro upevnění umělých řas, líčidla make - up, mandlové mléko pro kosmetické účely, mandlové mýdlo, mandlový olej, maskara

(barvy a stíny na oční víčka a řasy); (9) kosmetické přístroje elektrické; (41) organizování a vedení konferencí, organizování a vedení kongresů, organizování a vedení seminářů, organizování a vedení sympozií, organizování kulturních nebo vzdělávacích výstav.

(730) **J & J Cosmetic a.s.**, Slavojova 664/11, Praha 2 - Nusle, 12800, CZ

(210) **O-472401**

(220) 26.11.2009

(320) 26.11.2009

(511) 16, 35, 38, 39, 41, 42, 43, 45

(540)

## HOTELSTARS UNION

(510) (16) tiskoviny všeho druhu, zařazené do tř. 16, jako časopisy, periodika, noviny, knihy, letáky, propagační materiály, plakáty, fotografie; (35) poskytování pomoci a obchodních informací v oblasti obchodu, obchodní zastupování a zprostředkování ve styku s mezinárodním hotelovým průmyslem a průmyslem cestovního ruchu, propagační, inzertní a reklamní činnost všemi druhy médií, vč. v oblasti hotelnictví, gastronomie a cestovního ruchu, průzkum trhu, statistická šetření, činnost podnikatelských, ekonomických a organizačních poradců, výstavní akce pro komerční účely, zprostředkovatelská činnost v oblastech uvedených ve třídě 35; (38) šíření informací prostřednictvím informačních sítí, zejména Internetu; (39) organizační, konzultační, poradenská, zprostředkovatelská a rezervační činnost v cestovním ruchu v rámci této třídy; (41) vydavatelská, nakladatelská, vzdělávací, zábavní, klubová a nadační činnost v rámci této třídy v oblasti hotelnictví, gastronomie a cestovního ruchu a gastronomie, zprostředkovatelská a konzultační činnost v uvedených oblastech; (42) organizování výzkumné, vývojové a odborné činnosti v rámci této třídy, budování systému klasifikace ubytovacích zařízení, činnosti spojené s kategorizací, klasifikací a certifikací ubytovacích zařízení, zprostředkovatelská a poradenská činnost v uvedených oblastech; (43) rezervace zařízení sloužících k dočasnému ubytování, ubytovací a stravovací služby, zprostředkovatelská a poradenská činnost v uvedených oblastech, zprostředkovatelská, konzultační a poradenská činnost v oblasti hotelnictví, cestovního ruchu a gastronomie, oponentní a konzultační činnost zejména v oblastech hotelnictví, cestovního ruchu a gastronomie; (45) poskytování právní pomoci.

(730) **Asociace hotelů a restaurací České republiky o.s.**, Revoluční 13, Praha 1, 11000, CZ

(740) **Ing. Francis Jupa**, Měchenická 4/2554, Praha 4, 14100

(210) **O-472412**

(220) 26.11.2009

(320) 26.11.2009

(511) 35, 39, 41, 42

(540)



(510) (35) administrativní zpracování nákupních objednávek; (39) balení zboží, zboží (skladování-); (41) sportovní disciplíny (měření času při-); (42) programování počítačové.

(590) Barevná

(730) **Jakubů Pavel**, Poštovní 620, Desná, 46861, CZ

(210) **O-472423**

(220) 27.11.2009

(320) 27.11.2009

(511) 5

(540)

## MONOPRIL PLUS

(510) (5) farmaceutické přípravky pro léčbu kardiovaskulárních onemocnění a poruch.

- (730) **E. R. Squibb & Sons, L. L. C., společnost zřízená podle zákonů státu Delaware**, Lawrenceville-Princeton Road, Princeton, New Jersey, NJ, US  
(210) **O-472433**  
(220) 27.11.2009  
(320) 27.11.2009  
(511) 9, 16, 30, 35, 38, 41, 43  
(540)
- (740) Baker & McKenzie v.o.s., advokátní kancelář, JUDr. Jiří Čermák, advokát, Klimentská 46, Praha 1, 11002

- (210) **O-472426**  
(220) 27.11.2009  
(320) 27.11.2009  
(511) 9, 12, 35, 36, 37, 39, 40, 41, 42  
(540)



- (510) (9) výpočetní technika, přístroje, letecké přístroje pro vybavení letadel a pracovišť řídicích letových provozů zařazené do třídy 9, antény, anténní systémy radiolokátorů; (12) letadla všeho druhu, části letadel, letecká technika, příslušenství a vybavení letadel spadající do této třídy, náhradní díly pro leteckou techniku; (35) zprostředkování obchodní činnosti v oboru výrobků zařazených do třídy 12, řízení obchodní činnosti, pomoc při řízení obchodní činnosti, obchodní administrativa, kancelářské práce, vedení účetnictví; (36) správa nemovitostí, pronájem nemovitostí; (37) údržba, opravy a servis letadel, částí letadel a letecké techniky, údržba nemovitostí, provozování vodovodů a kanalizací; (39) doprava, organizování dopravy, automobilová a letecká přeprava osob a zboží, skladování zboží, materiálů a surovin, rozvod pitné a užitkové vody; (40) úprava pitné a užitkové vody; (41) organizování sportovních, kulturních, zábavních a vzdělávacích akcí, pořádání odborných kurzů a školení; (42) projektová, konstrukční, vývojová a výzkumná činnost v elektrotechnice, ve strojírenství a v oboru letadel a letecké přepravy, konzultační a poradenské činnosti v těchto oborech.  
(730) **2007 s.r.o.**, Olivova 4/2096, Praha 1, 11000, CZ  
(740) JUDr. Jiří Štáidl, Apolinářská 6, Praha 2, 12800

- (210) **O-472428**  
(220) 27.11.2009  
(320) 27.11.2009  
(511) 35, 36, 37, 39, 40, 41, 42  
(540)



- (510) (35) propagační činnost a reklama, pomoc při řízení obchodní činnosti, obchodní administrativa, kancelářské práce, průzkum a vyhodnocování obchodní činnosti, zpracování a správa počítačových souborů; (36) finanční a peněžní služby, služby správců nemovitostí a realitní činnost; (37) výstavba, rekonstrukce a údržba budov, mostů, železnic, silnic, inženýrských sítí a jiných směrových staveb, včetně jejich rekonstrukcí a údržby, demolice stavebních objektů, poskytování stavebních informací, developerská činnost a vykonávání stavebního dozoru, projektování staveb a poskytování stavebního poradenství, instalace a oprava hardwaru; (39) poskytování služeb v oblasti provozování silniční a drážní dopravy nákladní, přeprava zboží; (40) likvidace, recyklace a regenerace odpadních materiálů; (41) výchovná a vzdělávací činnost osob, sportovní a kulturní aktivity; (42) inženýrské práce ve stavebnictví, inženýrské služby ve stavebnictví, služby v oblasti navrhování a vývoje počítačového softwaru a hardwaru, počítačové služby pro ochranu softwaru.  
(730) **enteria a.s.**, Jiráskova 169, Pardubice, 53002, CZ



- (510) (9) antény, audiovizuální zařízení pro výuku, automaty hudební, hrací skříně uváděné do chodu vhozením mince, automaty prodejní, nástroje na určování azimutu, barometry, brýle, pouzdra na brýle, brýle sluneční, brýle proti slunci, brýlové řetízky, buzoly, směrové kompas, clony na oči, čističe nosičů zvukových záznamů, čočky kontaktní, čočky optické, čtecí zařízení v televizi, dalekohledy, diapozitivy, promítací přístroje na diapozitivy, diktafony, magnetické disky, kompaktní disky (audio-video), gramofonové desky, gramofonové jehly, disky optické, DVD přehrávače, elektronická pera (vizuální zobrazovací jednotky), elektronické oznamovací tabule, elektronické publikace (s možností stažení), epidiascopy, filmové kamery, exponované filmy, stříhací zařízení na filmy, kreslené filmy, fotoaparáty, fotografické snímky, hologramy, jezdecké přílby, kalkulačky, kalkulačky kapesní, kinofilmy, klávesnice počítačové, krokoměry, magnetická média, magnetické nosiče dat, magnetické pásky, magnetofony, magnety, magnety dekorativní, mincové mechanismy pro televizory, monitory, mikrofony, nosiče dat magnetické, nosiče dat optické, nosiče zvukových nahrávek, nosiče zvukových záznamů, ochranné brýle pro sport, ochranné helmy pro sport, obrazovky, optické disky kompaktní CD ROM, plátna promítací, plovací kruhy, plovací pásy, plovací vesty, počítače, počítačové hry, počítačové tiskárny, podložky pod myš, potápěčské masky, potápěčské oděvy, potápěčské rukavice, pravítka (měřicí přístroje), pravítka logaritmická, přehrávače kompaktních disků, přílby ochranné, přístroje pro reprodukci zvuku, rádia, signalizační píšťalky, sluchátka, snímače obrazu, skenery (zpracování dat), špunty do uší, tampóny do uší pro potápěče, televizní přístroje, trojúhelníky výstražné pro vozidla, videokamery, videokazety, videopásky, vyučovací stroje, zápisník elektronický, závaží, elektrické žehličky; (16) alba, atlasy, pouzdra s barvami (školní pomůcky), blahopřání, blahopřání hudební, bloky (papírnické výrobky), brožury, papírové bryndáčky, časopisy, časopisy - komiksy, čínská tuš, desky (papírnické výrobky), psací desky s klipsem na přidržování papíru, desky na dokumenty (šanonky, pořadače), dopisní papír, držáky na psací potřeby, figurky (sošky) z papírové hmoty, fólie hliníková na balení potravin, fotografie, stojany na fotografie, zemské globusy, grafické reprodukce, grafiky, gummy na mazání, hlína modelovací, houbičky navlhčovací (kancelářské potřeby), hroty psacích per, chrániče prstů (kancelářské potřeby), inkoust v tyčince, inkousty, kalamáře, kalendáře, kalendáře trhací, kalhotky penkové z papíru nebo buničiny, kancelářské potřeby, kromě nábytku, kancelářské sponky, papírové kapesníky, výrobky z kartónu, spadající do této třídy, karty, katalogy, kelímky papírové na mléčné výrobky, klobouky z lepenky, knihy, záložky do knih, knížky brožované, knižní zarážky, vzory na kopírování, papírové kornouty, krabice lepenkové nebo papírové, kružítko, křída na psaní, laminovačky (-na dokumenty) pro použití v kanceláři, výrobky z lepenky spadající do této třídy, malířská plátna, malířské stojany, malířské štětce, štětce, štětce na psaní, mapy, zeměpisné mapy, mašle papírové, materiály na pečeti, pomůcky na mazání, sáčky pro mikrovlnné trouby, misky na vodové barvy, materiály na modelování, nálepky (lepící pásky) pro kancelářské použití nebo pro domácnost, napínáčky, násadky na pera, noviny, nože na papír, obálky, obaly na spisy, obtisky, ocelová pera, opěradla na ruce pro malíře, ořezávací stroje na tužky, ořezávátka na tužky, oznámení, palety pro malíře, kornouty z papíru, papír, dopisní papír, papír kopírovací (pauzovací), pergamenový papír, papír sací, svítilny papír, toaletní papír, papír voskovaný, papír Xuan, papírenské výrobky spadající do této třídy, papírová prostírání, papírové ubrusy, papírové podložky pod sklenice, podložky pod pivní sklenice,

papírové ubrusky, pastelky, pouzdra na pasy, pečete, penály, pera (kancelářské potřeby), pera plnicí, periodika, plakáty, plány, psací podložky, pomůcky učební, kromě přístrojů, pohlednice, poštovní známky, potřeby na psaní, poutače z papíru nebo lepenky, pouzdra na doklady, pouzdra na pera, pouzdra s psacími potřebami, papírové proporky, pravítka, prospekty, příručky, psací podložky, psací soupravy, publikace, papírové pytlíky jako obaly, razítka, razítka datovací, pouzdra na razítka, razítkovací podušky, ročenky, papírové ručníky, rýsovací nástroje, samolepky, samolepky pro domácnost a pro kancelářské potřeby, sešity, sešivačky, skicáky, stírátko na tabule, školní potřeby, tabule školní, těžítka, tikety, tiskopisy, tiskové typy, tiskoviny, tužky, tuhy do tužek, držátka na tužky, patentní tužky, uhly na kreslení, zápisníky, zpěvníky; (30) bonbóny, cukroví, cukrovinky k ozdobení vánočních stromků, čaj, ledový čaj, nápoje na bázi čaje, čatni (indické směsi), čokoláda, čokoládové nápoje, čokoládové nápoje s mlékem, droždí, dorty, jedlé ozdoby na dorty, fondány (cukrovinky), žvýkací guma (ne pro lékařské účely), hořčice, housky, hřebíček (koření), chalva, chléb, chuťové přísady, jarní závitky, jemné pečivo, jogurtová zmrzlina, kakao, kakaové nápoje, kakaové nápoje s mlékem, kandys jako potrava, kapary, karamely (bonbóny), kari (koření), kaše ovesná (mléčná), káva, káva (nepražená), kávové náhražky, kávové nápoje, kávové nápoje s mlékem, kečup, keksy, koláče s náplní, koláčky rýžové, koření, koření z chaluhy, mořských řas, krekry, kroupy pro lidskou potřebu, krupice, kuchyňská sůl, mletá kukuřice, pražená kukuřice, kukuřičná mouka, kukuřičné vločky, kurkuma jako potrava, kvasnice (do těsta), kvasnice, droždí v tabletách k nelékařským účelům, led (přírodní nebo umělý), lékořice, listové těsto, obilné lupínky a vločky, majonéza, makaróny, maltosa (sladový cukr), mandlové cukrovinky, mandlové těsto, marcipán, marinády (chuťové přísady), máslové, tukové těsto, maso pro domácnost, masové paštiky zapečené v těstě, masové pirožky, masové šťávy (omáčka), med, medovníky, perníky, melasa, melasový sirup, mentolové cukroví, potravinářská mouka, výrobky z mouky, müsli, muškátové ořechy, nekynutý chléb, nové koření, nudle, ocet, omáčka sojová ostrá, oplatky, palačinky, paprika (koření), pastilky (cukrovinky), pepř, pizzy, popcorn (vločky obilní), potraviny na bázi ovesa, prášek do pečiva, pšeničná mouka (výrazková), pudinky, quiche (slaný koláč), rajčatová omáčka, ravioli, rohlíky, rýže, ságo, zálivky na saláty, sendviče, skořice (koření), sladidla (přírodní), sladké pečivo, sójová mouka, strouhanka, suchary, sušenky, sušenky (máslové), suši, šafrán (koření), šerbet (zmrzlinový nápoj), šlehačka, špagety, těsta, těsto na koláče, těstoviny, tortilly, vanilka (příchuť), vermicelli (vlasové nudle, svitky), zázvor, zmrzlina, zmrzlinové poháry, ovocné želé (cukrovinky), země (sladké); (35) inzerce poštou, nábor zaměstnanců, licence na výrobky a služby ostatních (komerční správa), nábor zaměstnanců, pomoc při řízení obchodní činnosti, obchodní nebo podnikatelské informace, obchodní nebo podnikatelský průzkum, organizování výstav (komerčních nebo reklamních), personální poradenství, pořádání veletrhů pro obchodní a reklamní účely, průzkum trhu, průzkum veřejného mínění, zajišťování předplatného telekomunikačních služeb, předvádění zboží, příprava inzertních sloupků, reklama (propagace), reklama on-line v počítačové síti, aktualizování reklamních materiálů, pronájem reklamních materiálů, zaslání reklamních materiálů zákazníkům, rozšiřování reklamních nebo inzertních materiálů, sekretářské služby, služby v oblasti grafické úpravy pro reklamní účely, styky s veřejností, vydávání reklamních nebo náborových propagačních a inzertních textů, televizní reklama, obchodní vedení uměleckých agentur, zajišťování novinového předplatného (pro předplatitele); (38) elektronická pošta, služby elektronických nástěnek (telekomunikační služby), informační kanceláře, vysílání kabelové televize, služby dálkových konferencí, počítačová komunikace, posílání zpráv, poskytování internetových diskusních fór, pronájem přístrojů pro přenos zpráv, pronájem přístupového času ke globálním počítačovým sítím, pronájem zařízení pro přenos informací, přenášení pomocí satelitních družic, přenos zpráv a obrazových informací pomocí počítače, půjčování telekomunikačních zařízení, telekonference (služby dálkových konferencí), teleshoppingové služby (poskytování televizních kanálů pro teleshoppingové služby), televizní vysílání, telexové služby, výzvy (služby poskytované rádiem, telefonem nebo jinými elektronickými komunikačními prostředky), zaslání zpráv; (41) dabing, pronájem dekorací, služby v oblasti digitálního zpracování obrazu, elektronické

publikování (DTP), služby v oblasti estrád, filmová studia, filmová tvorba, filmové projekce, pronájem filmových promítaček a jejich příslušenství, půjčování filmů, fotografování, informace o možnostech zábavy, informace o výchově a vzdělávání, poskytování služeb v oblasti karaoke (hudební doprovod písní dle výběru zpěváka), výchovně zábavné klubové služby, kluby zdraví (služby), knihovny (půjčování knih), vydávání knih, koncertní síně, sály, organizování a vedení konference, organizování a vedení kongresu, korespondenční kurzy, provozování muzea, služby nahrávacího studia, nahrávání videopásek, obrazové zpravodajství, organizování kulturních nebo vzdělávacích výstav, organizování plesů, organizování vzdělávacích nebo zábavných soutěží, zábavné parky, plánování a organizování večírků, pořádání soutěží krásy, pronájem audio nahrávek, pronájem dekorací, pronájem kinematografických filmů, pronájem osvětlovacích zařízení pro divadla nebo televizní studia, provozování her on-line (z počítačové sítě), předprodej vstupenek, výroba divadelních nebo jiných představení, půjčování filmů, psaní scénářů, reportérské služby, školení, vyučování, výroba rozhlasových a televizních programů, televizní zábava, výuka, vzdělávací informace, organizování živých vystoupení; (43) bary, bufety, kavárny, restaurace, provoz cukrárny.

(730) Česká televize, Kavčí Hory, Praha 4 - Kavčí Hory, 14070, CZ

(210) O-472434

(220) 27.11.2009

(320) 27.11.2009

(511) 9, 16, 30, 35, 38, 41, 43

(540)



(510) (9) antény, audiovizuální zařízení pro výuku, automaty hudební, hrací skříně uváděné do chodu vhozením mince, automaty prodejní, nástroje na určování azimutu, barometry, brýle, pouzdra na brýle, brýle sluneční, brýle proti slunci, brýlové řetízky, buzoly, směrové kompas, clony na oči, čističe nosičů zvukových záznamů, čočky kontaktní, čočky optické, čtecí zařízení v televizi, dalekohledy, diapozitivy, promítací přístroje na diapozitivy, diktafony, magnetické disky, kompaktní disky (audio-video), gramofonové desky, gramofonové jehly, disky optické, DVD přehrávače, elektronická pera (vizuální zobrazovací jednotky), elektronické oznamovací tabule, elektronické publikace (s možností stažení), epidiascopy, filmové kamery, exponované filmy, stříhací zařízení na filmy, kreslené filmy, fotoaparáty, fotografické snímky, hologramy, jezdecké přílby, kalkulačky, kalkulačky kapesní, kinofilm, klávesnice počítačové, krokoměry, magnetická média, magnetické nosiče dat, magnetické pásky, magnetofony, magnety, magnety dekorační, mincové mechanismy pro televizory, monitory, mikrofony, nosiče dat magnetické, nosiče dat optické, nosiče zvukových nahrávek, nosiče zvukových záznamů, ochranné brýle pro sport, ochranné helmy pro sport, obrazovky, optické disky kompaktní CD ROM, plátna promítací, plovací kruhy, plovací pásy, plovací vesty, počítače, počítačové hry, počítačové tiskárny, podložky pod myš, potápěčské masky, potápěčské oděvy, potápěčské rukavice, pravítka (měřicí přístroje), pravítko logaritmické, přehrávače kompaktních disků, přílby ochranné, přístroje pro reprodukci zvuku, rádia, signalizační píšťalky, sluchátka, snímače obrazu, skenery (zpracování dat), špunty do uší, tampóny do uší pro potápěče, televizní přístroje, trojúhelníky výstražné pro vozidla, videokamery, videokazety, videopásky, vyučovací stroje, zápisník elektronický, závaží, elektrické žehličky; (16) alba, atlasy, pouzdra s barvami (školní pomůcky), blahopřání, blahopřání hudební, bloky (papírnické výrobky), brožury, papírové bryndáčky, časopisy, časopisy - komiksy, čínská tuš, desky (papírnické výrobky), psací desky s klipsem na přidržování papíru, desky na dokumenty (šanon, pořadače), dopisní papír, držáky na psací potřeby, figurky (sošky) z papírové hmoty, fólie hliníková na balení potravin, fotografie,

stojany na fotografie, zemské globusy, grafické reprodukcce, grafiky, gumy na mazání, hlína modelovací, houbičky navlhčovací (kancelářské potřeby), hroty psacích per, chrániče prstů (kancelářské potřeby), inkoust v tyčince, inkousty, kalamáře, kalendáře, kalendáře trhací, kalhotky penkové z papíru nebo buničiny, kancelářské potřeby, kromě nábytku, kancelářské sponky, papírové kapesníky, výrobky z kartónu, spadající do této třídy, karty, katalogy, kelímky papírové na mléčné výrobky, klobouky z lepenky, knihy, záložky do knih, knížky brožované, knižní zarážky, vzory na kopírování, papírové kornouty, krabice lepenkové nebo papírové, kružítko, křída na psaní, laminovačky (-na dokumenty) pro použití v kanceláři, výrobky z lepenky spadající do této třídy, malířská plátna, malířské stojany, malířské štětce, štětce, štětce na psaní, mapy, zeměpisné mapy, mašle papírové, materiály na pečeti, pomůcky na mazání, sáčky pro mikrovlnné trouby, misky na vodové barvy, materiály na modelování, nálepky (lepící pásky) pro kancelářské použití nebo pro domácnost, napínáčky, násadky na pera, noviny, nože na papír, obálky, obaly, obaly na spisy, obtisky, ocelová pera, opěrka na ruce pro malíře, ořezávací strojky na tužky, ořezávací na tužky, oznámení, palety pro malíře, kornouty z papíru, papír, dopisní papír, papír kopírovací (pauzovací), pergamenový papír, papír sací, svítilny, toaletní papír, papír voskovaný, papír Xuan, papírenské výrobky spadající do této třídy, papírová prostírání, papírové ubrusy, papírové podložky pod sklenice, podložky pod pivní sklenice, papírové ubrusy, pastelky, pouzdra na pasy, pečeti, penály, pera (kancelářské potřeby), pera plnicí, periodika, plakáty, plány, psací podložky, pomůcky učební, kromě přístrojů, pohlednice, poštovní známky, potřeby na psaní, poutače z papíru nebo lepenky, pouzdra na doklady, pouzdra na pera, pouzdra s psacími potřebami, papírové praporky, pravítka, prospekty, příručky, psací podložky, psací soupravy, publikace, papírové pytlíky jako obaly, razítka, razítka datovací, pouzdra na razítka, razítkovací podušky, ročenky, papírové ručníky, rýsovací nástroje, samolepky, samolepky pro domácnost a pro kancelářské potřeby, sešity, sešíváčky, skicáky, stírátko na tabule, školní potřeby, tabule školní, těžítko, tikety, tiskopisy, tiskové typy, tiskoviny, tužky, tuhy do tužek, držátka na tužky, patentní tužky, uhly na kreslení, zápisníky, zpěvníky; (30) bonbóny, cukroví, cukrovinky k ozdobení vánočních stromků, čaj, ledový čaj, nápoje na bázi čaje, čatni (indické směsi), čokoláda, čokoládové nápoje, čokoládové nápoje s mlékem, droždí, dorty, jedlé ozdoby na dorty, fondány (cukrovinky), žvýkávací guma (ne pro lékařské účely), hořčice, housky, hřebíček (koření), chalva, chléb, chuťové přísady, jamy závitky, jemné pečivo, jogurtová zmrzlina, kakao, kakaové nápoje, kakaové nápoje s mlékem, kandys jako potrava, kapary, karamely (bonbóny), kari (koření), kaše ovesná (mléčná), káva, káva (nepražená), kávové náhražky, kávové nápoje, kávové nápoje s mlékem, kečup, keksy, koláče s náplní, koláčky rýžové, koření, koření z chaluh, mořských řas, krekry, kroupy pro lidskou potřebu, krupice, kuchyňská sůl, mletá kukuřice, pražená kukuřice, kukuřičná mouka, kukuřičné vločky, kurkuma jako potrava, kvasnice (do těsta), kvasnice, droždí v tabletách k nelékařským účelům, led (přírodní nebo umělý), lékořice, listové těsto, obilné lupínky a vločky, majonéza, makaróny, maltosa (sladový cukr), mandlové cukrovinky, mandlové těsto, marcipán, marinády (chuťové přísady), máslové, tukové těsto, maso pro domácnost, masové paštiky zapečené v těstě, masové pirožky, masové šňávy (omáčka), med, medovníky, perníky, melasa, melasový sirup, mentolové cukroví, potravinářská mouka, výrobky z mouky, müsli, muškátové ořechy, nekynutý chléb, nové koření, nudle, ocet, omáčka sojová ostrá, oplatky, palačinky, paprika (koření), pastilky (cukrovinky), pepř, pizzy, popcorn (vločky obilní), potraviny na bázi ova, prášek do pečiva, pšeničná mouka (výrazková), pudinky, quiche (slaný koláč), rajčatová omáčka, ravioli, rohlíky, rýže, ságo, záhlivky na saláty, sendviče, skořice (koření), sladidla (přírodní), sladké pečivo, sójová mouka, strouhanka, suchary, sušenky, sušenky (máslové), suši, šafrán (koření), šerbet (zmrzlinový nápoj), šlehačka, špagety, těsta, těsto na koláče, těstoviny, tortilly, vanilka (příchuť), vermicelli (vlasové nudle, svítky), zázvor, zmrzlina, zmrzlinové poháry, ovocné želé (cukrovinky), žemle (sladké); (35) inzerce poštou, nábor zaměstnanců, licence na výrobky a služby ostatních (komerční správa), nábor zaměstnanců, pomoc při řízení obchodní činnosti, obchodní nebo podnikatelské informace, obchodní nebo podnikatelský průzkum, organizování výstav (komerčních nebo reklamních), personální

poradenství, pořádání veletrhů pro obchodní a reklamní účely, průzkum trhu, průzkum veřejného mínění, zajišťování předplatného telekomunikačních služeb, předvádění zboží, příprava inzertních sloupků, reklama (propagace), reklama on-line v počítačové síti, aktualizování reklamních materiálů, pronájem reklamních materiálů, zasilání reklamních materiálů zákazníkům, rozšiřování reklamních nebo inzertních materiálů, sekretářské služby, služby v oblasti grafické úpravy pro reklamní účely, styky s veřejností, vydávání reklamních nebo náborových propagačních a inzertních textů, televizní reklama, obchodní vedení uměleckých agentur, zajišťování novinového předplatného (pro předplatitele); (38) elektronická pošta, služby elektronických nástěnek (telekomunikační služby), informační kanceláře, vysílání kabelové televize, služby dálkových konferencí, počítačová komunikace, posílání zpráv, poskytování internetových diskusních fór, pronájem přístrojů pro přenos zpráv, pronájem přístupového času ke globálním počítačovým sítím, pronájem zařízení pro přenos informací, přenašení pomocí satelitních družic, přenos zpráv a obrazových informací pomocí počítače, půjčování telekomunikačních zařízení, telekonference (služby dálkových konferencí), teleshoppingové služby (poskytování televizních kanálů pro teleshoppingové služby), televizní vysílání, telexové služby, výzvy (služby poskytované rádiem, telefonem nebo jinými elektronickými komunikačními prostředky), zasilání zpráv; (41) dabing, pronájem dekorací, služby v oblasti digitálního zpracování obrazu, elektronické publikování (DTP), služby v oblasti estrád, filmová studia, filmová tvorba, filmové projekce, pronájem filmových promítaček a jejich příslušenství, půjčování filmů, fotografování, informace o možnostech zábavy, informace o výchově a vzdělávání, poskytování služeb v oblasti karaoke (hudební doprovod písní dle výběru zpěváka), výchovné zábavné klubové služby, kluby zdraví (služby), knihovny (půjčování knih), vydávání knih, koncertní síně, sály, organizování a vedení konference, organizování a vedení kongresu, korespondenční kurzy, provozování muzea, služby nahrávacího studia, nahrávání videopásek, obrazové zpravodajství, organizování kulturních nebo vzdělávacích výstav, organizování plesů, organizování vzdělávacích nebo zábavných soutěží, zábavné parky, plánování a organizování večírků, pořádání soutěží krásy, pronájem audio nahrávek, pronájem dekorací, pronájem kinematografických filmů, pronájem osvětlovacích zařízení pro divadla nebo televizní studia, provozování her on-line (z počítačové sítě), předprodej vstupenek, výroba divadelních nebo jiných představení, půjčování filmů, psaní scénářů, reportérské služby, školení, vyučování, výroba rozhlasových a televizních programů, televizní zábava, výuka, vzdělávací informace, organizování živých vystoupení; (43) bary, bufety, kavárny, restaurace, provoz cukrárny.

(730) **Česká televize**, Kavčí Hory, Praha 4 - Kavčí Hory, 14070, CZ

(210) **O-472441**

(220) 30.11.2009

(320) 30.11.2009

(511) 16, 41

(540)



(510) (16) pomůcky učební, kromě přístrojů; (41) organizování a vedení seminářů, pořádání a řízení školení, vyučování, vzdělávání, vydávání textů s výjimkou reklamních nebo náborových, vydávání knih.

(730) **Zichová Ludmila Mgr.**, Havlíčkova 2545, Pardubice, 53002, CZ

(210) **O-472494**

(220) 01.12.2009

(320) 01.12.2009

(511) 35, 41, 44

- (540)
- 
- (510) (35) pomoc při řízení obchodní činnosti, obchodní poradenství, organizování kontraktů pro nákup a prodej zboží a služeb zvláště v oblasti jazykové výuky a rekvalifikace, včetně reklamy a marketingu prostřednictvím Internetu, provozování virtuálních obchodních středisek na Internetu v oblasti rozvoje duševních schopností osob, jazykové výuky a rekvalifikace, výchovy, zábavy a vzdělávání; (41) výchova, vzdělávání, zábava, výuka jazyků, překlady, poradenství pro získávání povolání a zaměstnání, organizování a pořádání školení, rekvalifikačních kurzů, workshopů, lektorské činnosti, vydavatelské činnosti, vydávání publikací a elektronických publikací, poskytování on-line elektronických publikací, činnosti a služby školky pro děti, služby pro rozvoj duševních schopností osob a k upoutání pozornosti; (44) péče o osoby vyššího věku v rozsahu této třídy.
- (730) **Weiner Jiří**, Kamenný Újezdec 30, Kamenný Přívoz, 25282, CZ  
(740) Ing. Pavel Reichel, Lopatecká 14, Praha 4, 14700
- 
- (210) **O-472506**  
(220) 01.12.2009  
(320) 01.12.2009  
(511) 35, 36, 41  
(540)
- 
- (510) (35) obchodní projekt - pomoc podnikům i jednotlivcům při řízení obchodní činnosti, reklamní, inzertní a propagační činnost, odborné obchodní poradenství, zprostředkování výše uvedených služeb v této třídě; (36) finanční projekt - harmonogram finančních výdajů, analýzy finančně protikrizových kroků a nezávislé posouzení finanční kondice podniku, finanční poradenství, analýzy a informace; (41) přednášky, vedení lidí motivací pomocí školení, kurzů, uvedení příkladného jednání jako inspirace a zkušenosti, vydavatelská a nakladatelská činnost, poradenství pro výběr povolání, zprostředkování výše uvedených služeb v této třídě.
- (730) **Hospodářská komora České republiky**, Freyova 27/82, Praha 9, 19000, CZ  
(740) PROPATENT, Ing. Vlasta Sedláčková, Ke Kateřinkám 1393, Praha 4, 14900
- 
- (210) **O-472542**  
(220) 29.12.2009  
(320) 29.12.2009  
(511) 35, 39, 41  
(540)
- 
- (510) (35) organizování výstav komerčních nebo reklamních, poradenství (od odborné obchodní -), reklamní plochy (pronájem -), reklamní texty (vydávání, zveřejňování, oznámení, vyhlášení, publikování -), rozhlasová reklama, umělci (agentury), veletrhy (pořádání -) pro obchodní a reklamní účely; (39) doprava nákladní (kamiónová-), nákladní vozidla, kamióny (pronájem -), organizování zájezdu, spedice, zprostředkování (doprava -); (41) estrády (služby v oblasti -), karaoke (poskytování služeb -) (hudební doprovod písní dle výběru zpěváka), organizace a pořádání koncertu, organizování kulturních nebo vzdělávacích výstav, organizování plesu, organizování soutěží (vzdělávacích nebo zábavných), organizování sportovních soutěží, organizování představení (manažerské služby), organizování sportovních soutěží, předprodej vstupenek, představení (výroba divadelních nebo jiných), půjčování audio zařízení, představení (organizování -) (manažerské služby), zábava, pobavení, živé představení, živé vystoupení (organizování -).
- (730) **Charm Music, s.r.o.**, Jihlavská 823, Praha 4, 14000, CZ
- 
- (210) **O-472575**  
(220) 04.12.2009  
(320) 04.12.2009  
(511) 10  
(540)
- 
- (510) (10) ortopedické vložky do bot, ortopedické pomůcky.
- (590) Barevná  
(730) **Brettová Anna Ing.**, Hornická 970/15, Nové Město na Moravě, 59231, CZ
- 
- (210) **O-472578**  
(220) 04.12.2009  
(320) 04.12.2009  
(511) 35, 36, 38  
(540)
- 
- (510) (35) tvorba reklamy, shromažďování, poskytování a třídění obchodních nebo podnikatelských informací, překlad informací do počítačových databází nebo jiné zpracovávání obchodních nebo podnikatelských informací, včetně vytváření, zpracovávání a třídění dat v rámci databází, pomoc při řízení obchodní činnosti, průzkum trhu, šíření propagačních informací, zejména systemizace informací do počítačových databází, zpracovávání specializovaných podnikových evidencí, reklamní a propagační činnost, rozšiřování a poskytování reklamních a inzertních materiálů, periodických a neperiodických tiskovin, zejména novin, časopisů určených pro reklamu a propagaci, prospektů, letáků, katalogů, reklamní literatury, brožur v tištěné podobě, na jiných nosných médiích prostřednictvím sítě Internet nebo jiné, reklama on-line v počítačové síti; (36) zprostředkování obchodování s nemovitostmi, zprostředkování pronájmů, správy a pojišťování nemovitostí; (38) komunikace a přenos dat prostřednictvím veřejné nebo neveřejné telekomunikační sítě včetně Internetu pomocí telefonů, mobilních telefonů, telefaxů, satelitů, počítačů či terminálů nebo jakýmkoliv jinými prostředky, včetně přenosu elektronické pošty a přenosu dat v reálném čase (přenosu zvuku, obrazu, textu nebo jiných dat či informací) a poskytování a zprostředkovávání služeb s tím spojených včetně poskytování přístupu a připojení k těmto telekomunikačním sítím včetně Internetu, provozování veřejné nebo neveřejné telekomunikační sítě, šíření a zpřístupňování elektronických tiskovin, časopisů, periodik, knih a jiných dat prostřednictvím veřejné nebo neveřejné telekomunikační sítě včetně Internetu, informační služby na Internetu včetně provozování elektronických nástěnek, diskusních skupin a fór a poskytování přístupu k on-line informačním službám a databázím, tisková agentura.



- (590) Barevná  
(730) **El Amin Asim**, Feřtečkova 542, Praha 8, 18100, CZ  
(740) Ing. Francis Jupa, Měchenická 4/2554, Praha 4, 14100

- (210) **O-472592**  
(220) 04.12.2009  
(320) 04.12.2009  
(511) 35, 40, 41, 42  
(540)



- (510) (35) inzertní, propagační a reklamní činnost, poskytování pomoci při výkonu hospodářské činnosti, zajišťování odborných služeb v oblasti obchodního poradenství, činnost organizačních a ekonomických poradců, ekonomické poradenství a marketing v oblasti zpracování masa; (40) odborná poradenská činnost v oblasti zpracování masa; (41) organizování a pořádání soutěží v oboru řeznictví a uzenářství, publikační činnosti, činnosti vzdělávací, školicí a informační; (42) vydávání certifikátů o výrobcích členů ČSZM.
- (730) **Český svaz zpracovatelů masa**, Libušská 319, Praha 4 - Písnice, 14200, CZ
- (740) Rott, Růžička & Guttman Patentové, známkové a advokátní kanceláře, JUDr. Vladimír Rott, Vinohradská 37, Praha 2, 12000

- (210) **O-472609**  
(220) 07.12.2009  
(320) 07.12.2009  
(511) 35, 37, 42, 45  
(540)

**LAMAL**

- (510) (35) zpracování dat; (37) montáž a opravy vyhrazených elektrických zařízení, instalace a opravy elektrických strojů a přístrojů, výroba rozvaděčů nízkého napětí, přípravné práce pro stavby v rámci této třídy; (42) tvorba software a poradenství v oblasti hardware a software, služby databank (počítačové služby), správa sítí, revize a zkoušky vyhrazených elektrických zařízení; (45) poskytování technických služeb k ochraně majetku a osob.
- (730) **Lamal s.r.o.**, Pertoltice pod Ralskem 72, Mimoň, 47124, CZ

- (210) **O-472620**  
(220) 07.12.2009  
(320) 07.12.2009  
(511) 9, 16, 35, 38, 41, 42  
(540)

**iREGIONY**

- (510) (9) nahané a nenahané nosiče zvuku a obrazu, zejména audiokazety, videokazety, magnetofonové pásky, gramofonové desky, kompaktní disky; (16) propagační tiskoviny, zejména katalogy, prospekty, plakáty, kalendáře, fotografie, knihy, časopisy, pohlednice, penály, těžítka, periodické a neperiodické tiskoviny, tiskárenské výrobky, kancelářské potřeby, spadající do

této třídy, potřeby pro knižní vazby v rámci této třídy, papírenské zboží, lepidla pro papírenské zboží nebo domácnost, štetce, štočky, papír, lepenka a výrobky z těchto materiálů, které nejsou zařazeny do jiných tříd, fotografie, učební pomůcky s výjimkou aparátů, umělecké nebo ozdobné předměty z papíru nebo plastických hmot; (35) reklamní a propagační činnost prostřednictvím jakéhokoliv média, prostřednictvím telefonní sítě nebo datové sítě nebo informační sítě, inzertní činnost, zprostředkování reklamy, inzerce a propagace, zprostředkovatelská činnost v oblasti obchodu s výrobky ve tř. 9 a 16; (38) provozování rozhlasového vysílání, šíření a výměna informací prostřednictvím počítačových a telekomunikačních sítí, včetně Internetu; (41) činnost vyučovací, vzdělávací a zábavní, pořádání koncertů, hudební soutěže, živá kulturní vystoupení, tvorba rozhlasových programů, publicistika, činnost vydavatelská a nakladatelská, zprostředkovatelská, poradenská a konzultační činnost v oblasti multimediální a masmediální tvorby v rámci této třídy; (42) zprostředkovatelská, poradenská a konzultační činnost v oblasti multimediální a masmediální tvorby.

- (730) **LONDA spol. s r.o.**, Křemencova 4, Praha 1, 11000, CZ  
(740) JUDr. Jiří Bedrna, Eliášova 21, Praha 6, 16000

- (210) **O-472642**  
(220) 07.12.2009  
(320) 07.12.2009  
(511) 3, 5, 35  
(540)

## BENEMEDO

- (510) (3) kosmetické přípravky, kosmetické přípravky pro čištění, péči a zkrášlování pleti, pokožky, pokožky hlavy, nehty a vlasy, deodoranty a antiperspiranty pro osobní užití, mýdla, parfumerie, esenciální oleje, přípravky pro péči o zuby, zejména zubní pasty a ústní vody; (5) farmaceutické a veterinářské přípravky, farmaceutické přípravky pro péči o pleť, pokožku, pokožku hlavy, nehty a vlasy, potravinové doplňky s léčebnými účinky, vitamíny a minerály a stopové prvky, medicínální sirupy, výtahy z léčivých bylin, bylinné čaje pro lékařské účely, balzámy, krémy, masti, oleje a tuky pro lékařské účely, léčivé soli, tinktury pro lékařské účely, cigarety obsahující náhražky a cigarety bez obsahu tabáku, vše k léčebným účelům; (35) maloobchodní a velkoobchodní služby s výrobky uvedenými ve třídách 3 a 5, zprostředkovatelská činnost v oblasti obchodu s výrobky v uvedených třídách, obchodní zastoupení tuzemských a zahraničních firem a subjektů v oblasti obchodu, export, import, předvádění zboží pro reklamní účely a na podporu prodeje, provozování e-shopu s výrobky ve výše uvedených třídách, realizace a organizování reklamních kampaní, propagační, reklamní a inzertní činnost prostřednictvím jakéhokoliv média, poskytování informací a informačních produktů k reklamním a obchodním účelům, odborné obchodní poradenství, pomoc při řízení obchodní činnosti, obchodní administrativa, marketing, organizování výstav k obchodním nebo komerčním účelům, vše v rámci této třídy.
- (730) **Remedio Bohemia a.s.**, Pod Špitálem 1355, Praha 5 - Zbraslav, 15600, CZ  
(740) Mgr. Jitka Vejražková, patentový zástupce, Podkovářská 6, Praha 9, 19000

- (210) **O-472647**  
(220) 08.12.2009  
(320) 08.12.2009  
(511) 35, 40, 41  
(540)



- (510) (35) kopírování nebo rozmnožování (reprodukce) dokumentů, dokladů apod., psaní reklamních textů, vydávání reklamních nebo náborových, propagačních a inzertních textů, služby v oblasti grafické úpravy pro reklamní účely, zpracování textů;

(40) vazby publikací, knihařství; (41) překladatelské služby, služby v oblasti grafické úpravy, jiné než pro reklamní účely, psaní textů (jiných než reklamních), vydávání knih, vydávání textů, s výjimkou reklamních nebo náborových.  
(590) Barevná  
(730) **Lukáč Petr**, Pod Paluchem 259, Karolinka, 75605, CZ  
(740) Advokátní kancelář, Mgr. Radim Kubica, O. Lysohorského 702, Frýdek-Místek, 73801

(730) **Vavrečka Dušan Bc.**, Na Násvi 419/93, Ludgeřovice, 74714, CZ

(210) **O-472659**

(220) 08.12.2009  
(320) 08.12.2009  
(511) 29, 30, 43  
(540)



(510) (29) konzervy masové, konzervy rybí, maso, maso (konzervované-), masové extrakty, občerstvení (na bázi ovoce), polévky, polévky (přípravky na výrobu-), potraviny z ryb, rybí plátky (filé), ryby (konzervované), ryby (potravinářské výrobky z-), ryby (solené-), vepřové maso, vývary, fazole; (30) fazole (moučka z-), kávové nápoje, koření, kukuřice (mletá-), kukuřice (pražená-), kukuřičná mouka, rýže, tacos, tortily, výrobky z kakaá; (43) automaty (rychlé občerstvení), bary (služby-), jídelny (závodní-), jídelny a závodní jídelny, kavárny, restaurace, restaurace (samoobslužné), zásobování.

(590) Barevná  
(730) **LAS ADELITAS, s.r.o.**, Americká 684/8, Praha 2, 12000, CZ

(210) **O-472675**

(220) 09.12.2009  
(320) 09.12.2009  
(511) 20, 28, 35  
(540)



(510) (20) matrace; (28) potřeby pro gymnastiku a sport, doskočiště, sportovní koberce, trampolíny, tatami, dopadové plochy; (35) propagační, reklamní a inzertní činnost, public relations, zprostředkování reklamní, inzertní a propagační činnosti prostřednictvím jakéhokoliv média, reklamní agentura, rozšiřování a zasilání reklamních materiálů, především periodických a neperiodických publikací a tiskovin, rozhlasová a televizní reklama, prezentace uživatelů na stránkách WWW v počítačové síti Internet, poskytování obchodních informací a zasilání reklamních informačních produktů, včetně reklamních tiskařských výrobků, on-line inzerce, zprostředkovatelská činnost v oblasti obchodu s výrobky ve tř. 20 a 28 a službami ve tř. 35, zprostředkovatelská činnost v oblasti marketingu, reklamy, inzerce a výstav s obchodním zaměřením.

(730) **JIPAST akciová společnost**, Vážní 400, Hradec Králové, 50341, CZ

(740) Mgr. Ladislav Sudík, Polní 293, Letohrad, 56151

(210) **O-472670**

(220) 09.12.2009  
(320) 09.12.2009  
(511) 25, 28, 41  
(540)



(510) (25) čepice, oděvy, sportovní oblečení, jmenovitě trička, filka, soupravy na běhání, krátké kalhoty, ponožky, obuv, sportovní boty; (28) potřeby pro sport, jmenovitě boxerské rukavice, rukavice pro bojové sporty, palcové rukavice, ochranné prostředky na sport, ochranné náprsníky, chrániče loktů, chrániče kolen, holenní chrániče, boxovací pytle, terčové míče, boxerské štíty, vycpané předměty na box, švihadla, skákadla, nářadí na tělesná cvičení, pistole (hračky), nože (hračky), zbraně (hračky), hole k bojovému nácviku, tašky přizpůsobené pro nesení sportovních potřeb, podpurné slipy/kalhotky pro sportovce; (41) sportovní výuka, výuka bojových sportů, sebeobranu a bojového umění, organizování sportovních akcí a soutěží, organizování a uvádění představení, vydávání filmů a knih, periodik, informace týkající se sportu, bojových sportů a bojového umění poskytované on-line z databanky nebo z Internetu, produkce filmů, korespondenční kurzy, organizování kolokvií, konferencí, kongresů a seminářů, organizování sportovních stáží, zveřejňování textů (kromě reklamních), výuka, konference, cvičení (praktické-), testování znalostí (zkoušení), pořádání a řízení pracovních seminářů (školení), vydávání knih, organizování a pořádání kulturních a vzdělávacích výstav, kempinky (služby-), nahrávání na video, sportovní kluby, kluby bojových sportů a bojového umění, kluby zdraví a tělesné regenerace, vše v rámci této třídy.

(590) Barevná

(210) **O-472676**

(220) 09.12.2009  
(320) 09.12.2009  
(511) 20, 28, 35  
(540)



(510) (20) matrace; (28) potřeby pro gymnastiku a sport, doskočiště, sportovní koberce, trampolíny, tatami, dopadové plochy; (35) propagační, reklamní a inzertní činnost, public relations, zprostředkování reklamní, inzertní a propagační činnosti prostřednictvím jakéhokoliv média, reklamní agentura, rozšiřování a zasilání reklamních materiálů, především periodických a neperiodických publikací a tiskovin, rozhlasová a televizní reklama, prezentace uživatelů na stránkách WWW v počítačové síti Internet, poskytování obchodních informací a zasilání reklamních informačních produktů, včetně reklamních tiskařských výrobků, on-line inzerce, zprostředkovatelská činnost v oblasti obchodu s výrobky ve tř. 20 a 28 a službami ve tř. 35, zprostředkovatelská činnost v oblasti marketingu, reklamy, inzerce a výstav s obchodním zaměřením.

(730) **JIPAST akciová společnost**, Vážní 400, Hradec Králové, 50341, CZ

(740) Mgr. Ladislav Sudík, Polní 293, Letohrad, 56151

(210) **O-472725**

(220) 10.12.2009  
(320) 10.12.2009  
(511) 16, 21, 24, 35, 41, 44

(540)



- (510) (16) papír a výrobky z papíru a lepenky spadající do této třídy, reklamní, propagační a užitkové výrobky z papíru, např. etikety, utěrky, ubrusy, ubrousky, ručníky, tiskoviny, periodické i neperiodické publikace, informační, reklamní a propagační letáky, plakáty, prospekty, pohlednice, fotografie, mapy, průvodce, katalogy, dopisní obálky, přání, kalendáře, samolepky, obtisky, vystřihovánky, omalovánky, balicí papír, tašky papírové, sešity, skicáky, tužky, tiskárenské a kartonážní výrobky, data a databáze na papírových nosičích; (21) reklamní a upomínkové výrobky a předměty ze skla, keramiky a porcelánu, např. poháry, sklenice, talíře, popelníky, vázy a vázičky, těžítka, sošky, figurky, kelímky a podnosy pro rychlé občerstvení na jedno použití; (24) textilní upomínkové a reklamní výrobky, např. stolní pokrývky, ručníky, osušky, ubrousky, utěrky, kapesníky, vlajky a vlaječky; (35) pomoc při řízení velkoobchodní a maloobchodní činnosti firem, obchodní administrativa, kancelářské práce, obchodně zastupitelská činnost v oblasti obchodu, propagace, reklama, inzerce a služby spojené s provozováním obchodní činnosti a v rámci pořádaných sportovních, kulturních a společenských akcí, poskytování informací a informačních produktů všeho druhu v oblasti obchodní a propagační organizace, pořádání výstav, salonů a veletrhů pro reklamní a obchodní účely; (41) organizace a pořádání výchovně-vzdělávacích, zábavných, sportovních, kulturních a společenských akcí, pořádání odborných kursů, seminářů a konferencí, nakladatelská, vydavatelská a publikační činnost, služby klubové, pořádání a organizování výstav a soutěží v oblasti chovu zvířat (skokové soutěže, drezúry a soutěže všestrannosti), trenérské služby, trénování zvířat, služby týkající se drezúry koní ve všech formách; (44) chov zvířat, provoz chovné stanice, péče o zvířata, zkrášlovací služby pro zvířata, ošetřovatelské a opatrovnické služby pro zvířata, veterinární služby, poskytování informací v oblasti chovu zvířat.
- (730) **Český svaz chovatelů koní Kisberi, občanské sdružení**, Ostravská 25, Olomouc, 77900, CZ
- (740) Ing. Petr Soukup, Videňská 8, Olomouc, 77200

(210) **O-472727**  
(220) 10.12.2009  
(320) 10.12.2009  
(511) 12, 35, 39  
(540)



- (510) (12) vozidla, dopravní prostředky pozemní, vzdušné nebo vodní; (35) zprostředkovatelská činnost v oblasti obchodu týkající se služeb uvedených ve tř. 39; (39) zasilatelství, skladování zboží a manipulace s nákladem, zprostředkovatelská činnost v dopravě.
- (730) **FOFR logistické družstvo**, Lnářská 1636, Humpolec, 39601, CZ
- (740) KOREJZOVÁ & SPOL., v.o.s., JUDr. Korejzová Petra, Korunni 810/104 E, Praha 10, 10100

(210) **O-472731**  
(220) 07.01.2010  
(320) 07.01.2010  
(511) 1, 3, 5, 24

(540)



- (510) (1) chemické přípravky; (3) čistící, leštící, regenerační a antistatické přípravky (roztoky, oleje, tekutiny, pěny, spreje), politory, navlhčené čistící, leštící, antistatické a regenerační papírové ubrousky, papírové kapesníky, utěrky, houby, tyčinky, textilie a textilní disky, přípravky na navlhčení papírových a textilních materiálů a houbiček, hygienické toaletní přípravky; (5) dezinfekční a hygienické prostředky patřící do tř. 5; (24) čistící utěrky.
- (730) **D WIPES s.r.o.**, Šumavská 10, Praha 2, 12000, CZ
- (740) PROPATENT, Ing. Vlasta Sedláčková, Ke Kateřinkám 1393, Praha 4, 14900

(210) **O-472749**  
(220) 11.12.2009  
(320) 11.12.2009  
(511) 2, 19, 37  
(540)

## DRYTEC

- (510) (2) barvy, laky, fermeže, ochranné prostředky proti rzi, ochranné prostředky proti hnilobě, textilní barvy, přípravky k barvení potravin a nápojů, barviva, antikorozivní a impregnační nátěry, barvířské přípravky, mořidla, přírodní pryskyřice; (19) stavební materiály spadající do třídy 19, stavební materiály s hydroizolačními vlastnostmi, cement, vápno, malta, sádra s hydroizolačními vlastnostmi; (37) služby stavební a opravárenské, služby malířské, klempířské, instalatérské, topenářské, pokrývačské, inspekce stavebních návrhů, pronájem stavebních strojů, nářadí a konstrukčních materiálů, servisní služby, údržbářské služby.
- (730) **Drytec s.r.o.**, Ke Klíčovu 160/7, Praha 9, 19000, CZ
- (740) UNIPATENT, Ing. Jiří Chlustina, Jana Masaryka 43, Praha 2, 12000

(210) **O-472771**  
(220) 14.12.2009  
(320) 14.12.2009  
(511) 16, 35, 36, 41, 43, 44  
(540)



- (510) (16) tiskoviny, časopisy, periodika, knihy, potisky, samolepky, fotografie, plakáty, pohlednice, pivní etikety, tácky; (35) zprostředkovatelská činnost v oblasti obchodu v oblasti gastronomie, gastrotechnologii, potravin a tabákových výrobků, zprostředkování v oblasti provozování sítí obchodů, stravovacích a ubytovacích zařízení a gastrotechnologii, řízení obchodní činnosti sítě obchodů, stravovacích a ubytovacích zařízení, zprostředkování obchodních kontaktů a provádění obchodních operací, činnost podnikatelských, organizačních a ekonomických poradců, marketing, průzkum trhu, propagace, inzerce, reklama všemi druhy médií, komerční využití Internetu v oblasti komerčních internetových médií a vyhledávacích služeb, zprostředkování interaktivní obchodní činnosti přes Internet, obchodní poradenství, systémy zvýhodňování klíčových klientů jako například poskytování slev, přednostní a nadstandardní poskytování služeb (V.I.P. karty), organizování a pořádání výstavních akcí v rámci této třídy, šíření reklamních předmětů, vše zejména v oblasti gastronomie a ubytovacích služeb; (36) finanční služby, činnost finančních poradců, směnárská činnost, realitní a developerská činnost, správa nemovitostí; (41)

organizování a provozování zábavních a kulturně-vzdělávacích akcí a soutěží, pořádání výstav a galerií, vydavatelství a nakladatelství, rozmnožování a nahrávání zvukových a zvukově-obrazových záznamů a jejich šíření, pořádání vzdělávacích akcí jako například odborných a rekvalifikačních kurzů a školení, klubových a cateringových akcí, zprostředkovatelská a poradenská činnost v uvedených oborech; (43) služby spojené s poskytováním a opatřováním stravy a nápojů, zejména v restauracích, kavárnách, pivnicích, restauračních pivovarech, podnicích rychlého občerstvení, catering, ubytovací služby všeho druhu, pronájem stravovacích a ubytovacích zařízení, služby cestovní kanceláře v rámci této třídy; (44) činnost lázeňského domu, jako poskytování komplexní lázeňské péče, zajištění léčebných pobytů, poskytování péče kosmetické, hygienické, regenerační a rekondiční, zprostředkovatelská činnost v uvedených oborech.

- (590) Barevná  
(730) **Gastro Holding Group a.s.**, Opatovická 1659/4, Praha 1, 11000, CZ  
(740) Ing. Francis Jupa, Měchenická 4/2554, Praha 4, 14100

- (210) **O-472788**  
(220) 14.12.2009  
(320) 14.12.2009  
(511) 16, 35, 41  
(540)



- (510) (16) knihy, fotografie, kalendáře, časopisy (periodika), papírenské a tiskárenské výrobky; (35) internetový obchod s knihami, učebnicemi, tiskárenskými výrobky, nosiči informací; (41) nakladatelská a vydavatelská činnost.  
(730) **SET OUT BOOKS.CZ s.r.o.**, Tyršova 1834/11, Praha 2, 12000, CZ

- (210) **O-472855**  
(220) 16.12.2009  
(320) 16.12.2009  
(511) 18, 24, 25  
(540)

## MANZI

- (510) (18) aktovky (kožená galanterie), aktovky (školní -), aktovky diplomatky, batohy, batohy turistické, brašny na nářadí (prázdné), cestovní kufry, deštníky, chlebníky, imitace kůže, kabelky, klíčenky (kožená galanterie), kožesiny (kůže zvířat), kufry, kufry (lodní -), kuffíky cestovní, kuffíky diplomatické, kuffíky na doklady, kuffíky na toaletní potřeby, kůže, kůže (zpracované -), kůže (zvířecí -), moleskin (imitace kůže), mošny, nákupní tašky, náprsní tašky, neceséry cestovní (kožená galanterie), nitě kožené, obaly na oděvy (cestovní), oblečky pro domácí zvířata, obojky (psí -), obojky pro zvířata, pásky (kožené), peněženky, pokrývky (kožešínové), potahy kožené na nábytek, pouzdra na deštníky, pouzdra na klíče (kožená galanterie), pouzdra na navštívenky, karty a průkazy, ruksaky, ruksaky turistické, řemínky (kožené -), sáčky jako obaly (kožené -), semiš, kromě semiše na čištění, schránky kožené nebo z kožené lepenky, síťky nákupní, slunečníky, spletané peněženky, sportovní tašky, školní tašky (aktovky), šňůry (kožené -), tašky cestovní, tašky lovecké, tašky na kolečkách, tašky na nošení dětí, tašky plážové, torny, vodítka, zvířata (obojky na -), zvířata (pokrývky pro -); (24) bavlněné látky, textilie, cestovní příkrývky, damašek (tkanina), flanel (textilie), flauš (tkanina), frýz (hrubá vlněná tkanina), hedvábí (textilie z -), jutové textilie, kanava na vyšívání a tapiserie, klobouky textilní (podšívky pro -), koupelnové textilie, krep (textilie), krepon (jemná vlněná tkanina), látky, ložní pokrývky a příkrývky, ložní prádlo, lůžkové přehozy, lůžkoviny, manšestry, matrace (povlaky na -), moleskin (textilie), nábytek (potahy na -) z textilních materiálů, okenní záclony, podložky na stůl pod sklenice, talíře (prostírání), pokrývky na stůl (běhouny na stůl), potahy na postele, potahy

ochranné na nábytek, prádlo pro domácnost, prádlo stolní, prostěradla, povlečení, pytlovina, ručníky (textilní -), samet, syntetické materiály (náhražkové tkaniny), štítky textilní, textilie (materiály), textilie imitující kůži, textilie netkané, textilie pro boty a obuv, textilie vlněné, textilie z juty, tkaniny, vyšívané prádlo, záclonovina (etamín), zefír (textilie), žerzej (tkaniny), žinky pro hygienické účely; (25) bačkory, barety, body (spodní prádlo), bundy, sportovní čepice, čepice koupací, kabáty (svrchní -), kalhoty, kamaše, klobouky, kloboukové formy, kombiné (spodní prádlo), kombinézy pracovní, korzety (prádlo), korzety (spodní prádlo), kostýmy, obleky, košile, koupací pláště, kravaty, kůže (oděvy z -), kůže (oděvy z napodobenin -), legíny, oblečení, obuv, obuv plážová, oděv svrchní, oděvy, oděvy koupací, oděvy plážové, oděvy pletené, oděvy z kůže, pláště, pláště pracovní, pláštěnky, plavky, pletené zboží (stávkové zboží), podprsenky, podvazkové pásy, podvazky, ponožky, prádlo (osobní), prádlo (spodní), převlečníky (kabáty), pulovry, punčocháče (punčochové kalhoty), punčochy, pyžama, rukavice, saka, spodky, sportovní obuv, sukně, svetry, svetry silně vlněné, šátky, šály, šaty dámské, košilky, nátlčníky, trička, vesty, zimníky, živůtky, župany.

- (730) **ARCO HOLDINGS s.r.o.**, Libušská 319, Praha 4, 14200, CZ  
(740) Mgr. Petr Dětko, Jandova 8, Praha 9, 19000

- (210) **O-472858**  
(220) 16.12.2009  
(320) 16.12.2009  
(511) 9, 16, 35, 38, 41  
(540)

## V Magazín \* Víkend

- (510) (9) nosiče informací všeho druhu v rozsahu tř. 9, např. se záznamem zvuku a obrazu jako jsou diskety, kompaktní disky, audiokazety a videokazety, elektronický časopis, elektronické publikace, software všeho druhu; (16) nosiče informací všeho druhu v rozsahu tř. 16, např. noviny, časopisy, katalogy, tiskoviny a polygrafické výrobky všeho druhu, periodický a neperiodický tisk, informační letáky a brožury, vstupenky, fotografie, plakáty; (35) inzertní, reklamní a propagační služby, služby při výstavách a dalších akcích komerčního a reklamního druhu, marketing, public relations, poskytování on-line inzerce, poskytování informací a jiných informačních produktů komerčního a reklamního charakteru; (38) šíření informací prostřednictvím elektronických a komunikačních sítí, např. prostřednictvím Internetu, kabelovými, bezdrátovými a satelitními sítěmi, šíření elektronických a neperiodických publikací, poskytování multimediálních informací; (41) výchovná, vzdělávací a zábavní činnost, pořádání odborných setkání, např. školení, kurzů, konferencí a sympozií, přednášek, organizování a pořádání soutěží (events), nakladatelská a vydavatelská činnost.  
(730) **Economia, a.s.**, Dobrovského 25, Praha 7, 17055, CZ  
(740) Advokátní kancelář JUDr. Ondra & Spol., JUDr. Pavel Ondra, Celetná 26, Praha 1, 11000

- (210) **O-472862**  
(220) 16.12.2009  
(320) 16.12.2009  
(511) 11, 14, 21  
(540)



- (510) (11) varné náčiní elektrické pro zdravou výživu, elektrické hrnce;

- (14) nádoby pro domácnost nebo kuchyň postříbřené nebo pozlacené; (21) nádoby pro domácnost a kuchyň. (540)
- (730) **Able Electric, spol. s r.o.**, Ještědská 90, Liberec 8, 46008, CZ  
(740) Ing. Vladimír Janko, Pivovarská 53, Jablonec nad Nisou, 46601

- (210) **O-472865**  
(220) 16.12.2009  
(320) 16.12.2009  
(511) 9, 35, 42  
(540)

**OXYONLINE**  
PROFESIONÁLNÍ E-SHOPY

- (510) (9) software na nosičích, nosiče dat nahrané i nenahrané, elektronické publikace; (35) reklamní činnost a marketing; (42) tvorba internetových aplikací, grafický design, hosting webových stránek, instalace počítačových programů, obnova počítačových dat, pronájem počítačů, regenerace počítačových dat, tvorba software, aktualizace počítačových programů, kopírování počítačových programů, počítačové systémové analýzy, tvorba počítačových systémů, poradenské služby v oblasti počítačového hardware, poradenské služby v oblasti počítačových programů, údržba počítačových programů, pronájem počítačového software, přenos dat nebo dokumentů z fyzických nosičů na elektronické nosiče, převod (konverze) dat počítačových programů (ne fyzický), tvorba a správa webových stránek, umístění webových stránek.
- (730) **oXy Online s.r.o.**, Zdoboř 570, Příbram V, 26101, CZ  
(740) INPARTNERS GROUP, Ing. Dušan Kendereški, Lidická 51, Brno, 60200

- (210) **O-472866**  
(220) 16.12.2009  
(320) 16.12.2009  
(511) 9, 35, 42  
(540)

**Ready2Go**

- (510) (9) software na nosičích, nosiče dat nahrané i nenahrané, elektronické publikace; (35) reklamní činnost a marketing; (42) tvorba internetových aplikací, grafický design, hosting webových stránek, instalace počítačových programů, obnova počítačových dat, pronájem počítačů, regenerace počítačových dat, tvorba software, aktualizace počítačových programů, kopírování počítačových programů, počítačové systémové analýzy, tvorba počítačových systémů, poradenské služby v oblasti počítačového hardware, poradenské služby v oblasti počítačových programů, údržba počítačových programů, pronájem počítačového software, přenos dat nebo dokumentů z fyzických nosičů na elektronické nosiče, převod (konverze) dat počítačových programů (ne fyzický), tvorba a správa webových stránek, umístění webových stránek.
- (730) **oXy Online s.r.o.**, Zdoboř 570, Příbram V, 26101, CZ  
(740) INPARTNERS GROUP, Ing. Dušan Kendereški, Lidická 51, Brno, 60200

- (210) **O-472870**  
(220) 17.12.2009  
(320) 17.12.2009  
(511) 16, 25, 35, 41

**vyCOOL se!**

- (510) (16) reklamní, propagační a informační materiály na bázi papíru, tiskoviny, zejména prezentační a firemní, časopisy, publikace, periodika, inzertní noviny, soubory dat v tištěné podobě, databáze v tištěné podobě, knihy, letáky, plakáty, fotografie, reklamní tabule na bázi papíru, reklamní katalogy, pozvánky, orientační plány a mapy, průvodce, učební pomůcky a potřeby (s výjimkou přístrojů), inzertní noviny, vývěsky, stojany a reklamní štíty náležející do této třídy, papírové vlajky, obaly z papíru a z plastických hmot náležející do této třídy, visačky, pohlednice, přání, kalendáře, poštovní známky, obálky, etikety, účtenky, klubové nebo prezentační karty, papírové ubrusy a ubrusy, samolepky, obtisky, podložky papírové pod láhve a pod pivní sklenice, papír, výrobky z papíru, ozdobné nebo umělecké předměty z papíru, tašky z papíru a z plastických hmot náležející do této třídy, stínítka a čepice z papíru, kancelářské potřeby, vše v rámci této třídy; (25) vrchní ošacení, pokrývky hlavy, klobouky, trička, šátky, čelenky (oděvní), šály, ponožky, spodní prádlo, oděvní doplňky v jiné třídě neuvedené, obuv; (35) zprostředkování obchodní činnosti a obchodních služeb, marketingu a akvizice - vše v oblasti výrobků ve tř. 16 a 25 a služeb ve tř. 41, inzertní činnost, propagace sportovních aktivit všeho druhu, tělovýchovy a dalších forem tělesné kultury, akvizice a propagace soutěží, závodních, mistrovských, turnajových, herních, kulturních, uměleckých, výtvarných, společenských a slavnostních akcí všeho druhu, propagační akce a aktivity všeho druhu v rámci této třídy, zejména v lyžařských sportech jako je sjezd, běh, skok, severská kombinace, v biatlonu, v hokeji, v krasobruslení, ve snowboardu, v jízdě na kolech, v běžeckých a chodeckých disciplínách, v turistice, zprostředkování propagačních akcí a aktivit všeho druhu v rámci této třídy, zejména v lyžařských sportech jako je sjezd, běh, skok, severská kombinace, v biatlonu, v hokeji, v krasobruslení, ve snowboardu, v jízdě na kolech, v běžeckých a chodeckých disciplínách, v míčových hrách, v turistice, v kultuře, v uměleckých a výtvarných soutěžích, propagační akce a aktivity v rámci této třídy v oblasti přípravy a v průběhu konání her zimní olympiády dětí a mládeže, poskytování pomoci při propagačních akcích a aktivitách v rámci této třídy v oblasti přípravy a v průběhu konání her zimní olympiády dětí a mládeže, zprostředkování pomoci při propagačních akcích a aktivitách v rámci této třídy v oblasti přípravy a průběhu konání her zimní olympiády dětí a mládeže, propagace školení, vzdělávacích, vědomostních, výchovných, odborných, uměleckých, zábavných a slavnostních akcí, poskytování pomoci v rámci této třídy sportovním organizacím, společenským organizacím, klubům, sdružením, jednotám, družstvům, fyzickým a právnickým subjektům při pořádání, organizování a zabezpečování propagačních, obchodně-informačních, obchodních akcí, reklamní, inzertní, obchodně-informační a obchodní činnost týkající se výrobků ve tř. 16 a 25 a služeb ve tř. 41, zejména ve sdělovacích prostředcích, v síti Internet, v novinách, v periodikách, v katalogích, rozšiřování propagačních, reklamních, obchodně-informačních a inzertních materiálů, sestavování a vydávání reklam, podpora prodeje, poradenská a konzultační činnost v rozsahu uvedených činností a služeb v rámci této třídy, pořádání a organizování výstav a veletrhů s komerčním a reklamním zaměřením, poskytování pomoci při provozu obchodu a obchodních služeb, týkající se výrobků ve tř. 16 a 25 a služeb ve tř. 41, vytváření firemní strategie, public relations, vše v rámci této třídy; (41) předprodej a prodej vstupenek a programů, sportovní, závodní, soutěžní, turnajové, herní, kulturní, společenské, slavnostní aktivity všeho druhu, pořádání, organizování a zabezpečování sportovních, pohárových, závodních, mistrovských, soutěžních, tělovýchovných a kulturních akcí všeho druhu, zejména v lyžařských sportech jako je sjezd, běh, skok, severská kombinace, v biatlonu, v hokeji, v krasobruslení, ve snowboardu, v jízdě na kolech, v běžeckých a chodeckých disciplínách, v míčových hrách, v umělecké a

výtvarné tvorbě, v turistice, pořádání, organizování a zabezpečování her zimní olympiády dětí a mládeže, poskytování pomoci při pořádání, organizování a zabezpečování her zimní olympiády dětí a mládeže, zprostředkování pomoci v rámci této třídy při pořádání, organizování a zabezpečování her zimní olympiády dětí a mládeže, organizačně technické zabezpečení seminářů, soustředění, školení, výuky, vzdělávacích, výchovných, odborně-vzdělávacích, výtvarných a zábavních akcí, zprostředkování sportovních aktivit všeho druhu, tělovýchovy a dalších forem tělesné kultury, zprostředkování soutěžních, závodních, turnajových, herních, kulturních, společenských a slavnostních akcí všeho druhu, včetně poskytování informací a nabídek pro výše uvedené sportovní a kulturní akce, zprostředkování školení, vzdělávacích, výukových, výchovných, odborně-vzdělávacích a zábavních akcí, poskytování pomoci sportovním, společenským a jiným organizacím a sdružením při pořádání, organizování a zabezpečování sportovních, závodních, pohárových, mistrovských, soutěžních, kulturních, slavnostních a podobných akcí všeho druhu, vydávání tiskovin, například letáků, výsledkových listin, prospektů, periodik, katalogů, plakátů, novin, orientačních plánů, map, průvodců, školnicích, učebních pomůcek a potřeb v tištěné podobě a knih, nakladatelská činnost, provoz sportovních areálů, tělovýchovných zařízení a sportovišť, pronájem sportovních zařízení, potřeb a nářadí v rámci této třídy, provozování zařízení sloužících regeneraci a rekondici v rámci tělovýchovy, sportu a tělocviku, pořádání a organizování výstav a veletrhů se zaměřením na kulturu, umění, sport, vzdělání, služby pro oddech a rekreaci bez lékařských služeb a lékařské péče, vše v rámci této třídy.

(730) **EYOWF 2011, o.p.s.**, Masarykova 457/4, Liberec, 46001, CZ  
(740) Ing. Václav Strnad, Rychtářská 375/31, Liberec 14, 46014

(210) **O-472873**  
(220) 17.12.2009  
(320) 17.12.2009  
(511) 35, 36, 39, 43  
(540)



(510) (35) reklama, propagace, inzerce, reklamní texty (tvorba, publikace, zveřejňování), reklama on-line, systemizace informací do počítačové databáze, pronájem reklamních ploch, pronájem reklamní doby v komunikačních médiích, pronájem reklamních materiálů, předvádění zboží, příprava inzertních sloupků, prezentace výrobků v komunikačních médiích za účelem maloobchodu, zprostředkování výše uvedených služeb; (36) kanceláře ubytovací, pronájem nemovitostí, uzavírání smluv úrazového pojištění, zprostředkování pojištění, zprostředkování cestovního pojištění, zprostředkování úschovných služeb, zprostředkování směňování peněz, vydávání cestovních šeků; (39) informace o cestování, informace o dopravě a přepravě, doprava, přeprava, přeprava turistů, rezervace jízdenek a místenek, rezervace letenek, rezervace (cestování), rezervace v dopravě, informace o jízdních řádech, prodej dálničních známek, informace o místech prodeje dálničních kupónů a známek, pronájem automobilů, pronájem přívěsů k vozidlům, pronájem kol a jiných vozidel, pronájem lodí a jiných plavidel, pronájem nosičů na vozidla, služby dopravců, doprovázení turistů, služby turistických průvodců, pronájem garáží a parkovacích ploch, informace o možnostech parkování, jízdy výletní lodí, pronájem koní, pronájem velbloudů a jiných zvířat pro projížďky a cestování, pronájem drožek a kočárů, zprostředkování služeb nosičů zavazadel, organizování a provádění okružních cest, organizování a provádění cest, organizování a provádění exkurzí, organizování a uskutečňování zájezdů, organizování a provádění prohlídek, organizování návštěv zoologických zahrad, organizování návštěv muzeí a výstav, organizování cest na představení a živá vystoupení, organizování cest na sportovní akce, organizování cest na firemní akce, organizování cest na

reklamní akce, organizování cest do wellness center, termálních lázní a jiných lázní, organizace cestování na školící a zájmové pobyty (přeprava), pronájem potápěčských skafandrů, spedice, stěhování, taxislužba, služby cestovní kanceláře v rámci této třídy, zprostředkování výše uvedených služeb; (43) ubytovací služby (hotely, penziony, bungalovy aj. - přechodné ubytování), rezervace ubytování, informace o ubytování, zajišťování ubytování, informace o rychlém občerstvení, hostinské služby, informace o stravování, zásobování (catering), rezervace hotelů a penzionů, pronajímání stanů, organizování školících a zájmových pobytů (ubytovací služby a rezervace ubytování), půjčování židlí, stolů a prostírání, turistické noclehárny, rezervace kempů, opatrování zvířat v penzionech, zprostředkování výše uvedených služeb.

(730) **Agentura KLIKNI.CZ s.r.o.**, 2. května 199, Frýdek-Místek, 73801, CZ

(740) Ing. Iva Rylková, Polská 1525, Ostrava - Poruba, 70800

(210) **O-472874**  
(220) 17.12.2009  
(320) 17.12.2009  
(511) 35, 41, 44  
(540)



(510) (35) reklama v tištěných médiích a na elektronických nosičích, reklama na Internetu, průzkum trhu, pomoc při řízení obchodní činnosti, propagační činnost; (41) vzdělávání, výchova, organizování a vedení společenských, sportovních, výchovných, vzdělávacích a zábavních akcí; (44) lékařské služby, poradenství, pomoc lidem se snížením nadváhy, poradenská činnost v oblasti snižování nadváhy.

(590) Barevná  
(730) **WELLNESS TREND, s.r.o.**, Holcova 1024, Pardubice, Zelené Předměstí, 53002, CZ

(740) Mgr. Andrea Žatková, Teslova 1125, Ostrava, 70200

(210) **O-472891**  
(220) 17.12.2009  
(320) 17.12.2009  
(511) 9, 12, 22, 35  
(540)

## MARSJEV

(510) (9) záchranné systémy ultralehkých letadel, měřicí a zabezpečovací přístroje pro automatické otevírání záchranných (pilotních) padáků; (12) padáková technika a příslušenství, zvláště nákladní padáky, brzdící padáky, pilotní padáky, dálkově řízené padáky, padákové komplety, obaly padáků, vrchlíky, záchranné systémy ultralehkých letadel v rámci této třídy; (22) technická konfekce, zejména tkaninová pouzdra na pistole, opasky a příslušenství, brašny, stany, plátěné sítěchy, nafukovací reklamy, divadelní dekorace v rámci této třídy; (35) pomoc při řízení obchodní činnosti, obchodní poradenství, organizování kontraktů pro nákup a prodej zboží a služeb zvláště v oblasti padákové techniky, měřicích a zabezpečovacích přístrojů, technické konfekce a záchranných systémů ultralehkých letadel, včetně reklamy a marketingu prostřednictvím Internetu, provozování virtuálních obchodních středisek na Internetu v oblasti padákové techniky, technické konfekce a záchranných systémů ultralehkých letadel.

(730) **MarS a.s.**, Okružní II. 239, Jevíčko, 56943, CZ  
(740) Ing. Pavel Reichel, Lopatecká 14, Praha 4, 14700

(210) **O-472892**  
(220) 17.12.2009  
(320) 17.12.2009  
(511) 9, 28

(540)



(510) (9) neoprenové obleky pro potápěče a jiné vodní sporty; (28) potřeby pro gymnastiku a sport ve tř. 28.

(730) **Mach Milan**, Milířová 4924/20, Jablonec nad Nisou, 46601, CZ

(210) **O-472900**  
(220) 17.12.2009  
(320) 17.12.2009  
(511) 16, 32, 35, 41  
(540)



(510) (16) papírové ubrousky, pivní tácky, letáky; (32) pivo; (35) propagační činnost, reklama; (41) výchova, vzdělávání, zábava, sportovní a kulturní aktivity.

(730) **Pivovary Staropramen a.s.**, Nádražní 84, Praha 5, 15000, CZ  
(740) TRAPLOVÁ-HAKR-KUBÁT Advokátní a patentová kancelář, JUDr. Jarmila Traplová, Přístavní 24, Praha 7, 17000

(210) **O-472914**  
(220) 17.12.2009  
(320) 17.12.2009  
(511) 2, 17, 19  
(540)

## EKODUR

(510) (2) nátěrové hmoty, barvy, laky, ředidla do nátěrových hmot, tmely zařazené do tř. 2, barviva, mořidla, ochranné prostředky proti rzi kovů a hnilobě dřeva, práškové nátěrové látky, práškové barvy, impregnační prostředky na dřevo a na beton, mořidla na dřevo, elektroforézní nátěrové látky, aditiva pro nátěrové hmoty, barvy pro stavební účely, barvy fasádní, interiérové barvy; (17) izolační nátěrové a nástřikové hmoty; (19) penetrační a základní nátěrové hmoty, omítkoviny, maltovinová pojiva, lité podlahy, asfaltové nátěry, stavební nástřikové hmoty na bázi organických pojiv a organických plnidel, lepicí a šterkové hmoty.

(730) **EKOLAK s.r.o.**, Bílovice 497, Bílovice, 68712, CZ  
(740) Ing. Zdeněk Kučera, Dlouhá 207 (P.O.BOX 92), Slušovice, 76315

(210) **O-472915**  
(220) 17.12.2009  
(320) 17.12.2009  
(511) 2, 17, 19  
(540)

## EKOFIX

(510) (2) nátěrové hmoty, barvy, laky, ředidla do nátěrových hmot, tmely zařazené do tř. 2, barviva, mořidla, ochranné prostředky proti rzi kovů a hnilobě dřeva, práškové nátěrové látky, práškové barvy, impregnační prostředky na dřevo a na beton, mořidla na dřevo, elektroforézní nátěrové látky, aditiva pro nátěrové hmoty, barvy pro stavební účely, barvy fasádní, interiérové barvy; (17) izolační nátěrové a nástřikové hmoty; (19) penetrační a základní nátěrové hmoty, omítkoviny, maltovinová pojiva, lité podlahy, asfaltové nátěry, stavební nástřikové hmoty na bázi organických pojiv a organických plnidel, lepicí a šterkové hmoty.

(730) **EKOLAK s.r.o.**, Bílovice 497, Bílovice, 68712, CZ  
(740) Ing. Zdeněk Kučera, Dlouhá 207 (P.O.BOX 92), Slušovice, 76315

(210) **O-472916**

(220) 17.12.2009  
(320) 17.12.2009  
(511) 2, 17, 19  
(540)

## EKOSAN

(510) (2) nátěrové hmoty, barvy, laky, ředidla do nátěrových hmot, tmely zařazené do tř. 2, barviva, mořidla, ochranné prostředky proti rzi kovů a hnilobě dřeva, práškové nátěrové látky, práškové barvy, impregnační prostředky na dřevo a na beton, mořidla na dřevo, elektroforézní nátěrové látky, aditiva pro nátěrové hmoty, barvy pro stavební účely, barvy fasádní, interiérové barvy; (17) izolační nátěrové a nástřikové hmoty; (19) penetrační a základní nátěrové hmoty, omítkoviny, maltovinová pojiva, lité podlahy, asfaltové nátěry, stavební nástřikové hmoty na bázi organických pojiv a organických plnidel, lepicí a šterkové hmoty.

(730) **EKOLAK s.r.o.**, Bílovice 497, Bílovice, 68712, CZ  
(740) Ing. Zdeněk Kučera, Dlouhá 207 (P.O.BOX 92), Slušovice, 76315

(210) **O-472918**  
(220) 17.12.2009  
(320) 17.12.2009  
(511) 2, 17, 19  
(540)

## KC PUTZ

(510) (2) nátěrové hmoty, barvy, laky, ředidla do nátěrových hmot, tmely zařazené do tř. 2, barviva, mořidla, ochranné prostředky proti rzi kovů a hnilobě dřeva, práškové nátěrové látky, práškové barvy, impregnační prostředky na dřevo a na beton, mořidla na dřevo, elektroforézní nátěrové látky, aditiva pro nátěrové hmoty, barvy pro stavební účely, barvy fasádní, interiérové barvy; (17) izolační nátěrové a nástřikové hmoty; (19) penetrační a základní nátěrové hmoty, omítkoviny, maltovinová pojiva, lité podlahy, asfaltové nátěry, stavební nástřikové hmoty na bázi organických pojiv a organických plnidel, lepicí a šterkové hmoty.

(730) **EKOLAK s.r.o.**, Bílovice 497, Bílovice, 68712, CZ  
(740) Ing. Zdeněk Kučera, Dlouhá 207 (P.O.BOX 92), Slušovice, 76315

(210) **O-472920**  
(220) 18.12.2009  
(320) 18.12.2009  
(511) 11, 35, 37  
(540)



(510) (11) zařízení a přístroje na čištění, úpravu a filtraci vody včetně jejich komponentů; (35) poskytování obchodních informací a obchodní poradenství v oboru zařízení a přístrojů na čištění a úpravu vody, propagační činnost, reklamní činnost a marketing, služby velkoobchodního a maloobchodního prodeje a zásilkové služby přes Internet pro výrobky ve výše uvedené třídě 11, zprostředkovatelská činnost výše uvedených služeb ve třídě 35; (37) montáž, opravy a servis zařízení a přístrojů na čištění a úpravu vody včetně jejich komponentů, zprostředkovatelská činnost výše uvedených služeb ve třídě 37.

(730) **AQUA PROGRESS, s.r.o.**, Čajkovského 37, Jihlava, 58601, CZ  
(740) Ing. Radmila Baumová, Nádražní 29, Žďár nad Sázavou, 59101

(210) **O-472931**  
(220) 18.12.2009  
(320) 18.12.2009  
(511) 16, 36, 44

- (540)  (16) papír, lepenka a výrobky z těchto materiálů, které nejsou řazené do jiných tříd, tiskárenské výrobky, papírenské zboží; (36) služby peněžní, služby poskytované při emisi cestovních šeků a akreditivů; (44) zemědělské, zahradnické a lesnické služby.
- (590) Barevná  
(730) **Le Cheque Déjeuner s.r.o.**, Zelený pruh 1560/99, Praha 4, 14000, CZ
- (740) Rychetský Hlaváček Krampera & partneři, advokátní kancelář, JUDr. Tomáš Hlaváček, Kořenského 15/1107, Praha 5, 15000
- (730) **Šulěř Jiří**, Berlínská 2751, Tábor, 39005, CZ  
**Hojsák Michal**, Havanská 2819, Tábor, 39005, CZ
- (740) Advokátní kancelář Korbel, Tuháček & partneři, s.r.o., Mgr. Vladimír Štol, Přebrátilská 330, Tábor, 39001

(210) **O-472979**  
(220) 21.12.2009  
(320) 21.12.2009  
(511) 29, 30  
(540)

## FROSTÍK

- (510) (29) chlazené mléčné výrobky, chlazené a zmrazené ovoce; (30) mražené krémy, zmrzlina a cukrovinky, led pro osvěžení, mražené mléčné výrobky.
- (730) **TIPAFROST, a.s.**, Ždárského 188, Třebíč, 67401, CZ  
(740) JUDr. Miroslav Zvěřina, Bráfova 20, Třebíč, 67401

(210) **O-473025**  
(220) 22.12.2009  
(320) 22.12.2009  
(511) 5, 30, 35  
(540)

## OSTRO - VIT

- (510) (5) potravní doplněk s léčivými účinky; (30) potravní doplněk rostlinného původu; (35) zprostředkování obchodu s výše uvedeným výrobkem tř. 5 a 30.
- (730) **Kaufmannová Ivana**, Strouhalova 3075, Kladno, 27201, CZ

(210) **O-473043**  
(220) 22.12.2009  
(320) 22.12.2009  
(511) 17, 19, 35, 37, 40, 42  
(540)

## IZOMALT

- (510) (17) izolace (látky na -) proti vlhkosti staveb, izolační nátěry i s použitím polyuretanu, omítky s použitím polyuretanu, izolační materiály zejména s použitím polyuretanu, izolační žáruvzdorné materiály s použitím polyuretanu, tepelné izolační prostředky; (19) stavební materiály a hmoty nekovové, nekovové stavební konstrukce, polozpracované dřevo, nátěrové hmoty a nekovové obklady pro stavebnictví, nekovová lešení, nekovové obklady ve stavebnictví, nekovové pláště budov, nekovové příčky, panely pro stavby nekovové, žáruvzdorné materiály, tepelné izolační hmoty s použitím polyuretanu, zejména omítky a betony; (35) maloobchodní a velkoobchodní služby s výrobky uvedenými ve třídě 19 a 17, zprostředkování obchodních záležitostí, předvádění zboží, prodeje v dražbě, obchodní nebo podnikatelské informace, pomoc, poradenství a poskytování konzultací v obchodní činnosti, zprostředkování interaktivního obchodu pomocí globálních komunikačních sítí (Internet) v rozsahu tříd 1 až 34, referenční servis, marketing, reklamní a propagační činnost, zprostředkování reklamní činnosti, zejména pomocí globálních komunikačních sítí, služby v oblasti získávání obchodních kontraktálních partnerů, organizování komerčních a reklamních výstav, vytváření obchodních a obchodně-informačních sítí, shromažďování různého zboží pro třetí osoby (kromě jejich přepravy), v rozsahu zboží tříd 1 až 34, za účelem umožnění spotřebitelům, aby si tyto výrobky mohli pohodlně prohlížet a nakupovat, dovozní a vývozní agentura, vše v rámci této třídy; (37) stavby a opravy, stavební, zednická, stavebně-vybavovací a údržbářsko-opravárenská činnost, zprostředkování stavební činnosti, provádění staveb včetně jejich změn a udržovacích prací na nich, opravy, nátěry a omítání fasád a vnějších ploch budov, provádění sanačních omítek, stavebně izolační práce, provádění antikorozních a izolačních nátěrů, chemické injektáže, izolace proti tlakovým vodám, elektroosmotické vysoušení zdiva, chemické odvlhčování a zpevňování zdiva, zemní úpravy, zpevňování terénu, úprava podloží a jeho zpevňování pro stavby, strojní podfézování zdiva, utěšování budov a jejich zateplovací opláštění, zateplování budov na bázi tepelně-izolačních hmot s i použitím polyuretanu, provádění jednoduchých a drobných staveb a stavebních úprav, stavební truhlářství, montáže sádkokartonů, provádění dekorativních nástřiků, demolice budov, čištění budov a staveb, stavební zámečnictví, pronajímání strojů, zařízení, náradí a nástrojů pro stavebnictví, spadající do této třídy, instalace jednoúčelových montážních pomůcek, stavba lešení, izolační

(210) **O-472971**  
(220) 21.12.2009  
(320) 21.12.2009  
(511) 6, 39, 40  
(540)

## ŠROT | GEBESHUBER

- (510) (6) dráty z obecných kovů, chromové rudy, kabely (kovové) neelektrické, kovové trubky pro ústřední topení, obecné kovy (slitiny z -), obecné kovy (surové nebo polotovary), rudy kovové, rudy železné, stavební materiály (kovové), železnice (kovový materiál pro -); (39) uskladňování, vykládání nákladu, zboží (doručování -), zboží (skladování -), železniční doprava, parkování automobilů (služby -), pronájem nákladních vozidel, kamiónů, pronájem skladišť, skládání nákladu, automobilová doprava, automobily (pronájem -), doprava (řiční -), doprava (železniční -), doprava a skladování odpadu, doprava nákladní (kamiónová -), dopravci; (40) recyklace odpadu, odpad (likvidace -), odpad (recyklace -), odpad (zpracování -), úprava a zpracování kovů.
- (590) Barevná  
(730) **ŠROT GEBESHUBER s.r.o.**, Kobylnická 457, Sokolnice, 66452, CZ

(210) **O-472972**  
(220) 21.12.2009  
(320) 21.12.2009  
(511) 6, 17, 19, 37  
(540)



- (510) (6) stavební materiály kovové, okna kovová, dveře kovové, vrata kovová, dveřní a okenní rámy kovové, dveřní zárubně kovové, žaluzie kovové; (17) polotovary z plastických hmot, materiály těsnící, ucpávací a izolační, izolace pro dveře a okna; (19) stavební materiály nekovové, okna nekovová, dveře nekovové, vrata nekovová, dveřní zárubně nekovové, okenní a dveřní rámy nekovové, žaluzie nekovové; (37) instalace dveří, oken a žaluzií, opravy a servis dveří a oken, stavebnictví, provádění staveb, rekonstrukce a opravy staveb, zednické služby, izolování staveb, malování a natírání (interiérů a exteriérů).



práce, údržbářské práce, odborné a technické poradenství ve stavebnictví, opravy a servis ke stavebním konstrukcím, informace o opravách, inženýrská stavební činnost a provádění stavebního dozoru, dozor a technická inspekce, zahrnuté v této třídě, zprostředkování výše uvedených služeb; (40) zpracování materiálů pro stavební účely, zpracování materiálů na polotovary, zpracování omítek, zateplovacích a izolačních hmot, zejména na bázi polyuretanu, dekontaminace zamořených zemin, kalů, stavebních sutí, nakládání s odpady, mimo odpady nebezpečné, a to jejich zpracováním, likvidací, spalováním a recyklací ruční a vakuové laminátování, tryskání kovových dílů a žihání; (42) inženýrská, expertní a projektová činnost ve stavebnictví, zajišťování studií, posudků a projektů stavebních objektů a jejich zpracování, konstruktérské a projekční práce v investiční výstavbě, developerská činnost ve stavebnictví, vědecký a průmyslový výzkum, programování odborné.

(730) **Zemědělské obchodní družstvo "Slezská Hořina" Brumovice**, Hlavní 43/87, Brumovice u Opavy, 74771, CZ

(210) **O-473044**  
(220) 22.12.2009  
(320) 22.12.2009  
(511) 17, 19, 35, 37, 40, 42  
(540)

## IZOBET

(510) (17) izolace (látky na -) proti vlhkosti staveb, izolační nátěry i s použitím polyuretanu, omítky s použitím polyuretanu, izolační materiály zejména s použitím polyuretanu, izolační žáruvzdorné materiály s použitím polyuretanu, tepelné izolační prostředky; (19) stavební materiály a hmoty nekovové, nekovové stavební konstrukce, polozpracované dřevo, nátěrové hmoty a nekovové obklady pro stavebnictví, nekovová lešení, nekovové obklady ve stavebnictví, nekovové pláště budov, nekovové příčky, panely pro stavby nekovové, žáruvzdorné materiály, tepelné izolační hmoty s použitím polyuretanu, zejména omítky a betony; (35) maloobchodní a velkoobchodní služby s výrobky uvedenými ve třídě 19 a 17, zprostředkování obchodních záležitostí, předvádění zboží, prodeje v dražbě, obchodní nebo podnikatelské informace, pomoc, poradenství a poskytování konzultací v obchodní činnosti, zprostředkování interaktivního obchodu pomocí globálních komunikačních sítí (Internet) v rozsahu tříd 1 až 34, referenční servis, marketing, reklamní a propagační činnost, zprostředkování reklamní činnosti, zejména pomocí globálních komunikačních sítí, služby v oblasti získávání obchodních kontraktčních partnerů, organizování komerčních a reklamních výstav, vytváření obchodních a obchodně-informačních sítí, shromažďování různého zboží pro třetí osoby (kromě jejich přepravy), v rozsahu zboží tříd 1 až 34, za účelem umožnění spotřebitelům, aby si tyto výrobky mohli pohodlně prohlížet a nakupovat, dovozní a vývozní agentura, vše v rámci této třídy; (37) stavby a opravy, stavební, zednická, stavebně-vybavovací a údržbářsko-opravárenská činnost, zprostředkování stavební činnosti, provádění staveb včetně jejich změn a udržovacích prací na nich, opravy, nátěry a omítání fasád a vnějších ploch budov, provádění sanačních omítek, stavebně-izolační práce, provádění antikoročních a izolačních nátěrů, chemické injektáže, izolace proti tlakovým vodám, elektroosmotické vysoušení zdiva, chemické odvlhčování a zpevňování zdiva, zemní úpravy, zpevňování terénu, úprava podloží a jeho zpevňování pro stavby, strojní podřezávání zdiva, utěšňování budov a jejich zateplovací opláštění, zateplování budov na bázi tepelně-izolačních hmot s i použitím polyuretanu, provádění jednoduchých a drobných staveb a stavebních úprav, stavební truhlářství, montáže sádkokartonů, provádění dekorativních nástřiků, demolice budov, čištění budov a staveb, stavební zámečnictví, pronajímání strojů, zařízení, nářadí a nástrojů pro stavebnictví, spadající do této třídy, instalace jednoúčelových montážních pomůcek, stavba lešení, izolační práce, údržbářské práce, odborné a technické poradenství ve stavebnictví, opravy a servis ke stavebním konstrukcím, informace o opravách, inženýrská stavební činnost a provádění stavebního dozoru, dozor a technická inspekce, zahrnuté v této třídě, zprostředkování výše uvedených služeb; (40) zpracování materiálů pro stavební účely, zpracování materiálů na polotovary, zpracování omítek, zateplovacích a izolačních hmot, zejména na bázi polyuretanu, dekontaminace zamořených zemin, kalů, stavebních sutí, nakládání s odpady, mimo odpady nebezpečné, a to jejich zpracováním, likvidací, spalováním a recyklací ruční a

vakuové laminátování, tryskání kovových dílů a žihání; (42) inženýrská, expertní a projektová činnost ve stavebnictví, zajišťování studií, posudků a projektů stavebních objektů a jejich zpracování, konstruktérské a projekční práce v investiční výstavbě, developerská činnost ve stavebnictví, vědecký a průmyslový výzkum, programování odborné.

(730) **Zemědělské obchodní družstvo "Slezská Hořina" Brumovice**, Hlavní 43/87, Brumovice u Opavy, 74771, CZ

(210) **O-473045**  
(220) 22.12.2009  
(320) 22.12.2009  
(511) 16, 21, 32  
(540)

## PIVOJ

(510) (16) reklamní, propagační a informační materiály z papíru a plastických hmot, zejména tiskoviny, kalendáře, plakáty, tácky a ubrousky; (21) sklenice, poháry, číše, láhve, půllitry; (32) pivo.  
(730) **Pivovar Jihlava, a.s.**, Vrchlického 2, Jihlava, 58601, CZ  
(740) LANGROVA, s.r.o., Skřetova 48, Plzeň, 30100

(210) **O-473046**  
(220) 22.12.2009  
(320) 22.12.2009  
(511) 16, 21, 32  
(540)



(510) (16) reklamní, propagační a informační materiály z papíru a plastických hmot, zejména tiskoviny, kalendáře, plakáty, tácky a ubrousky; (21) sklenice, poháry, číše, láhve, půllitry; (32) pivo.  
(590) Barevná  
(730) **Pivovar Jihlava, a.s.**, Vrchlického 2, Jihlava, 58601, CZ  
(740) LANGROVA, s.r.o., Skřetova 48, Plzeň, 30100

(210) **O-473048**  
(220) 22.12.2009  
(320) 22.12.2009  
(511) 16, 32, 35, 41  
(540)

## Nech ty klíčky v kapse

(510) (16) papírové ubrousky, pivní tácky, letáky; (32) pivo; (35) propagační činnost, reklama; (41) výchova, vzdělávání, zábava, sportovní a kulturní aktivity.  
(730) **Pivovary Staropramen a.s.**, Nádražní 84, Praha 5, 15054, CZ  
(740) TRAPLOVÁ-HAKR-KUBÁT Advokátní a patentová kancelář, JUDr. Jarmila Traplová, Přístavní 24, Praha 7, 17000

(210) **O-473052**  
(220) 22.12.2009  
(320) 22.12.2009  
(511) 30  
(540)



(510) (30) zmrzlina, mražené krémy, vodové zmrzliny, mražené cukrovinky.  
(590) Barevná

(730) UNILEVER N.V., Weena 455, Rotterdam 3013 AL, NL  
(740) Baker & McKenzie v.o.s., advokátní kancelář, JUDr. Jiří Čermák, advokát, Klimentská 46, Praha 1, 11002

(540)



ANONYMNÍ  
ALKOHOLICI

(210) **O-473060**  
(220) 22.12.2009  
(320) 22.12.2009  
(511) 41, 44, 45  
(540)



(510) (16) brožury, časopisy, fotografie, etikety, kalendáře, tiskoviny, katalogy, manuály, papírnické výrobky, periodika, tištěné publikace, plakáty, letáky, ozdobné, propagační, reklamní, inzertní a upomínkové předměty z papíru, diplomy a jiná ocenění v rámci této třídy; (41) nakladatelská a vydavatelská činnost, sportovní a kulturní aktivity, zábavná a výchovná činnost, pořádání školení, setkání a seminářů; (45) osobní a sociální služby poskytované ostatními za účelem uspokojování potřeb jednotlivců, společenské služby v rámci této třídy, poradenské a konzultační služby v oblasti sociální a duchovní.  
(730) **Společenství AA, občanské sdružení**, Na Poříčí 16, Praha 1, 11000, CZ

(510) (41) výchovná, zábavní a vzdělávací činnost, pořádání a zprostředkování společenských, zábavních, vzdělávacích a soutěžních akcí; (44) služby vizážistů, poradenství v oblasti změny image, služby psychologa; (45) seznamovací služby.  
(730) **BIOLOGICA s.r.o.**, Mezníkova 273/13, Brno, 61600, CZ  
(740) Fiala, Tejkal a partneři, s.r.o., JUDr. Petr Fiala, Mezníkova 273/13, Brno, 61600

(210) **O-473069**  
(220) 23.12.2009  
(320) 23.12.2009  
(511) 44  
(540)



(510) (44) masáže.  
(590) Barevná  
(730) **Fiebinger Radek**, Smetanova 315, Trutnov, 54101, CZ  
(740) Mgr. Petr Svítek, Havlíčkova 4, Trutnov, 54101

(210) **O-473173**  
(220) 04.01.2010  
(320) 04.01.2010  
(511) 16, 41, 45  
(540)



(510) (16) brožury, časopisy, fotografie, etikety, kalendáře, tiskoviny, katalogy, manuály, papírnické výrobky, periodika, tištěné publikace, plakáty, letáky, ozdobné, propagační, reklamní, inzertní a upomínkové předměty z papíru, diplomy a jiná ocenění v rámci této třídy; (41) nakladatelská a vydavatelská činnost, sportovní a kulturní aktivity, zábavná a výchovná činnost, pořádání školení, setkání a seminářů; (45) osobní a sociální služby poskytované ostatními za účelem uspokojování potřeb jednotlivců, společenské služby v rámci této třídy, poradenské a konzultační služby v oblasti sociální a duchovní.  
(730) **Společenství AA, občanské sdružení**, Na Poříčí 16, Praha 1, 11000, CZ

(210) **O-473174**  
(220) 04.01.2010  
(320) 04.01.2010  
(511) 16, 41, 45

## Zamítnuté a částečně zamítnuté přihlášky ochranných známek po zveřejnění

Zjistí-li Úřad v průběhu řízení o námitkách, že přihlašovaná ochranná známka nespĺňuje podmínky pro zápis, přihlášku zamítne. Zjistí-li, že přihlašovaná ochranná známka nespĺňuje podmínky pro zápis jen pro některé výrobky nebo služby, přihlášku zamítne v rozsahu výrobků nebo služeb, pro které přihláška nespĺňuje podmínky zápisu. S ohledem na tuto skutečnost, obsahuje tato kapitola údaje o rozhodnutích o zamítnutí přihlášky ochranné známky v celém nebo částečném rozsahu na základě ustanovení § 26 zákona č. 441/2003 Sb.

Údaje o výsledku rozhodnutí (zamítnutí přihlášky, částečné zamítnutí přihlášky) jsou uvedeny za datem právní moci rozhodnutí pod INID kódem (583) s názvem "Datum právní moci rozhodnutí/výsledek rozhodnutí".

(210) **O-451398**

(540) **PILSENER ADLER QUELL**

(583) 08.01.2010 / zamítnutí přihlášky

---

(210) **O-465996**

(540)



**FEREL, s.r.o.**

(583) 12.01.2010 / částečné zamítnutí přihlášky

---

(210) **O-465996**

(540)



**FEREL, s.r.o.**

(583) 12.01.2010 / částečné zamítnutí přihlášky

---

(210) **O-469130**

(540) **CELUSTIN**

(583) 12.01.2010 / zamítnutí přihlášky

---

## Zamítnuté námítky týkající se ochranných známek

V průběhu řízení o námítkách může být Úřadem zjištěno, že přihlašovaná ochranná známka, která byla zveřejněna ve Věstníku, nezasahuje do zákonem chráněných starších práv třetích osob, tzv. namítajících, uvedených v ustanovení § 7 zákona č. 441/2003 Sb., a proto Úřad námítky zamítne. Údaje o rozhodnutích o zamítnutí námítek na základě ustanovení § 26 zákona č. 441/2003 Sb. jsou obsaženy v této kapitole.

(210) **O-453247**

(540)

**ESPOLEX**

(583) 13.01.2010

---

(210) **O-465695**

(540)

**OSTRAVA!!!**

(583) 11.01.2010

---

## Přehled zápisů ochranných známek bez změny ve vztahu ke zveřejněným přihláškám

Kapitola obsahuje údaje o ochranných známkách zapsaných na základě ustanovení § 28 odst. 1 zákona č. 441/2003 Sb., u kterých nedošlo ke změně údajů oproti zveřejněné přihlášce ochranné známky.

### Číselný přehled

309880, 309881, 309882, 309883, 309884, 309885, 309886, 309887, 309888, 309889, 309890, 309891, 309892, 309898, 309900, 309901, 309902, 309903, 309904, 309905, 309906, 309907, 309908, 309910, 309911, 309912, 309913, 309914, 309916, 309917, 309918, 309919, 309920, 309921, 309922, 309923, 309924, 309925, 309926, 309927, 309928, 309929, 309930, 309931, 309932, 309933, 309934, 309935, 309936, 309937, 309938, 309939, 309940, 309941, 309942, 309943, 309944, 309945, 309946, 309947, 309948, 309949, 309950, 309951, 309952, 309953, 309954, 309955, 309956, 309957, 309958, 309959, 309960, 309961, 309962, 309963, 309964, 309965, 309966, 309967, 309968, 309969, 309970, 309971, 309972, 309973, 309974, 309975, 309976, 309977, 309978, 309979, 309980, 309981, 309982, 309983, 309984, 309985, 309986, 309987, 309988, 309989, 309990, 309991, 309992, 309993, 309994, 309995, 309996, 309997, 309998, 309999, 310000, 310001, 310002, 310003, 310004, 310005, 310006, 310007, 310008, 310009, 310010, 310011, 310012, 310013, 310014, 310015, 310016, 310017, 310018, 310019, 310020, 310021.

## Zápis ochranných známek bez změny ve vztahu ke zveřejněným přihláškám

(111) **309880**  
(220) 18.07.2006  
(320) 18.07.2006  
(442) 07.10.2009  
(151) 13.01.2010  
(730) **O2 Holdings Limited**, Wellington Street, Slough,  
Berkshire SL1 1YP, GB  
(210) O-439225

---

(111) **309881**  
(220) 10.08.2006  
(320) 10.08.2006  
(442) 07.10.2009  
(151) 13.01.2010  
(730) **O2 Holdings Limited**, Wellington Street, Slough,  
Berkshire SL1 1YP, GB  
(210) O-439860

---

(111) **309882**  
(220) 10.08.2006  
(320) 10.08.2006  
(442) 07.10.2009  
(151) 13.01.2010  
(730) **O2 Holdings Limited**, Wellington Street, Slough,  
Berkshire SL1 1YP, GB  
(210) O-439861

---

(111) **309883**  
(220) 10.08.2006  
(320) 10.08.2006  
(442) 07.10.2009  
(151) 13.01.2010  
(730) **O2 Holdings Limited**, Wellington Street, Slough,  
Berkshire SL1 1YP, GB  
(210) O-439862

---

(111) **309884**  
(220) 10.08.2006  
(320) 10.08.2006  
(442) 07.10.2009  
(151) 13.01.2010  
(730) **O2 Holdings Limited**, Wellington Street, Slough,  
Berkshire SL1 1YP, GB  
(210) O-439863

---

(111) **309885**  
(220) 10.08.2006  
(320) 10.08.2006  
(442) 07.10.2009  
(151) 13.01.2010  
(730) **O2 Holdings Limited**, Wellington Street, Slough,  
Berkshire SL1 1YP, GB  
(210) O-439864

---

(111) **309886**  
(220) 10.08.2006  
(320) 10.08.2006  
(442) 07.10.2009  
(151) 13.01.2010  
(730) **O2 Holdings Limited**, Wellington Street, Slough,  
Berkshire SL1 1YP, GB  
(210) O-439865

---

(111) **309887**  
(220) 10.08.2006  
(320) 10.08.2006  
(442) 07.10.2009  
(151) 13.01.2010

(730) **O2 Holdings Limited**, Wellington Street, Slough,  
Berkshire SL1 1YP, GB  
(210) O-439866

---

(111) **309888**  
(220) 10.08.2006  
(320) 10.08.2006  
(442) 07.10.2009  
(151) 13.01.2010  
(730) **O2 Holdings Limited**, Wellington Street, Slough,  
Berkshire SL1 1YP, GB  
(210) O-439867

---

(111) **309889**  
(220) 10.08.2006  
(320) 10.08.2006  
(442) 07.10.2009  
(151) 13.01.2010  
(730) **O2 Holdings Limited**, Wellington Street, Slough,  
Berkshire SL1 1YP, GB  
(210) O-439868

---

(111) **309890**  
(220) 10.08.2006  
(320) 10.08.2006  
(442) 07.10.2009  
(151) 13.01.2010  
(730) **O2 Holdings Limited**, Wellington Street, Slough,  
Berkshire SL1 1YP, GB  
(210) O-439869

---

(111) **309891**  
(220) 10.08.2006  
(320) 10.08.2006  
(442) 07.10.2009  
(151) 13.01.2010  
(730) **O2 Holdings Limited**, Wellington Street, Slough,  
Berkshire SL1 1YP, GB  
(210) O-439870

---

(111) **309892**  
(220) 10.08.2006  
(320) 10.08.2006  
(442) 07.10.2009  
(151) 13.01.2010  
(730) **O2 Holdings Limited**, Wellington Street, Slough,  
Berkshire SL1 1YP, GB  
(210) O-439922

---

(111) **309898**  
(220) 30.06.2008  
(320) 30.06.2008  
(442) 07.10.2009  
(151) 13.01.2010  
(730) **GUMOTEX, akciová společnost**, Mládežnická  
3A/3062, Břeclav, 69075, CZ  
(210) O-460386

---

(111) **309900**  
(220) 18.11.2008  
(320) 18.11.2008  
(442) 07.10.2009  
(151) 13.01.2010  
(730) **FasEx CZ s.r.o.**, Na Ochoze 419, Jesenice u Prahy,  
25242, CZ  
(210) O-463818

---

(111) <b>309901</b>	(220) 24.03.2009
(220) 05.12.2008	(320) 24.03.2009
(320) 05.12.2008	(442) 07.10.2009
(442) 25.03.2009	(151) 13.01.2010
(151) 13.01.2010	(730) <b>TELCO Service, a.s.</b> , Vinohradská 182, Praha 10, 10000, CZ
(730) <b>GOOBBABY CHILD PRODUCTS CO., LTD.</b> , Ligi Road, Kunshan Economic & Technical Development Zone, 215331 Jiangsu Province, CN	(210) O-466806
(210) O-464316	
(111) <b>309902</b>	(111) <b>309911</b>
(220) 11.12.2008	(220) 09.04.2009
(320) 11.12.2008	(320) 09.04.2009
(442) 21.01.2009	(442) 07.10.2009
(151) 13.01.2010	(151) 13.01.2010
(730) <b>TERINVEST, spol. s r.o.</b> , Americká 459/27, Praha 2 - Vinohrady, 12000, CZ	(730) <b>Kulhánek Jaroslav</b> , Hrnčířská ul. 772, Česká Lípa, 47001, CZ
(210) O-464448	(210) O-467199
(111) <b>309903</b>	(111) <b>309912</b>
(220) 07.01.2009	(220) 09.04.2009
(320) 07.01.2009	(320) 09.04.2009
(442) 08.04.2009	(442) 07.10.2009
(151) 13.01.2010	(151) 13.01.2010
(730) <b>AAA RADIOTAXI s.r.o.</b> , Wüchterlova 7, Praha 6, 16000, CZ	(730) <b>GastroTechno, s.r.o.</b> , tř. T. Bati 1090, Otrokovice, 76502, CZ
(210) O-464903	(210) O-467211
(111) <b>309904</b>	(111) <b>309913</b>
(220) 04.03.2009	(220) 15.04.2009
(320) 04.03.2009	(320) 15.04.2009
(442) 07.10.2009	(442) 20.05.2009
(151) 13.01.2010	(151) 13.01.2010
(730) <b>Suchánek Aleš PhDr.</b> , Pod Lipami 311/9, Olomouc, 77200, CZ	(730) <b>ONYX Company Vision s.r.o.</b> , V Závětří 1478/6, Praha 7 - Holešovice, 17000, CZ
(210) O-466309	(210) O-467292
(111) <b>309905</b>	(111) <b>309914</b>
(220) 06.03.2009	(220) 11.05.2009
(320) 06.03.2009	(320) 11.05.2009
(442) 07.10.2009	(442) 07.10.2009
(151) 13.01.2010	(151) 13.01.2010
(730) <b>Antonie Hotels s.r.o.</b> , Libřická 715, Praha 9, 19014, CZ	(730) <b>SOS Assist s.r.o.</b> , Ostrovského 253/3, Praha 5, 15000, CZ
(210) O-466383	(210) O-467406
(111) <b>309906</b>	(111) <b>309916</b>
(220) 10.03.2009	(220) 04.05.2009
(320) 10.03.2009	(320) 04.05.2009
(442) 07.10.2009	(442) 07.10.2009
(151) 13.01.2010	(151) 13.01.2010
(730) <b>VYSOKÁ ŠKOLA BÁŇSKÁ - TECHNICKÁ UNIVERZITA OSTRAVA</b> , 17. listopadu 15/2172, Ostrava-Poruba, 70833, CZ	(730) <b>MFP paper s.r.o.</b> , Generála Štefánika 1638, Přerov I - Město, 75002, CZ
(210) O-466441	(210) O-467726
(111) <b>309907</b>	(111) <b>309917</b>
(220) 12.03.2009	(220) 04.05.2009
(320) 12.03.2009	(320) 04.05.2009
(442) 07.10.2009	(442) 07.10.2009
(151) 13.01.2010	(151) 13.01.2010
(730) <b>Čechová Stanislava Ing.</b> , České mládeže 519, Liberec, 46008, CZ	(730) <b>Krůza Aleš</b> , Dvorní 693, Rakvice, 69103, CZ
(210) O-466533	(210) O-467731
(111) <b>309908</b>	(111) <b>309918</b>
(220) 12.03.2009	(220) 06.05.2009
(320) 12.03.2009	(320) 06.05.2009
(442) 07.10.2009	(442) 07.10.2009
(151) 13.01.2010	(151) 13.01.2010
(730) <b>ENERGY 21 a.s.</b> , Pobřežní 3, Praha 8, 18600, CZ	(730) <b>Konečný Vlastimil</b> , Okružní 829, Čejkovice, 69515, CZ
(210) O-466544	(210) O-467793
(111) <b>309910</b>	(111) <b>309919</b>
	(220) 20.05.2009
	(320) 20.05.2009
	(442) 07.10.2009
	(151) 13.01.2010

(730) <b>CERBEROS s.r.o.</b> , S. K. Neumanna 526, Mladá Boleslav, 29301, CZ	(111) <b>309928</b>
(210) O-468068	(220) 05.06.2009
	(320) 05.06.2009
	(442) 07.10.2009
	(151) 13.01.2010
(111) <b>309920</b>	(730) <b>VYSTO KOBYLÍ, s.r.o.</b> , Kobyli 642, Kobyli, 69110, CZ
(220) 21.05.2009	(210) O-468476
(320) 21.05.2009	
(442) 07.10.2009	
(151) 13.01.2010	
(730) <b>Hradil Jan</b> , Zelená 588/17, Olomouc, 77900, CZ	(111) <b>309929</b>
(210) O-468088	(220) 05.06.2009
	(320) 05.06.2009
	(442) 07.10.2009
	(151) 13.01.2010
(111) <b>309921</b>	(730) <b>Ing. Jaroslav Kokolus, CSc.</b> , Valtická 17/38, Brno, 62800, CZ
(220) 21.05.2009	(210) O-468486
(320) 21.05.2009	
(442) 07.10.2009	
(151) 13.01.2010	
(730) <b>Internet Mall, a.s.</b> , Dělnická 213/12, Praha 7 - Holešovice, 17000, CZ	(111) <b>309930</b>
(210) O-468097	(220) 05.06.2009
	(320) 05.06.2009
	(442) 07.10.2009
	(151) 13.01.2010
(111) <b>309922</b>	(730) <b>Ing. Jaroslav Kokolus, CSc.</b> , Valtická 17/38, Brno, 62800, CZ
(220) 22.05.2009	(210) O-468487
(320) 22.05.2009	
(442) 07.10.2009	
(151) 13.01.2010	
(730) <b>Rakovnicko o.p.s.</b> , Husovo náměstí 255, Rakovník, 26901, CZ	(111) <b>309931</b>
(210) O-468141	(220) 08.06.2009
	(320) 08.06.2009
	(442) 07.10.2009
	(151) 13.01.2010
(111) <b>309923</b>	(730) <b>Vivartia Industrial &amp; Commercial Company of Food Products &amp; Catering Services</b> , Ziridi str., Marousi 10, 15123 Attica, GR
(220) 22.05.2009	(210) O-468505
(320) 22.05.2009	
(442) 07.10.2009	
(151) 13.01.2010	
(730) <b>Unilever N.V.</b> , Weena 455, 3013 AL Rotterdam, NL	(111) <b>309932</b>
(210) O-468146	(220) 09.06.2009
	(320) 09.06.2009
	(442) 07.10.2009
	(151) 13.01.2010
(111) <b>309924</b>	(730) <b>T-Mobile Czech Republic a.s.</b> , Tomičkova 2144/1, Praha 4, 14900, CZ
(220) 25.05.2009	(210) O-468519
(320) 25.05.2009	
(442) 07.10.2009	
(151) 13.01.2010	
(730) <b>ZANZIBAR, s.r.o.</b> , Nám. starosty Pavla 331, Kladno, 27201, CZ	(111) <b>309933</b>
(210) O-468152	(220) 09.06.2009
	(320) 09.06.2009
	(442) 07.10.2009
	(151) 13.01.2010
(111) <b>309925</b>	(730) <b>Druchema, družstvo pro chemickou výrobu a služby</b> , Služeb 3, Praha 10, 10031, CZ
(220) 28.05.2009	(210) O-468529
(320) 28.05.2009	
(442) 07.10.2009	
(151) 13.01.2010	
(730) <b>PROFiber Networking CZ s.r.o.</b> , Mezi Vodami 205/29, Praha 4, 14300, CZ	(111) <b>309934</b>
(210) O-468282	(220) 11.06.2009
	(320) 11.06.2009
	(442) 07.10.2009
	(151) 13.01.2010
(111) <b>309926</b>	(730) <b>ČESKÝ VÝROBEK s.r.o.</b> , U hřbitova 432/9, Prostějov - Držovice, 79607, CZ
(220) 17.06.2009	(210) O-468606
(320) 17.06.2009	
(442) 07.10.2009	
(151) 13.01.2010	
(730) <b>MgA. Stanislav Pliska</b> , Strž 6, Brno, 63900, CZ	(111) <b>309935</b>
(210) O-468392	(220) 11.06.2009
	(320) 11.06.2009
	(442) 07.10.2009
	(151) 13.01.2010
(111) <b>309927</b>	(730) <b>Assotiation firm s.r.o.</b> , Koněvova 130/16, Praha 3, 13000, CZ
(220) 03.06.2009	(210) O-468607
(320) 03.06.2009	
(442) 07.10.2009	
(151) 13.01.2010	
(730) <b>DESTINACE TŘEBOŇSKO o.p.s.</b> , Rybářská 801, Třeboň, 37901, CZ	
(210) O-468400	



(111) <b>309936</b>	(730) <b>Ing. Zdeněk Žádník</b> , Náměstí Tržní 881/2, Liberec, 46001, CZ
(220) 15.06.2009	(210) O-469169
(320) 15.06.2009	
(442) 08.07.2009	
(151) 13.01.2010	
(730) <b>CEREUS s.r.o.</b> , Sartoriova 58/14, Praha 6, 16900, CZ	
(210) O-468734	
<hr/>	
(111) <b>309937</b>	(730) <b>ISOTRA a.s.</b> , Bilovecká 2411/1, Opava, 74601, CZ
(220) 16.06.2009	(210) O-469229
(320) 16.06.2009	
(442) 07.10.2009	
(151) 13.01.2010	
(730) <b>e-Finance, a.s.</b> , Veveří 485/55, Brno, 60200, CZ	
(210) O-468760	
<hr/>	
(111) <b>309938</b>	(730) <b>HAVRÁNKOVÁ Iveta</b> , Olšany 386, Olšany u Prostějova, 79814, CZ
(220) 16.06.2009	(210) O-469236
(320) 16.06.2009	
(442) 07.10.2009	
(151) 13.01.2010	
(730) <b>GOLEM TRADING s.r.o.</b> , sídl. E. Beneše 15/21, Prostějov, 79603, CZ	
(210) O-468785	
<hr/>	
(111) <b>309939</b>	(730) <b>DSL Food s.r.o.</b> , Šlechtitelů 813/21, Olomouc, Holice, 77900, CZ
(220) 22.06.2009	(210) O-469237
(320) 22.06.2009	
(442) 07.10.2009	
(151) 13.01.2010	
(730) <b>DYBS Plzeň, s.r.o.</b> , Prvomájová 39, Plzeň, 32200, CZ	
(210) O-468907	
<hr/>	
(111) <b>309940</b>	(730) <b>Divadlo v Dlouhé</b> , Dlouhá 39, Praha 1, 11000, CZ
(220) 24.06.2009	(210) O-469250
(320) 24.06.2009	
(442) 07.10.2009	
(151) 13.01.2010	
(730) <b>Karel Pospíšil</b> , Na Louži 6, Praha 10, 10100, CZ	
(210) O-468975	
<hr/>	
(111) <b>309941</b>	(730) <b>ALBION Group a.s.</b> , Zbraslavská 55, Praha 5, 15900, CZ
(220) 25.06.2009	(210) O-469252
(320) 25.06.2009	
(442) 07.10.2009	
(151) 13.01.2010	
(730) <b>Lamdaprint cz s.r.o.</b> , Kandertova 1131, Praha 8 - Libeň, 18000, CZ	
(210) O-469021	
<hr/>	
(111) <b>309942</b>	(730) <b>QIAN CHENG spol. s r.o.</b> , U družstva Ideál 21, Praha 4, 14000, CZ
(220) 25.06.2009	(210) O-469255
(320) 25.06.2009	
(442) 07.10.2009	
(151) 13.01.2010	
(730) <b>Vanad 2000 a.s.</b> , Riegrova 824, Golčův Jeníkov, 58282, CZ	
(210) O-469040	
<hr/>	
(111) <b>309943</b>	(730) <b>KP Trading Brno, s.r.o.</b> , Vinohradská 1114/76, Brno, 61800, CZ
(220) 30.06.2009	(210) O-469267
(320) 30.06.2009	
(442) 07.10.2009	
(151) 13.01.2010	
(730) <b>Spilka Josef Ing.</b> , Krásná Hora nad Vltavou 142, Krásná Hora nad Vltavou, 26256, CZ	
(210) O-469115	
<hr/>	
(111) <b>309944</b>	(730) <b>Arcidiecézní charita Olomouc</b> , Křížkovského 6, Olomouc, 77200, CZ
(220) 01.07.2009	(210) O-469269
(320) 01.07.2009	
(442) 07.10.2009	
(151) 13.01.2010	

(111) <b>309953</b>	(442) 07.10.2009
(220) 09.07.2009	(151) 13.01.2010
(320) 09.07.2009	(730) <b>Jágr Miroslav</b> , Sobiňov 75, Sobiňov, 58262, CZ
(442) 07.10.2009	(210) O-469440
(151) 13.01.2010	
(730) <b>Česká spořitelna, a.s.</b> , Olbrachtova 1929/62, Praha 4, 14000, CZ	
(210) O-469350	
<hr/>	
(111) <b>309954</b>	(442) 07.10.2009
(220) 09.07.2009	(151) 13.01.2010
(320) 09.07.2009	(730) <b>NIHON NOHYAKU CO., LTD.</b> , 2-5, Nihonbashi 1-chome, Chuo-ku, Tokyo, JP
(442) 07.10.2009	(210) O-469470
(151) 13.01.2010	
(730) <b>Česká spořitelna, a.s.</b> , Olbrachtova 1929/62, Praha 4, 14000, CZ	
(210) O-469351	
<hr/>	
(111) <b>309955</b>	(442) 07.10.2009
(220) 09.07.2009	(151) 13.01.2010
(320) 09.07.2009	(730) <b>TEVA Pharmaceutical Industries Ltd.</b> , Science Based Industries Campus, Har Hotzvim, P.O.Box 1142, Jerusalem 91010, IL
(442) 07.10.2009	(210) O-469471
(151) 13.01.2010	
(730) <b>Česká spořitelna, a.s.</b> , Olbrachtova 1929/62, Praha 4, 14000, CZ	
(210) O-469352	
<hr/>	
(111) <b>309956</b>	(442) 07.10.2009
(220) 10.07.2009	(151) 13.01.2010
(320) 10.07.2009	(730) <b>Červinka Jiří</b> , Velké Kunratické 28/1426, Praha 4, 14800, CZ
(442) 07.10.2009	(210) O-469533
(151) 13.01.2010	
(730) <b>Langrová Irena Mgr.</b> , Raušarovy sady 560, Blovice, 33601, CZ	
(210) O-469396	
<hr/>	
(111) <b>309957</b>	(442) 07.10.2009
(220) 13.07.2009	(151) 13.01.2010
(320) 13.07.2009	(730) <b>A.C.G. Praha, a.s.</b> , Dlouhá tř. 709/26, Praha 1, 11000, CZ
(442) 07.10.2009	(210) O-469539
(151) 13.01.2010	
(730) <b>Česká spořitelna, a.s.</b> , Olbrachtova 1929/62, Praha 4, 14000, CZ	
(210) O-469401	
<hr/>	
(111) <b>309958</b>	(442) 07.10.2009
(220) 13.07.2009	(151) 13.01.2010
(320) 13.07.2009	(730) <b>SAZKA, a.s.</b> , K Žižkovu 851, Praha 9, 19093, CZ
(442) 07.10.2009	(210) O-469605
(151) 13.01.2010	
(730) <b>Vávra Martin</b> , Hlavní 45, Klíčany, Praha - Východ, 25069, CZ	
(210) O-469409	
<hr/>	
(111) <b>309959</b>	(442) 07.10.2009
(220) 28.07.2009	(151) 13.01.2010
(320) 28.07.2009	(730) <b>SAZKA, a.s.</b> , K Žižkovu 851, Praha 9, 19093, CZ
(442) 07.10.2009	(210) O-469606
(151) 13.01.2010	
(730) <b>KBV, s.r.o.</b> , Vážní 1078, Hradec Králové, 50003, CZ	
(210) O-469435	
<hr/>	
(111) <b>309960</b>	(442) 07.10.2009
(220) 28.07.2009	(151) 13.01.2010
(320) 28.07.2009	(730) <b>MEDI-AP Pharma s.r.o.</b> , Dostihová 678, Slušovice, 76315, CZ
(442) 07.10.2009	(210) O-469633
(151) 13.01.2010	
(730) <b>KBV, s.r.o.</b> , Vážní 1078, Hradec Králové, 50003, CZ	
(210) O-469436	
<hr/>	
(111) <b>309961</b>	(442) 07.10.2009
(220) 14.07.2009	(151) 13.01.2010
(320) 14.07.2009	(730) <b>VULM CZ, a.s.</b> , Olivova 1888, Říčany, 25101, CZ

(210) O-469639	(220) 03.08.2009
(320) 03.08.2009	(442) 07.10.2009
(111) <b>309970</b>	(151) 13.01.2010
(220) 27.07.2009	(730) <b>KRKA, továrna zdravot, d.d.</b> , Šmarješka cesta 6, 8501 Novo Mesto, SI
(320) 27.07.2009	(210) O-469875
(442) 07.10.2009	
(151) 13.01.2010	
(730) <b>GTS Trade s.r.o.</b> , Šestajovice 629, Šestajovice, 25092, CZ	
(210) O-469740	
(111) <b>309971</b>	(111) <b>309979</b>
(220) 27.07.2009	(220) 03.08.2009
(320) 27.07.2009	(320) 03.08.2009
(442) 07.10.2009	(442) 07.10.2009
(151) 13.01.2010	(151) 13.01.2010
(730) <b>GTS Trade s.r.o.</b> , Šestajovice 629, Šestajovice, 25092, CZ	(730) <b>KRKA, továrna zdravot, d.d.</b> , Šmarješka cesta 6, 8501 Novo Mesto, SI
(210) O-469741	(210) O-469876
(111) <b>309972</b>	(111) <b>309980</b>
(220) 27.07.2009	(220) 03.08.2009
(320) 27.07.2009	(320) 03.08.2009
(442) 07.10.2009	(442) 07.10.2009
(151) 13.01.2010	(151) 13.01.2010
(730) <b>EAREA Ltd.</b> , 95 Wilton Road, Suite 3, Londýn, GB	(730) <b>KRKA, továrna zdravot, d.d.</b> , Šmarješka cesta 6, 8501 Novo Mesto, SI
(210) O-469745	(210) O-469877
(111) <b>309973</b>	(111) <b>309981</b>
(220) 30.07.2009	(220) 03.08.2009
(320) 30.07.2009	(320) 03.08.2009
(442) 07.10.2009	(442) 07.10.2009
(151) 13.01.2010	(151) 13.01.2010
(730) <b>V - PLAST Vsetín, s.r.o.</b> , Jiráskova 701, Vsetín, 75501, CZ	(730) <b>KRKA, továrna zdravot, d.d.</b> , Šmarješka cesta 6, 8501 Novo Mesto, SI
(210) O-469812	(210) O-469878
(111) <b>309974</b>	(111) <b>309982</b>
(220) 31.07.2009	(220) 03.08.2009
(320) 31.07.2009	(320) 03.08.2009
(442) 07.10.2009	(442) 07.10.2009
(151) 13.01.2010	(151) 13.01.2010
(730) <b>BUILDING SP, spol. s r.o.</b> , Dopravní 2098, Nymburk, 28802, CZ	(730) <b>KRKA, továrna zdravot, d.d.</b> , Šmarješka cesta 6, 8501 Novo Mesto, SI
(210) O-469834	(210) O-469879
(111) <b>309975</b>	(111) <b>309983</b>
(220) 31.07.2009	(220) 05.08.2009
(320) 31.07.2009	(320) 05.08.2009
(442) 07.10.2009	(442) 07.10.2009
(151) 13.01.2010	(151) 13.01.2010
(730) <b>BUILDING SP, spol. s r.o.</b> , Dopravní 2098, Nymburk, 28802, CZ	(730) <b>RANSOME@WHITTAKER s.r.o.</b> , Na Zličově 49/18, Praha 5 - Hlubočepy, 15200, CZ
(210) O-469835	(210) O-469965
(111) <b>309976</b>	(111) <b>309984</b>
(220) 03.08.2009	(220) 06.08.2009
(320) 03.08.2009	(320) 06.08.2009
(442) 07.10.2009	(442) 07.10.2009
(151) 13.01.2010	(151) 13.01.2010
(730) <b>Rybín Petr Ing. Mgr.</b> , Velké Kunratické 1309/12, Praha 4, 14800, CZ	(730) <b>CENTRUM VÝZKUMNÝCH KONTRAKTŮ</b> , Magdaleny Rettigové 79/8, Praha 1, 11000, CZ
(210) O-469859	(210) O-469979
(111) <b>309977</b>	(111) <b>309985</b>
(220) 03.08.2009	(220) 10.08.2009
(320) 03.08.2009	(320) 10.08.2009
(442) 07.10.2009	(442) 07.10.2009
(151) 13.01.2010	(151) 13.01.2010
(730) <b>Eva Reality s.r.o.</b> , Chlumínská 5, Praha 8, 18100, CZ	(730) <b>Kolouchová Hana</b> , Mělnčany 43, Dolní Kounice, 66464, CZ
(210) O-469864	(210) O-470025
(111) <b>309978</b>	(111) <b>309986</b>
(220) 13.08.2009	(220) 13.08.2009
(320) 13.08.2009	(320) 13.08.2009

(442) 07.10.2009 (151) 13.01.2010 (730) <b>Žatecký pivovar, spol. s r.o.</b> , Žižkovo náměstí 81, Žatec, 43801, CZ (210) O-470112	(730) <b>CEMEX Czech Republic, k.s.</b> , Řevnická 4, Praha 5 - Třebonice, 15521, CZ (210) O-470232
(111) <b>309987</b> (220) 14.08.2009 (320) 14.08.2009 (442) 07.10.2009 (151) 13.01.2010 (730) <b>Palírna u Zeleného stromu - Starorežná Prostějov, a.s.</b> , Dykova 8, Prostějov, 79697, CZ (210) O-470153	(111) <b>309995</b> (220) 19.08.2009 (320) 19.08.2009 (442) 07.10.2009 (151) 13.01.2010 (730) <b>M.C.K. REALITY a.s.</b> , Nová 101, Kyšice, 27351, CZ (210) O-470241
(111) <b>309988</b> (220) 17.08.2009 (320) 17.08.2009 (442) 07.10.2009 (151) 13.01.2010 (730) <b>Hartman Radko Ing.</b> , Náměstí 1, Nový Hrádek, 54922, CZ (210) O-470194	(111) <b>309996</b> (220) 19.08.2009 (320) 19.08.2009 (442) 07.10.2009 (151) 13.01.2010 (730) <b>Voráč Zdeněk</b> , U Cukrovaru 18, Olomouc, 78371, CZ (210) O-470242
(111) <b>309989</b> (220) 17.08.2009 (320) 17.08.2009 (442) 07.10.2009 (151) 13.01.2010 (730) <b>LAVENTOLA s.r.o.</b> , Štúrova 1701/55, Praha 4, 14200, CZ (210) O-470195	(111) <b>309997</b> (220) 19.08.2009 (320) 19.08.2009 (442) 07.10.2009 (151) 13.01.2010 (730) <b>Voráč Zdeněk</b> , U Cukrovaru 18, Olomouc, 78371, CZ (210) O-470243
(111) <b>309990</b> (220) 18.08.2009 (320) 18.08.2009 (442) 07.10.2009 (151) 13.01.2010 (730) <b>JACK BARX INVESTMENTS a.s.</b> , Miletínská 376, Lišov, 37372, CZ (210) O-470201	(111) <b>309998</b> (220) 19.08.2009 (320) 19.08.2009 (442) 07.10.2009 (151) 13.01.2010 (730) <b>Holá Ivana</b> , Pražského 638, Praha 5 - Barrandov, 15200, CZ (210) O-470245
(111) <b>309991</b> (220) 18.08.2009 (320) 18.08.2009 (442) 07.10.2009 (151) 13.01.2010 (730) <b>MIKROP ČEBÍN a.s.</b> , Čebín 416, Čebín, 66423, CZ (210) O-470209	(111) <b>309999</b> (220) 20.08.2009 (320) 20.08.2009 (442) 07.10.2009 (151) 13.01.2010 (730) <b>Bohemians 1905, a.s.</b> , Vršovická 1489/31, Praha 10, 10000, CZ (210) O-470262
(111) <b>309992</b> (220) 19.08.2009 (320) 19.08.2009 (442) 07.10.2009 (151) 13.01.2010 (730) <b>CEMEX Czech Republic, k.s.</b> , Řevnická 4, Praha 5 - Třebonice, 15521, CZ (210) O-470229	(111) <b>310000</b> (220) 20.08.2009 (320) 20.08.2009 (442) 07.10.2009 (151) 13.01.2010 (730) <b>Bohemians 1905, a.s.</b> , Vršovická 1489/31, Praha 10, 10000, CZ (210) O-470263
(111) <b>309993</b> (220) 19.08.2009 (320) 19.08.2009 (442) 07.10.2009 (151) 13.01.2010 (730) <b>CEMEX Czech Republic, k.s.</b> , Řevnická 4, Praha 5 - Třebonice, 15521, CZ (210) O-470230	(111) <b>310001</b> (220) 21.08.2009 (320) 21.08.2009 (442) 07.10.2009 (151) 13.01.2010 (730) <b>Rašovský Tomáš Mgr.</b> , Kotlářská 51a, Brno, 60200, CZ (210) O-470295
(111) <b>309994</b> (220) 19.08.2009 (320) 19.08.2009 (442) 07.10.2009 (151) 13.01.2010	(111) <b>310002</b> (220) 21.08.2009 (320) 21.08.2009 (442) 07.10.2009 (151) 13.01.2010 (730) <b>Vydavatelství MAC, spol. s r.o.</b> , U Plynárny 404/91, Praha 10 - Michle, 10100, CZ (210) O-470315
(111) <b>309994</b> (220) 19.08.2009 (320) 19.08.2009 (442) 07.10.2009 (151) 13.01.2010	(111) <b>310003</b>

(220) 24.08.2009 (320) 24.08.2009 (442) 07.10.2009 (151) 13.01.2010 (730) <b>Mladá fronta a.s.</b> , Mezi Vodami 1952/9, Praha 4, 14300, CZ (210) O-470331	(210) O-470485
(111) <b>310004</b> (220) 27.08.2009 (320) 27.08.2009 (442) 07.10.2009 (151) 13.01.2010 (730) <b>VIA NOSTRA s.r.o.</b> , Musilkova 236/46, Praha 5 - Košiče, 15000, CZ (210) O-470400	(111) <b>310012</b> (220) 03.09.2009 (320) 03.09.2009 (442) 07.10.2009 (151) 13.01.2010 (730) <b>HMG s.r.o.</b> , Hybernská 42/1674, Praha 1, 11000, CZ (210) O-470554
(111) <b>310005</b> (220) 27.08.2009 (320) 27.08.2009 (442) 07.10.2009 (151) 13.01.2010 (730) <b>KASTY, s.r.o.</b> , Potácelova 51, Brno, 63600, CZ (210) O-470402	(111) <b>310013</b> (220) 03.09.2009 (320) 03.09.2009 (442) 07.10.2009 (151) 13.01.2010 (730) <b>MUCOS Emulsionsgesellschaft mbH, chemisch-pharmazeutische Betriebe</b> , Malvenweg 2, 82538 Geretsried, DE (210) O-470561
(111) <b>310006</b> (220) 27.08.2009 (320) 27.08.2009 (442) 07.10.2009 (151) 13.01.2010 (730) <b>SILVEMERE s.r.o.</b> , Příční 10, Brno, 60200, CZ (210) O-470403	(111) <b>310014</b> (220) 03.09.2009 (320) 03.09.2009 (442) 07.10.2009 (151) 13.01.2010 (730) <b>MUCOS Emulsionsgesellschaft mbH, chemisch-pharmazeutische Betriebe</b> , Malvenweg 2, 82538 Geretsried, DE (210) O-470562
(111) <b>310007</b> (220) 27.08.2009 (320) 27.08.2009 (442) 07.10.2009 (151) 13.01.2010 (730) <b>Pořva Roman</b> , Horní Dolce 1, Zaloňov, 55101, CZ (210) O-470404	(111) <b>310015</b> (220) 09.09.2009 (320) 09.09.2009 (442) 07.10.2009 (151) 13.01.2010 (730) <b>G.L. PHARMA GMBH</b> , Schlossplatz 1, 8502 Lannach, AT (210) O-470669
(111) <b>310008</b> (220) 27.08.2009 (320) 27.08.2009 (442) 07.10.2009 (151) 13.01.2010 (730) <b>Sedláček Jiří</b> , Jahodová 1259, Neratovice, 27711, CZ (210) O-470413	(111) <b>310016</b> (220) 09.09.2009 (320) 09.09.2009 (442) 07.10.2009 (151) 13.01.2010 (730) <b>Penny Market s.r.o.</b> , Počernická 257, Radonice, 25073, CZ (210) O-470678
(111) <b>310009</b> (220) 27.08.2009 (320) 27.08.2009 (442) 07.10.2009 (151) 13.01.2010 (730) <b>AMIRRO, s.r.o.</b> , Křížikova 1859, Čelákovice, 25088, CZ (210) O-470414	(111) <b>310017</b> (220) 11.09.2009 (320) 11.09.2009 (442) 07.10.2009 (151) 13.01.2010 (730) <b>Bioline Products s.r.o.</b> , Poděbradská 547/111, Praha 14, 19800, CZ (210) O-470741
(111) <b>310010</b> (220) 31.08.2009 (320) 31.08.2009 (442) 07.10.2009 (151) 13.01.2010 (730) <b>CRYSTAL CORN, s.r.o.</b> , Zborovská 60/84, Praha 5, 15000, CZ (210) O-470482	(111) <b>310018</b> (220) 11.09.2009 (320) 11.09.2009 (442) 07.10.2009 (151) 13.01.2010 (730) <b>ČESKÉ PIVOVARSKÉ CENTRUM a.s.</b> , Stehlíkova 1189, Praha 6 - Suchbátka, 16500, CZ (210) O-470743
(111) <b>310011</b> (220) 31.08.2009 (320) 31.08.2009 (442) 07.10.2009 (151) 13.01.2010 (730) <b>ZUZY CZ s.r.o.</b> , Masarykovo nám. 3, Nový Jičín, 74101, CZ	(111) <b>310019</b> (220) 16.09.2009 (320) 16.09.2009 (442) 07.10.2009 (151) 13.01.2010 (730) <b>OUR MEDIA a.s.</b> , Vinohradská 1597/174, Praha 3, 13000, CZ

(210) O-470818

---

(111) **310020**

(220) 17.09.2009

(320) 17.09.2009

(442) 07.10.2009

(151) 13.01.2010

(730) **Trojan Bořek**, Evropská 1691/35, Praha 6, 16000, CZ

(210) O-470842

---

(111) **310021**

(220) 17.09.2009

(320) 17.09.2009

(442) 07.10.2009

(151) 13.01.2010

(730) **Ding Zhi Bin**, Nosická 2389/12, Praha 10, 10200, CZ

(210) O-470847

---

## **Přehled zápisů ochranných známek se změnou ve vztahu ke zveřejněným přihláškám**

Kapitola obsahuje údaje o ochranných známkách zapsaných na základě ustanovení § 28 odst. 1 zákona č. 441/2003 Sb., u kterých došlo ke změně údajů oproti zveřejněné přihlášce ochranné známky.

Číselný přehled

309893, 309894, 309895, 309896, 309897, 309899, 309909, 309915

## Zápisy ochranných známek se změnou ve vztahu ke zveřejněným přihláškám

(111) **309893**  
(220) 20.03.2007  
(320) 20.03.2007  
(442) 16.05.2007  
(151) 13.01.2010  
(540)

### BOYNE.CZ

(730) **URBIS-GEO a.s.**, Na Pankráci 322/26, Praha 4, Nusle, 14000, CZ  
(510) (37) stavební činnost - provádění staveb a investičních celků, jejich změn, udržovacích prací a jejich odstraňování, výstavba obytných a komerčních center, odborná pomoc a autorský dozor ve stavebnictví, zprostředkovatelská, poradenská a obstaravatelská činnost v uvedených oblastech, služby související se službami ve stavebnictví, inspekce stavebních projektů; (42) inženýrská a projektová činnost v investiční výstavbě a stavebnictví, zprostředkovatelská, konzultační a poradenská činnost v uvedených oblastech, poskytování poradenství v oblasti počítačového hardware a software.  
(511) 37, 42  
(210) O-446631

(111) **309894**  
(220) 23.04.2008  
(320) 23.04.2008  
(442) 13.08.2008  
(151) 13.01.2010  
(540)

### LOKUS

(730) **LOKUS a.s.**, Jeremiášova 947, Praha 5 - Stodůlky, 15500, CZ  
(740) JUDr. Miroslav Houška, V Jámě 1/699, Praha 1, 11000  
(510) (37) půjčování jeřábů, půjčování stavebního zařízení, pronájem stavebních strojů a zařízení, stavby a opravy skladů, montáž strojů, údržba strojů, opravy strojů, instalace výtahů, montáž výtahů, opravy výtahů, obnova strojů; (39) nákladní automobilová doprava, pronájem parkovacích ploch, pronájem skladů, uskladňování, skladování zboží, zprostředkování přepravy.  
(511) 37, 39  
(210) O-458449

(111) **309895**  
(220) 23.04.2008  
(320) 23.04.2008  
(442) 13.08.2008  
(151) 13.01.2010  
(540)

(730) **LOKUS a.s.**, Jeremiášova 947, Praha 5 - Stodůlky, 15500, CZ  
(510) (37) půjčování jeřábů, půjčování stavebního zařízení, pronájem stavebních strojů a zařízení, stavby a opravy skladů, montáž strojů, údržba strojů, opravy strojů, instalace výtahů, montáž výtahů, opravy výtahů, obnova strojů; (39) nákladní automobilová doprava, pronájem parkovacích ploch, pronájem skladů, uskladňování, skladování zboží, zprostředkování přepravy.  
(511) 37, 39  
(210) O-458450

(111) **309896**  
(220) 21.05.2008  
(320) 21.05.2008  
(442) 12.11.2008

(151) 13.01.2010  
(540)

### VARIOLAB

(730) **Diametral spol. s r.o.**, Františka Kadlece 12/849, Praha 8, 18000, CZ  
(740) Ing. Michal Jupa, patentový zástupce, Na Baních 1385, Praha 5 - Zbraslav, 15600  
(510) (9) přístroje a nástroje pro měření, regulaci, vážení, signalizaci a kontrolu (inspekci), vše v rámci této třídy, jako např. napájecí zdroje elektrického napětí, mikropájky, fóliové panelové štítky a klávesnice pro měřicí přístroje, elektrické svorky, spínače, transformátory, jističe, vše v rámci této třídy; (37) opravy, servis, montáž, údržba a instalace přístrojů a nástrojů pro měření, regulaci, vážení, signalizaci a kontrolu (inspekci) a všech dalších elektronických přístrojů, uvedených ve tř. 9.  
(511) 9, 37  
(210) O-459259

(111) **309897**  
(220) 25.06.2008  
(320) 25.06.2008  
(442) 13.05.2009  
(151) 13.01.2010  
(540)

(730) **X PUBLISHING s.r.o.**, Bartoškova 26, Praha 4, 14000, CZ  
(510) (41) agenturní činnost v kultuře, zábavná činnost, organizování kulturních a zábavních akcí, informace o kultuře a zábavě.  
(590) Barevná  
(511) 41  
(210) O-460244

(111) **309899**  
(220) 22.08.2008  
(320) 22.08.2008  
(442) 26.11.2008  
(151) 13.01.2010  
(540)

### FRUIT 2 GO

(730) **Maspex - GMW Sp. z o.o. S.K.A.**, ul. Chopina 10, 34-100 Wadowice, PL  
(740) Advokátní a patentová kancelář VYSKOČIL, KROŠLÁK a spol., Dana Lukajová, Voršilská 10, Praha 1, 11000  
(510) (29) vejce; (32) piva, minerální vody, šumivé nápoje a jiné nápoje nealkoholické, nápoje a šťávy ovocné, sirupy a jiné přípravky k zhotovení nápojů.  
(511) 29, 32  
(210) O-461734

(111) **309909**  
(220) 18.03.2009  
(320) 18.03.2009  
(442) 29.04.2009  
(151) 13.01.2010  
(540)

### ISET

(730) **Veletřhy Brno, a.s.**, Výstaviště 1, Brno, 64700, CZ  
(740) Ing. Jiří Dohnal, Nedbalova 29, Brno, 62300  
(510) (9) elektronické časopisy, knihy v elektronické podobě, multimediální noviny a časopisy, multimediální, zejména elektronická periodika, multimediální informační katalogy, vše pouze v rámci organizování výstav a veletrhů k reklamním a obchodním účelům, a/nebo organizování výstav a veletrhů ke vzdělávacím, kulturním, výchovným a zábavním účelům; (35)



inzertní, reklamní a propagační činnost, poskytování pomoci při provozu obchodu včetně zprostředkování obchodních a souvisejících obchodně personálních záležitostí, odborné poradenství, vztahující se k organizování výstav a veletrhů k reklamním a obchodním účelům, správa obchodních zájmů třetích osob, vypracování statistických přehledů, poradenství v oblasti organizace a ekonomiky podnikání, marketing, průzkum a analýzy trhů, činnost a služby v oblasti aranžérství výstavních ploch, výstavních expozic, jakož i výstavních exponátů k reklamním a obchodním účelům, pronájem kancelářských strojů a zařízení, distribuce zboží k reklamním účelům; (37) technické zabezpečení výstav a výstavních ploch, zejména montáž a demontáž výstavních expozic, jakož i výstavních exponátů; (41) odborné poradenství, vztahující se k organizování výstav a veletrhů ke vzdělávacím, kulturním, výchovným a zábavním účelům, vše pouze v rámci organizování výstav a veletrhů k reklamním a obchodním účelům a/nebo organizování výstav a veletrhů ke vzdělávacím, kulturním, výchovným a zábavním účelům.

(511) 9, 35, 37, 41  
(210) O-466652

---

(111) **309915**  
(220) 23.04.2009  
(320) 23.04.2009  
(442) 03.06.2009  
(151) 13.01.2010  
(540)

**la futura**  
Original J&PDesign

(730) **SAINT-GOBAIN BUILDING DISTRIBUTION CZ, a.s.,**  
Pod Můstkem 884, Rudná, 25219, CZ  
(510) (19) stavební materiály nekovové.  
(590) Barevná  
(511) 19  
(210) O-467492

---

## Zápisy licenčních smluv k ochranným známkám

V této kapitole jsou zveřejněny zápisy licenčních smluv podle ustanovení § 18 odst. 1 zákona č. 441/2003 Sb.

Číslo zápisu	Vlastník	Nabyvatel licence	Druh licence	Datum uzavření licenční smlouvy	S účinností od data
178257	České dráhy, a.s., Nábřeží L. Svobody 1222, Praha 1, 11015, CZ;	ARVIK - Rozvojové združenie, Kružlov 213, 086 04 Kružlov, SK;	nevýlučná	22.10.2009	19.01.2010
178257	České dráhy, a.s., Nábřeží L. Svobody 1222, Praha 1, 11015, CZ;	JILOS HORKA, s.r.o., Horka u Staré Paky 31, Horka u Staré Paky, 51234, CZ;	nevýlučná	07.09.2009	19.01.2010
192942	České dráhy, a.s., Nábřeží L. Svobody 1222, Praha 1, 11015, CZ;	ARVIK - Rozvojové združenie, Kružlov 213, 086 04 Kružlov, SK;	nevýlučná	22.10.2009	19.01.2010
192942	České dráhy, a.s., Nábřeží L. Svobody 1222, Praha 1, 11015, CZ;	JILOS HORKA, s.r.o., Horka u Staré Paky 31, Horka u Staré Paky, 51234, CZ;	nevýlučná	07.09.2009	19.01.2010
242639	Typos, tiskařské závody, s.r.o., Podnikatelská 1160/14, Plzeň, 32056, CZ;	VIVAS prepress a.s., Sazečská 560/8, Praha 10, 10825, CZ;	nevýlučná	21.12.2009	13.01.2010
279394	Renuto (Overseas) Limited, Demetri Liperti Street 3, P.C. 3090, Limassol, CY;	LEDFERMA, s.r.o., Petráská 1426/1, Praha 1, 11000, CZ;	výlučná	10.12.2009	19.01.2010
285310	Renuto (Overseas) Limited, Demetri Liperti Street 3, P.C. 3090 Limassol, CY;	LEDFERMA, s.r.o., Petráská 1426/1, Praha 1, 11000, CZ;	výlučná	10.12.2009	19.01.2010
287500	IMMORENT SENIOR PARK a.s., Národní 973/41, Praha 1, 11000, CZ;	SENIOR-CLUB.cz, s.r.o., 5. května 1661/2, Praha 4, 14062, CZ;	výlučná	29.12.2009	14.01.2010
307608	RENUTO (Overseas) LIMITED, Demetri Liperti Street, Kotsapas Building 3, 3. patro, byt 301, 3090 Limassol, CY;	LEDFERMA, s.r.o., Petráská 1426/1, Praha 1, 11000, CZ;	výlučná	10.12.2009	19.01.2010
307609	RENUTO (Overseas) LIMITED, Demetri Liperti Street, Kotsapas Building 3, 3. patro, byt 301, 3090 Limassol, CY;	LEDFERMA, s.r.o., Petráská 1426/1, Praha 1, 11000, CZ;	výlučná	10.12.2009	19.01.2010
307610	RENUTO (Overseas) LIMITED, Demetri Liperti Street, Kotsapas Building 3, 3. patro, byt 301, 3090 Limassol, CY;	LEDFERMA, s.r.o., Petráská 1426/1, Praha 1, 11000, CZ;	výlučná	10.12.2009	19.01.2010
309243	KRČEK s.r.o., Západní 41, Karlovy Vary, 36001, CZ;	KOBERCE KOZÁK s.r.o., Evropská 329, Příbram I, 26101, CZ;	nevýlučná	08.07.2009	13.01.2010

## Ochranné známky zrušené a prohlášené za neplatné

Tato kapitola obsahuje údaje o rozhodnutích o zrušení ochranné známky na základě ustanovení § 31 zákona č. 441/2003 Sb. nebo o prohlášení ochranné známky za neplatnou na základě ustanovení § 32 zákona č. 441/2003 Sb. Existuje-li důvod zrušení/prohlášení ochranné známky za neplatnou pouze ve vztahu k některým z výrobků nebo služeb, Úřad ochrannou známku zruší/prohlásí za neplatnou pouze pro tyto výrobky nebo služby. Údaje o výsledku rozhodnutí (zrušení ochranné známky, částečné zrušení ochranné známky, prohlášení ochranné známky za neplatnou, prohlášení ochranné známky za částečně neplatnou) jsou uvedeny za datem právní moci rozhodnutí pod INID kódem (583) s názvem "Datum právní moci rozhodnutí/výsledek rozhodnutí".

(111) 200885

(540)

**MOTOCYKL**

(583) 12.01.2010 / částečné zrušení ochranné známky

---

(111) 275462

(540)



(583) 07.01.2010 / prohlášení ochranné známky za neplatnou

---

## Přehled obnov zápisu ochranných známek

Kapitola obsahuje údaje o ochranných známkách, u kterých byl na žádost vlastníka obnoven zápis podle ustanovení § 28 odst. 2 zákona č. 441/2003 Sb.

Číselný přehled												
159756	159776	159921	160114	160115	160116	161178	164662	168009	168013	168267	168268	168269
168385	168446	168553	168745	168906	168908	168909	168910	168911	168912	168913	168914	169020
169110	169111	169128	169141	169142	169179	169180	169182	169183	169493	169816	169818	169822
170576	170685	173700	174601	225720	226456	227033	228831	228933	228939	229306	230438	230462
230519	230520	231300	231308	231309	231310	231311	231312	231365	231366	231373	231386	231411
232075	232077	232079	232094	232241	232242	232243	232279	232392	232867	232883	232888	232915
232941	232942	232957	232958	232959	233004	233235	233236	233237	233238	233281	233293	233317
233389	233479	233672	233678	233806	234148	234157	234158	234184	234253	234262	234602	234603
234787	234906	234908	234999	235035	235036	235045	235120	235317	236250	236528	236610	236611
236653	236689	236789	236837	236898	237193	237494	237957	238154	238155	238192	238208	238221
238513	238528	238529	238530	238531	238532	238533	238534	238607	238951	239604	239641	239749
240304	240879	241098	241986	242844	242845	242858	244664	247963	248986	254782	255425	

## Obnovy zápisu ochranných známek

(111) **159756**  
(220) 27.03.1970  
(151) 27.05.1970

### BISTROL

(730) **DRUCHEMA, družstvo pro chemickou výrobu a služby**,  
Služeb 3, Praha 10, 10031, CZ  
(740) Rott, Růžička & Guttmann Patentové, známkové a advokátní  
kanceláře, JUDr. Michal Růžička, CSc., Vinohradská 37, Praha  
2, 12000  
(510) Lučební výrobky, zejména přípravky na praní a bělení,  
přípravky k čištění, leštění, odstraňování mastnot a hmoty k  
broušení.  
(511) 1, 3  
(210) O-44333

(111) **159776**  
(220) 13.03.1970  
(151) 17.06.1970

### SUMIKATHENE

(730) **SUMITOMO CHEMICAL CO.LTD.**, 27-1, Shinkawa 2-  
chome, Chuo-ku, Tokyo 104-8260, JP  
(740) Čermák Hořejš Matějka a spol., JUDr. Jan Matějka, advokát,  
Národní 32, Praha 1, 11000  
(510) (1) chemické výrobky pro průmyslové a vědecké účely,  
chemické výrobky pro fotografii, zemědělství, zahradnictví a  
lesnictví, pryskyřice umělé, plastické hmoty v surovém stavu (v  
prášku, v pastách nebo tekutém stavu), půdní hnojiva přírodní a  
umělá, hasicí prostředky, prostředky pro kalení a pro svařování,  
chemické prostředky pro konzervování potravin, třísloviny,  
průmyslová pojidla.  
(511) 1  
(210) O-44117

(111) **159921**  
(220) 03.07.1970  
(151) 31.08.1970



(730) **HUBERT J. E., s.r.o.**, Vinárska 137, 926 01 Sered', SK  
(740) JUDr. Miroslav Kupka, Levého 1532, Rakovník, 26901  
(510) (33) hroznové víno.  
(511) 33  
(210) O-44474

(111) **160114**  
(220) 23.02.1970  
(151) 14.01.1971

### PREMIUM

(730) **Kraft Foods Global Brands LLC**, Three Lakes Drive,  
Northfield, IL, US  
(740) Čermák Hořejš Matějka a spol., JUDr. Karel Čermák jr., Ph.D.,  
LL.M., advokát, Národní 32, Praha 1, 11000  
(510) Chléb, sušenky, suchary, koláče, cukrářské výrobky, pekařské  
výrobky, bramborové smažené lupinky (chips), bramborové  
zákusky, zákusky vyrobené z masa, ryb, drůbeže, zvěřiny,  
zeleniny, ovoce, rosolů, zavařenin, vajec, kávy, čaje, cukru,  
rýže, tapioky, sága, kávových náhražek, mouky, obilních  
výrobků, zmrzliny, medu, hořčice, soli, pepře, octa, chuťových  
omáček a koření.  
(511) 29, 30  
(210) O-44026

(111) **160115**  
(220) 23.02.1970  
(151) 14.01.1971

### RITZ

(730) **Kraft Foods Global Brands LLC**, Three Lakes Drive,  
Northfield, IL, US  
(740) Čermák Hořejš Matějka a spol., JUDr. Karel Čermák jr., Ph.D.,  
LL.M., advokát, Národní 32, Praha 1, 11000  
(510) Chléb, sušenky, suchary, koláče, cukrářské výrobky, pekařské  
výrobky, bramborové smažené lupinky (chips), bramborové  
zákusky, zákusky vyrobené z masa, ryb, drůbeže, zvěřiny,  
zeleniny, ovoce, rosolů, zavařenin, vajec, kávy, čaje, cukru,  
rýže, tapioky, sága, kávových náhražek, mouky, obilních  
výrobků, zmrzliny, medu, hořčice, soli, pepře, octa, chuťových  
omáček a koření.  
(511) 29, 30  
(210) O-44027

(111) **160116**  
(220) 23.02.1970  
(151) 14.01.1971



(730) **Kraft Foods Global Brands LLC**, Three Lakes Drive,  
Northfield, IL, US  
(740) Čermák Hořejš Matějka a spol., JUDr. Karel Čermák jr., Ph.D.,  
LL.M., advokát, Národní 32, Praha 1, 11000  
(510) Chléb, sušenky, suchary, koláče, cukrářské výrobky, pekařské  
výrobky, bramborové smažené lupinky (chips), bramborové  
zákusky, zákusky vyrobené z masa, ryb, drůbeže, zvěřiny,  
zeleniny, ovoce, rosolů, zavařenin, vajec, kávy, čaje, cukru,  
rýže, tapioky, sága, kávových náhražek, mouky, obilních  
výrobků, zmrzliny, medu, hořčice, soli, pepře, octa, chuťových  
omáček a koření.  
(511) 29, 30  
(210) O-44028

(111) **161178**  
(220) 13.03.1970  
(151) 15.12.1972

### EVATATE

(730) **SUMITOMO CHEMICAL CO.LTD.**, 27-1, Shinkawa 2-  
chome, Chuo-ku, Tokyo 104-8260, JP  
(740) Čermák Hořejš Matějka a spol., JUDr. Jan Matějka, advokát,  
Národní 32, Praha 1, 11000  
(510) (1) chemické výrobky pro průmyslové a vědecké účely,  
chemické výrobky pro fotografii, zemědělství, zahradnictví a  
lesnictví, pryskyřice umělé, plastické hmoty v surovém stavu (v  
prášku, v pastách nebo tekutém stavu), půdní hnojiva přírodní a  
umělá, hasicí prostředky, prostředky pro kalení a pro svařování,  
chemické prostředky pro konzervování potravin, třísloviny,  
průmyslová pojidla.  
(511) 1  
(210) O-44116

(111) **164662**  
(220) 04.09.1980  
(151) 23.01.1981

### DREAM TOPPING

(730) **Kraft Foods Global Brands LLC**, Three Lakes Drive,  
Northfield, IL, US  
(740) Čermák Hořejš Matějka a spol., JUDr. Karel Čermák jr., Ph.D.,  
LL.M., advokát, Národní 32, Praha 1, 11000  
(510) (30) káva, čaj, kakao, cukr, rýže, tapioka, sago, náhražky kávy,

- mouka, obilné výrobky, chleba, piškoty, koláče, dorty, (540)  
cukrářské výrobky, zmrzlina, med, kakao, melasa, kvasnice,  
prášek do pečiva, sůl, hořčice, pepř, ocet, omáčky, koření, led.  
(511) 30  
(210) O-51887

- (111) **168009**  
(220) 24.01.1990  
(151) 19.11.1990  
(540)

### HE-MAN

- (730) **Mattel, Inc.**, 333 Continental Boulevard, El Segundo, CA, US  
(740) Ing. Václav Kratochvíl, patentový zástupce, Tábořská 758/33,  
Mladá Boleslav, 29301  
(510) (28) hračky, hry, hry s pohyblivými figurkami, hračky vozidel,  
dětské stavebnice, panenky, oblečení pro panenky, příslušenství  
k panenkám, dětský nábyteček.  
(511) 28  
(210) O-56872

- (111) **168013**  
(220) 24.01.1990  
(151) 19.11.1990  
(540)

### SEE`N SAY

- (730) **Mattel, Inc.**, 333 Continental Boulevard, El Segundo, CA, US  
(740) Ing. Václav Kratochvíl, patentový zástupce, Tábořská 758/33,  
Mladá Boleslav, 29301  
(510) (28) hračky, hry, hry s pohyblivými figurkami, hračky vozidel,  
dětské stavebnice, panenky, oblečení pro panenky, příslušenství  
k panenkám, dětský nábyteček.  
(511) 28  
(210) O-56876

- (111) **168267**  
(220) 14.05.1990  
(151) 30.04.1991  
(540)

### DOLBY

- (730) **Dolby Laboratories Licsing Corporation, spol.zřízená  
podle zákonů státu New York**, San Francisko, CA, US  
(740) PATENTSERVIS Praha a.s., Jivenská 1273/1, Praha 4, 14021  
(510) (9) přístroje užívané ve spojení se zpracováním, záznamem,  
reprodukcí, přenosem a příjmem elektronických signálů,  
integrované obvody, předem nahrané magnetofonové pásky,  
předem nahrané videodisky, kinematografické filmy, napájecí  
zdroje a vyrovnávací a testovací zařízení pro elektronické  
přístroje.  
(511) 9  
(210) O-57492

- (111) **168268**  
(220) 14.05.1990  
(151) 30.04.1991  
(540)



- (730) **Dolby Laboratories Licensing Corporation, společnost  
zřízená podle zákonů státu New York**, 100 Potrero Avenue,  
San Francisco, CA, US  
(740) PATENTSERVIS Praha a.s., Jivenská 1273/1, Praha 4, 14021  
(510) (9) přístroje užívané ve spojení se zpracováním, záznamem,  
reprodukcí, přenosem a příjmem elektronických signálů;  
předem nahrané magnetofonové pásky; předem nahrané  
videodisky; kinematografické filmy; napájecí zdroje.  
(511) 9  
(210) O-57493

- (111) **168269**  
(220) 14.05.1990  
(151) 30.04.1991



- (730) **Dolby Laboratories Licensing Corporation, společnost  
zřízená podle zákonů státu New York**, 100 Potrero Avenue,  
San Francisco, CA, US  
(740) PATENTSERVIS Praha a.s., Jivenská 1273/1, Praha 4, 14021  
(510) (9) přístroje užívané ve spojení se zpracováním, záznamem,  
reprodukcí, přenosem a příjmem elektronických signálů;  
integrované obvody; předem nahrané magnetofonové pásky;  
předem nahrané videodisky; kinematografické filmy; napájecí  
zdroje a vyrovnávací a testovací zařízení pro elektronické  
přístroje.  
(511) 9  
(210) O-57494

- (111) **168385**  
(220) 16.08.1990  
(151) 14.06.1991  
(540)



- (730) **REALISTIC, a.s.**, Závodu míru 4, Karlovy Vary, 36017, CZ  
(510) Elektrické pece odporové včetně náhradních dílů, indukční  
tavicí pece včetně náhradních dílů, jednoúčelová technologická  
zařízení pro elektrické odporové pece a indukční tavicí pece,  
žáruvzdorné silikátové výrobky a polotovary pro odporové a  
indukční pece, montážní a servisní činnost pro odporové a  
indukční pece.  
(511) 11, 17, 37  
(210) O-58333

- (111) **168446**  
(220) 14.05.1990  
(151) 10.07.1991  
(540)

### SINGLES

- (730) **Kraft Foods Global Brands LLC**, Three Lakes Drive,  
Northfield, IL, US  
(740) Čermák Hořejš Matějka a spol., JUDr. Karel Čermák jr., Ph.D.,  
LL.M., advokát, Národní 32, Praha 1, 11000  
(510) (29) maso, ryby včetně měkčáků a korýšů, drůbež, zvěřina,  
masové výtažky, konzervovaná sušená a vařená zelenina a  
ovoce, rosoly, zavařeniny, vejce, mléko a jiné mlékárenské  
výrobky včetně mléčných nápojů, jedlé oleje a tuky,  
konzervované potraviny, zelenina naložená v octě.  
(511) 29  
(210) O-57489

- (111) **168553**  
(220) 28.05.1990  
(151) 28.08.1991  
(540)

### SUBWAY

- (730) **Doctor's Associates Inc.**, 300 South Pine Island Road, Suite  
No. 306, Plantation, FL, US  
(740) Prof. Alexander Bělohávek, Jana Zajíce 32, Praha 7, 17000  
(510) (42) restaurační služby.  
(511) 42  
(210) O-57592

- (111) **168745**  
(220) 26.07.1990  
(151) 16.10.1991

(540)



- (730) **POLABSKÉ MLÉKÁRNY a.s.**, Dr. Kryšpína 510, Poděbrady, 29016, CZ  
(740) Rott, Růžička & Guttman Patentové, známkové a advokátní kanceláře, JUDr. Michal Růžička, CSc., Vinohradská 37, Praha 2, 12000  
(510) Mlékárenské výrobky, tekutá mléka, jogurty, másla, termizované výrobky, mražené smetanové krémy, sýry.  
(511) 5, 29, 30  
(210) O-58124

karetní hry, slovní hry, magické hry, hádanky /na lepence a dřevu/, tělocvičné a sportovní zařízení, ozdoby a ornamenty na vánoční stromky.

- (511) 9, 14, 16, 24, 25, 28  
(210) O-58947

- (111) **168908**  
(220) 15.10.1990  
(151) 18.11.1991  
(540)



- (111) **168906**  
(220) 15.10.1990  
(151) 18.11.1991  
(540)



### HUEY

- (730) **Disney Enterprises, Inc.**, 500 South Buena Vista Street, Burbank, CA, US  
(740) Čermák Hořejš Matějka a spol., JUDr. Jan Matějka, advokát, Národní 32, Praha 1, 11000  
(510) Video pásky, nahrané videokazety, laserové optické disky, filmy, rádia, kamery, promítače diapozitivů, sluneční brýle, klenoty a šperky, hodinky, chronometrická zařízení, periodika, knihy, comics, pohádkové knížky, knížky na vybarvování, potřeby pro umělce totiž barevné tužky, barvičky, štětce, kreslicí úhly, barevné opisovače, propisovací tužky, tužky, sady vodových barev, křídly, sady tužek a úhlů, sady pro aktivní tvořivost, potřeby pro čmárání, potřeby pro škrábání, bloky na kreslení, knihy pro nalepování výstřížků, knihy, nůžky, pouzdra na tužky, ořezávátka tužek, gummy na vymazávání, pravítka, papírnické zboží totiž memobloky, bloky papíru na psaní s obálkami, bloky na poznámky a cvičení, zápisníky, diáře, memoknihy, balící papír, papír na dárky, pohlednice, karty, plátěné zboží, prádlo ložní a stolní, lůžkoviny včetně prostěradel a povlaků, povlaky na polštáře, polštáře, prošívané pokrývky, pokrývky, ručníky a osušky, ubrusy, ubrusky, oděvy totiž t-trička, bavlněná trička, svetry, šortky, sportovní oblečení, noční oblečení, totiž slipy, pyžama, noční košile a pokrývky, oblečení pro aktivní sport totiž tepláky na běh a tenké teplákové soupravy, dětské kombinézy, dětské opalovačky, sladěné soupravy, spodní prádlo, šátky, rukavice, rukavice s ustříženými prsty, rukávníky, ponča, nepromokavé pláště, oblečení do deště, pracovní pláště pro malování, pásky, podvazky, pokrývky na hlavu totiž klobouky, čepice a šátky, obuv totiž boty, střevíce, plátěnky, sandály a slipy, hry a hračky totiž plyšové hračky, panenky a oblečení pro panenky, bublinové komory a barevné formy, barevné dětské knihy s prostorovými obrazy, hračky z plastických materiálů, které mění rozměry při zahřátí, šicí karty, pytlíky, figuríny, hrací soupravy, barvičky, elektronické hračky totiž elektronické hry, radia, kazetové hry, nahrávače a mikrofony, plavací kola na plavání, plavací vesty, pásky na ramena, vzduchové matrace a bazény, nafukovací balony do vody, draci a balonky, knoflíky, plakáty, alba plakátů, terčový míček, balonky na nabodávání, hřebeny, kartáče a zrcátka jako hračky, kabelky, otírací obtisky, magnety, hádanky, hádanky v postavení 3 D, hry, elektronické hry, hry zručnosti totiž hry vyžadující zručnost rukou, hry totiž

### CHIP

- (730) **Disney Enterprises, Inc.**, 500 South Buena Vista Street, Burbank, CA, US  
(740) Čermák Hořejš Matějka a spol., JUDr. Jan Matějka, advokát, Národní 32, Praha 1, 11000  
(510) Video pásky, nahrané videokazety, laserové optické disky, filmy, rádia, kamery, promítače diapozitivů, sluneční brýle, klenoty a šperky, hodinky, chronometrická zařízení, periodika, knihy, comics, pohádkové knížky, knížky na vybarvování, potřeby pro umělce totiž barevné tužky, barvičky, štětce, kreslicí úhly, barevné opisovače, propisovací tužky, tužky, sady vodových barev, křídly, sady tužek a úhlů, sady pro aktivní tvořivost, potřeby pro čmárání, potřeby pro škrábání, bloky na kreslení, knihy pro nalepování výstřížků, knihy, nůžky, pouzdra na tužky, ořezávátka tužek, gummy na vymazávání, pravítka, papírnické zboží totiž memobloky, bloky papíru na psaní s obálkami, bloky na poznámky a cvičení, zápisníky, diáře, memoknihy, balící papír, papír na dárky, pohlednice, karty plátěné zboží, prádlo ložní a stolní, lůžkoviny včetně prostěradel a povlaků, povlaky na polštáře, polštáře, prošívané pokrývky, pokrývky, ručníky a osušky, ubrusy, ubrusky, oděvy totiž t-trička, bavlněná trička, svetry, šortky, sportovní oblečení, noční oblečení, totiž slipy, pyžama, noční košile a pokrývky, oblečení pro aktivní sport totiž tepláky na běh a tenké teplákové soupravy, dětské kombinézy, dětské opalovačky, sladěné soupravy, spodní prádlo, šátky, rukavice, rukavice s ustříženými prsty, rukávníky, ponča, nepromokavé pláště, oblečení do deště, pracovní pláště pro malování, pásky, podvazky, pokrývky na hlavu totiž klobouky, čepice a šátky, obuv totiž boty, střevíce, plátěnky, sandály a slipy, hry a hračky totiž plyšové hračky, panenky a oblečení pro panenky, bublinové komory a barevné formy, barevné dětské knihy s prostorovými obrazy, hračky z plastických materiálů, které mění rozměry při zahřátí, šicí karty, pytlíky, figuríny, hrací soupravy, barvičky, elektronické hračky totiž elektronické hry, radia, kazetové hry, nahrávače a mikrofony, plavací kola na plavání, plavací vesty, pásky na ramena, vzduchové matrace a bazény, nafukovací balony do vody, draci a balonky, knoflíky, plakáty, alba plakátů, terčový míček, balonky na nabodávání, hřebeny, kartáče a zrcátka jako hračky, kabelky, otírací obtisky, magnety, hádanky, hádanky v postavení 3 D, hry, elektronické hry, hry zručnosti totiž hry vyžadující zručnost rukou, hry totiž karetní hry, slovní hry, magické hry, hádanky /na lepence a dřevu/, tělocvičné a sportovní zařízení, ozdoby a ornamenty na vánoční stromky.  
(511) 9, 14, 16, 24, 25, 28  
(210) O-58943

- (111) **168909**  
(220) 15.10.1990  
(151) 18.11.1991

(540)



### DEWEY

- (730) **Disney Enterprises, Inc.**, 500 South Buena Vista Street, Burbank, CA, US
- (740) Čermák Hořejš Matějka a spol., JUDr. Jan Matějka, advokát, Národní 32, Praha 1, 11000
- (510) Video pásky, nahrané videokazety, laserové optické disky, filmy, rádia, kamery, promítače diazopozitivů, sluneční brýle, klenoty a šperky, hodinky, chronometrická zařízení, periodika, knihy, comics, pohádkové knížky, knížky na vybarvování, potřeby pro umělce totiž barevné tužky, barvičky, štětce, kreslicí úhly, barevné opisovače, propisovací tužky, tužky, sady vodových barev, křídly, sady tužek a úhlů, sady pro aktivní tvořivost, potřeby pro čmárání, potřeby pro škrábání, bloky na kreslení, knihy pro nalepování výstřížků, knihy, nůžky, pouzdra na tužky, ořezávátka tužek, gumy na vymazávání, pravítka, papírnické zboží totiž memobloky, bloky papíru na psaní s obálkami, bloky na poznámky a cvičení, zápisníky, diáře, memoknihy, balící papír, papír na dárky, pohlednice, karty, plátěné zboží, prádlo ložní a stolní, lůžkoviny včetně prostěradel a povlaků, povlaky na polštáře, polštáře, prošíváné pokrývky, pokrývky, ručníky a osušky, ubrusy, ubrousky, oděvy totiž t-trička, bavlněná trička, svetry, šortky, sportovní oblečení, noční oblečení, totiž slipy, pyžama, noční košile a pokrývky, oblečení pro aktivní sport totiž tepláky na běh a tenké teplákové soupravy, dětské kombinézy, dětské opalovačky, sladěné soupravy, spodní prádlo, šátky, rukavice, rukavice s ustříženými prsty, rukávničky, ponča, nepromokavé pláště, oblečení do deště, pracovní pláště pro malování, pásky, podvazky, pokrývky na hlavu totiž klobouky, čepice a štitky, obuv totiž boty, střevice, plátěnky, sandály a slipy, hry a hračky totiž plyšové hračky, panenky a oblečení pro panenky, bublinové komory a barevné formy, barevné dětské knihy s prostorovými obrazy, hračky z plastických materiálů, které mění rozměry při zahřátí, šicí karty, pytlíky, figuríny, hrací soupravy, barvičky, elektronické hračky totiž elektronické hry, radia, kazetové hry, nahrávače a mikrofony, plavací kola na plavání, plavací vesty, pásky na ramena, vzduchové matrace a bazény, nafukovací balony do vody, draci a balonky, knoflíky, plakáty, alba plakátů, terčový míček, balonky na nabodávání, hřebeny, kartáče a zrcátka jako hračky, kabelky, otírací obtisky, magnety, hádanky, hádanky v postavení 3 D, hry, elektronické hry, hry zručnosti totiž hry vyžadující zručnost rukou, hry totiž karetní hry, slovní hry, magické hry, hádanky /na lepence a dřevu/, tělocvičné a sportovní zařízení, ozdoby a ornamenty na vánoční stromky.
- (511) 9, 14, 16, 24, 25, 28  
(210) O-58944
- 
- (111) **168910**  
(220) 15.10.1990  
(151) 18.11.1991

(540)



### DONALD DUCK

- (730) **Disney Enterprises, Inc.**, 500 South Buena Vista Street, Burbank, CA, US
- (740) Čermák Hořejš Matějka a spol., JUDr. Jan Matějka, advokát, Národní 32, Praha 1, 11000
- (510) Video pásky, nahrané videokazety, laserové optické disky, filmy, rádia, kamery, promítače diazopozitivů, sluneční brýle, klenoty a šperky, hodinky, chronometrická zařízení, periodika, knihy, comics, pohádkové knížky, knížky na vybarvování, potřeby pro umělce totiž barevné tužky, barvičky, štětce, kreslicí úhly, barevné opisovače, propisovací tužky, tužky, sady vodových barev, křídly, sady tužek a úhlů, sady pro aktivní tvořivost, potřeby pro čmárání, potřeby pro škrábání, bloky na kreslení, knihy pro nalepování výstřížků, knihy, nůžky, pouzdra na tužky, ořezávátka tužek, gumy na vymazávání, pravítka, papírnické zboží totiž memobloky, bloky papíru na psaní s obálkami, bloky na poznámky a cvičení, zápisníky, diáře, memoknihy, balící papír, papír na dárky, pohlednice, karty, plátěné zboží, prádlo ložní a stolní, lůžkoviny včetně prostěradel a povlaků, povlaky na polštáře, polštáře, prošíváné pokrývky, pokrývky, ručníky a osušky, ubrusy, ubrousky, oděvy totiž t-trička, bavlněná trička, svetry, šortky, sportovní oblečení, noční oblečení, totiž slipy, pyžama, noční košile a pokrývky, oblečení pro aktivní sport totiž tepláky na běh a tenké teplákové soupravy, dětské kombinézy, dětské opalovačky, sladěné soupravy, spodní prádlo, šátky, rukavice, rukavice s ustříženými prsty, rukávničky, ponča, nepromokavé pláště, oblečení do deště, pracovní pláště pro malování, pásky, podvazky, pokrývky na hlavu totiž klobouky, čepice a štitky, obuv totiž boty, střevice, plátěnky, sandály a slipy, hry a hračky totiž plyšové hračky, panenky a oblečení pro panenky, bublinové komory a barevné formy, barevné dětské knihy s prostorovými obrazy, hračky z plastických materiálů, které mění rozměry při zahřátí, šicí karty, pytlíky, figuríny, hrací soupravy, barvičky, elektronické hračky totiž elektronické hry, radia, kazetové hry, nahrávače a mikrofony, plavací kola na plavání, plavací vesty, pásky na ramena, vzduchové matrace a bazény, nafukovací balony do vody, draci a balonky, knoflíky, plakáty, alba plakátů, terčový míček, balonky na nabodávání, hřebeny, kartáče a zrcátka jako hračky, kabelky, otírací obtisky, magnety, hádanky, hádanky v postavení 3 D, hry, elektronické hry, hry zručnosti totiž hry vyžadující zručnost rukou, hry totiž karetní hry, slovní hry, magické hry, hádanky /na lepence a dřevu/, tělocvičné a sportovní zařízení, ozdoby a ornamenty na vánoční stromky.
- (511) 9, 14, 16, 24, 25, 28  
(210) O-58951
- 
- (111) **168911**  
(220) 15.10.1990  
(151) 18.11.1991



(540)



## LOUIE

- (730) **Disney Enterprises, Inc.**, 500 South Buena Vista Street, Burbank, CA, US
- (740) Čermák Hořejš Matějka a spol., JUDr. Jan Matějka, advokát, Národní 32, Praha 1, 11000
- (510) Video pásky, nahrané videokazety, laserové optické disky, filmy, rádia, kamery, promítače diapositivů, sluneční brýle, klenoty a šperky, hodinky, chronometrická zařízení, periodika, knihy, comics, pohádkové knížky, knížky na vybarvování, potřeby pro umělce totiž barevné tužky, barvičky, štětce, kreslicí úhly, barevné opisovače, propisovací tužky, tužky, sady vodových barev, křídly, sady tužek a úhlů, sady pro aktivní tvořivost, potřeby pro čmárání, potřeby pro škrábání, bloky na kreslení, knihy pro nalepování výstřížků, knihy, nůžky, pouzdra na tužky, ořezávátko tužek, gummy na vymazávání, pravítka, papírnické zboží totiž memobloky, bloky papíru na psaní s obálkami, bloky na poznámky a cvičení, zápisníky, diáře, memoknihy, balicí papír, papír na dárky, pohlednice, karty, plátěné zboží, prádlo ložní a stolní, lůžkoviny včetně prostěradel a povlaků, povlaky na polštáře, polštáře, prošívané pokrývky, pokrývky, ručníky a osušky, ubrusy, ubrousky, oděvy totiž t-trička, bavlněná trička, svetry, šortky, sportovní oblečení, noční oblečení, totiž slipy, pyžama, noční košile a pokrývky, oblečení pro aktivní sport totiž tepláky na běh a tenké teplákové soupravy, dětské kombinézy, dětské opalovačky, sladěné soupravy, spodní prádlo, šátky, rukavice, rukavice s ustříženými prsty, rukávničky, ponča, nepromokavé pláště, oblečení do deště, pracovní pláště pro malování, pásky, podvazky, pokrývky na hlavu totiž klobouky, čepice a šátky, obuv totiž boty, střevice, plátěnky, sandály a slipy, hry a hračky totiž plyšové hračky, panenky a oblečení pro panenky, bublinové komory a barevné formy, barevné dětské knihy s prostorovými obrazy, hračky z plastických materiálů, které mění rozměry při zahřátí, šicí karty, pytlíky, figuríny, hrací soupravy, barvičky, elektronické hračky totiž elektronické hry, radia, kazetové hry, nahrávače a mikrofony, plavací kola na plavání, plavací vesty, pásky na ramena, vzduchové matrace a bazény, nafukovací balony do vody, draci a balonky, knoflíky, plakáty, alba plakátů, terčový míček, balonky na nabodávání, hřebeny, kartáče a zrcátka jako hračky, kabelky, otírací obtisky, magnety, hádanky, hádanky v postavení 3 D, hry, elektronické hry, hry zručnosti totiž hry vyžadující zručnost rukou, hry totiž karetní hry, slovní hry, magické hry, hádanky /na lepence a dřevu/, tělocvičné a sportovní zařízení, ozdoby a ornamenty na vánoční stromky.
- (511) 9, 14, 16, 24, 25, 28  
(210) O-58950

(111) **168912**  
(220) 15.10.1990  
(151) 18.11.1991

(540)



## MICKEY MOUSE

- (730) **Disney Enterprises, Inc.**, 500 South Buena Vista Street, Burbank, CA, US
- (740) Čermák Hořejš Matějka a spol., JUDr. Jan Matějka, advokát, Národní 32, Praha 1, 11000
- (510) Video pásky, nahrané videokazety, laserové optické disky, filmy, rádia, kamery, promítače diapositivů, sluneční brýle, klenoty a šperky, hodinky, chronometrická zařízení, periodika, knihy, comics, pohádkové knížky, knížky na vybarvování, potřeby pro umělce totiž barevné tužky, barvičky, štětce, kreslicí úhly, barevné opisovače, propisovací tužky, tužky, sady vodových barev, křídly, sady tužek a úhlů, sady pro aktivní tvořivost, potřeby pro čmárání, potřeby pro škrábání, bloky na kreslení, knihy pro nalepování výstřížků, knihy, nůžky, pouzdra na tužky, ořezávátko tužek, gummy na vymazávání, pravítka, papírnické zboží totiž memobloky, bloky papíru na psaní s obálkami, bloky na poznámky a cvičení, zápisníky, diáře, memoknihy, balicí papír, papír na dárky, pohlednice, karty, plátěné zboží, prádlo ložní a stolní, lůžkoviny včetně prostěradel a povlaků, povlaky na polštáře, polštáře, prošívané pokrývky, pokrývky, ručníky a osušky, ubrusy, ubrousky, oděvy totiž t-trička, bavlněná trička, svetry, šortky, sportovní oblečení, noční oblečení, totiž slipy, pyžama, noční košile a pokrývky, oblečení pro aktivní sport totiž tepláky na běh a tenké teplákové soupravy, dětské kombinézy, dětské opalovačky, sladěné soupravy, spodní prádlo, šátky, rukavice, rukavice s ustříženými prsty, rukávničky, ponča, nepromokavé pláště, oblečení do deště, pracovní pláště pro malování, pásky, podvazky, pokrývky na hlavu totiž klobouky, čepice a šátky, obuv totiž boty, střevice, plátěnky, sandály a slipy, hry a hračky totiž plyšové hračky, panenky a oblečení pro panenky, bublinové komory a barevné formy, barevné dětské knihy s prostorovými obrazy, hračky z plastických materiálů, které mění rozměry při zahřátí, šicí karty, pytlíky, figuríny, hrací soupravy, barvičky, elektronické hračky totiž elektronické hry, radia, kazetové hry, nahrávače a mikrofony, plavací kola na plavání, plavací vesty, pásky na ramena, vzduchové matrace a bazény, nafukovací balony do vody, draci a balonky, knoflíky, plakáty, alba plakátů, terčový míček, balonky na nabodávání, hřebeny, kartáče a zrcátka jako hračky, kabelky, otírací obtisky, magnety, hádanky, hádanky v postavení 3 D, hry, elektronické hry, hry zručnosti totiž hry vyžadující zručnost rukou, hry totiž karetní hry, slovní hry, magické hry, hádanky /na lepence a dřevu/, tělocvičné a sportovní zařízení, ozdoby a ornamenty na vánoční stromky.
- (511) 9, 14, 16, 24, 25, 28  
(210) O-58952

(111) **168913**  
(220) 15.10.1990  
(151) 18.11.1991

(540)



### MINNIE MOUSE

- (730) Disney Enterprises, Inc., 500 South Buena Vista Street, Burbank, CA, US
- (740) Čermák Hořejš Matějka a spol., JUDr. Jan Matějka, advokát, Národní 32, Praha 1, 11000
- (510) Video pásky, nahané videokazety, laserové optické disky, filmy, rádia, kamery, promítače diapozitivů, sluneční brýle, klenoty a šperky, hodinky, chronometrická zařízení, periodika, knihy, comics, pohádkové knížky, knížky na vybarvování, potřeby pro umělce totiž barevné tužky, barvičky, štětce, kreslicí úhly, barevné opisovače, propisovací tužky, tužky, sady vodových barev, křídly, sady tužek a úhlů, sady pro aktivní tvořivost, potřeby pro čmárání, potřeby pro škrábání, bloky na kreslení, knihy pro nalepování výstřížků, knihy, nůžky, pouzdra na tužky, ořezávátka tužek, gummy na vymazávání, pravítka, papírnické zboží totiž memobloky, bloky papíru na psaní s obálkami, bloky na poznámky a cvičení, zápisníky, diáře, memoknihy, balicí papír, papír na dárky, pohlednice, karty, plátěné zboží, prádlo ložní a stolní, lůžkoviny včetně prostěradel a povlaků, povlaky na polštáře, polštáře, prošívání pokrývky, pokrývky, ručníky a osušky, ubrusy, ubrousky, oděvy totiž t-trička, bavlněná trička, svetry, šortky, sportovní oblečení, noční oblečení, totiž slipy, pyžama, noční košile a pokrývky, oblečení pro aktivní sport totiž tepláky na běh a tenké teplákové soupravy, dětské kombinézy, dětské opalovačky, sladěné soupravy, spodní prádlo, šátky, rukavice, rukavice s ustříženými prsty, rukávničky, ponča, nepromokavé pláště, oblečení do deště, pracovní pláště pro malování, pásky, podvazky, pokrývky na hlavu totiž klobouky, čepice a štitky, obuv totiž boty, střevice, plátěnky, sandály a slipy, hry a hračky totiž plyšové hračky, panenky a oblečení pro panenky, bublinové komory a barevné formy, barevné dětské knihy s prostorovými obrazy, hračky z plastických materiálů, které mění rozměry při zahřátí, šicí karty, pytlíky, figuríny, hrací soupravy, barvičky, elektronické hračky totiž elektronické hry, radia, kazetové hry, nahrávače a mikrofony, plavací kola na plavání, plavací vesty, pásky na ramena, vzduchové matrace a bazény, nafukovací balony do vody, draci a balonky, knoflíky, plakáty, alba plakátů, terčový míček, balonky na nabodávání, hřebeny, kartáče a zrcátka jako hračky, kabelky, otírací obtisky, magnety, hádanky, hádanky v postavení 3 D, hry, elektronické hry, hry zručnosti totiž hry vyžadující zručnost rukou, hry totiž karetní hry, slovní hry, magické hry, hádanky /na lepence a dřevu/, tělocvičné a sportovní zařízení, ozdoby a ornamenty na vánoční stromky.
- (511) 9, 14, 16, 24, 25, 28  
(210) O-58953

(111) 168914  
(220) 15.10.1990  
(151) 18.11.1991

(540)



### UNCLE SCROOGE McDUCK

- (730) Disney Enterprises, Inc., 500 South Buena Vista Street, Burbank, CA, US
- (740) Čermák Hořejš Matějka a spol., JUDr. Jan Matějka, advokát, Národní 32, Praha 1, 11000
- (510) Video pásky, nahané videokazety, laserové optické disky, filmy, rádia, kamery, promítače diapozitivů, sluneční brýle, klenoty a šperky, hodinky, chronometrická zařízení, periodika, knihy, comics, pohádkové knížky, knížky na vybarvování, potřeby pro umělce totiž barevné tužky, barvičky, štětce, kreslicí úhly, barevné opisovače, propisovací tužky, tužky, sady vodových barev, křídly, sady tužek a úhlů, sady pro aktivní tvořivost, potřeby pro čmárání, potřeby pro škrábání, bloky na kreslení, knihy pro nalepování výstřížků, knihy, nůžky, pouzdra na tužky, ořezávátka tužek, gummy na vymazávání, pravítka, papírnické zboží totiž memobloky, bloky papíru na psaní s obálkami, bloky na poznámky a cvičení, zápisníky, diáře, memoknihy, balicí papír, papír na dárky, pohlednice, karty, plátěné zboží, prádlo ložní a stolní, lůžkoviny včetně prostěradel a povlaků, povlaky na polštáře, polštáře, prošívání pokrývky, pokrývky, ručníky a osušky, ubrusy, ubrousky, oděvy totiž t-trička, bavlněná trička, svetry, šortky, sportovní oblečení, noční oblečení, totiž slipy, pyžama, noční košile a pokrývky, oblečení pro aktivní sport totiž tepláky na běh a tenké teplákové soupravy, dětské kombinézy, dětské opalovačky, sladěné soupravy, spodní prádlo, šátky, rukavice, rukavice s ustříženými prsty, rukávničky, ponča, nepromokavé pláště, oblečení do deště, pracovní pláště pro malování, pásky, podvazky, pokrývky na hlavu totiž klobouky, čepice a štitky, obuv totiž boty, střevice, plátěnky, sandály a slipy, hry a hračky totiž plyšové hračky, panenky a oblečení pro panenky, bublinové komory a barevné formy, barevné dětské knihy s prostorovými obrazy, hračky z plastických materiálů, které mění rozměry při zahřátí, šicí karty, pytlíky, figuríny, hrací soupravy, barvičky, elektronické hračky totiž elektronické hry, radia, kazetové hry, nahrávače a mikrofony, plavací kola na plavání, plavací vesty, pásky na ramena, vzduchové matrace a bazény, nafukovací balony do vody, draci a balonky, knoflíky, plakáty, alba plakátů, terčový míček, balonky na nabodávání, hřebeny, kartáče a zrcátka jako hračky, kabelky, otírací obtisky, magnety, hádanky, hádanky v postavení 3 D, hry, elektronické hry, hry zručnosti totiž hry vyžadující zručnost rukou, hry totiž karetní hry, slovní hry, magické hry, hádanky /na lepence a dřevu/, tělocvičné a sportovní zařízení, ozdoby a ornamenty na vánoční stromky.
- (511) 9, 14, 16, 24, 25, 28  
(210) O-58949

(111) 169020  
(220) 29.03.1990  
(151) 20.12.1991

### MAXIMA

- (730) NISSAN JIDOSHA KABUSHIKI KAISHA, No.2 Takaracho, Kanagawa-ku, Yokohama-shi, Kanagawa-ken, JP
- (740) Patentservis Praha a.s., Jivenská 1273/1, Praha 4, 14021
- (510) (12) automobily a jiná vozidla, zařízení pro pozemní, leteckou nebo lodní dopravu, části a příslušenství těchto výrobků, spadajících do třídy 12.
- (511) 12  
(210) O-57218

(111) **169110**  
(220) 08.03.1990  
(151) 15.01.1992  
(540)

**SWIFT**

(730) **SUZUKI MOTOR CORPORATION**, 300 Takatsuka-cho, Hamamatsu-shi, Shizuoka-ken, JP  
(740) JUDr. Jan Matějka, Národní 32, Praha 1, 11000  
(510) Vozidla, jejich součásti a fitinky kovové, fitinky nekovové.  
(511) 6, 12, 17  
(210) O-57097

(111) **169111**  
(220) 08.03.1990  
(151) 15.01.1992  
(540)



(730) **SUZUKI MOTOR CORPORATION**, 300 Takatsuka-cho, Hamamatsu-shi, Shizuoka-ken, JP  
(740) JUDr. Jan Matějka, Národní 32, Praha 1, 11000  
(510) Vozidla, jejich součásti a fitinky kovové, fitinky nekovové.  
(511) 6, 12, 17  
(210) O-57098

(111) **169128**  
(220) 15.10.1990  
(151) 29.01.1992  
(540)



### DALE

(730) **Disney Enterprises, Inc.**, 500 South Buena Vista Street, Burbank, CA, US  
(740) Čermák Hořejš Matějka a spol., JUDr. Jan Matějka, advokát, Národní 32, Praha 1, 11000  
(510) Video pásky, nahané videokazety, laserové optické disky, filmy, rádia, kamery, promítače diapozitivů, sluneční brýle, klenoty a šperky, hodinky, chronometrická zařízení, periodika, knihy, comics, pohádkové knížky, knížky na vybarvování, potřeby pro umělce totiž barevné tužky, barvičky, štětce, kreslicí úhly, barevné opisovače, propisovací tužky, tužky, sady vodových barev, křídly, sady tužek a úhlů, sady pro aktivní tvořivost, potřeby pro čmárání, potřeby pro škrábání, bloky na kreslení, knihy pro nalepování výstřížků, knihy, nůžky, pouzdra na tužky, ořezávátka tužek, gummy na vymazávání, pravítka, papírnické zboží totiž memobloky, bloky papíru na psaní s obálkami, bloky na poznámky a cvičení, zápisníky, diáře, memoknihy, balicí papír, papír na dárky, pohlednice, karty, plátěné zboží, prádlo ložní a stolní, lůžkoviny včetně prostěradel a povlaků, povlaky na polštáře, polštáře, prošívání pokrývky, pokrývky, ručníky a osušky, ubrusy, ubrusky, oděvy totiž t-trička, bavlněná trička, svetry, šortky, sportovní oblečení, noční oblečení, totiž slipy, pyžama, noční košile a pokrývky, oblečení pro aktivní sport totiž tepláky na běh a tenké teplákové soupravy, dětské kombinézy, dětské opalovačky, sladěné soupravy, spodní prádlo, šátky, rukavice, rukavice s ustříženými prsty, rukávničky, ponča, nepromokavé pláště, oblečení do deště, pracovní pláště pro malování, pásky, podvazky, pokrývky na hlavu totiž klobouky, čepice a štitky, obuv totiž boty, střevíce, plátěnky, sandály a slipy, hry a hračky

totiž plyšové hračky, panenky a oblečení pro panenky, bublinové komory a barevné formy, barevné dětské knihy s prostorovými obrazy, hračky z plastických materiálů, které mění rozměry při zahřátí, šicí karty, pytlíky, figuríny, hrací soupravy, barvičky, elektronické hračky totiž elektronické hry, rádia, kazetové hry, nahrávače a mikrofony, plavací kola na plavání, plavací vesty, pásky na ramena, vzduchové matrace a bazény, nafukovací balony do vody, draci a balonky, knoflíky, plakáty, alba plakátů, terčový míček, balonky na nabodávání, hřebeny, kartáče a zrcátka jako hračky, kabelky, otírací obtisky, magnety, hádanky, hádanky v postavení 3 D, hry, elektronické hry, hry zručnosti totiž hry vyžadující zručnost rukou, hry totiž karetní hry, slovní hry, magické hry, hádanky /na lepence a dřevu/, tělocvičné a sportovní zařízení, ozdoby a ornamenty na vánoční stromky.

(511) 9, 14, 16, 24, 25, 28  
(210) O-58935

(111) **169141**  
(220) 15.10.1990  
(151) 29.02.1992  
(540)



### GOOFY

(730) **Disney Enterprises, Inc.**, 500 South Buena Vista Street, Burbank, CA, US  
(740) Čermák Hořejš Matějka a spol., JUDr. Jan Matějka, advokát, Národní 32, Praha 1, 11000  
(510) Video pásky, nahané videokazety, laserové optické disky, filmy, rádia, kamery, promítače diapozitivů, sluneční brýle, klenoty a šperky, hodinky, chronometrická zařízení, periodika, knihy, comics, pohádkové knížky, knížky na vybarvování, potřeby pro umělce totiž barevné tužky, barvičky, štětce, kreslicí úhly, barevné opisovače, propisovací tužky, tužky, sady vodových barev, křídly, sady tužek a úhlů, sady pro aktivní tvořivost, potřeby pro čmárání, potřeby pro škrábání, bloky na kreslení, knihy pro nalepování výstřížků, knihy, nůžky, pouzdra na tužky, ořezávátka tužek, gummy na vymazávání, pravítka, papírnické zboží totiž memobloky, bloky papíru na psaní s obálkami, bloky na poznámky a cvičení, zápisníky, diáře, memoknihy, balicí papír, papír na dárky, pohlednice, karty, plátěné zboží, prádlo ložní a stolní, lůžkoviny včetně prostěradel a povlaků, povlaky na polštáře, polštáře, prošívání pokrývky, pokrývky, ručníky a osušky, ubrusy, ubrusky, oděvy totiž t-trička, bavlněná trička, svetry, šortky, sportovní oblečení, noční oblečení, totiž slipy, pyžama, noční košile a pokrývky, oblečení pro aktivní sport totiž tepláky na běh a tenké teplákové soupravy, dětské kombinézy, dětské opalovačky, sladěné soupravy, spodní prádlo, šátky, rukavice, rukavice s ustříženými prsty, rukávničky, ponča, nepromokavé pláště, oblečení do deště, pracovní pláště pro malování, pásky, podvazky, pokrývky na hlavu totiž klobouky, čepice a štitky, obuv totiž boty, střevíce, plátěnky, sandály a slipy, hry a hračky totiž plyšové hračky, panenky a oblečení pro panenky, bublinové komory a barevné formy, barevné dětské knihy s prostorovými obrazy, hračky z plastických materiálů, které mění rozměry při zahřátí, šicí karty, pytlíky, figuríny, hrací soupravy, barvičky, elektronické hračky totiž elektronické hry, rádia, kazetové hry, nahrávače a mikrofony, plavací kola na plavání, plavací vesty, pásky na ramena, vzduchové matrace a bazény, nafukovací balony do vody, draci a balonky, knoflíky, plakáty, alba plakátů, terčový míček, balonky na nabodávání, hřebeny, kartáče a zrcátka jako hračky, kabelky, otírací obtisky, magnety, hádanky, hádanky v postavení 3 D, hry, elektronické hry, hry zručnosti totiž hry vyžadující zručnost rukou, hry totiž karetní hry, slovní hry, magické hry, hádanky /na lepence a

dřevu/, tělocvičné a sportovní zařízení, ozdoby a ornamenty na vánoční stromky.  
(511) 9, 14, 16, 24, 25, 28  
(210) O-58936

(111) **169142**  
(220) 15.10.1990  
(151) 29.01.1992  
(540)



## PLUTO

(730) **Disney Enterprises, Inc.**, 500 South Buena Vista Street, Burbank, CA, US  
(740) Čermák Hořejš Matějka a spol., JUDr. Jan Matějka, advokát, Národní 32, Praha 1, 11000  
(510) Video pásky, nahrané videokazety, laserové optické disky, filmy, rádia, kamery, promítače diapozitivů, sluneční brýle, klenoty a šperky, hodinky, chronometrická zařízení, periodika, knihy, comics, pohádkové knížky, knížky na vybarvování, potřeby pro umělce totiž barevné tužky, barvičky, štětce, kreslicí úhly, barevné opisovače, propisovací tužky, tužky, sady vodových barev, křídly, sady tužek a úhlů, sady pro aktivní tvořivost, potřeby pro čmáraní, potřeby pro škrábání, bloky na kreslení, knihy pro nalepování výstřížků, knihy, nůžky, pouzdra na tužky, ořezávátka tužek, gummy na vymazávání, pravítka, papírnické zboží totiž memobloky, bloky papíru na psaní s obálkami, bloky na poznámky a cvičení, zápisníky, diáře, memoknihy, balící papír, papír na dárky, pohlednice, karty, plátěné zboží, prádlo ložní a stolní, lůžkoviny včetně prostěradel a povlaků, povlaky na polštáře, polštáře, prošívané pokrývky, pokrývky, ručníky a osušky, ubrusy, ubrousky, oděvy totiž t-trička, bavlněná trička, svetry, šortky, sportovní oblečení, noční oblečení, totiž slipy, pyžama, noční košile a pokrývky, oblečení pro aktivní sport totiž tepláky na běh a tenké teplákové soupravy, dětské kombinézy, dětské opalovačky, sladěné soupravy, spodní prádlo, šátky, rukavice, rukavice s ustříženými prsty, rukávničky, ponča, nepromokavé pláště, oblečení do deště, pracovní pláště pro malování, pásky, podvazky, pokrývky na hlavu totiž klobouky, čepice a šátky, obuv totiž boty, střevice, plátěnky, sandály a slipy, hry a hračky totiž plyšové hračky, panenky a oblečení pro panenky, bublinové komory a barevné formy, barevné dětské knihy s prostorovými obrazy, hračky z plastických materiálů, které mění rozměry při zahřátí, šicí karty, pytlíky, figuríny, hrací soupravy, barvičky, elektronické hračky totiž elektronické hry, radia, kazetové hry, nahrávače a mikrofony, plavací kola na plavání, plavací vesty, pásky na ramena, vzduchové matrace a bazény, nafukovací balony do vody, draci a balonky, knoflíky, plakáty, alba plakátů, terčový míček, balonky na nabodávání, hřebeny, kartáče a zrcátka jako hračky, kabelky, otírací obtisky, magnety, hádanky, hádanky v postavení 3 D, hry, elektronické hry, hry zručnosti totiž hry vyžadující zručnost rukou, hry totiž karetní hry, slovní hry, magické hry, hádanky /na lepence a dřevu/, tělocvičné a sportovní zařízení, ozdoby a ornamenty na vánoční stromky.  
(511) 9, 14, 16, 24, 25, 28  
(210) O-58937

(111) **169179**  
(220) 03.09.1990  
(151) 29.01.1992  
(540)

## CHEEZ WHIZ

(730) **Kraft Foods Global Brands LLC**, Three Lakes Drive, Northfield, IL, US

(740) Čermák Hořejš Matějka a spol., JUDr. Karel Čermák jr., Ph.D., LL.M., advokát, Národní 32, Praha 1, 11000  
(510) (29) sýrové pomazánky.  
(511) 29  
(210) O-58482

(111) **169180**  
(220) 03.09.1990  
(151) 29.01.1992  
(540)

## CRYSTAL LIGHT

(730) **Kraft Foods Global Brands LLC**, Three Lakes Drive, Northfield, IL, US  
(740) Čermák Hořejš Matějka a spol., JUDr. Karel Čermák jr., Ph.D., LL.M., advokát, Národní 32, Praha 1, 11000  
(510) Přípravky pro výrobu nápojů a mražených cukrářských výrobků.  
(511) 30, 32  
(210) O-58483

(111) **169182**  
(220) 03.09.1990  
(151) 29.01.1992  
(540)

## MIRACOLI

(730) **Kraft Foods Global Brands LLC**, Three Lakes Drive, Northfield, IL, US  
(740) Čermák Hořejš Matějka a spol., JUDr. Karel Čermák jr., Ph.D., LL.M., advokát, Národní 32, Praha 1, 11000  
(510) Hotové předkrmny z pomazánek, zeleniny a/nebo masa.  
(511) 29, 30  
(210) O-58478

(111) **169183**  
(220) 03.09.1990  
(151) 29.01.1992  
(540)

## PHILADELPHIA MOUSSE

(730) **Kraft Foods Global Brands LLC**, Three Lakes Drive, Northfield, IL, US  
(740) Čermák Hořejš Matějka a spol., JUDr. Karel Čermák jr., Ph.D., LL.M., advokát, Národní 32, Praha 1, 11000  
(510) (29) tvarohy a sýry.  
(511) 29  
(210) O-58476

(111) **169493**  
(220) 03.09.1990  
(151) 20.03.1992  
(540)

## KRAFT

(730) **Kraft Foods Global Brands LLC**, Three Lakes Drive, Northfield, IL, US  
(740) Čermák Hořejš Matějka a spol., JUDr. Karel Čermák jr., Ph.D., LL.M., advokát, Národní 32, Praha 1, 11000  
(510) Salátové polevy, majonézy, zavařeniny, cukroví, polotovarové obědy a večeře porcované v krabičkovém balení, ovocné nápoje, ovocné šťávy a sirupy, resti k přípravě nápojů.  
(511) 29, 30, 32  
(210) O-58481

(111) **169816**  
(220) 13.09.1990  
(151) 27.04.1992  
(540)

## OSCAR MAYER

(730) **Kraft Foods Global Brands LLC**, Three Lakes Drive, Northfield, IL, US  
(740) Čermák Hořejš Matějka a spol., JUDr. Karel Čermák jr., Ph.D., LL.M., advokát, Národní 32, Praha 1, 11000  
(510) Maso a masné výrobky.  
(511) 29, 30  
(210) O-58586

(111) **169818**

(220) 13.09.1990  
(151) 27.04.1992  
(540)

## LUNCHABLES

- (730) **Kraft Foods Global Brands LLC**, Three Lakes Drive, Northfield, IL, US  
(740) Čermák Hořejš Matějka a spol., JUDr. Karel Čermák jr., Ph.D., LL.M., advokát, Národní 32, Praha 1, 11000  
(510) Balená jídla připravená ze směsi masa, drůbeže, sýrů, krocket, omáček a/nebo desertů.  
(511) 29, 30  
(210) O-58589

(111) **169822**  
(220) 13.09.1990  
(151) 27.04.1992  
(540)



- (730) **Kraft Foods Global Brands LLC**, Three Lakes Drive, Northfield, IL, US  
(740) Čermák Hořejš Matějka a spol., JUDr. Karel Čermák jr., Ph.D., LL.M., advokát, Národní 32, Praha 1, 11000  
(510) Maso a masné výrobky.  
(511) 29, 30  
(210) O-58594

(111) **170576**  
(220) 19.01.1990  
(151) 03.07.1992  
(540)



- (730) **Beamish & Crawford plc.**, Cork, IE  
(740) PATENTSERVIS Praha a.s., Jivenská 1273/1, Praha 4, 14021  
(510) (32) pivo, anglické nadkvasové svrchní pivo, ležák, silné tmavé pivo a pivo s vyšším obsahem alkoholu.  
(511) 32  
(210) O-56855

(111) **170685**  
(220) 03.09.1990  
(151) 28.07.1992  
(540)

## MIRACLE WHIP

- (730) **Kraft Foods Global Brands LLC**, Three Lakes Drive, Northfield, IL, US  
(740) Čermák Hořejš Matějka a spol., JUDr. Karel Čermák jr., Ph.D., LL.M., advokát, Národní 32, Praha 1, 11000  
(510) (29) polevy na saláty, salátové pomazánky.  
(511) 29  
(210) O-58480

(111) **173700**

(220) 03.09.1990  
(151) 27.09.1993  
(540)



- (730) **Kraft Foods Global Brands LLC**, Three Lakes Drive, Northfield, IL, US  
(740) Čermák Hořejš Matějka a spol., JUDr. Karel Čermák jr., Ph.D., LL.M., advokát, Národní 32, Praha 1, 11000  
(510) Ibišek, zavařeniny, obědy a večeře porcované v krabičkovém balení.  
(511) 29, 31  
(210) O-58473

(111) **174601**  
(220) 15.03.1990  
(151) 24.01.1994  
(540)

## LOCTITE

- (730) **Henkel Corporation**, One Henkel Way, Rocky Hill, CT, US  
(740) KOREJZOVÁ & SPOL., v.o.s., JUDr. Petra Korejzová, advokátka, Korunní 810/104 E, Praha 10, 10100  
(510) Chemické látky, chemické výrobky, lepidla a pojiva, řezné chladicí kapaliny, spodní nátěry na bázi syntetických pryskyřic, základní nátěry, barvy, fermeže, laky, konzervační materiály proti rzi, barviva, šelaky, povrchové povlaky, antikorozivní prostředky, čistící, lešticí a abrasivní prostředky, mýdla, prostředky pro odstranění rzi, maziva, průmyslové oleje a tuky, stroje pro průmyslové použití a jejich části, nástroje a jejich doplňky, ruční dávkovače včetně dávkovačů pro kapalná lepidla a těsnicí materiály, papír, výrobky z papíru, tiskoviny, knihy, materiály pro vazbu knih, lepidla (kancelářská) a kancelářské potřeby, materiály pro umělce, štětce na barvy, materiály pro balení, zátkování nebo izolaci; těsnění a těsnicí materiály.  
(511) 1, 2, 3, 4, 7, 8, 16, 17  
(210) O-57138

(111) **225720**  
(220) 19.01.2000  
(151) 19.07.2000  
(540)

## ISOLITE

- (730) **ISOTRA a.s.**, Bílovecká 2411/1, Opava, 74601, CZ  
(740) Ing. Petr Soukup, patentový a známkový zástupce, Vídeňská 8, Olomouc, 77200  
(510) (6) žaluzie kovové horizontální, zejména meziokenní, interiérové a speciální pro dvojité a trojitě zasklená okna, rolety kovové, zejména venkovní navíjecí s kovovými lamelami navíjecí v kombinaci se sítí, ovládané ručně, elektricky i dálkově, vrata kovová, zejména hliníková navíjecí plná, prosklená či s průduchy, ovládaná elektricky, dálkově či s nouzovým ručním ovládním, mříže kovové bezpečnostní navíjecí, zejména hliníkové, ovládané ručně, elektricky či dálkově, markýzy kovové, zejména korbové, ramenové výsuvné balkonové clony, prostorové s ovládním ručním, elektrickým, dálkovým či automatickou regulací na slunce a vítr; (19) žaluzie horizontální plastové či dřevěné, zejména meziokenní, interiérové a speciální pro dvojité a trojitě zasklená okna, žaluzie vertikální s plastovými lamelami šikmé či obloukové interiérové s ovládním ručním, elektrickým či dálkovým, rolety s plastovými lamelami, zejména venkovní navíjecí v kombinaci rolety se sítí, s ovládním ručním, elektrickým i dálkovým, dveře lamelové shrnovací plastové plné nebo prosklené, s madlem, klikou i zámekem; (24) textilní vertikální žaluzie, zejména interiérové, šikmé a obloukové s ovládním ručním, elektrickým či dálkovým, sítě proti hmyzu do oken či dveří, pevné, odnímatelné či otevíratelné s magnetickým jištěním, rolety textilní interiérové, rolety do střešních oken, rolety ovládané pružinou, rolety ovládané kuličkovým řetízem; (37) servis, montáž a údržba pro uvedené výrobky tříd 6, 19, 24.  
(511) 6, 19, 24, 37  
(210) O-150951

(111) **226456**  
(220) 29.02.2000  
(151) 25.08.2000  
(540)



(730) **KERAMOST, a.s.**, Žatecká 1899, Most, 43430, CZ  
(740) Ing. Vaněk Ladislav, Ortenovo nám. 6/443, Praha 7, 17000  
(510) (31) podestýlka pro zvířata.  
(511) 31  
(210) O-152609

(111) **227033**  
(220) 09.07.1999  
(151) 21.09.2000  
(540)

**recha**

(730) **ARCHA, spol. s r.o.**, Kotorská 28/1576, Praha 4, 14000, CZ  
(740) Advokátní kancelář, Mgr. Mann Kryštof, Maiselova 15, Praha 1, 11000  
(510) (9) počítače a příslušenství, hardware, hotové programy pro počítače, hotový software, technické nosiče dat, obaly pro hardware, software a technické nosiče dat; (16) manuály, uživatelské a jiné příručky, ostatní dokumentace pro programy a software; (35) překlad informací do počítačových databází, systemizace informací do počítačových databází; (41) školení v oblasti hardware, školení v oblasti programů pro počítače a software; (42) programování počítači, poskytování software na zakázku, údržba programů a software, poradenství v oblasti hardware, poradenství v oblasti programů pro počítače a software.  
(511) 9, 16, 35, 41, 42  
(210) O-144810

(111) **228831**  
(220) 18.11.1999  
(151) 20.11.2000  
(540)

**EUREKA**

(730) **BALTAXIA a.s.**, U Nisy 604/15, Liberec, 46001, CZ  
(510) (29) potravinové konzervy.  
(511) 29  
(210) O-148996

(111) **228933**  
(220) 20.01.2000  
(151) 20.11.2000  
(540)

**STERIDENT**

(730) **BMT Medical Technology s.r.o.**, Cejl 50, Brno, 65660, CZ  
(740) Dadej, Gheorghiu, Kendereški, patentová a známková kancelář, Ing. Kendereški Dušan, Lidická 51, Brno, 60200  
(510) (9) výpočetní technika a software, data na strojově čitelných nosičích, zejména magnetických a optických, přístroje pro zkoušky tepelnými cykly, laboratorní přístroje, přístroje a nástroje vědecké, přístroje pro kultivaci mikroorganismů; (10) zdravotnická technika zahrnutá do této třídy, zdravotnické prostředky zahrnuté do této třídy, zejména lékařské nástroje, přístroje a rentgenové přístroje a nářadí, zubolékařské a zvěrolékařské přístroje a nástroje, nábytek pro stomatologické ordinace; (11) zdravotnická technika zahrnutá do této třídy, zejména sterilizátory, sterilizátory pro průmyslové použití, tepelné zdroje pro sterilizační přístroje a příslušenství pro sterilizační přístroje včetně náhradních dílů, přístroje destilační, přístroje pro klimatizaci, sušiči přístroje a zařízení, přístroje pro

ohřev, chladicí přístroje a zařízení, temperovací skříně a zařízení zahrnuté do této třídy; (42) softwarové služby, tvorba programů, inženýrské práce a projektování v oblasti zdravotnické a laboratorní techniky, výzkum a vývoj zdravotnické techniky a zdravotnických prostředků a laboratorních přístrojů a techniky.

(511) 9, 10, 11, 42  
(210) O-151114

(111) **228939**  
(220) 29.02.2000  
(151) 20.11.2000  
(540)



(730) **Al - Namura, spol. s r.o.**, Lysolajské údolí 107/25, Praha 6, 16500, CZ  
(740) JUDr. Aleš Zábrš, advokát a patentový zástupce, Na Beránce 2, Praha 6, 16000  
(510) (5) nápoje pro léčebné účely, zejména s obsahem lecitinu, vitamínů a jiných posilujících látek, iontové a energetické nápoje, potraviny a jiné dietetické výrobky pro léčebné účely, posilující a povzbuzující prostředky, nutriční doplňky pro léčebné účely; (32) vody minerální (přírodní nebo umělé), šumivé nápoje a jiné nealkoholické nápoje, ovocné a zeleninové nápoje a šťávy obcerstvující, sirupy a jiné přípravky k výrobě nápojů, pivo, lehká piva a ležáky; (35) inzertní a reklamní činnost, obstaravatelská a zprostředkovatelská činnost v oblasti obchodu, marketing, obchodní administrativa, poskytování pomoci při provozu obchodu.  
(511) 5, 32, 35  
(210) O-152629

(111) **229306**  
(220) 22.07.1999  
(151) 27.12.2000  
(540)



(730) **QED GROUP a.s.**, Haštalská 760/27, Praha 1, 11000, CZ  
(740) Mgr. Štěpánka Bahbouhová, Haštalská 760/27, Praha 1, 11000  
(510) (35) propagační činnost, kancelářské práce, pomoc při řízení obchodní činnosti, personální poradenství, analýza a zpracování dat; (41) výchova, vzdělávání, kulturní aktivity; (42) sociologický a demografický výzkum, expertizy.  
(511) 35, 41, 42  
(210) O-145105

(111) **230438**  
(220) 14.01.2000  
(151) 22.01.2001  
(540)

**MONSTER**

(730) **MONSTER WORLDWIDE, INC., a Delaware corporation**, 622 Third Avenue, New York, NY, US  
(740) Společná advokátní kancelář Vsetečka, Zelený, Švorčík, Kalenský a partneři, JUDr. Pavel Zelený, advokát, Hálkova 2, Praha 2, 12000  
(510) (35) služby zprostředkovatelný zaměstnání, včetně informací o

práci přístupných on-line, služby týkající se shromažďování životopisů (curriculum vitae), služby informační, inzertní a obchodní služby, včetně jejich zadávání, služby vztahující se k zaslání životopisů (curriculum vitae) a přehledů prostřednictvím worldwide web a jiných webových stránek a poskytování informací zaměstnavatelům a obchodním a zprostředkovatelským organizacím, a informační služby pro zainteresované strany via Worldwide web nebo on-line.

(511) 35  
(210) O-150866

(111) **230462**  
(220) 03.02.2000  
(151) 22.01.2001  
(540)



(730) **GAS s.r.o.**, Novodvorská 803/82, Praha 4, 14200, CZ  
(510) (41) vzdělávání, zejména školení a prověřování kvalifikace pracovníků a odborné způsobilosti organizací z oboru plynárenství (oblasti plynových zařízení); (42) vyhodnocení vlastností a prověřování vhodnosti výrobků a technologií pro použití v plynárenství spojené s udělováním certifikátů a registrací.

(511) 41, 42  
(210) O-151541

(111) **230519**  
(220) 08.06.2000  
(151) 22.01.2001  
(540)

### FORTEO

(730) **Eli Lilly and Company**, Lilly Corporate Center, Indianapolis, IN, US  
(740) **KOREJZOVA & SPOL., v.o.s.**, JUDr. Petra Korejzová, Korunní 810/104 E, Praha 10, 10100  
(510) (5) farmaceutické přípravky, zejména pro prevenci a léčbu kostních/kosterních chorob.

(511) 5  
(210) O-156191

(111) **230520**  
(220) 08.06.2000  
(151) 22.01.2001  
(540)

### FORTESSA

(730) **Eli Lilly and Company**, Lilly Corporate Center, Indianapolis, IN, US  
(740) **KOREJZOVA & SPOL., v.o.s.**, JUDr. Petra Korejzová, Korunní 810/104 E, Praha 10, 10100  
(510) (5) farmaceutické přípravky, zejména pro prevenci a léčbu kostních/kosterních chorob.

(511) 5  
(210) O-156192

(111) **231300**  
(220) 13.01.2000  
(151) 21.02.2001  
(540)

**EMPEROR**

(730) **PLATINUM INC. s.r.o.**, Hrdoňovická 2559, Praha 9 - Horní Počernice, 19300, CZ  
(740) **BOHEMIA PATENT, Ing. Jana Vandělíková**, Spálená 29, Praha 1, 11000  
(510) (25) oděvy - pánská, dámská konfekce.  
(511) 25  
(210) O-150835

(111) **231308**  
(220) 19.01.2000  
(151) 21.02.2001  
(540)

### OLMA SILUETA

(730) **OLMA, a.s.**, Pavelkova 18, Olomouc, 77211, CZ  
(740) Advokátní kancelář Novák, Hlína, Schenk, Příkazská a partneři, JUDr. Lenka Příkazská, advokátka, Čechova 2, Přerov, 75002  
(510) (29) mléko a jiné mlékárenské výrobky, zejména všechny druhy mléka, másla, sýrů, zakysaných mléčných výrobků včetně jogurtů, všechny druhy tvarohů a smetan.  
(511) 29  
(210) O-150942

(111) **231309**  
(220) 19.01.2000  
(151) 21.02.2001  
(540)

### OLMA FANY

(730) **OLMA, a.s.**, Pavelkova 18, Olomouc, 77211, CZ  
(740) Advokátní kancelář Novák, Hlína, Schenk, Příkazská a partneři, JUDr. Lenka Příkazská, advokátka, Čechova 2, Přerov, 75002  
(510) (29) mléko a jiné mlékárenské výrobky, zejména všechny druhy mléčných kysaných výrobků včetně jogurtů, všechny druhy tvarohů.  
(511) 29  
(210) O-150943

(111) **231310**  
(220) 19.01.2000  
(151) 21.02.2001  
(540)

### OLMA VIA NATUR

(730) **OLMA, a.s.**, Pavelkova 18, Olomouc, 77211, CZ  
(740) Advokátní kancelář Novák, Hlína, Schenk, Příkazská a partneři, JUDr. Lenka Příkazská, advokátka, Čechova 2, Přerov, 75002  
(510) (29) mléko a jiné mlékárenské výrobky, zejména všechny druhy mléčných kysaných výrobků včetně jogurtů, všechny druhy tvarohů, všechny druhy mléka, všechny druhy smetan, sýrů, všechny druhy másla.  
(511) 29  
(210) O-150944

(111) **231311**  
(220) 19.01.2000  
(151) 21.02.2001  
(540)

### OLMA VIA NATUR BIOJOGURT

(730) **OLMA, a.s.**, Pavelkova 18, Olomouc, 77211, CZ  
(740) Advokátní kancelář Novák, Hlína, Schenk, Příkazská a partneři, JUDr. Lenka Příkazská, advokátka, Čechova 2, Přerov, 75002  
(510) (29) mléko a jiné mlékárenské výrobky, zejména všechny druhy mléčných kysaných výrobků včetně jogurtů.  
(511) 29  
(210) O-150945

(111) **231312**  
(220) 19.01.2000  
(151) 21.02.2001  
(540)

### OLMA VIA NATUR BIOMLÉKO

(730) **OLMA, a.s.**, Pavelkova 18, Olomouc, 77211, CZ

- (740) Advokátní kancelář Novák, Hlína, Schenk, Příkazská a partneři, JUDr. Lenka Příkazská, advokátka, Čechova 2, Přerov, 75002
- (510) (29) mléko a jiné mlékařské výrobky, zejména všechny druhy mléka.
- (511) 29  
(210) O-150946

- hydrogeologie.  
(511) 35, 37, 39, 40, 42  
(210) O-151698

- (111) **231365**  
(220) 07.02.2000  
(151) 21.02.2001  
(540)

### indulonka

- (730) **Zentiva, a.s.**, Nitrianska 100, Hlohovec, 92027, SK
- (740) Rott, Růžička & Guttman Patentové, známkové a advokátní kanceláře, JUDr. Vladimír Rott, Vinohradská 37, Praha 2, 12000
- (510) (1) chemické výrobky a chemikálie pro průmysl a vědu, chemické látky na konzervování potravin, třísloviny; (3) éterické oleje kosmetické přípravky, vlasové vodičky, přípravky na čištění zubů, dezodoranty pro osobní potřebu, sanitární přípravky; (5) farmaceutické, zvěrolékařské přípravky, čajoviny a čajové směsi s léčivým účinkem, farmaceutické přípravky s obsahem rostlinných výtažků, chemické látky pro zdravotnické účely, ochranné pracovní masti a krémy, emulze, léčivé masti, prášky a zásypy, vitaminové přípravky, dietetické látky přizpůsobené na lékařské účely, desinfekční přípravky, sanitární přípravky na léčebné účely a osobní hygienu.
- (511) 1, 3, 5  
(210) O-151647

- (111) **231386**  
(220) 11.02.2000  
(151) 21.02.2001  
(540)

## $\alpha\beta\Omega$ COMPLEX

- (111) **231366**  
(220) 07.02.2000  
(151) 21.02.2001  
(540)

### POLYLEP

- (730) **NOVATO spol. s r.o.**, Uralská 770/6, Praha 6, 16000, CZ
- (740) Ing. Smrčková Marie, patentový zástupce, Velflíkova 8, Praha 6, 16000
- (510) (1) průmyslová lepidla a pojidla, zejména dvousložkové polyuretanmetakrylátové lepidlo pro spojování kovů, skla, keramiky, plastů, veškerá lepidla a pojidla obsažená ve třídě 1; (16) lepidla a pojidla pro kancelářské a domácí účely, zejména dvousložkové polyuretanmetakrylátové lepidlo pro spojování kovů, skla, keramiky, plastů, a veškerá lepidla a pojidla obsažená ve třídě 16.
- (511) 1, 16  
(210) O-151664

- (730) **TOMIL s.r.o.**, gen. Svatoně 149/IV, Vysoké Mýto, 56601, CZ
- (740) Rott, Růžička & Guttman Patentové, známkové a advokátní kanceláře, JUDr. Vladimír Rott, Vinohradská 37, Praha 2, 12000
- (510) (3) mýdla, tekutá mýdla, šampony, kondicionéry, šampony tělové, pěny do koupele, pleťová a tělová kosmetika, krémy, přípravky pro bělení, prací prostředky (i tekuté), aviváže, tekuté mycí a čistící prostředky, zubní pasty, přípravky pro čištění, leštění, odmašťování, tělová mléka, čistící mléka, pleťové vody.
- (511) 3  
(210) O-151871

- (111) **231411**  
(220) 29.02.2000  
(151) 21.02.2001  
(540)



- (111) **231373**  
(220) 09.02.2000  
(151) 21.02.2001  
(540)

## SaNo CB

- (730) **SaNo CB s. r. o.**, Branka 417, Trhové Sviny, 37401, CZ
- (740) KUDRLIČKA & SEDLÁK Advokátní, patentová a známková kancelář, Ing. Jiří Sedlák, Husova 5, České Budějovice, 37001
- (510) (35) zprostředkovatelská činnost v oblasti obchodu; (37) provádění staveb, jejich změn a odstraňování, sanace a rekultivace, sanace znečištění; (39) silniční motorová doprava nákladní, skladování odpadů, včetně nebezpečných odpadů; (40) sběr, třídění a recyklace odpadů, včetně nebezpečných odpadů; (42) konzultační, poradenská a zprostředkovatelská činnost v oboru životního prostředí, projekty v oblasti životního prostředí, projektová činnost ve výstavbě, inženýrská činnost ve stavebnictví, geologii a hydrogeologii, odběr vzorků a hodnocení nebezpečných vlastností odpadů, projektování, provádění a vyhodnocování geologických prací v oboru

- (730) **Al - Namura, spol. s r.o.**, Lysolažské údolí 107/25, Praha 6, 16500, CZ
- (740) JUDr. Aleš Zábrš, advokát a patentový zástupce, Na Beránce 2, Praha 6, 16000
- (510) (5) nápoje pro léčebné účely, zejména s obsahem lecitinu, vitaminů a jiných posilujících látek, potraviny a jiné dietetické výrobky pro léčebné účely, posilující a povzbuzující prostředky k léčebným účelům, nutriční doplňky pro léčebné účely; (32) vody minerální (přírodní nebo umělé), šumivé nápoje a jiné nealkoholické nápoje, ovocné a zeleninové nápoje a šťávy oběrstvující, sirupy a jiné přípravky k výrobě nápojů, pivo, lehká piva a ležáky, iontové a energetické nápoje; (35) inzertní a reklamní činnost, obstaravatelská a zprostředkovatelská činnost v oblasti obchodu, marketing, obchodní administrativa, poskytování pomoci při provozu obchodu.
- (511) 5, 32, 35  
(210) O-152628

- (111) **232075**  
(220) 13.01.2000  
(151) 28.03.2001  
(540)

### FLUIDTECHNIK

- (730) **FLUIDTECHNIK BOHEMIA, s.r.o.**, Olomoucká 87, Brno, 62700, CZ
- (740) KANIA, SEDLÁK, SMOLA Patentová a známková kancelář, Ing. František Kania, Mendlovo nám. 1a, Brno, 60300



- (510) (6) průmyslové armatury, zejména kovové klapky, ventily a kohouty; (7) manipulační stroje, lisy, lisovadla, pneumatické systémy a jejich prvky, zejména válce, šoupátka, klapky, kulové kohouty (části strojů); (20) nekovové, zejména plastové průmyslové armatury, zvláště klapky, ventily, šoupátka a kohouty.  
(511) 6, 7, 20  
(210) O-150840

- (111) **232077**  
(220) 13.01.2000  
(151) 28.03.2001

### FLUIDTECHNIK BOHEMIA

- (730) **FLUIDTECHNIK BOHEMIA, s.r.o.**, Olomoucká 87, Brno, 62700, CZ  
(740) KANIA, SEDLÁK, SMOLA Patentová a známková kancelář, Ing. František Kania, Mendlovo nám. 1a, Brno, 60300  
(510) (6) průmyslové armatury, zejména kovové klapky, ventily a kohouty; (7) manipulační stroje, lisy, lisovadla, pneumatické systémy a jejich prvky, zejména válce, šoupátka, klapky, kulové kohouty (části strojů); (20) nekovové zejména plastové průmyslové armatury, zvláště klapky, ventily, šoupátka a kohouty.  
(511) 6, 7, 20  
(210) O-150844

- (111) **232079**  
(220) 13.01.2000  
(151) 28.03.2001  
(540)



- (730) **ARCOR S.A.I.C.**, Av. Fulvio Pagani 487, Arroyito, Province of Cordoba, AR  
(740) Patentservis Praha a.s., Jivenská 1273/1, Praha 4, 14021  
(510) (30) káva, čaj, kakao, cukr, rýže, kávové náhražky, mouka a výrobky z obilovin, zmrzlina, med, pochutiny, koření.  
(511) 30  
(210) O-150850

- (111) **232094**  
(220) 19.01.2000  
(151) 28.03.2001  
(540)



- (730) **DRAPS s.r.o.**, Ondřejova 489/13, Olomouc, 77200, CZ  
(740) Ing. Petr Soukup, patentový a známkový zástupce, Vídeňská 8, Olomouc, 77200  
(510) (24) tkaniny a textilie pro výrobu oděvů a kusového textilu, bytového textilu, ložního prádla, ručníky, utěrky, povlečení, prostěradla, přehozy, potahy, závěsy, záclony, předložky, ubrusy, kapesníky, šatovky; (25) pánské, dámské a dětské prádlo, pánské, dámské, dětské oděvy a textilní výrobky všeho druhu, ponožky, punčochové zboží, silonové punčocháče a veškeré silonové výrobky, obsažené v této třídě, slippy, trenýrky, boxeršortky, spodky, kalhotky, kalhotky s nohavičkou,

stahovací kalhotky, podprsenky, lambády, korzety, živůtky, podvazky, erotické prádlo, noční oblečení, nátláčky, spodní košilky, bavlněná trika, elastické kalhoty, tepláky, teplákové soupravy, mikiny, roláky, svetry, sportovní oblečení, elastická trika, halenky, šaty, kostýmy, sukně, body, kombinézy, saka, košile, pilotky, vesty, kabáty, pláštěnky, noční košile, pyžama, overaly, stejnozkroje, oblečení pro volný čas, plavky a plážové oblečení, župany, vázanky, motýlky, šály, šátky, klobouky, čepice, čelenky, barety, rukavice, zástěry, obuv všeho druhu, polobotky, domácí a sportovní obuv, vysoké boty, veškeré druhy džínových oděvů a prádla, výrobky z kůže nebo její imitace, jako např. kalhoty, pláště, bundy, vesty, sukně, čelenky, rukavice apod.; (40) šití, krejčovství, vyšívání, výroba textilních výrobků, oděvů a oděvních doplňků.

- (511) 24, 25, 40  
(210) O-150952

- (111) **232241**  
(220) 14.02.2000  
(151) 28.03.2001  
(540)

### GOUGOU

- (730) **Al - Namura, spol. s r. o.**, Lysolajské údolí 107/25, Praha 6, 16500, CZ  
(740) JUDr. Aleš Zábrš, advokát a patentový zástupce, Na Beránce 2, Praha 6, 16000  
(510) (5) nápoje pro léčebné účely, zejména s obsahem lecitinu, vitamínů a jiných posilujících látek, potraviny a jiné dietetické výrobky pro léčebné účely, posilující a povzbuzující prostředky, nutriční doplňky pro léčebné účely; (32) vody minerální (přírodní nebo umělé), šumivé nápoje a jiné nealkoholické nápoje, ovocné a zeleninové nápoje a šťávy obcerstvující, sirupy a jiné přípravky k výrobě nápojů, pivo, lehká piva a ležáky; (35) inzertní a reklamní činnost, obstaravatelská a zprostředkovatelská činnost v oblasti obchodu, marketing, obchodní administrativa, poskytování pomoci při provozu obchodu.  
(511) 5, 32, 35  
(210) O-151927

- (111) **232242**  
(220) 14.02.2000  
(151) 28.03.2001  
(540)

### ŠOK

- (730) **Al - Namura, spol. s r. o.**, Lysolajské údolí 107/25, Praha 6, 16500, CZ  
(740) JUDr. Aleš Zábrš, advokát a patentový zástupce, Na Beránce 2, Praha 6, 16000  
(510) (5) nápoje pro léčebné účely, zejména s obsahem lecitinu, vitamínů a jiných posilujících látek, potraviny a jiné dietetické výrobky pro léčebné účely, posilující a povzbuzující prostředky, nutriční doplňky pro léčebné účely; (32) vody minerální (přírodní nebo umělé), šumivé nápoje a jiné nealkoholické nápoje, ovocné a zeleninové nápoje a šťávy obcerstvující, sirupy a jiné přípravky k výrobě nápojů, pivo, lehká piva a ležáky; (35) inzertní a reklamní činnost, obstaravatelská a zprostředkovatelská činnost v oblasti obchodu, marketing, obchodní administrativa, poskytování pomoci při provozu obchodu.  
(511) 5, 32, 35  
(210) O-151928

- (111) **232243**  
(220) 14.02.2000  
(151) 28.03.2001  
(540)



- (730) **ELASTO FORM Bohemia s. r. o.**, Mlýnská 4, Přeštice, 33401, CZ

- (740) JUDr. Aleš Zábrš, advokát a patentový zástupce, Na Beránce 2, Praha 6, 16000 (540)
- (510) (6) kovy v surovém a plozpracovaném stavu a jejich slitiny, kovové konstrukce a kování, zámečnické výrobky, kovové reklamní předměty, kovové visačky na kufrы a tašky, kovová pouzdra, kovové nádoby, kovové štítky a jmenovky; (8) ruční nářadí a nástroje, zejména nožičské výrobky, otvírače dopisů, otvíráky nápojů a konzerv, klíčenky, pouzdra na manikuru a pedikuru, louskáčky; (9) optické přístroje, zejména dalekohledy, přístroje fotografické a kinematografické; (14) drahé kovy a jejich slitiny, šperky, hodiny a hodinářské výrobky a jiná chronometrická zařízení; (16) papírové nosiče informací všeho druhu, zejména katalogy, letáky, plakáty, časopisy, kancelářské svorky, pouzdra na psací pera, poznámkové bloky, papírnické zboží, kancelářské potřeby, potřeby pro umělce, papír, tužky, pera, psací soupravy; (21) vývrtky, šejkry; (34) kovové popelníky.
- (511) 6, 8, 9, 14, 16, 21, 34  
(210) O-151929



- (730) Sanoma Magazines Praha s.r.o., Lomnického 7, Praha 4, 14000, CZ
- (740) Ladislava Jasanská Advokátní kancelář, Mgr. Ladislava Jasanská, advokátka, Lomnického 7, Praha 4, 14000
- (510) (16) periodické a neperiodické tiskoviny všeho druhu, zejména časopisy, tiskárenské výrobky, zejména pohledy, obtisky, záložky, fotografie, papírenské zboží všeho druhu, kancelářské potřeby, zejména bloky, kalendáře, fotoalba, dopisní papíry, desky, psací potřeby, drobné kancelářské potřeby z plastů a kovu, učební pomůcky, plastické obaly (nezařazené do jiných tříd), hrací karty, štočky; (38) šíření tiskovin, časopisů, periodik v elektronické podobě prostřednictvím počítačové sítě včetně Internetu; (41) vydavatelská a nakladatelská činnost, zábava, sportovní a kulturní aktivity, zejména soutěže, estrády.
- (511) 16, 38, 41  
(210) O-150642

- (111) **232279**  
(220) 03.03.2000  
(151) 28.03.2001  
(540)
- Mc CULLOCH**
- (730) Husqvarna Česko s.r.o., Na Křečku 365, Praha 10, Horní Měcholupy, 10900, CZ
- (740) JUDr. Jiří Oulík, advokát, Salvátorská 8, Praha 1, 11000
- (510) (7) motorové pily, křovinořezy, sekačky; (8) nářadí a nástroje s ručním pohonem.
- (511) 7, 8  
(210) O-152736

- (111) **232888**  
(220) 07.01.2000  
(151) 24.04.2001  
(540)

### LIPANTHYL TER

- (730) FOURNIER INDUSTRIE ET SANTE SAS, 28 boulevard Clemenceau, 21000 Dijon, FR
- (740) KOREJZOVÁ & SPOL., v.o.s., JUDr. Petra Korejzová, advokátka, Korunní 810/104 E, Praha 10, 10100
- (510) (5) kardiovaskulární léčiva, zejména ta, která obsahují činidlo snižující hladinu lipidů.
- (511) 5  
(210) O-150679

- (111) **232392**  
(220) 06.06.2000  
(151) 28.03.2001  
(540)
- INTEL NETBURST**
- (730) Intel Corporation, 2200 Mission College Boulevard, Santa Clara, CA, US
- (740) Čermák Hořejš Matějka a spol., JUDr. Jan Matějka, advokát, Národní 32, Praha 1, 11000
- (510) (9) aparáty a přístroje vědecké, námořní, geodetické, fotografické, filmové, optické, elektrická pájedla, elektrické žehličky, oděvy ohříváné elektricky, zapalovače doutníků pro automobily, přístroje pro vážení, měření, signalizaci, kontrolu (inspekci), záchranu a přístroje učební, aparáty pro záznam, převod, reprodukci zvuku nebo obrazu, magnetické suporty zvukových záznamů, gramofonové desky, automatické distributory a mechanismy na mince, zapisovací pokladny (záznam), kalkulační stroje, počítačový software, počítačový hardware, integrované obvody, mikroprocesory, polovodiče a síťové přístroje, hasicí přístroje.
- (511) 9  
(210) O-156089

- (111) **232915**  
(220) 18.01.2000  
(151) 24.04.2001  
(540)



- (730) DOS production, spol. s r. o., Ječná 2101/26 b, Brno, 62100, CZ
- (740) Martin Kořistka, patentový zástupce, Martin Kořistka, Karpatská 241/3, Brno, 62500
- (510) (18) peněženky, kabele, batohy, přívěsky, opasky; (25) sportovní oděvy a oděvy pro volný čas, trička, mikiny, svetry, bundy, kalhoty, krátké kalhoty, plavky, košile, čepice s kšiltem, čepice pletené; (26) módní doplňky nikoliv z drahých kovů (kovové přívěsky).
- (511) 18, 25, 26  
(210) O-150936

- (111) **232867**  
(220) 14.02.2000  
(151) 24.04.2001  
(540)
- BENTOS, s.r.o.**
- (730) BENTOS, s.r.o., U Sirkárny 30, České Budějovice, 37155, CZ
- (510) (39) silniční motorová doprava nákladní, zasilatelství.
- (511) 39  
(210) O-150497

- (111) **232941**  
(220) 24.01.2000  
(151) 24.04.2001

- (111) **232883**  
(220) 06.01.2000  
(151) 24.04.2001

(540)

# FRIGOPRIMA

- (730) **FRIGOPRIMA spols r.o.**, Náměstí 25, Mikulov, 69201, CZ  
(740) Loskotová & partneři patentová a známková kancelář, Ing. Jarmila Loskotová, K Závětinám 727, Praha 5, 15500  
(510) (29) ryby zpracované, t.j. zmrazené, konzervované, uzené, marinované, sušené a obdobné, rybí výrobky a konzervy, zelenina zpracovaná, t.j. zmrazená, konzervovaná, sušená a obdobná, zeleninové výrobky a konzervy, maso zpracované, t.j. zmrazené, konzervované, uzené, marinované, sušené a obdobné, masné a lahůdkářské výrobky a konzervy; (35) zprostředkovatelská a poradenská činnost v oblasti obchodu; (39) skladovací služby; (42) zprostředkovatelská a poradenská činnost v oblasti potravinářské výroby a techniky.  
(511) 29, 35, 39, 42  
(210) O-151184

- (111) **232942**  
(220) 24.01.2000  
(151) 24.04.2001  
(540)



- (730) **FRIGOPRIMA spols r.o.**, Náměstí 25, Mikulov, 69201, CZ  
(740) Loskotová & partneři patentová a známková kancelář, Ing. Jarmila Loskotová, K Závětinám 727, Praha 5, 15500  
(510) (29) ryby zpracované, t.j. zmrazené, konzervované, uzené, marinované, sušené a obdobné, rybí výrobky a konzervy, zelenina zpracovaná, t.j. zmrazená, konzervovaná, sušená a obdobná, zeleninové výrobky a konzervy, maso zpracované, t.j. zmrazené, konzervované, uzené, marinované, sušené a obdobné, masné a lahůdkářské výrobky a konzervy; (35) zprostředkovatelská a poradenská činnost v oblasti obchodu; (39) skladovací služby; (42) zprostředkovatelská a poradenská činnost v oblasti potravinářské výroby a techniky.  
(511) 29, 35, 39, 42  
(210) O-151185

- (111) **232957**  
(220) 28.01.2000  
(151) 24.04.2001  
(540)

## GOLDY

- (730) **TIPAFROST, a.s.**, Žďárského 188, Třebíč, 67401, CZ  
(740) JUDr. Miroslav Zvěřina, Bráfova 20, Třebíč, 67401  
(510) (29) mražené mléčné výrobky; (30) mražené krémy, zmrzlina a cukrovinky, led pro osvěžení.  
(511) 29, 30  
(210) O-151343

- (111) **232958**  
(220) 28.01.2000  
(151) 24.04.2001  
(540)

## HA WAI

- (730) **TIPAFROST, a.s.**, Žďárského 188, Třebíč, 67401, CZ  
(740) JUDr. Miroslav Zvěřina, Bráfova 20, Třebíč, 67401  
(510) (29) mražené mléčné výrobky; (30) mražené krémy, zmrzlina a cukrovinky, led pro osvěžení.  
(511) 29, 30  
(210) O-151344

- (111) **232959**  
(220) 28.01.2000  
(151) 24.04.2001  
(540)

## MARTY

- (730) **TIPAFROST, a.s.**, Žďárského 188, Třebíč, 67401, CZ  
(740) JUDr. Miroslav Zvěřina, Bráfova 20, Třebíč, 67401  
(510) (29) mražené mléčné výrobky; (30) mražené krémy, zmrzlina a cukrovinky, led pro osvěžení.  
(511) 29, 30  
(210) O-151345

- (111) **233004**  
(220) 08.02.2000  
(151) 24.04.2001  
(540)

## VITIS

- (730) **HUBERT J. E., s.r.o.**, Vinárska 137, 926 01 Sereď, SK  
(740) JUDr. Miroslav Kupka, Levého 1532, Rakovník, 26901  
(510) (9) dávkovače nápojů, laboratorní přístroje a potřeby, např. destilační přístroje, kapilární trubičky, hustoměry, laboratorní nádoby, nosiče informací, zejména se záznamem zvuku a obrazu; (16) polygrafické výrobky a tiskoviny všeho druhu, zejména periodický i neperiodický tisk a publikace, např. noviny, časopisy, knihy, brožury, prospekty, plakáty, kalendáře, fotografie, katalogy, mapy, propagační a reklamní tiskoviny a materiály, karty, pexesa, formuláře, výrobky z papíru, lepenky a kartonu, zejména jídelní a stolní podložky a papírové ubrusy, záložky, nálepky a štítky, dekorativní a propagační předměty z papíru a kartonu, reklamní tabule, kancelářské potřeby, např. tužky, kuličkové tužky a/nebo pera, pečetní vosky a pečetidla, spisové obaly, desky a obálky, těžítka, obalové materiály z papíru a plastu, zejména balicí papír a plastové fólie, vč. bublinkových, obaly z papíru, lepenky a kartonu, např. krabice a obaly na lahve; (18) brašnářské zboží z kůže a imitace kůže, např. tašky cestovní a nákupní, kabely a kabelky, batůžky, nákupní sáčky a tašky z plastu, galanterní výrobky z kůže, imitace kůže a plastu, zejména klíčenky, peněženky, etuje a pouzdra, náprsní tašky a desky, např. na navštívenky a doklady a průkazové karty, deštníky a slunečníky; (20) obaly, obalové nádoby zahrnuté v této třídě, bedny, přepravky a sudy ze dřeva a plastu, včetně palet pro nakládání a manipulaci se zbožím, podstavce, police, regály a pulty pro nádoby a zboží nekovové, ozdobné a upomínkové předměty ze dřeva a plastu pro domácnost a potraviny ze dřeva, korku, vosku, sádry a plastu, nekovové uzávěry na lahve a nádoby, vč. čepů do sudů; (21) nádoby, džbány, lahve, lahvičky a demižony opletené i neopletené ze skla, porcelánu a keramiky, poháry a pohárky ze skla, papíru a plastu, sklenice, sklenky, porcelánové a keramické výrobky pro domácnost, zejména nádoby, nádobí, otvárače a vývrtky na lahve a nádoby, podnosy, podložky a podtácky pro domácnost, vyjma z papíru a drahých kovů, papírové tácky, dekorativní předměty pro domácnost ze skla, porcelánu a keramiky; (25) oděvy a obuv, zejména pracovní, sportovní, rekreační a vycházkové, pokrývky hlavy, zejména klobouky, čepice a čapky, čelenky, pletené oděvní zboží a doplňky, vč. textilních doplňků, např. kravaty, šály, šátky a rukavice; (26) textilní galanterie, vyjma nití a přízí, zejména ozdoby na textilní výrobky, oděvy, pokrývky hlavy a obuv vč. odznaků, vyjma z drahých kovů, knoflíky, spony, sponky a přezky, nášivky a našehlovací ozdoby, textilní stuhy, prýmký, výšivky, šňůry a střapce, umělé ovoce, květiny a věnce, krabice a pouzdra na jehly a šicí potřeby; (32) nealkoholické nápoje všeho druhu, zejména nealkoholické aperitivy a koktejly, nekvašené mošty, ovocné a zeleninové šťávy a výtažky, přírodní nebo šumivé ochucené minerální vody a stolové vody, instantní a koncentrované nápoje, dietetické nápoje neléčebné, vč. vitaminizovaných a ionizovaných, přípravky na výrobu alkoholických nápojů, přípravky na výrobu nealkoholických nápojů, např. prášky, pastilky, koncentráty, sirupy, příchutě, extrakty a výluhy; (33) alkoholické nápoje všeho druhu, zejména vína, lihoviny a likéry, např. vína stolní a značková, lihoviny řezané a ušlechtilé destiláty, vinné, ovocné, bylinné, zeleninové a obilné destiláty, alkoholické koktejly – alkoholové koncentráty, výluhy, maceráty a výtažky z ovoce, zeleniny, bylin a obilovin – esence do lihovin; (34) kuřácké potřeby, vyjma z drahých kovů, zejména popelníky, zápalky,

zapařovače, tabatěrky a pouzdra na cigarety a doutníky, dýmky a stojany na dýmky; (35) podnikatelsko-obchodní informační, poradenská, konzultační a zprostředkovatelská činnost, inzertní, reklamní a propagační činnost, včetně vydávání reklamních a náborových textů a distribuce zboží k reklamním a propagačním účelům, organizování, zabezpečování a zajišťování propagačních a/nebo komerčních výstav, propagačních a reklamních akcí, přehlídek zboží a služeb, včetně soutěží, odborný průzkum trhu a analýza trhu, včetně zpracování odborných posudků a studií, služby a řízení vývozu a dovozu zboží, direct management a správa obchodních zájmů třetích osob, zastupování tuzemských a zahraničních firem, poskytování pomoci při provozování obchodu, včetně zprostředkování a správa obchodních zájmů třetích osob, rozmožovací služby; (36) správa movitého a nemovitého majetku, pronájem nemovitostí, včetně chat, vyjma sportovního zařízení a náčiní, ubytovací kancelář, zprostředkovatelská činnost v oboru nemovitostí; (39) balení, skladování, expedice a přeprava zboží a jeho doručování, pronájem a půjčování dopravních prostředků, zejména nákladních vozidel, garáží a parkovacích ploch a skladišť, včetně skladovacích kontejnerů, přeprava zboží a doprava osob, zprostředkování dopravy a přepravy; (40) zpracování ovoce, zejména vinných hroznů, včetně zeleniny, bylin a jiných přírodních produktů pro humánní a veterinární spotřebu; (42) odborná konzultační, poradenská a posudková činnost v potravinářském oboru, včetně zpracování odborných posudků a expertíz, výzkum a vývoj v daném oboru, včetně zkušebnictví, provádění odborných analýz a testování nealkoholických a alkoholických nápojů, dárkové balení zboží, poskytování přechodného ubytování a stravování, včetně provozu ubytovacích zařízení, pronájem přenosných staveb a kempů a výstavních ploch, sál a místností, zásobovací služby.

(511) 9, 16, 18, 20, 21, 25, 26, 32, 33, 34, 35, 36, 39, 40, 42  
(210) O-151688

(111) **233235**  
(220) 08.03.2000  
(151) 24.04.2001  
(540)



(730) **Viacom International Inc.**, 1515 Broadway, New York, NY, US  
(740) Společná advokátní kancelář Vsetečka Zelený Švorčík Kalenský a partneři, JUDr. Otakar Švorčík, advokát, Hálkova 2, Praha 2, 12000  
(510) (41) vzdělávací, výukové a zábavní služby, zejména příprava rádiových a televizních programů, výroba filmů a zábavných pořadů vysílaných v přímém přenosu, výroba animovaných filmů a televizních pořadů, služby týkající se filmové zábavy, televizní zábavy a zábavných představení vysílaných v přímém přenosu, služby týkající se vydávání knih, časopisů a periodik.  
(511) 41  
(210) O-152887

(111) **233236**  
(220) 08.03.2000  
(151) 24.04.2001  
(540)



(730) **Viacom International Inc.**, 1515 Broadway, New York, NY, US  
(740) Společná advokátní kancelář Vsetečka Zelený Švorčík Kalenský a partneři, JUDr. Otakar Švorčík, advokát, Hálkova 2, Praha 2, 12000  
(510) (41) vzdělávací, výukové a zábavní služby, zejména příprava rádiových a televizních programů, výroba filmů a zábavných pořadů vysílaných v přímém přenosu, výroba animovaných filmů a televizních pořadů, služby týkající se filmové zábavy, televizní zábavy a zábavných představení vysílaných v přímém přenosu, služby týkající se vydávání knih, časopisů a periodik.  
(511) 41  
(210) O-152888

(111) **233237**  
(220) 08.03.2000  
(151) 24.04.2001  
(540)



(730) **Viacom International Inc.**, 1515 Broadway, New York, NY, US  
(740) Společná advokátní kancelář Vsetečka Zelený Švorčík Kalenský a partneři, JUDr. Otakar Švorčík, advokát, Hálkova 2, Praha 2, 12000  
(510) (41) vzdělávací, výukové a zábavní služby, zejména příprava rádiových a televizních programů, výroba filmů a zábavných pořadů vysílaných v přímém přenosu, výroba animovaných filmů a televizních pořadů, služby týkající se filmové zábavy, televizní zábavy a zábavných představení vysílaných v přímém přenosu, služby týkající se vydávání knih, časopisů a periodik.  
(511) 41  
(210) O-152889

(111) **233238**  
(220) 08.03.2000  
(151) 24.04.2001  
(540)



(730) **Viacom International Inc.**, 1515 Broadway, New York, NY, US  
(740) Společná advokátní kancelář Vsetečka Zelený Švorčík Kalenský a partneři, JUDr. Otakar Švorčík, advokát, Hálkova 2, Praha 2, 12000  
(510) (41) vzdělávací, výukové a zábavní služby, zejména příprava rádiových a televizních programů, výroba filmů a zábavných pořadů vysílaných v přímém přenosu, výroba animovaných filmů a televizních pořadů, služby týkající se filmové zábavy, televizní zábavy a zábavných představení vysílaných v přímém přenosu, služby týkající se vydávání knih, časopisů a periodik.  
(511) 41  
(210) O-152890

(111) **233281**  
(220) 13.03.2000  
(151) 24.04.2001  
(540)

**FARMIN**

(730) **Kao Kabushiki Kaisha (also trading as Kao Corporation)**, 14-10 Nihonbashi Kayabacho 1-chome, Tokyo, JP

- (740) Rott, Růžička & Guttman Patentové, známkové a advokátní kanceláře, JUDr. Vladimír Rott, Vinohradská 37, Praha 2, 12000  
(510) (1) mastné aminy.  
(511) 1  
(210) O-153041

- (111) **233293**  
(220) 15.03.2000  
(151) 24.04.2001  
(540)

### JANDUS

- (730) **Jandus Karel**, Solidarity 2486/49, Praha 10, 10000, CZ  
(740) Müller Václav, patentový zástupce, Filipova 2016, Praha 4, 14800  
(510) (18) pracovní brašny, výrobky z kůže a náhražek, surové kůže a kožešiny, jako kufrы, kabelky, příruční kabely, cestovní tašky, školní tašky, sportovní tašky, nákupní tašky, plážové tašky, ruksaky; (25) oděvy, saka, kalhoty, svetry, košile, obleky, sukně, pláště, kostýmy, cvičební úbory, oděvní doplňky, kravaty, motýlky, šály, rukavice, klobouky, čepice, ponožky, šle, spodní prádlo, blůzy, barety, šátky, podkolenky, boty, zejména sportovní, oděvy pro volný čas, zejména pro sport se zaměřením na tenis; (38) šíření informací prostřednictvím datových sítí; (41) výchovná, zábavní, školící a sportovní činnost, zejména v oblasti trenérské činnosti v tenisu, metodická činnost tréninkového procesu v tenisu, školící a doškolovací činnost v oblasti tenisu, provozování tělovýchovných zařízení, poskytování tělovýchovných služeb.  
(511) 18, 25, 38, 41  
(210) O-153151

- (111) **233317**  
(220) 21.03.2000  
(151) 24.04.2001  
(540)

### EUDORA

- (730) **QUALCOMM INCORPORATED**, 5775 Morehouse Drive, 92121-1714 San Diego, CA, US  
(740) Společná advokátní kancelář Všetečka Zelený Švorčík Kalenský a partneři, JUDr. Pavel Zelený, Hálkova 2, Praha 2, 12000  
(510) (9) počítačový software na nosičích pro elektronickou poštu, který umožňuje uživatelům komunikovat elektronicky.  
(511) 9  
(210) O-153405

- (111) **233389**  
(220) 12.04.2000  
(151) 24.04.2001  
(540)



- (730) **JISTOTA - TÁBOR s.r.o.**, Lom 64, Tábor, 39002, CZ  
(740) Müller Václav, patentový zástupce, Filipova 2016, Praha 4, 14800  
(510) (6) zámečnické výrobky, mříže kovové pevné, nůžkové, otevírací, skládací, ozdobné a rolovací, zábrany, bezpečnostní konstrukce, zámky, závory, zavírače dveří, rozvory, závěsy dveří, panty, bezpečnostní dveře všeho druhu jako bytové, kancelářské, bank, trezorových místností, zbrojních skladů, bezpečnostní kování, uzamykací systémy, dálkové ovládání vstupů, trezory, zakázkové zabezpečovací systémy, zejména v rámci maloobchodního prodeje, mosazné kování, mosazné doplňky, dveřní a nábytkové kování, poštovní schránky kovové, kasy-klíčovky, kování okenní a dveřní, stavební dílce, bezpečnostní sklepní konstrukce, mříže, kovové doplňky, zábradlí, brány, vrata, schody a schodiště, pergoly, altánky kovové, ploty, regály, okenice, výstavní stánky, stojany, zejména markýz, poutače, koše drátěné a kovové, interiérové

doplňky, stavební konstrukce pro nasvětlování interiérů, speciální účelové výrobky pro výstavbu sportovišť, tělocvičen a dětských hřišť, jako ocelové horolezecké stěny, startovací bloky, komplety pro výstavbu basketbalových hřišť, překážkové dráhy, sloupy pro nesení sítí, okenní stavěče, okenní uzávěry, okenní zarážky, okna posuvná, střešní světlíky, otvírače oken, zejména kovové konstrukce pro elektrootvírače, včetně lineárních pohonů, zařízení pro parkování jízdních kol, jemnovky kovové; (7) drtiče kostí, drtiče odpadků, větví, dopravní pásy, vibrační síta, věšáky na pušky, přístroje manipulací pro nakládání a vykládání zboží; (20) plastové kování a jiné nábytkářské doplňky, stojany na šaty, květináče, lavice, nábytek včetně kovového a kempingového nábytku; (37) zámečnictví, zakázkové stavební a strojní zámečnictví, kovoobrábění, instalace, montáž včetně oprav a udržování zámků, závor, rozvorů, bezpečnostních dveří, bezpečnostních kování, uzamykacích systémů, dálkové ovládaných vstupů, výrobků jemné mechaniky a jiných zámečnických výrobků, montáž, údržba a servis elektronických systémů k zabezpečování objektů, ke kontrole přístupu a evidence osob, k monitorování objektů, k zabezpečování vozidel a karavanů, k protipožárním zařízením, montáž, údržba a servis elektroinstalace silnoproudé i slaboproudé v objektech bytů, domů, skladů, elektroinstalace strojů i zařízeních, reklamních ploch, bilbordů a poutačů, vysílačů, radiovysílačů a přijímačů, audio a video techniky, telefonních a počítačových sítí; (42) vývoj a navrhování zámečnických výrobků jako bezpečnostních mříží, vrat, bezpečnostních dveří, plotů, zábradlí a elektronických systémů, počítačových a telefonních sítí.

- (511) 6, 7, 20, 37, 42  
(210) O-154368

- (111) **233479**  
(220) 27.09.2000  
(151) 24.04.2001  
(540)

## STELLE DONNA

- (730) **NOVEGA s.r.o.**, Na Zvonku 870, Liberec 15, 46015, CZ  
(740) Patentová, známková, grafická kancelář, Ing. Vlasta Sedláčková, Ke Kateřinkám 1393, Praha 4, 14900  
(510) (10) zdravotní punčochové kalhoty; (25) punčochové zboží, zejména punčochové kalhoty, ponožky, spodní prádlo.  
(511) 10, 25  
(210) O-159454

- (111) **233672**  
(220) 11.02.2000  
(151) 23.05.2001  
(540)

### COLGATE GERMDEFENSE

- (730) **COLGATE-PALMOLIVE COMPANY**, 300 Park Avenue, New York, NY, US  
(740) Advokátní a patentová kancelář Traplová, Hakr, Kubát, JUDr. Traplová Jarmila, Přístavní 24, Praha 7, 17000  
(510) (3) zubní pasty a ústní vody.  
(511) 3  
(210) O-151850

- (111) **233678**  
(220) 17.02.2000  
(151) 23.05.2001  
(540)

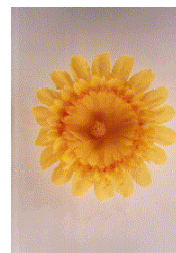

- (730) **Liga proti rakovině, občanské sdružení**, Na Truhlářce 100/60, Praha 8, 18081, CZ

- (740) Advokátní kancelář, Mgr. Mader Ondřej, advokát, Dukelských hrdinů 14, Praha 7, 17000
- (510) (36) provádění finančních sbírek určených na boj proti rakovině; (41) onkologické vzdělávání zdravotnických pracovníků; (42) pořádání charitativních akcí určených na boj proti rakovině zejména tzv. "květinového dne" Ligy proti rakovině, zprostředkování kontaktů onkologických institucí, podpora onkologického výzkumu, poskytování všestranné pomoci onkologicky léčeným pacientům, poskytování informací o obraně proti rizikovým faktorům podílejících se na vzniku nádorů, organizování informačně preventivních akcí v boji proti rakovině.
- (511) 36, 41, 42  
(210) O-152059

- (111) **233806**  
(220) 10.04.2000  
(151) 23.05.2001  
(540)

  
**Answers That Matter.**

- (730) **ELI LILLY AND COMPANY**, Lilly Corporate Center, City of Indianapolis, IN, US
- (740) KOREJZOVA & SPOL., v.o.s., JUDr. Petra Korejzová, Korunní 810/104 E, Praha 10, 10100
- (510) (42) lékařské a farmaceutické informace ve všech médiích.
- (511) 42  
(210) O-154293

- (111) **234148**  
(220) 10.01.2000  
(151) 25.06.2001  
(540)

### FCC FOLPRECHT

- (730) **Logica Czech Republic s.r.o.**, Na Okraji 335/42, Praha 6, 16200, CZ
- (740) Advokátní kancelář Fiala, Profous, Maisner a spol., JUDr. Maisner Martin, Vodičkova 30, Praha 1, 11000
- (510) (9) systémy počítačových programů pro řízení, přístroje pro zpracování informací a počítače, včetně jejich součástí - hardware, software a počítačové sítě, textové procesory, telekomunikační zařízení, elektronické komunikační aparáty a přístroje, jiné paměťové přístroje, jejich součástí a příslušenství zahrnuté do třídy 9 pro všechny výše uvedené výrobky; (16) kancelářské stroje, tiskoviny, kopírovací přístroje upravené pro použití s psacími stroji, kancelářské potřeby, a to vše pro použití spolu nebo ve vztahu k počítačům nebo elektronickým komunikačním aparátům a přístrojům; (35) zprostředkování obchodní činnosti, automatizované zpracování dat, účetní a administrativní práce, činnost organizačních poradců; (36) finanční leasing; (37) provádění staveb včetně jejich změn, udržovacích prací na nich a jejich odstraňování, instalace a opravy elektronických zařízení, montáž a opravy kancelářské a reprodukční elektroniky, montáž, údržba a servis telekomunikačních zařízení; (41) školící činnost v oblasti softwarových produktů a obsluhy výpočetní techniky; (42) tvorba a poskytování software, projektování lokálních počítačových sítí, začleňování, řízení a poskytování systémů řízení, poradenství v oblasti informačních technologií, pronájem počítačů, projektování elektrických zařízení, zprostředkovatelská činnost v oblasti software, hardware a telekomunikačních zařízení.
- (511) 9, 16, 35, 36, 37, 41, 42  
(210) O-150721

- (111) **234157**  
(220) 20.01.2000  
(151) 25.06.2001

- (540)
- (730) **BENTELLA**  
**HORÁKOVÁ benátecká sodovkárna, v.o.s.**, Pražská 190, Benátky nad Jizerou, 29471, CZ
- (740) Ing. Petr Soukup, patentový a známkový zástupce, Vídeňská 8, Olomouc, 77200
- (510) (5) diabetické a dietetické nápoje, diabetické a dietetické přípravky a komponenty pro nápojářský průmysl, strojené minerální nápoje, vše pro léčebné účely; (32) nealkoholické nápoje syčené i nesyčené, včetně nápojů minerálních, šumivých a energetických, sirupy, koncentráty a jiné přípravky pro přípravu nápojů, ovocné šťávy a nápoje z ovocných šťáv, stolní a minerální vody, diabetické a dietetické nápoje neléčebné, pivo; (33) alkoholické nápoje, zejména vína včetně šumivých, perlivých a sektů, aperitivy, vína a likéry pro trávení, dětské nealkoholické sekty, nízkoalkoholické míchané nápoje, bowle, vinné nápoje, likéry, destiláty, lihoviny.
- (511) 5, 32, 33  
(210) O-151082

- (111) **234158**  
(220) 20.01.2000  
(151) 25.06.2001  
(540)

### BENETA

- (730) **HORÁKOVÁ benátecká sodovkárna, v.o.s.**, Pražská 190, Benátky nad Jizerou, 29471, CZ
- (740) Ing. Petr Soukup, patentový a známkový zástupce, Vídeňská 8, Olomouc, 77200
- (510) (5) diabetické a dietetické nápoje, diabetické a dietetické přípravky a komponenty pro nápojářský průmysl, strojené minerální nápoje, vše pro léčebné účely; (32) nealkoholické nápoje syčené i nesyčené, včetně nápojů minerálních, šumivých a energetických, sirupy, koncentráty a jiné přípravky pro přípravu nápojů, ovocné šťávy a nápoje z ovocných šťáv, stolní a minerální vody, diabetické a dietetické nápoje neléčebné, pivo; (33) alkoholické nápoje, zejména vína včetně šumivých, perlivých a sektů, aperitivy, vína a likéry pro trávení, dětské nealkoholické sekty, nízkoalkoholické míchané nápoje, bowle, vinné nápoje, likéry, destiláty, lihoviny.
- (511) 5, 32, 33  
(210) O-151083

- (111) **234184**  
(220) 31.01.2000  
(151) 25.06.2001  
(540)

### COLGATE PREMIER ULTRA

- (730) **COLGATE-PALMOLIVE COMPANY**, 300 Park Avenue, New York, NY, US
- (740) Advokátní a patentová kancelář Traplová, Hakr, Kubát, JUDr. Traplová Jarmila, Přístavní 24, Praha 7, 17000
- (510) (21) neelektrické a elektrické zubní kartáčky.
- (511) 21  
(210) O-151422

- (111) **234253**  
(220) 24.02.2000  
(151) 25.06.2001  
(540)

### TESUR

- (730) **PML Protein.Mléko.Laktóza, a.s.**, Smetanova 1332, Nový Bydžov, 50401, CZ
- (740) FISCHER & PARTNER Intellectual Property s.r.o., Ing. Michael Fischer, Na Hrobci 294/5, Praha 2, 12000
- (510) (5) veterinářský výrobek; (29) mléko a mléčné výrobky; (31) krmivo pro zvířata.
- (511) 5, 29, 31  
(210) O-152450

- (111) **234262**  
(220) 07.03.2000  
(151) 25.06.2001

(540)



- (730) **RNDr. Bc. Jaroslav Bosák, MBA**, Polomí 70, Hvozdu  
Prostějova, 79855, CZ  
(510) (37) stavebnictví; (42) vědecký a průmyslový výzkum.  
(511) 37, 42  
(210) O-152834

- (111) **234602**  
(220) 07.12.2000  
(151) 25.06.2001  
(540)

### PLAX

- (730) **COLGATE-PALMOLIVE COMPANY**, 300 Park Avenue,  
New York, NY, US  
(740) Advokátní a patentová kancelář Traplová, Hakr, Kubát, JUDr.  
Traplová Jarmila, Přístavní 24, Praha 7, 17000  
(510) (3) zubní pasty a ústní vody.  
(511) 3  
(210) O-162115

- (111) **234603**  
(220) 07.12.2000  
(151) 25.06.2001  
(540)



- (730) **COLGATE-PALMOLIVE COMPANY**, 300 Park Avenue,  
New York, NY, US  
(740) Advokátní a patentová kancelář Traplová, Hakr, Kubát, JUDr.  
Traplová Jarmila, Přístavní 24, Praha 7, 17000  
(510) (3) zubní pasty a ústní vody.  
(511) 3  
(210) O-162116

- (111) **234787**  
(220) 17.01.2000  
(151) 30.07.2001  
(540)

### KLÁŠTERNÍ SVÍČKA

- (730) **HUBERT J. E., s.r.o.**, Vinárska 137, 926 01 Sered', SK  
(740) JUDr. Miroslav Kupka, Levého 1532, Rakovník, 26901  
(510) (32) nealkoholické nápoje všeho druhu, například šumivé  
nápoje, minerální vody přírodní i ochucené, ovocné a  
zeleninové šťávy a nápoje z nich, mošty, sirupy, koncentráty k  
přípravě nealkoholických nápojů a ochucených minerálních  
vod; (33) alkoholické nápoje všeho druhu, zejména lihoviny,  
likéry a vína, například lihoviny řezané a ušlechtilé destiláty,  
včetně macerátů a výluhů, vinné, ovocné, bylinné, zeleninové a  
obilné destiláty, alkoholické koktejly, koncentráty k přípravě  
alkoholických nápojů; (35) zprostředkování prodeje a nákupu  
výrobků a služeb v oboru nealkoholických a alkoholických  
nápojů, inzertní a propagační činnost, včetně vydávání  
reklamních a náborových textů, organizování, zabezpečování a  
uspořádání propagačních a/nebo komerčních výstav a akcí,  
včetně přehlídek výrobků a služeb, obchodní marketing a  
podnikové poradenství, direkt management, pomoc při řízení  
obchodní činnosti, zastupování tuzemských a zahraničních  
firem, dovozní a vývozní agentura, správa obchodních zájmů  
třetích osob, informační, konzultační a poradenské služby v  
daných oborech; (42) odborné poradenství, konzultační a  
informační služby v oboru alkoholických a nealkoholických  
nápojů, vč. provádění odborných zkoušek a analýz těchto

výrobků, výzkum a vývoj v oboru nealkoholických a  
alkoholických nápojů.

- (511) 32, 33, 35, 42  
(210) O-150899

- (111) **234906**  
(220) 27.03.2000  
(151) 30.07.2001  
(540)

### TOYOTA D-4D

- (730) **TOYOTA JIDOSHA KABUSHIKI KAISHA (TOYOTA  
MOTOR CORPORATION)**, 1, Toyota-cho, Toyota-shi, JP  
(740) Patentservis Praha a.s., Jivenská 1273/1, Praha 4, 14021  
(510) (12) motorová vozidla a motory do motorových vozidel.  
(511) 12  
(210) O-153604

- (111) **234908**  
(220) 27.03.2000  
(151) 30.07.2001  
(540)

### WAK INTRA

- (730) **WAK System, spol.s r.o.**, Petržilkova 2564, Praha 5 -  
Stodůlky, 15800, CZ  
(510) (9) software, výpočetní technika; (35) zprostředkování  
obchodní činnosti v oboru výpočetní techniky; (42)  
poskytování software, komplexní služby v oboru výpočetní  
techniky v rámci této třídy.  
(511) 9, 35, 42  
(210) O-153638

- (111) **234999**  
(220) 18.04.2000  
(151) 30.07.2001  
(540)

### TRASK

- (730) **TRASK SOLUTIONS s.r.o.**, Antala Staška 2027/79, Praha 4  
- Krč, 14000, CZ  
(510) (9) počítače; (42) programování pro počítače.  
(511) 9, 42  
(210) O-154574

- (111) **235035**  
(220) 25.04.2000  
(151) 30.07.2001  
(540)

### WESECO

- (730) **WESECO CZ, s.r.o.**, Nahošovice č.p. 8, 75114, CZ  
(740) Patentová a známková kancelář, Ing. Jaromír Příkryl, Včelín  
1161, Hulín, 76824  
(510) (9) ochranné oděvy, zejména ochranné oděvy z plastických  
hmot; (12) plastové doplňky pro motorová vozidla; (14)  
bižuterie z plastických a umělých hmot; (16) papír a výrobky z  
papíru, lepenka a kartonážní výrobky, lepenkové krabice,  
lepenka formovaná, lepenková trubice, lepicí pásy, obaly na  
spisy, ochranné obaly na knihy, knihařské výrobky, mapy,  
tiskoviny, časopisy, periodika, fotografie, papírnické zboží,  
lepidla (kancelářská a pro domácnost), potřeby pro umělce,  
štětce, kancelářské potřeby (kromě nábytku), učební a školní  
potřeby a pomůcky (kromě přístrojů), hrací karty, tiskařské  
typy, štočky, papírové obaly všeho druhu včetně obalů na  
nápoje a potraviny, obalové materiály z plastických hmot,  
vysokotlaký polyetylén (HDPE) na balení, nízkotlaký  
polyetylén (LDPE) na balení, polyetylenové sáčky, tašky, pytle,  
folie, plastové kelímky a nádoby na jedno použití, papír  
autografický, papír balicí všeho druhu, na láhve, nepropustný  
papír na balení, papír na balíky, papír bankovkový, papír  
barevný (barvený), papír bezdřevný, papír cenný (na ceniny),  
papír dřevitý, papír filtrační, papír ražený, papír xerografický,  
papír všeho druhu, bloky, rychlovozatače, pořadače, desky na  
spisy, zásobníky na spisy, papírové a plastové tašky zařazené  
ve tř. 16; (17) drobné plastové výrobky jako polotovary pro  
další zpracování, plastové izolační materiály, zejména jako  
obaly pro uložení trhavin; (21) nádoby z plastů a drobné  
výrobky pro domácnost z plastů; (25) plastové doplňky k  
oděvům pro sport a volný čas, nepromokavé pláště a pláštěnky;  
(28) zboží plážové a koupací, plastové sportovní potřeby a

(511) plastové doplňky pro sport.  
9, 12, 14, 16, 17, 21, 25, 28  
(210) O-154820

(111) **235036**  
(220) 25.04.2000  
(151) 30.07.2001  
(540)



(730) **WESECO CZ, s.r.o.**, Nahošovice č.p. 8, 75114, CZ  
(740) Patentová a známková kancelář, Ing. Jaromír Příkryl, Včelín 1161, Hulín, 76824  
(510) (9) ochranné oděvy, zejména ochranné oděvy z plastických hmot; (12) plastové doplňky pro motorová vozidla; (14) bižuterie z plastických a umělých hmot; (16) papír a výrobky z papíru, lepenka a kartonážní výrobky, lepenkové krabice, lepenka formovaná, lepenková trubice, lepicí pásy, obaly na spisy, ochranné obaly na knihy, knihářské výrobky, mapy, tiskoviny, časopisy, periodika, fotografie, papírnické zboží, lepidla (kancelářská a pro domácnost), potřeby pro umělce, štětce, kancelářské potřeby (kromě nábytku), učební a školní potřeby a pomůcky (kromě přístrojů), hrací karty, tiskařské typy, štočky, papírové obaly všeho druhu včetně obalů na nápoje a potraviny, obalové materiály z plastických hmot, vysokotlaký polyetylén (HDPE) na balení, nízkotlaký polyetylén (LDPE) na balení, polyetylenové sáčky, tašky, pytle, folie, plastové kelímky a nádoby na jedno použití, papír autografický, papír balicí všeho druhu, na láhve, nepropustný papír na balení, papírna balíky, papír bankovní, papír barevný (barvený), papír bezdřevný, papír cenný (na ceniny), papír dřevitý, papír filtrační, papír ražený, papír xerografický, papír všeho druhu, bloky, rychlovažče, pořadače, desky na spisy, zásobníky na spisy, papírové a plastové tašky zařazené ve tř. 16; (17) drobné plastové výrobky jako polotovary pro další zpracování, plastové izolační materiály, zejména jako obaly pro uložení trhavin; (21) nádoby z plastů a drobné výrobky pro domácnost z plastů; (25) plastové doplňky k oděvům pro sport a volný čas, nepromokavé pláště a pláštěnky; (28) zboží plážové a koupací, plastové sportovní potřeby a plastové doplňky pro sport.  
(511) 9, 12, 14, 16, 17, 21, 25, 28  
(210) O-154821

(111) **235045**  
(220) 27.04.2000  
(151) 30.07.2001  
(540)

### TREBOR

(730) **Trebor Bassett Limited**, 25 Berkley Square, London, GB  
(740) Čermák Hořejš Matějka a spol., JUDr. Jan Matějka, advokát, Národní 32, Praha 1, 11000  
(510) (30) cukrovinky.  
(511) 30  
(210) O-154904

(111) **235120**  
(220) 23.05.2000  
(151) 30.07.2001  
(540)



(730) **COLGATE-PALMOLIVE COMPANY**, 300 Park Avenue, New York, NY, US  
(740) Advokátní a patentová kancelář Traplová, Hakr, Kubát, JUDr. Traplová Jarmila, Přístavní 24, Praha 7, 17000  
(510) (3) zubní pasty a ústní vody.  
(511) 3  
(210) O-155680

(111) **235317**  
(220) 10.11.2000  
(151) 30.07.2001  
(540)

### ABC

(730) **COLGATE-PALMOLIVE COMPANY**, 300 Park Avenue, New York, NY, US  
(740) Advokátní a patentová kancelář Traplová, Hakr, Kubát, JUDr. Traplová Jarmila, Přístavní 24, Praha 7, 17000  
(510) (3) přípravky pro bělení a jiné prací prostředky, změkčovače tkanin a obdobné výrobky, přípravky pro čištění, leštění, odmašťování a broušení, mýdla, parfumerie, vonné oleje, kosmetika, vlasové vody, zubní pasty.  
(511) 3  
(210) O-160898

(111) **236250**  
(220) 31.08.2000  
(151) 27.08.2001  
(540)



(730) **Kraft Foods Global Brands LLC**, Three Lakes Drive, Northfield, IL, US  
(740) Čermák Hořejš Matějka a spol., JUDr. Karel Čermák jr., Ph.D., LL.M., advokát, Národní 32, Praha 1, 11000  
(510) (32) práškové směsi a jiné přípravky na výrobu nápojů.  
(511) 32  
(210) O-158651

(111) **236528**  
(220) 02.11.1999  
(151) 19.09.2001  
(540)

### Kláštterní pohár

(730) **HUBERT J. E., s.r.o.**, Vinárska 137, 926 01 Sereď, SK  
(740) JUDr. Miroslav Kupka, Levého 1532, Rakovník, 26901  
(510) (32) nealkoholické nápoje všeho druhu, např. šumivé nápoje, minerální vody přírodní i ochucené, ovocné a zeleninové šťávy a nápoje z nich, mošty, sirupy, koncentráty k přípravě nealkoholických nápojů a ochucených minerálních vod; (33) alkoholické nápoje všeho druhu, zejména lihoviny, likéry a vína, např. lihoviny řezané a ušlechtilé destiláty vč. macerátů a výluhy, vinné, ovocné, bylinné, zeleninové a obilné destiláty, alkoholické koktejly, koncentráty k přípravě alkoholických nápojů a vína všeho druhu; (42) odborné poradenství v rámci uvedených výrobních, konzultačních služeb a provádění odborných zkoušek v oboru lihovin, vína a nealkoholických nápojů, výzkum a vývoj v daném oboru.  
(511) 32, 33, 42  
(210) O-148392

(111) **236610**  
(220) 12.04.2000  
(151) 19.09.2001  
(540)

### HOSPODA Na Louži HOTEL

(730) **Bc. Votřel Vlastimil**, 5. května 275, Český Krumlov, 38101, CZ  
(510) (20) nábytek, zrcadla, rámy; (33) alkoholické nápoje; (42) restaurace a dočasné ubytování.



(511) 20, 33, 42  
(210) O-154352

(111) **236611**  
(220) 12.04.2000  
(151) 19.09.2001  
(540)



(730) **Bc. Votřel Vlastimil**, 5. května 275, Český Krumlov, 38101, CZ  
(510) (32) piva, minerální vody; (35) propagační činnost, reklama; (39) doprava, organizování cest; (42) restaurace a dočasné ubytování.  
(511) 32, 35, 39, 42  
(210) O-154353

(111) **236653**  
(220) 15.05.2000  
(151) 19.09.2001  
(540)

### KLÁŠTERNÍ MODRÉ

(730) **HUBERT J. E., s.r.o.**, Vinárska 137, 926 01 Sered', SK  
(740) JUDr. Miroslav Kupka, Levého 1532, Rakovník, 26901  
(510) (32) nealkoholické nápoje všeho druhu, například šumivé nápoje, minerální vody přírodní i ochucené, ovocné a zeleninové šťávy a nápoje z nich, mošty, sirupy, koncentráty k přípravě nealkoholických nápojů a ochucených minerálních vod; (33) alkoholické nápoje všeho druhu, zejména lihoviny, likéry a vína, například lihoviny řezané a ušlechtilé destiláty, včetně macerátů a výluhů, vinné, ovocné, bylinné, zeleninové a obilné destiláty, alkoholické koktejly, koncentráty k přípravě alkoholických nápojů; (35) zprostředkování prodeje a nákupu výrobků a služeb v oboru nealkoholických a alkoholických nápojů, inzertní a propagační činnost, včetně vydávání reklamních a náborových textů, organizování, zabezpečování a uspořádání propagačních a/nebo komerčních výstav a akcí, včetně přehlídek výrobků a služeb, obchodní marketing a podnikové poradenství, direkt management, pomoc při řízení obchodní činnosti, zastupování tuzemských a zahraničních firem, dovozní a vývozní agentura, správa obchodních zájmů třetích osob, informační, konzultační a poradenské služby v daných oborech; (42) odborné poradenství, konzultační a informační služby v oboru alkoholických a nealkoholických nápojů, vč. provádění odborných zkoušek a analýz těchto výrobků, výzkum a vývoj v oboru nealkoholických a alkoholických nápojů.  
(511) 32, 33, 35, 42  
(210) O-155373

(111) **236689**  
(220) 31.05.2000  
(151) 19.09.2001  
(540)

### CYMBALTA

(730) **Eli Lilly and Company**, Lilly Corporate Center, Indianapolis, IN, US  
(740) **KOREJZOVA & SPOL., v.o.s.**, JUDr. Petra Korejzová, Korunní 810/104 E, Praha 10, 10100  
(510) (5) farmaceutické a lékařské přípravky užívané při léčení chorob a poruch centrálního nervového systému.  
(511) 5  
(210) O-155920

(111) **236789**  
(220) 28.06.2000  
(151) 19.09.2001  
(540)

### ETEL

(730) **Dial Telecom, a.s.**, Křižíkova 36a/237, Praha 8, 18600, CZ  
(510) (9) elektrické a elektronické komunikační a optické komunikační zařízení a přístroje, telekomunikační přístroje a nástroje, komunikační a telekomunikační přístroje a nástroje, všechny elektrické a elektronické přístroje a nástroje pro zpracování, zaznamenávání, ukládání, předávání, vyhledávání a přijímání dat, přístroje a nástroje pro záznam, přenos a reprodukci zvuku, obrazu nebo kódovaných dat, telekomunikační sítě a infrastruktura, bezdrátové radiové a skleněnými vlákny tvořené sítě a infrastruktura, televizní přístroje a zařízení, počítače, periferní zařízení pro počítače, elektronické okruhy nesoucí programová data, počítačové programy, počítačový software, disky, pásky a dráty, vše jako magnetické nosiče dat, nenahrané a nahrané magnetické karty, satelitní vysílače a přijímače, kabely z optických vláken a elektrické dráty a kabely, odporové dráty, elektrody, přístroje a nástroje pro paging, radiový paging a radiový telefon, telefony, mobilní telefony a mikrotelefony, adaptéry pro použití s telefony, nabíječky baterií pro použití s telefony, zařízení a příslušenství spojené s telefony, tašky a pouzdra speciálně upravené k držení či nošení telefonního zařízení a příslušenství, počítačové osobní organizéry, antény, baterie, mikroprocesory, modemy, monitorovací (jiné než monitorovací v živém organizmu) přístroje a nástroje, radiové přístroje a nástroje, elektrické řídicí, zkušební (jiné než zkušební v živém organizmu), signalizační, kontrolní (dohlížecí) a výukové přístroje a nástroje, video filmy, elektrické a elektronické příslušenství a periferní zařízení určené a upravené pro použití s počítači, audio-vizuálními přístroji, díly a příslušenství pro výše uvedené zboží; (16) tiskoviny, publikace, časopisy, periodika, noviny, lepenkové výrobky pro použití při marketingové a propagační činnosti, papírnické zboží, kancelářské potřeby, karty, adresáře; (38) telekomunikace, služby elektronické pošty, vysílání a příjem dat a informací, informační on-line služby týkající se telekomunikací, služby obhospodařování šířky pásma, služby Internetu, elektronická pošta, služby vstupu, kapacity a přístupu na web, služby výměny dat, přenos dat a hlasu pomocí telekomunikací, služby satelitní komunikace, vysílání nebo přenášení rozhlasových nebo televizních programů, pronájem, leasing nebo nájem přístrojů, nástrojů, zařízení nebo komponentů pro použití při poskytování výše uvedených služeb, poradenské, informační, podpůrné, konzultační služby vztahující se ke všemu výše uvedenému, poskytování serverů se jmény první a druhé domény pro přístup na Internet.  
(511) 9, 16, 38  
(210) O-156946

(111) **236837**  
(220) 21.07.2000  
(151) 19.09.2001  
(540)

### MASNA Příbram CZ

(730) **Masokombinát Příbram, a.s.**, Jinecká 315, Příbram, 26101, CZ  
(510) (29) maso, ryby, drůbež a zvěřina, masové výtažky, ovoce a zelenina konzervované, sušené a zavařené, želé, džemy, kompoty, vejce, mléko a mléčné výrobky, oleje a tuky jedlé.  
(511) 29  
(210) O-157623

(111) **236898**  
(220) 10.08.2000  
(151) 19.09.2001  
(540)



(730) **EVA Čihařová - IMAGE**, Pisnické zahrady 437, Praha 4, 14200, CZ

- (740) Jiří Effmert, patentový zástupce, Družstevní 1424/12, Říčany, 25101  
(510) (35) inzertní a reklamní činnost v oboru divadla a hudebních vystoupeních; (41) činnost agentury pro umělce, provozování divadelních představení.  
(511) 35, 41  
(210) O-158201

- (111) **237193**  
(220) 09.08.1999  
(151) 22.10.2001  
(540)



- (730) **Simac Technik ČR, a.s.**, Radlická 740/113c, Praha 5, 15800, CZ  
(740) Svoboda, Chlumská, Kordač, Chrůma a spol., Mgr. Chrůma Michal, Belgická 3, Praha 2, 12000  
(510) (9) přístroje pro záznam, přenos a reprodukci zvuku a obrazu, zapisovací pokladny, počítačící stroje, nástroje k měření, signalizování; (35) automatizované zpracování dat; (38) služby internetového providera, zprostředkování připojení do sítě internet, zprostředkování pronájmu analogových a digitálních datových spojů; (41) výchovná a zábavní činnost, školení pro správce systému a sítě.  
(511) 9, 35, 38, 41  
(210) O-145625

- (111) **237494**  
(220) 11.07.2000  
(151) 22.10.2001  
(540)

### HALLS ICE BLUE

- (730) **CADBURY IRELAND LTD.**, Malahide Road, Coolock, Dublin 5, IE  
(740) Čermák Hořejš Matějka a spol., JUDr. Jan Matějka, advokát, Národní 32, Praha 1, 11000  
(510) (5) cukrovinky s léčivými účinky; (30) cukrovinky.  
(511) 5, 30  
(210) O-157278

- (111) **237957**  
(220) 15.11.2000  
(151) 22.10.2001  
(540)



- (730) **ŠVÉDA-QUALITY s.r.o.**, Národní třída 4, Hodonín, 69501, CZ  
(510) (29) masné výrobky.  
(511) 29  
(210) O-161035

- (111) **238154**  
(220) 22.10.1999

- (151) 23.11.2001  
(540)

### NAPOLEON BOYARD

- (730) **HUBERT J. E., s.r.o.**, Vinárska 137, 926 01 Sereď, SK  
(740) JUDr. Miroslav Kupka, Levého 1532, Rakovník, 26901  
(510) (32) nealkoholické nápoje všeho druhu, např. šumivé nápoje, minerální vody přírodní, sycené a ochucené, ovocné a zeleninové šťávy a nápoje z nich, mošty, sirupy, koncentráty k přípravě nealkoholických nápojů a ochucených minerálních vod; (33) alkoholické nápoje všeho druhu, zejména lihoviny, likéry a vína, např. lihoviny řezané a ušlechtilé destiláty, vč. macerátů a výluhů, vinné, ovocné, bylinné, zeleninové a obilné destiláty, alkoholické koktejly, koncentráty k přípravě alkoholických nápojů; (35) zprostředkování prodeje a nákupu výrobků a služeb v oboru nealkoholických a alkoholických nápojů, inzertní a propagační činnost, organizování, zabezpečování a uspořádání propagačních a/nebo komerčních výstav, propagačních a reklamních akcí, vč. přehlídek výrobků a služeb, obchodní management a podnikové poradenství, marketing a průzkum trhu, pomoc při řízení obchodní činnosti, zastupování tuzemských a zahraničních firem, dovozní a vývozní agentury; (42) odborné poradenství, konzultační služby a provádění odborných zkoušek v oboru nealkoholických a alkoholických nápojů, výzkum a vývoj v daném oboru.  
(511) 32, 33, 35, 42  
(210) O-148090

- (111) **238155**  
(220) 22.10.1999  
(151) 23.11.2001  
(540)

### NAPOLEON MON ROI

- (730) **HUBERT J. E., s.r.o.**, Vinárska 137, 926 01 Sereď, SK  
(740) JUDr. Miroslav Kupka, Levého 1532, Rakovník, 26901  
(510) (32) nealkoholické nápoje všeho druhu, např. šumivé nápoje, minerální vody přírodní, sycené a ochucené, ovocné a zeleninové šťávy a nápoje z nich, mošty, sirupy, koncentráty k přípravě nealkoholických nápojů a ochucených minerálních vod; (33) alkoholické nápoje všeho druhu, zejména lihoviny, likéry a vína, např. lihoviny řezané a ušlechtilé destiláty, vč. macerátů a výluhů, vinné, ovocné, bylinné, zeleninové a obilné destiláty, alkoholické koktejly, koncentráty k přípravě alkoholických nápojů; (35) zprostředkování prodeje a nákupu výrobků a služeb v oboru nealkoholických a alkoholických nápojů, inzertní a propagační činnost, organizování, zabezpečování a uspořádání propagačních a/nebo komerčních výstav, propagačních a reklamních akcí, vč. přehlídek výrobků a služeb, obchodní management a podnikové poradenství, marketing a průzkum trhu, pomoc při řízení obchodní činnosti, zastupování tuzemských a zahraničních firem, dovozní a vývozní agentury; (42) odborné poradenství, konzultační služby a provádění odborných zkoušek v oboru nealkoholických a alkoholických nápojů, výzkum a vývoj v daném oboru.  
(511) 32, 33, 35, 42  
(210) O-148092

- (111) **238192**  
(220) 03.02.2000  
(151) 23.11.2001  
(540)

### POHODA

- (730) **BONAVITA SERVIS spol. s r.o.**, Šustekova 18, Bratislava, 85104, SK  
(740) JUDr. Miroslav Kupka, Levého 1532, Rakovník, 26901  
(510) (29) sušené, konzervované a vařené ovoce a zelenina, směsi sušeného ovoce a oříšků, ovocné kůry, arašidové máslo, kokosové máslo, kokos sušený, rozinky, jedlé oleje a tuky, kukuřičný olej, mandle zpracované, arašidy zpracované, datle, bramborové lupinky, výrobky ze sóji, sojové sušené mléko, mořské řasy, jablečkový prášek, mléko a mléčné nápoje, rybí konzervy, konzervované maso; (30) pekařské, těstovinové a cukrářské výrobky, mouka potravinářská a moučné výrobky, chléb, pečivo, jemné pečivo, koláče, zákusky, sušenky, suchary, slané tyčinky, těstoviny, strouhanka a luštěninové výrobky a jejich směsi, rýže, olejiny upravené pro lidskou výživu a vegetariánskou stravu, včetně jejich směsí, müsli,

škrobové potraviny, káva, čaj, sušené kvasinky, kvasnice, prášky do pečiva, chuťové omáčky, med, sůl kuchyňská; (31) zemědělské plodiny neupravené, ořechy, oříšky, zejména lístkové, kešu a sójové, mák, kokosové ořechy, mandle (ovoce), arašídý, obilniny neupravené, luštěniny neupravené, olejiny neupravené, čerstvé ovoce a zelenina.

(511) 29, 30, 31  
(210) O-151565



(111) **238208**  
(220) 09.03.2000  
(151) 23.11.2001  
(540)

### SLADKÉ POKUŠENÍ

(730) **POLABSKÉ MLÉKÁRNY a.s.**, Dr. Kryšpína 510, Poděbrady, 29016, CZ  
(740) Rott, Růžička & Guttman Patentové, známkové a advokátní kanceláře, JUDr. Michal Růžička, CSc., Vinohradská 37, Praha 2, 12000  
(510) (29) mléčné výrobky.  
(511) 29  
(210) O-152934

(730) **NOWACO Czech Republic s. r. o.**, Růžové údolí 553, Kralupy nad Vltavou, 27801, CZ  
(740) Václav Müller, patentový zástupce, Filipova 2016, Praha 4, 14800  
(510) (29) potravinářské výrobky z ryb.  
(511) 29  
(210) O-159918

(111) **238221**  
(220) 30.03.2000  
(151) 23.11.2001  
(540)

### DOMINGO

(730) **GRYSON, naamloze vennootschap**, Nijverheidsstraat 3, Houthulst, BE  
(740) TRAPLOVÁ-HAKR-KUBÁT Advokátní a patentová kancelář, JUDr. Jarmila Traplová, Přístavní 24, Praha 7, 17000  
(510) (1) tabákový odpad jako půdní hnojivo; (3) prací prášky, mýdlo, zubní pasty, čisticí prostředky, toaletní a kosmetické přípravky; (4) svíčky, knoty; (5) cigarety bez tabáku k léčebným účelům, tabákový odpad jako insekticidy; (16) papírenské zboží, lepidla kancelářská nebo pro domácnost, balicí a toaletní papír, kapesníky, ubrousky, sešity, bloky, dopisní a faxový papír, kancelářské desky a obálky, štítky, obaly na spisy, psací a rýsovací potřeby, mapy a tiskopisy; (32) nealkoholické nápoje, pivo; (34) tabák včetně tabáku surového, cigaretový papír, cigaretové dutinky, cigaretové filtry, potřeby pro kuřáky včetně přístrojů pro vlastní zhotovování cigaret, pouzdra na cigarety s výjimkou pouzder z drahých kovů a zápalky, benzín a plyn do zapalovačů (náplně); (35) obchodní reklama a aktualizace reklamních materiálů, analýzy nákladů, personální poradenství, průzkum trhu, daňová přiznání, efektivnost provozu a racionalizace práce, hospodářské prognózy, komerčně informační kancelář, marketingové studie, nábor zaměstnanců, analýzy nákupních a velkoobchodních cen, pomoc při řízení obchodních a průmyslových podniků, překlad informací do počítačových databází, telefonní služby a dotazy, účetnictví, služba styku s veřejností, distribuce vzorků zboží.  
(511) 1, 3, 4, 5, 16, 32, 34, 35  
(210) O-153730

(111) **238529**  
(220) 11.10.2000  
(151) 23.11.2001  
(540)



(111) **238513**  
(220) 06.10.2000  
(151) 23.11.2001  
(540) **HILL'S SCIENCE PLAN HEALTHY DEFENSE**

(730) **Hill's Pet Nutrition, Inc.**, 400 SW Eighth Street, Topeka, KS, US  
(740) Advokátní a patentová kancelář Traplová, Hakr, Kubát, JUDr. Traplová Jarmila, Přístavní 24, Praha 7, 17000  
(510) (31) krmivo pro psy, kočky a ostatní domácí zvířata.  
(511) 31  
(210) O-159791

(730) **NOWACO Czech Republic s. r. o.**, Růžové údolí 553, Kralupy nad Vltavou, 27801, CZ  
(740) Václav Müller, patentový zástupce, Filipova 2016, Praha 4, 14800  
(510) (29) potravinářské výrobky z ryb.  
(511) 29  
(210) O-159919

(111) **238530**  
(220) 11.10.2000  
(151) 23.11.2001  
(540)



(730) **NOWACO Czech Republic s. r. o.**, Růžové údolí 553, Kralupy nad Vltavou, 27801, CZ  
(740) Václav Müller, patentový zástupce, Filipova 2016, Praha 4, 14800  
(510) (29) potravinářské výrobky z ryb.  
(511) 29  
(210) O-159920

(111) **238528**  
(220) 11.10.2000  
(151) 23.11.2001

(111) **238531**  
(220) 11.10.2000  
(151) 23.11.2001  
(540)



(730) **NOWACO Czech Republic s. r. o.**, Růžové údolí 553, Kralupy nad Vltavou, 27801, CZ

(740) Václav Müller, patentový zástupce, Filipova 2016, Praha 4, 14800  
(510) (29) potravinářské výrobky z ryb.  
(511) 29  
(210) O-159921

(111) **238607**  
(220) 30.10.2000  
(151) 23.11.2001  
(540)

APARTMENTS  
*Esplanade*  
\* \* \* \*

(111) **238532**  
(220) 11.10.2000  
(151) 23.11.2001  
(540)



(730) **NOWACO Czech Republic s. r. o.**, Růžové údolí 553, Kralupy nad Vltavou, 27801, CZ  
(740) Václav Müller, patentový zástupce, Filipova 2016, Praha 4, 14800  
(510) (29) potravinářské výrobky z ryb.  
(511) 29  
(210) O-159922

(730) **Hotel Esplanade Praha, a.s.**, Washingtonova 1600/19, Praha 1, 11000, CZ  
(510) (1) fotografické filmy; (3) drogistické a kosmetické výrobky; (16) pohlednice, mapy, průvodcovské brožury, knihy z oblasti cestovního ruchu, zahraniční denní tisk, jízdenky; (21) výrobky ze skla, keramiky, porcelánu; (32) nápoje nealkoholické a pivo; (33) nápoje alkoholické; (34) tabákové výrobky; (36) směnárenská činnost; (42) ubytovací služby včetně hostinské činnosti.  
(511) 1, 3, 16, 21, 32, 33, 34, 36, 42  
(210) O-160503

(111) **238533**  
(220) 11.10.2000  
(151) 23.11.2001  
(540)



(730) **NOWACO Czech Republic s. r. o.**, Růžové údolí 553, Kralupy nad Vltavou, 27801, CZ  
(740) Václav Müller, patentový zástupce, Filipova 2016, Praha 4, 14800  
(510) (29) potravinářské výrobky z ryb.  
(511) 29  
(210) O-159924

(111) **238951**  
(220) 15.01.2001  
(151) 23.11.2001  
(540)

EUROCONT REALITY  
PRAHA

(730) **Kühnel Michal**, Vrchlického 22/1005, Praha 5, 15000, CZ  
(510) (36) služby realitní kanceláře; (42) služby právní.  
(511) 36, 42  
(210) O-163183

(111) **238534**  
(220) 11.10.2000  
(151) 23.11.2001  
(540)



(730) **NOWACO Czech Republic s. r. o.**, Růžové údolí 553, Kralupy nad Vltavou, 27801, CZ  
(740) Václav Müller, patentový zástupce, Filipova 2016, Praha 4, 14800  
(510) (29) potravinářské výrobky z ryb.  
(511) 29  
(210) O-159925

(111) **239604**  
(220) 11.12.2000  
(151) 19.12.2001  
(540)

**Glyfo Klasik**

(730) **AGRO CS a.s.**, Říkov 265, Česká Skalice, 55203, CZ  
(740) Václav Müller, patentový zástupce, Filipova 2016, Praha 4, 14800  
(510) (5) herbicidy.  
(511) 5  
(210) O-162222

(111) **239641**  
(220) 19.12.2000  
(151) 19.12.2001  
(540)

**OVOFIT**

(730) **POLABSKÉ MLÉKÁRNÝ a.s.**, Dr. Kryšpína 510, Poděbrady, 29016, CZ  
(740) Rott, Růžička & Guttman Patentové, známkové a advokátní kanceláře, JUDr. Michal Růžička, CSc., Vinohradská 37, Praha 2, 12000  
(510) (29) mléčné výrobky.  
(511) 29  
(210) O-162532

(111) **239749**  
(220) 12.01.2001  
(151) 19.12.2001

(540)



- (730) **TAŽENÉ KONSTRUKCE, spol. s r.o.**, Smilova 431, Pardubice, 53002, CZ  
(740) Ing. Jiří Střelák, Šumberova 42, Praha 6, 16200  
(510) (6) kovy a jejich slitiny, výrobky z kovu pro tuto třídu, stavební materiály z kovu, hutní materiály, stavební prvky a konstrukce z kovu všeho druhu, spojovací materiály z kovu; (7) zdvihací zařízení a jejich součásti; (19) stavební materiály nekovové všeho druhu, stavební prvky a konstrukce nekovového charakteru, stavební spojovací materiály nekovové pro tuto třídu; (37) stavební činnost - provádění průmyslových, inženýrských, bytových a občanských staveb včetně jejich změn, udržovacích prací na nich a jejich odstraňování, generální opravy, rekonstrukce, montáž vyhrazených zdvihacích zařízení, revizní a zkušební činnost vyhrazených zdvihacích zařízení.
- (511) 6, 7, 19, 37  
(210) O-163171

- (111) **240304**  
(220) 13.12.2000  
(151) 25.01.2002  
(540)



- (730) **Martin Vrzal**, Náchodská 2579/141, Praha 9 - Horní Počernice, 19300, CZ  
(740) Ing. Jupa Francis, patentový zástupce, Měchenická 4, Praha 4, 14100  
(510) (16) tiskoviny, časopisy, periodika, knihy, fotografie, plakáty, psací, kancelářské, učební a školní potřeby a pomůcky zařazené do této třídy, hrací karty; (30) káva, čaj, kakao, cukr, čokoláda, kávové náhražky, nápoje z kávy, kakaa, čokolády, cukrovinky, čokoládové výrobky, zmrzlina, obilné výrobky určené k lidské výživě, jemné pečivo; (33) vína všeho druhu, lihoviny, likéry; (34) tabák v surovém stavu, tabákové výrobky, potřeby pro kuřáky, zápalky; (35) zprostředkovatelská činnost v oblasti obchodu reklama, propagace, marketing.
- (511) 16, 30, 33, 34, 35  
(210) O-162289

- (111) **240879**  
(220) 25.04.2000  
(151) 21.02.2002  
(540)



- (730) **LAAR, a.s.**, Vančurova 2904, Tábor, 39001, CZ  
(740) JUDr. Miroslav Kupka, Levého 1532, Rakovník, 26901  
(510) (9) elektrická zařízení pro dálková ovládání průmyslových procesů, elektronické snímače, elektronická a elektrická zařízení a přístroje zařazené ve tř. 9; (35) pomoc při řízení obchodní činnosti, činnost organizačních a ekonomických poradců, obchodní administrativa, administrativní řízení podniků a společností, poradenství při vedení podniku,

marketing; (36) peněžní a finanční služby, které nevyžadují zvláštní povolení, zprostředkovatelská činnost v oblasti financování; (37) instalace a opravy elektronických zařízení, elektrických strojů a přístrojů; (42) projektování elektrických zařízení.

- (511) 9, 35, 36, 37, 42  
(210) O-154835

- (111) **241098**  
(220) 14.12.2000  
(151) 21.02.2002  
(540)

### AKA - ASOCIACE KOMUNIKAČNÍCH AGENTUR

- (730) **AKA - ASOCIACE KOMUNIKAČNÍCH AGENTUR**, Opatovická 4, Praha 1, 11000, CZ  
(740) Advokátní kancelář JUDr. Filip Winter, JUDr. Filip Winter, advokát, Na Příkopě 25, Praha 1, 11000  
(510) (35) inzertní a reklamní činnost a poskytování pomoci při provozu reklamních agentur; (41) organizační, koordinační a metodické zajištění vztahů svých členů (reklamních a komunikačních agentur) navzájem, reprezentace svých členů v otázkách společných zájmů při jednáních zejména s médii, poskytování odborných porad a konzultací svým členům, organizování soutěží, udělování cen - vše v rámci této třídy.
- (511) 35, 41  
(210) O-162329

- (111) **241986**  
(220) 24.01.2000  
(151) 22.03.2002  
(540)



- (730) **Vodafone Czech Republic a.s.**, Vinohradská 167, Praha 10, 10000, CZ  
(740) Baker & McKenzie v.o.s., advokátní kancelář, JUDr. Jiří Čermák, advokát, Klimentův náměstí 46, Praha 1, 11002  
(510) (38) telekomunikační služby včetně provozování sítě mobilních telefonů; (42) poradenská činnost v oblasti telekomunikačních zařízení a služeb včetně sítě mobilních telefonů.
- (511) 38, 42  
(210) O-151200

- (111) **242844**  
(220) 11.01.2000  
(151) 23.04.2002  
(540)

### KOLINGER

- (730) **Kolinger Antonín**, Bříství 17, Kounice, 28915, CZ  
(740) JUDr. Aleš Zábrš, advokát a patentový zástupce, Na Beránce 2, Praha 6, 16000  
(510) (3) parfumerie, kosmetika, mýdla, zubní pasty; (6) kovy a kovové stavební materiály, kovové konstrukce, kovové konstrukce pro nábytek, kovové potřeby zámečnické a klempířské; (9) přístroje a nástroje elektronické, zejména spotřební elektronika všeho druhu, počítače, software počítačů, přístroje pro záznam zvuku a obrazu, magnetické nosiče zvukových a obrazových záznamů, zejména videokazety a CD Romy, přístroje a nástroje elektrické, zejména domácí spotřebiče jako televizory, radia, videopřehrávače, videokamery; (16) papírové nosiče informací všeho druhu, zejména časopisy, plakáty, letáky, propagační materiály, knihy, časopisy, fotografie, tiskárenské výrobky; (19) stavební

materiály nekovové, nekovové stavební konstrukce a jiné dřevěné konstrukce; (20) nábytek všeho druhu, zejména nábytek pro sezení, ležení, jeho součásti a příslušenství, matrace vyjma přírodních matrací na japonský způsob, lamelové rošty, dřevěné dekorativní předměty, zejména dřevěné dekorativní modely automobilů; (25) oděvy, obuv, kloboučnické zboží, zejména sportovní oděvy a sportovní obuv; (32) piva, minerální vody, šumivé nápoje a jiné nealkoholické nápoje; (33) alkoholické nápoje vyjma vín, šampaňských vín a ostatních šumivých vín; (35) poskytování pomoci při provozu obchodu, zprostředkovatelská a obstaravatelská činnost v oblasti obchodu, marketing; (37) stavebnictví, stavby a opravy, instalační služby; (41) výchovná vzdělávací a kulturní činnost, zejména filmová a audiovizuální produkce (natáčení filmů a videozáznamů); (42) poradenská činnost v oblasti ekologie bydlení, programování pro počítače, projektová činnost, designérská činnost, průmyslový výzkum.

(511) 3, 6, 9, 16, 19, 20, 25, 32, 33, 35, 37, 41, 42  
(210) O-150748

(111) **242845**  
(220) 24.01.2000  
(151) 23.04.2002  
(540)



(730) **Vodafone Czech Republic a.s.**, Vinohradská 167, Praha 10, 10000, CZ  
(740) Baker & McKenzie v.o.s., advokátní kancelář, JUDr. Jiří Čermák, advokát, Klimentská 46, Praha 1, 11002  
(510) (38) telekomunikační služby včetně provozování sítě mobilních telefonů; (42) poradenská činnost v oblasti telekomunikačních zařízení a služeb včetně sítě mobilních telefonů.  
(511) 38, 42  
(210) O-151201

(111) **242858**  
(220) 24.03.2000  
(151) 23.04.2002  
(540)



(730) **OLMA, a.s.**, Pavelkova 18, Olomouc, 77211, CZ  
(740) Advokátní kancelář Novák, Hlína, Schenk, Příkazská a partneři, JUDr. Lenka Příkazská, advokátka, Čechova 2, Přerov, 75002  
(510) (29) mléko a jiné mlékařenské výrobky, zejména všechny druhy mléčných zakysaných výrobků včetně jogurtů, všechny druhy tvarohů, všechny druhy mléka, všechny druhy smetan, sýrů, všechny druhy másla.  
(511) 29  
(210) O-153547

(111) **244664**  
(220) 20.01.2000  
(151) 24.06.2002  
(540)

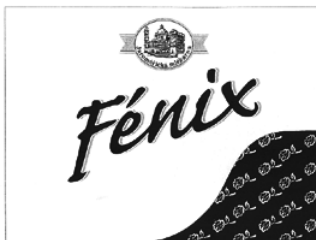

(730) **Jaroměřická mlékárna, a.s.**, Kaunicova 198, Jaroměřice nad Rokytnou, 67551, CZ  
(740) BOHEMIA PATENT, Ing. Jana Vandělíková, Spálená 29, Praha 1, 11000  
(510) (29) mléko a mlékařenské výrobky, zejména maslo včetně pomazánkového, kombinované tuky rostlinného a živočišného původu, sýry, mléčné kysané výrobky včetně jogurtů, mléčné krémy, mléčné nápoje, koktejly na bázi mléka, sušené mléko a sušené výrobky na bázi mléka, tvarohy, smetany, mražené krémy na bázi mléka; (30) pudinky; (32) nápoje syrovátkové, mléko arašídové či mandlové.  
(511) 29, 30, 32  
(210) O-151084

(111) **247963**  
(220) 21.09.2000  
(151) 29.10.2002  
(540)



(730) **LINEA Nivnice, a.s.**, U dvora 190, Nivnice, 68751, CZ  
(740) Müller Václav, patentový zástupce, Filipova 2016, Praha 4, 14800  
(510) (33) alkoholické nápoje.  
(511) 33  
(210) O-159322

(111) **248986**  
(220) 11.10.2000  
(151) 25.11.2002  
(540)



(730) **NOWACO Czech Republic s. r. o.**, Růžové údolí 553, Kralupy nad Vltavou, 27801, CZ  
(740) Václav Müller, patentový zástupce, Filipova 2016, Praha 4, 14800  
(510) (29) potravinářské výrobky z ryb.  
(511) 29  
(210) O-159923

(111) **254782**  
(220) 18.01.2000  
(151) 25.06.2003  
(540)

(730) **Vodafone Czech Republic a.s.**, Vinohradská 167, Praha 10, 10000, CZ

**OSKAR**

- (740) Baker & McKenzie v.o.s., advokátní kancelář, JUDr. Jiří Čermák, advokát, Klimentská 46, Praha 1, 11002  
(510) (9) telefonní přístroje; (38) telekomunikační služby včetně provozování sítě mobilních telefonů.  
(511) 9, 38  
(210) O-150940
- 

- (111) **255425**  
(220) 12.01.2000  
(151) 28.07.2003  
(540)

## OKO

- (730) **GE Money Bank, a.s.**, Vyskočilova 1422/1a, Praha 4, 14028, CZ  
(740) Společná advokátní kancelář Všeťečka Zelený Švorčík Kalenský a partneři, JUDr. Otakar Švorčík, Hálkova 2, Praha 2, 12000  
(510) (35) služby obchodního managementu, obchodních operací, obchodní administrativy a kancelářských prací, zejména pak obchodní poradenství, řízení, plánování a kontrola, poradenství v oblasti akvizic a spojování podniků, barterový obchod a obchodování jménem jiných osob, poskytování obchodních informací a poradenství, poskytování pomoci v oblasti managementu (obchodního a průmyslového), obchodní operace prováděné pro jiné osoby, obchodní oceňování, provádění auditů, podpora prodeje pro jiné osoby, pronájem kancelářské techniky a vybavení, služby v oblasti správy elektronických databází, kompilace a systematizace informací do počítačových databází, zprostředkovatelská činnost v oblasti komerčních a obchodních služeb prostřednictvím globální počítačové sítě, služby v oblasti manažerských informačních systémů, marketingové služby, správa karetních systémů, správa věrnostních systémů, konzultační, poradenské a informační služby ve vztahu ke všem uvedeným službám; (36) finanční záležitosti, peněžní záležitosti, realitní záležitosti, veškeré služby ve třídě 36, zejména pak pojištění a zajištění v oblasti úrazového pojištění, důchodového pojištění, pojištění motorových vozidel, pojištění pro případ požáru, životního pojištění, nemocenského a zdravotního pojištění, námořního dopravního pojištění, pojištění obchodních rizik, pojištění osob, majetkového pojištění, pojištění domácích zvířat, pojištění pro případ potřeby dlouhodobé péče, cestovní pojištění, pojištění plateb, pojišťovací služby včetně poradenství a informačních služeb, služby v oblasti správy a vyřizování nároků ve vztahu ke všem výše uvedeným druhům pojištění, pojistně matematické služby, financování akvizic, majetkové financování, bankovní služby (spořitelní, hypoteční, komerční, spotřebitelské), makléřské služby (v oblasti obchodu, komodit, termínovaných obchodů, cel, pojištění, investic, nemovitostí, hypoték, podílových fondů, akcií, dluhopisů, cenných papírů, jachet, obchodování s cennými papíry přes počítač), kapitálové investice, služby kreditních karet, financování komerčního vybavení, služby debetních karet, elektronické převody finančních prostředků, poskytování finančních informací, analýz a konzultací, služby bezhotovostního styku, finanční hodnocení (v oblasti bankovníctví, nemovitostí), služby finančního managementu, služby finančního plánování, služby financování úvěrů (komerčních, spotřebních, zásobovacích, finančních), investování finančních prostředků, financování leasingu, vydávání kreditních karet, půjčky splatitelné ve splátkách, investiční služby, financování společných podniků, financování a úvěry za účelem koupě a pronájmu, pronájem nemovitostí, poskytování půjček se zajištěním, směna peněz, podílové fondy, oceňování nemovitostí, správa nemovitostí, financování termínovaných půjček, záruční a zajišťovací služby, služby v oblasti půjček a úvěrů, rozvoj a strukturalizace finančních operací a finančních produktů, pojišťovací služby a služby pojišťovací agentury, správa pojistných nároků, financování věrnostních programů, služby v oblasti daně z přidané hodnoty, směnárenské služby, konzultační, poradenské a informační služby ve vztahu ke všem výše uvedeným službám.  
(511) 35, 36  
(210) O-150808
-

## Zániky ochranných známek uplynutím doby platnosti

Kapitola obsahuje údaje o ochranných známkách, které zanikly uplynutím doby platnosti podle ustanovení § 29 odst. 1 zákona č. 441/2003 Sb.

Číslo zápisu	Datum zániku		
100374	01.07.2009	228396	01.07.2009
107992	30.06.2009	228402	02.07.2009
150086	29.06.2009	228408	02.07.2009
159178	01.07.2009	229253	29.06.2009
159179	02.07.2009	229254	29.06.2009
159865	03.07.2009	229255	29.06.2009
159867	03.07.2009	229256	29.06.2009
225690	29.06.2009	229257	30.06.2009
225691	30.06.2009	229259	30.06.2009
225694	02.07.2009	229262	30.06.2009
226353	30.06.2009	229263	30.06.2009
226354	30.06.2009	229265	01.07.2009
226355	30.06.2009	230017	30.06.2009
226356	30.06.2009	230018	30.06.2009
226360	02.07.2009	230711	01.07.2009
226361	02.07.2009	231643	29.06.2009
226362	02.07.2009	231644	29.06.2009
226363	02.07.2009	231646	02.07.2009
227014	29.06.2009	233551	01.07.2009
227015	29.06.2009	233553	02.07.2009
227016	29.06.2009	234015	01.07.2009
227017	29.06.2009	234696	30.06.2009
227018	29.06.2009	234697	30.06.2009
227019	29.06.2009	234698	01.07.2009
227020	29.06.2009	235435	02.07.2009
227021	30.06.2009	237180	30.06.2009
227022	30.06.2009	237181	02.07.2009
227023	30.06.2009	238121	29.06.2009
227025	02.07.2009	238122	29.06.2009
227650	29.06.2009	238124	01.07.2009
227651	29.06.2009	238125	02.07.2009
227653	29.06.2009	242814	29.06.2009
227656	30.06.2009	242815	29.06.2009
227657	30.06.2009		
227660	02.07.2009		
228374	29.06.2009		
228375	29.06.2009		
228376	29.06.2009		
228377	29.06.2009		
228378	29.06.2009		
228379	29.06.2009		
228380	29.06.2009		
228381	29.06.2009		
228382	29.06.2009		
228386	30.06.2009		
228388	30.06.2009		
228389	30.06.2009		
228391	30.06.2009		
228392	01.07.2009		
228393	01.07.2009		
228394	01.07.2009		
228395	01.07.2009		



## Vzdání se práv k ochranné známce

Vlastník ochranné známky se může podle ustanovení § 30 zákona č. 441/2003 Sb. u Úřadu písemným prohlášením vzdát práv k ochranné známce v rozsahu všech výrobků nebo služeb, pro které byla zapsána, nebo některých z nich. Účinky tohoto prohlášení nastávají dnem doručení prohlášení vlastníka ochranné známky Úřadu a nelze je vzít zpět. V této kapitole je tedy uvedeno datum účinnosti vzdání se práv k ochranné známce. Pokud se vlastník vzdal práv k ochranné známce jen v rozsahu některých výrobků a služeb, je pod příslušným INID kódem zveřejněn rovněž zbývající seznam výrobků a služeb, pro které ochranná známka zůstává zapsána.

Tato kapitola dále zahrnuje údaje o ochranných známkách, u kterých vlastník písemným prohlášením omezil rozsah ochrany ve vztahu k prvku ochranné známky.

(111) 272060

(540)

**Pleasure Shop**

(210) O-358665

s účinností ode dne 15.01.2010/vzdání se práv k ochranné známce

---

## Úpravy znění/vyobrazení ochranných známek a seznamu výrobků a služeb

Kapitola obsahuje údaje o ochranných známkách, u kterých na žádost vlastníka ochranné známky došlo v souladu s ustanovením § 27 zákona č.441/2003 Sb. k úpravě ve znění, vyobrazení nebo seznamu výrobků a služeb, pokud tato změna uvádí údaje v ochranné známce do souladu se skutečností, aniž by se tím ochranná známka zásadně změnila. Kapitola dále obsahuje údaje o ochranných známkách, jejichž zápis byl obnoven pouze pro některé z výrobků a služeb v souladu s ustanovením §29 zákona č. 441/2003 Sb.

(111) 262302  
(540)



## Změny vlastníků ochranných známek

Kapitola obsahuje údaje o ochranných známkách, které byly převedeny nebo přešly ve smyslu ustanovení § 15 odst. 1, 2 a § 16 zákona č. 441/2003 Sb. na jiného vlastníka v rozsahu všech zapsaných výrobků nebo služeb.

Číslo zápisu	Dřívější vlastník	Nynější vlastník	S účinností od
157050	Laterna magika, Liliová 9/211, Praha 1, 11000, CZ	Národní divadlo, Ostrovní 1, Praha 1, 11230, CZ	13.01.2010
168689	Atria Retail AB, Sköllersta, 69780, SE	Atria Scandinavia Aktiebolag, 697 80 Sköllersta, SE	18.01.2010
181007	Skanska CZ a.s., Líbalova 1/2348, Praha 4, Chodov, 14900, CZ	Skanska a.s., Líbalova 1/2348, Praha 4, Chodov, 14900, CZ	18.01.2010
183791	PepsiCo, Inc., 700 Anderson Hill Road, Purchase, NY, US	Big Bear Limited, Sunnigdale Road, Braunstone, Leicestershire LE3 1UE, GB	19.01.2010
183792	PepsiCo, Inc., 700 Anderson Hill Road, Purchase, NY, US	Big Bear Limited, Sunnigdale Road, Braunstone, Leicestershire LE3 1UE, GB	19.01.2010
192264	A&E TELEVISION NETWORKS a joint venture, 235 East 45th Street, New York, NY, US	A&E Television Networks Merge Co., LLC, 235 East 45th Street, New York, NY, US	14.01.2010
192264	A&E Television Networks Merge Co., LLC, 235 East 45th Street, New York, NY, US	A&E Television Networks, LLC, 235 East 45th Street, New York, NY, US	14.01.2010
192391	A & E Television Networks, Joint venture, 235 East 45th Street, New York, NY, US	A&E Television Networks Merge Co., LLC, 235 East 45th Street, New York, NY, US	14.01.2010
192391	A&E Television Networks Merge Co., LLC, 235 East 45th Street, New York, NY, US	A&E Television Networks, LLC, 235 East 45th Street, New York, NY, US	14.01.2010
199294	A&E TELEVISION NETWORKS joint venture, 235 East 45th Street, New York, NY, US	A&E Television Networks Merge Co., LLC, 235 East 45th Street, New York, NY, US	14.01.2010
199294	A&E Television Networks Merge Co., LLC, 235 East 45th Street, New York, NY, US	A&E Television Networks, LLC, 235 East 45th Street, New York, 10017, NY, US	14.01.2010
199356	A & E TELEVISION NETWORKS, joint venture organizovaná a existující podle zákonů státu New York, 235 East 45th Street, New York, NY, US	A&E Television Networks Merge Co., LLC, 235 East 45th Street, New York, NY, US	14.01.2010
199356	A&E Television Networks Merge Co., LLC, 235 East 45th Street, New York, NY, US	A&E Television Networks, LLC, 235 East 45th Street, New York, NY, US	14.01.2010
202801	Skanska CZ a.s., Líbalova 1/2348, Praha 4, Chodov, 14900, CZ	Skanska a.s., Líbalova 1/2348, Praha 4, Chodov, 14900, CZ	18.01.2010
212369	Porcela Plus a.s., Štěpánská 7, Praha 2, 12000, CZ	JOSH a.s., Říčanská 1984/5, Praha 10 - Vinohrady, 10100, CZ	13.01.2010
227603	Skanska CZ a.s., Líbalova 1/2348, Praha 4, Chodov, 14900, CZ	Skanska a.s., Líbalova 1/2348, Praha 4, Chodov, 14900, CZ	18.01.2010
227604	Skanska CZ a.s., Líbalova 1/2348, Praha 4, Chodov, 14900, CZ	Skanska a.s., Líbalova 1/2348, Praha 4, Chodov, 14900, CZ	18.01.2010
227605	Skanska CZ a.s., Líbalova 1/2348, Praha 4, Chodov, 14900, CZ	Skanska a.s., Líbalova 1/2348, Praha 4, Chodov, 14900, CZ	18.01.2010
227606	Skanska CZ a.s., Líbalova 1/2348, Praha 4, Chodov, 14900, CZ	Skanska a.s., Líbalova 1/2348, Praha 4, Chodov, 14900, CZ	18.01.2010
227607	Skanska CZ a.s., Líbalova 1/2348, Praha 4, Chodov, 14900, CZ	Skanska a.s., Líbalova 1/2348, Praha 4, Chodov, 14900, CZ	18.01.2010
227608	Skanska CZ a.s., Líbalova 1/2348, Praha 4, Chodov, 14900, CZ	Skanska a.s., Líbalova 1/2348, Praha 4, Chodov, 14900, CZ	18.01.2010
230850	Czech Business Explorers s.r.o., Nádražní 762/32, Praha 5, 15000, CZ	FINECONT s.r.o., Nádražní 32/762, Praha 5, 15000, CZ	14.01.2010
236789	Telekom Austria TA Aktiengesellschaft, Lassallestrasse 9, 1020 Vienna, AT	Dial Telecom, a.s., Křížkova 36a/237, Praha 8, 18600, CZ	19.01.2010

Číslo zápisu	Dřívější vlastník	Nynější vlastník	S účinností od
244889	EAST CARGO LOGISTICS a.s., Tuřanka č.or. 115, č.p. 1222, Brno, 62700, CZ	IT OFFICE MANAGEMENT s.r.o., Seifertova 2834/33, Přerov, 75002, CZ	19.01.2010
245830	Skanska CS a.s., Líbalova 1/2348, Praha 4, Chodov, 14900, CZ	Skanska a.s., Líbalova 1/2348, Praha 4, Chodov, 14900, CZ	18.01.2010
245831	Skanska CS a.s., Líbalova 1/2348, Praha 4, Chodov, 14900, CZ	Skanska a.s., Líbalova 1/2348, Praha 4, Chodov, 14900, CZ	18.01.2010
245832	Skanska CS a.s., Líbalova 1/2348, Praha 4, Chodov, 14900, CZ	Skanska a.s., Líbalova 1/2348, Praha 4, Chodov, 14900, CZ	18.01.2010
245833	Skanska CS a.s., Líbalova 1/2348, Praha 4, Chodov, 14900, CZ	Skanska a.s., Líbalova 1/2348, Praha 4, Chodov, 14900, CZ	18.01.2010
245834	Skanska CS a.s., Líbalova 1/2348, Praha 4, Chodov, 14900, CZ	Skanska a.s., Líbalova 1/2348, Praha 4, Chodov, 14900, CZ	18.01.2010
245835	Skanska CS a.s., Líbalova 1/2348, Praha 4, Chodov, 14900, CZ	Skanska a.s., Líbalova 1/2348, Praha 4, Chodov, 14900, CZ	18.01.2010
245836	Skanska CS a.s., Líbalova 1/2348, Praha 4, Chodov, 14900, CZ	Skanska a.s., Líbalova 1/2348, Praha 4, Chodov, 14900, CZ	18.01.2010
245837	Skanska CS a.s., Líbalova 1/2348, Praha 4, Chodov, 14900, CZ	Skanska a.s., Líbalova 1/2348, Praha 4, Chodov, 14900, CZ	18.01.2010
245838	Skanska CS a.s., Líbalova 1/2348, Praha 4, Chodov, 14900, CZ	Skanska a.s., Líbalova 1/2348, Praha 4, Chodov, 14900, CZ	18.01.2010
246787	CZECH BUSSINES EXPLORERS s. r. o., Dvouletky 22/291, Praha 10, 10000, CZ	FINECONT s.r.o., Nádražní 32/762, Praha 5, 15000, CZ	14.01.2010
262302	Ivo Klug, Osadníků 5/4, Plzeň - Hradiště, 32600, CZ	STAVEBNINY LIBUŠÍN IVO KLUG s.r.o., Libušínská 125/6A, Plzeň, 32600, CZ	19.01.2010
267821	Porcela Plus a.s., Štěpánská 540/7, Praha 2, 12000, CZ	JOSH a.s., Říčanská 1984/5, Praha 10 - Vinohrady, 10100, CZ	13.01.2010
282859	Skanska CZ a.s., Líbalova 1/2348, Praha 4, Chodov, 14900, CZ	Skanska a.s., Líbalova 1/2348, Praha 4, Chodov, 14900, CZ	18.01.2010
283085	Skanska CZ a.s., Líbalova 1/2348, Praha 4, Chodov, 14900, CZ	Skanska a.s., Líbalova 1/2348, Praha 4, Chodov, 14900, CZ	18.01.2010
283347	PORCELA PLUS a.s., Štěpánská 7, Praha 2, 12000, CZ	JOSH a.s., Říčanská 1984/5, Praha 10 - Vinohrady, 10100, CZ	13.01.2010
286975	Skanska CZ a.s., Líbalova 1/2348, Praha 4, Chodov, 14900, CZ	Skanska a.s., Líbalova 1/2348, Praha 4, Chodov, 14900, CZ	18.01.2010
294945	EAST CARGO LOGISTICS a.s., Tuřanka 115, Brno, 62700, CZ	IT OFFICE MANAGEMENT s.r.o., Seifertova 2834/33, Přerov, 75002, CZ	19.01.2010
309778	Imcon, spol. s r.o., Mariánské náměstí 1, Brno, 61700, CZ	Imcon Electronics, s.r.o., Bož. Němcové 1477/1, Šlapanice, 66451, CZ	19.01.2010

## Změny v údajích o vlastních ochranných známkách

Kapitola obsahuje ochranné známky, u kterých byla v rejstříku ochranných známkách vyznačena změna v údajích o vlastních ve smyslu ustanovení § 27 odst. 2 a 7 zákona č. 441/2003 Sb.

Číslo zápisu	Vlastník	S účinností od
159756	DRUCHEMA, družstvo pro chemickou výrobu a služby, Služeb 3, Praha 10, 10031, CZ	13.01.2010
159776	SUMITOMO CHEMICAL CO.LTD., 27-1, Shinkawa 2-chome, Chuo-ku, Tokyo 104-8260, JP	19.01.2010
161178	SUMITOMO CHEMICAL CO.LTD., 27-1, Shinkawa 2-chome, Chuo-ku, Tokyo 104-8260, JP	19.01.2010
166777	Wheelabrator Technologies Inc., 4 Liberty Lane West, 03842 Hampton, NH, US	13.01.2010
168689	Atria Retail AB, Sköllersta, 69780, SE	18.01.2010
171124	GiTy, a.s., Mariánské náměstí 1, Brno, 61700, CZ	18.01.2010
174601	Henkel Corporation, One Henkel Way, Rocky Hill, CT, US	14.01.2010
175474	GiTy, a.s., Mariánské náměstí 1, Brno, 61700, CZ	18.01.2010
175799	ICZ a.s., Na hřebenech II 1718/10, Praha 4, Nusle, 14700, CZ	19.01.2010
175840	ICZ a.s., Na hřebenech II 1718/10, Praha 4, Nusle, 14700, CZ	19.01.2010
183791	Fox's Confectionery Limited, Sunnigdale Road, Braunstone, Leicestershire LE3 1UE, GB	19.01.2010
183792	Fox's Confectionery Limited, Sunnigdale Road, Braunstone, Leicestershire LE3 1UE, GB	19.01.2010
185157	ICZ a.s., Na hřebenech II 1718/10, Praha 4, Nusle, 14700, CZ	19.01.2010
190081	A.W. společnost s ručením omezeným /spol. s r.o./, Palackého 4, Loštice, 78983, CZ	13.01.2010
192593	ICZ a.s., Na hřebenech II 1718/10, Praha 4, Nusle, 14700, CZ	19.01.2010
193076	FOURNIER INDUSTRIE ET SANTE SAS, 28 boulevard Clemenceau, 21000 Dijon, FR	13.01.2010
193518	Elektrárny Opatovice, a.s., Opatovice nad Labem, Pardubice 2, 53213, CZ	18.01.2010
198629	ICZ a.s., Na hřebenech II 1718/10, Praha 4, Nusle, 14700, CZ	19.01.2010
200214	NAVY CENTRUM CZ, s.r.o., Výpadová 1335, Praha 5, Radotín, 15300, CZ	13.01.2010
200812	ICZ a.s., Na hřebenech II 1718/10, Praha 4, Nusle, 14700, CZ	19.01.2010
203814	ICZ a.s., Na hřebenech II 1718/10, Praha 4, Nusle, 14700, CZ	19.01.2010
204188	GiTy, a.s., Mariánské náměstí 1, Brno, 61700, CZ	18.01.2010
204219	A.W. společnost s ručením omezeným /spol. s r.o./, Palackého 4, Loštice, 78983, CZ	13.01.2010
207338	ICZ a.s., Na hřebenech II 1718/10, Praha 4, Nusle, 14700, CZ	19.01.2010
208600	ICZ a.s., Na hřebenech II 1718/10, Praha 4, Nusle, 14700, CZ	19.01.2010
212868	ICZ a.s., Na hřebenech II 1718/10, Praha 4, Nusle, 14700, CZ	19.01.2010
213459	ICZ a.s., Na hřebenech II 1718/10, Praha 4, Nusle, 14700, CZ	19.01.2010
219490	ICZ a.s., Na hřebenech II 1718/10, Praha 4, Nusle, 14700, CZ	19.01.2010
224413	TITAN - METALPLAST s.r.o., Raisova 212, Tanvald, 46841, CZ	18.01.2010
230462	GAS s.r.o., Novodvorská 803/82, Praha 4, 14200, CZ	13.01.2010
230788	A.W. společnost s ručením omezeným /spol. s r.o./, Palackého 4, Loštice, 78983, CZ	13.01.2010
230799	A.W. společnost s ručením omezeným /spol. s r.o./, Palackého 4, Loštice, 78983, CZ	13.01.2010
231906	České loděnice, a.s., Vítězství 56, Děčín XXXI-Křešice, 40711, CZ	13.01.2010
232291	AGILENT TECHNOLOGIES, INC., 5301 Stevens Creek Boulevard, Santa Clara, 95051, CA, US	13.01.2010
232867	BENTOS, s.r.o., U Sirkárny 30, České Budějovice, 37155, CZ	14.01.2010
232888	FOURNIER INDUSTRIE ET SANTE SAS, 28 boulevard Clemenceau, 21000 Dijon, FR	13.01.2010
233317	QUALCOMM INCORPORATED, 5775 Morehouse Drive, 92121-1714 San Diego, CA, US	14.01.2010
233389	JISTOTA - TÁBOR s.r.o., Lom 64, Tábor, 39002, CZ	14.01.2010
233479	NOVEGA s.r.o., Na Zvonku 870, Liberec 15, 46015, CZ	13.01.2010
234148	Logica Czech Republic s.r.o., Na Okraji 335/42, Praha 6, 16200, CZ	14.01.2010

Číslo zápisu	Vlastník	S účinností od
234157	H O R Á K O V A benátecká sodovkárna, v.o.s., Pražská 190, Benátky nad Jizerou, 29471, CZ	15.01.2010
234158	H O R Á K O V A benátecká sodovkárna, v.o.s., Pražská 190, Benátky nad Jizerou, 29471, CZ	15.01.2010
234262	RNDr. Bc. Jaroslav Bosák, MBA, Polomi 70, Hvozd u Prostějova, 79855, CZ	13.01.2010
236610	Bc. Votřel Vlastimil, 5. května 275, Český Krumlov, 38101, CZ	15.01.2010
236611	Bc. Votřel Vlastimil, 5. května 275, Český Krumlov, 38101, CZ	15.01.2010
237193	Simac Technik ČR, a.s., Radlická 740/113c, Praha 5, 15800, CZ	18.01.2010
237783	NOVEGA s.r.o., Na Zvonku 870, Liberec 15, 46015, CZ	13.01.2010
238309	Elektrárny Opatovice, a.s., Opatovice nad Labem, Pardubice 2, 53213, CZ	18.01.2010
238310	Elektrárny Opatovice, a.s., Opatovice nad Labem, Pardubice 2, 53213, CZ	18.01.2010
238311	Elektrárny Opatovice, a.s., Opatovice nad Labem, Pardubice 2, 53213, CZ	18.01.2010
238312	Elektrárny Opatovice, a.s., Opatovice nad Labem, Pardubice 2, 53213, CZ	18.01.2010
238511	NOVEGA s.r.o., Na Zvonku 870, Liberec 15, 46015, CZ	13.01.2010
238786	ICZ a.s., Na hřebenech II 1718/10, Praha 4, Nusle, 14700, CZ	19.01.2010
238787	ICZ a.s., Na hřebenech II 1718/10, Praha 4, Nusle, 14700, CZ	19.01.2010
239169	ICZ a.s., Na hřebenech II 1718/10, Praha 4, Nusle, 14700, CZ	19.01.2010
240304	Martin Vrzal, Náchodská 2579/141, Praha 9 - Horní Počernice, 19300, CZ	13.01.2010
241098	AKA - ASOCIACE KOMUNIKAČNÍCH AGENTUR, Opatovická 4, Praha 1, 11000, CZ	18.01.2010
241105	ICZ a.s., Na hřebenech II 1718/10, Praha 4, Nusle, 14700, CZ	19.01.2010
243255	ICZ a.s., Na hřebenech II 1718/10, Praha 4, Nusle, 14700, CZ	19.01.2010
255425	GE Money Bank, a.s., Vyskočilova 1422/1a, Praha 4, 14028, CZ	19.01.2010
256875	MAURING spol. s r.o., Plavská 2166/3, České Budějovice, 37001, CZ	13.01.2010
258289	S.ICZ a.s., Na hřebenech II 1718/10, Praha 4, Nusle, 14700, CZ	19.01.2010
260465	WENZEL, spol. s r.o., Ve Sboru 1536/18, Ivančice, 66491, CZ	13.01.2010
260466	WENZEL, spol. s r.o., Ve Sboru 1536/18, Ivančice, 66491, CZ	13.01.2010
263220	NOVEGA s.r.o., Na Zvonku 870, Liberec 15, 46015, CZ	13.01.2010
267853	Expert & Partner engineering CZ, a.s., Na hřebenech II 1718/10, Praha 4, Nusle, 14700, CZ	19.01.2010
270300	Heineken Česká republika, a.s., U Pivovaru 1, Krušovice, 27053, CZ	15.01.2010
270301	Heineken Česká republika, a.s., U Pivovaru 1, Krušovice, 27053, CZ	15.01.2010
270302	Heineken Česká republika, a.s., U Pivovaru 1, Krušovice, 27053, CZ	15.01.2010
270303	Heineken Česká republika, a.s., U Pivovaru 1, Krušovice, 27053, CZ	15.01.2010
270304	Heineken Česká republika, a.s., U Pivovaru 1, Krušovice, 27053, CZ	15.01.2010
270305	Heineken Česká republika, a.s., U Pivovaru 1, Krušovice, 27053, CZ	15.01.2010
270306	Heineken Česká republika, a.s., U Pivovaru 1, Krušovice, 27053, CZ	15.01.2010
270307	Heineken Česká republika, a.s., U Pivovaru 1, Krušovice, 27053, CZ	15.01.2010
270308	Heineken Česká republika, a.s., U Pivovaru 1, Krušovice, 27053, CZ	15.01.2010
270309	Heineken Česká republika, a.s., U Pivovaru 1, Krušovice, 27053, CZ	15.01.2010
270325	Heineken Česká republika, a.s., U Pivovaru 1, Krušovice, 27053, CZ	15.01.2010
270326	Heineken Česká republika, a.s., U Pivovaru 1, Krušovice, 27053, CZ	15.01.2010
270329	Heineken Česká republika, a.s., U Pivovaru 1, Krušovice, 27053, CZ	15.01.2010
270330	Heineken Česká republika, a.s., U Pivovaru 1, Krušovice, 27053, CZ	15.01.2010
270952	Heineken Česká republika, a.s., U Pivovaru 1, Krušovice, 27053, CZ	15.01.2010
271772	Heineken Česká republika, a.s., U Pivovaru 1, Krušovice, 27053, CZ	15.01.2010
271794	Heineken Česká republika, a.s., U Pivovaru 1, Krušovice, 27053, CZ	15.01.2010
271795	Heineken Česká republika, a.s., U Pivovaru 1, Krušovice, 27053, CZ	15.01.2010
271796	Heineken Česká republika, a.s., U Pivovaru 1, Krušovice, 27053, CZ	15.01.2010

Číslo zápisu	Vlastník	S účinností od
271797	Heineken Česká republika, a.s., U Pivovaru 1, Krušovice, 27053, CZ	15.01.2010
271798	Heineken Česká republika, a.s., U Pivovaru 1, Krušovice, 27053, CZ	15.01.2010
271845	Heineken Česká republika, a.s., U Pivovaru 1, Krušovice, 27053, CZ	15.01.2010
271846	Heineken Česká republika, a.s., U Pivovaru 1, Krušovice, 27053, CZ	15.01.2010
272215	NOVEGA s.r.o., Na Zvonku 870, Liberec 15, 46015, CZ	13.01.2010
272287	NOVEGA s.r.o., Na Zvonku 870, Liberec 15, 46015, CZ	13.01.2010
272632	Heineken Česká republika, a.s., U Pivovaru 1, Krušovice, 27053, CZ	15.01.2010
272729	Heineken Česká republika, a.s., U Pivovaru 1, Krušovice, 27053, CZ	15.01.2010
273186	NOVEGA s.r.o., Na Zvonku 870, Liberec 15, 46015, CZ	13.01.2010
274225	ICZ a.s., Na hřebenech II 1718/10, Praha 4, Nusle, 14700, CZ	19.01.2010
275148	Heineken Česká republika, a.s., U Pivovaru 1, Krušovice, 27053, CZ	15.01.2010
277763	Heineken Česká republika, a.s., U Pivovaru 1, Krušovice, 27053, CZ	15.01.2010
277764	Heineken Česká republika, a.s., U Pivovaru 1, Krušovice, 27053, CZ	15.01.2010
277765	Heineken Česká republika, a.s., U Pivovaru 1, Krušovice, 27053, CZ	15.01.2010
278185	Heineken Česká republika, a.s., U Pivovaru 1, Krušovice, 27053, CZ	15.01.2010
278186	Heineken Česká republika, a.s., U Pivovaru 1, Krušovice, 27053, CZ	15.01.2010
279163	Heineken Česká republika, a.s., U Pivovaru 1, Krušovice, 27053, CZ	15.01.2010
279164	Heineken Česká republika, a.s., U Pivovaru 1, Krušovice, 27053, CZ	15.01.2010
279186	Heineken Česká republika, a.s., U Pivovaru 1, Krušovice, 27053, CZ	15.01.2010
280638	Heineken Česká republika, a.s., U Pivovaru 1, Krušovice, 27053, CZ	15.01.2010
281682	Heineken Česká republika, a.s., U Pivovaru 1, Krušovice, 27053, CZ	15.01.2010
283342	Heineken Česká republika, a.s., U Pivovaru 1, Krušovice, 27053, CZ	15.01.2010
284605	Heineken Česká republika, a.s., U Pivovaru 1, Krušovice, 27053, CZ	15.01.2010
284937	Heineken Česká republika, a.s., U Pivovaru 1, Krušovice, 27053, CZ	15.01.2010
286104	Heineken Česká republika, a.s., U Pivovaru 1, Krušovice, 27053, CZ	15.01.2010
286755	Heineken Česká republika, a.s., U Pivovaru 1, Krušovice, 27053, CZ	15.01.2010
286756	Heineken Česká republika, a.s., U Pivovaru 1, Krušovice, 27053, CZ	15.01.2010
287415	Heineken Česká republika, a.s., U Pivovaru 1, Krušovice, 27053, CZ	15.01.2010
287500	IMMORENT SENIOR PARK a.s., Národní 973/41, Praha 1, 11000, CZ	14.01.2010
290066	Elektrárny Opatovice, a.s., Opatovice nad Labem, Pardubice 2, 53213, CZ	18.01.2010
292765	Heineken Česká republika, a.s., U Pivovaru 1, Krušovice, 27053, CZ	15.01.2010
292857	Heineken Česká republika, a.s., U Pivovaru 1, Krušovice, 27053, CZ	15.01.2010
295370	Heineken Česká republika, a.s., U Pivovaru 1, Krušovice, 27053, CZ	15.01.2010
295395	Heineken Česká republika, a.s., U Pivovaru 1, Krušovice, 27053, CZ	15.01.2010
295936	Heineken Česká republika, a.s., U Pivovaru 1, Krušovice, 27053, CZ	15.01.2010
298345	NOVEGA s.r.o., Na Zvonku 870, Liberec 15, 46015, CZ	13.01.2010
299298	Elektrárny Opatovice, a.s., Opatovice nad Labem, Pardubice 2, 53213, CZ	18.01.2010
303708	S.ICZ a.s., Na hřebenech II 1718/10, Praha 4, Nusle, 14700, CZ	19.01.2010
309036	ICZ a.s., Na hřebenech II 1718/10, Praha 4, Nusle, 14700, CZ	19.01.2010
309037	ICZ a.s., Na hřebenech II 1718/10, Praha 4, Nusle, 14700, CZ	19.01.2010

## Ostatní rozhodné údaje a úřední opravy

Kapitola zahrnuje zejména přetřídění seznamu výrobků a služeb v návaznosti na mezinárodní zápis, opravu chyb ve formulaci, přepisů a zjevných nesprávností za účelem uvedení do souladu se skutečností. V této kapitole jsou zveřejňovány jen takové údaje, které nemohou být zveřejněny spolu se zveřejněním přihlášky nebo se zápisem ochranné známky. Dále kapitola obsahuje důležitá úřední sdělení.

(111) **285331**  
(210) O-345640

Datum provedení změny: 14.01.2010

Rozsudkem Městského soudu v Praze č.j. 9 Ca 180/2006 z 27.10.2009 bylo zrušeno rozhodnutí předsedy Úřadu průmyslového vlastnictví ze dne 30. 10. 2006 v části výroku týkajícího se zamítnutí ochranné známky pro uvedené výrobky a služby ve třídě 18 a 25 mezinárodního třídění výrobků a služeb.