

### Číselné INID kódy pro označování bibliografických dat technických řešení

### INID Codes for the identification of bibliographic data of technical solutions

(Standard WIPO ST. 9 a ST. 80)

(11)	číslo patentu/zápisu/osvědčení	(11)	Number of the patent/registration/certification
(15)	datum zápisu průmyslového vzoru	(15)	Industrial design registration date
(21)	číslo přihlášky/zádsti	(21)	Application number
(22)	datum podání přihlášky/zádsti	(22)	Date of application filing
(23)	údaje o výstavní prioritě	(23)	Exhibition priority data
(28)	počet průmyslových vzorů	(28)	Number of industrial designs included in the application
(31)	číslo prioritní přihlášky	(31)	Number of priority application
(32)	datum podání prioritní přihlášky	(32)	Filing date of priority application
(33)	země priority	(33)	Priority country
(40)	datum zveřejnění přihlášky vynálezu	(40)	Date of publication of patent application
(45)	datum zveřejnění zapsaného průmyslového vzoru	(45)	Publication date of the registered industrial design
(47)	datum zveřejnění udělení patentu a zápisu užitého vzoru, datum zápisu užitého vzoru, datum oznámení udělení evropského patentu v Evropském patentovém věstníku	(47)	Publication date of patent granting and publication date of utility model registration, registration date of utility model, publication date of European patent granting in the European patent bulletin
(51)	mezinárodní patentové třídění/Locarnské třídění průmyslových vzorů	(51)	International Patent Classification/ Locarno Classification for Industrial Designs
(54)	název	(54)	Title
(55)	vyobrazení průmyslového vzoru	(55)	Reproduction of the industrial design
(57)	anotace	(57)	Abstract
(68)	číslo základního patentu	(68)	Number of the basic patent
(71)	označení přihlašovatele/zadatele	(71)	Applicant
(72)	označení původce	(72)	Inventor
(73)	označení majitele/vlastníka	(73)	Owner
(74)	označení zástupce	(74)	Attorney's name and address
(86)	číslo mezinárodní přihlášky	(86)	International application number
(87)	číslo mezinárodního zveřejnění	(87)	International publication number
(92)	datum a číslo první registrace přípravku pro Českou republiku	(92)	Date and number(s) of the first authorization to market the product in the CZ
(93)	datum, číslo a země první registrace přípravku v rámci Společenství	(93)	Date, number(s) and country of the first authorization to market the product in the EEC
(94)	doba platnosti osvědčení	(94)	Term of certification validity
(95)	označení a typ přípravku	(95)	Name of the product and product type
(96)	datum podání a číslo evropské patentové přihlášky	(96)	European patent application filing date and number
(97)	datum zveřejnění a číslo zveřejnění evropské patentové přihlášky v Evropském patentovém věstníku	(97)	European patent application publication date and publication number in the European patent bulletin

### Číselné INID kódy pro označování bibliografických dat ochranných známek

### INID codes and minimum required for the identification of bibliographics data relating to marks

(Standard WIPO ST.60)

(111)	Číslo zápisu ochranné známky (registrace)	(111)	Number of registration
(151)	Datum zápisu ochranné známky	(151)	Date of the registration
(210)	Číslo přihlášky ochranné známky (spisu)	(210)	Number of the application
(220)	Datum podání přihlášky	(220)	Date of filing of the application
(320)	Datum vzniku práva přednosti	(320)	Date of the first application
(442)	Datum zveřejnění přihlášky po průzkumu	(442)	Date of the publication of the examined application
(450)	Datum zveřejnění zápisu ochranné známky ve Věstníku	(450)	Date of publication of the registration
(510)	Seznam výrobků a služeb	(510)	List of goods and/or services
(511)	Číslo třídy výrobků a služeb	(511)	Number of the class of goods and/or services
(526)	Omezení rozsahu ochrany o prvek	(526)	Disclaimer
(540)	Znění nebo vyobrazení ochranné známky	(540)	Reproduction of the mark
(551)	Kolektivní ochranná známka	(551)	Collective mark
(554)	Prostorová ochranná známka	(554)	Three-dimensional mark
(558)	Ochranná známka tvořená pouze barvou nebo kombinací barev	(558)	Mark consisting exclusively of one or several colours
(583)	Datum právní moci rozhodnutí/výsledek rozhodnutí	(583)	Date of the legal force of the decision/ result of the decision
(591)	Údaje o barevnosti ochranné známky	(591)	Information concerning colour
(730)	Přihlašovatel/vlastník ochranné známky	(730)	The applicant or the holder of the mark
(740)	Zástupce	(740)	Name and address of the representative
(811)	Mezinárodní číslo zápisu ochranné známky	(811)	Number of the international registration
(890)	Kód státu ochrany mezinárodní ochranné známky	(890)	INID code of the state of the international mark

# Kódy pro kódování záhlaví oznámení publikovaných ve Věstníku

(Standard WIPO ST. 17)

BB9A	zveřejněné přihlášky vynálezů	MK4A	zánik patentů uplynutím doby platnosti
FG1K	zapsané užité vzory	MK4F	zánik autorských osvědčení uplynutím doby platnosti
FG4A	udělené patenty	MK4Q	zánik průmyslového vzoru uplynutím doby ochrany
FG4Q	zapsané průmyslové vzory	MM4A	zánik patentů pro nezaplacení ročních poplatků
LD3K	částečný výmaz užitého vzoru	MM4F	zánik autorských osvědčení pro nezaplacení ročních poplatků
LD4Q	částečný výmaz průmyslového vzoru	ND1K	prodloužení platnosti užitého vzoru
MA4A	zánik patentu vzdáním se	ND4Q	obnova doby ochrany průmyslového vzoru
MA4F	zánik autorských osvědčení vzdáním se	PA4A	změna autorského osvědčení na patent
MC3K	výmaz užitého vzoru	PC9A	změna dispozičního práva k vynálezu
MC4A	zrušení patentu	PD1K	převod práv a ostatní změny majitelů užitého vzoru
MC4F	zrušení autorského osvědčení	PD4A	převod práv a ostatní změny majitelů patentů
MC4Q	výmaz průmyslového vzoru	PD4Q	převod práv a ostatní změny vlastníků průmyslových vzorů
MH1K	zánik užitého vzoru vzdáním se	QA9A	nabídka licence
MH4A	částečné zrušení patentu	SB4A	zapsané patenty do rejstříku po odtajnění
MH4F	částečné zrušení autorského osvědčení	SB4F	zapsaná autorská osvědčení do rejstříku po odtajnění
MH4Q	zánik průmyslového vzoru vzdáním se		
MK1K	zánik užitého vzoru uplynutím doby platnosti		

## Opravy Změny Různé

### Opravy u přihlášek vynálezů s žádostí o udělení patentu

HA9A	jmenování vynálezce	HF9A	oprava dat
HB9A	oprava jmen	HG9A	oprava chyb v třídění
HC9A	změna jmen	HH9A	oprava nebo změna všeobecně
HD9A	oprava adres	HK9A	tiskové chyby v úřed. věstnících
HE9A	změna adres		

## Opravy ochranných dokumentů

patenty	autorská osvědčení	užité vzory	průmyslové vzory	
TA4A	TA4F	TA1K	TA4Q	jmenování vynálezce
TB4A	TB4F	TB1K	TB4Q	oprava jmen
TC4A	TC4F	TC1K	TC4Q	změna jmen
TD4A	TD4F	TD1K	TD4Q	oprava adres
TE4A	TE4F	TE1K	TE4Q	změna adres
TF4A	TF4F	TF1K	TF4Q	oprava dat
TG4A	TG4F	TG1K	TG4Q	oprava chyb v třídění
TH4A	TH4F	TH1K	TH4Q	oprava nebo změna všeobecně
TK9A	TK9F	TK1K	TK4Q	tiskové chyby v úřed. věstnících

## Kódy pro označování zemí a mezinárodních organizací použité ve věstníku

AT	Rakousko
BE	Belgie
BR	Brazílie
CA	Kanada
CH	Švýcarsko
CN	Čína
CZ	Česká republika
DE	Spolková republika Německo
DK	Dánsko
FR	Francie
GB	Velká Británie
IE	Irsko
IT	Itálie
JP	Japonsko
LI	Lichtenštejnsko
NL	Nizozemí
PL	Polsko
SE	Švédsko
SK	Slovensko
TW	Tajwan
US	Spojené státy americké

## Kódy pro označování států USA použité ve věstníku

CA	California
CT	Connecticut
DE	Delaware
GA	Georgia
IL	Illinois
MN	Minnesota
NJ	New Jersey
NY	New York
OH	Ohio
PA	Pennsylvania
TX	Texas
WA	Washington
WI	Wisconsin

## **BB9A Zveřejněné přihlášky vynálezů - přehled podle čísel přihlášek**

Dále uvedené přihlášky vynálezů byly zveřejněny dnem, uvedeným ve Věstníku podle zákona č. 527/1990 Sb., o vynálezech a zlepšovacích návrzích, ve znění pozdějších předpisů, a jsou k dispozici v patentové knihovně Úřadu průmyslového vlastnictví, Antonína Čermáka 2a, 160 68, Praha 6.

2008-290	<i>A 63 H 23/10</i>	(2006.01)
2008-413	<i>A 23 L 1/27</i>	(2006.01)
2008-421	<i>G 01 B 5/24</i>	(2006.01)
2008-422	<i>G 01 B 21/02</i>	(2006.01)
2008-425	<i>D 01 D 5/00</i>	(2006.01)
2008-427	<i>B 21 D 51/24</i>	(2006.01)
2008-431	<i>A 61 D 19/02</i>	(2006.01)
2008-432	<i>B 63 C 11/00</i>	(2006.01)
2008-433	<i>H 02 K 15/00</i>	(2006.01)
2008-435	<i>B 61 F 5/22</i>	(2006.01)
2008-436	<i>H 04 L 12/56</i>	(2006.01)
2008-779	<i>H 02 K 16/02</i>	(2006.01)
2009-207	<i>B 01 J 20/22</i>	(2006.01)
2009-502	<i>H 04 N 5/268</i>	(2006.01)

## Zveřejněné přihlášky vynálezů - řazené podle MPT

- (51) **A23L 1/27** (2006.01)  
**A23L 1/22** (2006.01)  
**A23L 1/221** (2006.01)  
**A23L 1/317** (2006.01)
- (21) **2008-413**
- (71) Pešek Milan Prof. Ing. CSc., Hrdějovice, CZ  
(72) Pešek Milan Prof. Ing. CSc., Hrdějovice, CZ  
Smetana Pavel Ing., České Budějovice, CZ
- (54) **Recepturální komponenta pro barvení a solení jemně mělněných masných výrobků pro zdravou výživu**
- (22) 01.07.2008
- (57) Recepturální komponenta pro barvení a solení jemně mělněných masných výrobků pro zdravou výživu na bázi emulze typu olej ve vodě obsahuje rostlinný olej v množství 5 až 50 % hmotn., lecithin v množství 0,5 až 15 % hmotn., jedlou sůl v množství 3 až 60 % hmotn., barvicí složku ze zpracované červené řepy, papriky a košenily v množství 25 až 85 % hmotn., přičemž tekuté a pevné části barvicí složky jsou v komponentě emulgovány a dispergovány na zařízení obdobném mixéru, koloidnímu mlýnku nebo dezintegrátoru.

- (51) **A61D 19/02** (2006.01)  
**A61M 25/00** (2006.01)
- (21) **2008-431**
- (71) Univerzita Tomáše Bati ve Zlíně, Zlín, CZ  
(72) Humpolíček Petr Ing. Ph.D., Bystřice pod Hostýnem, CZ  
Sáha Petr Prof. Ing. CSc., Zlín, CZ  
Lehocký Marián Ing. Ph.D., Zlín, CZ  
Sedláček Tomáš Ing. Ph.D., Prostějov, CZ
- (54) **Katétr pro intracervikální inseminaci**
- (22) 10.07.2008
- (57) Katétr pro intracervikální inseminaci je tvořen vlastní tělesem (1) katétru ve tvaru trubičky, zakončeným olivkou (2). Olivka (2) je zhotovena z pružného materiálu se schopností přechodu ze zavaděcího stlačeného tvaru fixovaného snímatelným obalem (3) ve tvaru rukávce do relaxovaného tvaru vymezeného po sejmutí rukávce obalu (3) kanálem děložního krčku.

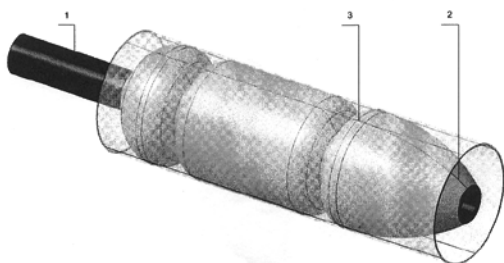

- (51) **A63H 23/10** (2006.01)  
**A63H 23/00** (2006.01)  
**A63F 7/22** (2006.01)  
**A63F 7/00** (2006.01)
- (21) **2008-290**
- (71) Masarykova univerzita, Brno, CZ  
(72) Klíma Miloš Mgr. Ph.D., Brno, CZ  
Kedroňová Eva, Třebíč, CZ  
Slaviček Pavel Mgr. Ph.D., Rajhrad, CZ  
Buršíková Vilma RNDr. Ph.D., Brno, CZ
- (54) **Soustava s ultrahydrofobními vlastnostmi, stavební nebo přírodní zábavný a/nebo relaxační element**
- (22) 12.05.2008
- (57) Soustava s ultrahydrofobními vlastnostmi je vytvořena jako hračka, zábavný, relaxační či rehabilitační předmět a obsahuje alespoň jednu plochu (1) s ultrahydrofobními vlastnostmi, která má alespoň jednu další plochu a/nebo útvar (3) s jinými než ultrahydrofobními vlastnostmi, například jde o útvar (3) o různé geometrii. Soustava dále obsahuje tekutinu (5) a/nebo oddělené útvary (4) tekutiny, lokální prvky pro vytváření speciálních efektů pohybu, tekutiny (5) a/nebo oddělených útvarů (4) tekutiny tvořené například prohlubní (7) nebo zrcadlicí plochou (23).

- Soustava zahrnuje také alespoň jeden hnací prostředek tekutiny (5) a/nebo oddělených útvarů (4) tekutiny, například kapátko (26) nebo vodopád (41). Stavební nebo přírodní zábavný a/nebo relaxační element obsahuje alespoň jednu plochu (1) s ultrahydrofobními vlastnostmi na alespoň části své rozlohy, tekutinu (5) a/nebo oddělené útvary (4) tekutiny, která je v kontaktu s alespoň jednou plochou (1) s ultrahydrofobními vlastnostmi, a alespoň jeden hnací prostředek tekutiny (5) a/nebo oddělených útvarů (4) tekutiny.
- (74) Ing. Dobroslav Musil, patentová kancelář, Ing. Dobroslav Musil, Cejl 38, Brno, 60200



- (51) **B01J 20/22** (2006.01)  
**C02F 1/62** (2006.01)  
**C02F 3/34** (2006.01)  
**C12R 1/865** (2006.01)
- (21) **2009-207**
- (71) Vysoká škola chemicko technologická v Praze, Praha 6, CZ  
(72) Kotrba Pavel Doc. Ing. Ph.D., Hostivice, CZ  
Ruml Tomáš Prof. Ing. CSc., Praha 10, CZ
- (54) **Způsob modifikace kvasničného biosorbentu vedoucí ke zvýšení biosorpční kapacity pro Pb2+ navozením mikroprecipitace Pb2+**
- (22) 03.04.2009
- (57) Zavedení peptidu NP3 obsahujícího fixační motivy CPTEE pro kovy identifikované v primárních sekvencích bakteriálních P1-ATPas na buněčný povrch Saccharomyces cerevisiae, které vedlo ke zvýšení biosorpční kapacity takto modifikovaných buněk a izolovaných buněčných stěn pro Pb. Mechanismem zodpovědným za zvýšenou sorpční kapacitu je mikroprecipitace Pb, která je přímým důsledkem modifikace povrchové expozice peptidu NP3 na buněčných stěnách. Modifikace buněčných povrchů prostřednictvím povrchové expozice NP3 tak lze s výhodou použít pro přípravu biosorbentů pro těžké kovy.

- (51) **B21D 51/24** (2006.01)  
**B21D 51/00** (2006.01)
- (21) **2008-427**
- (71) VÍTKOVICE CYLINDERS a. s., Ostrava, CZ  
(72) Pijanowski Tomáš, Ostrava, CZ  
Svoboda František Ing., Ostrava, CZ
- (54) **Způsob a zařízení pro tvarování dna dutých těles**
- (22) 09.07.2008
- (57) Způsob a zařízení pro tvarování dna dutých těles se týká zejména tvarování polotovárů pro výrobu ocelových lahví pro stlačené plyny na protahovacím hydraulickém lisu metodou protipohybu tvarovací zápusky (8) při pevném zajištění držáku (2) trnu (3) v klidové poloze. Protahovací hydraulický lis sestává z hydraulického válce (1), držáku (2) trnu (3), trnu (3), hydraulického válce (5) s krátkým zdvihem, protahovacích kazet (6), kazety (7) pevného zajištění trnu (3), zápusky (8) a z podpěrné kazety (9). U zařízení pro tvarování dna dutých těles je kazeta (7) pevného zajištění trnu (3) složena z nosného rámu (10) obdélníkového průřezu, předního a zadního víka (11), vodících kamenů (12), čelistí (13) a stavěcího prstence

(14). Stavěcí prstenec (14) má odfrézováno šest šikmých T drážek (15) pod úhlem 25°, umístěných po vnitřním obvodu stavěcího prstence (14) po 60°. Do těchto T drážek (15) jsou zasunuty vodící kameny (12), které mají tvar T pod úhlem 25° pro vložení do T drážek (15) stavěcího prstence (14) a mají na sobě upevněny čelisti (13). Při provádění způsobu tvarování dna dutých těles na tomto zařízení do vyděrovaného polotovaru zajíždí protahovací trn (3) a dochází k postupnému průchodu přes sedm protahovacích kazet (6), kde dochází k postupné redukci tloušťky stěny. Mezi 3. a 4. protahovací kazetou (6) je vložena podpěrná kazeta (9). Po projetí protahovacího trnu (3) podpěrnou kazetou (9) se zvedne podpěrný váleček umístěný v podpěrné kazetě (9) a podepře držák (2) trnu (3). Po průchodu protahovacího trnu (3) s polotovarem přes protahovací kazety (6) dojde k uzamčení držáku (2) trnu (3) ve stabilní poloze pomocí kazety (7) pevného zajištění trnu (3) a k natvarování dna polotovaru protipohybem kalibrační zápusťky (8) pomocí hydraulického válce (5) s krátkým zdvihem.

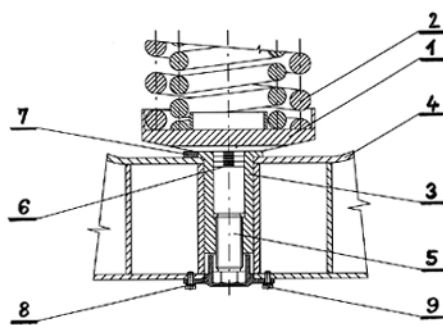

- (51) **B63C 11/00** (2006.01)  
(21) **2008-432**  
(71) Štemberg Petr, Liberec, CZ  
(72) Štemberg Petr, Liberec, CZ  
(54) **Kompenzátor vztlaku, stlačovaný pomocí vzduchového motoru**  
(22) 10.07.2008  
(57) Ve vaku (C2) kompenzátoru vztlaku pro potápěče je vytvářen stálý přetlak pomocí vzduchového motoru (C1). Mechanickým spřažením vaku (C2) se z něho stává vzduchový motor. V jednom z motorů (C1, C2) se udržuje stálý přetlak, pomocí redukčního ventilu (V3). Napuštěním nebo vypouštěním vzduchu pomocí ventilu (V1) u druhého ze dvou motorů (C1) se docílí požadovaného vztlaku. Stálý přetlak umožňuje spolehlivé a rychlé vypouštění vzduchu v každém náklonu potápěče včetně kompenzátoru od svislé osy. Snímáním polohy mechanismu spojujícího oba vzduchové motory (C1, C2), lze odvodit objem okamžitého vztlaku kompenzátoru, a tím usnadnit automatizaci vyvažovacího procesu.

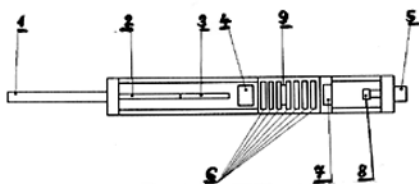
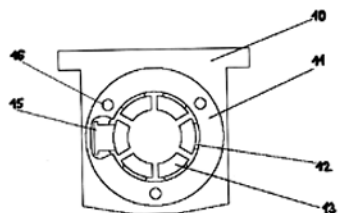

- (51) **B61F 5/22** (2006.01)  
**B61F 1/14** (2006.01)  
**B61F 1/00** (2006.01)  
(21) **2008-435**  
(71) ŠKODA TRANSPORTATION s.r.o., Plzeň, CZ  
(72) Červenka Zdeněk Ing., Plzeň, CZ  
Štěpán Vladimír, Plzeň, CZ  
(54) **Zařízení pro stavění výšky sekundárního vypružení na kolejovém vozidle**  
(22) 11.07.2008  
(57) Zařízení pro stavění výšky sekundárního vypružení na kolejovém vozidle sestává ze stavěcího šroubu (5) uspořádaného mezi rámem podvozku (4) a sekundárním vypružením. V rámu podvozku (4) je vyměnitelně uspořádáno vodící pouzdro (3) opatřené závitovým otvorem, ve kterém je uložen stavěcí šroub (5), přičemž proti stavěcímu šroubu (5) je ve vodícím pouzdru (3) suvně uložen vodící čep nosné desky (1) pružin (2). Vodící čep nosné desky (1) je opatřen stupnicí (6) délkových jednotek. Hranatá hlava stavěcího šroubu (5) je uložena v zajišťovacím dílu (8), který je upevněn k rámu podvozku (4). Vodící pouzdro (3) je v horní části opatřeno přírubou, na které je vytvořena úseč, ke které přiléhá příložka (7) pevně spojená s rámem podvozku (4).

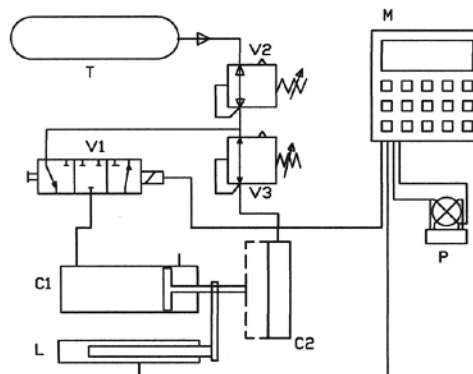

- (51) **D01D 5/00** (2006.01)  
**D01D 5/11** (2006.01)  
**D01F 1/02** (2006.01)  
**D04H 13/00** (2006.01)  
**B82B 1/00** (2006.01)  
**B82B 3/00** (2006.01)  
(21) **2008-425**  
(71) ELMARCO s.r.o., Liberec 9, CZ  
(72) Rubáček Lukáš Dr., Ryně v Podkrkonoší, CZ  
Duchoslav Jirí Ing., Benešov, CZ  
(54) **Způsob výroby nanovláken z platiny, nanovlákná z platiny a nanovlákná struktura**  
(22) 08.07.2008  
(57) Při způsobu výroby nanovláken z platiny se v prvním kroku vytvoří kapalná matrice obsahující zvláknitelný polymerní materiál a prekurzor platiny, ve druhém kroku se tato matrice elektrostatickým zvlákněním přetvoří na nanovlákná z polymerního materiálu, která ve své struktuře obsahují prekurzor platiny, a ve třetím kroku se z nanovláken odstraní polymerní materiál a prekurzor platiny se přetvoří na platinu ve formě nanovláken.  
(74) Ing. Dobroslav Musil, patentová kancelář, Ing. Dobroslav Musil, Cejl 38, Brno, 60200

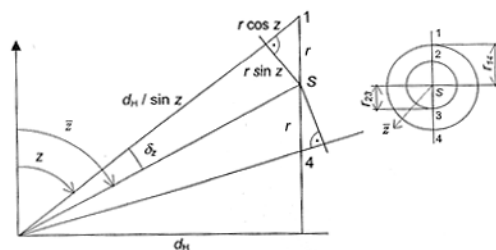
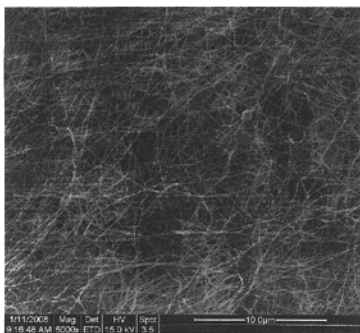

- (51) **G01B 5/24** (2006.01)  
**G01B 5/00** (2006.01)
- (21) **2008-421**
- (71) TAJMAC-ZPS, a. s., Zlín-Malenovice, CZ  
(72) Gerych Stanislav Ing., Zlín, CZ  
Pernička Petr Ing., Zlín, CZ
- (54) **Způsob a zařízení pro měření středu rotace**
- (22) 07.07.2008
- (57) Způsob měření středů rotace rotačních os (6) a jejich směrových vektorů pomocí měřicí soustavy, obsahující prostorovou sondu (1), přesnou kouli (3), uloženou prostřednictvím kuželky (4) na rotační ose (6) a kalibrační kroužek (2), spočívá v tom, že se měří jednotlivé polohy přesné koule (3), přičemž koule (3) se polohuje v prostoru pomocí rotační osy.

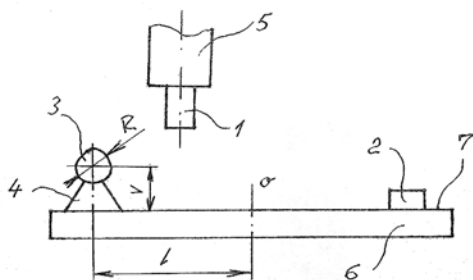

- (51) **G01B 21/02** (2006.01)  
**G01B 21/00** (2006.01)  
**G01C 1/02** (2006.01)
- (21) **2008-422**
- (71) České vysoké učení technické v Praze Fakulta stavební, Praha 6, CZ  
(72) Blažek Radim Doc. Ing. CSc., Praha 5 - Stodůlky, CZ  
Skořepa Zdeněk Dr. Ing., Jičín, CZ
- (54) **Způsob trigonometrického měření svislých posunů při statických zatěžovacích zkouškách stavebních objektů**
- (22) 07.07.2008
- (57) Způsob trigonometrického měření svislých posunů aplikovaný při statických zatěžovacích zkouškách stavebních objektů za pomoci totální stanice, záměrného terčíku a přechodného stanoviska, které musí ležet mimo poklesovou zónu. Na stavební objekt se před měřením nalepí svisle záměrný terčík tvořený osovým křížem s alespoň dvěma soustřednými kružnicemi. Měření se provede minimálně ve třech zatěžovacích stavech, tj. bez zatížení, vlastní zatížení a odtížení. V každém zatěžovacím stavu se opakují dvě nebo více měřických etap. Vždy se změní v obou polohách dalekohledu zenitové úhly na průsečíky kružnic záměrného terčíku s jeho svislou osou. Šikmá délka se určí pouze v první etapě. Změřené zenitové úhly se redukují na střed záměrného terčíku. Redukci upravené zenitové úhly se v jednotlivých etapách a zatěžovacích stavech porovnávají a tím se získají jejich změny, které slouží k výpočtu svislých posunů určených relativně k přechodnému stanovisku. Nakonec se provede testování nulové hypotézy za účelem zjištění, je-li svislý posun statisticky signifikantní hodnota.
- (74) Ing. Hana Dušková, Na Kočově 180, Chotutice, 28301

- (51) **H02K 15/00** (2006.01)  
**H01R 39/04** (2006.01)  
**H01R 43/14** (2006.01)  
**G01M 1/00** (2006.01)  
**G01R 31/34** (2006.01)
- (21) **2008-433**
- (71) Vysoké učení technické v Brně Fakulta elektrotechniky a komunikačních technologií, Brno, CZ  
(72) Veselka František Doc. Ing. CSc., Uherský Brod, CZ  
Pozdník Jaroslav Ing. Ph.D., Brno - Líšeň, CZ  
Štorek Pavel Ing., Vysoké Mýto, CZ
- (54) **Zařízení pro bezkontaktní měření, zejména geometrie komutátoru**
- (22) 10.07.2008
- (57) Vynález se týká zařízení pro bezkontaktní měření, zejména geometrie komutátoru (1) v dynamickém režimu, které sestává z měřicí stolice (8) a z indukčního snímače (4). Alespoň jeden indukční snímač (4) je tvořen napěťovým řízeným oscilátorem, napájecím diskovou cívku, jež je součástí paralelního rezonančního obvodu pracujícího na rezonanční frekvenci, pro sledování změny fáze rezonančního obvodu oproti budícím pulsům v závislosti na přiblížení diskové cívky k vodičmu prostředí. Zařízení je opatřeno jedním indukčním snímačem pro snímání obalové křivky povrchu komutátoru a druhým indukčním snímačem pro měření vibrací zkoušeného stroje.
- (74) Ing. Václav Kratochvíl, patentový zástupce, Tábořská 758/33, Mladá Boleslav, 29301

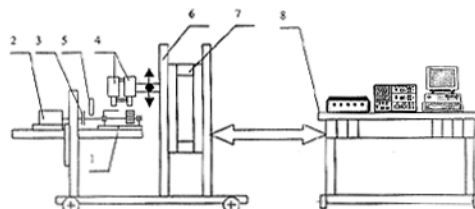

- (51) **H02K 16/02** (2006.01)  
**H02K 21/00** (2006.01)  
**H02K 19/16** (2006.01)
- (21) **2008-779**
- (71) Konečný František, Ludgeřovice, CZ  
Konečný Jan Mgr., Ludgeřovice, CZ  
(72) Konečný František, Ludgeřovice, CZ  
Konečný Jan Mgr., Ludgeřovice, CZ
- (54) **Kruhový trafogenerátor**
- (22) 08.12.2008
- (57) Kruhový trafogenerátor je točivý elektrický stroj, který v sobě spojuje generování sinusového průběhu napětí s transformačním jevem, respektive se vzájemnou indukčností samostatně vinutých statorových cívek (1 až 8). Kruhový trafogenerátor se skládá ze statorové části (10) opatřené množstvím vnitřních pólových nástavců (21 až 28) a množstvím vnějších pólových nástavců (31 až 38) mezi nimiž je prostor pro samostatná vinutí statoru (1 až 8), a ze sestavy dvojitého rotoru (40) obsahující vnitřní tělo (49) a vnější tělo (50) s magnetickými nebo elektromagnetickými póly (41 až 48, 51 až 58), které dodávají při rotaci rotoru (40) indukci sestavě statoru (1 až 8), respektive samostatným, axiálně vinutým cívkám statoru (1 až 8). Axiálně vinuté cívky (1 až 8) statoru (10) jsou připojeny na výstup kruhového trafogenerátoru a zároveň jsou vázány (na sebe působí) vzájemnou indukčností,

přičemž může být využit i transformační poměr cívek. Odpor proti dodávanému točivému momentu je při zatížení kruhového trafogenerátoru mnohem nižší než u konvenčních řešení synchronních elektrických strojů. Točivý elektrický stroj skládající ze statoru a dvojitého rotoru, kde stator (10) obsahuje zpravidla kruhové statorové jádro (20), na kterém je axiálně navinuto množství samostatných statorových cívek (1-8) v prostorech mezi každými dvěma vnitřními pólovými nástavci (21-28) statoru (10) a každými dvěma vnějšími pólovými nástavci (31-38) statoru (10), kde je minimálně do dvou samostatně axiálně vinutých cívek (1-8) statoru (10) dodávána indukčnost následkem magnetické nebo elektromagnetické indukce pólu (41-48, 51-58) dvojitého rotoru (40), a zároveň minimálně dvě vedle sebe projektované samostatné cívky (1-8) statoru (10) jsou vázány vzájemnou indukčností, respektive mezi nimi vzniká transformační jev, a výstupy samostatných axiálně vinutých statorových cívek (1-8) jsou vzájemně propojeny a přivedeny na výstup točivého elektrického stroje tak, že je z výstupu točivého elektrického stroje odebírán jednofázový střídavý proud.

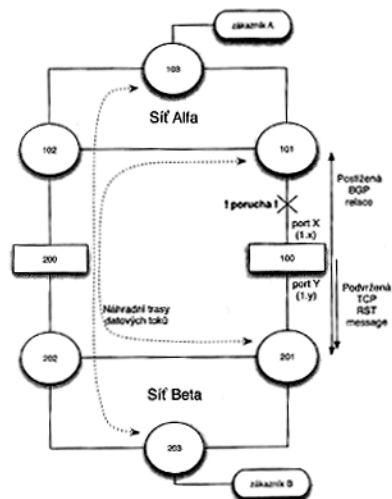
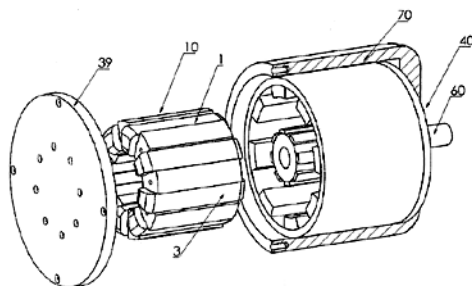

(51) **H04L 12/56** (2006.01)  
**H04L 12/28** (2006.01)

(21) **2008-436**

(71) Pospíchal Zbyněk, Praha 10 - Dolní Měcholupy, CZ

(72) Pospíchal Zbyněk, Praha 10 - Dolní Měcholupy, CZ

(54) **Reakce na výpadek v peeringovém uzlu**

(22) 11.07.2008

(57) V případě výpadku některé z přípojek směrovačů ethemetový přepínač internetového peeringového uzlu k němuž jsou připojeny hraniční směrovače jednotlivých internetových sítí, kde mezi jednotlivými hraničními směrovači a peeringovým uzlem probíhá komunikace podle protokolu BGP a vytváří se logická spojení mezi směrovači, si vytváří další vlastní databázi BGP spojení spolu s údajem o tom, kterými ethemetovými porty daného směrovače toto BGP spojení prochází a v případě výpadku některého z portů na směrovačích, prohledá databázi BGP spojení a najde v ní veškerý výskyt možných spojení přes uvedený port v poruše a rozpojí dotyčná logická spojení podle protokolu BGP mezi směrovači a současně vymaže dotyčná spojení z databáze BGP spojení. Ethernetový přepínač internetového peeringového uzlu má centrální procesorovou jednotku (1) obsahující řídicí subsystém učení BGP spojení (4), řídicí subsystémem ošetření výpadků portů (5) a databázi BGP spojení (2) vedle běžných stávajících řídicích subsystémů (3), které kontrolují a řídí činnost celého ethemetového přepínače (na příklad evidenci stavu portů, udržování aktuální databáze dostupných L2 media access control adres, monitoring teploty, ventilátorů, dálkovou správu apod.) a vedle běžných databází (6) jako jsou například databáze fyzických adres, databáze uživatelů pro správu zařízení, databáze stavu portů (link, rychlost, duplex). Stávající řídicí subsystémy (3) jsou propojeny se vstupem řídicího subsystému ošetření výpadků portů (5), pro příjem informací o portu v poruše, který je obousměrně propojen přes databázi BGP spojení (2) s řídicím subsystémem učení BGP spojení (4).

(74) Ing. Květoslava Kubičková, Doubravčická 2201, Praha 10, 10000

(51) **H04N 5/268** (2006.01)  
**H04N 5/44** (2006.01)  
**H04N 9/64** (2006.01)

(21) **2009-502**

(71) Fiala Milan Ing., Praha 8, CZ

Bubeniček Robert, Praha 8, CZ

Havel Ondřej Ing., Praha 2, CZ

(72) Fiala Milan Ing., Praha 8, CZ

Bubeniček Robert, Praha 8, CZ

Havel Ondřej Ing., Praha 2, CZ

(54) **Automatický televizní multi přepínač**

(22) 28.07.2009

(57) Automatický televizní multi přepínač obsahuje přepínač signálu (4), spojený s vyhodnocovací jednotkou (5) přes povelovou linku (6). Signál právě sledované televizní stanice je veden ze vstupu (1) standardního signálu do přepínače signálu (4), kam je také přiváděn ze vstupu (2) alternativní signál. Přepínač signálu (4) provádí přepnutí mezi standardním nebo alternativním signálem, zvolený typ signálu je veden na výstup signálu (3). Pokyn k přepnutí přepínače signálu (4) je do tohoto přepínače přiveden povelovou linkou (6) z vyhodnocovací jednotky (5), kam jsou přivedena kritéria (7). Přepínač porovnává uživatelem předem nastavená kritéria s informací o obsahu televizního pořadu a návažně automaticky přepíná video signály mezi standardním a alternativním signálem.

(74) Advokátní, znalecká a patentová kancelář, Mgr. Václav Karlíček, Vinohradská 6, Praha 2, 12000

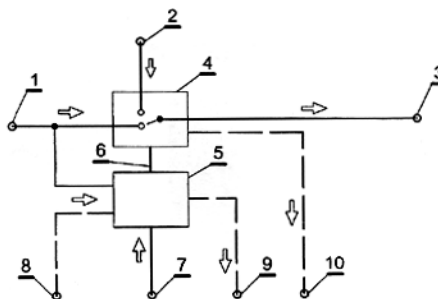



## Zveřejněné přihlášky vynálezů - přehled podle třídících znaků

Tato kapitola obsahuje zveřejněné přihlášky vynálezů uspořádané podle třídících znaků mezinárodního patentové třídění, nacházejících se na druhém až x-tém místě zařídění přihlášky vynálezu. Přihlášky vynálezu uspořádané podle třídících znaků na 1. pozici zařídění jsou uvedeny v předchozí části.

<i>A 23 L 1/22</i>	(2006.01)	2008-413
<i>A 23 L 1/221</i>	(2006.01)	2008-413
<i>A 23 L 1/317</i>	(2006.01)	2008-413
<i>A 61 M 25/00</i>	(2006.01)	2008-431
<i>A 63 F 7/00</i>	(2006.01)	2008-290
<i>A 63 F 7/22</i>	(2006.01)	2008-290
<i>A 63 H 23/00</i>	(2006.01)	2008-290
<i>B 21 D 51/00</i>	(2006.01)	2008-427
<i>B 61 F 1/00</i>	(2006.01)	2008-435
<i>B 61 F 1/14</i>	(2006.01)	2008-435
<i>B 82 B 1/00</i>	(2006.01)	2008-425
<i>B 82 B 3/00</i>	(2006.01)	2008-425
<i>C 02 F 1/62</i>	(2006.01)	2009-207
<i>C 02 F 3/34</i>	(2006.01)	2009-207
<i>C 12 R 1/865</i>	(2006.01)	2009-207
<i>D 01 D 5/11</i>	(2006.01)	2008-425
<i>D 01 F 1/02</i>	(2006.01)	2008-425
<i>D 04 H 13/00</i>	(2006.01)	2008-425
<i>G 01 B 21/00</i>	(2006.01)	2008-422
<i>G 01 B 5/00</i>	(2006.01)	2008-421
<i>G 01 C 1/02</i>	(2006.01)	2008-422
<i>G 01 M 1/00</i>	(2006.01)	2008-433
<i>G 01 R 31/34</i>	(2006.01)	2008-433
<i>H 01 R 39/04</i>	(2006.01)	2008-433
<i>H 01 R 43/14</i>	(2006.01)	2008-433
<i>H 02 K 19/16</i>	(2006.01)	2008-779
<i>H 02 K 21/00</i>	(2006.01)	2008-779
<i>H 04 L 12/28</i>	(2006.01)	2008-436
<i>H 04 N 5/44</i>	(2006.01)	2009-502
<i>H 04 N 9/64</i>	(2006.01)	2009-502

### Seznam přihlašovatelů zveřejněných přihlášek vynálezů

(71)	(21)	(51)	(71)	(21)	(51)
České vysoké učení technické v Praze Fakulta stavební, Praha 6, CZ	2008-422	<b>G 01 B 21/02</b>	(2006.01)		
ELMARCO s.r.o., Liberec 9, CZ	2008-425	<b>D 01 D 5/00</b>	(2006.01)		
Fiala Milan Ing., Praha 8, CZ	2009-502	<b>H 04 N 5/268</b>	(2006.01)		
Konečný František, Ludgeřovice, CZ	2008-779	<b>H 02 K 16/02</b>	(2006.01)		
Masarykova univerzita, Brno, CZ	2008-290	<b>A 63 H 23/10</b>	(2006.01)		
Pešek Milan Prof. Ing. CSc., Hrdějovice, CZ	2008-413	<b>A 23 L 1/27</b>	(2006.01)		
Pospíchal Zbyněk, Praha 10 - Dolní Měcholupy, CZ	2008-436	<b>H 04 L 12/56</b>	(2006.01)		
ŠKODA TRANSPORTATION s.r.o., Plzeň, CZ	2008-435	<b>B 61 F 5/22</b>	(2006.01)		
Štemberg Petr, Liberec, CZ	2008-432	<b>B 63 C 11/00</b>	(2006.01)		
TAJMAC-ZPS, a. s., Zlín-Malenovice, CZ	2008-421	<b>G 01 B 5/24</b>	(2006.01)		
Univerzita Tomáše Bati ve Zlíně, Zlín, CZ	2008-431	<b>A 61 D 19/02</b>	(2006.01)		
VÍTKOVICE CYLINDERS a. s., Ostrava, CZ	2008-427	<b>B 21 D 51/24</b>	(2006.01)		
Vysoká škola chemicko-technologická v Praze, Praha 6, CZ	2009-207	<b>B 01 J 20/22</b>	(2006.01)		
Vysoké učení technické v Brně Fakulta elektrotechniky a komunikačních technologií, Brno, CZ	2008-433	<b>H 02 K 15/00</b>	(2006.01)		

## FG4A

## Udělené patenty - přehled podle čísel patentů

V období uzávěrky tohoto čísla Věstníku udělil Úřad průmyslového vlastnictví tyto patenty.

301325	<b>C 08 K 3/26</b>	(2006.01)
301326	<b>A 61 K 47/42</b>	(2006.01)
301327	<b>A 01 N 47/38</b>	(2006.01)
301328	<b>H 02 K 9/04</b>	(2006.01)
301329	<b>H 04 W 8/26</b>	(2009.01)
301330	<b>G 06 Q 20/00</b>	(2006.01)
301331	<b>G 09 F 3/03</b>	(2006.01)
301332	<b>C 07 K 1/00</b>	(2006.01)
301333	<b>E 05 B 65/12</b>	(2006.01)
301334	<b>B 01 J 20/22</b>	(2006.01)
301335	<b>C 06 B 25/00</b>	(2006.01)
301336	<b>F 41 A 3/38</b>	(2006.01)
301337	<b>C 07 D 295/18</b>	(2006.01)
301338	<b>H 02 K 16/02</b>	(2006.01)
301339	<b>H 02 H 9/04</b>	(2006.01)
301340	<b>C 03 B 7/16</b>	(2006.01)
301341	<b>A 61 K 31/495</b>	(2006.01)
301342	<b>G 02 B 17/06</b>	(2006.01)
301343	<b>A 21 D 2/00</b>	(2006.01)
301344	<b>G 06 F 19/00</b>	(2006.01)
301345	<b>H 01 F 1/147</b>	(2006.01)

FG4A

Udělené patenty - přehled podle MPT

(51) <b>A01N 47/38</b> (2006.01)	(54) <b>Farmaceutické směsi obsahující proteiny plazmy</b>
(11) <b>A01P 13/02</b> (2006.01)	(32) 18.09.1997
(40) 301327	(31) 9701554
(41) 11.07.2001	(33) HU
(21) <b>2001-1206</b>	(86) PCT/HU1998/000086
(73) BAYER AKTIENGESELLSCHAFT, Leverkusen, DE	(87) WO 1999/013914
(72) Feucht Dieter, Monheim, DE	(22) 17.09.1998
Santel Hans-Joachim, Leawood, KS, US	(74) KANIA, SEDLÁK, SMOLA Patentová a známková kancelář, Ing. František Kania, Mendlovo nám. 1a, Brno, 60300
Lürssen Klaus, Bergisch-Gladbach, DE	
Wetcholowsky Ingo, Vinhedo, BR	
Dahmen Peter, Neuss, DE	
Müller Klaus-Helmut, Düsseldorf, DE	
(54) <b>Způsob selektivní likvidace plevelů při pěstování obilovin</b>	(51) <b>B01J 20/22</b> (2006.01)
(32) 02.10.1998	(52) <b>C02F 1/62</b> (2006.01)
(31) 19845408	(53) <b>C02F 3/34</b> (2006.01)
(33) DE	(54) <b>C12R 1/865</b> (2006.01)
(86) PCT/EP1999/006990	(11) 301334
(87) WO 2000/019826	(40) 20.01.2010
(22) 21.09.1999	(21) <b>2009-207</b>
(74) JUDr. Miloš Všečeka, Hálkova 2, Praha 2, 12000	(73) Vysoká škola chemicko technologická v Praze, Praha 6, CZ
	(72) Kotrba Pavel Doc. Ing. Ph.D., Hostivice, CZ
	Ruml Tomáš Prof. Ing. CSc., Praha 10, CZ
	(54) <b>Způsob modifikace kvasničného biosorbentu vedoucí ke zvýšení biosorbční kapacity pro Pb2+ navozením mikroprecipitace Pb2+</b>
	(22) 03.04.2009
(51) <b>A21D 2/00</b> (2006.01)	(51) <b>C03B 7/16</b> (2006.01)
(52) <b>A21D 13/00</b> (2006.01)	(53) <b>C03B 7/04</b> (2006.01)
(54) <b>A23L 1/164</b> (2006.01)	(11) 301340
(11) 301343	(40) 15.11.2000
(40) 17.09.2003	(21) <b>1999-4033</b>
(21) <b>2002-975</b>	(73) EMHART GLASS S. A., Cham, CH
(73) GRUPO BIMBO, S.A. B. DE C.V., Ciudad de México, MX	(72) Kammonen Jarmo, Indal, SE
(72) Rodriguez Espiridion Valdes, Toluca, MX	(54) <b>Nosná konstrukce pro žlábkovou sestavu dávkovače skloviny do přední formy IS stroje</b>
Sanchez Efrain Joel Peña, Atizapan de Zaragoza, MX	(32) 03.12.1998
(54) <b>Způsob výroby chuťovky</b>	(31) 09/204,828
(32) 20.03.2001	(33) US
(31) 09/812,456	(22) 15.11.1999
(33) US	(74) Hák, Janeček & Švestka, Patentová a známková kancelář, RNDr. Roman Hák, U Průhonu 5, Praha 7, 17000
(22) 18.03.2002	
(74) Ing. Václav Herman, Hlavní 43, Průhonice, 25243	
(51) <b>A61K 31/495</b> (2006.01)	(51) <b>C06B 25/00</b> (2006.01)
(52) <b>A61P 9/06</b> (2006.01)	(52) <b>C06D 5/00</b> (2006.01)
(53) <b>A61P 9/00</b> (2006.01)	(53) <b>C06D 5/06</b> (2006.01)
(54) <b>A61K 47/32</b> (2006.01)	(54) <b>C06B 25/34</b> (2006.01)
(55) <b>A61K 47/38</b> (2006.01)	(56) <b>C06B 29/16</b> (2006.01)
(11) 301341	(57) <b>C06B 25/28</b> (2006.01)
(40) 15.08.2001	(58) <b>C06B 45/10</b> (2006.01)
(21) <b>2001-880</b>	(11) 301335
(73) Roche Palo Alto LLC, Palo Alto, CA, US	(40) 17.01.2007
(72) Wolff Andrew A., San Francisco, CA, US	(21) <b>2005-381</b>
Langridge John Richard, Wrexham, GB	(73) EXPLOSIA, a. s., Pardubice, CZ
Baker Fiona, Dunfermline KY11 4LE, GB	(72) Indet Safety Systems a. s., Vsetín, CZ
(54) <b>Farmaceutická kompozice s dlouhodobým uvolňováním ranolozinu pro léčení člověka postiženého kardiovaskulární chorobou</b>	(73) Zigmund Jan, Pardubice, CZ
(32) 10.09.1998, 27.05.1999	(74) Kohlíček Petr, Bruntál, CZ
(31) 60/099,804, 09/321,522	(54) <b>Pyrotechnické směsi pro předpínače bezpečnostních pásů</b>
(33) US, US	(22) 15.06.2005
(86) PCT/US1999/020968	
(87) WO 2000/013687	
(22) 09.09.1999	
(74) Čermák Hořejš Matějka a spol., JUDr. Karel Čermák, advokát, Národní 32, Praha 1, 11000	
(51) <b>A61K 47/42</b> (2006.01)	
(52) <b>A61K 9/08</b> (2006.01)	
(53) <b>A61P 35/00</b> (2006.01)	
(54) <b>A61P 35/02</b> (2006.01)	
(11) 301326	
(40) 13.09.2000	
(21) <b>2000-952</b>	
(73) TEVA Pharmaceutical Works PLC, Debrecen, HU	
(72) Hegedüs Lajos, Budapest, HU	
Krempels Krisztina, Budapest, HU	
Paál Krisztina, Budapest, HU	
Pethő Gábor, Budapest, HU	

- |      |  |           |      |  |           |
|------|--|-----------|------|--|-----------|
| (51) | <b>C07D 295/18</b>   | (2006.01) | (21) | <b>1999-3545</b>   |           |
|      | <b>C07D 205/04</b>   | (2006.01) | (73) | OMYA DEVELOPMENT AG, Oftringen, CH   |           |
|      | <b>C07D 209/52</b>   | (2006.01) | (72) | Blanchard Pierre, Chemin de Budron, FR   |           |
|      | <b>C07D 211/04</b>   | (2006.01) |      | Gysau Detlef, Zofingen, CH   |           |
|      | <b>C07D 213/40</b>   | (2006.01) |      | Loman Henny, Safenwil, CH  |           |
|      | <b>C07D 215/36</b>   | (2006.01) |      | Trouve Patrick, Clamart, FR  |           |
|      | <b>C07D 217/22</b>   | (2006.01) | (54) | <b>Použití uhličitanu vápenatého jako regulátoru reologie v plastisolech</b>   |           |
|      | <b>C07D 233/54</b>   | (2006.01) | (32) | 07.10.1998   |           |
|      | <b>C07D 233/64</b>   | (2006.01) | (31) | 9812714  |           |
|      | <b>C07D 271/12</b>   | (2006.01) | (33) | FR   |           |
|      | <b>C07D 277/60</b>   | (2006.01) | (22) | 06.10.1999   |           |
|      | <b>C07D 307/02</b>   | (2006.01) | (74) | ROTT, RŮŽIČKA & GUTTMANN Patentová, známková a advokátní kancelář, Ing. Ivana Jirotková, Nad Štolou 12, Praha 7, 17000 |           |
|      | <b>C07D 307/77</b>   | (2006.01) |      |  |           |
|      | <b>C07D 317/44</b>   | (2006.01) |      |  |           |
|      | <b>C07D 319/14</b>   | (2006.01) |      |  |           |
|      | <b>C07D 333/04</b>   | (2006.01) | (51) | <b>E05B 65/12</b>  | (2006.01) |
|      | <b>C07D 333/50</b>   | (2006.01) |      | <b>E05B 49/04</b>  | (2006.01) |
|      | <b>C07D 401/10</b>   | (2006.01) |      | <b>E05B 47/00</b>  | (2006.01) |
|      | <b>C07D 401/12</b>   | (2006.01) | (11) | 301333   |           |
|      | <b>C07D 405/12</b>   | (2006.01) | (40) | 13.04.2005   |           |
|      | <b>C07D 407/12</b>   | (2006.01) | (21) | <b>2003-2459</b>   |           |
|      | <b>C07D 409/12</b>   | (2006.01) | (73) | BRANO a.s., Hradec nad Moravicí, CZ  |           |
|      | <b>C07D 413/12</b>   | (2006.01) | (72) | Musil Marian Ing., Opava, CZ   |           |
|      | <b>C07D 417/12</b>   | (2006.01) | (54) | <b>Automobilový zámek, zejména zámek okna pátých dveří, s elektrickým odjišťováním</b>                                 |           |
|      | <b>C07D 487/08</b>   | (2006.01) | (22) | 10.09.2003   |           |
|      | <b>C07D 495/04</b>   | (2006.01) | (74) | Ing. Karel Pospíšil, Plzeňská 218, Praha 5, 15000  |           |
|      | A61K 31/33   | (2006.01) |      |  |           |
|      | A61P 29/00   | (2006.01) |      |  |           |
| (11) | 301337   |           | (51) | <b>F41A 3/38</b>   | (2006.01) |
| (40) | 17.12.2003   |           |      | <b>F41A 3/36</b>   | (2006.01) |
| (21) | <b>2003-2588</b>   |           |      | <b>F41A 3/12</b>   | (2006.01) |
| (73) | Sanofi-Aventis, Paris, FR  |           |      | <b>F41A 3/56</b>   | (2006.01) |
| (72) | Ferrari Bernard, Les Matelles, FR  |           |      | <b>F41A 3/00</b>   | (2006.01) |
|      | Gougat Jean, Grabels, FR   |           | (11) | 301336   |           |
|      | Muniaux Yvette, Les Matelles, FR   |           | (40) | 05.12.2007   |           |
|      | Perreaut Pierre, Saint Clément de Rivière, FR  |           | (21) | <b>2006-341</b>  |           |
|      | Sarran Lionel, Mauguio, FR   |           | (73) | CZECH WEAPONS s. r. o., Slavičín, CZ   |           |
| (54) | <b>N-(Arylsulfonyl)-beta-aminokyselinový derivát a způsob jeho přípravy</b>  |           | (72) | Findorák Ladislav Ing., Slavičín, CZ   |           |
| (32) | 28.03.2001   |           | (54) | <b>Uzamykací mechanismus ruční palné zbraně</b>  |           |
| (31) | 0104315  |           | (22) | 25.05.2006   |           |
| (33) | FR   |           | (74) | Ing. Zdeněk Sedlák, Mendlovo nám. 1a, Brno, 60300  |           |
| (86) | PCT/FR2002/001059  |           |      |  |           |
| (87) | WO 2002/076964   |           | (51) | <b>G02B 17/06</b>  | (2006.01) |
| (22) | 27.03.2002   |           |      | <b>G02B 17/02</b>  | (2006.01) |
| (74) | Ing. Eduard Hakr, Přístavní 24, Praha 7, 17000   |           |      | <b>G02B 17/00</b>  | (2006.01) |
|      |  |           |      | <b>G21K 1/06</b>   | (2006.01) |
|      |  |           |      | <b>G21K 7/00</b>   | (2006.01) |
| (51) | <b>C07K 1/00</b>   | (2006.01) | (11) | 301342   |           |
|      | <b>C07K 14/81</b>  | (2006.01) | (40) | 16.05.2001   |           |
|      | <b>B01D 15/04</b>  | (2006.01) | (21) | <b>2000-3042</b>   |           |
|      | <b>C01B 33/40</b>  | (2006.01) | (73) | OSMIC, INC., Troy, MI, US  |           |
| (11) | 301332   |           | (72) | Gutman George, Birmingham, MI, US  |           |
| (40) | 12.05.1999   |           |      | Jiang Licai, Troy, MI, US  |           |
| (21) | <b>2007-841</b>  |           |      | Verman Boris, Troy, MI, US   |           |
| (73) | ALPHA THERAPEUTIC CORPORATION, 90032 Los Angeles, CA, US   |           | (54) | <b>Systém pro úpravu rentgenových paprsků</b>  |           |
| (72) | Hwang Duk Sung, 91030 South Pasadena, CA, US   |           | (32) | 19.02.1998   |           |
|      | Nario Evelyn, 91709 Chino Hills, CA, US  |           | (31) | 09/026,385   |           |
|      | Lepe Mark, 91792 West Covina, CA, US   |           | (33) | US   |           |
|      | Luz Lyndon, 90255 Huntington Park, CA, US  |           | (86) | PCT/US1999/003442  |           |
|      | Ito Hirokazu, 91006 Arcadia, CA, US  |           | (87) | WO 1999/043009   |           |
|      | Takechi Kazuo, 91006 Arcadia, CA, US   |           | (22) | 18.02.1999   |           |
| (54) | <b>Způsob odstranění apolipoproteinu z proteinového roztoku</b>  |           | (74) | Dr. Karel Čermák, Národní třída 32, Praha 1, 11000   |           |
| (32) | 01.07.1996   |           | (51) | <b>G06F 19/00</b>  | (2006.01) |
| (31) | 08/673064  |           |      | <b>B62M 25/00</b>  | (2006.01) |
| (33) | US   |           | (11) | 301344   |           |
| (86) | PCT/US1997/011256  |           | (40) | 14.11.2001   |           |
| (87) | WO 1998/000154   |           | (21) | <b>2001-1073</b>   |           |
| (22) | 27.06.1997   |           | (73) | CAMPAGNOLO SRL, Vicenza, IT  |           |
| (74) | Společná advokátní kancelář Všečeka Zelený Švorčík Kalenský a partneři, JUDr. Petr Kalenský, Hálkova 2, Praha 2, 12000 |           | (72) | Campagnolo Valentino, Vicenza, IT  |           |
|      |  |           |      | Guderzo Gianfranco, Arzignano, IT  |           |
|      |  |           | (54) | <b>Multiprocessorový řídicí systém pro jízdní kola, například pro jízdní kola závodního typu</b>                       |           |
| (51) | <b>C08K 3/26</b>   | (2006.01) | (32) | 29.03.2000   |           |
|      | <b>C08K 9/04</b>   | (2006.01) | (31) | TO00A000293  |           |
| (11) | 301325   |           | (33) | IT   |           |
| (40) | 13.12.2000   |           | (22) | 23.03.2001   |           |

(74)	ROTT, RŮŽIČKA & GUTTMANN Patentová, známková a advokátní kancelář, Ing. Jiří Andera, Nad Štolou 12, Praha 7, 17000	(73)	Konečný František, Ludgeřovice, CZ Konečný Jan Mgr., Ludgeřovice, CZ (72) Konečný František, Ludgeřovice, CZ Konečný Jan Mgr., Ludgeřovice, CZ
(51)	<b>G06Q 20/00</b> (2006.01) <b>G06Q 40/00</b> (2006.01)	(54)	<b>Kruhový trafogenerátor</b>
(11)	301330	(22)	08.12.2008
(40)	14.01.2004	(51)	<b>H02K 9/04</b> (2006.01) <b>H02K 9/02</b> (2006.01)
(21)	<b>2003-1131</b>	(11)	301328
(73)	EURONET WORLDWIDE, INC, Leawood, KS, US	(40)	12.12.2001
(72)	Chamberlin John, Little Rock, AR, US Liles Kevin G., Little Rock, AR, US Clary Jeffrey S., Lenexa, KS, US	(21)	<b>2001-1588</b>
(54)	<b>Finanční transakční systém, zdroj dat a způsob poskytování finančních transakcí</b>	(73)	ALSTOM, Paris, FR
(32)	07.09.2000	(72)	Lievremont Gilles, Ornans, FR Mary Bernard, Montferrand le Chateau, FR
(31)	09/657,478	(54)	<b>Kolejové vozidlo s ventilačním systémem pro větrání elektrického vybavení uspořádaného uvnitř tohoto vozidla a způsob větrání uvedeného elektrického vybavení</b>
(33)	US	(32)	04.05.2000
(86)	PCT/US2001/006965	(31)	0005746
(87)	WO 2002/021416	(33)	FR
(22)	05.03.2001	(22)	04.05.2001
(74)	PATENTSERVIS PRAHA a.s., Jivenská 1273, Praha 4, 14000	(74)	JUDr. Miloš Všeťečka, Hálkova 2, Praha 2, 12000
(51)	<b>G09F 3/03</b> (2006.01)	(51)	<b>H04W 8/26</b> (2009.01) <b>H04W 8/28</b> (2009.01)
(11)	301331	(11)	301329
(40)	12.11.2003	(40)	16.07.2003
(21)	<b>2003-2231</b>	(21)	<b>2003-696</b>
(73)	KOPAČKA Milan, Marianka, SK BAKO Milan, Marianka, SK	(73)	T-MOBILE DEUTSCHLAND GMBH, Bonn, DE
(72)	Kopačka Milan, Marianka, SK Bako Milan, Marianka, SK	(72)	Reemtsma Jan-Hinnerk, Bonn, DE
(54)	<b>Bezpečnostní plomba</b>	(54)	<b>Způsob ke zjednodušené výměně SIM karty u účastníků digitální mobilní komunikační sítě</b>
(32)	28.01.2002	(32)	10.08.2000
(31)	144-2002	(31)	10039861
(33)	SK	(33)	DE
(86)	PCT/IB2003/000254	(86)	PCT/DE2001/002953
(87)	WO 2003/065330	(87)	WO 2002/013564
(22)	28.01.2003	(22)	09.08.2001
(74)	ing. Marie Smrčková, Velflíkova 8, Praha 6, 16000	(74)	JUDr. Miloš Všeťečka, Hálkova 2, Praha 2, 12000
(51)	<b>H01F 1/147</b> (2006.01) <b>C21D 8/12</b> (2006.01) <b>C22C 19/03</b> (2006.01)		
(11)	301345		
(40)	15.11.2000		
(21)	<b>2000-2616</b>		
(73)	KRUPP VDM GMBH, Werdohl, DE		
(72)	Hattendorf Heike, Werdohl, DE Kolb-Telieps Angelika, Lüdenscheid, DE		
(54)	<b>Způsob tavení magneticky měkké železonníkové slitiny</b>		
(32)	30.01.1998		
(31)	19803598		
(33)	DE		
(86)	PCT/EP1999/000066		
(87)	WO 1999/039358		
(22)	08.01.1999		
(74)	Dr. Karel Čermák, Národní třída 32, Praha 1, 11000		
(51)	<b>H02H 9/04</b> (2006.01)		
(11)	301339		
(40)	12.01.2000		
(21)	<b>1999-2188</b>		
(73)	FELTEN & GUILLEAUME AUSTRIA AG, Schrems, AT		
(72)	Suchentrunk Karl Ing., Wienerherberg, AT		
(54)	<b>Ochranné zapojení proti přepětí</b>		
(32)	18.06.1998		
(31)	A1053/1998		
(33)	AT		
(22)	17.06.1999		
(74)	Dr. Ing. Milan Hořejš, Národní 32, Praha 1, 11000		
(51)	<b>H02K 16/02</b> (2006.01) <b>H02K 21/00</b> (2006.01) <b>H02K 19/16</b> (2006.01)		
(11)	301338		
(40)	20.01.2010		
(21)	<b>2008-779</b>		

### Seznam majitelů udělených patentů

(73)	(11)	(51)	(73)	(11)	(51)
ALPHA THERAPEUTIC CORPORATION, 90032 Los Angeles, CA, US	301332	<b>C 07 K 1/00</b>			(2006.01)
ALSTOM, Paris, FR	301328	<b>H 02 K 9/04</b>			(2006.01)
BAKO Milan, Marianka, SK	301331	<b>G 09 F 3/03</b>			(2006.01)
BAYER AKTIENGESELLSCHAFT, Leverkusen, DE	301327	<b>A 01 N 47/38</b>			(2006.01)
BRANO a.s., Hradec nad Moravicí, CZ	301333	<b>E 05 B 65/12</b>			(2006.01)
CAMPAGNOLO SRL, Vicenza, IT	301344	<b>G 06 F 19/00</b>			(2006.01)
CZECH WEAPONS s. r. o., Slavičín, CZ	301336	<b>F 41 A 3/38</b>			(2006.01)
EMHART GLASS S. A., Cham, CH	301340	<b>C 03 B 7/16</b>			(2006.01)
EURONET WORLDWIDE, INC, Leawood, KS, US	301330	<b>G 06 Q 20/00</b>			(2006.01)
EXPLOSIA, a. s., Pardubice, CZ	301335	<b>C 06 B 25/00</b>			(2006.01)
FELTEN & GUILLEAUME AUSTRIA AG, Schrems, AT	301339	<b>H 02 H 9/04</b>			(2006.01)
GRUPO BIMBO, S.A. B. DE C.V., Ciudad de México, MX	301343	<b>A 21 D 2/00</b>			(2006.01)
Indet Safety Systems a. s., Vsetín, CZ	301335	<b>C 06 B 25/00</b>			(2006.01)
Konečný František, Ludgeřovice, CZ	301338	<b>H 02 K 16/02</b>			(2006.01)
Konečný Jan Mgr., Ludgeřovice, CZ	301338	<b>H 02 K 16/02</b>			(2006.01)
KOPAČKA Milan, Marianka, SK	301331	<b>G 09 F 3/03</b>			(2006.01)
KRUPP VDM GMBH, Werdohl, DE	301345	<b>H 01 F 1/147</b>			(2006.01)
OMYA DEVELOPMENT AG, Oftringen, CH	301325	<b>C 08 K 3/26</b>			(2006.01)
OSMIC, INC., Troy, MI, US	301342	<b>G 02 B 17/06</b>			(2006.01)
Roche Palo Alto LLC, Palo Alto, CA, US	301341	<b>A 61 K 31/495</b>			(2006.01)
Sanofi-Aventis, Paris, FR	301337	<b>C 07 D 295/18</b>			(2006.01)
TEVA Pharmaceutical Works PLC, Debrecen, HU	301326	<b>A 61 K 47/42</b>			(2006.01)
T-MOBILE DEUTSCHLAND GMBH, Bonn, DE	301329	<b>H 04 W 8/26</b>			(2009.01)
Vysoká škola chemicko technologická v Praze, Praha 6, CZ	301334	<b>B 01 J 20/22</b>			(2006.01)

## Udělené evropské patenty

Evropský patentový úřad udělil následující evropské patenty s účinky pro Českou republiku. Tyto patenty mohou být zrušeny nebo zachovány v pozmeněném znění Evropským patentovým úřadem v řízení o odporu. K tomu, aby nabyly evropský patent účinnosti na území České republiky, je třeba, aby byl Úřadu předložen ve stanovené lhůtě překlad patentového spisu do českého jazyka (§ 35c odst. 2 až 4 zákona č. 527/1990 Sb., v platném znění).

(97) EP 1273256	(47) 06.01.2010	(97) EP 1521938	(47) 06.01.2010
(97) EP 1290990	(47) 06.01.2010	(97) EP 1522018	(47) 06.01.2010
(97) EP 1302232	(47) 06.01.2010	(97) EP 1523103	(47) 06.01.2010
(97) EP 1335014	(47) 06.01.2010	(97) EP 1523351	(47) 06.01.2010
(97) EP 1335088	(47) 06.01.2010	(97) EP 1524652	(47) 06.01.2010
(97) EP 1353121	(47) 06.01.2010	(97) EP 1531779	(47) 06.01.2010
(97) EP 1366704	(47) 06.01.2010	(97) EP 1532359	(47) 06.01.2010
(97) EP 1371496	(47) 06.01.2010	(97) EP 1535517	(47) 06.01.2010
(97) EP 1375924	(47) 06.01.2010	(97) EP 1535947	(47) 06.01.2010
(97) EP 1388594	(47) 06.01.2010	(97) EP 1540011	(47) 06.01.2010
(97) EP 1394376	(47) 06.01.2010	(97) EP 1541241	(47) 06.01.2010
(97) EP 1396555	(47) 06.01.2010	(97) EP 1541769	(47) 06.01.2010
(97) EP 1409018	(47) 06.01.2010	(97) EP 1541891	(47) 06.01.2010
(97) EP 1412103	(47) 06.01.2010	(97) EP 1549216	(47) 06.01.2010
(97) EP 1413178	(47) 06.01.2010	(97) EP 1550082	(47) 06.01.2010
(97) EP 1419357	(47) 06.01.2010	(97) EP 1550874	(47) 06.01.2010
(97) EP 1420495	(47) 06.01.2010	(97) EP 1555704	(47) 06.01.2010
(97) EP 1427713	(47) 06.01.2010	(97) EP 1556148	(47) 06.01.2010
(97) EP 1429661	(47) 06.01.2010	(97) EP 1556412	(47) 06.01.2010
(97) EP 1432722	(47) 06.01.2010	(97) EP 1558093	(47) 06.01.2010
(97) EP 1433232	(47) 06.01.2010	(97) EP 1558265	(47) 06.01.2010
(97) EP 1435036	(47) 06.01.2010	(97) EP 1558279	(47) 06.01.2010
(97) EP 1436662	(47) 06.01.2010	(97) EP 1558611	(47) 06.01.2010
(97) EP 1438533	(47) 06.01.2010	(97) EP 1560274	(47) 06.01.2010
(97) EP 1439084	(47) 06.01.2010	(97) EP 1560725	(47) 06.01.2010
(97) EP 1440084	(47) 06.01.2010	(97) EP 1560853	(47) 06.01.2010
(97) EP 1440434	(47) 06.01.2010	(97) EP 1560926	(47) 06.01.2010
(97) EP 1440912	(47) 06.01.2010	(97) EP 1560961	(47) 06.01.2010
(97) EP 1444044	(47) 06.01.2010	(97) EP 1560995	(47) 06.01.2010
(97) EP 1445443	(47) 06.01.2010	(97) EP 1561806	(47) 06.01.2010
(97) EP 1445863	(47) 06.01.2010	(97) EP 1562683	(47) 06.01.2010
(97) EP 1446724	(47) 06.01.2010	(97) EP 1562911	(47) 06.01.2010
(97) EP 1448332	(47) 06.01.2010	(97) EP 1563117	(47) 06.01.2010
(97) EP 1449326	(47) 06.01.2010	(97) EP 1563686	(47) 06.01.2010
(97) EP 1449335	(47) 06.01.2010	(97) EP 1565108	(47) 06.01.2010
(97) EP 1453850	(47) 06.01.2010	(97) EP 1565898	(47) 06.01.2010
(97) EP 1454117	(47) 06.01.2010	(97) EP 1565917	(47) 06.01.2010
(97) EP 1456589	(47) 06.01.2010	(97) EP 1566000	(47) 06.01.2010
(97) EP 1461073	(47) 06.01.2010	(97) EP 1567215	(47) 06.01.2010
(97) EP 1461667	(47) 06.01.2010	(97) EP 1567704	(47) 06.01.2010
(97) EP 1462580	(47) 06.01.2010	(97) EP 1567987	(47) 06.01.2010
(97) EP 1464357	(47) 06.01.2010	(97) EP 1568922	(47) 06.01.2010
(97) EP 1465790	(47) 06.01.2010	(97) EP 1569993	(47) 06.01.2010
(97) EP 1468165	(47) 06.01.2010	(97) EP 1570549	(47) 06.01.2010
(97) EP 1474083	(47) 06.01.2010	(97) EP 1570895	(47) 06.01.2010
(97) EP 1474683	(47) 06.01.2010	(97) EP 1574187	(47) 06.01.2010
(97) EP 1476562	(47) 06.01.2010	(97) EP 1575565	(47) 06.01.2010
(97) EP 1476573	(47) 06.01.2010	(97) EP 1575938	(47) 06.01.2010
(97) EP 1478654	(47) 06.01.2010	(97) EP 1579080	(47) 06.01.2010
(97) EP 1485185	(47) 06.01.2010	(97) EP 1579426	(47) 06.01.2010
(97) EP 1489078	(47) 06.01.2010	(97) EP 1579762	(47) 06.01.2010
(97) EP 1489383	(47) 06.01.2010	(97) EP 1579914	(47) 06.01.2010
(97) EP 1492830	(47) 06.01.2010	(97) EP 1581158	(47) 06.01.2010
(97) EP 1495596	(47) 06.01.2010	(97) EP 1581378	(47) 06.01.2010
(97) EP 1497129	(47) 06.01.2010	(97) EP 1582137	(47) 06.01.2010
(97) EP 1497606	(47) 06.01.2010	(97) EP 1583127	(47) 06.01.2010
(97) EP 1498628	(47) 06.01.2010	(97) EP 1584289	(47) 06.01.2010
(97) EP 1501767	(47) 06.01.2010	(97) EP 1586537	(47) 06.01.2010
(97) EP 1503764	(47) 06.01.2010	(97) EP 1586699	(47) 06.01.2010
(97) EP 1504721	(47) 06.01.2010	(97) EP 1591614	(47) 06.01.2010
(97) EP 1508000	(47) 06.01.2010	(97) EP 1592315	(47) 06.01.2010
(97) EP 1508876	(47) 06.01.2010	(97) EP 1595533	(47) 06.01.2010
(97) EP 1510182	(47) 06.01.2010	(97) EP 1595536	(47) 06.01.2010
(97) EP 1511554	(47) 06.01.2010	(97) EP 1598245	(47) 06.01.2010
(97) EP 1512057	(47) 06.01.2010	(97) EP 1599114	(47) 06.01.2010
(97) EP 1513609	(47) 06.01.2010	(97) EP 1603597	(47) 06.01.2010
(97) EP 1513831	(47) 06.01.2010	(97) EP 1604019	(47) 06.01.2010
(97) EP 1516501	(47) 06.01.2010	(97) EP 1606860	(47) 06.01.2010
(97) EP 1519111	(47) 06.01.2010	(97) EP 1606995	(47) 06.01.2010
(97) EP 1521794	(47) 06.01.2010	(97) EP 1608671	(47) 06.01.2010



(97) EP 1609008	(47) 06.01.2010	(97) EP 1697696	(47) 06.01.2010
(97) EP 1610592	(47) 06.01.2010	(97) EP 1698299	(47) 06.01.2010
(97) EP 1610815	(47) 06.01.2010	(97) EP 1700166	(47) 06.01.2010
(97) EP 1613198	(47) 06.01.2010	(97) EP 1700769	(47) 06.01.2010
(97) EP 1613869	(47) 06.01.2010	(97) EP 1701166	(47) 06.01.2010
(97) EP 1614445	(47) 06.01.2010	(97) EP 1706204	(47) 06.01.2010
(97) EP 1615839	(47) 06.01.2010	(97) EP 1707037	(47) 06.01.2010
(97) EP 1616299	(47) 06.01.2010	(97) EP 1707520	(47) 06.01.2010
(97) EP 1619711	(47) 06.01.2010	(97) EP 1708914	(47) 06.01.2010
(97) EP 1619746	(47) 06.01.2010	(97) EP 1709858	(47) 06.01.2010
(97) EP 1620660	(47) 06.01.2010	(97) EP 1710320	(47) 06.01.2010
(97) EP 1621524	(47) 06.01.2010	(97) EP 1712380	(47) 06.01.2010
(97) EP 1621636	(47) 06.01.2010	(97) EP 1712930	(47) 06.01.2010
(97) EP 1622698	(47) 06.01.2010	(97) EP 1713341	(47) 06.01.2010
(97) EP 1622972	(47) 06.01.2010	(97) EP 1713711	(47) 06.01.2010
(97) EP 1625264	(47) 06.01.2010	(97) EP 1713742	(47) 06.01.2010
(97) EP 1625359	(47) 06.01.2010	(97) EP 1716325	(47) 06.01.2010
(97) EP 1626942	(47) 06.01.2010	(97) EP 1716705	(47) 06.01.2010
(97) EP 1628855	(47) 06.01.2010	(97) EP 1716952	(47) 06.01.2010
(97) EP 1629195	(47) 06.01.2010	(97) EP 1719711	(47) 06.01.2010
(97) EP 1631161	(47) 06.01.2010	(97) EP 1719892	(47) 06.01.2010
(97) EP 1633212	(47) 06.01.2010	(97) EP 1719918	(47) 06.01.2010
(97) EP 1633221	(47) 06.01.2010	(97) EP 1722189	(47) 06.01.2010
(97) EP 1633895	(47) 06.01.2010	(97) EP 1723982	(47) 06.01.2010
(97) EP 1634166	(47) 06.01.2010	(97) EP 1725715	(47) 06.01.2010
(97) EP 1634745	(47) 06.01.2010	(97) EP 1726510	(47) 06.01.2010
(97) EP 1635193	(47) 06.01.2010	(97) EP 1727727	(47) 06.01.2010
(97) EP 1635835	(47) 06.01.2010	(97) EP 1728455	(47) 06.01.2010
(97) EP 1636010	(47) 06.01.2010	(97) EP 1728499	(47) 06.01.2010
(97) EP 1638246	(47) 06.01.2010	(97) EP 1729148	(47) 06.01.2010
(97) EP 1638559	(47) 06.01.2010	(97) EP 1730526	(47) 06.01.2010
(97) EP 1640608	(47) 06.01.2010	(97) EP 1732266	(47) 06.01.2010
(97) EP 1641835	(47) 06.01.2010	(97) EP 1733630	(47) 06.01.2010
(97) EP 1643041	(47) 06.01.2010	(97) EP 1733822	(47) 06.01.2010
(97) EP 1644258	(47) 06.01.2010	(97) EP 1734365	(47) 06.01.2010
(97) EP 1651714	(47) 06.01.2010	(97) EP 1734688	(47) 06.01.2010
(97) EP 1653937	(47) 06.01.2010	(97) EP 1735128	(47) 06.01.2010
(97) EP 1653974	(47) 06.01.2010	(97) EP 1735153	(47) 06.01.2010
(97) EP 1655441	(47) 06.01.2010	(97) EP 1735278	(47) 06.01.2010
(97) EP 1655564	(47) 06.01.2010	(97) EP 1737425	(47) 06.01.2010
(97) EP 1656258	(47) 06.01.2010	(97) EP 1737648	(47) 06.01.2010
(97) EP 1657562	(47) 06.01.2010	(97) EP 1740322	(47) 06.01.2010
(97) EP 1659326	(47) 06.01.2010	(97) EP 1741489	(47) 06.01.2010
(97) EP 1660314	(47) 06.01.2010	(97) EP 1742624	(47) 06.01.2010
(97) EP 1660863	(47) 06.01.2010	(97) EP 1743275	(47) 06.01.2010
(97) EP 1662046	(47) 06.01.2010	(97) EP 1743575	(47) 06.01.2010
(97) EP 1662884	(47) 06.01.2010	(97) EP 1744075	(47) 06.01.2010
(97) EP 1662904	(47) 06.01.2010	(97) EP 1744504	(47) 06.01.2010
(97) EP 1664278	(47) 06.01.2010	(97) EP 1744763	(47) 06.01.2010
(97) EP 1664537	(47) 06.01.2010	(97) EP 1745772	(47) 06.01.2010
(97) EP 1664866	(47) 06.01.2010	(97) EP 1746003	(47) 06.01.2010
(97) EP 1666100	(47) 06.01.2010	(97) EP 1746743	(47) 06.01.2010
(97) EP 1670806	(47) 06.01.2010	(97) EP 1747354	(47) 06.01.2010
(97) EP 1672881	(47) 06.01.2010	(97) EP 1748151	(47) 06.01.2010
(97) EP 1673474	(47) 06.01.2010	(97) EP 1751264	(47) 06.01.2010
(97) EP 1673590	(47) 06.01.2010	(97) EP 1751518	(47) 06.01.2010
(97) EP 1674545	(47) 06.01.2010	(97) EP 1751659	(47) 06.01.2010
(97) EP 1675031	(47) 06.01.2010	(97) EP 1751784	(47) 06.01.2010
(97) EP 1680576	(47) 06.01.2010	(97) EP 1753726	(47) 06.01.2010
(97) EP 1682111	(47) 06.01.2010	(97) EP 1754115	(47) 06.01.2010
(97) EP 1682203	(47) 06.01.2010	(97) EP 1754685	(47) 06.01.2010
(97) EP 1682688	(47) 06.01.2010	(97) EP 1755905	(47) 06.01.2010
(97) EP 1683211	(47) 06.01.2010	(97) EP 1755993	(47) 06.01.2010
(97) EP 1683816	(47) 06.01.2010	(97) EP 1758412	(47) 06.01.2010
(97) EP 1685141	(47) 06.01.2010	(97) EP 1761858	(47) 06.01.2010
(97) EP 1685560	(47) 06.01.2010	(97) EP 1765267	(47) 06.01.2010
(97) EP 1686298	(47) 06.01.2010	(97) EP 1767442	(47) 06.01.2010
(97) EP 1686932	(47) 06.01.2010	(97) EP 1769756	(47) 06.01.2010
(97) EP 1687015	(47) 06.01.2010	(97) EP 1770013	(47) 06.01.2010
(97) EP 1689533	(47) 06.01.2010	(97) EP 1771403	(47) 06.01.2010
(97) EP 1690470	(47) 06.01.2010	(97) EP 1773338	(47) 06.01.2010
(97) EP 1692831	(47) 06.01.2010	(97) EP 1773896	(47) 06.01.2010
(97) EP 1692907	(47) 06.01.2010	(97) EP 1775080	(47) 06.01.2010
(97) EP 1692916	(47) 06.01.2010	(97) EP 1775107	(47) 06.01.2010
(97) EP 1693241	(47) 06.01.2010	(97) EP 1775498	(47) 06.01.2010
(97) EP 1694603	(47) 06.01.2010	(97) EP 1776302	(47) 06.01.2010
(97) EP 1697065	(47) 06.01.2010	(97) EP 1777640	(47) 06.01.2010
(97) EP 1697401	(47) 06.01.2010	(97) EP 1777871	(47) 06.01.2010

(97) EP 1778026	(47) 06.01.2010	(97) EP 1849430	(47) 06.01.2010
(97) EP 1778960	(47) 06.01.2010	(97) EP 1849493	(47) 06.01.2010
(97) EP 1781814	(47) 06.01.2010	(97) EP 1849914	(47) 06.01.2010
(97) EP 1781830	(47) 06.01.2010	(97) EP 1850011	(47) 06.01.2010
(97) EP 1782009	(47) 06.01.2010	(97) EP 1850534	(47) 06.01.2010
(97) EP 1782856	(47) 06.01.2010	(97) EP 1850885	(47) 06.01.2010
(97) EP 1783002	(47) 06.01.2010	(97) EP 1852017	(47) 06.01.2010
(97) EP 1784027	(47) 06.01.2010	(97) EP 1852342	(47) 06.01.2010
(97) EP 1785337	(47) 06.01.2010	(97) EP 1852535	(47) 06.01.2010
(97) EP 1785561	(47) 06.01.2010	(97) EP 1852739	(47) 06.01.2010
(97) EP 1785640	(47) 06.01.2010	(97) EP 1857391	(47) 06.01.2010
(97) EP 1786596	(47) 06.01.2010	(97) EP 1858765	(47) 06.01.2010
(97) EP 1787309	(47) 06.01.2010	(97) EP 1858804	(47) 06.01.2010
(97) EP 1787761	(47) 06.01.2010	(97) EP 1860968	(47) 06.01.2010
(97) EP 1788151	(47) 06.01.2010	(97) EP 1861557	(47) 06.01.2010
(97) EP 1788349	(47) 06.01.2010	(97) EP 1862248	(47) 06.01.2010
(97) EP 1789325	(47) 06.01.2010	(97) EP 1862712	(47) 06.01.2010
(97) EP 1789561	(47) 06.01.2010	(97) EP 1863723	(47) 06.01.2010
(97) EP 1790362	(47) 06.01.2010	(97) EP 1867511	(47) 06.01.2010
(97) EP 1791067	(47) 06.01.2010	(97) EP 1868574	(47) 06.01.2010
(97) EP 1792551	(47) 06.01.2010	(97) EP 1869161	(47) 06.01.2010
(97) EP 1796311	(47) 06.01.2010	(97) EP 1869199	(47) 06.01.2010
(97) EP 1797331	(47) 06.01.2010	(97) EP 1869668	(47) 06.01.2010
(97) EP 1797426	(47) 06.01.2010	(97) EP 1870985	(47) 06.01.2010
(97) EP 1798823	(47) 06.01.2010	(97) EP 1871059	(47) 06.01.2010
(97) EP 1799703	(47) 06.01.2010	(97) EP 1872402	(47) 06.01.2010
(97) EP 1800954	(47) 06.01.2010	(97) EP 1873082	(47) 06.01.2010
(97) EP 1801749	(47) 06.01.2010	(97) EP 1874886	(47) 06.01.2010
(97) EP 1802023	(47) 06.01.2010	(97) EP 1875009	(47) 06.01.2010
(97) EP 1802536	(47) 06.01.2010	(97) EP 1876385	(47) 06.01.2010
(97) EP 1805060	(47) 06.01.2010	(97) EP 1876586	(47) 06.01.2010
(97) EP 1805460	(47) 06.01.2010	(97) EP 1877607	(47) 06.01.2010
(97) EP 1808100	(47) 06.01.2010	(97) EP 1877660	(47) 06.01.2010
(97) EP 1809441	(47) 06.01.2010	(97) EP 1882299	(47) 06.01.2010
(97) EP 1812270	(47) 06.01.2010	(97) EP 1883918	(47) 06.01.2010
(97) EP 1812510	(47) 06.01.2010	(97) EP 1884775	(47) 06.01.2010
(97) EP 1812512	(47) 06.01.2010	(97) EP 1885364	(47) 06.01.2010
(97) EP 1812592	(47) 06.01.2010	(97) EP 1885799	(47) 06.01.2010
(97) EP 1813369	(47) 06.01.2010	(97) EP 1888435	(47) 06.01.2010
(97) EP 1814800	(47) 06.01.2010	(97) EP 1889361	(47) 06.01.2010
(97) EP 1814993	(47) 06.01.2010	(97) EP 1889362	(47) 06.01.2010
(97) EP 1815376	(47) 06.01.2010	(97) EP 1889554	(47) 06.01.2010
(97) EP 1815649	(47) 06.01.2010	(97) EP 1889920	(47) 06.01.2010
(97) EP 1817363	(47) 06.01.2010	(97) EP 1891029	(47) 06.01.2010
(97) EP 1817506	(47) 06.01.2010	(97) EP 1893143	(47) 06.01.2010
(97) EP 1817561	(47) 06.01.2010	(97) EP 1893251	(47) 06.01.2010
(97) EP 1817931	(47) 06.01.2010	(97) EP 1893699	(47) 06.01.2010
(97) EP 1817977	(47) 06.01.2010	(97) EP 1894828	(47) 06.01.2010
(97) EP 1819968	(47) 06.01.2010	(97) EP 1896167	(47) 06.01.2010
(97) EP 1820410	(47) 06.01.2010	(97) EP 1896260	(47) 06.01.2010
(97) EP 1820796	(47) 06.01.2010	(97) EP 1896353	(47) 06.01.2010
(97) EP 1824986	(47) 06.01.2010	(97) EP 1897094	(47) 06.01.2010
(97) EP 1826009	(47) 06.01.2010	(97) EP 1899116	(47) 06.01.2010
(97) EP 1826183	(47) 06.01.2010	(97) EP 1900239	(47) 06.01.2010
(97) EP 1827614	(47) 06.01.2010	(97) EP 1900323	(47) 06.01.2010
(97) EP 1828023	(47) 06.01.2010	(97) EP 1900338	(47) 06.01.2010
(97) EP 1828559	(47) 06.01.2010	(97) EP 1902142	(47) 06.01.2010
(97) EP 1828620	(47) 06.01.2010	(97) EP 1903086	(47) 06.01.2010
(97) EP 1832249	(47) 06.01.2010	(97) EP 1903447	(47) 06.01.2010
(97) EP 1832340	(47) 06.01.2010	(97) EP 1904684	(47) 06.01.2010
(97) EP 1833955	(47) 06.01.2010	(97) EP 1905123	(47) 06.01.2010
(97) EP 1834373	(47) 06.01.2010	(97) EP 1907728	(47) 06.01.2010
(97) EP 1834810	(47) 06.01.2010	(97) EP 1908055	(47) 06.01.2010
(97) EP 1835043	(47) 06.01.2010	(97) EP 1908782	(47) 06.01.2010
(97) EP 1836115	(47) 06.01.2010	(97) EP 1910009	(47) 06.01.2010
(97) EP 1836347	(47) 06.01.2010	(97) EP 1911413	(47) 06.01.2010
(97) EP 1837101	(47) 06.01.2010	(97) EP 1911503	(47) 06.01.2010
(97) EP 1837166	(47) 06.01.2010	(97) EP 1912532	(47) 06.01.2010
(97) EP 1838742	(47) 06.01.2010	(97) EP 1912951	(47) 06.01.2010
(97) EP 1839557	(47) 06.01.2010	(97) EP 1915553	(47) 06.01.2010
(97) EP 1839808	(47) 06.01.2010	(97) EP 1915577	(47) 06.01.2010
(97) EP 1841703	(47) 06.01.2010	(97) EP 1917667	(47) 06.01.2010
(97) EP 1841874	(47) 06.01.2010	(97) EP 1918028	(47) 06.01.2010
(97) EP 1842547	(47) 06.01.2010	(97) EP 1920155	(47) 06.01.2010
(97) EP 1846118	(47) 06.01.2010	(97) EP 1922818	(47) 06.01.2010
(97) EP 1847502	(47) 06.01.2010	(97) EP 1922894	(47) 06.01.2010
(97) EP 1847569	(47) 06.01.2010	(97) EP 1923127	(47) 06.01.2010
(97) EP 1847595	(47) 06.01.2010	(97) EP 1923150	(47) 06.01.2010

(97)	EP 1923300	(47)	06.01.2010	(97)	EP 2020184	(47)	06.01.2010
(97)	EP 1923356	(47)	06.01.2010	(97)	EP 2021267	(47)	06.01.2010
(97)	EP 1925387	(47)	06.01.2010	(97)	EP 2023023	(47)	06.01.2010
(97)	EP 1925501	(47)	06.01.2010	(97)	EP 2024130	(47)	06.01.2010
(97)	EP 1925553	(47)	06.01.2010	(97)	EP 2024238	(47)	06.01.2010
(97)	EP 1926648	(47)	06.01.2010	(97)	EP 2026500	(47)	06.01.2010
(97)	EP 1926653	(47)	06.01.2010	(97)	EP 2026649	(47)	06.01.2010
(97)	EP 1927516	(47)	06.01.2010	(97)	EP 2027020	(47)	06.01.2010
(97)	EP 1928062	(47)	06.01.2010	(97)	EP 2027625	(47)	06.01.2010
(97)	EP 1928574	(47)	06.01.2010	(97)	EP 2029629	(47)	06.01.2010
(97)	EP 1932718	(47)	06.01.2010	(97)	EP 2030403	(47)	06.01.2010
(97)	EP 1933778	(47)	06.01.2010	(97)	EP 2030882	(47)	06.01.2010
(97)	EP 1936065	(47)	06.01.2010	(97)	EP 2031097	(47)	06.01.2010
(97)	EP 1940542	(47)	06.01.2010	(97)	EP 2031583	(47)	06.01.2010
(97)	EP 1941766	(47)	06.01.2010	(97)	EP 2032476	(47)	06.01.2010
(97)	EP 1942577	(47)	06.01.2010	(97)	EP 2034150	(47)	06.01.2010
(97)	EP 1942762	(47)	06.01.2010	(97)	EP 2035185	(47)	06.01.2010
(97)	EP 1943038	(47)	06.01.2010	(97)	EP 2036841	(47)	06.01.2010
(97)	EP 1943286	(47)	06.01.2010	(97)	EP 2037128	(47)	06.01.2010
(97)	EP 1943707	(47)	06.01.2010	(97)	EP 2037883	(47)	06.01.2010
(97)	EP 1943942	(47)	06.01.2010	(97)	EP 2038107	(47)	06.01.2010
(97)	EP 1945000	(47)	06.01.2010	(97)	EP 2038275	(47)	06.01.2010
(97)	EP 1945611	(47)	06.01.2010	(97)	EP 2039276	(47)	06.01.2010
(97)	EP 1945846	(47)	06.01.2010	(97)	EP 2040395	(47)	06.01.2010
(97)	EP 1945942	(47)	06.01.2010	(97)	EP 2042786	(47)	06.01.2010
(97)	EP 1948574	(47)	06.01.2010	(97)	EP 2044373	(47)	06.01.2010
(97)	EP 1949026	(47)	06.01.2010	(97)	EP 2044654	(47)	06.01.2010
(97)	EP 1949827	(47)	06.01.2010	(97)	EP 2047133	(47)	06.01.2010
(97)	EP 1950400	(47)	06.01.2010	(97)	EP 2047345	(47)	06.01.2010
(97)	EP 1951429	(47)	06.01.2010	(97)	EP 2047605	(47)	06.01.2010
(97)	EP 1951592	(47)	06.01.2010	(97)	EP 2049276	(47)	06.01.2010
(97)	EP 1953278	(47)	06.01.2010	(97)	EP 2049300	(47)	06.01.2010
(97)	EP 1953735	(47)	06.01.2010	(97)	EP 2049550	(47)	06.01.2010
(97)	EP 1954909	(47)	06.01.2010	(97)	EP 2050688	(47)	06.01.2010
(97)	EP 1954956	(47)	06.01.2010	(97)	EP 2050934	(47)	06.01.2010
(97)	EP 1955123	(47)	06.01.2010	(97)	EP 2052986	(47)	06.01.2010
(97)	EP 1955494	(47)	06.01.2010	(97)	EP 2052992	(47)	06.01.2010
(97)	EP 1957324	(47)	06.01.2010	(97)	EP 2054554	(47)	06.01.2010
(97)	EP 1957490	(47)	06.01.2010	(97)	EP 2055753	(47)	06.01.2010
(97)	EP 1957980	(47)	06.01.2010	(97)	EP 2056672	(47)	06.01.2010
(97)	EP 1959912	(47)	06.01.2010	(97)	EP 2056688	(47)	06.01.2010
(97)	EP 1960309	(47)	06.01.2010	(97)	EP 2056820	(47)	06.01.2010
(97)	EP 1962822	(47)	06.01.2010	(97)	EP 2057207	(47)	06.01.2010
(97)	EP 1963631	(47)	06.01.2010	(97)	EP 2057325	(47)	06.01.2010
(97)	EP 1963882	(47)	06.01.2010	(97)	EP 2058150	(47)	06.01.2010
(97)	EP 1967099	(47)	06.01.2010	(97)	EP 2059393	(47)	06.01.2010
(97)	EP 1972572	(47)	06.01.2010	(97)	EP 2060246	(47)	06.01.2010
(97)	EP 1974121	(47)	06.01.2010	(97)	EP 2061120	(47)	06.01.2010
(97)	EP 1974328	(47)	06.01.2010	(97)	EP 2061121	(47)	06.01.2010
(97)	EP 1974597	(47)	06.01.2010	(97)	EP 2061840	(47)	06.01.2010
(97)	EP 1977994	(47)	06.01.2010	(97)	EP 2062513	(47)	06.01.2010
(97)	EP 1979032	(47)	06.01.2010	(97)	EP 2064532	(47)	06.01.2010
(97)	EP 1980206	(47)	06.01.2010	(97)	EP 2065580	(47)	06.01.2010
(97)	EP 1980454	(47)	06.01.2010	(97)	EP 2066114	(47)	06.01.2010
(97)	EP 1980477	(47)	06.01.2010	(97)	EP 2066534	(47)	06.01.2010
(97)	EP 1981626	(47)	06.01.2010	(97)	EP 2066577	(47)	06.01.2010
(97)	EP 1982777	(47)	06.01.2010	(97)	EP 2066725	(47)	06.01.2010
(97)	EP 1985245	(47)	06.01.2010	(97)	EP 2068435	(47)	06.01.2010
(97)	EP 1986525	(47)	06.01.2010	(97)	EP 2068726	(47)	06.01.2010
(97)	EP 1986703	(47)	06.01.2010	(97)	EP 2070070	(47)	06.01.2010
(97)	EP 1987217	(47)	06.01.2010	(97)	EP 2070114	(47)	06.01.2010
(97)	EP 1991711	(47)	06.01.2010	(97)	EP 2074325	(47)	06.01.2010
(97)	EP 1996660	(47)	06.01.2010	(97)	EP 2075107	(47)	06.01.2010
(97)	EP 1998965	(47)	06.01.2010	(97)	EP 2076677	(47)	06.01.2010
(97)	EP 2001713	(47)	06.01.2010	(97)	EP 2076890	(47)	06.01.2010
(97)	EP 2004741	(47)	06.01.2010	(97)	EP 2079553	(47)	06.01.2010
(97)	EP 2005608	(47)	06.01.2010	(97)	EP 2079711	(47)	06.01.2010
(97)	EP 2005966	(47)	06.01.2010	(97)	EP 2079780	(47)	06.01.2010
(97)	EP 2006127	(47)	06.01.2010	(97)	EP 2084993	(47)	06.01.2010
(97)	EP 2009833	(47)	06.01.2010	(97)	EP 2085001	(47)	06.01.2010
(97)	EP 2010101	(47)	06.01.2010	(97)	EP 2086841	(47)	06.01.2010
(97)	EP 2010134	(47)	06.01.2010	(97)	EP 2087830	(47)	06.01.2010
(97)	EP 2010417	(47)	06.01.2010	(97)	EP 2091030	(47)	06.01.2010
(97)	EP 2012957	(47)	06.01.2010	(97)	EP 2094541	(47)	06.01.2010
(97)	EP 2013103	(47)	06.01.2010	(97)	EP 2124302	(47)	06.01.2010
(97)	EP 2015727	(47)	06.01.2010				
(97)	EP 2015907	(47)	06.01.2010				
(97)	EP 2016406	(47)	06.01.2010				

## Zveřejněné překlady evropských patentových spisů

U následujících udělených evropských patentů s účinky pro Českou republiku byl majitelem předložen překlad patentového spisu do českého jazyka (§ 35c odst. 2 až 4 zákona č. 527/1990 Sb., v platném znění). Údaje jsou řazeny vzestupně podle čísel evropských patentů.

(97) **EP 1286118**  
(47) 30.09.2009  
(97) 26.02.2003  
(51) **F24C 3/08** (2006.01)  
(96) 09.08.2002  
(96) 02292014.4  
(73) Burner Systems International (BSI), 37250 Veigné, FR  
(72) Hunault, Patrick, 37250 Montbazon, FR  
Dane, Bernard, 37250 Montbazon, FR  
(54) **Kuchyňský plynový spotřebič**  
(32) 21.08.2001  
(31) 0110952  
(33) FR  
(74) PATENTSERVIS Praha a.s., Jivenská 1273/1, Praha 4, 14021

(97) **EP 1318116**  
(47) 30.09.2009  
(97) 11.06.2003  
(51) **C03B 9/44** (2006.01)  
**C03B 9/447** (2006.01)  
**C03B 9/453** (2006.01)  
(96) 03.12.2002  
(96) 02258360.3  
(73) Emhart Glass S.A., 6330 Cham, CH  
(72) Fenton, Alan F., Granby, Connecticut 06035, US  
(54) **Odebírací a odstávkový mechanismus tvarovacího stroje pro skleněné nádoby**  
(32) 05.12.2001  
(31) 5398  
(33) US  
(74) PATENTSERVIS Praha a.s., Jivenská 1273/1, Praha 4, 14021

(97) **EP 1338711**  
(47) 21.10.2009  
(97) 27.08.2003  
(51) **E03D 11/14** (2006.01)  
(96) 16.01.2003  
(96) 03000917.9  
(73) fischerwerke GmbH & Co. KG, 72178 Waldachtal, DE  
(72) Buso, Giuliano, 35020 Saonara (PD), IT  
Marzolla, Stefano, 35125 Padova, IT  
(54) **Přípeňovací zařízení pro závěsné objekty**  
(32) 26.02.2002  
(31) PD20020048  
(33) IT  
(74) Společná advokátní kancelář Vsetečka Zelený Švorčík Kalenský a partneři, JUDr. Miloš Vsetečka, Hálkova 2, Praha 2, 12000

(97) **EP 1365095**  
(47) 07.10.2009  
(97) 26.11.2003  
(51) **E05F 15/10** (2006.01)  
**E05F 15/14** (2006.01)  
(96) 20.05.2003  
(96) 03011411.0  
(73) FAAC S.p.A., I-40069 Zola Predosa (Bologna), IT  
(72) Manini, Michelangelo, 40135 Bologna, IT  
(54) **Zařízení pro ovládání a zastavování poháněných posuvných dveří**  
(32) 23.05.2002  
(31) MI20021112  
(33) IT

(74) Čermák Hořejš Matějka a spol., JUDr. Karel Čermák, advokát, Národní 32, Praha 1, 11000

(97) **EP 1420836**  
(47) 14.10.2009  
(97) 13.03.2003  
(51) **A61M 1/00** (2006.01)  
(96) 23.08.2002  
(96) 02754093.9  
(73) F. Hoffmann-La Roche AG, 4070 Basel, CH  
(72) DENOTH, Patrik, CH-4912 Aarwangen, CH  
NIEDERHÄUSER, Sandro, CH-4914 Roggwil, CH  
VALQUER, Astrid, CH-1029 Villars-Ste-Croix, CH  
(54) **Systém portu pro perkutánně implantovaný port**  
(32) 31.08.2001, 06.09.2001, 29.10.2001  
(31) 10142637, 20114795 U, 10153341  
(33) DE, DE, DE  
(86) PCT/CH2002/000462  
(87) WO 2003/020343  
(74) Společná advokátní kancelář Vsetečka Zelený Švorčík Kalenský a partneři, JUDr. Otakar Švorčík, Hálkova 2, Praha 2, 12000

(97) **EP 1467812**  
(47) 30.09.2009  
(97) 24.07.2003  
(51) **B01J 31/00** (2006.01)  
(96) 13.01.2003  
(96) 03702423.9  
(73) Lonza AG, 4052 Basel, CH  
(72) BOSCH, Marco, 68159 Mannheim, DE  
VEGHINI, Dario, CH-3902 Gils, CH  
(54) **Manganičité komplexní soli a jejich použití jako katalyzátorů oxidace**  
(32) 15.01.2002  
(31) 02000866  
(33) EP  
(86) PCT/EP2003/000218  
(87) WO 2003/059510  
(74) RNDr. Naděžda Nowaková, CSc., Neustupného 1832/22, Praha 515, 15500

(97) **EP 1501362**  
(47) 25.11.2009  
(97) 06.11.2003  
(51) **A01N 59/02** (2006.01)  
**A01N 25/12** (2006.01)  
(96) 16.04.2003  
(96) 03722494.6  
(73) BASF SE, 67056 Ludwigshafen, DE  
TIDOW, Jörn, 68723 Schwetzingen, DE  
SCHOLZ, Herbert, 67434 Neustadt, DE  
PARG, Adolf, 67098 Bad Dürkheim, DE  
STADLER, Reinhold, 67489 Kirrweiler, DE  
SCHNEIDER, Karl-Heinrich, 67271 Kleinkarlbach, DE  
HÄHNDEL, Reinhardt, 67117 Limburgerhof, DE  
POMPEJUS, Gerhard, 67435 Neustadt, DE  
RIERA FORCADES, Francesc, 08035 Barcelona, ES  
(54) **Způsob chemické dekontaminace aplikací směsi síry a komplexotvorné látky**  
(32) 23.04.2002  
(31) 10218162  
(33) DE  
(86) PCT/EP2003/003972  
(87) WO 2003/090541  
(74) TRAPLOVÁ HAKR KUBÁT Advokátní a patentová kancelář, Ing. Jan Kubát, Přístavní 24, Praha 7, 17000

(97) <b>EP 1534427</b>		(96) 04730207.0
(47) 21.10.2009		(73) Kronos AG, 93073 Neutraubling, DE
(97) 19.02.2004		(72) FROBÖSE, Michael, 24955 Harrislee, DE
(51) <b>B01J 31/24</b> (2006.01)		(54) <b>Zařízení na čištění lahví</b>
<b>B01J 35/00</b> (2006.01)		(32) 05.05.2003
<b>C07F 9/6564</b> (2006.01)		(31) 10320078
<b>C07C 67/38</b> (2006.01)		(33) DE
(96) 06.08.2003		(86) PCT/EP2004/004515
(96) 03784257.2		(87) WO 2004/098800
(73) Lucite International UK Limited, Southampton, Hampshire SO14 3BP, GB		(74) TRAPLOVÁ HAKR KUBÁT Advokátní a patentová kancelář, Ing. Eduard Hakr, Přístavní 24, Praha 7, 17000
(72) EASTHAM, Graham, Ronald, Darlington, Co Durham DL1 5TQ, GB		
CAMERON, Paul, Andrew, Darlington DL3 7SL, GB		(97) <b>EP 1646603</b>
TOOZE, Robert, Paul, Fife KY16 8NL, GB		(47) 23.09.2009
CAVELL, Kingsley, John, Cardiff CF11 9BU, GB		(97) 27.01.2005
EDWARDS, Peter, Gerald, Vale of Glamorgan CF64 3DE, GB		(51) <b>C07C 51/43</b> (2006.01)
COLEMAN, Dennis, Lee, Pontypridd, Mid Glamorgan CF37 1RE, GB		<b>B01D 3/14</b> (2006.01)
(54) <b>Katalytický systém</b>		(96) 09.07.2004
(32) 10.08.2002, 30.11.2002, 10.07.2003		(96) 04740862.0
(31) 0218613, 0228018, 0316159		(73) BASF SE, 67056 Ludwigshafen, DE
(33) GB, GB, GB		(72) ECK, Bernd, 68519 Viernheim, DE
(86) PCT/GB2003/003419		HAMMON, Ulrich, 68163 Mannheim, DE
(87) WO 2004/014552		MÜLLER-ENGEL, Klaus, Joachim, 76297 Stutensee, DE
(74) TRAPLOVÁ HAKR KUBÁT Advokátní a patentová kancelář, Ing. Eduard Hakr, Přístavní 24, Praha 7, 17000		SCHRÖDER, Jürgen, 67071 Ludwigshafen, DE
		THIEL, Joachim, 67435 Neustadt, DE
		MARTAN, Hans, 67227 Frankenthal, DE
		(54) <b>Způsob tepelného dělení pro oddělování alespoň jednoho proudu hmoty obsahujícího obohacené (meth)akrylové monomery</b>
		(32) 11.07.2003, 11.07.2003, 17.07.2003, 17.07.2003
		(31) 10331720, 486168 P, 10332758, 487587 P
		(33) DE, US, DE, US
		(86) PCT/EP2004/007583
		(87) WO 2005/007610
		(74) Společná advokátní kancelář Všeťečka Zelený Švorčík Kalenský a partneři, JUDr. Otakar Švorčík, Hálkova 2, Praha 2, 12000
(97) <b>EP 1562953</b>		
(47) 30.09.2009		(97) <b>EP 1649129</b>
(97) 27.05.2004		(47) 16.09.2009
(51) <b>C07D 489/02</b> (2006.01)		(97) 20.01.2005
(96) 05.11.2003		(51) <b>E21B 7/18</b> (2006.01)
(96) 03783211.0		<b>B65G 54/02</b> (2006.01)
(73) MALLINCKRODT INC., St. Louis, Missouri 63134, US		<b>B03C 1/12</b> (2006.01)
(72) CANTRELL, Gary, L., Troy, IL 62294, US		<b>E21B 21/00</b> (2006.01)
HALVACHS, Robert, E., Belleville, IL 62223, US		(96) 08.07.2004
(54) <b>Způsob výroby kvarterních N-alkylových solí morfinanových alkaloidů</b>		(96) 04741976.7
(32) 08.11.2002, 12.11.2002		(73) SHELL INTERNATIONALE RESEARCH MAATSCHAPPIJ B.V., 2596 HR Den Haag, NL
(31) 424748 P, 425580 P		(72) BLANGE, Jan-Jette, 2288 GS Rijswijk, NL
(33) US, US		(54) <b>Řezný nástroj zahrnující zařízení pro transportování částic magnetického materiálu</b>
(86) PCT/US2003/035463		(32) 09.07.2003, 14.04.2004
(87) WO 2004/043964		(31) 03077159, 04101507
(74) Čermák Hořejš Matějka a spol., JUDr. Karel Čermák, Národní 32, Praha 1, 11000		(33) EP, EP
		(86) PCT/EP2004/051407
		(87) WO 2005/005766
		(74) Společná advokátní kancelář Všeťečka Zelený Švorčík Kalenský a partneři, JUDr. Pavel Zelený, Hálkova 2, Praha 2, 12000
(97) <b>EP 1581766</b>		
(47) 21.10.2009		(97) <b>EP 1694291</b>
(97) 22.07.2004		(47) 11.11.2009
(51) <b>F16M 7/00</b> (2006.01)		(97) 23.06.2005
(96) 06.01.2004		(51) <b>A61K 9/00</b> (2006.01)
(96) 04700302.5		<b>A61K 31/495</b> (2006.01)
(73) Machine Support B.V., 2984 CB Ridderkerk, NL		<b>A61K 38/15</b> (2006.01)
(72) VERMEULEN, Rene, NL-3207 HM Spijkenisse, NL		(96) 30.11.2004
(54) <b>Seřiditelná patka pro nastavování zařízení do vymezené polohy</b>		(96) 04798121.2
(32) 06.01.2003, 06.01.2003		(73) Bayer Animal Health GmbH, 51368 Leverkusen, DE
(31) 1022310, 1022308		
(33) NL, NL		
(86) PCT/NL2004/000002		
(87) WO 2004/061357		
(74) Hák, Janeček & Švestka, Patentová a známková kancelář, Ing. Pavel Janeček, U Průhonu 5, Praha 7, 17000		
(97) <b>EP 1624979</b>		
(47) 16.12.2009		
(97) 18.11.2004		
(51) <b>B08B 3/00</b> (2006.01)		
(96) 29.04.2004		

- |   |   |
|---|---|
| (72) KANIKANTI, Venkata-Rangarao, 51381 Leverkusen, DE  | (51) <b>G02B 5/30</b> (2006.01)   |
| BACH, Thomas, 42349 Wuppertal, DE   | <b>B42D 15/10</b> (2006.01)   |
| ALTREUTHER, Gertraud, 42105 Wuppertal, DE   | <b>G03H 1/18</b> (2006.01)  |
| TRÄUBEL, Michael, 50733 Köln, DE  | (96) 08.04.2004   |
| HAMANN, Hans-Jürgen, 41539 Dormagen, DE   | (96) 06015946.4   |
| (54) <b>Endoparasitické prostředky pro topické aplikace</b>   | (73) Leonhard Kurz Stiftung & Co. KG, 90763 Fürth, DE   |
| (32) 13.12.2003   | (72) Katschorek, Haymo, 90587 Obermichelbach, DE  |
| (31) 10358525   | Seitz, Mathias, 91054 Buckenhof, DE   |
| (33) DE   | (54) <b>Fólie a optický ochranný prvek</b>  |
| (86) PCT/EP2004/013552  | (32) 17.04.2003   |
| (87) WO 2005/055973   | (31) 10318157   |
| (74) Společná advokátní kancelář Všeťečka Zelený Švorčík Kalenský a partneři, JUDr. Miloš Všeťečka, Hálkova 2, Praha 2, 12000 | (33) DE   |
|   | (74) Čermák Hořejš Matějka a spol., JUDr. Karel Čermák, advokát, Národní 32, Praha 1, 11000             |
| <hr/>   |   |
| (97) <b>EP 1720829</b>  | (97) <b>EP 1734959</b>  |
| (47) 14.10.2009   | (47) 28.10.2009   |
| (97) 29.09.2005   | (97) 20.10.2005   |
| (51) <b>C07C 271/10</b> (2006.01)   | (51) <b>A61K 31/4439</b> (2006.01)  |
| <b>C07D 215/04</b> (2006.01)  | <b>A61P 25/18</b> (2006.01)   |
| <b>C07D 237/08</b> (2006.01)  | <b>A61P 3/10</b> (2006.01)  |
| <b>C07D 233/54</b> (2006.01)  | (96) 01.04.2005   |
| <b>C07D 235/14</b> (2006.01)  | (96) 05732721.5   |
| <b>C07D 263/32</b> (2006.01)  | (73) Aventis Pharmaceuticals Inc., Bridgewater, New Jersey 08807, US                                    |
| <b>C07D 471/04</b> (2006.01)  | (72) SMITH, Craig, P., Hillsborough, NJ 08844, US   |
| (96) 25.02.2005   | RAMPE, David, E., Bernardsville, NJ 07924, US   |
| (96) 05732902.1   | BOROWSKY, Beth, Flemington, NJ 08822, US  |
| (73) Sanofi-Aventis, 75013 Paris, FR  | KONGSAMUT, Sathapana, Madison, NJ 07940, US   |
| (72) ABOUABDELLAH, Ahmed, F-94320 Thiais, FR  | (54) <b>Sloučeniny pro léčbu schizofrenie a/nebo glukoregulačních abnormalit</b>                        |
| BARTSCH-LI, Régine, F-92260 Fontenay-aux-Roses, FR  | (32) 01.04.2004   |
| HOORNAERT, Christian, F-92160 Antony, FR  | (31) 558451 P   |
| RAVET, Antoine, F-92500 Rueil-Malmaison, FR   | (33) US   |
| (54) <b>Heteroarylakylkarbamátové deriváty, jejich příprava a jejich použití jako inhibitorů enzymu FAAH</b>                  | (86) PCT/US2005/011107  |
| (32) 26.02.2004   | (87) WO 2005/097122   |
| (31) 0401949  | (74) TRAPLOVÁ HAKR KUBÁT Advokátní a patentová kancelář, Ing. Jan Kubát, Přístavní 24, Praha 7, 17000   |
| (33) FR   |   |
| (86) PCT/FR2005/000451  |   |
| (87) WO 2005/090292   |   |
| (74) TRAPLOVÁ HAKR KUBÁT Advokátní a patentová kancelář, Ing. Jan Kubát, Přístavní 24, Praha 7, 17000                         |   |
| <hr/>   |   |
| (97) <b>EP 1723140</b>  | (97) <b>EP 1747400</b>  |
| (47) 04.11.2009   | (47) 07.10.2009   |
| (97) 13.10.2005   | (97) 01.12.2005   |
| (51) <b>C07D 405/10</b> (2006.01)   | (51) <b>F23J 15/02</b> (2006.01)  |
| <b>C07D 211/02</b> (2006.01)  | <b>B01D 45/06</b> (2006.01)   |
| <b>C07D 211/26</b> (2006.01)  | <b>B01D 45/02</b> (2006.01)   |
| <b>C07F 7/10</b> (2006.01)  | (96) 20.05.2005   |
| <b>C07D 213/38</b> (2006.01)  | (96) 05741237.1   |
| <b>C07D 213/53</b> (2006.01)  | (73) Alstom Technology Ltd, 5400 Baden, CH  |
| (96) 18.02.2005   | (72) ANDERSSON, Rune, S-352 42 Växjö, SE  |
| (96) 05779890.2   | (54) <b>Způsob oddělení prachových částic a zařízení k provádění tohoto způsobu</b>                     |
| (73) Aventis Pharmaceuticals Inc., Bridgewater, New Jersey 08807, US  | (32) 21.05.2004   |
| (72) GRAF, Claus-Dieter, 65926 Frankfurt am Main, DE  | (31) 0401304  |
| TAPPERTZHOFEN, Christoph, D-65926 Frankfurt am Main, DE   | (33) SE   |
| SLEDESKI, Adam, W., Belle Mead, NJ 08502, US  | (86) PCT/SE2005/000735  |
| (54) <b>Způsob přípravy inhibitorů triptázy</b>   | (87) WO 2005/114053   |
| (32) 02.03.2004, 06.07.2004   | (74) TRAPLOVÁ HAKR KUBÁT Advokátní a patentová kancelář, Ing. Eduard Hakr, Přístavní 24, Praha 7, 17000 |
| (31) 04004799, 585745 P   |   |
| (33) EP, US   |   |
| (86) PCT/EP2005/001676  |   |
| (87) WO 2005/095385   |   |
| (74) TRAPLOVÁ HAKR KUBÁT Advokátní a patentová kancelář, Ing. Jan Kubát, Přístavní 24, Praha 7, 17000                         |   |
| <hr/>   |   |
| (97) <b>EP 1724619</b>  | (97) <b>EP 1747922</b>  |
| (47) 14.10.2009   | (47) 07.10.2009   |
| (97) 22.11.2006   | (97) 31.01.2007   |
|   | (51) <b>B60J 1/16</b> (2006.01)   |
|   | (96) 28.07.2006   |
|   | (96) 06118145.9   |
|   | (73) DURA Automotive Body & Glass Systems GmbH, 58840 Plettenberg, DE                                   |
|   | (72) Vogt, Burkhard, 58644 Iserlohn, DE   |
|   | Gendorf, Ralf, 57413 Finnentrop, DE   |
|   | Kraus, Jürgen, 58802 Balve, DE  |
|   | Vornbäumen, Jens, 58762 Altena, DE  |

(54) **Konstrukční skupina posuvného okna pro motorové vozidlo**

(32) 29.07.2005  
(31) 102005036360  
(33) DE  
(74) A. Holas & partner Patentová a známková kancelář, Ing. Mgr. Hana Holasová, Křížová 4, Brno, 60300

(97) **EP 1765703**

(47) 07.10.2009  
(97) 19.01.2006  
(51) **B65H 3/08** (2006.01)  
**B65G 59/04** (2006.01)  
(96) 13.06.2005  
(96) 05752467.0  
(73) BM-Battery Machines GmbH, 8273 Ebersdorf, AT  
(72) SCHWETZ, Anton, A-8273 Ebersdorf, AT  
SCHNUR, Hans, A-8273 Ebersdorf 48, AT  
ROTBART, Thomas, A-8190 Birkfeld, AT  
ILGOUTZ, Friedrich, A-9170 Ferlach, AT

(54) **Zařízení pro oddělování deskových předmětů, zejména desek pro akumulátory**

(32) 12.07.2004  
(31) 11752004  
(33) AT  
(86) PCT/AT2005/000211  
(87) WO 2006/005089  
(74) Čermák Hořejš Matějka a spol., JUDr. Karel Čermák, advokát, Národní 32, Praha 1, 11000

(97) **EP 1802535**

(47) 18.11.2009  
(97) 27.04.2006  
(51) **B65D 51/00** (2006.01)  
(96) 12.08.2005  
(96) 05770389.4  
(73) Fresenius Kabi Deutschland GmbH, 61352 Bad Homburg v.d.H., DE  
(72) BRANDENBURGER, Torsten, 61194 Niddatal, DE  
RAHIMY, Ismael, 61119 Friedberg, DE  
WEGNER, Gerald, 35519 Rockenberg 2, DE

(54) **Uzavírací víčko pro nádoby, naplněné medicínskými tekutinami**

(32) 20.10.2004  
(31) 102004051300  
(33) DE  
(86) PCT/EP2005/008787  
(87) WO 2006/042579  
(74) Čermák Hořejš Matějka a spol., JUDr. Karel Čermák, Národní 32, Praha 1, 11000

(97) **EP 1841527**

(47) 30.09.2009  
(97) 03.08.2006  
(51) **B01J 20/22** (2006.01)  
(96) 16.12.2005  
(96) 05854430.5  
(73) Mallinckrodt Baker, Inc., Phillipsburg, New Jersey 08865, US  
(72) DEORKAR, Nandu, Cedar Knolls, New Jersey 07927, US  
BUSS, Robert, C., Allentown, Pennsylvania 18103-4220, US  
MLADOSICH, Joseph, M., Nazareth, Pennsylvania 18064, US  
BOUIS, Paul, A., Bethlehem, Pennsylvania 18020, US

(54) **Chromatografická média**

(32) 25.01.2005  
(31) 646780 P  
(33) US  
(86) PCT/US2005/045710  
(87) WO 2006/081002

(74) Čermák Hořejš Matějka a spol., JUDr. Karel Čermák, Národní 32, Praha 1, 11000

(97) **EP 1846412**

(47) 21.10.2009  
(97) 10.08.2006  
(51) **C07D 491/22** (2006.01)  
(96) 06.02.2006  
(96) 06708893.0  
(73) Fermion Oy, FI-02200 Espoo, FI  
(72) LAITINEN, Ilpo, FI-02230 Espoo, FI  
(54) **Způsob přípravy 7-ethyl-10-hydroxy camptothecinu**  
(32) 07.02.2005  
(31) 650175 P  
(33) US  
(86) PCT/FI2006/000034  
(87) WO 2006/082279  
(74) Společná advokátní kancelář Všečeka Zelený Švorčík Kalenský a partneři, JUDr. Petr Kalenský, Hálkova 2, Praha 2, 12000

(97) **EP 1847524**

(47) 14.10.2009  
(97) 24.10.2007  
(51) **C07C 51/09** (2006.01)  
**C07C 57/38** (2006.01)  
**C07C 57/58** (2006.01)  
**C07C 59/64** (2006.01)  
**C07D 257/04** (2006.01)  
**A61K 31/192** (2006.01)  
**A61P 25/28** (2006.01)  
(96) 21.04.2006  
(96) 06112934.2  
(73) Cellzome Limited, Little Chesterford Cambridgeshire CB10 1XL, GB  
(72) Wilson, Francis, Welwin Garden City, Herts. AL7 4QJ, GB  
Reid, Alison, Cottenham CB4 8SA, GB  
Reader, Valerie, Linton, Cambridge CB1 6JS, GB  
Harrison, Richard, John, Saffron Walden, Essex CB11 3HB, GB  
Sunose, Mihiro, Pampisford Cambridge CB2 4EN, GB  
Hernandez-Perni, Remedios, Stalybridge, Cheshire SK15 1NL, GB  
Major, Jeremy, Cambridge CB5 8TY, GB  
Boussard, Cyrille, Saffron Walden, Essex CB10 2AP, GB  
Smelt, Kathryn, London EC1R 5HP, GB  
Le Formal, Adeline, Saffron Walden CB11 4BH, GB  
Cansfield, Andrew, Cambridge CB2 5QT, GB  
Burckhardt, Svenja, Cambridge CB3 8NG, GB  
Taylor, Jess, Hitchin, Hertfordshire SG5 4PJ, GB

(54) **Terfenylové deriváty pro léčení Alzheimerovy nemoci**

(74) TRAPLOVÁ HAKR KUBÁT Advokátní a patentová kancelář, Ing. Jan Kubát, Přístavní 24, Praha 7, 17000

(97) **EP 1869674**

(47) 14.10.2009  
(97) 12.10.2006  
(51) **G11B 7/00** (2006.01)  
(96) 05.04.2006  
(96) 06725561.2  
(73) Clariant Finance (BVI) Limited, Road Town, Tortola, VG  
(72) STEFFANUT, Pascal, F-68128 Village-Neuf, FR  
GRACIET, Jean-Christophe, F-68128 Village-Neuf, FR  
LÜCKE, Lars, 65719 Hofheim am Taunus, DE  
WINTER, Martin, Alexander, 79400 Kandern, DE

(54) **Barviva "basic yellow" jako barevná komponenta pro záznamová média**

(32) 07.04.2005  
(31) 05007639  
(33) EP  
(86) PCT/EP2006/061328  
(87) WO 2006/106110

(74) Společná advokátní kancelář Vsetečka Zelený Švorčík Kalenský a partneři, JUDr. Miloš Vsetečka, Hálkova 2, Praha 2, 12000

(74) Společná advokátní kancelář Vsetečka Zelený Švorčík Kalenský a partneři, JUDr. Otakar Švorčík, Hálkova 2, Praha 2, 12000

(97) **EP 1871686**  
(47) 21.10.2009  
(97) 26.10.2006  
(51) **B65D 83/00** (2006.01)  
**B05C 17/005** (2006.01)  
(96) 11.04.2006  
(96) 06724225.5  
(73) fischerwerke GmbH & Co. KG, 72178 Waldachtal, DE  
(72) GRÜN, Jürgen, 79268 Bötzingen, DE  
GRIESBAUM, Gebhard, 79350 Sexau, DE  
SCHMIDT, Clemens, 79211 Denzlingen, DE  
(54) **Vícesložková kartuše**  
(32) 16.04.2005  
(31) 102005017599  
(33) DE  
(86) PCT/EP2006/003297  
(87) WO 2006/111297  
(74) Společná advokátní kancelář Vsetečka Zelený Švorčík Kalenský a partneři, JUDr. Miloš Vsetečka, Hálkova 2, Praha 2, 12000

(97) **EP 1900985**  
(47) 23.12.2009  
(97) 19.03.2008  
(51) **F16K 3/08** (2006.01)  
**F16K 1/52** (2006.01)  
(96) 18.09.2006  
(96) 06425642.3  
(73) Pergola S.R.L., 25011 Calcinato (Prov. of Brescia), IT  
(72) Nicolini, Giancarlo, 25089 Villanuova Sul Clisi (Brescia), IT  
(54) **Zařízení pro regulování a škrzení průtokové rychlosti tekutiny**  
(74) Rott, Růžička & Guttman Patentové, známkové a advokátní kanceláře, Ing. Mgr. Miloslav Hainz, Vinohradská 37, Praha 2, 12000

(97) **EP 1885182**  
(47) 07.10.2009  
(97) 09.11.2006  
(51) **A01N 43/78** (2006.01)  
**A01N 37/46** (2006.01)  
**A01N 43/36** (2006.01)  
**A01N 43/54** (2006.01)  
(96) 02.05.2006  
(96) 06724679.3  
(73) Syngenta Participations AG, 4058 Basel, CH  
(72) WATRIN, Clifford George, Greensboro, NC 27409, US  
ZEUN, Ronald, CH-4332 Stein, CH  
BRANDL, Franz, CH-4058 Basel, CH  
OOSTENDORP, Michael, CH-4058 Basel, CH  
(54) **Pesticidní kompozice obsahující azolový, fenylamidový a fenylpyrrolový fungicid**  
(32) 03.05.2005  
(31) 0508993  
(33) GB  
(86) PCT/EP2006/004094  
(87) WO 2006/117192  
(74) TRAPLOVÁ HAKR KUBÁT Advokátní a patentová kancelář, Ing. Jan Kubát, Přístavní 24, Praha 7, 17000

(97) **EP 1910376**  
(47) 30.09.2009  
(97) 15.02.2007  
(51) **C07D 491/22** (2006.01)  
**C07D 471/14** (2006.01)  
**A61K 31/4745** (2006.01)  
(96) 04.08.2006  
(96) 06794287.0  
(73) Les Laboratoires Servier, 92415 Courbevoie Cedex, FR  
LAVIELLE, Gilbert, F-78170 La Celle Saint Cloud, FR  
HAUTEFAYE, Patrick, F-77170 Servon Brie Comte Robert, FR  
PIERRE, Alain, F-78580 Les Alluets le Roi, FR  
HICKMAN, John, F-75017 Paris, FR  
LEONCE, Stéphane, F-78000 Versailles, FR  
(54) **Nové sloučeniny analogické kamptothecinu, způsob jejich přípravy a farmaceutické kompozice s jejich obsahem**  
(32) 05.08.2005  
(31) 0508365  
(33) FR  
(86) PCT/FR2006/001900  
(87) WO 2007/017584  
(74) Rott, Růžička & Guttman Patentové, známkové a advokátní kanceláře, Ing. Ivana Jirotková, Vinohradská 37, Praha 2, 12000

(97) **EP 1895847**  
(47) 30.09.2009  
(97) 21.12.2006  
(51) **A01N 47/34** (2006.01)  
(96) 14.06.2006  
(96) 06754369.4  
(73) BASF SE, 67056 Ludwigshafen, DE  
(72) WILHELM, Ronald, 65719 Hofheim, DE  
GERBER, Matthias, 67117 Limburgerhof, NL  
JILDERDA, Klaas, NL-6811 Arnhem, NL  
KRUTS, Marjo, NL-6629 at Appeltern, NL  
OLOUMI-SADEGHI, Hassan, Raleigh, NC 27614, US  
COTTER, Henry, Van, Tuyl, Raleigh, NC 27613, US  
KÜNAST, Christoph, 67166 Otterstadt, DE  
GERHARD, Ralf, Willi, 55278 Dexheim, DE  
WALTER FENNER Gerhard, E-41089 Montequinto, ES  
KLEIN, Clark, D., 27709 Research Triangle, US  
FINCH, Charles, W., Garner, NC 27529, US  
(54) **Použití fenylsemikarbazonů pro ošetřování osiva**  
(32) 16.06.2005, 11.08.2005, 28.12.2005  
(31) 691077 P, 707312 P, 754267 P  
(33) US, US, US  
(86) PCT/EP2006/005734  
(87) WO 2006/133928

(97) **EP 1923417**  
(47) 14.10.2009  
(97) 21.05.2008  
(51) **C08G 63/00** (2006.01)  
(96) 03.11.2007  
(96) 07021437.4  
(73) Bayer MaterialScience AG, 51368 Leverkusen, DE  
(72) Lorenz, Klaus, Dr., 41539 Dormagen, DE  
Albers, Reinhard, Dr., 51375 Leverkusen, DE  
Otto, Frank, 40724 Hilden, DE  
Leyrer, Ulrich, Dr., 51381 Leverkusen, DE  
Wardius, Don S., Pittsburgh PA 15228, US  
Headley, Keith J., US-Paden City WV 26159, US  
(54) **Způsob přípravy polyesterových polyolů**  
(32) 13.11.2006, 05.03.2007  
(31) 858567 P, 713898  
(33) US, US  
(74) Společná advokátní kancelář Vsetečka Zelený Švorčík Kalenský a partneři, JUDr. Miloš Vsetečka, Hálkova 2, Praha 2, 12000

(97) **EP 1988924**  
(47) 16.09.2009  
(97) 23.08.2007



- |      |  |           |      |   |
|------|--|-----------|------|---|
| (51) | <b>A61K 47/26</b>  | (2006.01) | (32) | 20.07.2006  |
|      | <b>A61K 31/167</b>   | (2006.01) | (31) | 2006198359  |
|      | <b>A61P 23/02</b>  | (2006.01) | (33) | JP  |
| (96) | 14.02.2007   |           | (86) | PCT/JP2007/064396   |
| (96) | 07712215.8   |           | (87) | WO 2008/010590  |
| (73) | Sintetica S.A., 6850 Mendrisio, CH   |           | (74) | Rott, Růžička & Guttman Patentové, známkové a<br>advokátní kanceláře, Ing. Mgr. Miloslav Hainz,<br>Vinohradská 37, Praha 2, 12000 |
| (72) | MITIDIERI, Augusto, I-6922 Morcote, IT<br>DONATI, Elisabetta, I-22020 Cavallasca, IT   |           |      |   |
| (54) | <b>Nový stabilní hyperbarický prostředek obsahující<br/>prilokain HCl, jeho použití při intratekální anestezii a<br/>způsob výroby uvedeného prostředku</b>  |           | (97) | <b>EP 2046545</b>   |
| (32) | 16.02.2006   |           | (47) | 16.12.2009  |
| (31) | MI20060282   |           | (97) | 07.02.2008  |
| (33) | IT   |           | (51) | <b>B27F 1/02</b> (2006.01)<br><b>B27F 1/06</b> (2006.01)  |
| (86) | PCT/EP2007/051442  |           | (96) | 30.07.2007  |
| (87) | WO 2007/093617   |           | (96) | 07801471.9  |
| (74) | Společná advokátní kancelář Všeťečka Zelený Švorčík<br>Kalenský a partneři, JUDr. Pavel Zelený, Hálkova 2, Praha<br>2, 12000   |           | (73) | Interglarion Limited, 2404 Engomi, Nikosia, CY  |
|      |  |           | (72) | KRALLINGER, Rupert, 5522 St.Martin, AT  |
|      |  |           | (54) | <b>Zařízení pro výrobu a/nebo opracování panelů</b>   |
| (97) | <b>EP 2025708</b>  |           | (32) | 31.07.2006  |
| (47) | 14.10.2009   |           | (31) | 102006035648  |
| (97) | 18.02.2009   |           | (33) | DE  |
| (51) | <b>C08J 7/14</b> (2006.01)<br><b>C09B 65/00</b> (2006.01)<br><b>C09K 13/04</b> (2006.01)<br><b>C23C 18/24</b> (2006.01)  |           | (86) | PCT/EP2007/006732   |
| (96) | 10.08.2007   |           | (87) | WO 2008/014963  |
| (96) | 07015812.6   |           | (74) | KOREJZOVÁ & SPOL., v.o.s., JUDr. Petra Korejzová,<br>advokátka, Korunní 810/104 E, Praha 10, 10100                                |
| (73) | Enthone Inc., West Haven, CT 06516, US   |           |      |   |
| (72) | Schildmann, Mark Peter, D-42697 Solingen, DE<br>Werner, Christoph, Dr., D-40597 Düsseldorf, DE<br>Prinz, Ulrich, Dr., D-42697 Solingen, DE   |           | (97) | <b>EP 2088230</b>   |
| (54) | <b>Leptadlo bez obsahu chrómu pro povrchy z plastických<br/>hmot</b>   |           | (47) | 30.09.2009  |
| (74) | Čermák Hořejš Matějka a spol., JUDr. Karel Čermák,<br>advokát, Národní 32, Praha 1, 11000  |           | (97) | 12.08.2009  |
|      |  |           | (51) | <b>D06B 3/10</b> (2006.01)<br><b>B60N 2/58</b> (2006.01)<br><b>D06M 13/00</b> (2006.01)<br><b>D06M 23/00</b> (2006.01)            |
| (97) | <b>EP 2032553</b>  |           | (96) | 11.02.2008  |
| (47) | 16.12.2009   |           | (96) | 08151255.0  |
| (97) | 21.12.2007   |           | (73) | Mattes & Ammann GmbH & Co. KG, 72436 Messstetten<br>(Tieringen), DE   |
| (51) | <b>C07D 323/06</b> (2006.01)   |           | (72) | Larsén, Christoph Sven, 72469 Meßstetten (Tieringen),<br>DE   |
| (96) | 11.06.2007   |           | (54) | <b>Způsob výroby textilního pásu pro potahy sedadel</b>   |
| (96) | 07730041.6   |           | (74) | Rott, Růžička & Guttman Patentové, známkové a<br>advokátní kanceláře, Ing. Václav Krmenčík, Vinohradská<br>37, Praha 2, 12000     |
| (73) | BASF SE, 67056 Ludwigshafen, DE  |           |      |   |
| (72) | SIEGERT, Markus, 69126 Heidelberg, DE<br>LANG, Neven, 68163 Mannheim, DE<br>STRÖFER, Eckhard, 68163 Mannheim, DE<br>SIGWART, Christoph, 69469 Weinheim, DE   |           |      |   |
| (54) | <b>Integrovaný způsob výroby trioxanu z formaldehydu</b>   |           |      |   |
| (32) | 12.06.2006   |           |      |   |
| (31) | 06115287   |           |      |   |
| (33) | EP   |           |      |   |
| (86) | PCT/EP2007/055694  |           |      |   |
| (87) | WO 2007/144320   |           |      |   |
| (74) | Společná advokátní kancelář Všeťečka Zelený Švorčík<br>Kalenský a partneři, JUDr. Petr Kalenský, Hálkova 2,<br>Praha 2, 12000  |           |      |   |
| (97) | <b>EP 2044303</b>  |           |      |   |
| (47) | 25.11.2009   |           |      |   |
| (97) | 24.01.2008   |           |      |   |
| (51) | <b>F02B 27/02</b> (2006.01)  |           |      |   |
| (96) | 17.07.2007   |           |      |   |
| (96) | 07768457.9   |           |      |   |
| (73) | Aisin Seiki Kabushiki Kaisha, Kariya-shi, Aichi 448-8650,<br>JP  |           |      |   |
| (72) | ITO, Atsushi AISIN SEIKI KABUSHIKI KAISHA<br>Intellectual Property Department, Aichi 448-8650, JP<br>SAKAGAMI, Eiji AISIN SEIKI KABUSHIKI KAISHA<br>Intellectual Property Department, Aichi 448-8650, JP |           |      |   |
| (54) | <b>Sací zařízení pro motor s vnitřním spalováním</b>   |           |      |   |

## **PD4A**                      **Převod práv a ostatní změny majitelů evropských patentů**

(97)      **EP 1453517**

(73)      NERVIANO MEDICAL SCIENCES S.L.R., 20014  
          Nerviano (Milano), IT

---

(97)      **EP 1694292**

(73)      BTG INTERNATIONAL LIMITED, London EC4M 7RD,  
          GB

---

(97)      **EP 1866194**

(73)      Siemens AG Österreich, 1210 Wien, AT

---

(97)      **EP 1899378**

(73)      XOMA Technology Ltd., Berkeley, 94710, CA, US

---

## FG1K

## Zapsané užité vzory - přehled podle čísel zápisu

V období uzávěrky tohoto čísla Věstníku zapsal Úřad průmyslového vlastnictví tyto užité vzory.

20407	<b>B 24 D 17/00</b>	(2006.01)
20408	<b>B 62 B 1/18</b>	(2006.01)
20409	<b>C 08 G 18/78</b>	(2006.01)
20410	<b>B 61 D 39/00</b>	(2006.01)
20411	<b>B 30 B 15/02</b>	(2006.01)
20412	<b>A 47 J 37/00</b>	(2006.01)
20413	<b>B 01 D 53/04</b>	(2006.01)
20414	<b>F 16 B 35/04</b>	(2006.01)
20415	<b>A 61 H 33/00</b>	(2006.01)
20416	<b>E 05 B 17/20</b>	(2006.01)
20417	<b>B 66 C 3/04</b>	(2006.01)
20418	<b>H 05 B 3/00</b>	(2006.01)
20419	<b>B 63 B 35/73</b>	(2006.01)
20420	<b>A 47 G 23/00</b>	(2006.01)
20421	<b>A 47 L 23/22</b>	(2006.01)
20422	<b>G 03 B 15/03</b>	(2006.01)
20423	<b>G 01 M 1/08</b>	(2006.01)
20424	<b>A 61 H 33/00</b>	(2006.01)
20425	<b>B 62 H 3/00</b>	(2006.01)
20426	<b>G 01 K 7/02</b>	(2006.01)
20427	<b>F 24 F 12/00</b>	(2006.01)
20428	<b>B 66 B 9/04</b>	(2006.01)
20429	<b>G 01 N 27/07</b>	(2006.01)
20430	<b>F 41 A 33/02</b>	(2006.01)
20431	<b>A 23 G 4/06</b>	(2006.01)
20432	<b>F 24 J 2/04</b>	(2006.01)
20433	<b>B 01 F 7/18</b>	(2006.01)
20434	<b>B 60 R 25/00</b>	(2006.01)

FG1K

Zapsané užité vzory - řazené podle MPT

- (51) **A23G 4/06** (2006.01)  
(11) 20431  
(21) **2009-21980**  
(22) 24.11.2009  
(47) 11.01.2010  
(73) Kuneš Václav, Brodek u Prostějova, CZ  
(72) Kuneš Václav, Brodek u Prostějova, CZ  
(54) **Žvýkáci guma**  
(74) A. Holas & partner Patentová a známková kancelář, Ing. Mgr. Hana Holasová, Křížová 4, Brno, 60300
- (51) **A47G 23/00** (2006.01)  
(11) 20420  
(21) **2009-21791**  
(22) 09.10.2009  
(47) 07.01.2010  
(73) Pešek Michal, Praha, CZ  
(72) Pešek Michal, Praha, CZ  
(54) **Pomůcka, zejména pro vydávání potravin ze zavařovací láhve**  
(74) Ing. Václav Kratochvíl, patentový zástupce, Tábořská 758/33, Mladá Boleslav, 29301
- (51) **A47J 37/00** (2006.01)  
(11) 20412  
(21) **2009-21642**  
(22) 02.09.2009  
(47) 07.01.2010  
(73) Lojín Václav, Lohet, CZ  
(72) Lojín Václav, Lohet, CZ  
(54) **Pec k přípravě pokrmů**  
(74) ZEMAN - podkrušnohorská patentová a známková kancelář, Petr Zeman, Hradní 301, Lohet, 35733
- (51) **A47L 23/22** (2006.01)  
(11) 20421  
(21) **2009-21806**  
(22) 13.10.2009  
(47) 07.01.2010  
(73) Ing. Petr Gross s.r.o., Milotice nad Bečvou, CZ  
(72) Gross Petr Ing., Vrbno pod Pradědem, CZ  
(54) **Zařízení pro čištění podrážek obuvi**  
(74) Ing. Zdeněk Janík, Bulharská 1418/9, Ostrava-Poruba, 70800
- (51) **A61H 33/00** (2006.01)  
(51) **A61H 23/04** (2006.01)  
(51) **A61H 1/00** (2006.01)  
(11) 20424  
(21) **2009-21825**  
(22) 16.10.2009  
(47) 11.01.2010  
(73) Koller Rudolf, Wien, AT  
(72) Koller Rudolf, Wien, AT  
(54) **Vana s hydromasážním a/nebo air masážním systémem**  
(74) Ing. Václav Kratochvíl, patentový zástupce, Tábořská 758/33, Mladá Boleslav, 29301
- (51) **A61H 33/00** (2006.01)  
(51) **A61H 23/04** (2006.01)  
(51) **A61H 23/00** (2006.01)  
(11) 20415  
(21) **2009-21722**  
(22) 22.09.2009  
(47) 07.01.2010  
(73) Koller Rudolf, Wien, AT  
(72) Koller Rudolf, Wien, AT  
(54) **Hydraulický systém, zejména hydromasážní vany**  
(74) Ing. Václav Kratochvíl, patentový zástupce, Tábořská 758/33, Mladá Boleslav, 29301
- (51) **B01D 53/04** (2006.01)  
(11) 20413  
(21) **2009-21677**  
(22) 11.09.2009  
(47) 07.01.2010  
(32) 11.09.2008  
(31) 202008012371  
(33) DE  
(73) Helmholtz-Zentrum für Umweltforschung GmbH-UFZ, 04318 Leipzig, DE  
(72) Roland Ulf Dr., Leipzig, DE  
(54) **Zařízení ke zpracování plynů, zejména k sušení zemního plynu nebo bioplynu**  
(74) Společná advokátní kancelář Všečeka Zelený Švorčik Kalenský a partneři, JUDr. Miloš Všečeka, Hálkova 2, Praha 2, 12000
- (51) **B01F 7/18** (2006.01)  
(51) **A23G 1/18** (2006.01)  
(11) 20433  
(21) **2009-22035**  
(22) 07.12.2009  
(47) 11.01.2010  
(73) MILCOM servis a.s., Stará Boleslav, CZ  
(72) Drahoš Zbyněk, Brandýs nad Labem, CZ  
(73) Keltner Stanislav, Kácov, CZ  
(54) **Duplikátor se stíratelným mícháním**
- (51) **B24D 17/00** (2006.01)  
(51) **B24B 41/047** (2006.01)  
(11) 20407  
(21) **2009-21099**  
(22) 14.04.2009  
(47) 07.01.2010  
(73) COMTES FHT a.s., Dobřany, CZ  
(72) Nový Zbyšek Dr. Ing., Tlučná, CZ  
(73) Jíra Tomáš, Plzeň, CZ  
(54) **Brusná rotační hlava**  
(74) Mgr. Irena Langrová, Skrétova 48, Plzeň, 30100
- (51) **B30B 15/02** (2006.01)  
(51) **B29D 30/26** (2006.01)  
(11) 20411  
(21) **2009-21569**  
(22) 12.08.2009  
(47) 07.01.2010  
(73) PNEUFORM Hulín a.s., Hulín, CZ  
(72) Bambuch Jan, Kroměříž, CZ  
(54) **Montážní stroj pro otevírání a zavírání segmentové vulkanizační formy pro výrobu pneumatik v autoklávu**  
(74) Ing. Jaromír Přikryl - patentový zástupce, Včelín 1161, Hulín, 76824
- (51) **B60R 25/00** (2006.01)  
(51) **H04M 11/04** (2006.01)  
(51) **G08B 25/08** (2006.01)  
(51) **G08G 1/123** (2006.01)  
(11) 20434  
(21) **2009-22044**  
(22) 09.12.2009  
(47) 11.01.2010  
(73) Zelenka Milan, Kralupy nad Vltavou, CZ  
(72) Zelenka Milan, Kralupy nad Vltavou, CZ  
(54) **Zabezpečovací zařízení motorových vozidel**  
(74) Ing. Vladimír Belfin, patentový zástupce, P.O.BOX 117, Kladno, 27280
- (51) **B61D 39/00** (2006.01)  
(51) **B61D 45/00** (2006.01)  
(11) 20410  
(21) **2009-21514**

- (22) 29.07.2009  
(47) 07.01.2010  
(32) 02.09.2008, 10.10.2008  
(31) 50048-2008 U, 50057-2008 U  
(33) SK, SK  
(73) Kopačka Milan Ing., Marianka, SK  
Bako Milan, Marianka, SK  
(72) Kopačka Milan Ing., Marianka, SK  
Bako Milan, Marianka, SK  
(54) **Sít pro zabezpečení nákladu na železničním vagonu a zařízení k upevnění této sítě pro zabezpečení nákladu na železničním vagonu**  
(74) Ing. Marie Smrčková, patentový zástupce, Velflíkova 10, Praha 6, 16000
- (51) **B62B 1/18** (2006.01)  
**B62B 1/00** (2006.01)  
(11) 20408  
(21) **2009-21197**  
(22) 13.05.2009  
(47) 07.01.2010  
(73) REN company spol. s r. o., Chomutov, CZ  
(72) Hrdý Zdeněk, Chomutov, CZ  
(54) **Stavební kolečko**  
(51) **B62H 3/00** (2006.01)  
**B60S 9/02** (2006.01)  
**B60S 9/00** (2006.01)  
(11) 20425  
(21) **2009-21853**  
(22) 23.10.2009  
(47) 11.01.2010  
(73) EKOTEZ, spol. s.r.o., Praha, CZ  
(72) Janda Tomáš, Praha, CZ  
Plachý Pavel, Praha, CZ  
(54) **Soustava opěrky a externího zvedacího stojánu pro motocykl**  
(74) UNIPATENT, Ing. Jiří Chlustina, Jana Masaryka 43-47, Praha 2, 12000
- (51) **B63B 35/73** (2006.01)  
**B63B 35/79** (2006.01)  
(11) 20419  
(21) **2009-21778**  
(22) 07.10.2009  
(47) 07.01.2010  
(73) Kostal Roman, Lund, SE  
Havránek Zdeněk, Káraný, CZ  
(72) Kostal Roman, Lund, SE  
Havránek Zdeněk, Káraný, CZ  
(54) **Dětský vodní surf s elektrickou pohonnou jednotkou**  
(51) **B66B 9/04** (2006.01)  
**B66B 1/04** (2006.01)  
(11) 20428  
(21) **2009-21875**  
(22) 29.10.2009  
(47) 11.01.2010  
(73) LIFT SERVIS s. r. o., Karviná, Hranice, CZ  
(72) Tkáč Ivan Ing. CSc., Opava, CZ  
Liboska Miroslav, Petrovice u Karviné, CZ  
Přikryl Radovan Ing., Brno, CZ  
(54) **Hydraulicky poháněný výtah a zapojení pro ovládání jeho přímočarého hydropohonu**  
(74) Ing. Zdeněk Janík, Bulharská 1418, Ostrava-Poruba, 70800
- (51) **B66C 3/04** (2006.01)  
**B66C 3/16** (2006.01)  
**E02F 3/47** (2006.01)  
(11) 20417  
(21) **2009-21763**  
(22) 06.10.2009  
(47) 07.01.2010  
(73) Knotek Jaroslav, Brno, CZ  
(72) Knotek Jaroslav, Brno, CZ  
(54) **Drpákový koš**  
(74) A. Holas & partner Patentová a známková kancelář, Ing. Mgr. Hana Holasová, Křížová 4, Brno, 60300
- (51) **C08G 18/78** (2006.01)  
**C08G 18/10** (2006.01)  
(11) 20409  
(21) **2009-21246**  
(22) 11.12.2008  
(47) 07.01.2010  
(73) Vysoké učení technické v Brně, Brno, CZ  
(72) Vojtová Lucy Ing. Ph.D., Brno, CZ  
Jančář Josef prof. RNDr. CSc., Brno, CZ  
(54) **Kompozice pro termodegradabilní polyurethanové pěny**  
(74) INPROCHES Patentová a známková kancelář, Ing. Míhnea Gheorghiu, CSc., Mezírka 1, Brno, 60200
- (51) **E05B 17/20** (2006.01)  
**E05C 19/00** (2006.01)  
(11) 20416  
(21) **2009-21762**  
(22) 05.10.2009  
(47) 07.01.2010  
(73) MATOLD s. r. o., Praha, CZ  
(72) Matušek Oldřich Ing., Praha, CZ  
(54) **Zařízení zamezující otevření zamčených dveří po destrukci dřevěných závěsů**  
(74) dipl. tech. Karel Miňovský, Rubínová 472/16, Praha 5 - Slivenec, 15400
- (51) **F16B 35/04** (2006.01)  
**F16B 35/00** (2006.01)  
(11) 20414  
(21) **2009-21688**  
(22) 16.09.2009  
(47) 07.01.2010  
(73) Šuránek Miroslav, Hluk, CZ  
(72) Šuránek Miroslav, Hluk, CZ  
(54) **Kuželový kotvicí šroub**  
(51) **F24F 12/00** (2006.01)  
(11) 20427  
(21) **2009-21866**  
(22) 27.10.2009  
(47) 11.01.2010  
(73) ThermWet s. r. o., Praha, CZ  
(72) Adámek Zdeněk Ing., Praha, CZ  
Mareda Lukáš Ing., Jindřichův Hradec, CZ  
(54) **Rekuperační jednotka s protiproudým trubkovým výměníkem**  
(74) DANĚK & PARTNERS Advokátní a patentová kancelář, Dr. Vilém Daněk, Vinohradská 45, Praha 2, 12000
- (51) **F24J 2/04** (2006.01)  
(11) 20432  
(21) **2009-22011**  
(22) 01.12.2009  
(47) 11.01.2010  
(73) Komínek Miroslav, Bystročice, CZ  
(72) Komínek Miroslav, Bystročice, CZ  
(54) **Zařízení pro solární ohřev užitkové vody**  
(51) **F41A 33/02** (2006.01)  
**F41J 5/04** (2006.01)  
**F41J 2/00** (2006.01)  
(11) 20430  
(21) **2009-21925**  
(22) 12.11.2009  
(47) 11.01.2010  
(73) APEOM s.r.o., Karviná - Ráj, CZ  
(72) Broda Petr Ing., Karviná - Ráj, CZ  
(54) **Zařízení pro optickou střelbu**  
(74) HALAXOVÁ & HALAXOVÁ, TETRAPAT, RNDr. Zdeňka Halaxová, Dukelská 891/4, Olomouc, 77200
- (51) **G01K 7/02** (2006.01)  
**G01D 3/028** (2006.01)  
**H01L 35/34** (2006.01)

- (11) 20426  
(21) **2009-21864**  
(22) 27.10.2009  
(47) 11.01.2010  
(73) České vysoké učení technické v Praze Fakulta stavební, Praha, CZ  
(72) Tydlitát Vratislav RNDr. CSc., Praha, CZ  
    Tesárek Pavel Ing. Ph.D., Hradec Králové, CZ  
    Černý Robert prof. Ing. DrSc., Praha, CZ  
(54) **Kalorimetr k měření hydratačního tepla betonu s hrubým kamenivem**  
(74) Ing. Hana Dušková, Na Kočově 180, Chotutice, 28103
- (51) **G01M 1/08** (2006.01)  
**G01R 27/00** (2006.01)  
**G01R 19/00** (2006.01)
- (11) 20423  
(21) **2009-21818**  
(22) 15.10.2009  
(47) 11.01.2010  
(73) Štarman Stanislav Ing., Praha, CZ  
(72) Štarman Stanislav Ing., Praha, CZ  
(54) **Systém pro bezkontaktní diagnostiku turbíny, zejména jednotlivých lopatek parní nebo plynové turbíny v elektrárnách**  
(74) Pavel Reichel a kol., Ing. Pavel Reichel, Lopatecká 14, Praha 4, 14700
- (51) **G01N 27/07** (2006.01)  
**G01N 27/02** (2006.01)  
**G01N 33/12** (2006.01)
- (11) 20429  
(21) **2009-21918**  
(22) 11.11.2009  
(47) 11.01.2010  
(73) Agrovýzkum Rapotín s.r.o., Vikýřovice, CZ  
(72) Kadlec Robert MSc., Pohořelice, CZ  
    Říha Jan Mgr., Vikýřovice, CZ  
(54) **Zařízení pro měření bioimpedance v syrovém mase**  
(74) Ministerstvo zemědělství ČR, Mgr. Hana Jirkalová, Těšnov 17, Praha 1, 11705
- (51) **G03B 15/03** (2006.01)
- (11) 20422  
(21) **2009-21808**  
(22) 13.10.2009  
(47) 07.01.2010  
(73) Zýka Dalibor, Dobrá Voda u Českých Budějovic, CZ  
(72) Zýka Dalibor, Dobrá Voda u Českých Budějovic, CZ  
(54) **Polohovatelný držák fotoblesku**  
(74) KUDRLIČKA & SEDLÁK Advokátní, patentová a známková kancelář, Ing. Jiří Sedlák, Husova 5, České Budějovice, 37001
- (51) **H05B 3/00** (2006.01)  
**H05B 39/00** (2006.01)
- (11) 20418  
(21) **2009-21777**  
(22) 07.10.2009  
(47) 07.01.2010  
(73) Potužák Ivan Ing., Liberec, CZ  
(72) Potužák Ivan Ing., Liberec, CZ  
(54) **Elektrické topné těleso**  
(74) Mgr. Kamil Kolátor, 28. října 2015/23, Jablonec nad Nisou, 46601

### Seznam majitelů zapsaných užitečných vzorů

(73)	(11)	(51)	(73)	(11)	(51)	
Agrovýzkum Rapotín s.r.o., Vikýřovice, CZ	20429	<b>G 01 N 27/07</b>	(2006.01)	Vysoké učení technické v Brně, Brno, CZ	20409 <b>C 08 G 18/78</b>	(2006.01)
APEOM s.r.o., Karviná - Ráj, CZ	20430	<b>F 41 A 33/02</b>	(2006.01)	Zelenka Milan, Kralupy nad Vltavou, CZ	20434 <b>B 60 R 25/00</b>	(2006.01)
Bako Milan, Marianka, SK	20410	<b>B 61 D 39/00</b>	(2006.01)	Zýka Dalibor, Dobrá Voda u Českých Budějovic, CZ	20422 <b>G 03 B 15/03</b>	(2006.01)
COMTES FHT a.s., Dobřany, CZ	20407	<b>B 24 D 17/00</b>	(2006.01)			
České vysoké učení technické v Praze Fakulta stavební, Praha, CZ	20426	<b>G 01 K 7/02</b>	(2006.01)			
EKOTEZ, spol. s.r.o., Praha, CZ	20425	<b>B 62 H 3/00</b>	(2006.01)			
Havránek Zdeněk, Káraný, CZ	20419	<b>B 63 B 35/73</b>	(2006.01)			
Helmholtz-Zentrum für Umweltforschung GmbH-UFZ, 04318 Leipzig, DE	20413	<b>B 01 D 53/04</b>	(2006.01)			
Ing. Petr Gross s.r.o., Milotice nad Bečvou, CZ	20421	<b>A 47 L 23/22</b>	(2006.01)			
Knotek Jaroslav, Brno, CZ	20417	<b>B 66 C 3/04</b>	(2006.01)			
Koller Rudolf, Wien, AT	20415	<b>A 61 H 33/00</b>	(2006.01)			
Koller Rudolf, Wien, AT	20424	<b>A 61 H 33/00</b>	(2006.01)			
Komínek Miroslav, Bystročice, CZ	20432	<b>F 24 J 2/04</b>	(2006.01)			
Kopačka Milan Ing., Marianka, SK	20410	<b>B 61 D 39/00</b>	(2006.01)			
Kostal Roman, Lund, SE	20419	<b>B 63 B 35/73</b>	(2006.01)			
Kuneš Václav, Brodek u Prostějova, CZ	20431	<b>A 23 G 4/06</b>	(2006.01)			
LIFT SERVIS s. r. o., Karviná, Hranice, CZ	20428	<b>B 66 B 9/04</b>	(2006.01)			
Lojín Václav, Loket, CZ	20412	<b>A 47 J 37/00</b>	(2006.01)			
MATOLD s. r. o., Praha, CZ	20416	<b>E 05 B 17/20</b>	(2006.01)			
MILCOM servis a.s., Stará Boleslav, CZ	20433	<b>B 01 F 7/18</b>	(2006.01)			
Pešek Michal, Praha, CZ	20420	<b>A 47 G 23/00</b>	(2006.01)			
PNEUFORM Hulín a.s., Hulín, CZ	20411	<b>B 30 B 15/02</b>	(2006.01)			
Potužák Ivan Ing., Liberec, CZ	20418	<b>H 05 B 3/00</b>	(2006.01)			
REN company spol. s r. o., Chomutov, CZ	20408	<b>B 62 B 1/18</b>	(2006.01)			
Štarman Stanislav Ing., Praha, CZ	20423	<b>G 01 M 1/08</b>	(2006.01)			
Šuránek Miroslav, Hluk, CZ	20414	<b>F 16 B 35/04</b>	(2006.01)			
ThermWet s. r. o., Praha, CZ	20427	<b>F 24 F 12/00</b>	(2006.01)			

## FG4Q

## Zapsané průmyslové vzory - přehled podle čísel zápisu

V období uzávěrky tohoto čísla Věstníku zapsal Úřad průmyslového vlastnictví tyto průmyslové vzory:

34739	23-01
34740	19-01
34741	21-03
34742	19-01
34743	07-01
34744	02-02
34745	22-01
34746	09-03
34747	09-03
34748	09-05



## FG4Q

## Zapsané průmyslové vzory - přehled podle tříd

- (51) 02-02
- (11) 34744
- (21) 2009-37900
- (22) 30.09.2009
- (15) 07.01.2010
- (45) 07.01.2010
- (54) Oděvy svrchní - bundy
- (28) 2
- (73) Honzíkova Alexandra Ing., Praha 1, CZ
- (72) Honzíkova Alexandra Ing., Praha 1, CZ
- (74) Vlastimil Zajíček, Pod vilami 15, Praha 4, 14000
- (55)

- (51) 07-01
- (11) 34743
- (21) 2009-37897
- (22) 24.09.2009
- (15) 07.01.2010
- (45) 07.01.2010
- (54) Servírovací podnos
- (28) 5
- (73) BEMETA DESIGN s. r. o., Újezd u Brna, CZ
- (72) Rosinaj David MgA., Brno - Střed, CZ
- (55)



1.1



1.2



2.1



2.2

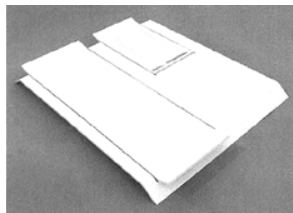

1.1

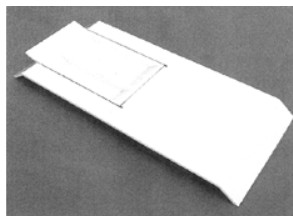

2.1

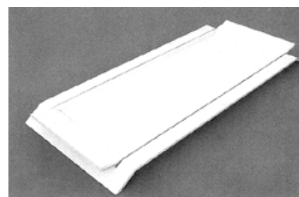

3.1

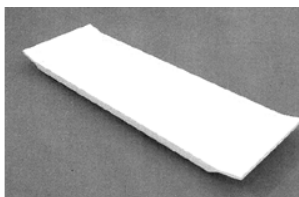

4.1

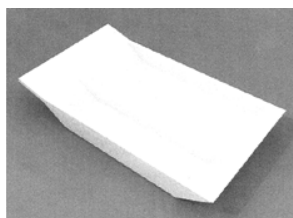

5.1

- (51) **09-03**
- (11) 34746
- (21) 2009-37950
- (22) 25.11.2009
- (15) 07.01.2010
- (45) 07.01.2010
- (54) Nástřih a přebal cigaretové krabičky
- (28) 2
- (73) Petrželka Vladimír, Ústí nad Labem, CZ  
Petrželková Zdeňka, Ústí nad Labem, CZ
- (72) Petrželka Vladimír, Ústí nad Labem, CZ  
Petrželková Zdeňka, Ústí nad Labem, CZ
- (74) Jiří Kvítek, patentový zástupce, Pod průsekem 11, Praha 10, 10200
- (55)

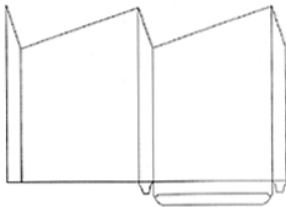

1.1

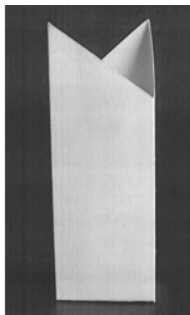

2.1

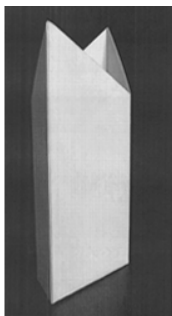

2.2

- (51) **09-03**
- (11) 34747
- (21) 2009-37951
- (22) 04.11.2009
- (15) 07.01.2010
- (45) 07.01.2010
- (54) Nástřih přebalu cigaretové krabičky II
- (28) 1
- (73) Petrželka Vladimír, Ústí nad Labem, CZ  
Petrželková Zdeňka, Ústí nad Labem, CZ
- (72) Petrželka Vladimír, Ústí nad Labem, CZ  
Petrželková Zdeňka, Ústí nad Labem, CZ
- (74) Jiří Kvítek, patentový zástupce, Pod průsekem 11, Praha 10, 10200

(55)

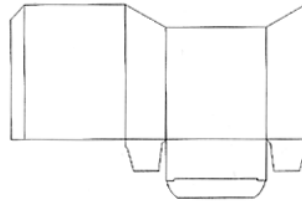

1.1

- (51) **09-05**
- (11) 34748
- (21) 2009-37999
- (22) 27.11.2009
- (15) 07.01.2010
- (45) 07.01.2010
- (54) Obal
- (28) 19
- (73) Holý Zdeněk, Praha 6, CZ  
Deré Karel, Praha 4, CZ
- (72) Vzdal se práva být uveden - §35(2)(c) zák.č.207/2000 Sb.,  
neuvedeno, XY
- (55)



1.1



2.1



3.1



4.1



8.1



5.1



9.1



6.1



10.1

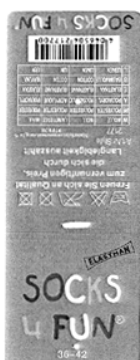

7.1



11.1



12.1

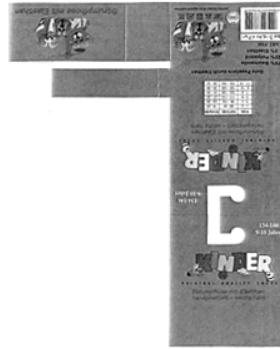

16.1

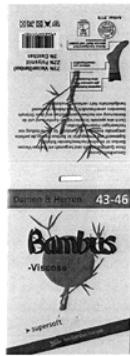

13.1



17.1



14.1



18.1

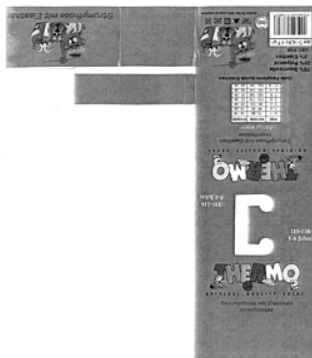

15.1



19.1

- (51) **19-01**
- (11) 34740
- (21) 2009-37807
- (22) 22.06.2009
- (15) 07.01.2010
- (45) 07.01.2010
- (54) Licní strana obálky
- (28) 3
- (73) Hovorka Milan, Praha 5, CZ
- (72) Hovorka Milan, Praha, CZ
- (55)



1.1



2.1



3.1

- (51) **19-01**
- (11) 34742
- (21) 2009-37843
- (22) 31.07.2009
- (15) 07.01.2010
- (45) 07.01.2010
- (54) Obálka s dodejkou
- (28) 2
- (73) KRPA ENVELOPE, a.s., Hostinné, CZ
- (72) Hron Pavel, Vrchlabí, CZ
- (74) KOREJZOVÁ & SPOL., v.o.s., JUDr. Petra Korejzová, advokátka, Korunní 810/104 E, Praha 10, 10100
- (55)

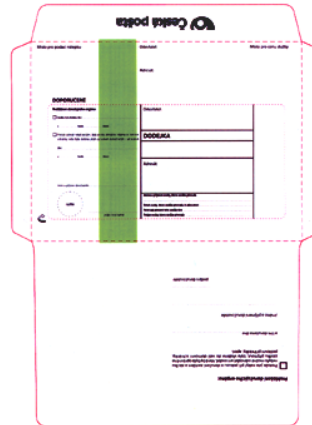

1.1

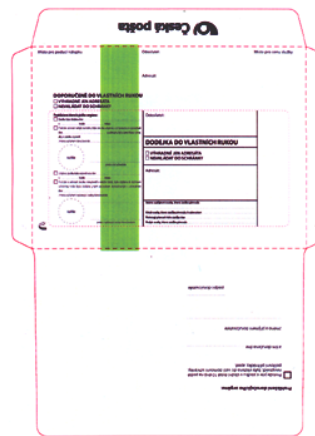

2.1

- (51) **21-03**
- (11) 34741
- (21) 2009-37834
- (22) 28.07.2009
- (15) 07.01.2010
- (45) 07.01.2010
- (54) Skříň hracího automatu
- (28) 6
- (73) Dimitrov Todorov Stoyan, Praha 5, CZ
- (72) Dimitrov Todorov Stoyan, Praha 5, CZ
- (74) Loskotová & partneři Patentová a známková kancelář, Ing. Jarmila Loskotová, K Závětinám 727, Praha 5, 15500

(55)



1.1



2.2



1.2



2.3



1.3



2.4



1.4



3.1



2.1

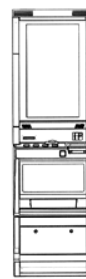

3.2



3.3



4.4



3.4

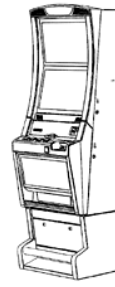

5.1

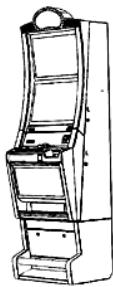

4.1



5.2

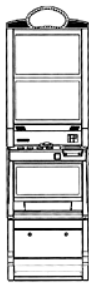

4.2



5.3



4.3



5.4



6.1



6.2



6.3



6.4

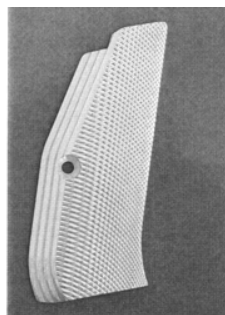

1.2

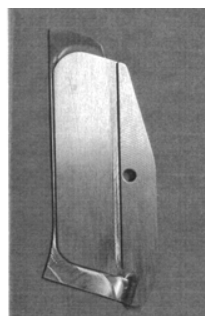

2.1

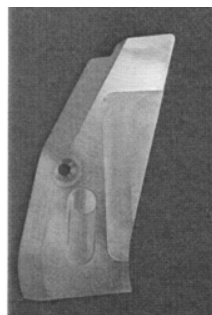

2.2



3.1

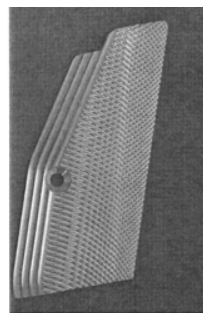

3.2

- (51) **22-01**  
(11) 34745  
(21) 2009-37920  
(22) 13.10.2009  
(15) 07.01.2010  
(45) 07.01.2010  
(54) Pažbičky  
(28) 4  
(73) KUMMER s.r.o., Uherský Brod, CZ  
(72) Rezek Jaroslav, Uherský Brod, CZ  
(74) ing. Jaromír Příkryl - patentová a známková kancelář, Ing.  
Jaromír Příkryl, Včelín 1161, Hulín, 76824  
(55)

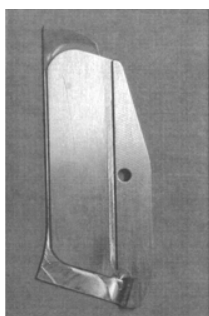

1.1



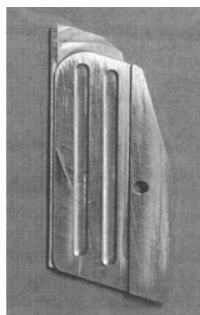

4.1

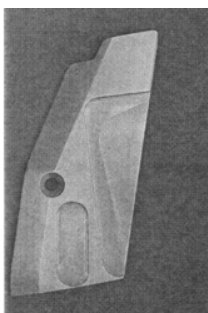

4.2



2.2



3.1



3.2

- (51) **23-01**  
(11) 34739  
(21) 2009-37804  
(22) 19.06.2009  
(15) 07.01.2010  
(45) 07.01.2010  
(54) Zařízení na chemické čištění chladicích okruhů  
vstříkovacích forem  
(28) 3  
(73) ALFA CHROM servis s.r.o., Bruntál, CZ  
(72) Koutný Aleš, Bruntál, CZ  
(74) ing. Jaromír Příkryl - patentová a známková kancelář,  
Jaromír Příkryl, Včelín 1161, Hulín, 76824  
(55)



1.1



2.1

### Seznam vlastníků zapsaných průmyslových vzorů

(73)	(11)	(51)	(73)	(11)	(51)
ALFA CHROM servis s.r.o., Bruntál, CZ	34739	23-01			
BEMETA DESIGN s. r. o., Újezd u Brna, CZ	34743	07-01			
Deré Karel, Praha 4, CZ	34748	09-05			
Dimitrov Todorov Stoyan, Praha 5, CZ	34741	21-03			
Holý Zdeněk, Praha 6, CZ	34748	09-05			
Honzíková Alexandra Ing., Praha 1, CZ	34744	02-02			
Hovorka Milan, Praha 5, CZ	34740	19-01			
KRPA ENVELOPE, a.s., Hostinné, CZ	34742	19-01			
KUMMER s.r.o., Uherský Brod, CZ	34745	22-01			
Petrželka Vladimír, Ústí nad Labem, CZ	34746	09-03			
Petrželka Vladimír, Ústí nad Labem, CZ	34747	09-03			
Petrželková Zdeňka, Ústí nad Labem, CZ	34746	09-03			
Petrželková Zdeňka, Ústí nad Labem, CZ	34747	09-03			

## Úřední rozhodnutí a oznámení

### MK4A, MK4F

### Zánik patentů a autorských osvědčení uplynutím doby platnosti

(11)	(21)	Int.Cl/(51)	(11)	(21)	Int.Cl/(51)
275357	1990-131	5/C08L 7/02			
278303	1990-156	8/F16D 55/224			
295703	1990-153	8/A62D 3/30			

### MM4A, MM4F

### Zániky patentů a autorských osvědčení pro nezaplacení udržovacích poplatků

(11)	(21)	Int.Cl/(51)	(11)	(21)	Int.Cl/(51)
278767	1990-3085	8/C12P 19/14			
280742	1992-591	6/F23D 11/00			
281238	1992-1932	8/A61L 33/00			
281239	1992-1933	8/A61L 33/00			
282510	1994-2822	6/F23D 1/00			
283484	1994-1561	8/C07D 233/22			
284823	1995-3389	6/C10G 1/04			
285013	1994-1540	8/C07D 201/04			
285296	1995-1674	8/D01G 19/10			
285342	1992-1998	8/B29C 45/20			
285478	1993-1302	8/B21D 53/02			
285553	1998-375	8/B21D 53/02			
285717	1996-1908	8/B61L 5/02			
286802	1995-1708	8/D01H 4/12			
287564	1995-1684	8/H01J 29/82			
288059	1994-1577	8/B28D 1/22			
289115	1998-2045	8/H01F 27/08			
289526	1995-3485	7/C07D 471/04			
289657	1997-4118	7/C01B 25/234			
290286	1998-1999	8/B60S 1/06			
290563	1996-1885	8/C07C 277/02			
291566	2000-2475	8/C01G 51/06			
291643	1998-2016	8/B65D 81/02			
292827	1998-4060	7/F23B 1/32			
292867	2000-4132	7/C07D 241/08			
292934	2001-2430	8/A61K 9/06			
293265	1998-2048	8/C07D 471/04			
293599	1997-2030	8/C01B 39/20			
293857	1999-2334	8/C03B 35/06			
294105	2001-1225	7/F41A 5/04			
294845	1998-1994	8/H01M 2/04			
295440	2001-1226	7/F41A 17/74			
295563	2003-1778	8/D01H 13/32			
295600	2001-2287	8/A61L 11/00			
295610	2002-2217	8/B60H 1/22			
296305	2000-2425	8/F24F 13/24			
296375	2000-2320	8/B09B 3/00			
297163	1998-2090	8/B32B 37/04			
297218	2000-2383	8/E06B 7/10			
297233	2002-2191	8/B60H 1/22			
297322	2002-730	8/A47L 9/24			
298133	2002-4186	8/B60P 7/08			
298316	2006-415	8/B60R 25/00			
298468	1999-4625	8/A61K 45/06			
298627	2000-2426	8/E04F 17/04			
298853	2000-2881	8/A61K 8/97			
298987	2000-4916	8/F26B 5/04			
299335	2000-4851	8/B65C 9/18			
299530	2004-750	8/B60L 7/14			
299676	2003-77	8/A61K 31/5685			
300236	2002-496	8/B05D 7/14			
300255	2000-1948	8/A61M 5/19			
300258	2001-3125	8/A46B 9/04			
300263	2004-829	8/A47J 36/24			

### MK1K

### Zániky užitných vzorů uplynutím doby platnosti

(11)	(21)	(51)	
9597	2000-10268	<i>A23L 1/29</i>	(2006.01)
12514	2002-13271	<i>B62D 33/08</i>	(2006.01)
12515	2002-13272	<i>B62D 33/08</i>	(2006.01)

12517	2002-13278	<b>A01D 34/73</b>	(2006.01)
12539	2002-13262	<b>E06B 9/42</b>	(2006.01)
12540	2002-13273	<b>B62D 33/08</b>	(2006.01)
12603	2002-13259	<b>B09B 3/00</b>	(2006.01)
13131	2002-13265	<b>B65D 21/02</b>	(2006.01)
15671	2005-16781	<b>A47F 5/10</b>	(2006.01)
15739	2005-16779	<b>F02C 3/04</b>	(2006.01)
15758	2005-16784	<b>G06F 1/16</b>	(2006.01)
15798	2005-16780	<b>C02F 11/04</b>	(2006.01)
15815	2005-16770	<b>A61B 1/00</b>	(2006.01)
15846	2005-16786	<b>B02C 15/14</b>	(2006.01)
15847	2005-16791	<b>B62K 21/16</b>	(2006.01)
15872	2005-16707	<b>F24D 15/04</b>	(2006.01)
15876	2005-16766	<b>E04C 1/41</b>	(2006.01)
15878	2005-16787	<b>E01C 13/10</b>	(2006.01)
15880	2005-16792	<b>E01C 5/06</b>	(2006.01)
15984	2005-16755	<b>G09F 1/00</b>	(2006.01)
15991	2005-16790	<b>E04B 2/60</b>	(2006.01)
16039	2005-16733	<b>D06F 75/00</b>	(2006.01)
16217	2005-16782	<b>D04H 1/70</b>	(2006.01)
16291	2005-16777	<b>G05G 1/62</b>	(2008.04)
16377	2005-16785	<b>G09B 29/00</b>	(2006.01)

## MK4Q Zániky práva ze zapsaných průmyslových vzorů uplynutím doby ochrany

(11)	(21)	Int.Cl/(51)	(11)	(21)	Int.Cl/(51)
25497	1994-27541	6/22-01			
25498	1994-27555	6/09-01			
25587	1994-27549	6/09-01			
25899	1994-27548	6/23-04			
25992	1994-27482	6/20-03			
29330	1999-31806	7/25-03			
32531	2004-35400	8/21-03			
32597	2004-35394	8/15-99			
33095	2004-35399	8/07-01			

## Zápisy licenčních smluv do rejstříku užitných vzorů pro nabyvatele

(11)	16891
(73)	Jůza Michal Ing., Praha 4, CZ Nabyvatel: PROFISTAV Litomyšl, a.s., Tyršova 231, Litomyšl, 57001, CZ Druh licence: sublicence Datum uzavření smlouvy: 29.10.2009 Datum zápisu smlouvy: 06.01.2010

## ND1K První prodloužení doby platnosti užitných vzorů

(51)	<b>H02G 9/00</b>	(2006.01)
	<b>H02G 9/10</b>	(2006.01)
	<b>F16L 3/00</b>	(2006.01)
	<b>F16L 3/08</b>	(2006.01)
(11)	16622	
(21)	2006-17522	
(22)	15.03.2006	
(73)	Výzkumný ústav stavebních hmot, Brno, CZ	
(54)	Požárně odolný instalační kanál	
(51)	<b>H01R 13/46</b>	(2006.01)
	<b>H01R 13/502</b>	(2006.01)
(11)	16702	
(21)	2006-17723	
(22)	15.05.2006	
(73)	RCD Radiokomunikace, s. r. o., Pardubice, CZ	
(54)	Kryt konektoru radiostanice	
(51)	<b>A41D 27/26</b>	(2006.01)
	<b>A41D 27/10</b>	(2006.01)
	<b>A41D 27/00</b>	(2006.01)
(11)	17000	
(21)	2006-17366	
(22)	13.01.2006	
(73)	Hornáková Mária, Kroměříž, CZ	
(54)	Samolepící podpažní hygienická vložka	

## ND1K

### Druhé prodloužení doby platnosti užitečných vzorů

(51)	<i>C02F 1/62</i>	(2006.01)
	<i>C02F 1/28</i>	(2006.01)
	<i>B01J 20/06</i>	(2006.01)
(11)	13040	
(21)	2003-13837	
(22)	13.01.2003	
(73)	INFORM CONSULT AQUA, S.R.O., Příbram, CZ	
(54)	Filtrační sorbent pro separaci arsenu, antimonu, beryllia, hliníku a dalších těžkých kovů z vody upravované pro vodárenské účely	

## ND4Q

### První obnovy doby ochrany průmyslových vzorů

(51)	09-09	
(11)	32867	
(21)	2004-35645	
(22)	20.12.2004	
(54)	Kontejner na tříděný odpad	
(51)	21-01	
(11)	33182	
(21)	2005-35653	
(22)	04.01.2005	
(54)	Herní deska hlavolamu	

## ND4Q

### Třetí obnovy doby ochrany průmyslových vzorů

(51)	04-02	
(11)	26014	
(21)	1995-28019	
(22)	06.01.1995	
(54)	Rukojeť kartáčku na zuby	
(51)	04-02	
(11)	26015	
(21)	1995-28020	
(22)	06.01.1995	
(54)	Hlava kartáčku na zuby	

## PD4A

### Převod práv a ostatní změny majitelů patentů

(11)	300392	
(21)	2000-622	
(73)	PRECINTIA INTERNATIONAL, S.A., Barcelona, ES	

## PD1K

### Převod práv a ostatní změny majitelů užitečných vzorů

(11)	17686	(11)	19351
(21)	2007-18797	(21)	2008-20604
(73)	SITPROM, s.r.o., Ústí nad Orlicí, CZ	(73)	BAHAL ČR a.s., Praha 10, CZ
(11)	18653	(11)	19468
(21)	2008-19888	(21)	2008-20609
(73)	SITPROM, s.r.o., Ústí nad Orlicí, CZ	(73)	BAHAL ČR a.s., Praha 10, CZ
(11)	19303	(11)	19498
(21)	2008-20605	(21)	2009-20750
(73)	BAHAL ČR a.s., Praha 10, CZ	(73)	BAHAL ČR a.s., Praha 10, CZ
(11)	19304		
(21)	2008-20606		
(73)	BAHAL ČR a.s., Praha 10, CZ		
(11)	19305		
(21)	2008-20607		
(73)	BAHAL ČR a.s., Praha 10, CZ		
(11)	19306		
(21)	2008-20608		
(73)	BAHAL ČR a.s., Praha 10, CZ		

**PD4Q**

**Převod práv a ostatní změny vlastníků průmyslových vzorů**

(11) 34525  
(21) 2008-37604  
(73) BAHAL ČR a.s., Praha 10, CZ

## Zamítnuté a částečně zamítnuté přihlášky ochranných známek před zveřejněním

Kapitola obsahuje údaje o rozhodnutích o přihláškách ochranných známek, u kterých byly na základě provedeného věcného průzkumu shledány Úřadem důvody pro zamítnutí přihlášky ochranné známky podle ustanovení § 4 nebo 6 zákona č. 441/2003 Sb. Na základě toho Úřad vydal rozhodnutí o zamítnutí přihlášky podle ustanovení § 22 zákona č. 441/2003 Sb., a to pro celý seznam výrobků a služeb nebo pro jeho část. Údaje o výsledku rozhodnutí (zamítnutí přihlášky, částečné zamítnutí přihlášky) jsou uvedeny za datem právní moci rozhodnutí pod INID kódem (583) s názvem "Datum právní moci rozhodnutí/výsledek rozhodnutí".

(210) **O-425456**

(540)

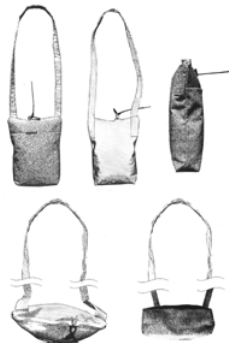

(583) 06.01.2010 / zamítnutí přihlášky

(210) **O-458696**

(540)

**odpad přeměníme v materiál**

(583) 19.10.2009 / zamítnutí přihlášky

(210) **O-459779**

(540)

**ČSN**

(583) 29.12.2009 / zamítnutí přihlášky

(210) **O-461175**

(540)

**doktor TV**

(583) 06.01.2010 / zamítnutí přihlášky

(210) **O-461176**

(540)



(583) 06.01.2010 / zamítnutí přihlášky

(210) **O-463766**

(540)

**CZECH RALLY ZLÍN**

(583) 05.01.2010 / zamítnutí přihlášky

(210) **O-467050**

(540)

**Život nás baví**

(583) 05.01.2010 / zamítnutí přihlášky

(210) **O-468061**

(540)

**Postav si dům**

(583) 05.01.2010 / zamítnutí přihlášky

(210) **O-468255**

(540)



(583) 08.01.2010 / zamítnutí přihlášky

(210) **O-468520**

(540)

**Do Rodiny teď chce každý**

(583) 29.12.2009 / zamítnutí přihlášky

(210) **O-469985**

(540)



(583) 29.12.2009 / částečné zamítnutí přihlášky

## Přehled zveřejněných přihlášek ochranných známek

Přihlášky ochranných známek, které byly na základě výsledků formálního a věcného průzkumu provedeného Úřadem shledány schopné zápisu do rejstříku ochranných známek, jsou obsaženy v této kapitole. Důležitou právní skutečností je, že zveřejněním přihlášky ochranné známky v této kapitole Věstníku (§ 23 zákona č. 441/2003 Sb.) začíná běžet zákonná tříměsíční lhůta pro podání námitek podle ustanovení § 25 zákona č. 441/2003 Sb.

### Číselný přehled

O-428863, O-435631, O-452301, O-457934, O-462261, O-463922, O-464295, O-465279, O-465370, O-465626, O-465749, O-466179, O-466502, O-466756, O-467170, O-467604, O-468137, O-468138, O-468373, O-468374, O-468673, O-469428, O-469510, O-469564, O-469575, O-469591, O-469592, O-469753, O-469791, O-469913, O-469985, O-470183, O-470199, O-470805, O-470817, O-470846, O-470897, O-470940, O-471004, O-471040, O-471223, O-471385, O-471462, O-471464, O-471532, O-471552, O-471579, O-471593, O-471594, O-471619, O-471639, O-471640, O-471678, O-471679, O-471706, O-471707, O-471759, O-471768, O-471788, O-471807, O-471816, O-471856, O-471897, O-471944, O-471969, O-471970, O-471971, O-471972, O-471973, O-471975, O-471976, O-471995, O-472018, O-472019, O-472038, O-472042, O-472067, O-472074, O-472091, O-472106, O-472110, O-472121, O-472127, O-472157, O-472161, O-472167, O-472202, O-472214, O-472218, O-472219, O-472220, O-472244, O-472257, O-472357, O-472390, O-472411, O-472431, O-472445, O-472447, O-472449, O-472455, O-472456, O-472464, O-472489, O-472496, O-472497, O-472498, O-472500, O-472545, O-472549, O-472556, O-472560, O-472562, O-472564, O-472569, O-472570, O-472585, O-472586, O-472606, O-472611, O-472612, O-472613, O-472637, O-472640, O-472658, O-472668, O-472669, O-472688, O-472719, O-472720, O-472721, O-472722, O-472730, O-472733, O-472748, O-472755, O-472821, O-472822, O-472851



## Zveřejněné přihlášky ochranných známek

(210) **O-428863**

(220) 10.08.2005

(320) 10.08.2005

(511) 12, 16, 35, 37, 38, 39, 41

(540)

**ULTIMA THULE s. r. o.**

**www.ultimathule.cz**

(510) (12) spalovací motory pro pozemní vozidla; (16) knihy, brožury, fotografie, tašky papírové či umělohmotné, drobné reklamní předměty z papíru nebo umělých hmot spadající do této třídy, formuláře, grafiky, kancelářské potřeby, trhací kalendáře, obálky obaly na spisy, dopisní papír, pera, reklamní tabule z lepenky nebo papíru; (35) reklamní, inzertní a propagační činnost, marketing, merchandising, poskytování informací obchodního charakteru, poskytování pomoci při řízení obchodní činnosti a obchodní administrativy s tím spojená, zvláště podnikové poradenství a obchodní management včetně marketingových studií, průzkumu trhu, průzkumu veřejného mínění, obchodních nebo podnikatelských průzkumů a shromažďování obchodních a statistických informací pro obchodní účely, organizování a účast na výstavách a předvádění zboží, rovněž organizování výstav a veletrhů a doprovodných programů k reklamním a obchodním účelům, předvádění (služby modelek) pro reklamní účely a podporu prodeje, vyhlášení výsledků soutěží reklamního charakteru zaměřené zejména na podporu prodeje, propagace výherce soutěže či ankety, vše vztahující se k obchodní činnosti v oblasti automobilového průmyslu, obchodní reklama pro třetí osoby, venkovní reklama na billboardech, na plakátech a na jiných venkovních nosičích, reklama v tisku, rozhlasová a televizní reklama, reklama on-line v počítačové síti a v síti Internet, výstřížková služba na zprávy, pronájem reklamní doby v komunikačních médiích, pronájem reklamních materiálů, pronájem reklamních materiálů, pronájem reklamních ploch, aktualizování a pronájem reklamních materiálů, vše vztahující se k reklamě v oblasti automobilového průmyslu, rozšiřování vorků zboží, rozšiřování reklamních a inzertních materiálů, rozšiřování a zaslání reklamních materiálů zákazníkům, dále pak vydávání, zveřejňování, oznamování, publikování i vyhlášení reklamních textů ve všech dostupných nosičích, kopírování a rozmnožování dokumentů a dokladů, fotokopírování, činnost komerční informační kanceláře, vyhledávání dat v počítačových souborech pro třetí osoby, systematizace a překlad informací do počítačové databáze, vydávání reklam na počítačových sítích, například Internet; (37) malování a opravy reklamních tabulí, mytí a opravy, mazání, leštění, čištění a údržba vozidel; (38) šíření periodických a neperiodických tiskovin, zejména novin, časopisů, letáků, katalogů a brožur prostřednictvím nosných médií a po elektronické síti Internet (telekomunikace), šíření rozhlasových a televizních programů prostřednictvím rozhlasového a televizního vysílání a vysílání kabelové televize, šíření zpráv prostřednictvím telefonů, mobilních telefonů, faxů, elektronické pošty, počítačových sítí a síti Internet, rovněž i elektronických nástěnek, přenos zpráv a obrazů pomocí počítačů, pronájem přístrojů pro přenos zpráv a informací, půjčování telekomunikačních zařízení, činnost tiskové kanceláře, činnost tiskové agentury; (39) distribuce periodických a neperiodických tiskovin, zejména novin, časopisů, prospektů, letáků, katalogů, brožur v tištěné podobě, dále pak činnost doručovací služby, činnost kurýrské služby, doručování balíků a doručování zboží, archivace elektronicky uložených dat nebo dokumentů, organizování výletů, automobilová a autobusová doprava, pronájem automobilů a parkovacích ploch; (41) čtenářská anketa, divácká anketa, spotřebitelská anketa, organizování živých představení a vystoupení, divadelních představení, plesů, plánování a organizování večírků a estrád, organizování a vedení konferencí a kongresů, nakladatelská a vydavatelská činnost, výroba rozhlasových a televizních programů, vydávání elektronických knih a časopisů a jiných publikací on-line bez možnosti stažení, činnost nahrávacího studia, pronájem zvukových nahrávacích zařízení, půjčování audio zařízení, činnost filmového studia, filmová tvorba nahrávání videopásek, obrazové zpravodajství, půjčování filmů a kinofilmů, půjčování přenosných videokamer, fotografování, reportéřské služby, psaní

scénářů.

(730) **ULTIMA THULE, s.r.o.**, Hradební 81, Český Krumlov, 38101, CZ

(210) **O-435631**

(220) 17.03.2006

(320) 17.03.2006

(511) 9, 37, 38, 41, 42

(540)

**O2 MUSIC**

(510) (9) přístroje a nástroje vědecké, námořní, geodetické, fotografické, filmové, optické, přístroje a nástroje pro vážení, měření, signalizaci, kontrolu (inspekci), záchranu a přístroje a nástroje pro vyučování, přístroje a nástroje pro vedení, přepínání, přeměnu, akumulaci, regulaci nebo řízení elektrického proudu, přístroje pro záznam, převod nebo reprodukci zvuku nebo obrazu, magnetické nosiče dat, gramofonové desky, automatické distributory a mechanismy pro přístroje na mince, zapisovací pokladny, počítačové stroje, přístroje pro zpracování dat a počítače, hasicí přístroje, přístroje pro přenos zvuku a obrazu, telekomunikační přístroje, mobilní telekomunikační přístroje, mobilní telekomunikační handsety, počítačový hardware, počítačový software, počítačový software stažitelný z Internetu, PDA (osobní digitální asistent), kapesní PC, mobilní telefony, laptopy, telekomunikační síťové přístroje, řídicí software pro telekomunikační síť a pro telekomunikační přístroje, ochranné oděvy, ochranné přilby, počítačový software na CD-ROMech, SD kartách, části a příslušenství pro všechny výše uvedené výrobky; (37) stavebnictví, opravy, instalační služby, instalační a údržbářské služby týkající se telekomunikačního hardwaru a sítí, instalační a údržbářské služby týkající se set top boxů pro širokopásmové spojení, informační a poradenské služby týkající se výše uvedených služeb; (38) spoje (telekomunikace), telekomunikační služby, mobilní telekomunikační služby, telekomunikační portálové služby, internetové portálové služby, mobilní telekomunikační síťové služby, telekomunikační služby pevných linek, poskytování širokopásmového telekomunikačního přístupu, širokopásmové služby, služby vysílání, služby televizního vysílání, vysílací služby vztahující se k IP/TV, poskytování přístupu k IP/TV, služby internetového přístupu, služby e-mailových a textových zpráv, monitorovací služby vztahující se k telekomunikačním sítím a přístrojům, informační a poradenské služby týkající se výše uvedených služeb, informační služby týkající se telekomunikací, přenos televizních programů prostřednictvím Internet Protocol technologie; (41) výchova, vzdělávání, školicí služby, zábava, sportovní a kulturní aktivity, interaktivní zábavní služby, služby elektronických her poskytované prostřednictvím jakýchkoli komunikačních sítí, zábavní a informační služby poskytované prostřednictvím telekomunikačních sítí týkající se zábavy, sportovní a kulturní aktivity, poskytování zpravodajských informací, televizní služby (tvorba programů), poskytování zábavy prostřednictvím televize a IP/TV, informační a poradenské služby týkající se výše uvedených služeb; (42) vědecké a technologické služby a výzkum a návrhy vztahující se k nim, průmyslové analýzy a výzkum, návrh a vývoj počítačového hardwaru a softwaru, právní služby, IT služby (sbírání informací týkajících se informačních technologií, konzultace týkající se informačních technologií, inženýrské služby týkající se informačních technologií, informační služby týkající se informačních technologií, technické konzultace týkající se informačních technologií), počítačové programování, informační a poradenské služby týkající se výše uvedených služeb.

(730) **O2 Holdings Limited**, Wellington Street, Slough, Berkshire SL1 1YP, GB

(740) **AK SODOMKA-SOUČEK-JINDRA-MOKRÝ & PARTNEŘI**, JUDr. Tomáš Jindra, U Prašné brány 3, Praha 1, 11000

(210) **O-452301**

(220) 27.09.2007

(320) 27.09.2007

(511) 29, 30, 35

(540)

*La. Fina*

(510) (29) potravinové doplňky ne pro lékařské účely, přípravky zvláštní výživy pro sportovce nebo osoby s vysokým energetickým výdajem, instantní strava; (30) stimulanty pro zlepšení chutě potravin, potravinové doplňky, ne pro lékařské účely; (35) zprostředkovatelská činnost v oblasti obchodu s potravinářskými výrobky a obalovými materiály, velkoobchod a maloobchod, export a import, marketing, inzercce všemi druhy médií, výstavní akce propagačního a obchodního charakteru, distribuce prospektů a vzorků, vše se zaměřením na potravinářské výrobky a obalové materiály, zprostředkovatelská činnost v uvedených oblastech.

(730) **Mantler CZ s.r.o.**, Cukrovarská 33, Praha 9 - Čakovice, 19600, CZ

(740) Ing. Francis Jupa, Měchenická 4/2554, Praha 4 - Spořilov II, 14100

(210) **O-457934**

(220) 07.04.2008

(320) 07.04.2008

(511) 39, 41, 43

(540)



(510) (39) provozování cestovní kanceláře, organizování, zajišťování a zprostředkování rekreačních pobytů, pobytových a poznávacích zájezdů všeho druhu v ČR i v zahraničí, rezervace cestovních pobytů a zájezdů, zprostředkování zájezdů a cest dopravními prostředky, zprostředkování přepravy turistů a jejich zavazadel, zajišťování i zprostředkování autobusové, automobilové, železniční, letecké a lodní dopravy, poskytování informací ohledně cest a autobusové, železniční, letecké a lodní dopravy, zajištění a zprostředkování pronájmu automobilů, průvodcovské služby, zprostředkování doprovázení turistů, organizování a zprostředkování výletů, okružních výletů a plaveb, zprostředkování turistických prohlídek a exkurzí, služby parkování automobilů, zajišťování transferu turistů na letiště, obstarávání ostatních služeb v oblasti dopravy souvisejících s cestováním; (41) pořádání tematických zájezdů, zejména kulturních, sportovních a vzdělávacích, organizování prohlídek muzeí, zámků, hradů a obdobných kulturních monumentů a atrakcí, organizování kulturních, zábavných a sportovních podniků, organizování konferencí, kongresů, symposií, seminářů, zajišťování vstupenek na kulturní a sportovní akce; (43) poskytování hotelových služeb, poskytování přechodného ubytování, rezervace, zajištění a zprostředkování ubytování v hotelích, penzionech a jiných ubytovacích zařízeních v ČR i v zahraničí prostřednictvím cestovní kanceláře, obstarávání ostatních služeb v oblasti ubytování a stravování souvisejících s cestováním, zajišťování rekreačních pobytů a zájezdů v ČR a v zahraničí v oblasti ubytování a stravování turistů.

(730) **TC Touristic GmbH**, Thomas-Cook-Platz 1, 61440 Oberursel, DE

(740) Ueltzhöffer Balada, advokátní kancelář, Mgr. Radka Červenková, Klimentská 10, Praha 1, 11000

(210) **O-462261**

(220) 12.09.2008

(320) 12.09.2008

(511) 30, 32, 35

(540)

## HORKÝ JAVOR

(510) (30) čaj, čajové náhražky; (32) instantní nealkoholické nápoje; (35) propagační činnost, reklamní a inzertní činnost, obchodní administrativní, kancelářské práce.

(730) **JPLUS, s.r.o.**, Kolbenova 886/9a, Praha 9 - Vysočany, 19000, CZ

(740) **ROTT, RŮŽIČKA & GUTTMANN** Patentová, známková a advokátní kancelář, JUDr. Vladimír Rott, Nad Štolou 12, Praha 7, 17000

(210) **O-463922**

(220) 20.11.2008

(320) 20.11.2008

(511) 35, 41, 42

(540)

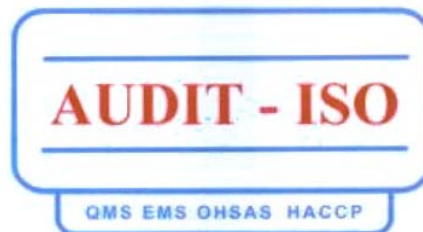

(510) (35) obchodní a/nebo podnikatelské informace, pomoc při řízení komerčních a průmyslových podniků, marketingové studie, poradenství v obchodní činnosti, obchodní a/nebo podnikatelský průzkum, obchodní management a podnikové poradenství, reklama, reklama on-line na počítačové komunikační síti, sběr údajů do počítačových databází a seřazování údajů v počítačových databázích, vyhledávání informací v počítačových souborech pro zákazníky, vedení kartoték v počítači, podpora prodeje pro třetí osoby, poskytování uvedených služeb prostřednictvím komunikačních médií, elektronické pošty, počítačových sítí, SMS zpráv a/nebo Internetu, obchodní zprostředkování služeb ve třídách 35, 41 a 42; (41) organizování a vedení konferencí, kongresů a seminářů, vyučování, vzdělávání; (42) aktualizování počítačových programů, expertízy, kontrola kvality, poradenské služby v oblasti posuzování a certifikace systémů manažerství, technický průzkum.

(590) Barevná

(730) **Kováčová Monika Mgr.**, Tř. 17. listopadu 60, Olomouc, 77200, CZ

(740) Ing. Radmila Baumová, Nádražní 29, Žďár nad Sázavou, 59101

(210) **O-464295**

(220) 04.12.2008

(320) 04.12.2008

(511) 32

(540)

## FRUITYSODA

(510) (32) šumivé a jiné nápoje nealkoholické.

(730) **MULTIPACK BRNO CZ, spol. s r.o.**, Nám. 3. května 5/6, Brno, 61200, CZ

(740) Ing. Michal Jupa, patentový zástupce, Na Baních 1385, Praha 5 - Zbraslav, 15600

(210) **O-465279**

(220) 26.01.2009

(320) 26.01.2009

(511) 16, 35, 41

(540)

## NÁŠ PANELÁK

(510) (16) časopisy (periodika); (35) reklama, reklamní texty (vydávání, zveřejňování, oznámení, vyhlášení, publikování); (41) vydávání časopisů.

(730) **Grafia, společnost s ručením omezeným**, Budilova 4, Plzeň, 30100, CZ

(210) **O-465370**

(220) 28.01.2009

(320) 28.01.2009

(511) 43

(540)

## The Monastery

(510) (43) stravování, catering, služby baru, restaurace, kavárny.  
(730) **Rocco Forte & Family (CR) s.r.o.**, Letenská 12/33, Praha 1,  
11800, CZ

(210) **O-465626**  
(220) 06.02.2009  
(320) 06.02.2009  
(511) 41, 42  
(540)



(510) (41) konzultační činnost, mediální, populárně-výchovná, vzdělávací a publikační činnost v oblasti řízení kvality a bezpečí zdravotní péče, publikace akreditačních standardů (kritérií pro posuzování kvality a bezpečí zdravotnických zařízení), činnost vedoucí k prohlubování etických a morálních kvalit při poskytování zdravotní péče; (42) posuzování kvality zdravotnických zařízení, vývoj akreditačních standardů (kritérií pro posuzování kvality a bezpečí zdravotnických zařízení), vývoj a užívání software pro hodnocení kvality a bezpečí zdravotnických zařízení.

(590) Barevná  
(730) **Spojená akreditační komise, o.p.s.**, Nad Panenskou 4/164,  
Praha 6, 16900, CZ

(210) **O-465749**  
(220) 11.02.2009  
(320) 11.02.2009  
(511) 9, 16, 41  
(540)

(510) (9) obaly na zvukové nosiče, gramofonové desky, automatické distributory a mechanismy na mince, nosiče magnetických záznamů nenahrané, audiovizuální díla na nosičích, audiokazety a videokazety nahrané i nenahrané; (16) lepidla na papír a pro domácnost, materiály pro umělce, psací stroje; (41) nahrávání nosičů zvukových a/nebo obrazových, tvorba televizních pořadů.

(730) **FTV Prima, spol. s r.o.**, Na Zertvách 24/132, Praha 8, 18000, CZ

(210) **O-466179**  
(220) 27.02.2009  
(320) 27.02.2009  
(511) 35, 37, 42  
(540)

(510) (35) pronájem kancelářských strojů a zařízení; (37) instalace a opravy, montáž, údržba a opravy počítačového vybavení; (42) instalace počítačových programů, kopírování počítačových programů, poradenské služby v oblasti počítačového hardware, pronájem počítačového software.

(730) **eB Služby s.r.o.**, Veletržní 45, Praha 7, 17000, CZ

(210) **O-466502**  
(220) 11.03.2009  
(320) 11.03.2009  
(511) 16, 35, 41  
(540)

**můj život, moje volba, my life**

(510) (16) periodický a neperiodický tisk, zejména časopisy; (35) organizování výstav pro reklamní a komerční účely, inzertní a propagační činnost; (41) nakladatelská a vydavatelská činnost v oboru časopisů, pořádání soutěží.

(730) **Mladá fronta a.s.**, Mezi Vodami 1952/9, Praha 4 - Modřany,  
14300, CZ

(210) **O-466756**  
(220) 21.03.2009  
(320) 21.03.2009  
(511) 3, 5, 44  
(540)

**DOLOR-END**

(510) (3) kosmetické přípravky, kosmetické krémy, tuhy pro kosmetické účely, oleje pro kosmetické účely, mléko pro kosmetické účely, pleťová voda pro kosmetické účely, rtěnky, pomády pro kosmetické účely, opalovací přípravky, parfémy, mýdla, čisticí prostředky, čisticí oleje, oleje pro toaletní účely, toaletní přípravky, šampóny, přípravky pro čištění zubní protězy, ústní vody nikoliv pro lékařské účely, vlasové vody, deodoranty pro osobní potřebu; (5) farmaceutické přípravky, anti-bakteriální, antibiotika, bakteriální přípravky pro lékařské a zvěrolékařské účely, hemoglobin, krevní plazma, dezinfekční přípravky, dezinfekční přípravky pro hygienické účely, deodoranty jiné než pro osobní potřebu, krémy a balzámy pro lékařské účely, oleje pro lékařské účely a použití, oleje proti ovadům, pomády pro lékařské účely, vazelína pro lékařské účely, tuhy pro lékařské a zvěrolékařské účely, masti pro farmaceutické účely, masti na popáleniny od slunce, diagnostické přípravky pro lékařské účely, léčiva na zuby, přípravky pro vyplachování očí, přípravky pro péči o ústní dutinu, léčivé cukrovinky, pastilky, semena pro farmaceutické účely, rostlinná vlákna ne pro výživu, bílkovinami obohacené mléko, bílkovinná potrava pro lékařské účely, bílkovinné přípravky pro lékařské účely, dietetické potraviny a nápoje, nápoje a látky upravené pro lékařské účely, diabetický chléb, vitamínové přípravky, léčivé byliny, léčivé kořeny, léčivé čaje, léky tekuté, nápoje léčivé, mléko pro farmaceutické účely, mateří kasička pro lékařské účely, laktóza, chemické přípravky pro farmaceutické účely, přípravky baktericidní, fungicidní, insekticidní, farmaceutické přípravky veterinární, obklady, obvazy, absorpční vata, adhezivní pásy pro lékařské účely; (44) zdravotnická střediska, farmaceutické poradenství, salóny krásy, masáže, kliniky nebo sanatoria, ošetřovatelské služby.

(730) **Parenteral, a.s.**, Přívozní 2/1054, Praha 7, 17000, CZ  
(740) **FISCHER & PARTNER Intellectual Property s.r.o.**, Ing. Michael Fischer, Na Hrobci 294/5, Praha 2, 12000

(210) **O-467170**  
(220) 31.03.2008  
(320) 31.03.2008  
(511) 3, 5  
(540)

**WINFLEX**

(510) (3) kosmetika a kosmetické přípravky, kosmetické krémy, oleje pro kosmetické účely; (5) farmaceutické výrobky, masti a krémy pro farmaceutické a léčebné účely, oleje pro farmaceutické a léčebné účely.

(730) **BIO MINERALS, N.V.**, Zenderstraat 10, Destelbergen, BE  
(740) **UNIPATENT, Ing. Jiří Chlustina, Jana Masaryka 43-47, Praha 2, 12000**

(210) **O-467604**  
(220) 27.04.2009  
(320) 27.04.2009  
(511) 36, 37, 39, 43  
(540)

**MAJORDOMUS**

(510) (36) správa a pronájem nemovitého majetku - pozemků a budov, realitní činnost; (37) stavebně-montážní a opravárenské činnosti, stavební opravy, zednické práce, montáže stavebních prvků - např. dveří, oken, schodů, příček, podlah, instalace - elektro,

voda a plyn, stavební izolace, malování, lakování, tapetování a jiné úpravy interiérů a exteriérů, stavební činnost - provádění staveb včetně jejich změn, udržovacích prací na nich a jejich odstraňování, opravy a montáž nábytku, zámečnické opravy, opravy v domácnosti, praní a žehlení, čisticí a úklidové služby pro domácnost a firmy, čištění interiérů a exteriérů-budov a komunikací, mytí oken, čištění, oprava a úprava oděvů, údržba a opravy motorových vozidel, mytí vozidel; (39) dopravní služby, přeprava osob a zboží, stěhovací služby, taxislužba, kurýrní služby, mezinárodní spedice, skladování, doručování, nakládání, vykládání a balení zboží, provoz skladů a parkovacích ploch, provoz autoparku a logistického centra, půjčování a pronájem motorových vozidel, asistenční dopravní služby, poskytování dopravních informací, služby cestovní kanceláře v oblasti dopravy, rezervace dopravy; (43) služby ubytovací - provoz hotelů, penzionů, hostelů, motelů a jiných ubytovacích zařízení, rezervace ubytování, služby hostinské - provoz restaurací, kaváren, motorestů, vináren, barů, cukráren, zařízení rychlého stravování a samoobslužných stravovacích zařízení, cateringové služby - zásobování potravinami a skladování potravin na zakázku, pořádání hostin a rautů, poskytování informací o ubytování a stravování.

(730) **VIG Plus a.s.**, V Kapslovně 2767/2, Praha 3, 13000, CZ  
(740) Ing. Jiří Střelák, Šumberova 42, Praha 6, 16200

(210) **O-468137**  
(220) 22.05.2009  
(320) 22.05.2009  
(511) 9  
(540)



(510) (9) transformátory (elektrotechnika), nabíječky pro elektrické baterie, elektrické kabely, elektrické nabíječky akumulátorů, baterie, články (elektrické-), akumulátory elektrické, kabely (spojky pro elektrické-).

(590) Barevná  
(730) **NTB CZ s.r.o.**, Rabštejnská Lhota 132, Chrudim, 53701, CZ

(210) **O-468138**  
(220) 22.05.2009  
(320) 22.05.2009  
(511) 9  
(540)

## T6 power

(510) (9) transformátory (elektrotechnika), nabíječky pro elektrické baterie, elektrické kabely, elektrické nabíječky akumulátorů, baterie, články (elektrické-), akumulátory elektrické, kabely (spojky pro elektrické-).

(730) **NTB CZ s.r.o.**, Rabštejnská Lhota 132, Chrudim, 53701, CZ

(210) **O-468373**  
(220) 02.06.2009  
(320) 02.06.2009  
(511) 35, 41  
(540)



(510) (35) administrativní zpracování nákupních objednávek, aktualizování reklamních materiálů, spravování a pořizování dat v počítačových souborech, dodavatelské služby pro třetí osoby, fakturace, fotokopírování, informační činnost v rámci třídy, inzercie poštou, prezentace výrobků v komunikačních médiích,

marketingové studie, obchodní management a podnikové poradenství, obchodní nebo podnikatelské informace, obchodní reklama pro třetí osoby, organizování výstav pro komerční účely, pořádání veletrhů pro obchodní a reklamní účely, příprava a zasílání reklamních nebo inzertních materiálů, obchodní vedení uměleckých agentur, vedení podniků, vydávání reklamních nebo náborových, propagačních a inzertních textů; (41) digitální zpracování obrazu, elektronické publikování, filmová tvorba, filmové projekce, fotografování, pořádání kolokvií, správa koncertních sálů a sálů, pořádání kongresů, nahrávací studia, organizování a pořádání koncertů, organizování a vedení seminářů, organizování a vedení sympozií, organizování kulturních nebo vzdělávacích výstav, organizování představení, pronájem kinematografických filmů, pořádání seminářů, služby v oblasti grafické úpravy, jiné než pro reklamní účely, pořádání soutěží, školení, vyučování.

(590) Barevná  
(730) **DK POKLAD, s.r.o.**, M. Kopeckého 675, Ostrava - Poruba, 70800, CZ  
(740) JUDr. Aleš Videnský-advokát, Sokolská třída 22/966, Ostrava - Moravská ostrava, 70200

(210) **O-468374**  
(220) 02.06.2009  
(320) 02.06.2009  
(511) 35, 41  
(540)



(510) (35) administrativní zpracování nákupních objednávek, aktualizování reklamních materiálů, spravování a pořizování dat v počítačových souborech, dodavatelské služby pro třetí osoby, fakturace, fotokopírování, informační činnost v rámci třídy, inzercie poštou, prezentace výrobků v komunikačních médiích, marketingové studie, obchodní management a podnikové poradenství, obchodní nebo podnikatelské informace, obchodní reklama pro třetí osoby, organizování výstav pro komerční účely, pořádání veletrhů pro obchodní a reklamní účely, příprava a zasílání reklamních nebo inzertních materiálů, obchodní vedení uměleckých agentur, vedení podniků, vydávání reklamních nebo náborových, propagačních a inzertních textů; (41) digitální zpracování obrazu, elektronické publikování, filmová tvorba, filmové projekce, fotografování, pořádání kolokvií, správa koncertních sálů a sálů, pořádání kongresů, nahrávací studia, organizování a pořádání koncertů, organizování a vedení seminářů, organizování a vedení sympozií, organizování kulturních nebo vzdělávacích výstav, organizování představení, pronájem kinematografických filmů, pořádání seminářů, služby v oblasti grafické úpravy, jiné než pro reklamní účely, pořádání soutěží, školení, vyučování.

(590) Barevná  
(730) **DK POKLAD, s.r.o.**, M. Kopeckého 675, Ostrava - Poruba, 70800, CZ  
(740) JUDr. Aleš Videnský-advokát, Sokolská třída 22/966, Ostrava - Moravská Ostrava, 70200

(210) **O-468673**  
(220) 12.06.2009  
(320) 12.06.2009  
(511) 29  
(540)

## ENZYMATIC

(510) (29) maso, ryby, drůbež a zvěřina, masové výtázky.  
(730) **VETRISOL s.r.o.**, Renoirova 1051/2A, Praha 5, 15200, CZ

(210) **O-469428**  
(220) 13.07.2009  
(320) 13.07.2009  
(511) 30, 33

(540)

## Salicsa

- (510) (30) chuťové přísady, kari (koření), kečup, konzervační sůl, koření, kuchyňská sůl, aromatické přípravky do potravin, marinády (chuťové přísady), hořčice, masové šťávy (omáčky), nové koření, omáčka sójová ostrá, paprika (koření); (33) alkoholické nápoje s výjimkou pív, alkoholické výtažky z ovoce, alkoholové extrakty, aperitivy, destilované nápoje, digestiva (likéry a pálenky), lihoviny, likéry, pálenky, rum.
- (730) **Exotropic s.r.o.**, Mattioliho 3274/1, Praha 10, 10600, CZ
- (740) Advokátní kancelář, JUDr. Jiří Stránský, advokát, Jandova 8, Praha 9, 19000

(210) **O-469510**

(220) 15.07.2009

(320) 15.07.2009

(511) 24

(540)

## Latino Fashion

- (510) (24) bavlněné látky, textilie, cestovní příkrývky, damašek (tkanina), flanel (textilie), flauš (tkanina), frýz (hrubá vlněná tkanina), hedvábí (textilie z -), jutové textilie, kanava na vyšívání a tapiserie, klobouky textilní (podšívky pro -), koupelňové textilie, krep (textilie), krepon (jemná vlněná tkanina), látky, ložní pokrývky a příkrývky, ložní prádlo, lůžkové přehozy, lůžkoviny, manšestry, matrace (povlaky na -), moleskin (textilie), nábytek (potahy na -) z textilních materiálů, obuv (textilie pro -), okenní záclony, podložky na stůl pod sklenice, talíře (prostírání), pokrývky na stůl (běhouny na stůl), potahy na posteje, potahy ochranné na nábytek, prádlo pro domácnost, prádlo stolní, prostěradla, povlečení, pytlovina, ručníky (textilní -), samet, stolní pokrývky (ne z papíru), syntetické materiály (náhražkové tkaniny), štítky textilní, textilie (materiály), textilie imitující kůži, textilie netkané, textilie pro boty a obuv, textilie pro koupelny, s výjimkou oděvů, textilie vlněné, textilie z juty, tkaniny, vyšívání prádlo, záclonovina (etamín), zefír (textilie), žerzej (tkaniny), žinky pro hygienické účely.
- (730) **ARCO HOLDINGS s.r.o.**, Libušská 319, Praha 4, 14200, CZ
- (740) Mgr. Petr Dětka, advokát, Jandova 8, Praha 9, 19000

(210) **O-469564**

(220) 17.07.2009

(320) 17.07.2009

(511) 9, 16, 29, 30, 31, 32, 33, 35, 43

(540)



- (510) (9) elektronické časopisy, elektronická periodika a knihy v elektronické podobě, elektronické databáze a databázové produkty, informace a data a databáze a záznamy v elektronické podobě, multimediální aplikace, elektronické multimediální nebo elektronické informační katalogy, magnetické nebo optické suporty zvukových nebo zvukově obrazových záznamů, nosiče záznamů nahrané i nenahrané, videokazety nahrané i nenahrané, audiokazety nahrané i nenahrané, audiovizuální programy, audioprogramy, audiovizuální díla na nosičích, audiovizuální díla v digitální podobě, filmy exponované, hudební díla na nosičích nebo v elektronické podobě, CD disky, přístroje pro zpracování informací a počítače včetně jejich jednotlivých součástí a náhradních dílů ze třídy 9, baterie a články elektrické, elektrické akumulátory, počítačové hry s výstupem na PC nebo na TV, hrací skříně uváděné v činnost vhozením mince, reklamní světelné přístroje, programové vybavení pro počítače, software, hardware výpočetní techniky nebo komunikační nebo výpočetní sítě včetně jednotlivých součástí a náhradních dílů obsažených ve třídě 9, aparáty a přístroje vědecké, geodetické, fotografické, filmové, optické, přístroje pro vážení, měření, signalizaci, kontrolu, záchranu a přístroje učební, aparáty pro záznam, uchování, převod, přenos nebo reprodukci zvuku nebo obrazu, přístroje a nástroje pro vedení, přepínání, přeměnu, akumulaci,

regulaci nebo řízení elektrického proudu, hasicí přístroje, telefony, záznamníky, faxy, ústředny, automatické distributory a mechanismy na mince, zapisovací pokladny, kalkulační stroje; (16) obrazy, akvarely, grafické reprodukcce, grafiky, litografie, litografie umělecké, architektonické makety, malby (obrazy) zářávané či nezářávané, olejotisky, portréty, rytiny, dřevorytiny, hlubotisky, mědirytiny, lepty, tisky napodobující rytiny a další upomínkové předměty nebo výtvarná díla v rámci této třídy, poštovní známky, tiskoviny, tiskopisy, formuláře, časopisy, periodika, knihy, manuály, katalogy, databázové produkty a databáze v papírové formě, tiskárenské výrobky, učební pomůcky (s výjimkou přístrojů), umělecké nebo ozdobné předměty z papíru, figurky z papírové hmoty, obaly bublinkové (z umělých hmot), plastické obaly nezařazené do jiných tříd, pohledy ilustrované se zvukovou nahrávkou, plakáty, fotografie, kalendáře, pohlednice, gratulace, dopisní papíry, obálky, mapy, plány, zemské globusy, samolepky, obtisky, nálepky, losy, lístky, poznámkové bloky, desky na spisy, pořadače, šanony, omalovánky, activity books, balicí papír, obaly všeho druhu papírové, listy, pytlíky a sáčky pro obalovou techniku, sešity, skicáky, tužky, pastelky, tuhy, gummy, ořezávátka, ořezávátka strojky, penály, pravítka, papírové tašky, papírové kapesníky, papírové ubrusy a ubrousky, papírové prostírání, ručníky papírové, těžítka na papíry, papír, lepenka a výrobky z těchto materiálů zařazené ve třídě 16, filtrační papír, filtry kávové (papírové), výrobky z papíru, výrobky papírenské, písmena pro tiskárny, losy, štočky, potřeby pro knižní vazby, lepidla pro papírenství nebo domácnost, materiál pro umělce, štetce, malířská plátna, psací stroje a kancelářské potřeby s výjimkou nábytku, knižní zarážky, papírové kornouty, krabice lepenkové nebo papírové, podložky pro pívni sklenice, pouzdra na doklady, razítka, stojany malířské, stojany na fotografie, tabule reklamní z papíru nebo lepenky či jiného materiálu, tabule školní, papírové vlajky, reklamní výrobky z papíru, dekorativní předměty z papíru, reklamní a informační poutače z papíru, papírové a umělohmotné tašky jako upomínkové předměty; (29) maso, ryby, drůbež a zvěřina, masové výtažky, zavařované, mražené, sušené a vařené ovoce a zelenina, želé, džemy, vejce, mléko a mléčné výrobky, oleje a tuky jedlé; (30) káva, čaj, kakao, cukr, rýže, tapioka, šágo, kávové náhražky, mouka a přípravky z obilnin, chléb, pečivo, cukrovinky, zmrzlina, med, sirup melasový, droždí, prášky do těsta, sůl, hořčice, ocet, nálevy (k ochucení), koření, led pro osvěžení; (31) výrobky zemědělské, zahradnické a lesní (bez jakýchkoliv úprav pro konzumaci), chovatelské a pěstitelské produkty, živá zvířata a rostliny, krmivo a nápoje pro zvířata, přípravky posilující pro zvířata, stelivo pro domácí zvířata, podestýlka, podhoubí, rostliny, rostlinná semena, rýže neopracovaná, zrní (i jako obilniny i jako semena), nezpracované obilniny, nezpracované ořechy a arašidy, slad v rámci této třídy, vejce násadová, živí měkkýši a korýši, čerstvé ovoce, čerstvá zelenina, čerstvé luštěniny, čerstvé houby, rybí jikry, vejce na línutí (oplozená), čerstvé bylinky jako koření, čerstvé květiny, věnce z přírodních rostlin, mulč slaměný, návady (živé rybářské), otruby, sadba, seno, trávníky přírodní, vedlejší produkty při zpracování obilnin pro živočišnou spotřebu, stromy (jako rostliny), syrové dřevo, kulatina dřevěná neodkorněná, kůra syrová, řezivo neočištěné od kůry, třísky dřevěné na výrobu papírenské buničiny (celulózy), keře, křoví, kmene stromů, korek surový, vánoční stroměčky; (32) piva, minerální vody, šumivé nápoje a jiné nápoje nealkoholické, nápoje a šťávy ovocné, sirupy a jiné přípravky k zhotovování nápojů; (33) alkoholické nápoje (s výjimkou pív); (35) výstavy reklamní nebo komerční, organizace reklamních nebo komerčních výstav, správa výstavních prostor (komerčních nebo reklamních), reklamní, inzertní a propagační činnost, marketing, merchandising, poskytování informací komerčního nebo reklamního charakteru, multimediálních informací komerčního charakteru, komerční využití Internetu v oblastech komerčních internetových médií a vyhledávacích služeb, on-line inzerce, pronájem informačních nebo reklamních míst, činnost reklamní agentury, činnost ekonomických a/nebo organizačních poradců, zprostředkování v obchodních vztazích, podnikové poradenství a obchodní management, správa hotelů, franchising, pomoc při využívání a řízení obchodního podniku, personální agentura, personální poradenství, automatizované zpracování dat, pomoc při provozování obchodů a obchodních činností průmyslového nebo obchodního podniku, služby, které zahrnují záznam, přepis, vypracování, kompilaci přenášení nebo systematickosti



pisemných či datových elektronických sdělení a záznamů, jakož i využívání nebo kompilaci matematických a statistických údajů, kancelářské práce; (43) služby zajišťující stravování a nápoje, občerstvovací služby, restaurace, hostince, bary, bistra, rychlé občerstvení, služby hromadného stravování, služby dočasného ubytování, hotely, penziony, rezervace ubytování pro cestující, automaty (rychlé občerstvení), bufety, bary (služby), hotelové služby, hotely (rezervace), poskytování přechodného ubytování, pronajímání jednacích místností, provoz hotelového ubytování, přechodné ubytování (rezervace), restaurace, restaurace (samoobslužné), ubytování (pronajímání a přechodné), zásobování.

- (730) **Kolowrat-Krakovský Jan**, Kolowratská 1, Rychnov nad Kněžnou, 51601, CZ  
**Kolowrat-Krakovská Dominika JUDr.**, Barrandovská 397/27, Praha 5 - Hlubočepy, 15000, CZ  
(740) **Rott, Růžička & Guttman Patentové, známkové a advokátní kanceláře, JUDr. Michal Růžička, CSc.**, Vinohradská 37/938, Praha 2, 12000  
Advokátní a patentová kancelář **VYSKOČIL, KROŠLÁK a spol.**, Dana Lukajová, Voršilská 10, Praha 1, 11000

- (210) **O-469575**  
(220) 20.07.2009  
(320) 20.07.2009  
(511) 1, 5  
(540)

## Antiva DMS

- (510) (1) soli (chemické přípravky), chemikálie pro laboratorní analýzy (s výjimkou analýz pro lékařské a zvěrolékařské účely), chemikálie pro průmysl, chemikálie pro vědecké účely (kromě užití v lékařství a zvěrolékařství); (5) výrobky dietetické, dezinfekční prostředky.  
(730) **VAKOS XT a.s.**, Pernerova 28a, Praha 8, 18600, CZ  
(740) **Mgr. Ing. Ivo Hala**, Anglická 140/20, Praha 2, 12000

- (210) **O-469591**  
(220) 20.07.2009  
(320) 20.07.2009  
(511) 33, 35, 39  
(540)



- (510) (33) alkoholické nápoje s výjimkou pív, alkoholické esence, alkoholové extrakty, aperitivy, likéry, destilované nápoje, koktejly, víno, alkoholické výtažky z ovoce; (35) zprostředkovatelská činnost v oblasti obchodu a služeb k obchodním účelům, týkající se výrobků, uvedených ve tř. 33, odborné obchodní poradenství, obchodní nebo podnikatelské informace, zprostředkování obchodních kontaktů, provádění obchodních operací, pomoc při řízení obchodní činnosti, kopírování nebo rozmnožování (reprodukce) dokumentů, dokladů apod., reklama (on-line) na počítačové komunikační síti, on-line inzerce, vyhledávání informací v počítačových souborech, pronájem reklamního času ve všech komunikačních médiích, poskytování obchodních informací a služeb pomocí Internetu, zprostředkování internetového obchodu, komerční využití Internetu v oblastech komerčních internetových médií a vyhledávacích služeb, vyhledávání dat v počítačových souborech, prezentace uživatelů na stránkách World Wide Web v počítačové síti Internet, systemizace informací do počítačových databází, reklama, propagace, propagační korespondence, šíření propagačních materiálů a publikací, inzerce; (39) balení zboží, dovoz, doprava, nákladní doprava (kamiónová-), doručování zboží, nakládání, resp. vykládání, skladování, služby v dopravě a přepravě, zprostředkování dopravy, zprostředkování přepravy.  
(590) Barevná

- (730) **Dimitrov Vladimír**, Radniční 683/33, Ostrava, Michálkovice, 71500, CZ  
**VOBIOS, s.r.o.**, Sokolská třída 1615/50, Ostrava, Moravská Ostrava, 70200, CZ  
(740) **Ing. Pavel Nádvorník s.r.o.**, Sokola Tůmy 1099/1, Ostrava-Mariánské Hory, 70900

- (210) **O-469592**  
(220) 20.07.2009  
(320) 20.07.2009  
(511) 33, 35, 39  
(540)



- (510) (33) alkoholické nápoje s výjimkou pív, alkoholické esence, alkoholové extrakty, aperitivy, likéry, destilované nápoje, koktejly, víno, alkoholické výtažky z ovoce; (35) zprostředkovatelská činnost v oblasti obchodu a služeb k obchodním účelům, týkající se výrobků, uvedených ve tř. 33, odborné obchodní poradenství, obchodní nebo podnikatelské informace, zprostředkování obchodních kontaktů, provádění obchodních operací, pomoc při řízení obchodní činnosti, kopírování nebo rozmnožování (reprodukce) dokumentů, dokladů apod., reklama (on-line) na počítačové komunikační síti, on-line inzerce, vyhledávání informací v počítačových souborech, pronájem reklamního času ve všech komunikačních médiích, poskytování obchodních informací a služeb pomocí Internetu, zprostředkování internetového obchodu, komerční využití Internetu v oblastech komerčních internetových médií a vyhledávacích služeb, vyhledávání dat v počítačových souborech, prezentace uživatelů na stránkách World Wide Web v počítačové síti Internet, systemizace informací do počítačových databází, reklama, propagace, propagační korespondence, šíření propagačních materiálů a publikací, inzerce; (39) balení zboží, dovoz, doprava, nákladní doprava (kamiónová-), doručování zboží, nakládání, resp. vykládání, skladování, služby v dopravě a přepravě, zprostředkování dopravy, zprostředkování přepravy.  
(590) Barevná  
(730) **Dimitrov Vladimír**, Radniční 683/33, Ostrava, Michálkovice, 71500, CZ  
**VOBIOS, s.r.o.**, Sokolská třída 1615/50, Ostrava, Moravská Ostrava, 70200, CZ  
(740) **Ing. Pavel Nádvorník s.r.o.**, Sokola Tůmy 1099/1, Ostrava-Mariánské Hory, 70900

- (210) **O-469753**  
(220) 28.07.2009  
(320) 28.07.2009  
(511) 9, 41  
(540)

## Znamení

- (510) (9) nosiče záznamů nahrané, audiovizuální díla na nosičích, audiovizuální díla v digitální podobě, hudební díla na nosičích nebo v elektronické podobě; (41) nahrávání nosičů zvukových nebo obrazově zvukových, půjčování nahraných zvukových a zvukově obrazových záznamů, tvorba a šíření audiovizuálních děl - vše zejména vlastní tvorby, tvorba a výroba audiovizuálních programů, zábavní nebo kulturní nebo vzdělávací představení, organizace společenských a kulturních akcí.  
(730) **Holzbauer Václav MVDr.**, Ústí 30, Větrný Jeníkov, 58842, CZ

- (210) **O-469791**  
(220) 29.07.2009  
(320) 29.07.2009  
(511) 29, 30, 31

(540)



- (510) (29) bramborové lupínky, bramborové tyčinky, extrudované bramborové výrobky obsahující ořišky a/nebo arašidy, zpracované arašidy, vejce; (30) tyčinky, kreky, müsli, obilninové lupínky a vločky, výrobky z kukuřičné mouky, topingy (polevy), pudinky, zmrazená hotová jídla a polotovary obsahující převážně výrobky zařazené do této třídy; (31) arašidy, mandle, sezam a ostatní semena a plody vhodné pro potravinářské účely zařazené do této třídy.
- (730) **Danubia Snack, s.r.o.**, Zlatovská cesta 35, Trenčín, 91105, SK
- (740) KUDRLIČKA a SEDLÁK, advokátní, patentová a známková kancelář, Ing. Jiří Sedlák, Husova 5, České Budějovice, 37001

(210) **O-469913**

(220) 03.08.2009  
(320) 03.08.2009  
(511) 39, 42, 45  
(540)



- (510) (39) nákladní doprava, skladování; (42) výzkum a projektování v oboru strojírenství; (45) poradenství v oblasti bezpečnosti.
- (590) Barevná
- (730) **JUDr. PhDr. Alexandr Cach, Ph.D.**, Růmy 1596, Zlín, 76001, CZ

(210) **O-469985**

(220) 06.08.2009  
(320) 06.08.2009  
(511) 35  
(540)



- (510) (35) propagační činnost, reklama, kancelářské práce.
- (730) **Moutelíková Johana**, Kobyly 22, Bystřice u BN, 25751, CZ

(210) **O-470183**

(220) 17.08.2009  
(320) 17.08.2009  
(511) 32, 33, 35, 41, 43  
(540)

## BOHEMIA SEKT CENTRUM

- (510) (32) minerální vody, šumivé nápoje a jiné nealkoholické nápoje a jiné nealkoholické nápoje, ovocné nápoje a šťávy, sirupy, a jiné přípravky ke zhotovování nápojů; (33) alkoholické nápoje (kromě pív); (35) poradenství v obchodní činnosti v oboru vinařství a sommeliérství, včetně propagace; (41) společenské kulturní a soutěžní aktivity; (43) restaurační a hotelové služby.
- (730) **Bohemia Sekt, a.s.**, Smetanova 220, Starý Plzenec, okres Plzeň-jih, 33202, CZ
- (740) Advokátní kancelář Kříž a Bělina s.r.o., prof. JUDr. Jan Kříž, CSc., advokát, Dlouhá 13, Praha 1, 11000

(210) **O-470199**

(220) 17.08.2009  
(320) 17.08.2009  
(511) 35, 39, 41, 42  
(540)



Dej přednost vlakul

- (510) (35) vydávání propagačních brožur, potisk propagačních materiálů, prezentace a propagace technických památek, záznam, přepis, vypracování a shromažďování dokumentů, přenášení a systematizace písemných sdělení a záznamů; (39) organizování výletů s průvodcem; (41) výchova, vzdělávání, zábava, sportovní a kulturní aktivity, vydávání knih, zprostředkování, organizování a zajištění osvětových, výchovných, vzdělávacích, kulturních, sportovních nebo zábavních aktivit nebo jiných aktivit podobného charakteru a s tím souvisejících služeb, organizace přednášek, seminářů, konferencí, exkurzí, prezentací, výstav, koncertů, workshopů, workcampů, diskusí apod., publikování materiálů souvisejících s těmito aktivitami, provoz vzdělávacích a školicích zařízení; (42) studie technických památek, poradenská, architektonická a projektantská činnost ve vztahu ke stavebním obnovám budov nádraží a zastávek a jiných staveb podél železnice, studie a projektování v oblasti úprav veřejných prostranství v bezprostředním okolí železničních zastávek.
- (730) **Posázaví o.p.s.**, Jemniště 1, Postupice, 25701, CZ

(210) **O-470805**

(220) 15.09.2009  
(320) 15.09.2009  
(511) 35  
(540)

## KAPPAHL

- (510) (35) maloobchodní služby týkající se oděvů, pokrývek hlavy, obuvi, kabelek, deštníků, slunečniců, kůží a imitací kůže, jakož i výrobků z těchto materiálů, vzácných kovů a jejich slitin a výrobků ze vzácných kovů nebo s povlaky ze vzácných kovů, šperků a bižuterie, prostředků pro péči o pleť, parfémů, kosmetických přípravků, mýdla, esenciálních olejů, prostředků pro péči o vlasy, obchody pro třetí strany za účelem prodeje výše uvedených výrobků, řízení obchodů, obchodní koncese (franchizing).
- (730) **KappAhl Sverige AB**, Box 303, SE-431 24 Mölndal, SE
- (740) Čermák Hořejš Matějka a spol., JUDr. Karel Čermák, advokát, Národní 32, Praha 1, 11000

(210) **O-470817**

(220) 16.09.2009  
(320) 16.09.2009  
(511) 36, 41, 44  
(540)



NADAČNÍ FOND MALTÉZSKÉHO KŘÍŽE

- (510) (36) sponzoring, shromažďování a poskytování finančních prostředků na dobročinné účely a sponzorování, zejména v oblasti kultury, umění, charitativní činnosti v oblasti podpory a ochrany dětí, mládeže, v oblasti sociálních a zdravotních projektů a aktivit, dále fyzickým osobám v životní a sociální tísní, přestárlým, nemocným či tělesně postiženým osobám a účelovým, zdravotnickým, humanitárním a sociálním zařízením a společenstvem, správa nemovitostí, organizování sbírek; (41) organizace a pořádání koncertů, organizování kulturních výstav, výstav, seminářů, symposií a charitativních akcí; (44)

psychologické a ošetrovatelské služby spočívající zejména v humanitární činnosti, tj. "v lidskosti a lásce k člověku", spočívající v návštěvách a duchovní podpoře jednotlivců podle principů ekumenického křesťanství a pomoci bližnímu k získání duševního klidu a pokoje.

(730) **NADAČNÍ FOND MALTÉZSKÉHO KŘÍŽE**, Blažimská 1781/4, Praha 4 - Chodov, 14900, CZ

(210) **O-470846**

(220) 17.09.2009

(320) 17.09.2009

(511) 9, 16, 17, 18, 25, 28, 35, 36

(540)



(554) Prostorová

(510) (9) veškeré počítačové programy a software bez ohledu na záznamová média nebo prostředky šíření, tj. software nahraný na magnetických médiích nebo stažený ze vzdálené počítačové sítě; (16) papír, lepenka a výrobky z těchto materiálů, které nejsou zařazeny do jiných tříd, tiskárenské výrobky, fotografie, plastické obaly, papírenské zboží; (17) polotovary z plastických hmot; (18) kůže, imitace kůže, výrobky z těchto materiálů, které nejsou zahrnuty do jiných tříd, kůže ze zvířat, kufrů a zavazadel; (25) oděvy, obuv, kloboučnické zboží; (28) hry, hračky; (35) propagační činnost, reklama; (36) realitní kancelář, služby nemovitostní.

(590) Barevná

(730) **BYDLITE.CZ, s.r.o.**, Helénská 1799/4, Praha 2, 12000, CZ

(210) **O-470897**

(220) 21.09.2009

(320) 21.09.2009

(511) 35, 36, 41, 45

(540)

**MAXIMA**  
**REALITY**  
**BYTY PO CELÉ PRAZE**

(510) (35) propagační činnost, reklama; (36) pojištění, služby finanční, peněžní a nemovitostní; (41) vzdělávání; (45) právní služby.

(590) Barevná

(730) **MAXIMA REALITY, s.r.o.**, Washingtonova 1624/5, Praha 1, 11000, CZ

(210) **O-470940**

(220) 22.09.2009

(320) 22.09.2009

(511) 5, 10, 44

(540)

## NEOVIZE

(510) (5) chirurgické implantáty (živé tkáně), farmaceutické přípravky, potravní doplňky s léčebnými účinky, zdravotnické prostředky spadající do této třídy; (10) chirurgické implantáty (umělé materiály); (44) lékařské služby v očním lékařství, soukromá oční klinika.

(730) **Pospíšilová Alena**, Alšova 3, Přerov, 75002, CZ

(210) **O-471004**

(220) 24.09.2009

(320) 24.09.2009

(511) 35

(540)



(510) (35) reklama (propagace), reklamní texty (vydávání, zveřejňování, oznámení, vyhlášení, publikování), styky s veřejností (public relations).

(730) **Město Beroun Zastoupené starostou MUDr. Jiřím Besserem**, Husovo náměstí 68, Beroun - centrum, 26643, CZ

(740) **Mgr. Jitka Soukupová**, Husovo náměstí 68, Beroun - centrum, 26643

(210) **O-471040**

(220) 24.09.2009

(320) 24.09.2009

(511) 16, 41

(540)



(510) (16) knihy, časopisy; (41) školení (pořádání a řízení), školení, vyučování, výcvik (instruktážní), výcvik (výchovný), vzdělávání, vzdělávací informace, knihovny (půjčovny knih), organizování a řízení pracovních setkání (školení), zkoušení, přezkoušení, vzdělávání (výchovné služby), zábava (služby).

(730) **Overbeck Thuesenová Charlotte**, Na Michovkách III./662, Průhonice, 25243, CZ

(210) **O-471223**

(220) 02.10.2009

(320) 02.10.2009

(511) 5, 29, 30, 32

(540)

## AVILUT DIA

(510) (5) léčiva a léčivé přípravky humánní i veterinární, zdravotnický materiál v rámci této třídy, zubolékařské materiály, dezinfekční a antibakteriální přípravky, hygienické výrobky pro léčebné účely, farmaceutické, homeopatické a vitamínové přípravky tabletované nebo v prášku nebo v měkkých kapslích či v tvrdých želatinových kapslích, homeopatické výrobky jinde nezařazené, výrobky s obsahem bylin, léčivé čaje, dietetické přípravky pro léčebné účely, potravinové doplňky pro léčebné účely spadající do této třídy, včetně doplňků potravy sloužících k posílení imunity organismu a zlepšení fyzického zdraví; (29) potravinové doplňky spadající do této třídy (ne pro léčebné účely) obsahující látky živočišného původu; (30) potravinové doplňky spadající do této třídy (ne pro léčebné účely) obsahující látky rostlinného původu; (32) nealkoholické nápoje, minerální vody, energetické nápoje, sirupy, přípravky pro přípravu nápojů.

(730) **MEDI-AP Pharma s.r.o.**, Dostihová 678, Slušovice, 76315, CZ

(740) **Ing. Zdeněk Kučera**, Dlouhá 207 (P.O.BOX 92), Slušovice, 76315

(210) **O-471385**

(220) 12.10.2009

(320) 12.10.2009

(511) 16, 41, 45



(540)



- (510) (16) katalogy, knihy, papír, pomůcky učební s výjimkou přístrojů, potřeby pro knižní vazby; (41) vydávání knih, organizování a vedení seminářů, psaní textů s výjimkou reklamních, školení, vyučování, vzdělávání, školství, vzdělávací informace; (45) právní služby.
- (730) **Jelínek Jiří prof. JUDr.**, Machatého 688/1, Praha 5, 15200, CZ
- (740) Advokátní kancelář ZAVADIL & ZLESÁK, JUDr. Vladimír Zavadil, Revoluční 1, Praha 1, 11000

- (210) **O-471462**  
(220) 14.10.2009  
(320) 14.10.2009  
(511) 35, 36, 38, 39, 41, 43  
(540)



- (510) (35) propagační činnost, reklama, pomoc pro zajištění obchodní činnosti, obchodní nebo podnikatelské poradenství, obchodní nebo podnikatelské informace, kanceláře dovozní a vývozní (import-export), marketingové studie, organizování výstav komerčních nebo reklamních, pořádání veletrhů pro obchodní a reklamní účely, průzkum trhu, rozšiřování reklamních nebo inzertních materiálů, obchodní vedení uměleckých agentur, vydávání reklamních nebo náborových, propagačních textů, pronájem reklamní doby v komunikačních médiích, pronájem reklamních ploch, manažerské služby; (36) pojištění, služby finanční, finanční poradenství, organizování sbírek, služby peněžní, služby nemovitostní, realitní kanceláře; (38) poskytování (šíření) informací prostřednictvím komunikačních sítí, například Internetu nebo jiné sítě, včetně bezdrátové, kabelové, případně satelitní, provozování a zajišťování komunikačních služeb, jako jsou diskusní skupiny v režimu on-line, elektronická pošta, počítačová komunikace, přenos zpráv a obrazových informací pomocí počítače, distribuce informací pomocí komunikace mezi sítěmi, provozování Internetového serveru, přenos informací po Internetu, služby přenosu publikací na nosičích přenášených po síti, přenos zpráv a obrazových informací pomocí počítače, televizní vysílání, rozhlasové vysílání, digitální vysílání, teleshoppingové služby (poskytování telekomunikačních kanálů pro teleshoppingové služby); (39) doprava, balení a skladování zboží, organizování cest; (41) výchova, vzdělávání, zábava, sportovní a kulturní aktivity, agentury umělecké ve tř. 41, divadelní představení, filmová tvorba, fotografování, provozování golfových hřišť, informace o možnostech zábavy, informace o možnostech výchovy a vzdělávání, organizování a vedení konferencí, kongresů a seminářů, organizování soutěží, poskytování on-line elektronických publikací, organizování představení, předprodej vstupenek, výroba rozhlasových a televizních programů, školení, výstavy kulturní a vzdělávací, vydavatelská a nakladatelská činnost, nahrávání nosičů zvukových a/nebo obrazových, tvorba, výroba audiovizuálních děl, služby digitálního zpracování obrazu, elektronické publikování (DTP), půjčování nahraných a nenahraných nosičů, zvukových a/nebo obrazových záznamů, konzultace v oblasti úspor energie, zprostředkovatelská činnost v uvedených oblastech; (43) služby spojené s provozováním pohostinství, restaurace, ubytovací služby.

- (730) **Ctírad Hemelík**, Za Kovárnou 19, Praha 10, 10900, CZ  
**Jaroslav Strnad**, Na Fialce II 1671, Praha 6, 16300, CZ
- (740) KUDRLIČKA a SEDLÁK, advokátní, patentová a známková kancelář, Ing. Jiří Sedlák, Husova 5, České Budějovice, 37001

- (210) **O-471464**  
(220) 14.10.2009  
(320) 14.10.2009  
(511) 35, 36, 38, 39, 41, 43  
(540)



- (510) (35) propagační činnost, reklama, pomoc pro zajištění obchodní činnosti, obchodní nebo podnikatelské poradenství, obchodní nebo podnikatelské informace, kanceláře dovozní a vývozní (import-export), marketingové studie, organizování výstav komerčních nebo reklamních, pořádání veletrhů pro obchodní a reklamní účely, průzkum trhu, rozšiřování reklamních nebo inzertních materiálů, obchodní vedení uměleckých agentur, vydávání reklamních nebo náborových, propagačních textů, pronájem reklamní doby v komunikačních médiích, pronájem reklamních ploch, manažerské služby; (36) pojištění, služby finanční, finanční poradenství, organizování sbírek, služby peněžní, služby nemovitostní, realitní kanceláře; (38) poskytování (šíření) informací prostřednictvím komunikačních sítí, například Internetu nebo jiné sítě, včetně bezdrátové, kabelové, případně satelitní, provozování a zajišťování komunikačních služeb, jako jsou diskusní skupiny v režimu on-line, elektronická pošta, počítačová komunikace, přenos zpráv a obrazových informací pomocí počítače, distribuce informací pomocí komunikace mezi sítěmi, provozování Internetového serveru, přenos informací po Internetu, služby přenosu publikací na nosičích přenášených po síti, přenos zpráv a obrazových informací pomocí počítače, televizní vysílání, rozhlasové vysílání, digitální vysílání, teleshoppingové služby (poskytování telekomunikačních kanálů pro teleshoppingové služby); (39) doprava, balení a skladování zboží, organizování cest; (41) výchova, vzdělávání, zábava, sportovní a kulturní aktivity, agentury umělecké ve tř. 41, divadelní představení, filmová tvorba, fotografování, provozování golfových hřišť, informace o možnostech zábavy, informace o možnostech výchovy a vzdělávání, organizování a vedení konferencí, kongresů a seminářů, organizování soutěží, poskytování on-line elektronických publikací, organizování představení, předprodej vstupenek, výroba rozhlasových a televizních programů, školení, výstavy kulturní a vzdělávací, vydavatelská a nakladatelská činnost, nahrávání nosičů zvukových a/nebo obrazových, tvorba, výroba audiovizuálních děl, služby digitálního zpracování obrazu, elektronické publikování (DTP), půjčování nahraných a nenahraných nosičů, zvukových a/nebo obrazových záznamů, konzultace v oblasti úspor energie, zprostředkovatelská činnost v uvedených oblastech; (43) služby spojené s provozováním pohostinství, restaurace, ubytovací služby.
- (730) **Ctírad Hemelík**, Za Kovárnou 19, Praha 10, 10900, CZ  
**Jaroslav Strnad**, Na Fialce II 1671, Praha 6, 16300, CZ
- (740) KUDRLIČKA a SEDLÁK, advokátní, patentová a známková kancelář, Ing. Jiří Sedlák, Husova 5, České Budějovice, 37001

- (210) **O-471532**  
(220) 16.10.2009  
(320) 16.10.2009  
(511) 35, 36, 41, 42

(540)



(510) (35) organizační a ekonomické poradenství, poradenská činnost v oblasti risk managementu, zprostředkování služeb zařazených ve třídě 35; (36) pojišťovnictví, finančnictví a peněžnictví, služby v oblasti peněžnictví a pojišťovnictví, včetně související zprostředkovatelské a makléřské činnosti, činnosti související s pojišťovací, zábrannou a zajišťovací činností, šetření ve finančních a pojistných záležitostech, likvidace pojistných událostí, zprostředkovatelská činnost v oblasti pojišťovnictví, nájem a pronájem nemovitostí, zprostředkování služeb zařazených ve třídě 36; (41) přednášková a vzdělávací činnost, zprostředkování služeb zařazených ve třídě 41; (42) vývoj a tvorba software, znalecké a odborné posudky, zprostředkování služeb zařazených ve třídě 42.

(730) **RENOMIA, a.s.**, Příkop 6/838, Brno, 60200, CZ

(740) Ing. Petr Soukup, Vídeňská 8, Olomouc, 77200

(210) **O-471552**

(220) 19.10.2009

(320) 19.10.2009

(511) 36, 37

(540)

## Klínovec Hills

(510) (36) služby týkající se pronájmu a prodeje nemovitostí - bytů, developerská činnost v rámci služeb tř. 36; (37) služby týkající se stavby budov, silnic, mostů, přehrad nebo přepravních linek a služby specializovaných podniků spadajících do oblasti stavebnictví, jako jsou služby malířů, instalatérů, topenářů nebo pokrývačů, developerská činnost v rámci služeb tř. 37.

(730) **Bless Invest a.s.**, Jihlavská 823/78, Praha 4, 14000, CZ

(210) **O-471579**

(220) 20.10.2009

(320) 20.10.2009

(511) 9, 16, 25, 26, 34, 35, 41

(540)

## VENTIL

(510) (9) nosiče informací, zejména se záznamem zvuku a obrazu, zvláště záznamová a přenosová média, jako jsou audiokazety, videokazety, magnetofonové pásky, gramofonové desky, kompaktní disky, zejména se záznamem zvuku a obrazu, software; (16) papírenské výrobky jako kalendáře, pohledy, kancelářské potřeby jako tužky, pera a další produkty příslušející do této třídy, obzvláště pro dárkové účely jako suvenýry a pro účely reklamní, tiskopisy a tiskařské výrobky všeho druhu, např. časopisy, periodika a knihy, brožury, plakáty, programy, lístky, letáky, katalogy, fotografie, studijní konferenční materiály, např. sborníky, sylaby, periodika; (25) oděvy, zejména čepice se štítkem, čelenky, bundy sportovní, barety, kombinézy, košile, sluneční kšiltky, pokrývky hlavy a jiné, spadající do této třídy, zejména pro účely dárkové, upomínkové a reklamní; (26) galanterie, zejména ozdoby na oděvy, monogramy, odznaky, zažehlovací obtisky a ozdoby textilních výrobků spadající do této třídy, zejména pro účely dárkové, upomínkové a reklamní; (34) potřeby pro kuřáky, zejména zapalovače cigaret, zápalky, popelníky; (35) reklamní, propagační a inzertní činnost a služby, výstavy a veletrhy k reklamním, propagačním a obchodním účelům, marketing, obchodní poradenské a zprostředkovatelské služby související s reklamou, propagací, inzercí a marketingem; (41) výchovná, vzdělávací a zábavná činnost, pořádání odborných seminářů, konferencí a sympozií, vydávání tiskopisů, informačních médií a publikací včetně jejich distribuce, vydavatelská a nakladatelská činnost.

(730) **Iser Verlag s.r.o.**, Kupeckého 608, Mladá Boleslav, 29301, CZ

(740) Mgr. Daniel Musil, Mezibranská 1579, Praha 1, 11000

(210) **O-471593**

(220) 20.10.2009

(320) 20.10.2009

(511) 1, 19, 37, 40

(540)

## nivelit

(510) (1) chemické výrobky určené pro průmysl, vědy a fotografii, jakož i pro zemědělství, zahradnictví a lesnictví, umělé pryskyřice v surovém stavu, plastické hmoty v surovém stavu, hnojiva pro půdu, hasicí přístroje (složení), prostředky pro kalení a letování kovů, chemické výrobky určené ke konzervování potravin, tříslicí materiály, lepidla pro průmysl; (19) stavební materiály nekovové, neohebné trubky nekovové pro stavebnictví, asfalt, směla, přenosné konstrukce nekovové, nekovové pomníky; (37) stavebnictví, opravy, instalační služby; (40) zpracování materiálů.

(730) **Saint-Gobain Weber Terranova, a.s.**, Radiová 3, Praha 10, 10200, CZ

(740) NÖRR STIEFENHOFER LUTZ v.o.s., Mgr. Marek Demo, Na Poříčí 1079/3a, Praha 1, 11000

(210) **O-471594**

(220) 20.10.2009

(320) 20.10.2009

(511) 1, 19, 37, 40

(540)

## marmolit

(510) (1) chemické výrobky určené pro průmysl, vědy a fotografii, jakož i pro zemědělství, zahradnictví a lesnictví, umělé pryskyřice v surovém stavu, plastické hmoty v surovém stavu, hnojiva pro půdu, hasicí přístroje (složení), prostředky pro kalení a letování kovů, chemické výrobky určené ke konzervování potravin, tříslicí materiály, lepidla pro průmysl; (19) stavební materiály nekovové, neohebné trubky nekovové pro stavebnictví, asfalt, směla, přenosné konstrukce nekovové, nekovové pomníky; (37) stavebnictví, opravy, instalační služby; (40) zpracování materiálů.

(730) **Saint-Gobain Weber Terranova, a.s.**, Radiová 3, Praha 10, 10200, CZ

(740) NÖRR STIEFENHOFER LUTZ v.o.s., Mgr. Marek Demo, Na Poříčí 1079/3a, Praha 1, 11000

(210) **O-471619**

(220) 21.10.2009

(320) 21.10.2009

(511) 41, 43

(540)



(510) (41) pořádání kulturních, společenských a sportovních akcí, zejména organizování plesů, tombol na plesích, divadla, reprodukce hudby, přehlídek pohybového divadla, vzdělávání v oblasti tance a pohybového divadla včetně seminářů a videoprezentací, výstavní činnost v oblasti kultury nebo zábavy nebo výchovy nebo vzdělávání, organizování představení (manažerské služby), organizování a plánování večírků, vydávání textů s výjimkou reklamních nebo náborových, zábava, pobavení, služby v oblasti zábavy, živé představení, organizování živých vystoupení, produkční činnost, zejména pro filmy, výroba televizních programů a organizování veřejných vystoupení, organizování a pořádání vzdělávacích, zábavných, hodnotících soutěží a pořadů, vydávání kulturních akcí na strojově čitelných nosičích, zejména magnetických a optických, vydávání audiovizuálních děl, knih, katalogů, časopisů, předprodej vstupenek, klubové služby (výchovně-zábavné); (43) restaurace, bary, snack bary, cafeterie, kantýny, rychlé občerstvení, catering, zajištění stravování při společenských akcích a služby spojené s nákupem a obstaráváním potravin, nápojů a občerstvení, pohostinství, příprava jídel, podávání jídel a nápojů, příprava jídel a nápojů ke spotřebě, poskytování a obstarávání jídla a nápojů, služby zajišťující stravování, automat pro občerstvení, zásobování v rámci této třídy, poskytování

- (590) gastronomických služeb, příprava jídel a výrobků studené kuchyně, pořádání hostin, provozování pizzerie, bufetu.  
(730) Barevná  
(730) **Národní divadlo Brno, příspěvková organizace**, Dvořákova 11, Brno, 65770, CZ  
(740) Ing. František Kania, Mendlovo nám. 1a, Brno, 60300

- (210) **O-471639**  
(220) 21.10.2009  
(320) 21.10.2009  
(511) 4, 19, 35, 39, 40  
(540)



- (510) (4) paliva, jako např. dřevěné uhlí, brikety z dřevěného uhlí, palivové pelety a palivové dřevo všeho druhu; (19) dřevo všeho druhu, jako např. dřevěné hranoly, přířezy, dřevěné švartny, palubky, prkna, latě, kůly, dřevo opracované a stavební, řezivo všeho druhu, dřevěné obaly, bedny a palety, dřevotřískové desky, dřevěné spárovky, skleníky a produkční kryty nekovové; (35) zprostředkovatelská, konzultační a poradenská činnost v oblasti obchodu a export - import s výrobky a službami, uvedenými ve třídách 4, 19, 35, 39 a 40, reklama, propagace, inzerce a poskytování obchodních informací prostřednictvím všech druhů médií, činnost ekonomických a organizačních poradců; (39) silniční motorová doprava všeho druhu, vnitrostátní i mezinárodní, zaslání a doručování výrobků, uvedených ve tř. 4, 19 a výrobků tř. 31 a 33, půjčování automobilů, správa vozového parku, zprostředkování cest - agroturistika, doprava dřeva a dřevní hmoty, štěpky, biomasy; (40) kácení a zpracování dřeva a dřevní hmoty, řezání a hoblování dřeva, prořezávání lesů, délkové napojování dřeva, impregnace dřeva, sušení dřeva, štěpkování dřevní hmoty, drcení dřevní hmoty.  
(590) Barevná  
(730) **Dřevošrot, a.s.**, Jižní spojka 3247, Praha 10, 10600, CZ

- (210) **O-471640**  
(220) 22.10.2009  
(320) 22.10.2009  
(511) 41  
(540)

## CIRKUS BEROSINI

- (510) (41) provozování cirkusu.  
(730) **Berousek Ferdinand**, Lhotská 995/12, Praha 9, 19300, CZ

- (210) **O-471678**  
(220) 23.10.2009  
(320) 23.10.2009  
(511) 9, 36  
(540)



- (510) (9) počítačové periferie a software pro užití při elektronických a bezdrátových obchodních a spotřebitelských transakcích, software pro zprostředkování plateb elektronickými a bezdrátovými prostředky, hardware a software pro zprostředkování přístupu k platebním účtům za účelem obchodu elektronickými a bezdrátovými prostředky; (36) finanční služby v rámci této třídy, platební služby, realizace elektronických platebních transakcí, akceptace elektronických plateb, zpracovávání plateb realizovaných prostřednictvím Internetu pro druhé osoby, služby ověřování plateb a vypořádávání elektronických finančních transakcí.

- (730) **Aukro s.r.o.**, nám. T.G. Masaryka 1280, Zlín, 76001, CZ  
(740) JUDr. Lukáš Jansa, advokát, Sokola Tůmy 743/16, Ostrava - Mariánské Hory, 70900

- (210) **O-471679**  
(220) 23.10.2009  
(320) 23.10.2009  
(511) 9, 36  
(540)



- (510) (9) počítačové periferie a software pro užití při elektronických a bezdrátových obchodních a spotřebitelských transakcích, software pro zprostředkování plateb elektronickými a bezdrátovými prostředky, hardware a software pro zprostředkování přístupu k platebním účtům za účelem obchodu elektronickými a bezdrátovými prostředky; (36) finanční služby v rámci této třídy, platební služby, realizace elektronických platebních transakcí, akceptace elektronických plateb, zpracovávání plateb realizovaných prostřednictvím Internetu pro druhé osoby, služby ověřování plateb a vypořádávání elektronických finančních transakcí.  
(730) **Aukro s.r.o.**, nám. T.G. Masaryka 1280, Zlín, 76001, CZ  
(740) JUDr. Lukáš Jansa, advokát, Sokola Tůmy 743/16, Ostrava - Mariánské Hory, 70900

- (210) **O-471706**  
(220) 23.10.2009  
(320) 23.10.2009  
(511) 37, 41, 42  
(540)



- (510) (37) stavební činnost, stavební dozor inspekce stavebních projektů, specializované služby v oblasti stavebnictví; (41) vzdělávání, výchovná a školicí činnost; (42) výzkumné služby pro průmyslu, výzkum a projektování, expertizy, technické studie.  
(730) **Česká rada pro šetrné budovy**, Jungmannovo nám. 19/751, Praha 1, 11000, CZ

- (210) **O-471707**  
(220) 24.10.2009  
(320) 24.10.2009  
(511) 4, 37, 40, 42  
(540)

## GEOBAL

- (510) (4) paliva k topným účelům, zejména uhlí, uhelný prach, palivové směsi; (37) sanace škod způsobených vodou a důlní činností prostřednictvím stavebních úprav; (40) nakládání s druhotnými surovinami, zpracování a úprava uhlí a druhotných surovin; (42) výzkumná, vývojová a projektová činnost v oboru úpravy uhlí, dalších nerostných surovin a druhotných surovin, projektování staveb, projektování a výpočty stability deponií a úložišť materiálů a skládek odpadů, poradenství v oblasti ochrany životního prostředí, geologické a geotechnické průzkumy.  
(730) **GEOSAN GROUP a.s.**, U Nemocnice 430, Kolín III, 28002, CZ  
(740) JUDr. Miroslav Kupka, Levého 1532, Rakovník, 26901

- (210) **O-471759**  
(220) 27.10.2009  
(320) 27.10.2009

(511) 9, 11, 37  
(540)

## ED GEOFLEX

- (510) (9) tepelné regulátory, tlakoměry, vlhkoměry, řídicí systémy pro regulaci topení v objektech, elektrické regulátory, měřicí přístroje; (11) klimatizační zařízení, ohřivače vzduchu a vody, výměníky tepla, větrací zařízení, regulátory topení, regulačně bezpečnostní zařízení pro plynové potrubí a vodovodní zařízení; (37) montáž a opravy měřicí a regulační techniky, montáž, opravy a údržba elektrických a elektronických zařízení, instalace a opravy vytápění a větrání.
- (730) **ELEKTRODESIGN ventilátory spol. s r.o.**, Květinová 16, Praha 3, 13000, CZ
- (740) Ing. Václav Kratochvíl, patentový zástupce, Tábořská 758/33, Mladá Boleslav, 29301

(210) **O-471768**  
(220) 29.10.2009  
(320) 29.10.2009  
(511) 35, 38, 39, 41, 43  
(540)



- (510) (35) propagační činnost, reklama, komerční rady a informace pro spotřebitele (spotřebitelská poradna), systematizace informací do počítačových databází, obchodní poradenství, obchodní informace, obchodní průzkum, marketingové studie, prezentace výrobků v komunikačních médiích pro účely maloobchodu, psaní, vydávání a zveřejňování obchodních, propagačních a reklamních textů, rozšiřování reklamních nebo inzertních materiálů; (38) elektronická pošta, poskytování internetových diskusních fór, šíření elektronických bulletinů a newsletterů přes Internet, poskytování přístupu k databázím; (39) osobní doprava autobusová, letecká, železniční, lodní, přeprava turistů, doprovázení turistů, organizování cest a zájezdů, organizování výletů a exkurzí; (41) informace o možnostech rekreace a zábavy, kempinkové služby, organizace konferencí, seminářů a kongresů, výchovně vzdělávací služby, výchovně zábavné služby, klubové služby, muzea (provozování), zoologické zahrady (provozování), sportovní zařízení (provozování), organizování sportovních a kulturních aktivit, organizování sportovních soutěží, služby prázdninových táborů (zábava), poskytování elektronických publikací on-line (bez možnosti stažení); (43) hotely (rezervace, hotelové služby), restaurace, penziony, kavárny, motely (služby), Kempy (provozování), prázdninové tábory (ubytovací služby), kluby (provozování občerstvení), bufety, bary (služby).
- (730) **Divišová Dagmar**, Pernerova 533/59, Praha 8, 18600, CZ  
**Štefl Milan**, Pernerova 533/59, Praha 8, 18600, CZ

(210) **O-471788**  
(220) 29.10.2009  
(320) 29.10.2009  
(511) 24, 25  
(540)

## FUYIDA

- (510) (24) povlečení; (25) oděvy.
- (730) **Zhejiang Dongxin Fangzhi Youxian Gongsí**, Changxing Xian Hongxingqiao Zhen, Zhejiang, CN
- (740) Advokátní kancelář, Mgr. Liliana Vochalová, nám. I. P. Pavlova 3, Praha 2, 12000

(210) **O-471807**  
(220) 30.10.2009  
(320) 30.10.2009  
(511) 16, 41, 43

(540)



- (510) (16) papír, lepenka a výrobky z těchto materiálů, které nejsou zařazeny do jiných tříd; (41) výchova, vzdělávání, zábava, sportovní a kulturní aktivity; (43) služby zajišťující stravování a podávání nápojů, dočasné ubytování.
- (590) Barevná  
(730) **BUJNOCH s.r.o.**, Topolská 739, Chrudim II., 53701, CZ

(210) **O-471816**  
(220) 30.10.2009  
(320) 30.10.2009  
(511) 9, 41, 43  
(540)

## Canimus Surdis skupina historického šermu

- (510) (9) fotografické a filmové přístroje, přístroje pro vyučování, přístroje a nástroje pro vedení, reprodukci zvuku nebo obrazu; (41) výchova, vzdělávání, zábava, sportovní a kulturní aktivity; (43) služby zajišťující stravování a nápoje, dočasné ubytování.
- (730) **Dobešová Monika**, K Lesíku 1096, Valtice, 69142, CZ

(210) **O-471856**  
(220) 03.11.2009  
(320) 03.11.2009  
(511) 9, 16, 35, 38, 41  
(540)



- (510) (9) aparáty a přístroje elektronické, fotografické, filmové, optické, aparáty pro záznam, převod, reprodukci zvuku nebo obrazu, magnetické supporty zvukových záznamů, audiovizuální díla na jakémkoliv nosiči, filmové kamery, filmové přístroje, obaly na zvukové nosiče, gramofonové desky, přístroje pro zpracování informací, zařízení výpočetní techniky, programové vybavení pro počítače na nosičích, nosiče magnetických záznamů nahrané i nenahrané, audiovizuální díla na nosičích, audiokazety a videokazety nahrané i nenahrané, CD disky, pohledy ilustrované se zvukovou nahrávkou; (16) papír, lepenka a výrobky z těchto materiálů patřící do třídy 16, plakáty, fotografie, pohlednice, gratulace, dopisní papíry, obálky, kalendáře, zejména nástěnné a stolní, samolepky, obtisky, poznámkové bloky, desky na spisy, pořadače, omalovánky, aktivity books, balicí papír, školní sešity, skicáky, tužky, pastelky, tuhy, gumy, ořezávátka na tužky, penály, papírové tašky, umělohmotné tašky, papírové kapesníčky, tiskoviny, časopisy, periodika, knihy, tiskárenské výrobky, tiskařské typy, potřeby pro knižní vazby, lepidla na papír a pro domácnost, materiály pro umělce, štětce, psací stroje a kancelářské potřeby patřící do třídy 16, učební pomůcky (s výjimkou přístrojů), papírové obaly z plastických hmot zařazené v této třídě; (35) reklamní, inzertní a propagační činnost, prodej reklamního času inzerentům; (38) televizní vysílání, rozšiřování televizního vysílání, přenosy zpráv, přenos zpráv a obrazových informací pomocí počítače, přenášení vysílání pomocí satelitních družic, šíření audiovizuálních děl, vysílání kabelové televize, technické a organizační zabezpečení televizního vysílání; (41) nakladatelská a vydavatelská činnost, nahrávání nosičů zvukových a/nebo obrazových, agenturní činnost v oblasti kultury v rámci této třídy, tvorba a vydávání audiovizuálních děl, půjčování nahraných a nosičů zvukových a/nebo obrazových záznamů, výchovná a zábavní činnost, organizace a prezentace her a

soutěži pro veřejnost, tvorba televizních pořadů.

(730) **FTV Prima, spol. s r.o.**, Na Žertvách 24/132, Praha 8, 18000, CZ

(210) **O-471897**

(220) 05.11.2009

(320) 05.11.2009

(511) 16, 19, 35, 37, 39, 41, 42

(540)

## BETON UNIVERSITY

(510) (16) papír, lepenka a výrobky z těchto materiálů, které nejsou zařazeny do jiných tříd, nosiče informací v rozsahu třídy 16, např. tiskoviny všeho druhu; (19) stavební materiály nekovové, neohébné trubky nekovové pro stavebnictví, asfalt, směla, přenosné konstrukce nekovové, nekovové pomníky, stavební materiál včetně betonu, betonových směsí, betonových prefabrikátů, samonivelačních litých směsí a potěrů na bázi cementu i síranu vápenatého, cementové zdící malty a omítky, průmyslové podlahy; (35) propagační činnost, reklama, pomoc při řízení obchodní činnosti, obchodní administrativa, kancelářské práce, zprostředkovatelská činnost v oblasti obchodu s výrobky ve tř. 19, poskytování pomoci při provozu obchodu, podnikové a ekonomické poradenství a obchodní management; (37) stavebnictví, opravy, instalační služby, pronájem zařízení spojených s technologií použití betonu, zpracování maltových směsí a pokládky samonivelačních podlahových směsí a potěrů, pokládka výše uvedených výrobků ve tř. 19, poradenská a konzultační činnost ve stavebnictví, zprostředkovatelská činnost v rozsahu služeb ve tř. 37; (39) doprava, balení a skladování zboží, organizování cest, přeprava, doprava, čerpání a skladování výrobků uvedených ve tř. 19, zprostředkovatelská činnost v rozsahu služeb ve tř. 39; (41) výchova, vzdělávání, zábava, sportovní a kulturní aktivity, provádění odborných kurzů, školení a jiných vzdělávacích akcí, včetně lektorských, zprostředkovatelská činnost v rozsahu služeb ve tř. 41; (42) vědecké a technologické služby a související výzkum a projektování, analytické a výzkumné služby v průmyslu, navrhování a vývoj počítačového hardwaru a softwaru, zprostředkovatelská činnost v rozsahu služeb ve tř. 42.

(730) **ČESKOMORAVSKÝ BETON, a.s.**, Beroun 660, Beroun, 26601, CZ

(210) **O-471944**

(220) 06.11.2009

(320) 25.06.2009

(511) 3

(540)



(510) (3) čisticí prostředky proti stárnutí, krémy proti stárnutí, hydratační prostředky proti stárnutí, pleťové tonery proti stárnutí, neléčivá séra proti stárnutí, neléčivé přípravky pro péči o pleť, zejména krémy, pleťové vody, gely, pleťové tonery, čisticí přípravky a peeling, všechny tyto přípravky vydávané bez předpisu.

(730) **Murad, Inc.**, 2121 Rosecrans Avenue, Fifth Floor, 90245 El Segundo, CA, US

(740) Společná advokátní kancelář Všetečka Zelený Švorčík Kalenský a partneři, JUDr. Otakar Švorčík, Hálkova 2, Praha 2, 12000

(210) **O-471969**

(220) 09.11.2009

(320) 09.11.2009

(511) 2, 17, 19

(540)

## EKOTRAN

(510) (2) nátěrové hmoty, barvy, laky, ředidla do nátěrových hmot, tmely zařazené do tř. 2, barviva, mořidla, ochranné prostředky proti rzi kovů a hnilobě dřeva, práškové nátěrové látky, práškové barvy, impregnační prostředky na dřevo a na beton, mořidla na

dřevo, elektroforézní nátěrové látky, aditiva pro nátěrové hmoty, barvy pro stavební účely, barvy fasádní, interiérové barvy; (17) izolační nátěrové a nástřikové hmoty; (19) penetrační a základní nátěrové hmoty, omítkoviny, maltovinová pojiva, lité podlahy, asfaltové nátěry, stavební nástřikové hmoty na bázi organických pojiv a organických plnidel, lepicí a stěrkové hmoty.

(730) **EKOLAK, s.r.o.**, Bílovice 497, Bílovice, 68712, CZ

(740) Ing. Zdeněk Kučera, Dlouhá 207 (P.O.BOX 92), Slušovice, 76315

(210) **O-471970**

(220) 09.11.2009

(320) 09.11.2009

(511) 2, 17, 19

(540)

## FASAX

(510) (2) nátěrové hmoty, barvy, laky, ředidla do nátěrových hmot, tmely zařazené do tř. 2, barviva, mořidla, ochranné prostředky proti rzi kovů a hnilobě dřeva, práškové nátěrové látky, práškové barvy, impregnační prostředky na dřevo a na beton, mořidla na dřevo, elektroforézní nátěrové látky, aditiva pro nátěrové hmoty, barvy pro stavební účely, barvy fasádní, interiérové barvy; (17) izolační nátěrové a nástřikové hmoty; (19) penetrační a základní nátěrové hmoty, omítkoviny, maltovinová pojiva, lité podlahy, asfaltové nátěry, stavební nástřikové hmoty na bázi organických pojiv a organických plnidel, lepicí a stěrkové hmoty.

(730) **EKOLAK, s.r.o.**, Bílovice 497, Bílovice, 68712, CZ

(740) Ing. Zdeněk Kučera, Dlouhá 207 (P.O.BOX 92), Slušovice, 76315

(210) **O-471971**

(220) 09.11.2009

(320) 09.11.2009

(511) 2, 17, 19

(540)

## FASIKON

(510) (2) nátěrové hmoty, barvy, laky, ředidla do nátěrových hmot, tmely zařazené do tř. 2, barviva, mořidla, ochranné prostředky proti rzi kovů a hnilobě dřeva, práškové nátěrové látky, práškové barvy, impregnační prostředky na dřevo a na beton, mořidla na dřevo, elektroforézní nátěrové látky, aditiva pro nátěrové hmoty, barvy pro stavební účely, barvy fasádní, interiérové barvy; (17) izolační nátěrové a nástřikové hmoty; (19) penetrační a základní nátěrové hmoty, omítkoviny, maltovinová pojiva, lité podlahy, asfaltové nátěry, stavební nástřikové hmoty na bázi organických pojiv a organických plnidel, lepicí a stěrkové hmoty.

(730) **EKOLAK, s.r.o.**, Bílovice 497, Bílovice, 68712, CZ

(740) Ing. Zdeněk Kučera, Dlouhá 207 (P.O.BOX 92), Slušovice, 76315

(210) **O-471972**

(220) 09.11.2009

(320) 09.11.2009

(511) 2, 17, 19

(540)

## PENSIKON

(510) (2) nátěrové hmoty, barvy, laky, ředidla do nátěrových hmot, tmely zařazené do tř. 2, barviva, mořidla, ochranné prostředky proti rzi kovů a hnilobě dřeva, práškové nátěrové látky, práškové barvy, impregnační prostředky na dřevo a na beton, mořidla na dřevo, elektroforézní nátěrové látky, aditiva pro nátěrové hmoty, barvy pro stavební účely, barvy fasádní, interiérové barvy; (17) izolační nátěrové a nástřikové hmoty; (19) penetrační a základní nátěrové hmoty, omítkoviny, maltovinová pojiva, lité podlahy, asfaltové nátěry, stavební nástřikové hmoty na bázi organických pojiv a organických plnidel, lepicí a stěrkové hmoty.

(730) **EKOLAK, s.r.o.**, Bílovice 497, Bílovice, 68712, CZ

(740) Ing. Zdeněk Kučera, Dlouhá 207 (P.O.BOX 92), Slušovice, 76315

(210) **O-471973**

(220) 09.11.2009

(320) 09.11.2009

(511) 2, 17, 19

(540)

## PENSIL



- (510) (2) nátěrové hmoty, barvy, laky, ředidla do nátěrových hmot, tmely zařazené do tř. 2, barviva, mořidla, ochranné prostředky proti rzi kovů a hnilobě dřeva, práškové nátěrové látky, práškové barvy, impregnační prostředky na dřevo a na beton, mořidla na dřevo, elektroforézní nátěrové látky, aditiva pro nátěrové hmoty, barvy pro stavební účely, barvy fasádní, interiérové barvy; (17) izolační nátěrové a nástřikové hmoty; (19) penetrační a základní nátěrové hmoty, omítkoviny, maltovinová pojiva, lité podlahy, asfaltové nátěry, stavební nástřikové hmoty na bázi organických pojiv a organických plnidel, lepicí a stěrkové hmoty.
- (730) **EKOLAK, s.r.o.**, Bílovice 497, Bílovice, 68712, CZ  
(740) Ing. Zdeněk Kučera, Dlouhá 207 (P.O.BOX 92), Slušovice, 76315

(210) **O-472018**  
(220) 10.11.2009  
(320) 10.11.2009  
(511) 35, 41  
(540)



- (210) **O-471975**  
(220) 09.11.2009  
(320) 09.11.2009  
(511) 2, 17, 19  
(540)

### VAZAFIX

- (510) (2) nátěrové hmoty, barvy, laky, ředidla do nátěrových hmot, tmely zařazené do tř. 2, barviva, mořidla, ochranné prostředky proti rzi kovů a hnilobě dřeva, práškové nátěrové látky, práškové barvy, impregnační prostředky na dřevo a na beton, mořidla na dřevo, elektroforézní nátěrové látky, aditiva pro nátěrové hmoty, barvy pro stavební účely, barvy fasádní, interiérové barvy; (17) izolační nátěrové a nástřikové hmoty; (19) penetrační a základní nátěrové hmoty, omítkoviny, maltovinová pojiva, lité podlahy, asfaltové nátěry, stavební nástřikové hmoty na bázi organických pojiv a organických plnidel, lepicí a stěrkové hmoty.
- (730) **EKOLAK, s.r.o.**, Bílovice 497, Bílovice, 68712, CZ  
(740) Ing. Zdeněk Kučera, Dlouhá 207 (P.O.BOX 92), Slušovice, 76315

- (510) (35) propagační činnost; (41) informace o výchově a vzdělávání.  
(590) Barevná  
(730) **Asociace energetických manažerů**, Partyzánská 7, Praha 7 - Holešovice, 17005, CZ  
(740) SUNGATE s.r.o., Ondřej Štěpánek, Novodvorská 202/26, Praha 4 - Lhotka, 14200

(210) **O-472019**  
(220) 10.11.2009  
(320) 10.11.2009  
(511) 35, 41  
(540)



- (210) **O-471976**  
(220) 09.11.2009  
(320) 09.11.2009  
(511) 2, 17, 19  
(540)

### VAZAKRYL

- (510) (2) nátěrové hmoty, barvy, laky, ředidla do nátěrových hmot, tmely zařazené do tř. 2, barviva, mořidla, ochranné prostředky proti rzi kovů a hnilobě dřeva, práškové nátěrové látky, práškové barvy, impregnační prostředky na dřevo a na beton, mořidla na dřevo, elektroforézní nátěrové látky, aditiva pro nátěrové hmoty, barvy pro stavební účely, barvy fasádní, interiérové barvy; (17) izolační nátěrové a nástřikové hmoty; (19) penetrační a základní nátěrové hmoty, omítkoviny, maltovinová pojiva, lité podlahy, asfaltové nátěry, stavební nástřikové hmoty na bázi organických pojiv a organických plnidel, lepicí a stěrkové hmoty.
- (730) **EKOLAK, s.r.o.**, Bílovice 497, Bílovice, 68712, CZ  
(740) Ing. Zdeněk Kučera, Dlouhá 207 (P.O.BOX 92), Slušovice, 76315

- (510) (35) propagační činnost; (41) informace o výchově a vzdělávání.  
(590) Barevná  
(730) **Asociace energetických manažerů**, Partyzánská 7, Praha 7 - Holešovice, 17005, CZ  
(740) SUNGATE s.r.o., Ondřej Štěpánek, Novodvorská 202/26, Praha 4 - Lhotka, 14200

(210) **O-472038**  
(220) 11.11.2009  
(320) 11.11.2009  
(511) 30, 32, 33, 43  
(540)



- (210) **O-471995**  
(220) 09.11.2009  
(320) 09.11.2009  
(511) 6, 11, 17, 19, 37  
(540)



- (510) (6) střešní materiály kovové, stavební materiály kovové; (11) solární kolektory; (17) fólie z umělých hmot, kromě fólií na balení, izolace proti vlhkosti staveb, izolační materiály, tepelné izolační materiály, hydroizolační fólie; (19) střechy nekovové, střešní materiály nekovové, stavební hmoty nekovové; (37) izolování proti vlhkosti, izolování staveb, stavebnictví.
- (730) **Fatra, a.s.**, tř. T. Bati 1541, Napajedla, 76361, CZ  
(740) PATENTSERVIS Praha a.s., Jivenská 1273/1, Praha 4, 14021

- (510) (30) káva, čaj, kakao, cukr, rýže, tapioka, ságo, kávové náhražky, mouka a obilní přípravky, chléb, sušenky, suchary, koláče, jemné pečivo a cukrovinky, čokoláda, čokoládové pasty, čokoládové pomazánky, čokoládové náplně do pečiva, zmrzlina, med, sirup z melasy, kvasnice, prášky do pečiva, sůl, hořčice, ocet, chuťové omáčky, majonézy, kečupy, koření, led na chlazení, potravinové doplňky na bázi přírodních produktů, spadající do této třídy, obohacené vitamíny a/nebo minerály a/nebo stopovými prvky, jako doplňky výživy pro regeneraci a rekondici, jakož i pro zvláštní výživu pro sportovce, nikoliv pro lékařské účely, vše v rámci této třídy; (32) pivo, lehká piva i ležáky; (33) alkoholické nápoje (s výjimkou pív), vína, lihoviny, likéry, lihoviny, likéry, resti a výtažky alkoholické obsahující byliny; (43) hostinské, restaurační, hotelové a jiné služby pro hosty včetně rezervace ubytování, služby rychlého občerstvení, provozování kempů, obstaravatelská, zprostředkovatelská a poradenská činnost v oblasti výše uvedených služeb třídy 43.

(730) **Tomeček Vratislav Ing.**, Velké náměstí 109/55, Kroměříž,  
76701, CZ  
(740) Ing. Jiří Dohnal, Nedbalova 29, Brno, 62300

(511) 5, 10, 31, 35, 41, 42, 44  
(540)

(210) **O-472042**  
(220) 11.11.2009  
(320) 11.11.2009  
(511) 37  
(540)



## Turbo Servis Opava

(510) (37) mechanické montáže, servis a opravy točivých strojů,  
opravy turbokompresorů, vodních turbín, turbodmychadel a  
pístových kompresorů.  
(730) **Josef Ježovica - Turbo Servis Opava**, Boženy Němcové  
1336/6, Opava, 74601, CZ

(210) **O-472067**  
(220) 11.11.2009  
(320) 11.11.2009  
(511) 36, 37, 42  
(540)



(510) (36) realitní činnost; (37) provádění staveb, jejich změn a  
odstraňování, rekonstrukce staveb, provádění bytových,  
občanských, průmyslových a inženýrských staveb,  
zprostředkovatelská činnost v investiční výstavbě, poradenská a  
konzultační činnost ve stavebnictví v rámci uvedených služeb  
této třídy; (42) projekční, inženýrsko-technická a investorská  
činnost ve stavebnictví, rozpočtování staveb jako součástí  
projektů, poradenská a konzultační činnost ve stavebnictví v  
rámci uvedených služeb této třídy.  
(590) Barevná  
(730) **KALIŠ A KRÁTKORUKÝ, spol. s r.o.**, Muchova 233/1, Praha  
6, 16000, CZ  
(740) JUDr. Jaromír Krutílek, Muchova 233/1, Praha 6, 16000

(210) **O-472074**  
(220) 12.11.2009  
(320) 12.11.2009  
(511) 11, 19, 20  
(540)

## AKUMOL

(510) (11) tepelné akumulátory, vyhřívací akumulátory, grily, horké  
desky, kamna, konstrukce pecí a trub, kostry pecí, vyhřívací  
kotle, ohniště, krby, domácí krby, tvarované obklady pecí,  
ohřívadla, tvarovky pro pece, pece pro různé účely, pece, pisky, s  
výjimkou laboratorních, sporáky, spalovny, spalovací pece,  
příslušenství šamotových trub, tepelné generátory, tvarovky pro  
pece, vyhřívané plotny, vyhřívací tělesa, topná tělesa, výměníky  
tepla s výjimkou výměníků jako částí strojů; (19) stavební  
materiály s výjimkou kovových, nekovové stavební panely,  
cement do pecí, šamot, cihly, akumulační materiály s výjimkou  
kovových; (20) krbové zástěny.  
(730) **KOBOK spol. s r.o.**, Strojářenská 318/46, 976 43 Valaská -  
Piesok, SK  
(740) Ing. František Kania, Mendlovo nám. 1a, Brno, 60300

(210) **O-472091**  
(220) 12.11.2009  
(320) 12.11.2009



(510) (5) farmaceutické a veterinářské výrobky; (10) přístroje a  
nástroje chirurgické, zubní a veterinářské, umělé údy, oči a zuby,  
ortopedické potřeby, materiál na sešívání ran; (31) výrobky  
zemědělské, zahradnické, lesní a zrní neuvedené v jiných třídách,  
živá zvířata, krmivo pro zvířata; (35) propagační činnost,  
reklama, pomoc při řízení obchodní činnosti, obchodní  
administrativa, kancelářské práce; (41) výchova, vzdělávání,  
zábava, sportovní a kulturní aktivity; (42) vědecké a  
technologické služby a s nimi spojený výzkum a návrhy,  
průmyslové analýzy a výzkum; (44) lékařské služby, veterinární  
služby, péče o hygienu a krásu osob a zvířat, zemědělské,  
zahradnické a lesnické služby.  
(730) **Veterinární a farmaceutická univerzita Brno**, Palackého třída  
1-3, Brno, 61242, CZ

(210) **O-472106**  
(220) 12.11.2009  
(320) 12.11.2009  
(511) 16, 21, 25  
(540)



(510) (16) papírové reklamní předměty jako jsou tácky, ubrousky,  
kelímky, reklamní stojánky, vše spadající do třídy 16; (21)  
sklenice na pití, skleněné a plastové nádoby a poháry; (25)  
pánské, dámské a dětské oděvy, zejména trička, košile, nátělníky,  
mikiny, šály, pokrývky hlavy jako jsou kšilty, čepice, klobouky,  
šátky, opasky.  
(590) Barevná  
(730) **Pivovar Platan, s.r.o.**, Pivovar 168, Protivín, 39811, CZ  
(740) Langrova, s.r.o., Skrětova 48, Plzeň, 30100

(210) **O-472110**  
(220) 12.11.2009  
(320) 12.11.2009  
(511) 33, 40, 43  
(540)

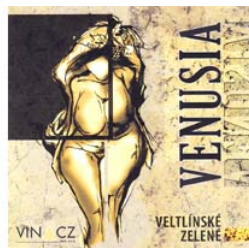

(510) (33) alkoholické nápoje, vína všech druhů, alkoholické nápoje s  
obsahem vína; (40) zpracování vína; (43) hostinské služby,  
ochutnávky vín.  
(590) Barevná  
(730) **Vinacz, spol. s r.o.**, Dolní Bojanovice 882, Dolní Bojanovice,  
69617, CZ  
(740) Ing. Zdeněk Kučera, Dlouhá 207 (P.O.BOX 92), Slušovice,  
76315

(210) **O-472121**  
(220) 13.11.2009  
(320) 13.11.2009

(511) 32, 33  
(540)

## SUDOVKA

- (510) (32) nealkoholické nápoje, piva; (33) alkoholické nápoje, především vína.  
(730) **Vinařství Zaječí s.r.o.**, U Vily 480, Zaječí, 69105, CZ  
(740) Mgr. Kamil Kolátor, 28. října 2015/23, Jablonec nad Nisou, 46601

(210) **O-472127**  
(220) 13.11.2009  
(320) 13.11.2009  
(511) 5  
(540)

## GS - Spolehněte se na kvalitu a účinnost

- (510) (5) dietetické přípravky pro léčebné účely, vitamínové, minerální a rostlinné přípravky pro léčebné účely.  
(730) **GREEN-SWAN PHARMACEUTICALS CR, a.s.**, Pod Višňovkou 27/1662, Praha 4, 14000, CZ  
(740) Rudolf Darník, Jupiterova 1186/10, Praha 10 - Uhřetěves, 10400

(210) **O-472157**  
(220) 16.11.2009  
(320) 16.11.2009  
(511) 5, 29, 35  
(540)

## Digestrix

- (510) (5) farmaceutické přípravky a léčiva humánní a veterinární, doplňky stravy pro léčebné účely, potraviny pro zvláštní účely, zvláště pro léčebné účely, diabetické přípravky pro léčebné účely; (29) doplňky stravy a potraviny pro zvláštní účely, ne pro léčebné účely, obsažené v této třídě; (35) reklamní, inzertní, propagační a marketingová činnost.  
(730) **SVUS Pharma a.s.**, Smetanovo nábřeží 1238/20a, Hradec Králové, 50002, CZ  
(740) Ing. Marie Smrčková, patentový zástupce, Velflíkova 10, Praha 6, 16000

(210) **O-472161**  
(220) 10.12.2009  
(320) 10.12.2009  
(511) 41, 42  
(540)



- (510) (41) vydavatelská a publikační činnost, elektronické publikování, pořádání odborných kurzů, školení a jiných vzdělávacích akcí, pořádání a řízení pracovních setkání, kongresů a symposií, vzdělávací činnost, expertní, poradenské a konzultační služby v oblasti vzdělávání, přednášková a lektorská činnost, návrhy a tvorba koncepcí v oblasti rozvoje všeobecně vzdělávacího školství, tvorba a návrhy vzdělávacích programů a učebních osnov, tvorba didaktických a metodických materiálů; (42) vědecké a technologické služby a s nimi spojený výzkum a vývoj, výzkum a vývoj v oblasti přírodních, technických a společenských věd, expertní analýzy v oblasti vzdělávání, vývoj didaktických a metodických materiálů.  
(590) Barevná  
(730) **Výzkumný ústav pedagogický v Praze**, Novodvorská 1010/14, Praha 4, 14201, CZ

(210) **O-472167**  
(220) 16.11.2009  
(320) 16.11.2009  
(511) 18, 24, 28

(540)



## BAD&MAD

- (510) (18) kožená galanterie, předměty z kůže a jejich imitací, kabelky, doplňky z kůže a jejich imitací, sedlářské a brašnářské výrobky, kabely, brašny, batohy, pouzdra a obaly z kůže v rámci této třídy; (24) textilie, textilní látky, tkaniny a textilní výrobky, ubrusy, textilní, ručníky, ložní prádlo, příkrývky, deky, polštáře, textilní utěrky, žinky pro hygienické účely, povlečení, prostěradla, osušky, ubrusy, pokrývky a přehozy ložní, záclony, textilní tapety, netkané textilie; (28) hry, hračky, hrací karty, sportovní nářadí, sportovní oblečení a dresy, sportovní potřeby včetně potřeb pro camping, turistiku a horolezectví, vše v rámci této třídy.  
(590) Barevná  
(730) **ROCKMAN s.r.o.**, Bělohorská 197/126, Praha 6 - Břevnov, 16000, CZ  
(740) Ing. Zdeněk Kučera, Dlouhá 207 (P.O.BOX 92), Slušovice, 76315

(210) **O-472202**  
(220) 19.11.2009  
(320) 19.11.2009  
(511) 12, 25, 28  
(540)



- (510) (12) motorová vozidla, motocykly, tříkolky, motorové tříkolky a náhradní díly pro výše uvedené výrobky spadající do této třídy; (25) čepice, kšiltovky a jiné pokrývky hlavy, trička, oděvy, obuv, rukavice, oděvní pásky, opasky, kravaty; (28) hry, hračky, modely vozidel.  
(730) **Motoscoot a.s. odštěpný závod Opava**, Těšínská 1023/29, Opava, 74601, CZ  
(740) Ing. Iva Rylková, Polská 1525, Ostrava - Poruba, 70800

(210) **O-472214**  
(220) 19.03.2007  
(320) 19.09.2006  
(511) 9, 16, 36  
(540)



- (510) (9) magnetické karty, karty optické, s paměti nebo elektronickým mikroprocesorem kontaktní nebo nekontaktní (rádiové, infračervené frekvence a jiné), na jedno použití nebo s možností opětovného dobití, použitelné jako předplacené nebo placené později, které mohou obsahovat jednu nebo několik elektronických peněženek platných pro všechny typy aplikací a především kontrolu fyzického přístupu, kontrola přístupu informatickými systémy, kontrola věrnostních karet, programy pro zpracování obchodních objednávek (nákupy), programy pro zpracování informací, programy pro tvoření, řízení, vylepšení a základní užití údajů, programy poskytující přístup k elektronické poště, programy poskytující přístup k informační síti a přenosu údajů, především ke světové komunikační síti (typu Internet)



nebo soukromý nebo vyhrazený přístup (typu intranet),  
informatické servery, informatické terminály, telematické a  
telefonní, především pro světové komunikační sítě (typu Internet)  
nebo soukromý nebo vyhrazený přístup (typu intranet), periferie  
počítačů včetně počítačových obrazovek, modemy, konektory ke  
komunikační síti, především informatické nebo telefonní,  
přístroje pro vysílání a přijímání komunikací, interaktivní  
informatická zařízení, informatické sítě zvláště místní  
informatické sítě, totiž zařízení pro zpracování informace,  
programy (registrované programy), elektronické publikace  
(zkopírovatelné) s výjimkou zařízení pro automatickou distribuci  
jízdenek; (16) tiskopisy, tištěné produkty, fotografie, papírnické  
zboží, samolepky (papírnické zboží), prospekty, skládky, listky  
(jízdenky), kupóny; (36) vydávání, kompenzování, proplácení  
poukázek, lístků, kupónů, ústřížků, předplacené karty nebo  
kreditní a debetní karty nebo jakékoli jiné platební prostředky  
především přes informatickou síť, umožňující organizaci platby  
dodávek jídel a potravinářských výrobků a jakýchkoli jiných  
výrobků nebo služeb, pojištění, monetární a finanční záležitosti,  
poradenství, konzultace, informace a expertizy ve finanční  
oblasti, finanční zprostředkování, řízení stavu pokladny (pro třetí  
osoby), vymáhání pohledávek, elektronický převod peněz, služby  
financování nabývání jmění nebo služeb prostřednictvím  
elektronických karet, kupónů, poukázek nebo kontrolních lístků,  
správa nemovitostí a nemovitého majetku, nájem a pronájem  
bytů a nemovitého majetku, tvorba a investování kapitálu,  
investování kapitálu, tvorba a investování fondů, tvorba a řízení  
portfolia finančních účastí, finanční operace zakládání a řízení  
mzdových úspor, poradenství v oblasti tvorby a řízení  
podnikových úspor.

- (590) Barevná  
(730) ACCOR, 2 rue de la Mare Neuve, F-91000 Evry, FR  
(740) Společná advokátní kancelář Všetečka Zelený Švorčík Kalenský  
a partneři, JUDr. Michal Havlík, Hálkova 2, Praha 2, 12000

(210) **O-472218**

(220) 19.11.2009  
(320) 19.11.2009  
(511) 36, 41

(540) **NADACE T-SOFT ETERNITY**

(510) (36) poskytování finančních prostředků na charitativní,  
humanitární a sociální pomoc, finanční podpora akcí v pomoc  
handicapovaným dětem, finanční podpora výzkumu a vývoje,  
finanční oceňování významných projektů, finanční podpora  
informovanosti ve zdravotnictví, finanční příspěvky na vybavení  
škol výukovými systémy, finanční podpora handicapovaných  
sportovců; (41) vzdělávání lékařů i pacientů.

- (730) T-SOFT a.s., Novodvorská 1010/14, Praha 4 - Lhotka, 14201,  
CZ

(210) **O-472219**

(220) 19.11.2009  
(320) 19.11.2009  
(511) 29, 30, 32, 33, 35, 41, 43  
(540)

**MEDUSE**

(510) (29) maso, ryby, drůbež, zvěřina, masové výtažky, zavařované,  
mražené, sušené, vařené ovoce a zelenina, želé, džemy, vejce,  
mléko a mléčné výrobky, oleje a tuky jedlé; (30) káva, čaj,  
kakao, cukr, rýže, tapioka, ságo, kávové náhražky, mouka a  
přípravky z obilnin, chléb, pečivo, cukrovinky, zmrzlina, med,  
sirup melasový, droždí, prášky do těsta, sůl, hořčice, ocet, nálevy  
(k ochucení), koření, led pro osvěžení; (32) piva, minerální vody,  
šumivé nápoje a jiné nápoje nealkoholické, nápoje a šťávy  
ovocné, sirupy a jiné přípravky k zhotovování nápojů; (33)  
alkoholické nápoje (s výjimkou pív); (35) propagační činnost,  
reklama, pomoc při řízení obchodní činnosti, obchodní  
administrativa, kancelářské práce; (41) výchova, vzdělávání,  
zábava, sportovní a kulturní aktivity; (43) služby zajišťující  
stravování a nápoje, dočasné ubytování, catering, rychlé  
občerstvení.

- (730) BoFit s.r.o., Lidická 698/94, Plzeň, 32300, CZ

(210) **O-472220**

(220) 19.11.2009  
(320) 19.11.2009

(511) 29, 30, 43  
(540)



- (510) (29) maso, ryby, drůbež, zvěřina, konzervované, sušené a vařené  
ovoce a zelenina, sýry, saláty, jedlé tuky, upravené masové,  
kuřecí, sýrové, ovocné a zeleninové přísady pro pizzu, masové  
omáčky; (30) mouka a přípravky vyrobené z obilovin, pečivo,  
chléb, omáčky, salátové zálivky, chuťové přísady, bílé pečivo,  
pizza, pizza chléb, omáčky na pizzu, plněné pizzy s posypem,  
těsto na pizzu, těstoviny a plněné těstoviny; (43) provozování  
restaurace, restaurační činnost, provozování rychlého  
občerstvení, zajišťování objednávkového jídla.  
(730) Nguyen Huu Thang, V Hůrkách 2090/25, Praha 5 - Stodůlky,  
15800, CZ

(210) **O-472244**

(220) 20.11.2009  
(320) 20.11.2009  
(511) 43  
(540)

**KOLŠTEJN**

- (510) (43) ubytovací služby (hotely, penziony).  
(730) STIOREL a.s., Pod Pekárnami 213/8, Praha 9, 19000, CZ

(210) **O-472257**

(220) 20.11.2009  
(320) 20.11.2009  
(511) 35, 42, 45  
(540)



- (510) (35) reklamní činnost, internetové prezentace; (42) internetová  
tvorba; (45) seznamovací služby - internetová prezentace.  
(730) Intermedia CZ, s.r.o., Jaselská 469/36, Praha 6, 16000, CZ

(210) **O-472357**

(220) 25.11.2009  
(320) 25.11.2009  
(511) 16, 21, 30  
(540)



- (510) (16) papír a výrobky z papíru, především papírové ubrousky,  
rozetky a obaly; (21) výrobky skleněné, porcelánové, majolika -  
nezařazené v jiných třídách; (30) káva (surová, pražená,  
rozpuštěná, kofeinu prostá, kávové výtažky, kávové přípravky  
všeho druhu), čaj, kakao, cukr.  
(590) Barevná  
(730) EuroFinal s.r.o., U Nádraží 716, Teplice, 41501, CZ

(210) **O-472390**

(220) 25.11.2009  
(320) 25.11.2009  
(511) 39

(540)



(510) (39) silniční motorová doprava nákladní.  
(730) **KIMA Transport s.r.o.**, Chmelnická 98, Děčín 12, 40502, CZ

(210) **O-472411**  
(220) 26.11.2009  
(320) 26.11.2009  
(511) 36, 37, 42  
(540)



(510) (36) realitní činnost; (37) inženýrská činnost v investiční výstavbě, provádění staveb, jejich změn a odstraňování; (42) projektová činnost ve stavebnictví.  
(590) Barevná  
(730) **VodoPro, s.r.o.**, Chalúpeckého 1824, Roztoky, 25263, CZ

(210) **O-472431**  
(220) 27.11.2009  
(320) 27.11.2009  
(511) 9, 16, 35, 38, 41  
(540)



(510) (9) antény, audiovizuální zařízení pro výuku, automaty hudební, hrací skříně uváděné do chodu vhozením mince, automaty prodejní, nástroje na určování azimutu, barometry, brýle, pouzdra na brýle, brýle sluneční, brýle proti slunci, brýlové řetízky, buzoly, směrové kompas, clony na oči, čističe nosičů zvukových záznamů, čočky kontaktní, čočky optické, čtecí zařízení v televizi, dalekohledy, diapositivy, promítací přístroje na diapositivy, diktafony, magnetické disky, kompaktní disky (audio-video), gramofonové desky, gramofonové jehly, disky optické, DVD přehrávače, elektronická pera (vizuální zobrazovací jednotky), elektronické oznamovací tabule, elektronické publikace (s možností stažení), epidiascopy, filmové kamery, exponované filmy, stříhací zařízení na filmy, kreslené filmy, fotoaparáty, fotografické snímky, hologramy, jezdecké přilby, kalkulačky, kalkulačky kapesní, kinofilmy, klávesnice počítačové, kromoměry, magnetická média, magnetické disky, magnetické nosiče dat, magnetické pásky, magnetofony, magnety, magnety dekorační, mincové mechanismy pro televizory, monitory, mikrofony, nosiče dat magnetické, nosiče dat optické, nosiče zvukových nahrávek, nosiče zvukových záznamů, ochranné brýle pro sport, ochranné helmy pro sport, obrazovky, optické disky kompaktní CD ROM, plátna promítací, plovací kruhy, plovací pásy, plovací vesty, počítače, počítačové hry, počítačové tiskárny, podložky pod myš, potápěčské masky, potápěčské oděvy, potápěčské rukavice, pravítka (měřicí přístroje), pravítka logaritmická, přehrávače kompaktních disků, přilby ochranné, přístroje pro reprodukci zvuku, rádia, signalizační píšťalky, sluchátka, snímače obrazu, skenery (zpracování dat), špunty do uší, tampóny do uší pro potápěče, televizní přístroje, trojúhelníky výstražné pro vozidla,

videokamery, videokazety, videopásky, vyučovací stroje, zápisník elektronický, závaží, elektrické žehličky; (16) alba, atlasy, pouzdra s barvami (školní pomůcky), blahopřání, blahopřání hudební, bloky (papírnické výrobky), brožury, papírové bryndáčky, časopisy, časopisy - komiksy, čínská tuš, desky (papírnické výrobky), psací desky s klipsem na přidržování papíru, desky na dokumenty (šanon, pořadače), dopisní papír, držáky na psací potřeby, figurky (sošky) z papírové hmoty, fólie hliníková na balení potravin, fotografie, stojany na fotografie, zemské globusy, grafické reprodukcce, grafiky, gumy na mazání, hlína modelovací, houbičky navlhčovací (kancelářské potřeby), hroty psacích per, chrániče prstů (kancelářské potřeby), inkoust v tyčince, inkousty, kalamáře, kalendáře, kalendáře trhací, kalhotky plénkové z papíru nebo buničiny, kancelářské potřeby, kromě nábytku, kancelářské sponky, papírové kapesníky, výrobky z kartónu, spadající do této třídy, karty, katalogy, kelímky papírové na mléčné výrobky, klobouky z lepenky, knihy, záložky do knih, knížky brožované, knižní záložky, vzory na kopírování, papírové kornouty, krabice lepenkové nebo papírové, kružítko, křída na psaní, laminovačky (-na dokumenty) pro použití v kanceláři, výrobky z lepenky spadající do této třídy, malířská plátna, malířské stojany, malířské štětce, štětce, štětce na psaní, mapy, zeměpisné mapy, mašle papírové, materiály na pečetění, pomůcky na mazání, sáčky pro mikrovlnné trouby, misky na vodové barvy, materiály na modelování, nálepky (lepící pásky) pro kancelářské použití nebo pro domácnost, napínáčky, násadky na pera, noviny, nože na papír, obálky, obaly, obaly na spisy, obtisky, ocelová pera, opěradla na ruce pro malíře, ořezávací stroje na tužky, ořezávká na tužky, oznámení, palety pro malíře, kornouty z papíru, papír, dopisní papír, papír kopírovací (pauzovací), pergamenový papír, papír sací, svítilny, toaletní papír, papír voskovaný, papír Xuan, papírenské výrobky spadající do této třídy, papírová prostírání, papírové ubrusy, papírové podložky pod sklenice, podložky pod pивní sklenice, papírové ubrusky, pastelky, pouzdra na pasy, pečetě, penály, pera (kancelářské potřeby), pera plnicí, periodika, plakáty, plány, psací podložky, pomůcky učební, kromě přístrojů, pohlednice, poštovní známky, potřeby na psaní, poutače z papíru nebo lepenky, pouzdra na doklady, pouzdra na pera, pouzdra s psacími potřebami, papírové praporky, pravítka, prospekty, příručky, psací podložky, psací soupravy, psací soupravy (sada psacích potřeb), publikace, papírové pytlíky jako obaly, razítka, razítka datovací, pouzdra na razítka, razítkovací podušky, ročenky, papírové ručníky, rýsovací nástroje, samolepky, samolepky pro domácnost a pro kancelářské potřeby, sešity, sešivačky, skicáky, stírátka na tabule, školní potřeby, tabule školní, těžítka, tikety, tiskopisy, tiskové typy, tiskoviny, tužky, tuhy do tužek, držátka na tužky, patentní tužky, uhly na kreslení, zápisníky, zpěvníky; (35) inzerce poštou, nábor zaměstnanců, licence na výrobky a služby ostatních (komerční správa), nábor zaměstnanců, pomoc při řízení obchodní činnosti, obchodní nebo podnikatelské informace, obchodní nebo podnikatelský průzkum, organizování výstav (komerčních nebo reklamních), personální poradenství, pořádání veletrhů pro obchodní a reklamní účely, průzkum trhu, průzkum veřejného mínění, zajišťování předplatného telekomunikačních služeb, předvádění zboží, příprava inzertních sloupek, reklama (propagace), reklama on-line v počítačové síti, aktualizování reklamních materiálů, pronájem reklamních materiálů, zaslání reklamních materiálů zákazníkům, rozšiřování reklamních nebo inzertních materiálů, sekretářské služby, služby v oblasti grafické úpravy pro reklamní účely, styky s veřejností, vydávání reklamních nebo náborových propagačních a inzertních textů, televizní reklama, obchodní vedení uměleckých agentur, zajišťování novinového předplatného (pro předplatitele); (38) elektronická pošta, služby elektronických nástěnek (telekomunikační služby), informační kanceláře, vysílání kabelové televize, služby dálkových konferencí, počítačová komunikace, posílání zpráv, poskytování internetových diskusních fór, pronájem přístrojů pro přenos zpráv, pronájem přístupového času ke globálním počítačovým sítím, pronájem zařízení pro přenos informací, přenašení pomocí satelitních družic, přenos zpráv a obrazových informací pomocí počítače, půjčování telekomunikačních zařízení, telekonference (služby dálkových konferencí), teleshoppingové služby (poskytování televizních kanálů pro teleshoppingové služby), televizní vysílání, telexové služby, výzvy (služby poskytované rádiem, telefonem nebo jinými elektronickými komunikačními

prostředky), zasilání zpráv; (41) dabing, pronájem dekorací, služby v oblasti digitálního zpracování obrazu, elektronické publikování (DTP), služby v oblasti estrád, filmová studia, filmová tvorba, filmové projekce, pronájem filmových promítaček a jejich příslušenství, půjčování filmů, fotografování, informace o možnostech zábavy, informace o výchově a vzdělávání, poskytování služeb v oblasti karaoke (hudební doprovod písní dle výběru zpěváka), výchovně zábavné klubové služby, kluby zdraví (služby), knihovny (půjčování knih), vydávání knih, koncertní síně, sály, organizování a vedení konference, organizování a vedení kongresu, korespondenční kurzy, provozování muzea, služby nahrávacího studia, nahrávání videopásek, obrazové zpravodajství, organizování kulturních nebo vzdělávacích výstav, organizování plesů, organizování vzdělávacích nebo zábavných soutěží, zábavné parky, plánování a organizování večírků, pořádání soutěží krásy, pronájem audio nahrávek, pronájem dekorací, pronájem kinematografických filmů, pronájem osvětlovacích zařízení pro divadla nebo televizní studia, provozování her on line (z počítačové sítě), předprodej vstupenek, výroba divadelních nebo jiných představení, půjčování filmů, psaní scénářů, reportéřské služby, školení, vyučování, výroba rozhlasových a televizních programů, televizní zábava, výuka, vzdělávací informace, organizování živých vystoupení.

(730) **Česká televize**, Kavčí Hory, Praha 4 - Kavčí Hory, 14070, CZ

(210) **O-472445**

(220) 27.11.2009

(320) 27.11.2009

(511) 9, 10, 11, 35, 37, 39

(540)

## MEDILAS

(510) (9) lasery pro kosmetické účely s výjimkou laserů pro lékařské účely, diagnostické přístroje zejména pro kosmetické účely s výjimkou pro lékařské účely, kamery pro použití v medicíně, zejména v chirurgii, monitory, zejména pro použití v medicíně, monitorovací počítačové programy, monitorovací přístroje, mikroprocesory, urinometry, dávkovací lžice, destilační přístroje pro vědecké účely, DNA čipy, dozimetry, dozimetrické přístroje, dýchací přístroje (respirátory) s výjimkou respirátorů pro umělé dýchání, epidiascopy, expozimetry, kontaktní čočky, přístroje na měření hrubosti kůže, zařízení pro přenos kyslíku, speciální laboratorní nábytek, optické přístroje a nástroje, přístroje na rozbor plynu anebo vzduchu, zařízení na rozbor potravy, přesné měřicí přístroje, přesné váhy zejména pro medicínské a laboratorní účely, skříňky s nástroji pro rozbor (mikroskopie); (10) chirurgické přístroje a nástroje, implantáty chirurgické a ortopedické, lékařské přístroje a nástroje, lékařské endoskopické přístroje, gastroscopy, dermatokosmetické přístroje, zrcadla pro lékařské účely, lékařské a chirurgické stoly, lůžka a vozíky, operační stoly, lékařská a chirurgická křesla a postele, laryngoscopy, fonendoscopy, defibrátory, resuscitační přístroje, diagnostické přístroje pro lékařské účely, dialyzér, dialyzátor, laser pro lékařské účely, elektrické přístroje pro účely akupunktury, jehly pro akupunkturu, zařízení pro estetickou masáž, hypodermické (podkožní) injekce, masážní přístroje, masážní rukavice, vibromasážní přístroje, přístroje a zařízení pro kosmetické a dermatologické účely, porodnické přístroje, gynekologické přístroje, rentgenové přístroje pro lékařské účely, přístroje pro ortodontologii, teplotně terapeutická zařízení, drenážní trubice pro lékařské účely, urologické přístroje a nástroje, dentální přístroje a zařízení, zubní přístroje a nástroje, zubařská křesla, zařízení pro hygienu a umývání tělesných dutin, lékařské monitorovací zařízení a přístroje, aerosolové dávkovače pro lékařské účely, antikoncepční přípravky s výjimkou chemických, podpůrné bandáže, berly, ortopedická obuv, břišní korzety, pomůcky na čištění tělních dutin, dávkovače pilulek, dudlíky, dětské láhve, chirurgické dlahy, elastické punčochy pro chirurgické účely, fyzioterapeutická zařízení, hydrostatické postele pro lékařské účely, chirurgické nitě, chrániče na prsty pro lékařské účely, chrániče sluchu, umělé chrupy, inhalátory, injekční stříkačky pro lékařské účely, irigátory, jehly pro lékařské účely, inhalátory, katetry, chirurgické kompresory, kapátka pro lékařské účely, pomůcky pro kojení, masážní přístroje, chirurgické rukavice, teploměry pro lékařské účely, přístroje pro měření krevního tlaku, láhve pro lékařské účely, lžice na odměřování léčiv, podložky do lůžek, postele vyrobené speciálně pro lékařské účely, matrace pro lékařské účely, misky

pro lékařské účely, nábytek pro lékařské účely, nádoby a nádoby pro aplikaci léků, kazety pro lékařské nástroje, nádržky na zavádění medikamentů, zařízení na zavádění vzduchu anebo látek do tělových dutin, elastické nákolenníky, naslouchací aparáty, naslouchadla pro nedoslýchavé, nosítka pro nemocné, chirurgické oděvy do operačních sálů, odsávačky, odvodňovací rourky pro lékařské účely, odsávačky mateřského mléka, ochranné podušky a podložky proti proleženinám, ortopedické pomůcky, elektricky vyhřívané pomůcky pro lékařské potřeby, pilky pro chirurgické účely, vlasové protézy, roušky pro nemocniční personál, pumpy pro lékařské účely, chirurgické skalpely, chirurgické svorky, tampony pro lékařské účely, tampony do uší pro lékařské účely, fotometry na měření krevního tlaku, umělá kůže pro chirurgické účely, umělé cévy, umělé chrupy, umělé končetiny, sáčky s ledem pro lékařské účely, ortopedické vložky, zubní přístroje a nástroje, podušky pro kojení, zařízení ordinací spadající do této třídy; (11) sterilizátory, chirurgické, zubařské a lékařské lampy a svítidla, elektrické nízkotlakové autoklávy, bojler, ohříváče vody, zejména pro lékařské použití, dřezy, chladicí přístroje a zařízení, chladicí zařízení pro chlazení tekutin, inhalační přístroje pro lékařské účely, sprchovací kabiny, klimatizační zařízení, lampy na čištění vzduchu od bakterií, spalovací komory (baktericidní), stropní světla a UV-lampy pro lékařské účely, větrací zařízení, zařízení na filtrování vzduchu, zařízení na dezinfekci; (35) maloobchodní a velkoobchodní činnost s léky, léčivými, zdravotnickým materiálem, zdravotnickými, chirurgickými a lékařskými přístroji, poradenské služby v podnikovém managementu při prodeji výrobků a služeb, poradenství a management pro podniky, dekorace a aranžování výkladů, obchodní management, zprostředkování nákupu a prodeje výrobků, reklama, organizování výstav pro reklamní a obchodní účely, rozšiřování reklamních oznámení, předvádění výrobků, rozšiřování reklamních materiálů zákazníkům (letáky, prospekty, tiskoviny, vzorky), zasilání reklamních materiálů zákazníkům, vydávání a aktualizování reklamních materiálů, distribuce vzorků, obchodní a podnikatelský průzkum, pronájem reklamních materiálů, uveřejňování reklamních textů, vydávání reklamních anebo náborových textů, televizní reklama, reklamní agentury, organizování reklamních her na propagaci prodeje, pronájem reklamních prostorů a ploch, podpora prodeje (pro třetí osoby), zpracování reklamních textů, nabídka, zprostředkování a výběr zboží prostřednictvím katalogu, marketing, pomoc při podnikání, podnikatelské informace, reklamní a inzertní činnost prostřednictvím telefonní datové a/nebo informační sítě, poskytování informací a jiných informačních produktů reklamního charakteru, pronájem informačních a komunikačních míst ve tř. 35, zprostředkování obchodních vztahů, služby řízení lidských zdrojů, zásilkové reklamní služby; (37) instalace, montáž, opravy a servis zařízení uvedených ve třídách 10 a 11, čištění exteriérů a interiérů, pronájem čistících strojů, instalace a opravy chladicích a klimatizačních zařízení, informace o opravách, montáž a opravy vytápěcích a vzduchotechnických zařízení; (39) balení, skladování, přeprava a expedice výrobků, distribuce výrobků na dobírku, doručování výrobků, doručování balíků, distribuce léků a zdravotnických pomůcek.

(730) **Medilas s.r.o.**, Děvinská 4, Praha 5, 15000, CZ

(740) DMH - patentová a známková kancelář, Mgr. Marcela Machatová, Pospíšilova 2, Praha 3, 13000

(210) **O-472447**

(220) 30.11.2009

(320) 30.11.2009

(511) 3, 5, 44

(540)

## Vivaco

(510) (3) výrobky pro péči o tělo, parfumerie, vonné oleje, kosmetika; (5) výrobky farmaceutické, veterinářské a hygienické, byliny, balzámy a masti pro farmaceutické účely, přírodní vitamínové preparáty, dietetické přípravky pro léčebné účely, dezinfekční přípravky; (44) tvorba poradenských konceptů a poradenství v oborech péče o zdraví a krásu osob.

(730) **VIVACO s.r.o.**, Škroupova 957, Hradec Králové, 50002, CZ

(740) JUDr. Miroslav Kupka, Levého 1532, Rakovník, 26901

(210) **O-472449**

(220) 30.11.2009

(320) 30.11.2009  
(511) 30  
(540)

**DANASAKI**

(510) (30) čaj.  
(730) **Dana Havelková**, Wassermannova 1145/11, Praha 5, 15200, CZ

(210) **O-472455**  
(220) 30.11.2009  
(320) 30.11.2009  
(511) 7, 9, 35  
(540)

**SIGMET**

(510) (7) průmyslové a kanalizační hydročističe, čerpací soustrojí a čerpací agregáty; (9) vysokotlaká hasící zařízení, hasící přístroje a agregáty, měřicí zařízení a agregáty pro tlakové zkoušky; (35) zprostředkovatelská a obstaravatelská činnost v oblasti obchodu s průmyslovými čerpadly, průmyslovými armaturami, s komponenty potrubních rozvodů, s míchadly, dmýchadly, hydročističi, průmyslovými drtiči, s komponenty hasících přístrojů a agregátů, s komponenty měřicích zařízení a agregátů pro tlakové zkoušky, se zemědělskou technikou, s přívěsy a návěsy dopravních prostředků, s technologickým zařízením bioplynových stanic, export a import vztahující se zejména k průmyslovým čerpadlům, průmyslovým armaturám, komponentům potrubních rozvodů, míchadlům, dmýchadlům, hydročističům, průmyslovým drtičům, komponentům hasících přístrojů a agregátů, komponentům měřicích zařízení a agregátů pro tlakové zkoušky, zemědělské technice, přívěsům a návěsům dopravních prostředků, technologickým zařízením bioplynových stanic, propagace a reklama.

(730) **Sigmat spol. s r.o.**, Kosmonautů 1085/6, Olomouc, 77200, CZ  
(740) Ing. Petr Soukup, Videňská 8, Olomouc, 77200

(210) **O-472456**  
(220) 30.11.2009  
(320) 30.11.2009  
(511) 12, 25, 28  
(540)

**FIAT PANDA CROSS**

(510) (12) automobily, karosérie a části automobilů, motory automobilů a části motorů automobilů; (25) oděvy, obuv, pokrývky hlavy; (28) hry a hračky, potřeby pro gymnastiku a sport, které nejsou uvedeny v jiných třídách.

(730) **FIAT GROUP MARKETING & CORPORATE COMMUNICATION S.P.A.**, Via Nizza 250, Torino, IT  
(740) Zeiner & Zeiner v.o.s., Mgr. Karel Šindelka, Maiselova 15, Praha 1, 11000

(210) **O-472464**  
(220) 30.11.2009  
(320) 30.11.2009  
(511) 29  
(540)

**TUČŇÁK**  

(510) (29) mléko, mléčné výrobky.  
(730) **Jan Kroll**, Na Pískovně 500/43, Liberec, 46001, CZ

(210) **O-472489**  
(220) 01.12.2009

(320) 01.12.2009  
(511) 35, 37, 39  
(540)

**Viktorzia**  
TRANS

(510) (35) zprostředkování obchodních záležitostí v oblasti pohonných látek, minerálních olejů a mazadel a s výrobky zařazenými do třídy 12, dodavatelské služby pro třetí osoby, marketing, reklama, propagace, inzerce všemi druhy médií, zprostředkovatelská činnost v uvedených oblastech; (37) opravy, servis a pronájem motorových vozidel a jejich součástí, provozování čerpacích stanic s palivou a mazivou a mycích linek; (39) dopravní služby, zejména tuzemská a mezinárodní silniční motorová nákladní, autobusová a osobní doprava, expedice, nakládání, balení, skladování a doručování zboží, organizování přepravy, pronájem a provozování skladišť, garáží, parkovacích a odstavných ploch a jejich využívání k obchodním účelům, mobilní servis dopravních prostředků, zásilatelství, zprostředkovatelská, konzultační, obstaravatelská a poradenská činnost v uvedených oblastech.  
(590) Barevná  
(730) **VIKTORIA trans s.r.o.**, Musílkova 167, Praha 5 - Košíře, 15000, CZ  
(740) Ing. Francis Jupa, Měchenická 4/2554, Praha 4, 14100

(210) **O-472496**  
(220) 01.12.2009  
(320) 01.12.2009  
(511) 1, 29, 30, 40, 42  
(540)

**Slunečnicová kostka**

(510) (1) veškeré chemické zlepšující přípravky nebo jejich směsi nezařazené v jiných třídách určené pro potravinářský průmysl, pro pekárenské, těstářenské a cukrářské výrobky, pro jemné pečivo, pro bezlepkové výrobky i pro výrobky zdravé a racionální výživy, enzymatické přípravky, antioxidanty, emulgátory a stabilizátory k výrobě těstářenských, pekařských a cukrářských výrobků, veškeré syntetické chuťové přípravky a syntetická sladidla, konzervační přípravky, protispěkové přípravky, látky k rozpouštění škrobu a ke snížení obsahu tuků, pektiny, kyselina askorbová, fosfolipidy, fosfoglyceridy, maltodextrin, glutaman sodný, hydrokoloidy, uhličitán amonný, sladová bílkovina, přípravky ke konzervování, k uchování čerstvosti, trvanlivosti a k lepší stravitelnosti potravin, látky k rozpouštění škrobu a ke snížení obsahu tuků, lecitin a jeho deriváty, vše pro použití v potravinářství, v pekárenské, těstářenské a cukrářské výrobě; (29) speciální přísady a činnidla vylepšující mouku a její směsi nezařazené ve tř. 1, 5 a 30, sojová sojové výrobky, proteiny a texturované proteiny pro lidskou spotřebu, kolagen (bílkovina) a jeho extrakty, upravená rýže, kukuřice, obilniny a semena; (30) mouky všech druhů, homogenizované potravinářské moučné směsi pro další zpracování zejména pro výrobu chleba, běžného a jemného pečiva i cukrovinek, bobtnavá mouka, mouka jako dělicí produkt pro pekařské a cukrářské výrobky, výrobky z obilovin, z olejin, ze semen a kukuřice, speciální mouky s obsahem vlákniny, mlynářské výrobky všech druhů, chléb a výrobky z chlebového těsta, toustový chléb, tousty, vícezrné a celozrné pekařské výrobky, běžné pečivo, pečivo k dopečení, těstoviny, cukr, sirup melasový, ságo, droždí, prášky do pečiva a zlepšující přípravky pro pekárenské, těstářenské a cukrářské výrobky, esence, škrob a modifikovaný škrob, potravinářské výrobky zdravé a racionální výživy, zejména výrobky s minimálním obsahem cholesterolu, s vysokým obsahem vláknin a neobsahující přírodní cukry a konzervační látky, směsi z obilovin, z luštěnin, z olejin i semen fortifikované rostlinnými a/nebo minerálními látkami, vitamíny a s přísadou speciálních ingrediencí pro další zpracování, výrobky obsahující olejninu a/nebo luštěninu, bramborová a sojová vláknina pro humánní použití, pekárenské výrobky s obsahem amarantu, výrobky ze sóji, slad a výrobky z něj zejména sladové moučky pražené a karamelizované včetně jejich extraktů, lepek a

přípravky z něj, výrobky zlepšující reologické vlastnosti těsta, stimulatory pro zlepšení chutě, pro zvýšení vláčnosti a trvanlivosti pekárenských a cukrářských výrobků, trvanlivé pečivo, těsta, náplně a polevy ve formě práškových směsí, pekárenské, těstářenské a cukrárenské bezlepkové a dietní výrobky pro nemedicijnální účely včetně výrobků pro redukční dietu, dietetické výrobky pro nemedicijnální účely, výrobky extrudované a expandované na bázi obilovin, rýže a kukuřice, veškeré pekárenské a těstářenské výrobky, dezerty a cukrářské výrobky, trvanlivé a polotrvanlivé potraviny na bázi obilovin, rýže a semen, výrobky obsahující bramborovou vlákninu, zmrazené kuchyňské polotovary a těsta, zmrazené pekárenské, těstářenské a cukrářské výrobky; (40) zpracování a úprava surovin pro pekárenskou, těstářenskou a cukrářskou výrobu, zpracování a úprava obilovin, olejnin, semen, luštění a přírodních produktů pro potravinářství, příprava pomocných a zlepšujících pekárenských, těstářenských a cukrářských výrobků a jejich směsí, zpracování obilných, moučných a cukrářských směsí, mlynářství, výroba a zpracování těst, služby pekařství a služby cukrářství spadající do této třídy; (42) vývoj v oblasti zpracování i úpravy surovin, v oblasti pomocných a zlepšujících prostředků, technologických postupů a nevhodnějších receptur pro výrobu mlynářských, těstářenských, pekařských a cukrářských výrobků, služby v oblasti nutričních hodnot potravin.

- (730) **IREKS ENZYMA s.r.o.**, Kšírova 257, Brno, 61900, CZ  
(740) MIRA - patentová a známková kancelář, Blanka Fišerová, V Kapslovně 11, Praha 3, 13000

- (210) **O-472497**  
(220) 01.12.2009  
(320) 01.12.2009  
(511) 1, 29, 30, 40, 42  
(540)

## Zlatý len

- (510) (1) veškeré chemické zlepšující přípravky nebo jejich směsi nezařazené v jiných třídách určené pro potravinářský průmysl, pro pekárenské, těstářenské a cukrářské výrobky, pro jemné pečivo, pro bezlepkové výrobky i pro výrobky zdravé a racionální výživy, enzymatické přípravky, antioxidanty, emulgátory a stabilizátory k výrobě těstářenských, pekařských a cukrářských výrobků, veškeré syntetické chuťové přípravky a syntetická sladidla, konzervační přípravky, protispěškové přípravky, látky k rozpouštění škrobu a ke snížení obsahu tuků, pektiny, kyselina askorbová, fosfolipidy, fosfoglyceridy, maltodextrin, glutaman sodný, hydrokoloidy, uhličitan amonný, sladová bílkovina, přípravky ke konzervování, k uchování čerstvosti, trvanlivosti a k lepší stravitelnosti potravin, látky k rozpouštění škrobu a ke snížení obsahu tuků, lecitin a jeho deriváty, vše pro použití v potravinářství, v pekárenské, těstářenské a cukrářské výrobě; (29) speciální přísady a činnidla vylepšující mouku a její směsi nezařazené ve tř. 1, 5 a 30, sója a sojové výrobky, proteiny a texturované proteiny pro lidskou spotřebu, kolagen (bílkovina) a jeho extrakty, upravená rýže, kukuřice, obilniny a semena; (30) mouky všech druhů, homogenizované potravinářské moučné směsi pro další zpracování zejména pro výrobu chleba, běžného a jemného pečiva i cukrovinek, bobtnavá mouka, mouka jako dělicí produkt pro pekařské a cukrářské výrobky, výrobky z obilovin, z olejnin, ze semen a kukuřice, speciální mouky s obsahem vlákniny, mlynářské výrobky všech druhů, chléb a výrobky z chlebového těsta, toustový chléb, tousty, vícezrné a celozrné pekařské výrobky, běžné pečivo, pečivo k dopečení, těstoviny, cukr, sirup melasový, ságo, droždí, prášky do pečiva a zlepšující přípravky pro pekárenské, těstářenské a cukrářské výrobky, esence, škrob a modifikovaný škrob, potravinářské výrobky zdravé a racionální výživy, zejména výrobky s minimálním obsahem cholesterolu, s vysokým obsahem vláknin a neobsahující přírodní cukry a konzervační látky, směsi z obilovin, z luštěnin, z olejnin i semen fortifikované rostlinnými a/nebo minerálními látkami, vitamíny a s přísadou speciálních ingrediencí pro další zpracování, výrobky obsahující olejninu a/nebo luštěniny, bramborová a sojová vláknina pro humánní použití, pekárenské výrobky s obsahem amarantu, výrobky ze sóji, slad a výrobky z něj zejména sladové moučky pražené a karamelizované včetně jejich extraktů, lepek a přípravky z něj, výrobky zlepšující reologické vlastnosti těsta, stimulatory pro zlepšení chutě, pro zvýšení vláčnosti a trvanlivosti pekárenských a cukrářských výrobků, trvanlivé

pečivo, těsta, náplně a polevy ve formě práškových směsí, pekárenské, těstářenské a cukrárenské bezlepkové a dietní výrobky pro nemedicijnální účely včetně výrobků pro redukční dietu, dietetické výrobky pro nemedicijnální účely, výrobky extrudované a expandované na bázi obilovin, rýže a kukuřice, veškeré pekárenské a těstářenské výrobky, dezerty a cukrářské výrobky, trvanlivé a polotrvanlivé potraviny na bázi obilovin, rýže a semen, výrobky obsahující bramborovou vlákninu, zmrazené kuchyňské polotovary a těsta, zmrazené pekárenské, těstářenské a cukrářské výrobky; (40) zpracování a úprava surovin pro pekárenskou, těstářenskou a cukrářskou výrobu, zpracování a úprava obilovin, olejnin, semen, luštění a přírodních produktů pro potravinářství, příprava pomocných a zlepšujících pekárenských, těstářenských a cukrářských výrobků a jejich směsí, zpracování obilných, moučných a cukrářských směsí, mlynářství, výroba a zpracování těst, služby pekařství a služby cukrářství spadající do této třídy; (42) vývoj v oblasti zpracování i úpravy surovin, v oblasti pomocných a zlepšujících prostředků, technologických postupů a nevhodnějších receptur pro výrobu mlynářských, těstářenských, pekařských a cukrářských výrobků, služby v oblasti nutričních hodnot potravin.

- (730) **IREKS ENZYMA s.r.o.**, Kšírova 257, Brno, 61900, CZ  
(740) MIRA - patentová a známková kancelář, Blanka Fišerová, V Kapslovně 11, Praha 3, 13000

- (210) **O-472498**  
(220) 01.12.2009  
(320) 01.12.2009  
(511) 1, 29, 30, 40, 42  
(540)

## Lněné zlato

- (510) (1) veškeré chemické zlepšující přípravky nebo jejich směsi nezařazené v jiných třídách určené pro potravinářský průmysl, pro pekárenské, těstářenské a cukrářské výrobky, pro jemné pečivo, pro bezlepkové výrobky i pro výrobky zdravé a racionální výživy, enzymatické přípravky, antioxidanty, emulgátory a stabilizátory k výrobě těstářenských, pekařských a cukrářských výrobků, veškeré syntetické chuťové přípravky a syntetická sladidla, konzervační přípravky, protispěškové přípravky, látky k rozpouštění škrobu a ke snížení obsahu tuků, pektiny, kyselina askorbová, fosfolipidy, fosfoglyceridy, maltodextrin, glutaman sodný, hydrokoloidy, uhličitan amonný, sladová bílkovina, přípravky ke konzervování, k uchování čerstvosti, trvanlivosti a k lepší stravitelnosti potravin, látky k rozpouštění škrobu a ke snížení obsahu tuků, lecitin a jeho deriváty, vše pro použití v potravinářství, v pekárenské, těstářenské a cukrářské výrobě; (29) speciální přísady a činnidla vylepšující mouku a její směsi nezařazené ve tř. 1, 5 a 30, sója a sojové výrobky, proteiny a texturované proteiny pro lidskou spotřebu, kolagen (bílkovina) a jeho extrakty, upravená rýže, kukuřice, obilniny a semena; (30) mouky všech druhů, homogenizované potravinářské moučné směsi pro další zpracování zejména pro výrobu chleba, běžného a jemného pečiva i cukrovinek, bobtnavá mouka, mouka jako dělicí produkt pro pekařské a cukrářské výrobky, výrobky z obilovin, z olejnin, ze semen a kukuřice, speciální mouky s obsahem vlákniny, mlynářské výrobky všech druhů, chléb a výrobky z chlebového těsta, toustový chléb, tousty, vícezrné a celozrné pekařské výrobky, běžné pečivo, pečivo k dopečení, těstoviny, cukr, sirup melasový, ságo, droždí, prášky do pečiva a zlepšující přípravky pro pekárenské, těstářenské a cukrářské výrobky, esence, škrob a modifikovaný škrob, potravinářské výrobky zdravé a racionální výživy zejména výrobky s minimálním obsahem cholesterolu, s vysokým obsahem vláknin a neobsahující přírodní cukry a konzervační látky, směsi z obilovin, z luštěnin, z olejnin i semen fortifikované rostlinnými a/nebo minerálními látkami, vitamíny a s přísadou speciálních ingrediencí pro další zpracování, výrobky obsahující olejninu a/nebo luštěniny, bramborová a sojová vláknina pro humánní použití, pekárenské výrobky s obsahem amarantu, výrobky ze sóji, slad a výrobky z něj, zejména sladové moučky pražené a karamelizované včetně jejich extraktů, lepek a přípravky z něj, výrobky zlepšující reologické vlastnosti těsta, stimulatory pro zlepšení chutě, pro zvýšení vláčnosti a trvanlivosti pekárenských a cukrářských výrobků, trvanlivé pečivo, těsta, náplně a polevy ve formě práškových směsí, pekárenské, těstářenské a cukrárenské bezlepkové a dietní výrobky pro nemedicijnální účely včetně výrobků pro redukční



dietu, dietetické výrobky pro nemedicijnální účely, výrobky extrudované a expandované na bázi obilovin, rýže a kukuřice, veškeré pekárenské a těstářenské výrobky, dezerty a cukrářské výrobky, trvanlivé a polotrvanlivé potraviny na bázi obilovin, rýže a semen, výrobky obsahující bramborovou vlákninu, zmrazené kuchyňské polotovary a těsta, zmrazené pekárenské, těstářenské a cukrářské výrobky; (40) zpracování a úprava surovin pro pekárenskou, těstářenskou a cukrářskou výrobu, zpracování a úprava obilovin, olejnin, semen, luštěnin a přírodních produktů pro potravinářství, příprava pomocných a zlepšujících pekárenských, těstářenských a cukrářských výrobků a jejich směsí, zpracování obilných, moučných a cukrářských směsí, mlynářství, výroba a zpracování těst, služby pekařství a služby cukrářství spadající do této třídy; (42) vývoj v oblasti zpracování i úpravy surovin, v oblasti pomocných a zlepšujících prostředků, technologických postupů a nevhodnějších receptur pro výrobu mlynářských, těstářenských, pekařských a cukrářských výrobků, služby v oblasti nutričních hodnot potravin.

(730) IREKS ENZYMA s.r.o., Kširova 257, Brno, 61900, CZ  
(740) MIRA - patentová a známková kancelář, Blanka Fišerová, V Kapslovně 11, Praha 3, 13000

(511) 19, 37, 39, 40, 43  
(540)



(510) (19) stavební materiál nekovový; (37) stavebnictví; (39) doprava; (40) zpracování a úprava materiálu; (43) restaurace.  
(590) Barevná  
(730) sykoizol s.r.o., Příšov 86, Třemošná, 33011, CZ

(210) O-472556  
(220) 03.12.2009  
(320) 03.12.2009  
(511) 25, 35, 41  
(540)

(210) O-472500  
(220) 01.12.2009  
(320) 01.12.2009  
(511) 5, 29, 35  
(540)

## NUKLEOLYSIN

(510) (5) farmaceutické přípravky a léčiva humánní a veterinární, doplňky stravy pro léčebné účely, potraviny pro zvláštní účely, zvláště pro léčebné účely; (29) doplňky stravy a potraviny pro zvláštní účely, ne pro léčebné účely, obsažené v této třídě; (35) reklamní, inzertní, propagační a marketingová činnost.

(730) SVUS Pharma a.s., Smetanovo nábřeží 1238/20a, Hradec Králové, 50002, CZ  
(740) Ing. Marie Smrčková, patentový zástupce, Velflíkova 10, Praha 6, 16000

(510) (25) oděvy, obuv, kloboučnické zboží; (35) propagační činnost, reklama; (41) zábava, sportovní a kulturní aktivity.  
(590) Barevná  
(730) Boris Urbánek, Rajska 108/44, Ostrava - Michálkovice, 71500, CZ  
(740) Advokátní kancelář Jirousek, Sklaník, Bernatík a partneři, JUDr. Vladimír Jirousek, advokát, Preslova 361/9, Ostrava, 70200



(210) O-472545  
(220) 03.12.2009  
(320) 03.12.2009  
(511) 41, 43, 44  
(540)

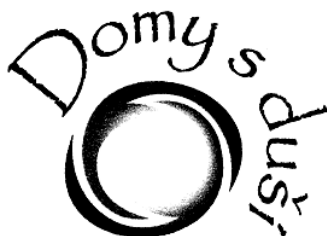

(510) (41) služby týkající se výchovy, zábavy nebo rekreace osob, služby týkající se prezentace vizuálního umění nebo literatury pro vzdělávací účely, odborné přednášky, informace o možnostech rekreace a zábavy, informace o výchově a vzdělávání, provozování muzea, provozování sportovních zařízení, provozování golfových hřišť, provozování heren a kasin, vydávání knih, organizování a vedení kongresů, konferencí, seminářů a sympozií, organizování kulturních nebo vzdělávacích výstav, organizování vzdělávacích nebo zábavných soutěží, organizování živých vystoupení, organizování plesů; (43) služby zajišťující stravování a dočasné ubytování, jako např. rychlé občerstvení, jídelny, kavárny, hostinská činnost, restaurace, samoobslužné restaurace, hotelové služby, provozování penzionů, provozování kempů, pronájem jednacích místností apod.; (44) poskytování služeb lázeňských, léčebných a rehabilitačních.

(730) Athanor CZ s.r.o., Zahradní 262, Valtice, 69142, CZ  
(740) INPARTNERS GROUP, Ing. Leopold Dadej, patentový zástupce, Na Valtické 339/6, Břeclav 4, 69141

(210) O-472560  
(220) 03.12.2009  
(320) 03.12.2009  
(511) 16, 35, 41  
(540)



(510) (16) knihy, katalogy; (35) marketingové studie, nábor zaměstnanců, komunikační média (prezentace výrobků v komunikačních médiích pro účely maloobchodu či velkoobchodu), obchodní činnost v oblasti služeb ve vzdělávání, obchodní průzkum a poradenská obchodní činnost, obchodní management a podnikové poradenství a průzkum, obchodní a podnikatelské informace, obchodní reklama, personální poradenství, poradenství při vedení podniků, pronájem reklamních ploch, průzkum veřejného mínění, trhu, inzertovací reklama, psaní reklamních textů, reklamní nebo inzertní materiály (vydávání, rozšiřování), psychologické testování pro výběr zaměstnanců; (41) elektronické publikování, poskytování on-line elektronických publikací, informace o výchově a vzdělávání, dálkové studium, vydávání knih, vydávání textů vyjma reklamních, pořádání školení, řízení školení, školení, semináře, vyučování, vzdělávání, vzdělávací informace, výroba video filmů, internetové vzdělávání a rozvoj lidí (celoživotní sociokompetenční vzdělávání), vydávání elektronických knih a časopisů.

(730) One World, s.r.o., Březovská 494, Zvole, 25245, CZ

(210) O-472549  
(220) 03.12.2009  
(320) 03.12.2009

(210) O-472562  
(220) 03.12.2009  
(320) 03.12.2009

(511) 14, 20, 35, 40  
(540)

(320) 04.12.2009  
(511) 1, 19  
(540)



(510) (14) vzácné kovy a jejich slitiny a výrobky z těchto látek nebo z postříbeného nebo z pozlaceného kovu, klenoty, bižuterie, drahokamy, amulety (šperky), brože, diamanty, figurky či sošky z drahých kovů, šperky z jantaru, ozdobné jehlice, jehlice do kravát, spony do kravát, kazety na šperky, šperkovnice, klenoty, klíčenky (bižuterie), ozdoby z drahých kovů na klobouky, knoflíky, manžetové knoflíky, medaile, medailóny (šperky), náhrdelníky, náramky jako šperky, náušnice, nitě stříbrné, nitě z drahých kovů, odznaky z drahých kovů, olivín (drahý kámen), ozdoby gagátové, ozdoby ze stříbra, perly (klenoty), polodrahokamy, pouzdra na šperky, prsteny, přívěsky a řetízky (šperky), sklo bižuterní k napodobení drahých kamenů (štras), ozdoby ze slonoviny, umělecká díla z drahých kovů, zlato surové nebo tepané, hodinky a hodiny, pouzdra na hodinky, řetízky k hodinkám, skříčka do hodinek, hodinky náramkové, pásky k náramkovým hodinkám; (20) umělecké předměty z nepravých kovů a materiálů jako slonoviny, želvoviny, jantaru a jejich náhražek; (35) zprostředkovatelská činnost v oblasti šperkařství a obchodu s výrobky uvedenými ve třídách 14 a 20; (40) zpracování drahých kovů a jejich slitin.

(510) (1) polyvinylacetáty v disperzní, roztokové, blokové a perličkové formě, disperzní lepidla; (19) přísady do malt, betonů a stavebních hmot spojených cementem, penetrační přípravky.

(590) Barevná  
(730) **DUSLO, a.s.**, Šaľa, SK  
(740) Ing. František Kania, Mendlovo nám. 1a, Brno, 60300

(730) **Vrličková Eva**, Kladníky 39, Přerov, 75131, CZ  
(740) Ing. Petr Soukup, Vídeňská 8, Olomouc, 77200

(210) **O-472570**  
(220) 04.12.2009  
(320) 04.12.2009  
(511) 3  
(540)

(210) **O-472564**  
(220) 03.12.2009  
(320) 03.12.2009  
(511) 9, 16, 35, 38, 41  
(540)

(510) (3) éterické oleje a jejich směsi, vonné oleje, koupelové oleje, masážní rostlinné oleje, parfémové vody, přírodní kosmetika.  
(730) **M+H, Míča a Harašta s.r.o.**, Terronská 19, Praha 6, 16000, CZ  
(740) Ing. Jiří Malůšek, Mendlovo nám. 1a, Brno, 60300

(210) **O-472585**  
(220) 04.12.2009  
(320) 04.12.2009  
(511) 29  
(540)

(510) (9) nahrané a nenahrané nosiče zvuku a obrazu, zejména audiokazety, videokazety, kompaktní disky, magnetofonové pásky, gramofonové desky, audiovizuální díla na nosičích, hudební díla na nosičích; (16) tiskoviny, časopisy, publikace, propagační tiskoviny, zejména katalogy, prospekty, plakáty, kalendáře, fotografie, knihy, časopisy, pohlednice, periodické a neperiodické tiskoviny, tiskárenské výrobky, kancelářské potřeby spadající do této třídy, papírenské zboží; (35) reklamní a propagační činnost prostřednictvím jakéhokoli média, prostřednictvím telefonní sítě, datové sítě nebo informační sítě, distribuce zboží k reklamním účelům, inzertní činnost, zprostředkovatelská činnost v oblasti obchodu s uvedenými výrobky ve tř. 9 a 16, zprostředkování mediálního průmyslu - zprostředkování reklamy, inzerce, propagace; (38) provozování televizního a rozhlasového vysílání, včetně televizního a rozhlasového vysílání šířeného po Internetu, poradenská činnost v oblasti sdělovacích prostředků, šíření a výměna informací prostřednictvím počítačových a telekomunikačních sítí, včetně Internetu; (41) tvorba televizních a rozhlasových programů, vzdělávací a zábavná činnost, organizace, příprava a pořádání hudebních vystoupení, koncertů a zábavných pořadů, vydavatelská a nakladatelská činnost.

(510) (29) mléko a mléčné výrobky všeho druhu, včetně mléčných nápojů, oleje a jedlé tuky.  
(730) **Polabské mlékárny a.s.**, Dr. Kryšpína 510, Poděbrady, 29016, CZ  
(740) Rott, Růžička & Guttman Patentové, známkové a advokátní kanceláře, JUDr. Vladimír Rott, Vinohradská 37/938, Praha 2, 12000

(210) **O-472586**  
(220) 04.12.2009  
(320) 04.12.2009  
(511) 29  
(540)

(730) **Frekvence 1, a.s.**, Wenzigova 4/1872, Praha 2, 12000, CZ  
(740) **ADVOKÁTNÍ KANCELÁŘ BŘESKÝ, HEIPLÍK, VOSÁTKA**, JUDr. Ladislav Břeský, advokát, Botičská 1936/4, Praha 2, 12800

(210) **O-472569**  
(220) 04.12.2009

(510) (29) mléko a mléčné výrobky všeho druhu, včetně mléčných nápojů, oleje a jedlé tuky.

(730) **Polabské mlékárny, a.s.**, Dr. Kryšpína 510, Poděbrady, 29016, CZ  
(740) Rott, Růžička & Guttman Patentové, známkové a advokátní kanceláře, JUDr. Vladimír Rott, Vinohradská 37/938, Praha 2, 12000

(210) **O-472613**  
(220) 07.12.2009  
(320) 07.12.2009  
(511) 18, 25, 28  
(540)

(210) **O-472606**  
(220) 22.12.2009  
(320) 22.12.2009  
(511) 16  
(540)



# MotoRoute

(510) (18) tašky, kabelky, batohy, peněženky, deštníky, klíčenky - v rámci této třídy; (25) obuv; (28) hračky.  
(730) **Hessy s.r.o.**, Věžeňská 6/912, Praha 1, 11000, CZ

(510) (16) časopisy, knihy.  
(590) Barevná  
(730) **MotoRoute s.r.o.**, Štefánikova 2193, Zlín, 76001, CZ

(210) **O-472637**  
(220) 19.03.2007  
(320) 19.09.2006  
(511) 9, 16, 36  
(540)

(210) **O-472611**  
(220) 07.12.2009  
(320) 07.12.2009  
(511) 21, 32, 33  
(540)



(510) (21) zboží skleněné spadající do této třídy, zejména láhve, sklenice na pití, püllitry, poháry keramické, keramické a porcelánové tácky, porcelánové džbány, vázičky, nádoby z plastu, karafy, stolní lahve, podtácky kromě papírových a určených k prostírání, pohárky z papíru nebo umělých hmot, poháry, tácky papírové, tácy (podnosy), cestovní lahve, otvíráky na lahve; (32) aperitivy nealkoholické, nealkoholické nápoje, pivo, sladové pivo, sladové nápoje, výtažky z chmele na výrobu piva, přípravky na výrobu nápojů, závorové pivo, prášky na přípravu šumivých nápojů, příchutě na výrobu nápojů, minerální vody, limonády, šumivé nápoje, ovocné šťávy a nápoje, sirupy na výrobu nápojů; (33) alkoholické nápoje (kromě piva), alkoholické esence, alkoholické výtažky z ovoce, destilované nápoje, lihoviny.

(590) Barevná  
(730) **DRINKS UNION a.s.**, Drážďanská 80, Ústí nad Labem, 40007, CZ  
(740) Kyjovský, Blažek & kolegové, advokátní kancelář, JUDr. Milan Kyjovský, Poštovská 8c, Brno, 60100

(510) (9) elektronické a magnetické kreditní karty, karty a paměti pro placení, elektronické karty a identifikátory pro vstup a ovládání, média s údaji, především magnetické a optické karty a disky; (16) tištěné produkty, včetně časopisů, novin, prospektů, průvodců, brožur, tištěné žetony, karty, listky, kupóny, papírnické a kancelářské zboží (s výjimkou nábytku); (36) pojišťovací a asistenční služby v pojišťovnictví, monetární a finanční služby, vydávání cestovních šeků, cenných poukázek, služeb kreditních a věrnostních karet, služby vydávání, distribuce a kompenzace jakýchkoli platebních prostředků.  
(590) Barevná  
(730) **ACCOR**, 2, rue de la Mare Neuve, F-91000 EVRY, FR  
(740) Společná advokátní kancelář Vsetečka Zelený Švorčík Kalenský a partneři, JUDr. Michal Havlík, Hálkova 2, Praha 2, 12000

(210) **O-472640**  
(220) 07.12.2009  
(320) 07.12.2009  
(511) 30, 32  
(540)



(210) **O-472612**  
(220) 07.12.2009  
(320) 07.12.2009  
(511) 35, 37, 39, 40  
(540)



(510) (30) čaje, šťávy, nápoje na bázi čaje, příchutě do nápojů s výjimkou éterických olejů, sirup melasový; (32) nealkoholické nápoje, nealkoholické ovocné nápoje, ovocné výtažky (nealkoholické), ovocné nektary, ovocné šťávy, minerální vody, šumivé nápoje, příchutě na výrobu nápojů, sirupy.  
(730) **Kofola holding a.s.**, Nad Porubkou 2278/31a, Ostrava, 70800, CZ  
(740) INPARTNERS GROUP, Ing. Dušan Kendereški, Lidická 51, Brno, 60200

(510) (35) dodavatelské služby pro třetí osoby; (37) demolice budov; (39) doprava a skladování odpadu; (40) likvidace odpadu.  
(590) Barevná  
(730) **RTT, spol. s r.o.**, Kovářská 488/16, Praha 9, 19000, CZ

(210) **O-472658**  
(220) 08.12.2009  
(320) 08.12.2009  
(511) 29, 30, 43



- (540) **LAS ADELITAS**  
(510) (29) konzervy masové, konzervy rybí, maso, maso (konzervované-), masové extrakty, občerstvení (na bázi ovoce), polévky, polévky (přípravky na výrobu-), potraviny z ryb, rybí plátky (filé), ryby (konzervované), ryby (potravinářské výrobky z-), ryby (solené-), vepřové maso, vývary, fazole; (30) fazole (moučka z-), kávové nápoje, koření, kukuřice (mletá-), kukuřice (pražená-), kukuřičná mouka, rýže, tacos, tortily, výrobky z kakaá; (43) automaty (rychlé občerstvení), bary (služby-), jídelny (závodní-), jídelny a závodní jídelny, kavárny, restaurace, restaurace (samoobslužné), zásobování.  
(730) **LAS ADELITAS, s.r.o.**, Americká 684/8, Praha 2, 12000, CZ

- (210) **O-472668**  
(220) 09.12.2009  
(320) 09.12.2009  
(511) 32  
(540)



- (510) (32) piva, včetně piva nealkoholického a nízkalkoholického, minerální vody, šumivé nápoje a jiné nápoje nealkoholické, nápoje a šťávy ovocné, sirupy a jiné přípravky k zhotovování nápojů.  
(590) Barevná  
(730) **Plzeňský Prazdroj, a.s.**, U Prazdroje 7, Plzeň, 30497, CZ

- (210) **O-472669**  
(220) 09.12.2009  
(320) 09.12.2009  
(511) 32  
(540)



- (510) (32) piva, včetně piva nealkoholického a nízkalkoholického, minerální vody, šumivé nápoje a jiné nápoje nealkoholické, nápoje a šťávy ovocné, sirupy a jiné přípravky k zhotovování nápojů.  
(730) **Plzeňský Prazdroj, a.s.**, U Prazdroje 7, Plzeň, 30497, CZ

- (210) **O-472688**  
(220) 09.12.2009  
(320) 09.12.2009  
(511) 4, 16, 35, 36, 39, 40, 41  
(540)

- SKUPINA ČEZ - JSME S VÁMI**  
(510) (4) elektřina, elektrická energie; (16) papírové nosiče informací všeho druhu, zejména časopisy, plakáty, letáky, propagační materiály, knihy, časopisy, fotografie, tiskárenské výrobky; (35) propagační, inzertní a reklamní činnost, poskytování informací a informačních služeb reklamního nebo obchodního charakteru, komerční informační kancelář, zprostředkování v obchodních vztazích, poradenská činnost v obchodních činnostech, merchandising, franchising, pomoc při provozování a řízení obchodního podniku, průzkum trhu, administrativní práce, obstaravatelská činnost v oblasti obchodu, zprostředkovatelská činnost v oblasti obchodu s energiemi, zejména s energiemi vyrobenými z ekologických energetických zdrojů, automatizované zpracování dat, služby, které zahrnují záznam, přepis, vypracování, kompilaci, přenášení nebo systematickosti písemných, datových či elektronických sdělení a záznamů, jakož i využívání nebo kompilaci matematických a statistických údajů,

ekonomické poradenství, zprostředkovatelská činnost v oblasti obchodu v oblasti energetiky, dovoz a vývoz elektřiny, marketing; (36) sponzoring, shromažďování a poskytování finančních prostředků, zejména v oblasti vzdělávání, kultury, umění, sportu, ekologie, charitativní činnosti, v oblasti podpory a ochrany dětí a mládeže, v oblasti sociálních a zdravotních projektů a aktivit, fyzickým osobám v životní a sociální tísni, obcím, ostatním právníckým osobám a fyzickým osobám při rozvoji vědy a výzkumu, ochrany životního prostředí a ohrožených druhů zvířat, poradenské a organizační služby v oblasti zřizování, vedení a fungování nadací a jiných charitativních subjektů a v jejich vzájemné spolupráci, finanční poradenství, finanční služby, zprostředkovatelské služby v oblasti financí, poskytování půjček, zprostředkování půjček, elektronické převody finančních prostředků, získávání finančních prostředků a darů pro charitativní účely, organizování a provozování dobročinných a humanitárních akcí formou poskytování slev a příspěvků potřebným ve finanční podobě, finanční sbírky v oblasti charity; (39) doprava a skladování, zejména distribuce a transfer elektřiny, rozvod elektřiny a tepla, doprava a skladování radioaktivních odpadů; (40) výroba elektřiny a tepla; (41) výchovná a vzdělávací činnost, zábavná, školicí, sportovní a kulturní činnost, osvětová činnost, publikační činnost vydavatelství, nakladatelství, provozování knihoven, půjčování knih a dalších periodických i neperiodických tiskovin v papírové i elektronické formě, výstavy nekomerční, pořádání výchovných, zábavných, vzdělávacích, kulturních, společenských, sportovních a benefičních akcí, podpora umělců, podpora kulturních a vzdělávacích projektů, aktivit, výstav a koncertů, poskytování informací, informačních služeb a poradenství a zprostředkovatelských služeb v oblasti výchovy, kultury, zábavy, vzdělávání a sportu, informace o humanitárních a dobročinných akcích v oblasti sportu a kultury.  
(730) **ČEZ, a.s.**, Duhová 2/1444, Praha 4, 14053, CZ  
(740) JUDr. Aleš Zábrš, Na Beránce 2, Praha 6, 16000

- (210) **O-472719**  
(220) 10.12.2009  
(320) 10.12.2009  
(511) 16, 41  
(540)

## PROFESIM

- (510) (16) vzdělávací písemné materiály, tiskoviny; (41) vzdělávání - organizační činnost vzdělávacích akcí.  
(730) **Sedláčková Simona Ing.**, Rychtářov 123, Vyškov, 68201, CZ

- (210) **O-472720**  
(220) 10.12.2009  
(320) 10.12.2009  
(511) 9, 16, 28, 35, 41  
(540)

## Pohádkové srdce Evropy

- (510) (9) aparáty a přístroje vědecké, geodetické, fotografické, filmové, optické, přístroje pro vážení, měření, signalizaci, kontrolu, záchranu a přístroje učební, aparáty pro záznam, uchování, převod, přenos nebo reprodukci zvuku nebo obrazu, přístroje a nástroje pro vedení, přepínání, přeměnu, akumulaci, regulaci nebo řízení elektrického proudu, nosiče záznamů nahrané i nenahrané, videokazety nahrané i nenahrané, audiokazety nahrané i nenahrané, audiovizuální programy, audio programy, audiovizuální díla na nosičích, audiovizuální díla v digitální podobě, filmy, hudební díla na nosičích nebo v elektronické podobě, CD disky, DVD disky, elektronické databáze a databázové produkty, informace a data a databáze a záznamy v elektronické podobě, multimediální aplikace, elektronické multimediální nebo elektronické informační katalogy, elektronické časopisy, elektronická periodika a knihy v elektronické podobě; (16) periodické i neperiodické publikace a tiskoviny s pohádkovou tematikou, např. časopisy, noviny, knihy, prospekty, obrazy, obrázky, plakáty, data a databáze na papírových nosičích, programy, vstupenky, kalendáře, fotografie, pohlednice, plakáty, samolepky, knihařské výrobky, informační a propagační výrobky z papíru, včetně dekorativních předmětů z papíru, obalový materiál z papíru a balicí fólie z plastu, papírové a plastové sáčky a tašky; (28) hry a hračky, loutky, maňásci, marionety, divadélka jako hračky, vánoční ozdoby, kouzelnické potřeby, masky; (35) reklamní, inzertní a propagační činnost, on-

line inzerce, specializovaný maloobchod a velkoobchod se zbožím s výrobky uvedenými ve třídách 9, 16 a 28, organizování, zabezpečování a pořádání propagačních nebo komerčních výstav, akcí a přehlídek zboží, včetně distribuce zboží a jeho vzorků k reklamním účelům; (41) nakladatelství a vydavatelství, výtvarné ateliéry, ediční činnost, publikační činnost, vzdělávací služby, nahrávání nosičů zvukových nebo obrazově zvukových, půjčování nahaných zvukových a zvukově obrazových záznamů, tvorba a šíření audiovizuálních děl, filmová produkce, tvorba a výroba televizních a audiovizuálních programů, agenturní činnost v oblasti kultury, zprostředkování služeb v oblasti kultury, výchovy a zábavy, zejména pořádání (divadelních) představení, hudební, muzikálová a zábavná představení, organizace, produkce a uvádění koncertů, turné, muzikálů a jiných pořadů, pořádání a organizování festivalu, pořádání veřejných produkcí, tvorba kulturních programů, výchovná, vzdělávací, soutěžní a zábavní činnost, organizace společenských a kulturních akcí, organizace, provozování a provádění her a soutěží i veřejných, výstavní činnost v oblasti kultury nebo zábavy nebo výchovy nebo vzdělávání, půjčování knih, tiskovin, produkce a koprodukce, předprodej a prodej vstupenek, pronájem a půjčování audiopřístrojů, videopřístrojů, videorekordérů, videokamer, fotoaparátů, promítaček, rozhlasových a televizních přijímačů, filmů, kulturních a vzdělávacích potřeb a přístrojů, půjčování a pronájem obrazů, dekorací, vše v rámci této třídy.

(730) **Klimtová Vítězslava**, Bělehradská 66, Praha 2, 12000, CZ  
(740) **HALAXOVÁ & HALAXOVÁ**, TETRAPAT, RNDr. Zdeňka Halaxová, Dukelská 891/4, Olomouc, 77200

(210) **O-472721**  
(220) 10.12.2009  
(320) 10.12.2009  
(511) 9, 16, 28, 35, 41  
(540)

### Pohádková země česká

(510) (9) aparáty a přístroje vědecké, geodetické, fotografické, filmové, optické, přístroje pro vážení, měření, signalizaci, kontrolu, záchranu a přístroje učební, aparáty pro záznam, uchování, převod, přenos nebo reprodukci zvuku nebo obrazu, přístroje a nástroje pro vedení, přepínání, přeměnu, akumulaci, regulaci nebo řízení elektrického proudu, nosiče záznamů nahané i nenahané, videokazety nahané i nenahané, audiokazety nahané i nenahané, audiovizuální programy, audio programy, audiovizuální díla na nosičích, audiovizuální díla v digitální podobě, filmy, hudební díla na nosičích nebo v elektronické podobě, CD disky, DVD disky, elektronické databáze a databázové produkty, informace a data a databáze a záznamy v elektronické podobě, multimediální aplikace, elektronické multimediální nebo elektronické informační katalogy, elektronické časopisy, elektronická periodika a knihy v elektronické podobě; (16) periodické i neperiodické publikace a tiskoviny s pohádkovou tematikou, např. časopisy, noviny, knihy, prospekty, obrazy, obrázky, plakáty, data a databáze na papírových nosičích, programy, vstupenky, kalendáře, fotografie, pohlednice, plakáty, samolepky, knihařské výrobky, informační a propagační výrobky z papíru, včetně dekoračních předmětů z papíru, obalový materiál z papíru a balicí fólie z plastu, papírové a plastové sáčky a tašky; (28) hry a hračky, loutky, maňásci, marionety, divadélka jako hračky, vánoční ozdoby, kouzelnické potřeby, masky; (35) reklamní, inzertní a propagační činnost, on-line inzerce, specializovaný maloobchod a velkoobchod se zbožím s výrobky uvedenými ve třídách 9, 16 a 28, organizování, zabezpečování a pořádání propagačních nebo komerčních výstav, akcí a přehlídek zboží, včetně distribuce zboží a jeho vzorků k reklamním účelům; (41) nakladatelství a vydavatelství, výtvarné ateliéry, ediční činnost, publikační činnost, vzdělávací služby, nahrávání nosičů zvukových nebo obrazově zvukových, půjčování nahaných zvukových a zvukově obrazových záznamů, tvorba a šíření audiovizuálních děl, filmová produkce, tvorba a výroba televizních a audiovizuálních programů, agenturní činnost v oblasti kultury, zprostředkování služeb v oblasti kultury, výchovy a zábavy, zejména pořádání (divadelních) představení, hudební, muzikálová a zábavná představení, organizace, produkce a uvádění koncertů, turné, muzikálů a jiných pořadů, pořádání a organizování festivalu, pořádání veřejných produkcí, tvorba kulturních programů, výchovná, vzdělávací, soutěžní a zábavní činnost, organizace společenských a kulturních akcí, organizace, provozování a provádění her a soutěží i veřejných, výstavní činnost v oblasti kultury nebo zábavy nebo výchovy nebo vzdělávání, půjčování knih, tiskovin, produkce a koprodukce, předprodej a prodej vstupenek, pronájem a půjčování audiopřístrojů, videopřístrojů, videorekordérů, videokamer, fotoaparátů, promítaček, rozhlasových a televizních přijímačů, filmů, kulturních a vzdělávacích potřeb a přístrojů, půjčování a pronájem obrazů, dekorací, vše v rámci této třídy.

(730) **Klimtová Vítězslava**, Bělehradská 66, Praha 2, 12000, CZ  
(740) **HALAXOVÁ & HALAXOVÁ**, TETRAPAT, RNDr. Zdeňka Halaxová, Dukelská 891/4, Olomouc, 77200

(210) **O-472730**  
(220) 10.12.2009  
(320) 10.12.2009

společenských a kulturních akcí, organizace, provozování a provádění her a soutěží i veřejných, výstavní činnost v oblasti kultury nebo zábavy nebo výchovy nebo vzdělávání, půjčování knih, tiskovin, produkce a koprodukce, předprodej a prodej vstupenek, pronájem a půjčování audiopřístrojů, videopřístrojů, videorekordérů, videokamer, fotoaparátů, promítaček, rozhlasových a televizních přijímačů, filmů, kulturních a vzdělávacích potřeb a přístrojů, půjčování a pronájem obrazů, dekorací, vše v rámci této třídy.

(730) **Klimtová Vítězslava**, Bělehradská 66, Praha 2, 12000, CZ  
(740) **HALAXOVÁ & HALAXOVÁ**, TETRAPAT, RNDr. Zdeňka Halaxová, Dukelská 891/4, Olomouc, 77200

(210) **O-472722**  
(220) 10.12.2009  
(320) 10.12.2009  
(511) 9, 16, 28, 35, 41  
(540)

### Pohádková země

(9) aparáty a přístroje vědecké, geodetické, fotografické, filmové, optické, přístroje pro vážení, měření, signalizaci, kontrolu, záchranu a přístroje učební, aparáty pro záznam, uchování, převod, přenos nebo reprodukci zvuku nebo obrazu, přístroje a nástroje pro vedení, přepínání, přeměnu, akumulaci, regulaci nebo řízení elektrického proudu, nosiče záznamů nahané i nenahané, videokazety nahané i nenahané, audiokazety nahané i nenahané, audiovizuální programy, audio programy, audiovizuální díla na nosičích, audiovizuální díla v digitální podobě, filmy, hudební díla na nosičích nebo v elektronické podobě, CD disky, DVD disky, elektronické databáze a databázové produkty, informace a data a databáze a záznamy v elektronické podobě, multimediální aplikace, elektronické multimediální nebo elektronické informační katalogy, elektronické časopisy, elektronická periodika a knihy v elektronické podobě; (16) periodické i neperiodické publikace a tiskoviny s pohádkovou tematikou, např. časopisy, noviny, knihy, prospekty, obrazy, obrázky, plakáty, data a databáze na papírových nosičích, programy, vstupenky, kalendáře, fotografie, pohlednice, plakáty, samolepky, knihařské výrobky, informační a propagační výrobky z papíru, včetně dekoračních předmětů z papíru, obalový materiál z papíru a balicí fólie z plastu, papírové a plastové sáčky a tašky; (28) hry a hračky, loutky, maňásci, marionety, divadélka jako hračky, vánoční ozdoby, kouzelnické potřeby, masky; (35) reklamní, inzertní a propagační činnost, on-line inzerce, specializovaný maloobchod a velkoobchod se zbožím s výrobky uvedenými ve třídách 9, 16 a 28, organizování, zabezpečování a pořádání propagačních nebo komerčních výstav, akcí a přehlídek zboží, včetně distribuce zboží a jeho vzorků k reklamním účelům; (41) nakladatelství a vydavatelství, výtvarné ateliéry, ediční činnost, publikační činnost, vzdělávací služby, nahrávání nosičů zvukových nebo obrazově zvukových, půjčování nahaných zvukových a zvukově obrazových záznamů, tvorba a šíření audiovizuálních děl, filmová produkce, tvorba a výroba televizních a audiovizuálních programů, agenturní činnost v oblasti kultury, zprostředkování služeb v oblasti kultury, výchovy a zábavy, zejména pořádání (divadelních) představení, hudební, muzikálová a zábavná představení, organizace, produkce a uvádění koncertů, turné, muzikálů a jiných pořadů, pořádání a organizování festivalu, pořádání veřejných produkcí, tvorba kulturních programů, výchovná, vzdělávací, soutěžní a zábavní činnost, organizace společenských a kulturních akcí, organizace, provozování a provádění her a soutěží i veřejných, výstavní činnost v oblasti kultury nebo zábavy nebo výchovy nebo vzdělávání, půjčování knih, tiskovin, produkce a koprodukce, předprodej a prodej vstupenek, pronájem a půjčování audiopřístrojů, videopřístrojů, videorekordérů, videokamer, fotoaparátů, promítaček, rozhlasových a televizních přijímačů, filmů, kulturních a vzdělávacích potřeb a přístrojů, půjčování a pronájem obrazů, dekorací, vše v rámci této třídy.

(730) **Klimtová Vítězslava**, Bělehradská 66, Praha 2, 12000, CZ  
(740) **HALAXOVÁ & HALAXOVÁ**, TETRAPAT, RNDr. Zdeňka Halaxová, Dukelská 891/4, Olomouc, 77200

(511) 10, 18, 25, 35  
(540)

**K T R**

(510) (10) obuv ortopedická, vložky ortopedické, vložky pro ploché nohy; (18) kůže, imitace kůže, výrobky z těchto materiálů, které nejsou zahrnuty do jiných tříd, kufr, zavazadla, deštníky, slunečníky, sedlářské výrobky; (25) obuv veškerého druhu, oděvy veškerého druhu; (35) propagační činnost, reklama, pomoc při řízení obchodní činnosti, obchodní administrativa.  
(730) **KONSORCIUM T+M, s.r.o.**, Dvorská 32, Blansko, 67801, CZ

(210) **O-472733**  
(220) 10.12.2009  
(320) 10.12.2009  
(511) 16, 25, 28, 35, 41  
(540)

### Golfbros

(510) (16) papír a výrobky z papíru, informační materiály, periodické a neperiodické publikace, tiskoviny, brožury, fotografie, knihy, letáky, plakáty, pozvánky, vizitky, časopisy, dopisní papíry, tašky a sáčky z papíru nebo umělých hmot (obaly); (25) sportovní oblečení, oděvy, župany, uniformy, rukavice, trička, svetry, boty, ponožky, kravaty, šály, šátky, klobouky, čepice, kožené pásky k oblečení, kalhoty, bundy, kabáty, pracovní pláště; (28) golfové hole, golfové míčky, vaky na golfové hole, golfové rukavice, sportovní vybavení pro golf; (35) propagační, inzertní a reklamní činnost, pomoc při řízení obchodní činnosti, obchodní poradenské služby, ekonomické poradenství, zpracování informací, průzkumy trhu, konzultace v oblasti obchodu a ekonomiky, marketing, zprostředkovatelská činnost v oblasti komerční, merchandising, pronájem reklamních míst, výstavní činnost komerční, provozování internetového obchodu pro golfové vybavení; (41) provozování golfových hřišť a jiných sportovních zařízení, organizování a pořádání sportovních soutěží a turnajů, organizování kulturních a sportovních aktivit, služby v oblasti zábavy a výchovy, trenérská činnost, vzdělávací činnost, nakladatelská a vydavatelská činnost, pronájem sportovišť, pronájem a půjčování sportovního vybavení a sportovního nářadí, zábavné parky.  
(730) **Golf Brothers, s.r.o.**, Ropice 365, Ropice, 73961, CZ  
(740) PROPATENT, Mgr. Matěj Sedláček, Ke Kateřinkám 1393, Praha 4, 14900

(210) **O-472748**  
(220) 11.12.2009  
(320) 11.12.2009  
(511) 5  
(540)

### Osteo Bi-Flex

(510) (5) vitamíny, minerály a dietní doplňky - v rámci této třídy.  
(730) **Rexall Sundown, Inc., a Florida corporation**, 2100 Smithtown Avenue, 11779 Ronkonkoma, NY, NY, US  
(740) **KOREJZOVÁ & SPOL.**, v.o.s., JUDr. Petra Korejzová, advokátka, Korunní 810/104 E, Praha 10, 10100

(210) **O-472755**  
(220) 11.12.2009  
(320) 11.12.2009  
(511) 20, 22, 25  
(540)

### TRIMM

(510) (20) spací pytle na kempování, kolíky stanové nekovové; (22) stany, lana nekovová, provazy, síťky, plachty; (25) pánské, dámské a dětské sportovní oděvy, zejména trička, košile, nátělníky, svetry, mikiny, šály, rukavice, kombinézy, sportovní bundy, kalhoty, šortky, sukně, obuv, sandály, sportovní obuv pro turistiku, sportovní obuv, kloboučnické zboží, pokrývky hlavy, čepice, kšilty, klobouky, šátky, opasky, šle.

(730) **Trimm Sport, s.r.o.**, Chebská 79/23, Plzeň, 32200, CZ  
(740) PROPATENT, Ing. Vlasta Sedláčková, Ke Kateřinkám 1393, Praha 4, 14900

(210) **O-472821**  
(220) 16.12.2009  
(320) 16.12.2009  
(511) 5, 10, 16  
(540)

### PRIMASOFT

(510) (5) absorpční tampóny, absorpční vata, aseptická vata, dezinfekční prostředky pro hygienické účely, absorpční kalhotky a hygienické vložky pro inkontinentní pacienty, menstruační kalhotky a tampóny, menstruační a dámské vložky, hygienické výrobky z papíru spadající do této třídy; (10) prostěradla sterilní (chirurgická); (16) výrobky z papíru pro domácnost a pro hygienické použití, jako ručníky do kuchyně a koupelen, kuchyňské role, ubrousky, kapesníky, papírové ubrousky kosmetické na odličování, toaletní papír, obaly (papírnické výrobky), prostírání papírové, plenky (jednorázové) z papíru a buničiny.  
(730) **BM plus, spol. s r.o.**, Palackého 501, Holešov, 76901, CZ  
(740) Václav Müller, patentový zástupce, Filipova 2016/6, Praha 4, 14800

(210) **O-472822**  
(220) 16.12.2009  
(320) 16.12.2009  
(511) 5, 10, 16  
(540)

**primaSOFT**

(510) (5) absorpční tampóny, absorpční vata, aseptická vata, dezinfekční prostředky pro hygienické účely, absorpční kalhotky a hygienické vložky pro inkontinentní pacienty, menstruační kalhotky a tampóny, menstruační a dámské vložky, hygienické výrobky z papíru spadající do této třídy; (10) prostěradla sterilní (chirurgická); (16) výrobky z papíru pro domácnost a pro hygienické použití, jako ručníky do kuchyně a koupelen, kuchyňské role, ubrousky, kapesníky, papírové ubrousky kosmetické na odličování, toaletní papír, obaly (papírnické výrobky), prostírání papírové, plenky (jednorázové) z papíru a buničiny.  
(730) **BM plus, spol. s r.o.**, Palackého 501, Holešov, 76901, CZ  
(740) Václav Müller, patentový zástupce, Filipova 2016/6, Praha 4, 14800

(210) **O-472851**  
(220) 16.12.2009  
(320) 16.12.2009  
(511) 1, 2, 8, 17, 19  
(540)

### Multifix

(510) (1) chemické výrobky pro průmyslové a vědecké účely, pro fotografii, zemědělství, zahradnictví, lesnictví, umělé pryskyřice, plastické hmoty v surovém stavu (v prášku, pastách, v tekutém stavu), půdní hnojiva přírodní a umělá, prostředky pro kalení, pro svařování, pro konzervaci potravin, třísloviny, průmyslová pojidla, rtuť, antimon, alkalické a alkalickozemité kovy, bauxit, hasební prostředky a hasicí látky, posypové soli; (2) barvy, laky, fermeže pro průmyslové a umělecké textilní barvy, disperzní barvy, přípravky k barvení potravin a nápojů, barviva, antikorozivní a penetrační nátěry, barviřské přípravky, mořidla, přírodní pryskyřice, kovy listkové a práškové pro malíře a dekoratéry; (8) nářadí a nástroje s ručním pohonem, nožičské výrobky včetně nožičských výrobků z drahých kovů, jídelní příbory, břitvy, kovové náčiní a nástroje pro manikúru a pedikúru, elektrické holicí strojky, elektrické strojky na stříhání vlasů a srsti, sečné a bodné zbraně, svářečské kleště; (17) gutaperča, guma, balata, náhražky těchto hmot, polotovary z plastických

hmot (fólie, desky, tyče), materiály těsnicí, ucpávací a izolační, azbest, slída a výrobky z azbestu a slídy, hadice nekovové, izolační nátěry, mozaikové stěrky, zateplovací systémy; (19) omítkové směsi všeho druhu, nátěrové hmoty pro stavebnictví, zdicí malty, podlahové směsi.

(730) **BASF Stavební hmoty Česká republika s.r.o.**, K Májovu 1244, Chrudim, 53701, CZ

(740) UNIPATENT, Ing. Jiří Chlustina, Jana Masaryka 43-47, Praha 2, 12000

---

## Zamítnuté a částečně zamítnuté přihlášky ochranných známek po zveřejnění

Zjistí-li Úřad v průběhu řízení o námitkách, že přihlašovaná ochranná známka nespĺňuje podmínky pro zápis, přihlášku zamítne. Zjistí-li, že přihlašovaná ochranná známka nespĺňuje podmínky pro zápis jen pro některé výrobky nebo služby, přihlášku zamítne v rozsahu výrobků nebo služeb, pro které přihláška nespĺňuje podmínky zápisu. S ohledem na tuto skutečnost, obsahuje tato kapitola údaje o rozhodnutích o zamítnutí přihlášky ochranné známky v celém nebo částečném rozsahu na základě ustanovení § 26 zákona č. 441/2003 Sb.

Údaje o výsledku rozhodnutí (zamítnutí přihlášky, částečné zamítnutí přihlášky) jsou uvedeny za datem právní moci rozhodnutí pod INID kódem (583) s názvem "Datum právní moci rozhodnutí/výsledek rozhodnutí".

(210) **O-162160**

(540) **SEXTAZE**

(583) 18.12.2009 / částečné zamítnutí přihlášky

(210) **O-459259**

(540) **VARIOLAB**

(583) 29.12.2009 / částečné zamítnutí přihlášky

(210) **O-428076**

(540) 

(583) 06.10.2008 / částečné zamítnutí přihlášky

(210) **O-460244**

(540) 

(583) 06.01.2010 / částečné zamítnutí přihlášky

(210) **O-446631**

(540) **BOYNE.CZ**

(583) 29.12.2009 / částečné zamítnutí přihlášky

(210) **O-460982**

(540) **DERMATOL**

(583) 05.01.2010 / zamítnutí přihlášky

(210) **O-451550**

(540) **HOSTASOL**

(583) 23.12.2009 / zamítnutí přihlášky

(210) **O-461734**

(540) **FRUIT 2 GO**

(583) 06.01.2010 / částečné zamítnutí přihlášky

(210) **O-451727**

(540) 

(583) 31.12.2009 / zamítnutí přihlášky

(210) **O-465192**

(540) **Lobkowiczký sekt**

(583) 29.12.2009 / zamítnutí přihlášky

(210) **O-466652**

(540) **ISET**

(583) 05.01.2010 / částečné zamítnutí přihlášky

(210) **O-452259**

(540) **PROMISE**

(583) 31.12.2009 / zamítnutí přihlášky

(210) **O-466652**

(540) **ISET**

(583) 05.01.2010 / částečné zamítnutí přihlášky

(210) **O-458449**

(540) **LOKUS**

(583) 06.01.2010 / částečné zamítnutí přihlášky

(210) **O-467492**

(540)



(210) **O-458450**

(540) 

(583) 31.12.2009 / částečné zamítnutí přihlášky

(583) 06.01.2010 / částečné zamítnutí přihlášky

## Zamítnuté námítky týkající se ochranných známek

V průběhu řízení o námítkách může být Úřadem zjištěno, že přihlašovaná ochranná známka, která byla zveřejněna ve Věstníku, nezasahuje do zákonem chráněných starších práv třetích osob, tzv. namítajících, uvedených v ustanovení § 7 zákona č. 441/2003 Sb., a proto Úřad námítky zamítne. Údaje o rozhodnutích o zamítnutí námitek na základě ustanovení § 26 zákona č. 441/2003 Sb. jsou obsaženy v této kapitole.

(210) **O-435047**

(540) **BOTOCEUTICAL**

(583) 03.10.2008

---

(210) **O-464316**

(540)



(583) 29.12.2009

---

(210) **O-464448**

(540)



(583) 15.10.2009

---

(210) **O-464903**

(540)

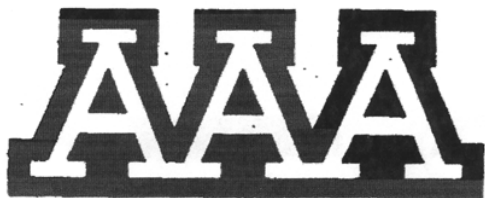

(583) 29.12.2009

---

(210) **O-467292**

(540)

**mediacom**

(583) 05.01.2010

---

## Přehled zápisů ochranných známek bez změny ve vztahu ke zveřejněným přihláškám

Kapitola obsahuje údaje o ochranných známkách zapsaných na základě ustanovení § 28 odst. 1 zákona č. 441/2003 Sb., u kterých nedošlo ke změně údajů oproti zveřejněné přihlášce ochranné známky.

Číselný přehled
-----------------

309758, 309759, 309760, 309761, 309762, 309763, 309766, 309767, 309768, 309771, 309772, 309773, 309774, 309775, 309776, 309778, 309779, 309780, 309781, 309782, 309783, 309784, 309785, 309786, 309787, 309788, 309789, 309790, 309791, 309792, 309793, 309794, 309795, 309796, 309797, 309798, 309799, 309800, 309801, 309802, 309803, 309804, 309805, 309806, 309807, 309808, 309809, 309810, 309811, 309812, 309813, 309814, 309815, 309816, 309817, 309818, 309819, 309820, 309821, 309822, 309823, 309824, 309825, 309826, 309827, 309828, 309829, 309830, 309831, 309832, 309833, 309834, 309835, 309836, 309837, 309838, 309839, 309840, 309841, 309842, 309843, 309844, 309845, 309846, 309847, 309848, 309849, 309850, 309851, 309852, 309853, 309854, 309855, 309856, 309857, 309858, 309859, 309860, 309861, 309862, 309863, 309864, 309865, 309866, 309867, 309868, 309869, 309870, 309871, 309872, 309873, 309874, 309875, 309876, 309877, 309878, 309879.
---

## Zápis ochranných známek bez změny ve vztahu ke zveřejněným přihláškám

(111) **309758**  
(220) 26.03.2007  
(320) 26.03.2007  
(442) 30.09.2009  
(151) 06.01.2010  
(730) **Sehnoutek Jan**, Michalská 5, Praha 1, 11121, CZ  
(210) O-446787

---

(111) **309759**  
(220) 05.09.2007  
(320) 05.09.2007  
(442) 31.10.2007  
(151) 06.01.2010  
(730) **Hoechst GmbH**, 65926 Frankfurt am Main, DE  
(210) O-451552

---

(111) **309760**  
(220) 05.09.2007  
(320) 05.09.2007  
(442) 31.10.2007  
(151) 06.01.2010  
(730) **Hoechst GmbH**, 65926 Frankfurt am Main, DE  
(210) O-451553

---

(111) **309761**  
(220) 05.09.2007  
(320) 05.09.2007  
(442) 31.10.2007  
(151) 06.01.2010  
(730) **Hoechst GmbH**, 65926 Frankfurt am Main, DE  
(210) O-451554

---

(111) **309762**  
(220) 13.09.2007  
(320) 13.09.2007  
(442) 30.09.2009  
(151) 06.01.2010  
(730) **OPERA-BALET.cz, s.r.o.**, Wolkerova 24/3, Praha 6,  
16000, CZ  
(210) O-451849

---

(111) **309763**  
(220) 27.09.2007  
(320) 27.09.2007  
(442) 21.11.2007  
(151) 06.01.2010  
(730) **Hoechst GmbH**, 65926 Frankfurt am Main, DE  
(210) O-452299

---

(111) **309766**  
(220) 08.01.2008  
(320) 08.01.2008  
(442) 30.09.2009  
(151) 06.01.2010  
(730) **PART agency, a.s.**, Radlická 28/663, Praha 5, 15000,  
CZ  
(210) O-455220

---

(111) **309767**  
(220) 13.03.2008  
(320) 13.03.2008  
(442) 30.09.2009  
(151) 06.01.2010  
(730) **Club 91, s.r.o.**, 5. Května 1323/9, Praha 4, 14000, CZ  
(210) O-457236

---

(111) **309768**

(220) 09.06.2008  
(320) 09.06.2008  
(442) 30.09.2009  
(151) 06.01.2010  
(730) **Česká televize**, Kavčí Hory, Praha 4 - Kavčí Hory,  
14070, CZ  
(210) O-459788

---

(111) **309771**  
(220) 27.06.2008  
(320) 27.06.2008  
(442) 13.08.2008  
(151) 06.01.2010  
(730) **TEX - Service CZECH REPUBLIC s.r.o.**, Palackého  
666, Velim, okres Kolín, 28101, CZ  
(210) O-460379

---

(111) **309772**  
(220) 07.10.2008  
(320) 07.10.2008  
(442) 30.09.2009  
(151) 06.01.2010  
(730) **TERRINVEST s.r.o.**, Příšovice 10, Příšovice, 46346,  
CZ  
(210) O-462849

---

(111) **309773**  
(220) 07.11.2008  
(320) 07.11.2008  
(442) 30.09.2009  
(151) 06.01.2010  
(730) **Mavisys, s.r.o.**, Loosova 355/12, Brno, 63800, CZ  
(210) O-463567

---

(111) **309774**  
(220) 21.11.2008  
(320) 21.11.2008  
(442) 30.09.2009  
(151) 06.01.2010  
(730) **O2 Holdings Limited**, Wellington Street, Slough,  
Berkshire SL1 1YP, GB  
(210) O-463955

---

(111) **309775**  
(220) 07.01.2009  
(320) 07.01.2009  
(442) 25.02.2009  
(151) 06.01.2010  
(730) **INCHEBA PRAHA, spol. s r.o.**, Areál Výstaviště 67,  
Praha 7, 17000, CZ  
(210) O-464910

---

(111) **309776**  
(220) 29.01.2009  
(320) 29.01.2009  
(442) 25.02.2009  
(151) 06.01.2010  
(730) **Vydavatelství MAC, spol. s r.o.**, U Plynárny 404/941,  
Praha 10 - Michle, 10100, CZ  
(210) O-465420

---

(111) **309778**  
(220) 13.03.2009  
(320) 13.03.2009  
(442) 30.09.2009  
(151) 06.01.2010  
(730) **Imcon, spol. s r.o.**, Mariánské náměstí 1, Brno, 61700,  
CZ



(210) O-466585	(442) 30.09.2009 (151) 06.01.2010 (730) <b>AMI MORAVA s.r.o.</b> , Lazecká 4A, Olomouc, 77200, CZ
(111) <b>309779</b> (220) 16.03.2009 (320) 16.03.2009 (442) 30.09.2009 (151) 06.01.2010 (730) <b>ETA a.s.</b> , Poličská 444, Hlinsko, 53916, CZ (210) O-466620	(210) O-467713
(111) <b>309780</b> (220) 07.04.2009 (320) 07.04.2009 (442) 05.08.2009 (151) 06.01.2010 (730) <b>DRUID CZ s.r.o.</b> , Hosinská 336, Borek, 37367, CZ (210) O-467148	(111) <b>309788</b> (220) 30.04.2009 (320) 30.04.2009 (442) 30.09.2009 (151) 06.01.2010 (730) <b>Fincentrum Media s.r.o.</b> , Pobřežní 620/3, Praha 8, 18600, CZ (210) O-467715
(111) <b>309781</b> (220) 17.04.2009 (320) 17.04.2009 (442) 30.09.2009 (151) 06.01.2010 (730) <b>KAMO obchodní společnost, s.r.o.</b> , Částkov 132, Částkov, 68714, CZ (210) O-467351	(111) <b>309789</b> (220) 04.05.2009 (320) 04.05.2009 (442) 30.09.2009 (151) 06.01.2010 (730) <b>OMEGA PUBLISHING GROUP s.r.o.</b> , Bubenské nábřeží 306/13, Praha 7, 17000, CZ (210) O-467758
(111) <b>309782</b> (220) 17.04.2009 (320) 17.04.2009 (442) 30.09.2009 (151) 06.01.2010 (730) <b>KAMO obchodní společnost, s.r.o.</b> , Částkov 132, Částkov, 68714, CZ (210) O-467352	(111) <b>309790</b> (220) 20.05.2009 (320) 20.05.2009 (442) 30.09.2009 (151) 06.01.2010 (730) <b>Dům českých řemesel s.r.o.</b> , Petra Bezruče 1776, Kladno, 27201, CZ (210) O-468057
(111) <b>309783</b> (220) 22.04.2009 (320) 22.04.2009 (442) 30.09.2009 (151) 06.01.2010 (730) <b>SEVEROCHEMA, družstvo pro chemickou výrobu, Liberec</b> , Vilová 333/2, Liberec, 46171, CZ (210) O-467461	(111) <b>309791</b> (220) 28.05.2009 (320) 28.05.2009 (442) 30.09.2009 (151) 06.01.2010 (730) <b>RANSOME @ WHITTAKER s.r.o.</b> , Na Zličově 49/18, Praha 5 - Hlubočepy, 15200, CZ (210) O-468281
(111) <b>309784</b> (220) 22.04.2009 (320) 22.04.2009 (442) 30.09.2009 (151) 06.01.2010 (730) <b>CRYO s.r.o.</b> , Kostomlatská 684/2, Praha 9, 19000, CZ (210) O-467466	(111) <b>309792</b> (220) 03.06.2009 (320) 03.06.2009 (442) 30.09.2009 (151) 06.01.2010 (730) <b>AVANTI- česká cestovní agentura, s.r.o.</b> , Lukášova 2/188, Praha 3, 13000, CZ (210) O-468416
(111) <b>309785</b> (220) 22.04.2009 (320) 22.04.2009 (442) 30.09.2009 (151) 06.01.2010 (730) <b>CRYO s.r.o.</b> , Kostomlatská 684/2, Praha 9, 19000, CZ (210) O-467467	(111) <b>309793</b> (220) 03.06.2009 (320) 03.12.2008 (442) 30.09.2009 (151) 06.01.2010 (730) <b>Central National - Gottesman, Inc.</b> , Three Manhattanville Road, 10577-2110 Purchase, New York, NY, US (210) O-468419
(111) <b>309786</b> (220) 27.04.2009 (320) 27.04.2009 (442) 10.06.2009 (151) 06.01.2010 (730) <b>AgriStar - agrochemicals s.r.o.</b> , Liboš 98, Liboš, 78313, CZ (210) O-467590	(111) <b>309794</b> (220) 05.06.2009 (320) 05.06.2009 (442) 30.09.2009 (151) 06.01.2010 (730) <b>CONVATEC ČESKÁ REPUBLIKA s.r.o.</b> , Olivova 4/2096, Praha 1, 11000, CZ (210) O-468474
(111) <b>309787</b> (220) 30.04.2009 (320) 30.04.2009	(111) <b>309795</b> (220) 11.06.2009 (320) 11.06.2009 (442) 30.09.2009

(151) 06.01.2010 (730) <b>Josef KVAPIL a.s.</b> , Dolní náměstí 23/42, Olomouc, 77200, CZ (210) O-468617	(730) <b>ELEKTRO 3B s.r.o.</b> , Krásnostudenecká 1793, Děčín VI - Letná, 40502, CZ (210) O-469457
(111) <b>309796</b> (220) 12.06.2009 (320) 12.06.2009 (442) 30.09.2009 (151) 06.01.2010 (730) <b>Povltavské mlékárny a.s.</b> , Církvičská 240, Sedlčany, 26413, CZ (210) O-468669	(111) <b>309804</b> (220) 14.07.2009 (320) 14.07.2009 (442) 30.09.2009 (151) 06.01.2010 (730) <b>Lidové noviny, a.s.</b> , Karla Engliše 519/11, Praha 5, 15000, CZ (210) O-469482
(111) <b>309797</b> (220) 15.06.2009 (320) 15.06.2009 (442) 30.09.2009 (151) 06.01.2010 (730) <b>Česká golfová asociace, s.r.o.</b> , K Jezeru 240, Praha 4, 14900, CZ (210) O-468712	(111) <b>309805</b> (220) 17.07.2009 (320) 17.07.2009 (442) 30.09.2009 (151) 06.01.2010 (730) <b>SURF CO LTDA.</b> , Rua Guainazes 1448, Sao Paulo - SP, BR (210) O-469567
(111) <b>309798</b> (220) 15.06.2009 (320) 15.06.2009 (442) 30.09.2009 (151) 06.01.2010 (730) <b>HAJŠO s.r.o.</b> , Hora Sv. Šebestiána 4, Hora Sv. Šebestiána, 43182, CZ (210) O-468718	(111) <b>309806</b> (220) 21.07.2009 (320) 21.07.2009 (442) 30.09.2009 (151) 06.01.2010 (730) <b>Prag Emporion s.r.o.</b> , Novákových 489/20, Praha 8, 18100, CZ (210) O-469610
(111) <b>309799</b> (220) 25.06.2009 (320) 25.06.2009 (442) 30.09.2009 (151) 06.01.2010 (730) <b>Česká centrála cestovního ruchu - CzechTourism</b> , Vinohradská 46, Praha 2, 12041, CZ (210) O-469049	(111) <b>309807</b> (220) 22.07.2009 (320) 22.07.2009 (442) 30.09.2009 (151) 06.01.2010 (730) <b>RADIX spol. s r.o.</b> , Kremnička 36, 97405 Banská Bystrica, SK (210) O-469653
(111) <b>309800</b> (220) 26.06.2009 (320) 26.06.2009 (442) 30.09.2009 (151) 06.01.2010 (730) <b>Helia Trade spol. s r.o.</b> , I. P. Pavlova 116, Olomouc, 77900, CZ (210) O-469062	(111) <b>309808</b> (220) 24.07.2009 (320) 24.07.2009 (442) 30.09.2009 (151) 06.01.2010 (730) <b>HC PLZEŇ 1929 s.r.o.</b> , Štefánikovo nám. 1, Plzeň, 30133, CZ (210) O-469690
(111) <b>309801</b> (220) 09.07.2009 (320) 09.07.2009 (442) 30.09.2009 (151) 06.01.2010 (730) <b>Kimberly-Clark Worldwide, Inc.</b> , Neenah, WI, US (210) O-469368	(111) <b>309809</b> (220) 24.07.2009 (320) 24.07.2009 (442) 30.09.2009 (151) 06.01.2010 (730) <b>Dr. Staněk spol. s r.o.</b> , Nad Schody 271, Praha 5 - Řeporyje, 15500, CZ (210) O-469699
(111) <b>309802</b> (220) 10.07.2009 (320) 10.07.2009 (442) 30.09.2009 (151) 06.01.2010 (730) <b>Houška Miroslav</b> , Národní 1009, Prachatice II, 38301, CZ <b>Škarka Ondřej</b> , Lochmanova 1365, Ústí nad Orlicí, 56201, CZ (210) O-469390	(111) <b>309810</b> (220) 24.07.2009 (320) 24.07.2009 (442) 30.09.2009 (151) 06.01.2010 (730) <b>Christian - Element spol. s r.o.</b> , Nad Panenskou 164/4, Praha 6, 16000, CZ (210) O-469709
(111) <b>309803</b> (220) 14.07.2009 (320) 14.07.2009 (442) 30.09.2009 (151) 06.01.2010	(111) <b>309811</b> (220) 27.07.2009 (320) 27.07.2009 (442) 30.09.2009 (151) 06.01.2010 (730) <b>Knihy plus s.r.o.</b> , K Červenému dvoru 2132/24, Praha 3, 13000, CZ

(210) O-469728	(151) 06.01.2010
(111) <b>309812</b>	(730) <b>WALRAMCOM s.r.o.</b> , Větrná 1809/18, Bruntál, 79201, CZ
(220) 27.07.2009	(210) O-469866
(320) 27.07.2009	
(442) 30.09.2009	(111) <b>309821</b>
(151) 06.01.2010	(220) 04.08.2009
(730) <b>Jirsa Petr</b> , Na Sídlišti 335, Divišov, 25726, CZ	(320) 04.08.2009
(210) O-469733	(442) 30.09.2009
	(151) 06.01.2010
(111) <b>309813</b>	(730) <b>Baumruková Blažena</b> , Družstevní 235, Čechtice, 25765, CZ
(220) 27.07.2009	<b>Baumruk Luboš</b> , Družstevní 235, Čechtice, 25765, CZ
(320) 27.07.2009	(210) O-469921
(442) 30.09.2009	
(151) 06.01.2010	(111) <b>309822</b>
(730) <b>Kraftverkehr Nagel GmbH &amp; Co.KG</b> , Friedrich-Menzefricke-Str.6, 33775 Versmold, DE	(220) 04.08.2009
(210) O-469738	(320) 04.08.2009
	(442) 30.09.2009
(111) <b>309814</b>	(151) 06.01.2010
(220) 27.07.2009	(730) <b>Hackerová Zuzana</b> , Vodárenská 756/10, Karlovy Vary, 36010, CZ
(320) 27.07.2009	(210) O-469926
(442) 30.09.2009	
(151) 06.01.2010	(111) <b>309823</b>
(730) <b>PREOL, a.s.</b> , Tereziňská 47, Lovosice, 41017, CZ	(220) 05.08.2009
(210) O-469744	(320) 05.08.2009
	(442) 30.09.2009
(111) <b>309815</b>	(151) 06.01.2010
(220) 28.07.2009	(730) <b>Dvořák Václav Ing.</b> , Horská 39, Brno, 61600, CZ
(320) 28.07.2009	(210) O-469941
(442) 30.09.2009	
(151) 06.01.2010	(111) <b>309824</b>
(730) <b>NEGATIV s.r.o.</b> , Ostrovní 126/30, Praha 1, 11000, CZ	(220) 05.08.2009
(210) O-469772	(320) 05.08.2009
	(442) 30.09.2009
(111) <b>309816</b>	(151) 06.01.2010
(220) 29.07.2009	(730) <b>artbox, s.r.o.</b> , Svinaře 114, Svinaře, 26728, CZ
(320) 29.07.2009	(210) O-469956
(442) 30.09.2009	
(151) 06.01.2010	(111) <b>309825</b>
(730) <b>7points, s.r.o.</b> , Blanenská 355, Kuřim, 66434, CZ	(220) 05.08.2009
(210) O-469781	(320) 05.08.2009
	(442) 30.09.2009
(111) <b>309817</b>	(151) 06.01.2010
(220) 30.07.2009	(730) <b>artbox, s.r.o.</b> , Svinaře 114, Svinaře, 26728, CZ
(320) 30.07.2009	(210) O-469957
(442) 30.09.2009	
(151) 06.01.2010	(111) <b>309826</b>
(730) <b>ORLING - spol. s r.o.</b> Ústí nad Orlicí, Na Bělisku 1352, Ústí nad Orlicí, 56201, CZ	(220) 06.08.2009
(210) O-469802	(320) 06.08.2009
	(442) 30.09.2009
(111) <b>309818</b>	(151) 06.01.2010
(220) 30.07.2009	(730) <b>Hi-pex, s.r.o.</b> , Na Horečkách 145, Budišovice, 74764, CZ
(320) 30.07.2009	(210) O-469968
(442) 30.09.2009	
(151) 06.01.2010	(111) <b>309827</b>
(730) <b>KATRAN s.r.o.</b> , K dálnici 167, Praha 10, 10400, CZ	(220) 06.08.2009
(210) O-469825	(320) 06.08.2009
	(442) 30.09.2009
(111) <b>309819</b>	(151) 06.01.2010
(220) 31.07.2009	(730) <b>Webdio, s.r.o.</b> , U Půjčovny 952/2, Praha 1, 11000, CZ
(320) 31.07.2009	(210) O-469970
(442) 30.09.2009	
(151) 06.01.2010	(111) <b>309828</b>
(730) <b>LEVEL TEN s.r.o.</b> , Květnice 111, Květnice, Sibrina, 25084, CZ	(220) 06.08.2009
(210) O-469838	(320) 06.08.2009
	(442) 30.09.2009
(111) <b>309820</b>	(151) 06.01.2010
(220) 03.08.2009	(730) <b>Webdio, s.r.o.</b> , U Půjčovny 952/2, Praha 1, 11000, CZ
(320) 03.08.2009	(210) O-469971
(442) 30.09.2009	

(111) <b>309829</b>	(442) 30.09.2009
(220) 06.08.2009	(151) 06.01.2010
(320) 06.08.2009	(730) <b>PRO-VER s.r.o.</b> , Vladivostocká 1460, Praha 10 -
(442) 30.09.2009	Vršovice, 10005, CZ
(151) 06.01.2010	(210) O-470156
(730) <b>Webdio, s.r.o.</b> , U Půjčovny 952/2, Praha 1, 11000, CZ	
(210) O-469972	
<hr/>	
(111) <b>309830</b>	(442) <b>309838</b>
(220) 13.08.2009	(220) 17.08.2009
(320) 13.08.2009	(320) 17.08.2009
(442) 30.09.2009	(442) 30.09.2009
(151) 06.01.2010	(151) 06.01.2010
(730) <b>Galerie Středočeského kraje</b> , Barborská 51-53, Kutná	(730) <b>Biopark s.r.o.</b> , Brtnická 360, Velký Šenov, 40778, CZ
Hora, 28401, CZ	(210) O-470185
(210) O-470130	
<hr/>	
(111) <b>309831</b>	(442) <b>309839</b>
(220) 14.08.2009	(220) 17.08.2009
(320) 14.08.2009	(320) 17.08.2009
(442) 30.09.2009	(442) 30.09.2009
(151) 06.01.2010	(151) 06.01.2010
(730) <b>Univerzita Jana Amose Komenského Praha s.r.o.</b> ,	(730) <b>CETRAN s.r.o.</b> , Palisády 33, Bratislava, 81106, SK
Roháčova 1148/63, Praha 3 - Žižkov, 13000, CZ	(210) O-470190
(210) O-470135	
<hr/>	
(111) <b>309832</b>	(442) <b>309840</b>
(220) 14.08.2009	(220) 18.08.2009
(320) 14.08.2009	(320) 18.08.2009
(442) 30.09.2009	(442) 30.09.2009
(151) 06.01.2010	(151) 06.01.2010
(730) <b>Univerzita Jana Amose Komenského Praha s.r.o.</b> ,	(730) <b>Správa železniční dopravní cesty, státní organizace,</b>
Roháčova 1148/63, Praha 3 - Žižkov, 13000, CZ	Dlážděná 1003/7, Praha 1, 11000, CZ
(210) O-470136	(210) O-470215
<hr/>	
(111) <b>309833</b>	(442) <b>309841</b>
(220) 14.08.2009	(220) 19.08.2009
(320) 14.08.2009	(320) 19.08.2009
(442) 30.09.2009	(442) 30.09.2009
(151) 06.01.2010	(151) 06.01.2010
(730) <b>Univerzita Jana Amose Komenského Praha s.r.o.</b> ,	(730) <b>Zlínský kraj</b> , tř. T. Bati 21, Zlín, 76190, CZ
Roháčova 1148/63, Praha 3 - Žižkov, 13000, CZ	(210) O-470235
(210) O-470137	
<hr/>	
(111) <b>309834</b>	(442) <b>309842</b>
(220) 14.08.2009	(220) 24.08.2009
(320) 14.08.2009	(320) 24.08.2009
(442) 30.09.2009	(442) 30.09.2009
(151) 06.01.2010	(151) 06.01.2010
(730) <b>Palírna u Zeleného stromu - Starorežná Prostějov,</b>	(730) <b>Li Feng</b> , Pod Valem 853, Průhonice, 25243, CZ
<b>a.s.</b> , Dykova 8, Prostějov, 79697, CZ	(210) O-470321
(210) O-470150	
<hr/>	
(111) <b>309835</b>	(442) <b>309843</b>
(220) 14.08.2009	(220) 25.08.2009
(320) 14.08.2009	(320) 25.08.2009
(442) 30.09.2009	(442) 30.09.2009
(151) 06.01.2010	(151) 06.01.2010
(730) <b>Palírna u Zeleného stromu - Starorežná Prostějov,</b>	(730) <b>INTREA-PIKO spol. s r.o.</b> , Sasanková 2657/2, Praha
<b>a.s.</b> , Dykova 8, Prostějov, 79697, CZ	10, 10600, CZ
(210) O-470151	(210) O-470333
<hr/>	
(111) <b>309836</b>	(442) <b>309844</b>
(220) 14.08.2009	(220) 26.08.2009
(320) 14.08.2009	(320) 26.08.2009
(442) 30.09.2009	(442) 30.09.2009
(151) 06.01.2010	(151) 06.01.2010
(730) <b>Palírna u Zeleného stromu - Starorežná Prostějov,</b>	(730) <b>YOPLAIT MARQUES INTERNATIONALES,</b>
<b>a.s.</b> , Dykova 8, Prostějov, 79697, CZ	170bis, boulevard du Montparnasse, 75014 Paris, FR
(210) O-470152	(210) O-470372
<hr/>	
(111) <b>309837</b>	(442) <b>309845</b>
(220) 14.08.2009	(220) 26.08.2009
(320) 14.08.2009	(320) 26.08.2009
	(442) 30.09.2009
	(151) 06.01.2010
	(730) <b>Doma je Doma s.r.o.</b> , Bílkova 18/856, Praha 1, 11000,
	CZ
	(210) O-470393

- 
- (111) **309846**  
(220) 27.08.2009  
(320) 27.08.2009  
(442) 30.09.2009  
(151) 06.01.2010  
(730) **Starbucks Corporation d/b/a Starbucks Coffee Company**, 2401 Utah Avenue South, Seattle 98134, WA, US  
(210) O-470418
- 
- (111) **309847**  
(220) 28.08.2009  
(320) 28.08.2009  
(442) 30.09.2009  
(151) 06.01.2010  
(730) **Studený Marek**, Písečná 449, Praha 8, 18200, CZ  
(210) O-470428
- 
- (111) **309848**  
(220) 28.08.2009  
(320) 28.08.2009  
(442) 30.09.2009  
(151) 06.01.2010  
(730) **SuperNetwork s.r.o.**, Bilejova 407, Stráž nad Nisou, 46303, CZ  
(210) O-470431
- 
- (111) **309849**  
(220) 28.08.2009  
(320) 28.08.2009  
(442) 30.09.2009  
(151) 06.01.2010  
(730) **Austria Tabak GmbH**, Koppstrasse 116, Vienna, AT  
(210) O-470440
- 
- (111) **309850**  
(220) 28.08.2009  
(320) 28.08.2009  
(442) 30.09.2009  
(151) 06.01.2010  
(730) **Austria Tabak GmbH**, Koppstrasse 116, Vienna, AT  
(210) O-470441
- 
- (111) **309851**  
(220) 28.08.2009  
(320) 28.08.2009  
(442) 30.09.2009  
(151) 06.01.2010  
(730) **Austria Tabak GmbH**, Koppstrasse 116, Vienna, AT  
(210) O-470442
- 
- (111) **309852**  
(220) 31.08.2009  
(320) 31.08.2009  
(442) 30.09.2009  
(151) 06.01.2010  
(730) **Česká podnikatelská pojišťovna, a.s., Vienna Insurance Group**, Budějovická 5, Praha 4, 14021, CZ  
(210) O-470449
- 
- (111) **309853**  
(220) 31.08.2009  
(320) 31.08.2009  
(442) 30.09.2009  
(151) 06.01.2010  
(730) **Česká podnikatelská pojišťovna, a.s., Vienna Insurance Group**, Budějovická 5, Praha 4, 14021, CZ  
(210) O-470450
- 
- (111) **309854**  
(220) 31.08.2009  
(320) 31.08.2009  
(442) 30.09.2009  
(151) 06.01.2010
- 
- (730) **BAXANT spol. s r.o.**, 5. května 29, Benátky nad Jizerou, 29471, CZ  
(210) O-470472
- 
- (111) **309855**  
(220) 31.08.2009  
(320) 31.08.2009  
(442) 30.09.2009  
(151) 06.01.2010  
(730) **CRYSTAL CORN, s.r.o.**, Zborovská 60/84, Praha 5, 15000, CZ  
(210) O-470483
- 
- (111) **309856**  
(220) 02.09.2009  
(320) 02.09.2009  
(442) 30.09.2009  
(151) 06.01.2010  
(730) **MILTRA B s.r.o.**, Městečko Trnávka 292, Městečko Trnávka, 56941, CZ  
(210) O-470515
- 
- (111) **309857**  
(220) 02.09.2009  
(320) 02.09.2009  
(442) 30.09.2009  
(151) 06.01.2010  
(730) **MILTRA B s.r.o.**, Městečko Trnávka 292, Městečko Trnávka, 56941, CZ  
(210) O-470521
- 
- (111) **309858**  
(220) 02.09.2009  
(320) 02.09.2009  
(442) 30.09.2009  
(151) 06.01.2010  
(730) **SoliCAD, s.r.o.**, Kbel 26, Benátky nad Jizerou, 29471, CZ  
(210) O-470536
- 
- (111) **309859**  
(220) 02.09.2009  
(320) 02.09.2009  
(442) 30.09.2009  
(151) 06.01.2010  
(730) **Mocek Jan**, Koldínova 4, Praha 3, 13000, CZ  
(210) O-470542
- 
- (111) **309860**  
(220) 03.09.2009  
(320) 03.09.2009  
(442) 30.09.2009  
(151) 06.01.2010  
(730) **HOLCIM (Česko) a.s., člen koncernu**, Tovární 296, Prachovice, 53804, CZ  
(210) O-470555
- 
- (111) **309861**  
(220) 04.09.2009  
(320) 04.09.2009  
(442) 30.09.2009  
(151) 06.01.2010  
(730) **Simply You a.s.**, Roháčova 188/37, Praha 3, 13000, CZ  
(210) O-470572
- 
- (111) **309862**  
(220) 07.09.2009  
(320) 07.09.2009  
(442) 30.09.2009  
(151) 06.01.2010  
(730) **BKS Capital Partners a.s.**, Zelený pruh 95/97, Praha 4, 14000, CZ  
(210) O-470614
-

- 
- |   |   |
|---|---|
| (111) <b>309863</b>   | (111) <b>309871</b>   |
| (220) 07.09.2009  | (220) 11.09.2009  |
| (320) 07.09.2009  | (320) 11.09.2009  |
| (442) 30.09.2009  | (442) 30.09.2009  |
| (151) 06.01.2010  | (151) 06.01.2010  |
| (730) <b>Řehák Pavel Ing.</b> , Sadová 582, Trhové Sviny, 37401, CZ | (730) <b>Novák Josef</b> , Hornokřeslická 241, Praha 114, 10400, CZ |
| (210) O-470616  | (210) O-470734  |
- 
- |   |   |
|---|---|
| (111) <b>309864</b>   | (111) <b>309872</b>   |
| (220) 07.09.2009  | (220) 11.09.2009  |
| (320) 07.09.2009  | (320) 11.09.2009  |
| (442) 30.09.2009  | (442) 30.09.2009  |
| (151) 06.01.2010  | (151) 06.01.2010  |
| (730) <b>Partners For Life Planning, a.s.</b> , Stýblova 253/13, Praha 4, 14900, CZ | (730) <b>Štěpánek Martin</b> , Koulova 1606/2, Praha 6 - Dejvice, 16000, CZ |
| (210) O-470618  | (210) O-470735  |
- 
- |  |   |
|--|---|
| (111) <b>309865</b>  | (111) <b>309873</b>   |
| (220) 07.09.2009   | (220) 11.09.2009  |
| (320) 07.09.2009   | (320) 11.09.2009  |
| (442) 30.09.2009   | (442) 30.09.2009  |
| (151) 06.01.2010   | (151) 06.01.2010  |
| (730) <b>Polabské mlékárny a.s.</b> , Dr. Kryšpína 510, Poděbrady, 29016, CZ | (730) <b>Štěpánek Martin</b> , Koulova 1606/2, Praha 6 - Dejvice, 16000, CZ |
| (210) O-470620   | (210) O-470736  |
- 
- |  |  |
|--|--|
| (111) <b>309866</b>  | (111) <b>309874</b>  |
| (220) 09.09.2009   | (220) 11.09.2009   |
| (320) 09.09.2009   | (320) 11.09.2009   |
| (442) 30.09.2009   | (442) 30.09.2009   |
| (151) 06.01.2010   | (151) 06.01.2010   |
| (730) <b>Kotrch Václav</b> , Revoluční 25, Praha 1, 11000, CZ<br><b>Zedník Robert Ing.</b> , Naardenská 668/19, Praha 6, 16000, CZ | (730) <b>Morkes Petr Ing. Arch.</b> , Na Zlatnici 23/22, Praha 4 - Podolí, 14700, CZ |
| (210) O-470649   | (210) O-470752   |
- 
- |   |   |
|---|---|
| (111) <b>309867</b>   | (111) <b>309875</b>   |
| (220) 09.09.2009  | (220) 11.09.2009  |
| (320) 09.09.2009  | (320) 11.09.2009  |
| (442) 30.09.2009  | (442) 30.09.2009  |
| (151) 06.01.2010  | (151) 06.01.2010  |
| (730) <b>PromoProdukce-Media, spol. s r.o.</b> , Václavské nám. 806/62, Praha 1 - Nové Město, 11000, CZ | (730) <b>Sportovní klub SPORT TREND PROSTĚJOV o.s.</b> , Trávníky 364, Smržice, 79817, CZ |
| (210) O-470668  | (210) O-470755  |
- 
- |  |  |
|--|--|
| (111) <b>309868</b>  | (111) <b>309876</b>  |
| (220) 10.09.2009   | (220) 11.09.2009   |
| (320) 10.09.2009   | (320) 11.09.2009   |
| (442) 30.09.2009   | (442) 30.09.2009   |
| (151) 06.01.2010   | (151) 06.01.2010   |
| (730) <b>Zvolánek Radvan Mgr.</b> , Špírkova 528/2, Praha 4, 14200, CZ | (730) <b>D&amp;T company, s.r.o.</b> , Ječná 550/1, Praha 2, 12000, CZ |
| (210) O-470705   | (210) O-470756   |
- 
- |   |   |
|---|---|
| (111) <b>309869</b>   | (111) <b>309877</b>   |
| (220) 11.09.2009  | (220) 11.09.2009  |
| (320) 11.09.2009  | (320) 11.09.2009  |
| (442) 30.09.2009  | (442) 30.09.2009  |
| (151) 06.01.2010  | (151) 06.01.2010  |
| (730) <b>CONFESS Research s.r.o.</b> , Vítkova 32/5, Praha 8, 18600, CZ | (730) <b>BAXANT s.r.o.</b> , 5. května 29, Benátky nad Jizerou, 29471, CZ |
| (210) O-470713  | (210) O-470757  |
- 
- |   |   |
|---|---|
| (111) <b>309870</b>   | (111) <b>309878</b>   |
| (220) 11.09.2009  | (220) 14.09.2009  |
| (320) 11.09.2009  | (320) 14.09.2009  |
| (442) 30.09.2009  | (442) 30.09.2009  |
| (151) 06.01.2010  | (151) 06.01.2010  |
| (730) <b>SHANTOU S.E.Z. YE SHENG GARMENT CO., LTD.</b> , 2/F., Block 6, Longhu Industry Area, No 10 Chang Jiang Road, Shantou, Guangdong Province, CN | (730) <b>NET Stav s.r.o.</b> , Elišky Krásnohorské 749/40, Plzeň, 32300, CZ |
| (210) O-470718  | (210) O-470762  |
- 
- |                     |                     |
|---------------------|---------------------|
| (111) <b>309879</b> | (111) <b>309879</b> |
| (220) 14.09.2009    | (220) 14.09.2009    |
| (320) 14.09.2009    | (320) 14.09.2009    |
| (442) 30.09.2009    | (442) 30.09.2009    |

- (151) 06.01.2010  
(730) **Capoušek David Ing.**, Chatová 1520/6, Praha 16 -  
Radotín, 15300, CZ  
(210) O-470774
-

## **Přehled zápisů ochranných známek se změnou ve vztahu ke zveřejněným přihláškám**

Kapitola obsahuje údaje o ochranných známkách zapsaných na základě ustanovení § 28 odst. 1 zákona č. 441/2003 Sb., u kterých došlo ke změně údajů oproti zveřejněné přihlášce ochranné známky.

Číselný přehled

309764, 309765, 309769, 309770, 309777



## Zápisy ochranných známek se změnou ve vztahu ke zveřejněným přihláškám

(111) **309764**  
(220) 13.12.2007  
(320) 13.12.2007  
(442) 05.11.2008  
(151) 06.01.2010  
(540)

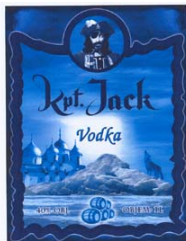

(730) **VT style s.r.o.**, Říčany - Kuří 77, Říčany - Kuří, 25101, CZ  
(510) (30) nálevy k ochucení, led pro osvěžení, nápoje z kávy, kakaa nebo čokolády, nápoje na bázi čaje, přísady do nápojů s výjimkou esencí, příchutě do nápojů s výjimkou éterických olejů, sirup melasový, šerbet, šťávy s výjimkou dresinků.  
(590) Barevná  
(511) 30  
(210) O-454582

(111) **309765**  
(220) 13.12.2007  
(320) 13.12.2007  
(442) 05.11.2008  
(151) 06.01.2010  
(540)



(730) **VT style s.r.o.**, Říčany - Kuří 77, Říčany - Kuří, 25101, CZ  
(510) (30) nálevy k ochucení, led pro osvěžení, nápoje z kávy, kakaa nebo čokolády, nápoje na bázi čaje, přísady do nápojů s výjimkou esencí, příchutě do nápojů s výjimkou éterických olejů, sirup melasový, šerbet, šťávy s výjimkou dresinků.  
(590) Barevná  
(511) 30  
(210) O-454583

(111) **309769**  
(220) 09.06.2008  
(320) 09.06.2008  
(442) 09.07.2008  
(151) 06.01.2010  
(540)

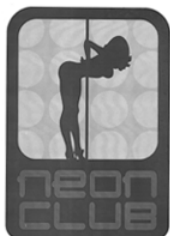

(730) **Balbínova 21 s.r.o.**, Balbínova 733/21, Praha 2, 12000, CZ  
(740) DMH - patentová a známková kancelář, Mgr. Marcela Machatová, Pospíšilova 2, Praha 3, 13000  
(510) (41) nahrávání elektronických nosičů, a to zvukových, zvukově-obrazových a obrazových, včetně jejich zapůjčování; (43) provozování barů, restaurací a provozoven rychlého občerstvení, včetně ubytovacích zařízení, ubytovací služby.  
(511) 41, 43

(210) O-459794

(111) **309770**  
(220) 09.06.2008  
(320) 09.06.2008  
(442) 16.07.2008  
(151) 06.01.2010  
(540)

### NEON CLUB

(730) **Balbínova 21 s.r.o.**, Balbínova 733/21, Praha 2, 12000, CZ  
(740) DMH - patentová a známková kancelář, Mgr. Marcela Machatová, Pospíšilova 2, Praha 3, 13000  
(510) (41) nahrávání elektronických nosičů, a to zvukových, zvukově-obrazových a obrazových, včetně jejich zapůjčování; (43) provozování barů, restaurací a provozoven rychlého občerstvení, včetně ubytovacích zařízení, ubytovací služby.  
(511) 41, 43  
(210) O-459796

(111) **309777**  
(220) 30.01.2009  
(320) 30.01.2009  
(442) 01.04.2009  
(151) 06.01.2010  
(540)

### vitamína

(730) **Zach Tomáš BBA**, Třeboňská 251, Praha 4, 14000, CZ  
(510) (31) algarovila (řasa) pro živočišnou spotřebu, arašídové pokrutiny pro zvířata, bílkoviny (proteiny) pro zvířata, bobule jalovce, boby kakaové syrové, bochnice, borové šišky, bourec morušový, bylinky čerstvé polévkové jako koření, cibule květinové, cukrová třtina vylisovaná (surovina), čerstvé ovoce, dobytek (potrava pro -), domácí zvířata (pískový papír pro -) (stelivo), domácí zvířata (vonný písek pro -) (stelivo), droždí pro dobytek, drůbež (živá zvířata), drůbež na chov, dřevěné třísky na výrobu, papírenské buničiny (celulózy), dřevěné třísky na výrobu papírenské buničiny (celulózy), dřevo surové, hospodářská zvířata, hospodářská zvířata, hospodářské zvířectvo (přípravky na výkrm -), humři živí, chalupy pro humánní nebo živočišnou spotřebu, chléb svatojánský (lusky rohovníku), chmel, chmelové šišky, chovatelské, pěstitelské produkty, chovná drůbež, ječmen, jikry rybí, kaštiny čerstvé, keře, křoví, klíčky semen pro botanické účely, kmemy stromů, kokosové skořápky, kolové oříšky (plody kolovníku), kolové oříšky (plody kolovníku), kopra, kopřivy, korek surový, korýši živí, kořeny čekankové, kořeny jedlé, krmivo suchá pro zvířata, krmivo (příklady do -), ne pro lékařské účely, krmivo pro zvířata (vápno do -), krmivo suché, krmivo, píce, krmné směsi na výkrm hospodářských zvířat, kroupy pro drůbež, křoví, keře, kulatina dřevěná, neodkorněná, kultura houbová na výsev (podhoubí), kůra surová, kvasnice pro dobytek, květinové cibule, květiny (včetně z přírodních -), květiny sušené na ozdobu, květiny živé, langusty (živé), lanýže čerstvé, lihovarnický odpad pro živočišnou spotřebu, listy palmovníku, palmové listy, matoliny (výlisky ovoce), měkkýši (živí), měkkýši (živí), mláto, moučka arašídová pro zvířata, moučka lněná (suché krmivo), moučka pro zvířata, moučka rybí pro zvířecí spotřebu, moučka rýžová jako krmivo, mulč slaměný (materiál na přikrytí povrchu půdy), nápoje pro domácí zvířata, návnady (živé rybářské -), nosnice (přípravky pro -), drůbež, obilná zrna v nezpracovaném stavu, obilninové zbytkové produkty pro živočišnou spotřebu, odpad lihovarnický pro živočišnou spotřebu, olejna pokrutina, oříšky kolové (plody kolovníku), otruby, otruby jako krmná směs pro živočišnou spotřebu, oves setý, ovoce čerstvé, palmy, palmovníky, píce, krmivo, pískový papír pro domácí zvířata (stelivo), podestýlka (výrobky pro zvířata), podhoubí (houbová kultura na výsev), pochoutky a odměny ke žvýkání pro zvířata, pokrutina kukuřičná pro dobytek, pokrutina olejna, pokrutina řepková pro dobytek, pokrutiny arašídové pro zvířata, polévkové bylinky čerstvé (jako koření), potěr (jikry), potrava pro domácí zvířata, potrava pro hovězí dobytek, potrava pro ptačtvo, potrava pro zvířata, proteiny pro živočišnou spotřebu, přípravky

posilňující pro zvířata, přísady do krmiv, ne pro lékařské účely, psí suchary, pšenice, pyl (surovina), raci živí, rašelina jako podestýlka, réva vinná, rohovník (lusky) - svatojánský chléb, rostlinná semena, rostliny, rostliny, sušené pro dekoraci, růže (keře), ryby (živé návnady na -), ryby živé, rýže neopracovaná (natural), řasy pro lidskou nebo živočišnou spotřebu (potravina), řepková pokrutina pro dobytek, řezivo neочиštěné od kůry, sadba, salát hlávkový, sazenice, semena rostlin, seno, sépiové kosti pro ptáky, sezam, skořápky kokosového ořechu, slad na výrobu piva a lihovin, sláma jako krmivo, sláma jako podestýlka, slaměnky pro dekoraci, slaměný mulč (materiál na překrytí povrchu půdy), stelivo (výrobky pro zvířata), stromy (jako rostliny), stromy (kmeny -), suchary psí, suché krmivo, sůl pro dobytek, sumýši (živí), surová kůra, surové dřevo, surový korek, sušené rostliny (slaměnky) pro dekoraci, šišky borové, šišky chmelové, šrot pro zvířata, travníky přírodní, třísky dřevěné na výrobu papírenské buničiny (celulózy), třtina cukrová, třtina cukrová, ústřice živé, vajíčka bource morušového, vánoční stromečky, vápno do krmiva pro zvířata, vedlejší produkty při zpracování obilnin pro živočišnou spotřebu, vejce na líhnutí (oplozená -), věnce z přírodních květů, vonný písek pro domácí zvířata (stelivo), vykrmovací přípravky pro zvířata, výlisky ovoce (matoliny), výpalky vinné (zbytky od výroby vína), výživa pro domácí zvířata, zrna obilná v nezpracovaném stavu, zrní (obilniny), zrní (semena), zrní pro živočišnou spotřebu, zvířata (krmivo pro -), zvířata (krmivo pro -), zvířata (pochoutky a odměny ke žvýkání pro -), zvířata domácí (nápoje pro -), zvířata hospodářská, žito, živá zvířata.

(511) 31  
(210) O-465437

## Zápisy licenčních smluv k ochranným známkám

V této kapitole jsou zveřejněny zápisy licenčních smluv podle ustanovení § 18 odst. 1 zákona č. 441/2003 Sb.

Číslo zápisu	Vlastník	Nabyvatel licence	Druh licence	Datum uzavření licenční smlouvy	S účinností od data
172470	Fasádostav Praha a.s. v likvidaci, Na Jarově 4, Praha 3, 13000, CZ;	Správa areálu Jarov, a.s., Na Jarově 2425/4, Praha 3, 13000, CZ;	nevýlučná	01.10.2009	12.01.2010
209002	Mlékárna Klatovy a.s., Za tratí 640, Klatovy, 33901, CZ;	Mlékárna Kunín a.s., Kunín 291, 74253, CZ;	nevýlučná	21.12.2009	06.01.2010
269023	Ing. Leo Kolečkář, Tichá 6, Držovice, 79607, CZ;	ELIS-PLAST, spol. s r.o., Chrást u Plzně č.p. 134, 33003, CZ;	sublicence	16.12.2009	07.01.2010
273972	KEZ o.p.s., Poděbradova 909, Chrudim, 53701, CZ;	ZÁVOD BIOCHEMICKÝCH SLUŽEB, s.r.o., Školní ul. 622, Slušovice, 76315, CZ;	nevýlučná	09.12.2009	07.01.2010
283749	Czech Computer s.r.o., Brodská 570, Příbram, 26101, CZ;	MAX LOYD, s.r.o., Wenzigova 4/1872, Praha 2, 12000, CZ;	nevýlučná	23.11.2009	08.01.2010
306884	Reksoprodjo Petr Ing. arch., Šumavská 33, Praha 2 - Vinohrady, 12000, CZ; Sluka Michal Ing., Štěpnická 1083, Uherské Hradiště, 68606, CZ;	PRESBETON Nova, s.r.o., U Panelárny 594/6, Olomouc, 77900, CZ;	výlučná	30.11.2009	08.01.2010
309243	KRČEK s.r.o., Západní 41, Karlovy Vary, 36001, CZ;	KOBERCE K + K spol.s.r.o., Západní 1566/41, Karlovy Vary, 36001, CZ;	nevýlučná	08.07.2009	07.01.2010

## Přehled obnov zápisu ochranných známek

Kapitola obsahuje údaje o ochranných známkách, u kterých byl na žádost vlastníka obnoven zápis podle ustanovení § 28 odst. 2 zákona č. 441/2003 Sb.

Číselný přehled												
93414	93415	97281	150011	150012	154139	154185	154229	160052	160069	160098	160099	164548
167623	167717	167926	167927	167928	167929	167935	167991	168089	168292	168294	168353	168377
168500	168748	169041	169042	169043	169044	169184	169232	169233	169512	169546	169549	169677
169890	169891	170479	224278	225246	225247	226403	226405	226406	229283	229284	229699	231016
231314	231382	231463	231951	232103	232126	232201	232202	232244	232324	232496	232838	232875
232876	232943	232973	233034	233192	233225	233441	233457	233692	233730	233774	233775	233776
234460	234808	235116	235141	235214	235257	235528	235582	235583	235638	235648	235649	236029
236030	236048	236053	236105	236106	236122	236212	236317	236558	236559	236673	236949	236950
236951	237058	237319	237857	238003	238195	238196	238197	238427	238484	238554	238612	238637
238656	239272	239376	239536	239638	240215	240899	241047	241071	241072	241084	241128	241963
242855	242857	242977	244665	244710	247931	247932	247942	248974	265781	303097		

## Obnovy zápisu ochranných známek

(111) **93414**  
(220) 21.12.1920  
(151) 21.12.1920  
(540)  
**SUNLIGHT**  
(730) **UNILEVER N.V.**, Weena 455, Rotterdam, NL  
(740) Baker & McKenzie v.o.s., advokátní kancelář, JUDr. Jiří Čermák, advokát, Klimentská 46, Praha 1, 11002  
(510) (3) obyčejná bělicí mýdla, škroby, modřidla a ostatní prací prostředky.  
(511) 3  
(210) O-23071

(111) **93415**  
(220) 21.12.1920  
(151) 21.12.1920  
(540)  
**SUNLIGHT**  
(730) **UNILEVER N.V.**, Weena 455, Rotterdam, NL  
(740) Baker & McKenzie v.o.s., advokátní kancelář, JUDr. Jiří Čermák, advokát, Klimentská 46, Praha 1, 11002  
(510) (3) parfumované mýdlo, parfumerie, toaletní potřeby.  
(511) 3  
(210) O-23072

(111) **97281**  
(220) 17.01.1930  
(151) 17.01.1930  
(540)



(730) **AERO Vodochody a.s.**, Odolená Voda, 25070, CZ  
(740) Rott, Růžička & Guttman Patentové, známkové a advokátní kanceláře, JUDr. Vladimír Rott, Vinohradská 37, Praha 2, 12000  
(510) (12) létadla, automobily, karoserie, sidecary a jejich součástky.  
(511) 12  
(210) O-16779

(111) **150011**  
(220) 21.01.1950  
(151) 21.01.1950  
(540)  
**BLACK LABEL**  
(730) **Diageo Brands B. V.**, Molenwerf 10-12, Amsterdam, NL  
(740) KOREJZOVÁ & SPOL., v.o.s., JUDr. Petra Korejzová, advokátka, Korunní 810/104 E, Praha 10, 10100  
(510) (33) skotská exportní whisky.  
(511) 33  
(210) O-20934

(111) **150012**  
(220) 21.01.1950  
(151) 21.01.1950  
(540)  
**RED LABEL**  
(730) **Diageo Brands B. V.**, Molenwerf 10-12, Amsterdam, NL  
(740) KOREJZOVÁ & SPOL., v.o.s., JUDr. Petra Korejzová, advokátka, Korunní 810/104 E, Praha 10, 10100  
(510) (33) skotská exportní whisky.  
(511) 33  
(210) O-20935

(111) **154139**

(220) 05.01.1960  
(151) 28.01.1960  
(540)  
**PLAQUENIL**  
(730) **SANOFI PHARMACEUTICALS, INC.**, 90, Park Avenue, New York, NY, US  
(740) Čermák, Hořejš, Vrba - advokátní a patentová kancelář, JUDr. Čermák Karel, Národní 32, Praha 1, 11000  
(510) (5) přípravek proti malárii.  
(511) 5  
(210) O-21207

(111) **154185**  
(220) 14.01.1960  
(151) 17.03.1960  
(540)  
**DEFLUX**  
(730) **BARVY A LAKY HOSTIVAŘ, a. s.**, Průmyslová 11, Praha 10 - Hostivař, 10219, CZ  
(740) RNDr. Marek Moša, Ph.D., patentový zástupce, Mečeříž 213, Mečeříž, 29477  
(510) (2) barvy a barviva.  
(511) 2  
(210) O-21221

(111) **154229**  
(220) 22.03.1960  
(151) 22.04.1960  
(540)  
**MAXWELL HOUSE**  
(730) **Kraft Foods Global Brands LLC**, Three Lakes Drive, Northfield, IL, US  
(740) Čermák Hořejš Matějka a spol., JUDr. Jan Matějka, advokát, Národní 32, Praha 1, 11000  
(510) (30) káva a čaj.  
(511) 30  
(210) O-21630

(111) **160052**  
(220) 05.01.1970  
(151) 25.11.1970  
(540)



(730) **Diageo Brands B. V.**, Molenwerf 10-12, Amsterdam, NL  
(740) KOREJZOVÁ & SPOL., v.o.s., JUDr. Petra Korejzová, advokátka, Korunní 810/104 E, Praha 10, 10100  
(510) (33) alkoholické likéry.  
(511) 33  
(210) O-43883

(111) **160069**  
(220) 06.05.1970  
(151) 08.12.1970  
(540)

**MAXIM**

- (730) **Kraft Foods Global Brands LLC**, Three Lakes Drive, Northfield, IL, US  
(740) Čermák Hořejš Matějka a spol., JUDr. Jan Matějka, advokát, Národní 32, Praha 1, 11000  
(510) (30) káva, čaj, kakao a náhražky kávy.  
(511) 30  
(210) O-44248

- (111) **160098**  
(220) 28.01.1970  
(151) 08.01.1971  
(540)

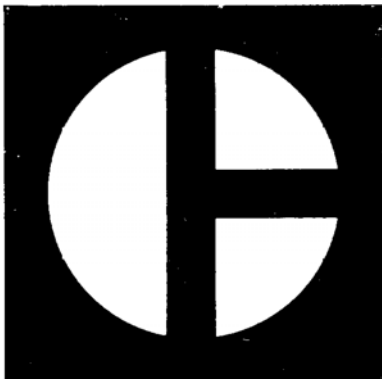

- (730) **CATERPILLAR Inc.**, 100 N.E. Adams Street, Peoria, IL, US  
(740) **KOREJZOVÁ & SPOL.**, v.o.s., JUDr. Petra Korejzová, advokátka, Korunní 810/104 E, Praha 10, 10100  
(510) (37) služby, údržba a oprava nákladních vozů, traktorů, strojů a jejich příslušenství pro přemísťování a upravování země, strojů a jejich příslušenství pro manipulaci materiálem, motorů, elektrických generátorů, svařovacích strojů a námořního vybavení.  
(511) 37  
(210) O-43949

- (111) **160099**  
(220) 03.02.1970  
(151) 08.01.1971  
(540)

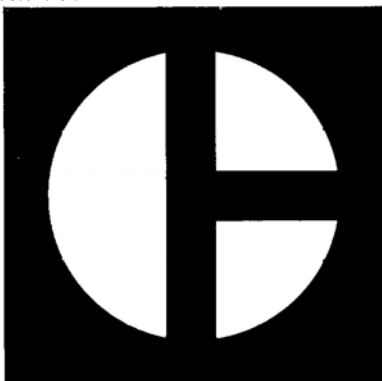

- (730) **CATERPILLAR Inc.**, 100 N.E. Adams Street, Peoria, IL, US  
(740) **KOREJZOVÁ & SPOL.**, v.o.s., JUDr. Petra Korejzová, advokátka, Korunní 810/104 E, Praha 10, 10100  
(510) Tekuté cementy pro spojování různých druhů materiálů (tř.1); chemické přípravky pro průmysl - zejména antikorozivní přípravky pro chladicí zařízení, kovové povrchy a elektrická spojení (tř.2); vozidla pro přepravu a překládání země a materiálu - zejména motory, nakládací vozy, kombinace kolových traktorů s nákladními vozy (tř.12); akumulátorové baterie, elektrické generátory, elektrická zařízení pro dodávku elektrické energie pro domácnosti, průmysl, nemocnice apod., včetně Diesellových elektrických zařízení pro přírodní plyn (tř.7 a 9); stroje pro přemísťování a upravování země a pro manipulaci s materiálem, zejména pásové traktory, kolové traktory, nakládače, kladeče potrubí, vozíky se zdvižnou plošinou, motorové srovnávače, škrabače, buldozéry, zpevňovače, trhače, nosiče nářadí, kontrolní kabely a hydraulická vedení pro předchozí zboží, náhradní díly, ruční nástroje a součásti a příslušenství pro všechno předchozí zboží, motory pro pohon předchozích strojů a pro použití v průmyslu

a námořnictví a jako prvotní motory v elektrických zařízeních - zejména spalovací motory, Diesellovy motory, motory na přírodní plyn a lodní motory, náhradní díly, ruční nástroje, součásti a příslušenství pro veškeré předchozí zboží, lodní pohony, pásové skupinové soupravy pro traktory, včetně článků pásů, botek, čepů pásů, nástroje, pomocná vybavení a přístroje pro použití u svařovacích strojů a automatické nakládací a vykládací zařízení svařecích strojů, zapalovací zařízení, válcovací a razicí zařízení pro tvarování konců tyčí, soustruhy zachycující a odstraňující jiskření (tř.7, 8, 12); svařovací stroje, jejich součásti a pomocná vybavení - zejména indukční a odporová topná zařízení pro zahřívání pracovních kusů (tř.7); hydraulické hadice, hydraulické hadice se spojovacími články a těsnění pro vozidla a stroje (tř.17); podnikové magazíny, časopisy a věstníky (tř.16).

- (511) 1, 2, 7, 8, 9, 12, 16, 17  
(210) O-43964

- (111) **164548**  
(220) 08.02.1980  
(151) 11.10.1980  
(540)



- (730) **HILTI AKTIENGESELLSCHAFT**, Postfach 333, Feldkircherstrasse 100, 9494 Schaan, LI  
(740) Patentservis Praha a.s., Jivenská 1273/1, Praha 4, 14021  
(510) Vrtací a sekací přístroje, vrtačky, bourací a sekací kladiva.  
(511) 7, 8  
(210) O-51525

- (111) **167623**  
(220) 01.02.1990  
(151) 20.03.1990  
(540)



- (730) **Kraft Foods Slovakia, a.s.**, Račianska 44, Bratislava, SK  
(740) Advokátní a patentová kancelář Čermák, Hořejš, Myslíl, JUDr. Matějka Jan, Národní 32, Praha 1, 11000  
(510) (30) kakao, čokoláda, čokoládové a nečokoládové cukrovinky, polotovary a žuvačky.  
(511) 30  
(210) O-56928

- (111) **167717**  
(220) 02.06.1989  
(151) 21.05.1990  
(540)

## NAPOLINA

- (730) **NAPOLINA LIMITED**, Royal Liver Building, Pier Head, Liverpool L3 1NX, GB  
(740) Společná advokátní kancelář Všeťečka Zelený Švorčík Kalenský a partneři, JUDr. Pavel Zelený, Hálkova 2, Praha 2, 12000  
(510) Těsta, výrobky z kandovaných rajčat, kečupy, olivové oleje.  
(511) 29, 30  
(210) O-56325

- (111) **167926**  
(220) 04.01.1990  
(151) 18.09.1990  
(540)

## MATTEL

- (730) **Mattel, Inc.**, 333 Continental Boulevard, El Segundo, CA, US  
(740) Ing. Václav Kratochvíl, patentový zástupce, Táborská 758/33, Mladá Boleslav, 29301  
(510) Elektronické hry a hračky, počítačové hry, kinematografické filmy s obrázky, nahrané kazety a disky s audio, a nebo videoprogramy nebo zábavné programy magneticky nebo opticky zachycené, diapositivy a prohlížečky na ně, papír a

- výrobky z papíru, lepenka a kartonážní výrobky, tiskoviny, plakáty, knihy, komiks, fotografie, papírnické a dětské školní potřeby v této třídě, hračky, hry s pohyblivými figurkami, hračky vozidel, dětské stavebnice, panenky, oblečení na panenky, příslušenství k panenkám, dětský nábyteček.  
(511) 9, 16, 28  
(210) O-56809

- (111) **167927**  
(220) 04.01.1990  
(151) 18.09.1990  
(540)

### HOT WHEELS

- (730) **Mattel, Inc.**, 333 Continental Boulevard, El Segundo, CA, US  
(740) Ing. Václav Kratochvíl, patentový zástupce, Tábořská 758/33, Mladá Boleslav, 29301  
(510) (16) elektronické hry a hračky, počítačové hry, kinematografické filmy s obrázky, nahrané kazety a disky s audio, a nebo videoprogramy nebo zábavné programy magneticky nebo opticky zachycené, diapozitivy a prohlížečky na ně; (28) hračky, hry s pohyblivými figurkami, hračky vozidel, dětské stavebnice, panenky, oblečení na panenky, příslušenství k panenkám, dětský nábyteček.  
(511) 16, 28  
(210) O-56810

- (111) **167928**  
(220) 04.01.1990  
(151) 18.09.1990  
(540)

### KEN

- (730) **Mattel, Inc.**, 333 Continental Boulevard, El Segundo, CA, US  
(740) Ing. Václav Kratochvíl, patentový zástupce, Tábořská 758/33, Mladá Boleslav, 29301  
(510) (28) hračky, hry s pohyblivými figurkami, hračky vozidel, dětské stavebnice, panenky, oblečení na panenky, příslušenství k panenkám, dětský nábyteček.  
(511) 28  
(210) O-56811

- (111) **167929**  
(220) 04.01.1990  
(151) 18.09.1990  
(540)

### SKIPPER

- (730) **Mattel, Inc.**, 333 Continental Boulevard, El Segundo, CA, US  
(740) Ing. Václav Kratochvíl, patentový zástupce, Tábořská 758/33, Mladá Boleslav, 29301  
(510) (28) hračky, hry s pohyblivými figurkami, hračky vozidel, dětské stavebnice, panenky, oblečení na panenky, příslušenství k panenkám, dětský nábyteček.  
(511) 28  
(210) O-56812

- (111) **167935**  
(220) 12.01.1990  
(151) 20.09.1990  
(540)

### SILAKRYL

- (730) **BARVY A LAKY HOSTIVAŘ, a.s.**, Průmyslová 11, Praha 10, Hostivař, 10219, CZ  
(740) RNDr. Marek Moša, Ph.D., patentový zástupce, Mečeříž 213, Mečeříž, 29477  
(510) (2) nátěrové hmoty, zejména pro značení vozovek.  
(511) 2  
(210) O-56838

- (111) **167991**  
(220) 20.02.1990  
(151) 19.10.1990

# KIKKOMAN TERIYAKI

- (730) **KIKKOMAN CORPORATION**, 250, Noda, Noda City, Chiba, JP  
(740) Čermák Hořejš Matějka a spol., JUDr. Jan Matějka, advokát, Národní 32, Praha 1, 11000  
(510) (30) omáčky na vaření.  
(511) 30  
(210) O-57006

- (111) **168089**  
(220) 04.01.1990  
(151) 20.12.1990  
(540)

### BARBIE

- (730) **Mattel, Inc.**, 333 Continental Boulevard, El Segundo, CA, US  
(740) Ing. Václav Kratochvíl, patentový zástupce, Tábořská 758/33, Mladá Boleslav, 29301  
(510) Elektronické hry a hračky, počítačové hry, kinematografické filmy s obrázky, nahrané kazety a disky s audio, a nebo videoprogramy nebo zábavné programy magneticky nebo opticky zachycené, diapozitivy a prohlížečky na ně. Papír a výrobky z papíru, lepenka a kartonážní výrobky, tiskoviny, plakáty, knihy, komiks, fotografie, papírnické a dětské školní potřeby v této třídě, oděvy s výjimkou tělového prádla, včetně bot, střevců a trepek, hračky, hry s pohyblivými figurkami, hračky vozidel, dětské stavebnice, panenky, oblečení na panenky, příslušenství k panenkám, dětský nábyteček.  
(511) 9, 16, 25, 28  
(210) O-56808

- (111) **168292**  
(220) 03.05.1990  
(151) 30.04.1991  
(540)

### McDONALDLAND

- (730) **McDonald's Corporation, spol. zřízená podle zákonů státu Delaware**, One McDonald's Plaza, Oak Brook, IL, US  
(740) Společná advokátní kancelář Všetečka a partneři, JUDr. Zelený Pavel, Hálkova 2, Praha 2, 12000  
(510) Obložené chlebičky, masové sendviče, vepřové sendviče, rybí sendviče, kuřecí sendviče, sušenky, chléb, koláče, pečivo, čokoláda, káva, kávové náhražky, čaj, hořčice, ovesné vločky, těsta, omáčky, koření, cukr, cukrovinky; služby poskytované v restauracích a jiných zařízeních podávajících pokrmy a nápoje připravené ke konzumaci, jakož i při prodeji a nabízení pokrmových specialit, příprava pokrmů podávaných přes ulici, služby poskytované při navrhování, stavbě, vybavování a provozu restaurací a podobných zařízení.  
(511) 30, 37, 42  
(210) O-57439

- (111) **168294**  
(220) 03.05.1990  
(151) 30.04.1991  
(540)

### McNUGGETS

- (730) **McDonald's Corporation, spol. zřízená podle zákonů státu Delaware**, One McDonald's Plaza, Oak Brook, IL, US  
(740) Společná advokátní kancelář Všetečka a partneři, JUDr. Zelený Pavel, Hálkova 2, Praha 2, 12000  
(510) (30) obložené chlebičky, masové sendviče, vepřové sendviče, rybí sendviče, kuřecí sendviče, sušenky, chléb, koláče, pečivo, čokoláda, káva, kávové náhražky, čaj, hořčice, ovesné vločky, těsta, omáčky, koření, cukr, cukrovinky.  
(511) 30  
(210) O-57440

(111) **168353**  
(220) 03.05.1990  
(151) 28.05.1991  
(540)

### McKIDS

(730) **McDonald's Corporation, spol. zřízená podle zákonů státu Delaware**, One McDonald's Plaza, Oak Brook, IL, US  
(740) Společná advokátní kancelář Všetečka a partneři, JUDr. Zelený Pavel, Hálkova 2, Praha 2, 12000  
(510) Oblečení dětské, služby poskytované v restauracích a jiných zařízeních podávajících pokrmy a nápoje připravené ke konzumaci, jakož při prodeji a nabízení pokrmových specialit, příprava pokrmů podávaných přes ulici, služby poskytované při navrhování, stavbě, vybavování a provozu restaurací a podobných zařízení.  
(511) 25, 37, 42  
(210) O-57437

(111) **168377**  
(220) 25.01.1990  
(151) 12.06.1991  
(540)

### FORUM

(730) **Inter-Continental Hotels Corporation**, Three Ravinia Drive, Atlanta, GA, US  
(740) Čermák Hořejš Matějka a spol., JUDr. Karel Čermák, advokát, Národní 32, Praha 1, 11000  
(510) Služby hotelové a restaurační, služby v nočních klubech a hotelových recepcích; služby pro upevnění zdraví a tělesné kondice; služby ve vrátnicích a konferenčních centrech.  
(511) 41, 42  
(210) O-56877

(111) **168500**  
(220) 16.01.1990  
(151) 27.08.1991  
(540)

### SIX CONTINENTS CLUB

(730) **Inter-Continental Hotels Corporation**, Three Ravinia Drive, Atlanta, GA, US  
(740) Čermák Hořejš Matějka a spol., JUDr. Karel Čermák, advokát, Národní 32, Praha 1, 11000  
(510) (42) služby hotelové, restaurační, služby konferenčních středisek, obstarávání obchodních pomůcek a vybavy pro hotelové hosty, služby pro hotelové haly a noční kluby, sestavování cestovních a rekreačních komplexních služeb pro hotelové hosty.  
(511) 42  
(210) O-56851

(111) **168748**  
(220) 03.05.1990  
(151) 22.10.1991  
(540)

### FILET-O-FISH

(730) **McDONALD'S CORPORATION, společnost zřízená podle zákonů státu Delaware**, One McDonald's Plaza, Oak Brook, IL, US  
(740) Společná advokátní kancelář Všetečka a partneři, JUDr. Zelený Pavel, Hálkova 2, Praha 2, 12000  
(510) (30) obložené chlebičky, masové sendviče, rybí sendviče.  
(511) 30  
(210) O-57443

(111) **169041**  
(220) 03.05.1990  
(151) 20.12.1991  
(540)

### McPIZZA

(730) **McDonald's Corporation, společnost založená podle zákonů státu Delaware**, One McDonald's Plaza, Oak Brook, IL, US  
(740) Společná advokátní kancelář Všetečka a partneři, JUDr. Zelený Pavel, Hálkova 2, Praha 2, 12000  
(510) Pokrmy připravené z masných, vepřových, rybích a drůbežích výrobků, masové sendviče, rybí sendviče, vepřové sendviče, kuřecí sendviče, konzervované a vařené ovoce a zelenina,

vejce, sýr, mléko, mléčné výrobky, nakládaná zelenina, zákusky, obložené chlebičky, sušenky, chléb, koláče, pečivo, čokoláda, káva, kávové náhražky, čaj, hořčice, ovesné vločky, těsta, omáčky, koření, cukr, cukrovinky.

(511) 29, 30  
(210) O-57436

(111) **169042**  
(220) 03.05.1990  
(151) 20.12.1991  
(540)

### McCHICKEN

(730) **McDonald's Corporation, společnost zřízená podle zákonů státu Delaware**, One McDonald's Plaza, Oak Brook, IL, US  
(740) Společná advokátní kancelář Všetečka a partneři, JUDr. Zelený Pavel, Hálkova 2, Praha 2, 12000  
(510) (30) obložené chlebičky, masové sendviče, vepřové sendviče, rybí sendviče, kuřecí sendviče, sušenky, chléb, koláče, pečivo, čokoláda, káva, kávové náhražky, čaj, hořčice, ovesné vločky, těsta, omáčky, koření, cukr, cukrovinky.  
(511) 30  
(210) O-57441

(111) **169043**  
(220) 03.05.1990  
(151) 20.12.1991  
(540)

### McMUFFIN

(730) **McDonald's Corporation, společnost zřízená podle zákonů státu Delaware**, One McDonald's Plaza, Oak Brook, IL, US  
(740) Společná advokátní kancelář Všetečka a partneři, JUDr. Zelený Pavel, Hálkova 2, Praha 2, 12000  
(510) (30) obložené chlebičky, masové sendviče, vepřové sendviče, rybí sendviče, kuřecí sendviče, sušenky, chléb, koláče, pečivo, čokoláda, káva, kávové náhražky, čaj, hořčice, ovesné vločky, těsta, omáčky, koření, cukr, cukrovinky.  
(511) 30  
(210) O-57442

(111) **169044**  
(220) 03.05.1990  
(151) 20.12.1991  
(540)

### McBURGER

(730) **McDonald's Corporation, společnost zřízená podle zákonů státu Delaware**, One McDonald's Plaza, Oak Brook, IL, US  
(740) Společná advokátní kancelář Všetečka a partneři, JUDr. Zelený Pavel, Hálkova 2, Praha 2, 12000  
(510) (30) obložené chlebičky, masové sendviče, vepřové sendviče, rybí sendviče, kuřecí sendviče, sušenky, chléb, koláče, pečivo, čokoláda, káva, kávové náhražky, čaj, hořčice, ovesné vločky, těsta, omáčky, koření, cukr, cukrovinky.  
(511) 30  
(210) O-57438

(111) **169184**  
(220) 03.09.1990  
(151) 29.01.1992  
(540)



(730) **Kraft Foods Global Brands LLC**, Three Lakes Drive, Northfield, IL, US  
(740) Čermák Hořejš Matějka a spol., JUDr. Jan Matějka, advokát, Národní 32, Praha 1, 11000  
(510) (30) káva, čaj, kakao, směsi kávy a cikorky.  
(511) 30  
(210) O-58474



(111) **169232**  
(220) 19.09.1990  
(151) 29.02.1992  
(540)

### PLIZ

(730) **S.C. JOHNSON & SON, INC., společnost zřízená podle zákonů státu Wisconsin**, 1525 Howe Street, Racine, WI, US  
(740) Společná advokátní kancelář Všeťečka a partneři, JUDr. Zelený Pavel, Hálkova 2, Praha 2, 12000  
(510) (3) bělicí přípravky a jiné prostředky k použití při praní, čistící, leštící, prací a brusné přípravky, přípravky k odstraňování skvrn, přípravky k odstraňování nátěrů, odlakovače, mýdla, detergenty, vosky, přípravky charakteru vosků pro aplikaci na upravené a neupravené povrchy, přípravky k odstraňování vosků, leštidla na obuv, krémy na obuv, čistící prostředky na obuv.  
(511) 3  
(210) O-58641

(111) **169233**  
(220) 19.09.1990  
(151) 29.02.1992  
(540)

### SHOUT

(730) **S.C. JOHNSON & SON, INC., společnost zřízená podle zákonů státu Wisconsin**, 1525 Howe Street, Racine, WI, US  
(740) Společná advokátní kancelář Všeťečka a partneři, JUDr. Zelený Pavel, Hálkova 2, Praha 2, 12000  
(510) (3) bělicí přípravky a jiné prostředky k použití při praní, čistící, leštící, prací a brusné přípravky, přípravky k odstraňování skvrn, přípravky k odstraňování nátěrů, odlakovače, mýdla, detergenty, vosky, přípravky charakteru vosků pro aplikaci na upravené a neupravené povrchy, přípravky k odstraňování vosků, leštidla na obuv, krémy na obuv, čistící prostředky na obuv.  
(511) 3  
(210) O-58642

(111) **169512**  
(220) 16.03.1990  
(151) 10.04.1992  
(540)



(730) **Diageo Brands B. V.**, Molenwerf 10-12, Amsterdam, NL  
(740) **KOREJZOVÁ & SPOL., v.o.s.**, JUDr. Petra Korejzová, advokátka, Korunní 810/104 E, Praha 10, 10100  
(510) (33) vína, lihoviny, likéry.  
(511) 33  
(210) O-57148

(111) **169546**  
(220) 26.10.1990  
(151) 24.03.1992  
(540)

### PROTECTOR

(730) **S.C. JOHNSON & SON, INC., společnost zřízená podle zákonů státu Wisconsin**, 1525 Howe Street, Racine, WI, US  
(740) Společná advokátní kancelář Všeťečka a partneři, JUDr. Zelený Pavel, Hálkova 2, Praha 2, 12000  
(510) (3) bělicí přípravky a jiné prostředky na praní, přípravky čistící, leštící, mycí a abrasivní, přípravky k odstraňování skvrn, přípravky k odstraňování nátěrů a fermeže, mýdla, saponáty, vosky, přípravky v přírodní nebo voskové podobě na upravené

a neupravené povrchy, přípravky k odstraňování vosků, leštidla, krémy a čistidla na obuv.

(511) 3  
(210) O-59115

(111) **169549**  
(220) 26.10.1990  
(151) 24.03.1992  
(540)

### RALLY

(730) **S.C. JOHNSON & SON, INC., společnost zřízená podle zákonů státu Wisconsin**, 1525 Howe Street, Racine, WI, US  
(740) Společná advokátní kancelář Všeťečka a partneři, JUDr. Zelený Pavel, Hálkova 2, Praha 2, 12000  
(510) (3) bělicí přípravky a jiné prostředky na praní, přípravky čistící, leštící, mycí a abrasivní, přípravky k odstraňování skvrn, přípravky k odstraňování nátěrů a fermeže, mýdla, saponáty, vosky, přípravky v přírodní nebo voskové podobě na upravené a neupravené povrchy, přípravky k odstraňování vosků, leštidla, krémy a čistidla na obuv.  
(511) 3  
(210) O-59119

(111) **169677**  
(220) 14.12.1990  
(151) 10.04.1992  
(540)

### METROGEL

(730) **Galderma S.A.**, Zugerstrasse 8, 6330 Cham, CH  
(740) Ing. Reichel Pavel, Lopatecká 14, Praha 4, 14700  
(510) (5) farmaceutické přípravky a látky.  
(511) 5  
(210) O-59677

(111) **169890**  
(220) 07.11.1990  
(151) 30.04.1992  
(540)

### MACFRIES

(730) **McDONALD'S CORPORATION, společnost zřízená podle zákonů státu Delaware**, One McDonald's Plaza, Oak Brook, IL, US  
(740) Společná advokátní kancelář Všeťečka a partneři, JUDr. Zelený Pavel, Hálkova 2, Praha 2, 12000  
(510) (29) pokrmy připravené z masných, vepřových, rybích a drůbežích výrobků, masové sendviče, rybí sendviče, vepřové sendviče, kuřecí sendviče, konzervované a važené ovoce a zelenina, vejce, sýr, mléko, mléčné výrobky, nakládaná zelenina, zákusky.  
(511) 29  
(210) O-59273

(111) **169891**  
(220) 07.11.1990  
(151) 30.04.1992  
(540)

### HAPPY MEAL

(730) **McDONALD'S CORPORATION, společnost zřízená podle zákonů státu Delaware**, One McDonald's Plaza, Oak Brook, IL, US  
(740) Společná advokátní kancelář Všeťečka a partneři, JUDr. Zelený Pavel, Hálkova 2, Praha 2, 12000  
(510) Pokrmy připravované z masných, vepřových, rybích a drůbežích výrobků, masové sendviče, rybí sendviče, vepřové sendviče, kuřecí sendviče, konzervované a važené ovoce a zelenina, vejce, sýr, mléko, mléčné výrobky, nakládaná zelenina, zákusky; obložené chlebičky, sušenky, chléb, koláče, pečivo, čokoláda, káva, kávové náhražky, čaj, hořčice, ovesné vločky, těsta, omáčky, koření, cukr, cukrovinky; nealkoholické nápoje, sirupy a jiné přípravky k přípravě nápojů.  
(511) 29, 30, 32  
(210) O-59272

(111) **170479**  
(220) 31.05.1990  
(151) 24.06.1992

- (540) **PRONTO**  
(730) **S.C. JOHNSON & SON, INC., společnost zřízená podle zákonů státu Wisconsin**, 1525 Howe Street, Racine, WI, US  
(740) Společná advokátní kancelář Všečeka Zelený Švorčík Kalenský a partneři, JUDr. Pavel Zelený, Hálkova 2, Praha 2, 12000  
(510) (3) leštěnky na nábytek, čistící, leštící, hladící a brousící přípravky, přípravky k čištění skvrn, barev, nátěrů, laků, vosků, přípravky pro použití na hladkém i nehlazeném povrchu, bělicí a prací prostředky, mýdla, detergenty, parfémové esence, kosmetické přípravky a vodičky na vlasy.  
(511) 3  
(210) O-57644

- (111) **224278**  
(220) 23.08.1999  
(151) 19.04.2000  
(540)



- (730) **HOSTALEK - WERBUNG spol. s r.o.**, Riegrova 175, Česká Třebová, 56002, CZ  
(740) **DADEJ, GHEORGHU, KENDERESKI** Patentová a známková kancelář, Ing. Leopold Dadej, patentový zástupce, Na Valtické 339/6, Břeclav 4, 69141  
(510) (6) dopravní značky (kovové) s výjimkou světelných a mechanických; (16) tabulky z papíru nebo lepenky; (19) fólie a desky z umělých hmot na značení cest; (20) tabule vývěsní; (35) zasilání propagačních materiálů a předmětů, reklamní činnost, rozšiřování a aktualizování reklamních materiálů na reklamních tabulích.  
(511) 6, 16, 19, 20, 35  
(210) O-146070

- (111) **225246**  
(220) 12.01.2000  
(151) 26.06.2000  
(540)

### AZITROX

- (730) **Zentiva, k.s.**, U Kabelovny 130, Praha 10, Dolní Měcholupy, 10237, CZ  
(740) **ČERVENKA, KLEINTOVÁ, TURKOVÁ** Patentová, známková a advokátní kancelář, Ing. Eva Kleintová, Budečská 6, Praha 2, 12000  
(510) (1) chemické výrobky pro průmysl, vědu, zemědělství, zahradnictví a lesnictví, chemické přípravky a látky pro laboratorní analýzy, biologické přípravky, enzymy a enzymatické přípravky pro průmyslové účely, bakteriální přípravky a látky spadající do této třídy, diagnostické přípravky, spadající do této třídy, chemické prostředky pro konzervování potravin, umělá sladidla; (3) kosmetické přípravky všeho druhu, mýdla, šampony a vodičky na vlasy, zubní pasty a jiné přípravky na ošetření dutiny ústní, kosmetické přípravky pro zvířata, dermatologické výrobky ke kosmetickým účelům; (5) léčiva, drogy, farmaceutické přípravky humánní a veterinární, vitamíny, chemické přípravky a substance pro farmaceutické účely, výrobky zdravotnické a hygienické, přípravky sílicí a dietetické k léčebným účelům, infuzní roztoky, medicínální vína a čaje, diagnostické přípravky, vakcíny, séra a výrobky z krve, kultury mikroorganismů, desinfekční prostředky, přípravky baktericidní a fungicidní spadající do této třídy, pesticidy, insekticidy a herbicidy, přísady do krmiv, vše k léčebným účelům, léčebná kosmetika.  
(511) 1, 3, 5  
(210) O-150810

- (111) **225247**  
(220) 12.01.2000  
(151) 26.06.2000  
(540)

### AZICID

- (730) **Zentiva, k.s.**, U Kabelovny 130, Praha 10, Dolní Měcholupy, 10237, CZ  
(740) **ČERVENKA, KLEINTOVÁ, TURKOVÁ** Patentová, známková a advokátní kancelář, Ing. Eva Kleintová, Budečská 6, Praha 2, 12000  
(510) (1) chemické výrobky pro průmysl, vědu, zemědělství, zahradnictví a lesnictví, chemické přípravky a látky pro laboratorní analýzy, biologické přípravky, enzymy a enzymatické přípravky pro průmyslové účely, bakteriální přípravky a látky spadající do této třídy, diagnostické přípravky, spadající do této třídy, chemické prostředky pro konzervování potravin, umělá sladidla; (3) kosmetické přípravky všeho druhu, mýdla, šampony a vodičky na vlasy, zubní pasty a jiné přípravky na ošetření dutiny ústní, kosmetické přípravky pro zvířata, dermatologické výrobky ke kosmetickým účelům; (5) léčiva, drogy, farmaceutické přípravky humánní a veterinární, vitamíny, chemické přípravky a substance pro farmaceutické účely, výrobky zdravotnické a hygienické, přípravky sílicí a dietetické k léčebným účelům, infuzní roztoky, medicínální vína a čaje, diagnostické přípravky, vakcíny, séra a výrobky z krve, kultury mikroorganismů, desinfekční prostředky, přípravky baktericidní a fungicidní spadající do této třídy, pesticidy, insekticidy a herbicidy, přísady do krmiv, vše k léčebným účelům, léčebná kosmetika.  
(511) 1, 3, 5  
(210) O-150811

- (111) **226403**  
(220) 05.08.1999  
(151) 25.08.2000  
(540)



### GOLDEN PRAGUE RESIDENCE

- (730) **SHC Prague TRS, a.s.**, nám. Curieových 43/5, Praha 1, 11000, CZ  
(740) JUDr. Jan Procházka, LL.M., advokát, Jungmannova 24, Praha 1, 11000  
(510) (35) zprostředkovatelská činnost v oblasti obchodu; (36) pronájem bytových a nebytových prostor; (42) služby hotelové, ubytovací a stravovací.  
(511) 35, 36, 42  
(210) O-145555

- (111) **226405**  
(220) 23.08.1999  
(151) 25.08.2000  
(540)

### OXYBAL

- (730) **BARVY A LAKY HOSTIVAŘ, a. s.**, Průmyslová 11, Praha 10 - Hostivař, 10219, CZ  
(740) RNDr. Marek Moša, Ph.D., patentový zástupce, Mečeříž 213, Mečeříž, 29477  
(510) (1) chemické výrobky určené pro průmysl, vědu a fotografii; (2) barvy, nátěry, laky.  
(511) 1, 2  
(210) O-146075

- (111) **226406**  
(220) 23.08.1999  
(151) 25.08.2000  
(540)

### OKNOBAL

- (730) **BARVY A LAKY HOSTIVAŘ, a. s.**, Průmyslová 11, Praha 10 - Hostivař, 10219, CZ  
(740) RNDr. Marek Moša, Ph.D., patentový zástupce, Mečeříž 213, Mečeříž, 29477  
(510) (1) chemické výrobky určené pro průmysl, vědu a fotografii; (2) barvy, nátěry, laky.

(511) 1, 2  
(210) O-146076

(111) **229283**  
(220) 13.07.1999  
(151) 27.12.2000  
(540)



(730) **DEKORA-Jeniček, a.s.**, Nádražní 161, Ždírec nad Doubravou, 58263, CZ  
(740) Malinský Josef, Adámkova 149, Hlinsko, 53901  
(510) (23) nitě a příze k textilním účelům; (24) textilní výrobky neobsažené v jiných třídách; (42) technické poradenství, dezinatura a vývoj.  
(511) 23, 24, 42  
(210) O-144862

(111) **229284**  
(220) 13.07.1999  
(151) 27.12.2000  
(540)

### BYTEX

(730) **DEKORA-Jeniček, a.s.**, Nádražní 161, Ždírec nad Doubravou, 58263, CZ  
(740) Malinský Josef, Adámkova 149, Hlinsko, 53901  
(510) (23) nitě a příze k textilním účelům; (24) textilní výrobky neobsažené v jiných třídách; (42) technické poradenství, dezinatura a vývoj.  
(511) 23, 24, 42  
(210) O-144863

(111) **229699**  
(220) 16.11.1999  
(151) 27.12.2000  
(540)



(730) **Ing. Luboš Nosek**, Václava Nového 1189, Rokycany - Nové Město, 33701, CZ  
(740) BOHEMIA PATENT, Ing. Jana Vandělková, Spálená 29, Praha 1, 11000  
(510) (7) pásové pily stroje - nástroje; (40) kovovýroba, broušení nástrojů, řezání materiálů.  
(511) 7, 40  
(210) O-148895

(111) **231016**  
(220) 24.11.1999  
(151) 21.02.2001  
(540)



(730) **Ing. Jiří Zapletal - METRUM LTK**, Kokory 18, Kokory, 75105, CZ  
(740) Ing. Zdeněk Kučera, Dlouhá 207 (P.O.BOX 92), Slušovice, 76315  
(510) (1) lepidla a tmely, nemrzoucí přísady do nemrzoucích směsí; (16) lepidla na papír.  
(511) 1, 16  
(210) O-149202

(111) **231314**

(220) 19.01.2000  
(151) 21.02.2001  
(540)

### VICENA

(730) **Divadelní soubor Vicena Ústí nad Orlicí**, U Hřiště 1182, Ústí nad Orlicí, 56206, CZ  
(510) (41) pořádání kulturních akcí, divadla.  
(511) 41  
(210) O-150955

(111) **231382**  
(220) 11.02.2000  
(151) 21.02.2001  
(540)

### ZAPIRAM

(730) **AstraZeneca Aktiebolag**, Vastra Malarehamnen 9, Sodertalje, 15185, SE  
(740) Společná advokátní kancelář Všeťečka Zelený Švorčík Kalenský a partneři, JUDr. Pavel Zelený, Hálkova 2, Praha 2, 12000  
(510) (5) farmaceutické přípravky a substance.  
(511) 5  
(210) O-151843

(111) **231463**  
(220) 04.05.2000  
(151) 21.02.2001  
(540)



(730) **REGRA PLAST spol. s r. o.**, Obora 19, Louny, 44001, CZ  
(510) (6) střešní krytina kovová; (19) střešní krytina nekovová.  
(511) 6, 19  
(210) O-155075

(111) **231951**  
(220) 20.12.1999  
(151) 28.03.2001  
(540)



(730) **TWIKO, spol. s r. o.**, Provozní 5492/3, Ostrava - Třebovice, 72200, CZ  
(740) Mgr. Václav Pacl, Okrajová 4, Havířov - Podlesí, 73601  
(510) (3) přípravky a prostředky: bělicí, zejména bělicí soli, činidla k aviváži a k oživení barev pro účely domácího praní, prací, zejména mýdlo, též desinfekční, toaletní, mýdlové náhražky, namáčecí prostředky na prádlo, pasty, prášky, škrob na prádlo, čistící, zejména mycí prostředky, a to i pro toaletní účely, např. ústní vody, zubní pasty, prášky, šampón, tekutý nebo v prášku, čistící prostředky na okna, na tapety, líhy a louhy, pro jiné účely - na čištění dřeva, kůže, kovů, skla, barevných papírů, parket a usní, písek jemný na drhnutí a cidění, leštící, zejména chemicko-technické výrobky na leštění, odmašťovací a na odstraňování nátěrů a lakových povlaků, zejména kapaliny na mytí předních skel vozidel, a to i na odstraňování námrazy z vozidel, parfumerie a kosmetika, též voňavkářské přípravky, např. krémy, esence, přísady do koupelí, pomády, pudry, vlasové vody a barviva na vlasy, mýdla průmyslová, včetně medicínských, desinfekční, odstraňující zápach nebo na bázi zřídelných solí, terpentýn, přípravky k broušení, jako brusný papír a plátno, papír skelný, smirkovaný a smirkový, plavená křída; (5) výrobky farmaceutické, veterinářské a hygienické,

diabetické přípravky pro léčebné účely, léčivé byliny a bylinné čaje, cukrovinky s léčivými přísadami, minerální doplňky potravy, hygienické potřeby pro lékařství a pro osobní hygienu, potraviny pro batolata, náplastí, obvazový materiál, dezinfekční přípravky, prostředky k hubení rostlinných a živočišných škůdců, antiparazitní látky, byliny na kouření pro lékařské účely a cigarety bez tabáku k léčebnému účelu, drogy pro léčebné účely; (8) ruční nástroje, zejména strojky na holení, na stříhání vlasů, pinzety, pilníky na nehty, holicí soupravy, pouzdra, kazety a necesery na holicí strojky elektrické nebo mechanické a na břitvy, přístroje na odstraňování chloupků, pedikúrové soupravy, škrabky, žiletky, náhradní hlavice do holicích strojků; (9) přístroje pro záznam, přenos a reprodukci zvuku a mluveného slova, počítačové stroje a jejich příslušenství, magnetické a optické nosiče dat, diskety, zařízení ke zpracování dat včetně čtecího zařízení, optické snímače znaků, počítačové klávesnice, monitory, tiskárny, modemy, snímače obrazu (skenery), reproduktory, UV filtry, clony proti radiaci, myši a trackbally, též joysticky, počítačové programy nahrané či nenahrané, mikrofony, sluchátka,bleskojistky, audiovizuální zařízení pro výuku, zejména zpětné projektory, videoprojektory, projekční panely a doplňky, kazety pro videohry, kompaktní disky (audio-video), televizní hry, elektrické kabely, spojky, redukce, prodloužení, svorky, konektory, jističe a pojistky, vypínače, stmívače, datové přepínače, přerušovače, zástrčky, zásuvky, rozvodné panely, rozvodné a spínací skříně, automatické časové spínače, tranzistory, elektronické oznamovací tabule, faxy, faxové přístroje, magnetické identifikační karty, kapesní kalkulačky, kopírovací zařízení a stroje, laptopy a notebooky, metronomy, radiotelefonní a telegrafická zařízení, též videotelefony, radiové a televizní přístroje, fotografické přístroje, videokamery a videokazety, zesilovače, elektronické zápisníky a organizéry, skartovací přístroje, tonery, cartridge, inkoustové kazety a náplně do nich, též kazety do tryskových tiskáren, datové pásky, pásky do tiskáren, schránky na diskety a jiná paměťová média, elektrotermické nástroje a přístroje, jako: ruční elektrické svářečky, elektrické žehličky, elektromechanická zařízení pro domácí účely určená k čištění, jako vysavače prachu, leštiče parket, přístroje fotografické, filmové, zvětšovací přístroje, přístroje a nástroje k vážení a měření, automaty uváděné v činnost zhozením mince nebo známky, zapisovací pokladny; (11) osvětlovací přístroje a zařízení, topná zařízení na výrobu páry, porcelánová kamna, zařízení na ohřívání prádla, zařízení pro vaření, zejména elektrické a plynové přístroje na vaření, k ohřívání a pečení, též hrnce na vaření a hrnce přetlakové, rovněž kávovary a konvice na kávu, opékače chlebiček a topinek, zařízení pro chlazení, a to kuchyňské ledničky a mrazničky, přístroje pro větrání, včetně klimatizace nebo zařízení na úpravu vzduchu, zařízení pro rozvod vody a zařízení zdravotnická, distributory desinfekčních prostředků pro klosety, zařízení koupelen, bidety, bojler, průtokové ohřivače vody pro koupelny, koupací vany včetně sedacích, hygienická zařízení, klosety a jejich splachovací zařízení, sprchové zařízení, ústřední topení; (16) papír, výrobky z papíru a papírnické zboží, např. alba všeho druhu, zejména pro pohlednice, kalendáře, receptáře, učebnice, katalogy, glóbusy, reklamní tiskopisy, zápisníky, hrací karty, filtrační papír, blahopřání, navštívenky, inzertní listy, formuláře, motivy pro nástěnnou dekoraci a výzdobu, samolepky, tiskoviny a tiskárenské výrobky, reklamní a propagační tiskoviny, pozvánky, prospekty, dopisní papír a pohlednice, lepenkové ražené zboží neobsažené v jiných třídách, např. ozdobné krabičky, lepenkové kresby a motivy nástěnné výzdoby, malovaná výzdoba, záložky do knih, plakáty a transparenty, kreslířské a malířské potřeby, lepidla, kancelářské potřeby a kancelářské náčiní, kromě nábytku, razicí a rozmnožovací kancelářské přístroje, razítka, šablony, těžitka, pořadače, plnicí pera a jejich příslušenství, tužky všeho druhu, zejména propisovací, patentní a plnicí, penály, atlasy a mapy, bloky na kreslení a poznámkové, sešity, zápisníky a brožury, cestovní mapy na psaní a na spisy, desky na spisy, držátka psacích per, tužek a gum, reklamní a propagační předměty a materiály kancelářského charakteru, tiskárenské výrobky, zejména složky na propagační materiály, novoročenky a obálky, stavěče knih do knihovních přihrádek, papírový odpad, řezačky papíru kotoučové a pákové, identifikátory, děrovače pro klipsy, klipsy, nýtky, řezáčky pro identifikátory, nýtovače klipsů, zaoblovače

rohů, vázací a děrovací stroje pro kroužkové plastové vazby, předperforovaný transparenční vázací pásek, hřebety a hřebeny ručně uzavíratelné, plastové hřebeny pro kroužkovou vazbu kruhové a oválné, kovové barvicí fólie, kovové hřebety a hřebeny pro vazbu dokumentů, děrovací a vázací stroje ke spirálové vazbě pro kanceláře, speciální kleště pro stříhání a zakončování kovových vazebních spirál, obálky pro kroužkovou a kovovou spirálovou vazbu, též obálky pro termovazbu, kovové i nekovové školící tabule stojanové, projekční plátna nástěnná a stojanová, ochranná pouzdra pro projekční plátna; (29) maso a uzeniny, ryby, drůbež, měkkýši, korýši, zvěřina, masové výtažky, zelenina a ovoce konzervované, sušené, vařené a zmrazené, zavařeniny a rosoly, též ovocná dřev, vejce, mléko a jiné mlékárenské výrobky, včetně mléčných nápojů, zejména smetana, šlehačka, sýry všeho druhu, měkké i tvrdé, jedlé oleje a tuky, zejména olivový olej a sádlo, též majonézy a margarín, konzervované potraviny, zelenina naložená v octových nálevkách, hotová jídla, hotové polévky, polévkové koncentráty, polévkové kostky, želatina pro potravinářské účely, tablety, prášky, výtažky, polévky v sáčku, rajský protlak, salátové omáčky; (30) čaj, koření všeho druhu, sladové, do těsta, do polévek, směs různého koření, koření mleté či nikoliv, zejména anýz, cibule v prášku, curry v prášku, hřebíček, šafrán, zázvor, pepř, přípravky aromatické (potrav.), zvláště esence na pečení, fermenty pro těsto, prášky kuchařské do pečiva, mlynářské výrobky, zvláště mouka a obilné výrobky určené k lidské výživě, zejména rýže, mouka a škrob pro potravinářství, obilní vločky, těstoviny, med, cukr, též hroznový a vanilkový, cukerné šťávy, cukrářské výrobky, zvláště drobné cukroví a cukrovinky, moučné a pečivářské výrobky, zvláště chléb všeho druhu, zejména nekvašený a sladový, chlebičky a taštičky, též plněné masem, sýrem, zeleninou, pizza, chlebové konzervy, kvasnice, housky, též plněné masem, sýrem, atd., rohlíky, bagety, perník, moučníky, zejména bábovky, koláče, dorty, drobné pečivo, sušenky a oplatky, lívance, mandlové těsto a marcipán, plnicí masy do pečiva, kakao a kakaové přípravky a výrobky, čokoláda, káva, též nápoje z nich, kávové náhražky a přísady, kuchyňská sůl, prostředky k nasolování masa, masa plnicí do jemného pečiva, masové paštiky, med pravý nebo umělý, zmrzlina, zahušťovače k vaření potravin, ocet, led; (31) výrobky zemědělské a zahradnické, čerstvé ovoce, též jižní a zelenina, luštěniny, pór, lanýže, kořeny pro potravinářství, mák, okurky, olivy, ořechy, zejména vlašské a kokosové, ořechová jádra, živé rostliny a přírodní květiny, zvířecí krmivo, slad; (32) pivo, lehká piva a ležáky, minerální vody přírodní nebo umělé, nealkoholické nápoje, zejména limonády, též šumivé nebo s ovocnou šťávou, sirupy a jiné přípravky k přípravě nápojů, ovocné nápoje a nápoje z ovocných šťáv, mléčné nápoje lihuprosté, složené stejným dílem z ovocných šťáv a mléka, sorbety; (39) automobilová doprava, doručování a dodávání zboží, odtahová služba, zprostředkování dopravy, provoz parkovišť, pronájem garáží a parkovišť, pronájem skladišť, pronájem vozidel, překládací zařízení, tranzitní skladiště (překladiště), vykládací zboží z vagónů na rampy.

(511) 3, 5, 8, 9, 11, 16, 29, 30, 31, 32, 39  
(210) O-150073

(111) **232103**  
(220) 21.01.2000  
(151) 28.03.2001  
(540)

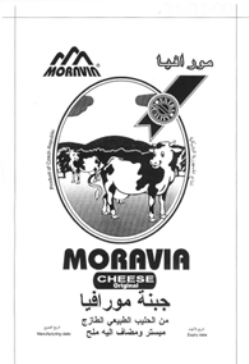

- (730) **INTERLACTO spol. s r. o.**, Koubkova 13/228, Praha 2, 12000, CZ  
(740) Zastupování bylo zrušeno.  
(510) (29) mléčné výrobky, zejména mléko, sýry, mléčné nápoje, máslo, smetana, šlehačka, tvaroh, jogurty, dezerty, pomazánky, maso, ryby, masové výtažky, ovoce, zelenina, omáčky; (30) cukrovinky, pochutiny, zmrzlina, pudinky, droždí.  
(511) 29, 30  
(210) O-151168

- (111) **232126**  
(220) 26.01.2000  
(151) 28.03.2001  
(540)



- (730) **STYL, družstvo pro chemickou výrobu**, Ohradní 65, Praha 4, 14000, CZ  
(740) Müller Václav, patentový zástupce, Filipova 2016, Praha 4, 14800  
(510) (1) chemické výrobky určené pro průmysl, vědecké účely, fotografii, zemědělství, zahradnictví, lesnictví, umělé pryskyřice, plastické hmoty v surovém stavu t.j. v prášku, pastách, v tekutém stavu, půdní hnojiva přírodní i umělá, hasící prostředky, prostředky pro kalení, letování a svařování kovů, chemické prostředky pro konzervování potravin, průmyslová pojidla a lepidla, rtuť, rubidium, antimon, bauxit; (3) kosmetické a farmaceutické přípravky, jako prostředky WC hygieny, čističe skvm, výrobky bytové a spotřební chemie, zejména pro WC, koupelny, kuchyně, domácnost a komunální hygienu, přípravky na čištění textilií a jiných předmětů, hygienické potřeby, jako mýdla, mýdla tekutá, šampony vlasové i tělové, pěny a sole do koupelí, čistící prostředky pro pleť, přípravky na růst vlasů, opalovací krémy, pleťové masky, balzámy na rty, krémy, zubní pasty, prášky, vodičky, přípravky k čištění, leštění a odmašťování, brusné přípravky, voňavkářské výrobky, parfémy, éterické oleje, dekorativní kosmetika jako rtěnky, umělé řasy, makeupy a pod.; (5) výrobky dietetické, pro léčebné účely, potraviny pro děti a nemocné, potravinové přípravky a doplňky všeho druhu, jako posilující poživatiny, vitamínové přípravky, poživatiny pro doplnění redukčních diet nebo přípravků pro hubnutí, vše s léčebnými účinky, přípravky s léčebnými účinky obsahující biochemické katalyzátory, zejména pro fyzicky aktivní osoby, rekonvalescenty a nemocné, vše výše uvedené určené k léčebným účelům, desinfekční prostředky, prostředky k ničení plevelu a hubení živočišných škůdců, výrobky zvěrolékařské, farmaceutické a zdravotnické.  
(511) 1, 3, 5  
(210) O-151286

- (111) **232201**  
(220) 07.02.2000  
(151) 28.03.2001  
(540)

### ZACRO

- (730) **Syngenta Limited**, Syngenta European Regional Centre, Priestley Road, Surrey Research Park, Guildford, Surrey, GB  
(740) Advokátní a patentová kancelář Traplová, Hakr, Kubát, JUDr. Traplová Jarmila, Přístavní 24, Praha 7, 17000  
(510) (1) chemické látky pro použití v zemědělství, v zahradnictví a v lesnictví, přírodní a průmyslová hnojiva, regulátory růstu rostlin, přípravky k ošetřování semen; (5) herbicidy, insekticidy, fungicidy, pesticidy, rodenticidy, přípravky na hubení a ničení škůdců.  
(511) 1, 5  
(210) O-151648

- (111) **232202**  
(220) 07.02.2000

- (151) 28.03.2001  
(540)

### AURIGEN

- (730) **Syngenta Limited**, Syngenta European Regional Centre, Priestley Road, Surrey Research Park, Guildford, Surrey, GB  
(740) Advokátní a patentová kancelář Traplová, Hakr, Kubát, JUDr. Traplová Jarmila, Přístavní 24, Praha 7, 17000  
(510) (1) chemické látky pro použití v zemědělství, v zahradnictví a v lesnictví, přírodní a průmyslová hnojiva, regulátory růstu rostlin, přípravky k ošetřování semen; (5) herbicidy, insekticidy, fungicidy, pesticidy, rodenticidy, přípravky na hubení a ničení škůdců.  
(511) 1, 5  
(210) O-151649

- (111) **232244**  
(220) 15.02.2000  
(151) 28.03.2001  
(540)

### BLANZEK

- (730) **BeF Home, s.r.o.**, Kotvrdovice 277, 67907, CZ  
(740) Ing. Markes Libor, Grohova 54, Brno, 60200  
(510) (8) ruční nářadí pro obsluhu krbů a kamen; (11) kamna, kovové krby a krbové vložky na tuhá, kapalná a plynná paliva a na elektrický proud a jejich součásti a příslušenství, zděné krby; (19) stavební materiály nekovové, cihly, tvárnice, římsy, komíny.  
(511) 8, 11, 19  
(210) O-151934

- (111) **232324**  
(220) 13.04.2000  
(151) 28.03.2001  
(540)



- (730) **AERO VODOCHODY a.s.**, Odolena Voda, 25070, CZ  
(740) Rott, Růžička & Guttman Patentové, známkové a advokátní kanceláře, JUDr. Vladimír Rott, Vinohradská 37, Praha 2, 12000  
(510) (12) letouny a jejich součásti.  
(511) 12  
(210) O-154437

- (111) **232496**  
(220) 28.01.2000  
(151) 11.04.2001  
(540)



- (730) **Diageo Brands B. V.**, Molenwerf 10-12, 1014 BG Amsterdam, NL  
(740) KOREJZOVÁ & SPOL., v.o.s., JUDr. Petra Korejzová, advokátka, Korunní 810/104 E, Praha 10, 10100  
(510) (25) oděvy, obuv, kloboučnické zboží; (28) sportovní potřeby, hry a hračky; (33) alkoholické nápoje.  
(511) 25, 28, 33  
(210) O-151384

- (111) **232838**  
(220) 21.12.1999

(151) 24.04.2001  
(540)



(730) **GREKO spol. s r.o.**, Náchodská 708, Praha 9, 19300, CZ

(740) JUDr. Aleš Zábrš, advokát a patentový zástupce, Na Beránce 2, Praha 6, 16000

(510) (19) stavební materiály nekovové, zejména stavební dříví, dřevěné konstrukce, dřevěné stavební konstrukce, vazníky, dřevěné stavební materiály; (37) stavby a opravy, zejména provádění bytových, občanských, průmyslových a inženýrských staveb, tesařské a truhlářské práce, jako jsou např. opravy nábytku, opravy trámů apod.; (42) lesnictví, poradenská činnost v oblasti lesnictví a výroby dřevěných konstrukcí, projektová činnost.

(511) 19, 37, 42  
(210) O-150212

(111) **232875**  
(220) 04.01.2000  
(151) 24.04.2001  
(540)

### LECITIA

(730) **IREKS ENZYMA s.r.o.**, Kšírova 257, Brno, 61900, CZ

(740) MIRA, Fišerová Blanka, V Kapslovně 11, Praha 3, 13000

(510) (1) konzervační přípravky, konzervační látky, zahrnuté v této třídě, protispěškové přípravky, emulgátory a stabilizátory k výrobě potravin, látky k rozpouštění škrobu a ke snížení obsahu tuků, kyselina citronová, fosfolipidy, fosfoglyceridy, maltodextrin, glutaman sodný, syntetická sladidla, antioxidanty, veškeré syntetické chuťové přípravky, mléčné kvasinky pro chemické účely, uhlíčitán amonný, sladová bílkovina, látky k rozpouštění škrobu a veškeré zlepšující přípravky nezař. v jiných třídách určené pro potravinářský průmysl, pro pekárenské, těstářenské, cukrárenské výrobky, pro bezpečkové výrobky i výrobky zdravé a racionální výživy; (29) pektiny pro potravinářství, speciální přísady a činidla vylepšující mouku a její směsi nezařaz. ve tř. 1, 5 a 30, extrakty z dietetického sladu, sušená soja, texturované proteiny, kolagen a jeho extrakty, potravinářské koncentráty, mléko a mléčné výrobky, tuky, tukové náhražky a výrobky z nich, vejce, vaječné výrobky a jejich náhražky, semena a plody konzervované, sušené a vařené, konzervované, sušené a vařené ovoce a zelenina; (30) upravená rýže, upravená kukuřice, výrobky z obilovin a obilnin, výrobky zdravé a racionální výživy zejména výrobky neobsahující cholesterol, spadající do této třídy, přírodní cukry, bezpečkové výrobky, zahrnuté v této třídě, výrobky z amarantu, spadající do této třídy, obilné klíčky, vlákniny, müsli směsi a müsli snídaně, mouky všech druhů, homogenizované potravinářské moučné směsi pro další zpracování, výrobky z olejnin, mlynářské výrobky všech druhů, chléb a běžné pečivo, těstoviny, káva a kávové náhražky, čaj, cukr, med, sirup melasový, tapioka, ságo, droždí, prášky do pečiva a zlepšující přípravky pro pekárenské, těstářenské a cukrářské výrobky, esence, koření, sůl, hořčice, škrob, sirupy, směsi z celozrnných obilnin, z luštěnin, z olejnin i semen fortifikované rostlinnými a/nebo minerálními látkami, vitaminy a s přísadou speciálních ingrediencí zejména fosfoglyceridů pro další zpracování, výrobky obsahující obiloviny, olejninu a/nebo luštěninu, mouka jako dělicí produkt pro pekařské a cukrářské výrobky, bobtnavá mouka, sojová a kukuřičná vláknina pro humánní použití, výrobky ze soji a sojové mouky, zahrnuté v této třídě, slad a výrobky z nich zejména sladové moučky pražené a karamelizované včetně jejich extraktů, zahrnuté v této třídě, lepek a přípravky z něj, kypřící prášky a veškeré výrobky zlepšující reologické vlastnosti těsta, stimulatory pro zlepšení chutě, dortová a cukrářská těsta, cukrovinky a trvanlivé pečivo, těsta, náplně a polevy ve formě práškových směsí, pekárenské, těstářenské, cukrárenské dietní výrobky ne pro medicínské účely včetně výrobků pro redukční dietu, výrobky extrudované a expandované na bázi obilovin, rýže a kukuřice, želatinové výrobky, obalová pouzdra z mouky a odpad ze zpracovaného obilného zrna pro humánní použití, potravinové doplňky ve

formě práškových směsí, veškeré pekárenské, těstářenské a cukrářské výrobky; (42) vývoj výrobků z obilovin, olejnin, semen, rýže, kukuřice včetně výrobků zdravé a racionální výživy, vývoj surovin, polotovarů a zlepšujících přípravků pro výrobky dietní, bezcholesterolové a/nebo bezpečkové, pekárenské, těstářenské a cukrářské.

(511) 1, 29, 30, 42  
(210) O-150583

(111) **232876**

(220) 04.01.2000

(151) 24.04.2001

(540)

### LECIVIT

(730) **IREKS ENZYMA s.r.o.**, Kšírova 257, Brno, 61900, CZ

(740) MIRA, Fišerová Blanka, V Kapslovně 11, Praha 3, 13000

(510) (1) konzervační přípravky, konzervační látky, zahrnuté v této třídě, protispěškové přípravky, emulgátory a stabilizátory k výrobě potravin, látky k rozpouštění škrobu a ke snížení obsahu tuků, kyselina citronová, fosfolipidy, fosfoglyceridy, maltodextrin, glutaman sodný, syntetická sladidla, antioxidanty, veškeré syntetické chuťové přípravky, mléčné kvasinky pro chemické účely, uhlíčitán amonný, sladová bílkovina, látky k rozpouštění škrobu a veškeré zlepšující přípravky nezař. v jiných třídách určené pro potravinářský průmysl, pro pekárenské, těstářenské, cukrárenské výrobky, pro bezpečkové výrobky i výrobky zdravé a racionální výživy; (29) pektiny pro potravinářství, speciální přísady a činidla vylepšující mouku a její směsi nezařaz. ve tř. 1, 5 a 30, extrakty z dietetického sladu, sušená soja, texturované proteiny, kolagen a jeho extrakty, potravinářské koncentráty, mléko a mléčné výrobky, tuky, tukové náhražky a výrobky z nich, vejce, vaječné výrobky a jejich náhražky, semena a plody konzervované, sušené a vařené, konzervované, sušené a vařené ovoce a zelenina; (30) upravená rýže, upravená kukuřice, výrobky z obilovin a obilnin, výrobky zdravé a racionální výživy zejména výrobky neobsahující cholesterol, spadající do této třídy, přírodní cukry, bezpečkové výrobky, zahrnuté v této třídě, výrobky z amarantu, spadající do této třídy, obilné klíčky, vlákniny, müsli směsi a müsli snídaně, mouky všech druhů, homogenizované potravinářské moučné směsi pro další zpracování, výrobky z olejnin, mlynářské výrobky všech druhů, chléb a běžné pečivo, těstoviny, káva a kávové náhražky, čaj, cukr, med, sirup melasový, tapioka, ságo, droždí, prášky do pečiva a zlepšující přípravky pro pekárenské, těstářenské a cukrářské výrobky, esence, koření, sůl, hořčice, škrob, sirupy, směsi z celozrnných obilnin, z luštěnin, z olejnin i semen fortifikované rostlinnými a/nebo minerálními látkami, vitaminy a s přísadou speciálních ingrediencí zejména fosfoglyceridů pro další zpracování, výrobky obsahující obiloviny, olejninu a/nebo luštěninu, mouka jako dělicí produkt pro pekařské a cukrářské výrobky, bobtnavá mouka, sojová a kukuřičná vláknina pro humánní použití, výrobky ze soji a sojové mouky, zahrnuté v této třídě, slad a výrobky z nich zejména sladové moučky pražené a karamelizované včetně jejich extraktů, lepek a přípravky z něj, kypřící prášky a veškeré výrobky zlepšující reologické vlastnosti těsta, stimulatory pro zlepšení chutě, dortová a cukrářská těsta, cukrovinky a trvanlivé pečivo, těsta, náplně a polevy ve formě práškových směsí, pekárenské, těstářenské, cukrárenské dietní výrobky ne pro medicínské účely včetně výrobků pro redukční dietu, výrobky extrudované a expandované na bázi obilovin, rýže a kukuřice, želatinové výrobky, obalová pouzdra z mouky a odpad ze zpracovaného obilného zrna pro humánní použití, potravinové doplňky ve

(511) 1, 29, 30, 42  
(210) O-150584

(111) **232943**

(220) 24.01.2000

(151) 24.04.2001

(540)



(730) **LEVI STRAUSS & CO.**, Levi's Plaza, 1155 Battery Street, San Francisco, CA, US

(740) Rott, Růžička & Guttman Patentové, známkové a advokátní kanceláře, JUDr. Vladimír Rott, Vinohradská 37, Praha 2, 12000

(510) (18) výrobky z kůže a napodobenin kůže; (25) oděvy, obuv, pokrývky hlavy.

(511) 18, 25

(210) O-151202

(111) **232973**

(220) 02.02.2000

(151) 24.04.2001

(540)

## KVADRO

(730) **OPTIMI, spol. s r. o.**, Dubečská 4/74, Praha 10, 10000, CZ

(740) JUDr. Aleš Zábřeh, advokát a patentový zástupce, Na Beránce 2, Praha 6, 16000

(510) (6) obecné kovy, jejich slitiny, kovové stavební materiály a kovové konstrukce, zejména kovové konstrukce pro zasklívání lodžii, kovová okna, kovové dveře, kovové potřeby zámečnické a klempířské; (17) polotovary z plastických hmot; (19) stavební materiály nekovové vyjma dlažeb a obkladů, okna, dveře, stavební sklo, zasklené lodžie; (35) inzertní a reklamní činnost, poskytování pomoci při provozu obchodu, marketingu, obstaravatelská a zprostředkovatelská činnost v oblasti obchodu, obchodní výstavy; (37) stavebnictví, realizace staveb, opravy, instalační služby, montážní práce, zejména zasklívání lodžii, sklenářství, zámečnictví, pokrývačství, zednictví, klempířství, truhlářství, fasádnictví, poradenská a konzultační činnost v oblasti stavebnictví; (42) inženýrské služby, projektová činnost, investiční činnost ve stavebnictví, služby ubytovací a restaurační.

(511) 6, 17, 19, 35, 37, 42

(210) O-151483

(111) **233034**

(220) 16.02.2000

(151) 24.04.2001

(540)



(730) **Diageo Brands B. V.**, Molenwerf 10-12, Amsterdam, NL

(740) KOREJZOVÁ & SPOL., v.o.s., JUDr. Petra Korejzová, advokátka, Korunní 810/104 E, Praha 10, 10100

(510) (33) alkoholické nápoje (s výjimkou pív).

(511) 33

(210) O-152012

(111) **233192**

(220) 03.03.2000

(151) 24.04.2001

(540)

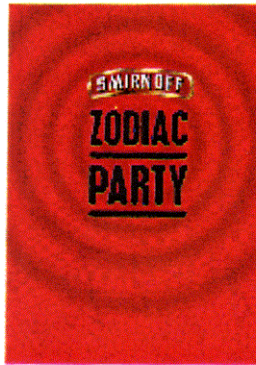

(730) **Diageo North America, Inc.**, 801 Main Avenue, Norwalk, CT, US

(740) KOREJZOVÁ & SPOL., v.o.s., JUDr. Petra Korejzová, advokátka, Korunní 810/104 E, Praha 10, 10100

(510) (35) propagační činnost, reklama, propagační akce, pomoc při řízení obchodní činnosti, obchodní administrativa, kancelářské práce; (41) výchova, vzdělávání, zábava, sportovní a kulturní aktivity, kulturní a společenské akce.

(511) 35, 41

(210) O-152746

(111) **233225**

(220) 07.03.2000

(151) 24.04.2001

(540)

## JAJOK

(730) **IREKS ENZYMA s.r.o.**, Kšírova 257, Brno, 61900, CZ

(740) MIRA, Fišerová Blanka, V Kapslovně 11, Praha 3, 13000

(510) (1) emulgátory a stabilizátory k výrobě potravin, fosfolipidy, fosfoglyceridy, sladové bílkoviny, konzervační přípravky a látky, esence, protispékavé přípravky, látky k rozpuštění škrobu a ke snížení obsahu tuků, kyselina citronová, maltodextrin, glutaman sodný, syntetická sladidla, antioxidanty, veškeré syntetické chuťové přípravky, mléčné kvasinky, uhlíčan amonný, lecitin a jeho deriváty, látky k rozpouštění škrobu a veškeré zlepšující přípravky nezařazené v jiných třídách určené pro potravinářský průmysl, pro pekárenské, těstářenské, cukrárenské výrobky, pro bezlepkové výrobky, pro výrobky se sníženým obsahem cholesterolu i výrobky zdravé a racionální výživy; (29) pektiny pro potravinářství, speciální přísady a činidla vylepšující mouku a její směsi nezařazené ve třídách 1, 5 a 30, sušená soja, texturované proteiny, kolagen a jeho extrakty, potravinářské koncentráty, mléko a mléčné výrobky, tuky, tukové náhražky a výrobky z nich, vejce, vaječné výrobky a jejich náhražky, upravené obilniny a upravená semena semena a plody, zahrnuté v této třídě, konzervované, sušené a vařené ovoce a zelenina, výrobky obsahující luštěniny, želatinové výrobky; (30) extrakty z dietetického sladu, sladové moučky, výrobky snižující obsah cholesterolu, obsažené v této třídě, bezcholesterolové a bezlepkové výrobky spadající do této třídy, výrobky z amarantu, zpracované obilné klíčky pro lidskou spotřebu, upravené vlákniny a jejich výrobky pro lidskou spotřebu, müsli směsi a müsli snídaně, mouky všech druhů, homogenizované potravinářské moučné směsi pro další zpracování, výrobky z obilovin, z olejnin, ze semen, rýže a kukuřice - vše upravené pro lidskou spotřebu a spadající do této třídy, mlynářské výrobky všech druhů, chléb a běžné pečivo, výrobky zdravé a racionální výživy, zahrnuté v této třídě, těstoviny, káva a kávové náhražky, čaj, cukr, med, sirup melasový, tapioka, ságo, droždí, prášky do pečiva a zlepšující přípravky pro pekárenské, těstářenské a cukrárenské výrobky zařazené v této třídě, koření, sůl, škrob a modifikované škroby, sirupy, směsi z celozrnných obilnin, z luštěnin, z olejnin i semen fortifikované rostlinnými a/nebo minerálními látkami, vitaminy a s přísadou speciálních ingrediencí zejména fosfoglyceridů pro další zpracování, výrobky obsahující obiloviny, olejnin, mouka jako dělicí produkty pro pekárenské a cukrárenské výrobky, bobtnavá mouka, sojové a kukuřičné vlákniny pro humánní použití, výrobky ze soji, slad a výrobky z nich zejména sladové moučky pražené a karamelizované včetně jejich extraktů, lepek a přípravky z něj, kypřící prášky a veškeré výrobky zlepšující reologické vlastnosti těsta,

(511) 29, 30



stimulátory pro zlepšení chutě, dortová a cukrárenská těsta, cukrovinky a trvanlivé pečivo, těsta, náplně a polevy ve formě práškových směsí, pekárenské, těstářenské, cukrárenské dietní výrobky ne pro medicijní účely včetně výrobků pro redukční dietu, výrobky extrudované a expandované na bázi obilovin, rýže a kukuřice, obalová pouzdra z mouky a odpad ze zpracovaného obilného zrna pro humánní použití, potravinové doplňky ve formě práškových směsí, spadající do této třídy, veškeré pekárenské, těstářenské a cukrářské výrobky; (40) zpracování výrobků z obilovin, olejnin, semen, rýže, kukuřice, včetně výrobků zdravé a racionální výživy, surovin, polotovarů a zlepšujících přípravků pro výrobky dietní, bezcholesterolové a/nebo bezlepkové, pekárenství, těstářství, cukrárenství; (42) vývoj výrobků z obilovin, olejnin, semen, rýže, kukuřice včetně výrobků zdravé a racionální výživy, vývoj surovin, polotovarů a zlepšujících přípravků pro výrobky dietní, bezcholesterolové a/nebo bezlepkové, pekárenské, těstářenské a cukrářské.

(511) 1, 29, 30, 40, 42  
(210) O-152866

(111) **233441**  
(220) 01.06.2000  
(151) 24.04.2001  
(540)

**princo**

(730) **PRINCO CORPORATION**, No. 6, Creation 4th Rd., Science-Based Industrial Park, Hsinchu, TW  
(740) Čermák Hořejš Matějka a spol., JUDr. Jan Matějka, advokát, Národní 32, Praha 1, 11000  
(510) (9) prázdná optická paměťová média, zejména magnetické optické disky, mini disky s možností záznamu, kompaktní disky s možností záznamu a přepisu a digitální univerzální disky s možností záznamu a přepisu, floppy disky (diskety), CD-ROMy, paměťové jednotky dat, pohony disků, zařízení na čtení dat, paměť dat a čtecí zařízení, video disky, disky na nahrávání zvuku, video kompaktní disky.

(511) 9  
(210) O-155957

(111) **233457**  
(220) 20.06.2000  
(151) 24.04.2001  
(540)

**DELTEC**

(730) **Smiths Medical ASD, Inc.**, 1265 Grey Fox Road, St. Paul, MN, US  
(740) Rott, Růžička & Guttman Patentové, známkové a advokátní kanceláře, JUDr. Vladimír Rott, Vinohradská 37, Praha 2, 12000  
(510) (10) lékařské infúzní pumpy, konektory a spojky, jehly, kazety, nádoby a zásobníky pro léčbu, samotěsnící vstupní otvory, implantované vstupní otvory, lékařské trubice, hadice, katetry a kanyly, závěsy, nádržky, nádobky a vaky pro infúzní pumpy, lékařské vybavení pro zkoušení, programování a kontrolu pump a pro nahrávání dat z pump, díly a příslušenství pro všechno uvedené zboží.

(511) 10  
(210) O-156615

(111) **233692**  
(220) 23.02.2000  
(151) 23.05.2001  
(540)

**ENGINEERED JEANS**

(730) **LEVI STRAUSS & CO.**, Levi's Plaza, 1155 Battery Street, San Francisco, CA, US  
(740) Rott, Růžička & Guttman Patentové, známkové a advokátní kanceláře, JUDr. Vladimír Rott, Vinohradská 37, Praha 2, 12000  
(510) (18) výrobky z kůže a napodobenin kůže, cestovní kabely; (25) oděvy, obuv, pokrývky hlavy.

(511) 18, 25

(210) O-152252

(111) **233730**  
(220) 16.03.2000  
(151) 23.05.2001  
(540)

**NIKKA**

(730) **The Nikka Whisky Distilling Co., Ltd.**, 4-31, Minami-Aoyama 5-chome, Minato-ku, Tokyo, JP  
(740) Čermák Hořejš Matějka a spol., JUDr. Jan Matějka, advokát, Národní 32, Praha 1, 11000  
(510) (3) alkoholické nápoje (s výjimkou pív).  
(511) 33  
(210) O-153172

(111) **233774**  
(220) 29.03.2000  
(151) 23.05.2001  
(540)

**MARCAINE**

(730) **AstraZeneca AB**, Sodertalje, SE  
(740) Společná advokátní kancelář Všeťečka Zelený Švorčík Kalenský a partneři, JUDr. Pavel Zelený, Hálkova 2, Praha 2, 12000  
(510) (5) farmaceutické přípravky a substance.  
(511) 5  
(210) O-153706

(111) **233775**  
(220) 29.03.2000  
(151) 23.05.2001  
(540)

**XYLOCAINE**

(730) **AstraZeneca AB**, Sodertalje, SE  
(740) Společná advokátní kancelář Všeťečka Zelený Švorčík Kalenský a partneři, JUDr. Pavel Zelený, Hálkova 2, Praha 2, 12000  
(510) (5) farmaceutické přípravky a substance.  
(511) 5  
(210) O-153707

(111) **233776**  
(220) 29.03.2000  
(151) 23.05.2001  
(540)

**HEMINEVRIN**

(730) **AstraZeneca AB**, Sodertalje, SE  
(740) Společná advokátní kancelář Všeťečka Zelený Švorčík Kalenský a partneři, JUDr. Pavel Zelený, Hálkova 2, Praha 2, 12000  
(510) (5) farmaceutické přípravky a substance.  
(511) 5  
(210) O-153708

(111) **234460**  
(220) 07.06.2000  
(151) 25.06.2001  
(540)

**DANEPO**

(730) **DANEPO s. r. o.**, Masarykova třída 334/20, Opava, 74601, CZ  
(740) Patentová a známková kancelář, Ing. Jaromír Příkryl, Včelín 1161, Hulín, 76824  
(510) (35) auditorská činnost a služby, poradenství v provozně-ekonomických otázkách; (36) daňové a finanční poradenství.  
(511) 35, 36  
(210) O-156123

(111) **234808**  
(220) 10.02.2000  
(151) 30.07.2001  
(540)

**Bio - Biloba**

(730) **PHARMA NORD ApS**, Tinglykke 4-6, Vojens, DK  
(740) TRAPLOVÁ-HAKR-KUBÁT Advokátní a patentová kancelář, JUDr. Jarmila Traplová, Přístavní 24, Praha 7, 17000



(510) (5) farmaceutické přípravky, dietní substance pro lékařské účely, vitamínové a minerální přípravky pro lékařské účely, dietní potraviny a dietetické potravinové přípravky k léčebným účelům, vitamínové přípravky.

(511) 5  
(210) O-151807

(111) **235116**  
(220) 18.05.2000  
(151) 30.07.2001  
(540)

### Česká bylinná Stock

(730) **STOCK Plzeň-Božkov s.r.o.**, Palírenská 641/2, Plzeň-Božkov, 32600, CZ  
(740) Čermák Hořejš Matějka a spol., JUDr. Jan Matějka, advokát, Národní 32, Praha 1, 11000  
(510) (16) propagační předměty z papíru a plastických hmot, zejména kalendáře, letáky, karty, tužky, pera, svorky; (33) lihoviny všeho druhu.

(511) 16, 33  
(210) O-155546

(111) **235141**  
(220) 31.05.2000  
(151) 30.07.2001  
(540)

## Bio-Trim

(730) **PHARMA Nord ApS**, Tinglykke 4-6, Vojens, DK  
(740) TRAPLOVÁ-HAKR-KUBÁT Advokátní a patentová kancelář, JUDr. Jarmila Traplová, Přístavní 24, Praha 7, 17000  
(510) (5) dietní substance, vitamínové a minerální přípravky, dietetické potravinové přípravky k léčebným účelům; (30) přípravky zvláštní výživy pro speciální dietní režim pro snižování nadměrné tělesné hmotnosti, přípravky podporující snižování nadměrné tělesné hmotnosti rostlinného původu, potravinové doplňky rostlinného původu pro speciální dietní režim pro snižování nadměrné tělesné hmotnosti.

(511) 5, 30  
(210) O-155891

(111) **235214**  
(220) 19.07.2000  
(151) 30.07.2001  
(540)

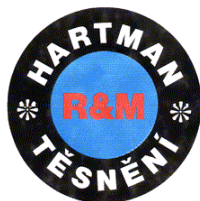

(730) **Ing. Hartman Radko**, Nový Hrádek 1, 54922, CZ  
(740) PROPATENT, Ing. Vlasta Sedláčková, Ke Kateřinkám 1393, Praha 4, 14900  
(510) (14) drahé kovy a jejich slitiny, předměty z těchto kovů; (16) papír a výrobky z papíru; (17) guma, gutaperča, náhražky těchto hmot, polotovary z plastických hmot, těsnicí hmoty, ucpávky a izolace, těsnění, tepelné izolační materiály.

(511) 14, 16, 17  
(210) O-157480

(111) **235257**  
(220) 01.09.2000  
(151) 30.07.2001  
(540)

## EUROtime

(730) **EURO TIME PRAHA, s.r.o.**, Na Míčánce 1916/31, Praha 6, 16000, CZ

(740) Ing. Jupa Francis, patentový zástupce, Měchenická 4, Praha 4, 14100

(510) (35) zprostředkovatelská činnost v oblasti obchodu, reklama, propagace, marketing, rozšiřování propagačních předmětů; (39) provozování cestovní kanceláře, poradenství a konzultační činnost v cestovním ruchu, doprava, zprostředkování a průvodcovská činnost v cestovním ruchu; (42) provozování cestovní kanceláře - hostinská a ubytovací činnost, zprostředkování stravovacích a ubytovacích služeb v cestovním ruchu.

(511) 35, 39, 42  
(210) O-158691

(111) **235528**  
(220) 12.01.2000  
(151) 27.08.2001  
(540)

### VITA C

(730) **CADBURY IRELAND LTD.**, Malahide Road, Coolock, Dublin 5, IE  
(740) Čermák Hořejš Matějka a spol., JUDr. Jan Matějka, advokát, Národní 32, Praha 1, 11000  
(510) (30) cukrovinky.  
(511) 30  
(210) O-150804

(111) **235582**  
(220) 25.02.2000  
(151) 27.08.2001  
(540)

### SATINTAPE

(730) **Procter & Gamble Business Services Canada Company c/o Stewart McKelvey Stirling Scales**, Suite 900, 1959 Upper Water Street, P.O.Box 997, Halifax, Nova Scotia, CA  
(740) ŠTROS & KUSÁK advokátní a patentová kancelář, JUDr. David Štros, advokát, Národní 32, Praha 1, 11000  
(510) (10) dentální přístroje a nástroje, diagnostické materiály, držáky, obaly a zásobníky na dentální nitě, dentální zrcátka; (21) dentální nitě.  
(511) 10, 21  
(210) O-152516

(111) **235583**  
(220) 25.02.2000  
(151) 27.08.2001  
(540)

### SATINFLOSS

(730) **Procter & Gamble Business Services Canada Company c/o Stewart McKelvey Stirling Scales**, Suite 900, 1959 Upper Water Street, P.O.Box 997, Halifax, Nova Scotia, CA  
(740) ŠTROS & KUSÁK advokátní a patentová kancelář, JUDr. David Štros, advokát, Národní 32, Praha 1, 11000  
(510) (10) dentální přístroje a nástroje, diagnostické materiály, držáky, obaly a zásobníky na dentální nitě, dentální zrcátka; (21) dentální nitě.  
(511) 10, 21  
(210) O-152517

(111) **235638**  
(220) 27.03.2000  
(151) 27.08.2001

(540)



- (730) **INTERLACTO spol. s r. o.**, Koubkova 13/228, Praha 2, 12000, CZ  
(740) Zastupování bylo zrušeno, .  
(510) (29) mléčné výrobky, zejména mléko, sýry, mléčné nápoje, másla, smetana, šlehačka, tvaroh, jogurty, dezerty, pomazánky, omáčky, maso, ryby, masové výtažky, konzervované, sušené a jinak upravované ovoce a zelenina; (30) cukrovinky, pochutiny, zmrzlina, pudinky, droždí.  
(511) 29, 30  
(210) O-153586

- (111) **235648**  
(220) 03.04.2000  
(151) 27.08.2001  
(540)

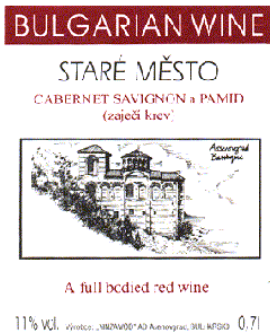

- (730) **Ivan Zayakov**, Kostecká 11, Mratín, 25063, CZ  
(510) (33) víno pocházející z Bulharska.  
(511) 33  
(210) O-153840

- (111) **235649**  
(220) 03.04.2000  
(151) 27.08.2001  
(540)



- (730) **Ivan Zayakov**, Kostecká 11, Mratín, 25063, CZ  
(510) (33) víno pocházející z Bulharska.  
(511) 33  
(210) O-153841

- (111) **236029**  
(220) 20.06.2000  
(151) 27.08.2001

(540)

envia

- (730) **envia Energie Sachsen Brandenburg AG**, Thiemstrasse 136, Cottbus, DE  
(740) JUDr. Karel Čermák, advokát, Národní třída 32, Praha 1, 11000  
(510) (35) hospodářské a odborné poradenství jiným subjektům při užívání elektrické energie, plynu, tepelné a procesní energie a vody a při sběru, odvodu a upravování odpadních vod, hospodářské a odborné poradenství a vedení zásobovacích a telekomunikačních podniků včetně manažerského poradenství, obchodní a podnikové vedení závodů sloužících k výrobě, k odvodu a k odevzdání elektrické energie, plynu, tepelné energie a procesní energie a vody, zjišťování a vyúčtování energetických nákladů pro jiné subjekty, rozpočet nákladových a cenových analýz; (37) stavebnictví a opravárenství a provozování a jiné užívání systémů pro transport a opatřování elektrické energie, plynu, tepelné energie a procesní energie, vody a odpadních vod a telekomunikačních služeb; (38) služby podniku zabývajícího se telekomunikací, zásobováním informacemi po internetu, týkající se zejména výroby, opatřování, rozdělování a zásobování elektrickou energií, plynem, tepelnou energií a procesní energií, vodou a telekomunikačními službami a výpočtu spotřebních nákladů; (39) služby podniku zásobující energií, opatřování a živnostenské užívání elektrické energie, plynu, tepelné energie a procesní energie a zásobování průmyslu, obchodu, veřejných zařízení, obcí a domácností elektrickou energií, plynem, tepelnou energií a procesní energií, služby podniku zásobující vodou a zbavující odpadních vod, opatřování a živnostenské užívání vody a zásobování vodou, sběr a odvod odpadních vod; (40) výroba elektrické energie, úprava odpadních vod.  
(511) 35, 37, 38, 39, 40  
(210) O-156601

- (111) **236030**  
(220) 20.06.2000  
(151) 27.08.2001  
(540)



- (730) **envia Energie Sachsen Brandenburg AG**, Thiemstrasse 136, Cottbus, DE  
(740) JUDr. Karel Čermák, advokát, Národní třída 32, Praha 1, 11000  
(510) (35) hospodářské a odborné poradenství jiným subjektům při užívání elektrické energie, plynu, tepelné a procesní energie a vody a při sběru, odvodu a upravování odpadních vod, hospodářské a odborné poradenství a vedení zásobovacích a telekomunikačních podniků včetně manažerského poradenství, obchodní a podnikové vedení závodů sloužících k výrobě, k odvodu a k odevzdání elektrické energie, plynu, tepelné energie a procesní energie a vody, zjišťování a vyúčtování energetických nákladů pro jiné subjekty, rozpočet nákladových a cenových analýz; (37) stavebnictví a opravárenství a provozování a jiné užívání systémů pro transport a opatřování elektrické energie, plynu, tepelné energie a procesní energie, vody a odpadních vod a telekomunikačních služeb; (38) služby podniku zabývajícího se telekomunikací, zásobováním informacemi po internetu, týkající se zejména výroby, opatřování, rozdělování a zásobování elektrickou energií, plynem, tepelnou energií a procesní energií, vodou a

telekomunikačními službami a výpočtu spotřebních nákladů; (39) služby podniku zásobující energií, opatřování a živnostenské užívání elektrické energie, plynu, tepelné energie a procesní energie a zásobování průmyslu, obchodu, veřejných zařízení, obcí a domácností elektrickou energií, plynem, tepelnou energií a procesní energií, služby podniku zásobující vodou a zbavující odpadních vod, opatřování a živnostenské užívání vody a zásobování vodou, sběr a odvod odpadních vod; (40) výroba elektrické energie, úprava odpadních vod.

(511) 35, 37, 38, 39, 40  
(210) O-156602

(111) **236048**  
(220) 22.06.2000  
(151) 27.08.2001  
(540)

## FOLIA HOMEOPATHICA BOHEMICA

(730) **HOMEO SAPIENS s.r.o.**, Ke Koulce 919/7, Praha 5, 15000, CZ  
(740) Ing. Jupa Francis, patentový zástupce, Měchenická 4, Praha 4, 14100  
(510) (16) časopisy, periodika, knihy; (35) zprostředkovatelská činnost v oblasti obchodu, marketing, propagace, reklama; (41) vydavatelství, nakladatelství, organizační činnost v oblasti vzdělávání ve zdravotnictví.

(511) 16, 35, 41  
(210) O-156709

(111) **236053**  
(220) 26.06.2000  
(151) 27.08.2001  
(540)



(730) **Penny Market s.r.o.**, Počernická 257, Radonice, 25073, CZ  
(740) JUDr. Miroslav Kupka, Levého 1532, Rakovník, 26901  
(510) (3) sprchové gely, vlasové šampony a kondicionéry, mýdla, pohlčovače pachu, laky na vlasy a tužidla, vlasové gely, zubní pasty, ústní vody, pleťové krémy a mléka, tělová mléka, deodoranty, pěny na holení, vody po holení, opalovací přípravky; (21) zubní kartáčky.

(511) 3, 21  
(210) O-156850

(111) **236105**  
(220) 13.07.2000  
(151) 27.08.2001  
(540)

## SATIN HANDS

(730) **Mary Kay Inc.**, 16251 Dallas Parkway, Addison, 75001, TX, US  
(740) KOREJZOVÁ & SPOL., v.o.s., JUDr. Petra Korejzová, advokátka, Korunní 810/104 E, Praha 10, 10100  
(510) (3) přípravky pro bělení a jiné prací prostředky, přípravky pro čištění, leštění, odmašťování a broušení, mýdla, parfumerie, vonné oleje, kosmetika, vlasové vody /lotions/, přípravky na čištění zubů a pro ústní hygienu, soupravy přípravků pro péči o ruce zahrnující produkty péče o pokožku, mýdla a vonné oleje.

(511) 3  
(210) O-157355

(111) **236106**  
(220) 13.07.2000  
(151) 27.08.2001  
(540)

## SATIN LIPS

(730) **Mary Kay Inc.**, 16251 Dallas Parkway, Addison, 75001, TX, US

(740) KOREJZOVÁ & SPOL., v.o.s., JUDr. Petra Korejzová, advokátka, Korunní 810/104 E, Praha 10, 10100  
(510) (3) přípravky pro bělení a jiné prací prostředky, přípravky pro čištění, leštění, odmašťování a broušení, mýdla, parfumerie, vonné oleje, kosmetika, vlasové vody /lotions/, přípravky na čištění zubů a pro ústní hygienu, soupravy přípravků pro péči o rty.

(511) 3  
(210) O-157356

(111) **236122**  
(220) 20.07.2000  
(151) 27.08.2001  
(540)

## WILDEYES

(730) **Novartis AG**, Basel, CH  
(740) Advokátní a patentová kancelář Traplová, Hakr, Kubát, JUDr. Traplová Jarmila, Přístavní 24, Praha 7, 17000  
(510) (9) kontaktní čočky.

(511) 9  
(210) O-157596

(111) **236212**  
(220) 15.08.2000  
(151) 27.08.2001  
(540)

## SCRUBBING BUBBLES

(730) **S. C. JOHNSON & SON, INC.**, 1525 Howe Street, Racine, WI, US  
(740) Společná advokátní kancelář Všečetka, Zelený, Švorčík, Kalenský a partneři, JUDr. Pavel Zelený, advokát, Hálkova 2, Praha 2, 12000  
(510) (3) přípravky na čištění, leštění, odmašťování a broušení, přípravky na odstraňování starých nátěrů, přípravky na čištění odpadů, mýdla, saponáty.

(511) 3  
(210) O-158280

(111) **236317**  
(220) 04.10.2000  
(151) 27.08.2001  
(540)



(730) **Miss Universe L.P., LLLP**, 1370 Avenue of the Americas - 16th Floor, New York, NY, US  
(740) Rott, Růžička & Guttman Patentové, známkové a advokátní kanceláře, JUDr. Vladimír Rott, Vinohradská 37, Praha 2, 12000  
(510) (3) kosmetické výrobky, voňavkářské přípravky, přípravky pro osobní péči; (25) oděvy, obuv; (41) zábavní služby, zejména pořádání slavností.

(511) 3, 25, 41  
(210) O-159614

(111) **236558**  
(220) 16.02.2000  
(151) 19.09.2001  
(540)

## Účetnictví v praxi

(730) **Wolters Kluwer ČR, a.s.**, U Nákladového nádraží 6, Praha 3, 13000, CZ  
(740) UNIPATENT, Ing. Chludina Jiří, J.Masaryka 43-47, Praha 2-Vinohrady, 12000  
(510) (16) tiskoviny, časopisy, periodika; (35) reklamní a inzertní činnost, ekonomické poradenství při obchodní činnosti podniku; (36) poradenská činnost v oblasti investic; (41) vydavatelská a nakladatelská činnost.

(511) 16, 35, 41, 42

(210) O-152035

(111) **236559**  
(220) 16.02.2000  
(151) 19.09.2001

### Daně a právo v praxi

(540)  
(730) **Wolters Kluwer ČR, a.s.**, U Nákladového nádraží 6, Praha 3, 13000, CZ  
(740) UNIPATENT, Ing. Chludina Jiří, J.Masaryka 43-47, Praha 2-Vinohrady, 12000  
(510) (16) tiskoviny, časopisy, periodika; (35) reklamní a inzertní činnost, ekonomické poradenství při obchodní činnosti podniku; (36) poradenská činnost v oblasti investic; (41) vydavatelská a nakladatelská činnost.  
(511) 16, 35, 36, 41  
(210) O-152037

(111) **236673**  
(220) 23.05.2000  
(151) 19.09.2001  
(540)

### VEPY

(730) **VEPY, s.r.o.**, Oravická 31, Trstená, SK  
(740) JUDr. Miroslav Kupka, patentový zástupce, Levého 1532, Rakovník, 26901  
(510) (30) cereální výrobky.  
(511) 30  
(210) O-155683

(111) **236949**  
(220) 06.09.2000  
(151) 20.09.2001  
(540)

### DUFFY

(730) **STYL, družstvo pro chemickou výrobu**, Ohradní 65, Praha 4, 14000, CZ  
(740) Müller Václav, patentový zástupce, Filipova 2016, Praha 4, 14800  
(510) (1) chemické výrobky určené pro průmysl, zemědělství a zahradnictví, půdní hnojiva přírodní i umělá, chemické prostředky pro konzervování potravin, průmyslová pojidla a lepidla; (3) výrobky kosmetické a přípravky pro hygienu bytu, jako prostředky WC hygieny, čističe skvrn, výrobky bytové a spotřební chemie, zejména pro WC, koupelny, kuchyně, domácnost a komunální hygienu, přípravky na čištění textilií a jiných předmětů, mýdla tekutá, šampony vlasové i tělové, pěny a sole do koupelí, čisticí prostředky pro pleť, přípravky na růst vlasů, opalovací krémy, pleťové masky, krémy, vodičky, přípravky k čištění, leštění a odmašťování, brusné přípravky, voňavkářské výrobky, éterické oleje, dekorativní kosmetika a pod.; (5) WC deodoranty, WC osvěžovače, WC gely, prostředky k ničení plevele a k hubení živočišných škůdců, hmyzu a škodlivých zvířat, fungicidy a herbicidy, prostředky odpuzující hmyz, výrobky zvěrolékařské, farmaceutické a zdravotnické spadající do této třídy jako jsou dezinfekční prostředky, diabetické přípravky pro léčebné účely, hygienické potřeby pro lékařství a pro osobní hygienu.  
(511) 1, 3, 5  
(210) O-158848

(111) **236950**  
(220) 06.09.2000  
(151) 20.09.2001  
(540)

### AVEX

(730) **STYL, družstvo pro chemickou výrobu**, Ohradní 65, Praha 4, 14000, CZ  
(740) Müller Václav, patentový zástupce, Filipova 2016, Praha 4, 14800  
(510) (1) chemické výrobky určené pro průmysl, zemědělství a zahradnictví, půdní hnojiva přírodní i umělá, chemické prostředky pro konzervování potravin, průmyslová pojidla a lepidla; (3) výrobky kosmetické a přípravky pro hygienu bytu, jako prostředky WC hygieny, čističe skvrn, výrobky bytové a spotřební chemie, zejména pro WC, koupelny, kuchyně, domácnost a komunální hygienu, přípravky na čištění textilií a

jiných předmětů, mýdla tekutá, šampony vlasové i tělové, pěny a sole do koupelí, čisticí prostředky pro pleť, přípravky na růst vlasů, opalovací krémy, pleťové masky, krémy, vodičky, přípravky k čištění, leštění a odmašťování, brusné přípravky, voňavkářské výrobky, éterické oleje, dekorativní kosmetika a pod.; (5) WC deodoranty, WC osvěžovače, WC gely, prostředky k ničení plevele a k hubení živočišných škůdců, hmyzu a škodlivých zvířat, fungicidy a herbicidy, prostředky odpuzující hmyz, výrobky zvěrolékařské, farmaceutické a zdravotnické spadající do této třídy jako jsou dezinfekční prostředky, diabetické přípravky pro léčebné účely, hygienické potřeby pro lékařství a pro osobní hygienu.

(511) 1, 3, 5  
(210) O-158849

(111) **236951**  
(220) 06.09.2000  
(151) 20.09.2001  
(540)

### BLIXO

(730) **STYL, družstvo pro chemickou výrobu**, Ohradní 65, Praha 4, 14000, CZ  
(740) Müller Václav, patentový zástupce, Filipova 2016, Praha 4, 14800  
(510) (1) chemické výrobky určené pro průmysl, zemědělství a zahradnictví, půdní hnojiva přírodní i umělá, chemické prostředky pro konzervování potravin, průmyslová pojidla a lepidla; (3) výrobky kosmetické a přípravky pro hygienu bytu, jako prostředky WC hygieny, čističe skvrn, výrobky bytové a spotřební chemie, zejména pro WC, koupelny, kuchyně, domácnost a komunální hygienu, přípravky na čištění textilií a jiných předmětů, mýdla tekutá, šampony vlasové i tělové, pěny a sole do koupelí, čisticí prostředky pro pleť, přípravky na růst vlasů, opalovací krémy, pleťové masky, krémy, vodičky, přípravky k čištění, leštění a odmašťování, brusné přípravky, voňavkářské výrobky, éterické oleje, dekorativní kosmetika a pod.; (5) WC deodoranty, WC osvěžovače, WC gely, prostředky k ničení plevele a k hubení živočišných škůdců, hmyzu a škodlivých zvířat, fungicidy a herbicidy, prostředky odpuzující hmyz, výrobky zvěrolékařské, farmaceutické a zdravotnické spadající do této třídy jako jsou dezinfekční prostředky, diabetické přípravky pro léčebné účely, hygienické potřeby pro lékařství a pro osobní hygienu.  
(511) 1, 3, 5  
(210) O-158853

(111) **237058**  
(220) 09.11.2000  
(151) 20.09.2001  
(540)

### KOVOLIT

(730) **KOVOLIT, akciová společnost**, Nádražní 344, Modřice, 66442, CZ  
(740) Ing. Jiří Střelák, Šumberova 42, Praha 6, 16200  
(510) (6) obecné kovy a jejich slitiny, ocel pro různé použití, výrobky z kovů a slitin všeho druhu pro tuto třídu určené pro různé druhy průmyslu, formy pro odlévání, kovové modely, odlitky všeho druhu, zápustky, kokily, protlačky, hutní materiály všeho druhu, strojírenské výrobky z kovu, kovové spojovací materiály, kovové stavební materiály, prvky apod.; (7) průmyslové stroje, přístroje a zařízení všeho druhu pro tuto třídu, součásti a díly těchto přístrojů, stroje pro zpracování a úpravu materiálů - obráběcí stroje a jejich součásti, stroje slévárenské, technologické průmyslové strojní celky, stroje pro ekologii, ukládání a likvidaci produktů a odpadů, motory a jejich součásti; (9) přístroje pro měření, kontrolu, vážení, signalizaci a jejich součásti, přístroje pro záznam, převod a reprodukci zvuku nebo obrazu a jejich součástí, přístroje všeho druhu pro zpracování informací, počítače a jejich součásti, software, zejména pro strojírenství, počítačové sítě, informační a řídicí systémy, elektronické, magnetické nebo optické nosiče informací, elektrospojky všeho druhu, elektrické vodiče, ostatní elektrické a elektronické přístroje, zařízení a jejich součásti, které spadají do této třídy; (35) marketingová činnost a poradenství v marketingu, zprostředkovatelská činnost v oblasti obchodu; (37) servis, opravy a rekonstrukce strojů a zařízení; (40) zpracování a úprava kovů a slitin, slévání a

tváření kovů, opracování kovů; (42) zkušební, normalizační, kontrolní a měřicí činnost, poskytování software - programování, zhotovování software na zakázku, poradenství v oblasti software, technická, informační, poradenská a zprostředkovatelská činnost v oblasti slévárenství, strojírenství, provoz zdravotnického zařízení, hostinská činnost, ubytovací služby, technicko-organizační činnost v oblasti požární ochrany.

(511) 6, 7, 9, 35, 37, 40, 42  
(210) O-160866

(111) **237319**  
(220) 07.04.2000  
(151) 22.10.2001  
(540)



(730) **BOHEMIA SEKT, a.s.**, Smetanova 220, Starý Plzenec, 33202, CZ  
(740) Advokátní kancelář Kříž a Bělina s.r.o., prof. JUDr. Jan Kříž, advokát, Dlouhá 13, Praha 1, 11000  
(510) (33) alkoholické nápoje - lihoviny.  
(511) 33  
(210) O-154156

(111) **237857**  
(220) 18.10.2000  
(151) 22.10.2001  
(540)



(730) **Tříška Albert**, Libčany 217, Libčany, 50322, CZ  
(510) (41) pořádání představení v oblasti kultury a umění, circus Romanza.  
(511) 41  
(210) O-160185

(111) **238003**  
(220) 30.11.2000  
(151) 22.10.2001  
(540)

### PRONTO

(730) **S.C.JOHNSON & SON, INC.**, Společnost zřízena podle zákonů státu Wisconsin, 1525 Howe Street, Racine, WI, US  
(740) Společná advokátní kancelář Všečeka, Zelený, Švorčík, Kalenský a partneři, JUDr. Pavel Zelený, advokát, Hálkova 2, Praha 2, 12000  
(510) (16) papírové utěrky pro domácí úklid neimpregnované chemikáliemi nebo sloučeninami; (21) mopy, látky impregnované chemikáliemi nebo sloučeninami určené pro jedno použití.  
(511) 16, 21  
(210) O-161716

(111) **238195**  
(220) 10.02.2000  
(151) 23.11.2001  
(540)

### Bio-Marin Plus

(730) **PHARMA NORD ApS**, Tinglykke 4-6, Vojens, DK

(740) TRAPLOVÁ-HAKR-KUBÁT Advokátní a patentová kancelář, JUDr. Jarmila Traplová, Přístavní 24, Praha 7, 17000  
(510) (5) farmaceutické přípravky, dietní substance pro lékařské účely, vitamínové a minerální přípravky pro lékařské účely, dietní potraviny a dietetické potravinové přípravky k léčebným účelům, vitamínové přípravky.  
(511) 5  
(210) O-151803

(111) **238196**  
(220) 10.02.2000  
(151) 23.11.2001  
(540)

### SelenoPrecise

(730) **PHARMA NORD ApS**, Tinglykke 4-6, Vojens, DK  
(740) TRAPLOVÁ-HAKR-KUBÁT Advokátní a patentová kancelář, JUDr. Jarmila Traplová, Přístavní 24, Praha 7, 17000  
(510) (5) farmaceutické přípravky, dietní substance pro lékařské účely, vitamínové a minerální přípravky pro lékařské účely, dietní potraviny a dietetické potravinové přípravky k léčebným účelům, vitamínové přípravky.  
(511) 5  
(210) O-151804

(111) **238197**  
(220) 10.02.2000  
(151) 23.11.2001  
(540)

### Bio-Influ-Zinek

(730) **PHARMA NORD ApS**, Tinglykke 4-6, Vojens, DK  
(740) TRAPLOVÁ-HAKR-KUBÁT Advokátní a patentová kancelář, JUDr. Jarmila Traplová, Přístavní 24, Praha 7, 17000  
(510) (5) farmaceutické přípravky, dietní substance pro lékařské účely, vitamínové a minerální přípravky pro lékařské účely, dietní potraviny a dietetické potravinové přípravky k léčebným účelům, vitamínové přípravky.  
(511) 5  
(210) O-151806

(111) **238427**  
(220) 06.09.2000  
(151) 23.11.2001  
(540)

### PREMIO

(730) **STYL, družstvo pro chemickou výrobu**, Ohradní 65, Praha 4, 14000, CZ  
(740) Müller Václav, patentový zástupce, Filipova 2016, Praha 4, 14800  
(510) (1) chemické výrobky určené pro průmysl, zemědělství a zahradnictví, půdní hnojiva přírodní i umělá, chemické prostředky pro konzervování potravin, průmyslová pojidla a lepidla; (3) výrobky kosmetické a přípravky pro hygienu bytu, jako prostředky WC hygieny, čističe skvm, výrobky bytové a spotřební chemie, zejména pro WC, koupelny, kuchyně, domácnost a komunální hygienu, přípravky na čištění textilií a jiných předmětů, mýdla tekutá, šampony vlasové i tělové, pěny a sole do koupelí, čistící prostředky pro pleť, přípravky na růst vlasů, opalovací krémy, pleťové masky, krémy, vodičky, přípravky k čištění, leštění a odmašťování, brusné přípravky, voňavkářské výrobky, éterické oleje, dekorativní kosmetika a pod.; (5) WC deodoranty, WC osvěžovače, WC gely, prostředky k ničení plevele a k hubení živočišných škůdců, hmyzu a škodlivých zvířat, fungicidy a herbicidy, prostředky odpuzující hmyz, výrobky zvěrolékařské, farmaceutické a zdravotnické spadající do této třídy jako jsou dezinfekční prostředky, diabetické přípravky pro léčebné účely, hygienické potřeby pro lékařství a pro osobní hygienu.  
(511) 1, 3, 5  
(210) O-158852

(111) **238484**  
(220) 21.09.2000  
(151) 23.11.2001  
(540)

### SOJAFIT

(730) **KALMA komanditní společnost**, Ostravská 256, Sviadnov, 73925, CZ



- (740) Müller Václav, patentový zástupce, Filipova 2016, Praha 4, 14800
- (510) (5) výrobky dietetické pro léčebné účely, potraviny pro děti, batolata a nemocné, potravinové přípravky a doplňky všeho druhu, jako posilující poživatiny, vitamínové přípravky, poživatiny pro doplnění redukčních diet nebo přípravků pro hubnutí, vše s léčebnými účinky, přípravky s léčebnými účinky obsahující biochemické katalyzátory, zejména pro fyzicky aktivní osoby, rekonvalescenty a nemocné, vše výše uvedené určené k léčebným účelům; (29) maso, ryby, drůběž, zvěřina, masové výtahy, ovoce a zelenina konzervované, sušené a zavařené, želé, džemy, kompoty, vejce, mléko a mléčné výrobky, včetně sojových, jako sýry, jogurty, smetana, máslo, pomazánky apod., konzervované potraviny obsahující výrobky spadající do tř. 29, výrobky na bázi brambor jako bramborové lupínky apod., oleje a tuky jedlé, ovocné dřeně; (30) oplatky, cukrovinky, včetně gumových cukrovinek a esencí pro cukrovinky, cukrářské výrobky všeho druhu, káva, čaj, kakao, cukr, rýže, kávové náhražky, med, sirup melasový, droždí pro kynutí, sůl, hořčice, ocet, omáčky, koření, led pro osvěžení, obilné vločky, výrobky na bázi sušené bramborové kaše, pšeničné mouky, nativních a modifikovaných škrobů, jako bramborové těsto v prášku, bramborová kaše v prášku, bramborové drtě, bramborové krokety v prášku, směs pro přípravu knedlíků.
- (511) 5, 29, 30  
(210) O-159321

- (111) **238554**  
(220) 16.10.2000  
(151) 23.11.2001  
(540)

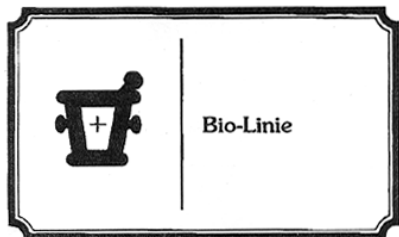

- (730) PHARMA NORD Aps, Tinglykke 4-6, Vojens, DK
- (740) TRAPLOVÁ-HAKR-KUBÁT Advokátní a patentová kancelář, JUDr. Jarmila Traplová, Přístavní 24, Praha 7, 17000
- (510) (5) farmaceutické přípravky, dietní substance pro lékařské účely, vitamínové a minerální přípravky pro lékařské účely, dietní potraviny a dietetické potravinové přípravky k léčebným účelům, vitamínové přípravky.
- (511) 5  
(210) O-160080

- (111) **238612**  
(220) 31.10.2000  
(151) 23.11.2001  
(540)



- (730) LEVI STRAUSS & CO., Levi's Plaza, 1155 Battery Street, San Francisco, CA, US
- (740) Rott, Růžička & Guttmann Patentové, známkové a advokátní kanceláře, JUDr. Vladimír Rott, Vinohradská 37, Praha 2, 12000
- (510) (35) řízení maloobchodních prodejen s oděvy, obuví a pokrývkami hlavy, s opasky pro oděvy, s oděvními a módními doplňky.
- (511) 35  
(210) O-160568

- (111) **238637**  
(220) 03.11.2000

- (151) 23.11.2001  
(540)

## OFF! MAX

- (730) S.C.JOHNSON & SON, INC., 1525 Howe Street, Racine, WI, US
- (740) Společná advokátní kancelář Všečečka, Zelený, Švorčík, Kalenský a partneři, JUDr. Pavel Zelený, advokát, Hálkova 2, Praha 2, 12000
- (510) (5) insekticidy, repelenty proti hmyzu.
- (511) 5  
(210) O-160702

- (111) **238656**  
(220) 08.11.2000  
(151) 23.11.2001  
(540)



- (730) NOWACO Opava s.r.o., V Růžovém údolí 553, Kralupy nad Vltavou, 27801, CZ
- (740) Müller Václav, patentový zástupce, Filipova 2016, Praha 4, 14800
- (510) (29) mražené smetanové krémy i s rostlinným tukem, jogurtové, s přídavkem ovoce, ovocné krémy mražené samostatně, ovocné dřeně; (30) led pro osvěžení, zmrzliny.
- (511) 29, 30  
(210) O-160800

- (111) **239272**  
(220) 18.09.2000  
(151) 19.12.2001  
(540)

## JEWELS

- (730) Tabacalera Brands, Inc., 300 Delaware Avenue, Suite 1267, Wilmington, Delaware, DE, US
- (740) Advokátní a patentová kancelář Traplová, Hakr, Kubát, JUDr. Traplová Jarmila, Přístavní 24, Praha 7, 17000
- (510) (34) doutníky a související zboží.
- (511) 34  
(210) O-159177

- (111) **239376**  
(220) 20.10.2000  
(151) 19.12.2001  
(540)

## MR. MUSCLE ACTIVE CRYSTAL

- (730) S.C.JOHNSON & SON, INC., 1525 Howe Street, Racine, WI, US
- (740) Společná advokátní kancelář Všečečka, Zelený, Švorčík, Kalenský a partneři, JUDr. Pavel Zelený, advokát, Hálkova 2, Praha 2, 12000
- (510) (3) přípravky k čištění, leštění, odmašťování a broušení, čističe odpadů, mýdla, detergenty.
- (511) 3  
(210) O-160274

- (111) **239536**  
(220) 29.11.2000  
(151) 19.12.2001  
(540)



- (111) **238637**  
(220) 03.11.2000

- (730) **BOHEMIA SEKT, a.s.**, Smetanova 220, Starý Plzenec, 33202, CZ  
(740) Advokátní kancelář Kříž a Bělina s.r.o., prof. JUDr. Jan Kříž, advokát, Dlouhá 13, Praha 1, 11000  
(510) (33) alkoholické nápoje, lihoviny.  
(511) 33  
(210) O-161605

- (111) **239638**  
(220) 18.12.2000  
(151) 19.12.2001  
(540)

## PENSION JANA - Český ráj

- (730) **Jan Drahoňovský**, Hrubá Skála č. 19, Turnov, 51101, CZ  
(740) PROPATENT, Ing. Vlasta Sedláčková, Ke Kateřinkám 1393, Praha 4, 14900  
(510) (39) půjčování horských kol; (42) pension - rezervace, provoz, ubytovací a stravovací služby.  
(511) 39, 42  
(210) O-162482

- (111) **240215**  
(220) 15.11.2000  
(151) 25.01.2002  
(540)



- (730) **PORADCE s.r.o.**, Hlavní třída 2020/28, Český Těšín, 73701, CZ  
(740) Müller Václav, patentový zástupce, Filipova 2016, Praha 4, 14800  
(510) (16) tiskoviny, knihy, brožované knihy, časopisy, publikace, příručky, brožury, ročenky, kalendáře, noviny, oběžníky, katalogy, plakáty, formuláře, obaly papírové, papírové obaly na spisy, obaly na doklady, spisové doklady (zařazovače), obálky, kapsy z papíru nebo z plastických hmot, papír a výrobky z papíru všeho druhu; lepenka a kartonážní výrobky, lepenkové nebo papírové škatule, plastové fólie na balení, balicí materiály; (35) zprostředkování obchodu, reklama, zásilkové reklamní služby, rozšiřování reklamních nebo inzertních oznámeních, rozšiřování reklamních materiálů zákazníkům (letáky, prospekty, tiskoviny, vzorky), zaslání reklamních materiálů zákazníkům, vydávání a aktualizování reklamních materiálů, zveřejňování reklamních nebo náborových textů, vydávání reklamních nebo náborových textů, pronájem reklamních prostorů (ploch), kopírování, kopírování nebo rozmnožování dokumentů, dokladů, tiskovin, propagace v oblasti obchodu a reklamy; (39) distribuce tiskovin a novin, distribuce výrobků na dobírku, pronájem dvojestopých vozidel, pronájem kol a lyží; (41) vydávání textů s výjimkou reklamních nebo náborových, vydávání knih, ediční činnost, nakladatelská činnost; (42) provozování turistických nocleháren a chat.  
(511) 16, 35, 39, 41, 42  
(210) O-161093

- (111) **240899**  
(220) 21.06.2000  
(151) 21.02.2002  
(540)

## Fernet Stock

- (730) **STOCK Plzeň-Božkov s.r.o.**, Palírenská 641/2, Plzeň-Božkov, 32600, CZ  
(740) Čermák Hořejš Matějka a spol., JUDr. Jan Matějka, advokát, Národní 32, Praha 1, 11000  
(510) (16) papír, karton a zboží z těchto materiálů, které nejsou zařazeny do jiných tříd, tiskárenské výrobky, potřeby pro knižní vazby, fotografie, papírenské zboží, lepidla pro papírenství nebo domácnost, materiál pro umělce, štětce, psací stroje a kancelářské potřeby (vyjímaje nábytek), učební pomůcky s výjimkou aparátů, plastické obaly (nezařazené do jiných tříd), hrací karty - vše v rámci této třídy; (18) kůže, imitace kůže, výrobky z těchto materiálů, které nejsou zahrnuty do jiných tříd, kůže ze zvířat, kufry, deštníky, slunečníky; (24) textil a textilní zboží, které není uvedeno v jiných třídách, pokrývky ložní, ubrusy a stolní prostírání; (25) oděvy, obuv, pokrývky hlavy; (28) hry a hrací předměty, potřeby pro gymnastiku a sport, které nejsou uvedeny v jiných třídách, ozdoby na vánoční stromky; (30) cukrovinky; (32) piva, minerální vody, šumivé nápoje a jiné nápoje nealkoholické; (34) kuřácké potřeby, zápalky; (35) reklama, propagační služby.  
(511) 16, 18, 24, 25, 28, 30, 32, 34, 35  
(210) O-156642

- (111) **241047**  
(220) 28.11.2000  
(151) 21.02.2002  
(540)

## RAID MAX

- (730) **S.C.JOHNSON & SON, INC.**, 1525 Howe Street, Racine, WI, US  
(740) Společná advokátní kancelář Vsetečka, Zelený, Švorčík, Kalenský a partneři, JUDr. Pavel Zelený, advokát, Hálkova 2, Praha 2, 12000  
(510) (5) prostředky k ničení plevele a k hubení škůdců, insekticidy, přípravky proti molům, repelenty proti hmyzu, fungicidy, přípravky na hlodavce.  
(511) 5  
(210) O-161570

- (111) **241071**  
(220) 06.12.2000  
(151) 21.02.2002  
(540)



- (730) **Antonín Ludvik**, Rovenská 15, Frýdek-Místek-Zelinkovice, 73942, CZ  
(740) Ing. Pavel Nádvořník s.r.o., Sokola Tůmy 1099/1, Ostrava-Mariánské Hory, 70900  
(510) (16) papír, lepenka a výrobky z těchto materiálů, které nejsou zařazeny do jiných tříd, papírenské zboží, tiskárenské výrobky, tiskařské typy, štočky, grafické reprodukce, grafiky, atlasy, mapy, brožury, časopisy (periodika), časopisy - komiksy, tiskoviny, kalendáře, katalogy, knihy, knížky brožované, pohlednice, příručky, publikace, vazby knihařské, potřeby pro knižní vazby, např. knihařské nitě, látky pro vázání knih, materiály pro vázání knih, plátno na vázání knih, přístroje a stroje pro vázání knih, fotografie, lepidla pro papírenství nebo domácnost, plastické obaly (nezařazené do jiných tříd), psací stroje a kancelářské potřeby, hrací karty; (35) poskytování obchodních informací a služeb pomocí internetu, internetový obchod, reklama (propagace), vydávání, zveřejňování, oznámení, vyhlášení, publikování reklamních textů, rozšiřování, zaslání reklamních materiálů zákazníkům (letáky, prospekty, tisky, vzorky), rozšiřování inzertních materiálů, vydávání reklamních nebo náborových, propagačních a inzertních textů, řízení (poradenské služby obchodní nebo podnikatelské), venkovní reklama, přepisování, psaní na stroji, zpracování textů, statistické informace, marketingové studie,

předvádění zboží, odborné obchodní poradenství, průzkum trhu, informace obchodní nebo podnikatelské, kopírování nebo rozmnožování dokumentů, dokladů apod., zajišťování a obstarávání předplatného novin a časopisů; (41) zábava, pobavení, sportovní a kulturní aktivity, informace o možnostech rozptýlení a zábavy, výchovně-zábavné klubové služby, vydavatelství a nakladatelství, vydávání knih a časopisů, vydávání textů, s výjimkou reklamních nebo náborových, zveřejňování textů (kromě reklamních), organizování soutěží (vzdělávacích nebo zábavných), organizování sportovních soutěží, prázdninové tábory (služby, zábava), školení.

(511) 16, 35, 41  
(210) O-162034

(111) **241072**  
(220) 06.12.2000  
(151) 21.02.2002  
(540)



(730) **Antonín Ludvík**, Rovenská 15, Frýdek-Místek-Zelinkovice, 73942, CZ  
(740) Ing. Pavel Nádvořík s.r.o., Sokola Tůmy 1099/1, Ostrava-Mariánské Hory, 70900  
(510) (16) papír, lepenka a výrobky z těchto materiálů, které nejsou zařazeny do jiných tříd, papírenské zboží, tiskárenské výrobky, tiskařské typy, štočky, grafické reprodukce, grafiky, atlasy, mapy, brožury, časopisy (periodika), časopisy - komiksy, tiskoviny, kalendáře, katalogy, knihy, knížky brožované, pohlednice, příručky, publikace, vazby knihařské, potřeby pro knižní vazby, např. knihařské nitě, látky pro vázání knih, materiály pro vázání knih, plátno na vázání knih, přístroje a stroje pro vázání knih, fotografie, lepidla pro papírenství nebo domácnost, plastické obaly (nezařazené do jiných tříd), psací stroje a kancelářské potřeby, hrací karty; (35) poskytování obchodních informací a služeb pomocí internetu, internetový obchod, reklama (propagace), vydávání, zveřejňování, oznámení, vyhlášení, publikování reklamních textů, rozšiřování, zasilání reklamních materiálů zákazníkům (letáky, prospekty, tisky, vzorky), rozšiřování inzertních materiálů, vydávání reklamních nebo náborových, propagačních a inzertních textů, řízení (poradenské služby obchodní nebo podnikatelské), venkovní reklama, přepisování, psaní na stroji, zpracování textů, statistické informace, marketingové studie, předvádění zboží, odborné obchodní poradenství, průzkum trhu, informace obchodní nebo podnikatelské, kopírování nebo rozmnožování dokumentů, dokladů apod., zajišťování a obstarávání předplatného novin a časopisů; (41) zábava, pobavení, sportovní a kulturní aktivity, informace o možnostech rozptýlení a zábavy, výchovně-zábavné klubové služby, vydavatelství a nakladatelství, vydávání knih a časopisů, vydávání textů, s výjimkou reklamních nebo náborových, zveřejňování textů (kromě reklamních), organizování soutěží (vzdělávacích nebo zábavných), organizování sportovních soutěží, prázdninové tábory (služby, zábava), školení.

(511) 16, 35, 41  
(210) O-162035

(111) **241084**  
(220) 11.12.2000  
(151) 21.02.2002



(730) **ALPRESS" společnost s ručením omezeným**, Na Příkopě 3243, Frýdek-Místek, 73801, CZ  
(740) Ing. Pavel Nádvořík s.r.o., Sokola Tůmy 1099/1, Ostrava-Mariánské Hory, 70900  
(510) (16) papír, lepenka a výrobky z těchto materiálů, které nejsou zařazeny do jiných tříd, papírenské zboží, tiskárenské výrobky, tiskařské typy, štočky, grafické reprodukce, grafiky, atlasy, mapy, brožury, časopisy (periodika), časopisy - komiksy, tiskoviny, kalendáře, katalogy, knihy, knížky brožované, pohlednice, příručky, publikace, vazby knihařské, potřeby pro knižní vazby, např. knihařské nitě, látky pro vázání knih, materiály pro vázání knih, plátno na vázání knih, přístroje a stroje pro vázání knih, fotografie, lepidla pro papírenství nebo domácnost, plastické obaly (nezařazené do jiných tříd), psací stroje a kancelářské potřeby, hrací karty; (35) poskytování obchodních informací, služeb a poradenství pomocí internetu, zprostředkování internetového obchodu, reklama (propagace), vydávání, zveřejňování, oznámení, vyhlášení, publikování reklamních textů, rozšiřování, zasilání reklamních materiálů zákazníkům (letáky, prospekty, tisky, vzorky), rozšiřování inzertních materiálů, vydávání reklamních nebo náborových, propagačních a inzertních textů, řízení (poradenské služby obchodní nebo podnikatelské), venkovní reklama, přepisování, psaní na stroji, zpracování textů, statistické informace, marketingové studie, předvádění zboží, odborné obchodní poradenství, průzkum trhu, informace obchodní nebo podnikatelské, kopírování nebo rozmnožování dokumentů, dokladů apod., zajišťování a obstarávání předplatného novin a časopisů; (41) zábava, pobavení, sportovní a kulturní aktivity, informace o možnostech rozptýlení a zábavy, výchovně-zábavné klubové služby, vydavatelství a nakladatelství, vydávání knih a časopisů, vydávání textů, s výjimkou reklamních nebo náborových, zveřejňování textů (kromě reklamních), organizování soutěží (vzdělávacích nebo zábavných), organizování sportovních soutěží, prázdninové tábory (služby, zábava), školení.

(511) 16, 35, 41  
(210) O-162199

(111) **241128**  
(220) 27.12.2000  
(151) 21.02.2002  
(540)



(730) **UNILEVER N. V.**, Weena 455, 3013 AL Rotterdam, NL  
(740) Baker & McKenzie v.o.s., advokátní kancelář, JUDr. Jiří Čermák, advokát, Klimentská 46, Praha 1, 11002  
(510) (29) mléko a mléčné výrobky, výrobky ze sýrů, jedlé oleje a tuky, margarín, margarín se slanou a sladkou příchutí, pomazánky vyrobené z jedlých olejů, želé, džemy; (30) obilninové, medové nebo čokoládové pomazánky se sladkou nebo slanou příchutí nebo s ovocem, cukrovinky.

(511) 29, 30  
(210) O-162747

(111) **241963**  
(220) 02.11.2000  
(151) 22.03.2002



- (540) **MORSTIK**  
(730) **Rohm and Haas Chemicals LLC**, 100 Independence Mall West, Philadelphia, PA, US  
(740) PATENTSERVIS Praha a.s., Jivenská 1273/1, Praha 4, 14021  
(510) (1) adheziva; (2) povrchové a podkladové nátěry pro použití na papírových, dřevěných, smíšených, plastických, foliových, blánových a kovových substrátech pro průmyslové a obchodní užití; (17) izolační nátěry spadající do této třídy.  
(511) 1, 2, 17  
(210) O-160651

- (111) **242855**  
(220) 21.03.2000  
(151) 23.04.2002

- (540) **KINIDIN DURULES**  
(730) **AstraZeneca AB**, Västra Mälarehamnen 9, S-151 85 SÖDERTÄLJE, SE  
(740) Společná advokátní kancelář Všeťečka Zelený Švorčík Kalenský a partneři, JUDr. Pavel Zelený, Hálkova 2, Praha 2, 12000  
(510) (5) farmaceutické přípravky a substance.  
(511) 5  
(210) O-153398

- (111) **242857**  
(220) 23.03.2000  
(151) 23.04.2002  
(540)



- (730) **Robek Robert**, K Olympiku 563, Praha 8, 18600, CZ  
(740) FISCHER & PARTNER Intellectual Property s.r.o., Ing. Michael Fischer, Na Hrobcí 294/5, Praha 2, 12000  
(510) (9) magnetické, optické a elektronické nosiče obrazových, textových a datových záznamů; (16) tiskoviny, zejména časopisy, knihy, brožury, papírové nosiče plánů, schemat a diagramů; (35) rešerše obchodní, činnost ekonomických poradců, služby reklamní, zejména reklama bankovních, finančních, peněžních, úvěrových, šekovních, makléřských, nemovitostních a pojišťovacích služeb, záznam, přepis, vypracování a shromažďování písemných a elektronických sdělení a záznamů; (36) služby bankovní, peněžní, úvěrové, šekovní, služby obchodníků a správců nemovitostí a cenných papírů, služby pojišťovací; (42) programování počítačů, služby využívající logistiku přenášení a ukládání dat, poskytování konzultací v oblasti počítačového software, rešerše vědecké, průmyslové.  
(511) 9, 16, 35, 36, 42  
(210) O-153520

- (111) **242977**  
(220) 04.12.2000  
(151) 23.04.2002  
(540)

- HEZKY ČESKY**  
(730) **Ing. Naděžda Tuzová**, Pod Haškvcem 1562, Příbor, 74258, CZ  
(510) (35) reklamní činnost; (39) provozování cestovních kanceláří; (42) ubytovací služby.  
(511) 35, 39, 42  
(210) O-161836

- (111) **244665**  
(220) 24.01.2000  
(151) 24.06.2002  
(540)

## MLÉČNÁ PERLA

- (730) **YOPLAIT MARQUES INTERNATIONALES**, 170 Bis Boulevard du Montparnasse, Paris, FR  
(740) Společná advokátní kancelář Všeťečka, Zelený, Švorčík, Kalenský a partneři, JUDr. Pavel Zelený, advokát, Hálkova 2, Praha 2, 12000  
(510) (29) mléko, sýry, jogurty a jiné mlékařské výrobky včetně mléčných nápojů, konzervované potraviny, mražené ovoce, mražené polotovary zeleniny, mražené polotovary jídel; (30) cukrovinky, koláče, jemné pečivo, zmrzlina; (32) nealkoholické nápoje a přípravky k přípravě nápojů, šťávy ovocné a nápoje z ovocných šťáv.  
(511) 29, 30, 32  
(210) O-151175

- (111) **244710**  
(220) 06.09.2000  
(151) 24.06.2002  
(540)

## LAVAX

- (730) **STYL, družstvo pro chemickou výrobu**, Ohradní 65, Praha 4, 14000, CZ  
(740) Müller Václav, patentový zástupce, Filipova 2016, Praha 4, 14800  
(510) (1) chemické výrobky určené pro průmysl, zemědělství a zahradnictví, půdní hnojiva přírodní i umělá, chemické prostředky pro konzervování potravin, průmyslová pojidla a lepidla; (3) výrobky kosmetické a přípravky pro hygienu bytu, jako prostředky WC hygieny, čističe skvm, výrobky bytové a spotřební chemie, zejména pro WC, koupelny, kuchyně, domácnost a komunální hygienu, přípravky na čištění textilií a jiných předmětů, mýdla tekutá, šampony vlasové i tělové, pěny a sole do koupelí, čistící prostředky pro pleť, přípravky na růst vlasů, opalovací krémy, pleťové masky, krémy, vodičky, přípravky k čištění, leštění a odmašťování, brusné přípravky, voňavkářské výrobky, éterické oleje, dekorativní kosmetika a pod.; (5) WC deodoranty, WC osvěžovače, WC gely, prostředky k ničení plevele a k hubení živočišných škůdců, hmyzu a škodlivých zvířat, fungicidy a herbicidy, prostředky odpuzující hmyz, výrobky zvěrolékařské, farmaceutické a zdravotnické spadající do této třídy jako jsou dezinfekční prostředky, diabetické přípravky pro léčebné účely, hygienické potřeby pro lékařství a pro osobní hygienu.  
(511) 1, 3, 5  
(210) O-158850

- (111) **247931**  
(220) 13.03.2000  
(151) 29.10.2002  
(540)

## KAREL IV.

- (730) **B.S.A. INTERNATIONAL**, Place du Champ de Mars 5, Bte 20, 1050 Brusel, BE  
(510) (29) sýry plísňové, tavené, tvrdé a pařeně.  
(511) 29  
(210) O-153020

- (111) **247932**  
(220) 13.03.2000  
(151) 29.10.2002  
(540)



- (730) **B.S.A. INTERNATIONAL**, Place du Champ de Mars 5, Bte 20, 1050 Brusel, BE  
(510) (29) sýry plísňové, tavené, tvrdé a pařeně.  
(511) 29

(210) O-153021

---

(111) **247942**  
(220) 01.06.2000  
(151) 29.10.2002  
(540)



(730) **DRUCHEMA, družstvo pro chemickou výrobu a služby,**  
Služeb 3, Praha 10, 10000, CZ

(740) Rott, Růžička & Guttman Patentové, známkové a advokátní  
kanceláře, JUDr. Vladimír Rott, Vinohradská 37, Praha 2,  
12000

(510) (3) přípravky na čištění a leštění automobilových karoserií.  
(511) 3  
(210) O-155969

---

(111) **248974**  
(220) 01.06.2000  
(151) 25.11.2002  
(540)

### TEMPO

(730) **DRUCHEMA, družstvo pro chemickou výrobu a služby,**  
Služeb 3, Praha 10, 10000, CZ

(740) Rott, Růžička & Guttman Patentové, známkové a advokátní  
kanceláře, JUDr. Vladimír Rott, Vinohradská 37, Praha 2,  
12000

(510) (3) přípravky na čištění a leštění povrchů dopravních  
prostředků, zejména automobilů.  
(511) 3  
(210) O-155968

---

(111) **265781**  
(220) 25.02.2000  
(151) 06.09.2004  
(540)

### ASTRA

(730) **THE GILLETTE COMPANY, 1209 Orange Street,**  
Wilmington, DE, US

(740) ŠTROS & KUSÁK advokátní a patentová kancelář, JUDr.  
David Štros, advokát, Národní 32, Praha 1, 11000

(510) (3) nemedikované toaletní přípravky, kosmetika, parfémy,  
nemedikované přípravky pro použití před, během a po holení,  
přípravky na vlasy, prostředky pro čištění zubů a ústní hygienu,  
toaletní mýdla a šampony, nemedikované přípravky pro použití  
při koupeli nebo pro sprchování, zásypy a pudry, depilační,  
epilační přípravky a potřeby, antiperspiranty, deodoranty.

(511) 3  
(210) O-152518

---

(111) **303097**  
(220) 11.01.2000  
(151) 13.01.2009  
(540)



(730) **Wesergold Getränkeindustrie GmbH & Co. KG, Behrenstr.**  
44-64, Rinteln, DE

(740) Čermák Hořejš Matějka a spol., JUDr. Karel Čermák, advokát,  
Národní 32, Praha 1, 11000

(510) (32) nealkoholické nápoje, ovocné nápoje a ovocné šťávy.  
(511) 32  
(210) O-462773

---

## Zániky ochranných známek uplynutím doby platnosti

Kapitola obsahuje údaje o ochranných známkách, které zanikly uplynutím doby platnosti podle ustanovení § 29 odst. 1 zákona č. 441/2003 Sb.

Číslo zápisu	Datum zániku				
159280	23.06.2009	227640	25.06.2009	229252	28.06.2009
222110	28.06.2009	227642	25.06.2009	230015	23.06.2009
222451	22.06.2009	227643	25.06.2009	230016	28.06.2009
222452	22.06.2009	227645	28.06.2009	230686	21.06.2009
225214	22.06.2009	227646	28.06.2009	230687	22.06.2009
225683	22.06.2009	227647	28.06.2009	230688	22.06.2009
225684	23.06.2009	227648	28.06.2009	230691	22.06.2009
225685	24.06.2009	228329	21.06.2009	230692	23.06.2009
225688	28.06.2009	228330	21.06.2009	230694	24.06.2009
225689	28.06.2009	228331	21.06.2009	230695	24.06.2009
226321	21.06.2009	228332	21.06.2009	230696	24.06.2009
226322	21.06.2009	228334	22.06.2009	230697	24.06.2009
226323	21.06.2009	228335	22.06.2009	230698	25.06.2009
226324	22.06.2009	228345	23.06.2009	230699	25.06.2009
226325	22.06.2009	228354	24.06.2009	230700	25.06.2009
226326	22.06.2009	228355	24.06.2009	230706	25.06.2009
226330	23.06.2009	228356	24.06.2009	230707	25.06.2009
226331	23.06.2009	228359	24.06.2009	230708	25.06.2009
226334	24.06.2009	228360	25.06.2009	231636	21.06.2009
226335	24.06.2009	228361	25.06.2009	231637	21.06.2009
226336	24.06.2009	228362	25.06.2009	231639	25.06.2009
226337	24.06.2009	228363	25.06.2009	231640	28.06.2009
226338	24.06.2009	228364	25.06.2009	231641	28.06.2009
226339	24.06.2009	228365	25.06.2009	231642	28.06.2009
226341	25.06.2009	228366	28.06.2009	232619	24.06.2009
226342	25.06.2009	228367	28.06.2009	234013	24.06.2009
226343	25.06.2009	228368	28.06.2009	234014	25.06.2009
226344	25.06.2009	228369	28.06.2009	235433	25.06.2009
226345	25.06.2009	228371	28.06.2009	237179	21.06.2009
226346	25.06.2009	228372	28.06.2009	238120	21.06.2009
226347	25.06.2009	228373	28.06.2009	239927	21.06.2009
226348	25.06.2009	229218	21.06.2009	241840	23.06.2009
226349	25.06.2009	229219	21.06.2009	242813	21.06.2009
226350	25.06.2009	229229	22.06.2009	244029	28.06.2009
227001	22.06.2009	229231	22.06.2009	268870	22.06.2009
227002	22.06.2009	229232	22.06.2009		
227003	22.06.2009	229234	23.06.2009		
227004	23.06.2009	229235	23.06.2009		
227006	24.06.2009	229236	23.06.2009		
227009	24.06.2009	229237	23.06.2009		
227010	24.06.2009	229238	23.06.2009		
227011	25.06.2009	229239	23.06.2009		
227012	25.06.2009	229240	23.06.2009		
227618	21.06.2009	229241	23.06.2009		
227619	21.06.2009	229242	24.06.2009		
227621	22.06.2009	229244	24.06.2009		
227630	24.06.2009	229245	24.06.2009		
227631	24.06.2009	229247	28.06.2009		
227632	24.06.2009	229248	28.06.2009		
227637	24.06.2009	229249	28.06.2009		
227638	25.06.2009	229250	28.06.2009		
227639	25.06.2009	229251	28.06.2009		

## Vzdání se práv k ochranné známce

Vlastník ochranné známky se může podle ustanovení § 30 zákona č. 441/2003 Sb. u Úřadu písemným prohlášením vzdát práv k ochranné známce v rozsahu všech výrobků nebo služeb, pro které byla zapsána, nebo některých z nich. Účinky tohoto prohlášení nastávají dnem doručení prohlášení vlastníka ochranné známky Úřadu a nelze je vzít zpět. V této kapitole je tedy uvedeno datum účinnosti vzdání se práv k ochranné známce. Pokud se vlastník vzdal práv k ochranné známce jen v rozsahu některých výrobků a služeb, je pod příslušným INID kódem zveřejněn rovněž zbývající seznam výrobků a služeb, pro které ochranné známka zůstává zapsána.

Tato kapitola dále zahrnuje údaje o ochranných známkách, u kterých vlastník písemným prohlášením omezil rozsah ochrany ve vztahu k prvku ochranné známky.

(111) 288955  
(540)



(210) O-439146  
s účinností ode dne 11.01.2010/vzdání se práv k ochranné známce

(111) 288956  
(540)



(210) O-439147  
s účinností ode dne 11.01.2010/vzdání se práv k ochranné známce

(111) 288957  
(540)



(210) O-439148  
s účinností ode dne 11.01.2010/vzdání se práv k ochranné známce

(111) 288963  
(540)



(210) O-439353  
s účinností ode dne 11.01.2010/vzdání se práv k ochranné známce

## Změny vlastníků ochranných známek

Kapitola obsahuje údaje o ochranných známkách, které byly převedeny nebo přešly ve smyslu ustanovení § 15 odst. 1, 2 a § 16 zákona č. 441/2003 Sb. na jiného vlastníka v rozsahu všech zapsaných výrobků nebo služeb.

Číslo zápisu	Dřívější vlastník	Nynější vlastník	S účinností od
151654	SKLÁRNY KAVALIER, a.s., Sklářská 359, Sázava, 28596, CZ	OJGAR, s.r.o., Křížová 1018/6, Praha 5, SMíchov, 15000, CZ	12.01.2010
151722	SKLÁRNY KAVALIER, a.s., Sklářská 359, Sázava, 28596, CZ	OJGAR, s.r.o., Křížová 1018/6, Praha 5, SMíchov, 15000, CZ	12.01.2010
152226	SKLÁRNY KAVALIER, akciová společnost, Sázava, 28596, CZ	OJGAR, s.r.o., Křížová 1018/6, Praha 5, SMíchov, 15000, CZ	12.01.2010
152566	SKLÁRNY KAVALIER, akciová společnost, Sklářská 359, Sázava, 28596, CZ	OJGAR, s.r.o., Křížová 1018/6, Praha 5, SMíchov, 15000, CZ	12.01.2010
155191	SKLÁRNY KAVALIER, akciová společnost, Sklářská 359, Sázava, 28596, CZ	OJGAR, s.r.o., Křížová 1018/6, Praha 5, SMíchov, 15000, CZ	12.01.2010
157925	MERRELL PHARMACEUTICALS Inc., 2110 East Galbraith Road, Cincinnati, OH, US	Aventis Inc., 3711 Kennett Pike, Suite 200, Greenville, DE, US	08.01.2010
157935	MERRELL PHARMACEUTICALS Inc., 2110 East Galbraith Road, Cincinnati, OH, US	Aventis Inc., 3711 Kennett Pike, Suite 200, Greenville, DE, US	08.01.2010
158724	SKLÁRNY KAVALIER, a. s., Sklářská 359, Sázava, 28596, CZ	OJGAR, s.r.o., Křížová 1018/6, Praha 5, SMíchov, 15000, CZ	12.01.2010
159671	MERRELL PHARMACEUTICALS Inc., 2110 East Galbraith Road, Cincinnati, OH, US	Aventis Inc., 3711 Kennett Pike, Suite 200, Greenville, DE, US	08.01.2010
167717	Conopco, Inc., 700 Sylvan Avenue, Englewood Cliffs, NJ, US	NAPOLINA LIMITED, Royal Liver Building, Pier Head, Liverpool L3 1NX, GB	06.01.2010
169462	MERRELL PHARMACEUTICALS INC., 2110 East Galbraith Road, Cincinnati, OH, US	Aventis Inc., 3711 Kennett Pike, Suite 200, Greenville, DE, US	08.01.2010
169463	MERRELL PHARMACEUTICALS INC., společnost zřízená podle zákonů státu Delaware, 2110 East Galbraith Road, Cincinnati, OH, US	Aventis Inc., 3711 Kennett Pike, Suite 200, Greenville, DE, US	08.01.2010
174117	SKLÁRNY KAVALIER, a.s., Sázava, 28596, CZ	OJGAR, s.r.o., Křížová 1018/6, Praha 5, SMíchov, 15000, CZ	12.01.2010
174362	SKLÁRNY KAVALIER, a.s., Sázava, 28596, CZ	OJGAR, s.r.o., Křížová 1018/6, Praha 5, SMíchov, 15000, CZ	12.01.2010
181181	TAAWIN, s.r.o., Dřevařská 12/855, Brno, 60200, CZ	Tauš Jan, Bzenecká 18, Brno, 62800, CZ	12.01.2010
187325	MEDIPHARM AB, Bygatan 2, S 260 23 Kägerod, SE	Chr. Hansen A/S, Boge Allé 10-12, DK-2970 Horsholm, DK	11.01.2010
187326	MEDIPHARM AB, Bygatan 2, S 260 23 Kägerod, SE	Chr. Hansen A/S, Boge Allé 10-12, DK-2970 Horsholm, DK	11.01.2010
187327	MEDIPHARM AB, Bygatan 2, S 260 23 Kägerod, SE	Chr. Hansen A/S, Boge Allé 10-12, DK-2970 Horsholm, DK	11.01.2010
187328	MEDIPHARM AB, Bygatan 2, S 260 23 Kägerod, SE	Chr. Hansen A/S, Boge Allé 10-12, DK-2970 Horsholm, DK	11.01.2010
195997	KEZ o.p.s., Poděbradova 909, Chrudim, 53701, CZ	Česká republika - Ministerstvo zemědělství, Těšnov 17, Praha 1, 11705, CZ	11.01.2010
204380	Merrell Pharmaceuticals Inc., 2110 East Galbraith Road, Cincinnati, OH, US	Aventis Inc., 3711 Kennett Pike, Suite 200, Greenville, DE, US	08.01.2010
205805	MEDIPHARM AB, Bygatan 2, Kägerod, SE	Chr. Hansen A/S, Boge Allé 10-12, DK-2970 Horsholm, DK	11.01.2010
205806	MEDIPHARM AB, Bygatan 2, Kägerod, SE	Chr. Hansen A/S, Boge Allé 10-12, DK-2970 Horsholm, DK	11.01.2010

Číslo zápisu	Dřívější vlastník	Nynější vlastník	S účinností od
206499	OPHTALASER s.r.o., Valčíkova 1950/3, Praha 8, 18000, CZ	OPHTALASER a.s., V Celnici 1031/4, Praha 1 Nové Město, 11000, CZ	06.01.2010
209704	Merrell Pharmaceuticals Inc., 2110 East Galbraith Road, Cincinnati, OH, US	Aventis Inc., 3711 Kennett Pike, Suite 200, Greenville, DE, US	08.01.2010
209985	Merrel Pharmaceuticals Inc., 2110 East Galbraith Road, Cincinnati, OH, US	Aventis Inc., 3711 Kennett Pike, Suite 200, Greenville, DE, US	08.01.2010
216717	Merrell Pharmaceuticals Inc., 2110 East Galbraith Road, Cincinnati, OH, US	Aventis Inc., 3711 Kennett Pike, Suite 200, Greenville, DE, US	08.01.2010
227691	Lidl Stiftung & Co. KG, Stiftsbergstrasse 1, Neckarsulm, DE	Kaufland Warenhandel GmbH & Co. KG, Rötelstr. 35, 74172 Neckarsulm, DE	11.01.2010
231300	EMPEROR, s.r.o., Hrdoňovická 2559/18, Praha 9 - Horní Počernice, 19300, CZ	PLATINUM INC. s.r.o., Hrdoňovická 2559, Praha 9 - Horní Počernice, 19300, CZ	12.01.2010
236521	FINE REALITY, a.s., Vídeňská 635/8, Olomouc, 77900, CZ	Outcomm s.r.o., Malá Štěpánská 1932/3, Praha 2, 12000, CZ	07.01.2010
236522	FINE REALITY, a.s., Vídeňská 635/8, Olomouc, 77900, CZ	Outcomm s.r.o., Malá Štěpánská 1932/3, Praha 2, 12000, CZ	07.01.2010
242639	VIVAS prepress a.s., Sazečská 8, Praha 10, 10825, CZ	Typos, tiskařské závody, s.r.o., Podnikatelská 1160/14, Plzeň, 32056, CZ	12.01.2010
247416	Sklárny Kavalier, a. s., Sázava, okr Kutná Hora, 28506, CZ	OJGAR, s.r.o., Křížová 1018/6, Praha 5, SMichov, 15000, CZ	12.01.2010
266637	FINE REALITY, a.s., Vídeňská 635/8, Olomouc, 77900, CZ	Outcomm s.r.o., Malá Štěpánská 1932/3, Praha 2, 12000, CZ	07.01.2010
268398	OMP, v.o.s., SNP 1153, Otrokovice - Kvitkovice, 76502, CZ	Crish.cz, s.r.o., SNP 1153, Otrokovice-Kvitkovice, 76502, CZ	07.01.2010
271908	DIET PLUS s.r.o., Bohunická 24, Brno, 61900, CZ	International Diet a.s., Pekařská 1/598, Praha 5, 15500, CZ	11.01.2010
290165	FINE REALITY, a.s., Vídeňská 635/8, Olomouc, 77900, CZ	Outcomm s.r.o., Malá Štěpánská 1932/3, Praha 2, 12000, CZ	07.01.2010
290616	DIET PLUS s.r.o., Bohunická 24, Brno, 61900, CZ	International Diet a.s., Pekařská 1/598, Praha 5, 15500, CZ	11.01.2010
296636	DIET PLUS s.r.o., Bohunická 519/24, Brno, 61900, CZ	International Diet a.s., Pekařská 1/598, Praha 5, 15500, CZ	11.01.2010
304630	JV INVEST s.r.o., S.K. Neumanna 316/1, České Budějovice, 37001, CZ	Stavby, investice, reality, s.r.o., Politických vězňů 14/915, Praha 1, 11000, CZ	11.01.2010
309468	ECK Generating, s.r.o., Dubská 257, Kladno, Dubí, 27203, CZ	Alpiq Generation (CZ) s.r.o., Dubská 257, Kladno, Dubí, 27203, CZ	08.01.2010
309469	ECK Generating, s.r.o., Dubská 257, Kladno, Dubí, 27203, CZ	Alpiq Generation (CZ) s.r.o., Dubská 257, Kladno, Dubí, 27203, CZ	08.01.2010
309470	ECK Generating, s.r.o., Dubská 257, Kladno, Dubí, 27203, CZ	Alpiq Generation (CZ) s.r.o., Dubská 257, Kladno, Dubí, 27203, CZ	08.01.2010
309471	ECK Generating, s.r.o., Dubská 257, Kladno, Dubí, 27203, CZ	Alpiq Generation (CZ) s.r.o., Dubská 257, Kladno, Dubí, 27203, CZ	08.01.2010
309472	ECK Generating, s.r.o., Dubská 257, Kladno, Dubí, 27203, CZ	Alpiq Generation (CZ) s.r.o., Dubská 257, Kladno, Dubí, 27203, CZ	08.01.2010
309473	ECK Generating, s.r.o., Dubská 257, Kladno, Dubí, 27203, CZ	Alpiq Generation (CZ) s.r.o., Dubská 257, Kladno, Dubí, 27203, CZ	08.01.2010

## Změny v údajích o vlastních ochranných známkách

Kapitola obsahuje ochranné známky, u kterých byla v rejstříku ochranných známkách vyznačena změna v údajích o vlastních ve smyslu ustanovení § 27 odst. 2 a 7 zákona č. 441/2003 Sb.

Číslo zápisu	Vlastník	S účinností od
98291	FOURNIER INDUSTRIE ET SANTE SAS, 28 boulevard Clemenceau, 21000 Dijon, FR	12.01.2010
160924	Heineken Česká republika, a.s., U Pivovaru 1, Krušovice, 27053, CZ	11.01.2010
172470	Fasádostav Praha a.s. v likvidaci, Na Jarově 4, Praha 3, 13000, CZ	12.01.2010
173838	Heineken Česká republika, a.s., U Pivovaru 1, Krušovice, 27053, CZ	11.01.2010
174983	Brouk a Babka, s.r.o., Na Hutích 661/9, Praha 6 - Bubeneč, 16000, CZ	06.01.2010
184133	Heineken Česká republika, a.s., U Pivovaru 1, Krušovice, 27053, CZ	11.01.2010
187139	Heineken Česká republika, a.s., U Pivovaru 1, Krušovice, 27053, CZ	11.01.2010
188836	Heineken Česká republika, a.s., U Pivovaru 1, Krušovice, 27053, CZ	11.01.2010
189356	Heineken Česká republika, a.s., U Pivovaru 1, Krušovice, 27053, CZ	11.01.2010
189458	Heineken Česká republika, a.s., U Pivovaru 1, Krušovice, 27053, CZ	11.01.2010
189459	Heineken Česká republika, a.s., U Pivovaru 1, Krušovice, 27053, CZ	11.01.2010
190377	Heineken Česká republika, a.s., U Pivovaru 1, Krušovice, 27053, CZ	11.01.2010
192548	Heineken Česká republika, a.s., U Pivovaru 1, Krušovice, 27053, CZ	11.01.2010
192549	Heineken Česká republika, a.s., U Pivovaru 1, Krušovice, 27053, CZ	11.01.2010
192990	Heineken Česká republika, a.s., U Pivovaru 1, Krušovice, 27053, CZ	11.01.2010
193049	Heineken Česká republika, a.s., U Pivovaru 1, Krušovice, 27053, CZ	11.01.2010
193050	Heineken Česká republika, a.s., U Pivovaru 1, Krušovice, 27053, CZ	11.01.2010
194831	Heineken Česká republika, a.s., U Pivovaru 1, Krušovice, 27053, CZ	11.01.2010
197150	Heineken Česká republika, a.s., U Pivovaru 1, Krušovice, 27053, CZ	11.01.2010
197225	XAVEROV, a.s. IČ: 27242731, Lopatecká 223/13, Praha 4, 14700, CZ	07.01.2010
199038	Heineken Česká republika, a.s., U Pivovaru 1, Krušovice, 27053, CZ	11.01.2010
200236	TAURUS, družstvo, Prostějovská 175, Protivanov, 79848, CZ	06.01.2010
205976	Heineken Česká republika, a.s., U Pivovaru 1, Krušovice, 27053, CZ	11.01.2010
205977	Heineken Česká republika, a.s., U Pivovaru 1, Krušovice, 27053, CZ	11.01.2010
205978	Heineken Česká republika, a.s., U Pivovaru 1, Krušovice, 27053, CZ	11.01.2010
205979	Heineken Česká republika, a.s., U Pivovaru 1, Krušovice, 27053, CZ	11.01.2010
205980	Heineken Česká republika, a.s., U Pivovaru 1, Krušovice, 27053, CZ	11.01.2010
206389	Heineken Česká republika, a.s., U Pivovaru 1, Krušovice, 27053, CZ	11.01.2010
209985	Merrel Pharmaceuticals Inc., 2110 East Galbraith Road, Cincinnati, OH, US	08.01.2010
210075	Heineken Česká republika, a.s., U Pivovaru 1, Krušovice, 27053, CZ	11.01.2010
210716	Heineken Česká republika, a.s., U Pivovaru 1, Krušovice, 27053, CZ	08.01.2010
210728	SCAN A/S, Glasvaenget 3-9, P.O. Box 60, DK-5492 Vissenbjerg, DK	07.01.2010
211162	Heineken Česká republika, a.s., U Pivovaru 1, Krušovice, 27053, CZ	11.01.2010
211641	TAURUS, družstvo, Prostějovská 175, Protivanov, 79848, CZ	06.01.2010
213238	Heineken Česká republika, a.s., U Pivovaru 1, Krušovice, 27053, CZ	11.01.2010
215183	Heineken Česká republika, a.s., U Pivovaru 1, Krušovice, 27053, CZ	08.01.2010
215409	Heineken Česká republika, a.s., U Pivovaru 1, Krušovice, 27053, CZ	11.01.2010
215410	Heineken Česká republika, a.s., U Pivovaru 1, Krušovice, 27053, CZ	11.01.2010
215972	Heineken Česká republika, a.s., U Pivovaru 1, Krušovice, 27053, CZ	08.01.2010
217667	Heineken Česká republika, a.s., U Pivovaru 1, Krušovice, 27053, CZ	11.01.2010

Číslo zápisu	Vlastník	S účinností od
217668	Heineken Česká republika, a.s., U Pivovaru 1, Krušovice, 27053, CZ	11.01.2010
218523	Heineken Česká republika, a.s., U Pivovaru 1, Krušovice, 27053, CZ	11.01.2010
218524	Heineken Česká republika, a.s., U Pivovaru 1, Krušovice, 27053, CZ	08.01.2010
218525	Heineken Česká republika, a.s., U Pivovaru 1, Krušovice, 27053, CZ	11.01.2010
218526	Heineken Česká republika, a.s., U Pivovaru 1, Krušovice, 27053, CZ	11.01.2010
218527	Heineken Česká republika, a.s., U Pivovaru 1, Krušovice, 27053, CZ	08.01.2010
218528	Heineken Česká republika, a.s., U Pivovaru 1, Krušovice, 27053, CZ	11.01.2010
219298	Heineken Česká republika, a.s., U Pivovaru 1, Krušovice, 27053, CZ	08.01.2010
219299	Heineken Česká republika, a.s., U Pivovaru 1, Krušovice, 27053, CZ	08.01.2010
219300	Heineken Česká republika, a.s., U Pivovaru 1, Krušovice, 27053, CZ	08.01.2010
220083	Heineken Česká republika, a.s., U Pivovaru 1, Krušovice, 27053, CZ	11.01.2010
221340	Heineken Česká republika, a.s., U Pivovaru 1, Krušovice, 27053, CZ	08.01.2010
223138	Heineken Česká republika, a.s., U Pivovaru 1, Krušovice, 27053, CZ	08.01.2010
223139	Heineken Česká republika, a.s., U Pivovaru 1, Krušovice, 27053, CZ	11.01.2010
223999	Heineken Česká republika, a.s., U Pivovaru 1, Krušovice, 27053, CZ	11.01.2010
225472	Heineken Česká republika, a.s., U Pivovaru 1, Krušovice, 27053, CZ	11.01.2010
225912	Heineken Česká republika, a.s., U Pivovaru 1, Krušovice, 27053, CZ	11.01.2010
226006	Heineken Česká republika, a.s., U Pivovaru 1, Krušovice, 27053, CZ	11.01.2010
226219	Heineken Česká republika, a.s., U Pivovaru 1, Krušovice, 27053, CZ	11.01.2010
229530	Heineken Česká republika, a.s., U Pivovaru 1, Krušovice, 27053, CZ	08.01.2010
229531	Heineken Česká republika, a.s., U Pivovaru 1, Krušovice, 27053, CZ	08.01.2010
229699	Ing. Luboš Nosek, Václava Nového 1189, Rokycany - Nové Město, 33701, CZ	12.01.2010
230003	Heineken Česká republika, a.s., U Pivovaru 1, Krušovice, 27053, CZ	11.01.2010
230004	Heineken Česká republika, a.s., U Pivovaru 1, Krušovice, 27053, CZ	11.01.2010
230005	Heineken Česká republika, a.s., U Pivovaru 1, Krušovice, 27053, CZ	08.01.2010
230427	FLIPOL spol. s r. o., Erbenova 811, Třinec, Staré Město, 73961, CZ	12.01.2010
230500	Heineken Česká republika, a.s., U Pivovaru 1, Krušovice, 27053, CZ	08.01.2010
231300	EMPEROR s.r.o., Těšnov 1059/1, Praha 1, 11000, CZ	12.01.2010
231300	EMPEROR, s.r.o., Hrdoňovická 2559/18, Praha 9 - Horní Počernice, 19300, CZ	12.01.2010
232244	BeF Home, s.r.o., Kotvrdovice 277, 67907, CZ	08.01.2010
232549	Heineken Česká republika, a.s., U Pivovaru 1, Krušovice, 27053, CZ	11.01.2010
232838	GREKO spol. s r. o., Náchodská 708, Praha 9, 19300, CZ	06.01.2010
234860	Heineken Česká republika, a.s., U Pivovaru 1, Krušovice, 27053, CZ	08.01.2010
234985	Heineken Česká republika, a.s., U Pivovaru 1, Krušovice, 27053, CZ	08.01.2010
235048	Heineken Česká republika, a.s., U Pivovaru 1, Krušovice, 27053, CZ	08.01.2010
235049	Heineken Česká republika, a.s., U Pivovaru 1, Krušovice, 27053, CZ	08.01.2010
235050	Heineken Česká republika, a.s., U Pivovaru 1, Krušovice, 27053, CZ	08.01.2010
235257	EURO TIME PRAHA, s.r.o., Na Míčánce 1916/31, Praha 6, 16000, CZ	06.01.2010
235375	Heineken Česká republika, a.s., U Pivovaru 1, Krušovice, 27053, CZ	08.01.2010
236105	Mary Kay Inc., 16251 Dallas Parkway, Addison, 75001, TX, US	08.01.2010
236106	Mary Kay Inc., 16251 Dallas Parkway, Addison, 75001, TX, US	08.01.2010
236478	Heineken Česká republika, a.s., U Pivovaru 1, Krušovice, 27053, CZ	08.01.2010
236479	Heineken Česká republika, a.s., U Pivovaru 1, Krušovice, 27053, CZ	08.01.2010
237524	Heineken Česká republika, a.s., U Pivovaru 1, Krušovice, 27053, CZ	08.01.2010
237525	Heineken Česká republika, a.s., U Pivovaru 1, Krušovice, 27053, CZ	08.01.2010



Číslo zápisu	Vlastník	S účinností od
238527	Heineken Česká republika, a.s., U Pivovaru 1, Krušovice, 27053, CZ	08.01.2010
239398	Heineken Česká republika, a.s., U Pivovaru 1, Krušovice, 27053, CZ	08.01.2010
239581	Heineken Česká republika, a.s., U Pivovaru 1, Krušovice, 27053, CZ	08.01.2010
239913	Heineken Česká republika, a.s., U Pivovaru 1, Krušovice, 27053, CZ	08.01.2010
240215	PORADCE s.r.o., Hlavní třída 2020/28, Český Těšín, 73701, CZ	06.01.2010
240321	Heineken Česká republika, a.s., U Pivovaru 1, Krušovice, 27053, CZ	08.01.2010
240348	Heineken Česká republika, a.s., U Pivovaru 1, Krušovice, 27053, CZ	08.01.2010
240841	Robek Robert, K Olympiku 563, Praha 8, 18600, CZ	08.01.2010
240887	Vectris s.r.o., Polanského 1625, Rožnov pod Radhoštěm, 75661, CZ	12.01.2010
241498	Heineken Česká republika, a.s., U Pivovaru 1, Krušovice, 27053, CZ	11.01.2010
242857	Robek Robert, K Olympiku 563, Praha 8, 18600, CZ	12.01.2010
243074	Heineken Česká republika, a.s., U Pivovaru 1, Krušovice, 27053, CZ	08.01.2010
243075	Heineken Česká republika, a.s., U Pivovaru 1, Krušovice, 27053, CZ	11.01.2010
244295	Heineken Česká republika, a.s., U Pivovaru 1, Krušovice, 27053, CZ	11.01.2010
244296	Heineken Česká republika, a.s., U Pivovaru 1, Krušovice, 27053, CZ	11.01.2010
244855	Vectris s.r.o., Polanského 1625, Rožnov pod Radhoštěm, 75661, CZ	12.01.2010
244856	Heineken Česká republika, a.s., U Pivovaru 1, Krušovice, 27053, CZ	11.01.2010
245889	Heineken Česká republika, a.s., U Pivovaru 1, Krušovice, 27053, CZ	11.01.2010
246181	Heineken Česká republika, a.s., U Pivovaru 1, Krušovice, 27053, CZ	11.01.2010
246182	Heineken Česká republika, a.s., U Pivovaru 1, Krušovice, 27053, CZ	11.01.2010
246183	Heineken Česká republika, a.s., U Pivovaru 1, Krušovice, 27053, CZ	11.01.2010
246198	Heineken Česká republika, a.s., U Pivovaru 1, Krušovice, 27053, CZ	11.01.2010
246199	Heineken Česká republika, a.s., U Pivovaru 1, Krušovice, 27053, CZ	11.01.2010
246200	Heineken Česká republika, a.s., U Pivovaru 1, Krušovice, 27053, CZ	11.01.2010
246937	Heineken Česká republika, a.s., U Pivovaru 1, Krušovice, 27053, CZ	11.01.2010
246938	Heineken Česká republika, a.s., U Pivovaru 1, Krušovice, 27053, CZ	11.01.2010
246939	Heineken Česká republika, a.s., U Pivovaru 1, Krušovice, 27053, CZ	11.01.2010
246940	Heineken Česká republika, a.s., U Pivovaru 1, Krušovice, 27053, CZ	11.01.2010
246941	Heineken Česká republika, a.s., U Pivovaru 1, Krušovice, 27053, CZ	11.01.2010
246942	Heineken Česká republika, a.s., U Pivovaru 1, Krušovice, 27053, CZ	11.01.2010
246943	Heineken Česká republika, a.s., U Pivovaru 1, Krušovice, 27053, CZ	11.01.2010
246944	Heineken Česká republika, a.s., U Pivovaru 1, Krušovice, 27053, CZ	11.01.2010
246956	Heineken Česká republika, a.s., U Pivovaru 1, Krušovice, 27053, CZ	11.01.2010
247304	Heineken Česká republika, a.s., U Pivovaru 1, Krušovice, 27053, CZ	11.01.2010
247305	Heineken Česká republika, a.s., U Pivovaru 1, Krušovice, 27053, CZ	11.01.2010
247306	Heineken Česká republika, a.s., U Pivovaru 1, Krušovice, 27053, CZ	11.01.2010
247307	Heineken Česká republika, a.s., U Pivovaru 1, Krušovice, 27053, CZ	11.01.2010
247931	B.S.A. INTERNATIONAL, Place du Champ de Mars 5, Bte 20, 1050 Brusel, BE	06.01.2010
247932	B.S.A. INTERNATIONAL, Place du Champ de Mars 5, Bte 20, 1050 Brusel, BE	06.01.2010
247994	Heineken Česká republika, a.s., U Pivovaru 1, Krušovice, 27053, CZ	11.01.2010
248435	Heineken Česká republika, a.s., U Pivovaru 1, Krušovice, 27053, CZ	11.01.2010
250181	Heineken Česká republika, a.s., U Pivovaru 1, Krušovice, 27053, CZ	11.01.2010
250182	Heineken Česká republika, a.s., U Pivovaru 1, Krušovice, 27053, CZ	11.01.2010
250932	XAVEROV, a.s. IČ: 27242731, Lopatecká 223/13, Praha 4, 14700, CZ	07.01.2010
251390	Heineken Česká republika, a.s., U Pivovaru 1, Krušovice, 27053, CZ	11.01.2010

Číslo zápisu	Vlastník	S účinností od
252489	Heineken Česká republika, a.s., U Pivovaru 1, Krušovice, 27053, CZ	11.01.2010
253024	Heineken Česká republika, a.s., U Pivovaru 1, Krušovice, 27053, CZ	11.01.2010
254189	Heineken Česká republika, a.s., U Pivovaru 1, Krušovice, 27053, CZ	11.01.2010
256131	Heineken Česká republika, a.s., U Pivovaru 1, Krušovice, 27053, CZ	11.01.2010
257308	Heineken Česká republika, a.s., U Pivovaru 1, Krušovice, 27053, CZ	11.01.2010
259015	Heineken Česká republika, a.s., U Pivovaru 1, Krušovice, 27053, CZ	11.01.2010
261240	Heineken Česká republika, a.s., U Pivovaru 1, Krušovice, 27053, CZ	11.01.2010
261527	Heineken Česká republika, a.s., U Pivovaru 1, Krušovice, 27053, CZ	11.01.2010
261528	Heineken Česká republika, a.s., U Pivovaru 1, Krušovice, 27053, CZ	11.01.2010
261529	Heineken Česká republika, a.s., U Pivovaru 1, Krušovice, 27053, CZ	11.01.2010
262217	Heineken Česká republika, a.s., U Pivovaru 1, Krušovice, 27053, CZ	08.01.2010
262992	Heineken Česká republika, a.s., U Pivovaru 1, Krušovice, 27053, CZ	11.01.2010
262993	Heineken Česká republika, a.s., U Pivovaru 1, Krušovice, 27053, CZ	11.01.2010
262994	Heineken Česká republika, a.s., U Pivovaru 1, Krušovice, 27053, CZ	11.01.2010
262995	Heineken Česká republika, a.s., U Pivovaru 1, Krušovice, 27053, CZ	11.01.2010
262996	Heineken Česká republika, a.s., U Pivovaru 1, Krušovice, 27053, CZ	11.01.2010
265306	Heineken Česká republika, a.s., U Pivovaru 1, Krušovice, 27053, CZ	08.01.2010
265307	Heineken Česká republika, a.s., U Pivovaru 1, Krušovice, 27053, CZ	08.01.2010
265308	Heineken Česká republika, a.s., U Pivovaru 1, Krušovice, 27053, CZ	08.01.2010
265309	Heineken Česká republika, a.s., U Pivovaru 1, Krušovice, 27053, CZ	08.01.2010
265310	Heineken Česká republika, a.s., U Pivovaru 1, Krušovice, 27053, CZ	08.01.2010
265311	Heineken Česká republika, a.s., U Pivovaru 1, Krušovice, 27053, CZ	08.01.2010
265366	Cyrilovo pekařství s.r.o., Hrachovec 305, Valašské Meziříčí, 75701, CZ	11.01.2010
265822	Heineken Česká republika, a.s., U Pivovaru 1, Krušovice, 27053, CZ	11.01.2010
266051	Heineken Česká republika, a.s., U Pivovaru 1, Krušovice, 27053, CZ	08.01.2010
266052	Heineken Česká republika, a.s., U Pivovaru 1, Krušovice, 27053, CZ	08.01.2010
266714	Heineken Česká republika, a.s., U Pivovaru 1, Krušovice, 27053, CZ	08.01.2010
266715	Heineken Česká republika, a.s., U Pivovaru 1, Krušovice, 27053, CZ	08.01.2010
266716	Heineken Česká republika, a.s., U Pivovaru 1, Krušovice, 27053, CZ	08.01.2010
266755	Heineken Česká republika, a.s., U Pivovaru 1, Krušovice, 27053, CZ	08.01.2010
266756	Heineken Česká republika, a.s., U Pivovaru 1, Krušovice, 27053, CZ	08.01.2010
266757	Heineken Česká republika, a.s., U Pivovaru 1, Krušovice, 27053, CZ	08.01.2010
267700	Heineken Česká republika, a.s., U Pivovaru 1, Krušovice, 27053, CZ	08.01.2010
268191	Heineken Česká republika, a.s., U Pivovaru 1, Krušovice, 27053, CZ	08.01.2010
270744	ÜLKER, spol. s r.o., Jilská 353/4, Praha 1, 11000, CZ	08.01.2010
270785	Heineken Česká republika, a.s., U Pivovaru 1, Krušovice, 27053, CZ	08.01.2010
270786	Heineken Česká republika, a.s., U Pivovaru 1, Krušovice, 27053, CZ	08.01.2010
271695	ÜLKER, spol. s r.o., Jilská 353/4, Praha 1, 11000, CZ	08.01.2010
272536	Heineken Česká republika, a.s., U Pivovaru 1, Krušovice, 27053, CZ	11.01.2010
272547	Heineken Česká republika, a.s., U Pivovaru 1, Krušovice, 27053, CZ	11.01.2010
272997	Heineken Česká republika, a.s., U Pivovaru 1, Krušovice, 27053, CZ	11.01.2010
277144	MEDICCO s.r.o., Rozdrojovice 310, Rozdrojovice, 66434, CZ	06.01.2010
277866	Heineken Česká republika, a.s., U Pivovaru 1, Krušovice, 27053, CZ	11.01.2010
282417	Cyrilovo pekařství s.r.o., Hrachovec 305, Valašské Meziříčí, 75701, CZ	11.01.2010
283749	Czech Computer s.r.o., Brodská 570, Příbram, 26101, CZ	08.01.2010

Číslo zápisu	Vlastník	S účinností od
283772	Heineken Česká republika, a.s., U Pivovaru 1, Krušovice, 27053, CZ	08.01.2010
300747	Murček Jan, tř. 17. listopadu 298/28, Přerov I - Město, 75002, CZ	12.01.2010
300748	Murček Jan, tř. 17. listopadu 298/28, Přerov I - Město, 75002, CZ	12.01.2010
301388	XAVEROV, a.s., Lopatecká 223/13, Praha 4, 14700, CZ	07.01.2010
306884	Reksoprodjo Petr Ing. arch., Šumavská 33, Praha 2 - Vinohrady, 12000, CZ Sluka Michal Ing., Štěpnická 1083, Uherské Hradiště, 68606, CZ	08.01.2010
308978	XAVEROV, a.s., Lopatecká 223/13, Praha 4, 14700, CZ	07.01.2010
309019	PAPAZINI s.r.o., Třanovského 320/9, Praha 6 - Řepy, 16300, CZ	12.01.2010
309331	PAPAZINI s.r.o., Třanovského 320/9, Praha 6 - Řepy, 16300, CZ	12.01.2010

## Ostatní rozhodné údaje a úřední opravy

Kapitola zahrnuje zejména přetřídění seznamu výrobků a služeb v návaznosti na mezinárodní zápis, opravu chyb ve formulaci, přepisů a zjevných nesprávností za účelem uvedení do souladu se skutečností. V této kapitole jsou zveřejňovány jen takové údaje, které nemohou být zveřejněny spolu se zveřejněním přihlášky nebo se zápisem ochranné známky. Dále kapitola obsahuje důležitá úřední sdělení.

(111) **239673**  
(210) O-162786

Datum provedení změny: 11.01.2010

Oprava písařské chyby v souvislosti s překladem. Správné znění položky ve třídě 9 zní: "kontrolní pokladny a zařízení na vydávání peněžní hotovosti".

(111) **277040**  
(210) O-425997

Datum provedení změny: 07.01.2010

Administrativní chybou bylo v rejstříkové databázi ochranných známek uvedeno jako datum podání přihlášky ochranné známky chybně 4.5.2005. Správné datum podání je 7.6.2005.

(111)  
(210) O-472214

Datum provedení změny: 12.01.2010

Na základě administrativního nedopatření byla nesprávně uvedena priorita 19.3.2007. Na základě uplatněné priority ze země původu Francie je správné datum priority uplatněné podle mezinárodní smlouvy k 19.9.2006.

(111)  
(210) O-472637

Datum provedení změny: 11.01.2010

Na základě administrativního nedopatření byla nesprávně uvedena priorita 19.3.2007. Na základě uplatněné priority ze země původu Francie je správné datum priority uplatněné podle mezinárodní smlouvy k 19.9.2006.

## Jiná oznámení

### Změny v rejstříku patentových zástupců

#### Z rejstříku byl z důvodu úmrtí vyškrtnut:

Jméno	ke dni	registrační číslo
Egon Kühnel	21.10.2009	4

#### Z rejstříku byl na vlastní žádost vyškrtnut:

Jméno	ke dni	registrační číslo
Ing. Jiří Foff	31.12.2009	280

#### Do rejstříku byli zapsáni noví patentoví zástupci:

Jméno	ke dni	registrační číslo
Mgr. Klára Studená	1.12.2009	402
Mgr. Marcela Kleinová	1.1.2010	403
Mgr. Vladimíra Salvetová	1.1.2010	404
Ing. Jiří Jurčíčka	1.1.2010	405