

Číselné INID kódy pro označování bibliografických dat technických řešení

INID Codes for the identification of bibliographic data of technical solutions

(Standard WIPO ST. 9 a ST. 80)

(11)	číslo patentu/zápisu/osvědčení	(11)	Number of the patent/registration/certification
(15)	datum zápisu průmyslového vzoru	(15)	Industrial design registration date
(21)	číslo přihlášky/zádsti	(21)	Application number
(22)	datum podání přihlášky/zádsti	(22)	Date of application filing
(23)	údaje o výstavní prioritě	(23)	Exhibition priority data
(28)	počet průmyslových vzorů	(28)	Number of industrial designs included in the application
(31)	číslo prioritní přihlášky	(31)	Number of priority application
(32)	datum podání prioritní přihlášky	(32)	Filing date of priority application
(33)	země priority	(33)	Priority country
(40)	datum zveřejnění přihlášky vynálezu	(40)	Date of publication of patent application
(45)	datum zveřejnění zapsaného průmyslového vzoru	(45)	Publication date of the registered industrial design
(47)	datum zveřejnění udělení patentu a zápisu užitého vzoru, datum zápisu užitého vzoru, datum oznámení udělení evropského patentu v Evropském patentovém věstníku	(47)	Publication date of patent granting and publication date of utility model registration, registration date of utility model, publication date of European patent granting in the European patent bulletin
(51)	mezinárodní patentové třídění/Locarnské třídění průmyslových vzorů	(51)	International Patent Classification/ Locarno Classification for Industrial Designs
(54)	název	(54)	Title
(55)	vyobrazení průmyslového vzoru	(55)	Reproduction of the industrial design
(57)	anotace	(57)	Abstract
(68)	číslo základního patentu	(68)	Number of the basic patent
(71)	označení přihlašovatele/zadatele	(71)	Applicant
(72)	označení původce	(72)	Inventor
(73)	označení majitele/vlastníka	(73)	Owner
(74)	označení zástupce	(74)	Attorney's name and address
(86)	číslo mezinárodní přihlášky	(86)	International application number
(87)	číslo mezinárodního zveřejnění	(87)	International publication number
(92)	datum a číslo první registrace přípravku pro Českou republiku	(92)	Date and number(s) of the first authorization to market the product in the CZ
(93)	datum, číslo a země první registrace přípravku v rámci Společenství	(93)	Date, number(s) and country of the first authorization to market the product in the EEC
(94)	doba platnosti osvědčení	(94)	Term of certification validity
(95)	označení a typ přípravku	(95)	Name of the product and product type
(96)	datum podání a číslo evropské patentové přihlášky	(96)	European patent application filing date and number
(97)	datum zveřejnění a číslo zveřejnění evropské patentové přihlášky v Evropském patentovém věstníku	(97)	European patent application publication date and publication number in the European patent bulletin

Číselné INID kódy pro označování bibliografických dat ochranných známek

INID codes and minimum required for the identification of bibliographics data relating to marks

(Standard WIPO ST.60)

(111)	Číslo zápisu ochranné známky (registrace)	(111)	Number of registration
(151)	Datum zápisu ochranné známky	(151)	Date of the registration
(210)	Číslo přihlášky ochranné známky (spisu)	(210)	Number of the application
(220)	Datum podání přihlášky	(220)	Date of filing of the application
(320)	Datum vzniku práva přednosti	(320)	Date of the first application
(442)	Datum zveřejnění přihlášky po průzkumu	(442)	Date of the publication of the examined application
(450)	Datum zveřejnění zápisu ochranné známky ve Věstníku	(450)	Date of publication of the registration
(510)	Seznam výrobků a služeb	(510)	List of goods and/or services
(511)	Číslo třídy výrobků a služeb	(511)	Number of the class of goods and/or services
(526)	Omezení rozsahu ochrany o prvek	(526)	Disclaimer
(540)	Znění nebo vyobrazení ochranné známky	(540)	Reproduction of the mark
(551)	Kolektivní ochranná známka	(551)	Collective mark
(554)	Prostorová ochranná známka	(554)	Three-dimensional mark
(558)	Ochranná známka tvořená pouze barvou nebo kombinací barev	(558)	Mark consisting exclusively of one or several colours
(583)	Datum právní moci rozhodnutí/výsledek rozhodnutí	(583)	Date of the legal force of the decision/ result of the decision
(591)	Údaje o barevnosti ochranné známky	(591)	Information concerning colour
(730)	Přihlašovatel/vlastník ochranné známky	(730)	The applicant or the holder of the mark
(740)	Zástupce	(740)	Name and address of the representative
(811)	Mezinárodní číslo zápisu ochranné známky	(811)	Number of the international registration
(890)	Kód státu ochrany mezinárodní ochranné známky	(890)	INID code of the state of the international mark

Kódy pro kódování záhlaví oznámení publikovaných ve Věstníku

(Standard WIPO ST. 17)

BB9A	zveřejněné přihlášky vynálezů	MK4A	zánik patentů uplynutím doby platnosti
FG1K	zapsané užité vzory	MK4F	zánik autorských osvědčení uplynutím doby platnosti
FG4A	udělené patenty	MK4Q	zánik průmyslového vzoru uplynutím doby ochrany
FG4Q	zapsané průmyslové vzory	MM4A	zánik patentů pro nezaplacení ročních poplatků
LD3K	částečný výmaz užitého vzoru	MM4F	zánik autorských osvědčení pro nezaplacení ročních poplatků
LD4Q	částečný výmaz průmyslového vzoru	ND1K	prodloužení platnosti užitého vzoru
MA4A	zánik patentu vzdáním se	ND4Q	obnova doby ochrany průmyslového vzoru
MA4F	zánik autorských osvědčení vzdáním se	PA4A	změna autorského osvědčení na patent
MC3K	výmaz užitého vzoru	PC9A	změna dispozičního práva k vynálezu
MC4A	zrušení patentu	PD1K	převod práv a ostatní změny majitelů užitého vzoru
MC4F	zrušení autorského osvědčení	PD4A	převod práv a ostatní změny majitelů patentů
MC4Q	výmaz průmyslového vzoru	PD4Q	převod práv a ostatní změny vlastníků průmyslových vzorů
MH1K	zánik užitého vzoru vzdáním se	QA9A	nabídka licence
MH4A	částečné zrušení patentu	SB4A	zapsané patenty do rejstříku po odtajnění
MH4F	částečné zrušení autorského osvědčení	SB4F	zapsaná autorská osvědčení do rejstříku po odtajnění
MH4Q	zánik průmyslového vzoru vzdáním se		
MK1K	zánik užitého vzoru uplynutím doby platnosti		

Opravy Změny Různé

Opravy u přihlášek vynálezů s žádostí o udělení patentu

HA9A	jmenování vynálezce	HF9A	oprava dat
HB9A	oprava jmen	HG9A	oprava chyb v třídění
HC9A	změna jmen	HH9A	oprava nebo změna všeobecně
HD9A	oprava adres	HK9A	tiskové chyby v úřed. věstnících
HE9A	změna adres		

Opravy ochranných dokumentů

patenty	autorská osvědčení	užitné vzory	průmyslové vzory	
TA4A	TA4F	TA1K	TA4Q	jmenování vynálezce
TB4A	TB4F	TB1K	TB4Q	oprava jmen
TC4A	TC4F	TC1K	TC4Q	změna jmen
TD4A	TD4F	TD1K	TD4Q	oprava adres
TE4A	TE4F	TE1K	TE4Q	změna adres
TF4A	TF4F	TF1K	TF4Q	oprava dat
TG4A	TG4F	TG1K	TG4Q	oprava chyb v třídění
TH4A	TH4F	TH1K	TH4Q	oprava nebo změna všeobecně
TK9A	TK9F	TK1K	TK4Q	tiskové chyby v úřed. věstnících

Kódy pro označování zemí a mezinárodních organizací použité ve věstníku

BE	Belgie
BM	Bermudy
CH	Švýcarsko
CZ	Česká republika
DE	Spolková republika Německo
FR	Francie
GB	Velká Británie
IN	Indie
IT	Itálie
JP	Japonsko
PL	Polsko
SK	Slovensko
US	Spojené státy americké
ZA	Jižní Afrika

Kódy pro označování států USA použité ve věstníku

CA	California
CT	Connecticut
FL	Florida
IL	Illinois
IN	Indiana
MA	Massachusetts
MI	Michigan
MO	Missouri
NJ	New Jersey
NY	New York
OH	Ohio

BB9A Zveřejněné přihlášky vynálezů - přehled podle čísel přihlášek

Dále uvedené přihlášky vynálezů byly zveřejněny dnem, uvedeným ve Věstníku podle zákona č. 527/1990 Sb., o vynálezech a zlepšovacích návrzích, ve znění pozdějších předpisů, a jsou k dispozici v patentové knihovně Úřadu průmyslového vlastnictví, Antonína Čermáka 2a, 160 68, Praha 6.

2008-393	B 65 F 1/14	(2006.01)
2008-398	G 01 F 23/26	(2006.01)
2008-400	C 01 G 23/053	(2006.01)
2008-402	C 07 K 14/435	(2006.01)
2008-410	F 24 C 3/00	(2006.01)
2008-740	A 61 K 31/40	(2006.01)
2009-185	G 08 G 1/0967	(2006.01)

Zveřejněné přihlášky vynálezů - řazené podle MPT

- (51) **A61K 31/40** (2006.01)
A61K 31/4184 (2006.01)
A61K 9/16 (2006.01)
A61K 47/36 (2006.01)
- (21) **2008-740**
- (71) Zentiva, a.s., Praha 10, CZ
- (72) Prokopová Alena, Praha 10, CZ
Linek Jan, Praha 10, CZ
Gryczová Eva, Černošice, CZ
- (54) **Pevná farmaceutická kompozice s účinnými látkami atorvastatinem a telmisartanem**
- (22) 24.11.2008
- (57) Pevná farmaceutická kompozice s účinnými látkami telmisartan a atorvastatin je charakterizována tím, že jsou obě látky ve formě alkalických solí nebo solí alkalických zemin a kompozice dále obsahuje organickou nebo anorganickou bázi zvolenou z látek meglumin, hydroxid sodný nebo draselný, hydroxid, oxid nebo uhličitán vápenatý nebo hořečnatý nebo sodný nebo draselný, a dále polyvinylpyrrolidon a plnivo. Plnivo je zvolené buď: a) z ve vodě rozpustného mono- nebo oligosacharidu, popřípadě alkoholického cukru, přičemž velikost 95 % hmotnostních všech částic plniva, které se mohou v kompozici vyskytovat buď samostatně nebo být sdruženy do větších granulí, z nichž je 99 % hmotnostních menších než 1,0 mm, leží v rozsahu 0,025 až 0,355 mm; nebo b) z ve vodě nerozpustného polysacharidu, přičemž 95 % hmotnostních všech částic plniva, které se mohou v kompozici vyskytovat buď samostatně nebo být sdruženy do větších granulí, z nichž je 75 % hmotnostních menších než 0,50 mm, je menších než 0,25 mm.
- (74) ROTT, RŮŽIČKA & GUTTMANN Patentová, známková a advokátní kancelář, Ing. Ivana Jirotková, Nad Štolou 12, Praha 7, 17000

- (51) **B65F 1/14** (2006.01)
B65D 30/10 (2006.01)
- (21) **2008-393**
- (71) Němec Marek Mgr. Ing., Praha 7, CZ
- (54) **Vak na kapalinu ze složitelného nepropustného materiálu**
- (22) 23.06.2008
- (57) Vak na kapalinu ze složitelného nepropustného materiálu s alespoň jednou tuhou výstuží (1) v obvodu pláště (2) umístěnou mezi hrdlem (3) zúženým v hadičku (4) a dnem (5).

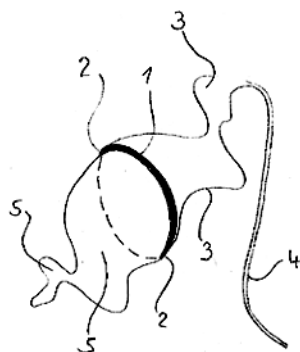

- (51) **C01G 23/053** (2006.01)
- (21) **2008-400**
- (71) Ústav chemických procesů Akademie věd České republiky, Praha, CZ
- (72) Šolcová Olga Ing. CSc., Praha 2, CZ
Matějová Lenka Ing., Frýdek-Místek, CZ
Klusoň Petr Doc. Dr. Ing., Praha 4, CZ
Cajthaml Tomáš RNDr. Ph.D., Kostelec, CZ
- (54) **Způsob přípravy krystalické formy oxidu titaničitého**
- (22) 25.06.2008
- (57) Při způsobu přípravy krystalické formy oxidu titaničitého ze surového gelového meziproductu se surový gelový

meziproduct podrobí dvoustupňové kombinované extrakci podkritickou vodou a následně podkritickým nebo nadkritickým methanolem do stavu krystalizace, zformuje se mikro-mezoporézní struktura se specifickým povrchem nad 100 m²/g produktu a následně se redukuje obsah organických látek v produktu pod 0,2 % elementárního C. Požadované velikosti póru lze získat regulací teploty extrakce v rozmezí 100 až 250 °C za konstantních tlaků v intervalu 5 až 30 MPa ve druhém stupni extrakce.

(74) Ing. Petr Řezáč, Jihozápadní III 1145/4, Praha 4 - Spořilov, 14100

- (51) **C07K 14/435** (2006.01)
A61P 33/14 (2006.01)
- (21) **2008-402**
- (71) Biologické centrum AV ČR, v.v.i., Parazitologický ústav, České Budějovice, CZ
- (72) Kopáček Petr RNDr. CSc., Ledenice, CZ
Hajdušek Ondřej Mgr., České Budějovice, CZ
- (54) **Feritin 2 pro imunizaci organismu proti klíšťatům**
- (22) 25.06.2008
- (57) Feritin 2 pro imunizaci organismu proti klíšťatům, který má primární strukturu bez signální sekvence minimálně z 85 % shodnou se sekvencí aminokyselin FER2-IR nebo FER2-IS nebo FER2-RM nebo FER2-DV a v nativním prostředí tvoří kvartérní strukturu, která transportuje nehemové železo ze střev do periferních tkání klíštěte. Je využitelný jako antigen pro vytvoření protilátek v organismu, které by jej zpětně v klíštěti blokovaly a klíště přisáté na hostiteli by nemělo funkční mechanismus přenosu nehemového železa ze střeva do periferních tkání, který je pro jeho další vývoj nezbytný a zároveň by se eliminoval přenos patogenů přenášených klíšťaty.
- (74) Středisko společných činností AV ČR, v. v. i., Patentové a licenční služby, Národní 1009/3, Praha 1, 11000

- (51) **F24C 3/00** (2006.01)
- (21) **2008-410**
- (71) Malena Vladimír, Hrádek nad Nisou, CZ
- (72) Malena Vladimír, Hrádek nad Nisou, CZ
- (54) **Způsob regulace výkonu plynových ohřivačů vzduchu nebo plynových infrazářičů a zařízení k provádění tohoto způsobu**
- (22) 27.06.2008
- (57) Způsob regulace výkonu plynových ohřivačů vzduchu nebo plynových infrazářičů, který je založen na principu snímání úrovně referenční teploty, na základě které se reguluje momentální tepelný výkon spalovacího zařízení. Podstatou řešení je, že úroveň referenční teploty se snímá v prostoru odvodu spalin, čímž se optimalizují dodávky tepelné energie předávané spalovacím zařízením do vytápěného prostoru. Podstata zařízení k provádění způsobu regulace výkonu plynových ohřivačů vzduchu nebo plynových infrazářičů spočívá v tom, že v prostoru (6) odvodu spalin je instalováno čidlo (5) úrovně referenční teploty, které je spojeno s plynovým hořákem (1) přes vyhodnocovací a řídicí jednotku (2).
- (74) STRNAD Patent. a známková kancelář, Ing. Václav Strnad, Rychtářská 375/31, Liberec 14, 46014

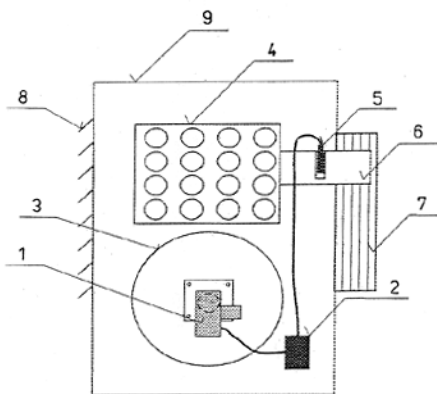

- (51) **G01F 23/26** (2006.01)
(21) **2008-398**
(71) České vysoké učení technické v Praze Fakulta elektrotechnická, Katedra měření, Praha 6, CZ
(72) Vedral Josef Doc. Ing. CSc., Praha 8, CZ
(54) **Kapacitní snímač výšky hladiny kapaliny**
(22) 24.06.2008
(57) Vynález se týká kapacitního snímače výšky hladiny kapaliny s permitivitou rozdílnou od permitivity vzduchu, sestávajícího z válcového kondensátoru (C1), tvořeného vnitřní elektrodou (1), vnější válcovou elektrodou (2) a válcovou stínící elektrodou (3). Ke dnu válcového kondensátoru (C1) je připojen deskový kondensátor (C2), jehož dielektrikum je tvořeno snímanou kapalinou. Deskový kondensátor (C2) je tvořen vnitřní kruhovou elektrodou (4) obklopenou stínící mezikruhovou elektrodou (6) a protilehlou kruhovou elektrodou (5) opatřenou vnější stínící elektrodou (8). Mezi válcovým kondensátorem (C1) a deskovým kondensátorem (C2) je umístěna kruhová stínící elektroda (7). Vnitřní elektroda (1) válcového kondensátoru (C1) je elektricky propojena s vnitřní kruhovou elektrodou (4) deskového kondensátoru (C2) a válcová stínící elektroda (3) je elektricky propojena se stínící mezikruhovou elektrodou (6), kruhovou stínící elektrodou (7) a vnější stínící elektrodou (8) deskového kondensátoru (C2).
(74) Ing. Václav Kratochvíl, patentový zástupce, Tábořská 758/33, Mladá Boleslav, 29301

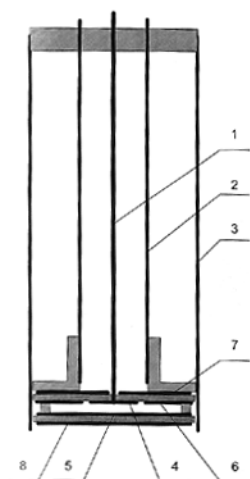

- (51) **G08G 1/0967** (2006.01)
G08G 1/127 (2006.01)
G08G 1/14 (2006.01)
H04W 4/04
(21) **2009-185**
(71) Signalbau Huber GmbH, Unterenzingen 72669, DE
(72) Rosskopf Manfred, 72582 Grabenstetten, DE

- (54) **Přístroj pro řízení dopravy, přístroj pro dopravní asistenci, systém pro řízení dopravy a způsob řízení dopravy**
(22) 27.03.2009
(32) 25.06.2008
(31) 102008002649
(33) DE
(57) Přístroj (6) pro řízení dopravy obsahuje první komunikační zařízení (12) pro komunikaci dat pro řízení dopravy se vzdáleným přístrojem (11) pro řízení dopravy a/nebo centrálou (10) pro řízení dopravy, zpracovatelskou jednotku (4) pro zpracování dat pro řízení dopravy, druhé komunikační zařízení (8) pro příjem dotazů na data pro řízení dopravy od účastníka (13) silničního provozu, a pro zaslání zpracovaných dat pro řízení dopravy účastníkovi (13) silničního provozu, validační zařízení (7) pro přijetí a ověření potvrzení identifikace. Při řízení dopravy se zašle dotaz na data pro řízení dopravy z přístroje pro dopravní asistenci účastníka silničního provozu do přístroje pro řízení dopravy. Dotaz na data pro řízení dopravy se v přístroji pro řízení dopravy zpracuje, generuje se identifikace, která se připojí k datům pro řízení dopravy, generovaným při zpracování. Data pro řízení dopravy s identifikací se zašlou do přístroje pro dopravní asistenci účastníka silničního provozu. Přijatá data pro řízení dopravy se v přístroji pro dopravní asistenci zpracují. Zpracovaná data pro řízení dopravy se indikují pomocí zobrazovací jednotky, generuje se potvrzení identifikace, obsažené v přijatých datech pro řízení dopravy. Potvrzení identifikace se zašle z přístroje pro dopravní asistenci do přístroje pro řízení dopravy a potvrzení se v přístroji pro řízení dopravy ověří.
(74) Rott, Růžička & Guttmann Patentové, známkové a advokátní kanceláře, Ing. Jiří Andera, Vinohradská 37, Praha 2, 12000

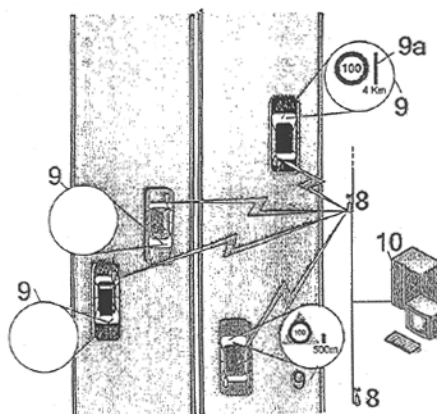

Zveřejněné přihlášky vynálezů - přehled podle třídících znaků

Tato kapitola obsahuje zveřejněné přihlášky vynálezů uspořádané podle třídících znaků mezinárodního patentové třídění, nacházejících se na druhém až x-tém místě zatřídění přihlášky vynálezu. Přihlášky vynálezu uspořádané podle třídících znaků na 1. pozici zatřídění jsou uvedeny v předchozí části.

<i>A 61 K 31/4184</i>	(2006.01)	2008-740
<i>A 61 K 47/36</i>	(2006.01)	2008-740
<i>A 61 K 9/16</i>	(2006.01)	2008-740
<i>A 61 P 33/14</i>	(2006.01)	2008-402
<i>B 65 D 30/10</i>	(2006.01)	2008-393
<i>G 08 G 1/127</i>	(2006.01)	2009-185
<i>G 08 G 1/14</i>	(2006.01)	2009-185
<i>H 04 W 4/04</i>		2009-185

Seznam přihlašovatelů zveřejněných přihlášek vynálezů

(71)	(21)	(51)	(71)	(21)	(51)
Biologické centrum AV ČR, v.v.i., Parazitologický ústav, České Budějovice, CZ	2008-402	C 07 K 14/435	(2006.01)		
České vysoké učení technické v Praze Fakulta elektrotechnická, Katedra měření, Praha 6, CZ	2008-398	G 01 F 23/26	(2006.01)		
Malena Vladimír, Hrádek nad Nisou, CZ	2008-410	F 24 C 3/00	(2006.01)		
Němec Marek Mgr. Ing., Praha 7, CZ	2008-393	B 65 F 1/14	(2006.01)		
Signalbau Huber GmbH, Unterensingen 72669, DE	2009-185	G 08 G 1/0967	(2006.01)		
Ústav chemických procesů Akademie věd České republiky, Praha, CZ	2008-400	C 01 G 23/053	(2006.01)		
Zentiva, a.s., Praha 10, CZ	2008-740	A 61 K 31/40	(2006.01)		

FG4A

Udělené patenty - přehled podle čísel patentů

V období uzávěrky tohoto čísla Věstníku udělil Úřad průmyslového vlastnictví tyto patenty.

301292	G 01 J 5/00	(2006.01)
301293	H 01 R 39/08	(2006.01)
301294	C 03 B 9/31	(2006.01)
301295	A 61 K 47/44	(2006.01)
301296	A 61 K 31/505	(2006.01)
301297	H 05 H 1/28	(2006.01)
301298	D 01 H 1/20	(2006.01)
301299	A 61 K 31/40	(2006.01)
301300	C 03 C 8/14	(2006.01)
301301	B 62 M 9/14	(2006.01)
301302	A 61 K 31/225	(2006.01)
301303	G 11 B 20/00	(2006.01)
301304	H 02 P 27/04	(2006.01)
301305	A 61 J 7/00	(2006.01)
301306	C 12 P 19/26	(2006.01)
301307	A 61 K 31/231	(2006.01)
301308	A 61 K 31/425	(2006.01)
301309	H 01 R 24/04	(2006.01)

FG4A

Udělené patenty - přehled podle MPT

(51) <i>A61J 7/00</i> (2006.01)	(74) ROTT, RŮŽIČKA & GUTTMANN Patentová, známková a advokátní kancelář, Ing. Ivana Jirotková, Nad Štolou 12, Praha 7, 17000
<i>A61K 9/00</i> (2006.01)	
<i>A61K 9/08</i> (2006.01)	
<i>A61K 9/72</i> (2006.01)	
<i>A61P 11/00</i> (2006.01)	
<i>A61P 37/08</i> (2006.01)	
(11) 301305	(51) <i>A61K 31/425</i> (2006.01)
(40) 12.12.2001	<i>A61K 9/48</i> (2006.01)
(21) 2001-1834	<i>A61P 31/18</i> (2006.01)
(73) CHIESI FARMACEUTICI S. P. A., Parma, IT	(11) 301308
(72) Lewis David, Parma, IT	(40) 13.03.2002
Ganderton David, Parma, IT	(21) 2001-4293
Meakin Brian, Parma, IT	(73) ABBOTT LABORATORIES, Abbott Park, IL, US
Ventura Paolo, Parma, IT	(72) Alani Laman A., Morris Plains, NJ, US
Brambilla Gaetano, Parma, IT	Ghosh Soumojeet, Lindenhurst, IL, US
Garzia Raffaella, Parma, IT	(54) Vylepšené farmaceutické formulace
(54) Tlakové nádoby pro inhalaci odměřené dávky	(32) 04.06.1999
(32) 25.11.1998, 30.07.1999	(31) 09/325826
(31) MI98002559, MI99001712	(33) US
(33) IT, IT	(86) PCT/US2000/014342
(86) PCT/EP1999/009002	(87) WO 2000/074677
(87) WO 2000/030608	(22) 25.05.2000
(22) 23.11.1999	(74) JUDr. Ing. Michal Guttmann, Nad Štolou 12, Praha 7, 17000
(74) JUDr. Zdeňka Korejzová, Spálená 29, Praha 1, 11000	
(51) <i>A61K 31/225</i> (2006.01)	(51) <i>A61K 31/505</i> (2006.01)
<i>A61K 31/194</i> (2006.01)	<i>A61P 3/06</i> (2006.01)
<i>A61P 9/10</i> (2006.01)	<i>A61P 9/00</i> (2006.01)
<i>A61P 9/14</i> (2006.01)	(11) 301296
<i>A61P 29/00</i> (2006.01)	(40) 14.11.2001
(11) 301302	(21) 2001-2844
(40) 17.10.2001	(73) ASTRAZENECA AB, Södertälje, SE
(21) 1999-4024	SHIONOGI & CO LTD, Osaka, JP
(73) ATHEROGENICS, INC., Alpharetta, GA, US	(72) Raza Ali, Wilmington, DE, US
(72) Somers Patricia K., Atlanta, GA, US	Pears John Stuart, Macclesfield, GB
(54) Léčivo pro léčení zánětlivého onemocnění	Hutchinson Howard Gerard, Wilmington, DE, US
(32) 14.05.1997	Schneck Dennis, Wilmington, DE, US
(31) 60/047020	Baba Takahiko, Toyonaka-shi, JP
(33) US	Touchi Akira, Toyonaka-shi, JP
(86) PCT/US1998/009773	Yamaguchi Yoshitaka, Toyonaka-shi, JP
(87) WO 1998/051289	(54) Kombinace léčiv obsahující kyselinu (E)-7-[4-(4-fluorofenyl)-6-isopropyl-2-[methyl(methylsulfonyl)amino]pyrimidin-5-yl](3R,5S)-3,5-dihydroxyhept-6-enovou a inhibitor, induktor nebo substrát isoenzymu 3A4 cytochromu P450
(22) 14.05.1998	(32) 06.02.1999, 08.09.1999, 08.09.1999
(74) JUDr. Petr Kalenský, Hálkova 2, Praha 2, 12000	(31) 9902593, 9921063, 9921064
(51) <i>A61K 31/231</i> (2006.01)	(33) GB, GB, GB
<i>A61P 9/10</i> (2006.01)	(86) PCT/GB2000/000278
(11) 301307	(87) WO 2000/045817
(40) 17.04.2002	(22) 01.02.2000
(21) 2001-2947	(74) Ing. Eduard Hakr, Přístavní 24, Praha 7, 17000
(73) PHARMACIA ITALIA S.P.A., Milano, IT	
(72) Pamparana Franco, Milano, IT	(51) <i>A61K 47/44</i> (2006.01)
(54) Použití esenciálních mastných kyselin pro prevenci kardiovaskulárních příhod	<i>A61K 31/445</i> (2006.01)
(32) 17.02.1999	<i>A61P 17/00</i> (2006.01)
(31) MI99A000313	(11) 301295
(33) IT	(40) 12.09.2001
(86) PCT/EP2000/000957	(21) 2001-1908
(87) WO 2000/048592	(73) NOVARTIS AG, Basel, CH
(22) 07.02.2000	(72) Kriwet Katrin, Grenzach-Wyhlen, DE
(74) JUDr. Otakar Švorčík, Hálkova 2, Praha 2, 12000	Ledergerber Dorothea, Lörrach, DE
(51) <i>A61K 31/40</i> (2006.01)	Riedl Jutta, Grenzach, DE
<i>A61K 31/4184</i> (2006.01)	(54) Topické prostředky obsahující askomyciny
<i>A61K 9/16</i> (2006.01)	(32) 03.12.1998
<i>A61K 47/36</i> (2006.01)	(31) 9826656
(11) 301299	(33) GB
(40) 06.01.2010	(86) PCT/EP1999/009351
(21) 2008-740	(87) WO 2000/032234
(73) Zentiva, a.s., Praha 10, CZ	(22) 01.12.1999
(72) Prokopová Alena, Praha 10, CZ	(74) Ing. Jan Kubát, Přístavní 24, Praha 7, 17000
Linek Jan, Praha 10, CZ	
Gryczová Eva, Černošice, CZ	(51) <i>B62M 9/14</i> (2006.01)
(54) Pevná farmaceutická kompozice s účinnými látkami atorvastatinem a telmisartanem	<i>B62M 9/04</i> (2006.01)
(22) 24.11.2008	(11) 301301
	(40) 31.10.2007
	(21) 2006-256

(73) RACE BIKE, s. r. o., Litultovice, CZ		(51) G01J 5/00 (2006.01)
(72) Bartosz Roman Ing., Jakartovice, CZ		G01J 5/06 (2006.01)
Heiník Jiří Ing., Praha, CZ		G01V 8/12 (2006.01)
Heiník Petr, Praha, CZ		G01N 21/90 (2006.01)
(54) Řadící mechanismus		(11) 301292
(22) 21.04.2006		(40) 12.09.2001
(74) Vladimír Jíra, patentový zástupce, Kovanecká 2112/18, Praha 9, 19000		(21) 2001-361
(51) C03B 9/31 (2006.01)		(73) OWENS-BROCKWAY GLASS CONTAINER INC., Toledo, OH, US
C03B 9/32 (2006.01)		(72) Welker Mathias P., Toledo, OH, US
C03B 9/193 (2006.01)		Leidy D. Wayne, Perrysburg, OH, US
(11) 301294		Redd Matthew D., Toledo, OH, US
(40) 17.10.2001		(54) Způsob a zařízení pro detekování stavu nesprávné orientace nádoby při dopravování nově vytvarovaných skleněných nádob, které obsahují latentní teplo
(21) 2001-727		(32) 31.01.2000
(73) OWENS-BROCKWAY GLASS CONTAINER INC., Toledo, OH, US		(31) 09/495,271
(72) Cirincione Ronald A., Sylvania, OH, US		(33) US
Poolos W. Alan, Waterville, OH, US		(22) 29.01.2001
Myers Ronald T., Whitehouse, OH, US		(74) Ing. Eduard Hakr, Přístavní 24, Praha 7, 17000
(54) Způsob vytvoření povlečeného proudu skloviny, způsob výroby skleněné nádoby, skleněná nádoba a vrstvená skleněná nádoba		(51) G11B 20/00 (2006.01)
(32) 28.02.2000		G11B 20/12 (2006.01)
(31) 09/513,949		G11B 7/007 (2006.01)
(33) US		(11) 301303
(22) 26.02.2001		(40) 15.11.2000
(74) Ing. Eduard Hakr, Přístavní 24, Praha 7, 17000		(21) 2000-2071
(51) C03C 8/14 (2006.01)		(73) KONINKLIJKE PHILIPS ELECTRONICS N. V., Eindhoven, NL
C03C 17/04 (2006.01)		(72) Kamperman Franciscus L. A. J., Eindhoven, NL
(11) 301300		Staring Antonius A. M., Eindhoven, NL
(40) 12.08.1998		(54) Informační nosič, přehrávač a záznamové zařízení pro nosič a způsob zaznamenávání informace
(21) 1998-119		(32) 05.10.1998
(73) FERRO GMBH, Frankfurt am Main, DE		(31) 98203340
Sakoske George E., Mayfield Heights, OH, US		(33) EP
(54) Keramická emailová kompozice, způsob její přípravy, způsob výroby skleněného sustrátu s touto kompozicí a skleněný podklad, povlečený touto kompozicí		(86) PCT/EP1999/006789
(32) 16.01.1997		(87) WO 2000/021085
(31) 08/784,924		(22) 14.09.1999
(33) US		(74) JUDr. Pavel Zelený, Hálkova 2, Praha 2, 12000
(22) 14.01.1998		(51) H01R 24/04 (2006.01)
(74) Čermák Hořejš Myslil a spol., JUDr. Karel Čermák, advokát, Národní 32, Praha 1, 11000		(11) 301309
(51) C12P 19/26 (2006.01)		(40) 16.10.2002
C12R 1/46 (2006.01)		(21) 2002-1907
(11) 301306		(73) KRONE GMBH, Berlin, DE
(40) 13.02.2002		(72) Gwiazdowski Michael, Berlin, DE
(21) 2001-2694		Mössner Frank, Berlin, DE
(73) TRB CHEMEDICA SA, Vouvry, CH		(54) Spojovací kabel a kabelová zařízení pro předběžnou výrobu kabelu
(72) Carlino Stefano, Monthey, CH		(32) 10.12.1999
Magnette François, Marsens, CH		(31) 19959823
(54) Způsob čištění kyseliny hyaluronové o vysoké molekulové hmotnosti		(33) DE
(32) 28.01.1999		(86) PCT/EP2000/011348
(31) 154/99		(87) WO 2001/043239
(33) CH		(22) 16.11.2000
(86) PCT/IB2000/000082		(74) Dr. Karel Čermák, Národní třída 32, Praha 1, 11000
(87) WO 2000/044925		(51) H01R 39/08 (2006.01)
(22) 27.01.2000		H01R 39/64 (2006.01)
(74) JUDr. Jan Matějka, Národní 32, Praha, 11000		H01R 39/02 (2006.01)
(51) D01H 1/20 (2006.01)		H01R 39/26 (2006.01)
D01H 1/24 (2006.01)		H01R 39/00 (2006.01)
(11) 301298		H02K 5/14 (2006.01)
(40) 12.07.2006		H02K 13/00 (2006.01)
(21) 2004-1185		(11) 301293
(73) Oerlikon Czech s. r. o., Červený Kostelec, CZ		(40) 17.10.2001
(72) Hronek Michal Ing., Náchod, CZ		(21) 2001-670
Krmaš Antonín Ing., Velké Poříčí, CZ		(73) PanTrac GmbH, Berlin, DE
Kaulich Karel, Červený Kostelec, CZ		(72) Vesper Wolfgang, Bonn, DE
Tylš Ladislav, Červený Kostelec, CZ		Stadie Klaus, Wachtberg, DE
(54) Univerzální dopravní stroj		Hahn Ingolf, St. Augustin, DE
(22) 07.12.2004		Meyer Aloysius, Heroldbach, DE
(74) Ing. Milan Škoda, Nahořanská 308, Nové Město nad Metují, 54901		(54) Sběrací kroužky pro elektromotory a generátory a způsob úpravy těles sběrácích kroužků
		(32) 25.02.2000
		(31) 10009007

- (33) DE
(22) 21.02.2001
(74) Společná advokátní kancelář Všečetka Zelený Švorčík
Kalenský a partneři, JUDr. Miloš Všečetka, Hálkova 2,
Praha 2, 12000
-
- (51) **H02P 27/04** (2006.01)
H02P 27/00 (2006.01)
H02P 7/29 (2006.01)
H02P 7/06 (2006.01)
(11) 301304
(40) 13.11.2002
(21) **2001-1023**
(73) BMT Medical Technology s.r.o., Brno, CZ
(72) Pleva Tomáš Ing., Brno, CZ
Hodaň Ivan Ing., Brno, CZ
(54) **Způsob pulzního řízení otáček ventilátoru s
asynchronním motorem**
(22) 21.03.2001
(74) Dušan Kendereški, Lidická 51, Brno, 60200
-
- (51) **H05H 1/28** (2006.01)
H05H 1/34 (2006.01)
B23K 10/00 (2006.01)
B23K 15/00 (2006.01)
(11) 301297
(40) 14.12.2005
(21) **2004-1061**
(73) THERMAL DYNAMICS CORPORATION, West
Lebanon, NH, US
(72) Conway Christopher J., Wilmot, NH, US
Kinerson Kevin J., Corinth, VT, US
Gugliotta Mark, Concord, NH, US
MacKenzie Darrin H., Windsor, VT, US
(54) **Plazmový obloukový hořák, elektroda tohoto hořáku a
způsob provozování tohoto hořáku**
(32) 19.04.2002
(31) 60/373,992
(33) US
(86) PCT/US2003/010692
(87) WO 2003/089182
(22) 07.04.2003
(74) KANIA, SEDLÁK, SMOLA Patentová a známková
kancelář, Ing. František Kania, Mendlovo nám. 1a, Brno,
60300
-

Seznam majitelů udělených patentů

(73)	(11)	(51)	(73)	(11)	(51)
ABBOTT LABORATORIES, Abbott Park, IL, US	301308	<i>A 61 K 31/425</i>			(2006.01)
ASTRAZENECA AB, Södertälje, SE	301296	<i>A 61 K 31/505</i>			(2006.01)
ATHEROGENICS, INC., Alpharetta, GA, US	301302	<i>A 61 K 31/225</i>			(2006.01)
BMT Medical Technology s.r.o., Brno, CZ	301304	<i>H 02 P 27/04</i>			(2006.01)
CHIESI FARMACEUTICI S. P. A., Parma, IT	301305	<i>A 61 J 7/00</i>			(2006.01)
FERRO GMBH, Frankfurt am Main, DE	301300	<i>C 03 C 8/14</i>			(2006.01)
KONINKLIJKE PHILIPS ELECTRONICS N. V., Eindhoven, NL	301303	<i>G 11 B 20/00</i>			(2006.01)
KRONE GMBH, Berlin, DE	301309	<i>H 01 R 24/04</i>			(2006.01)
NOVARTIS AG, Basel, CH	301295	<i>A 61 K 47/44</i>			(2006.01)
Oerlikon Czech s. r. o., Červený Kostelec, CZ	301298	<i>D 01 H 1/20</i>			(2006.01)
OWENS-BROCKWAY GLASS CONTAINER INC., Toledo, OH, US	301292	<i>G 01 J 5/00</i>			(2006.01)
OWENS-BROCKWAY GLASS CONTAINER INC., Toledo, OH, US	301294	<i>C 03 B 9/31</i>			(2006.01)
PanTrac GmbH, Berlin, DE	301293	<i>H 01 R 39/08</i>			(2006.01)
PHARMACIA ITALIA S.P.A., Milano, IT	301307	<i>A 61 K 31/231</i>			(2006.01)
RACE BIKE, s. r. o., Litultovice, CZ	301301	<i>B 62 M 9/14</i>			(2006.01)
SHIONOGI & CO LTD, Osaka, JP	301296	<i>A 61 K 31/505</i>			(2006.01)
THERMAL DYNAMICS CORPORATION, West Lebanon, NH, US	301297	<i>H 05 H 1/28</i>			(2006.01)
TRB CHEMEDICA SA, Vouvry, CH	301306	<i>C 12 P 19/26</i>			(2006.01)
Zentiva, a.s., Praha 10, CZ	301299	<i>A 61 K 31/40</i>			(2006.01)

Udělené evropské patenty

Evropský patentový úřad udělil následující evropské patenty s účinky pro Českou republiku. Tyto patenty mohou být zrušeny nebo zachovány v pozmeněném znění Evropským patentovým úřadem v řízení o odporu. K tomu, aby nabyly evropský patent účinnosti na území České republiky, je třeba, aby byl Úřadu předložen ve stanovené lhůtě překlad patentového spisu do českého jazyka (§ 35c odst. 2 až 4 zákona č. 527/1990 Sb., v platném znění).

(97) EP 1279409	(47) 23.12.2009	(97) EP 1516012	(47) 23.12.2009
(97) EP 1293379	(47) 23.12.2009	(97) EP 1517765	(47) 23.12.2009
(97) EP 1302971	(47) 23.12.2009	(97) EP 1518010	(47) 23.12.2009
(97) EP 1327857	(47) 23.12.2009	(97) EP 1518318	(47) 23.12.2009
(97) EP 1339261	(47) 23.12.2009	(97) EP 1520375	(47) 23.12.2009
(97) EP 1369074	(47) 23.12.2009	(97) EP 1521137	(47) 23.12.2009
(97) EP 1369390	(47) 23.12.2009	(97) EP 1521429	(47) 23.12.2009
(97) EP 1369764	(47) 23.12.2009	(97) EP 1521962	(47) 23.12.2009
(97) EP 1371391	(47) 23.12.2009	(97) EP 1522272	(47) 23.12.2009
(97) EP 1382579	(47) 23.12.2009	(97) EP 1523225	(47) 23.12.2009
(97) EP 1398677	(47) 23.12.2009	(97) EP 1523475	(47) 23.12.2009
(97) EP 1403049	(47) 23.12.2009	(97) EP 1523490	(47) 23.12.2009
(97) EP 1404357	(47) 23.12.2009	(97) EP 1523494	(47) 23.12.2009
(97) EP 1405614	(47) 23.12.2009	(97) EP 1526977	(47) 23.12.2009
(97) EP 1406824	(47) 23.12.2009	(97) EP 1528045	(47) 23.12.2009
(97) EP 1409308	(47) 23.12.2009	(97) EP 1528846	(47) 23.12.2009
(97) EP 1409320	(47) 23.12.2009	(97) EP 1530131	(47) 23.12.2009
(97) EP 1414612	(47) 23.12.2009	(97) EP 1530707	(47) 23.12.2009
(97) EP 1415296	(47) 23.12.2009	(97) EP 1532486	(47) 23.12.2009
(97) EP 1416517	(47) 23.12.2009	(97) EP 1534234	(47) 23.12.2009
(97) EP 1417688	(47) 23.12.2009	(97) EP 1534390	(47) 23.12.2009
(97) EP 1420494	(47) 23.12.2009	(97) EP 1534541	(47) 23.12.2009
(97) EP 1420787	(47) 23.12.2009	(97) EP 1535790	(47) 23.12.2009
(97) EP 1421321	(47) 23.12.2009	(97) EP 1536733	(47) 23.12.2009
(97) EP 1425295	(47) 23.12.2009	(97) EP 1536984	(47) 23.12.2009
(97) EP 1426165	(47) 23.12.2009	(97) EP 1538354	(47) 23.12.2009
(97) EP 1426211	(47) 23.12.2009	(97) EP 1539205	(47) 23.12.2009
(97) EP 1426976	(47) 23.12.2009	(97) EP 1539221	(47) 23.12.2009
(97) EP 1427759	(47) 23.12.2009	(97) EP 1539264	(47) 23.12.2009
(97) EP 1427819	(47) 23.12.2009	(97) EP 1539352	(47) 23.12.2009
(97) EP 1428762	(47) 23.12.2009	(97) EP 1540098	(47) 23.12.2009
(97) EP 1434539	(47) 23.12.2009	(97) EP 1540744	(47) 23.12.2009
(97) EP 1434694	(47) 23.12.2009	(97) EP 1543371	(47) 23.12.2009
(97) EP 1436166	(47) 23.12.2009	(97) EP 1543910	(47) 23.12.2009
(97) EP 1438760	(47) 23.12.2009	(97) EP 1545779	(47) 23.12.2009
(97) EP 1439058	(47) 23.12.2009	(97) EP 1545838	(47) 23.12.2009
(97) EP 1440056	(47) 23.12.2009	(97) EP 1546227	(47) 23.12.2009
(97) EP 1442162	(47) 23.12.2009	(97) EP 1547278	(47) 23.12.2009
(97) EP 1448366	(47) 23.12.2009	(97) EP 1549651	(47) 23.12.2009
(97) EP 1450822	(47) 23.12.2009	(97) EP 1550394	(47) 23.12.2009
(97) EP 1453484	(47) 23.12.2009	(97) EP 1551415	(47) 23.12.2009
(97) EP 1456356	(47) 23.12.2009	(97) EP 1553154	(47) 23.12.2009
(97) EP 1458797	(47) 23.12.2009	(97) EP 1554492	(47) 23.12.2009
(97) EP 1459242	(47) 23.12.2009	(97) EP 1556062	(47) 23.12.2009
(97) EP 1460509	(47) 23.12.2009	(97) EP 1556415	(47) 23.12.2009
(97) EP 1462049	(47) 23.12.2009	(97) EP 1558362	(47) 23.12.2009
(97) EP 1462757	(47) 23.12.2009	(97) EP 1560400	(47) 23.12.2009
(97) EP 1466772	(47) 23.12.2009	(97) EP 1561322	(47) 23.12.2009
(97) EP 1467637	(47) 23.12.2009	(97) EP 1562569	(47) 23.12.2009
(97) EP 1468425	(47) 23.12.2009	(97) EP 1562941	(47) 23.12.2009
(97) EP 1471196	(47) 23.12.2009	(97) EP 1563666	(47) 23.12.2009
(97) EP 1474437	(47) 23.12.2009	(97) EP 1563995	(47) 23.12.2009
(97) EP 1474470	(47) 23.12.2009	(97) EP 1564203	(47) 23.12.2009
(97) EP 1483251	(47) 23.12.2009	(97) EP 1568236	(47) 23.12.2009
(97) EP 1483297	(47) 23.12.2009	(97) EP 1574803	(47) 23.12.2009
(97) EP 1483560	(47) 23.12.2009	(97) EP 1575979	(47) 23.12.2009
(97) EP 1484088	(47) 23.12.2009	(97) EP 1577465	(47) 23.12.2009
(97) EP 1490496	(47) 23.12.2009	(97) EP 1579467	(47) 23.12.2009
(97) EP 1492755	(47) 23.12.2009	(97) EP 1583478	(47) 23.12.2009
(97) EP 1493330	(47) 23.12.2009	(97) EP 1585394	(47) 23.12.2009
(97) EP 1497379	(47) 23.12.2009	(97) EP 1588176	(47) 23.12.2009
(97) EP 1501779	(47) 23.12.2009	(97) EP 1588835	(47) 23.12.2009
(97) EP 1502201	(47) 23.12.2009	(97) EP 1590199	(47) 23.12.2009
(97) EP 1502839	(47) 23.12.2009	(97) EP 1590385	(47) 23.12.2009
(97) EP 1504012	(47) 23.12.2009	(97) EP 1591024	(47) 23.12.2009
(97) EP 1505350	(47) 23.12.2009	(97) EP 1591236	(47) 23.12.2009
(97) EP 1505910	(47) 23.12.2009	(97) EP 1591252	(47) 23.12.2009
(97) EP 1506169	(47) 23.12.2009	(97) EP 1592491	(47) 23.12.2009
(97) EP 1507915	(47) 23.12.2009	(97) EP 1593507	(47) 23.12.2009
(97) EP 1513425	(47) 23.12.2009	(97) EP 1593747	(47) 23.12.2009

(97)	EP 1596108	(47)	23.12.2009	(97)	EP 1695349	(47)	23.12.2009
(97)	EP 1599938	(47)	23.12.2009	(97)	EP 1695764	(47)	23.12.2009
(97)	EP 1602141	(47)	23.12.2009	(97)	EP 1696406	(47)	23.12.2009
(97)	EP 1602882	(47)	23.12.2009	(97)	EP 1697851	(47)	23.12.2009
(97)	EP 1603399	(47)	23.12.2009	(97)	EP 1698741	(47)	23.12.2009
(97)	EP 1603492	(47)	23.12.2009	(97)	EP 1702695	(47)	23.12.2009
(97)	EP 1603718	(47)	23.12.2009	(97)	EP 1702816	(47)	23.12.2009
(97)	EP 1604467	(47)	23.12.2009	(97)	EP 1703465	(47)	23.12.2009
(97)	EP 1606414	(47)	23.12.2009	(97)	EP 1705831	(47)	23.12.2009
(97)	EP 1607069	(47)	23.12.2009	(97)	EP 1706886	(47)	23.12.2009
(97)	EP 1608654	(47)	23.12.2009	(97)	EP 1706945	(47)	23.12.2009
(97)	EP 1611209	(47)	23.12.2009	(97)	EP 1707174	(47)	23.12.2009
(97)	EP 1613302	(47)	23.12.2009	(97)	EP 1707436	(47)	23.12.2009
(97)	EP 1613901	(47)	23.12.2009	(97)	EP 1709037	(47)	23.12.2009
(97)	EP 1617338	(47)	23.12.2009	(97)	EP 1709983	(47)	23.12.2009
(97)	EP 1618049	(47)	23.12.2009	(97)	EP 1709987	(47)	23.12.2009
(97)	EP 1618271	(47)	23.12.2009	(97)	EP 1710058	(47)	23.12.2009
(97)	EP 1621609	(47)	23.12.2009	(97)	EP 1710059	(47)	23.12.2009
(97)	EP 1621659	(47)	23.12.2009	(97)	EP 1710732	(47)	23.12.2009
(97)	EP 1622468	(47)	23.12.2009	(97)	EP 1713520	(47)	23.12.2009
(97)	EP 1623902	(47)	23.12.2009	(97)	EP 1716050	(47)	23.12.2009
(97)	EP 1623960	(47)	23.12.2009	(97)	EP 1718160	(47)	23.12.2009
(97)	EP 1627322	(47)	23.12.2009	(97)	EP 1718720	(47)	23.12.2009
(97)	EP 1627661	(47)	23.12.2009	(97)	EP 1718730	(47)	23.12.2009
(97)	EP 1628634	(47)	23.12.2009	(97)	EP 1720781	(47)	23.12.2009
(97)	EP 1630111	(47)	23.12.2009	(97)	EP 1720859	(47)	23.12.2009
(97)	EP 1630509	(47)	23.12.2009	(97)	EP 1721231	(47)	23.12.2009
(97)	EP 1633886	(47)	23.12.2009	(97)	EP 1721596	(47)	23.12.2009
(97)	EP 1635382	(47)	23.12.2009	(97)	EP 1723664	(47)	23.12.2009
(97)	EP 1638495	(47)	23.12.2009	(97)	EP 1725680	(47)	23.12.2009
(97)	EP 1639515	(47)	23.12.2009	(97)	EP 1727171	(47)	23.12.2009
(97)	EP 1647154	(47)	23.12.2009	(97)	EP 1728252	(47)	23.12.2009
(97)	EP 1647288	(47)	23.12.2009	(97)	EP 1730759	(47)	23.12.2009
(97)	EP 1651340	(47)	23.12.2009	(97)	EP 1731580	(47)	23.12.2009
(97)	EP 1651705	(47)	23.12.2009	(97)	EP 1731822	(47)	23.12.2009
(97)	EP 1653621	(47)	23.12.2009	(97)	EP 1731934	(47)	23.12.2009
(97)	EP 1655281	(47)	23.12.2009	(97)	EP 1732854	(47)	23.12.2009
(97)	EP 1656420	(47)	23.12.2009	(97)	EP 1733761	(47)	23.12.2009
(97)	EP 1656490	(47)	23.12.2009	(97)	EP 1734114	(47)	23.12.2009
(97)	EP 1660138	(47)	23.12.2009	(97)	EP 1735592	(47)	23.12.2009
(97)	EP 1660377	(47)	23.12.2009	(97)	EP 1738723	(47)	23.12.2009
(97)	EP 1662361	(47)	23.12.2009	(97)	EP 1738947	(47)	23.12.2009
(97)	EP 1662587	(47)	23.12.2009	(97)	EP 1739236	(47)	23.12.2009
(97)	EP 1664007	(47)	23.12.2009	(97)	EP 1741853	(47)	23.12.2009
(97)	EP 1664049	(47)	23.12.2009	(97)	EP 1743040	(47)	23.12.2009
(97)	EP 1664397	(47)	23.12.2009	(97)	EP 1743344	(47)	23.12.2009
(97)	EP 1664519	(47)	23.12.2009	(97)	EP 1744916	(47)	23.12.2009
(97)	EP 1665265	(47)	23.12.2009	(97)	EP 1746169	(47)	23.12.2009
(97)	EP 1666292	(47)	23.12.2009	(97)	EP 1748760	(47)	23.12.2009
(97)	EP 1666482	(47)	23.12.2009	(97)	EP 1749770	(47)	23.12.2009
(97)	EP 1668598	(47)	23.12.2009	(97)	EP 1751317	(47)	23.12.2009
(97)	EP 1668650	(47)	23.12.2009	(97)	EP 1752058	(47)	23.12.2009
(97)	EP 1670148	(47)	23.12.2009	(97)	EP 1752395	(47)	23.12.2009
(97)	EP 1670196	(47)	23.12.2009	(97)	EP 1753132	(47)	23.12.2009
(97)	EP 1672621	(47)	23.12.2009	(97)	EP 1754116	(47)	23.12.2009
(97)	EP 1673273	(47)	23.12.2009	(97)	EP 1755876	(47)	23.12.2009
(97)	EP 1673403	(47)	23.12.2009	(97)	EP 1755933	(47)	23.12.2009
(97)	EP 1675872	(47)	23.12.2009	(97)	EP 1756389	(47)	23.12.2009
(97)	EP 1677663	(47)	23.12.2009	(97)	EP 1757622	(47)	23.12.2009
(97)	EP 1678300	(47)	23.12.2009	(97)	EP 1758272	(47)	23.12.2009
(97)	EP 1680559	(47)	23.12.2009	(97)	EP 1758493	(47)	23.12.2009
(97)	EP 1682401	(47)	23.12.2009	(97)	EP 1758630	(47)	23.12.2009
(97)	EP 1682550	(47)	23.12.2009	(97)	EP 1758970	(47)	23.12.2009
(97)	EP 1682730	(47)	23.12.2009	(97)	EP 1759434	(47)	23.12.2009
(97)	EP 1683928	(47)	23.12.2009	(97)	EP 1759729	(47)	23.12.2009
(97)	EP 1684686	(47)	23.12.2009	(97)	EP 1759952	(47)	23.12.2009
(97)	EP 1685172	(47)	23.12.2009	(97)	EP 1761474	(47)	23.12.2009
(97)	EP 1685309	(47)	23.12.2009	(97)	EP 1762431	(47)	23.12.2009
(97)	EP 1686921	(47)	23.12.2009	(97)	EP 1762841	(47)	23.12.2009
(97)	EP 1687045	(47)	23.12.2009	(97)	EP 1763383	(47)	23.12.2009
(97)	EP 1687070	(47)	23.12.2009	(97)	EP 1765569	(47)	23.12.2009
(97)	EP 1687137	(47)	23.12.2009	(97)	EP 1768624	(47)	23.12.2009
(97)	EP 1687329	(47)	23.12.2009	(97)	EP 1770050	(47)	23.12.2009
(97)	EP 1689273	(47)	23.12.2009	(97)	EP 1770275	(47)	23.12.2009
(97)	EP 1689797	(47)	23.12.2009	(97)	EP 1770909	(47)	23.12.2009
(97)	EP 1690386	(47)	23.12.2009	(97)	EP 1771288	(47)	23.12.2009
(97)	EP 1691741	(47)	23.12.2009	(97)	EP 1771849	(47)	23.12.2009
(97)	EP 1694973	(47)	23.12.2009	(97)	EP 1771866	(47)	23.12.2009

(97)	EP 1772164	(47)	23.12.2009	(97)	EP 1842537	(47)	23.12.2009
(97)	EP 1772197	(47)	23.12.2009	(97)	EP 1843778	(47)	23.12.2009
(97)	EP 1776400	(47)	23.12.2009	(97)	EP 1847250	(47)	23.12.2009
(97)	EP 1776861	(47)	23.12.2009	(97)	EP 1849637	(47)	23.12.2009
(97)	EP 1777754	(47)	23.12.2009	(97)	EP 1849646	(47)	23.12.2009
(97)	EP 1778526	(47)	23.12.2009	(97)	EP 1849730	(47)	23.12.2009
(97)	EP 1779844	(47)	23.12.2009	(97)	EP 1850014	(47)	23.12.2009
(97)	EP 1783182	(47)	23.12.2009	(97)	EP 1850617	(47)	23.12.2009
(97)	EP 1783512	(47)	23.12.2009	(97)	EP 1850973	(47)	23.12.2009
(97)	EP 1785481	(47)	23.12.2009	(97)	EP 1851105	(47)	23.12.2009
(97)	EP 1786632	(47)	23.12.2009	(97)	EP 1851270	(47)	23.12.2009
(97)	EP 1786658	(47)	23.12.2009	(97)	EP 1852095	(47)	23.12.2009
(97)	EP 1787204	(47)	23.12.2009	(97)	EP 1852496	(47)	23.12.2009
(97)	EP 1787265	(47)	23.12.2009	(97)	EP 1853032	(47)	23.12.2009
(97)	EP 1788044	(47)	23.12.2009	(97)	EP 1855869	(47)	23.12.2009
(97)	EP 1788762	(47)	23.12.2009	(97)	EP 1857687	(47)	23.12.2009
(97)	EP 1788811	(47)	23.12.2009	(97)	EP 1857776	(47)	23.12.2009
(97)	EP 1788879	(47)	23.12.2009	(97)	EP 1858843	(47)	23.12.2009
(97)	EP 1789835	(47)	23.12.2009	(97)	EP 1860647	(47)	23.12.2009
(97)	EP 1789936	(47)	23.12.2009	(97)	EP 1860999	(47)	23.12.2009
(97)	EP 1791741	(47)	23.12.2009	(97)	EP 1861172	(47)	23.12.2009
(97)	EP 1791811	(47)	23.12.2009	(97)	EP 1861966	(47)	23.12.2009
(97)	EP 1792085	(47)	23.12.2009	(97)	EP 1862476	(47)	23.12.2009
(97)	EP 1794163	(47)	23.12.2009	(97)	EP 1863106	(47)	23.12.2009
(97)	EP 1795743	(47)	23.12.2009	(97)	EP 1864608	(47)	23.12.2009
(97)	EP 1796657	(47)	23.12.2009	(97)	EP 1868810	(47)	23.12.2009
(97)	EP 1796910	(47)	23.12.2009	(97)	EP 1870053	(47)	23.12.2009
(97)	EP 1797921	(47)	23.12.2009	(97)	EP 1871327	(47)	23.12.2009
(97)	EP 1798994	(47)	23.12.2009	(97)	EP 1872748	(47)	23.12.2009
(97)	EP 1799437	(47)	23.12.2009	(97)	EP 1872898	(47)	23.12.2009
(97)	EP 1799844	(47)	23.12.2009	(97)	EP 1873219	(47)	23.12.2009
(97)	EP 1799888	(47)	23.12.2009	(97)	EP 1873407	(47)	23.12.2009
(97)	EP 1800047	(47)	23.12.2009	(97)	EP 1874778	(47)	23.12.2009
(97)	EP 1802357	(47)	23.12.2009	(97)	EP 1875880	(47)	23.12.2009
(97)	EP 1803178	(47)	23.12.2009	(97)	EP 1877887	(47)	23.12.2009
(97)	EP 1804868	(47)	23.12.2009	(97)	EP 1877899	(47)	23.12.2009
(97)	EP 1805083	(47)	23.12.2009	(97)	EP 1879564	(47)	23.12.2009
(97)	EP 1805104	(47)	23.12.2009	(97)	EP 1879901	(47)	23.12.2009
(97)	EP 1807349	(47)	23.12.2009	(97)	EP 1881151	(47)	23.12.2009
(97)	EP 1807819	(47)	23.12.2009	(97)	EP 1881265	(47)	23.12.2009
(97)	EP 1807832	(47)	23.12.2009	(97)	EP 1881771	(47)	23.12.2009
(97)	EP 1807977	(47)	23.12.2009	(97)	EP 1882278	(47)	23.12.2009
(97)	EP 1808521	(47)	23.12.2009	(97)	EP 1882439	(47)	23.12.2009
(97)	EP 1808924	(47)	23.12.2009	(97)	EP 1884080	(47)	23.12.2009
(97)	EP 1809052	(47)	23.12.2009	(97)	EP 1885142	(47)	23.12.2009
(97)	EP 1809806	(47)	23.12.2009	(97)	EP 1885834	(47)	23.12.2009
(97)	EP 1809815	(47)	23.12.2009	(97)	EP 1886026	(47)	23.12.2009
(97)	EP 1809856	(47)	23.12.2009	(97)	EP 1886303	(47)	23.12.2009
(97)	EP 1810526	(47)	23.12.2009	(97)	EP 1886616	(47)	23.12.2009
(97)	EP 1810796	(47)	23.12.2009	(97)	EP 1886752	(47)	23.12.2009
(97)	EP 1811090	(47)	23.12.2009	(97)	EP 1886796	(47)	23.12.2009
(97)	EP 1812560	(47)	23.12.2009	(97)	EP 1886797	(47)	23.12.2009
(97)	EP 1814511	(47)	23.12.2009	(97)	EP 1886827	(47)	23.12.2009
(97)	EP 1815063	(47)	23.12.2009	(97)	EP 1886961	(47)	23.12.2009
(97)	EP 1817309	(47)	23.12.2009	(97)	EP 1887709	(47)	23.12.2009
(97)	EP 1818104	(47)	23.12.2009	(97)	EP 1888255	(47)	23.12.2009
(97)	EP 1820434	(47)	23.12.2009	(97)	EP 1888552	(47)	23.12.2009
(97)	EP 1820909	(47)	23.12.2009	(97)	EP 1891103	(47)	23.12.2009
(97)	EP 1821491	(47)	23.12.2009	(97)	EP 1892115	(47)	23.12.2009
(97)	EP 1824371	(47)	23.12.2009	(97)	EP 1893473	(47)	23.12.2009
(97)	EP 1825708	(47)	23.12.2009	(97)	EP 1893671	(47)	23.12.2009
(97)	EP 1827162	(47)	23.12.2009	(97)	EP 1893904	(47)	23.12.2009
(97)	EP 1828322	(47)	23.12.2009	(97)	EP 1894460	(47)	23.12.2009
(97)	EP 1831952	(47)	23.12.2009	(97)	EP 1894808	(47)	23.12.2009
(97)	EP 1832240	(47)	23.12.2009	(97)	EP 1895193	(47)	23.12.2009
(97)	EP 1832851	(47)	23.12.2009	(97)	EP 1895225	(47)	23.12.2009
(97)	EP 1833386	(47)	23.12.2009	(97)	EP 1895287	(47)	23.12.2009
(97)	EP 1835585	(47)	23.12.2009	(97)	EP 1895863	(47)	23.12.2009
(97)	EP 1836421	(47)	23.12.2009	(97)	EP 1897709	(47)	23.12.2009
(97)	EP 1836903	(47)	23.12.2009	(97)	EP 1900985	(47)	23.12.2009
(97)	EP 1837570	(47)	23.12.2009	(97)	EP 1902566	(47)	23.12.2009
(97)	EP 1838295	(47)	23.12.2009	(97)	EP 1903012	(47)	23.12.2009
(97)	EP 1839166	(47)	23.12.2009	(97)	EP 1903639	(47)	23.12.2009
(97)	EP 1839591	(47)	23.12.2009	(97)	EP 1904255	(47)	23.12.2009
(97)	EP 1840018	(47)	23.12.2009	(97)	EP 1904366	(47)	23.12.2009
(97)	EP 1841732	(47)	23.12.2009	(97)	EP 1904613	(47)	23.12.2009
(97)	EP 1842308	(47)	23.12.2009	(97)	EP 1904766	(47)	23.12.2009
(97)	EP 1842345	(47)	23.12.2009	(97)	EP 1905780	(47)	23.12.2009

(97) EP 1907723	(47) 23.12.2009	(97) EP 1971268	(47) 23.12.2009
(97) EP 1908434	(47) 23.12.2009	(97) EP 1971479	(47) 23.12.2009
(97) EP 1908702	(47) 23.12.2009	(97) EP 1971515	(47) 23.12.2009
(97) EP 1908706	(47) 23.12.2009	(97) EP 1972056	(47) 23.12.2009
(97) EP 1910091	(47) 23.12.2009	(97) EP 1972467	(47) 23.12.2009
(97) EP 1910869	(47) 23.12.2009	(97) EP 1973296	(47) 23.12.2009
(97) EP 1911039	(47) 23.12.2009	(97) EP 1973782	(47) 23.12.2009
(97) EP 1911447	(47) 23.12.2009	(97) EP 1975009	(47) 23.12.2009
(97) EP 1912395	(47) 23.12.2009	(97) EP 1976716	(47) 23.12.2009
(97) EP 1912540	(47) 23.12.2009	(97) EP 1977981	(47) 23.12.2009
(97) EP 1912912	(47) 23.12.2009	(97) EP 1979860	(47) 23.12.2009
(97) EP 1913056	(47) 23.12.2009	(97) EP 1980143	(47) 23.12.2009
(97) EP 1913504	(47) 23.12.2009	(97) EP 1980892	(47) 23.12.2009
(97) EP 1913801	(47) 23.12.2009	(97) EP 1981267	(47) 23.12.2009
(97) EP 1914276	(47) 23.12.2009	(97) EP 1981622	(47) 23.12.2009
(97) EP 1916266	(47) 23.12.2009	(97) EP 1982103	(47) 23.12.2009
(97) EP 1917987	(47) 23.12.2009	(97) EP 1982937	(47) 23.12.2009
(97) EP 1918010	(47) 23.12.2009	(97) EP 1983334	(47) 23.12.2009
(97) EP 1918359	(47) 23.12.2009	(97) EP 1985660	(47) 23.12.2009
(97) EP 1918645	(47) 23.12.2009	(97) EP 1987260	(47) 23.12.2009
(97) EP 1919778	(47) 23.12.2009	(97) EP 1989542	(47) 23.12.2009
(97) EP 1919896	(47) 23.12.2009	(97) EP 1989750	(47) 23.12.2009
(97) EP 1920015	(47) 23.12.2009	(97) EP 1990628	(47) 23.12.2009
(97) EP 1920887	(47) 23.12.2009	(97) EP 1991612	(47) 23.12.2009
(97) EP 1921003	(47) 23.12.2009	(97) EP 1992357	(47) 23.12.2009
(97) EP 1921322	(47) 23.12.2009	(97) EP 1993850	(47) 23.12.2009
(97) EP 1922238	(47) 23.12.2009	(97) EP 1994262	(47) 23.12.2009
(97) EP 1922960	(47) 23.12.2009	(97) EP 1996985	(47) 23.12.2009
(97) EP 1924131	(47) 23.12.2009	(97) EP 1997157	(47) 23.12.2009
(97) EP 1924214	(47) 23.12.2009	(97) EP 1997386	(47) 23.12.2009
(97) EP 1925061	(47) 23.12.2009	(97) EP 1997640	(47) 23.12.2009
(97) EP 1925754	(47) 23.12.2009	(97) EP 1997652	(47) 23.12.2009
(97) EP 1925897	(47) 23.12.2009	(97) EP 1997712	(47) 23.12.2009
(97) EP 1926774	(47) 23.12.2009	(97) EP 1998655	(47) 23.12.2009
(97) EP 1926790	(47) 23.12.2009	(97) EP 1999906	(47) 23.12.2009
(97) EP 1927423	(47) 23.12.2009	(97) EP 2000277	(47) 23.12.2009
(97) EP 1927797	(47) 23.12.2009	(97) EP 2001105	(47) 23.12.2009
(97) EP 1928743	(47) 23.12.2009	(97) EP 2001961	(47) 23.12.2009
(97) EP 1929820	(47) 23.12.2009	(97) EP 2002088	(47) 23.12.2009
(97) EP 1933646	(47) 23.12.2009	(97) EP 2002132	(47) 23.12.2009
(97) EP 1933788	(47) 23.12.2009	(97) EP 2003244	(47) 23.12.2009
(97) EP 1934064	(47) 23.12.2009	(97) EP 2003251	(47) 23.12.2009
(97) EP 1934459	(47) 23.12.2009	(97) EP 2004894	(47) 23.12.2009
(97) EP 1935791	(47) 23.12.2009	(97) EP 2004962	(47) 23.12.2009
(97) EP 1937430	(47) 23.12.2009	(97) EP 2006109	(47) 23.12.2009
(97) EP 1937848	(47) 23.12.2009	(97) EP 2007625	(47) 23.12.2009
(97) EP 1938730	(47) 23.12.2009	(97) EP 2008791	(47) 23.12.2009
(97) EP 1940595	(47) 23.12.2009	(97) EP 2009859	(47) 23.12.2009
(97) EP 1941176	(47) 23.12.2009	(97) EP 2010380	(47) 23.12.2009
(97) EP 1941283	(47) 23.12.2009	(97) EP 2012278	(47) 23.12.2009
(97) EP 1942188	(47) 23.12.2009	(97) EP 2013100	(47) 23.12.2009
(97) EP 1943147	(47) 23.12.2009	(97) EP 2013464	(47) 23.12.2009
(97) EP 1945341	(47) 23.12.2009	(97) EP 2014551	(47) 23.12.2009
(97) EP 1945465	(47) 23.12.2009	(97) EP 2015973	(47) 23.12.2009
(97) EP 1945553	(47) 23.12.2009	(97) EP 2017211	(47) 23.12.2009
(97) EP 1946154	(47) 23.12.2009	(97) EP 2018555	(47) 23.12.2009
(97) EP 1946984	(47) 23.12.2009	(97) EP 2021450	(47) 23.12.2009
(97) EP 1947661	(47) 23.12.2009	(97) EP 2024202	(47) 23.12.2009
(97) EP 1948288	(47) 23.12.2009	(97) EP 2025728	(47) 23.12.2009
(97) EP 1950237	(47) 23.12.2009	(97) EP 2026903	(47) 23.12.2009
(97) EP 1950632	(47) 23.12.2009	(97) EP 2027626	(47) 23.12.2009
(97) EP 1950982	(47) 23.12.2009	(97) EP 2029423	(47) 23.12.2009
(97) EP 1951330	(47) 23.12.2009	(97) EP 2029935	(47) 23.12.2009
(97) EP 1951695	(47) 23.12.2009	(97) EP 2030459	(47) 23.12.2009
(97) EP 1954908	(47) 23.12.2009	(97) EP 2031121	(47) 23.12.2009
(97) EP 1955730	(47) 23.12.2009	(97) EP 2031722	(47) 23.12.2009
(97) EP 1955929	(47) 23.12.2009	(97) EP 2032873	(47) 23.12.2009
(97) EP 1957955	(47) 23.12.2009	(97) EP 2033302	(47) 23.12.2009
(97) EP 1959176	(47) 23.12.2009	(97) EP 2034858	(47) 23.12.2009
(97) EP 1959191	(47) 23.12.2009	(97) EP 2034870	(47) 23.12.2009
(97) EP 1959951	(47) 23.12.2009	(97) EP 2035218	(47) 23.12.2009
(97) EP 1960304	(47) 23.12.2009	(97) EP 2035279	(47) 23.12.2009
(97) EP 1964780	(47) 23.12.2009	(97) EP 2035690	(47) 23.12.2009
(97) EP 1965467	(47) 23.12.2009	(97) EP 2036451	(47) 23.12.2009
(97) EP 1967394	(47) 23.12.2009	(97) EP 2036798	(47) 23.12.2009
(97) EP 1967399	(47) 23.12.2009	(97) EP 2037781	(47) 23.12.2009
(97) EP 1967730	(47) 23.12.2009	(97) EP 2037792	(47) 23.12.2009
(97) EP 1969170	(47) 23.12.2009	(97) EP 2039437	(47) 23.12.2009

(97)	EP 2040224	(47)	23.12.2009
(97)	EP 2040984	(47)	23.12.2009
(97)	EP 2041016	(47)	23.12.2009
(97)	EP 2041417	(47)	23.12.2009
(97)	EP 2041445	(47)	23.12.2009
(97)	EP 2043369	(47)	23.12.2009
(97)	EP 2043752	(47)	23.12.2009
(97)	EP 2043966	(47)	23.12.2009
(97)	EP 2044408	(47)	23.12.2009
(97)	EP 2046550	(47)	23.12.2009
(97)	EP 2046859	(47)	23.12.2009
(97)	EP 2047210	(47)	23.12.2009
(97)	EP 2047869	(47)	23.12.2009
(97)	EP 2052113	(47)	23.12.2009
(97)	EP 2052387	(47)	23.12.2009
(97)	EP 2052428	(47)	23.12.2009
(97)	EP 2052433	(47)	23.12.2009
(97)	EP 2052582	(47)	23.12.2009
(97)	EP 2053921	(47)	23.12.2009
(97)	EP 2055139	(47)	23.12.2009
(97)	EP 2058057	(47)	23.12.2009
(97)	EP 2060817	(47)	23.12.2009
(97)	EP 2061461	(47)	23.12.2009
(97)	EP 2061582	(47)	23.12.2009
(97)	EP 2062405	(47)	23.12.2009
(97)	EP 2063796	(47)	23.12.2009
(97)	EP 2066202	(47)	23.12.2009
(97)	EP 2070022	(47)	23.12.2009
(97)	EP 2076818	(47)	23.12.2009
(97)	EP 2081720	(47)	23.12.2009
(97)	EP 2081987	(47)	23.12.2009
(97)	EP 2089870	(47)	23.12.2009
(97)	EP 2090621	(47)	23.12.2009
(97)	EP 2112403	(47)	23.12.2009

Zveřejněné překlady evropských patentových spisů

U následujících udělených evropských patentů s účinky pro Českou republiku byl majitelem předložen překlad patentového spisu do českého jazyka (§ 35c odst. 2 až 4 zákona č. 527/1990 Sb., v platném znění). Údaje jsou řazeny vzestupně podle čísel evropských patentů.

(97)	EP 1455047	(33)	DE
(47)	09.09.2009	(74)	Čermák Hořejš Matějka a spol., JUDr. Karel Čermák,
(97)	08.09.2004		advokát, Národní 32, Praha 1, 11000
(51)	E06B 9/17	(2006.01)	
(96)	28.01.2004		
(96)	04001773.3	(97)	EP 1464200
(73)	LAKAL GmbH, 66117 Saarbrücken, DE	(47)	28.10.2009
(72)	Gilges, Fred, Dipl.-Ing, 66128 Saarbrücken, DE	(97)	17.07.2003
	Parino, Jürgen, 66299 Bildstock, DE	(51)	H04W 36/18
(54)	Vstupní trychtýř	(2009.01)	
(32)	12.02.2003	(96)	03.01.2003
(31)	20302277 U	(96)	03701980.9
(33)	DE	(73)	QUALCOMM INCORPORATED, San Diego, California
(74)	Čermák Hořejš Matějka a spol., JUDr. Karel Čermák,		92121, US
	advokát, Národní 32, Praha 1, 11000	(72)	GHOLMIEH, Aziz, San Diego, CA 92111, US
			GAAL, Peter, San Diego, CA 92121, US
			TIEDEMANN, Edward G., Jr., Concord, MA 01742, US
		(54)	Způsob a přístroj pro řízení datových komunikací z
			většího počtu základnových stanic do mobilní stanice v
			komunikačním systému
(97)	EP 1462594	(32)	08.01.2002, 20.02.2002, 18.10.2002
(47)	07.10.2009	(31)	346987 P, 359005 P, 274343
(97)	29.09.2004	(33)	US, US, US
(51)	E05C 9/04	(86)	PCT/US2003/000136
	(2006.01)	(87)	WO 2003/059002
	E05C 7/04	(2006.01)	
(96)	12.06.2003	(74)	TRAPLOVÁ HAKR KUBÁT Advokátní a patentová
(96)	03013189.0		kancelář, Ing. Eduard Hakr, Přístavní 24, Praha 7, 17000
(73)	ROTO FRANK AG, 70771 Leinfelden-Echterdingen, DE		
(72)	Petrovcic, Joze, 1380 Cerknica, SI	(97)	EP 1483760
	Malnar, Slavko, 51305 Trsce, HR	(47)	30.09.2009
	Malnar, Damijan, 51307 Prezid, HR	(97)	12.09.2003
	Petric, Samo, 1386 Stari Trg Pri Lozu, SI	(51)	G11B 7/013
	Strle, Dusan, 1386 Stari Trg Pri Lozu, SI	(2006.01)	
	Piqueur, Mike, Rugby, Warwickshire CV22 5AF, GB	(96)	07.02.2003
(54)	Převodový mechanismus, zejména převodový	(96)	03701673.0
	mechanismus s klapačkou, pro okno nebo podobně		
(32)	25.02.2003		
(31)	10309496		

(73) Koninklijke Philips Electronics N.V., 5621 BA Eindhoven, NL
(72) NIJBOER, Jakob, G., NL-5656 AA Eindhoven, NL
WEIJENBERGH, Paulus, G., P., NL-5656 AA Eindhoven, NL
(54) **Zařízení, záznamový nosič a způsob záznamu informací**
(32) 05.03.2002
(31) 02075892
(33) EP
(86) PCT/IB2003/000456
(87) WO 2003/075265
(74) Společná advokátní kancelář Všeťečka Zelený Švorčík
Kalenský a partneři, JUDr. Pavel Zelený, Hálkova 2, Praha
2, 12000

(97) **EP 1497599**
(47) 23.09.2009
(97) 06.11.2003
(51) **F25D 13/06** (2006.01)
F25D 3/11 (2006.01)
(96) 17.04.2003
(96) 03725050.3
(73) Linde AG, 80331 München, DE
(72) KAMM, Volker, 82024 Taufkirchen, DE
(54) **Zařízení pro odsávání plynu z mrazáčního zařízení**
(32) 24.04.2002
(31) 10218298
(33) DE
(86) PCT/EP2003/004016
(87) WO 2003/091641
(74) TRAPLOVÁ HAKR KUBÁT Advokátní a patentová
kancelář, Ing. Eduard Hakr, Přístavní 24, Praha 7, 17000

(97) **EP 1527565**
(47) 07.10.2009
(97) 19.02.2004
(51) **H04L 12/28** (2006.01)
(96) 08.08.2003
(96) 03785061.7
(73) Wavelink Corporation, Midvale, 84047-4155, UT, US
(72) WHELAN, Robert, Kirkland, WA 98033, US
VAN WAGENEN, Lamar, Sandy, UT 84094, US
MORRIS, Roy, Bothell, WA 98011, US
(54) **Řízení konfigurace mobilní jednotky pro WLAN síť**
(32) 09.08.2002, 23.09.2002
(31) 215701, 252849
(33) US, US
(86) PCT/US2003/024885
(87) WO 2004/015930
(74) KOREJZOVÁ & SPOL., v.o.s., JUDr. Petra Korejzová,
advokátka, Korunní 810/104 E, Praha 10, 10100

(97) **EP 1530465**
(47) 30.09.2009
(97) 08.01.2004
(51) **A61K 31/335** (2006.01)
A61K 9/127 (2006.01)
A61P 35/00 (2006.01)
(96) 26.06.2003
(96) 03740355.7
(73) MediGene AG, 82152 Planegg/Martinsried, DE
(72) MUNDUS, Carsten, 88444 Ummendorf/Fischbach, DE
WELZ, Christian, 6230 Brixlegg, AT
SCHRAMMEL, Oliver, 85737 Ismaning, DE
HAAS, Heinrich, 80337 München, DE
FICHERT, Thomas, 66606 St. Wendel, DE
SCHULZE, Brita, 82432 Walchensee, DE
PEYMAN, Toralf, 30625 Hannover, DE
WINTER, Gerhard, 82377 Penzberg, DE
GRUBER, Friedrich, 89561 Dunstelkingen, DE
TEIFEL, Michael, 64331 Weiterstadt, DE
MICHAELIS, Uwe, 82362 Weilheim, DE

(54) **Způsob výroby kationtového preparátu liposomů s
obsahem lipofilní sloučeniny**
(32) 26.06.2002, 26.06.2002, 21.08.2002, 04.03.2003
(31) 391245 P, 391246 P, 02018724, 03004744
(33) US, US, EP, EP
(86) PCT/EP2003/006759
(87) WO 2004/002468
(74) KOREJZOVÁ & SPOL., v.o.s., JUDr. Petra Korejzová,
advokátka, Korunní 810/104 E, Praha 10, 10100

(97) **EP 1539948**
(47) 14.10.2009
(97) 26.02.2004
(51) **C12N 15/00** (2006.01)
(96) 18.08.2003
(96) 03788625.6
(73) THE BOARD OF TRUSTEES OF THE LELAND
STANFORD JUNIOR UNIVERSITY, Palo Alto, CA
94306-1106, US
(72) SWARTZ, James Robert, Stanford, CA 94305, US
JEWETT, Michael Christopher, Stanford University,
Stanford, CA 94305-5025, US
(54) **Zlepšené způsoby syntézy proteinů in vitro**
(32) 19.08.2002
(31) 404591 P
(33) US
(86) PCT/US2003/025888
(87) WO 2004/016778
(74) KOREJZOVÁ & SPOL., v.o.s., JUDr. Petra Korejzová,
advokátka, Korunní 810/104 E, Praha 10, 10100

(97) **EP 1555451**
(47) 30.09.2009
(97) 20.07.2005
(51) **F16D 25/0635** (2006.01)
F16D 25/10 (2006.01)
F16D 67/04 (2006.01)
(96) 17.12.2004
(96) 04029923.2
(73) SMS Meer GmbH, 41069 Mönchengladbach, DE
(72) Kreisl, Joachim, 51373 Leverkusen, DE
Gober, Norbert, 51519 Odenthal, DE
(54) **Spojkové zařízení pro mechanický lis, nůžky nebo
děrovací zařízení**
(32) 14.01.2004
(31) 102004001914
(33) DE
(74) Společná advokátní kancelář Všeťečka Zelený Švorčík
Kalenský a partneři, JUDr. Miloš Všeťečka, Hálkova 2,
Praha 2, 12000

(97) **EP 1594858**
(47) 14.10.2009
(97) 11.03.2004
(51) **C07D 401/04** (2006.01)
A61K 31/415 (2006.01)
A61P 35/00 (2006.01)
(96) 14.08.2003
(96) 03791110.4
(73) Pfizer Products Inc., Groton, CT 06340, US
(72) KATH, John, Charles, Pfizer Global Res. and Dev.,
Groton, CT 06340, US
LYSSIKATOS, Joseph, Peter, Piedmont, CA 94611, US
WANG, Huiifen, Faye, Groton, CT 06340, US
(54) **Nové benzimidazolové deriváty použitelné jako
antiproliferativní činidla**
(32) 28.08.2002, 08.10.2002
(31) 406524 P, 417047 P
(33) US, US
(86) PCT/IB2003/003634
(87) WO 2004/020431

(74) Společná advokátní kancelář Vsetečka Zelený Švorčík
Kalenský a partneři, JUDr. Pavel Zelený, Hálkova 2, Praha
2, 12000

(33) EP
(74) KOREJZOVÁ & SPOL., v.o.s., JUDr. Petra Korejzová,
advokátka, Korunní 810/104 E, Praha 10, 10100

(97) **EP 1711181**
(47) 30.09.2009
(97) 04.08.2005
(51) **A61K 31/47** (2006.01)
A61K 31/4709 (2006.01)
C07D 215/14 (2006.01)
C07D 215/22 (2006.01)
C07D 215/38 (2006.01)
C07D 401/04 (2006.01)
C07D 401/06 (2006.01)
C07D 401/12 (2006.01)
C07D 401/14 (2006.01)
C07D 405/04 (2006.01)
C07D 405/06 (2006.01)
C07D 405/12 (2006.01)
C07D 405/14 (2006.01)
C07D 409/04 (2006.01)
C07D 409/14 (2006.01)
(96) 21.01.2005
(96) 05701589.3
(73) Janssen Pharmaceutica NV, 2340 Beerse, BE
(72) GUILLEMONT, J. E. G.; Johnson & Johnson R & D,
27106 Val-de-Reuil Cedex, FR
PASQUIER, E. T. J. Johnson & Johnson R & D, 27106
Val-de-Reuil Cedex, FR
LANCOIS, D. F. A.; Johnson & Johnson R & D, 27106
Val-de-Reuil Cedex, FR
(54) **Chinolinové deriváty a jejich použití jako
mykobakteriálních inhibitorů**
(32) 23.01.2004
(31) 538907 P
(33) US
(86) PCT/EP2005/050271
(87) WO 2005/070430
(74) TRAPLOVÁ HAKR KUBÁT Advokátní a patentová
kancelář, Ing. Eduard Hakr, Přístavní 24, Praha 7, 17000

(97) **EP 1763866**
(47) 07.10.2009
(97) 05.01.2006
(51) **G10K 9/122** (2006.01)
(96) 03.05.2005
(96) 05743129.8
(73) ROBERT BOSCH GMBH, 70442 Stuttgart, DE
(72) KALBHENN, Micha, 70806 Kornwestheim, DE
RAPP, Peter, 76227 Karlsruhe, DE
HARTIG, Oliver, 71032 Boeblingen, DE
(54) **Membránový hrnec pro ultrazvukový měnič**
(32) 29.06.2004
(31) 102004031310
(33) DE
(86) PCT/EP2005/052008
(87) WO 2006/000494
(74) Čermák Hořejš Matějka a spol., JUDr. Karel Čermák,
advokát, Národní 32, Praha 1, 11000

(97) **EP 1765545**
(47) 14.10.2009
(97) 19.01.2006
(51) **B23K 20/10** (2006.01)
H01R 43/02 (2006.01)
(96) 07.07.2005
(96) 05760759.0
(73) Schunk Sonosystems GmbH, 35435 Wettenberg, DE
(72) STEINER, Ernst, 35452 Heuchelheim, DE
DIETERLE, Horst, 35096 Niederweimar, DE
STROH, Dieter, 35435 Wettenberg, DE
STROH, Heiko, 35435 Wettenberg, DE
WAGNER, Peter, 35435 Wettenberg, DE
(54) **Uspořádání ke svařování součástí prostřednictvím
ultrazvukového svařovacího zařízení**
(32) 09.07.2004
(31) 102004033575
(33) DE
(86) PCT/EP2005/007346
(87) WO 2006/005509
(74) Čermák Hořejš Matějka a spol., JUDr. Karel Čermák,
advokát, Národní 32, Praha 1, 11000

(97) **EP 1729098**
(47) 30.09.2009
(97) 06.12.2006
(51) **G01D 11/30** (2006.01)
(96) 06.04.2006
(96) 06007239.4
(73) Dr. Johannes Heidenhain GmbH, 83292 Traunreut, DE
(72) Jones, Jonathan, Santa Barbara California 93101, US
Moua, Touyer, Santa Maria California 93455, US
(54) **Servosvorka pro kodér a kodér s touto servosvorkou**
(32) 02.06.2005
(31) 144182
(33) US
(74) Čermák Hořejš Matějka a spol., JUDr. Karel Čermák,
advokát, Národní 32, Praha 1, 11000

(97) **EP 1776464**
(47) 07.10.2009
(97) 16.02.2006
(51) **C12Q 1/00** (2006.01)
C12Q 1/54 (2006.01)
G01N 27/00 (2006.01)
(96) 13.08.2004
(96) 04764107.1
(73) Egomedical Technologies AG, 9242 Oberuzwil, CH
(72) STIENE, Matthias, 82205 Gilching, DE
ROHM, Ingrid, 82205 Gilching, DE
(54) **Zkušební systém stanovované látky pro určení její
koncentrace ve fyziologické nebo vodnaté kapalině**
(86) PCT/EP2004/009113
(87) WO 2006/015615
(74) Ing. Václav Herman, Hlavní 43, Průhonice, 25243

(97) **EP 1744326**
(47) 30.09.2009
(97) 17.01.2007
(51) **H01B 1/00** (2006.01)
(96) 13.06.2006
(96) 06405255.8
(73) Sulzer Metco (Canada) Inc., Fort Saskatchewan, Alberta
T8L 4R1, CA
(72) Callen, Brian William, Sherwood Park Alberta T8H 2P4,
CA
Walkhouse, William Kimber, Gibbons Alberta T0A 1N0,
CA
(54) **Vodivé plnivo a jeho použití**
(32) 12.07.2005
(31) 05405434

(97) **EP 1777200**
(47) 04.11.2009
(97) 25.04.2007
(51) **C02F 11/12** (2006.01)
C02F 11/16 (2006.01)
C02F 3/32 (2006.01)
C02F 1/00 (2006.01)
(96) 13.10.2005

- | | |
|--|---|
| (96) 05022298.3 | (74) Společná advokátní kancelář Vsetečka Zelený Švorčík Kalenský a partneři, JUDr. Miloš Vsetečka, Hálkova 2, Praha 2, 12000 |
| (73) Pauly, Udo, Dr., 37133 Friedland, DE | |
| (72) Pauly, Udo, Dr., 37133 Friedland, DE | |
| | |
| (72) Rehfus, Stefan, 37085 Göttingen, DE | |
| (54) Způsob a přístroj k plnění zařízení na výrobu humusu splaškovým kalem | |
| (74) Čermák Hořejš Matějka a spol., JUDr. Karel Čermák, advokát, Národní 32, Praha 1, 11000 | |
| <hr/> | |
| (97) EP 1781766 | (97) EP 1838402 |
| (47) 23.09.2009 | (47) 30.09.2009 |
| (97) 02.03.2006 | (97) 22.06.2006 |
| (51) C11D 17/00 (2006.01) | (51) A63G 7/00 (2006.01) |
| C11D 3/22 (2006.01) | A63G 31/16 (2006.01) |
| C11D 3/37 (2006.01) | (96) 19.07.2005 |
| C11D 3/12 (2006.01) | (96) 05775552.2 |
| (96) 24.06.2005 | (73) Universal City Studios Lllp, Universal City, CA 91608, US |
| (96) 05755420.6 | (72) CASEY, Joseph F., Orlando, FL 32819, US |
| (73) Henkel AG & Co. KGaA, 40589 Düsseldorf, DE | WHITCOMB, William F., Saugus, CA 91350, US |
| (72) JONKE, Hermann, 40231 Düsseldorf, DE | KIDDOO, Michael R., Orlando, FL 32819, US |
| RIEBE, Hans-Jürgen, 42697 Solingen, DE | TROWBRIDGE, Scott R., Windmere, FL 34786, US |
| MALECKI, Piotr, 41944 Wegberg-Arsbeck, DE | BLUM, Steven, C., Orlando, FL 32835, US |
| LAMBOTTE, Alexander, 40597 Düsseldorf, DE | (54) Vozík pro zábavnou jízdu se smyslovými stimulačními účinky |
| PLANTENBERG, Thomas, 40822 Mettmann, DE | (32) 17.12.2004, 15.07.2005 |
| (54) Čirý prací a čistící prostředek s mezi tečení | (31) 637082 P, 182478 P |
| (32) 23.08.2004 | (33) US, US |
| (31) 102004040849 | (86) PCT/US2005/025424 |
| (33) DE | (87) WO 2006/065287 |
| (86) PCT/EP2005/006836 | (74) Čermák Hořejš Matějka a spol., JUDr. Karel Čermák, advokát, Národní 32, Praha 1, 11000 |
| (87) WO 2006/021255 | |
| (74) KOREJZOVÁ & SPOL., v.o.s., JUDr. Petra Korejzová, advokátka, Korunní 810/104 E, Praha 10, 10100 | |
| <hr/> | |
| (97) EP 1787126 | (97) EP 1861352 |
| (47) 23.09.2009 | (47) 09.12.2009 |
| (97) 26.01.2006 | (97) 21.09.2006 |
| (51) G01N 33/68 (2006.01) | (51) C07C 59/64 (2006.01) |
| C12Q 1/68 (2006.01) | C07C 51/36 (2006.01) |
| C12N 15/09 (2006.01) | C07C 51/41 (2006.01) |
| (96) 20.07.2005 | C07C 67/343 (2006.01) |
| (96) 05760790.5 | C07C 69/618 (2006.01) |
| (73) Symphogen A/S, 2800 Lyngby, DK | C07C 17/16 (2006.01) |
| (72) RASMUSSEN, Lone, Kjær, DK-2942 Skodsborg, DK | C07C 19/01 (2006.01) |
| FRANDSEN, Torben, DK-2000 Frederiksberg, DK | (96) 16.03.2006 |
| RASMUSSEN, Søren, Kofoed, DK-4000 Roskilde, DK | (96) 06723479.9 |
| ANDERSEN, Peter, Sejer, DK-2720 Vanløse, DK | (73) BASF SE, 67056 Ludwigshafen, DE |
| (54) Způsob charakterizace polyklonální buněčné linie | (72) HETTICHE, Frank, 69469 Weinheim, DE |
| (32) 20.07.2004, 22.12.2004 | VÖLKERT, Martin, 67063 Ludwigshafen, DE |
| (31) 200401133, 200401991 | JÄKEL, Christoph, 67117 Limburgerhof, DE |
| (33) DK, DK | BEY, Olivier, 67150 Niederkirchen, DE |
| (86) PCT/DK2005/000504 | (54) Způsob výroby opticky aktivních derivátů kyseliny 3-fenylpropionové a je následujících produktů |
| (87) WO 2006/007853 | (32) 17.03.2005, 23.06.2005, 05.01.2006 |
| (74) Čermák Hořejš Matějka a spol., JUDr. Karel Čermák, advokát, Národní 32, Praha 1, 11000 | (31) 102005012408, 102005029228, 102006000839 |
| <hr/> | |
| (97) EP 1790499 | (97) EP 1886865 |
| (47) 07.10.2009 | (47) 30.09.2009 |
| (97) 30.05.2007 | (97) 13.02.2008 |
| (51) B60B 3/04 (2006.01) | (51) B60K 35/00 (2006.01) |
| B60B 3/10 (2006.01) | B60K 37/00 (2006.01) |
| (96) 25.10.2006 | (96) 16.07.2007 |
| (96) 06090197.2 | (96) 07013862.3 |
| (73) Kronprinz GmbH, 42697 Solingen, DE | (73) Volkswagen Aktiengesellschaft, 38436 Wolfsburg, DE |
| (72) Fischbacher, Alfred, 83101 Rohrdorf, DE | (72) Medler, Andreas, 38268 Lengede, DE |
| Bönning, Meinhard, 42697 Solingen, DE | Michaelis, Jan, 10711 Berlin, DE |
| Kruchten, Wolfgang, 42113 Wuppertal, DE | Hauschild, Frank, 10587 Berlin, DE |
| (54) Kotouč kola | Grübel, Andre, 14059 Berlin, DE |
| (32) 25.11.2005 | (54) Multifunkční operační zařízení a způsob provozování multifunkčního operačního zařízení |
| (31) 102005057275 | (32) 11.08.2006 |
| (33) DE | (31) 102006037762 |
| | (33) DE |

(74) TRAPLOVÁ HAKR KUBÁT Advokátní a patentová kancelář, Ing. Eduard Hakr, Přístavní 24, Praha 7, 17000

(97) **EP 1898705**

(47) 14.10.2009

(97) 14.12.2006

(51) **A01N 47/36** (2006.01)

A01N 25/04 (2006.01)

(96) 13.05.2006

(96) 06753600.3

(73) Bayer CropScience AG, 40789 Monheim, DE

(72) SIXL, Frank, 26529 Rechtsupweg, DE

SCHMIDT, Annika, 65594 Runkel, DE

(54) **Koncentrát olejové suspenze**

(32) 04.06.2005

(31) 05012120

(33) EP

(86) PCT/EP2006/004521

(87) WO 2006/131187

(74) Společná advokátní kancelář Všeťečka Zelený Švorčík Kalenský a partneři, JUDr. Miloš Všeťečka, Hálkova 2, Praha 2, 12000

(97) **EP 1911756**

(47) 21.10.2009

(97) 16.04.2008

(51) **C07D 401/12** (2006.01)

C07D 401/14 (2006.01)

C07D 413/14 (2006.01)

A61K 31/506 (2006.01)

A61K 31/4545 (2006.01)

A61P 3/00 (2006.01)

(96) 09.01.2006

(96) 07023528.8

(73) Arena Pharmaceuticals, Inc., San Diego, CA 92121, US

(72) Hurst, David, Santee California 92071, US

Jones, Robert M., San Diego California 92130, US

Wong, Amy Siu-Ting, Poway, CA 92064, US

Lehmann, Juerg, San Diego California 92129, US

Shin, Young-jun, San Diego California 92126, US

(54) **Substituované pyridinylové a pyrimidinylové deriváty jako modulatory metabolismu a s tím souvisejících poruch**

(32) 10.01.2005

(31) 642840 P

(33) US

(74) KOREJZOVÁ & SPOL., v.o.s., JUDr. Petra Korejzová, Korunní 810/104 E, Praha 10 - Vinohrady, 10100

(97) **EP 1963355**

(47) 30.09.2009

(97) 19.07.2007

(51) **C07J 41/00** (2006.01)

A61K 31/575 (2006.01)

A61P 25/28 (2006.01)

A61P 25/00 (2006.01)

(96) 15.12.2006

(96) 06841943.1

(73) Trophos, 13288 Marseille Cedex 9, FR

(72) DROUOT, Cyrille, F-83300 Draguignan, FR

MAUX, Delphine, F-06130 Grasse, FR

(54) **Nové deriváty cholest-4-en-3-on-oximu, farmaceutické kompozice obsahující tyto deriváty a způsob jejich přípravy**

(32) 20.12.2005

(31) 0512947

(33) FR

(86) PCT/FR2006/002740

(87) WO 2007/080270

(74) Společná advokátní kancelář Všeťečka Zelený Švorčík Kalenský a partneři, JUDr. Miloš Všeťečka, Hálkova 2, Praha 2, 12000

(97) **EP 1966099**

(47) 23.09.2009

(97) 31.05.2007

(51) **C03C 8/02** (2006.01)

(96) 16.03.2006

(96) 06723610.9

(73) Colorobbia Espa?a, S.A., 12192 Villafames (Castellon), ES

(72) NEBOT APARICI, Antonio, E-12192 Villafames -

Castellón, ES

SERENI, Sergio, E-12192 Villafames - Castellón, ES

CARCELLER MARTÍNEZ, José Vicente, E-12192

Villafames - Castellón, ES

DEGL' INNOCENTI, Andrea, E-12192 Villafames -

Castellón, ES

(54) **Kompozice, frit, glazura a keramické komponenty a způsob jejich výroby**

(32) 23.11.2005, 16.01.2006

(31) 200502892, 200600136

(33) ES, ES

(86) PCT/EP2006/002611

(87) WO 2007/059808

(74) A. Holas & partner Patentová a známková kancelář, Ing. Mgr. Hana Holasová, Křížová 4, Brno, 60300

(97) **EP 2021269**

(47) 30.09.2009

(97) 11.10.2007

(51) **B65H 75/44** (2006.01)

(96) 27.03.2007

(96) 07727392.8

(73) CLABER S.P.A., 33080 Fiume Veneto (PN), IT

(72) ROMAN, Gianfranco, I-33087 Pasiano, IT

(54) **Elastický navíjecí kotouč na hadice s automatickým aretačním zařízením**

(32) 31.03.2006

(31) MI20060622

(33) IT

(86) PCT/EP2007/052919

(87) WO 2007/113171

(74) Společná advokátní kancelář Všeťečka Zelený Švorčík Kalenský a partneři, JUDr. Pavel Zelený, Hálkova 2, Praha 2, 12000

(97) **EP 2029793**

(47) 16.09.2009

(97) 27.12.2007

(51) **C23C 18/02** (2006.01)

F24J 2/48 (2006.01)

(96) 19.06.2007

(96) 07785539.3

(73) ZYRUS Beteiligungsgesellschaft mbH & Co. Patente I KG, 12529 Schönefeld / OT Waltersdorf, DE

(72) ES-SOUNI, Mohammed, 24247 Mielkendorf, DE

(54) **Způsob výroby povlaku absorbéru na základě technologie solgel pro solární termii**

(32) 21.06.2006

(31) 102006028429

(33) DE

(86) PCT/DE2007/001090

(87) WO 2007/147399

(74) Čermák Hořejš Matějka a spol., JUDr. Karel Čermák, advokát, Národní 32, Praha 1, 11000

(97) **EP 2056472**

(47) 09.12.2009

(97) 06.05.2009

(51) **H03M 13/27** (2006.01)

H04L 27/00 (2006.01)

H04L 1/00 (2006.01)

(96) 22.10.2008

(96) 08253428.0

- (73) Sony Corporation, Tokyo 108-0078, JP
(72) Matthew Paul Athol Taylor, Hampshire BH24 1JQ, GB
Samuel Asanbeng Atungisiri, Hampshire RG21 4BS, GB
John Nicholas Wilson, Hampshire RG27 9SG, GB
(54) **Zařízení a způsob pro zpracování dat**
(32) 30.10.2007, 30.10.2007, 19.11.2007, 20.11.2007
(31) 0721270, 0721269, 0722645, 0722728
(33) GB, GB, GB, GB
(74) Společná advokátní kancelář Všetěčka Zelený Švorčík
Kalenský a partneři, JUDr. Petr Kalenský, Hálkova 2,
Praha 2, 12000
-

Evropské patenty zrušené Evropským patentovým úřadem

Následující evropské patenty udělené Evropským patentovým úřadem s účinky pro Českou republiku byly zrušeny Evropským patentovým úřadem podle článku 102 Úmluvy o udělování evropských patentů (§35f odst 2 zákona č. 527/1990 Sb., v platném znění).

- (97) EP 1336466
(97) EP 1427864

PD4A Převod práv a ostatní změny majitelů evropských patentů

- (97) **EP 1613656**
(73) F.Hoffmann-La Roche AG, CH-4070 Basel, CH
-

- (97) **EP 1616011**
(73) ADRIACELL S.p.A., 34100 Trieste, IT
-

FG1K

Zapsané užité vzory - přehled podle čísel zápisu

V období uzávěrky tohoto čísla Věstníku zapsal Úřad průmyslového vlastnictví tyto užité vzory.

20378	<i>G 10 D 3/16</i>	(2006.01)
20379	<i>D 06 F 57/12</i>	(2006.01)
20380	<i>A 47 F 5/12</i>	(2006.01)
20381	<i>A 63 H 18/08</i>	(2006.01)
20382	<i>F 24 J 2/54</i>	(2006.01)
20383	<i>B 65 D 88/54</i>	(2006.01)
20384	<i>G 10 D 13/00</i>	(2006.01)
20385	<i>A 01 K 97/04</i>	(2006.01)
20386	<i>B 62 D 1/183</i>	(2006.01)
20387	<i>C 01 B 13/11</i>	(2006.01)
20388	<i>C 08 L 23/06</i>	(2006.01)
20389	<i>G 09 F 11/02</i>	(2006.01)
20390	<i>G 01 R 31/08</i>	(2006.01)
20391	<i>F 24 J 3/08</i>	(2006.01)
20392	<i>A 01 K 85/00</i>	(2006.01)

FG1K

Zapsané užité vzory - řazené podle MPT

- (51) **A01K 85/00** (2006.01)
(11) **A01K 97/04** (2006.01)
(21) 20392
(21) **2009-21940**
(22) 16.11.2009
(47) 28.12.2009
(73) Sobotka Roman, Práche, CZ
(72) Sobotka Roman, Práche, CZ
(54) **Nástraha pro lov ryb**
(74) Ing. František Kania, Mendlovo nám. 1a, Brno, 60300
- (51) **A01K 97/04** (2006.01)
(11) 20385
(21) **2009-21594**
(22) 17.08.2009
(47) 28.12.2009
(73) Health & Care, s. r. o., Praha 2 - Vinohrady, CZ
(72) Klimeš Martin, Praha 10, CZ
(54) **Rybářská návnada, především na bázi pečiva, a zařízení pro její výrobu**
(74) BOHEMIA PATENT, Ing. Jana Vandělíková, Spálená 29, Praha 1, 11000
- (51) **A47F 5/12** (2006.01)
(11) 20380
(21) **2009-21366**
(22) 25.06.2009
(47) 28.12.2009
(73) BRANALDI s.r.o., Brandýs nad Labem, CZ
(72) Chmela Radim, Brandýs nad Labem, CZ
(54) **Skládací stojan**
(74) ing. Karel Novotný, Žufanova 2, Praha 6, 16300
- (51) **A63H 18/08** (2006.01)
(11) **A63H 18/02** (2006.01)
(21) **A63H 18/00** (2006.01)
(11) 20381
(21) **2009-21463**
(22) 18.07.2009
(47) 28.12.2009
(73) Kubín Stanislav, Praha 8, CZ
(72) Kubín Stanislav, Praha 8, CZ
(54) **Pasivní výhybka modelové autodráhy**
- (51) **B62D 1/183** (2006.01)
(11) **B62D 1/189** (2006.01)
(11) 20386
(21) **2009-21716**
(22) 22.09.2009
(47) 28.12.2009
(73) Západočeská univerzita v Plzni, Plzeň, CZ
(72) Hájek Adam Bc., Vysoká Pec, CZ
Červenková Lucie Bc., Plzeň, CZ
Kieweg Petr Bc., Planá, CZ
Havlíček Petr BcA., Třebíč, CZ
Dvořák Josef Ing., Bilina, CZ
Srp Zbyněk Ing., Zaječov, CZ
(54) **Mechanismus pro automatické odklápění volantu**
- (51) **B65D 88/54** (2006.01)
(11) 20383
(21) **2009-21476**
(22) 22.07.2009
(47) 28.12.2009
(73) RAYMAN spol. s r.o., Kladno, CZ
(72) Rayman Petr Ing., Milevsko, CZ
(54) **Pulzní provzdušňovací tryska**
(74) Ing. Vladimír Belfin, patentový zástupce, P.O.BOX 117, Kladno, 27280
- (51) **C01B 13/11** (2006.01)
(11) 20387
- (21) **2009-21768**
(22) 06.10.2009
(47) 28.12.2009
(73) České vysoké učení technické v Praze - Fakulta elektrotechnická, Praha 6, CZ
(72) Bálek Rudolf doc. Ing. CSc., Praha 10, CZ
Pekárek Stanislav prof. Ing. CSc., Praha 4, CZ
Červenka Milan Ing. Ph.D., Praha 4 - Chodov, CZ
(54) **Zařízení pro stabilizaci víceelektrodových výbojů za atmosférického tlaku ve streamerovém režimu**
(74) Ing. Hana Dušková, Na Kočově 180, Chotutice, 28103
- (51) **C08L 23/06** (2006.01)
(11) **C08L 23/12** (2006.01)
(21) **C08L 67/03** (2006.01)
(47) **C08K 7/24** (2006.01)
(11) 20388
(21) **2009-21772**
(22) 07.10.2009
(47) 28.12.2009
(73) Vysoké učení technické v Brně, Brno, CZ
(72) Matějka Libor Ing. CSc. Ph.D. MBA, Brno, CZ
Pěnčík Jan Ing. Ph.D., Brno, CZ
(54) **Tepelně izolační kompozitní plast**
(74) Ing. Jiří Malušek, Mendlovo nám. 1a, Brno, 60300
- (51) **D06F 57/12** (2006.01)
(11) 20379
(21) **2009-20996**
(22) 18.03.2009
(47) 28.12.2009
(73) Kotoul Karel, Třebíč, CZ
(72) Kotoul Karel, Třebíč, CZ
(54) **Svěrný sušák pro balkónová a lodžiová zábradlí**
- (51) **F24J 2/54** (2006.01)
(11) 20382
(21) **2009-21469**
(22) 20.07.2009
(47) 28.12.2009
(73) Spohr Sylvio, Praha 1, CZ
Mirovský Jaromír Ing., Praha 5- Stodůlky, CZ
Inneman Adolf Ing. Ph.D., Praha 5- Jinonice, CZ
(72) Spohr Sylvio, Praha 1, CZ
Mirovský Jaromír Ing., Praha 5- Stodůlky, CZ
Inneman Adolf Ing. Ph.D., Praha 5- Jinonice, CZ
(54) **Systém navigace pro fotovoltaiku**
(74) Ing. Jaroslav Novotný, Římská 2135/45, Praha 2, 12000
- (51) **F24J 3/08** (2006.01)
(11) 20391
(21) **2009-21919**
(22) 11.11.2009
(47) 28.12.2009
(73) Geoterm CZ, s. r. o., Liberec VIII, CZ
(72) Myslík Vlastimil Ing. CSc., Praha 4, CZ
(54) **Umělý podzemní vějířovitý výměník tepla**
(74) Mgr. Kamil Kolátor, 28. října 2015/23, Jablonec nad Nisou, 46601
- (51) **G01R 31/08** (2006.01)
(11) **H02H 7/26** (2006.01)
(21) **G01R 29/12** (2006.01)
(47) **G01R 33/02** (2006.01)
(11) 20390
(21) **2009-21874**
(22) 29.10.2009
(47) 28.12.2009
(73) Mišák Stanislav doc. Ing. Ph.D., Olomouc, CZ
(72) Mišák Stanislav doc. Ing. Ph.D., Olomouc, CZ
Válek Pavel Ing. Ph.D., Kroměříž, CZ
Foldyna Jiří Ing. Ph.D., Janovice - Bystřé, CZ

(54) **Zařízení pro zjišťování poruch vedení vysokého napětí s izolovanými závěsnými vodiči**

(74) Ing. Zdeněk Janík, Bulharská 1418, Ostrava-Poruba, 70800

(51) **G09F 11/02** (2006.01)

G09F 11/23 (2006.01)

G09F 11/00 (2006.01)

(11) 20389

(21) **2009-21817**

(22) 14.10.2009

(47) 28.12.2009

(73) Paulík Karel, Řevnice, CZ

(72) Paulík Karel, Řevnice, CZ

(54) **Zařízení pro separaci samolepicích, zejména reklamních fólií**

(51) **G10D 13/00** (2006.01)

A47C 9/08 (2006.01)

(11) 20384

(21) **2009-21520**

(22) 30.07.2009

(47) 28.12.2009

(73) Roller Zdeněk Mgr., Praha 5, CZ

(72) Roller Zdeněk Mgr., Praha 5, CZ

(54) **Bicí hudební nástroj a sedák v jednom**

(51) **G10D 3/16** (2006.01)

(11) 20378

(21) **2009-20836**

(22) 10.02.2009

(47) 28.12.2009

(73) Zeman Lubomír, Vyškov - Dědice, CZ

(72) Zeman Lubomír, Vyškov - Dědice, CZ

(54) **Trsátka pro strunné nástroje**

Seznam majitelů zapsaných užitečných vzorů

(73)	(11)	(51)	(73)	(11)	(51)
BRANALDI s.r.o., Brandýs nad Labem, CZ	20380	<i>A 47 F 5/12</i>	(2006.01)		
České vysoké učení technické v Praze - Fakulta elektrotechnická, Praha 6, CZ	20387	<i>C 01 B 13/11</i>	(2006.01)		
Geoterm CZ, s. r. o., Liberec VIII, CZ	20391	<i>F 24 J 3/08</i>	(2006.01)		
Health & Care, s. r. o., Praha 2 - Vinohrady, CZ	20385	<i>A 01 K 97/04</i>	(2006.01)		
Inneman Adolf Ing. PhD., Praha 5- Jinonice, CZ	20382	<i>F 24 J 2/54</i>	(2006.01)		
Kotoul Karel, Třebíč, CZ	20379	<i>D 06 F 57/12</i>	(2006.01)		
Kubín Stanislav, Praha 8, CZ	20381	<i>A 63 H 18/08</i>	(2006.01)		
Mirovský Jaromír Ing., Praha 5- Stodůlky, CZ	20382	<i>F 24 J 2/54</i>	(2006.01)		
Mišák Stanislav doc. Ing. Ph.D., Olomouc, CZ	20390	<i>G 01 R 31/08</i>	(2006.01)		
Paulík Karel, Řevnice, CZ	20389	<i>G 09 F 11/02</i>	(2006.01)		
RAYMAN spol. s r.o., Kladno, CZ	20383	<i>B 65 D 88/54</i>	(2006.01)		
Roller Zdeněk Mgr., Praha 5, CZ	20384	<i>G 10 D 13/00</i>	(2006.01)		
Sobotka Roman, Prácheň, CZ	20392	<i>A 01 K 85/00</i>	(2006.01)		
Spohr Sylvio, Praha 1, CZ	20382	<i>F 24 J 2/54</i>	(2006.01)		
Vysoké učení technické v Brně, Brno, CZ	20388	<i>C 08 L 23/06</i>	(2006.01)		
Západočeská univerzita v Plzni, Plzeň, CZ	20386	<i>B 62 D 1/183</i>	(2006.01)		
Zeman Lubomír, Vyškov - Dědice, CZ	20378	<i>G 10 D 3/16</i>	(2006.01)		

FG4Q

Zapsané průmyslové vzory - přehled podle čísel zápisu

V období uzávěrky tohoto čísla Věstníku zapsal Úřad průmyslového vlastnictví tyto průmyslové vzory:

34571	25-01
34730	25-01
34735	19-01
34736	19-01
34737	07-05
34738	25-02

FG4Q

Zapsané průmyslové vzory - přehled podle tříd

- (51) **07-05**
- (11) 34737
- (21) 2009-37896
- (22) 24.09.2009
- (15) 23.12.2009
- (45) 23.12.2009
- (54) Koupelnový držák ručníků
- (28) 3
- (73) BEMETA DESIGN s. r. o., Újezd u Brna, CZ
- (72) Rosinaj David MgA., Brno - Střed, CZ
- (55)

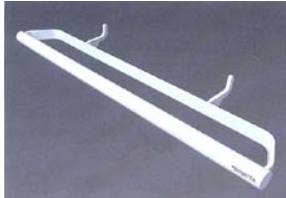

1.1



2.1



3.1

1.2

2.1

2.2

3.1

- (51) **19-01**
- (11) 34735
- (21) 2009-37844
- (22) 31.07.2009
- (15) 23.12.2009
- (45) 23.12.2009
- (54) Obálka s doručenkou
- (28) 3
- (73) KRPA ENVELOPE, a.s., Hostinné, CZ
- (72) Hron Pavel, Vrchlabí, CZ
- (74) KOREJZOVÁ & SPOL., v.o.s., JUDr. Petra Korejzová, advokátka, Korunní 810/104 E, Praha 10, 10100
- (55)

1.1

3.2

1.3

- (51) 19-01
- (11) 34736
- (21) 2009-37845
- (22) 31.07.2009
- (15) 23.12.2009
- (45) 23.12.2009
- (54) Obálka s doručenkou
- (28) 6
- (73) KRPA ENVELOPE, a.s., Hostinné, CZ
- (72) Hron Pavel, Vrchlabí, CZ
- (74) KOREJZOVÁ & SPOL., v.o.s., JUDr. Petra Korejzová, advokátka, Korunní 810/104 E, Praha 10, 10100

(55)

2.1

1.1

2.2

1.2

2.3

3.1

4.2

3.2

4.3

3.3

5.1

4.1

5.2

(55)

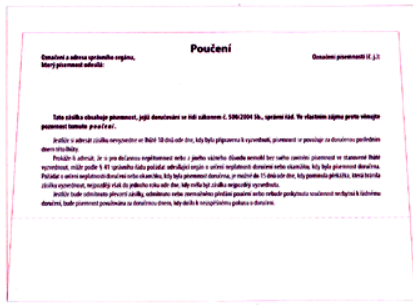

5.3



1.1

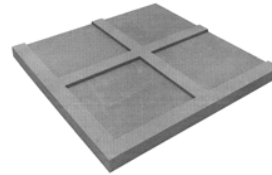

2.1



6.1

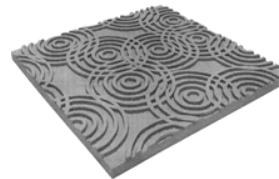

3.1

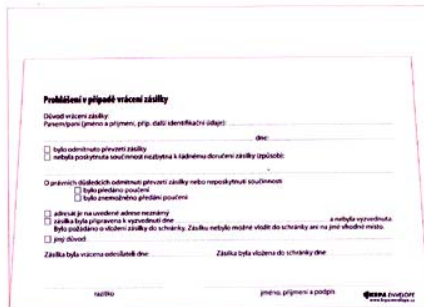

6.2

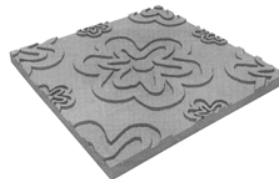

4.1

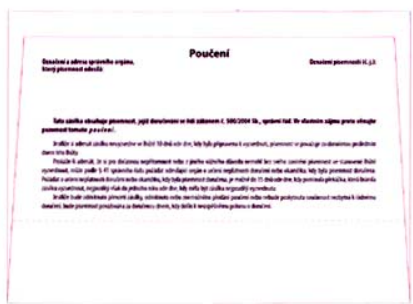

6.3

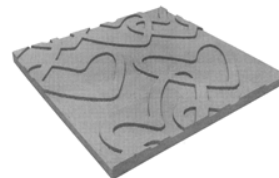

5.1

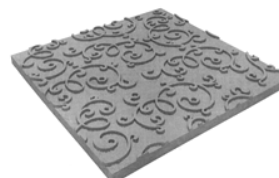

6.1

- (51) 25-01
- (11) 34571
- (21) 2009-37701
- (22) 06.04.2009
- (15) 17.06.2009
- (45) 01.01.2010
- (54) Dlaždice
- (28) 12
- (73) Reksoprodjo Petr Ing. Arch., Praha 5 - Zbraslav, CZ
- Sluka Michal Ing., Uherské Hradiště, CZ
- (72) Reksoprodjo Petr Ing. Arch., Praha 5 - Zbraslav, CZ
- Sluka Michal Ing., Uherské Hradiště, CZ

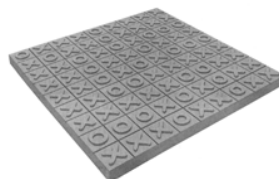

7.1

(55)

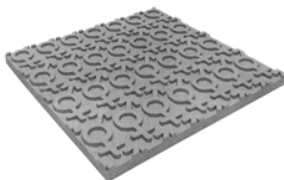

8.1

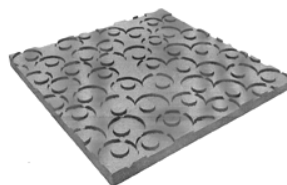

1.1

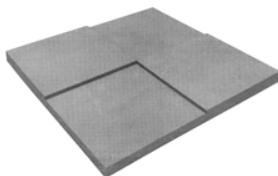

9.1

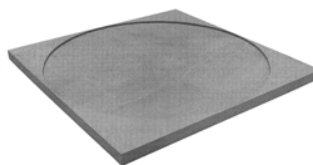

2.1

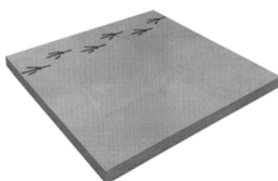

10.1

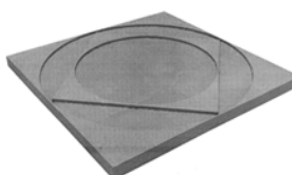

3.1

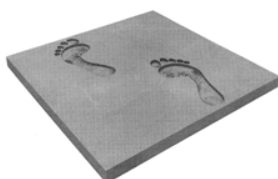

11.1

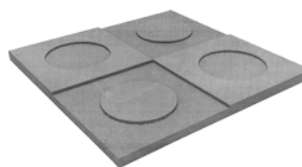

4.1

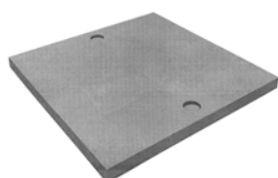

12.1

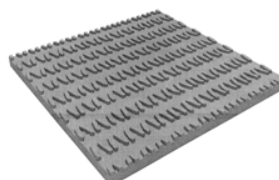

5.1

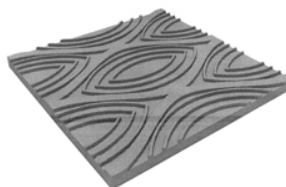

6.1

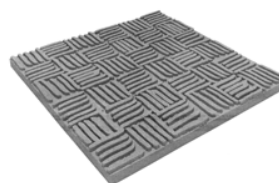

7.1

- (51) **25-01**
(11) 34730
(21) 2009-37880
(22) 07.09.2009
(15) 09.12.2009
(45) 01.01.2010
(54) Dlaždice
(28) 10
(73) Reksoprodjo Petr Ing. Arch., Praha 2 Vinohrady, CZ
Sluka Michal Ing., Uherské Hradiště, CZ
(72) Reksoprodjo Petr Ing. Arch., Praha 2 Vinohrady, CZ
Sluka Michal Ing., Uherské Hradiště, CZ

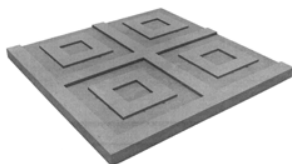

8.1

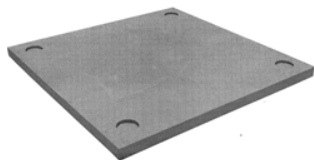

9.1

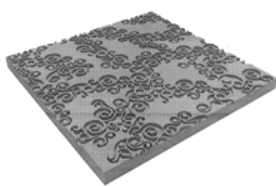

10.1

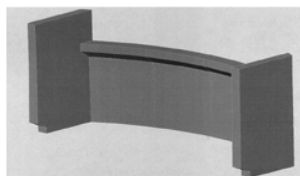

2.1

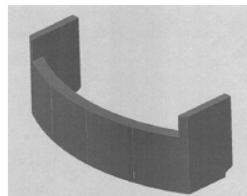

2.2

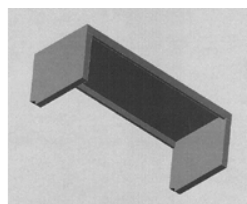

3.1

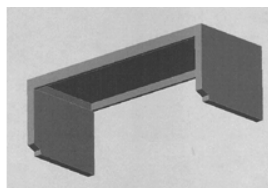

3.2

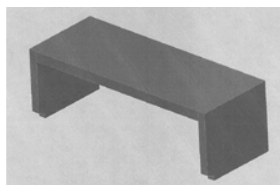

3.3

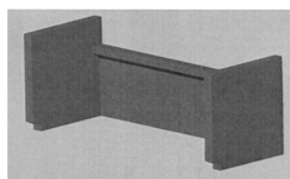

4.1

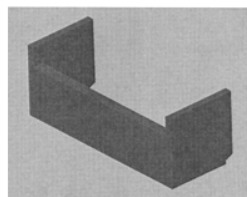

4.2

- (51) **25-02**
(11) 34738
(21) 2009-37923
(22) 16.10.2009
(15) 23.12.2009
(45) 23.12.2009
(54) Prefabrikované dílce montovaného balkonu
(28) 12
(73) Prefa Brno a.s., Brno, CZ
(72) Lukáč Jozef Ing., Košice, SK
Siegel Ota Ing., Brno, CZ
(74) Martin Kořistka, patentový zástupce, Martin Kořistka,
Karpatská 241/3, Brno, 62500
(55)

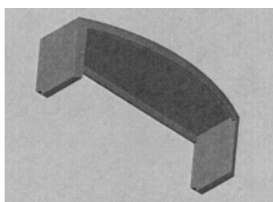

1.1

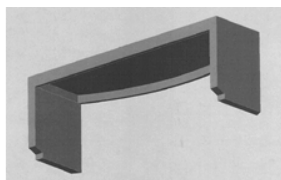

1.2

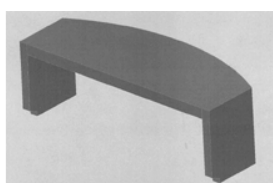

1.3

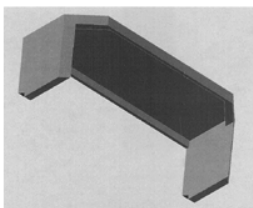

5.1

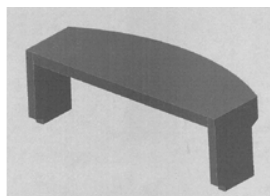

7.3

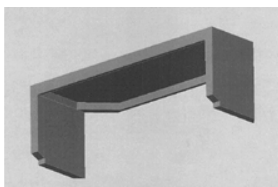

5.2

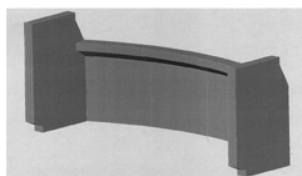

8.1

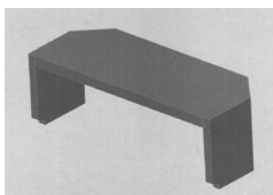

5.3

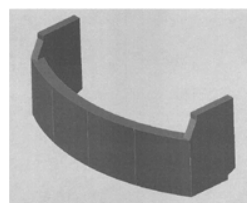

8.2

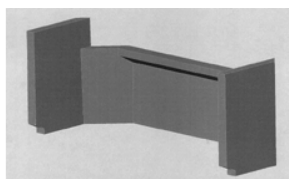

6.1

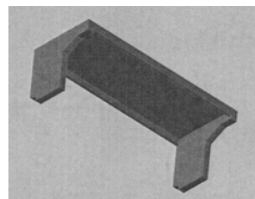

9.1

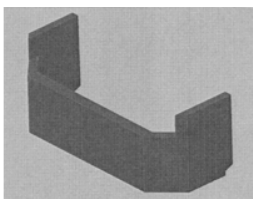

6.2

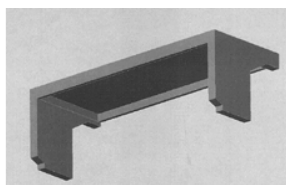

9.2

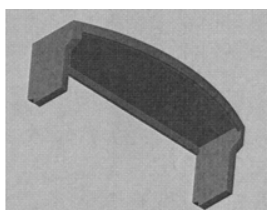

7.1

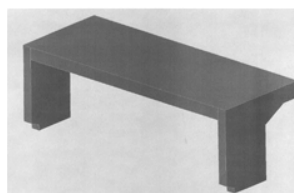

9.3

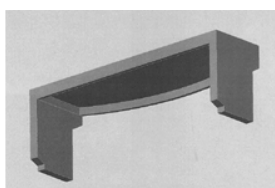

7.2

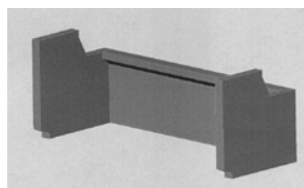

10.1

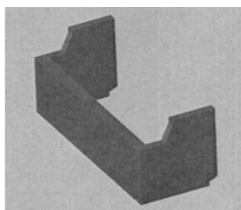

10.2

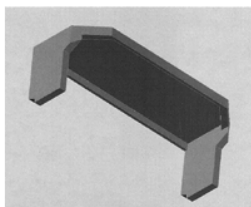

11.1

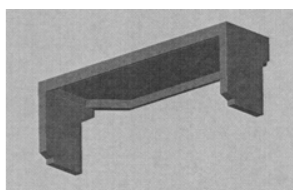

11.2

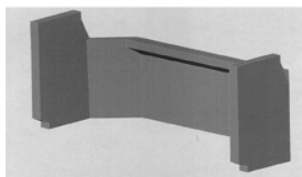

12.1

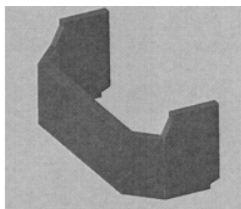

12.2

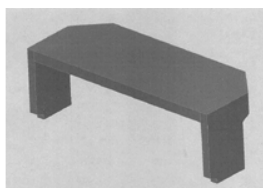

12.3

Seznam vlastníků zapsaných průmyslových vzorů

(73)	(11)	(51)	(73)	(11)	(51)
BEMETA DESIGN s. r. o., Újezd u Brna, CZ	34737	07-05			
KRPA ENVELOPE, a.s., Hostinné, CZ	34735	19-01			
KRPA ENVELOPE, a.s., Hostinné, CZ	34736	19-01			
Prefa Brno a.s., Brno, CZ	34738	25-02			
Reksoprodjo Petr Ing. Arch., Praha 5 - Zbraslav, CZ	34571	25-01			
Reksoprodjo Petr Ing. Arch., Praha 2 Vinohrady, CZ	34730	25-01			
Sluka Michal Ing., Uherské Hradiště, CZ	34571	25-01			
Sluka Michal Ing., Uherské Hradiště, CZ	34730	25-01			

Úřední rozhodnutí a oznámení

MK4A, MK4F

Zánik patentů a autorských osvědčení uplynutím doby platnosti

(11)	(21)	Int.Cl/(51)	(11)	(21)	Int.Cl/(51)
282295	1989-7434	8/C07D 249/08			
283325	1989-7512	8/A61K 8/72			

MK1K

Zániky užitečných vzorů uplynutím doby platnosti

(11)	(21)	(51)	
9710	1999-10229	B60R 25/00	(2006.01)
9822	1999-10234	E04C 3/26	(2006.01)
12343	2002-13067	A62B 17/00	(2006.01)
12453	2002-13208	A01D 42/00	(2006.01)
12528	2002-13207	E01H 1/12	(2006.01)
12530	2002-13216	E02F 9/00	(2006.01)
12532	2002-13225	E02F 9/16	(2006.01)
12554	2002-13218	H05K 5/00	(2006.01)
12587	2002-13215	A41D 19/00	(2006.01)
12649	2002-13358	F23C 10/00	(2006.01)
12896	2002-13217	E21B 10/18	(2006.01)
15638	2005-16712	C10J 3/20	(2006.01)
15667	2005-16713	F01B 13/02	(2006.01)
15693	2005-16720	F16L 55/18	(2006.01)
15716	2005-16711	B09B 3/00	(2006.01)
15873	2005-16718	F16K 1/18	(2006.01)
15956	2005-16708	B65D 5/32	(2006.01)
16055	2005-16721	A61J 9/00	(2006.01)

MK4Q

Zániky práva ze zapsaných průmyslových vzorů uplynutím doby ochrany

(11)	(21)	Int.Cl/(51)	(11)	(21)	Int.Cl/(51)
25594	1994-27495	6/14-03			
32437	2004-35368	8/12-02			
32512	2004-35366	8/13-03			
32538	2004-35364	8/09-03			
32594	2004-35370	8/20-02			
32603	2004-35365	8/20-03			
32613	2004-35369	8/04-02			
32649	2004-35371	8/03-01			
32854	2004-35372	8/21-01			

MC4Q

Výmazy průmyslových vzorů

(11)	31141
(21)	2002-33818
(22)	20.03.2002
(54)	Osvěžovač vzduchu 22.12.2009

Zamítnuté a částečně zamítnuté přihlášky ochranných známek před zveřejněním

Kapitola obsahuje údaje o rozhodnutích o přihláškách ochranných známek, u kterých byly na základě provedeného věcného průzkumu shledány Úřadem důvody pro zamítnutí přihlášky ochranné známky podle ustanovení § 4 nebo 6 zákona č. 441/2003 Sb. Na základě toho Úřad vydal rozhodnutí o zamítnutí přihlášky podle ustanovení § 22 zákona č. 441/2003 Sb., a to pro celý seznam výrobků a služeb nebo pro jeho část. Údaje o výsledku rozhodnutí (zamítnutí přihlášky, částečné zamítnutí přihlášky) jsou uvedeny za datem právní moci rozhodnutí pod INID kódem (583) s názvem "Datum právní moci rozhodnutí/výsledek rozhodnutí".

(210) **O-464114**

(540)

historie.eu

(583) 01.12.2009 / zamítnutí přihlášky

(210) **O-466920**

(540)

Made in Slušovice

(583) 24.11.2009 / zamítnutí přihlášky

(210) **O-467613**

(540)

NUTRISPORT

(583) 23.11.2009 / zamítnutí přihlášky

(210) **O-467834**

(540)

Pyšná princezna

(583) 28.11.2009 / zamítnutí přihlášky

(210) **O-468673**

(540)

ENZYMATIC

(583) 24.11.2009 / částečné zamítnutí přihlášky

Přehled zveřejněných přihlášek ochranných známek

Přihlášky ochranných známek, které byly na základě výsledků formálního a věcného průzkumu provedeného Úřadem shledány schopné zápisu do rejstříku ochranných známek, jsou obsaženy v této kapitole. Důležitou právní skutečností je, že zveřejněním přihlášky ochranné známky v této kapitole Věstníku (§ 23 zákona č. 441/2003 Sb.) začíná běžet zákonná tříměsíční lhůta pro podání námitek podle ustanovení § 25 zákona č. 441/2003 Sb.

Číselný přehled

O-469138, O-470777, O-470789, O-470844, O-471339, O-471771, O-471789, O-471911, O-471997, O-471999, O-472020, O-472304, O-472305, O-472324, O-472417, O-472487, O-472501
--

Zveřejněné přihlášky ochranných známek

(210) **O-469138**
(220) 30.06.2009
(320) 30.06.2009
(511) 28
(540)

PASS

(510) (28) sportovní potřeby, zejména hokejové hole, florbalové hole, hokejová výstroj, florbalová výstroj.
(730) **Švirgová Jana**, Lanžhotská 111A, Kostice, 69152, CZ
(740) Ing. Ladislav Vaněk, Ortenovo nám. 6/443, Praha 7, 17000

(210) **O-470777**
(220) 14.09.2009
(320) 14.09.2009
(511) 5
(540)



(510) (5) farmaceutické přípravky a látky pro léčebné účely.
(590) Barevná
(730) **Reckitt & Colman (Overseas) Limited**, Dansom Lane, Hull HU87DS, GB
(740) Dr. Jan Tomsa, advokát, Laubova 8, Praha 3 - Vinohrady, 13000

(210) **O-470789**
(220) 15.09.2009
(320) 15.09.2009
(511) 35, 41, 42
(540)

ticketportal
TICKETS AT HAND

(510) (35) propagační činnost, pomoc při řízení obchodní činnosti, marketingové studie, obchodní administrativy, kancelářské práce, propagační publikace - rozšiřování, překlad informací do počítačových databází, systematizace informací do počítačových databází, hospodářské nebo ekonomické prognózy, obchodní informace, obchodní informace prostřednictvím Internetu, kompilace dat, analyzování a zpracování dat a informačních materiálů, vyhledávání dat v počítačových souborech pro třetí osoby, inzercie reklamní, vytváření informačních studií a zpracování informací, vše spadající do třídy 35, inzercie reklamní, reklamní texty (vydávání, zveřejňování, oznámení, vyhlášení, publikování), reklama on-line, aktualizace reklamních materiálů, výstavy - organizování výstav na pomoc obchodu a výstav reklamních, přeskupování různých výrobků (kromě jejich přepravy) pro třetí osoby za účelem umožnit spotřebiteli, aby si tyto výrobky mohli pohodlně prohlížet a nakupovat, inzertní a reklamní činnost, reklama a propagace, maloobchod, velkoobchod, internetový obchod, obchod provozovaný mimo řádné provozovny, zprostředkování obchodu a služeb, to vše s výrobky ve třídách 1 až 34 a službami ve třídách 35 až 45; (41) nakladatelský servis, včetně elektronického, školení, organizování konferencí, kongresů, seminářů, včetně internetových, zábava, výchova a vzdělávání, korespondenční kurzy, sportovní a kulturní aktivity a informace o nich pomocí počítačových sítí, poskytování on-line elektronických publikací bez možnosti stažení, výroba rozhlasových a televizních programů, výstavy - organizování kulturních výstav, výchova, vzdělávání, zábava, sportovní a kulturní aktivity, služby sázkové

kanceláře včetně elektronicky poskytovaných služeb v této oblasti, organizování sázek a číselných loterií, provozování loterií a jiných provozních her v souladu s obecně závaznými právními předpisy, provozování nevhodných a výherních hracích přístrojů, prodej losů, vstupenek a příjem sázek ve smluvně závazných sběrných právnických a fyzických osob a sběrných řízených společností, vydavatelská činnost, nakladatelská činnost, služby nahrávacího studia, pořizování záznamů zvukových, obrazových a zvukově obrazových, poskytování informací o sázkách prostřednictvím Internetu; (42) vědecké a technologické služby a s nimi spojený výzkum a návrhy, průmyslové analýzy a výzkum, návrh a vývoj počítačového hardwaru a softwaru, vytváření webových stránek, aktualizace počítačových programů, hosting webových stránek, instalace počítačových programů, počítačové programování, počítačová data - regenerace a aktualizace, počítačové programy - vývoj, instalace, kopírování, údržba, pronájem, tvorba počítačových systémů a software, především pro počítačové sítě pro přenos a distribuci informací, převod dat a počítačových programů (nikoli fyzický).

(730) **IRS network a.s.**, Radlická 663/28, Praha 5, 15000, CZ
(740) Mgr. Kamil Kolátor, 28. října 2015/23, Jablonec nad Nisou, 46601

(210) **O-470844**
(220) 17.09.2009
(320) 17.09.2009
(511) 9, 16, 17, 18, 25, 28, 35, 36
(540)

BYDLÍK

(510) (9) počítačové programy a software bez ohledu na záznamová média nebo prostředky šíření, tj. software nahraný na magnetických médiích nebo stažený ze vzdálené počítačové sítě; (16) papír, lepenka a výrobky z těchto materiálů, které nejsou zařazeny do jiných tříd, tiskárenské výrobky, fotografie, papírenské zboží, štetce, učební a vyučovací pomůcky s výjimkou přístrojů, plastické obaly spadající do této třídy; (17) polotovary z plastických hmot; (18) kůže, imitace kůže, výrobky z těchto materiálů, které nejsou zahrnuty do jiných tříd, kůže ze zvířat, kufry a zavazadla; (25) oděvy, obuv, kloboučnické zboží; (28) hry, hračky; (35) propagační činnost, reklama; (36) realitní kancelář, služby nemovitostní.

(730) **BYDLITE.CZ, s.r.o.**, Helénská 1799/4, Praha 2, 12000, CZ

(210) **O-471339**
(220) 08.10.2009
(320) 08.10.2009
(511) 7, 9, 12, 37, 40, 42
(540)



(510) (7) stroje a zařízení, včetně jednoúčelových a speciálních v rámci této třídy, nářadí a nástroje, včetně jednoúčelových a speciálních v rámci této třídy, části strojů a zařízení, včetně elektrokomponent, upínací zařízení a nástroje; (9) přístroje a nástroje vědecké, přístroje pro vážení a měření, přístroje a nástroje pro kontrolu, přístroje pro výrobu mikroelektroniky; (12) součásti a moduly pro letecké a kosmické dopravní prostředky a přípravky pro jejich výrobu; (37) montáž strojů, zařízení, nástrojů a nářadí, včetně jejich částí; (40) zpracování kovů třískovým obráběním; (42) konzultace a navrhování strojů, zařízení, nástrojů a nářadí, včetně jejich částí, průmyslový design, zejména strojů, zařízení, nástrojů a nářadí, včetně jejich částí, příprava technických podkladů a manuálů, návrh materiálů pro tisk, řízení projektů (technická podpora), řízení inženýrských projektů, poradenství vztahující se k sestavování výrobků,

inženýrské služby, testování, návrhy a poradenství v oblasti technologie, třískového obrábění a konstrukčních řešení výrobků uvedených ve třídách 7, 9 a 12, poradenství v oblasti procesního inženýrství, poskytování inženýrských zpráv, vývoj a výzkum strojů, zařízení, nástrojů a nářadí, včetně jejich částí, vývoj nových strojů, zařízení, nástrojů a nářadí, včetně jejich částí, výzkum a vývoj v oblasti subsystémů satelitů.

(730) **Frentech Aerospace s.r.o.**, Jamí 977/48, Brno, 61400, CZ

(740) Ing. Dobroslav Musil, patentová kancelář, Ing. Dobroslav Musil, Cejl 38, Brno, 60200

(210) **O-471771**

(220) 29.10.2009

(320) 29.10.2009

(511) 6, 7, 8, 9, 24, 25, 37, 40, 42

(540)

ZBROJOVKA ZTM 

(510) (6) surové a částečně opracované obecné kovy a jejich slitiny, drobné železné zboží, zámečnické a kovářské výrobky, drátěné zboží, plechové zboží, obráběné výrobky z kovů, kotvy, kovadliny, zvony, kovové stavební materiály, kolejnice a jiný materiál pro železnice, kovové řetězy, kabely a kovové dráty neelektrické, kovové trubky a roury, zámečnické výrobky a kovové výrobky neobsažené v jiných třídách; (7) stroje, zvláště textilní a hospodářské stroje, obráběcí stroje, části strojů, domácí, zahradní a hospodářské nářadí, pluhu, radlice, nástroje a nářadí pro obráběcí stroje, strojní nástroje k tváření plechu, nástroje pro zápusťkové kování, zápusťky, nástroje k lisování výrobků z plastických hmot, formy, jednoúčelové stroje s mechanickým pohonem a jejich části, kovo i dřevoobráběcí stroje všech druhů jako soustruhy, vrtačky, frézovací, hoblovací, obrážecí, brousící stroje, děrovačky, nůžky, řezací, lisovací a kovací stroje, různé speciální stroje - čističky pitné i odpadní vody; (8) nástroje a nářadí s ručním pohonem, nástroje a nářadí pro opracování kovových i nekovových materiálů, upínací a měřicí přípravky, nástroje všech druhů jako vrtáky, nože, nástroje na výrobu závitů, frézy, výstružníky, kladiva, kleště, pilníky, sklíčidla, řezy, děrovačla, zápusťky; (9) nástroje a nářadí pro měření ve strojírenství, zejména měření délek, průměrů, úhlů, tvarů, tvaru a polohy, jako kalibry, obkrožná měřidla, závitové měřky, měřicí kroužky a šrouby, hmatadla, průměrné desky, pomocná měřidla, bezpečnostní oděvy; (24) tkaniny, bezpečnostní tkaniny; (25) uniformy, oděvy, obuv, přílby, pracovní a bezpečnostní obuv a oděv a tyto výrobky pro použití v extrémních podmínkách, armádní a vojenské oděvy a obuv; (37) montáž, opravy, údržba a servis strojů, strojních zařízení a strojních dílů, strojních nástrojů a nářadí, měřidel, vyhrazených elektrických zařízení, nástrojů k tváření plechů, nástrojů pro lisování výrobků z plastických hmot, vstříkovacích forem, práce zámečnické, lakování, revize elektrických zařízení; (40) zpracování, opracování a úprava kovů, kovových součástí a polotovarů, obrábění a tváření materiálů, nástrojařství, kovoobráběčství, práce nástrojařské, povrchová úprava kovových výrobků a dílů, zejména galvanizace, kalení, žihání, popouštění, cementování, nitridování, černění, fosfátování, úpravy oděvních materiálů, speciálně pro armádní a vojenské užití; (42) vývoj nástrojů a nářadí pro obrábění, tváření a zpracování kovových i nekovových materiálů, konstrukční práce v oboru strojírenství, zjišťování a zajišťování jakosti a kvality výrobků pro použití ve zbrojním průmyslu, výzkum a vývoj materiálů pro armádní a vojenské účely.

(730) **SFI a.s.**, Hošťálková 203, Hošťálková, 75622, CZ

(740) Mgr. Bc. Ivo Nejezchleb, advokát, Joštova 4, Brno, 60200

(210) **O-471789**

(220) 29.10.2009

(320) 29.10.2009

(511) 9, 10, 11, 19, 21

(540)

OHARA

(510) (9) optické sklo, materiál elektrické baterie, elektrická baterie a její části, skleněná keramika určená pro elektrickou baterii, skleněná keramika určená pro materiál elektrickou baterii, skleněná keramika určená pro elektrolyt, čočka určená pro mobilní telefony vybavené kamerou, zařízení telefonických aparátů a jejich součástí, čočka určená pro faxy, drátový přenos dat a součástky, čočka určená pro přehrávače kompaktních disků, čočka pro záznamové zařízení kompaktních disků, akustická vlnová zařízení a jejich součástky, čočka určená pro digitální kamery, čočka určená pro videokamery, čočka určená pro přehrávače DVD, čočka určená pro záznamové zařízení DVD, čočka určená pro přehrávače optických disků, čočka určená pro záznamové zařízení optických disků, čočka určená pro projektor, čočka určená pro automobilové bezpečnostní kamery, čočka určená pro bezpečnostní kamery, televizní vlnová zařízení a jejich součástky, zařízení elektronického přenosu dat a jejich součástky, čočka určená pro skenery, čočka určená pro elektronická kopírovací zařízení, čočka pro brýle, brýle, sklo určené pro čočky, tmelící materiál určený pro elektroluminiscenční diody a sklo užitě v elektroluminiscenčních diodách, víčko elektroluminiscenční diody a sklo užitě pro toto víčko, čočka elektroluminiscenční diody a sklo určené pro tuto čočku, elektroluminiscenční polovodič určený pro elektroluminiscenční diodu, skleněná keramika určená pro elektroluminiscenční polovodič elektroluminiscenční diody a sklo určené pro tento elektroluminiscenční polovodič, balicí materiál elektroluminiscenční diody, skleněná keramika a sklo určené pro balicí materiál elektroluminiscenční diody, ostatní součástky a vybavení elektroluminiscenční diody, tmelící materiál a sklo tmelícího materiálu určeného pro laserovou diodu, víčko a sklo víčka určené pro laserovou diodu, čočka a sklo čočky určené pro laserovou diodu, elektroluminiscenční polovodič laserové diody, skleněná keramika a sklo elektroluminiscenčního polovodiče laserové diody, balicí materiál laserové diody, skleněná keramika a sklo určené pro balicí materiál laserové diody, ostatní součástky a vybavení laserové diody, platforma balení skleněného polovodiče, platforma balení polovodiče ze skleněné keramiky, platforma balení keramického polovodiče, platforma balení pro ostatní typy polovodičů, skelná vlákna určená pro platformu polovodičového balení, skelno-keramická vlákna určená pro platformu polovodičového balení, skleněná keramika určená pro magnetické disky, sklo určené pro magnetické disky, skleněno-keramická platforma určená pro magnetické disky, skleněná platforma určená pro magnetické disky, magnetický disk bez zápisu se skelno-keramickým základem, magnetický disk bez zápisu se skelným základem, ostatní magnetická média bez zápisu, čočky kumulující sluneční záření, kumulující čočky, sklo určené pro čočky kumulující sluneční záření, skleněná keramika určená pro fotolitografickou šablonu, skleněno-keramická platforma určená pro fotolitografickou šablonu, materiál skleněno-keramického zrcadla určeného pro výrobu polovodičového integrovaného obvodu, elektronické zařízení a jeho součástky, sklo určené pro materiály přístrojů vyrábějících polovodiče, skleněná keramika určená pro materiály přístrojů vyrábějících polovodiče, skleněno-keramický slinovací prostředek určený pro materiály přístrojů vyrábějících polovodiče, sklo pro materiály přístrojů vyrábějících kapalně krystaly, skleněná keramika pro materiály přístrojů vyrábějících kapalně krystaly, skleněný slinovací prostředek určený pro materiály přístrojů vyrábějících kapalně krystaly, skleněno-krystalický slinovací prostředek určený pro materiály přístrojů vyrábějících kapalně krystaly, skleněná keramika určená pro spoje optických vláken, skleněná keramika určená pro filtry s propustností pouze světla určité vlnové délky či vlnového rozpětí využívaná v elektrických vodičích a kabelech vyplněných převážně optickými vlákny, optické komunikační zařízení a jejich součástky, stroje a přístroje využívané v oblasti fyzikální

chemie, zařízení a přístroje pro kina, měřicí přístroje a zařízení, sklo určené pro testy měření množství zmagnetizovaného materiálu na magnetické hlavici diskového tvaru, fotografická zařízení a přístroje, čočka pro kamery/fotoaparáty, optická zařízení a přístroje, čočky pro dalekohledy, optické hranoly určené pro dalekohledy, základní materiál zrcadel vyrobených ze skleněné keramiky určených pro dalekohledy, základní materiál ze skla určených pro dalekohledy, základní materiál zrcadel vyrobených ze skleněné keramiky, základní materiál zrcadel vyrobených ze skla, čočka triedrů, optický hranol určený pro triedry, lupy, čočka pro mikroskopy, optické sklo, opracované sklo (mimo typů určených pro stavebnictví), opracovaná skla z taveného křemene (mimo typů určených pro stavebnictví), sklo z taveného křemene určené pro čočky, sklo z taveného křemene využívané u zařízení vyzařující laserové paprsky, sklo z taveného křemene určené pro zrcadla využívaná u zařízení vyzařujících laserové paprsky, sklo z taveného křemene určené pro skleněné tabulky využívané u zařízení vyzařujících laserové paprsky, sklo z taveného křemene určené pro optické hranoly využívané u zařízení vyzařujících laserové paprsky, sklo z taveného křemene určené pro platformu fotolitografické šablony, sklo z taveného křemene určené pro platformu obrazovek z kapalných krystalů, sklo z taveného křemene určené pro platformu plazmových obrazovek, sklo z taveného křemene určené pro platformu spojených částic s elektrickým nábojem, sklo z taveného křemene určené pro trubice termického zpracování využívaných při výrobě gigantických integrovaných obvodů, sklo z taveného křemene určené pro nářadí či vodící přípravky využívané při výrobě gigantických integrovaných obvodů, sklo z taveného křemene určené pro cílené naprašování využívané při výrobě gigantických integrovaných obvodů, sklo z taveného křemene určené pro platformu cíleného naprašování využívané při výrobě gigantických integrovaných obvodů, sklo z taveného křemene určeného pro skleněné tabulky využívané u spektrometrů, sklo z taveného křemene určeného pro polozrcadla využívaná u spektrometrů, sklo z taveného křemene určeného pro fotonky využívané u spektrometrů, sklo z taveného křemene určené pro optická vlákna, sklo z taveného křemene určeného pro trubice výbojek světlometů s vysokou vyzařovací schopností; (10) lékařská zařízení a přístroje; (11) sklo určené pro žárovky s fotokatalyzačními vlastnostmi, sklo pro osvětlení s fotokatalyzačními vlastnostmi, ostatní typy žárovek a druhy osvětlení; (19) skleněno-keramické dlaždice s fotokatalyzačními vlastnostmi, skleněné dlaždice s fotokatalyzačními vlastnostmi, ostatní skleněno-keramické a skleněné dlaždice, vnější zední krytiny ze skla a keramiky s fotokatalyzačními vlastnostmi, vnější zední krytiny ze skla s fotokatalyzačními vlastnostmi, ostatní typy skleněno-keramických či skleněných vnějších zedních krytin, vnitřní zední krytiny ze skla a keramiky s fotokatalyzačními vlastnostmi, ostatní typy skleněno-keramických či skleněných vnitřních zedních krytin, stavební materiály ze skla s fotokatalyzačními vlastnostmi, ostatní typy skleněno-keramických či skleněných stavebních materiálů, sklo pro stavební účely; (21) skleněná keramika s fotokatalyzačními vlastnostmi (mimo typů určených pro stavebnictví), ostatní typy skleněné keramiky (mimo typů určených pro stavebnictví), ostatní výrobky ze skla (mimo typů určených pro stavebnictví), vázy a keramika ze skleněné keramiky s fotokatalyzačními vlastnostmi, vázy a keramika ze skla s fotokatalyzačními vlastnostmi, ostatní druhy váz a keramiky ze skleněné keramiky či ze skla, skleněno-keramické nádoby s fotokatalyzačními vlastnostmi, skleněné nádoby s fotokatalyzačními vlastnostmi, ostatní druhy nádob ze skleněné keramiky či ze skla, ostatní druhy nádob (mimo kovového nádobí), skla z taveného křemene (polotovary) - mimo typů určených pro stavebnictví, trubice z taveného křemene, tyče z taveného křemene, desky z taveného křemene, skleněné trubice z taveného křemene, skleněné tyče z taveného křemene, skleněné desky z taveného křemene.

(730) **OHARA INC.**, Oyama 1-Chome, Sagamihara-shi 15-30, Kanagawa 229-1186, JP

(740) Čermák Hořejš Matějka a spol., JUDr. Karel Čermák, advokát, Národní 32, Praha 1, 11000

(210) **O-471911**
(220) 05.11.2009
(320) 05.11.2009
(511) 3, 4, 5, 18, 20, 29, 30, 31, 32, 33, 34, 35, 43
(540)



(510) (3) přípravky drogerie, kosmetiky a parfumerie zařazené v této třídě; (4) pohonné hmoty, maziva, mazadla a mazací tuky, průmyslové oleje a tuky, uhlí, koks, brikety, dřevěné uhlí, vosk, svíčky, vánoční svíčky; (5) léčiva a léčivé přípravky humánní i veterinární, zdravotnický materiál v rámci této třídy, zubolékařské materiály, dezinfekční a antibakteriální přípravky, hygienické výrobky pro léčebné účely a hygienické výrobky pro osobní hygienu kromě toaletních potřeb, farmaceutické, homeopatické a vitamínové přípravky tabletované nebo v prášku nebo v měkkých kapslích či v tvrdých želatinových kapslích, homeopatické výrobky jinde nezařazené, výrobky s obsahem bylin, léčivé čaje, dietetické přípravky pro léčebné účely, potravinové doplňky pro léčebné účely spadající do této třídy, včetně doplňků potravy sloužících k posílení imunity organismu a zlepšení fyzického zdraví; (18) kůže, imitace kůže, výrobky z těchto materiálů, které nejsou zahrnuty do jiných tříd, kůže ze zvířat, kožená galanterie, brašnářské výrobky, kabely, brašny, tašky, batohy, kabelky, pouzdra a obaly z kůže, kufry a zavazadla, jako nákupní tašky, cestovní tašky, školní aktovky, školní batohy, doplňky z kůže a jejich imitací, deštníky, slunečníky a hole, biče, sedla a jiné sedlářské výrobky; (20) nábytek, nábytek všeho druhu, jako kovový, dřevěný, plastový, sektorový nábytek, nábytek do interiéru restaurací a hotelů, zahradní nábytek pro restaurace a hotely, kuchyně, kuchyňské linky, židle, stoly, skříně, vestavěné skříně, postele, pohovky, vše z přírodních i umělých materiálů včetně nábytkových nekovových doplňků, dekorační a umělecké předměty ze dřeva, zrcadla samostatná, zrcadla jako součást nábytku a interiéru, nábytek na zakázku, truhlářské výrobky; (29) maso, ryby, drůbež, zvěřina, masové výtažky konzervované, sušené a vařené ovoce a zelenina, rosoly a zavařenina, vejce, mléko a jiné mlékařenské výrobky, jedlé oleje a tuky, potraviny v konzervách, nálevy na saláty, saláty ovocné a zeleninové balené nebo v konzervách; (30) káva, čaj, kakao, čokoláda, cukr, rýže, tapioka, ságo, kávové náhražky, mouka a obilnářské výrobky, chléb, sušenky, suchary, koláče, jemné pečivo a cukrovinky, zmrzlina, med, sirup, melasy, kvasnice, prášky do pečiva, sůl, hořčice, ocet, chuťové omáčky, koření, led na chlazení a osvěžení; (31) výrobky zemědělské, rostlinné prvovýroby, krmiva pro zvířata, pro dobytek, pro koně, psy a kočky, výrobky zahradnické, lesnické, živá zvířata, čerstvé ovoce a zelenina, semena, živé rostliny a přírodní květiny, slad na výrobu piva a lihovin, dřevo surové, nezpracované, neloupané; (32) pivo, lehká piva a ležáky, nealkoholické nápoje, vody minerální a šumivé, sirupy a jiné přípravky k přípravě nápojů, džusy, šťávy ovocné a nápoje z ovocných šťáv nealkoholických (nezkvašených), šumivé ovocné nápoje (lihuprosté), šumivé nápoje s ovocnou šťávou; (33) alkoholické nápoje, víno, lihoviny; (34) tabák v surovém nebo zpracovaném stavu, cigarety, doutníky, kuřácké potřeby spadající do této třídy, zápalky, papír cigaretový; (35) propagační činnost, reklama, komerční výstavy a veletrhy, pomoc při řízení obchodní činnosti, obchodní administrativa, poradenství v řízení podniku, poradenství v řízení obchodu a obchodní činnosti, internetový obchod s výše uvedenými výrobky tříd 3 až 33; (43) hostinská činnost, ubytovací služby, hotelové služby, penziony, restaurace, bary, kavárny, vinárny, provoz cukráren, bufety, jídelny, samoobslužné restaurace, hromadné stravování, rychlé občerstvení, kiosky, poskytování občerstvení, ubytování a stravování.

(730) **ROSA market s.r.o.**, J. Silného 2683, Kroměříž, 76701, CZ
(740) Ing. Zdeněk Kučera, Dlouhá 207 (P.O.BOX 92), Slušovice, 76315

(210) **O-471997**

(220) 09.11.2009

(320) 09.11.2009

(511) 16, 35, 39, 41

(540)

Kudy z nudy... To letí!

(510) (16) knihy, časopisy, tiskoviny všeho druhu periodické i neperiodické, tiskopisy, letáky, manuály, příručky, brožury, fotografie, data a databáze tištěné, tiskárenské výrobky, např. publikace, brožury, periodika, výrobky z papíru pro reklamní účely zahrnuté v této třídě; (35) reklamní, inzertní, propagační a marketingová činnost, on-line inzertní činnost, vydávání a rozšiřování reklamních materiálů a textů na všech dostupných nosičích, vydávání reklamních brožur a katalogů, umístění reklamních nálepek na zboží, venkovní reklama na billboardech, reklamní inzerce v tisku, v rozhlasových a televizních spotech, v síti Internet, aktualizování reklamních materiálů, vše vztahující se k osvědčování kvality stravovacích služeb; (39) doprava, balení a skladování zboží, organizování cest; (41) výchova, vzdělávání, zábava, sportovní a kulturní aktivity, vydavatelství.

(730) **Česká centrála cestovního ruchu - CzechTourism,**

Vinohradská 46, Praha 2, 12041, CZ

(740) Čermák Hořejš Matějka a spol., JUDr. Jan Matějka, advokát, Národní 32, Praha 1, 11000

(210) **O-471999**

(220) 10.11.2009

(320) 10.11.2009

(511) 9, 16, 38, 41

(540)

Radio autumn

(510) (9) nosiče informací všeho druhu v rozsahu třídy zahrnující audio i video nosiče, elektronické publikace; (16) tiskoviny všeho druhu, brožury, fotografie, hudebniny, katalogy, knihy, letáky, periodické a neperiodické publikace, plakáty, programy koncertů, propagační materiály, přehledy kulturních pořadů a jiné polygrafické výrobky; (38) šíření a přenos zpráv, zvukových a obrazových informací prostřednictvím rozhlasu a televize, veřejných datových, satelitních sítí a dalších telekomunikačních prostředků, například Internetu; (41) organizování a pořádání koncertů, festivalu Rozhlasový podzim, jiných hudebních festivalů, kulturních akcí, kulturních nebo vzdělávacích výstav, vzdělávacích a vědomostních soutěží, organizování a vedení seminářů, vzdělávání a výchova umělců, služby v oblasti zábavy, předprodej vstupenek a služby v oblasti vstupenek, vydávání tiskovin souvisejících s hudebními produkcemi, vydávání hudebních nosičů, nahrávek, výroba audiovizuálních programů, zveřejňování textů výjma reklamních.

(730) **Radioservis, a.s.,** Olšanská 3/54, Praha 3, 13000, CZ

(210) **O-472020**

(220) 10.11.2009

(320) 10.11.2009

(511) 6, 9, 14, 16, 18, 20, 24, 25, 26, 28, 41

(540)



(510) (6) upomínkové předměty, ozdoby a přívěsky z železných a neželezných kovů a jejich slitin, vše spadající do této třídy; (9) multimediální informační katalogy, elektronické publikace, počítačové hry, elektronická herní zařízení, kompas; (14) medaile a plakety; (16) papír a výrobky z papíru a lepenky, reklamní, propagační a užitkové výrobky z papíru, např. pohlednice, kartičky, etikety, kelímky, podnosy pro rychlé občerstvení, utěrky, ubrusy, ubrousky, ručníky, tiskoviny, periodické i neperiodické publikace, informační, reklamní a propagační letáky, plakáty, prospekty, obrazy zarámované či nezarámované, mapy, atlasy, průvodce, dopisní obálky, přání, kalendáře, samolepky, obtisky, alba, vystřihovánky, omalovánky, balicí papír, tašky papírové, sešity, skicáky, tužky, globusy,

turistické a cestovní příručky, kalendáře, tiskárenské a kartonážní výrobky, papírové obaly, papírové a plastové sáčky, stojany na fotografie, stojany na pera a tužky, speciální zákaznické a klubové karty, vše spadající do této třídy; (18) kůže a imitace kůže, výrobky z kůže a imitace kůže, kožená galanterie, deštníky, slunečníky, hole, kufr, zavazadla, kabelky, aktovky, kufříky, peněženky, klíčenky, batohy, obaly na doklady, tašky, náprsní tašky, cestovní neceséry, dámské taštičky, kožené obaly na diáře a dopisní soupravy, vše v rámci této třídy; (20) upomínkové předměty, ozdoby a přívěsky ze dřeva, korku, rohoviny, kostí, slonoviny, jantaru, perleti, mořské pěny a jejich náhražek, včetně náhražek z plastických hmot, dřevěné truhly, dřevěné truhlice, dřevěné stojany, dřevěná alba; (24) kalendáře a vložky textilní, textilní plošné výrobky v jiné třídě neuvedené, tkané dekorační látky, látkové nástěnky; (25) oděvy, pokrývky hlavy, čelenky, kšilt, trička, šátky, šály, opasky, oděvní doplňky v jiné třídě neuvedené; (26) brože, přezky, prýmky, spony, knoflíky, odznaky a přívěsky nikoliv z drahých kovů, ozdoby do vlasů, ozdoby na oděvy a na pokrývky hlavy, ozdoby textilních výrobků nažehlovací, záplaty oděvů nažehlovací, nášivky, emblémy nažehlovací nebo přišívací; (28) hry v rámci této třídy, sportovní potřeby, s výjimkou oděvů, sportovní nářadí a potřeby, pokud nejsou zařazeny do jiných tříd, hrací žetony, stolní hry, domina, hrací karty, společenské hry, hračky, dřevěné hračky; (41) organizování a provozování sběratelských akcí, soutěží, tombol a her, včetně prostřednictvím Internetu, provozování zájmového klubu, činnost v oblasti sportovních aktivit, vydávání knižních, brožovaných a časopiseckých publikací.

(730) **TURISTICKÉ ZNÁMKY s.r.o.,** Opavská 169/12, Rýmařov, Janovice, 79342, CZ

(740) Ing. Petr Soukup, Videňská 8, Olomouc, 77200

(210) **O-472304**

(220) 23.11.2009

(320) 23.11.2009

(511) 3, 5, 10

(540)

REVENIO

(510) (3) kosmetické přípravky, kosmetické přípravky pro čištění, péči a zkrášlování pleti, pokožky a pokožky hlavy, kosmetické přípravky pro péči o nehty a vlasy, deodoranty a antiperspiranty pro osobní užití, mýdla, parfumerie, esenciální oleje, přípravky pro péči o zuby, zejména zubní pasty a ústní vody; (5) farmaceutické a veterinářské přípravky, farmaceutické přípravky pro péči o pleť, pokožku, pokožku hlavy, nehty a vlasy, potravinové doplňky s léčebnými účinky, vitamíny a minerály, přípravky obsahující stopové prvky pro lidi a zvířata, medicínální sirupy, výtažky z léčivých bylin, bylinné čaje pro lékařské účely, balzámy, krémy, masti, oleje a tuky pro lékařské účely, léčivé soli, tinktury pro lékařské účely, cigarety obsahující náhražky tabáku a cigarety bez obsahu tabáku, vše k léčebným účelům; (10) inhalátory, dávkovače a náustky na cigarety (špičky) pro testování a snížení obsahu nikotinu, vše k lékařskému užití.

(730) **Remedio Bohemia a.s.,** Pod Špitálem 1355, Praha 5 - Zbraslav, 15600, CZ

(740) Mgr. Jitka Vejražková, patentový zástupce, Podkovářská 6, Praha 9, 19000

(210) **O-472305**

(220) 23.11.2009

(320) 23.11.2009

(511) 3, 5, 10

(540)

BENEMED

(510) (3) kosmetické přípravky, kosmetické přípravky pro čištění, péči a zkrášlování pleti, pokožky a pokožky hlavy, kosmetické přípravky pro péči o nehty a vlasy, deodoranty a antiperspiranty pro osobní užití, mýdla, parfumerie, esenciální oleje, přípravky pro péči o zuby, zejména zubní pasty a ústní vody; (5) farmaceutické a veterinářské přípravky, farmaceutické přípravky pro péči o pleť, pokožku, pokožku hlavy, nehty a vlasy, potravinové doplňky s léčebnými účinky, vitamíny a minerály, přípravky obsahující stopové prvky pro lidi a zvířata, medicínální sirupy, výtažky z léčivých bylin, bylinné čaje pro lékařské účely, balzámy, krémy, masti, oleje a tuky pro lékařské účely, léčivé soli, tinktury pro lékařské účely, cigarety obsahující náhražky tabáku a cigarety bez obsahu tabáku, vše k léčebným účelům;

- (10) inhalátory, dávkoavače a náustky na cigarety (špičky) pro testování a snížení obsahu nikotinu, vše k lékařskému užití.
(730) **Remedio Bohemia a.s.**, Pod Špitálem 1355, Praha 5 - Zbraslav, 15600, CZ
(740) Mgr. Jitka Vejražková, patentový zástupce, Podkovářská 6, Praha 9, 19000

(210) **O-472324**

(220) 24.11.2009
(320) 24.11.2009
(511) 33, 35, 40

TRADIČNÍ KAPITÁNSKÝ

- (510) (33) alkoholické nápoje s výjimkou piv; (35) dodavatelské služby pro třetí osoby, včetně obstarání a distribuce výrobků a služeb pro jiné podnikatelské subjekty, reklama, propagace a inzerece, činnost podnikatelských, ekonomických a organizačních poradců, administrativní činnost, zprostředkovatelská činnost v oblasti obchodu v oblasti nápojů, ekonomické informace a poradenství, poradenská, informační a konzultační činnost v oblasti obchodu s nápoji, maloobchodní prodej v oblasti nápojů, specializovaný maloobchod v oblasti nápojů, velkoobchod v uvedené oblasti nápojů; (40) výroba nápojů, zejména alkoholických, provozování palírny, lihovarnictví.
(730) **LIKÉRKA DRÁK s.r.o.**, Na Kůtku 14, Chvalčov, 76872, CZ
(740) HALAXOVÁ & HALAXOVÁ, TETRAPAT, RNDr. Zdeňka Halaxová, Dukelská 891/4, Olomouc, 77200

(210) **O-472417**

(220) 27.11.2009
(320) 27.11.2009
(511) 3, 5

INHIBRID

- (510) (3) prací prostředky, prostředky na mytí nádobí; (35) propagační činnost, reklama, pomoc při řízení obchodní činnosti, obchodní administrativní, kancelářské práce.
(730) **Vaše DEDRA s.r.o.**, Podhradní 69, Česká Skalice, 55203, CZ

(210) **O-472487**

(220) 01.12.2009
(320) 01.12.2009
(511) 7, 35, 37



- (510) (7) stroje pro dřevovýrobu, nástroje (části strojů) - zejména hoblovací nože, nože pro polygrafický průmysl, frézy, pilové kotouče, pilové pásy, sukovníky, vrtáky, upínací kleštiny a kužely, příslušenství pro CNC stroje, brusivo, dlabací řetězy; (35) provozování maloobchodu a velkoobchodu s dřevoobráběcími a kovoobráběcími stroji a nástroji, dodavatelské služby pro třetí osoby, poradenství v oblasti dřevoobráběcí činnosti v rámci této třídy, prodej použitých dřevoobráběcích a kovoobráběcích strojů a nástrojů; (37) opravy a údržba dřevoobráběcích a kovoobráběcích strojů a nástrojů, ostření nástrojů, poskytování informací o opravárenské činnosti v rámci této třídy.
(730) **Habilis, spol. s r.o.**, K Jasánkám 1192/12E, Praha 5, 15500, CZ

(210) **O-472501**

(220) 01.12.2009
(320) 01.12.2009
(511) 9, 35, 36, 38, 39, 42

MALL.CZ - Zítřka nebo 500 Kč!

- (510) (9) data, databáze a jiné informační produkty na magnetických, elektronických a optických nosičích, související software a hardware, nosiče dat všeho druhu spadající do třídy 9,

elektronické a datové sítě, multimediální aplikace, 3D animace, multimediální informační katalogy, elektronické časopisy, elektronická periodika a knihy v elektronické podobě, software pro počítače, programové vybavení pro informační technologie a pro komunikaci, programové vybavení umožňující elektronické obchodování, videohry, nahraný software na CD a DVD discích a magnetických médiích, software pro zpětné vyhledávání; (35) shromažďování, poskytování, třídění, překlad informací do počítačových databází nebo jiné zpracování obchodních nebo podnikatelských informací, včetně vytváření, zpracování a třídění dat v rámci databází, pomoc při řízení obchodní činnosti, průzkum trhu, šíření propagačních informací, zejména systemizace informací do počítačových databází, zpracování specializovaných podnikových evidencí, reklamní a propagační činnost, rozšiřování a poskytování reklamních a inzertních materiálů, periodických a neperiodických tiskovin, zejména novin, časopisů určených pro reklamu a propagaci, prospektů, letáků, katalogů, reklamní literatury, brožur v tištěné podobě, na jiných nosných médiích prostřednictvím sítí Internet nebo jiné obdobné veřejné či neveřejné telekomunikační sítě, reklamní, propagační a inzertní činnost, využití Internetu ke komerčním účelům, služby související se záznamem, přepisem, vypracováním a kompilací dat a informací, zejména v oblasti obchodu a reklamy, obchodní činnost; (36) bankovníctví, banky úvěrové, úvěrové karty (služby týkající se -), půjčky (financování); (38) komunikace a přenos dat prostřednictvím veřejné nebo neveřejné telekomunikační sítě včetně Internetu pomocí telefonů, mobilních telefonů, telefaxů, satelitů, počítačů či terminálů nebo jakýmkoliv jinými prostředky, včetně přenosu elektronické pošty a přenosu dat v reálném čase (přenosu zvuku, obrazu, textu nebo jiných dat či informací) a poskytování a zprostředkovávání služeb s tím spojených včetně poskytování přístupu a připojení k těmto telekomunikačním sítím včetně Internetu, provozování veřejné nebo neveřejné telekomunikační sítě, šíření a zpřístupňování elektronických tiskovin, časopisů, periodik, knih a jiných dat prostřednictvím veřejné nebo neveřejné telekomunikační sítě včetně Internetu, informační služby na Internetu včetně provozování elektronických nástěnek, diskusních skupin a fór a poskytování přístupu k on-line informačním službám a databázím, tisková agentura, komunikační služby, zejména provozování internetového serveru, přenos dat a informací prostřednictvím multimediálních systémů a sítí; (39) doprava (automobilová), doručovací služby, kurýrské služby, doručování balíků, doručování zboží, skladování; (42) návrhy, strukturování a programování či jiné vytváření počítačových programů a počítačových systémů, zejména programového vybavení internetových, intranetových či jiných síťových serverů, serverových stanic a systémů, včetně jeho instalace, zavádění, aktualizace a údržby, návrhy, strukturování a programování či jiné vytváření databází, jiných datových systémů a aplikací pro jejich zpracování, včetně jejich poskytování přístupu k nim a jejich instalace, zavádění, aktualizace a údržby, návrhy, strukturování a programování či jiné vytváření internetových či intranetových počítačových stránek a nástěnek (webpages a websites) a internetových či intranetových aplikací, včetně jejich instalace, zavádění, aktualizace a údržby, hostování (poskytování volného prostoru) pro internetové či intranetové počítačové stránky a nástěnky (webpages a websites) nebo hostování (poskytování volného prostoru) v rámci těchto stránek či nástěnek, hostování (poskytování volného prostoru) pro internetové či intranetové aplikace, převod (konverze) počítačových programů, dat či jiných údajů v elektronické podobě z různých formátů do jiných formátů, převod (konverze) dokumentu, dat či jiných údajů z fyzických médií na elektronická media, tvorba a správa webových stránek, vývoj internetových aplikací, informační architektura, poskytování projektů a návrhů při výběru dodavatelů internetových technologií, projektové řízení internetových prezentací a webových aplikací.

- (730) **Internet Mall, a.s.**, Dělnická 213/12, Praha 7 - Holešovice, 17000, CZ

Zamítnuté a částečně zamítnuté přihlášky ochranných známek po zveřejnění

Zjistí-li Úřad v průběhu řízení o námitkách, že přihlašovaná ochranná známka nespĺňuje podmínky pro zápis, přihlášku zamítne. Zjistí-li, že přihlašovaná ochranná známka nespĺňuje podmínky pro zápis jen pro některé výrobky nebo služby, přihlášku zamítne v rozsahu výrobků nebo služeb, pro které přihláška nespĺňuje podmínky zápisu. S ohledem na tuto skutečnost, obsahuje tato kapitola údaje o rozhodnutích o zamítnutí přihlášky ochranné známky v celém nebo částečném rozsahu na základě ustanovení § 26 zákona č. 441/2003 Sb.

Údaje o výsledku rozhodnutí (zamítnutí přihlášky, částečné zamítnutí přihlášky) jsou uvedeny za datem právní moci rozhodnutí pod INID kódem (583) s názvem "Datum právní moci rozhodnutí/výsledek rozhodnutí".

(210) **O-446630**

(540)

BOYNE

(583) 14.12.2009 / částečné zamítnutí přihlášky

(210) **O-454582**

(540)



(583) 26.12.2009 / částečné zamítnutí přihlášky

(210) **O-454583**

(540)

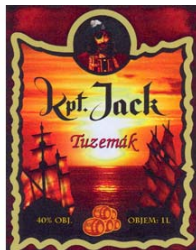

(583) 26.12.2009 / částečné zamítnutí přihlášky

(210) **O-459260**

(540)

VARIOLAB+

(583) 15.12.2009 / částečné zamítnutí přihlášky

Přehled zápisů ochranných známek bez změny ve vztahu ke zveřejněným přihláškám

Kapitola obsahuje údaje o ochranných známkách zapsaných na základě ustanovení § 28 odst. 1 zákona č. 441/2003 Sb., u kterých nedošlo ke změně údajů oproti zveřejněné přihlášce ochranné známky.

Číselný přehled

309534, 309535, 309536, 309537, 309538, 309539, 309540, 309541, 309542, 309543, 309544, 309545, 309546, 309547, 309548, 309549, 309550, 309551, 309552, 309553, 309554, 309555, 309556, 309557, 309558, 309559, 309560, 309561, 309562, 309563, 309564, 309565, 309566, 309567, 309568, 309569, 309570, 309571, 309572, 309573, 309574, 309575, 309576, 309577, 309578, 309579, 309580, 309581, 309582, 309583, 309584, 309585, 309586, 309587, 309588, 309589, 309590, 309591, 309592, 309593, 309594, 309595, 309596, 309597, 309598, 309599, 309600, 309601, 309602, 309603, 309604, 309605, 309606, 309607, 309608, 309609, 309610, 309612, 309613, 309614, 309615, 309617, 309618, 309619, 309620, 309621, 309622, 309623, 309624, 309625, 309626, 309627, 309628, 309629, 309630, 309631, 309632, 309633, 309634, 309635, 309636, 309637, 309638, 309639, 309640, 309641, 309642, 309643, 309644, 309645, 309646, 309647, 309648, 309649, 309650, 309651, 309652, 309653, 309654, 309655, 309656, 309657, 309658, 309659, 309660, 309661, 309662, 309663, 309664, 309665, 309666, 309667, 309668, 309669, 309670, 309671, 309672, 309673, 309674, 309675, 309676, 309677, 309678, 309679, 309680, 309681, 309682, 309683, 309684, 309685, 309686, 309687, 309688, 309689, 309690, 309691, 309692, 309693, 309694, 309695, 309696, 309697, 309698, 309699, 309700, 309701, 309702, 309703, 309704, 309705, 309706, 309707, 309708, 309709, 309710, 309711, 309712, 309713, 309714, 309715, 309716, 309717, 309718, 309719, 309720, 309721, 309722, 309723, 309724, 309725, 309726, 309727, 309728, 309729, 309730, 309731, 309732, 309733, 309734, 309735, 309736, 309737, 309738, 309739, 309740, 309741, 309742, 309743, 309744, 309745, 309746, 309747, 309748, 309749, 309750, 309751, 309752, 309753, 309754, 309755, 309756, 309757.

Zápis ochranných známek bez změny ve vztahu ke zveřejněným přihláškám

(111) **309534**
(220) 01.07.2005
(320) 01.07.2005
(442) 23.09.2009
(151) 29.12.2009
(730) **myphotobook GmbH**, Oranienstraße 183, 10999 Berlin,
DE
(210) O-208549

(111) **309535**
(220) 10.08.2006
(320) 10.08.2006
(442) 23.09.2009
(151) 29.12.2009
(730) **O2 Holdings Limited**, Wellington Street, Slough,
Berkshire SL1 1YP, GB
(210) O-439856

(111) **309536**
(220) 10.08.2006
(320) 10.08.2006
(442) 23.09.2009
(151) 29.12.2009
(730) **O2 Holdings Limited**, Wellington Street, Slough,
Berkshire SL1 1YP, GB
(210) O-439871

(111) **309537**
(220) 10.08.2006
(320) 10.08.2006
(442) 23.09.2009
(151) 29.12.2009
(730) **O2 Holdings Limited**, Wellington Street, Slough,
Berkshire SL1 1YP, GB
(210) O-439872

(111) **309538**
(220) 10.08.2006
(320) 10.08.2006
(442) 23.09.2009
(151) 29.12.2009
(730) **O2 Holdings Limited**, Wellington Street, Slough,
Berkshire SL1 1YP, GB
(210) O-439873

(111) **309539**
(220) 10.08.2006
(320) 10.08.2006
(442) 23.09.2009
(151) 29.12.2009
(730) **O2 Holdings Limited**, Wellington Street, Slough,
Berkshire SL1 1YP, GB
(210) O-439874

(111) **309540**
(220) 10.08.2006
(320) 10.08.2006
(442) 23.09.2009
(151) 29.12.2009
(730) **O2 Holdings Limited**, Wellington Street, Slough,
Berkshire SL1 1YP, GB
(210) O-439875

(111) **309541**
(220) 10.08.2006
(320) 10.08.2006
(442) 23.09.2009
(151) 29.12.2009

(730) **O2 Holdings Limited**, Wellington Street, Slough,
Berkshire SL1 1YP, GB
(210) O-439876

(111) **309542**
(220) 10.08.2006
(320) 10.08.2006
(442) 23.09.2009
(151) 29.12.2009
(730) **O2 Holdings Limited**, Wellington Street, Slough,
Berkshire SL1 1YP, GB
(210) O-439877

(111) **309543**
(220) 10.08.2006
(320) 10.08.2006
(442) 23.09.2009
(151) 29.12.2009
(730) **O2 Holdings Limited**, Wellington Street, Slough,
Berkshire SL1 1YP, GB
(210) O-439878

(111) **309544**
(220) 10.08.2006
(320) 10.08.2006
(442) 23.09.2009
(151) 29.12.2009
(730) **O2 Holdings Limited**, Wellington Street, Slough,
Berkshire SL1 1YP, GB
(210) O-439879

(111) **309545**
(220) 10.08.2006
(320) 10.08.2006
(442) 23.09.2009
(151) 29.12.2009
(730) **O2 Holdings Limited**, Wellington Street, Slough,
Berkshire SL1 1YP, GB
(210) O-439881

(111) **309546**
(220) 10.08.2006
(320) 10.08.2006
(442) 23.09.2009
(151) 29.12.2009
(730) **O2 Holdings Limited**, Wellington Street, Slough,
Berkshire SL1 1YP, GB
(210) O-439882

(111) **309547**
(220) 10.08.2006
(320) 10.08.2006
(442) 23.09.2009
(151) 29.12.2009
(730) **O2 Holdings Limited**, Wellington Street, Slough,
Berkshire SL1 1YP, GB
(210) O-439883

(111) **309548**
(220) 10.08.2006
(320) 10.08.2006
(442) 23.09.2009
(151) 29.12.2009
(730) **O2 Holdings Limited**, Wellington Street, Slough,
Berkshire SL1 1YP, GB
(210) O-439884

(111) **309549**
(220) 10.08.2006
(320) 10.08.2006
(442) 23.09.2009
(151) 29.12.2009
(730) **O2 Holdings Limited**, Wellington Street, Slough,
Berkshire SL1 1YP, GB
(210) O-439885

(220) 10.08.2006
(320) 10.08.2006
(442) 23.09.2009
(151) 29.12.2009
(730) **O2 Holdings Limited**, Wellington Street, Slough,
Berkshire SL1 1YP, GB
(210) O-439909

(111) **309550**
(220) 10.08.2006
(320) 10.08.2006
(442) 23.09.2009
(151) 29.12.2009
(730) **O2 Holdings Limited**, Wellington Street, Slough,
Berkshire SL1 1YP, GB
(210) O-439886

(111) **309558**
(220) 10.08.2006
(320) 10.08.2006
(442) 23.09.2009
(151) 29.12.2009
(730) **O2 Holdings Limited**, Wellington Street, Slough,
Berkshire SL1 1YP, GB
(210) O-439910

(111) **309551**
(220) 10.08.2006
(320) 10.08.2006
(442) 23.09.2009
(151) 29.12.2009
(730) **O2 Holdings Limited**, Wellington Street, Slough,
Berkshire SL1 1YP, GB
(210) O-439903

(111) **309559**
(220) 10.08.2006
(320) 10.08.2006
(442) 23.09.2009
(151) 29.12.2009
(730) **O2 Holdings Limited**, Wellington Street, Slough,
Berkshire SL1 1YP, GB
(210) O-439911

(111) **309552**
(220) 10.08.2006
(320) 10.08.2006
(442) 23.09.2009
(151) 29.12.2009
(730) **O2 Holdings Limited**, Wellington Street, Slough,
Berkshire SL1 1YP, GB
(210) O-439904

(111) **309560**
(220) 10.08.2006
(320) 10.08.2006
(442) 23.09.2009
(151) 29.12.2009
(730) **O2 Holdings Limited**, Wellington Street, Slough,
Berkshire SL1 1YP, GB
(210) O-439912

(111) **309553**
(220) 10.08.2006
(320) 10.08.2006
(442) 23.09.2009
(151) 29.12.2009
(730) **O2 Holdings Limited**, Wellington Street, Slough,
Berkshire SL1 1YP, GB
(210) O-439905

(111) **309561**
(220) 10.08.2006
(320) 10.08.2006
(442) 23.09.2009
(151) 29.12.2009
(730) **O2 Holdings Limited**, Wellington Street, Slough,
Berkshire SL1 1YP, GB
(210) O-439913

(111) **309554**
(220) 10.08.2006
(320) 10.08.2006
(442) 23.09.2009
(151) 29.12.2009
(730) **O2 Holdings Limited**, Wellington Street, Slough,
Berkshire SL1 1YP, GB
(210) O-439906

(111) **309562**
(220) 10.08.2006
(320) 10.08.2006
(442) 23.09.2009
(151) 29.12.2009
(730) **O2 Holdings Limited**, Wellington Street, Slough,
Berkshire SL1 1YP, GB
(210) O-439914

(111) **309555**
(220) 10.08.2006
(320) 10.08.2006
(442) 23.09.2009
(151) 29.12.2009
(730) **O2 Holdings Limited**, Wellington Street, Slough,
Berkshire SL1 1YP, GB
(210) O-439907

(111) **309563**
(220) 10.08.2006
(320) 10.08.2006
(442) 23.09.2009
(151) 29.12.2009
(730) **O2 Holdings Limited**, Wellington Street, Slough,
Berkshire SL1 1YP, GB
(210) O-439915

(111) **309556**
(220) 10.08.2006
(320) 10.08.2006
(442) 23.09.2009
(151) 29.12.2009
(730) **O2 Holdings Limited**, Wellington Street, Slough,
Berkshire SL1 1YP, GB
(210) O-439908

(111) **309564**
(220) 10.08.2006
(320) 10.08.2006
(442) 23.09.2009
(151) 29.12.2009
(730) **O2 Holdings Limited**, Wellington Street, Slough,
Berkshire SL1 1YP, GB
(210) O-439916

(111) **309557**

(111) **309565**
(220) 10.08.2006
(320) 10.08.2006

(442) 23.09.2009
(151) 29.12.2009
(730) **O2 Holdings Limited**, Wellington Street, Slough,
Berkshire SL1 1YP, GB
(210) O-439917

(111) **309566**
(220) 10.08.2006
(320) 10.08.2006
(442) 23.09.2009
(151) 29.12.2009
(730) **O2 Holdings Limited**, Wellington Street, Slough,
Berkshire SL1 1YP, GB
(210) O-439918

(111) **309567**
(220) 10.08.2006
(320) 10.08.2006
(442) 23.09.2009
(151) 29.12.2009
(730) **O2 Holdings Limited**, Wellington Street, Slough,
Berkshire SL1 1YP, GB
(210) O-439919

(111) **309568**
(220) 15.08.2006
(320) 15.08.2006
(442) 23.09.2009
(151) 29.12.2009
(730) **O2 Holdings Limited**, Wellington Street, Slough,
Berkshire, GB
(210) O-440098

(111) **309569**
(220) 15.08.2006
(320) 15.08.2006
(442) 23.09.2009
(151) 29.12.2009
(730) **O2 Holdings Limited**, Wellington Street, Slough,
Berkshire, GB
(210) O-440099

(111) **309570**
(220) 15.08.2006
(320) 15.08.2006
(442) 23.09.2009
(151) 29.12.2009
(730) **O2 Holdings Limited**, Wellington Street, Slough,
Berkshire, GB
(210) O-440100

(111) **309571**
(220) 15.08.2006
(320) 15.08.2006
(442) 23.09.2009
(151) 29.12.2009
(730) **O2 Holdings Limited**, Wellington Street, Slough,
Berkshire, GB
(210) O-440101

(111) **309572**
(220) 15.08.2006
(320) 15.08.2006
(442) 23.09.2009
(151) 29.12.2009
(730) **O2 Holdings Limited**, Wellington Street, Slough,
Berkshire, GB
(210) O-440102

(111) **309573**
(220) 15.08.2006
(320) 15.08.2006
(442) 23.09.2009
(151) 29.12.2009

(730) **O2 Holdings Limited**, Wellington Street, Slough,
Berkshire, GB
(210) O-440103

(111) **309574**
(220) 15.08.2006
(320) 15.08.2006
(442) 23.09.2009
(151) 29.12.2009
(730) **O2 Holdings Limited**, Wellington Street, Slough,
Berkshire, GB
(210) O-440104

(111) **309575**
(220) 15.08.2006
(320) 15.08.2006
(442) 23.09.2009
(151) 29.12.2009
(730) **O2 Holdings Limited**, Wellington Street, Slough,
Berkshire, GB
(210) O-440105

(111) **309576**
(220) 15.08.2006
(320) 15.08.2006
(442) 23.09.2009
(151) 29.12.2009
(730) **O2 Holdings Limited**, Wellington Street, Slough,
Berkshire, GB
(210) O-440106

(111) **309577**
(220) 15.08.2006
(320) 15.08.2006
(442) 23.09.2009
(151) 29.12.2009
(730) **O2 Holdings Limited**, Wellington Street, Slough,
Berkshire, GB
(210) O-440107

(111) **309578**
(220) 15.08.2006
(320) 15.08.2006
(442) 23.09.2009
(151) 29.12.2009
(730) **O2 Holdings Limited**, Wellington Street, Slough,
Berkshire, GB
(210) O-440108

(111) **309579**
(220) 15.08.2006
(320) 15.08.2006
(442) 23.09.2009
(151) 29.12.2009
(730) **O2 Holdings Limited**, Wellington Street, Slough,
Berkshire, GB
(210) O-440109

(111) **309580**
(220) 15.08.2006
(320) 15.08.2006
(442) 23.09.2009
(151) 29.12.2009
(730) **O2 Holdings Limited**, Wellington Street, Slough,
Berkshire, GB
(210) O-440110

(111) **309581**
(220) 15.08.2006
(320) 15.08.2006
(442) 23.09.2009
(151) 29.12.2009
(730) **O2 Holdings Limited**, Wellington Street, Slough,
Berkshire, GB

(210) O-440111	(111) 309590
	(220) 15.08.2006
	(320) 15.08.2006
	(442) 23.09.2009
	(151) 29.12.2009
	(730) O2 Holdings Limited , Wellington Street, Slough, Berkshire SL1 1YP, GB
(210) O-440122	(210) O-440122
(111) 309582	(111) 309591
(220) 15.08.2006	(220) 15.08.2006
(320) 15.08.2006	(320) 15.08.2006
(442) 23.09.2009	(442) 23.09.2009
(151) 29.12.2009	(151) 29.12.2009
(730) O2 Holdings Limited , Wellington Street, Slough, Berkshire, GB	(730) O2 Holdings Limited , Wellington Street, Slough, Berkshire SL1 1YP, GB
(210) O-440112	(210) O-440123
(111) 309583	(111) 309592
(220) 15.08.2006	(220) 15.08.2006
(320) 15.08.2006	(320) 15.08.2006
(442) 23.09.2009	(442) 23.09.2009
(151) 29.12.2009	(151) 29.12.2009
(730) O2 Holdings Limited , Wellington Street, Slough, Berkshire SL1 1YP, GB	(730) O2 Holdings Limited , Wellington Street, Slough, Berkshire SL1 1YP, GB
(210) O-440113	(210) O-440124
(111) 309584	(111) 309593
(220) 15.08.2006	(220) 15.08.2006
(320) 15.08.2006	(320) 15.08.2006
(442) 23.09.2009	(442) 23.09.2009
(151) 29.12.2009	(151) 29.12.2009
(730) O2 Holdings Limited , Wellington Street, Slough, Berkshire SL1 1YP, GB	(730) O2 Holdings Limited , Wellington Street, Slough, Berkshire SL1 1YP, GB
(210) O-440115	(210) O-440126
(111) 309585	(111) 309594
(220) 15.08.2006	(220) 15.08.2006
(320) 15.08.2006	(320) 15.08.2006
(442) 23.09.2009	(442) 23.09.2009
(151) 29.12.2009	(151) 29.12.2009
(730) O2 Holdings Limited , Wellington Street, Slough, Berkshire SL1 1YP, GB	(730) O2 Holdings Limited , Wellington Street, Slough, Berkshire SL1 1YP, GB
(210) O-440116	(210) O-440127
(111) 309586	(111) 309595
(220) 15.08.2006	(220) 15.08.2006
(320) 15.08.2006	(320) 15.08.2006
(442) 23.09.2009	(442) 23.09.2009
(151) 29.12.2009	(151) 29.12.2009
(730) O2 Holdings Limited , Wellington Street, Slough, Berkshire SL1 1YP, GB	(730) O2 Holdings Limited , Wellington Street, Slough, Berkshire SL1 1YP, GB
(210) O-440117	(210) O-440128
(111) 309587	(111) 309596
(220) 15.08.2006	(220) 15.08.2006
(320) 15.08.2006	(320) 15.08.2006
(442) 23.09.2009	(442) 23.09.2009
(151) 29.12.2009	(151) 29.12.2009
(730) O2 Holdings Limited , Wellington Street, Slough, Berkshire SL1 1YP, GB	(730) O2 Holdings Limited , Wellington Street, Slough, Berkshire SL1 1YP, GB
(210) O-440119	(210) O-440136
(111) 309588	(111) 309597
(220) 15.08.2006	(220) 15.08.2006
(320) 15.08.2006	(320) 15.08.2006
(442) 23.09.2009	(442) 23.09.2009
(151) 29.12.2009	(151) 29.12.2009
(730) O2 Holdings Limited , Wellington Street, Slough, Berkshire SL1 1YP, GB	(730) O2 Holdings Limited , Wellington Street, Slough, Berkshire SL1 1YP, GB
(210) O-440120	(210) O-440137
(111) 309589	(111) 309598
(220) 15.08.2006	
(320) 15.08.2006	
(442) 23.09.2009	
(151) 29.12.2009	
(730) O2 Holdings Limited , Wellington Street, Slough, Berkshire SL1 1YP, GB	
(210) O-440121	

(220) 15.08.2006
(320) 15.08.2006
(442) 23.09.2009
(151) 29.12.2009
(730) **O2 Holdings Limited**, Wellington Street, Slough,
Berkshire SL1 1YP, GB
(210) O-440138

(111) **309599**
(220) 15.08.2006
(320) 15.08.2006
(442) 23.09.2009
(151) 29.12.2009
(730) **O2 Holdings Limited**, Wellington Street, Slough,
Berkshire SL1 1YP, GB
(210) O-440139

(111) **309600**
(220) 15.08.2006
(320) 15.08.2006
(442) 23.09.2009
(151) 29.12.2009
(730) **O2 Holdings Limited**, Wellington Street, Slough,
Berkshire SL1 1YP, GB
(210) O-440140

(111) **309601**
(220) 15.08.2006
(320) 15.08.2006
(442) 23.09.2009
(151) 29.12.2009
(730) **O2 Holdings Limited**, Wellington Street, Slough,
Berkshire SL1 1YP, GB
(210) O-440141

(111) **309602**
(220) 15.08.2006
(320) 15.08.2006
(442) 23.09.2009
(151) 29.12.2009
(730) **O2 Holdings Limited**, Wellington Street, Slough,
Berkshire SL1 1YP, GB
(210) O-440142

(111) **309603**
(220) 15.08.2006
(320) 15.08.2006
(442) 23.09.2009
(151) 29.12.2009
(730) **O2 Holdings Limited**, Wellington Street, Slough,
Berkshire SL1 1YP, GB
(210) O-440143

(111) **309604**
(220) 15.08.2006
(320) 15.08.2006
(442) 23.09.2009
(151) 29.12.2009
(730) **O2 Holdings Limited**, Wellington Street, Slough,
Berkshire SL1 1YP, GB
(210) O-440144

(111) **309605**
(220) 23.08.2006
(320) 23.08.2006
(442) 23.09.2009
(151) 29.12.2009
(730) **O2 Holdings Limited**, Wellington Street, Slough,
Berkshire SL1 1YP, GB
(210) O-440358

(111) **309606**
(220) 23.08.2006
(320) 23.08.2006

(442) 23.09.2009
(151) 29.12.2009
(730) **O2 Holdings Limited**, Wellington Street, Slough,
Berkshire SL1 1YP, GB
(210) O-440359

(111) **309607**
(220) 06.09.2006
(320) 06.09.2006
(442) 23.09.2009
(151) 29.12.2009
(730) **O2 Holdings Limited**, Wellington Street, Slough,
Berkshire SL1 1YP, GB
(210) O-440802

(111) **309608**
(220) 24.10.2006
(320) 24.10.2006
(442) 23.09.2009
(151) 29.12.2009
(730) **O2 Holdings Limited**, Wellington Street, Slough,
Berkshire SL1 1YP, GB
(210) O-442230

(111) **309609**
(220) 13.11.2006
(320) 13.11.2006
(442) 23.09.2009
(151) 29.12.2009
(730) **O2 Holdings Limited**, Wellington Street, Slough,
Berkshire SL1 1YP, GB
(210) O-442833

(111) **309610**
(220) 06.02.2007
(320) 06.02.2007
(442) 23.09.2009
(151) 29.12.2009
(730) **O2 Holdings Limited**, Wellington Street, Slough,
Berkshire, GB
(210) O-445180

(111) **309612**
(220) 18.06.2007
(320) 18.06.2007
(442) 23.09.2009
(151) 29.12.2009
(730) **O2 Holdings Limited**, Wellington Street, Slough,
Berkshire SL1 1YP, GB
(210) O-449181

(111) **309613**
(220) 16.08.2007
(320) 16.08.2007
(442) 23.09.2009
(151) 29.12.2009
(730) **Palírna u Zeleného stromu Starorežná Prostějov, a.s.**,
Dykova 8, Prostějov, 79697, CZ
(210) O-450983

(111) **309614**
(220) 30.08.2007
(320) 30.08.2007
(442) 23.09.2009
(151) 29.12.2009
(730) **O2 Holdings Limited**, Wellington Street, Slough,
Berkshire SL1 1YP, GB
(210) O-451430

(111) **309615**
(220) 18.09.2007
(320) 18.09.2007
(442) 23.09.2009
(151) 29.12.2009

(730) O2 Holdings Limited , Wellington Street, Slough, Berkshire SL1 1YP, GB	(111) 309625
(210) O-451974	(220) 30.01.2009
	(320) 30.01.2009
	(442) 23.09.2009
	(151) 29.12.2009
(111) 309617	(151) 29.12.2009
(220) 09.07.2008	(730) Komanec Lukáš , Rezlerova 286, Praha 10, 10900, CZ
(320) 09.07.2008	(210) O-465454
(442) 20.08.2008	
(151) 29.12.2009	
(730) Valeant Czech Pharma s.r.o. , Truhlářská 1104/13,1103/15, Praha 1, 11000, CZ	(111) 309626
(210) O-460684	(220) 04.02.2009
	(320) 04.02.2009
	(442) 23.09.2009
	(151) 29.12.2009
	(730) ŻABKA POLSKA S.A. , Ul. Ogrodowa 12, 61-821 Poznań, PL
(111) 309618	(210) O-465563
(220) 11.11.2008	
(320) 11.11.2008	
(442) 23.09.2009	
(151) 29.12.2009	
(730) O2 Holdings Limited , Wellington Street, Slough, Berkshire SL1 1YP, GB	(111) 309627
(210) O-463677	(220) 16.02.2009
	(320) 16.02.2009
	(442) 23.09.2009
	(151) 29.12.2009
	(730) BENEŠ a LÁT a.s. , Tovární 277, Průhonice, 25243, CZ
(111) 309619	(210) O-465865
(220) 12.11.2008	
(320) 12.11.2008	
(442) 23.09.2009	
(151) 29.12.2009	
(730) iProdukcni s.r.o. , Lidická tř. 1365/264, České Budějovice, 37007, CZ	(111) 309628
(210) O-463704	(220) 16.02.2009
	(320) 16.02.2009
	(442) 23.09.2009
	(151) 29.12.2009
	(730) BENEŠ a LÁT a.s. , Tovární 277, Průhonice, 25243, CZ
(111) 309620	(210) O-465867
(220) 17.12.2008	
(320) 17.12.2008	
(442) 23.09.2009	
(151) 29.12.2009	
(730) Semipyatnova Valentina , Jaselská 10/266, Praha 6, 16000, CZ	(111) 309629
(210) O-464642	(220) 25.02.2009
	(320) 25.02.2009
	(442) 03.06.2009
	(151) 29.12.2009
	(730) Ahold Licensing SA , rue Jean-Petitot 2, 1204 Geneve, CH
(111) 309621	(210) O-466135
(220) 15.01.2009	
(320) 15.01.2009	
(442) 23.09.2009	
(151) 29.12.2009	
(730) O2 Holdings Limited , Wellington Street, Slough, Berkshire SL1 1YP, GB	(111) 309630
(210) O-465107	(220) 26.02.2009
	(320) 26.02.2009
	(442) 23.09.2009
	(151) 29.12.2009
	(730) Česká republika - Ministerstvo průmyslu a obchodu České republiky , Na Františku 32, Praha 1, 11015, CZ
(111) 309622	(210) O-466173
(220) 20.01.2009	
(320) 20.01.2009	
(442) 23.09.2009	
(151) 29.12.2009	
(730) inSPORTline s.r.o. , Dělnická 957, Vítkov, 74901, CZ	(111) 309631
(210) O-465180	(220) 26.02.2009
	(320) 26.02.2009
	(442) 23.09.2009
	(151) 29.12.2009
	(730) Česká republika - Ministerstvo průmyslu a obchodu České republiky , Na Františku 32, Praha 1, 11015, CZ
(111) 309623	(210) O-466174
(220) 20.01.2009	
(320) 20.01.2009	
(442) 23.09.2009	
(151) 29.12.2009	
(730) inSPORTline s.r.o. , Dělnická 957, Vítkov, 74901, CZ	(111) 309632
(210) O-465181	(220) 17.03.2009
	(320) 17.03.2009
	(442) 23.09.2009
	(151) 29.12.2009
	(730) Cuprosan s.r.o. , Slovenská 1085/1a, Ostrava - Přívoz, 70200, CZ
(111) 309624	(210) O-466639
(220) 22.01.2009	
(320) 22.01.2009	
(442) 23.09.2009	
(151) 29.12.2009	
(730) Kojzar Jiří , Sokolovská 12, Jablonec nad Nisou, 46606, CZ	(111) 309633
(210) O-465236	(220) 30.04.2009
	(320) 30.04.2009
	(442) 23.09.2009
	(151) 29.12.2009

(320) 30.06.2009 (442) 23.09.2009 (151) 29.12.2009 (730) SOME Jindřichův Hradec s.r.o. , Jarošovská 1267/II, Jindřichův Hradec, 37701, CZ (210) O-469136	(730) Broker Consulting, a.s. , Jiráskovo náměstí 2, Plzeň, 32600, CZ (210) O-469217
(111) 309651 (220) 30.06.2009 (320) 30.06.2009 (442) 23.09.2009 (151) 29.12.2009 (730) Zimmerová Soňa , Komenského 262, Hradec Králové, 50003, CZ (210) O-469144	(111) 309659 (220) 02.07.2009 (320) 02.07.2009 (442) 23.09.2009 (151) 29.12.2009 (730) Blue Style s.r.o. , Jindřišská 873/27, Praha 1, 11000, CZ (210) O-469226
(111) 309652 (220) 01.07.2009 (320) 01.07.2009 (442) 23.09.2009 (151) 29.12.2009 (730) PIPELIFE CZECH s.r.o. , Kučovaniny 1778, Otrokovice, 76502, CZ (210) O-469161	(111) 309660 (220) 02.07.2009 (320) 02.07.2009 (442) 23.09.2009 (151) 29.12.2009 (730) Mogador s.r.o. , Tř. T. Bati 1664, Otrokovice, 76502, CZ (210) O-469231
(111) 309653 (220) 01.07.2009 (320) 01.07.2009 (442) 23.09.2009 (151) 29.12.2009 (730) BESKYDSKÁ LIKÉRKA s.r.o. , Na Zbytkách 41, Staré Město u Frýdku Místku, 73801, CZ (210) O-469168	(111) 309661 (220) 03.07.2009 (320) 03.07.2009 (442) 23.09.2009 (151) 29.12.2009 (730) DK POKLAD, s.r.o. , M. Kopeckého 675, Ostrava - Poruba, 70800, CZ (210) O-469248
(111) 309654 (220) 01.07.2009 (320) 01.07.2009 (442) 23.09.2009 (151) 29.12.2009 (730) Czech Computer s.r.o. , Brodská 570, Příbram, 26101, CZ (210) O-469170	(111) 309662 (220) 03.07.2009 (320) 03.07.2009 (442) 23.09.2009 (151) 29.12.2009 (730) Peterka Karel , Křenovice 106, Dubné, 37384, CZ Heger Jiří , V Zahrádkách 294, Tuchoměřice, 25267, CZ (210) O-469249
(111) 309655 (220) 01.07.2009 (320) 01.07.2009 (442) 23.09.2009 (151) 29.12.2009 (730) Czech Computer s.r.o. , Brodská 570, Příbram, 26101, CZ (210) O-469171	(111) 309663 (220) 08.07.2009 (320) 08.07.2009 (442) 23.09.2009 (151) 29.12.2009 (730) Česká pošta, s.p. , Politických vězňů 909/4, Praha 1, 22599, CZ (210) O-469297
(111) 309656 (220) 02.07.2009 (320) 02.07.2009 (442) 23.09.2009 (151) 29.12.2009 (730) SOLAR SET s.r.o. , Tupesy 120, Tupesy, 68707, CZ (210) O-469194	(111) 309664 (220) 09.07.2009 (320) 09.07.2009 (442) 23.09.2009 (151) 29.12.2009 (730) KIMEX NOVA s.r.o. , Mitrovická 37, Paskov, 73921, CZ (210) O-469356
(111) 309657 (220) 02.07.2009 (320) 02.07.2009 (442) 23.09.2009 (151) 29.12.2009 (730) T - CAMP o.s. , Rotavská 2654, Praha 5, 15500, CZ (210) O-469202	(111) 309665 (220) 09.07.2009 (320) 09.07.2009 (442) 23.09.2009 (151) 29.12.2009 (730) BOROVSKÝ Pavel Bc. , Staropramenná 3228/17B, Praha 5, 15000, CZ (210) O-469363
(111) 309658 (220) 02.07.2009 (320) 02.07.2009 (442) 23.09.2009 (151) 29.12.2009	(111) 309666 (220) 09.07.2009 (320) 09.07.2009 (442) 23.09.2009 (151) 29.12.2009 (730) Mário Wild s.r.o. , Křivoklátská 258, Praha 9 - Letňany, 19900, CZ (210) O-469364

(111) 309667	(442) 23.09.2009
(220) 05.08.2009	(151) 29.12.2009
(320) 05.08.2009	(730) Bramborárna Bukovice, s.r.o. , Bukovice 8, Teplice 1, 41501, CZ
(442) 23.09.2009	(210) O-469492
(151) 29.12.2009	
(730) CENTRED a.s. , Labský palouk 495, Pardubice, 53009, CZ	
(210) O-469403	
<hr/>	
(111) 309668	(442) 23.09.2009
(220) 13.07.2009	(151) 29.12.2009
(320) 13.07.2009	(730) UNICREDIT S.p.A. , Via Alessandro Specchi, 16, I-00186 Roma, IT
(442) 23.09.2009	(210) O-469512
(151) 29.12.2009	
(730) Kunc Jan , Na Výsluní 1274, Orlová-Lutyně, 73514, CZ	
(210) O-469429	
<hr/>	
(111) 309669	(442) 23.09.2009
(220) 14.07.2009	(151) 29.12.2009
(320) 14.07.2009	(730) Elektra ELZA, s.r.o. , Malé náměstí 99/I, Rokycany, 33701, CZ
(442) 23.09.2009	(210) O-469516
(151) 29.12.2009	
(730) VČELPO, spol. s r.o. , Obora 108, Skalice nad Svitavou, 67901, CZ	
(210) O-469437	
<hr/>	
(111) 309670	(442) 23.09.2009
(220) 14.07.2009	(151) 29.12.2009
(320) 14.07.2009	(730) KATRES, spol. s r.o. , Kolovratská 1445, Říčany, 25101, CZ
(442) 23.09.2009	(210) O-469541
(151) 29.12.2009	
(730) VVS-české výtahy s.r.o. , Nádražní 167, Vrané nad Vltavou, 25246, CZ	
(210) O-469467	
<hr/>	
(111) 309671	(442) 23.09.2009
(220) 14.07.2009	(151) 29.12.2009
(320) 14.07.2009	(730) DOS TRES, s.r.o. , Truhlářská 25, Praha 1, 11000, CZ
(442) 16.09.2009	(210) O-469618
(151) 29.12.2009	
(730) BIOGENA CB spol. s r.o. , J.A.Komenského 369, Ševětín, 37363, CZ	
(210) O-469474	
<hr/>	
(111) 309672	(442) 23.09.2009
(220) 14.07.2009	(151) 29.12.2009
(320) 14.07.2009	(730) DOS TRES, s.r.o. , Truhlářská 25, Praha 1, 11000, CZ
(442) 23.09.2009	(210) O-469619
(151) 29.12.2009	
(730) MACHALA a.s. , Hybernská 1271/32, Praha 1 - Nové Město, 11000, CZ	
(210) O-469483	
<hr/>	
(111) 309673	(442) 23.09.2009
(220) 13.07.2009	(151) 29.12.2009
(320) 13.07.2009	(730) GRANETTE a.s. , Drážďanská 80/82, Ústí nad Labem, 40007, CZ
(442) 23.09.2009	(210) O-469622
(151) 29.12.2009	
(730) Veletrhy Brno, a.s. , Výstaviště 1, Brno, 64700, CZ	
(210) O-469489	
<hr/>	
(111) 309674	(442) 23.09.2009
(220) 15.07.2009	(151) 29.12.2009
(320) 15.07.2009	(730) Vinotéka Vínečko s.r.o. , Umělecká 310/2, Praha 7, 17000, CZ
(442) 23.09.2009	(210) O-469646
(151) 29.12.2009	
(730) METROPOL MANAGEMENT s.r.o. , Masarykova 460/11, Teplice, 41501, CZ	
(210) O-469490	
<hr/>	
(111) 309675	(442) 23.09.2009
(220) 15.07.2009	(151) 29.12.2009
(320) 15.07.2009	(730) HRDLÍČKA spol. s r.o. , Tetín 45, Beroun, 26601, CZ

(210) O-469651	(151) 29.12.2009
(111) 309684	(730) LOM PRAHA s.p. , Tiskařská 8, Praha 10 - Malešice, 10038, CZ
(220) 23.07.2009	(210) O-469782
(320) 23.07.2009	
(442) 23.09.2009	(111) 309692
(151) 29.12.2009	(220) 30.07.2009
(730) HOUSE BUILDING CAPITAL LTD., organizační složka, která reprezentuje HOUSE BUILDING CAPITAL LTD. se sídlem Tettenhall Road 20, WV14SL Wolverhampton, Velká Británie a Severní Irsko, Václavské náměstí 19/832, Praha 1 - Nové Město, 11000, CZ	(320) 30.07.2009
(210) O-469661	(442) 23.09.2009
	(151) 29.12.2009
	(730) Alois Bouchal , Osek nad Bečvou 95, Osek nad Bečvou, 75122, CZ
	(210) O-469813
(111) 309685	(111) 309693
(220) 23.07.2009	(220) 30.07.2009
(320) 23.07.2009	(320) 30.07.2009
(442) 23.09.2009	(442) 23.09.2009
(151) 29.12.2009	(151) 29.12.2009
(730) Ing. Petr Faiereisl - Efendi Sound Hardware , Stroupežnického 20, Praha 5, 15000, CZ	(730) ELEXIA Nature s.r.o. , Michalská 12, Praha 1, 11000, CZ
(210) O-469677	(210) O-469826
(111) 309686	(111) 309694
(220) 24.07.2009	(220) 31.07.2009
(320) 24.07.2009	(320) 31.07.2009
(442) 23.09.2009	(442) 23.09.2009
(151) 29.12.2009	(151) 29.12.2009
(730) Visa International Service Association a Delaware Corporation , 900 Metro Center Boulevard, Foster City 94404, CA, US	(730) BUILDING SP, spol. s r.o. , Dopravní 2098, Nymburk, 28802, CZ
(210) O-469708	(210) O-469836
(111) 309687	(111) 309695
(220) 27.07.2009	(220) 31.07.2009
(320) 27.07.2009	(320) 31.07.2009
(442) 23.09.2009	(442) 23.09.2009
(151) 29.12.2009	(151) 29.12.2009
(730) Klouda Ondřej , Brožíkova 439/2, České Budějovice, 37001, CZ	(730) UNITED SPORT PARTNERS, s.r.o. , Ovenceká 380/9, Praha 7, 17000, CZ
(210) O-469731	(210) O-469837
(111) 309688	(111) 309696
(220) 27.07.2009	(220) 31.07.2009
(320) 27.07.2009	(320) 31.07.2009
(442) 23.09.2009	(442) 23.09.2009
(151) 29.12.2009	(151) 29.12.2009
(730) Realitní kancelář STING, s.r.o. , 1. máje 540, Trinec-Staré Město, 73961, CZ	(730) INFOSYS TECHNOLOGIES LIMITED , Plot No. 44 Elektronics City, Hosur Road, 560 100 Bangalore, IN
(210) O-469736	(210) O-469854
(111) 309689	(111) 309697
(220) 28.07.2009	(220) 04.08.2009
(320) 28.07.2009	(320) 04.08.2009
(442) 23.09.2009	(442) 23.09.2009
(151) 29.12.2009	(151) 29.12.2009
(730) Masokombinát Plzeň s.r.o. , Americká 68, Plzeň, 30150, CZ	(730) Hejduk David , Stochovská 788/49, Praha 6 - Ruzyně, 16100, CZ
(210) O-469751	(210) O-469920
(111) 309690	(111) 309698
(220) 28.07.2009	(220) 04.08.2009
(320) 28.07.2009	(320) 04.08.2009
(442) 23.09.2009	(442) 23.09.2009
(151) 29.12.2009	(151) 29.12.2009
(730) V + H projection, spol. s r.o. , nám. SNP 33, Brno, 61300, CZ	(730) Verboon Jan , Hlincova Hora 9, Rudolfovo, 37371, CZ
(210) O-469756	(730) Verboon Filipová Marie Mgr. , Hlincova Hora 9, Rudolfovo, 37371, CZ
	(210) O-469930
(111) 309691	(111) 309699
(220) 29.07.2009	(220) 05.08.2009
(320) 29.07.2009	(320) 05.08.2009
(442) 23.09.2009	(442) 23.09.2009
	(151) 29.12.2009

(730) Doležalová Marta Ing., CSc., h. profesor, Nad Belvederem 1006/3, Praha 4, 14000, CZ	(111) 309708 (220) 10.08.2009 (320) 10.08.2009 (442) 23.09.2009 (151) 29.12.2009
(210) O-469950	(730) BAK STAVEBNÍ SPOLEČNOST, a.s., Vodní 177, Trutnov, 54101, CZ
(111) 309700 (220) 05.08.2009 (320) 05.08.2009 (442) 23.09.2009 (151) 29.12.2009	(210) O-470024
(730) Novák Aleš, 9. května 571, Tábor, 39002, CZ	(111) 309709 (220) 10.08.2009 (320) 10.08.2009 (442) 23.09.2009 (151) 29.12.2009
(210) O-469964	(730) Havas Michael Mgr., Písecká 1, Praha 3, 13000, CZ
(111) 309701 (220) 05.08.2009 (320) 05.08.2009 (442) 23.09.2009 (151) 29.12.2009	(210) O-470036
(730) RIFF RAFF s.r.o., Čs. armády 4, Praha 6, 16000, CZ	(111) 309710 (220) 10.08.2009 (320) 10.08.2009 (442) 23.09.2009 (151) 29.12.2009
(210) O-469966	(730) 4Health s.r.o., Malá Bělá 76, Bakov nad Jizerou, 29401, CZ
(111) 309702 (220) 06.08.2009 (320) 06.08.2009 (442) 23.09.2009 (151) 29.12.2009	(210) O-470041
(730) BARRINGTON FURNITURE, s.r.o., K. Mašity 215, Všenory, okr. Praha - západ, 25231, CZ	(111) 309711 (220) 11.08.2009 (320) 20.05.2009 (442) 23.09.2009 (151) 29.12.2009
(210) O-469967	(730) T.P.B.D. a.s., Devínská cesta 120, 84104 Bratislava, SK
(111) 309703 (220) 06.08.2009 (320) 06.08.2009 (442) 23.09.2009 (151) 29.12.2009	(210) O-470060
(730) CHEMOTEX Děčín, a.s., Tovární 63, Děčín XXXII - Boletice nad Labem, 40711, CZ	(111) 309712 (220) 11.08.2009 (320) 11.08.2009 (442) 23.09.2009 (151) 29.12.2009
(210) O-469974	(730) MB model cars F1 s.r.o., Mírová 263, Klimkovice, 74283, CZ
(111) 309704 (220) 06.08.2009 (320) 06.08.2009 (442) 23.09.2009 (151) 29.12.2009	(210) O-470063
(730) Vaše DEDRA s.r.o., Podhradní 69, Česká Skalice, 55203, CZ	(111) 309713 (220) 11.08.2009 (320) 11.08.2009 (442) 23.09.2009 (151) 29.12.2009
(210) O-469981	(730) Centrum pro rodinu a sociální péči, Josefská 1, Brno, 60200, CZ
(111) 309705 (220) 06.08.2009 (320) 06.08.2009 (442) 23.09.2009 (151) 29.12.2009	(210) O-470081
(730) Dow Corning Corporation, společnost zřízená podle zákonů státu Michigan, Midland 48686-0994, MI, US	(111) 309714 (220) 12.08.2009 (320) 12.08.2009 (442) 23.09.2009 (151) 29.12.2009
(210) O-469983	(730) METRA s.r.o., U Poráků 511, Český Krumlov, 38001, CZ
(111) 309706 (220) 07.08.2009 (320) 07.08.2009 (442) 23.09.2009 (151) 29.12.2009	(210) O-470093
(730) ingi, s.r.o., Lidická 21a, Brno, 60200, CZ	(111) 309715 (220) 14.08.2009 (320) 14.08.2009 (442) 23.09.2009 (151) 29.12.2009
(210) O-469988	(730) Vzduchotechnika Prachatice s.r.o., Na zlaté stezce 138, Prachatice, 38301, CZ
(111) 309707 (220) 07.08.2009 (320) 07.08.2009 (442) 23.09.2009 (151) 29.12.2009	(210) O-470147
(730) Kovalčík Ivan, Mezi Domy 794, Praha - západ, Jesenice, 25242, CZ	(111) 309716 (220) 20.08.2009 (320) 20.08.2009
(210) O-470017	

(442) 23.09.2009 (151) 29.12.2009 (730) Pivovar Černá Hora, a.s. , Černá Hora 3/5, Černá Hora, 67921, CZ (210) O-470258	(210) O-470307
(111) 309717 (220) 20.08.2009 (320) 20.08.2009 (442) 23.09.2009 (151) 29.12.2009 (730) STOCK Plzeň-Božkov s.r.o. , Palírenská 641/2, Plzeň - Božkov, 32600, CZ (210) O-470266	(111) 309725 (220) 21.08.2009 (320) 21.08.2009 (442) 23.09.2009 (151) 29.12.2009 (730) Horáček Petr Bc. , Husova 3, Bruntál, 79201, CZ (210) O-470308
(111) 309718 (220) 20.08.2009 (320) 20.08.2009 (442) 23.09.2009 (151) 29.12.2009 (730) STOCK Plzeň-Božkov s.r.o. , Palírenská 641/2, Plzeň - Božkov, 32600, CZ (210) O-470267	(111) 309726 (220) 21.08.2009 (320) 21.08.2009 (442) 23.09.2009 (151) 29.12.2009 (730) LUGO friends s.r.o. , U Nikolajky 1140/29, Praha 5, 15000, CZ (210) O-470309
(111) 309719 (220) 20.08.2009 (320) 20.08.2009 (442) 23.09.2009 (151) 29.12.2009 (730) STOCK Plzeň-Božkov s.r.o. , Palírenská 641/2, Plzeň - Božkov, 32600, CZ (210) O-470268	(111) 309727 (220) 21.08.2009 (320) 21.08.2009 (442) 23.09.2009 (151) 29.12.2009 (730) NOVARTIS AG , 4002 Basel, CH (210) O-470312
(111) 309720 (220) 20.08.2009 (320) 20.08.2009 (442) 23.09.2009 (151) 29.12.2009 (730) CIME, s.r.o. , K silu 1426, Pelhřimov, 39301, CZ (210) O-470285	(111) 309728 (220) 21.08.2009 (320) 21.08.2009 (442) 23.09.2009 (151) 29.12.2009 (730) NOVARTIS AG , 4002 Basel, CH (210) O-470313
(111) 309721 (220) 20.08.2009 (320) 20.08.2009 (442) 23.09.2009 (151) 29.12.2009 (730) CIME, s.r.o. , K silu 1426, Pelhřimov, 39301, CZ (210) O-470286	(111) 309729 (220) 25.08.2009 (320) 25.08.2009 (442) 23.09.2009 (151) 29.12.2009 (730) VIRGINIA s.r.o. , Černovičky 46, Brno, 62700, CZ (210) O-470338
(111) 309722 (220) 20.08.2009 (320) 20.08.2009 (442) 23.09.2009 (151) 29.12.2009 (730) Routková Jitka Ing. , Komenského 87/3, Liberec, 46001, CZ (210) O-470288	(111) 309730 (220) 25.08.2009 (320) 25.08.2009 (442) 23.09.2009 (151) 29.12.2009 (730) VIRGINIA s.r.o. , Černovičky 46, Brno, 62700, CZ (210) O-470339
(111) 309723 (220) 21.08.2009 (320) 21.08.2009 (442) 23.09.2009 (151) 29.12.2009 (730) AROS - osiva s.r.o. , Kubišova 1265/8, Praha 8, 18200, CZ (210) O-470306	(111) 309731 (220) 25.08.2009 (320) 25.08.2009 (442) 23.09.2009 (151) 29.12.2009 (730) VIRGINIA s.r.o. , Černovičky 46, Brno, 62700, CZ (210) O-470340
(111) 309724 (220) 21.08.2009 (320) 21.08.2009 (442) 23.09.2009 (151) 29.12.2009 (730) AROS - osiva s.r.o. , Kubišova 1265/8, Praha 8, 18200, CZ	(111) 309732 (220) 26.08.2009 (320) 26.08.2009 (442) 23.09.2009 (151) 29.12.2009 (730) ORESI s.r.o. , Březi 102, Březi, 25101, CZ (210) O-470361
(111) 309724 (220) 21.08.2009 (320) 21.08.2009 (442) 23.09.2009 (151) 29.12.2009 (730) AROS - osiva s.r.o. , Kubišova 1265/8, Praha 8, 18200, CZ	(111) 309733 (220) 26.08.2009 (320) 26.08.2009 (442) 23.09.2009 (151) 29.12.2009 (730) SICONET a.s. , Ctiradova 508/1, Praha 4, 14000, CZ

(210) O-470397	(111) 309742
(111) 309734	(220) 31.08.2009
(220) 27.08.2009	(320) 31.08.2009
(320) 27.08.2009	(442) 23.09.2009
(442) 23.09.2009	(151) 29.12.2009
(151) 29.12.2009	(730) Českomoravská stavební spořitelna, a.s. , Vinohradská 3218/169, Praha 10, 10017, CZ
(730) LANIT PLAST, s.r.o. , Nerudova 477/7, Říčany, 25101, CZ	(210) O-470459
(210) O-470422	(111) 309743
(111) 309735	(220) 31.08.2009
(220) 28.08.2009	(320) 31.08.2009
(320) 28.08.2009	(442) 23.09.2009
(442) 23.09.2009	(151) 29.12.2009
(151) 29.12.2009	(730) Českomoravská stavební spořitelna, a.s. , Vinohradská 3218/169, Praha 10, 10017, CZ
(730) DYAS. EU, a.s. , Dukelských hrdinů 3653/1, Hodonín, 69558, CZ	(210) O-470460
(210) O-470427	(111) 309744
(111) 309736	(220) 31.08.2009
(220) 28.08.2009	(320) 31.08.2009
(320) 28.08.2009	(442) 23.09.2009
(442) 23.09.2009	(151) 29.12.2009
(151) 29.12.2009	(730) PINNACLE CENTRAL AND EASTERN EUROPE, s.r.o. , V Celnici 1028/10, Praha 1, 11000, CZ
(730) Höppner Ondřej Ing. , Sarajevská 16, Praha 2, 12000, CZ	(210) O-470461
(210) O-470444	(111) 309745
(111) 309737	(220) 31.08.2009
(220) 31.08.2009	(320) 31.08.2009
(320) 31.08.2009	(442) 23.09.2009
(442) 23.09.2009	(151) 29.12.2009
(151) 29.12.2009	(730) Brož Libor , Otnice 484, Otnice, 68354, CZ
(730) Sejna Ladislav Ing. , 1. máje 21, Jablonec nad Nisou, 46604, CZ	(210) O-470462
(210) O-470448	(111) 309746
(111) 309738	(220) 31.08.2009
(220) 31.08.2009	(320) 31.08.2009
(320) 31.08.2009	(442) 23.09.2009
(442) 23.09.2009	(151) 29.12.2009
(151) 29.12.2009	(730) JPSystem, spol. s r.o. , Videňská 291/89, Brno, 63900, CZ
(730) Nutric s.r.o. , Ambrožova 1590, Praha 3, 13000, CZ	(210) O-470463
(210) O-470451	(111) 309747
(111) 309739	(220) 31.08.2009
(220) 31.08.2009	(320) 31.08.2009
(320) 31.08.2009	(442) 23.09.2009
(442) 23.09.2009	(151) 29.12.2009
(151) 29.12.2009	(730) Staněk Vladimír, J. Štorkána 375/5, Ostrava, Polanka nad Odrou, 72525, CZ
(730) Českomoravská stavební spořitelna, a.s. , Vinohradská 3218/169, Praha 10, 10017, CZ	(210) O-470467
(210) O-470455	(111) 309748
(111) 309740	(220) 31.08.2009
(220) 31.08.2009	(320) 31.08.2009
(320) 31.08.2009	(442) 23.09.2009
(442) 23.09.2009	(151) 29.12.2009
(151) 29.12.2009	(730) Zouvalová Hana Ing. , V jámě 1371/8, Praha 1, 11000, CZ
(730) Českomoravská stavební spořitelna, a.s. , Vinohradská 3218/169, Praha 10, 10017, CZ	(210) O-470468
(210) O-470457	(111) 309749
(111) 309741	(220) 31.08.2009
(220) 31.08.2009	(320) 31.08.2009
(320) 31.08.2009	(442) 23.09.2009
(442) 23.09.2009	(151) 29.12.2009
(151) 29.12.2009	(730) HÖGNER s.r.o. , Veverkova 1343, Hradec Králové, 50002, CZ
(730) Českomoravská stavební spořitelna, a.s. , Vinohradská 3218/169, Praha 10, 10017, CZ	(210) O-470475
(210) O-470458	(111) 309750
(111) 309750	(220) 31.08.2009

(320) 31.08.2009
(442) 23.09.2009
(151) 29.12.2009
(730) **C2P s.r.o.**, Jungmannova 101, Chlumeck nad Cidlinou,
50351, CZ
(210) O-470478

(111) **309751**
(220) 01.09.2009
(320) 01.09.2009
(442) 23.09.2009
(151) 29.12.2009
(730) **PROFISOL s.r.o.**, Radyňská 33, Plzeň, 32600, CZ
(210) O-470490

(111) **309752**
(220) 01.09.2009
(320) 01.09.2009
(442) 23.09.2009
(151) 29.12.2009
(730) **Maličovský Petr MBA**, Šmeralova 331/21, Praha 7,
17000, CZ
(210) O-470496

(111) **309753**
(220) 01.09.2009
(320) 01.09.2009
(442) 23.09.2009
(151) 29.12.2009
(730) **Maličovský Petr MBA**, Šmeralova 331/21, Praha 7,
17000, CZ
(210) O-470497

(111) **309754**
(220) 01.09.2009
(320) 01.09.2009
(442) 23.09.2009
(151) 29.12.2009
(730) **Maličovský Petr MBA**, Šmeralova 331/21, Praha 7,
17000, CZ
(210) O-470498

(111) **309755**
(220) 01.09.2009
(320) 01.09.2009
(442) 23.09.2009
(151) 29.12.2009
(730) **WYETH HOLDINGS CORPORATION a Maine
Corporation**, Five Giralda Farms, 07940 Madison, NJ,
US
(210) O-470503

(111) **309756**
(220) 02.09.2009
(320) 02.09.2009
(442) 23.09.2009
(151) 29.12.2009
(730) **BANKOVNÍ INSTITUT VYSOKÁ ŠKOLA a.s.**,
Národní 2006/9, Praha 5, 15800, CZ
(210) O-470513

(111) **309757**
(220) 03.09.2009
(320) 03.09.2009
(442) 23.09.2009
(151) 29.12.2009
(730) **TYVi, s.r.o.**, Seifertova 565/37, Praha 3, 13000, CZ
(210) O-470559

Přehled zápisů ochranných známek se změnou ve vztahu ke zveřejněným přihláškám

Kapitola obsahuje údaje o ochranných známkách zapsaných na základě ustanovení § 28 odst. 1 zákona č. 441/2003 Sb., u kterých došlo ke změně údajů oproti zveřejněné přihlášce ochranné známky.

Číselný přehled

309611, 309616

Zápisy ochranných známek se změnou ve vztahu ke zveřejněným přihláškám

(111) **309611**
(220) 20.03.2007
(320) 20.03.2007
(442) 16.05.2007
(151) 29.12.2009
(540)

BOYNE

(730) **URBIS-GEO a.s.**, Na Pankráci 322/26, Praha 4, Nusle, 14000, CZ
(510) (37) stavební činnost - provádění staveb a investičních celků, jejich změn, udržovacích prací a jejich odstraňování, výstavba obytných a komerčních center, odborná pomoc a autorský dozor ve stavebnictví, zprostředkovatelská, poradenská a obstaravatelská činnost v uvedených oblastech, služby související se službami ve stavebnictví, inspekce stavebních projektů; (42) inženýrská a projektová činnost v investiční výstavbě a stavebnictví, zprostředkovatelská, konzultační a poradenská činnost v uvedených oblastech, poskytování poradenství v oblasti počítačového hardware a software.
(511) 37, 42
(210) O-446630

(111) **309616**
(220) 21.05.2008
(320) 21.05.2008
(442) 12.11.2008
(151) 29.12.2009
(540)

VARIOLAB+

(730) **Diametral spol. s r.o.**, Františka Kadlece 12/849, Praha 8, 18000, CZ
(740) Ing. Michal Jupa, patentový zástupce, Na Baních 1385, Praha 5 - Zbraslav, 15600
(510) (9) přístroje a nástroje pro měření, regulaci, vážení, signalizaci a kontrolu (inspekci), vše v rámci této třídy, jako např. napájecí zdroje elektrického napětí, mikropáčky, fóliové panelové štítky a klávesnice pro měřicí přístroje, elektrické svorky, spínače, transformátory, jističe, vše v rámci této třídy; (37) opravy, servis, montáž, údržba a instalace přístrojů a nástrojů pro měření, regulaci, vážení, signalizaci a kontrolu (inspekci) a všech dalších elektronických přístrojů, uvedených ve tř. 9.
(511) 9, 37
(210) O-459260

Zápisy licenčních smluv k ochranným známkám

V této kapitole jsou zveřejněny zápisy licenčních smluv podle ustanovení § 18 odst. 1 zákona č. 441/2003 Sb.

Číslo zápisu	Vlastník	Nabyvatel licence	Druh licence	Datum uzavření licenční smlouvy	S účinností od data
187772	DRINKS UNION a.s., Drážďanská 80, Ústí nad Labem, 40007, CZ;	Královský pivovar Krušovice a.s., Krušovice 1, 27053, CZ;	nevýlučná	01.11.2009	29.12.2009
188989	DRINKS UNION a.s., Drážďanská 80, Ústí nad Labem, 40007, CZ;	Královský pivovar Krušovice a.s., Krušovice 1, 27053, CZ;	nevýlučná	01.11.2009	29.12.2009
217087	DRINKS UNION a.s., Drážďanská 80, Ústí nad Labem, 40007, CZ;	Královský pivovar Krušovice a.s., Krušovice 1, 27053, CZ;	nevýlučná	01.11.2009	29.12.2009
217090	DRINKS UNION a.s., Drážďanská 80, Ústí nad Labem, 40007, CZ;	Královský pivovar Krušovice a.s., Krušovice 1, 27053, CZ;	nevýlučná	01.11.2009	29.12.2009
222535	DRINKS UNION a.s., Drážďanská 80, Ústí nad Labem, 40007, CZ;	Královský pivovar Krušovice a.s., Krušovice 1, 27053, CZ;	nevýlučná	01.11.2009	29.12.2009
231516	DRINKS UNION a.s., Drážďanská 80, Ústí nad Labem, 40007, CZ;	Královský pivovar Krušovice a.s., Krušovice 1, 27053, CZ;	nevýlučná	01.11.2009	29.12.2009
249886	DRINKS UNION a.s., Drážďanská 80, Ústí nad Labem, 40007, CZ;	Královský pivovar Krušovice a.s., Krušovice 1, 27053, CZ;	nevýlučná	01.11.2009	29.12.2009
250779	SASOL LIMITED, 1 Sturdee Avenue, Rosebank, Johannesburg, ZA;	SASOL BENELUX NV, Rubenslei 2, B-2018 Antwerp, BE;	nevýlučná	13.05.2009	28.12.2009
250780	SASOL LIMITED, 1 Sturdee Avenue, Rosebank, Johannesburg, ZA;	SASOL BENELUX NV, Rubenslei 2, B-2018 Antwerp, BE;	nevýlučná	13.05.2009	28.12.2009
252069	DRINKS UNION a.s., Drážďanská 80, Ústí nad Labem, 40007, CZ;	Královský pivovar Krušovice a.s., Krušovice 1, 27053, CZ;	nevýlučná	01.11.2009	29.12.2009
263485	DRINKS UNION a.s., Drážďanská 80, Ústí nad Labem, 40007, CZ;	Královský pivovar Krušovice a.s., Krušovice 1, 27053, CZ;	nevýlučná	01.11.2009	29.12.2009
263486	DRINKS UNION a.s., Drážďanská 80, Ústí nad Labem, 40007, CZ;	Královský pivovar Krušovice a.s., Krušovice 1, 27053, CZ;	nevýlučná	01.11.2009	29.12.2009
263487	DRINKS UNION a.s., Drážďanská 80, Ústí nad Labem, 40007, CZ;	Královský pivovar Krušovice a.s., Krušovice 1, 27053, CZ;	nevýlučná	01.11.2009	29.12.2009
263488	DRINKS UNION a.s., Drážďanská 80, Ústí nad Labem, 40007, CZ;	Královský pivovar Krušovice a.s., Krušovice 1, 27053, CZ;	nevýlučná	01.11.2009	29.12.2009
263489	DRINKS UNION a.s., Drážďanská 80, Ústí nad Labem, 40007, CZ;	Královský pivovar Krušovice a.s., Krušovice 1, 27053, CZ;	nevýlučná	01.11.2009	29.12.2009
263492	DRINKS UNION a.s., Drážďanská 80, Ústí nad Labem, 40007, CZ;	Královský pivovar Krušovice a.s., Krušovice 1, 27053, CZ;	nevýlučná	01.11.2009	29.12.2009
265263	DRINKS UNION a.s., Drážďanská 80, Ústí nad Labem, 40007, CZ;	Královský pivovar Krušovice a.s., Krušovice 1, 27053, CZ;	nevýlučná	01.11.2009	29.12.2009
265779	DRINKS UNION a.s., Drážďanská 80, Ústí nad Labem, 40007, CZ;	Královský pivovar Krušovice a.s., Krušovice 1, 27053, CZ;	nevýlučná	01.11.2009	29.12.2009
269023	Ing. Leo Kolečkář, Tichá 6, Držovice, 79607, CZ;	Masokombinát Plzeň s.r.o., Americká 68, Plzeň, 30150, CZ;	sublicence	17.12.2009	28.12.2009

Číslo zápisu	Vlastník	Nabyvatel licence	Druh licence	Datum uzavření licenční smlouvy	S účinností od data
271499	DRINKS UNION a.s., Drážďanská 80, Ústí nad Labem, 40007, CZ;	Královský pivovar Krušovice a.s., Krušovice 1, 27053, CZ;	nevýlučná	01.11.2009	29.12.2009
271507	DRINKS UNION a.s., Drážďanská 80, Ústí nad Labem, 40007, CZ;	Královský pivovar Krušovice a.s., Krušovice 1, 27053, CZ;	nevýlučná	01.11.2009	29.12.2009
274353	DRINKS UNION a.s., Drážďanská 80, Ústí nad Labem, 40007, CZ;	Královský pivovar Krušovice a.s., Krušovice 1, 27053, CZ;	nevýlučná	01.11.2009	29.12.2009
277882	DRINKS UNION a.s., Drážďanská 80, Ústí nad Labem, 40007, CZ;	Královský pivovar Krušovice a.s., Krušovice 1, 27053, CZ;	nevýlučná	01.11.2009	29.12.2009
278760	DRINKS UNION a.s., Drážďanská 80, Ústí nad Labem, 40007, CZ;	Královský pivovar Krušovice a.s., Krušovice 1, 27053, CZ;	nevýlučná	01.11.2009	29.12.2009
282921	DRINKS UNION a.s., Drážďanská 80, Ústí nad Labem, 40007, CZ;	Královský pivovar Krušovice a.s., Krušovice 1, 27053, CZ;	nevýlučná	01.11.2009	29.12.2009
287477	DRINKS UNION a.s., Drážďanská 80, Ústí nad Labem, 40007, CZ;	Královský pivovar Krušovice a.s., Krušovice 1, 27053, CZ;	nevýlučná	01.11.2009	29.12.2009
291339	DRINKS UNION a.s., Drážďanská 80, Ústí nad Labem, 40007, CZ;	Královský pivovar Krušovice a.s., Krušovice 1, 27053, CZ;	nevýlučná	01.11.2009	29.12.2009
303290	Sívek Jaroslav Ing., Příkazy 78, Příkazy, 78333, CZ;	SIVO spol. s r.o., Lidická 1976, Vsetín, 75501, CZ;	nevýlučná	18.02.2009	29.12.2009
305736	DRINKS UNION a.s., Drážďanská 80, Ústí nad Labem, 40007, CZ;	Královský pivovar Krušovice a.s., Krušovice 1, 27053, CZ;	nevýlučná	01.11.2009	29.12.2009
307997	DRINKS UNION a.s., Drážďanská 80, Ústí nad Labem, 40007, CZ;	Královský pivovar Krušovice a.s., Krušovice 1, 27053, CZ;	nevýlučná	01.11.2009	29.12.2009
308148	DRINKS UNION a.s., Drážďanská 80, Ústí nad Labem, 40007, CZ;	Královský pivovar Krušovice a.s., Krušovice 1, 27053, CZ;	nevýlučná	01.11.2009	29.12.2009
308659	DRINKS UNION a.s., Drážďanská 80, Ústí nad Labem, 40007, CZ;	Královský pivovar Krušovice a.s., Krušovice 1, 27053, CZ;	nevýlučná	01.11.2009	29.12.2009
308662	DRINKS UNION a.s., Drážďanská 80, Ústí nad Labem, 40007, CZ;	Královský pivovar Krušovice a.s., Krušovice 1, 27053, CZ;	nevýlučná	01.11.2009	29.12.2009

Ochranné známky zrušené a prohlášené za neplatné

Tato kapitola obsahuje údaje o rozhodnutích o zrušení ochranné známky na základě ustanovení § 31 zákona č. 441/2003 Sb. nebo o prohlášení ochranné známky za neplatnou na základě ustanovení § 32 zákona č. 441/2003 Sb. Existuje-li důvod zrušení/prohlášení ochranné známky za neplatnou pouze ve vztahu k některým z výrobků nebo služeb, Úřad ochrannou známku zruší/prohlásí za neplatnou pouze pro tyto výrobky nebo služby. Údaje o výsledku rozhodnutí (zrušení ochranné známky, částečné zrušení ochranné známky, prohlášení ochranné známky za neplatnou, prohlášení ochranné známky za částečně neplatnou) jsou uvedeny za datem právní moci rozhodnutí pod INID kódem (583) s názvem "Datum právní moci rozhodnutí/výsledek rozhodnutí".

(111) 223605

(540)

METALLICA

(583) 18.12.2009 / prohlášení ochranné známky za neplatnou

(111) 292218

(540)

SÚCHOVSKÁ REPUBLIKA

(583) 18.12.2009 / prohlášení ochranné známky za neplatnou

Přehled obnov zápisu ochranných známek

Kapitola obsahuje údaje o ochranných známkách, u kterých byl na žádost vlastníka obnoven zápis podle ustanovení § 28 odst. 2 zákona č. 441/2003 Sb.

Číselný přehled												
93215	159781	168320	168443	168773	168774	169445	169467	169510	169661	170783	172075	225240
225241	225242	227125	229772	229792	229793	230429	231270	231282	231283	231284	232039	232080
232093	232132	232209	232240	232246	232249	232250	232929	232930	233032	233035	233078	233295
233677	233886	233940	234163	234177	234806	234807	234811	234843	235527	235539	235540	235730
235732	235981	235982	236540	236616	236834	237246	237247	237295	237296	237410	237938	237949
238643	238794	239958	240332	240335	241872	242998	249912	250636				

Obnovy zápisu ochranných známek

(111) **93215**
(220) 09.03.1920
(151) 09.03.1920
(540)

DUNLOP

(730) **SP Brand Holding EEIG**, Culliganlaan 2A, 1831 Diegem, BE
(740) KOREJZOVÁ & SPOL., v.o.s., JUDr. Petra Korejzová, advokátka, Korunní 810/104 E, Praha 10, 10100
(510) (12) obruče vyrobené z kaučuku neb látek, jichž podstatnou součástí je kaučuk.
(511) 12
(210) O-21173

(511) 32
(210) O-58028

(111) **168774**
(220) 17.07.1990
(151) 22.10.1991
(540)



(111) **159781**
(220) 06.03.1970
(151) 11.06.1970
(540)

OPTI

(730) **J. & P. COATS, LIMITED**, 155 St Vincent Street, Glasgow, Scotland, GB
(740) Společná advokátní kancelář Všetečka Zelený Švorčík Kalenský a partneři, JUDr. Pavel Zelený, Hálkova 2, Praha 2, 12000
(510) (26) zdrhovací uzávěry, knoflíky, spony.
(511) 26
(210) O-44094

(730) **TROPICANA PRODUCTS, INC., spol. podle zákonů státu Delaware**, 1001 13th Avenue East, Bradenton, FL, US
(740) Rott, Růžička & Guttman Patentové, známkové a advokátní kanceláře, JUDr. Vladimír Rott, Vinohradská 37, Praha 2, 12000
(510) (32) piva, minerální vody, sodovky a jiné nealkoholické nápoje, ovocné nápoje, ovocné džusy, sirupy a jiné přípravky pro výrobu nápojů.
(511) 32
(210) O-58029

(111) **168320**
(220) 03.04.1990
(151) 27.05.1991
(540)

WESTAR

(730) **Sandgate Ltd**, Cedar House, 41 Cedar Avenue, Hamilton, BM
(740) KOREJZOVÁ & SPOL., v.o.s., JUDr. Zdeňka Korejzová, advokátka, Korunní 810/104 E, Praha 10, 10100
(510) (14) hodiny, hodinky a jiné horologické a chronometrické přístroje, pásy k náramkovým hodinkám, náramky k hodinkám a řetízky k hodinkám, části a fitinky pro tyto výrobky, stojany pod hodiny.
(511) 14
(210) O-57259

(111) **169445**
(220) 10.10.1990
(151) 26.03.1992
(540)

HOMESTYLE

(730) **TROPICANA PRODUCTS, INC., společnost zřízená podle zákonů státu Delaware**, 1001 13th Avenue East, Bradenton, 33506, FL, US
(740) Rott, Růžička & Guttman Patentové, známkové a advokátní kanceláře, JUDr. Vladimír Rott, Vinohradská 37, Praha 2, 12000
(510) (32) piva, minerální a šumivé vody a jiné nealkoholické nápoje, ovocné nápoje, ovocné šťávy, sirupy a jiné přípravky pro výrobu nápojů.
(511) 32
(210) O-58877

(111) **168443**
(220) 28.02.1990
(151) 10.07.1991
(540)

BRITVIC

(730) **Britvic Soft Drinks Limited of Britvic House**, Broomfield Road, Chelmsford, Essex, GB
(740) Čermák Hořejš Matějka a spol., JUDr. Jan Matějka, advokát, Národní 32, Praha 1, 11000
(510) (32) ovocné džusy a zeleninové džusy, zejména využívané jako nápoje, nealkoholické nápoje, přípravky pro výrobu nápojů, nápoje obsahující ne více, než 2% alkoholu (objemu).
(511) 32
(210) O-57046

(111) **169467**
(220) 06.11.1990
(151) 26.03.1992
(540)



(730) **RNDr. Jan Dudek**, Blanická 5, Praha 2, 12000, CZ
(510) Programování, poradenství a konzulační činnost, školení v oboru programování.
(511) 9, 41
(210) O-59250

(111) **168773**
(220) 17.07.1990
(151) 22.10.1991
(540)

TROPICANA TWISTER

(730) **TROPICANA PRODUCTS, INC., spol. podle zákonů státu Delaware**, 1001 13th Avenue East, Bradenton, 33506, FL, US
(740) Rott, Růžička & Guttman Patentové, známkové a advokátní kanceláře, JUDr. Vladimír Rott, Vinohradská 37, Praha 2, 12000
(510) (32) piva, minerální vody, sodovky a jiné nealkoholické nápoje, ovocné nápoje, ovocné džusy, sirupy a jiné přípravky pro výrobu nápojů.

(111) **169510**
(220) 17.07.1990
(151) 25.05.1992
(540)

TROPICANA

(730) **TROPICANA PRODUCTS, INC., společnost zřízená podle zákonů státu Delaware**, 1001 13th Avenue East, Bradenton, FL, US

- (740) Rott, Růžička & Guttman Patentové, známkové a advokátní kanceláře, JUDr. Vladimír Rott, Vinohradská 37, Praha 2, 12000
(510) Piva, minerální vody, sodovky a jiné nealkoholické nápoje, ovocné nápoje, ovocné džusy, sirupy a jiné přípravky pro výrobu nápojů, alkoholické nápoje kromě rumu.
(511) 32, 33
(210) O-58027

- (111) **169661**
(220) 14.12.1990
(151) 10.04.1992
(540)

JACOB'S

- (730) **United Biscuits (UK) Limited**, Hayes Park, Hayes End Road, Hayes, Middlesex UB4 8EE, GB
(740) KOREJZOVÁ & SPOL., v.o.s., JUDr. Petra Korejzová, advokátka, Korunní 810/104 E, Praha 10, 10100
(510) (30) suchary, sušenky, koláče, pudinky, jemné pečivo, krakery, pekařské výrobky, obilné výrobky, nemedicínální cukrovinky.
(511) 30
(210) O-59676

- (111) **170783**
(220) 30.10.1990
(151) 30.09.1992
(540)

TROPICANA-YOU CAN'T PICK A BETTER JUICE

- (730) **TROPICANA PRODUCTS, INC., společnost zřízená podle zákonů státu Delaware**, 1001 13th Avenue East, Bradenton, 33506, FL, US
(740) Rott, Růžička & Guttman Patentové, známkové a advokátní kanceláře, JUDr. Vladimír Rott, Vinohradská 37, Praha 2, 12000
(510) (32) piva, minerální a šumivé vody a jiné nealkoholické nápoje, ovocné šťávy, sirupy a jiné přípravky pro výrobu nápojů.
(511) 32
(210) O-59161

- (111) **172075**
(220) 08.08.1990
(151) 07.04.1993
(540)

TROPICANA PURE PREMIUM

- (730) **Tropicana Products, Inc., spol.zřízená podle zákonů státu Delaware**, 1001 13th Avenue East, Bradenton, 33506, FL, US
(740) Rott, Růžička & Guttman Patentové, známkové a advokátní kanceláře, JUDr. Vladimír Rott, Vinohradská 37, Praha 2, 12000
(510) (32) piva, minerální a šumivé vody a jiné nealkoholické nápoje, ovocné nápoje, ovocné šťávy, sirupy a jiné přípravky pro výrobu nápojů.
(511) 32
(210) O-58278

- (111) **225240**
(220) 27.12.1999
(151) 26.06.2000
(540)



- (730) **PAAL, s.r.o.**, Žitná 52 č.p. 1578, Praha 2, 12000, CZ
(740) FISCHER & PARTNER, Fischer Michael, Na Hrobci 5, Praha 2, 12800

- (510) (16) výrobky z papíru zejména pohlednice, fotografie, knihy, časopisy, mapy, plány, papír balící, dopisní, kopírovací a toaletní, papírové prostírání, pořadače na dokumenty, kancelářské a psací potřeby v rámci této třídy; (21) výrobky z porcelánu, skla a majoliky, hřebeny; (25) pláště, pletené oblečení, oděvy, prádlo, čepice, klobouky, kravaty, opasky, plavky, punčochy, rukavice; (35) informační kanceláře, hotelová správa, kopírování dokumentů, pomoc při řízení obchodní činnosti, obchodní a podnikatelský průzkum, obchodní reklama, organizování komerčních výstav, pronájem reklamních materiálů, pronájem reklamních ploch, televizní reklama; (41) organizování a vedení společenských, sportovních, výchovných, vzdělávacích a zábavních podniků zejména diskoték, divadelních a filmových představení, koncertů, soutěží, přehlídek, loterií, vydavatelství, výuka a vzdělávání; (42) lázeňské služby, programování, restaurace, ubytovací služby, salony krásy, kadeřnictví, služby seznamovací.
(511) 16, 21, 25, 35, 41, 42
(210) O-150414

- (111) **225241**
(220) 27.12.1999
(151) 26.06.2000
(540)



- (730) **PAAL, s.r.o.**, Žitná 52 č.p. 1578, Praha 2, 12000, CZ
(740) FISCHER & PARTNER, Fischer Michael, Na Hrobci 5, Praha 2, 12800
(510) (16) výrobky z papíru zejména pohlednice, fotografie, knihy, časopisy, mapy, plány, papír balící, dopisní, kopírovací a toaletní, papírové prostírání, pořadače na dokumenty, kancelářské a psací potřeby v rámci této třídy; (21) výrobky z porcelánu, skla a majoliky, hřebeny; (25) pláště, pletené oblečení, oděvy, prádlo, čepice, klobouky, kravaty, opasky, plavky, punčochy, rukavice; (35) informační kanceláře, hotelová správa, kopírování dokumentů, pomoc při řízení obchodní činnosti, obchodní a podnikatelský průzkum, obchodní reklama, organizování komerčních výstav, pronájem reklamních materiálů, pronájem reklamních ploch, televizní reklama; (41) organizování a vedení společenských, sportovních, výchovných, vzdělávacích a zábavních podniků zejména diskoték, divadelních a filmových představení, koncertů, soutěží, přehlídek, loterií, vydavatelství, výuka a vzdělávání; (42) lázeňské služby, programování, restaurace, ubytovací služby, salony krásy, kadeřnictví, služby seznamovací.
(511) 16, 21, 25, 35, 41, 42
(210) O-150416

- (111) **225242**
(220) 27.12.1999
(151) 26.06.2000
(540)

Sokolí hnízdo

- (730) **PAAL, s.r.o.**, Žitná 52 č.p. 1578, Praha 2, 12000, CZ
(740) FISCHER & PARTNER, Fischer Michael, Na Hrobci 5, Praha 2, 12800
(510) (16) výrobky z papíru zejména pohlednice, fotografie, knihy, časopisy, mapy, plány, papír balící, dopisní, kopírovací a toaletní, papírové prostírání, pořadače na dokumenty, kancelářské a psací potřeby v rámci této třídy; (21) výrobky z porcelánu, skla a majoliky, hřebeny; (25) pláště, pletené oblečení, oděvy, prádlo, čepice, klobouky, kravaty, opasky, plavky, punčochy, rukavice; (35) informační kanceláře, hotelová správa, kopírování dokumentů, pomoc při řízení obchodní činnosti, obchodní a podnikatelský průzkum,

obchodní reklama, organizování komerčních výstav, pronájem reklamních materiálů, pronájem reklamních ploch, televizní reklama; (41) organizování a vedení společenských, sportovních, výchovných, vzdělávacích a zábavních podniků zejména diskoték, divadelních a filmových představení, koncertů, soutěží, přehlídek, loterií, vydavatelství, výuka a vzdělávání; (42) lázeňské služby, programování, restaurace, ubytovací služby, salony krásy, kadeřnictví, služby seznamovací.

(511) 16, 21, 25, 35, 41, 42
(210) O-150417

(111) **227125**
(220) 31.12.1999
(151) 21.09.2000
(540)



(730) Ševčík Ladislav, Třešňova 623/12, Liberec 14, 46014, CZ
(740) STRNAD Patent a známková kancelář, Ing. Václav Strnad, Rychtářská 375/31, Liberec 14, 46014
(510) (14) klenoty, bižuterie, drahokamy; (16) rytiny, papír, lepenka a výrobky z těchto materiálů, tiskárenské výrobky, potřeby pro knižní vazby, fotografie, papírenské zboží, lepidla pro papírenství a domácnost, plastické modelovací hmoty zařazené v této třídě, štetce, psací stroje a kancelářské potřeby, plastické obaly, hrací karty, písmena pro tiskárny, štočky; (17) polotovary z plastických hmot; (19) stavební sklo, kamenické výrobky, alabastrové sklo; (20) sklo zrcadlové; (21) skleněné uměleckoprůmyslové výrobky zařazené v této třídě, sklorytiny, skleněné poháry a číše, skleněné mozaiky, skleněné nádoby, sklo broušené, leštěné, leptané, sklo barevné, sklo pískované, sklo malované a ryté, hutní sklo, drobnůstky umělecké z jiných hmot zařazené v této třídě, skleněné figurky; (40) povrchové zušlechťování a úprava skla, výtvarné zušlechťování skla, broušení, leštění, leptání skla, barvení, malování skla, pískování skla, rytí skla, kovové potažení skla, matování skla, tavení plastů.

(511) 14, 16, 17, 19, 20, 21, 40
(210) O-150537

(111) **229772**
(220) 16.12.1999
(151) 27.12.2000
(540)



(730) RAVAK a.s., Obecnická 285, Příbram I., 26101, CZ
(510) (6) kovové trubky, kovové výrobky (roury, nosiče, tvarovky a příslušenství), kovářské výrobky, výrobky hutní druhovýroby; (11) sanitární a hygienická zařízení a technika, výrobky sanitární techniky z akrylátu, koupací vany, sprchové vaničky, kouty a boxy, zařízení koupelen, vanové zástěny, hydromasážní vany, hydromasážní systém, vybavení koupelen; (17) izolační materiál, tmely, ohebné trubky nekovové, polymerakrylátové desky, těsnící a výplňový materiál; (19) potrubí a tvarovky z plastu, ventily, kohouty a příslušenství rozvodů studené a teplé vody; (20) koupelnový nábytek; (21) nádoby a náčiní z plastických hmot pro domácnost a kuchyň, koupelnové toaletní soupravy a doplňky, sklo surové, tvarové a jinak zpracované, duté sklo, sklo opatřené ochrannou povrchovou úpravou; (37) montáž sanitární techniky a zařízení koupelen a sprchových

koutů; (40) zpracování a úprava plastických hmot.

(511) 6, 11, 17, 19, 20, 21, 37, 40
(210) O-149992

(111) **229792**
(220) 24.01.2000
(151) 27.12.2000
(540)

AQUA

(730) Ing. Kristek Pavel, U Zeleného ptáka 1145, Praha 4, 14800, CZ
(510) (20) nábytek, zrcadla, rámy, matrace do postelí.
(511) 20
(210) O-151172

(111) **229793**
(220) 24.01.2000
(151) 27.12.2000
(540)



(730) Vannucci, s.r.o., Koněvova 171, Ostrava - Heřmanice, 71300, CZ
(740) BOHEMIA PATENT, Ing. Jana Vandělíková, Spálená 29, Praha 1, 11000
(510) (25) oděvy, obuv, kravaty; (40) zakázkové krejčovství.
(511) 25, 40
(210) O-151174

(111) **230429**
(220) 11.01.2000
(151) 22.01.2001
(540)



(730) European Business Enterprise, a.s., Masarykovo náměstí 14, Říčany, 25101, CZ
(740) Loskotová & partneři Patentová a známková kancelář, Ing. Jarmila Loskotová, K Závětínám 727, Praha 5, 15500
(510) (9) počítačový software a hardware, výpočetní technika; (16) manuály a návody pro použití software; (35) zprostředkovatelská činnost v oblasti obchodu, vedení účetnictví, činnost organizačních a ekonomických poradců; (36) činnost realitní kanceláře, činnost účetních poradců, provádění dražeb mimo výkon rozhodnutí, správa cizího majetku vyjma činností vyloučených živnostenským zákonem a vyjma činností uvedených v přílohách živnostenského zákona, tržní ocenění podniků, nemovitostí, hmotných a nehmotných aktiv; (41) školení poskytované v souvislosti se zaváděním a používáním software; (42) zprostředkovatelská činnost v oblasti průmyslu a služeb zaměřená na správu datových souborů, služby poskytované v souvislosti se zaváděním a používáním software.

(511) 9, 16, 35, 36, 41, 42
(210) O-150735

(111) **231270**
(220) 30.12.1999
(151) 21.02.2001

- (540) 
- (730) **IMPRESSIO, s.r.o.**, Řipská 18/828, Praha 3, 13000, CZ
(740) Ing. Reichel Pavel, Lopatecká 14, Praha 4, 14700
(510) (9) nosiče dat a informací v rozsahu třídy 9, software; (16) kancelářské potřeby s výjimkou nábytku, psací potřeby a náčiní; (35) zprostředkovatelská činnost v oblasti obchodu a služeb, pomoc při řízení obchodní a podnikatelské činnosti, reklamní a propagační služby; (39) dopravní služby, přeprava a doručování zboží, zprostředkování dopravy a přepravy.
- (511) 9, 16, 35, 39
(210) O-150529

- (111) **231282**
(220) 10.01.2000
(151) 21.02.2001
(540) **TEKROMIX**
- (730) **tekro, spol.s r.o.**, Višňová 2/484, Praha 4 - Krč, 14000, CZ
(510) (5) specificky účinné látky, doplňkové látky, krmiva a speciální krmiva určená k výživě zvířat pro léčebné účely; (31) specificky účinné látky, doplňkové látky, krmiva a speciální krmiva určená k výživě zvířat; (42) poradenská, výzkumná a zprostředkovatelská činnost v zemědělství se zaměřením na výživu zvířat, odborné konzultace v zemědělství se zaměřením na výživu zvířat.
- (511) 5, 31, 42
(210) O-150705

- (111) **231283**
(220) 10.01.2000
(151) 21.02.2001
(540) **SELTEK**
- (730) **tekro, spol.s r.o.**, Višňová 2/484, Praha 4 - Krč, 14000, CZ
(510) (5) specificky účinné látky, doplňkové látky, krmiva a speciální krmiva určená k výživě zvířat pro léčebné účely; (31) specificky účinné látky, doplňkové látky, krmiva a speciální krmiva určená k výživě zvířat; (42) poradenská, výzkumná, zprostředkovatelská činnost a odborné konzultace v zemědělství se zaměřením na výživu zvířat.
- (511) 5, 31, 42
(210) O-150706

- (111) **231284**
(220) 10.01.2000
(151) 21.02.2001
(540) **TURMIX**
- (730) **tekro, spol.s r.o.**, Višňová 2/484, Praha 4 - Krč, 14000, CZ
(510) (5) specificky účinné látky, včetně doplňkových látek používaných ve výživě zvířat, krmiva a speciální krmiva určená k výživě zvířat pro léčebné účely; (31) specificky účinné látky, včetně doplňkových látek používaných k výživě zvířat, krmiva a speciální krmiva určená k výživě zvířat; (42) poradenská, výzkumná a zprostředkovatelská činnost v zemědělství se zaměřením na výživu zvířat, odborné konzultace v zemědělství se zaměřením na výživu zvířat.
- (511) 5, 31, 42
(210) O-150707

- (111) **232039**
(220) 05.01.2000
(151) 28.03.2001
(540) **KERBERUS**
- (730) **ELTODO EG, a.s.**, Novodvorská 1010/14, Praha 4, 14201, CZ
(740) Loskotová & partneři Patentová a známková kancelář, Ing. Jarmila Loskotová, K Závětínám 727, Praha 5, 15500
(510) (9) software pro řízení dopravy.
- (511) 9
(210) O-150612

- (111) **232080**
(220) 14.01.2000
(151) 28.03.2001
(540) **TRAUTENBERK**
- (730) **Hrubá Daniela**, Na Hvízdálce 1676/16, Praha 5 - Stodůlky, 15500, CZ
(740) Novotný, Ziegrosser a partner, Ing. Novotný Karel, Terronská 21, Praha 6, 16000
(510) (39) pronájem parkovacích ploch, půjčování bicyklů a pronájem vozidel, dopravní služby, přeprava turistů, doprovázení turistů, zprostředkování dopravy, organizování výletů a cest, pronájem koní, rezervace pro cestování, informace o dopravě, parkování automobilů; (41) pořádání diskoték, koncertů a podobných kulturních představení, provozování hřišť, tělocvičen, fitcenter, včetně praktického výcviku, provozování heren, pronájem sportovních zařízení a náčiní, služby pro oddech a rekreaci, informace o rekreaci, zábavní služby; (42) hostinská činnost, ubytovací a stravovací služby, provoz restaurací, bufetů, občerstvení, barů, vináren, pivnic apod., hotelové služby, rezervace hotelů, provoz veřejných lázní, masáže, pedikúra a kadeřnické služby, provoz penzionů, motelů a kempů, pronájem jednacích místností, salóny krásy.
- (511) 39, 41, 42
(210) O-150872

- (111) **232093**
(220) 19.01.2000
(151) 28.03.2001
(540) **FUTURE**
- (730) **FUTURE-TECH, spol. s r.o.**, Antala Staška 1966, České Budějovice, 37007, CZ
(740) KUDRLIČKA & SEDLÁK Advokátní, patentová a známková kancelář, Ing. Jiří Sedlák, Husova 5, České Budějovice, 37001
(510) (6) obecné kovy a jejich slitiny, kovové stavební materiály, kovové materiály pro železnice, kovové výrobky pro trolejové vedení, kovové kabely a dráty neelektrické, kovové výrobky zámečnické a klempířské, zejména zámečnické výrobky pro trolejové vedení, kovové trubky; (12) dopravní prostředky pozemní, vzdušné nebo vodní, zejména automobily, jejich části a náhradní díly, nástavby pro automobily; (37) opravy a údržba automobilů.
- (511) 6, 12, 37
(210) O-150948

- (111) **232132**
(220) 27.01.2000
(151) 28.03.2001
(540) **SHOWERSAFE**
- (730) **THE GILLETTE COMPANY**, Prudential Tower Building, Boston, MA, US
(740) ŠTROS & KUSAK advokátní a patentová kancelář, JUDr. David Štros, advokát, Národní 32, Praha 1, 11000
(510) (8) břitvy a holící čepelky, strojky na holení, dávkovače, zásobníky a kazety obsahující žiletky, součásti a příslušenství k uvedenému zboží, nářadí, nástroje a přístroje na ruční pohon, nožičské výrobky, jídelní přístroje, všechno výše uvedené zboží ve třídě 8.
- (511) 8
(210) O-151331

- (111) **232209**
(220) 08.02.2000
(151) 28.03.2001
(540)



- (730) **Starkl - zahradník spol. s r. o.**, Kalabousek 1661, Čáslav, 28601, CZ
(740) BOHEMIA PATENT, Ing. Jana Vanděliková, Spálená 29, Praha 1, 11000
(510) (1) chemické výrobky pro zahradnictví a zemědělství, hnojiva; (16) výrobky z papíru, papírové obalové materiály, propagační materiály, letáky a časopisy; (31) rostliny, semena, sazenice, plody pro zahradnictví a zemědělství (zejm. hlízy, cibulky); (35) reklamní činnost; (39) zásilková služba a všechny úkony s tím spojené; (42) zahradnictví, zahradní architektura, zahradní služby a poradenství.
(511) 1, 16, 31, 35, 39, 42
(210) O-151681

- (111) **232240**
(220) 14.02.2000
(151) 28.03.2001
(540)

LABAR

- (730) **LABAR s.r.o.**, Tovární 20, Ústí nad Labem, 40001, CZ
(510) (2) barvy, laky, nátěrové hmoty.
(511) 2
(210) O-151899

- (111) **232246**
(220) 15.02.2000
(151) 28.03.2001
(540)

- (730) **Sirovátka Jindřich Ing.**, U Špejcharu 419, Tuchoměřice, 25267, CZ
(740) Ing. Reichel Pavel, Lopatecká 14, Praha 4, 14700
(510) (9) nosiče informací (v rozsahu tř. 9) se záznamem zvuku a/nebo obrazu; (16) výrobky z papíru, zejména tiskoviny a polygrafické výrobky, např. knihy, brožury, letáky, periodické tiskoviny, kalendáře, diáře, adresáře, vizitky, pohlednice a dopisnice, dopisní papíry, fotografie, plakáty; (38) šíření informací prostřednictvím datových sítí; (41) vydavatelské služby, nakladatelství, výchovná a zábavní činnost.
(511) 9, 16, 38, 41
(210) O-151948

- (111) **232249**
(220) 16.02.2000
(151) 28.03.2001
(540)

KROMILK

- (730) **KROMILK, spol. s r. o.**, Štěchovice 1357, Kroměříž, 76720, CZ
(740) Patentová a známková kancelář, Ing. Jaromír Příkryl, Včelín 1161, Hulín, 76824
(510) (29) mléko, sýry, mlékárenské výrobky; (35) zprostředkovatelská činnost v oblasti obchodu.
(511) 29, 35
(210) O-151998

- (111) **232250**
(220) 16.02.2000
(151) 28.03.2001
(540)

Hanácká koule

- (730) **KROMILK, spol. s r. o.**, Štěchovice 1357, Kroměříž, 76720, CZ
(740) Patentová a známková kancelář, Ing. Jaromír Příkryl, Včelín 1161, Hulín, 76824
(510) (29) mlékárenské výrobky, sýry.
(511) 29
(210) O-151999

- (111) **232929**
(220) 21.01.2000
(151) 24.04.2001
(540)

Gen2

- (730) **Otis Elevator Company**, 10 Farm Springs, 06032 Farmington, CT, US
(740) ŠTROS & KUSÁK advokátní a patentová kancelář, JUDr. David Štros, advokát, Národní 32, Praha 1, 11000
(510) (7) výtahy, výtahová zařízení, jejich náhradní části a součásti; (9) výtahy - zařízení pro ovládání a kontrolu.
(511) 7, 9
(210) O-151136

- (111) **232930**
(220) 21.01.2000
(151) 24.04.2001
(540)

- (730) **Otis Elevator Company**, 10 Farm Springs, 06032 Farmington, CT, US
(740) ŠTROS & KUSÁK advokátní a patentová kancelář, JUDr. David Štros, advokát, Národní 32, Praha 1, 11000
(510) (7) výtahy, výtahová zařízení, jejich náhradní části a součásti; (9) výtahy - zařízení pro ovládání a kontrolu.
(511) 7, 9
(210) O-151137

- (111) **233032**
(220) 16.02.2000
(151) 24.04.2001
(540)

KROMÍK

- (730) **KROMILK, spol. s r. o.**, Štěchovice 1357, Kroměříž, 76720, CZ
(740) Patentová a známková kancelář, Ing. Jaromír Příkryl, Včelín 1161, Hulín, 76824
(510) (29) mlékárenské výrobky, sýry.
(511) 29
(210) O-152000

- (111) **233035**
(220) 16.02.2000
(151) 24.04.2001
(540)

Glucomerck

- (730) **Merck KGaA**, Frankfurter Strasse 250, Darmstadt, DE
(740) Advokátní a patentová kancelář Čermák, Hofeš, Vrba, JUDr. Matějka Jan, Národní 32, Praha 1, 11000
(510) (5) výrobky lékárnické, veterinářské a hygienické, diabetické přípravky pro léčebné účely, potraviny pro batolata, náplastě, materiál pro obvazy, materiály pro plombování zubů a pro zubní otisky, dezinfekční přípravky, výrobky pro hubení škodlivých zvířat, fungicidy, herbicidy.
(511) 5
(210) O-152018

- (111) **233078**
(220) 21.02.2000
(151) 24.04.2001

(540)



(730) **KROMILK, spol.s r.o.**, Štěchovice 1357, Kroměříž, 76720, CZ

(740) Patentová a známková kancelář, Ing. Jaromír Příkryl, Včelín 1161, Hulín, 76824

(510) (29) mlékařské výrobky, sýry.

(511) 29

(210) O-152144

(111) **233295**

(220) 15.03.2000

(151) 24.04.2001

(540)



TEXTILE AIR DISTRIBUTION SYSTEMS

(730) **PŘÍHODA s.r.o.**, Za radnicí 476, Hlinsko v Čechách, 53901, CZ

(740) Müller Václav, patentový zástupce, Filipova 2016, Praha 4, 14800

(510) (11) vzduchotechnická zařízení, jako ventilátory, filtrační zařízení vzduchu, klimatizační zařízení, zařízení pro úpravu vzduchu, výustky, výměníky, zařízení na sušení, chlazení, větrání, pro rozvod vody, sušičky prádla, čističky, filtry, zvlhčovače a osvěžovače vzduchu, boilers, plynové kotle a tlakové nádoby, kamna a krby všeho druhu, krbová kamna a vložky; (24) technické textilní výrobky, jako textilní rozvody vzduchu, textilní výustky, textilní hadice, filtrační plátna, filtrační látky a tkaniny, filtrační tampony, látky a tkaniny s výjimkou tkanin zařazených ve třídách 22 a 26, textilní zboží nezařazené v jiných třídách; (37) montáž, kontrola, opravy a údržba vzduchotechnických zařízení.

(511) 11, 24, 37

(210) O-153155

(111) **233677**

(220) 16.02.2000

(151) 23.05.2001

(540)

KRÁSNÁ HANÁ

(730) **KROMILK, spol. s r. o.**, Štěchovice 1357, Kroměříž, 76720, CZ

(740) Patentová a známková kancelář, Ing. Jaromír Příkryl, Včelín 1161, Hulín, 76824

(510) (29) mlékařské výrobky, sýry.

(511) 29

(210) O-152001

(111) **233886**

(220) 28.07.2000

(151) 23.05.2001

(540)

DEBICA PASSIO

(730) **T.C. Debica S.A.**, 1, 1 Maja St., 39-200 Debica, PL

(740) **KOREJZOVÁ & SPOL., v.o.s.**, JUDr. Petra Korejzová, advokátka, Korunní 810/104 E, Praha 10, 10100

(510) (12) pneumatiky.

(511) 12

(210) O-157840

(111) **233940**

(220) 29.11.2000

(151) 23.05.2001

(540)



(730) **Ing. Jaromír Kovář**, Hošťálková 46, 75622, CZ

(740) Müller Václav, patentový zástupce, Filipova 2016, Praha 4, 14800

(510) (6) ocelové konstrukce, oplocení (kovové), příčky stavební kovové, rukojeti pro nářadí (kovové), schody kovové, stavební materiály kovové, výplně stavební (kovové), výztuže (kovové) do betonu, zástěny pro topeniště nebo krby kovové; (19) beton, bednění, šalování do betonu nekovové, stavební prvky z betonu, desky z cementu, ochranné vrstvy z cementu ohnivzdorné, sloupy z cementu, desky z cementu, dlažba nekovová, dlaždice nekovové, dřevěné obložení, dřevo opracované, dřevo stavební, formy na slévání nekovové, kámen, keramické výrobky, komíny (pláště komínové), konstrukce nekovové, mříže nekovové, obkladačky (dlaždice na stěny) nekovové, obklady zdí nekovové, panely stavební nekovové, ploty nekovové, roury kameninové, stavební hmoty nekovové; (37) stavebnictví; (40) vulkanizace, úprava a zpracování kovů, zpracování a úprava materiálů.

(511) 6, 19, 37, 40

(210) O-161634

(111) **234163**

(220) 21.01.2000

(151) 25.06.2001

(540)

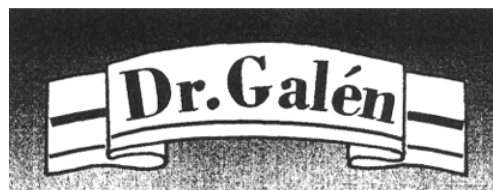

(730) **PRO-REFORM, spol.s r.o.**, Čápkova 34, Brno, 60200, CZ

(740) Ing. Musil Dobroslav, Cejl 38, Brno, 60200

(510) (5) potraviny pro zvláštní výživu, vitamíny, rostlinné výtažky, stopové prvky, směsi bylin, elixíry - vše v rámci této třídy; (30) čaje.

(511) 5, 30

(210) O-151117

(111) **234177**

(220) 26.01.2000

(151) 25.06.2001

(540)

Marketing & Media

(730) **ECONOMIA a.s.**, Dobrovského 25, Praha 7, 17055, CZ

(740) Advokátní kancelář JUDr. Ondra & Spol., JUDr. Pavel Ondra, Celetná 26, Praha 1, 11000

(510) (9) nosiče textových, obrazových a zvukových dat a informací, elektronický časopis; (16) tiskoviny a polygrafické výrobky, např. knihy a časopisy; (38) šíření informací prostřednictvím datových sítí, např. v Internetu.

(511) 9, 16, 38

(210) O-151291

(111) **234806**

(220) 08.02.2000

(151) 30.07.2001

(540)



- (730) **ECONOMIA a.s.**, Dobrovského 25, Praha 7, 17055, CZ
(740) Advokátní kancelář JUDr. Ondra & Spol., JUDr. Pavel Ondra, Celetná 26, Praha 1, 11000
(510) (9) záznamy na optickém a magnetickém nosiči; (16) periodické a neperiodické publikace; (35) obchodní informace, reklama, propagace, marketing; (38) šíření elektronických časopisů, informací, elektronických periodik, knih prostřednictvím informačních sítí; (41) výchovná a zábavná činnost, vydavatelská a nakladatelská činnost; (42) vytváření WWW prezentací, tvorba informačních databází, elektronických časopisů a periodik.
(511) 9, 16, 35, 38, 41, 42
(210) O-151669

- (111) **234807**
(220) 08.02.2000
(151) 30.07.2001
(540)



- (730) **ECONOMIA a. s.**, Dobrovského 25, Praha 7, 17055, CZ
(740) Advokátní kancelář JUDr. Ondra & Spol., JUDr. Pavel Ondra, Celetná 26, Praha 1, 11000
(510) (9) nosiče textových, obrazových a zvukových dat a informací, elektronický časopis; (16) tiskoviny a polygrafické výrobky, např. knihy, časopisy; (38) šíření informací prostřednictvím datových sítí, např. v Internetu.
(511) 9, 16, 38
(210) O-151693

- (111) **234811**
(220) 14.02.2000
(151) 30.07.2001
(540)

MINICOLOR

- (730) **LABAR s.r.o.**, Tovární 20, Ústí nad Labem, 40001, CZ
(510) (2) barvy laky, nátěrové hmoty.
(511) 2
(210) O-151898

- (111) **234843**
(220) 02.03.2000
(151) 30.07.2001
(540)

PROTEMIX

- (730) **tekro, spol.s r.o.**, Višňová 2/484, Praha 4 - Krč, 14000, CZ
(510) (5) specificky účinné látky, doplňkové látky, krmiva, speciální krmiva určená k výživě zvířat, vše výše uvedené pro lékařské účely; (31) specificky účinné látky a doplňkové látky do krmiv, ne pro lékařské účely, krmiva, speciální krmiva určená k výživě zvířat; (42) poradenská, výzkumná, zprostředkovatelská činnost a odborné konzultace v zemědělství se zaměřením na výživu zvířat.
(511) 5, 31, 42
(210) O-152721

- (111) **235527**
(220) 11.01.2000
(151) 27.08.2001

(540)



- (730) **European Business Enterprise, a.s.**, Masarykovo náměstí 14, Říčany, 25101, CZ
(740) Loskotová & partneři Patentová a známková kancelář, Ing. Jarmila Loskotová, K Závětínám 727, Praha 5, 15500
(510) (9) počítačový software a hardware, výpočetní technika; (16) manuály a návody pro použití software; (41) školení poskytované v souvislosti se zaváděním a používáním softwaru; (42) služby poskytované v souvislosti se zaváděním a používáním softwaru.
(511) 9, 16, 41, 42
(210) O-150736

- (111) **235539**
(220) 21.01.2000
(151) 27.08.2001
(540)

ANTIOXYDANT MB

- (730) **DUSLO, a.s.**, Administrativna budova, ev.č. 1236, Šala, 92703, SK
(740) Ing. Milan Škoda, Nahořanská 308, Nové Město nad Metují, 54901
(510) (1) chemikálie pro průmysl, vědu, fotografii, zemědělství, zahradnictví, lesnictví.
(511) 1
(210) O-151118

- (111) **235540**
(220) 21.01.2000
(151) 27.08.2001
(540)

PNEUMAX

- (730) **DUSLO, a.s.**, Administrativna budova, ev.č. 1236, Šala, 92703, SK
(740) Ing. Milan Škoda, Nahořanská 308, Nové Město nad Metují, 54901
(510) (1) chemikálie pro průmysl, vědu, fotografii, zemědělství, zahradnictví, lesnictví.
(511) 1
(210) O-151119

- (111) **235730**
(220) 19.04.2000
(151) 27.08.2001
(540)

DISMANŮV ROZHLASOVÝ DĚTSKÝ SOUBOR

- (730) **ČESKÝ ROZHLAS**, Vinohradská 12, Praha 2, 12000, CZ
(740) Advokátní kancelář JUDr. Filip Winter, Mgr. Michaela Vavřeková, Na Příkopě 25, Praha 1, 11000
(510) (16) propagační materiál, zejména katalogy, prospekty, plakáty, fotografie, plakáty, fotografie, knihy, časopisy, periodické a neperiodické tiskoviny; (38) provozování rozhlasového vysílání, šíření rozhlasových programů a pořadů; (41) koncertní činnost, nahrávání pro rozhlas, televizi či jiné subjekty, pořizování zvukových a zvukově obrazových záznamů, agenturní činnost v oblasti hudby, tvorba rozhlasových programů a pořadů.
(511) 16, 38, 41
(210) O-154713

- (111) **235732**
(220) 20.04.2000
(151) 27.08.2001

(540)



- (730) **Lopatář Pavel**, Václavská 606, Rakvice, 69103, CZ
(510) (26) špendlíky pro speciální použití v entomologii.
(511) 26
(210) O-154727

- (111) **235981**
(220) 12.06.2000
(151) 27.08.2001
(540)



- (730) **HBH Projekt spol. s r.o.**, Kabátňikova 216/5, Brno, 60200, CZ
(740) Patentová a známková kancelář, Ing. Jaromír Příkryl, Včelín 1161, Hulín, 76824
(510) (35) zprostředkovatelská činnost v oblasti obchodu; (37) provádění veškerých staveb a stavebních prací, inženýrské služby v oblasti realizace staveb, opravárenské a údržbářské práce a služby ve stavebnictví, odstraňování staveb; (42) projektová činnost ve výstavbě, projektová činnost v investiční výstavbě, inženýrská a technická činnost v oblasti přípravy staveb.
(511) 35, 37, 42
(210) O-156243

- (111) **235982**
(220) 12.06.2000
(151) 27.08.2001
(540)

HBH Projekt spol. s r.o.

- (730) **HBH Projekt spol. s r.o.**, Kabátňikova 216/5, Brno, 60200, CZ
(740) Patentová a známková kancelář, Ing. Jaromír Příkryl, Včelín 1161, Hulín, 76824
(510) (35) zprostředkovatelská činnost v oblasti obchodu; (37) provádění veškerých staveb a stavebních prací, inženýrské služby v oblasti realizace staveb, opravárenské a údržbářské práce a služby ve stavebnictví, odstraňování staveb; (42) projektová činnost ve výstavbě, projektová činnost v investiční výstavbě, inženýrská a technická činnost v oblasti přípravy staveb.
(511) 35, 37, 42
(210) O-156244

- (111) **236540**
(220) 20.12.1999
(151) 19.09.2001
(540)



- (730) **Havránek Zdeněk**, Boženy Němcové 127, Káraný, 25075, CZ
(740) Jíra Vladimír, patentový zástupce, Kovanecká 2112/18, Praha 9, 19000
(510) (1) sazenicové kelímky na bázi rašeliny a průmyslového

odpadu; (6) zámečnické výrobky, výrobky z kovu, kovové konstrukce, kovové mechanické díly a příslušenství k nim, kotevní a spojovací technika, držáky a podstavce pro stroje a zařízení, kovové doplňky; (7) stroje a zařízení, obráběcí stroje a stroje víceúčelové, převodová soustrojí, soukolí a hnací mechanismy, strojová lože a konstrukce, zemědělské, zahradní a lesní stroje a zařízení, stroje hydraulické a pneumatické, oběhová čerpadla, kompresory, čerpací technika, motory letecké a lodní; (9) elektrotechnické přístroje a zařízení, komunikační technika, elektromotory komutátorové a bezkomutátorové, stykače, relé, vinutí, elektronické řídicí jednotky pro elektromotory a průmyslová zařízení, přístroje a zařízení vědecké, navigační, geodetické a optické, diagnostická zařízení a přístroje, které nejsou určeny pro lékařské účely, automatizační elektrická zařízení, hasicí přístroje a zařízení, přístroje elektrotermické, přístroje pro laboratorní a vědecký výzkum, detektory, bezpečnostní a signalizační zařízení, elektrovýzbroj strojů a zařízení; (11) zařízení topná, osvětlovací a na výrobu páry, zařízení pro vaření, tavení, chlazení, sušení, větrání a pro rozvod vody a vzduchu, zařízení klimatizační a pro úpravu vzduchu; (12) dopravní prostředky pozemní, letecké nebo vodní, motory a pohonné jednotky pro vozidla pozemní, soukolí a převodová ústrojí pro tato vozidla, autopříslušenství a elektrovýzbroj motorových vozidel, náhradní díly motorových vozidel, vybavení a doplňky motorových vozidel, prototypy vozidel, pulsační a raketové pohony, vznášedla a teplovzdušné balony a podobná zařízení, repliky; (13) střelné zbraně, střelivo a náboje, výbušniny a ohňostroje, pyrotechnická technika; (17) výrobky z plastu a pryže, těsnící, izolační a ucpávkové hmoty a výrobky, fólie, tyče a desky z plastických hmot, izolace tepelné, elektrické a zvukové; (31) výrobky zemědělské, zahradnické a lesnické; (37) opravy, údržba a renovace motorových vozidel, opravy a renovace automobilových, autobusových, traktorových a železničních dílů a zařízení, opravy a renovace strojních dílů, opravy elektrických a elektronických přístrojů a zařízení, služby a opravy výměnným způsobem; (41) výchovná a zábavní činnost, pořádání seminářů a přednášek k podpoře a připravenosti technické veřejnosti a společenské připravenosti lidí, zábavní činnost a služby vzbuzující pozornost; (42) projektová a výzkumná činnost.

- (511) 1, 6, 7, 9, 11, 12, 13, 17, 31, 37, 41, 42
(210) O-150106

- (111) **236616**
(220) 13.04.2000
(151) 19.09.2001
(540)

IR88

- (730) **Merck KGaA**, Frankfurter Strasse 250, Darmstadt, DE
(740) JUDr. Jan Matějka, Národní 32, Praha 1, 11000
(510) (1) chemikálie určené pro průmysl, vědu a fotografii, jakož i pro zemědělství, zahradnictví a lesnictví.
(511) 1
(210) O-154425

- (111) **236834**
(220) 20.07.2000
(151) 19.09.2001
(540)

Rádio Jih

- (730) **Rádio Pálava s.r.o.**, Brněnská 3163/38, Hodonín, 69501, CZ
(740) A.Holas & partner patentová a známková kancelář, Ing. Ihmová Markéta, Křížová 4, Brno, 60300
(510) (9) nahrané a nenahrané nosiče záznamů zvuku, zejména audiokazety, videokazety, magnetofonové pásky, gramofonové desky, kompaktní desky; (35) rozhlasová reklama, reklamní a propagační činnost, zprostředkování obchodu a obchodních záležitostí pomocí rádia; (38) rozhlasové vysílání, provozování a šíření rozhlasového vysílání, rozhlasové výzvy, přenos zpráv pomocí rozhlasového vysílání, rozhlasové zpravodajství, publicistika, vysílání vědeckých, vzdělávacích, výchovných, zábavných, hudebních, sportovních, kulturních a jiných rozhlasových programů; (41) výroba a tvorba rozhlasových programů, rozhlasová zábava, rozhlasové vzdělávání, informace o možnostech rekreace, informace o možnostech rozptýlení, informace o možnostech zábavy, informace o možnostech výchovy a vzdělávání, nahrávání rozhlasových

záznamů; (42) zpravodajské služby, reportérské služby, předpovědi počasí, redakční služby, poskytování práv třetím osobám k vysílání a jinému šíření rozhlasových pořadů.
(511) 9, 35, 38, 41, 42
(210) O-157619

(111) **237246**
(220) 21.01.2000
(151) 22.10.2001
(540)



(730) **Českomoravská elektrotechnická asociace**, Polygon House, Doudlebská 5, Praha 4, 14000, CZ
(740) Jiří Effmert, patentový zástupce, Družstevní 1424/12, Říčany, 25101
(510) (35) všeobecné obchodní řešerše, průzkum trhu, inzertní a reklamní činnost, spolupřádání obchodních a reklamních výstav, vydávání obchodních informací a vydávání a rozšiřování propagačních publikací v oboru elektroniky a elektrotechniky; (41) vydávání studií a informačního bulletinu se zaměřením na elektroniku a elektrotechniku; (42) odborné expertizy, technické porady, inženýrské práce.
(511) 35, 41, 42
(210) O-151125

(111) **237247**
(220) 21.01.2000
(151) 22.10.2001
(540)



(730) **Českomoravská elektrotechnická asociace**, Polygon House, Doudlebská 5, Praha 4, 14000, CZ
(740) Jiří Effmert, patentový zástupce, Družstevní 1424/12, Říčany, 25101
(510) (35) všeobecné obchodní řešerše, průzkum trhu, inzertní a reklamní činnost, spolupřádání obchodních a reklamních výstav, vydávání obchodních informací a vydávání a rozšiřování propagačních publikací v oboru elektroniky a elektrotechniky; (41) vydávání studií a informačního bulletinu se zaměřením na elektroniku a elektrotechniku; (42) odborné expertizy, technické porady, inženýrské práce.
(511) 35, 41, 42
(210) O-151126

(111) **237295**
(220) 28.03.2000
(151) 22.10.2001
(540)

Opravdu české rádio

(730) **ČESKÝ ROZHLAS**, Vinohradská 12, Praha 2, 12000, CZ
(740) Advokátní kancelář JUDr. Filip Winter, Mgr. Michaela Vavreková, Na Příkopě 25, Praha 1, 11000
(510) (16) propagační tiskopisy a tiskoviny, zejména katalogy, prospekty, plakáty, fotografie, knihy, časopisy, periodické a neperiodické tiskoviny; (35) reklamní a propagační činnost; (38) provozování rozhlasového vysílání, šíření rozhlasových programů, rozhlasové zpravodajství, publicistika, hudební vysílání.
(511) 16, 35, 38
(210) O-153673

(111) **237296**
(220) 28.03.2000
(151) 22.10.2001
(540)

Rádio vašeho kraje

(730) **ČESKÝ ROZHLAS**, Vinohradská 12, Praha 2, 12000, CZ
(740) Advokátní kancelář JUDr. Filip Winter, Mgr. Michaela Vavreková, Na Příkopě 25, Praha 1, 11000
(510) (16) propagační tiskopisy a tiskoviny, zejména katalogy, prospekty, plakáty, fotografie, knihy, časopisy, periodické a neperiodické tiskoviny; (35) reklamní a propagační činnost; (38) provozování rozhlasového vysílání, šíření rozhlasových programů, rozhlasové zpravodajství, publicistika, hudební vysílání.
(511) 16, 35, 38
(210) O-153675

(111) **237410**
(220) 29.05.2000
(151) 22.10.2001
(540)



(730) **Alexandr Marek**, Luleč, 68303, CZ
(740) Patentová a známková kancelář, Ing. Jaromír Píkrýl, Včelín 1161, Hulín, 76824
(510) (36) směnárská činnost; (39) služby cestovní agentury, zejména zabezpečení, obstarávání a zprostředkování cestovních záležitostí, rezervace zájezdů, organizování zájezdů, léčebných a turistických zájezdů a pobytů, informace o cestování a dopravě, doprava turistů a jejich zavazadel a služby s nimi související, informace o jízdních tarifech, jízdních řádech a způsobu dopravy a další služby související s přepravou osob, prodej letenek, lodních lístků, jízdenek pro silniční a železniční dopravu, prodej cestovních map; apod., průvodcovské služby, poradenské a konzultační činnosti v oblasti služeb cestovního ruchu; (42) služby cestovní agentury, zejména zprostředkovatelská činnost v oblasti služeb cestovních kanceláří (ubytovacích a stravovacích).
(511) 36, 39, 42
(210) O-155819

(111) **237938**
(220) 13.11.2000
(151) 22.10.2001
(540)



(730) **KOVOKUBÁT s. r. o.**, Hradecká 569, Pardubice, Polabiny, 53352, CZ
(740) DANĚK & PARTNERS, Dr. Vilém Daněk, Vinohradská 45, Praha, 12000
(510) (7) diamantové řezné kotouče (části strojů); (8) diamantové řezné kotouče (ruční nástroje).
(511) 7, 8
(210) O-160945

(111) **237949**
(220) 15.11.2000
(151) 22.10.2001

(540)



- (730) **H & B REAL, a.s.**, Smetanova 1484, Vsetín, 75501, CZ
(740) Ing. Pavel Nádvořník, Sokola Tůmy 1, Ostrava - Hulváky, 70900
(510) (6) obecné kovy a jejich slitiny, obecné kovy surové a jejich polotovary, jakož i výrobky z těchto kovů, kovové stavební materiály, kovové stavební materiály přenosné, lešení, ochranné a záchytné konstrukce, pomocné stavební konstrukce, kovové materiály pro železnice, kovové kabely a dráty neelektrické, kovové potřeby zámečnické a klempířské, kovové trubky, sejfy, kovové výrobky, které nejsou uvedeny v jiných třídách; (19) stavební materiály nekovové, neohebné trubky nekovové pro stavebnictví, přenosné konstrukce a budovy nekovové, mříže nekovové, nátěrové hmoty pro stavebnictví, nosníky nekovové, okna nekovová, omítky, papír pro stavebnictví, parkety, písek, ploty nekovové, příčky nekovové, rákos pro stavební účely, řezivo, římsy nekovové, sádra, schodiště nekovová, šindele, škvára, štěrky, tvárnice, vápno, výztuže nekovové, vrata nekovová, žula, okapní žlaby, nekovové žaluzie, žáruvzdorné materiály, sanitární keramika, dlažby a obklady; (37) stavebnictví, služby týkající se stavby budov, silnic, mostů, přehrad nebo přepravních linek a služby specializovaných podniků spadajících do oblasti stavebnictví, jako jsou služby malířů, instalatérů, topenářů, klempířů nebo pokrývačů, inspekce stavebních projektů, asfaltování, dozor nad stavbami, stavební informace, izolování proti vlhkosti, izolování staveb, utěšování (tmelení) budov, výstavba obchodních stánků a obchodů, služby servisních stanic s výjimkou počítačové a kancelářské techniky, autoopravy, autoservisy, montáž, údržba a opravy počítačového vybavení, instalace a opravy poplašných systémů, montáž, údržba a opravy strojů, montáž, údržba a opravy kancelářských strojů a zařízení, instalace a opravy telefonů, montáž a opravy topného zařízení, služby pronájmu nářadí, strojů a konstrukčního materiálu, pronájem stavebních strojů a zařízení, služby opravářské, a to služby uvedení kteréhokoliv objektu do dobrého stavu po upotřebení, po vzniklých škodách, poškození nebo částečném zničení, různé služby opravářské, jako služby v oblastech elektřiny, nábytku, nástrojů a nářadí atd.

(511) 6, 19, 37
(210) O-160999

(111) **238643**
(220) 06.11.2000
(151) 23.11.2001
(540)



- (730) **Brychta Tomáš**, nám. Interbrigády 4, Praha 6, 16000, CZ
(510) (42) dočasné ubytování, restaurace (strava)
(511) 42
(210) O-160744

(111) **238794**
(220) 05.12.2000
(151) 23.11.2001

(540)



- (730) **Mlékárna Valašské Meziříčí, spol. s r.o.**, Zámecká 2/57, Valašské Meziříčí - Krásno nad Bečvou, 75701, CZ
(740) Müller Václav, patentový zástupce, Filipova 2016, Praha 4, 14800
(510) (29) mléčné výrobky.
(511) 29
(210) O-162017

(111) **239958**
(220) 22.12.1999
(151) 25.01.2002
(540)

OK SPRAY PAINT

- (730) **Plasti-Kote Co. Inc.**, 1000 Lake Road, Medina, OH, US
(740) KANIA, SEDLÁK, SMOLA Patentová a známková kancelář, Ing. Lucie Lunzarová, Mendlovo nám. 1a, Brno, 60300
(510) (2) barvy, laky, barviva a nátěry.
(511) 2
(210) O-150239

(111) **240332**
(220) 20.12.2000
(151) 25.01.2002
(540)

ULTAMET

- (730) **DePuy, Inc., a Delaware Corporation**, 700 Orthopaedic Drive, Warsaw, IN, US
(740) JUDr. Karel Čermák, advokát, Národní třída 32, Praha 1, 11000
(510) (10) lékařská zařízení, zejména umělý kyčelní impantát.
(511) 10
(210) O-162564

(111) **240335**
(220) 21.12.2000
(151) 25.01.2002
(540)

RASPUTIN

- (730) **Petr Ostrouchov**, Vršovická 83, Praha 10, 10000, CZ
(740) Advokátní a patentová kancelář VYSKOČIL, KROŠLÁK a spol., Dana Lukajová, Voršilská 10, Praha 1, 11000
(510) (9) nosiče hudebních záznamů nahrané i nosiče záznamů nenahrané, videokazety nahrané i nenahrané, audiokazety nahrané i nenahrané, audiovizuální programy, audioprogramy, audiovizuální díla, audiovizuální díla v digitální podobě, filmy - v rámci této třídy, hudební díla, hudební díla v digitální podobě, CD disky, multimediální aplikace, elektronické multimediální nebo elektronické informační katalogy, elektronické časopisy, elektronická periodika a knihy v elektronické podobě; (16) papír, lepenka a výrobky z těchto materiálů zařazené ve třídě 16, výrobky z papíru, plakáty, fotografie, kalendáře, pohlednice, gratulace, vstupenky, losy, dopisní papíry, obálky, samolepky, obtisky, hrací karty, hry papírové, poznámkové bloky, desky na spisy, pořadače, omalovánky, activity books, balicí papír, obaly všeho druhu papírové, listy, pytlíky a sáčky pro obalovou techniku, papírové hračky, školní sešity, skicáky, tužky, pastelky, tuhy, gummy, ořezávátka, ořezávátka strojky, penály, papírové tašky, papírové kapesníky, papírové ubrusy a ubrusy, hlavolamy papírové, těžítka na papíry, tiskoviny, tiskopisy, časopisy, periodika, knihy, databázové produkty v papírové formě, databáze v papírové formě, tiskárenské výrobky, lepidla pro papírenství nebo domácnost, materiál pro umělce, štětce, psací stroje a kancelářské potřeby, učební pomůcky, umělecké nebo ozdobné předměty z papíru, obaly bublinkové /z umělých hmot/; (41) nahrávání nosičů zvukových nebo obrazových

zvukových, tvorba a šíření audiovizuálních a nebo hudebních děl, TV produkce, filmová produkce, agenturní činnost v oblasti kultury, zprostředkování v oblasti kultury, výchovy, zábavy a sportu, výchovná, vzdělávací, soutěžní a zábavní činnost, zábavní nebo kulturní představení, hudební představení a hudební akce, organizace společenských a kulturních akcí, výstavní činnost v oblasti kultury nebo zábavy nebo výchovy nebo vzdělávání.

(511) 9, 16, 41
(210) O-162613

(111) **241872**
(220) 27.01.2000
(151) 22.03.2002

CARNAUDMETALBOX

(730) **Crown Cork&Seal Technologies Corporation**, 11535 S. Central Avenue, Alsip, IL, US

(740) Společná advokátní kancelář Všečeka Zelený Švorčík Kalenský a partneři, JUDr. Otakar Švorčík, Hálkova 2, Praha 2, 12000

(510) (6) plechy a fólie, potrubí a trubky, zásobníky, uzávěry, kryty, pouzdra, víka, poklice a závěry, tácy, vše vyrobeno pouze nebo hlavně z kovu nebo z kovu pokrytého nebo potaženého jiným materiálem; (7) komerční balicí stroje, stroje pro použití při výrobě, formování a úpravě plastů, kovů, papíru a lepenky, stroje pro použití při formování, úpravě, uzavírání a plnění zásobníků, při balení zboží, při mechanické manipulaci s balíky, zásobníky, částmi zásobníků a zboží, součásti a příslušenství pro všechno uvedené zboží v rámci této třídy; (10) zásobníky, nádoby, nádobky, aerosolové nádoby, součásti a příslušenství pro všechno uvedené zboží v rámci této třídy, vše pro chirurgické, lékařské, zubní a veterinární použití; (20) pouzdra v podobě zásobníků zhotovena zcela nebo z převážné části z nekovových materiálů, tácy a podnosy nekovové jiné než pro použití v domácnosti, uzávěry, kryty, víka a závěry, nádobky z umělých hmot jako obaly a součásti a příslušenství pro nádobky, vše vyrobeno pouze nebo hlavně z nekovových materiálů; (21) domácí a kuchyňské přístroje a nástroje, stolní náčiní, koše, láhve, uzávěry na poklice, zásobníky, poklice, nádobky a příslušenství pro nádobky vše vyrobeno pouze nebo hlavně z nekovových materiálů, tácy a podnosy nekovové s výjimkou táců z drahých kovů.

(511) 6, 7, 10, 20, 21
(210) O-151335

(111) **242998**
(220) 21.12.2000
(151) 23.04.2002
(540)



(730) **Bristol-Myers Squibb SARL**, 3, rue Joseph Monier, Rueil Malmaison, FR

(740) Baker & McKenzie v.o.s., advokátní kancelář, JUDr. Jiří Čermák, advokát, Klimentská 46, Praha 1, 11002

(510) (5) farmaceutické přípravky pro lidské použití.

(511) 5
(210) O-162624

(111) **249912**
(220) 11.01.2000
(151) 30.12.2002

ASKO
NÁBYTEK spol. s r.o.

(730) **ASKO - NÁBYTEK, spol. s r.o.**, Nákupní 444/6, Praha 10, Štěrboholy, 10200, CZ

(740) Rödl & Partner, v.o.s., Mgr. Václav Vlk, Platněřská 2, Praha 1, 11000

(510) (10) speciální nábytek k lékařským účelům; (35) propagace, reklama; (37) montáž, údržba, servis nábytku.

(511) 10, 35, 37
(210) O-150730

(111) **250636**
(220) 24.05.2000
(151) 27.01.2003
(540)

ZELENÍ ANDĚLÉ

(730) **Český rozhlas**, Vinohradská 12, Praha 2, 12099, CZ

(740) Advokátní kancelář JUDr. Filip Winter, Mgr. Michaela Vavřeková, Na Příkopě 25, Praha 1, 11000

(510) (39) poskytování informací o dopravní situaci v silniční dopravě v České republice, kompletní aktuální dopravní informační servis přímo ze silnic na území celé České republiky.

(511) 39
(210) O-155712

Zániky ochranných známek uplynutím doby platnosti

Kapitola obsahuje údaje o ochranných známkách, které zanikly uplynutím doby platnosti podle ustanovení § 29 odst. 1 zákona č. 441/2003 Sb.

Číslo zápisu	Datum zániku		
159615	11.06.2009	237163	07.06.2009
160113	06.06.2009	237164	07.06.2009
160145	11.06.2009	237165	07.06.2009
164384	06.06.2009	237166	07.06.2009
164446	06.06.2009	237167	07.06.2009
167444	09.06.2009	237168	07.06.2009
167445	09.06.2009	237169	07.06.2009
167447	09.06.2009	237170	07.06.2009
167449	09.06.2009	237171	07.06.2009
167450	09.06.2009	237172	07.06.2009
222099	07.06.2009	237173	07.06.2009
222101	09.06.2009	242809	07.06.2009
222102	09.06.2009	242810	07.06.2009
222103	09.06.2009	242812	09.06.2009
225194	07.06.2009	245347	08.06.2009
225200	09.06.2009	247905	08.06.2009
225680	09.06.2009		
226295	07.06.2009		
226296	07.06.2009		
226964	07.06.2009		
226965	07.06.2009		
226966	07.06.2009		
226968	07.06.2009		
226973	09.06.2009		
226974	09.06.2009		
226975	09.06.2009		
227567	07.06.2009		
227568	07.06.2009		
227569	07.06.2009		
227573	08.06.2009		
227574	08.06.2009		
227575	08.06.2009		
227579	08.06.2009		
227580	09.06.2009		
227582	09.06.2009		
227583	09.06.2009		
228304	07.06.2009		
228307	09.06.2009		
230011	07.06.2009		
231616	08.06.2009		
232598	07.06.2009		
232600	07.06.2009		
232602	08.06.2009		
232604	09.06.2009		
233548	09.06.2009		
234009	07.06.2009		
234691	07.06.2009		
235428	07.06.2009		
237159	07.06.2009		
237160	07.06.2009		
237161	07.06.2009		
237162	07.06.2009		

Změny vlastníků ochranných známek

Kapitola obsahuje údaje o ochranných známkách, které byly převedeny nebo přešly ve smyslu ustanovení § 15 odst. 1, 2 a § 16 zákona č. 441/2003 Sb. na jiného vlastníka v rozsahu všech zapsaných výrobků nebo služeb.

Číslo zápisu	Dřívější vlastník	Nynější vlastník	S účinností od
90988	OLEOFIN a.s., Anglická 140/20, Praha 2, 12000, CZ	LUKANA OIL a.s., Prokopova 148/15, Praha 3, Žižkov, 13000, CZ	29.12.2009
105665	OLEOFIN a.s., Anglická 140/20, Praha 2, 12000, CZ	LUKANA OIL a.s., Prokopova 148/15, Praha 3, Žižkov, 13000, CZ	29.12.2009
108150	OLEOFIN a.s., Anglická 140/20, Praha 2, 12000, CZ	LUKANA OIL a.s., Prokopova 148/15, Praha 3, Žižkov, 13000, CZ	29.12.2009
108278	OLEOFIN a.s., Anglická 140/20, Praha 2, 12000, CZ	LUKANA OIL a.s., Prokopova 148/15, Praha 3, Žižkov, 13000, CZ	29.12.2009
108366	OLEOFIN a.s., Anglická 140/20, Praha 2, 12000, CZ	LUKANA OIL a.s., Prokopova 148/15, Praha 3, Žižkov, 13000, CZ	29.12.2009
110133	OLEOFIN a.s., Anglická 140/20, Praha 2, 12000, CZ	LUKANA OIL a.s., Prokopova 148/15, Praha 3, Žižkov, 13000, CZ	29.12.2009
110192	OLEOFIN a.s., Anglická 140/20, Praha 2, 12000, CZ	LUKANA OIL a.s., Prokopova 148/15, Praha 3, Žižkov, 13000, CZ	29.12.2009
110216A	OLEOFIN a.s., Anglická 140/20, Praha 2, 12000, CZ	LUKANA OIL a.s., Prokopova 148/15, Praha 3, Žižkov, 13000, CZ	29.12.2009
110220	OLEOFIN a.s., Anglická 140/20, Praha 2, 12000, CZ	LUKANA OIL a.s., Prokopova 148/15, Praha 3, Žižkov, 13000, CZ	29.12.2009
150533	OLEOFIN a.s., Anglická 140/20, Praha 2, 12000, CZ	LUKANA OIL a.s., Prokopova 148/15, Praha 3, Žižkov, 13000, CZ	29.12.2009
153963	OLEOFIN a.s., Anglická 140/20, Praha 2, 12000, CZ	LUKANA OIL a.s., Prokopova 148/15, Praha 3, Žižkov, 13000, CZ	29.12.2009
154145	OLEOFIN a.s., Anglická 140/20, Praha 2, 12000, CZ	LUKANA OIL a.s., Prokopova 148/15, Praha 3, Žižkov, 13000, CZ	29.12.2009
154767	OLEOFIN a.s., Anglická 140/20, Praha 2, 12000, CZ	LUKANA OIL a.s., Prokopova 148/15, Praha 3, Žižkov, 13000, CZ	29.12.2009
157666	OLEOFIN a.s., Anglická 140/20, Praha 2, 12000, CZ	LUKANA OIL a.s., Prokopova 148/15, Praha 3, Žižkov, 13000, CZ	29.12.2009
160141	DEKALB GENETICS CORPORATION, 800 North Lindbergh Blvd., St. Louis, MO, US	MONSANTO TECHNOLOGY LLC, 800 North Lindbergh Boulevard, St. Louis, MO, US	29.12.2009
160815	OLEOFIN a.s., Anglická 140/20, Praha 2, 12000, CZ	LUKANA OIL a.s., Prokopova 148/15, Praha 3, Žižkov, 13000, CZ	29.12.2009
171305	OLEOFIN a.s., Anglická 140/20, Praha 2, 12000, CZ	LUKANA OIL a.s., Prokopova 148/15, Praha 3, Žižkov, 13000, CZ	29.12.2009
171306	OLEOFIN a.s., Anglická 140/20, Praha 2, 12000, CZ	LUKANA OIL a.s., Prokopova 148/15, Praha 3, Žižkov, 13000, CZ	29.12.2009
172400A	OLEOFIN a.s., Anglická 140/20, Praha 2, 12000, CZ	LUKANA OIL a.s., Prokopova 148/15, Praha 3, Žižkov, 13000, CZ	29.12.2009
177363	The McGraw-Hill Companies, Inc., 1221 Avenue of the Americas, New York, NY, US	Bloomberg L.P., 731 Lexington Avenue, New York, NY, US	28.12.2009
182487	PRIOR, obchodní domy, a.s., Dukelská brána 7, Prostějov, 79600, CZ	Spectrum stores, a.s., Masarykovo nám. 3090/15, Ostrava - město, 72853, CZ	29.12.2009
189280	OLEOFIN a.s., Anglická 140/20, Praha 2, 12000, CZ	LUKANA OIL a.s., Prokopova 148/15, Praha 3, Žižkov, 13000, CZ	29.12.2009
200634	OLEOFIN a.s., Anglická 140/20, Praha 2, 12000, CZ	LUKANA OIL a.s., Prokopova 148/15, Praha 3, Žižkov, 13000, CZ	29.12.2009

Číslo zápisu	Dřívější vlastník	Nynější vlastník	S účinností od
213336	OLEOFIN a.s., Anglická 140/20, Praha 2, 12000, CZ	LUKANA OIL a.s., Prokopova 148/15, Praha 3, Žižkov, 13000, CZ	29.12.2009
213337	OLEOFIN a.s., Anglická 140/20, Praha 2, 12000, CZ	LUKANA OIL a.s., Prokopova 148/15, Praha 3, Žižkov, 13000, CZ	29.12.2009
228731	OLEOFIN a.s., Anglická 140/20, Praha 2, 12000, CZ	LUKANA OIL a.s., Prokopova 148/15, Praha 3, Žižkov, 13000, CZ	29.12.2009
232039	ELTODO, a.s., Novodvorská 1010/14, Praha 4, 14201, CZ	ELTODO EG, a.s., Novodvorská 1010/14, Praha 4, 14201, CZ	28.12.2009
268382	NetCentrum, s.r.o., Drtinova 557/10, Praha 5, 15000, CZ	Webfarm s.r.o., 28. října 850/19, Teplice, 41501, CZ	28.12.2009
268383	NetCentrum, s.r.o., Drtinova 557/10, Praha 5, 15000, CZ	Webfarm s.r.o., 28. října 850/19, Teplice, 41501, CZ	28.12.2009
271864	OLEOFIN a.s., Anglická 140/20, Praha 2, 12000, CZ	LUKANA OIL a.s., Prokopova 148/15, Praha 3, Žižkov, 13000, CZ	29.12.2009
275590	NetCentrum, s. r. o., Drtinova 557/10, Praha 5, 15000, CZ	Webfarm s.r.o., 28. října 850/19, Teplice, 41501, CZ	28.12.2009
286442	ZENONE, spol. s r. o., Voříškova 12, Brno, 62300, CZ	Horníček Petr, Voříškova 12, Brno, 62300, CZ	29.12.2009
290681	OLEOFIN a.s., Anglická 140/20, Praha 2, 12000, CZ	LUKANA OIL a.s., Prokopova 148/15, Praha 3, Žižkov, 13000, CZ	29.12.2009
290682	OLEOFIN a.s., Anglická 140/20, Praha 2, 12000, CZ	LUKANA OIL a.s., Prokopova 148/15, Praha 3, Žižkov, 13000, CZ	29.12.2009
290965	OLEOFIN a.s., Anglická 140/20, Praha 2, 12000, CZ	LUKANA OIL a.s., Prokopova 148/15, Praha 3, Žižkov, 13000, CZ	29.12.2009
300683	OLEOFIN a.s., Anglická 140/20, Praha 2, 12000, CZ	LUKANA OIL a.s., Prokopova 148/15, Praha 3, Žižkov, 13000, CZ	29.12.2009
309202	Kolowrat-Krakowský Jan, Kolowratská 1, Rychnov nad Kněžnou, 51601, CZ	Kolowrat-Krakowský Jan, Kolowratská 1, Rychnov nad Kněžnou, 51601, CZ Kolowrat-Krakovská Dominika JUDr., Barrandovská 397/27, Praha 5 - Hlubočepy, 15000, CZ	29.12.2009

Změny v údajích o vlastních ochranných známkách

Kapitola obsahuje ochranné známky, u kterých byla v rejstříku ochranných známkách vyznačena změna v údajích o vlastních ve smyslu ustanovení § 27 odst. 2 a 7 zákona č. 441/2003 Sb.

Číslo zápisu	Vlastník	S účinností od
93215	SP Brand Holding EEIG, Culliganlaan 2A, 1831 Diegem, BE	28.12.2009
160141	DEKALB GENETICS CORPORATION, 800 North Lindbergh Blvd., St. Louis, MO, US	29.12.2009
178358	ŘEMPO Holding, s.r.o., Slovenská 1085/1a, Ostrava, Přívoz, 70200, CZ	28.12.2009
178359	ŘEMPO Holding, s.r.o., Slovenská 1085/1a, Ostrava, Přívoz, 70200, CZ	28.12.2009
178405	BIOGENA CB spol. s r.o., J.A.Komenského 369, Ševětín, 37363, CZ	28.12.2009
182487	PRIOR, obchodní domy, a.s., Dukelská brána 7, Prostějov, 79600, CZ	29.12.2009
214316	Inter Design Praha, s.r.o., Štěpánská 36, Praha 1, 11000, CZ	28.12.2009
219965	BIOGENA CB spol. s r.o., J.A.Komenského 369, Ševětín, 37363, CZ	28.12.2009
220013	BIOGENA CB spol. s r.o., J.A.Komenského 369, Ševětín, 37363, CZ	28.12.2009
220895	ŘEMPO Holding, s.r.o., Slovenská 1085/1a, Ostrava, Přívoz, 70200, CZ	28.12.2009
220896	ŘEMPO Holding, s.r.o., Slovenská 1085/1a, Ostrava, Přívoz, 70200, CZ	28.12.2009
222833	BIOGENA CB spol. s r.o., J.A.Komenského 369, Ševětín, 37363, CZ	28.12.2009
222834	BIOGENA CB spol. s r.o., J.A.Komenského 369, Ševětín, 37363, CZ	28.12.2009
225240	PAAL, s.r.o., Žitná 52 č.p. 1578, Praha 2, 12000, CZ	28.12.2009
225241	PAAL, s.r.o., Žitná 52 č.p. 1578, Praha 2, 12000, CZ	28.12.2009
225242	PAAL, s.r.o., Žitná 52 č.p. 1578, Praha 2, 12000, CZ	28.12.2009
225875	BIOGENA CB spol. s r.o., J.A.Komenského 369, Ševětín, 37363, CZ	28.12.2009
229916	BIOGENA CB spol. s r.o., J.A.Komenského 369, Ševětín, 37363, CZ	28.12.2009
230022	BIOGENA CB spol. s r.o., J.A.Komenského 369, Ševětín, 37363, CZ	29.12.2009
232093	FUTURE-TECH, spol. s r.o., Antala Staška 1966, České Budějovice, 37007, CZ	28.12.2009
232240	LABAR s.r.o., Tovární 20, Ústí nad Labem, 40001, CZ	28.12.2009
232246	Sírovátka Jindřich Ing., U Špejcharu 419, Tuchoměřice, 25267, CZ	29.12.2009
232929	Otis Elevator Company, 10 Farm Springs, 06032 Farmington, CT, US	28.12.2009
232930	Otis Elevator Company, 10 Farm Springs, 06032 Farmington, CT, US	28.12.2009
233111	Cement Hranice, akciová společnost, Bělotínská 288, Hranice I-Město, 75339, CZ	28.12.2009
233370	BIOGENA CB spol. s r.o., J.A.Komenského 369, Ševětín, 37363, CZ	29.12.2009
234811	LABAR s.r.o., Tovární 20, Ústí nad Labem, 40001, CZ	28.12.2009
235729	BIOGENA CB spol. s r.o., J.A.Komenského 369, Ševětín, 37363, CZ	29.12.2009
235732	Lopatář Pavel, Václavská 606, Rakvice, 69103, CZ	23.12.2009
236742	BIOGENA CB spol. s r.o., J.A.Komenského 369, Ševětín, 37363, CZ	29.12.2009
236834	Rádio Pálava s.r.o., Brněnská 3163/38, Hodonín, 69501, CZ	28.12.2009
238794	Mlékárna Valašské Meziříčí, spol. s r.o., Zámecká 2/57, Valašské Meziříčí - Krásno nad Bečvou, 75701, CZ	29.12.2009
240376	BIOGENA CB spol. s r.o., J.A.Komenského 369, Ševětín, 37363, CZ	29.12.2009
245436	BIOGENA CB spol. s r.o., J.A.Komenského 369, Ševětín, 37363, CZ	29.12.2009
245510	SEFIRA spol. s r.o., Počernická 96, Praha 10, 10800, CZ	28.12.2009
249912	ASKO - NÁBYTEK, spol. s r.o., Nákupní 444/6, Praha 10, Štěrboholy, 10200, CZ	28.12.2009
249958	BIOGENA CB spol. s r.o., J.A.Komenského 369, Ševětín, 37363, CZ	29.12.2009
250915	BIOGENA CB spol. s r.o., J.A.Komenského 369, Ševětín, 37363, CZ	29.12.2009
254014	KOVONAX spol. s r.o., Sušilova 477, Bystřice pod Hostýnem, 76861, CZ	29.12.2009
255500	BIOGENA CB spol. s r.o., J.A.Komenského 369, Ševětín, 37363, CZ	29.12.2009

Číslo zápisu	Vlastník	S účinností od
268374	BIOGENA CB spol. s r.o., J.A.Komenského 369, Ševětín, 37363, CZ	29.12.2009
268375	BIOGENA CB spol. s r.o., J.A.Komenského 369, Ševětín, 37363, CZ	29.12.2009
276932	BIOGENA CB spol. s r.o., J.A.Komenského 369, Ševětín, 37363, CZ	29.12.2009
278598	BIOGENA CB spol. s r.o., J.A.Komenského 369, Ševětín, 37363, CZ	29.12.2009
278599	BIOGENA CB spol. s r.o., J.A.Komenského 369, Ševětín, 37363, CZ	29.12.2009
279983	BIOGENA CB spol. s r.o., J.A.Komenského 369, Ševětín, 37363, CZ	29.12.2009
282216	BIOGENA CB spol. s r.o., J.A.Komenského 369, Ševětín, 37363, CZ	29.12.2009
290677	BIOGENA CB spol. s r.o., J.A.Komenského 369, Ševětín, 37363, CZ	29.12.2009
290678	BIOGENA CB spol. s r.o., J.A.Komenského 369, Ševětín, 37363, CZ	29.12.2009
290872	BIOGENA CB spol. s r.o., J.A.Komenského 369, Ševětín, 37363, CZ	29.12.2009
291684	BIOGENA CB spol. s r.o., J.A.Komenského 369, Ševětín, 37363, CZ	29.12.2009
292693	CDS CZ s.r.o., Ostravská 746/17, Karviná, Fryštát, 73301, CZ	28.12.2009
304362	BIOGENA CB spol. s r.o., J.A.Komenského 369, Ševětín, 37363, CZ	29.12.2009
307005	BIOGENA CB spol. s r.o., J.A.Komenského 369, Ševětín, 37363, CZ	29.12.2009

Ostatní rozhodné údaje a úřední opravy

Kapitola zahrnuje zejména přetřídění seznamu výrobků a služeb v návaznosti na mezinárodní zápis, opravu chyb ve formulaci, přepisů a zjevných nesprávností za účelem uvedení do souladu se skutečností. V této kapitole jsou zveřejňovány jen takové údaje, které nemohou být zveřejněny spolu se zveřejněním přihlášky nebo se zápisem ochranné známky. Dále kapitola obsahuje důležitá úřední sdělení.

(111) **308260**
(210) O-467012

Datum provedení změny: 28.12.2009

Administrativně-technickým nedopatřením byl vlastník této ochranné známky uveden takto: Biogena, spol. s r.o.. Správný název vlastníka ochranné známky je od počátku takto: BIOGENA CB spol. s r.o..

INSTRUKCE PŘEDSEDY ÚŘADU PRŮMYSLOVÉHO VLASTNICTVÍ,

**kterou se stanoví standard úpravy přihlášky vynálezu, žádosti o udělení dodatkového
ochranného osvědčení a přihlášky užitého vzoru**

PŘIHLÁŠKA VYNÁLEZU

1. Přihláška vynálezu sestává z žádosti o udělení patentu a podloh objasňujících vynález (dále jen „podlohy“). Součástí přihlášky vynálezu mohou být i přílohy (např. plná moc, doklad o nabytí práva na patent, postupní prohlášení, prioritní doklad, doklad o uložení biologického materiálu).
2. Podlohy tvoří popis vynálezu, nejméně jeden patentový nárok, výkresy, jsou-li součástí podloh, a anotace.
3. Přihláška se podává písemně nebo elektronicky se zaručeným elektronickým podpisem, případně prostřednictvím systému datových schránek.
4. Žádost o udělení patentu lze podat na formuláři Úřadu.

Popis vynálezu

5. Popis vynálezu zahrnuje poslopně:

5.1 Název vynálezu tak, jak je uveden v žádosti o udělení patentu. Stručný a přesný název by neměl obsahovat více než 10 slov.

5.2 Objasňující části popisu vynálezu se zpravidla označí nadpisy. Nadpisy se uvádějí od levého okraje a podtrhávají se. Vlastní text odstavce je oddělen od nadpisu tohoto odstavce jednořádkovou mezerou.

Oblast techniky

Upřesňuje se oblast techniky, které se vynález týká.

Dosavadní stav techniky

Uvádí se dosavadní stav techniky, který lze podle znalostí přihlašovatele považovat za užitečný pro pochopení vynálezu, pokud možno s uvedením materiálů, z nichž tento stav vyplývá. Jména, případně názvy konkrétních výrobců, firemní označení a hanlivé údaje o známých výrobcích nebo postupech se v popisu neuvádějí.

Podstata vynálezu

Objasňuje se vynález, jak je vyznačen v nárocích, takovým způsobem, aby bylo možno pochopit

technický problém, i když není výslovně jako takový uveden, a jeho řešení. Dále se uvedou případné výhodné účinky vynálezu ve vztahu k dosavadnímu stavu techniky. Pro vysvětlení podstaty vynálezu se používá stejných termínů jako v patentových nárocích.

Objasnění výkresů

Jsou-li k přihlášce připojeny výkresy, uvádí se krátký přehled obrázků na nich uvedených, například: „Obr. 1 je půdorys zařízení“, „Obr. 4 je pohled směrem S“, „Obr. 5 je řez A-A z obr. 1“. Objasnění výkresů není vlastním popisem vynálezu.

Příklad(y) uskutečnění vynálezu

Uvádí se popis nejméně jednoho příkladu uskutečnění vynálezu. Počet a druh příkladů se volí tak, aby dostatečně odstatňovaly rozsah požadované ochrany, jak vyplývá z patentových nároků.

Pokud přihláška vynálezu obsahuje výkresy, pak se v této části popisu uvedou u jednotlivých znaků vynálezu vztahové značky, jimiž jsou tyto znaky označeny na výkrese. Jako vztahových značek odkazujících na výkres se zpravidla používá arabských číslic; je-li jich více, doporučuje se připojit jejich seznam na samostatném listě. Vztahové značky se umisťují bezprostředně za podstatné jméno názvu znaku, který zobrazují. V celém textu je třeba dodržovat zvolené pojmenování znaků i přiřazení vztahových značek.

Průmyslová využitelnost

Uvádí se způsob průmyslové využitelnosti vynálezu, pokud to již nevyplývá z předcházejících částí popisu vynálezu.

Zvláštnosti popisu některých vynálezů

6. Vynálezy, týkající se:

6.1 mechanické směsi se při popisu vynálezu vymezují účelem svého použití a výčtem a kvantitativním údajem ve směsi obsažených složek,

6.2 látky získané fyzikálně chemickým způsobem se při popisu vymezují výčtem a kvantitativním údajem složek obsažených v této látce, popřípadě fyzikální strukturou,

6.3 látky chemicky vyrobené, tj. sloučeniny včetně vysokomolekulárních, popřípadě biologicky aktivních látek, se při popisu vymezují názvem sloučeniny podle platné chemické nomenklatury, strukturálním vzorcem sloučeniny, popřípadě obecným vzorcem; nejsou-li složení a struktura chemické látky známy, avšak jsou známy její fyzikální vlastnosti a použití, může být látka vymezena způsobem výroby (tzv. nároky typu „product-by-process“),

6.4 léčiva, kromě fyzikálně chemických vlastností, obsahují v popisu i výsledky farmakologických, popřípadě klinických zkoušek či testů biologické účinnosti pro doložení deklarovaných účinků,

6.5 biologicky aktivní látky obsahují v popisu též výsledky testů biologické účinnosti,

6.6 látky získané přeměnou atomového jádra uměle vyvolanými jadernými reakcemi se při popisu vymezují vlastnostmi, které jsou nezbytné pro jejich jednoznačnou identifikaci,

6.7 nukleotidových a aminokyselinových sekvencí obsahují v popisu sekvenční protokol, který se předkládá i v elektronické formě na nosiči dat v souladu s WIPO Standardem ST. 25 pro normalizovanou prezentaci nukleotidových a aminokyselinových sekvencí, spolu s prohlášením, že informace uložená na nosiči dat je totožná se sekvenčním protokolem v písemné formě.

Patentové nároky

7. Část přihlášky vynálezu obsahující patentové nároky se označí názvem "Patentové nároky".

8. Předmět, pro který se požaduje ochrana, se definuje v nejméně jednom patentovém nároku uvedením technických znaků vynálezu. Každý patentový nárok se vyjadřuje jedinou větou. Pokud to charakter vynálezu nevyklučuje, pak patentové nároky obsahují:

8.1 úvodní část zahrnující název vynálezu a znaky, které jsou nutné pro určení předmětu vynálezu, a které ve vzájemné kombinaci vycházejí z jednoho řešení, které je součástí dosavadního stavu techniky,

8.2 význakovou část uvedenou slovy: „... vyznačující se tím, že...“, nebo „... vyznačený tím, že...“, a určující znaky, pro které se ve spojení se znaky, které jsou uvedeny v úvodní části, požaduje ochrana,

8.3 v úvodní část závislého patentového nároku za názvem vynálezu odkaz na patentový nárok, se kterým souvisí,

8.4 pokud jsou v patentových nárocích uváděny vztahové značky, umísťují se do závorek.

Kategorie vynálezů

9. Vynálezy se definují v patentových nárocích jako věci ve fyzické formě (výrobky, zařízení) nebo činnosti (postupy, způsoby, použití).

Nezávislé patentové nároky v jedné přihlášce

10. Při splnění podmínky jednotnosti vynálezu může být v přihlášce vynálezu uvedeno více nezávislých patentových nároků, zejména tyto nezávislé patentové nároky:

10.1 kromě nezávislého patentového nároku na výrobek nezávislý patentový nárok na způsob jeho výroby,

10.2 kromě nezávislého patentového nároku na výrobek nezávislý patentový nárok na způsob jeho výroby a nezávislý patentový nárok na zařízení nebo prostředek k provádění tohoto způsobu,

10.3 kromě nezávislého patentového nároku na způsob nezávislý patentový nárok na zařízení nebo prostředek k provádění tohoto způsobu.

11. Více než jeden nezávislý patentový nárok ve stejné kategorii může, při splnění obligatorní podmínky jednotnosti vynálezu, přihláška obsahovat jen pokud předmět přihlášky zahrnuje:

11.1 více vzájemně souvisejících výrobků,

11.2 různé používání výrobku nebo zařízení,

11.3 alternativní řešení určitého problému, pokud není možné pokrýt tyto alternativy jedním patentovým nárokem.

Závislé patentové nároky

12. Ke každému nezávislému patentovému nároku uvádějícímu podstatné znaky vynálezu mohou být uvedeny závislé patentové nároky týkající se zvláštních (výhodných) případů provedení. Závislý patentový nárok obsahuje všechny znaky toho patentového nároku, na kterém je závislý. Závislost nevzniká mezi nároky různých kategorií.

13. V úvodní části závislého patentového nároku se uvede odkaz na patentový nárok, na kterém je tento závislý, dále se uvedou další znaky, pro které se požaduje ochrana – konkretizující nebo doplňující znaky toho nároku, na který se odkazuje. Závislý patentový nárok je přípustný i tehdy, když nárok, na který přímo odkazuje, je závislým nárokem. Všechny závislé nároky, které odkazují na jediný předešlý nárok nebo na několik předešlých nároků, mají být co nejvhodněji a nejblíže seskupeny.

14. Počet patentových nároků má být přiměřený povaze vynálezu, pro který se požaduje ochrana. Pokud je více patentových nároků, číslovají se průběžně arabskými číslicemi.

15. Patentové nároky, s výjimkou případné definice plasmidů resp. vektorů u biotechnologických vynálezů prostřednictvím odkazu na obrázek (sekvence) neobsahují, pokud to není bezpodmínečně nutné, odkazy na popis nebo výkresy. Zejména nejsou přípustné odkazy např. „jak bylo napsáno v popisu“ nebo „jak je znázorněno na obrázku“.

16. Pokud jsou k přihlášce vynálezu připojeny výkresy, jsou odpovídající prvky uvedené v patentových nárocích opatřeny vztahovými značkami, pokud to usnadňuje srozumitelnost patentových nároků. Vztahové značky v patentových nárocích se uvádějí v závorkách.

Další typy nároků

17. Nárok typu „product-by-process“ (bod 6. 3 Instrukce) - patentový nárok sestává ze dvou částí, z nichž v první se uvede název nejbližší vystihující výrobek a ve druhé způsob jeho přípravy, přičemž obě části se oddělují výrazem „přípravitelný“ nebo „vyrobitelný“.

18. Použití k lékařskému účelu - patentový nárok se v případě nalezení nové, zpravidla druhé a další léčebné indikace u známé látky nebo směsi látek (výrobku X) formuluje jako použití pro přípravu léčiva pro novou terapeutickou oblast (Y). Typickou formulací takového nároku (tzv. švýcarská definice) je znění: „Použití výrobku (X) pro přípravu léčiva pro léčení nemoci (Y)“.

Výkresy

19. Na listech výkresů nepřekračuje využitá plocha rozměr 26,2 x 17 cm. Listy nemají žádný rám ohraničující využitelné nebo využití plochy. Nejmenší okraje jsou:
- horní okraj listu 2,5 cm,
 - levý boční okraj 2,5 cm,
 - pravý boční okraj 1,5 cm,
 - spodní okraj 1,0 cm.
20. Výkresy se provádějí trvanlivými černými, rovnoměrně silnými čarami bez použití stínování.
21. Řezy se vyznačí šrafováním, které nesnižuje čitelnost vztahových značek a vynášecích čar.
22. Měřítko výkresů a jasnost jejich grafického provedení se volí tak, aby na reprodukci i při zmenšení na dvě třetiny byly ještě bez potíží rozeznatelné všechny podrobnosti. Pokud je výjimečně měřítko na výkrese uvedeno, znázorňuje se graficky.
23. Všechny číslice, písmena a vztahové značky na výkresech jsou jednoduché a jasné. Závorky, kruhy nebo uvozovky se u čísel a písmen nepoužívají.
24. Číslice a písmena jsou nejméně 0,32 cm vysoká.
25. Jeden list výkresu může obsahovat více obrázků. Pokud mají obrázky na dvou nebo více listech představovat jediný úplný obrázek, uspořádají se obrázky na jednotlivých listech tak, aby z nich bylo možno sestavit úplný obrázek, aniž by byla část obrázku na jednotlivých výkresech překryta. Jednotlivé obrázky se zpravidla uvádějí na výšku. Obrázky se číslují arabskými číslicemi průběžně a nezávisle na listech výkresů. Číslo každého listu výkresů sestává ze dvou arabských čísel oddělených lomítkem, první je číslo listu a druhé je celkový počet listů výkresů (např. 1/3, 2/3, 3/3).
26. Vztahové značky se používají na výkrese jen tehdy, jsou-li uvedeny v popise; totéž platí opačně, tedy každou vztahovou značku uvedenou na výkrese je třeba v popise vysvětlit.
27. Na výkresech se neuvádějí žádné vysvětlivky, výjimkou jsou krátké nezbytné údaje jako „voda“, „pára“, „otevřeno“, „zavřeno“, „řez A-A“, jakož i krátká hesla v elektrických obvodech a blokových schématech nebo postupových diagramech, pokud jsou nezbytná pro porozumění. Tyto vysvětlivky jsou upraveny tak, aby je bylo možno při cizojazyčném překladu překrýt, aniž by se tím zakryly čáry výkresu.
28. Fotografie může být součástí podloh jen tehdy, pokud není možné předložit kresbu toho, co má být znázorněno. Fotografie musí být černobílá, přímo reprodukovatelná a musí splňovat požadavky pro výkresy. Barevné fotografie jsou nepřípustné.
29. Blokovaná schémata a diagramy se považují za výkresy.

Anotace

30. V anotaci je uveden název vynálezu.
31. Anotace obsahuje stručné shrnutí toho, co je uvedeno v popisu, v patentových nárocích a ve výkresech; shrnutí má uvádět oblast techniky, které se vynález týká, a má být zpracováno tak, aby umožnilo jasné pochopení technického problému, podstatu vyřešení tohoto problému vynálezem a základní možnost(i) využití vynálezu. Anotace obsahuje případně i chemický vzorec, který nejlépe ze vzorců uvedených v patentové přihlášce charakterizuje vynález. Nemá obsahovat tvrzení ohledně udávaných vlastností či hodnotě vynálezu nebo o jeho teoretickém použití.
32. Anotace neobsahuje více než 150 slov.
33. Anotace je sestavena tak, aby byla účinným nástrojem pro identifikaci předmětu vynálezu v dané oblasti techniky.
34. Každý znak vynálezu uvedený v anotaci a zobrazený na obrázku pro anotaci (viz bod 36 této Instrukce) je doplněn vztahovou značkou umístěnou v závorkách.
35. Pokud má anotace obsahovat chemické strukturní či obecné vzorce nejlépe charakterizující vynález, jsou tyto předloženy na samostatném listu.
36. Přihlašovatelem označený obrázek, který nejlépe charakterizuje vynález a který má být zveřejněn spolu s anotací, se předkládá na samostatném listu. Úřad může výběr obrázku pro anotaci změnit.
37. Úřad může anotaci změnit z moci úřední.

Všeobecné požadavky na podlohy

38. Podlohy se předkládají ve formě, která umožňuje jejich kvalitní elektronickou a přímou reprodukci na neomezený počet kopií, a to zejména pomocí skenování. Podlohy v papírové formě musí mít alespoň jedno vyhotovení provedené na bílém, pevném, matném a odolném papíru formátu A4. Výkresy lze též předložit na průsvitném papíru. Kromě obrázků na dvou nebo více listech představujících jediný úplný obrázek a případných tabulek se obrázek nebo text na každém listu uvádí na výšku, a to toliko na jedné straně listu. Podlohy se podávají v jednom vyhotovení hlavním a dvou vedlejších. Žádost a jedno vyhotovení popisu, patentových nároků, popřípadě výkresů musí být podepsány přihlašovatelem nebo jeho zástupcem. Podpis, razítko a jiné nezbytné údaje se umístí tak, aby nezasahovaly do textu ani obrázků podloh.
39. Každá část podloh (popis, patentové nároky a anotace) začíná na novém listě. Všechny listy podloh v papírové formě jsou navzájem spojeny tak, že je lze snadno obracet, spojení rozebrat a znovu navzájem spojit.
40. S výjimkou žádosti a výkresů se ponechají na listech jako minimální okraje:
horní okraj listu 2,5 cm,
levý boční okraj 2,5 cm,
pravý boční okraj 2,0 cm, spodní okraj 2,0 cm.

41. S výjimkou výkresů se všechny listy podloh počínaje popisem průběžně čísují arabskými číslicemi. Čísla listů se uvádějí nahoře uprostřed, ve výši 2 cm od horního okraje listu.

42. Žádost, popis, patentové nároky a anotace se podávají ve strojopisném nebo tištěném vyhotovení. Pouze grafické symboly a značky a chemické či matematické vzorce mohou být v případě nutnosti napsány nebo nakresleny rukou. S výjimkou žádosti odpovídá vzdálenost mezi řádky řádkovači psacího stroje 1,5. Všechny strojopisné texty musí být psány písmeny, jejichž velká písmena mají nejmenší výšku 0,21 cm a tmavou nesmazatelnou barvu. Velikost písma na PC se volí zpravidla 12, řádkování 1,5.

43. Popis a patentové nároky neobsahují žádné výkresy. Mohou však obsahovat chemické a matematické vzorce a tabelární údaje.

44. Chemické strukturní a obecné vzorce, vztahy a rovnice se uvádějí na samostatných řádcích. Chemické pomlčky u názvů chemických sloučenin a znaménka minus v matematických vztazích a rovnicích, pokud jsou na konci řádku, se zopakují na začátku dalšího řádku před pokračováním vzorce, vztahu nebo rovnice.

45. Použité matematické, fyzikální a elektrotechnické značky a jednotky, jakož i odborná terminologie, musí odpovídat platným technickým normám; není-li takových norem, musí odpovídat značkám, jednotkám a terminologickým pojmům, v dané odborné oblasti všeobecně uznávaným. Pro formální úpravu podloh se použijí platné technické normy nebo související mezinárodní předpisy. Značky měrných jednotek se od číselného údaje oddělují mezerou (6 V - šest voltů, 10 % - deset procent). V případě, že se číslicí a značkou vyjadřuje přídavné jméno, se výraz píše bez mezery (6V - šestivoltová, 10% - desetiprocentní).

46. Terminologie a vztahové značky musí být jednotné v celé přihlášce vynálezu.

ŽÁDOST O DODATKOVÉ OCHRANNÉ OSVĚDČENÍ PRO LÉČIVÉ PŘÍPRAVKY A PŘÍPRAVKY NA OCHRANU ROSTLIN

47. Žádost o udělení dodatkového ochranného osvědčení pro léčiva a pro přípravky na ochranu rostlin se podává Úřadu v souladu s nařízením Rady (EHS) č. 1768/92 o zavedení dodatkových ochranných osvědčení pro léčivé přípravky, nařízením Evropského parlamentu a Rady (ES) č. 1610/96 o zavedení dodatkových ochranných osvědčení pro přípravky na ochranu rostlin a nařízením Evropského parlamentu a Rady (ES) č. 1901/2006 o léčivých přípravcích pro pediatrické použití a o změně nařízení (EHS) č. 1768/92, směrnice 2001/20/ES, směrnice 2001/83/ES a nařízení (ES) č. 726/2004.

48. Dodatková ochranná osvědčení se označují symbolem „SPC“ z anglického znění názvu „supplementary protection certificate“.

49. Žádost o osvědčení obsahuje:

49.1 žádost o udělení dodatkového ochranného osvědčení pro léčiva a pro přípravky na ochranu rostlin,

49.2 přílohy.

50. Podání žádosti se činí písemně nebo elektronicky se zaručeným elektronickým podpisem.

Žádost o udělení dodatkového ochranného osvědčení

51. V žádosti o udělení dodatkového ochranného osvědčení pro léčiva a pro přípravky na ochranu rostlin se uvádí:

51.1 jméno a adresa žadatele,

51.2 jméno a adresa zástupce, byl-li stanoven,

51.3 číslo základního patentu a název vynálezu,

51.4 číslo a datum první registrace v ČR jako léčivého přípravku resp. jako přípravku pro ochranu rostlin, a není-li tato registrace první registrací ve Společenství, číslo a datum takové registrace ve Společenství,

51.5 chemické, generické či jiné názvosloví umožňující ztotožnit účinnou látku, příp. kombinaci látek, chráněnou základním patentem s registrovaným přípravkem. Ochrana účinné látky registrovaného přípravku nebo kombinace účinných látek registrovaného přípravku vyplývá ze znění patentových nároků; pokud je účinná látka definována v nárocích obecnou chemickou strukturou nebo typickou funkční vlastností, měla by být v popisu k patentu výslovně uvedena nebo specifikována takovým způsobem, aby u průměrného odborníka nebylo pochyb, že se jedná o danou konkrétní látku,

51.6 název přípravku a účinné látky se zapisuje formou: Název přípravku - účinná látka; pokud je účinných látek v přípravku více, oddělují se lomítky takto: Název přípravku - účinná látka/účinná látka/...,

51.7 typ přípravku, tj. zda jde o přípravek na ochranu rostlin, léčivo, případně léčivo pro pediatrické použití, pro které lze požadovat prodloužení doby platnosti osvědčení.

52. Žádost lze podat na formuláři Úřadu.

Přílohy žádosti

53. Přílohy tvoří zejména:

53.1 kopie rozhodnutí o registraci léčivého přípravku, vydaného v souladu s příslušnými právními předpisy, ve kterém je výrobek, tedy účinná látka či kombinace účinných látek přípravku, identifikován, obsahující zejména číslo a datum registrace včetně názvu organizace, která registraci vydala, a souhrn údajů o výrobku, nebo

53.2 kopie povolení k uvedení na trh jako přípravku na ochranu rostlin vydaného v souladu s příslušnými právními předpisy, ve kterém je výrobek, tedy účinná látka či kombinace účinných látek přípravku, identifikován, obsahující zejména číslo a datum povolení, název organizace, která povolení vydala, jakož i přehled charakteristických vlastností výrobku dle požadavků právních předpisů, nebo

53.3 údaje o identitě takto registrovaného výrobku a o právním předpisu, na jehož základě proběhlo registrační řízení, společně s kopií oznámení o registraci v příslušném úředním tisku, není-li výše uvedené rozhodnutí prvním rozhodnutím o registraci léčivého přípravku v rámci Společenství, nebo

53.4 údaje o identitě takto povoleného výrobku a o právním předpisu, podle kterého bylo takové řízení o povolení provedeno, společně s kopií oznámení o tomto povolení v příslušném úředním tisku nebo jiný doklad o tom, že takové povolení bylo vydáno, o dni jeho vydání a o identitě povoleného výrobku, není-li výše uvedené povolení prvním povolením k uvedení na trh jako přípravku na ochranu rostlin v rámci Společenství,

53.5 žádost o prodloužení doby platnosti osvědčení v případě léčivých přípravků pro pediatrické použití včetně dokladů dle příslušného právního předpisu.

54. Cizojazyčné přílohy se předkládají s českým překladem.

PŘIHLÁŠKA UŽITNÉHO VZORU

55. Pro přihlášku užitného vzoru se přiměřeně použijí pravidla obsažená v části „Přihláška vynálezu“, s následujícími odlišnostmi:

55.1 pojem „přihláška vynálezu“ se nahrazuje pojmem „přihláška užitného vzoru“,

55.2 pojem „udělení patentu“ se nahrazuje pojmem „zápis užitného vzoru“,

55.3 pojem „patent“ se nahrazuje pojmem „užitný vzor“,

55.4 pojem „patentový nárok“ se nahrazuje pojmem „nárok na ochranu“,

55.5 pojem „vynález“ se nahrazuje pojmem „technické řešení“,

55.6 název „Patentové nároky“ se nahrazuje názvem „Nároky na ochranu“.

56. Anotace se nepředkládá.

57. Ustanovení pojednávající o nárocích kategorií způsob a použití, které nelze užitným vzorem chránit, se nepoužijí.

PŘEKLAD EVROPSKÉ PATENTOVÉ PŘIHLÁŠKY A EVROPSKÉHO PATENTU S ÚČINKY PRO ČESKOU REPUBLIKU

58. Pro zpracování překladu evropské patentové přihlášky a evropského patentu s účinky pro Českou republiku platí obdobně ustanovení pravidla 49 Prováděcího předpisu k Úmluvě o udělování evropských patentů z 5. října 1973 naposledy změněného rozhodnutím správní rady Evropské patentové organizace ze dne 7. prosince 2006 (publikace pod č. 86/2007 Sb.m.s).

USTANOVENÍ PŘECHODNÁ A ZÁVĚREČNÁ

59. Ustanovení této Instrukce se vztahují jen na přihlášky, žádosti a překlady, které byly Úřadu předloženy po nabytí její účinnosti.

60. Tato Instrukce nabývá účinnosti dnem 1. ledna 2010.

V Praze dne 30. prosince 2009

Mgr. Ing. Josef Kratochvíl
předseda Úřadu průmyslového vlastnictví