

Číselné INID kódy pro označování bibliografických dat technických řešení

INID Codes for the identification of bibliographic data of technical solutions

(Standard WIPO ST. 9 a ST. 80)

(11)	číslo patentu/zápisu/osvědčení	(11)	Number of the patent/registration/certification
(15)	datum zápisu průmyslového vzoru	(15)	Industrial design registration date
(21)	číslo přihlášky/zálosti	(21)	Application number
(22)	datum podání přihlášky/zálosti	(22)	Date of application filing
(23)	údaje o výstavní prioritě	(23)	Exhibition priority data
(28)	počet průmyslových vzorů	(28)	Number of industrial designs included in the application
(31)	číslo prioritní přihlášky	(31)	Number of priority application
(32)	datum podání prioritní přihlášky	(32)	Filing date of priority application
(33)	země priority	(33)	Priority country
(40)	datum zveřejnění přihlášky vynálezu	(40)	Date of publication of patent application
(45)	datum zveřejnění zapsaného průmyslového vzoru	(45)	Publication date of the registered industrial design
(47)	datum zveřejnění udělení patentu a zápisu užitého vzoru, datum zápisu užitého vzoru, datum oznámení udělení evropského patentu v Evropském patentovém věstníku	(47)	Publication date of patent granting and publication date of utility model registration, registration date of utility model, publication date of European patent granting in the European patent bulletin
(51)	mezinárodní patentové třídění/Locarnské třídění průmyslových vzorů	(51)	International Patent Classification/ Locarno Classification for Industrial Designs
(54)	název	(54)	Title
(55)	vyobrazení průmyslového vzoru	(55)	Reproduction of the industrial design
(57)	anotace	(57)	Abstract
(68)	číslo základního patentu	(68)	Number of the basic patent
(71)	označení přihlašovatele/zadatele	(71)	Applicant
(72)	označení původce	(72)	Inventor
(73)	označení majitele/vlastníka	(73)	Owner
(74)	označení zástupce	(74)	Attorney's name and address
(86)	číslo mezinárodní přihlášky	(86)	International application number
(87)	číslo mezinárodního zveřejnění	(87)	International publication number
(92)	datum a číslo první registrace přípravku pro Českou republiku	(92)	Date and number(s) of the first authorization to market the product in the CZ
(93)	datum, číslo a země první registrace přípravku v rámci Společenství	(93)	Date, number(s) and country of the first authorization to market the product in the EEC
(94)	doba platnosti osvědčení	(94)	Term of certification validity
(95)	označení a typ přípravku	(95)	Name of the product and product type
(96)	datum podání a číslo evropské patentové přihlášky	(96)	European patent application filing date and number
(97)	datum zveřejnění a číslo zveřejnění evropské patentové přihlášky v Evropském patentovém věstníku	(97)	European patent application publication date and publication number in the European patent bulletin

Číselné INID kódy pro označování bibliografických dat ochranných známek

INID codes and minimum required for the identification of bibliographics data relating to marks

(Standard WIPO ST.60)

(111)	Číslo zápisu ochranné známky (registrace)	(111)	Number of registration
(151)	Datum zápisu ochranné známky	(151)	Date of the registration
(210)	Číslo přihlášky ochranné známky (spisu)	(210)	Number of the application
(220)	Datum podání přihlášky	(220)	Date of filing of the application
(320)	Datum vzniku práva přednosti	(320)	Date of the first application
(442)	Datum zveřejnění přihlášky po průzkumu	(442)	Date of the publication of the examined application
(450)	Datum zveřejnění zápisu ochranné známky ve Věstníku	(450)	Date of publication of the registration
(510)	Seznam výrobků a služeb	(510)	List of goods and/or services
(511)	Číslo třídy výrobků a služeb	(511)	Number of the class of goods and/or services
(526)	Omezení rozsahu ochrany o prvek	(526)	Disclaimer
(540)	Znění nebo vyobrazení ochranné známky	(540)	Reproduction of the mark
(551)	Kolektivní ochranná známka	(551)	Collective mark
(554)	Prostorová ochranná známka	(554)	Three-dimensional mark
(558)	Ochranná známka tvořená pouze barvou nebo kombinací barev	(558)	Mark consisting exclusively of one or several colours
(583)	Datum právní moci rozhodnutí/výsledek rozhodnutí	(583)	Date of the legal force of the decision/ result of the decision
(591)	Údaje o barevnosti ochranné známky	(591)	Information concerning colour
(730)	Přihlašovatel/vlastník ochranné známky	(730)	The applicant or the holder of the mark
(740)	Zástupce	(740)	Name and address of the representative
(811)	Mezinárodní číslo zápisu ochranné známky	(811)	Number of the international registration
(890)	Kód státu ochrany mezinárodní ochranné známky	(890)	INID code of the state of the international mark

Kódy pro kódování záhlaví oznámení publikovaných ve Věstníku

(Standard WIPO ST. 17)

BB9A	zveřejněné přihlášky vynálezů	MK4A	zánik patentů uplynutím doby platnosti
FG1K	zapsané užité vzory	MK4F	zánik autorských osvědčení uplynutím doby ochrany
FG4A	udělené patenty	MK4Q	zánik průmyslového vzoru uplynutím doby ochrany
FG4Q	zapsané průmyslové vzory	MM4A	zánik patentů pro nezaplacení ročních poplatků
LD3K	částečný výmaz užitého vzoru	MM4F	zánik autorských osvědčení pro nezaplacení ročních poplatků
LD4Q	částečný výmaz průmyslového vzoru	ND1K	prodloužení platnosti užitého vzoru
MA4A	zánik patentu vzdáním se	ND4Q	obnova doby ochrany průmyslového vzoru
MA4F	zánik autorských osvědčení vzdáním se	PA4A	změna autorského osvědčení na patent
MC3K	výmaz užitého vzoru	PC9A	změna dispozičního práva k vynálezu
MC4A	zrušení patentu	PD1K	převod práv a ostatní změny majitelů užitého vzoru
MC4F	zrušení autorského osvědčení	PD4A	převod práv a ostatní změny majitelů patentů
MC4Q	výmaz průmyslového vzoru	PD4Q	převod práv a ostatní změny vlastníků průmyslových vzorů
MH1K	zánik užitého vzoru vzdáním se	QA9A	nabídka licence
MH4A	částečné zrušení patentu	SB4A	zapsané patenty do rejstříku po odtajnění
MH4F	částečné zrušení autorského osvědčení	SB4F	zapsaná autorská osvědčení do rejstříku po odtajnění
MH4Q	zánik průmyslového vzoru vzdáním se		
MK1K	zánik užitého vzoru uplynutím doby platnosti		

Opravy Změny Různé

Opravy u přihlášek vynálezů s žádostí o udělení patentu

HA9A	jmenování vynálezce	HF9A	oprava dat
HB9A	oprava jmen	HG9A	oprava chyb v třídění
HC9A	změna jmen	HH9A	oprava nebo změna všeobecně
HD9A	oprava adres	HK9A	tiskové chyby v úřed. věstnících
HE9A	změna adres		

Opravy ochranných dokumentů

patenty	autorská osvědčení	užité vzory	průmyslové vzory	
TA4A	TA4F	TA1K	TA4Q	jmenování vynálezce
TB4A	TB4F	TB1K	TB4Q	oprava jmen
TC4A	TC4F	TC1K	TC4Q	změna jmen
TD4A	TD4F	TD1K	TD4Q	oprava adres
TE4A	TE4F	TE1K	TE4Q	změna adres
TF4A	TF4F	TF1K	TF4Q	oprava dat
TG4A	TG4F	TG1K	TG4Q	oprava chyb v třídění
TH4A	TH4F	TH1K	TH4Q	oprava nebo změna všeobecně
TK9A	TK9F	TK1K	TK4Q	tiskové chyby v úřed. věstnících

Kódy pro označování zemí a mezinárodních organizací použité ve věstníku

CH	Švýcarsko
CL	Chile
CN	Čína
CZ	Česká republika
DE	Spolková republika Německo
EG	Egypt
FI	Finsko
GB	Velká Británie
ID	Indonésie
JP	Japonsko
KR	Korejská republika
MK	Makedonie
MX	Mexiko
RU	Ruská federace
SI	Slovinsko
SK	Slovensko
SY	Syrská arabská republika
US	Spojené státy americké
VC	Svatý Vincenc a Grenadiny

Kódy pro označování států USA použité ve věstníku

CA	California
DE	Delaware
FL	Florida
MI	Michigan
NC	North Carolina
NJ	New Jersey
NY	New York
OH	Ohio
PA	Pennsylvania
TN	Tennessee
VA	Virginia

BB9A Zveřejněné přihlášky vynálezů - přehled podle čísel přihlášek

Dále uvedené přihlášky vynálezů byly zveřejněny dnem, uvedeným ve Věstníku podle zákona č. 527/1990 Sb., o vynálezech a zlepšovacích návrzích, ve znění pozdějších předpisů, a jsou k dispozici v patentové knihovně Úřadu průmyslového vlastnictví, Antonína Čermáka 2a, 160 68, Praha 6.

2008-45	<i>C 07 D 307/79</i>	(2006.01)
2008-78	<i>F 01 K 25/00</i>	(2006.01)
2008-88	<i>B 66 D 3/12</i>	(2006.01)
2008-89	<i>A 61 B 5/103</i>	(2006.01)
2008-90	<i>E 01 D 19/08</i>	(2006.01)
2008-91	<i>A 01 N 59/20</i>	(2006.01)
2008-92	<i>A 61 B 5/103</i>	(2006.01)
2008-96	<i>E 04 C 2/54</i>	(2006.01)
2008-97	<i>B 60 C 23/00</i>	(2006.01)
2008-100	<i>G 03 B 15/03</i>	(2006.01)
2008-102	<i>A 61 M 5/20</i>	(2006.01)
2008-103	<i>G 03 G 13/05</i>	(2006.01)

Zveřejněné přihlášky vynálezů - řazené podle MPT

- (51) **A01N 59/20** (2006.01)
(21) **2008-91**
(71) Bak Tomasz Ing. arch., Pardubice, CZ
(72) Bak Tomasz Ing. arch., Pardubice, CZ
(54) **Přípravek k hubení a likvidaci mečů a lišejníků a způsob jeho výroby**
(22) 20.02.2008
(57) Přípravek k hubení mečů a lišejníků, sestává z 1 až 5 % hmotn. měďnaté nebo měďné ve vodě nerozpustné sloučeniny a 95 až 99 % hmotn. vody. Přípravek k hubení mečů a lišejníků obsahuje látku zabraňující sedimentaci během aplikace přípravku. Přípravek k hubení mečů a lišejníků dále obsahuje látku zvyšující přilnavost k podkladu. Způsob výroby přípravku k hubení mečů a lišejníků spočívá v tom, že roztok síranu měďnatého se přimíchává do vodného roztoku boraxu nebo látky tvořící se síranem měďnatým ve vodě nerozpustnou sraženinu v takovém množství až směs vykazuje neutrální reakci, tedy hodnota pH = 7.
- (74) Ing. Jaroslav Novotný, Římská 45, Praha 2, 12000

- (51) **A61B 5/103** (2006.01)
G06Q 50/00 (2006.01)
(21) **2008-89**
(71) Univerzita Palackého v Olomouci, Fakulta tělesné kultury, centrum kinantropologického výzkumu, Olomouc, CZ
(72) Salinger Jiří doc. Ing. CSc., Olomouc, CZ
Kolisko Petr doc. PaedDr. Ph.D., Jevíčko, CZ
Krejčí Jakub Mgr., Olomouc, CZ
Štěpaník Petr Ing., Bedihošť, CZ
(54) **Zapojení pro 3D diagnostiku tvaru páteře a zapojení pro 3D diagnostiku pohybu segmentu lidského těla**
(22) 20.02.2008
(57) Zapojení pro 3D diagnostiku tvaru páteře, které je tvořeno polohovým snímačem (1), elektronickou vyhodnocovací jednotkou (2) a výpočetní a řídicí jednotkou (3). Polohový snímač (1) obsahuje alespoň obvod pro snímání polohy dotykového bodu (12) polohového snímače (1) prostorového pantografického zařízení (11) prostřednictvím trojice inkrementačních čidel (11 α , 11 β , 11 γ), do kterého se napojuje výstup z obvodu cejchovacího zařízení (13), výstup z obvodu fixačního zařízení (16) a výstup z obvodu identifikátoru (14) místa pro vztyčení ideální vertikály. Elektronická vyhodnocovací jednotka (2) obsahuje jednak obvod externího ovladače (22) řízeného řídicím signálem (23) pro ovládání zápisu aktuální hodnoty polohového snímače (1), jednak interface (21) se vstupy z inkrementačních čidel (11 α , 11 β , 11 γ) do tvarovacích obvodů (211), které jsou propojeny do čítačů (213) pulzů z inkrementačních čidel (11 α , 11 β , 11 γ) jednak přímo, jednak přes dekódovací obvody (212) směru otáčení inkrementačních čidel (11 α , 11 β , 11 γ). Z čítačů (213) pulzů jsou výstupy přivedeny do externím ovladačem (22) řízeného řídicího procesoru (214), který je propojen oboustranným datovým propojením (6) a řídicí oboustrannou sběrnici (7) s řídicí jednotkou (3) vybavenou mikroprocesorem (31) se softwarovým vybavením (32). Na mikroprocesor (31) je napojen i informační a kontrolní displej (15) umístěný jako součást nebo poblíž polohového snímače (1). Zapojení pro 3D diagnostiku pohybu segmentu lidského těla je tvořeno polohovým snímačem (1), elektronickou vyhodnocovací jednotkou (2) a výpočetní a řídicí jednotkou (3). Polohový snímač (1) obsahuje alespoň obvod pro snímání polohy úchopového zařízení (17) polohového snímače (1) prostorového pantografického zařízení (11) prostřednictvím trojice inkrementačních čidel (11 α , 11 β , 11 γ), do kterého se napojuje výstup z cejchovacího zařízení (13) a výstup z fixačního zařízení (16). Elektronická vyhodnocovací jednotka (2) obsahuje jednak obvod externího ovladače (22), jednak interface (21) se vstupy z inkrementačních čidel (11 α , 11 β , 11 γ) do tvarovacích obvodů (211), které

jsou propojeny do čítačů (213) pulzů z inkrementačních čidel (11 α , 11 β , 11 γ) jednak přímo, jednak přes dekódovací obvody (212) směru otáčení inkrementačních čidel (11 α , 11 β , 11 γ). Z čítačů (213) pulzů jsou výstupy přivedeny do externím ovladačem (22) řízeného řídicího procesoru (214), který je propojen oboustranným datovým propojením (6) a řídicí oboustrannou sběrnici (7) s řídicí jednotkou (3) vybavenou mikroprocesorem (31) se softwarovým vybavením (32) a s výstupním signálem (10) přijímaným řídicím procesorem (214) pro generování frekvence f , snímání okamžité polohy úchopového zařízení (17).

- (74) HALAXOVÁ & HALAXOVÁ, TETRAPAT, RNDr. Zdeňka Halaxová, Dukelská 891/4, Olomouc, 77200

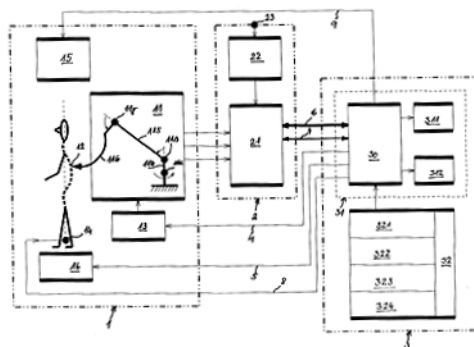

- (51) **A61B 5/103** (2006.01)
G06Q 50/00 (2006.01)
(21) **2008-92**
(71) Univerzita Palackého v Olomouci, Fakulta tělesné kultury, centrum kinantropologického výzkumu, Olomouc, CZ
(72) Salinger Jiří doc. Ing. CSc., Olomouc, CZ
Kolisko Petr doc. PaedDr. Ph.D., Jevíčko, CZ
Krejčí Jakub Mgr., Olomouc, CZ
Štěpaník Petr Ing., Bedihošť, CZ
(54) **Zařízení pro 3D diagnostiku tvaru páteře a zařízení pro 3D diagnostiku pohybu segmentu lidského těla**
(22) 20.02.2008
(57) Zařízení pro 3D diagnostiku tvaru páteře, sestává z polohového snímače (1), z elektronické vyhodnocovací jednotky (2) a z výpočetní a řídicí jednotky (3). Polohový snímač (1) obsahuje alespoň: - pantografické zařízení (11) s trojicí inkrementačních čidel (11 α , 11 β , 11 γ) polohy dotykového bodu (12) polohového snímače (1), - cejchovací zařízení (13) pro nastavení výchozí polohy, - fixační zařízení (16) doplněné o identifikátor (14) místa pro vztyčení ideální vertikály, informační a kontrolní displej (15). Elektronická vyhodnocovací jednotka (2) obsahuje alespoň: - vstupy dat z inkrementačních čidel (11 α , 11 β , 11 γ) z polohového snímače (1), - oboustranné datové propojení (6) a oboustrannou řídicí sběrnici (7) pro komunikaci s výpočetní a řídicí jednotkou (3), - externí ovladač (22) propojený s interface (21) a s polohovým snímačem (1) prostřednictvím informačního a kontrolního displeje (15). Výpočetní a řídicí jednotka (3) obsahuje alespoň: - mikroprocesor (31) s obvyklým vybavením, - softwarové vybavení (32) pro řízení polohového snímače (1) a sběr a vyhodnocování naměřených dat. Zařízení pro 3D diagnostiku pohybu segmentu lidského těla sestává z polohového snímače (1), z elektronické vyhodnocovací jednotky (2) a z výpočetní a řídicí jednotky (3). Polohový snímač (1) obsahuje alespoň: - prostorové pantografické zařízení (11) s trojicí inkrementačních čidel (11 α , 11 β , 11 γ) polohy úchopového mechanismu (17) polohového snímače (1), - cejchovací zařízení (13) pro nastavení výchozí polohy, - fixační zařízení (16) doplněné o identifikátor (14) místa pro vztyčení ideální vertikály, informační a kontrolní displej (15). Elektronická

vyhodnocovací jednotka (2) obsahuje alespoň: -
oboustranné datové propojení (6) a oboustrannou řídicí sběrnici (7) pro komunikaci s výpočetní a řídicí jednotkou (3), - externí ovladač (22) propojený s interface (21) a s polohovým snímačem (1) prostřednictvím informačního a kontrolního displeje (15). Výpočetní a řídicí jednotka (3) obsahuje alespoň: - mikropočítač (31) s obvyklým HW vybavením (30), - softwarové vybavení (32) pro kontinuální snímání okamžité polohy úchopového zařízení (17) s frekvencí f_v generovanou výstupním signálem (10) pro řízení polohového snímače (1) a pro sběr a vyhodnocování naměřených dat.

- (74) HALAXOVÁ & HALAXOVÁ, TETRAPAT, RNDr. Zdeňka Halaxová, Dukelská 891/4, Olomouc, 77200

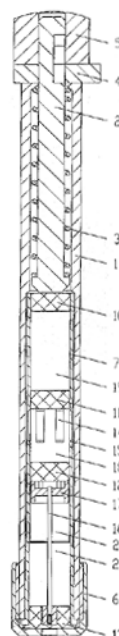
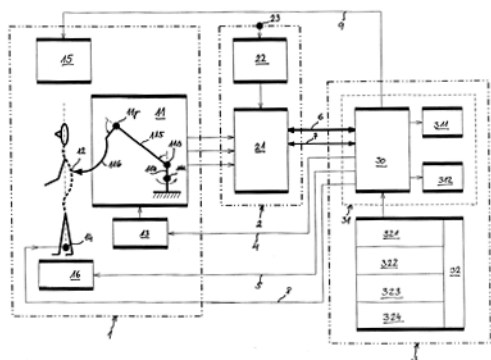

- (51) **A61M 5/20** (2006.01)
A61M 5/24 (2006.01)
A61M 5/31 (2006.01)

(21) **2008-102**

(71) VAKOS XT a. s., Praha, CZ

(72) Doležal Bohuslav, Praha, CZ

Ledvinka Karel, Praha, CZ

Behenský Filip, Holoubkov, CZ

Kuča Kamil, Hradec Králové, CZ

Jun Daniel, Hradec Králové, CZ

Kassa Jiří, Hradec Králové, CZ

(54) **Tříkomorový automatický injektor**

(22) 22.02.2008

(57) Tříkomorový automatický injektor pro podání léčiva umožňuje oddělené skladování složek léčiva v prostorech (18, 19, 20) uvnitř těla autoinjektoru (1), až do okamžiku podání léčiva. Dále autoinjektor (1) zabezpečuje efektivní rozpuštění těchto složek, které je nutno skladovat v práškové formě nebo v kapalně formě léčiva. Proces míchání a injektace je prováděn ve dvou fázích, které jsou naprogramovány pomocí labyrintu prostorových tvarů na dráku táhla (2) autoinjektoru (1) a spuštěny tlakem na pojistku (4).

(51) **B60C 23/00** (2006.01)

(21) **2008-97**

(71) CODA DEVELOPMENT, s. r. o., Praha 4, CZ

(72) Hrabal František, Praha 5, CZ

(54) **Zařízení pro úpravu tlaku v pneumatikách**

(22) 21.02.2008

(57) Vynález se týká zařízení pro úpravu tlaku v pneumatikách, sestávajícího z komory (K) s tvarovou pamětí a ventilu (V). Ventil (V) je třicestný, se vstupy propojenými s vnějším okolím (O) a vnitřním prostorem (P) pneumatiky, přičemž jeden vstup (V1) je opatřen ventilem (JV), další vstup (V2) je připojen k jednomu konci tvarové komory (K) a poslední vstup (V3) je propojen s uzavíracím prvkem (R).

(74) Ing. Václav Kratochvíl, patentový zástupce, Táborská 758/33, Mladá Boleslav, 29301

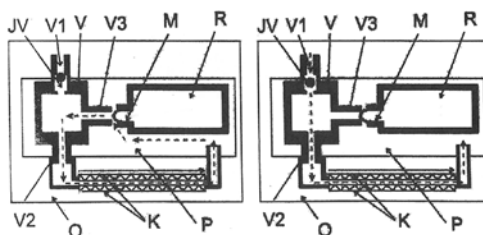

(51) **B66D 3/12** (2006.01)

(21) **2008-88**

(71) BRANO a. s., Hradec nad Moravicí, CZ

(72) Gajdoš Vojtěch Ing., Opava - Kylešovice, CZ

Stošek Jan Ing., Opava - Kylešovice, CZ

Brunclík Michal Ing., Opava, CZ

(54) **Ručně ovládaný pojízdný kladkostroj**

(22) 19.02.2008

(57) Ručně ovládaný kladkostroj (1) s nosným řetězem (4) je uspořádán na pojezdovém mechanismu, který je tvořen dvěma kočkami (2, 3) a jejich spojovací konstrukcí. Spojovací konstrukce vymezuje mezi kočkami ve směru (S) pojezdu vzdálenost (V). Nosný řetěz (4) kladkostroje (1), uspořádaného na první kočce (2), je svým koncem opatřeným hákovou soustavou (5) veden přes vodící kladku (9), která je uspořádána na druhé kočce (3). Nosný řetěz (4) je na vodící kladku (9) veden přes převáděcí kladku (10) uspořádanou na výstupu nosného řetězu (4) z kladkostroje (1). První kočka (2) má ke své hnací kladce (15), opásané ovládacím řetězem (7) pojezdu, souose přípevněnou hnací kladku (16) přenosového řetězu (8). Přenosový řetěz (8) přechází přes hnací kladku (17) druhé

kočky (3). Spojovací konstrukce koček (2, 3) je tvořena spojovacími táhly (12) doplněnými vzpěrami (13). Spojovací táhla (12) jsou jedněmi konci uložena na ose převáděcí kladky (10) a druhými konci na ose vodičí kladky (9). Vzpěry (13) jsou jedněmi konci připevněny ke spojovacím táhlům (12) v místě mezi jejich koncovými oblastmi a druhými konci jsou uloženy na první kočce (2).

(74) Ing. Karel Pospíšil, Plzeňská 218, Praha 5, 15000

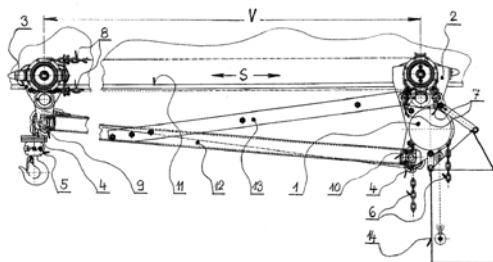

- (51) **C07D 307/79** (2006.01)
C07D 207/08 (2006.01)
C07D 207/09 (2006.01)
C07D 405/06 (2006.01)
A61K 31/343 (2006.01)
A61K 31/40 (2006.01)
A61K 31/4025 (2006.01)
A61P 13/10 (2006.01)
C07B 61/00 (2006.01)

(21) **2008-45**

(71) Zentiva, a. s., Praha 10, CZ

(72) Hejtmánková Ludmila MVDr. Ing., Přelouč, CZ
 Jirman Josef Ing. CSc., Praha 10, CZ

(54) **Způsob přípravy Darifenacinu**

(22) 28.01.2008

(57) Způsob přípravy (3S)-1-[2-(2,3-dihydro-5-benzofuranyl)ethyl]- α, α -difenyl-3-pyrrolidinacetamid hydrogembromidu, při němž se 3-(S)-(1-karbamoyl-1,1-difenylmethyl)pyrrolidin, popřípadě jeho sůl s organickou kyselinou, alkyluje za přítomnosti anorganické báze 5-(2-bromomethyl)-2,3-dihydrobenzofuranem v heterogenní soustavě rozpouštědel voda a organické rozpouštědlo zvolené z C6 až C9 alifatických, alicyklických nebo aromatických uhlovodíků, po oddělení obou fází se izoluje surová báze Darifenacinu, která se převede na hydrogembromid přidáním C3 až C9 ketonu nebo C3 až C9 alkoholu a koncentrované kyseliny bromovodíkové.

(74) ROTT, RŮŽIČKA & GUTTMANN Patentová, známková a advokátní kancelář, Ing. Ivana Jirotková, Nad Štolou 12, Praha 7, 17000

(51) **E01D 19/08** (2006.01)

(21) **2008-90**

(71) Brůj Václav, Břasy, CZ

(72) Vlček Petr Ing., Zruč - Senec, CZ
 Vlček Radek, Město Touškov, CZ

(54) **Mostní odvodňovač s variabilním napojením**

(22) 19.02.2008

(57) Mostní odvodňovač má spodní část tvořenou talířem (3). Odtok z talíře (3) je napojený na odvodňovací systém mostu a horní okraj talíře (3) je vytvarován do límce (3C). Na tento límec (3C) je uložena hydroizolace (11), na které je uložen komplet rámu (2) s mříží (1). Mříž (1) je s rámem (2) spojena za pomoci pantu (5). Rám (2) má v sobě kruhový otvor, po jehož obvodu jsou k vymezení otočnou rektifikací vytvořeny vymežovací náličky (10) ve tvaru protilehle umístěných výsečí pootočených vůči svislé ose rámu (2) o 45°. Spodní plocha rámu (2) je opatřena drážkami (9) pro odvodnění povrchu hydroizolace (11) mostu. Podle požadavků na směr odtoku vody je možno použít talíř (3) se svislým odtokem (3A) nebo talíř (3) s bočním odtokem (3B).

(74) Mgr. Irena Langrová, Skráetova 48, Plzeň, 30100

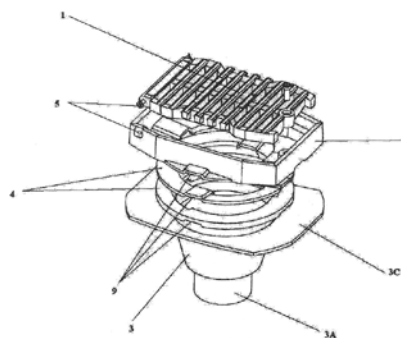

(51) **E04C 2/54** (2006.01)

E04C 2/02 (2006.01)

(21) **2008-96**

(71) Regner Zdeněk, Praha 1, CZ

(72) Regner Zdeněk, Praha 1, CZ

(54) **Konstrukční deska**

(22) 21.02.2008

(57) Vynález se týká konstrukční desky zhotovené z kompozitního materiálu, v jehož polymerní matici jsou zapouzdřeny příměsi průsvitných částic v množství 75 až 95 % hmotnostních z celkové váhy konstrukční desky. Průsvitné částice jsou s výhodou tvořeny skleněnou příměsí mající svůj původ v druhotných surovinách a/nebo odpadech.

(74) Ing. Václav Kratochvíl, patentový zástupce, Tábořská 758/33, Mladá Boleslav, 29301

(51) **F01K 25/00** (2006.01)

F03B 13/00 (2006.01)

F01K 17/04 (2006.01)

(21) **2008-78**

(71) Bechyňák Petr Ing., Praha 9, CZ

(72) Bechyňák Petr Ing., Praha 9, CZ

(54) **Pohon turbíny pomocí kapaliny uvedené do pohybu tlakem plynu**

(22) 25.02.2008

(57) Tlaková energie páry je využita k převodu na pohyb kapaliny, která pohání turbínu. Sestává ze dvou válců (V1 a V2), zčásti zaplněných tekutinou. Do válce (V1) je přiváděn pracovní plyn (pára). Vzrůstající tlak plynu (páry) ve válci (V1) způsobí výtok kapaliny otvorem ve spodní části válce do přepínače (P1) směru, dále do turbíny (T) a do přepínače (P2), odkud proudí do spodní části válce (V2), kde způsobí stoupání hladiny až do dosažení maxima. Po dosažení maximální úrovně hladiny ve válci (V2) se role válců obrátí. Pára je přiváděna do válce (V2), tekutina se pohybuje přes přepínač (P2), turbínu (T) a přepínač (P1) do válce (V1). Přepínače (P1 a P2) nastavují průtok tak, aby turbínou (T) protékala tekutina tak, aby se turbína pohybovala stále stejným směrem.

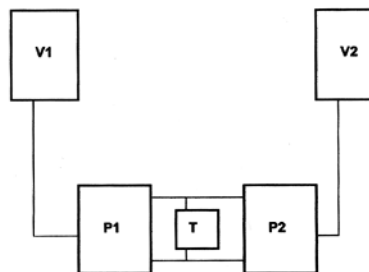

(51) **G03B 15/03** (2006.01)

H04N 1/00 (2006.01)

(21) **2008-100**

(71) Zýka Dalibor, Dobrá Voda u Českých Budějovic, CZ

(72) Zýka Dalibor, Dobrá Voda u Českých Budějovic, CZ

(54) **Polohovatelný držák fotoblesku**

(22) 21.02.2008

(57)

Polohovatelý držák (1) fotoblesku (2) sestává z nosného ramene (6), které je upevněno k fotoaparátu (5) a probíhá ve směru optické osy (3) objektivu (4). Na konci nosného ramene (6) je koncentricky kolem optické osy (3) uspořádáno alespoň jedno tvarové vedení (8), se kterým je pohyblivě spojena upevňovací a kontaktní patice (9) pro fotoblesk (2), propojený s fotoaparátem (5). Tvarové vedení (8) je s výhodou kruhové a sestává z alespoň jednoho pevného kruhu (11, 11') a z pohyblivého kruhu (12) s aretačním prostředkem (21). Fotoblesk (2) se může pohybovat kolem objektivu (4) a libovolně aretovat v kterékoli úhlové poloze na tvarovém vedení (8).

- (74) KUDRLIČKA a SEDLÁK, advokátní, patentová a známková kancelář, Ing. Jiří Sedlák, Husova 5, České Budějovice, 37001

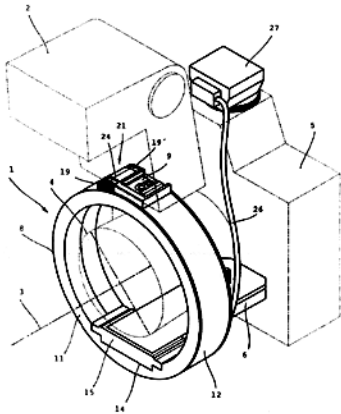

- (51) **G03G 13/05** (2006.01)
(21) **2008-103**
(71) Fyzikální ústav AV ČR, v.v.i., Praha, CZ
(72) Rezek Bohuslav RNDr. Ph.D., Praha 8, CZ
Čermák Jan Mgr., Praha 5, CZ
Kromika Alexander Ing. Ph.D., Lehota, CZ
(54) **Způsob výroby elektrostaticky nabitých obrazců**
(22) 25.02.2008
(57) Způsob výroby elektrostaticky nabitých obrazců v diamantu pomocí elektrického napětí je charakteristický tím, že se na vrstvu diamantu umístí alespoň jedna elektroda z elektricky vodivého materiálu (kovu, polovodiče, nebo také diamantu), načež se na elektrodu přiloží elektrické napětí. Elektrody mohou být umístěny trvale nebo dočasně a lze s nimi v průběhu procesu pohybovat. Jako elektrody lze použít libovolný kov nebo polovodič, včetně diamantu. Použitím zahrocené elektrody se vytváří mikroskopické obrazce. Diamant lze použít přírodní nebo syntetický na libovolné podložce. Koncentrace příměsí v diamantu není omezena.
(74) Středisko společných činností AV ČR, v. v. i., Národní 1009/3, Praha 1, 11000

Zveřejněné přihlášky vynálezů - přehled podle třídících znaků

Tato kapitola obsahuje zveřejněné přihlášky vynálezů uspořádané podle třídících znaků mezinárodního patentové třídění, nacházejících se na druhém až x-tém místě zatřídění přihlášky vynálezu. Přihlášky vynálezu uspořádané podle třídících znaků na 1. pozici zatřídění jsou uvedeny v předchozí části.

<i>A 61 K 31/343</i>	(2006.01)	2008-45
<i>A 61 K 31/40</i>	(2006.01)	2008-45
<i>A 61 K 31/4025</i>	(2006.01)	2008-45
<i>A 61 M 5/24</i>	(2006.01)	2008-102
<i>A 61 M 5/31</i>	(2006.01)	2008-102
<i>A 61 P 13/10</i>	(2006.01)	2008-45
<i>C 07 B 61/00</i>	(2006.01)	2008-45
<i>C 07 D 207/08</i>	(2006.01)	2008-45
<i>C 07 D 207/09</i>	(2006.01)	2008-45
<i>C 07 D 405/06</i>	(2006.01)	2008-45
<i>E 04 C 2/02</i>	(2006.01)	2008-96
<i>F 01 K 17/04</i>	(2006.01)	2008-78
<i>F 03 B 13/00</i>	(2006.01)	2008-78
<i>G 06 Q 50/00</i>	(2006.01)	2008-89
		2008-92
<i>H 04 N 1/00</i>	(2006.01)	2008-100

Seznam přihlašovatelů zveřejněných přihlášek vynálezů

(71)	(21)	(51)	(71)	(21)	(51)
Bak Tomasz Ing. arch., Pardubice, CZ	2008-91	<i>A 01 N 59/20</i>	(2006.01)		
Bechyňák Petr Ing., Praha 9, CZ	2008-78	<i>F 01 K 25/00</i>	(2006.01)		
BRANO a. s., Hradec nad Moravicí, CZ	2008-88	<i>B 66 D 3/12</i>	(2006.01)		
Brůj Václav, Břasy, CZ	2008-90	<i>E 01 D 19/08</i>	(2006.01)		
CODA DEVELOPMENT, s. r. o., Praha 4, CZ	2008-97	<i>B 60 C 23/00</i>	(2006.01)		
Fyzikální ústav AV ČR, v.v.i., Praha, CZ	2008-103	<i>G 03 G 13/05</i>	(2006.01)		
Regner Zdeněk, Praha 1, CZ	2008-96	<i>E 04 C 2/54</i>	(2006.01)		
Univerzita Palackého v Olomouci, Fakulta tělesné kultury, centrum kinantropologického výzkumu, Olomouc, CZ	2008-89	<i>A 61 B 5/103</i>	(2006.01)		
Univerzita Palackého v Olomouci, Fakulta tělesné kultury, centrum kinantropologického výzkumu, Olomouc, CZ	2008-92	<i>A 61 B 5/103</i>	(2006.01)		
VAKOS XT a. s., Praha, CZ	2008-102	<i>A 61 M 5/20</i>	(2006.01)		
Zentiva, a. s., Praha 10, CZ	2008-45	<i>C 07 D 307/79</i>	(2006.01)		
Zýka Dalibor, Dobrá Voda u Českých Budějovic, CZ	2008-100	<i>G 03 B 15/03</i>	(2006.01)		

FG4A

Udělené patenty - přehled podle čísel patentů

V období uzávěrky tohoto čísla Věstníku udělil Úřad průmyslového vlastnictví tyto patenty.

300867	<i>A 23 G 1/00</i>	(2006.01)
300868	<i>B 65 D 85/10</i>	(2006.01)
300869	<i>C 08 F 4/646</i>	(2006.01)
300870	<i>F 16 B 11/00</i>	(2006.01)
300871	<i>C 03 B 9/38</i>	(2006.01)
300872	<i>F 23 C 3/00</i>	(2006.01)
300873	<i>A 61 K 38/26</i>	(2006.01)
300874	<i>A 61 K 31/57</i>	(2006.01)
300875	<i>C 21 B 11/00</i>	(2006.01)
300876	<i>F 16 L 25/00</i>	(2006.01)
300877	<i>C 07 K 14/47</i>	(2006.01)
300878	<i>C 07 C 249/08</i>	(2006.01)
300879	<i>E 06 B 3/82</i>	(2006.01)
300880	<i>H 02 H 7/16</i>	(2006.01)
300881	<i>B 01 D 45/12</i>	(2006.01)
300882	<i>G 01 N 25/20</i>	(2006.01)
300883	<i>G 02 B 27/32</i>	(2006.01)
300884	<i>H 01 H 9/10</i>	(2006.01)
300885	<i>H 01 H 3/30</i>	(2006.01)
300886	<i>H 01 H 71/52</i>	(2006.01)
300887	<i>F 16 J 15/32</i>	(2006.01)
300888	<i>A 61 K 31/496</i>	(2006.01)
300889	<i>H 01 H 73/04</i>	(2006.01)
300890	<i>E 04 D 13/03</i>	(2006.01)
300891	<i>F 16 L 15/06</i>	(2006.01)
300892	<i>E 04 G 23/02</i>	(2006.01)
300893	<i>E 04 G 23/02</i>	(2006.01)
300894	<i>A 61 L 2/24</i>	(2006.01)
300895	<i>C 07 D 307/79</i>	(2006.01)
300896	<i>B 01 J 8/20</i>	(2006.01)

FG4A

Udělené patenty - přehled podle MPT

(51)	A23G 1/00	(2006.01)	(86)	PCT/SE1999/000997
	A23G 1/04	(2006.01)	(87)	WO 1999/064060
(11)	300867		(22)	08.06.1999
(40)	16.12.1998		(74)	Dr. Karel Čermák, Národní 32, Praha 1, 11000
(21)	1998-2121			
(73)	SOCIETE DES PRODUITS NESTLE S. A., Vevey, CH		(51)	A61L 2/24
(72)	Caly William, Dublin, OH, US			(2006.01)
	Gullo Richard Derek, Marysville, OH, US			C08J 9/00
	Palag Soledad, Hillard, OH, US			(2006.01)
	Rosse Marcel, Sauges, CH			B65D 85/73
(54)	Nápojová směs, způsob její výroby a způsob výroby nápoje s touto nápojovou směsí			(2006.01)
(32)	03.10.1996		(11)	300894
(31)	1996/725428		(40)	17.05.2006
(33)	US		(21)	2004-1008
(86)	PCT/EP1997/005193		(73)	Šavel Jan, České Budějovice, CZ
(87)	WO 1998/014069			Kubeš Jan, Havlíčkův Brod, CZ
(22)	22.09.1997		(72)	Šavel Jan, České Budějovice, CZ
(74)	KOREJZOVÁ & SPOL., v.o.s., JUDr. Zdeňka Korejzová, advokátka, Korunní 104/E, Praha 10, 10100			Kubeš Jan, Havlíčkův Brod, CZ
			(54)	Přístroj pro tvorbu standardní pěny a měření jejího rozpadu
			(22)	04.10.2004
(51)	A61K 31/496	(2006.01)	(51)	B01D 45/12
	A61P 9/04	(2006.01)		(2006.01)
	A61K 31/00	(2006.01)		B04C 5/20
	A61K 31/4178	(2006.01)		(2006.01)
(11)	300888		(11)	300881
(40)	13.11.2002		(40)	13.08.2003
(21)	2001-4684		(21)	2002-3300
(73)	CORTENDO AB, Västra Frölunda, SE		(73)	FOSTER WHEELER ENERGIA OY, Helsinki, FI
(72)	Marin Per, Västra Frölunda, SE		(72)	Hyppänen Timo, Karhula, FI
	Sorensen Sten, Malmö, SE		(54)	Sestava odstředivého separátoru
(54)	Léčivo pro léčení srdečního selhání obsahující antagonistu kortizolu		(32)	07.04.2000
(32)	02.07.1999		(31)	2000/20000832
(31)	1999/15625		(33)	FI
(33)	GB		(86)	PCT/FI2001/000337
(86)	PCT/GB2000/002551		(87)	WO 2001/076722
(87)	WO 2001/001971		(22)	06.04.2001
(22)	03.07.2000		(74)	Dr. Karel Čermák, Národní třída 32, Praha 1, 11000
(74)	Dr. Karel Čermák, Národní třída 32, Praha 1, 11000			
			(51)	B01J 8/20
				(2006.01)
(51)	A61K 31/57	(2006.01)		B01J 8/22
	A61K 31/165	(2006.01)		(2006.01)
	A61P 11/06	(2006.01)		B01J 8/08
(11)	300874			(2006.01)
(40)	11.04.2001			C01G 49/10
(21)	2000-4593			(2006.01)
(73)	ASTRAZENECA AB, Södertälje, SE			C01G 3/04
(72)	Ekström Tommy, Lund, SE			(2006.01)
(54)	Léčivo pro prevenci nebo léčení akutních astmatických stavů			C01G 23/02
(32)	11.06.1998			(2006.01)
(31)	1998/02073			C01G 19/04
(33)	SE			(2006.01)
(86)	PCT/SE1999/001031			C01F 7/22
(87)	WO 1999/064014			(2006.01)
(22)	10.06.1999			C01G 25/04
(74)	Ing. Eduard Hakr, Přístavní 24, Praha 7, 17000			(2006.01)
				C01G 31/04
				(2006.01)
				C01G 39/04
				(2006.01)
				C01G 33/00
				(2006.01)
				C01G 35/02
				(2006.01)
				C22B 4/08
				(2006.01)
			(11)	300896
			(40)	21.11.2007
			(21)	2006-305
			(73)	Lysytschuk Oleg Ing. CSc., Ostrava-Zábřeh, CZ
				Vladík Jaroslav Ing. CSc., Praha, CZ
				Sotorník Miroslav Ing., Velká Bystřice, CZ
			(72)	Lysytschuk Oleg Ing. CSc., Ostrava-Zábřeh, CZ
			(54)	Způsob chlorace vsázky rudonosných materiálů a reaktor k provádění tohoto způsobu
			(22)	12.05.2006
			(74)	Ing. Petr Soukup, patentový a známkový zástupce, Videňská 8, Olomouc, 77200
(51)	A61K 38/26	(2006.01)	(51)	B65D 85/10
	A61K 38/31	(2006.01)		(2006.01)
	A61P 1/04	(2006.01)	(11)	300868
	A61P 1/14	(2006.01)	(40)	14.02.2001
(11)	300873		(21)	1999-1817
(40)	16.05.2001		(73)	British American Tobacco (Investments) Limited, London, GB
(21)	2000-4491			
(73)	Gastrotech Pharma A/S, Copenhagen, DK		(72)	Bray Andrew Jonathan, Milton Keynes, GB
(72)	Hellström Per, Bromma, SE			Parker Michael Patrick, Leighton Buzzard, GB
	Efendic Suad, Lidingö, SE			Sampson John Roger, Welwyn Garden City, GB
(54)	Farmaceutický prostředek pro léčbu funkční dyspepsie a/nebo syndromu dráždivého tračníku a kombinace GLP-1 se somatostatinem pro použití jako léčivo			Stewart-Cox Adrian Roy, Buckingham, GB
(32)	11.06.1998		(54)	Obal na kuřivo
(31)	1998/9802080		(32)	21.11.1996, 06.08.1997, 03.10.1997
(33)	SE			

(31) 1996/24275, 1997/16699, 1997/21080	(21) 2001-806
(33) GB, GB, GB	(73) MYELOS CORPORATION, Iselin, NJ, US
(86) PCT/GB1997/003183	(72) O'Brien John S., La Jolla, CA, US
(87) WO 1998/022367	Parks D. Elliot, Del Mar, CA, US
(22) 19.11.1997	(54) Léčivo pro léčení neurodegenerativních nebo myelinizačních poruch a virový vektor
(74) KOREJZOVÁ & SPOL., v.o.s., JUDr. Zdeňka Korejzová, advokátka, Korunní 810/104 E, Praha 10, 10100	(32) 09.09.1998
	(31) 1998/149977
(51) C03B 9/38 (2006.01)	(33) US
(11) 300871	(86) PCT/US1999/020829
(40) 16.05.2001	(87) WO 2000/014113
(21) 2000-3410	(22) 09.09.1999
(73) OWENS-BROCKWAY GLASS CONTAINER INC., Toledo, OH, US	(74) PATENTSERVIS PRAHA a.s., Jivenská 1, Praha 4, 14000
(72) Lewis David L., Sylvania, OH, US	
Hambley David L., Sylvania, OH, US	(51) C08F 4/646 (2006.01)
(54) Systém kapalinou chlazené formy pro výrobu skleněného zboží a způsob chlazení této formy kapalinou	C08F 4/62 (2006.01)
(32) 20.09.1999	C08F 4/00 (2006.01)
(31) 1999/400123	C08F 10/00 (2006.01)
(33) US	(11) 300869
(22) 18.09.2000	(40) 11.10.2000
(74) Ing. Eduard Hakr, Přístavní 24, Praha 7, 17000	(21) 1999-4446
	(73) ENICHEM S. P. A., San Donato Milanese, IT
(51) C07C 249/08 (2006.01)	(72) Sommazzi Anna, S. Margherita Ligure, IT
C07C 251/34 (2006.01)	Masi Francesco, Sant' Angelo Lodigiano, IT
C07C 251/60 (2006.01)	Borsotti Giampietro, Novara, IT
(11) 300878	Proto Antonio, Novara, IT
(40) 11.07.2001	Santi Roberto, Novara, IT
(21) 2001-1016	(54) Organokovová kompozice vhodná jako aktivátor metalocenového komplexu, katalytická kompozice obsahující tuto organokovovou kompozici, způsob přípravy této katalytické kompozice, způsob (ko)polymerace alfa-olefinů a fluorovaná organická sloučenina tvořící součást organokovové kompozice
(73) BASF AKTIENGESELLSCHAFT, Ludwigshafen, DE	(32) 17.12.1998
(72) Grote Thomas, Schifferstadt, DE	(31) 1998MI/2718
Wolf Bernd, Fußgönheim, DE	(33) IT
Rack Michael, Heidelberg, DE	(22) 09.12.1999
Götz Roland, Neuulbheim, DE	(74) Dr. Karel Čermák, Národní třída 32, Praha 1, 11000
Gypser Andreas, Mannheim, DE	
Steinmetz Adrian, Mannheim, DE	(51) C21B 11/00 (2006.01)
Sauter Hubert, Mannheim, DE	C21B 11/08 (2006.01)
Keil Michael, Freinsheim, DE	C21B 13/10 (2006.01)
Mayer Horst, Ludwigshafen, DE	C22B 5/00 (2006.01)
(54) Způsob přípravy derivátů trionbis(oximetheru) a deriváty trionmono- a trionbis(oximetheru) získané tímto způsobem	(11) 300875
(32) 30.09.1998	(40) 17.10.2001
(31) 19981/9844919	(21) 2000-4907
(33) DE	(73) TECHNOLOGICAL RESOURCES PTY. LTD., Melbourne, AU
(86) PCT/EP1999/006862	(72) Leigh David John, Kensington, AU
(87) WO 2000/018726	Burke Peter Damian, Kardinya, AU
(22) 16.09.1999	Bates Cecil Peter, Mt. Pleasant, AU
(74) Ing. Jan Kubát, Přístavní 24, Praha 7, 17000	Weber Ralph Gottfried, Rio de Janeiro, BR
	(54) Nádoba na výrobu kovů přímým tavením a způsob přímého tavení
(51) C07D 307/79 (2006.01)	(32) 01.07.1998
C07D 207/08 (2006.01)	(31) 1998/4425
C07D 207/09 (2006.01)	(33) AU
C07D 405/06 (2006.01)	(86) PCT/AU1999/000537
A61K 31/343 (2006.01)	(87) WO 2000/001854
A61K 31/40 (2006.01)	(22) 01.07.1999
A61K 31/4025 (2006.01)	(74) Dr. Karel Čermák, Národní třída 32, Praha 1, 11000
A61P 13/10 (2006.01)	
C07B 61/00 (2006.01)	(51) E04D 13/03 (2006.01)
(11) 300895	(11) 300890
(40) 02.09.2009	(40) 16.04.2003
(21) 2008-45	(21) 2002-1224
(73) Zentiva, a. s., Praha 10, CZ	(73) CAODURO Carlo, Monticello Conte Otto, IT
(72) Hejtmánková Ludmila MVDr. Ing., Přelouč, CZ	CAODURO Paolo, Zané, IT
Jirman Josef Ing. CSc., Praha 10, CZ	(72) Caoduro Carlo, Monticello Conte Otto, IT
(54) Způsob přípravy Darifenacinu	Caoduro Paolo, Zané, IT
(22) 28.01.2008	(54) Sestava střešního okna nebo zařízení na odsávání kouře
(74) ROTT, RŮŽIČKA & GUTTMANN Patentová, známková a advokátní kancelář, Ing. Ivana Jirotková, Nad Štolou 12, Praha 7, 17000	(32) 14.10.1999
	(31) 1999VI/000210
(51) C07K 14/47 (2006.01)	(33) IT
A61K 39/395 (2006.01)	(86) PCT/EP2000/009852
A61P 37/04 (2006.01)	(87) WO 2001/027407
(11) 300877	(22) 09.10.2000
(40) 13.06.2001	(74) Dr. Karel Čermák, Národní třída 32, Praha 1, 11000

(51) E04G 23/02 (2006.01) E04G 23/04 (2006.01) E04B 1/22 (2006.01)	(54) Těsnící sestava a prstencovitý těsnící člen (32) 08.06.1999, 03.04.2000 (31) 1999/00809, 2000/00551 (33) DK, DK (86) PCT/DK2000/000305 (87) WO 2000/075539 (22) 07.06.2000 (74) Dr. Karel Čermák, Národní třída 32, Praha 1, 11000
(11) 300892 (40) 16.11.2005 (21) 2004-412 (73) PEEM, spol. s r. o., Brno, CZ (72) Chalabala Jiří Ing., Brno, CZ Klusáček Ladislav Ing. CSc., Ochoz u Brna, CZ Solařík Martin Ing. Ing. arch., Brno, CZ Pěničik Jan Ing. PhD., Brno, CZ	(51) F16L 15/06 (2006.01) E21B 17/042 (2006.01)
(54) Zpevněná konzola a způsob jejího zpevnění (22) 24.03.2004 (74) Ing. Jiří Malůšek, Mendlovo nám. 1a, Brno, 60300	(11) 300891 (40) 16.10.2002 (21) 2002-1376 (73) VALLOUREC MANNESMANN OIL & GAS FRANCE, Aulnoye-Aymeries, FR SUMITOMO METAL INDUSTRIES, Ltd., Osaka, JP (72) Noel Thierry, Sebourg, FR
(51) E04G 23/02 (2006.01) E04G 23/04 (2006.01) E04B 1/22 (2006.01)	(54) Závitový spoj trubek a závitová sestava tvořená tímto spojením (32) 21.10.1999 (31) 1999/13385 (33) FR (86) PCT/FR2000/002891 (87) WO 2001/029476 (22) 17.10.2000 (74) Dr. Miloš Všečeka, advokát, Hálkova 2, Praha 2, 12000
(11) 300893 (40) 16.11.2005 (21) 2004-413 (73) PEEM, spol. s r. o., Brno, CZ (72) Chalabala Jiří Ing., Brno, CZ Klusáček Ladislav Ing. CSc., Ochoz u Brna, CZ Solařík Martin Ing. Ing. arch., Brno, CZ	(51) F16L 25/00 (2006.01)
(54) Zesílený sloup na zvýšenou nosnost a způsob jeho výroby (22) 24.03.2004 (74) Ing. Jiří Malůšek, Mendlovo nám. 1a, Brno, 60300	(11) 300876 (40) 17.09.2003 (21) 2002-2820 (73) BRUGG Rohr AG, Holding, Brugg, CH (72) Homann Jörn Dipl. Ing., Hannover, DE
(51) E06B 3/82 (2006.01) B27F 5/12 (2006.01)	(54) Spoj mezi koncem šroubovitě zvlněné kovové trubky a spojovacím kusem (32) 22.08.2001 (31) 20011/20113861 (33) DE (22) 19.08.2002 (74) JUDr. Jan Matějka, Národní 32, Praha 1, 11000
(11) 300879 (40) 16.10.2002 (21) 2002-1530 (73) HÖRMANN KG BRANDIS, Brandis, DE (72) Hörmann Thomas J., St. Wendel, DE	(51) F23C 3/00 (2006.01) F23D 14/12 (2006.01)
(54) Způsob výroby dveřního křídla a tímto způsobem vyrobené dveřní křídlo (32) 05.11.1999 (31) 19991/9953341 (33) DE (86) PCT/DE2000/003871 (87) WO 2001/033025 (22) 03.11.2000 (74) Ing. Jiří Chlustina, Jana Masaryka 43-47, Praha 2, 12000	(11) 300872 (40) 12.12.2001 (21) 2000-3816 (73) REACTOR COMBUSTION WORLD ORGANISATION S. A., Monte-Carlo, MC (72) Inovius Allan, Budapest, HU Inovius Carlo P. A., Budapest, HU Inovius Lili Madeleine, Budapest, HU
(51) F16B 11/00 (2006.01) B23K 20/02 (2006.01) B23K 20/00 (2006.01) B32B 7/08 (2006.01) B32B 15/00 (2006.01) F16L 59/08 (2006.01) F16L 59/00 (2006.01)	(54) Keramický spalovací reaktor (32) 17.04.1998 (31) 1998/00902 (33) HU (86) PCT/HU1999/000028 (87) WO 1999/054660 (22) 16.04.1999 (74) Inventia s.r.o., Ing. Marta Gabrielová, patentový zástupce, Na Bělidle 3, Praha 5, 15000
(11) 300870 (40) 16.08.2000 (21) 2000-243 (73) RIETER AUTOMOTIVE (INTERNATIONAL) AG, Zollikon, CH (72) Zwick Evelyn, Ebmatingen, CH Wildhaber Alexander, Walenstadt, CH	(51) G01N 25/20 (2006.01) G01N 25/22 (2006.01) G01N 25/28 (2006.01) G01N 25/36 (2006.01) G01K 17/04 (2006.01)
(54) Způsob výroby izolačního svazku pro izolační díl, izolační svazek zhotovený tímto způsobem a dělič nástroj k provádění tohoto způsobu (32) 30.12.1997 (31) 1997/70188 (33) US (86) PCT/CH1998/000551 (87) WO 1999/034974 (22) 23.12.1998 (74) PATENTSERVIS PRAHA a.s., Jivenská 1, Praha 4, 14000	(11) 300882 (40) 16.06.2004 (21) 2002-3767 (73) ŠEVČÍK Jiří Prof. Ing. DrSc., Praha, CZ RWE Transgas Net, s.r.o., Praha 10, CZ Ševčík Jiří Prof. Ing. DrSc., Praha, CZ
(51) F16J 15/32 (2006.01)	(54) Způsob měření výhřevnosti plynů a měřidlo pro provádění tohoto způsobu (22) 13.11.2002 (74) Ing. Jiří Walter, Počernická 54, Praha 10, 10800
(11) 300887 (40) 15.05.2002 (21) 2001-4396 (73) W. S. SHAMBAN EUROPA A/S, Helsingor, DK (72) Iversen Gert, Helsingor, DK	

- (51) **G02B 27/32** (2006.01) (86) PCT/US2000/033524
G01B 11/00 (2006.01) (87) WO 2001/050568
G01B 9/06 (2006.01) (22) 06.12.2000
G02B 23/14 (2006.01) (74) Ing. Bohuslav Vobořil, Nad Štolou 12, Praha 7, 17000
F4IG 1/38 (2006.01)

- (11) 300883
(40) 18.08.2004
(21) **2002-4241**
(73) IFER - Ústav pro výzkum lesních ekosystémů, s.r.o.,
Strašice, CZ
(72) Černý Martin Ing. CSc., Jílové u Prahy, CZ
(54) **Záměrná osnova do puškohledu pro měření šířky
předmětů**
(22) 20.12.2002
(74) Ing. Květoslava Kubičková, Doubravčická 2201, Praha 10,
10000

- (51) **H01H 3/30** (2006.01)
(11) 300885
(40) 17.09.2003
(21) **2002-252**
(73) OEZ s.r.o., Letohrad, CZ
(72) Petráček Miloš Ing., Letohrad, CZ
Jeřábek Lukáš Ing., Žamberk, CZ
(54) **Závěs tažné pružiny, zejména pro silové pružiny u
spínacích přístrojů**
(22) 22.01.2002

- (51) **H01H 71/52** (2006.01)
H01H 71/50 (2006.01)
(11) 300886
(40) 12.11.2003
(21) **2002-1051**
(73) OEZ s.r.o., Letohrad, CZ
(72) Petráček Miloš Ing., Letohrad, CZ
Jeřábek Lukáš Ing., Žamberk, CZ
(54) **Vyhabovací ústrojí, zejména spínacích mechanismů
jistíků a odpínačů**
(22) 25.03.2002

- (51) **H01H 73/04** (2006.01)
H01H 73/02 (2006.01)
H01H 71/10 (2006.01)
(11) 300889
(40) 12.11.2003
(21) **2002-1053**
(73) OEZ s.r.o., Letohrad, CZ
(72) Petráček Miloš Ing., Letohrad, CZ
Jeřábek Lukáš Ing., Žamberk, CZ
(54) **Kontaktní systém, zejména pro spínací mechanismy
elektrických přístrojů**
(22) 25.03.2002

- (51) **H01H 9/10** (2006.01)
(11) 300884
(40) 12.06.2002
(21) **2002-242**
(73) BRUCHMANN Klaus, Coburg, DE
(72) Bruchmann Klaus, Coburg, DE
(54) **Spínací systém**
(32) 22.07.1999, 22.07.1999
(31) 19991/9934539, 19991/9912859
(33) DE, DE
(86) PCT/EP2000/006937
(87) WO 2001/008179
(22) 20.07.2000
(74) Dr. Karel Čermák, Národní třída 32, Praha 1, 11000

- (51) **H02H 7/16** (2006.01)
(11) 300880
(40) 12.02.2003
(21) **2002-2297**
(73) DUFF William B. Jr., Odessa, TX, US
(72) Duff William B. Jr., Odessa, TX, US
(54) **Polarizované zařízení PECS pro uchovávání náboje a
způsob použití zařízení PECS ve střídavé síti**
(32) 04.01.2000, 09.11.2000
(31) 2000/174433, 2000/710998
(33) US, US

Seznam majitelů udělených patentů

(73)	(11)	(51)	(2006.01)	(73)	(11)	(51)	(2006.01)
ASTRAZENECA AB, Södertälje, SE	300874	A 61 K 31/57	(2006.01)	Sotorník Miroslav Ing., Velká Bystřice, CZ	300896	B 01 J 8/20	(2006.01)
BASF AKTIENGESELLSCHAFT, Ludwigshafen, DE	300878	C 07 C 249/08	(2006.01)	SUMITOMO METAL INDUSTRIES, Ltd., Osaka, JP	300891	F 16 L 15/06	(2006.01)
British American Tobacco (Investments) Limited, London, GB	300868	B 65 D 85/10	(2006.01)	Šavel Jan, České Budějovice, CZ	300894	A 61 L 2/24	(2006.01)
BRUCHMANN Klaus, Coburg, DE	300884	H 01 H 9/10	(2006.01)	ŠEVČÍK Jiří Prof. Ing. DrSc., Praha, CZ	300882	G 01 N 25/20	(2006.01)
BRUGG Rohr AG, Holding, Brugg, CH	300876	F 16 L 25/00	(2006.01)	TECHNOLOGICAL RESOURCES PTY. LTD., Melbourne, AU	300875	C 21 B 11/00	(2006.01)
CAODURO Carlo, Monticello Conte Otto, IT	300890	E 04 D 13/03	(2006.01)	VALLOUREC MANNESMANN OIL & GAS FRANCE, Aulnoye-Aymeries, FR	300891	F 16 L 15/06	(2006.01)
CAODURO Paolo, Zané, IT	300890	E 04 D 13/03	(2006.01)	Vladík Jaroslav Ing. CSc., Praha, CZ	300896	B 01 J 8/20	(2006.01)
CORTENDO AB, Västra Frölunda, SE	300888	A 61 K 31/496	(2006.01)	W. S. SHAMBAN EUROPA A/S, Helsingor, DK	300887	F 16 J 15/32	(2006.01)
DUFF William B. Jr., Odessa, TX, US	300880	H 02 H 7/16	(2006.01)	Zentiva, a. s., Praha 10, CZ	300895	C 07 D 307/79	(2006.01)
ENICHEM S. P. A., San Donato Milanese, IT	300869	C 08 F 4/646	(2006.01)				
FOSTER WHEELER ENERGIA OY, Helsinki, FI	300881	B 01 D 45/12	(2006.01)				
Gastrotech Pharma A/S, Copenhagen, DK	300873	A 61 K 38/26	(2006.01)				
HÖRMANN KG BRANDIS, Brandis, DE	300879	E 06 B 3/82	(2006.01)				
IFER - Ústav pro výzkum lesních ekosystémů, s.r.o., Strašice, CZ	300883	G 02 B 27/32	(2006.01)				
Kubeš Jan, Havlíčkův Brod, CZ	300894	A 61 L 2/24	(2006.01)				
Lysytschuk Oleg Ing. CSc., Ostrava-Zábřeh, CZ	300896	B 01 J 8/20	(2006.01)				
MYELOS CORPORATION, Iselin, NJ, US	300877	C 07 K 14/47	(2006.01)				
OEZ s.r.o., Letohrad, CZ	300885	H 01 H 3/30	(2006.01)				
OEZ s.r.o., Letohrad, CZ	300886	H 01 H 71/52	(2006.01)				
OEZ s.r.o., Letohrad, CZ	300889	H 01 H 73/04	(2006.01)				
OWENS-BROCKWAY GLASS CONTAINER INC., Toledo, OH, US	300871	C 03 B 9/38	(2006.01)				
PEEM, spol. s r. o., Brno, CZ	300892	E 04 G 23/02	(2006.01)				
PEEM, spol. s r. o., Brno, CZ	300893	E 04 G 23/02	(2006.01)				
REACTOR COMBUSTION WORLD ORGANISATION S. A., Monte-Carlo, MC	300872	F 23 C 3/00	(2006.01)				
RIETER AUTOMOTIVE (INTERNATIONAL) AG, Zollikon, CH	300870	F 16 B 11/00	(2006.01)				
RWE Transgas Net, s.r.o., Praha 10, CZ	300882	G 01 N 25/20	(2006.01)				
SOCIETE DES PRODUITS NESTLE S. A., Vevey, CH	300867	A 23 G 1/00	(2006.01)				

Udělené evropské patenty

Evropský patentový úřad udělil následující evropské patenty s účinky pro Českou republiku. Tyto patenty mohou být zrušeny nebo zachovány v pozměněném znění Evropským patentovým úřadem v řízení o odporu. K tomu, aby nabyly evropský patent účinnosti na území České republiky, je třeba, aby byl Úřadu předložen ve stanovené lhůtě překlad patentového spisu do českého jazyka (§ 35c odst. 2 až 4 zákona č. 527/1990 Sb., v platném znění).

(97)	EP 1279496	(47)	19.08.2009	(97)	EP 1522476	(47)	19.08.2009
(97)	EP 1295556	(47)	19.08.2009	(97)	EP 1524084	(47)	19.08.2009
(97)	EP 1296090	(47)	19.08.2009	(97)	EP 1524552	(47)	19.08.2009
(97)	EP 1312457	(47)	19.08.2009	(97)	EP 1524678	(47)	19.08.2009
(97)	EP 1329262	(47)	19.08.2009	(97)	EP 1525770	(47)	19.08.2009
(97)	EP 1350609	(47)	19.08.2009	(97)	EP 1533293	(47)	19.08.2009
(97)	EP 1350875	(47)	19.08.2009	(97)	EP 1534585	(47)	19.08.2009
(97)	EP 1353116	(47)	19.08.2009	(97)	EP 1535564	(47)	19.08.2009
(97)	EP 1355001	(47)	19.08.2009	(97)	EP 1538983	(47)	19.08.2009
(97)	EP 1375394	(47)	19.08.2009	(97)	EP 1543846	(47)	19.08.2009
(97)	EP 1382750	(47)	19.08.2009	(97)	EP 1545863	(47)	19.08.2009
(97)	EP 1382751	(47)	19.08.2009	(97)	EP 1546119	(47)	19.08.2009
(97)	EP 1383687	(47)	19.08.2009	(97)	EP 1549778	(47)	19.08.2009
(97)	EP 1398433	(47)	19.08.2009	(97)	EP 1554760	(47)	19.08.2009
(97)	EP 1431851	(47)	19.08.2009	(97)	EP 1554773	(47)	19.08.2009
(97)	EP 1432793	(47)	19.08.2009	(97)	EP 1555141	(47)	19.08.2009
(97)	EP 1433207	(47)	19.08.2009	(97)	EP 1556206	(47)	19.08.2009
(97)	EP 1438501	(47)	19.08.2009	(97)	EP 1560903	(47)	19.08.2009
(97)	EP 1438752	(47)	19.08.2009	(97)	EP 1561946	(47)	19.08.2009
(97)	EP 1446486	(47)	19.08.2009	(97)	EP 1562476	(47)	19.08.2009
(97)	EP 1446547	(47)	19.08.2009	(97)	EP 1562621	(47)	19.08.2009
(97)	EP 1446998	(47)	19.08.2009	(97)	EP 1563683	(47)	19.08.2009
(97)	EP 1449203	(47)	19.08.2009	(97)	EP 1569396	(47)	19.08.2009
(97)	EP 1450680	(47)	19.08.2009	(97)	EP 1569672	(47)	19.08.2009
(97)	EP 1452715	(47)	19.08.2009	(97)	EP 1570415	(47)	19.08.2009
(97)	EP 1455087	(47)	19.08.2009	(97)	EP 1570956	(47)	19.08.2009
(97)	EP 1456807	(47)	19.08.2009	(97)	EP 1573643	(47)	19.08.2009
(97)	EP 1458273	(47)	19.08.2009	(97)	EP 1574098	(47)	19.08.2009
(97)	EP 1459109	(47)	19.08.2009	(97)	EP 1574292	(47)	19.08.2009
(97)	EP 1461760	(47)	19.08.2009	(97)	EP 1576000	(47)	19.08.2009
(97)	EP 1462567	(47)	19.08.2009	(97)	EP 1576120	(47)	19.08.2009
(97)	EP 1463529	(47)	19.08.2009	(97)	EP 1577138	(47)	19.08.2009
(97)	EP 1463778	(47)	19.08.2009	(97)	EP 1580319	(47)	19.08.2009
(97)	EP 1464193	(47)	19.08.2009	(97)	EP 1581120	(47)	19.08.2009
(97)	EP 1465593	(47)	19.08.2009	(97)	EP 1581126	(47)	19.08.2009
(97)	EP 1467297	(47)	19.08.2009	(97)	EP 1582183	(47)	19.08.2009
(97)	EP 1467772	(47)	19.08.2009	(97)	EP 1582657	(47)	19.08.2009
(97)	EP 1470114	(47)	19.08.2009	(97)	EP 1585987	(47)	19.08.2009
(97)	EP 1472986	(47)	19.08.2009	(97)	EP 1586954	(47)	19.08.2009
(97)	EP 1476968	(47)	19.08.2009	(97)	EP 1590334	(47)	19.08.2009
(97)	EP 1477600	(47)	19.08.2009	(97)	EP 1590484	(47)	19.08.2009
(97)	EP 1478776	(47)	19.08.2009	(97)	EP 1591123	(47)	19.08.2009
(97)	EP 1480653	(47)	19.08.2009	(97)	EP 1591585	(47)	19.08.2009
(97)	EP 1480703	(47)	19.08.2009	(97)	EP 1593580	(47)	19.08.2009
(97)	EP 1481605	(47)	19.08.2009	(97)	EP 1594766	(47)	19.08.2009
(97)	EP 1482973	(47)	19.08.2009	(97)	EP 1599305	(47)	19.08.2009
(97)	EP 1483014	(47)	19.08.2009	(97)	EP 1599508	(47)	19.08.2009
(97)	EP 1485393	(47)	19.08.2009	(97)	EP 1600499	(47)	19.08.2009
(97)	EP 1485806	(47)	19.08.2009	(97)	EP 1604389	(47)	19.08.2009
(97)	EP 1486111	(47)	19.08.2009	(97)	EP 1604555	(47)	19.08.2009
(97)	EP 1489523	(47)	19.08.2009	(97)	EP 1605097	(47)	19.08.2009
(97)	EP 1489911	(47)	19.08.2009	(97)	EP 1605876	(47)	19.08.2009
(97)	EP 1490127	(47)	19.08.2009	(97)	EP 1606293	(47)	19.08.2009
(97)	EP 1491698	(47)	19.08.2009	(97)	EP 1608815	(47)	19.08.2009
(97)	EP 1495036	(47)	19.08.2009	(97)	EP 1609204	(47)	19.08.2009
(97)	EP 1496740	(47)	19.08.2009	(97)	EP 1609494	(47)	19.08.2009
(97)	EP 1497102	(47)	19.08.2009	(97)	EP 1609761	(47)	19.08.2009
(97)	EP 1497467	(47)	19.08.2009	(97)	EP 1610675	(47)	19.08.2009
(97)	EP 1499498	(47)	19.08.2009	(97)	EP 1613204	(47)	19.08.2009
(97)	EP 1500289	(47)	19.08.2009	(97)	EP 1614381	(47)	19.08.2009
(97)	EP 1500926	(47)	19.08.2009	(97)	EP 1615645	(47)	19.08.2009
(97)	EP 1501575	(47)	19.08.2009	(97)	EP 1615684	(47)	19.08.2009
(97)	EP 1503612	(47)	19.08.2009	(97)	EP 1615753	(47)	19.08.2009
(97)	EP 1504120	(47)	19.08.2009	(97)	EP 1620040	(47)	19.08.2009
(97)	EP 1511604	(47)	19.08.2009	(97)	EP 1620996	(47)	19.08.2009
(97)	EP 1513802	(47)	19.08.2009	(97)	EP 1622458	(47)	19.08.2009
(97)	EP 1514355	(47)	19.08.2009	(97)	EP 1622662	(47)	19.08.2009
(97)	EP 1516755	(47)	19.08.2009	(97)	EP 1625507	(47)	19.08.2009
(97)	EP 1518106	(47)	19.08.2009	(97)	EP 1626430	(47)	19.08.2009
(97)	EP 1518229	(47)	19.08.2009	(97)	EP 1627954	(47)	19.08.2009

(97)	EP 1628825	(47)	19.08.2009	(97)	EP 1709569	(47)	19.08.2009
(97)	EP 1628892	(47)	19.08.2009	(97)	EP 1709575	(47)	19.08.2009
(97)	EP 1628987	(47)	19.08.2009	(97)	EP 1710883	(47)	19.08.2009
(97)	EP 1629752	(47)	19.08.2009	(97)	EP 1711735	(47)	19.08.2009
(97)	EP 1630332	(47)	19.08.2009	(97)	EP 1714894	(47)	19.08.2009
(97)	EP 1630337	(47)	19.08.2009	(97)	EP 1714895	(47)	19.08.2009
(97)	EP 1631367	(47)	19.08.2009	(97)	EP 1715641	(47)	19.08.2009
(97)	EP 1633103	(47)	19.08.2009	(97)	EP 1715699	(47)	19.08.2009
(97)	EP 1634252	(47)	19.08.2009	(97)	EP 1716380	(47)	19.08.2009
(97)	EP 1634676	(47)	19.08.2009	(97)	EP 1716387	(47)	19.08.2009
(97)	EP 1635824	(47)	19.08.2009	(97)	EP 1716425	(47)	19.08.2009
(97)	EP 1637792	(47)	19.08.2009	(97)	EP 1716997	(47)	19.08.2009
(97)	EP 1638687	(47)	19.08.2009	(97)	EP 1717767	(47)	19.08.2009
(97)	EP 1639202	(47)	19.08.2009	(97)	EP 1717986	(47)	19.08.2009
(97)	EP 1640707	(47)	19.08.2009	(97)	EP 1718399	(47)	19.08.2009
(97)	EP 1641453	(47)	19.08.2009	(97)	EP 1718441	(47)	19.08.2009
(97)	EP 1641460	(47)	19.08.2009	(97)	EP 1718617	(47)	19.08.2009
(97)	EP 1642271	(47)	19.08.2009	(97)	EP 1718915	(47)	19.08.2009
(97)	EP 1644045	(47)	19.08.2009	(97)	EP 1718963	(47)	19.08.2009
(97)	EP 1646519	(47)	19.08.2009	(97)	EP 1720627	(47)	19.08.2009
(97)	EP 1646844	(47)	19.08.2009	(97)	EP 1721083	(47)	19.08.2009
(97)	EP 1649160	(47)	19.08.2009	(97)	EP 1722129	(47)	19.08.2009
(97)	EP 1649773	(47)	19.08.2009	(97)	EP 1722130	(47)	19.08.2009
(97)	EP 1651518	(47)	19.08.2009	(97)	EP 1722926	(47)	19.08.2009
(97)	EP 1652710	(47)	19.08.2009	(97)	EP 1723221	(47)	19.08.2009
(97)	EP 1653307	(47)	19.08.2009	(97)	EP 1723791	(47)	19.08.2009
(97)	EP 1655026	(47)	19.08.2009	(97)	EP 1723882	(47)	19.08.2009
(97)	EP 1655569	(47)	19.08.2009	(97)	EP 1724810	(47)	19.08.2009
(97)	EP 1657168	(47)	19.08.2009	(97)	EP 1725052	(47)	19.08.2009
(97)	EP 1658576	(47)	19.08.2009	(97)	EP 1726329	(47)	19.08.2009
(97)	EP 1659039	(47)	19.08.2009	(97)	EP 1731957	(47)	19.08.2009
(97)	EP 1661742	(47)	19.08.2009	(97)	EP 1732839	(47)	19.08.2009
(97)	EP 1663643	(47)	19.08.2009	(97)	EP 1733804	(47)	19.08.2009
(97)	EP 1664859	(47)	19.08.2009	(97)	EP 1734889	(47)	19.08.2009
(97)	EP 1665244	(47)	19.08.2009	(97)	EP 1735073	(47)	19.08.2009
(97)	EP 1665927	(47)	19.08.2009	(97)	EP 1736437	(47)	19.08.2009
(97)	EP 1668051	(47)	19.08.2009	(97)	EP 1736600	(47)	19.08.2009
(97)	EP 1671157	(47)	19.08.2009	(97)	EP 1738056	(47)	19.08.2009
(97)	EP 1671752	(47)	19.08.2009	(97)	EP 1740401	(47)	19.08.2009
(97)	EP 1672221	(47)	19.08.2009	(97)	EP 1740585	(47)	19.08.2009
(97)	EP 1673211	(47)	19.08.2009	(97)	EP 1741113	(47)	19.08.2009
(97)	EP 1673727	(47)	19.08.2009	(97)	EP 1741860	(47)	19.08.2009
(97)	EP 1674120	(47)	19.08.2009	(97)	EP 1742508	(47)	19.08.2009
(97)	EP 1675603	(47)	19.08.2009	(97)	EP 1742789	(47)	19.08.2009
(97)	EP 1676319	(47)	19.08.2009	(97)	EP 1742828	(47)	19.08.2009
(97)	EP 1676384	(47)	19.08.2009	(97)	EP 1744958	(47)	19.08.2009
(97)	EP 1677652	(47)	19.08.2009	(97)	EP 1744981	(47)	19.08.2009
(97)	EP 1678728	(47)	19.08.2009	(97)	EP 1746718	(47)	19.08.2009
(97)	EP 1679023	(47)	19.08.2009	(97)	EP 1746767	(47)	19.08.2009
(97)	EP 1681973	(47)	19.08.2009	(97)	EP 1747503	(47)	19.08.2009
(97)	EP 1682781	(47)	19.08.2009	(97)	EP 1747789	(47)	19.08.2009
(97)	EP 1685170	(47)	19.08.2009	(97)	EP 1749134	(47)	19.08.2009
(97)	EP 1687945	(47)	19.08.2009	(97)	EP 1749406	(47)	19.08.2009
(97)	EP 1688018	(47)	19.08.2009	(97)	EP 1749515	(47)	19.08.2009
(97)	EP 1688492	(47)	19.08.2009	(97)	EP 1751008	(47)	19.08.2009
(97)	EP 1689712	(47)	19.08.2009	(97)	EP 1752343	(47)	19.08.2009
(97)	EP 1689925	(47)	19.08.2009	(97)	EP 1752947	(47)	19.08.2009
(97)	EP 1691005	(47)	19.08.2009	(97)	EP 1753295	(47)	19.08.2009
(97)	EP 1691827	(47)	19.08.2009	(97)	EP 1753431	(47)	19.08.2009
(97)	EP 1692888	(47)	19.08.2009	(97)	EP 1753904	(47)	19.08.2009
(97)	EP 1693036	(47)	19.08.2009	(97)	EP 1755829	(47)	19.08.2009
(97)	EP 1693264	(47)	19.08.2009	(97)	EP 1755884	(47)	19.08.2009
(97)	EP 1694750	(47)	19.08.2009	(97)	EP 1756506	(47)	19.08.2009
(97)	EP 1695462	(47)	19.08.2009	(97)	EP 1756604	(47)	19.08.2009
(97)	EP 1696869	(47)	19.08.2009	(97)	EP 1757070	(47)	19.08.2009
(97)	EP 1696923	(47)	19.08.2009	(97)	EP 1757327	(47)	19.08.2009
(97)	EP 1697579	(47)	19.08.2009	(97)	EP 1759163	(47)	19.08.2009
(97)	EP 1700513	(47)	19.08.2009	(97)	EP 1759551	(47)	19.08.2009
(97)	EP 1700793	(47)	19.08.2009	(97)	EP 1759770	(47)	19.08.2009
(97)	EP 1700799	(47)	19.08.2009	(97)	EP 1759895	(47)	19.08.2009
(97)	EP 1701360	(47)	19.08.2009	(97)	EP 1759899	(47)	19.08.2009
(97)	EP 1701812	(47)	19.08.2009	(97)	EP 1760016	(47)	19.08.2009
(97)	EP 1703875	(47)	19.08.2009	(97)	EP 1760089	(47)	19.08.2009
(97)	EP 1704230	(47)	19.08.2009	(97)	EP 1760950	(47)	19.08.2009
(97)	EP 1704784	(47)	19.08.2009	(97)	EP 1761575	(47)	19.08.2009
(97)	EP 1704897	(47)	19.08.2009	(97)	EP 1762321	(47)	19.08.2009
(97)	EP 1706177	(47)	19.08.2009	(97)	EP 1763126	(47)	19.08.2009
(97)	EP 1707077	(47)	19.08.2009	(97)	EP 1764226	(47)	19.08.2009

(97)	EP 1764318	(47)	19.08.2009	(97)	EP 1840656	(47)	19.08.2009
(97)	EP 1766561	(47)	19.08.2009	(97)	EP 1841549	(47)	19.08.2009
(97)	EP 1766805	(47)	19.08.2009	(97)	EP 1841683	(47)	19.08.2009
(97)	EP 1767043	(47)	19.08.2009	(97)	EP 1842776	(47)	19.08.2009
(97)	EP 1768449	(47)	19.08.2009	(97)	EP 1842828	(47)	19.08.2009
(97)	EP 1769544	(47)	19.08.2009	(97)	EP 1843333	(47)	19.08.2009
(97)	EP 1771630	(47)	19.08.2009	(97)	EP 1844705	(47)	19.08.2009
(97)	EP 1773005	(47)	19.08.2009	(97)	EP 1844795	(47)	19.08.2009
(97)	EP 1777430	(47)	19.08.2009	(97)	EP 1844865	(47)	19.08.2009
(97)	EP 1778068	(47)	19.08.2009	(97)	EP 1844886	(47)	19.08.2009
(97)	EP 1782999	(47)	19.08.2009	(97)	EP 1845663	(47)	19.08.2009
(97)	EP 1785164	(47)	19.08.2009	(97)	EP 1846379	(47)	19.08.2009
(97)	EP 1785395	(47)	19.08.2009	(97)	EP 1847693	(47)	19.08.2009
(97)	EP 1785916	(47)	19.08.2009	(97)	EP 1848314	(47)	19.08.2009
(97)	EP 1786731	(47)	19.08.2009	(97)	EP 1850087	(47)	19.08.2009
(97)	EP 1787801	(47)	19.08.2009	(97)	EP 1852258	(47)	19.08.2009
(97)	EP 1789909	(47)	19.08.2009	(97)	EP 1852704	(47)	19.08.2009
(97)	EP 1790560	(47)	19.08.2009	(97)	EP 1853232	(47)	19.08.2009
(97)	EP 1791632	(47)	19.08.2009	(97)	EP 1853763	(47)	19.08.2009
(97)	EP 1791837	(47)	19.08.2009	(97)	EP 1854594	(47)	19.08.2009
(97)	EP 1792658	(47)	19.08.2009	(97)	EP 1854659	(47)	19.08.2009
(97)	EP 1793147	(47)	19.08.2009	(97)	EP 1855435	(47)	19.08.2009
(97)	EP 1793626	(47)	19.08.2009	(97)	EP 1856418	(47)	19.08.2009
(97)	EP 1794518	(47)	19.08.2009	(97)	EP 1857457	(47)	19.08.2009
(97)	EP 1795383	(47)	19.08.2009	(97)	EP 1859707	(47)	19.08.2009
(97)	EP 1798001	(47)	19.08.2009	(97)	EP 1861643	(47)	19.08.2009
(97)	EP 1799665	(47)	19.08.2009	(97)	EP 1861809	(47)	19.08.2009
(97)	EP 1800832	(47)	19.08.2009	(97)	EP 1862838	(47)	19.08.2009
(97)	EP 1801037	(47)	19.08.2009	(97)	EP 1863206	(47)	19.08.2009
(97)	EP 1801783	(47)	19.08.2009	(97)	EP 1863604	(47)	19.08.2009
(97)	EP 1802428	(47)	19.08.2009	(97)	EP 1863667	(47)	19.08.2009
(97)	EP 1804603	(47)	19.08.2009	(97)	EP 1864043	(47)	19.08.2009
(97)	EP 1805504	(47)	19.08.2009	(97)	EP 1864896	(47)	19.08.2009
(97)	EP 1805742	(47)	19.08.2009	(97)	EP 1865195	(47)	19.08.2009
(97)	EP 1806297	(47)	19.08.2009	(97)	EP 1865424	(47)	19.08.2009
(97)	EP 1807279	(47)	19.08.2009	(97)	EP 1865748	(47)	19.08.2009
(97)	EP 1807286	(47)	19.08.2009	(97)	EP 1866108	(47)	19.08.2009
(97)	EP 1807529	(47)	19.08.2009	(97)	EP 1866222	(47)	19.08.2009
(97)	EP 1807612	(47)	19.08.2009	(97)	EP 1867190	(47)	19.08.2009
(97)	EP 1809833	(47)	19.08.2009	(97)	EP 1867562	(47)	19.08.2009
(97)	EP 1810362	(47)	19.08.2009	(97)	EP 1867765	(47)	19.08.2009
(97)	EP 1810883	(47)	19.08.2009	(97)	EP 1868341	(47)	19.08.2009
(97)	EP 1810946	(47)	19.08.2009	(97)	EP 1869330	(47)	19.08.2009
(97)	EP 1811479	(47)	19.08.2009	(97)	EP 1869681	(47)	19.08.2009
(97)	EP 1811624	(47)	19.08.2009	(97)	EP 1870784	(47)	19.08.2009
(97)	EP 1812210	(47)	19.08.2009	(97)	EP 1871658	(47)	19.08.2009
(97)	EP 1812325	(47)	19.08.2009	(97)	EP 1872427	(47)	19.08.2009
(97)	EP 1813221	(47)	19.08.2009	(97)	EP 1873080	(47)	19.08.2009
(97)	EP 1813376	(47)	19.08.2009	(97)	EP 1873641	(47)	19.08.2009
(97)	EP 1813383	(47)	19.08.2009	(97)	EP 1873642	(47)	19.08.2009
(97)	EP 1814555	(47)	19.08.2009	(97)	EP 1873671	(47)	19.08.2009
(97)	EP 1816892	(47)	19.08.2009	(97)	EP 1873962	(47)	19.08.2009
(97)	EP 1818837	(47)	19.08.2009	(97)	EP 1875091	(47)	19.08.2009
(97)	EP 1819689	(47)	19.08.2009	(97)	EP 1875119	(47)	19.08.2009
(97)	EP 1820313	(47)	19.08.2009	(97)	EP 1876112	(47)	19.08.2009
(97)	EP 1820759	(47)	19.08.2009	(97)	EP 1876937	(47)	19.08.2009
(97)	EP 1821468	(47)	19.08.2009	(97)	EP 1878308	(47)	19.08.2009
(97)	EP 1824501	(47)	19.08.2009	(97)	EP 1880566	(47)	19.08.2009
(97)	EP 1824640	(47)	19.08.2009	(97)	EP 1881852	(47)	19.08.2009
(97)	EP 1825281	(47)	19.08.2009	(97)	EP 1882223	(47)	19.08.2009
(97)	EP 1827465	(47)	19.08.2009	(97)	EP 1883490	(47)	19.08.2009
(97)	EP 1827508	(47)	19.08.2009	(97)	EP 1883595	(47)	19.08.2009
(97)	EP 1827739	(47)	19.08.2009	(97)	EP 1883923	(47)	19.08.2009
(97)	EP 1827741	(47)	19.08.2009	(97)	EP 1884096	(47)	19.08.2009
(97)	EP 1829137	(47)	19.08.2009	(97)	EP 1885500	(47)	19.08.2009
(97)	EP 1829216	(47)	19.08.2009	(97)	EP 1888306	(47)	19.08.2009
(97)	EP 1830937	(47)	19.08.2009	(97)	EP 1888372	(47)	19.08.2009
(97)	EP 1831082	(47)	19.08.2009	(97)	EP 1889422	(47)	19.08.2009
(97)	EP 1832492	(47)	19.08.2009	(97)	EP 1891617	(47)	19.08.2009
(97)	EP 1832528	(47)	19.08.2009	(97)	EP 1892448	(47)	19.08.2009
(97)	EP 1833924	(47)	19.08.2009	(97)	EP 1893048	(47)	19.08.2009
(97)	EP 1834877	(47)	19.08.2009	(97)	EP 1893866	(47)	19.08.2009
(97)	EP 1836254	(47)	19.08.2009	(97)	EP 1894291	(47)	19.08.2009
(97)	EP 1836932	(47)	19.08.2009	(97)	EP 1894654	(47)	19.08.2009
(97)	EP 1838304	(47)	19.08.2009	(97)	EP 1895267	(47)	19.08.2009
(97)	EP 1838541	(47)	19.08.2009	(97)	EP 1896742	(47)	19.08.2009
(97)	EP 1840251	(47)	19.08.2009	(97)	EP 1897417	(47)	19.08.2009
(97)	EP 1840517	(47)	19.08.2009	(97)	EP 1897440	(47)	19.08.2009

(97)	EP 1897683	(47)	19.08.2009	(97)	EP 1970203	(47)	19.08.2009
(97)	EP 1898171	(47)	19.08.2009	(97)	EP 1971369	(47)	19.08.2009
(97)	EP 1898965	(47)	19.08.2009	(97)	EP 1971531	(47)	19.08.2009
(97)	EP 1899098	(47)	19.08.2009	(97)	EP 1971538	(47)	19.08.2009
(97)	EP 1899284	(47)	19.08.2009	(97)	EP 1971685	(47)	19.08.2009
(97)	EP 1899610	(47)	19.08.2009	(97)	EP 1972041	(47)	19.08.2009
(97)	EP 1899778	(47)	19.08.2009	(97)	EP 1972127	(47)	19.08.2009
(97)	EP 1903415	(47)	19.08.2009	(97)	EP 1973817	(47)	19.08.2009
(97)	EP 1903693	(47)	19.08.2009	(97)	EP 1977677	(47)	19.08.2009
(97)	EP 1904640	(47)	19.08.2009	(97)	EP 1979119	(47)	19.08.2009
(97)	EP 1905477	(47)	19.08.2009	(97)	EP 1979193	(47)	19.08.2009
(97)	EP 1906775	(47)	19.08.2009	(97)	EP 1979663	(47)	19.08.2009
(97)	EP 1907444	(47)	19.08.2009	(97)	EP 1980078	(47)	19.08.2009
(97)	EP 1911506	(47)	19.08.2009	(97)	EP 1981673	(47)	19.08.2009
(97)	EP 1911813	(47)	19.08.2009	(97)	EP 1983134	(47)	19.08.2009
(97)	EP 1911815	(47)	19.08.2009	(97)	EP 1984335	(47)	19.08.2009
(97)	EP 1911920	(47)	19.08.2009	(97)	EP 1985174	(47)	19.08.2009
(97)	EP 1912528	(47)	19.08.2009	(97)	EP 1986929	(47)	19.08.2009
(97)	EP 1912686	(47)	19.08.2009	(97)	EP 1987652	(47)	19.08.2009
(97)	EP 1913139	(47)	19.08.2009	(97)	EP 1989469	(47)	19.08.2009
(97)	EP 1913606	(47)	19.08.2009	(97)	EP 1990124	(47)	19.08.2009
(97)	EP 1914464	(47)	19.08.2009	(97)	EP 1993908	(47)	19.08.2009
(97)	EP 1919640	(47)	19.08.2009	(97)	EP 1994658	(47)	19.08.2009
(97)	EP 1920144	(47)	19.08.2009	(97)	EP 1994719	(47)	19.08.2009
(97)	EP 1923627	(47)	19.08.2009	(97)	EP 1994953	(47)	19.08.2009
(97)	EP 1925271	(47)	19.08.2009	(97)	EP 1996820	(47)	19.08.2009
(97)	EP 1926148	(47)	19.08.2009	(97)	EP 1997133	(47)	19.08.2009
(97)	EP 1926424	(47)	19.08.2009	(97)	EP 1998821	(47)	19.08.2009
(97)	EP 1927544	(47)	19.08.2009	(97)	EP 1999113	(47)	19.08.2009
(97)	EP 1931581	(47)	19.08.2009	(97)	EP 1999287	(47)	19.08.2009
(97)	EP 1932634	(47)	19.08.2009	(97)	EP 1999302	(47)	19.08.2009
(97)	EP 1933885	(47)	19.08.2009	(97)	EP 2002169	(47)	19.08.2009
(97)	EP 1934666	(47)	19.08.2009	(97)	EP 2008259	(47)	19.08.2009
(97)	EP 1935045	(47)	19.08.2009	(97)	EP 2008567	(47)	19.08.2009
(97)	EP 1935795	(47)	19.08.2009	(97)	EP 2010385	(47)	19.08.2009
(97)	EP 1935804	(47)	19.08.2009	(97)	EP 2012253	(47)	19.08.2009
(97)	EP 1936669	(47)	19.08.2009	(97)	EP 2014536	(47)	19.08.2009
(97)	EP 1937504	(47)	19.08.2009	(97)	EP 2014847	(47)	19.08.2009
(97)	EP 1937679	(47)	19.08.2009	(97)	EP 2015665	(47)	19.08.2009
(97)	EP 1938113	(47)	19.08.2009	(97)	EP 2021148	(47)	19.08.2009
(97)	EP 1938839	(47)	19.08.2009	(97)	EP 2024200	(47)	19.08.2009
(97)	EP 1939410	(47)	19.08.2009	(97)	EP 2035394	(47)	19.08.2009
(97)	EP 1939970	(47)	19.08.2009	(97)	EP 2038056	(47)	19.08.2009
(97)	EP 1940921	(47)	19.08.2009	(97)	EP 2038978	(47)	19.08.2009
(97)	EP 1941794	(47)	19.08.2009	(97)	EP 2045194	(47)	19.08.2009
(97)	EP 1944100	(47)	19.08.2009				
(97)	EP 1945917	(47)	19.08.2009				
(97)	EP 1946006	(47)	19.08.2009				
(97)	EP 1946922	(47)	19.08.2009				
(97)	EP 1947875	(47)	19.08.2009				
(97)	EP 1947950	(47)	19.08.2009				
(97)	EP 1949780	(47)	19.08.2009				
(97)	EP 1950126	(47)	19.08.2009				
(97)	EP 1950525	(47)	19.08.2009				
(97)	EP 1951934	(47)	19.08.2009				
(97)	EP 1951939	(47)	19.08.2009				
(97)	EP 1951981	(47)	19.08.2009				
(97)	EP 1952733	(47)	19.08.2009				
(97)	EP 1953275	(47)	19.08.2009				
(97)	EP 1953962	(47)	19.08.2009				
(97)	EP 1954881	(47)	19.08.2009				
(97)	EP 1955453	(47)	19.08.2009				
(97)	EP 1955528	(47)	19.08.2009				
(97)	EP 1956280	(47)	19.08.2009				
(97)	EP 1956378	(47)	19.08.2009				
(97)	EP 1957049	(47)	19.08.2009				
(97)	EP 1957273	(47)	19.08.2009				
(97)	EP 1958660	(47)	19.08.2009				
(97)	EP 1959802	(47)	19.08.2009				
(97)	EP 1962732	(47)	19.08.2009				
(97)	EP 1962887	(47)	19.08.2009				
(97)	EP 1963110	(47)	19.08.2009				
(97)	EP 1963797	(47)	19.08.2009				
(97)	EP 1966951	(47)	19.08.2009				
(97)	EP 1968804	(47)	19.08.2009				
(97)	EP 1968845	(47)	19.08.2009				
(97)	EP 1969569	(47)	19.08.2009				
(97)	EP 1969923	(47)	19.08.2009				

Zveřejněné překlady evropských patentových spisů

U následujících udělených evropských patentů s účinky pro Českou republiku byl majitelem předložen překlad patentového spisu do českého jazyka (§ 35c odst. 2 až 4 zákona č. 527/1990 Sb., v platném znění). Údaje jsou řazeny vzestupně podle čísel evropských patentů.

(97) EP 1325805		(96) 03719019.6	
(47) 18.03.2009		(73) EURO-CELTIQUE S.A., 1653 Luxembourg, LU	
(97) 09.07.2003		(72) GOEHRING, R., Richard, Pipersville, PA 18947, US	
(51) B29C 47/10 (2006.01)		VICTORY, Sam, F., Newtown, PA 18940, US	
B29B 15/14 (2006.01)		KYLE, Donald, J., Newtown, PA 18940, US	
B65H 57/28 (2006.01)		(54) Arylsubstituované pyrimidiny a jejich použití	
B65H 57/16 (2006.01)		(32) 13.03.2002	
(96) 27.12.2002		(31) 363544/P	
(96) 02028978.1		(33) US	
(73) Dieffenbacher GmbH + Co. KG, 75031 Eppingen, DE		(86) PCT/IB2003/001837	
(72) Brüssel, Richard, 75056 Sulzfeld, DE		(87) WO 2003/076414	
(54) Zařízení na přivádění vláknenných provazců a předehřívání vláknenných provazců při výrobě plastových hmot vyztužených vláknem a odpovídající způsob		(74) Čermák Hořejš Matějka a spol., JUDr. Karel Čermák, advokát, Národní 32, Praha 1, 11000	
(32) 25.12.2001			
(31) 10163521		(97) EP 1500341	
(33) DE		(47) 26.11.2008	
(74) Čermák Hořejš Matějka a spol., JUDr. Karel Čermák, advokát, Národní 32, Praha 1, 11000		(97) 26.01.2005	
		(51) A43B 17/08 (2006.01)	
		A43B 7/08 (2006.01)	
		A43B 7/12 (2006.01)	
		(96) 16.07.2004	
		(96) 04016847.8	
		(73) Dosenbach-Ochsner AG Schuhe und Sport, 8953 Dietikon, CH	
		(72) Falle, Werner, Ing., 9400 Wolfsberg, AT	
		(54) Bota s větracím zařízením	
		(32) 23.07.2003	
		(31) 5212003	
		(33) AT	
		(74) Společná advokátní kancelář Všeťečka Zelený Švorčík Kalenský a partneři, JUDr. Otakar Švorčík, Hálkova 2, Praha 2, 12000	
(97) EP 1458564			
(47) 29.04.2009		(97) EP 1599557	
(97) 17.07.2003		(47) 27.05.2009	
(51) B32B 17/10 (2006.01)		(97) 10.09.2004	
C03C 27/12 (2006.01)		(51) C09J 123/08 (2006.01)	
(96) 23.12.2002		C08K 5/00 (2006.01)	
(96) 02795997.2		C08K 5/14 (2006.01)	
(73) Solutia Inc., St. Louis, Missouri 63141, US		C08L 23/08 (2006.01)	
(72) BOURCIER, David, Paul, Ludlow, MA 01106, US		C08J 3/12 (2006.01)	
KORAN, François, André, Longmeadow, MA 01106, US		(96) 23.02.2004	
CROMMEN, JAN, Herbert, Liliane, Atlixco, Mexico, Puebla 74200, MX		(96) 04713542.1	
(54) Způsob a zařízení pro laminování skla		(73) DOW GLOBAL TECHNOLOGIES INC., Midland MI 48674, US	
(32) 27.12.2001, 15.11.2002		(72) KRABBENBORG, Franciscus, J., T., N-4535 GC Terneuzen, NL	
(31) 344263/P, 294728		BELOT, Philippe, CH-8853 Lachen, CH	
(33) US, US		LEON, Josiane, Thiers sur Theve, FR	
(86) PCT/US2002/041035		MANGNUS, Marc, M., 4567 AV Clinge, NL	
(87) WO 2003/057478		(54) Reaktivní tavné lepidlo	
(74) KOREJZOVÁ & SPOL., v.o.s., JUDr. Petra Korejzová, advokátka, Korunní 810/104 E, Praha 10, 10100		(32) 25.02.2003	
		(31) 0304276	
		(33) GB	
(97) EP 1459833		(86) PCT/EP2004/001757	
(47) 10.06.2009		(87) WO 2004/076507	
(97) 22.09.2004		(74) PATENTSERVIS Praha a.s., Jivenská 1273/1, Praha 4, 14021	
(51) B23K 20/12 (2006.01)			
(96) 15.03.2004		(97) EP 1483247	
(96) 04450064.3		(47) 24.06.2009	
(73) voestalpine Schienen GmbH, 8700 Leoben, AT		(97) 18.09.2003	
(72) Pfeiler, Hans Ing., 8700 Leoben, AT		(51) C07D 239/46 (2006.01)	
(54) Způsob spojování čelních ploch dílců třecím svařováním		C07D 239/32 (2006.01)	
(32) 21.03.2003		A61K 31/505 (2006.01)	
(31) 4552003		A61P 25/00 (2006.01)	
(33) AT		(96) 13.03.2003	
(74) KANIA, SEDLÁK, SMOLA Patentová a známková kancelář, Ing. Jiří Malůšek, Mendlovo nám. 1a, Brno, 60300			
		(97) EP 1610726	
		(47) 13.05.2009	
		(97) 21.10.2004	
		(51) A61F 2/16 (2006.01)	
		(96) 26.03.2004	
		(96) 04742371.0	
		(73) Laboratoire de Contactologie Appliquée - LCA, 28000 Chartres, FR	

(72) VINCENT, Patrice, F-28130 Mevoisins, FR
(54) **Nitrooční čočka a její injektor**
(32) 01.04.2003
(31) 0304019
(33) FR
(86) PCT/FR2004/000767
(87) WO 2004/089251
(74) Společná advokátní kancelář Vsetečka Zelený Švorčík Kalenský a partneři, JUDr. Otakar Švorčík, Hálkova 2, Praha 2, 12000

(97) **EP 1629880**
(47) 18.02.2009
(97) 01.03.2006
(51) **B01D 53/50** (2006.01)
(96) 08.11.2004
(96) 04026427.7

(73) AE&E Austria GmbH & Co KG, 8074 Raaba, AT
(72) Maier, Hermann, Dipl.-Ing. Dr., 8010 Graz, AT
Wurzinger, Rainer, 8047 Graz, AT
(54) **Způsob a rozstříkovací kolona pro kontaktování plynů a kapek kapalin pro výměnu hmoty a/nebo tepla**
(74) Čermák Hořejš Matějka a spol., JUDr. Karel Čermák, advokát, Národní 32, Praha 1, 11000

(97) **EP 1638201**
(47) 08.04.2009
(97) 22.03.2006
(51) **H02P 27/02** (2006.01)
(96) 07.10.2003
(96) 05023243.8

(73) Askoll Holding S.r.l., 36031 Povolario di Dueville (Vicenza), IT
(72) Marioni, Elio, 36031 Dueville (Vicenza), IT
(54) **Způsob ovládnání a pohonu čerpadla pro domácnost**
(74) Ing. Dobroslav Musil, patentová kancelář, Ing. Dobroslav Musil, Cejl 38, Brno, 60200

(97) **EP 1673881**
(47) 10.06.2009
(97) 21.04.2005
(51) **H04B 10/08** (2006.01)
H04B 17/00 (2006.01)

(96) 23.08.2004
(96) 04761716.2
(73) EXFO ELECTRO-OPTICAL ENGINEERING INC., Vanier, Quebec G1M 2K2, CA
(72) RUCHET, Bernard, Charlesbourg, Quebec G1H 7G4, CA
(54) **Přístroj a způsob pro testování optických sítí**
(32) 15.10.2003
(31) 511105/P
(33) US
(86) PCT/CA2004/001552
(87) WO 2005/036783
(74) KANIA, SEDLÁK, SMOLA Patentová a známková kancelář, Ing. František Kania, Mendlovo nám. 1a, Brno, 60300

(97) **EP 1678135**
(47) 13.05.2009
(97) 21.04.2005
(51) **C07D 209/08** (2006.01)
(96) 01.10.2004
(96) 04785294.2
(73) Aventis Pharmaceuticals Inc., Bridgewater, New Jersey 08807, US

(72) WEIBERTH, Franz, Ringoes, NJ 08551, US
LEE, George, E., Somerville, NJ 08876, US
HANNA, Reda, G., Allentown, PA 18103, US
DUBBERKE, Silke, 65439 Floersheim, DE
UTZ, Roland, I-12075 Garessio, IT
MUELLER-LEHAR, Jurgen, 55278 Weinolsheim, DE

(54) **Způsob přípravy N-aminosubstituovaných heterocyklických sloučenin**

(32) 03.10.2003
(31) 508335/P
(33) US
(86) PCT/US2004/032086
(87) WO 2005/035496
(74) TRAPLOVÁ HAKR KUBÁT Advokátní a patentová kancelář, Ing. Jan Kubát, Přístavní 24, Praha 7, 17000

(97) **EP 1705312**
(47) 03.06.2009
(97) 27.09.2006
(51) **E04F 19/06** (2006.01)
E04F 11/16 (2006.01)

(96) 17.03.2006
(96) 06005488.9
(73) Herm. Friedr. Künne GmbH & Co., 58513 Lüdenscheid, DE
(72) Sondermann, Frank, 57489 Drolshagen, DE
(54) **Profilový kolejničkový systém**
(32) 19.03.2005
(31) 202005004624/U
(33) DE
(74) TRAPLOVÁ HAKR KUBÁT Advokátní a patentová kancelář, Ing. Eduard Hakr, Přístavní 24, Praha 7, 17000

(97) **EP 1715030**
(47) 13.05.2009
(97) 25.10.2006
(51) **C11D 17/04** (2006.01)
C11D 10/04 (2006.01)

(96) 29.03.2006
(96) 06075728.3
(73) Unilever N.V., 3013 AL Rotterdam, NL
(72) Hsu, Feng-Lung Gordon, Trumbull Connecticut 06611, US
Wolf, Diane Norma, Trumbull Connecticut 06611, US
Zhu, Yun-Peng, Trumbull Connecticut 06611, US

(54) **Výrobek pro ošetření textilie a způsob**

(32) 19.04.2005
(31) 109110
(33) US
(74) Čermák Hořejš Matějka a spol., JUDr. Karel Čermák, advokát, Národní 32, Praha 1, 11000

(97) **EP 1781154**
(47) 11.03.2009
(97) 05.01.2006
(51) **A47J 37/04** (2006.01)
A47J 39/00 (2006.01)

(96) 08.06.2005
(96) 05775356.8
(73) SEB S.A., 69132 Ecully Cedex, FR
(72) PAYEN, Jean-Marc, 21800 Quetigny, FR
BIZARD, Jean-Claude, 21121 Fontaine-les-Dijon, FR
(54) **Smažicí pánev s automatickým potíráním tukem**
(32) 08.06.2004
(31) 0406214
(33) FR
(86) PCT/FR2005/001415
(87) WO 2006/000699
(74) TRAPLOVÁ HAKR KUBÁT Advokátní a patentová kancelář, Ing. Eduard Hakr, Přístavní 24, Praha 7, 17000

-
- (97) **EP 1792747**
(47) 22.04.2009
(97) 06.06.2007
(51) **B60B 3/00** (2006.01)
B60B 5/02 (2006.01)
B60B 21/00 (2006.01)
(96) 29.11.2006
(96) 06090214.5
(73) Stiftung Alfred-Wegener-Insitut für Polar- und Meeresforschung, 27570 Bremerhaven, DE
(72) Hamm-Dubischar, Christian, Dr., 27580 Bremerhaven, DE
(54) **Lehký disk motorového vozidla s voštinovou strukturou s meandrovitým průběhem**
(32) 05.12.2005
(31) 202005019376/U
(33) DE
(74) FISCHER & PARTNER Intellectual Property, s.r.o., Na Hrobci 294/5, Praha 2, 12800
-
- (97) **EP 1794582**
(47) 27.05.2009
(97) 26.01.2006
(51) **G01N 27/90** (2006.01)
G01N 22/02 (2006.01)
(96) 18.07.2005
(96) 05771269.7
(73) Prüftechnik Dieter Busch AG, 85737 Ismaning, DE
(72) HÖLZL, Roland, 81369 München, DE
HERMANN, Michael, 78048 Villingen-Schwenningen, DE
(54) **Způsob a zařízení pro nedestruktivnímu a bezdotykovému zjišťování chyb kontrolované součásti, pohybující se relativně vzhledem k sondě**
(32) 19.07.2004, 12.08.2004, 23.08.2004, 21.10.2004, 25.10.2004
(31) 102004034881, 102004039348, 102004040860, 102004051506, 102004051949
(33) DE, DE, DE, DE, DE
(86) PCT/DE2005/001263
(87) WO 2006/007826
(74) TRAPLOVÁ HAKR KUBÁT Advokátní a patentová kancelář, Ing. Eduard Hakr, Přístavní 24, Praha 7, 17000
-
- (97) **EP 1812200**
(47) 13.05.2009
(97) 27.04.2006
(51) **B23K 37/00** (2006.01)
(96) 03.02.2005
(96) 05701326.0
(73) Dritte Patentportfolio Beteiligungsgesellschaft mbH & Co.KG, 12529 Schönefeld/OT Waltersdorf, DE
(72) Karakas, Erdogan, 30938 Burgwedel, DE
(54) **Zařízení pro provádění způsobu spojování, oddělování nebo povrchového zpracování, obzvláště způsobu svařování**
(32) 13.10.2004
(31) 102004049957
(33) DE
(86) PCT/EP2005/001060
(87) WO 2006/042572
(74) Čermák Hořejš Matějka a spol., JUDr. Karel Čermák, advokát, Národní 32, Praha 1, 11000
-
- (97) **EP 1839693**
(47) 29.04.2009
(97) 03.10.2007
(51) **A61M 5/142** (2006.01)
A61M 5/172 (2006.01)
(96) 29.03.2007
(96) 07251359.1
(73) Codman Neuro Sciences Sarl, 2400 Le Locle, CH
-
- (72) Ginggen, Alec, 2000 Neuchatel, CH
Crivelli, Rocco, 6500 Bellinzona, CH
(54) **Způsoby a zařízení pro monitorování tekutiny z implantibilní infuzní pumpy**
(32) 30.03.2006
(31) 278048
(33) US
(74) Čermák Hořejš Matějka a spol., JUDr. Karel Čermák, advokát, Národní 32, Praha 1, 11000
-
- (97) **EP 1842962**
(47) 17.06.2009
(97) 10.10.2007
(51) **E01B 29/46** (2006.01)
(96) 04.04.2006
(96) 06110538.3
(73) Franz Plasser Bahnbaumaschinen-Industriegesellschaft m.b.H., 1010 Wien, AT
(72) Theurer, Josef, 1010, Wien, AT
Lichtberger, Bernhard, Dr., 4230 Pregarten, AT
(54) **Způsob pro odstraňování vadných částí kolejnic koleje a stroj pro přípravu svařování kolejnic**
(74) TRAPLOVÁ HAKR KUBÁT Advokátní a patentová kancelář, Ing. Eduard Hakr, Přístavní 24, Praha 7, 17000
-
- (97) **EP 1848849**
(47) 18.03.2009
(97) 24.08.2006
(51) **D04H 1/42** (2006.01)
D04H 5/00 (2006.01)
D03D 15/00 (2006.01)
(96) 15.02.2006
(96) 06706949.2
(73) C. Cramer, Weberei, Heek-Nienborg, GmbH & Co. KG, D-48619 Heek-Nienborg, DE
(72) KANDEL, Werner, 48683 Ahaus, DE
(54) **Textilní plošný útvar, zejména tkanina**
(32) 17.02.2005
(31) 102005007140
(33) DE
(86) PCT/EP2006/001344
(87) WO 2006/087171
(74) Společná advokátní kancelář Všetečka Zelený Švorčík Kalenský a partneři, JUDr. Petr Kalenský, Hálkova 2, Praha 2, 12000
-
- (97) **EP 1853654**
(47) 17.09.2008
(97) 24.08.2006
(51) **C08J 9/36** (2006.01)
C08L 25/06 (2006.01)
C08J 9/00 (2006.01)
B29C 44/10 (2006.01)
(96) 15.02.2006
(96) 06704697.9
(73) Zorn, Alois, 6020 Innsbruck, AT
Nowy, Florian, 6020 Innsbruck, AT
(72) Zorn, Alois, 6020 Innsbruck, AT
Nowy, Florian, 6020 Innsbruck, AT
(54) **Pěnový produkt**
(32) 18.02.2005
(31) 2672005
(33) AT
(86) PCT/AT2006/000055
(87) WO 2006/086813
(74) Společná advokátní kancelář Všetečka Zelený Švorčík Kalenský a partneři, JUDr. Otakar Švorčík, Hálkova 2, Praha 2, 12000
-
- (97) **EP 1884425**
(47) 13.05.2009

- | | |
|--|---|
| <p>(97) 06.02.2008
(51) B60S 1/40 (2006.01)
(96) 08.09.2003
(96) 07119017.7
(73) Valeo Systemes d'Essuyage, 78321 La Verriere, FR
(72) Vacher, Pascal, 63500 Issoire, FR
(54) Adaptér pro upevnění lišty stěrače k rameni stěrače
(32) 12.09.2002
(31) 0211405
(33) FR
(74) TRAPLOVÁ HAKR KUBÁT Advokátní a patentová kancelář, Ing. Jan Kubát, Přístavní 24, Praha 7, 17000</p> | <p>(74) Čermák Hořejš Matějka a spol., JUDr. Karel Čermák, advokát, Národní 32, Praha 1, 11000</p> |
| <p>(97) EP 1884466
(47) 10.06.2009
(97) 06.02.2008
(51) B65B 3/12 (2006.01)
B65B 3/16 (2006.01)
(96) 24.07.2007
(96) 07014460.5
(73) Ludwig Schwerdtel GmbH, 85757 Karlsfeld, DE
(72) Walther, Reinhold, 85241 Hebertshausen, DE
(54) Plnicí zařízení pro tekuté hmoty
(32) 04.08.2006
(31) 102006036478
(33) DE
(74) Čermák Hořejš Matějka a spol., JUDr. Karel Čermák, advokát, Národní 32, Praha 1, 11000</p> | <p>(97) EP 1899394
(47) 06.05.2009
(97) 11.01.2007
(51) C08G 18/08 (2006.01)
C08G 18/42 (2006.01)
C04B 24/28 (2006.01)
(96) 30.06.2006
(96) 06762318.1
(73) Construction Research and Technology GmbH, 83308 Trostberg, DE
(72) INGRISCH, Stefan, 83376 Truchtlaching, DE
ALBRECHT, Gerhard, 83342 Tacherting, DE
THALER, Stefan, 83308 Trostberg, DE
BAUER, Mathias, 83308 Trostberg, DE
(54) Polymerní amfifilní sloučeniny, jejich příprava a použití
(32) 01.07.2005
(31) 102005030828
(33) DE
(86) PCT/EP2006/006387
(87) WO 2007/003374
(74) Společná advokátní kancelář Všeťečka Zelený Švorčík Kalenský a partneři, JUDr. Pavel Zelený, Hálkova 2, Praha 2, 12000</p> |
| <p>(97) EP 1886694
(47) 03.06.2009
(97) 13.02.2008
(51) A61K 45/06 (2006.01)
A61K 31/569 (2006.01)
A61K 31/567 (2006.01)
A61K 9/16 (2006.01)
A61K 9/20 (2006.01)
A61P 15/18 (2006.01)
A61P 15/12 (2006.01)
(96) 10.08.2006
(96) 06016694.9
(73) Bayer Schering Pharma Aktiengesellschaft, 13353 Berlin, DE
(72) Gerecke, Hagen, 07743 Jena, DE
Ladwig, Ralf, 07747 Jena, DE
Wiesinger, Herbert, 10781 Berlin, DE
Fricke, Sabine, 07749 Jena, DE
Buske, Alexander, 07745 Jena, DE
(54) Perorální léková forma obsahující dienogest a ethinylestradiol pro antikoncepci
(74) TRAPLOVÁ HAKR KUBÁT Advokátní a patentová kancelář, Ing. Eduard Hakr, Přístavní 24, Praha 7, 17000</p> | <p>(97) EP 1920079
(47) 13.05.2009
(97) 15.03.2007
(51) C22C 38/44 (2006.01)
C22C 38/52 (2006.01)
C22C 1/04 (2006.01)
B22F 5/00 (2006.01)
C22C 33/02 (2006.01)
(96) 10.08.2006
(96) 06789641.5
(73) CRUCIBLE MATERIALS CORPORATION, Syracuse, NY 13201, US
(72) MUHA, Joseph, F., Pittsburgh, PA 15237, US
WOJCIESZYNSKI, Andrzej, L., Pittsburgh, PA 15241, US
MCTIERNAN, Brian, J., Sewickley, PA 15143-1722, US
(54) Předmět z martenzitické ocele a způsob výroby
(32) 06.09.2005
(31) 218618
(33) US
(86) PCT/US2006/031111
(87) WO 2007/030256
(74) Společná advokátní kancelář Všeťečka Zelený Švorčík Kalenský a partneři, JUDr. Miloš Všeťečka, Hálkova 2, Praha 2, 12000</p> |
| <p>(97) EP 1897569
(47) 11.03.2009
(97) 12.03.2008
(51) A61M 1/00 (2006.01)
A61M 27/00 (2006.01)
(96) 23.08.2002
(96) 07117289.4
(73) KCI Licensing, Inc., San Antonio, TX 78265-9508, US
(72) Heaton, Keith, Poole, Dorset BH14 0QG, GB
Hunt, Kenneth, Merley, Wimbourne BH21 1TY, GB
Beard, Mark, Wimbourne, Dorset BH22 OHE, GB
Sanders, Teryl Blane, Texas 78258, US
Randolph, Larry Tab, Texas 78260, US
Tumey, David, Texas 78246, US
Boynton, Thomas, Texas 78114, US
(54) Systém pro ošetření tkáně za pomoci podtlaku
(32) 24.08.2001
(31) 939166
(33) US</p> | <p>(97) EP 1945346
(47) 04.03.2009
(97) 22.05.2008
(51) B01J 19/00 (2006.01)
B01J 19/24 (2006.01)
B01D 3/24 (2006.01)
C08G 63/78 (2006.01)
(96) 19.10.2006
(96) 06844208.6
(73) EASTMAN CHEMICAL COMPANY, Kingsport TN 37660, US
(72) YOUNT, Thomas Lloyd, Kingsport, TN 37664, US
WINDES, Larry Cates, Kingsport, TN 37664, US
DEBRUIN, Bruce Roger, Lexington, SC 29072, US
(54) Reaktor s optimalizovaným uspořádáním vnitřních pater
(32) 28.10.2005, 01.08.2006
(31) 731390/P, 496835
(33) US, US</p> |

- (86) PCT/US2006/041169
(87) WO 2008/060267
(74) Společná advokátní kancelář Všeťečka Zelený Švorčík
Kalenský a partneři, JUDr. Miloš Všeťečka, Hálkova 2,
Praha 2, 12000

-
- (97) **EP 1965549**
(47) 22.04.2009
(97) 03.09.2008
(51) **H04L 25/49** (2006.01)
H03M 5/12 (2006.01)
H04L 12/413 (2006.01)
(96) 09.02.2006
(96) 08010188.4
(73) Rohde & Schwarz GmbH & Co. KG, 81671 München, DE
(72) Huber, Martin, 85456 Wartenberg, DE
Köhler, Hendrik, 85399 Hallbergmoos, DE
(54) **Sběrníkový systém a způsob provozování tohoto
sběrníkového systému**
(32) 02.03.2005, 25.07.2005
(31) 102005009495, 102005034652
(33) DE, DE
(74) Čermák Hořejš Matějka a spol., JUDr. Karel Čermák,
advokát, Národní 32, Praha 1, 11000

-
- (97) **EP 1977086**
(47) 20.05.2009
(97) 02.08.2007
(51) **F01D 25/24** (2006.01)
F02B 37/00 (2006.01)
(96) 12.01.2007
(96) 07703819.8
(73) Continental Automotive GmbH, 30165 Hannover, DE
(72) ANTE, Johannes, 93055 Regensburg, DE
GILCH, Markus, 85419 Mauern, DE
(54) **Skříň kompresoru pro turbodmychadlo na výfukové
plyny**
(32) 25.01.2006
(31) 102006003599
(33) DE
(86) PCT/EP2007/050278
(87) WO 2007/085535
(74) Čermák Hořejš Matějka a spol., JUDr. Karel Čermák,
advokát, Národní 32, Praha 1, 11000

Zveřejněné překlady pozměněného, nebo omezeného znění evropských patentových spisů

U následujících udělených evropských patentů s účinky pro Českou republiku byl majitelem předložen překlad omezeného, nebo pozměněného znění evropského patentového spisu do českého jazyka (§35f odst. 3 zákona č. 527/1990 Sb., v platném znění).

- (97) EP 1465912
(97) EP 1679072

MM4A Zánik evropských patentů nezaplacením poplatků za udržování platnosti patentu

Následující evropské patenty udělené Evropským patentovým úřadem s účinky pro Českou republiku zanikly pro nezaplacení poplatků za udržování platnosti patentu (§22 písm. b) zákona č. 527/1990 Sb., v platném znění).

- | | |
|-----------------|-----------------|
| (97) EP 1336584 | (97) EP 1571016 |
| (97) EP 1443472 | (97) EP 1590871 |
| (97) EP 1471890 | (97) EP 1599438 |
| (97) EP 1472154 | (97) EP 1599460 |
| (97) EP 1472442 | (97) EP 1693293 |
| (97) EP 1472470 | (97) EP 1693791 |
| (97) EP 1474490 | (97) EP 1713368 |
| (97) EP 1555371 | (97) EP 1821059 |
| (97) EP 1568453 | (97) EP 1846147 |

PD4A **Převod práv a ostatní změny majitelů evropských patentů**

(97) **EP 1783120**
(73) Ragactives, S.L.U., 47151 Boecillo (Valladolid), ES

(97) **EP 1924380**
(73) KOMET GROUP GmbH, 74354 Besigheim, DE

(97) **EP 1945514**
(73) Sylvain Husipari KFT, 6070 Izsák, HU

(97) **EP 1955806**
(73) KOMET GROUP GmbH, 74354 Besigheim, DE

FG1K

Zapsané užité vzory - přehled podle čísel zápisu

V období uzávěrky tohoto čísla Věstníku zapsal Úřad průmyslového vlastnictví tyto užité vzory.

19961	A 47 K 3/20	(2006.01)
19962	B 22 F 3/12	(2006.01)
19963	G 06 F 19/00	(2006.01)
19964	H 01 L 31/042	(2006.01)
19965	A 63 B 3/00	(2006.01)
19966	B 26 B 11/00	(2006.01)
19967	F 16 C 33/12	(2006.01)
19968	F 23 J 13/02	(2006.01)
19969	A 42 B 3/04	(2006.01)
19970	B 23 B 13/00	(2006.01)
19971	G 09 F 13/08	(2006.01)
19972	G 06 F 19/00	(2006.01)
19973	H 03 F 1/30	(2006.01)
19974	G 02 B 1/11	(2006.01)
19975	F 23 G 7/05	(2006.01)
19976	B 30 B 9/02	(2006.01)
19977	G 01 K 13/10	(2006.01)
19978	B 02 C 18/20	(2006.01)
19979	B 65 G 7/00	(2006.01)
19980	B 65 D 65/10	(2006.01)
19981	B 65 G 19/22	(2006.01)
19982	A 61 Q 19/00	(2006.01)
19983	B 01 D 46/52	(2006.01)
19984	C 03 C 3/087	(2006.01)
19985	C 03 C 4/02	(2006.01)
19986	C 03 C 4/02	(2006.01)
19987	G 06 F 13/40	(2006.01)
19988	G 01 G 11/04	(2006.01)
19989	F 41 A 19/08	(2006.01)
19990	F 27 D 7/04	(2006.01)
19991	B 62 K 11/00	(2006.01)

FG1K

Zapsané užité vzory - řazené podle MPT

- (51) **A42B 3/04** (2006.01)
(11) 19969
(21) **2009-21264**
(22) 29.05.2009
(47) 24.08.2009
(73) Štryncel Radim Mgr., Jablonec nad Nisou, CZ
(72) Štryncel Radim Mgr., Jablonec nad Nisou, CZ
(54) **Ochranná helma s výstražným světlem**
(74) Mgr. Kamil Kolátor, 28. října 2015/23, Jablonec nad Nisou, 46601
- (51) **A47K 3/20** (2006.01)
A47K 3/04 (2006.01)
(11) 19961
(21) **2008-19657**
(22) 08.02.2008
(47) 24.08.2009
(73) Sirotek Tomáš, Veltrusy, CZ
(72) Sirotek Tomáš, Veltrusy, CZ
(54) **Sprchová vana**
(74) JUDr. Petr Bokotej, advokát, Táboritská 23, Praha 3, 13000
- (51) **A61Q 19/00** (2006.01)
A61K 8/02 (2006.01)
A61K 8/06 (2006.01)
A61K 8/92 (2006.01)
A61K 8/34 (2006.01)
(11) 19982
(21) **2009-21428**
(22) 09.07.2009
(47) 24.08.2009
(73) ACE Trade spol. s r.o., Ústí nad Orlicí, CZ
(72) Dubánek Ladislav Ing., Vamberk, CZ
(54) **Amfifilní emulze pro vlhčené ubrousky**
(74) TRAPLOVÁ HAKR KUBÁT Advokátní a patentová kancelář, Ing. Eduard Hakr, Přístavní 24, Praha 7, 17000
- (51) **A63B 3/00** (2006.01)
(11) 19965
(21) **2008-20666**
(22) 15.12.2008
(47) 24.08.2009
(73) Starobranský Vincent Ing., Praha, CZ
Hložek Jan, Kamenice nad Lipou, CZ
Vichová Daniela Ing., Praha, CZ
(72) Starobranský Vincent Ing., Praha, CZ
Vichová Daniela Ing., Praha, CZ
(54) **Bradla s paralelními žerděmi**
- (51) **B01D 46/52** (2006.01)
(11) 19983
(21) **2009-21429**
(22) 09.07.2009
(47) 24.08.2009
(73) APF Praha, a.s., Praha, CZ
(72) Albrecht Jiří Ing. CSc., Praha, CZ
Albrecht Martin, Praha, CZ
(54) **Filtr s plošným kapsovým uspořádáním filtrační textilie**
(74) JUDr. Aleš Zábřeh, Na Beránce 2, Praha 6, 16000
- (51) **B02C 18/20** (2006.01)
(11) 19978
(21) **2009-21392**
(22) 01.07.2009
(47) 24.08.2009
(73) Hájek Ladislav MVDr., Plzeň, CZ
Zandler Josef Ing., Choceň, CZ
(72) Hájek Ladislav MVDr., Plzeň, CZ
Zandler Josef Ing., Choceň, CZ
(54) **Nožová hlava pro mělníci a míchací zařízení na maso**
(74) Bartoloměj Kouba, patentový zástupce, Mánesova 1200, Strakonice 1, 38601
- (51) **B22F 3/12** (2006.01)
(11) 19962
(21) **2008-19745**
(22) 12.03.2008
(47) 24.08.2009
(32) 14.03.2007
(31) 2007/1000712388
(33) DE
(73) Schwäbische Hüttenwerke Automotive GmbH & Co. KG, Aalen-Wasseralfingen, DE
(72) Rieger Dieter, Aalen, DE
(54) **Tekutinatěsný díl ze slinutého kovu**
(74) Čermák Hořejš Matějka a spol., JUDr. Karel Čermák, advokát, Národní 32, Praha 1, 11000
- (51) **B23B 13/00** (2006.01)
(11) 19970
(21) **2009-21347**
(22) 18.06.2009
(47) 24.08.2009
(73) Univerzita Tomáše Bati ve Zlíně, Zlín, CZ
(72) Dvořák Zdeněk Ing. CSc., Zlín, CZ
Javořík Jakub Ing. Ph.D., Lukov, CZ
Rokyta Luboš Ing., Boršice, CZ
Zemánek Jaroslav Ing., Bílovice, CZ
(54) **Pružný prvek k vedení kontinuálních materiálů při obrábění a stavebnicová sestava pružných prvků**
- (51) **B26B 11/00** (2006.01)
(11) 19966
(21) **2008-20731**
(22) 30.12.2008
(47) 24.08.2009
(73) Petera Josef Bc., Nový Jičín, CZ
(72) Petera Josef Bc., Nový Jičín, CZ
(54) **Multifunkční závěrací nůž s flashdiskem**
- (51) **B30B 9/02** (2006.01)
(11) 19976
(21) **2009-21384**
(22) 29.06.2009
(47) 24.08.2009
(73) Soška Tomáš, Sosnová, CZ
(72) Soška Tomáš, Sosnová, CZ
(54) **Mobilní lisovací zařízení**
(74) Ing. Pavel Nádvořník, Sokola Tůmy 1, Ostrava - Hulváky, 70900
- (51) **B62K 11/00** (2006.01)
(11) 19991
(21) **2009-21526**
(22) 31.07.2009
(47) 24.08.2009
(73) Kozák Petr, Hořiněves, CZ
(72) Kozák Petr, Hořiněves, CZ
(54) **Zařízení k zajištění motocyklu proti zpětnému přepadnutí**
(74) Jan Brykner, Resslerova 741, Hradec Králové, 50002
- (51) **B65D 65/10** (2006.01)
B42F 7/00 (2006.01)
(11) 19980
(21) **2009-21395**
(22) 01.07.2009
(47) 24.08.2009
(73) Felgr Miroslav, Králíky, CZ
(72) Felgr Miroslav, Králíky, CZ
(54) **Vkládací obal**
(74) Jan Brykner, Resslerova 741, Hradec Králové, 50002
- (51) **B65G 19/22** (2006.01)

- (11) 19981
(21) **2009-21406**
(22) 03.07.2009
(47) 24.08.2009
(73) Bonap - ICCZ s. r. o., Hnojník, CZ
(72) Křístek Petr Ing., Orlová - Lazy, CZ
Bogdanovič Břetislav, Hnojník, CZ
- (54) **Oboustranné hřeblo hřeblového dopravníku**
(74) Ing. Jan Chwistek, patentový zástupce, Náměstí ČSA 3, Český Těšín, 73701
- (51) **B65G 7/00** (2006.01)
B65G 65/00 (2006.01)
- (11) 19979
(21) **2009-21393**
(22) 01.07.2009
(47) 24.08.2009
(73) SLD-REACONT, a. s., Ostrava, CZ
(72) Vlček Vladimír Plk. Ing., Ostrava, CZ
Halada Pavel, Havířov, CZ
- (54) **Autonomní poloautomatický kazetový kontejner pro distribuci zásahového vybavení a materiálu**
- (51) **C03C 3/087** (2006.01)
C03C 3/095 (2006.01)
C03C 3/078 (2006.01)
C03C 3/089 (2006.01)
- (11) 19984
(21) **2009-21431**
(22) 09.07.2009
(47) 24.08.2009
(73) Moravské sklárny Květná s. r. o., Strání - Květná, CZ
(72) Kloužek Jaroslav doc. Ing. CSc., Senohraby, CZ
Němec Lubomír prof. Ing. CSc., Praha, CZ
Tesař Jiří Ing., Vsetín, CZ
Hřebíček Milan Ing. CSc., Valašské Meziříčí, CZ
Kaiser Karel, Valašské Meziříčí, CZ
- (54) **Křišťálové sklo bez obsahu sloučenin olova a barya**
(74) Ing. Marie Smrčková, patentový zástupce, Velflíkova 10, Praha 6, 16000
- (51) **C03C 4/02** (2006.01)
C03C 4/08 (2006.01)
C03C 3/087 (2006.01)
C03C 3/078 (2006.01)
C03C 3/089 (2006.01)
- (11) 19985
(21) **2009-21432**
(22) 09.07.2009
(47) 24.08.2009
(73) Moravské sklárny Květná s. r. o., Strání - Květná, CZ
(72) Kloužek Jaroslav doc. Ing. CSc., Senohraby, CZ
Němec Lubomír prof. Ing. CSc., Praha, CZ
Tesař Jiří Ing., Vsetín, CZ
Hřebíček Milan Ing. CSc., Valašské Meziříčí, CZ
Kaiser Karel, Valašské Meziříčí, CZ
- (54) **Rubínové sklo barvené zlatem**
(74) Ing. Marie Smrčková, patentový zástupce, Velflíkova 10, Praha 6, 16000
- (51) **C03C 4/02** (2006.01)
C03C 4/08 (2006.01)
C03C 3/087 (2006.01)
C03C 3/078 (2006.01)
C03C 3/089 (2006.01)
C03C 3/095 (2006.01)
- (11) 19986
(21) **2009-21433**
(22) 09.07.2009
(47) 24.08.2009
(73) Moravské sklárny Květná s. r. o., Strání - Květná, CZ
(72) Kloužek Jaroslav doc. Ing. CSc., Senohraby, CZ
Němec Lubomír prof. Ing. CSc., Praha, CZ
Tesař Jiří Ing., Vsetín, CZ
Hřebíček Milan Ing. CSc., Valašské Meziříčí, CZ
Kaiser Karel, Valašské Meziříčí, CZ
- (54) **Barevná skla bez obsahu sloučenin olova a barya**
(74) Ing. Marie Smrčková, patentový zástupce, Velflíkova 10, Praha 6, 16000
- (51) **F16C 33/12** (2006.01)
F16C 33/02 (2006.01)
F16C 17/00 (2006.01)
- (11) 19967
(21) **2009-20831**
(22) 09.02.2009
(47) 24.08.2009
(73) Novotný Jiří Ing., Plzeň, CZ
(72) Novotný Jiří Ing., Plzeň, CZ
- (54) **Elektrická izolace vnější kulové a válcové plochy kompozicových kluzných ložisek**
- (51) **F23G 7/05** (2006.01)
F23D 11/00 (2006.01)
- (11) 19975
(21) **2009-21383**
(22) 29.06.2009
(47) 24.08.2009
(73) Janečko Rostislav, Dětmarovice, CZ
(72) Janečko Rostislav, Dětmarovice, CZ
- (54) **Spalovací prostor kotle na kapalná paliva**
(74) Ing. Pavel Nádvorník s.r.o., Sokola Tůmy 1099/1, Ostrava-Mariánské Hory, 70900
- (51) **F23J 13/02** (2006.01)
- (11) 19968
(21) **2009-21210**
(22) 18.05.2009
(47) 24.08.2009
(73) Svoboda Libor Ing., Jičín, CZ
(72) Svoboda Libor Ing., Jičín, CZ
- (54) **Komín s odvětráváním**
(74) Jan Brykner, Resslova 741, Hradec Králové, 50002
- (51) **F27D 7/04** (2006.01)
F23G 7/12 (2006.01)
B01J 8/00 (2006.01)
B09B 3/00 (2006.01)
- (11) 19990
(21) **2009-21480**
(22) 22.07.2009
(47) 24.08.2009
(73) Mališ Josef, Nošovice, CZ
Holan Radim, Stará Ves nad Ondřejnicí, CZ
Dočkal Miroslav, Horní Suchá, CZ
Fikoczek Milan, Havířov, CZ
- (72) Mališ Josef, Nošovice, CZ
Holan Radim, Stará Ves nad Ondřejnicí, CZ
Dočkal Miroslav, Horní Suchá, CZ
Fikoczek Milan, Havířov, CZ
- (54) **Zařízení pro tepelný rozklad pryže a/nebo plastu**
(74) Ing. Zdeněk Janík, Bulharská 1418, Ostrava-Poruba, 70800
- (51) **F41A 19/08** (2006.01)
F41F 1/00 (2006.01)
F41C 3/02 (2006.01)
F41C 3/04 (2006.01)
- (11) 19989
(21) **2009-21443**
(22) 14.07.2009
(47) 24.08.2009
(73) Maša Drahomír Ing., Brno, CZ
(72) Maša Drahomír Ing., Brno, CZ
- (54) **Palná zbraň**
(74) Karel Voda, patentový zástupce, Bolzanova 13, Brno, 61800
- (51) **G01G 11/04** (2006.01)
G01G 19/08 (2006.01)
G01G 19/40 (2006.01)
G01G 9/00 (2006.01)
G01G 23/00 (2006.01)
A01D 59/14 (2006.01)

- (11) **A01F 15/00** (2006.01)
(11) 19988
(21) **2009-21415**
(22) 03.07.2009
(47) 24.08.2009
(73) Česká zemědělská univerzita v Praze, Technická fakulta, Praha, CZ
- (72) Mašek Jirí Ing. Ph.D., Praha, CZ
Kroulík Milan Ing. Ph.D., Praha, CZ
Kumhála František Doc. Dr. Ing., Praha, CZ
Heřmánek Petr Ing. Ph.D., Praha, CZ
- (54) **Zapojení snímačů pro zjišťování průchodnosti píce v lisu na hranolovité balíky**
- (51) **G01K 13/10** (2006.01)
(11) 19977
(21) **2009-21391**
(22) 30.06.2009
(47) 24.08.2009
(73) Česká zemědělská univerzita v Praze, Technická fakulta, Praha, CZ
- (72) Mímra Miroslav Ing. MBA, Kostelec nad Orlicí, CZ
Prošek Václav, Praha, CZ
Altmann Vlastimil Ing. Ph.D., Horoměřice, CZ
Kavka Miroslav prof. Ing. Dr.Sc., Praha, CZ
- (54) **Přístroj pro automatizované měření a zaznamenávání teploty**
- (51) **G02B 1/11** (2006.01)
G02B 1/00 (2006.01)
(11) 19974
(21) **2009-21382**
(22) 26.06.2009
(47) 24.08.2009
(73) CESNET, zájmové sdružení právnických osob, Praha, CZ
(72) Burian Jirí Ing., Praha, CZ
- (54) **Mechanická světelná clona**
- (74) Ing. Hana Dušková, Na Kočově 180, Chotutice, 28103
- (51) **G06F 13/40** (2006.01)
G06F 15/00 (2006.01)
G06F 1/00 (2006.01)
H04L 12/56 (2006.01)
G11C 5/06 (2006.01)
(11) 19987
(21) **2009-21414**
(22) 03.07.2009
(47) 24.08.2009
(73) CESNET, zájmové sdružení právnických osob, Praha, CZ
(72) Novotný Jirí Ing., Brno, CZ
Friedl Štěpán Ing., Brno, CZ
Valach Soběslav Ing., Brno, CZ
- (54) **Zapojení pro rychlou modifikaci konfiguračního obsahu obvodů osazených hradlovými poli připojenými přímo ke komunikačnímu rozhraní počítače**
- (74) Ing. Hana Dušková, Na Kočově 180, Chotutice, 28103
- (51) **G06F 19/00** (2006.01)
G06F 3/01 (2006.01)
A61B 5/0476 (2006.01)
(11) 19972
(21) **2009-21380**
(22) 26.06.2009
(47) 24.08.2009
(73) České vysoké učení technické v Praze Fakulta elektrotechnická, Praha, CZ
- (72) Šťastný Jakub Ing. Ph.D., Praha, CZ
- (54) **Rozhraní mozek-stroj s automatickou identifikací uživatele**
- (74) Ing. Hana Dušková, Na Kočově 180, Chotutice, 28103
- (51) **G06F 19/00** (2006.01)
G06Q 99/00 (2006.01)
A47F 10/06 (2006.01)
(11) 19963
(21) **2008-20101**
- (22) 03.07.2008
(47) 24.08.2009
(73) Machala Roman, Slavičín, CZ
(72) Machala Roman, Slavičín, CZ
(54) **Restaurace s elektronickou obsluhou**
- (51) **G09F 13/08** (2006.01)
G09F 13/00 (2006.01)
G09F 21/04 (2006.01)
G09F 7/02 (2006.01)
(11) 19971
(21) **2009-21377**
(22) 26.06.2009
(47) 24.08.2009
(73) BUSMEDIA.cz, s.r.o., Praha, CZ
(72) Kovařík Martin, Kladno, CZ
Petrásek Alexej, Jirny, CZ
- (54) **Reklamní panel**
- (74) Ing. Vladimír Belfín, patentový zástupce, P.O.BOX 117, Kladno, 27280
- (51) **H01L 31/042** (2006.01)
E04D 11/00 (2006.01)
(11) 19964
(21) **2008-20559**
(22) 19.11.2008
(47) 24.08.2009
(73) Filip Pavel, Praha, CZ
Kubec Antonín, Praha, CZ
- (72) Filip Pavel, Praha, CZ
Kubec Antonín, Praha, CZ
- (54) **Solární taška a střecha s těmito solárními taškami**
- (74) JUDr. Petr Bokotej, advokát, Táboritská 23, Praha 3, 13000
- (51) **H03F 1/30** (2006.01)
(11) 19973
(21) **2009-21381**
(22) 26.06.2009
(47) 24.08.2009
(73) České vysoké učení technické v Praze Fakulta elektrotechnická, Praha, CZ
- (72) Papež Václav doc. Ing. CSc., Praha, CZ
Hrzina Pavel Ing., Ostrov, CZ
- (54) **Zařízení pro samočinné řízení a nastavování výkonových aktivních prvků, zejména u výkonových polovodičových zesilovačů**
- (74) Ing. Hana Dušková, Na Kočově 180, Chotutice, 28103

Seznam majitelů zapsaných užitečných vzorů

(73)	(11)	(51)	(73)	(11)	(51)	
ACE Trade spol. s r.o., Ústí nad Orlicí, CZ	19982	A 61 Q 19/00	(2006.01)	Moravské sklárny Květná s. r. o., Strání - Květná, CZ	19986 C 03 C 4/02	(2006.01)
APF Praha, a.s., Praha, CZ	19983	B 01 D 46/52	(2006.01)	Novotný Jiří Ing., Plzeň, CZ	19967 F 16 C 33/12	(2006.01)
Bonap - ICCZ s. r. o., Hnojník, CZ	19981	B 65 G 19/22	(2006.01)	Petera Josef Bc., Nový Jičín, CZ	19966 B 26 B 11/00	(2006.01)
BUSMEDIA.cz, s.r.o., Praha, CZ	19971	G 09 F 13/08	(2006.01)	Schwäbische Hüttenwerke Automotive GmbH & Co. KG, Aalen-Wasseraffingen, DE	19962 B 22 F 3/12	(2006.01)
CESNET, zájmové sdružení právnických osob, Praha, CZ	19974	G 02 B 1/11	(2006.01)	Sírotek Tomáš, Veltrusy, CZ	19961 A 47 K 3/20	(2006.01)
CESNET, zájmové sdružení právnických osob, Praha, CZ	19987	G 06 F 13/40	(2006.01)	SLD-REACONT, a. s., Ostrava, CZ	19979 B 65 G 7/00	(2006.01)
Česká zemědělská univerzita v Praze, Technická fakulta, Praha, CZ	19977	G 01 K 13/10	(2006.01)	Soška Tomáš, Sosnová, CZ	19976 B 30 B 9/02	(2006.01)
Česká zemědělská univerzita v Praze, Technická fakulta, Praha, CZ	19988	G 01 G 11/04	(2006.01)	Starobranský Vincent Ing., Praha, CZ	19965 A 63 B 3/00	(2006.01)
České vysoké učení technické v Praze Fakulta elektrotechnická, Praha, CZ	19972	G 06 F 19/00	(2006.01)	Svoboda Libor Ing., Jičín, CZ	19968 F 23 J 13/02	(2006.01)
České vysoké učení technické v Praze Fakulta elektrotechnická, Praha, CZ	19973	H 03 F 1/30	(2006.01)	Štrýncl Radim Mgr., Jablonec nad Nisou, CZ	19969 A 42 B 3/04	(2006.01)
Dočkal Miroslav, Horní Suchá, CZ	19990	F 27 D 7/04	(2006.01)	Univerzita Tomáše Bati ve Zlíně, Zlín, CZ	19970 B 23 B 13/00	(2006.01)
Felgr Miroslav, Králiky, CZ	19980	B 65 D 65/10	(2006.01)	Víchová Daniela Ing., Praha, CZ	19965 A 63 B 3/00	(2006.01)
Fikoczek Milan, Havířov, CZ	19990	F 27 D 7/04	(2006.01)	Zandler Josef Ing., Choceň, CZ	19978 B 02 C 18/20	(2006.01)
Filip Pavel, Praha, CZ	19964	H 01 L 31/042	(2006.01)			
Hájek Ladislav MVDr., Plzeň, CZ	19978	B 02 C 18/20	(2006.01)			
Hložek Jan, Kamenice nad Lipou, CZ	19965	A 63 B 3/00	(2006.01)			
Holaň Radim, Stará Ves nad Ondřejnicí, CZ	19990	F 27 D 7/04	(2006.01)			
Janečko Rostislav, Dětmorovice, CZ	19975	F 23 G 7/05	(2006.01)			
Kozák Petr, Hořiněves, CZ	19991	B 62 K 11/00	(2006.01)			
Kubec Antonín, Praha, CZ	19964	H 01 L 31/042	(2006.01)			
Machala Roman, Slavičín, CZ	19963	G 06 F 19/00	(2006.01)			
Mališ Josef, Nošovice, CZ	19990	F 27 D 7/04	(2006.01)			
Maša Drahomír Ing., Brno, CZ	19989	F 41 A 19/08	(2006.01)			
Moravské sklárny Květná s. r. o., Strání - Květná, CZ	19984	C 03 C 3/087	(2006.01)			
Moravské sklárny Květná s. r. o., Strání - Květná, CZ	19985	C 03 C 4/02	(2006.01)			

FG4Q

Zapsané průmyslové vzory - přehled podle čísel zápisu

V období uzávěrky tohoto čísla Věstníku zapsal Úřad průmyslového vlastnictví tyto průmyslové vzory:

34607	09-01
34608	19-08
34609	09-01
34610	09-01
34611	25-02
34612	09-01
34613	23-02
34614	19-08
34615	09-01
34616	02-02
34617	09-05
34618	21-01
34619	06-01
34620	25-02
34621	19-08
34622	15-01
34623	20-02
34624	02-02
34625	25-01

FG4Q

Zapsané průmyslové vzory - přehled podle tříd

- (51) **02-02**
(11) 34616
(21) 2008-37591
(22) 29.11.2008
(15) 24.08.2009
(45) 24.08.2009
(54) Pánský letní oblek
(28) 1
(73) Fedorová Anna, Brno, CZ
(72) Fedorová Anna, Brno, CZ
(74) Patentový zástupce, Doc. Ing., CSc. Jindřich Špaček,
Svatopluka Čecha 106A, Brno, 61200
(55)



1.1



2.1



2.2

- (51) **02-02**
(11) 34624
(21) 2009-37780
(22) 22.05.2009
(15) 24.08.2009
(45) 24.08.2009
(54) Oděv ECWCS Performance
(28) 3
(73) VÝVOJ, oděvní družstvo v Třešti, Třešť, CZ
(72) Kliková Anna, Stonařov, CZ
(74) Jiří Kvítek, patentový zástupce, Pod průsekem 11, Praha
10, 10200
(55)



1.1

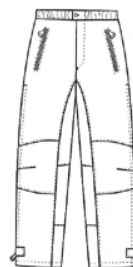

3.1

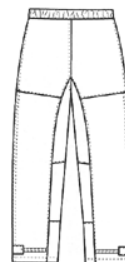

3.2



1.2

- (51) **06-01**
(11) 34619
(21) 2009-37721
(22) 26.03.2009
(15) 24.08.2009
(45) 24.08.2009
(54) Závěsné lehátko
(28) 1
(73) SESON s.r.o., Cerhenice, okr. Kolín, CZ
Hubný Miloslav, Cerhenice, CZ
(72) Hubný Miloslav, Cerhenice, CZ
(74) Ing. Václav Kratochvíl, patentový zástupce, Táborská
758/33, Mladá Boleslav, 29301

(55)

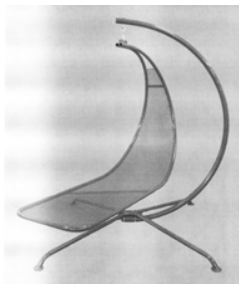

1.1

- (51) **09-01**
(11) 34607
(21) 2009-37679
(22) 05.03.2009
(15) 19.08.2009
(45) 19.08.2009
(54) Láhev
(28) 1
(73) Poděbradka, a.s., Poděbrady, CZ
(72) Čapek Jan MgA, Praha 2, CZ
(74) Ing. Mgr. Marek Němec, advokát, patentový zástupce,
Nádražní 106, Sedlčany, 26401

(55)



1.1

- (51) **09-01**
(11) 34609
(21) 2009-37733
(22) 06.04.2009
(15) 19.08.2009
(45) 19.08.2009
(54) Láhev
(28) 1
(73) Schwarzkopf a. s., Praha 4, CZ
(72) Veith Martin, Netvořice, CZ
(74) Martin Veith, Mírové nám. 19, Netvořice, 25744

(55)



1.1

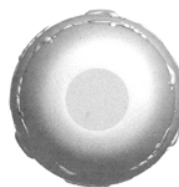

1.2

- (51) **09-01**
(11) 34610
(21) 2009-37734
(22) 06.04.2009
(15) 19.08.2009
(45) 19.08.2009
(54) Láhev
(28) 1
(73) Schwarzkopf a. s., Praha 4, CZ
(72) Veith Martin, Netvořice, CZ
(74) Martin Veith, Mírové nám. 19, Netvořice, 25744

(55)



1.1

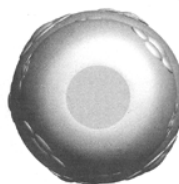

1.2

- (51) **09-01**
(11) 34612
(21) 2009-37762
(22) 29.04.2009
(15) 19.08.2009
(45) 19.08.2009
(54) Láhev
(28) 2
(73) Hanácká potravinářská společnost s.r.o., Brno, CZ
(72) Pospíšil Jan Ing., Olomouc, CZ
(74) Ing. Petr Soukup, Vídeňská 8, Olomouc, 77200

(55)



1.1



2.1



2.2

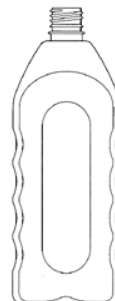

3.1

- (51) **09-01**
(11) 34615
(21) 2008-37481
(22) 02.07.2008
(15) 24.08.2009
(45) 24.08.2009
(54) Trojboká láhev
(28) 24
(73) Ráliš Petr, Roudnice nad Labem, CZ
(72) Ráliš Petr, Roudnice nad Labem, CZ
(55)



1.1

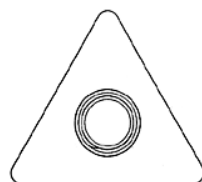

3.2



1.2

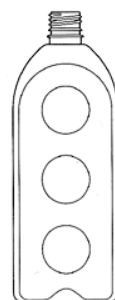

4.1



2.1



4.2

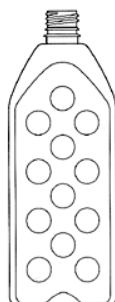

5.1

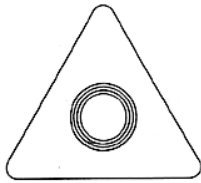

5.2

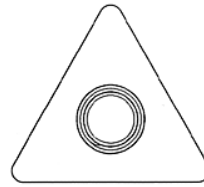

8.2

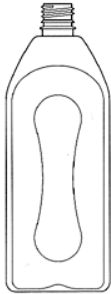

6.1



9.1

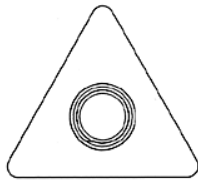

6.2

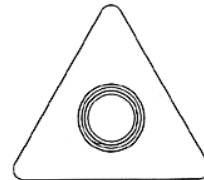

9.2



7.1

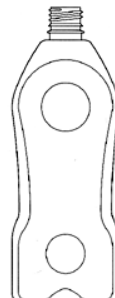

10.1



7.2

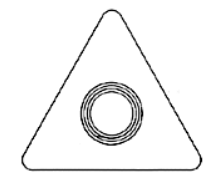

10.2



8.1

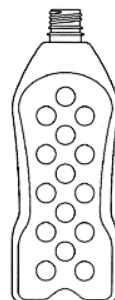

11.1

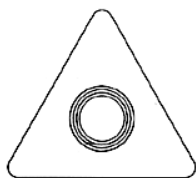

11.2

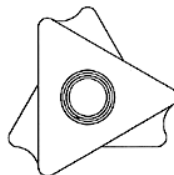

14.2

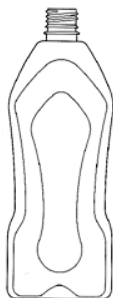

12.1

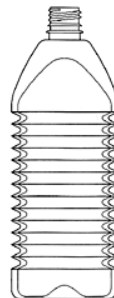

15.1

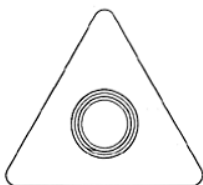

12.2

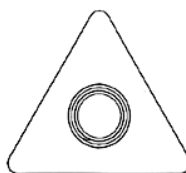

15.2



13.1

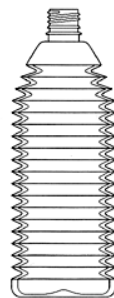

16.1

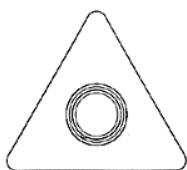

13.2



16.2



14.1



17.1

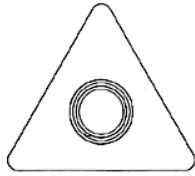

17.2

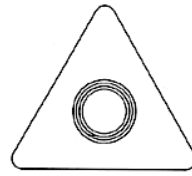

20.2

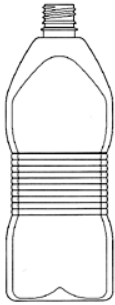

18.1



21.1

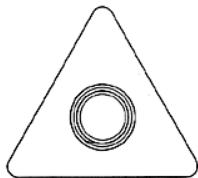

18.2

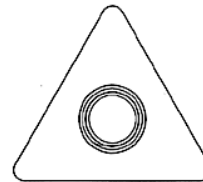

21.2



19.1

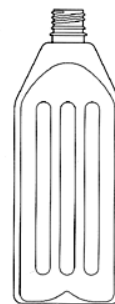

22.1

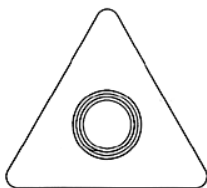

19.2

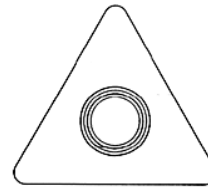

22.2

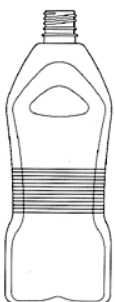

20.1



23.1

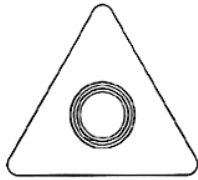

23.2



24.1

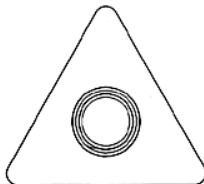

24.2



2.1



3.1



4.1

- (51) 09-05
- (11) 34617
- (21) 2009-37657
- (22) 05.02.2009
- (15) 24.08.2009
- (45) 24.08.2009
- (54) Obal a nástřih obalů na potraviny
- (28) 10
- (73) NOWACO Czech Republic s.r.o., Kralupy nad Vltavou, CZ
- (72) Kratochvíl Michal, Praha 10, CZ
- (74) Václav Müller, patentový zástupce, Filipova 2016, Praha 4, 14800
- (55)



1.1



5.1



6.1



7.1

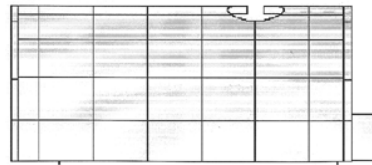

1.2



8.1

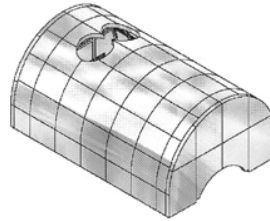

1.3



9.1

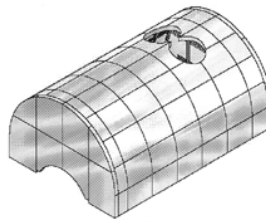

1.4



10.1

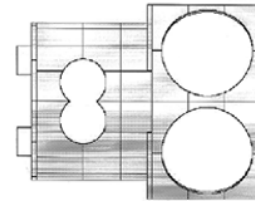

2.1

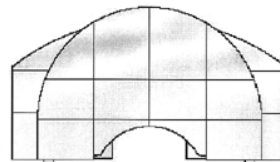

2.2

- (51) 15-01
- (11) 34622
- (21) 2009-37763
- (22) 30.04.2009
- (15) 24.08.2009
- (45) 24.08.2009
- (54) Zařízení na tepelnou a zvukovou izolaci
- (28) 2
- (73) PRVNÍ IZOLAČNÍ ALFA, s.r.o., Teplice, CZ
- (72) Němeček Miroslav, Teplice, CZ
- (74) DANĚK & PARTNERS Advokátní a patentová kancelář,
Dr. Vilém Daněk, Vinohradská 45, Praha 2, 12000
- (55)

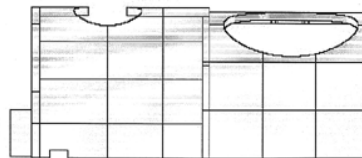

2.3

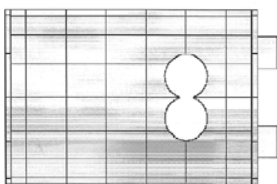

1.1

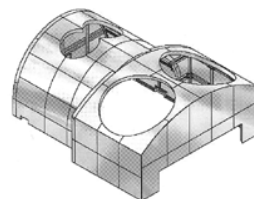

2.4

(55)

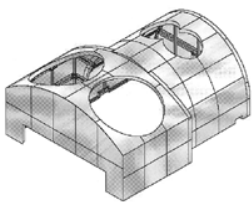

2.5

- (51) 19-08
- (11) 34608
- (21) 2009-37727
- (22) 31.03.2009
- (15) 19.08.2009
- (45) 19.08.2009
- (54) Anketní formulář
- (28) 2
- (73) Krajča Petr Ing., Napajedla, CZ
- (72) Krajča Petr Ing., Napajedla, CZ
- (74) ing. Jaromír Píkrýl - patentový zástupce, Včelín 1161, Hulín, 76824

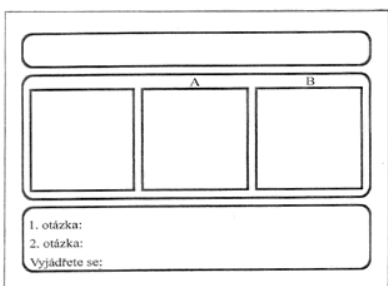

1.1

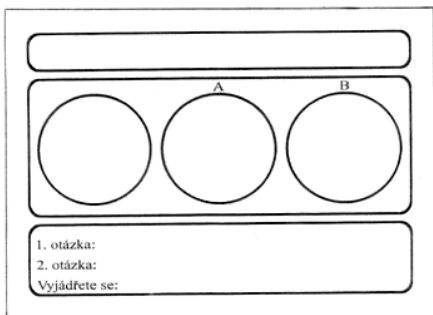

2.1

- (51) 19-08
- (11) 34614
- (21) 2006-36849
- (22) 01.09.2006
- (15) 24.08.2009
- (45) 24.08.2009
- (54) Tiskovina
- (28) 13
- (73) Rozhodčí soud České republiky, Praha 1, CZ
- (72) Lisse Luděk JUDr. Ph.D., Praha, CZ



1.1



2.1



3.1

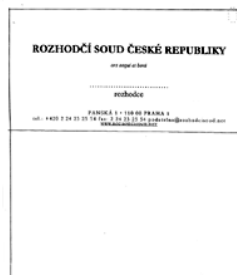

4.1



5.1



9.1



6.1

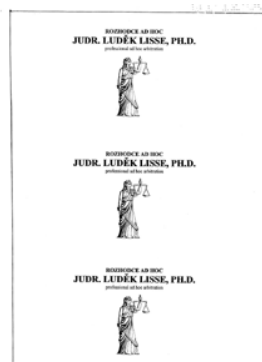

10.1



7.1

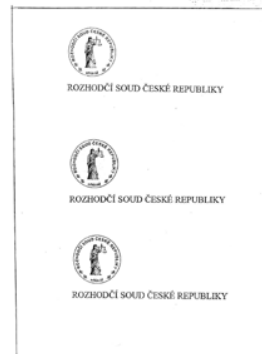

11.1



8.1

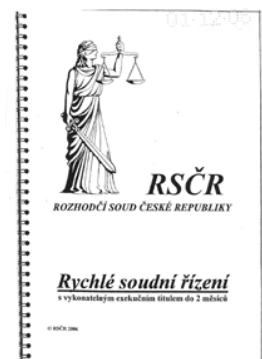

12.1



12.2



12.6



12.3



12.7



12.4



12.8



12.5

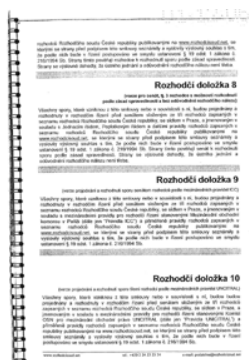

12.9



12.10

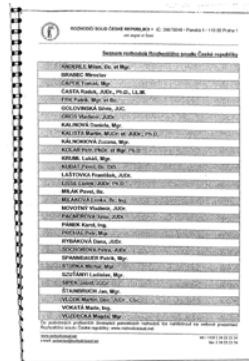

12.14



12.11



13.1

- (51) 19-08
- (11) 34621
- (21) 2009-37749
- (22) 17.04.2009
- (15) 24.08.2009
- (45) 24.08.2009
- (54) Hospodářské tiskopisy
- (28) 9
- (73) OPTYS, spol. s r. o., Opava, CZ
- (72) Vicha Jan Ing., Hradec nad Moravicí, CZ
- (55)

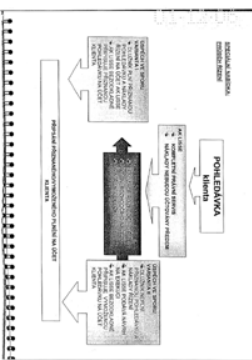

12.12



12.13

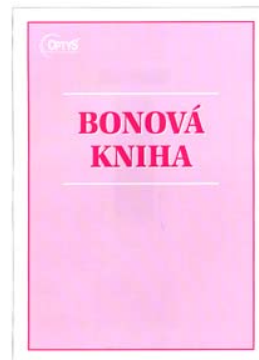

1.1

011	011
012	012
013	013
014	014
015	015
016	016
017	017
018	018
019	019
020	020
021	021
022	022
023	023
024	024
025	025
026	026
027	027
028	028
029	029
030	030
031	031
032	032
033	033
034	034
035	035
036	036
037	037
038	038
039	039
040	040
041	041
042	042
043	043
044	044
045	045
046	046
047	047
048	048
049	049
050	050
051	051
052	052
053	053
054	054
055	055
056	056
057	057
058	058
059	059
060	060
061	061
062	062
063	063
064	064
065	065
066	066
067	067
068	068
069	069
070	070
071	071
072	072
073	073
074	074
075	075
076	076
077	077
078	078
079	079
080	080
081	081
082	082
083	083
084	084
085	085
086	086
087	087
088	088
089	089
090	090
091	091
092	092
093	093
094	094
095	095
096	096
097	097
098	098
099	099
100	100

1.2



2.1

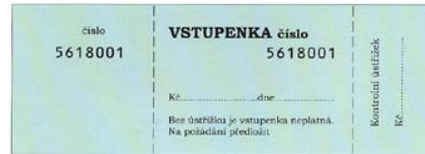

4.3



2.2



5.1

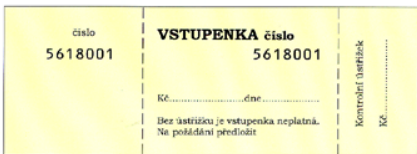

2.3



5.2



3.1



5.3



3.2



6.1

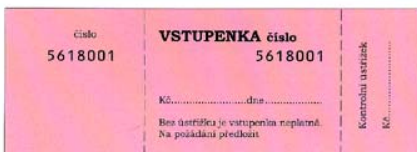

3.3



6.2

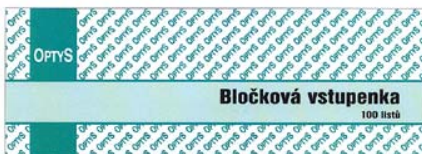

4.1

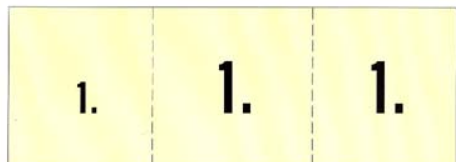

6.3



4.2



7.1



9.2



7.2



9.3



7.3

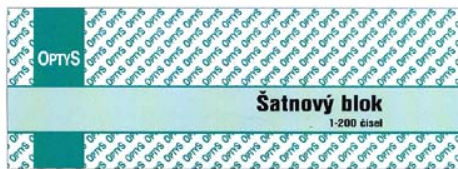

8.1



8.2



8.3



9.1

- (51) 20-02
- (11) 34623
- (21) 2009-37774
- (22) 18.05.2009
- (15) 24.08.2009
- (45) 24.08.2009
- (54) Reklamní stojan na osobní automobily
- (28) 1
- (73) Sličko Josef, Velká Hleďsebe, CZ
- (72) Sličko Josef, Velká Hleďsebe, CZ
- (55)



1.1



1.2



1.3

- (51) **21-01**
(11) 34618
(21) 2009-37700
(22) 17.03.2009
(15) 24.08.2009
(45) 24.08.2009
(54) Mechanická hra
(28) 3
(73) Ing. Milan Konečný - M.I.K., Bučovice, CZ
(72) Konečný Milan, Bučovice, CZ
(74) Ing. Marie Smrčková, patentový zástupce, Velflíkova 10,
Praha 6, 16000
(55)



1.1



1.2



1.3



2.1



3.1

- (51) **23-02**
(11) 34613
(21) 2009-37783
(22) 01.06.2009
(15) 19.08.2009
(45) 19.08.2009
(54) Umyvadlo
(28) 1
(73) BD CZ s.r.o., BECHYNĚ, CZ
(72) Smolík Jaroslav, Znojmo, CZ
(74) Ing. Roman Vithous, Pavlíkova 605/12, PRAHA, 14200
(55)

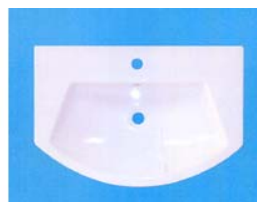

1.1



1.2



1.3

- (51) **25-01**
(11) 34625
(21) 2009-37787
(22) 03.06.2009
(15) 24.08.2009
(45) 24.08.2009
(54) Obvodová lišta dveří
(28) 5
(73) SAPELI, a.s., Polná, CZ
(72) Ullman Aleš Ing., Velký Beranov, CZ

(55)

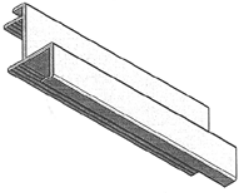

1.1

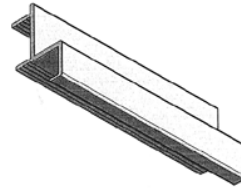

3.1

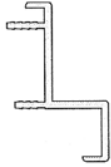

1.2

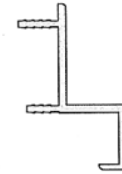

3.2

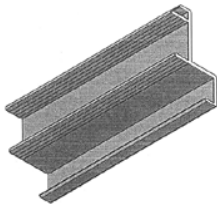

1.3

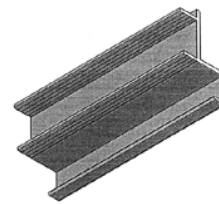

3.3

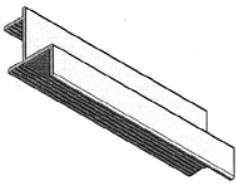

2.1

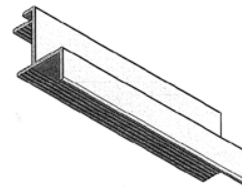

4.1

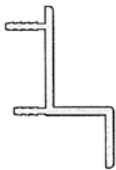

2.2

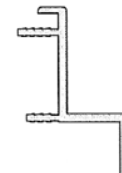

4.2

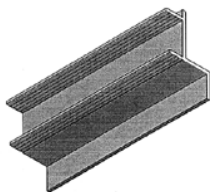

2.3

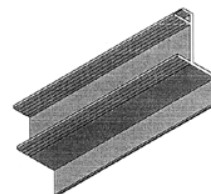

4.3

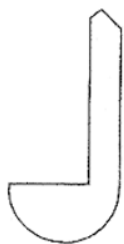

5.1



1.5



1.6

- (51) **25-02**
(11) 34611
(21) 2009-37755
(22) 22.04.2009
(15) 19.08.2009
(45) 19.08.2009
(54) Sanitární příčka
(28) 1
(73) ADI interiér s. r. o., Brno, CZ
(72) Kobzová Renata MUDr., Brno, CZ
(55)



1.1



1.2



1.3

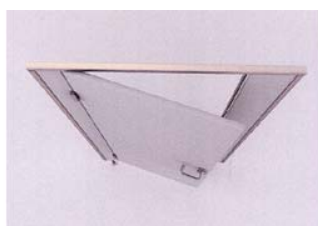

1.4

- (51) **25-02**
(11) 34620
(21) 2009-37741
(22) 10.04.2009
(15) 24.08.2009
(45) 24.08.2009
(54) Podplotový panel
(28) 1
(73) FORMPLAST Purkert s. r. o., Praha 9, CZ
(72) Purkert Zdeněk Ing., Jablonné nad Orlicí, CZ
(74) Ing. Jiří Malůšek, Mendlovo nám. 1a, Brno, 60300
(55)



1.1



1.2

Seznam vlastníků zapsaných průmyslových vzorů

(73)	(11)	(51)	(73)	(11)	(51)
ADI interiér s. r. o., Brno, CZ	34611	25-02			
BD CZ s.r.o., BECHYNĚ, CZ	34613	23-02			
Fedorová Anna, Brno, CZ	34616	02-02			
FORMPLAST Purkert s. r. o., Praha 9, CZ	34620	25-02			
Hanácká potravinářská společnost s.r.o., Brno, CZ	34612	09-01			
Hubený Miloslav, Cerhenice, CZ	34619	06-01			
Ing. Milan Konečný - M.I.K., Bučovice, CZ	34618	21-01			
Krajča Petr Ing., Napajedla, CZ	34608	19-08			
NOWACO Czech Republic s.r.o., Kralupy nad Vltavou, CZ	34617	09-05			
OPTYS, spol. s r. o., Opava, CZ	34621	19-08			
Poděbradka, a.s., Poděbrady, CZ	34607	09-01			
PRVNÍ IZOLAČNÍ ALFA, s.r.o., Teplice, CZ	34622	15-01			
Ráliš Petr, Roudnice nad Labem, CZ	34615	09-01			
Rozhodčí soud České republiky, Praha 1, CZ	34614	19-08			
SAPELI, a.s., Polná, CZ	34625	25-01			
Schwarzkopf a. s., Praha 4, CZ	34609	09-01			
Schwarzkopf a. s., Praha 4, CZ	34610	09-01			
SESON s.r.o., Cerhenice, okr. Kolín, CZ	34619	06-01			
Sličko Josef, Velká Hleďsebe, CZ	34623	20-02			
VÝVOJ, oděvní družstvo v Třešti, Třešť, CZ	34624	02-02			

Dodatková ochranná osvědčení pro léčiva a pro přípravky na ochranu rostlin

Udělení osvědčení

- (73) Bayer Schering Pharma AG, 13353 Berlin, DE
 - (68) 290741
 - (11) 290741/150
 - (54) Vícefázový prostředek pro antikoncepci
 - (92) 17/032/09 -C, 14.01.2009
 - (93) BE 327792, 03.11.2008, BE
 - (95) Qlaira - estradiol valerát/dienogest, léčivý přípravek
 - (94) 17.10.2021
-

Úřední rozhodnutí a oznámení

MK4A, MK4F

Zánik patentů a autorských osvědčení uplynutím doby platnosti

(11)	(21)	Int.Cl/(51)	(11)	(21)	Int.Cl/(51)
282384	1989-4906	8/C07K 7/18			

MK1K

Zániky užitných vzorů uplynutím doby platnosti

(11)	(21)	(51)	(2006.01)
9156	1999-9793	C10L 1/08	(2006.01)
9157	1999-9801	F28D 1/00	(2006.01)
9177	1999-9792	A61H 3/02	(2006.01)
9343	1999-9796	B28B 15/00	(2006.01)
9520	1999-9790	E04B 1/343	(2006.01)
12098	2002-12826	F24F 13/06	(2006.01)
12219	2002-12821	B60R 7/02	(2006.01)
12405	2002-12825	A23L 1/304	(2006.01)
15202	2005-16301	A45B 9/04	(2006.01)
15233	2005-16281	B29C 45/07	(2006.01)
15234	2005-16292	A63H 33/04	(2006.01)
15260	2005-16294	B60S 1/32	(2006.01)
15275	2005-16276	A47C 19/22	(2006.01)
15278	2005-16290	A47C 3/02	(2006.01)
15348	2005-16295	F01C 1/34	(2006.01)
15368	2005-16279	E04H 1/12	(2006.01)
15423	2005-16296	G07D 7/00	(2006.01)
15424	2005-16298	H01J 29/02	(2006.01)
15445	2005-16289	E21D 21/00	(2006.01)
15487	2005-16280	F28F 1/10	(2006.01)

MK4Q

Zániky práva ze zapsaných průmyslových vzorů uplynutím doby ochrany

(11)	(21)	Int.Cl/(51)	(11)	(21)	Int.Cl/(51)
28972	1999-31535	7/07-01			
29005	1999-31530	7/22-05			
29023	1999-31537	7/12-11			
32271	2004-35110	8/09-01			
32348	2004-35112	8/23-01			

ND1K

První prodloužení doby platnosti užitných vzorů

(51)	E06B 1/70	(2006.01)	(51)	G01V 15/00	(2006.01)
(11)	15521		(11)	G09F 3/03	(2006.01)
(21)	2005-16424		(11)	16100	
(22)	23.03.2005		(21)	2005-16930	
(73)	Corus Aluminium Profiltechnik GmbH, Vogt, DE		(22)	22.08.2005	
(54)	Zařízení pro uložení jedné strany okenního parapetu		(73)	Jansa Jaroslav Ing. CSc., Praha, CZ Kašpar Jiří Ing., Říčany, CZ Zeman Daniel Ing., Hudlice, CZ	
(51)	E04G 23/02	(2006.01)	(54)	Identifikační digitální pečeť	
	E04C 3/292	(2006.01)			
	E04C 3/294	(2006.01)			
	E04C 3/12	(2006.01)	(51)	A47L 15/00	(2006.01)
(11)	15534			A47L 15/16	(2006.01)
(21)	2005-16504			A47L 15/18	(2006.01)
(22)	18.04.2005			A47L 15/20	(2006.01)
(73)	Rojík Václav prof. Ing. DrSc., Praha, CZ			A47L 15/22	(2006.01)
(54)	Nosník se zvětšenou únosností			A47L 15/23	(2006.01)
			(11)	16144	
(51)	F24H 9/12	(2006.01)	(21)	2005-16929	
(11)	15827		(22)	22.08.2005	
(21)	2005-16924		(73)	DUNET s.r.o., Tuchoměřice, CZ	
(22)	22.08.2005		(54)	Myčka pro ruční mytí a oplachování nápojového skla	
(73)	Rudolf JURAJDA - ROLF, Prostřední Bečva, CZ				
(54)	Zařízení pro ohřev užitkové a topné vody		(51)	E04G 23/04	(2006.01)
				E04C 3/34	(2006.01)
(51)	A61M 29/00	(2006.01)		E04C 3/30	(2006.01)
(11)	15974		(11)	16220	
(21)	2005-16908		(21)	2005-17097	
(22)	17.08.2005		(22)	25.10.2005	
(73)	Patentservis Praha, a. s., Praha, CZ		(73)	Rojík Václav prof. Ing. DrSc., Praha, CZ	
(54)	Dilatátor zúžení předkožky		(54)	Železobetonový sloup se zvětšenou únosností	

- (51) **B09B 3/00** (2006.01)
B09C 1/00 (2006.01)
F23G 7/00 (2006.01)
F23G 5/00 (2006.01)
- (11) 16826
(21) 2006-17873
(22) 26.06.2006
(73) Kašánek František, Praha, CZ
Petr Jiří, Praha, CZ
Adamík Libor, Praha, CZ
Brázdil Jiří, Praha, CZ
- (54) Statické i mobilní zařízení pro provádění dekontaminace pevných, plyných a kapalných substancí s jistěním proti únikům nebezpečných látek při dekontaminaci
- (51) **G08B 13/196** (2006.01)
- (11) 16880
(21) 2006-17919
(22) 10.07.2006
(73) JABLOTRON ALARMS a.s., Jablonec nad Nisou, CZ
- (54) Zařízení k verifikaci pachatele v objektu

ND1K

Druhé prodloužení doby platnosti užitných vzorů

- (51) **A23K 1/00** (2006.01)
A23K 1/14 (2006.01)
- (11) 12735
(21) 2002-13409
(22) 21.08.2002
(73) AMR AMARANTH, A.S., Hradec Králové, CZ
- (54) Energetický nápoj pro zvířata
- (51) **B62D 63/02** (2006.01)
B60N 2/36 (2006.01)
- (11) 12791
(21) 2002-13530
(22) 03.10.2002
(73) TECHSPORT, S.R.O., Brno, CZ
- (54) Dodávkový automobil
- (51) **A23L 1/172** (2006.01)
- (11) 12866
(21) 2002-13408
(22) 21.08.2002
(73) AMR AMARANTH, A.S., Hradec Králové, CZ
- (54) Potravinový doplněk
- (51) **H02B 1/26** (2006.01)
H02G 3/08 (2006.01)
- (11) 12921
(21) 2002-13501
(22) 19.09.2002
(73) PŘIBYL Jiří, Prachatice, CZ
- (54) Přípojkový pilř
- (51) **H01R 13/62** (2006.01)
H01R 13/627 (2006.01)
H01R 13/629 (2006.01)
H01R 13/428 (2006.01)
H01R 13/432 (2006.01)
H01R 13/426 (2006.01)
- (11) 12936
(21) 2002-13418
(22) 27.08.2002
(73) K.T. - Kalttech s.r.o., Chropyně, CZ
- (54) Univerzální zásuvka

PD4A

Převod práv a ostatní změny majitelů patentů

- (11) 291687 (11) 291687
(21) 1997-2611 (21) 1997-2611
(73) KOMET GROUP Holding GmbH, 74354 Besigheim, DE (73) KOMET GROUP GmbH, 74354 Besigheim, DE

(11) 292324
(21) 1998-2366
(73) KOMET GROUP Holding GmbH, 74354 Besigheim,
DE

(11) 292324
(21) 1998-2366
(73) KOMET GROUP GmbH, 74354 Besigheim, DE

(11) 293655
(21) 2003-1443
(73) Eco-Aqua-Servis, s.r.o., Praha 5 - Stodůlky, CZ

(11) 296494
(21) 2000-2666
(73) KOMET GROUP Holding GmbH, 74354 Besigheim,
DE

(11) 296494
(21) 2000-2666
(73) KOMET GROUP GmbH, 74354 Besigheim, DE

PD1K

Převod práv a ostatní změny majitelů užitečných vzorů

(11) 16599
(21) 2006-17615
(73) Eco-Aqua-Servis, s.r.o., Praha 5, CZ

(11) 19163
(21) 2008-20110
(73) Swarovski-Optik KG, 6060 Absam, AT

PD4Q

Převod práv a ostatní změny vlastníků průmyslových vzorů

(11) 26895
(21) 1996-29206
(73) Harok Dušan, Praha 10, CZ

(11) 27904
(21) 1997-30388
(73) Harok Dušan, Praha 10, CZ

(11) 28893
(21) 1998-31232
(73) Keso AG, 8805 Richterswil, CH

(11) 32672
(21) 2004-35515
(73) Josef Kleindienst, Žatec, CZ

(11) 33405
(21) 2005-36259
(73) FONDEX s.r.o., Brno, CZ

(11) 34498
(21) 2008-37610
(73) British American Tobacco (Czech Republic), s.r.o.,
Praha 3, CZ

Zamítnuté a částečně zamítnuté přihlášky ochranných známek před zveřejněním

Kapitola obsahuje údaje o rozhodnutích o přihláškách ochranných známek, u kterých byly na základě provedeného věcného průzkumu shledány Úřadem důvody pro zamítnutí přihlášky ochranné známky podle ustanovení § 4 nebo 6 zákona č. 441/2003 Sb. Na základě toho Úřad vydal rozhodnutí o zamítnutí přihlášky podle ustanovení § 22 zákona č. 441/2003 Sb., a to pro celý seznam výrobků a služeb nebo pro jeho část. Údaje o výsledku rozhodnutí (zamítnutí přihlášky, částečné zamítnutí přihlášky) jsou uvedeny za datem právní moci rozhodnutí pod INID kódem (583) s názvem "Datum právní moci rozhodnutí/výsledek rozhodnutí".

(210) **O-450072**

(540) **www.elektrosrot.cz**

(583) 13.07.2009 / zamítnutí přihlášky

(210) **O-465473**

(540) **Hejtmanský týden**

(583) 03.08.2009 / zamítnutí přihlášky

(210) **O-456441**

(540)



(583) 10.08.2009 / zamítnutí přihlášky

(210) **O-465496**

(540) **Ceramics for life**

(583) 27.07.2009 / zamítnutí přihlášky

(210) **O-466305**

(540)



(583) 01.08.2009 / zamítnutí přihlášky

(210) **O-457358**

(540) **PODNIKATEL.CZ BUSINESS
SERVER**

(583) 10.08.2009 / zamítnutí přihlášky

(210) **O-460397**

(540) **Konopiště resort**

(583) 03.08.2009 / zamítnutí přihlášky

(210) **O-460613**

(540) **MĚSTO STROMŮ**

(583) 07.07.2009 / zamítnutí přihlášky

(210) **O-462860**

(540)

**top
furniture**
luxusní nábytek

(583) 17.07.2009 / zamítnutí přihlášky

(210) **O-464730**

(540) **GLOBÁLNÍ ZATEPLOVÁNÍ**

(583) 20.07.2009 / zamítnutí přihlášky

(210) **O-464755**

(540) **PSÍ POTŘEBY**

(583) 04.08.2009 / zamítnutí přihlášky

(210) **O-465326**

(540) **TISKÁRNA ŠTĚCH, s.r.o.**

(583) 17.08.2009 / zamítnutí přihlášky

Přehled zveřejněných přihlášek ochranných známek

Přihlášky ochranných známek, které byly na základě výsledků formálního a věcného průzkumu provedeného Úřadem shledány schopné zápisu do rejstříku ochranných známek, jsou obsaženy v této kapitole. Důležitou právní skutečností je, že zveřejněným přihlášky ochranné známky v této kapitole Věstníku (§ 23 zákona č. 441/2003 Sb.) začíná běžet zákonná tříměsíční lhůta pro podání námitek podle ustanovení § 25 zákona č. 441/2003 Sb.

Číselný přehled

O-462126, O-462768, O-464024, O-464228, O-464945, O-465568, O-465569, O-465732, O-465738, O-465817, O-465846, O-465997, O-466138, O-466633, O-466778, O-466807, O-466833, O-466919, O-466922, O-467044, O-467203, O-467393, O-467394, O-467408, O-467458, O-467554, O-467555, O-467556, O-467639, O-467712, O-467722, O-467812, O-467879, O-467965, O-467978, O-468009, O-468027, O-468062, O-468109, O-468113, O-468133, O-468136, O-468207, O-468216, O-468328, O-468354, O-468363, O-468391, O-468473, O-468523, O-468534, O-468551, O-468561, O-468562, O-468563, O-468578, O-468621, O-468658, O-468671, O-468691, O-468692, O-468738, O-468743, O-468744, O-468761, O-468791, O-468839, O-468840, O-468850, O-468925, O-468978, O-468987, O-468988, O-468991, O-468992, O-468993, O-469007, O-469008, O-469020, O-469022, O-469023, O-469024, O-469070, O-469118, O-469124, O-469152, O-469164, O-469182, O-469183, O-469185, O-469186, O-469191, O-469193, O-469242, O-469253, O-469291, O-469321, O-469330, O-469361, O-469362, O-469373, O-469376, O-469420, O-469421, O-469431, O-469446, O-469500, O-469504, O-469506, O-469507, O-469532, O-469563, O-469565, O-469580, O-469594, O-469607, O-469616, O-469668, O-469769, O-469770, O-469774, O-469775, O-469777, O-469778, O-469786, O-469787, O-469789, O-469815, O-469816, O-469817, O-469818, O-469827, O-469900, O-469901, O-469902, O-469903, O-469904, O-469905, O-469906, O-469907, O-469908, O-469909

Zveřejněné přihlášky ochranných známek

(210) **O-462126**
(220) 09.09.2008
(320) 09.09.2008
(511) 12, 16, 19, 25, 26, 35, 41
(540)

Nabíjte svou značku emocemi!

(510) (12) vozidla; (16) papír, papírenské výrobky, tiskařské výrobky, kancelářské potřeby; (19) přenosné konstrukce nekovové; (25) oděvy; (26) výšivky; (35) propagační činnost, reklama, pomoc při řízení obchodní činnosti, obchodní administrativa, kancelářské práce; (41) zábava, sportovní a kulturní aktivity.
(590) Barevná
(730) **ART 4 PROMOTION, s.r.o.**, Hlinská 9, České Budějovice, 37001, CZ

(210) **O-462768**
(220) 06.10.2008
(320) 06.10.2008
(511) 41
(540)

běhej.com

(510) (41) organizování sportovních soutěží, vydávání časopisů, vč. časopisů on-line.
(730) **Behej.com, s.r.o.**, Hradební 759/5, Praha 1, 11000, CZ
(740) Mgr. Jan Vrzala, advokát, Masarykova 955/48, Teplice, 41501

(210) **O-464024**
(220) 25.11.2008
(320) 25.11.2008
(511) 9, 16, 35, 41
(540)

proficam

(510) (9) akumulátory elektrické, akustická (zvuková) poplašná zařízení, akustické membrány, akustické trubice - zvukovody, amplióny, reproduktory, anodové baterie, antény, apertometry (optika), audiovizuální zařízení pro výuku, baterie, články elektrické, blesky fotografické, brýle, brýle proti slunci, brýle sluneční, clony fotografické, čističe nosičů zvukových záznamů, články solární, čočky kontaktní, čočky optické, dalekohledy, dálkoměry, telemetry, dálkové ovladače, demagnetizační zařízení na magnetické pásky, densitometry, detektory, diapozitivy, rámovací přístroje na diapozitivy, diaprojektory, promítací žárovky, difrakční zařízení (mikroskopie), disky kompaktní (audio-video), disky nahrané (se zvukovými nahrávkami), gramofonové desky, disky optické, dvd přehrávače, elektronické publikace (s možností stažení), exponované kinofilmy, expozimetry, filmové kamery, filmy exponované, filtry fotografické, fotoaparáty, lešticí zařízení na fotografické snímky (pozitivy), fotokomory, lampy do fotokomory, fotometry, helmy

ochranné pro sportovní účely, hledáčky fotografické, hranoly (optika), karty s pamětí nebo mikroprocesorem, kazety (fotografie), kontakty elektrické z drahých kovů, kolejnice elektrické jako podpěra projektorů nebo reflektorů, kompaktní optické disky, CD ROM, konektory akustické, kontakty elektrické, kopírovací zařízení a stroje (fotografické, elektrostatické, termické), korekční čočky (optika), kreslené filmy, laptopy (počítače), lasery ne pro lékařské účely, laterna magica, magnetická média, magnetické disky, mikrofony, fotografické misky, monitory, nabíječky akumulátorů, nabíječky pro elektrické baterie, navigační přístroje, navigační přístroje satelitní, neprůstřelné vesty ochranné, nosiče dat optické, nosiče zvukových nahrávek, objektivy (čočky) pro astrofotografii, objektivy, čočky (optika), odkapávače k fotografickým účelům, optické přístroje a nástroje, optické výrobky, osobní stereo soupravy, pásky magnetické, pásky na čištění nahrávacích hlav, pásky pro zvukové záznamy, pera elektronická (vizuální zobrazovací jednotky), polarimetry, promítací plátna, promítací přístroje, přehrávače kazet, přehrávače kompaktních disků, přijímače (audio- a video-), přístroje pro nahrávání zvuku, přístroje pro reprodukci zvuku, rádia, rámečky na diapozitivy, regulátory osvětlení jeviště, regulátory světla, reostaty, stmívače elektrické, rychloměry (fotografie jak obor), řezací přístroje na filmy, skříňky (krabice) na reproduktory, sluchátka, speciální pouzdra na fotografické aparáty, spektroskopy, spouště uzávěrek (fotografie jako obor), stabilizátory pro osvětlovací přístroje, stativy na fotoaparáty, stereoskopické přístroje, stereoskopy, stříhací zařízení na stříhání filmů, sušičky na fotografie, telefotografická zařízení, zařízení pro obrazovou telegrafii, teleskopy, televizní přístroje, trojnožky nebo stativy pro fotografické přístroje a kamery, UV filtry pro fotografické účely, uzávěrky (fotografie jako obor), videokamery, videokazety, videopásky, videorekordéry, magnetoskopy, vysílačky (osobní vysílačky), výškoměry, zápisník elektronický, zařízení na přenášení zvuku, zesilovače, zvětšovací přístroje (fotografie jako obor), žárovky pro fotoblesk; (16) akvarely, alba, architektonické makety, atlasy, bloky (papírnické výrobky), brožury, desky (papírnické výrobky), psací desky s klipsem na přidržování papíru, filtrační papír, přístroje na lepení fotografií, grafické reprodukce, grafiky, chromolitografy (polygrafie), katalogy, knihy, záložky do knih, litografie, litografie umělecké, malby (obrazy) zarámované či nezarámované, manuály, mapy, noviny, oznámení rodinné události (papírnické výrobky), papír, periodika, časopisy, plakáty, plány, pohlednice, portréty, prospekty, publikace, rejstříky (seznamy), ročenky, rytiny, samolepky (papírnické, výrobky), samolepky pro domácnost a pro kancelářské účely, stojany na fotografie, svítící papír, šanony (pořadače), tabule reklamní z papíru nebo lepenky, těžítka, tiskoviny, tisky (rytiny), vinětovací strojky, vložky papírové, výrobky papírenské, vzory na kopírování, zápisníky (notesy), znaky grafické (pro kopírování); (35) aktualizování reklamních materiálů, analýzy nákladů, dodavatelské služby pro třetí osoby (nákup výrobků a služeb pro jiné podniky), dražby, fakturace, fotokopírování, hospodářské (ekonomické) prognózy, inzerce poštou, kanceláře dovozní a vývozní, komerční informační kanceláře, komerční informace a rady pro spotřebitele (spotřebitelská poradna), kopírování nebo rozmnožování (reprodukce) dokumentů, dokladů apod., komerční správa licencí na výrobky a služby ostatních, marketingové studie, nábor zaměstnanců, obchodní management a podnikové poradenství, obchodní nebo podnikatelské informace, obchodní nebo podnikatelský průzkum, obchodní reklama (pro třetí osoby), oceňování obchodních podniků, organizování komerčních nebo reklamních výstav, personální poradenství, pomoc při řízení obchodní činnosti, odborné obchodní poradenství, poradenství při vedení podniků, pořádání veletrhů pro obchodní a reklamní účely, posuzování efektivnosti provozu a racionalizace práce, prezentace výrobků v komunikačních médiích pro účely maloobchodu, pronájem reklamní doby v komunikačních médiích, pronájem reklamních materiálů, pronájem-reklamních ploch, průzkum trhu, průzkum veřejného mínění, předvádění (služby modelek) pro reklamní účely a podporu prodeje, příprava inzertních sloupků, psaní reklamních textů, reklama, reklama on-line v počítačové síti, reklamní agentury, rozhlasová reklama,

rozšiřování reklamních nebo inzertních materiálů, řízení (poradenské služby obchodní nebo podnikatelské), poskytování pomoci při řízení obchodních nebo průmyslových podniků, sestavování statistiky, služby v oblasti grafické úpravy pro reklamní účely, služby v oblasti srovnávání cen, poradenství v obchodní činnosti, styky s veřejností, subdodavatelské služby (obchodní pomoc), televizní reklama, obchodní vedení uměleckých agentur, venkovní reklama, vydávání reklamních nebo náborových, propagačních a inzertních textů, vyhledávání sponzorů, vylepování plakátů, zaslání reklamních materiálů zákazníkům, zpracování textů, zprostředkovatelské práce; (41) agentury (umělecké módní), digitální zpracování obrazu, diskotéky (služby), divadelní představení, elektronické publikování, estrády (služby v oblasti -), filmová studia, filmová tvorba, filmové projekce, fotografování, fotografování na mikrofilm, provozování golfového hřiště, provozování herny, informace o možnostech rekreace, informace o možnostech rozptýlení, kaligrafické služby, poskytování služeb karaoke, klubové služby výchovně zábavné, kluby zdraví (služby), knihovny (půjčovny knih), vydávání knih, organizování a vedení kolokvií, konferencí a kongresů, konzultace v oblasti úspor energie, korespondenční kurzy, provozování muzea, nahrávací studia (služby), nahrávání videopásek, obrazové zpravodajství, organizování kulturních nebo vzdělávacích výstav, organizace a pořádání koncertů, organizování plesů, organizování představení, organizování soutěží, organizování sportovních soutěží, plánování a organizování večírků, poradenství pro volbu povolání, pořádání soutěží krásy, poskytování on-line elektronických publikací (bez možnosti stažení), pronájem audio nahrávek, pronájem rozhlasových a televizních přijímačů, pronájem video-rekordérů, pronajímání osvětlovacích zařízení pro divadla nebo televizní studia, pronajímání tenisových dvorců, výroba divadelních nebo jiných představení, překladatelské služby, psaní scénářů, psaní textů (jiných než reklamních), půjčování audio zařízení, půjčování filmových promítaček a příslušenství, půjčování filmů, půjčování přenosných videokamer, půjčování videopásek, reportérské služby, rozhlasová zábava, výroba rozhlasových a televizních programů, skládání hudby (služby), služby v oblasti grafické úpravy jiné než pro reklamní účely, střih videopásků, televizní zábava, opatřování titulky, výroba videofilmů, vydávání elektronických knih, a časopisů on-line, vydávání textů s výjimkou reklamních nebo náborových, zábava (služby), živé vystoupení (organizování).

(730) **Koubek Filip Bc.**, Oválná 1408, Mladá Boleslav, 29301, CZ

(210) **O-464228**
(220) 02.12.2008
(320) 02.12.2008
(511) 20, 27, 35
(540)



(510) (20) nábytek, zrcadla, rámy, výrobky nejmenované v jiných třídách ze dřeva, korku, rákosu, vrbového proutí, z rohu, kosti, slonoviny, z kotic, želvoviny, jantaru, perleti, mořské pěny, náhražky všech těchto materiálů nebo náhražky z plastických hmot, nábytek kovový a pro camping, ložní potřeby (např. matrace do postelí, podhlavníky), zrcadla jako součást bytového zařízení a zrcadla samostatná, tabulky státní poznávací značky nekovové, dopisní schránky ani kovové, ani zděné; (27) koberce, rohožky, rohože, linoleum a jiné obklady podlah, tapety na stěny nikoliv textilní; (35) propagační činnost, reklama, pomoc při řízení obchodní činnosti, obchodní administrativa, kancelářské práce, pomoc při provozu a řízení podniku nebo pomoc při provozování obchodů a obchodních činností průmyslového nebo obchodního podniku, jakož i služby reklamních kanceláří, které se zabývají hlavně sdělováním veřejnosti, prohlášeními nebo inzeráty a používají všechny možné prostředky sdělovací, týkající se všech druhů zboží nebo služeb, shromažďování, ve

prospěch ostatních, různého zboží (s výjimkou přepravy tohoto zboží) tak, aby si zákazníci mohli toto zboží pohodlně prohlédnout a nakoupit, takové služby mohou být poskytovány maloobchody, velkoobchody, pomocí objednávkových katalogů nebo elektronických médií, např. prostřednictvím internetových stránek nebo teleshoppingu, služby, které zahrnují záznam, přepis, vypracování, kompilaci (shromažďování dokumentů), přenášení nebo systematizaci písemných sdělení a záznamů, jakož i kompilaci matematických a statistických údajů, služby reklamních agentur, jakož i služby jako jsou distribuce prospektů přímo nebo poštou nebo distribuce vzorků, tato třída může zahrnovat i jiné služby týkající se reklamy, jako služby týkající se bankovních půjček nebo reklam rozhlasem.

(590) Barevná
(730) **Kužela Karel Ing.**, Dolní Lhota 135, Lhota u Luhačovic, 76323, CZ

(210) **O-464945**
(220) 09.03.2009
(320) 09.03.2009
(511) 33
(540)

(510) (33) alkoholické nápoje (s výjimkou pív), víno, lihoviny.
(730) **Gala Jaromír Ing.**, Údolní 388/8, Brno - střed, 60200, CZ

(210) **O-465568**
(220) 04.02.2009
(320) 04.02.2009
(511) 9, 35, 36, 37, 39, 40, 41, 42
(540)

(510) (9) přístroje a nástroje vědecké, zkušební, měřicí, navigační, geodetické, fotografické, optické, přístroje pro záznam, převod, reprodukci zvuku nebo obrazu, magnetické nosiče zvukových záznamů, přístroje, nástroje a zařízení pro vedení, přepínání, přeměnu, akumulaci, regulaci a řízení elektrického proudu, hasicí přístroje, osobní ochranné prostředky, požární hlásiče a detektory kouře; (35) zprostředkování obchodních záležitostí, maloobchodní a velkoobchodní služby s výrobky uvedenými ve třídách 1 až 34, obchodní nebo podnikatelské informace, pomoc, poradenství a poskytování konzultací v obchodní činnosti, zprostředkování interaktivního obchodu pomocí globálních komunikačních sítí (Internet), referenční servis, marketing, styky s veřejností, služby v oblasti získávání obchodních kontraktálních partnerů, organizování komerčních a reklamních výstav, vytváření obchodních a obchodně-informačních sítí, služby v oblasti administrativní správy a služby organizačně hospodářské povahy, vše v rámci této třídy, dovozní a vývozní agentura; (36) služby nemovitostní, realitní činnost, správa nemovitostí, bytových i nebytových prostor, jejich pronájem, nákup a prodej včetně zprostředkovatelských činností v této oblasti, obstaravatelská a zprostředkovatelská činnost v oblasti investic; (37) stavby a opravy, přípravné a dokončovací stavební práce, specializované stavební činnosti, údržbářsko-opravná činnost, instalování, montáž, demontáž, opravy, revize a zkoušky elektrických zařízení, informace o opravách, obnova strojů (použitých nebo částečně zničených), odrušování elektrických přístrojů a zařízení, vodoinstalatérství a topenářství; (39) distribuce, transfer a rozvod elektrické a tepelné energie, provozování vodovodů a kanalizací, rozvod vody, odborné

konzultace k této činnosti, zprostředkování této činnosti, zprostředkování dopravy nebezpečných látek, materiálů a věcí, služby skladovací; (40) zpracování materiálů, výroba tepelné energie, nakládání s odpady (vyjma nebezpečných), úprava užitkové vody; (41) mimoškolní výchova a vzdělávání, pořádání odborných kurzů, školení a jiných vzdělávacích akcí, včetně lektorské činnosti, informace o výchově a vzdělávání, vydávání textů, s výjimkou reklamních nebo náborových, organizování a vedení konferencí, kongresů, seminářů, kolokvií a sympozií, pořádání a řízení pracovních setkání a školení, elektronické publikování, vyučování, zkoušení a přezkoušení, pořizování videozáznamů a fotografií, pořádání vzdělávacích veletrhů a výstav; (42) vědecké, výzkumné a technologické služby, poradenství o ochraně životního prostředí, inženýrské práce a služby, dozor a technická inspekce, nikoliv stavebního charakteru, technické poradenství a konzultace, vypracovávání odborných studií a posudků, odborné konzultace k nakládání s elektrickou a tepelnou energií, technické řešerše, projektování elektrických zařízení, testování, měření, analýzy a kontroly, vše v rámci této třídy.

- (590) Barevná
(730) **NWR Energy, a.s.**, Gregorova 2582 3, Ostrava, Moravská Ostrava, 72837, CZ
(740) Mgr. Václav Pacl, Okrajová 1416/4, Havířov - Podlesí, 73601

- (210) **O-465569**
(220) 04.02.2009
(320) 04.02.2009
(511) 9, 35, 36, 37, 39, 40, 41, 42
(540)



- (510) (9) přístroje a nástroje vědecké, zkušební, měřicí, navigační, geodetické, fotografické, optické, přístroje pro záznam, převod, reprodukci zvuku nebo obrazu, magnetické nosiče zvukových záznamů, přístroje, nástroje a zařízení pro vedení, přepínání, přeměnu, akumulaci, regulaci a řízení elektrického proudu, hasicí přístroje, osobní ochranné prostředky, požární hlásiče a detektory kouře; (35) zprostředkování obchodních záležitostí, maloobchodní a velkoobchodní služby s výrobky uvedenými ve třídách I až 34, obchodní nebo podnikatelské informace, pomoc, poradenství a poskytování konzultací v obchodní činnosti, zprostředkování interaktivního obchodu pomocí globálních komunikačních sítí (Internet), referenční servis, marketing, styky s veřejností, služby v oblasti získávání obchodních kontraktčních partnerů, organizování komerčních a reklamních výstav, vytvoření obchodních a obchodně-informačních sítí, služby v oblasti administrativní správy a služby organizačně hospodářské povahy, vše v rámci této třídy, dovozní a vývozní agentura; (36) služby nemovitostní, realitní činnost, správa nemovitostí, bytových i nebytových prostor, jejich pronájem, nákup a prodej včetně zprostředkovatelských činností v této oblasti, obstaravatelská a zprostředkovatelská činnost v oblasti investic; (37) stavby a opravy, přípravné a dokončovací stavební práce, specializované stavební činnosti, údržbářsko-opravárenská činnost, instalování, montáž, demontáž, opravy, revize a zkoušky elektrických zařízení, informace o opravách, obnova strojů (použitých nebo částečně zničených), odušování elektrických přístrojů a zařízení, vodoinstalátérství a topenářství; (39) distribuce, transfer a rozvod elektrické a tepelné energie, provozování vodovodů a kanalizací, rozvod vody, odborné konzultace k této činnosti, zprostředkování této činnosti, zprostředkování dopravy nebezpečných látek, materiálů a věcí, služby skladovací; (40) zpracování materiálů, výroba tepelné energie, nakládání s odpady (vyjma nebezpečných), úprava užitkové vody; (41) mimoškolní výchova a vzdělávání, pořádání odborných kurzů, školení a jiných vzdělávacích akcí, včetně lektorské činnosti, informace o výchově a vzdělávání, vydávání textů, s výjimkou reklamních nebo náborových, organizování a vedení konferencí, kongresů, seminářů, kolokvií a sympozií,

pořádání a řízení pracovních setkání a školení, elektronické publikování, vyučování, zkoušení a přezkoušení, pořizování videozáznamů a fotografií, pořádání vzdělávacích veletrhů a výstav; (42) vědecké, výzkumné a technologické služby, poradenství o ochraně životního prostředí, inženýrské práce a služby, dozor a technická inspekce, nikoliv stavebního charakteru, technické poradenství a konzultace, vypracovávání odborných studií a posudků, odborné konzultace k nakládání s elektrickou a tepelnou energií, technické řešerše, projektování elektrických zařízení, testování, měření, analýzy a kontroly, vše v rámci této třídy.

- (730) **NWR Energy, a.s.**, Gregorova 2582 3, Ostrava, Moravská Ostrava, 72837, CZ
(740) Mgr. Václav Pacl, Okrajová 1416/4, Havířov - Podlesí, 73601

- (210) **O-465732**
(220) 10.02.2009
(320) 10.02.2009
(511) 16, 38
(540)

GASTROTREND

- (510) (16) časopisy; (38) provozování internetového portálu.
(730) **LEONN promotion s.r.o.**, Zašová 756, Zašová, 75651, CZ

- (210) **O-465738**
(220) 11.02.2009
(320) 11.02.2009
(511) 35, 41, 44
(540)

PURE SPA

- (510) (35) zprostředkovatelská činnost v oblasti obchodu s výrobky ve třídě 3 - a to kosmetika, parfumerie, kosmetická barviva a barvy, kúry, oleje, soli, pěny, líčidla, emulze, vody a gely určené k ošetření, čištění, pěstění a krášení pleti, těla, vlasů a nehtů, přípravky určené k hygieně celého těla, mýdla všeho druhu, čisticí prostředky na ruce, depilační přípravky, opalovací prostředky a prostředky po opalování a s výrobky ve třídě 5 - a to hygienické výrobky pro léčebné účely a diabetické přípravky pro léčebné účely, inzertní a propagační služby, organizování, zabezpečování a pořádání propagačních nebo komerčních výstav, akcí a přehlídek zboží, včetně distribuce zboží a jeho vzorků k reklamním účelům, odborná poradenská a konzultační činnost v oboru obchodu s kosmetickými výrobky, podnikání, reklamy a propagace, administrativní činnost, rozšiřování reklamních nebo inzertních materiálů zákazníkům (letáky, prospekty, tisky, vzorky), reklama on-line v počítačové síti, správa hotelů, fitness, wellnes a sportovních zařízení, venkovní reklama; (41) provozování fitness, wellnes a sportovních zařízení, zprostředkování společenských, kulturních, sportovních a zábavných akcí, pořádání a poskytování služeb v oblasti zábavy, sportu a kultury; (44) služby fyzioterapeutické, rekondiční, rekonvalescenční, rehabilitační, aromaterapeutické a relaxační, poradenské služby v oblasti dietologie, tvarování postavy, hubnutí a redukce váhy, provozování solárií, saun a whirlpoolu, poradenská lékařská činnost, masáže všeho druhu jako relaxační, rehabilitační, sportovní, vodní, plynové, rašelinové a uhlíčitě zábaly, farmaceutické poradenství, ošetřovatelské služby, psychologické poradenství, diagnostika a poradenství v oblasti masáží a optimalizace životního stylu, poradenské služby v oblasti zvýšení imunity organismu, jeho regenerace a detoxikace, přírodní a alternativní medicína, cvičení ve vyhřívaných lůžkách a kyslíko-oxygenová terapie, zajišťování léčebných pobytů, kadefnické salóny, manikúra, salóny krásy, zkrášlovací salóny, provozování zařízení sloužících k regeneraci a rekondici, lázeňská péče.

- (730) **Le Palais Praha s.r.o.**, Evropská 15, Praha 6, 16000, CZ
(740) HALAXOVÁ & HALAXOVÁ, TETRAPAT, RNDr. Zdeňka Halaxová, Dukelská 891/4, Olomouc, 77200

- (210) **O-465817**
(220) 13.02.2009
(320) 13.02.2009
(511) 35, 41
(540)

Hotel Continental Marienbad

- (510) (35) reklama (propagace), pomoc při řízení obchodní činnosti; (41) vzdělávání (výchovné služby), zábava, pobavení.

(730) **Garzotto Hotels & Resosts s.r.o.**, Spálená 90/17, Praha 1, 11000, CZ

(210) **O-465846**

(220) 16.02.2009

(320) 16.02.2009

(511) 35, 36, 45

(540)

JIČÍNSKÁ REALITNÍ

(510) (35) inzertní služby; (36) činnost a služby realitní kancelářské, makléřství, zprostředkovatelská činnost a služby v oblasti investic a nemovitého majetku, správy a nakládání s nemovitým majetkem, zejména v oblasti koupě, prodeje, pronájmu a leasingu, bytů a nebytových prostor, oceňování a odhady nemovitostí, včetně vypracovávání posudků, poradenská činnost v oblasti realit a finančního poradenství, nákup, prodej a správa pohledávek, zprostředkování finančních operací, úvěrové poradenství a zprostředkování úvěrů a hypoték, poskytování informací v oblasti realit, investic a nemovitostí pomocí prostředků globální počítačové sítě, investiční činnost v investiční výstavbě; (45) zprostředkování právní pomoci v oblasti realit.

(730) **TOM TOUR s.r.o.**, Husova 152, Jičín, 50601, CZ

(740) JUDr. Ph.D. Daniel Novotný, Husova 820, Jičín, 50601

(210) **O-465997**

(220) 20.02.2009

(320) 20.02.2009

(511) 39, 45

(540)



TECHNICKÁ ZÁCHRANNÁ SLUŽBA

(510) (39) technická činnost v dopravě; (45) havarijní služby - odklizení následků dopravních nehod.

(730) **WUKA s.r.o.**, Budějovická 1126/9, Praha 4, 14000, CZ

(740) Společná advokátní kancelář Všečeka Zelený Švorčík Kalenský a partneři, JUDr. Petr Kalenský, Hálkova 2, Praha 2, 12000

(210) **O-466138**

(220) 25.02.2009

(320) 25.02.2009

(511) 3, 9, 10, 16, 35, 39, 41

(540)

SEXSHOPIK

(510) (3) kosmetické přípravky, krásličí masky, kosmetické krémy, pudry, parfémy, mýdla, rtěnky, růžový olej, ambra (parfumerie), antiperspirační mýdlo, antistatické přípravky pro použití v domácnosti, aroma (éterické oleje), barviva na vlasy, barviva toaletní, kosmetické barvy, přípravky pro odstraňování barev - odbarvovače, krémy na bělení pokožky, bělicí a čistící přípravky na kůži, bělicí soli, bergamotový olej, brusiva jako brusný papír a brusné plátno, citrónový olej (silice), čistící mléko pro toaletní účely, čistící oleje, čistící prostředky, čistící roztoky, přípravky pro čištění umělého chrupu, depilační přípravky, depilační vosk, detergenty (čistící prostředky), s výjimkou pro použití při průmyslových procesech a lékařství, dezodoranty pro osobní potřebu, šampóny a kosmetické přípravky pro domácí zvířata, éterické esence, éterické oleje, přípravky na holení, jasmínový olej, kadidlo, kamenec (antiseptický přípravek), kolínská voda, kosmetické neceséry, kosmetické přípravky pro zestíhlení, kosmetické tužky, kosmetické přípravky do koupelny, koupelové soli, nikoliv pro medicínské účely, květinové parfémy (základní látky), výtažky z květin (parfumerie), lak na vlasy, laky na nehty, lepidla pro kosmetické účely, lešticí přípravky, levandulová voda a olej, líčidla, mandlové mléko pro kosmetické účely, mandlové mýdlo, mandlový olej, maskara (barvy a stíny na oční víčka a řasy), medicínské mýdla, mentolová silice (výtažkový olej), mořidla, mýdélka, umělé nehty, kosmetické přípravky na obočí, obtisky (ozdobné) pro kosmetické použití, oční řasy (umělé), odlakovače, přípravky na odličování, oleje do voňavek,

přípravky na ondulaci, opalovací přípravky (kosmetika), spreje pro osvěžení dechu, parfémovaná voda, pemza, peroxid vodíku pro kosmetické účely, pižmo (parfumerie), pleťová voda pro kosmetické účely, kosmetické ubrousky napuštěné pleťovou vodou, kosmetické přípravky pro pěstění pokožky, pomády pro kosmetické účely, potpourri (směsi voňavých látek), prací prostředky, přípravky pro péči o nehty, pudr (líčidlo), šampóny, tuky pro kosmetické účely, ústní vody, nikoliv pro lékařské účely, vata na špejli (toaletní potřeby), vata pro kosmetické účely, vatové tyčinky pro kosmetické účely, vazelína z ropy pro kosmetické účely, vlasové vody, voda po holení, voňavkářské výrobky, zubní pasty; (9) informace a záznamy na nosičích zařazených ve třídě 9, videokazety, audiokazety, audiovizuální programy a díla, exponované filmy, hudební díla na nosičích, CD disky, DVD disky, elektronická data a databáze, informační produkty v elektronických, datových, informačních a telekomunikačních sítích všeho druhu, software a hardware, periodika a knihy v elektronické podobě, databázové produkty zařazené ve tř. 9, nosiče dat či záznamů včetně audiokazet nahrané i nenabrané, elektronické, datové nebo informační sítě, multimediální aplikace na nosičích zařazených ve tř. 9 nebo v sítích, interaktivní a grafické programy, software, zejména pro systémy pro přenos dat, dešifrovací soustavy, platební karty nebo magnetické a čipové karty pro použití v bankovníctví, pojišťovnictví, v oblasti služeb a v obchodním styku, mezinárodní platební karty, elektronické peněženky, čipy, multimediální nebo informační katalogy, programové vybavení pro počítače, software, hardware výpočetní, komunikační nebo informační techniky, elektronické databáze a databázové produkty, informace a záznamy na nosiči s výjimkou nosičů papírových ze třídy 16, informace a data na nosičích nebo i v elektronických, datových, informačních, počítačových a komunikačních sítích, související software a hardware, elektronické, datové nebo informační, komunikační nebo výpočetní sítě včetně jednotlivých součástí a náhradních dílů obsažených ve třídě 9, multimediální aplikace, počítačové hry, hlavolamy elektrické nebo elektronické - v rámci této třídy; (10) erotické pomůcky elektricky vybavené, zejména masážní vibrační strojky, elektrické nafukovací panny, elektrické vakuové pumpy, vibrátory; (16) papírové obaly na DVD a CD, plakáty, neperiodické i periodické publikace, například časopisy, kalendáře, katalogy, ročenky, knihy, oběžníky, zpěvníky, brožury, knihy k nalepování výstřížků (alba), komiksy, archy papíru, listky, tiskoviny, poutače z papíru nebo z lepenky, mapy, atlasy, obrazy, pohlednice a jiné propagační a informační materiály a upomínkové předměty, spadající do této třídy, jako propagační publikace, ročenky, papírové propagační samolepky, manuály, noviny, knihařské výrobky, papír a výrobky z papíru všeho druhu, jako papír pro kopírování, papír balicí, papír voskovaný, filtrační papír, papírové podložky pod sklenice, i pivní, papírové ubrousky a ubrusy, obaly na lahve, lepenka a kartonážní výrobky, alba, blahopřání i hudební, diagramy, fotografie, stojany na fotografie, grafické reprodukcce, grafiky, lepty, listky, litografie, olejotisky, malby (obrazy) zarámované či nezarámované, letáky, portréty, prospekty, rytiny, psací potřeby, tiskařské typy, štočky, obaly z papíru, známky, samolepky, bloky (papírnické výrobky), dopisní papír, etikety, kromě textilních, formuláře, karty, karty a pásy papírové na počítačové programy, obálky, poštovní známky, pořadače (kancelářské potřeby), papírnické zboží kancelářské, obalové materiály, pouzdra na pera, pouzdra na razítka, připínáčky, razítka, seznamy (rejstříky), těžítka, tikety, účetní knihy, zápisníky (notesy), krabice lepenkové nebo papírové, obtisky, pásy doutníkové, podložky (psací), pouzdra na doklady, praporečky, pytlíky jako obaly (z papíru nebo umělých hmot), ručníky papírové, štíty vývěsní z papíru nebo z lepenky, tabule reklamní z papíru nebo lepenky; (35) reklamní a inzertní činnost, obchodní administrativa, průzkum a analýzy trhů, aranžérství - aranžování www stránek, marketing, zprostředkovatelská činnost v oblasti obchodu s erotickým zbožím, pronájem reklamních ploch, předvádění pro reklamní účely a podporu prodeje, předvádění zboží, vyhledávací služby, on-line inzerce, organizování výstav ke komerčním a reklamním účelům na Internetu, pomoc při podnikání, poradenství týkající se organizace a podnikání v oblasti sázek, distribuce prospektů, podnikatelské informace, předplatné tiskovin pro třetí osoby, účetnictví, distribuce propagačních tiskovin, plánování obchodních a propagačních akcí, potvrzování uskutečnění obchodních transakcí, reklamní, inzertní a

propagační činnost prostřednictvím jakéhokoliv média zejména v oblasti sázek a sportu, prostřednictvím telefonní, datové nebo informační sítě, poradenská činnost v oblasti obchodu a služeb reklamních kanceláří, předávání informací při reklamní činnosti, poskytování komerčních informací a informačních produktů reklamního a informačního charakteru ve tř. 35, multimediálních informací obchodního a reklamního charakteru, komerční využití Internetu v oblastech komerčních internetových médií a vyhledávacích služeb, zejména v oblasti sázek a sportu, pronájem reklamních ploch, marketingové studie, obchodní nebo podnikatelské informace, kopírování nebo rozmnožování dokumentů, dokladů, poradenství v obchodní činnosti, obchodní nebo podnikatelský průzkum, obchodní management, obchodní reklama, systematizace informací do počítačové databáze, překlad informací do počítačové databáze, pronájem reklamních materiálů, rozšiřování reklamních materiálů, průzkum trhu, sekretářské služby, statistické informace, zpracování textů, vedení kartoték v počítači, vydávání reklamních nebo náborových, propagačních a inzertních textů, aktualizování reklamních materiálů, analýzy nákladů, daňové příznání (příprava a vyhotovení), dražby, vedení dražeb, hospodářské (ekonomické) prognózy, inzerce poštou, nákupní ceny a velkoobchodní ceny (analýzy), oceňování obchodních podniků, oceňování a odhady v oblasti podnikání, personální poradenství, posuzování efektivnosti provozu a racionalizace práce, pronájem kancelářských strojů a zařízení, průzkum veřejného mínění, přepisování, styky s veřejností, vzorky zboží (distribuce), zprostředkovatelské práce, automatizované zpracování dat, elektronické zpracování dat pro třetí osoby, vedení a správa databank (zařazené ve třídě 35); (39) doručovací služby, kurýrské služby, dodávka zboží poštou, balení zboží, nakládání, resp. vykládání zboží, služby nosičů, služby dopravce, jako je autobusová doprava, automobilová doprava, doprava letecká, lodní (námořní i říční), trajektová, železniční, tramvajová, nákladní (kamionová), osobní doprava i přeprava zboží a nákladů, pronájem a půjčování autokarů, automobilů, lodí, kamionů, koní, pronájem garáží a parkovacích míst, lodivodství, pilotování, přeprava obrněnými vozy, převozy sanitkou, půjčování závodních automobilů, spedice, stěhování, taxislužba, doprava a skladování odpadu, doručování novin a časopisů, přeprava cenností s doprovodem i bez, odtahování dopravních prostředků při poruchách a haváriích, vyprošťování uvíznutých lodí, vyzdvihování potopených lodí, skladování zboží, pronájem skladů, archivace elektronicky uložených dat nebo dokumentů, rozvod elektřiny, energie, tepla, vody, doprava ropou, služby turistické kanceláře s výjimkou kanceláří poskytujících hotelové rezervace, jako je zprostředkování přepravy, organizování cest, exkurzí, prohlídek, zájezdů, doprovázení turistů, organizování okružních výletů, okružních plaveb, jízdy výletní lodí, informace o dopravě, rezervace jízdenek, místenek, letenek a lodních lístků, zajišťování programu a servisu při služebních a obchodních cestách, poradenská činnost v oblasti cestovního ruchu, organizování cest, organizace zájezdů, stáží, brigád; (41) kulturní činnost jako organizace společenských, sportovních, turistických, ekologických a kulturních akcí a slavností, pořádání táborek pro děti a mládež, pořádání školení, předškolní vzdělávání a doškolování, provozování sázkových heren a sázkových kanceláří, noční kluby, karaoke, provozování sportovních, relaxačních, rekondičních a regeneračních zařízení, vydavatelská činnost, vydávání knih, elektronické publikování (DTP), poskytování on-line elektronických publikací (bez možnosti stažení), vydávání elektronických knih a časopisů on-line, informace a zprostředkování možností rekreace, rozptýlení, zábavy, pořádání divadelních představení, provozování kinosálů, koncertní síně, provozování muzeí, knihovny (půjčovny knih), pořádání diskoték, výchovně-zábavné klubové služby, kluby zdraví, cirkusy, drezúra zvířat, provozování zoologických zahrad, půjčování filmů, umělecké a módní agentury, estrády, organizování plesů, plánování a organizování večírků a oslav, organizování vzdělávacích, zábavných, sportovních soutěží nebo soutěží krásy, organizování kulturních nebo vzdělávacích výstav, organizování živých představení a vystoupení, předprodej vstupenek, filmová tvorba, filmová studia, dabing, digitální zpracování obrazu, nahrávací studia, výroba rozhlasových a televizních programů, zpravodajské služby, obrazové zpravodajství, fotografování, půjčování a pronájem divadelních a jiných dekorací včetně osvětlení, pronájem rozhlasových a televizních přijímačů, půjčování přenosných videokamer,

posunková řeč (tlumočení), překladatelské služby, organizování a vedení kolokvií, konferencí, kongresů, seminářů, symposií, informace o výchově a vzdělávání, školení, praktické cvičení, instruktážní výcvik, zkoušení, přezkoušení, dálkové studium, korespondenční kurzy, internátní školy, dětské jesle a školky, prázdninové tábory, náboženská výchova, pomoc a poradenství pro volbu povolání, pořádání a řízení pracovních setkání, tělesná výchova, provozování a pronájem sportovních zařízení - golfových hřišť, stadiónů, tenisových dvorců, plaveckých bazénů, gymnastický výcvik, půjčování sportovního nářadí, s výjimkou dopravních prostředků.

(730) **Acebiz s.r.o.**, třída T. G. Masaryka 1076, Mladá Boleslav, 29301, CZ

(740) **DANĚK & PARTNERS** Advokátní a patentová kancelář, Dr. Vilém Daněk, Vinohradská 45, Praha 2, 12000

(210) **O-466633**

(220) 17.03.2009

(320) 17.03.2009

(511) 41

(540)

HUSITSKÉ DNY

(510) (41) výukové divadelní představení, historizující zábavný pořad, historická slavnost, zábavný a výukový program.

(730) **Nůsek Petr**, Na Stínadlech 362, Písek, 39701, CZ

(210) **O-466778**

(220) 23.03.2009

(320) 23.03.2009

(511) 9, 35, 38, 42

(540)



(510) (9) přístroje a nástroje vědecké, námořní, geodetické, fotografické, filmové, optické, přístroje pro vedení, přepínání, přeměnu, akumulaci, regulaci nebo řízení elektrického proudu, přístroje pro vážení, měření, signalizaci, kontrolu (inspekci), záchranu a přístroje pro vyučování, pouzdra na tyto nástroje a přístroje spadající do tř. 9, přístroje pro záznam, převod, reprodukci zvuku nebo obrazu, magnetické nosiče zvukových záznamů, software, gramofonové desky, automatické distributory a mechanismy pro přístroje na mince, zapisovací pokladny, počítačové stroje, přístroje pro zpracování informací, počítače, hasicí přístroje, ruční elektrické svářečky, elektrické žehličky, elektrické zapalovače v automobilech, speciální záchranné oděvy, ochranné oděvy proti úrazům, sportovní dýchací přístroje, elektronické hry používané výhradně s TV přijímačem, sluneční brýle, brýle, monokly, zvětšovací skla a čočky, divadelní kukátka, magnetofonové pásky a kazety, CD, CD-ROM, videopásky, exponované filmy hrané i kreslené, kopírovací stroje; (35) inzertní, reklamní a propagační služby, pomoc při řízení obchodní činnosti, obchodní administrativa, kancelářské práce, marketingové služby, zprostředkování obchodních záležitostí, zákaznický servis (tj. zajišťování odbytu, zastupování při obchodních jednáních, sjednávání obchodních podmínek), rozmnožování a tisk reklamních a propagačních dokumentů, automatické zpracování dat, aranžérství, teleshopping, výstavy k reklamním a obchodním účelům, E-shop a nabídka zboží spadajícího do tř. 9 přes Internet; (38) spojové služby, vysílání rádiové a televizní, tiskové a informační agentury, poskytování připojení k Internetu, šíření informací po Internetu, tvorba www stránek, kompletní správa informačních systémů; (42) vědecké a technologické služby a s nimi spojený výzkum a návrhy, průmyslové analýzy a výzkum, návrh a vývoj počítačového hardwaru a softwaru, služby techniků (vyhodnocení, odhady, výzkum a posudky v oblasti vědy a techniky), vědecký výzkum pro lékařské účely.

- (730) **Marta Krmelová-Wifcom**, Miličín 322, Miličín, 25786, CZ (540)
(740) UNIPATENT, Ing. Jiří Chlustina, Jana Masaryka 43-47, Praha 2, 12000

- (210) **O-466807**
(220) 24.03.2009
(320) 24.03.2009
(511) 9, 16, 41, 43, 45
(540)



- (510) (9) internetový časopis, elektronické, zejména internetové soubory informací (webové stránky) z oblastí výchovy, osvěty, misijních a sociálních služeb; (16) tiskoviny, časopisy, periodika, knihy, pohlednice; (41) výchovná činnost, výchovné a vzdělávací akce pro mládež, včetně jejich pořádání a organizačního zajištění, poskytování duchovní pomoci a duchovních služeb v rozsahu třídy 41, náboženská výchova, pastorační činnost v rozsahu třídy 41, provozování výchovných a vzdělávacích ústavů, zprostředkovatelská a poradenská činnost v oblasti výchovy a osvěty, pořádání kulturních akcí a přednášek, nakladatelství a vydavatelství publikací v tištěné i elektronické formě, půjčování publikací v tištěné i elektronické formě, pořizování zvukových a obrazových záznamů, misijní a sociální služby v rozsahu třídy 41, podpora a pomoc v duševním a fyzickém rozvoji dětí z dětských domovů a sociálně slabších rodin v internátních školách, tělovýchovná a sportovní činnost, zábavná činnost, zejména volnočasové programy a aktivity pro děti a mládež; (43) ubytování, hostinská činnost, občerstvení, sociální ústavy a sociální útulky pro mládež; (45) hledání a zprostředkovávání náhradních rodičů (služby adopční agentury), organizace náboženských setkání, sociální služby, poskytované ostatními za účelem uspokojování potřeb jednotlivců.
- (590) Barevná
(730) **Salesiánská asociace Dona Boska, o.s.a.**, Kobyliské nám. 1000/1, Praha 8, 18200, CZ
(740) Ing. Jan Görig, UTB ve Zlíně, Univerzitní institut, nám. T.G. Masaryka. 5555, Zlín, 76001

- (210) **O-466833**
(220) 26.03.2009
(320) 26.03.2009
(511) 9, 35, 41
(540)

BONIFANTES

- (510) (9) nahrané zvukové a obrazové nosiče; (35) reklamní a propagační činnost v oblasti kultury, zábavy a vzdělávání, zprostředkovatelská činnost při řízení obchodní činnosti v oblasti kultury, zábavy a vzdělání, grafické úpravy pro reklamní účely; (41) vzdělávání a výuka, organizování a pořádání koncertů, koncertních turné a soutěží, nahrávání, půjčování a pořizování zvukových a obrazových záznamů, fotografování, grafické úpravy - jiné než pro reklamní účely, agenturní činnost v oblasti kultury, zábavy a vzdělání, vydávání notového materiálu, zprostředkovatelská činnost v oblasti kultury, zábavy a vzdělání.
- (730) **Klub Chlapeckého sboru BONIFANTES**, Gorkého 2658, Pardubice, 53002, CZ

- (210) **O-466919**
(220) 30.03.2009
(320) 30.03.2009
(511) 16, 18, 21, 24, 25, 28, 32, 33, 34, 43



- (510) (16) reklamní, propagační a informační materiály na bázi papíru a umělých hmot, tiskoviny, zejména prezentační a firemní publikace, periodika, reklamní katalogy, knihy, letáky, plakáty, reklamní tabule z papíru nebo lepenky, jídelní lístky, účtenky, kelímky papírové, pozvánky, vývěsky, papírové visačky, etikety spadající do této třídy, tácky, pohlednice, přání, kalendáře, obaly z papíru a z umělých hmot v rámci třídy, obálky, inzertní noviny, ubrusy a ubrusky papírové, tužky všeho druhu; (18) deštníky, slunečníky, hole, tašky, brašny, batohy, ledvinky, kufříky, náprsní tašky, peněženky, pouzdra na deštníky a slunečníky, klíčenky, kožená galanterie, kožené pásky, řemínky, třmeny, kůže, imitace kůže; (21) sklenice, pohárky, poháry, číše, džbány, džbánky, láhve, püllitry, korbele, nápojové sklo, skleněné a keramické nádoby a nádoby, skleněné a keramické zboží neobsažené v jiných třídách, porcelán, tácky papírové, z umělých hmot a z keramiky, papírové láhve; (24) ručníky, ubrusy a ubrusky textilní, kalendáře a vlajky textilní, textilní plošné výrobky v jiné třídě neuvedené; (25) oděvy, pokrývky hlavy, čelenky, kšiltly, trička, šátky, šály, opasky, oděvní doplňky v jiné třídě neuvedené, obuv, kloboučnické zboží; (28) hrací karty; (32) piva všeho druhu, sladina, sladové nápoje, nápoje kvašené nealkoholické, chmelové výtažky pro výrobu piva, přípravky k přípravě nápojů, nealkoholické nápoje, nealkoholické nápoje obohacené vitamíny nebo minerály, nealkoholické nápoje energetické, nealkoholické nápoje míchané, nealkoholické aperitivy, minerální vody, šumivé nápoje a jiné nealkoholické nápoje, nealkoholické ovocné šťávy a nápoje z ovocných šťáv, nealkoholické koktejly, sirupy a jiné přípravky k zhotovování nápojů; (33) vína všech druhů, destiláty, alkoholické nápoje, alkoholické nápoje míchané; (34) tabák, popelníky všeho druhu, zapalovače kuřácké, zápalky a jiné potřeby pro kuřáky náležející do této třídy; (43) restaurační, hostinské a stravovací služby, služby poskytované v restauracích a jiných zařízeních podávajících pokrmy a nápoje připravené ke konzumaci, služby spojené s provozováním pohostinství a restaurací spadající do této třídy, dočasné ubytování.
- (730) **JZD Slušovice, s.r.o.**, U Vodojemu 576, Slušovice, 76215, CZ
(740) Mgr. Bc. Ivo Nejezchleb, advokát, Joštova 4, Brno, 60200

- (210) **O-466922**
(220) 30.03.2009
(320) 30.03.2009
(511) 16, 18, 21, 24, 25, 28, 32, 33, 34, 43
(540)



- (510) (16) reklamní, propagační a informační materiály na bázi papíru a umělých hmot, tiskoviny, zejména prezentační a firemní publikace, periodika, reklamní katalogy, knihy, letáky, plakáty, reklamní tabule z papíru nebo lepenky, jídelní lístky, účtenky, kelímky papírové, pozvánky, vývěsky, papírové visačky, etikety spadající do této třídy, tácky, pohlednice, přání, kalendáře, obaly z papíru a z umělých hmot v rámci třídy, obálky, inzertní noviny, ubrusy a ubrusky papírové, tužky všeho druhu; (18) deštníky, slunečníky, hole, tašky, brašny, batohy, ledvinky, kufříky, náprsní tašky, peněženky, pouzdra na deštníky a slunečníky, klíčenky, kožená galanterie, kožené pásky, řemínky, třmeny, kůže, imitace kůže; (21) sklenice, pohárky, poháry, číše, džbány, džbánky, láhve, püllitry, korbele, nápojové sklo, skleněné a keramické nádoby a nádoby, skleněné a keramické zboží

neobsažené v jiných třídách, porcelán, tácky papírové, z umělých hmot a z keramiky, papírové láhve; (24) ručníky, ubrusy a ubrousky textilní, kalendáře a vlajky textilní, textilní plošné výrobky v jiné třídě neuvedené; (25) oděvy, pokrývky hlavy, čelenky, kšilty, trička, šátky, šály, opasky, oděvní doplňky v jiné třídě neuvedené, obuv, kloboučnické zboží; (28) hrací karty; (32) piva všeho druhu, sladina, sladové nápoje, nápoje kvašené nealkoholické, chmelové výtažky pro výrobu piva, přípravky k přípravě nápojů, nealkoholické nápoje, nealkoholické nápoje obohacené vitamíny nebo minerály, nealkoholické nápoje energetické, nealkoholické nápoje míchané, nealkoholické aperitivy, minerální vody, šumivé nápoje a jiné nealkoholické nápoje, nealkoholické ovocné šťávy a nápoje z ovocných šťáv, nealkoholické koktejly, sirupy a jiné přípravky k zhotovování nápojů; (33) vína všech druhů, destiláty, alkoholické nápoje, alkoholické nápoje míchané; (34) tabák, popelníky všeho druhu, zapalovače kuřácké, zápalky a jiné potřeby pro kuřáky náležející do této třídy; (43) restaurační, hostinské a stravovací služby, služby poskytované v restauracích a jiných zařízeních podávajících pokrmy a nápoje připravené ke konzumaci, služby spojené s provozováním pohostinství a restaurací spadající do této třídy, dočasně ubytování.

(730) **JZD Slušovice, s.r.o.**, U Vodojemu 576, Slušovice, 76215, CZ
(740) Mgr. Bc. Ivo Nejezchleb, advokát, Joštova 4, Brno, 60200

(210) **O-467044**
(220) 02.04.2009
(320) 02.04.2009
(511) 9, 16, 36, 38, 41, 42, 45
(540)



(510) (9) data, databáze a jiné informační produkty na magnetických, elektronických a optických nosičích, publikace v elektronické podobě s možností stažení; (16) papír a výrobky z papíru, periodické a neperiodické publikace, odborné publikace, brožury, knihy, časopisy, informační materiály; (36) vedení evidence notářů, kandidátů a koncipientů, hospodaření s finančními prostředky (rozpočet a hospodaření), správa majetku, pronajímání kanceláří (nemovitostí), činnost v oblasti daňového poradenství a práva; (38) vedení a správa dat elektronického centrálního informačního systému (centrální evidence závětí, rejstřík zástav atd.); (41) pomoc při výběru povolání, provádění odborných zkoušek, organizování odborných profesních zkoušek, organizování odborné výchovy notářů, organizování kulturních nebo vzdělávacích výstav, pořádání sportovních aktivit, organizování plesů, organizování a vedení vzdělávacích akcí a programů, pořádání pracovních setkání, konferencí, seminářů, školení, vzdělávací činnost, studijní činnost, pořádání jednání orgánů samosprávy, vydávání knih, vydávání textů s výjimkou reklamních nebo náborových, nakladatelská a publikační činnost v oblasti právní a notářské, knihovny; (42) odborné posuzování a obhajoba profesních, sociálních a hospodářských zájmů členů NK, odborná poradenská služba pro členy NK; (45) právní služby, dohled nad činností notářů, výkon kárné činnosti, přijímání vnitřních předpisů, zastupování zájmů notářů ve vztahu k orgánům státní správy a zahraničním organizacím, zaměstnávání členů aparátu NK ČR.

(730) **NOTÁŘSKÁ KOMORA ČESKÉ REPUBLIKY**, Apolinářská 12, Praha 2, 12000, CZ
(740) Společná advokátní kancelář Všečeka Zelený Švorčík Kalenský a partneři, JUDr. Petr Kalenský, Hálkova 2, Praha 2, 12000

(210) **O-467203**
(220) 09.04.2009
(320) 09.04.2009
(511) 33, 35, 41



RŮŽOVÉ CZ

(510) (33) vína, sekty, lihoviny, zejména vinné destiláty z hroznů, kvasnic, aperitivy, alkoholické nápoje s výjimkou piv, výtažky z ovoce alkoholické, likéry, medovina, mošty s alkoholem; (35) pomoc při obchodní činnosti, propagační činnost, organizování výstav komerčních a reklamních, doprovodné, prezentační a reklamní programy, provádění aukcí a vedení dražeb, zejména vín, distribuce vzorků zboží, odborné a obchodní poradenství, obchod s vínem; (41) pořádání soutěží a přehlídek, degustace vína, provozování klubů - vinoték, klubové služby související s vedením vinoték, výchovná a vzdělávací činnost, organizování seminářů, kongresů, symposií, zejména o víně, slavnosti vína, odborné posuzování a hodnocení vína.

(730) **Vinařský fond**, Žerotínovo náměstí 3/5, Brno, 60182, CZ
(740) INPARTNERS GROUP, Ing. Dušan Kendereski, Lidická 51, Brno, 60200

(210) **O-467393**
(220) 20.04.2009
(320) 20.04.2009
(511) 24, 25, 40, 42
(540)



(510) (24) látky, tkaniny a textilní výrobky v rámci této třídy, ubrusy, závěsy, okenní záclony, prostírání, bytový textil, pokrývky, přehozy, potahy, povlaky na pokrývky, prádlo ložní a stolní, příkrývky prošívané prachové a péřové, příkrývky z dutého vlákna, barchet, brokát, cestovní příkrývky, ručníky, damašek, drožet, držáky na záclony a závěsy z textilních materiálů, etamín (záclonovina), frýz, gáza jako tkanina, hedvábí, látkové kapesníky, jutové textilie, kanava na vyšívání a tapiserie, kartoun, korouhve, praporec, koupelnové textilie (s výjimkou oblečení), krep, manšestry, povlaky na matrace, matracovina, moleskin, moskytiéry, potahy na nábytek z textilních materiálů, textilie pro obuv, hrubé ztužené plátno, voskované ubrusy, plédy, plst, textilní podšívky, pogumované textilie, polštářové ozdobné pokrývky, portiéry (závěsy), potahy na nábytek ze syntetických materiálů, potahy na postele, povlaky na sklápěcí kryty toalet, ochranné povlaky na polštáře, povlečení z papíru, prádlo pro domácnost, stolní prádlo, vyšívání prádlo, prapory, pytlovina, ramie, rubáše, mycí rukavice, spací pytle, sprchové závěsy z textilu nebo umělé hmoty, stolní ubrousky látkové, sypkovina, taft, textilní tapety, netkané textilie, textilie z juty, textilie žinylkové, textilní podšívky, tkaniny k textilnímu použití, konopné tkaniny, tkaniny napodobující kůži, tkaniny pro čalouníky, tkaniny přilnavé za tepla, tkaniny sisalové, tkaniny ze skleněných vláken pro textilní užití, úplet, utěrky, utěrky na sklo, závěsy textilní nebo plastové, zefír (textilie), textilní značky, žerzej, hygienické žinky; (25) textilní výrobky spadající do této třídy, oděvy včetně sportovních oděvů a oděvů pro volný čas, obuv včetně sportovní obuvi, pantofle, sandály, střevíce, pokrývky hlavy, kloboučnické zboží, zejména barety, cylindry, čapky, čepice, klobouky, klobouky textilní, punčochové zboží, rukavice včetně rukavic bez prstů, palcových a dámských dlouhých rukavic, rukávničky, konfěke, zejména svrchní oblečení, např. bundy, vesty, saka, trička a nátělníky, fleecové (počesávané) oblečení, trepky, jamí, letní, podzimní a zimní oblečení dámské, pánské i dětské, jako šaty krátké i dlouhé, košile, polokošile, bundokošile, obleky, halenky, kalhoty krátké i dlouhé, kabáty a pláště, šátky a šály, uniformy, kostýmy, jeansy,

kombinězy, dětské oblečení, elastické pletené zboží, kožichy, kožešiny (oděvy), oděvní zboží, oblečení z kůže a z imitace kůže, prádlo osobní, prádlo spodní všeho druhu, oděvní doplňky spadající do této třídy, šponovky, plavky a plážové oblečení, oblečení do deště, oblečení na tenis, na golf a na další sporty, blejzry, pláštěnky, kabátky, živůtky, smokiny a večerní oblečení, svetry, pulovry, paleta a ponča včetně kožešinových, teplákové soupravy, oblečení na spaní a domácí oblečení, župany, spodky, negligé včetně pletených a krajkových, kombiné, korzety, bokovky, podprsenky, cvičební, baletní a sportovní trikoty, punčochy, ponožky a punčochové kalhoty, spodničky, kimona, kaftany, oblečení typu kabuki, harémové oblečení, kravaty, motýlky, přezůvky, obuv určená pro jízdu na snowboardech a ostatní obuv ve třídě 25, podkolenky, turistické oděvy, pracovní oděvy spadající do této třídy, oděvnícké zboží z elastických tkanin, cyklistické oděvy, natěpničky, sportovní čelenky, džínové oblečení pro děti i dospělé, boa (kožešinové límce), body (spodní prádlo), bryndáčky (ne z papíru), kamaše, kapuce, maškarní kostýmy, košilová sedla, koupací pláště, pracovní pláště spadající do této třídy, legíny, límečky, livrej, manžety, noční kabátky, opasky, pásky ke kalhotám, pleny dětské textilní, pletené zboží (stávkové zboží), podpatěnky, podpatky, podrážky k obuvi, podvazky, potítka, pytle na oděvy, ramínka u dámského prádla, slintáčky (ne z papíru), snímatelné límce, šerpy, výbavička pro novorozence, zástěry, závoje, zimníky, nadměrné velikosti výrobků této třídy, vše v rámci této třídy; (40) barvení látek a obuvi, dámské krejčovství, lemování nebo obšívání látek a oděvů, úprava a přešívání oděvů, pánské krejčovství, protokolová úprava textilií, stříhání látek, úprava a zpracování textilu, vyšívání, apretace, barvení, bělení, impregnace, protimolová úprava, předsrážení textilií, barvení kůže, kožešin a obuvi, nemačková úprava šatstva, zpracování vlny, koželužství a zpracování kožešin, sedlářství, čištění povrchů, úprava a zpracování materiálů a jejich povrchů, jako broušení, cínování, elektrolytické pokovování, frézování, galvanizace, pokovování, chromování, kadmiování, laminování, letování, magnetizace, pájení, pozlacování, stříbření, rafimace, rytí, gravitování, kácení a zpracování dřeva, řezání pilou, hoblování, kalení kovů, odlévání kovů, plátování kovových výrobků, svařování, foukání skla, pálení keramiky, kotlářství, kovářství, zhotovování kopií klíčů, mletí, mlynářství, úprava a zpracování papíru, vyvolávání filmů, kopírování fotografií, fotosazba, hlubotisk, ofsetový tisk, síťotisk, tisk vzorů, litografické tisky, vazby publikací, knihařství, rámování uměleckých děl, lisování ovoce, konzervování potravin a nápojů, uzení potravin, výroba energie, zpracování ropy, úprava vody, třídění odpadů a recyklovatelného materiálu, likvidace, recyklace, spalování a zpracování odpadů, dekontaminace nebezpečných látek, porážka zvířat, preparování živočichů, služby zubních techniků, informace o zpracování materiálů, montáž materiálů na objednávku (pro třetí osoby); (42) návrhářství v oblasti textilního průmyslu, technické dozory, grafické práce související s textilním průmyslem, grafický design, design průmyslový, umělecký design, oděvní návrhářství, interiérová výzdoba, dárkové balení, navrhování obalů, vývoj a výzkum nových výrobků, zkoušení textilu, počítačové programování, tvorba software, instalace, aktualizace, kopírování počítačových programů, pronájem počítačového software, výroba, správa a hosting webových stránek (pro třetí osoby), obnova počítačových dat, pronájem počítačů, zkoušky materiálů, tvorba a analýza počítačových systémů, poradenské služby v oblasti počítačového hardware, přenos dat nebo dokumentů z fyzických nosičů na elektronické nosiče, převod dat a počítačových programů (ne fyzický), kalibrování (měření), kontrola kvality, inženýrské práce (expertizy), architektura, architektonické poradenství, geologické a kartografické práce, vědecké a technologické služby, průmyslové analýzy, plánování městské výstavby, projekce (stavební), studie technických projektů, expertizy, analýzy a výzkum fyzikální, chemický, biologický výzkum, bakteriologický výzkum, geodézie, geologické expertizy, geologický průzkum a výzkum, výzkum v oblasti kosmetiky, výzkum v oboru strojírenství, arbitrážní služby, ověřování pravosti uměleckých děl, poradenství o ochraně životního prostředí, meteorologické informace.

- (730) **Řehoř Milan**, Ústí 108, Stará Paka, 50791, CZ
TWN CZ s.r.o., Ústí 108, Stará Paka, 50791, CZ
(740) **DANĚK & PARTNERS** Advokátní a patentová kancelář, Dr. Vilém Daněk, Vinohradská 45, Praha 2, 12000

- (210) **O-467394**
(220) 20.04.2009
(320) 20.04.2009
(511) 16, 21, 29, 30, 31, 43
(540)

LOKAL

- (510) (16) tiskoviny a papír, výrobky z papíru jako upomínkové předměty, polygrafické výrobky, periodické a neperiodické publikace, knihy, časopisy, blahopřání, brožury, diagramy, knížky brožované, kuchařky, účetní knihy, brožury, fotografie, formuláře, filtrační papír, kávové filtry papírové, informační produkty a reklamní materiály na papírových nosičích, data a databáze na papírových nosičích, tištěné manuály, plakáty, kalendáře, samolepky, obtisky, papírové a umělohmotné tašky jako upomínkové předměty, tužky, pera a pastelky jako upomínkové předměty, papírové obaly všeho druhu, ubrousky a ubrusy papírové, papírové vlajky, štočky, reklamní nebo umělecké nebo ozdobné předměty z papíru, tiskopisy, známky, prospekty, katalogy, periodika, průvodce, ročenky, papírové informační produkty, krabice lepenkové nebo papírové, tiskárenské výrobky, tiskoviny, propagační publikace, propagační materiály, papír a výrobky z papíru, potištěný i nepotištěný balicí papír, papírenské zboží, ubrousky papírové toaletní, papírové podložky pod sklenice, paragony, podnosy na rozdělávání a počítání mincí, alba, bloky, těžítka, inzertní listy, psací a kancelářské potřeby, plakáty, mapy, papírové hračky, tiskařský materiál, zápisníky a záznamníky, omalovánky, vystřihovánky, památníky, leporela, diplomy, rozvrhy hodin, potištěné papírenské výrobky, obálky, pohlednice, seznamy, sací papír, nože na řezání papíru, potištěné pytle a sáčky z plastických hmot pro obalovou techniku, malby, obrazy, obrazy malované (též olejomalby), rytiny všeho druhu (dřevorytiny, hlubotisky, mědirytiny, lepty, tisky napodobující rytiny) a další umělecké a upomínkové předměty této třídy; (21) desky a pouzdra na jídelní lístky, čajníky, čistící nástroje, dávkovače mýdla, papírových ručníků a toaletního papíru, dózy na čaj, držáky na svíce a ubrousky, kávovary, kuchyňské náčiní, kalíšky na vajíčka, kbelíky na led, konvice, kořenky, krabice na jídlo, přesnídávkové, kroužky na ubrousky, lopatky na pečivo a dorty, mýsy polévkové, salátové a na zeleninu, mýsy a misky, mlýnky na kávu ruční, nádobí kuchyňské, otvíráky na lahve, párátko a stojany na párátko, schránky na pečivo, podnosy, pohárky z papíru nebo umělých hmot, poklopy na sýr, prkénka kuchyňská, papírové tácy, papírové talíře, termosky, utěrky na čištění, zátky, sklo a skleněné zboží - v rámci této třídy, porcelánové a kameninové zboží, zejména suvenýry a miniatury, sklenice, číše, skleničky, jídelní, kávové a čajové servisy, mýsy, tácy, tácky, talíře, talířky, džbánky, džbány, vázy, vázičky, láhve, sklo surové nebo polo-zpracované jako upomínkové předměty, lahvičky, dárkové předměty ze skla a keramiky, upomínkové předměty a výrobky ze skla, porcelánu, kameniny a plastických hmot, které nejsou zahrnuty v jiných třídách, včetně keramických miniatur, a další umělecké a upomínkové předměty v rámci této třídy; (29) zpracovaná zelenina, jako je cibule konzervovaná, čočka konzervovaná, fazole konzervované, hrách konzervovaný, nakládaná zelenina, zelí kysané červené i bílé, nakládané okurky, zeleninové saláty, rajčatový protlak zeleninové šťávy na vaření, sušená zelenina, vařená zelenina, zelenina v pikantním nálevu, zeleninové polévky, bylinky zahradní konzervované, bramborové lupínky, bramborové vločky, bramborové hranolky, bramborové kaše, bramborové krokety, ovoce mražené, kompotované, konzervované, zavařené, kandované, sušené, jablčná a jiná pyré, kůry ovocné, ovocná dřev i mražená, džemy, marmeláda, ovoce naložené v alkoholu, ovocné rosoly, ovocné saláty, zázvorový džem, brusinkový kompot, oříšky a arašidy zpracované, arašidové máslo, hrozinky, kakaové máslo, kokos sušený (kokosová moučka), kokosové mléko, datle, fíky, zpracované mandle, olivy konzervované, hummus (pasta z cizrny), konzervované žampiony, konzervované lanýžy, ryby, měkkýši, korýši, sumýši a výrobky z nich, jako jsou ančovičky (sardele), humři (neživí), kaviár, konzervy rybí, krevet (neživé), langusty (neživé), mušle jedlé (neživé), losos, moučka rybí pro lidskou spotřebu, raci (neživí), rybí plátky (filé), ryby ve slaném nálevu,

sardinky, slanečci, sledi, tuňák, ústřice (neživé), maso a masné výrobky, droby, vnitřnosti, dršťky, drůbež (neživá), bujóny, vývary, huspeniny, játra, játrová paštika, jelita, krvavá tlačěnka, jitrnice, klobásy, salámy, párky, konzervy masové, masové extrakty, polévky, přípravky na výrobu polévek, slanina, šunka, uzeniny, uzeniny v těstě, tukové pomazánky na chléb, vepřové, hovězí, drůbeží maso, sádlo, zvěřina, vejce, i sušené, vaječný bílek, vaječný žloutek, jedlé oleje, jedlé tuky, margarín, máslo, mléko a mléčné výrobky, jogurty, kefir, kumys (mléčný nápoj), mléčné nápoje (s vysokým obsahem mléka), smetana, syrovátka, sýry, sýřidlo, šlehačka, tofu, bílkoviny jako potrava, jedlá želatina, kasein používaný jako přísada ve výživě, pektin pro potravinářství, protein pro lidskou spotřebu; (30) káva, čaj, kakao, cukr, rýže, tapioka, ságo, kávové náhražky, mouka a přípravky z obilnin, chléb, pečivo, cukrovinky, zmrzlina, med, sirup melasový, droždí, prášky do těsta, sůl, hořčice, ocet, nálevy k ochucení, koření, led pro osvěžení, arašídové cukrovinky, aromatické přípravky do potravin, bonbóny, cukroví, mentolové cukroví, cukrovinky, cukrovinky k ozdobení vánočních stromků, čokoláda, čokoládové nápoje, čokoládové nápoje s mlékem, dorty, fondány, cukrovinky, jemné pečivo, karamely, bonbóny, kávové náhražky rostlinného původu, kávové nápoje s mlékem, keksy, koláče s náplní, krekry, kukuřice pražená, listové těsto, lupínky, vločky obilné, makaróny, mandlové cukrovinky, mandlové těsto, marcipán, marinády (chuťové přísady), máslové, tukové těsto, masové paštiky zapečené v těstě, masové pirožky, medovíčky, perníky, mentol do cukrovinek, výrobky z kukuřičné mouky, mšičky, kávové náhražky, kakaové nápoje, omáčka sójová ostrá, oplatky, potraviny na bázi ovsu, ovesné vločky, jedlé ozdoby na dorty, palačinky, pastilky, cukrovinky, pečivo jemné, pečivo s masovou náplní, pивní ocet, pizzy, popcorn (pražená kukuřice), potraviny z mouky, pralinky, prášek do pečiva, příchutě (aroma), příchutě do nápojů s výjimkou éterických olejů, přípravky do potravin aromatické, pudinky, rostlinné přípravky jako kávové náhražky, rýže, rýžové koláčky, ságo, sirup melasový, přírodní sladidla, sladový výtažek jako potravin, suchary, sušenky, sušenky máslové, keksy, biskvity, suši, šerbet (zmrzlinový nápoj), škrobové výrobky jako potrava, ztužovače šlehačky, špagety, rajčatová šťáva, šťávy s výjimkou dresinků, tabletky (cukrovinky), těstoviny, třešti do potravin, nikoliv pro lékařské účely, včelí kasička pro lidskou spotřebu ne pro lékařské účely, kukuřičné vločky, ovesné vločky, mořská voda na vaření, výrobky z kaka, výrobky z obilovin, zahušťovací přípravky na kuchyňské použití, zákusky, koláče, zálivky na ochucení, zjemňující látky na maso pro domácnost, pojiva jako přísady do zmrzliny, zmrzlina jogurtová, zmrzlinové poháry, želé ovocné, žvýkačky ne pro lékařské účely; (31) čerstvá zelenina jako je zelí červené i bílé, hlávkové i krouhané, cibule, čekanka salátová, hlávkové a listové saláty, okurky, pór, paprika (rostlina), rebarbora, reveň, réva vinná, řepa jedlá, třítina cukrová, tykev, brambory čerstvé, bylinky čerstvé polévkové jako koření, kopra, bobule, čerstvé ovoce, citróny, pomeranče, citrusové ovoce, olivy čerstvé, ořechy, boby kakaové syrové, arašidy, kolové ořišky (plody kolovnicku), mandle, seznam, kokosové skořápky, čerstvé kaštiny, čočka (čerstvá), fazole čerstvé, hrách čerstvý, houby čerstvé, lanýže čerstvé, chléb svatojánský (lusky rohovnicku), chmel, kopřivy, rýže neopracovaná (natural), slad na výrobu piva a lihovin, kultura houbová na výsev (podhoubí), hrozny čerstvé, kořeny jedlé, zrní (obilniny), obilná zrna v nezpracovaném stavu, obilninové zbytkové produkty pro živočišnou spotřebu, kukuřice, ječmen, pšenice, oves setý, otruby, seno, sláma, chovatelské, pěstitelské produkty jako jsou rostliny, rostlinná semena, sadba, sazenice, cibule květinové, dřevo surové, keře, křoví, kmeny stromů, kůra dřevná, korek surový, surová kůra, surové dřevo, květiny sušené na ozdobu, květiny živé, věnce a kytice z přírodních květin, přírodní trávníky, palmy, palmovníky, stromečky vánoční, zvířata domácí a hospodářská (živá), bílkoviny (proteiny) pro zvířata, potrava pro zvířata, stelivo pro domácí zvířata, krmiva suchá pro zvířata, moučka pro zvířata, přípravky posilující pro zvířata, nápoje pro domácí zvířata, potrava pro ptactvo, přísady do krmiv, ne pro lékařské účely, psí suchary, sůl pro dobytek, šrot pro zvířata, sépie (kostí pro ptáky), pochoutky a odměny ke žvýkání pro zvířata, výživa pro domácí zvířata, živé rybářské návnady, ryby, sumýši, korýši a měkkýši živí, jikry rybí, řasy pro lidskou nebo živočišnou spotřebu (potravin); (43) gastroservis - zásobování restaurací a provozoven potravinářskými výrobky a nápoji, hromadné

dodávání hotových jídel, nápojů do restaurací, jídelen, služby spojené s ubytováním, stravováním a občerstvením, provozování penzionů, hotelů, hostelů, motelů, hostinských činností, restaurace, bary, snack bary, cafeterie, motoresty, hostince, kantýny, závodní jídelny, menzy, rychlé občerstvení, catering, zajištění stravování při společenských akcích a služby spojené s nákupem a obstaráváním potravin, nápojů a občerstvení, pohostinství, příprava jídel, společné stravování, podávání jídel a nápojů, příprava jídel a nápojů ke spotřebě, zejména steaků a zeleninových a ovocných salátů a pizz, těstovin, poskytování a obstarávání jídla a nápojů, služby zajišťující stravování, automat pro občerstvení, zásobování v rámci této třídy, poskytování gastronomických služeb, příprava jídel a výrobků studené kuchyně, pořádání hostin, provozování pizzerie, bufetu, samoobslužné restaurace, kavárny, vinárny, poradenství v oboru hotelnictví, poradenství v oboru gastronomie, zajišťování hotelových pobytů, pronájem apartmánů, sálů, salónek a jiných nebytových prostor obsažených v této třídě, poradenství v oboru provozování hotelů a gastronomických provozů.

(730) **Ambiente Franchise, s.r.o.**, U Krbu 3091/37, Praha 10 - Strašnice, 10000, CZ

(740) **DANĚK & PARTNERS** Advokátní a patentová kancelář, Dr. Vilém Daněk, Vinohradská 45, Praha 2, 12000

(210) **O-467408**

(220) 21.04.2009

(320) 21.04.2009

(511) 9, 16, 35, 38, 41

(540)



(510) (9) nosiče informací v rozsahu třídy 9, elektronické publikace, antény, audiovizuální zařízení pro výuku, čtecí zařízení na zpracování dat, dálkové ovládače, diapojektory, promítací žárovky, diktovací stroje, diktafony, magnetické disky, disky kompaktní (audio-video), DVD přehrávače, elektrické kabely, elektrické spojky, svorky, konektory, elektronická pera (vizuální zobrazovací jednotky), elektronické oznamovací tabule, elektronky a svítidla - zářivky se žhavenou katodou, faxy, fotoaparáty, gramofony, hands-free sady pro telefony, magnetické identifikační karty, koaxiální kabely, spojky pro elektrické kabely, kamery filmové, baterie do kapesní svítlny, baterky, karty s pamětí nebo mikroprocesorem, koncovky (elektrotechnika), kopírovací zařízení a stroje fotografické, lasery - ne pro lékařské účely, magnetická média, kódované magnetické karty, magnetické kodéry a dekodéry, magnetofony, magnetoskopy, videorekordéry, megafony, měřicí přístroje, měřicí zařízení (elektřina), mikrovlnná zařízení, mikroprocesory, modemy, monitorovací přístroje elektrické, nabíječky pro elektrické baterie, nosiče dat optické, notebooky (počítače), optické disky, optické přístroje a nástroje, osobní stereo soupravy, stabilizátory pro osvětlovací přístroje, elektrické otvírače dveří, ozonizátory, světelné nebo mechanické panely signalizační, periferie počítačové, periferní zařízení počítačů, plátina promítací, plotry, počítačové stroje, kalkulačky, počítače, počítačové paměti, poplašná zařízení, procesory (centrální procesorové jednotky), promítací přístroje, přehrávače kazet, přehrávače kompaktních disků, přenosné telefony, přepětové chrániče, audio a video přijímače, přístroje pro reprodukci zvuku, rádia, radiotelefonní zařízení, regulátory elektrické, regulátory světla, stmívače (elektrické), reproduktory, amplióny, rozhlasové přijímače do vozidel, satelitní navigační přístroje, snímače obrazu, skenery (zpracování dat), nahraný software počítačový, telefonní přístroje, televizní přístroje, videokamery, videotelefony, zabezpečovací zařízení proti krádeži, elektrické zámky, zařízení ke zpracování dat, zařízení radiotelegrafická, zavírače dveří elektrické, záznamníky telefonní, elektrické signalizační zvonky, zvonky dveřní elektrické; (16) nosiče informací v rozsahu třídy 16, tiskoviny všeho druhu, periodické a neperiodické, noviny, časopisy, knihy, papírenské zboží; (35)

inzertní a reklamní činnost, inzertní, informační a propagační služby všeho druhu, včetně inzerce, propagace a poskytování informací v počítačových a obdobných sítích, rozhlasová, televizní a venkovní reklama, zajišťování předplatného periodických tiskovin, předplatné tiskovin pro třetí osoby, marketingové studie a průzkum trhu, služby reklamních agentur, výroba a šíření reklamních předmětů, distribuce propagačních tiskovin, plánování obchodních a propagačních akcí, pronájem reklamních ploch, poskytování informací komerčního nebo reklamního charakteru, organizování výstav v rámci této třídy; (38) přenos zpráv prostřednictvím počítačů, počítačových, datových a telekomunikačních sítí (zejména prostřednictvím Internetu), šíření obsahu tištěných a elektronických periodik prostřednictvím Internetu, šíření elektronických časopisů, informací, elektronických periodik a knih v elektronické podobě, počítačová komunikace, poskytování informací, informační služby na Internetu, služby na Internetu, poradenská činnost pro služby ve tř. 38; (41) výchovná, vzdělávací a zábavná činnost, sportovní a kulturní aktivity, vydavatelská činnost, rozmnožování a nahrávání zvukových a zvukově-obrazových záznamů, vydavatelská a nakladatelská činnost, šíření tiskovin pomocí počítačových a obdobných sítí, elektronické publikování (DTP), obrazové zpravodajství, organizování živých vystoupení a živých představení, kulturní a sportovní aktivity, zejména soutěže, přehlídky, plesy, estrády, besedy apod., výchova, rozhlasová a televizní zábava, výroba videofilmů, nahrávání zvukových a obrazově zvukových nosičů záznamů, výroba rozhlasových a televizních programů, poskytování zábavy přes globální informační sítě, kabelové a satelitní systémy, zprostředkování zábavy, kultury, výchovy a sportu, předprodej vstupenek, organizování a vedení večírků, konferencí apod., psaní scénářů, provozování her on-line, filmová a rozhlasová tvorba, vydávání elektronických knih a časopisů on-line, výstavní činnost v rámci této třídy.

(730) **TV image s.r.o.**, Brtnická 4383/3a, Jihlava, 58601, CZ

(210) **O-467458**

(220) 22.04.2009

(320) 22.04.2009

(511) 35, 36, 42, 43

(540)



(510) (35) reklamní a propagační činnost, obchodní činnost - poradenství, reklama on-line v PC síti, vedení reklamních nebo propagačních textů, průzkum v rámci této třídy, sestavování statistik a vyhledávání dat v PC systémech, marketingové studie, obchodní řešerše, internetový marketing, studie, rozborů, statistiky a průzkum trhu; (36) zprostředkování prodeje domů, bytů, chat, chalup, komerčních prostor, pozemků, zprostředkování pronájmu bytů, domů, chat, chalup, pozemků, komerčních prostor, zprostředkování znaleckých posudků nemovitostí, daňové odhady, realitní činnost; (42) programování; (43) ubytovací služby, prázdninové tábory - ubytovací služby v oblasti škol v přírodě, rezervace hotelů.

(590) Barevná

(730) **Marcela Němcová REALITY - JINAK**, Buš 122, Slapy, 25208, CZ

(210) **O-467554**

(220) 24.04.2009

(320) 24.04.2009

(511) 9, 16, 35, 38, 41, 42

(540)

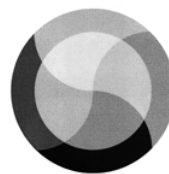

(510) (9) přístroje pro zpracování informací, počítače, počítačové programy (software), elektronické počítačové informační, komunikační a řídicí systémy a technologie, nosiče dat v elektronické podobě a zvukově-obrazové záznamy magnetické nebo v elektronické podobě, elektronické nosiče dat se vzdělávací/ výukovou tematikou, dále s tematikou programování-software, výpočetní technikou a informačními-komunikačními technologiemi, příslušenství k výpočetní technice spadající do této třídy - modemy, servery, mikroprocesory, čipy, počítačové tiskárny, monitory, čtečky a snímací elektronické přístroje pro identifikaci zboží/osob, elektronické-magnetické platební produkty - platební karty, elektronické-magnetické identifikační karty, elektronické klíče-kódy, přístroje telekomunikační techniky, satelitní technika, zařízení pro vysílání, kódování a dekodování signálů-informací, přístroje pro záznam, převod a reprodukci zvuku-obrazu, audio-video přístroje, elektro součástky všeho druhu, baterie a akumulátory, elektrické vodiče - kabely všeho druhu, přístroje pro měření a regulaci, vážení, kontrolu a signalizaci, přístroje optické, filmové, fotografické, vědecké aparáty a přístroje, přístroje pro vedení, výrobu, přepínání, přeměnu, akumulaci, regulaci nebo řízení elektrického proudu, ochranné pomůcky uvedené v této třídě; (16) učebnice všeho druhu, sešity, skripta, školní potřeby spadající do této třídy, psací a kancelářské potřeby všeho druhu uvedené v této třídě, periodické a neperiodické tiskoviny - odborná literatura, knihy, časopisy, fotografie, letáky, brožury, kalendáře, diáře, psací a kancelářské potřeby k reklamním účelům spadající do této třídy, papír a výrobky z papíru, kartón a kartonážní výrobky, lepenka a výrobky z lepenky, výrobky z vlnité lepenky, papír pro kancelář - xerografický, papír pro tisk a obalový papír, obalové a lepicí pásy a fólie, etikety, samolepicí fólie a papíry, obaly a fólie z PE, PP nebo jiných plastických hmot pro balení a obalení tiskovin - knih, učebnic, sešitů apod., magnetické tabule; (35) činnost ekonomických a organizačních poradců, služby a poradenství v oblasti managementu, řízení firmy, obchodní strategie, obchodní správa podnikatelských subjektů (firem) a obchodních podílů ve firmách, marketingová, reklamní a inzertní činnost, průzkumy trhu, administrativní služby, daňové a účetní služby a poradenství, personální služby a poradenství, provoz elektronických obchodů (internetových e-shopů), automatizované zpracování dat, správa obchodních dat, zprostředkování v oblasti obchodu s výpočetní technikou a počítačovým příslušenstvím, počítačovými programy, počítačovými informačními, komunikačními a řídicími systémy a technologiemi, elektronickými médii - nosiči dat, telekomunikační a kancelářskou techniku, audio-video technikou, vzdělávací a prezentační technikou a pomůckami, učebnicemi a tiskovinami všeho druhu, školními a psacími potřebami, reklamními předměty, oděvy a obuvi, sportovními potřebami, hračkami a hrami a potřebami pro domácnost, pořádání komerčních a reklamních seminářů, veletrhů a výstav; (38) spojivé a telekomunikační služby, poskytování telekomunikačních připojení k počítačovým sítím, počítačová komunikace- elektronický přenos dat a informací, elektronická pošta, dálkové telekonference, telefonické služby přes počítačové sítě, vysílací služby, pronájem telekomunikační techniky a zařízení pro přenos dat a informací; (41) provoz vzdělávacího zařízení - vysoké školy, školící a vzdělávací činnost, lektorská činnost, výuka, pořádání školení a kurzů, jazykových a rekvalifikačních kurzů, manažerské kurzy, vydavatelská a nakladatelská činnost, elektronické publikování, provoz elektronického internetového vzdělávacího portálu, kooperace v oblasti zajištění studia v zahraničí, studijní programy, studijní stipendia, pronájem vzdělávacích a kulturních zařízení, pořádání vzdělávacích a kulturních seminářů, veletrhů a výstav, pořádání a organizování kulturních, společenských, zábavních nebo sportovních akcí, agenturní činnost a informační služby v oblasti

vzdělávání, zprostředkování v oblasti vzdělávání, pronájem zvukových a zvukově-obrazových záznamů, pronájem audiovizuální, umělecké a světelné techniky, umělecká, filmová a hudební produkce; (42) tvorba počítačového software - programování počítačů, zhotovování software všeho druhu na zakázku, výzkum, vývoj a projektování software, počítačové systémové analýzy, regenerace a správa počítačových dat, programátorský servis - instalační a servisní služby v oblasti počítačového software, testování, aktualizace a kopírování software, anitivirusová správa software, pronájem počítačového software, informačních technologií a počítačové techniky, poradenství a konzultace v oblasti počítačové techniky, software a informačních technologií, provoz elektronických internetových portálů se zaměřením na výpočetní techniku, informační technologie a software, tvorba a správa webových (internetových) stránek, webhosting, počítačová grafika, grafický a průmyslový design.

(730) **Unicorn a.s.**, V Kapslovně 2767/2, Praha 3, 13000, CZ

(740) Ing. Jiří Střelák, Šumberova 42, Praha 6, 16200

(210) **O-467555**

(220) 24.04.2009

(320) 24.04.2009

(511) 9, 16, 35, 38, 41, 42

(540)



(510) (9) přístroje pro zpracování informací, počítače, počítačové programy (software), elektronické počítačové informační, komunikační a řídicí systémy a technologie, nosiče dat v elektronické podobě a zvukově-obrazové záznamy magnetické nebo v elektronické podobě, elektronické nosiče dat se vzdělávací/ výukovou tematikou, dále s tematikou programování-software, výpočetní technikou a informačními-komunikačními technologiemi, příslušenství k výpočetní technice spadající do této třídy - modemy, servery, mikroprocesory, čipy, počítačové tiskárny, monitory, čtecí a snímáči elektronické přístroje pro identifikaci zboží/osob, elektronické-magnetické platební produkty - platební karty, elektronické-magnetické identifikační karty, elektronické klíče-kódy, přístroje telekomunikační techniky, satelitní technika, zařízení pro vysílání, kódování a dekódování signálů-informací, přístroje pro záznam, převod a reprodukci zvuku-obrazu, audio-video přístroje, elektrosoučástky všeho druhu, baterie a akumulátory, elektrické vodiče - kabely všeho druhu, přístroje pro měření a regulaci, vážení, kontrolu a signalizaci, přístroje optické, filmové, fotografické, vědecké aparáty a přístroje, přístroje pro vedení, výrobu, přepínání, přeměnu, akumulaci, regulaci nebo řízení elektrického proudu, ochranné pomůcky uvedené v této třídě; (16) učebnice všeho druhu, sešity, skripta, školní potřeby spadající do této třídy, psací a kancelářské potřeby všeho druhu uvedené v této třídě, periodické a neperiodické tiskoviny - odborná literatura, knihy, časopisy, fotografie, letáky, brožury, kalendáře, diáře, psací a kancelářské potřeby k reklamním účelům spadající do této třídy, papír a výrobky z papíru, kartón a kartonážní výrobky, lepenka a výrobky z lepenky, výrobky z vlnité lepenky, papír pro kancelář - xerografický, papír pro tisk a obalový papír, obalové a lepicí pásy a fólie, etikety, samolepicí fólie a papíry, obaly a fólie z PE, PP nebo jiných plastických hmot pro balení a obalení tiskovin - knih, učebnic, sešitů apod., magnetické tabule; (35) činnost ekonomických a organizačních poradců, služby a poradenství v oblasti managementu, řízení firmy, obchodní strategie, obchodní správa podnikatelských subjektů (firem) a obchodních podílů ve firmách, marketingová, reklamní a inzertní činnost, průzkumy trhu, administrativní služby, daňové a účetní služby a poradenství, personální služby a poradenství, provoz elektronických obchodů (internetových e-shopů), automatizované zpracování dat, správa obchodních dat, zprostředkování v oblasti obchodu s výpočetní technikou a

počítačovým příslušenstvím, počítačovými programy, počítačovými informačními, komunikačními a řídicími systémy a technologiemi, elektronickými médii - nosiči dat, telekomunikační a kancelářskou technikou, audio-video technikou, vzdělávací a prezentační technikou a pomůckami, učebnicemi a tiskovinami všeho druhu, školními a psacími potřebami, reklamními předměty, oděvy a obuví, sportovními potřebami, hračkami a hrami a potřebami pro domácnost, pořádání komerčních a reklamních seminářů, veletrhů a výstav; (38) spojové a telekomunikační služby, poskytování telekomunikačních připojení k počítačovým sítím, počítačová komunikace- elektronický přenos dat a informací, elektronická pošta, dálkové telekonference, telefonické služby přes počítačové sítě, vysílací služby, pronájem telekomunikační techniky a zařízení pro přenos dat a informací; (41) provoz vzdělávacího zařízení - vysoké školy, školící a vzdělávací činnost, lektorská činnost, výuka, pořádání školení a kurzů, jazykových a rekvalifikačních kurzů, manažerské kurzy, vydavatelská a nakladatelská činnost, elektronické publikování, provoz elektronického internetového vzdělávacího portálu, kooperace v oblasti zajištění studia v zahraničí, studijní programy, studijní stipendia, pronájem vzdělávacích a kulturních zařízení, pořádání vzdělávacích a kulturních seminářů, veletrhů a výstav, pořádání a organizování kulturních, společenských, zábavních nebo sportovních akcí, agenturní činnost a informační služby v oblasti vzdělávání, zprostředkování v oblasti vzdělávání, pronájem zvukových a zvukově-obrazových záznamů, pronájem audiovizuální, umělecké a světelné techniky, umělecká, filmová a hudební produkce; (42) tvorba počítačového software - programování počítačů, zhotovování software všeho druhu na zakázku, výzkum, vývoj a projektování software, počítačové systémové analýzy, regenerace a správa počítačových dat, programátorský servis - instalační a servisní služby v oblasti počítačového software, testování, aktualizace a kopírování software, anitivirusová správa software, pronájem počítačového software, informačních technologií a počítačové techniky, poradenství a konzultace v oblasti počítačové techniky, software a informačních technologií, provoz elektronických internetových portálů se zaměřením na výpočetní techniku, informační technologie a software, tvorba a správa webových (internetových) stránek, webhosting, počítačová grafika, grafický a průmyslový design.

(730) **Unicorn a.s.**, V Kapslovně 2767/2, Praha 3, 13000, CZ

(740) Ing. Jiří Střelák, Šumberova 42, Praha 6, 16200

(210) **O-467556**

(220) 24.04.2009

(320) 24.04.2009

(511) 9, 16, 35, 36, 37, 38, 41, 42

(540)



(510) (9) přístroje pro zpracování informací, počítače, počítačové programy (software), elektronické počítačové informační, komunikační a řídicí systémy a technologie, nosiče dat v elektronické podobě a zvukově-obrazové záznamy magnetické nebo v elektronické podobě, elektronické nosiče dat se vzdělávací výukovou tematikou, dále s tematikou programování-software, výpočetní technikou a informačními-komunikačními technologiemi, příslušenství k výpočetní technice spadající do této třídy - modemy, servery, mikroprocesory, čipy, počítačové tiskárny, monitory, čtecí a snímáči elektronické přístroje pro identifikaci zboží-osob, elektronické-magnetické platební produkty -platební karty, elektronické-magnetické identifikační karty, elektronické klíče-kódy, přístroje telekomunikační techniky, satelitní technika, zařízení pro vysílání, kódování a dekódování signálů-informací, přístroje pro záznam, převod a reprodukci zvuku-obrazu, audio-video přístroje, elektrosoučástky všeho druhu, baterie a akumulátory, elektrické vodiče - kabely všeho druhu, přístroje pro měření a regulaci, vážení, kontrolu a

signalizaci, přístroje optické, filmové, fotografické, vědecké aparáty a přístroje, přístroje pro vedení, výrobu, přepínání, přeměnu, akumulaci, regulaci nebo řízení elektrického proudu, ochranné pomůcky uvedené v této třídě; (16) učebnice všeho druhu, sešity, skripta, školní potřeby spadající do této třídy, psací a kancelářské potřeby všeho druhu uvedené v této třídě, periodické a neperiodické tiskoviny - odborná literatura, knihy, časopisy, fotografie, letáky, brožury, kalendáře, diáře, psací a kancelářské potřeby k reklamním účelům spadající do této třídy, papír a výrobky z papíru, kartón a kartonážní výrobky, lepenka a výrobky z lepenky, výrobky z vlnité lepenky, papír pro kancelář - xerografický, papír pro tisk a obalový papír, obalové a lepicí pásy a fólie, etikety, samolepicí fólie a papíry, obaly a fólie z PE, PP nebo jiných plastických hmot pro balení a obalení tiskovin - knih, učebnic, sešitů apod., magnetické tabule; (35) činnost ekonomických a organizačních poradců, služby a poradenství v oblasti managementu, řízení firmy, obchodní strategie, obchodní správa podnikatelských subjektů (firem) a obchodních podílů ve firmách, marketingová, reklamní a inzertní činnost, průzkumy trhu, administrativní služby, daňové a účetní služby a poradenství, personální služby a poradenství, provoz elektronických obchodů (internetových e-shopů), automatizované zpracování dat, správa obchodních dat, zprostředkování v oblasti obchodu s výpočetní technikou a počítačovým příslušenstvím, počítačové programy, počítačovými informačními, komunikačními a řídicími systémy a technologiemi, elektronickými médii - nosiči dat, telekomunikační a kancelářskou techniku, audio-video techniku, vzdělávací a prezentační techniku a pomůckami, učebnicemi a tiskovinami všeho druhu, školními a psacími potřebami, reklamními předměty, oděvy a obuví, sportovními potřebami, hračkami a hrami a potřebami pro domácnost, pořádání komerčních a reklamních seminářů, veletrhů a výstav; (36) správa nemovitého majetku, služby realitního rázu, činnost investiční, kapitálové investice, správa movitého majetku, finanční poradenství a makléřství, finanční převody, poskytování informací finančního rázu, leasingové služby, zejména v oblasti výpočetní techniky a software; (37) servis, montáž a údržba elektrických a elektronických přístrojů a zařízení, zejména výpočetní a komunikační techniky; (38) spojové a telekomunikační služby, poskytování telekomunikačních přípojení k počítačovým sítím, počítačová komunikace - elektronický přenos dat a informací, elektronická pošta, dálkové telekonference, telefonické služby přes počítačové sítě, vysílací služby, pronájem telekomunikační techniky a zařízení pro přenos dat a informací; (41) provoz vzdělávacího zařízení - vysoké školy, školící a vzdělávací činnost, lektorská činnost, výuka, pořádání školení a kurzů, jazykových a rekvalifikačních kurzů, manažerské kurzy, vydavatelská a nakladatelská činnost, elektronické publikování, provoz elektronického internetového vzdělávacího portálu, kooperace v oblasti zajištění studia v zahraničí, studijní programy, studijní stipendia, pronájem vzdělávacích a kulturních zařízení, pořádání vzdělávacích a kulturních seminářů, veletrhů a výstav, pořádání a organizování kulturních, společenských, zábavních nebo sportovních akcí, agenturní činnost a informační služby v oblasti vzdělávání, zprostředkování v oblasti vzdělávání, pronájem zvukových a zvukově-obrazových záznamů, pronájem audiovizuální, umělecké a světelné techniky, umělecká, filmová a hudební produkce; (42) tvorba počítačového software - programování počítačů, zhotovování software všeho druhu na zakázku, výzkum, vývoj a projektování software, počítačové systémové analýzy, regenerace a správa počítačových dat, programátorský servis - instalační a servisní služby v oblasti počítačového software, testování, aktualizace a kopírování software, antivirová správa software, pronájem počítačového software, informačních technologií a počítačové techniky, poradenství a konzultace v oblasti počítačové techniky, software a informačních technologií, provoz elektronických internetových portálů se zaměřením na výpočetní techniku, informační technologie a software, tvorba a správa webových (internetových) stránek, webhosting, počítačová grafika, grafický a průmyslový design.

(730) **Unicorn a.s.**, V Kapslovně 2767/2, Praha 3, 13000, CZ

(740) Ing. Jiří Stěhelák, Šumberova 42, Praha 6, 16200

(320) 28.04.2009
(511) 9, 16, 35, 36, 38, 39, 41, 42, 43, 44, 45
(540)



(510) (9) data, databáze a jiné informační produkty na nosičích dat a v elektronických datových, informačních, telekomunikačních sítích všeho druhu, multimediální informační katalogy, nosiče informací všeho druhu - elektronické, zejména zvukových, obrazových a zvukově-obrazových záznamů, včetně jejich obalů, elektronické publikace, software; (16) papír a výrobky z papíru, periodické a neperiodické publikace, tiskoviny, odborné publikace, včetně publikací obsahujících hudební díla s textem i bez textu, literární, vědecká a umělecká díla v papírové formě, brožury, fotografie, učebnice, studijní materiály, knihy, letáky, plakáty, vizitky, časopisy, tištěné informační materiály, školní a psací potřeby; (35) propagační, inzertní a reklamní činnost, aktualizace a rozšiřování reklamních nebo inzertních materiálů, pomoc při řízení obchodní činnosti, poradenské služby, ekonomické poradenství, služby v oblasti administrativní správy a služby organizačně hospodářské povahy, zpracování informací, překlad informací do počítačových databází, průzkumy trhu, konzultace v oblasti obchodu a ekonomiky, marketing, marketingové studie, styky s veřejností, nábor zaměstnanců, obchodní management a podnikové poradenství, zprostředkovatelská činnost v oblasti komerčních, pronájem reklamních míst, organizování a pořádání výstav, veletrhů a přehlídek ke komerčním a reklamním účelům, dodavatelské služby pro třetí osoby, přepisování, kopírování dokumentů, zpracování textů, příprava mezd a výplatních listin; (36) realitní činnost, finanční poradenství, odhady a oceňování nemovitostí, pronájem nemovitostí, bytů a nebytových prostor, konzultační a poradenská činnost v oblasti nemovitostí, zprostředkovatelské a konzultační služby v oblasti nemovitostí, v pojištění, v oblasti úvěrů, při poskytování státního příspěvku, spojení a při pojištění finančních prostředků, finanční expertízy, služby v oblasti odhadů cen nemovitostí, bytů a nebytového fondu, konzultační a poradenské služby v celé oblasti financí, bydlení, úvěrů a pojištění, správa nemovitostí, směnárenská činnost; (38) šíření informací i záznamů v elektronické podobě prostřednictvím počítačové sítě, satelitů, internetu a jiných telekomunikačních sítí, elektronická pošta, počítačová komunikace, poskytování přístupu k databázím, informace o telekomunikaci, šíření elektronických tiskovin, provozování infolinky, poskytování internetových diskusních fór, elektronické nástěnky; (39) kompletní služby cestovní kanceláře v rámci této třídy, průvodcovská činnost, přeprava osob a nákladu, zprostředkování přepravy turistů a jejich zavazadel, organizování i zprostředkování zájezdů a cest dopravními prostředky, prodej a rezervace poukázek pro mezinárodní a místní přepravu, zajišťování i zprostředkování autobusové a automobilové dopravy, poskytování informací ohledně cest a o autobusové, železniční, letecké a lodní dopravě, zprostředkování doprovázení turistů, organizování a zprostředkování výletů, exkurzí, turistických prohlídek, okružních plaveb, obstarávání ostatních služeb v oblasti dopravy souvisejících s cestováním, zprostředkování a poskytování pronájmu automobilů, autobusů a lodí, zprostředkování víz, obstarávání poukázek (voucherů) na služby zařazené ve třídě 39, prodej a rezervace jízdenek, místenek a jiných cenin pro železniční, letecké, automobilové, lodní cesty, distribuce zvukových, obrazových a zvukově-obrazových snímků a záznamů všeho druhu, tiskovin a polygrafických výrobků všeho druhu v rámci této třídy; (41) služby v oblasti výchovy a zábavy, školící, vzdělávací a konzultační činnost, lektorská a pedagogická činnost, služby v oblasti rozvoje duševních schopností, dálkové studium, provádění odborných zkoušek, provádění speciálních zkoušek, školení, vyučování, poskytování vzdělání a udělování absolventských titulů v bakalářských, magisterských a doktorských studijních oborech, pomoc a poradenství při výběru povolání, vydavatelská a nakladatelská činnost včetně jejich

(210) **O-467639**

(220) 28.04.2009

zprostředkování, vydávání brožur, příruček, učebnic, elektronických knih a časopisů, on-line, a to i v různých jazykových mutacích, publikační činnost, organizování a vedení konferencí, kongresů, seminářů, školení, odborných stáží, organizování kulturních a vzdělávacích akcí, pořádání pracovních setkání, knihovny, sportovní aktivity, provozování sportovních zařízení a zařízení sloužících k regeneraci a rekondici, služby pro oddech a poskytování poradenství v oblasti volného času a rekreace, organizování plesů, zábavné parky, produkce, pořizování a šíření zvukových, obrazových a zvukově obrazových snímků a záznamů všeho druhu, pronájem a půjčování nosičů zvukových, obrazových nebo zvukově obrazových záznamů, umělecká činnost, poskytování on-line elektronických publikací bez možnosti stažení, psaní textů (jiných než reklamních), zajišťování rekreačních pobytů; (42) vývoj a výzkum v oblasti přírodních, technických a sociálních věd, architektonické poradenství, tvorba softwaru, tvorba a správa webových stránek, pronájem počítačového softwaru, poradenství v oblasti počítačového softwaru a hardwaru, průmyslový design, expertizní činnost v oblasti výpočetní a informační techniky, projektová činnost ve výstavbě, vědeckovýzkumná, expertní a poradenská činnost v oblasti technických a přírodních věd, odborné poradenství, s výjimkou obchodního, studie technických projektů, vývoj a výzkum nových výrobků, technický průzkum, poradenská činnost ve výše uvedených oblastech; (43) provozování ubytovacích zařízení, poradenství v oboru hotelnictví, hotelové služby včetně služeb zajišťujících hotelové stravování a přípravu jídel a nápojů, provozování stravovacích a občerstvovacích zařízení, restaurace, pizzerie, kavárny, služby spojené s ubytováním, stravováním a občerstvením, pronájem apartmánů, sálů, salónek, jednacích místností a jiných nebytových prostor obsažených v této třídě; (44) služby lékařské, léčebné, lázeňské a rehabilitační, rovněž s využitím přírodních léčivých zdrojů a výrobků z nich, poradenské a informační služby v oboru lázeňské, rehabilitační, lékařské a léčebné péče a preventivní péče o zdraví, zajišťování léčebných pobytů, salóny krásy, solária, kadeřnictví, manikúra a pedikúra, masáže, zprostředkování lázeňských a rehabilitačních služeb, následná lékařská péče, služby psychologa, pronajímání zdravotnických zařízení a zotavoven, veterinární služby, zemědělské a zahradnické služby, služby porodní asistentky, soukromá zdravotnická střediska, ošetřovatelské služby, aromaterapeutické služby, fyzioterapie, fyzioterapie a léčba na principech dálněvýchodní medicíny; (45) ochrana duševního vlastnictví, konzultační služby v oblasti duševního vlastnictví, licence k autorským a průmyslovým právům, správa autorských a příbuzných práv, provádění nebo zprostředkování převodů autorských práv, práv výkonných umělců a práv výrobců zvukových a obrazových záznamů, právní služby, osobní a sociální služby poskytované za účelem uspokojování potřeb jednotlivců, poskytování práv k užití softwaru, registrace názvů domén.

- (590) Barevná
(730) **Anglo-americká vysoká škola, o.p.s.**, Lázeňská 287/4, Praha 1, 11000, CZ
(740) PROPATENT, Mgr. Matěj Sedláček, Ke Kateřinkám 1393, Praha 4, 14900

- (210) **O-467712**
(220) 30.04.2009
(320) 30.04.2009
(511) 29, 30, 35, 43
(540)



- (510) (29) mléko a sýry a výrobky z nich, jedlé tuky a oleje, maso, ryby, drůbež, masné výrobky, hotová jídla a rychlé občerstvení, mražené polotovary, saláty, bramborové lupinky, vše vyrobené ze surovin spadajících do této třídy; (30) pekařské výrobky, mražené polotovary, hotová jídla a rychlé občerstvení, chléb,

pečivo, bagety, pizzy a pizzové výrobky, tažené těsto, vše vyrobené ze surovin spadajících do této třídy; (35) zprostředkování obchodu, maloobchod-velkoobchod, export-import, dodavatelské služby pro třetí osoby, vše v oblasti potravinářských výrobků, hotových jídel a potravin rychlého občerstvení, inzerce, reklama, propagace všemi druhy médií, zprostředkovatelská činnost v uvedených oblastech; (43) poskytování stravovacích služeb v restauracích, veřejných jídelnách, kavárnách, cukrárnách, zařízeních rychlého občerstvení, bufetech, v prodejních automatech, poskytování cateringových služeb, zprostředkovatelská činnost v uvedených oblastech.

- (590) Barevná
(730) **Dungelová Radana**, Jasanová 3a, Brno, 63700, CZ
(740) Ing. Francis Jupa, Měchenická 4/2554, Praha 4, 14100

- (210) **O-467722**
(220) 30.04.2009
(320) 30.04.2009
(511) 19, 35, 37, 40
(540)



- (510) (19) kompozitové konstrukce, zábradlí, oplocení, brány, parapety, fasádní systémy a zasklívací systémy, uvedené výrobky v rámci této třídy; (35) obchodní služby týkající se prodeje zboží, jmenovitě hliníkových konstrukcí, zábradlí, oplocení, brán, parapetů, fasádních a zasklívacích systémů; (37) montážní a instalační práce, zámečnické práce; (40) svařování, zpracování kovů.
(590) Barevná
(730) **AluWorld s.r.o.**, Žalanského 31/34, Praha 6, 16300, CZ
(740) Langrová, Mgr. Irena, Skřetova 48, Plzeň, 30100

- (210) **O-467812**
(220) 06.05.2009
(320) 06.05.2009
(511) 9, 16, 35, 36, 41, 45
(540)



- (510) (9) magnetické, optické a jiné nosiče dat, informací, zvukových, obrazových a zvukově-obrazových záznamů, spadajících do tř. 9, publikace v elektronické podobě, on-line dostupné publikace v síti Internet, software na nosičích; (16) papír a výrobky z papíru, tiskoviny všeho druhu, periodické a neperiodické publikace, zejména knihy a časopisy, fotografie, plakáty, letáky, papírenské zboží; (35) inzertní, reklamní a obchodní propagační služby, včetně vydávání reklamních, náborových, propagačních, inzertních textů a jejich rozšiřování, obchodní a ekonomické poradenství, příprava a vyhotovení daňového přiznání, dražby, účetnictví, služby v oblasti administrativní správy a služby administrativně a organizačně hospodářské povahy u fyzických a právnických osob; (36) šetření v peněžních záležitostech, makléřství, pojišťovnictví, veškeré služby v oblasti pojišťovnictví, zprostředkovatelská, expertizní, poradenská, konzultační a informační činnost související s pojištěním fyzických i právnických osob, služby finanční a služby peněžní, služby týkající se financí a peněžnictví a služby týkající se smluv pojišťovacích všech druhů, služby týkající se pojištění, jako např. služby poskytované makléři a agenty, kteří se zabývají pojištěním, služby poskytované pojišťovatelům a pojištěnému a služby subskripcí pojištění, činnost a služby realitní kanceláře,

finanční analýzy, oceňování a odhady nemovitostí včetně vypracovávání posudků, konzultační a posudková činnost v oboru realit, služby správy nemovitostí, daňové odhady, poskytování služeb a zprostředkování informací obchodního charakteru v oblasti nemovitého majetku, správy a nakládání s nemovitým majetkem, zejména v oblasti koupě, prodeje, pronájmu bytů a nebytových prostor, poradenská činnost v oblasti realit a finanční poradenství, nákup, prodej a správa pohledávek, průzkum a analýza trhu, zejména trhu s realitami, kapitálové investice, zprostředkování koupě, prodeje a pronájmu nemovitostí, zprostředkování finančních operací, úvěrové poradenství a zprostředkování úvěrů a hypoték, zprostředkování služeb v investiční výstavbě, poskytování informací v oblasti realit, investic a nemovitostí pomocí prostředků globální počítačové sítě; (41) pořádání a řízení školení včetně lektorské činnosti, služby v oblasti výchovy, vzdělávání a zábavy, organizování vzdělávacích a zábavných soutěží, organizování sportovních soutěží, poskytování informací pro neobchodní účely, zejména z oblasti veřejného života, kultury, zábavy a sportu; (45) zprostředkování právní pomoci v oblasti realit, finančnictví a pojišťovnictví.

(730) **Čásenský & Hlavatý, s.r.o.**, Opletalova 1964/17, Praha 1, 11000, CZ

(210) **O-467879**

(220) 12.05.2009

(320) 12.05.2009

(511) 35, 38, 41

(540)

HITY KTERÉ MÁTE RÁDI - RÁDIO KROKODÝL MÁME VÁS RÁDI

(510) (35) reklamní, inzertní a propagační činnost, prodej reklamního času, reklama v rádiu, novinách, časopisech, Internetu, inzerce poštou, komunikační média (prezentace výrobků v komunikačních médiích) pro účely maloobchodu, obchodní činnost (pomoc při řízení -), obchodní činnost (služby, poradenství v -), obchodní nebo podnikatelské informace, obchodní reklama (pro třetí osoby -), organizování výstav (komerčních nebo reklamních), poradenství v obchodní činnosti, pořádání veletrhů pro obchodní a reklamní účely, prezentace výrobků v komunikačních médiích pro účely maloobchodu, pronájem reklamní doby v komunikačních médiích, průzkum (obchodní -), průzkum trhu, předvádění (služby modelky) pro reklamní účely a podporu prodeje, příprava inzertních sloupků, psaní reklamních textů, reklama, reklama (propagace), reklama on-line v počítačové síti, reklamní agentury, reklamní materiály (rozšiřování -) zákazníkům (letáky, prospekty, tisky, vzorky), reklamní materiály (zasílání zákazníkům -), reklamní nebo inzertní materiály (rozšiřování -), reklamní plochy (pronájem -), reklamní texty (vydávání, zveřejňování, vyhlášení, publikování -), rozhlasová reklama, služby v oblasti grafické úpravy pro reklamní účely, studie (marketingové -), styky s veřejností, texty (zpracování -), umělci (agentury) ve tř. 35, venkovní reklama, vydávání reklamních nebo náborových, propagačních a inzertních textů, zasílání reklamních materiálů zákazníkům; (38) rozhlasové vysílání, vysílání po Internetu, rozšiřování rozhlasového vysílání, rozšiřování vysílání po Internetu, elektronická pošta, elektronické nástěnky (služby -) (telekomunikační služby), počítačová komunikace, poskytování internetových diskusních fór, přenos zpráv a obrazových informací pomocí počítače, telekomunikace (informace o -), vysílání (rádiové -), výzvy (služby poskytované rádiem, telefonem nebo jinými elektronickými komunikačními prostředky), zprávy (zasílání -); (41) agentury (umělecké módní), diskotéky (služby), organizování soutěží (vzdělávacích nebo zábavných), organizování sportovních soutěží, plánování a organizování večírků, pořádání koncertů (organizace a -), pořádání soutěží krásy, psaní scénářů, rozhlasová zábava, rozhlasové a televizní programy (výroba -), soutěže (organizování sportovních -), soutěže (organizování vzdělávacích a zábavných -), soutěže krásy (pořádání -), večírky (organizování a plánování -), zábava (služby -), zábava, pobavení, živé představení, živé vystoupení (organizování -).

(730) **NONSTOP s.r.o.**, M. Hübnerové 12, Brno, 62100, CZ

(210) **O-467965**

(220) 24.02.2005

(320) 24.02.2005

(511) 20, 24

(540)

NORMA

(510) (20) nábytek, zrcadla, obrazové rámy, zboží (nezařazené do jiných tříd) ze dřeva, korku, rákosiny, rákosu, proutí, rohoviny, kostí, slonoviny, želvoviny, jantaru, perleti, mořské pěny a náhražek všech těchto materiálů nebo z plastických hmot, polštáře, matrace, nafukovací matrace; (24) textilní materiály a textilní zboží nezařazené do jiných tříd, přehozy přes postele a ubrusy.

(730) **Norma Lebensmittelfilialbetrieb GmbH & Co. KG**, Heisterstr. 4, 90441 Nürnberg, DE

(740) **Rott, Růžička & Guttman Patentové, známkové a advokátní kanceláře, JUDr. Vladimír Rott**, Vinohradská 37, Praha 2, 12000

(210) **O-467978**

(220) 15.05.2009

(320) 15.05.2009

(511) 9

(540)



(510) (9) řídicí jednotka k měření pohonných hmot.

(590) Barevná

(730) **Provázek Michal**, Vojanova 850/6, Olomouc, 77900, CZ

(210) **O-468009**

(220) 15.05.2009

(320) 15.05.2009

(511) 5, 29, 30, 31, 32

(540)



(510) (5) dietetické potraviny a nápoje pro léčebné účely, vitamínové doplňky, minerální doplňky, doplňky výživové, pastilky, žvýkačky a cukrovinky s léčivými přísadami nebo s léčivými účinky, dietetické, diabetické a posilující přípravky v rámci této třídy, léčivé vody, potraviny a nápoje pro batolata; (29) ovoce a zelenina konzervované, sušené, vařené, kandované, mražené nebo jinak zpracované, džemy, marmelády, želatina, vejce a vaječné výrobky, mléko a mléčné výrobky, mléčné nápoje, oleje a jedlé tuky, ořechy a ořechová jádra, oříšky pražené, solené, slazené, kořeněné; (30) káva, čaj, kakao, cukr, rýže, čokoláda, fondán, karamely, náplně, krémy, pomazánky a polevy, cukr, rýže, tapioka, ságo, mouka a přípravky z obilnin, cereálie, cereální tyčinky, vločky, müsli, chléb, pečivo, cukrářské výrobky, cukrovinky, tyčinky, soletky, crackery, snacky, chipsy, preclíky, kroužky, suchary, keksy, biskvity, vafle, sušenky, oplatky, fezy, piškoty, perníky, medovíčky, trubičky, dezerty, pralinky, marcipán, zmrzlina, chlazené dezerty, šlehané pěny, sorbety, žvýkačky, bonbóny, cukrátky, lízátka, med, sirup melasový, droždí, prášky do těsta, sůl, hořčice, ocet, nálevy (k ochucení), koření, led pro osvěžení, aroma a esence; (31) zemědělské, zahradnické a lesnické výrobky a obilí, které nejsou zařazeny do jiných tříd, čerstvé ovoce a čerstvá zelenina, arašidy, ořechy, mandle, sezam a ostatní semena a plody vhodné pro potravinářské účely zařazené do této třídy; (32) minerální, stolní, sodové a pramenité vody, šumivé nápoje a další nealkoholické nápoje, nealkoholické nápoje obohacené minerály a/nebo vitamíny, ovocné a zeleninové šťávy, džusy, sirupy, koncentráty

a jiné přípravky na výrobu nápojů, energetické nápoje, iontové nápoje.

- (730) **LEŠTINA s.r.o.**, Máchova 598/1, České Budějovice, 37001, CZ
(740) **KUDRLIČKA a SEDLÁK**, advokátní, patentová a známková kancelář, Ing. Jiří Sedlák, Husova 5, České Budějovice, 37001

- (210) **O-468027**
(220) 18.05.2009
(320) 18.05.2009
(511) 1, 2, 17, 19, 37, 39, 41
(540)

KVK THERM

- (510) (1) lepidla pro průmyslové účely, lepidla, pojiva pro obkládačky, lepidla pro tepelné izolace; (2) barvy, laky, nátěry, mořidla, ochranné nátěry proti korozi, (17) tepelně-izolační materiály a systémy, izolační materiály, materiály těsnící a ucpávací, podlahové izolační materiály, stavební materiály nekovové pro izolace; (19) nekovový stavební materiál, obklady zdi nekovové, obkladové materiály a zateplovací systémy nekovové, polotovary z plastických hmot, zejména obkladové desky budov, stavební materiály nekovové pro obklady stěn nekovové, obkládačky nekovové, stavební nekovové prefabrikáty, stavební konstrukce nekovové, nekovové dílce pro uchycení stavebních, obkladových a izolačních prvků, omítky; (37) provádění oprav ve stavebnictví, pronájem stavebních strojů, zařízení a pomůcek, údržbářské služby v oblasti stavebnictví, poradenská a konzultační činnost v oblasti stavebnictví, provádění izolací staveb; (39) automobilová doprava, skladování zboží; (41) pořádání kurzů, školení a vzdělávacích akcí.
(730) **Krkonošské vápenky Kunčice, a.s.**, Kunčice nad Labem 150, Kunčice nad Labem, 54361, CZ

- (210) **O-468062**
(220) 20.05.2009
(320) 20.05.2009
(511) 35, 37, 42
(540)

**Atelier
daVinci**
STUDIE A PROJEKTY RODINNÝCH DOMŮ

- (510) (35) propagační činnost a reklama v oblasti stavebnictví a stavebního průmyslu, poskytování informací o stavebním průmyslu, marketingové studie; (37) stavebnictví, poradenství v oblasti stavebnictví a stavebního průmyslu, poradenství pro stavitele; (42) projektová činnost rodinných domů a jiných staveb, studie technických projektů, vytváření studií rodinných domů, vytváření zástavbových studií na lokalitách.
(730) **Atelier DA VINCI spol. s r.o.**, Uhelny trh 414, Praha 1, 11000, CZ
(740) Mgr. Marek Posádka, Hasskova 16, Třebíč, 67401

- (210) **O-468109**
(220) 21.05.2009
(320) 21.05.2009
(511) 39, 41, 43
(540)

CampRoof

- (510) (39) parkovací plochy (pronájem), organizování zájezdů, rezervace v dopravě; (41) kempinky (služby), provozování heren, překladatelské služby; (43) provozování kempů na střeších, poskytování přechodného ubytování, samoobslužné restaurace.
(730) **Hrazdéra Viktor**, Slovinská 7, Praha 10, 10100, CZ

- (210) **O-468113**
(220) 22.05.2009
(320) 22.05.2009
(511) 35, 39, 41
(540)

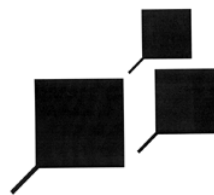

architektura.cz

- (510) (35) reklama on-line v počítačové síti, reklamní texty (psaní), reklamní texty (vydávání, zveřejňování, oznámení, vyhlášení, publikování); (39) organizování cest, exkurzí, zájezdů, prohlídek, doprovázení turistů, turistické kanceláře s výjimkou kanceláří poskytujících hotelové rezervace; (41) elektronické publikování, vydávání elektronických knih a časopisů on-line, vydávání knih, vzdělávací informace.
(730) **Hrabinec Jiří**, Do Kouta 3, Řečany nad Labem, 53313, CZ

- (210) **O-468133**
(220) 04.06.2009
(320) 04.06.2009
(511) 37, 39
(540)



- (510) (37) dveře a okna (instalace), informace (stavební), izolování staveb, izolování proti vlhkosti, malování a natírání (interiérů a exteriérů -), povrchové čištění budov (fasád, vnějších ploch), stavby (izolace -); (39) automobilová doprava, zboží (doručování -).
(730) **Paleček Josef**, Vlčnovská 4167/5, Brno, 62800, CZ
(740) JUDr. Milan Švejda Ph.D., advokát, Panská 12/14, Brno, 60200

- (210) **O-468136**
(220) 22.05.2009
(320) 22.05.2009
(511) 1, 22, 44
(540)

orchid program

- (510) (1) chemické výrobky určené pro průmysl, vědy a fotografii, jakož i pro zemědělství, zahradnictví a lesnictví, hnojiva pro půdu; (22) lana, provazy, síťky, stany, plachty, plachtoviny, pytle; (44) zemědělské, zahradnické a lesnické služby.
(590) Barevná
(730) **ZC s.r.o.**, Jiráskovo předměstí 633/III, Jindřichův Hradec, 37701, CZ

- (210) **O-468207**
(220) 26.05.2009
(320) 26.05.2009
(511) 16, 35
(540)

**COSMETIC DESIGN AWARDS
- CODA**

- (510) (16) nosiče informací v rozsahu třídy 16 v oblasti výstav, např.

tiskoviny a polygrafické výrobky, informační letáky a brožury, katalogy, vstupenky, fotografie, plakáty; (35) veletrhy a výstavy k obchodním a reklamním účelům, reklamní, inzertní a propagační služby spojené s pořádáním veletrhů a výstav, reklama, reklama on-line v počítačové síti, reklamní agentury, reklamní texty (psaní, vydávání, zveřejňování, oznámení, vyhlášení, publikování).

(730) **TERINVEST, spol. s r.o.**, Americká 459/27, Praha 2 - Vinohrady, 12000, CZ

(210) **O-468216**

(220) 26.05.2009

(320) 26.05.2009

(511) 14, 23, 25, 26, 35, 40

(540)

LADY CHARMANTE

(510) (14) bižuterie; (23) nitě a příze; (25) dámské a pánské klasické svrchní oděvy, dámské a pánské jeansové oděvy, pánské obleky, saka, kalhoty, pláště, dámské kostýmy, saka, kalhoty, sukně, pláště, šaty, jeansové kalhoty, košile a sukně, bundy, vesty, trička, dámské a pánské sportovní oděvy, dámské a pánské prádlo a oděvní doplňky v rámci této třídy, sportovní komplety, halenky, spodní prádlo, kravaty, opasky, klobouky, šály, ponožky, punčochy; (26) jehly, háčky, očka, poutka, patentky (textilní galanterie), kanýry, krajky, stuhy, zipy, knoflíky, špendlíky; (35) činnost organizačních a ekonomických poradců; (40) šití svrchních oděvů, prádla a oděvních doplňků.

(590) Barevná

(730) **Oděvní podnik, a.s.**, Za Drahou 4239/2, Prostějov, 79704, CZ

(210) **O-468328**

(220) 29.05.2009

(320) 29.05.2009

(511) 4, 35, 36, 37, 39, 43

(540)



(510) (4) pohonné hmoty, LPG, automobilové benzíny, nafta a jiné minerální oleje; (35) velkoobchod a maloobchod s pohonnými hmotami; (36) realitní činnost; (37) provádění staveb, jejichž změna odstraňování, provozování čerpacích stanic pohonných hmot a LPG; (39) doprava pohonných hmot a LPG; (43) hostinská činnost.

(590) Barevná

(730) **FITT cz s.r.o.**, Petrohradská 1477/39, Praha 10, 10100, CZ

(210) **O-468354**

(220) 01.06.2009

(320) 01.06.2009

(511) 9, 16, 24, 25, 28, 29, 30, 32, 41

(540)

MEDVÍDKOV

(510) (9) brýle sluneční, bóje, veškeré nosiče informací všeho druhu v rozsahu třídy 9, filmy - v rámci této třídy, televizní a audiovizuální programy na nosičích, videoprogramy na nosičích, videokazety, audiokazety, počítačové hry používané výhradně s TV, audioprogramy na nosičích, filmová díla na nosičích, zábavné pořady hudební a audiovizuální díla na nosičích, CD disky, elektronické nosiče informací a záznamů, elektronické publikace, fotografické snímky, gramofonové desky, helmy, hologramy, hrací skříň elektronické hry a hračky, používané výhradně s elektronickou obrazovkou, čidla a vysílače

zvukových, optických, elektrických, elektronických a magnetických signálů pro hry a hračky, kalkulačky, kapesní svítilny, baterky, karty s pamětí, kazety, kelímky (laboratorní), kompaktní disky (audio - video), kompaktní optické disky, CD rom, kruhy plovací, kreslené filmy, laptopy (počítače), laterna magica, magnetická média, magnetické disky, měřidla, mikroskopy, mechanismy pro mincová zařízení, mincovní parkovací automaty, monitory (počítače - hardware), podložky pod myš, notebooky (počítače), obrazovky, odrazové nášivky na oděvy, ochranné brýle pro sportovní účely, ochranné helmy pro sportovce, ochranné plachty, ochranné přilby, opěrky západní pro práci s počítačem, plátna promítací, plovací vesty a pásy, počítačové tiskárny, počítačové čítače, počítačové strojky, počítačové kuličkové, pravítka (měřicí nástroje), přehrávače (DVD), kazet a kompaktních disků přenosné telefony, přístroje telefonní, rádia, respirátory na filtraci vzduchu, sčítací stroje, kalkulačky, sluchátka, nahrání software počítačový, světelné značení, špunty do uší, videokazety videopásky, zrcadla (optika), elektrické signalizační zvonky; (16) akvarely (malby), alba, atlasy, balicí papír, pouzdra s barvami (školní pomůcka), misky na barvy vodové, blahopřání, blahopřání hudební, bloky (papírnické výrobky), brožury, papírové bryndáčky, časopisy - komiksy, časopisy (periodika), děrovačky kancelářské, veškeré desky v třídě 16, dětské plenky z papíru nebo buničiny (jednorázové), dopisní papír, držáky na psací potřeby, etikety, kromě textilních, figurky (sošky) z papírové hmoty, formuláře, formy na modelovací hlíny (umělecké materiály), fotografie, fotografie (stojany na -), zemské globusy, grafické reprodukcce, grafické znaky (pro kopírování), grafiky, gumičky (kancelářské potřeby), gumy na mazání, hlína modelovací, hmota papírová (papírmaše), inkoust v tyčince, inkousty, kalendáře, kalendáře trhací, kalhotky plenkové z papíru nebo buničiny, veškeré kancelářské potřeby zapsané v této třídě 16, papírové kapesníky, výrobky z kartónu, karty, katalogy, veškeré knihy a knížky zapsané v třídě 16, záložky do knih, knižní zarážky, komiksy, vzory na kopírování, krabice lepenkové nebo papírové, papírové kornouty, krejčony (patentní tužky), kružítka, křída na psaní, křída na značení, křívítka, látky pro vázání knih, výrobky z lepenky, lepicí pásky pro kancelářské účely a použití v domácnosti, veškerá lepidla v rozsahu třídy 16, lepty, listky, litografie, litografie umělecké, malby (obrazy) zarámované či nezarámované, malířské stojany, štětce, plátna a válečky pro interiéry, manuály, mapy, mašle papírové, modelovací pasty, umělé hmoty na modelování, materiály na modelování, noviny, obálky (papírnické výrobky), obaly (papírnické výrobky), obaly na lahve (lepenkové nebo papírové), obaly na spisy, obrazy (malby) zarámované či nezarámované, obtisky, střihy na oděvy, sáčky na odpadky z papíru nebo umělých hmot, ořezávatka na tužky, ořezávací strojky na tužky, oznámení (rodinné události), papírnické výrobky, palety pro malíře, papír sací, papír toaletní, papír svítící, papír voskovaný, papírenské výrobky, papírová prostírání, papírové podložky pod sklenice, psací podložky, papírové ubrusky, papírové ubrusy, paragony, pastelky, pečetě, penály, veškerá pera v rozsahu třídy 16, periodika (časopisy), plakáty, plány, jednorázové plenky z papíru nebo buničiny, podložky na stůl papírové, pohlednice, pomůcky učební, kromě přístrojů, portréty, pořadače (šanon), poštovní známky, potřeby na psaní, poutače z papíru nebo z lepenky, veškerá pouzdra v rozsahu třídy 16, papírové praporečky, pravítka, publikace, pytlíky jako obaly (z papíru nebo umělých hmot), razítka, ročenky, sešity, papírové slintáčky, sošky (figurky) z papírové hmoty, školní potřeby, samolepky, tabule školní, tikety, těžítka, tiskopisy, tiskoviny, tužky, tuhy do tužek, ubrusky papírové toaletní, vzory pro výšivky, zápisníky (notesy), zpěvníky; (24) balóny vzdušné (textilie nepropouštějící plyn pro -), bavlněné látky, textilie, běhouny na stůl (pokrývky na stůl), cestovní příkrývky, čalouny nástěnné textilní, damašek (tkanina), filtrační materiál (textilní -), flanel (textilie), flauš (tkanina), frýz (hrubá vlněná tkanina), hedvábní (textilie z -), jutové textilie, kapesníky látkové, kartoun, korouhve, praporec, koupelnové textilie s výjimkou oblečení, látky, ložní pokrývky a příkrývky, ložní prádlo, lůžkové přehozy, lůžkoviny, manšestry, marabutová textilie (jemná hedvábná látka), povlaky na matrace, moskytiéry, potahy na nábytek z textilních materiálů, nábytkové potahy ochranné, okenní záclony, odličovací ubrusky textilní, pásy textilní pro tisk, plátno hrubé ztužené (i voskované), plátno, ubrus voskovaný, plědy, podložky na stůl pod sklenice, talíře (prostírání), podšívky textilní pogumované textilie ne pro

papírenské účely, pokrývky na stůl (běhouny na stůl), pokrývky ozdobné na polštáře, potahy na matrace, povlaky na polštáře, povlaky na sklápěcí kryty toalet, povlaky ochranné na polštáře, přehozy na postele, prádlo ložní a stolní (pro domácnost), přehozy vlněný, houně, pléd, textilní ručníky, rukavice na umývání, samet, spací pytle, stolní ubrusy látkové, stolní ubrusy (ne z papíru), tapety textilní, štítky textilní, textilie imitující kůži, textilie netkané, textilie pro boty a obuv, textilní ručníky na obličej, tiskařská podložka (textilní), tkaniny elastické, veškeré tkaniny zahrnuté v této třídě, utěrky, ručníky textilní, vlaječky (ne z papíru), záclony okenní, závěsy na dveřích, závěsy textilní nebo plastové, značky textilní, žínky hygienické; (25) oblečení, sportovní obuv, bačkory, barety, boa (kožeštinové límce), boty šněrovací, bryndáčky (ne z papíru), bundy sportovní, bundy sportovní s kapucí (s kožešinou nebo plyšovou vložkou), čapky (přiléhavé), čelenky, čepice, čepice koupací, čepice se štítkem, dětské pleny z textilu, dřeváky, galoše, holínky polovysoké, holínky vysoké, chrániče uší (proti chladu, jako pokrývka hlavy), kalhotky plenkové pro děti, kabátky krátké, kabáty svrchní, kalhoty, kamaše, klobouky, kombinézy (oděvy), konfekce, maškarní kostýmy, košile, kravaty, čepice s kšiltu, sluneční kšiltu, oděvy z napodobenin kůže, límce, lyžařská obuv, manžety, masky na spaní, veškerá obuv v rozsahu třídy 25, oděvy v rozsahu třídy 25, opasky, pantofle, papírové klobouky (oděvy), peleríny, pláště, plavky, pletené zboží (stávkové zboží), ponožky, punčochy, pyžama, rukavice, sandály, sandály koupací, spodky, spodní prádlo, šály, šerpy, turbany, župany, veškeré části oděvů a obuvi v rozsahu třídy 25, pásky (jako části oděvu); (28) hračky (plyšové, pohyblivé, pro domácí zvířata), autička, balóny na hraní, bazény plavecké, boby, bombóny třaskavé (zábavná pyrotechnika), boty na bruslení s upevněnými bruslemi, zařízení a náčiní na bowling, boxerské rukavice, in-line brusle, brusle kolečkové, brusle lední, bublifuk (hračka), činky, dáma, disky (sportovní nářadí), divadelní masky, domečky pro panenky, domino (stolní hra), elektronické terče, golfové hole, golfové rukavice, nástroje na úpravu drnů pro golf, golfové vaky na kolečkách nebo bez koleček, gymnastické zařízení, hokejky, holenní chrániče (sportovní zboží), horolezecká výstroj, houpačky, hra v kostky, hra v kuželky, hra v šachy, hrací karty, hrací koule, hrací kuličky, hrací žetony, hráčské pátky (sportovní náčiní), hry společenské a stolní, hry, jiné než upravené pro použití s externí obrazovkou nebo monitorem, sportovní potřeby - chrániče kolen - nákokleníky, chrániče na lokty, chrastítka, chřestítka, hračky - káča, vlček, kaleidoskopy, kanadské žertíky (atrapy), kapsle do pistolí na hraní, kluzáky závěsné (rogalla), koloběžky, koně houpačí, konfety, kostky (stolní hra), pohárky na kostky hrací, kostky stavebnicové (hračky), kouzelnické potřeby, kroužky (hra, při které se kroužky házejí na kolíky), kryty na lyže, kuželky, láhve sací pro panenky, loutky, lyže, maňásci (prstová loutka), medvídky plyšové, míče hrací, míčky na hraní, ozdoby na vánoční stromečky (s výjimkou osvětlení a cukrovinek), náboje pro pistole na paintball (sportovní nářadí), panenky, šatičky pro panenky, pistole (hračky), plavecké bazény (potřeby pro hru), plavecké, potápěčské ploutve, posilovací stroje, postýlky pro panenky, puky hokejové, puzzles, skateboardy, stavebnice (hračky), šipky (hra), trenážery, vánoční stromečky, umělé, zvonky na vánoční stromečky, hrací karty, pexesa; (29) arašídové máslo, arašíd, bramborové lupínky, bramborové vločky, bujón, vývar, čočka konzervovaná, datle, drůbež (neživá), ovocná dřev, džemy, fazole konzervované, hrách konzervovaný, hranolky (bramborové), hrozinky, jablečné pyre, játrová paštika, jedlé oleje, jedlé tuky, jogurt, kakaové máslo, kandované ovoce, kaviár, kefir, klobásky, salámy, párky, koblihy plněné bramborami, kokos sušený (kokosová moučka), konzervy masové, konzervy zeleninové, krokety, kůry ovocné, kyselé zelí, mandle, maso, mléčné nápoje (s vysokým obsahem mléka), mléčné výrobky, mléko, mražené ovoce, nakládaná zelenina, nakládané okurky, občerstvení (na bázi ovoce), olej řepkový jedlý, olivový olej (jedlý), olivy konzervované, ořísky zpracované, veškeré ovoce zahrnuté v této třídě, (kompoty, zavařená slazená, sušená), ovocné saláty, polévky, rajčatový protlak, smetana, sýry, šlehačka, syrovátka, šunka, uzeniny, želatina; (30) arašídové cukrovinky, badyán, bombóny, cukr, veškeré cukroví zahrnuté v této třídě, veškeré cukrovinky zahrnuté v této třídě, veškerý čaj zahrnutý v této třídě, čokoláda, čokoládové nápoje, čokoládové nápoje s mlékem, dorty, fondány (cukrovinky), glukóza pro výživu, guma (žvýkací) - ne pro lékařské účely, hořčice, housky, chléb, chalva (cukroví), chuťové

přísady, jarní závitky, jemné pečivo, jogurtová zmrzlina, kakao, karamely (bombóny), mléčná kaše ovesná, káva, kávové nápoje, kečup, keksy, koláče s náplní, koláčky (rýžové), koření, krekry, kroupy pro lidskou spotřebu, krupice, kuchyňská sůl, pražená kukuřice, kukuřičná kaše, kukuřičné vločky, kukuřičný šrot, kurkuma jako potrava, led (přírodní nebo umělý), ledový čaj, lékořice, listové těsto, lupínky, vločky (obilné), majonéza, makaróny, maltosa (sladový cukr), marcipán, med, melasa, mentolové cukroví, mšičky, muškátové ořechy, veškeré nápoje zahrnuté v této třídě (čokoládové, kávové, kakaové), nekynutý chléb, nudle, občerstvení (na bázi cereálií), občerstvení na bázi rýže, omáčky, oplatky, ovesné vločky, palačinky, pastilky (cukrovinky), pizzy, popcorn (vločky obilní), pralinky, potraviny z mouky, prášky na výrobu zmrzliny, propolis pro lidskou spotřebu, příchutě (aroma), příchutě do nápojů s výjimkou éterických olejů, příchutě do potravin (s výjimkou esencí a éterických olejů), pudinky, rajčatová omáčka, ravioli, rohlíky, rýže, rýžové koláčky, sendviče, sirup melasový, skořice (koření), slad pro lidskou spotřebu, přírodní sladidla, sladké dřevo (cukrovinka), sladké pečivo, strouhanka, sušenky, suchary, keksy, biskvity, suši, špagety, tacos, těsta, těstoviny, tortily, vanilka (příchut'), cukrovinky na zdobení vánočních stromků, včelí kasička pro lidskou spotřebu (ne pro lékařské účely), veškeré vločky zahrnuté v této třídě, mořská voda na vaření, výrobky z kakaa a obilnin, zahradní bylinky zázusky, koláče, zálivky (na ochucení), zázvor, zmrzlina, želé (ovocné) (cukrovinky), sladké žemle, žvýkačky ne pro lékařské účely; (32) aperitivy nealkoholické, citronády, hroznový mošt (nekvášený), jablečný mošt, koktejly nealkoholické, lithná voda, mandlované mléko (nápoj), minerální vody (nápoje), přípravky na výrobu minerální vody, arašídové mléko (nápoj nealkoholický), veškeré mošty zahrnuté v této třídě, veškeré nápoje nealkoholické, syrovátkové, iontové bázi na medu (nealkoholické), nápoje z nealkoholické šťávy, nealkoholické výtažky z ovoce, ovocný nektar, ovocné šťávy, ovocné výtažky (nealkoholické), pivo, prášky na přípravu šumivých nápojů, příchutě na výrobu nápojů, přípravky na výrobu nápojů, přípravky na výrobu likérů, přípravky na výrobu sodovky, rajčatová šťáva (nápoj), selterská voda, minerálka, sirupy na výrobu nápojů, sirupy pro limonády, sladové nápoje, sladové pivo, soda, sodovka (přípravky na výrobu), stolové vody, syrovátkové nápoje, šumivá voda, pastilky na výrobu šumivých nápojů, sodová voda, tablety na přípravu šumivých nápojů, vody (nápoje), výtažky z chmele na výrobu piva, zázvorové pivo, zeleninové šťávy (nápoje); (41) cirkusy, dětské jesle a školky, digitální zpracování obrazu (služby), divadelní představení, elektronické publikování (DTP), filmová studia, filmové projekce, fotografování, hraní o peníze, informace o výchově a vzdělávání, informace o možnostech zábavy, klubové služby (výchovně-zábavné), kluby zdraví (služby), knihovny (půjčovny knih), vydávání knih, koncertní síně, sály, kongresy (organizování a vedení), loterie (pořádání), muzea (provozování), náboženská výchova, noční kluby, obrazové zpravodajství, organizace a pořádání koncertů, organizování a vedení sympozií, organizování kulturních nebo vzdělávacích výstav, organizování plesů, organizování soutěží (vzdělávacích nebo zábavných), organizování sportovních soutěží, zábavné parky, pořádání soutěží krásy, poskytování on-line elektronických publikací (bez možnosti stažení), praktický výcvik, služby prázdninových táborů (zábava), pronájem audio nahrávek, pronájem dekorací, provozování her on-line (z počítačové sítě), provozování heren, provozování sportovních zařízení, provozování zoologických zahrad, organizování představení (manažerské služby), psaní scénářů, psaní textů (jiných než reklamních), půjčování audio zařízení, půjčování filmových promítaček a příslušenství, půjčování filmů, půjčování kinofilmů, služby pro oddech a rekreace, rozhlasová zábava, semináře (organizování a vedení), skládání hudby (služby), služby v oblasti grafické úpravy, jiné než pro reklamní účely, školení (pořádání a řízení), tělesná výchova, televizní zábava, umělecké módní agentury, výcvik (výchovný), vydávání elektronických knih a časopisů on-line, vyučování (výchovné služby), vzdělávání, výstavy (organizování kulturních nebo vzdělávacích) vzdělávací informace, organizování živých vystoupení, cvičení zvířat.

(730) **Obrová Anna**, Stará 444/6, Mostkovice, 79802, CZ

(210) **O-468363**

(220) 01.06.2009

(320) 01.06.2009
(511) 29, 30, 31, 32, 33, 35
(540)

WINEDRIVE

(510) (29) ovocná dřevina, džemy, játrová, drůbeží a rybí paštika, masové a rybí konzervy, mražené ovoce, konzervované, sušené a nakládané ovoce a zelenina, polévky, potraviny z ryb, ryby, ovocné a zeleninové saláty, slanina, uzeniny, maso, drůbež a zvěřina, želé, marmelády, vejce, mléko a mléčné výrobky, jedlé tuky a oleje, bramborové lupínky; (30) káva, čaj, kakao, cukr, ságo, rýže, droždí, náhražky kávy, mouky a výrobky z obilnin, chléb, pekařské a cukrářské výrobky, zmrzlina, med, sirup z melasy, kvasnice, kypřicí prášek, sůl, hořčice, ocet, omáčky, salátové zálivky, koření, pudinky, těsto, těstoviny, kečup; (31) zemědělské, zahradnické a lesní produkty a zrní, nezahrnuté do jiných tříd, živá zvířata, čerstvá zelenina a ovoce, osivo, rostliny a živé květiny, potrava pro zvířata, slad; (32) piva, nealkoholické nápoje, nealkoholické výtažky z ovoce, ovocné šťávy, mošty, přípravky na výrobu nápojů, sirupy, šumivé nápoje, multivitaminové nápoje; (33) alkoholické nápoje s výjimkou pív, medovina, alkoholické výtažky z ovoce; (35) reklamní, inzertní, propagační a marketingová činnost, průzkum a vyhodnocování trhu, zprostředkovatelská činnost v oblasti obchodu s potravinami, masnými výrobky, ovocem, zeleninou, nápoji a kuřáckými potřebami, reklama a marketing prostřednictvím Internetu, obchodní nebo podnikatelské informace, překlad informací do počítačové databáze, zprostředkovatelská činnost v oblasti výše uvedených služeb, činnost podnikatelských a organizačních poradců, dodavatelské služby pro třetí osoby, dovozní a vývozní kancelář.

(730) **Marek Petr**, Na Míčánce 38, Praha 6, 16000, CZ

(740) Ing. Vladimír Čmejla - LEGR PATENT, Ing. Vladimír Čmejla, patentový zástupce a soudní znalec, Rašínovo nábřeží 54, Praha 2, 12800

(210) **O-468391**
(220) 03.06.2009
(320) 03.06.2009
(511) 39, 43, 44
(540)



(510) (39) služby cestovní agentury spojené se zajišťováním a obstaráváním dopravy pro zájezdy a výlety, pořádání lázeňských, léčebných, pobytových, poznávacích a jiných tematických zájezdů, rezervace cest, poskytování a zprostředkování cestovních služeb, prodej a rezervace letenek, autobusových a železničních jízdenek a místenek, zprostředkování přepravy, činnost touroperátora, organizování cest, zájezdů a exkurzí, obstarávání a zprostředkování ostatních služeb cestovního ruchu spadajících do této třídy v oblasti přepravy a cestování, poradenské služby v oblasti turismu (doprava a doprovázení turistů); (43) služby cestovní agentury spojené s ubytováním a stravováním, zajišťování a rezervace ubytování, stravování a hotelových služeb v rámci této třídy, obstarávání a zprostředkování ostatních služeb cestovního ruchu spadajících do

této třídy v oblasti ubytování a stravování; (44) zajišťování balneologických procedur.

(730) **TERMA TRAVEL CZ, s.r.o.**, Národní 138, Praha 1, 11000, CZ
(740) Mgr. Pavel Grüner, advokátní kancelář, Mgr. Pavel Grüner, Dr. Davida Bechera 1177, Karlovy Vary, 36001

(210) **O-468473**
(220) 05.06.2009
(320) 05.06.2009
(511) 3, 16, 29, 30, 32, 33, 35, 38, 42
(540)



(510) (3) přípravky pro bělení, praní, čištění, leštění, odmašťování a broušení, mýdla, parfumerie, kosmetické výrobky, zubní pasty, vše zařazené do třídy 3; (16) papír a výrobky z papíru, psací potřeby, kancelářská lepidla, nože na papír (kancelářské výrobky), potřeby pro umělce, psací stroje a kancelářské potřeby (kromě nábytku), učební a školní potřeby a pomůcky, vše zařazené do třídy 16; (29) maso, ryby, drůbež, zvěřina, masové výtažky, konzervované, sušené a vařené ovoce a zelenina, rosoly a zavařenina, vejce, mléko a jiné mlékařské výrobky, jedlé oleje a tuky, potraviny v konzervách, nálevy na saláty, saláty ovocné a zeleninové balené nebo v konzervách; (30) káva, čaj, kakao, cukr, rýže, tapioka, ságo, kávové náhražky, mouka a obilnářské výrobky, chléb, sušenky, suchary, koláče, jemné pečivo a cukrovinky, zmrzlina, med, sirup, melasa, kvasnice, prášky do pečiva, sůl, hořčice, ocet, chuťové omáčky, koření, led na chlazení, papírové sáčky plněné čajem nahrazující filtry na čaj; (32) pivo, lehká piva a ležáky, vody minerální a šumivé a jiné nealkoholické nápoje, sirupy a jiné přípravky k přípravě nápojů, šťávy ovocné lihuprosté a nápoje z ovocných šťáv nealkoholických (nezkvašených), šťávy (výtažky) pro kuchyni jako nápoj, šumivé ovocné nápoje (lihuprosté), šumivé nápoje s ovocnou šťávou; (33) alkoholické nápoje, víno, lihoviny, likéry; (35) průzkum a analýza trhu, zprostředkování obchodních záležitostí v oboru výroby, prodeje a propagace drogistického zboží, kancelářského zboží, potravin, nápojů, poradenství v otázkách organizování obchodní činnosti, poskytování on-line služeb týkajících se nabízení a prodeje drogistického zboží, kancelářského zboží, potravin, nápojů, pořizování dat do databáze zákazníků; (38) poskytování přístupu zákazníků do databáze dat užitím dohodnutých bezpečnostních prvků; (42) poskytování počítačových on-line služeb souvisejících s nabízením a prodejem drogistického zboží, kancelářského zboží, potravin, nápojů.

(730) **HP TRONIC Zlín, spol. s r.o.**, Prštné - Kútiky 637, Zlín, 76001, CZ

(740) Ing. Jarmila Javořiková, U Sokolovny 121, Zlín - Prštné, 76001

(210) **O-468523**
(220) 09.06.2009
(320) 09.06.2009
(511) 30, 39, 43
(540)



(510) (30) káva, čaj, čokoláda, čokoládové nápoje, kakao, kakaové nápoje, kávové nápoje, med, zmrzlina a zmrzlinové výrobky, cukrářské výrobky, dorty, poháry, cukrovinky, mouka a přípravky z obilovin, pečivo; (39) rozvoz cukrářských výrobků; (43) služby zajišťující stravování a nápoje, zejména provoz cukrárny a kavárny.

- (730) **Košvicova cukrárna, s.r.o.**, Palackého náměstí 73, Slavkov u Brna, 68401, CZ
(740) Ing. Dobroslav Musil, patentová kancelář, Ing. Dobroslav Musil, Cejl 38, Brno, 60200

- (210) **O-468534**
(220) 09.06.2009
(320) 09.06.2009
(511) 11, 14, 16, 20, 25, 26, 34, 35, 40, 41
(540)

Trash Made

- (510) (11) elektrické přístroje patřící do této třídy (přístroje pro osvětlení, topení, výrobu páry, vaření, chlazení, sušení, ventilaci a rozvod vody), elektroodpad patřící do této třídy, baterky, benzinové hořáky, čisticí zařízení na odpadní vodu, topné články, destilační přístroje, elektrické kávovary - filtrační, filtry klimatizační, filtry na pitnou vodu, grily, hořáky, hrnce tlakové, přístroje pro chlorování bazénů, kahany (acetylenové, plynové, laboratorní), kamna, pece, sporáky, klimatizační zařízení, kohoutky potrubní, elektrické konvice, lampy (elektrické, plynové, bezpečnostní), lázeňské vybavení, ledničky, mrazničky, odsávací zařízení pro kuchyně, rošty do pece, radiátory, sanitární přístroje a zařízení, regulátory topení, teplovzdušné trouby, umyvadla, větrací zařízení; (14) zlatnické a klenotnické výrobky třídy 14, bižuterie, hodinářské výrobky a chronometrická zařízení, vzácné kovy a jejich slitiny a výrobky z těchto látek nebo z postříbeného nebo z pozlaceného kovu, klenoty, módní doplňky spadající do této třídy, všechny druhy šperků s pravými i syntetickými kameny, prsteny, náhrdelníky, náramky, řetízky, korále, rhodium, puďfenky z drahých kovů, perly, amulety (šperky), flakóny z drahých kovů, ozdobné jehlice, medaile, medaile z vzácných kovů, medaile z obecných kovů, medailony, odznaky z drahých kovů, medaile z drahých kovů, exkluzivní a umělecké klenoty z drahých kovů a jejich slitin, drahokamy, umělecké předměty z vzácných a obecných kovů, spadající do třídy 14, hodinářské potřeby a chronometrické přístroje, hodinky, hodiny, drahé kovy a jejich slitiny, jakož i předměty z nich vyráběné, poplátované předměty (s výjimkou nožičského zboží, vidliček a lžiček), zejména postříbené, pozlacené nebo platinované uměleckoprůmyslové a ozdobné předměty, pouzdra na medaile a šperky, spadající do této třídy; (16) kancelářské potřeby a papírenské zboží, papír a výrobky z papíru všeho druhu, jako papír pro kopírování, papír balicí, papír voskovaný, filtrační papír, tiskárenské výrobky, potřeby pro knižní vazby, plakáty, neperiodické i periodické publikace, například brožury, časopisy, kalendáře, katalogy, ročenky, knihy, oběžníky, zpěvníky, knihy k nalepování výstřihků (alba), komiksy, archy papíru, lístky, tiskoviny, poustače z papíru nebo z lepenky, mapy, atlasy, obrazy, pohlednice a jiné propagační a informační materiály a upomínkové předměty, spadající do této třídy, jako propagační publikace, ročenky, papírové propagační samolepky, manuály, noviny, knihařské výrobky, papírové podložky pod sklenice i pivní, papírové ubrusy a ubrusy, obaly na lahve, lepenka a kartonážní výrobky, alba, blahopřání i hudební, diagramy, fotografie, stojany na fotografie, grafické reprodukcce, grafiky, lepty, lístky, litografie, olejotisky, malby (obrazy) zarámované či nezarámované, letáky, portréty, prospekty, rytiny, psací potřeby, tiskařské typy, štočky, obaly z papíru, známky, samolepky, bloky (papírnické výrobky), dopisní papír, etikety, kromě textilních, formuláře, karty, karty a pásky papírové na počítačové programy, obálky, poštovní známky, pořadače (kancelářské potřeby), papírnické zboží kancelářské, obalové materiály, pouzdra na pera, pouzdra na razítka, připínáčky, razítka, seznamy (rejstříky), těžítka, tikety, účetní knihy, zápisníky (notesy), krabice lepenkové nebo papírové, obtisky, pásky doutníkové, podložky (psací), pouzdra na doklady, paporky, pytlíky jako obaly (z papíru nebo umělých hmot), ručníky papírové, štíty vývěsní z papíru nebo z lepenky, tabule reklamní z papíru nebo lepenky, učební a vyučovací pomůcky s výjimkou přístrojů; (20) nábytek (bytové zařízení), zrcadla, rámy (na obrazy a zrcadla), bytové doplňky v této třídě, sedadla, lůžka, lehátka, stoly, křesla, židle, postele, výrobky ze dřeva, korku, rákosu, třtiny, vrbového proutí, rohoviny, kosti, slonoviny, kostic, želvoviny, jantaru, perleti, mošské pěny, buničiny, pokud nejsou zařazeny v jiných třídách, kování na okna (nekovové), křesla, stoly na květiny, lišty na nábytek z umělých hmot, školní nábytek, nábytkové police, police do registračních skříní, rámy, bambusové závěsy, barely (nekovové), bečky (nekovové), bedny

(nekovové), bidla nekovová, boudy, pelechy, hnízda pro domácí zvířata, stojany na časopisy, části nábytku ze dřeva, čepy (nekovové), čísla domovní kromě kovových a svíticích, dávkovače ručníků, upevněné (nekovové), dekorativní předměty (přenosné), desky (stolní), desky k vystavování zboží, desky pod psací stroje, stojany na deštníky, držáky na kartáče, držáky na noviny, držáky na záclony a závěsy, kromě držáků z textilních materiálů, dřevěné rolety, dvířka k nábytku, fitinky na rakve (nekovové), gauče, háčky na oděvy (nekovové), háčky na záclony, háky k věšákům (nekovové), skříňky na hračky, chodítka dětská, věšáky na kabáty, kádě, kancelářský nábytek, kartotéky (nábytek), kazety na šperky, kromě kazet z drahých kovů, tabule s háčky na zavěšení klíčů, stojany na klobouky, sloupky na drápání pro kočky, kolébky, kolečka k nábytku nekovová, komody kontejnery (nekovové), kontejnery přepravní (nekovové), konzole na záclony a závěsy, ozdobné závěsy z korálků, koše, košíky (nekovové), krabice ze dřeva nebo z umělých hmot, kryty ochranné proti žáru pro domácnost, křesla kadeřnická, podstavce na květináče, stojany na lahve, lavičky (nábytek), lávky (nekovové), lehátka skládací, lékárníčky, lenošky, lištové rolety vnitřní, žaluzie, lůžka vodní, lůžkoviny (s výjimkou ložního prádla), mechanoterapeutická lůžka, stoly na masáže, matrace, matrace nafukovací, kromě matrací k léčebným účelům, stojany na odkapávání nádobí, obaly ochranné na oděvy, obložení nábytku (nekovové), ramínka na oděvy, ohrádky pro děti, opěrky na hlavu (u nábytku), ošatky, ozdoby nástěnné (bytové zařízení), ozdoby pohyblivé (ozdobné pohyblivé před mety vydávající zvuky, zpravidla zvonečky nebo tyčinky), ozdoby z umělých hmot pro potraviny, palety (nakládací, nekovové), palety na manipulaci se zbožím (nekovové), paravány (nábytek), pelesti postelí dřevěné, stoly pojízdné pro počítače, podhlavníky, podnožky, podušky, podušky nafukovací, kromě podušek k léčebným účelům, pohovky, pohovky čalouněné s podnožkou police, police na knihy, polštáře pro domácí zvířata, poštovní schránky, kromě zděných a kovových, poustače ze dřeva nebo z umělých hmot, prádelníky (se zásuvkami), prkénka na krájení a sekání masa, proutěné zboží, příborníky psací stoly, pulťky, pulty, rakve, rámy na vyšívání, rátn, regály, registratury, reklamní předměty nafukovací, sekretáře, servírovací stoly pojízdné, schody (stupně, nekovové), schůdky pohyblivé pro nastupování cestujících (nekovové), stříbřené sklo (pro výrobu zrcadel), skříně, skříňky na jídlo (spížíky, nekovové), sláma pletená (s výjimkou rohoží), sofa, spací pytle na kempování, stojany na střelné zbraně, stoly odkládací, stoly toaletní, stoly rýsovací, stoly pracovní, stoly zámečnické (nekovové), šoupátka nekovová (kromě šoupátek jako součástí strojů), špalky masa (krájení a sekání masa (pro řezníky), štítky (identifikační, nekovové), štíty (vývěsní) ze dřeva nebo umělých hmot, tabule vývěsní, truhlářské umělecké výrobky, truhly (nekovové), tyčky k rostlinám, umělecká díla ze dřeva, vosku, sádry nebo umělých hmot, umělecké truhlářské výrobky, urny pohřební, váhy na nošení břemen, vějíře, vitríny (nábytek), vycpaná zvířata, zámky (kromě kovových a elektrických), zástěny, zástěny ochranné u topenišť pro domácnost, zásuvky, desky skleněné pro zrcadla, žebříky ze dřeva nebo z umělých hmot, žerdě (vlajkové), židle vysoké pro děti; (25) textilní výrobky spadající do této třídy, oděvy včetně sportovních oděvů a oděvů pro volný čas, obuv včetně sportovní obuvi, pantofle, sandály, střevice, pokrývky hlavy, kloboučnické zboží, zejména barety, cylindry, čapky, čepice, klobouky, klobouky textilní, punčochové zboží, rukavice včetně bez prstů, palcových a dámských dlouhých, rukávničky, konfekce, zejména svrchní oblečení, např. bundy, vesty, saka, trička a nátělníky, fleecové (počesávané) oblečení, trepky, jarní, letní, podzimní a zimní oblečení dámské, pánské i dětské jako šaty krátké i dlouhé, košile, polokošile, bundokošile, obleky, halenky, kalhoty krátké i dlouhé, kabáty a pláště, šátky a šály, uniformy, kostýmy, jeansy, kombinézy, dětské oblečení, elastické pletené zboží, kožichy, kožešiny (oděvy), oděvní zboží, oblečení z kůže a z imitace kůže, prádlo osobní, prádlo spodní všeho druhu, oděvní doplňky spadající do této třídy, sponovky, plavky a plážové oblečení, oblečení do deště, oblečení na tenis, na golf a na další sporty, blejzry, pláštěnky, kabátky, živůtky, smokiny a večerní oblečení, svetry, pulovry, paleta a ponča včetně kožešinových, teplákové soupravy, oblečení na spaní a domácí oblečení, župany, spodky, negligé včetně pletených a krajkových, kombiné, korsety, bokovky, podprsenky, cvičební, baletní a sportovní trikoty, punčochy, ponožky a punčochové kalhoty,

spodničky, kimona, kaftany, oblečení typu kabuki, harémové oblečení, kravaty, motýlky, přezůvky, obuv určená pro jízdu na snowboardech a ostatní obuv ve tř. 25, podkolenky, turistické oděvy, pracovní oděvy spadající do této třídy, oděvnícké zboží z elastických tkanin, cyklistické oděvy, nátepníčky, sportovní členky, džínové oblečení pro děti i dospělé, boa (kožešinové límce), body (spodní prádlo), bryndáčky (ne z papíru), kamaše, kapuce, kostýmy (maškarní), košilová sedla, koupací pláště, pracovní pláště spadající do této třídy, legíny, límečky, livrej, manžety, noční kabátky, opasky, pásky ke kalhotám, pleny dětské textilní, pletené zboží (stávkové zboží), podpatěnky, podpatky, podrážky k obuvi, podvazky, potítka, pytle na oděvy, ramínka u dámského prádla, slintáčky (ne z papíru), snímatelné límce, šerpy, výbavička pro novorozence, zástěry, závoje, zimníky, nadměrné velikosti výrobků této třídy, podvazkové pásy; (26) galanterie textilní pro vyšívání, knoflíky, jehly šicí, krajky, lemování, spony na oděvy nebo šaty, stehované obruby, zipy, stuhy, cedulky a značky na prádlo, krabice pro šicí potřeby, ozdoby na oděvy, bambule, brože, copy vlasové, členky, gummy do prádla, hříbky na látání, jehelníčky, jehlice, kalouny, kanýry, umělé kníry, korzetové kostice, kokardy, krajky, květiny umělé, nápletý, náprstky, natáčky, obruby, lemovky, oděvní šňůrky, ozdobné odznaky, ovoce umělé, pajetky, panenky čajové, paspulky, patentky, paruky, pštroší pera, ptačí peří, pikoty, prýmký, porta, popruhy na vodění dětí, přezky, příčesky z vlasů, rozety, sítky do vlasů, sponky do vlasů, startovní čísla, stehované obruby, střapce, šněrovadlo do bot, špendlíky, třásně, tkaničky do bot, tupé, umělé věnce, spony na šle, vlásenky, volány, umělé vousy, vrkoče, vycpávky ramenní, výšivky, výztuže límců, lemovky na záclony, zdrhovadla, zipy, značky na prádlo, žinylka; (34) kuřácké potřeby včetně cigaretového papíru a dutinek, zpracovaný nebo surový tabák, řezaný tabák, tabákové výrobky, včetně doutníků, cigaret, cigarillos, tabák pro ruční balení cigaret, dýmkový tabák, žvýkací tabák, šňupací tabák, tabákové náhražky (ne pro lékařské účely), doutník se zvlhčovačem, cigaretové filtry, tabákové dózy, pouzdra na cigarety a popelníky, dýmky, stojany na dýmky, čističe dýmek, doutníkové odězavače, pouzdra na doutníky, cigaretové kapsesny soupravy na balení cigaret, cigaretové a doutníkové špičky, náustky na cigaretové špičky, skřínky na doutníky se zvlhčovačem, zapalovače doutníků, zapalovače pro kuřáky, zápalky, krabičky a držáky na zápalky, křesadla, plivátka pro uživatele tabáku; (35) zprostředkování obchodních služeb s výrobky přihlašovanými ve třídách 11, 14, 16, 20, 25, 26, marketing, obstaravatelská a zprostředkovatelská služba v rámci propagace, reklamy, obchodní činnosti a kancelářských prací, účetnictví, zpracování počítačových dat a spravování databází, marketingové služby v oblasti správy nemovitostí, logistiky, obchodní administrativa a kancelářské práce, aranžerství a průzkum trhu v souvislosti s uvedenými výrobky a službami pro jiné firmy a zákazníky, rozesílání prospektů, pořizování informačních tiskovin, účetní služby, poradenské komerční služby, inzertní činnost, poskytování pomoci při provozu obchodu, včetně zprostředkování obchodních a souvisejících obchodně personálních záležitostí, kontrola, vedení, vypracování statistických přehledů, poradenství v oblasti organizace a ekonomiky podnikání, poradenské služby při výběru zaměstnání, organizování výstav a veletrhů k reklamním a obchodním účelům, provádění aukcí a dražeb, pronájem kancelářských strojů a zařízení, distribuce zboží k reklamním účelům, vykonávání administrativních prací pomocí výpočetní techniky, zprostředkování nákupu a prodeje v oblasti výpočetní techniky (hardware i software), kopírování nebo rozmnožování dokumentů, dokladů apod., příprava a vyhotovení daňových příznání, pronájem reklamních ploch, půjčování foto-kopírovacích strojů, management turistických destinací, revize účtů (audit), pomoc při celním řízení, zajištění reklamy za účelem prezentace podnikatelů v oblasti vnitrostátní a mezinárodní dopravy, přepravy, zasilatelství a skladističních zařízení, pronájem prodejních automatů; (40) zpracování materiálu, nakládání s odpady, jako jsou demontáže a likvidace zařízení a celků v oblasti elektroodpadů, oddělené shromažďování, oddělený sběr, oddělený zpětný odběr, oddělený výkup těchto elektroodpadů, privátní, veřejné, komunální, maloobchodní a velkoobchodní sítě sběrných míst pro elektroodpad, úprava, zneškodňování, zpracování, recyklace, regenerace a likvidace tohoto elektroodpadů, výkup a odbyt upraveného elektrošrotu, recyklace materiálů, sběr a recyklace odpadů, včetně nebezpečných odpadů

a jejich regenerace, shromažďování a výkup odpadů, úprava odpadů, spalování odpadů, kompostování odpadů, zpracování a odbyt druhotných surovin a odpadu, třídění odpadů, včetně nebezpečných odpadů, odstraňování odpadů, konzultační a poradenská činnost v oblasti nakládání s odpady, zprostředkovatelská činnost v oblasti nakládání s odpady, sanace a rekultivace skládek, pronájem zpracovatelských strojů a zařízení pro zpracování odpadů, konzervační práce pro zeminy a horniny; (41) vzdělávání, zábava, organizování sportovních a kulturních aktivit, instruktážní služby, školení, semináře, konference, kongresy, jejich organizování a vedení v oblasti nakládání s odpady, zejména s elektroodpady, pořádání výchovně-vzdělávacích programů s tematikou ochrany životního prostředí, poskytování informací o třídění, sběru, zpracování a recyklaci odpadů, informace a zprostředkování možnosti rekreace, rozptýlení, zábavy, pořádání divadelních představení, provozování kinosálů, koncertní sítě, provozování muzeí, knihovny (půjčovny knih), pořádání diskoték, provozování kasin a heren, provozování her on-line (z počítačové sítě), noční kluby, karaoke, výchovně-zábavné klubové služby, kluby zdraví, cirkusy, drezúra zvířat, provozování zoologických zahrad, půjčování filmů, umělecké a módní agentury, estrády, pořádání loterií, organizování plesů, plánování a organizování večírků a oslav, organizování vzdělávacích, zábavných, sportovních soutěží nebo soutěží krásy, organizování kulturních nebo vzdělávacích výstav, organizování živých představení a vystoupení, předprodej vstupenek, filmová tvorba, filmová studia, dabing, digitální zpracování obrazu, nahrávací studia, výroba rozhlasových a televizních programů, zpravodajské služby, obrazové zpravodajství, fotografování, půjčování a pronájem divadelních a jiných dekorací včetně osvětlení, pronájem rozhlasových a televizních přijímačů, půjčování přenosných videokamer, vydávání knih, elektronické publikování (DTP), poskytování on-line elektronických publikací (bez možnosti stažení), vydávání elektronických knih a časopisů on-line, posunková řeč (tlumočení), překladatelské služby, organizování a vedení kolokvií, konferencí, kongresů, seminářů, sympozií, informace o výchově a vzdělávání, školení, praktické cvičení, instruktážní výcvik, zkoušení, přezkoušení, dálkové studium, korespondenční kurzy, internátní školy, dětské jesle a školky, prázdninové tábory, náboženská výchova, pomoc a poradenství pro volbu povolání, pořádání a řízení pracovních setkání, tělesná výchova, provozování a pronájem sportovních zařízení - golfových hřišť, stadiónů, tenisových dvorců, plaveckých bazénů, gymnastický výcvik, půjčování sportovního nářadí, s výjimkou dopravních prostředků.

(730) **REMA Systém, a.s.**, Budějovická 1667/64, Praha 4, 14000, CZ
(740) **DANĚK & PARTNERS** Advokátní a patentová kancelář, Dr. Vilém Daněk, Vinohradská 45, Praha 2, 12000

(210) **O-468551**
(220) 09.06.2009
(320) 09.06.2009
(511) 5, 29, 30
(540)

TribuMax

(510) (5) výrobky farmaceutické a parafarmaceutické, vitamíny a minerály a stopové prvky, dietní a nutriční přípravky pro léčebné účely a léčiva, medicínální sirupy, kombinované přípravky vitamínů, minerálů, stopových prvků a bylinných výtažků, potravinové doplňky obohacené vitamíny nebo minerály nebo stopovými prvky, vitamínové přípravky, vitamíny a multivitaminové preparáty, minerály a multiminerálové preparáty, povzbuzující přípravky, bylinné čaje pro léčivé účely, léčivé byliny, výtažky z léčivých bylin, bylinné výtažky pro léčebné účely, sirupy pro léčebné účely, cukrovinky nebo pastilky nebo tabletky nebo tobolky nebo kapsle nebo žvýkačky s léčivými nebo povzbuzujícími přísadami, dietetické látky upravené pro lékařské účely, dietní potraviny upravené pro lékařské účely, doplňky výživové pro lékařské účely, bílkovinné přípravky nebo potrava pro lékařské účely, balzámy a krémy a masti pro lékařské účely, chemické přípravky pro lékařské účely, léčivé oleje a tuky, oleje pro lékařské účely, léčivé soli, tinktury pro lékařské účely, vitamínová a minerální výživa ve formě koncentrátů pro léčebné účely, proteinové koncentráty jako výživné přísady k potravinám pro léčebné účely, droždí pro farmaceutické účely, potravinové doplňky s léčebnými účinky, výživné nebo dietetické přípravky pro lékařské účely pro denní

doplnění stravy jako instantní strava nebo samostatná směs, která (540)
se skládá hlavně z mléka v prášku nebo ze živočišných nebo zeleninových proteinů, také s přidavkem vitamínů nebo minerálů nebo stopových prvků nebo cukru, potravinové doplňky, zejména dietetické, farmaceutické a výživové potraviny a posilující poživatiny pro léčebné účely, nápoje pro léčebné účely, jako jsou proteinové, vitamínové, multivitaminové, energetické, iontové, izotonické nápoje, též obohacené adaptogeny, minerální vody pro léčebné účely, dietetické a výživové nápoje pro léčebné účely, výživové a dietní doplňky pro specifické výživové požadavky atletů a sportujících osob, přispívající k zlepšení výkonnosti s léčebnými účinky; (29) potravinové doplňky ne pro lékařské účely (zařazené v této třídě) a obsahující látky živočišného původu, protein pro lidskou spotřebu, proteinové výrobky a přípravky pro výživu, přípravky zvláštní výživy pro sportovce nebo osoby s vysokým energetickým výdejem obsahující látky živočišného původu (ne pro léčebné účely), jedlá želatina, želatinové výrobky a přípravky pro výživu, tuky jedlé, oleje jedlé, extrakty z chaluh jako výživa, výživné přípravky pro denní doplnění stravy, které se skládají hlavně z mléka v prášku nebo ze živočišných nebo zeleninových proteinů, také s přidavkem vitamínů nebo minerálů nebo stopových prvků nebo cukru (ne pro léčebné účely), potraviny a pokrmy obsahující látky živočišného původu pro lidskou konzumaci, svačiny (výrobky), potraviny a pokrmy obsahující látky živočišného původu pro rychlé doplnění energie nebo pro posílení organismu nebo pro sportovce v rámci této třídy; (30) potravinové doplňky ne pro lékařské účely (zařazené v této třídě) a obsahující látky rostlinného původu, cukrovinky, žvýkačky, bonbóny, zmrzliny, pekařské výrobky, cukrářské výrobky, kakao, káva, čaj, čokoláda, nápoje čokoládové, čajové, kakaové nebo kávové, potraviny a pokrmy z obilovin pro lidskou spotřebu, těstoviny, müsli, cereální tyčinky a směsi, med, propolis pro lidskou potřebu, potraviny a pokrmy obsahující látky rostlinného původu pro lidskou konzumaci, svačiny (výrobky), sendviče, svačिनové tyčinky, rychlé občerstvení (výrobky), potraviny a pokrmy obsahující látky rostlinného původu pro rychlé doplnění energie nebo pro posílení organismu nebo pro sportovce v rámci této třídy.

(730) **Aminostar s.r.o.**, Loukov 55, Loukov u Mnichova Hradiště, 29411, CZ

(740) Advokátní a patentová kancelář VYSKOČIL, KROŠLÁK a spol., Dana Lukajová, Voršílská 10, Praha 1, 11000

(210) **O-468561**

(220) 10.06.2009

(320) 10.06.2009

(511) 9, 35

(540)

GentleStation

(510) (9) telekomunikační zařízení a komponenty; (35) zprostředkování obchodní činnosti s výrobky uvedenými ve tř. 9.

(730) **Jirous Jan Ing.**, Nad Krocinkou 46/318, Praha 9, 19000, CZ

(740) PROPATENT, Ing. Vlasta Sedláčková, Ke Kateřinkám 1393, Praha 4, 14900

(210) **O-468562**

(220) 10.06.2009

(320) 10.06.2009

(511) 9, 35

GentleBox

(510) (9) telekomunikační zařízení a komponenty; (35) zprostředkování obchodní činnosti s výrobky uvedenými ve tř. 9.

(730) **Jirous Jan Ing.**, Nad Krocinkou 46/318, Praha 9, 19000, CZ

(740) PROPATENT, Ing. Vlasta Sedláčková, Ke Kateřinkám 1393, Praha 4, 14900

(210) **O-468563**

(220) 10.06.2009

(320) 10.06.2009

(511) 33, 35, 43

(540)

TOUCHE DE PROVENCE

(510) (33) alkoholické nápoje (s výjimkou pív) původem z Provence; (35) propagační činnost, reklama, pomoc při řízení obchodní činnosti, obchodní administrativa, kancelářské práce; (43) služby zajišťující stravování a nápoje, dočasné ubytování.

(730) **AGRO ALIANCE s.r.o.**, Třebotov 304, 25226, CZ

(210) **O-468578**

(220) 10.06.2009

(320) 10.06.2009

(511) 29, 32, 35, 39

(540)



(510) (29) mléko a mlékárenské výrobky, zejména maslo včetně pomazánkového, kombinované tuky rostlinného a živočišného původu, sýry, mléčné kysané výrobky včetně jogurtů, mléčné krémy, mléčné nápoje, koktejly na bázi mléka, sušené mléko a sušené výrobky na bázi mléka, tvarohy, smetany, mražené krémy na bázi mléka, sojové mléko, maso a masné výrobky, paštiky, salámy, konzervy a řepkový olej jedlý; (32) nealkoholické nápoje, minerální vody, nápoje syrovátkové, mléko arašídové či mandlové; (35) inzertní a reklamní činnost, poskytování pomoci při provozu obchodu, obstaravatelská a zprostředkovatelská činnost v oblasti obchodu s mléčnými a zemědělskými výrobky, marketing, obchodní administrativa; (39) doprava a skladování.

(730) **VAMILK, s.r.o.**, Nová 344/2, Křelov - Břuchotín, 78336, CZ

(210) **O-468621**

(220) 11.06.2009

(320) 11.06.2009

(511) 7, 12, 37

(540)



(510) (7) stavební a zemní stroje; (12) pojízdné stavební a zemní stroje; (37) opravy, údržba a instalace strojů, přístrojů a zařízení a jejich součástí, pronájem stavebních strojů a zařízení.

- (730) **Velkoborský Pavel**, Lidická tř. 1682/298, České Budějovice, 37007, CZ
(740) KUDRLIČKA a SEDLÁK, advokátní, patentová a známková kancelář, Ing. Jiří Sedlák, Husova 5, České Budějovice, 37001

(210) **O-468658**
(220) 12.06.2009
(320) 12.06.2009
(511) 31, 35, 37
(540)



- (510) (31) výrobky zemědělské, zahradnické, lesní a zrní neuvedené v jiných třídách; (35) propagační činnost, reklama, pomoc při řízení obchodní činnosti, obchodní administrativa, kancelářské práce; (37) stavebnictví, opravy, instalační služby.
(730) **ENERGOWOOD CZ, a.s.**, Mošnov 313, Mošnov, 74251, CZ

(210) **O-468671**
(220) 12.06.2009
(320) 12.06.2009
(511) 9, 25, 28, 35, 41
(540)



- (510) (9) informace, data a databáze a jiné informační produkty na magnetických, elektronických a optických nosičích všeho druhu a v elektronických, datových, informačních a telekomunikačních sítích všeho druhu, multimediální aplikace, včetně souvisejícího software, zejména elektronické nahrané zvukové, zvukově-obrazové a obrazové záznamy, informační produkty a katalogy, včetně software na CD a DVD discích, magnetických a optických nosičích, diskety a programové vybavení počítačů, počítače a monitory, včetně jejich příslušenství, tiskárny pro počítače, skenery a kopírovací technika; (25) oděvy, obuv a kloboučnické výrobky, pánské, dámské a dětské a jejich doplňky, zejména pro sport a volný čas, např. prádlo proti pocení, tílka, trika a trička, trenýrky, kalhoty, včetně džínových, košile, svetry, pulovry a pletená oblečení, vesty, bundy, sportovní dresy a kombinézy, cvičební úbory, koupací a plážové oděvy, včetně oděvních doplňků, např. potítka, šály, chrániče uší proti chladu, rukavice, opasky, textilní potisky a nášivky, kožené oděvní ozdoby, punčochové zboží, zejména ponožky, podkolenky a kamaše, sportovní a turistická obuv, pokrývky hlavy, např. kšiltovky a štičky, čapky a čepice, kukly, šátky, barety, čelenky a klobouky; (28) sportovní potřeby, společenské a stolní hry, elektronické hry, včetně her on-line (vyjma ve spojení s TV přijímačem), kulečnické a rybářské potřeby, terče a šipky, hrací karty, kostky, koule, míče, šachy, včetně šachovnic, rulety, pexesa a puzzle, hrací žetony, masky divadelní a karnevalové, žertovné předměty pro oklamání, sportovní rukavice; (35) zprostředkovatelská činnost v oblasti obchodu s výrobky uvedenými ve tř. 9, 25 a 28, propagační, reklamní a inzertní služby, včetně zajišťování a rozšiřování reklamních materiálů a vzorků výrobků, poskytování propagačních a informačních produktů, např. multimediálních informací pro reklamní a obchodní účely, včetně on-line informací, inzerce a propagace, prezentace uživatelů v počítačové síti Internet, obchodní, podnikatelské a propagační využití sítě Internet v oblasti vyhledávacích služeb a e-businessu, organizování a zajišťování reklamních a komerčních přehlídek výrobků a služeb, průzkum trhu, marketing, obchodní zastoupení tuzemských a zahraničních podnikatelských subjektů, grafické a kresličské práce pro

reklamní a propagační účely, odborné reklamní a obchodní konzultační služby v rozsahu služeb zahrnutých ve tř. 35; (41) zprostředkovatelské služby a agenturní činnost v oblasti sportu, zábavy a využití volného času, zajišťování a provozování her, soutěží a turnajů v oblasti sportu, zábavy a společenských aktivit, organizování a zajišťování besed, společenských akcí, seminářů a setkání soutěžních týmů v oblasti sportu a zábavy, vzdělávací činnost v oblasti zábavy a sportu, provozování her, soutěží a turnajů on-line pomocí sítě Internet, klubová činnost, tvorba a nahrávání obrazových, zvukových a zvukově-obrazových nosičů a záznamů, vydávání odborných a soutěžních materiálů v oblasti zábavy a sportu na papírových a elektronických nosičích, ediční činnost, rozšiřování, půjčování a pronájem nahraných obrazových, zvukových a zvukově-obrazových nosičů a záznamů, odborné informační a konzultační služby v rozsahu služeb zahrnutých ve tř. 41.

- (730) **eSuba, s.r.o.**, Plzeňská 103/215, Praha 5, 15000, CZ
(740) DMH - patentová a známková kancelář, Mgr. Marcela Machatová, Pospíšilova 2, Praha 3, 13000

(210) **O-468691**
(220) 15.06.2009
(320) 15.06.2009
(511) 16, 35, 41
(540)

BISON&ROSE

- (510) (16) papírové nosiče informací všeho druhu, zejména tiskoviny, časopisy, noviny, periodika, knihy, knihařské výrobky, fotografie, reklamní tiskoviny a papír, plakáty, papírové billboardy a bigboardy, reklamní papírové předměty, papírenské zboží, papírové reklamní a prezentační materiály, kancelářské potřeby, propagační fotografie, fotografie; (35) inzertní, reklamní a propagační činnost, marketing, zprostředkovatelská a obstaravatelská činnost v oblasti obchodu a poskytování pomoci při provozu obchodu, zejména podpora prodeje, přímé oslovení zákazníka, komunikace s potencionálními zákazníky centra podpory prodeje, poskytování obchodních informací zákazníkům prostřednictvím telefonního centra, kontaktní marketing, telefonní průzkum trhu, poskytování obchodních informací na Internetu prostřednictvím webových stránek, kancelářské a administrativní práce, databázová činnost - vytváření obchodních databází a databázový marketing, porady obchodní, organizační a vedení obchodních záležitostí, činnost informačního a komunikačního centra pro oblast obchodních informací, vytváření informačních materiálů a informačních věrnostních programů, vše pro oblast obchodních informací, reklamní inzerce, pronájem plakátovacích ploch, propagace, rozesílání vzorků, styky s veřejností - navazování, vyhledávání obchodních informací, vysílání reklamní inzerce, rozdělení vzorků, distribuce reklamních tiskovin; (41) organizování a vedení konferencí, kongresů, seminářů, symposií, výstav ke kulturním a vzdělávacím účelům, organizování kulturních, vzdělávacích, sportovních a zábavných akcí, pořádání a řízení pracovních setkání (školení), organizace a plánování večírků, vydavatelská a nakladatelská činnost.
(730) **BISON & ROSE s.r.o.**, Bělohorská 33, Praha 6, 16900, CZ
(740) JUDr. Aleš Zábrš, Na Beránce 2, Praha 6, 16000

(210) **O-468692**
(220) 15.06.2009
(320) 15.06.2009
(511) 4, 9, 35, 39, 40, 42

(540)

FUTUR/E/MOTION

ENERGIE ZÍTRKA

- (510) (4) elektřina, elektrická energie; (9) elektrické stroje a zařízení zařazené v této třídě, zejména elektrické motory, software počítačů, software; (35) inzertní, reklamní a propagační činnost, poskytování pomoci při provozu obchodu a obstaravatelská a zprostředkovatelská činnost v oblasti obchodu, zejména v oblasti obchodu s elektřinou a elektrickou energií, dovoz a vývoz elektřiny, marketing, zprostředkování prodeje software, propagace e-mobility; (39) doprava a skladování, zejména distribuce a transfer elektřiny, rozvod elektřiny a tepla, doprava a skladování radioaktivních odpadů; (40) výroba elektřiny a tepla, zejména z alternativních zdrojů, decentralizovaná výroba elektřiny a elektrické energie umožňující snížení zátěže země, zvyšující bezpečnost a snižující náklady; (42) vědecké a technologické služby a s nimi spojený výzkum a návrhy, zejména v oblasti energetiky, především ty, které umožňují snížení zátěže země, pronájem a půjčování software, vědecké, technické a technologické služby spojené se zvyšováním e-mobility a podmínkami pro využití elektrických motorů v dopravě.

(730) ČEZ, a.s., Duhová 2/1444, Praha 4, 14052, CZ

(740) JUDr. Aleš Zábrš, Na Beránce 2, Praha 6, 16000

(210) **O-468738**

(220) 15.06.2009

(320) 15.06.2009

(511) 35, 38, 41

(540)

 **TRANSPED**

- (510) (35) výstavy a veletrhy pro obchodní a reklamní účely, jejich organizování a pořádání, odborné poradenství vztahující se k organizování výstav a veletrhů, inzertní, reklamní a propagační služby, poskytování pomoci při provozu obchodu, včetně zprostředkování obchodních a obchodně personálních záležitostí, marketing, průzkumy a analýzy trhu; (38) šíření informací v oblasti výstavnictví prostřednictvím datových sítí, například Internetem, bezdrátovými, kabelovými nebo satelitními sítěmi; (41) organizování a pořádání výstav a veletrhů ke kulturním a vzdělávacím účelům, pořádání soutěží.

(590) Barevná

(730) INCHEBA PRAHA, spol. s r.o., Areál Výstaviště 67, Praha 7, 17000, CZ

(740) Ing. Pavel Reichel, Lopatecká 14, Praha 4, 14700

(210) **O-468743**

(220) 15.06.2009

(320) 15.06.2009

(511) 35, 38, 41

(540)

 **PRAGOLIGNA**

- (510) (35) výstavy a veletrhy pro obchodní a reklamní účely, jejich organizování a pořádání, odborné poradenství vztahující se k organizování výstav a veletrhů, inzertní, reklamní a propagační služby, poskytování pomoci při provozu obchodu, včetně zprostředkování obchodních a obchodně personálních záležitostí, marketing, průzkumy a analýzy trhu; (38) šíření informací v oblasti výstavnictví prostřednictvím datových sítí, například Internetem, bezdrátovými, kabelovými nebo satelitními sítěmi; (41) organizování a pořádání výstav a veletrhů ke kulturním a

vzdělávacím účelům, pořádání soutěží.

(590) Barevná

(730) INCHEBA PRAHA, spol. s r.o., Areál Výstaviště 67, Praha 7, 17000, CZ

(740) Ing. Pavel Reichel, Lopatecká 14, Praha 4, 14700

(210) **O-468744**

(220) 15.06.2009

(320) 15.06.2009

(511) 35, 38, 41

(540)



**MARATHON
SPORT EXPO**

- (510) (35) výstavy a veletrhy pro obchodní a reklamní účely, jejich organizování a pořádání, odborné poradenství vztahující se k organizování výstav a veletrhů, inzertní, reklamní a propagační služby, poskytování pomoci při provozu obchodu, včetně zprostředkování obchodních a obchodně personálních záležitostí, marketing, průzkumy a analýzy trhu; (38) šíření informací v oblasti výstavnictví prostřednictvím datových sítí, například Internetem, bezdrátovými, kabelovými nebo satelitními sítěmi; (41) organizování a pořádání výstav a veletrhů ke kulturním a vzdělávacím účelům, pořádání soutěží.

(590) Barevná

(730) INCHEBA PRAHA, spol. s r.o., Areál Výstaviště 67, Praha 7, 17000, CZ

(740) Ing. Pavel Reichel, Lopatecká 14, Praha 4, 14700

(210) **O-468761**

(220) 16.06.2009

(320) 16.06.2009

(511) 24, 25, 26, 40

(540)

Mary's
COLLECTION

- (510) (24) tkaniny a textilní výrobky - v rámci této třídy; (25) oděvy, obuv, kloboučnické zboží; (26) krajky a vyšivky, stuhy a tkaničky, knoflíky, háčky a očka, špendlíky a jehly, poutka - galanterie; (40) šití a zašívání zdravotnického textilu spadající do této třídy.

(730) Krsičková Marie, Bánov 138, Bánov, 68754, CZ

(210) **O-468791**

(220) 16.06.2009

(320) 16.06.2009

(511) 1, 6, 7, 9, 11, 42

(540)



- (510) (1) chemické výrobky pro chemii a vědu, iontoměniče, prostředky pro chromatografii; (6) sklářské formy, zejména sklářské formy z litiny, oceli, bronzu, hliníku, mědi, niklu a jiných kovů a kovových slitin, kovové formy pro výrobu skla a výrobků z plastických hmot, slévarenské formy; (7) hořáky, sklofoukačské a sklářské hořáky, stroje a zařízení pro potřeby

sklářského průmyslu, vše v rámci této třídy; (9) laboratorní přístroje a laboratorní vybavení, zejména destilační přístroje, vodní lázně, třepačky a topná hnízda, přístrojové vybavení pro chromatografii včetně TLC chromatografie, kolony pro chromatografii, laboratorní příslušenství, zejména držáky a svorky, laboratorní stojany a další laboratorní vybavení obsažené v této třídě, přístroje a zařízení pro chemickou detekci, jako detektory alkoholu (altesty), detektory plynů, detektory pro průmysl, včetně detektorů otravných plynů pro vojenské účely, přístroje pro rozbor plynů, požární hlásiče, elektrické indikátory, detektory kouře; (11) tepelná a topná zařízení, hořáky a příslušenství pro plynové kotle a pece; (42) navrhování průmyslového designu, navrhování obalů, obalový design, chemické a fyzikální analýzy, včetně technologických analýz pro sklářský průmysl, kontrola kvality a zkouška materiálů, studie technických projektů, především pro sklářský průmysl, výzkum a vývoj v oblasti sklářství a strojírenství, výzkum a vývoj nových výrobků.

(730) **NEDFORM s.r.o.**, Hranická 20, Valašské Meziříčí, 75701, CZ
(740) Ing. Marie Smrčková, patentový zástupce, Velflíkova 10, Praha 6, 16000

(210) **O-468839**

(220) 18.06.2009

(320) 18.06.2009

(511) 1, 4, 7, 9, 31, 35, 37, 38, 40, 42, 44

(540)



(510) (1) chemické výrobky pro zemědělství, zahradnictví a lesnictví, přípravky na ochranu rostlin; (4) ekopaliva, palivové dřevo, lisované pevné palivo, brikety, štěpky a pelety z materiálů organického i anorganického původu, biomasa jako zdroj energie; (7) stroje a obráběcí stroje, motory (s výjimkou motorů pro pozemní vozidla), spojky a transmisní zařízení mimo ty, které jsou pro pozemní vozidla, zemědělské nástroje, kromě nástrojů poháněných ručně; (9) počítačový software nahraný nebo ze vzdálené počítačové sítě, software pro správu a využití dat, počítačový software stažitelný z Internetu, řídicí software pro elektrické a elektronické zařízení, software na nosičích, počítače včetně jejich částí a příslušenství, hardware výpočetní techniky nebo komunikační nebo informační techniky, elektronické databáze a databázové produkty, nosiče dat v elektronické podobě, výrobky výpočetní techniky, zařízení a přístroje pro datovou komunikaci, elektronické sítě a systémy pro přenos dat; (31) výrobky zemědělské, zahradnické, lesní a zrní neuvedené v jiných třídách, živá zvířata, čerstvé ovoce a zelenina, osivo, rostliny a přírodní květiny, krmivo pro zvířata, slad, lesní a zahradní sazenice, ovocné dřeviny, syrové dřevo, dřevní hmota, řezivo neočištěné od kůry; (35) dodavatelské služby pro třetí osoby, reklama, propagace a inzerce prostřednictvím všech druhů médií, činnost podnikatelských, ekonomických a organizačních poradců, administrativní činnost, marketing, tvorba databází pro komerční účely, pomoc při řízení obchodní činnosti, zprostředkování organizačních, objednávkových, nákupních a prodejních služeb v oblasti obchodu, poskytování obchodních informací a jiných informačních produktů reklamního charakteru, poskytování multimediálních informací v oblasti obchodu, on-line inzerce, on-line marketing, pořádání a organizování veletrhů a výstav ke komerčním a reklamním účelům, rozšiřování reklamních a propagačních materiálů a vzorků zboží; (37) lisování materiálů organického i anorganického původu, dokončovací stavební práce; (38) provozování internetového portálu, počítačová komunikace, elektronický přenos dat pomocí výpočetní techniky (počítačů) na zakázku za úplat, elektronická pošta, pronájem telekomunikačních přístrojů a zařízení pro přenos dat a informací, zprostředkování přístupu ke globální počítačové síti, rozšiřování, zveřejňování a přenos informací prostřednictvím počítačových a telekomunikačních prostředků a sítí, satelitů apod., šíření informací prostřednictvím počítačových

sítí a telekomunikačních sítí včetně Internetu, služby webových portálů, informační služby na Internetu, zejména úplatné či bezúplatné zpřístupňování a uveřejňování informací prostřednictvím Internetu, poskytování informačního servisu prostřednictvím telefonu, mobilní telekomunikační sítě, Internetu, poskytování přístupu na on-line informační služby a databáze, on-line informační a databázové služby, komunikační služby prostřednictvím Internetu, vnějších a vnitřních sítí; (40) zpracování a úprava dřeva, těžba dřeva, kovo - obrábění, pílařská výroba, impregnace dřeva, regenerace a recyklace odpadů, likvidace odpadů, spalování odpadů, třídění a zpracování odpadů a recyklovatelných materiálů, výroba elektřiny a tepla, pronájem elektrických přístrojů a distribučních strojů; (42) vědecké a technologické služby a související výzkum a projektování, analytické a výzkumné služby v průmyslu, inženýrská, projekční, poradenská, zprostředkovatelská a obstaravatelská činnost, zejména v odvětví energetiky, pronájem a půjčování hardwaru a softwaru, tvorba databanky, tvorba webových stránek, navrhování a vývoj počítačového hardwaru a softwaru, multifunkční aplikace, poskytování poradenství v oblasti hardware a software; (44) zemědělské, zahradnické a lesnické služby, poradenské činnosti v oblasti zahradnictví a používání agrochemikálií.

(590) Barevná

(730) **Forest Gamp, s.r.o.**, Horka nad Sázavou 72, Zruč nad Sázavou, 28522, CZ

(740) HALAXOVÁ & HALAXOVÁ, TETRAPAT, RNDr. Zdeňka Halaxová, Dukelská 891/4, Olomouc, 77200

(210) **O-468840**

(220) 18.06.2009

(320) 18.06.2009

(511) 1, 4, 7, 9, 31, 35, 37, 38, 40, 42, 44

(540)

Forest Gamp

(510) (1) chemické výrobky pro zemědělství, zahradnictví a lesnictví, přípravky na ochranu rostlin; (4) ekopaliva, palivové dřevo, lisované pevné palivo, brikety, štěpky a pelety z materiálů organického i anorganického původu, biomasa jako zdroj energie; (7) stroje a obráběcí stroje, motory (s výjimkou motorů pro pozemní vozidla), spojky a transmisní zařízení mimo ty, které jsou pro pozemní vozidla, zemědělské nástroje, kromě nástrojů poháněných ručně; (9) počítačový software nahraný nebo ze vzdálené počítačové sítě, software pro správu a využití dat, počítačový software stažitelný z Internetu, řídicí software pro elektrické a elektronické zařízení, software na nosičích, počítače včetně jejich částí a příslušenství, hardware výpočetní techniky nebo komunikační nebo informační techniky, elektronické databáze a databázové produkty, nosiče dat v elektronické podobě, výrobky výpočetní techniky, zařízení a přístroje pro datovou komunikaci, elektronické sítě a systémy pro přenos dat; (31) výrobky zemědělské, zahradnické, lesní a zrní neuvedené v jiných třídách, živá zvířata, čerstvé ovoce a zelenina, osivo, rostliny a přírodní květiny, krmivo pro zvířata, slad, lesní a zahradní sazenice, ovocné dřeviny, syrové dřevo, dřevní hmota, řezivo neočištěné od kůry; (35) dodavatelské služby pro třetí osoby, reklama, propagace a inzerce prostřednictvím všech druhů médií, činnost podnikatelských, ekonomických a organizačních poradců, administrativní činnost, marketing, tvorba databází pro komerční účely, pomoc při řízení obchodní činnosti, zprostředkování organizačních, objednávkových, nákupních a prodejních služeb v oblasti obchodu, poskytování obchodních informací a jiných informačních produktů reklamního charakteru, poskytování multimediálních informací v oblasti obchodu, on-line inzerce, on-line marketing, pořádání a organizování veletrhů a výstav ke komerčním a reklamním účelům, rozšiřování reklamních a propagačních materiálů a vzorků zboží; (37) lisování materiálů organického i anorganického původu, dokončovací stavební práce; (38) provozování internetového portálu, počítačová komunikace, elektronický přenos dat pomocí výpočetní techniky (počítačů) na zakázku za úplatu, elektronická pošta, pronájem telekomunikačních přístrojů a zařízení pro přenos dat a informací, zprostředkování přístupu ke globální počítačové síti, rozšiřování, zveřejňování a přenos informací prostřednictvím počítačových a telekomunikačních prostředků a sítí, satelitů apod., šíření informací prostřednictvím počítačových sítí a telekomunikačních sítí včetně Internetu, služby webových portálů, informační služby na Internetu, zejména úplatné či

bezúplatné zpřístupňování a uveřejňování informací prostřednictvím Internetu, poskytování informačního servisu prostřednictvím telefonu, mobilní telekomunikační sítě, Internetu, poskytování přístupu na on-line informační služby a databáze, on-line informační a databázové služby, komunikační služby prostřednictvím Internetu, vnějších a vnitřních sítí; (40) zpracování a úprava dřeva, těžba dřeva, kovo - obrábění, pilařská výroba, impregnace dřeva, regenerace a recyklace odpadů, likvidace odpadů, spalování odpadů, třídění a zpracování odpadů a recyklovatelných materiálů, výroba elektřiny a tepla, pronájem elektrických přístrojů a distribučních strojů; (42) vědecké a technologické služby a související výzkum a projektování, analytické a výzkumné služby v průmyslu, inženýrská, projekční, poradenská, zprostředkovatelská a obstaratelská činnost, zejména v odvětví energetiky, pronájem a půjčování hardwaru a softwaru, tvorba databanky, tvorba webových stránek, navrhování a vývoj počítačového hardwaru a softwaru, multifunkční aplikace, poskytování poradenství v oblasti hardware a software; (44) zemědělské, zahradnické a lesnické služby, poradenské činnosti v oblasti zahradnictví a používání agrochemikálií.

(730) **Forest Gamp, s.r.o.**, Horka nad Sázavou 72, Zruč nad Sázavou, 28522, CZ

(740) **HALAXOVÁ & HALAXOVÁ, TETRAPAT, RNDr. Zdeňka Halaxová, Dukelská 891/4, Olomouc, 77200**

(210) **O-468850**

(220) 18.06.2009

(320) 18.06.2009

(511) 12, 35, 37

(540)



(510) (12) čluny, lodě, motorová vozidla; (35) reklamní činnost a marketing; (37) údržba motorových vozidel, leštění vozidel, lakování, glazurování, mytí automobilů, mytí dopravních prostředků, opravy automobilů, renovace laků karosérie, opravy plastových dílů automobilů, opravy a renovace kožených interiérů automobilů, opravy a renovace interiérů vozidel, opravy důlků v karosérii.

(590) Barevná

(730) **Autokosmetické Centrum a.s.**, Třebohostická 564/9, Praha 10 - Strašnice, 10000, CZ

(210) **O-468925**

(220) 22.06.2009

(320) 22.06.2009

(511) 29, 31

(540)



(510) (29) maso, ryby, drůbež, zvěřina a výrobky z nich, masové potraviny v konzervách, smažené potraviny, jako smažené řízky, karbanátky, sekaná, čerstvé, chlazené, mražené, salám, bramborové lupínky, bujón, vývar, přípravky na bujóny, čočka konzervovaná, drůbež (neživá), dřeň (ovocná), džemy, fazole konzervované, hrách konzervovaný, hranolky bramborové, humři (neživí), huspeniny, játra, játrová paštika, jedlé oleje, jedlé tuky, jelita, tlačěnka, kaviár, klobásy, párky, koblíhy plněné brambory, koncentráty bujónové, koncentrované vývary, konzervy masové, konzervy rybí, konzervy zeleninové, korýši (s výjimkou živých), krevety (neživé), krokety, kysané zelí, langusty neživé, lanýže konzervované, losos, margarín, marmeláda, maso konzervované,

masové extrakty, masné výrobky tepelně neopracované, masové šťávy (omáčky), měkkýši (neživí), mražené ovoce, mušle (neživé), nakládaná zelenina, nasolené potraviny, olivový olej, ovoce konzervované, ovoce zavažené, ovoce kandované, ovocně-zeleninové saláty, maso-zeleninové saláty, ovocné saláty, zeleninové saláty, rybí plátky, polévky, přípravky pro výrobu polévek, potraviny z ryb, ryby solené, ryby ve slaném nálevu, ryby s výjimkou živých, řepkový olej jedlý, sardinky, slanečci, sledi, slanina, slunečnicový olej jedlý, sušené ovoce, šťávy zeleninové na vaření, šunka, tofu, tukové pomazánky na chléb, tuky jedlé, tuňák, ústřice s výjimkou živých, uzeniny, vejce, vepřové sádlo, vnitřnosti, droby, dršťky, výtazky masové, zelenina v pikantním nálevu, zvěřina, žampióny konzervované, želatina, mražená zelenina, zelenina sušená; (31) zemědělské, zahradnické a lesnické produkty a obilí, nezahrnované v jiných třídách, čerstvé ovoce a zelenina, semena, přírodní rostliny a květiny, slad, potrava pro zvířata, přípravky používané jako přísady do krmiv pro zvířata, nápoje pro domácí zvířata, suché krmivo, protein pro konzumaci zvířat, posilovací látky do potravin v rámci této třídy.

(590) Barevná

(730) **TORO VM a.s.**, Hradecká 251/II, Vysoké Mýto, 56601, CZ

(740) **BOHEMIA PATENT, Ing. Jana Vandělíková, Spálená 29, Praha 1, 11000**

(210) **O-468978**

(220) 23.06.2009

(320) 23.06.2009

(511) 35, 38, 41

(540)

Tipy ptáka Loskutáka

(510) (35) reklamní, inzertní a propagační činnost, marketing, merchandising, teleshopping, předvádění zboží prostřednictvím Internetu a/nebo televize za účelem reklamy a/nebo prodeje, přeskupování a shromažďování (kromě dopravy) různých výrobků pro třetí osoby za účelem umožnit spotřebiteli pohodlně vybrat a prohlížet a kupovat (kromě přepravy) prostřednictvím katalogu a/nebo Internetu a/nebo zásilkového prodeje a/nebo televize a/nebo teleshoppingu, výstavy a předvádění zboží reklamní nebo komerční, organizace reklamních nebo komerčních výstav, správa výstavních prostor (komerčních nebo reklamních), poskytování informací komerčního nebo reklamního charakteru, multimediálních informací komerčního charakteru, komerční využití Internetu v oblastech komerčních internetových médií a vyhledávacích služeb, on-line inzerce, pronájem informačních nebo reklamních míst v rámci této třídy, činnost reklamní agentury, činnost ekonomických a/nebo organizačních poradců, zprostředkování v obchodních vztazích, podnikové poradenství a obchodní management, franchising, pomoc při využívání a řízení obchodního podniku, automatizované zpracování dat, pomoc při provozování obchodů a obchodních činností průmyslového nebo obchodního podniku, služby, které zahrnují záznam, přepis, vypracování, kompilaci, přenášeni nebo systematickosti písemných či datových či elektronických sdělení a záznamů, jakož i využívání nebo kompilaci matematických a statistických údajů, kancelářské práce, systém na podporu a intenzifikaci obchodních služeb, založený na zvýhodňování klíčových spolupracovníků a klientů, věrnostní a bonusové systémy, jako například poskytování slev a odměn, přednostní a nadstandardní poskytování služeb, vše zejména v prodeji výrobků a služeb, maloobchodní činnost v oblasti prodeje spotřebního zboží, elektroniky, výpočetní techniky, komunikační techniky, výrobků informačních technologií, nosičů záznamů nahraných i nenahraných, hudby, filmů, fotek, audio a/nebo vizuálních děl, domácích spotřebičů, uměleckých nebo dekoračních nebo ozdobných předmětů, potravin a nápojů, potravin a nápojů a speciální výživy pro domácí mazlíčky a zvířátka, chovatelských potřeb, kosmetiky a odpočívadel a steliva a hraček pro zvířata, oděvů, prádla, obuvi, klobouků, šátků, šálů, her, hraček, stavebnic, sportovního nářadí a pomůcek, sportovního oblečení a obuvi, výrobků a potřeb pro sport a cyklistiku, lyžování, míčové hry, bruslení, zimní sporty, vodní sporty, rodinnou zábavu apod., vánočních ozdob, kočárků, nádobí a nádob pro domácnost, jídelních servisů, jídelních lístků, pouzder a desek na jídelní lístky hřebeňů, kartáčů, skla, porcelánu a výrobků ze skla a porcelánu, kuchyňských výrobků a náčiní a pomůcek a nástrojů a nářadí, zahradní techniky a nástrojů a přístrojů a pomůcek a přípravků a chemikálií a nátěrů

apod., zavlažovací techniky, osiva, bazénů a příslušenství, zahradních grilů a nábytku, elektronických a/nebo elektro výrobků, nosičů záznamu, tiskovin, výrobků z papíru nebo kartónu, papírových výrobků, dlaždic, stavebních materiálů kovových i nekovových barev a nátěrů, potřeb pro umělce a výtvarníky, čistících a pracích prostředků, drogerie, hygienických přípravků a potřeb, kosmetiky, výrobků a prostředků péče o zdraví a tělo, svíček knotů dietetických přípravků a potravin, farmaceutických výrobků, parafarmaceutických výrobků potravinových doplňků, přípravků zvláštní výživy, dietetických přípravků, zdravotnických potřeb a pomůcek, bio produktů, přírodních produktů, nářadí a nástrojů, osvětlovacích přístrojů, svítidel kuchyňských přístrojů a zařízení, svícňů, soch, sošek, plastik, kovů a výrobku z kovu, mříží příbortů nůžek, nožů, klenotů, šperků, bižuterie, drahých kamenů, hodinářského zboží, hudebních nástrojů, papírových výrobků, výrobků z papíru a/nebo z kartónu, tiskovin, publikací, knih učebnic kancelářských výrobků a přístrojů a nástrojů, kancelářské techniky, kopírovací techniky, nábytku, dopravních prostředků a náhradních dílů a příslušenství a doplňků k dopravním prostředkům, obalových materiálů, pytlíků, sáčků, obalových materiálů, potřeb pro umělce, kožených výrobků, sedlářských výrobků, zavazadel, cestovních doplňků, tašek, deštníku, zrcadel, textilu, textilních výrobků, ložního prádla a ložních výrobků, ubrusů, přehozů, záclon, závěsu, qalanterního zboží, tapet, ručníků, koberců, rohoží, podlahových krytin, matrací, tabáku, potřeb pro kuřáky, cigaret, zápalek, výrobků ze dřeva, korku, třtiny, rákosu, vrbového proutí, rohoviny, kostí, slonoviny, kostic, želvoviny, jantaru, perleti, mošské pěny, buničiny a z náhražek těchto hmot nebo z plastických hmot, sošek ze dřeva, vosku, sádry nebo z plastických hmot, z porcelánu, pálené hlíny nebo skla, reklamních a propagačních předmětů; (38) telekomunikace, služby umožňující komunikaci jedné osoby s druhou, televizní vysílání, rozhlasové vysílání, digitální vysílání, televizní vysílání programů, televizní vysílání zábavných, vzdělávacích, výchovných, soutěžních, diskusních a informačních pořadů, tematika, šíření, výměna nebo získávání zpráv a informací, šíření elektronických časopisů, informací, elektronických periodik, knih v elektronické podobě, audio nebo audiovizuálních děl prostřednictvím informační nebo datové nebo elektronické nebo komunikační nebo telekomunikační nebo počítačové sítě, zejména Internetu, pomocí satelitů aj., informační služby na Internetu související s televizním vysíláním, služby na Internetu související s televizním vysíláním, komunikace, poradenská činnost v oblasti sdělovacích prostředků, telekomunikací, informační služby v oblasti telekomunikací, informační kancelář, poskytování informačních služeb prostřednictvím počítačů, pronájem komunikačních míst; (41) nakladatelství a vydavatelství, ediční činnost, publikační činnost, nahrávání nosičů zvukových nebo obrazově zvukových, půjčování nahraných zvukových a zvukově obrazových záznamů, tvorba a šíření audiovizuálních děl, zpravodajství, publicistika, televizní zpravodajství, rozhlasové zpravodajství, obrazové zpravodajství, TV produkce, filmová produkce, televizní výroba programů, tvorba programů, tvorba a výroba televizních a audiovizuálních programů, agenturní činnost v oblasti kultury, zprostředkování v oblasti kultury, výchovy, zábavy a sportu, výchovná, vzdělávací, soutěžní a zábavní činnost, zábavní nebo kulturní nebo vzdělávací představení, organizace společenských a kulturních akcí, organizace, provozování a provádění her a soutěží i veřejných, výstavní činnost v oblasti kultury nebo zábavy nebo výchovy nebo vzdělávání, provozování tělovýchovných zařízení, pronájem a půjčování sportovních potřeb s výjimkou dopravních prostředků, půjčování knih, tiskovin, pronájem a půjčování audiopřístrojů, videopřístrojů, videorekordérů, videokamer, fotoaparátů, promítaček, rozhlasových a televizních přijímačů, filmů, kulturních a vzdělávacích potřeb a přístrojů, půjčování a pronájem obrazů, dekorací, pronájem stadiónů, tenisových dvorců, pronájem a půjčování potápěčské výstroje, pronájem a půjčování sportovního nářadí s výjimkou dopravních prostředků, provozování a/nebo pronájem fitness centra.

(730) **CET 21 spol. s r.o.**, Křiženeckého nám. 1078/5, Praha 5, 15200, CZ

(740) Advokátní a patentová kancelář **VYSKOČIL, KROŠLÁK** a spol., Dana Lukajová, Voršilská 10, Praha 1, 11000

(210) **O-468987**

(220) 24.06.2009

(320) 24.06.2009

(511) 6, 8, 19, 20

(540)

(6) obecné kovy a jejich slitiny, kovové stavební materiály, včetně kovových spojovacích prvků, kovové kolíky, kovové vruty, kotvy, kovové háky, kovové háčky pro věšáky, kovové spojky, kovové spojky konstrukčních profilů, kovové ochranné lišty začíšťovací a dilatační, kovová usazovací lůžka pro kotvy, hroty pro šroubováky, kovové podložky, hřebíky, nýty, kovové úchytky pro kabely a pro trubky, kovové vzpěry, kovové spojky, kovové desky děrované a spojovací, kovové děrované pásy, úhelníky kovové, kovové matice, řetězy kovové, plomby olovené, kovové vlasce a kovové dráty na plomby, kovové obruby, kovové svorky, kovové karabiny, závlačky, kladky kovové, jiné než pro stroje, římské šrouby, články řetězů, visací zámků, vložky do zámků, kovové stahovačky, kovové objímky, kovové stavební materiály přenosné, neelektrické kabely, dráty z obecných kovů, drobné kovové výrobky, jednotlivé drobné kovové předměty, kovové roury a kovové trubky, zboží z běžných kovů nezahrnuté do jiných tříd, kovadliny, úchyty pro šrouby kovové, úchyty pro bodce kovové, násady na šroubováky kovové, násady pro nářadí kovové, kanalizační spirály kovové; (8) nářadí a nástroje ručně ovládané, nástroje na ohýbání trubek, obtahovací brusky (ostříčky), vč. kovových ostří pro obtahovačky, hustilky pneumatik ruční, šroubováky, bodce, kleště, kleště, francouzské klíče, kleště na kabely, kladiva, sekery, svorky (nástroje) pro montáž panelů, svěráky, truhlářské svěrky, sešivačky (ruční nástroje), nýtovačky (ruční nástroje), montážní klíče, vrtáky, závitníky, závitovéz, nástroje pro vyšroubování stržených šroubů, kliky pro závitníky, pilové listy a listy do vyřezávaček (části ručních nástrojů), nůžky pro stříhání plechu a drátu, stavební a soustružnické štípačky, důlčiky (ruční nástroje), nástroje pro úhlové řezání, pilníky, rašple, ostří pro rašple, dláta, hoblíky, drátěné kartáče do ručních vrtaček, obtahovací brusky na koso, děrovačky ruční na kůži, řezačky na dlaždice (ruční nástroje), řezací kolečka pro řezačky na dlaždice, nože pro řezačky na dlaždice, vyřezávačky otvorů do dlaždic (ruční nástroje), špachtle, zednické lžice, škrabáky, fanky, sochory, lopaty, krumpáče, rýče, hrábě, stahovačky na ložiska (ruční nástroje), klíčky pro sklíčidla (ruční nástroje), plombovací kleště v rámci této třídy, jídelní příbory, ostří zařazená do třídy 8, pokosnice (ruční nářadí), nekovové dílenské svěráky; (19) stavební materiály (nekovové), nekovová neohebná potrubí pro stavby; (20) úchyty pro šrouby nekovové, úchyty pro bodce nekovové, násady na šroubováky nekovové, násady pro nářadí nekovové, záklopký drenážních trubek (z umělých hmot), nekovové kování na dveře, nekovové okenní příslušenství, nekovové kování pro nábytek, nekovové skoby a nekovové špalíčky do zdi, nekovové čepele, nekovové nýty, nekovové podložky, nekovové krytky, límce, vruty a nekovové matice, nekovové háky, nekovové šrouby, nekovové závěsy, nekovové spojky pro úchyty, nekovové ochranné mřížky, nekovové křbové mříže, nekovové násady a rukojeti pro nástroje, domovní čísla nesvítící a nekovová, skladovací regály, šrouby s hlavou a maticí (nekovové), zámky (kromě kovových a elektrických), klapky (nekovové), kromě klapky jako součástí strojů, nekovové dveřní dorazy, kryty na větráky z plastických hmot, plastová síťená pouzdra, spojovací součástky plastové, stahovací pásy z plastických hmot, nekovové distanční křížky na dlažbu.

(730) **FASTRADE s.r.o.**, Hornátecká 1772, Praha 8, 18200, CZ

(210) **O-468988**

(220) 24.06.2009

(320) 24.06.2009

(511) 6, 17, 19

(540)

(510) (6) kovové výrobky a kovové materiály pro použití v architektuře a pozemním stavitelství, zejména kovové podlahové a střešní vazníky a vaznice, kovové stěny větracích zařízení, kovová vrata, kovová garážová vrata, kovové konstrukční prvky, jako kovové ventilační profily pro střešní konstrukce, speciální kovové nosiče pro oblouky nebo zdivo, kovové držáky pro vrstvenou tepelnou izolaci, kovové dveře, kovové překlady, kovové vyvažovací zařízení okenních křidel, kovové součásti a příslušenství pro

KOTFA

FASIL

použití u dveří a oken v rámci této třídy, kotvy, hřebíkové a šroubové spoje, ocelové úhelníky, kování, kovové profily používané pro zateplení; (17) polotovary z umělých hmot pro použití ve výrobě, plastické hmoty v rámci této třídy, výlisky z plastických hmot, polystyrénové desky, izolace střešních na bázi pěnových plastů (polystyren, extrudovaný polystyren), kaučuk, guma, azbest, slída a výrobky z těchto materiálů, které nejsou zahrnuty do jiných tříd, polotovary z plastických hmot (folie, desky, tyče), materiály těsnící, ucpávací a izolační, izolační nátěry, ohebné trubky nekovové, nekovové hadice, spojky na potrubí plastové; (19) stavební hmoty (nekovové), nekovové výrobky a materiály pro použití k vyztužování štuků, cihlového zdíva, blokového zdíva nebo omítek, lišty k omítkám plastové, lišty k zateplení plastové, trámové podpěry nekovové, střešní krokve, vnitřní a venkovní omítky pro suchou výstavbu.

(730) **FASTRADE s.r.o.**, Hornátecká 1772, Praha 8, 18200, CZ

(210) **O-468991**

(220) 24.06.2009

(320) 24.06.2009

(511) 17, 19, 27

(540)

TERAPLATE

(510) (17) fólie a desky z plastických hmot; (19) plovoucí podlahy, parkety, dřevěné podlahy, laminátové podlahy, nekovové plovoucí podlahy, stavební a nábytkové lišty a hrany dřevěné a plastové, stavební materiály pro průmyslové lité podlahy, speciální stavební textilie v rámci této třídy, lisovaný korek na podlahu, stavební hmoty k vyrovnání podkladů; (27) podlahové krytiny, koberce, rohožky, rohože, linoleum a jiné obklady podlah v rámci této třídy, výrobky určené k pokrytí nebo obložení podlah, stěn a stropů v rámci této třídy.

(730) **FASTRADE s.r.o.**, Hornátecká 1772, Praha 8, 18200, CZ

(210) **O-468992**

(220) 24.06.2009

(320) 24.06.2009

(511) 17, 19, 24

(540)

SLUNOTEX

(510) (17) zpevněné fólie z umělých hmot na krytí lešení, netkané izolační textilie ke stínění rostlin, mulčovací izolační textilie, fólie z umělých hmot pro zahrádkářské účely, tepelné, zvukové a protihlukové izolační materiály, hydroizolační fólie z PELH, izolační tkaniny, fólie z umělých hmot (kromě fólií na balení), fólie izolační pro zemědělské účely, izolační textilie k ochraně drenáží a izolaci zahradních jezírek, k separování vrstev zeminy u zahradních květináčů; (19) geotextilie, armatury pro stavebnictví nekovové, geotextilie určené k aplikaci do země, stavební materiály nekovové, geotextilie polypropylenové nebo polyesterové, drenážní materiály nekovové v rámci této třídy, ostatní stavební textilie v rámci této třídy; (24) tkané a netkané textilie spadající do této třídy, textilie patřící do třídy 24, textilie ze syntetických materiálů, textilie pro zemědělské účely, textilní plošné materiály, pásy, vložky a textilní výrobky spadající do této třídy, tkaniny jutové, směšové, celopropylenové, polyetylenové pleteniny, netkaná mulčovací textilie, textilie ke stínění rostlin a jejich ochraně v rámci této třídy.

(730) **FASTRADE s.r.o.**, Hornátecká 1772, Praha 8, 18200, CZ

(210) **O-468993**

(220) 24.06.2009

(320) 24.06.2009

(511) 17, 19, 24

(540)

CLONEX

(510) (17) zpevněné fólie z umělých hmot na krytí lešení, střešní hydroizolace, fólie z umělých hmot pro zahrádkářské účely, tepelné, zvukové a protihlukové izolační materiály, hydroizolační fólie, tkaniny izolační a azbestové pro stavební účely a tkaniny izolační pro použití v zahradnictví; (19) geotextilie určené k aplikaci do země, stavební textilie v rámci této třídy; (24) tkaniny jutové, směšové, celopropylenové a polyetylenové pleteniny, tkaniny z rašlového úpletu ke stínění rostlin, prosté netkané textilie spadající do této třídy.

(730) **FASTRADE s.r.o.**, Hornátecká 1772, Praha 8, 18200, CZ

(210) **O-469007**

(220) 24.06.2009

(320) 24.06.2009

(511) 5, 32, 35

(540)

SHOCKING

(510) (5) nápoje pro léčebné účely, zejména s obsahem lecitinu, vitaminů a jiných posilujících látek, iontové a energetické nápoje pro léčebné účely, potraviny a dietetické výrobky pro léčebné účely, posilující a povzbuzující prostředky a nutriční doplňky pro léčebné účely; (32) vody minerální (přírodní nebo umělé), šumivé nápoje a jiné nealkoholické nápoje, iontové a energetické nápoje, ovocné a zeleninové nápoje a občerstvující šťávy, sirupy a jiné přípravky k výrobě nápojů, pivo, lehká piva a ležáky; (35) inzertní, reklamní a propagační činnost, obstaravatelská a zprostředkovatelská činnost v oblasti obchodu s potravinami a nápoji, zejména energetickými nápoji, marketing, obchodní administrativa, poskytování pomoci při provozu obchodu.

(730) **AI - Namura, spol s r.o.**, Lysolajské údolí 107/25, Praha 6, 16500, CZ

(740) JUDr. Aleš Zábrš, Na Beránce 2, Praha 6, 16000

(210) **O-469008**

(220) 24.06.2009

(320) 24.06.2009

(511) 5, 32, 35

(540)

SHOCKING POWER

(510) (5) nápoje pro léčebné účely, zejména s obsahem lecitinu, vitaminů a jiných posilujících látek, iontové a energetické nápoje pro léčebné účely, potraviny a dietetické výrobky pro léčebné účely, posilující a povzbuzující prostředky a nutriční doplňky pro léčebné účely; (32) vody minerální (přírodní nebo umělé), šumivé nápoje a jiné nealkoholické nápoje, iontové a energetické nápoje, ovocné a zeleninové nápoje a občerstvující šťávy, sirupy a jiné přípravky k výrobě nápojů, pivo, lehká piva a ležáky; (35) inzertní, reklamní a propagační činnost, obstaravatelská a zprostředkovatelská činnost v oblasti obchodu s potravinami a nápoji, zejména energetickými nápoji, marketing, obchodní administrativa, poskytování pomoci při provozu obchodu.

(730) **AI - Namura, spol s r.o.**, Lysolajské údolí 107/25, Praha 6, 16500, CZ

(740) JUDr. Aleš Zábrš, Na Beránce 2, Praha 6, 16000

(210) **O-469020**

(220) 25.06.2009

(320) 25.06.2009

(511) 6, 9

(540)

CPDex

(510) (6) kabely (kovové) neelektrické; (9) kabely elektrické.
(730) **KABELOVNA KABEX a.s.**, Politických vězňů 84, Holýšov, 34562, CZ

(740) Langrova, s.r.o., Skrétova 48, Plzeň, 30100

(210) **O-469022**

(220) 25.06.2009

(320) 25.06.2009

(511) 41

(540)

Park Lane International School

(510) (41) činnost v oblasti výchovy a vzdělávání - soukromá mezinárodní škola s výukou v angličtině pro děti z různých zemí a kultur ve věku od 2 do 18 let s programem výuky připravovaným na základě britských osnov a skládáním mezinárodně uznávaných zkoušek, mimoškolní výchova a vzdělávání, pořádání kurzů a školení včetně lektorské činnosti.

(730) **Park Lane International School, a.s.**, Vltavská 3101/24, Praha 5, 15000, CZ

(740) JUDr. Jan Běbr, Ostrovského 3, Praha 5, 15000

(210) **O-469023**

(220) 25.06.2009

(320) 25.06.2009

(511) 12, 35, 37, 39

(540)



(510) (12) autopříslušenství náležící do této třídy, pozemní motorová vozidla, jejich části, příslušenství, doplňky a náhradní díly spadající do této třídy pro uvedené výrobky, vozidla, dopravní prostředky pozemní, autobusy a mikrobusy, nákladní automobily a jejich účelové modifikace, speciální automobily, dodávkové automobily, elektromobily, automobilové karosérie a kapoty, podvozky vozidel, nápravy a ráfky kol vozidel, přídavné zavazadlové skříně pro vozidla, návěsy a podvalníky, plošinové a skladištní vozíky, dopravní prostředky určené pro stavební činnost včetně stavebních strojů, bicykly, tříkolky, motokáry, příslušenství vozidel, sestavy, podsestavy, součásti a jejich náhradní díly spadající do této třídy pro všechna výše uvedená vozidla, přívěsy, přívěsy jedonápravové i vícenápravové, přívěsy za automobily osobní a nákladní, přívěsy za motocykly, přívěsy za traktory, přívěsy nákladní, přívěsy obytné, přívěsné vozy, přívěsy speciální, přepravníky aut a vozidel, přepravníky motocyklů a kol, přívěsy pro přepravu lodí, člunů a jachet, nástavby na přívěsy, přívěsy cisternové, přepravníky zvířat, přívěsy kryté, přívěsy s plachtou, přívěsy plachtové, přívěsy s laminátovým víkem, přívěsy skříňové, přívěsy s nájezdovou rampou, přívěsy s chladicí skříní, přívěsy brzděné a nebrzděné, přívěsy plovoucí, pojízdné hausboty, součásti přívěsů a příslušenství přívěsů spadající do této třídy; (35) reklama a propagace - marketing, direct marketing, direct mailing, public relations, promotion, pořádání výstav a veletrhů pro obchodní a reklamní účely, pronájem reklamních ploch, reklama on-line v počítačové síti; (37) servis, opravy a údržba pozemních motorových vozidel, autopříslušenství a autodoplňků, opravy a servis nákladních automobilů a jejich účelových modifikací, speciálních automobilů, dodávkových automobilů, pozemních vozidel, autobusů a přívěsů, včetně jejich sestav, podsestav, součástí a náhradních dílů; (39) doprava, autodoprava, půjčování přívěsů a vozidel.

(730) **SACHER-PŘÍVĚSY s.r.o.**, Puškinova 546, Úpice, 54232, CZ
(740) Mgr. Ladislav Sudík, Polní 293, Letohrad, 56151

(210) **O-469024**
(220) 25.06.2009
(320) 25.06.2009
(511) 10, 35, 41, 44
(540)



(510) (10) přístroje a nástroje lékařské, chirurgické, zubolékařské a zvěrolékařské včetně souvisejícího speciálního nábytku a zdravotnických pomůcek, které nejsou zařazeny do jiných tříd; (35) inzertní, reklamní a propagační činnost, poskytování pomoci při provozu obchodu, včetně zprostředkování obchodních a souvisejících obchodně personálních záležitostí, správa obchodních zájmů třetích osob v oblasti jejich movitého majetku, vypracování statistických přehledů, poradenství v oblasti organizace a ekonomiky podnikání, marketing, průzkum a analýzy trhů, pronájem kancelářských strojů a zařízení, pronájem prodejních automatů, distribuce zboží k reklamním účelům, rozmnožování dokumentů, obstaravatelská, zprostředkovatelská a poradenská činnost v oblasti výše uvedených služeb třídy 35; (41) činnost vyučovací, výchovná, vzdělávací a zábavní včetně pořádání specializačních doškolovacích kurzů, sympozií a konferencí, doprovodné výstavy k výchovným a vzdělávacím účelům, provozování pracovních diskusního a zájmového klubu,

překladatelské služby, organizování společensko-kulturních akcí, tvorba rozhlasových a televizních programů, tvorba audiovizuálních programů, pořádání zábavních pořadů, pořádání zábavních soutěží, vzdělávací činnost v oblasti regenerace a rekondice, zejména kardiiovaskulárního systému a/nebo pohybového aparátu, činnost v oblasti sportovních aktivit, provozování tělovýchovných zařízení a zařízení pro regeneraci a rekondici, jakož i ke sportovním a zábavním účelům, nakladatelská a vydavatelská činnost, spadající do této třídy, poradenské služby v oblasti výuky první pomoci a resuscitace, posuzování pedagogických dokumentů, obstaravatelská, zprostředkovatelská a poradenská činnost v oblasti výše uvedených služeb; (44) poradenské služby v oblasti zdravotní péče o pohybový aparát a/nebo kardiiovaskulární systém, služby v oblasti poskytování základní a specializované ambulanti zdravotní péče obyvatelstva, komplexní preventivní, diagnostická, zdravotní, rehabilitační a lékárenská péče, provozování lékárny včetně výdejní činnosti pro veřejnost a výdeje pro ambulantní zdravotnická zařízení, příprava léčivých přípravků bez požadavků sterility i léčivých přípravků sterilních, vstupní kontrola léčiv, lékárenská pohotovostní služba, poradenské služby v oblasti prevence, diagnostiky a léčby chorob pohybového aparátu a/nebo kardiiovaskulárních chorob, poradenské služby v oblasti propagace a popularizace zdravého životního stylu, správné pohybové aktivity, jakož i vydávání souvisejících stanovisek a posudků, provádění návrhů a odborných posudků v praktických otázkách diagnostických, léčebných, preventivních, zdravotně výchovných a profesionálně etických v oborech kardiologie a souvisejících lékařských oborů, v oblasti zdravotní péče o pohybový aparát a/nebo kardiiovaskulární systém, jakož i v oblasti propagace zdravého životního stylu a správné pohybové aktivity, obstaravatelská a zprostředkovatelská činnost v oblasti výše uvedených služeb.

(730) **Revmacentrum MUDr. Mostera, s.r.o.**, Mošnova 8, Brno, 61500, CZ

(740) Ing. Jiří Dohnal, Nedbalova 29, Brno, 62300

(210) **O-469070**
(220) 25.06.2009
(320) 25.06.2009
(511) 6, 9, 35
(540)

PLATINIUM

(510) (6) střešní konstrukce a upevňovací systémy pro solární panely a zařízení všeho druhu; (9) fotovoltaické články, proudové inventory pro dodávku elektrického proudu ze solárních článků, solární akumulátory pro akumulaci solární energie, solární panely a ostatní elektronická zařízení pro výrobu, regulaci a řízení výroby fotovoltaické energie; (35) obchodní a reklamní činnost v oblasti využití solární energie k výrobě elektrické energie, ohřevu vody a topení.

(730) **TV PRODUCTS CZ, s.r.o.**, Rybná 669/4, Praha 1, 11000, CZ
(740) AK Štros Kusák Čermák, JUDr. David Štros, advokát, Národní 32, Praha 1, 11000

(210) **O-469118**
(220) 30.06.2009
(320) 30.06.2009
(511) 16, 32, 35
(540)



(510) (16) potřeby pro knižní vazby, mapy, obálky, dopisní papír; (32) šumivé a jiné nealkoholické nápoje; (35) propagační činnost a reklama (s výjimkou oblasti kultury a vzdělávání), pomoc při řízení obchodní činnosti, obchodní administrativa, kancelářské práce.
(730) **Českomoravská stavební spořitelna, a.s.**, Vinohradská 3218/169, Praha 10, 10017, CZ

(210) **O-469124**

(220) 30.06.2009

(320) 30.06.2009

(511) 1, 2, 35

(540) **D DETECHA EPOXYBAN**

(510) (1) chemické výrobky pro průmysl, vědu, fotografii, zemědělství, zahradnictví, lesnictví, umělé pryskyřice, plastické hmoty v surovém stavu, hnojiva pro půdu, chemické prostředky pro konzervování potravin, třísloviny, průmyslová pojidla a lepidla; (2) barvy, nátěry, laky, nátěrové hmoty syntetické, ochranné nátěry, střešní nátěry, lepidla, pojiva, tužidla, tvrdidla, ředidla, zahušťovače, barvicí látky a hmoty - vše jako aditiva pro barvy, laky, nátěry, fermeže, barviva, malby a politury, průmyslové tmely zařazené do této třídy, ochranné výrobky proti korozi a proti deteriorizaci dřeva, barviva, potravinářská barviva, mořidla, přírodní pryskyřice v surovém stavu, kovy listkové a práškové pro malíře, dekoratéry a umělce; (35) zprostředkování obchodu s výše uvedenými výrobky ve tř. 1 a 2.

(730) **Detecha, chemické výrobní družstvo**, Husovo nám. 1208, Nové Město nad Metují, 54901, CZ

(740) **KUDRLIČKA a SEDLÁK**, advokátní, patentová a známková kancelář, Ing. Jiří Sedlák, Husova 5, České Budějovice, 37001

(210) **O-469152**

(220) 01.07.2009

(320) 01.07.2009

(511) 7, 11, 35, 37, 42

(540)



(510) (7) armatury pro stroje a zařízení v oblasti klasické a jaderné energetiky, chemie a petrochemie, vybraná tlaková zařízení spadající do třídy 7, průmyslové armatury všeho druhu, zejména ventily, šoupátka, kohouty, kulové uzávěry, klapky, kompenzátory, montážní vložky, speciální armatury pro energetiku, čerpadla a jejich části, zejména čerpadla radiální a diagonální v provedení horizontálním, vertikálním, monobloková čerpadla, čerpadlové turbíny, vývěvy, části uvedených výrobků; (11) průmyslové armatury pro regulace a jistění přístrojů a zařízení v oblasti klasické a jaderné energetiky, chemie a petrochemie, vybraná tlaková zařízení spadající do třídy 11, armatury vodárenské, průmyslové, chemické a potravinářské, ventily, kohouty, zpětné klapky, redukční ventily a ostatní zařízení pro rozvod kapalného média, vše spadající do třídy 11; (35) zprostředkovatelská činnost v oblasti prodeje armatur zařazených do třídy 7 a 11; (37) servisní, rekonstrukční a údržbářská činnost v oboru průmyslových armatur, montáž, opravy a rekonstrukce vybraných tlakových zařízení a průmyslových armatur; (42) mechanické, chemické, fyzikálněchemické, metalografické a diagnostické zkoušky vlastností kovových a nekovových materiálů, zkoušky pevnosti, těsnosti a životnosti průmyslových armatur, periodické zkoušky vybraných tlakových zařízení, zpracování konstrukční a výrobní dokumentace armatur a výpočtů průmyslových armatur, poradenská činnost v této oblasti, vědecké a technologické služby a s nimi spojený vývoj, projektová činnost a výkony vyšších dodavatelských funkcí v oblasti průmyslových armatur, čerpadel a dodávky kompletních investičních celků vodárenských čerpacích stanic, čerpacích stanic pro energetiku, úpraven vod, malých vodních elektráren.

(730) **MPOWER, a.s.**, Pod Vinicí 2028/20, Praha 4, 14301, CZ

(740) Ing. Petr Soukup, Videňská 8, Olomouc, 77200

(210) **O-469164**

(220) 01.07.2009

(320) 01.07.2009

(511) 35, 41

(540)



(510) (35) internetový portál věnovaný televiznímu designu, komerční výstavy, organizování komerčních výstav, reklamní, inzertní a propagační činnost, marketing, reklamní, inzertní a propagační činnost prostřednictvím jakéhokoliv média, prostřednictvím telefonní sítě nebo datové sítě nebo informační sítě nebo elektronické sítě nebo komunikační sítě nebo počítačové sítě, poskytování informací komerčního nebo reklamního charakteru, multimediálních informací komerčního charakteru, komerční využití Internetu v oblastech komerčních internetových médií a vyhledávacích služeb, on-line inzerce, pronájem informačních míst v rámci této třídy, činnost reklamní agentury, činnost ekonomických a/nebo organizačních poradců, zprostředkování v obchodních vztazích, merchandising, franchising, pomoc při využívání a řízení obchodního podniku, personální agentura, personální poradenství, automatizované zpracování dat, pomoc při provozování obchodů a obchodních činností průmyslového nebo obchodního podniku, služby, které zahrnují záznam, přepis, vypracování, kompilaci, přenášení nebo systematickosti písemných či datových či elektronických sdělení a záznamů, jakož i využívání nebo kompilaci matematických a statistických údajů, organizační zabezpečování televizního vysílání, systém na podporu a intenzifikaci obchodních služeb založený na zvyšování klíčových spolupracovníků a klientů, věrnostní a bonusové systémy jako například poskytování slev a odměn, přednostní a nadstandardní poskytování služeb, vše zejména v prodeji výrobků a služeb; (41) soutěže se zaměřením na design a styl, vizuální prezentace domácích i zahraničních televizních stanic, veškeré aktivity interní i veřejné, týkající se této soutěže, konané v ČR a SR, později v celém regionu střední Evropy.

(590) Barevná

(730) **PROMOMANIE s.r.o.**, Paříkova 910/9, Praha 9, 19000, CZ

(210) **O-469182**

(220) 01.07.2009

(320) 01.07.2009

(511) 18, 24, 25

(540)

DESIERTO

(510) (18) aktovky (kožená galanterie), aktovky (školní -), aktovky diplomatky, batohy, batohy turistické, brašny na nářadí (prázdné), cestovní kufry, deštníky, chlebníky, imitace kůže, kabelky, klíčenky (kožená galanterie), kožešiny (kůže zvířat), kufry, kufry (lodní -), kufříky cestovní, kufříky diplomatické, kufříky na doklady, kufříky na toaletní potřeby, kůže, kůže (zpracované -), kůže (zvířecí -), moleskin (imitace kůže), mošny, nákupní tašky, náprsní tašky, necesery cestovní (kožená galanterie), nitě kožené, obaly na oděvy (cestovní), oblečky pro domácí zvířata, obojky (psí -), obojky pro zvířata, pásky (kožené), peněženky, pokrývky (kožešinové), potahy kožené na nábytek, pouzdra na deštníky, pouzdra na klíče (kožená galanterie), pouzdra na navštívenky, karty a průkazy, ruksaky, ruksaky turistické, řemínky kožené, sáčky jako obaly (kožené -), semiš, kromě semiše na čištění, schránky kožené nebo z kožené lepenky, síťky nákupní, slunečníky, spletané peněženky, sportovní tašky, šňůry (kožené -), tašky cestovní, tašky lovecké, tašky na kolečkách, tašky na nošení dětí, tašky plážové, tomy, vodítka, zvířata (obojky na -), zvířata (pokrývky pro -); (24) bavlněné látky a textilie, cestovní příkrývky, damašek (tkanina), flanel (textilie), flauš (tkanina), frýz (hrubá vlněná tkanina), hedvábí (textilie z -), jutové textilie, kanava na vyšívání a tapiserie, klobouky textilní (podšívky pro -), koupelnové textilie, krep (textilie), krepon (jemná vlněná tkanina), látky, ložní pokrývky a příkrývky, ložní prádlo, lůžkové přehozy, lůžkoviny, manšestry, matrace (povlaky na -), moleskin (textilie), nábytek (potahy na -) z textilních materiálů, okenní záclony, podložky na stůl pod sklenice, talíře (prostírání), pokrývky na stůl (běhouny na stůl), potahy na postele, potahy ochranné na nábytek, prádlo pro domácnost, prádlo stolní, prostěradla, povlečení, pytlovina,

ručníky (textilní -), samet, syntetické materiály (náhražkové tkaniny), štítky textilní, textilie (materiály), textilie imitující kůži, textilie netkané, textilie pro boty a obuv, textilie vlněné, textilie z juty, tkaniny, vyšívané prádlo, záclonovina (etamín), zefír (textilie), žerzej (tkaniny), žinky pro hygienické účely; (25) bačkory, barety, body (spodní prádlo), bundy, sportovní čepice, čepice koupací, kabáty (svrchní -), kalhoty, kamaše, klobouky, kloboukové formy, kombiné (spodní prádlo), kombinézy pracovní, korzety (prádlo), korzety (spodní prádlo), kostýmy, obleky, košile, koupací pláště, kravaty, kůže (oděvy z napodobenin -), legíny, oblečení, obuv, obuv plážová, oděv svrchní, oděvy, oděvy koupací, oděvy plážové, oděvy pletené, oděvy z kůže, pláště, pláště pracovní, pláštěnky, plavky, pletené zboží (stávkové zboží), podprsenky, podvazkové pásy, podvazky, ponožky, prádlo (osobní), prádlo (spodní), převlečníky (kabáty), pulovry, punčocháče (punčochové kalhoty), punčochy, pyžama, rukavice, saka, spodky, sportovní obuv, sukně, svetry, svetry silně vlněné, šátky, šály, šaty dámské, košílky, nátělníky, trička, vesty, zimníky, živůtky, župany.

(730) **ARCO HOLDINGS s.r.o.**, Libušská 319, Praha 4, 14200, CZ
(740) Mgr. Petr Dětko, Jandova 8, Praha 9, 19000

(210) **O-469183**

(220) 01.07.2009

(320) 01.07.2009

(511) 18, 24, 25

(540)

DONNAIO

(18) aktovky (kožená galanterie), aktovky (školní -), aktovky diplomatky, batohy, batohy turistické, brašny na nářadí (prázdné), cestovní kufry, deštníky, chlebníky, imitace kůže, kabelky, klíčenky (kožená galanterie), kožešiny (kůže zvířat), kufry, kufry (lodní -), kuffíky cestovní, kuffíky diplomatické, kuffíky na doklady, kuffíky na toaletní potřeby, kůže, kůže (zpracované -), kůže (zvířecí -), moleskin (imitace kůže), mošny, nákupní tašky, náprsní tašky, neceséry cestovní (kožená galanterie), nitě kožené, obaly na oděvy (cestovní), oblečky pro domácí zvířata, obojky (psí -), obojky pro zvířata, pásky (kožené), peněženky, pokrývky (kožešinové), potahy kožené na nábytek, pouzdra na deštníky, pouzdra na klíče (kožená galanterie), pouzdra na navštívenky, karty a průkazy, ruksaky, ruksaky turistické, řemínky kožené, sáčky jako obaly (kožené -), semiš, kromě semiše na čištění, schránky kožené nebo z kožené lepenky, síťky nákupní, slunečníky, spletané peněženky, sportovní tašky, šňůry (kožené -), tašky cestovní, tašky lovecké, tašky na kolečkách, tašky na nošení dětí, tašky plážové, torny, vodítka, zvířata (obojky na -), zvířata (pokrývky pro -); (24) bavlněné látky a textilie, cestovní příkrývky, damašek (tkanina), flanel (textilie), flauš (tkanina), frýz (hrubá vlněná tkanina), hedvábí (textilie z -), jutové textilie, kanava na vyšívání a tapiserie, klobouky textilní (podšívky pro -), koupelňové textilie, krep (textilie), krepon (jemná vlněná tkanina), látky, ložní pokrývky a příkrývky, ložní prádlo, lůžkové přehozy, lůžkoviny, manšestry, matrace (povlaky na -), moleskin (textilie), nábytek (potahy na -) z textilních materiálů, okenní záclony, podložky na stůl pod sklenice a talíře (prostírání), pokrývky na stůl (běhouny na stůl), potahy na postele, potahy ochranné na nábytek, prádlo pro domácnost, prádlo stolní, prostěradla, povlečení, pytlovina, ručníky (textilní -), samet, syntetické materiály (náhražkové tkaniny), štítky textilní, textilie (materiály), textilie imitující kůži, textilie netkané, textilie pro boty a obuv, textilie vlněné, textilie z juty, tkaniny, vyšívané prádlo, záclonovina (etamín), zefír (textilie), žerzej (tkaniny), žinky pro hygienické účely; (25) bačkory, barety, body (spodní prádlo), bundy, sportovní čepice, čepice koupací, kabáty (svrchní -), kalhoty, kamaše, klobouky, kloboukové formy, kombiné (spodní prádlo), kombinézy pracovní, korzety (prádlo), korzety (spodní prádlo), kostýmy, obleky, košile, koupací pláště, kravaty, kůže (oděvy z napodobenin -), legíny, oblečení, obuv, obuv plážová, oděv svrchní, oděvy, oděvy koupací, oděvy plážové, oděvy pletené, oděvy z kůže, pláště, pláště pracovní, pláštěnky, plavky, pletené zboží (stávkové zboží), podprsenky, podvazkové pásy, podvazky, ponožky, prádlo (osobní), prádlo (spodní), převlečníky (kabáty), pulovry, punčocháče (punčochové kalhoty), punčochy, pyžama, rukavice, saka, spodky, sportovní obuv, sukně, svetry, svetry silně vlněné, šátky, šály, šaty dámské, košílky, nátělníky, trička, vesty, zimníky, živůtky, župany.

(730) **ARCO HOLDINGS s.r.o.**, Libušská 319, Praha 4, 14200, CZ

(740) Mgr. Petr Dětko, advokát, Jandova 8, Praha 9, 19000

(210) **O-469186**

(220) 01.07.2009

(320) 01.07.2009

(511) 18, 24, 25

(540)

ISPED

(18) aktovky (kožená galanterie), aktovky (školní -), aktovky diplomatky, batohy, batohy turistické, brašny na nářadí (prázdné), cestovní kufry, deštníky, chlebníky, imitace kůže, kabelky, klíčenky (kožená galanterie), kožešiny (kůže zvířat), kufry, kufry (lodní -), kuffíky cestovní, kuffíky diplomatické, kuffíky na doklady, kuffíky na toaletní potřeby, kůže, kůže (zpracované -), kůže (zvířecí -), moleskin (imitace kůže), mošny, nákupní tašky, náprsní tašky, neceséry cestovní (kožená galanterie), nitě kožené, obaly na oděvy (cestovní), oblečky pro domácí zvířata, obojky (psí -), obojky pro zvířata, pásky

(730) **ARCO HOLDINGS s.r.o.**, Libušská 319, Praha 4, 14200, CZ
(740) Mgr. Petr Dětko, Jandova 8, Praha 9, 19000

(210) **O-469185**

(220) 01.07.2009

(320) 01.07.2009

(511) 18, 24, 25

(540)

HAWKHORSE

(18) aktovky (kožená galanterie), aktovky (školní -), aktovky diplomatky, batohy, batohy turistické, brašny na nářadí (prázdné), cestovní kufry, deštníky, chlebníky, imitace kůže, kabelky, klíčenky (kožená galanterie), kožešiny (kůže zvířat), kufry, kufry (lodní -), kuffíky cestovní, kuffíky diplomatické, kuffíky na doklady, kuffíky na toaletní potřeby, kůže, kůže (zpracované -), kůže (zvířecí -), moleskin (imitace kůže), mošny, nákupní tašky, náprsní tašky, neceséry cestovní (kožená galanterie), nitě kožené, obaly na oděvy (cestovní), oblečky pro domácí zvířata, obojky (psí -), obojky pro zvířata, pásky (kožené), peněženky, pokrývky (kožešinové), potahy kožené na nábytek, pouzdra na deštníky, pouzdra na klíče (kožená galanterie), pouzdra na navštívenky, karty a průkazy, ruksaky, ruksaky turistické, řemínky kožené, sáčky jako obaly (kožené -), semiš, kromě semiše na čištění, schránky kožené nebo z kožené lepenky, síťky nákupní, slunečníky, spletané peněženky, sportovní tašky, šňůry (kožené -), tašky cestovní, tašky lovecké, tašky na kolečkách, tašky na nošení dětí, tašky plážové, torny, vodítka, zvířata (obojky na -), zvířata (pokrývky pro -); (24) bavlněné látky a textilie, cestovní příkrývky, damašek (tkanina), flanel (textilie), flauš (tkanina), frýz (hrubá vlněná tkanina), hedvábí (textilie z -), jutové textilie, kanava na vyšívání a tapiserie, klobouky textilní (podšívky pro -), koupelňové textilie, krep (textilie), krepon (jemná vlněná tkanina), látky, ložní pokrývky a příkrývky, ložní prádlo, lůžkové přehozy, lůžkoviny, manšestry, matrace (povlaky na -), moleskin (textilie), nábytek (potahy na -) z textilních materiálů, okenní záclony, podložky na stůl pod sklenice a talíře (prostírání), pokrývky na stůl (běhouny na stůl), potahy na postele, potahy ochranné na nábytek, prádlo pro domácnost, prádlo stolní, prostěradla, povlečení, pytlovina, ručníky (textilní -), samet, syntetické materiály (náhražkové tkaniny), štítky textilní, textilie (materiály), textilie imitující kůži, textilie netkané, textilie pro boty a obuv, textilie vlněné, textilie z juty, tkaniny, vyšívané prádlo, záclonovina (etamín), zefír (textilie), žerzej (tkaniny), žinky pro hygienické účely; (25) bačkory, barety, body (spodní prádlo), bundy, sportovní čepice, čepice koupací, kabáty (svrchní -), kalhoty, kamaše, klobouky, kloboukové formy, kombiné (spodní prádlo), kombinézy pracovní, korzety (prádlo), korzety (spodní prádlo), kostýmy, obleky, košile, koupací pláště, kravaty, kůže (oděvy z napodobenin -), legíny, oblečení, obuv, obuv plážová, oděv svrchní, oděvy, oděvy koupací, oděvy plážové, oděvy pletené, oděvy z kůže, pláště, pláště pracovní, pláštěnky, plavky, pletené zboží (stávkové zboží), podprsenky, podvazkové pásy, podvazky, ponožky, prádlo (osobní), prádlo (spodní), převlečníky (kabáty), pulovry, punčocháče (punčochové kalhoty), punčochy, pyžama, rukavice, saka, spodky, sportovní obuv, sukně, svetry, svetry silně vlněné, šátky, šály, šaty dámské, košílky, nátělníky, trička, vesty, zimníky, živůtky, župany.

(730) **ARCO HOLDINGS s.r.o.**, Libušská 319, Praha 4, 14200, CZ

(740) Mgr. Petr Dětko, advokát, Jandova 8, Praha 9, 19000

(kožené), peněženky, pokrývky (kožeštinové), potahy kožené na nábytek, pouzdra na deštníky, pouzdra na klíče (kožená galanterie), pouzdra na navštívenky, karty a průkazy, ruksaky, ruksaky turistické, řemínky kožené, sáčky jako obaly (kožené -), semiš, kromě semiše na čištění, schránky kožené nebo z kožené lepenky, síťky nákupní, slunečníky, spletané peněženky, sportovní tašky, šňůry (kožené -), tašky cestovní, tašky lovecké, tašky na kolečkách, tašky na nošení dětí, tašky plážové, torny, vodítka, zvířata (obojky na -), zvířata (pokrývky pro -); (24) bavlněné látky a textilie, cestovní příkrývky, damašek (tkanina), flanel (textilie), flauš (tkanina), frýz (hrubá vlněná tkanina), hedvábí (textilie z -), jutové textilie, kanava na vyšívání a tapiserie, klobouky textilní (podšívky pro -), koupelňové textilie, krep (textilie), krepon (jemná vlněná tkanina), látky, ložní pokrývky a příkrývky, ložní prádlo, lůžkové přehozy, lůžkoviny, manšestry, matrace (povlaky na -), moleskin (textilie), nábytek (potahy na -) z textilních materiálů, okenní záclony, podložky na stůl pod sklenice a talíře (prostírání), pokrývky na stůl (běhouny na stůl), potahy na postele, potahy ochranné na nábytek, prádlo pro domácnost, prádlo stolní, prostěradla, povlečení, pytlovina, ručníky (textilní -), samet, syntetické materiály (náhražkové tkaniny), šitky textilní, textilie (materiály), textilie imitující kůži, textilie netkané, textilie pro boty a obuv, textilie vlněné, textilie z juty, tkaniny, vyšívané prádlo, záclonovina (etamín), zefír (textilie), žerzej (tkaniny), žinky pro hygienické účely; (25) bačkory, baret, body (spodní prádlo), bundy, sportovní čepice, čepice koupací, kabáty (svrchní -), kalhoty, kamaše, klobouky, kloboukové formy, kombiné (spodní prádlo), kombinézy pracovní, korzety (prádlo), korzety (spodní prádlo), kostýmy, obleky, košile, koupací pláště, kravaty, kůže (oděvy z napodobenin -), legíny, oblečení, obuv, obuv plážová, oděv svrchní, oděvy, oděvy koupací, oděvy plážové, oděvy pletené, oděvy z kůže, pláště, pláště pracovní, pláštěnky, plavky, pletené zboží (stávkové zboží), podprsensky, podvazkové pásy, podvazky, ponožky, prádlo (osobní), prádlo (spodní), převlečníky (kabáty), pulovry, punčocháče (punčochové kalhoty), punčochy, pyžama, rukavice, saka, spodky, sportovní obuv, sukně, svetry, svetry silně vlněné, šátky, šály, šaty dámské, košilky, náteřníky, trička, vesty, zimníky, živůtky, župany.

(730) **ARCO HOLDINGS s.r.o.**, Libušská 319, Praha 4, 14200, CZ
(740) Mgr. Petr Dětko, Jandova 8, Praha 9, 19000

(210) **O-469191**
(220) 01.07.2009
(320) 01.07.2009
(511) 5, 30
(540)

SeptAngin

(510) (5) farmaceutické přípravky a výrobky, vitamínové, dietetické, nutriční, diabetické přípravky a výrobky a minerální doplňky potraviny upravené k léčebným účelům; (30) tableťované a práškové potravinové výrobky, zejména potravinové doplňky z přírodních zdrojů, cukrovinky, bonbóny, pastilky (cukrovinky).

(590) Barevná
(730) **VITAR, s.r.o.**, tř. T. Bati 385, Zlín, 76302, CZ
(740) INPARTNERS GROUP, Mgr. Simona Hejdová, Lidická 51, Brno, 60200

(210) **O-469193**
(220) 01.07.2009
(320) 01.07.2009
(511) 36, 41, 43

 **PragueCityApartments**

(510) (36) realitní kanceláře, ubytovací kanceláře (byty, místnosti), správa nemovitostí, pronájem nemovitostí, pronájem bytů; (41) informace o možnostech rekreace, informace o možnostech zábavy, předprodej vstupenek; (43) poskytování přechodného ubytování, ubytování v apartmánech, ubytovací služby (hotely, penziony), rezervace přechodného ubytování, penziony, rezervace penzionů, hotelové služby, rezervace hotelů.

(590) Barevná
(730) **PRAGUE CITY APARTMENTS s.r.o.**, Divadelní 24, Praha 1, 11000, CZ

(210) **O-469242**
(220) 03.07.2009
(320) 03.07.2009
(511) 35, 43, 44
(540)



(510) (35) správa hotelů, obchodní management a podnikové poradenství, franchising, marketing, zprostředkovatelská činnost ve službách uvedených ve třídě 35; (43) ubytovací služby, hotely, kavárny, ubytovací zařízení, stravovací služby, hostinská činnost, pronájem ubytování, pronájem jednacích místností, zprostředkovatelská činnost ve službách uvedených ve třídě 43; (44) péče o hygienu a krásu osob, lázeňské služby, poradenské služby týkající se zdraví, provozování wellness masáží, zábalů a koupelí.

(730) **OREA HOTELS a.s.**, Na Pankráci 1062/58, Praha 4, 14000, CZ

(210) **O-469253**
(220) 03.07.2009
(320) 03.07.2009
(511) 1, 2, 3, 4, 5, 6, 7, 8, 9, 10, 11, 12, 13, 14, 15, 16, 17, 18, 19, 20, 21, 22, 23, 24, 25, 26, 27, 28, 29, 30, 31, 32, 33, 34, 35, 36, 37, 38, 39, 40, 41, 42, 43, 45

(540)



(510) (1) chemické výrobky určené pro průmysl, vědy a fotografii, jakož i pro zemědělství, zahradnictví a lesnictví, umělé pryskyřice a plastické hmoty v surovém stavu, hnojiva pro půdu, hasicí přístroje (složení), prostředky pro kalení a letování kovů, chemické výrobky určené ke konzervování potravin, tříslicí materiály, lepidla pro průmysl, protiplísňové přípravky, stabilizátory pro polymery, půda a substráty pro kultivaci rostlin, hnojící rašelina, tmel na štěpování, roubování stromů, tmel na vyplňování dutin stromů a tmely na opravu rozbitých předmětů; (2) nátěrové hmoty všeho druhu pro průmyslové i umělecké použití, barvy, laky, ochranné prostředky proti plísni a hnilobě, bakteriální barvy a nátěry, konzervační prostředky, kupř. pro dřevo, pro kůži, mořidla, barviva pro potraviny a nápoje, barviva pro barvení oděvů, latexové emulze, emulzní nátěrové hmoty, disperzní barviva, tmely zařazené do této třídy zejména tmely

olejové a tmely sklenářské, chemické přípravky pro povrchovou úpravu, barvy práškové, nástřikové hmoty s obsahem barviv, antikoroziní přípravky; (3) přípravky pro bělení a jiné prostředky k praní, přípravky pro čištění, leštění, odmašťování a broušení, brusný a leštící papír, skelný papír a plátno, smírek, pasty zubní a leštidla, vosk na leštění, kupř. na dřevěné podlahy, na kůži, na obuv, politury, kosmetické výrobky všeho druhu, mýdla, šampóny a jiné přípravky pro ošetření vlasů, zubní pasty a jiné přípravky pro ošetření zubů a dutiny ústní, výrobky s antibakteriálním účinkem, kosmetické barvy, kosmetické přípravky pro zvířata, šampóny pro domácí zvířata; (4) elektřina, elektrická energie, paliva, uhlí dřevěné, palivové dřevo, dřevěné a rašelinové brikety, dřevěné uhlí, prostředky pro svícení jako např. vosk na svícení, svíčky, svíce, plyn a jiné osvětlovací látky, mazadla, mazací oleje a tuky, olej na ochranu a konzervaci materiálů, olej pro konzervaci zdiva; (5) antibakteriální a dezinfekční přípravky, dezinfekční přípravky pro chemická WC, dezinfekční přípravky pro hygienické účely, mucholapky a lepicí přípravky pro ně, přípravky na hubení myši, přípravky pro čištění a osvětlení vzduchu; (6) kovy obecně a jejich slitiny a výrobky z nich, kovové stavební materiály, kovové konstrukce přenosné, kovové bedny na nářadí, kovová dlažba a dlaždice, kovová střešní krytina, neelektrické kabely a dráty kovové, zámky spadající do třídy 6 s výjimkou zámků elektrických a ostatní zámečnické výrobky, železářské výrobky, hřebíky, šrouby a jiné kovové výrobky a drobné kovové zboží, číslice a písmena z obecných kovů, kovové zvony a zvonečky, kovové dopravní značky s výjimkou značek mechanických a světelných, dveřní a okenní rámy kovové a kování, drátěné pletivo, řetězy a řetízky, kovové chrániče pro stromy a mřížky pro popínavé rostliny, mříže kovové, kovové držáky na hadice, kovové trubky a roury, nedobytné pokladny a bezpečnostní schránky, kovové telefonní budky, kovové nádrže, bazény a jejich součásti, prefabrikovaná paženíštitě a skleníky s kovovou krouhou, kovové konstrukce voliér, parkovací konstrukce pro kola, různé kovové výrobky, které nejsou obsaženy v jiných třídách, výrobky protisluneční ochrany z kovu, zejména žaluzie vnější, vnitřní, svislé, vodorovné, otáčivé, sklonné, svinovací a termoizolační, kovové venkovní lamelové rolety a navíjecí svinovací systémy pro žaluzie, markýzy a bezpečnostní mřížky, veškeré stínící výrobky a zařízení pro terasy z kovu, obchodní prostory a administrativní prostory (stánky) z kovu, balicí kovové fólie; (7) obráběcí stroje, frézky, soukolí a hnací řemeny jiná než pro motorová vozidla, balicí stroje, elektromechanické stroje na přípravu pokrmů, stroje a přístroje na čištění, sušící stroje, dřevoobráběcí stroje, stroje užívané v zemědělství, lesnictví, zahrádkářství a vinařství, sekačky, kupř. rotační sekačky elektrické i benzinové, motorové kosačky, strunové sekačky, bubnové sekačky, profesionální technika pro zahrádkáře, kupř. čističky trávníků, rozmetače hnojiv, travní kolektory, kultivátory, postřikovače a rosiče, secí a dosévací stroje, provzdušňovače, shrabovače pro sběr listů a trávy, vázací stroje na seno, samojízdné smetače, kompostéry (stroje), drtiče (stroje), čerpadla elektrická zahradní, čerpadla pro domácí vodárny, čerpadla do vrtaných studní, ponorná čerpadla, elektrická zařízení a přístroje pro domácnost, zejména kuchyňské drtiče, přístroje na mletí potravin a mixéry, lisy na ovoce a na zeleninu, jejich části a součásti, domácí automatické pračky, myčky na nádobí, vysavače prachu, leštiče parket, vrtačky a jejich části, řetězové pily a okružní pily a jejich části, tlakové myčky, svařovací stroje elektrické, kompresory (stroje), bazénová technika spadající do tř. 7, zejména čerpadla, čerpadlové membrány, navijáky (mechanické) pro pružné hadice, motory, kromě motorů pro pozemní vozidla, spojovací a převodová ústrojí, kromě ústrojí pro pozemní vozidla, lihně umělé pro zvířata, lisovací nástroje pro strojní lisy (součásti strojů), upínací hlavy pro nástroje a obrobky (součásti strojů), míchače a míchačky (stroje), přístroje pro hermetické uzavření a odsávání vzduchu, elektrické strojky na svařování plastových fólií, elektrické nářadí, zejména elektrické ruční vrtačky, elektrické šroubováky, brusky, pilky, hoblíky a ostatní nástroje poháněné elektrickým motorem nebo jiným mechanickým pohonem spadající do této třídy; (8) nářadí a přístroje s ručním pohonem, nože, vidličky, lžice, nástroje pro řezání, broušení a stříhání, zahradnické nůžky, sečné zbraně, břitvy, ostatní nožičské výrobky, upínací desky a upínací přístroje, ruční česáčky na ovoce, plecí motyčky, ruční mechanické lisy na ovoce a zeleninu, hrábě všeho druhu, rýče, lopaty, sekery, sekačky, krbové náčiní, ruční zahradní technika spadající do této třídy,

ruční dílenská technika, vrtáky, řezné nástroje, hoblíky, kladiva, kleště, kleštičky, maticové klíče, kosačky a brousky na kosačky, brusné nástroje pro ruční broušení, kupř. ruční brusy a brusky, brusné kameny a kotouče, ruční stavební nářadí, ruční pily, šroubováky, ruční kuchyňské přístroje, nářadí, nástroje a přípravky, ruční postřikovače, kupř. na insekticidní prostředky proti hmyzu, ruční nářadí pro nýtované spoje, ostatní ruční nářadí a ručně ovládané nástroje a náčiní zemědělské a zahradnické pro kutily a pro volné chvíle, frézky a další malá mechanizace; (9) data, databáze a jiné informační produkty na magnetických a optických nosičích, nosiče dat všeho druhu spadající do tř. 9, elektronické sítě, multimediální aplikace, multimediální informační katalogy, elektronické časopisy, elektronická periodika a knihy v elektronické podobě, nahraný software na CD a DVD discích a magnetických nosičích, zvukové a obrazové záznamy na optických, magnetických a magneticko-optických nosičích, elektrické stroje a přístroje ve tř. 9, kupř. přístroje pro měření a analýzu, diagnostické přístroje, telefonní přístroje a ústředny, zástrčkové a zásuvkové moduly k těmto výrobkům, přístroje a nástroje vědecké, geodetické, signalizační a pro účely kontrolní, měřicí a regulační technika, jisticí a spínací přístroje, zařízení pro rozvod elektrické energie, elektroinstalační potrubí a kabelové žlaby, slaboproudé, nízkonapětové a vysokonapětové přístroje, přístroje pro zpracování informací a výrobky výpočetní techniky, elektromontážní a elektroinstalační materiál spadající do tř. 9, polovodičové výrobky, telekomunikační technika, zejména telefony, faxy, zařízení pro reprodukci dat, kopírovací stroje, spotřební elektronika, elektronické oznamovací a informační tabule, světelné nebo mechanické návěští, řídicí a kontrolní panely, informační systémy na strojně čitelných nosičích, přístroje pro audiovizuální komunikaci, přístroje pro záznam, převod a reprodukci zvuku nebo obrazu a jejich součásti, elektronické řídicí systémy, elektrické přístroje spadající do tř. 9 a jejich součásti, elektronky a svítidla-zářivky, optické a optickoelektrické přístroje, přístroje pro signalizaci a kontrolu, píšťalky signalizační a výstražné, elektrické a elektrodynamické zařízení pro dálkové ovládání průmyslových procesů, železničních uzlů, pro dálkové řízení signalizace, elektrické zařízení pro dálkové zapalování, dávkovače, elektrické indikátory, snímače teploty - teploměry, ukazatel výšky hladiny vody - vodoznaky, elektronická zabezpečovací technika a zabezpečovací systémy, kódovací a dekódovací zařízení, analogové a digitální karty, prodejní automaty a zařízení s provozem na mince, hasicí zařízení, elektrické spotřebiče pro domácnost, zejména rádia, přehrávače, televize, skleníkové termostaty, automatické elektrické větráky paženíštitě, elektrická zařízení pro vábení hmyzu, speciální pouzdra pro přístroje a nástroje, ochranné přilby a rukavice, osobní ochranné prostředky proti nehodám, plovací kruhy a vesty, potápěčské masky, oděvy a přístroje, kalibrovací výrobky za skla spadající do tř. 9, sluneční brýle, solární články, virgule a proutky pro proutkaře; (10) přístroje a nástroje chirurgické, zubní a veterinární, umělé údy, oči a zuby, ortopedické potřeby, speciální nábytek k lékařským účelům, ortopedické bandáže, gumové potřeby hygienické, kondomy; (11) přístroje pro osvětlení, topení, výrobu páry, pro vaření, přístroje chladicí, přístroje pro sušení, ventilaci a distribuci vody, klimatizační zařízení, digestoře, přístroje pro topení a větrání skleníků, zařízení na sušení krmiva, solární tepelné akumulátory - kolektory, lampová svítidla a lampióny, zahradní lampy a lampy pro osvětlování rostlin, lampy germicidní - ničící bakterie, kapesní svítilny, křbý, kamma, pece a sporáky na tuhá, kapalná a plynová paliva a na elektrický proud a jejich součásti a příslušenství, přístroje pro pečení, opékání, grilování a příslušenství, zahradní grily, mikrovlnná zařízení na úpravu vody, přístroje pro víření vody, přístroje pro chlorování bazénů, osvětlování a svítidla všeho druhu, vanové a sprchové kabiny, vybavení koupelen, saunová zařízení, solária (přístroje na opalování), zařízení pro ohřívání vody, zejména zásobníky a průtokové ohříváče vody, zařízení pro výrobu páry, zejména parní turbíny, vodní turbíny; (12) vozidla a dopravní prostředky, traktory, zahradní traktory, transportéry, vozíky, vozíky na manipulaci se zbožím, vozíky nákupní, vozíky na zavazadla, vyklápecí vozíky, vyklápecí zařízení jako části nákladních vozidel, tříkolky - dodávkové tříkolky, zásobovací tříkolky, dvoukoláky, trakaře, jízdní kola a jejich součásti a doplňky spadající do této třídy, stojany na jízdní kola, speciální košíky pro jízdní kola, motocykly a mopedy, doplňky a příslušenství k automobilům a motocyklům spadající do této třídy, kola a

pneumatiky dopravních prostředků, elektromobily, dětské kočárky, čluny, jachty, obytné přívěsy, padáky, saně, vznášedla, kolečkové židle; (13) střelné zbraně, střelivo a střely, výbušniny a ohňostroje, pyrotechnické výrobky, zejména výrobky zábavní pyrotechniky; (14) vzácné kovy a jejich slitiny a výrobky z těchto látek nebo postříbeného nebo pozlaceného kovu, hodinářské nástroje a časoměry, chronometrické přístroje, sluneční hodiny; (15) hudební nástroje všeho druhu, hrací skříně, struny pro hudební nástroje; (16) papír, výrobky z papíru, periodické a neperiodické publikace, knihy, učebnice a učební pomůcky s výjimkou přístrojů, učební materiály pro výuku, časopisy, brožury, fotografie, informační produkty na papírových nosičích, letáky, plakáty, data a databáze na papírových nosičích, tištěné manuály, reklamní, propagační, užitkové, umělecké nebo ozdobné předměty z papíru, výrobky z papíru, kupř. pohlednice, dopisní papíry, obálky, přání, kalendáře, samolepky, obtisky, vystřihovánky, kartičky, sošky z papírové hmoty, balicí papír, tašky, sešity, skicáky, rolety z papíru, papírové prostírání, ubrusy a ubrusy, sáčky z papíru nebo umělých hmot jako obaly na odpadky, do vysavačů, pro mikrovlnné trouby, psací stroje a kancelářské potřeby s výjimkou nábytku, jednorázové pleny z papíru nebo buničiny, zemské globusy, malířské stojany, plátina a štětce, pastelky, penály, pera, materiály na modelování, nože na papír, blány z umělých hmot přílnavé natahovací pro palietizaci, pečete a pečební vosk, poštovní známky, razítka, těžítka, školní tabule, vinětovací strojky, hliníkové fólie - alobal na balení potravin; (17) polotovary z plastických hmot, kaučuk, gutaperča, guma a výrobky z těchto materiálů, gumové pytle a sáčky na balení, ohebné nekovové potrubí, hadice na zalévání; (18) kůže, imitace kůže, výrobky z těchto materiálů, kufry, tašky a brašny všeho druhu, školní tašky, tašky na kolečkách, tašky na nošení dětí, kožené pásky, peněženky, kožešínové pokrývky, deštníky, obaly na deštníky, slunečníky, sedlářské výrobky, pokrývky a postroje pro zvířata, cestovní obaly na oděvy, kožené sáčky a kožené pytle jako obaly; (19) okna, dveře a jiné nekovové výplně stavebních otvorů, betonové, keramické a pálené stavební materiály, zejména cihly, betonové a porobetonové stavební bloky, překlady, střešní tašky, suché maltové a omítkové směsi, beton, cement, vápno, písek, plavecké bazény z plastu, nekovové stavební materiály - řezivo neopracované, stavební prvky ze dřeva, např. trámy, prkna, panely, překližky, dřevěné obložení stěn i podlah, dýhy ze dřeva, podlahy a podlahové materiály pro interiéry, zejména dřevěné, palubkové, lamelové, z korku, nebo obsahující korkovou drť, podlahové prvky, parketové dílce, schodové profily, parapetní desky, plovoucí podlahy, dveře nekovové, dlažba, žaluzie a markýzy nekovové, portály, vertikální látkové žaluzie, rolety a plisě, dveřní a předokenní markýzy i žaluzie nekovové všech druhů a typů, stavební sklo, kupř. skleněné tašky, dlaždice, mozaikové sklo, obkladačky, sklo drátěné, sklo izolační, bazény plavecké nekovové, figurky z kamene, betonu a mramoru, fólie a desky z umělých hmot na značení cest, křemen, křišťál, lepenka pro stavební účely, nekovová lešení, nekovové mříže a mřížoví, nekovové okenice, ohrady a ploty, rákos pro stavební účely, rámy pro skleníky nekovové, šamotové šindele, škvára, terakota, trhové stánky nekovové, dřevotřískové a dřevovláknité desky, pomocné profily a desky k obkladu stěn, stropů a podlah, pohyblivé panely a interiérové příčky, geotextilie; (20) nábytek všeho druhu ze dřeva, kovu, rákosu, kůže nebo jiných hmot, bambus, bambusové závěsy, stavebnicový nábytek a modulový nábytek, variabilní nábytkové programy pro kanceláře, jednacích místností, recepcí a sekretariátů, nábytek pro kuchyně, ložnice, nábytek školní a zahradní, dětský nábytek, nábytek s využitím skla a zrcadel, atypický nábytek a nábytek ze dřeva, čalouněný nábytek, sedací soupravy, křesla a židle, stoly a stolky, rámy, stojany spadající do této třídy, výrobky ze dřeva, korku, třtiny, vrbového proutí pokud nejsou zahrnuty v jiných třídách, výrobky z náhražek těchto materiálů včetně výrobků z plastických hmot, bytové a nábytkové doplňky, umělecké a ozdobné předměty ze dřeva, vosku, sádry nebo umělých hmot, bedny ze dřeva nebo z umělých hmot, nekovové přepravní kontejnery, nekovové palety na manipulaci ze zbožím, nábytek z plastických hmot, lišty k nábytku z umělých hmot, nádoby z umělých hmot jako obaly, dávkovače ručnicků upevněné nekovové, držáky na záclony a závěsy s výjimkou držáků z textilních materiálů, konzole na záclony a závěsy, kování na dveře nekovové, nádrže na tekutá paliva (kromě nekovových a zděných), násady a rukojeti na nářadí nekovové, palety nakládací a přepravní nekovové,

žebříky ze dřeva nebo z umělých hmot, schránky z umělých hmot, háky na věšáky nekovové, věšáky na oděvy (nábytek), vnitřní žaluzie (lišťové rolety), žebříky z umělých hmot, zrcadla, stojany na časopisy, držáky na noviny, stojany na deštníky, hmoždinky nekovové, včelí úly, plástve a voskové plástve do včelích úlů, výdřevy pro včelí úly, proutěné zboží, psi boudy, spací pytle na kempování, umělecká díla, sochy a sošky ze dřeva, vosku, sádry nebo umělých hmot, umělecké truhlářské výrobky, bedny, krabice a kontejnery z plastických hmot; (21) náčiní a nádoby pro domácnost nebo kuchyň, nádoby a nádobí z plastických hmot pro domácnost, soupravy kuchyňského nádobí, tlakové hrnce, schránky na pečivo, cestovní lahve, dřezy na praní (škopky), formy na led, zubní kartáčky, kartáče, hřebeny, kbelíky, umyvadla, koše na odpadky, květináče, konve, košíčky na prádlo, kontejnery (nádoby na potraviny), vaničky dětské přenosné, výrobky ze skla i porcelánu, výrobky z křišťálového skla, poháry skleněné, sklenice, poháry keramické, holby keramické, keramické porcelánové tácky, stojany na jídelní lístky, porcelánové a skleněné džbány, demižony, drobné reklamní a upomínkové předměty ze skla a porcelánu, bytová terária pro pěstování rostlin, lisy na ovoce pro domácnost s výjimkou elektrických, kuchyňské šrotovnice s výjimkou elektrických, ruční čistící nástroje, dávkovače mýdla a papírových ručnicků, toaletního papíru, klece pro domácí zvířata, kuchyňské formy na koláče, na led, na pečení, formičky a tvořítka na pečivo, grily pro použití na pečení a fritézy s výjimkou elektrických, hrnce, hrnčičské zboží, hubice (rozprašovač) k hadicím a konvím na zalévání, jehlice a kovové špejle na grilování, kotlíky, tepelně-izolační nádoby, termosky pro potraviny, krmítka pro hospodářská zvířata, lapače hmyzu, stříkačky na zalévání květin a rostlin, zavlažovače, bytová terária; (22) lana, provazy, sítky, stany, plachty, plachtoviny, pytle spadající do této třídy, textilní materiály ze surových vláken, provazové žebříky, houpací sítě, textilní obaly spadající do této třídy, umělohmotná vlákna na textilní účely; (23) vlákna pro textilní účely; (24) tkaniny a textilní výrobky spadající do této třídy, stolní pokrývky, textilní ručníky, osušky, ubrusy a utěrky, textilie, bavlněné látky, potištěné látky, látky na deštníky a pláště do deště, bytové textil, ložní prádlo, reklamní a propagační předměty z textilu spadající do této třídy, textilní prostírání a ubrusy, praporečky s výjimkou papírových, korouhve, cestovní příkrývky, spací pytle, textilní rolety, ručníky, textilní štítky, textilní tapety; (25) oděvy všeho druhu, dámské, pánské, dětské, včetně sportovních a jeansových, trička, obuv, střevice, sportovní obuv, kloboučnické výrobky, čepice, kšiltovky, kravaty, šály, šátky, pláštěnky, dřeváky, rukavice; (26) krajky a výšivky, stuhy a tkaničky, knoflíky, ozdaky, umělé květiny, ovoce a větve, ozdoby textilních výrobků, kupř. nažehlovací ozdoby, přezky a spony jako oděvní doplňky, zažehlovací obtisky, nášivky na oděvy; (27) podlahové krytiny všeho druhu kupř. z plastů, termosetových laminátů, dřeva, korku, dýhy a podlahových prvků obsahujících dýhu, podlahové krytiny izolační, koberce, koberečky, koberečky do automobilů, podložky pod koberce, rohožky a protiskluzové rohože, předložky, tapety a nástěnné koberce s výjimkou textilních, umělé trávníky; (28) hry, hry společenské, hry stolní, hrací karty, stavebnice, hry automatické a) nebo elektronické s výjimkou těch, které se uvádějí v chod vhozením mince nebo těch, které jsou používány výhradně s televizním přijímačem, hračky, hračky plyšové, hračky pohyblivé, maňásci, potřeby pro sport, zejména sportovní náčiní a nářadí jako startovací bloky, vřačské náčiní, míče pro míčové hry, lyže, rybářské potřeby zejména pruty, navijáky a návnady, gymnastické nářadí a náčiní, potřeby pro tenis, golf, kriket, činky, posilovací stroje a přístroje pro tělesná cvičení, trenažéry, společenské hry, billiardové stoly, nářadí a potřeby pro zimní sporty spadající do této třídy, lukostřelecké náčiní, bazény pro děti, plavecké bazény přenosné, bazény interiérové i venkovní - potřeby pro hru, bazény nafukovací, vánoční stromky umělé, ozdoby na vánoční stromky s výjimkou osvětlení a cukrovinek i k reklamním účelům, kanadské žertíky (atrapy), zábavná pyrotechnika jako hračka, karnevalové masky, kouzelnické potřeby; (29) maso, ryby, drůbež, zvěřina, masové výtahy, ovoce a zelenina konzervované, sušené a zavažené, vejce, mléko a mléčné výrobky, oleje a jedlé tuky; (30) káva, čaj, kakao, cukr, rýže, tapioka, ságo, kávové náhražky, mouka a přípravky z obilnin, chléb, pečivo, cukrovinky, zmrzlina, med, sirup melasový, droždí, prášky do těsta, sůl, hořčice, ocet, nálevy k ochucení,

koření, led pro osvětlení; (31) výrobky zemědělské, zahradnické a lesní, zrní neuvedené v jiných třídách, živá zvířata, čerstvé ovoce a zelenina, osivo, rostliny a přírodní květiny, krmivo pro zvířata, slad, syrové dřevo, obilniny, vejce nasadová, živí měkkýši a koryši; (32) piva všeho druhu, minerální vody, šumivé nápoje a jiné nápoje nealkoholické, nápoje a šťávy ovocné, sirupy a jiné přípravky ke zhotovování nápojů, nápoje zbavené alkoholu; (33) alkoholické nápoje s výjimkou pív, zejména vína, míchané alkoholické nápoje, koňaky, whisky, likéry; (34) tabák, potřeby pro kuřáky, zápalky, zapalovače, cigarety, tabákové náhražky (ne pro léčebné účely), dýmky, lulky, popelníky pro kuřáky, kráječe doutníků, skříňky na tabákové výrobky, krabičky na sirky, tabákové váčky; (35) poradenské a informační služby v oblasti obchodu, pomoc při řízení obchodní činnosti a řízení obchodního řetězce, organizační, objednávkové, nákupní a prodejní služby v oblasti obchodních řetězců, vše ve tř. 35, poskytování obchodních informací a jiných informačních produktů reklamního charakteru, multimediálních informací v oblasti obchodu, zejména obchodu s energiemi, komerční využití Internetu v oblastech komerčních internetových médií a vyhledávacích služeb, on-line inzerce, pořádání a organizování veletrhů a výstav ke komerčním a reklamním účelům, zprostředkovatelská činnost v oblasti obchodu, zejména v oblasti energetiky, dovoz a vývoz elektřiny, reklamní a propagační činnost, rozšiřování reklamních a propagačních materiálů, reklamní služby s využitím direct mailingu, průzkum trhu a marketing, pronájem reklamních ploch, předvádění pro reklamní účely a podporu prodeje, předvádění zboží, rozšiřování reklamních materiálů a vzorků zboží, obchodní činnost v oblasti energetiky; (36) služby finanční, peněžní, nemovitostní a pojišťovací, činnost realitní kanceláře, služby agentů zabývajících se nemovitostmi a cennými papíry, služby týkající se poskytování peněžních záležitostí, které poskytují fiduciární agenty, služby správců nemovitostí, odhady nemovitostí, služby tichého společníka; (37) stavby, opravy a montážní činnost, zejména stavební práce, zemní práce, výstavba, rekonstrukce a demolice stavebních objektů, montážní práce ve stavebnictví, zejména montáž prosklených lodžii, zábradlí a parapetů, montáže oken a dveří, zednické, klempířské, pokrývačské, svářečské, fasádní, štukatéřské, zámečnické, malířské a natěračské práce, instalace, údržba, opravy a servis strojů a zařízení, montáž bazénů, servis zahradní techniky, konzultační činnost v oblasti stavebnictví; (38) služby zabezpečující audiovizuální komunikace prostřednictvím informačních a telekomunikačních sítí, kupř. počítačové sítě Internet a satelitu, rozšiřování a zveřejňování a přenos informací, dat a zpráv prostřednictvím informačních a telekomunikačních prostředků a sítí, šíření elektronických časopisů, elektronických periodik a knih v elektronické podobě prostřednictvím počítačové sítě, pomoci satelitů; (39) doprava železniční, silniční, vodní, vzdušná a potrubní, a to jak osob, tak i zboží, balení a skladování zboží, služby týkající se kontroly vytiženosti vozidel, pronájmu vozidel, služby týkající se poskytování informací o dopravě, činnost cestovní kanceláře a agentury spadající do této třídy, distribuce a transfer elektřiny, rozvod elektřiny a tepla, doprava a skladování radioaktivních odpadů; (40) zpracování materiálů, likvidace radioaktivních odpadů, výroba elektřiny a tepla, služby týkající se transformace objektu nebo látky vyžadující modifikace jejich hlavních vlastností např. barvení, řezání, pokovování, leštění, broušení a vykrajování; (41) vydavatelská a nakladatelská činnost, pořádání a organizační zajištění kurzů, školení, přednášek, konferencí, vzdělávací a rekvalifikační činnost, organizování kulturních a vzdělávacích veletrhů a výstav, organizování sportovních soutěží, pořádání loterií, organizování a pořádání soutěží; (42) investiční, projektová a konzultační činnost, zejména v oblasti vědecké a technologické služby a s nimi spojený výzkum a návrhy, zejména v oblasti energetiky, průmyslové analýzy a výzkum, návrh a vývoj počítačového hardwaru a softwaru, zejména v oblasti energetiky; (43) služby zajišťující stravování, ubytovací služby; (45) osobní a společenské služby poskytované třetími osobami k uspokojení potřeb jednotlivců, zejména služby týkající se ostrahy a dohledu v souvislosti s bezpečností osob a objektů, bezpečnostní služby, právní služby.

(590) Barevná

(730) ČEZ, a.s., Duhová 2/1444, Praha 4, 14053, CZ

(740) JUDr. Aleš Zábrš, Na Beránce 2, Praha 6, 16000

(210) **O-469291**

(220) 08.07.2009

(320) 08.07.2009

(511) 12, 20, 25, 35

(540)

 **Baby Goods**

(510) (12) bezpečnostní sedačky pro děti, dětské kočárky, kryty na dětské kočárky; (20) skříňky na hračky, chodítka, postýlky, kolébky, komody, košíky, matrace do postelí a do kolébek, nábytek, ohrádky, židle pro děti; (25) bryndáčky, čepice, oděvy, obuv; (35) maloobchod, velkoobchod, internetový prodej, prodej prostřednictvím objednávkových katalogů, prodej prostřednictvím teleshoppingu, vše v oblasti výrobků uvedených ve tř. 12, 20 a 25, reklamní činnost, průzkum a vyhodnocování obchodní činnosti, zpracování textů a správa počítačových souborů.

(730) **Baby Goods s.r.o.**, Straky 220, Straky, 28925, CZ

(210) **O-469321**

(220) 08.07.2009

(320) 08.07.2009

(511) 5, 9, 10, 41, 42

(540)



O NĚCO LEHČÍ ŽIVOT

(510) (5) farmaceutické prostředky a přípravky; (9) přístroje laboratorní; (10) medicínské přístroje, nástroje a zařízení, zdravotnické pomůcky; (41) vzdělávací a výchovné programy v oblasti zdravotnictví; (42) vědecký výzkum pro lékařské účely.

(730) **ABBOT LABORATORIES, s.r.o. DIVIZE: ABBOTT DIABETES CARE**, Evropská 2590/33d, Praha 6, 16000, CZ

(210) **O-469330**

(220) 08.07.2009

(320) 08.07.2009

(511) 35, 36, 37

(540)

YOUR ESTATE 

(510) (35) propagační činnost, reklama, pomoc při řízení obchodní činnosti; (36) služby nemovitostní, služby finanční, služby peněžní, realitní kancelář; (37) stavebnictví, opravy, instalační služby.

(730) **Marvan Rostislav**, Ginzova 3240/1, Praha 10 - Záběhlice, 10600, CZ

(740) Mgr. Libor Buchtla, Dukelských hrdinů 406/23, Praha 7 - Holešovice, 17000

(210) **O-469361**

(220) 09.07.2009

(320) 09.07.2009

(511) 20, 24, 25, 28, 35, 44

- (540)
- # BΛBY
- (510) manipulace a skladování zboží, logistika, vizové služby, zasilatelství, cestovní doprovod; (41) služby v oblasti výchovy a vzdělávání, služby v oblasti zábavy a rekreace, prezentace umění, literatury a národních kultur; (42) analýzy a výzkumy, služby techniků, kteří provádějí vyhodnocení, odhady, výzkum a posudky v oblasti vědy a techniky; (43) rezervace ubytování, zajištění stravování; (45) právní služby.

(730) **TRADO, s.r.o.**, Průmyslová čtvrť 154, Třebíč, 67401, CZ

- (510) (20) nábytek; (24) textilní výrobky v rámci této třídy; (25) oděvy; (28) hry, hračky; (35) nákup a prodej výrobků ve třídách 20, 24, 25, 28; (44) péče a hygienu a krásu osob.
- (730) **Mimolimit s.r.o.**, Thunovská 18, Praha 1, 11800, CZ
- (210) **O-469420**
(220) 13.07.2009
(320) 13.07.2009
(511) 16, 26, 28, 35
(540)

- (210) **O-469362**
(220) 09.07.2009
(320) 09.07.2009
(511) 20, 24, 25, 28, 35, 44
(540)

BΛBY

by&by

- (510) (20) nábytek; (24) textilní výrobky v rámci této třídy; (25) oděvy; (28) hry, hračky; (35) nákup a prodej výrobků ve třídách 20, 24, 25, 28; (44) péče a hygienu a krásu osob.
- (730) **Mimolimit s.r.o.**, Thunovská 18, Praha 1, 11800, CZ

- (210) **O-469373**
(220) 09.07.2009
(320) 09.07.2009
(511) 16, 18, 21, 25, 28
(540)

DÍLNAJARO.

- (510) (16) záložky do knih, výrobky z papíru (včetně ručního) a lepenky spadající do této třídy; (18) výrobky z kůže a imitace kůže spadající do této třídy; (21) malované skleněné výrobky spadající do této třídy; (25) oděvy a kloboučnické zboží včetně doplňků k nim (například šály a šátky), výrobky z látek spadající do této třídy, například kapsáře a polštáře; (28) hry a hračky, dekorativní a ozdobné předměty z různých materiálů spadající do této třídy.
- (730) **Sobotková, Ph.D. Alena PhDr.**, Palackého tř. 126, Jaroměřice nad Rokytou, 67551, CZ
- (740) Inpartners Group, JUDr. Radim Charvát, Ph.D., LL.M., advokát, Lidická 51, Brno, 60200

- (210) **O-469376**
(220) 10.07.2009
(320) 10.07.2009
(511) 35, 36, 39, 41, 42, 43, 45
(540)

Bel-Czech

- (510) (35) marketing, marketingové studie, poradenství v obchodní činnosti, organizování účasti na výstavách a veletrzích, zprostředkování obchodního partnerství, organizování obchodních misí, obchodní činnost, reklamní činnost, obchodní administrativa, kancelářské práce; (36) finanční analýzy, finanční poradenství, finanční odhady a oceňování, služby týkající se pojištění, bankovníctví, garance, kauce, leasingy, nákupy na splátky, služby správců nemovitostí; (39) automobilová osobní doprava, automobilová nákladní doprava, spediční a celní služby, pronájem vozidel, služby v dopravě a přepravě, balení,



- (510) (16) výrobky z papíru a lepenky, spadající do této třídy, balicí papír, bloky, zápisníky, notesy, záložky do knih, periodické i neperiodické publikace, časopisy, brožury, katalogy, knihy, etikety papírové, fotografie, plakáty, pohlednice, kalendáře, manuály a návody, formuláře, obálky, samolepky, obtisky, psací potřeby, penály, psací podložky, obaly na spisy, plastické obaly, nezařazené do jiných tříd, papírové vlajky a praporky, informační a reklamní produkty v papírové formě, ozdobné předměty z papíru, učební pomůcky vyjma přístrojů, vzory na kopírování, znaky grafické pro kopírování, zeměpisné mapy, modelovací pasty a hmoty pro modelování spadající do této třídy, štetce a malířské potřeby spadající do této třídy; (26) brože spadající do této třídy, přezky spadající do této třídy, prýmký, spony spadající do této třídy, knoflíky, odznaky a přívěsky nikoliv z drahých kovů, ozdoby do vlasů, ozdoby na oděvy a na pokrývky hlavy, ozdoby textilních výrobků nažehlovací, záplaty oděvů nažehlovací, čelenky, stuhy, etikety na prádlo a oděvy, prýmačské zboží; (28) veškeré hračky, hry a stavebnice, sportovní náčiní a nářadí pro sporty, modely automobilů, letadel a vrtulníků, lodí, zvířat a lidí, vše spadající do třídy 28; (35) administrativní zpracování nákupních objednávek, dodavatelské služby pro třetí osoby, komerční informace a rady pro spotřebitele, prezentace výrobků v komunikačních médiích pro účely maloobchodu, prezentace výrobků a služeb včetně prezentace na www stránkách v počítačové síti Internet, organizování výstav komerčních a/nebo reklamních, obchodní průzkum, průzkum trhu, předvádění zboží, reklama a propagace, rozšiřování vzorků zboží, poradenství v obchodní činnosti, aranžování výkladů, internetový obchod se zbožím ve třídách 16, 26, 28.
- (730) **KROKODÝL MO s.r.o.**, Zemědělská 878, Žamberk, 56401, CZ
- (740) Kořistka Martin, patentový zástupce, Martin Kořistka, Karpatská 241 / 3, Brno, 62500

- (210) **O-469421**
(220) 13.07.2009
(320) 13.07.2009
(511) 16, 26, 28, 35
(540)



- (510) (16) výrobky z papíru a lepenky, spadající do této třídy, balicí papír, bloky, zápisníky, notesy, záložky do knih, periodické i neperiodické publikace, časopisy, brožury, katalogy, knihy, etikety papírové, fotografie, plakáty, pohlednice, kalendáře, manuály a návody, formuláře, obálky, samolepky, obtisky, psací potřeby, penály, psací podložky, obaly na spisy; plastické obaly,

nezařazené do jiných tříd, papírové vlajky a praporky, informační a reklamní produkty v papírové formě, ozdobné předměty z papíru, učební pomůcky vyjma přístrojů, vzory na kopírování, znaky grafické pro kopírování, zeměpisné mapy, modelovací pasty a hmoty pro modelování spadající do této třídy, štetce a malířské potřeby spadající do této třídy; (26) brože spadající do této třídy, přezky spadající do této třídy, prýmký, spony spadající do této třídy, knoflíky, odznaky a přívěsky nikoliv z drahých kovů, ozdoby do vlasů, ozdoby na oděvy a na pokrývky hlavy, ozdoby textilních výrobků nažehlovací, záplaty oděvů nažehlovací, čelenky, stuhy, etikety na prádlo a oděvy, prýmkářské zboží; (28) veškeré hračky, hry a stavebnice, sportovní náčiní a nářadí pro sporty, modely automobilů, letadel a vrtulníků, lodí, zvířat a lidí, vše spadající do třídy 28; (35) administrativní zpracování nákupních objednávek, dodavatelské služby pro třetí osoby, komerční informace a rady pro spotřebitele, prezentace výrobků v komunikačních médiích pro účely maloobchodu, prezentace výrobků a služeb včetně prezentace na www stránkách v počítačové síti Internet, organizování výstav komerčních a/nebo reklamních, obchodní průzkum, průzkum trhu, předvádění zboží, reklama a propagace, rozšiřování vzorků zboží, poradenství v obchodní činnosti, aranžování výkladů, internetový obchod se zbožím ve třídách 16, 26, 28.

(590) Barevná
(730) **KROKODÝL MO s.r.o.**, Zemědělská 878, Žamberk, 56401, CZ
(740) Kořistka Martin, patentový zástupce, Martin Kořistka, Karpatská 241 / 3, Brno, 62500

(210) **O-469431**
(220) 13.07.2009
(320) 13.07.2009
(511) 9, 16, 38, 41
(540)

SMAJLÍK

(510) (9) elektronické časopisy, elektronická periodika a knihy v elektronické podobě na strojně čitelných nosičích všeho druhu; (16) periodické a neperiodické publikace, tiskoviny, knihy, časopisy, knižní edice; (38) šíření elektronických časopisů, elektronických periodik a knih v elektronické podobě prostřednictvím počítačové sítě; (41) nakladatelská a vydavatelská činnost.

(730) **Nakladatelství FRAGMENT, s.r.o.**, Radiová 1, Praha 10 - Hostivař, 10227, CZ
(740) UNIPATENT, Ing. Jiří Chlustina, Jana Masaryka 43-47, Praha 2, 12000

(210) **O-469446**
(220) 14.07.2009
(320) 14.07.2009
(511) 1
(540)

POLY-SOIL

(510) (1) bezzeminný substrát pro hydroponické pěstování.
(730) **Javořík Petr Bc.**, Hornomlýnská 843, Zlín, 76001, CZ

(210) **O-469500**
(220) 15.07.2009
(320) 15.07.2009
(511) 33
(540)



(510) (33) alkoholické nápoje (s výjimkou pív).
(590) Barevná
(730) **Machů Josef**, Nová 83, Vidnava, 79055, CZ

(210) **O-469504**
(220) 15.07.2009

(320) 15.07.2009
(511) 35, 36, 44
(540)



(510) (35) činnost organizačních a ekonomických poradců; (36) realitní činnost; (44) provádění mikrobiologických, mykologických a serologických laboratorních rozborů pro pacienty ambulantičních lékařů.

(590) Barevná
(730) **COTRAXIM, s.r.o.**, Pivovarská 7/626, Praha 5 - Smíchov, 15000, CZ

(210) **O-469506**
(220) 15.07.2009
(320) 15.07.2009
(511) 9, 18, 25
(540)

G & T

(510) (9) pouzdra na brýle, tašky pro elektronické a počítačové přístroje, pouzdra na dalekohledy, pouzdra na kalkulačky, pouzdra na přenosné počítače, obaly na přenosné počítače, ochranné tašky na nošení přenosných počítačů, batohy na počítače; (18) kůže a imitace kůže, výrobky z nich, pokud nejsou obsaženy v jiných třídách, tašky, kabelky, peněženky, aktovky, kufříky, kufry, cestovní brašny a zavazadla všeho druhu; (25) pánské, dámské a dětské oděvy, zejména kalhoty, kabáty, svetry a trička, obuv, kloboučnické zboží.

(730) **Puong Tran Van**, Svobody 548/14, Cheb, 35002, CZ

(210) **O-469507**
(220) 15.07.2009
(320) 15.07.2009
(511) 9, 18, 25
(540)

T & S

(510) (9) pouzdra na brýle, tašky pro elektronické a počítačové přístroje, pouzdra na dalekohledy, pouzdra na kalkulačky, pouzdra na přenosné počítače, obaly na přenosné počítače, ochranné tašky na nošení přenosných počítačů, batohy na počítače; (18) kůže a imitace kůže, výrobky z nich, pokud nejsou obsaženy v jiných třídách, tašky, kabelky, peněženky, aktovky, kufříky, kufry, cestovní brašny a zavazadla všeho druhu; (25) pánské, dámské a dětské oděvy, zejména kalhoty, kabáty, svetry a trička, obuv, kloboučnické zboží.

(730) **Viet Tran Van**, Rodopská 3150/7, Praha 4 - Modřany, 14300, CZ

(210) **O-469532**
(220) 16.07.2009
(320) 16.07.2009
(511) 7, 8, 20, 21
(540)

Ceratio

- (510) (7) nože elektrické, nože jako části strojů, nástroje jako části strojů, kuchyňské nářadí a nástroje elektrické, zejména na řezání, sekání, lisování, elektrické nože, stroje na strouhání, strouhací stroje na zeleninu; (8) kuchyňské nářadí a nástroje s ručním pohonem, nože, vidličky a lžice, břitvy, kuchyňské strojky s ručním pohonem, nože pro hoblíky, nože štěpařské, nože lovecké, nože na otevírání ústřic, nože na odstraňování okují, nožičské zboží, přístroje, nože pro nůžky, nůžky, škrabky na zeleninu, kuchyňské škrabky; (20) výrobky z plastů určené pro uskladnění nebo krájení potravin, vše v rámci této třídy; (21) struhadla pro domácnost, náčiní a nádoby pro domácnost nebo kuchyň (nikoliv z drahých kovů, ani postříbených nebo pozlacených kovů), keramické nože, stojánky na nože.

(730) **HÖGNER s.r.o.**, Veverkova 1343, Hradec Králové, 50002, CZ

(210) **O-469563**

(220) 17.07.2009

(320) 17.07.2009

(511) 29, 31

(540)



- (510) (29) maso, ryby, drůbež a zvěřina, masové výtahy, zavařované, mražené, sušené a vařené ovoce a zelenina, želé, džemy, vejce, mléko a mléčné výrobky, oleje a tuky jedlé; (31) výrobky zemědělské, zahradnické a lesní (bez jakýchkoliv úprav pro konzumaci), chovatelské a pěstitelské produkty, živá zvířata a rostliny, krmivo a nápoje pro zvířata, přípravky posilující pro zvířata, stelivo pro domácí zvířata, podestýlka, podhoubí, rostliny, rostlinná semena, rýže neopracovaná, zrní (i jako obilniny i jako semena), nezpracované obilniny, nezpracované ořechy a arašidy, slad - v rámci této třídy, vejce násadová, živí měkkýši a korýši, čerstvé ovoce, čerstvá zelenina, čerstvé luštěniny, čerstvé houby, rybí jikry, vejce na líhnutí (oploďná), čerstvé bylinky jako koření, čerstvé květiny, větve z přírodních rostlin, mulč slaměný, návnady (živé rybářské), otruby, sadba, seno, trávníky přírodní, vedlejší produkty při zpracování obilnin pro živočišnou spotřebu, stromy (jako rostliny), syrové dřevo, kulatina dřevěná neodkorněná, kůra syrová, řezivo neočištěné od kůry, třísky dřevěné na výrobu papírenské buničiny (celulózy), keře, křoví, kmene stromů, korek surový, vánoční stromečky.

(730) **Kolowrat-Krakowský Jan**, Kolowratská 1, Rychnov nad Kněžnou, 51601, CZ

(740) Rott, Růžička & Guttman Patentové, známkové a advokátní kanceláře, JUDr. Michal Růžička, CSc., Vinohradská 37/938, Praha 2, 12000

(210) **O-469565**

(220) 17.07.2009

(320) 17.07.2009

(511) 29, 31

(540)



- (510) (29) maso, ryby, drůbež a zvěřina, masové výtahy, zavařované, mražené, sušené a vařené ovoce a zelenina, želé, džemy, vejce, mléko a mléčné výrobky, oleje a tuky jedlé; (31) výrobky zemědělské, zahradnické a lesní (bez jakýchkoliv úprav pro konzumaci), chovatelské a pěstitelské produkty, živá zvířata a rostliny, krmivo a nápoje pro zvířata, přípravky posilující pro zvířata, stelivo pro domácí zvířata, podestýlka, podhoubí,

rostliny, rostlinná semena, rýže neopracovaná, zrní (i jako obilniny i jako semena), nezpracované obilniny, nezpracované ořechy a arašidy, slad, vejce násadová, živí měkkýši a korýši, čerstvé ovoce, čerstvá zelenina, čerstvé luštěniny, čerstvé houby, rybí jikry, vejce na líhnutí (oploďná), čerstvé bylinky jako koření, čerstvé květiny, větve z přírodních rostlin, mulč slaměný, návnady (živé rybářské), otruby, sadba, seno, trávníky přírodní, vedlejší produkty při zpracování obilnin pro živočišnou spotřebu, stromy (jako rostliny), surové dřevo, kulatina dřevěná neodkorněná, kůra surová, řezivo neočištěné od kůry, třísky dřevěné na výrobu papírenské buničiny (celulózy), keře, křoví, kmene stromů, korek surový, vánoční stromečky.

(730) **Kolowrat-Krakowský Jan**, Kolowratská 1, Rychnov nad Kněžnou, 51601, CZ

(740) Rott, Růžička & Guttman Patentové, známkové a advokátní kanceláře, JUDr. Michal Růžička, CSc., Vinohradská 37/938, Praha 2, 12000

(210) **O-469580**

(220) 20.07.2009

(320) 20.07.2009

(511) 35, 37

(540)

ACTRONICS

- (510) (35) propagační činnost, reklama, pomoc při řízení obchodní činnosti, obchodní administrativa, kancelářské práce; (37) stavebnictví, opravy, instalační služby.

(590) Barevná

(730) **SVOBODA & PARTNER s.r.o.**, Za Mototechnou 971, Praha 5, 15500, CZ

(210) **O-469594**

(220) 20.07.2009

(320) 20.07.2009

(511) 16, 40

(540)



- (510) (16) balicí papír, blahopřání, dopisní papír, hmota papírová, papírové kapesníky, kartotéční lístky, nálepky (lepící pásy) pro kancelářské použití nebo pro domácnost, obálky a obaly (papírnické výrobky), obaly na spisy, papír pro kopírování, toaletní papír, papírenské výrobky, papírová prostírání, papírové ubrousky, papírové ubrusy, ručníky papírové, sáčky jako obaly z papíru nebo umělých hmot, sáčky na odpadky z papíru nebo umělých hmot, štočky tiskařské, zápisníky, krabice lepenkové nebo papírové; (40) úprava papíru, zpracování papíru.

(590) Barevná

(730) **NOVÁK - papír, s.r.o.**, Stradonice 139, Louny, 44001, CZ

(740) AK Beran-Řezáč-Svoboda, JUDr. Milan Svoboda, Nad Štolou 18, Praha 7, 17000

(210) **O-469607**

(220) 21.07.2009

(320) 21.07.2009

(511) 16, 30, 43

(540)

CRUSTUM

- (510) (16) papírové obaly na odnos pečiva, kávy, ubrousky, papírové obaly na porce cukru, mléka; (30) káva, čaj, kakao, pečivo slané i sladké, štrůdl, zákusky, cukrovinky, pizza, zmrzlina; (43) provozování bistra, restaurace, rychlého občerstvení s případným

odnosem.

- (730) **SILVERMERE s.r.o.**, Příční 10, Brno, 60200, CZ
(740) KANIA, SEDLÁK, SMOLA Patentová a známková kancelář,
Ing. Jiří Malůšek, Mendlovo nám. 1a, Brno, 60300

(210) **O-469616**

- (220) 21.07.2009
(320) 21.07.2009
(511) 5
(540)

RIZAGREN

- (510) (5) léčiva, farmaceutické přípravky humánní.
(730) **Zentiva, k.s.**, U kabelovny 130, Praha 10 - Dolní Měcholupy,
10237, CZ
(740) ČERVENKA, KLEINTOVÁ, TURKOVÁ Patentová, známková
a advokátní kancelář, Ing. Eva Kleintová, Budečská 6/974, Praha
2, 12000

(210) **O-469668**

- (220) 23.07.2009
(320) 23.07.2009
(511) 36
(540)

DIVENDIA

- (510) (36) finanční poradenství, investiční poradenství, služby týkající
se pojištění (sjednání a prodej pojištění), zprostředkování
finančních služeb.
(730) **Maličovský Petr MBA**, Šmeralova 331/21, Praha 7, 17000, CZ

(210) **O-469769**

- (220) 28.07.2009
(320) 28.07.2009
(511) 29, 35, 40
(540)



www.maso-trebovle.cz

- (510) (29) maso, ryby, drůbež a zvěřina, sádlo, krev a vnitřnosti vařené,
uzené, konzervované nebo jinak zpracované, polotovary z masa,
výrobky masné a uzenářské, šunka a šunkové výrobky, veškeré
zabijačkové výrobky, masové huspeniny, paštiky, salámy všech
druhů, párky, klobásy, masné a drůbeží speciality a trvanlivé
výrobky, masové výtažky; (40) řeznictví a uzenářství, zpracování
masa a masných výrobků i uzení potravin, zejména masa,
konzervování potravin; (35) zprostředkovatelská činnost v
oblasti obchodu s výrobky uvedenými ve třídě 29.
(590) Barevná
(730) **Maso - Třebovle s.r.o.**, Třebovle 15, Kostelec nad Černými
Lesy, 28163, CZ

(210) **O-469770**

- (220) 28.07.2009
(320) 28.07.2009
(511) 9, 16, 35, 36, 41
(540)

e-BURZA PŮDNIKŮ,
STROJŮ A ZÁSOB

- (510) (9) magnetické disky, kompaktní disky (audio-video), disky
nahrané (se zvukovými nahrávkami), elektronické oznamovací
tabule, elektronické publikace [s možností stažení], magnetické
nosiče dat, magnetické pásky, nahrané počítačové programy,
počítačové programy [s možností stažení], nahaný počítačový
software, zápisník elektronický; (16) brožury, časopisy

(periodika), formuláře, kancelářské potřeby kromě nábytku,
katalogy, knihy, knížky, noviny, papír, publikace, tiskopisy,
tiskoviny; (35) dražby, posuzování efektivnosti provozu a
racionalizace práce, ekonomické hospodářské prognózy,
obchodní nebo podnikatelské informace, komerční informační
kanceláře, marketingové studie, pomoc při řízení obchodních a
průmyslových podniků, pomoc při řízení obchodní činnosti,
služby a poradenství v obchodní činnosti, obchodní management
a podnikové poradenství, obchodní nebo podnikatelské
informace, poskytování obchodních nebo podnikatelských
informací, obchodní nebo podnikatelský průzkum, obchodní
reklama (pro třetí osoby), oceňování obchodních podniků,
organizování komerčních nebo reklamních výstav, personální
poradenství, překlad informací do počítačové databáze,
systemizace informací do počítačové databáze, oceňování a
odhady v oblasti podnikání, podnikové poradenství a obchodní
management, odborné obchodní poradenství, poradenství při
vedení podniků, prezentace výrobků v komunikačních médiích
pro účely maloobchodu, hospodářské nebo ekonomické
prognózy, pronájem reklamní doby v komunikačních médiích,
obchodní průzkum, průzkum trhu, průzkum veřejného mínění,
předvádění zboží, reklama, služby v oblasti srovnávání cen; (36)
clearing (zúčtování vzájemných pohledávek a závazků -
bezhotovostní operace), daňové oceňování a odhady, finanční
oceňování, odhady cen oprav, finanční služby a
zprostředkovávání finančních služeb, finanční analýzy, finanční
informace, finanční poradenství, finanční řízení, finanční
konzultační služby a jejich zprostředkování, investování kapitálu,
kanceláře pro inkasování pohledávek, kapitálové investice,
kauce, záruky, garance, likvidace podniků, makléřství,
jednatelství, oceňování, zejména oceňování numismatik,
starožitností, šperků, uměleckých děl, známek a nemovitostí,
poskytování investičních tipů a doporučení, zprostředkování a
poskytování služeb v oblasti realit, investic do realit a
financování nemovitostí, realitní makléřství, správa majetku; (41)
elektronické publikování (DTP), obrazové zpravodajství,
poskytování on-line elektronických publikací [bez možnosti
stažení], vydávání elektronických knih a časopisů on-line,
vydávání knih, organizování kulturních nebo vzdělávacích
výstav, výchova, vzdělávání, zábava, zpravodajské služby.

- (730) **Kvíta Pavel Ing.**, Za Hládkovem 863/22, Praha 6, 16900, CZ
(740) Advokátní, znalecká a patentová kancelář, Mgr. Václav Karlíček,
Vinohradská 6, Praha 2, 12000

(210) **O-469774**

- (220) 29.07.2009
(320) 29.07.2009
(511) 21, 35, 41
(540)



- (510) (21) sklo, porcelán a majolika; (35) propagační činnost, pomoc
při řízení obchodní činnosti, kancelářské práce; (41) výchova,
školení, zábava, sportovní a kulturní aktivity.
(730) **Krasnožhon Oleksandr**, Josefa Suka 2591, Teplice, 41501, CZ
(740) Martin Tomášek, Buzulucká 305, Teplice, 41503

(210) **O-469775**

- (220) 29.07.2009
(320) 29.07.2009
(511) 35, 41

(540)



(510) (35) propagační činnost, pomoc při řízení obchodní činnosti, kancelářské práce; (41) výchova, školení, zábava, sportovní a kulturní aktivity.

(590) Barevná

(730) **Obec Modlany, Obecní úřad**, Modlany, Modlany, 41713, CZ

(740) Martin Tomášek, Buzulucká 305, Teplice, 41503

(210) **O-469777**

(220) 29.07.2009

(320) 29.07.2009

(511) 11, 21, 35

(540)

MADAM TOUCH

(510) (11) zařízení a výrobky pro vaření, pečení, smažení a ohřívání, rošty, varné a grilovací desky, včetně jejich kombinací, topinkovače, sendvičovače, toustovače, kontaktní grily a jejich kombinace, a to včetně náhradních dílů a příslušenství; (21) náčiní a malé přístroje pro domácnost s ručním pohonem, nádoby kuchyňské (soupravy), pánve na smažení, poklice na nádobí, hrnce kuchyňské na vaření a dušení, pánve se speciálními povlaky, neelektrické, drobné přenosné nástroje, nářadí a přípravky pro kuchyni a domácnost z plechu, hliníku, plastických hmot a jiných materiálů, náčiní kuchyňské neelektrické na sekání, drcení, míšení, míchání, hnětení, rozmačkávání, mletí, strouhání, šlehání, krájení, vymačkávání, rozměňování, emulgování atp., patřící do této třídy, nástroje a potřeby na vaření, pečení a smažení, pánve jednostranné i oboustranné, pečicí pánve jednostranné i oboustranné, formy na pečení, kuchyňské potřeby, jako nádoby pro mikrovlnné trouby, nádoby pro mrazicí a chladicí boxy, kuchyňské nářadí a ostatní pomůcky do kuchyně, jako formičky, mašlovačky, šlehací metly, naběračky, cedníky, sítky, nálevky, násypky, skládací rošty, napařovací vějíře, napařovací podložky, struhadla, válečky a tvořítka na těsto, vykrajovátko na těsto, zdobičky, servírovací lopatky, dózy, dávkovací dózy, kuchyňské zásobníky, uzávěry na víno a šampaňské, chladicí nádoby, vakuové uzávěry a vakuové pumpy, vakuové dózy; (35) poradenství v obchodní činnosti, poradenství v přímém prodeji, direkt marketing, reklamní činnost, propagační činnost na výstavách, veletrzích a obchodních domech.

(730) **KHIM Marketing Center s.r.o.**, Na Řádku 191, Kunovice, 68604, CZ

(210) **O-469778**

(220) 29.07.2009

(320) 29.07.2009

(511) 1, 2, 3, 4

(540)

FLAVOL

(510) (1) abraziva (přídavné kapaliny pro použití s -), antidetonační látky pro spalovací motory, antistatické přípravky, s výjimkou přípravků pro domácnost, apretace (chemické), apretování (přípravky pro - a konečnou úpravu textilií), barvy (chemické přípravky pro výrobu -), bělení olejů (chemické přípravky na -), bělicí (odbarvovací) přípravky pro průmyslové účely), brzdové kapaliny, cement (chemické přípravky vodovzdorné pro -), s výjimkou barev, čerání tekutin (prostředky pro -), činění kůží (přípravky pro -), činidla chemická, s výjimkou činidel pro lékařské a zvěrolékařské účely, čisticí chemické preparáty pro komíny, čištění olejů (chemické prostředky pro -), čištění tekutin (prostředky pro -), dehydratační prostředky pro průmyslové účely, dekarbonizace motorů (chemické přípravky pro -), detergentní přísady do motorového benzínu, detergenty průmyslové, dispergační činidla pro olej, emulgátory, emulze (fotografické -), emulze pro řezání závitů, emulze vrtné (přísady chemické do -) (výplach kalů), emulze vrtné (výplach), enzymatické přípravky pro průmyslové účely, flokulační

(vločkovací) činidla, fotografie (chemické přípravky pro použití ve -), fungicidy (chemické přísady do -), galvanické lázně, galvanizační přípravky, guma (rozpuštědla na -), hasící směsi, hydraulické kapaliny, chemické přípravky na čištění, bělení vosku, chemické přípravky pro výrobu slitin kovů, chemické přípravky zemědělské, s výjimkou fungicidů, herbicidů, insekticidů a přípravků na hubení parazitů, chemikálie pro čištění radiátorů, chemikálie pro průmysl, chemikálie pro vědecké účely (kromě užití v lékařství a zvěrolékařství), chladicí kapaliny pro motory vozidel, chladicí přípravky, impregnační chemické přípravky pro kůže, impregnační chemické přípravky pro textil, impregnační látky proti vodě pro cement, s výjimkou barev, kalení kovů (prostředky pro -), kámen kotelní (prostředky proti -), kámen kotelní (přípravky pro odstraňování -) jiné než pro domácnost, kapalina pro ovládání řízení, kapalina převodová, kapaliny do hydraulických obvodů, katalyzátory, kaučuk (látky na ochranu -), klovatiny (lepidla) jiné než kancelářské a než pro domácnost, komíny (chemické přípravky na čištění -), kondenzace (chemické látky pro -), kondenzaci zabraňující chemikálie, konečná úprava oceli (přípravky pro -), konzervační přípravky na cement, s výjimkou barev a olejů, konzervační sůl jiná než pro konzervování potravin, korozivní přípravky, kotelní kámen (prostředky proti tvorbě -), kovová mýdla pro průmyslové účely, kovy (prostředky na kalení -), kovy (přípravky pro popouštění -), kovy (přípravky pro žihání -), kůže (apretury na mořidla mimo olejů na -) pro kožedělný průmysl, kůže (chemické impregnační přípravky pro -), kůže (chemické přípravky na renovaci), kůže (lepidla na -), kůže (oleje na zpracování -), kůže (přípravky pro zpracování -), kůže surové (přípravky pro zpracování -), kyselinovzdorné chemické sloučeniny, látky podporující hoření (chemické přísady do motorových paliv), lepidla jiná než kancelářská a než pro domácnost, lepidla na obuv, lepidla na papírové tapety, lepidla na plakáty, lepidla pro průmyslové účely, leštidla (přípravky na odstraňování -), masné kyseliny, nelepivé přípravky (chemické přísady pro tekutý škrob), nemrznoucí látky (chemikálie), odbarvovací přípravky pro průmyslové účely, odlučování, separování olejů (chemikálie pro -), odmašťovací přípravky pro výrobní procesy, odstranění leštidel (prostředky na -), okyselená voda na doplnění akumulátorů, baterií, olej (chemické látky na bělení -), olej (chemikálie na čištění -), olej (syntetické materiály pro absorpci -), oleje (chemické odlučovače -), oleje na činění kůže, pigmenty (chemické přípravky pro výrobu -), plastifikátory, povrchové aktivní chemická činidla, protipěnové roztoky do baterií, průmyslové chemikálie, převodová kapalina, přípravky proti vršení chladicí kapaliny motorů, přísady detergentní do motorového benzínu, přísady chemické do fungicidů, přísady chemické do insekticidů, přísady chemické do motorových paliv, ropa (dispergační činidla pro -), rozpouštědla pro fermeže, laky, roztoky pro odstraňování síranů z akumulátorů, baterií, roztoky protipěnové do akumulátorů - baterií, řezání závitů (směsi pro -), řízení asistované (kapalina pro -), separační a protilepivé přípravky, sklo (chemické látky proti ztrátě lesku -), sklo (chemické látky pro zakalování -), sklo (chemické látky proti orosení -), sklo vodní, skvrny na textilu (chemikálie zabraňující tvoření -), slévárensví (pojiva pro -), smáčecí přípravky pro barvení, smáčecí přípravky pro textilní průmysl, sváření (chemické přípravky pro -), sváření (ochranné plyny pro -), škrob pro průmyslové účely, textil (chemické přípravky proti tvoření skvrn na -), textil (chemické zjasňovací přípravky pro -), tuk (chemikálie pro bělení -), tuk (přípravky na odstranění -) ve výrobních procesech, tuhy (přípravky pro oddělování -), umělé pryskyřice v surovém stavu, valchářské přípravky, valchářské přípravky pro textilní průmysl, voda (chemické přípravky pro čištění -), voda okyselená na doplnění akumulátorů, vodní kámen (látky proti tvoření -), vodovzdorná úprava kůže (chemické přípravky pro -), vodovzdorná úprava textilu (chemické přípravky pro -), vrtné emulze (chemické přísady k -) (výplach kalů), zahradnické chemikálie, s výjimkou fungicidů, herbicidů, insekticidů a přípravků proti parazitům, zakalování smaltu a skla (prostředky pro -), zásady (chemické látky, hydroxidy, louhy), zdivo (látky na ochranu -), s výjimkou nátěrů a olejů, zjasňující chemické přípravky pro barvy pro průmyslové účely, zkapalňující chemikálie pro škrob (pro odstranění lepivosti), zkvalitnění půdy (chemické přípravky pro -), změkčovač pro průmyslové účely, změkčování vody (přípravky na -), zvlhčovací přípravky pro barvení; (2) antikorozi oleje, antikorozi přípravky (ochranné -), antikorozi tuhy a oleje, barvy

(zahušťovače pro -), barvy na obuv, dřevo (konzervační oleje na -), kůže (mořidla a barviva na -), kůže surové (barva na -), laky, lepidla pro barvy, nátěry (barvy), nátěry, nátěry na střešní krytiny, nátěry proti usazeninám, ochranná vrstva na dřevo (barvy), ochranné nátěry na podvozky vozidel, ochranné přípravky na kovy, ochranné přípravky pro dřevo, oleje (antikorozi -), oleje na konzervování dřeva, pryskyřice (přírodní -) (surovina), ředidla pro barvy, ředidla pro laky, základní nátěrové barvy, základní ochranný nátěr na podvozky vozidel, zinková běloba (barvivo), zmatnění, zašlost kovů (prostředky proti -); (3) adstringentní přípravky pro kosmetické účely, antistatické přípravky pro použití v domácnosti, apretační přípravky pro žehlení prádla, bělicí přípravky na prádlo, čisticí prostředky, čisticí roztoky, eterynty (čisticí prostředky), s výjimkou pro použití při průmyslových procesech a lékařství, kámen vodní (přípravky na odstraňování -) pro užití v domácnosti, kapaliny na mytí skel do ostřikovačů vozidel, kosmetické přípravky, kosmetika, koupele (kosmetické přípravky do -), koupelové soli, nikoliv pro medicínské účely, lešticí přípravky, lešticí přípravky na nábytek a podlahy, lešticí přípravky pro umělý chrup, lešticí vosky, mýdla, namáčení prádla (přípravky pro -), odmašťovací přípravky, s výjimkou těch, které jsou užívány při průmyslových postupech nebo při výrobě, odstraňování barev (přípravky pro -), ochranné prostředky na kůži (leštidla), prací prostředky, praní prádla (přípravky pro -), prostředky na odstraňování rzi, přípravky pro chemické čištění, přípravky pro odstranění vosku na podlahy (přípravky pro drhnutí), skvrny (odstraňovače na -), šampóny, škrob na prádlo, toaletní přípravky, vosk na podlahy, vosk pro bělení prádla, zjasňovače barev (chemické přípravky pro -) pro použití v domácnosti (prádlo), změkčovače tkanin (pro praní); (4) aditiva nechemická, do motorových paliv, kapaliny olejové pro řezání, konzervační přípravky pro kůži (oleje a tuky), konzervování kůže (olej pro -), mazací oleje, mazací tuky, mazadla, olej pro ochranu, konzervaci zdiva, řezání (chladicí olejové kapaliny pro -), textil (olej na -), zametání (přípravky na vzhánání prachu při -).

(730) **CHEMOTEX Děčín a.s.**, Tovární 63, Děčín XXXII - Boletice nad Labem, 40711, CZ

(740) Mgr. Anna Gottliebová, Tržní 218/19, Děčín IV, 40502

(210) **O-469786**

(220) 29.07.2009

(320) 29.07.2009

(511) 21, 30, 35, 43

(540) **DANIEL'S COFFEE – VŽDY ČERSTVÁ KÁVA PRO VAŠE ESPRESSO**

(510) (21) hrníčky ze skla, keramiky nebo porcelánu, šálky, podšálky, servisy (nádobí), konvice na kávu nebo čaj (kromě elektrických a z drahých kovů), čajová sítky (ne z drahých kovů), nádobí pro domácnost v rámci této třídy, dózy na kávu nebo čaj nebo cukr (ne z drahých kovů), cukřenky (ne z drahých kovů), dózy na potraviny (ne z drahých kovů), kávovary filtrační nebo extrakční, mlýnky na kávu ruční, podložky pod horké nádobí; (30) káva a náhražky kávy, čaj, kakao, cukr, mouka, pekařské, cukrářské a cukrovinkářské výrobky, zejména oplatky, sušenky, keksy, čokoláda, bombóny, kávové, čajové, kakaové a espresso nápoje a nápoje vyrobené na bázi kávy a/nebo espresa, hořčice, koření; (35) distribuce vzorků zboží, předvádění zboží, obchodní reklama, služby exportu a importu, dodavatelské služby pro jiné podniky (nákup výrobků pro jiné podniky), služby internetového obchodu a zprostředkování obchodu s hrníčky ze skla, keramiky nebo porcelánu, šálky, podšálky, servisy (nádobí), konvicemi na kávu nebo čaj (kromě elektrických a z drahých kovů), čajovými sítky (ne z drahých kovů), dózami na kávu nebo čaj nebo cukr (ne z drahých kovů), cukřenkami (ne z drahých kovů), dózami na potraviny (ne z drahých kovů), kávovary filtračními nebo extrakčními, mlýnky na kávu ručními, podložkami pod horké nádobí, kávou a náhražkami kávy, čajem, kakaem, cukrem, moukou, pekařskými, cukrářskými a cukrovinkářskými výrobky, zejména oplatkami, sušenkami, keksy, čokoládou, bombóny, kávovými, čajovými, kakaovými a espresso nápoji a nápoji vyrobenými na bázi kávy a/nebo espresa, hořčici a kořením; (43) provozování restaurací, kaváren, vináren, barů, jídelen, bister,

hostinská činnost.

(730) **Danel Bronislav Ing.**, Rokytno 166, Sezemice, 53304, CZ

(740) Ing. Milan Škoda, Nahořanská 308, Nové Město nad Metují, 54901

(210) **O-469787**

(220) 29.07.2009

(320) 29.07.2009

(511) 21, 30, 35, 43

(540) **DANIEL'S COFFEE – COFFEE FOR YOU**

(510) (21) hrníčky ze skla, keramiky nebo porcelánu, šálky, podšálky, servisy (nádobí), konvice na kávu nebo čaj (kromě elektrických a z drahých kovů), čajová sítky (ne z drahých kovů), nádobí pro domácnost v rámci této třídy, dózy na kávu nebo čaj nebo cukr (ne z drahých kovů), cukřenky (ne z drahých kovů), dózy na potraviny (ne z drahých kovů), kávovary filtrační nebo extrakční, mlýnky na kávu ruční, podložky pod horké nádobí; (30) káva a náhražky kávy, čaj, kakao, cukr, mouka, pekařské, cukrářské a cukrovinkářské výrobky, zejména oplatky, sušenky, keksy, čokoláda, bombóny, kávové, čajové, kakaové a espresso nápoje a nápoje vyrobené na bázi kávy a/nebo espresa, hořčice, koření; (35) distribuce vzorků zboží, předvádění zboží, obchodní reklama, služby exportu a importu, dodavatelské služby pro jiné podniky (nákup výrobků pro jiné podniky), služby internetového obchodu a zprostředkování obchodu s hrníčky ze skla, keramiky nebo porcelánu, šálky, podšálky, servisy (nádobí), konvicemi na kávu nebo čaj (kromě elektrických a z drahých kovů), čajovými sítky (ne z drahých kovů), dózami na kávu nebo čaj nebo cukr (ne z drahých kovů), cukřenkami (ne z drahých kovů), dózami na potraviny (ne z drahých kovů), kávovary filtračními nebo extrakčními, mlýnky na kávu ručními, podložkami pod horké nádobí, kávou a náhražkami kávy, čajem, kakaem, cukrem, moukou, pekařskými, cukrářskými a cukrovinkářskými výrobky, zejména oplatkami, sušenkami, keksy, čokoládou, bombóny, kávovými, čajovými, kakaovými a espresso nápoji a nápoji vyrobenými na bázi kávy a/nebo espresa, hořčici a kořením; (43) provozování restaurací, kaváren, vináren, barů, jídelen, bister, hostinská činnost.

(730) **Danel Bronislav Ing.**, Rokytno 166, Sezemice, 53304, CZ

(740) Ing. Milan Škoda, Nahořanská 308, Nové Město nad Metují, 54901

(210) **O-469789**

(220) 29.07.2009

(320) 29.07.2009

(511) 30, 35, 41

(540)

(510) (30) pekařské výrobky, jemné pečivo, trvanlivé pečivo sladké i slané, cukrářské výrobky, kakaové, čokoládové, kávové náplně, krémy a polevy, cukrovinky, výrobky z obilovin; (35) akviziční, marketingová, propagační, reklamní, informačně-obchodní a inzertní činnost, distribuce zboží k reklamním účelům, zejména v oblasti výrobků trvanlivého pečiva; (41) organizování a pořádání soutěží pro veřejnost na podporu prodeje výrobků trvanlivého pečiva.

(730) **Opavia-LU, s.r.o.**, Vinohradská 2828/151, Praha 3, 13000, CZ

(740) Společná advokátní kancelář Všečeka Zelený Švorčík Kalenský a partneři, JUDr. Otakar Švorčík, Hálkova 2, Praha 2, 12000

(210) **O-469815**

(220) 30.07.2009

(320) 30.07.2009

(511) 2

(540)



DUROTEK

(510) (2) barvy, nátěry, laky.
(730) **COLOR SPECTRUM a.s.**, Anenská 1, Hodonin, 69501, CZ

(210) **O-469816**
(220) 30.07.2009
(320) 30.07.2009
(511) 6, 37
(540)

eJO¹
steel

(510) (6) obecné kovy a jejich slitiny, kovové stavební materiály, kovové stavební materiály přenosné, kovové materiály pro železnice, kovové kabely a dráty neelektrické, kovové potřeby zámečnické a klempířské, kovové trubky, sejfy, kovové výrobky, které nejsou uvedeny v jiných třídách, zinek, obložení stavební (kovová), obložení stěn (kovová); (37) stavebnictví, opravy, instalační služby, různé služby opravářské, jako služby v oblastech elektřiny, nábytku, nástrojů a nářadí, služby údržbářské, které mají uchovat předmět v původním stavu, aniž by se změnila některá z vlastností, údržba nábytku.

(730) **MEDPROGRESS spol. s r.o.**, Symfonická 1425, Praha 13, 15800, CZ
(740) Mgr. Vladimír Kyzlink, advokát, Mánesova 1138/50, Praha 2, 12000

(210) **O-469817**
(220) 30.07.2009
(320) 30.07.2009
(511) 19, 37
(540)

eJO³
compact

(510) (19) stavební materiály nekovové, přenosné konstrukce nekovové, dřevěné obložení, papír pro stavebnictví; (37) stavebnictví, opravy, instalační služby, různé služby opravářské, jako služby v oblastech elektřiny, nábytku, nástrojů a nářadí, služby údržbářské, které mají uchovat předmět v původním stavu, aniž by se změnila některá z vlastností, údržba nábytku.

(730) **MEDPROGRESS spol. s r.o.**, Symfonická 1425, Praha 13, 15800, CZ
(740) Mgr. Vladimír Kyzlink, advokát, Mánesova 1138/50, Praha 2, 12000

(210) **O-469818**
(220) 30.07.2009
(320) 30.07.2009
(511) 6, 37
(540)

eJO²
stainless

(510) (6) obecné kovy a jejich slitiny, kovové stavební materiály, kovové stavební materiály přenosné, kovové materiály pro železnice, kovové kabely a dráty neelektrické, kovové potřeby zámečnické a klempířské, kovové trubky, sejfy, kovové výrobky, které nejsou uvedeny v jiných třídách, zinek, obložení stavební

(kovová), obložení stěn (kovová); (37) stavebnictví, opravy, instalační služby, různé služby opravářské, jako služby v oblastech elektřiny, nábytku, nástrojů a nářadí, služby údržbářské, které mají uchovat předmět v původním stavu, aniž by se změnila některá z vlastností, údržba nábytku.

(730) **MEDPROGRESS spol. s r.o.**, Symfonická 1425, Praha 13, 15800, CZ

(740) Mgr. Vladimír Kyzlink, advokát, Mánesova 1138/50, Praha 2, 12000

(210) **O-469827**
(220) 30.07.2009
(320) 30.07.2009
(511) 5
(540)

GROPPER

(510) (5) herbicidy.
(730) **E. I. du Pont de Nemours and Company**, 1007 Market Street, Wilmington, 19898, DE, US

(740) Čermák Hořejš Matějka a spol., JUDr. Karel Čermák, advokát, Národní 32, Praha 1, 11000

(210) **O-469900**
(220) 03.08.2009
(320) 03.08.2009
(511) 5
(540)

neoSeptolete

(510) (5) farmaceutické a hygienické přípravky, dietetické přípravky pro léčebné účely.

(590) Barevná
(730) **KRKA, továrna zdravil, d.d.**, Šmarješka cesta 6, 8501 Novo Mesto, SI

(740) Rott, Růžička & Guttman Patentové, známkové a advokátní kanceláře, JUDr. Vladimír Rott, Vinohradská 37, Praha 2, 12000

(210) **O-469901**
(220) 03.08.2009
(320) 03.08.2009
(511) 5
(540)

Nalgesin s

(510) (5) farmaceutické výrobky.
(590) Barevná
(730) **KRKA, továrna zdravil, d.d.**, Šmarješka cesta 6, 8501 Novo Mesto, SI

(740) Rott, Růžička & Guttman Patentové, známkové a advokátní kanceláře, JUDr. Vladimír Rott, Vinohradská 37, Praha 2, 12000

(210) **O-469902**
(220) 03.08.2009
(320) 03.08.2009
(511) 3, 5

(540)



- (510) (3) vlasová kosmetika; (5) farmaceutické a hygienické výrobky, dietetické látky - v rámci této třídy.
(590) Barevná
(730) **KRKA, továrna zdravil, d.d.**, Šmarješka cesta 6, 8501 Novo Mesto, SI
(740) Rott, Růžička & Guttman Patentové, známkové a advokátní kanceláře, JUDr. Vladimír Rott, Vinohradská 37, Praha 2, 12000

(210) **O-469903**
(220) 03.08.2009
(320) 03.08.2009
(511) 5, 29, 30, 32
(540)

Pikovit

- (510) (5) farmaceutické přípravky, léky, potraviny pro batolata a dietetické látky pro léčebné účely, náhražky mateřského mléka; (29) mléko a mléčné výrobky, zelenina - v rámci této třídy, ovocné pyré, maso, výrobky z masa, masové výtažky, vejce; (30) čaj, výrobky z obilovin, med, melasový sirup, droždí, žvýkačky; (32) ovocné a zeleninové šťávy (nápoje), sirupy a jiné přípravky k zhotovování nápojů.
(590) Barevná
(730) **KRKA, továrna zdravil, d.d.**, Šmarješka cesta 6, 8501 Novo Mesto, SI
(740) Rott, Růžička & Guttman Patentové, známkové a advokátní kanceláře, JUDr. Vladimír Rott, Vinohradská 37, Praha 2, 12000

(210) **O-469904**
(220) 03.08.2009
(320) 03.08.2009
(511) 5
(540)



- (510) (5) farmaceutické výrobky pro léčbu kardiovaskulárních onemocnění a pro předcházení poruch vyvolaných onemocněním v jiných částech těla.
(590) Barevná
(730) **KRKA, továrna zdravil, d.d.**, Šmarješka cesta 6, 8501 Novo Mesto, SI
(740) Rott, Růžička & Guttman Patentové, známkové a advokátní kanceláře, JUDr. Vladimír Rott, Vinohradská 37, Praha 2, 12000

(210) **O-469905**
(220) 03.08.2009
(320) 03.08.2009
(511) 5

(540)

amprilan[®]H

- (510) (5) farmaceutické výrobky.
(590) Barevná
(730) **KRKA, továrna zdravil, d.d.**, Šmarješka cesta 6, 8501 Novo Mesto, SI
(740) Rott, Růžička & Guttman Patentové, známkové a advokátní kanceláře, JUDr. Vladimír Rott, Vinohradská 37, Praha 2, 12000

(210) **O-469906**
(220) 03.08.2009
(320) 03.08.2009
(511) 5
(540)

CAZAPROL ↘

- (510) (5) farmaceutické výrobky.
(590) Barevná
(730) **KRKA, továrna zdravil, d.d.**, Šmarješka cesta 6, 8501 Novo Mesto, SI
(740) Rott, Růžička & Guttman Patentové, známkové a advokátní kanceláře, JUDr. Vladimír Rott, Vinohradská 37, Praha 2, 12000

(210) **O-469907**
(220) 03.08.2009
(320) 03.08.2009
(511) 5
(540)

CAZACOMBI ↘

- (510) (5) farmaceutické výrobky.
(590) Barevná
(730) **KRKA, továrna zdravil, d.d.**, Šmarješka cesta 6, 8501 Novo Mesto, SI
(740) Rott, Růžička & Guttman Patentové, známkové a advokátní kanceláře, JUDr. Vladimír Rott, Vinohradská 37, Praha 2, 12000

(210) **O-469908**
(220) 03.08.2009
(320) 03.08.2009
(511) 5
(540)

Cezera

- (510) (5) farmaceutické výrobky.
(590) Barevná

- (730) **KRKA, továrna zdravil, d.d.**, Šmarješka cesta 6, 8501 Novo Mesto, SI
(740) Rott, Růžička & Guttman Patentové, známkové a advokátní kanceláře, JUDr. Vladimír Rott, Vinohradská 37, Praha 2, 12000
-

- (210) **O-469909**
(220) 03.08.2009
(320) 03.08.2009
(511) 5
(540)



- (510) (5) farmaceutické výrobky.
(590) Barevná
(730) **KRKA, továrna zdravil, d.d.**, Šmarješka cesta 6, 8501 Novo Mesto, SI
(740) Rott, Růžička & Guttman Patentové, známkové a advokátní kanceláře, JUDr. Vladimír Rott, Vinohradská 37, Praha 2, 12000
-

Zamítnuté a částečně zamítnuté přihlášky ochranných známek po zveřejnění

Zjistí-li Úřad v průběhu řízení o námitkách, že přihlašovaná ochranná známka nespĺňuje podmínky pro zápis, přihlášku zamítne. Zjistí-li, že přihlašovaná ochranná známka nespĺňuje podmínky pro zápis jen pro některé výrobky nebo služby, přihlášku zamítne v rozsahu výrobků nebo služeb, pro které přihláška nespĺňuje podmínky zápisu. S ohledem na tuto skutečnost, obsahuje tato kapitola údaje o rozhodnutích o zamítnutí přihlášky ochranné známky v celém nebo částečném rozsahu na základě ustanovení § 26 zákona č. 441/2003 Sb.

Údaje o výsledku rozhodnutí (zamítnutí přihlášky, částečné zamítnutí přihlášky) jsou uvedeny za datem právní moci rozhodnutí pod INID kódem (583) s názvem "Datum právní moci rozhodnutí/výsledek rozhodnutí".

(210) **O-420047**

(540)



(583) 24.07.2009 / částečné zamítnutí přihlášky

(210) **O-436393**

(540)



(583) 31.07.2009 / zamítnutí přihlášky

(210) **O-425756**

(540)



(583) 29.07.2009 / zamítnutí přihlášky

(210) **O-459106**

(540)

**BOHNICKÁ DIVADELNÍ
SPOLEČNOST**

(583) 17.08.2009 / zamítnutí přihlášky

(210) **O-459913**

(540)



(583) 18.08.2009 / zamítnutí přihlášky

(210) **O-436106**

(540)



(583) 31.07.2009 / zamítnutí přihlášky

(210) **O-461316**

(540)

HTS

(583) 17.08.2009 / zamítnutí přihlášky

(210) **O-436109**

(540)



(583) 31.07.2009 / zamítnutí přihlášky

(210) **O-461655**

(540)

HTS

(583) 17.08.2009 / zamítnutí přihlášky

(210) **O-436171**

(540)



(583) 31.07.2009 / zamítnutí přihlášky

(210) **O-462207**

(540)



(583) 18.08.2009 / zamítnutí přihlášky

(210) **O-462247**

(540)

BOMBASTIC TEA

(583) 17.08.2009 / zamítnutí přihlášky

(210) **O-463507**

(540)

VERTEBREx

(583) 18.08.2009 / částečně zamítnutí přihlášky

(210) **O-464298**

(540)



(583) 18.08.2009 / zamítnutí přihlášky

Přehled zápisů ochranných známek bez změny ve vztahu ke zveřejněným přihláškám

Kapitola obsahuje údaje o ochranných známkách zapsaných na základě ustanovení § 28 odst. 1 zákona č. 441/2003 Sb., u kterých nedošlo ke změně údajů oproti zveřejněné přihlášce ochranné známky.

Číselný přehled

307210, 307211, 307212, 307213, 307214, 307215, 307216, 307217, 307218, 307219, 307220, 307221, 307222, 307223, 307224, 307225, 307226, 307227, 307228, 307229, 307230, 307231, 307232, 307233, 307234, 307235, 307236, 307237, 307238, 307239, 307240, 307241, 307242, 307243, 307244, 307245, 307246, 307247, 307248, 307249, 307250, 307251, 307252, 307253, 307254, 307255, 307256, 307257, 307258, 307259, 307260, 307261, 307262, 307263, 307264, 307265, 307266, 307267, 307268, 307269, 307270, 307271, 307272, 307273, 307274, 307275, 307276, 307277, 307278, 307279, 307280, 307281, 307282, 307283, 307284, 307285, 307286, 307287, 307288, 307289, 307290, 307291, 307292, 307293, 307294, 307295, 307296, 307297, 307298, 307299, 307300, 307301, 307302, 307303, 307304, 307305, 307306, 307307, 307308, 307309, 307310, 307311, 307312, 307313, 307314, 307315, 307316, 307317, 307318, 307319, 307320, 307321, 307322, 307323, 307324, 307325, 307326, 307327, 307328, 307329, 307330.

Záписы ochranných známek bez změny ve vztahu ke zveřejněným přihláškám

(111) 307210	(210) O-454681
(220) 05.12.2006	
(320) 05.12.2006	
(442) 13.05.2009	
(151) 19.08.2009	
(730) Kabel Plus, s.r.o. , Rázusova 1, 04001 Košice, SK	
(210) O-443482	
(111) 307211	(111) 307218
(220) 24.04.2007	(220) 23.07.2008
(320) 24.04.2007	(320) 23.07.2008
(442) 13.05.2009	(442) 13.05.2009
(151) 19.08.2009	(151) 19.08.2009
(730) Wincor Nixdorf, s.r.o. , Evropská 33a, Praha 6, 16000, CZ	(730) SIMPLEX Czech, s.r.o. , U Menhiru II. 231, Zbuzany, 25225, CZ
(210) O-447629	(210) O-461013
(111) 307212	(111) 307219
(220) 29.05.2007	(220) 01.08.2008
(320) 29.05.2007	(320) 01.08.2008
(442) 13.05.2009	(442) 13.05.2009
(151) 19.08.2009	(151) 19.08.2009
(730) VLTAVA-LABE-PRESS, a.s. , nám. Přemysla Otakara II. 8/5, České Budějovice, 37021, CZ	(730) Revmacentrum MUDr. Mostera, s.r.o. , Mošnova 8, Brno, 61500, CZ
(210) O-448546	(210) O-461224
(111) 307213	(111) 307220
(220) 29.05.2007	(220) 04.08.2008
(320) 29.05.2007	(320) 04.08.2008
(442) 13.05.2009	(442) 13.05.2009
(151) 19.08.2009	(151) 19.08.2009
(730) VLTAVA-LABE-PRESS, a.s. , nám. Přemysla Otakara II. 8/5, České Budějovice, 37021, CZ	(730) Photon Energy a.s. , Na Bojišti 8/1989, Praha 2, 12000, CZ
(210) O-448547	(210) O-461275
(111) 307214	(111) 307221
(220) 15.06.2007	(220) 04.08.2008
(320) 15.06.2007	(320) 04.08.2008
(442) 13.05.2009	(442) 13.05.2009
(151) 19.08.2009	(151) 19.08.2009
(730) AVÍZO, a.s. , Slavíkova 6142, Ostrava - Poruba, 70800, CZ	(730) Photon Energy a.s. , Na Bojišti 8/1989, Praha 2, 12000, CZ
(210) O-449120	(210) O-461276
(111) 307215	(111) 307222
(220) 09.08.2007	(220) 06.08.2008
(320) 09.08.2007	(320) 06.08.2008
(442) 13.05.2009	(442) 13.05.2009
(151) 19.08.2009	(151) 19.08.2009
(730) MONT TD, a.s. , Lannova 55/31, České Budějovice, 37001, CZ	(730) Biovitality, spol. s r.o. , Jurkovičova 7, Brno, 63800, CZ
(210) O-450775	(210) O-461314
(111) 307216	(111) 307223
(220) 06.10.2007	(220) 08.09.2008
(320) 06.10.2007	(320) 08.09.2008
(442) 28.11.2007	(442) 13.05.2009
(151) 19.08.2009	(151) 19.08.2009
(730) TARATRANS spol. s r.o. , nám. Svobody 16, Dubí - Mstišov, 41703, CZ	(730) Duha sdružení, DUŽINA - DĚSÍR , Grafická 30, Praha 5 - Smíchov, 15000, CZ
(210) O-452541	(210) O-462108
(111) 307217	(111) 307224
(220) 17.12.2007	(220) 06.10.2008
(320) 17.12.2007	(320) 06.10.2008
(442) 13.05.2009	(442) 13.05.2009
(151) 19.08.2009	(151) 19.08.2009
(730) BEST, a.s. , Rybnice 148, Kaznějov, 33151, CZ	(730) Bubalová Hana , Bellušova 1804/7, Praha 5, 15500, CZ
	(210) O-462779
	(111) 307225
	(220) 27.10.2008
	(320) 27.10.2008

(442) 13.05.2009 (151) 19.08.2009 (730) MasterCard International Incorporated , 2000 Purchase Street, 10577-2509 New York, NY, US (210) O-463323	(730) ROYAL HOME, s.r.o. , Mlýnská 326/13, Brno, 60200, CZ (210) O-464515
(111) 307226 (220) 10.11.2008 (320) 10.11.2008 (442) 13.05.2009 (151) 19.08.2009 (730) Pod Skalkou s.r.o. , Kunčice pod Ondřejníkem 567, Kunčice pod Ondřejníkem, 73913, CZ (210) O-463639	(111) 307234 (220) 29.12.2008 (320) 29.12.2008 (442) 13.05.2009 (151) 19.08.2009 (730) SIADesign CZ s.r.o. , Na Poříčí 1918/11, Praha 1 - Nové Město, 11000, CZ (210) O-464801
(111) 307227 (220) 13.11.2008 (320) 13.11.2008 (442) 13.05.2009 (151) 19.08.2009 (730) Stefano SA, spol. s r.o. , Havelská 27, Praha 1, 11000, CZ (210) O-463750	(111) 307235 (220) 30.12.2008 (320) 30.12.2008 (442) 13.05.2009 (151) 19.08.2009 (730) JUVEL CB, s.r.o. , Průběžná 2125/6, České Budějovice, 37004, CZ (210) O-464824
(111) 307228 (220) 01.12.2008 (320) 01.12.2008 (442) 29.12.2008 (151) 19.08.2009 (730) Hybášková Jana PhDr. , Na Baště sv. Jiří 259, Praha 6, 16000, CZ (210) O-464181	(111) 307236 (220) 08.01.2009 (320) 08.01.2009 (442) 13.05.2009 (151) 19.08.2009 (730) Panoramas s.r.o. , Šelešovice 110, Šelešovice, 70900, CZ (210) O-464928
(111) 307229 (220) 02.12.2008 (320) 02.12.2008 (442) 13.05.2009 (151) 19.08.2009 (730) SVAMBERK.COM INC , Egmont Street, Kingstown, VC (210) O-464235	(111) 307237 (220) 08.01.2009 (320) 08.01.2009 (442) 13.05.2009 (151) 19.08.2009 (730) Panoramas s.r.o. , Šelešovice 110, Šelešovice, 70900, CZ (210) O-464929
(111) 307230 (220) 02.12.2008 (320) 02.12.2008 (442) 13.05.2009 (151) 19.08.2009 (730) CLIMART, spol. s r.o. , Ruská 398/43, Ostrava - Vítkovice, 70300, CZ (210) O-464238	(111) 307238 (220) 09.01.2009 (320) 09.01.2009 (442) 13.05.2009 (151) 19.08.2009 (730) NOVATO spol. s r.o. , Uralská 770/6, Praha 6, 16000, CZ (210) O-464954
(111) 307231 (220) 02.12.2008 (320) 02.12.2008 (442) 13.05.2009 (151) 19.08.2009 (730) MAKRO Cash & Carry ČR s.r.o. , Jeremiášova 7/1249, Praha 515, 15580, CZ (210) O-464239	(111) 307239 (220) 13.01.2009 (320) 13.01.2009 (442) 13.05.2009 (151) 19.08.2009 (730) Frame100r s.r.o. , F. Kadlece 1259/8, Praha 8, 18000, CZ (210) O-465000
(111) 307232 (220) 12.12.2008 (320) 12.12.2008 (442) 13.05.2009 (151) 19.08.2009 (730) OSC, a.s. , Staňkova 18a, Brno, 61200, CZ (210) O-464455	(111) 307240 (220) 22.01.2009 (320) 22.01.2009 (442) 13.05.2009 (151) 19.08.2009 (730) CAFE EXPRES s.r.o. , Chodovská 3/228, Praha 4, 14100, CZ (210) O-465232
(111) 307233 (220) 15.12.2008 (320) 15.12.2008 (442) 13.05.2009 (151) 19.08.2009	(111) 307241 (220) 23.01.2009 (320) 23.01.2009 (442) 13.05.2009 (151) 19.08.2009 (730) ROKOSPOL a.s. , Dolní Valy 893, Uherský Brod, 68801, CZ

(210) O-465245	(220) 10.02.2009 (320) 10.02.2009 (442) 13.05.2009 (151) 19.08.2009 (730) STERIBAL, s.r.o. , Vintrovna 199, Popůvky, 66441, CZ (210) O-465714
(111) 307242 (220) 26.01.2009 (320) 26.01.2009 (442) 13.05.2009 (151) 19.08.2009 (730) Fair Trade Centrum s.r.o. , Obrokova 4/6, Znojmo, 66902, CZ (210) O-465311	(111) 307251 (220) 12.02.2009 (320) 12.02.2009 (442) 13.05.2009 (151) 19.08.2009 (730) Muzeum vinařství a venkova, o.s. , Hlavní 46, Terezín, okr. Hodonín, 69614, CZ (210) O-465773
(111) 307243 (220) 26.01.2009 (320) 26.01.2009 (442) 13.05.2009 (151) 19.08.2009 (730) Penny Market s.r.o. , Počernická 257, Radonice, 25073, CZ (210) O-465320	(111) 307252 (220) 16.02.2009 (320) 16.02.2009 (442) 13.05.2009 (151) 19.08.2009 (730) Chalupa Martin , Salaš 98, Zlín, 76351, CZ (210) O-465860
(111) 307244 (220) 27.01.2009 (320) 27.01.2009 (442) 13.05.2009 (151) 19.08.2009 (730) Kosová Jana , Cukrovarská 36/33, Praha 9 - Čakovice, 19600, CZ (210) O-465324	(111) 307253 (220) 17.02.2009 (320) 17.02.2009 (442) 13.05.2009 (151) 19.08.2009 (730) Český institut interních auditorů, o.s. , Karlovo náměstí 3, Praha 2, 12000, CZ (210) O-465898
(111) 307245 (220) 27.01.2009 (320) 27.01.2009 (442) 13.05.2009 (151) 19.08.2009 (730) DEK a.s. , Tiskařská 10/257, Praha 10 - Malešice, 10800, CZ (210) O-465337	(111) 307254 (220) 18.02.2009 (320) 18.02.2009 (442) 13.05.2009 (151) 19.08.2009 (730) Trik Martin , Spolková 31, Plzeň, 31200, CZ (210) O-465939
(111) 307246 (220) 27.01.2009 (320) 27.01.2009 (442) 13.05.2009 (151) 19.08.2009 (730) Kopeček Jiří Ing. , nám. Svobody 16, Valtice, 69142, CZ (210) O-465367	(111) 307255 (220) 06.07.2005 (320) 06.07.2005 (442) 13.05.2009 (151) 19.08.2009 (730) Asesorías e Inversiones Roca, S.A. , Calle Alonso de Córdova, 2600, piso 1, Santiago, CL (210) O-465953
(111) 307247 (220) 05.02.2009 (320) 05.02.2009 (442) 13.05.2009 (151) 19.08.2009 (730) AutoZone Parts, Inc. , 123 South Front Street, Memphis 38103, TN, US (210) O-465599	(111) 307256 (220) 19.02.2009 (320) 19.02.2009 (442) 13.05.2009 (151) 19.08.2009 (730) NAŠE VOJSKO - KNIŽNÍ DISTRIBUCE s.r.o. , U Blaženky 2155/18, Praha 5 - Smíchov, 15000, CZ (210) O-465965
(111) 307248 (220) 06.02.2009 (320) 06.02.2009 (442) 13.05.2009 (151) 19.08.2009 (730) Novotný Jan , Palackého 1212/10, Cheb, 35002, CZ (210) O-465633	(111) 307257 (220) 26.02.2009 (320) 26.02.2009 (442) 01.04.2009 (151) 19.08.2009 (730) REGIONÁLNÍ ROZVOJOVÁ AGENTURA ÚSTECKÉHO KRAJE, a.s. , Velká Hradební 3118/48, Ústí nad Labem, 40001, CZ (210) O-466160
(111) 307249 (220) 06.02.2009 (320) 06.02.2009 (442) 13.05.2009 (151) 19.08.2009 (730) CN CARGO spol. s r.o. , Na Horánku 693, Netolice, 38411, CZ (210) O-465638	(111) 307258 (220) 27.02.2009 (320) 27.02.2009 (442) 13.05.2009 (151) 19.08.2009
(111) 307250	

(730) Pohřební ústav EXCELENT s.r.o. , K.H. Borovského 1020, Sokolov, 35601, CZ	(220) 04.03.2009 (320) 04.03.2009 (442) 13.05.2009 (151) 19.08.2009
(210) O-466210	(730) Občanské sdružení Pionýr , Senovážné náměstí 977/24, Praha 1, 11614, CZ
(111) 307259	(210) O-466296
(220) 02.03.2009 (320) 02.03.2009 (442) 13.05.2009 (151) 19.08.2009	(111) 307268
(730) Ráj Vína s.r.o. , Dolní 387, Uherské Hradiště, 68601, CZ	(220) 04.03.2009 (320) 04.03.2009 (442) 13.05.2009 (151) 19.08.2009
(210) O-466217	(730) Beyond Media, s.r.o. , Daxnerovo nám. 3, Bratislava, 82108, SK
(111) 307260	(210) O-466332
(220) 02.03.2009 (320) 02.03.2009 (442) 13.05.2009 (151) 19.08.2009	(111) 307269
(730) Falge Josef Ing. , Dehtínská 18, Praha 5, 15300, CZ	(220) 05.03.2009 (320) 05.03.2009 (442) 13.05.2009 (151) 19.08.2009
(210) O-466219	(730) Československá sinobiologická společnost , Revoluční 20, Praha 1 - Nové Město, 11000, CZ
(111) 307261	(210) O-466359
(220) 02.03.2009 (320) 02.03.2009 (442) 13.05.2009 (151) 19.08.2009	(111) 307270
(730) J.A.C. spol. s r.o. , Brantice 305, Brantice, 79393, CZ	(220) 05.03.2009 (320) 05.03.2009 (442) 13.05.2009 (151) 19.08.2009
(210) O-466223	(730) RION, s.r.o. , Mělnická 13/582, Praha 5 - Malá Strana, 15000, CZ
(111) 307262	(210) O-466372
(220) 02.03.2009 (320) 02.03.2009 (442) 13.05.2009 (151) 19.08.2009	(111) 307271
(730) GRAND PRINC a.s. , Vinohradská 174/1597, Praha 3, 13000, CZ	(220) 06.03.2009 (320) 06.03.2009 (442) 13.05.2009 (151) 19.08.2009
(210) O-466228	(730) GES MEDICAL CARE a.s. , Na Poříčí 1079/3a, Praha 1, 11000, CZ
(111) 307263	(210) O-466376
(220) 02.03.2009 (320) 02.03.2009 (442) 13.05.2009 (151) 19.08.2009	(111) 307272
(730) Petrikovič Miroslav , Slovanská 1223/7, Havířov, 73601, CZ	(220) 06.03.2009 (320) 06.03.2009 (442) 13.05.2009 (151) 19.08.2009
(210) O-466248	(730) GES MEDICAL CARE a.s. , Na Poříčí 1079/3a, Praha 1, 11000, CZ
(111) 307264	(210) O-466377
(220) 03.03.2009 (320) 03.03.2009 (442) 13.05.2009 (151) 19.08.2009	(111) 307273
(730) CET 21 spol. s r.o. , Křiženeckého nám. 1078/5, Praha 5, 15200, CZ	(220) 06.03.2009 (320) 06.03.2009 (442) 13.05.2009 (151) 19.08.2009
(210) O-466289	(730) hm reklama s.r.o. , Sladovnická 4, Brno, 62000, CZ
(111) 307265	(210) O-466378
(220) 04.03.2009 (320) 04.03.2009 (442) 13.05.2009 (151) 19.08.2009	(111) 307274
(730) Lužný David , Jihoslovanská 9, Prostějov, 79601, CZ	(220) 09.03.2009 (320) 09.03.2009 (442) 13.05.2009 (151) 19.08.2009
(210) O-466291	(730) Prudká Alena , Dr. Zikmunda Wintra 746/15, Praha 6, 16000, CZ
(111) 307266	(730) Kryštofová Taťána , Talichova 767, Beroun, 26601, CZ
(220) 04.03.2009 (320) 04.03.2009 (442) 13.05.2009 (151) 19.08.2009	(210) O-466393
(730) Občanské sdružení Pionýr , Senovážné náměstí 977/24, Praha 1, 11614, CZ	(111) 307275
(210) O-466295	(220) 09.03.2009 (320) 09.03.2009
(111) 307267	

(442) 13.05.2009
(151) 19.08.2009
(730) **Město Strakonice**, Velké náměstí 2, Strakonice, 38601, CZ
(210) O-466414

(111) **307276**
(220) 09.03.2009
(320) 09.03.2009
(442) 13.05.2009
(151) 19.08.2009
(730) **OFFICE PRO s.r.o.**, Brázdímská 1843, Brandýs nad Labem - Stará Boleslav, 25001, CZ
(210) O-466419

(111) **307277**
(220) 12.03.2009
(320) 12.03.2009
(442) 13.05.2009
(151) 19.08.2009
(730) **Českomoravský štěrka, a.s.**, Mokrá 359, Mokrá, 66404, CZ
(210) O-466514

(111) **307278**
(220) 13.03.2009
(320) 13.03.2009
(442) 13.05.2009
(151) 19.08.2009
(730) **DELIMAX, a.s.**, Bratislavská 1647/3, Hodonín, 69501, CZ
(210) O-466579

(111) **307279**
(220) 13.03.2009
(320) 13.03.2009
(442) 13.05.2009
(151) 19.08.2009
(730) **DELIMAX, a.s.**, Bratislavská 1647/3, Hodonín, 69501, CZ
(210) O-466580

(111) **307280**
(220) 16.03.2009
(320) 16.03.2009
(442) 13.05.2009
(151) 19.08.2009
(730) **Banka mezinárodní spolupráce, a.s.**, Břehová 208/8, Praha 1, 11000, CZ
(210) O-466610

(111) **307281**
(220) 16.03.2009
(320) 16.03.2009
(442) 13.05.2009
(151) 19.08.2009
(730) **Banka mezinárodní spolupráce, a.s.**, Břehová 208/8, Praha 1, 11000, CZ
(210) O-466611

(111) **307282**
(220) 16.03.2009
(320) 16.03.2009
(442) 13.05.2009
(151) 19.08.2009
(730) **Jiras Martin**, Máchova 21, Praha 2, 12000, CZ
(210) O-466619

(111) **307283**
(220) 18.03.2009
(320) 18.03.2009
(442) 13.05.2009
(151) 19.08.2009

(730) **AD PARTNER CZ & SK, a.s.**, Sousedská 9, Plzeň, 31209, CZ
(210) O-466671

(111) **307284**
(220) 19.03.2009
(320) 19.03.2009
(442) 13.05.2009
(151) 19.08.2009
(730) **LOOSERS s.r.o.**, Jiřího Mašína 1432, Praha 5, 15600, CZ
(210) O-466701

(111) **307285**
(220) 20.03.2009
(320) 20.03.2009
(442) 13.05.2009
(151) 19.08.2009
(730) **DIRECT Pojišťovna, a.s.**, Jankovcova 1566/2b, Praha 7, 17000, CZ
(210) O-466728

(111) **307286**
(220) 27.04.2009
(320) 27.04.2009
(442) 13.05.2009
(151) 19.08.2009
(730) **NEWTEX s.r.o.**, U kabelovny 201, Praha 10, 10900, CZ
(210) O-466733

(111) **307287**
(220) 20.03.2009
(320) 20.03.2009
(442) 13.05.2009
(151) 19.08.2009
(730) **Fenyk Lukáš**, Padělky 546, Slušovice, 76315, CZ
Koranda Michal, Padělky 545, Slušovice, 76315, CZ
(210) O-466752

(111) **307288**
(220) 23.03.2009
(320) 23.03.2009
(442) 13.05.2009
(151) 19.08.2009
(730) **Adelweis s.r.o.**, 17. listopadu 1197, Mladá Boleslav, 29301, CZ
(210) O-466760

(111) **307289**
(220) 26.03.2009
(320) 26.03.2009
(442) 13.05.2009
(151) 19.08.2009
(730) **MTStav Příbram, s.r.o.**, Nádražní 148, Příbram IV, 26101, CZ
(210) O-466877

(111) **307290**
(220) 30.03.2009
(320) 30.03.2009
(442) 13.05.2009
(151) 19.08.2009
(730) **ČESKOLIPSKÁ TEPLÁRENSKÁ a.s.**, Pivovarská 2073, Česká Lípa, 47001, CZ
(210) O-466933

(111) **307291**
(220) 30.03.2009
(320) 30.03.2009
(442) 13.05.2009
(151) 19.08.2009
(730) **Krewel Meuselbach GmbH**, Krewelstraße 2, Eitorf 53783, DE

(210) O-466947	(442) 13.05.2009 (151) 19.08.2009 (730) A.T. International s.r.o. , Libušská 319, Praha 4, 14200, CZ
(111) 307292 (220) 31.03.2009 (320) 31.03.2009 (442) 13.05.2009 (151) 19.08.2009 (730) Českomoravská kynologická jednota , Jungmanova 32/25, Praha 1, 11525, CZ	(210) O-467027
(210) O-466972	(111) 307301 (220) 02.04.2009 (320) 02.04.2009 (442) 13.05.2009 (151) 19.08.2009 (730) A.T. International s.r.o. , Libušská 319, Praha 4, 14200, CZ
(111) 307293 (220) 01.04.2009 (320) 01.04.2009 (442) 13.05.2009 (151) 19.08.2009 (730) Škuta Petr , Ostravská 204, Bohumín - Starý Bohumín, 73581, CZ	(210) O-467028
(210) O-466981	(111) 307302 (220) 02.04.2009 (320) 02.04.2009 (442) 13.05.2009 (151) 19.08.2009 (730) A.T. International s.r.o. , Libušská 319, Praha 4, 14200, CZ
(111) 307294 (220) 01.04.2009 (320) 01.04.2009 (442) 13.05.2009 (151) 19.08.2009 (730) O.K. spol. s r.o. , Počernická 272, Praha 10 - Malešice, 10800, CZ	(210) O-467030
(210) O-466983	(111) 307303 (220) 02.04.2009 (320) 02.04.2009 (442) 13.05.2009 (151) 19.08.2009 (730) A.T. International s.r.o. , Libušská 319, Praha 4, 14200, CZ
(111) 307295 (220) 01.04.2009 (320) 01.04.2009 (442) 13.05.2009 (151) 19.08.2009 (730) Elberry s.r.o. , Topol 1, Chrudim, 53701, CZ	(210) O-467031
(210) O-466999	(111) 307304 (220) 06.04.2009 (320) 06.04.2009 (442) 13.05.2009 (151) 19.08.2009 (730) Botas a.s. , Smetanova 842, Skuteč, 53973, CZ
(111) 307296 (220) 01.04.2009 (320) 01.04.2009 (442) 13.05.2009 (151) 19.08.2009 (730) KOPOS KOLÍN a.s. , Havlíčkova 432, Kolín, 28094, CZ	(210) O-467099
(210) O-467003	(111) 307305 (220) 08.04.2009 (320) 08.04.2009 (442) 13.05.2009 (151) 19.08.2009 (730) Pharmaceutical Chemical Cosmetic industry ALKALOID AD - Skopje , Bul. Aleksandar Makedonski, 12, 1000 Skopje, MK
(111) 307297 (220) 01.04.2009 (320) 01.04.2009 (442) 13.05.2009 (151) 19.08.2009 (730) KOPOS KOLÍN a.s. , Havlíčkova 432, Kolín, 28094, CZ	(210) O-467163
(210) O-467004	(111) 307306 (220) 08.04.2009 (320) 08.04.2009 (442) 13.05.2009 (151) 19.08.2009 (730) Pharmaceutical Chemical Cosmetic industry ALKALOID AD - Skopje , Bul. Aleksandar Makedonski, 12, 1000 Skopje, MK
(111) 307298 (220) 01.04.2009 (320) 01.04.2009 (442) 13.05.2009 (151) 19.08.2009 (730) Brabec Bohuslav , Tomáše ze Štítného 4178, Chomutov, 43001, CZ	(210) O-467164
(210) O-467010	(111) 307307 (220) 08.04.2009 (320) 08.04.2009 (442) 13.05.2009 (151) 19.08.2009 (730) Pharmaceutical Chemical Cosmetic industry ALKALOID AD - Skopje , Bul. Aleksandar Makedonski, 12, 1000 Skopje, MK
(111) 307299 (220) 02.04.2009 (320) 02.04.2009 (442) 13.05.2009 (151) 19.08.2009 (730) Tuza Jiří Ing. , Jičínská 543, Příbor, 74258, CZ	(210) O-467181
(210) O-467014	(111) 307308 (220) 08.04.2009 (320) 08.04.2009
(111) 307300 (220) 02.04.2009 (320) 02.04.2009	

(442) 13.05.2009 (151) 19.08.2009 (730) Pharmaceutical Chemical Cosmetic industry ALKALOID AD - Skopje , Bul. Aleksandar Makedonski, 12, 1000 Skopje, MK (210) O-467182	(151) 19.08.2009 (730) Jiří Tluchoř , U hřiště 79, Ratboř, 28141, CZ (210) O-467244
(111) 307309 (220) 08.04.2009 (320) 08.04.2009 (442) 13.05.2009 (151) 19.08.2009 (730) Pharmaceutical Chemical Cosmetic industry ALKALOID AD - Skopje , Bul. Aleksandar Makedonski, 12, 1000 Skopje, MK (210) O-467183	(111) 307317 (220) 14.04.2009 (320) 14.04.2009 (442) 13.05.2009 (151) 19.08.2009 (730) Martin Jech , V Potočinách 206, Praha 9 - Běchovice, 19011, CZ (210) O-467247
(111) 307310 (220) 09.04.2009 (320) 09.04.2009 (442) 13.05.2009 (151) 19.08.2009 (730) AUTOTREID spol. s r.o. , Pobřežní 95/74, Praha 8, 18600, CZ (210) O-467191	(111) 307318 (220) 15.04.2009 (320) 15.04.2009 (442) 13.05.2009 (151) 19.08.2009 (730) Clever CZ s.r.o. , Bořivojova 35/878, Praha 3, 13000, CZ (210) O-467269
(111) 307311 (220) 09.04.2009 (320) 09.04.2009 (442) 13.05.2009 (151) 19.08.2009 (730) PEDDY GROUP s.r.o. , Chudeřinská 91, Litvínov - Chudeřín, 43601, CZ (210) O-467192	(111) 307319 (220) 15.04.2009 (320) 15.04.2009 (442) 13.05.2009 (151) 19.08.2009 (730) Clever CZ s.r.o. , Bořivojova 35/878, Praha 3, 13000, CZ (210) O-467270
(111) 307312 (220) 09.04.2009 (320) 09.04.2009 (442) 13.05.2009 (151) 19.08.2009 (730) Penny Market s.r.o. , Počernická 257, Radonice, 25073, CZ (210) O-467210	(111) 307320 (220) 15.04.2009 (320) 15.04.2009 (442) 13.05.2009 (151) 19.08.2009 (730) CHARVÁT Group, s.r.o. , Zbraslavice 394, Zbraslavice, 28521, CZ (210) O-467276
(111) 307313 (220) 10.04.2009 (320) 10.04.2009 (442) 13.05.2009 (151) 19.08.2009 (730) O L P R A N spol. s r.o. , Libušina 526/101, Olomouc, Chválkovice, 77211, CZ (210) O-467212	(111) 307321 (220) 15.04.2009 (320) 15.04.2009 (442) 13.05.2009 (151) 19.08.2009 (730) Vinospol, spol. s r.o. , Údolní 1076, Mutěnice, 69611, CZ (210) O-467281
(111) 307314 (220) 10.04.2009 (320) 10.04.2009 (442) 13.05.2009 (151) 19.08.2009 (730) Městys Lázně Toušeň , Hlavní 56, Městys Lázně Toušeň, 25089, CZ (210) O-467224	(111) 307322 (220) 15.04.2009 (320) 15.04.2009 (442) 13.05.2009 (151) 19.08.2009 (730) Vinospol, spol. s r.o. , Údolní 1076, Mutěnice, 69611, CZ (210) O-467282
(111) 307315 (220) 14.04.2009 (320) 14.04.2009 (442) 13.05.2009 (151) 19.08.2009 (730) SKARAB, s.r.o. , 9. května 1162, Příbor, 74258, CZ (210) O-467233	(111) 307323 (220) 15.04.2009 (320) 15.04.2009 (442) 13.05.2009 (151) 19.08.2009 (730) Vinospol, spol. s r.o. , Údolní 1076, Mutěnice, 69611, CZ (210) O-467284
(111) 307316 (220) 14.04.2009 (320) 14.04.2009 (442) 13.05.2009	(111) 307324 (220) 15.04.2009 (320) 15.04.2009 (442) 13.05.2009 (151) 19.08.2009 (730) Vlasák Pavel Ing. , Dřevná 6, Praha 2, 12800, CZ (210) O-467285
(111) 307316 (220) 14.04.2009 (320) 14.04.2009 (442) 13.05.2009	(111) 307325 (220) 16.04.2009 (320) 16.04.2009

(442) 13.05.2009
(151) 19.08.2009
(730) **Českomoravská kynologická jednota**, Jungmannova
32/25, Praha 1, 11525, CZ
(210) O-467317

(111) **307326**
(220) 20.04.2009
(320) 20.04.2009
(442) 13.05.2009
(151) 19.08.2009
(730) **IZOMAT Praha s.r.o.**, Hroznová 4, Praha 1, 11888, CZ
(210) O-467377

(111) **307327**
(220) 20.04.2009
(320) 20.04.2009
(442) 13.05.2009
(151) 19.08.2009
(730) **IZOMAT Praha s.r.o.**, Hroznová 4, Praha 1, 11888, CZ
(210) O-467378

(111) **307328**
(220) 20.04.2009
(320) 20.04.2009
(442) 13.05.2009
(151) 19.08.2009
(730) **EGEM s.r.o.**, Novohradská 736/36, České Budějovice,
37008, CZ
(210) O-467390

(111) **307329**
(220) 21.04.2009
(320) 21.04.2009
(442) 13.05.2009
(151) 19.08.2009
(730) **O L P R A N spol. s r.o.**, Libušina 526/101, Olomouc,
Chválkovice, 77211, CZ
(210) O-467413

(111) **307330**
(220) 21.04.2009
(320) 21.04.2009
(442) 13.05.2009
(151) 19.08.2009
(730) **Ahold Licensing SA**, rue Jean-Petitot 2, 1204 Geneve,
CH
(210) O-467435

Přehled zápisů ochranných známek se změnou ve vztahu ke zveřejněným přihláškám

Kapitola obsahuje údaje o ochranných známkách zapsaných na základě ustanovení § 28 odst. 1 zákona č. 441/2003 Sb., u kterých došlo ke změně údajů oproti zveřejněné přihlášce ochranné známky.

Číselný přehled

307209

Zápisy ochranných známek se změnou ve vztahu ke zveřejněným přihláškám

- (111) **307209**
- (220) 26.10.2006
- (320) 26.10.2006
- (442) 13.12.2006
- (151) 19.08.2009
- (540)



- (730) **Krautová Magda**, Holandská 49/4, Praha 10, 10100, CZ
 - (740) Václav Müller, patentový zástupce, Filipova 2016, Praha 4, 14800
 - (510) (41) divadelní představení, kempinky (služby), organizování a vedení kolokvií, konferencí, kongresů, seminářů, symposií, korespondenční kurzy, organizování kulturních nebo vzdělávacích výstav, vydávání knih, vyučování, zábava; (43) automaty (rychlé občerstvení), bufety, bary (služby), hotelové služby, hotely (rezervace), jídelny (závodní), jídelny a závodní jídelny, kavárny, noclehárny turistické, penziony, penziony (rezervace), poskytování přechodného ubytování, pronajímání jednacích místností, provoz hotelového ubytování, přechodné ubytování (rezervace), restaurace, restaurace (samoobslužné), ubytování (pronajímání a přechodné), zásobování.
 - (511) 41, 43
 - (210) O-442301
-

Zápisy licenčních smluv k ochranným známkám

V této kapitole jsou zveřejněny zápisy licenčních smluv podle ustanovení § 18 odst. 1 zákona č. 441/2003 Sb.

Číslo zápisu	Vlastník	Nabyvatel licence	Druh licence	Datum uzavření licenční smlouvy	S účinností od data
168553	Doctor's Associates Inc., 300 South Pine Island Road, Suite No. 306, Plantation, FL, US;	KP MAX, s.r.o., Hájkova 7, Brno, 62800, CZ;	sublicence	16.06.2009	24.08.2009
168553	Doctor's Associates Inc., 300 South Pine Island Road, Suite No. 306, Plantation, FL, US;	CEFC, a.s., Karmelitská 28, Praha 1, 11000, CZ;	sublicence	28.05.2009	24.08.2009
168553	Doctor's Associates Inc., 300 South Pine Island Road, Suite No. 306, Plantation, FL, US;	inmaBASE s.r.o., Lidická 1959/17, Vsetín, 75501, CZ;	sublicence	31.03.2008	24.08.2009
185000	Jiří Bilinčuk, Americká 440, Mariánské Lázně, 35301, CZ;	Igristoe-trading CZ, s.r.o., Nádražní 471, Kyjov, 69701, CZ;	výlučná	07.07.2009	24.08.2009
188441	Jiří Bilinčuk, Americká 440, Mar. Lázně, 35301, CZ;	Igristoe-trading CZ, s.r.o., Nádražní 471, Kyjov, 69701, CZ;	nevýlučná	07.07.2009	24.08.2009
188441	Jiří Bilinčuk, Americká 440, Mar. Lázně, 35301, CZ;	SOVIMPORT s.r.o., Mírové náměstí 136, Mariánské Lázně, 35301, CZ;	nevýlučná	16.07.2009	24.08.2009
188442	Jiří Bilinčuk, Americká 440, Mar. Lázně, 35301, CZ;	Igristoe-trading CZ, s.r.o., Nádražní 471, Kyjov, 69701, CZ;	výlučná	07.07.2009	24.08.2009
259693	BENEFIT Team s.r.o., Vídeňská 55, Brno, 63900, CZ;	Travel & Business Centre, s.r.o., Vídeňská 55, Brno, 63900, CZ;	nevýlučná	01.01.2009	24.08.2009
259694	BENEFIT Team s.r.o., Vídeňská 55, Brno, 63900, CZ;	Travel & Business Centre, s.r.o., Vídeňská 55, Brno, 63900, CZ;	nevýlučná	01.01.2009	24.08.2009

Ochranné známky zrušené a prohlášené za neplatné

Tato kapitola obsahuje údaje o rozhodnutích o zrušení ochranné známky na základě ustanovení § 31 zákona č. 441/2003 Sb. nebo o prohlášení ochranné známky za neplatnou na základě ustanovení § 32 zákona č. 441/2003 Sb. Existuje-li důvod zrušení/prohlášení ochranné známky za neplatnou pouze ve vztahu k některým z výrobků nebo služeb, Úřad ochrannou známku zruší/prohlásí za neplatnou pouze pro tyto výrobky nebo služby. Údaje o výsledku rozhodnutí (zrušení ochranné známky, částečné zrušení ochranné známky, prohlášení ochranné známky za neplatnou, prohlášení ochranné známky za částečně neplatnou) jsou uvedeny za datem právní moci rozhodnutí pod INID kódem (583) s názvem "Datum právní moci rozhodnutí/výsledek rozhodnutí".

(111) 190052

(540)

DEPREX

(583) 17.08.2009 / částečné zrušení ochranné známky

(111) 269673

(540)

DRINK SERVIS

(583) 24.07.2009 / prohlášení ochranné známky za neplatnou

(111) 269674

(540)

DRINK

(583) 24.07.2009 / prohlášení ochranné známky za neplatnou

Obnovy zápisu ochranných známek

(111) **164389**
(220) 20.08.1979
(151) 07.05.1980
(540)

FINNTIP

(730) **Thermo Fisher Scientific Oy**, Ratastie 2, 01620 Vantaa, FI
(740) Čermák, Hořejš, Vrba - advokátní a patentová kancelář, JUDr. Čermák Karel, Národní 32, Praha 1, 11000
(510) Přístroje a nástroje k vědeckým, výzkumným a laboratorním účelům.
(511) 9, 10
(210) O-51262

(111) **164533**
(220) 20.08.1979
(151) 07.10.1980
(540)

FINNPIPETTE

(730) **Thermo Fisher Scientific Oy**, Ratastie 2, 01620 Vantaa, FI
(740) Čermák, Hořejš, Vrba - advokátní a patentová kancelář, JUDr. Čermák Karel, Národní 32, Praha 1, 11000
(510) Přístroje a nástroje k vědeckým, výzkumným a laboratorním účelům.
(511) 9, 10
(210) O-51263

(111) **167568**
(220) 18.09.1989
(151) 06.02.1990
(540)



(730) **Philip Morris Products S.A.**, Quai Jeanrenaud 3, Neuchâtel, CH
(740) Zeiner & Zeiner v.o.s., Mgr. Karel Šindelka, Maiselova 15, Praha 1, 11000
(510) (34) cigarety.
(511) 34
(210) O-56543

(111) **168477**
(220) 27.07.1990
(151) 27.08.1991
(540)



(730) **MONROS v.o.s.**, Hranická 404, Valašské Meziříčí, 75701, CZ
(740) PROPATENT, Ing. Vlasta Sedláčková, Ke Kateřinkám 1393, Praha 4, 14900
(510) Výroba, prodej, montáž a servis protislunečních clon, servis a opravy paletizačních vozíků.
(511) 20, 24, 37
(210) O-58150

(111) **171875**
(220) 19.07.1990
(151) 30.12.1992
(540)

THE BODY SHOP

(730) **The Body Shop International PLC**, Watersmead, Littlehampton, West Sussex, GB

(740) Baker & McKenzie v.o.s., advokátní kancelář, JUDr. Jiří Čermák, advokát, Klimentská 46, Praha 1, 11002
(510) (3) voňavky, mýdla, šampóny, kosmetické výrobky, toaletní přípravky neléčivé, barvy na vlasy, upravovače vlasů, tónovací přípravky na vlasy, přípravky na omývání vlasů a na úpravu vlasů, deodoranty, depilátory, přípravky proti pocení, pudry pro toaletní účely, kosmetické opalovací přípravky, masážní přípravky nemedicijnální, koupelové přísady, oleje a soli do koupelí, které nejsou pro lékařské účely, přípravky na holení, prostředky na čištění zubů, éterické oleje, zkrášlovací pleťové masky, zábaly na obličej, přípravky na ošetření nehtů, laky na nehty, pemzy, kosmetické bavlněné tyčinky, vata pro účely nemedicijnální.

(511) 3
(210) O-58057

(111) **224565**
(220) 19.02.1999
(151) 23.05.2000
(540)

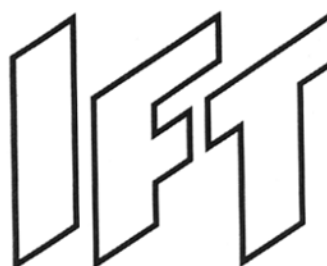

(730) **PÓROBETON Ostrava a.s.**, Třebovická 5543/36, Ostrava - Třebovice, 72202, CZ
(740) Mgr. Václav Pacl, Okrajová 4, Havířov - Podlesí, 73601
(510) (9) audiovizuální zařízení pro výuku, časové spínače automatické, s výjimkou pro hodinářství, čipy, čističe nosičů zvukových záznamů, čtecí zařízení (zpracování dat), dálkové ovládání, elektrická zařízení pro dálkové ovládání průmyslových procesů, dálkopisy, demagnetizační zařízení na magnetické pásky, diagnostické přístroje, jiné než k lékařským účelům, diaprojekty, diktafony, magnetické disky, kompaktní disky, kompaktní optické disky, elektronické oznamovací tabule, faxovací přístroje, fotoelektrické buňky, fotobuňky, karty s pamětí nebo s mikroprocesorem, počítačové klávesnice, kódované magnetické karty, laptopy, magnetické kódeři a dekódéry, mechanismus pro vkládání disků do počítače, monitory, magnetická media, notebooky, optické nosiče dat, obrazovky, ochranná zařízení proti rentgenovému záření, ne pro lékařské účely, operační systémy, počítačové paměti, magnetické pásky, vizuální zobrazovací jednotky, periferní zařízení počítačů, počítače, počítačové paměti, nahané počítačové programy, nahaný počítačový software, nahané programy operačních systémů, počítačové tiskárny, registrační pokladny, procesory (centrální procesorové jednotky), pružné disky, diskety, přerušovače, dálkové spínače, jističe, telefonní přístroje, radiofonní zařízení, radiotelegrafická zařízení, snímače znaků, mikrofony, televizní hry, textové procesory, vazební členy (zařízení pro zpracování dat), elektrické vodiče, vodiče ve tvaru vláken, optická vlákna, vynášecí přístroje (kresličky), vysílače elektronických signálů, vysokofrekvenční přístroje, vyučovací stroje, elektrické zámky, elektronické zápisníky, zařízení ke zpracování dat, zařízení na přenášení zvuku, zásuvky, zástrčky a ostatní elektrické spojky, zesilovače, zkušební přístroje, ne pro lékařské účely, pásky se zvukovými záznamy, kopírovací zařízení a stroje (fotografické, elektrostatické, termické); (16) papír a výrobky z papíru, lepenky a kartonážní výrobky, adresovací štítky do adresovacích strojů, barvicí pásky do psacích strojů, tiskoviny, brožury, odborné časopisy, grafické reprodukce, kalendáře, kancelářské potřeby, kromě nábytku, zejména šanony, pořadače, psací potřeby, publikace, karty a papírové pásky na zaznamenání počítačových programů, katalogy, kopírovací

zařízení, obaly na zaznamenání počítačových programů, katalogy, kopírovací zařízení, obaly na spisy, pásky barvicí do tiskáren k počítačům, periodika, učební pomůcky, kromě přístrojů, psací stroje (elektrické nebo neelektrické); (35) analýzy nákladů, příprava a vyhotovení daňových příznání, služby a poradenství v obchodní nebo podnikatelské činnosti, obchodní nebo podnikatelské informace, překlad informací do počítačových databází, systemizace informací do počítačové databáze, oceňování a odhady v oblasti podnikání, odborné obchodní poradenství, hospodářské nebo ekonomické prognózy, pronájem kancelářských strojů a zařízení, předvádění zboží, marketingové studie, účetnictví, předvádění zboží, revize účtů, zprostředkování obchodních záležitostí; (36) finanční analýzy, burzovní makléřství, daňové poradenství, finanční a daňové odhady, finanční oceňování v pojišťovnictví, finanční poradenství, řízení a služby, informace o pojištění, poradenské a konzultační služby v oblasti pojišťovnictví, uzavírání pojistek všeho druhu, zejména majetkových, životních a úrazových, platební převody vykonávané elektronicky, zprostředkovatelská činnost v oblasti pojištění; (37) instalování a opravy elektrických spotřebičů, montáž, údržba a opravy kancelářských strojů a zařízení, odrušování elektrických přístrojů, montáž, údržba a opravy počítačového vybavení, opravy a údržba promítacích přístrojů, instalace a údržba telefonů; (38) elektronická pošta, komunikace mobilními telefony, komunikace pomocí počítačových terminálů, pronájem zařízení pro přenos informací, elektronický přenos, zejména přenos zpráv a obrazových informací pomocí počítače, faxu a modemu, půjčování telekomunikačních zařízení, zejména faxů, modemů, telefonů, telekomunikační informace; (41) organizování a vedení seminářů, sympozií, školicí činnost, pořádání a řízení školení, instruktážní služby, výuka, vzdělávání, vzdělávací informace, zkoušení a přezkoušení; (42) aktualizace počítačových programů, expertizy (inženýrské práce), pronájem počítačů, pronájem počítačového software, regenerace počítačových dat, pronájem času na přístup do počítačových databází, počítačové systémové analýzy, odborné poradenství, s výjimkou poradenství obchodního, zejména poradenské a konzultační služby v oblasti počítačového hardware a software údržba počítačových programů, projektová činnost, studie technických projektů, pronájem vybavovacího času pro počítačová data, tvorba software, vývoj a výzkum nových výrobků, servisní činnost.

(511) 9, 16, 35, 36, 37, 38, 41, 42
(210) O-140217

(111) **224566**
(220) 18.02.1999
(151) 23.05.2000
(540)



(730) **PÓROBETON Ostrava a.s.**, Třebovická 5543/36, Ostrava - Třebovice, 72202, CZ
(740) Mgr. Václav Pacl, Okrajová 4, Havířov - Podlesí, 73601
(510) (9) audiovizuální zařízení pro výuku, časové spínače automatické, s výjimkou pro hodinářství, čipy, čističe nosičů zvukových záznamů, čtecí zařízení (zpracování dat), dálkové ovládání, elektrická zařízení pro dálkové ovládání průmyslových procesů, dálnopisy, demagnetizační zařízení na magnetické pásky, diagnostické přístroje, jiné než k lékařským účelům, diaprojekty, diktafony, magnetické disky, kompaktní disky, kompaktní optické disky, elektronické oznamovací tabule, faxovací přístroje, fotoelektrické buňky, fotobuňky, karty s pamětí nebo s mikroprocesorem, počítačové klávesnice, kódované magnetické karty, laptopy, magnetické kódéry a dekódéry, mechanismus pro vkládání disků do počítače, monitory, magnetická média, notebooky, optické nosiče dat, obrazovky, ochranná zařízení proti rentgenovému záření, ne pro

lékařské účely, operační systémy, počítačové paměti, magnetické pásky, vizuální zobrazovací jednotky, periferní zařízení počítačů, počítače, počítačové paměti, nahrané počítačové programy, nahraný počítačový software, nahrané programy operačních systémů, počítačové tiskárny, registrační pokladny, procesory (centrální procesorové jednotky), pružné disky, diskety, přerušovače, dálkové spínače, jističe, telefonní přístroje, radiofonní zařízení, radiotelegrafická zařízení, snímače znaků, mikrofony, televizní hry, textové procesory, vazební členy (zařízení pro zpracování dat), elektrické vodiče, vodiče ve tvaru vláken, optická vlákna, vynášecí přístroje (kresličky), vysílače elektronických signálů, vysokofrekvenční přístroje, vyučovací stroje, elektrické zámky, elektronické zápisníky, zařízení ke zpracování dat, zařízení na přenášení zvuku, zásuvky, zástrčky a ostatní elektrické spojky, zesilovače, zkušební přístroje, ne pro lékařské účely, pásky se zvukovými záznamy, kopírovací zařízení a stroje (fotografické, elektrostatické, termické); (16) papír a výrobky z papíru, lepenky a kartonážní výrobky, adresovací štítky do adresovacích strojů, barvicí pásky do psacích strojů, tiskoviny, brožury, odborné časopisy, grafické reprodukce, kalendáře, kancelářské potřeby, kromě nábytku, zejména šanony, pořadače, psací potřeby, publikace, karty a papírové pásky na zaznamenání počítačových programů, katalogy, kopírovací zařízení, obaly na zaznamenání počítačových programů, katalogy, kopírovací zařízení, obaly na spisy, pásky barvicí do tiskáren k počítačům, periodika, učební pomůcky, kromě přístrojů, psací stroje (elektrické nebo neelektrické); (35) analýzy nákladů, příprava a vyhotovení daňových příznání, služby a poradenství v obchodní nebo podnikatelské činnosti, obchodní nebo podnikatelské informace, překlad informací do počítačových databází, systemizace informací do počítačové databáze, oceňování a odhady v oblasti podnikání, odborné obchodní poradenství, hospodářské nebo ekonomické prognózy, pronájem kancelářských strojů a zařízení, předvádění zboží, marketingové studie, účetnictví, předvádění zboží, revize účtů, zprostředkování obchodních záležitostí; (36) finanční analýzy, burzovní makléřství, daňové poradenství, finanční a daňové odhady, finanční oceňování v pojišťovnictví, finanční poradenství, řízení a služby, informace o pojištění, poradenské a konzultační služby v oblasti pojišťovnictví, uzavírání pojistek všeho druhu, zejména majetkových, životních a úrazových, platební převody vykonávané elektronicky, zprostředkovatelská činnost v oblasti pojištění; (37) instalování a opravy elektrických spotřebičů, montáž, údržba a opravy kancelářských strojů a zařízení, odrušování elektrických přístrojů, montáž, údržba a opravy počítačového vybavení, opravy a údržba promítacích přístrojů, instalace a údržba telefonů; (38) elektronická pošta, komunikace mobilními telefony, komunikace pomocí počítačových terminálů, pronájem zařízení pro přenos informací, elektronický přenos, zejména přenos zpráv a obrazových informací pomocí počítače, faxu a modemu, půjčování telekomunikačních zařízení, zejména faxů, modemů, telefonů, telekomunikační informace; (41) organizování a vedení seminářů, sympozií, školicí činnost, pořádání a řízení školení, instruktážní služby, výuka, vzdělávání, vzdělávací informace, zkoušení a přezkoušení; (42) aktualizace počítačových programů, expertizy (inženýrské práce), pronájem počítačů, pronájem počítačového software, regenerace počítačových dat, pronájem času na přístup do počítačových databází, počítačové systémové analýzy, odborné poradenství, s výjimkou poradenství obchodního, zejména poradenské a konzultační služby v oblasti počítačového hardware a software údržba počítačových programů, projektová činnost, studie technických projektů, pronájem vybavovacího času pro počítačová data, tvorba software, vývoj a výzkum nových výrobků, servisní činnost.

(511) 9, 16, 35, 36, 37, 38, 41, 42
(210) O-140218

(111) **227305**
(220) 19.03.1999
(151) 19.10.2000

(540)



(730) **České dráhy, a.s.**, Nábřeží L. Svobody 1222, Praha 1, 11015, CZ

(510) (35) pomoc při řízení obchodní činnosti; (36) zastupování při celním řízení, pronajímání nemovitostí a nebytových prostor pro účely spojené s přepravou věcí; (39) zprostředkování přepravy věcí, přeprava věcí, zasilatelská činnost, balení a skladování věcí, pronájem železničních dopravních prostředků, sdělování informací ohledně přepravy věcí, o tarifech, jízdním řádu a dopravních způsobech; (42) kontrola vozidel nebo věcí před přepravou.

(511) 35, 36, 39, 42
(210) O-141053

(111) **227920**

(220) 05.10.1999
(151) 19.10.2000

VIRGINIA SLIMS PETITE

(730) **Philip Morris Products S.A.**, Quai Jeanrenaud 3, Neuchatel, CH

(740) Zeiner & Zeiner v.o.s., Mgr. Karel Šindelka, Maiselova 15, Praha 1, 11000

(510) (34) cigarety, tabák surový a zpracovaný, kuřácké potřeby, zápalky, zapalovače.

(511) 34
(210) O-147588

(111) **228458**

(220) 21.07.1999
(151) 20.11.2000



(730) **České dráhy, a.s.**, Nábřeží L. Svobody 1222, Praha 1, 11015, CZ

(510) (36) peněžní služby spojené s činností směnární; (39) poskytování informací ohledně cest, rezervace míst v dopravních prostředcích a zprostředkování dopravy osob a věcí, informace o tarifech, jízdních řádech a přepravních způsobech; (42) cestovní kancelář - zajišťování ubytovacích a stravovacích služeb.

(511) 36, 39, 42
(210) O-145059

(111) **228727**

(220) 21.10.1999
(151) 20.11.2000



(730) **Global Sped s.r.o.**, Rolnická 7, Brno, 62500, CZ

(740) Ing. Jandová Marie, Nerudova 1095, Kuřim, 66434

(510) (36) celní služby, celní deklarace, zprostředkování pojištění při

přepravě, úschovní služby, zprostředkovatelská činnost v oblasti celních špeditérských služeb; (39) služby v dopravě a přepravě, autobusová doprava, automobilová doprava, nákladní doprava, expresní doprava kusových zásilek, informace o dopravě, rezervace dopravy, zprostředkování doprava (zasílatelství), přeprava cenností (s doprovodem), poskytování pomoci v dopravě, doručovací služby, doručování balíků, doručování novin a časopisů, doručování zboží, pronájem automobilů, pronájem garáží, pronájem nákladních vozidel, skladování zboží, pronájem skladišť, pronájem skladovacích kontejnerů, informace o skladování, balení zboží, kurýrní služby, logistika; (41) organizování školení, kurzů a seminářů v oblasti dopravy, přepravy, zasilatelství a logistiky.

(511) 36, 39, 41
(210) O-148068

(111) **229504**

(220) 20.09.1999
(151) 27.12.2000

(540)



(730) **BC LOGISTICS s.r.o.**, Areál Barum Continental spol. s r.o., Otrokovice, 76531, CZ

(740) Patentservis Praha a.s., Jivenská 1273/1, Praha 4, 14021

(510) (12) gumárenské zboží, zejména pneumatiky; (36) poradenská činnost v oblasti celního řízení; (37) činnost pneuservisu; (39) spediční činnost, skladování zboží, silniční motorová doprava osobní a nákladní.

(511) 12, 36, 37, 39
(210) O-147031

(111) **229505**

(220) 20.09.1999
(151) 27.12.2000

(540)

BC LOGISTICS s.r.o.

(730) **BC LOGISTICS s.r.o.**, Areál Barum Continental spol. s r.o., Otrokovice, 76531, CZ

(740) Patentservis Praha a.s., Jivenská 1273/1, Praha 4, 14021

(510) (12) gumárenské zboží, zejména pneumatiky; (36) poradenská činnost v oblasti celního řízení; (37) činnost pneuservisu; (39) spediční činnost, skladování zboží, silniční motorová doprava osobní a nákladní.

(511) 12, 36, 37, 39
(210) O-147032

(111) **229544**

(220) 29.09.1999
(151) 27.12.2000

(540)

ROUTA SOLITAIRE GRANÁT

(730) **Routa soliter granat spol. s r.o.**, Žižkova 562, Turnov, 51101, CZ

(740) Novotný, Ziegrosser a partner, Ing. Novotný Karel, Terronská 21, Praha 6, 16000

(510) (14) drahé kovy a jejich slitiny a předměty z těchto hmot nebo z plátovaných (dublovaných) kovů, šperky, drahokamy, drahé kameny, bižuterie, svícný z drahých kovů, svícný neelektrické z jiných hmot, perly, skleněné perličky, ambroidové perly, brože, amulety, jantar, slonovina a výrobky z nich, odznaky, jehlice, ozdoby k oděvům, spony do kravat, přezky a knoflíky z drahých kovů, busty, sošky, suvenýry z drahých kovů a kamenů, hodinky, hodiny, stopky, skříčka, řetízky, pásky k hodinkám a pouzdra na hodinky, nářadí pro domácnost, kuchyňské nástroje, nádobí, podnosy, stojánky na párátko a kořenky, kořenky, kroužky na ubrousky, mísy, kávové a čajové servery, džbány, dózy na čaj, kávu apod., košíky, poháry, sítko a vajíčka na čaj, cedníky, karafy, vše z drahých kovů, sakrální nádoby z drahých kovů, krabice, krabičky, pouzdra, dózy, flakóny, šperkovnice, kazety z drahých kovů, klíčenky, peněženky z drahých kovů, urny z drahých kovů a kamenů,

umělecká díla z drahých kovů a kamenů, potřeby pro kuřáky z drahých kovů, popelníky, krabičky na zápalky, zapalovače, pouzdra, kazety a stojánky na cigarety a doutníky, cigaretové a doutníkové špičky z drahých kovů, gagát a gagátové ozdoby, vlákna a nitě z drahých kovů, bonboniéry z drahých kovů, kalíšky na vajíčka z drahých kovů, amfóry a korbele z drahých kovů, vázy z drahých kovů; (21) skleněné umělecko-průmyslové zboží, skleněné kameny, sklo potištěné, sklo zlcené, sklo kropenaté, sklo zrcadlové, sklo broušené, sklo leštěné, předměty ze skla, svícny z obecných kovů, svícny drátěné, baňky skleněné, křišťálové, emailové, křemenné, malované, opalinové, opalové a smaltované sklo a výrobky z něho, skla do oken automobilů /polotovary/, skleněné zátky a uzávěry, skleněná vlákna a vlna s výjimkou izolace a pro textilní účely, skleněné lahve, demižony, sklenice na pití, karafy a stolní lahve, džbány, skleněné nádoby na koření a pochutiny, skleněné figurky, sošky, suvenýry, skleněné podnosy, mísy, konvice, jídelní, čajové a kávové servery, porcelán a výrobky z něj, hrnčířské zboží, květináče, kuchyňské nádobí a náčiní, hrnce, pekáče, pánve, zapékačí misky, formy, soupravy, talíře, talířky, misky, mísy, podnosy, cedníky, válečky, podložky na krájení, vařečky, pokličky, naběračky, kuchyňské přístroje na šlehání, drcení, mletí, lisování, odšťavňovače, neelektrické, neelektrické kávovary, dózy na čaj a kávu, džbány, korbele, nádoby na pití, kořenky, stojánky na kořenky, čajníky, cestovní lahve, aerosolové dávkovače, čisticí nástroje ruční, zvony na čištění odpadu, hadry, hadříky na čištění a leštění, prachovky, jelenice, kamenina, keramika a výrobky z ní, kartáče a kartáčky všeho druhu, formy a nádoby na led, termosky, houby a hubky na čištění a mytí, lešticí stroje a zařízení neelektrické, kosmetické pomůcky, žehlicí prkna, klece na domácí zvířata, pastičky na myši, škopky, džbery, dětské vaničky, grilovací a pečicí jehlice a špičky, pouzdra na mýdlo a mýdelničky, holicí štětky, kartáčky na zuby, smetáky, smetáčky, mopy, plácačky na koberce, toaletní potřeby, hřebeny, drátěnky, kuličky na prádlo, krabice na jídlo a potraviny, neceséry, vlnaškové košťáče, WC štětky, jídelní hůlky a tyčinky na nápoje, vázy, koše na odpadky; (40) úprava materiálů, povrchová úprava skla a bižuterie, tónování skla, úprava a zpracování kovů a drahých kovů, řezání, tvarování, leštění, broušení, pokovování, plátování, cizelování, legování, slévání, pozlacování, broušení, leštění, řezání, rytí a ostatní úprava drahých kamenů, informace o zpracování a úpravě materiálů, zejména kovů, drahých kovů, drahých kamenů a bižuterie.

(511) 14, 21, 40
(210) O-147320

(111) **229638**
(220) 26.10.1999
(151) 27.12.2000
(540)



(730) **Popov Pavel, RNDr.**, Želivského 1752, Tachov, 34701, CZ
(740) Mgr. Irena Langrová, Skrětova 48, Plzeň, 30100
(510) (3) přírodní kosmetika, bio-kosmetika, opalovací prostředky, šampony, mýdla, pleťové krémy, vody, emulze, lotion; (5) bylinné a ochranné masti, masti s biologicky aktivními látkami a bio-masti, bylinné čaje, bylinné sirupy, bylinné extrakty, extrakty a sirupy s biologicky aktivními látkami, sušené léčivé rostliny, bylinné likéry k léčebným účelům; (30) veškeré čaje, racionální výživa, přírodní potravní doplňky včetně biotechnologických a geneticky upravovaných, spadajících do této třídy; (32) nápoje s obsahem biologicky aktivních látek (například chmel, ženšen), bylinné rostlinné extrakty, sirupy; (42) poradenská služba pro oblast zdravého životního stylu a alternativní medicíny.

(511) 3, 5, 30, 32, 42
(210) O-148177

(111) **229677**
(220) 10.11.1999
(151) 27.12.2000
(540)

SAMPOERNA

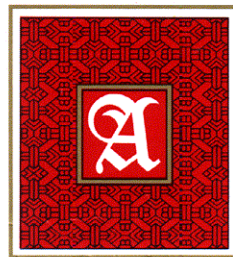

(730) **P.T.HANJAYA MANDALA SAMPOERNA Tbk.**, JALAN RUNGKUT INDUSTRI RAYA 18, SURABAYA, ID
(740) Zeiner & Zeiner v.o.s., Mgr. Karel Šindelka, Maiselova 15, Praha 1, 11000
(510) (34) doutníky, cigára, cigarety, byliny a přísady do tabáku na kouření, tabák, zapalovače pro kuřáky, popelníky (ne z drahých kovů), pouzdra na tabák, cigaretové špičky a cigaretové držáky (ne z drahých kovů), cigaretová a doutníková pouzdra (ne z drahých kovů), zápalky, obaly na zápalky (ne z drahých kovů), cigaretové filtry.

(511) 34
(210) O-148735

(111) **229766**
(220) 13.12.1999
(151) 27.12.2000
(540)



(730) **R & B Mědělek - společnost s ručením omezeným, B.** Němcové 371, Žacléř, 54201, CZ
(740) Ing. Václav Kratochvíl, patentový zástupce, Táborská 758/33, Mladá Boleslav, 29301
(510) (21) lahve, zejména z plastu, náčiní a nádoby pro domácnost nebo kuchyň, zejména z plastu; (28) sportovní lahve, doplňky jízdních kol, cyklopásky, sportovní zboží; (35) zprostředkovatelská činnost v oblasti obchodu.

(511) 21, 28, 35
(210) O-149825

(111) **230096**
(220) 26.08.1999
(151) 22.01.2001
(540)

MARYBELLE

(730) **BUDA-MONT, spol. s r.o.**, Herink č. 7, Herink, okr. Praha - východ, 25101, CZ
(740) JUDr. Aleš Zábrš, advokát a patentový zástupce, Na Beránce 2, Praha 6, 16000
(510) (32) pivo všeho druhu, minerální a stolní vody, nealkoholické nápoje, sirupy, přípravky k výrobě nápojů; (33) alkoholické nápoje všeho druhu, zejména vína; (42) hostinská činnost.

(511) 32, 33, 42
(210) O-146234

(111) **230303**
(220) 10.11.1999
(151) 22.01.2001

- (540) **VERSA**
(730) **NEC CORPORATION**, 7-1, Shiba 5-chome, Minato-ku, Tokyo, JP
(740) Čermák Hořejš Matějka a spol., JUDr. Jan Matějka, advokát, Národní 32, Praha 1, 11000
(510) (9) elektronické počítače, počítačový hardware a počítačový software, počítačová periferní zařízení, bezdrátová a mobilní komunikační zařízení, počítačové propojovací panely a konektory pro spojení s počítačovými perifériemi, paměti a IC karty ve tř. 9.
(511) 9
(210) O-148730

- (111) **230304**
(220) 10.11.1999
(151) 22.01.2001
(540) **NEC VERSA**
(730) **NEC CORPORATION**, 7-1, Shiba 5-chome, Minato-ku, Tokyo, JP
(740) Čermák Hořejš Matějka a spol., JUDr. Jan Matějka, advokát, Národní 32, Praha 1, 11000
(510) (9) elektronické počítače, počítačový hardware a počítačový software, počítačová periferní zařízení, bezdrátová a mobilní komunikační zařízení, počítačové propojovací panely a konektory pro spojení s počítačovými perifériemi, paměti a IC karty ve tř. 9.
(511) 9
(210) O-148731

- (111) **230322**
(220) 15.11.1999
(151) 22.01.2001
(540) 

- (730) **PMPI LLC**, 9711 Farrar Court, Richmond, VA, US
(740) Zeiner & Zeiner v.o.s., Mgr. Karel Šindelka, Maiselova 15, Praha 1, 11000
(510) (18) kůže a imitace kůže, výrobky z těchto materiálů, které nejsou zahrnuty v jiných třídách, kůže ze zvířat, usně, kufry a cestovní tašky, deštníky, slunečníky a hole, biče, postroje a sedlářské výrobky; (25) oděvy, obuv, kloboučnické zboží; (26) krajky a výšivky, stuhy a tkaničky, knoflíky, háčky a očka/poutka, špendlíky a jehly, umělé květiny.
(511) 18, 25, 26
(210) O-148872

- (111) **230505**
(220) 24.05.2000
(151) 22.01.2001
(540) **STIMULSIN**
(730) **Dr. Staněk spol. s r.o.**, Nad Schody 271, Praha 5 - Řeporyje, 15511, CZ
(740) Ing. Michal Jupa, patentový zástupce, Na Baních 1385, Praha 5 - Zbraslav, 15600
(510) (3) kosmetika, zubní pasty; (5) potraviny určené pro zvláštní výživu, výrobky farmaceutické.
(511) 3, 5
(210) O-155733

- (111) **230713**
(220) 08.07.1999
(151) 21.02.2001
(540) **AUTOFORUM**
(730) **Jaroslav Vavera**, E. Beneše 279/II, Soběslav, 39201, CZ
(510) (35) reklamní a inzertní činnost; (41) tvorba a šíření televizních programů, soutěže pro veřejnost, výchova a zábavná činnost.
(511) 35, 41
(210) O-144736

- (111) **230793**
(220) 23.08.1999
(151) 21.02.2001
(540)



- (730) **AGROTRADE, a.s.**, Lopatecká 223/13, Praha 4, 14700, CZ
(740) JUDr. Petr Bokotěj, advokát, Komunardů 36, Praha 7, 17000
(510) (29) maso, ryby, drůbež, zvěřina, masové výtažky, mražená zelenina, mražené ovoce, instantní polévky a omáčky, kompoty a želé; (30) káva, čaj, kakao, cukr, rýže, mouka, koření, potravinářský led, sůl, hořčice, droždí, ovesné vločky, knedlíky a moučné výrobky; (42) restaurační a ubytovací služby.
(511) 29, 30, 42
(210) O-146077

- (111) **230795**
(220) 26.08.1999
(151) 21.02.2001
(540)

B mont
BUDA

- (730) **BUDA-MONT, spol. s r.o.**, Herink č. 7, Herink, okr. Praha - východ, 25101, CZ
(740) JUDr. Aleš Zábrš, advokát a patentový zástupce, Na Beránce 2, Praha 6, 16000
(510) (35) reklamní a inzertní činnost, poskytování pomoci při provozu obchodu, obstaravatelská činnost v oblasti obchodu, marketing, obchodní administrativa; (39) doprava a skladování; (42) hostinská činnost.
(511) 35, 39, 42
(210) O-146205

- (111) **230815**
(220) 13.09.1999
(151) 21.02.2001
(540)



- (730) **Petr Pařil**, Helfertova 532/37, Brno, 61300, CZ

- (740) Ing. Jandová Marie, Nerudova 1095, Kuřim, 66434
(510) (37) opravy motorových vozidel, opravy disků kol z lehkých slitin.
(511) 37
(210) O-146734

- (111) **230949**
(220) 11.11.1999
(151) 21.02.2001
(540)

TANDEM

- (730) **Philip Morris ČR a.s.**, Vítězná 1, Kutná Hora, 28403, CZ
(740) Zeiner & Zeiner v.o.s., Mgr. Karel Šindelka, Maiselova 15, Praha 1, 11000
(510) (34) tabák surový i zpracovaný, cigarety, doutníky, viržinka, kuřácké potřeby, dýmky, zapalovače a zápalky.
(511) 34
(210) O-148790

- (111) **230998**
(220) 22.11.1999
(151) 21.02.2001
(540)

VIÑA TARAPACA EX ZAVALA

- (730) **VIÑA TARAPACA EX ZAVALA S.A.**, Los Conquistadores N°1700 Piso 15°Providencia, Santiago, CL
(740) KOREJZOVÁ & SPOL., v.o.s., JUDr. Petra Korejzová, advokátka, Korunní 810/104 E, Praha 10, 10100
(510) (33) vína.
(511) 33
(210) O-149096

- (111) **231205**
(220) 17.12.1999
(151) 21.02.2001
(540)

AŽD Praha s.r.o.

- (730) **AŽD Praha s.r.o.**, Žirovnická 2/3146, Praha 10, 10617, CZ
(740) Ing. Marie Smrčková, patentový zástupce, Velflíkova 10, Praha 6, 16000
(510) (6) výkolejky a železniční výhybky; (7) stroje s mechanickým pohonem; (9) aparáty, přístroje a zařízení vědecké, geodetické, elektrické a elektronické zařaz. ve tř. 9, optické, pro měření, signalizaci, kontrolu, inspekci, záchranu a přístroje učební, aparáty pro záznam, převod, reprodukci zvuku nebo obrazu, přístroje pro zpracování informací a počítače, software na nosičích, automatické řízení pro vozidla, blikače a světelná signalizace, centrální procesorové jednotky, časové spínače i automatické, dálkové ovladače, elektrické zařízení pro dálkové ovládání, dálkové ovládání železničních uzlů, též elektrodynamická zařízení pro ně, dálkové řízení signalizace, distribuční přístroje i automatické, indikátory elektrické i automatické, indikátory ztrát elektrické energie, mechanismy pro turnikety, měřicí přístroje a zařízení i přesné, mlhové signály s výjimkou výbušných, návěstí, návěstí signalizační, světelná nebo mechanická či lucerny, odrušovače, panely signalizační světelné nebo mechanické, pojistky, jističe, elektrická zařízení jako prostředky pro prevenci dopravních nehod, programy operačních systémů, přepínače a řadiče článků, přerušovače a vypínače, radiotelefonní a radiotelegrafická zařízení, rozvodné, řídicí, spínací a kontrolní panely, pulty a skříně, světelná signalizace a značení, transformátory, vysílací zařízení a vysílačky, vysokofrekvenční přístroje, elektrické zabezpečovací zařízení proti krádeži, zavírače dveří elektrické, zvonky elektrické signalizační a poplašné, zvukové výstražné znamení v mlze nevybušné, bezpečnostní zařízení pro železnici a železniční dopravu, reléové, napájecí a elektronické stojany, ovládací stoly, indikační desky a veškeré prvky staničních, traťových a

spádovištních zabezpečovacích a automatizačních zařízení, vlakové zabezpečovače ATC, elektromotorické přestavníky, mechanické přestavníky, skříně pro železniční zabezpečovací zařízení, přípojové venkovní skříně, traťové telefonní objekty, elektrická zařízení včetně závor pro železniční přejezdy, světelné výstražníky pro železniční přejezdy, telefonní zapojovače, řadiče pro silniční signalizaci, světelná návěstidla, rozvaděče též automatické i vysokého napětí; (36) pronájem nebytových prostor, nemovitosti; (37) stavby a opravy, též demolice, instalace, montáže, servis, údržba, revize a kontrola včetně jejich změn, udržovacích prací na nich a jejich odstraňování zejména v oblasti dopravy, elektrických a elektronických zařízení, strojů a přístrojů, dopravních zařízení též elektrických, trakčních vozidel, motorových vozidel a sdělovací techniky, montážní práce interní i externí včetně kabelizací, kopáčské a zemní práce, opravy motorových vozidel, provádění protlaků pod komunikacemi a tratěmi, pronájem stavebních mechanismů, stavební práce s autojeřáby pro potřeby železnice, truhlářské práce spadající do této třídy, zřizování, montáž, údržba a servis telekomunikačních zařízení, zámečnictví; (39) doprava, pronájem vagonů, silniční motorová doprava, služby v dopravě a přepravě, železniční doprava; (40) truhlářství (zpracování dřeva), broušení a leštění kovů, galvanizérství, kovoobrábění, nástrojařství; (41) školící a výchovná činnost zejména v oboru sdělovací, zabezpečovací, požární a signalizační techniky a v dopravě; (42) geodézie, geodetické práce a zeměměřičká činnost, dopravní měření zejména pro potřeby železnice, hostinská činnost, průzkumy a studie technické, též projektová činnost zejména pro potřeby železnice, projektování elektrických a elektronických zařízení, provádění zkoušek výrobků zabezpečovací, sdělovací a automatizační techniky externí i interní, tvorba a poskytování software, poskytování technických služeb k ochraně majetku a osob zejména v dopravě, odborné porady a inženýrská činnost včetně expertiz v oblasti dopravy, sdělovací, zabezpečovací, signalizační techniky a dopravy, počítačové systémové analýzy, poradenství v oblasti bezpečnosti dopravy, programy počítačů a jejich údržba, pronájem software, vývoj a výzkum nových výrobků a zařízení v oblasti dopravy.

- (511) 6, 7, 9, 36, 37, 39, 40, 41, 42
(210) O-150016

- (111) **231206**
(220) 17.12.1999
(151) 21.02.2001
(540)

AŽD

- (730) **AŽD Praha s.r.o.**, Žirovnická 2/3146, Praha 10, 10617, CZ
(740) Ing. Marie Smrčková, patentový zástupce, Velflíkova 10, Praha 6, 16000
(510) (6) výkolejky a železniční výhybky; (7) stroje s mechanickým pohonem; (9) aparáty, přístroje a zařízení vědecké, geodetické, elektrické a elektronické zařaz. ve tř. 9, optické, pro měření, signalizaci, kontrolu, inspekci, záchranu a přístroje učební, aparáty pro záznam, převod, reprodukci zvuku nebo obrazu, přístroje pro zpracování informací a počítače, software na nosičích, automatické řízení pro vozidla, blikače a světelná signalizace, centrální procesorové jednotky, časové spínače i automatické, dálkové ovladače, elektrické zařízení pro dálkové ovládání, dálkové ovládání železničních uzlů, též elektrodynamická zařízení pro ně, dálkové řízení signalizace, distribuční přístroje i automatické, indikátory elektrické i automatické, indikátory ztrát elektrické energie, mechanismy pro turnikety, měřicí přístroje a zařízení i přesné, mlhové signály s výjimkou výbušných, návěstí, návěstí signalizační, světelná nebo mechanická či lucerny, odrušovače, panely signalizační světelné nebo mechanické, pojistky, jističe, elektrická zařízení jako prostředky pro prevenci dopravních nehod, programy operačních systémů, přepínače a řadiče článků, přerušovače a vypínače, radiotelefonní a radiotelegrafická zařízení, rozvodné, řídicí, spínací a kontrolní panely, pulty a skříně, světelná signalizace a značení, transformátory, vysílací zařízení a vysílačky, vysokofrekvenční přístroje, elektrické zabezpečovací zařízení proti krádeži, zavírače dveří elektrické, zvonky elektrické signalizační a poplašné, zvukové výstražné znamení v mlze nevybušné, bezpečnostní zařízení pro železnici a železniční dopravu, reléové, napájecí a elektronické stojany, ovládací stoly,

indikační desky a veškeré prvky staničních, traťových a (540)
spádovištních zabezpečovacích a automatizačních zařízení,
vlakové zabezpečovače ATC, elektromotorické přestavníky,
mechanické přestavníky, skříně pro železniční zabezpečovací
zařízení, přípojové venkovní skříně, traťové telefonní objekty,
elektrická zařízení včetně závor pro železniční přejezdy,
světelné výstražníky pro železniční přejezdy, telefonní
zapojovače, řadiče pro silniční signalizaci, světelná návěstidla,
rozvaděče též automatické i vysokého napětí; (36) pronájem
nebytových prostor, nemovitostí; (37) stavby a opravy, též
demolice, instalace, montáže, servis, údržba, revize a kontrola
včetně jejich změn, udržovacích prací na nich a jejich
odstraňování zejména v oblasti dopravy, elektrických a
elektronických zařízení, strojů a přístrojů, dopravních zařízení
též elektrických, trakčních vozidel, motorových vozidel a
sdělovací techniky, montážní práce interní i externí včetně
kabelizací, kopáčské a zemní práce, opravy motorových
vozidel, provádění protlaků pod komunikacemi a tratěmi,
pronájem stavebních mechanismů, stavební práce s autojeřáby
pro potřeby železnice, truhlářské práce spadající do této třídy,
zřizování, montáž, údržba a servis telekomunikačních zařízení,
zámečnictví; (39) doprava, pronájem vagonů, silniční motorová
doprava, služby v dopravě a přepravě, železniční doprava; (40)
truhlářství (zpracování dřeva), broušení a leštění kovů,
galvanizérství, kovoobrábění, nástrojařství; (41) školící a
výchovná činnost zejména v oboru sdělovací, zabezpečovací,
požární a signalizační techniky a v dopravě; (42) geodézie,
geodetické práce a zeměměřičká činnost, dopravní měření
zejména pro potřeby železnice, hostinská činnost, průzkumy a
studie technické, též projektová činnost, zejména pro potřeby
železnice, projektování elektrických a elektronických zařízení,
provádění zkoušek výrobků zabezpečovací, sdělovací a
automatizační techniky externí i interní, tvorba a poskytování
software, poskytování technických služeb k ochraně majetku a
osob zejména v dopravě, odborné porady a inženýrská činnost
včetně expertiz v oblasti dopravy, sdělovací, zabezpečovací,
signalizační techniky a dopravy, počítačové systémové analýzy,
poradenství v oblasti bezpečnosti dopravy, programy počítačů a
jejich údržba, pronájem software, vývoj a výzkum nových
výrobků a zařízení v oblasti dopravy.

(511) 6, 7, 9, 36, 37, 39, 40, 41, 42
(210) O-150017

(111) **231269**
(220) 30.12.1999
(151) 21.02.2001
(540)

KOLATE

(730) **FedChem LLC**, 275 Keystone Drive, Bethlehem, PA, US
(740) TRAPLOVÁ-HAKR-KUBÁT Advokátní a patentová kancelář,
JUDr. Jarmila Traplová, Přístavní 24, Praha 7, 17000
(510) (1) chemické látky pro použití zejména jako gelující činidla,
zahušťovadla, pryskyřice a látky modifikující oleje, akceptory
kyselin, sušidla a stabilizátory.
(511) 1
(210) O-150525

(111) **232107**
(220) 24.01.2000
(151) 28.03.2001
(540)

ALICE ABRAHAM

(730) **Alice Nicoue Abrahamová - NIKWÉ MUSIC**, Na
Červeném vrchu 3016, Teplice 1, 41501, CZ
(510) (24) pokrývky, ubrusy; (25) oděvy; (40) krejčovství; (42) návrh
designu oděvů.
(511) 24, 25, 40, 42
(210) O-151205

(111) **232422**
(220) 19.07.2000
(151) 28.03.2001



(730) **Hrabal Zdeněk**, Lesní 154, Třeboň, 37901, CZ
(510) (41) sportovní a kulturní aktivity, název orchestru.
(511) 41
(210) O-157479

(111) **233278**
(220) 13.03.2000
(151) 24.04.2001
(540)

EUROSUN

(730) **EUROSUN a.s.**, Svatbínská 494, Kostelec nad Černými Lesy,
28163, CZ
(740) Ing. Jiří Střelák, Šumberova 42, Praha 6, 16200
(510) (6) stavební materiály z kovu a slitin, žaluzie a jiné prostředky
protisluneční ochrany z kovu, spojovací materiály a prvky,
konstrukce, stavební a nábytkové kování, armatury, kovová
okna, dveře nebo jiné stavební díly; (19) stavební materiály
nekovové, žaluzie a jiné prostředky protisluneční, ochrany
nekovové, spojovací materiály, prvky a konstrukce nekovové,
dřevo polozpracované a výrobky z něj pro tuto třídu, dřevěná
nebo plastová okna dveře a jejich součásti, lišty, rámy apod.,
plastové armatury; (17) plastické hmoty a výrobky
polozpracované, izolační materiály, těsnící materiály; (24) síť
proti hmyzu.
(511) 6, 17, 19, 24
(210) O-153037

(111) **233331**
(220) 24.03.2000
(151) 24.04.2001
(540)

BROTEX

(730) **Handrejch Zbyněk**, Pražská 226, Písek, 39701, CZ
(510) (24) textilní výrobky - prošívání příkrývky, polštáře, povlečení,
závěsy, přehozy, prostěradla, zdravotní podkopy, válečky,
srdíčka, matracový chránič, TV pytel, ubrusy, utěrky.
(511) 24
(210) O-153545

(111) **233623**
(220) 11.11.1999
(151) 23.05.2001
(540)

ISET

(730) **Veletrhy Brno, a.s.**, Výstaviště 1, Brno, 64700, CZ
(740) Ing. Dohnal Jiří, patentový zástupce, Nedbalova 29, Brno,
62300
(510) (35) inzertní, reklamní a propagační činnost, poskytování
pomoci při provozu obchodu včetně zprostředkování
obchodních a souvisejících obchodně personálních záležitostí,
organizování výstav a veletrhů k reklamním a obchodním
účelům, správa obchodních zájmů třetích osob, vypracování
statistických přehledů, poradenství v oblasti organizace a
ekonomiky podnikání, marketing, průzkum a analýzy trhů,
aranžérství, pronájem kancelářských strojů a zařízení,
distribuce zboží k reklamním účelům, rozmnožování
dokumentů; (42) technické zabezpečení výstav a výstavních
ploch, odborné poradenství, vztahující se k organizování výstav
a veletrhů, organizování módních přehlídek k informacím o
módě, inženýrsko-technická činnost v oblasti tvorby a
poskytování software.
(511) 35, 42
(210) O-148769

(111) **233657**
(220) 17.01.2000

(151) 23.05.2001
(540)

KPP
Kratochvíl parket profi

(730) **Kratochvíl parket profi, s.r.o.**, Bohunická cesta 1/328, Moravany u Brna, 66448, CZ
(740) Ing. Malůšek Jiří, Mendlovo nám. 1a, Brno, 60300
(510) (3) přípravky na čištění, leštění, odmašťování a broušení, především dřeva; (19) dřevěné podlahy všech druhů; (37) opravy podlah, servisní služby související s opravou a výměnou podlah.
(511) 3, 19, 37
(210) O-150907

(111) **234519**
(220) 08.08.2000
(151) 25.06.2001
(540)

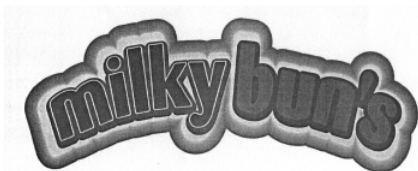

(730) **UNITED BAKERIES a.s.**, Bohunická 24/519, Brno - město, 61900, CZ
(510) (30) trvanlivé a netrvanlivé pečivo, běžné pečivo, jemné pečivo, dorty, plněné pečivo, koláče s náplní, pečivo s obsahovým podílem mléka, krekry, chléb, rohlíky, housky, koláče, buchtý, bochánky, cukrovinky, mouka a přípravky z obilovin, mražené výrobky a polotovary, cukrářské výrobky, tukové těsto, výrobky z mouky, oplatky, sendviče, suchary, sušenky, zákusky, žemle.
(511) 30
(210) O-158118

(111) **234722**
(220) 22.09.1999
(151) 30.07.2001
(540)

DEL

(730) **DEL a.s.**, Strojírenská 38, Žďár nad Sázavou, 59101, CZ
(740) Ing. Radmila Baumová, Nádražní 29, Žďár nad Sázavou, 59101
(510) (6) zámečnické výrobky kovové včetně regálů i skříní; (7) strojírenské výrobky, zvláště tvářecí stroje a zařízení válcoven, náhradní díly ke strojům; (9) rozvaděče nízkého napětí a elektrická zařízení s výjimkou počítačů a periferních zařízení počítačů; (37) servisní a opravárenské služby a činnosti, montážní a inženýrské služby v oblasti strojírenských a elektrických zařízení; (41) školící služby a činnosti; (42) projektová, konstrukční činnost a služby, technická pomoc, odborné a poradenské služby, zvláště v oblasti automatizovaných systémů řízení a technologických procesů, poskytování software a zpracování dat, inženýrské služby.
(511) 6, 7, 9, 37, 41, 42
(210) O-147090

(111) **234723**
(220) 22.09.1999
(151) 30.07.2001

(540)

BC Logistics s.r.o.

(730) **BC LOGISTICS s.r.o.**, Areál Barum Continental spol. s r.o., Otrokovice, 76531, CZ
(740) Patentservis Praha a.s., Jivenská 1273/1, Praha 4, 14021
(510) (12) pneumatiky; (36) poradenská činnost v oblasti celního řízení; (37) činnost pneuservisu; (39) spediční činnost, skladování zboží, silniční motorová doprava osobní a nákladní.
(511) 12, 36, 37, 39
(210) O-147121

(111) **235107**
(220) 16.05.2000
(151) 30.07.2001
(540)



(730) **Mgr. Saher Huneidi**, Sabil, Aleppo, SY
(740) JUDr. Prchala Helmut, patentový zástupce, Rekreační 27, Hlučín - Bobrovniky, 74801
(510) (18) výrobky z kůže, kožená galanterie, kabelky, peněženky; (25) opasky.
(511) 18, 25
(210) O-155407

(111) **235207**
(220) 03.07.2000
(151) 30.07.2001
(540)



(730) **Michael Tretter**, Na Podstádlí 290, Všenory, 25231, CZ
(510) (41) barmanské show; (42) barmanský servis (gastronomie), barmanský catering, návrhy interiérů.
(511) 41, 42
(210) O-157133

(111) **235450**
(220) 11.08.1999
(151) 27.08.2001
(540)

LEO Night show

(730) **PK 62, a.s.**, Bohdalecká 6/1420, Praha 10 - Michle, 10100, CZ
(740) Ing. Václav Kratochvíl, patentový zástupce, Táborská 758/33, Mladá Boleslav, 29301
(510) (41) výroba televizních programů, filmová tvorba, výroba audiovizuálních programů.
(511) 41
(210) O-145714

(111) **235451**
(220) 11.08.1999
(151) 27.08.2001
(540)

LEO TV Magazín

(730) **PK 62, a.s.**, Bohdalecká 6/1420, Praha 10 - Michle, 10100, CZ
(740) Ing. Václav Kratochvíl, patentový zástupce, Táborská 758/33, Mladá Boleslav, 29301
(510) (41) výroba televizních programů, filmová tvorba, výroba audiovizuálních programů.
(511) 41
(210) O-145715

(111) **237201**
(220) 09.09.1999
(151) 22.10.2001

- (540) **CHEMAGRA**
- (730) **AGROFERT HOLDING, a.s.**, Pyšelská 2327/2, Praha 4, 14900, CZ
- (740) Ing. Václav Kratochvíl, patentový zástupce, Tábořská 758/33, Mladá Boleslav, 29301
- (510) (1) zemědělské chemické přípravky včetně malých balení, chemikálie pro lesnictví, chemikálie pro průmysl, výrobky anorganické chemie a chemické přísady ve tř.1, chemická činidla, dusičnany, fosfáty, močovina, hnojiva, kyseliny, rozpouštědla, žíraviny, mořidla na kovy; (5) pesticidy, jedy všeho druhu, dezinfekční přípravky, chemické přípravky pro lékařské a zvěrolékařské účely, mořidla pro semena; (35) dovozní a vývozní kancelář, pomoc při řízení obchodní činnosti, obchodní a podnikatelské poradenství, organizování komerčních nebo reklamních výstav, zastupování zahraničních firem v prodeji agrochemikálií a osiv, vydávání reklamních a propagačních textů, služby obstaravatelské a zprostředkovatelské v oblasti obchodu a služeb, marketing, průzkum a analýza trhu, obchodní služby v prodejnách a skladovacích provozech, obchodní management a podnikové poradenství, obchodně zastupitelská činnost, činnost ekonomických poradců, organizační a ekonomické poradenství; (36) garance, záruky, půjčky, hypotéky, kapitálové investice, leasing, správa majetku, odkup pohledávek formou factoringu a forfaitingu, pronájem nemovitostí, kanceláří a farem; (39) skladování paliv a maziv, silniční motorová doprava, distribuce zboží, pronájem garáží, parkovacích ploch a skladišť, skladování a dodávání zboží; (42) poradenská činnost v oblasti zemědělství, chemické analýzy, služby v oblasti chemie, odborné poradenství s výjimkou obchodního, pronájem zemědělského zařízení, polní pokusnictví, metodická doporučení pro zemědělce, zprostředkovatelská činnost v chemickém průmyslu a zemědělství.
- (511) 1, 5, 35, 36, 39, 42
(210) O-146683

- (111) **237203**
(220) 09.09.1999
(151) 22.10.2001
(540)

CHEM agra

- (730) **AGROFERT HOLDING, a.s.**, Pyšelská 2327/2, Praha 4, 14900, CZ
- (740) Ing. Václav Kratochvíl, patentový zástupce, Tábořská 758/33, Mladá Boleslav, 29301
- (510) (1) zemědělské chemické přípravky včetně malých balení, chemikálie pro lesnictví, chemikálie pro průmysl, výrobky anorganické chemie a chemické přísady ve tř.1, chemická činidla, dusičnany, fosfáty, močovina, hnojiva, kyseliny, rozpouštědla, žíraviny, mořidla na kovy; (5) pesticidy, jedy všeho druhu, dezinfekční přípravky, chemické přípravky pro lékařské a zvěrolékařské účely, mořidla pro semena; (35) dovozní a vývozní kancelář, pomoc při řízení obchodní činnosti, obchodní a podnikatelské poradenství, organizování komerčních nebo reklamních výstav, zastupování zahraničních firem v prodeji agrochemikálií a osiv, vydávání reklamních a propagačních textů, služby obstaravatelské a zprostředkovatelské v oblasti obchodu a služeb, marketing, průzkum a analýza trhu, obchodní služby v prodejnách a skladovacích provozech, obchodní management a podnikové poradenství, obchodně zastupitelská činnost, činnost ekonomických poradců, organizační a ekonomické poradenství; (36) garance, záruky, půjčky, hypotéky, kapitálové investice, leasing, správa majetku, odkup pohledávek formou factoringu a forfaitingu, pronájem nemovitostí, kanceláří a farem; (39) skladování paliv a maziv, silniční motorová doprava, distribuce zboží, pronájem garáží, parkovacích ploch a skladišť, skladování a dodávání zboží; (42) poradenská činnost v oblasti zemědělství, chemické analýzy, služby v oblasti chemie, odborné poradenství s výjimkou obchodního, pronájem zemědělského zařízení, polní pokusnictví, metodická doporučení pro zemědělce, zprostředkovatelská činnost v chemickém průmyslu a zemědělství.
- (511) 1, 5, 25, 36, 39, 42

- (210) O-146684

- (111) **237203**
(220) 09.09.1999
(151) 22.10.2001
(540)

CHEM agra
naše slovo platí

- (730) **AGROFERT HOLDING, a.s.**, Pyšelská 2327/2, Praha 4, 14900, CZ
- (740) Ing. Václav Kratochvíl, patentový zástupce, Tábořská 758/33, Mladá Boleslav, 29301
- (510) (1) zemědělské chemické přípravky včetně malých balení, chemikálie pro lesnictví, chemikálie pro průmysl, výrobky anorganické chemie a chemické přísady ve tř.1, chemická činidla, dusičnany, fosfáty, močovina, hnojiva, kyseliny, rozpouštědla, žíraviny, mořidla na kovy; (5) pesticidy, jedy všeho druhu, dezinfekční přípravky, chemické přípravky pro lékařské a zvěrolékařské účely, mořidla pro semena; (35) dovozní a vývozní kancelář, pomoc při řízení obchodní činnosti, obchodní a podnikatelské poradenství, organizování komerčních nebo reklamních výstav, zastupování zahraničních firem v prodeji agrochemikálií a osiv, vydávání reklamních a propagačních textů, služby obstaravatelské a zprostředkovatelské v oblasti obchodu a služeb, marketing, průzkum a analýza trhu, obchodní služby v prodejnách a skladovacích provozech, obchodní management a podnikové poradenství, obchodně zastupitelská činnost, činnost ekonomických poradců, organizační a ekonomické poradenství; (36) garance, záruky, půjčky, hypotéky, kapitálové investice, leasing, správa majetku, odkup pohledávek formou factoringu a forfaitingu, pronájem nemovitostí, kanceláří a farem; (39) skladování paliv a maziv, silniční motorová doprava, distribuce zboží, pronájem garáží, parkovacích ploch a skladišť, skladování a dodávání zboží; (42) poradenská činnost v oblasti zemědělství, chemické analýzy, služby v oblasti chemie, odborné poradenství s výjimkou obchodního, pronájem zemědělského zařízení, polní pokusnictví, metodická doporučení pro zemědělce, zprostředkovatelská činnost v chemickém průmyslu a zemědělství.
- (511) 1, 5, 35, 36, 39, 42
(210) O-146686

- (111) **238141**
(220) 25.08.1999
(151) 23.11.2001
(540)

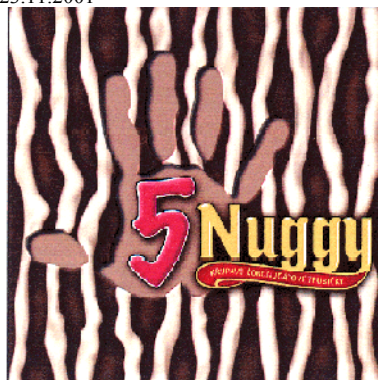

- (730) **Đurina Pavel**, Pod vinohrady 1424, Bzenec, 69681, CZ
- (740) Hájková Ludmila, Olbrachtovo nám. 5, Brno- Komín, 62400
- (510) (29) konzervované, mražené, sušené a vařené ovoce, zelenina a brambory, marmelády, džemy, ořechy a oříšky upravené; (30) káva, čaj, kakao, cukr, rýže a rýžové výrobky, kávové náhražky, obilniny a obilné výrobky a přípravky, sušenky, koláče, dorty a cukrářské výrobky, bonbony, bonbónové tyčinky, müsli tyčinky, čokoláda, čokoládové výrobky, zmrzlina a mražené sladkosti, nápoje v prášku na bázi kávy, kaka a čokolády, ovesné pokrmky a přípravky; (31) čerstvé ovoce a zelenina, ořechy a oříšky.
- (511) 29, 30, 31

(210) O-146134

(111) **238142**
(220) 25.08.1999
(151) 23.11.2001
(540)



(730) **Đurina Pavel**, Pod vinohrady 1424, Bzenec, 69681, CZ
(740) Hájková Ludmila, Olbrachtovo nám. 5, Brno- Komin, 62400
(510) (29) konzervované, mražené, sušené a važené ovoce, zelenina a brambory, marmelády, džemy, ořechy a oříšky upravené; (30) káva, čaj, kakao, cukr, rýže a rýžové výrobky, kávové náhražky, obilniny a obilné výrobky a přípravky, sušenky, koláče, dorty a cukrářské výrobky, bonbony, bonbónové tyčinky, müsli tyčinky, čokoláda, čokoládové výrobky, zmrzliny a mražené sladkosti, nápoje v prášku na bázi kávy, kakaa a čokolády, ovesné pokrmy a přípravky; (31) čerstvé ovoce a zelenina, ořechy a oříšky.
(511) 29, 30, 31
(210) O-146135

(111) **238143**
(220) 25.08.1999
(151) 23.11.2001
(540)



(730) **Đurina Pavel**, Pod vinohrady 1424, Bzenec, 69681, CZ
(740) Hájková Ludmila, Olbrachtovo nám. 5, Brno- Komin, 62400
(510) (29) konzervované, mražené, sušené a važené ovoce, zelenina a brambory, marmelády, džemy, ořechy a oříšky upravené; (30) káva, čaj, kakao, cukr, rýže a rýžové výrobky, kávové náhražky, obilniny a obilné výrobky a přípravky, sušenky, koláče, dorty a cukrářské výrobky, bonbony, bonbónové tyčinky, müsli tyčinky, čokoláda, čokoládové výrobky, zmrzliny a mražené sladkosti, nápoje v prášku na bázi kávy, kakaa a čokolády, ovesné pokrmy a přípravky; (31) čerstvé ovoce a zelenina, ořechy a oříšky.
(511) 29, 30, 31
(210) O-146136

(111) **238384**
(220) 14.08.2000
(151) 23.11.2001
(540)

ROHAN

(730) **BUDA-MONT, spol. s r. o.**, Herink č. 7, Herink, okr. Praha - východ, 25101, CZ
(740) JUDr. Aleš Zábrš, advokát a patentový zástupce, Na Beránce 2, Praha 6, 16000
(510) (32) pivo všeho druhu, minerální a stolní vody, nealkoholické nápoje, sirupy, přípravky k výrobě nápojů; (33) alkoholické nápoje všeho druhu, zejména vína; (42) hostinská činnost.
(511) 32, 33, 42
(210) O-158241

(111) **240842**
(220) 08.09.1999
(151) 21.02.2002
(540)

EVA bělicí zubní pudr

(730) **EVA Cosmetic Laboratories**, 10, Shawarby Str., Cairo, EG
(740) Ing. Milan Škoda, Nahořanská 308, Nové Město nad Metují, 54901
(510) (3) výrobky ústní hygieny.
(511) 3
(210) O-146622

(111) **241860**
(220) 30.09.1999
(151) 22.03.2002
(540)



(730) **LUMEN a.s.**, Nemanická 14/440, České Budějovice, 37010, CZ
(740) KUDRLIČKA a SEDLÁK, advokátní, patentová a známková kancelář, Ing. Jiří Sedlák, Husova 5, České Budějovice, 37001
(510) (6) kovové skříně elektrických rozvaděčů, kovové nosné konstrukce a žlabové systémy pro kabeláže; (9) přístroje a nástroje vědecké, námořní, geodetické, elektrické, jako jsou např. rozvaděče nízkého napětí, výrobky pro elektroinstalace, zejména kabely, spínače, jističe, přípojnicové systémy apod., elektronická zařízení jako např. elektrické a elektronické řídicí systémy, systémy pro měření a regulaci, přístroje fotografické, filmové, přístroje pro vážení, měření, signalizaci, kontrolu (inspekci), záchranu a přístroje pro vyučování, přístroje pro záznam, převod, reprodukci zvuku nebo obrazu, magnetické nosiče zvukových záznamů, gramofonové desky, automatické distributory a mechanismy pro přístroje na mince, zapisovací pokladny, počítačové stroje, přístroje pro zpracování informací a počítače, hasicí přístroje; (11) přístroje pro topení, vaření, přístroje chladicí, pro sušení a ventilaci; (35) zprostředkování obchodu a souvisejících obchodních služeb, účetnictví; (36) pronájem nemovitostí; (37) instalace a opravy elektronického zařízení, montáž, opravy, údržba a revize vyhrazených elektrických zařízení; (39) silniční motorová doprava nákladní; (42) projektování elektrických zařízení, inženýring v oboru elektro, hostinská činnost, ubytovací služby.
(511) 6, 9, 11, 35, 36, 37, 39, 42
(210) O-147447

(111) **258689**
(220) 22.10.1999
(151) 27.11.2003
(540)

BAE SYSTEMS

(730) **BAE Systems plc.**, Warwick House, P.O.Box 87, Farnborough Aerospace Centre, Farnborough, Hampshire GU14 6YU, GB
(740) Čermák Hořejš Matějka a spol., JUDr. Karel Čermák, advokát, Národní 32, Praha 1, 11000
(510) (9) elektrické a elektronické systémy; aparáty; komponenty; instrumenty a vybavení; aparáty pro nahrávání/zaznamenávání, přenos nebo reprodukci zvuku nebo obrazu; magnetické nosiče dat a nahrávací disky; spojovací/interfacové aparáty a desky/karty; počítače; datové procesory; paralelní procesory; signální procesory; aparáty pro nahrávání dat; desky tištěných obvodů; hybridní obvody a zobrazovací zařízení; systémy a aparáty na zobrazování dat; vysílače/přijímače automaticky přenášející signály po obdržení smlouveného signálu (transpondery); učební systémy na bázi počítačů; počítačové programy; elektronická a optická zařízení na ukládání a získávání dat; časovací zařízení; soustavy a systémy; přístroje na zpracování obrazu; kalibrovací aparáty; aparáty na testování elektrických nebo elektronických vybavení; procesory pro zpracovávání akustických signálů; zvukové a vibrační kontrolní systémy; echolotové aparáty; vysokofrekvenční sonarové soubory; akustická zařízení narušující akce nepřítel; hlasové systémy; sonarové systémy; protiponorkové akustické zpracovávací systémy; systémy pro srozumitelnost řeči; systémy pro aktivní redukci zvuku; adaptabilní rušící zvukové systémy; sonarové detektory; elektronické vybavení a systémy pro propojování zbraní s palubními kontrolními systémy na vzdušných zařízeních, pozemních vozidlech, námořních zařízeních a dopravních prostředcích; kontrolní systémy a aparáty pro navádění, kontrolu, testování a řízení civilních a vojenských letadel; operační analytické systémy; aparáty pro navádění, kontrolu, testování a řízení zbraní a zbraňových systémů; počítačový software pro užití při navádění, kontrole, testování a řízení zbraní a zbraňových systémů; letecké,

námořní a pozemní elektronické bojové systémy a elektronické obranné systémy identifikující možné hrozby a reagující na ně; elektronická zařízení pro obsluhu, vypouštění a navádění zbraní; systémy pro navádění střel; protiletadlové systémy; velící a kontrolní systémy pro kontrolu jednotek na bitevním poli; systémy řízení boje pro identifikaci hrozeb jako je nepřátelské letectvo, tanky, lodě, střely apod., a pro zahájení akcí proti takovým hrozbám; dělostřelecké palební a kontrolní systémy; strategické velící, kontrolní, komunikační a zpravodajské systémy pro pozemní, námořní, vzdušná a spojená operační centra; námořní velící a kontrolní systémy; samostatné velící taktické datové systémy, systémy pro podporu velení, datové sběrnice pro zbraňové systémy; lokální sítě (LAN) pro ponorky; vojenská elektronická zařízení; školící a tréninkové zařízení pro zbraňové systémové operátory zahrnující vybavení na projekci obrazu; tréninková zařízení pro výcvik obsluhy, jako jsou letecké simulátory a výuková navigační zařízení pro trénink pilotů, navigátorů, strojníků a mechaniků; elektronické aparáty pro identifikaci letadel, lodí nebo cílů; vzdušné systémy rychlé výstrahy; pozorovací systémy a vybavení; systémy na detekci, identifikaci a/nebo stopování/sledování cíle; zařízení pro sledování a stopování střel; zobrazovací zařízení a aparáty na lokalizaci cíle; vyhledávací cílů; naváděcí a řídicí zařízení pro bojové hlavice; kontrolní obvody k navádění řízených hlavíc; monitorovací systémy; přístroje na pozorování cílů; přístroje na vyhledávání směru; detektory střel; řídicí zařízení pro vzdušné datové systémy a paměti pro letadla s fixními křídly a helikoptéry; terčovníky; systémy letecké elektroniky; systémy modulové letecké elektroniky; autostabilizátory; autopiloti; mechanicky ovládané aktivní řídicí prvky pro bojová a civilní letadla; elektronické systémy pro letadla, pro vozidla řízená na dálku nebo vzdušné prostředky bez posádky; měřiče akcelerace; povrchové prvky pro kontrolu letu; kontrolní systémy elektrohydraulických poháněcích zařízení; elektromechanické servopohony; multiplexovací zařízení; kontrolní konzole; letové zapisovače; přístroje pro kontrolu letu; elektronická regulátorová/přívěrová zařízení; přesné digitální stabilizační a umíst'ovací sensory; elektrooptické sensorové systémy; sensory; sensory na stabilizaci stupně zaměřovacího zařízení; zobrazovací zařízení ve výšce lidských očí; integrované helmy; brýle pro noční vidění; zobrazovací zařízení umístěná na helmách; digitální terénní systémy obsahující pevné mapové databáze a zobrazovací jednotky; řídicí a navigační pomůcky; navigační systémy typu Doppler; integrované Doppler/GPS navigační systémy a rychlostní sensory pro vzdušné prostředky; kontrolní systémy pro upínací zařízení pro střely a zbraně; taktické komponenty pro řízení ve střední části letu; inertní navigační zařízení; gyroskopické sensory; ponorková navigační zařízení; navigační zařízení pro použití pod ledem; gyroskopy; výškoměry; terénní navigační a vyhýbací systémy; systémy pro globální určování pozice pomocí satelitních systémů; kolizní výstražné systémy; výstražné systémy pro ztrátu výšky; výstražné systémy proti poryvu větru; radarové aparáty; radarové systémy; kryté letecké radarové antény; vzdušné pozorovací radarové aparáty pro kontrolu leteckého provozu; vzdušné pozorovací zařízení pro vzdušnou obranu s velkým rozsahem; multifunkční námořní a pozemní radarová zařízení na pozorování a/nebo kontrolu požáru nebo palby; fixní radarová zařízení; přenosná radarová zařízení; dvoudimenzionální vzdušná radarová pozorovací zařízení; třídímenzionální vzdušná pozorovací radarová zařízení; monopulsní pozorovací radarová zařízení; kontrolní radarová zařízení pro pozemní a námořní zbraňové systémy; dalekodosahová vysokofrekvenční radarová zařízení pro vzdušné a povrchové pozorování; aktivní souborná radarová zařízení; pozorovací radarová zařízení pro bitevní pole; radarové výškoměry; radarová zařízení měřící počáteční rychlost střely; radarové systémy využívající milimetrových vln; kompaktní laserová radarová zařízení; vzdušná radarová zařízení na kontrolu palby nebo požáru pro vojenské vzdušné prostředky; pozorovací radarová zařízení pro vzdušné prostředky; signální procesory pro radarová zařízení, radarová výstražná zařízení, povětrnostní radarové systémy, komunikační systémy, interkomunikační systémy, ultravysokofrekvenční satelitní komunikační zařízení, antény, inteligentní anténové systémy pro celulární komunikační systémy, víceanténové systémy, planární víceanténová

uspořádání pro systémy; taktická komunikační zařízení, telefonní systémy pro průběh letu, telekomunikační zařízení, programovatelná digitální rádiová a/nebo satelitní komunikační zařízení, síťové velící a kontrolní systémy a jejich řídicí zařízení, adaptivní bezdrátové síťové systémy, letecké radiopřijímače; dálkově monitorovací zařízení, protiponorkové přijímače, komunikační spojovací zařízení, spojovací zařízení pro rádiová data, počítače pro letectví, elektronická zařízení pro přistávací systémy, vysílače pracující v kmitočtovém pásmu KU, rádiové vysílače a přijímače, elektronická a optická interkomunikační zařízení, bezpečné komunikační systémy, kódovací zařízení, dekodéry, datová komunikační zařízení z optických vláken, termální zobrazovací zařízení; vyhledávací infračervené systémy, řízená infračervená obranná zařízení, infračervené detektory, zařízení detekující narušitele, tepelné zobrazovací kamery a pozorovací zařízení, zařízení pro noční zaměřování, zaměřovače bomb, zaměřovače pušek, periskopy, mikrovlnové systémy, signální procesory, komponenty k zařízením využívajícím mikrovlnných frekvencí, zvukové izolační komory, protilaserové varující (výstražné) přijímače, upínací zařízení pro laserové označovače, otočné zrcadlové scannery, optoelektrická zařízení, optické systémy, optická zařízení a nástroje včetně čoček, zrcadel, oken a radiálních detektorů pro užití ve viditelných nebo infračervených vlnových pásmech, optická zobrazovací zařízení, optické filtry, hologramy, kamery, zařízení na odstraňování min, minolovné systémy, systémy umožňující vyhnout se minám; minové simulátory, simulátory pohybu zbraní, zařízení na simulaci letu, simulátory pohybu lodí, letecké školící simulátory, zařízení pro vytváření virtuální reality, školící systémy pro vzdušné souboje, ponorkové hnací systémy, roboty, systémové vybavení na řízení tankových věží, elektronická zařízení k vypouštění metalizovaných pásků na rušení příjmu radaru, infračervená zařízení na matení střel, zastírací a matoucí zařízení pro letadla, datová kódovací zařízení, elektronika pro pozemní dopravu, letové přijímače pro prostředky na vystřelování do kosmu, zabezpečovací a zajišťovací jednotky; elektrické nebo elektronické jednotky pro zpožděvaní zapalování motoru, materiály a kontejnery potlačující následky výbuchu; laserová řezací a vrtací zařízení; díly a součásti výrobků uvedených v této třídě; (12) letadla, helikoptéry, vzdušné dopravní prostředky, vozidla pohybující se na vzduchovém polštáři, bezpilotní letadla, dálkově pilotované prostředky bez posádky; dálkově pilotované dopravní prostředky; čmeláci (průzkumové letouny bez posádky); bezpilotní letadla pro transport a vypouštění řízených zbraní, vozidla pro přepravu zbraní vzduch-země, pozemní vozidla, tanky, motorová a nemotorová pozemní vozidla, zařízení pro nesení a vypouštění zbraní na vojenských letadlech, pozemních vozidlech nebo námořních lodích, kosmické lodě, satelity, námořní a ponořitelné dopravní prostředky; lodě, hlídkové lodě, fregaty; tankerové lodě; obchodní lodě; torpédoorbore, korvety, ponorky; jaderné ponorky; konvenční ponorky; obojživelná vozidla, samohybná podvodní plavidla, vrtule pro vzdušné dopravní prostředky, vznášedla nebo mořské dopravní prostředky; zařízení proti zemní erozi pro letadla s velmi krátkým vzletem a přistáním, vozidla využívající efektu přitlačného křídla; pancéřová ochrana veškerých vojenských vozidel proti střelám; díly a součásti pro výrobky uvedené v této třídě; (13) palné zbraně; munice; projektily k munici; výbušniny; bomby a minomety; zbraně a zbraňové systémy; bomby shazované volným pádem; minometné granáty (bomby); řízené střely; řízené bomby; řízené rakety; střely; řízené střely; balistické střely; řízené střely s plochou dráhou letu; zbraně středního doletu typu vzduch-země; podvodní řízené střely; laserem řízené střely; termicky naváděné střely; odpalovací zařízení pro střely; přesné řízené střely; zbraně vzduch-země; střely vzduch-vzduch; torpéda a hlubinné nálože a pumy; zařízení odpalující torpéda; rakety; odpalovací zařízení pro rakety; pyrotechnická plynová poháněcí zařízení; pyrotechnické plynové generátory; pyrotechnické vrtulové a poháněcí generátory pro řízení vzdušných zbraní; detonátory; rozbušky; distanční rozbušky a zapalovače; kontaktní rozbušky; kontejnery pro skladování zbraní; aparáty a zařízení pro střelbu nebo odpalování zbraní; infračervené světlice; návnady a rušičky; nábojnice; projektily; patrony; výbušné nálože; ruční granáty; dýmovnice, nálože pro trhací práce s výbušninou; bojové hlavice s tvarovanou náloží; průrazné bojové hlavice; trhavé a tříštivé bojové hlavice; ruční

střelné zbraně; kulometry; fixní a mobilní kanóny a dělostřelecké zbraně; houfnice; samochodné houfnice; pěchotní střelné zbraně; tankové střelné zbraně; minomety; výbušné nálože; výbušné pancíře; systémy na vrhání náloží; výmetné výbušniny; látky užívané v raketových motorech jako pohonná hmota; počínové nálože; kulometry typu gatling; miny; námořní zbraně; součásti a díly výrobků, uvedených v této třídě; (16) psací potřeby, tiskoviny, manuály, brožury, plakáty, nástěnky, knihy a fotografie, mapy a navigační plány, instruktážní, tréninkové a učební materiály, propagační materiály, obtisky, papírové pásky a karty pro záznam počítačových programů; (37) služby konstrukční; instalační; udržovací; servisní; restaurátorské; renovační nebo opravárenské, všechny ve vztahu k aktivitám civilního inženýrství, údržbě budov a stavebních konstrukcí v leteckém průmyslu, v dopravě nebo obrannému průmyslu, údržbové, servisní, renovační nebo opravárenské služby, všechny ve vztahu k letadlům, helikoptérám, vzdušným dopravním prostředkům, vznášedlům, dopravním prostředkům, raketám, pozemním vozidlům, obojživelným vozidlům, lodím a ponorkám, zbraním, zbraňovým systémům, telekomunikacím, nebo zařízením zpracovávajícím a přenášejícím data, optickým a mechanickým zařízením; vybavení letecké elektroniky, obrannému vybavení a částem a dílům v letadlech; údržba zbraňových systémů a vybavení; pronájem zařízení používaných při výstavbě letišť, silnic, rozjezdových drah, budov, mostů apod.; (41) školicí služby v oblasti letecké elektroniky; (42) strojírenské a inženýrské konzultační služby, technické konzultace, konzultace v oblasti životního prostředí, služby projektového managementu, konzultace v oblasti kontroly letecké dopravy, konzultace v oblasti vzdušné obrany, služby v oblasti inženýrské a strojírenské logistiky, služby managementu konfigurací (složení); softwarové a programovací služby; analytické, designerské, integrační, testovací, pokusné a/nebo podpůrné služby v oblasti požadavků na bojové systémy; konzultace v oblasti konstrukce a navrhování lodí; konzultace v oblasti konstrukce a navrhování ponorek; služby návrhů desek plošných obvodů; laboratorní testovací služby, včetně simulace vnějších prostředí; vyhodnocování stresů působících z okolního prostředí; metrologie a kalibrace zařízení pro metrologii; konstrukce a design nářadí; testovací služby elektromagnetické kompatibility pro vojenská a civilní zařízení; služby systémové integrace pro vzdušné a letecké systémy; konzultace o jaderné energii zahrnující bezpečnost, výrobu jaderné energie, operační podporu, odpadové hospodářství a vyřazování jaderných elektráren z provozu.

(511) 9, 12, 13, 16, 37, 41, 42

(210) O-148122

Zániky ochranných známek uplynutím doby platnosti

Kapitola obsahuje údaje o ochranných známkách, které zanikly uplynutím doby platnosti podle ustanovení § 29 odst. 1 zákona č. 441/2003 Sb.

Číslo zápisu	Datum zániku		
111578	07.02.2009	224536	10.02.2009
159018	06.02.2009	225042	10.02.2009
159137	06.02.2009	225519	10.02.2009
159276	07.02.2009	225521	10.02.2009
164267	08.02.2009	225965	04.02.2009
167549	10.02.2009	225966	04.02.2009
220674	04.02.2009	225967	05.02.2009
220676	04.02.2009	225969	08.02.2009
220677	04.02.2009	225970	09.02.2009
220681	09.02.2009	225971	09.02.2009
220683	10.02.2009	225972	09.02.2009
220684	10.02.2009	225973	09.02.2009
221099	10.02.2009	226659	04.02.2009
221503	04.02.2009	226660	04.02.2009
221504	05.02.2009	226662	04.02.2009
221505	05.02.2009	226663	04.02.2009
221506	05.02.2009	226665	05.02.2009
222049	05.02.2009	226666	09.02.2009
223013	05.02.2009	227263	04.02.2009
223014	05.02.2009	227266	10.02.2009
223015	08.02.2009	228152	04.02.2009
223016	08.02.2009	228153	05.02.2009
223017	09.02.2009	228154	05.02.2009
223524	04.02.2009	228155	05.02.2009
223525	04.02.2009	230619	10.02.2009
223526	04.02.2009	230620	10.02.2009
223527	04.02.2009	231574	04.02.2009
223528	04.02.2009	232542	10.02.2009
223529	04.02.2009	232543	10.02.2009
223530	05.02.2009	232544	10.02.2009
223531	05.02.2009	233528	04.02.2009
224121	04.02.2009	233529	04.02.2009
224122	04.02.2009	254772	09.02.2009
224126	04.02.2009		
224127	05.02.2009		
224128	05.02.2009		
224129	05.02.2009		
224130	05.02.2009		
224131	05.02.2009		
224133	05.02.2009		
224135	08.02.2009		
224139	09.02.2009		
224143	10.02.2009		
224144	10.02.2009		
224145	10.02.2009		
224522	04.02.2009		
224523	04.02.2009		
224526	05.02.2009		
224527	05.02.2009		
224530	08.02.2009		
224531	08.02.2009		
224535	10.02.2009		

Změny vlastníků ochranných známek

Kapitola obsahuje údaje o ochranných známkách, které byly převedeny nebo přešly ve smyslu ustanovení § 15 odst. 1, 2 a § 16 zákona č. 441/2003 Sb. na jiného vlastníka v rozsahu všech zapsaných výrobků nebo služeb.

Číslo zápisu	Dřívější vlastník	Nynější vlastník	S účinností od
91928	Chrysler LLC, 1000 Chrysler Drive, City of Auburn Hills, MI, US	New Carco Acquisition LLC, 1000 Chrysler Drive, City of Auburn Hills, MI, US	21.08.2009
98052	Chrysler LLC, 1000 Chrysler Drive, City of Auburn Hills, MI, US	New Carco Acquisition LLC, 1000 Chrysler Drive, City of Auburn Hills, MI, US	21.08.2009
110110	STZ a.s., Žukovova 100, Ústí nad Labem, Střekov, 40129, CZ	Kaka CZ s.r.o., Zahradní 360, Jeneč, 25261, CZ	19.08.2009
156287	Chrysler LLC, 1000 Chrysler Drive, City of Auburn Hills, MI, US	New Carco Acquisition LLC, 1000 Chrysler Drive, City of Auburn Hills, MI, US	21.08.2009
163786	Chrysler LLC, 1000 Chrysler Drive, City of Auburn Hills, MI, US	New Carco Acquisition LLC, 1000 Chrysler Drive, City of Auburn Hills, MI, US	21.08.2009
167708	The Dialog Corporation (a Delaware Corporation), 11000 Regency Parkway, Suite 400, Cary, NC, US	Thomson Scientific Inc., 3501 Market Street, Philadelphia, PA, US	24.08.2009
167716	The Dialog Corporation (a Delaware Corporation), 11000 Regency Parkway, Suite 400, Cary, NC, US	Thomson Scientific Inc., 3501 Market Street, Philadelphia, PA, US	24.08.2009
173515	Park Lane Confectionery GmbH, Ringstrasse 5, Boizenburg, DE	GRUPO BIMBO, S.A.B. de C.V., Prolongación Paseo de la Reforma No. 1000 Colonia Pena Blanca Santa Fe, Delagacion Alvaro Obregon, C.P. 01210, Mexico, Distrito Federal, MX	24.08.2009
175985	VALTECH TORS, a. s., Na Dole 3973/1, Hodonín, 69501, CZ	Aleksandr Aleksejevič Matvějev, Institutskaja 15, Krasnodar, RU	25.08.2009
175986	VALTECH TORS, a. s., Na Dole 3973/1, Hodonín, 69501, CZ	Aleksandr Aleksejevič Matvějev, Institutskaja 15, Krasnodar, RU	25.08.2009
175987	VALTECH TORS, a. s., Na Dole 3973/1, Hodonín, 69501, CZ	Aleksandr Aleksejevič Matvějev, Institutskaja 15, Krasnodar, RU	25.08.2009
175988	VALTECH TORS, a. s., Na Dole 3973/1, Hodonín, 69501, CZ	Aleksandr Aleksejevič Matvějev, Institutskaja 15, Krasnodar, RU	25.08.2009
175989	VALTECH TORS, a. s., Na Dole 3973/1, Hodonín, 69501, CZ	Aleksandr Aleksejevič Matvějev, Institutskaja 15, Krasnodar, RU	25.08.2009
175990	VALTECH TORS, a. s., Na Dole 3973/1, Hodonín, 69501, CZ	Aleksandr Aleksejevič Matvějev, Institutskaja 15, Krasnodar, RU	25.08.2009
178946	Park Lane Confectionery GmbH, Ringstrasse 5, Boizenburg, DE	GRUPO BIMBO, S.A.B. de C.V., Prolongación Paseo de la Reforma No. 1000 Colonia Pena Blanca Santa Fe, Delagacion Alvaro Obregon, C.P. 01210, Mexico, Distrito Federal, MX	24.08.2009
178947	Park Lane Confectionery GmbH, Ringstrasse 5, Boizenburg, DE	GRUPO BIMBO, S.A.B. de C.V., Prolongación Paseo de la Reforma No. 1000 Colonia Pena Blanca Santa Fe, Delagacion Alvaro Obregon, C.P. 01210, Mexico, Distrito Federal, MX	24.08.2009
178948	Park Lane Confectionery GmbH, Ringstrasse 5, Boizenburg, DE	GRUPO BIMBO, S.A.B. de C.V., Prolongación Paseo de la Reforma No. 1000 Colonia Pena Blanca Santa Fe, Delagacion Alvaro Obregon, C.P. 01210, Mexico, Distrito Federal, MX	24.08.2009
179743	Chrysler LLC, 1000 Chrysler Drive, City of Auburn Hills, MI, US	New Carco Acquisition LLC, 1000 Chrysler Drive, City of Auburn Hills, MI, US	21.08.2009
181715	Park Lane Confectionery GmbH, Ringstrasse 5, Boizenburg, DE	GRUPO BIMBO, S.A.B. de C.V., Prolongación Paseo de la Reforma No. 1000 Colonia Pena Blanca Santa Fe, Delagacion Alvaro Obregon, C.P. 01210, Mexico, Distrito Federal, MX	24.08.2009

Číslo zápisu	Dřívější vlastník	Nynější vlastník	S účinností od
183007	Chrysler LLC, 1000 Chrysler Drive, City of Auburn Hills, MI, US	New Carco Acquisition LLC, 1000 Chrysler Drive, City of Auburn Hills, MI, US	21.08.2009
183251	VALTECH TORS, a. s., Na Dole 3973/1, Hodonín, 69501, CZ	Aleksandr Aleksejevič Matvějev, Institutskaja 15, Krasnodar, RU	25.08.2009
184536	ITAP Praha, spol. s r.o., Aubrechtové 3100, Praha 10, 10600, CZ	Ing. Jiří Skála, Aubrechtové 3100/12, Praha 10- Záběhlice, 10600, CZ	21.08.2009
186692	VALTECH TORS, a. s., Na Dole 3973/1, Hodonín, 69501, CZ	Aleksandr Aleksejevič Matvějev, Institutskaja 15, Krasnodar, RU	25.08.2009
186693	VALTECH TORS, a. s., Na Dole 3973/1, Hodonín, 69501, CZ	Aleksandr Aleksejevič Matvějev, Institutskaja 15, Krasnodar, RU	25.08.2009
186753	VALTECH TORS, a. s., Na Dole 3973/1, Hodonín, 69501, CZ	Aleksandr Aleksejevič Matvějev, Institutskaja 15, Krasnodar, RU	25.08.2009
187682	Chrysler LLC, 1000 Chrysler Drive, City of Auburn Hills, MI, US	New Carco Acquisition LLC, 1000 Chrysler Drive, City of Auburn Hills, MI, US	21.08.2009
189162	Park Lane Confectionery GmbH, Ringstrasse 5, Boizenburg, DE	GRUPO BIMBO, S.A.B. de C.V., Prolongación Paseo de la Reforma No. 1000 Colonia Pena Blanca Santa Fe, Delagacion Alvaro Obregon, C.P. 01210, Mexico, Distrito Federal, MX	24.08.2009
189609	VALTECH TORS, a. s., Na Dole 3973/1, Hodonín, 69501, CZ	Aleksandr Aleksejevič Matvějev, Institutskaja 15, Krasnodar, RU	25.08.2009
189610	VALTECH TORS, a. s., Na Dole 3973/1, Hodonín, 69501, CZ	Aleksandr Aleksejevič Matvějev, Institutskaja 15, Krasnodar, RU	25.08.2009
189791	VALTECH TORS, a. s., Na Dole 3973/1, Hodonín, 69501, CZ	Aleksandr Aleksejevič Matvějev, Institutskaja 15, Krasnodar, RU	25.08.2009
190666	VALTECH TORS, a. s., Na Dole 3973/1, Hodonín, 69501, CZ	Aleksandr Aleksejevič Matvějev, Institutskaja 15, Krasnodar, RU	25.08.2009
194342	Chrysler LLC, 1000 Chrysler Drive, City of Auburn Hills, MI, US	New Carco Acquisition LLC, 1000 Chrysler Drive, City of Auburn Hills, MI, US	21.08.2009
195412	VALTECH TORS, a. s., Na Dole 3973/1, Hodonín, 69501, CZ	Aleksandr Aleksejevič Matvějev, Institutskaja 15, Krasnodar, RU	25.08.2009
202016	Chrysler LLC, 1000 Chrysler Drive, City of Auburn Hills, MI, US	New Carco Acquisition LLC, 1000 Chrysler Drive, City of Auburn Hills, MI, US	21.08.2009
205129	Chrysler LLC, 1000 Chrysler Drive, City of Auburn Hills, MI, US	New Carco Acquisition LLC, 1000 Chrysler Drive, City of Auburn Hills, MI, US	21.08.2009
205992	Chrysler LLC, 1000 Chrysler Drive, City of Auburn Hills, MI, US	New Carco Acquisition LLC, 1000 Chrysler Drive, City of Auburn Hills, MI, US	21.08.2009
206585	INTERHOTEL VORONĚŽ a.s., Křížkovského 458/47, Brno, 60373, CZ	OREA HOTELS a.s., Na Pankráci 1062/58, Praha 4, 14000, CZ	24.08.2009
218422	Chrysler LLC, 1000 Chrysler Drive, City of Auburn Hills, MI, US	New Carco Acquisition LLC, 1000 Chrysler Drive, City of Auburn Hills, MI, US	21.08.2009
218423	Chrysler LLC, 1000 Chrysler Drive, City of Auburn Hills, MI, US	New Carco Acquisition LLC, 1000 Chrysler Drive, City of Auburn Hills, MI, US	21.08.2009
218424	Chrysler LLC, 1000 Chrysler Drive, City of Auburn Hills, MI, US	New Carco Acquisition LLC, 1000 Chrysler Drive, City of Auburn Hills, MI, US	21.08.2009
218426	Chrysler LLC, 1000 Chrysler Drive, City of Auburn Hills, MI, US	New Carco Acquisition LLC, 1000 Chrysler Drive, City of Auburn Hills, MI, US	21.08.2009
218427	Chrysler LLC, 1000 Chrysler Drive, City of Auburn Hills, MI, US	New Carco Acquisition LLC, 1000 Chrysler Drive, City of Auburn Hills, MI, US	21.08.2009
218428	Chrysler LLC, 1000 Chrysler Drive, City of Auburn Hills, MI, US	New Carco Acquisition LLC, 1000 Chrysler Drive, City of Auburn Hills, MI, US	21.08.2009
218429	Chrysler LLC, 1000 Chrysler Drive, City of Auburn Hills, MI, US	New Carco Acquisition LLC, 1000 Chrysler Drive, City of Auburn Hills, MI, US	21.08.2009

Číslo zápisu	Dřívější vlastník	Nynější vlastník	S účinností od
218538	VALTECH TORS, a. s., Na Dole 3973/1, Hodonín, 69501, CZ	Aleksandr Aleksejevič Matvějev, Institutskaja 15, Krasnodar, RU	25.08.2009
219623	Chrysler LLC, 1000 Chrysler Drive, City of Auburn Hills, MI, US	New Carco Acquisition LLC, 1000 Chrysler Drive, City of Auburn Hills, MI, US	21.08.2009
226530	Chrysler LLC, 1000 Chrysler Drive, City of Auburn Hills, MI, US	New Carco Acquisition LLC, 1000 Chrysler Drive, City of Auburn Hills, MI, US	21.08.2009
229100	VALTECH TORS, a. s., Na Dole 3973/1, Hodonín, 69501, CZ	Aleksandr Aleksejevič Matvějev, Institutskaja 15, Krasnodar, RU	25.08.2009
230713	KM-PUBLICITY spol. s.r.o., U VODOJEMU 11a, Praha 4, 14000, CZ	Jaroslav Vavera, E. Beneše 279/II, Soběslav, 39201, CZ	21.08.2009
231269	RHODIA INC, 259 Prospect Plains Road, Cranbury, NJ, US	OMG UK Limited, 400 Capability Green, Luton, Bedfordshire LU1 3LU, GB	25.08.2009
231269	OMG UK Limited, 400 Capability Green, Luton, Bedfordshire LU1 3LU, GB	OMG Acquisition Holdings II, Inc., 50 Public Square, Suite 3500, Cleveland, OH, US	25.08.2009
231269	OMG Acquisition Holdings II, Inc., 50 Public Square, Suite 3500, Cleveland, OH, US	FedChem LLC, 275 Keystone Drive, Bethlehem, PA, US	25.08.2009
232087	Chrysler LLC, 1000 Chrysler Drive, City of Auburn Hills, MI, US	New Carco Acquisition LLC, 1000 Chrysler Drive, City of Auburn Hills, MI, US	21.08.2009
235442	VALTECH TORS, a. s., Na Dole 3973/1, Hodonín, 69501, CZ	Aleksandr Aleksejevič Matvějev, Institutskaja 15, Krasnodar, RU	25.08.2009
235443	VALTECH TORS, a. s., Na Dole 3973/1, Hodonín, 69501, CZ	Aleksandr Aleksejevič Matvějev, Institutskaja 15, Krasnodar, RU	25.08.2009
235575	EnviCon G s.r.o., Prosmyslká 1, Lovosice, 41002, CZ	EnviCon G, a.s., Ďáblická 791/89, Praha 8, 18200, CZ	21.08.2009
237263	Chrysler LLC, 1000 Chrysler Drive, City of Auburn Hills, MI, US	New Carco Acquisition LLC, 1000 Chrysler Drive, City of Auburn Hills, MI, US	21.08.2009
239657	Chrysler LLC, 1000 Chrysler Drive, City of Auburn Hills, MI, US	New Carco Acquisition LLC, 1000 Chrysler Drive, City of Auburn Hills, MI, US	21.08.2009
241151	VALTECH TORS, a. s., Na Dole 3973/1, Hodonín, 69501, CZ	Aleksandr Aleksejevič Matvějev, Institutskaja 15, Krasnodar, RU	25.08.2009
245744	VALTECH TORS, a. s., Na Dole 3973/1, Hodonín, 69501, CZ	Aleksandr Aleksejevič Matvějev, Institutskaja 15, Krasnodar, RU	25.08.2009
246999	Chrysler LLC, 1000 Chrysler Drive, City of Auburn Hills, MI, US	New Carco Acquisition LLC, 1000 Chrysler Drive, City of Auburn Hills, MI, US	21.08.2009
247485	VALTECH TORS, a. s., Na Dole 3973/1, Hodonín, 69501, CZ	Aleksandr Aleksejevič Matvějev, Institutskaja 15, Krasnodar, RU	25.08.2009
250269	VALTECH TORS, a. s., Na Dole 3973/1, Hodonín, 69501, CZ	Aleksandr Aleksejevič Matvějev, Institutskaja 15, Krasnodar, RU	25.08.2009
253320	Chrysler LLC, 1000 Chrysler Drive, City of Auburn Hills, MI, US	New Carco Acquisition LLC, 1000 Chrysler Drive, City of Auburn Hills, MI, US	21.08.2009
255353	VALTECH TORS, a. s., Na Dole 3973/1, Hodonín, 69501, CZ	Aleksandr Aleksejevič Matvějev, Institutskaja 15, Krasnodar, RU	25.08.2009
257581	Antonín Matějka, Sadová 99, Týnec nad Sázavou, 25741, CZ	Jaroslav Vavera, E. Beneše 279/II, Soběslav, 39201, CZ	21.08.2009
258490	Chrysler LLC, 1000 Chrysler Drive, City of Auburn Hills, MI, US	New Carco Acquisition LLC, 1000 Chrysler Drive, City of Auburn Hills, MI, US	21.08.2009
258502	VALTECH TORS, a. s., Na Dole 3973/1, Hodonín, 69501, CZ	Aleksandr Aleksejevič Matvějev, Institutskaja 15, Krasnodar, RU	25.08.2009
260180	Chrysler LLC, 1000 Chrysler Drive, City of Auburn Hills, MI, US	New Carco Acquisition LLC, 1000 Chrysler Drive, City of Auburn Hills, MI, US	21.08.2009
260181	Chrysler LLC, 1000 Chrysler Drive, City of Auburn Hills, MI, US	New Carco Acquisition LLC, 1000 Chrysler Drive, City of Auburn Hills, MI, US	21.08.2009

Číslo zápisu	Dřívější vlastník	Nynější vlastník	S účinností od
260707	Chrysler LLC, 1000 Chrysler Drive, City of Auburn Hills, MI, US	New Carco Acquisition LLC, 1000 Chrysler Drive, City of Auburn Hills, MI, US	21.08.2009
261842	Nguyen Van Bang - ASIA CHEB IMPORT EXPORT, Karlovarská 38, Cheb, 35002, CZ	Wonder Food Trading s.r.o., Křenova 438/7, Praha 6, Veleslavín, 16200, CZ	19.08.2009
261935	Chrysler LLC, 1000 Chrysler Drive, City of Auburn Hills, MI, US	New Carco Acquisition LLC, 1000 Chrysler Drive, City of Auburn Hills, MI, US	21.08.2009
263261	Nador & Fields Inc., 767 Fifth Avenue, New York, NY, US	Rodan & Fields, LLC, 111 Maiden Lane, Suite 600, San Francisco, CA, US	19.08.2009
263337	Chrysler LLC, 1000 Chrysler Drive, City of Auburn Hills, MI, US	New Carco Acquisition LLC, 1000 Chrysler Drive, City of Auburn Hills, MI, US	21.08.2009
263805	BSK Přestanov, a.s., Sinkulova 329/48, Praha 4, 14000, CZ	Josef Kleindienst, Lounská 1503, Žatec, 43801, CZ	19.08.2009
264992	Chrysler LLC, 1000 Chrysler Drive, City of Auburn Hills, MI, US	New Carco Acquisition LLC, 1000 Chrysler Drive, City of Auburn Hills, MI, US	21.08.2009
266963	Chrysler LLC, 1000 Chrysler Drive, City of Auburn Hills, MI, US	New Carco Acquisition LLC, 1000 Chrysler Drive, City of Auburn Hills, MI, US	21.08.2009
267820	VALTECH TORS, a s., Na Dole 3973/1, Hodonín, 69501, CZ	Aleksandr Aleksejevič Matvějev, Institutskaja 15, Krasnodar, RU	25.08.2009
267884	VALTECH TORS, a s., Na Dole 3973/1, Hodonín, 69501, CZ	Aleksandr Aleksejevič Matvějev, Institutskaja 15, Krasnodar, RU	25.08.2009
269190	Chrysler LLC, 1000 Chrysler Drive, City of Auburn Hills, MI, US	New Carco Acquisition LLC, 1000 Chrysler Drive, City of Auburn Hills, MI, US	21.08.2009
269478	BSK Přestanov, a.s., Sinkulova 329/48, Praha 4, 14000, CZ	Josef Kleindienst, Lounská 1503, Žatec, 43801, CZ	19.08.2009
269553	VALTECH TORS, a s., Na Dole 3973/1, Hodonín, 69501, CZ	Aleksandr Aleksejevič Matvějev, Institutskaja 15, Krasnodar, RU	25.08.2009
269651	Chrysler LLC, 1000 Chrysler Drive, City of Auburn Hills, MI, US	New Carco Acquisition LLC, 1000 Chrysler Drive, City of Auburn Hills, MI, US	21.08.2009
270143	VALTECH TORS, a s., Na Dole 3973/1, Hodonín, 69501, CZ	Aleksandr Aleksejevič Matvějev, Institutskaja 15, Krasnodar, RU	25.08.2009
270144	VALTECH TORS, a s., Na Dole 3973/1, Hodonín, 69501, CZ	Aleksandr Aleksejevič Matvějev, Institutskaja 15, Krasnodar, RU	25.08.2009
274390	EGRES a.s., Sinkulova 329/48, Praha 4, 14000, CZ	Josef Kleindienst, Lounská 1503, Žatec, 43801, CZ	24.08.2009
274858	VALTECH TORS, a s., Na Dole 3973/1, Hodonín, 69501, CZ	Aleksandr Aleksejevič Matvějev, Institutskaja 15, Krasnodar, RU	25.08.2009
277351	Nador & Fields Inc., 767 Fifth Avenue, New York, NY, US	Rodan & Fields, LLC, 111 Maiden Lane, Suite 600, San Francisco, CA, US	19.08.2009
279274	Milbauerová Michaela, Na Dlouhém lánu 46/308, Praha 6, 16000, CZ	MANDIsan s.r.o., Na dlouhém lánu 308/46, Praha 6, 16000, CZ	25.08.2009
282927	VALTECH TORS, a s., Na Dole 3973/1, Hodonín, 69501, CZ	Aleksandr Aleksejevič Matvějev, Institutskaja 15, Krasnodar, RU	25.08.2009
285736	VALTECH TORS, a.s., Na Dole 3973/1, Hodonín, 69501, CZ	Aleksandr Aleksejevič Matvějev, Institutskaja 15, Krasnodar, RU	25.08.2009
287986	TOMMY FOOD s.r.o., Na Vápence 423, Psáry, 25244, CZ	TONE & LIGHT s.r.o., Na Vápence 423, Psáry, 25244, CZ	25.08.2009
288184	Chrysler LLC, 1000 Chrysler Drive, City of Auburn Hills, MI, US	New Carco Acquisition LLC, 1000 Chrysler Drive, City of Auburn Hills, MI, US	21.08.2009
296043	MEDIA GROUP CZ, s.r.o., Na Jamech 731, Řevnice, 25230, CZ	Vojtěšek Petr, Jagellonská 1328/4, Praha 3, 13000, CZ	21.08.2009
297026	Čechák Robert, Chmelnice 153, Napajedla, 76361, CZ	Martin Macháň, Komenského 279, Napajedla, 76361, CZ	21.08.2009

Číslo zápisu	Dřívější vlastník	Nynější vlastník	S účinností od
299997	AVK Polypharm s.r.o., Na Hrázi 207, Hrádek nad Nisou, 46334, CZ	Medcom-MP, Obschestvo s ogranichennoi otvetstvennoctyu, Promzona <<Technoprom>>, Mikrorayon Belaya Dacha, gorod Kotelniki, Lyuberetskiy rayon, 140055 Moskovskaya oblast', RU	21.08.2009
299998	AVK Polypharm s.r.o., Na Hrázi 207, Hrádek nad Nisou, 46334, CZ	Medcom-MP, Obschestvo s ogranichennoi otvetstvennoctyu, Promzona <<Technoprom>>, Mikrorayon Belaya Dacha, gorod Kotelniki, Lyuberetskiy rayon, 140055 Moskovskaya oblast', RU	21.08.2009
299999	AVK Polypharm s.r.o., Na Hrázi 207, Hrádek nad Nisou, 46334, CZ	Medcom-MP, Obschestvo s ogranichennoi otvetstvennoctyu, Promzona <<Technoprom>>, Mikrorayon Belaya Dacha, gorod Kotelniki, Lyuberetskiy rayon, 140055 Moskovskaya oblast', RU	21.08.2009
300000	AVK Polypharm s.r.o., Na Hrázi 207, Hrádek nad Nisou, 46334, CZ	Medcom-MP, Obschestvo s ogranichennoi otvetstvennoctyu, Promzona <<Technoprom>>, Mikrorayon Belaya Dacha, gorod Kotelniki, Lyuberetskiy rayon, 140055 Moskovskaya oblast', RU	21.08.2009
300001	AVK Polypharm s.r.o., Na Hrázi 207, Hrádek nad Nisou, 46334, CZ	Medcom-MP, Obschestvo s ogranichennoi otvetstvennoctyu, Promzona <<Technoprom>>, Mikrorayon Belaya Dacha, gorod Kotelniki, Lyuberetskiy rayon, 140055 Moskovskaya oblast', RU	21.08.2009
300002	AVK Polypharm s.r.o., Na Hrázi 207, Hrádek nad Nisou, 46334, CZ	Medcom-MP, Obschestvo s ogranichennoi otvetstvennoctyu, Promzona <<Technoprom>>, Mikrorayon Belaya Dacha, gorod Kotelniki, Lyuberetskiy rayon, 140055 Moskovskaya oblast', RU	21.08.2009
300003	AVK Polypharm s.r.o., Na Hrázi 207, Hrádek nad Nisou, 46334, CZ	Medcom-MP, Obschestvo s ogranichennoi otvetstvennoctyu, Promzona <<Technoprom>>, Mikrorayon Belaya Dacha, gorod Kotelniki, Lyuberetskiy rayon, 140055 Moskovskaya oblast', RU	21.08.2009
300004	AVK Polypharm s.r.o., Na Hrázi 207, Hrádek nad Nisou, 46334, CZ	Medcom-MP, Obschestvo s ogranichennoi otvetstvennoctyu, Promzona <<Technoprom>>, Mikrorayon Belaya Dacha, gorod Kotelniki, Lyuberetskiy rayon, 140055 Moskovskaya oblast', RU	21.08.2009
301055	VALTECH TORS, a.s., Na Dole 3973/1, Hodonín, 69501, CZ	Aleksandr Aleksejevič Matvějev, Institutskaja 15, Krasnodar, RU	25.08.2009

Změny v údajích o vlastních ochranných známkách

Kapitola obsahuje ochranné známky, u kterých byla v rejstříku ochranných známkách vyznačena změna v údajích o vlastních ve smyslu ustanovení § 27 odst. 2 a 7 zákona č. 441/2003 Sb.

Číslo zápisu	Vlastník	S účinností od
91928	Chrysler Group LLC, 1000 Chrysler Drive, City of Auburn Hills, MI, US	21.08.2009
98052	Chrysler Group LLC, 1000 Chrysler Drive, City of Auburn Hills, MI, US	21.08.2009
156287	Chrysler Group LLC, 1000 Chrysler Drive, City of Auburn Hills, MI, US	21.08.2009
163786	Chrysler Group LLC, 1000 Chrysler Drive, City of Auburn Hills, MI, US	21.08.2009
164389	Thermo Fisher Scientific Oy, Ratastie 2, 01620 Vantaa, FI	19.08.2009
164533	Thermo Fisher Scientific Oy, Ratastie 2, 01620 Vantaa, FI	19.08.2009
179743	Chrysler Group LLC, 1000 Chrysler Drive, City of Auburn Hills, MI, US	21.08.2009
181007	Skanska CZ a.s., Líbalova 1/2348, Praha 4, Chodov, 14900, CZ	20.08.2009
183007	Chrysler Group LLC, 1000 Chrysler Drive, City of Auburn Hills, MI, US	21.08.2009
187682	Chrysler Group LLC, 1000 Chrysler Drive, City of Auburn Hills, MI, US	21.08.2009
192856	FINREST a.s., Pekařská 598/1, Praha 5, 15500, CZ	19.08.2009
194342	Chrysler Group LLC, 1000 Chrysler Drive, City of Auburn Hills, MI, US	21.08.2009
202016	Chrysler Group LLC, 1000 Chrysler Drive, City of Auburn Hills, MI, US	21.08.2009
202801	Skanska CZ a.s., Líbalova 1/2348, Praha 4, Chodov, 14900, CZ	20.08.2009
205129	Chrysler Group LLC, 1000 Chrysler Drive, City of Auburn Hills, MI, US	21.08.2009
205992	Chrysler Group LLC, 1000 Chrysler Drive, City of Auburn Hills, MI, US	21.08.2009
218422	Chrysler Group LLC, 1000 Chrysler Drive, City of Auburn Hills, MI, US	21.08.2009
218423	Chrysler Group LLC, 1000 Chrysler Drive, City of Auburn Hills, MI, US	21.08.2009
218424	Chrysler Group LLC, 1000 Chrysler Drive, City of Auburn Hills, MI, US	21.08.2009
218426	Chrysler Group LLC, 1000 Chrysler Drive, City of Auburn Hills, MI, US	21.08.2009
218427	Chrysler Group LLC, 1000 Chrysler Drive, City of Auburn Hills, MI, US	21.08.2009
218428	Chrysler Group LLC, 1000 Chrysler Drive, City of Auburn Hills, MI, US	21.08.2009
218429	Chrysler Group LLC, 1000 Chrysler Drive, City of Auburn Hills, MI, US	21.08.2009
219623	Chrysler Group LLC, 1000 Chrysler Drive, City of Auburn Hills, MI, US	21.08.2009
226144	FINREST a.s., Pekařská 598/1, Praha 5, 15500, CZ	19.08.2009
226530	Chrysler Group LLC, 1000 Chrysler Drive, City of Auburn Hills, MI, US	21.08.2009
227603	Skanska CZ a.s., Líbalova 1/2348, Praha 4, Chodov, 14900, CZ	20.08.2009
227604	Skanska CZ a.s., Líbalova 1/2348, Praha 4, Chodov, 14900, CZ	20.08.2009
227605	Skanska CZ a.s., Líbalova 1/2348, Praha 4, Chodov, 14900, CZ	20.08.2009
227606	Skanska CZ a.s., Líbalova 1/2348, Praha 4, Chodov, 14900, CZ	20.08.2009
227607	Skanska CZ a.s., Líbalova 1/2348, Praha 4, Chodov, 14900, CZ	20.08.2009
227608	Skanska CZ a.s., Líbalova 1/2348, Praha 4, Chodov, 14900, CZ	20.08.2009
228327	Auto ESA spol. s r.o., Jakubovská 283, Praha 9, 19800, CZ	21.08.2009
228582	KIA MOTORS CORPORATION, 231 Yangjae-dong, Seocho-gu, Seoul 137-938, KR	21.08.2009
229544	Routa soliter granat spol. s r.o., Žižkova 562, Turnov, 51101, CZ	20.08.2009
230096	BUDA-MONT, spol. s r.o., Herink č. 7, Herink, okr. Praha - východ, 25101, CZ	25.08.2009
230117	GAUTE, a.s., Lidická 26, č.p. 2006, Brno, 60200, CZ	21.08.2009
230795	BUDA-MONT, spol. s r.o., Herink č. 7, Herink, okr. Praha - východ, 25101, CZ	25.08.2009
230815	Petr Pařil, Helfertova 532/37, Brno, 61300, CZ	20.08.2009
231205	AŽD Praha s.r.o., Žirovnická 2/3146, Praha 10, 10617, CZ	19.08.2009

Číslo zápisu	Vlastník	S účinností od
231206	AŽD Praha s.r.o., Žirovnická 2/3146, Praha 10, 10617, CZ	19.08.2009
232087	Chrysler Group LLC, 1000 Chrysler Drive, City of Auburn Hills, MI, US	21.08.2009
232107	Alice Nicoue Abrahamová - NIKWÉ MUSIC, Na Červeném vrchu 3016, Teplice 1, 41501, CZ	21.08.2009
234722	DEL a.s., Strojírenská 38, Žďár nad Sázavou, 59101, CZ	20.08.2009
236185	Board Show, a.s., Na Pankráci 1658, Praha 4, 14021, CZ	19.08.2009
237263	Chrysler Group LLC, 1000 Chrysler Drive, City of Auburn Hills, MI, US	21.08.2009
238384	BUDA-MONT, spol. s r. o., Herink č. 7, Herink, okr. Praha - východ, 25101, CZ	25.08.2009
239657	Chrysler Group LLC, 1000 Chrysler Drive, City of Auburn Hills, MI, US	21.08.2009
245830	Skanska CS a.s., Líbalova 1/2348, Praha 4, Chodov, 14900, CZ	20.08.2009
245831	Skanska CS a.s., Líbalova 1/2348, Praha 4, Chodov, 14900, CZ	20.08.2009
245832	Skanska CS a.s., Líbalova 1/2348, Praha 4, Chodov, 14900, CZ	20.08.2009
245833	Skanska CS a.s., Líbalova 1/2348, Praha 4, Chodov, 14900, CZ	20.08.2009
245834	Skanska CS a.s., Líbalova 1/2348, Praha 4, Chodov, 14900, CZ	20.08.2009
245835	Skanska CS a.s., Líbalova 1/2348, Praha 4, Chodov, 14900, CZ	20.08.2009
245836	Skanska CS a.s., Líbalova 1/2348, Praha 4, Chodov, 14900, CZ	20.08.2009
245837	Skanska CS a.s., Líbalova 1/2348, Praha 4, Chodov, 14900, CZ	20.08.2009
245838	Skanska CS a.s., Líbalova 1/2348, Praha 4, Chodov, 14900, CZ	20.08.2009
246999	Chrysler Group LLC, 1000 Chrysler Drive, City of Auburn Hills, MI, US	21.08.2009
248008	AT Computers a.s., Těšínská 1970/56, Ostrava-Slezská Ostrava, 71000, CZ	25.08.2009
250200	PRO-ČEK TEAM s.r.o., Blanenská 1339, Brno, 66434, CZ	25.08.2009
252171	AT Computers a.s., Těšínská 1970/56, Ostrava-Slezská Ostrava, 71000, CZ	25.08.2009
253264	AFB spol. s r.o., Ke Skalce 106, Fryšták, Vítová, 76316, CZ	24.08.2009
253320	Chrysler Group LLC, 1000 Chrysler Drive, City of Auburn Hills, MI, US	21.08.2009
258490	Chrysler Group LLC, 1000 Chrysler Drive, City of Auburn Hills, MI, US	21.08.2009
259693	BENEFIT Team s.r.o., Videňská 55, Brno, 63900, CZ	24.08.2009
259694	BENEFIT Team s.r.o., Videňská 55, Brno, 63900, CZ	24.08.2009
260180	Chrysler Group LLC, 1000 Chrysler Drive, City of Auburn Hills, MI, US	21.08.2009
260181	Chrysler Group LLC, 1000 Chrysler Drive, City of Auburn Hills, MI, US	21.08.2009
260707	Chrysler Group LLC, 1000 Chrysler Drive, City of Auburn Hills, MI, US	21.08.2009
261935	Chrysler Group LLC, 1000 Chrysler Drive, City of Auburn Hills, MI, US	21.08.2009
263261	Nador & Fields Inc., 767 Fifth Avenue, New York, NY, US	19.08.2009
263337	Chrysler Group LLC, 1000 Chrysler Drive, City of Auburn Hills, MI, US	21.08.2009
264992	Chrysler Group LLC, 1000 Chrysler Drive, City of Auburn Hills, MI, US	21.08.2009
266693	Board Show, a. s., Na Pankráci 1658, Praha 4, 14021, CZ	19.08.2009
266963	Chrysler Group LLC, 1000 Chrysler Drive, City of Auburn Hills, MI, US	21.08.2009
267962	PRO-ČEK TEAM s.r.o., Blanenská 1339, Brno, 66434, CZ	25.08.2009
269190	Chrysler Group LLC, 1000 Chrysler Drive, City of Auburn Hills, MI, US	21.08.2009
269651	Chrysler Group LLC, 1000 Chrysler Drive, City of Auburn Hills, MI, US	21.08.2009
270492	AT Computers a. s., Těšínská 1970/56, Ostrava - Slezská Ostrava, 71000, CZ	25.08.2009
275812	AT Computers a.s., Těšínská 1970/56, Ostrava - Slezská Ostrava, 71000, CZ	25.08.2009
277351	Nador & Fields Inc., 767 Fifth Avenue, New York, NY, US	19.08.2009
282859	Skanska CZ a.s., Líbalova 1/2348, Praha 4, Chodov, 14900, CZ	20.08.2009
283085	Skanska CZ a.s., Líbalova 1/2348, Praha 4, Chodov, 14900, CZ	20.08.2009
286975	Skanska CZ a.s., Líbalova 1/2348, Praha 4, Chodov, 14900, CZ	20.08.2009
288184	Chrysler Group LLC, 1000 Chrysler Drive, City of Auburn Hills, MI, US	21.08.2009

Číslo zápisu	Vlastník	S účinností od
300817	AFB spol. s r.o., Ke Skalce 106, Fryšták, Vítová, 76316, CZ	24.08.2009
300818	AFB spol. s r.o., Ke Skalce 106, Fryšták, Vítová, 76316, CZ	24.08.2009
302811	IPT Partners s.r.o., Ružová dolina 6, Bratislava, 82108, SK	21.08.2009
304844	ELON Technologies s.r.o., Jindrova 395/27, Praha 5 - Stodůlky, 15500, CZ	24.08.2009
304845	ELON Technologies s.r.o., Jindrova 395/27, Praha 5 - Stodůlky, 15500, CZ	24.08.2009
305858	ELON Technologies s.r.o., Jindrova 395/27, Praha 5 - Stodůlky, 15500, CZ	24.08.2009

Ostatní rozhodné údaje a úřední opravy

Kapitola zahrnuje zejména přetřídění seznamu výrobků a služeb v návaznosti na mezinárodní zápis, opravu chyb ve formulaci, přepisů a zjevných nesprávností za účelem uvedení do souladu se skutečností. V této kapitole jsou zveřejňovány jen takové údaje, které nemohou být zveřejněny spolu se zveřejněním přihlášky nebo se zápisem ochranné známky. Dále kapitola obsahuje důležitá úřední sdělení.

(111) **305284**
(210) O-463656

Datum provedení změny: 20.08.2009

Platný seznam výrobků a služeb:

(35) zprostředkování obchodu sklem, porcelánovými a keramickými výrobky, zprostředkování obchodu elektromateriálem, železářským zbožím, topenářským materiálem včetně topných těles, vodoinstalačním materiálem včetně armatur, vodovodních baterií apod., zprostředkování obchodu materiálem na pokládku podlah včetně lepidel, tmelů, spárovaček, zprostředkování obchodu dveřním a nábytkovým kováním a spojovacími materiály kovovými i nekovovými, zprostředkování obchodu nátěrovými hmotami a ředidly, tapetářským materiálem, zprostředkování obchodu dřevem, stavebními materiály kovovými i nekovovými a stavebními hmotami, zprostředkování obchodu těsnicemi a izolačními materiály, zprostředkování obchodu nářadím, náčiním a přípravky pro instalaci a aplikaci uvedených výrobků, předvádění a nabízení zboží, jež je předmětem obchodních aktivit, prezentace služeb, obchodní administrativa, reklama a propagace; (37) provádění staveb, jejich změn a odstraňování, práce zemní, zakládání staveb, práce betonářské, zednické, stavební, montážní, štukatérské, obkladačské, izolačské, vodoinstalačské, topenářské, plynoinstalačské, potrubářské, montáže a servis měřicí a regulační techniky, práce sklenářské včetně rámování a paspartování obrazů, kompletace, montáže a opravy elektrických zařízení, revize a zkoušky vyhrazených elektrických zařízení a bleskosvodů, revize plynových zařízení, provádění střešních nástaveb a půdních vestaveb, rekonstrukce a zařizování interiérů, zasklívání lodžii, zateplování budov, dokončovací práce stavební, instalace výplní stavebních otvorů - dveří, vrat, oken, výkladců, úpravy povrchů, zejména pokládání podlah, práce malířské, natěračské, tapetářské, montáž okenního a dveřního těsnění, markýz, rolet, žaluzií, protislunečních fólií, zajišťování prací truhlářských, práce zámečnické montážního a opravárenského charakteru, přípravné práce pro stavby, úklidové práce, zajišťování uvedených služeb, poradenská činnost v oboru rekonstrukcí interiérů; (42) navrhování interiérů, počítačová grafika, průmyslový design, projektové práce, poradenská činnost v oboru navrhování interiérů.

(111)
(210) O-179044

Datum provedení změny: 25.08.2009

Na základě rozhodnutí Městského soudu v Praze čj. 9 Ca 41/2006 ze dne 22.10.2007 byl zrušen zápis ochranné známky do rejstříku ochranných známek provedený dne 13.2.2006 pod číslem zápisu 278384 a publikovaný ve Věstníku 3/2006.