

Číselné INID kódy pro označování bibliografických dat technických řešení

INID Codes for the identification of bibliographic data of technical solutions

(Standard WIPO ST. 9 a ST. 80)

(11)	číslo patentu/zápisu/osvědčení	(11)	Number of the patent/registration/certification
(15)	datum zápisu průmyslového vzoru	(15)	Industrial design registration date
(21)	číslo přihlášky/zálosti	(21)	Application number
(22)	datum podání přihlášky/zálosti	(22)	Date of application filing
(23)	údaje o výstavní prioritě	(23)	Exhibition priority data
(28)	počet průmyslových vzorů	(28)	Number of industrial designs included in the application
(31)	číslo prioritní přihlášky	(31)	Number of priority application
(32)	datum podání prioritní přihlášky	(32)	Filing date of priority application
(33)	země priority	(33)	Priority country
(40)	datum zveřejnění přihlášky vynálezu	(40)	Date of publication of patent application
(45)	datum zveřejnění zapsaného průmyslového vzoru	(45)	Publication date of the registered industrial design
(47)	datum zveřejnění udělení patentu a zápisu užitého vzoru, datum zápisu užitého vzoru, datum oznámení udělení evropského patentu v Evropském patentovém věstníku	(47)	Publication date of patent granting and publication date of utility model registration, registration date of utility model, publication date of European patent granting in the European patent bulletin
(51)	mezinárodní patentové třídění/Locarnské třídění průmyslových vzorů	(51)	International Patent Classification/ Locarno Classification for Industrial Designs
(54)	název	(54)	Title
(55)	vyobrazení průmyslového vzoru	(55)	Reproduction of the industrial design
(57)	anotace	(57)	Abstract
(68)	číslo základního patentu	(68)	Number of the basic patent
(71)	označení přihlašovatele/žadatele	(71)	Applicant
(72)	označení původce	(72)	Inventor
(73)	označení majitele/vlastníka	(73)	Owner
(74)	označení zástupce	(74)	Attorney's name and address
(86)	číslo mezinárodní přihlášky	(86)	International application number
(87)	číslo mezinárodního zveřejnění	(87)	International publication number
(92)	datum a číslo první registrace přípravku pro Českou republiku	(92)	Date and number(s) of the first authorization to market the product in the CZ
(93)	datum, číslo a země první registrace přípravku v rámci Společenství	(93)	Date, number(s) and country of the first authorization to market the product in the EEC
(94)	doba platnosti osvědčení	(94)	Term of certification validity
(95)	označení a typ přípravku	(95)	Name of the product and product type
(96)	datum podání a číslo evropské patentové přihlášky	(96)	European patent application filing date and number
(97)	datum zveřejnění a číslo zveřejnění evropské patentové přihlášky v Evropském patentovém věstníku	(97)	European patent application publication date and publication number in the European patent bulletin

Číselné INID kódy pro označování bibliografických dat ochranných známek

INID codes and minimum required for the identification of bibliographics data relating to marks

(Standard WIPO ST.60)

(111)	Číslo zápisu ochranné známky (registrace)	(111)	Number of registration
(151)	Datum zápisu ochranné známky	(151)	Date of the registration
(210)	Číslo přihlášky ochranné známky (spisu)	(210)	Number of the application
(220)	Datum podání přihlášky	(220)	Date of filing of the application
(320)	Datum vzniku práva přednosti	(320)	Date of the first application
(442)	Datum zveřejnění přihlášky po průzkumu	(442)	Date of the publication of the examined application
(450)	Datum zveřejnění zápisu ochranné známky ve Věstníku	(450)	Date of publication of the registration
(510)	Seznam výrobků a služeb	(510)	List of goods and/or services
(511)	Číslo třídy výrobků a služeb	(511)	Number of the class of goods and/or services
(526)	Omezení rozsahu ochrany o prvek	(526)	Disclaimer
(540)	Znění nebo vyobrazení ochranné známky	(540)	Reproduction of the mark
(551)	Kolektivní ochranná známka	(551)	Collective mark
(554)	Prostorová ochranná známka	(554)	Three-dimensional mark
(558)	Ochranná známka tvořená pouze barvou nebo kombinací barev	(558)	Mark consisting exclusively of one or several colours
(583)	Datum právní moci rozhodnutí/výsledek rozhodnutí	(583)	Date of the legal force of the decision/ result of the decision
(591)	Údaje o barevnosti ochranné známky	(591)	Information concerning colour
(730)	Přihlašovatel/vlastník ochranné známky	(730)	The applicant or the holder of the mark
(740)	Zástupce	(740)	Name and address of the representative
(811)	Mezinárodní číslo zápisu ochranné známky	(811)	Number of the international registration
(890)	Kód státu ochrany mezinárodní ochranné známky	(890)	INID code of the state of the international mark

Kódy pro kódování záhlaví oznámení publikovaných ve Věstníku

(Standard WIPO ST. 17)

BB9A	zveřejněné přihlášky vynálezů	MK4A	zánik patentů uplynutím doby platnosti
FG1K	zapsané užité vzory	MK4F	zánik autorských osvědčení uplynutím doby ochrany
FG4A	udělené patenty	MK4Q	zánik průmyslového vzoru uplynutím doby ochrany
FG4Q	zapsané průmyslové vzory	MM4A	zánik patentů pro nezaplacení ročních poplatků
LD3K	částečný výmaz užitého vzoru	MM4F	zánik autorských osvědčení pro nezaplacení ročních poplatků
LD4Q	částečný výmaz průmyslového vzoru	ND1K	prodloužení platnosti užitého vzoru
MA4A	zánik patentu vzdáním se	ND4Q	obnova doby ochrany průmyslového vzoru
MA4F	zánik autorských osvědčení vzdáním se	PA4A	změna autorského osvědčení na patent
MC3K	výmaz užitého vzoru	PC9A	změna dispozičního práva k vynálezu
MC4A	zrušení patentu	PD1K	převod práv a ostatní změny majitelů užitého vzoru
MC4F	zrušení autorského osvědčení	PD4A	převod práv a ostatní změny majitelů patentů
MC4Q	výmaz průmyslového vzoru	PD4Q	převod práv a ostatní změny vlastníků průmyslových vzorů
MH1K	zánik užitého vzoru vzdáním se	QA9A	nabídka licence
MH4A	částečné zrušení patentu	SB4A	zapsané patenty do rejstříku po odtajnění
MH4F	částečné zrušení autorského osvědčení	SB4F	zapsaná autorská osvědčení do rejstříku po odtajnění
MH4Q	zánik průmyslového vzoru vzdáním se		
MK1K	zánik užitého vzoru uplynutím doby platnosti		

Opravy Změny Různé

Opravy u přihlášek vynálezů s žádostí o udělení patentu

HA9A	jmenování vynálezce	HF9A	oprava dat
HB9A	oprava jmen	HG9A	oprava chyb v třídění
HC9A	změna jmen	HH9A	oprava nebo změna všeobecně
HD9A	oprava adres	HK9A	tiskové chyby v úřed. věstnících
HE9A	změna adres		

Opravy ochranných dokumentů

patenty	autorská osvědčení	užité vzory	průmyslové vzory	
TA4A	TA4F	TA1K	TA4Q	jmenování vynálezce
TB4A	TB4F	TB1K	TB4Q	oprava jmen
TC4A	TC4F	TC1K	TC4Q	změna jmen
TD4A	TD4F	TD1K	TD4Q	oprava adres
TE4A	TE4F	TE1K	TE4Q	změna adres
TF4A	TF4F	TF1K	TF4Q	oprava dat
TG4A	TG4F	TG1K	TG4Q	oprava chyb v třídění
TH4A	TH4F	TH1K	TH4Q	oprava nebo změna všeobecně
TK9A	TK9F	TK1K	TK4Q	tiskové chyby v úřed. věstnících

Kódy pro označování zemí a mezinárodních organizací použité ve věstníku

BG	Bulharsko
CH	Švýcarsko
CZ	Česká republika
DE	Spolková republika Německo
ES	Španělsko
FR	Francie
GB	Velká Británie
GY	Guyana
JP	Japonsko
KR	Korejská republika
LU	Lucembursko
NL	Nizozemí
PL	Polsko
SE	Švédsko
SG	Singapur
SK	Slovensko
SR	Surinam
TW	Tajwan
US	Spojené státy americké

Kódy pro označování států USA použité ve věstníku

CA	California
DE	Delaware
GA	Georgia
IN	Indiana
MI	Michigan
NJ	New Jersey
NY	New York
OH	Ohio
PA	Pennsylvania

BB9A Zveřejněné přihlášky vynálezů - přehled podle čísel přihlášek

Dále uvedené přihlášky vynálezů byly zveřejněny dnem, uvedeným ve Věstníku podle zákona č. 527/1990 Sb., o vynálezech a zlepšovacích návrzích, ve znění pozdějších předpisů, a jsou k dispozici v patentové knihovně Úřadu průmyslového vlastnictví, Antonína Čermáka 2a, 160 68, Praha 6.

2008-69	B 61 F 5/24	(2006.01)
2008-70	A 61 F 13/02	(2006.01)
2008-74	A 61 F 13/08	(2006.01)
2009-260	B 82 B 1/00	(2006.01)

Zveřejněné přihlášky vynálezů - řazené podle MPT

(51) **A61F 13/02** (2006.01)
A61F 13/15 (2006.01)
A61L 15/16 (2006.01)

(21) **2008-70**

(71) FWDS Research, a. s., Praha 6, CZ
Najman Karel, Dvůr Králové nad Labem, CZ
Baudyš Karel Ing., Komárov, CZ

(72) Najman Karel, Dvůr Králové nad Labem, CZ
Baudyš Karel Ing., Komárov, CZ

(54) **Hemostatická absorpční plena**

(22) 06.02.2008

(57) Hemostatická absorpční plena je výrobek použitelný v zdravotnictví, který plní funkce stavění krvácení a zabraňování vzniku infekcí v otevřených ranách na povrchu těla. Hemostatická absorpční plena je vytvořena ze sací vrstvy (1) vytvořené z netkané textilie ze směsi vláknenné stříže viskózy a polypropylenu mechanicky směšovaného tak, že jedna složka vždy převažuje nad druhou. Tato sací vrstva (1) je na vnější straně tepelně upravena a je spojena pomocí spojovací vrstvy (2) vytvořené z lepících nití vedených souběžně a vzájemně se nedotýkajících s uhlíkovou absorpční vrstvou (3) tvořenou uhlíkovou textilií s vysokou absorpcí. Hemostatická absorpční plena může být též opatřena krycí folií (5) a rentgenkontrastními nitěmi (6).

(74) JUDr. Aleš Zábrš, Na Beránce 2, Praha 6, 16000

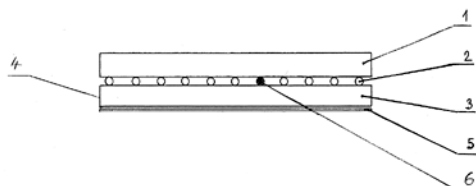

(51) **A61F 13/08** (2006.01)
A61H 15/00 (2006.01)

(21) **2008-74**

(71) Hanuliak Alojz Ing., Brno, CZ
Mareček Mojmir, Břeclav, CZ
Mráz Vladimír, Břeclav, CZ

(72) Hanuliak Alojz Ing., Brno, CZ
Mareček Mojmir, Břeclav, CZ
Mráz Vladimír, Břeclav, CZ

(54) **Kompresivní návlek a způsob jeho použití**

(22) 07.02.2008

(57) Kompresivní návlek ve tvaru lýtkového návleku nebo lýtkové punčochy, vyrobený z elastických materiálů, určený zejména pro kompresivní terapii či autoterapii při venózní insuficienci žil dolních končetin je ve své holenní a/nebo lýtkové části opatřen alespoň jedním vertikálně umístěným dutým prostorem pro zasunutí nafukovacího tubusu, vybaveného vnitřními přepážkami pro zpomalení vypouštění vzduchu a opatřeného vstupem pro postupné plnění a vypouštění tohoto nafukovacího tubusu tzv. graduovaným tlakem, když zdrojem graduovaného tlaku je externí nebo interní nafukovací zařízení, připojené ke vstupu přímo, nebo prostřednictvím připojovacího prvku. Kompresivní návlek ve tvaru lýtkového návleku nebo lýtkové punčochy se běžným způsobem nasune či obleče na dolní končetinu, alespoň do jednoho z vytvořených dutých prostorů v kompresivním návleku se zavede nafukovací tubus, upraví se jeho poloha vůči dolní končetině a tubus se pak připojí ke zdroji graduovaného tlaku. Cyklickým napouštěním a vypouštěním tohoto tubusu dochází ke střídavému napínání a uvolňování vláken elastického materiálu kompresivního návleku a tím k masáži dolní končetiny.

(74) INPARTNERS GROUP, Ing. Leopold Dadej, patentový zástupce, Na Valtické 339/6, Břeclav 4, 69141

(51) **B61F 5/24** (2006.01)
B61F 5/22 (2006.01)
B61F 5/16 (2006.01)

(21) **2008-69**

(71) VÚKV a. s., Praha 5, CZ
(72) Zelingr Miloš Ing., Praha 6, CZ
Kural Jan Ing., Praha 1, CZ

(72) Malinský Jan Ing., Praha 4, CZ
Musil Jan Ing., Most, CZ

(54) **Zařízení pro podélné vedení navzájem odpružených částí kolejového vozidla**

(22) 06.02.2008

(57) Zařízení pro podélné vedení navzájem odpružených částí kolejového vozidla je tvořeno podélným táhlem (1), které spojuje navzájem odpružené části vozidla, rám (R) podvozku a kolébku (K) nebo spodek vozu, prostřednictvím křížových kloubů (4) a konzol (6, 7), přičemž konzoly (6) jsou připevněny na rámu (R) podvozku a konzoly (7) jsou upevněny na kolébce (K) nebo spodku vozu a přičemž podélné táhlo (1) má na obou koncích vytvořeny vidlice (2).

(74) Loskotová & partneři Patentová a známková kancelář, Ing. Jarmila Loskotová, K Závětínám 727, Praha 5, 15500

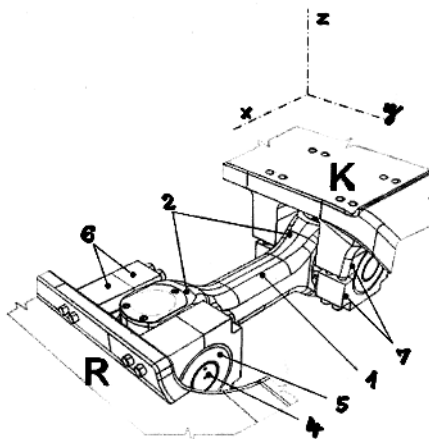

(51) **B82B 1/00** (2006.01)
C12M 1/00 (2006.01)
C12N 11/02 (2006.01)

(21) **2009-260**

(71) Výzkumný ústav pivovarský a sladařský, a. s., Praha 2, CZ
(72) Dienstbier Miroslav RNDr., Praha 2, CZ
Kosař Karel RNDr. CSc., Brno, CZ
Kubizniaková Petra Ing., Praha 9, Horní Počernice, CZ

(54) **Nanovláknenné vrstvy s imobilizovanými mikroorganismy využívané v bioreaktoru**

(22) 24.04.2009

(57) Řešení týkající se nanovláknenné vrstvy s imobilizovanými mikroorganismy využívané v bioreaktoru spočívá v tom, že je vytvořena alespoň jedna nanovláknenná vrstva s nahodile uspořádanými vlákny, na které jsou mikroorganismy imobilizovány adhezí k nanovláknům.

(74) Ing. Ludvík Koldovský, Horáčkova 9, Praha 4, 14000

Zveřejněné přihlášky vynálezů - přehled podle třídících znaků

Tato kapitola obsahuje zveřejněné přihlášky vynálezů uspořádané podle třídících znaků mezinárodního patentové třídění, nacházejících se na druhém až x-tém místě zatřídění přihlášky vynálezu. Přihlášky vynálezu uspořádané podle třídících znaků na 1. pozici zatřídění jsou uvedeny v předchozí části.

A 61 F 13/15	(2006.01)	2008-70
A 61 H 15/00	(2006.01)	2008-74
A 61 L 15/16	(2006.01)	2008-70
B 61 F 5/16	(2006.01)	2008-69
B 61 F 5/22	(2006.01)	2008-69
C 12 M 1/00	(2006.01)	2009-260
C 12 N 11/02	(2006.01)	2009-260

Seznam přihlašovatelů zveřejněných přihlášek vynálezů

(71)	(21)	(51)	(71)	(21)	(51)
FWDS Research, a. s., Praha 6, CZ	2008-70	<i>A 61 F 13/02</i>	(2006.01)		
Hanuliak Alojz Ing., Brno, CZ	2008-74	<i>A 61 F 13/08</i>	(2006.01)		
VÚKV a. s., Praha 5, CZ	2008-69	<i>B 61 F 5/24</i>	(2006.01)		
Výzkumný ústav pivovarský a sladařský, a. s., Praha 2, CZ	2009-260	<i>B 82 B 1/00</i>	(2006.01)		

FG4A

Udělené patenty - přehled podle čísel patentů

V období uzávěrky tohoto čísla Věstníku udělil Úřad průmyslového vlastnictví tyto patenty.

300815	<i>F 17 D 1/17</i>	(2006.01)
300816	<i>F 17 D 1/17</i>	(2006.01)
300817	<i>G 01 N 21/86</i>	(2006.01)
300818	<i>C 07 K 14/715</i>	(2006.01)
300819	<i>C 03 B 32/00</i>	(2006.01)
300820	<i>C 03 C 11/00</i>	(2006.01)
300821	<i>C 07 D 205/08</i>	(2006.01)
300822	<i>A 61 K 9/08</i>	(2006.01)
300823	<i>A 61 K 47/48</i>	(2006.01)
300824	<i>C 07 J 41/00</i>	(2006.01)
300825	<i>A 61 K 31/428</i>	(2006.01)
300826	<i>A 61 B 17/16</i>	(2006.01)
300827	<i>G 11 B 27/36</i>	(2006.01)
300828	<i>C 07 C 335/42</i>	(2006.01)
300829	<i>G 02 B 6/44</i>	(2006.01)
300830	<i>A 61 K 9/20</i>	(2006.01)
300831	<i>A 47 L 13/16</i>	(2006.01)
300832	<i>C 07 D 495/04</i>	(2006.01)
300833	<i>C 12 N 15/53</i>	(2006.01)
300834	<i>C 07 C 229/06</i>	(2006.01)
300835	<i>A 61 H 9/00</i>	(2006.01)
300836	<i>A 61 K 31/337</i>	(2006.01)

FG4A

Udělené patenty - přehled podle MPT

(51) **A47L 13/16** (2006.01)
A47L 13/17 (2006.01)
(11) 300831
(40) 13.03.2002
(21) **2001-3594**
(73) UNI-CHARM CO., LTD., Kawano-shi, JP
(72) Kenmochi Yasuhiko, Mitoyo-gun, JP
Tanaka Yoshinori, Mitoyo-gun, JP
(54) **Vyměnitelná stěrka a způsob její výroby**
(32) 13.04.1999
(31) 1999/105943
(33) JP
(86) PCT/JP2000/002390
(87) WO 2000/060994
(22) 12.04.2000
(74) PATENTSERVIS PRAHA a.s., Jivenská 1, Praha 4, 14000

(51) **A61B 17/16** (2006.01)
A61F 2/36 (2006.01)
(11) 300826
(40) 11.07.2001
(21) **2000-4346**
(73) WALDEMAR LINK GmbH & Co. KG, 22339 Hamburg, DE
(72) Keller Arnold, Hamburg, DE
(54) **Protézový systém**
(32) 01.12.1999
(31) 1999/14152
(33) EP
(22) 22.11.2000
(74) PATENTSERVIS PRAHA a.s., Jivenská 1, Praha 4, 14000

(51) **A61H 9/00** (2006.01)
A61H 1/02 (2006.01)
A61G 10/02 (2006.01)
A63B 22/08 (2006.01)
A63B 22/00 (2006.01)
A63B 21/005 (2006.01)
(11) 300835
(40) 14.04.2004
(21) **2003-391**
(73) EGGER Norbert, Salzburg, AT
(72) Egger Norbert, Salzburg, AT
(54) **Cvičební zařízení pro zeštíhlení osob**
(32) 10.08.2000, 28.03.2001, 28.03.2001
(31) 2000/1383, 2001/115286, 2001/818999
(33) AT, DE, US
(86) PCT/EP2001/009281
(87) WO 2002/011661
(22) 10.08.2001
(74) Ing. Eduard Hakr, Přístavní 24, Praha 7, 17000

(51) **A61K 31/337** (2006.01)
A61P 35/00 (2006.01)
(11) 300836
(40) 16.06.2004
(21) **2003-1421**
(73) WARSZAWSKIE ZAKŁADY FARMACEUTYCZNE
POLFA SPÓŁKA AKCYJNA, Warszawa, PL
INSTYTUT CHEMII ORGANICZNEJ PAN, Warszawa, PL
AKADEMIA MEDYCZNA, Gdansk, PL
(72) Janicki Stanislaw, Gdańsk, PL
Sznitowska Małgorzata, Gdańsk, PL
Karas Wladyslaw, Warszawa, PL
Mroczek Zdzislaw, Warszawa, PL
Tyrala Andrzej, Warszawa, PL
Czarnecka Iwona, Warszawa, PL
(54) **Způsob přípravy stabilní farmaceutické formy paclitaxelu, jakožto léčiva proti rakovině**
(32) 31.10.2000
(31) 2000/343615
(33) PL
(86) PCT/PL2001/000082
(87) WO 2002/036582

(22) 19.10.2001
(74) JUDr. Jan Matějka, Národní 32, Praha, 11000

(51) **A61K 31/428** (2006.01)
A61K 31/198 (2006.01)
A61P 25/16 (2006.01)
(11) 300825
(40) 14.02.2001
(21) **2000-3908**
(73) AVENTIS PHARMA S. A., Antony, FR
(72) Blanchard-Bregeon Véronique, Paris, FR
Imperato Assunta, Paris, FR
Moussaoui Saliha, Fontenay sous Bois, FR
Obinu Marie-Carmen, Paris, FR
Reibaud Michel, Créteil, FR
(54) **Farmaceutická kombinace, tato kombinace pro léčení a její použití pro přípravu léčiva**
(32) 24.04.1998
(31) 1998/05153
(33) FR
(86) PCT/FR1999/000953
(87) WO 1999/055336
(22) 22.04.1999
(74) Ing. Eduard Hakr, Přístavní 24, Praha 7, 17000

(51) **A61K 47/48** (2006.01)
A61K 33/26 (2006.01)
A61P 7/06 (2006.01)
(11) 300823
(40) 11.04.2001
(21) **2000-3535**
(73) PHARMACOSMOS HOLDING A/S, Roskilde, DK
(72) Andreasen Hans Berg, Viby Sjaelland, DK
Christensen Lars, Roskilde, DK
(54) **Sloučenina železa a dextransu**
(32) 25.03.1998
(31) 1998/420
(33) DK
(86) PCT/DK1999/000160
(87) WO 1999/048533
(22) 24.03.1999
(74) JUDr. Zdeňka Korejzová, Spálená 29, Praha 1, 11000

(51) **A61K 9/08** (2006.01)
A61K 47/14 (2006.01)
A61K 47/34 (2006.01)
A61K 31/335 (2006.01)
A61P 33/00 (2006.01)
A61P 33/14 (2006.01)
(11) 300822
(40) 16.05.2001
(21) **2000-3420**
(73) MERCK & CO., INC., Rahway, NJ, US
(72) Chern Rey T., Rahway, NJ, US
Zingerman Joel R., Rahway, NJ, US
(54) **Kapalné polymerní prostředky s řízeným uvolňováním eprinomectinu**
(32) 19.03.1998, 21.07.1998
(31) 1998/079574, 1998/9815801
(33) US, GB
(86) PCT/US1999/005938
(87) WO 1999/047073
(22) 18.03.1999
(74) JUDr. Zdeňka Korejzová, Spálená 29, Praha 1, 11000

(51) **A61K 9/20** (2006.01)
A61K 47/38 (2006.01)
A61K 38/55 (2006.01)
A61P 7/02 (2006.01)
(11) 300830
(40) 17.10.2001
(21) **2001-774**
(73) ASTRAZENECA AB, Södertälje, SE

(72) Forsman Sigbrit, Mölndal, SE
Karlsson Christer, Mölndal, SE
Karlsson Magnus, Mölndal, SE
(54) **Orální prostředek s bezprostředním uvolňováním v tuhé formě, pro profylaxi a/nebo léčení tromboembolie a způsob jeho výroby**
(32) 03.09.1998
(31) 1998/02973
(33) SE
(86) PCT/SE1999/001471
(87) WO 2000/013671
(22) 27.08.1999
(74) JUDr. Pavel Zelený, Hálkova 2, Praha 2, 12000

(51) **C03B 32/00** (2006.01)
C03B 27/00 (2006.01)
C03C 15/00 (2006.01)
(11) 300819
(40) 13.09.2000
(21) **2000-884**
(73) SAINT-GOBAIN VITRAGE, Courbevoie, FR
(72) Dauba Henry, Margny les Compiègne, FR
Beyrle André, Tracy le Val, FR
Chaunac Michel, Magny les Hameaux, FR
(54) **Způsob identifikace tepelně zpracovaného skla**
(32) 10.07.1998
(31) 1998/08927
(33) FR
(86) PCT/FR1999/001654
(87) WO 2000/002825
(22) 08.07.1999
(74) JUDr. Miloš Všečetka, Hálkova 2, Praha 2, 12000

(51) **C03C 11/00** (2006.01)
(11) 300820
(40) 14.02.2001
(21) **2000-2514**
(73) HOFFMANN László, Budapest, HU
HOFFMANN Emma, Pápa, HU
FEHÉR Jenő, Budapest, HU
FEJÉR Zsolt, Komárom, HU
(72) Hoffmann László, Budapest, HU
Jalsowszky István, Budapest, HU
Hoffmann Emma, Pápa, HU
Rostás Rita, Budapest, HU
Fehér Jenő, Budapest, HU
Fejér Zsolt, Komárom, HU
(54) **Způsob výroby silikátové pěny s uzavřenými póry, zejména z odpadních materiálů, a výrobek tímto způsobem vyrobený**
(32) 12.11.1998
(31) 1998/9802622
(33) HU
(86) PCT/HU1999/000017
(87) WO 2000/029345
(22) 05.03.1999
(74) Guttman, JUDr. Ing. Michal Guttman, Nad Štolou 12, Praha 7, 17000

(51) **C07C 229/06** (2006.01)
C07C 229/08 (2006.01)
A61K 31/195 (2006.01)
A61K 31/197 (2006.01)
A61P 25/00 (2006.01)
A61P 25/08 (2006.01)
A61P 25/14 (2006.01)
A61P 25/20 (2006.01)
A61P 25/22 (2006.01)
A61P 25/24 (2006.01)
A61P 25/28 (2006.01)
A61P 1/00 (2006.01)
(11) 300834
(40) 17.07.2002
(21) **2001-4285**
(73) WARNER-LAMBERT COMPANY LLC, New York, NY, US

(72) Belliotti Thomas Richard, Saline, MI, US
Bryans Justin Stephen, Balsham, GB
Ekható Ihoezo Victor, West Chester, PA, US
Osuna Augustine Tobi, Canton, MI, US
Schelkun Robert Michael, Milan, MI, US
Schwarz Jacob Bradley, Ann Arbor, MI, US
Thorpe Andrew John, Ann Arbor, MI, US
Wise Lawrence David, Ann Arbor, MI, US
Wustrow David Juergen, Ann Arbor, MI, US
Yuen Po-Wai, Ann Arbor, MI, US
(54) **Mono- a disubstituované kyseliny 3-propyl-gamma-aminomáselné**
(32) 10.06.1999
(31) 1999/138485
(33) US
(86) PCT/US2000/015070
(87) WO 2000/076958
(22) 31.05.2000
(74) Dr. Karel Čermák, Národní třída 32, Praha 1, 11000

(51) **C07C 335/42** (2006.01)
C07C 311/58 (2006.01)
A61K 31/64 (2006.01)
A61P 9/06 (2006.01)
(11) 300828
(40) 16.05.2001
(21) **2001-169**
(73) Sanofi - Aventis Deutschland GmbH, Frankfurt am Main, DE
(72) Heitsch Holger, Mainz-Kastel, DE
Englert Heinrich Christian, Hofheim, DE
Gögelein Heinz, Frankfurt, DE
(54) **2,5-Substituované benzensulfonylmočoviny a -thiomčoviny, způsob jejich přípravy, jejich použití a farmaceutické prostředky, které je obsahují**
(32) 16.07.1998
(31) 1998/19832009
(33) DE
(86) PCT/EP1999/004643
(87) WO 2000/003978
(22) 03.07.1999
(74) Ing. Jan Kubát, Přístavní 24, Praha 7, 17000

(51) **C07D 205/08** (2006.01)
C07D 207/12 (2006.01)
C07D 211/52 (2006.01)
C07D 211/72 (2006.01)
C07D 471/08 (2006.01)
A61K 31/395 (2006.01)
A61K 31/445 (2006.01)
A61K 31/40 (2006.01)
A61P 7/02 (2006.01)
(11) 300821
(40) 17.01.2001
(21) **2000-3119**
(73) SANKYO COMPANY LIMITED, Tokyo, JP
UBE INDUSTRIES, LTD., Ube-shi, JP
(72) Ikeda Toshihiko, Tokyo, JP
Shibakawa Nobuhiko, Ube-shi, JP
Asai Fumitoshi, Tokyo, JP
Sugidachi Atsuhiko, Tokyo, JP
Iwabuchi Haruo, Tokyo, JP
Kuroki Yoshiaki, Ube-shi, JP
Inoue Teruhiko, Ube-shi, JP
Iwamura Ryo, Ube-shi, JP
(54) **Cyklické aminosloučeniny**
(32) 27.02.1998
(31) 1998/46921
(33) JP
(86) PCT/JP1999/000924
(87) WO 1999/043648
(22) 26.02.1999
(74) PATENTSERVIS PRAHA a.s., Jivenská 1, Praha 4, 14000

(51)	<i>C07D 495/04</i>	(2006.01)	(22)	13.08.1998
	<i>C07D 487/04</i>	(2006.01)	(74)	JUDr. Zdeňka Korejzová, Spálená 29, Praha 1, 11000
	<i>C07D 491/04</i>	(2006.01)		
	<i>C07D 498/04</i>	(2006.01)	(51)	<i>C12N 15/53</i>
	<i>A61K 31/505</i>	(2006.01)		<i>C12N 9/04</i>
	<i>A61K 31/44</i>	(2006.01)		<i>C12P 7/22</i>
	<i>A61P 15/00</i>	(2006.01)		<i>C12P 13/00</i>
	<i>A61P 15/08</i>	(2006.01)		<i>C12P 41/00</i>
(11)	300832			<i>C12N 1/15</i>
(40)	13.03.2002			<i>C12N 1/19</i>
(21)	2001-3605			<i>C12N 1/21</i>
(73)	N.V. Organon, AB Oss, NL			<i>C12N 5/00</i>
(72)	Gerritsma Gerrildina Geziena, Oss, NL Van Straten Nicole Corine Renée, Oss, DE Adang Anton Egbert Peter, Eindhoven, DE		(11)	300833
(54)	Bicyklické heteroaromatické sloučeniny		(40)	17.04.2002
(32)	08.04.1999		(21)	2001-3768
(31)	1999/201152		(73)	DAICEL CHEMICAL INDUSTRIES, LTD., Osaka 530-0001, JP
(33)	EP		(72)	Kudoh Masatake, Tsukuba-shi, JP Yamamoto Hiroaki, Tsukuba-shi, JP
(86)	PCT/EP2000/002865		(54)	(R)-2-oktanoldehydrogenasa a způsob její přípravy, polynukleotid kódující protein, protein kódovaný polynukleotidem, rekombinantní vektor, transformant obsahující polynukleotid a způsob produkce proteinu, alkoholu, ketonu a opticky aktivního alkoholu
(87)	WO 2000/061586		(32)	16.02.2000, 08.12.2000
(22)	03.04.2000		(31)	2000/43506, 2000/374593
(74)	KOREJZOVÁ & SPOL., v.o.s., JUDr. Petra Korejzová, advokátka, Korunní 104/E, Praha 10, 10100		(33)	JP, JP
			(86)	PCT/JP2001/001082
(51)	<i>C07J 41/00</i>	(2006.01)	(87)	WO 2001/061014
	<i>C07J 9/00</i>	(2006.01)	(22)	15.02.2001
	<i>A61K 31/575</i>	(2006.01)	(74)	PATENTSERVIS PRAHA a.s., Jivenská 1, Praha 4, 14000
	<i>A61P 9/10</i>	(2006.01)		
(11)	300824		(51)	<i>F17D 1/17</i>
(40)	17.01.2001		(11)	300815
(21)	2000-3625		(40)	12.04.2000
(73)	GALMED INTERNATIONAL LIMITED, B'Kara BKR 08, Malta, MT		(21)	1999-2607
(72)	Gilat Tuvia Dr., Tel-Aviv, IL Kramer Werner, Mainz-Laubenheim, DE		(73)	OMROS Gesellschaft für Umweltdienste mbH, Krumpa, DE
(54)	Konjugáty žlučové kyseliny nebo žlučové soli s mastnou kyselinou a farmaceutický prostředek je obsahující		(72)	Gorke Helmut Dr., Krumpa, DE Gorke Ronald, Krumpa, DE
(32)	08.04.1998		(54)	Způsob vytěžování vysokoviskózních uhlovodíkových produktů
(31)	1998/123998		(32)	23.07.1998
(33)	IL		(31)	19981/9833192
(86)	PCT/IL1999/000173		(33)	DE
(87)	WO 1999/052932		(22)	22.07.1999
(22)	25.03.1999		(74)	Společná advokátní kancelář Všeťečka Zelený Švorčík Kalenský a partneři, JUDr. Miloš Všeťečka, Hálkova 2, Praha 2, 12000
(74)	PATENTSERVIS PRAHA a.s., Jivenská 1, Praha 4, 14000			
(51)	<i>C07K 14/715</i>	(2006.01)	(51)	<i>F17D 1/17</i>
	<i>C07K 14/435</i>	(2006.01)		<i>F17D 1/16</i>
	<i>C07K 14/54</i>	(2006.01)		<i>E21C 41/32</i>
	<i>C07K 16/28</i>	(2006.01)		<i>B65G 53/00</i>
	<i>C12N 15/12</i>	(2006.01)		<i>C10C 3/00</i>
	<i>A61K 31/711</i>	(2006.01)	(11)	300816
	<i>A61K 38/00</i>	(2006.01)	(40)	15.11.2000
	<i>A61K 38/17</i>	(2006.01)	(21)	1999-3632
	<i>A61K 48/00</i>	(2006.01)	(73)	OMROS Gesellschaft für Umweltdienste mbH, Krumpa, DE
	<i>A61P 3/10</i>	(2006.01)	(72)	Gorke Helmut Dr., Krumpa, DE Gorke Ronald, Krumpa, DE
	<i>A61P 9/10</i>	(2006.01)	(54)	Způsob vytěžování vysokoviskózních produktů
	<i>A61P 17/06</i>	(2006.01)	(32)	13.10.1998
	<i>A61P 19/02</i>	(2006.01)	(31)	19981/9847197
	<i>A61P 25/00</i>	(2006.01)	(33)	DE
	<i>A61P 43/00</i>	(2006.01)	(22)	13.10.1999
(11)	300818		(74)	Společná advokátní kancelář Všeťečka Zelený Švorčík Kalenský a partneři, JUDr. Miloš Všeťečka, Hálkova 2, Praha 2, 12000
(40)	16.08.2000			
(21)	2000-490		(51)	<i>G01N 21/86</i>
(73)	YEDA RESEARCH AND DEVELOPMENT COMPANY LTD., Rehovot, IL		(11)	300817
(72)	Novick Daniela, Rehovot, IL Dinarello Charles, Boulder, CO, US Rubinstein Menachem, Givat Shmuel, IL Kim Soo Hyun, Rehovot, IL		(40)	15.11.2000
(54)	Interleukin-18-vazebné proteiny, příprava a použití		(21)	2000-48
(32)	14.08.1997, 27.08.1997, 29.09.1997, 06.11.1997, 22.07.1998		(73)	PHILIP MORRIS PRODUCTS INC., Richmond, VA, US
(31)	1997/121554, 1997/121639, 1997/121860, 1997/122134, 1998/125463			
(33)	IL, IL, IL, IL, IL			
(86)	PCT/IL1998/000379			
(87)	WO 1999/009063			

- (72) Bokelman Gordon H., Chesterfield, VA, US
Fletcher Thomas A., Chesterfield, VA, US
Phan Anh D., Richmond, VA, US
Shyy Yeu-Hwa, Fairfax, VA, US
Reynolds Bradford Charles, Richmond, VA, US
Houck Ernest S., Alexandria, VA, US
- (54) **Kontrolní stanice, systém pro optickou detekci vlastností papírů, systém výroby cigaretového papíru a způsob kontroly papíru obsahujícího proužkové oblasti a podkladové oblasti bez proužků**
- (32) 11.07.1997
(31) 1997/893538
(33) US
(86) PCT/US1998/014463
(87) WO 1999/002976
(22) 10.07.1998
(74) PATENTSERVIS PRAHA a.s., Jivenská 1, Praha 4, 14000
-

- (51) **G02B 6/44** (2006.01)
(11) 300829
(40) 15.05.2002
(21) **2001-4005**
(73) TYCO ELECTRONICS RAYCHEM N. V., Kessel-Lo, BE
(72) Kempeneers Dirk, Aarschot, BE
Mendes Luis Neves, Begijnendijk, BE
Van Noten Lodewijk, Leuven, BE
Kalmes Philippe, Hasselt, BE
Leeman Sam, Leuven, BE
Legrand Johan, Niewrode, BE
Vandepoel Jos, Halen, BE
- (54) **Odpojovací zařízení pro kabely s optickými vlákny**
- (32) 19.05.1999, 28.04.2000
(31) 1999/11612, 2000/0010281
(33) GB, GB
(86) PCT/GB2000/001864
(87) WO 2000/072073
(22) 15.05.2000
(74) PATENTSERVIS PRAHA a.s., Jivenská 1, Praha 4, 14000
-

- (51) **G11B 27/36** (2006.01)
G11B 19/02 (2006.01)
G11B 20/10 (2006.01)
G09B 5/00 (2006.01)
(11) 300827
(40) 14.08.2002
(21) **2001-2**
(73) ZETEK PZK, Krnov, CZ
(72) Zetek Petr Ing., Krnov, CZ
(54) **Zapojení přehrávače digitálního zpracování zvukového signálu**
- (22) 02.01.2001
(74) Dušan Kendereški, Lidická 51, Brno, 60200
-

Seznam majitelů udělených patentů

(73)	(11)	(51)	(73)	(11)	(51)
AKADEMIA MEDYCZNA, Gdansk, PL	300836	A 61 K 31/337 (2006.01)	WARSZAWSKIE ZAKLADY FARMACEUTYCZNE POLFA SPÓLKA AKCYJNA, Warszawa, PL	300836	A 61 K 31/337 (2006.01)
ASTRAZENECA AB, Södertälje, SE	300830	A 61 K 9/20 (2006.01)	YEDA RESEARCH AND DEVELOPMENT COMPANY LTD., Rehovot, IL	300818	C 07 K 14/715 (2006.01)
AVENTIS PHARMA S. A., Antony, FR	300825	A 61 K 31/428 (2006.01)	ZETEK PZK, Krnov, CZ	300827	G 11 B 27/36 (2006.01)
DAICEL CHEMICAL INDUSTRIES, LTD., Osaka 530-0001, JP	300833	C 12 N 15/53 (2006.01)			
EGGER Norbert, Salzburg, AT	300835	A 61 H 9/00 (2006.01)			
FEHÉR Jenő, Budapest, HU	300820	C 03 C 11/00 (2006.01)			
FEJÉR Zsolt, Komárom, HU	300820	C 03 C 11/00 (2006.01)			
GALMED INTERNATIONAL LIMITED, B'Kara BKR 08, Malta, MT	300824	C 07 J 41/00 (2006.01)			
HOFFMANN László, Budapest, HU	300820	C 03 C 11/00 (2006.01)			
HOFFMANN Emma, Pápa, HU	300820	C 03 C 11/00 (2006.01)			
INSTYTUT CHEMII ORGANICZNEJ PAN, Warszawa, PL	300836	A 61 K 31/337 (2006.01)			
MERCK & CO., INC., Rahway, NJ, US	300822	A 61 K 9/08 (2006.01)			
N.V. Organon, AB Oss, NL	300832	C 07 D 495/04 (2006.01)			
OMROS Gesellschaft für Umweltdienste mbH, Krumpa, DE	300815	F 17 D 1/17 (2006.01)			
OMROS Gesellschaft für Umweltdienste mbH, Krumpa, DE	300816	F 17 D 1/17 (2006.01)			
PHARMACOSMOS HOLDING A/S, Roskilde, DK	300823	A 61 K 47/48 (2006.01)			
PHILIP MORRIS PRODUCTS INC., Richmond, VA, US	300817	G 01 N 21/86 (2006.01)			
SAINT-GOBAIN VITRAGE, Courbevoie, FR	300819	C 03 B 32/00 (2006.01)			
SANKYO COMPANY LIMITED, Tokyo, JP	300821	C 07 D 205/08 (2006.01)			
Sanofi - Aventis Deutschland GmbH, Frankfurt am Main, DE	300828	C 07 C 335/42 (2006.01)			
TYCO ELECTRONICS RAYCHEM N. V., Kessel-Lo, BE	300829	G 02 B 6/44 (2006.01)			
UBE INDUSTRIES, LTD., Ube-shi, JP	300821	C 07 D 205/08 (2006.01)			
UNI-CHARM CO., LTD., Kawanoe-shi, JP	300831	A 47 L 13/16 (2006.01)			
WALDEMAR LINK GmbH & Co. KG, 22339 Hamburg, DE	300826	A 61 B 17/16 (2006.01)			
WARNER-LAMBERT COMPANY LLC, New York, NY, US	300834	C 07 C 229/06 (2006.01)			

Zpřístupněné překlady nároků evropských patentových přihlášek

U následujících zveřejněných evropských patentových přihlášek s účinky pro Českou republiku byl přihlašovatelem předložen překlad patentových nároků do českého jazyka (§ 35a, odst. 4 zákona č. 527/1990 Sb., v platném znění). Datum zpřístupnění překladu patentových nároků veřejnosti je datum publikace tohoto Věstníku. Údaje jsou řazeny vzestupně podle čísla zveřejnění evropské patentové přihlášky.

- (97) **EP 1897643**
(97) 12.03.2008
(51) **B23C 5/20** (2006.01)
(96) 05.10.2004
(96) 07115044.5
(71) TDY Industries, Inc., Pittsburgh, PA 15222, US
(72) Festeau, Gilles, Franklin, TN 37069, US
Dufour, Jean-Luc, Franklin, TN 37064, US
Fang, Daniel, X., Franklin, TN 37067, US
Wills, David, J., Brentwood, TN 37027, US
(54) **Břitová destička pro čelní frézování s velkým posuvem**
(32) 15.10.2003
(31) 686308
(33) US
(74) Rott, Růžička & Guttman Patentové, známkové a
advokátní kanceláře, Ing. Mgr. Miloslav Hainz,
Vinohradská 37, Praha 2, 12000

- (97) **EP 2032934**
(97) 13.12.2007
(51) **F41H 5/04** (2006.01)
B29C 70/68 (2006.01)
(96) 11.06.2007
(96) 07719962.8
(71) Armatec Survivability Corp., London, ON N5W 4Z1, CA
(72) PFISTER, Karl Gerhard, Thorndale, Ontario N0M 2P0, CA
(54) **Profilové kompozitní pancéřové panely a systémy
zahrnující takové panely**
(32) 09.06.2006
(31) 804360/P
(33) US
(86) PCT/CA2007/001046
(87) WO 2007/140626
(74) A. Holas & partner Patentová a známková kancelář, Ing.
Mgr. Hana Holasová, Křížová 4, Brno, 60300

Udělené evropské patenty

Evropský patentový úřad udělil následující evropské patenty s účinky pro Českou republiku. Tyto patenty mohou být zrušeny nebo zachovány v pozmeněném znění Evropským patentovým úřadem v řízení o odporu. K tomu, aby nabyl evropský patent účinnosti na území České republiky, je třeba, aby byl Úřadu předložen ve stanovené lhůtě překlad patentového spisu do českého jazyka (§ 35c odst. 2 až 4 zákona č. 527/1990 Sb., v platném znění).

- | | | | |
|-----------------|-----------------|-----------------|-----------------|
| (97) EP 1275358 | (47) 05.08.2009 | (97) EP 1440935 | (47) 05.08.2009 |
| (97) EP 1293164 | (47) 05.08.2009 | (97) EP 1442096 | (47) 05.08.2009 |
| (97) EP 1314348 | (47) 05.08.2009 | (97) EP 1442115 | (47) 05.08.2009 |
| (97) EP 1340943 | (47) 05.08.2009 | (97) EP 1443265 | (47) 05.08.2009 |
| (97) EP 1347096 | (47) 05.08.2009 | (97) EP 1444093 | (47) 05.08.2009 |
| (97) EP 1353481 | (47) 05.08.2009 | (97) EP 1445253 | (47) 05.08.2009 |
| (97) EP 1376736 | (47) 05.08.2009 | (97) EP 1446888 | (47) 05.08.2009 |
| (97) EP 1376981 | (47) 05.08.2009 | (97) EP 1451251 | (47) 05.08.2009 |
| (97) EP 1382816 | (47) 05.08.2009 | (97) EP 1451974 | (47) 05.08.2009 |
| (97) EP 1400319 | (47) 05.08.2009 | (97) EP 1452537 | (47) 05.08.2009 |
| (97) EP 1408276 | (47) 05.08.2009 | (97) EP 1453885 | (47) 05.08.2009 |
| (97) EP 1416923 | (47) 05.08.2009 | (97) EP 1454763 | (47) 05.08.2009 |
| (97) EP 1417198 | (47) 05.08.2009 | (97) EP 1457032 | (47) 05.08.2009 |
| (97) EP 1423749 | (47) 05.08.2009 | (97) EP 1459012 | (47) 05.08.2009 |
| (97) EP 1426523 | (47) 05.08.2009 | (97) EP 1459043 | (47) 05.08.2009 |
| (97) EP 1426879 | (47) 05.08.2009 | (97) EP 1459798 | (47) 05.08.2009 |
| (97) EP 1430040 | (47) 05.08.2009 | (97) EP 1461313 | (47) 05.08.2009 |
| (97) EP 1430085 | (47) 05.08.2009 | (97) EP 1462658 | (47) 05.08.2009 |
| (97) EP 1430182 | (47) 05.08.2009 | (97) EP 1464609 | (47) 05.08.2009 |
| (97) EP 1430536 | (47) 05.08.2009 | (97) EP 1465602 | (47) 05.08.2009 |
| (97) EP 1438084 | (47) 05.08.2009 | (97) EP 1465880 | (47) 05.08.2009 |
| (97) EP 1440115 | (47) 05.08.2009 | (97) EP 1467811 | (47) 05.08.2009 |

(97) EP 1468700	(47) 05.08.2009	(97) EP 1602425	(47) 05.08.2009
(97) EP 1469335	(47) 05.08.2009	(97) EP 1602938	(47) 05.08.2009
(97) EP 1471086	(47) 05.08.2009	(97) EP 1603454	(47) 05.08.2009
(97) EP 1473289	(47) 05.08.2009	(97) EP 1604126	(47) 05.08.2009
(97) EP 1477794	(47) 05.08.2009	(97) EP 1604795	(47) 05.08.2009
(97) EP 1480708	(47) 05.08.2009	(97) EP 1604992	(47) 05.08.2009
(97) EP 1481160	(47) 05.08.2009	(97) EP 1605429	(47) 05.08.2009
(97) EP 1481322	(47) 05.08.2009	(97) EP 1606296	(47) 05.08.2009
(97) EP 1481427	(47) 05.08.2009	(97) EP 1606318	(47) 05.08.2009
(97) EP 1482847	(47) 05.08.2009	(97) EP 1606426	(47) 05.08.2009
(97) EP 1486296	(47) 05.08.2009	(97) EP 1612423	(47) 05.08.2009
(97) EP 1487756	(47) 05.08.2009	(97) EP 1613504	(47) 05.08.2009
(97) EP 1490038	(47) 05.08.2009	(97) EP 1614092	(47) 05.08.2009
(97) EP 1492892	(47) 05.08.2009	(97) EP 1614677	(47) 05.08.2009
(97) EP 1497530	(47) 05.08.2009	(97) EP 1616772	(47) 05.08.2009
(97) EP 1499735	(47) 05.08.2009	(97) EP 1617220	(47) 05.08.2009
(97) EP 1499887	(47) 05.08.2009	(97) EP 1620159	(47) 05.08.2009
(97) EP 1501797	(47) 05.08.2009	(97) EP 1620808	(47) 05.08.2009
(97) EP 1503778	(47) 05.08.2009	(97) EP 1621334	(47) 05.08.2009
(97) EP 1506319	(47) 05.08.2009	(97) EP 1622586	(47) 05.08.2009
(97) EP 1507903	(47) 05.08.2009	(97) EP 1622675	(47) 05.08.2009
(97) EP 1509332	(47) 05.08.2009	(97) EP 1622841	(47) 05.08.2009
(97) EP 1509506	(47) 05.08.2009	(97) EP 1625762	(47) 05.08.2009
(97) EP 1511667	(47) 05.08.2009	(97) EP 1631292	(47) 05.08.2009
(97) EP 1511865	(47) 05.08.2009	(97) EP 1631442	(47) 05.08.2009
(97) EP 1512014	(47) 05.08.2009	(97) EP 1632063	(47) 05.08.2009
(97) EP 1514666	(47) 05.08.2009	(97) EP 1633576	(47) 05.08.2009
(97) EP 1516069	(47) 05.08.2009	(97) EP 1635595	(47) 05.08.2009
(97) EP 1516801	(47) 05.08.2009	(97) EP 1635799	(47) 05.08.2009
(97) EP 1517805	(47) 05.08.2009	(97) EP 1636142	(47) 05.08.2009
(97) EP 1518527	(47) 05.08.2009	(97) EP 1638638	(47) 05.08.2009
(97) EP 1518680	(47) 05.08.2009	(97) EP 1638753	(47) 05.08.2009
(97) EP 1521128	(47) 05.08.2009	(97) EP 1639272	(47) 05.08.2009
(97) EP 1522369	(47) 05.08.2009	(97) EP 1639373	(47) 05.08.2009
(97) EP 1523885	(47) 05.08.2009	(97) EP 1641122	(47) 05.08.2009
(97) EP 1525725	(47) 05.08.2009	(97) EP 1641457	(47) 05.08.2009
(97) EP 1527905	(47) 05.08.2009	(97) EP 1643524	(47) 05.08.2009
(97) EP 1528315	(47) 05.08.2009	(97) EP 1644690	(47) 05.08.2009
(97) EP 1530547	(47) 05.08.2009	(97) EP 1646118	(47) 05.08.2009
(97) EP 1530961	(47) 05.08.2009	(97) EP 1647262	(47) 05.08.2009
(97) EP 1531214	(47) 05.08.2009	(97) EP 1648319	(47) 05.08.2009
(97) EP 1531822	(47) 05.08.2009	(97) EP 1648934	(47) 05.08.2009
(97) EP 1532323	(47) 05.08.2009	(97) EP 1650972	(47) 05.08.2009
(97) EP 1535551	(47) 05.08.2009	(97) EP 1652294	(47) 05.08.2009
(97) EP 1541017	(47) 05.08.2009	(97) EP 1652643	(47) 05.08.2009
(97) EP 1543785	(47) 05.08.2009	(97) EP 1654826	(47) 05.08.2009
(97) EP 1544653	(47) 05.08.2009	(97) EP 1657778	(47) 05.08.2009
(97) EP 1545388	(47) 05.08.2009	(97) EP 1658504	(47) 05.08.2009
(97) EP 1548293	(47) 05.08.2009	(97) EP 1660507	(47) 05.08.2009
(97) EP 1550346	(47) 05.08.2009	(97) EP 1661696	(47) 05.08.2009
(97) EP 1554078	(47) 05.08.2009	(97) EP 1662031	(47) 05.08.2009
(97) EP 1556967	(47) 05.08.2009	(97) EP 1663280	(47) 05.08.2009
(97) EP 1557212	(47) 05.08.2009	(97) EP 1663340	(47) 05.08.2009
(97) EP 1558304	(47) 05.08.2009	(97) EP 1665683	(47) 05.08.2009
(97) EP 1558949	(47) 05.08.2009	(97) EP 1667024	(47) 05.08.2009
(97) EP 1558956	(47) 05.08.2009	(97) EP 1667640	(47) 05.08.2009
(97) EP 1560837	(47) 05.08.2009	(97) EP 1667749	(47) 05.08.2009
(97) EP 1562430	(47) 05.08.2009	(97) EP 1667782	(47) 05.08.2009
(97) EP 1562516	(47) 05.08.2009	(97) EP 1668103	(47) 05.08.2009
(97) EP 1564072	(47) 05.08.2009	(97) EP 1668706	(47) 05.08.2009
(97) EP 1565565	(47) 05.08.2009	(97) EP 1669479	(47) 05.08.2009
(97) EP 1566643	(47) 05.08.2009	(97) EP 1671007	(47) 05.08.2009
(97) EP 1566824	(47) 05.08.2009	(97) EP 1671671	(47) 05.08.2009
(97) EP 1570036	(47) 05.08.2009	(97) EP 1672753	(47) 05.08.2009
(97) EP 1578964	(47) 05.08.2009	(97) EP 1672828	(47) 05.08.2009
(97) EP 1579849	(47) 05.08.2009	(97) EP 1673323	(47) 05.08.2009
(97) EP 1581274	(47) 05.08.2009	(97) EP 1673877	(47) 05.08.2009
(97) EP 1582129	(47) 05.08.2009	(97) EP 1674192	(47) 05.08.2009
(97) EP 1582666	(47) 05.08.2009	(97) EP 1675635	(47) 05.08.2009
(97) EP 1583672	(47) 05.08.2009	(97) EP 1675731	(47) 05.08.2009
(97) EP 1583730	(47) 05.08.2009	(97) EP 1676172	(47) 05.08.2009
(97) EP 1585619	(47) 05.08.2009	(97) EP 1677452	(47) 05.08.2009
(97) EP 1586428	(47) 05.08.2009	(97) EP 1679297	(47) 05.08.2009
(97) EP 1589723	(47) 05.08.2009	(97) EP 1680045	(47) 05.08.2009
(97) EP 1589914	(47) 05.08.2009	(97) EP 1680106	(47) 05.08.2009
(97) EP 1597874	(47) 05.08.2009	(97) EP 1682039	(47) 05.08.2009
(97) EP 1599505	(47) 05.08.2009	(97) EP 1683766	(47) 05.08.2009
(97) EP 1602161	(47) 05.08.2009	(97) EP 1684111	(47) 05.08.2009

(97)	EP 1684474	(47)	05.08.2009	(97)	EP 1755797	(47)	05.08.2009
(97)	EP 1685417	(47)	05.08.2009	(97)	EP 1756122	(47)	05.08.2009
(97)	EP 1685813	(47)	05.08.2009	(97)	EP 1756603	(47)	05.08.2009
(97)	EP 1687656	(47)	05.08.2009	(97)	EP 1757601	(47)	05.08.2009
(97)	EP 1688080	(47)	05.08.2009	(97)	EP 1758297	(47)	05.08.2009
(97)	EP 1688206	(47)	05.08.2009	(97)	EP 1758819	(47)	05.08.2009
(97)	EP 1688380	(47)	05.08.2009	(97)	EP 1759595	(47)	05.08.2009
(97)	EP 1688548	(47)	05.08.2009	(97)	EP 1759700	(47)	05.08.2009
(97)	EP 1689567	(47)	05.08.2009	(97)	EP 1759878	(47)	05.08.2009
(97)	EP 1690429	(47)	05.08.2009	(97)	EP 1760365	(47)	05.08.2009
(97)	EP 1690883	(47)	05.08.2009	(97)	EP 1760951	(47)	05.08.2009
(97)	EP 1692452	(47)	05.08.2009	(97)	EP 1761295	(47)	05.08.2009
(97)	EP 1692906	(47)	05.08.2009	(97)	EP 1761433	(47)	05.08.2009
(97)	EP 1693159	(47)	05.08.2009	(97)	EP 1761590	(47)	05.08.2009
(97)	EP 1694140	(47)	05.08.2009	(97)	EP 1762235	(47)	05.08.2009
(97)	EP 1694417	(47)	05.08.2009	(97)	EP 1762358	(47)	05.08.2009
(97)	EP 1695303	(47)	05.08.2009	(97)	EP 1762492	(47)	05.08.2009
(97)	EP 1696021	(47)	05.08.2009	(97)	EP 1764929	(47)	05.08.2009
(97)	EP 1696445	(47)	05.08.2009	(97)	EP 1765309	(47)	05.08.2009
(97)	EP 1698080	(47)	05.08.2009	(97)	EP 1765394	(47)	05.08.2009
(97)	EP 1699454	(47)	05.08.2009	(97)	EP 1765725	(47)	05.08.2009
(97)	EP 1700177	(47)	05.08.2009	(97)	EP 1768059	(47)	05.08.2009
(97)	EP 1700967	(47)	05.08.2009	(97)	EP 1769600	(47)	05.08.2009
(97)	EP 1705209	(47)	05.08.2009	(97)	EP 1771105	(47)	05.08.2009
(97)	EP 1706869	(47)	05.08.2009	(97)	EP 1771178	(47)	05.08.2009
(97)	EP 1707249	(47)	05.08.2009	(97)	EP 1771458	(47)	05.08.2009
(97)	EP 1707549	(47)	05.08.2009	(97)	EP 1772242	(47)	05.08.2009
(97)	EP 1708606	(47)	05.08.2009	(97)	EP 1773957	(47)	05.08.2009
(97)	EP 1708801	(47)	05.08.2009	(97)	EP 1775511	(47)	05.08.2009
(97)	EP 1713203	(47)	05.08.2009	(97)	EP 1776797	(47)	05.08.2009
(97)	EP 1713803	(47)	05.08.2009	(97)	EP 1776841	(47)	05.08.2009
(97)	EP 1713909	(47)	05.08.2009	(97)	EP 1777128	(47)	05.08.2009
(97)	EP 1714049	(47)	05.08.2009	(97)	EP 1777365	(47)	05.08.2009
(97)	EP 1714805	(47)	05.08.2009	(97)	EP 1778385	(47)	05.08.2009
(97)	EP 1715091	(47)	05.08.2009	(97)	EP 1781606	(47)	05.08.2009
(97)	EP 1715159	(47)	05.08.2009	(97)	EP 1782732	(47)	05.08.2009
(97)	EP 1719364	(47)	05.08.2009	(97)	EP 1783956	(47)	05.08.2009
(97)	EP 1721861	(47)	05.08.2009	(97)	EP 1784468	(47)	05.08.2009
(97)	EP 1722037	(47)	05.08.2009	(97)	EP 1789565	(47)	05.08.2009
(97)	EP 1722513	(47)	05.08.2009	(97)	EP 1789763	(47)	05.08.2009
(97)	EP 1722835	(47)	05.08.2009	(97)	EP 1790213	(47)	05.08.2009
(97)	EP 1723927	(47)	05.08.2009	(97)	EP 1790222	(47)	05.08.2009
(97)	EP 1725597	(47)	05.08.2009	(97)	EP 1790511	(47)	05.08.2009
(97)	EP 1726082	(47)	05.08.2009	(97)	EP 1790521	(47)	05.08.2009
(97)	EP 1726836	(47)	05.08.2009	(97)	EP 1791824	(47)	05.08.2009
(97)	EP 1727335	(47)	05.08.2009	(97)	EP 1792097	(47)	05.08.2009
(97)	EP 1728714	(47)	05.08.2009	(97)	EP 1792679	(47)	05.08.2009
(97)	EP 1730301	(47)	05.08.2009	(97)	EP 1793156	(47)	05.08.2009
(97)	EP 1731884	(47)	05.08.2009	(97)	EP 1793860	(47)	05.08.2009
(97)	EP 1732637	(47)	05.08.2009	(97)	EP 1795105	(47)	05.08.2009
(97)	EP 1733811	(47)	05.08.2009	(97)	EP 1797603	(47)	05.08.2009
(97)	EP 1733970	(47)	05.08.2009	(97)	EP 1797619	(47)	05.08.2009
(97)	EP 1735817	(47)	05.08.2009	(97)	EP 1799392	(47)	05.08.2009
(97)	EP 1735945	(47)	05.08.2009	(97)	EP 1799804	(47)	05.08.2009
(97)	EP 1736049	(47)	05.08.2009	(97)	EP 1800115	(47)	05.08.2009
(97)	EP 1736113	(47)	05.08.2009	(97)	EP 1802157	(47)	05.08.2009
(97)	EP 1736289	(47)	05.08.2009	(97)	EP 1802665	(47)	05.08.2009
(97)	EP 1737459	(47)	05.08.2009	(97)	EP 1803879	(47)	05.08.2009
(97)	EP 1737821	(47)	05.08.2009	(97)	EP 1804142	(47)	05.08.2009
(97)	EP 1737833	(47)	05.08.2009	(97)	EP 1804483	(47)	05.08.2009
(97)	EP 1737876	(47)	05.08.2009	(97)	EP 1804727	(47)	05.08.2009
(97)	EP 1738062	(47)	05.08.2009	(97)	EP 1806396	(47)	05.08.2009
(97)	EP 1738996	(47)	05.08.2009	(97)	EP 1807282	(47)	05.08.2009
(97)	EP 1741596	(47)	05.08.2009	(97)	EP 1807702	(47)	05.08.2009
(97)	EP 1744705	(47)	05.08.2009	(97)	EP 1807708	(47)	05.08.2009
(97)	EP 1745010	(47)	05.08.2009	(97)	EP 1807891	(47)	05.08.2009
(97)	EP 1745806	(47)	05.08.2009	(97)	EP 1808062	(47)	05.08.2009
(97)	EP 1748903	(47)	05.08.2009	(97)	EP 1808354	(47)	05.08.2009
(97)	EP 1749062	(47)	05.08.2009	(97)	EP 1808695	(47)	05.08.2009
(97)	EP 1749926	(47)	05.08.2009	(97)	EP 1809097	(47)	05.08.2009
(97)	EP 1750514	(47)	05.08.2009	(97)	EP 1809399	(47)	05.08.2009
(97)	EP 1751225	(47)	05.08.2009	(97)	EP 1809701	(47)	05.08.2009
(97)	EP 1751927	(47)	05.08.2009	(97)	EP 1815891	(47)	05.08.2009
(97)	EP 1753479	(47)	05.08.2009	(97)	EP 1817211	(47)	05.08.2009
(97)	EP 1753555	(47)	05.08.2009	(97)	EP 1817228	(47)	05.08.2009
(97)	EP 1753655	(47)	05.08.2009	(97)	EP 1818527	(47)	05.08.2009
(97)	EP 1753721	(47)	05.08.2009	(97)	EP 1819253	(47)	05.08.2009
(97)	EP 1753939	(47)	05.08.2009	(97)	EP 1819884	(47)	05.08.2009

(97)	EP 1820454	(47)	05.08.2009	(97)	EP 1889240	(47)	05.08.2009
(97)	EP 1824592	(47)	05.08.2009	(97)	EP 1889763	(47)	05.08.2009
(97)	EP 1824733	(47)	05.08.2009	(97)	EP 1890591	(47)	05.08.2009
(97)	EP 1830353	(47)	05.08.2009	(97)	EP 1890885	(47)	05.08.2009
(97)	EP 1830404	(47)	05.08.2009	(97)	EP 1892122	(47)	05.08.2009
(97)	EP 1831278	(47)	05.08.2009	(97)	EP 1893371	(47)	05.08.2009
(97)	EP 1831399	(47)	05.08.2009	(97)	EP 1893466	(47)	05.08.2009
(97)	EP 1831689	(47)	05.08.2009	(97)	EP 1893491	(47)	05.08.2009
(97)	EP 1831969	(47)	05.08.2009	(97)	EP 1893981	(47)	05.08.2009
(97)	EP 1832523	(47)	05.08.2009	(97)	EP 1894912	(47)	05.08.2009
(97)	EP 1833521	(47)	05.08.2009	(97)	EP 1895187	(47)	05.08.2009
(97)	EP 1834512	(47)	05.08.2009	(97)	EP 1895195	(47)	05.08.2009
(97)	EP 1834661	(47)	05.08.2009	(97)	EP 1895767	(47)	05.08.2009
(97)	EP 1835586	(47)	05.08.2009	(97)	EP 1895864	(47)	05.08.2009
(97)	EP 1836146	(47)	05.08.2009	(97)	EP 1895882	(47)	05.08.2009
(97)	EP 1836778	(47)	05.08.2009	(97)	EP 1895958	(47)	05.08.2009
(97)	EP 1838640	(47)	05.08.2009	(97)	EP 1896599	(47)	05.08.2009
(97)	EP 1839990	(47)	05.08.2009	(97)	EP 1897769	(47)	05.08.2009
(97)	EP 1841285	(47)	05.08.2009	(97)	EP 1898093	(47)	05.08.2009
(97)	EP 1841669	(47)	05.08.2009	(97)	EP 1899567	(47)	05.08.2009
(97)	EP 1841753	(47)	05.08.2009	(97)	EP 1900301	(47)	05.08.2009
(97)	EP 1842976	(47)	05.08.2009	(97)	EP 1900597	(47)	05.08.2009
(97)	EP 1843470	(47)	05.08.2009	(97)	EP 1900918	(47)	05.08.2009
(97)	EP 1845297	(47)	05.08.2009	(97)	EP 1905364	(47)	05.08.2009
(97)	EP 1845608	(47)	05.08.2009	(97)	EP 1905702	(47)	05.08.2009
(97)	EP 1846630	(47)	05.08.2009	(97)	EP 1907841	(47)	05.08.2009
(97)	EP 1847228	(47)	05.08.2009	(97)	EP 1908632	(47)	05.08.2009
(97)	EP 1847332	(47)	05.08.2009	(97)	EP 1909625	(47)	05.08.2009
(97)	EP 1847390	(47)	05.08.2009	(97)	EP 1911616	(47)	05.08.2009
(97)	EP 1847539	(47)	05.08.2009	(97)	EP 1911632	(47)	05.08.2009
(97)	EP 1847712	(47)	05.08.2009	(97)	EP 1912511	(47)	05.08.2009
(97)	EP 1848507	(47)	05.08.2009	(97)	EP 1913967	(47)	05.08.2009
(97)	EP 1848811	(47)	05.08.2009	(97)	EP 1914911	(47)	05.08.2009
(97)	EP 1848851	(47)	05.08.2009	(97)	EP 1916057	(47)	05.08.2009
(97)	EP 1849559	(47)	05.08.2009	(97)	EP 1916172	(47)	05.08.2009
(97)	EP 1851350	(47)	05.08.2009	(97)	EP 1916805	(47)	05.08.2009
(97)	EP 1852289	(47)	05.08.2009	(97)	EP 1916880	(47)	05.08.2009
(97)	EP 1852700	(47)	05.08.2009	(97)	EP 1918094	(47)	05.08.2009
(97)	EP 1852727	(47)	05.08.2009	(97)	EP 1918471	(47)	05.08.2009
(97)	EP 1853227	(47)	05.08.2009	(97)	EP 1919474	(47)	05.08.2009
(97)	EP 1853367	(47)	05.08.2009	(97)	EP 1920472	(47)	05.08.2009
(97)	EP 1853796	(47)	05.08.2009	(97)	EP 1921905	(47)	05.08.2009
(97)	EP 1854398	(47)	05.08.2009	(97)	EP 1921958	(47)	05.08.2009
(97)	EP 1855731	(47)	05.08.2009	(97)	EP 1922171	(47)	05.08.2009
(97)	EP 1856438	(47)	05.08.2009	(97)	EP 1924560	(47)	05.08.2009
(97)	EP 1857028	(47)	05.08.2009	(97)	EP 1925117	(47)	05.08.2009
(97)	EP 1857079	(47)	05.08.2009	(97)	EP 1925635	(47)	05.08.2009
(97)	EP 1857423	(47)	05.08.2009	(97)	EP 1925665	(47)	05.08.2009
(97)	EP 1858110	(47)	05.08.2009	(97)	EP 1925795	(47)	05.08.2009
(97)	EP 1858759	(47)	05.08.2009	(97)	EP 1926212	(47)	05.08.2009
(97)	EP 1859912	(47)	05.08.2009	(97)	EP 1929066	(47)	05.08.2009
(97)	EP 1861349	(47)	05.08.2009	(97)	EP 1929125	(47)	05.08.2009
(97)	EP 1865565	(47)	05.08.2009	(97)	EP 1931618	(47)	05.08.2009
(97)	EP 1866432	(47)	05.08.2009	(97)	EP 1931775	(47)	05.08.2009
(97)	EP 1867419	(47)	05.08.2009	(97)	EP 1933244	(47)	05.08.2009
(97)	EP 1868022	(47)	05.08.2009	(97)	EP 1933620	(47)	05.08.2009
(97)	EP 1868752	(47)	05.08.2009	(97)	EP 1934090	(47)	05.08.2009
(97)	EP 1868869	(47)	05.08.2009	(97)	EP 1936247	(47)	05.08.2009
(97)	EP 1872743	(47)	05.08.2009	(97)	EP 1937180	(47)	05.08.2009
(97)	EP 1872830	(47)	05.08.2009	(97)	EP 1938545	(47)	05.08.2009
(97)	EP 1872981	(47)	05.08.2009	(97)	EP 1939307	(47)	05.08.2009
(97)	EP 1874943	(47)	05.08.2009	(97)	EP 1940341	(47)	05.08.2009
(97)	EP 1875299	(47)	05.08.2009	(97)	EP 1940602	(47)	05.08.2009
(97)	EP 1875307	(47)	05.08.2009	(97)	EP 1940772	(47)	05.08.2009
(97)	EP 1877225	(47)	05.08.2009	(97)	EP 1940899	(47)	05.08.2009
(97)	EP 1877397	(47)	05.08.2009	(97)	EP 1941523	(47)	05.08.2009
(97)	EP 1877398	(47)	05.08.2009	(97)	EP 1944234	(47)	05.08.2009
(97)	EP 1878961	(47)	05.08.2009	(97)	EP 1944955	(47)	05.08.2009
(97)	EP 1879945	(47)	05.08.2009	(97)	EP 1948132	(47)	05.08.2009
(97)	EP 1880217	(47)	05.08.2009	(97)	EP 1948927	(47)	05.08.2009
(97)	EP 1882204	(47)	05.08.2009	(97)	EP 1950213	(47)	05.08.2009
(97)	EP 1882484	(47)	05.08.2009	(97)	EP 1950755	(47)	05.08.2009
(97)	EP 1885548	(47)	05.08.2009	(97)	EP 1951541	(47)	05.08.2009
(97)	EP 1886908	(47)	05.08.2009	(97)	EP 1951574	(47)	05.08.2009
(97)	EP 1886968	(47)	05.08.2009	(97)	EP 1952529	(47)	05.08.2009
(97)	EP 1887039	(47)	05.08.2009	(97)	EP 1953078	(47)	05.08.2009
(97)	EP 1888541	(47)	05.08.2009	(97)	EP 1954862	(47)	05.08.2009
(97)	EP 1889238	(47)	05.08.2009	(97)	EP 1954965	(47)	05.08.2009

(97)	EP 1955055	(47)	05.08.2009
(97)	EP 1955090	(47)	05.08.2009
(97)	EP 1956150	(47)	05.08.2009
(97)	EP 1957429	(47)	05.08.2009
(97)	EP 1957927	(47)	05.08.2009
(97)	EP 1959775	(47)	05.08.2009
(97)	EP 1960061	(47)	05.08.2009
(97)	EP 1960161	(47)	05.08.2009
(97)	EP 1960316	(47)	05.08.2009
(97)	EP 1962129	(47)	05.08.2009
(97)	EP 1963270	(47)	05.08.2009
(97)	EP 1963392	(47)	05.08.2009
(97)	EP 1963459	(47)	05.08.2009
(97)	EP 1965168	(47)	05.08.2009
(97)	EP 1966044	(47)	05.08.2009
(97)	EP 1966066	(47)	05.08.2009
(97)	EP 1967472	(47)	05.08.2009
(97)	EP 1969248	(47)	05.08.2009
(97)	EP 1970242	(47)	05.08.2009
(97)	EP 1971504	(47)	05.08.2009
(97)	EP 1971795	(47)	05.08.2009
(97)	EP 1973756	(47)	05.08.2009
(97)	EP 1978084	(47)	05.08.2009
(97)	EP 1979302	(47)	05.08.2009
(97)	EP 1979634	(47)	05.08.2009
(97)	EP 1979706	(47)	05.08.2009
(97)	EP 1981472	(47)	05.08.2009
(97)	EP 1982614	(47)	05.08.2009
(97)	EP 1983707	(47)	05.08.2009
(97)	EP 1984354	(47)	05.08.2009
(97)	EP 1984821	(47)	05.08.2009
(97)	EP 1984919	(47)	05.08.2009
(97)	EP 1985556	(47)	05.08.2009
(97)	EP 1985684	(47)	05.08.2009
(97)	EP 1987130	(47)	05.08.2009
(97)	EP 1988173	(47)	05.08.2009
(97)	EP 1990353	(47)	05.08.2009
(97)	EP 1993346	(47)	05.08.2009
(97)	EP 1993832	(47)	05.08.2009
(97)	EP 1994499	(47)	05.08.2009
(97)	EP 1994829	(47)	05.08.2009
(97)	EP 1996634	(47)	05.08.2009
(97)	EP 1999318	(47)	05.08.2009
(97)	EP 2000002	(47)	05.08.2009
(97)	EP 2000652	(47)	05.08.2009
(97)	EP 2000781	(47)	05.08.2009
(97)	EP 2002189	(47)	05.08.2009
(97)	EP 2002609	(47)	05.08.2009
(97)	EP 2002757	(47)	05.08.2009
(97)	EP 2003744	(47)	05.08.2009
(97)	EP 2004729	(47)	05.08.2009
(97)	EP 2004900	(47)	05.08.2009
(97)	EP 2005369	(47)	05.08.2009
(97)	EP 2007103	(47)	05.08.2009
(97)	EP 2007548	(47)	05.08.2009
(97)	EP 2010544	(47)	05.08.2009
(97)	EP 2010951	(47)	05.08.2009
(97)	EP 2013352	(47)	05.08.2009
(97)	EP 2015649	(47)	05.08.2009
(97)	EP 2021412	(47)	05.08.2009
(97)	EP 2023731	(47)	05.08.2009
(97)	EP 2025272	(47)	05.08.2009
(97)	EP 2029221	(47)	05.08.2009
(97)	EP 2029559	(47)	05.08.2009
(97)	EP 2029841	(47)	05.08.2009
(97)	EP 2030039	(47)	05.08.2009
(97)	EP 2035717	(47)	05.08.2009
(97)	EP 2037450	(47)	05.08.2009
(97)	EP 2048100	(47)	05.08.2009
(97)	EP 2061436	(47)	05.08.2009

Zveřejněné překlady evropských patentových spisů

U následujících udělených evropských patentů s účinky pro Českou republiku byl majitelem předložen překlad patentového spisu do českého jazyka (§ 35c odst. 2 až 4 zákona č. 527/1990 Sb., v platném znění). Údaje jsou řazeny vzestupně podle čísel evropských patentů.

- | | | |
|---|-----------|--|
| (97) 15.10.2003 | | (86) PCT/US2002/026014 |
| (51) F17C 7/02 | (2006.01) | (87) WO 2003/017621 |
| (96) 29.01.2003 | | (74) Čermák Hořejš Matějka a spol., JUDr. Karel Čermák, |
| (96) 03001813.9 | | advokát, Národní 32, Praha 1, 11000 |
| (73) LEHNKERING Reederei GmbH, 47119 Duisburg, DE | | |
| (72) Gerhard, Horst, 45472 Mülheim/Ruhr, DE | | |
| (54) Systém pro vyprazdňování tankových lodí pro plyn | | (97) EP 1423550 |
| (32) 13.04.2002 | | (47) 13.05.2009 |
| (31) 20205786/U | | (97) 27.03.2003 |
| (33) DE | | (51) C22C 45/10 |
| (74) UNIPATENT, Ing. Jiří Chlustina, Jana Masaryka 43-47, | | (2006.01) |
| Praha 2, 12000 | | C22C 16/00 |
| | | (2006.01) |
| | | (96) 12.08.2002 |
| | | (96) 02754540.9 |
| | | (73) Leibniz-Institut für Festkörper- und Werkstoffforschung |
| | | Dresden e.V., 01069 Dresden, DE |
| (97) EP 1414451 | | (72) KÜHN, Uta, 01728 Possendorf, DE |
| (47) 20.05.2009 | | ECKERT, Jürgen, D-64297 Darmstadt, DE |
| (97) 20.02.2003 | | SCHULTZ, Ludwig, 01328 Dresden, DE |
| (51) A61K 31/44 | (2006.01) | (54) Vysoce pevná, při teplotě místnosti plasticky |
| A61K 31/445 | (2006.01) | tvárovatelná, berylia prostá tvarovaná tělíska ze |
| (96) 06.08.2002 | | zirkoniových slitin |
| (96) 02756988.8 | | (32) 30.08.2001, 19.04.2002 |
| (73) EURO-CELTIQUE S.A., 1653 Luxembourg, LU | | (31) 10143683, 10218281 |
| (72) BREDER, Christopher, Greenwich, CT 06830, US | | (33) DE, DE |
| OSHLACK, Benjamin, New York, NY 10028, US | | (86) PCT/DE2002/003030 |
| WRIGHT, Curtis, Norwalk, CT 06851, US | | (87) WO 2003/025242 |
| (54) Formulace opioidního agonisty s uvolnitelným a | | (74) TRAPLOVÁ HAKR KUBÁT Advokátní a patentová |
| odděleným antagonistou | | kancelář, Ing. Eduard Hakr, Přístavní 24, Praha 7, 17000 |
| (32) 06.08.2001 | | |
| (31) 310536/P | | |
| (33) US | | |
| (86) PCT/US2002/024944 | | (97) EP 1438607 |
| (87) WO 2003/013525 | | (47) 15.04.2009 |
| (74) Čermák Hořejš Matějka a spol., JUDr. Karel Čermák, | | (97) 03.04.2003 |
| advokát, Národní 32, Praha 1, 11000 | | (51) G01V 15/00 |
| | | (2006.01) |
| | | A01K 11/00 |
| | | (2006.01) |
| | | (96) 30.09.2002 |
| | | (96) 02799538.0 |
| | | (73) TracTechnology AB, 167 51 Bromma, SE |
| (97) EP 1416937 | | (72) ANDERSSON, Hakan, Kingswood KT20 6EP, GB |
| (47) 29.04.2009 | | (54) Způsob a systém pro kontrolu masných výrobků |
| (97) 27.02.2003 | | (32) 28.09.2001 |
| (51) A61K 31/56 | (2006.01) | (31) 0103268 |
| A61P 9/10 | (2006.01) | (33) SE |
| A61P 13/12 | (2006.01) | (86) PCT/SE2002/001771 |
| A61P 25/00 | (2006.01) | (87) WO 2003/027718 |
| (96) 13.08.2002 | | (74) TRAPLOVÁ HAKR KUBÁT Advokátní a patentová |
| (96) 02755176.1 | | kancelář, Ing. Eduard Hakr, Přístavní 24, Praha 7, 17000 |
| (73) Hunter-Fleming Limited, Bristol BS1 6EA, GB | | |
| (72) WÜLFERT, Ernst, B-1180 Brussels, BE | | |
| (54) Profylaktické a léčebné užití 3-hydroxy-7-hydroxy- | | |
| steroidních sloučenin a jejich ketoderivátů | | |
| (32) 14.08.2001 | | (97) EP 1446379 |
| (31) 0119810 | | (47) 29.04.2009 |
| (33) GB | | (97) 22.05.2003 |
| (86) PCT/GB2002/003770 | | (51) C07C 229/60 |
| (87) WO 2003/015791 | | (2006.01) |
| (74) PATENTSERVIS Praha a.s., Jivenská 1273/1, Praha 4, | | (96) 12.11.2002 |
| 14021 | | (96) 02780622.3 |
| | | (73) Theravance, Inc., South San Francisco, CA 94080, US |
| | | MORAN, Edmund, J., San Francisco, CA 94127, US |
| | | JACOBSEN, John, R., San Mateo, CA 94402, US |
| | | LEADBETTER, Michael, R., San Leandro, CA 94577, US |
| | | NODWELL, Matthew, B., Vancouver, BC V5L 3T7, CA |
| | | TRAPP, Sean, G., San Francisco, CA 94107, US |
| | | AGGEN, James, Burlingame, CA 94010, US |
| | | CHURCH, Timothy, J., San Mateo, CA 94403, US |
| | | (54) Agonisté beta-2 adrenergního receptoru na bázi |
| | | arylanilinu |
| (97) EP 1417818 | | (32) 13.11.2001, 28.12.2001 |
| (47) 06.05.2009 | | (31) 338194/P, 343771/P |
| (97) 27.02.2003 | | (33) US, US |
| (51) H04L 29/06 | (2006.01) | (86) PCT/US2002/036237 |
| (96) 16.08.2002 | | (87) WO 2003/042164 |
| (96) 02757142.1 | | (74) Rott, Růžička & Guttman Patentové, známkové a |
| (73) QUALCOMM INCORPORATED, San Diego, California | | advokátní kanceláře, JUDr. Ing. Michal Guttman, |
| 92121, US | | Vinohradská 37, Praha 2, 12000 |
| (72) SINNARAJAH, Ragulan, Markham, Ontario L3R 4T4, | | |
| CA | | |
| ACHOUR, Baaziz, San Diego, CA 92130, US | | |
| WANG, Jun, La Jolla, CA 92037, US | | |
| (54) Zkrácení čekací doby vytváření spojení zapouzdřením | | |
| signalizačních zpráv | | |
| (32) 17.08.2001, 29.04.2002 | | |
| (31) 933473, 135558 | | |
| (33) US, US | | |

(97) EP 1455977		(86) PCT/NL2003/000358
(47) 15.07.2009		(87) WO 2003/098419
(97) 10.07.2003		(74) FISCHER & PARTNER Intellectual Property, s.r.o., Na Hrobci 294/5, Praha 2, 12800
(51) B23B 27/16	(2006.01)	
(96) 18.12.2002		
(96) 02793673.1		
(73) Seco Tools AB, 737 82 Fagersta, SE		(97) EP 1511143
(72) JANSSON, Mikael, S-774 67 Avesta, SE		(47) 10.06.2009
(54) Držák destiček s konvexně zakřivenou plochou pro nesení břitové destičky		(97) 02.03.2005
(32) 21.12.2001		(51) H02G 3/08
(31) 0104427		(96) 23.07.2004
(33) SE		(96) 04017417.9
(86) PCT/SE2002/002368		(73) Günther Spelsberg GmbH, 58579 Schalksmühle, DE
(87) WO 2003/055629		(72) Gerull, Walter, 58579 Schalksmühle, DE
(74) Společná advokátní kancelář Všeťečka Zelený Švorčík Kalenský a partneři, JUDr. Petr Kalenský, Hálkova 2, Praha 2, 12000		Heins, Peter, 58566 Kierspe, DE
		Leck, Volker, 58285 Gevelsberg, DE
		Quardt, Dirk, 58509 Lüdenscheid, DE
		Zborowski, Zbigniew, 58509 Lüdenscheid, DE
		(54) Vestavná elektrická krabice
		(32) 25.08.2003, 30.10.2003
		(31) 10339341, 10350992
		(33) DE, DE
		(74) Společná advokátní kancelář Všeťečka Zelený Švorčík Kalenský a partneři, JUDr. Otakar Švorčík, Hálkova 2, Praha 2, 12000
(97) EP 1469429		(97) EP 1511718
(47) 04.03.2009		(47) 06.05.2009
(97) 19.06.2003		(97) 04.12.2003
(51) G07C 13/00	(2006.01)	(51) C07C 233/25
(96) 09.09.2002		C07C 233/60
(96) 02777361.3		C07C 255/23
(73) ScytI Secure Electronic Voting, S.A., 08006 Barcelona, ES		C07C 235/16
(72) RIERA JORBA, Andreu, E-08251 Santpedor, ES		C07C 323/41
CASTELLA ROCA, Jordi, E-25139 Menarguens, ES		C07C 243/14
(54) Bezpečný způsob elektronického hlasování, používané šifrovací protokoly a počítačové programy		C07C 259/06
(32) 12.12.2001		C07C 233/33
(31) PCT/ES01/00482		C07C 233/15
(33) ES		C07C 237/04
(86) PCT/ES2002/000423		C07C 237/22
(87) WO 2003/050771		A61K 31/15
(74) Rott, Růžička & Guttman Patentové, známkové a advokátní kanceláře, Ing. Ivana Menšíková, Vinohradská 37, Praha 2, 12000		A61K 31/275
		A61P 25/28
		(96) 20.05.2003
		(96) 03730080.3
		(73) F. Hoffmann-La Roche AG, 4070 Basel, CH
		(72) JOLIDON, Synese, CH-4223 Blauen, CH
		RODRIGUEZ SARMIENTO, Rosa, Maria, CH-4055 Basle, CH
		THOMAS, Andrew, William, CH-4127 Birsfelden, CH
		WYLER, Rene, CH-8002 Zuerich, CH
		(54) N-acylaminobenzenové deriváty jako selektivní inhibitory monoamin oxidázy B
		(32) 29.05.2002
		(31) 02011639
		(33) EP
		(86) PCT/EP2003/005297
		(87) WO 2003/099763
		(74) Čermák Hořejš Matějka a spol., JUDr. Karel Čermák, advokát, Národní 32, Praha 1, 11000
(97) EP 1476033		(97) EP 1519731
(47) 06.05.2009		(47) 15.04.2009
(97) 14.08.2003		(97) 24.12.2003
(51) A41D 13/00	(2006.01)	(51) A61K 31/55
A41D 13/002	(2006.01)	A61K 31/56
A41D 27/28	(2006.01)	A61K 31/57
A41D 31/00	(2006.01)	A61K 31/58
(96) 05.02.2003		A61K 9/00
(96) 03704296.7		A61P 37/08
(73) X-Technology Swiss GmbH, 8832 Wollerau, CH		A61P 27/14
(72) LAMBERTZ, Bodo, W., 58313 Herdecke, DE		A61P 11/06
(54) Prvek pro kusy oděvu, jakož i způsob odvlhčování oblastí pokožky		(96) 13.06.2003
(32) 08.02.2002, 12.12.2002		(96) 03738280.1
(31) 20201940/U, 10258388		
(33) DE, DE		
(86) PCT/DE2003/000320		
(87) WO 2003/065833		
(74) Ing. Jiří Chlustina, Jana Masaryka 43-47, Praha 2, 12000		
(97) EP 1504329		(97) EP 1519731
(47) 08.04.2009		(47) 15.04.2009
(97) 27.11.2003		(97) 24.12.2003
(51) G06F 3/00	(2006.01)	(51) A61K 31/55
(96) 15.05.2003		A61K 31/56
(96) 03733608.8		A61K 31/57
(73) Marvida KG, 67227 Frankenthal, DE		A61K 31/58
(72) Van der Laan, Eric Albert, 67227 Frankenthal, DE		A61K 9/00
(54) Sedadlo s prostředky pro řízení kurzoru		A61P 37/08
(32) 16.05.2002		A61P 27/14
(31) 1020615		A61P 11/06
(33) NL		(96) 13.06.2003
		(96) 03738280.1

(73) Cipla Ltd., Mumbai 400 008, IN
(72) LULLA, Amar, Mumbai 400 005, IN
(72) MALHOTRA, Geena, Mumbai 400 010, IN
(54) **Kombinace azelastinu a flutikasonu**
(32) 14.06.2002
(31) 0213739
(33) GB
(86) PCT/GB2003/002557
(87) WO 2003/105856
(74) Čermák Hořejš Matějka a spol., JUDr. Karel Čermák,
advokát, Národní 32, Praha 1, 11000

(97) **EP 1532325**
(47) 06.05.2009
(97) 27.11.2003
(51) **E04B 2/02** (2006.01)
E04C 1/42 (2006.01)
B28B 23/00 (2006.01)
(96) 16.05.2003
(96) 03752967.4
(73) Losonczy, Aron, 6640 Csongrad, HU
(72) Losonczy, Aron, 6640 Csongrad, HU
(54) **Stavební blok zahrnující vlákna vedoucí světlo a způsob
jeho výroby**
(32) 17.05.2002
(31) 0201502
(33) SE
(86) PCT/SE2003/000798
(87) WO 2003/097954
(74) Rott, Růžička & Guttmann Patentové, známkové a
advokátní kanceláře, Ing. Ivana Menšíková, Vinohradská
37, Praha 2, 12000

(97) **EP 1542740**
(47) 06.05.2009
(97) 01.04.2004
(51) **A61L 31/10** (2006.01)
A61L 31/16 (2006.01)
(96) 10.09.2003
(96) 03797902.8
(73) Abbott Cardiovascular Systems Inc., Santa Clara, CA
95054, US
(72) PACETTI, Stephen, D., San Jose, CA 95130, US
HOSSAINY, Syed, F.A., Fremont, CA 94555, US
DING, Ni, San Jose, CA 95135, US
ROORDA, Wouter, E., Palo Alto, CA 94306, US
(54) **Fluoropolymerové potažení pro implantabilní lékařská
zařízení**
(32) 19.09.2002
(31) 251111
(33) US
(86) PCT/US2003/028643
(87) WO 2004/026359
(74) Společná advokátní kancelář Vsetečka Zelený Švorčík
Kalenský a partneři, JUDr. Petr Kalenský, Hálkova 2,
Praha 2, 12000

(97) **EP 1543065**
(47) 06.05.2009
(97) 05.02.2004
(51) **C08G 77/20** (2006.01)
C08G 77/26 (2006.01)
C08G 77/44 (2006.01)
A61L 27/18 (2006.01)
G02C 7/04 (2006.01)
(96) 30.07.2003
(96) 03739871.6
(73) Commonwealth Scientific and Industrial Research
Organization, Campbell, Australian Capital Territory 2612,
AU

(72) WATLING, Jason, Caulfield South, Victoria 3162, AU
JEFFERY, Justine, Leigh, Mitcham, Victoria 3132, AU
GUNATILLAKE, Pathiraja, Arachchillage, Mulgrave,
Victoria 3170, AU
HUGHES, Timothy, Charles, Lysterfield, Victoria 3156,
AU
(54) **Biomedicinské prostředky**
(32) 30.07.2002
(31) 2002950469
(33) AU
(86) PCT/AU2003/000958
(87) WO 2004/011529
(74) PATENTSERVIS Praha a.s., Jivenská 1273/1, Praha 4,
14021

(97) **EP 1554240**
(47) 06.05.2009
(97) 06.05.2004
(51) **C07C 323/52** (2006.01)
C07C 323/61 (2006.01)
C07C 275/34 (2006.01)
C07C 271/56 (2006.01)
A61K 31/16 (2006.01)
(96) 17.10.2003
(96) 03773302.9
(73) Janssen Pharmaceutica NV, 2340 Beerse, BE
(72) CHEN, Xiaoli, Belle Mead, NJ 08502, US
DEMAREST, Keith, T., Flemington, NJ 08822, US
LEE, Jung, Ambler, PA 19002, US
MATTHEWS, Jay, M., Lansdale, PA 19446, US
RYBCZYNSKI, Philip, Branchburg, NJ 08876, US
(54) **Substituované tetraliny a indany a jejich použití**
(32) 21.10.2002, 15.08.2003
(31) 420026/P, 495788/P
(33) US, US
(86) PCT/US2003/033371
(87) WO 2004/037779
(74) Čermák Hořejš Matějka a spol., JUDr. Karel Čermák,
advokát, Národní 32, Praha 1, 11000

(97) **EP 1562927**
(47) 13.05.2009
(97) 22.04.2004
(51) **C07D 305/14** (2006.01)
A61K 31/335 (2006.01)
C07D 205/08 (2006.01)
C07C 271/22 (2006.01)
C07C 227/22 (2006.01)
(96) 09.10.2003
(96) 03757580.0
(73) Chatham Biotech Ltd., Riverview NB E1B 3W1, CA
(72) NAIDU, Ragina, Burnaby, British Columbia V5G 2P2,
CA
(54) **Thioanalogy paclitaxelu a jejich meziprodukty**
(32) 09.10.2002
(31) 417270/P
(33) US
(86) PCT/CA2003/001521
(87) WO 2004/033442
(74) TRAPLOVÁ HAKR KUBÁT Advokátní a patentová
kancelář, Ing. Jan Kubát, Přístavní 24, Praha 7, 17000

(97) **EP 1564450**
(47) 22.07.2009
(97) 17.08.2005
(51) **F16H 63/38** (2006.01)
(96) 18.01.2005
(96) 05000871.3
(73) Schaeffler KG, 91074 Herzogenaurach, DE
(72) Krämer, Klaus, 91460 Baudenbach, DE
Neudecker, Andreas, 91085 Weisendorf, DE
Mehlis, Thomas, 91093 Hessdorf, DE

(54) **Uzávěrka řazení**
(32) 17.02.2004
(31) 102004007577
(33) DE
(74) Společná advokátní kancelář Všeťečka Zelený Švorčík Kalenský a partneři, JUDr. Petr Kalenský, Hálkova 2, Praha 2, 12000

(97) **EP 1572711**
(47) 06.05.2009
(97) 24.06.2004
(51) **C07H 19/06** (2006.01)
A61K 31/7068 (2006.01)
A61P 31/12 (2006.01)

(96) 08.12.2003
(96) 03767770.5
(73) F. Hoffmann-La Roche AG, 4070 Basel, CH
(72) CONNOLLY, Terrence Joseph, Moutain View, CA 95051, US
MARTIN, Joseph Armstrong, Harpenden, Hertfordshire AL5 2BN, GB
PRINCE, Anthony, Los Altos, CA 94024, US
SARMA, Keshab, Sunnyvale, CA 94087, US
(54) **Derivát hemisulfátu bezvodého krystalického azido-cytosinu**
(32) 09.12.2002
(31) 431885/P
(33) US
(86) PCT/EP2003/013899
(87) WO 2004/052906
(74) Čermák Hořejš Matějka a spol., JUDr. Karel Čermák, advokát, Národní 32, Praha 1, 11000

(97) **EP 1573049**
(47) 29.04.2009
(97) 24.06.2004
(51) **C12Q 1/18** (2006.01)
C12Q 1/48 (2006.01)
C12N 5/10 (2006.01)
(96) 09.12.2003
(96) 03782609.6
(73) UCB, S.A., 1070 Bruxelles, BE
(72) HAYDON, David, John, Oxfordshire OX14 4RY, GB
(54) **MSS4 jako fungicidní cíl**
(32) 09.12.2002
(31) 0228706
(33) GB
(86) PCT/GB2003/005376
(87) WO 2004/053150
(74) Společná advokátní kancelář Všeťečka Zelený Švorčík Kalenský a partneři, JUDr. Otakar Švorčík, Hálkova 2, Praha 2, 12000

(97) **EP 1573162**
(47) 22.04.2009
(97) 17.06.2004
(51) **E06B 3/663** (2006.01)
(96) 05.12.2002
(96) 02784951.2
(73) Visionwall Corporation, Edmonton, Alberta T5S 1L6, CA
(72) WINFIELD, Alan, H., Edmonton, Alberta T5S 1L6, CA
(54) **Těsnicí systém pro energeticky účinné okno**
(86) PCT/CA2002/001889
(87) WO 2004/051045
(74) KOREJZOVÁ & SPOL., v.o.s., JUDr. Petra Korejzová, advokátka, Korunní 810/104 E, Praha 10, 10100

(97) **EP 1579978**
(47) 20.05.2009
(97) 28.09.2005

(51) **B29C 47/90** (2006.01)
B29C 35/16 (2006.01)
(96) 24.03.2005
(96) 05102369.5

(73) Veka AG, 48324 Sendenhorst, DE
(72) Schmidt, Rainer, 49088 Osnabrück, DE
(54) **Vakuové kalibrační zařízení**
(32) 26.03.2004
(31) 102004015391
(33) DE
(74) UNIPATENT, Ing. Jiří Chlustina, Jana Masaryka 43-47, Praha 2, 12000

(97) **EP 1590548**
(47) 06.05.2009
(97) 19.08.2004
(51) **E05D 15/52** (2006.01)
(96) 27.11.2003
(96) 03780070.3

(73) SIEGENIA-AUBI KG, 57234 Wilnsdorf, DE
(72) TÜRK, Achim, 57299 Burbach, DE
(54) **Otočné a sklopné kování**
(32) 05.02.2003
(31) 20301816/U
(33) DE
(86) PCT/EP2003/013331
(87) WO 2004/070146
(74) Společná advokátní kancelář Všeťečka Zelený Švorčík Kalenský a partneři, JUDr. Otakar Švorčík, Hálkova 2, Praha 2, 12000

(97) **EP 1601673**
(47) 10.06.2009
(97) 16.09.2004
(51) **C07D 471/04** (2006.01)
C07D 487/04 (2006.01)
C07D 491/044 (2006.01)
C07D 495/04 (2006.01)
C07D 513/04 (2006.01)
A61K 31/519 (2006.01)
A61P 35/00 (2006.01)
A61P 29/00 (2006.01)
A61P 19/08 (2006.01)
A61P 19/02 (2006.01)
A61P 17/06 (2006.01)

(96) 04.03.2004
(96) 04717339.8
(73) AstraZeneca AB, 151 85 Södertälje, SE
(72) AQUILA, Brian, Astrazeneca R & D Boston, Waltham, Massachusetts 02451, US
BLOCK, Michael, Howard, Astrazeneca R & D Boston, Waltham, Massachusetts 02451, US
DAVIES, Audrey, Astrazeneca R & D Boston, Waltham, Massachusetts 02451, US
EZHUTHACHAN, Jayachandran, Astrazeneca R&D Boston, Waltham, Massachusetts 02451, US
FILLA, Sandra, Brownsberg, Indiana 46112, US
LUKE, Richard, William, Astrazeneca R & D Alderley, Macclesfield, Cheshire SK10 4TG, GB
PONTZ, Timothy, Astrazeneca R & D Boston, Waltham, Massachusetts 02451, US
THEOCLITOU, Maria-Elena, Astrazeneca R & D Boston, Waltham, Massachusetts 02451, US
ZHENG, XiaoLan, Astrazeneca R & D Boston, Waltham, Massachusetts 02451, US

(54) **Kondenzované heterocykly a jejich použití**
(32) 07.03.2003, 15.04.2003, 10.06.2003, 24.10.2003
(31) 0300627, 0301138, 0301697, 0302826
(33) SE, SE, SE, SE
(86) PCT/SE2004/000304
(87) WO 2004/078758
(74) TRAPLOVÁ HAKR KUBÁT Advokátní a patentová kancelář, Ing. Eduard Hakr, Přístavní 24, Praha 7, 17000

(97) **EP 1607776**
(47) 03.06.2009
(97) 21.12.2005
(51) **G02B 6/04** (2006.01)
B25B 27/00 (2006.01)
G02B 6/25 (2006.01)
(96) 26.04.2005
(96) 05009109.9
(73) Schott AG, 55122 Mainz, DE
(72) Russert, Hubertus, 65321 Heidenrod, DE
Henrich, Thomas, 61449 Steinbach, DE
(54) **Způsob výroby zakončení svazku světlovodivých vláken a k tomu vhodný lisovací nástroj a svazek světlovodivých vláken**
(32) 12.06.2004
(31) 102004028310
(33) DE
(74) TRAPLOVÁ HAKR KUBÁT Advokátní a patentová kancelář, Ing. Eduard Hakr, Přístavní 24, Praha 7, 17000

(97) **EP 1648252**
(47) 27.05.2009
(97) 10.02.2005
(51) **A41D 19/015** (2006.01)
A41F 1/06 (2006.01)
A44B 17/00 (2006.01)
(96) 29.07.2004
(96) 04763614.7
(73) Ziegler Mechanische Werkstatt, Metallgewebe und Arbeitsschutz GmbH, 75417 Mühlacker, DE
(72) ZIEGLER, Jürgen, 75428 Illingen, DE
(54) **Ochranná rukavice se zařízením stiskacího knoflíku**
(32) 29.07.2003
(31) 10334852
(33) DE
(86) PCT/EP2004/008518
(87) WO 2005/011414
(74) Ing. Pavel Reichel, Záhřebská 30, Praha 2, 12000

(97) **EP 1626886**
(47) 11.03.2009
(97) 02.12.2004
(51) **B61G 7/00** (2006.01)
B61G 9/20 (2006.01)
(96) 27.04.2004
(96) 04729785.8
(73) DELLNER COUPLERS AB, S-791 95 Falun, SE
(72) WESTMAN, Anders, S-791 33 Falun, SE
JERNBERG, Gunnar, S-784 75 Borlänge, SE
ERIKSSON, Mats, S-781 93 Borlänge, SE
(54) **Objímková spojka pro spojky vozidel**
(32) 26.05.2003
(31) 0301528
(33) SE
(86) PCT/SE2004/000638
(87) WO 2004/103790
(74) Čermák Hořejš Matějka a spol., JUDr. Karel Čermák, advokát, Národní 32, Praha 1, 11000

(97) **EP 1649475**
(47) 25.02.2009
(97) 10.03.2005
(51) **H01H 9/00** (2006.01)
H01F 29/04 (2006.01)
(96) 14.05.2004
(96) 04732957.8
(73) Maschinenfabrik Reinhausen GmbH, 93059 Regensburg, DE
(72) FROTSCHER, Rainer, 93128 Regenstauf, DE
ROIDER, Konrad, 93053 Regensburg, DE
(54) **Způsob sledování izolačního oleje**
(32) 30.07.2003
(31) 10334688
(33) DE
(86) PCT/EP2004/005175
(87) WO 2005/022573
(74) Společná advokátní kancelář Všeťečka Zelený Švorčík Kalenský a partneři, JUDr. Otakar Švorčík, Hálkova 2, Praha 2, 12000

(97) **EP 1645257**
(47) 20.05.2009
(97) 12.04.2006
(51) **A61G 7/00** (2006.01)
(96) 08.10.2004
(96) 04024009.5
(73) Wissner-Bosserhoff GmbH, D-58739 Wickede, DE
(72) Bernal, Carlos, 59494 Soest, DE
(54) **Postel, zejména nemocniční postel nebo postel pro péči o pacienta**
(74) TRAPLOVÁ HAKR KUBÁT Advokátní a patentová kancelář, Ing. Eduard Hakr, Přístavní 24, Praha 7, 17000

(97) **EP 1652542**
(47) 18.02.2009
(97) 03.05.2006
(51) **A61M 5/142** (2006.01)
A61N 1/36 (2006.01)
A61N 1/39 (2006.01)
(96) 28.10.2005
(96) 05256693.2
(73) Codman Neuro Sciences Sarl, 2400 Le Locle, CH
(72) Gringgen, Alec, 2000 Neuchatel, CH
Crivelli, Rocco, 6500 Bellinzona, CH
(54) **Implantovatelné lékařské ústrojí s automatickým samočinným testováním, telemetrií a přenosem energie přes kůži**
(32) 29.10.2004
(31) 978247
(33) US
(74) Čermák Hořejš Matějka a spol., JUDr. Karel Čermák, advokát, Národní 32, Praha 1, 11000

(97) **EP 1645350**
(47) 17.06.2009
(97) 12.04.2006
(51) **B22D 19/00** (2006.01)
(96) 10.10.2005
(96) 05022013.6
(73) Fraunhofer-Gesellschaft zur Förderung der angewandten Forschung e.V., 80686 München, DE
(72) Müller, Thorsten, 28195 Bremen, DE
Wöstmann, Franz-Josef, 48163 Münster, DE
Busse, Matthias, 28757 Bremen, DE
(54) **Odlitek s integrovanými funkčními prvky a způsob jeho výroby**
(32) 08.10.2004, 22.04.2005
(31) 102004049353, 102005018936
(33) DE, DE
(74) UNIPATENT, Ing. Jiří Chlustina, Jana Masaryka 43-47, Praha 2, 12000

(97) **EP 1663755**
(47) 11.03.2009
(97) 17.03.2005
(51) **B61G 5/02** (2006.01)
B61G 9/10 (2006.01)
(96) 01.09.2004
(96) 04775361.1
(73) DELLNER COUPLERS AB, S-791 95 Falun, SE
(72) SÖDERBERG, Magnus, S-781 95 Borlänge, SE
ACKEMO, Kenth, S-790 15 Sundborn, SE

(54) **Kolizní ochrana ve spojce pro železniční vozidla, a spojka ji vybavená pro permanentní spojení dvou jednotek železničních vozidel**
(32) 10.09.2003
(31) 0302411
(33) SE
(86) PCT/SE2004/001255
(87) WO 2005/023618
(74) Čermák Hořejš Matějka a spol., JUDr. Karel Čermák, advokát, Národní 32, Praha 1, 11000

(97) **EP 1669526**
(47) 15.04.2009
(97) 14.06.2006
(51) **E05B 65/32** (2006.01)
E05B 65/19 (2006.01)
(96) 05.11.2005
(96) 05024171.0
(73) Brose Schliesssysteme GmbH & Co. KG, 42369 Wuppertal, DE
(72) Hampe, Wolfgang, 58097 Hagen, DE
(54) **Zámek motorového vozidla**
(32) 08.12.2004
(31) 202004019060/U
(33) DE
(74) Čermák Hořejš Matějka a spol., JUDr. Karel Čermák, advokát, Národní 32, Praha 1, 11000

(97) **EP 1682721**
(47) 06.05.2009
(97) 26.05.2005
(51) **D21H 17/21** (2006.01)
D21H 11/12 (2006.01)
(96) 12.11.2004
(96) 04818577.1
(73) You, Hack-Churl, Jinhae 645-270, KR Park, Jun-Hyuk, Seoul 135-927, KR
(72) You, Hack-Churl, Jinhae 645-270, KR Park, Jun-Hyuk, Seoul 135-927, KR
(54) **Buničina a papír z ruduchu (Rhodophyta) a způsob jejich výroby**
(32) 13.11.2003, 12.11.2004
(31) 2003080330, 2004092297
(33) KR, KR
(86) PCT/KR2004/002939
(87) WO 2005/047598
(74) PATENTSERVIS Praha a.s., Jivenská 1273/1, Praha 4, 14021

(97) **EP 1683993**
(47) 11.03.2009
(97) 26.07.2006
(51) **F16J 15/46** (2006.01)
B29C 33/00 (2006.01)
(96) 17.01.2006
(96) 06450010.1
(73) Alba Tooling & Engineering GmbH, 5552 Forstau, AT
(72) Pilz, Erwin Dipl. Ing. Dr., A-8972 Ramsau Ort 257/11, AT Moser, Andreas Ing., A-5541 Altenmarkt, AT
(54) **Těsnící zařízení**
(32) 19.01.2005
(31) 20052005
(33) AT
(74) PATENTSERVIS Praha a.s., Jivenská 1273/1, Praha 4, 14021

(97) **EP 1687545**
(47) 25.03.2009
(97) 04.08.2005
(51) **F16B 19/12** (2006.01)
(96) 20.01.2005

(96) 05701070.4
(73) Delphi Technologies, Inc., Troy, MI 48007, US
(72) DANHAUSER, Franz, 90431 Nürnberg, DE
(54) **Nezničitelný lisovaný spoj na pyromechanických upevňovacích elementech**
(32) 21.01.2004
(31) 102004002993
(33) DE
(86) PCT/EP2005/000525
(87) WO 2005/071274
(74) Čermák Hořejš Matějka a spol., JUDr. Karel Čermák, advokát, Národní 32, Praha 1, 11000

(97) **EP 1694447**
(47) 27.05.2009
(97) 30.06.2005
(51) **B21B 13/14** (2006.01)
B21B 37/40 (2006.01)
(96) 11.11.2004
(96) 04797824.2
(73) SMS Siemag AG, 40237 Düsseldorf, DE
(72) RITTER, Andreas, 35708 Haiger, DE
HOLZ, Rüdiger, 57290 Neunkirchen, DE
(54) **Optimalizované posouvací strategie jako funkce šířky pásu**
(32) 18.12.2003
(31) 10359402
(33) DE
(86) PCT/EP2004/012796
(87) WO 2005/058517
(74) Společná advokátní kancelář Všeťečka Zelený Švorčík Kalenský a partneři, JUDr. Miloš Všeťečka, Hálkova 2, Praha 2, 12000

(97) **EP 1716026**
(47) 13.05.2009
(97) 01.09.2005
(51) **B60S 1/04** (2006.01)
(96) 15.12.2004
(96) 04804834.2
(73) ROBERT BOSCH GMBH, 70442 Stuttgart, DE
(72) HAWIGHORST, Achim, 77830 Buehlertal, DE
(54) **Zařízení stěrače**
(32) 10.02.2004
(31) 102004006340
(33) DE
(86) PCT/EP2004/053479
(87) WO 2005/080155
(74) Čermák Hořejš Matějka a spol., JUDr. Jan Matějka, advokát, Národní 32, Praha 1, 11000

(97) **EP 1735158**
(47) 29.04.2009
(97) 20.10.2005
(51) **B41F 13/30** (2006.01)
B41F 13/24 (2006.01)
B41F 31/30 (2006.01)
B41F 13/008 (2006.01)
B41F 13/00 (2006.01)
(96) 23.03.2005
(96) 05733594.5
(73) Koenig & Bauer AG, 97080 Würzburg, DE
(72) FISCHER, Michael, Heinz, 97082 Würzburg, DE
REDER, Wolfgang, Otto, 97209 Veitshöchheim, DE
SCHÄFER, Karl, Robert, 97273 Kürnach, DE
SCHNEIDER, Georg, 97080 Würzburg, DE
(54) **Tisková jednotka kotoučové rotačky**
(32) 05.04.2004, 05.05.2004, 05.08.2004, 05.08.2004, 05.08.2004
(31) 102004017287, 102004022704, 102004037889, 102004037890, 102004037888
(33) DE, DE, DE, DE, DE

(86) PCT/EP2005/051365
(87) WO 2005/097505
(74) Čermák Hořejš Matějka a spol., JUDr. Karel Čermák,
advokát, Národní 32, Praha 1, 11000

(86) PCT/EP2005/006941
(87) WO 2006/005439
(74) Čermák Hořejš Matějka a spol., JUDr. Karel Čermák,
advokát, Národní 32, Praha 1, 11000

(97) **EP 1741501**
(47) 17.09.2008
(97) 10.01.2007
(51) **B21D 55/00** (2006.01)
F16P 3/14 (2006.01)
B30B 15/28 (2006.01)
B21D 37/10 (2006.01)
B21D 37/20 (2006.01)
B23P 15/24 (2006.01)
B21D 37/02 (2006.01)
(96) 05.07.2006
(96) 06013881.5
(73) Trumpf Maschinen Austria GmbH & CO. KG., 4061
Pasching, AT
(72) Denkmeier, Thomas, 4050 Traun, AT
Sperrer, Gerhard, 4553 Oberschlierbach, AT
(54) **Bezpečnostní zařízení pro ohraňovací lis a lamelový
nástroj**
(32) 06.07.2005
(31) 11382005
(33) AT
(74) Společná advokátní kancelář Všečeka Zelený Švorčík
Kalenský a partneři, JUDr. Otakar Švorčík, Hálkova 2,
Praha 2, 12000

(97) **EP 1774465**
(47) 29.04.2009
(97) 26.01.2006
(51) **G06T 1/00** (2006.01)
(96) 22.07.2005
(96) 05762717.6
(73) 3Shape A/S, 1060 Copenhagen, DK
(72) FISKER, Rune, 2830 Virum, DK
CLAUSEN, Tais, DK-2100 Copenhagen, DK
DEICHMANN, Nikolaj, DK-2100 Copenhagen, DK
ÖJELUND, Henrik, DK-2800 Lyngby, DK
(54) **Adaptivní 3D skenování**
(32) 23.07.2004
(31) 200401143
(33) DK
(86) PCT/DK2005/000507
(87) WO 2006/007855
(74) Rott, Růžička & Guttmann Patentové, známkové a
advokátní kanceláře, Ing. Ivana Menšíková, Vinohradská
37, Praha 2, 12000

(97) **EP 1758565**
(47) 13.05.2009
(97) 20.07.2006
(51) **A61K 31/00** (2006.01)
A61K 31/401 (2006.01)
A61K 31/4196 (2006.01)
A61P 3/10 (2006.01)
A61K 31/415 (2006.01)
A61P 3/00 (2006.01)
G01N 33/58 (2006.01)
G01N 33/566 (2006.01)
C12N 15/12 (2006.01)
(96) 09.01.2006
(96) 06717678.4
(73) Arena Pharmaceuticals, Inc., San Diego, CA 92121, US
(72) CHU, Zhi-Liang, San Diego, California 92128, US
LEONARD, James N., San Diego, California 92124, US
AL-SHAMMA, Hussien A., Encinitas, California 92024,
US
JONES, Robert M., San Diego, California 92130, US
(54) **Způsob identifikace sekretagogů GLP-1**
(32) 10.01.2005, 19.05.2005, 14.10.2005
(31) 643086/P, 683172/P, 726880/P
(33) US, US, US
(86) PCT/US2006/000510
(87) WO 2006/076231
(74) KOREJZOVÁ & SPOL., v.o.s., JUDr. Petra Korejzová,
advokátka, Korunní 810/104 E, Praha 10, 10100

(97) **EP 1776358**
(47) 27.05.2009
(97) 02.02.2006
(51) **C07D 403/12** (2006.01)
(96) 25.07.2005
(96) 05777776.5
(73) Janssen Pharmaceutica NV, 2340 Beerse, BE
(72) VAN BRANDT, Sven F. A., Janssen Pharmaceutica N.V.,
B-2340 Beerse, BE
VAN EMELEN, Kristof, Janssen Pharmaceutica N.V., B-
2340 Beerse, BE
ANGIBAUD, Patrick R, Janssen-Cilag, F-27106 Val De
Reuil Cedex, FR
MARCONNET-DECRANE, Laurence, F. B., Janssen-
Cilag, F-27106 Val de Reuil Cedex, FR
ARTS, Janine, Janssen Pharmaceutica N.V., B-2340
Beerse, BE
(54) **Substituované deriváty propenylpiperazinu jako nové
inhibitory histon-deacetylázy**
(32) 28.07.2004, 29.07.2004
(31) 04077171, 592357/P
(33) EP, US
(86) PCT/EP2005/053611
(87) WO 2006/010749
(74) TRAPLOVÁ HAKR KUBÁT Advokátní a patentová
kancelář, Ing. Eduard Hakr, Přístavní 24, Praha 7, 17000

(97) **EP 1766322**
(47) 01.04.2009
(97) 19.01.2006
(51) **F42B 12/38** (2006.01)
(96) 28.06.2005
(96) 05758705.7
(73) RUAG Ammotec GmbH, 90765 Fürth, DE
(72) RIESS, Heinz, 90765 Fürth, DE
MUSKAT, Erich, 91154 Roth, DE
(54) **Střela s pláštěm s ocelovým jádrem a osvětlovací
složkou a způsob její výroby**
(32) 08.07.2004
(31) 102004033017
(33) DE

(97) **EP 1781307**
(47) 01.04.2009
(97) 23.02.2006
(51) **A61K 35/20** (2006.01)
(96) 19.08.2005
(96) 05777309.5
(73) N.V. Nutricia, 2712 HM Zoetermeer, NL
(72) BOEHM, Günther, 61209 Echzell, DE
BEERMANN, Christopher, 61267 Neu-Anspach, DE
STAHL, Bernd, 61191 Rosbach, DE
M'RABET, Laura, NL-3824 WK Amersfoort, NL
GARSSSEN, Johan, NL-3434 SG Nieuwegein, NL
(54) **Dětská výživa stimulující imunitu**
(32) 20.08.2004
(31) 04019856
(33) EP
(86) PCT/EP2005/008999
(87) WO 2006/018314

(74) Čermák Hořejš Matějka a spol., JUDr. Karel Čermák,
advokát, Národní 32, Praha 1, 11000

(51) **H05B 3/32** (2006.01)
B60H 1/22 (2006.01)
B60H 1/34 (2006.01)

(97) **EP 1786400**

(96) 28.09.2005

(47) 11.03.2009

(96) 05792885.5

(97) 16.02.2006

(73) Behr France Rouffach SAS, 68250 Rouffach, FR

(51) **A61K 47/48** (2006.01)

(72) BRUN, Michel, F-68740 Rustenhart, FR

A61K 9/16 (2006.01)

ECKERLEN, Gerard, 68250 Rouffach, FR

A61K 9/22 (2006.01)

MISS, Pascal, F-67600 Sélestat, FR

A61K 47/34 (2006.01)

MOUGEY, Mathieu, F-68190 Ensisheim, FR

A61K 9/19 (2006.01)

SCHMITTHEISLER, Christophe, F-67680 Épfig, FR

A61K 9/70 (2006.01)

(54) **Elektrické topné zařízení, obzvláště pro motorové vozidlo**

A61K 31/663 (2006.01)

(32) 04.10.2004

A61K 47/24 (2006.01)

(31) 04292354

A61K 47/20 (2006.01)

(33) EP

A61K 31/704 (2006.01)

(86) PCT/EP2005/010479

A61K 38/22 (2006.01)

(87) WO 2006/037534

A61K 38/26 (2006.01)

(74) Čermák Hořejš Matějka a spol., JUDr. Karel Čermák,

A61K 38/31 (2006.01)

advokát, Národní 32, Praha 1, 11000

(96) 11.08.2005

(96) 05807464.2

(73) Quest Pharmaceutical Services, Newark, DE 19711, US

(72) YUHUA, Li, Newark, DE 19713, US

(72) CHIEN, Benjamin, Cupertino, CA 95014, US

(54) **Farmaceutické kompozice pro řízení uvolňování biologicky aktivních sloučenin**

(97) **EP 1815922**

(47) 14.01.2009

(97) 08.08.2007

(32) 12.08.2004

(51) **B21D 28/16** (2006.01)

(31) 600907/P

B21D 28/26 (2006.01)

(33) US

B26F 1/14 (2006.01)

(86) PCT/US2005/028676

(96) 03.02.2006

(87) WO 2006/017852

(96) 06090018.0

(74) Čermák Hořejš Matějka a spol., JUDr. Karel Čermák,
advokát, Národní 32, Praha 1, 11000

(73) Feintool Intellectual Property AG, 3250 Lyss, CH

(72) Grimm, Willi, Dipl.-Ing., 3283 Kallnach, CH

(54) **Způsob a zařízení k přesnému stříhání polotovarů s malými poloměry rohů a silně redukováním vtažením v jednostupňovém uspořádání**

(97) **EP 1792126**

(74) Rott, Růžička & Guttmann Patentové, známkové a

(47) 22.04.2009

advokátní kanceláře, Ing. Jiří Andera, Vinohradská 37,

(97) 09.03.2006

Praha 2, 12000

(51) **F24D 3/18** (2006.01)

(96) 02.09.2005

(96) 05776438.3

(73) Solkav Alternative Energie Systeme GmbH, A-3150
Wilhelmsburg, AT

(97) **EP 1816234**

(47) 13.05.2009

(97) 08.08.2007

(72) KIRNICH, Walter, A-1210 Wien, AT

(51) **C23C 22/53** (2006.01)

(54) **Zařízení k přívodu a/nebo odvodu tepla k alespoň jednomu spotřebiči**

C23C 22/34 (2006.01)

(32) 02.09.2004

(96) 31.01.2006

(31) 04450169

(96) 06001930.4

(33) EP

(73) ATOTECH Deutschland GmbH, 10553 Berlin, DE

(86) PCT/AT2005/000354

(72) Capper, Lee, Wolverhampton WV112LY, GB

(87) WO 2006/024065

Noack, Andreas, 13581 Berlin, DE

(74) Egon Kühnel, patentový zástupce, Oblá 56, Brno, 63400

(54) **Vodný reakční roztok a způsob pasivace zinku a slitin zinku**

(74) PATENTSERVIS Praha a.s., Jivenská 1273/1, Praha 4,
14021

(97) **EP 1798139**

(97) **EP 1825952**

(47) 29.04.2009

(47) 10.06.2009

(97) 20.06.2007

(97) 29.08.2007

(51) **B62D 55/075** (2006.01)

(51) **B24B 5/36** (2006.01)

(96) 13.12.2006

B29L 30/00 (2006.01)

(96) 06126011.3

(96) 14.11.2003

(73) Oto Melara S.p.A., 19136 La Spezia, IT

(96) 07009660.7

(72) Franceschi, Giuliano, 19100 La Spezia, IT

(73) Bridgestone Bandag, LLC, Muscatine, Iowa 52761-5886,
US

Lunadei, Alessandro, 57100 Livorno, IT

Bellotti, Carlo Felice, 19100 La Spezia, IT

(72) Mory, Steven W., Muscatine, Iowa 52761, US

(54) **Pásové pohyblivé zařízení s proměnlivým uspořádáním**

Gubser, Kelly Darin, Muscatine, Iowa 52761, US

(32) 19.12.2005

Turner, Andy Wayne, Hamden, Connecticut 06518, US

(31) MI20052414

(54) **Zařízení pro obrušování pneumatik**

(33) IT

(32) 09.12.2002

(74) Čermák Hořejš Matějka a spol., JUDr. Karel Čermák,
advokát, Národní 32, Praha 1, 11000

(31) 315344

(97) **EP 1800520**

(33) US

(47) 29.04.2009

(74) Čermák Hořejš Matějka a spol., JUDr. Karel Čermák,

(97) 13.04.2006

advokát, Národní 32, Praha 1, 11000

(97) **EP 1838469**

(47) 10.06.2009

(97) 18.01.2007

(51) **B21B 27/03** (2006.01)

(96) 05.07.2006

(96) 06776129.6

(73) SMS Siemag AG, 40237 Düsseldorf, DE

(72) MÖCKEL, Jörg, 09122 Chemnitz, DE

KLEIN, Achim, 57223 Kreuztal, DE

MÜLLER, Heinz-Adolf, 57234 Wilnsdorf, DE

MÜNKER, Jochen, 57223 Kreuztal, DE

SOHLER, Jörn, 57223 Kreuztal, DE

BERGER, Maik, 09111 Chemnitz, DE

(54) **Opěrný válec pro válcovací trat'**

(32) 07.07.2005, 20.01.2006

(31) 102005032126, 102006002773

(33) DE, DE

(86) PCT/EP2006/006557

(87) WO 2007/006467

(74) Společná advokátní kancelář Všečeka Zelený Švorčík Kalenský a partneři, JUDr. Miloš Všečeka, Hálkova 2, Praha 2, 12000

(97) **EP 1853842**

(47) 29.07.2009

(97) 08.09.2006

(51) **F16L 37/084** (2006.01)

F16L 37/42 (2006.01)

(96) 01.03.2006

(96) 06726003.4

(73) Staubli Faverges, 74210 Faverges, FR

(72) TIBERGHEN, Alain-Christophe, F-74320 Sevrier, FR

CHAMBAUD, Antoine, F-74210 Giez, FR

PASTORE, Olivier, F-73400 Ugine, FR

(54) **Rychlospojka pro přechodné spojení dvou potrubí přepravujících tlakový plyn**

(32) 02.03.2005

(31) 0502118

(33) FR

(86) PCT/FR2006/000462

(87) WO 2006/092503

(74) Čermák Hořejš Matějka a spol., JUDr. Jan Matějka, advokát, Národní 32, Praha 1, 11000

(97) **EP 1860364**

(47) 13.05.2009

(97) 28.11.2007

(51) **F16L 47/32** (2006.01)

F16L 41/02 (2006.01)

F16L 55/033 (2006.01)

E03C 1/122 (2006.01)

(96) 23.05.2007

(96) 07010243.9

(73) Poloplast GmbH & Co. KG, 4060 Leonding, AT

(72) Mayrbäurl, Erwin, Dipl.-Ing., 4481 Asten, AT

(54) **Připojovací tvarovka potrubí**

(32) 23.05.2006

(31) 102006024254

(33) DE

(74) Ing. Marta Gabrielová, patentový zástupce, Na Bělidle 3, Praha 5, 15000

(97) **EP 1867543**

(47) 07.01.2009

(97) 19.12.2007

(51) **B61C 9/48** (2006.01)

(96) 13.10.2004

(96) 04466025.6

(73) VÚKV a.s., Praha 5, CZ

(72) Malinsky, Jan, 140 00 Praha 4, CZ

(54) **Pohon jednotlivého kola pro elektricky poháněná vozidla, zejména tramvajová**

(32) 13.10.2003

(31) 20032782

(33) CZ

(74) Loskotová & partneři Patentová a známková kancelář, Ing. Jarmila Loskotová, K Závětinám 727, Praha 5, 15500

(97) **EP 1867900**

(47) 15.07.2009

(97) 19.12.2007

(51) **F16J 3/02** (2006.01)

F16L 55/053 (2006.01)

F16L 55/054 (2006.01)

(96) 16.05.2007

(96) 07108358.8

(73) ProMinent Dosiertchnik GmbH, 69123 Heidelberg, DE

(72) Freissler, Bernd, 69234 Dielheim, DE

Bubb, Alexander, 68723 Plankstadt, DE

(54) **Oddělovací prvek**

(32) 16.06.2006

(31) 102006027724

(33) DE

(74) Čermák Hořejš Matějka a spol., JUDr. Karel Čermák, advokát, Národní 32, Praha 1, 11000

(97) **EP 1874502**

(47) 01.07.2009

(97) 19.10.2006

(51) **B23P 21/00** (2006.01)

B62D 65/02 (2006.01)

(96) 11.04.2006

(96) 06727884.6

(73) Johnson Controls Automotive S.r.l., 10095 Grugliasco (TO), IT

(72) INSERO, Claudio, I-04023 Formia (Latina), IT

LAPADULLA, Donato, I-85028 Rionero In Vulture

(Potenza), IT

PAGANO, Claudio, I-84100 Salerno, IT

PALUMBO, Pasqualino, I-81053 Riardo (Caserta), IT

TWEEDIE, Alastair, Ross, I-25035 Ospitaletto (Brescia), IT

(54) **Metoda pro montáž a svařování vozidlových dveřních panelů**

(32) 14.04.2005

(31) TO20050247

(33) IT

(86) PCT/IB2006/051108

(87) WO 2006/109246

(74) KOREJZOVÁ & SPOL., v.o.s., JUDr. Petra Korejzová,

advokátka, Korunní 810/104 E, Praha 10, 10100

(97) **EP 1888077**

(47) 29.04.2009

(97) 16.11.2006

(51) **A61K 31/519** (2006.01)

A61K 31/135 (2006.01)

A61K 31/7028 (2006.01)

A61K 31/00 (2006.01)

A61K 31/565 (2006.01)

A61K 31/57 (2006.01)

A61K 31/525 (2006.01)

A61K 31/4415 (2006.01)

A61P 15/18 (2006.01)

A61P 15/12 (2006.01)

A61K 31/585 (2006.01)

(96) 15.05.2006

(96) 06753787.8

(73) Bayer Schering Pharma AG, 13353 Berlin, DE

Merck Eprova AG, 8200 Schaffhausen, CH

(72) STROTHMANN, Kai, 61440 Oberursel, DE
SMITH, Gavin, Welch, 13505 Berlin, DE
KING, Kristina, 10437 Berlin, DE
MOSER, Rudolf, CH-8200 Schaffhausen, CH
PIETRZIK, Klaus, 53340 Meckenheim, DE
(54) **Farmaceutická kompozice obsahující gestageny a/nebo estrogeny a 5-methyl-(6S)-tetrahydrofolát**
(32) 13.05.2005, 03.04.2006
(31) 102005023301, 102006016285
(33) DE, DE
(86) PCT/EP2006/004858
(87) WO 2006/120035
(74) TRAPLOVÁ HAKR KUBÁT Advokátní a patentová kancelář, Ing. Eduard Hakr, Přístavní 24, Praha 7, 17000

(97) **EP 1908155**
(47) 13.05.2009
(97) 18.01.2007
(51) **H02G 3/04** (2006.01)
(96) 10.07.2006
(96) 06778844.8
(73) ICM Group, 21500 Montbard, FR
(72) QUERTELET, Stéphane, F-60190 Remy, FR
PAREUX, Thomas, F-60280 Margny-les-Compiègne, FR
(54) **Spojka pro spojení dílců kabelové lánky**
(32) 12.07.2005
(31) 0507440
(33) FR
(86) PCT/FR2006/001674
(87) WO 2007/006961
(74) Inventia s.r.o., RNDr. Kateřina Hartvichová, Na Bělidle 3, Praha 5, 15000

(97) **EP 1913297**
(47) 06.05.2009
(97) 15.02.2007
(51) **F16L 15/04** (2006.01)
(96) 21.07.2006
(96) 06776354.0
(73) VALLOUREC MANNESMANN OIL & GAS FRANCE, 59620 Aulnoye-Aymeries, FR
SUMITOMO METAL INDUSTRIES, LTD., Osaka-shi, Osaka 541-0041, JP
(72) CHARVET-QUEMIN, Jean-François, F-59300 Valenciennes, FR
EMERY, Jean-Pierre, F-59600 Maubeuge, FR
HAMAMOTO, Takahiro, Osaka 541-0041, JP
SUGINO, Masaaki, Osaka 541-0041, JP
(54) **Kapalinotěsný a plynotěsný závitový trubkový spoj**
(32) 09.08.2005
(31) 0508456
(33) FR
(86) PCT/EP2006/007242
(87) WO 2007/017082
(74) Čermák Hořejš Matějka a spol., JUDr. Karel Čermák, advokát, Národní 32, Praha 1, 11000

(97) **EP 1918669**
(47) 06.05.2009
(97) 07.05.2008
(51) **F28F 9/02** (2006.01)
F28F 9/26 (2006.01)
F28F 21/08 (2006.01)
F28D 1/053 (2006.01)
(96) 31.10.2006
(96) 06123275.7
(73) Lolli, Valter, 40033 Casalecchio di Reno (Bologna), IT
(72) Lolli, Valter, 40033 Casalecchio di Reno (Bologna), IT
(54) **Způsob výroby sběrného prvku pro topná tělesa a prvek získaný tímto způsobem**
(74) Čermák Hořejš Matějka a spol., JUDr. Karel Čermák, advokát, Národní 32, Praha 1, 11000

(97) **EP 1926388**
(47) 06.05.2009
(97) 08.03.2007
(51) **A23G 3/00** (2006.01)
A23G 1/00 (2006.01)
A23L 1/307 (2006.01)
(96) 31.08.2006
(96) 06791765.8
(73) Nestec S.A., 1800 Vevey, CH
(72) ROUSSET, Philippe, CH-1040 Echallens, CH
SANDOZ, Laurence, CH-1040 Echallens, CH
SCHMITT, Christophe, Joseph, Etienne, CH-1092 Belmont S/Lausanne, CH
(54) **Cukrářský výrobek s nízkým obsahem tuku**
(32) 31.08.2005
(31) 05107975
(33) EP
(86) PCT/EP2006/008527
(87) WO 2007/025757
(74) KOREJZOVÁ & SPOL., v.o.s., JUDr. Petra Korejzová, advokátka, Korunní 810/104 E, Praha 10, 10100

(97) **EP 1930258**
(47) 27.05.2009
(97) 11.06.2008
(51) **B65G 39/07** (2006.01)
(96) 07.12.2007
(96) 07023729.2
(73) Gura Fördertechnik GmbH, 51789 Lindlar, DE
Arnold, Olaf, 51643 Gummersbach-Strombach, DE
(54) **Dopravní váleček**
(32) 07.12.2006
(31) 102006058052
(33) DE
(74) Čermák Hořejš Matějka a spol., JUDr. Karel Čermák, advokát, Národní 32, Praha 1, 11000

(97) **EP 1935464**
(47) 03.06.2009
(97) 25.06.2008
(51) **A63G 21/18** (2006.01)
(96) 25.10.2007
(96) 07020954.9
(73) Aquarena Freizeitanlagen GmbH, 3504 Krems-Stein, AT
Braun, Rainer, 71106 Magstadt, DE
Schmudermayer, Manfred, 3701 Großweikersdorf, AT
(54) **Vodní skluzavka**
(32) 22.12.2006
(31) 102006062349
(33) DE
(74) UNIPATENT, Ing. Jiří Chlustina, Jana Masaryka 43-47, Praha 2, 12000

(97) **EP 1936085**
(47) 18.03.2009
(97) 25.06.2008
(51) **E05D 15/32** (2006.01)
(96) 23.12.2006
(96) 06026862.0
(73) ROTO FRANK Aktiengesellschaft, 70771 Leinfelden-Echterdingen, DE
(72) Siegler, Martin, 73230 Kirchheim/Teck, DE
(54) **Kování pro okna, dveře nebo podobně**
(74) Čermák Hořejš Matějka a spol., JUDr. Karel Čermák, advokát, Národní 32, Praha 1, 11000

(97) **EP 1937859**
(47) 17.06.2009
(97) 08.05.2008

-
- (51) **C22B 15/00** (2006.01) (96) 06.02.2007
F27B 3/04 (2006.01) (96) 07731584.4
F27B 3/08 (2006.01) (73) Arkema France, 92700 Colombes, FR
F27D 23/00 (2006.01) (72) DUBOIS, Jean-Luc, F-69390 Millery, FR
(96) 25.10.2007 (54) **Způsob přípravy kyseliny akrylové**
(96) 07819301.8 (32) 07.02.2006
(73) SMS Siemag AG, 40237 Düsseldorf, DE (31) 0601061
(72) Degel, Rolf, 40878 Ratingen, DE (33) FR
Kunze, Jürgen, 46509 Xanten, DE (86) PCT/FR2007/050758
(54) **Způsob kontinuálního nebo diskontinuálního získávání (87) WO 2007/090991**
kovu nebo více kovů ze strusky obsahující kov nebo (74) PATENTSERVIS Praha a.s., Jivenská 1273/1, Praha 4,
sloučeninu kovu 14021
(32) 02.11.2006
(31) 102006052181
(33) DE
(86) PCT/EP2007/009249
(87) WO 2008/052690
(74) Společná advokátní kancelář Vsetečka Zelený Švorčík
Kalenský a partneři, JUDr. Miloš Vsetečka, Hálkova 2,
Praha 2, 12000
-
- (97) **EP 1943612**
(47) 20.05.2009
(97) 24.04.2008
(51) **G06K 9/00** (2006.01)
G08B 21/22 (2006.01)
G08B 13/194 (2006.01)
(96) 16.10.2007
(96) 07819225.9
(73) Schütte, Jörg, 01187 Dresden, DE
Scholz, Sven, 01159 Dresden, DE
(72) Schütte, Jörg, 01187 Dresden, DE
Scholz, Sven, 01159 Dresden, DE
(54) **Systém pro provádění dohledu na trať s pomocí**
videového zobrazení
(32) 16.10.2006
(31) 06090191
(33) EP
(86) PCT/EP2007/009162
(87) WO 2008/046662
(74) Čermák Hořejš Matějka a spol., JUDr. Karel Čermák,
advokát, Národní 32, Praha 1, 11000
-
- (97) **EP 1973514**
(47) 29.04.2009
(97) 05.07.2007
(51) **A61K 8/06** (2006.01)
A61Q 15/00 (2006.01)
A61K 8/26 (2006.01)
A61K 8/92 (2006.01)
(96) 27.12.2006
(96) 06818187.4
(73) Riemann Trading ApS, 3400 Hillerod, DK
(72) FAIYAZIANNASAB, Flora, DK-2200 Copenhagen N,
DK
(54) **Stálé emulze typu alkohol v oleji, které obsahují látky**
poskytující vysokou hladinu elektrolytů
(32) 29.12.2005, 29.12.2005
(31) 200501849/P, 754313/P
(33) DK, US
(86) PCT/DK2006/050085
(87) WO 2007/073740
(74) PATENTSERVIS Praha a.s., Jivenská 1273/1, Praha 4,
14021
-
- (97) **EP 1981835**
(47) 06.05.2009
(97) 16.08.2007
(51) **C07C 57/055** (2006.01)
C07C 45/52 (2006.01)
C07C 45/35 (2006.01)
C07C 57/05 (2006.01)

Zveřejněné opravené překlady evropských patentových spisů

U následujících udělených evropských patentů s účinky pro Českou republiku byl majitelem předložen opravený překlad patentového spisu do českého jazyka (§35d odst. 2 zákona č. 527/1990 Sb., v platném znění).

Datem zveřejnění opraveného překladu evropského patentového spisu je datum publikace tohoto Věstníku.

(97) EP 1448566

(97) EP 1868786

MM4A Zánik evropských patentů nezaplacením poplatků za udržování platnosti patentu

Následující evropské patenty udělené Evropským patentovým úřadem s účinky pro Českou republiku zanikly pro nezaplacení poplatků za udržování platnosti patentu (§22 písm. b) zákona č. 527/1990 Sb., v platném znění).

(97) EP 1332724

(97) EP 1334850

(97) EP 1335154

(97) EP 1338803

(97) EP 1440977

(97) EP 1458072

(97) EP 1467923

(97) EP 1467943

(97) EP 1468574

(97) EP 1470176

(97) EP 1555148

(97) EP 1557629

(97) EP 1559352

(97) EP 1562098

(97) EP 1577555

(97) EP 1580878

(97) EP 1587718

(97) EP 1601359

(97) EP 1603526

(97) EP 1606565

(97) EP 1700583

(97) EP 1706866

(97) EP 1708935

(97) EP 1713801

(97) EP 1715887

(97) EP 1718340

FG1K

Zapsané užité vzory - přehled podle čísel zápisu

V období uzávěrky tohoto čísla Věstníku zapsal Úřad průmyslového vlastnictví tyto užité vzory.

19898	<i>C 12 N 1/00</i>	(2006.01)
19899	<i>F 23 J 13/02</i>	(2006.01)
19900	<i>F 42 B 33/06</i>	(2006.01)
19901	<i>B 65 G 33/24</i>	(2006.01)
19902	<i>C 12 N 7/08</i>	(2006.01)
19903	<i>F 01 D 25/16</i>	(2006.01)
19904	<i>H 02 K 5/132</i>	(2006.01)
19905	<i>A 23 L 1/16</i>	(2006.01)
19906	<i>A 01 K 63/02</i>	(2006.01)
19907	<i>A 01 K 63/00</i>	(2006.01)
19908	<i>E 04 B 1/76</i>	(2006.01)
19909	<i>E 04 B 5/10</i>	(2006.01)
19910	<i>A 63 G 1/06</i>	(2006.01)
19911	<i>G 08 B 13/24</i>	(2006.01)
19912	<i>A 21 D 2/36</i>	(2006.01)
19913	<i>G 06 F 17/30</i>	(2006.01)
19914	<i>B 62 B 9/14</i>	(2006.01)

FG1K

Zapsané užité vzory - řazené podle MPT

- (51) **A01K 63/00** (2006.01)
(11) 19907
(21) **2009-21352**
(22) 19.06.2009
(47) 10.08.2009
(73) AGRICO s.r.o., Třeboň, CZ
(72) Šedivý František, Třeboň, CZ
(54) **Kruhová odchovná nádrž na ryby**
(74) KUDRLIČKA a SEDLÁK, Ing. Jiří Sedlák, Husova 5, České Budějovice, 37001
- (51) **A01K 63/02** (2006.01)
(11) 19906
(21) **2009-21351**
(22) 19.06.2009
(47) 10.08.2009
(73) AGRICO s.r.o., Třeboň, CZ
(72) Šedivý František, Třeboň, CZ
(54) **Přeppravka na ryby**
(74) KUDRLIČKA a SEDLÁK, Ing. Jiří Sedlák, Husova 5, České Budějovice, 37001
- (51) **A21D 2/36** (2006.01)
A23L 1/168 (2006.01)
A23L 1/29 (2006.01)
(11) 19912
(21) **2009-21442**
(22) 14.07.2009
(47) 10.08.2009
(73) Jihočeská univerzita v Českých Budějovicích, Zemědělská fakulta, České Budějovice, CZ
(72) Kužel Stanislav Prof. Ing. CSc., České Budějovice, CZ
Kolář Ladislav Prof. Ing. DrSc., České Budějovice, CZ
Peterka Jiří Ing. Ph.D., České Budějovice, CZ
(54) **Potravinářská surovina pro přípravu vařených a kynutých funkčních potravin**
(74) KUDRLIČKA a SEDLÁK, Ing. Jiří Sedlák, Husova 5, České Budějovice, 37001
- (51) **A23L 1/16** (2006.01)
(11) 19905
(21) **2009-21342**
(22) 17.06.2009
(47) 10.08.2009
(73) Jihočeská univerzita v Českých Budějovicích, Zemědělská fakulta, České Budějovice, CZ
(72) Konvalina Petr Ing. Ph.D, Dražice, CZ
Zdrhová Ivana Ing., Lišov, CZ
(54) **Mouka pro výrobu těstovin a těstoviny obsahující tuto mouku**
(74) KUDRLIČKA a SEDLÁK, Ing. Jiří Sedlák, Husova 5, České Budějovice, 37001
- (51) **A63G 1/06** (2006.01)
A63G 1/14 (2006.01)
A63G 1/10 (2006.01)
(11) 19910
(21) **2009-21394**
(22) 01.07.2009
(47) 10.08.2009
(73) Štěrba František Ing., Dolní Rožínka, CZ
(72) Štěrba František Ing., Dolní Rožínka, CZ
(54) **Kolotoč**
(74) Ing. Radmila Baumová, Nádražní 29, Žďár nad Sázavou, 59101
- (51) **B62B 9/14** (2006.01)
(11) 19914
(21) **2009-21477**
(22) 22.07.2009
(47) 10.08.2009
- (73) Kubinová Petra, Praha, CZ
(72) Kubinová Petra, Praha, CZ
(54) **Zařízení k zastínění dítěte**
(74) Ing. Vladimír Belfín, patentový zástupce, P.O.BOX 117, Kladno, 27280
- (51) **B65G 33/24** (2006.01)
F16C 17/00 (2006.01)
B65G 33/06 (2006.01)
(11) 19901
(21) **2009-21258**
(22) 28.05.2009
(47) 10.08.2009
(73) SVÚM a.s., Praha, CZ
(72) Hlaváček Vratislav Ing. CSc., Praha, CZ
(54) **Ložiskové pouzdro pro šnekový dopravník**
(74) LANGROVA, s.r.o., Skrětova 48, Plzeň, 30100
- (51) **C12N 1/00** (2006.01)
C12N 7/00 (2006.01)
A61K 39/12 (2006.01)
A61K 39/165 (2006.01)
(11) 19898
(21) **2009-21107**
(22) 14.04.2009
(47) 10.08.2009
(73) Virologický ústav, Slovenská akadémia vied, Bratislava, SK
(72) Kopáček Juraj MVDr. CSc., Bratislava, SK
(54) **Substrát pro kultivaci vakcinačních kmenů virů**
(74) VYNÁLEZ, s.r.o., společnost patentových zástupců, Vinohradská 45, Praha 2 - Vinohrady, 12000
- (51) **C12N 7/08** (2006.01)
A61K 39/12 (2006.01)
(11) 19902
(21) **2009-21286**
(22) 04.06.2009
(47) 10.08.2009
(73) Virologický ústav, Slovenská akadémia vied, Bratislava, SK
(72) Kopáček Juraj MVDr. CSc., Bratislava, SK
(54) **Substrát pro kultivaci vakcinačních kmenů virů**
(74) VYNÁLEZ s.r.o., Vinohradská 45, Praha 2, 12000
- (51) **E04B 1/76** (2006.01)
E04F 13/06 (2006.01)
(11) 19908
(21) **2009-21374**
(22) 25.06.2009
(47) 10.08.2009
(73) MATEICIUC a.s., Odry, CZ
TERMO 99, s.r.o., Předměřice nad Labem, CZ
(72) Fabián Tomáš Ing., Odry, CZ
Nováková Iva Ing., Předměřice nad Labem, CZ
(54) **Ukončovací sada zateplovacího systému**
(74) UTB ve Zlíně, Univerzitní institut, Ing. Jan Görig, Nám. T.G.Masaryka 5555, Zlín, 76001
- (51) **E04B 5/10** (2006.01)
E04B 1/00 (2006.01)
E04B 1/24 (2006.01)
(11) 19909
(21) **2009-21390**
(22) 30.06.2009
(47) 10.08.2009
(73) Abadia a.s., Slapy, CZ
(72) Vojtěch Roman, Tábor, CZ
(54) **Závěsný balkon**

- (74) KUDRLIČKA a SEDLÁK, advokátní, patentová a
známková kancelář, Ing. Jiří Sedlák, Husova 5, České
Budějovice, 37001
- (51) **F01D 25/16** (2006.01)
F16C 17/00 (2006.01)
F16C 17/24 (2006.01)
- (11) 19903
(21) **2009-21292**
(22) 04.06.2009
(47) 10.08.2009
(73) SVÚM a.s., Praha, CZ
(72) Hlaváček Vratislav Ing. CSc., Praha, CZ
(54) **Kluzné ložisko odolné vysoké teplotě a tlaku páry**
(74) LANGROVA, s.r.o., Skrétova 48, Plzeň, 30100
- (51) **F23J 13/02** (2006.01)
(11) 19899
(21) **2009-21133**
(22) 21.04.2009
(47) 10.08.2009
(73) KÁMEN KwR KOVÁŘ s.r.o., Hošťálková u Vsetína, CZ
(72) Kovář Jaromír Ing., Hošťálková u Vsetína, CZ
(54) **Kompaktní kominové těleso**
(74) Ing. Dana Kreizlová, UTB ve Zlíně, nám. T. G. Masaryka
5555, Zlín, 76001
- (51) **F42B 33/06** (2006.01)
(11) 19900
(21) **2009-21204**
(22) 14.05.2009
(47) 10.08.2009
(73) Blíženec Michal Bc., Žďár nad Sázavou, CZ
(72) Kretek Zdeněk, Ostravice, CZ
(54) **Zařízení pro vytavování výbušné náplně, zejména TNT,
z vojenské munice, zejména z min, střel a
dělostřeleckých granátů**
(74) Ing. Dobroslav Musil, patentová kancelář, Ing. Dobroslav
Musil, Cejl 38, Brno, 60200
- (51) **G06F 17/30** (2006.01)
G06F 19/00 (2006.01)
G06Q 90/00 (2006.01)
(11) 19913
(21) **2009-21458**
(22) 17.07.2009
(47) 10.08.2009
(73) Brain Logistics s.r.o., Praha, CZ
(72) Grácz Viliam Ing., Praha, CZ
(54) **Expertní systém hodnocení a optimalizace řízení a
udržitelnosti existence začínajících podniků**
(74) Ing. Jaroslav Novotný, Římská 2135/45, Praha 2, 12000
- (51) **G08B 13/24** (2006.01)
G08B 25/08 (2006.01)
(11) 19911
(21) **2009-21424**
(22) 08.07.2009
(47) 10.08.2009
(73) SCORPION SECURITY s.r.o., Troubsko, CZ
(72) Doležel Oldřich, Holešov, CZ
(54) **Zabezpečovací systém**
(74) ing. Dana Kreizlová, UTB ve Zlíně, nám. T. G. Masaryka
5555, Zlín, 76001
- (51) **H02K 5/132** (2006.01)
H02K 15/02 (2006.01)
H02K 15/00 (2006.01)
(11) 19904
(21) **2009-21299**
(22) 05.06.2009
(47) 10.08.2009
(73) PCH výroba a projekty s.r.o., Lutín, CZ
(72) Chvátal Pavel Ing., Lutín, CZ
Chvátal Petr Ing., Lutín, CZ
Jelínek Karel Ing., Brno, CZ
- (54) **Ponorný otevřený elektrický motor**
(74) Ing. Petr Soukup, Vídeňská 8, Olomouc, 77200

Seznam majitelů zapsaných užitečných vzorů

(73)	(11)	(51)	(73)	(11)	(51)
Abadia a.s., Slapy, CZ	19909	E 04 B 5/10	(2006.01)		
AGRICO s.r.o., Třeboň, CZ	19906	A 01 K 63/02	(2006.01)		
AGRICO s.r.o., Třeboň, CZ	19907	A 01 K 63/00	(2006.01)		
Blíženec Michal Bc., Žďár nad Sázavou, CZ	19900	F 42 B 33/06	(2006.01)		
Brain Logistics s.r.o., Praha, CZ	19913	G 06 F 17/30	(2006.01)		
Jihočeská univerzita v Českých Budějovicích, Zemědělská fakulta, České Budějovice, CZ	19905	A 23 L 1/16	(2006.01)		
Jihočeská univerzita v Českých Budějovicích, Zemědělská fakulta, České Budějovice, CZ	19912	A 21 D 2/36	(2006.01)		
KÁMEN KwR KOVÁŘ s.r.o., Hošťálková u Vsetína, CZ	19899	F 23 J 13/02	(2006.01)		
Kubínová Petra, Praha, CZ	19914	B 62 B 9/14	(2006.01)		
MATEICIUC a.s., Odry, CZ	19908	E 04 B 1/76	(2006.01)		
PCH výroba a projekty s.r.o., Lutín, CZ	19904	H 02 K 5/132	(2006.01)		
SCORPION SECURITY s.r.o., Troubsko, CZ	19911	G 08 B 13/24	(2006.01)		
SVÚM a.s., Praha, CZ	19901	B 65 G 33/24	(2006.01)		
SVÚM a.s., Praha, CZ	19903	F 01 D 25/16	(2006.01)		
Štěřba František Ing., Dolní Rožínka, CZ	19910	A 63 G 1/06	(2006.01)		
TERMO 99, s.r.o., Předměřice nad Labem, CZ	19908	E 04 B 1/76	(2006.01)		
Virologický ústav, Slovenská akadémia vied, Bratislava, SK	19898	C 12 N 1/00	(2006.01)		
Virologický ústav, Slovenská akadémia vied, Bratislava, SK	19902	C 12 N 7/08	(2006.01)		

FG4Q

Zapsané průmyslové vzory - přehled podle čísel zápisu

V období uzávěrky tohoto čísla Věstníku zapsal Úřad průmyslového vlastnictví tyto průmyslové vzory:

34603	01-01
34604	13-03
34605	30-99
34606	12-16

FG4Q

Zapsané průmyslové vzory - přehled podle tříd

- (51) **01-01**
(11) 34603
(21) 2008-37429
(22) 07.05.2008
(15) 06.08.2009
(45) 06.08.2009
(54) Potravinový výrobek
(28) 2
(73) Semorádová Blanka, Praha 7, CZ
(72) Komenda Zdeněk, Zábřeh, CZ
(74) HALAXOVÁ & HALAXOVÁ, TETRAPAT, RNDr.
Zdeňka Halaxová, Dukelská 891/4, Olomouc, 77200
(55)

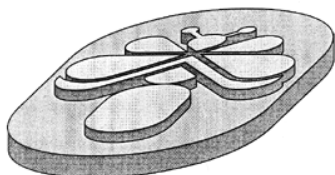

1.1

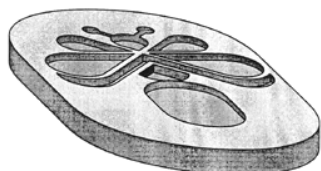

2.1

- (51) **12-16**
(11) 34606
(21) 2009-37748
(22) 17.04.2009
(15) 06.08.2009
(45) 06.08.2009
(54) Hák tažné tyče
(28) 1
(73) HEPOS, spol. s r. o., Valašské Meziříčí, CZ
(72) Heger Vítězslav, Valašské Meziříčí, CZ
(55)



1.1

- (51) **13-03**
(11) 34604
(21) 2008-37470
(22) 20.06.2008
(15) 06.08.2009
(45) 06.08.2009
(54) Vícekontaktní elektrická zásuvka
(28) 1
(32) 21.12.2007
(31) 407 06 349.8
(33) DE
(73) ConWys AG, 6023 Rothenburg, CH
(72) Kul'ka Vladimír, 06401 Stará L'ubovňa, SK
(74) Čermák Hořejš Matějka a spol., JUDr. Karel Čermák,
advokát, Národní 32, Praha 1, 11000

(55)



1.1



1.2

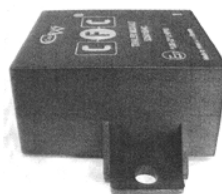

1.3



1.4



1.5

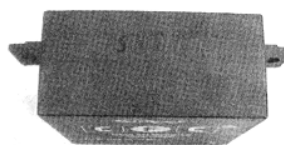

1.6

- (51) **30-99**
- (11) 34605
- (21) 2008-37568
- (22) 15.10.2008
- (15) 06.08.2009
- (45) 06.08.2009
- (54) Sáček na exkrementy
- (28) 1
- (73) Odstrčilová Zita Ing., Uherský Brod, CZ
- (72) Odstrčilová Zita Ing., Uherský Brod, CZ
- (55)

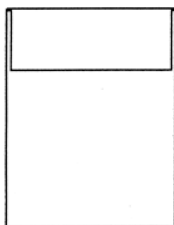

1.1

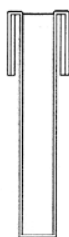

1.2



1.3

Seznam vlastníků zapsaných průmyslových vzorů

(73)	(11)	(51)	(73)	(11)	(51)
ConWys AG, 6023 Rothenburg, CH	34604	13-03			
HEPOS, spol. s r. o., Valašské Meziříčí, CZ	34606	12-16			
Odstrčilová Zita Ing., Uherský Brod, CZ	34605	30-99			
Semorádová Blanka, Praha 7, CZ	34603	01-01			

Dodatková ochranná osvědčení pro léčiva a pro přípravky na ochranu rostlin

Podání žádosti o udělení osvědčení

- (22) 24.07.2009
- (21) SPC/CZ2009/154
- (73) FERRING B. V., 2132 JX Hoofddorp, NL
- (68) 299097
- (54) Peptid antagonistující GnRH
- (92) EU/1/08/504/001, EU1/08/504/002, 17.02.2009
- (95) FIRMAGON - Degarelix, léčivý přípravek

- (22) 28.07.2009
- (21) SPC/CZ2009/155
- (73) Daiichi Sankyo Company, Limited, Tokyo, JP
Ube Industries Limited, 755-8633 Yamaguchi, JP
- (68) 287181
- (54) Prasugrel, volitelně ve formě farmaceuticky přijatelné soli
- (92) EU/1/08/503/001 - 014, 25.02.2009
- (95) Efient - prasugrelum, léčivý přípravek

Úřední rozhodnutí a oznámení

MK4A, MK4F

Zánik patentů a autorských osvědčení uplynutím doby platnosti

(11)	(21)	Int.Cl/(51)	(11)	(21)	Int.Cl/(51)
284318	1989-4761	8/C07D 249/08			

MM4A, MM4F

Zániky patentů a autorských osvědčení pro nezaplacení udržovacích poplatků

(11)	(21)	Int.Cl/(51)	(11)	(21)	Int.Cl/(51)
279149	1990-390	8/E01B 27/16			
279706	1994-114	8/F21S 8/10			
280947	1995-1949	6/H02G 11/00			
281017	1994-123	8/B65H 59/28			
281647	1995-1856	6/B67D 1/08			
282189	1993-72	8/F21S 8/12			
283454	1994-164	8/C03C 21/00			
286430	1993-84	8/C07D 311/40			
286635	1996-251	8/C07D 417/04			
287210	1999-216	8/D03D 47/30			
287211	1999-258	8/B66B 5/18			
287356	1993-112	8/C01F 5/16			
287690	1996-257	8/F21V 13/04			
288099	1998-2297	7/A61F 13/49			
288318	1995-224	8/B03C 3/12			
289340	1998-2414	7/C07D 221/12			
289736	1998-2399	7/G05G 1/14			
289812	2000-316	8/C08B 30/14			
290330	1996-175	8/C07D 213/64			
290340	2001-1783	8/C07D 239/52			
291371	1997-2191	7/C02F 11/12			
291405	1996-2296	7/C08K 5/3437			
291556	1997-2340	7/C07C 237/22			
291781	1999-2846	7/B65D 41/04			
292088	2002-367	8/C01C 3/00			
292979	2002-231	8/A63B 69/36			
293079	1998-165	8/B61D 39/00			
293149	1997-2718	7/B65D 35/28			
293488	1998-2482	7/A23D 9/00			
293762	1999-314	8/F26B 21/00			
294137	2001-262	8/B32B 21/13			
294191	2000-270	8/F16N 13/22			
294305	1997-2103	7/A61M 15/00			
294723	1998-280	8/G21C 3/326			
294818	2004-99	8/B28D 1/22			
296363	2000-2145	8/C07C 68/02			
296485	2002-2605	8/A61K 31/192			
296575	1998-2293	8/C12N 15/86			
297409	1993-57	8/A61K 47/48			
297413	2000-2667	8/C08B 37/06			
297674	1998-2294	8/C07F 17/00			
297946	2000-297	8/B60Q 1/04			
298416	2001-2547	8/B65D 27/14			
299119	2001-321	8/B60J 5/10			
299229	2000-2596	8/A61K 9/20			
299725	2002-3553	8/B26B 21/22			
299729	1999-2662	8/B26B 21/00			

MK1K

Zániky užitečných vzorů uplynutím doby platnosti

(11)	(21)	(51)	
9371	1999-9738	E04B 2/70	(2006.01)
9785	1999-9745	E01F 9/04	(2006.01)
12094	2002-12790	G06F 19/00	(2006.01)
12159	2002-12779	G07C 9/02	(2006.01)
12160	2002-12783	B07B 15/00	(2006.01)
12162	2002-12792	B66C 13/12	(2006.01)
12403	2002-12780	A63H 33/08	(2006.01)
15227	2005-16248	C07K 7/00	(2006.01)
15289	2005-16231	G09F 15/00	(2006.01)
15290	2005-16239	H04M 3/22	(2006.01)
15309	2005-16235	F42B 12/72	(2006.01)
15344	2005-16234	F24J 2/00	(2006.01)

15366	2005-16233	G10K 1/062	(2006.01)
15392	2005-16237	D01H 11/00	(2006.01)
15421	2005-16246	B65H 29/12	(2006.01)
15443	2005-16240	E03D 9/04	(2006.01)
15653	2005-16242	B65D 27/00	(2006.01)
15654	2005-16243	B65D 27/00	(2006.01)
15655	2005-16244	B65D 27/00	(2006.01)

MK4Q Zániky práva ze zapsaných průmyslových vzorů uplynutím doby ochrany

(11)	(21)	Int.Cl/(51)	(11)	(21)	Int.Cl/(51)
28966	1999-31497	7/09-01			
28998	1999-31499	7/06-03			
29000	1999-31505	7/23-01			
29001	1999-31506	7/09-01			
29002	1999-31507	7/09-01			
29021	1999-31504	7/23-02			
29202	1999-31493	7/20-02			
32130	2004-35084	8/20-02			
32321	2004-35088	8/09-07			
32322	2004-35089	8/09-07			
32342	2004-35091	8/30-99			
32344	2004-35099	8/24-02			
32374	2004-35094	8/09-05			
32377	2004-35097	8/09-01			
32381	2004-35100	8/28-03			
32382	2004-35101	8/11-02			
32425	2004-35087	8/10-04			
32464	2004-35083	8/02-02			
32607	2004-35090	8/09-07			

ND1K První prodloužení doby platnosti užitečných vzorů

(51)	C21C 1/10	(2006.01)	(51)	E05B 65/12	(2006.01)
	B22D 1/00	(2006.01)		E05B 65/16	(2006.01)
(11)	15780			E05B 65/19	(2006.01)
(21)	2005-16894		(11)	15925	
(22)	10.08.2005		(21)	2005-16845	
(73)	Beskyd spol. s r. o., Frýdlant nad Ostravicí, CZ		(22)	26.07.2005	
(54)	Uspořádání modifikační části zařízení pro výrobu tvárné litiny		(73)	ROYAL DEFEND HOLDING a. s., Praha, CZ	
			(54)	Zařízení s přidavným zámkem pro zabezpečení mechanismu zámku dveří	
(51)	B29C 43/00	(2006.01)	(51)	E21D 15/55	(2006.01)
	B41F 19/08	(2006.01)	(11)	15926	
	B41F 15/00	(2006.01)	(21)	2005-16854	
	G09B 29/12	(2006.01)	(22)	29.07.2005	
(11)	15803		(73)	DBT GmbH, Lünen, DE	
(21)	2005-16847		(54)	Úložná hlava stojky mezi stropnicí a stojkou rámu štítové výztuže	
(22)	27.07.2005				
(73)	Prášilová Helena Mgr., Jičín, CZ				
	Prášil Jan Ing., Jičín, CZ				
(54)	Zařízení pro výrobu plastických map		(51)	A61G 3/00	(2006.01)
				A61G 5/12	(2006.01)
(51)	E05B 27/00	(2006.01)	(11)	15962	
	E05B 19/04	(2006.01)	(21)	2005-16939	
(11)	15855		(22)	25.08.2005	
(21)	2005-16872		(73)	BORCAD cz s. r. o., Fryčovice, CZ	
(22)	04.08.2005		(54)	Pružná ložná plocha transportního vozíku pro pacienty	
(73)	GUARD - Čechy, spol. s r. o., Praha 5, Smíchov, CZ				
(54)	Klíčový polotovár, klíč a souprava klíče a zámkové vložky		(51)	A61G 3/00	(2006.01)
				A61G 5/10	(2006.01)
(51)	E02F 9/26	(2006.01)	(11)	15963	
	E02F 9/24	(2006.01)	(21)	2005-16940	
(11)	15858		(22)	25.08.2005	
(21)	2005-16876		(73)	BORCAD cz s. r. o., Fryčovice, CZ	
(22)	08.08.2005		(54)	Mechanismus aretace područky transportního vozíku pro pacienty	
(73)	UNEX a. s., Uničov, CZ				
(54)	Zařízení ke snímání vzájemné polohy konstrukčních celků těžebních velkostrůžů		(51)	G09F 11/00	(2006.01)
				G09F 11/02	(2006.01)
(51)	B60N 2/64	(2006.01)		G09F 19/02	(2006.01)
(11)	15881		(11)	15978	
(21)	2005-16793		(21)	2005-16983	
(22)	01.07.2005		(22)	08.09.2005	
(73)	BRANO a. s., Hradec nad Moravicí, CZ		(73)	Bár Martin, Štramberk, CZ	
(54)	Vozidlový zámek, zejména pro opěradla zadních sedadel		(54)	Vícenásobně otočné reklamní zařízení	

(51)	E05B 65/20	(2006.01)	(51)	H02P 3/08	(2006.01)
	E05B 65/19	(2006.01)	(11)	16294	
	E05B 65/16	(2006.01)	(21)	2005-17048	
(11)	15992		(22)	06.10.2005	
(21)	2005-16846		(73)	IQI s. r. o., Jičín, CZ	
(22)	26.07.2005		(54)	Elektrický motor s kývavým pohybem jeho výstupní hřídele, zejména pro automobilové stěračové systémy	
(73)	ROYAL DEFEND HOLDING a. s., Praha, CZ				
(54)	Zařízení s přídatným zámkem pro zabezpečení dveří nákladového prostoru automobilu		(51)	H04B 17/00	(2006.01)
			(11)	16296	
(51)	G03G 21/00	(2006.01)	(21)	2005-17056	
	G03G 21/16	(2006.01)	(22)	10.10.2005	
(11)	15999		(73)	NÁRODNÍ BEZPEČNOSTNÍ ÚŘAD, Praha, CZ	
(21)	2005-16957		(54)	Zapojení pro automatizované měření útlumu prostředí	
(22)	31.08.2005				
(73)	Smart Print s.r.o., Hradec Králové, CZ		(51)	C05F 15/00	(2006.01)
(54)	Nástavec pro vypalování plnicích otvorů v tonerových kazetách laserových tiskáren			C05F 1/00	(2006.01)
				C05F 3/00	(2006.01)
(51)	B22D 1/00	(2006.01)	(11)	19776	
	B22D 11/111	(2006.01)	(21)	2009-20890	
(11)	16032		(22)	07.04.2005	
(21)	2005-17052		(73)	K. R. K. Hájek s. r. o., Břežnice, CZ	
(22)	07.10.2005		(54)	Živinná hnojivová směs	
(73)	LP-STEEL s. r. o., Brno, CZ				
(54)	Licí prášek pro plynulé odlévání středně a vysoce uhlíkových ocelí		(51)	C03B 11/16	(2006.01)
				C03B 9/41	(2006.01)
(51)	A63F 13/02	(2006.01)		C03B 9/40	(2006.01)
	A63F 13/10	(2006.01)		G05D 15/01	(2006.01)
	A63F 13/00	(2006.01)		G05D 15/00	(2006.01)
	G06F 3/00	(2006.01)		G05D 16/00	(2006.01)
(11)	16033			G05B 6/00	(2006.01)
(21)	2005-17062			G05B 13/00	(2006.01)
(22)	12.10.2005			G05B 15/00	(2006.01)
(73)	Valenta Ivo, Monaco, MC		(11)	19874	
(54)	Zapojení pro provozování sázkových her		(21)	2009-21329	
			(22)	29.01.2004	
(51)	C11C 5/00	(2006.01)	(73)	MARKUS Trading, s. r. o., Liberec, CZ	
(11)	16077		(54)	Zařízení k regulování výrobního procesu	
(21)	2005-17121				
(22)	01.11.2005				
(73)	Bouřa Jan, Uherské Hradiště, CZ				
(54)	Samozhášecí svíčka				
(51)	H04N 5/225	(2006.01)			
	H04N 1/64	(2006.01)			
(11)	16160				
(21)	2005-17172				
(22)	15.11.2005				
(73)	Z.L.D. s. r. o., Praha, CZ				
(54)	Elektronický modul s nízkým příkonem pro synchronní záchyt částí obrazu generovaných kamerou s digitálním rozhraním				
(51)	E21F 13/06	(2006.01)			
	B65G 23/06	(2006.01)			
(11)	16176				
(21)	2005-16886				
(22)	09.08.2005				
(73)	DBT GmbH, Lünen, DE				
(54)	Uspořádání řetězového kola pro hnací a vratné stanice				
(51)	G08C 19/12	(2006.01)			
(11)	16181				
(21)	2005-17031				
(22)	26.09.2005				
(73)	MICRORISC s. r. o., Jičín, CZ				
(54)	Modul pro bezdrátovou komunikaci elektrických nebo elektronických zařízení nebo systémů				

ND1K

Druhé prodloužení doby platnosti užitečných vzorů

- (51) **G05D 7/06** (2006.01)
G01F 1/56 (2006.01)
- (11) 12654
(21) 2002-13388
(22) 09.08.2002
(73) ŠPONDRA CMS, SPOL. S R.O., Brno, CZ
(54) Zařízení pro měření spotřeby a regulaci průtoku tekutin, zejména maziv
- (51) **H02P 3/14** (2006.01)
- (11) 12655
(21) 2002-13393
(22) 13.08.2002
(73) SIEMENS KOLEJOVÁ VOZIDLA S.R.O., Praha, CZ
(54) Zapojení pulsního měniče pro trakční vozidla se sériovými stejnosměrnými motory
- (51) **A61G 7/05** (2006.01)
A47C 21/08 (2006.01)
- (11) 12687
(21) 2002-13433
(22) 30.08.2002
(73) LINET SPOL. S R.O., Slaný, CZ
(54) Postranice lůžka, zejména nemocničního
- (51) **F02C 7/268** (2006.01)
F02C 6/00 (2006.01)
F01D 25/36 (2006.01)
F01D 15/10 (2006.01)
- (11) 12724
(21) 2002-13449
(22) 06.09.2002
(73) KATOLICKÝ Zdeněk Ing., Ořechov, CZ
(54) Proudový nebo turbínový motor
- (51) **E01B 13/00** (2006.01)
- (11) 12836
(21) 2002-13587
(22) 18.10.2002
(73) LONGIN Pavel Ing., Havlíčkův Brod, CZ
KOUDELKA Milan Ing., Praha, CZ
(54) Pražcová kotva a železniční pražec s kotvou
- (51) **G01K 17/10** (2006.01)
- (11) 12918
(21) 2002-13338
(22) 25.07.2002
(73) EDR Václav, Benešov, CZ
(54) Způsob měření tepla předaného pro ohřev teplé užitkové vody
- (51) **B27B 3/02** (2006.01)
B27B 3/10 (2006.01)
B27B 3/40 (2006.01)
- (11) 12924
(21) 2002-13588
(22) 21.10.2002
(73) NEVA - TRADE s.r.o., Kardašova Řečice, CZ
(54) Strojní rámová pila na dřevo
- (51) **F16H 1/20** (2006.01)
- (11) 13048
(21) 2002-13333
(22) 23.07.2002
(73) VÍTKOVICE GEARWORKS a.s., Ostrava-Vitkovice, CZ
(54) Rychloběžná převodovka
- (51) **E06B 3/30** (2006.01)
- (11) 13900
(21) 2002-13392
(22) 13.08.2002
(73) KUBAŠČÍK Jan, Veltrusy, CZ
(54) Ochranný kryt vnitřního prostoru dveří automobilu

PD4A

Převod práv a ostatní změny majitelů patentů

- (11) 289988
- (21) 1996-500
- (73) Huppmann GmbH, Kitzingen, DE

- (11) 289988
- (21) 1996-500
- (73) GEA Brewery Systems GmbH, 97318 Kitzingen, DE

- (11) 296060
- (21) 1999-2474
- (73) EnviCon G, a.s., Praha 8, CZ

- (11) 300883
- (21) 2002-4241
- (73) IFER - Ústav pro výzkum lesních ekosystémů, s.r.o.,
Strašice, CZ

PD1K

Převod práv a ostatní změny majitelů užitných vzorů

- (11) 19747
- (21) 2009-20785
- (73) Hrachovcová Iva, Brandýs nad Labem, CZ

Zamítnuté a částečně zamítnuté přihlášky ochranných známek před zveřejněním

Kapitola obsahuje údaje o rozhodnutích o přihláškách ochranných známek, u kterých byly na základě provedeného věcného průzkumu shledány Úřadem důvody pro zamítnutí přihlášky ochranné známky podle ustanovení § 4 nebo 6 zákona č. 441/2003 Sb. Na základě toho Úřad vydal rozhodnutí o zamítnutí přihlášky podle ustanovení § 22 zákona č. 441/2003 Sb., a to pro celý seznam výrobků a služeb nebo pro jeho část. Údaje o výsledku rozhodnutí (zamítnutí přihlášky, částečné zamítnutí přihlášky) jsou uvedeny za datem právní moci rozhodnutí pod INID kódem (583) s názvem "Datum právní moci rozhodnutí/výsledek rozhodnutí".

(210) **O-448015**

(540)

Kawasaki

(210) **O-464024**

(540)

proficam

(583) 30.07.2009 / částečné zamítnutí přihlášky

(583) 04.08.2009 / částečné zamítnutí přihlášky

(210) **O-449650**

(540)



(210) **O-464647**

(540)

Termix

(583) 28.07.2009 / zamítnutí přihlášky

(210) **O-465817**

(540)

Hotel Continental Marienbad

(583) 01.08.2009 / částečné zamítnutí přihlášky

(583) 03.08.2009 / zamítnutí přihlášky

(210) **O-451949**

(540)



(583) 30.07.2009 / částečné zamítnutí přihlášky

(210) **O-455759**

(540)

Prague New Year's Concert

(583) 30.07.2009 / zamítnutí přihlášky

(210) **O-457257**

(540)

Exchange4U

(583) 17.07.2009 / zamítnutí přihlášky

(210) **O-463547**

(540)

eObec

(583) 27.07.2009 / zamítnutí přihlášky

(210) **O-463550**

(540)

eUrad

(583) 27.07.2009 / zamítnutí přihlášky

(210) **O-463551**

(540)

eÚřad

(583) 27.07.2009 / zamítnutí přihlášky

Přehled zveřejněných přihlášek ochranných známek

Přihlášky ochranných známek, které byly na základě výsledků formálního a věcného průzkumu provedeného Úřadem shledány schopné zápisu do rejstříku ochranných známek, jsou obsaženy v této kapitole. Důležitou právní skutečností je, že zveřejněním přihlášky ochranné známky v této kapitole Věstníku (§ 23 zákona č. 441/2003 Sb.) začíná běžet zákonná tříměsíční lhůta pro podání námitek podle ustanovení § 25 zákona č. 441/2003 Sb.

Číselný přehled

O-421394, O-434365, O-448015, O-451949, O-461019, O-461020, O-461977, O-462120, O-462236, O-464389, O-465273, O-466098, O-466198, O-466394, O-466397, O-466966, O-467132, O-467144, O-467459, O-467460, O-467532, O-467618, O-467830, O-467845, O-467942, O-467960, O-468042, O-468043, O-468047, O-468048, O-468051, O-468071, O-468072, O-468103, O-468107, O-468108, O-468110, O-468111, O-468116, O-468131, O-468156, O-468157, O-468186, O-468236, O-468242, O-468292, O-468298, O-468326, O-468330, O-468366, O-468377, O-468383, O-468384, O-468409, O-468415, O-468420, O-468422, O-468423, O-468425, O-468426, O-468440, O-468507, O-468510, O-468547, O-468548, O-468569, O-468570, O-468572, O-468574, O-468585, O-468586, O-468588, O-468589, O-468590, O-468593, O-468594, O-468601, O-468605, O-468680, O-468685, O-468697, O-468719, O-468733, O-468736, O-468745, O-468746, O-468748, O-468749, O-468750, O-468752, O-468756, O-468757, O-468768, O-468775, O-468789, O-468879, O-468894, O-468937, O-468939, O-468942, O-468982, O-469026, O-469099, O-469166, O-469243, O-469244, O-469262, O-469264, O-469270, O-469273, O-469274, O-469275, O-469292, O-469323, O-469324, O-469348, O-469349, O-469383, O-469410, O-469412, O-469413, O-469432, O-469433, O-469538, O-469544, O-469632

Zveřejněné přihlášky ochranných známek

(210) **O-421394**
(220) 14.12.2004
(320) 14.12.2004
(511) 31
(540)



(510) (31) pěstitelské produkty, květiny živé.
(590) Barevná
(730) **Čech David**, Letkov 70, Plzeň 15, 31500, CZ
(740) Svejkovský, Kabelková, v.o.s., JUDr. Jaroslav Svejkovský, Kamenická 1, Plzeň, 30100

(210) **O-434365**
(220) 13.02.2006
(320) 13.02.2006
(511) 3, 5, 16
(540)

Nutrol

(510) (3) parfumerie, voňavky, vonné oleje, kosmetika, prostředky pro ošetřování pokožky, krémy, mléka, gely, emulze, vody a deodoranty pro osobní potřebu, toaletní přípravky, opalovací krémy, opalovací mléka, oleje, olejové lázně, sprchové gely, vody po holení, kosmetické přípravky, tělové šampóny, prostředky pro ošetřování a regeneraci vlasů a vlasové pokožky, prostředky pro mytí a ošetřování rukou a vlasů, vlasové vody, šampóny, kondicionéry, tužidla na vlasy, pomády na vlasy, pěny na vlasy, vlasové gely, vlasové oleje, vlasové emulze, vlasové koloidní roztoky, vlasové tekuté suspenze, masážní prostředky, regenerační prostředky, masážní a regenerační krémy, masážní a regenerační emulze, masážní a regenerační gely, prostředky ústní hygieny, ústní vody, zubní pasty, zubní gely, mýdla, hygienické toaletní přípravky; (5) hygienické výrobky pro léčebné účely; (16) periodické publikace, neperiodické publikace.

(730) **Simply You a.s.**, Skřivánčí pole 918, Vítkov, 74901, CZ
(740) JUDr. Lukáš Jansa, advokát, Sokola Tůmy 743/16, Ostrava-Mariánské Hory, 70900

(210) **O-448015**
(220) 11.05.2007
(320) 11.05.2007
(511) 8
(540)

Kawasaki

(510) (8) ruční nářadí.
(730) **Herda Alexandr**, Prádova 2092, Praha 8, 18200, CZ

(210) **O-451949**
(220) 18.09.2007
(320) 18.09.2007
(511) 35, 39, 41

(540)



(510) (35) pořádání výstav k reklamním a obchodním účelům, průzkum a analýzy trhů, rozmnožování dokumentů, služby, které zahrnují záznam, přepis, vypracování, kompilaci (shromáždění dokumentů), přenášení nebo systematizaci písemných sdělení a záznamů, jakož i využívání nebo kompilaci matematických, statistických a jiných údajů; (39) rozšiřování knih, novin a časopisů; (41) výchova, vzdělávání, pořádání školení, vzdělávacích a doškolovacích kurzů, konferencí a seminářů, pořádání vzdělávacích výstav, služby, které poskytují osoby nebo instituce pro rozvoj duševních schopností osob, zejména služby týkající se výchovy osob ve všech formách, prezentace vizuálního umění nebo literatury veřejnosti pro kulturní a vzdělávací účely, tvorba a nahrávání audiovizuálních děl.
(730) **Nové Zálesí a.s.**, Václavské náměstí 37/2074, Praha 1 - Nové Město, 11000, CZ
(740) Čermák Hořejš Matějka a spol., JUDr. Jan Matějka, advokát, Národní 32, Praha 1, 11000

(210) **O-461019**
(220) 23.07.2008
(320) 23.07.2008
(511) 18, 25
(540)

Athletic PRO

(510) (18) klíčenky (kožená galanterie), peněženky, tašky a vaky na nošení dětí; (25) punčocháče (punčochové kalhoty), punčochy (pohlující pot), rukavice, rukavice palcové, šály, šály na krk.
(590) Barevná
(730) **Athletic PRO, s.r.o.**, Čechova 277, Praha 7 - Bubeneč, 17000, CZ
(740) Mgr. Ing. Svatava Horáková, advokátka, Trojanovice 600, Frenštát pod Radhoštěm, 74401

(210) **O-461020**
(220) 23.07.2008
(320) 23.07.2008
(511) 18, 25
(540)



(510) (18) klíčenky (kožená galanterie), peněženky, tašky a vaky na nošení dětí; (25) punčocháče (punčochové kalhoty), punčochy (pohlující pot), rukavice, rukavice palcové, šály, šály na krk.
(590) Barevná

- (730) **Athletic PRO, s.r.o.**, Čechova 277, Praha 7 - Bubeneč, 17000, CZ
(740) Mgr. Ing. Svatava Horáková, advokátka, Trojanovice 600, Frenštát pod Radhoštěm, 74401

(210) **O-461977**
(220) 02.09.2008
(320) 02.09.2008
(511) 35, 36, 39
(540)

CONTINENTAL
RENT-A-CAR

- (510) (35) vypracování a distribuce reklamních materiálů, reklama v síti Internet a na veřejných místech; (36) pronájem nemovitostí, bytů a nebytových prostor pro turisty a podnikatele; (39) autopůjčovna (rent a car), pronájem a půjčování automobilů, rezervace dopravních prostředků, informace o dopravě pro turisty, pronájem parkovacích míst.
(730) **Continental Rent - A - CAR s.r.o.**, Korunní 588/4, Praha 2, 12000, CZ
(740) Alex Liseichykau, Karla Zicha 1376/11, Praha 10, 10400

(210) **O-462120**
(220) 09.09.2008
(320) 09.09.2008
(511) 35, 36, 41
(540)

AZ > < Dialog

- (510) (35) činnost podnikatelských, ekonomických a organizačních poradců; (36) činnost finančních poradců; (41) poradenství v oblasti rozvoje osobnosti, poradenská činnost v oblasti společenských věd.
(730) **AZ - DIALOG s.r.o.**, Pražákova 39, Brno, 61900, CZ
(740) HALAXOVÁ & HALAXOVÁ, TETRAPAT, RNDr. Zdeňka Halaxová, Horní náměstí 7, Olomouc, 77200

(210) **O-462236**
(220) 11.09.2008
(320) 11.09.2008
(511) 16
(540)

Malý dárek pro velkou radost ...

- (510) (16) propagační tiskoviny, letáky, reklamní katalogy, gratulace, nákupní tašky z papíru, papírové sáčky.
(730) **ALBI Česká republika a.s.**, Thámova 13, Praha 8, 18600, CZ
(740) ČERVENKA, KLEINTOVÁ, TURKOVÁ Patentová, známková a advokátní kancelář, Ing. Eva Kleintová, Budečská 6/974, Praha 2, 12000

(210) **O-464389**
(220) 10.12.2008
(320) 10.12.2008
(511) 10, 11, 28, 37, 41, 42, 44
(540)

BALNEOVISION

- (510) (10) lékařské přístroje a nástroje, rehabilitační a regenerační, léčebné infrakabiny, masážní přístroje, fyzioterapeutická zařízení; (11) masážní bazény, zařízení pro sauny a infrasauny, koupací vany, lázeňské vany, vany pro sedací koupele, sprchovací kouty, solária (přístroje k opalování); (28) nářadí pro sporty, posilovací stroje, přístroje pro tělesná cvičení, trenážery,

plavecké bazény (potřeby pro hru); (37) výstavba lázeňských provozů, výstavba sportovišť a plaveckých bazénů; (41) provozování sportovních zařízení včetně plaveckých bazénů; (42) návrh a projekce lázeňských a relaxačních zařízení, návrh a projekce sportovišť a plaveckých bazénů; (44) provozování lázeňských, relaxačních a rehabilitačních zařízení, služby v oblasti sauny.

(730) **Král Robert**, Větrná 1073/8, Ostrava-Poruba, 70800, CZ

(210) **O-465273**
(220) 23.01.2009
(320) 23.01.2009
(511) 9, 16, 35, 41, 44
(540)



BOHEMIA JOB START
Klíč k úspěšné kariéře

- (510) (9) data, databáze a jiné informační produkty na elektronických, magnetických a optických nosičích všeho druhu a v elektronických, datových, informačních a telekomunikačních sítích všeho druhu, související software a hardware, nosiče dat spadající do třídy 9, zejména diskety, CD Romy, magnetické disky, optické disky, DVD apod., elektronické sítě, multimediální informační katalogy, periodika a knihy v elektronické podobě, nahraný software na CD a DVD discích a magnetických médiích, audiovizuální programy, audio programy, pohledy ilustrované se zvukovou nahrávkou, nahrané zvukové a zvukově obrazové záznamy, obaly na zvukové nosiče a videokazety, počítačové databáze a počítačový software pro zadávání, ukládání, zpracovávání a vyhledávání informací týkajících se podnikání v oblasti personálních služeb a vyhledávání nových pracovníků, software pro hodnocení a vzdělávání zaměstnanců a uchazečů o práci, software v oblasti řízení lidských zdrojů, software v oblasti vyhledávání nových pracovníků; (16) papír, výrobky z papíru, periodické a neperiodické publikace, tiskoviny, knihy, časopisy, noviny, brožury, fotografie, plakáty, pohledy, kalendáře, samolepky (papírnické výrobky), papírové a umělohmotné tašky, tužky, pera a pastelky, papírové obaly všeho druhu, papírové ubrusky a ubrusy, papírové vložky, informační a reklamní produkty v papírové formě, data a databáze obecně na papírových nosičích, písma pro tiskárny, štočky, umělecké nebo ozdobné předměty z papíru, spadající do této třídy; (35) personální služby týkající se krátkodobých pracovníků, krátkodobé personální obsazování, trvalé personální obsazování, nábor zaměstnanců, služby zprostředkovatelné práce, provádění psychologických testů pro výběr pracovníků s cílem stanovit jejich vhodnost pro zaměstnání, individuální testování pro stanovení schopnosti pracovníků, personální služby týkající se krátkodobých odborných pracovních příležitostí pro odborné pracovníky, nábor odborných pracovníků, zprostředkovatelné práce pro vyhledávání pracovních příležitostí pro odborné pracovníky, provádění testů jednotlivců s cílem stanovit schopnosti pro zaměstnání, provádění testů s cílem stanovit odborné znalosti v daném oboru, zručnost a koordinaci pohybu zaměstnanců a krátkodobého pomocného personálu, služby hodnocení a výběru uchazečů o práci, předváděcí služby a služby podpory prodeje, administrativní řízení komerčního podniku, reklama, obchodní řízení, služby obchodní administrativy, kancelářské služby, obchodní informace a poradenství týkající se zajišťování krátkodobého a smluvního personálu, personální řízení a poradenství v oblasti lidských zdrojů, služby obchodních konzultací, zejména služby řízení kariérního rozvoje, zajišťování pracovních příležitostí pro rozvoj kariéry, náborové služby, poradenství v oblasti zaměstnanosti, převádění zaměstnanců, konzultace týkající se lidských zdrojů, konzultace o personálním řízení, konzultace o udržení zaměstnanců a o řízení kariérního rozvoje, služby vedení životopisů, služby srovnávání životopisů, služby auditu a daňové přípravy, služby outsourcingu obchodních procesů; (41) vydavatelská a publikační činnost, elektronické publikování, pořádání odborných kurzů, školení a

jiných vzdělávacích akcí, zejména na oblast personálních a lidských zdrojů, pořádání a řízení pracovních setkání, kongresů a symposií, pořádání a zprostředkování kulturních, sportovních a společenských akcí, poradenství v oblasti vzdělávání, činnost vzdělávacího charakteru pro rozvoj osobnosti, instruktážní výcvik týkající se obchodní činnosti a zpracování dat, školení pro zaměstnance, zajišťování kvalifikačních kurzů, vzdělávací a výukové služby; (44) psychologické služby pro veřejnost, testování a poradenství v tomto oboru, psychologická diagnostika a poradenství.

(590) Barevná

(730) **JOBSTART s.r.o.**, Vrázova 7, Praha 5, 15000, CZ

(210) **O-466098**

(220) 24.02.2009

(320) 24.02.2009

(511) 9, 28, 30, 41

(540)



(510) (9) nosiče audiovizuálních děl, videokazety, DVD a zvukové a obrazové a zvukově-obrazové, elektronické a magnetofonické nosiče záznamů, počítačové programy, vše v rámci této třídy; (28) hry a hračky, loutky, maňásci, marionety, divadélka jako hračky, sportovní potřeby a nářadí včetně jejich součástí a doplňků, potřeby pro rybáře, vánoční ozdoby, kouzelnické potřeby, masky; (30) trvanlivé, polotrvanlivé a jemné pečivo, čokoládové a nečokoládové cukrovinky, bonbóny a cukrátky, čokoláda, fondán, karamely, keksy, koláče, kreky, lízátko, oplatky, perníky, medovíčky, biskvity, suchary, sušenky, piškoty, marcipán, vafle, trubičky, dezerty, komprimáty, želé, neapolitánky, pastilky, tyčinky, výrobky z medu, obilné přípravky, žvýkačky, dia výrobky shora uvedených druhů; (41) pořádání, vedení a organizování kulturních nebo sportovních akcí, tvorba a režie televizních a rozhlasových pořadů, pořádání (divadelních) představení, hudební, muzikálová a zábavná představení, organizace, produkce a uvádění koncertů, turné, muzikálů a jiných pořadů, loutkové divadlo, pořádání a organizování hudebního festivalu, pořádání veřejných produkcí, tvorba kulturních programů, organizování živých vystoupení v rámci festivalu, vydavatelská a nakladatelská činnost, nahrávání zvukových a zvukově-obrazových nosičů zejména knih, časopisů a elektronických a digitálních médií, agenturní činnost v oblasti kultury, produkce a koprodukce, předprodej a prodej vstupenek.

(730) **Nárožná Jaroslava**, U Železné lávky 6, Praha 1, 11800, CZ

(740) Ing. Vladimír Čmejla - LEGR PATENT, Ing. Vladimír Čmejla, patentový zástupce a soudní znalec, Rašínovo nábřeží 54, Praha 2, 12800

(210) **O-466198**

(220) 27.02.2009

(320) 27.02.2009

(511) 36, 37, 42

(540)

COMSA

(510) (36) pojištění, služby finanční, služby peněžní, služby nemovitostní, zvláště správa nemovitostí, realitní kanceláře, oceňování (odhady) nemovitostí, pronájem bytů, vedení (nájemních) bytových domů, ubytovací kanceláře (byty, místnosti); (37) stavebnictví, opravy, instalační služby, zvláště instalace a opravy klimatizačních zařízení, stavební dohled, povrchové čištění budov (fasád, vnějších povrchů a ploch), stavební informace, demolice budov, instalace dveří a oken, montáž a opravy topných zařízení, izolování staveb, malování a natírání interiérů a exteriérů, štukování, sádrování, klempířství a instalatérství, dozor nad stavbami; (42) architektonické poradenství, architektura, projektování, interiérová výzdoba, inženýrské práce (expertizy), výzkum v oblasti ochrany životního prostředí, geodézie, plánování městské výstavby.

(730) **CONSTRUCTORA DE OBRAS MUNICIPALES S.A. (COMSA)**, c/Torregalindo, 1, Madrid, ES

(740) **KOCIÁNOVÁ** advokátní kancelář, JUDr. Lucie Kociánová, Ph.D., Kaiserštejnský palác, Malostranské nám. 23, Praha 1, 11800

(210) **O-466394**

(220) 09.03.2009

(320) 09.03.2009

(511) 35, 41

(540)



(510) 35) shromažďování, poskytování, třídění, překlad nebo jiné zpracování obchodních a podnikatelských informací, včetně vytváření, zpracování a třídění dat v rámci databází, pomoc při řízení obchodní činnosti, průzkum trhu, šíření propagačních informací, zejména tvorba informačních systémů, reklamní a propagační činnost, rozšiřování a poskytování reklamních a inzertních materiálů, periodických a neperiodických tiskovin, zejména prospektů, letáků, katalogů, reklamní literatury, brožur v tištěné podobě, na jiných nosných médiích prostřednictvím sítě Internet nebo jiné obdobně telekomunikační sítě; (41) nakladatelství a vydavatelství, ediční činnost, publikační činnost, tvorba a šíření audiovizuálních děl, zprostředkování v oblasti kultury, zábavy a sportu, tvorba elektronických časopisů, periodik, knih.

(590) Barevná

(730) **Compedium, s.r.o.**, Pivovarská 866, Liberec 30, 46311, CZ

(210) **O-466397**

(220) 09.03.2009

(320) 09.03.2009

(511) 9, 35, 41, 42

(540)

Váš maják v moři internetu

(510) (9) přístroje a nástroje vědecké, námořní, geodetické, fotografické, filmové, optické, přístroje pro vážení, měření, signalizaci, kontrolu (inspekci), záchranu a přístroje pro vyučování, přístroje a nástroje pro vedení, přepínání, přeměnu, akumulaci, regulaci nebo řízení elektrického proudu, přístroje pro záznam, převod, reprodukci zvuku nebo obrazu, magnetické nosiče zvukových záznamů, gramofonové desky, automatické distributory a mechanismy pro přístroje a mince, zapisovací pokladny, počítačové stroje, přístroje pro zpracování informací a počítače, hasicí přístroje; (35) propagační činnost, reklama, pomoc při řízení obchodní činnosti, obchodní administrativa, kancelářské práce; (41) výchova, vzdělávání, zábava, sportovní a kulturní aktivity; (42) vědecké a technologické služby a související výzkum a projektování, analytické a výzkumné služby v průmyslu, navrhování a vývoj počítačového hardwaru a softwaru.

(590) Barevná

(730) **BARTON STUDIO s.r.o.**, Denisovo nábřeží 2568/6, Plzeň, 30100, CZ

(740) JUDr. Zbyněk Holý, Malá 6, Plzeň, 30100

(210) **O-466966**

(220) 31.03.2009

(320) 31.03.2009

(511) 11, 20, 32, 39

- (540) 
- (510) (11) výdejníky vody, ochlazovače vody, ohřivače vody; (20) plastové nádoby a uzávěry pro nápoje, jednoduché i vícevrstevnaté polyolefinové láhve a uzavíratelné PET láhve na nápoje; (32) piva, minerální vody, šumivé nápoje a jiné nápoje nealkoholické, nápoje a šťavy ovocné, sirupy a jiné přípravky k zhotovování nápojů; (39) doprava, balení a skladování zboží.
- (730) **Petráškův dvůr s.r.o.**, Lázeňská 1327, Prachatice, 38301, CZ
(740) **KUDRLIČKA a SEDLÁK**, advokátní, patentová a známková kancelář, Ing. Jiří Sedlák, Husova 5, České Budějovice, 37001

- (210) **O-467132**
(220) 07.04.2009
(320) 07.04.2009
(511) 35, 36, 39
(540)

ALBUR

- (510) (35) propagační činnost, reklama, pomoc při řízení obchodní činnosti, obchodní administrativa, kancelářské práce, kompletní shromažďování různého zboží ve prospěch ostatních (s výjimkou přepravy tohoto zboží), také pomocí objednávkových katalogů nebo elektronických médií, služby, které zahrnují záznam, přepis, vypracování, kompilaci (shromažďování dokumentů), přenášení nebo systematizaci písemných sdělení a záznamů, jakož i kompilaci matematických a statistických údajů, služby reklamních agentur, distribuce prospektů přímo nebo poštou nebo distribuce vzorků, vše v rámci této třídy; (36) služby, týkající se kompletního pojištění (uzavírání pojistných smluv, správa pojištění a poskytování plnění z pojistných smluv, poskytování asistenčních služeb a zpracování osobních údajů, finanční umístění, uzavírání smluv o zajištění závazků, vyplývajících z uzavřených pojistných smluv - pasivní zajištění a činnost, směřující k předcházení vzniku škod a zmírňování jejich následků - zábranná činnost), zajišťovací činnosti v pojišťovnictví, zprostředkovatelská činnost, prováděná v souvislosti s pojišťovací nebo zajišťovací činností, včetně předkládání návrhů na uzavření pojistných smluv nebo zajišťovacích smluv, provádění přípravných prací, směřujících k uzavření pojistných nebo zajišťovacích smluv, uzavírání pojistných nebo zajišťovacích smluv jménem a na účet pojišťovny nebo zajišťovny, pro kterou je tato činnost vykonávána, nebo pomoci při správě pojištění a vyřizování nároků z pojistných nebo zajišťovacích smluv, poradenská činnost, související s pojištěním fyzických a právnických osob, šetření pojistných událostí, činnost pojišťovacích makléřů, pojišťovacího agenta a likvidátora pojistných událostí, služby týkající se financí a peněžnictví, služby správců nemovitostí, a to služby pronájmu, odhadu nemovitostí nebo služby tichého společníka, vše v rámci této třídy; (39) doprava, balení a skladování zboží, organizování cest.
- (730) **Burlachenko Sergiy**, Březinová 297/19, Liberec, 46005, CZ
Burlachenko Oleksii, Lucemburská 43, Liberec, 46001, CZ

- (210) **O-467144**
(220) 07.04.2009
(320) 07.04.2009
(511) 1, 2, 3, 6, 7, 8, 9, 11, 17, 19, 20, 27, 35, 36, 37, 38, 39, 40, 42, 43, 45
(540)

ESSPE

- (510) (1) lepidla pro podlaháře, truhláře a jiné stavební práce; (2) mořidla, ochranné vrstvy a přípravky na dřevo, nátěry a barvy; (3) čisticí prostředky a vosky pro podlahy a truhlářské výrobky; (6) kovové dveře, zárubně, okna, rámy, vrata a jiné kovové uzávěry, kovové dveřní, okenní a nábytkové kování, kliky, panty, zámky, klady, zarážky, zástrčky, madla, latě, lišty a další zámečnické komponenty, kovové stavební materiály a konstrukce, přenosné konstrukce, kovové podlahy a obložení stěn; (7) hydraulické otevírače a zavírače dveří, oken a jiných výplň otvorů (části strojů), čisticí, lešticí, lepicí a brusné nástroje a nářadí pro podlahářské, truhlářské, lakýrnické a jiné stavební práce (části strojů); (8) ruční nástroje a nářadí pro podlahářské, truhlářské, lakýrnické a jiné stavební práce; (9) počítačový software, software internetového obchodu, nahrané počítačové programy a programy s možností stažení, ochranné pomůcky a přístroje; (11) elektrické přístroje na topení, vaření, chlazení a sušení, osvětlovací technika stacionární a přenosná, svítidla a zdroje; (17) těsnění oken a dveří, těsnící a výplňové tmely a jiné těsnící stavební materiály, zvukově izolační materiály, fólie upravující vlastnosti skel a dalších materiálů; (19) dřevěné a plastové dveře, zárubně, okna a jiné nekovové výplně otvorů, podlahy dřevěné, laminátové, PVC, parkety a jiné nekovové podlahy, sklo lepené, tabulové, izolační, bezpečnostní, povrchově upravené a skleněné vitráže, dřevěné a jiné nekovové obložení stěn a stropů, izolační materiály, stavební plasty, papír, dřevo a materiály na bázi dřeva, mříže, střešní krytiny, latě, lišty, lepenky, lepidla, stěrky, omítky, štuky, tvárnice, cihly, obklady, dlažby a jiné dřevěné, plastové a nekovové stavební hmoty a materiály pro stavby, podkladové textilie a geotextilie; (20) kancelářský, školní, bytový a jiný nábytek, stoly, stolky, poličky, postele, doplňky ze dřeva, korku, rákosu a jiných náhražek a jejich částí, vnitřní žaluzie (lišťové rolety); (27) koberce, PVC, linolea, marmolea, podlahy laminátové, dřevěné, korkové a vinylové, podlahy vrstvené, homogenní a heterogenní, nekovové dveřní rohožky; (35) dodavatelské služby pro třetí osoby, předvádění a propagace zboží, analýzy nákupních, prodejních, maloobchodních a velkoobchodních cen, zpracovávání objednávek, systemizace informací do počítačových databází, zprostředkovatelská činnost v oblasti obchodu s výše uvedenými výrobky ve tř. 1, 2, 3, 6, 7, 8, 9, 11, 17, 19, 20 a 27; (36) realitní činnost, pronájem nemovitostí, bytů, kancelářů a venkovních ploch, správa majetku a nemovitostí; (37) provádění staveb, interiérů a exteriérů staveb, rekonstrukcí, oprav a údržby staveb, provozování stavebních řemesel, instalace a dokončovací práce ve stavebnictví, zednické a obkladačské práce, klempířské, pokrývačské a tesařské práce, zámečnické, truhlářské a podlahářské práce, provádění izolace staveb, malířské a lakýrnické práce, montáž dveří, zárubní, oken a jiných výplň otvorů, montáž kuchyňských linek a zařízení, pokládka podlahových krytin, stavební informace, zprostředkovatelská činnost v oblasti stavebnictví; (38) internetový obchod s výše uvedenými výrobky ve tř. 1, 2, 3, 6, 7, 8, 9, 11, 17, 19, 20 a 27, počítačová komunikace, elektronické služby a poskytování přístupu k databázím; (39) pronájem automobilů, doprava, nakládání a vykládání, pronájem parkovacích ploch, pronájem skladovacích hal, venkovních skladovacích ploch a kontejnerů, balení, doručování a skladování zboží; (40) zpracování dřeva a kovů, svařování, broušení a laminování, montáž materiálů na objednávku; (42) inženýrské práce, projektování, návrhy interiérů a exteriérů; (43) ubytovací služby, zásobování (catering), podávání nápojů, zprostředkovatelská činnost v oblasti stravování; (45) licence duševního vlastnictví.
- (730) **SP stavební sdružení s.r.o.**, Domažlická 194/1123, Plzeň, 31804, CZ
(740) Mgr. Gustav Valenz, advokát, Božkovská 15, Plzeň, 32600

- (210) **O-467459**
(220) 22.04.2009
(320) 28.10.2008
(511) 6, 19, 20, 37, 40, 42
(540)

GARTUS

- (510) (6) kování na nábytek, zástrčky, klepadla, zvonce, ozdobné předměty z kovu jako jsou například květy, listy rostlin a podobně, kovové svícny, kovové lustry, kovové pochodně a lampiony, kovové věšáky, kovové věšákové háčky; (19) dřevěná okna, dřevěné okenní rámy, dřevěné dveře, dřevěné zárubně, dřevěné interiérové dveře, okna vyrobená z dřevěných

eurohranolů, dveře vyrobené z dřevěných eurohranolů, řezivo, zpracované dřevo, stavební dřevo, záruvzdorné dřevo, dřevěné šindele, dřevěné podlahy, dřevěné terasy, dřevěné konstrukce střech, krovky, krokve, dřevěné trámy, dřevěné chaty, dřevěné chalupy, dřevěné domy, zahradní stavby, hospodářské stavby ze dřeva, dřevěné stodoly, dřevěné altánky, ploty a pergoly; (20) zahradní nábytek jako jsou lavice, stoly, stěny, květináče, rozkládací lehátka a lavičky, podstavce pod květiny, dřevěné hrany a kostry na nábytek, laťkové truhlíky, pulty, rukojeti nástrojů s výjimkou kovových, bambus, budky pro zvířata chovaná v domácnosti, prkénka na krájení spadající do této třídy, dřevěné sudy na stáčení vína, kolébky, proutěné koše, krbové zástěny, police, stojany, rakve, rámy na obrazy, stolní desky, trojnožky, včelí úly, věšáky na šaty, schodišťové zábradlí, lamelové žaluzie spadající do této třídy, zahradní doplňky ze dřeva jako okrasné studny, funkční studny, mlýny, trakaře, dřevěné houpačky a další exteriérový nábytek v této třídě, interiérový nábytek, stoly, stoličky a skříně; (37) montáž, opravy a servis uvedených výrobků ve třídě 6, 19, 20, montáž dřevěných zahradních domečků, altánů, přístřešků a jiného zahradního nábytku; (40) impregnace dřeva, zpracování dřeva, kovářství a umělecké kovářství; (42) obalový design, průmyslový design, odborné poradenství týkající se nábytku a průmyslového designu.

(730) **GARTUS, s.r.o.**, Dolné Srnie 140, 916 41 Dolné Srnie, SR
(740) Ing. Vladimír Čmejla - LEGR PATENT, Ing. Vladimír Čmejla, patentový zástupce a soudní znalec, Rašínovo nábřeží 54, Praha 2, 12800

(210) **O-467460**
(220) 22.04.2009
(320) 28.10.2008
(511) 6, 19, 20, 37, 40, 42
(540)



(510) (6) kování na nábytek, zástrčky, klepadla, zvonce, ozdobné předměty z kovu jako jsou například květy, listy rostlin a podobně, kovové svícny, kovové lustry, kovové pochodně a lampiony, kovové věšáky, kovové věšákové háčky; (19) dřevěná okna, dřevěné okenní rámy, dřevěné dveře, dřevěné zárubně, dřevěné interiérové dveře, okna vyrobená z dřevěných eurohranolů, dveře vyrobené z dřevěných eurohranolů, řezivo, zpracované dřevo, stavební dřevo, záruvzdorné dřevo, dřevěné šindele, dřevěné podlahy, dřevěné terasy, dřevěné konstrukce střech, krovky, krokve, dřevěné trámy, dřevěné chaty, dřevěné chalupy, dřevěné domy, zahradní stavby, hospodářské stavby ze dřeva, dřevěné stodoly, dřevěné altánky, ploty a pergoly; (20) zahradní nábytek jako jsou lavice, stoly, stěny, květináče, rozkládací lehátka a lavičky, podstavce pod květiny, dřevěné hrany a kostry na nábytek, laťkové truhlíky, pulty, rukojeti nástrojů s výjimkou kovových, bambus, budky pro zvířata chovaná v domácnosti, prkénka na krájení spadající do této třídy, dřevěné sudy na stáčení vína, kolébky, proutěné koše, krbové zástěny, police, stojany, rakve, rámy na obrazy, stolní desky, trojnožky, včelí úly, věšáky na šaty, schodišťové zábradlí, lamelové žaluzie spadající do této třídy, zahradní doplňky ze dřeva jako okrasné studny, funkční studny, mlýny, trakaře, dřevěné houpačky a další exteriérový nábytek v této třídě, interiérový nábytek, stoly, stoličky a skříně; (37) montáž, opravy a servis uvedených výrobků ve třídě 6, 19, 20, montáž dřevěných zahradních domečků, altánů, přístřešků a jiného zahradního nábytku; (40) impregnace dřeva, zpracování dřeva, kovářství a umělecké kovářství; (42) obalový design, průmyslový design, odborné poradenství týkající se nábytku a průmyslového designu.

(590) Barevná

(730) **GARTUS, s.r.o.**, Dolné Srnie 140, 916 41 Dolné Srnie, SR
(740) Ing. Vladimír Čmejla - LEGR PATENT, Ing. Vladimír Čmejla, patentový zástupce a soudní znalec, Rašínovo nábřeží 54, Praha 2, 12800

(210) **O-467532**
(220) 23.04.2009
(320) 23.04.2009
(511) 36, 37, 41, 42
(540)



(510) (36) realitní činnost, služby realitní kanceláře, služby spojené s pořízováním, prodejem, správou a údržbou nemovitostí, úvěry, hypotéky, půjčky, stavební spoření ve spojení s bydlením a výstavbou bytů, bytových jednotek a rodinných domů, zpracování žádostí o dotace, zastupování stavebníků v řízení o udělení dotace, zprostředkovatelská, poradenská a konzultační činnost ve spojení se službami uvedenými ve třídě 36; (37) stavební činnost, provádění stavebních prací, oprav a přestavěb nemovitostí, stavební rekonstrukce, demolice staveb, bytová výstavba, zprostředkování stavebních prací, zprostředkování oprav a přestavěb nemovitostí, montovaných staveb bytů a průmyslových prostor, průmyslových staveb, vodohospodářských staveb, realizace stavebních konstrukcí, montovaných staveb bytů a průmyslových prostor, průmyslových staveb, vodohospodářských staveb; (41) vzdělávání, lektorská činnost, pořádání a zprostředkování odborných vzdělávacích akcí v oboru stavebních dotací (kurzy, školení, semináře, prezentace, konzultace), vydavatelská a nakladatelská činnost; (42) odborné poradenství, konzultace a znalecké posudky ve stavebnictví a projekci staveb, projektová činnost, projektování pozemkových úprav, projektování inženýrských sítí, projektová a inženýrská činnost ve stavebnictví, projekty energeticky úsporných staveb, konstruktérské práce v oblasti stavebnictví a strojírenství.

(590) Barevná
(730) **AFB stavitelství s.r.o.**, Obeciny 4167, Zlín, 76001, CZ
(740) Ing. Zdeněk Kučera, Dlouhá 207 (P.O.BOX 92), Slušovice, 76315

(210) **O-467618**
(220) 28.04.2009
(320) 28.04.2009
(511) 3, 5, 29, 30, 31, 32, 35, 44
(540)

FytoVital

(510) (3) mýdla, vonné oleje, kosmetika, vlasová kosmetika; (5) farmaceutické a veterinářské výrobky, hygienické výrobky pro léčebné účely, diabetické přípravky pro léčebné účely, potraviny pro batolata, fungicidy, herbicidy; (29) maso, ryby, drůbež a zvířina, masové výtahy, ovoce a zelenina konzervované, sušené a zavařené, želé, džemy, vejce, mléko a mléčné výrobky; (30) káva, čaj, kakao, cukr, rýže, tapioka, ságo, kakaové náhražky, mouka a přípravky z obilnin, chléb, pečivo, cukrovinky, zmrzlina, med, sirup melasový, droždí, prášky do těsta, sůl, hořčice, ocet, nálevy (k ochucení), koření, led pro osvětlení; (31) výrobky zemědělské, zahradnické, lesní a zrní neuvedené v jiných třídách, živá zvířata, čerstvé ovoce a zelenina, osivo, rostliny a přírodní květiny, krmivo pro zvířata; (32) minerální vody, šumivé nápoje a jiné nápoje nealkoholické, nápoje a šťávy ovocné, sirupy a jiné přípravky k zhotovování nápojů; (35) propagační činnost, reklama, pomoc při řízení obchodní činnosti, obchodní administrativa, kancelářské práce; (44) lékařské služby, veterinární služby, péče o hygienu a krásu osob a zvířat, zemědělské, zahradnické a lesnické služby.

(730) **Daňková Irena**, Tvarožná 256, Tvarožná, 66405, CZ
(740) INPROCHES, Mgr. Alžběta Jurtíková, Mezírka 1, Brno, 60200

(210) **O-467830**

(220) 06.05.2009
(320) 06.05.2009
(511) 29, 30, 31
(540)



(510) (29) sušené ovoce - rozinky, banány chipsy, kandované ovoce, přeslazené dosoušené ovoce - ananas, broskve, hrušky, brusinky, švestky, papája, kiwi, jahody, směsi suchých skořápkových plodů, sušeného a přeslazeného dosoušeného ovoce, dražované suché plody (jak ovoce, tak ořechy), luštěniny - čočka, fazole, sója, cizrna, hrách; (30) müsli - směsi, cereální a extrudované výrobky - lupínky, cereálie, plněné polštářky, instatní kaše - kukuřičná, kukuřično - rýžová, pohanková, pohánkovo - rýžová, prosno - rýžová, kukuřičné - prosná, jáhlová, celozrnné plátky rýžové, celozrnné plátky pšeničné, celozrnné plátky rýžové nebo pšeničné s polevami (čokoládovou, jogurtovou, jogurtovou s příchutěmi), celozrnné plátky rýžové s polevami sypané kokosem a lískooříškovou drtí, celozrnné kukuřičné chlebičky - plátky, křehké plátky - grahamové, kukuřičné, sýrové, cibulovo - pohankové, zeleninové, křehké plátky kukuřičné s polevou čokoládovou nebo jogurtovou, křehké plátky kukuřičné s polevou čokoládovou sypané kokosem nebo lískooříškovou drtí, hořické trubičky slazené fruktózou kakaové a kávové, hořické trubičky s polevami, müsli placičky - natur, jogurt a čoko (karamelová pochoutka), obilninové vločky - kukuřičné, jáhlové, sójové, pohankové, ovesné s klíčky, pšeničné otruby a pšeničné klíčky, rýže - dlouhozrnná, parboiled, sójové maso - kostky, nudličky, plátky, granulát, sušené ovoce s polevami slazenými fruktózou, tukové polevy - čokoládové, jogurtové, jogurtové s příchutěmi, oplatky bryndzové, sýrové a česnekové, kukuřice (pop corn), obiloviny (kus-kus), mouka - kukuřičná, rýžová, pohanková, cizrnová, kukuřičná strouhanka a krupice; (31) suché skořápkové plody - jádra lískových ořechů, mandlí, pistácií, kešu ořechů, vlašských ořechů, para ořechů, kokos strouhaný, kokosové chipsy, arašidy neloupané i surové, sójové oříšky, semena - slunečnice, tykve, sezamu, hořčice, lněná semínka, mák, obiloviny nezpracované - jáhly, pohanka.

(590) Barevná
(730) **Racional CZ s.r.o.**, Vraclav 5, Vraclav, 56542, CZ

(210) **O-467845**
(220) 07.05.2009
(320) 07.05.2009
(511) 16, 25, 26, 35, 36, 41, 43, 45
(540)



(510) (16) brožury, časopisy, fotografie, tašky plastové, kalendáře, knihy, letáky, odborná literatura, pera plnicí a psací, periodika, plakáty, publikace, razítka, samolepky, tiskoviny, papír, lepenka a výrobky z těchto materiálů, reklamní, propagační a užitkové výrobky z papíru, periodické i neperiodické publikace, informační, reklamní a propagační materiály v rámci této třídy, tiskárenské a kartonážní výrobky, data a databáze na papírových nosičích, psací potřeby, diáře, billboardy (plakáty); (25) oděvní doplňky jako šály, čepice, šátky, kravaty, vázanky, motýlky; (26) odznaky a přívěšky nikoliv z drahých kovů, ozdoby na oděvy a na pokrývky hlavy, ozdoby textilních výrobků nažehlovací, záplaty oděvů nažehlovací, emblémy nažehlovací nebo přišívací, medaile, plakety zejména pro účely dárkové, upomínkové a reklamní; (35) propagační činnost, reklama, vydávání reklamních a propagačních materiálů; (36) pronájem nemovitostí a nebytových prostor; (41) organizování a vedení konferencí,

kongresů, seminářů, symposií, organizování kulturních akcí, organizování zábavných soutěží, organizování sportovních soutěží, zajišťování vzdělávacích, sportovních, uměleckých a kulturních aktivit v rámci této třídy, služby pro oddech a rekreaci, pořádání a řízení školení, výchovná a vzdělávací činnost; (43) dočasné ubytování, hostinská činnost, příprava pokrmů a nápojů, restaurační služby, služby zajišťující stravování, služby spojené s provozováním pohostinství, restaurace, služby zajišťující stravování a nápoje - občerstvení, automaty, bufety, zásobování, ubytovací a stravovací služby; (45) odborné poradenství v oblasti pracovně-právní problematiky, bezpečnosti práce a ochrany zdraví při práci, právní poradenství, včetně zprostředkování právního zastoupení před soudy, úřady a orgány státní správy a samosprávy ve věcech pracovního práva, bezpečnosti a zdraví při práci, zprostředkování odborných informací v oblasti pracovně-právní problematiky, bezpečnosti práce a ochrany zdraví při práci.

(730) **Sdružení odborových organizací Czech Coal Group, J.** Seiferta 2112, Most, 43401, CZ

(740) Czech Coal Services a.s., Ing. Milena Vágnerová, V. Řezáč 315, Most, 43467

(210) **O-467942**

(220) 14.05.2009
(320) 14.05.2009
(511) 35, 37, 39, 43
(540)

INDOSS

(510) (35) koupě zboží za účelem jeho dalšího prodeje a prodej v oblasti výrobků tř. 9, 12, 17 a 19; (37) zemní práce, demolice, výstavba komunikací, dlaždičské práce, provádění pozemních staveb, montáž a opravy vyhrazených elektrických zařízení; (39) silniční motorová doprava nákladní; (43) ubytovací služby.

(730) **INDOSS spol. s r.o.**, Emingerova 6, Plzeň, 31802, CZ

(210) **O-467960**

(220) 14.05.2009
(320) 14.05.2009
(511) 6, 16, 20, 41
(540)

tera sport

(510) (9) dětské naučné DVD; (16) školní tabule; (20) nábytek, nábytek kancelářský, nábytek restaurační, nábytek domácí, nábytek školní, nábytek dětský, nábytek pro mateřské školy, výškově stavitelný nábytek, židle, dětské židle, školní židle, lavice, lavičky, školní lavice a lavičky; (41) vzdělávací informace, vzdělání, výchovné služby.

(730) **TERAsport-Müller, s.r.o.**, Žirovnická 3124/1, Praha 10, 10600, CZ

(740) Mgr. Pavel Hubálek, advokát, Pod Višňovkou 1661, Praha 4, 14000

(210) **O-468042**

(220) 19.05.2009
(320) 19.05.2009
(511) 9, 16, 20, 21, 24, 25, 34, 35, 36, 38, 39, 41, 42, 45
(540)



(510) (9) nahanané a nenahanané nosiče záznamu obrazu a zvuku, obaly na zvukové nosiče, audioprogramy a audiovizuální programy, multimediální aplikace, hudební díla na nosičích nebo v elektronické podobě, exponované filmy; (16) tiskoviny všeho druhu včetně propagačních, plakáty, katalogy, fotografie, neperiodický tisk, programy, bulletiny, grafické tisky, reklamní panely, drobné propagační předměty zařazené do této třídy, prospekty, kalendáře, mapy včetně nástěnných, samolepky; (20) upomínkové a propagační předměty z plastických hmot zařazené do této třídy; (21) upomínkové a propagační předměty ze skla a porcelánu zařazené do této třídy; (24) předměty z textilu jako

stolní pokrývky, ručníky, osušky, ubrousky, utěrky, vlajky a další plošné výrobky spadající do tř. 24; (25) oděvy, prádlo a oděvní doplňky, trička, pokrývky hlavy, šály, obuv; (34) plastové popelníky, zapalovače, zápalky; (35) služby propagace a reklamy, zejména v souvislosti s plánováním na daném území, pomoc při řízení obchodní činnosti měst a obcí v souvislosti s územním a regulačním plánem, zprostředkovatelská činnost v oblasti obchodu týkající se výrobků ve třídách 9, 16, 20, 21, 24, 25, 34, aktualizace reklamních materiálů, organizování výstav ke komerčním účelům, aranžování výkladů, vydávání reklam na počítačových sítích, např. INTERNET, pronájem reklamních materiálů a ploch, zprostředkovatelská činnost ve styku s veřejností (public relations), obchodní administrativa a kancelářské práce spojené s těmito činnostmi; (36) služby související s obchodem nemovitostmi, pozemky i stavbami na daném území, jejich pronajímání, zprostředkování ve věcech nemovitostí a jejich správa, finanční management, finanční sponzorování, shromažďování prostředků pro dobročinné účely, poradenství v oblasti nakládání s prostředky ze zdrojů Evropské unie, se státními a veřejnými prostředky, poradenství v oblasti grantů, ověřování podpisů a písemností; (38) informační servis, šíření a poskytování zpráv a obrazových informací, interaktivních, grafických a multimediálních sdělení prostřednictvím globálních telekomunikačních sítí a Internetu, vysílání kabelové televize - městský informační kanál; (39) zřizování parkovišť, pronájem parkovacích míst, informační služby v oblasti cestovního ruchu, organizování cest, exkurzí, prohlídek, zájezdů a okružních výletů, doprovázení turistů; (41) činnosti společenského a kulturního charakteru, realizace hudebních vystoupení, příprava a realizace výstav a vernisáží, organizování velkých shromáždění k významným výročím pod širým nebem, doprovodné kulturní programy, organizování lidové zábavy, tvorba a režie televizních a rozhlasových pořadů, režie a produkce filmů, pořádání divadelních představení, organizování koncertů, nakladatelská a vydavatelská činnost, agenturní činnost v oblasti kultury, předprodej a prodej vstupenek, organizování symposií, kongresů a přednášek k danému tématu, zprostředkovatelská činnost v oblasti kultury, vzdělání a zábavy, služby pro oddech a zábavu, organizování vzdělanostních, zábavních a sportovních soutěží, výchova a vzdělávání v oblasti architektury a územního plánování ve státní správě, samosprávě a pro další účastníky při aplikaci stavebních předpisů; (42) tvorba informačních databází, elektronických periodik, provozování internetových stránek, zejména v souvislosti s danou akcí, služby spojené s hodnocením a povolováním architektury na daném území, návrhy územních a regulačních plánů pro dané území; (45) bezpečnostní služba, bezpečnostní informace, organizování městské policie, právnícké služby související se samosprávou a s výkonem státní správy a přenesené státní správy, právní služby související s aplikací stavebních předpisů při územním plánování.

(590) Barevná
(730) **Statutární město Plzeň**, Náměstí Republiky 1, Plzeň, 30632, CZ
(740) TICHÝ & POLÁČEK Patentopravní a známková kancelář, JUDr. Jaromír Tichý, Dominikánská 6, Plzeň, 30112

(210) **O-468043**
(220) 19.05.2009
(320) 19.05.2009
(511) 9, 16, 20, 21, 24, 25, 34, 35, 36, 38, 39, 41, 42, 45
(540)



(510) (9) nahrané a nenahrané nosiče záznamu obrazu a zvuku, obaly na zvukové nosiče, audioprogramy a audiovizuální programy, multimediální aplikace, hudební díla na nosičích nebo v elektronické podobě, exponované filmy; (16) tiskoviny všeho druhu včetně propagačních, plakáty, katalogy, fotografie, neperiodický tisk, programy, bulletiny, grafické tisky, reklamní panely, drobné propagační předměty zařazené do této třídy,

prospekty, kalendáře, mapy včetně nástěnných, samolepky; (20) upomínkové a propagační předměty z plastických hmot zařazené do této třídy; (21) upomínkové a propagační předměty ze skla a porcelánu zařazené do této třídy; (24) předměty z textilu jako stolní pokrývky, ručníky, osušky, ubrousky, utěrky, vlajky a další plošné výrobky spadající do tř. 24; (25) oděvy, prádlo a oděvní doplňky, trička, pokrývky hlavy, šály, obuv; (34) plastové popelníky, zapalovače, zápalky; (35) služby propagace a reklamy, zejména v souvislosti s plánováním na daném území, pomoc při řízení obchodní činnosti měst a obcí v souvislosti s územním a regulačním plánem, zprostředkovatelská činnost v oblasti obchodu týkající se výrobků ve třídách 9, 16, 20, 21, 24, 25, 34, aktualizace reklamních materiálů, organizování výstav ke komerčním účelům, aranžování výkladů, vydávání reklam na počítačových sítích, např. INTERNET, pronájem reklamních materiálů a ploch, zprostředkovatelská činnost ve styku s veřejností (public relations), obchodní administrativa a kancelářské práce spojené s těmito činnostmi; (36) služby související s obchodem nemovitostmi, pozemky i stavbami na daném území, jejich pronajímání, zprostředkování ve věcech nemovitostí a jejich správa, finanční management, finanční sponzorování, shromažďování prostředků pro dobročinné účely, poradenství v oblasti nakládání s prostředky ze zdrojů Evropské unie, se státními a veřejnými prostředky, poradenství v oblasti grantů, ověřování podpisů a písemností; (38) informační servis, šíření a poskytování zpráv a obrazových informací, interaktivních, grafických a multimediálních sdělení prostřednictvím globálních telekomunikačních sítí a Internetu, vysílání kabelové televize - městský informační kanál; (39) zřizování parkovišť, pronájem parkovacích míst, informační služby v oblasti cestovního ruchu, organizování cest, exkurzí, prohlídek, zájezdů a okružních výletů, doprovázení turistů; (41) činnosti společenského a kulturního charakteru, realizace hudebních vystoupení, příprava a realizace výstav a vernisáží, organizování velkých shromáždění k významným výročím pod širým nebem, doprovodné kulturní programy, organizování lidové zábavy, tvorba a režie televizních a rozhlasových pořadů, režie a produkce filmů, pořádání divadelních představení, organizování koncertů, nakladatelská a vydavatelská činnost, agenturní činnost v oblasti kultury, předprodej a prodej vstupenek, organizování symposií, kongresů a přednášek k danému tématu, zprostředkovatelská činnost v oblasti kultury, vzdělání a zábavy, služby pro oddech a zábavu, organizování vzdělanostních, zábavních a sportovních soutěží, výchova a vzdělávání v oblasti architektury a územního plánování ve státní správě, samosprávě a pro další účastníky při aplikaci stavebních předpisů; (42) tvorba informačních databází, elektronických periodik, provozování internetových stránek, zejména v souvislosti s danou akcí, služby spojené s hodnocením a povolováním architektury na daném území, návrhy územních a regulačních plánů pro dané území; (45) bezpečnostní služba, bezpečnostní informace, organizování městské policie, právnícké služby související se samosprávou a s výkonem státní správy a přenesené státní správy, právní služby související s aplikací stavebních předpisů při územním plánování.

(590) Barevná
(730) **Statutární město Plzeň**, Náměstí Republiky 1, Plzeň, 30632, CZ
(740) TICHÝ & POLÁČEK Patentopravní a známková kancelář, JUDr. Jaromír Tichý, Dominikánská 6, Plzeň, 30112

(210) **O-468047**
(220) 19.05.2009
(320) 19.05.2009
(511) 9, 16, 20, 21, 24, 25, 34, 35, 36, 38, 39, 41, 42, 45
(540)



(510) (9) nahrané a nenahrané nosiče záznamu obrazu a zvuku, obaly na zvukové nosiče, audioprogramy a audiovizuální programy, multimediální aplikace, hudební díla na nosičích nebo v

elektronické podobě, exponované filmy; (16) tiskoviny všeho druhu včetně propagačních, plakáty, katalogy, fotografie, neperiodický tisk, programy, bulletiny, grafické tisky, reklamní panely, drobné propagační předměty zařazené do této třídy, prospekty, kalendáře, mapy včetně nástěnných, samolepky; (20) upomínkové a propagační předměty z plastických hmot zařazené do této třídy; (21) upomínkové a propagační předměty ze skla a porcelánu zařazené do této třídy; (24) předměty z textilu jako stolní pokrývky, ručníky, osušky, ubrusky, utěrky, vlajky, plošné výrobky; (25) oděvy, prádlo a oděvní doplňky, trička, pokrývky hlavy, šály, obuv; (34) plastové popelníky, zapalovače, zápalky; (35) služby propagace a reklamy, zejména v souvislosti s plánováním na daném území, pomoc při řízení obchodní činnosti měst a obcí v souvislosti s územním a regulačním plánem, zprostředkovatelská činnost v oblasti obchodu týkající se výrobků ve třídách 9, 16, 20, 21, 24, 25, 34, aktualizace reklamních materiálů, organizování výstav ke komerčním účelům, aranžování výkladů, vydávání reklam na počítačových sítích, např. INTERNET, pronájem reklamních materiálů a ploch, zprostředkovatelská činnost ve styku s veřejností (public relations), obchodní administrativní a kancelářské práce spojené s těmito činnostmi; (36) služby související s obchodem nemovitostmi, pozemky i stavbami na daném území, jejich pronajímání, zprostředkování ve věcech nemovitosti a jejich správa, finanční management, finanční sponzorování, shromažďování prostředků pro dobročinné účely, poradenství v oblasti nakládání s prostředky ze zdrojů Evropské unie, se státními a veřejnými prostředky, poradenství v oblasti grantů, ověřování podpisů a písemností; (38) informační servis, šíření a poskytování zpráv a obrazových informací, interaktivních, grafických a multimediálních sdělení prostřednictvím globálních telekomunikačních sítí a Internetu, vysílání kabelové televize - městský informační kanál; (39) zřízení parkovišť, pronájem parkovacích míst, informační služby v oblasti cestovního ruchu, organizování cest, exkurzí, prohlídek, zájezdů a okružních výletů, doprovázení turistů; (41) činnosti společenského a kulturního charakteru, realizace hudebních vystoupení, příprava a realizace výstav a vernisáží, organizování velkých shromáždění k významným výročním pod širým nebem, doprovodné kulturní programy, organizování lidové zábavy, tvorba a režie televizních a rozhlasových pořadů, režie a produkce filmů, pořádání divadelních představení, organizování koncertů, nakladatelská a vydavatelská činnost, agenturní činnost v oblasti kultury, předprodej a prodej vstupenek, organizování symposií, kongresů a přednášek k danému tématu, zprostředkovatelská činnost v oblasti kultury, vzdělání a zábavy, služby pro oddech a zábavu, organizování vzdělanostních, zábavních a sportovních soutěží, výchova a vzdělávání v oblasti architektury a územního plánování ve státní správě, samosprávě a pro další účastníky při aplikaci stavebních předpisů; (42) tvorba informačních databází, elektronických periodik, provozování internetových stránek, zejména v souvislosti s danou akcí, služby spojené s hodnocením a povolováním architektury na daném území, návrhy územních a regulačních plánů pro dané území; (45) bezpečnostní služba, bezpečnostní informace, organizování městské policie, právnícké služby související se samosprávou a s výkonem státní správy a přenesené státní správy, právní služby související s aplikací stavebních předpisů při územním plánování.

(730) **Statutární město Plzeň**, Náměstí Republiky 1, Plzeň, 30632, CZ
(740) TICHÝ & POLÁČEK Patentoprávní a známková kancelář, JUDr. Jaromír Tichý, Dominikánská 6, Plzeň, 30112

(210) **O-468048**

(220) 19.05.2009

(320) 19.05.2009

(511) 9, 16, 20, 21, 24, 25, 34, 35, 36, 38, 39, 41, 42, 45

(540)



(510) (9) nahrané a nenahrané nosiče záznamu obrazu a zvuku, obaly

na zvukové nosiče, audioprogramy a audiovizuální programy, multimediální aplikace, hudební díla na nosičích nebo v elektronické podobě, exponované filmy; (16) tiskoviny všeho druhu včetně propagačních, plakáty, katalogy, fotografie, neperiodický tisk, programy, bulletiny, grafické tisky, reklamní panely, drobné propagační předměty zařazené do této třídy, prospekty, kalendáře, mapy včetně nástěnných, samolepky; (20) upomínkové a propagační předměty z plastických hmot zařazené do této třídy; (21) upomínkové a propagační předměty ze skla a porcelánu zařazené do této třídy; (24) předměty z textilu jako stolní pokrývky, ručníky, osušky, ubrusky, utěrky, vlajky a další plošné výrobky spadající do tř. 24; (25) oděvy, prádlo a oděvní doplňky, trička, pokrývky hlavy, šály, obuv; (34) plastové popelníky, zapalovače, zápalky; (35) služby propagace a reklamy, zejména v souvislosti s plánováním na daném území, pomoc při řízení obchodní činnosti měst a obcí v souvislosti s územním a regulačním plánem, zprostředkovatelská činnost v oblasti obchodu týkající se výrobků ve třídách 9, 16, 20, 21, 24, 25, 34, aktualizace reklamních materiálů, organizování výstav ke komerčním účelům, aranžování výkladů, vydávání reklam na počítačových sítích, např. INTERNET, pronájem reklamních materiálů a ploch, zprostředkovatelská činnost ve styku s veřejností (public relations), obchodní administrativní a kancelářské práce spojené s těmito činnostmi; (36) služby související s obchodem nemovitostmi, pozemky i stavbami na daném území, jejich pronajímání, zprostředkování ve věcech nemovitosti a jejich správa, finanční management, finanční sponzorování, shromažďování prostředků pro dobročinné účely, poradenství v oblasti nakládání s prostředky ze zdrojů Evropské unie, se státními a veřejnými prostředky, poradenství v oblasti grantů, ověřování podpisů a písemností; (38) informační servis, šíření a poskytování zpráv a obrazových informací, interaktivních, grafických a multimediálních sdělení prostřednictvím globálních telekomunikačních sítí a Internetu, vysílání kabelové televize - městský informační kanál; (39) zřízení parkovišť, pronájem parkovacích míst, informační služby v oblasti cestovního ruchu, organizování cest, exkurzí, prohlídek, zájezdů a okružních výletů, doprovázení turistů; (41) činnosti společenského a kulturního charakteru, realizace hudebních vystoupení, příprava a realizace výstav a vernisáží, organizování velkých shromáždění k významným výročním pod širým nebem, doprovodné kulturní programy, organizování lidové zábavy, tvorba a režie televizních a rozhlasových pořadů, režie a produkce filmů, pořádání divadelních představení, organizování koncertů, nakladatelská a vydavatelská činnost, agenturní činnost v oblasti kultury, předprodej a prodej vstupenek, organizování symposií, kongresů a přednášek k danému tématu, zprostředkovatelská činnost v oblasti kultury, vzdělání a zábavy, služby pro oddech a zábavu, organizování vzdělanostních, zábavních a sportovních soutěží, výchova a vzdělávání v oblasti architektury a územního plánování ve státní správě, samosprávě a pro další účastníky při aplikaci stavebních předpisů; (42) tvorba informačních databází, elektronických periodik, provozování internetových stránek, zejména v souvislosti s danou akcí, služby spojené s hodnocením a povolováním architektury na daném území, návrhy územních a regulačních plánů pro dané území; (45) bezpečnostní služba, bezpečnostní informace, organizování městské policie, právnícké služby související se samosprávou a s výkonem státní správy a přenesené státní správy, právní služby související s aplikací stavebních předpisů při územním plánování.

(590) Barevná

(730) **Statutární město Plzeň**, Náměstí Republiky 1, Plzeň, 30632, CZ

(740) TICHÝ & POLÁČEK Patentoprávní a známková kancelář, JUDr. Jaromír Tichý, Dominikánská 6, Plzeň, 30112

(210) **O-468051**

(220) 19.05.2009

(320) 19.05.2009

(511) 5, 30

(540)



(220) 20.05.2009
(320) 20.05.2009
(511) 9, 16, 35, 38, 41, 42
(540)

- (510) (5) tabletky pro farmaceutické účely, potraviny (dietní) přizpůsobené pro lékařské účely, léčiva pro humánní medicínu, léčivé cukrovinky (pastilky), léčivé čaje, léky tekuté; (30) bonbóny, tabletky (cukrovinky).
- (730) **Hanák Ladislav PharmDr.**, Jablůnka 319, Jablůnka, 75623, CZ

(210) **O-468071**
(220) 20.05.2009
(320) 20.05.2009
(511) 20, 25, 28, 34
(540)



- (510) (20) bambus, bambusové závěsy, bedny (nekovové), brčka na pití, busty ze dřeva, vosku, sádry nebo umělých hmot, části nábytku ze dřeva, dekorativní předměty (přenosné), díla umělecká ze dřeva vosku, sádry nebo umělých hmot, domovní čísla, kromě kovových a svítících, držáky na noviny, držáky na záclony a závěsy kromě držáků z textilních materiálů, dřevěné rolety, figurky (sošky), ze dřeva, vosku, sádry nebo umělých hmot, hračky, komody, korálky, koše, krabice ze dřeva nebo umělých hmot, lahve, lavičky (nábytek), nábytek, nábytek ze dřeva, nádoby, obrazy, paravany (nábytek), podnožky, police, proutěné zboží, ramínka na oděvy, rámy, ratan, regály, ruční zrcátka, schránky ze dřeva nebo umělých hmot, sláma, sochy ze dřeva, vosku, sádry nebo umělých hmot, stojany k vystavování zboží, stoličky, stolky odkládací, stoly, truhlářské umělecké výrobky, truhly (nekovové), umělecká díla ze dřeva, vosku, sádry nebo umělých hmot, vějíře, věšáky na kabáty (nábytek), zátky do lahví, želvovina, želvovina (imitace), židle; (25) čelenky, čepice, čepice se štičky, kabátky krátké, kalhoty, kamaše, kapuce, klapky na ší, kombinézy, košile, kšilty, oděvy z kůže, oděvy z napodobenin kůže, opasky, opasky na peníze, pletené zboží, ponožky, potítko, přehozy, přehozy kolem ramen, převlečníky, punčochy, pytle na oděvy, rukavice, rukavice bez prstů, rukavice palcové, sukně, svetry, svetry silně vlněné, svetry, bundy sportovní, svrchní kabáty, šály, šály na krk, šály kolem krku, šátky, šály, šaty dámské, šarpy, trepky, trička, turbany, zástěry, závoje, zimníky, župany; (28) autička na hraní, biliardové (kulečnickové) koule, dáma, divadelní masky, domino (stolní hra), draci létající, hra v kostky, hra v šachy, hrací karty, hrací koule, hrací kuličky, hračky, hračky plyšové, hry společenské, hry stolní, chrastítka, chřestítka, kostky (stolní hra), kostky hrací (pohárky na hrací kostky), koule hrací, lukostřelba (náčiní na lukostřelbu), lukostřelecké náčiní, mah-jong (hra společenská čínská podobná dominu), míče hrací, šachovnice, šachovnice pro dámu, šachy, terče; (34) bloky cigaretového papíru, byliny na kouření, cigaretová pouzdra, cigaretové filtry, cigaretové papíry, cigaretové špičky, cigaretový papír, cigarety, cigarety s obsahem tabákových náhražek (bez léčebného účelu), dózy na tabák, filtry cigaretové, jantarové špičky na doutníky a cigarety, krabičky na zápalky, křesadla, náustky na cigaretové špičky, náustky na cigaretové špičky, papír cigaretový, popelníky pro kuřáky, pouzdra na cigarety, pouzdra na doutníky, šňupavý tabák, tabák, dózy na tabák, pouzdra na tabák, tabatěrka, zápalky, zapalovače kuřácké, zapalovače pro kuřáky, žvýkací tabák.
- (590) Barevná
(730) **Batavia s.r.o.**, Ústřední 7, Praha 10, 10200, CZ

(210) **O-468072**

Hejtmanský žurnál

- (510) (9) elektronické publikace, nosiče obrazových a zvukových dat a informací; (16) časopisy (periodika), noviny, periodika, publikace, tiskoviny, tištěné publikace; (35) reklamní, inzertní a propagační činnosti, komerční informační servis; (38) rozhlasové a TV vysílání, šíření informací prostřednictvím veřejných datových sítí, například Internetem; (41) vydavatelská a nakladatelská činnost, vydávání odborných, vzdělávacích a zábavných zpráv a publikací, vydávání statistických zpráv a informací, zprostředkovatelská činnost v oblasti vydávání tiskovin, zpravodajské služby; (42) tvorba a pronájem software, interaktivní a grafické programy (tvorba), tvorba multimediálních dokumentů, prezentací, aplikací, katalogů, konstrukce WWW prezentací a řešení WWW serverů, počítačové animace a vizualizace, programové projekty (tvorba), tvorba informačních databází, elektronických časopisů, periodik, knih.
- (730) **MÉDEA PROMOTION, s.r.o.**, Mikuleckého 1311/8, Praha 4, 14700, CZ
- (740) Mgr. Kateřina Boháčová, advokát, Mgr. Kateřina Boháčová, Mikuleckého 1311/8, Praha 4, 14700

(210) **O-468103**
(220) 21.05.2009
(320) 21.05.2009
(511) 9, 35, 41
(540)

RADKA PRODUCTION

- (510) (9) nahrané zvukové a zvukově-obrazové záznamy v elektronické podobě a na nosičích v rámci této třídy, filmy (exponované); (35) reklama, marketing; (41) výroba, rozmnožování a nahrávání zvukových a zvukově-obrazových záznamů, agenturní činnost v oblasti kultury a umění, pořádání kulturních produkcí, zábav a provozování zařízení sloužících zábavě, organizování sportovních soutěží.
- (730) **SPINEL PRAGUE PRODUCTION s.r.o.**, Na Hrázi 21, Praha 8, 18000, CZ
- (210) **O-468107**
(220) 21.05.2009
(320) 21.05.2009
(511) 19, 37, 40, 41, 42
(540)



- (510) (19) umělecká díla z kamene, betonu a mramoru, sloupy nekovové, výrobky ze štukového mramoru a scaglioly, sochy z kamene, betonu a mramoru, intarziované desky ze štukového mramoru a scaglioly, kámen umělý, licí formy, omítky, sádra; (37) restaurátorství, malířství, lakýřnictví, umělecká malba (služba), zprostředkování restaurátorství, umělecká malba (služba), opravy uměleckých děl, stavebnictví, dokončovací stavební práce, úprava a zdobení stavebních prvků, stuccolustro (tvorba povrchu ve stuccolustro); (40) zpracování kamene, zpracování a úprava materiálu, zpracování a úprava materiálu (informace), zlato (pozlacování, plátování), zpracování sádry, štukatérství, výroba předmětů ze štukového hranolu a scaglioly, výroba itarziovaných desek ze štukového mramoru a scaglioly; (41) fotografování; (42) architektura, grafický design, navrhování (průmyslový

desing), navrhování obalů, obalový design, tvorba vizualizací, průmyslový desing, umělecký design, projekce (stavební), výzdoba interiérů, webové stránky (tvorba a správa), průzkum (technický), projektová činnost, studie technických projektů, ověřování pravosti uměleckých děl, oděvní návrhářství.

(730) **Dvořák Ondřej**, Amforová 1900/14, Praha 5, 15500, CZ

(210) **O-468108**

(220) 21.05.2009

(320) 21.05.2009

(511) 9, 12

(540)



(510) (9) řídicí stroje a zařízení a stroje a zařízení na distribuci elektřiny, elektrické dráty a kabely, telekomunikační zařízení a nástroje, elektronické stroje, přístroje a jejich části; (12) automobily a jejich části a příslušenství.

(590) Barevná

(730) **Furukawa Electric Autoparts Central Europe, s.r.o.**, Unhošť 1022, Unhošť, 27351, CZ

(740) Čermák Hořejš Matějka a spol., JUDr. Jan Matějka, advokát, Národní 32, Praha 1, 11000

(210) **O-468110**

(220) 21.05.2009

(320) 21.05.2009

(511) 30

(540)



(510) (30) káva.

(590) Barevná

(730) **GAUDEA s.r.o.**, U Mrázovky 26, Praha 5, 15000, CZ

(210) **O-468111**

(220) 21.05.2009

(320) 21.05.2009

(511) 25

(540)

AVIA

(510) (25) děvy, obuv a kloboučnické zboží, zejména boty, boty na atletiku, trička, náčelníky, spodky, bundy, košile, pletené kabátky, šortky, kalhoty, slipy, dámské pulovříky, kombinézy, sukně, blůzy, ponožky, punčochové zboží, kabáty, pulovry, oblečení na spaní, maskované oděvy, trikoty, body, punčochové kalhoty, svetry, oteplovací soupravy, vesty, spodní prádlo, opasky, rukavice, nátepníčky, potní pásky, klobouky, pokrývky hlavy, čelenky a ochranné štítky proti slunci.

(730) **American Sporting Goods Corporation**, 101 Enterprise, Suite 100, 92656 Aliso Viejo, CA, US

(740) Rott, Růžička & Guttmann Patentové, známkové a advokátní kanceláře, JUDr. Vladimír Rott, Vinohradská 37, Praha 2, 12000

(210) **O-468116**

(220) 22.05.2009

(320) 22.05.2009

(511) 35, 41, 43

(540)



(510) (35) propagační činnost, reklama, pomoc při řízení obchodní činnosti, obchodní administrativa, kancelářské práce; (41) výchova, vzdělávání, zábava, sportovní a kulturní aktivity; (43) stravování a podávání nápojů, dočasné ubytování.

(730) **Prague Convention Bureau, o.s.**, Rytířská 26, Praha 1, 11000, CZ

(210) **O-468131**

(220) 22.05.2009

(320) 22.05.2009

(511) 16, 30, 35, 38, 41, 42

(540)

PERNÍKOVÝ KRÁL

(510) (16) papír, výrobky z papíru, periodické a neperiodické publikace, knihy, časopisy, brožury, letáky, prospekty, fotografie; (30) pečivo, cukrovinky, perníky, medovíčky, výrobky z medu a perníku spadající do této třídy; (35) služby propagace a reklamy, zprostředkovatelská činnost v oblasti obchodu s výrobky ve tř. 16 a 30, aktualizace reklamních materiálů, aranžování výkladů, obchodní nebo podnikatelské informace, komerční informační kanceláře, kopírování nebo rozmnožování dokumentů, marketingové studie, organizování výstav ke komerčním účelům, pronájem reklamních materiálů a ploch, průzkum trhu, předvádění zboží, překlad informací do počítačových databází, přepisování, sekretářské služby, vedení kartoték v počítači, činnost umělecké agentury (obchodní vedení), zprostředkovatelská činnost ve styku s veřejností (public relations), vyřizování korespondence; (38) informační servis (informační kancelář), šíření a poskytování zpráv a obrazových informací, interaktivních, grafických a multimediálních sdělení prostřednictvím globálních telekomunikačních sítí a Internetu; (41) zprostředkovatelská činnost v oblasti kultury, vzdělávání a informací ve třídě 41, organizování kulturních, sportovních, společenských a vzdělávacích akcí, televizní zábava, filmová tvorba (produkce), vydávání knih, výroba divadelních nebo jiných představení, služby pro oddech a rekreaci, organizování vzdělávacích a zábavných soutěží, výroba videofilmů, rozhlasových a televizních programů, fotografování, redakční služby (zpracování a úprava textů, rukopisů pro tisk), činnost tiskové agentury (zpravodajské služby); (42) grafický design, počítačové programování, poradenské služby v oblasti počítačového hardware, pronájem počítačů, pronájem počítačového software.

(730) **KAM NA PARDUBICKU s.r.o.**, V Perníkové chaloupce 38, Ráby u Pardubic, 53352, CZ

(210) **O-468156**

(220) 25.05.2009

(320) 25.05.2009

(511) 29, 40, 43

(540)



(510) (29) maso čerstvé, chlazené, uzené, křehčené, sušené nebo jinak upravené, masové polotovary, zejména masa mletá nekořeněná a kořeněná, vnitřnosti s úpravou i bez úpravy, uzenářské a zabijačkové výrobky všeho druhu, zejména salámy, točené salámy, klobásy, párky, sekaná, kaše, tlačěnka, jelítka, jitrnice, prejty, ovar, masové a zabijačkové polévky, masové knedlíčky, paštiky, masité krémy a pěny, živočišné tuky, zejména sýrové a

škvařené sádlo, škvarky, uzená slanina, masa zejména mletá a upravená, zapečená v pekařských výrobcích, masové extrakty a přísady s obsahem masa spadající do třídy 29, kosti neupravené a extrakty z kostí, syrová kůže, polokonzervy a konzervy masové nebo s podílem masa nebo masných výrobků, jídla s podílem masa, hygienicky balená, vhodná ke konečné úpravě nebo ohřevu aspoň na konzumační teplotu, dehydrované masité potraviny a pokrmy, zejména polévky, drůbež, zvěřina, ryby neupravené i upravené, zejména uzené, včetně polotovarů a vnitřnosti těchto zvířat, uzenářské výrobky z masa těchto zvířat, jakož i polokonzervy, konzervy a hygienicky balené předvařené potraviny a jídla obsahující maso a/nebo vnitřnosti těchto zvířat; (40) porážení jatečních zvířat, bourání, stahování, dělení, chlazení až zmrazování, uzení masa a/nebo vnitřnosti těchto zvířat; (43) pohostinské služby, zejména ubytovací a stravovací, provoz restaurace, jídelny, bufetu, stánku.

(590) Barevná
(730) **Brejcha Pavel**, Osek 40, Přeštice, 33401, CZ
(740) Egon Kühnel, Oblá 56, Brno, 63400

(210) **O-468157**
(220) 25.05.2009
(320) 25.05.2009
(511) 31
(540)



(510) (31) krmiva, krmné přísady a přípravky pro masožravá zvířata, zejména zvířata domácí, zájmových chovů, zoologických zahrad, ve stavu tekutém, polotekutém, past, granulí, volně sypaná a v konzervách.

(590) Barevná
(730) **Brejcha Pavel**, Osek 40, Přeštice, 33401, CZ
(740) Egon Kühnel, Oblá 56, Brno, 63400

(210) **O-468186**
(220) 18.06.2004
(320) 18.06.2004
(511) 3, 5
(540)



(510) (3) bělicí prostředky, odstraňovače skvrn, čistící prostředky pro domácnost, jednorázové hadříky, napuštěné dezinfekčními chemikáliemi pro použití při domácím čištění, vysoušecem aktivované hadříky impregnované čistícími kapalinami k úpravě oblečení a látek, čistící podlah, čistící přípravky s deodoranty pro oblečení a látky, prací detergenty/čistící prostředky, prostředky pro předpírku prádla, čistící prostředky pro záchodové mísy; (5) dezinfekční prostředky, baktericidní prostředky, deodoranty, včetně dezinfekčních prostředků pro záchodové mísy, dezinfekční hadříky pro domácí čištění.

(590) Barevná
(730) **THE CLOROX COMPANY**, 1221 Broadway, Oakland, US
(740) Rott, Růžička & Guttman Patentové, známkové a advokátní kanceláře, Ing. Michal Smíšek, Vinohradská 37, Praha 2, 12000

(210) **O-468236**
(220) 27.05.2009
(320) 27.05.2009
(511) 37, 39, 42

(540)



(510) (37) stavby přehrad, opravy břehů vodních toků, vodních děl a zařízení, výkon správy povodí v rozsahu služeb spadajících do třídy 37; (39) silniční motorová doprava nákladní, rozvádění (dodávání vody), vodní nádrže (zásobárna vody) - shromažďování, výkon správy povodí v rozsahu služeb spadajících do třídy 39); (42) výkon správy povodí v rozsahu služeb spadajících do třídy 42, činnosti, spojené se zjišťováním a hodnocením stavu povrchových vod v rámci této třídy, tvorba počítačových programů - software, inženýrská a projektová činnost v investiční výstavbě.
(730) **Povodí Ohře, státní podnik**, Bezručova 4219, Chomutov, 43003, CZ

(210) **O-468242**
(220) 27.05.2009
(320) 27.05.2009
(511) 9, 35, 38, 42
(540)

Netos

(510) (9) software, elektronické databáze; (35) obchodování s výpočetní technikou prostřednictvím Internetu; (38) šíření informací prostřednictvím sítí elektronických komunikací (zejména Internet), poskytování přístupu k databázím, správa sítí, poskytování uživatelského přístupu ke globální počítačové síti; (42) počítačové programování, poradenská činnost v oblasti výpočetní techniky a softwaru, tvorba a poskytování softwaru, hosting webových stránek, zabezpečení elektronických dat a sítí.
(730) **Netos s.r.o.**, Cíglarova 1081/14, Praha 9, 19800, CZ
(740) JUDr. Petr Holý, Kladská 5/1489, Praha 2, 12000

(210) **O-468292**
(220) 29.05.2009
(320) 29.05.2009
(511) 25, 26, 44, 45
(540)



(510) (25) dámské, pánské a dětské oděvy, oděvní doplňky, kloboučnické výrobky a obuv, zejména společenské a svatební, vše spadající do třídy 25; (26) galanterie, svatební ozdoby, zejména brože jako oděvní doplňky, čelenky, flitry na oděvy, ozdobné odznaky, ozdobné jehlice, peří jako oděvní doplňky, vlásenky, ozdoby do vlasů, paruky, přičesky z vlasů, ozdoby do vlasů z umělých květin, knoflíky, krajky, výšivky, volány, stuhy, šňůrky do oděvů, lemovací tkalouny, zipy, umělé květiny, umělé ovoce; (44) svatební ličení; (45) svatební agentura, půjčování oděvů, zejména půjčování obleků, společenských, svatebních a večerních šatů, včetně jejich doplňků, obuvi a kloboučnických výrobků, svatební poradenství, doplňkové služby spojené s organizací svatebního obřadu v rámci této třídy.
(590) Barevná
(730) **Kratochvílová Dana**, Jetelová 450/4, Brno, 64400, CZ
(740) A. Holas & partner Patentová a známková kancelář, Ing. Mgr. Hana Holasová, Křížová 4, Brno, 60300

(210) **O-468298**
(220) 29.05.2009
(320) 29.05.2009
(511) 29

- (540) **Blaník**
(510) (29) tavené sýry.
(730) **Hostex spol. s r.o.**, Žerotínova 63, Šumperk, 78701, CZ

- (210) **O-468326**
(220) 01.06.2009
(320) 01.06.2009
(511) 16, 20, 29, 30, 32, 33, 35, 39, 40, 43
(540)



- (510) (16) papír a výrobky z papíru všeho druhu jako jsou krabice a krabičky z papíru, papírová prostírání, papírové ubrusy, papírové ubrusy, papírové kornouty, papírové sáčky, pytlíky a tašky, papírové kelímky a papírové nádoby na jedno použití, obaly a obalové materiály, zejména pro potravinářské výrobky, fólie hliníkové na balení potravin, fólie viskózní na balení, kartonážní výrobky, samolepky, nálepky pro kancelářské použití nebo pro domácnost; (20) obaly (krabice) z umělých hmot a nádoby z umělých hmot jako obaly zejména pro potravinové výrobky, brčka na pití, palety přepravní nekovové; (29) maso, ryby, drůbež, zvěřina, masové výtažky, houby, ovoce a zelenina sušené, konzervované, zavařené, nakládané a kandované, želé, džemy a marmelády, vejce, mléko a mléčné výrobky, mléčné nápoje, oleje a jedlé tuky, masové a zeleninové omáčky, masové a zeleninové konzervy, zelenina sušená, vařená, sterilovaná, masové a zeleninové směsi, masové a zeleninové krémy, potravinové doplňky patřící do této třídy; (30) káva, čaj, kakao, cukr, rýže, tapioka, ságo, kávové náhražky a výrobky z nich, mouka a přípravky z obilnin, chléb, pečivo, cukrovinky, zmrzlina, med, droždí, prášky do těsta, sůl, hořčice, ocet, led pro osvěžení, těstoviny, koření a kořenící směsi, omáčky pro ochucení, masové a zeleninové krémy a směsi plněné do těsta - v rámci této třídy, bonbóny, čokoláda a výrobky z ní, kečup, majonéza, čokoládové, kávové a kakaové nápoje, těsta a výrobky z nich, salátové zálivky, žvýkačky, ovocné želé, potravinové doplňky patřící do této třídy; (32) nealkoholické nápoje syčené i nesyčené včetně nápojů minerálních, šumivých, iontových a energetických, sirupy, koncentráty a jiné přípravky pro přípravu nápojů, ovocné a zeleninové šťávy, mošty, ovocné nektary a nápoje z ovocných šťáv, stolní a minerální vody, diabetické a dietetické nápoje neléčebné, práškové nealkoholické nápoje, práškové přípravky a příchuť pro výrobu nealkoholických nápojů a likérů, obohacené vitamínové nápoje a koncentráty, nealkoholické aperitivy, pivo; (33) alkoholické nápoje s výjimkou piva, zejména likéry, destiláty, lihoviny, vinné nápoje, aperitivy, vína, nízkalkoholické michané nápoje, bowle a jiné alkoholické nápoje obsahující ovoce; (35) dodavatelské služby pro třetí osoby (nákup výrobků a služeb pro jiné podnikatelské subjekty), reklama, propagace a inzerce, činnost podnikatelských, ekonomických a organizačních poradců, administrativní činnost, zprostředkovatelská činnost v oblasti obchodu v oblasti nápojů a potravin, ekonomické informace a poradenství, poradenská, informační a konzultační činnost v oblasti obchodu s nápoji a potravinami, maloobchodní prodej nápojů a potravin, specializovaný maloobchod a velkoobchod s nápoji a potravinami; (39) zásilková obchodní činnost, doprava, přeprava, skladování, balení a distribuce zboží a výrobků, mrazírenská činnost spadající do této třídy, silniční motorový doprava; (40) zpracování a úprava potravin, výroba pizzy; (43) stravovací služby, ubytovací služby, služby cestovních kanceláří v oblasti ubytování a stravování, závodní stravování, restaurační a hostinské služby, služby samoobslužného stravování, služby rychlého občerstvení jako je pouliční občerstvení a stánkové občerstvení při společenských akcích, poradenské a konzultační služby a poskytování know how v uvedených oblastech, cateringové služby, služby poskytované při provozování a franchisingu restaurací a podobných zařízení podávajících pokrmy a nápoje ke konzumaci, příprava a prodej pokrmů přes ulici, zprostředkovatelská činnost v oblasti cateringu a

- gastronomie.
(590) Barevná
(730) **PIZZA COMPANY s.r.o.**, Klinovecká 604/1A, Praha 4 - Kunratice, 14800, CZ
(740) **HALAXOVÁ & HALAXOVÁ, TETRAPAT, RNDr. Zdeňka Halaxová**, Dukelská 891/4, Olomouc, 77200

- (210) **O-468330**
(220) 01.06.2009
(320) 01.06.2009
(511) 1, 5
(540)

StrobinPro

- (510) (1) agrochemikálie s výjimkou fungicidů, herbicidů, insekticidů a přípravků na hubení parazitů, biologické přípravky, jiné než pro lékařské a zvěrolékařské účely, chemikálie pro vědecké účely (jiné než pro lékařské a veterinární účely), chemické výrobky určené pro lesnictví s výjimkou fungicidů, insekticidů a přípravků proti parazitům, umělá hnojiva, přípravky pro hnojení, zahradnické chemikálie, s výjimkou fungicidů, herbicidů, insekticidů a přípravků proti parazitům, průmyslové chemikálie, vše v rámci této třídy; (5) insekticidy, germicidy, herbicidy, algicidy, parasiticidy, pesticidy a přípravky na hubení plevele.
(730) **AgriStar - agrochemicals s.r.o.**, 98, Liboš, 78313, CZ
(740) Ing. Petr SOUKUP, Vídeňská 8, Olomouc, 77200

- (210) **O-468366**
(220) 02.06.2009
(320) 02.06.2009
(511) 28, 35, 39
(540)



- (510) (28) hry, hračky, potřeby pro gymnastiku a sport, které nejsou uvedeny v jiných třídách, vánoční ozdoby, zejména autička na hraní, automobilové modely zmenšené, boby, bublifuk (hračka), draci létající, houpačky, hra v kostky, hra v kuželky, hra v šachy, hrací karty, hrací koule, hrací kuličky, hrací žetony, hračky, hračky pohyblivé, hráčské pátky (sportovní náčiní), hry, hry společenské, hry stolní, hry jiné než upravené pro použití s externí obrazovkou nebo monitorem, kanadské žertíky (atrapy), koloběžky, kostky hrací, kouzelnické potřeby, kuželky, loutky, maňasci (prstová loutka), masky divadelní, masky karnevalové, medvidci plyšová, míče na hraní, míčky na hraní, panenky, domečky pro panenky, postýlky pro panenky, šatičky pro panenky, pokojíčky pro panenky, pistole a pistolky (hračky), pistolky vzduchové (hračky), puzzles, rádiem řízená autička na hraní, sánky (sportovní potřeby), sítě (sportovní potřeby), skateboardy, skluzavky (hry), stavebnice (hračky), stavebnicové kostky, šipky (hra), talíře létající (hračky); (35) propagační činnost, reklama, pomoc při řízení obchodní činnosti, obchodní administrativa, kancelářské práce; (39) doprava, balení a skladování zboží, organizování cest, pronájem parkovacích ploch, pronájem skladišť, pronájem skladovacích kontejnerů, skládání nákladu, služby v dopravě a přepravě, spedice, stěhování, skladování, doručování zboží, zprostředkování dopravy, zasilatelství, zprostředkování přepravy.
(730) **Hakl Karel**, Na pískách 161, Nový Vestec, 25075, CZ

- (210) **O-468377**
(220) 02.06.2009
(320) 02.06.2009
(511) 9, 16, 35, 38
(540)

SVARINZERT

- (510) (9) data, databáze a jiné informační produkty na magnetických, elektronických a optických nosičích, související software a hardware, nosiče dat všeho druhu spadající do tř. 9, elektronické a datové sítě, pohledy ilustrované se zvukovou nahrávkou, nosiče záznamů nahrané i nenahrané, videokazety nahrané i nenahrané,

audiokazety nahanané i nenahanané, audiovizuální programy, audio programy, audiovizuální díla, audiovizuální díla v digitální podobě, filmy, hudební díla, CD a DVD disky, informace a záznamy v elektronické podobě, multimediální aplikace, elektronické multimediální nebo elektronické informační katalogy, elektronické časopisy, elektronická periodika a knihy v elektronické podobě, obaly na zvukové nosiče a videokazety; (16) papír, výrobky z papíru, periodické a neperiodické publikace, knihy, časopisy, brožury, informační produkty na papírových nosičích, letáky, plakáty, data a databáze na papírových nosičích, tištěné manuály, reklamní, propagační a užitkové výrobky z papíru, kupř. pohlednice, dopisní papíry, obálky, přání, kalendáře; (35) poskytování informací (komerčních), informačních produktů a multimediálních informací k obchodním účelům, uspořádání a řízení informací (komerčních) ze vzdálených zdrojů, vše prostřednictvím elektronických komunikačních sítí, on - line inzercie a reklama, prezentace uživatelů na stránkách world wide web v počítačové síti internet, on - line přístup k přehledu poskytnutých služeb, obchodní nebo podnikatelské informace, informační kancelář (komerční), marketing, marketingové studie, pomoc a poradenství při řízení obchodní činnosti, obchodní management a podnikové poradenství, obchodní reklama, organizování výstav k obchodním nebo komerčním účelům, poskytování informací a jiných informačních produktů komerčního nebo reklamního rázu, multimediálních informací komerčního charakteru, obchodní průzkum, průzkum a analýza trhu, průzkum veřejného mínění, předvádění výrobků pro reklamní účely a podporu prodeje, služby zahrnující záznam, přepis, vypracování, kompilaci, přenášení nebo systematickosti písemných či datových či elektronických sdělení a záznamů, jakož i využívání nebo kompilaci matematických a statistických údajů, zpracování dat, zprostředkovatelská činnost v oblasti obchodu s výrobky zařazenými ve tř. 9 a 16 a zbylými službami ve tř. 35 a 38; (38) šíření elektronických časopisů, informací prostřednictvím informační nebo datové nebo elektronické nebo komunikační nebo telekomunikační nebo počítačové sítě, zejména Internetu, pomocí satelitů aj.

(730) **Koutný Jiří Ing.**, Pivovar 2850, Mělník, 27601, CZ
(740) BOHEMIA PATENT, Ing. Jana Vandělíková, Spálená 29, Praha 1, 11000

(210) **O-468383**
(220) 02.06.2009
(320) 02.06.2009
(511) 16, 35, 41
(540)



(510) 16) učebnice všeho druhu, sešity, skripta, školní potřeby spadající do této třídy, psací a kancelářské potřeby všeho druhu uvedené v této třídě, periodické a neperiodické tiskoviny - odborná literatura, knihy, časopisy, fotografie, letáky, brožury, kalendáře, diáře, psací a kancelářské potřeby k reklamním účelům spadající do této třídy, papír a výrobky z papíru, kartón a kartonážní výrobky, lepenka a výrobky z lepenky, výrobky z vlnité lepenky, papír pro kancelář - xerografický, papír pro tisk a obalový papír, obalové a lepicí pásy a fólie, etikety, samolepicí fólie a papíry, obaly a fólie z PE, PP nebo jiných plastických hmot pro balení a obalení tiskovin - knih, učebnic, sešitů apod., magnetické tabule; (35) činnost ekonomických a organizačních poradců, služby a poradenství v oblasti managementu, řízení firmy, marketingová a reklamní činnost, průzkumy trhu, daňové a účetní služby a poradenství, personální služby a poradenství, provoz elektronického obchodu (internetového e-shopu) s výrobky uvedenými ve tř. 16, automatizované zpracování dat, zprostředkování v oblasti obchodu s výrobky uvedenými ve tř. 16, pořádání komerčních a reklamních seminářů, veletrhů a výstav; (41) školicí a vzdělávací činnosti, lektorská činnost, výuka se zaměřením na ekonomii, management a jazyky,

pořádání školení různého charakteru, jazykové kurzy, rekvalifikačních kurzy, manažerské a obchodní kurzy, vydavatelská a nakladatelská činnost, odborné publikování, elektronické publikování, provoz vzdělávacího zařízení - vysoké školy, provoz elektronického internetového vzdělávacího portálu, služby v oblasti zajištění studia v zahraničí, studijní programy, studijní stipendia, spolupráce a kooperace s tuzemskými i zahraničními vzdělávacími zařízeními, pronájem vzdělávacích a kulturních zařízení, pořádání vzdělávacích a kulturních seminářů, veletrhů a výstav, pořádání a organizování kulturních, společenských, zábavních nebo sportovních akcí, agenturní činnost a informační služby v oblasti vzdělávání, zprostředkování v oblasti vzdělávání, půjčování a pronájem knih, filmů, hudby a vzdělávacích pomůcek, umělecká, filmová a hudební produkce.

(730) **VŠEM, s.r.o.**, Nárožní 2600/9a, Praha 5 - Stodůlky, 15800, CZ
(740) Ing. Jiří Střelák, Šumberova 42, Praha 6, 16200

(210) **O-468384**
(220) 02.06.2009
(320) 02.06.2009
(511) 16, 35, 41
(540)



(510) 16) učebnice všeho druhu, sešity, skripta, školní potřeby spadající do této třídy, psací a kancelářské potřeby všeho druhu uvedené v této třídě, periodické a neperiodické tiskoviny - odborná literatura, knihy, časopisy, fotografie, letáky, brožury, kalendáře, diáře, psací a kancelářské potřeby k reklamním účelům spadající do této třídy, papír a výrobky z papíru, kartón a kartonážní výrobky, lepenka a výrobky z lepenky, výrobky z vlnité lepenky, papír pro kancelář - xerografický, papír pro tisk a obalový papír, obalové a lepicí pásy a fólie, etikety, samolepicí fólie a papíry, obaly a fólie z PE, PP nebo jiných plastických hmot pro balení a obalení tiskovin - knih, učebnic, sešitů apod., magnetické tabule; (35) činnost ekonomických a organizačních poradců, služby a poradenství v oblasti managementu, řízení firmy, marketingová a reklamní činnost, průzkumy trhu, daňové a účetní služby a poradenství, personální služby a poradenství, provoz elektronického obchodu (internetového e-shopu) s výrobky uvedenými ve tř. 16, automatizované zpracování dat, zprostředkování v oblasti obchodu s výrobky uvedenými ve tř. 16, pořádání komerčních a reklamních seminářů, veletrhů a výstav; (41) školicí a vzdělávací činnosti, lektorská činnost, výuka se zaměřením na ekonomii, management a jazyky, pořádání školení různého charakteru, jazykové kurzy, rekvalifikační kurzy, manažerské a obchodní kurzy, vydavatelská a nakladatelská činnost, odborné publikování, elektronické publikování, provoz vzdělávacího zařízení - vysoké školy, provoz elektronického internetového vzdělávacího portálu, služby v oblasti zajištění studia v zahraničí, studijní programy, studijní stipendia, spolupráce a kooperace s tuzemskými i zahraničními vzdělávacími zařízeními, pronájem vzdělávacích a kulturních zařízení, pořádání vzdělávacích a kulturních seminářů, veletrhů a výstav, pořádání a organizování kulturních, společenských, zábavních nebo sportovních akcí, agenturní činnost a informační služby v oblasti vzdělávání, zprostředkování v oblasti vzdělávání, půjčování a pronájem knih, filmů, hudby a vzdělávacích pomůcek, umělecká, filmová a hudební produkce.

(730) **VŠEM, s.r.o.**, Nárožní 2600/9a, Praha 5 - Stodůlky, 15800, CZ
(740) Ing. Jiří Střelák, Šumberova 42, Praha 6, 16200

(210) **O-468409**
(220) 03.06.2009
(320) 03.06.2009
(511) 7, 9, 11
(540)

RALEX

- (510) (7) průmyslové elektroforetické boxy (součást lakoven) spadající do této třídy, průmyslové zařízení pro demineralizaci roztoků mléčné syrovátky, vína a jiných roztoků spadající do této třídy, průmyslové zařízení pro separaci plynů spadající do této třídy, součásti a příslušenství uvedených zařízení; (9) heterogenní iontoměničové membrány; (11) zařízení pro demineralizaci, čištění a úpravu vody, součásti a příslušenství uvedených zařízení.

(730) **MEGA a.s.**, Drahobejlova 1452, Praha 9, 19000, CZ

- (210) **O-468415**
(220) 03.06.2009
(320) 03.06.2009
(511) 5, 29, 30, 39, 40
(540)



- (510) (5) mouky bezlepkové, dietní a výživné, bezcholesterové, bezlepkové a dietetické, pekárenské a cukrářské výrobky obohacené vitamíny, organickými a anorganickými látkami pro humánní využití včetně ostatních potravin, cukrovinky s léčivými přísadami, diabetický chléb, odpad ze zpracovaného obilného zrna, přípravky ze sladu pro dietetické účely, nutriční dietetické doplňky, výrobky pro kojence, děti a nemocné - vše určené pro léčebné účely; (29) pekařské tuky, tukové náhražky, texturované proteiny a směsi z nich pro humánní využití, ostatní speciální komponenty a výrobky pro zušlechťování poživatin spadající do této třídy, mléko a vejce, jejich výtažky, náhražky a výrobky z nich, výrobky z luštěnin, výrobky ze semen spadající do této třídy, sušené byliny, jejich výtažky a náhražky; (30) mouky a výrobky z mouky, výrobky z obilovin, z kukuřice a z olejnin spadající do této třídy, mlynářské výrobky všech druhů, chléb, pečivo a pekárenské výrobky, těsta a těstářenské výrobky, drobné cukroví a cukrářské výrobky, pekárenské výrobky obsahující obiloviny, olejninu a/nebo luštěniny a směsi z nich, pečivové hmoty, pasty nebo prášky (pekárenské a cukrářské), výrobky expandované, extrudované včetně ostatních výrobků zdravé a racionální výživy obsahující např. biodegradovatelné látky, obalová pouzdra z mouky, přírodní vlákniny, izolovanou sojovou bílkovinu a ostatní ingredience zařazené v této třídě, výrobky ze škrobu (jako potrava), jemné, trvanlivé a sladové pečivo, cukrovinky nečokoládové i čokoládové, káva, čaj, kakao a jejich extrakty, rýže, cukr, med, mák, sůl, droždí, kypřicí prášky a přípravky zlepšující reologické vlastnosti těsta, melasový sirup, kmín, koření a jeho směsi, potravinářské dresingy, dehydratovaná hotová jídla a směsi k přípravě hotových jídel z potravin rostlinného původu, zmrazené pekárenské a těstářenské výrobky, suroviny a polotovary pro pekárenskou a cukrářskou výrobu tj. vůně, zahušťovací a pojící činidla, nezpracovaná a zpracovaná mouka obsahující všechny přísady nutné pro výrobu pekařských, cukrářských a těstářenských výrobků, trvanlivého a jemného pečiva, náplně, polevy a zlepšující přípravky - vše do chleba, pečiva a cukrářských výrobků, výrobky obsahující zpracované mandle, ořechy, arašidy, kokos, mák, kandované a sušené ovoce, obilní klíčky; (39) silniční motorová doprava vnitrostátní a mezinárodní pro přepravu osob a nákladů, přeprava zboží, skladovací služby; (40) pekárenství, cukrářství.

(730) **BAGETY STAP s.r.o.**, U kapličky 13, Dobřejičovice, 25101, CZ
(740) Advokátní kancelář, JUDr. Štěpán Liška, Jungmannova 31, Praha 1, 11000

- (210) **O-468420**
(220) 03.06.2009
(320) 03.06.2009
(511) 36



- (510) (36) bankovníctví, pojišťovnictví, úvěrové banky, zúčtovací banky (provádějící bezhotovostní operace) činnost a provoz spořitelny, činnost a provoz záložny, finanční služby, finanční analýzy, finanční informace, přijímání vkladů, poskytování úvěrů, finanční leasing, platební styk, zúčtování, vydávání a správa platebních prostředků, poskytování záruk ve formě ručení nebo bankovních záruk, otevírání a vedení akreditivů, finanční odhady a oceňování (pojišťovnictví, bankovníctví, nemovitosti), finanční poradenství, finanční řízení, finanční půjčky, finanční sponzorování, směnářské služby, finanční garance, záruky, kauce, hypotéky (poskytování půjček), inkasování pohledávek, kapitálové investice, konzultační služby v oblasti bankovníctví a pojišťovnictví, bezpečnostní schránky (úschovni služby), burzovní makléřství, cennosti (úschova), cestovní šeky (vydávání), clearing (zúčtování vzájemných pohledávek a závazků - bezhotovostní operace), daňové odhady (služby), penzijní fondy, elektronický převod kapitálu, koupě na splátky (financování), kreditní a úvěrové karty (služby), kreditní a úvěrové karty (vydávání), kurzovní záznamy na burze, nemovitosti (správa a pronájem), nemovitosti (zprostředkování prodeje a pronájmu), platby na splátky, uzavírání pojistných smluv všeho druhu, pojistně-technické služby (statistika), poradenství v oblasti pojištění, správa majetku, zprostředkovatelská činnost ve spojení se službami uvedenými ve třídě 36 tohoto seznamu.

(590) Barevná
(730) **I. TZ, družstevní záložna**, Hasskova 22, Třebíč, 67401, CZ
(740) Ing. Zdeněk Kučera, Dlouhá 207 (P.O.BOX 92), Slušovice, 76315

- (210) **O-468422**
(220) 03.06.2009
(320) 03.06.2009
(511) 36
(540)

CREDITAS družstevní záložna

- (510) (36) bankovníctví, pojišťovnictví, úvěrové banky, zúčtovací banky (provádějící bezhotovostní operace) činnost a provoz spořitelny, činnost a provoz záložny, finanční služby, finanční analýzy, finanční informace, přijímání vkladů, poskytování úvěrů, finanční leasing, platební styk, zúčtování, vydávání a správa platebních prostředků, poskytování záruk ve formě ručení nebo bankovních záruk, otevírání a vedení akreditivů, finanční odhady a oceňování (pojišťovnictví, bankovníctví, nemovitosti), finanční poradenství, finanční řízení, finanční půjčky, finanční sponzorování, směnářské služby, finanční garance, záruky, kauce, hypotéky (poskytování půjček), inkasování pohledávek, kapitálové investice, konzultační služby v oblasti bankovníctví a pojišťovnictví, bezpečnostní schránky (úschovni služby), burzovní makléřství, cennosti (úschova), cestovní šeky (vydávání), clearing (zúčtování vzájemných pohledávek a závazků - bezhotovostní operace), daňové odhady (služby), penzijní fondy, elektronický převod kapitálu, koupě na splátky (financování), kreditní a úvěrové karty (služby), kreditní a úvěrové karty (vydávání), kurzovní záznamy na burze, nemovitosti (správa a pronájem), nemovitosti (zprostředkování prodeje a pronájmu), platby na splátky, uzavírání pojistných smluv všeho druhu, pojistně-technické služby (statistika), poradenství v oblasti pojištění, správa majetku, zprostředkovatelská činnost ve spojení se službami uvedenými ve třídě 36 tohoto seznamu.

(730) **I. TZ, družstevní záložna**, Hasskova 22, Třebíč, 67401, CZ
(740) Ing. Zdeněk Kučera, Dlouhá 207 (P.O.BOX 92), Slušovice, 76315

- (210) **O-468423**
(220) 03.06.2009

(320) 03.06.2009
(511) 36
(540)

CREDITAS Banka

(510) (36) bankovníctví, pojišťovnictví, úvěrové banky, zúčtovací banky (provádějící bezhotovostní operace) činnost a provoz spořitelny, činnost a provoz záložny, finanční služby, finanční analýzy, finanční informace, přijímání vkladů, poskytování úvěrů, finanční leasing, platební styk, zúčtování, vydávání a správa platebních prostředků, poskytování záruk ve formě ručení nebo bankovních záruk, otevírání a vedení akreditivů, finanční odhady a oceňování (pojišťovnictví, bankovníctví, nemovitosti), finanční poradenství, finanční řízení, finanční půjčky, finanční sponzorování, směnárenské služby, finanční garance, záruky, kauce, hypotéky (poskytování půjček), inkasování pohledávek, kapitálové investice, konzultační služby v oblasti bankovníctví a pojišťovnictví, bezpečnostní schránky (úschovní služby), burzovní makléřství, cennosti (úschova), cestovní šeky (vydávání), clearing (zúčtování vzájemných pohledávek a závazků - bezhotovostní operace), daňové odhady (služby), penzijní fondy, elektronický převod kapitálu, koupě na splátky (financování), kreditní a úvěrové karty (služby), kreditní a úvěrové karty (vydávání), kurzovní záznamy na burze, nemovitosti (správa a pronájem), nemovitosti (zprostředkování prodeje a pronájmu), platby na splátky, uzavírání pojistných smluv všeho druhu, pojistně-technické služby (statistika), poradenství v oblasti pojištění, správa majetku, zprostředkovatelská činnost ve spojení se službami uvedenými ve třídě 36 tohoto seznamu.

(730) **1. TZ, družstevní záložna**, Hasskova 22, Třebíč, 67401, CZ
(740) Ing. Zdeněk Kučera, Dlouhá 207 (P.O.BOX 92), Slušovice, 76315

(210) **O-468425**
(220) 03.06.2009
(320) 03.06.2009
(511) 36
(540)

CREDITAS vkladové účty

(510) (36) bankovníctví, pojišťovnictví, úvěrové banky, zúčtovací banky (provádějící bezhotovostní operace) činnost a provoz spořitelny, činnost a provoz záložny, finanční služby, finanční analýzy, finanční informace, přijímání vkladů, poskytování úvěrů, finanční leasing, platební styk, zúčtování, vydávání a správa platebních prostředků, poskytování záruk ve formě ručení nebo bankovních záruk, otevírání a vedení akreditivů, finanční odhady a oceňování (pojišťovnictví, bankovníctví, nemovitosti), finanční poradenství, finanční řízení, finanční půjčky, finanční sponzorování, směnárenské služby, finanční garance, záruky, kauce, hypotéky (poskytování půjček), inkasování pohledávek, kapitálové investice, konzultační služby v oblasti bankovníctví a pojišťovnictví, bezpečnostní schránky (úschovní služby), burzovní makléřství, cennosti (úschova), cestovní šeky (vydávání), clearing (zúčtování vzájemných pohledávek a závazků - bezhotovostní operace), daňové odhady (služby), penzijní fondy, elektronický převod kapitálu, koupě na splátky (financování), kreditní a úvěrové karty (služby), kreditní a úvěrové karty (vydávání), kurzovní záznamy na burze, nemovitosti (správa a pronájem), nemovitosti (zprostředkování prodeje a pronájmu), platby na splátky, uzavírání pojistných smluv všeho druhu, pojistně-technické služby (statistika), poradenství v oblasti pojištění, správa majetku, zprostředkovatelská činnost ve spojení se službami uvedenými ve třídě 36 tohoto seznamu.

(730) **1. TZ, družstevní záložna**, Hasskova 22, Třebíč, 67401, CZ
(740) Ing. Zdeněk Kučera, Dlouhá 207 (P.O.BOX 92), Slušovice, 76315

(210) **O-468426**
(220) 03.06.2009
(320) 03.06.2009
(511) 36
(540)

CREDITAS úvěry

(510) (36) bankovníctví, pojišťovnictví, úvěrové banky, zúčtovací banky (provádějící bezhotovostní operace) činnost a provoz spořitelny, činnost a provoz záložny, finanční služby, finanční analýzy, finanční informace, přijímání vkladů, poskytování

úvěrů, finanční leasing, platební styk, zúčtování, vydávání a správa platebních prostředků, poskytování záruk ve formě ručení nebo bankovních záruk, otevírání a vedení akreditivů, finanční odhady a oceňování (pojišťovnictví, bankovníctví, nemovitosti), finanční poradenství, finanční řízení, finanční půjčky, finanční sponzorování, směnárenské služby, finanční garance, záruky, kauce, hypotéky (poskytování půjček), inkasování pohledávek, kapitálové investice, konzultační služby v oblasti bankovníctví a pojišťovnictví, bezpečnostní schránky (úschovní služby), burzovní makléřství, cennosti (úschova), cestovní šeky (vydávání), clearing (zúčtování vzájemných pohledávek a závazků - bezhotovostní operace), daňové odhady (služby), penzijní fondy, elektronický převod kapitálu, koupě na splátky (financování), kreditní a úvěrové karty (služby), kreditní a úvěrové karty (vydávání), kurzovní záznamy na burze, nemovitosti (správa a pronájem), nemovitosti (zprostředkování prodeje a pronájmu), platby na splátky, uzavírání pojistných smluv všeho druhu, pojistně-technické služby (statistika), poradenství v oblasti pojištění, správa majetku, zprostředkovatelská činnost ve spojení se službami uvedenými ve třídě 36 tohoto seznamu.

(730) **1. TZ, družstevní záložna**, Hasskova 22, Třebíč, 67401, CZ
(740) Ing. Zdeněk Kučera, Dlouhá 207 (P.O.BOX 92), Slušovice, 76315

(210) **O-468440**
(220) 04.06.2009
(320) 04.06.2009
(511) 16, 30, 35, 38, 41
(540)

PERNÍK OD JEŽIBABY

(510) (16) papír, výrobky z papíru, periodické a neperiodické publikace, knihy, časopisy, brožury, letáky, prospekty, fotografie; (30) pečivo, cukrovinky, perníky, medovíčky, výrobky z medu a perníku spadající do této třídy; (35) služby propagace a reklamy, zprostředkovatelská činnost v oblasti obchodu s výrobky ve tř. 16 a 30, aktualizace reklamních materiálů, aranžování výkladů, obchodní nebo podnikatelské informace, komerční informační kanceláře, kopírování nebo rozmnožování dokumentů, marketingové studie, organizování výstav ke komerčním účelům, pronájem reklamních materiálů a ploch, průzkum trhu, předvádění zboží, překládání informací do počítačových databází, přepisování, sekretářské služby, vedení kartoték v počítači, činnost umělecké agentury (obchodní vedení), zprostředkovatelská činnost ve styku s veřejností (public relations), vyřizování korespondence; (38) informační servis (informační kancelář), šíření a poskytování zpráv a obrazových informací, interaktivních, grafických a multimediálních sdělení prostřednictvím globálních telekomunikačních sítí a Internetu; (41) zprostředkovatelská činnost v oblasti kultury, vzdělávání a informací ve třídě 41, organizování kulturních, sportovních, společenských a vzdělávacích akcí, televizní zábava, filmová tvorba (produkce), vydávání knih, výroba divadelních nebo jiných představení, služby pro oddech a rekreaci, organizování vzdělávacích a zábavných soutěží, výroba videofilmů, rozhlasových a televizních programů, fotografování, redakční služby (zpracování a úprava textů, rukopisů pro tisk), činnost tiskové agentury (zpravodajské služby).

(730) **KAM NA PARDUBICKU s.r.o.**, V Perníkové chaloupce 38, Ráby u Pardubic, 53352, CZ

(210) **O-468507**
(220) 08.06.2009
(320) 08.06.2009
(511) 35, 41, 44
(540)



(510) (35) umělecká a reklamní agentura; (41) módní agentura, filmové projekce a filmová tvorba, organizování a vedení konferencí a

kongresů, organizování vzdělávacích a zábavných soutěží, organizování plesů a večírků, organizování a vedení seminářů zaměřených na péči o vzhled, školení, pořádání soutěží krásy, soutěže krásy, soutěže kadeřnických dovedností, zábava, živé představení, poradenství v oblasti péče o vzhled v rámci této třídy; (44) kadeřnické salóny, salóny krásy, manikúra, pedikúra, služby solárií, služby vizážistů, kosmetické služby, implantace vlasů, tetování, masáže, poradenství v oblasti péče o krásu v rámci této třídy.

- (730) **BOMTON STUDIA, a.s.**, Václavské nám. 819/43, Praha 1, 11000, CZ
(740) Mgr. Petr Mucha, advokát, Mgr. Petr Mucha, Černomořská 419/10, Praha 10, 10100

- (210) **O-468510**
(220) 08.06.2009
(320) 08.06.2009
(511) 28, 32, 33, 43
(540)



- (510) (28) hry, hračky, modelářské stavebnice, modelová železnice s příslušenstvím, funkční modely železnice, hračky - mechanické, elektrické a elektronické ovládání modelové železnice; (32) nealkoholické nápoje, pivo; (33) alkoholické nápoje; (43) hostinská činnost, hotelové služby, penzióny, restaurace, bary, kavárny, vinárny, provoz cukráren, bufety, jídelny, samoobslužné restaurace, hromadné stravování, rychlé občerstvení, kiosky, poskytování občerstvení, ubytování a stravování, cateringové služby - zajišťování občerstvení na společenských akcích, obsluha hostů v restauracích a na společenských akcích, restaurační zařízení - restaurace vybavené speciální výpočetní technikou pro komunikaci mezi obsluhou a hosty, restaurační zařízení - restaurace vybavené speciálním zařízením pro podávání nápojů na stoly hostů prostřednictvím modelové železnice.

- (590) Barevná
(730) **Fridrich Petr**, Laštůvkova 26, Brno, 63500, CZ
(740) Ing. Zdeněk Kučera, Dlouhá 207 (P.O.BOX 92), Slušovice, 76315

- (210) **O-468547**
(220) 09.06.2009
(320) 09.06.2009
(511) 3, 5, 35
(540)



- (510) (3) přípravky a prostředky pro toaletní účely, kosmetika, kosmetické výrobky a přípravky, zejména přípravky pro péči a péstění pokožky, spadající do této třídy, zvláště pak krémy, gely, mléka, tuky a oleje, vitamínové preparáty pro tělovou kosmetiku a pro zeštíhlení, masážní a masirovací gely pro odstranění svalové a kloubní bolesti a únavy a na zlepšení kondice, nikoliv pro léčebné účely; (5) výrobky a přípravky chemické, farmaceutické, veterinární, hygienické, dezinfekční, antiseptické, antibakteriální a antiparazitní v rámci této třídy, pro léčebné účely, potravinové doplňky, zejména dietetické pro léčebné účely, farmaceutické a výživové potraviny a posilující poživatiny pro léčebné účely, včetně nápojů pro léčebné účely, jako jsou proteinové, vitamínové, multivitaminové, energetické, iontové, izotonické nápoje, též obohacené adaptogeny, minerální vody (včetně stopových prvků), dietetické a výživové nápoje, vše pro

léčebné účely, dietní a nutriční přípravky k léčebným účelům, proteinové, vitamínové, multivitaminové, energetické, iontové, minerální (včetně stopových prvků) a výživové preparáty pro léčebné účely, bylinné čaje pro lékařské účely, léčivé byliny, cukrovinky nebo pastilky nebo tabletky nebo tobolky nebo kapsle nebo žvýkačky s léčivými přísadami, dietetické látky upravené pro lékařské účely, výživa pro kojence, doplňky výživové pro lékařské účely, bílkovinné přípravky nebo potravina pro lékařské účely, balzámy a krémy a masti pro lékařské účely, léčivé oleje, oleje pro lékařské účely, tuky pro lékařské účely, léčivé soli, tinktury pro lékařské účely, vitamínová a minerální výživa ve formě koncentrátů, proteinové koncentráty jako výživné přídavky k potravinám pro léčebné účely, droždí pro farmaceutické účely, výživné nebo dietetické přípravky pro lékařské účely pro denní doplnění stravy (včetně fitness přípravků) jako instantní strava nebo samostatná (vlastní) směs, která se skládá hlavně z mléka v prášku nebo ze živočišných nebo zeleninových proteinů, také s přídavkem vitamínů nebo minerálů nebo stopových prvků nebo cukru, přírodní léčivé výtažky, posilující a antibakteriální přípravky-tonika, drogy pro léčebné účely, farmaceutické přípravky pro péči o pokožku, medicínální sirupy a emulze, výtažky z bylin a kombinované přípravky vitamínů, minerálů, stopových prvků a bylinných výtažků, vše pro léčebné účely, výrobky pro prevenci nebo utišení bolesti, výrobky ze zředěných vod pro léčebné účely; (35) maloobchodní a velkoobchodní služby s výrobky uvedenými ve třídách (3) a (5), zprostředkovatelská činnost v oblasti obchodu s výše uvedenými výrobky, předvádění zboží, zprostředkování interaktivního obchodu a budování prodejních sítí, shromažďování různého zboží pro třetí osoby (kromě jejich přepravy) v rozsahu zbožíových tříd 3, 5, 29, 30, 31, 32 a 33 za účelem umožnění spotřebitelům, aby si tyto výrobky mohli pohodlně prohlížet a nakupovat, exportní a importní činnost, dovozní a vývozní agentura.

- (590) Barevná
(730) **Herbamedicus, s.r.o.**, Ostružnická 325/6, Olomouc - Město, 77900, CZ
(740) Mgr. Václav Pacl, Okrajová 1416/4, Havířov-Podlesí, 73601

- (210) **O-468548**
(220) 09.06.2009
(320) 09.06.2009
(511) 3, 5, 35
(540)



- (510) (3) přípravky a prostředky pro toaletní účely, kosmetika, kosmetické výrobky a přípravky, zejména přípravky pro péči a péstění pokožky spadající do této třídy, zvláště pak krémy, gely, mléka, tuky a oleje, vitamínové preparáty pro tělovou kosmetiku a pro zeštíhlení, masážní a masirovací gely pro odstranění svalové a kloubní bolesti a únavy a na zlepšení kondice, nikoliv pro léčebné účely; (5) výrobky a přípravky chemické, farmaceutické, veterinární, hygienické, dezinfekční, antiseptické, antibakteriální a antiparazitní v rámci této třídy, pro léčebné účely, potravinové doplňky, zejména dietetické pro léčebné účely, farmaceutické a výživové potraviny a posilující poživatiny pro léčebné účely, včetně nápojů pro léčebné účely, jako jsou proteinové, vitamínové, multivitaminové, energetické, iontové, izotonické nápoje, též obohacené adaptogeny, minerální vody (včetně stopových prvků), dietetické a výživové nápoje, vše pro léčebné účely, dietní a nutriční přípravky k léčebným účelům, proteinové, vitamínové, multivitaminové, energetické, iontové, minerální (včetně stopových prvků) a výživové preparáty pro léčebné účely, bylinné čaje pro lékařské účely, léčivé byliny, cukrovinky nebo pastilky nebo tabletky nebo tobolky nebo kapsle nebo žvýkačky s léčivými přísadami, dietetické látky upravené pro lékařské účely, výživa pro kojence, doplňky výživové pro lékařské účely, bílkovinné přípravky nebo potravina pro lékařské účely, balzámy a krémy a masti pro lékařské účely,

léčivé oleje, oleje pro lékařské účely, tuky pro lékařské účely, léčivé soli, tinktury pro lékařské účely, vitamínová a minerální výživa ve formě koncentrátů, proteinové koncentráty jako výživné přísady k potravinám pro léčebné účely, droždí pro farmaceutické účely, výživné nebo dietetické přípravky pro lékařské účely pro denní doplnění stravy (včetně fitness přípravků) jako instantní strava nebo samostatná (vlastní) směs, která se skládá hlavně z mléka v prášku nebo ze živočišných nebo zeleninových proteinů, také s přísadkou vitamínů nebo minerálů nebo stopových prvků nebo cukru, přírodní léčivé výtažky, posilující a antibakteriální přípravky-tonika, drogy pro léčebné účely, farmaceutické přípravky pro péči o pokožku, medicínální sirupy a emulze, výtažky z bylin a kombinované přípravky vitamínů, minerálů, stopových prvků a bylinných výtažků, vše pro léčebné účely, výrobky pro prevenci nebo utišení bolesti, výrobky ze zředěných vod pro léčebné účely; (35) maloobchodní a velkoobchodní služby s výrobky uvedenými ve třídách (3) a (5), zprostředkovatelská činnost v oblasti obchodu s výše uvedenými výrobky, předvádění zboží, zprostředkování interaktivního obchodu a budování prodejních sítí, shromažďování různého zboží pro třetí osoby (kromě jejich přepravy) v rozsahu zboží tříd 3, 5, 29, 30, 31, 32 a 33 za účelem umožnění spotřebitelům, aby si tyto výrobky mohli pohodlně prohlížet a nakupovat, exportní a importní činnost, dovozní a vývozní agentura.

- (590) Barevná
(730) **Herbamedicus, s.r.o.**, Ostružnická 325/6, Olomouc - Město, 77900, CZ
(740) Mgr. Václav Pacl, Okrajová 1416/4, Havířov-Podlesí, 73601

- (210) **O-468569**
(220) 10.06.2009
(320) 10.06.2009
(511) 24, 25, 26, 35
(540)

BLACK BIKER

- (510) (24) tkaniny a textilie pro výrobu oděvů a kusového textilu, ložního prádla; (25) oděvy pánské, dámské a dětské, prádlo, obuv, kloboučnické zboží, opasky; (26) krajky, stuhy, šněrovadla, zipy, knoflíky, očka, poutka, prýmkářské výrobky, výšivky, nášivky, spony, textilní samolepky a ostatní galanterie spadající do této třídy; (35) zprostředkování obchodu s výrobky obsaženými ve třídách 24, 25 a 26, reklamní a propagační činnost.

- (730) **MK Výšivky s.r.o.**, Na výsluní 201/13, Praha 10, 10000, CZ

- (210) **O-468570**
(220) 10.06.2009
(320) 10.06.2009
(511) 35, 37, 38, 40, 41, 42
(540)

Prodirect

- (510) (35) velkoobchod a maloobchod s výpočetní technikou, počítači, elektronickým zařízením, zvukovými a zvukově-obrazovými záznamy a jejich nenahranými nosiči, reklama, reklama (propagace), obchodní reklama pro třetí osoby, průzkum trhu, marketingové studie, prezentace výrobků v komunikačních médiích pro účely maloobchodu, obchodní management a podnikové poradenství, služby a poradenství v obchodní činnosti, obchodní nebo podnikatelský průzkum, pomoc při řízení obchodní činnosti, překládání informací do počítačových databází, systemizace informací do počítačových databází, vyhledávání dat v počítačových souborech pro třetí osoby, komerční správa licencí na výrobky a služby ostatních, služby v oblasti grafické úpravy pro reklamní účely; (37) montáž, údržba a opravy počítačového vybavení, instalace a opravy elektronických zařízení; (38) pronájem přístrojů pro přenos zpráv, elektronická pošta, přenos zpráv a obrazových informací pomocí počítače, pronájem zařízení pro přenos informací, počítačová komunikace, poskytování přístupu k databázím, poskytování uživatelského přístupu ke globální počítačové síti; (40) výroba elektronických zařízení; (41) elektronické publikování, tvorba, nahrávání a šíření zvukových a zvukově-obrazových záznamů, půjčování zvukových a zvukově-obrazových záznamů, nakladatelství, vydavatelství periodických a neperiodických publikací; (42) technická správa počítačových sítí, instalace počítačových programů, aktualizace počítačových

programů, tvorba počítačových systémů, tvorba software, počítačové programování, konzultace v oblasti počítačového softwaru, kopírování počítačových programů, údržba počítačových programů, poradenství v oblasti počítačového hardware, přenos dat nebo dokumentů z fyzických nosičů na elektronické nosiče, převod dat a počítačových programů, pronájem počítačového software, tvorba a správa webových stránek, umístění webových stránek, pronájem webových serverů, poskytování vyhledávačů pro Internet, počítačové systémové analýzy, obnova počítačových dat, grafický design, průmyslový design, služby v oblasti grafické úpravy (jiné než pro reklamní účely).

- (730) **Prodirect s.r.o.**, Okružní 424, Solnice, 51701, CZ
(740) JUDr. Miloš Profous, advokát, V Jámě 1, Praha 1, 11000

- (210) **O-468572**
(220) 10.06.2009
(320) 10.06.2009
(511) 35, 43
(540)



- (510) (35) vedení hotelů, motelů a ostatních zařízení sloužících k dočasnému ubytování, včetně hotelových domů a bytů se zajištěnou údržbou, služby public relations ve vztahu k zařízením dočasného ubytování, včetně hotelů a motelů, hotelových domů a bytů se zajištěnou údržbou, obchodní a marketingové služby vztahující se k zařízení dočasného ubytování, včetně hotelů a motelů, hotelových domů a bytů se zajištěnou údržbou, včetně propagace výše uvedených služeb prostřednictvím Internetu a dalších globálních počítačových sítí; (43) služby týkající se dočasného ubytování, ubytování (pronájem dočasných ubytovacích zařízení), poskytování pohoštění (jídlo a pití), pronájem zasedacích místností, restaurací, kaváren, rezervace zařízení sloužících k dočasnému ubytování, poskytování dočasného ubytování, poskytování bytů (zprostředkování ubytování) se zajištěnou údržbou, hotelové služby.
- (730) **Millennium & Copthorne International Limited**, 36 Robinson Road No. 04-01 City House, Singapore, SG
(740) **KOREJZOVÁ & SPOL.**, v.o.s., JUDr. Petra Korejzová, advokátka, Korunní 810/104 E, Praha 10, 10100

- (210) **O-468574**
(220) 10.06.2009
(320) 10.06.2009
(511) 35, 37, 42
(540)

L-STAV

- (510) (35) poskytování obchodních nebo podnikatelských informací, komerční informační kancelář, obchodní činnost v oblasti stavitelství, stavebnictví, odborné obchodní poradenství, ekonomické poradenství, obchodní průzkum, průzkum trhu, reklama a propagace, poskytování a rozšiřování reklamních materiálů, prezentace uživatelů na stránkách World Wide Web v počítačové síti Internet, komerční využití Internetu v oblastech komerčních internetových médií a vyhledávacích služeb, on-line inzerce, zprostředkovatelská činnost v oblasti obchodu s výrobky určenými pro stavaře a stavebníky a pro finální podobu interiérů a se službami zařazenými do tř. 37 a 42, činnost organizačních a ekonomických poradců, ekonomické prognózy, systemizace informací do počítačové databáze, pomoc při řízení obchodní činnosti, služby a poradenství v obchodní činnosti, marketingové studie, organizační poradenství, zprostředkovávání obchodních kontaktů, provádění obchodních operací; (37) stavitelství a stavebnictví, zejména provádění staveb včetně jejich změn, udržovacích prací na nich a jejich odstraňování, kupř. demolice staveb, rekonstrukce a opravy budov, čištění budov - vnějších povrchů i interiérů, pískování, izolace staveb proti vlhkosti, hluku apod., malování a natírání interiérů a exteriérů, čištění oken, zednické služby, pokrývačské služby, klempířské a

instalatérské práce, provádění inženýrských staveb, stavební dozor, poskytování stavebních informací, instalace, údržba a oprava vyhrazených elektrických zařízení, topných zařízení, výtahů, odrušování elektrických zařízení, opravy staveb, informace o opravách, poradenská činnost ve stavebnictví, zprostředkovatelská a obstaravatelská činnost v oblasti stavebnictví, generální dodávky staveb na klíč, kompletní dodávky interiérů v rámci stavebních prací; (42) stavební a developerské projekty, především projekty staveb, architektura, architektonické poradenství, architektonické návrhy budov, jejich částí a vybavení, služby bytového architekta, výtvarné návrhy interiérů-designérská činnost, návrhářství bytové a kancelářské, expertizy, geodetické práce a služby, geologické práce a služby, geologické expertizy, geologický průzkum a výzkum, grafický design, interiérová výzdoba, expertizy inženýrských prací, architektonické návrhy budov, jejich částí a vybavení, plánování výstavby, optimalizace výstavby, stavební projekce, projektování, projektové technické studie, projektová činnost v investiční výstavbě, engineering a konzultační činnost v oblasti stavebnictví a architektury, technické průzkumy, návrhářská, designérská, aranžérská a výtvarná činnost, grafické a kresličské technické poradenství v oblasti stavebnictví a architektury.

(730) **L-stav, s.r.o.**, Pod můstkem 808, Rudná u Prahy, 25219, CZ
(740) BOHEMIA PATENT, Ing. Jana Vandělková, Spálená 29, Praha 1, 11000

(210) **O-468585**
(220) 10.06.2009
(320) 10.06.2009
(511) 35, 38, 41
(540)



MOTOCYKL

(510) (35) výstavy a veletrhy pro obchodní a reklamní účely, jejich organizování a pořádání, odborné poradenství, vztahující se k organizování komerčních výstav a veletrhů, inzertní, reklamní a propagační služby, poskytování pomoci při provozu obchodu, včetně zprostředkování obchodních a obchodně personálních záležitostí, marketing, průzkumy a analýzy trhu; (38) šíření informací v oblasti výstavnictví prostřednictvím datových sítí, například Internetem, bezdrátovými, kabelovými nebo satelitními sítěmi; (41) organizování a pořádání výstav a veletrhů ke kulturním a vzdělávacím účelům, odborné poradenství, vztahující se k organizování výstav a veletrhů ke kulturním a vzdělávacím účelům, pořádání soutěží.

(590) Barevná
(730) **INCHEBA PRAHA, spol. s r.o.**, Areál Výstaviště 67, Praha 7, 17000, CZ
(740) Ing. Pavel Reichel, Lopatecká 14, Praha 4, 14700

(210) **O-468586**
(220) 10.06.2009
(320) 10.06.2009
(511) 9, 28, 41
(540)

KEOPS GOLD

(510) (9) hudební automaty (jukeboxy), čipy, čtecí zařízení, kompaktní disky, hry (herní zařízení) upravené pro použití s externí obrazovkou nebo monitorem, hrací a výherní automaty, karty s pamětí nebo mikroprocesorem, magnetické a čipové karty, počítačové programy, počítačové hry; (28) elektronické terče, hrací žetony, kulečnickové (biliardové) stoly uváděné do chodu vhozením mince, hry, elektronické hry; (41) provozování kasin, heren, nočních klubů, zábava, pořádání loterií, organizování soutěží, pronájem hracích automatů, provozování on-line her.

(730) **EUROMATIC, spol. s r.o.**, kpt. Stránského 998/2, Praha 9, 19000, CZ
(740) Ing. Václav Kratochvíl, patentový zástupce, Tábořská 758/33, Mladá Boleslav, 29301

(210) **O-468588**
(220) 10.06.2009
(320) 10.06.2009
(511) 9, 28, 41
(540)

MAGIC LAMP

(510) (9) hudební automaty (jukeboxy), čipy, čtecí zařízení, kompaktní disky, hry (herní zařízení) upravené pro použití s externí obrazovkou nebo monitorem, hrací a výherní automaty, karty s pamětí nebo mikroprocesorem, magnetické a čipové karty, počítačové programy, počítačové hry; (28) elektronické terče, hrací žetony, kulečnickové (biliardové) stoly uváděné do chodu vhozením mince, hry, elektronické hry; (41) provozování kasin, heren, nočních klubů, zábava, pořádání loterií, organizování soutěží, pronájem hracích automatů, provozování on-line her.

(730) **EUROMATIC, spol. s r.o.**, kpt. Stránského 998/2, Praha 9, 19000, CZ

(740) Ing. Václav Kratochvíl, patentový zástupce, Tábořská 758/33, Mladá Boleslav, 29301

(210) **O-468589**
(220) 10.06.2009
(320) 10.06.2009
(511) 9, 28, 41
(540)

DIG THAT GOLD

(510) (9) hudební automaty (jukeboxy), čipy, čtecí zařízení, kompaktní disky, hry (herní zařízení) upravené pro použití s externí obrazovkou nebo monitorem, hrací a výherní automaty, karty s pamětí nebo mikroprocesorem, magnetické a čipové karty, počítačové programy, počítačové hry; (28) elektronické terče, hrací žetony, kulečnickové (biliardové) stoly uváděné do chodu vhozením mince, hry, elektronické hry; (41) provozování kasin, heren, nočních klubů, zábava, pořádání loterií, organizování soutěží, pronájem hracích automatů, provozování on-line her.

(730) **EUROMATIC, spol. s r.o.**, kpt. Stránského 998/2, Praha 9, 19000, CZ

(740) Ing. Václav Kratochvíl, patentový zástupce, Tábořská 758/33, Mladá Boleslav, 29301

(210) **O-468590**
(220) 10.06.2009
(320) 10.06.2009
(511) 9, 28, 41
(540)

HOT FRUITS

(510) (9) hudební automaty (jukeboxy), čipy, čtecí zařízení, kompaktní disky, hry (herní zařízení) upravené pro použití s externí obrazovkou nebo monitorem, hrací a výherní automaty, karty s pamětí nebo mikroprocesorem, magnetické a čipové karty, počítačové programy, počítačové hry; (28) elektronické terče, hrací žetony, kulečnickové (biliardové) stoly uváděné do chodu vhozením mince, hry, elektronické hry; (41) provozování kasin, heren, nočních klubů, zábava, pořádání loterií, organizování soutěží, pronájem hracích automatů, provozování on-line her.

(730) **EUROMATIC, spol. s r.o.**, kpt. Stránského 998/2, Praha 9, 19000, CZ

(740) Ing. Václav Kratochvíl, patentový zástupce, Tábořská 758/33, Mladá Boleslav, 29301

(210) **O-468593**
(220) 10.06.2009
(320) 10.06.2009
(511) 9, 28, 41
(540)

WHITE PEARL

(510) (9) hudební automaty (jukeboxy), čipy, čtecí zařízení, kompaktní disky, hry (herní zařízení) upravené pro použití s externí obrazovkou nebo monitorem, hrací a výherní automaty, karty s pamětí nebo mikroprocesorem, magnetické a čipové karty, počítačové programy, počítačové hry; (28) elektronické terče, hrací žetony, kulečnickové (biliardové) stoly uváděné do chodu vhozením mince, hry, elektronické hry; (41) provozování kasin, heren, nočních klubů, zábava, pořádání loterií, organizování soutěží, pronájem hracích automatů, provozování on-line her.

(730) **EUROMATIC, spol. s r.o.**, kpt. Stránského 998/2, Praha 9, (540)
19000, CZ

(740) Ing. Václav Kratochvíl, patentový zástupce, Táborská 758/33,
Mladá Boleslav, 29301



(210) **O-468594**

(220) 10.06.2009

(320) 10.06.2009

(511) 9, 28, 41

(540)

ENCHANTED STONE

(510) (9) hudební automaty (jukeboxy), čipy, čtecí zařízení, kompaktní disky, hry (herní zařízení) upravené pro použití s externí obrazovkou nebo monitorem, hrací a výherní automaty, karty s pamětí nebo mikroprocesorem, magnetické a čipové karty, počítačové programy, počítačové hry; (28) elektronické terče, hrací žetony, kulečnické (biliardové) stoly uváděné do chodu vhozením mince, hry, elektronické hry; (41) provozování kasin, heren, nočních klubů, zábava, pořádání loterií, organizování soutěží, pronájem hracích automatů, provozování on-line her.

(730) **EUROMATIC, spol. s r.o.**, kpt. Stránského 998/2, Praha 9, 19000, CZ

(740) Ing. Václav Kratochvíl, patentový zástupce, Táborská 758/33,
Mladá Boleslav, 29301

(210) **O-468601**

(220) 11.06.2009

(320) 11.06.2009

(511) 38, 41

(540)

EGGHEAD.CZ

(510) (38) spoje (komunikace); (41) výchova, vzdělávání, zábava, sportovní a kulturní aktivity.

(730) **Mužiková Jana Mgr.**, Pod Radnicí 72, Neveklov, 25756, CZ

(210) **O-468605**

(220) 11.06.2009

(320) 11.06.2009

(511) 9, 10, 37, 42

(540)



(510) (9) přístrojová, měřicí laboratorní a instrumentační technika pro vědu, výzkum, průmysl, zemědělství a služby, laboratorní nábytek, laboratorní pece, obleky pro hasiče a záchranáře; (10) lékařské přístroje a nástroje, měřiče a pomůcky, křesla, nábytek, lehátka a svítidla pro lékařské účely, nosítka a vozíky pro pacienty, zařízení a pomůcky fyzioterapeutické, rehabilitační a cvičební, záchranářské kufříky; (37) servis a údržba měřicí, přístrojové, laboratorní a instrumentační techniky; (42) konzultační a poradenská činnost v oboru měřicí, přístrojové, laboratorní a instrumentační techniky.

(730) **Ševčík Luboš**, Vodárenská 666, Ostrava - Krásné Pole, 72526, CZ

(740) JUDr. Helmut Prchala, patentový zástupce, Rekreační 27,
Hlučín-Bobrovniky, 74801

(210) **O-468680**

(220) 12.06.2009

(320) 12.06.2009

(511) 6, 11, 19, 20, 21, 35, 37, 40, 42

(510) (6) kovové stavební materiály, kovové stavební konstrukce přenosné, kovové potřeby zámečnické a klempířské, kovové trubky, kovové kabely a dráty neelektrické, okna, dveře, portály, schodiště, střešní okna, komínové kryty a víka, obložení komínů, okapy, střešní trubky (spádové trubky) kovové, střešní krytiny, kryty z drátěného pletiva, kabiny a zahradní pavilony (kovové konstrukce), kovové výrobky, které nejsou uvedeny v jiných třídách; (11) přístroje pro osvětlení, topení, výrobu páry, pro vaření, chlazení, sušení, ventilaci, rozvod vody, jakož i sanitární zařízení, součásti uvedených výrobků, lampy, projektory, grily (přístroje na vaření), trouby, ventilační a klimatizační přístroje, ventilátory, ozdobné fontány a vodotrysky, zavlažovací zařízení, sauny, kabiny s infračerveným světlem, sanitární instalace vyrobené z keramiky, toalety, sprchy, umyvadla, vodovodní kohoutky, oddělovací stěny jako součásti sprchových koutů, vodní filtry a jejich součásti (části instalací pro domácnost a pro průmysl), zařízení na úpravu vody; (19) stavební materiály nekovové, trubky nekovové, stavební sklo, dlažba, dveře, okna, portály, schodiště, krytiny podlah, stěn a stropů, kryty okenních rámu, komínové nástavce, komínové kryty, obložení komínů, okapy, střešní trubky (spádové trubky) nekovové, střešní krytiny, omítky, síťová pletiva, dlažba pro pěšiny a stezky, travní dlažba, zahradní dlažba a nekovové dlažební kameny, kabiny a zahradní pavilony (nekovové stavby); (20) nábytek, zrcadla, rámy; (21) toaletní pomůcky nezahrnuté v jiných třídách, držáky na ručníky a osušky nikoliv ze vzácných kovů, štětky na WC; (35) maloobchodní služby a zprostředkovatelské obchodní služby pro velkoobchod s chemickými výrobky pro průmyslové použití, lepidly pro průmyslové použití, barvami, nátěry, laky, přípravky pro ochranu proti korozi, konzervačními přípravky na dřevo, barvivy, mořidly, mycími, čistícími, lešticími, odmašťovacími a brusnými přípravky, mýdly, voňavkářským zbožím, éterickými oleji, kosmetickými výrobky a výrobky pro péči o tělo, vlasovými vodami, zubními pastami, hygienickými výrobky pro léčebné účely, obecnými kovy a jejich slitinami, kovovými stavebními materiály, kovovými stavebními přenosnými konstrukcemi, kovovými kabely a dráty neelektrickými, kovovými potřebami zámečnickými a klempířskými, kovovými trubkami a rourami, kovovými výrobky, čerpadla, satelitními zařízeními, zejména anténami a satelitními přijímači, jakož i přístroji pro osvětlení, topení, výrobu páry, pro vaření, chlazení, sušení, přístroji pro ventilaci a dodávky vody, hygienickými zařízeními, izolačními materiály pro vysokoteplotní namáhání, tepelně izolačními prostředky, polotovary z plastických hmot, materiály těsnícími, ucpávacími a izolačními, ohebnými nekovovými trubkami, střešními okny, komínovými kryty, nástavci komínů, obložení komínů, okapy, střešními trubkami, střešní krytinou, síťovými pletivy, zahradními přístřešky, nekovovými stavebními materiály, nekovovými trubkami pro stavebnictví, nekovovými stavebními přenosnými konstrukcemi, nábytkem, zrcadly, rámy, předměty vyrobenými ze dřeva, korku, rákosu, vrbového proutí, rohu, kosti, slonoviny, kostic, želvoviny, jantaru, perleti, mořské pěny a jejich náhražek nebo z plastických hmot, s pomůckami a nádobami pro domácnost a kuchyni (nikoliv z drahých kovů nebo pokovených drahými kovy), houbami, kartáči a štětci (s výjimkou malířských štětců), materiály pro výrobu kartáčů, drátky na čištění parket, sklem surovým nebo opracovaným (s výjimkou stavebního skla), porcelánem a majolikou, textílem a textilním zbožím, předložkami, dveřními rohožkami, rohožemi, linoleem a jinými krytinami pro podlahy, stěny a stropy, jakož i koberečky, rostlinami a stromy; (37) stavby a opravy, obkladové práce, elektrické instalace, zednické, malířské, lakýrnické a tapetařské práce, instalace a montáž zařízení pro topení, ventilaci a klimatizaci, jakož i sanitárních přístrojů, stavby, montáže a kompletní instalace koupelen, sanitárních zařízení, bazénů, zařízení pro topení a kuchyně, dlažeb, obkladů stropů, zdi a podlah, umyvadel a skříněk se zabudovanými umyvadly, sprch,

oddělovacích stěn do sprchových koutů, topných zařízení, solárních zařízení, fotoelektrických zařízení, zařízení pro podlahové topení, zařízení saun, kabin s infračerveným světlem a montovaných částí, opravy střešních krytin, vymetání komínů, opravy střešních tašek, čištění okapů; (40) zpracování materiálů, truhlářské práce, zpracování kovů; (42) sestavování plánů a poradenství v oblasti staveb a interiérů, týkající se zejména koupelen a zařízení do koupelen, kuchyní a kuchyňského vybavení, sanitárního vybavení, vybavení saun, kabin s infračerveným topením, zařízení pro topení, solárních zařízení, fotoelektrických zařízení, podlahového topení, zařízení na úpravu vody.

- (590) Barevná
(730) **Demp B.V.**, Hagenweg 1F, NL-4131 LX Vianen, NL
(740) Společná advokátní kancelář Vsetečka Zelený Švorčík Kalenský a partneři, JUDr. Michal Havlík, Hálkova 2, Praha 2, 12000

(210) **O-468685**

- (220) 12.06.2009
(320) 12.06.2009
(511) 16, 35, 41
(540)



- (510) (16) tiskoviny, noviny, reklamní předměty (papírové), psací potřeby, učební pomůcky, tiskařské typy, štočky, obaly z papíru, známky, samolepky, umělé hmoty na modelování, modelovací hlína, dětské tvarovací hmoty, pastelíny, modelovací vosky kromě dentálních, pastelky, popisovače, barvy - v rámci této třídy, křídly, písky a vosky jako výtvarné potřeby, psací potřeby, skicáky, školní potřeby, štětce, tužky, tuhy do tužek, archy papíru, papír a výrobky z papíru všeho druhu jako papír pro kopírování, papír balicí, papír voskovaný, filtrační papír, celofán (celulózové fólie) na balení, papírové podložky pod sklenice, papírové ubrousky, lepenka a kartonážní výrobky, akvarely, alba, blahopřání i hudební, pohlednice, diagramy, figurky (sošky) z papírové hmoty, fotografie, stojany na fotografie, grafické reprodukcce, grafiky, lepty, listky, litografie, olejotisky, plakáty, malby (obrazy) zarámované či nezarámované, letáky, portréty, prospekty, grafické reprodukcce, rytiny, turistické příručky, mapy, atlasy, obrazy, pohlednice a jiné propagační a informační materiály a upomínkové předměty spadající do této třídy jako propagační publikace, ročenky, papírové propagační samolepky, potřeby pro umělce, jako jsou štětce, hlína modelovací, hmota papírová, malířská plátna, malířské stojany, malířské válečky pro interiéry, misky na vodové barvy, palety pro malíře, opěradla na ruce pro malíře, prkna rýsovací, modelovací vosky, kromě dentálních, papírnické zboží kancelářské, obalové materiály, spadající do této třídy, kancelářské potřeby jako jsou adresové štítky do adresovacích strojů, bloky (papírnické výrobky), číslačky, dávkovače lepicí pásky (kancelářské potřeby), desky (papírnické výrobky), desky psací s klípem na přidržování papíru, desky na dokumenty (šanonny, pořadače), dopisní papír, držáky na psací potřeby, etikety, kromě textilních, formuláře, gumičky, gumy na mazání, houbičky navlhčovací - v rámci této třídy, hroty psacích per, inkousty, kalamáře, kancelářské sponky, kartón, kartotéční listky, karty, karty a pásky papírové na zaznamenání počítačových programů, krejóny (patentní tužky), kružítko, křída na psaní, křívítka, laminovačky (na dokumenty) pro použití v kanceláři, lepicí pásky pro kancelářské účely a použití v domácnosti, lepidla pro kancelářské účely nebo pro domácnost, materiály na pečeti, nálepky (lepicí pásky) pro kancelářské použití nebo pro domácnost, napínáčky, násadky na pera, nože na papír, obálky, oplatky na pečeti, ořezávací stroje na tužky, ořezávatka na tužky, fezačky na papír, pečeti, pečetní vosk, penály, pera plnicí, podložky na stůl papírové, podložky pod pívni sklenice, poštovní známky, pouzdra s psacími potřebami, pravítka, pořadače (kancelářské potřeby), pouzdra na pera, pouzdra na razítka, připínáčky, psací stroje (elektrické i neelektrické), razítka, rýsovací nástroje, sešity,

seznamy (rejstříky), sponky kancelářské, stroje kancelářské na zalapování, těžítka, tikety, tiskárničky (přenosné), účetní knihy, uhly na kreslení, zápisníky (notesy), dětské plenky z papíru nebo buničiny (jednorázové), filtry kávové (papírové), fólie hliníkové na balení potravin, fólie z umělých hmot na balení, kornouty (papírové), krabice lepenkové nebo papírové, lepenka, lepenkové roury, mašle papírové, obtisky, papír toaletní, papírové ubrousky, papírové ubrusy, pásky doutníkové, podložky (psací), podušky na razítkování, poutače z papíru nebo z lepenky, pouzdra na doklady, pouzdra na pasy, pouzdra na stříhy, pouzdra s barvami (školní pomůcky), pytlíky jako obaly (z papíru nebo umělých hmot), ručníky papírové, štíty vývěsní z papíru nebo z lepenky, tabule reklamní z papíru nebo lepenky; (35) tisk reklam a křížovek, vydávání reklamních, propagačních nebo inzertních textů, zprostředkování v oblasti obchodu a služeb, zprostředkování v oblasti obchodu s reklamními předměty zařazenými ve třídách 7, 8, 11, 12, 13, 14, 15, 16, 17, 18, 20, 21, 22, 23 až 34, marketing, obstaravatelská a zprostředkovatelská služba v rámci propagace, reklamy, obchodní činnosti a kancelářských prací, účetnictví, zpracování počítačových dat a spravování databází, marketingové služby v oblasti správy nemovitostí, logistiky, obchodní administrativa a kancelářské práce, aranžérství a průzkum trhu v souvislosti s uvedenými výrobky a službami pro jiné firmy a zákazníky, rozesílání prospektů, pořizování informačních tiskovin, účetní služby, poradenské komerční služby, inzertní činnost, poskytování pomoci při provozu obchodu, včetně zprostředkování obchodních a souvisejících obchodně personálních záležitostí, kontrola, vedení, vypracování statistických přehledů, poradenství v oblasti organizace a ekonomiky podnikání, poradenské služby při výběru zaměstnání, organizování výstav a veletrhů k reklamním a obchodním účelům, provádění aukcí a dražeb, pronájem kancelářských strojů a zařízení, distribuce zboží k reklamním účelům, vykonávání administrativních prací pomocí výpočetní techniky, zprostředkování nákupu a prodeje v oblasti výpočetní techniky (hardware i software), kopírování nebo rozmnožování dokumentů, dokladů apod., příchova a vyhotovení daňových přiznání, pronájem reklamních ploch, půjčování fotokopírovacích strojů, management turistických destinací, revize účtů (audit), pomoc při celním řízení, zajištění reklamy za účelem prezentace podnikatelů v oblasti vnitrostátní a mezinárodní dopravy, přepravy, zasilatelství a skladištních zařízení, pronájem prodejních automatů; (41) publikační a vydavatelská činnost, vydávání knih a časopisů včetně elektronických, informace a zprostředkování možností rekreace, rozptýlení, zábavy, pořádání divadelních představení, provozování kinosálů, koncertní síně, provozování muzeí, knihovny (půjčovny knih), pořádání diskoték, provozování kasin a heren, provozování her on-line (z počítačové sítě), noční kluby, karaoke, výchovně zábavné klubové služby, kluby zdraví, cirkusy, drezúra zvířat, provozování zoologických zahrad, půjčování filmů, umělecké a módní agentury, estrády, pořádání loterií, organizování plesů, plánování a organizování večírků a oslav, organizování vzdělávacích, zábavných, sportovních soutěží nebo soutěží krásy, organizování kulturních nebo vzdělávacích výstav, organizování živých představení a vystoupení, předprodej vstupenek, filmová tvorba, filmová studia, dabing, digitální zpracování obrazu, nahrávací studia, výroba rozhlasových a televizních programů, zpravodajské služby, obrazové zpravodajství, fotografování, půjčování a pronájem divadelních a jiných dekorací včetně osvětlení, pronájem rozhlasových a televizních přijímačů, půjčování přenosných videokamer, posunková řeč (tlumočení), překladatelské služby, organizování a vedení kolokvií, konferencí, kongresů, seminářů, symposií, informace o výchově a vzdělávám, školení, praktické cvičení, instruktážní výcvik, zkoušení, přezkoušení, dálkové studium, korespondenční kurzy, internátní školy, dětské jesle a školky, prázdninové tábory (zábava), náboženská výchova, pomoc a poradenství pro volbu povolání, pořádání a řízení pracovních setkání, tělesná výchova, provozování a pronájem sportovních zařízení - golfových hřišť, stadiónů, tenisových dvorců, plaveckých bazénů, gymnastický výcvik, půjčování sportovního nářadí s výjimkou dopravních prostředků.

- (590) Barevná

(730) **Galočik Svatopluk**, Trávníčkova 1764/7, Praha 5, 15500, CZ
Daňhová Studecká Iveta, Vašátkova 1016/8, Praha 9, 19800, CZ

(740) DANĚK & PARTNERS Advokátní a patentová kancelář, Dr. Vilém Daněk, Vinohradská 45, Praha 2, 12000

(210) **O-468697**

(220) 15.06.2009

(320) 15.06.2009

(511) 9, 35, 37

(540)

Tonerová ambulance

(510) (9) kancelářská technika, výpočetní technika, reprografická technika, zejména tiskárny, kopírovací stroje, faxy, psací stroje, telekomunikační technika včetně doplňků, příslušenství a náhradní díly k výše uvedenému zboží, zejména tonerové kazety, inkoustové kazety, termotransferové pásy a pásy do jehličkových tiskáren - vše pro pro tiskárny, kopírky, faxy, multifunkční zařízení, pokladny a registrační pokladny; (35) zprostředkování obchodu s výše uvedenými výrobky ve třídě 9, zprostředkovatelská činnost v oblasti obchodu a služeb k obchodním účelům, kopírování nebo rozmnožování (reprodukce) dokumentů, dokladů, reklama (on-line) na počítačové komunikační síti, on-line inzerce, provoz internetového obchodu s výše uvedenými výrobky ve třídě 9, reklamní, propagační a inzertní činnost, automatizované zpracování dat; (37) renovace a recyklace kazet všeho druhu, zejména pro tiskárny, kopírovací stroje, faxové přístroje a psací stroje, instalace, servis a opravy kancelářské, výpočetní, reprografické a telekomunikační techniky.

(730) **Lejsek Jiří Ing.**, Dašická 1248, Pardubice, 53003, CZ

(740) Ing. Radmila Baumová, Nádražní 29, Žďár nad Sázavou, 59101

(210) **O-468719**

(220) 15.06.2009

(320) 15.06.2009

(511) 6, 9, 11

(540)



(510) (6) obecné kovy v surovém i polozpracovaném stavu, stavební materiál z válcovaného a litého kovu, trubky, fitinky, plechy a spojovací materiál, zámečnické a klempířské výrobky, hutní materiál, dráty; (9) regulační a měřicí technika; (11) sanitární keramika, zařízení pro topení, větrání, chlazení, zařízení pro rozvod vody a zařízení používaná ve zdravotnictví spadající do této třídy.

(590) Barevná

(730) **Cuprosan s.r.o.**, Slovenská 1085/1a, Ostrava - Přívoz, 70200, CZ

(740) PROPATENT, Mgr. Matěj Sedláček, Ke Kateřinkám 1393, Praha 4, 14900

(210) **O-468733**

(220) 15.06.2009

(320) 15.06.2009

(511) 35, 41, 42

(540)

Agáta Hanychová

(510) (35) předvádění (služby modelek) pro reklamní účely a podporu prodeje, předvádění zboží, reklama (propagace), reklamní agentury, účely maloobchodu (prezentace výrobků v komunikačních médiích pro účely maloobchodu), umělci (agentury); (41) agentury (umělecké módní), diskotéky (služby), estrády (služby v oblasti), informace o možnostech rozptýlení, informace o možnostech zábavy, plánování a organizování večírků, organizování soutěží (vzdělávacích nebo zábavných), pořádání soutěží krásy, zábava (služby), živé představení; (42) oděvní návrhářství.

(730) **Hanychová Agáta**, Únětická 117, Statenice, 25262, CZ

(740) JUDr. Lucie Horčíčková, Jednořadá 1051/53, Praha 6, 16000

(210) **O-468736**

(220) 15.06.2009

(320) 15.06.2009

(511) 3, 44

(540)

SHINE SPA

(510) (3) přípravky pro bělení a jiné práci prostředky, přípravky pro čištění, leštění, odmašťování a broušení, mýdla, parfumerie, vonné oleje, kosmetika, vlasové vody (lotions), zubní pasty; (44) lékařské služby, veterinární služby, péče o hygienu a krásu osob a zvířat, zemědělské, zahradnické a lesnické služby.

(730) **Sheraton International, Inc.**, 1111 Westchester Avenue, 10604 White Plains, New York, NY, US

(740) Rott, Růžička & Guttmann Patentové, známkové a advokátní kanceláře, JUDr. Vladimír Rott, Vinohradská 37, Praha 2, 12000

(210) **O-468745**

(220) 15.06.2009

(320) 15.06.2009

(511) 35, 38, 41

(540)



AUTOSHOW PRAHA

(510) (35) výstavy a veletrhy pro obchodní a reklamní účely, jejich organizování a pořádání, odborné poradenství vztahující se k organizování komerčních výstav a veletrhů, inzertní, reklamní a propagační služby, poskytování pomoci při provozu obchodu, včetně zprostředkování obchodních a obchodně personálních záležitostí, marketing, průzkumy a analýzy trhu; (38) šíření informací v oblasti výstavnictví prostřednictvím datových sítí, například Internetem, bezdrátovými, kabelovými nebo satelitními sítěmi; (41) organizování a pořádání výstav a veletrhů ke kulturním a vzdělávacím účelům, odborné poradenství vztahující se k organizování výstav a veletrhů ke kulturním a vzdělávacím účelům, pořádání soutěží.

(590) Barevná

(730) **INCHEBA PRAHA, spol. s r.o.**, Areál Výstaviště 67, Praha 7, 17000, CZ

(740) Ing. Pavel Reichel, Lopatecká 14, Praha 4, 14700

(210) **O-468746**

(220) 15.06.2009

(320) 15.06.2009

(511) 35, 38, 41

(540)



ESOTERIKA

(510) (35) výstavy a veletrhy pro obchodní a reklamní účely, jejich organizování a pořádání, odborné poradenství vztahující se k organizování komerčních výstav a veletrhů, inzertní, reklamní a propagační služby, poskytování pomoci při provozu obchodu, včetně zprostředkování obchodních a obchodně personálních záležitostí, marketing, průzkumy a analýzy trhu; (38) šíření informací v oblasti výstavnictví prostřednictvím datových sítí, například Internetem, bezdrátovými, kabelovými nebo satelitními sítěmi; (41) organizování a pořádání výstav a veletrhů ke kulturním a vzdělávacím účelům, odborné poradenství vztahující se k organizování výstav a veletrhů ke kulturním a vzdělávacím účelům, pořádání soutěží.

- (590) Barevná
(730) **INCHEBA PRAHA, spol. s r.o.**, Areál Výstaviště 67, Praha 7, 17000, CZ
(740) Ing. Pavel Reichel, Lopatecká 14, Praha 4, 14700

- (210) **O-468748**
(220) 15.06.2009
(320) 15.06.2009
(511) 35, 38, 41
(540)

OKNA-DVEŘE-SCHODY

- (510) (35) výstavy a veletrhy pro obchodní a reklamní účely, jejich organizování a pořádání, odborné poradenství, vztahující se k organizování komerčních výstav a veletrhů, inzertní, reklamní a propagační služby, poskytování pomoci při provozu obchodu, včetně zprostředkování obchodních a obchodně personálních záležitostí, marketing, průzkumy a analýzy trhu; (38) šíření informací v oblasti výstavnictví prostřednictvím datových sítí, například Internetem, bezdrátovými, kabelovými nebo satelitními sítěmi; (41) organizování a pořádání výstav a veletrhů ke kulturním a vzdělávacím účelům, odborné poradenství, vztahující se k organizování výstav a veletrhů ke kulturním a vzdělávacím účelům, pořádání soutěží.
- (730) **INCHEBA PRAHA spol. s r.o.**, Areál Výstaviště 67, Praha 7, 17000, CZ
(740) Ing. Pavel Reichel, Lopatecká 14, Praha 4, 14700

- (210) **O-468749**
(220) 15.06.2009
(320) 15.06.2009
(511) 35, 38, 41
(540)

PRAGOOFFICE

- (510) (35) výstavy a veletrhy pro obchodní a reklamní účely, jejich organizování a pořádání, odborné poradenství, vztahující se k organizování komerčních výstav a veletrhů, inzertní, reklamní a propagační služby, poskytování pomoci při provozu obchodu, včetně zprostředkování obchodních a obchodně personálních záležitostí, marketing, průzkumy a analýzy trhu; (38) šíření informací v oblasti výstavnictví prostřednictvím datových sítí, například Internetem, bezdrátovými, kabelovými nebo satelitními sítěmi; (41) organizování a pořádání výstav a veletrhů ke kulturním a vzdělávacím účelům, odborné poradenství, vztahující se k organizování výstav a veletrhů ke kulturním a vzdělávacím účelům, pořádání soutěží.
- (590) Barevná
(730) **INCHEBA PRAHA spol. s r.o.**, Areál Výstaviště 67, Praha 7, 17000, CZ
(740) Ing. Pavel Reichel, Lopatecká 14, Praha 4, 14700

- (210) **O-468750**
(220) 15.06.2009
(320) 15.06.2009
(511) 35, 38, 41

PANELOVÝ DŮM A BYT

- (510) (35) výstavy a veletrhy pro obchodní a reklamní účely, jejich organizování a pořádání, odborné poradenství, vztahující se k organizování komerčních výstav a veletrhů, inzertní, reklamní a propagační služby, poskytování pomoci při provozu obchodu, včetně zprostředkování obchodních a obchodně personálních záležitostí, marketing, průzkumy a analýzy trhu; (38) šíření informací v oblasti výstavnictví prostřednictvím datových sítí, například Internetem, bezdrátovými, kabelovými nebo satelitními sítěmi; (41) organizování a pořádání výstav a veletrhů ke kulturním a vzdělávacím účelům, odborné poradenství, vztahující se k organizování výstav a veletrhů ke kulturním a vzdělávacím účelům, pořádání soutěží.
- (730) **INCHEBA PRAHA spol. s r.o.**, Areál Výstaviště 67, Praha 7, 17000, CZ
(740) Ing. Pavel Reichel, Lopatecká 14, Praha 4, 14700

- (210) **O-468752**
(220) 16.06.2009
(320) 16.06.2009
(511) 9, 16, 41
(540)

CLOU

- (510) (9) nosiče zvukových a obrazových záznamů, elektronické záznamy MP3, MP4, AVI, DIVX, MOV; (16) časopisy, publikace, plakáty, propagační letáky; (41) organizování a pořádání koncertů, nahrávání všech druhů obrazových a zvukových nosičů, vydavatelství.
- (730) **Vaško Petr Bc.**, Tyršovo náměstí 2218, Roztoky, 25263, CZ

- (210) **O-468756**
(220) 16.06.2009
(320) 16.06.2009
(511) 9, 35, 37, 38, 39, 42
(540)

NetWings

- (510) (9) počítače, zařízení ke zpracování informací a dat, servery, radiokomunikační zařízení pro přenos dat, přístroje pro záznam, přenos a reprodukci zvuku a obrazu, magnetické nosiče údajů, záznamové disky, elektronické, datové nebo informační sítě, počítačový software, interaktivní a grafické programy, hardware zejména z oblasti výpočetní techniky, komunikační techniky, informační, telekomunikační a audiovizuální techniky zařazené ve třídě 9, nosiče záznamů nahrané a nenahrané, databáze a databázové produkty zařazené ve třídě 9, CD-ROM, kompaktní disky, optické disky, kazety, počítačové disky a pásky, média pro uchovávání informací, údajů, signálů, obrazů a zvuku, média pro předávání informací strojům, informace a záznamy na nosičích zařazených ve třídě 9, nebo i v elektronických, datových, informačních, počítačových a komunikačních sítích, multimediální informační katalogy, elektronická periodika v elektronické podobě, audiovizuální programy a díla na nosičích, počítačové údaje a publikace v elektronické formě, elektronická data a databáze, informační produkty v elektronických, datových, informačních a telekomunikačních sítích všeho druhu, přístroje a zařízení pro informační technologie a pro komunikaci, kancelářská, výpočetní, reprografická a telekomunikační technika všeho druhu včetně doplňků a příslušenství spadající do této třídy, informační a komunikační technologie, informační systémy, vybavení pro zpracování informací pro počítače; (35) vyhledávání dat v počítačových souborech, automatizované zpracování dat, počítačové databáze (překlady a systemizace informací do počítačových databází), inzertní, reklamní a propagační služby prostřednictvím jakéhokoli média, prostřednictvím telefonní sítě nebo datové sítě nebo informační sítě, poskytování reklamních ploch, prezentace uživatelů na www stránkách v počítačové síti Internet, distribuce zboží k reklamním účelům, přímé poskytování informací k provozu

obchodu, zvláště z počítačové sítě Internet, poskytování informací a informačních produktů spadající do této třídy, poradenství v oblasti reklamy, v oblasti internetových prezentací, pomoc při řízení obchodní činnosti, poradenská činnost v oblasti ekonomických a organizačních poradců, marketingové studie, obchodní průzkum, průzkumy a analýzy trhu, činnost reklamní agentury, zprostředkování v obchodních vztazích, reklama, reklama on-line v počítačové síti, propagace, služby spojené s obchodem, agenturní služby spadající do této třídy, poradenství v obchodní činnosti; (37) zřizování, provoz a údržba provozu www a ftp serverů (hardware), montáž a údržba počítačů a počítačových sítí, včetně připojení na klíč, instalace, servis a údržba počítačů, připojení, instalace a servis sítí, např. Internet; (38) služby zprostředkování přístupu k počítačové síti, pronájem informačních a komunikačních míst, informační služby vztahující se na spoje, poskytování on-line přístupu k informacím a ke spojovým službám, služby zabezpečující audiovizuální komunikaci prostřednictvím informačních a telekomunikačních sítí, např. počítačové sítě Internet, rozšiřování, zveřejňování a přenos informací prostřednictvím informačních a telekomunikačních prostředků a sítí, prostřednictvím datové sítě, prostřednictvím informační nebo komunikační nebo elektronické techniky, zajištění komunikace pomocí terminálů, komunikace pomocí telegrafu, dálnopisu, telefonu, mobilních telekomunikačních síťových služeb s využitím drátového i bezdrátového vedení, elektronická pošta, počítačový přenos, šíření a výměna informací, zpráv, obrazu a zvuku, komunikace a transakce v síti, informační služby na Internetu, poskytování datových a telekomunikačních služeb, služby konverze přenosového protokolu, formátu a kódu; (39) archivace elektronicky uložených dat nebo dokumentů, skladování informací a elektronicky uložených dat; (42) poradenské, konzultační, asistenční, analytické, designérské, vyhodnocovací a programovací služby týkající se počítačového software, hardware, počítačových systémů a informačních technologií, projektová činnost v oblasti telekomunikační a výpočetní techniky, projektování, projektové studie týkající se počítačového software, hardware, počítačových systémů a informačních technologií, tvorby, vývoje, programování či jiného vytváření internetových stránek, návrhy, vývoj, strukturování a programování či jiné vytváření počítačových programů a počítačových systémů, zejména programového vybavení internetových, intranetových či jiných síťových serverů, serverových stanic a systémů, včetně jejich instalace, zavádění, pronájmu, aktualizace a údržby, návrhy, strukturování, vývoj a programování či jiné vytváření databází, jiných datových systémů a aplikací pro jejich zpracování, včetně pronájmu a jejich instalace, tvorba, zavádění, aktualizace a údržby, návrhy, strukturování a programování či jiné vytváření a spravování internetových či intranetových počítačových stránek a internetových či intranetových aplikací, včetně jejich instalace a umístění, hosting (poskytování volného prostoru) pro internetové či intranetové počítačové stránky nebo hosting (poskytování volného prostoru) v rámci těchto stránek, návrhy a poradenství v oblasti tvorby, designu a správy webových stránek.

(730) **NETWINGS SOLUTIONS s.r.o.**, Lidická 1875/40, Brno, 60200, CZ

(740) Advokátní kancelář, Mgr. Jiřina Svojanovská, advokátka, Vinohrady 43, Brno, 63900

(210) **O-468757**

(220) 16.06.2009

(320) 16.06.2009

(511) 9, 35, 37, 38, 39, 42

(540)

The logo for netwings solutions features the word "netwings" in a lowercase, sans-serif font, with a stylized bird-like graphic above the "i" and "n" of "wings". The word "solutions" is positioned below "netwings" in a smaller, lowercase, sans-serif font.

(510) (9) počítače, zařízení ke zpracování informací a dat, servery, radiokomunikační zařízení pro přenos dat, přístroje pro záznam, přenos a reprodukci zvuku a obrazu, magnetické nosiče údajů,

záznamové disky, elektronické, datové nebo informační sítě, počítačový software, interaktivní a grafické programy, hardware zejména z oblasti výpočetní techniky, komunikační techniky, informační, telekomunikační a audiovizuální techniky zařazené ve třídě 9, nosiče záznamů nahrané a nenahrané, databáze a databázové produkty zařazené ve třídě 9, CD-ROM, kompaktní disky, optické disky, kazety, počítačové disky a pásky, média pro uchovávání informací, údajů, signálů, obrazů a zvuku, média pro předávání informací strojům, informace a záznamy na nosičích zařazených ve třídě 9, nebo i v elektronických, datových, informačních, počítačových a komunikačních sítích, multimediální informační katalogy, elektronická periodika v elektronické podobě, audiovizuální programy a díla na nosičích, počítačové údaje a publikace v elektronické formě, elektronická data a databáze, informační produkty v elektronických, datových, informačních a telekomunikačních sítích všeho druhu, přístroje a zařízení pro informační technologie a pro komunikaci, kancelářská, výpočetní, reprografická a telekomunikační technika všeho druhu včetně doplňků a příslušenství spadající do této třídy, informační a komunikační technologie, informační systémy, vybavení pro zpracování informací pro počítače; (35) vyhledávání dat v počítačových souborech, automatizované zpracování dat, počítačové databáze (překlady a systemizace informací do počítačových databází), inzertní, reklamní a propagační služby prostřednictvím jakéhokoli média, prostřednictvím telefonní sítě nebo datové sítě nebo informační sítě, poskytování reklamních ploch, prezentace uživatelů na www stránkách v počítačové síti Internet, distribuce zboží k reklamním účelům, přímé poskytování informací k provozu obchodu, zvláště z počítačové sítě Internet, poskytování informací a informačních produktů spadající do této třídy, poradenství v oblasti reklamy, v oblasti internetových prezentací, pomoc při řízení obchodní činnosti, poradenská činnost v oblasti ekonomických a organizačních poradců, marketingové studie, obchodní průzkum, průzkumy a analýzy trhu, činnost reklamní agentury, zprostředkování v obchodních vztazích, reklama, reklama on-line v počítačové síti, propagace, služby spojené s obchodem, agenturní služby spadající do této třídy, poradenství v obchodní činnosti; (37) zřizování, provoz a údržba provozu www a ftp serverů (hardware), montáž a údržba počítačů a počítačových sítí, včetně připojení na klíč, instalace, servis a údržba počítačů, připojení, instalace a servis sítí, např. Internet; (38) služby zprostředkování přístupu k počítačové síti, pronájem informačních a komunikačních míst, informační služby vztahující se na spoje, poskytování on-line přístupu k informacím a ke spojovým službám, služby zabezpečující audiovizuální komunikaci prostřednictvím informačních a telekomunikačních sítí, např. počítačové sítě Internet, rozšiřování, zveřejňování a přenos informací prostřednictvím informačních a telekomunikačních prostředků a sítí, prostřednictvím datové sítě, prostřednictvím informační nebo komunikační nebo elektronické techniky, zajištění komunikace pomocí terminálů, komunikace pomocí telegrafu, dálnopisu, telefonu, mobilních telekomunikačních síťových služeb s využitím drátového i bezdrátového vedení, elektronická pošta, počítačový přenos, šíření a výměna informací, zpráv, obrazu a zvuku, komunikace a transakce v síti, informační služby na Internetu, poskytování datových a telekomunikačních služeb, služby konverze přenosového protokolu, formátu a kódu; (39) archivace elektronicky uložených dat nebo dokumentů, skladování informací a elektronicky uložených dat; (42) poradenské, konzultační, asistenční, analytické, designérské, vyhodnocovací a programovací služby týkající se počítačového software, hardware, počítačových systémů a informačních technologií, projektová činnost v oblasti telekomunikační a výpočetní techniky, projektování, projektové studie týkající se počítačového software, hardware, počítačových systémů a informačních technologií, tvorby, vývoje, programování či jiného vytváření internetových stránek, návrhy, vývoj, strukturování a programování či jiné vytváření počítačových programů a počítačových systémů, zejména programového vybavení internetových, intranetových či jiných síťových serverů, serverových stanic a systémů, včetně jejich instalace, zavádění, pronájmu, aktualizace a údržby, návrhy, strukturování, vývoj a programování či jiné vytváření databází, jiných datových systémů a aplikací pro jejich zpracování, včetně pronájmu a jejich instalace, tvorba, zavádění, aktualizace a údržby, návrhy, strukturování a programování či jiné vytváření a spravování

internetových či intranetových počítačových stránek a internetových či intranetových aplikací, včetně jejich instalace a umístění, hosting (poskytování volného prostoru) pro internetové či intranetové počítačové stránky nebo hosting (poskytování volného prostoru) v rámci těchto stránek, návrhy a poradenství v oblasti tvorby, designu a správy webových stránek.

(730) **NETWINGS SOLUTIONS s.r.o.**, Lidická 1875/40, Brno, 60200, CZ

(740) Advokátní kancelář, Mgr. Jiřina Svojanovská, advokátka, Vinohrady 43, Brno, 63900

(210) **O-468768**

(220) 16.06.2009

(320) 16.06.2009

(511) 35, 38, 41

(540)



KARAVANY

(510) (35) výstavy a veletrhy pro obchodní a reklamní účely, jejich organizování a pořádání, odborné poradenství, vztahující se k organizování komerčních výstav a veletrhů, inzertní, reklamní a propagační služby, poskytování pomoci při provozu obchodu, včetně zprostředkování obchodních a obchodně personálních záležitostí, marketing, průzkumy a analýzy trhu; (38) šíření informací v oblasti výstavnictví prostřednictvím datových sítí, například Internetem, bezdrátovými, kabelovými nebo satelitními sítěmi; (41) organizování a pořádání výstav a veletrhů ke kulturním a vzdělávacím účelům, odborné poradenství, vztahující se k organizování výstav a veletrhů ke kulturním a vzdělávacím účelům, pořádání soutěží.

(590) Barevná

(730) **INCHEBA PRAHA spol. s r.o.**, Areál Výstaviště 67, Praha 7, 17000, CZ

(740) Ing. Pavel Reichel, Lopatecká 14, Praha 4, 14700

(210) **O-468775**

(220) 16.06.2009

(320) 16.06.2009

(511) 25, 28, 35

(540)

MůjČloviček  CZ

(510) (25) oděvy, obuv, kloboučnické zboží spadající do této třídy; (28) hry a hračky; (35) propagační a reklamní činnost, internetový obchod s oděvním zbožím.

(730) **Jachninová Lenka**, Ruzyňská 582/61, Praha 6, 16200, CZ

(210) **O-468789**

(220) 16.06.2009

(320) 16.06.2009

(511) 35, 38, 41

(540)

ZLATA HORECKA

(510) (35) reklamní služby, on-line reklama na počítačové komunikační síti, vydávání reklamních textů, televizní reklama, obchodní a podnikatelský průzkum, organizování výstav pro obchodní a reklamní účely, provozování reklamy pro podporu prodeje výrobků a služeb, podpora prodeje pro třetí osoby, rozšiřování reklamních materiálů, pronájem reklamních materiálů, sběr údajů do počítačových databází, třídění údajů v počítačových databázích, posuzování efektivnosti, odkazování na telefonní služby (pro nepřítomné předplatíte), obchodní management, průzkum trhu; (38) telekomunikace, spoje a

poskytování telekomunikačního připojení do světové počítačové sítě, elektronické posílání zpráv, elektronická pošta, telekomunikační služby, informační kanceláře, přenos zpráv a obrazových informací pomocí počítače, komunikace prostřednictvím telefonu a mobilního telefonu, vysílání rozhlasového a televizního programu, vysílání kabelové televize, telefonické služby, šíření rozhlasového a televizního programu, servis elektronických obrazovek (telekomunikace), tiskové agentury, přenos signálu prostřednictvím satelitu, kabelové televize, telekonferenční služby, rozhlasové vysílání, telekomunikační informace, pronájem telekomunikačních přístrojů, pronájem telefonních přístrojů, telegrafní služby, telekomunikační mezinárodní služby; (41) vzdělávací školení, zábava, sportovní a kulturní činnosti, služby týkající se zábavy, organizování loterií, poskytování on-line počítačových her, on-line publikování elektronických knih a časopisů, organizování zábavných her a představení (manažerské služby), organizování sportovních soutěží, informace o možnosti zábavy, organizování živých vystoupení, výroba televizních programů a vystoupení, výroba divadelních a jiných představení, koncertní sály, elektronická ediční činnost v malém, pronájem videorekordérů, noční kluby, služby týkající se telefonních her, hraní o peníze, klubové služby (výchovně-zábavné), organizování soutěží (výchovně-zábavných), překladatelské služby, půjčování videokazet, hazardní hry, poskytování on-line počítačových her (z počítačových sítí), organizování živých vystoupení, reportérské služby, stříhání rozhlasových a televizních programů, DTP služby, provozování kasin, zábavní parky.

(730) **IVANOV Ventzislav Stoyanov**, Naum str. 48, 1415 Sofia, BG

(740) Ing. Květoslava Kubičková, Doubravčická 2201, Praha 10, 10000

(210) **O-468879**

(220) 19.06.2009

(320) 19.06.2009

(511) 11

(540)



(510) (11) osvětlovací přístroje a zařízení.

(730) **RT com s.r.o.**, Palackého 360, Holešov, 76901, CZ

(210) **O-468894**

(220) 19.06.2009

(320) 19.06.2009

(511) 18, 25, 28

(540)

TEXKO

(510) (18) kůže, imitace kůže, výrobky z těchto materiálů, které nejsou zahrnuty do jiných tříd, kůže ze zvířat, kufrů a zavazadel, deštníky a slunečníky, hole, biče a sedlářské výrobky, peněženky, aktovky, batohy, kabelky; (25) oděvy, obuv, kloboučnické zboží; (28) hry, hračky, potřeby pro gymnastiku a sport, které nejsou uvedeny v jiných třídách, vánoční ozdoby.

(730) **NEBE STAR s.r.o.**, T.G. Masaryka 101, Kladno, 27201, CZ

(210) **O-468937**

(220) 22.06.2009

(320) 22.06.2009

(511) 9, 21, 25

(540)

ATER

(510) (9) ochranné rukavice pro průmyslové účely, rukavice máčené v PVC proti kyselinám a louhům, rukavice máčené v PVC s nitrilem, rukavice z přírodního latexu máčené v nitrilu, rukavice azbestové, ochranné brýle pro průmyslové účely, například svářečské brýle, brýle proti oslnění, ochranné brýle k použití přes dioptrické brýle, ke všem ochranným brýlím veškeré příslušenství, skla s UV filtrem, ochrana hlavy, obličej, dechu - přilby, štíty, masky, respirátory, ochranné oděvy pro průmyslové

účely proti úrazu, proti chladu, špině, dešti, vodě, zateplené i nezateplené, bundy, kalhoty, vesty, overaly, pláště, z kůže, z imitace kůže, oděvy proti netoxickým chemikáliím, oděvy azbestové, oděvy protipožární, oděvy výstražné, například s retroreflexními prvky, ochrana uší proti chladu - klapky na uši, sluchátka, zátky samostatné, zátky spojené, ochrana kolen - nákoleníky, obuv pracovní kožená, gumová, nepromokavá, zateplená i nezateplená, s ocelovou výztuží; (21) rukavice pro domácnost, zejména pro úklid, čištění, leštění, pro práce na zahradě, proti chladu; (25) rukavice textilní, kožené, kombinované, oděvy proti chladu, špině, dešti, vodě, zateplené i nezateplené, bundy, kalhoty, vesty, overaly, pláště, z textilií, z kůže, imitace kůže i kombinované.

(730) ČERVA EXPORT IMPORT a.s., Na Radosti 419, Praha 5 - Zličín, 15521, CZ

(740) Loskotová & partneři Patentová a známková kancelář, Ing. Jarmila Loskotová, K Závětinám 727, Praha 5, 15500

(210) **O-468939**

(220) 22.06.2009

(320) 22.06.2009

(511) 9, 21, 25

(540)

DUBIUS

(510) (9) ochranné rukavice pro průmyslové účely, rukavice máčené v PVC proti kyselinám a louhům, rukavice máčené v PVC s nitrilem, rukavice z přírodního latexu máčené v nitrilu, rukavice azbestové, ochranné brýle pro průmyslové účely, například svářečské brýle, brýle proti oslnění, ochranné brýle k použití přes dioptrické brýle, ke všem ochranným brýlím veškeré příslušenství, skla s UV filtrem, ochrana hlavy, obličej, dechu - přilby, štíty, masky, respirátory, ochranné oděvy pro průmyslové účely proti úrazu, proti chladu, špině, dešti, vodě, zateplené i nezateplené, bundy, kalhoty, vesty, overaly, pláště, z kůže, z imitace kůže, oděvy proti netoxickým chemikáliím, oděvy azbestové, oděvy protipožární, oděvy výstražné, například s retroreflexními prvky, ochrana uší proti chladu - klapky na uši, sluchátka, zátky samostatné, zátky spojené, ochrana kolen - nákoleníky, obuv pracovní kožená, gumová, nepromokavá, zateplená i nezateplená, s ocelovou výztuží; (21) rukavice pro domácnost, zejména pro úklid, čištění, leštění, pro práce na zahradě, proti chladu; (25) rukavice textilní, kožené, kombinované, oděvy proti chladu, špině, dešti, vodě, zateplené i nezateplené, bundy, kalhoty, vesty, overaly, pláště, z textilií, z kůže, imitace kůže i kombinované.

(730) ČERVA EXPORT IMPORT a.s., Na Radosti 419, Praha 5 - Zličín, 15521, CZ

(740) Loskotová & partneři patentová a známková kancelář, Ing. Jarmila Loskotová, K Závětinám 727, Praha 5, 15500

(210) **O-468942**

(220) 22.06.2009

(320) 22.06.2009

(511) 9, 21, 25

(540)

VIRDIS

(510) (9) ochranné rukavice pro průmyslové účely, rukavice máčené v PVC proti kyselinám a louhům, rukavice máčené v PVC s nitrilem, rukavice z přírodního latexu máčené v nitrilu, rukavice azbestové, ochranné brýle pro průmyslové účely, například svářečské brýle, brýle proti oslnění, ochranné brýle k použití přes dioptrické brýle, ke všem ochranným brýlím veškeré příslušenství, skla s UV filtrem, ochrana hlavy, obličej, dechu - přilby, štíty, masky, respirátory, ochranné oděvy pro průmyslové účely proti úrazu, proti chladu, špině, dešti, vodě, zateplené i nezateplené, bundy, kalhoty, vesty, overaly, pláště, z kůže, z imitace kůže, oděvy proti netoxickým chemikáliím, oděvy azbestové, oděvy protipožární, oděvy výstražné, například s retroreflexními prvky, ochrana uší proti chladu - klapky na uši, sluchátka, zátky samostatné, zátky spojené, ochrana kolen - nákoleníky, obuv pracovní kožená, gumová, nepromokavá, zateplená i nezateplená, s ocelovou výztuží; (21) rukavice pro domácnost, zejména pro úklid, čištění, leštění, pro práce na zahradě, proti chladu; (25) rukavice textilní, kožené, kombinované, oděvy proti chladu, špině, dešti, vodě, zateplené i nezateplené, bundy, kalhoty, vesty, overaly, pláště, z textilií, z kůže, imitace kůže i kombinované.

(730) ČERVA EXPORT IMPORT a.s., Na Radosti 419, Praha 5 - Zličín, 15521, CZ

(740) Loskotová & partneři Patentová a známková kancelář, Ing. Jarmila Loskotová, K Závětinám 727, Praha 5, 15500

(210) **O-468982**

(220) 24.06.2009

(320) 24.06.2009

(511) 6, 9, 37, 38, 39

(540)



(510) (6) komínové nástavce; (9) ukazatel rychlosti; (37) služby týkající se stavby budov, silnic, mostů, přehrad nebo přepravních linek, vše v rámci této třídy, služby malířů, instalatérů, topenářů a pokrývačů, činnost poradců v tepelném hospodářství; (38) bezdrátový rozhlas; (39) technická činnost dopravě.

(730) TEWIKO SYSTEMS, s.r.o., Dr. Milady Horákové 185/66, Liberec VII, Horní Růžodol, 46006, CZ

(210) **O-469026**

(220) 25.06.2009

(320) 25.06.2009

(511) 5, 30

(540)

Eli MenoOsteo

(510) (5) farmaceutické a veterinářské výrobky v rámci této třídy, potraviny pro zvláštní výživu pro lékařské účely, léčiva, doplňky výživy, bylinné doplňky stravy, dietní doplňky stravy, vše pro léčebné účely, vitamínové a minerální doplňky stravy, hygienické výrobky pro léčebné účely, potraviny pro kojence a batolata, diabetické přípravky pro léčebné účely, dietní potraviny upravené pro lékařské účely, doplňky výživy pro lékařské účely, přípravky a prostředky léčebné a profylaktické kosmetiky pro ošetřování pokožky a vlasů, zejména ve formě tablet, dražé, kapslí, masť, krémů, gelů, olejů, pěn, tekutých suspenzí, emulzí nebo koloïdních roztoků, vodiček, zásypů a práškových směsí, roztoků, medicínálních čajových směsí, vitamínových přípravků apod.; (30) potravinové doplňky a doplňky stravy v rámci této třídy, výživové doplňky a potraviny pro zvláštní výživu obsahující látky rostlinného původu.

(730) Simply You a.s., Roháčova 188/37, Praha 3, 13000, CZ

(740) JUDr. Lukáš Jansa, Sokola Tůmy 743/16, Ostrava - Mariánské Hory, 70900

(210) **O-469099**

(220) 29.06.2009

(320) 29.06.2009

(511) 18, 25, 40

(540)

Borgio

(510) (18) řemínky a zavazadla z kůže a imitace kůže, deštníky; (25) dámské a pánské klasické oděvy, dámské a pánské jeansové oděvy, dámské a pánské oděvy a oděvní doplňky, kravaty, opasky, klobouky, vše z kůže a imitace kůže, pánské obleky, saka, kalhoty, pláště, dámské kostýmy, saka, kalhoty, sukně, pláště, šaty, jeansové kalhoty, košile, sukně, bundy, vesty, trička, dámské a pánské sportovní oděvy, dámské a pánské prádlo a oděvní doplňky, sportovní komplety, halenky, spodní prádlo, kravaty, opasky, klobouky, šály, ponožky, punčochy, vše v rámci této třídy; (40) šití svrchních oděvů, prádla a oděvních doplňků.

(730) **Oděvy Praha s.r.o.**, Suchý vršek 2122/33, Praha 5 - Stodůlky, 15800, CZ (540)

(210) **O-469166**
(220) 01.07.2009
(320) 01.07.2009
(511) 16, 21, 35, 38, 41, 42
(540)

OCENĚNÍ ČESKÝCH PODNIKATELŮ - OCP

(510) (16) tiskárenské výrobky, fotografie, papírové zboží; (21) poháry v soutěžích ve tř. 21; (35) propagační činnost, reklama - pomoc při provozování obchodů a obchodních činností, průmyslového nebo obchodního podniku, jakož i služby reklamních kanceláří, vydávání, zveřejňování, oznámení, vyhlášení a publikování reklamního textu, pronájem reklamní doby v komunikačních médiích, reklama a propagace, venkovní reklama, rozšiřování reklamních nebo inzertních materiálů, televizní reklama, rozhlasová reklama, reklama on-line v počítačové síti, služby a poradenství v obchodní činnosti; (38) televizní vysílání; (41) sportovní a kulturní aktivity, služby, jejichž cílem jsou zábavy, rozptýlení a rekreace osob, organizování a vedení kongresů, seminářů a konferencí, organizování živého vystoupení, nahrávání videopásky, organizování a plánování večírků, fotografování, obrazové zpravodajství, organizování vzdělávacích a zábavných soutěží, výroba videofilmů, vydávání knih, výroba rozhlasových a televizních programů; (42) grafický design.

(730) **Helena Kohoutová**, Kamenická 303/39, Praha 7, 17000, CZ

(210) **O-469243**
(220) 03.07.2009
(320) 03.07.2009
(511) 33, 35, 41
(540)



(510) (33) víno, lihoviny, likéry, aperitivy, destiláty, mixované alkoholické nápoje, alkoholové extrakty, alkoholické nápoje všeho druhu, zejména víno; (35) činnost reklamní a inzertní, dodavatelské služby pro třetí osoby, distribuce zboží k reklamním účelům, obchodní činnost (pomoc při řízení), obchodní management a podnikové poradenství, obchodní nebo podnikatelské informace, obchodní nebo podnikatelský průzkum, personální poradenství, prezentace výrobků v komunikačních médiích pro účely maloobchodu, předvádění zboží, inzertní a propagační služby poskytované on-line na Internetu, předvádění zboží prostřednictvím Internetu, komerční využití Internetu v oblastech obchodu a nabídky služeb, inzertní, propagační služby a informační služby prostřednictvím Internetu za účelem obchodu; (41) zpravodajství, zábava, vzdělávací informace, poskytování on-line elektronických informací o možnostech rozptýlení, zábavy a z dalších oblastí veřejného života, výchova a vzdělávání v rámci této třídy.

(730) **Stojan Libor**, tř. 28.října 1593/3, České Budějovice, 37001, CZ
(740) JUDr. Lukáš Jansa, Sokola Tůmy 743/16, Ostrava - Mariánské Hory, 70900

(210) **O-469244**
(220) 03.07.2009
(320) 03.07.2009
(511) 5, 29, 30



(510) (5) výrobky dietetické a silící k léčebným účelům, potraviny pro děti k léčebným účelům, potraviny pro batolata, vitamínové a multivitaminové přípravky a nápoje, vitamíny a minerály a stopové prvky, výtažky z bylin a kombinované přípravky z vitamínů, minerálů a bylinných výtažků, potravinové doplňky obohacené vitamíny a/nebo minerály a/nebo stopovými prvky, vše na bázi přírodních produktů pro regeneraci a rekondici k léčebným účelům; (29) potraviny a potravinářské výrobky, spadající do této třídy, jako jsou konzervované, sušené a vařené ovoce a zelenina, rosoly, zavařeniny, vejce, mléko a jiné mlékárenské výrobky, včetně mléčných nápojů s vysokým obsahem mléka, čokoládové máslo, jedlé oleje a tuky, potraviny v konzervách, spadající do této třídy, rajský protlak; (30) káva, čaj, kakao, cukr, rýže, tapioka, ságo, kávové náhražky, mouka a obilní přípravky, těstoviny, nudle, instantní nudle, chléb, sušenky, suchary, koláče, jemné pečivo a cukrovinky, čokoláda, čokoládové pasty, čokoládové pomazánky, čokoládové náplně do pečiva, zmrzlina, med, sirup z melasy, kvasnice, prášky do pečiva, sůl, hořčice, ocet, chuťové omáčky, majonézy, kečupy, koření, led na chlazení, potravinové doplňky na bázi přírodních produktů, spadající do této třídy, obohacené vitamíny a/nebo minerály a/nebo stopovými prvky, jako doplňky výživy pro regeneraci a rekondici, jakož i pro zvláštní výživu pro sportovce, nikoliv pro lékařské účely.

(730) **LCT, a.s.**, K Nádraží 252, Telnice u Brna, 66459, CZ
(740) Ing. Jiří Dohnal, Nedbalova 29, Brno, 62300

(210) **O-469262**
(220) 04.07.2009
(320) 04.07.2009
(511) 41, 43, 44
(540)



(510) (41) sportovní a kulturní aktivity; (43) hotely, hotelové služby, ubytovací služby, restaurace, kavárny, restaurační služby, hostinská činnost, stravovací a občerstvovací služby, pronajímání jednacích místností; (44) služby pro regeneraci a rekondici, provozování bazénu, sauny, vířivky, masáže a relaxace.

(590) Barevná
(730) **Zelenková Markéta**, Daliborova 834/20, Praha 10, 10200, CZ
(740) Patentový zástupce, Doc. Ing. Jindřich Špaček, CSc., Svatopluka Čecha 106A, Brno, 61200

(210) **O-469264**
(220) 03.07.2009
(320) 03.07.2009
(511) 9, 16, 35, 37, 41
(540)

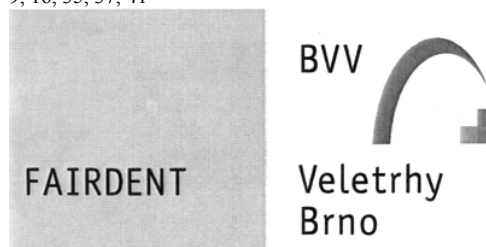

(510) (9) přístroje pro záznam, přenos nebo reprodukci zvuku či obrazu, hardware výpočetní a/nebo komunikační a/nebo

informační techniky, software na elektronických, magnetických a optických nosičích všeho druhu, elektronické, magnetické nebo optické nosiče zvukových a/nebo obrazových záznamů nahrané i nenahrané, videokazety nahrané i nenahrané, audiokazety nahrané i nenahrané, audiovizuální programy, audiovizuální díla, audiovizuální díla v digitální podobě, CD disky, videodiskety, audiodiskety, informace a záznamy v elektronické podobě, elektronické datové sítě, počítačové a telekomunikační elektronické sítě a systémy pro přenos dat, data, databáze a databázové produkty na elektronických, magnetických a optických nosičích všeho druhu a v elektronických, datových, informačních, počítačových a telekomunikačních sítích všeho druhu, zařízení a přístroje pro datovou komunikaci, elektronické časopisy, knihy v elektronické podobě, multimediální noviny a časopisy, multimediální, zejména elektronická periodika, multimediální informační katalogy, vše pouze v rámci organizování výstav a veletrhů k reklamním a obchodním účelům a/nebo organizování výstav a veletrhů ke vzdělávacím, kulturním, výchovným a zábavním účelům; (16) papír, lepenka a výrobky z těchto materiálů, které nejsou zařazeny do jiných tříd, tiskárenské výrobky, tiskoviny, časopisy, periodika, knihy, potřeby pro knižní vazby, fotografie, papírenské zboží, fotografie, folie z umělých hmot na balení, kalendáře, katalogy, prospekty, plakáty, pohlednice, mapy, obálky, obaly spadající do této třídy, desky spadající do této třídy, dopisní papír, držáky na psací potřeby, etikety kromě textilních, samolepky, vlajky papírové, papír balicí, papírové ubrousky, psací potřeby, psací podložky, psací soupravy, lepidla pro papírenství nebo domácnost, materiál pro umělce, štetce, psací stroje a kancelářské potřeby s výjimkou nábytku, kancelářské pořadače, učební a školní potřeby a pomůcky s výjimkou přístrojů, plastické obaly, které nejsou zařazeny do jiných tříd, vše pouze v rámci organizování výstav a veletrhů k reklamním a obchodním účelům a/nebo organizování výstav a veletrhů ke vzdělávacím, kulturním, výchovným a zábavním účelům; (35) inzertní, reklamní a propagační činnost, poskytování pomoci při provozu obchodu včetně zprostředkování obchodních a souvisejících obchodně personálních záležitostí, organizování výstav a veletrhů k reklamním a obchodním účelům, organizování módních přehlídek k obchodním účelům, odborné poradenství, vztahující se k organizování výstav a veletrhů k reklamním a obchodním účelům, správa obchodních zájmů třetích osob, vypracování statistických přehledů, poradenství v oblasti organizace a ekonomiky podnikání, marketing, průzkum a analýzy trhů, činnost a služby v oblasti aranžérství výstavních ploch, výstavních expozic, jakož i výstavních exponátů k reklamním a obchodním účelům, pronájem kancelářských strojů a zařízení, distribuce zboží k reklamním účelům, rozmožňování dokumentů; (37) technické zabezpečení výstav a výstavních ploch, zejména montáž a demontáž výstavních expozic, jakož i výstavních exponátů; (41) činnost vyučovací, výchovná, vzdělávací a zábavní včetně pořádání specializačních doškolovacích kurzů, symposií a konferencí, doprovodné výstavy k výchovným a vzdělávacím účelům, provozování pracovního diskusního a zájmového klubu, organizování výstav a veletrhů ke vzdělávacím, kulturním, výchovným a zábavním účelům, organizování společensko-kulturních akcí, pořádání zábavních soutěží, organizování soutěží o oceňování nejlepších exponátů, jakož i nejlepších expozic, odborné poradenství, vztahující se k organizování výstav a veletrhů ke vzdělávacím, kulturním, výchovným a zábavním účelům, organizování módních přehlídek pro výchovné, vzdělávací, kulturní a zábavní účely, kromě módních přehlídek pro reklamní účely, nakladatelská a vydavatelská činnost, provozování galerií.

- (730) **Veletrhy Brno, a.s.**, Výstaviště 1, Brno, 64700, CZ
(740) Ing. Jiří Dohnal, Nedbalova 29, Brno, 62300

- (210) **O-469270**
(220) 07.07.2009
(320) 07.07.2009
(511) 5, 29, 30
(540)

OLIMUNOVAC

- (510) (5) výrobky farmaceutické a parafarmaceutické, vakcíny humánní a veterinární, vitamíny a minerály a stopové prvky, dietní a nutriční přípravky s léčebnými účinky, léčiva, medicínální sirupy, výtažky z léčivých bylin a kombinované přípravky vitamínů, minerálů, stopových prvků a bylinných

výtažků, léčebné potravinové doplňky obohacené vitamíny nebo minerály nebo stopovými prvky, vitamínové přípravky, vitamíny a multivitaminové preparáty, minerály a multiminerálové preparáty, bylinné čaje - v rámci této třídy, léčivé byliny, cukrovinky nebo pastilky nebo tabletky nebo tobolky nebo kapsle nebo žvýkačky s léčivými přísadami, dietetické látky upravené pro lékařské účely, minerální vody a dietetické nápoje upravené pro lékařské účely, dietní potraviny upravené pro lékařské účely, doplňky výživové pro lékařské účely, bílkovinné přípravky nebo potrava pro lékařské účely, bakteriální lyzáty pro lékařské účely, balzámy a krémy a masti pro lékařské účely, chemické přípravky pro lékařské účely, léčivé oleje, oleje pro lékařské účely, tuky pro lékařské účely, léčivé soli, tinktury pro lékařské účely, bylinné výtažky nebo sirupy - v rámci této třídy, vitamínová a minerální výživa ve formě koncentrátů, léčebné proteinové koncentráty jako výživné přísady k potravinám, droždí pro farmaceutické účely, potravinové doplňky s léčebnými účinky, doplňky stravy s léčebnými účinky, výživné nebo dietetické přípravky pro lékařské účely pro denní doplnění stravy jako instantní strava nebo samostatná směs, která se skládá hlavně z mléka v prášku nebo ze živočišných nebo zeleninových proteinů, také s přísadkou vitamínů nebo minerálů nebo stopových prvků nebo cukru; (29) doplňky stravy s obsahem potravních doplňků a doplňky stravy s obsahem bakteriálních lyzátů a potravinové doplňky ne pro lékařské účely (vše zařazené v této třídě) a obsahující látky živočišného původu, protein pro lidskou spotřebu, proteinové výrobky a přípravky pro výživu, přípravky zvláštní výživy pro sportovce nebo osoby s vysokým energetickým výdejem - v rámci této třídy, jedlá želatina, želatinové výrobky a přípravky pro lidskou výživu, tuky jedlé, oleje jedlé, extrakty z chaluh jako výživa, výživné přípravky pro denní doplnění stravy, která se skládá hlavně z mléka v prášku nebo ze živočišných nebo zeleninových proteinů, také s přísadkou vitamínů nebo minerálů nebo stopových prvků nebo cukru - v rámci této třídy, mléko, mléčné výrobky, jogurty, konzervované, sušené, vařené nebo nakládané ovoce nebo zelenina, polévky, vývary, bujóny; (30) potravinové doplňky ne pro lékařské účely (zařazené v této třídě) a obsahující látky rostlinného původu, cukrovinky, žvýkačky, bonbóny, zmrzliny, pekařské výrobky, cukrářské výrobky, kakao, káva, čaj, čokoláda, nápoje čokoládové, čajové, kakaové nebo kávové, potraviny a pokrmy z obilovin pro lidskou spotřebu, těstoviny, müsli, med, propolis pro lidskou spotřebu.

- (730) **Ing. Bittner Libor, CSc.**, Osvobození 35, Vyškov, 68202, CZ
MVDr. Vrzal Vladimír, CSc., Malinovského 39, Ivanovice na Hané, 68323, CZ
(740) Advokátní kancelář, JUDr. PhDr. Jaromír Saxl, advokát, Údolní 33, Brno, 60200

- (210) **O-469273**
(220) 07.07.2009
(320) 07.07.2009
(511) 5, 9, 10, 34
(540)

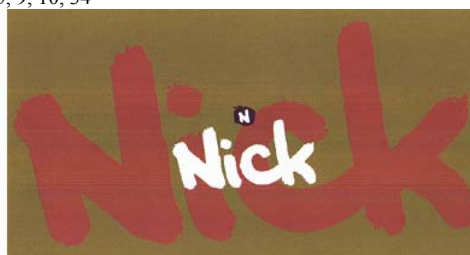

- (510) (5) cigarety bez obsahu tabáku pro lékařské účely, drogy pro léčebné účely, kuřácké bylinky pro lékařské účely; (9) akumulátory (desky do -), akumulátory (nádoby pro -), akumulátory elektrické pro vozidla, akumulátory elektrické, baterie na zapalování, baterie, články (elektrické -), dávkovače, měřicí přístroje, počítadla, počítací strojky, nabíječky pro elektrické baterie, skříně akumulátorové, světelná signalizace, blikáče, zapalovače cigaret do automobilů; (10) aerosolové dávkovače pro lékařské účely, inhalátory, insuflátory (zařízení na zavádění vzduchu nebo látek do tlétních dutin), rozstříkovače pro lékařské účely; (34) cigaretová pouzdra, cigaretové filtry, cigaretové špičky, cigaretové špičky, cigaretové špičky (náustky na -), cigarety, cigarety s obsahem tabákových náhražek (bez léčebného účinku), cigarillos, doutníkové špičky, doutníky,

pouzdra (na cigarety), pouzdra (na doutníky), šňupavý tabák, tabák, tabák (dózy na -), tabák (pouzdra na -), tabatěrky, tabatěrky (šňupací krabičky), zápalky, zapalovače doutníků (zásobníky plynu pro -), zapalovače kuřácké, zapalovače pro kuřáky, žvýkací tabák.

(590) Barevná
(730) **THINK IN a.s.**, Křemencova 178, Praha 1, 11000, CZ

(210) **O-469274**

(220) 07.07.2009

(320) 07.07.2009

(511) 35, 42

(540)



Aspectio Research

(510) (35) marketingový výzkum trhu, výzkum veřejného mínění, komplexní konzultační činnost v oblasti marketingové komunikace a public relations, automatizované zpracování dat; (42) analýza dat, vývoj software.

(590) Barevná
(730) **Aspectio, a.s.**, Mánesova 27, Praha 2, 12000, CZ

(210) **O-469275**

(220) 07.07.2009

(320) 07.07.2009

(511) 33

(540)

**PRIESSNITZOVA HOŘKÁ S
ŽIVOU VODOU**

(510) (33) alkoholické nápoje.
(730) **Bairnsfather Family Distillery s.r.o.**, Domašov 490, Bělá pod Pradědem, 79085, CZ

(210) **O-469292**

(220) 08.07.2009

(320) 08.07.2009

(511) 19

(540)

HOBÍK

(510) (19) nekovové stavební materiály, sádra a sádrokarton, stavební desky, obklady stropů, stěnové desky, nekovové materiály pro obklady stěn, opláštění stěn a stěnové kazety, systémy pro stavbu příček.

(730) **RIGIPS, s.r.o.**, Počernická 272/96, Praha 10, 10803, CZ

(210) **O-469323**

(220) 08.07.2009

(320) 08.07.2009

(511) 16, 29, 35

(540)

řekněte sýr 

(510) (16) papír a výrobky z papíru, tiskoviny a polygrafické výrobky, např. publikace, tiskoviny periodické i neperiodické, tiskopisy, prospekty, katalogy, informační brožury a letáky, plakáty, etikety, fotografie, reklamní a propagační materiály papírové, obaly patřící do této třídy, zejména obaly z plastů pro obalovou techniku, obaly z plastů a papíru, fólie z umělých hmot na balení; (29) mléko a mléčné výrobky, sýry všeho druhu, včetně sýrů přírodních i pařených a sýrů v kombinaci s jinými potravinovými složkami, jako jsou masa, ovoce, zelenina, vejce a výrobky z nich, jogurty, tvaroh, výrobky z tvarohu včetně výrobků v

kombinaci s jinými potravinovými složkami, jako jsou ovoce, zelenina, želé, džemy, vejce apod., dezerty, krémy jedlé, smetana apod., oleje a tuky jedlé; (35) služby reklamní, propagační činnost, pronájem reklamních ploch a reklamních materiálů, poradenství a pomoc v řízení obchodní činnosti, marketingové studie, administrativa, kancelářské práce, zprostředkování obchodních záležitostí.

(590) Barevná
(730) **MILTRA B s.r.o.**, Městečko Trnávka 292, Městečko Trnávka, 56941, CZ

(740) Innpartners Group, Ing. Leopold Dadej, patentový zástupce, Na Valtické 339/6, Břeclav 4, 69141

(210) **O-469324**

(220) 08.07.2009

(320) 08.07.2009

(511) 16, 29, 35

(540)

řekněte sýr 

(510) (16) papír a výrobky z papíru, tiskoviny a polygrafické výrobky, např. publikace, tiskoviny periodické i neperiodické, tiskopisy, prospekty, katalogy, informační brožury a letáky, plakáty, etikety, fotografie, reklamní a propagační materiály papírové, obaly patřící do této třídy, zejména obaly z plastů pro obalovou techniku, obaly z plastů a papíru, fólie z umělých hmot na balení; (29) mléko a mléčné výrobky, sýry všeho druhu, včetně sýrů přírodních i pařených a sýrů v kombinaci s jinými potravinovými složkami, jako jsou masa, ovoce, zelenina, vejce a výrobky z nich, jogurty, tvaroh, výrobky z tvarohu včetně výrobků v kombinaci s jinými potravinovými složkami, jako jsou ovoce, zelenina, želé, džemy, vejce apod., dezerty, krémy jedlé, smetana apod., oleje a tuky jedlé; (35) služby reklamní, propagační činnost, pronájem reklamních ploch a reklamních materiálů, poradenství a pomoc v řízení obchodní činnosti, marketingové studie, administrativa, kancelářské práce, zprostředkování obchodních záležitostí.

(730) **MILTRA B s.r.o.**, Městečko Trnávka 292, Městečko Trnávka, 56941, CZ

(740) INPARTNERS GROUP, Ing. Leopold Dadej, patentový zástupce, Na Valtické 339/6, Břeclav 4, 69141

(210) **O-469348**

(220) 09.07.2009

(320) 09.07.2009

(511) 7, 8, 35, 37

(540)

Kovopol

(510) (7) tvářecí stroje, stroje pro slévárny, formy (části strojů), soustruhy; (8) lisovací nástroje; (35) zprostředkování obchodu s výrobky ve tř. 7 a 8; (37) opravárenská činnost.

(730) **FASTECH s.r.o.**, Jindřicha Plachty 3163/28, Praha 5, 27801, CZ

(210) **O-469349**

(220) 09.07.2009

(320) 09.07.2009

(511) 7, 8, 35, 37

(540)

Kovopol

(510) (7) tvářecí stroje, stroje pro slévárny, formy (části strojů), soustruhy; (8) lisovací nástroje; (35) zprostředkování obchodu s

výrobky ve tř. 7 a 8; (37) opravárenská činnost.

(590) Barevná
(730) **FASTECH s.r.o.**, Jindřicha Plachty 3163/28, Praha 5, 27801, CZ

(210) **O-469432**
(220) 13.07.2009
(320) 13.07.2009
(511) 35, 38, 42
(540)

(210) **O-469383**
(220) 10.07.2009
(320) 10.07.2009
(511) 9, 16, 35, 37, 42
(540)



TeamOnline

(510) (9) počítačové programy nahrané, počítačový systém nahraný, software, hardware; (16) manuály; (35) počítačové databáze - překlad a systematizace informací; (37) montáž, údržba, opravy počítačového vybavení; (42) počítačové programování, počítačové programy - aktualizace, instalace, kopírování, počítačové systémové analýzy, tvorba počítačových systémů, počítačový hardware - poradenské služby.

(730) **TeamOnline a.s.**, Žitomířská 476, Praha 10, 10000, CZ
(740) Mgr. Pavel Marek, Na Poříčí 19, Praha 1, 11000

(510) (35) poradenské a konzultační služby v oblasti reklamy na Internetu, reklama na Internetu, zajištění reklamních kampaní, poskytování informací a jiných informačních produktů všeho druhu - komerční informační kancelář, poskytování multimediálních obchodních informací, komerční využití Internetu v oblastech komerčních internetovských médií a vyhledávacích služeb, on-line inzerce, prezentace uživatelů na stránkách World Wide Web v počítačové síti Internet, systemizace informací do počítačových databází, konzultační a analytická činnost v oblasti automatizovaného zpracování dat, zaslání reklamních materiálů zákazníkům; (38) zřizování a provoz WWW a FTP serverů, pronájem komunikačních zařízení připojených k síti Internet; (42) konzultace a poradenství v oblasti informačních technologií, návrh programového vybavení, aktualizace programového vybavení, údržba programového vybavení, programování počítačů, pronájem doby přístupu k databázi, podpora rozvoje komerčního využití Internetu i jiných počítačových, datových a komunikačních sítí navrhováním a vývojem software, tvorba systémů pro elektronické obchodování včetně příslušného software a hardware, know-how pro oblast elektronického obchodování a informačních technologií, programování internetových databázových systémů a internetových aplikací, programování multimediálních aplikací, vytváření a modelování 3D animací a interaktivních grafických programů, tvorba multimediálních dokumentů, prezentací, aplikací, katalogů apod., konstrukce WWW prezentací a řešení WWW serverů, počítačové animace a vizualizace, programové projekty, tvorba informačních databází, elektronických časopisů, periodik, knih.

(210) **O-469410**
(220) 13.07.2009
(320) 13.07.2009
(511) 24, 25, 26
(540)



(510) (24) tkaniny, ložní pokrývky, ubrusy, utěrky, ručníky, prostěradla, textilní prostráání, kapesníky - vše v rámci této třídy; (25) oděvy, obuv, kloboučnické zboží, ponožky, punčochové zboží; (26) textilní galanterie, umělé květiny, krajky, výšivky, stuhy, tkaničky.

(730) **Vávra Martin**, Hlavní 45, Klíčany, Praha - Východ, 25069, CZ

(590) Barevná
(730) **Dosug Nu s.r.o.**, Kováků 3210/26, Praha 5, 15000, CZ
(740) Valerija Popova, Švejcárovo nám. 2660/1, Praha 5, 15500

(210) **O-469412**
(220) 13.07.2009
(320) 13.07.2009
(511) 1, 3
(540)

PROSEPTIK

(510) (1) chemikálie a chemické výrobky všeho druhu uvedené v této třídě, bakteriální přípravky jiné než pro lékařské a veterinářské účely, kultury mikroorganismů jiné než pro lékařské a veterinářské účely, enzymatické přípravky pro průmyslové účely; (3) čisticí prostředky, čističe ucpaných odpadů.

(730) **Proxim s.r.o.**, Palackého 578, Pardubice, 53002, CZ

(210) **O-469433**
(220) 13.07.2009
(320) 13.07.2009
(511) 35, 38, 42
(540)

Dosug CZ

(510) (35) poradenské a konzultační služby v oblasti reklamy na Internetu, reklama na Internetu, zajištění reklamních kampaní, poskytování informací a jiných informačních produktů všeho druhu - komerční informační kancelář, poskytování multimediálních obchodních informací, komerční využití Internetu v oblastech komerčních internetovských médií a vyhledávacích služeb, on-line inzerce, prezentace uživatelů na stránkách World Wide Web v počítačové síti Internet, systemizace informací do počítačových databází, konzultační a analytická činnost v oblasti automatizovaného zpracování dat, zaslání reklamních materiálů zákazníkům; (38) zřizování a provoz WWW a FTP serverů, pronájem komunikačních zařízení připojených k síti Internet; (42) konzultace a poradenství v oblasti informačních technologií, návrh programového vybavení, aktualizace programového vybavení, údržba programového vybavení, programování počítačů, pronájem doby přístupu k databázi, podpora rozvoje komerčního využití Internetu i jiných počítačových, datových a komunikačních sítí navrhováním a vývojem software, tvorba systémů pro elektronické obchodování včetně příslušného software a hardware, know-how pro oblast elektronického obchodování a informačních technologií, programování internetových databázových systémů a internetových aplikací, programování multimediálních aplikací, vytváření a modelování 3D animací a interaktivních grafických

(210) **O-469413**
(220) 13.07.2009
(320) 13.07.2009
(511) 1, 3, 11
(540)

PROXIM SPEEDY

(510) (1) nemrznoucí látky - v rámci této třídy, destilovaná voda, okyselená voda na doplnění akumulátorů, baterií; (3) kapaliny na mytí skel do ostřikovačů vozidel, čisticí prostředky, čisticí roztoky, detergenty (čisticí prostředky), s výjimkou pro použití při průmyslových procesech a lékařství; (11) odmrazovače automobilů.

(730) **PROXIM s.r.o.**, Palackého 578, Pardubice, 53002, CZ

programů, tvorba multimediálních dokumentů, prezentací, aplikací, katalogů apod., konstrukce WWW prezentací a řešení WWW serverů, počítačové animace a vizualizace, programové projekty, tvorba informačních databází, elektronických časopisů, periodik, knih.

- (730) **Dosug Nu s.r.o.**, Kováků 3210/26, Praha 5, 15000, CZ
(740) Valerija Popova, Švejcárovo nám. 2660/1, Praha 5, 15500

(210) **O-469538**

(220) 17.07.2009

(320) 17.07.2009

(511) 5

(540) **"Znáte někoho, kdo nezná
Paralen" Paralen pomáhá miliónu
nachlazených měsíčně.**

- (510) (5) léčiva, farmaceutické přípravky humánní.
(730) **Zentiva, k.s.**, U kabelovny 130, Praha 10 - Dolní Měcholupy, 10237, CZ
(740) ČERVENKA, KLEINTOVÁ, TURKOVÁ Patentová, známková a advokátní kancelář, Ing. Eva Kleintová, Budečská 6/974, Praha 2, 12000

(210) **O-469544**

(220) 17.07.2009

(320) 17.07.2009

(511) 9

(540) **CEL-TEC**

- (510) (9) elektrická a elektronická zabezpečovací a bezpečnostní zařízení vč. příslušného SW, prvky a zařízení pro signalizaci a detekci (detektory pohybu infra-pasivní a mikrovlnné, detektory tříštění skla, ořesové detektory, infra-závory, požární detektory, detektory teplotní a teplotně-diferenciální, detektory plynu, tísňové hlásiče), poplachové ústředny, vnitřní a venkovní sirény, stroboskopy, signalizační LED, přístupové systémy a pro elektronické a elektrické otevírání dveří včetně čteček a přístupových karet, systémy kontroly docházky včetně SW, digitální a hlasové komunikátory, GSM zařízení pro přenos zpráv, TCP/IP komunikace, akumulátory a baterie, transformátory a elektrické zdroje, kabely pro zabezpečovací zařízení, elektrická požární signalizace, CCTV systémy, IP kamerové monitorovací systémy, minikamery, systémy pro záznam, převod a reprodukci zvuku a obrazu, spotřební elektronika.

- (730) **VARIANT plus, spol. s r.o.**, U Obůrky 5, Třebíč, 67401, CZ

(210) **O-469632**

(220) 22.07.2009

(320) 22.07.2009

(511) 28, 35, 41

(540)



- (510) (28) hrací karty, hry; (35) propagační, inzertní a reklamní činnost; (41) zábava, výchova a vzdělávání, kulturní aktivity.
(730) **Fanta Václav Mg.A.**, Dukelských hrdinů 16, Praha 7, 17000, CZ

Zamítnuté a částečně zamítnuté přihlášky ochranných známek po zveřejnění

Zjistí-li Úřad v průběhu řízení o námítkách, že přihlašovaná ochranná známka nespĺňuje podmínky pro zápis, přihlášku zamítne. Zjistí-li, že přihlašovaná ochranná známka nespĺňuje podmínky pro zápis jen pro některé výrobky nebo služby, přihlášku zamítne v rozsahu výrobků nebo služeb, pro které přihláška nespĺňuje podmínky zápisu. S ohledem na tuto skutečnost, obsahuje tato kapitola údaje o rozhodnutích o zamítnutí přihlášky ochranné známky v celém nebo částečném rozsahu na základě ustanovení § 26 zákona č. 441/2003 Sb.

Údaje o výsledku rozhodnutí (zamítnutí přihlášky, částečné zamítnutí přihlášky) jsou uvedeny za datem právní moci rozhodnutí pod INID kódem (583) s názvem "Datum právní moci rozhodnutí/výsledek rozhodnutí".

(210) **O-443557**

(540)

Bohemia Sekt Salon

(583) 04.08.2009 / částečné zamítnutí přihlášky

(210) **O-461669**

(540)

GEOSS

(583) 27.07.2009 / zamítnutí přihlášky

(210) **O-461669**

(540)

GEOSS

(583) 27.07.2009 / zamítnutí přihlášky

(210) **O-462758**

(540)



(583) 27.07.2009 / zamítnutí přihlášky

(210) **O-463260**

(540)



Jazyková škola Spěváček

(583) 04.08.2009 / zamítnutí přihlášky

(210) **O-464341**

(540)



(583) 04.08.2009 / zamítnutí přihlášky

(210) **O-464342**

(540)



(583) 04.08.2009 / zamítnutí přihlášky

Přehled zápisů ochranných známek bez změny ve vztahu ke zveřejněným přihláškám

Kapitola obsahuje údaje o ochranných známkách zapsaných na základě ustanovení § 28 odst. 1 zákona č. 441/2003 Sb., u kterých nedošlo ke změně údajů oproti zveřejněné přihlášce ochranné známky.

Číselný přehled

306921, 306922, 306923, 306924, 306925, 306926, 306927, 306929, 306930, 306931, 306933, 306934, 306935, 306936, 306937, 306938, 306939, 306940, 306941, 306942, 306943, 306944, 306945, 306946, 306947, 306948, 306949, 306950, 306951, 306952, 306953, 306954, 306955, 306956, 306957, 306958, 306959, 306960, 306961, 306962, 306963, 306964, 306965, 306966, 306967, 306968, 306969, 306970, 306971, 306972, 306973, 306974, 306975, 306976, 306977, 306978, 306979, 306980, 306981, 306982, 306983, 306984, 306985, 306986, 306987, 306988, 306989, 306990, 306991, 306992, 306993, 306994, 306995, 306996, 306997, 306998, 306999, 307000, 307001, 307002, 307003, 307004, 307005, 307006, 307007, 307008, 307009, 307010, 307011, 307012, 307013, 307014, 307015, 307016, 307017, 307018, 307019, 307020, 307021, 307022, 307023, 307024, 307025, 307026, 307027, 307028, 307029, 307030, 307031, 307032, 307033, 307034, 307035, 307036, 307037, 307038, 307039, 307040, 307041, 307042, 307043, 307044, 307045, 307046, 307047, 307048, 307049, 307050, 307051, 307052, 307053, 307054, 307055.

Zápis ochranných známek bez změny ve vztahu ke zveřejněným přihláškám

-
- (111) **306921**
(220) 14.01.2005
(320) 14.01.2005
(442) 29.04.2009
(151) 05.08.2009
(730) **Středočeská obchodní společnost Group, a.s.**, Nová 101, Kyšice, 27351, CZ
(210) O-422401
-
- (111) **306922**
(220) 01.02.2006
(320) 01.02.2006
(442) 29.04.2009
(151) 05.08.2009
(730) **CET 21 spol. s r.o.**, Křiženeckého nám. 1078/5, Praha 5, 15200, CZ
(210) O-433992
-
- (111) **306923**
(220) 13.03.2006
(320) 13.03.2006
(442) 17.05.2006
(151) 05.08.2009
(730) **Klein Reinhard**, Brüning 18, Palling, 83349, DE
(210) O-435433
-
- (111) **306924**
(220) 13.03.2006
(320) 13.03.2006
(442) 17.05.2006
(151) 05.08.2009
(730) **Klein Reinhard**, Brüning 18, Palling, 83349, DE
(210) O-435434
-
- (111) **306925**
(220) 26.10.2006
(320) 26.10.2006
(442) 13.12.2006
(151) 05.08.2009
(730) **FAVEA, spol. s r. o.**, B. Němcové 580, Kopřivnice, 74221, CZ
(210) O-442317
-
- (111) **306926**
(220) 01.12.2006
(320) 01.12.2006
(442) 31.01.2007
(151) 05.08.2009
(730) **Vondrák Zdeněk Ing.**, Zahradní 1159, Nová Paka, 50901, CZ
(210) O-443426
-
- (111) **306927**
(220) 29.12.2006
(320) 29.12.2006
(442) 31.01.2007
(151) 05.08.2009
(730) **CGI METROPOLE, s.r.o.**, Řevnická 1/121, Praha 5, 15521, CZ
(210) O-444155
-
- (111) **306929**
(220) 16.04.2007
(320) 16.04.2007
(442) 14.11.2007
(151) 05.08.2009
(730) **MAGNUM Hotel's, a.s.**, Jakubská 1, Brno, 60200, CZ
-
- (210) O-447374
-
- (111) **306930**
(220) 16.04.2007
(320) 16.04.2007
(442) 14.11.2007
(151) 05.08.2009
(730) **MAGNUM Invest, s.r.o.**, Jakubská 1, Brno, 60200, CZ
(210) O-447377
-
- (111) **306931**
(220) 09.10.2007
(320) 09.10.2007
(442) 27.08.2008
(151) 05.08.2009
(730) **TACIT PROPERTIES LIMITED**, 3rd Floor, 15 Hanover Square, Londýn W1S 1HS, GB
(210) O-452629
-
- (111) **306933**
(220) 14.11.2007
(320) 14.11.2007
(442) 09.01.2008
(151) 05.08.2009
(730) **HTM Group s.r.o.**, 8. května 27/503, Olomouc, 77200, CZ
(210) O-453713
-
- (111) **306934**
(220) 27.11.2007
(320) 27.11.2007
(442) 18.06.2008
(151) 05.08.2009
(730) **Bioveta, a.s.**, Komenského 212, Ivanovice na Hané, 68323, CZ
(210) O-454098
-
- (111) **306935**
(220) 11.12.2007
(320) 11.12.2007
(442) 29.04.2009
(151) 05.08.2009
(730) **AVACOM, s.r.o.**, Hrdlivská 238, Smečno, 27305, CZ
(210) O-454508
-
- (111) **306936**
(220) 25.03.2008
(320) 25.03.2008
(442) 29.04.2009
(151) 05.08.2009
(730) **Ropek Rudolf Ing.**, U Rybníčka 252, Potštejn, 51743, CZ
(210) O-457607
-
- (111) **306937**
(220) 02.04.2008
(320) 02.04.2008
(442) 21.05.2008
(151) 05.08.2009
(730) **LARGE LIFE LIMITED**, 6 Bexley Square, Salford, Manchester, M3 GBZ, GB
(210) O-457788
-
- (111) **306938**
(220) 03.04.2008
(320) 03.04.2008
(442) 29.04.2009

(151) 05.08.2009 (730) VALIDITA s.r.o. , Jilovská 1156/53, Praha 4, 14200, CZ (210) O-457826	(151) 05.08.2009 (730) TERINVEST, spol. s r.o. , Americká 27, Praha 2, 12000, CZ (210) O-460187
(111) 306939 (220) 08.04.2008 (320) 08.04.2008 (442) 30.04.2008 (151) 05.08.2009 (730) SVUS Pharma a.s. , Smetanovo nábřeží 1238/20a, Hradec Králové, 50002, CZ (210) O-457986	(111) 306947 (220) 24.06.2008 (320) 13.06.2008 (442) 29.04.2009 (151) 05.08.2009 (730) The Coca-Cola Company , One Coca-Cola Plaza, Atlanta, GA, US (210) O-460218
(111) 306940 (220) 15.04.2008 (320) 15.04.2008 (442) 29.04.2009 (151) 05.08.2009 (730) BBPress, s.r.o. , Zelný trh 12, Brno, 60200, CZ (210) O-458191	(111) 306948 (220) 07.07.2008 (320) 07.07.2008 (442) 24.09.2008 (151) 05.08.2009 (730) ELKOV elektro a.s. , Vodní 613/5, Blansko, 67801, CZ (210) O-460596
(111) 306941 (220) 02.05.2008 (320) 02.05.2008 (442) 22.10.2008 (151) 05.08.2009 (730) VESNA, a.s. , Čeperka 306, Pardubice, 53215, CZ (210) O-458720	(111) 306949 (220) 09.07.2008 (320) 09.07.2008 (442) 12.11.2008 (151) 05.08.2009 (730) TESLA Holding a.s. , Poděbradská 56/186, Praha 9 - Hloubětín, 18066, CZ (210) O-460660
(111) 306942 (220) 27.05.2008 (320) 27.05.2008 (442) 08.10.2008 (151) 05.08.2009 (730) Smejkal Radek Ing. , Alešova 755/II, Poděbrady, 29001, CZ Smejkal Karel Ing. , Alešova 755/II, Poděbrady, 29001, CZ Týmová Šárka Ing. , Alešova 755/II, Poděbrady, 29001, CZ Týma Martin , Pátek 163, Poděbrady, 29001, CZ (210) O-459404	(111) 306950 (220) 28.07.2008 (320) 28.07.2008 (442) 01.10.2008 (151) 05.08.2009 (730) ALTAMIRA MEDIA s.r.o. , 28. pluku 524, Praha 10, 10000, CZ (210) O-461075
(111) 306943 (220) 29.05.2008 (320) 29.05.2008 (442) 29.04.2009 (151) 05.08.2009 (730) Tanzberg Mikulov, a.s. , Bavory 132, Mikulov, 69201, CZ (210) O-459484	(111) 306951 (220) 28.07.2008 (320) 28.07.2008 (442) 01.10.2008 (151) 05.08.2009 (730) ALTAMIRA MEDIA s.r.o. , 28. pluku 524, Praha 10, 10000, CZ (210) O-461076
(111) 306944 (220) 30.05.2008 (320) 30.05.2008 (442) 29.04.2009 (151) 05.08.2009 (730) Tanzberg Mikulov, a.s. , Bavory 132, Mikulov, 69201, CZ (210) O-459520	(111) 306952 (220) 19.08.2008 (320) 19.08.2008 (442) 29.04.2009 (151) 05.08.2009 (730) Turistika.cz, s.r.o. , Národní 60/28, Praha 1, 11000, CZ (210) O-461627
(111) 306945 (220) 02.06.2008 (320) 02.06.2008 (442) 29.04.2009 (151) 05.08.2009 (730) PRAGUE CARD, spol. s r.o. , Písecká 90, Mukařov, 25162, CZ (210) O-459575	(111) 306953 (220) 21.08.2008 (320) 21.08.2008 (442) 29.04.2009 (151) 05.08.2009 (730) American Sporting Goods Corporation , 101 Enterprise, Aliso Viejo, CA, US (210) O-461673
(111) 306946 (220) 23.06.2008 (320) 23.06.2008 (442) 29.04.2009	(111) 306954 (220) 27.08.2008 (320) 27.08.2008 (442) 29.04.2009 (151) 05.08.2009 (730) ASEKOL s.r.o. , Dobrušská 1/1797, Praha 4, 14700, CZ (210) O-461785

-
- (111) **306955**
(220) 03.09.2008
(320) 03.09.2008
(442) 29.04.2009
(151) 05.08.2009
(730) **Sedmiková Alice**, Vinohradská 208/14, Praha 2, 12000, CZ
(210) O-461986
-
- (111) **306956**
(220) 12.09.2008
(320) 12.09.2008
(442) 29.04.2009
(151) 05.08.2009
(730) **JPLUS, s.r.o.**, Kolbenova 886/9a, Praha 9 - Vysočany, 19000, CZ
(210) O-462260
-
- (111) **306957**
(220) 06.10.2008
(320) 06.10.2008
(442) 29.04.2009
(151) 05.08.2009
(730) **AeroJOB, s.r.o.**, Jílovská 1167/71, Praha 4 - Braník, 14200, CZ
(210) O-462778
-
- (111) **306958**
(220) 20.10.2008
(320) 20.10.2008
(442) 29.04.2009
(151) 05.08.2009
(730) **AGRO CS, a.s.**, Říkov 265, Česká Skalice, 55203, CZ
(210) O-463133
-
- (111) **306959**
(220) 22.10.2008
(320) 22.10.2008
(442) 28.01.2009
(151) 05.08.2009
(730) **Chytka Robert Bc.**, Okrouhlá 8, Brno, 62500, CZ
(210) O-463212
-
- (111) **306960**
(220) 07.11.2008
(320) 07.11.2008
(442) 29.04.2009
(151) 05.08.2009
(730) **Kyralová Wanda Ing.**, Květnového vítězství 1742/6, Praha 4, 14900, CZ
(210) O-463613
-
- (111) **306961**
(220) 13.11.2008
(320) 13.11.2008
(442) 29.04.2009
(151) 05.08.2009
(730) **Amica commerce, s.r.o.**, Zborovská 34, Praha 5, 15134, CZ
(210) O-463728
-
- (111) **306962**
(220) 24.11.2008
(320) 24.11.2008
(442) 29.04.2009
(151) 05.08.2009
(730) **Mužik Pavel Bc.**, Fibichova 43, Břeclav, 69002, CZ
(210) O-463974
-
- (111) **306963**
(220) 17.12.2008
(320) 17.12.2008
(442) 29.04.2009
(151) 05.08.2009
-
- (460) **VÁHALA a spol. s r.o. výroba a prodej masných a lahůdkářských výrobků**, Hustopeče nad Bečvou 97, Hustopeče nad Bečvou, 75366, CZ
(210) O-464637
-
- (111) **306964**
(220) 18.12.2008
(320) 18.12.2008
(442) 29.04.2009
(151) 05.08.2009
(730) **Liberecký kraj**, U Jezu 642/2a, Liberec 2, 46180, CZ
(210) O-464656
-
- (111) **306965**
(220) 18.12.2008
(320) 18.12.2008
(442) 29.04.2009
(151) 05.08.2009
(730) **eBRÁNA s.r.o.**, Na Třísele 145, Pardubice, 53002, CZ
(210) O-464657
-
- (111) **306966**
(220) 18.12.2008
(320) 18.12.2008
(442) 29.04.2009
(151) 05.08.2009
(730) **Barrandov Televizní Studio a.s.**, Kříženeckého nám. 322, Praha 5, 15200, CZ
(210) O-464698
-
- (111) **306967**
(220) 19.12.2008
(320) 19.12.2008
(442) 29.04.2009
(151) 05.08.2009
(730) **Hepnárek Jiří**, Šternberská 40, Olomouc - Týneček, 77900, CZ
(210) O-464706
-
- (111) **306968**
(220) 22.12.2008
(320) 22.12.2008
(442) 29.04.2009
(151) 05.08.2009
(730) **MTE spol. s r.o.**, Hybešova 43, Brno, 60200, CZ
(210) O-464727
-
- (111) **306969**
(220) 23.12.2008
(320) 23.12.2008
(442) 29.04.2009
(151) 05.08.2009
(730) **Procházka Ivo**, Proskovická 27, Ostrava, 73000, CZ
Janda Milan, Velflíkova 12, Ostrava, 73000, CZ
(210) O-464771
-
- (111) **306970**
(220) 23.12.2008
(320) 23.12.2008
(442) 29.04.2009
(151) 05.08.2009
(730) **SWISS POINT s.r.o.**, V Rovinách 520/46, Praha 4, 14000, CZ
(210) O-464791
-
- (111) **306971**
(220) 23.12.2008
(320) 23.12.2008
(442) 29.04.2009
(151) 05.08.2009
(730) **SWISS POINT s.r.o.**, V Rovinách 520/46, Praha 4, 14000, CZ
(210) O-464792
-

(111) **306972**
(220) 21.01.2009
(320) 21.01.2009
(442) 29.04.2009
(151) 05.08.2009
(730) **ADWISE s.r.o.**, Sokolovská 100/94, Praha 8, 18600, CZ
(210) O-465182

(111) **306981**
(220) 09.02.2009
(320) 09.02.2009
(442) 29.04.2009
(151) 05.08.2009
(730) **T.G., a.s.**, Jiráskovo nám. 816/4, Plzeň, 32600, CZ
(210) O-465682

(111) **306973**
(220) 21.01.2009
(320) 21.01.2009
(442) 29.04.2009
(151) 05.08.2009
(730) **Pavúk Šimon**, Komenského 18, 04001 Košice, SK
(210) O-465194

(111) **306982**
(220) 10.02.2009
(320) 10.02.2009
(442) 29.04.2009
(151) 05.08.2009
(730) **GE Money Bank, a.s.**, Vyskočilova 1422/1a, Praha 4, 14028, CZ
(210) O-465722

(111) **306974**
(220) 22.01.2009
(320) 22.01.2009
(442) 29.04.2009
(151) 05.08.2009
(730) **PSG, a.s.**, Napajedelská 1552, Otrokovice, 76502, CZ
(210) O-465231

(111) **306983**
(220) 12.02.2009
(320) 12.02.2009
(442) 29.04.2009
(151) 05.08.2009
(730) **Rynt Pavel Mgr.**, Lutovítova 810, Kralupy nad Vltavou, 27801, CZ
(210) O-465787

(111) **306975**
(220) 26.01.2009
(320) 26.01.2009
(442) 29.04.2009
(151) 05.08.2009
(730) **INELSEV Group a.s.**, Husitská 1716, Most, 43401, CZ
(210) O-465281

(111) **306984**
(220) 13.02.2009
(320) 13.02.2009
(442) 29.04.2009
(151) 05.08.2009
(730) **Garzotto Hotels & Resosts s.r.o.**, Spálená 90/17, Praha 1, 11000, CZ
(210) O-465818

(111) **306976**
(220) 27.01.2009
(320) 27.01.2009
(442) 29.04.2009
(151) 05.08.2009
(730) **Pavel Bárta - BP Lumen**, Puškinova 546, Úpice, 54232, CZ
(210) O-465331

(111) **306985**
(220) 16.02.2009
(320) 16.02.2009
(442) 29.04.2009
(151) 05.08.2009
(730) **Fincentrum Media s.r.o.**, Pobřežní 620/3, Praha 8, 18600, CZ
(210) O-465851

(111) **306977**
(220) 30.01.2009
(320) 30.01.2009
(442) 29.04.2009
(151) 05.08.2009
(730) **BOHEMILK, a.s.**, Podzámčí 385, Opočno, 51773, CZ
(210) O-465444

(111) **306986**
(220) 17.02.2009
(320) 17.02.2009
(442) 29.04.2009
(151) 05.08.2009
(730) **ZTC Energy s.r.o.**, Urbánkova 3349/6, Praha 4 - Modřany, 14300, CZ
(210) O-465916

(111) **306978**
(220) 04.02.2009
(320) 04.02.2009
(442) 29.04.2009
(151) 05.08.2009
(730) **Vosyková Jana**, Farského 7, Praha 7, 17000, CZ
(210) O-465557

(111) **306987**
(220) 18.02.2009
(320) 18.02.2009
(442) 29.04.2009
(151) 05.08.2009
(730) **CARLA spol. s r.o.**, Krkonošská 2850, Dvůr Králové nad Labem, 54400, CZ
(210) O-465935

(111) **306979**
(220) 04.02.2009
(320) 04.02.2009
(442) 29.04.2009
(151) 05.08.2009
(730) **Novotný Radek Ing.**, J. Bědy 30, České Budějovice, 37005, CZ
(210) O-465558

(111) **306988**
(220) 19.02.2009
(320) 19.02.2009
(442) 29.04.2009
(151) 05.08.2009
(730) **Business Media CZ, s.r.o.**, Nádražní 32, Praha 5, 15000, CZ
(210) O-465972

(111) **306980**
(220) 06.02.2009
(320) 06.02.2009
(442) 29.04.2009
(151) 05.08.2009
(730) **Barko, s.r.o.**, Nádražní 598, Zastávka, 66484, CZ
(210) O-465645

(111) **306989**
(220) 19.02.2009

-
- (320) 19.02.2009
(442) 29.04.2009
(151) 05.08.2009
(730) **Reckitt & Colman (Overseas) Limited**, Dansom Lane, Hull HU8 7DS, GB
(210) O-465976
-
- (111) **306990**
(220) 23.02.2009
(320) 23.02.2009
(442) 29.04.2009
(151) 05.08.2009
(730) **BAUER MEDIA v.o.s.**, Viktora Huga 6, Praha 5, 15000, CZ
(210) O-466031
-
- (111) **306991**
(220) 23.02.2009
(320) 23.02.2009
(442) 29.04.2009
(151) 05.08.2009
(730) **MADETA a.s.**, Rudolfovská 246/83, České Budějovice, 37050, CZ
(210) O-466032
-
- (111) **306992**
(220) 23.02.2009
(320) 23.02.2009
(442) 29.04.2009
(151) 05.08.2009
(730) **STABE GROUP s.r.o.**, Žernovická bez č.p./č.e. na st. parcele 1424, Prachatice II, 38301, CZ
(210) O-466037
-
- (111) **306993**
(220) 23.02.2009
(320) 23.02.2009
(442) 29.04.2009
(151) 05.08.2009
(730) **BUSINESS CONSULTING s.r.o.**, náměstí Míru 165, Jindřichův Hradec I, 37701, CZ
(210) O-466040
-
- (111) **306994**
(220) 24.02.2009
(320) 24.02.2009
(442) 29.04.2009
(151) 05.08.2009
(730) **COEX CZ s.r.o.**, U Zeměpisného ústavu 508/12, Praha 6, 16000, CZ
(210) O-466107
-
- (111) **306995**
(220) 25.02.2009
(320) 25.02.2009
(442) 29.04.2009
(151) 05.08.2009
(730) **džob s.r.o.**, Kopečná 31, Brno, 60200, CZ
(210) O-466111
-
- (111) **306996**
(220) 02.03.2009
(320) 02.03.2009
(442) 29.04.2009
(151) 05.08.2009
(730) **Petr Grünvald**, Jiřího Fraňka 1643, Benešov, 25601, CZ
(210) O-466220
-
- (111) **306997**
(220) 02.03.2009
(320) 02.03.2009
(442) 29.04.2009
(151) 05.08.2009
-
- (730) **Schmied Marek**, Mšenská 3953/42, Jablonec nad Nisou, 46604, CZ
(210) O-466225
-
- (111) **306998**
(220) 02.03.2009
(320) 02.03.2009
(442) 29.04.2009
(151) 05.08.2009
(730) **Součková Lenka**, Příční 1118, Kostelec nad Černými Lesy, 28163, CZ
(210) O-466226
-
- (111) **306999**
(220) 02.03.2009
(320) 02.03.2009
(442) 29.04.2009
(151) 05.08.2009
(730) **Hachette Filipacchi 2000, spol. s r.o.**, Na Zátorce 3, Praha 6, 16000, CZ
(210) O-466244
-
- (111) **307000**
(220) 02.03.2009
(320) 02.03.2009
(442) 29.04.2009
(151) 05.08.2009
(730) **FOR BIKERS s.r.o.**, Slovanské údolí 1040/46, Plzeň, 31800, CZ
(210) O-466252
-
- (111) **307001**
(220) 03.03.2009
(320) 03.03.2009
(442) 29.04.2009
(151) 05.08.2009
(730) **Koničková Renata**, Svatopluka Čecha 809, Lipník nad Bečvou, 75131, CZ
(210) O-466255
-
- (111) **307002**
(220) 05.03.2009
(320) 05.03.2009
(442) 29.04.2009
(151) 05.08.2009
(730) **Tutor, s.r.o.**, U Půjčovny 752, Praha 1, 11000, CZ
(210) O-466337
-
- (111) **307003**
(220) 05.03.2009
(320) 05.03.2009
(442) 29.04.2009
(151) 05.08.2009
(730) **MARABU COMPANY CZ, a.s.**, U Smetanky 191/5, Praha 9, 19000, CZ
(210) O-466353
-
- (111) **307004**
(220) 06.03.2009
(320) 06.03.2009
(442) 29.04.2009
(151) 05.08.2009
(730) **BOHEMIACOAL TRADE s.r.o.**, Pelclova 2500/5, Ostrava, Moravská Ostrava, 70200, CZ
(210) O-466371
-
- (111) **307005**
(220) 08.03.2009
(320) 08.03.2009
(442) 29.04.2009
(151) 05.08.2009
(730) **BIOGENA CB, spol. s r.o.**, J. A. Komenského 369, Ševětín, 37363, CZ

(210) O-466392	(320) 16.03.2009 (442) 29.04.2009 (151) 05.08.2009 (730) Kudělka Vladimír , Bořetická 6, Brno, 62800, CZ (210) O-466598
(111) 307006 (220) 01.04.2009 (320) 01.04.2009 (442) 29.04.2009 (151) 05.08.2009 (730) RAPA-DOG s.r.o. , Palackého 99, Jičín, 50601, CZ (210) O-466399	(111) 307015 (220) 16.03.2009 (320) 16.03.2009 (442) 29.04.2009 (151) 05.08.2009 (730) GAMESTAR, a.s. , Bozděchova 7, Praha 5, 15000, CZ (210) O-466617
(111) 307007 (220) 11.03.2009 (320) 11.03.2009 (442) 29.04.2009 (151) 05.08.2009 (730) džob s.r.o. , Kopečná 31, Brno, 60200, CZ (210) O-466477	(111) 307016 (220) 18.03.2009 (320) 18.03.2009 (442) 29.04.2009 (151) 05.08.2009 (730) Veletrhy Brno, a.s. , Výstaviště 1, Brno, 64700, CZ (210) O-466651
(111) 307008 (220) 11.03.2009 (320) 11.03.2009 (442) 29.04.2009 (151) 05.08.2009 (730) džob s.r.o. , Kopečná 31, Brno, 60200, CZ (210) O-466478	(111) 307017 (220) 18.03.2009 (320) 18.03.2009 (442) 29.04.2009 (151) 05.08.2009 (730) Mascotte s.r.o. , Na Výhledu 1432, Hostivice, 25301, CZ (210) O-466663
(111) 307009 (220) 11.03.2009 (320) 11.03.2009 (442) 29.04.2009 (151) 05.08.2009 (730) HOLS akciová společnost , Zlatnická 1128/6, Praha 1, 11000, CZ (210) O-466492	(111) 307018 (220) 18.03.2009 (320) 18.03.2009 (442) 29.04.2009 (151) 05.08.2009 (730) AD Partner CZ & Sk, a.s. , Sousedská 9, Plzeň, 31209, CZ (210) O-466672
(111) 307010 (220) 11.03.2009 (320) 11.03.2009 (442) 29.04.2009 (151) 05.08.2009 (730) HOLS akciová společnost , Zlatnická 1128/6, Praha 1, 11000, CZ (210) O-466493	(111) 307019 (220) 20.03.2009 (320) 20.03.2009 (442) 29.04.2009 (151) 05.08.2009 (730) Wyeth A corporation of the State of Delaware , Five Giralda Farms, 07940-0874 Madison, NJ, US (210) O-466734
(111) 307011 (220) 13.03.2009 (320) 13.03.2009 (442) 29.04.2009 (151) 05.08.2009 (730) ALLBOX s.r.o. , Pobřežní 95/74, Praha 8 - Karlín, 18600, CZ (210) O-466561	(111) 307020 (220) 23.03.2009 (320) 23.03.2009 (442) 29.04.2009 (151) 05.08.2009 (730) Coaching Systems s.r.o. , Blanická 28, Praha 2, 12000, CZ (210) O-466779
(111) 307012 (220) 13.03.2009 (320) 13.03.2009 (442) 29.04.2009 (151) 05.08.2009 (730) SERVISBAL OBALY s.r.o. , Na Poříčí 661, Dobruška, 51801, CZ (210) O-466578	(111) 307021 (220) 23.03.2009 (320) 23.03.2009 (442) 29.04.2009 (151) 05.08.2009 (730) Jesenické prameny Nová Pláň a.s. , Nová Pláň 61, Nová Pláň, okres Bruntál, 79201, CZ (210) O-466780
(111) 307013 (220) 16.03.2009 (320) 16.03.2009 (442) 29.04.2009 (151) 05.08.2009 (730) ALFA COMPANY s.r.o. , Na Švihance 9/1527, Praha 2, 12000, CZ (210) O-466596	(111) 307022 (220) 26.03.2009 (320) 26.03.2009 (442) 29.04.2009 (151) 05.08.2009 (730) MACH TRADE s.r.o. , Videňská 104, Vestec, 25242, CZ
(111) 307014 (220) 16.03.2009	

(210) O-466840	(111) 307031
	(220) 30.03.2009
(111) 307023	(320) 30.03.2009
(220) 26.03.2009	(442) 29.04.2009
(320) 26.03.2009	(151) 05.08.2009
(442) 29.04.2009	(730) Veletrhy Brno, a.s. , Výstaviště 1, Brno, 64700, CZ
(151) 05.08.2009	(210) O-466926
(730) Valeant Czech Pharma s.r.o. , Truhlářská 1104/13, 1103/15, Praha 1, 11000, CZ	
(210) O-466856	(111) 307032
	(220) 30.03.2009
(111) 307024	(320) 30.03.2009
(220) 26.03.2009	(442) 29.04.2009
(320) 26.03.2009	(151) 05.08.2009
(442) 29.04.2009	(730) Nejedlý Otakar , Gorazdova 6, Praha 2, 12000, CZ
(151) 05.08.2009	(210) O-466930
(730) HECKL s.r.o. , Čechova 505, Kralupy nad Vltavou, 27801, CZ	
(210) O-466861	(111) 307033
	(220) 30.03.2009
(111) 307025	(320) 30.03.2009
(220) 26.03.2009	(442) 29.04.2009
(320) 26.03.2009	(151) 05.08.2009
(442) 29.04.2009	(730) Česká spořitelna, a.s. , Olbrachtova 1929/62, Praha 4, 14000, CZ
(151) 05.08.2009	(210) O-466938
(730) Reckitt & Colman (Overseas) Limited , Dansom Lane, Hull HU87DS, GB	
(210) O-466864	(111) 307034
	(220) 30.03.2009
(111) 307026	(320) 30.03.2009
(220) 27.03.2009	(442) 29.04.2009
(320) 27.03.2009	(151) 05.08.2009
(442) 29.04.2009	(730) pomalý svět s.r.o. , Na Prášilkách 513, Černá Hora, 67921, CZ
(151) 05.08.2009	(210) O-466939
(730) KOMORA AUDITORŮ ČESKÉ REPUBLIKY , Opletalova 55, Praha 1, 11000, CZ	
(210) O-466880	(111) 307035
	(220) 30.03.2009
(111) 307027	(320) 30.03.2009
(220) 27.03.2009	(442) 29.04.2009
(320) 27.03.2009	(151) 05.08.2009
(442) 29.04.2009	(730) CZ MOTO s.r.o. , Kunětická 2534/2, Praha 2, 12000, CZ
(151) 05.08.2009	(210) O-466945
(730) KOMORA AUDITORŮ ČESKÉ REPUBLIKY , Opletalova 55, Praha 1, 11000, CZ	
(210) O-466881	(111) 307036
	(220) 31.03.2009
(111) 307028	(320) 31.03.2009
(220) 27.03.2009	(442) 29.04.2009
(320) 27.03.2009	(151) 05.08.2009
(442) 29.04.2009	(730) Diochi spol. s r.o. , Weilova 2/1144, Praha 10, 10200, CZ
(151) 05.08.2009	(210) O-466963
(730) TIPSPORT a.s. , Václavské náměstí 56/802, Praha 1, 11000, CZ	
(210) O-466889	(111) 307037
	(220) 31.03.2009
(111) 307029	(320) 31.03.2009
(220) 27.03.2009	(442) 29.04.2009
(320) 27.03.2009	(151) 05.08.2009
(442) 29.04.2009	(730) SPORTISIMO s.r.o. , Řevnická 121/1, Praha 5 - Zličín, 15500, CZ
(151) 05.08.2009	(210) O-466969
(730) IVAMAX s.r.o. , Šimáčkova 907/19, Praha 7 - Holešovice, 17000, CZ	
(210) O-466909	(111) 307038
	(220) 01.04.2009
(111) 307030	(320) 01.04.2009
(220) 30.03.2009	(442) 29.04.2009
(320) 30.03.2009	(151) 05.08.2009
(442) 29.04.2009	(730) Richard Dašek , Tusarova 1462/16, Praha 7, 17000, CZ
(151) 05.08.2009	(210) O-466991
(730) JABLUM Czech s.r.o. , Boleslavská 1095, Bakov nad Jizerou, 29401, CZ	
(210) O-466923	(111) 307039
	(220) 01.04.2009

(730) Květa Lukešová , Amforová 23, Praha 5, 15500, CZ Vladimír Jedlička , Rytířská 26, Praha 1, 11000, CZ (210) O-466996	(111) 307048 (220) 02.04.2009 (320) 02.04.2009 (442) 29.04.2009 (151) 05.08.2009 (730) HYUNDAI CORPORATION , 226, Shinmunro-1ka, Jongno-gu, Seoul, KR (210) O-467048
(111) 307040 (220) 01.04.2009 (320) 01.04.2009 (442) 29.04.2009 (151) 05.08.2009 (730) 4Safety, s.r.o. , Krohova 2264/1, Praha 6, 16000, CZ (210) O-467011	(111) 307049 (220) 02.04.2009 (320) 02.04.2009 (442) 29.04.2009 (151) 05.08.2009 (730) EFEKTIM a.s. , Thunovská 12, Praha 1, 11000, CZ (210) O-467051
(111) 307041 (220) 02.04.2009 (320) 02.04.2009 (442) 29.04.2009 (151) 05.08.2009 (730) Nettig Jan , Konrádova 3, Brno, 62800, CZ (210) O-467021	(111) 307050 (220) 02.04.2009 (320) 02.04.2009 (442) 29.04.2009 (151) 05.08.2009 (730) EFEKTIM a.s. , Thunovská 12, Praha 1, 11000, CZ (210) O-467052
(111) 307042 (220) 02.04.2009 (320) 02.04.2009 (442) 29.04.2009 (151) 05.08.2009 (730) Kohoutová Helena , Kamenická 303/39, Praha 7 - Bubeneč, 17000, CZ (210) O-467022	(111) 307051 (220) 02.04.2009 (320) 02.04.2009 (442) 29.04.2009 (151) 05.08.2009 (730) Švec Richard , Šárecká 63, Praha 6, 16000, CZ (210) O-467053
(111) 307043 (220) 02.04.2009 (320) 02.04.2009 (442) 29.04.2009 (151) 05.08.2009 (730) HBSW, akciová společnost , Byňov 117, Byňov, 37334, CZ (210) O-467035	(111) 307052 (220) 03.04.2009 (320) 03.04.2009 (442) 29.04.2009 (151) 05.08.2009 (730) NONSTOP s.r.o. , M. Hübnerové 12, Brno, 62100, CZ (210) O-467061
(111) 307044 (220) 02.04.2009 (320) 02.04.2009 (442) 29.04.2009 (151) 05.08.2009 (730) PRAGUE REAL ESTATE INVEST, s.r.o. , Na Pořiči 1079/3a, Praha 1, 11000, CZ (210) O-467036	(111) 307053 (220) 03.04.2009 (320) 03.04.2009 (442) 29.04.2009 (151) 05.08.2009 (730) ŠKODA HOLDING a.s. , Václavské nám. 837/11, Praha 1, 11000, CZ (210) O-467079
(111) 307045 (220) 02.04.2009 (320) 02.04.2009 (442) 29.04.2009 (151) 05.08.2009 (730) RESIDENCE GARDEN SUPPORT a.s. , Na Pořiči 1079/3a, Praha 1, 11000, CZ (210) O-467037	(111) 307054 (220) 03.04.2009 (320) 03.04.2009 (442) 29.04.2009 (151) 05.08.2009 (730) ŠKODA HOLDING a.s. , Václavské nám. 637/11, Praha 1, 11000, CZ (210) O-467080
(111) 307046 (220) 02.04.2009 (320) 02.04.2009 (442) 29.04.2009 (151) 05.08.2009 (730) Hloušek Miroslav , Příčná 568, Hradec Králové, 50011, CZ (210) O-467040	(111) 307055 (220) 03.04.2009 (320) 03.04.2009 (442) 29.04.2009 (151) 05.08.2009 (730) ŠKODA HOLDING a.s. , Václavské nám. 837/11, Praha 1, 11000, CZ (210) O-467081
(111) 307047 (220) 02.04.2009 (320) 02.04.2009 (442) 29.04.2009 (151) 05.08.2009 (730) MONDO, s.r.o. , Vážní 899, Hradec Králové, 50003, CZ (210) O-467041	

Přehled zápisů ochranných známek se změnou ve vztahu ke zveřejněným přihláškám

Kapitola obsahuje údaje o ochranných známkách zapsaných na základě ustanovení § 28 odst. 1 zákona č. 441/2003 Sb., u kterých došlo ke změně údajů oproti zveřejněné přihlášce ochranné známky.

Číselný přehled

306920, 306928, 306932

Zápisy ochranných známek se změnou ve vztahu ke zveřejněným přihláškám

(111) **306920**
(220) 07.01.2005
(320) 07.01.2005
(442) 19.09.2007
(151) 05.08.2009
(540)

LOLA

(730) **Nováček Alois**, I. P. Pavlova 50, Olomouc, 77900, CZ
(740) HALAXOVÁ & HALAXOVÁ, TETRAPAT, RNDr. Zdeňka Halaxová, Dukelská 891/4, Olomouc, 77200
(510) (20) nábytek, výrobky ze dřeva, korku, rákosu, vrbového proutí, rohu, kostí, slonoviny, kostic, želvoviny, jantaru, perleti, mořské pěny a imitací těchto materiálů patřící do této třídy, nábytkové doplňky a části, držáky a tyče na záclony a závěsy, ložní potřeby jako matrace, slavníky, podhlavníky, polštáře atp., nábytek kancelářský, nábytek kovový a z imitací kovů, nábytek pro camping, věšáky a ramínka, zrcadla, rámy, bytové zařízení patřící do této třídy, proutěné zboží, ratan, umělecká díla ze dřeva, vosku, sádry a plastických hmot, umělecké truhlářské výrobky, atypické kovové interiéry, postele, mobiliáře, pulty, bary, plastiky; (37) opravy, instalační služby, práce spojené s realizací staveb a jejich údržbou, práce spojené s restaurováním budov a jim podobných objektů, provádění tepelných, hlukových a vlhkostních izolací a opravy těchto izolací, služby spadající do oblasti stavebnictví jako služby malířů, instalatérů, topenářů a elektroinstalatérů, vodoinstalatérů, práce pokrývačské a související služby opravářské, služby pronájmu nářadí a konstrukčního materiálu, služby pronájmu stavebních strojů včetně strojů pro zemní práce, dozor nad stavbami, stavební informace, sanace budov a staveb, montáže a demontáže lešení, pokrývačské služby, štukování, sádrování, povrchové čištění budov, tapetování, utěsnění (tmelení) budov, zednické služby, provádění staveb, jejich změn a odstraňování, truhlářské práce, stavebnictví a stavitelství, zprostředkovatelská činnost v oblasti výstavby, zajišťování komplexních služeb v oblasti výstavby, antikoroziní úprava, čalounění, čištění, deratizace, montáž, údržba a opravy kancelářských strojů a zařízení, kominické služby, montáž zařízení, mandlování, žehlení, praní, pískování, povrchová těžba, těžba důlní, (40) barvení tkanin, kůží a hotových výrobků, apretace textilií, úprava a zpracování textilu, kácení a zpracování dřeva, výroba energie, čištění povrchů a vzduchu, fukání skla, hoblování, impregnace látek, informace o zpracování materiálů, kalení kovů, pálení keramiky, kotlářství, úpravy oděvů, leštění, likvidace, recyklace a/nebo zpracování odpadu, lisování ovoce, magnetizace, mletí, mlynářství, porážka zvířat, konzervování a uzení potravin, rafinace, zpracování ropy, rámování, sitotisk, stříhová služba, tiskárny, potisk výrobků, vycpávání živočichů, vyvolávání filmů, služby zubních techniků, umělecko-kovářské práce; (41) zábava, zábavní a společenské akce, zábava prostřednictvím Internetu, kabarety, noční kluby, divadelní kluby a show kluby, taneční produkce, erotické tance, herny, kasina, služby nahrávacích studií, filmová tvorba, pronájem video nahrávek, organizování a vedení seminářů, kolokvií, kongresů a konferencí, pořádání a řízení pracovních setkání, praktický výcvik, vydavatelská a publikační činnost, elektronické publikování, pořádání odborných kurzů, školení a jiných vzdělávacích akcí, organizování a pořádání kulturních akcí, výchovná a vzdělávací činnost - mimo oblast motorových vozidel nebo závodů motorových vozidel, organizování studia, korespondenční kurzy, dálkové studium, vedení a provozování knihoven, organizování vzdělávacích výstav, vyučování, zkoušení a přezkoušení, služby pro oddech a rekreaci, provozování rekreačních zařízení, provozování pláží, pořádání kulturních a/nebo vzdělávacích výstav a veletrhů, umělecké agentury, cirkusy, diskotéky, drezúra zvířat, karaoke, pronájem hracích ploch jako hřiště, stadióny atp., půjčování sportovního nářadí, provozování zoologických a botanických zahrad, zpravodajské služby, aerobic, módní přehlídky, soutěže krásy, taneční škola, taneční vystoupení; (43) stravovací služby, ubytovací služby, závodní stravování, restaurační a hostinské služby, služby samoobslužného stravování, služby rychlého občerstvení jako je pouliční občerstvení a stánkové občerstvení

při společenských akcích, poradenské a konzultační služby a poskytování know how v uvedených oblastech, cateringové služby, služby poskytované při provozování a franchisingu restaurací a podobných zařízení podávajících pokrmy a nápoje ke konzumaci, příprava a prodej pokrmů přes ulici, zásobování.

(511) 20, 37, 40, 41, 43
(210) O-422056

(111) **306928**
(220) 26.01.2007
(320) 26.01.2007
(442) 28.03.2007
(151) 05.08.2009
(540)



(730) **NET MILK a.s.**, Příkop 843/4, Brno, 60200, CZ
(740) Ing. Zdeněk Kučera, Padělky 548, P.O.BOX 92, Slušovice, 76315
(510) (39) služby dopravce, jako je autobusová doprava, automobilová doprava, doprava letecká, lodní (námořní i říční), trajektová, železniční, tramvajová, nákladní (kamiónová), osobní doprava i přeprava zboží a nákladů, doručovací služby, kurýrské služby, doručování novin a časopisů, přeprava cenností s doprovodem i bez, dodávka zboží poštou, balení zboží, nakládání, resp. vykládání zboží, služby nosičů, pronájem a půjčování autokarů, automobilů, lodí, kamióňů, koní, pronájem garáží a parkovacích míst, lodivodství, pilotování, přeprava obměnými vozy, převozy sanitkou, půjčování závodních automobilů, spedice, stěhování, taxislužba, doprava a skladování odpadu, odtahování dopravních prostředků při poruchách a haváriích, vyprošťování uvíznutých lodí, vyzdvihování potopených lodí, skladování zboží, pronájem skladišť, archivace elektronicky uložených dat nebo dokumentů, rozvod elektřiny, energie, tepla, vody, doprava ropou, služby turistické kanceláře s výjimkou kancelářů poskytujících hotelové rezervace, jako je zprostředkování přepravy, organizování cest, exkurzí, prohlídek, zájezdů, doprovázení turistů, organizování okružních výletů, okružních plaveb, jízdy výletní lodí, informace o dopravě, rezervace jízdenek, místenek, letenek a lodních listků.
(590) Barevná
(511) 39
(210) O-444871

(111) **306932**
(220) 31.10.2007
(320) 31.10.2007
(442) 05.03.2008
(151) 05.08.2009
(540)

IMUNOXOL

(730) **MEDI-AP, spol. s r.o.**, Dostihová 678, Slušovice, 76315, CZ
(740) Ing. Zdeněk Kučera, Dlouhá 207 (P.O.BOX 92), Slušovice, 76315
(510) (5) zdravotnický materiál, zubolékařské materiály, dezinfekční a antibakteriální přípravky, hygienické potřeby.
(511) 5
(210) O-453325

Zápisy licenčních smluv k ochranným známkám

V této kapitole jsou zveřejněny zápisy licenčních smluv podle ustanovení § 18 odst. 1 zákona č. 441/2003 Sb.

Číslo zápisu	Vlastník	Nabyvatel licence	Druh licence	Datum uzavření licenční smlouvy	S účinností od data
304214	MADETA a.s., Rudolfovska 246/83, České Budějovice, 37050, CZ;	NOWACO Opava s.r.o., V Růžovém údolí 553, Kralupy nad Vltavou, 27801, CZ;	nevýlučná	13.05.2009	10.08.2009
304214	MADETA a.s., Rudolfovska 246/83, České Budějovice, 37050, CZ;	NOWACO Czech Republic s.r.o., V Růžovém údolí 553, Kralupy nad Vltavou, 27801, CZ;	nevýlučná	13.05.2009	10.08.2009

Přehled obnov zápisu ochranných známek

Kapitola obsahuje údaje o ochranných známkách, u kterých byl na žádost vlastníka obnoven zápis podle ustanovení § 28 odst. 2 zákona č. 441/2003 Sb.

Číselný přehled												
107081	159702	164535	167997	223024	223046	223577	224277	224299	225223	225701	225702	227046
227114	227649	227741	227742	227762	227770	228400	228499	228512	228664	228712	229418	229427
229453	229454	229455	229456	229502	230053	230065	230080	230350	230719	230788	230799	230883
230913	230916	230922	231199	231200	231201	231202	231203	231208	231671	231740	231783	232705
232732	233648	233868	234077	234510	234511	234788	235184	235185	235186	235758	237225	237237
237556	239055	239056	239057	239058	239151	240847	240886	246284	251204			

Obnovy zápisu ochranných známek

(111) **107081**
(220) 29.04.1949
(151) 29.04.1949
(540)

SANFOR

(730) **GTB Holding, LLC**, 48 West 38th Street, New York, NY, US
(740) Společná advokátní kancelář Všeťečka Zelený Švorčík Kalenský a partneři, JUDr. Petr Kalenský, Hálkova 2, Praha 2, 12000
(510) (25) košile všech druhů a pánské spodní prádlo.
(511) 25
(210) O-19197

(220) 03.08.1989
(151) 26.10.1990
(540)



(111) **159702**
(220) 18.12.1969
(151) 24.04.1970
(540)

MILACRON

(730) **MILACRON INC.**, 4165 Half Acre Road, Batavia, OH, US
(740) Společná advokátní kancelář Všeťečka a partneři, JUDr. Švorčík Otakar, Hálkova 2, Praha 2, 12000
(510) (1) chemické výrobky pro průmyslové a vědecké účely, chemické výrobky určené pro fotografii, zemědělství, zahradnictví a lesnictví, pryskyřice umělé, plastické hmoty v surovém stavu (v prášku, v pastách nebo v tekutém stavu), půdní hnojiva přírodní a umělá, hasicí prostředky pro kalení a pro svařování, chemické prostředky pro konzervování potravin, třísloviny, průmyslová pojidla; (4) průmyslové oleje a tuky, mazadla, prostředky na vázání prachu, paliva, černé a hnědé uhlí, palivové dřevo, oleje a pohonné látky, prostředky pro svícení, svíčky, svíce, noční lampičky a knoty; (7) stroje a obráběcí stroje, pokud spadají do tř. 7, motory, soukolí a hnací řemeny, zemědělské stroje a líhně, maznice; (9) přístroje a nástroje k vědeckým a laboratorním účelům, přístroje a nástroje navigační, tj. přístroje a nástroje určené k přenášení rozkazů, k měření a přístroje všeobecně užívané při řízení lodí a letadel, přístroje a nástroje geodetické a přístroje a nástroje elektrické, pokud spadají do tř. 9, přístroje a nástroje pro bezdrátovou telegrafii, přístroje fotografické, kinematografické, optické včetně promítačů obrazů a zvětšovacích přístrojů, přístroje a nástroje k vážení a měření, přístroje a nástroje signalizační, včetně signálních pišťalek, přístroje a nástroje určené ke kontrolním účelům, přístroje a nástroje pro účely záchranné a učební, automaty uváděné v činnost hozením mince nebo známky, přístroje pro záznam a reprodukci mluveného slova, zapisovací pokladny a počítačové stroje včetně kancelářských a děrovacích strojů, hasicí přístroje, speciální pouzdra pro přístroje a nástroje, které spadají do této třídy, elektromechanické a elektrotermické přístroje a zařízení.
(511) 1, 2, 4, 7, 9
(210) O-43856

(730) **LARIOS SPAIN, S.L.**, Paseo de la Castellana 216, 8a Planta, 28046 Madrid, ES
(740) **KOREJZOVÁ & SPOL.**, v.o.s., JUDr. Zdeňka Korejzová, advokátka, Korunní 104/E, Praha 10, 10100
(510) (33) Gin (džin).
(511) 33
(210) O-56445

(111) **223024**
(220) 17.02.1999
(151) 28.02.2000
(540)



(730) **Jozef Mičo**, Blatnice pod Svatým Antonínkem 35, Blatnice pod Svatým Antonínkem, 69671, CZ
(740) Ing. Pavel Nádvorník, Sokola Tůmy 1, Ostrava - Hulváky, 70900
(510) (37) stavebnictví.
(511) 37
(210) O-140157

(111) **164535**
(220) 29.08.1979
(151) 07.10.1980
(540)

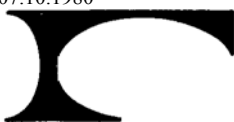

(730) **The Diller Corporation**, 10155 Reading Road, Cincinnati, OH, US
(740) **KANIA, SEDLÁK, SMOLA** Patentová a známková kancelář, Ing. František Kania, Mendlovo nám. 1a, Brno, 60300
(510) (17) ozdobné plastické lamináty pro výrobu zejména nábytku, horních ploch stolů a pultů, pro panelování a výrobu příček a podobných částí a zařízení.
(511) 17
(210) O-51283

(111) **223046**
(220) 24.05.1999
(151) 28.02.2000
(540)

SPAPOLIS MARIENBAD

(730) **Léčebné lázně Mariánské Lázně a.s.**, Masarykova 22, Mariánské Lázně, 35329, CZ
(740) Advokátní kancelář Jirásek & Šup, JUDr. Ladislav Jirásek, Klíčová 199, Mariánské Lázně, 35301
(510) (16) tiskoviny, informační brožury; (39) cestovní kancelář, služby dopravní, zajišťování letenek a jízdének; (42) služby v oblasti ubytování a stravování, pohostinské podniky, hotely, pensióny, zdravotní pobyty, komplexní zdravotní péče preventivní, kurativní a rehabilitační s využitím místních přírodních léčivých zdrojů.
(511) 16, 39, 42
(210) O-143115

(111) **167997**

(111) **223577**
(220) 09.08.1999
(151) 23.03.2000

(540)



- (730) Špačková Andrea, Nemocniční 471, Náchod, 54701, CZ
(510) (12) brzdové obložení pro motocykly.
(511) 12
(210) O-145635

- (111) 224277
(220) 06.08.1999
(151) 19.04.2000
(540)



- (730) JABLONEX GROUP a.s., Palackého 3145/41, Jablonec nad Nisou, 46637, CZ
(740) Mgr. Kamil Kolátor, 28. října 2015/23, Jablonec nad Nisou, 44601
(510) (14) kovová bižuterie, kovová bižuterie v kombinaci se skleněnými kameny a díly, zejména brože, náušnice, náramky, náhrdelníky, prsteny, přívěsky, bižuterní výrobky imitující český granát, bižuterie k ozdobě vlasů, kloboučnická bižuterie, devocionálie, jakožto bižuterní šperky náboženského charakteru, zejména křížky a kroupky z drahých kovů, toaletní soupavy z drahých kovů, a to pudřenky, flakóny na parfém, skleněná bižuterie, skleněná bižuterie v kombinaci s kovovými díly, zejména náhrdelníky, náramky, brože, náušnice, bižuterie z různých netradičních materiálů, bižuterie z netradičních materiálů v kombinaci se skleněnými kameny a díly, jakož i v kombinaci s kovovými díly, zejména brože, náušnice, náramky, náhrdelníky, prsteny, přívěsky; (16) růžence; (18) dámské kabelky z perli a perliček; (20) toaletní potřeby, a to zrcátka; (21) kovové flakóny, kroupky, nikoliv z drahých kovů, toaletní soupavy nikoliv z drahých kovů, a to pudřenky a flakóny na parfém, toaletní potřeby, a to hřebeny; (25) opasky z kovu nebo v kombinaci kovu se skleněnými kameny a díly, opasky ze skla s kovovými díly; (26) ozdoby na šaty a dámské kabelky z kovu nebo v kombinaci kovu se skleněnými kameny a díly, korunky, čelenky, ozdobné spony, ozdoby do vlasů ze skla nebo v kombinaci skla s kovovými díly, ozdobné knoflíky, kloboukové ozdoby ze skla nebo v kombinaci skla s kovovými díly, ozdoby na šaty z netradičních materiálů.
(511) 14, 16, 18, 20, 21, 25, 26
(210) O-145601

- (111) 224299
(220) 10.11.1999
(151) 19.04.2000
(540)



- (730) Léčebné lázně Mariánské Lázně a.s., Masarykova 22, Mariánské Lázně, 35329, CZ
(740) Advokátní kancelář Jirásek & Šup, JUDr. Ladislav Jirásek, Klíčová 199, Mariánské Lázně, 35301
(510) (16) tiskoviny, informační brožury; (39) cestovní kancelář, služby dopravní, zajišťování letenek a jízdének; (42) služby v oblasti ubytování a stravování, pohostinské podniky, hotely, pensiony, zdravotní pobyty, komplexní zdravotní péče preventivní, kurativní a rehabilitační s využitím místních přírodních léčivých zdrojů.
(511) 16, 39, 42
(210) O-148715

- (111) 225223
(220) 10.11.1999
(151) 26.06.2000
(540) **MARIENBAD KUR & SPA HOTELS**
(730) Léčebné lázně Mariánské Lázně a.s., Masarykova 22, Mariánské Lázně, 35329, CZ
(740) Advokátní kancelář Jirásek & Šup, JUDr. Ladislav Jirásek, Klíčová 199, Mariánské Lázně, 35301
(510) (16) tiskoviny, informační brožury; (39) cestovní kancelář, služby dopravní, zajišťování letenek a jízdének; (42) služby v oblasti ubytování a stravování, pohostinské podniky, hotely, pensiony, zdravotní pobyty, komplexní zdravotní péče preventivní, kurativní a rehabilitační s využitím místních přírodních léčivých zdrojů.
(511) 16, 39, 42
(210) O-148714

- (111) 225701
(220) 18.08.1999
(151) 21.07.2000
(540)



- (730) DEKRA Automobil a.s., Türkova 1001, Praha 4, 14900, CZ
(740) BOHEMIA PATENT, Ing. Jana Vandělíková, Spálená 29, Praha 1, 11000
(510) (39) poradenství v oborech silniční a městské dopravy a automobilové dopravy; (42) znalecká činnost v oborech doprava, ekonomika, strojírenství a technické obory různé s rozsahem znaleckého oprávnění pro technický stav silničních motorových vozidel, hodnocení provozně technických, provozních a technicko-ekonomických parametrů silničních motorových vozidel a systém údržby těchto vozidel, technicko-ekonomické ověřování silničních motorových a přípojných vozidel, jejich příslušenství a výstroje vyjma činností uvedených v příl.zák.č.455/1991 Sb., v úplném znění, výzkum a vývoj v oborech silniční a městské dopravy a automobilové opravárenství.
(511) 39, 42
(210) O-145933

- (111) 225702
(220) 26.08.1999
(151) 21.07.2000
(540)

BENADIT BA

- (730) VIF s.r.o., Volutová 2523, Praha 5 - Stodůlky, 15800, CZ
(740) BOHEMIA PATENT, Ing. Jana Vandělíková, Spálená 29, Praha 1, 11000
(510) (1) přísada do paliv.
(511) 1
(210) O-146238

- (111) 227046
(220) 19.07.1999
(151) 21.09.2000
(540)

JIHA

- (730) Jiha - Jiří Hanzl, Česká 3, Mikulov, 69201, CZ
(740) Ing. Čmejla Vladimír, patentový zástupce, Rašínova nábř. 54, Praha 2, 12800
(510) (32) nealkoholické nápoje, zejména perlivé nealkoholické sekty; (33) alkoholické nápoje zejména vína.

(511) 32, 33
(210) O-145006

(511) 28
(210) O-145562

(111) **227114**
(220) 02.09.1999
(151) 21.09.2000
(540)

The logo for TIGIS features the word "TIGIS" in a bold, black, sans-serif font. The letters are slightly shadowed, giving it a three-dimensional appearance. The letters are set against a white background.

(730) **TIGIS, spol. s r.o.**, Pod Pramenem 1606/1, Praha 4, 14000, CZ
(510) (41) vydavatelství a nakladatelství.
(511) 41
(210) O-146396

(111) **227762**
(220) 13.08.1999
(151) 19.10.2000
(540)

D'ANDRADE

(730) **Demerara Distillers Limited**, 44b High Street, Kingston, Georgetown, GY
(740) Dr. Všečeka Miloš, advokát, Hálkova 2, Praha 2, 12000
(510) (33) alkoholické nápoje, likéry, lihoviny, rum, víno.
(511) 33
(210) O-145822

(111) **227649**
(220) 29.06.1999
(151) 19.10.2000
(540)

GITUS

(730) **Telefónica O2 Business Solutions, spol. s r.o.**, Kodaňská 1392, Praha 10 - Vršovice, 10000, CZ
(510) (9) výpočetní technika, databázové a operační systémy, nástroje pro vývoj aplikací, komponenty počítačových sítí včetně software; (42) vývoj aplikačního software, analytické a programátorské práce, poradenská činnost v oblasti informačních systémů, servis v oblasti software, instalace a údržba operačních systémů.
(511) 9, 42
(210) O-144398

The logo for GITUS features the word "GITUS" in a bold, black, sans-serif font. The letters are white with a black outline, set against a black rectangular background.

(730) **Telefónica O2 Business Solutions, spol. s r.o.**, Kodaňská 1392, Praha 10 - Vršovice, 10000, CZ
(510) (9) výpočetní technika, databázové a operační systémy, nástroje pro vývoj aplikací, komponenty počítačových sítí včetně software; (42) vývoj aplikačního software, analytické a programátorské práce, poradenská činnost v oblasti informačních systémů, servis v oblasti software, instalace a údržba operačních systémů.
(511) 9, 42
(210) O-145889

(111) **227741**
(220) 05.08.1999
(151) 19.10.2000
(540)

STILA

(730) **Stila International, Inc.**, 2801 Hyperion Avenue, Studio 102, Los Angeles, CA, US
(740) Čermák Hořejš Myslík a spol., JUDr. Jan Matějka, Národní 32, Praha 1, 11000
(510) (3) bělicí a prací prostředky, přípravky pro čištění, leštění, odmašťování a broušení, mýdla všeho druhu, kosmetické a voňavkářské výrobky, esenciální oleje, prostředky pro péči o vlasy, prostředky pro péči o ústní dutinu.
(511) 3
(210) O-145547

(111) **228400**
(220) 02.07.1999
(151) 20.11.2000
(540)

The logo for TEIKO features the word "TEIKO" in a bold, black, sans-serif font. The letter "I" is stylized with a dot above it, resembling a traditional Japanese character. The letters are set against a white background.

(111) **227742**
(220) 05.08.1999
(151) 19.10.2000
(540)

The logo for BON! features the word "BON!" in a bold, white, sans-serif font with a black outline. The letters are set against a circular, textured grey background.

(730) **TEiKO spol. s r.o.**, Spytihněv 576, 76364, CZ
(740) Ing. Zdeněk Kučera, Dlouhá 207 (P.O.BOX 92), Slušovice, 76315
(510) (11) sanitární technika, výrobky sanitární techniky z akrylátu, zařízení pro bytový rozvod vody, zdravotnická a hygienická zařízení, koupelny, koupelnový nábytek, vany, mísy, umývadla, bidety, hydromasážní vany, vanové zástěny, sprchové kouty, sprchové vaničky, hydromasážní systém; (37) montáž sanitární techniky a zařízení koupelen a sprchových koutů.
(511) 11, 37
(210) O-144546

(730) **Retail Adventures, a.s.**, 28. pluku 483/11, Praha 10, 10100, CZ
(740) Mgr. Kamil Kolátor, 28. října 2015/23, Jablonec nad Nisou, 44601
(510) (28) hry, hračky, potřeby pro gymnastiku a sport, vánoční ozdoby.

(111) **228499**
(220) 05.08.1999
(151) 20.11.2000

(540)



- (730) **Retail Adventures, a.s.**, 28. pluku 483/11, Praha 10, 10100, CZ
(740) Mgr. Kamil Kolátor, 28. října 2015/23, Jablonec nad Nisou, 44601
(510) (28) hry, hračky, potřeby pro gymnastiku a sport, vánoční ozdoby; (35) propagační činnost, pomoc při řízení obchodní činnosti, obchodní administrativa, kancelářské práce, zprostředkování obchodních služeb, obchodní informace, inzerce reklamní, kancelář obchodně informační, propagační a reklamní; (36) pojištění, finanční, peněžní a nemovitostní služby, úschova cenných papírů a cenin, clearing, koupě a prodej na splátky, prodej na úvěr, jednatelství; (42) služby stravovací (restaurace), služby ubytovací (poskytování dočasného noclehu), služby právní, rešerše vědecké a průmyslové, programování počítači, provozování automatů, kafeterií (restauračních automatů), pronájem prodejních automatů.
(511) 28, 35, 36, 42
(210) O-145561

- (111) **228512**
(220) 12.08.1999
(151) 20.11.2000
(540)

SIDOLUX

- (730) **LAKMA Int. s.r.o.**, Lešetínská 1873/14, Karviná - Fryštát, 73301, CZ
(740) Ing. Rylková Iva, Polská 1525, Ostrava-Poruba, 70800
(510) (2) barvy, nátěry, laky; (3) přípravky pro čištění, leštění, odmašťování a broušení.
(511) 2, 3
(210) O-145754

- (111) **228664**
(220) 06.10.1999
(151) 20.11.2000
(540)

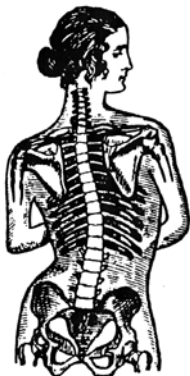

- (730) **ORTOTIKA, s.r.o.**, U Pekařky 314/1, Praha 8, 18000, CZ
(740) Müller Václav, patentový zástupce, Filipova 2016, Praha 4, 14800
(510) (10) zdravotnické potřeby, zejména ortopedicko protetické pomůcky sériově i individuálně vyráběné, kompenzační pomůcky pro tělesně postižené, rehabilitační pomůcky, polotovary pro ortopedicko protetické pomůcky, vozíky, zvedáky, křesla pro lékaře, chodítka, nářadí a dílenské pomůcky pro ortopedickou protetiku, zdravotnické výrobky z termoplastických a kompozitních materiálů, ortopedická obuv,

chránitka chirurgická; (12) křesla pro nemocné, zvedací vozíky; (41) vydávání a zveřejňování knih, novin a časopisů; (42) služby ortopedicko protetických laboratoří se zaměřením na vývoj ortopedicko protetických, kompenzačních a rehabilitačních pomůcek a poradenské služby v této oblasti, konstruktérské a vývojové práce v oblasti strojírenství.

- (511) 10, 12, 41, 42
(210) O-147642

- (111) **228712**
(220) 18.10.1999
(151) 20.11.2000
(540)

WinMed

- (730) **Ing. Plouhar Jaroslav**, Borová 775, Prachátice, 38301, CZ
(510) (9) softwarový produkt na nosičích; (42) programování softwarového produktu.
(511) 9, 42
(210) O-147946

- (111) **229418**
(220) 26.08.1999
(151) 27.12.2000
(540)

BON!

- (730) **Retail Adventures, a.s.**, 28. pluku 483/11, Praha 10, 10100, CZ
(740) Mgr. Kamil Kolátor, 28. října 2015/23, Jablonec nad Nisou, 44601
(510) (35) propagační činnost, pomoc při řízení obchodní činnosti, obchodní administrativa, kancelářské práce, propagační publikace, obchodní informace, inzerce reklamní, kancelář obchodně informační, propagační a reklamní; (36) pojištění finanční, peněžní, nemovitostní, cenné papíry, ceniny - úschova, clearing, koupě na splátky, loterie, prodej na splátky, prodej na úvěr.
(511) 35, 36
(210) O-146193

- (111) **229427**
(220) 31.08.1999
(151) 27.12.2000
(540)

RED LINE

- (730) **Kubát Martin**, Krále Jana 1328, Chotěboř, 58301, CZ
(510) (32) nealkoholické nápoje, piva; (33) alkoholické nápoje.
(511) 32, 33
(210) O-146309

- (111) **229453**
(220) 08.09.1999
(151) 27.12.2000
(540)

TRIGA EMULKAT

- (730) **TRIGA, s.r.o.**, V Předním Hloubětíně 2/867, Praha 9 - Vysočany, 19000, CZ
(510) (1) chemické výrobky určené pro průmysl; (2) ochranné výrobky proti korozi; (4) průmyslové oleje a tuky, mazadla.
(511) 1, 2, 4
(210) O-146586

- (111) **229454**
(220) 08.09.1999
(151) 27.12.2000
(540)

TRIGA FEROKAT

- (730) **TRIGA, s.r.o.**, V Předním Hloubětíně 2/867, Praha 9 - Vysočany, 19000, CZ
(510) (1) chemické výrobky určené pro průmysl; (2) ochranné výrobky proti korozi; (4) průmyslové oleje a tuky, mazadla.
(511) 1, 2, 4
(210) O-146587

(111) **229455**
(220) 08.09.1999
(151) 27.12.2000
(540)

TRIGA INKOR

(730) **TRIGA, s.r.o.**, V Předním Hloubětíně 2/867, Praha 9 -
Vysočany, 19000, CZ
(510) (1) chemické výrobky určené pro průmysl; (2) ochranné
výrobky proti korozi; (4) průmyslové oleje a tuky, mazadla.
(511) 1, 2, 4
(210) O-146588

(111) **229456**
(220) 08.09.1999
(151) 27.12.2000
(540)

TRIGA ABRASOL

(730) **TRIGA, s.r.o.**, V Předním Hloubětíně 2/867, Praha 9 -
Vysočany, 19000, CZ
(510) (1) chemické výrobky určené pro průmysl; (2) ochranné
výrobky proti korozi; (4) průmyslové oleje a tuky, mazadla.
(511) 1, 2, 4
(210) O-146589

(111) **229502**
(220) 20.09.1999
(151) 27.12.2000
(540)



(730) **CZ NORD s.r.o.**, tř. 28.října 6, České Budějovice, 37001, CZ
(740) KUDRLIČKA & SEDLÁK Advokátní, patentová a známková
kancelář, Ing. Jiří Sedlák, Husova 5, České Budějovice, 37001
(510) (16) obecné kovy a jejich slitiny, kovové stavební materiály,
kovové stavební materiály přenosné, kovové materiály pro
železnice, kovové kabely a dráty neelektrické, kovové potřeby
zámečnické a klempířské, kovové trubky, sejfy, kovové
výrobky, které nejsou uvedeny v jiných třídách, rudy; (17)
kaučuk, gutaperča, guma, asbest, slída a výrobky z těchto
materiálů, které nejsou zahrnuty do jiných tříd, polotovary z
plastických hmot, materiály těsnicí, ucpávací a izolační, ohebné
trubky nekovové; (19) stavební materiály nekovové, stavební
prvky pro vodorovné a svislé konstrukce, zejména z betonu,
neohébné trubky nekovové pro stavebnictví, asfalt, směla,
přenosné konstrukce nekovové, nekovové pomníky; (42)
projektování staveb, konzultační a poradenská činnost ve
stavebnictví.
(511) 6, 17, 19, 42
(210) O-147007

(111) **230053**
(220) 02.08.1999
(151) 22.01.2001
(540)

PANGEA TEA

(730) **Pangea Tea s.r.o.**, Růžová čajovna, Růžová 8, Praha 1,
11000, CZ
(740) KOREJZOVÁ & SPOL., v.o.s., JUDr. Petra Korejzová,
advokátka, Korunní 810/104 E, Praha 10, 10100
(510) (30) čaj.
(511) 30
(210) O-145427

(111) **230065**
(220) 12.08.1999
(151) 22.01.2001

(540) **DONNA**

(730) **Hájková Jana**, Rejskova 10, Praha 2, 12000, CZ
(510) (42) restaurační a kavárenská činnost, společné stravování -
hostinská činnost.
(511) 42
(210) O-145774

(111) **230080**
(220) 19.08.1999
(151) 22.01.2001
(540)



(730) **SIVA Touškov, s.r.o.**, Líštánská 478, Město Touškov u
Plzně, 33033, CZ
(740) TICHÝ & POLÁČEK Patentoprávní a známková kancelář,
JUDr. Jaromír Tichý, Dominikánská 6, Plzeň, 30112
(510) (6) dveře kovové vč. požárních, vrata, brány vč. rámů, dveřní
uzávěrky (s výjimkou elektrických), dveřní kování, zarážky,
zástrčky, parkovací konstrukce pro jízdní kola, kovové kabiny
na převlékání s výplněmi, kovové kabiny střikací, kovové
konstrukce vč. stavebních a vč. výztuží, příhradové konstrukce
vč. stožárů, kotevní desky, kovové stavební materiály, kovové
komíny, vč. nástavců, stavební kování, nábytkové kování,
kovové nádoby na skladování, nádrže, síla, zásobníky, kovová
okna, okenice, okenní rámy, uzávěry, kovová lešení, kovové
rošty, kovové ohrady, ploty, mřížoví, kovové manipulační
palety, plošiny, kovové stavební prefabrikáty, kovové reklamní
sloupy, schodiště (kovové stupně), silniční svodidla, skleníkové
konstrukce kovové, přenosné kov. skleníky, kovové skříně a
skřínky, kovové stropy a střechy, kovová střešní krytina, střešní
a stropní desky, kovové zábradlí, zejm. jako části schodišť,
kovové žebříky, kovové žaluzie, poklopy, průlezy, klempířské
zboží, kovové zámečnické zboží, drobné železářské zboží; (7)
stroje, včetně zemědělských, nástroje s motorovým pohonem,
zemědělské nářadí zařazené do tř. 7; (8) nářadí a nástroje pro
zemědělství zařazené do tř. 8; (20) podstavce a stojany do
obchodů a výkladních skříní, police všeho druhu (pro
knihovny, na knihy, do výloh, závěsné), regály, zejm. do
obchodů, vitriny, desky k vystavování zboží (display stands),
nábytek všeho druhu, ze dřeva a/nebo kovu, rovněž z drátěného
pletiva, z rákosy, kůže nebo jiných hmot, nábytek obývací,
ložnicový, kuchyňský, kancelářský, pro hotely a pod., nábytek
školní, zejména pro specializované učebny a posluchárny,
nábytek skládaný a skládací, nábytkové konstrukce, stojany,
podstavce, stolky ke kancelářským strojům, pro počítače a
audiovizuální přístroje, i pojezdné, zahradní nábytek, lehátka,
lavičky, lavice, držáky závěsů a záclon vč. konzolí, věšáky na
oděvy (jako nábytek), ohrádky pro děti, skřínky na hračky,
truhlářské nábytkové výrobky, pulty, ponky nekovové, špalky
pro řezníky, kozy na podkládání materiálu, nekovové
kontejnery a palety, figuríny a stojany pro krejčí a do
výkladních skříní, také drátěné, pojezdné bufety; (28) auta a
autíčka na hraní, automobilové modely zmenšené, stolní hry,
kostky, kuželky, hrací koule, vlčky, káčí, kroužky na házení,
míče a míčky (jako hračky i pro sport), létající talíře, draci,
houpací koně apod., panenky vč. šatiček, pokoje pro panenky a
nábytek do nich, hračky plyšové, loutky vč. prstových -
maňášků, pistole a pistolky jako hračky, vzduchové i na
kapslíky včetně kapslíků, hračky pohyblivé vč. elektronických,
koloběžky, houpačky, hry (vč. automatických, zahrnuté do tř.
28), hry společenské, kulečnické + tága a koule, šipky vč. terčů,
šachovnice (na dámu a na šachy vč. figur a kamenů), bazény
přenosné, zejména jako potřeby pro hry, zábavná pyrotechnika,
kouzelnické předměty, karnevalové masky, vánoční ozdoby,
stojany na vánoční stromky, žertovné předměty, tělocvičné a
sportovní potřeby, zejména: posilovače svalů vč. posilovacích
strojů, činky vzpěračské i posilovací, boby, sáně, skateboardy,
skluzavky, zařízení a náčiní pro bowling, potřeby pro hraní
golfu jako hole, vaky na hole na kolečkách i bez koleček a pro
golfová hřiště, jako mechanické sběrače míčků, pračky na
míčky a další, gymnastická zařízení, hráčské pátky a rakety,
rukavice pro sportovní hry, chrániče a ochranné vycpávky jako
vybavení sportovce, kola jízdní nehybná pro trénink a

- (540) rotopedy, náčini pro lukostřelbu, odrazové můstky, také trampoliny, trenažéry; (37) antikorozi úpravy a nátěry, izolace proti vlivům povětrnosti, zejm. vlhkosti, tepelné izolace, izolování konstrukcí a staveb, klempičství a instalatérství, pískování, lakování, montáž, údržba a opravy nábytku, zejm. kovového a drátěného, montáž, údržba a opravy strojů, zejm. zemědělských, stavby, opravy a údržba výrobních a skladových objektů a ocelových konstrukcí; (40) broušení, čištění povrchů, pokovování, kalení kovů, kování (jako služba), leštění, obrábění, pájení, svařování; (39) doprava zboží motorovými vozidly; (42) projektování, projektové studie, technické poradenství, poradenství o ochraně životního prostředí, inženýrské služby.
- (511) 6, 7, 8, 20, 28, 37, 39, 40, 42
(210) O-145954

- (111) **230350**
(220) 23.11.1999
(151) 22.01.2001
(540)

CIALIS

- (730) **Eli Lilly and Company**, Lilly Corporate Center, Indianapolis, 46285, IN, US
(740) KOREJZOVÁ & SPOL., v.o.s., JUDr. Petra Korejzová, advokátka, Korunní 810/104 E, Praha 10, 10100
(510) (5) farmaceutické a léčivé přípravky pro léčbu sexuální dysfunkce, farmaceutické a léčivé přípravky pro prevenci proti sexuální dysfunkci.
- (511) 5
(210) O-149134

- (111) **230719**
(220) 12.07.1999
(151) 21.02.2001
(540)



- (730) **EQUUS spol. s r.o.**, Hlavní 87/2, Český Těšín, 73701, CZ
(740) Ing. Zdeněk Kučera, Dlouhá 207 (P.O.BOX 92), Slušovice, 76315
(510) (29) maso, ryby, drůbež a zvěřina, masové výtažky, ovoce a zelenina konzervované, sušené a zavažené, želé, džemy, kompoty, vejce, mléko a mléčné výrobky; (31) čerstvé ovoce a zelenina; (35) propagační činnost, reklama, pomoc při řízení obchodní činnosti, obchodní administrativa, zprostředkovatelská obchodní činnost, kancelářské práce; (39) doprava, balení a skladování zboží, organizování cest.
- (511) 29, 31, 35, 39
(210) O-144825

- (111) **230788**
(220) 20.08.1999
(151) 21.02.2001
(540)

A.W.

- (730) **A.W. spol.s r.o.**, Palackého 4, Loštice, 78983, CZ
(740) Patentová kancelář, Kühnel Egon, Oblá 56, Brno, 63400
(510) (29) sýrařské výrobky, tvarůžky, tvarůžkové věnečky a tyčinky, tvarůžkové polotovary, tvarůžkové granule, tvarůžky v prášku, tvarůžkový extrakt, tavené sýry, termizované sýry a výrobky obsahující alespoň jeden z uvedených sýrařských výrobků; (30) pekárenské výrobky obsahující alespoň jeden ze sýrařských výrobků výše uvedených ve třídě 29.
- (511) 29, 30
(210) O-146000

- (111) **230799**
(220) 03.09.1999
(151) 21.02.2001



- (730) **A.W. spol.s r.o.**, Palackého 4, Loštice, 78983, CZ
(740) Patentová kancelář, Kühnel Egon, Oblá 56, Brno, 63400
(510) (29) sýrařské výrobky, tvarůžky, tvarůžkové věnečky a tyčinky, tvarůžkové polotovary, tvarůžkové granule, tvarůžky v prášku, tvarůžkový extrakt, tavené sýry, termizované sýry a výrobky obsahující alespoň jeden z uvedených sýrařských výrobků; (30) pekárenské výrobky obsahující alespoň jeden ze sýrařských výrobků výše uvedených ve třídě 29.
- (511) 29, 30
(210) O-146429

- (111) **230883**
(220) 21.10.1999
(151) 21.02.2001
(540)

KOMAPUR

- (730) **Akzo Nobel Coatings CZ, a.s.**, Podvihovská 304/12, Opava 9 - Komárov, 74770, CZ
(740) Rott, Růžička & Guttman Patentové, známkové a advokátní kanceláře, JUDr. Vladimír Rott, Vinohradská 37, Praha 2, 12000
(510) (2) barvy, nátěry, laky.
- (511) 2
(210) O-148071

- (111) **230913**
(220) 01.11.1999
(151) 21.02.2001
(540)

GRANSTAR

- (730) **E.I. du Pont de Nemours and Company**, 1007 Market Street, Wilmington, DE, US
(740) Čermák, Hořejš, Vrba - advokátní a patentová kancelář, JUDr. Čermák Karel, Národní 32, Praha 1, 11000
(510) (5) herbicidy, fungicidy a insekticidy.
- (511) 5
(210) O-148347

- (111) **230916**
(220) 02.11.1999
(151) 21.02.2001
(540)

TRIGA AQUALON

- (730) **TRIGA, s.r.o.**, V Předním Hloubětíně 2/867, Praha 9, 19000, CZ
(510) (2) ochranné výrobky proti korozi; (3) přípravky pro čištění, leštění, odmašťování a broušení.
- (511) 2, 3
(210) O-148362

- (111) **230922**
(220) 04.11.1999
(151) 21.02.2001
(540)

BIEFFE

- (730) **Baxter Healthcare S.A.**, Hertistrasse 2, Wallisellen, CH
(740) ROTT, RŮŽIČKA & GUTTMANN Patentová, známková a advokátní kancelář, JUDr. Vladimír Rott, Nad Štolou 12, Praha 7, 17000
(510) (5) výrobky farmaceutické, zvěrolékařské a zdravotnické, výrobky dietetické k lékařským účelům, potrava pro kojenec, náplasti, obvazový materiál, hmoty k plombování zubů a na zubní otisky, desinfekční prostředky, prostředky k hubení živočišných škůdců, fungicidy, herbicidy, infuzní a dialyzační

roztoky; (10) přístroje a nástroje chirurgické, zubní a veterinářské, umělé údy, oči a zuby, ortopedické potřeby, materiál na sešívání ran, nádoby na infuzní a dializační roztoky, díly a příslušenství pro shora uvedené zboží.
(511) 5, 10
(210) O-148572

(210) O-150019

(111) **231199**
(220) 16.12.1999
(151) 21.02.2001
(540)

PARKETOL

(730) **Akzo Nobel Coatings CZ, a.s.**, Podvihovská 304/12, Opava 9 - Komárov, 74770, CZ
(740) Rott, Růžička & Guttman Patentové, známkové a advokátní kanceláře, JUDr. Vladimír Rott, Vinohradská 37, Praha 2, 12000
(510) (2) barvy, nátěry, laky.
(511) 2
(210) O-149982

(111) **231671**
(220) 13.08.1999
(151) 28.03.2001
(540)



(730) **Maspex - GMW Sp. z o.o. S.K.A.**, ul. Chopina 10, 34-100 Wadowice, PL
(740) Advokátní a patentová kancelář VYSKOČIL, KROŠLÁK a spol., Dana Lukajová, Voršilská 10, Praha 1, 11000
(510) (30) káva, cappuccino, instantní káva, kávové výtažky, přípravky na bázi kávy a na bázi cappuccina pro výrobu nápojů ve formě např. prášků, granulovaných směsí, koncentrátů apod., kávové náhražky.
(511) 30
(210) O-145807

(111) **231200**
(220) 16.12.1999
(151) 21.02.2001
(540)

KOROZIN

(730) **Akzo Nobel Coatings CZ, a.s.**, Podvihovská 304/12, Opava 9 - Komárov, 74770, CZ
(510) (2) barvy, nátěry, laky.
(511) 2
(210) O-149984

(111) **231740**
(220) 09.09.1999
(151) 28.03.2001
(540)

CTI-PRO

(730) **CTI-PRO, s. r. o.**, U Výstaviště 9/229, Praha 7, 17000, CZ
(740) BOHEMIA PATENT, Ing. Jana Vandělíková, Spálená 29, Praha 1, 11000

(111) **231201**
(220) 16.12.1999
(151) 21.02.2001
(540)

FESTOL

(730) **Akzo Nobel Coatings CZ, a.s.**, Podvihovská 304/12, Opava 9 - Komárov, 74770, CZ
(510) (2) barvy, nátěry, laky.
(511) 2
(210) O-149985

(510) (9) data, databáze a jiné informační produkty na nosičích spadajících do tř. 9 a v elektronických, datových, informačních a telekomunikačních sítích všeho druhu, související software a hardware, nosiče dat všeho druhu, elektronické sítě, multimediální aplikace, multimediální informační katalogy, elektronické časopisy, elektronická periodika a knihy v elektronické podobě, software pro počítače, nahraný software na CD a DVD discích a magnetických médiích, zvukové a obrazové záznamy na optických, magnetických a magnetooptických nosičích, výrobky výpočetní techniky, jako např. počítače, notebooky, tiskárny, monitory, scannery, doplňkové vybavení, např. myši, klávesnice, diskety a programové vybavení, spotřební materiál, komunikační a telekomunikační systémy a zařízení pro vysílání a příjem hlasu, dat a obrazu prostřednictvím rádiových, drátových a optických spojů, pevné a mobilní telefonní, datové a zobrazovací terminály, telekomunikační technika zejména telefonní přístroje s drátem i bezdrátové, vizuální telefony a přístroje na videotext, mobilní telefony, mobilní radiotelegrafické přístroje, terminální účastnické telefonní stanice, faxy, zařízení pro reprodukci dat, telecomputery, kopírovací stroje, spotřební elektronika, elektronická zabezpečovací technika, informační, měřicí, monitorovací a řídicí systémy, přístroje a zařízení, rádiové zařízení včetně antén, vysílací zařízení, výrobky pro paging a přenos dat, zařízení pro konverzi hlasových, obrazových a datových signálů na alternativní datové protokoly, přístroje pro správu telekomunikačních sítí, dálková hlasová komunikace a obrazové informace, počítačová telefonie, elektronické a optoelektronické aktivní a pasivní součástky a integrované obvody, optické součástky a součástky z optických vláken; (16) papír, výrobky z papíru, informační produkty na papírových nosičích, letáky, plakáty, data a databáze na papírových nosičích, tištěné manuály, reklamní, propagační a užitkové výrobky z papíru, např. pohlednice, dopisní papíry, obálky, přání, kalendáře, samolepky, obtisky, puzzle, pexesa, vystřihovánky, hrací karty, kartičky, balicí papír, tašky - v rámci této třídy, sešity, skicáky; (35) poradenské a konzultační služby - v rámci této třídy, poskytování informací a jiných informačních produktů všeho druhu, multimediálních informací, komerční využití Internetu v oblastech komerčních internetových médií a vyhledávacích služeb, on-line inzerce, zprostředkovatelská a poradenská činnost v oblasti obchodu a služeb; (38) spoje, provozování spojových sítí, telekomunikace,

(111) **231202**
(220) 16.12.1999
(151) 21.02.2001
(540)

BALATERM

(730) **Akzo Nobel Coatings CZ, a.s.**, Podvihovská 304/12, Opava 9 - Komárov, 74770, CZ
(510) (2) barvy, nátěry, laky.
(511) 2
(210) O-149986

(111) **231203**
(220) 16.12.1999
(151) 21.02.2001
(540)

BALAPRIM

(730) **Akzo Nobel Coatings CZ, a.s.**, Podvihovská 304/12, Opava 9 - Komárov, 74770, CZ
(510) (2) barvy, nátěry, laky.
(511) 2
(210) O-149987

(111) **231208**
(220) 17.12.1999
(151) 21.02.2001
(540)

MORAVIA DRINK JIHA

(730) **Jiha - Jiří Hanzl**, Česká 3, Mikulov, 69201, CZ
(740) Ing. Čmejla Vladimír, patentový zástupce, Rašínovo nábř. 54, Praha 2, 12800
(510) (32) nealkoholické nápoje, zejména perlivé nealkoholické sekty; (33) alkoholické nápoje, zejména vína.
(511) 32, 33

poskytování telekomunikační služby přenosu dat a dalších informací, provozování datové sítě, služby zprostředkování přístupu k počítačové síti, služby Internetu, služby zabezpečující audiovizuální komunikace prostřednictvím informačních a telekomunikačních sítí, např. počítačové sítě Internet, satelitu, rozšiřování a zveřejňování a přenos informací, dat a zpráv prostřednictvím informačních a telekomunikačních prostředků a sítí, šíření elektronických časopisů, elektronických periodik, knih a dalších tiskovin v elektronické podobě prostřednictvím počítačové sítě, pomocí satelitů, počítačová telefonie; (42) technické poradenství, tvorba a poskytování software, interaktivní a grafické programy, tvorba multimediálních dokumentů, prezentací, aplikací, katalogů, konstrukce WWW prezentací a řešení WWW serverů, počítačové animace a vizualizace, programové projekty, tvorba informačních databází.

(511) 9, 16, 35, 38, 42
(210) O-146658

(111) **231783**
(220) 06.10.1999
(151) 28.03.2001
(540)

RESOLVE

(730) **Herman Miller Inc.**, 855 East Main Avenue, Zeeland, MI, US
(740) Rott, Růžička a Guttman, patentová, známková a právní kancelář, JUDr. Rott Vladimír, Nad Štolou 12, Praha 7, 17000
(510) (20) nábytek pro kancelářské účely.
(511) 20
(210) O-147629

(111) **232705**
(220) 12.10.1999
(151) 24.04.2001
(540)

TEBURG

(730) **Mgr. Polášek Petr**, Havlíčkovo nám 794/5, Ostrava Poruba, 70800, CZ
(740) Ing. Rylková Iva, Polská 1525, Ostrava-Poruba, 70800
(510) (16) tiskoviny periodické i neperiodické včetně učebnic a slovníků, psací potřeby, školní potřeby a pomůcky; (35) vedení účetnictví, podniková administrativa, reklama, marketing, manažerské služby a zprostředkování těchto služeb, organizace obchodních výstav; (41) výuka cizích jazyků, tvorba a vydávání výukových textů, tvorba výukových pořadů, tvorba výukových nahrávek zvukových i optických, půjčování učebnic a učebních pomůcek, školení v oblasti účetnictví, daní a podnikové ekonomiky, organizace vzdělávacích a zábavných akcí a organizace kulturních a vzdělávacích výstav.
(511) 16, 35, 41
(210) O-147792

(111) **232732**
(220) 21.10.1999
(151) 24.04.2001
(540)

KOMAPOX

(730) **Akzo Nobel Coatings CZ, a.s.**, Podvihovská 304/12, Opava 9 - Komárov, 74770, CZ
(740) Rott, Růžička & Guttman Patentové, známkové a advokátní kanceláře, JUDr. Vladimír Rott, Vinohradská 37, Praha 2, 12000
(510) (2) barvy, nátěry, laky.
(511) 2
(210) O-148070

(111) **233648**
(220) 29.12.1999
(151) 23.05.2001
(540)

PARANOIA

(730) **ESET Network Services, organizační složka ESET, spol. s r.o. v České republice**, Arbesova 3468/18, Jablonec nad Nisou - Mšeno nad Nisou, 46604, CZ
(510) (35) propagační činnost, reklama; (41) filmová tvorba; (42) tvorba software, poskytování software.

(511) 35, 41, 42
(210) O-150478

(111) **233868**
(220) 18.07.2000
(151) 23.05.2001
(540)



(730) **Tanzberg Mikulov, a.s.**, Bavory 132, Mikulov, 69201, CZ
(740) PROPATENT, Ing. Vlasta Sedláčková, Ke Kateřinkám 1393, Praha 4, 14900
(510) (32) nealkoholické nápoje; (33) vína; (42) ubytování a stravování v hotelích, penzionech, poskytování potravy a nápojů a jejich úprava ke spotřebě.
(511) 32, 33, 42
(210) O-157421

(111) **234077**
(220) 02.11.1999
(151) 25.06.2001
(540)



(730) **TRIGA, s.r.o.**, V Předním Hloubětíně 2/867, Praha 9 - Vysočany, 19000, CZ
(510) (1) chemické výrobky určené pro průmysl; (2) ochranné výrobky proti korozi.
(511) 1, 2
(210) O-147945

(111) **234510**
(220) 19.07.2000
(151) 25.06.2001
(540)

YESTOOL

(730) **GRUMANT s.r.o.**, Michelská 4/367, Praha 4, 14000, CZ
(510) (7) stroje, obráběcí stroje, motory, zemědělské stroje, nástroje a nářadí s mechanickým pohonem; (8) ruční nářadí a nástroje, nožníkové výrobky; (37) stavby a opravy, údržba nástrojů a nářadí.
(511) 7, 8, 37
(210) O-157468

(111) **234511**
(220) 19.07.2000
(151) 25.06.2001
(540)



(730) **GRUMANT s.r.o.**, Michelská 4/367, Praha 4, 14000, CZ
(510) (7) stroje, obráběcí stroje, motory, zemědělské stroje, nástroje a nářadí s mechanickým pohonem; (8) ruční nářadí a nástroje, nožníkové výrobky; (37) stavby a opravy, údržba nástrojů a nářadí.

(511) 7, 8, 37
(210) O-157469

(111) **234788**
(220) 20.01.2000
(151) 30.07.2001
(540)

TOP 

českých/moravských vín

(730) **Ing. Dan Mádr**, Fryčajova 71, Brno, 61400, CZ
(740) Ing. Malůšek Jiří, Mendlovo nám. 1a, Brno, 60300
(510) (16) tiskoviny; (41) organizování soutěží mezi víny, vydávání časopisů a knih zaměřených na víno.
(511) 16, 41
(210) O-151110

(111) **235184**
(220) 22.06.2000
(151) 30.07.2001
(540)



(730) **Ing. Nohel Petr**, Budínek 80, Dobříš, 26301, CZ
(510) (1) chemické výrobky určené pro zemědělství, zahradnictví a lesnictví, hnojiva pro půdu; (5) výrobky pro hubení škodlivých zvířat, fungicidy, herbicidy; (8) nářadí a nástroje s ručním pohonem (zejména rýče, lopaty, motyky, kosy, srpy, kypřiče půdy, sázecí kolíky, drápky, hrábě, krumpáče, česáčky na ovoce); (20) výrobky ze dřeva, rákosu, vrbového proutí, kostí, plastový nábytek, nábytek pro camping; (31) osivo, rostliny a přírodní květiny, krmivo pro zvířata; (35) pomoc při provozování obchodní činnosti; (39) skladování zboží před odesláním a rozvoz zboží.
(511) 1, 5, 8, 20, 31, 35, 39
(210) O-156687

(111) **235185**
(220) 22.06.2000
(151) 30.07.2001
(540)



(730) **Ing. Nohel Petr**, Budínek 80, Dobříš, 26301, CZ
(510) (1) chemické výrobky určené pro zemědělství, zahradnictví a lesnictví, hnojiva pro půdu; (5) výrobky pro hubení škodlivých zvířat, fungicidy, herbicidy; (8) nářadí a nástroje s ručním pohonem (zejména rýče, lopaty, motyky, kosy, srpy, kypřiče půdy, sázecí kolíky, drápky, hrábě, krumpáče, česáčky na ovoce); (20) výrobky ze dřeva, rákosu, vrbového proutí, kostí, plastový nábytek, nábytek pro camping; (31) osivo, rostliny a přírodní květiny, krmivo pro zvířata; (35) pomoc při provozování obchodní činnosti; (39) skladování zboží před odesláním a rozvoz zboží.
(511) 1, 5, 8, 20, 31, 35, 39
(210) O-156688

(111) **235186**
(220) 22.06.2000
(151) 30.07.2001
(540)



VŠE NEJLEPŠÍ
PRO ZAHRADU

(730) **Ing. Nohel Petr**, Budínek 80, Dobříš, 26301, CZ
(510) (1) chemické výrobky určené pro zemědělství, zahradnictví a lesnictví, hnojiva pro půdu; (5) výrobky pro hubení škodlivých zvířat, fungicidy, herbicidy; (8) nářadí a nástroje s ručním pohonem (zejména rýče, lopaty, motyky, kosy, srpy, kypřiče půdy, sázecí kolíky, drápky, hrábě, krumpáče, česáčky na ovoce); (20) výrobky ze dřeva, rákosu, vrbového proutí, kostí, plastový nábytek, nábytek pro camping; (31) osivo, rostliny a přírodní květiny, krmivo pro zvířata; (35) pomoc při provozování obchodní činnosti; (39) skladování zboží před odesláním a rozvoz zboží.
(511) 1, 5, 8, 20, 31, 35, 39
(210) O-156689

(111) **235758**
(220) 25.04.2000
(151) 27.08.2001
(540)



(730) **Mgr. Petr Mika**, V Korunce 742/14a, Ostrava - Heřmanice, 71300, CZ
(740) Ing. Pavel Nádvorník, Sokola Tůmy 1, Ostrava - Hulváky, 70900
(510) (9) zapisovací pokladny, počítačící stroje, přístroje pro zpracování informací a počítače; (35) propagační činnost, reklama, tvorba prezentačních programů a prezentace jiných subjektů na internetu, organizace prezentací jiných subjektů, zajišťování reklamních přednášek a rautů pro jiné subjekty; (38) poskytování připojení k internetu, vzdálená správa serverů, zavádění a správa informačních technologií prostřednictvím internetu a datových spojů; (41) organizace kurzů, školení, rekvalifikací, jazykových kurzů, organizace společenských akcí, organizace sportovních her a aktivit, provozování Paintballu, organizace volnočasových aktivit mládeže; (42) programování pro počítače, správa sítí.
(511) 9, 35, 38, 41, 42
(210) O-154827

(111) **237225**
(220) 20.10.1999
(151) 22.10.2001
(540)

Matsushita

(730) **Panasonic Corporation**, 1006, Oaza-Kadoma, Kadoma-shi, Osaka, JP
(740) KOREJZOVÁ & SPOL. Advokátní a patentová kancelář, JUDr. Korejzová Zdeňka, Spálená 29, Praha 1, 11000
(510) (7) stroje a obráběcí stroje, motory (s výjimkou motorů pro pozemní vozidla), spojky a transmisní zařízení mimo ty, které jsou pro pozemní vozidla, zemědělské nástroje, líhně pro vejce; (9) přístroje a nástroje vědecké, námořní, geodetické, elektrické přístroje a nástroje zařazené ve tř. 9, přístroje a nástroje fotografické, filmové, optické, přístroje pro vážení, měření, signalizaci, kontrolu (inspekci), záchranu a přístroje pro

- (511) vyučování, přístroje pro záznam, převod a reprodukci zvuku nebo obrazu, magnetické nosiče zvukových záznamů, gramofonové desky, automatické distributory a mechanismy pro přístroje na mince, zapisovací pokladny, počítačové přístroje pro zpracování informací a počítače, hasicí přístroje; (11) přístroje pro osvětlení, topení, výrobu páry, pro vaření, přístroje chladicí, pro sušení, ventilaci, rozvod vody a sanitární zařízení.
(511) 7, 9, 11
(210) O-148032

- (111) **237237**
(220) 16.12.1999
(151) 22.10.2001
(540)

TIXOLAK

- (730) **Akzo Nobel Coatings CZ, a.s.**, Podvihovská 304/12, Opava 9 - Komárov, 74770, CZ
(740) JUDr. Prchala Helmut, patentový zástupce, Rekreační 27, Hlučín - Bobrovniky, 74801
(510) (2) barvy, nátěry, laky.
(511) 2
(210) O-149988

- (111) **237556**
(220) 07.08.2000
(151) 22.10.2001
(540)

Lauryn

- (730) **LAURYN v.o.s.**, Přeloučská 255, Pardubice 6 - Staré Čivice, 53006, CZ
(740) Mgr. Jitka Vejražková, patentový zástupce, Podkovářská 6, Praha 9, 19000
(510) (9) software na magnetických nosičích; (35) poradenství v oblasti marketingu a managementu; (41) vzdělávání a školení v oblasti softwaru, hardwaru, marketingu a managementu; (42) tvorba všech druhů softwaru, tvorba všech druhů softwarových informačních systémů, služby spojené s implementací a provozem softwaru a informačních systémů, poradenství v oblasti softwaru a hardwaru.
(511) 9, 35, 41, 42
(210) O-158042

- (111) **239055**
(220) 02.11.1999
(151) 19.12.2001
(540)

TRIGA FEROKOL

- (730) **TRIGA, s.r.o.**, V Předním Hloubětíně 2/867, Praha 9 - Vysočany, 19000, CZ
(510) (1) chemické výrobky určené pro průmysl; (2) ochranné výrobky proti korozi; (4) průmyslové oleje a tuky, mazadla.
(511) 1, 2, 4
(210) O-147941

- (111) **239056**
(220) 02.11.1999
(151) 19.12.2001
(540)

TRIGA EJEKTOL

- (730) **TRIGA, s.r.o.**, V Předním Hloubětíně 2/867, Praha 9 - Vysočany, 19000, CZ
(510) (1) chemické výrobky určené pro průmysl; (2) ochranné výrobky proti korozi; (4) průmyslové oleje a tuky, mazadla.
(511) 1, 2, 4
(210) O-147942

- (111) **239057**
(220) 18.10.1999
(151) 19.12.2001

TRIGA FINOL

- (730) **TRIGA, s.r.o.**, V Předním Hloubětíně 2/867, Praha 9 - Vysočany, 19000, CZ
(510) (1) chemické výrobky určené pro průmysl; (2) ochranné výrobky proti korozi; (4) průmyslové oleje a tuky, mazadla.
(511) 1, 2, 4
(210) O-147943

- (111) **239058**
(220) 02.11.1999
(151) 19.12.2001
(540)

TRIGA TRICLEAN

- (730) **TRIGA, s.r.o.**, V Předním Hloubětíně 2/867, Praha 9 - Vysočany, 19000, CZ
(510) (1) chemické výrobky určené pro průmysl; (2) ochranné výrobky proti korozi; (4) průmyslové oleje a tuky, mazadla.
(511) 1, 2, 4
(210) O-147944

- (111) **239151**
(220) 22.06.2000
(151) 19.12.2001
(540)

FOALBITOP

- (730) **Icopal, a. s.**, Továrenská 1, Štúrovo, SK
(740) Martin Kořistka, patentový zástupce, Karpatská 3, Brno, 62500
(510) (16) papír a lepenka, včetně zušlechtěných lepenek a výrobků z nich, včetně obalových, papírenské a kartonážní výrobky (mimo krycí stavební lepenky), papírenské zboží; (19) asfaltová lepenka na střechy, asfaltové izolační pásy pro stavebnictví, bezvločkové asfaltové folie, asfaltové mikroventilační pásy s vložkou pro mechanické kotvení, modifikovaný asfalt; (37) provádění izolací, izolačnické služby.
(511) 16, 19, 37
(210) O-156706

- (111) **240847**
(220) 06.10.1999
(151) 21.02.2002
(540)

ortotika s.r.o.

- (730) **ORTOTIKA, s.r.o.**, U Pekařky 314/1, Praha 8, 18000, CZ
(740) Müller Václav, patentový zástupce, Filipova 2016, Praha 4, 14800
(510) (10) zdravotnické potřeby, zejména ortopedicko protetické pomůcky sériově i individuálně vyráběné, kompenzační pomůcky pro tělesně postižené, rehabilitační pomůcky, polotovary pro ortopedicko protetické pomůcky, vozíky, zvedáky, křesla pro lékaře, chodítka, nářadí a dílenské pomůcky pro ortopedickou protetiku, zdravotnické výrobky z termoplastických a kompozitních materiálů, ortopedická obuv, chránítka chirurgická; (12) křesla pro nemocné, zvedací vozíky; (41) vydávání a zveřejňování knih, novin a časopisů; (42) služby ortopedicko protetických laboratoří se zaměřením na vývoj ortopedicko protetických, kompenzačních a rehabilitačních pomůcek a poradenské služby v této oblasti, konstruktérské a vývojové práce v oblasti strojírenství pro výše citované zdravotnické výrobky.
(511) 10, 12, 41, 42
(210) O-147643

- (111) **240886**
(220) 10.05.2000
(151) 21.02.2002
(540)

AKIM

- (730) **Mgr. Petr Mika**, V Korunce 742/14a, Ostrava - Heřmanice, 71300, CZ
(740) Ing. Pavel Nádvořník, Sokola Tůmy 1, Ostrava - Hulváky, 70900
(510) (9) zapisovací pokladny, počítačové stroje, přístroje pro

zpracování informací a počítače; (35) propagační činnost, reklama, tvorba prezentačních programů a prezentace jiných subjektů na internetu, organizace prezentací jiných subjektů, zajišťování reklamních přednášek a rautů pro jiné subjekty; (38) poskytování připojení k internetu, vzdálená správa serverů, zavádění a správa informačních technologií prostřednictvím internetu a datových spojů; (41) organizace kurzů, školení, rekvalifikací, jazykových kurzů, organizace společenských akcí, organizace sportovních her a aktivit, provozování Paintballu, organizace volnočasových aktivit mládeže; (42) programování pro počítače, správa sítí.

(511) 9, 35, 38, 41, 42
(210) O-155239

(111) **246284**
(220) 23.06.2000
(151) 26.08.2002
(540)



(730) **Jiří Chocholoušek**, Svojsíkova 1217/17, Liberec, 46001, CZ
(740) Ing. Jiří Střelák, Šumberova 42, Praha 6, 16200
(510) (4) paliva, maziva, pohonné hmoty všeho druhu; (11) přístroje a zařízení pro topení, ohřev nebo výrobu páry, přístroje a zařízení pro distribuci vody, plynu nebo jiných látek, tlaková zařízení - plynové kotle, bojler apod., přístroje a zařízení pro chlazení, přístroje a zařízení pro ventilaci - klimatizaci a sušení, vaření, součásti těchto přístrojů; (37) servis, opravy, montáž, revize a zkoušky vyhrazených plynových a elektrických zařízení s výjimkou zařízení osvětlovacích, topenářství, vodoinstalatérství, klempířství, zprostředkování v uvedených službách.
(511) 4, 11, 37
(210) O-156739

(111) **251204**
(220) 30.03.2000
(151) 24.02.2003
(540)



(730) **JAF HOLZ spol. s r.o.**, Průmyslová 717/8g, Vyškov, 68214, CZ
(740) Advokátní kancelář - Mgr. Petra Sedláková, Mgr. Petra Sedláková, Brněnská 687, Modřice u Brna, 66442
(510) (1) lepidla a tmely pro průmyslové účely s výjimkou tmelů sklenářských, těsnících a zubních; (6) drobné železářské zboží jako např. kování, úchytky, výsuvy k nábytku apod.; (19) překližky, deskové materiály ze dřeva, laťky, laťovky, řezivo, hranoly, spárovky, bodesky, lišty s výjimkou kovových, dřevěné dlažby, umakarty, dřevěné dýhy, dřevotřísky, obložení ze dřeva, polotovary ze dřeva pro truhláře, stavební dřevo, podlahové palubky, zárubně, dveře s výjimkou kovových, dveřní prahy s výjimkou kovových, parketová dlažba, trámy s výjimkou kovových, parkety, parketové podlahy, parketové výlisky; (20) dřevěné hrany a kostry k nábytku, pracovní desky, dveřní obložení s výjimkou kovového, dvířka na nábytek, lavice, pulty, police a pracovní stoly ze dřeva, hoblice, truhlářské výrobky zařazené do tř.20; (31) surové dřevo, nepořezané dřevo, dřevo neočištěné od kůry.
(511) 1, 6, 19, 20, 31
(210) O-153729

Zániky ochranných známek uplynutím doby platnosti

Kapitola obsahuje údaje o ochranných známkách, které zanikly uplynutím doby platnosti podle ustanovení § 29 odst. 1 zákona č. 441/2003 Sb.

Číslo zápisu	Datum zániku		
92033	21.01.2009	224089	27.01.2009
106634	21.01.2009	224090	27.01.2009
106666	25.01.2009	224091	27.01.2009
106669	25.01.2009	224094	27.01.2009
153766	24.01.2009	224095	27.01.2009
159248	27.01.2009	224500	27.01.2009
167546	24.01.2009	224501	27.01.2009
167652	25.01.2009	224502	27.01.2009
220032	26.01.2009	224503	27.01.2009
220033	26.01.2009	224504	27.01.2009
221087	22.01.2009	224505	27.01.2009
221088	25.01.2009	224506	27.01.2009
221089	25.01.2009	224507	27.01.2009
221091	27.01.2009	225027	22.01.2009
222034	21.01.2009	225030	25.01.2009
222035	21.01.2009	225035	26.01.2009
222036	21.01.2009	225495	21.01.2009
222037	21.01.2009	225497	22.01.2009
222038	21.01.2009	225498	22.01.2009
222039	22.01.2009	225505	25.01.2009
222040	22.01.2009	225506	26.01.2009
222044	27.01.2009	225512	27.01.2009
222433	22.01.2009	225948	21.01.2009
222998	21.01.2009	225949	21.01.2009
222999	21.01.2009	225951	22.01.2009
223003	25.01.2009	225953	22.01.2009
223005	26.01.2009	225955	25.01.2009
223006	27.01.2009	225957	26.01.2009
223007	27.01.2009	225958	27.01.2009
223502	21.01.2009	225960	27.01.2009
223505	25.01.2009	226641	22.01.2009
223506	25.01.2009	226644	25.01.2009
223507	25.01.2009	226645	25.01.2009
223508	26.01.2009	226646	27.01.2009
223509	26.01.2009	228140	26.01.2009
223510	26.01.2009	228142	27.01.2009
223512	27.01.2009	228143	27.01.2009
223513	27.01.2009	228144	27.01.2009
223514	27.01.2009	229109	27.01.2009
224063	21.01.2009	229913	27.01.2009
224064	21.01.2009	231562	25.01.2009
224065	21.01.2009	231563	26.01.2009
224066	21.01.2009	232536	27.01.2009
224067	21.01.2009	233978	26.01.2009
224068	21.01.2009	235394	25.01.2009
224070	21.01.2009	238100	25.01.2009
224073	22.01.2009	240826	22.01.2009
224075	25.01.2009	245344	25.01.2009
224076	25.01.2009	246243	26.01.2009
224079	25.01.2009	274402	25.01.2009
224080	26.01.2009	276560	25.01.2009
224084	26.01.2009		

Změny vlastníků ochranných známek

Kapitola obsahuje údaje o ochranných známkách, které byly převedeny nebo přešly ve smyslu ustanovení § 15 odst. 1, 2 a § 16 zákona č. 441/2003 Sb. na jiného vlastníka v rozsahu všech zapsaných výrobků nebo služeb.

Číslo zápisu	Dřívější vlastník	Nynější vlastník	S účinností od
107081	GTB HOLDING CORP., 48 West 38th Street, New York, NY, US	GTB Holding, LLC, 48 West 38th Street, New York, NY, US	05.08.2009
107473	VSM Group Aktiebolag, Drottninggatan 2, Huskvarna, 56184, SE	KSIN LUXEMBOURG II. S.A.R.L., 1, rue des Glacis, L-1628, Luxembourg, LU	10.08.2009
108816	Porcelánová manufaktura Royal Dux Bohemia, a.s., Sadová 1414, Duchcov, 41942, CZ	Český porcelán a. s., Tovární 17, Dubí u Teplic, 41701, CZ	06.08.2009
160574	CIECH Spółka Akcyjna, ul. Puławska 182, 02-670 Warszawa, PL	POLFA sp. z o.o., ul. Prosta 69, 00-838 Warszawa, PL	10.08.2009
160794	CIECH Spółka Akcyjna, ul. Puławska 182, 02-670 Warszawa, PL	POLFA sp. z o.o., ul. Prosta 69, 00-838 Warszawa, PL	10.08.2009
162709	Sorex Limited, St Michael's Industrial Estate, Widnes, Cheshire, GB	BASF Plc, Earl Road, Cheadle Hulme, SK8 6QG Cheadle, Cheshire, GB	06.08.2009
171044	VSM Group AB, Drottninggatan 2, Huskvarna, SE	KSIN LUXEMBOURG II. S.A.R.L., 1, rue des Glacis, L-1628, Luxembourg, LU	10.08.2009
171671	AS press s.r.o., Marie Cibulkové 351/26, Praha 4, 14000, CZ	BUSY BEE s.r.o., Radlická 663/28, Praha 5, 15000, CZ	11.08.2009
175196	SIRIUS Praha, spol.s r.o., Veletřní 63, Praha 7, 17000, CZ	ELVAC a.s., Okružní 988, Orlová - Lutyně, 73514, CZ	10.08.2009
207452	AS press s.r.o., Marie Cibulkové 26, Praha 4, 14000, CZ	BUSY BEE s.r.o., Radlická 663/28, Praha 5, 15000, CZ	11.08.2009
207956	AS press s.r.o., Marie Cibulkové 351/26, Praha 4, 14000, CZ	BUSY BEE s.r.o., Radlická 663/28, Praha 5, 15000, CZ	11.08.2009
207957	AS press s.r.o., Marie Cibulkové 351/26, Praha 4, 14000, CZ	BUSY BEE s.r.o., Radlická 663/28, Praha 5, 15000, CZ	11.08.2009
211842	VEKRA dřevěná okna, spol. s r.o., Třebíčská 72b/1162, Velké Meziříčí, 59401, CZ	VEKRA, spol. s r.o., Hlavní 456, Lázně Toušeň, 25089, CZ	06.08.2009
211842	VEKRA, spol. s r.o., Hlavní 456, Lázně Toušeň, 25089, CZ	VEKRA a.s., Hlavní 456, Lázně Toušeň, 25089, CZ	06.08.2009
226359	AS press s.r.o., Marie Cibulkové 351/26, Praha 4, 14000, CZ	BUSY BEE s.r.o., Radlická 663/28, Praha 5, 15000, CZ	11.08.2009
253276	PROPERTY SCHNEIDER a. s., Rybalkova 43, čp. 177, Praha 10, 10100, CZ	Masokombinát Plzeň s.r.o., Americká 68, Plzeň, 30150, CZ	06.08.2009
255076	QISDA CORPORATION, 157, Shan-Ying Road, Shan-Ting Tsun, Gueishan Hsiang, Taoyuan County, TW	BENQ CORPORATION, 16, Jihu Road, Neihu Dist., Taipei 114, TW	06.08.2009
261319	QISDA CORPORATION, 157, Shan-Ying Road, Shan-Ting Tsun, Gueishan Hsiang, Taoyuan County, TW	BENQ CORPORATION, 16, Jihu Road, Neihu Dist., Taipei 114, TW	06.08.2009
263995	QISDA CORPORATION, 157, Shan-Ying Road, Shan-Ting Tsun, Gueishan Hsiang, Taoyuan County, TW	BENQ CORPORATION, 16, Jihu Road, Neihu Dist., Taipei 114, TW	06.08.2009
266668	QISDA CORPORATION, 157, Shan-Ying Road, Shan-Ting Tsun, Gueishan Hsiang, Taoyuan County, TW	BENQ CORPORATION, 16, Jihu Road, Neihu Dist., Taipei 114, TW	06.08.2009
271989	QISDA CORPORATION, 157, Shan-Ying Road, Shan-Ting Tsun, Gueishan Hsiang, Taoyuan County, TW	BENQ CORPORATION, 16, Jihu Road, Neihu Dist., Taipei 114, TW	06.08.2009

Číslo zápisu	Dřívější vlastník	Nynější vlastník	S účinností od
274965	NATURAL TEX CZ s.r.o., Kolbenova 159/7, Praha 9, 19000, CZ	He Tao, Kostomlatská 684/4, Praha 9, 19000, CZ	11.08.2009

Změny v údajích o vlastních ochranných známkách

Kapitola obsahuje ochranné známky, u kterých byla v rejstříku ochranných známkách vyznačena změna v údajích o vlastních ve smyslu ustanovení § 27 odst. 2 a 7 zákona č. 441/2003 Sb.

Číslo zápisu	Vlastník	S účinností od
159702	MILACRON INC., 4165 Half Acre Road, Batavia, OH, US	10.08.2009
164535	The Diller Corporation, 10155 Reading Road, Cincinnati, OH, US	05.08.2009
171044	VSM Group AB, Drottninggatan 2, Husqvarna, SE	10.08.2009
174739	MB - SVING s.r.o., V mokřínách 283/8, Praha 4, Hodkovičky, 14700, CZ	06.08.2009
178780	Český zahrádkářský svaz, o.s., Rokycanova 15, Praha 3, 13000, CZ	11.08.2009
178781	Český zahrádkářský svaz, o.s., Rokycanova 15, Praha 3, 13000, CZ	11.08.2009
202587	Apple Inc., 1 Infinite Loop, 95014-2084 Cupertino, CA, US	06.08.2009
209237	Český zahrádkářský svaz, o.s., Rokycanova 15, Praha 3, 13000, CZ	11.08.2009
212623	Centocor Ortho Biotech Inc., a corporation organized and existing under the laws of the State of Pennsylvania, 800 Ridgeview Drive, Horsham, PA, US	11.08.2009
212624	Centocor Ortho Biotech Inc., a corporation organized and existing under the laws of the State of Pennsylvania, 800 Ridgeview Drive, Horsham, PA, US	11.08.2009
218626	Centocor Ortho Biotech Inc., a corporation organized and existing under the laws of the State of Pennsylvania, 800 Ridgeview Drive, Horsham, PA, US	11.08.2009
221097	JOHNNY SERVIS s.r.o., Tetín čp. 1, 26601, CZ	10.08.2009
223024	Jozef Mičo, Blatnice pod Svatým Antonínkem 35, Blatnice pod Svatým Antonínkem, 69671, CZ	11.08.2009
223330	MB - SVING s.r.o., V mokřínách 283/8, Praha 4, Hodkovičky, 14700, CZ	06.08.2009
226655	SKI - MAX CZECH, s.r.o., Rooseveltova 127/34, Olomouc, Nové Sady, 77900, CZ	07.08.2009
227742	Retail Adventures, a.s., 28. pluku 483/11, Praha 10, 10100, CZ	05.08.2009
228257	T - P R O T E C H, spol. s r.o., Přestanov 110, 40317, CZ	05.08.2009
228499	Retail Adventures, a.s., 28. pluku 483/11, Praha 10, 10100, CZ	05.08.2009
228644	Wonder Food Trading s.r.o., Křenova 438/7, Praha 6 - Velešlavín, 16200, CZ	10.08.2009
228664	ORTOTIKA, s.r.o., U Pekařky 314/1, Praha 8, 18000, CZ	10.08.2009
229418	Retail Adventures, a.s., 28. pluku 483/11, Praha 10, 10100, CZ	06.08.2009
229743	MB - SVING s.r.o., V mokřínách 283/8, Praha 4, Hodkovičky, 14700, CZ	06.08.2009
229744	MB - SVING s.r.o., V mokřínách 283/8, Praha 4, Hodkovičky, 14700, CZ	06.08.2009
230171	Minova International Limited, Brookstreet Des Roches, 1 Des Roches Square, Witan Way, Witney Oxfordshire, OX28 4LF, GB	06.08.2009
230350	Eli Lilly and Company, Lilly Corporate Center, Indianapolis, 46285, IN, US	11.08.2009
230548	STAR IMPEX, spol. s r.o., Do Čertous 2717/5, Praha 9, Horní Počernice, 19300, CZ	05.08.2009
231671	Maspex - GMW Sp. z o.o. S.K.A., ul. Chopina 10, 34-100 Wadowice, PL	10.08.2009
235758	Mgr. Petr Mika, V Korunce 742/14a, Ostrava - Heřmanice, 71300, CZ	10.08.2009
240847	ORTOTIKA, s.r.o., U Pekařky 314/1, Praha 8, 18000, CZ	10.08.2009
240886	Mgr. Petr Mika, V Korunce 742/14a, Ostrava - Heřmanice, 71300, CZ	10.08.2009
241931	EuroTax spol. s r.o., K Dolíkám 715, Hradec Králové, Svobodné Dvory, 50311, CZ	07.08.2009
245485	MB - SVING s.r.o., V mokřínách 283/8, Praha 4, Hodkovičky, 14700, CZ	06.08.2009
246022	Apple Inc., 1 Infinite Loop, 95014-2084 Cupertino, CA, US	06.08.2009
247349	Apple Inc., 1 Infinite Loop, 95014-2084 Cupertino, CA, US	06.08.2009
249199	Apple Inc., 1 Infinite Loop, 95014-2084 Cupertino, CA, US	06.08.2009
252412	Apple Inc., 1 Infinite Loop, 95014-2084 Cupertino, CA, US	06.08.2009
252872	Apple Inc., 1 Infinite Loop, 95014-2084 Cupertino, CA, US	06.08.2009
253087	GOLDIM spol.s r.o., U Habrovky 247/11, Praha 4, 14000, CZ	06.08.2009

Číslo zápisu	Vlastník	S účinností od
253956	Apple Inc., 1 Infinite Loop, 95014-2084 Cupertino, CA, US	06.08.2009
254020	Apple Inc., 1 Infinite Loop, 95014-2084 Cupertino, CA, US	06.08.2009
254079	Apple Inc., 1 Infinite Loop, 95014-2084 Cupertino, CA, US	06.08.2009
254488	Apple Inc., 1 Infinite Loop, 95014-2084 Cupertino, CA, US	06.08.2009
254842	Apple Inc., 1 Infinite Loop, 95014-2084 Cupertino, CA, US	06.08.2009
255076	QISDA CORPORATION, 157, Shan-Ying Road, Shan-Ting Tsun, Gueishan Hsiang, Taoyuan County, TW	06.08.2009
255219	MB - SVING s.r.o., V mokřínách 283/8, Praha 4, Hodkovičky, 14700, CZ	06.08.2009
255592	Apple Inc., 1 Infinite Loop, 95014-2084 Cupertino, CA, US	06.08.2009
255628	Apple Inc., 1 Infinite Loop, 95014-2084 Cupertino, CA, US	06.08.2009
255949	Wonder Food Trading s.r.o., Křenova 438/7, Praha 6 - Veleslavin, 16200, CZ	10.08.2009
256435	Apple Inc., 1 Infinite Loop, 95014-2084 Cupertino, CA, US	06.08.2009
256717	Apple Inc., 1 Infinite Loop, 95014-2084 Cupertino, CA, US	06.08.2009
257013	Apple Inc., 1 Infinite Loop, 95014-2084 Cupertino, CA, US	06.08.2009
257478	GOLDIM spol.s r.o., U Habrovky 247/11, Praha 4, 14000, CZ	06.08.2009
257479	GOLDIM spol.s r.o., U Habrovky 247/11, Praha 4, 14000, CZ	06.08.2009
257841	Wonder Food Trading s.r.o., Křenova 438/7, Praha 6 - Veleslavin, 16200, CZ	10.08.2009
258040	Apple Inc., 1 Infinite Loop, 95014-2084 Cupertino, CA, US	06.08.2009
258553	Apple Inc., 1 Infinite Loop, 95014-2084 Cupertino, CA, US	06.08.2009
259665	Apple Inc., 1 Infinite Loop, 95014-2084 Cupertino, CA, US	06.08.2009
259860	Wonder Food Trading s.r.o., Křenova 438/7, Praha 6 - Veleslavin, 16200, CZ	10.08.2009
259861	Wonder Food Trading s.r.o., Křenova 438/7, Praha 6 - Veleslavin, 16200, CZ	10.08.2009
259862	Wonder Food Trading s.r.o., Křenova 438/7, Praha 6 - Veleslavin, 16200, CZ	10.08.2009
261319	QISDA CORPORATION, 157, Shan-Ying Road, Shan-Ting Tsun, Gueishan Hsiang, Taoyuan County, TW	06.08.2009
262056	Apple Inc., 1 Infinite Loop, 95014-2084 Cupertino, CA, US	06.08.2009
262491	Apple Inc., 1 Infinite Loop, 95014-2084 Cupertino, CA, US	06.08.2009
262528	Apple Inc., 1 Infinite Loop, 95014-2084 Cupertino, CA, US	06.08.2009
263322	Apple Inc., 1 Infinite Loop, 95014-2084 Cupertino, CA, US	06.08.2009
263995	QISDA CORPORATION, 157, Shan-Ying Road, Shan-Ting Tsun, Gueishan Hsiang, Taoyuan County, TW	06.08.2009
266668	QISDA CORPORATION, 157, Shan-Ying Road, Shan-Ting Tsun, Gueishan Hsiang, Taoyuan County, TW	06.08.2009
266713	GOLDIM spol.s r.o., U Habrovky 247/11, Praha 4, 14000, CZ	06.08.2009
271989	QISDA CORPORATION, 157, Shan-Ying Road, Shan-Ting Tsun, Gueishan Hsiang, Taoyuan County, TW	06.08.2009
280150	Český zahrádkářský svaz, o.s., Rokycanova 15/318, Praha 3 - Žižkov, 13000, CZ	11.08.2009
280151	Český zahrádkářský svaz, o.s., Rokycanova 15/318, Praha 3 - Žižkov, 13000, CZ	11.08.2009
292460	KPZ electronics spol. s r.o., Pod vinicí 2028/20, Praha 4 - Modřany, 14301, CZ	11.08.2009
298859	KPZ electronics spol. s r.o., Pod vinicí 2028/20, Praha 4 - Modřany, 14301, CZ	11.08.2009
306577	ESENTA s.r.o., Terronská 727/7, Praha 6, 16000, CZ	07.08.2009

Ostatní rozhodné údaje a úřední opravy

Kapitola zahrnuje zejména přetřídění seznamu výrobků a služeb v návaznosti na mezinárodní zápis, opravu chyb ve formulaci, přepisů a zjevných nesprávností za účelem uvedení do souladu se skutečností. V této kapitole jsou zveřejňovány jen takové údaje, které nemohou být zveřejněny spolu se zveřejněním přihlášky nebo se zápisem ochranné známky. Dále kapitola obsahuje důležitá úřední sdělení.

(111) **306652**
(210) O-463951

Datum provedení změny: 29.07.2009

Úřední oprava:

ochrana ve tř. 25 se vztahuje na následující výrobky: oblečení, zvláště čelenky a potní pásky, košile, kalhoty, spodky, trenýrky, dámské kalhotky, saka, bundy, krátké kabátky, ponožky, krátké kalhoty, bryndáčky (ne z papíru), pokrývky hlavy, zvláště klobouky, barety, čepice s kšilem, sluneční kšilty.