

### Číselné INID kódy pro označování bibliografických dat technických řešení

### INID Codes for the identification of bibliographic data of technical solutions

(Standard WIPO ST. 9 a ST. 80)

(11)	číslo patentu/zápisu/osvědčení	(11)	Number of the patent/registration/certification
(15)	datum zápisu průmyslového vzoru	(15)	Industrial design registration date
(21)	číslo přihlášky/zádsti	(21)	Application number
(22)	datum podání přihlášky/zádsti	(22)	Date of application filing
(23)	údaje o výstavní prioritě	(23)	Exhibition priority data
(28)	počet průmyslových vzorů	(28)	Number of industrial designs included in the application
(31)	číslo prioritní přihlášky	(31)	Number of priority application
(32)	datum podání prioritní přihlášky	(32)	Filing date of priority application
(33)	země priority	(33)	Priority country
(40)	datum zveřejnění přihlášky vynálezu	(40)	Date of publication of patent application
(45)	datum zveřejnění zapsaného průmyslového vzoru	(45)	Publication date of the registered industrial design
(47)	datum zveřejnění udělení patentu a zápisu užitého vzoru, datum zápisu užitého vzoru, datum oznámení udělení evropského patentu v Evropském patentovém věstníku	(47)	Publication date of patent granting and publication date of utility model registration, registration date of utility model, publication date of European patent granting in the European patent bulletin
(51)	mezinárodní patentové třídění/Locarnské třídění průmyslových vzorů	(51)	International Patent Classification/ Locarno Classification for Industrial Designs
(54)	název	(54)	Title
(55)	vyobrazení průmyslového vzoru	(55)	Reproduction of the industrial design
(57)	anotace	(57)	Abstract
(68)	číslo základního patentu	(68)	Number of the basic patent
(71)	označení přihlašovatele/zadatele	(71)	Applicant
(72)	označení původce	(72)	Inventor
(73)	označení majitele/vlastníka	(73)	Owner
(74)	označení zástupce	(74)	Attorney's name and address
(86)	číslo mezinárodní přihlášky	(86)	International application number
(87)	číslo mezinárodního zveřejnění	(87)	International publication number
(92)	datum a číslo první registrace přípravku pro Českou republiku	(92)	Date and number(s) of the first authorization to market the product in the CZ
(93)	datum, číslo a země první registrace přípravku v rámci Společenství	(93)	Date, number(s) and country of the first authorization to market the product in the EEC
(94)	doba platnosti osvědčení	(94)	Term of certification validity
(95)	označení a typ přípravku	(95)	Name of the product and product type
(96)	datum podání a číslo evropské patentové přihlášky	(96)	European patent application filing date and number
(97)	datum zveřejnění a číslo zveřejnění evropské patentové přihlášky v Evropském patentovém věstníku	(97)	European patent application publication date and publication number in the European patent bulletin

### Číselné INID kódy pro označování bibliografických dat ochranných známek

### INID codes and minimum required for the identification of bibliographics data relating to marks

(Standard WIPO ST.60)

(111)	Číslo zápisu ochranné známky (registrace)	(111)	Number of registration
(151)	Datum zápisu ochranné známky	(151)	Date of the registration
(210)	Číslo přihlášky ochranné známky (spisu)	(210)	Number of the application
(220)	Datum podání přihlášky	(220)	Date of filing of the application
(320)	Datum vzniku práva přednosti	(320)	Date of the first application
(442)	Datum zveřejnění přihlášky po průzkumu	(442)	Date of the publication of the examined application
(450)	Datum zveřejnění zápisu ochranné známky ve Věstníku	(450)	Date of publication of the registration
(510)	Seznam výrobků a služeb	(510)	List of goods and/or services
(511)	Číslo třídy výrobků a služeb	(511)	Number of the class of goods and/or services
(526)	Omezení rozsahu ochrany o prvek	(526)	Disclaimer
(540)	Znění nebo vyobrazení ochranné známky	(540)	Reproduction of the mark
(551)	Kolektivní ochranná známka	(551)	Collective mark
(554)	Prostorová ochranná známka	(554)	Three-dimensional mark
(558)	Ochranná známka tvořená pouze barvou nebo kombinací barev	(558)	Mark consisting exclusively of one or several colours
(583)	Datum právní moci rozhodnutí/výsledek rozhodnutí	(583)	Date of the legal force of the decision/ result of the decision
(591)	Údaje o barevnosti ochranné známky	(591)	Information concerning colour
(730)	Přihlašovatel/vlastník ochranné známky	(730)	The applicant or the holder of the mark
(740)	Zástupce	(740)	Name and address of the representative
(811)	Mezinárodní číslo zápisu ochranné známky	(811)	Number of the international registration
(890)	Kód státu ochrany mezinárodní ochranné známky	(890)	INID code of the state of the international mark

# Kódy pro kódování záhlaví oznámení publikovaných ve Věstníku

(Standard WIPO ST. 17)

BB9A	zveřejněné přihlášky vynálezů	MK4A	zánik patentů uplynutím doby platnosti
FG1K	zapsané užité vzory	MK4F	zánik autorských osvědčení uplynutím doby platnosti
FG4A	udělené patenty	MK4Q	zánik průmyslového vzoru uplynutím doby ochrany
FG4Q	zapsané průmyslové vzory	MM4A	zánik patentů pro nezaplacení ročních poplatků
LD3K	částečný výmaz užitého vzoru	MM4F	zánik autorských osvědčení pro nezaplacení ročních poplatků
LD4Q	částečný výmaz průmyslového vzoru	ND1K	prodloužení platnosti užitého vzoru
MA4A	zánik patentu vzdáním se	ND4Q	obnova doby ochrany průmyslového vzoru
MA4F	zánik autorských osvědčení vzdáním se	PA4A	změna autorského osvědčení na patent
MC3K	výmaz užitého vzoru	PC9A	změna dispozičního práva k vynálezu
MC4A	zrušení patentu	PD1K	převod práv a ostatní změny majitelů užitého vzoru
MC4F	zrušení autorského osvědčení	PD4A	převod práv a ostatní změny majitelů patentů
MC4Q	výmaz průmyslového vzoru	PD4Q	převod práv a ostatní změny vlastníků průmyslových vzorů
MH1K	zánik užitého vzoru vzdáním se	QA9A	nabídka licence
MH4A	částečné zrušení patentu	SB4A	zapsané patenty do rejstříku po odtajnění
MH4F	částečné zrušení autorského osvědčení	SB4F	zapsaná autorská osvědčení do rejstříku po odtajnění
MH4Q	zánik průmyslového vzoru vzdáním se		
MK1K	zánik užitého vzoru uplynutím doby platnosti		

## Opravy Změny Různé

### Opravy u přihlášek vynálezů s žádostí o udělení patentu

HA9A	jmenování vynálezce	HF9A	oprava dat
HB9A	oprava jmen	HG9A	oprava chyb v třídění
HC9A	změna jmen	HH9A	oprava nebo změna všeobecně
HD9A	oprava adres	HK9A	tiskové chyby v úřed. věstnících
HE9A	změna adres		

## Opravy ochranných dokumentů

patenty	autorská osvědčení	užité vzory	průmyslové vzory	
TA4A	TA4F	TA1K	TA4Q	jmenování vynálezce
TB4A	TB4F	TB1K	TB4Q	oprava jmen
TC4A	TC4F	TC1K	TC4Q	změna jmen
TD4A	TD4F	TD1K	TD4Q	oprava adres
TE4A	TE4F	TE1K	TE4Q	změna adres
TF4A	TF4F	TF1K	TF4Q	oprava dat
TG4A	TG4F	TG1K	TG4Q	oprava chyb v třídění
TH4A	TH4F	TH1K	TH4Q	oprava nebo změna všeobecně
TK9A	TK9F	TK1K	TK4Q	tiskové chyby v úřed. věstnících

## **Kódy pro označování zemí a mezinárodních organizací použité ve věstníku**

CA	Kanada
CH	Švýcarsko
CN	Čína
CO	Kolumbie
CY	Kypr
CZ	Česká republika
DE	Spolková republika Německo
ES	Španělsko
FR	Francie
GB	Velká Británie
IT	Itálie
JP	Japonsko
NL	Nizozemí
PL	Polsko
SE	Švédsko
SK	Slovensko
US	Spojené státy americké
VC	Svatý Vincenc a Grenadiny

## **Kódy pro označování států USA použité ve věstníku**

CA	California
DE	Delaware
IL	Illinois
MI	Michigan
NJ	New Jersey
NY	New York
OH	Ohio
SC	South Carolina
TX	Texas

## **BB9A Zveřejněné přihlášky vynálezů - přehled podle čísel přihlášek**

Dále uvedené přihlášky vynálezů byly zveřejněny dnem, uvedeným ve Věstníku podle zákona č. 527/1990 Sb., o vynálezech a zlepšovacích návrzích, ve znění pozdějších předpisů, a jsou k dispozici v patentové knihovně Úřadu průmyslového vlastnictví, Antonína Čermáka 2a, 160 68, Praha 6.

2007-811	<b>F 24 D 12/00</b>	(2006.01)
2007-847	<b>G 01 N 1/10</b>	(2006.01)
2007-848	<b>H 04 M 3/42</b>	(2006.01)
2007-851	<b>A 61 K 31/194</b>	(2006.01)
2007-852	<b>B 62 B 7/02</b>	(2006.01)
2007-853	<b>B 62 D 5/00</b>	(2006.01)
2007-854	<b>A 62 B 1/08</b>	(2006.01)
2007-855	<b>C 12 C 12/00</b>	(2006.01)
2007-857	<b>G 01 J 3/02</b>	(2006.01)
2007-860	<b>C 07 D 233/74</b>	(2006.01)
2007-861	<b>C 02 F 1/32</b>	(2006.01)
2008-43	<b>H 02 J 15/00</b>	(2006.01)
2008-454	<b>F 25 B 1/00</b>	(2006.01)

## Zveřejněné přihlášky vynálezů - řazené podle MPT

- (51) **A61K 31/194** (2006.01)  
**A61P 33/02** (2006.01)  
(21) **2007-851**  
(71) Výzkumný ústav živočišné výroby, v. v. i., Praha 10 - Uhřetěves, CZ  
(72) Klein Pavel Ing. Ph.D., Praha 10 - Královice, CZ  
(54) **Prostředek na bázi formaurindikarboxylové kyseliny a jejích derivátů a jejich použití**  
(22) 04.12.2007  
(57) Prostředek na bázi formaurindikarboxylové kyseliny a jejích derivátů obecného vzorce I. V 1 kg vhodné biologicky přijatelné matrice je obsažen alespoň 0,1 μmol účinné látky na bázi formaurindikarboxylové kyseliny a jejích derivátů. Prostředek se používá zejména pro prevenci a potlačování kokcidioz.  
(74) Ministerstvo zemědělství ČR, Mgr. Hana Jirkalová, Těšnov 17, Praha 1, 11705

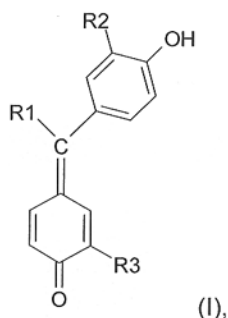

- (51) **A62B 1/08** (2006.01)  
**A62B 1/00** (2006.01)  
(21) **2007-854**  
(71) Boháček Josef, Brno, CZ  
Janda Petr, Brno, CZ  
(72) Boháček Josef, Brno, CZ  
Janda Petr, Brno, CZ  
(54) **Záchrané zařízení pro výškové objekty**  
(22) 05.12.2007  
(57) Záchrané zařízení sestává ze spouštěcího zařízení, ve kterém je uspořádán buben (1) s lankem (2). Buben (1) je otočně uložen na dvou bočnicích (8, 9). Mezi bočnicemi je uložen pastorek (3), který je v záběru s ozubením na obvodu bubnu (1). V ose spouštěcího zařízení je umístěna drážka vodící kladky (4), která stabilizuje vertikální polohu spouštěcího zařízení. Brzdné zařízení je vytvořeno přítlačným diskem (5) v pouzdře regulátoru (6). V dolní části závěsného zařízení je upraveno závěsné oko (7) pro zavěšení závěsných popruhů, tvořených popruhem mezinožním (9) a popruhem hrudním (10). V místě styku obou popruhů (9, 10) je upravena závěsná část, která je opatřena karabinou (11) pro zavěšení do otvoru na spouštěcím zařízení. Zařízení slouží k záchraně jedinců při nouzovém opuštění výškových objektů. Činnost zařízení je odvozena od působení váhy spouštěného břemene, tj záchraňované osoby. Zařízení samo stabilizuje klesací rychlost a umožňuje rychlost klesání zpomalit brzdným zařízením.

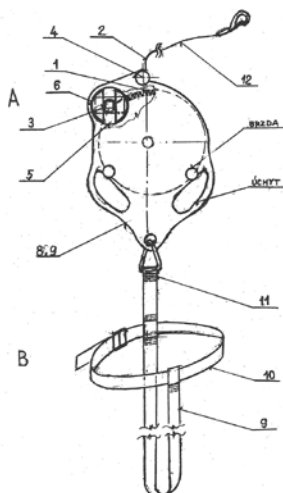

- (51) **B62B 7/02** (2006.01)  
**B62B 9/14** (2006.01)  
**B62B 9/12** (2006.01)  
(21) **2007-852**  
(71) Aschenbrenner Martin, Praha 5 - Hlubočepy, CZ  
Aschenbrennerová Marie, Praha 5 - Hlubočepy, CZ  
(72) Aschenbrenner Martin, Praha 5 - Hlubočepy, CZ  
Aschenbrennerová Marie, Praha 5 - Hlubočepy, CZ  
(54) **Dětský vozík**  
(22) 04.12.2007  
(57) Dětský vozík, zejména pro dítě batolecího a předškolního věku, sestává ze sedací konstrukce a pojezdu. Sedací konstrukce je tvořena sedákem (1) a zádovou oporou (2), které svírají tupý úhel. V horní části zádové opory (2) jsou provedena vodící madla (3) a v dolní části je provedena dvojice postraních opěrných madel (4). Pojezd je řešen jedním pojezdovým kolem (5), které je svým obvodem umístěno těsně pod sedák (1) a je upevněno k sedací konstrukci uchycením (6) s odpružením (7). Sedací konstrukce je v prostoru před pojezdovým kolem (5) doplněna stupátkem (8) a v prostoru za pojezdovým kolem (5) sklopným stojánkem (9).  
(74) HALAXOVÁ & HALAXOVÁ, TETRAPAT, RNDr. Zdeňka Halaxová, Dukelská 891/4, Olomouc, 77200

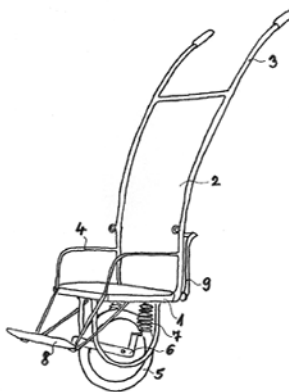

- (51) **B62D 5/00** (2006.01)  
(21) **2007-853**  
(71) Boháček Josef, Brno, CZ  
Janda Petr, Brno, CZ  
(72) Boháček Josef, Brno, CZ  
Janda Petr, Brno, CZ  
(54) **Servopohon pro automatické řízení rejdu automobilu**  
(22) 05.12.2007  
(57) Servopohon pro řízení rejdu automobilu doplňuje funkci posilovače řízení. Použitím tohoto způsobu řízení rejdu je dána možnost řešit automaticky směrovou stabilitu

automobilu v jízdní dráze, bez dalších složitých doplňkových prvků, pouze s využitím funkce servomotoru. Při pootočení dvoucestného regulačního ventilu (4) dochází k plnění komory dvoučinného silováce (8). Protější komora je vyprazdňována a je napojena na sání hydraulického čerpadla (5). V případě přímého ovládní rejdru je signál zaveden na ovládací páčku (10), která signál přenáší na pohyb pístnice silováce (8). Funkce je prakticky proporcionální vzhledem na krátké vzdálenosti a vhodné dimenze spojovacího potrubí a taktéž dostatečný výkon hydraulického čerpadla. Výstupní signál na ovládní páčku servopohonu je možné provést různými medii, např. elektricky, hydraulicky, pneumaticky, mechanicky, podtlakem atd.

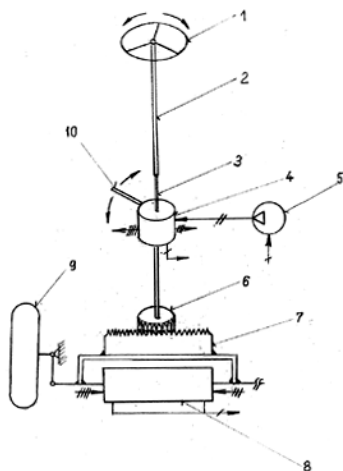

methylimidazolidin-4,5-dionu jako meziprojektu pro výrobu výbušnin, při kterém se jako výchozí látka použije sůl acetamidinu s karboxylovými kyselinami, která se nechá reagovat s diethyloxalátem nebo dimethyloxalátem v methanolu za přítomnosti methanolátu sodného při teplotě od 0 °C do teploty varu reakční směsi, načež se po ukončení reakce vzniklá reakční směs neutralizuje a vznikající sodná sůl se kvantitativně odfiltruje, čímž se vytvoří výsledný filtrát obsahující 2-methoxy-2-methylimidazolidin-4,5-dion, methanol a 1 ekvivalent karboxylové kyseliny, načež se methanol a karboxylová kyselina oddestilují a vznikne čistý 2-methoxy-2-methylimidazolidin-4,5-dion. Alternativně se jako výchozí látka použije acetamidin ve formě volné báze nebo acetamidin nitrát, acetamidin perchlorát nebo acetamidin chlorát.

(74) Ing. Dobroslav Musil, patentová kancelář, Ing. Dobroslav Musil, Cejl 38, Brno, 60200

(51) **C12C 12/00** (2006.01)

(21) **2007-855**

(71) Výzkumný ústav pivovarský a sladařský a. s., Praha, CZ

(72) Zoufalý Tomáš Ing., Mnichovice, CZ

Brynych Petr Ing., Praha 6, CZ

Kosař Karel RNDr. CSc., Brno, CZ

(54) **Způsob výroby práškového piva**

(22) 05.12.2007

(57) Řešení dle vynálezu spočívá v tom, že světlé pivo českého typu, nebo tmavé pivo se zahustí ve vakuové odparce za sníženého tlaku 100 kPa, teploty 45 °C na sirup o refraktometrické sušině 20 % hmotn. a odvodněním ve sprejové sušárně se převede na prášek o sušině 95 % hmotn..

(74) Ing. Ludvík Koldovský, Horáčkova 9, Praha 4, 14000

(51) **C02F 1/32** (2006.01)

**C02F 1/78** (2006.01)

**C02F 9/12** (2006.01)

(21) **2007-861**

(71) LIFETECH s. r. o., Brno, CZ

(72) Dřimal Jiří Doc. RNDr. CSc., Brno, CZ

Hrdlička Aleš Doc. RNDr. CSc., Brno, CZ

(54) **Bezchlorová technologie úpravy bazénové vody**

(22) 10.12.2007

(57) Úprava bazénové vody v cirkulačním okruhu zajišťující hygienickou nezávadnost bazénové vody bez nutnosti využití chlorace. Technologie je založena na kombinaci pokročilého oxidačního procesu využívajícího OH radikály v alespoň jednom technologickém stupni a ozonizace, přičemž pomocí pokročilého oxidačního procesu se v maximální možné míře zbaví upravovaná voda mikroorganismů a znečišťujících sloučenin tak, že k sanitaci vody v bazénu dostačuje jen nízká koncentrace ozonu rozpuštěného ve vodě, tj. minimálně 0,001 mg/l O<sub>3</sub> v celém objemu bazénu, a koncentrace ozonu uvolňovaného z vody nad její hladinu nepřesáhne 200 µg/m<sup>3</sup>.

(74) INPROCHES Patentová a známková kancelář, Mgr. Alžběta Jurtíková, Mezírka 1, Brno, 60200

(51) **C07D 233/74** (2006.01)

**C07D 239/22** (2006.01)

**C06B 25/00** (2006.01)

(21) **2007-860**

(71) Explosia a.s., Pardubice, CZ

Univerzita Pardubice, Pardubice, CZ

FOI - Swedish Defence Research Agency, Tumba, SE

(72) Dudek Kamil, Pardubice, CZ

Mareček Pavel, Slatiňany, CZ

Jalový Zdeněk, Skalice nad Svitavou, CZ

Ottis Jan, Jablonec nad Nisou, CZ

Ek Stefan, Stockholm, SE

Latypov Nikolaj, Tumba, SE

Johansson Martin, Svartsjö, SE

(54) **Způsob přípravy 2-methoxy-2-methylimidazolidin-4,5-dionu jako meziprojektu pro výrobu výbušnin**

(22) 07.12.2007

(57) Řešení se týká způsobu přípravy 2-methoxy-2-

(51) **F24D 12/00** (2006.01)

(21) **2007-811**

(71) MINIB, s. r. o., Praha 16, CZ

(72) Prouza Petr Ing., Praha 7, CZ

Novák Miloš Ing., Praha 6, CZ

(54) **Konvektorové topné těleso s termoelektrickým zdrojem energie**

(22) 20.11.2007

(57) Konvektorové topné těleso s termoelektrickým zdrojem energie, sestávající ze skříně, ve které je uložen alespoň výměník tepla, upravený pro vnitřní průtok topného média a pro vnější obtékání ohřivaného vzduchu a ve které jsou uloženy elektrické spotřebiče, a to alespoň ventilátor s elektropohonem, nebo také ještě elektrické nebo elektronické regulační ústrojí průtoku topného média a/nebo ohřivaného vzduchu a/nebo elektronické ústrojí, upravené pro dálkovou drátovou či bezdrátovou komunikaci s programovací a/nebo termostatickým ústrojím, a kde dále ve skříně konvektorového teplovodního topného tělesa je uložen alespoň jeden Peltiérův článek, jehož první aktivní plocha je upravena pro ohřev topným médiem, vstupujícím do výměníku tepla, a jehož druhá aktivní plocha je upravena pro chlazení vzduchem, vstupujícím do konvektoru, kde podstata spočívá v tom, že u Peltiérova článku (13) první aktivní plocha (131) je připojena tepelně vodivým spojem (1310) k plochému průtokovému tělesu (130), upravenému pro průtok topného média, přivedeného od místa (1110) vstupu topného média do konvektoru a/nebo od připojovacího potrubí (111) výměníku (11) tepla, a uloženému ve skříně (10) konvektoru, zatímco druhá aktivní plocha (132) je připojena druhým tepelně vodivým spojem (1320) k chladiči (14), vytvořenému jako deska (140) s vystupujícími žebry (141), postavenými do prostoru vstupu vzduchu do konvektoru, a to ve směru proudění tohoto vzduchu, přičemž současně výstupní elektrické vývody (15) Peltiérova článku (13) jsou propojeny s elektrickými spotřebiči, uloženými ve skříně (10) konvektoru, a to alespoň s elektropohonem (121) ventilátoru (12).

- (74) BOHEMIA PATENT Patentová & známková kancelář, Ing. Jana Vandělíková, Havanská 17, Praha 7, 17000

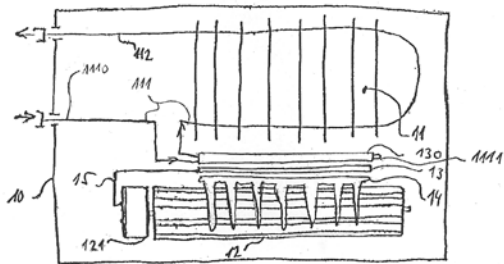

- (51) **F25B 1/00** (2006.01)  
(21) **2008-454**  
(71) Mitsubishi Electric Corporation, 100-8310 Chiyoda-ku, Tokyo, JP  
(72) Misaka Rei, 100-8310 Chiyoda-ku, Tokyo, JP  
Maeyama Hideaki, 100-8310 Chiyoda-ku, Tokyo, JP  
(54) **Hermetický kompresor**  
(22) 22.07.2008  
(32) 10.12.2007  
(31) 2007/318045  
(33) JP  
(57) Hermetický kompresor (100) obsahuje kompresní jednotku (30) a motorovou jednotku (40), uložené v hermeticky utěsněné nádobě (11). Hermetický kompresor (100) obsahuje teplotní snímač (8), který snímá teplotu v blízkosti spodní části hermeticky utěsněné nádoby (11). Kompresní jednotka (30) vytlačuje vysokotlaké chladivo do vnitřního prostoru hermeticky utěsněné nádoby (11). Jako chladiva je využito chladiwa R32 (difluormetanu). Kompresní jednotka (30) je poháněna předem stanovenou rychlostí otáčení nebo pod její úroveň při zahájení provozu hermetického kompresoru (100), a je poháněna vyšší rychlostí otáčení, než je předem stanovená rychlost, pokud teplotní snímač (8) zjistí vyšší teplotu, než je předem stanovená teplota.  
(74) Čermák Hořejš Matějka a spol., JUDr. Jan Matějka, advokát, Národní 32, Praha 1, 11000

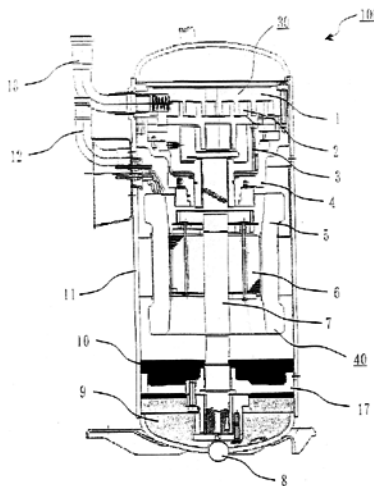

- (51) **G01J 3/02** (2006.01)  
**G01J 3/00** (2006.01)  
**G01J 3/46** (2006.01)  
(21) **2007-857**  
(71) Technická univerzita v Liberci, Liberec, CZ  
(72) Vik Michal Doc. Ing. Ph.D., Liberec, CZ  
Viková Martina Ing., Liberec 15, CZ  
(54) **Zařízení pro sledování dynamiky iniciační a reverzní fáze fotochromatické barevné změny funkčních barviv**  
(22) 06.12.2007  
(57) Vynález se týká zařízení pro sledování dynamiky iniciační a reverzní fáze fotochromní barevné změny funkčních barviv, které obsahuje zdroj (8) měřicího světelného

paprsku (81), alespoň jeden zdroj (9) excitačního světelného paprsku (91), optický integrátor (10) opatřený vstupem (6) měřicího světelného paprsku (81) do vnitřního prostoru integrátoru (1) s alespoň jedním filtrem (10, 100) pro odstínění excitační složky měřicího světelného paprsku (81), a alespoň jedním excitačním otvorem (4) pro přivedení excitačního světelného paprsku (91) do vnitřního prostoru optického integrátoru (1) a referenčním otvorem (2) pro přivedení měřicího světelného paprsku (81) a excitačního světelného paprsku (91) na vzorek (3) a výstupem (7) měřicího světelného paprsku (81) odraženého od vzorku (3), a spektrometr (12) pro vyhodnocení parametrů funkčních barviv prostřednictvím měřicího světelného paprsku (81) odraženého od vzorku (3).

- (74) Ing. Dobroslav Musil, patentová kancelář, Ing. Dobroslav Musil, Cejl 38, Brno, 60200

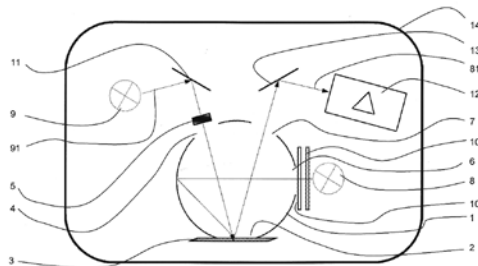

- (51) **G01N 1/10** (2006.01)  
(21) **2007-847**  
(71) Masarykova univerzita, Brno, CZ  
(72) Preisler Jan Doc. Ph.D., Lelekovice, CZ  
Kanický Viktor Prof. DrSc., Brno, CZ  
Vaculovič Tomáš, Brno, CZ  
Foltynová Pavla Bc., Karviná 4, CZ  
Peš Ondřej Mgr., Brno, CZ  
(54) **Způsob přípravy vzorků pro atomové spektrometrické techniky**  
(22) 03.12.2007  
(57) Vynález se týká způsobu přípravy vzorků pro atomové spektrometrické techniky, jehož podstata spočívá v tom, že kapalný analyt nebo roztok či suspenze analytu se nanese na pevný nosič a vzorkuje se pomocí desorpčních pulsů, kterými mohou být pulsy laserového záření nebo výboje.  
(74) Inventia s.r.o., RNDr. Kateřina Hartvichová, Na Bělidle 3, Praha 5, 15000

- (51) **H02J 15/00** (2006.01)  
(21) **2008-43**  
(71) Auxilien, a. s., Praha 5, CZ  
(72) Funda Zdeněk Ing., Vodňany, CZ  
(54) **Způsob rozšíření regulačního rozsahu elektrického výkonu dodávaného do elektrizační soustavy a energetický systém s rozšířeným regulačním rozsahem**  
(22) 28.01.2008  
(57) Podle způsobu rozšíření regulačního rozsahu elektrického výkonu, ve kterém může být elektřina, vyráběná zdrojem na výrobu elektřiny nebo výrobu elektřiny a tepla, dodávána v místě připojení do elektrizační soustavy, kde regulační rozsah samotného zdroje je omezen daným maximálním elektrickým výkonem zdroje shora a zdola minimálním elektrickým výkonem zdroje, při kterém je možno ještě zdroj stabilně provozovat, se ke zdroji před místem připojení do elektrizační soustavy instaluje spotřebič (2) elektrické energie, který v případě potřeby umožní vlastní spotřebou energie snížení elektrického výkonu v místě připojení do elektrizační soustavy pod uvedený minimální elektrický výkon zdroje, a tím i rozšíření regulačního rozsahu elektrického výkonu, který lze v místě připojení odvádět do elektrizační soustavy, v porovnání s regulačním rozsahem samotného zdroje. Energetický systém s rozšířeným regulačním rozsahem elektrického výkonu pracuje v režimu, kdy spotřebič (2) elektrické energie, instalovaný ke zdroji před místem připojení do elektrizační soustavy, ohřívá vodu a energii, kterou takto spotřeboval předává ve výměníku (1) tepla do

odběratelského okruhu.

- (74) ROTT, RŮŽIČKA & GUTTMANN patent, známkové a advokátní kanceláře, Ing. Miloslav Hainz, Nad Štolou 12, Praha 7, 17000

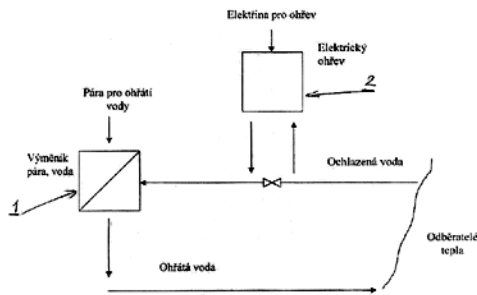

- (51) **H04M 3/42** (2006.01)  
**H04M 11/00** (2006.01)  
**A63F 13/00** (2006.01)  
**A63F 13/12** (2006.01)

(21) **2007-848**

(71) Suchánek Kamil Mgr., Těrlicko, CZ

Gorecki Tomáš, Těrlicko, CZ

(72) Suchánek Kamil Mgr., Těrlicko, CZ

(54) **Mobilní loterijní soustava**

(22) 03.12.2007

- (57) Mobilní loterijní soustava obsahuje alespoň technický systém (1) administrátora soustavy, technický systém (2) alespoň jednoho operátora mobilních a/nebo pevných a/nebo hybridních telefonů, množinu (3) alespoň mobilních a/nebo pevných a/nebo hybridních telefonních stanic konečných uživateli. Dále obsahuje technický systém (4) poskytovatelů loterií a jiných podobných her, kde o výhře nebo prohře rozhoduje náhoda nebo předem neznámá okolnost nebo událost v předem stanovených herních podmínkách. Dále pak obsahuje technický systém (5) soustavy médií a technický systém (6) externích peněžních služeb. Technický systém (1) administrátora soustavy obsahuje blok (11) identifikace požadavků konečných uživateli a blok (12) kontroly kreditu s výdejem aplikačních uživatelských kódů, propojený s blokem (21) kreditu v technickém systému (2) operátora mobilních telefonů. Dále pak obsahuje blok (15) nevýherní a blok (14) výherní, jež je propojený s blokem (22) navýšení kreditu v technickém systému (2) mobilního operátora. Zároveň technický systém (4) poskytovatelů loterií a jiných podobných her obsahuje blok (31) centrální databáze systému, který je propojen s blokem (13) centrální databáze sázejících v technickém systému (1) administrátora soustavy a také obsahuje blok (30) sázkový terminál propojený v technickém systému (6) externích peněžních služeb. Technický systém (1) administrátora soustavy se alespoň z části překrývá s technickým systémem (2) alespoň jednoho operátora pevných telefonů a/nebo hybridních telefonů a/nebo mobilních telefonů rozšířených o řadu komunikátorů například typu PDA, iPhone.

- (74) Ing. Josef Bocek, Dělnická 19/1168, Havířov, 73601

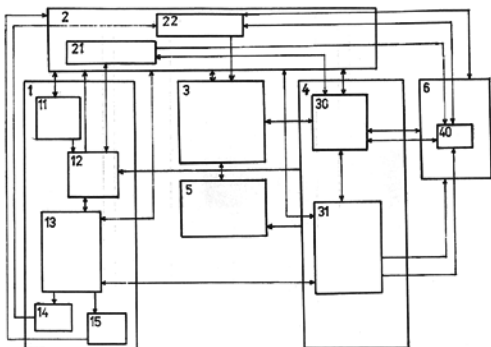



## Zveřejněné přihlášky vynálezů - přehled podle třídících znaků

Tato kapitola obsahuje zveřejněné přihlášky vynálezů uspořádané podle třídících znaků mezinárodního patentové třídění, nacházejících se na druhém až x-tém místě zatřídění přihlášky vynálezu. Přihlášky vynálezu uspořádané podle třídících znaků na 1. pozici zatřídění jsou uvedeny v předchozí části.

<b>A 61 P 33/02</b>	(2006.01)	2007-851
<b>A 62 B 1/00</b>	(2006.01)	2007-854
<b>A 63 F 13/00</b>	(2006.01)	2007-848
<b>A 63 F 13/12</b>	(2006.01)	2007-848
<b>B 62 B 9/12</b>	(2006.01)	2007-852
<b>B 62 B 9/14</b>	(2006.01)	2007-852
<b>C 02 F 1/78</b>	(2006.01)	2007-861
<b>C 02 F 9/12</b>	(2006.01)	2007-861
<b>C 06 B 25/00</b>	(2006.01)	2007-860
<b>C 07 D 239/22</b>	(2006.01)	2007-860
<b>G 01 J 3/00</b>	(2006.01)	2007-857
<b>G 01 J 3/46</b>	(2006.01)	2007-857
<b>H 04 M 11/00</b>	(2006.01)	2007-848

### Seznam přihlašovatelů zveřejněných přihlášek vynálezů

(71)	(21)	(51)	(71)	(21)	(51)
Aschenbrenner Martin, Praha 5 - Hlubočepy, CZ	2007-852	<b>B 62 B 7/02</b>	(2006.01)		
Auxilien, a. s., Praha 5, CZ	2008-43	<b>H 02 J 15/00</b>	(2006.01)		
Boháček Josef, Brno, CZ	2007-853	<b>B 62 D 5/00</b>	(2006.01)		
Boháček Josef, Brno, CZ	2007-854	<b>A 62 B 1/08</b>	(2006.01)		
Explosia a.s., Pardubice, CZ	2007-860	<b>C 07 D 233/74</b>	(2006.01)		
LIFETECH s. r. o., Brno, CZ	2007-861	<b>C 02 F 1/32</b>	(2006.01)		
Masarykova univerzita, Brno, CZ	2007-847	<b>G 01 N 1/10</b>	(2006.01)		
MINIB, s. r. o., Praha 16, CZ	2007-811	<b>F 24 D 12/00</b>	(2006.01)		
Mitsubishi Electric Corporation, 100-8310 Chiyoda-ku, Tokyo, JP	2008-454	<b>F 25 B 1/00</b>	(2006.01)		
Suchánek Kamil Mgr., Těrlíčko, CZ	2007-848	<b>H 04 M 3/42</b>	(2006.01)		
Technická univerzita v Liberci, Liberec, CZ	2007-857	<b>G 01 J 3/02</b>	(2006.01)		
Výzkumný ústav pivovarský a sladařský a. s., Praha, CZ	2007-855	<b>C 12 C 12/00</b>	(2006.01)		
Výzkumný ústav živočišné výroby, v. v. i., Praha 10 - Uhřetěves, CZ	2007-851	<b>A 61 K 31/194</b>	(2006.01)		

## FG4A

## Udělené patenty - přehled podle čísel patentů

V období uzávěrky tohoto čísla Věstníku udělil Úřad průmyslového vlastnictví tyto patenty.

300551	<i>A 61 K 9/20</i>	(2006.01)
300552	<i>C 01 D 3/26</i>	(2006.01)
300553	<i>A 61 K 31/4178</i>	(2006.01)
300554	<i>A 61 M 5/32</i>	(2006.01)
300555	<i>H 02 H 3/08</i>	(2006.01)
300556	<i>H 01 J 17/38</i>	(2006.01)
300557	<i>B 41 C 1/10</i>	(2006.01)
300558	<i>A 61 K 9/20</i>	(2006.01)
300559	<i>H 02 J 5/00</i>	(2006.01)
300560	<i>F 01 M 13/02</i>	(2006.01)
300561	<i>A 01 F 15/07</i>	(2006.01)
300562	<i>A 01 K 1/02</i>	(2006.01)
300563	<i>A 61 M 5/30</i>	(2006.01)
300564	<i>D 04 B 15/78</i>	(2006.01)
300565	<i>B 60 R 21/16</i>	(2006.01)
300566	<i>D 04 B 15/38</i>	(2006.01)
300567	<i>A 61 B 5/0205</i>	(2006.01)
300568	<i>D 04 B 15/32</i>	(2006.01)
300569	<i>B 60 S 1/38</i>	(2006.01)
300570	<i>C 07 D 237/14</i>	(2006.01)
300571	<i>C 07 D 265/24</i>	(2006.01)
300572	<i>B 60 R 21/00</i>	(2006.01)
300573	<i>A 61 N 2/04</i>	(2006.01)
300574	<i>D 06 B 19/00</i>	(2006.01)
300575	<i>B 23 K 35/26</i>	(2006.01)
300576	<i>A 61 K 8/37</i>	(2006.01)
300577	<i>F 27 D 17/00</i>	(2006.01)
300578	<i>B 23 Q 1/01</i>	(2006.01)
300579	<i>B 01 J 29/66</i>	(2006.01)
300580	<i>A 47 B 91/16</i>	(2006.01)
300581	<i>B 60 G 21/055</i>	(2006.01)

FG4A

Udělené patenty - přehled podle MPT

(51) <b>A01F 15/07</b> (2006.01)	(51) <b>A61K 31/4178</b> (2006.01)
(11) 300561	(11) <b>A61K 31/4184</b> (2006.01)
(40) 17.03.2004	(40) <b>A61K 31/198</b> (2006.01)
(21) <b>2003-2839</b>	(21) <b>A61K 33/22</b> (2006.01)
(73) WELMOUNT LIMITED, Kilmaine, IE	(21) <b>A61P 27/02</b> (2006.01)
(72) McHale Padraic Christopher, Clonbur, IE	(11) 300553
McHale Martin William, Kilmaine, IE	(40) 17.04.2002
Heaney James John, Hollymount, IE	(21) <b>2001-4415</b>
Sheridan Gerard Patrick, Kilmaine, IE	(73) SANKYO COMPANY LIMITED, Tokyo, JP
O'Connor Patrick Thomas, Kilmaine, IE	(72) Yokoyama Tomihisa, Tokyo, JP
Biggins John Patrick, Hollymount, IE	Shiokari Takashi, Tokyo, JP
(54) <b>Kombinovaný lis s balíčkovou</b>	(54) <b>Místně podávané prostředky ke snížení nitroočního tlaku</b>
(32) 22.03.2001, 19.07.2001	(32) 11.06.1999
(31) 2001/0286, 2001/0678	(31) 1999/164945
(33) IE, IE	(33) JP
(86) PCT/IE2002/000037	(86) PCT/JP2000/003779
(87) WO 2002/076183	(87) WO 2000/076543
(22) 22.03.2002	(22) 09.06.2000
(74) KUDRLIČKA & SEDLÁK Advokátní, patentová a známková kancelář, Ing. Jiří Sedlák, Husova 5, České Budějovice, 37001	(74) PATENTSERVIS PRAHA a.s., Jivenská 1, Praha 4, 14000
(51) <b>A01K 1/02</b> (2006.01)	(51) <b>A61K 8/37</b> (2006.01)
(11) 300562	(11) <b>A61K 8/49</b> (2006.01)
(40) 15.10.2003	(11) <b>A61K 8/55</b> (2006.01)
(21) <b>2003-1108</b>	(11) <b>A61K 8/60</b> (2006.01)
(73) EGEBJERG MASKINFABRIK A/S, Nykobing Sjaelland, DK	(11) <b>A61K 8/63</b> (2006.01)
(72) Rasmussen Henrik, Nykobing Sjaelland, DK	(11) <b>A61K 8/97</b> (2006.01)
(54) <b>Kóje pro domácí zvířectvo, obzvláště pro prasnice</b>	(11) <b>A61K 31/575</b> (2006.01)
(32) 23.10.2000	(11) <b>A61K 36/16</b> (2006.01)
(31) 2000/1578	(11) <b>A61K 36/23</b> (2006.01)
(33) DK	(11) <b>A61K 36/53</b> (2006.01)
(86) PCT/DK2001/000683	(11) <b>A61P 3/00</b> (2006.01)
(87) WO 2002/034037	(11) <b>A61P 17/00</b> (2006.01)
(22) 17.10.2001	(11) <b>A61Q 19/06</b> (2006.01)
(74) PATENTSERVIS PRAHA a.s., Jivenská 1, Praha 4, 14000	(11) 300576
(51) <b>A47B 91/16</b> (2006.01)	(40) 14.04.2004
<b>A47B 91/00</b> (2006.01)	(21) <b>2003-3293</b>
<b>B60B 33/02</b> (2006.01)	(73) INDENA S. P. A., Milano, IT
<b>B60B 33/00</b> (2006.01)	(72) di Pierro Francesco, Milano, IT
(11) 300580	(54) <b>Farmaceutický a/nebo kosmetický prostředek</b>
(40) 14.11.2001	(32) 05.06.2001
(21) <b>2000-4843</b>	(31) 2001MI/1182
(73) EMILSIDER MECCANICA S. P. A., Cadriano Di Granarolo Emilia, IT	(33) IT
(72) Melara Francescantonio, Bologna, IT	(86) PCT/EP2002/005390
(54) <b>Soustava dvojitého rejdového kolečka se samočinnou orientací</b>	(87) WO 2002/098436
(32) 24.12.1999	(22) 16.05.2002
(31) 1999BO/711	(74) KOREJZOVÁ & SPOL., v.o.s., JUDr. Zdeňka Korejzová, advokátka, Korunní 810/104 E, Praha 10, 10100
(33) IT	(51) <b>A61K 9/20</b> (2006.01)
(22) 21.12.2000	(11) <b>A61K 47/36</b> (2006.01)
(74) JUDr. Petr Kalenský, Hálkova 2, Praha 2, 12000	(11) <b>A61K 47/48</b> (2006.01)
(51) <b>A61B 5/0205</b> (2006.01)	(11) <b>A61K 31/519</b> (2006.01)
(11) 300567	(11) <b>A61K 31/724</b> (2006.01)
(40) 13.07.2005	(11) 300551
(21) <b>2003-3286</b>	(40) 15.05.2002
(73) UNIVERZITA PALACKÉHO, Olomouc, CZ	(21) <b>2001-3375</b>
(72) Salinger Jiří Doc. Ing. CSc., Olomouc, CZ	(73) JANSSEN PHARMACEUTICA N. V., Beerse, BE
Stejskal Pavel Doc. MUDr. CSc., Olomouc, CZ	Vandercruys Roger Petrus Gerebern, Beerse, BE
Gwozdziejewicz Marek MUDr., Olomouc, CZ	Jans Eugene Marie Jozef, Beerse, BE
Štěpaník Petr Ing., Olomouc, CZ	(54) <b>Předželatinovaný škrob v řízeně se uvolňující formulaci</b>
Gwozdziejewiczová Simona MUDr., Olomoc, CZ	(32) 31.03.1999
(54) <b>Zapojení pro diagnostiku variability fyziologických funkcí organismu</b>	(31) 1999/201018
(22) 03.12.2003	(33) EP
(74) HALAXOVÁ & HALAXOVÁ, TETRAPAT, RNDr. Zdeňka Halaxová, Dukelská 891/4, Olomouc, 77200	(86) PCT/EP2000/002620
(51) <b>A61K 9/20</b> (2006.01)	(87) WO 2000/059477
<b>A61K 9/16</b> (2006.01)	(22) 24.03.2000
<b>A61K 47/04</b> (2006.01)	(74) Dr. Karel Čermák, Národní třída 32, Praha 1, 11000
<b>A61K 31/19</b> (2006.01)	(51) <b>A61K 9/20</b> (2006.01)
<b>A61P 29/00</b> (2006.01)	<b>A61K 9/16</b> (2006.01)
(11) 300558	<b>A61K 47/04</b> (2006.01)
	<b>A61K 31/19</b> (2006.01)
	<b>A61P 29/00</b> (2006.01)

(40) 13.11.2002	(54) <b>Katalyzátor pro konverzi oxidu dusného, způsob přípravy tohoto katalyzátoru, způsob snižování obsahu oxidu dusného v plynech a použití tohoto katalyzátoru</b>
(21) <b>2002-1971</b>	(32) 31.12.1997
(73) Reckitt Benckiser Healthcare (UK) Limited, Slough, Berkshire, GB	(31) 1997/16803
(72) Sherry Robert Arthur, Nottingham, GB	(33) FR
Rhoades Tracey Jene, Nottingham, GB	(86) PCT/FR1998/002747
Higton Frederick Raymond, Nottingham, GB	(87) WO 1999/034901
(54) <b>Tabletová kompozice nesteroidního protizánětlivého léčiva a způsob její přípravy</b>	(22) 16.12.1998
(32) 09.12.1999, 09.12.1999	(74) JUDr. Miloš Všečetka, Hálkova 2, Praha 2, 12000
(31) 1999/9929077, 1999/9929078	
(33) GB, GB	(51) <b>B23K 35/26</b> (2006.01)
(86) PCT/EP2000/012193	<b>B23K 35/22</b> (2006.01)
(87) WO 2001/041733	<b>C22C 13/02</b> (2006.01)
(22) 30.11.2000	<b>C22C 13/00</b> (2006.01)
(74) TRAPLOVÁ HAKR KUBÁT Advokátní a patentová kancelář, Ing. Eduard Hakr, Přístavní 24, Praha 7, 17000	(11) 300575
	(40) 31.01.2007
	(21) <b>2005-2</b>
(51) <b>A61M 5/30</b> (2006.01)	(73) Jeník Jan, Velké Přílepy, CZ
(11) 300563	(72) Jeník Jan, Velké Přílepy, CZ
(40) 16.07.2003	(54) <b>Bezolovnatá pájka</b>
(21) <b>2003-1140</b>	(22) 04.01.2005
(73) CROSSJECT, Paris, FR	(74) JUDr. Petr Bokotej, advokát, Táboritká 23, Praha 3, 13000
(72) Alexandre Patrick, Gray, FR	
Brouquieres Bernard, Toulon, FR	(51) <b>B23Q 1/01</b> (2006.01)
Gautier Philippe, Le Plessis Pate, FR	(11) 300578
Piel Marc, Paris, FR	(40) 28.03.2007
(54) <b>Bezpečnostní bezjehlová injekční stříkačka s kompaktní stavbou</b>	(21) <b>2005-579</b>
(32) 23.10.2000	(73) TAJMAC - ZPS, a. s., Zlín, CZ
(31) 2000/0013544	(72) Jasný Ladislav Ing., Kojetín, CZ
(33) FR	Stratil Radek Ing., Zlín, CZ
(86) PCT/FR2001/003237	(54) <b>Vertikální obráběcí centrum</b>
(87) WO 2002/034317	(22) 15.09.2005
(22) 19.10.2001	
(74) JUDr. Miloš Všečetka, Hálkova 2, Praha 2, 12000	(51) <b>B41C 1/10</b> (2006.01)
	<b>G03F 7/00</b> (2006.01)
	<b>G03F 7/038</b> (2006.01)
(51) <b>A61M 5/32</b> (2006.01)	(11) 300557
(11) 300554	(40) 15.01.2003
(40) 12.06.2002	(21) <b>2002-1199</b>
(21) <b>2002-1164</b>	(73) HEIDELBERGER DRUCKMASCHINEN AG, Heidelberg, DE
(73) SANOFI-SYNTHELABO, Paris, FR	(72) Calderón Joaquin Barrera, Heidelberg, DE
(72) Brunel Marc, Toulouse, FR	(54) <b>Způsob vytváření struktury z hydrofilních oblastí a hydrofobních oblastí na povrchu pro tisk tiskařské formy a tiskařská forma</b>
(54) <b>Injekční zařízení na jedno použití</b>	(32) 03.05.2001
(32) 07.10.1999	(31) 20011/121561
(31) 1999/12501	(33) DE
(33) FR	(22) 05.04.2002
(86) PCT/FR2000/002570	(74) APT, spol. s r.o., JUDr. Vratislav Jeništa, V Potočkách 8, Praha 4, 14300
(87) WO 2001/024856	
(22) 15.09.2000	(51) <b>B60G 21/055</b> (2006.01)
(74) JUDr. Miloš Všečetka, Hálkova 2, Praha 2, 12000	(11) 300581
	(40) 13.12.2006
(51) <b>A61N 2/04</b> (2006.01)	(21) <b>2005-643</b>
<b>A61N 5/06</b> (2006.01)	(73) Benteler Automobiltechnik GmbH, Paderborn, DE
(11) 300573	(72) Zuber Armin, Meckesheim, DE
(40) 16.11.2005	(54) <b>Kliková náprava s příčnou torzní tyčí</b>
(21) <b>2004-395</b>	(32) 02.11.2004
(73) ENJOY, spol. s r.o., Brno, CZ	(31) 20041/4053365
(72) Rampf Ivan Doc. Ing., Brno, CZ	(33) DE
(54) <b>Číslíkové řízený impulzní magneticko-světelný léčebný přístroj pro povrchovou terapii</b>	(22) 13.10.2005
(22) 19.03.2004	(74) Společná advokátní kancelář Všečetka Zelený Švorčík Kalenský a partneři, JUDr. Miloš Všečetka, Hálkova 2, Praha 2, 12000
(74) KANIA, SEDLÁK, SMOLA Patentová a známková kancelář, Ing. František Kania, Mendlovo nám. 1a, Brno, 60300	
	(51) <b>B60R 21/00</b> (2006.01)
(51) <b>B01J 29/66</b> (2006.01)	(11) 300572
<b>B01D 53/86</b> (2006.01)	(40) 16.06.2004
<b>B01D 53/56</b> (2006.01)	(21) <b>2004-74</b>
<b>C01B 39/44</b> (2006.01)	(73) TOYOTA JIDOSHI KABUSHIKI KAISHA, Toyota-shi, JP
(11) 300579	(72) Tokunaga Shinya, Toyota-shi, JP
(40) 14.03.2001	Ohno Mitsuyoshi, Toyota-shi, JP
(21) <b>2000-2483</b>	(54) <b>Airbagový systém s difúzíovou konstrukcí</b>
(73) GRANDE-PAROISSE S.A., Puteaux, FR	(32) 23.07.2001
(72) Hamon Christian, Saint-Nazaire, FR	
Malefant Karine, Queven, FR	
Neveu Bernard, Puteaux, FR	

(31) 2001/221849		(54) <b>Inhibitory biosyntézy prostaglandin endoperoxid H synthasy</b>
(33) JP		(32) 27.10.1998, 03.03.1999, 23.04.1999, 27.10.1999
(86) PCT/IB2002/002854		(31) 1998/179605, 1999/261872, 1999/298490, 1999/427768
(87) WO 2003/010033		(33) US, US, US, US
(22) 22.07.2002		(86) PCT/US1999/025234
(74) PATENTSERVIS PRAHA a.s., Jivenská 1273, Praha 4, 14000		(87) WO 2000/024719
		(22) 27.10.1999
		(74) JUDr. Ing. Michal Guttmann, Nad Štolou 12, Praha 7, 17000
(51) <b>B60R 21/16</b> (2006.01)		(51) <b>C07D 265/24</b> (2006.01)
(11) 300565		<b>C07D 498/00</b> (2006.01)
(40) 17.12.2003		<b>A01N 43/86</b> (2006.01)
(21) <b>2003-1631</b>		<b>A01P 3/00</b> (2006.01)
(73) TOYOTA JIDOSHA KABUSHIKI KAISHA, Toyota-shi, JP		(11) 300571
(72) Takahara Isamu, Toyota-shi, JP		(40) 18.02.2004
(54) <b>Okenní airbagové zařízení a způsob jeho sestavování podle modelu vozidla</b>		(21) <b>2003-3153</b>
(32) 27.12.2000		(73) BASF AKTIENGESELLSCHAFT, Ludwigshafen, DE
(31) 2000/398691		(72) Rheinheimer Joachim, Ludwigshafen, DE
(33) JP		Gypser Andreas, Mannheim, DE
(86) PCT/IB2001/002678		Rose Ingo, Mannheim, DE
(87) WO 2002/051670		Grote Thomas, Wachenheim, DE
(22) 27.12.2001		Schäfer Peter, Ottersheim, DE
(74) PATENTSERVIS PRAHA a.s., Jivenská 1, Praha 4, 14000		Schieweck Frank, Hesseheim, DE
		Ammermann Eberhard, Heppenheim, DE
(51) <b>B60S 1/38</b> (2006.01)		Speakman John-Bryan, Bobenheim, DE
(11) 300569		Strathmann Siegfried, Limburgerhof, DE
(40) 14.04.2004		Lorenz Gisela, Hambach, DE
(21) <b>2003-3192</b>		(54) <b>Sloučeniny oxazin(thi)onu a jejich použití jako fungicidů</b>
(73) ROBERT BOSCH GMBH, Stuttgart, DE		(32) 21.05.2001
(72) Vogt Andreas, Renningen, DE		(31) 2001/0124798
Mueller Lutz, Aichtal, DE		(33) DE
Hasenkox Ulrich, Ditzingen, DE		(86) PCT/EP2002/005499
Klamt Guido, Gerlingen, DE		(87) WO 2002/094797
Dierkes Wilma, Gronau, DE		(22) 17.05.2002
(54) <b>List stěrače a způsob jeho výroby</b>		(74) Ing. Jan Kubát, Přístavní 24, Praha 7, 17000
(32) 23.05.2001		
(31) 2001/1125045		(51) <b>D04B 15/32</b> (2006.01)
(33) DE		<b>D04B 15/34</b> (2006.01)
(86) PCT/DE2002/001365		(11) 300568
(87) WO 2002/094624		(40) 18.05.2005
(22) 12.04.2002		(21) <b>2003-2725</b>
(74) JUDr. Jan Matějka, Národní 32, Praha, 11000		(73) UNIPLET TŘEBÍČ, a.s., Třebíč, CZ
		(72) Sklenář Dan Ing., Třebíč, CZ
(51) <b>C01D 3/26</b> (2006.01)		(54) <b>Zařízení pro ovládání radiálně pohyblivých vnějších zámků</b>
<b>C25B 1/26</b> (2006.01)		(22) 08.10.2003
(11) 300552		
(40) 13.03.2002		(51) <b>D04B 15/38</b> (2006.01)
(21) <b>2001-3536</b>		<b>D04B 15/48</b> (2006.01)
(73) AKZO NOBEL N. V., Arnhem, NL		<b>D04B 15/54</b> (2006.01)
(72) Boon Herman Frans, Hengelo, NL		<b>D04B 9/12</b> (2006.01)
(54) <b>Nespékavá směs solí</b>		<b>D04B 9/42</b> (2006.01)
(32) 02.04.1999		(11) 300566
(31) 1999/01007		(40) 16.02.2005
(33) EP		(21) <b>2003-1937</b>
(86) PCT/EP2000/002687		(73) UNIPLET TŘEBÍČ, a.s., Třebíč, CZ
(87) WO 2000/059828		(72) Hubatka Milan, Třebíč, CZ
(22) 27.03.2000		Jelínek Jan Ing., Třebíč, CZ
(74) JUDr. Zdeňka Korejzová, Spálená 29, Praha 1, 11000		(54) <b>Zařízení pro kladení nití do jehel</b>
		(22) 15.07.2003
(51) <b>C07D 237/14</b> (2006.01)		
<b>C07D 405/04</b> (2006.01)		(51) <b>D04B 15/78</b> (2006.01)
<b>C07D 409/04</b> (2006.01)		<b>D04B 15/66</b> (2006.01)
<b>A61K 31/50</b> (2006.01)		(11) 300564
(11) 300570		(40) 15.12.2004
(40) 12.09.2001		(21) <b>2003-1268</b>
(21) <b>2001-1481</b>		(73) UNIPLET TŘEBÍČ, a.s., Třebíč, CZ
(73) ABBOTT LABORATORIES, Abbott Park, IL, US		(72) Nedvědícký Zdeněk Ing., Rokytnice nad Rokytinou, CZ
(72) Black Lawrence A., Libertyville, IL, US		Zahrádka Jiří, Třebíč, CZ
Basha Anwer, Lake Forrest, IL, US		(54) <b>Zapojení pro napájení cívky elektromagnetu</b>
Kolasa Teodozjij, Lake Villa, IL, US		(22) 07.05.2003
Kort Michael E., Lake Bluff, IL, US		
Liu Huaqing, Buffalo Grove, IL, US		(51) <b>D06B 19/00</b> (2006.01)
McCarty Catherine M., Highland Park, IL, US		<b>D06M 10/02</b> (2006.01)
Patel Meena V., Chicago, IL, US		(11) 300574
Rohde Jeffrey J., Evanston, IL, US		(40) 16.03.2005
Coghlan Michael J., Grayslake, IL, US		
Stewart Andrew O., Libertyville, IL, US		

- 
- |      |   |      |  |
|------|---|------|--|
| (21) | <b>2004-1180</b>  | (73) | LJU INDUSTRIEELEKTRONIK GMBH, Groß Glienicke, DE               |
| (73) | Černák Mirko, Bratislava, SK                                    | (72) | Futschek Norbert, Potsdam, DE                                  |
| (72) | Černák Mirko, Bratislava, SK                                    | (54) | <b>Elektrická visutá dráha s bezdotykovým přenosem energie</b> |
| (54) | <b>Způsob a zařízení na úpravu textilních materiálů</b>         | (32) | 22.03.2000   |
| (32) | 04.05.2001  | (31) | 20001/14954  |
| (31) | 2001/629  | (33) | DE   |
| (33) | SK  | (86) | PCT/DE2001/000574  |
| (86) | PCT/SK2002/000008   | (87) | WO 2001/071882   |
| (87) | WO 2002/095115  | (22) | 12.02.2001   |
| (22) | 03.05.2002  | (74) | Ing. František Kania, Mendlovo nám. 1a, Brno, 60300            |
| (74) | DANĚK & PARTNERS, Dr. Vilém Daněk, Vinohradská 45, Praha, 12000 |      |  |
- 

- |      |  |           |
|------|--|-----------|
| (51) | <b>F01M 13/02</b>  | (2006.01) |
|      | <b>F01M 13/04</b>  | (2006.01) |
| (11) | 300560   |           |
| (40) | 18.06.2003   |           |
| (21) | <b>2003-369</b>  |           |
| (73) | ROBERT BOSCH GMBH, Stuttgart, DE   |           |
| (72) | Stegmaier Juergen, Schwaebisch Gmuend, DE<br>Hezel Bruno, Stuttgart, DE<br>Uhlenbrock Dietmar, Tecklenburg, DE |           |
| (54) | <b>Zařízení na odlučování oleje z plynů v klikové skříně spalovacího motoru</b>                                |           |
| (32) | 07.06.2001   |           |
| (31) | 20011/127819   |           |
| (33) | DE   |           |
| (86) | PCT/DE2002/001004  |           |
| (87) | WO 2002/099255   |           |
| (22) | 20.03.2002   |           |
| (74) | JUDr. Jan Matějka, Národní 32, Praha, 11000  |           |
- 

- |      |   |           |
|------|---|-----------|
| (51) | <b>F27D 17/00</b>   | (2006.01) |
| (11) | 300577  |           |
| (40) | 16.03.2005  |           |
| (21) | <b>2003-2024</b>  |           |
| (73) | PSP ENGINEERING a.s., Přerov, CZ  |           |
| (72) | Pospišil Jaroslav Ing., Přerov, CZ<br>Krejčí Petr Ing., Přerov, CZ<br>Zlámal Jaroslav Ing., Dub nad Moravou, CZ<br>Michálek Zdeněk Ing., Přerov, CZ<br>Tománek Petr Ing., Radkova Lhota, CZ |           |
| (54) | <b>Směšovací komora pro cementárenské pecní linky</b>   |           |
| (22) | 24.07.2003  |           |
| (74) | HALAXOVÁ & HALAXOVÁ, TETRAPAT, RNDr.<br>Zdeňka Halaxová, Horní náměstí 7, Olomouc, 77200  |           |
- 

- |      |   |           |
|------|---|-----------|
| (51) | <b>H01J 17/38</b>   | (2006.01) |
|      | <b>H01J 17/14</b>   | (2006.01) |
|      | <b>H01J 19/24</b>   | (2006.01) |
|      | <b>H05B 41/10</b>   | (2006.01) |
| (11) | 300556  |           |
| (40) | 12.11.2003  |           |
| (21) | <b>2002-1012</b>  |           |
| (73) | ČESKÉ VYSOKÉ UČENÍ TECHNICKÉ V PRAZE<br>FAKULTA ELEKTROTECHNICKÁ, Praha, CZ |           |
| (72) | Seidelmann Louis Ing., Praha, CZ  |           |
| (54) | <b>Výbojka s nezhavenou katodou</b>   |           |
| (22) | 20.03.2002  |           |
| (74) | Ing. Hana Dušková, Na Kočově 180, Chotutice, 28103                          |           |
- 

- |      |  |           |
|------|--|-----------|
| (51) | <b>H02H 3/08</b>                           | (2006.01) |
|      | <b>H02H 3/00</b>                           | (2006.01) |
|      | <b>H02H 7/20</b>                           | (2006.01) |
|      | <b>H02H 7/00</b>                           | (2006.01) |
| (11) | 300555                                     |           |
| (40) | 15.10.2003                                 |           |
| (21) | <b>2002-877</b>                            |           |
| (73) | KIWA, SPOL. s r.o., Nitra, SK              |           |
| (72) | Čermička Jozef Ing. CSc., Nitra, SK        |           |
| (54) | <b>Zařízení pro přepětovou ochranu</b>     |           |
| (22) | 11.03.2002                                 |           |
| (74) | Ing. Dobroslav Musil, Cejl 38, Brno, 60200 |           |
- 

- |      |                  |           |
|------|------------------|-----------|
| (51) | <b>H02J 5/00</b> | (2006.01) |
| (11) | 300559           |           |
| (40) | 14.05.2003       |           |
| (21) | <b>2002-3022</b> |           |

### Seznam majitelů udělených patentů

(73)	(11)	(51)	(73)	(11)	(51)
ABBOTT LABORATORIES, Abbott Park, IL, US	300570	<b>C 07 D 237/14</b> (2006.01)	TOYOTA JIDOSHI KABUSHIKI KAISHA, Toyota-shi, JP	300572	<b>B 60 R 21/00</b> (2006.01)
AKZO NOBEL N. V., Arnhem, NL	300552	<b>C 01 D 3/26</b> (2006.01)	UNIPLET TŘEBÍČ, a.s., Třebíč, CZ	300564	<b>D 04 B 15/78</b> (2006.01)
BASF AKTIENGESELLSCHAFT, Ludwigshafen, DE	300571	<b>C 07 D 265/24</b> (2006.01)	UNIPLET TŘEBÍČ, a.s., Třebíč, CZ	300566	<b>D 04 B 15/38</b> (2006.01)
Benteler Automobiltechnik GmbH, Paderborn, DE	300581	<b>B 60 G 21/055</b> (2006.01)	UNIPLET TŘEBÍČ, a.s., Třebíč, CZ	300568	<b>D 04 B 15/32</b> (2006.01)
CROSSJECT, Paris, FR	300563	<b>A 61 M 5/30</b> (2006.01)	UNIVERZITA PALACKÉHO, Olomouc, CZ	300567	<b>A 61 B 5/0205</b> (2006.01)
Černák Mirko, Bratislava, SK	300574	<b>D 06 B 19/00</b> (2006.01)	WELMOUNT LIMITED, Kilmaine, IE	300561	<b>A 01 F 15/07</b> (2006.01)
ČESKÉ VYSOKÉ UČENÍ TECHNICKÉ V PRAZE FAKULTA ELEKTROTECHNICKÁ, Praha, CZ	300556	<b>H 01 J 17/38</b> (2006.01)			
EGEBJERG MASKINFABRIK A/S, Nykobing Sjaelland, DK	300562	<b>A 01 K 1/02</b> (2006.01)			
EMILSIDER MECCANICA S. P. A., Cadriano Di Granarolo Emilia, IT	300580	<b>A 47 B 91/16</b> (2006.01)			
ENJOY, spol. s r.o., Brno, CZ	300573	<b>A 61 N 2/04</b> (2006.01)			
GRANDE-PAROISSE S.A., Puteaux, FR	300579	<b>B 01 J 29/66</b> (2006.01)			
HEIDELBERGER DRUCKMASCHINEN AG, Heidelberg, DE	300557	<b>B 41 C 1/10</b> (2006.01)			
INDENA S. P. A., Milano, IT	300576	<b>A 61 K 8/37</b> (2006.01)			
JANSSEN PHARMACEUTICA N. V., Beerse, BE	300551	<b>A 61 K 9/20</b> (2006.01)			
Jeník Jan, Velké Přílepy, CZ	300575	<b>B 23 K 35/26</b> (2006.01)			
KIWA, SPOL. s r.o., Nitra, SK	300555	<b>H 02 H 3/08</b> (2006.01)			
LJU INDUSTRIELEKTRONIK GMBH, Groß Glienicke, DE	300559	<b>H 02 J 5/00</b> (2006.01)			
PSP ENGINEERING a.s., Přerov, CZ	300577	<b>F 27 D 17/00</b> (2006.01)			
Reckitt Benckiser Healthcare (UK) Limited, Slough, Berkshire, GB	300558	<b>A 61 K 9/20</b> (2006.01)			
ROBERT BOSCH GMBH, Stuttgart, DE	300560	<b>F 01 M 13/02</b> (2006.01)			
ROBERT BOSCH GMBH, Stuttgart, DE	300569	<b>B 60 S 1/38</b> (2006.01)			
SANKYO COMPANY LIMITED, Tokyo, JP	300553	<b>A 61 K 31/4178</b> (2006.01)			
SANOFI-SYNTHELABO, Paris, FR	300554	<b>A 61 M 5/32</b> (2006.01)			
TAJMAC - ZPS, a. s., Zlín, CZ	300578	<b>B 23 Q 1/01</b> (2006.01)			
TOYOTA JIDOSHA KABUSHIKI KAISHA, Toyota-shi, JP	300565	<b>B 60 R 21/16</b> (2006.01)			



## Udělené evropské patenty

Evropský patentový úřad udělil následující evropské patenty s účinky pro Českou republiku. Tyto patenty mohou být zrušeny nebo zachovány v pozmeněném znění Evropským patentovým úřadem v řízení o odporu. K tomu, aby nabyl evropský patent účinnosti na území České republiky, je třeba, aby byl Úřadu předložen ve stanovené lhůtě překlad patentového spisu do českého jazyka (§ 35c odst. 2 až 4 zákona č. 527/1990 Sb., v platném znění).

(97) EP 1277399	(47) 27.05.2009	(97) EP 1450124	(47) 27.05.2009
(97) EP 1277433	(47) 27.05.2009	(97) EP 1452576	(47) 27.05.2009
(97) EP 1285770	(47) 03.06.2009	(97) EP 1454093	(47) 27.05.2009
(97) EP 1302504	(47) 03.06.2009	(97) EP 1454576	(47) 03.06.2009
(97) EP 1304652	(47) 03.06.2009	(97) EP 1456759	(47) 03.06.2009
(97) EP 1306305	(47) 27.05.2009	(97) EP 1457030	(47) 27.05.2009
(97) EP 1310283	(47) 27.05.2009	(97) EP 1458025	(47) 03.06.2009
(97) EP 1310405	(47) 03.06.2009	(97) EP 1458054	(47) 03.06.2009
(97) EP 1314517	(47) 27.05.2009	(97) EP 1459199	(47) 27.05.2009
(97) EP 1319505	(47) 03.06.2009	(97) EP 1460973	(47) 03.06.2009
(97) EP 1319871	(47) 27.05.2009	(97) EP 1461402	(47) 27.05.2009
(97) EP 1326313	(47) 03.06.2009	(97) EP 1462354	(47) 03.06.2009
(97) EP 1327509	(47) 27.05.2009	(97) EP 1462755	(47) 03.06.2009
(97) EP 1340642	(47) 27.05.2009	(97) EP 1464529	(47) 03.06.2009
(97) EP 1342514	(47) 27.05.2009	(97) EP 1466459	(47) 03.06.2009
(97) EP 1346990	(47) 03.06.2009	(97) EP 1466734	(47) 27.05.2009
(97) EP 1348348	(47) 03.06.2009	(97) EP 1467041	(47) 03.06.2009
(97) EP 1348551	(47) 27.05.2009	(97) EP 1467800	(47) 03.06.2009
(97) EP 1353113	(47) 27.05.2009	(97) EP 1468102	(47) 27.05.2009
(97) EP 1355211	(47) 03.06.2009	(97) EP 1469123	(47) 03.06.2009
(97) EP 1359248	(47) 03.06.2009	(97) EP 1471062	(47) 03.06.2009
(97) EP 1359398	(47) 27.05.2009	(97) EP 1471282	(47) 27.05.2009
(97) EP 1360891	(47) 03.06.2009	(97) EP 1472418	(47) 03.06.2009
(97) EP 1365349	(47) 03.06.2009	(97) EP 1473229	(47) 27.05.2009
(97) EP 1375719	(47) 03.06.2009	(97) EP 1475267	(47) 27.05.2009
(97) EP 1376766	(47) 03.06.2009	(97) EP 1475401	(47) 27.05.2009
(97) EP 1382286	(47) 27.05.2009	(97) EP 1475573	(47) 03.06.2009
(97) EP 1384623	(47) 03.06.2009	(97) EP 1477174	(47) 03.06.2009
(97) EP 1386624	(47) 27.05.2009	(97) EP 1478520	(47) 27.05.2009
(97) EP 1389796	(47) 03.06.2009	(97) EP 1478755	(47) 27.05.2009
(97) EP 1394657	(47) 03.06.2009	(97) EP 1480618	(47) 03.06.2009
(97) EP 1404477	(47) 27.05.2009	(97) EP 1482058	(47) 27.05.2009
(97) EP 1404666	(47) 27.05.2009	(97) EP 1483509	(47) 27.05.2009
(97) EP 1405132	(47) 03.06.2009	(97) EP 1483821	(47) 27.05.2009
(97) EP 1407583	(47) 03.06.2009	(97) EP 1484552	(47) 27.05.2009
(97) EP 1407869	(47) 03.06.2009	(97) EP 1485080	(47) 27.05.2009
(97) EP 1408469	(47) 27.05.2009	(97) EP 1485238	(47) 27.05.2009
(97) EP 1414343	(47) 03.06.2009	(97) EP 1485334	(47) 27.05.2009
(97) EP 1416339	(47) 27.05.2009	(97) EP 1485590	(47) 27.05.2009
(97) EP 1417327	(47) 03.06.2009	(97) EP 1486136	(47) 27.05.2009
(97) EP 1418240	(47) 27.05.2009	(97) EP 1486800	(47) 03.06.2009
(97) EP 1419973	(47) 03.06.2009	(97) EP 1487797	(47) 27.05.2009
(97) EP 1423465	(47) 27.05.2009	(97) EP 1488941	(47) 03.06.2009
(97) EP 1424049	(47) 03.06.2009	(97) EP 1489500	(47) 27.05.2009
(97) EP 1424096	(47) 03.06.2009	(97) EP 1489823	(47) 27.05.2009
(97) EP 1424544	(47) 27.05.2009	(97) EP 1491185	(47) 27.05.2009
(97) EP 1426085	(47) 03.06.2009	(97) EP 1494585	(47) 27.05.2009
(97) EP 1426168	(47) 03.06.2009	(97) EP 1494639	(47) 27.05.2009
(97) EP 1426503	(47) 03.06.2009	(97) EP 1494856	(47) 27.05.2009
(97) EP 1427300	(47) 03.06.2009	(97) EP 1495438	(47) 03.06.2009
(97) EP 1429866	(47) 03.06.2009	(97) EP 1496962	(47) 27.05.2009
(97) EP 1430437	(47) 27.05.2009	(97) EP 1500154	(47) 03.06.2009
(97) EP 1432214	(47) 27.05.2009	(97) EP 1501673	(47) 27.05.2009
(97) EP 1434635	(47) 03.06.2009	(97) EP 1501694	(47) 03.06.2009
(97) EP 1435820	(47) 03.06.2009	(97) EP 1504941	(47) 03.06.2009
(97) EP 1435906	(47) 03.06.2009	(97) EP 1509246	(47) 27.05.2009
(97) EP 1437303	(47) 27.05.2009	(97) EP 1509962	(47) 27.05.2009
(97) EP 1438702	(47) 27.05.2009	(97) EP 1511043	(47) 03.06.2009
(97) EP 1439170	(47) 03.06.2009	(97) EP 1511387	(47) 27.05.2009
(97) EP 1440817	(47) 27.05.2009	(97) EP 1511616	(47) 03.06.2009
(97) EP 1444818	(47) 03.06.2009	(97) EP 1513064	(47) 03.06.2009
(97) EP 1445338	(47) 27.05.2009	(97) EP 1513244	(47) 03.06.2009
(97) EP 1446070	(47) 03.06.2009	(97) EP 1513659	(47) 03.06.2009
(97) EP 1446340	(47) 03.06.2009	(97) EP 1517900	(47) 27.05.2009
(97) EP 1446761	(47) 27.05.2009	(97) EP 1518568	(47) 27.05.2009
(97) EP 1446889	(47) 03.06.2009	(97) EP 1518805	(47) 03.06.2009
(97) EP 1446972	(47) 27.05.2009	(97) EP 1519915	(47) 27.05.2009
(97) EP 1446973	(47) 03.06.2009	(97) EP 1519967	(47) 03.06.2009
(97) EP 1449095	(47) 27.05.2009	(97) EP 1520247	(47) 27.05.2009
(97) EP 1449697	(47) 03.06.2009	(97) EP 1520537	(47) 03.06.2009

(97)	EP 1522367	(47)	03.06.2009	(97)	EP 1575881	(47)	27.05.2009
(97)	EP 1522561	(47)	27.05.2009	(97)	EP 1576195	(47)	27.05.2009
(97)	EP 1522656	(47)	03.06.2009	(97)	EP 1577031	(47)	27.05.2009
(97)	EP 1523712	(47)	27.05.2009	(97)	EP 1577624	(47)	27.05.2009
(97)	EP 1525164	(47)	27.05.2009	(97)	EP 1578214	(47)	27.05.2009
(97)	EP 1525219	(47)	27.05.2009	(97)	EP 1578350	(47)	27.05.2009
(97)	EP 1526508	(47)	27.05.2009	(97)	EP 1578579	(47)	03.06.2009
(97)	EP 1526841	(47)	27.05.2009	(97)	EP 1578818	(47)	27.05.2009
(97)	EP 1526875	(47)	27.05.2009	(97)	EP 1579145	(47)	03.06.2009
(97)	EP 1527175	(47)	27.05.2009	(97)	EP 1580320	(47)	27.05.2009
(97)	EP 1527388	(47)	03.06.2009	(97)	EP 1580476	(47)	03.06.2009
(97)	EP 1530273	(47)	27.05.2009	(97)	EP 1580491	(47)	03.06.2009
(97)	EP 1530644	(47)	27.05.2009	(97)	EP 1581329	(47)	03.06.2009
(97)	EP 1531221	(47)	03.06.2009	(97)	EP 1581798	(47)	03.06.2009
(97)	EP 1532661	(47)	27.05.2009	(97)	EP 1581971	(47)	27.05.2009
(97)	EP 1533244	(47)	03.06.2009	(97)	EP 1584241	(47)	03.06.2009
(97)	EP 1535356	(47)	27.05.2009	(97)	EP 1585073	(47)	27.05.2009
(97)	EP 1535856	(47)	03.06.2009	(97)	EP 1585244	(47)	03.06.2009
(97)	EP 1535890	(47)	27.05.2009	(97)	EP 1587368	(47)	27.05.2009
(97)	EP 1535925	(47)	27.05.2009	(97)	EP 1587441	(47)	27.05.2009
(97)	EP 1536183	(47)	27.05.2009	(97)	EP 1588657	(47)	03.06.2009
(97)	EP 1536709	(47)	03.06.2009	(97)	EP 1588723	(47)	03.06.2009
(97)	EP 1537024	(47)	27.05.2009	(97)	EP 1588828	(47)	03.06.2009
(97)	EP 1538856	(47)	03.06.2009	(97)	EP 1588830	(47)	27.05.2009
(97)	EP 1538990	(47)	03.06.2009	(97)	EP 1588953	(47)	27.05.2009
(97)	EP 1539017	(47)	03.06.2009	(97)	EP 1589156	(47)	27.05.2009
(97)	EP 1539477	(47)	27.05.2009	(97)	EP 1589179	(47)	03.06.2009
(97)	EP 1540204	(47)	03.06.2009	(97)	EP 1589958	(47)	27.05.2009
(97)	EP 1540921	(47)	03.06.2009	(97)	EP 1590251	(47)	03.06.2009
(97)	EP 1544298	(47)	27.05.2009	(97)	EP 1590993	(47)	27.05.2009
(97)	EP 1545978	(47)	27.05.2009	(97)	EP 1591602	(47)	03.06.2009
(97)	EP 1546069	(47)	27.05.2009	(97)	EP 1591708	(47)	03.06.2009
(97)	EP 1546273	(47)	03.06.2009	(97)	EP 1593721	(47)	03.06.2009
(97)	EP 1547011	(47)	03.06.2009	(97)	EP 1594497	(47)	27.05.2009
(97)	EP 1547047	(47)	27.05.2009	(97)	EP 1594604	(47)	03.06.2009
(97)	EP 1547459	(47)	27.05.2009	(97)	EP 1594689	(47)	27.05.2009
(97)	EP 1547545	(47)	03.06.2009	(97)	EP 1594987	(47)	27.05.2009
(97)	EP 1548032	(47)	27.05.2009	(97)	EP 1596852	(47)	27.05.2009
(97)	EP 1550378	(47)	03.06.2009	(97)	EP 1597592	(47)	27.05.2009
(97)	EP 1550409	(47)	03.06.2009	(97)	EP 1598455	(47)	03.06.2009
(97)	EP 1550413	(47)	03.06.2009	(97)	EP 1599557	(47)	27.05.2009
(97)	EP 1551026	(47)	27.05.2009	(97)	EP 1600554	(47)	03.06.2009
(97)	EP 1551351	(47)	03.06.2009	(97)	EP 1601186	(47)	03.06.2009
(97)	EP 1551635	(47)	03.06.2009	(97)	EP 1601644	(47)	27.05.2009
(97)	EP 1552044	(47)	27.05.2009	(97)	EP 1601874	(47)	27.05.2009
(97)	EP 1552181	(47)	03.06.2009	(97)	EP 1602001	(47)	27.05.2009
(97)	EP 1552405	(47)	03.06.2009	(97)	EP 1602223	(47)	03.06.2009
(97)	EP 1552791	(47)	03.06.2009	(97)	EP 1603938	(47)	03.06.2009
(97)	EP 1553172	(47)	03.06.2009	(97)	EP 1604275	(47)	27.05.2009
(97)	EP 1553902	(47)	27.05.2009	(97)	EP 1606288	(47)	03.06.2009
(97)	EP 1556505	(47)	27.05.2009	(97)	EP 1606381	(47)	27.05.2009
(97)	EP 1556633	(47)	03.06.2009	(97)	EP 1606796	(47)	03.06.2009
(97)	EP 1557444	(47)	27.05.2009	(97)	EP 1607776	(47)	03.06.2009
(97)	EP 1557691	(47)	27.05.2009	(97)	EP 1608050	(47)	27.05.2009
(97)	EP 1558643	(47)	27.05.2009	(97)	EP 1608350	(47)	03.06.2009
(97)	EP 1559595	(47)	03.06.2009	(97)	EP 1608656	(47)	03.06.2009
(97)	EP 1560482	(47)	03.06.2009	(97)	EP 1609621	(47)	27.05.2009
(97)	EP 1560524	(47)	27.05.2009	(97)	EP 1611724	(47)	27.05.2009
(97)	EP 1560721	(47)	27.05.2009	(97)	EP 1613319	(47)	03.06.2009
(97)	EP 1561533	(47)	03.06.2009	(97)	EP 1613772	(47)	03.06.2009
(97)	EP 1562249	(47)	03.06.2009	(97)	EP 1613960	(47)	03.06.2009
(97)	EP 1562469	(47)	27.05.2009	(97)	EP 1614142	(47)	03.06.2009
(97)	EP 1562629	(47)	03.06.2009	(97)	EP 1615925	(47)	27.05.2009
(97)	EP 1562839	(47)	27.05.2009	(97)	EP 1616692	(47)	27.05.2009
(97)	EP 1563127	(47)	03.06.2009	(97)	EP 1617277	(47)	27.05.2009
(97)	EP 1565575	(47)	03.06.2009	(97)	EP 1617985	(47)	03.06.2009
(97)	EP 1567082	(47)	27.05.2009	(97)	EP 1618474	(47)	27.05.2009
(97)	EP 1567145	(47)	03.06.2009	(97)	EP 1618585	(47)	03.06.2009
(97)	EP 1567189	(47)	27.05.2009	(97)	EP 1619224	(47)	27.05.2009
(97)	EP 1567322	(47)	03.06.2009	(97)	EP 1620709	(47)	27.05.2009
(97)	EP 1567471	(47)	27.05.2009	(97)	EP 1622065	(47)	27.05.2009
(97)	EP 1567561	(47)	27.05.2009	(97)	EP 1622912	(47)	27.05.2009
(97)	EP 1568683	(47)	27.05.2009	(97)	EP 1622947	(47)	03.06.2009
(97)	EP 1569560	(47)	27.05.2009	(97)	EP 1628272	(47)	27.05.2009
(97)	EP 1574762	(47)	03.06.2009	(97)	EP 1628496	(47)	27.05.2009
(97)	EP 1574800	(47)	03.06.2009	(97)	EP 1629801	(47)	03.06.2009
(97)	EP 1575430	(47)	27.05.2009	(97)	EP 1630897	(47)	27.05.2009
(97)	EP 1575533	(47)	03.06.2009	(97)	EP 1632612	(47)	03.06.2009

(97)	EP 1633900	(47)	03.06.2009	(97)	EP 1676097	(47)	03.06.2009
(97)	EP 1634519	(47)	03.06.2009	(97)	EP 1676539	(47)	03.06.2009
(97)	EP 1634548	(47)	03.06.2009	(97)	EP 1676603	(47)	03.06.2009
(97)	EP 1634751	(47)	03.06.2009	(97)	EP 1677997	(47)	03.06.2009
(97)	EP 1634795	(47)	27.05.2009	(97)	EP 1678103	(47)	03.06.2009
(97)	EP 1635034	(47)	03.06.2009	(97)	EP 1678249	(47)	03.06.2009
(97)	EP 1635704	(47)	27.05.2009	(97)	EP 1678611	(47)	03.06.2009
(97)	EP 1635770	(47)	27.05.2009	(97)	EP 1679170	(47)	03.06.2009
(97)	EP 1637387	(47)	03.06.2009	(97)	EP 1679665	(47)	27.05.2009
(97)	EP 1638888	(47)	27.05.2009	(97)	EP 1681539	(47)	03.06.2009
(97)	EP 1639774	(47)	03.06.2009	(97)	EP 1681546	(47)	27.05.2009
(97)	EP 1639960	(47)	27.05.2009	(97)	EP 1681808	(47)	27.05.2009
(97)	EP 1641346	(47)	03.06.2009	(97)	EP 1682546	(47)	03.06.2009
(97)	EP 1641325	(47)	27.05.2009	(97)	EP 1682588	(47)	27.05.2009
(97)	EP 1643252	(47)	27.05.2009	(97)	EP 1682646	(47)	03.06.2009
(97)	EP 1644028	(47)	27.05.2009	(97)	EP 1683175	(47)	03.06.2009
(97)	EP 1645452	(47)	27.05.2009	(97)	EP 1684312	(47)	03.06.2009
(97)	EP 1645760	(47)	03.06.2009	(97)	EP 1684679	(47)	03.06.2009
(97)	EP 1646180	(47)	27.05.2009	(97)	EP 1684720	(47)	27.05.2009
(97)	EP 1647337	(47)	03.06.2009	(97)	EP 1685887	(47)	27.05.2009
(97)	EP 1647562	(47)	27.05.2009	(97)	EP 1687110	(47)	27.05.2009
(97)	EP 1647733	(47)	03.06.2009	(97)	EP 1687356	(47)	27.05.2009
(97)	EP 1648160	(47)	27.05.2009	(97)	EP 1687439	(47)	27.05.2009
(97)	EP 1648201	(47)	27.05.2009	(97)	EP 1689898	(47)	27.05.2009
(97)	EP 1648252	(47)	27.05.2009	(97)	EP 1691639	(47)	03.06.2009
(97)	EP 1648431	(47)	03.06.2009	(97)	EP 1691851	(47)	27.05.2009
(97)	EP 1648444	(47)	03.06.2009	(97)	EP 1691876	(47)	27.05.2009
(97)	EP 1648445	(47)	03.06.2009	(97)	EP 1691879	(47)	03.06.2009
(97)	EP 1648446	(47)	03.06.2009	(97)	EP 1691887	(47)	27.05.2009
(97)	EP 1648705	(47)	03.06.2009	(97)	EP 1692024	(47)	03.06.2009
(97)	EP 1648861	(47)	03.06.2009	(97)	EP 1692171	(47)	03.06.2009
(97)	EP 1649567	(47)	03.06.2009	(97)	EP 1692741	(47)	27.05.2009
(97)	EP 1650279	(47)	27.05.2009	(97)	EP 1692920	(47)	03.06.2009
(97)	EP 1651040	(47)	27.05.2009	(97)	EP 1692943	(47)	03.06.2009
(97)	EP 1651666	(47)	27.05.2009	(97)	EP 1693555	(47)	27.05.2009
(97)	EP 1652495	(47)	27.05.2009	(97)	EP 1694447	(47)	27.05.2009
(97)	EP 1652553	(47)	03.06.2009	(97)	EP 1694497	(47)	03.06.2009
(97)	EP 1652941	(47)	27.05.2009	(97)	EP 1694548	(47)	03.06.2009
(97)	EP 1652955	(47)	27.05.2009	(97)	EP 1694627	(47)	27.05.2009
(97)	EP 1653827	(47)	27.05.2009	(97)	EP 1695396	(47)	03.06.2009
(97)	EP 1656338	(47)	27.05.2009	(97)	EP 1697070	(47)	27.05.2009
(97)	EP 1656592	(47)	03.06.2009	(97)	EP 1697111	(47)	03.06.2009
(97)	EP 1657271	(47)	03.06.2009	(97)	EP 1697454	(47)	27.05.2009
(97)	EP 1657686	(47)	27.05.2009	(97)	EP 1697913	(47)	03.06.2009
(97)	EP 1657980	(47)	27.05.2009	(97)	EP 1698387	(47)	27.05.2009
(97)	EP 1658413	(47)	27.05.2009	(97)	EP 1698476	(47)	27.05.2009
(97)	EP 1660077	(47)	03.06.2009	(97)	EP 1698553	(47)	03.06.2009
(97)	EP 1660135	(47)	03.06.2009	(97)	EP 1698604	(47)	27.05.2009
(97)	EP 1660329	(47)	27.05.2009	(97)	EP 1699238	(47)	27.05.2009
(97)	EP 1660429	(47)	03.06.2009	(97)	EP 1699574	(47)	03.06.2009
(97)	EP 1662075	(47)	03.06.2009	(97)	EP 1699862	(47)	27.05.2009
(97)	EP 1662581	(47)	27.05.2009	(97)	EP 1700356	(47)	03.06.2009
(97)	EP 1663241	(47)	27.05.2009	(97)	EP 1700664	(47)	03.06.2009
(97)	EP 1663414	(47)	03.06.2009	(97)	EP 1700751	(47)	03.06.2009
(97)	EP 1664154	(47)	27.05.2009	(97)	EP 1702124	(47)	03.06.2009
(97)	EP 1664284	(47)	27.05.2009	(97)	EP 1702378	(47)	27.05.2009
(97)	EP 1664412	(47)	27.05.2009	(97)	EP 1702521	(47)	03.06.2009
(97)	EP 1665393	(47)	27.05.2009	(97)	EP 1703472	(47)	03.06.2009
(97)	EP 1665589	(47)	27.05.2009	(97)	EP 1705203	(47)	03.06.2009
(97)	EP 1667404	(47)	03.06.2009	(97)	EP 1705312	(47)	03.06.2009
(97)	EP 1667679	(47)	03.06.2009	(97)	EP 1705619	(47)	27.05.2009
(97)	EP 1668165	(47)	27.05.2009	(97)	EP 1705769	(47)	03.06.2009
(97)	EP 1668510	(47)	27.05.2009	(97)	EP 1706445	(47)	03.06.2009
(97)	EP 1668660	(47)	03.06.2009	(97)	EP 1708054	(47)	03.06.2009
(97)	EP 1669310	(47)	03.06.2009	(97)	EP 1709129	(47)	03.06.2009
(97)	EP 1669391	(47)	03.06.2009	(97)	EP 1710163	(47)	03.06.2009
(97)	EP 1669491	(47)	03.06.2009	(97)	EP 1711158	(47)	27.05.2009
(97)	EP 1670138	(47)	27.05.2009	(97)	EP 1711284	(47)	27.05.2009
(97)	EP 1670180	(47)	03.06.2009	(97)	EP 1711556	(47)	27.05.2009
(97)	EP 1670597	(47)	27.05.2009	(97)	EP 1711600	(47)	03.06.2009
(97)	EP 1671010	(47)	27.05.2009	(97)	EP 1711898	(47)	03.06.2009
(97)	EP 1671751	(47)	27.05.2009	(97)	EP 1712260	(47)	03.06.2009
(97)	EP 1672286	(47)	27.05.2009	(97)	EP 1712299	(47)	03.06.2009
(97)	EP 1673206	(47)	03.06.2009	(97)	EP 1712702	(47)	27.05.2009
(97)	EP 1673361	(47)	27.05.2009	(97)	EP 1712871	(47)	27.05.2009
(97)	EP 1674400	(47)	03.06.2009	(97)	EP 1713569	(47)	03.06.2009
(97)	EP 1674457	(47)	03.06.2009	(97)	EP 1713656	(47)	27.05.2009
(97)	EP 1674492	(47)	27.05.2009	(97)	EP 1713992	(47)	03.06.2009

(97) EP 1714790	(47) 03.06.2009	(97) EP 1749928	(47) 27.05.2009
(97) EP 1714917	(47) 03.06.2009	(97) EP 1749938	(47) 27.05.2009
(97) EP 1715318	(47) 27.05.2009	(97) EP 1751003	(47) 27.05.2009
(97) EP 1716224	(47) 03.06.2009	(97) EP 1752542	(47) 27.05.2009
(97) EP 1716605	(47) 03.06.2009	(97) EP 1753454	(47) 27.05.2009
(97) EP 1716665	(47) 27.05.2009	(97) EP 1756822	(47) 03.06.2009
(97) EP 1717096	(47) 27.05.2009	(97) EP 1757192	(47) 03.06.2009
(97) EP 1717194	(47) 27.05.2009	(97) EP 1758407	(47) 03.06.2009
(97) EP 1718181	(47) 03.06.2009	(97) EP 1758478	(47) 27.05.2009
(97) EP 1719692	(47) 03.06.2009	(97) EP 1758649	(47) 27.05.2009
(97) EP 1720721	(47) 03.06.2009	(97) EP 1758904	(47) 03.06.2009
(97) EP 1720965	(47) 03.06.2009	(97) EP 1759112	(47) 03.06.2009
(97) EP 1721261	(47) 03.06.2009	(97) EP 1759168	(47) 03.06.2009
(97) EP 1721532	(47) 03.06.2009	(97) EP 1759604	(47) 03.06.2009
(97) EP 1721551	(47) 27.05.2009	(97) EP 1759672	(47) 27.05.2009
(97) EP 1722061	(47) 27.05.2009	(97) EP 1759674	(47) 27.05.2009
(97) EP 1722671	(47) 27.05.2009	(97) EP 1759808	(47) 27.05.2009
(97) EP 1722899	(47) 27.05.2009	(97) EP 1760225	(47) 03.06.2009
(97) EP 1723051	(47) 27.05.2009	(97) EP 1761732	(47) 03.06.2009
(97) EP 1723195	(47) 27.05.2009	(97) EP 1761910	(47) 03.06.2009
(97) EP 1724040	(47) 03.06.2009	(97) EP 1762314	(47) 03.06.2009
(97) EP 1724151	(47) 03.06.2009	(97) EP 1762555	(47) 27.05.2009
(97) EP 1724522	(47) 03.06.2009	(97) EP 1762860	(47) 03.06.2009
(97) EP 1724531	(47) 03.06.2009	(97) EP 1762999	(47) 27.05.2009
(97) EP 1725544	(47) 27.05.2009	(97) EP 1763363	(47) 03.06.2009
(97) EP 1725679	(47) 03.06.2009	(97) EP 1763545	(47) 03.06.2009
(97) EP 1727450	(47) 03.06.2009	(97) EP 1764348	(47) 27.05.2009
(97) EP 1727684	(47) 03.06.2009	(97) EP 1764962	(47) 27.05.2009
(97) EP 1727732	(47) 27.05.2009	(97) EP 1765788	(47) 03.06.2009
(97) EP 1728019	(47) 27.05.2009	(97) EP 1766518	(47) 03.06.2009
(97) EP 1728128	(47) 03.06.2009	(97) EP 1767301	(47) 27.05.2009
(97) EP 1728149	(47) 03.06.2009	(97) EP 1768996	(47) 03.06.2009
(97) EP 1728168	(47) 03.06.2009	(97) EP 1769011	(47) 27.05.2009
(97) EP 1728169	(47) 27.05.2009	(97) EP 1769250	(47) 03.06.2009
(97) EP 1729016	(47) 27.05.2009	(97) EP 1769757	(47) 27.05.2009
(97) EP 1729270	(47) 03.06.2009	(97) EP 1771363	(47) 03.06.2009
(97) EP 1729416	(47) 03.06.2009	(97) EP 1772380	(47) 27.05.2009
(97) EP 1729673	(47) 27.05.2009	(97) EP 1772734	(47) 03.06.2009
(97) EP 1730141	(47) 27.05.2009	(97) EP 1772926	(47) 03.06.2009
(97) EP 1730665	(47) 03.06.2009	(97) EP 1772995	(47) 27.05.2009
(97) EP 1730673	(47) 03.06.2009	(97) EP 1773499	(47) 03.06.2009
(97) EP 1730815	(47) 27.05.2009	(97) EP 1773659	(47) 03.06.2009
(97) EP 1730851	(47) 03.06.2009	(97) EP 1774338	(47) 03.06.2009
(97) EP 1730982	(47) 27.05.2009	(97) EP 1774676	(47) 03.06.2009
(97) EP 1731021	(47) 03.06.2009	(97) EP 1774746	(47) 27.05.2009
(97) EP 1731446	(47) 27.05.2009	(97) EP 1775071	(47) 27.05.2009
(97) EP 1732427	(47) 03.06.2009	(97) EP 1775545	(47) 27.05.2009
(97) EP 1735193	(47) 03.06.2009	(97) EP 1776358	(47) 27.05.2009
(97) EP 1736065	(47) 03.06.2009	(97) EP 1776743	(47) 03.06.2009
(97) EP 1736373	(47) 27.05.2009	(97) EP 1778342	(47) 27.05.2009
(97) EP 1737638	(47) 03.06.2009	(97) EP 1779010	(47) 27.05.2009
(97) EP 1737767	(47) 03.06.2009	(97) EP 1779020	(47) 27.05.2009
(97) EP 1738480	(47) 03.06.2009	(97) EP 1779116	(47) 03.06.2009
(97) EP 1738503	(47) 03.06.2009	(97) EP 1779772	(47) 03.06.2009
(97) EP 1739656	(47) 03.06.2009	(97) EP 1780058	(47) 03.06.2009
(97) EP 1739689	(47) 27.05.2009	(97) EP 1780959	(47) 03.06.2009
(97) EP 1740288	(47) 27.05.2009	(97) EP 1781829	(47) 03.06.2009
(97) EP 1740806	(47) 03.06.2009	(97) EP 1785016	(47) 27.05.2009
(97) EP 1741148	(47) 03.06.2009	(97) EP 1785093	(47) 03.06.2009
(97) EP 1741153	(47) 03.06.2009	(97) EP 1785663	(47) 03.06.2009
(97) EP 1741387	(47) 03.06.2009	(97) EP 1786218	(47) 03.06.2009
(97) EP 1742563	(47) 27.05.2009	(97) EP 1786790	(47) 03.06.2009
(97) EP 1742614	(47) 27.05.2009	(97) EP 1787055	(47) 03.06.2009
(97) EP 1742710	(47) 03.06.2009	(97) EP 1787136	(47) 03.06.2009
(97) EP 1742923	(47) 27.05.2009	(97) EP 1787481	(47) 27.05.2009
(97) EP 1743666	(47) 27.05.2009	(97) EP 1788088	(47) 27.05.2009
(97) EP 1743761	(47) 03.06.2009	(97) EP 1789107	(47) 27.05.2009
(97) EP 1745709	(47) 27.05.2009	(97) EP 1789598	(47) 27.05.2009
(97) EP 1745728	(47) 03.06.2009	(97) EP 1789802	(47) 03.06.2009
(97) EP 1746008	(47) 03.06.2009	(97) EP 1790050	(47) 27.05.2009
(97) EP 1746009	(47) 03.06.2009	(97) EP 1790532	(47) 27.05.2009
(97) EP 1747137	(47) 03.06.2009	(97) EP 1791422	(47) 27.05.2009
(97) EP 1747375	(47) 27.05.2009	(97) EP 1791617	(47) 27.05.2009
(97) EP 1747498	(47) 03.06.2009	(97) EP 1792447	(47) 27.05.2009
(97) EP 1748425	(47) 03.06.2009	(97) EP 1792638	(47) 03.06.2009
(97) EP 1749002	(47) 27.05.2009	(97) EP 1792955	(47) 03.06.2009
(97) EP 1749021	(47) 03.06.2009	(97) EP 1793448	(47) 03.06.2009
(97) EP 1749677	(47) 03.06.2009	(97) EP 1794200	(47) 27.05.2009

(97) EP 1794525	(47) 03.06.2009	(97) EP 1836969	(47) 03.06.2009
(97) EP 1794582	(47) 27.05.2009	(97) EP 1837370	(47) 27.05.2009
(97) EP 1794851	(47) 03.06.2009	(97) EP 1837719	(47) 03.06.2009
(97) EP 1795096	(47) 03.06.2009	(97) EP 1838054	(47) 27.05.2009
(97) EP 1795237	(47) 03.06.2009	(97) EP 1838125	(47) 03.06.2009
(97) EP 1795239	(47) 03.06.2009	(97) EP 1838523	(47) 27.05.2009
(97) EP 1795697	(47) 03.06.2009	(97) EP 1838828	(47) 27.05.2009
(97) EP 1795959	(47) 03.06.2009	(97) EP 1838859	(47) 03.06.2009
(97) EP 1796501	(47) 03.06.2009	(97) EP 1839521	(47) 03.06.2009
(97) EP 1796514	(47) 03.06.2009	(97) EP 1839534	(47) 27.05.2009
(97) EP 1796743	(47) 03.06.2009	(97) EP 1839905	(47) 27.05.2009
(97) EP 1797316	(47) 03.06.2009	(97) EP 1839915	(47) 27.05.2009
(97) EP 1797820	(47) 27.05.2009	(97) EP 1840107	(47) 03.06.2009
(97) EP 1798352	(47) 27.05.2009	(97) EP 1840363	(47) 03.06.2009
(97) EP 1799504	(47) 27.05.2009	(97) EP 1841491	(47) 27.05.2009
(97) EP 1800073	(47) 27.05.2009	(97) EP 1841851	(47) 03.06.2009
(97) EP 1800497	(47) 27.05.2009	(97) EP 1842018	(47) 03.06.2009
(97) EP 1802152	(47) 27.05.2009	(97) EP 1842397	(47) 27.05.2009
(97) EP 1802376	(47) 27.05.2009	(97) EP 1842602	(47) 03.06.2009
(97) EP 1802932	(47) 03.06.2009	(97) EP 1842775	(47) 27.05.2009
(97) EP 1802972	(47) 27.05.2009	(97) EP 1843171	(47) 03.06.2009
(97) EP 1803051	(47) 03.06.2009	(97) EP 1843376	(47) 03.06.2009
(97) EP 1804143	(47) 03.06.2009	(97) EP 1843837	(47) 27.05.2009
(97) EP 1806270	(47) 03.06.2009	(97) EP 1844125	(47) 27.05.2009
(97) EP 1807419	(47) 27.05.2009	(97) EP 1844247	(47) 03.06.2009
(97) EP 1807653	(47) 03.06.2009	(97) EP 1845016	(47) 03.06.2009
(97) EP 1808168	(47) 03.06.2009	(97) EP 1845032	(47) 27.05.2009
(97) EP 1809496	(47) 27.05.2009	(97) EP 1845180	(47) 27.05.2009
(97) EP 1809933	(47) 27.05.2009	(97) EP 1845290	(47) 03.06.2009
(97) EP 1809944	(47) 03.06.2009	(97) EP 1846217	(47) 03.06.2009
(97) EP 1810540	(47) 27.05.2009	(97) EP 1846673	(47) 03.06.2009
(97) EP 1812151	(47) 03.06.2009	(97) EP 1846765	(47) 27.05.2009
(97) EP 1812152	(47) 03.06.2009	(97) EP 1847149	(47) 03.06.2009
(97) EP 1812239	(47) 03.06.2009	(97) EP 1847733	(47) 03.06.2009
(97) EP 1812653	(47) 27.05.2009	(97) EP 1848017	(47) 27.05.2009
(97) EP 1812668	(47) 27.05.2009	(97) EP 1848168	(47) 03.06.2009
(97) EP 1812741	(47) 27.05.2009	(97) EP 1848260	(47) 03.06.2009
(97) EP 1812901	(47) 03.06.2009	(97) EP 1848617	(47) 27.05.2009
(97) EP 1814860	(47) 03.06.2009	(97) EP 1849432	(47) 03.06.2009
(97) EP 1815894	(47) 03.06.2009	(97) EP 1849492	(47) 03.06.2009
(97) EP 1816031	(47) 27.05.2009	(97) EP 1849507	(47) 03.06.2009
(97) EP 1817345	(47) 27.05.2009	(97) EP 1849531	(47) 03.06.2009
(97) EP 1819098	(47) 03.06.2009	(97) EP 1850721	(47) 27.05.2009
(97) EP 1819581	(47) 27.05.2009	(97) EP 1851136	(47) 27.05.2009
(97) EP 1820022	(47) 03.06.2009	(97) EP 1851865	(47) 27.05.2009
(97) EP 1820315	(47) 03.06.2009	(97) EP 1852345	(47) 03.06.2009
(97) EP 1820571	(47) 27.05.2009	(97) EP 1853105	(47) 27.05.2009
(97) EP 1820697	(47) 03.06.2009	(97) EP 1853325	(47) 27.05.2009
(97) EP 1820967	(47) 03.06.2009	(97) EP 1853481	(47) 27.05.2009
(97) EP 1821465	(47) 27.05.2009	(97) EP 1853785	(47) 03.06.2009
(97) EP 1825551	(47) 03.06.2009	(97) EP 1854353	(47) 03.06.2009
(97) EP 1826411	(47) 03.06.2009	(97) EP 1855840	(47) 27.05.2009
(97) EP 1826747	(47) 27.05.2009	(97) EP 1857600	(47) 03.06.2009
(97) EP 1826902	(47) 27.05.2009	(97) EP 1858729	(47) 27.05.2009
(97) EP 1827161	(47) 03.06.2009	(97) EP 1859454	(47) 03.06.2009
(97) EP 1827184	(47) 03.06.2009	(97) EP 1859571	(47) 03.06.2009
(97) EP 1827766	(47) 03.06.2009	(97) EP 1859979	(47) 03.06.2009
(97) EP 1827773	(47) 03.06.2009	(97) EP 1860455	(47) 27.05.2009
(97) EP 1827866	(47) 27.05.2009	(97) EP 1862075	(47) 03.06.2009
(97) EP 1827875	(47) 03.06.2009	(97) EP 1862306	(47) 27.05.2009
(97) EP 1827903	(47) 27.05.2009	(97) EP 1862710	(47) 27.05.2009
(97) EP 1828612	(47) 03.06.2009	(97) EP 1863717	(47) 03.06.2009
(97) EP 1831009	(47) 27.05.2009	(97) EP 1865264	(47) 27.05.2009
(97) EP 1831449	(47) 03.06.2009	(97) EP 1866223	(47) 03.06.2009
(97) EP 1831924	(47) 27.05.2009	(97) EP 1866228	(47) 03.06.2009
(97) EP 1832221	(47) 27.05.2009	(97) EP 1866286	(47) 27.05.2009
(97) EP 1832309	(47) 03.06.2009	(97) EP 1866471	(47) 27.05.2009
(97) EP 1832711	(47) 03.06.2009	(97) EP 1866870	(47) 03.06.2009
(97) EP 1833743	(47) 27.05.2009	(97) EP 1867820	(47) 03.06.2009
(97) EP 1833826	(47) 27.05.2009	(97) EP 1868363	(47) 27.05.2009
(97) EP 1833915	(47) 27.05.2009	(97) EP 1868833	(47) 03.06.2009
(97) EP 1834412	(47) 03.06.2009	(97) EP 1868898	(47) 03.06.2009
(97) EP 1834899	(47) 27.05.2009	(97) EP 1868903	(47) 03.06.2009
(97) EP 1835081	(47) 03.06.2009	(97) EP 1869887	(47) 27.05.2009
(97) EP 1835553	(47) 27.05.2009	(97) EP 1870112	(47) 03.06.2009
(97) EP 1836063	(47) 27.05.2009	(97) EP 1870113	(47) 03.06.2009
(97) EP 1836747	(47) 27.05.2009	(97) EP 1870313	(47) 27.05.2009
(97) EP 1836926	(47) 03.06.2009	(97) EP 1870529	(47) 03.06.2009

(97) EP 1870890	(47) 03.06.2009	(97) EP 1913978	(47) 27.05.2009
(97) EP 1871041	(47) 27.05.2009	(97) EP 1914164	(47) 27.05.2009
(97) EP 1871466	(47) 03.06.2009	(97) EP 1914173	(47) 03.06.2009
(97) EP 1871656	(47) 03.06.2009	(97) EP 1914272	(47) 27.05.2009
(97) EP 1871722	(47) 03.06.2009	(97) EP 1916365	(47) 03.06.2009
(97) EP 1872701	(47) 03.06.2009	(97) EP 1916498	(47) 27.05.2009
(97) EP 1873005	(47) 03.06.2009	(97) EP 1916582	(47) 03.06.2009
(97) EP 1873083	(47) 03.06.2009	(97) EP 1917115	(47) 03.06.2009
(97) EP 1873974	(47) 27.05.2009	(97) EP 1917116	(47) 03.06.2009
(97) EP 1873975	(47) 27.05.2009	(97) EP 1917286	(47) 27.05.2009
(97) EP 1874341	(47) 03.06.2009	(97) EP 1917413	(47) 27.05.2009
(97) EP 1874528	(47) 03.06.2009	(97) EP 1917445	(47) 03.06.2009
(97) EP 1875017	(47) 03.06.2009	(97) EP 1917592	(47) 03.06.2009
(97) EP 1875563	(47) 03.06.2009	(97) EP 1918047	(47) 27.05.2009
(97) EP 1875989	(47) 27.05.2009	(97) EP 1918402	(47) 27.05.2009
(97) EP 1876308	(47) 27.05.2009	(97) EP 1918403	(47) 27.05.2009
(97) EP 1877095	(47) 27.05.2009	(97) EP 1918404	(47) 27.05.2009
(97) EP 1877242	(47) 03.06.2009	(97) EP 1918405	(47) 27.05.2009
(97) EP 1877299	(47) 03.06.2009	(97) EP 1918406	(47) 27.05.2009
(97) EP 1879053	(47) 03.06.2009	(97) EP 1919960	(47) 27.05.2009
(97) EP 1879753	(47) 27.05.2009	(97) EP 1921384	(47) 27.05.2009
(97) EP 1880129	(47) 03.06.2009	(97) EP 1921957	(47) 27.05.2009
(97) EP 1880525	(47) 03.06.2009	(97) EP 1922276	(47) 03.06.2009
(97) EP 1882003	(47) 27.05.2009	(97) EP 1922315	(47) 27.05.2009
(97) EP 1882772	(47) 03.06.2009	(97) EP 1922509	(47) 27.05.2009
(97) EP 1883587	(47) 27.05.2009	(97) EP 1924513	(47) 03.06.2009
(97) EP 1883695	(47) 27.05.2009	(97) EP 1924527	(47) 27.05.2009
(97) EP 1884329	(47) 03.06.2009	(97) EP 1924971	(47) 27.05.2009
(97) EP 1884487	(47) 27.05.2009	(97) EP 1925540	(47) 03.06.2009
(97) EP 1884489	(47) 27.05.2009	(97) EP 1926670	(47) 27.05.2009
(97) EP 1885443	(47) 27.05.2009	(97) EP 1926771	(47) 27.05.2009
(97) EP 1885598	(47) 27.05.2009	(97) EP 1927097	(47) 27.05.2009
(97) EP 1885814	(47) 27.05.2009	(97) EP 1927111	(47) 03.06.2009
(97) EP 1886070	(47) 27.05.2009	(97) EP 1927213	(47) 27.05.2009
(97) EP 1886694	(47) 03.06.2009	(97) EP 1927298	(47) 27.05.2009
(97) EP 1887159	(47) 03.06.2009	(97) EP 1927372	(47) 03.06.2009
(97) EP 1888130	(47) 27.05.2009	(97) EP 1928597	(47) 03.06.2009
(97) EP 1888284	(47) 27.05.2009	(97) EP 1928699	(47) 03.06.2009
(97) EP 1888701	(47) 03.06.2009	(97) EP 1928947	(47) 03.06.2009
(97) EP 1889607	(47) 03.06.2009	(97) EP 1929746	(47) 03.06.2009
(97) EP 1891265	(47) 27.05.2009	(97) EP 1930258	(47) 27.05.2009
(97) EP 1892373	(47) 03.06.2009	(97) EP 1930740	(47) 27.05.2009
(97) EP 1892888	(47) 27.05.2009	(97) EP 1930818	(47) 27.05.2009
(97) EP 1893497	(47) 03.06.2009	(97) EP 1931003	(47) 27.05.2009
(97) EP 1894785	(47) 27.05.2009	(97) EP 1931846	(47) 03.06.2009
(97) EP 1895043	(47) 03.06.2009	(97) EP 1933680	(47) 27.05.2009
(97) EP 1899150	(47) 03.06.2009	(97) EP 1933976	(47) 03.06.2009
(97) EP 1899681	(47) 27.05.2009	(97) EP 1933998	(47) 03.06.2009
(97) EP 1899703	(47) 03.06.2009	(97) EP 1935464	(47) 03.06.2009
(97) EP 1900284	(47) 03.06.2009	(97) EP 1937584	(47) 03.06.2009
(97) EP 1900958	(47) 27.05.2009	(97) EP 1938904	(47) 27.05.2009
(97) EP 1900986	(47) 03.06.2009	(97) EP 1940247	(47) 03.06.2009
(97) EP 1901359	(47) 27.05.2009	(97) EP 1940686	(47) 03.06.2009
(97) EP 1902156	(47) 27.05.2009	(97) EP 1941997	(47) 27.05.2009
(97) EP 1902443	(47) 03.06.2009	(97) EP 1943404	(47) 27.05.2009
(97) EP 1902847	(47) 03.06.2009	(97) EP 1944442	(47) 27.05.2009
(97) EP 1902950	(47) 03.06.2009	(97) EP 1946191	(47) 27.05.2009
(97) EP 1903100	(47) 03.06.2009	(97) EP 1947584	(47) 27.05.2009
(97) EP 1904268	(47) 27.05.2009	(97) EP 1947599	(47) 03.06.2009
(97) EP 1904361	(47) 03.06.2009	(97) EP 1948255	(47) 27.05.2009
(97) EP 1904768	(47) 27.05.2009	(97) EP 1949114	(47) 27.05.2009
(97) EP 1904803	(47) 03.06.2009	(97) EP 1949305	(47) 27.05.2009
(97) EP 1907521	(47) 03.06.2009	(97) EP 1950454	(47) 27.05.2009
(97) EP 1907737	(47) 27.05.2009	(97) EP 1951377	(47) 03.06.2009
(97) EP 1907739	(47) 27.05.2009	(97) EP 1951632	(47) 27.05.2009
(97) EP 1909916	(47) 27.05.2009	(97) EP 1951818	(47) 27.05.2009
(97) EP 1910196	(47) 03.06.2009	(97) EP 1951963	(47) 03.06.2009
(97) EP 1910310	(47) 03.06.2009	(97) EP 1952021	(47) 27.05.2009
(97) EP 1910381	(47) 03.06.2009	(97) EP 1953359	(47) 03.06.2009
(97) EP 1910423	(47) 27.05.2009	(97) EP 1954475	(47) 03.06.2009
(97) EP 1911502	(47) 27.05.2009	(97) EP 1954566	(47) 27.05.2009
(97) EP 1911534	(47) 27.05.2009	(97) EP 1954589	(47) 03.06.2009
(97) EP 1912192	(47) 03.06.2009	(97) EP 1956222	(47) 27.05.2009
(97) EP 1912305	(47) 27.05.2009	(97) EP 1956808	(47) 27.05.2009
(97) EP 1912536	(47) 27.05.2009	(97) EP 1956859	(47) 03.06.2009
(97) EP 1912794	(47) 03.06.2009	(97) EP 1958377	(47) 27.05.2009
(97) EP 1912946	(47) 27.05.2009	(97) EP 1958417	(47) 27.05.2009
(97) EP 1913845	(47) 27.05.2009	(97) EP 1959805	(47) 27.05.2009

(97)	EP 1960291	(47)	03.06.2009
(97)	EP 1960403	(47)	27.05.2009
(97)	EP 1960807	(47)	03.06.2009
(97)	EP 1960966	(47)	27.05.2009
(97)	EP 1961194	(47)	27.05.2009
(97)	EP 1961547	(47)	03.06.2009
(97)	EP 1961637	(47)	27.05.2009
(97)	EP 1961798	(47)	27.05.2009
(97)	EP 1962061	(47)	03.06.2009
(97)	EP 1962926	(47)	27.05.2009
(97)	EP 1963162	(47)	27.05.2009
(97)	EP 1963637	(47)	03.06.2009
(97)	EP 1963682	(47)	03.06.2009
(97)	EP 1963907	(47)	03.06.2009
(97)	EP 1964139	(47)	27.05.2009
(97)	EP 1964720	(47)	27.05.2009
(97)	EP 1964962	(47)	03.06.2009
(97)	EP 1966017	(47)	27.05.2009
(97)	EP 1966040	(47)	27.05.2009
(97)	EP 1966112	(47)	27.05.2009
(97)	EP 1966178	(47)	27.05.2009
(97)	EP 1966626	(47)	03.06.2009
(97)	EP 1967919	(47)	03.06.2009
(97)	EP 1968365	(47)	27.05.2009
(97)	EP 1968420	(47)	27.05.2009
(97)	EP 1968718	(47)	03.06.2009
(97)	EP 1969031	(47)	03.06.2009
(97)	EP 1969205	(47)	27.05.2009
(97)	EP 1972012	(47)	03.06.2009
(97)	EP 1972314	(47)	03.06.2009
(97)	EP 1972531	(47)	27.05.2009
(97)	EP 1972881	(47)	27.05.2009
(97)	EP 1973677	(47)	03.06.2009
(97)	EP 1974632	(47)	27.05.2009
(97)	EP 1975421	(47)	27.05.2009
(97)	EP 1976625	(47)	03.06.2009
(97)	EP 1976925	(47)	27.05.2009
(97)	EP 1977181	(47)	03.06.2009
(97)	EP 1977433	(47)	03.06.2009
(97)	EP 1977810	(47)	03.06.2009
(97)	EP 1977844	(47)	27.05.2009
(97)	EP 1977858	(47)	03.06.2009
(97)	EP 1978200	(47)	03.06.2009
(97)	EP 1979412	(47)	03.06.2009
(97)	EP 1979623	(47)	03.06.2009
(97)	EP 1979641	(47)	27.05.2009
(97)	EP 1979983	(47)	03.06.2009
(97)	EP 1980323	(47)	03.06.2009
(97)	EP 1980594	(47)	03.06.2009
(97)	EP 1981365	(47)	03.06.2009
(97)	EP 1981601	(47)	27.05.2009
(97)	EP 1981724	(47)	27.05.2009
(97)	EP 1981874	(47)	27.05.2009
(97)	EP 1981926	(47)	27.05.2009
(97)	EP 1984261	(47)	03.06.2009
(97)	EP 1988809	(47)	03.06.2009
(97)	EP 1989083	(47)	03.06.2009
(97)	EP 1989096	(47)	27.05.2009
(97)	EP 1991479	(47)	03.06.2009
(97)	EP 1991945	(47)	03.06.2009
(97)	EP 1993419	(47)	27.05.2009
(97)	EP 1996822	(47)	27.05.2009
(97)	EP 1996833	(47)	27.05.2009
(97)	EP 2001634	(47)	03.06.2009
(97)	EP 2002339	(47)	03.06.2009
(97)	EP 2002602	(47)	27.05.2009
(97)	EP 2004354	(47)	03.06.2009
(97)	EP 2007608	(47)	03.06.2009
(97)	EP 2008075	(47)	03.06.2009
(97)	EP 2028153	(47)	03.06.2009
(97)	EP 2042073	(47)	03.06.2009
(97)	EP 2048559	(47)	27.05.2009

## Zveřejněné překlady evropských patentových spisů

U následujících udělených evropských patentů s účinky pro Českou republiku byl majitelem předložen překlad patentového spisu do českého jazyka (§ 35c odst. 2 až 4 zákona č. 527/1990 Sb., v platném znění). Údaje jsou řazeny vzestupně podle čísel evropských patentů.

(97) **EP 1277527**  
(47) 25.03.2009  
(97) 22.01.2003  
(51) **B09B 3/00** (2006.01)  
**A62D 3/00** (2007.01)  
**C04B 7/24** (2006.01)  
(96) 17.07.2002  
(96) 02015936.4  
(73) Twee "R" Recycling Groep B.V., 7556 PE Hengelo, NL  
(54) **Způsob přeměny azbesto-cementových produktů na temperované cementářské produkty**  
(32) 17.07.2001  
(31) 10133972  
(33) DE  
(74) Společná advokátní kancelář Všeťečka Zelený Švorčík Kalenský a partneři, JUDr. Miloš Všeťečka, Hálkova 2, Praha 2, 12000

(97) **EP 1396408**  
(47) 25.03.2009  
(97) 10.03.2004  
(51) **B61B 12/10** (2006.01)  
**B61B 12/00** (2006.01)  
(96) 23.07.2003  
(96) 03354068.3  
(73) POMAGALSKI, 38340 Voreppe, FR  
(72) Morand, Yannick, 38000 Grenoble, FR  
Tamisier, Franckie, 38330 Saint Nazaire les Eymes, FR  
(54) **Pohonné zařízení hlavního hnacího kola sedačkové lanovky s jedním nosným-tažným lanem s pevnými lanovými úchyty**  
(32) 04.09.2002  
(31) 0210924  
(33) FR  
(74) Společná advokátní kancelář Všeťečka Zelený Švorčík Kalenský a partneři, JUDr. Petr Kalenský, Hálkova 2, Praha 2, 12000

(97) **EP 1426179**  
(47) 25.02.2009  
(97) 09.06.2004  
(51) **B32B 27/12** (2006.01)  
**E04F 15/10** (2006.01)  
(96) 06.12.2002  
(96) 02425752.9  
(73) Mondo S.p.A., 12051 Alba Frazione Gallo (CN), IT  
(72) Stroppiana, Fernando, 12060 Grinzane Cavour (Cuneo), IT  
(54) **Fólie ze syntetického materiálu pro stabilizaci ochranné vrstvy**  
(74) PATENTSERVIS Praha a.s., Jivenská 1273/1, Praha 4, 14021

(97) **EP 1427720**  
(47) 04.03.2009  
(97) 08.05.2003  
(51) **C07D 401/04** (2006.01)  
**C07D 401/14** (2006.01)  
**C07D 413/14** (2006.01)  
**A61K 31/505** (2006.01)  
**A61P 25/28** (2006.01)  
(96) 20.09.2002  
(96) 02772871.6  
(73) Mitsubishi Tanabe Pharma Corporation, Chuo-ku Osaka-shi Osaka 541-8505, JP  
Sanofi-Aventis, 75013 Paris, FR

(72) UEHARA, Fumiaki, MITSUBISHI PHARMA CORPORATION, Tokyo 103-8405, JP  
ARITOMO, Keiichi, MITSUBISHI PHARMA CORPORATION, Tokyo 103-8405, JP  
SHODA, Aya, MITSUBISHI PHARMA CORPORATION, Tokyo 103-8405, JP  
HIKI, Shinsuke, MITSUBISHI PHARMA CORPORATION, Tokyo 103-8405, JP  
OKUYAMA, Masahiro, MITSUBISHI PHARMA CORPORATION, Tokyo 103-8405, JP  
USUI, Yoshihiro, MITSUBISHI PHARMA CORPORATION, Tokyo 103-8405, JP  
OOIZUMI, Mitsuru, MITSUBISHI PHARMA CORPORATION, Tokyo 103-8405, JP  
WATANABE, Kazutoshi, MITSUBISHI PHARMA CORPORATION, Tokyo 103-8405, JP  
YAMAKOSHI, Koichi, MITSUBISHI PHARMA CORPORATION, Tokyo 103-8405, JP  
(54) **Deriváty 3-substituovaného 4-pyrimidonu**  
(32) 21.09.2001, 21.09.2001, 21.09.2001, 21.09.2001  
(31) 2001331674, 2001331675, 2001331677, 2001331678  
(33) JP, JP, JP, JP  
(86) PCT/JP2002/009685  
(87) WO 2003/037888  
(74) Čermák Hořejš Matějka a spol., JUDr. Jan Matějka, advokát, Národní 32, Praha 1, 11000

(97) **EP 1429826**  
(47) 14.01.2009  
(97) 03.04.2003  
(51) **A61M 5/20** (2006.01)  
**A61M 5/158** (2006.01)  
(96) 27.09.2002  
(96) 02776908.2  
(73) Unomedical A/S, 3460 Birkerød, DK  
(72) MOGENSEN, Lasse, Wesseltoft, DK-2860 Soborg, DK  
GÖRANSSON, Magnus, Walter, S-214 28 Malmö, SE  
KORNERUP, Grete, DK-4690 Haslev, DK  
(54) **Injekční zařízení pro umístění podkožní infuzní sady**  
(32) 27.09.2001, 28.09.2001, 26.11.2001  
(31) 200101411, 967400, 995237  
(33) DK, US, US  
(86) PCT/DK2002/000640  
(87) WO 2003/026728  
(74) KOREJZOVÁ & SPOL., v.o.s., JUDr. Petra Korejzová, advokátka, Korunní 810/104 E, Praha 10, 10100

(97) **EP 1442000**  
(47) 25.03.2009  
(97) 24.04.2003  
(51) **C07C 5/48** (2006.01)  
**C07C 5/327** (2006.01)  
(96) 14.10.2002  
(96) 02801334.0  
(73) BASF SE, 67056 Ludwigshafen, DE  
(72) WALSDORFF, Christian, 67059 Ludwigshafen, DE  
SCHINDLER, Götz-Peter, 68219 Mannheim, DE  
MACHHAMMER, Otto, 68163 Mannheim, DE  
HARTH, Klaus, 67317 Altleiningen, DE  
(54) **Způsob dehydrogenace C 2 - C 30 alkanů**  
(32) 15.10.2001  
(31) 10150811  
(33) DE  
(86) PCT/EP2002/011467  
(87) WO 2003/033440  
(74) Společná advokátní kancelář Všeťečka Zelený Švorčík Kalenský a partneři, JUDr. Miloš Všeťečka, Hálkova 2, Praha 2, 12000

(97) **EP 1472209**  
(47) 04.03.2009  
(97) 15.05.2003



- |      |   |           |      |  |           |
|------|---|-----------|------|--|-----------|
| (51) | <i>C07C 65/28</i>   | (2006.01) | (47) | 12.11.2008   |           |
|      | <i>C07C 65/40</i>   | (2006.01) | (97) | 04.12.2003   |           |
|      | <i>C07C 59/66</i>   | (2006.01) | (51) | <i>C07C 315/02</i>   | (2006.01) |
|      | <i>C07C 59/64</i>   | (2006.01) |      | <i>C07C 317/44</i>   | (2006.01) |
|      | <i>C07C 69/734</i>  | (2006.01) |      | <i>C07C 323/14</i>   | (2006.01) |
|      | <i>C07C 69/738</i>  | (2006.01) |      | <i>C07C 323/60</i>   | (2006.01) |
|      | <i>C07C 69/92</i>   | (2006.01) | (96) | 23.05.2003   |           |
|      | <i>A61P 37/00</i>   | (2006.01) | (96) | 03729108.5   |           |
|      | <i>A61P 31/00</i>   | (2006.01) | (73) | CEPHALON, INC., Frazer, PA 19355, US   |           |
|      | <i>A61K 31/202</i>  | (2006.01) | (72) | LARGEAU, Denis, F-69540 Irigny, FR   |           |
|      | <i>A61K 31/216</i>  | (2006.01) |      | ODDON, Gilles, F-69740 Genas, FR   |           |
| (96) | 05.11.2002  |           | (54) | <b>Příprava sulfinylacetamidu</b>  |           |
| (96) | 02784388.7  |           | (32) | 23.05.2002, 22.05.2003   |           |
| (73) | Bayer Schering Pharma Aktiengesellschaft, 13353 Berlin, DE  |           | (31) | 383173/P, 443327   |           |
| (72) | BAUMAN, John, G., El Sobrante, CA 94803, US   |           | (33) | US, US   |           |
|      | GUILFORD, William, J., Belmont, CA 94002, US  |           | (86) | PCT/US2003/016379  |           |
|      | PARKINSON, John, F., Martinez, CA 94553, US   |           | (87) | WO 2003/099774   |           |
|      | SKUBALLA, Werner, 13465 Berlin, DE  |           | (74) | Čermák Hořejš Matějka a spol., JUDr. Jan Matějka, advokát, Národní 32, Praha 1, 11000  |           |
|      | SUBRAMANYAM, Babu, Benicia, CA 94510, US  |           |      |  |           |
| (54) | <b>Analogy lipoxinů A4</b>  |           |      |  |           |
| (32) | 06.11.2001  |           | (97) | <b>EP 1534455</b>  |           |
| (31) | 338684/P  |           | (47) | 03.12.2008   |           |
| (33) | US  |           | (97) | 26.02.2004   |           |
| (86) | PCT/US2002/035318   |           | (51) | <i>B23B 49/00</i>  | (2006.01) |
| (87) | WO 2003/040080  |           |      | <i>B21J 15/28</i>  | (2006.01) |
| (74) | TRAPLOVÁ HAKR KUBÁT Advokátní a patentová kancelář, Ing. Eduard Hakr, Přístavní 24, Praha 7, 17000                    |           |      | <i>G01D 5/14</i>   | (2006.01) |
|      |   |           | (96) | 19.08.2003   |           |
|      |   |           | (96) | 03787919.4   |           |
| (97) | <b>EP 1476539</b>   |           | (73) | AB Electronic Limited, Romford, Essex RM7 9LP, GB                                      |           |
| (47) | 25.03.2009  |           | (72) | HUGHES, Richard David, Basildon, Essex SS15 6DE, GB                                    |           |
| (97) | 21.08.2003  |           | (54) | <b>Způsob a zařízení pro určení polohy skrytých předmětů</b>                           |           |
| (51) | <i>C12N 1/21</i>  | (2006.01) | (32) | 19.08.2002   |           |
| (96) | 31.01.2003  |           | (31) | 0219316  |           |
| (96) | 03739390.7  |           | (33) | GB   |           |
| (73) | Pfizer Products Inc., Groton, CT 06340, US  |           | (86) | PCT/GB2003/003624  |           |
| (72) | STUTZMAN-ENGWALL, Kim J., Pfizer Global Res., Groton, CT 06340, US  |           | (87) | WO 2004/016380   |           |
|      | GUSTAFSSON, Claes, Eric, Daniel, Belmont, CA 94002, US  |           | (74) | PATENTSERVIS Praha a.s., Jivenská 1273/1, Praha 4, 14021                               |           |
|      | KREBBER, Anke, Palo Alto, CA 94303, US  |           |      |  |           |
|      | RAILLARD, Sun, Ai, Mountain View, CA 94040, US  |           | (97) | <b>EP 1549801</b>  |           |
|      | MINSHULL, Jeremy, Stephen, Los Altos, CA 94025, US  |           | (47) | 28.01.2009   |           |
|      | KIM, Seran, Waukegan, IL 60085, US  |           | (97) | 22.04.2004   |           |
|      | CHEN, Yan, Santa Clara, CA 95051, US  |           | (51) | <i>E01B 25/24</i>  | (2006.01) |
| (54) | <b>Gen Streptomyces avermitilis řídící poměr B1:B2 avermektinů</b>  |           | (96) | 01.10.2003   |           |
| (32) | 12.02.2002  |           | (96) | 03750669.8   |           |
| (31) | 356222/P  |           | (73) | Neuhäuser GmbH + Co. Lager- und Fördersysteme, 44532 Lünen, DE                         |           |
| (33) | US  |           | (72) | NEUHÄUSER, Helmut, 44532 Lünen, DE   |           |
| (86) | PCT/IB2003/000348   |           | (54) | <b>Kloubové spojení kolejnic pro styčné části profilovaných kolejnic</b>               |           |
| (87) | WO 2003/068955  |           | (32) | 02.10.2002   |           |
| (74) | Společná advokátní kancelář Všečeka Zelený Švorčík Kalenský a partneři, JUDr. Pavel Zelený, Hálkova 2, Praha 2, 12000 |           | (31) | 20215155/U   |           |
|      |   |           | (33) | DE   |           |
|      |   |           | (86) | PCT/EP2003/010884  |           |
|      |   |           | (87) | WO 2004/033797   |           |
|      |   |           | (74) | Čermák Hořejš Matějka a spol., JUDr. Karel Čermák, advokát, Národní 32, Praha 1, 11000 |           |
| (97) | <b>EP 1480340</b>   |           |      |  |           |
| (47) | 25.03.2009  |           |      |  |           |
| (97) | 24.11.2004  |           |      |  |           |
| (51) | <i>H05K 7/14</i>  | (2006.01) |      |  |           |
|      | <i>H03K 17/16</i>   | (2006.01) |      |  |           |
| (96) | 19.05.2004  |           | (97) | <b>EP 1552242</b>  |           |
| (96) | 04011892.9  |           | (47) | 04.03.2009   |           |
| (73) | AFL Europe GmbH, 72636 Frickenhausen, DE  |           | (97) | 15.04.2004   |           |
| (72) | Flock, Horst Mathias, 72766 Reutlingen, DE  |           | (51) | <i>G01B 5/012</i>  | (2006.01) |
| (54) | <b>Řídící zařízení</b>  |           |      | <i>G01B 7/012</i>  | (2006.01) |
| (32) | 23.05.2003  |           | (96) | 29.09.2003   |           |
| (31) | 10325371  |           | (96) | 03750655.7   |           |
| (33) | DE  |           | (73) | MARPOSS SOCIETA' PER AZIONI, 40010 Bentivoglio (BO), IT                                |           |
| (74) | Čermák Hořejš Matějka a spol., JUDr. Karel Čermák, advokát, Národní 32, Praha 1, 11000                                |           | (72) | BARUCHELLO, Roberto, 48371 Oxford, MI, US  |           |
|      |   |           |      | FORNI, Alessandro, I-40017 S. Giovanni in Persiceto, IT                                |           |
|      |   |           | (54) | <b>Dotyková sonda</b>  |           |
|      |   |           | (32) | 07.10.2002   |           |
| (97) | <b>EP 1506171</b>   |           | (31) | BO20020628   |           |

(33) IT  
(86) PCT/EP2003/010806  
(87) WO 2004/031685  
(74) PATENTSERVIS Praha a.s., Jivenská 1273/1, Praha 4, 14021

(97) **EP 1556664**  
(47) 04.03.2009  
(97) 15.04.2004  
(51) **G01B 5/012** (2006.01)  
**G01B 7/012** (2006.01)  
(96) 29.09.2003  
(96) 03798923.3  
(73) MARPOSS SOCIETA' PER AZIONI, 40010 Bentivoglio (BO), IT  
(72) BARUCHELLO, Roberto, 48371 Oxford, MI, US  
FORNI, Alessandro, 40017 S. Giovanni in Persiceto, IT  
(54) **Dotyková sonda**  
(32) 07.10.2002  
(31) BO20020628  
(33) IT  
(86) PCT/EP2003/010805  
(87) WO 2004/031684  
(74) PATENTSERVIS Praha a.s., Jivenská 1273/1, Praha 4, 14021

(97) **EP 1560694**  
(47) 25.02.2009  
(97) 25.03.2004  
(51) **B29C 45/56** (2006.01)  
(96) 10.09.2003  
(96) 03795499.7  
(73) ECIM Technologies B.V., 1507 DG Zaandam, NL  
(72) HOOGLAND, Hendricus, Antonius, NL-1562 ZM Krommenie, NL  
(54) **Způsob výroby produktů z termoplastické hmoty**  
(32) 10.09.2002  
(31) 1021421  
(33) NL  
(86) PCT/NL2003/000630  
(87) WO 2004/024416  
(74) PATENTSERVIS Praha a.s., Jivenská 1273/1, Praha 4, 14021

(97) **EP 1563918**  
(47) 18.03.2009  
(97) 17.08.2005  
(51) **B08B 1/04** (2006.01)  
(96) 04.02.2004  
(96) 04385001.5  
(73) Logistica y Acondicionamientos Industriales, S.A., 46008 Valencia, ES  
(72) Soto Tomas, Marcelo, 46008 Valencia, ES  
(54) **Stroj na čištění velkých šroubů a způsob čištění**  
(74) PATENTSERVIS Praha a.s., Jivenská 1273/1, Praha 4, 14021

(97) **EP 1566562**  
(47) 14.01.2009  
(97) 24.08.2005  
(51) **F16F 9/348** (2006.01)  
(96) 11.11.2004  
(96) 04026764.3  
(73) Delphi Technologies, Inc., Troy, MI 48007, US  
(72) Widla, Waldemar, 31-636 Krakow, PL  
Piotrowski, Lukasz, 37-500 Jaroslaw, PL  
Knapczyk, Marcin, 31-261 Krakow, PL  
(54) **Hydraulický závěsný tlumič**  
(32) 23.02.2004, 17.03.2004  
(31) 0403814, 0405982  
(33) GB, GB

(74) Čermák Hořejš Matějka a spol., JUDr. Karel Čermák, advokát, Národní 32, Praha 1, 11000

(97) **EP 1606066**  
(47) 28.01.2009  
(97) 07.10.2004  
(51) **B09B 3/00** (2006.01)  
(96) 18.03.2004  
(96) 04721501.7  
(73) THERMOSELECT AKTIENGESELLSCHAFT, FL-9497 Triesenberg, LI  
(72) KISS, Günther, H., FL-9495 Triesen, LI  
(54) **Způsob likvidace prachových a/nebo částicových odpadních produktů**  
(32) 27.03.2003  
(31) 10313967  
(33) DE  
(86) PCT/EP2004/002819  
(87) WO 2004/085083  
(74) Čermák Hořejš Matějka a spol., JUDr. Karel Čermák, advokát, Národní 32, Praha 1, 11000

(97) **EP 1633697**  
(47) 11.03.2009  
(97) 16.12.2004  
(51) **C07C 217/62** (2006.01)  
**C07C 211/27** (2006.01)  
**C07C 211/28** (2006.01)  
(96) 04.06.2004  
(96) 04739583.5  
(73) Grünenthal GmbH, 52078 Aachen, DE  
(72) HELL, Wolfgang, 52066 Aachen, DE  
KEGEL, Markus, 52078 Aachen, DE  
AKTERIES, Bernhard, 52078 Aachen, DE  
BUSCHMANN, Helmut, E-08950 Esplugues de Llobregat, ES  
HOLENZ, Jörg, E-08800 Vilanova i la Geltru, ES  
LÖBERMANN, Hartmut, 52078 Aachen, DE  
HELLER, D., Inst. für organische Katalyseforschung, 18055 Rostock, DE  
DREXLER, H.J., Inst. für org. Katalyseforschung, 18055 Rostock, DE  
GLADOW, Stefan, Fluka Production GmbH, CH-9471 Buchs, CH  
(54) **Způsob výroby substituovaných 3-aryl-butyl-aminosloučenin**  
(32) 06.06.2003  
(31) 10326097  
(33) DE  
(86) PCT/EP2004/006027  
(87) WO 2004/108658  
(74) Společná advokátní kancelář Vsetečka Zelený Švorčík Kalenský a partneři, JUDr. Miloš Vsetečka, Hálkova 2, Praha 2, 12000

(97) **EP 1636593**  
(47) 11.03.2009  
(97) 06.01.2005  
(51) **G01N 33/74** (2006.01)  
**G01N 33/68** (2006.01)  
**C07K 7/08** (2006.01)  
**A61K 38/00** (2006.01)  
(96) 04.06.2004  
(96) 04754499.4  
(73) Genentech, Inc., South San Francisco CA 94080-4990, US  
(72) KIRCHHOFER, Daniel, K., Los Altos, CA 94024, US  
LAZARUS, Robert, A., Millbrae, CA 94030, US  
YAO, Xiaoyi, Daly City, CA 94015, US  
(54) **Modulace interakce mezi řetězcem HGF beta a c-met**  
(32) 06.06.2003, 23.12.2003  
(31) 476778/P, 532117/P  
(33) US, US

(86) PCT/US2004/017901  
(87) WO 2005/001486  
(74) KOREJZOVÁ & SPOL., v.o.s., JUDr. Petra Korejzová,  
advokátka, Korunní 810/104 E, Praha 10, 10100

(97) **EP 1689391**  
(47) 22.04.2009  
(97) 10.03.2005  
(51) **A61K 31/427** (2006.01)  
(96) 27.08.2004  
(96) 04764560.1

(73) NOVARTIS AG, 4056 Basel, CH  
(72) BLOOMFIELD, G. C., Novartis Horsham Research Cntr.,  
Horsham, West Sussex RH12 5AB, GB  
BRUCE, Ian, Novartis Horsham Research Centre,  
Horsham, West Sussex RH12 5AB, GB  
HAYLER, Judy Fox, Novartis Horsham Research Centre,  
Horsham, West Sussex RH12 5AB, GB  
LEBLANC, C., Novartis Horsham Research Centre,  
Horsham, West Sussex RH12 5AB, GB  
LE GRAND, D. M., Novartis Horsham Research Centre,  
Horsham, West Sussex RH12 5AB, GB  
MCCARTHY, Clive, Novartis AG, CH-4056 Basel, CH

(54) **5-Fenyl-4-methylthiazol-2-ylaminové deriváty jako  
inhibitory fosfatidylinositol-3-kinázových enzymů (PI3)  
pro léčbu zánětlivých chorob dýchacích cest**

(32) 28.08.2003  
(31) 0320197  
(33) GB  
(86) PCT/EP2004/009586  
(87) WO 2005/021519  
(74) TRAPLOVÁ HAKR KUBÁT Advokátní a patentová  
kancelář, Ing. Jan Kubát, Přístavní 24, Praha 7, 17000

(97) **EP 1696931**  
(47) 25.03.2009  
(97) 14.07.2005  
(51) **A61K 31/551** (2006.01)  
**A61P 25/28** (2006.01)  
**C07D 403/04** (2006.01)  
**C07D 405/04** (2006.01)  
(96) 21.12.2004  
(96) 04815318.3  
(73) Acadia Pharmaceuticals Inc., San Diego, CA 92121-1402,  
US

(72) EK, Fredrik, S-226 49 Lund, SE  
OLSSON, Roger, S-23044 Bunkeflo Strand, SE  
OHLSSON, Jörgen, S-247 33 S Sandby, SE

(54) **Aminosubstituované diaryl [a,d] cykloheptanové  
analogy jako muskarinové agonisty a způsoby léčeni  
neuropsychiatrických onemocnění**

(32) 22.12.2003, 24.02.2004, 27.02.2004  
(31) 531927/P, 548090/P, 548604/P  
(33) US, US, US  
(86) PCT/US2004/043224  
(87) WO 2005/063254  
(74) TRAPLOVÁ HAKR KUBÁT Advokátní a patentová  
kancelář, Ing. Eduard Hakr, Přístavní 24, Praha 7, 17000

(97) **EP 1699573**  
(47) 25.03.2009  
(97) 14.07.2005  
(51) **B21B 13/14** (2006.01)  
**B21B 13/02** (2006.01)  
(96) 01.12.2004  
(96) 04803394.8  
(73) SMS Demag Aktiengesellschaft, 40237 Düsseldorf, DE  
(72) RITTER, Andreas, 35708 Haiger, DE  
HOLZ, Rüdiger, 57290 Neunkirchen, DE  
OEMKES, Horst, 46047 Oberhausen, DE

(54) **Kombinované provozní režimy a typy stolic ve  
válcovacích tratích za studena s tandemovým  
uspořádáním**

(32) 19.12.2003, 24.04.2004  
(31) 10359838, 102004020131  
(33) DE, DE  
(86) PCT/EP2004/013623  
(87) WO 2005/063417  
(74) Společná advokátní kancelář Všeťečka Zelený Švorčík  
Kalenský a partneři, JUDr. Miloš Všeťečka, Hálkova 2,  
Praha 2, 12000

(97) **EP 1701269**  
(47) 06.05.2009  
(97) 13.09.2006  
(51) **G06F 12/10** (2006.01)  
G06F 9/30 (2006.01)  
G06F 9/318 (2006.01)

(96) 06.05.2004  
(96) 06116358.0  
(73) International Business Machines Corporation, Armonk, NY  
10504, US

(72) Slegel, Timothy IBM UK Ltd., I.P.L., Winchester,  
Hampshire SO21 2JN, GB  
Heller, Lisa IBM UK Ltd., I.P.L., Winchester, Hampshire  
SO21 2JN, GB  
Pfeffer, Erwin IBM UK Ltd., I.P.L., Winchester,  
Hampshire SO21 2JN, GB  
Plambeck, Kenneth IBM UK Ltd., I.P.L., Winchester,  
Hampshire SO21 2JN, GB

(54) **Zneplatňování paměti a vyčištění záznamů z  
vyrovnávací paměti**

(32) 12.05.2003  
(31) 435919  
(33) US  
(74) Společná advokátní kancelář Všeťečka Zelený Švorčík  
Kalenský a partneři, JUDr. Petr Kalenský, Hálkova 2,  
Praha 2, 12000

(97) **EP 1706441**  
(47) 18.03.2009  
(97) 14.07.2005  
(51) **C08G 73/18** (2006.01)  
**B01D 67/00** (2006.01)  
**B01D 71/64** (2006.01)

(96) 30.12.2004  
(96) 04804415.0  
(73) BASF Fuel Cell GmbH, 65926 Frankfurt am Main, DE

(72) UENSAL, Oemer, 55128 Mainz, DE  
BREHL, Kilian, 35789 Weilmünster, DE  
THIEMER, Edmund, 65558 Flacht, DE

(54) **Membrány vodivé pro protony a jejich použití**

(32) 30.12.2003  
(31) 10361832  
(33) DE  
(86) PCT/EP2004/014830  
(87) WO 2005/063851  
(74) Společná advokátní kancelář Všeťečka Zelený Švorčík  
Kalenský a partneři, JUDr. Miloš Všeťečka, Hálkova 2,  
Praha 2, 12000

(97) **EP 1709382**  
(47) 15.04.2009  
(97) 07.07.2005  
(51) **F28F 9/013** (2006.01)  
**F28F 9/22** (2006.01)

(96) 20.12.2004  
(96) 04804943.1  
(73) SHELL INTERNATIONALE RESEARCH  
MAATSCHAPPIJ B.V., 2596 HR Den Haag, NL

(72) JOHNSTON, Stephen, Wayne, SugarLand, Texas 77478, US  
MULDER, Dominicus, Fredericus, NL-1031 CM  
Amsterdam, NL

(54) **Podpora pro svazek trubek**

(32) 22.12.2003  
(31) 03104881  
(33) EP  
(86) PCT/EP2004/053607  
(87) WO 2005/061982  
(74) Společná advokátní kancelář Všeťečka Zelený Švorčík  
Kalenský a partneři, JUDr. Pavel Zelený, Hálkova 2, Praha  
2, 12000

(97) **EP 1726463**

(47) 11.03.2009  
(97) 29.11.2006  
(51) **B60H 1/00** (2006.01)  
(96) 05.05.2006  
(96) 06009324.2  
(73) Valeo Sistemi Di Climatizzazione S.p.A., 0313 Ferentino,  
IT

(72) Solinas, Giampiero, 10146 Torino, IT  
Alessio, Maurizio, 10146 Torino, IT

(54) **Víko pro vedení přístrojů pro ohřívání, ventilaci a  
ochlazování vzduchu v prostoru pro cestující  
motorových vozidel**

(32) 26.05.2005  
(31) MI20050977  
(33) IT  
(74) Společná advokátní kancelář Všeťečka Zelený Švorčík  
Kalenský a partneři, JUDr. Miloš Všeťečka, Hálkova 2,  
Praha 2, 12000

(97) **EP 1730385**

(47) 25.06.2008  
(97) 06.10.2005  
(51) **E21B 43/30** (2006.01)  
**E21B 43/00** (2006.01)  
(96) 22.02.2005  
(96) 05723326.4  
(73) CDX Gas, LLC, Houston, TX 77002, US  
(72) ZUPANICK, Joseph, A., Pineville, WV 24874-1797, US  
(54) **Systém a způsob pro několik šachet ze společného místa  
na povrchu**

(32) 27.02.2004  
(31) 788694  
(33) US  
(86) PCT/US2005/005289  
(87) WO 2005/093211  
(74) Společná advokátní kancelář Všeťečka Zelený Švorčík  
Kalenský a partneři, JUDr. Miloš Všeťečka, Hálkova 2,  
Praha 2, 12000

(97) **EP 1745618**

(47) 08.04.2009  
(97) 24.11.2005  
(51) **H04L 25/02** (2006.01)  
**H04L 27/26** (2006.01)  
(96) 25.04.2005  
(96) 05739529.5  
(73) QUALCOMM INCORPORATED, San Diego, California  
92121, US

(72) VIJAYAN, Rajiv, San Diego, California 92129, US  
MANTRAVADI, Ashok, San Diego, California 92122,  
US  
MUKKAVILLI, Krishna Kiran, San Diego, California  
92126, US

(54) **Rozložený přenos pilotního signálu pro odhad kanálu a  
zajištění synchronizace**

(32) 04.05.2004, 25.08.2004  
(31) 568324/P, 926884

(33) US, US

(86) PCT/US2005/014259

(87) WO 2005/112378

(74) Čermák Hořejš Matějka a spol., JUDr. Karel Čermák,  
advokát, Národní 32, Praha 1, 11000

(97) **EP 1754668**

(47) 18.03.2009  
(97) 08.12.2005  
(51) **B65D 63/10** (2006.01)  
(96) 23.05.2005  
(96) 05741469.0  
(73) Nichido Kogyo Kabushiki Kaisha, Moriguchi-shi, Osaka  
570-0002, JP  
(72) OKAMOTO, Isao, Nichido Kogyo Kabushiki Kaisha,  
Moriguchi-shi, Osaka 5700002, JP

(54) **Sada vázacích pásek**

(32) 25.05.2004, 27.04.2005  
(31) 2004154157, 2005130116  
(33) JP, JP  
(86) PCT/JP2005/009379  
(87) WO 2005/115867  
(74) Společná advokátní kancelář Všeťečka Zelený Švorčík  
Kalenský a partneři, JUDr. Miloš Všeťečka, Hálkova 2,  
Praha 2, 12000

(97) **EP 1760065**

(47) 18.03.2009  
(97) 07.03.2007  
(51) **C07C 67/055** (2006.01)  
**C07C 69/15** (2006.01)  
(96) 26.07.2006  
(96) 06015532.2

(73) Celanese Chemicals Europe GmbH, 61476 Kronberg, DE  
(72) Stamm, Johann, 65929 Frankfurt, DE  
Rinne, Bernd, 65929 Frankfurt, DE  
Hess, Stefan, Dr., 64521 Gross-Gerau, DE  
Sachs, Hans-Jochen, 65933 Frankfurt, DE  
Sehr, Michael, 65551 Limburg, DE  
Bayer, Michael J., Dr., 65760 Eschborn, DE  
Nuber, Berthold, Dr., 65933 Frankfurt, DE  
Wagner, Martin, 65929 Frankfurt, DE

(54) **Způsob izolace vinylacetátu**

(32) 05.08.2005  
(31) 102005036930  
(33) DE  
(74) Čermák Hořejš Matějka a spol., JUDr. Karel Čermák,  
advokát, Národní 32, Praha 1, 11000

(97) **EP 1772206**

(47) 13.05.2009  
(97) 11.04.2007  
(51) **B21D 13/04** (2006.01)  
**E04C 2/08** (2006.01)

(96) 29.09.2006  
(96) 06121479.7  
(73) Rautaruukki OYJ, 00810 Helsinki, FI  
(72) Kuunila, Keijo, 31600 Jokioinen, FI  
Tanhuanpää, Janne, 32200 Loimaa, FI  
(54) **Tenká deska, způsob výroby tenké desky a zařízení na  
výrobu tenké desky**

(32) 07.10.2005  
(31) 20055541  
(33) FI  
(74) Hák, Janeček & Švestka, Patentová a známková kancelář,  
Ing. Pavel Janeček, U Průhonu 5, Praha 7, 17000

(97) **EP 1779663**

(47) 11.03.2009  
(97) 02.03.2006  
(51) **H04N 7/26** (2006.01)

(96) 23.07.2004  
(96) 04767774.5  
(73) I-CES, 75001 Paris, FR  
(72) Loiseau, Pascale, 75009 Paris, FR  
(54) **Způsob zmenšení velikosti numerického obrazového nebo video souboru**  
(86) PCT/FR2004/001985  
(87) WO 2006/021625  
(74) Společná advokátní kancelář Všečka Zelený Švorčík Kalenský a partneři, JUDr. Miloš Všečka, Hálkova 2, Praha 2, 12000

(97) **EP 1780490**  
(47) 11.03.2009  
(97) 02.05.2007  
(51) **F28F 9/04** (2006.01)  
(96) 27.10.2006  
(96) 06123077.7  
(73) VALEO SYSTEMES THERMIQUES SAS, 78321 Le Mesnil Saint-Denis Cedex, FR  
(72) LE DUC, Gaël, 72230, GUELELARD, FR  
BERTHOME, Bruno, 75006 Paris, FR  
BIGOT, Olivier, 72700, SPAY, FR  
(54) **Sběrná komora pro výměník tepla, zejména pro výparník klimatizace, výměník obsahující takovou sběrnou komoru**  
(32) 28.10.2005  
(31) 0511132  
(33) FR  
(74) Společná advokátní kancelář Všečka Zelený Švorčík Kalenský a partneři, JUDr. Miloš Všečka, Hálkova 2, Praha 2, 12000

(97) **EP 1789395**  
(47) 14.01.2009  
(97) 19.01.2006  
(51) **C07D 223/22** (2006.01)  
**C07D 401/12** (2006.01)  
(96) 13.07.2005  
(96) 05759707.2  
(73) Bial-Portela & CA, S.A., 4745-457 S. Mamede do Coronado, PT  
(72) LEARMONTH, David, Alexander, P-4445-123 Alfena, PT  
WEINGAERTNER, Günter, CH-5605 Dottikon, CH  
KRAEMER, Matthias, CH-5507 Melligen, CH  
(54) **(S)-(+)-a(R)-(-)-10,11-dihydro-10-hydroxy-5H-dibenz/b,f/azepin-5-karboxamidu a jejich opticky obohacených směsí**  
(32) 13.07.2004  
(31) 0415664  
(33) GB  
(86) PCT/GB2005/002744  
(87) WO 2006/005951  
(74) Čermák Hořejš Matějka a spol., JUDr. Jan Matějka, advokát, Národní 32, Praha 1, 11000

(97) **EP 1800794**  
(47) 18.03.2009  
(97) 27.06.2007  
(51) **B23Q 1/54** (2006.01)  
(96) 21.12.2005  
(96) 05112580.5  
(73) Tornos SA, 2740 Moutier, CH  
(72) Schuettel, Patrick, 2762 Roches, CH  
Frésard, Michel, 2740 Moutier, CH  
(54) **Zařízení pro přemístění alespoň jednoho držáku nástrojů na obráběcím stroji**  
(74) PATENTSERVIS Praha a.s., Jivenská 1273/1, Praha 4, 14021

(97) **EP 1806249**  
(47) 11.02.2009  
(97) 11.07.2007  
(51) **B60H 3/00** (2006.01)  
(96) 09.12.2006  
(96) 06025508.0  
(73) Hella KGaA Hueck & Co., 59552 Lippstadt, DE  
(72) Niemann, Thomas, 27753 Delmenhorst, DE  
Heilenkötter, Carsten, 28844 Weyhe, DE  
(54) **Způsob a zařízení pro snímání stavu vzduchového filtru v klimatizačním zařízení**  
(32) 05.01.2006  
(31) 102006000842  
(33) DE  
(74) UNIPATENT, Ing. Jiří Chlustina, Jana Masaryka 43-47, Praha 2, 12000

(97) **EP 1809486**  
(47) 25.02.2009  
(97) 04.05.2006  
(51) **B42D 15/00** (2006.01)  
**B42D 15/10** (2006.01)  
(96) 28.10.2005  
(96) 05798539.2  
(73) Arjowiggins Security, 92130 ISSY LES MOULINEAUX, FR  
Hueck Folien Gesellschaft m.b.H., 4342 Baumgartenberg, AT  
(72) VAST, Nathalie, 62144 Mont Saint Eloi, FR  
MULLER, Matthias, D-92699 Bechtsrieth, DE  
KASTNER, Friedrich, A-4710 Grieskirchen, AT  
(54) **Bezpečnostní zařízení a bezpečnostní nosič zahrnující toto bezpečnostní zařízení**  
(32) 29.10.2004  
(31) 04292580  
(33) EP  
(86) PCT/IB2005/053536  
(87) WO 2006/046216  
(74) Společná advokátní kancelář Všečka Zelený Švorčík Kalenský a partneři, JUDr. Miloš Všečka, Hálkova 2, Praha 2, 12000

(97) **EP 1815300**  
(47) 25.02.2009  
(97) 01.06.2006  
(51) **G04B 17/06** (2006.01)  
(96) 27.11.2004  
(96) 04803320.3  
(73) BNB CONCEPT SA, 1299 Crans-pres-Céligny, CH  
(72) BUTTET, Mathias, F-01220 Divonne les Bains, FR  
BARBASINI, Enrico, F-74100 Ambilly, FR  
NAVAS, Michel, F-74160 Collonges, FR  
(54) **Hodinářský výrobek s indikací sekund tourbillonem nebo karuselem**  
(86) PCT/EP2004/013490  
(87) WO 2006/056229  
(74) Společná advokátní kancelář Všečka Zelený Švorčík Kalenský a partneři, JUDr. Miloš Všečka, Hálkova 2, Praha 2, 12000

(97) **EP 1828697**  
(47) 03.12.2008  
(97) 06.07.2006  
(51) **F25J 3/00** (2006.01)  
(96) 19.12.2005  
(96) 05850537.1  
(73) Technip France SA, 92400 Courbevoie, FR  
(72) PARADOWSKI, Henri, 95800 Cergy, FR  
(54) **Způsob a zařízení pro výrobu upraveného zemního plynu, frakce s vysokým obsahem uhlovodíků obsahujících tři a více atomů uhlíku v molekule a proudy s vysokým obsahem ethanu**

(32) 22.12.2004  
(31) 0413751  
(33) FR  
(86) PCT/FR2005/003186  
(87) WO 2006/070097  
(74) Společná advokátní kancelář Všeťečka Zelený Švorčík Kalenský a partneři, JUDr. Petr Kalenský, Hálkova 2, Praha 2, 12000

(51) **C07C 235/78** (2006.01)  
**C07C 311/51** (2006.01)  
**C07C 233/11** (2006.01)  
**C07C 231/16** (2006.01)  
**C07D 307/46** (2006.01)  
**C07D 307/80** (2006.01)  
**C07D 277/30** (2006.01)  
**C07D 263/32** (2006.01)  
**C07D 213/75** (2006.01)  
**C07D 213/74** (2006.01)  
**A61P 29/00** (2006.01)  
**A61K 31/16** (2006.01)  
**A61K 31/18** (2006.01)

(97) **EP 1835907**  
(47) 22.04.2009  
(97) 29.06.2006  
(51) **A61K 31/404** (2006.01)  
**A61P 43/00** (2006.01)  
(96) 21.12.2005  
(96) 05823903.9  
(73) Boehringer Ingelheim International GmbH, 55216 Ingelheim am Rhein, DE  
(72) PARK, John, Edward, 88447 Warthausen, DE  
CHAUDHARY, Nveed, 88400 Biberach, DE  
ROTH, Gerald, Jürgen, 88400 Biberach, DE  
HECKEL, Armin, 88400 Biberach, DE  
LEHMANN-LINTZ, Thorsten, 88416 Ochsenhausen, DE  
KLEY, Jörg, 88441 Mittelbiberach, DE  
(54) **Léčiva pro léčení nebo prevenci fibrotických onemocnění**  
(32) 24.12.2004  
(31) 04030769  
(33) EP  
(86) PCT/EP2005/057013  
(87) WO 2006/067175  
(74) KOREJZOVÁ & SPOL., v.o.s., JUDr. Petra Korejzová, advokátka, Korunní 810/104 E, Praha 10, 10100

(96) 13.12.2005  
(96) 05817430.1  
(73) DOMPE' pha.r.ma S.p.A., 67100 L'Aquila, IT  
(72) ALLEGRETTI, Marcello, Dompé S.p.A., I-67100 L'Aquila, IT  
BERTINI, Riccardo, Dompé S.p.A., I-67100 L'Aquila, IT  
BECCARI, Andrea, Dompé S.p.A., I-67100 L'Aquila, IT  
MORICONI, Alessio, Dompé S.p.A., I-67100 L'Aquila, IT  
ARAMINI, Andrea, Dompé S.p.A., I-67100 L'Aquila, IT  
BIZZARRI, Cinzia, Dompé S.p.A., I-67100 L'Aquila, IT  
COLOTTA, Francesco, Dompé S.p.A., I-67100 L'Aquila, IT  
(54) **Deriváty 2-arylpropionové kyseliny a farmaceutické prostředky s jejich obsahem**  
(32) 15.12.2004  
(31) 04029684  
(33) EP  
(86) PCT/EP2005/056742  
(87) WO 2006/063999  
(74) KOREJZOVÁ & SPOL., v.o.s., JUDr. Petra Korejzová, advokátka, Korunní 810/104 E, Praha 10, 10100

(97) **EP 1838652**  
(47) 25.02.2009  
(97) 27.07.2006  
(51) **C07C 47/21** (2006.01)  
(96) 13.01.2006  
(96) 06709087.8  
(73) V. Mane Fils, 06620 Bar sur Loup, FR  
(72) JAUNKY, Piotr, F-06130 Grasse, FR  
MANE, Jean, F-06130 Grasse, FR  
SCHROEDER, Martin, TN235GE Ashford, GB  
(54) **Nové vonné sloučeniny, postup syntézy a použití**  
(32) 19.01.2005  
(31) 0500551  
(33) FR  
(86) PCT/FR2006/000080  
(87) WO 2006/077305  
(74) PATENTSERVIS Praha a.s., Jivenská 1273/1, Praha 4, 14021

(97) **EP 1856354**  
(47) 18.02.2009  
(97) 31.08.2006  
(51) **E05B 45/06** (2006.01)  
**G08B 13/04** (2006.01)  
(96) 27.02.2006  
(96) 06707306.4  
(73) WERU AG, 73635 Rudersberg, DE  
(72) BUCHHALTER, Thomas, 53859 Niederkassel, DE  
(54) **Kontrolní zařízení pro okna a dveře**  
(32) 25.02.2005, 22.04.2005  
(31) 05101470, 202005006796/U  
(33) EP, DE  
(86) PCT/EP2006/001795  
(87) WO 2006/089795  
(74) Společná advokátní kancelář Všeťečka Zelený Švorčík Kalenský a partneři, JUDr. Otakar Švorčík, Hálkova 2, Praha 2, 12000

(97) **EP 1845214**  
(47) 18.02.2009  
(97) 17.10.2007  
(51) **E04B 1/76** (2006.01)  
(96) 14.12.2005  
(96) 07112023.2  
(73) Brillux GmbH & Co. KG, 48163 Münster, DE  
(72) Krechting, Andreas, 48163, Schöppingen, DE  
(54) **Způsob instalace izolačních desek**  
(32) 14.12.2004  
(31) 102004060390  
(33) DE  
(74) Čermák Hořejš Matějka a spol., JUDr. Karel Čermák, advokát, Národní 32, Praha 1, 11000

(97) **EP 1879710**  
(47) 11.03.2009  
(97) 13.12.2007  
(51) **B22C 9/08** (2006.01)  
(96) 30.04.2007  
(96) 07732606.4  
(73) FOSECO INTERNATIONAL LIMITED, Barlborough Links Derbyshire S43 4XA, GB  
(72) TACKABERRY, Trevor, Leonard, Strongsville, Ohio 44136, US  
DAHLSTROOM, Philip, Robert, Cleveland, Ohio 44111, US  
MIDEA, Anthony, Cosmo, Strongsville, Ohio 44149, US  
POWELL, Colin, Birmingham, B29 7BX, GB

(97) **EP 1856031**  
(47) 25.02.2009  
(97) 22.06.2006

(54) **Přívodní prvek pro lití kovu**  
(32) 09.06.2006  
(31) 0611430  
(33) GB  
(86) PCT/GB2007/001572

(87) WO 2007/141466  
(74) Čermák Hořejš Matějka a spol., JUDr. Karel Čermák,  
advokát, Národní 32, Praha 1, 11000

(51) **C12P 21/00** (2006.01)  
**C12P 7/62** (2006.01)

(96) 19.10.2006  
(96) 06806395.7

(97) **EP 1893732**

(47) 25.02.2009

(97) 14.12.2006

(51) **C11C 3/10** (2006.01)

**A23D 7/00** (2006.01)

**A23D 9/00** (2006.01)

**A23G 3/00** (2006.01)

**A23C 11/04** (2006.01)

**A23G 9/32** (2006.01)

(96) 07.06.2006

(96) 06763569.8

(73) Fuji Oil Europe, B-9042 Gent, BE

(72) VAN DEN BREMT, Karen, B-9340 Ledde, BE

CLEENEWERCK, Bernard, 8301 Knokke-Heist, BE

(54) **Nehydrogenované tukové kompozice a jejich použití**

(32) 09.06.2005

(31) 05105072

(33) EP

(86) PCT/EP2006/062985

(87) WO 2006/131539

(74) Společná advokátní kancelář Všečeka Zelený Švorčík  
Kalenský a partneři, JUDr. Miloš Všečeka, Hálkova 2,  
Praha 2, 12000

(73) DSM IP Assets B.V., 6411 TE Heerlen, NL  
(72) QUAEDFLIEG, Peter, Jan, Leonard, Mario, NL-6181 KA  
Elsloo, NL

SONKE, Theodorus, NL-6143 BK Guttecoven, NL  
VERZIJL, Gerardus, Karel, Maria, NL-5855 AR Well, NL  
WIERTZ, Roel, Wim, NL-6441 LC Brunssum, NL

(54) **Enzymová konverze amidů oligopeptidů na alkylestery  
oligopeptidů**

(32) 20.10.2005

(31) 05077419

(33) EP

(86) PCT/EP2006/010089

(87) WO 2007/045470

(74) TRAPLOVÁ HAKR KUBÁT Advokátní a patentová  
kancelář, Ing. Eduard Hakr, Přístavní 24, Praha 7, 17000

(97) **EP 1940667**

(47) 25.03.2009

(97) 05.04.2007

(51) **B61C 9/44** (2006.01)

**B61C 9/50** (2006.01)

(96) 25.09.2006

(96) 06828481.9

(73) KWD Kupplungswerk Dresden GmbH, 01159 Dresden,  
DE

(72) SPENSBERGER, Christoph, 01744 Dippoldiswalde OT  
Paulsdorf, DE

(54) **Kardanová dvojitá kloubová spojka pro kolejová  
vozidla**

(32) 30.09.2005

(31) 202005015769/U

(33) DE

(86) PCT/DE2006/001717

(87) WO 2007/036219

(74) Ing. Pavel Reichel, Záhřebská 30, Praha 2, 12000

(97) **EP 1896868**

(47) 01.04.2009

(97) 11.01.2007

(51) **G01S 5/10** (2006.01)

(96) 30.06.2006

(96) 06762305.8

(73) SES Astra S.A., 6815 Château de Betzdorf, LU

(72) GROSS, Markus, 66564 Ottweiler, DE

KRIER, Georges, L-6740 Grevenmacher, LU

HARLES, Guy, L-5823 Fentange, LU

(54) **Způsob zařízení pro určení polohy stacionárního  
satelitního přijímače**

(32) 30.06.2005

(31) 05014183

(33) EP

(86) PCT/EP2006/006371

(87) WO 2007/003367

(74) PATENTSERVIS Praha a.s., Jivenská 1273/1, Praha 4,  
14021

(97) **EP 1945339**

(47) 18.02.2009

(97) 01.03.2007

(51) **B01F 15/02** (2006.01)

**B28C 5/42** (2006.01)

(96) 27.06.2006

(96) 06752580.8

(73) Himmelfreundpointer, Kurt, 4612 Scharthen, AT

(72) Himmelfreundpointer, Kurt, 4612 Scharthen, AT

(54) **Bubnová míchačka**

(32) 12.07.2005

(31) 4742005/U

(33) AT

(86) PCT/AT2006/000264

(87) WO 2007/022551

(74) Společná advokátní kancelář Všečeka Zelený Švorčík  
Kalenský a partneři, JUDr. Miloš Všečeka, Hálkova 2,  
Praha 2, 12000

(97) **EP 1915216**

(47) 11.03.2009

(97) 15.02.2007

(51) **B05B 1/34** (2006.01)

(96) 05.07.2006

(96) 06777591.6

(73) KraussMaffei Technologies GmbH, 80997 München, DE  
BMW AG, 80788 München, DE

(72) SCHEIDT, Ernst, 85221 Dachau, DE

HOBELSBERGER, Stefan, 84088 Neufahrn, DE

(54) **Směšovací hlava**

(32) 11.08.2005

(31) 102005037972

(33) DE

(86) PCT/EP2006/063904

(87) WO 2007/017319

(74) Čermák Hořejš Matějka a spol., JUDr. Karel Čermák,  
advokát, Národní 32, Praha 1, 11000

(97) **EP 1937826**

(47) 15.04.2009

(97) 26.04.2007

## Zveřejněné opravené překlady evropských patentových spisů

U následujících udělených evropských patentů s účinky pro Českou republiku byl majitelem předložen opravený překlad patentového spisu do českého jazyka (§35d odst. 2 zákona č. 527/1990 Sb., v platném znění).

Datem zveřejnění opraveného překladu evropského patentového spisu je datum publikace tohoto Věstníku.

(97) EP 1419319

(97) EP 1792240

## Evropské patenty zrušené Evropským patentovým úřadem

Následující evropské patenty udělené Evropským patentovým úřadem s účinky pro Českou republiku byly zrušeny Evropským patentovým úřadem podle článku 102 Úmluvy o udělování evropských patentů (§35f odst 2 zákona č. 527/1990 Sb., v platném znění).

(97) EP 1458764

## MM4A Zánik evropských patentů nezaplacením poplatků za udržování platnosti patentu

Následující evropské patenty udělené Evropským patentovým úřadem s účinky pro Českou republiku zanikly pro nezaplacení poplatků za udržování platnosti patentu (§22 písm. b) zákona č. 527/1990 Sb., v platném znění).

(97) EP 1308632

(97) EP 1319537

(97) EP 1319538

(97) EP 1319539

(97) EP 1321589

(97) EP 1329993

(97) EP 1420217

(97) EP 1420660

(97) EP 1422325

(97) EP 1437484

(97) EP 1439061

(97) EP 1445252

(97) EP 1446277

(97) EP 1447215

(97) EP 1447287

(97) EP 1448195

(97) EP 1448448

(97) EP 1448564

(97) EP 1448699

(97) EP 1448772

(97) EP 1451166

(97) EP 1451768

(97) EP 1453654

(97) EP 1458685

(97) EP 1466059

(97) EP 1558191

(97) EP 1570223

(97) EP 1692012



## **PD4A**                      **Převod práv a ostatní změny majitelů evropských patentů**

(97)	<b>EP 1446248</b>
(73)	Cantec GmbH & Co. KG, 45143 Essen, DE
<hr/>	
(97)	<b>EP 1477480</b>
(73)	BIAL - Portela & CA., S.A., 4745-457 S. Mamede do Coronado, PT
<hr/>	
(97)	<b>EP 1479587</b>
(73)	Frauscher Holding GmbH, 4774 St. Marienkirchen, AT
<hr/>	
(97)	<b>EP 1480768</b>
(73)	Cantec GmbH & Co. KG, 45143 Essen, DE
<hr/>	
(97)	<b>EP 1565337</b>
(73)	Electric Line Uppland AB, 754 50 Uppsala, SE
<hr/>	
(97)	<b>EP 1572747</b>
(73)	Glycotope GmbH, 13125 Berlin, DE
<hr/>	
(97)	<b>EP 1592852</b>
(73)	Heuberger Augustin Dipl.-Ing., 5020 Salzburg, AT
<hr/>	
(97)	<b>EP 1771834</b>
(73)	B.V. COLLINGHAM -H-, 1183 AS Amstelveen, NL
<hr/>	
(97)	<b>EP 1771834</b>
(73)	PRO. TEC. S.r.l., 00131 Roma, IT
<hr/>	
(97)	<b>EP 1802540</b>
(73)	LONG LIFE S.r.l., 01032 Caprarola (VT), IT
<hr/>	
(97)	<b>EP 1885695</b>
(73)	LABORATOIRES FOURNIER S.A., 21000 Dijon, FR
<hr/>	

## FG1K

## Zapsané užité vzory - přehled podle čísel zápisu

V období uzávěrky tohoto čísla Věstníku zapsal Úřad průmyslového vlastnictví tyto užité vzory.

19682	<b>A 61 B 18/14</b>	(2006.01)
19683	<b>F 16 D 48/06</b>	(2006.01)
19684	<b>A 61 L 9/03</b>	(2006.01)
19685	<b>B 65 D 6/02</b>	(2006.01)
19686	<b>E 06 B 9/56</b>	(2006.01)
19687	<b>A 61 B 17/34</b>	(2006.01)
19688	<b>A 61 B 17/34</b>	(2006.01)
19689	<b>B 21 B 38/04</b>	(2006.01)
19690	<b>A 61 B 5/021</b>	(2006.01)
19691	<b>C 01 B 31/10</b>	(2006.01)
19692	<b>A 61 H 33/10</b>	(2006.01)
19693	<b>B 07 B 15/00</b>	(2006.01)
19694	<b>H 01 H 85/045</b>	(2006.01)
19695	<b>G 08 G 1/095</b>	(2006.01)
19696	<b>G 06 C 1/00</b>	(2006.01)
19697	<b>H 01 R 13/648</b>	(2006.01)
19698	<b>B 65 F 5/00</b>	(2006.01)
19699	<b>H 02 G 3/30</b>	(2006.01)
19700	<b>G 01 L 1/20</b>	(2006.01)
19701	<b>B 65 D 35/28</b>	(2006.01)
19702	<b>H 01 T 13/16</b>	(2006.01)
19703	<b>C 12 C 12/00</b>	(2006.01)
19704	<b>A 01 N 65/00</b>	(2006.01)
19705	<b>D 06 M 11/66</b>	(2006.01)
19706	<b>C 07 F 15/00</b>	(2006.01)
19707	<b>H 01 Q 9/04</b>	(2006.01)
19708	<b>E 04 B 2/86</b>	(2006.01)
19709	<b>F 16 K 15/18</b>	(2006.01)
19710	<b>A 61 K 35/12</b>	(2006.01)
19711	<b>A 63 B 59/14</b>	(2006.01)

FG1K

Zapsané užité vzory - řazené podle MPT

- (51) **A01N 65/00** (2006.01)  
(11) 19704  
(21) **2009-21125**  
(22) 18.04.2009  
(47) 08.06.2009  
(73) Kubovec Josef, Žalany, CZ  
(72) Kubovec Josef, Žalany, CZ  
Šubrt Oldřich Ing., Luční Chvojno, CZ  
(54) **Fungicidní přípravek k ochraně rostlin**  
(74) Ing. Jaroslav Novotný, Římská 2135/45, Praha 2, 12000
- (51) **A61B 17/34** (2006.01)  
**A61B 17/42** (2006.01)  
**A61B 1/303** (2006.01)  
(11) 19687  
(21) **2008-20697**  
(22) 18.12.2008  
(47) 08.06.2009  
(73) Sobek Aleš Doc. MUDr. CSc., Slatinice, CZ  
(72) Sobek Aleš Doc. MUDr. CSc., Slatinice, CZ  
(54) **Diagnostické instrumentarium pro ultrazvukově asistovanou transvaginální hydrolaparoskopii zejména tuboovariálního komplexu**  
(74) HALAXOVÁ & HALAXOVÁ, TETRAPAT, RNDr.  
Zdeňka Halaxová, Dukelská 891/4, Olomouc, 77200
- (51) **A61B 17/34** (2006.01)  
**A61B 17/42** (2006.01)  
**A61B 1/303** (2006.01)  
(11) 19688  
(21) **2008-20698**  
(22) 18.12.2008  
(47) 08.06.2009  
(73) Sobek Aleš Doc. MUDr. CSc., Slatinice, CZ  
(72) Sobek Aleš Doc. MUDr. CSc., Slatinice, CZ  
(54) **Operační instrumentarium pro ultrazvukově asistovaný transvaginální vstup do dutiny břišní**  
(74) HALAXOVÁ & HALAXOVÁ, TETRAPAT, RNDr.  
Zdeňka Halaxová, Dukelská 891/4, Olomouc, 77200
- (51) **A61B 18/14** (2006.01)  
(11) 19682  
(21) **2008-20090**  
(22) 27.06.2008  
(47) 08.06.2009  
(73) Kelsey, Inc., Chicago, IL, US  
(72) Dowlatshahi Kambiz, Chicago, IL, US  
(54) **Zařízení pro monitorování destrukce specifikovaného množství hmoty nádoru**  
(74) KOREJZOVÁ & SPOL., v.o.s., JUDr. Petra Korejzová, advokátka, Korunní 810/104 E, Praha 10, 10100
- (51) **A61B 5/021** (2006.01)  
**A61B 5/024** (2006.01)  
**A61B 5/0402** (2006.01)  
**A61B 5/04** (2006.01)  
(11) 19690  
(21) **2009-20780**  
(22) 23.01.2009  
(47) 08.06.2009  
(73) České vysoké učení technické v Praze, Fakulta biomedicínského inženýrství, Kladno 2, CZ  
(72) Brada Jiří Ing., Praha, CZ  
Smrčka Pavel Ing. Ph.D., Praha, CZ  
Hána Karel Ing. Ph.D., Světlice, Říčany u Prahy, CZ  
Kašpar Jan Ing., Jičín, CZ  
Fiala Radek Ing., Chotěboř, CZ  
(54) **Zařízení pro detekci pohybu bránice**  
(74) Ing. Václav Kratochvíl, patentový zástupce, Tábořská 758/33, Mladá Boleslav, 29301
- (51) **A61H 33/10** (2006.01)  
**A61H 33/00** (2006.01)  
**A47K 3/02** (2006.01)  
**A47K 3/00** (2006.01)  
(11) 19692  
(21) **2009-20819**  
(22) 22.04.2008  
(47) 08.06.2009  
(73) USSPA, s.r.o., Dolní Dobrouč, CZ  
(72) Kolář Petr Ing., Dolní Dobrouč, CZ  
(54) **Zařízení pro manipulaci s termoizolačním krytem masážního bazénu nebo plaveckého masážního bazénu**  
(74) Ing. Dobroslav Musil, patentová kancelář, Ing. Dobroslav Musil, Cejl 38, Brno, 60200
- (51) **A61K 35/12** (2006.01)  
**A61K 9/06** (2006.01)  
**A61K 8/92** (2006.01)  
**A61K 8/98** (2006.01)  
**A61K 47/14** (2006.01)  
**A61P 17/00** (2006.01)  
**A61P 17/12** (2006.01)  
**A61P 17/06** (2006.01)  
(11) 19710  
(21) **2009-21155**  
(22) 28.04.2009  
(47) 08.06.2009  
(73) Hopsáková Ivana, Jince, CZ  
(72) Hopsáková Ivana, Jince, CZ  
(54) **Mast na bázi pštosího tuku k ošetření pokožky**  
(74) Ing. Stanislav Dryák, Vinohradská 94, Praha 3, 13000
- (51) **A61L 9/03** (2006.01)  
(11) 19684  
(21) **2008-20467**  
(22) 22.10.2008  
(47) 08.06.2009  
(73) L & D S.A., Huercal de Almeria, ES  
(72) Torres David Fernandez, Huercal de Almeria, ES  
(54) **Závěsný box se zabudovaným osvěžovačem vzduchu**  
(74) ROTT, RŮŽIČKA & GUTTMANN Patentová,známková a advokátní kancelář, Ing. Ivana Menšíková, Vinohradská 37/938, Praha 2, 12000
- (51) **A63B 59/14** (2006.01)  
**A63B 59/12** (2006.01)  
(11) 19711  
(21) **2009-21157**  
(22) 28.04.2009  
(47) 08.06.2009  
(73) Schönbauer Jan, Praha, CZ  
(72) Schönbauer Jan, Praha, CZ  
(54) **Čepel hokejky**  
(74) Ing. Václav Kratochvíl, patentový zástupce, Tábořská 758/33, Mladá Boleslav, 29301
- (51) **B07B 15/00** (2006.01)  
(11) 19693  
(21) **2009-20835**  
(22) 09.02.2009  
(47) 08.06.2009  
(73) ECOINVEST PŘÍBRAM s.r.o., Příbram, CZ  
(72) Vokatý Petr Ing., Kamýk nad Vltavou, CZ  
(54) **Zařízení pro dvoustupňovou radiometrickou separaci aktivního podílu z hlušinových odvalů**  
(74) Ing. Jaroslav Novotný, Římská 2135/45, Praha 2, 12000
- (51) **B21B 38/04** (2006.01)  
**B21B 38/00** (2006.01)  
(11) 19689  
(21) **2009-20761**  
(22) 14.01.2009

- (47) 08.06.2009  
(73) Palzer Otmar Ing. CSc., Praha, CZ  
(72) Palzer Otmar Ing. CSc., Praha, CZ  
(54) **Měřicí zařízení, zejména pro válcované výrobky profilových válcoven**  
(74) Ing. Václav Kratochvíl, patentový zástupce, Tábořská 758/33, Mladá Boleslav, 29301
- (51) **B65D 35/28** (2006.01)  
(11) 19701  
(21) **2009-21096**  
(22) 10.04.2009  
(47) 08.06.2009  
(73) Horný Kamil, Týniště nad Orlicí, CZ  
(72) Horný Kamil, Týniště nad Orlicí, CZ  
(54) **Zařízení k vytlačování zbytku obsahu tub**
- (51) **B65D 6/02** (2006.01)  
**B65D 6/28** (2006.01)  
**G01N 1/36** (2006.01)  
**B65D 6/00** (2006.01)  
**B65D 81/00** (2006.01)  
(11) 19685  
(21) **2008-20574**  
(22) 24.11.2008  
(47) 08.06.2009  
(73) Technický a zkušební ústav stavební Praha, s. p., Praha, CZ  
(72) Crhák Karel Ing., Ústí nad Labem, CZ  
Rubáš Pavel Ing. Ph.D., Teplice, CZ  
(54) **Zařízení k zajištění stability uskladněných rámu pro zkušební vzorky**
- (51) **B65F 5/00** (2006.01)  
**B65F 9/00** (2006.01)  
(11) 19698  
(21) **2009-21042**  
(22) 30.03.2009  
(47) 08.06.2009  
(73) INTERAGENCIE, a. s., Kladno, CZ  
(72) Benda Břetislav doc. Ing. DrSc., Praha, CZ  
Brezík Jiří Ing., Unhošť, CZ  
(54) **Manipulační plocha pro shromažďování a třídění kovového odpadu**  
(74) JUDr. Aleš Zábrš, Na Beránce 2, Praha 6, 16000
- (51) **C01B 31/10** (2006.01)  
**C02F 1/62** (2006.01)  
**C02F 1/42** (2006.01)  
(11) 19691  
(21) **2009-20789**  
(22) 27.01.2009  
(47) 08.06.2009  
(73) Maršálek Roman Mgr. Ph.D., Ostrava, CZ  
(72) Maršálek Roman Mgr. Ph.D., Ostrava, CZ  
Taraba Boleslav Prof. Ing. CSc., Šenov, CZ  
(54) **Materiál pro odstraňování iontů těžkých kovů z odpadních vod**
- (51) **C07F 15/00** (2006.01)  
**A61K 31/555** (2006.01)  
**A61K 31/52** (2006.01)  
**A61K 31/282** (2006.01)  
**A61P 35/00** (2006.01)  
(11) 19706  
(21) **2009-21140**  
(22) 22.04.2009  
(47) 08.06.2009  
(73) Univerzita Palackého, Olomouc, CZ  
(72) Štarha Pavel Mgr., Rovečné, CZ  
Trávníček Zdeněk Prof. RNDr. Ph.D., Štěpánov, CZ  
Popa Igor Mgr. CSc., Olomouc, CZ  
(54) **Oxalátokomplexy platiny s deriváty N6-benzyladeninu**  
(74) Ing. Petr Soukup, Vídeňská 8, Olomouc, 77200
- (51) **C12C 12/00** (2006.01)  
**C12C 1/00** (2006.01)  
**C12C 5/00** (2006.01)
- (11) 19703  
(21) **2009-21115**  
(22) 16.04.2009  
(47) 08.06.2009  
(73) Výzkumný ústav potravinářský Praha, v.v.i., Praha, CZ  
Výzkumný ústav pivovarský a sladařský, a. s., Praha, CZ  
(72) Prokeš Josef Ing., Brno, CZ  
Škach Josef Ing., Čerčany, CZ  
Gabrovská Dana Ing., Praha, CZ  
Ouhřabková Jarmila Ing., Praha, CZ  
Pauličková Ivana Ing., Praha, CZ  
(54) **Pohankovo-ječné pivo**  
(74) Ministerstvo zemědělství ČR, Mgr. Hana Jirkalová, Těšnov 17, Praha 1, 11705
- (51) **D06M 11/66** (2006.01)  
**D06M 11/13** (2006.01)  
**D06M 11/71** (2006.01)  
(11) 19705  
(21) **2009-21126**  
(22) 20.04.2009  
(47) 08.06.2009  
(73) Šteinbach Milan Ing., Plzeň, CZ  
Šteinbachová Michaela, Plzeň, CZ  
(72) Šteinbach Milan Ing., Plzeň, CZ  
Šteinbachová Michaela, Plzeň, CZ  
(54) **Protipožární impregnační prostředek**  
(74) TICHÝ & POLÁČEK Patentopravní a známková kancelář, Ing. Jiří Poláček, Dominikánská 6, Plzeň, 30112
- (51) **E04B 2/86** (2006.01)  
**E04G 9/00** (2006.01)  
(11) 19708  
(21) **2009-21142**  
(22) 24.04.2009  
(47) 08.06.2009  
(73) Josef Dvořák - IZOPOL, Dolní Poustevna, CZ  
(72) Dvořák Josef, Dolní Poustevna, CZ  
(54) **Sada ztraceného bednění**  
(74) Ing. Blanka Brodská, patentový zástupce, Josefy Faimonové 14, Brno, 62800
- (51) **E06B 9/56** (2006.01)  
**E06B 9/40** (2006.01)  
**E06B 9/54** (2006.01)  
(11) 19686  
(21) **2008-20589**  
(22) 26.11.2008  
(47) 08.06.2009  
(73) Mrnůstík Josef, Nový Hrozenkov, CZ  
(72) Mrnůstík Josef, Nový Hrozenkov, CZ  
(54) **Mechanismus pro zajištění otevírání a zavírání rolet a rolovacích sítí proti hmyzu**
- (51) **F16D 48/06** (2006.01)  
**F16D 27/00** (2006.01)  
**H02K 51/00** (2006.01)  
**H02K 49/10** (2006.01)  
(11) 19683  
(21) **2008-20396**  
(22) 07.10.2008  
(47) 08.06.2009  
(73) Kopal Jiří RNDr., Praha, CZ  
(72) Kopal Jiří RNDr., Praha, CZ  
(54) **Elektro-magnetická převodovka**
- (51) **F16K 15/18** (2006.01)  
**F16K 31/143** (2006.01)  
(11) 19709  
(21) **2009-21145**  
(22) 27.04.2009  
(47) 08.06.2009  
(73) Hennlich Industrietechnik, spol. s r. o., Litoměřice, CZ  
(72) Schaumann Jindřich Ing., Opava, CZ  
Koštrůčka Zdeněk Ing., Otice, CZ  
Ševčík Oldřich Ing., Slavkov, CZ

- (54) **Hydraulicky ovládaný zpětný ventil**  
(74) JUDr. Helmut Prchala, patentový zástupce, Rekreační 27, Hlučín-Bobrovníky, 74801
- (51) **G01L 1/20** (2006.01)  
**G06F 3/045** (2006.01)  
(11) 19700  
(21) **2009-21054**  
(22) 01.04.2009  
(47) 08.06.2009  
(73) České vysoké učení technické v Praze Fakulta strojní, Praha 6, CZ  
(72) Novák Martin Ing. Ph.D., Černošice, CZ  
Volf Jaromír prof. Ing. Dr.Sc., Praha, CZ
- (54) **Elektronický obvod pro vyhodnocení informací ze senzorů s variabilním elektrickým odporem**  
(74) Ing. Hana Dušková, Na Kočově 180, Chotutice, 28103
- (51) **G06C 1/00** (2006.01)  
**G09B 1/00** (2006.01)  
(11) 19696  
(21) **2009-21004**  
(22) 20.03.2009  
(47) 08.06.2009  
(73) Bayer Petr Ing., Štramberk, CZ  
(72) Bayer Petr Ing., Štramberk, CZ
- (54) **Učební pomůcka pro výuku počtům**  
(74) Ing. Zdeněk Janík, Bulharská 1418, Ostrava-Poruba, 70800
- (51) **G08G 1/095** (2006.01)  
**G08G 1/054** (2006.01)  
**G01S 17/36** (2006.01)  
**G01S 17/88** (2006.01)  
(11) 19695  
(21) **2009-20964**  
(22) 10.03.2009  
(47) 08.06.2009  
(32) 26.05.2008  
(31) 2008/7078  
(33) DE  
(73) Signalbau Huber GmbH, Unterensingen, DE  
(72) Rosskopf Manfred, Grabenstetten, DE
- (54) **Videodetekce s PMD-senzorikou**  
(74) ROTT, RŮŽIČKA & GUTTMANN Patentová, známková a advokátní kancelář, Ing. Jiří Andera, Nad Štolou 12, Praha 7, 17000
- (51) **H01H 85/045** (2006.01)  
**H01H 85/11** (2006.01)  
**H02H 3/087** (2006.01)  
(11) 19694  
(21) **2009-20848**  
(22) 12.02.2009  
(47) 08.06.2009  
(73) OEZ s. r. o., Letohrad, CZ  
(72) Felcman Petr Ing., Žamberk, CZ  
Kosek Petr, Jablonné nad Orlicí, CZ  
Stolarik Jakub, Lichkov, CZ
- (54) **Tavná elektrická pojistka**
- (51) **H01Q 9/04** (2006.01)  
**H01Q 13/10** (2006.01)  
**H01Q 1/38** (2006.01)  
(11) 19707  
(21) **2009-21141**  
(22) 22.04.2009  
(47) 08.06.2009  
(73) České vysoké učení technické v Praze Fakulta elektrotechnická, Praha, CZ  
(72) Švanda Milan Ing., Praha, CZ  
Polívka Milan Ing. Ph.D., Praha, CZ
- (54) **Nízkoprofilová šterbinová anténa**  
(74) Ing. Hana Dušková, Na Kočově 180, Chotutice, 28103
- (51) **H01R 13/648** (2006.01)  
**H01R 4/66** (2006.01)  
(11) 19697  
(21) **2009-21038**  
(22) 30.03.2009  
(47) 08.06.2009  
(73) Západočeská universita v Plzni, Plzeň, CZ  
(72) Vostracký Zdeněk Prof. Ing. DrSc., Plzeň, CZ  
Sedláček Jan Ing. PhD., Plzeň, CZ
- (54) **Uzemňovací zařízení pro přístroje vysokého napětí**  
(74) Ing. Václav Feiferlík, Žlutická 10, Plzeň, 32329
- (51) **H01T 13/16** (2006.01)  
**H01T 13/24** (2006.01)  
(11) 19702  
(21) **2009-21105**  
(22) 14.04.2009  
(47) 08.06.2009  
(73) Technická univerzita v Liberci, Liberec, CZ  
(72) Svoboda Miroslav Doc. Ing., Liberec, CZ
- (54) **Zapalovací svíčka pro zapalení palivové směsi ve válci zážehového spalovacího motoru**  
(74) Ing. Dobroslav Musil, patentová kancelář, Ing. Dobroslav Musil, Cejl 38, Brno, 60200
- (51) **H02G 3/30** (2006.01)  
**H02G 3/08** (2006.01)  
**H02G 3/10** (2006.01)  
**H02G 3/02** (2006.01)  
**H02G 5/06** (2006.01)  
(11) 19699  
(21) **2009-21044**  
(22) 30.03.2009  
(47) 08.06.2009  
(73) KOPOS KOLÍN, Kolín, CZ  
(72) Malý Jaroslav Ing., Kolín, CZ  
Pospíšil Pavel, Zábok nad Labem, CZ
- (54) **Elektroinstalační lišta**  
(74) Ing. Karel Pospíšil, Na vinici 361, Klecany, 25067

### Seznam majitelů zapsaných užitečných vzorů

(73)	(11)	(51)	(73)	(11)	(51)
Bayer Petr Ing., Štramberk, CZ	19696	<b>G 06 C 1/00</b>	(2006.01)	Technická univerzita v Liberci, Liberec, CZ	19702 <b>H 01 T 13/16</b> (2006.01)
České vysoké učení technické v Praze, Fakulta biomedicínského inženýrství, Kladno 2, CZ	19690	<b>A 61 B 5/021</b>	(2006.01)	Technický a zkušební ústav stavební Praha, s. p., Praha, CZ	19685 <b>B 65 D 6/02</b> (2006.01)
České vysoké učení technické v Praze Fakulta elektrotechnická, Praha, CZ	19707	<b>H 01 Q 9/04</b>	(2006.01)	Univerzita Palackého, Olomouc, CZ	19706 <b>C 07 F 15/00</b> (2006.01)
České vysoké učení technické v Praze Fakulta strojní, Praha 6, CZ	19700	<b>G 01 L 1/20</b>	(2006.01)	USSPA, s.r.o., Dolní Dobrouč, CZ	19692 <b>A 61 H 33/10</b> (2006.01)
ECOINVEST PŘÍBRAM s.r.o., Příbram, CZ	19693	<b>B 07 B 15/00</b>	(2006.01)	Výzkumný ústav pivovarský a sladařský, a. s., Praha, CZ	19703 <b>C 12 C 12/00</b> (2006.01)
Hennlich Industrietechnik, spol. s r. o., Litoměřice, CZ	19709	<b>F 16 K 15/18</b>	(2006.01)	Výzkumný ústav potravinářský Praha, v.v.i., Praha, CZ	19703 <b>C 12 C 12/00</b> (2006.01)
Hopsáková Ivana, Jince, CZ	19710	<b>A 61 K 35/12</b>	(2006.01)	Západočeská universita v Plzni, Plzeň, CZ	19697 <b>H 01 R 13/648</b> (2006.01)
Horný Kamil, Týniště nad Orlicí, CZ	19701	<b>B 65 D 35/28</b>	(2006.01)		
INTERAGENCIE, a. s., Kladno, CZ	19698	<b>B 65 F 5/00</b>	(2006.01)		
Josef Dvořák - IZOPOL, Dolní Poustevna, CZ	19708	<b>E 04 B 2/86</b>	(2006.01)		
Kelsey, Inc., Chicago, IL, US	19682	<b>A 61 B 18/14</b>	(2006.01)		
Kopal Jiří RNDr., Praha, CZ	19683	<b>F 16 D 48/06</b>	(2006.01)		
KOPOS KOLÍN, Kolín, CZ	19699	<b>H 02 G 3/30</b>	(2006.01)		
Kubovec Josef, Žalany, CZ	19704	<b>A 01 N 65/00</b>	(2006.01)		
L & D S.A., Huerca de Almeria, ES	19684	<b>A 61 L 9/03</b>	(2006.01)		
Maršálek Roman Mgr. Ph.D., Ostrava, CZ	19691	<b>C 01 B 31/10</b>	(2006.01)		
Mrnůščík Josef, Nový Hrozenkov, CZ	19686	<b>E 06 B 9/56</b>	(2006.01)		
OEZ s. r. o., Letohrad, CZ	19694	<b>H 01 H 85/045</b>	(2006.01)		
Palzer Otmar Ing. CSc., Praha, CZ	19689	<b>B 21 B 38/04</b>	(2006.01)		
Schönbauer Jan, Praha, CZ	19711	<b>A 63 B 59/14</b>	(2006.01)		
Signalbau Huber GmbH, Unterensingen, DE	19695	<b>G 08 G 1/095</b>	(2006.01)		
Sobek Aleš Doc. MUDr. CSc., Slatinice, CZ	19687	<b>A 61 B 17/34</b>	(2006.01)		
Sobek Aleš Doc. MUDr. CSc., Slatinice, CZ	19688	<b>A 61 B 17/34</b>	(2006.01)		
Šteinbach Milan Ing., Plzeň, CZ	19705	<b>D 06 M 11/66</b>	(2006.01)		
Šteinbachová Michaela, Plzeň, CZ	19705	<b>D 06 M 11/66</b>	(2006.01)		

## FG4Q

## Zapsané průmyslové vzory - přehled podle čísel zápisu

V období uzávěrky tohoto čísla Věstníku zapsal Úřad průmyslového vlastnictví tyto průmyslové vzory:

34551	09-03
34552	30-99
34553	30-99
34554	10-06
34555	09-01
34556	25-03
34557	25-03
34558	25-03
34559	13-99
34560	25-02
34561	26-01
34562	07-01, 07-03
34563	09-01
34564	09-01

## FG4Q

## Zapsané průmyslové vzory - přehled podle tříd

- (51) **07-01, 07-03**  
(11) 34562  
(21) 2009-37732  
(22) 03.04.2009  
(15) 08.06.2009  
(45) 08.06.2009  
(54) Dóza a nože na máslo  
(28) 3  
(73) Trnka Pavel, Kozomín, CZ  
(72) Trnka Pavel, Kozomín, CZ  
(74) Ing. Jaroslav Novotný, Římská 2135/45, Praha 2, 12000  
(55)

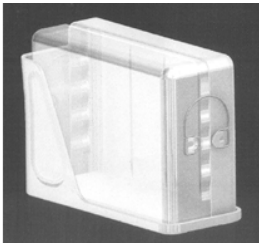

1.1



2.1

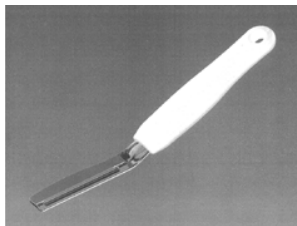

3.1

- (51) **09-01**  
(11) 34555  
(21) 2009-37696  
(22) 16.03.2009  
(15) 08.06.2009  
(45) 08.06.2009  
(54) Láhev  
(28) 2  
(73) Karlovarské minerální vody, a.s., Karlovy Vary, CZ  
(72) Vzdal se práva být uveden - §35(2)(c) zák.č.207/2000 Sb.,  
neuveďeno, XY  
(74) JUDr. Josef Mrázek, Pernerova 11, Praha, 18600  
(55)



1.1



2.1

- (51) **09-01**  
(11) 34563  
(21) 2009-37735  
(22) 07.04.2009  
(15) 08.06.2009  
(45) 08.06.2009  
(54) Láhev  
(28) 1  
(73) O L P R A N spol. s r.o., Olomouc, Chválkovice, CZ  
(72) Hogel Pavel PaedDr., Olomouc, CZ  
(74) Ing. Petr Soukup, Vídeňská 8, Olomouc, 77200  
(55)

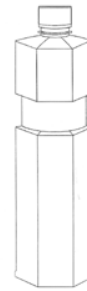

1.1

- (51) **09-01**  
(11) 34564  
(21) 2009-37743  
(22) 14.04.2009  
(15) 08.06.2009  
(45) 08.06.2009  
(54) Láhev  
(28) 1  
(73) Zenit, spol. s r.o., Čáslav, CZ  
(72) Vzdal se práva být uveden - §35(2)(c) zák.č.207/2000 Sb.,  
neuveďeno, XY  
(74) JUDr. Marcela Kislingerová, Sladkovského 767,  
Pardubice, 53002  
(55)



1.1





1.2

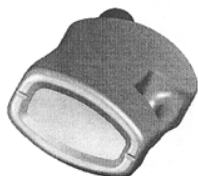

1.3

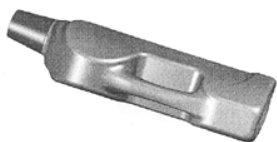

1.4



1.5

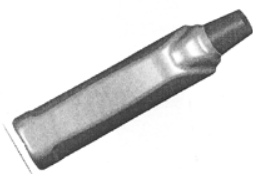

1.6



1.7

- (51) **09-03**  
(11) 34551  
(21) 2008-37608  
(22) 11.12.2008  
(15) 08.06.2009  
(45) 08.06.2009  
(54) Nástřih obalu  
(28) 1  
(73) Krasnožhon Oleksandr, Teplice, CZ  
(72) Tomášek Martin, Teplice, CZ  
(74) Martin Tomášek, Buzulucká 305, Teplice, 41503  
(55)

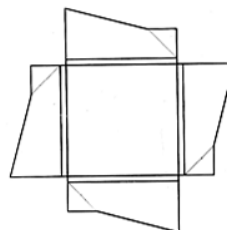

1.1

- (51) **10-06**  
(11) 34554  
(21) 2009-37686  
(22) 09.03.2009  
(15) 08.06.2009  
(45) 08.06.2009  
(54) Zastávkový označník s odpadkovým košem  
(28) 2  
(73) Hegmon Radek MgA., Zlín, CZ  
Karásek David MgA., Brno, CZ  
(72) Hegmon Radek MgA., Zlín, CZ  
Karásek David MgA., Brno, CZ  
(74) Mgr. Dagmar Maršíková, advokátka, Štefánikova 458,  
Zlín, 76001  
(55)



1.1



1.2



2.1



2.2



1.3



1.4

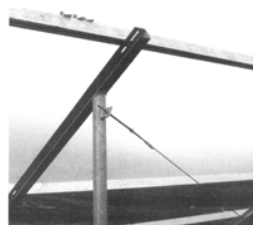

1.5

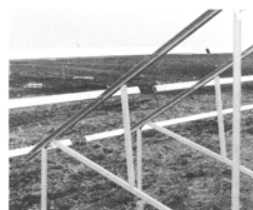

1.6

- (51) **13-99**  
(11) 34559  
(21) 2009-37714  
(22) 23.03.2009  
(15) 08.06.2009  
(45) 08.06.2009  
(54) Rámová konstrukce pro fotovoltaická zařízení  
(28) 2  
(73) FAMES, spol. s r.o., Tupesy, CZ  
(72) Mikula Radovan, Zlechov, CZ  
Pelikán Petr, Velehrad, CZ  
(74) ing. Jaromír Příkryl - patentová a známková kancelář, Ing.  
Jaromír Příkryl, Včelín 1161, Hulín, 76824  
(55)



1.1

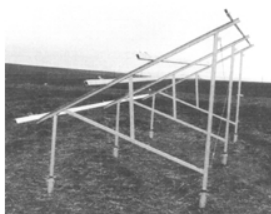

1.2



2.1



2.2

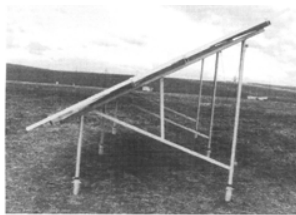

2.3

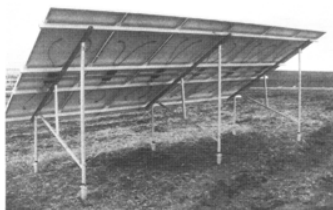

2.4

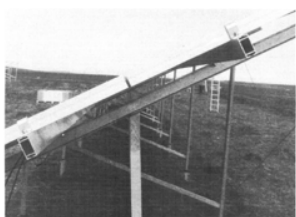

2.5



2.6



1.2

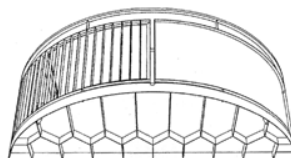

1.3

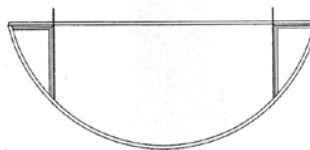

1.4

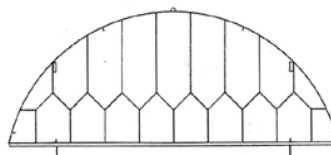

1.5

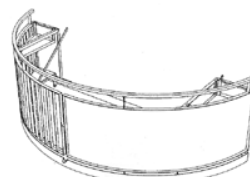

2.1

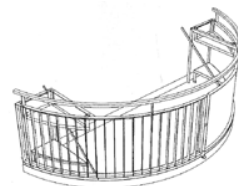

2.2

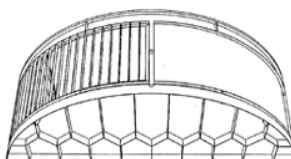

2.3

- (51) **25-02**  
(11) 34560  
(21) 2009-37715  
(22) 23.03.2009  
(15) 08.06.2009  
(45) 08.06.2009  
(54) Závěsný balkon  
(28) 9  
(73) ABADIA a.s., Slapy, CZ  
(72) Dlabač Ivan, Brandýs nad Labem - Stará Boleslav, CZ  
Streit Filip, Brno, CZ  
(74) KUDRLIČKA a SEDLÁK, advokátní, patentová a  
známková kancelář, Ing. Jiří Sedlák, Husova 5, České  
Budějovice, 37001  
(55)

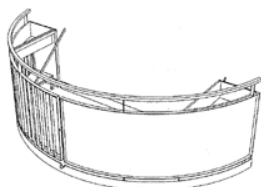

1.1

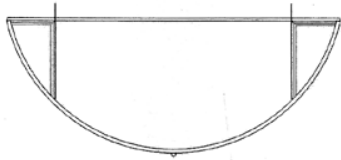

2.4

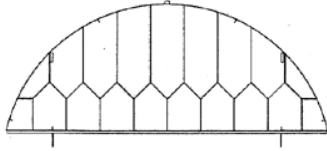

2.5

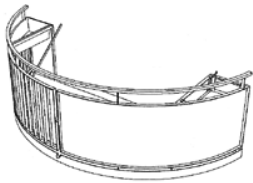

3.1

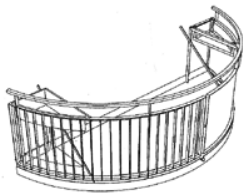

3.2

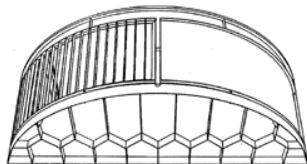

3.3

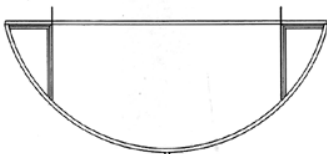

3.4

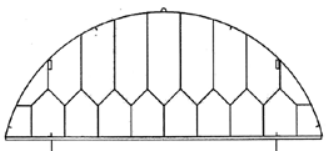

3.5

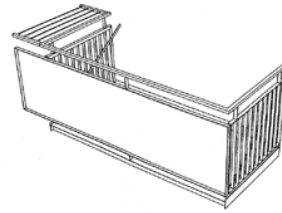

4.1



4.2

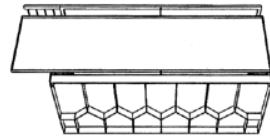

4.3

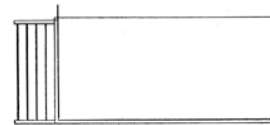

4.4

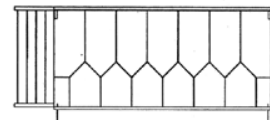

4.5

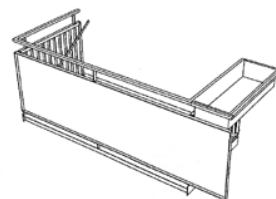

5.1

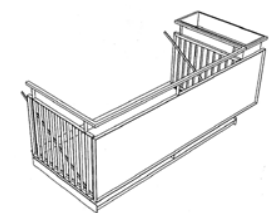

5.2

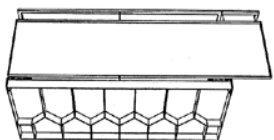

5.3

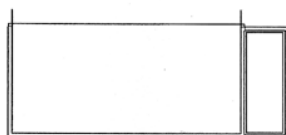

5.4

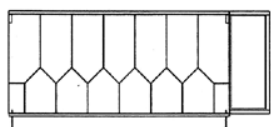

5.5

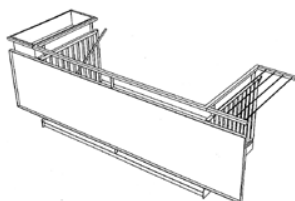

6.1

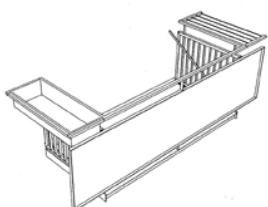

6.2

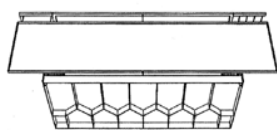

6.3

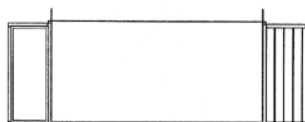

6.4

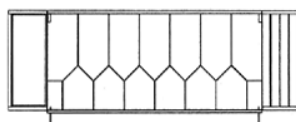

6.5

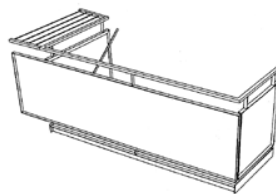

7.1

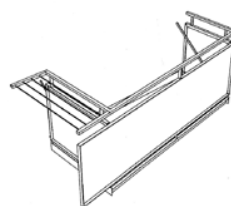

7.2

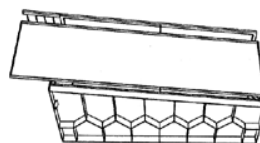

7.3



7.4

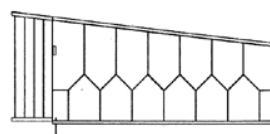

7.5

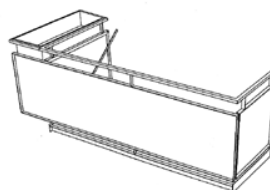

8.1

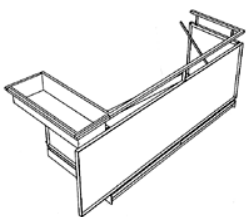

8.2

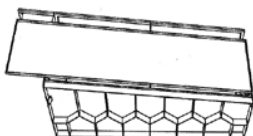

8.3

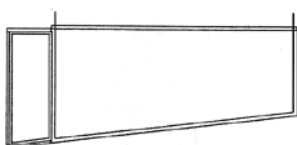

8.4

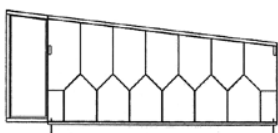

8.5

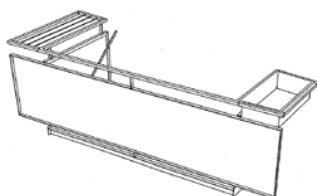

9.1

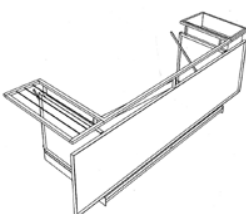

9.2

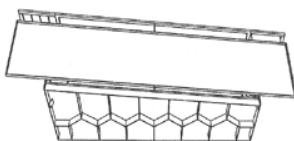

9.3

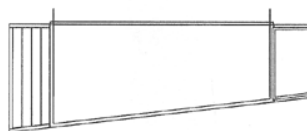

9.4

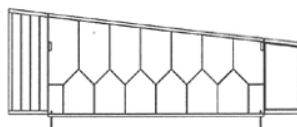

9.5

- 
- (51) **25-03**  
(11) 34556  
(21) 2009-37702  
(22) 18.03.2009  
(15) 08.06.2009  
(45) 08.06.2009  
(54) Přístřešek pro cestující  
(28) 1  
(73) Hegmon Radek MgA., Zlín, CZ  
Karásek David MgA., Brno, CZ  
(72) Hegmon Radek MgA., Zlín, CZ  
Karásek David MgA., Brno, CZ  
(74) Mgr. Dagmar Maršíková, advokátka, Štefánikova 458,  
Zlín, 76001  
(55)



1.1

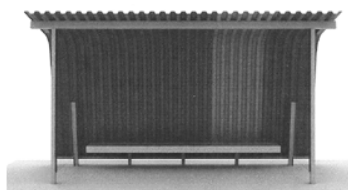

1.2



1.3

---

- (51) **25-03**  
(11) 34557  
(21) 2009-37703  
(22) 18.03.2009  
(15) 08.06.2009  
(45) 08.06.2009  
(54) Telefonní budka  
(28) 2  
(73) Rusín Tomáš Doc.Ing.arch., Brno, CZ  
Wahla Ivan Ing.arch., Brno, CZ  
(72) Rusín Tomáš Doc.Ing.arch., Brno, CZ  
Wahla Ivan Ing.arch., Brno, CZ  
(74) Mgr. Dagmar Maršíková, advokátka, Štefánikova 458,  
Zlín, 76001  
(55)



1.1



1.2



2.1



2.2

- (51) **25-03**  
(11) 34558  
(21) 2009-37704  
(22) 18.03.2009  
(15) 08.06.2009  
(45) 08.06.2009  
(54) Přístřešek pro jízni kola  
(28) 7  
(73) Hegmon Radek MgA., Zlín, CZ  
Karásek David MgA., Brno, CZ  
(72) Hegmon Radek MgA., Zlín, CZ  
Karásek David MgA., Brno, CZ  
(74) Mgr. Dagmar Maršíková, advokátka, Štefánikova 458,  
Zlín, 76001  
(55)

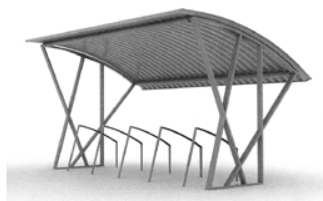

1.1

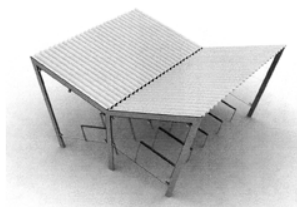

2.1

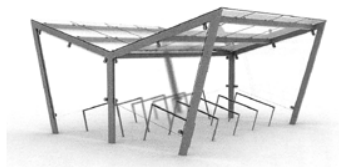

3.1

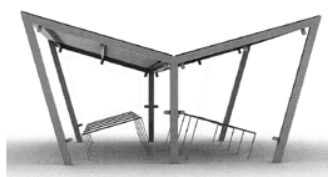

3.2



3.3

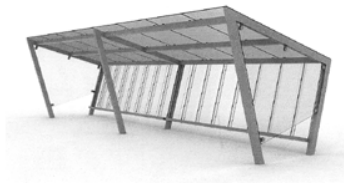

4.1

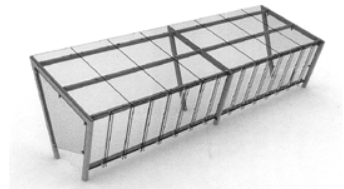

4.2

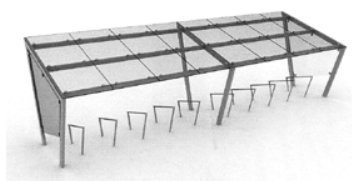

5.1

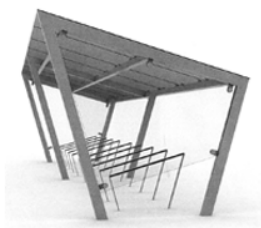

5.2

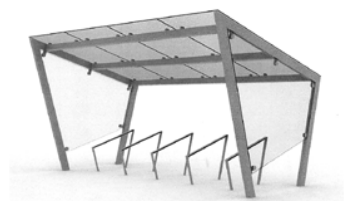

6.1



6.2

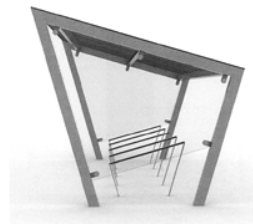

6.3



7.1



7.2

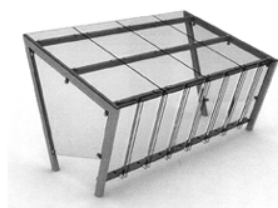

7.3

- 
- (51) **26-01**  
(11) 34561  
(21) 2009-37726  
(22) 31.03.2009  
(15) 08.06.2009  
(45) 08.06.2009  
(54) Svícen a adaptéry na svícen  
(28) 9  
(73) Lupečka Rudolf, Medlov u Uničova, CZ  
(72) Lupečka Rudolf, Medlov u Uničova, CZ  
(74) Ing. Petr Soukup, Vídeňská 8, Olomouc, 77200  
(55)

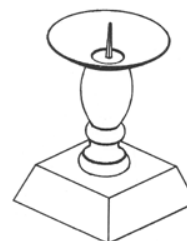

1.1



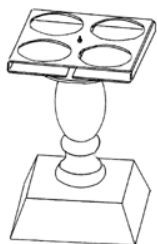

2.1



3.1



4.1

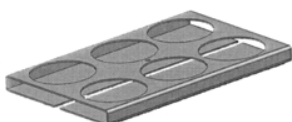

5.1

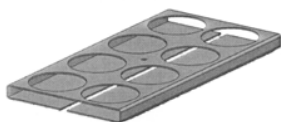

6.1

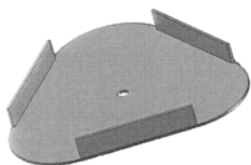

7.1

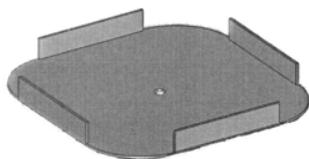

8.1

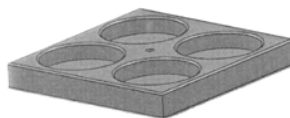

9.1

- 
- (51) **30-99**  
(11) 34552  
(21) 2009-37646  
(22) 28.01.2009  
(15) 08.06.2009  
(45) 08.06.2009  
(54) Krabice pro přepravu oddělků  
(28) 1  
(73) Výzkumný ústav včelařský, s. r. o., Libčice nad Vltavou, CZ  
(72) Kamler František Dr. Ing., Kralupy nad Vltavou, CZ  
(55)



1.1

- 
- (51) **30-99**  
(11) 34553  
(21) 2009-37647  
(22) 28.01.2009  
(15) 08.06.2009  
(45) 08.06.2009  
(54) Usměrnovací kryt pro vyfukování včel z nástavků  
(28) 1  
(73) Výzkumný ústav včelařský, s. r. o., Libčice nad Vltavou, CZ  
(72) Kamler František Dr. Ing., Kralupy nad Vltavou, CZ  
(55)



1.1

### Seznam vlastníků zapsaných průmyslových vzorů

(73)	(11)	(51)	(73)	(11)	(51)
ABADIA a.s., Slapy, CZ	34560	25-02			
FAMES, spol. s r.o., Tupesy, CZ	34559	13-99			
Hegmon Radek MgA., Zlín, CZ	34554	10-06			
Hegmon Radek MgA., Zlín, CZ	34556	25-03			
Hegmon Radek MgA., Zlín, CZ	34558	25-03			
Karásek David MgA., Brno, CZ	34554	10-06			
Karásek David MgA., Brno, CZ	34556	25-03			
Karásek David MgA., Brno, CZ	34558	25-03			
Karlovarské minerální vody, a.s., Karlovy Vary, CZ	34555	09-01			
Krasnožhon Oleksandr, Teplice, CZ	34551	09-03			
Lupečka Rudolf, Medlov u Uničova, CZ	34561	26-01			
O L P R A N spol. s r.o., Olomouc, Chválkovice, CZ	34563	09-01			
Rusín Tomáš Doc.Ing.arch., Brno, CZ	34557	25-03			
Trnka Pavel, Kozomín, CZ	34562	07-01, 07- 03			
Výzkumný ústav včelařský, s. r. o., Libčice nad Vltavou, CZ	34552	30-99			
Výzkumný ústav včelařský, s. r. o., Libčice nad Vltavou, CZ	34553	30-99			
Wahla Ivan Ing.arch., Brno, CZ	34557	25-03			
Zenit, spol. s r.o., Čáslav, CZ	34564	09-01			

## Úřední rozhodnutí a oznámení

### MK4A, MK4F

### Zánik patentů a autorských osvědčení uplynutím doby platnosti

(11)	(21)	Int.Cl/(51)	(11)	(21)	Int.Cl/(51)
284443	1989-3518	8/C01B 17/69			

### MK1K

### Zániky užitečných vzorů uplynutím doby platnosti

(11)	(21)	Int.Cl/(51)	(11)	(21)	Int.Cl/(51)
8885	1999-9490	8/B09B 3/00			
8886	1999-9493	8/B60R 25/06			
8991	1999-9482	8/E03C 1/32			
9609	1999-9506	8/F21S 8/00			
11829	2001-12576	8/C10J 3/30			
11830	2001-12577	8/C04B 26/02			
11831	2001-12578	8/C04B 18/06			
11886	2001-12585	8/B60R 25/00			
12033	2001-12572	8/F03G 7/04			
12057	2001-12589	8/G09F 3/10			
14999	2004-16024	8/A23L 1/29			
15032	2004-16010	8/F15D 1/02			
15034	2004-16022	8/B42F 19/04			
15058	2004-16006	8/C02F 3/30			
15080	2004-16007	8/F24D 3/02			
15081	2004-16020	8/A61G 7/05			
15109	2004-16018	8/F21V 35/00			
15131	2004-16021	8/E02B 11/00			
15132	2004-16029	8/A61B 1/317			
15133	2004-16030	8/A61B 1/317			
15177	2004-16012	8/A23L 1/39			
15190	2004-16013	8/E01H 5/06			
15239	2004-16014	8/A23L 3/00			
15386	2004-16016	8/A61G 3/00			
15451	2004-16109	8/G05B 17/00			
15762	2004-16027	8/E04B 1/86			
15862	2004-16005	8/A63H 33/04			

### MK4Q

### Zániky práva ze zapsaných průmyslových vzorů uplynutím doby ochrany

(11)	(21)	Int.Cl/(51)	(11)	(21)	Int.Cl/(51)
25033	1993-27059	5/06-01			
28682	1998-31377	7/20-02			
28820	1998-31380	7/21-02			
32012	2003-34563	8/08-06			
32098	2003-35005	8/21-01			
32242	2003-35000	8/02-02			
32243	2003-35006	8/11-01			
32514	2003-35001	8/25-01			

### Zápisy licenčních smluv do rejstříku užitečných vzorů pro nabyvatele

(11) 18321  
(73) ALL IN SECURITY, s. r. o., Třebíč, CZ  
Nabyvatel: MH RACING s.r.o., Gen. Sochora 705,  
Třebíč, 67401, CZ  
Druh licence: nevýlučná  
Datum uzavření smlouvy: 18.05.2009  
Datum zápisu smlouvy: 04.06.2009

### ND1K

### První prodloužení doby platnosti užitečných vzorů

(51)	F 02 B 47/08	(51)	G 05 B 9/03
(11)	15668	(11)	15757
(21)	2005-16725	(21)	2005-16783
(22)	14.06.2005	(22)	29.06.2005
(73)	LAAR, a. s., Tábor, CZ	(73)	ADDAT s. r. o., Liberec, CZ
(54)	Zařízení k ovládání přepouštěcího ventilu výfukových plynů vznětových spalovacích motorů	(54)	Zařízení k ovládání prvků technického zabezpečení budovy

- (51) E 01 F 8/00  
(11) 15897  
(21) 2005-16906  
(22) 15.08.2005  
(73) Metrostav a. s., Praha, CZ  
(54) Prefabrikovaný stavební dílec pro protihlukové stěny a protihluková stěna
- (51) B 65 D 85/57  
(11) 16057  
(21) 2005-16912  
(22) 17.08.2005  
(73) Kalábek Zdeněk, Kovalovice, CZ  
(54) Zásobník kazet
- (51) A 21 D 2/00, A 21 D 10/00, A 21 D 13/00, A 23 L 1/10  
(11) 16072  
(21) 2005-16738  
(22) 16.06.2005  
(73) Výzkumný ústav potravinářský Praha, v.v.i., Praha, CZ  
Zemědělský výzkumný ústav Kroměříž s. r. o., Kroměříž, CZ  
(54) Potravina s bezpluchým ječmenem
- (51) G 08 G 1/07  
(11) 16246  
(21) 2006-17357  
(22) 04.03.2005  
(73) ELTODO dopravní systémy s. r. o., Praha, CZ  
(54) Autonomní systém preference, zejména pro vozidla při průjezdu křižovatkou řízenou světelným signalizačním zařízením a řízení dopravních prostředků v rámci dopravní cesty

## ND1K

## Druhé prodloužení doby platnosti užitných vzorů

- (51) E 04 H 12/08, E 04 H 12/10  
(11) 12462  
(21) 2002-13089  
(22) 02.05.2002  
(73) ELEKTROTRANS A.S., Praha, CZ  
(54) Stožár pro elektrické venkovní vedení
- (51) A 47 L 15/00, A 47 L 15/02, A 47 L 15/42  
(11) 12781  
(21) 2002-13293  
(22) 09.07.2002  
(73) DUNET s.r.o., Tuchoměřice, CZ  
(54) Nádoba myčky na mytí a oplachování skla
- (51) F 16 L 55/02, F 16 L 55/035  
(11) 12842  
(21) 2002-13619  
(22) 31.10.2002  
(73) ŠKODA PRAHA Invest s.r.o., Praha 4, CZ  
(54) Zařízení k omezení přetížení nosné konstrukce stavby či související technologie
- (51) F 17 D 1/20, F 16 L 35/00  
(11) 13011  
(21) 2002-13650  
(22) 11.11.2002  
(73) ŠKODA PRAHA Invest s.r.o., Praha 4, CZ  
(54) Zařízení k omezení švihu potrubní odbočky

## PD4A

## Převod práv a ostatní změny majitelů patentů

- (11) 289863  
(21) 1999-2478  
(73) Boehringer Ingelheim Pharma KG, Ingelheim am Rhein, DE
- (11) 289863  
(21) 1999-2478  
(73) Boehringer Ingelheim Pharma GmbH & Co. KG, Ingelheim am Rhein, DE

## PD1K

### Převod práv a ostatní změny majitelů užitečných vzorů

- (11) 18416  
(21) 2007-19528  
(73) Univerzita Tomáše Bati ve Zlíně, Zlín, CZ
- (11) 19246  
(21) 2008-20531  
(73) Kuběna Karel Ing., Klatovy, CZ
- (11) 19316  
(21) 2008-20429  
(73) Unie českých fotbalových rozhodčích, Hostivice, CZ
- (11) 19316  
(21) 2008-20429  
(73) UČFR s.r.o., Dřevčice, CZ
- (11) 19349  
(21) 2008-20596  
(73) ELSYMCO s.r.o., Praha 6 - Suchdol, CZ
- (11) 19378  
(21) 2008-20595  
(73) ELSYMCO s.r.o., Praha 6 - Suchdol, CZ

## PD4Q

### Převod práv a ostatní změny vlastníků průmyslových vzorů

- (11) 32699  
(21) 2004-35363  
(73) INTERKONTAKT, spediční a obchodní servis,  
spol. s r.o., Velké Opatovice, CZ
- (11) 34259  
(21) 2007-37169  
(73) Dýhy Večeřa a spol., s.r.o., Brno, CZ
- (11) 34260  
(21) 2007-37170  
(73) Dýhy Večeřa a spol., s.r.o., Brno, CZ
- (11) 34261  
(21) 2007-37171  
(73) Dýhy Večeřa a spol., s.r.o., Brno, CZ
- (11) 34387  
(21) 2007-37172  
(73) Dýhy Večeřa a spol., s.r.o., Brno, CZ
- (11) 34388  
(21) 2007-37173  
(73) Dýhy Večeřa a spol., s.r.o., Brno, CZ
- (11) 34389  
(21) 2007-37174  
(73) Dýhy Večeřa a spol., s.r.o., Brno, CZ

## Zamítnuté a částečně zamítnuté přihlášky ochranných známek před zveřejněním

Kapitola obsahuje údaje o rozhodnutích o přihláškách ochranných známek, u kterých byly na základě provedeného věcného průzkumu shledány Úřadem důvody pro zamítnutí přihlášky ochranné známky podle ustanovení § 4 nebo 6 zákona č. 441/2003 Sb. Na základě toho Úřad vydal rozhodnutí o zamítnutí přihlášky podle ustanovení § 22 zákona č. 441/2003 Sb., a to pro celý seznam výrobků a služeb nebo pro jeho část. Údaje o výsledku rozhodnutí (zamítnutí přihlášky, částečné zamítnutí přihlášky) jsou uvedeny za datem právní moci rozhodnutí pod INID kódem (583) s názvem "Datum právní moci rozhodnutí/výsledek rozhodnutí".

(210) **O-446121**

(540)



(583) 25.05.2009 / částečné zamítnutí přihlášky

(210) **O-448402**

(540)

**5D**

(583) 26.05.2009 / částečné zamítnutí přihlášky

(210) **O-452336**

(540)

**Server Chorvatské hory, ostrovy a  
pobřeží**

(583) 25.05.2009 / zamítnutí přihlášky

(210) **O-454405**

(540)

**MANAGED SERVER**

(583) 07.05.2009 / zamítnutí přihlášky

(210) **O-454596**

(540)

**Údolí Bratrouchov**

(583) 22.05.2009 / zamítnutí přihlášky

(210) **O-456260**

(540)

**Kalendárium**

(583) 01.06.2009 / částečné zamítnutí přihlášky

(210) **O-456656**

(540)



(583) 28.05.2009 / částečné zamítnutí přihlášky

(210) **O-458160**

(540)



(583) 29.05.2009 / zamítnutí přihlášky

(210) **O-458161**

(540)

**ENJOY JAZZ!**

(583) 29.05.2009 / zamítnutí přihlášky

(210) **O-458348**

(540)

**continental rent a car**

(583) 25.05.2009 / zamítnutí přihlášky

(210) **O-458350**

(540)

**car rental company crc**

(583) 25.05.2009 / zamítnutí přihlášky

(210) **O-459208**

(540)

**Duhová škola**

(583) 26.05.2009 / částečné zamítnutí přihlášky

(210) **O-459902**

(540)



(583) 25.05.2009 / zamítnutí přihlášky

(210) **O-460920**

(540)



(583) 05.05.2009 / zamítnutí přihlášky

(210) **O-462386**

(540)

**Více času na život**

(583) 29.05.2009 / zamítnutí přihlášky

(210) **O-462542**

(540)

**THIN - SET SPECIAL**

(583) 29.05.2009 / zamítnutí přihlášky

(210) **O-462816**

(540)



(583) 29.05.2009 / zamítnutí přihlášky

---

(210) **O-464149**

(540)

**CZECH GOLF TROPHY**

(583) 25.05.2009 / zamítnutí přihlášky

---

(210) **O-465373**

(540)

**SVĚT O ŠESTÉ**

(583) 09.06.2009 / zamítnutí přihlášky

---

(210) **O-465374**

(540)

**SVĚT O SEDMÉ**

(583) 09.06.2009 / zamítnutí přihlášky

---

(210) **O-465375**

(540)

**SVĚT O OSMÉ**

(583) 09.06.2009 / zamítnutí přihlášky

---

(210) **O-465376**

(540)

**SVĚT O DEVÁTÉ**

(583) 09.06.2009 / zamítnutí přihlášky

---

(210) **O-465377**

(540)

**SVĚT O DVANÁCTÉ**

(583) 09.06.2009 / zamítnutí přihlášky

---

## Přehled zveřejněných přihlášek ochranných známek

Přihlášky ochranných známek, které byly na základě výsledků formálního a věcného průzkumu provedeného Úřadem shledány schopné zápisu do rejstříku ochranných známek, jsou obsaženy v této kapitole. Důležitou právní skutečností je, že zveřejněním přihlášky ochranné známky v této kapitole Věstníku (§ 23 zákona č. 441/2003 Sb.) začíná běžet zákonná tříměsíční lhůta pro podání námitek podle ustanovení § 25 zákona č. 441/2003 Sb.

### Číselný přehled

O-435973, O-446121, O-448402, O-449141, O-458586, O-459208, O-459815, O-459817, O-461148, O-462313, O-463229, O-463563, O-463903, O-464043, O-464219, O-464617, O-465003, O-465017, O-465030, O-465073, O-465442, O-465725, O-465985, O-465993, O-466005, O-466043, O-466142, O-466143, O-466144, O-466282, O-466283, O-466357, O-466398, O-466471, O-466554, O-466595, O-466694, O-466717, O-466813, O-466925, O-466934, O-466935, O-466936, O-466937, O-466941, O-466956, O-466959, O-466962, O-466967, O-467083, O-467155, O-467157, O-467178, O-467365, O-467470, O-467483, O-467491, O-467502, O-467510, O-467530, O-467552, O-467560, O-467562, O-467575, O-467596, O-467597, O-467645, O-467673, O-467687, O-467737, O-467752, O-467753, O-467759, O-467760, O-467761, O-467762, O-467789, O-467796, O-467797, O-467892, O-467914, O-467915, O-467921, O-467956, O-467958, O-467969, O-467975, O-468033, O-468034, O-468050, O-468081, O-468093, O-468114, O-468122, O-468125, O-468126, O-468209, O-468213, O-468217, O-468223, O-468232, O-468257, O-468288, O-468380



## Zveřejněné přihlášky ochranných známek

(210) **O-435973**  
(220) 28.03.2006  
(320) 28.03.2006  
(511) 16, 35, 36, 38, 41, 42  
(540)



(510) (16) fotografie, papír a výrobky z papíru a lepenky, reklamní, propagační a užitkové výrobky z papíru, např. etikety, ubrousky, ručníky, informační, reklamní a propagační letáky, plakáty, prospekty, pohlednice, mapy, průvodce, dopisní obálky, přání, kalendáře, samolepky, tašky, sešity, skicáky, tužky, těžítka, data a databáze na papírových nosičích, kancelářské výrobky této třídy; (35) marketing, administrativní práce, kopírování dokumentů, poskytování statistických informací, styk s veřejností; (36) organizování veřejných finančních sbírek; (38) šíření informací prostřednictvím veřejných datových sítí, např. Internetu; (41) výchova, vzdělávání; (42) projektové řízení, ověřování pravosti listin a podpisů.

(730) **Kraj Vysočina, Žižkova 57, Jihlava, 58733, CZ**

(210) **O-446121**  
(220) 05.03.2007  
(320) 05.03.2007  
(511) 38  
(540)



(510) (38) televizní vysílání, rozhlasové vysílání.  
(730) **ALL IN AGENCY, spol. s r.o.,** Heleny Malířové 2, Praha 6, 16901, CZ

(210) **O-448402**  
(220) 24.05.2007  
(320) 24.05.2007  
(511) 9, 35, 42  
(540)

### 5D

(510) (9) elektronické časopisy, elektronická periodika a knihy v elektronické podobě, pouzdra pro přenos počítačů; (35) obchodně informační služby na Internetu, obchodní služby na Internetu v oboru výrobků výše uvedených ve třídě 9, vyhledávání, indexování, spojování a uspořádání dat pro Internet, příprava elektronických pozvánek, kompilace, uspořádání a řízení informací ze vzdálených zdrojů, vše prostřednictvím elektronických komunikačních sítí, komerční využití Internetu v oblastech komerčních internetových médií a vyhledávacích služeb, systemizace informací do počítačových databází; (42) hostování (poskytování volného prostoru) pro internetové či intranetové počítačové stránky a nástěnky (webpages a websites) nebo hostování (poskytování volného prostoru) v rámci těchto stránek či nástěnek, hostování (poskytování volného prostoru) pro internetové či intranetové aplikace, převod (konverze) počítačových programů, dat či jiných údajů v elektronické podobě z různých formátů do jiných formátů, převod (konverze) dokumentů, dat či jiných údajů z fyzických médií na elektronická média.

(730) **5D software spol. s r.o.,** Jabloňová 2891/2, Praha 10, 10600, CZ

(210) **O-449141**  
(220) 15.06.2007  
(320) 15.06.2007  
(511) 9, 16, 35, 38, 41  
(540)



(510) (9) informace, data a databáze na elektronických, magnetických a optických nosičích všeho druhu a v elektronických, datových, informačních a telekomunikačních sítích všeho druhu, multimediální aplikace, zejména elektronické informační katalogy, časopisy a periodika, knihy v elektronické podobě, nahrané zvukové a zvukově-obrazové a obrazové záznamy, včetně software na CD a DVD discích a magnetických nosičích, software pro počítače; (16) tiskoviny všeho druhu, zejména periodické a neperiodické publikace na papírových nosičích, např. časopisy, noviny, knihy, prospekty, plakáty, data a databáze na papírových nosičích, kalendáře, fotografie, pohlednice, plakáty, samolepky, knihařské výrobky, informační a propagační výrobky z papíru, včetně dekoráčních předmětů z papíru, obalový materiál z papíru a balicí fólie z plastu, papírové a plastové sáčky a tašky, kancelářské potřeby (vyjma nábytku); (35) zprostředkovatelské služby v oblasti obchodu s reklamou, pomoc při řízení obchodní činnosti, zprostředkování obchodních kontaktů, reklamní a propagační činnost, poskytování obchodních informačních produktů, např. multimediálních informací pro reklamní a obchodní účely, včetně jejich vyhledávání, inzertní a propagační činnost, včetně on-line inzerce a prezentace uživatelů v počítačové síti Internet, obchodní využití sítě Internet v oblasti vyhledávacích služeb a e-businessu s reklamou, vydávání reklamních a/nebo náborových textů, propagačních a inzertních tiskovin, rozšiřování reklamních a/nebo inzertních materiálů, obchodní průzkum a analýza trhu, marketing, organizace reklamních a obchodních předváděcích akcí výrobků a služeb, včetně obchodních výstav a jejich doprovodných akcí, např. komerčních módních přehlídek, distribuce zboží a tiskovin k reklamním účelům, obchodní zastoupení tuzemských a zahraničních firem, obchodní a podnikatelský informační servis, obchodní poradenské a konzultační služby; (38) šíření elektronických informací, zpráv textových, zvukových a zvukově-obrazových, např. elektronických časopisů, knih a děl prostřednictvím počítačové sítě Internet a satelitů, výměna elektronických zpráv a informací, služby zabezpečující audiovizuální komunikaci prostřednictvím informačních a telekomunikačních sítí, např. počítačové sítě Internet a satelitů, šíření audiovizuálních děl, zpráv a informací, anket a soutěží, odborná informační a poradenská činnost v daných oborech; (41) nakladatelství a vydavatelství periodických a neperiodických publikací, zejména společenských, zábavních, vzdělávacích a odborných časopisů, a to tištěných na papírových nosičích i v elektronické podobě, včetně textových, zvukových a zvukově-obrazových zpráv a informací na elektronických, magnetických a optických nosičích všeho druhu, ediční a publikační činnost, včetně nahrávání zvukových a zvukově-obrazových nosičů a pořadů pro rozhlasové a televizní vysílání, půjčování publikací a nahraných zvukových a zvukově-obrazových nosičů, produkční a agenturní činnost v oblasti zábavy, vzdělávání, kultury a sportu, včetně pořádání zábavních a vzdělávacích soutěží a akcí, hobby-soutěží, zájmových klubů, setkání a přednášek, včetně akcí na podporu zdravého životního stylu a společenského uplatnění a aktivity zájmových skupin, kulturních a/nebo vzdělávacích výstav, informační, konzultační, poradenské a obstaravatelské služby v oboru nakladatelské a vydavatelské činnosti, produkční a agenturní činnost v oblasti zábavy, kultury, vzdělávání, zájmové činnosti a společenských aktivit.

(730) **BAUER MEDIA v.o.s.**, Viktora Huga 6, Praha 5, 15000, CZ  
(740) Mgr. Petra Fialová, advokátka, V Jámě 1, Praha 1, 11000

(210) **O-458586**  
(220) 28.04.2008  
(320) 28.04.2008  
(511) 16, 41  
(540)



(510) (16) podložky, pohlednice, tužky, těžítka; (41) organizování sportovních sázek a číselných loterií, provozování loterií a jiných podobných her v souladu s obecně závaznými právními předpisy, prodej losů a příjem sázek ve smluvně závazných sběrných právnických a fyzických osob a ve sběrných zřízených společností.

(730) **GAMESTAR, a.s.**, Bozděchova 7, Praha 5, 15000, CZ

(210) **O-459208**  
(220) 20.05.2008  
(320) 20.05.2008  
(511) 39, 40  
(540)

### Duhová škola

(510) (39) doprava a skladování, vč. sběru odpadu a použitých výrobků, dopravování skladovacích kontejnerů a boxů; (40) likvidace odpadu, recyklování a zpracování odpadů a druhotných surovin, včetně zpětně odebíraných výrobků, třídění odpadů a recyklovatelného materiálu, konzultační a poradenská činnost v oblasti nakládání s odpady a zpětně odebíranými výrobky.

(730) **ASEKOL s.r.o.**, Dobrušská 1, Praha 4, 14700, CZ  
**ECOBAT s.r.o.**, Soborská 1302/8, Praha 6, 16000, CZ  
**EKO-KOM, a.s.**, Na Pankráci 1685/17, Praha 4, 14000, CZ

(210) **O-459815**  
(220) 09.06.2008  
(320) 09.06.2008  
(511) 37  
(540)

### Austerlitz Centrum

(510) (37) stavebnictví, opravy, instalační služby.  
(730) **Quinlan Private Golub (Czech Republic) s.r.o.**, Karlovo nám. 10, Praha 2, 12000, CZ  
(740) Mgr. Adéla Charvátová, Na Dilcích 1796/36, Praha 8, 18200

(210) **O-459817**  
(220) 09.06.2008  
(320) 09.06.2008  
(511) 37  
(540)

### Třída Austerlitz

(510) (37) stavebnictví, opravy, instalační služby.  
(730) **Quinlan Private Golub (Czech Republic) s.r.o.**, Karlovo nám. 10, Praha 2, 12000, CZ  
(740) Mgr. Adéla Charvátová, Na Dilcích 1796/36, Praha 8, 18200

(210) **O-461148**  
(220) 29.07.2008  
(320) 29.07.2008  
(511) 33  
(540)

### MAIDENBURG

(510) (33) víno vyrobené z hroznů vypěstovaných v CHKO Pálava.  
(730) **Reisten, s.r.o.**, Zámek 2, Valtice, 69142, CZ  
(740) TRAPLOVÁ-HAKR-KUBÁT Advokátní a patentová kancelář, JUDr. Jarmila Traplová, Přístavní 24, Praha 7, 17000

(210) **O-462313**  
(220) 16.09.2008

(320) 16.09.2008  
(511) 35, 36, 45  
(540)

### Alta Era

(510) (35) obchodní administrativa; (36) služby finanční, služby peněžní, služby nemovitostní; (45) právní služby.  
(730) **Alta Era s.r.o.**, Jiráskova 308, Jinočany, 25225, CZ

(210) **O-463229**  
(220) 22.10.2008  
(320) 22.10.2008  
(511) 43  
(540)

### BARCELÓ OLD TOWN PRAHA

(510) (43) rezervace ubytování (hotely, penziony), prázdninové tábory (ubytovací služby), zásobování, služby zajišťující stravování a nápoje, dočasné ubytování.

(730) **BARCELÓ CORPORACIÓN EMPRESARIAL, S.A.**, José Rover Motta, 27, Palma de Mallorca (Balears), ES  
(740) Společná advokátní kancelář Všečeka Zelený Švorčík Kalenský a partneři, JUDr. Pavel Zelený, advokát, Hálkova 2, Praha 2, 12000

(210) **O-463563**  
(220) 06.11.2008  
(320) 06.11.2008  
(511) 35, 41, 43  
(540)



(510) (35) propagační činnost, reklama, pomoc při řízení obchodní činnosti, obchodní administrativa, kancelářské práce; (41) výchova, vzdělávání, zábava, sportovní a kulturní aktivity, pořádání sportovních a společenských akcí, pořádání kongresů, pořádání golfových turnajů; (43) služby zajišťující stravování a nápoje, dočasné ubytování.

(590) Barevná  
(730) **AMSA 2002, s.r.o.**, Královská 11, Praha 1, 11000, CZ  
(740) Čermák Hořejš Matějka a spol., JUDr. Karel Čermák, advokát, Národní 32, Praha 1, 11000

(210) **O-463903**  
(220) 20.11.2008  
(320) 20.11.2008  
(511) 16, 35, 41  
(540)



(510) (16) upomínkové předměty spadající do této třídy, kalendáře; (35) tvorba reklamy, šíření propagačních informací, reklamní propagační činnost, rozšiřování a poskytování reklamních a inzertních materiálů, periodických a neperiodických tiskovin, zejména novin, časopisů určených pro reklamu a propagaci, prospektů, letáků, katalogů, reklamní literatury, na jiných nosných médiích prostřednictvím sítě Internet, reklama on-line v počítačové síti, zprostředkovatelské služby v oblasti informací a obchodu s reklamními, inzertními a propagačními materiály, tiskovinami, novinami, časopisy, letáky, prospekty a katalogy, průzkumy trhu, průzkumy veřejného mínění; (41) nakladatelské a vydavatelské služby, vydávání elektronických knih a časopisů, pořádání módních přehlídek a soutěží.

(590) Barevná

- (730) **ESPRIT BOHEMIA s.r.o.**, V Úhlu 6/638, Praha 4 - Michle, 14100, CZ  
(740) Ing. Michal Jupa, patentový zástupce, Na Baních 1385, Praha 5 - Zbraslav, 15600

(210) **O-464043**

(220) 26.11.2008

(320) 26.11.2008

(511) 9, 35, 37, 38, 41, 42

(540) **Vodafone Student SMS Grátis**

- (510) (9) vědecké, elektronické a optické přístroje a zařízení v rámci třídy 9, přístroje a zařízení pro přenos a zpracování informací, zejména v oblasti telekomunikace, sítě telekomunikační a výpočetní techniky a jejich části, sítě datové, jejich součásti a náhradní díly v rámci třídy 9, počítače a programy pro ně, periferní zařízení počítačů v rámci třídy 9, záznamová média a nosiče záznamů, karty s pamětí, nosiče informací, zařízení pro zpracování dat, CD disky, prodejní automaty a přístroje a mechanismy pro reklamu v rámci třídy 9, telekomunikační zařízení, zejména koncová a rádiová zařízení, telefony, záznamníky, hlasové schránky, mobilní telefony, faxy, modemy, magnetické suporty zvukových záznamů; (35) propagace, reklama, inzertní a reklamní agentura, automatické zpracování informací, zprostředkovatelská a obstaravatelská činnost v oblasti obchodu s výrobky potřebnými pro zajištění telekomunikačních služeb a činností mobilního operátora, marketing, činnost ekonomických a organizačních poradců; (37) zřizování (montáž) veřejných, soukromých i účelových sítí; (38) mobilní telekomunikační služby a ostatní telekomunikační služby, dále služby spočívající v přímém propojení lokálních pevných sítí se sítí mobilních telefonů, informační služby na Internetu, zejména zpřístupňování a uveřejňování informací prostřednictvím Internetu, např. webových stránek, služby internetového portálu, služby extranetu společnosti, poskytování informačního servisu prostřednictvím telefonu, mobilní telekomunikační sítě a Internetu, poskytování přístupu na on-line informační služby a databáze, přenos, služby informační kanceláře patřící do tř. 38, on-line informační a databázové služby spadající do této třídy, komunikační služby prostřednictvím Internetu, vnějších a vnitřních sítí, šíření elektronických tiskovin, časopisů, periodik a knih prostřednictvím počítačové, datové, elektronické, telekomunikační nebo informační sítě, provozování informační a datové sítě, provozování veřejné mobilní radiotelefonní sítě, pronájem telekomunikačních okruhů, vedení sítí, provozování veřejných, soukromých i účelových sítí, provozování datových a počítačových sítí, veškeré služby elektronických komunikací poskytované integrovanou digitální sítí spadající do této třídy, zejména pronájem fyzických přenosových kapacit, zajišťování komunikačního spojení, služby videokonferencí, připojení a komunikace prostřednictvím sítě Internet, elektronický přenos dokumentů, přenos informací, zprostředkování přenosu dat, zprostředkovatelská a poradenská činnost v oblasti telekomunikací, telekomunikačních zařízení a sítí mobilních telefonů, zprostředkovatelská a obstaravatelská činnost v oblasti informatiky v oboru telekomunikací a činností mobilního operátora; (41) vydavatelství nosičů informací, služby publikační a vydávání tiskovin, služby vzdělávací, školicí, organizace a provádění her a soutěží, sportovní, zábavná a výchovná činnost; (42) analytické a inženýrské práce v oblasti telekomunikací, poradenská činnost v oblasti výpočetní techniky a jejího servisu, provozování počítačových center, zprostředkovatelská a obstaravatelská činnost v oblasti výpočetní techniky, poradenská činnost v oblasti výpočetní techniky a elektrotechniky, hosting pro veškeré oblasti informačních technologií včetně webových stránek v rámci internetu, extranetu, intranetu, aplikací na systémech a sítí společností, klientských systémů, na hardwaru a infrastruktuře společnosti.

(730) **Vodafone Czech Republic a.s.**, Vinohradská 167, Praha 10, 10000, CZ

(740) Baker & McKenzie v.o.s., advokátní kancelář, JUDr. Jiří Čermák, advokát, Klimentská 46, Praha 1, 11002

(210) **O-464219**

(220) 02.12.2008

(320) 02.12.2008

(511) 35, 36, 37  
(540)



- (510) (35) aktualizování reklamních materiálů, obchodní nebo podnikatelské poradenství, obchodní reklama, oceňování a odhady v oblasti podnikání, odborné obchodní poradenství, pronájem reklamní doby v komunikačních médiích, pronájem reklamních ploch, pronájem reklamních materiálů, průzkum trhu, reklama, propagace, zpracování textů, rozhlasová reklama, služby poradenství v obchodní činnosti, televizní reklama, venkovní reklama, vydávání reklamních nebo náborových propagačních a inzertních textů, zaslání reklamních materiálů zákazníkům, kancelářské práce, obchodní administrativa; (36) finanční poradenství, finanční služby, garance, záruky, kauce, hypotéky, informace o pojištění, investice kapitálové, kanceláře realitní, konzultační služby finanční, konzultační služby v oblasti pojišťování, koupě na splátky (financování), makléřství, nemovitosti, oceňování a odhady nemovitostí, pronájem a správa nemovitostí, pojistky, pojištění, pronájem či prodej bytů, domů, půdy a kanceláří, poskytování půjček, správa nemovitostí, služby nemovitostní, oceňování a odhady v oblasti realit; (37) dozor nad stavbami, stavebnictví, developerská činnost spadající do této třídy.

(730) **DEFIRE spol. s r.o.**, Lucemburská 1578/3, Praha 3, 13000, CZ

(210) **O-464617**

(220) 17.12.2008

(320) 17.12.2008

(511) 16, 25, 44

(540)

## studio leHáro

- (510) (16) reklamní výrobky z papíru, nálepky (lepicí pásky), papírnické výrobky, pastelky, pera, tužky, podložky, poutače z papíru nebo lepenky, razítka, samolepky, ubrusky; (25) oděvy; (44) masáže, tetování.

(730) **Prokopová Petra**, Jablonecká 717/5, Praha 9, 19000, CZ

(210) **O-465003**

(220) 06.03.2008

(320) 06.03.2008

(511) 5

(540)

## CONDYLINE

- (510) (5) farmaceutické výrobky.

(730) **Nycomed GmbH**, Byk-Gulden-Str. 2, Konstanz, 78467, DE

(740) **KOREJZOVÁ & SPOL.**, v.o.s., JUDr. Zdeňka Korejzová, advokátka, Korunní 810/104 E, Praha 10, 10100

(210) **O-465017**

(220) 13.01.2009

(320) 13.01.2009

(511) 16, 35, 38, 41

(540)

# HORNÍK

- (510) (16) tiskoviny periodické i neperiodické, papír, papírenské zboží, kancelářské potřeby, publikace, brožury, prospekty, etikety spadající do této třídy, katalogy, kalendáře, pohlednice, reprodukce, informační produkty na papírových nosičích, letáky, plakáty, data a databáze na papírových nosičích, tištěné manuály, reklamní, propagační, užitkové, umělecké nebo ozdobné předměty z papíru; (35) reklamní a propagační činnost,

zprostředkování reklamní činnosti, též pomocí globálních komunikačních sítí (Internet), poradenství a poskytování konzultací v obchodní činnosti, marketing, organizování komerčních a reklamních výstav, vytváření obchodních a obchodně-informačních sítí, zprostředkování obchodních záležitostí, shromažďování různého zboží pro třetí osoby (kromě jejich přepravy), v rozsahu zboží tříd 1 až 34, za účelem umožnění spotřebitelům, aby si tyto výrobky mohli pohodlně prohlížet a nakupovat, prodeje v dražbě, provádění veřejných dražeb, obchodní nebo podnikatelské informace; (38) činnost tiskové agentury, činnost informační kanceláře; (41) vydavatelská a nakladatelská činnost, vydávání novin, časopisů, knih, periodických a neperiodických publikací, fotografií, pohlednic, plakátů, formulářů, letáků, informace o možnostech rekreace, o možnostech zábavy, o výchově a vzdělávání, klubové služby v rámci této třídy, organizování a vedení školení, seminářů, konferencí, symposií, kolokvií a kongresů, pořádání korespondenčních kurzů, organizování soutěží, plánování a organizování večírků, pořádání soutěží krásy, reportérské služby, zveřejňování textů, kromě reklamních.

- (590) Barevná  
(730) **OKD, a.s.**, Prokešovo náměstí 6/2020, Ostrava, Moravská Ostrava, 72830, CZ  
(740) Mgr. Václav Pacl, Okrajová 1416/4, Havířov-Podlesí, 73601

- (210) **O-465030**  
(220) 13.01.2009  
(320) 13.01.2009  
(511) 16, 35, 38, 41  
(540)

## HORNÍK

(510) (16) tiskoviny periodické i neperiodické, papír, papírenské zboží, kancelářské potřeby, publikace, brožury, prospekty, etikety spadající do této třídy, katalogy, kalendáře, pohlednice, reprodukce, informační produkty na papírových nosičích, letáky, plakáty, data a databáze na papírových nosičích, tištěné manuály, reklamní, propagační, užitkové, umělecké nebo ozdobné předměty z papíru; (35) reklamní a propagační činnost, zprostředkování reklamní činnosti, též pomocí globálních komunikačních sítí (Internet), poradenství a poskytování konzultací v obchodní činnosti, marketing, organizování komerčních a reklamních výstav, vytváření obchodních a obchodně-informačních sítí, zprostředkování obchodních záležitostí, shromažďování různého zboží pro třetí osoby (kromě jejich přepravy), v rozsahu zboží tříd 1 až 34, za účelem umožnění spotřebitelům, aby si tyto výrobky mohli pohodlně prohlížet a nakupovat, prodeje v dražbě, provádění veřejných dražeb, obchodní nebo podnikatelské informace; (38) činnost tiskové agentury, činnost informační kanceláře; (41) vydavatelská a nakladatelská činnost, vydávání novin, časopisů, knih, periodických a neperiodických publikací, fotografií, pohlednic, plakátů, formulářů, letáků, informace o možnostech rekreace, o možnostech zábavy, o výchově a vzdělávání, klubové služby v rámci této třídy, organizování a vedení školení, seminářů, konferencí, symposií, kolokvií a kongresů, pořádání korespondenčních kurzů, organizování soutěží, plánování a organizování večírků, pořádání soutěží krásy, reportérské služby, zveřejňování textů, kromě reklamních.

- (730) **OKD, a.s.**, Prokešovo náměstí 6/2020, Ostrava, Moravská Ostrava, 72830, CZ  
(740) Mgr. Václav Pacl, Okrajová 1416/4, Havířov-Podlesí, 73601

- (210) **O-465073**  
(220) 15.01.2009  
(320) 15.01.2009  
(511) 36  
(540)

## Anglický Resort

(510) (36) finanční služby, investování kapitálu, makléřství, obchodování s nemovitostmi, oceňování a odhady nemovitostí, zprostředkování nemovitostí, realitní kanceláře.  
(730) **Anglický Resort s.r.o.**, V Šáreckém údolí 2586/37A, Praha 6, 16400, CZ  
(740) JUDr. Josef Aujezdský, advokát, Na Štáhlavce 1105/16, Praha 6, 16000

- (210) **O-465442**

- (220) 30.01.2009  
(320) 30.01.2009  
(511) 6, 35, 39, 40  
(540)



- (510) (6) povrchově upravená i neupravená pásová ocel všeho druhu, ocel všeho druhu, zejména válcovaná, galvanizovaná, profilovaná, pozinkovaná, zinkochromátovaná, poměděná, pomosazená, poniklovaná a nepokovená v různých jakostech oceli - hlubokotažných až tvrdých, plechy kovové; (35) zprostředkování obchodu a obchodování s výrobky uvedenými ve tř. 6, zprostředkování obchodu a obchodování se službami uvedenými ve tř. 39 a 40, odborné obchodní poradenství, obchodní nebo podnikatelské informace, zprostředkování obchodních kontaktů v oblasti výrobků uvedených ve tř. 6, provádění obchodních operací, pomoc při řízení obchodní činnosti, reklama (on-line) na počítačové komunikační síti, poskytování obchodních informací a obchodních služeb pomocí Internetu, reklama, propagace, inzerce, předvádění zboží, obchodní nebo podnikatelský průzkum, nákup a prodej výrobků uvedených ve tř. 6; (39) skladování zboží, doprava a přeprava nákladů, pronájem vozů a vozidel, povrchová doprava v rámci této třídy, balení zboží, pronájem skladů, provoz překládacího zařízení, garážování včetně pronajímání, zasilatelství, doprava a skladování odpadu; (40) zpracování a úprava materiálů, zpracování kovů, povrchová úprava kovů, galvanizace, fosfátování, zinkování, broušení, leštění, kovoobráběčství, nakládání s odpady, včetně nebezpečných odpadů a jejich regenerace, sběr a shromažďování odpadů, úprava odpadů, poradenské služby ve výše uvedených oblastech výroby, zprostředkování v oblasti zpracování materiálů, třídění a zpracování odpadů, výroba tepla a elektřiny.  
(590) Barevná  
(730) **Železářny Velký Šenov s.r.o.**, Vilémovská 275, Velký Šenov, 40778, CZ  
(740) **HALAXOVÁ & HALAXOVÁ, TETRAPAT, RNDr. Zdeňka Halaxová, Dukelská 891/4, Olomouc, 77200**

- (210) **O-465725**  
(220) 10.02.2009  
(320) 10.02.2009  
(511) 3, 41, 44  
(540)

## DIAMOND LASHES

- (510) (3) kosmetické výrobky, určené k péči o prodloužení přírodních řas, umělé řasy, lepidlo na řasy, odstraňovač lepidla na řasy, primer pro přípravu řas na prodloužení, ochranná báze na řasy, oční maska, řasenka, odličovač, glitry - v rámci této třídy, kufr obsahující materiál k prodloužení řas - v rámci této třídy; (41) školení permanentního prodloužení řas; (44) permanentní prodloužení řas.  
(730) **Lhotský Petr, Tř. Edvarda Beneše 1526, Hradec Králové, 50012, CZ**

- (210) **O-465985**  
(220) 20.02.2009  
(320) 20.02.2009  
(511) 9, 35, 42  
(540)



- (510) (9) počítače a počítačové systémy všeho druhu včetně počítačů průmyslových a přenosných, veškeré příslušenství pro počítače



spadající do této třídy, zobrazující zařízení počítačů, displeje, monitory, projektory, vstupní zařízení počítačů, digitalizéry, klávesnice, scanery, výstupní zařízení počítačů, tiskárny, plotry, osvitové jednotky, zařízení pro síťové spojení počítačů, zařízení a speciální komponenty spadající do této třídy, paměťová zařízení, čtečky čipových karet, trénigové simulátory řízení a ovládání vozidel, napájecí zdroje, signální, měřicí a testovací zařízení, externí a interní magnetooptické jednotky, jednotky CD-ROM, DVD-ROM, CD-RW, diskové a disketové jednotky, počítačové programy na magnetických nosičích a ostatní příslušenství počítačů, náhradní díly a spotřební materiál spadající do této třídy pro uvedené zařízení a komponenty, disky, diskety, čipové karty, telekomunikační zařízení drátové a bezdrátové a modemy; (35) automatizované zpracování dat; (42) služby výpočetní techniky, tvorba softwaru, vytváření, instalace, spouštění a aktualizace počítačových programů, zálohování, poradenská a konzultační činnost v oblasti počítačového softwaru a hardwaru, pronájem hardwaru, projektová činnost, tvorbaází dat, zprostředkovatelská činnost v oblasti služeb výpočetní techniky.

(730) **Křišťoufek Karel Ing.**, Svobody 978, Pečky, 28911, CZ

(210) **O-465993**

(220) 20.02.2009

(320) 20.02.2009

(511) 16, 35, 41

(540)



(510) (16) propagační a nabídkové materiály v rámci této třídy; (35) marketing a propagační činnost v oblasti kultury, propagační a nabídkové materiály (rozsířování), inzertní a propagační služby; (41) pořádání a management koncertní a zábavní činnosti, zejména hudebních, hudebně-dramatických a dramatických pořadů, koncertů a vystoupení, včetně uměleckých a zábavních soutěží, nahrávky zvukových a zvukově-obrazových záznamů, hudebnin a notového materiálu, výchovná činnost v oblasti kultury, organizování a vedení odborných seminářů, konferencí a sympozií.

(590) Barevná

(730) **Město Nová Paka**, Dukelské náměstí 39, Nová Paka, 50624, CZ

(210) **O-466005**

(220) 20.02.2009

(320) 20.02.2009

(511) 29

(540)



(510) (29) pražené solené pistácie, pražené solené kešu, pražené solené mandle, pražené solené arašidy.

(730) **LTC Vysoké Mýto, akciová společnost**, Masarykovo náměstí 180/IV., Vysoké Mýto, okres Ústí nad Orlicí, 56601, CZ

(740) Ing. Dobroslav Musil, patentová kancelář, Ing. Dobroslav Musil, Cejl 38, Brno, 60200

(210) **O-466043**

(220) 23.02.2009

(320) 23.02.2009

(511) 9, 16, 35, 38, 41

(540)



(510) (9) aparáty a přístroje vědecké, geodetické, fotografické, filmové, optické, přístroje pro vážení, měření, signalizaci, kontrolu, záchranu a přístroje učební, aparáty pro záznam, uchování, převod, přenos nebo reprodukci zvuku nebo obrazu, přístroje a nástroje pro vedení, přepínání, přeměnu, akumulaci, regulaci nebo řízení elektrického proudu, nosiče záznamů nahrané i nenahrané, videokazety nahrané i nenahrané, audiokazety nahrané i nenahrané, audiovizuální programy, audio programy, audiovizuální díla na nosičích, audiovizuální díla v digitální podobě, filmy, hudební díla na nosičích nebo v elektronické podobě, CD disky, DVD disky, programové vybavení pro počítače, software, hardware výpočetní techniky nebo komunikační nebo informační techniky, elektronické databáze a databázové produkty, informace a data a databáze a záznamy v elektronické podobě, elektronické nebo datové nebo informační nebo komunikační nebo výpočetní sítě, včetně jednotlivých součástí a náhradních dílů obsažených ve třídě 9, multimediální aplikace, elektronické multimediální nebo elektronické informační katalogy, elektronické časopisy, elektronická periodika a knihy v elektronické podobě; (16) periodické i neperiodické publikace a tiskoviny s hudební tematikou, např. časopisy, noviny, knihy, prospekty, plakáty, data a databáze na papírových nosičích, programy, vstupenky, kalendáře, fotografie, pohlednice, plakáty, samolepky, knihařské výrobky, informační a propagační výrobky z papíru, včetně dekoračních předmětů z papíru, obalový materiál z papíru a balicí fólie z plastu, papírové a plastové sáčky a tašky; (35) reklamní, inzertní a propagační činnost, marketing, poskytování informací komerčního nebo reklamního charakteru, multimediálních informací komerčního charakteru, komerční využití Internetu v oblastech komerčních internetových médií a vyhledávacích služeb, on-line inzerce, pronájem informačních míst v rámci této třídy, činnost reklamní agentury, činnost ekonomických a/ nebo organizačních poradců, merchandising, franchising, pomoc při využívání a řízení obchodního podniku, personální agentura, personální poradenství, automatizované zpracování dat, pomoc při provozování obchodů a obchodních činností, služby, které zahrnují záznam, přepis, vypracování, kompilaci, přenášeni nebo systematickosti písemných či datových či elektronických sdělení a záznamů, jakož i využívání nebo kompilaci matematických a statistických údajů, organizační zabezpečování televizního vysílání, systém na podporu a intenzifikaci obchodních služeb, založený na zvýhodňování klíčových spolupracovníků a klientů, věrnostní a bonusové systémy, jako například poskytování slev a odměn, přednostní a nadstandardní poskytování služeb, vše zejména v prodeji výrobků a služeb, specializovaný maloobchod a velkoobchod se zbožím s výrobky uvedenými ve třídách 9, 16 a 25; (38) telekomunikace, služby umožňující komunikaci jedné osoby s druhou, televizní vysílání, rozhlasové vysílání, digitální vysílání, televizní vysílání programů, televizní vysílání zábavných, vzdělávacích, výchovných, soutěžních, diskusních a informačních pořadů, telematika, šíření, výměna nebo získávání zpráv a informací, šíření elektronických časopisů, informací, elektronických periodik, knih v elektronické podobě, audio nebo audiovizuálních děl prostřednictvím informační nebo datové nebo elektronické nebo komunikační nebo telekomunikační nebo počítačové sítě, zejména Internetu, pomocí satelitu aj. informační služby na Internetu, související s televizním vysíláním, služby na Internetu, související s televizním vysíláním, komunikace, poradenská činnost v oblasti sdělovacích prostředků, telekomunikace, informační služby v oblasti telekomunikací, informační kancelář, poskytování informačních služeb prostřednictvím počítačů, pronájem komunikačních míst; (41) nakladatelství a vydavatelství, ediční činnost, publikační činnost, vzdělávací služby, zejména výuka jazyků, překladatelská činnost, tlumočení, organizování a zprostředkování jazykových - vzdělávacích akcí, pořádání jazykových kurzů, jazykových pobytů, zprostředkování jazykových pobytů, nahrávání nosičů

zvukových nebo obrazově zvukových, půjčování nahraných zvukových a zvukově obrazových záznamů, tvorba a šíření audiovizuálních děl, televizní zpravodajství, TV produkce, filmová produkce, televizní výroba programů, tvorba programů, tvorba a výroba televizních a audiovizuálních programů, agenturní činnost v oblasti kultury, zprostředkování služeb v oblasti kultury, výchovy a zábavy, zejména pořádání (divadelních) představení, hudební, muzikálová a zábavná představení, organizace, produkce a uvádění koncertů, turné, muzikálů a jiných pořadů, pořádání a organizování hudebního festivalu, pořádání veřejných produkcí, tvorba kulturních programů, organizování živých vystoupení v rámci festivalu, výchovná, vzdělávací, soutěžní a zábavní činnost, organizace společenských a kulturních akcí, organizace, provozování a provádění her a soutěží i veřejných, výstavní činnost v oblasti kultury nebo zábavy nebo výchovy nebo vzdělávání, půjčování knih, tiskovin, produkce a koprodukce, předprodej a prodej vstupenek, pronájem a půjčování audiopřístrojů, videopřístrojů, videorekordérů, videokamer, fotoaparátů, promítaček, rozhlasových a televizních přijímačů, filmů, kulturních a vzdělávacích potřeb a přístrojů, půjčování a pronájem obrazů, dekorací, vše v rámci této třídy.

(730) **Dance Club Promotion s.r.o.**, Havlíčkova 83, Chrudim, 53701, CZ

(740) **HALAXOVÁ & HALAXOVÁ, TETRAPAT, RNDr. Zdeňka Halaxová, Dukelská 891/4, Olomouc, 77200**

(210) **O-466142**

(220) 25.02.2009

(320) 25.02.2009

(511) 35, 43

(540)



(510) (35) obchodní administrativa, kancelářské práce, pomoc při řízení obchodní činnosti; (43) pohostinské a restaurační služby, catering.

(730) **Boroš Jan, Halouny 25, Svinaře, 26728, CZ**  
**Vojtěch Václav, Mánesova 42, Praha 2, 12000, CZ**

(210) **O-466143**

(220) 25.02.2009

(320) 25.02.2009

(511) 35, 43

(540)



(510) (35) obchodní administrativa, kancelářské práce, pomoc při řízení obchodní činnosti; (43) pohostinské a restaurační služby, catering.

(730) **Boroš Jan, Halouny 25, Svinaře, 26728, CZ**  
**Vojtěch Václav, Mánesova 42, Praha 2, 12000, CZ**

(210) **O-466144**

(220) 25.02.2009

(320) 25.02.2009

(511) 35, 43

(540)

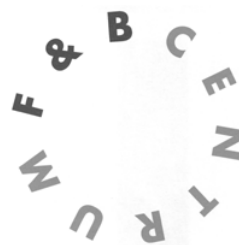

(510) (35) obchodní administrativa, kancelářské práce, pomoc při řízení obchodní činnosti; (43) pohostinské a restaurační služby, catering.

(730) **Boroš Jan, Halouny 25, Svinaře, 26728, CZ**  
**Vojtěch Václav, Mánesova 42, Praha 2, 12000, CZ**

(210) **O-466282**

(220) 03.03.2009

(320) 03.03.2009

(511) 35, 41, 42, 43, 44, 45

(540)



(510) (35) propagační činnost, obchodní administrativa, kancelářské práce; (41) výchova, školení, semináře, zábava, sportovní a kulturní aktivity, rekreace a služby pro oddech, organizování a vedení školení a konferencí, vzdělávací informace, organizování sportovních soutěží, organizování a vedení seminářů, pořádání a řízení pracovních setkání (školení); (42) programování; (43) restaurace, služby spojené s opatřováním ubytování a stravování v noclehárnách, hotelích, penzionech, turistických táborech (camping), turistických domovech, sanatoriích a zotavovnách; (44) péče léčebná a hygienická; (45) právní služby a právní pomoc pro členy.

(590) Barevná

(730) **Nezávislý odborový svaz Policie České republiky,**  
Bartolomějská 7, Praha 1, 11000, CZ

(740) **ŠTROS & KUSÁK** advokátní a patentová kancelář, JUDr. David Štros, advokát, Národní 32, Praha 1, 11000

(210) **O-466283**

(220) 03.03.2009

(320) 03.03.2009

(511) 35, 41, 42, 43, 44, 45

(540)



(510) (35) propagační činnost, obchodní administrativa, kancelářské práce; (41) výchova, školení, semináře, zábava, sportovní a kulturní aktivity, rekreace a služby pro oddech, organizování a vedení školení a konferencí, vzdělávací informace, organizování sportovních soutěží, organizování a vedení seminářů, pořádání a řízení pracovních setkání (školení); (42) programování; (43) restaurace, služby spojené s opatřováním ubytování a stravování v noclehárnách, hotelích, penzionech, turistických táborech (camping), turistických domovech, sanatoriích a zotavovnách; (44) péče léčebná a hygienická; (45) právní služby a právní pomoc pro členy.

(590) Barevná

- (730) **Nezávislý odborový svaz Policie České republiky,**  
Bartolomějská 7, Praha 1, 11000, CZ (540)
- (740) ŠTROS & KUSÁK advokátní a patentová kancelář, JUDr. David  
Štros, advokát, Národní 32, Praha 1, 11000

- (210) **O-466357**  
(220) 05.03.2009  
(320) 05.03.2009  
(511) 35, 41  
(540)



## Zlatý chrt

- (510) (35) prezentace výrobků v komunikačních médiích pro účely maloobchodu, venkovní reklama, organizování výstav (komerčních nebo reklamních), reklama (propagace), reklamní nebo inzertní materiály (rozšiřování); (41) měření času při sportovních disciplínách, organizování sportovních soutěží, pronájem stadiónů, cvičení zvířat, pronájem zvukových nahrávacích zařízení, služby v oblasti estrády, organizování kulturních nebo vzdělávacích výstav, provozování sportovních zařízení, zveřejňování textů, kromě reklamních.
- (590) Barevná  
(730) **GREYHOUND COMPANY, a.s.,** U Pošty 375/2, Havířov, Prostřední Suchá, 73564, CZ

- (210) **O-466398**  
(220) 09.03.2009  
(320) 09.03.2009  
(511) 9, 35, 41, 42  
(540)



- (510) (9) přístroje a nástroje vědecké, námořní, geodetické, fotografické, filmové, optické, přístroje pro vážení, měření, signalizaci, kontrolu (inspekci), záchranu a přístroje pro vyučování, přístroje a nástroje pro vedení, přepínání, přeměnu, akumulaci, regulaci nebo řízení elektrického proudu, přístroje pro záznam, převod, reprodukci zvuku nebo obrazu, magnetické nosiče zvukových záznamů, gramofonové desky, automatické distributory a mechanismy pro přístroje a mince, zapisovací pokladny, počítačové stroje, přístroje pro zpracování informací a počítače, hasicí přístroje; (35) propagační činnost, reklama, pomoc při řízení obchodní činnosti, obchodní administrativa, kancelářské práce; (41) výchova, vzdělávání, zábava, sportovní a kulturní aktivity; (42) vědecké a technologické služby a související výzkum a projektování, analytické a výzkumné služby v průmyslu, navrhování a vývoj počítačového hardwaru a softwaru.
- (590) Barevná  
(730) **BARTON STUDIO s.r.o.,** Denisovo nábřeží 2568/6, Plzeň, 30100, CZ  
(740) JUDr. Zbyněk Holý, Malá 6, Plzeň, 30100

- (210) **O-466471**  
(220) 10.03.2009  
(320) 10.03.2009  
(511) 19

- (540)
- 
- (510) (19) přísady do malt, betonů a stavebních hmot cementem pojených, penetrační přípravky.
- (590) Barevná  
(730) **Den Braven Czech and Slovak s.r.o.,** Úvalno 353, Úvalno, 79391, CZ  
(740) Ing. Jaroslav Novotný, Římská 2135/45, Praha 2, 12000

- (210) **O-466554**  
(220) 12.03.2009  
(320) 12.03.2009  
(511) 35  
(540)

## Garmin Lifetime, navigace s doživotní aktualizací map

- (510) (35) reklamní agentura, public relations, propagační, reklamní a inzertní činnost, reklamní materiály (aktualizace), předvádění zboží, tvorba reklamních kampaní, aktualizování reklamních materiálů, rozšiřování a zasilání reklamních materiálů, především letáků, prospektů, katalogů, periodických a neperiodických publikací, tiskovin a různých vzorků, pronájem reklamní plochy, vydávání reklamních textů, rozhlasová a televizní reklama, venkovní reklama, organizace a pořádání výstav ke komerčním a reklamním účelům, prezentace uživatelů na stránkách World Wide Web v počítačové síti Internet, tvorba strategií a koncepcí reklamy, poradenské služby vztahující se k výše uvedeným službám, komerční využití Internetu v oblastech komerčních internetových médií a vyhledávacích služeb, on-line inzerce, zprostředkovatelská činnost v oblasti obchodu s výrobky ve třídách 1-34 a služeb ve tř. 35, marketingu, reklamy, inzerce, výstav s obchodním zaměřením, zprostředkovávání obchodních kontaktů, činnost organizačních a ekonomických poradců, ekonomické prognózy, komerční informační kancelář, systemizace informací do počítačové databáze, obchodní průzkum, průzkum trhu, pomoc při řízení obchodní činnosti, služby a poradenství v obchodní činnosti, obchodní nebo podnikatelské informace, marketingové studie, organizační poradenství, provádění obchodních operací, služby databank v rámci této třídy.
- (730) **PICODAS PRAHA, spol. s r.o.,** V Cibulkách 5/406, Praha 5 - Košíře, 15000, CZ  
(740) BOHEMIA PATENT, Ing. Jana Vanděliková, Spálená 29, Praha 1, 11000

- (210) **O-466595**  
(220) 16.03.2009  
(320) 16.03.2009  
(511) 41, 43  
(540)



- (510) (41) diskotéky, zábavní centra, noční kluby; (43) restaurace, bary, hostinská činnost.
- (730) **X-MAX dance s.r.o.,** Jaroslava Vrchlického 900/2, Karviná, 73506, CZ  
(740) JUDr. Lukáš Jansa, Sokola Tůmy 743/16, Ostrava - Mariánské Hory, 70900

- (210) **O-466694**  
(220) 19.03.2009



(320) 19.03.2009  
(511) 35, 37, 41  
(540)



- (510) (35) obchodní vedení uměleckých agentur, analýzy nákladů, dodavatelské služby pro třetí osoby, efektivnost provozu a racionalizace práce, hospodářské (ekonomické) prognózy, komerční informační kanceláře, marketingové studie, nábor zaměstnanců, obchodní management a podnikové poradenství, obchodní nebo podnikatelský průzkum, personální poradenství, pomoc při řízení obchodní činnosti, předvádění zboží, psychologické testování pro výběr zaměstnanců, reklama; (37) kancelářské stroje a zařízení (montáž, údržba a opravy), poplašné systémy (alarmy) proti vloupání (instalace a opravy); (41) dálkové studium, informace o výchově a vzdělávání, kongresy, semináře a sympozia (organizování a vedení), kurzy korespondenční, překladatelské služby, školení, vydávání knih a textů, vyučování, vzdělávání.
- (730) **Vybíralová Lucie PhDr.**, Sokolská 422/47, Ostrava, 70200, CZ  
(740) JUDr. Luboš Kuna, advokát, Táborská 29, Praha 4, 14000

(210) **O-466717**  
(220) 20.03.2009  
(320) 20.03.2009  
(511) 37, 40, 44  
(540)

## CRYSTAL

- (510) (37) dezinfekce vody; (40) úprava vody; (44) léčení kožních onemocnění.
- (730) **Hahnová Lenka**, Jasenná 1217/8, Praha 913, 19300, CZ

(210) **O-466813**  
(220) 25.03.2009  
(320) 25.03.2009  
(511) 7, 20, 28, 40, 42  
(540)

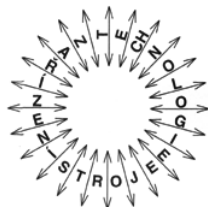

- (510) (7) zplynovače, vulkanizační zařízení, výměníky tepla (části strojů), třídíče odpadu, stroje na třídění odpadu, plunžrové písky, pásové dopravníky, pily (stroje), pily stolové kotoučové (části strojů), hydraulická a pneumatická ovládací zařízení pro stroje, motory a hnací stroje, stroje na lisování a třídění odpadu, zařízení na třídění a zpracování odpadu, loupací stroje, lisovací stroje, lisovací stroje na odpad, lisy (stroje pro průmyslové účely), kalandry (hladící stroje), pásy pro dopravníky, dopravníky (stroje), dopravníky pásové, dřevoobráběcí stroje; (20) boudy pro domácí zvířata, kolébky, psi boudy; (28) houpačky, hračky, hračky pohyblivé, koně houpačí, postýlky pro panenky; (40) zpracování dřeva, likvidace odpadu, recyklace odpadu, spalování a zpracování odpadu, řezání pilou, třídění odpadu a recyklovaného materiálu, úprava a zpracování kovů, vše v rámci této třídy; (42) průmyslový design, expertizy, inženýrské práce (expertizy), technický průzkum, výzkum v oboru strojírenství, studie technických projektů, projektová činnost, projektování, projektové studie technické, vývoj a výzkum nových výrobků, výzkum v oboru strojírenství, výzkum v oblasti ochrany životního prostředí.
- (730) **STROZATECH s.r.o.**, Kounicova 271/13, Brno, 60200, CZ

(210) **O-466925**  
(220) 30.03.2009  
(320) 30.03.2009

(511) 9, 35, 42  
(540)



- (510) (9) přístroje a nástroje vědecké, námořní, geodetické, fotografické, filmové, optické, přístroje pro vážení, měření, signalizaci, kontrolu (inspekci), záchranu a přístroje pro vyučování, přístroje a nástroje pro vedení, přepínání, přeměnu, akumulaci, regulaci nebo řízení elektrického proudu, přístroje pro záznam, převod, reprodukci zvuku nebo obrazu, magnetické nosiče zvukových záznamů, gramofonové desky, automatické distributory a mechanismy pro přístroje a mince, zapisovací pokladny, počítačové stroje, přístroje pro zpracování informací a počítače, hasicí přístroje; (35) propagační činnost, reklama, pomoc při řízení obchodní činnosti, obchodní administrativa, kancelářské práce; (42) vědecké a technologické služby a s nimi spojený výzkum a návrhy, průmyslové analýzy a výzkum, návrh a vývoj počítačového hardwaru a softwaru.
- (730) **VŠB-Technická univerzita Ostrava**, 17. listopadu 15/172, Ostrava-Poruba, 70833, CZ

(210) **O-466934**  
(220) 30.03.2009  
(320) 30.03.2009  
(511) 29  
(540)



- (510) (29) mléko, sýry, mléčné výrobky, jedlé oleje a tuky.  
(590) Barevná  
(730) **Bongrain S.A., a French Sociéte Anonyme**, 42 rue Rieusesec, Viroflay 78220, FR  
(740) Ing. František Kania, Mendlovo nám. 1a, Brno, 60300

(210) **O-466935**  
(220) 30.03.2009  
(320) 30.03.2009  
(511) 29  
(540)



- (510) (29) mléko, sýry, mléčné výrobky, jedlé oleje a tuky.  
(590) Barevná  
(730) **Bongrain S.A., a French Sociéte Anonyme**, 42 rue Rieusesec, Viroflay 78220, FR  
(740) Ing. František Kania, Mendlovo nám. 1a, Brno, 60300

(210) **O-466936**  
(220) 30.03.2009  
(320) 30.03.2009  
(511) 29



(540)



- (510) (29) mléko, sýry, mléčné výrobky, jedlé oleje a tuky.  
(590) Barevná  
(730) **Bongrain S.A., a French Sociéte Anonyme**, 42 rue Rieusesc, Viroflay 78220, FR  
(740) Ing. František Kania, Mendlovo nám. 1a, Brno, 60300

(210) **O-466937**

- (220) 30.03.2009  
(320) 30.03.2009  
(511) 33  
(540)



- (510) (33) likéry.  
(590) Barevná  
(730) **ARNIKA Josef Šmerda a synové, s.r.o.**, Hammická 216, Drmoul u Mar. Lázní, 35472, CZ

(210) **O-466941**

- (220) 30.03.2009  
(320) 30.03.2009  
(511) 5, 29, 30, 32, 33  
(540)



- (510) (5) výrobky dietetické, pro léčebné účely, bylinné čaje, bylinné směsi, potraviny pro děti, batolata a nemocné, potravinové přípravky a doplňky všeho druhu, jako posilující poživatiny, vitamínové přípravky, poživatiny pro doplnění redukčních diet nebo přípravků pro hubnutí, vše s léčebnými účinky, přípravky s léčebnými účinky obsahující biochemické katalyzátory, zejména pro fyzicky aktivní osoby, rekonvalescenty a nemocné, vše výše uvedené určené k léčebným účelům; (29) maso, ryby, drůbež, zvěřina, masové výtahy, ovoce a zelenina konzervované, sušené a zavařené, želé, džemy, kompoty, vejce, mléko a mléčné výrobky, výrobky na bázi brambor spadající do této třídy, jako bramborové lupínky apod., oleje a tuky jedlé, ovocné dřeně; (30) oplatky, cukrovinky, včetně gumových a esencí pro cukrovinky, cukrářské výrobky všeho druhu, káva, čaj, čajové koncentráty, čajové extrakty, kakao, cukr, rýže, kávové náhražky, med, sirup melasový, droždí pro kynutí, sůl, hořčice, ocet, omáčky, koření, led pro osvěžení, obilné vločky, výrobky na bázi sušené bramborové kaše, pšeniční mouky, nativních a modifikovaných škrobů, jako bramborové těsto v prášku, bramborová kaše v prášku, bramborové drtě, bramborové krokety v prášku, bramborové noky v prášku, směs pro přípravu knedlíků, zmrzliny; (32) piva všeho druhu, vody minerální a šumivé a jiné nealkoholické nápoje, sirupy a jiné přípravky k přípravě nápojů, ovocné šťávy a nápoje z ovocných šťáv; (33) alkoholické nápoje všeho druhu, jako destiláty, lihoviny, likéry, vína, vína perlivá,

šumivá.

- (730) **HUSPEKDESIGN Centrum, spol. s r.o.**, Lidická 797, Hostinné, 54371, CZ  
(740) Václav Müller, patentový zástupce, Filipova 2016, Praha 4, 14800

(210) **O-466956**

- (220) 31.03.2009  
(320) 31.03.2009  
(511) 12, 35, 36, 37, 39  
(540)

## DREAM CARS

- (510) (12) vozidla, dopravní prostředky pozemní, příslušenství a doplňky spadající do této třídy, pneumatiky; (35) maloobchod, velkoobchod, internetový obchod, zprostředkování obchodu, dovoz-vývoz, vše s výrobky ve třídě 12 a službami ve třídách 35, 36, 37 a 39, autobazar, obchod s novými i ojetými vozidly; (36) leasingové smlouvy, zejména na dopravní prostředky, finanční služby včetně leasingu, zastavárna, uzavírání pojištěk, konzultační služby v oblasti pojišťovnictví, pojištění, finanční analýzy, leasing, zprostředkovatelská činnost služeb uvedených v této třídě; (37) servis, oprava a údržba automobilů všeho druhu, mytí vozidel; (39) veškeré vnitrostátní dopravní služby včetně asistenční a zprostředkovatelské činnosti s těmito službami související, půjčovna a pronájem aut, taxi služby, služby v oblasti přepravních tarifů a jejich optimalizace - vše v rámci této třídy, garážování včetně pronajímání garáží, pronájem parkovacích ploch, odtahování vozidel při poruchách, zprostředkovatelská činnost služeb uvedených v této třídě.  
(730) **DREAM-CARS Just4U, s.r.o.**, Podvinný mlýn 2356/36, Praha 9, 19000, CZ  
(740) TETRAPAT, RNDr. Zdeňka Halaxová, Dukelská 891/4, Olomouc, 77200

(210) **O-466959**

- (220) 31.03.2009  
(320) 31.03.2009  
(511) 11, 30, 32, 39, 43  
(540)



- (510) (11) zařízení na úpravu vody, výdejníky vody, ochlazovače vody, ohřívače vody; (30) káva, čaj, kakao, cukr, rýže, tapioka, ságo, kávové náhražky, mouka a přípravky z obilnin, chléb, pečivo, cukrovinky, zmrzlina, med, sirup melasový, droždí, prášky do těsta, sůl, hořčice, ocet, nálevy (k ochucení), koření, led pro osvěžení; (32) piva, minerální vody, šumivé nápoje a jiné nápoje nealkoholické, nápoje a šťávy ovocné, sirupy a jiné přípravky k zhotovování nápojů; (39) doprava, balení a skladování zboží; (43) služby zajišťující stravování a nápoje, dočasné ubytování, hostinská činnost, catering.  
(730) **Cafe water service s.r.o.**, Jílkova 126 4357, Brno, 61500, CZ  
(740) Karel Voda, patentový zástupce, Bolzanova 13, Brno, 61800

(210) **O-466962**

- (220) 31.03.2009  
(320) 31.03.2009  
(511) 5, 32, 35  
(540)

## AMETIST

- (510) (5) diabetické a dietetické nápoje, přírodní pramenité a kojenecké vody, obohacené vitamínové nápoje a koncentráty, potravinové doplňky v tekutém stavu, vitamínové přípravky, polyvitaminové koncentráty k přípravě nápojů, strojené a nestrojené medicínální nápoje, vše výše uvedené pro léčebné účely; (32) nealkoholické nápoje sycené i nesycené, včetně nápojů minerálních, šumivých, iontových a energetických, sirupy, koncentráty a jiné přípravky pro přípravu nápojů, ovocné a zeleninové šťávy, mošty, ovocné nektary a nápoje z ovocných šťáv, stolní a minerální vody, kojenecké vody, pramenité vody, diabetické a dietetické nápoje

neléčebné, práškové nealkoholické nápoje, práškové přípravky a příchutě pro výrobu nealkoholických nápojů a likérů, obohacené vitamínové nápoje a koncentráty, nealkoholické aperitivy; (35) zprostředkovatelská činnost v oblasti obchodu s výrobky uvedenými ve tř. 5 a 32, export a import výrobků uvedených ve tř. 5 a 32.

(730) **O L P R A N spol. s r.o.**, Libušina 526/101, Olomouc, Chválkovice, 77211, CZ

(740) Ing. Petr Soukup, Videňská 8, Olomouc, 77200

(210) **O-466967**

(220) 31.03.2009

(320) 31.03.2009

(511) 15, 16, 25

(540)



(510) (15) hudební nástroje (s výjimkou mluvících strojů a přístrojů pro bezdrátovou telegrafii a telefonní spojení), akordeony, flétny, bubny, kůže na bubny, paličky na bubny, dudy, dirigentské taktovky, flašiny, gongy, harfy, harmonia, harmoniky, hoboje, housle, hubičky dechových nástrojů, klapky a klávesnice na hudební nástroje, kobylky pro hudební nástroje, elektronické hudební nástroje, hudební skříně, kastaněty, klavíry, kontrabasy, kornety, kytary, ladící klíče, mandolíny, měchy do hudebních nástrojů, náustky na hudební nástroje, opěrky na housle, piana, pišťaly varhan, podbradky na housle, rohy, ruční zvonky, smyčce, strunné nástroje, syntezátory, trombóny, trsátka, trumpety, violy, xylofony, zvonkohry, žině na smyčce; (16) plakáty, neperiodické i periodické publikace, reklamní tiskopisy, reklamní tiskoviny a papír, grafické reprodukcce, rytiny všeho druhu, trhací kalendáře, pohlednice, portréty, pozvánky, příručky pro hudební výchovu, publikace, potřeby pro vazbu knih, alba, atlasy, brožury, časopisy, zejména periodika, revue a časopisy umělecké včetně módních, hudebniny a muzikálie, notové sešity a notový papír, knihy všeho druhu, zpěvníky, učebnice hudby, papír a výrobky z papíru všeho druhu, jako papír pro kopírování, papír balicí, papír voskovaný, filtrační papír, papírové podložky pod sklenice, i pivní, papírové ubrousky a ubrusy, obaly na lahve, lepenka a kartonážní výrobky; (25) oděvy textilní, oděvy dámské, pánské, dětské, obuv, čapky, čelenky, čepice, čepice s kšiltý, klobouky, oděvy z kůže, oděvy z napodobenin kůže, oděvy tělocvičné, opasky, kravaty, pláštěnky, ponožky, rukavice.

(730) **Tomáš Havlín - BALBEX**, M. Kudeříkové 1603, Benešov, 25601, CZ

(740) BOHEMIA PATENT, Ing. Jana Vandělíková, Spálená 29, Praha 1, 11000

(210) **O-467083**

(220) 03.04.2009

(320) 03.04.2009

(511) 21, 25, 35, 36, 39, 41, 43, 44

(540)



(510) (21) sklo, keramika a porcelán v surovém nebo opracovaném stavu spadající do této třídy, nádoby - sklenice, talíře, hrnečky, mísy a misky, formy ze skla, keramiky a porcelánu apod., sklo, keramika a porcelán pro hotelový/restaurační provoz, nádoby tepelně - izolační, sklo, keramika a porcelán dekorativní, nádoby pro domácnost, kuchyň a restaurační provoz - hrnce a potřeby na vaření, formy, barmanské, kavárenské a restaurační potřeby spadající do této třídy, náčiní pro domácnost a kuchyň spadající

do této třídy, nástroje pro čištění a úklid; (25) oděvy a oděvní doplňky všeho druhu spadající do této třídy, obuv všeho druhu spadající do této třídy; (35) reklamní a marketingová činnost, obchodní služby, elektronický obchod, zprostředkování v oblasti obchodu uvedených výrobků a služeb, průzkum trhu, pronájem reklamních ploch, předvádění zboží, distribuce zboží k reklamním účelům, obchodní zastupování, činnost podnikatelských, organizačních a ekonomických poradců, pronájem prodejních automatů, automatizované i ruční zpracování dat, organizování a pořádání komerčních a reklamních akcí, administrativní a sekretářské práce, kopírování dokumentů, pořádání dražeb a aukcí, obchodní správa hotelů, služby informační kanceláře (komerční), podnikatelské informace, personální služby, podnikové poradenství - obchodní management, řízení podniků, provoz obchodních stánků se suvenýry, modelling, služby modelek a hostesek v rámci této třídy; (36) realitní služby, správa a pronájem nemovitostí a prostor k podnikání, směnárenské služby, finanční služby - služby finančních poradců, zprostředkování pojištění, investiční činnosti, kapitálové investice, správa nehmotného majetku; (39) dopravní a cestovní služby, přeprava osob a zboží, taxislužba, doručovací a kurýrní služby, vyhlídkové a poznávací cesty, služby cestovní kanceláře, organizování cest, výletů a exkurzí, cestovní rezervace, doprovod turistů, poskytování cestovních a dopravních informací, provoz a pronájem dopravních prostředků všeho druhu, provoz cest a dopravních komunikací, provoz parkovacích ploch a garáží, doručování, skladování a balení zboží; (41) překladatelské služby, pořádání a organizování kulturních, společenských, zábavných nebo sportovních akcí, provoz heren, kasin a společensko - kulturních zařízení, klubů apod., zábavní činnost všeho druhu, sázkové hry, pořádání soutěží a her, provoz sportovních a tělovýchovných zařízení, provoz relaxačních, rekondičních a regeneračních zařízení, provoz fitness, pronájem sportovního vybavení, provoz sportovních klubů, vzdělávací a školicí služby, provoz vzdělávacích a školicích zařízení, umělecká, filmová a hudební produkce, pronájem zvukových a zvukově - obrazových záznamů, pořádání kulturních, filmových a hudebních akcí apod., pronájem filmové, prezentační, televizní a hudební techniky, informační služby v oblasti sportu, turistiky, kultury a zábavy, poskytování sportovních a turistických informací; (43) služby ubytovací - provoz hotelů, penzionů a jiných ubytovacích zařízení, rezervace ubytování, poskytování informací o ubytování a stravování, služby hostinské - provoz restaurantů, kaváren, vináren, barů, cukráren a zařízení rychlého stravování, samoobslužných stravovacích zařízení, cateringové služby - zásobování potravinami a skladování potravin na zakázku, pořádání hostin a rautů, provoz prodejen potravin; (44) lékařské a zdravotní služby, zdravotní péče - poradenská, ošetřovatelská, diagnostická, preventivní a léčebná, provoz lékařských a zdravotních zařízení, komplexní lázeňské služby, provoz lázní, provoz sanatorií a zotavoven, rehabilitační služby, balneoterapie, masáže, provoz salónů krásy, služby kadeřnické, holičské a kosmetické, manikúra, pedikúra, provoz sauny, solária.

(730) **Imperial Karlovy Vary a.s.**, U Imperialu 31, Karlovy Vary, 36121, CZ

(740) Ing. Jiří Střelák, Šumberova 42, Praha 6, 16200

(210) **O-467155**

(220) 08.04.2009

(320) 08.04.2009

(511) 35, 36, 42, 45

(540)

**HUBERT**

(510) (35) obchodní a ekonomické poradenství, provádění veřejných dražeb; (36) činnost a služby realitní kanceláře, zprostředkovatelská činnost a služby v oblasti investic a nemovitého majetku, správy a nakládání s nemovitým majetkem, zejména v oblasti koupě, prodeje, pronájmu a leasingu bytů a nebytových prostor, vedení činžovních domů, poradenská činnost v oblasti realit a finančního poradenství, zprostředkování finančních operací, úvěrové poradenství a zprostředkování úvěrů a hypoték, poskytování informací v oblasti realit, investic a nemovitostí pomocí prostředků globální počítačové sítě, investiční činnost ve výstavbě, oceňování nemovitostí, odhady a posudky, zprostředkování pojištění; (42) projektová činnost v investiční výstavbě; (45) zprostředkování právní pomoci v oblasti realit, finančnictví a pojišťovnictví.

- (730) **Miková Dagmar JUDr.**, Zálešná V 1183, Zlín, 76001, CZ  
(740) Ing. Petr Soukup, Vídeňská 8, Olomouc, 77200

- (210) **O-467157**  
(220) 08.04.2009  
(320) 08.04.2009  
(511) 20, 35, 37  
(540)



- (510) (20) nábytek všeho druhu zařazený do třídy 20, zrcadla, rámy;  
(35) maloobchod - velkoobchod s výrobky zařazenými do tříd 6,  
19, 20, marketing, reklama, propagace, inzerce všemi druhy  
médií, půjčování kancelářských strojů a zařízení,  
zprostředkovatelská činnost v uvedených oblastech; (37) montáž,  
opravy, servis nábytku všeho druhu a interiérů, zejména  
obchodních prodejen, drobné stavební práce a rekonstrukce,  
zprostředkovatelská, obstaravatelská a poradenská činnost, vše v  
rámci služeb uvedených v této třídě.

- (590) Barevná  
(730) **AMFORA-Marketing s.r.o.**, Na Březince 14, Praha 5, 15000,  
CZ  
(740) Ing. Francis Jupa, Měchenická 4/2554, Praha 4, 14100

- (210) **O-467178**  
(220) 09.04.2009  
(320) 09.04.2009  
(511) 35, 40, 41, 42  
(540)



- (510) (35) propagační činnost, pomoc při řízení obchodní činnosti,  
obchodní administrativní, kancelářské práce, pomoc při provozu a  
řízení podniku, pomoc při provozování obchodů a obchodních  
činností průmyslového nebo obchodního podniku, služby  
reklamních agentur, distribuce reklamních a propagačních  
prospektů přímo nebo poštou, distribuce vzorků (zboží),  
obchodní management a podnikové poradenství, obchodní nebo  
podnikatelský průzkum, marketingové studie, obchodní nebo  
podnikatelské informace, pronájem reklamní doby v  
komunikačních médiích, fotokopírování, služby v oblasti  
grafické úpravy pro reklamní účely, aktualizování reklamních  
materiálů, organizování výstav (komerčních nebo reklamních),  
pořádání veletrhů pro obchodní a reklamní účely, pronájem  
reklamních materiálů, pronájem reklamních ploch, předvádění  
(služby modelek) pro reklamní účely a podporu prodeje,  
předvádění zboží, psaní reklamních textů, reklama, reklama on-  
line v počítačové síti, reklamní agentury, rozšiřování reklamních  
materiálů zákazníkům (letáky, prospekty, tisky, vzorky), televizní  
reklama, venkovní reklama, vydávání reklamních nebo  
náborových, propagačních a inzertních textů; (40) kopírování  
fotografických snímků, fotosazba, hlubotisk (fotografické  
leptání), zpracování kinematografických filmů, litografické tisky,  
kreslení a rýsování laserem, tisk ofsetový, tisk vzorů, tiskárny,  
sítotisk; (41) služby v oblasti zábavy, rozptýlení nebo rekreace  
osob, prezentace vizuálního umění nebo literatury veřejnosti pro  
kulturní a vzdělávací účely, fotografování, kaligrafické služby,  
služby v oblasti grafické úpravy, jiné než pro reklamní účely,  
psaní textů (jiných než reklamních), vydávání textů, s výjimkou  
reklamních nebo náborových, nahrávání videopásek, střih  
videopásek, výroba videofilmů; (42) vědecké a technologické  
služby a související výzkum a projektování, analytické a  
výzkumné služby v průmyslu, navrhování a vývoj počítačového

hardwaru a softwaru, projekce (stavební), projektová činnost,  
studie technických projektů, projektování, grafický design,  
design průmyslový, interiérová výzdoba, navrhování obalů,  
obalový design, umělecký design, navrhování průmyslového  
designu.

- (730) **queue s.r.o.**, Bělohorská 27/266, Praha 6, 16900, CZ  
(740) Mgr. Vladimír Kyzlink, advokát, Mánesova 50/1138, Praha 2,  
12000

- (210) **O-467365**  
(220) 20.04.2009  
(320) 20.04.2009  
(511) 6, 8, 10, 14, 18, 21, 25, 42  
(540)



- (510) (6) kovová pouta, obojky, karabiny, řetězy, ostruhy, háky, tyto  
výrobky zejména z chirurgické oceli, ocelové pásy, kovové  
cvoky a nýty do kožených výrobků; (8) stolní přístroje, nože,  
vidličky a lžice; (10) zařízení na fyzické cvičení pro lékařské  
účely, bandáže elastické, vibromasážní přístroje, porodnické  
nástroje, irigátory pro lékařské účely, korzety pro lékařské účely,  
suspensory, masážní přístroje pro estetickou masáž, masážní  
přístroje, lékařské přístroje a nástroje, urologické přístroje a  
nástroje, chirurgické roušky, svěrací kazajky, skrabadla na jazyk,  
dětské dudlíky, irigátory vaginální, operační stoly, schránky na  
chirurgické a lékařské přístroje, punčochy na křečové žíly,  
stříkačky uretrální, porodnické kleště; (14) šperky, zejména  
brože, jehly a spony do kravat, manžetové knoflíčky, řetízky z  
drahých kovů, medaile, náhrdelníky, náušnice, prsteny, odznaky  
z drahých kovů, pera, náramky k hodinkám, pouzdra na šperky,  
hodinky, psací pera a propagační předměty v rámci této třídy;  
(18) biče, kožené řemeny, důtky, hole, kožené korzety, kukly,  
obojky, vodítka; (21) podnosy a nádoby kovové, poklice na  
nádoby; (25) oděvy v rámci této třídy, kalhoty, trička, kabáty,  
bundy, sukně, halenky, trička, spodní prádlo, saka; (42)  
průmyslový design, navrhování designu výrobků náležejících do  
výše uvedených tříd.

- (730) **JENIKS Company s.r.o.**, Milevská 1112/26, Praha - Krč 4,  
14000, CZ  
(740) JUDr. Lukáš Jansa, Sokola Tůmy 743/16, Ostrava - Mariánské  
Hory, 70900

- (210) **O-467470**  
(220) 23.04.2009  
(320) 23.04.2009  
(511) 6, 37  
(540)



- (510) (6) kovové lešení, kovové oplocení; (37) pronájem lešení a  
oplocení.  
(590) Barevná  
(730) **EVEREST servis s.r.o.**, Běchovická 555, Šestajovice, 25092,  
CZ

- (210) **O-467483**  
(220) 23.04.2009  
(320) 23.04.2009  
(511) 8

(540)



(510) (8) nástroje a nářadí ruční, zednické lžice.  
(730) **ProTec Mohelnice s.r.o.**, Stanislavova 11, Mohelnice, 78985, CZ

(210) **O-467491**  
(220) 23.04.2009  
(320) 23.04.2009  
(511) 21  
(540)

(510) (21) sklo, porcelán a majolika obsažené v jiných třídách.  
(590) Barevná  
(730) **SAINT-GOBAIN BUILDING DISTRIBUTION CZ, a.s.**, Pod Můstkem 884, Rudná, 25219, CZ

(210) **O-467502**  
(220) 23.04.2009  
(320) 23.04.2009  
(511) 20, 37, 42  
(540)



(510) (20) nábytek, nábytek všeho druhu, jako kovový, dřevěný, plastový, sektorový nábytek, kuchyně, kuchyňské linky, židle, stoly, skříně, vestavěné skříně, postele, pohovky, vše z přírodních i umělých materiálů včetně nábytkových nekovových doplňků, dekorační a umělecké předměty ze dřeva, zrcadla samostatná, zrcadla jako součást nábytku a interiéru, nábytek na zakázku, truhlářské výrobky; (37) montáž, údržba, opravy, servis nábytku, provádění montáží interiérů v budovách, rodinných domech, bytech, kancelářích, úřadech a institucích; (42) design nábytku, projekty, návrhy a řešení a řešení interiérů včetně jejich vizualizace, interiérová tvorba.  
(730) **Hanák Stanislav Ing.**, Komenského 363, Kroměříž, 76701, CZ  
(740) Ing. Zdeněk Kučera, Dlouhá 207 (P.O.BOX 92), Slušovice, 76315

(210) **O-467510**  
(220) 23.04.2009  
(320) 23.04.2009  
(511) 19, 35, 36, 37, 40  
(540)

**rh hummelhans**  
komerční prostory



(510) (19) stavební materiál nekovový, přenosné domy, stavební

výrobky a materiály nekovové, trubky pro stavebnictví, asfalt, smůla, přenosné konstrukce, dřevo, sklo; (35) inzertní a reklamní činnost, reklamní a administrativní služby, kancelářské práce, propagační činnost, služba reklamní agentury; (36) pojišťovnictví a peněžnictví, pronájem a správa nemovitostí; (37) stavby a opravy, stavebnictví, interiérové a exteriérové stavební studio, služby týkající se staveb, inspekce stavebních projektů, pronájem nářadí a konstrukčního materiálu v rámci této třídy, opravářské a údržbářské služby; (40) zpracování materiálů především pro stavebnictví.

(590) Barevná  
(730) **Štěpánek Martin Ing.**, 17. listopadu 198, Pardubice, 53002, CZ  
(740) Mgr. Petr Kuchař, Na Pankráci 30a/404, Praha 4, 14000

(210) **O-467530**  
(220) 24.04.2009  
(320) 24.04.2009  
(511) 16, 36, 42  
(540)

## VZP POJIŠŤOVNA NA CELÝ ŽIVOT

(510) (16) průkazy zdravotního pojištění, papírové reklamní předměty a reklamní výrobky ve zdravotnictví spadající do této třídy, informační letáky, odborné publikace a tiskoviny, omalovánky, pexesa, kvarteta a různé reklamní předměty z oblasti zdravotnictví, periodický tisk, brožury, časopisy, noviny, kalendáře, katalogy, ročenky, knihy, oběžníky, zpěvníky, knihy k nalepování výstřížků (alba), neperiodické i periodické publikace, komiksy, manuály, výrobky knihařské, psací potřeby, učební pomůcky, tiskařské typy, štočky, obaly z papíru, známky, samolepky, umělé hmoty na modelování, modelovací hlína, dětské tvarovací hmoty, plastelíny, modelovací vosky kromě dentálních, pastelky, popisovače, barvy - v rámci této třídy, křídly, písky a vosky jako výtvarné potřeby, psací potřeby, skicáky, školní potřeby, štětce, tužky, tuhy do tužek, archy papíru, papír a výrobky z papíru všeho druhu jako papír pro kopírování, papír balicí, papír voskovaný, filtrační papír, celofán (celulózové fólie) na balení, papírové podložky pod sklenice, papírové ubrousky, lepenka a kartonážní výrobky, akvarely, alba, blahopřání i hudební, pohlednice, diagramy, figurky (sošky) z papírové hmoty, fotografie, stojany na fotografie, grafické reprodukcce, grafiky, lepty, lístky, litografie, olejotisky, plakáty, malby (obrazy) zarámované či nezarámované, portréty, prospekty, grafické reprodukcce, rytiny, turistické příručky, mapy, atlasy, obrazy, pohlednice a jiné propagační a informační materiály a upomínkové předměty spadající do této třídy jako propagační publikace, ročenky, papírové propagační samolepky, potřeby pro umělce, jako jsou štětce, hlína modelovací, hmota papírová, malířská plátina, malířské stojany, malířské válečky pro interiéry, misky na vodové barvy, palety pro malíře, opěradla na ruce pro malíře, prkna rýsovací, modelovací vosky, kromě dentálních, papírnické zboží kancelářské, obalové materiály, kancelářské potřeby jako jsou adresové štítky do adresovacích strojů, bloky (papírnické výrobky), číslovačky, dávkovače lepicí pásky (kancelářské potřeby), desky (papírnické výrobky), desky psací s klípsem na přidržování papíru, desky na dokumenty (šanon, pořadače), dopisní papír, držáky na psací potřeby, etikety, kromě textilních, formuláře, gumičky, gumy na mazání, houbičky navlhčovací - v rámci této třídy, hroty psacích per, inkousty, kalamáře, kancelářské sponky, kartón, kartotéční lístky, karty, karty a pásky papírové na zaznamenání počítačových programů, krejóny (patentní tužky), kružítka, křída na psaní, křívítka, laminovačky (na dokumenty) pro použití v kanceláři, lepicí pásky pro kancelářské účely nebo pro domácnost, materiály na pečetení, nálepky (lepicí pásky) pro kancelářské použití nebo pro domácnost, napínáčky, násadky na pera, nože na papír, obálky, oplatky na pečetení, ořezávací strojky na tužky, ořezávátka na tužky, řezačky na papír, pečete, pečetní vosk, penály, pera plnicí, podložky na stůl papírové, podložky pod pivní sklenice, poštovní známky, pouzdra s psacími potřebami, pravítka, pořadače (kancelářské potřeby), pouzdra na pera, pouzdra na razítka, připínáčky, psací stroje (elektrické i neelektrické), razítka, rýsovací nástroje, sešity, seznamy (rejstříky), sponky kancelářské, stroje kancelářské na zalepování, těžítka, tikety, tiskárničky (přenosné), účetní knihy, uhly na kreslení, zápisníky (notesy), dětské plenky z papíru nebo buničiny (jednorázové),

filtry kávové (papírové), fólie hliníková na balení potravin, fólie z umělých hmot na balení, kornouty (papírové), krabice lepenkové nebo papírové, lepenka, lepenkové roury, mašle papírové, obtisky, papír toaletní, papírové ubrousky, papírové ubrusy, pásky doutníkové, podložky (psací), podušky na razítkování, poučče z papíru nebo z lepenky, pouzdra na doklady, pouzdra na pasy, pouzdra na střihy, pouzdra s barvami (školní pomůcky), pytlíky jako obaly (z papíru nebo umělých hmot), ručníky papírové, štíty vývěsní z papíru nebo z lepenky, tabule reklamní z papíru nebo lepenky; (36) veškeré služby zdravotní pojišťovny (plné nebo částečné zdravotní pojištění, smluvní, cestovní zdravotní pojištění apod.), odborné poradenské služby v oblasti zdravotního pojištění, poskytování zvláštní zdravotní péče, zprostředkování úhrad za výkonu závodní preventivní péče, pojišťovací a finanční služby všeho druhu zařazené do této třídy jako pojišťovací a zajišťovací činnost a činnosti s tím související, činnost sloužící k podpoře a rozvoji pojišťovnictví, podnikání na finančním trhu, bankovníctví, poradenská a zprostředkovatelská činnost v uvedených oblastech, pronájem zařízení v rámci této třídy, směnárenské služby, finančníctví a bankovníctví - služby v rámci této třídy, služby finančního trhu, finanční služby - analýzy, transakce, operace, finanční informace, poradenství a řízení, daňové odhady, finanční odhady a oceňování v oblastech pojišťovnictví, bankovníctví, nemovitostí, burzovní makléřství, kurzovní záznamy na burze, finanční sponzorování, financování koupí na splátky, poskytování hypotečních půjček, finanční pronájem - leasing, garance, záruky, kauce, bankovníctví, úvěrové banky, bezhotovostní operace, platební převody vykonávané elektronicky, clearing (zúčtování vzájemných pohledávek a závazků), elektronický převod kapitálu, kapitálové investice, domácí bankovní služby, vydávání cenin, vydávání cestovních šeků, vydávání cenných papírů, služby a vydávání kreditních karet, měnové služby a operace, realitní činnost, zejména pronájem bytových a nebytových prostor, zprostředkování nákupu a prodeje nemovitostí, oceňování a odhady nemovitostí, zprostředkování nemovitostí, pronájem bytů, pronájem nájemních a činžovních domů, pronajímání kanceláří, správa a údržba nemovitostí, leasing zařízení pro zpracování dat, finance a peněžní operace, finanční poradenství, poradenství a zprostředkování pojišťovnictví, úvěrování zbožových nákupů, úvěrové poradenství, služby týkající se sdělování informací ohledně proclení zboží, celního tarifu a tarifu zaručení celního dluhu, pomoc při celním řízení, obstaravatelství v rámci komplementace finančních služeb, pronájem nemovitostí, pozemků a kanceláří, realitní kancelář, investorská činnost ve stavebnictví; (42) vývoj, návrhy a implementace systému pro usnadnění přístupu k zdravotní péči a zefektivnění a zkvalitnění tohoto přístupu, programová řešení umožňující zajistit dostupnost zdravotní péče, internetové a jiné elektronické aplikace zabezpečující vzájemnou informovanost lékařů a komunikaci s uživatelem, tvorba databází v rámci poskytování zdravotní péče, elektronický objednávkový systém, instalace počítačových programů, návrh počítačových systémů, programování internetových databázových systémů a internetových aplikací, konstrukce WWW prezentací a řešení WWW serverů, činnosti v oblasti povinného sociálního zabezpečení na Internetu, správa sítí, poskytování software, poradenství v oblasti informačních technologií, zpracování dat, hostingové a související činnosti a webové portály, odborné poradenské ve výzkumu v oblasti zdravotnictví, lázeňství, aktualizace a údržba počítačových programů, zavádění, aktualizace a údržby, návrhy, strukturování a programování či jiné vytváření internetových či intranetových počítačových stránek a nástěnek (webpages a websites) a internetových či intranetových aplikací, hostování (poskytování volného prostoru) pro internetové či intranetové informace, stránky a nástěnky (webpages a websites), hostování (poskytování volného prostoru) pro internetové či intranetové aplikace, převod (konverze) počítačových programů, dat či jiných údajů v elektronické podobě z různých formátů do jiných formátů, převod (konverze) dokumentů, dat či jiných údajů z fyzických médií na elektronická média, zálohování dat a informací elektronickými a počítačovými prostředky a prostřednictvím elektronické pošty, poradenství v oblasti výpočetní a informační techniky, technologické služby a s ním spojený výzkum a návrhy, průmyslové analýzy a výzkum, design internetových stránek a prezentací, projekční činnost, tvorba programového

vybavení, návrh a vývoj počítačového hardwaru a softwaru, konzultační, asistenční, analytické, designérské, vyhodnocovací a programovací služby týkající se počítačového software, firmware, hardware a informačních technologií, konzultace týkající se hodnocení, výběru a zavádění počítačového software, firmware, hardware, informačních technologií a systému zpracování dat, právních záležitostí, informačních technologií a duševního vlastnictví, a to i prostřednictvím telekomunikačních sítí, dodávkou on-line, Internetem a sítí World Wide Web, webhosting, webdesing, výzkumné služby, kódování a dekodování zabezpečovacích systémů (tvorba software), poradenská činnost v oblasti aplikace výpočetní techniky, v oblasti informatiky, vytváření virtuálních počítačových 3 D animací a modelů, informačních technologií, navrhování a realizace automatizovaných systémů řízení, programátorská činnost, projekce počítačových sítí, poskytování práva užití software a pronájem software, instalace, opravy, údržba a servis software, vytváření interaktivních aplikací umožňující předávání a tvorbu grafické podoby prostřednictvím sítí Internet, programování, software - návrhy, převod a konverze počítačových programů a údajů (kromě fyzické konverze), převod a konverze údajů a dokumentů z fyzických médií na elektronická média, tvorba a údržba počítačových stránek WEB pro zákazníky, hostování na počítačových stránkách WEB, pronájem času, dat a údajů na přístup do počítačových databází, zhotovování kopií počítačových programů, technické studie v oblasti počítačů a programového vybavení, výzkum, programování multimediálních aplikací, vytváření interaktivních a grafických programů, počítačové animace a vizualizace, grafický design, zavádění, aktualizace, návrhy, strukturování a programování či jiné vytváření databází, jiných datových systémů a aplikací pro jejich zpracování, včetně jejich poskytování, přístupu k nim a jejich instalace.

- (730) **Všeobecná zdravotní pojišťovna České republiky**, Orlická 2020/4, Praha 3, 13000, CZ  
(740) DANĚK & PARTNERS Advokátní a patentová kancelář, Dr. Vilém Daněk, Vinohradská 45, Praha 2, 12000

- (210) **O-467552**  
(220) 24.04.2009  
(320) 24.04.2009  
(511) 30, 43  
(540)



- (510) (30) káva, nápoje připravované na bázi kávy, cukr; (43) kavárny, bary, restaurace.  
(730) **SWEETCOFFEE s.r.o.**, Staropramenná 404/7, Praha 5, 15000, CZ  
(740) JUDr. Jan Šafra, LL.M., advokát, Revoluční 1082/8, Praha 1, 11000

- (210) **O-467560**  
(220) 24.04.2009  
(320) 24.04.2009  
(511) 9  
(540)



- (510) (9) ochranné brýle pro průmyslové účely - svářečské brýle, brýle proti prachu, brýle proti oslnění, ochranné brýle k použití přes dioptrické brýle, štítky, štíty, masky, přilby a kukly pro ochranu hlavy a obličeje, příslušenství k uvedeným výrobkům.



(730) **ČERVA EXPORT IMPORT a.s.**, Na Radosti 419, Praha 5 - Zličín, 15521, CZ

(740) Loskotová & partneři Patentová a známková kancelář, Ing. Jarmila Loskotová, K Závětínám 727, Praha 5, 15500

(210) **O-467562**

(220) 24.04.2009

(320) 24.04.2009

(511) 9

(540)



(510) (9) ochranné brýle pro průmyslové účely - svářečské brýle, brýle proti prachu, brýle proti oslnění, ochranné brýle k použití přes dioptrické brýle, štítky, štíty, masky, přílby a kukly pro ochranu hlavy a obličeje, příslušenství k uvedeným výrobkům.

(730) **ČERVA EXPORT IMPORT a.s.**, Na Radosti 419, Praha 5 - Zličín, 15521, CZ

(740) Loskotová & partneři Patentová a známková kancelář, Ing. Jarmila Loskotová, K Závětínám 727, Praha 5, 15500

(210) **O-467575**

(220) 27.04.2009

(320) 27.04.2009

(511) 35, 38, 41

(540)



(510) (35) dodavatelské služby pro třetí osoby (nákup výrobků a služeb pro jiné podniky), kopírování nebo rozmnožování (reprodukce) dokumentů, dokladů apod., služby a poradenství v obchodní činnosti, poskytování obchodních nebo podnikatelských informací, obchodní reklama pro třetí osoby, organizování komerčních nebo reklamních výstav, systemizace informací do počítačové databáze, pomoc při řízení obchodní činnosti, pořádání veletrhů pro obchodní a reklamní účely, prezentace výrobků v komunikačních médiích pro účely maloobchodu, pronájem reklamní doby v komunikačních médiích, pronájem reklamních materiálů, pronájem reklamních ploch, reklama, propagace, reklama on-line v počítačové síti, reklamní agentury, zaslání reklamních materiálů zákazníkům, rozhlasová reklama, styky s veřejností, televizní reklama, vyhledávání sponzorů; (38) agentury tiskové, diskusní fóra (poskytování internetových diskusních fór), informační kanceláře, počítačová komunikace, poskytování telekomunikačních kanálů pro teleshoppingové služby, přenos zpráv a obrázků pomocí počítačů, přenos zpráv a obrazových informací pomocí počítače, rozhlasové vysílání, telekonference (služby dálkových konferencí), televizní vysílání, vysílání kabelové televize; (41) služby digitálního zpracování obrazu, filmová tvorba, fotografování, nahrávání videopásek, obrazové zpravodajství, organizování a vedení konferencí, kongresů, seminářů a sympozií, organizování soutěží vzdělávacích nebo zábavných, organizování sportovních soutěží, pořádání a řízení pracovních setkání (školení), poskytování on-line elektronických publikací (bez možnosti stažení), provozování her on-line z počítačové sítě, provozování sportovních zařízení, půjčování přenosných videokamer, reportérské služby, střih videopásků, filmová studia, služby nahrávacího studia, tělesná výchova, televizní zábava, vydávání elektronických knih a časopisů on-line, výroba rozhlasových a televizních programů, výroba videofilmů, vyučování, zpravodajské služby, živé představení, organizování živých vystoupení.

(730) **Cibulec Miroslav Ing.**, Opavská 775/89, Ostrava-Poruba, 70800, CZ

(210) **O-467596**

(220) 27.04.2009

(320) 27.04.2009

(511) 1, 5

(540)

## Klomazon

(510) (1) agrochemikálie s výjimkou fungicidů, herbicidů, insekticidů a přípravků na hubení parazitů, biologické přípravky, jiné než pro lékařské a zvěrolékařské účely, chemikálie pro vědecké účely (jiné než pro lékařské a veterinární účely), chemické výrobky určené pro lesnictví s výjimkou fungicidů, insekticidů a přípravků proti parazitům, umělá hnojiva, přípravky pro hnojení, zahradnické chemikálie s výjimkou fungicidů, herbicidů, insekticidů a přípravků proti parazitům, průmyslové chemikálie, vše v rámci této třídy; (5) insekticidy, germicidy, herbicidy, algicidy, parasitocidy, pesticidy a přípravky na hubení plevelu.

(730) **AgriStar - agrochemicals s.r.o.**, Liboš 98, Liboš, 78313, CZ

(740) Ing. Petr Soukup, Videňská 8, Olomouc, 77200

(210) **O-467597**

(220) 27.04.2009

(320) 27.04.2009

(511) 1, 5

(540)

## Sirano

(510) (1) agrochemikálie s výjimkou fungicidů, herbicidů, insekticidů a přípravků na hubení parazitů, biologické přípravky, jiné než pro lékařské a zvěrolékařské účely, chemikálie pro vědecké účely (jiné než pro lékařské a veterinární účely), chemické výrobky určené pro lesnictví s výjimkou fungicidů, insekticidů a přípravků proti parazitům, umělá hnojiva, přípravky pro hnojení, zahradnické chemikálie s výjimkou fungicidů, herbicidů, insekticidů a přípravků proti parazitům, průmyslové chemikálie, vše v rámci této třídy; (5) insekticidy, germicidy, herbicidy, algicidy, parasitocidy, pesticidy a přípravky na hubení plevelu.

(730) **AgriStar - agrochemicals s.r.o.**, Liboš 98, Liboš, 78313, CZ

(740) Ing. Petr Soukup, Videňská 8, Olomouc, 77200

(210) **O-467645**

(220) 28.04.2009

(320) 28.04.2009

(511) 25, 28, 40

(540)

## CHARLEY

(510) (25) pánské, dámské a dětské oděvy jako kalhoty, košile, svetry, pulovry, kabáty, prádlo, spodní prádlo, veškeré sportovní oblečení včetně oblečení pro camping, turistiku a horolezectví, sportovní oblečení a dresy, dětské a kojenecké zboží, pláště, kostýmy, zakázkové oděvy, obuv, sportovní obuv, pracovní obuv, opasky; (28) hry, hračky, sportovní nářadí, sportovní potřeby včetně potřeb pro camping, turistiku a horolezectví, vše v rámci této třídy; (40) zakázkové krejčovství, šití konfekčních oděvů, šití sportovního oblečení a vybavení.

(730) **Plaštiak Martin**, Kotkova 219/13, Přerov II - Předmostí, 75124, CZ

(740) Ing. Zdeněk Kučera, Dlouhá 207 (P.O.BOX 92), Slušovice, 76315

(210) **O-467673**

(220) 29.04.2009

(320) 29.04.2009

(511) 35

(540)



(510) (35) maloobchodní služby týkající se prodeje zboží, jmenovitě čajů, kávy, výrobků určených pro lidskou výživu, cukrovinek, alkoholu, piva, nealkoholických nápojů, parfémů, kosmetiky, cestovních potřeb, kuřiva a kuřáckých potřeb, reklama, předvádění zboží, zaslání reklamních materiálů, pronájem reklamních ploch, poradenské a konzultační služby v oblasti všech výše uvedených služeb.

(590) Barevná  
(730) T.G., a.s., Jiráskovo nám. 816/4, Plzeň, 32600, CZ  
(740) Langrová, Mgr. Irena, Skřetova 48, Plzeň, 30100

(210) **O-467687**  
(220) 29.04.2009  
(320) 29.04.2009  
(511) 9, 11, 37, 42  
(540)



(510) (9) elektrické stroje a přístroje ve třídě 9, kupř. přepěťové ochrany, bleskojistky, záložní zdroje, přístroje pro měření a analýzu datových a napájecích sítí, rozvody napájecí a datové sítě pro výpočetní techniku, měřicí a diagnostické přístroje, telefonní přístroje a ústředny, počítačové systémy optimalizace odběru energie, zástrčkové a zásuvkové moduly a pod., solární články a solární desky v rámci této třídy, fotovoltaické solární články a fotovoltaické solární systémy, fotoelektrické buňky, soustavy fotobuněk, zařízení na sledování slunce, řídicí systémy pro provoz energetických zařízení, elektrické články, elektrické kontaktní zařízení, elektrické kolektory, akumulátory, galvanické články, elektrické vedení, elektroinstalační materiál, elektrické přístroje, elektrické rozvaděče, elektrické rozvodné skříně, zařízení dálkově ovládací, regulační, signalizační, výstražná a poplašná, zařízení měřicí, transformátory, přístroje pro pořízování, přenos a reprodukci zvuku a obrazu, počítače a jejich periferie, počítačové programy, strojně čitelné nosiče informací a informace na takovýchto nosičích, informace přinášené elektronickou cestou, elektronické katalogy, elektronické tiskopisy; (11) zařízení topná, na výrobu páry, zařízení pro vaření, chlazení, sušení, větrání, pro rozvod vody, zařízení klimatizační a vzduchotechnická, zařízení pro úpravu vzduchu, energetické systémy pro ohřev vody a vytápění pomocí sluneční energie, solární kolektory, selektivní solární kolektory, tepelná čerpadla, vytápěcí a teplovodní zařízení, s výjimkou radiátorů, kombinovaná vytápěcí a teplovodní zařízení a ventilační přístroje, zásobníkové vodní ohřivače, oběhové vodní ohřivače, ohřivače vzduchu, teplovodní zásobníky, solární teplovodní zásobníky, průtokové teplovodní přípravovače, teplovodní vytápěcí zařízení bez zásobníku, jednotlivé stavebnicové skupiny z uvedených zařízení; (37) stavby a opravy, přípravné a dokončovací stavební práce, specializované stavební činnosti, výstavba, montáž, opravy a údržba energetických zařízení a energetického díla, modernizace energetických zařízení, údržbářsko-opravárenská činnost, instalování, montáž, demontáž, opravy, revize a zkoušky elektrických zařízení, informace o opravách, obnova strojů (použitých nebo částečně zničených), vodoinstalatérství a topenářství; (42) vědecké, výzkumné a technologické služby, inženýrské práce a služby, dozor a technická inspekce, nikoliv stavebního charakteru, technické poradenství a konzultace, vypracovávání odborných studií a posudků, odborné konzultace k nakládání s elektrickou a tepelnou energií, technické řešerše, testování, měření, analýzy a

kontroly, vše v rámci této třídy, technické poradenství tepelně-technických zařízení, projektování tepelně-technických zařízení, inženýrská, projektová, návrhářská a konstrukční činnost v oblasti energetiky a vytápění, činnost odborných poradců v oblasti energetiky, pronájem měřicí a regulační techniky, řízení výroby, rozvodu i spotřeby elektřiny.

(590) Barevná  
(730) Silektro s.r.o., Perunova 17, Praha 3, 13000, CZ  
(740) BOHEMIA PATENT, Ing. Jana Vandělíková, Spálená 29, Praha 1, 11000

(210) **O-467737**  
(220) 04.05.2009  
(320) 04.05.2009  
(511) 40, 42  
(540)

### kkvz

(510) (40) zpracování odpadu; (42) expertizy, fyzikální (výzkum), geologické expertizy, geologický průzkum, geologický výzkum, kalibrování (měření), kontrola kvality, výzkum v oblasti ochrany životního prostředí, počítačové programování, podmořský výzkum, projektová činnost, studie technických projektů, projektování, převod (konverze) dat a počítačových programů (ně fyzický), služby v oblasti chemie, tvorba software (počítačových programů), vývoj a výzkum nových výrobků.  
(730) Mgr. Petr Nakládal, Pšenčíkova 678/16, Praha 4 - Kamýk, 14200, CZ

(210) **O-467752**  
(220) 04.05.2009  
(320) 04.05.2009  
(511) 9, 42  
(540)



(510) (9) informační systém as4u a od něj odvozené aplikace; (42) programovací práce, navrhování a tvorba software.  
(590) Barevná  
(730) R-INCON Int., s.r.o., Jana Masaryka 195/24, Praha 2, 12000, CZ  
(740) Ing. Tařana Jersáková, Mechov 3622/5, Jablonec nad Nisou, 46604

(210) **O-467753**  
(220) 04.05.2009  
(320) 04.05.2009  
(511) 42  
(540)



(510) (42) navrhování a tvorba software.  
(590) Barevná  
(730) R-INCON Int., s.r.o., Jana Masaryka 195/24, Praha 2, 12000, CZ  
(740) Ing. Tařana Jersáková, Mechov 3622/5, Jablonec nad Nisou, 46604

(210) **O-467759**  
(220) 05.05.2009  
(320) 05.05.2009  
(511) 11

- (540) **BIOFLOW**  
(510) (11) čističky odpadních vod a filtry pro tyto čističky.  
(730) **EKOPLAST ŠTANCL s.r.o.**, Hradecká 8, Telč, 58856, CZ

- (210) **O-467760**  
(220) 05.05.2009  
(320) 05.05.2009  
(511) 4, 35, 37  
(540)



- (510) (4) paliva, včetně benzinu a diesellových paliv pro motorová vozidla, maziva a olejová maziva, pohonné hmoty (pohonné hmoty a přísady do pohonných hmot), průmyslové oleje a tuky; (35) pomoc v rámci této třídy při provozování benzinových stanic, například s rychle připravenými potravinami nabízenými na stanicích s maloobchodními službami (konkrétně prodejem jídla a pití), obchodní zprostředkovatelské služby, například v maloobchodě a velkoobchodě s palivy, oleji, mazivy a mazacími oleji, zprostředkování obchodu s výše uvedenými výrobky, zprostředkovatelská činnost v oblasti obchodu s výše uvedenými výrobky a služeb k obchodním účelům, odborné obchodní poradenství, obchodní nebo podnikatelské informace, zprostředkování obchodních kontaktů, provádění obchodních operací, pomoc při řízení obchodní činnosti, kopírování nebo rozmnožování (reprodukce) dokumentů, dokladů apod., reklama (on-line) na počítačové komunikační síti, on-line inzerce, vyhledávání informací v počítačových souborech, pronájem reklamního času ve všech komunikačních médiích, poskytování obchodních informací a služeb pomocí Internetu, zprostředkování internetového obchodu, komerční využití Internetu v oblastech komerčních internetových médií a vyhledávacích služeb, vyhledávání dat v počítačových souborech (pro třetí osoby), prezentace uživatelů na stránkách World Wide Web v počítačové síti Internet, systemizace informací do počítačových databází, reklama, propagace, propagační korespondence, šíření propagačních materiálů a publikací, inzerce, zprostředkování obchodní činnosti benzinových stanic a jejich obchodních zařízení; (37) provozování čerpacích stanic s palivy a mazivy, služby oprav a údržby motorových vozidel a motocyklů, služby oprav a údržby vybavení benzinových stanic, služby mytí automobilů, pronájem zařízení na mytí aut, servisní stanice pro automobily.  
(730) **PLUS OIL, a.s.**, S. Tůmy 107/2, Český Těšín, 73701, CZ  
(740) Ing. Pavel Nádvořík, Sokola Tůmy 1, Ostrava - Hulváky, 70900

- (210) **O-467761**  
(220) 05.05.2009  
(320) 05.05.2009  
(511) 35, 38, 41  
(540)



- (510) (35) dodavatelské služby pro třetí osoby (nákup výrobků a služeb pro jiné podniky), kopírování nebo rozmnožování (reprodukce) dokumentů, dokladů apod., služby a poradenství v obchodní činnosti, poskytování obchodních nebo podnikatelských informací, obchodní reklama pro třetí osoby, organizování komerčních nebo reklamních výstav, systemizace informací do počítačové databáze, pomoc při řízení obchodní činnosti, pořádání veletrhů pro obchodní a reklamní účely, prezentace výrobků v komunikačních médiích pro účely maloobchodu,

- pronájem reklamní doby v komunikačních médiích, pronájem reklamních materiálů, pronájem reklamních ploch, reklama, propagace, reklama on-line v počítačové síti, reklamní agentury, zasílání reklamních materiálů zákazníkům, rozhlasová reklama, styky s veřejností, televizní reklama, vyhledávání sponzorů; (38) agentury tiskové, diskusní fóra (poskytování internetových diskusních fór), informační kanceláře, počítačová komunikace, poskytování telekomunikačních kanálů pro teleshoppingové služby, přenos zpráv a obrázků pomocí počítačů, přenos zpráv a obrazových informací pomocí počítače, rozhlasové vysílání, telekonference (služby dálkových konferencí), televizní vysílání, vysílání kabelové televize; (41) obrazové zpravodajství, organizování a vedení konferencí, kongresů, seminářů a sympozií, organizování vzdělávacích nebo zábavných soutěží, organizování sportovních soutěží, pořádání a řízení pracovních setkání (školení), poskytování on-line elektronických publikací (bez možnosti stažení), provozování her on-line z počítačové sítě, provozování sportovních zařízení, reportérské služby, tělesná výchova, televizní zábava, vydávání elektronických knih a časopisů on-line, vyučování, zpravodajské služby, živé představení, organizování živých vystoupení.  
(730) **Cibulec Miroslav Ing.**, Opavská 775/89, Ostrava - Poruba, 70800, CZ

- (210) **O-467762**  
(220) 05.05.2009  
(320) 05.05.2009  
(511) 9, 16, 41  
(540)



- (510) (9) knihy v elektronické podobě; (16) knihy; (41) nakladatelství, vydavatelství.  
(590) Barevná  
(730) **ARGENTUM Kutná Hora, s.r.o.**, Masarykova 650, Kutná Hora, 28401, CZ

- (210) **O-467789**  
(220) 06.05.2009  
(320) 06.05.2009  
(511) 16, 35, 36  
(540)

### NC Real

- (510) (16) reklamní materiály; (35) reklama; (36) pronájem kanceláří (nemovitosti), nemovitosti-správa.  
(730) **NC Real, s.r.o.**, Závěšova 9, Praha 4, 14000, CZ

- (210) **O-467796**  
(220) 06.05.2009  
(320) 06.05.2009  
(511) 16, 17, 18, 19, 20, 21, 22, 35, 38, 40, 41, 42  
(540)

### kaspén

- (510) (16) papír a výrobky z papíru, lepenka a výrobky z lepenky, fotografie, tištěné materiály, publikace, periodické a neperiodické tiskoviny, knihy, propagační materiály, propagační předměty z papíru a lepenky, plakáty, kalendáře, papírnické zboží, plastické obalové materiály, tiskárenské výrobky, kancelářské potřeby; (17) propagační předměty z kaučuku, gumy, plastu; (18) propagační předměty z kůže a z její imitace, kufry, kabelky, deštníky a slunečníky; (19) propagační materiály z překližky, zejména informační tabule, nástěnky, stánky, konstrukce z trámů, prken či panelů, sloužící k upoutání pozornosti, konstrukce a stojany sloužící k upoutání pozornosti nekovové, informační cedule nekovové; (20) propagační předměty ze dřeva, korku, rákosu, vrbového proutí, rohu, kosti, slonoviny, želvoviny, jantaru, perleti a z náhražek těchto materiálů nebo z náhražek plastických hmot, zejména konstrukce z uvedených materiálů, sloužící k upoutání pozornosti; (21) propagační předměty ze skla, porcelánu, majoliky; (22)



propagační předměty z lan, provazů, sítěk, plachet, plachtovin, pytlů; (35) všechny formy a prostředky propagace ve všech druzích komunikačních prostředků a všemi druhy nosičů informací, pořádání kulturních, sportovních, obchodních a zábavních atrakcí k propagačním účelům, vytváření pozitivních vztahů s veřejností ("public relations"), distribuce propagačních materiálů, marketingové a reklamní poradenství, služby reklamní agentury, firemní identita a marketingové konzultace, zejména tvorba firemní identity pro druhé, přímá marketingová reklama pro druhé ("direct marketing"), konzultace v oboru internetového marketingu, konzultace v oboru internetových marketingových strategií pro klienty, jmenovitě interaktivní marketing, kreativní služby, inzertní služby, tvorba reklamních materiálů, tvorba mediální reklamy, průzkum a analýzy trhu, průzkumné a informační služby, týkající se obchodu, marketingu a reklamy; (38) sdělování informací prostřednictvím spojovací techniky (zejména televize, rádio, elektronická pošta); (40) tiskové služby, fotografické služby, zejména zhotovování a zpracování fotografií všeho druhu; (41) vydávání periodických a neperiodických tiskovin uměleckého, vědeckého a obchodního a informativního charakteru, vydávání uměleckých, vědeckých a obchodních a informativních děl na obrazových, zvukových, prostorových, kombinovaných a jiných nosičích, výroba filmů, videoklipů, audionahrávek; (42) návrhářské a designérské služby, tvorba a vývoj designu, tvorba softwaru, tvorba webových stránek a jiných softwarových aplikací, služby art studia, služby průmyslového designu, návrhářství v obalové technice, informační, průzkumné a konzultační služby, týkající se shora uvedeného, internetové informační a konzultační služby, týkající se shora uvedeného, zajišťování služeb týkajících se uvedených služeb, vývojové služby.

- (730) **kaspén, a.s.**, Myslíkova 4/2020, Praha 2, 12000, CZ  
(740) Advokátní kancelář Hrazdira Kalužík Douďera Wenzl v.o.s., Mgr. Libor Douďera, advokát, Na Příkopě 15, Praha 1, 11000

- (210) **O-467797**  
(220) 06.05.2009  
(320) 06.05.2009  
(511) 16, 17, 18, 19, 20, 21, 22, 35, 38, 40, 41, 42  
(540)

K A S P E N

- (510) (16) papír a výrobky z papíru, lepenka a výrobky z lepenky, fotografie, tištěné materiály, publikace, periodické a neperiodické tiskoviny, knihy, propagační materiály, propagační předměty z papíru a lepenky, plakáty, kalendáře, papírnické zboží, plastické obalové materiály, tiskárenské výrobky, kancelářské potřeby; (17) propagační předměty z kaučuku, gumy, plastu; (18) propagační předměty z kůže a z její imitace, kufry, kabelky, deštníky a slunečníky; (19) propagační materiály z překližky, zejména informační tabule, nástěnky, stánky, konstrukce z trámů, prken či panelů, sloužící k upoutání pozornosti, konstrukce a stojany sloužící k upoutání pozornosti nekovové, informační cedule nekovové; (20) propagační předměty ze dřeva, korku, rákosu, vrbového proutí, rohu, kosti, slonoviny, želoviny, jantaru, perleti a z náhražek těchto materiálů nebo z náhražek plastických hmot, zejména konstrukce z uvedených materiálů, sloužící k upoutání pozornosti; (21) propagační předměty ze skla, porcelánu, majoliky; (22) propagační předměty z lan, provazů, sítěk, plachet, plachtovin, pytlů; (35) všechny formy a prostředky propagace ve všech druzích komunikačních prostředků a všemi druhy nosičů informací, pořádání kulturních, sportovních, obchodních a zábavních atrakcí k propagačním účelům, vytváření pozitivních vztahů s veřejností ("public relations"), distribuce propagačních materiálů, marketingové a reklamní poradenství, služby reklamní agentury, firemní identita a marketingové konzultace, zejména tvorba firemní identity pro druhé, přímá marketingová reklama pro druhé ("direct marketing"), konzultace v oboru internetového marketingu, konzultace v oboru internetových marketingových

strategií pro klienty, jmenovitě interaktivní marketing, kreativní služby, inzertní služby, tvorba reklamních materiálů, tvorba mediální reklamy, průzkum a analýzy trhu, průzkumné a informační služby, týkající se obchodu, marketingu a reklamy; (38) sdělování informací prostřednictvím spojovací techniky (zejména televize, rádio, elektronická pošta); (40) tiskové služby, fotografické služby, zejména zhotovování a zpracování fotografií všeho druhu; (41) vydávání periodických a neperiodických tiskovin uměleckého, vědeckého a obchodního a informativního charakteru, vydávání uměleckých, vědeckých a obchodních a informativních děl na obrazových, zvukových, prostorových, kombinovaných a jiných nosičích, výroba filmů, videoklipů, audionahrávek; (42) návrhářské a designérské služby, tvorba a vývoj designu, tvorba softwaru, tvorba webových stránek a jiných softwarových aplikací, služby art studia, služby průmyslového designu, návrhářství v obalové technice, informační, průzkumné a konzultační služby, týkající se shora uvedeného, internetové informační a konzultační služby, týkající se shora uvedeného, zajišťování služeb týkajících se uvedených služeb, vývojové služby.

- (730) **kaspén, a.s.**, Myslíkova 4/2020, Praha 2, 12000, CZ  
(740) Advokátní kancelář Hrazdira Kalužík Douďera Wenzl v.o.s., Mgr. Libor Douďera, advokát, Na Příkopě 15, Praha 1, 11000

- (210) **O-467892**  
(220) 12.05.2009  
(320) 12.05.2009  
(511) 6, 7, 12, 35, 39, 40, 42  
(540)

**SKS Foundry**

- (510) (6) odlitky z šedé a tvárné litiny, slévárenské modely; (7) součásti motoru pro kompresory, kovové části strojů pro tiskařskou, koželužskou a textilní výrobu i pro obráběcí stroje; (12) součásti z litiny pro traktorová nákladní vozidla i železniční vozidla; (35) zprostředkování v oblasti obchodu a služeb k obchodním účelům týkající se výrobků uvedených ve tř. 6, 7 a 12, obchodní poradenství, propagační, reklamní a inzertní činnost; (39) doprava, balení a skladování zboží, zejména odlitků; (40) výroba modelů dřevěných a plastových, výroba rámu pro formování, barvení odlitků, odlévání kovů, broušení kovů, úprava kovů; (42) vyhodnocování chemických rozborů kovů a mechanických hodnot, vývoj forem, modelů a šablon pro slévárenskou výrobu.

- (730) **SKS Foundry, a.s.**, Revoluční 71, Krnov, 79401, CZ  
(740) JUDr. Josef Mrázek, Pernerova 11, Praha 8, 18600

- (210) **O-467914**  
(220) 13.05.2009  
(320) 13.05.2009  
(511) 9, 35, 42  
(540)

**GTS SERVICE**

- (510) (9) přístroje a nástroje vědecké, fotografické, filmové, optické, přístroje pro vážení, měření, signalizaci, kontrolu (inspekci), přístroje pro vědecké laboratorní výzkumy, přístroje pro kontrolu kvality, spadající do třídy 9, teplotní komory, klimatické komory, šokové komory vibrační a komory pro simulaci slunečního záření jako vědecké přístroje, videomikroskopy pro optickou inspekci, 3D měřicí přístroje, rastrovací elektronové mikroskopy, transmisní elektronové mikroskopy, elektronové mikrosondy, spektroskopické systémy a detektory, spektrofotometry, spektrometry, defektoskopy, přístroje pro povrchovou analýzu, kalorimetry, přístroje pro termickou analýzu, laserové granulometry, analyzátory velikosti částic, UV testery, gravelometry, přístroje pro měření kvality povrchu výrobků, UV/VIS spektrofotometry, detektory, detektory alkoholu, analyzátory plynů (přístroje na rozbor plynů), diagnostické přístroje jiné než k lékařským účelům; (35) obchodní činnost v oblasti přístrojů pro zkušebnictví a vědecké účely, marketingové

služby, dodavatelské služby pro třetí osoby (nákup výrobků a služeb pro jiné podniky), organizování výstav a veletrhů k reklamním a obchodním účelům; (42) vědecké a technologické služby a s nimi spojený výzkum a návrhy, průmyslové analýzy a výzkum, návrhy a vývoj počítačového hardwaru a softwaru, služby techniků, kteří provádějí vyhodnocení, odhady, výzkum a posudky v oblasti vědy a techniky, vědecký výzkum pro lékařské účely, služby poskytované osobami, individuálně nebo kolektivně, ve vztahu k teoretickým a praktickým aspektům ucelených oblastí činnosti, služby chemiků, fyziků, techniků, počítačových specialistů, služby v oblasti metodiky a certifikace systémů řízení dle mezinárodních norem a jiných národních nebo speciálních standardů na základě akreditace, nezávislá kontrola výrobků i služeb včetně expertizního posuzování shody výrobků, inženýrské služby, provádění hodnocení systémů, poradenství v oblasti přístrojů pro kontrolu kvality, zkušebnictví a vědecké účely.

(730) **SPECION, s.r.o.**, Mejstříkova 611/6, Praha 4 - Háje, 14900, CZ  
(740) Mgr. Ladislav Sudík, Polní 293, Letohrad, 56151

(210) **O-467915**

(220) 13.05.2009

(320) 13.05.2009

(511) 9, 35, 42

(540)



(510) (9) přístroje a nástroje vědecké, fotografické, filmové, optické, přístroje pro vážení, měření, signalizaci, kontrolu (inspekci), přístroje pro vědecké laboratorní výzkumy, přístroje pro kontrolu kvality, spadající do třídy 9, teplotní komory, klimatické komory, šokové komory vibrační a komory pro simulaci slunečního záření jako vědecké přístroje, videomikroskopy pro optickou inspekci, 3D měřicí přístroje, rastrovací elektronové mikroskopy, transmisní elektronové mikroskopy, elektronové mikrosondy, spektroskopické systémy a detektory, spektrofotometry, spektrometry, defektoskopy, přístroje pro povrchovou analýzu, kalorimetry, přístroje pro termickou analýzu, laserové granulometry, analyzátory velikosti částic, UV testery, gravelometry, přístroje pro měření kvality povrchu výrobků, UV/VIS spektrofotometry, detektory, detektory alkoholu, analyzátory plynů (přístroje na rozbor plynů), diagnostické přístroje jiné než k lékařským účelům; (35) obchodní činnost v oblasti přístrojů pro zkušebnictví a vědecké účely, marketingové služby, dodavatelské služby pro třetí osoby (nákup výrobků a služeb pro jiné podniky), organizování výstav a veletrhů k reklamním a obchodním účelům; (42) vědecké a technologické služby a s nimi spojený výzkum a návrhy, průmyslové analýzy a výzkum, návrhy a vývoj počítačového hardwaru a softwaru, služby techniků, kteří provádějí vyhodnocení, odhady, výzkum a posudky v oblasti vědy a techniky, vědecký výzkum pro lékařské účely, služby poskytované osobami, individuálně nebo kolektivně, ve vztahu k teoretickým a praktickým aspektům ucelených oblastí činnosti, služby chemiků, fyziků, techniků, počítačových specialistů, služby v oblasti metodiky a certifikace systémů řízení dle mezinárodních norem a jiných národních nebo speciálních standardů na základě akreditace, nezávislá kontrola výrobků i služeb včetně expertizního posuzování shody výrobků, inženýrské služby, provádění hodnocení systémů, poradenství v oblasti přístrojů pro kontrolu kvality, zkušebnictví a vědecké účely.

(730) **SPECION, s.r.o.**, Mejstříkova 611/6, Praha 4 - Háje, 14900, CZ  
(740) Mgr. Ladislav Sudík, Polní 293, Letohrad, 56151

(210) **O-467921**

(220) 13.05.2009

(320) 13.05.2009

(511) 9, 35, 37, 41, 42

(540)

**Aimtec**

(510) (9) přenosné telefony, telefonní přístroje, akumulátory, zvuková poplašná zařízení, akustické konektory, akustické membrány, reproduktory, antény, astrofotografické objektivy, automaty hudební, autorádia, bankomaty, baterie, benzínové čerpací stanice, bezdrátové telegrafy, bleskosvodny, boje, brýle, bzučáky, centrální procesorové jednotky, cívký, clony fotografické, cukroměry, cyklotrony, čtečky čárových kódů, přístroje na zaznamenávání času, časové spínače (s výjimkou pro hodinářství), čipy (integrované obvody), galvanické a solární články, kontaktní čočky, dalekohledy, telemetry, elektrická zařízení pro dálkové ovládání průmyslových procesů, detektory, diagnostické přístroje jiné než k lékařským účelům, diapositivy, diaprojektory, diktafony, disky magnetické i kompaktní, disky optické, disky počítačové, dopravní semafovy, dráty elektrické, telefonní, magnetické, telegrafní, dvd přehrávače, respiratory, elektrické kabely, elektrolyzéry, elektronické oznamovací tabule, elektronky zesilovací, expozimetry, faxovací přístroje, filmové kamery, fotoaparáty, gramofonové desky, gramofony, hands-free sady pro telefony, hologramy, chronografy, indikátory elektrické, induktry, integrované obvody, kalkulačky, baterky, karty s pamětí nebo s mikroprocesorem, klávesnice počítačové, kodéry a dekodéry magnetické, kódované magnetické karty, kompas, kontakty elektrické, kopírovací zařízení, laptopy, magnetické nosiče dat, magnetofony, měřicí přístroje, mikrofony, mikroprocesory, modemy, monitory, navigační přístroje, nosiče dat optické, obvody polygrafické, operační systémy, optické výrobky, paměti počítačové, panely rozvodové, pásky magnetické, počítačové, počítače, radary, rádia, radiotelefonní zařízení, satelitní navigační přístroje, telefonní sluchátka, telefonní mikrofony, telefonní dráty, textové procesory, videokamery, videotelefony, vypínače, zápisník elektronický, zařízení ke zpracování dat, zařízení na přenášení zvuku, zařízení radiotelegrafická, záznamníky telefonní, přístroje pro nahrávání a reprodukci zvuku, výpočetní technika, regulační technika, měřicí technika, kancelářská technika, počítačové sítě, prostředky a přístroje pro zpracování a přenos technologických dat a kabelážních systémů, programy pro počítače, tiskárny, tiskárny z mikrofilmů a kombinovaná čtečí a tisková zařízení a/nebo kopírování dat, laserové souřadnicové zapisovače pro mikrofilmy pro použití s výpočetní technikou, přístroje pro projektování s pomocí počítačů včetně zobrazovacích jednotek, elektrofotografické přístroje pro tisk, ukládání nebo zpracování dat, počítače s programy pro zpracování textů, součásti a příslušenství pro shora uvedené výrobky; (35) aktualizování reklamních materiálů, aranžování výkladů, dodavatelské služby pro třetí osoby, dražby, fakturace, fotokopírování, ekonomické prognózy, správa hotelů, obchodní a podnikatelské informace, inzerce poštou, kanceláře dovozní a vývozní, komerční informace a rady pro spotřebitele, komerční informační kanceláře, komunikační média pro účely maloobchodu, marketingové studie, administrativní zpracování nákupních objednávek, pomoc při řízení obchodních a průmyslových podniků, poradenství v obchodní činnosti, obchodní management a podnikové poradenství, obchodní nebo podnikatelský průzkum, obchodní reklama, oceňování obchodních podniků, organizování komerčních nebo obchodních výstav a veletrhů, personální poradenství, překlad informací do počítačové databáze, pronájem prodejních automatů, pronájem reklamní doby v komunikačních médiích, pronájem reklamních ploch, průzkum trhu a veřejného mínění, obchodní průzkum, předvádění zboží, příprava inzertních sloupků, psaní reklamních textů, reklama, propagace, reklama on-line v počítačové síti, reklamní agentury, pronájem, rozšiřování a aktualizace reklamních materiálů, audit, rozhlasová reklama, rozšiřování vzorků, televizní reklama, účetnictví, venkovní reklama, vyhledávání sponzorů, vylepování plakátů, zprostředkovatelný práce, zprostředkování obchodu v oblasti informačních technologií a řízení podniků, zprostředkování služeb v oblasti obchodu, informačních technologií a řízení podniků, poradenská a konzultační činnost v oblasti obchodu; (37) antikoroziní úprava, čištění, mazání, mytí a opravy automobilů, demolice budov, čalounění, čištění, deratizace, demolice budov, dezinfekce, dláždění cest, mytí dopravních prostředků, opravy hodin, elektrických spotřebičů, fotografických přístrojů, informace o opravách, izolování proti vlhkosti, klempířství a instalatérství, kominické služby, montáž kuchyňských zařízení, lakování, glazurování, leštění vozidel, stavba lodí, údržba letadel, mandlování, malování interiérů, mazání vozidel, montáže lešení, restaurování nábytku, nýtování,

obnova motorů, opravy obuvi, čištění oken, opravy oděvů, pískování, opravy pneumatik vulkanizací, protektorování pneumatik, podmořské opravy, pokrývačské práce, instalace poplašných systémů proti vloupání, povrchová těžba, pronájem bagrů, buldozerů a rypadel, restaurování nábytku, servisní stanice vozidel, stavby továren, tapetování, údržba vozidel, opravy a servis jízdních kol a motocyklů, realizace a opravy stavebních částí počítačových sítí včetně služeb a dodání materiálu s tím spojených, doplňování kazet s tonerem, montáž, údržba a opravy kancelářských strojů a zařízení, odrušování elektrických přístrojů, montáž, údržba a opravy počítačového vybavení; (41) výchova a vzdělávání, zábava, sportovní a kulturní aktivity, dálkové studium, informace o možnostech zábavy, informace o výchově a vzdělávání, organizování a vedení kolokvií, konferencí, seminářů, symposií a kongresů, korespondenční služby, organizování kulturních nebo vzdělávacích výstav, soutěží, večírků, školení, praktický, instruktážní nebo výchovný výcvik, prodej vstupenek, půjčování audio zařízení, videokamer, knih, vyučování, vzdělávací informace, zkoušení; (42) aktualizace počítačových programů, analýzy chemické, analýzy těžby ropných polí, architektonické poradenství, architektura, podmořské bádání, bakteriologický výzkum, dárkové balení, design průmyslový, expertizy, výzkum fyzikální, geodézie, geologické expertizy, geologický průzkum, geologický výzkum, grafický design, hosting webových stránek, chemické analýzy, chemický výzkum, služby v oblasti chemie, instalace počítačových programů, interiérová výzdoba, inženýrské práce (expertizy), kalibrování (měření), kontrola kvality, kontrola ropných věží, konzultace v oblasti počítačového softwaru, kopírování počítačových programů, výzkum v oblasti kosmetiky, zkoušky materiálu, meteorologické informace, oděvní návrhářství, navrhování průmyslového designu, navrhování obalů, obalový design, obnova počítačových dat (regenerace), ochrana životního prostředí (výzkum), ověřování pravosti uměleckých děl, plánování městské výstavby, pronájem počítačů, počítačové programování, aktualizace počítačových programů, počítačové systémové analýzy, tvorba počítačových systémů, poradenské služby v oblasti počítačového hardware, poskytování vyhledávačů pro Internet, údržba programů počítačů, stavební projekce, projektová činnost, studie technických projektů, projektování, projektové studie technické, pronájem počítačového software, pronájem webových serverů, ropný průzkum, technický průzkum, průzkum ropných polí, přenos dat nebo dokumentů z fyzických nosičů na elektronické nosiče, převod (konverze) dat a počítačových programů (ne fyzický), služby v oblasti ochrany proti počítačovým virům, tvorba software, výzkum v oboru strojírenství, zkoušení textilu, tvorba a správa webových stránek pro třetí osoby, tvorba počítačových systémů, umělecký design, vytvoření umělého deště, umístování webových stránek, technické kontroly vozidel, vývoj a výzkum nových výrobků, výzdoba interiérů, biologický výzkum, fyzikální výzkum, výzkum v oboru strojírenství, výzkum v oblasti životního prostředí, inženýrská a investorská činnost v oblasti informačních technologií, software, výpočetní a kancelářské techniky, měřicí a regulační techniky, projektování elektrických zařízení, projektování a návrh počítačových sítí, měřicích, regulačních a výpočetních systémů, projektování stavebních částí počítačových sítí, poradenská a konzultační činnost v oblasti software, výpočetní a kancelářské techniky a měřicí a regulační techniky.

- (730) **AIMTEC a.s.**, Hálkova 1203, Plzeň, 30122, CZ  
(740) JUDr. Miroslav Svoboda, advokát, Hradešinská 977/5, Praha 10 - Královské Vinohrady, 10100

- (210) **O-467956**  
(220) 14.05.2009  
(320) 14.05.2009  
(511) 5  
(540)

## Amloratio

- (510) (5) farmaceutické přípravky.  
(730) **ratiopharm GmbH**, Graf-Arco-Str. 3, 89079 Ulm, DE  
(740) ČERVENKA, KLEINTOVÁ, TURKOVÁ Patentová, známková a advokátní kancelář, Ing. Eva Kleintová, Budečská 6/974, Praha 2, 12000

- (210) **O-467958**

- (220) 14.05.2009  
(320) 14.05.2009  
(511) 5  
(540)

## RANDALL

- (510) (5) herbicidní přípravky na ničení plevelu.  
(730) **Černý Lukáš**, Studnice 133, Studnice, 54948, CZ  
(740) Čermák Hořejš Matějka a spol., JUDr. Jan Matějka, advokát, Národní 32, Praha 1, 11000

- (210) **O-467969**  
(220) 15.05.2009  
(320) 15.05.2009  
(511) 16, 33, 35  
(540)



- (510) (16) papírenské výrobky, zejména obaly a propagační materiály, etikety, obálky a obaly z plastů v jiných třídách nezařazené; (33) alkoholické nápoje v jiných třídách nezařazené; (35) zprostředkování obchodu v oblasti papírenských výrobků, zejména obalů a propagačních materiálů, etiket, obálek z plastů a alkoholických nápojů.  
(730) **LIHO-Blanice spol. s r.o.**, Blanice 11, Mladá Vožice, 39143, CZ

- (210) **O-467975**  
(220) 15.05.2009  
(320) 15.05.2009  
(511) 19, 35, 37  
(540)

## OKNIUM Vaše úspora

- (510) (19) stavební materiály (nekovové), nekovové přenosné budovy, nekovové dveře, nekovová okna, nekovové okenní rámy, okenní sklo, nekovové dveřní rámy, žaluzie, nekovové zasouvací dveře a okna, části, vybavení a příslušenství veškerého výše uvedeného zboží; (35) zprostředkovatelská činnost v oblasti obchodu s výše uvedenými výrobky, velkoobchod, maloobchod a export-import se stavebním materiálem a stavebními výrobky; (37) zednické služby a opravy, instalační služby, opravy oken a dveří, instalace oken a dveří, izolace staveb, pozemní stavitelství včetně instalačních služeb přístrojů a nástrojů pro vedení, přepínání, přeměnu, akumulaci, regulaci nebo řízení elektrického proudu a vody a přístrojů pro osvětlení, topení, výrobu páry, pro vaření, přístrojů chladicích, zařízení pro sušení, ventilaci, rozvod vody a sanitárních zařízení.  
(730) **OKNIUM s.r.o.**, Hrušovanská 24, Vojkovice, 66701, CZ  
(740) JUDr. Ph.D. Petr Přehnil, Doležalova 3, Brno, 61600

- (210) **O-468033**  
(220) 18.05.2009  
(320) 18.05.2009  
(511) 9, 16, 35, 38, 41  
(540)

Mladá fronta



- (510) (9) nahanané i nenahanané nosiče informací všeho druhu jako disky, diskety, CD Rom, pásky, nahanané i nenahanané nosiče zvuku a obrazu, software, elektronické publikace; (16) papír, výrobky z papíru, které nejsou zařazeny do jiných tříd, tiskoviny, periodický a neperiodický tisk, zejména časopisy, noviny, knihy, prospekty, plakáty, fotografie, pohlednice, kalendáře, knihařské výrobky, propagační materiály a předměty z papíru, obalový

materiál, tiskařské typy a štočky; (35) marketing, reklama, organizování výstav pro reklamní a komerční účely, inzertní a propagační činnost; (38) přenos zpráv a obrazových informací pomocí počítače, včetně Internetu, poskytování internetových diskusních fór, počítačová komunikace; (41) nakladatelská a vydavatelská činnost v oboru zábavních, odborných, zpravodajských a vzdělávacích tiskovin, časopisů, periodických i neperiodických publikací, zvukových, textových a audiovizuálních nosičů, produkční a agenturní činnost v oblasti zábavy, kultury a výchovy, pořádání zábavních a odborných soutěží, společenských akcí, výstav, vzdělávacích, zábavních, sportovních a kulturních akcí, odborných setkání, seminářů a konferencí.

(730) **Mladá fronta a.s.**, Mezi Vodami 1952/9, Praha 4 - Modřany, 14300, CZ

(210) **O-468034**

(220) 18.05.2009  
(320) 18.05.2009  
(511) 9, 16, 35, 38, 41  
(540)

### Mladá fronta E15

(510) (9) nahrané i nenahrané nosiče informací všeho druhu jako disky, diskety, CD Rom, pásky, nahrané i nenahrané nosiče zvuku a obrazu, software, elektronické publikace; (16) papír, výrobky z papíru, které nejsou zařazeny do jiných tříd, tiskoviny, periodický a neperiodický tisk, zejména časopisy, noviny, knihy, prospekty, plakáty, fotografie, pohlednice, kalendáře, knihařské výrobky, propagační materiály a předměty z papíru, obalový materiál, tiskařské typy a štočky; (35) marketing, reklama, organizování výstav pro reklamní a komerční účely, inzertní a propagační činnost; (38) přenos zpráv a obrazových informací pomocí počítače, včetně Internetu, poskytování internetových diskusních fór, počítačová komunikace; (41) nakladatelská a vydavatelská činnost v oboru zábavních, odborných, zpravodajských a vzdělávacích tiskovin, časopisů, periodických i neperiodických publikací, zvukových, textových a audiovizuálních nosičů, produkční a agenturní činnost v oblasti zábavy, kultury a výchovy, pořádání zábavních a odborných soutěží, společenských akcí, výstav, vzdělávacích, zábavních, sportovních a kulturních akcí, odborných setkání, seminářů a konferencí.

(730) **Mladá fronta a.s.**, Mezi Vodami 1952/9, Praha 4 - Modřany, 14300, CZ

(210) **O-468050**

(220) 19.05.2009  
(320) 19.05.2009  
(511) 32, 33  
(540)



(510) (32) pivo; (33) likéry, lihoviny, víno.

(730) **Hanák Ladislav PharmDr.**, Jablůnka 319, Jablůnka, 75623, CZ

(210) **O-468081**

(220) 20.05.2009  
(320) 20.05.2009  
(511) 7  
(540)

### GEO

(510) (7) trávnickové žací stroje a žací adaptéry, mulčovače, kultivátory a rekultivátory, brány, hrobkovače, secí stroje, sběrače listů a posečené trávy, včetně náhradních dílů pro uvedené výrobky.

(730) **STAUFČÍK, s.r.o.**, Boršice 659, Boršice, 68709, CZ

(740) Ing. František Kania, Mendlovo nám. 1a, Brno, 60300

(210) **O-468093**

(220) 21.05.2009

(320) 21.05.2009

(511) 6, 7, 11, 37

(540)



(510) (6) kovové výrobky, armatury pro potrubí a kovové potrubí, zejména pro rozvod nápojů, příslušenství výčepních aparatur; (7) čerpadla na pivo, chladič zařízení pro nápoje, výčepní zařízení, oplachovací zařízení pro sklenice; (11) elektrické kávovary, chladič přístroje a zařízení, zařízení pro rozvod kapalin, zařízení na výrobu ledu a zmrzliny; (37) montáž a opravy výčepních zařízení, oplachovacích zařízení pro sklenice, elektrických kávovarů, chladičích zařízení, zařízení na výrobu ledu a zmrzliny a jejich sanitace.

(730) **VARIA-PLUS spol. s r.o.**, Klatovská 181, Plzeň, 32100, CZ

(740) **TICHÝ & POLÁČEK** Patentoprávní a známková kancelář, Ing. Jiří Poláček, Dominikánská 6, Plzeň, 30112

(210) **O-468114**

(220) 22.05.2009  
(320) 22.05.2009  
(511) 41, 43, 45  
(540)



(510) (41) dětské jesle a školky, zábavné parky, zábava, pobavení, zábava (služby), soutěže (organizování sportovních -), soutěže (organizování vzdělávacích a zábavných -), sportovní zařízení (provozování), divadelní představení, služby klubové (výchovně-zábavné); (43) dětské jesle; (45) hlídání dětí, hlídání domů.

(730) **Zenger Jindřich**, Mírová 276, Golčův Jeníkov, 58282, CZ

(210) **O-468122**

(220) 22.05.2009  
(320) 22.05.2009  
(511) 32, 43  
(540)

### Radní

(510) (32) pivo, nealkoholické nápoje; (43) bary, hotely, penziony, restaurace, ubytovací služby (hotely, penziony).

(730) **LUKRÉCIUS a.s.**, Selská náves 21/2, Plzeň, 32600, CZ

(740) JUDr. Pavel Roubal, Mikulášská 455/9, Plzeň, 32600

(210) **O-468125**

(220) 22.05.2009  
(320) 22.05.2009  
(511) 41  
(540)

### CONVATEC ACADEMY - HOJENÍ RAN

(510) (41) vzdělávání, výchova a rozvoj duševních schopností - v rámci této třídy.

(730) **CONVATEC ČESKÁ REPUBLIKA s.r.o.**, Olivova 2096/4, Praha 1, 11000, CZ

(210) **O-468126**

(220) 22.05.2009  
(320) 22.05.2009  
(511) 41  
(540)

### CONVATEC ACADEMY

(510) (41) vzdělávání, výchova a rozvoj duševních schopností - v

rámci této třídy.  
(730) **CONVATEC ČESKÁ REPUBLIKA s.r.o.**, Olivova 2096/4,  
Praha 1, 11000, CZ

(210) **O-468209**  
(220) 26.05.2009  
(320) 26.05.2009  
(511) 35, 41  
(540)

## COFEX

(510) (35) veletrhy a výstavy k obchodním a reklamním účelům, reklamní, inzertní a propagační služby spojené s pořádáním veletrhů a výstav, reklama on-line v počítačové síti, reklamní agentury, reklamní texty (psaní, vydávání, zveřejňování, oznámení, vyhlášení, publikování); (41) veletrhy a výstavy neobchodní.

(730) **TERINVEST, spol. s r.o.**, Americká 459/27, Praha 2 -  
Vinohrady, 12000, CZ

(210) **O-468213**  
(220) 26.05.2009  
(320) 26.05.2009  
(511) 35, 41  
(540)

**motocykl** **ex**  
**po**

(510) (35) veletrhy a výstavy k obchodním a reklamním účelům, reklamní, inzertní a propagační služby spojené s pořádáním veletrhů a výstav, reklama on-line v počítačové síti, reklamní agentury, reklamní texty (psaní, vydávání, zveřejňování, oznámení, vyhlášení, publikování); (41) veletrhy a výstavy neobchodní.

(590) Barevná

(730) **TERINVEST, spol. s r.o.**, Americká 459/27, Praha 2 -  
Vinohrady, 12000, CZ

(210) **O-468217**  
(220) 26.05.2009  
(320) 26.05.2009  
(511) 5, 29, 30  
(540)

## GRACIELA

(510) (5) nápoje dietetické, upravené pro lékařské účely, dietní potraviny přizpůsobené pro lékařské účely, potrava pro kojení, doplňky potravy minerální, doplňky výživové pro lékařské účely, kapsle pro farmaceutické účely, posilující přípravky, tonika, laktóza, léčivé čaje, vitamínové přípravky; (29) mléko, mléčné výrobky, mléčné nápoje s vysokým obsahem mléka, kefir, protein pro lidskou potřebu, syrovátka, tofu, želatina, kumys, jedlé oleje, potravinové doplňky ne pro lékařské účely (zařazené v této třídě) a obsahující látky živočišného původu; (30) pastilky (cukrovinky), mentolové cukroví, čaj, glukóza pro výživu, žvýkáci guma ne pro lékařské účely, mýdla, příchutě do potravin (s výjimkou esencí a éterických olejů), potravinové doplňky ne pro lékařské účely (zařazené v této třídě) a obsahující látky rostlinného původu.

(730) **NUTRA-BONA s.r.o.**, Růžová 1240, Černošice, 25228, CZ

(740) Václav Müller, patentový zástupce, Filipova 2016, Praha 4,  
14800

(210) **O-468223**  
(220) 27.05.2009  
(320) 27.05.2009  
(511) 1, 3, 5  
(540)

## GUANICID

(510) (1) chemické výrobky pro průmysl, výrobky bazénové chemie; (3) čisticí prostředky, přípravky pro bělení; (5) hygienické a dezinfekční přípravky, fungicidy, herbicidy, dezodoranty (nikoliv pro osobní potřebu).

(730) **M+H, Miča a Harašta s.r.o.**, Terronská 19, Praha 6, 16000, CZ

(210) **O-468232**  
(220) 27.05.2009  
(320) 27.05.2009  
(511) 25  
(540)



(510) (25) punčochové zboží, punčochy, ponožky, podkolenky, řapky, punčochové kalhoty, nadkolenky, legíny, spodní prádlo.

(730) **DUOTEX, s.r.o.**, Čemernianska 57/45, Vranov nad Topľou  
09303, SK

(740) Ing. Blanka Brodská, patentový zástupce, Josefův Faimonové 14,  
Brno, 62800

(210) **O-468257**  
(220) 27.05.2009  
(320) 27.05.2009  
(511) 9, 16, 41  
(540)



(510) (9) periodické a neperiodické tiskoviny na nosičích, audiovizuální produkce na nosičích, software; (16) tiskoviny v oblasti politiky, kultury; (41) publikační činnost na Internetu, kulturní a sportovní aktivity, vydavatelská a nakladatelská činnost.

(730) **Suja Miroslav Ing. Ph.D.**, Vodičkova 32, Praha 1, 11000, CZ

(210) **O-468288**  
(220) 28.05.2009  
(320) 28.05.2009  
(511) 9, 16, 35, 37, 41  
(540)

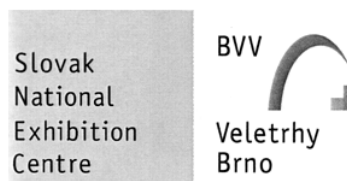

(510) (9) přístroje pro záznam, přenos nebo reprodukci zvuku či obrazu, hardware výpočetní a/nebo komunikační a/nebo informační techniky, software na elektronických, magnetických a optických nosičích všeho druhu, elektronické, magnetické nebo optické nosiče zvukových a/nebo obrazových záznamů nahrané i nenahrané, videokazety nahrané i nenahrané, audiokazety nahrané i nenahrané, audiovizuální programy, audiovizuální díla, audiovizuální díla v digitální podobě, CD disky, videodiskety, audiodiskety, informace a záznamy v elektronické podobě, elektronické datové sítě, počítačové a telekomunikační elektronické sítě a systémy pro přenos dat, data, databáze a databázové produkty na elektronických, magnetických a optických nosičích všeho druhu a v elektronických, datových, informačních, počítačových a telekomunikačních sítích všeho druhu, zařízení a přístroje pro datovou komunikaci, elektronické časopisy, knihy v elektronické podobě, multimediální noviny a časopisy, multimediální, zejména elektronická periodika, multimediální informační katalogy; (16) papír, lepenka a

výrobky z těchto materiálů, které nejsou zařazeny do jiných tříd, tiskárenské výrobky, tiskoviny, časopisy, periodika, knihy, potřeby pro knižní vazby, fotografie, papírenské zboží, fotografie, fólie z umělých hmot na balení, kalendáře, katalogy, prospekty, plakáty, pohlednice, mapy, obálky, obaly spadající do této třídy, desky spadající do této třídy, dopisní papír, držáky na psací potřeby, etikety kromě textilních, samolepky, vlajky papírové, papír balicí, papírové ubrousky, psací potřeby, psací podložky, psací soupravy, lepidla pro papírenství nebo domácnost, materiál pro umělce, štětce, psací stroje a kancelářské potřeby s výjimkou nábytku, kancelářské pořadače, učební a školní potřeby a pomůcky s výjimkou přístrojů, plastické obaly, které nejsou zařazeny do jiných tříd; (35) inzertní, reklamní a propagační činnost, poskytování pomoci při provozu obchodu včetně zprostředkování obchodních a souvisejících obchodně personálních záležitostí, organizování výstav a veletrhů k reklamním a obchodním účelům, organizování módních přehlídek k obchodním účelům, odborné poradenství, vztahující se k organizování výstav a veletrhů k reklamním a obchodním účelům, správa obchodních zájmů třetích osob, vypracování statistických přehledů, poradenství v oblasti organizace a ekonomiky podnikání, marketing, průzkum a analýzy trhů, činnost a služby v oblasti aranžérství výstavních ploch, výstavních expozic, jakož i výstavních exponátů k reklamním a obchodním účelům, pronájem kancelářských strojů a zařízení, distribuce zboží k reklamním účelům, rozmnožování dokumentů; (37) technické zabezpečení výstav a výstavních ploch, zejména montáž a demontáž výstavních expozic, jakož i výstavních exponátů; (41) činnost vyučovací, výchovná, vzdělávací a zábavní včetně pořádání specializačních doškolovacích kurzů, symposií a konferencí, doprovodné výstavy k výchovným a vzdělávacím účelům, provozování pracovních diskusního a zájmového klubu, organizování výstav a veletrhů ke vzdělávacím, kulturním, výchovným a zábavním účelům, organizování společensko-kulturních akcí, pořádání zábavních soutěží, organizování soutěží o oceňování nejlepších exponátů, jakož i nejlepších expozic, odborné poradenství, vztahující se k organizování výstav a veletrhů ke vzdělávacím, kulturním, výchovným a zábavním účelům, organizování módních přehlídek pro výchovné, vzdělávací, kulturní a zábavní účely, kromě módních přehlídek pro reklamní účely, nakladatelská a vydavatelská činnost, provozování galerií.

(730) **Veletřhy Brno, a.s.**, Výstaviště 1, Brno, 64700, CZ

(740) Patentová a známková kancelář, Ing. Jiří Dohnal, Nedbalova 29, Brno, 62300

(210) **O-468380**

(220) 02.06.2009

(320) 02.06.2009

(511) 16, 35, 41, 42

(540)

## DEN S PEPINOU

(510) (16) papír, lepenka a výrobky z těchto materiálů ve třídě 16, tiskárenské výrobky, fotografie, papírenské zboží, samolepky, obtisky, vystřihovánky, omalovánky, lepidla pro papírenství, plastické obaly v rámci této třídy; (35) propagační činnost, reklama, inzerce; (41) kulturní a společenské aktivity, pořádání koncertů a akcí pro děti; (42) umístování, tvorba a správa webových stránek pro třetí osoby, grafický design, oděvní návrhářství, průmyslový design, navrhování obalů.

(730) **Kubík Rudolf**, Varhulíkové 1398/2, Praha 7, 17000, CZ

## Zamítnuté a částečně zamítnuté přihlášky ochranných známek po zveřejnění

Zjistí-li Úřad v průběhu řízení o námitkách, že přihlašovaná ochranná známka nespĺňuje podmínky pro zápis, přihlášku zamítne. Zjistí-li, že přihlašovaná ochranná známka nespĺňuje podmínky pro zápis jen pro některé výrobky nebo služby, přihlášku zamítne v rozsahu výrobků nebo služeb, pro které přihláška nespĺňuje podmínky zápisu. S ohledem na tuto skutečnost, obsahuje tato kapitola údaje o rozhodnutích o zamítnutí přihlášky ochranné známky v celém nebo částečném rozsahu na základě ustanovení § 26 zákona č. 441/2003 Sb.

Údaje o výsledku rozhodnutí (zamítnutí přihlášky, částečné zamítnutí přihlášky) jsou uvedeny za datem právní moci rozhodnutí pod INID kódem (583) s názvem "Datum právní moci rozhodnutí/výsledek rozhodnutí".

(210) **O-445300**

(540)

**MINIREG**

(583) 28.05.2009 / částečné zamítnutí přihlášky

---

(210) **O-447050**

(540)

? *LEMON* ?

(583) 25.05.2009 / zamítnutí přihlášky

---

(210) **O-452425**

(540)

**tv&já**

(583) 26.05.2009 / částečné zamítnutí přihlášky

---

(210) **O-454832**

(540)

**PREVENTMAX**

(583) 29.05.2009 / zamítnutí přihlášky

---

(210) **O-456428**

(540)

**Elboro**

(583) 25.05.2009 / zamítnutí přihlášky

---

## Přehled zápisů ochranných známek bez změny ve vztahu ke zveřejněným přihláškám

Kapitola obsahuje údaje o ochranných známkách zapsaných na základě ustanovení § 28 odst. 1 zákona č. 441/2003 Sb., u kterých nedošlo ke změně údajů oproti zveřejněné přihlášce ochranné známky.

### Číselný přehled

269599, 305679, 305680, 305681, 305682, 305683, 305684, 305685, 305686, 305687, 305688, 305690, 305691, 305692, 305693, 305696, 305697, 305698, 305699, 305700, 305701, 305702, 305703, 305704, 305705, 305707, 305708, 305709, 305710, 305711, 305712, 305713, 305714, 305715, 305716, 305717, 305718, 305719, 305720, 305721, 305722, 305723, 305724, 305725, 305726, 305727, 305728, 305729, 305730, 305731, 305732, 305733, 305734, 305735, 305736, 305737, 305738, 305739, 305740, 305741, 305742, 305743, 305744, 305745, 305746, 305747, 305748, 305749, 305750, 305751, 305752, 305753, 305754, 305755, 305756, 305757, 305758, 305759, 305760, 305761, 305762, 305763, 305764, 305765, 305766, 305767, 305768, 305769, 305770, 305771, 305772, 305773, 305774, 305775, 305776, 305777, 305778, 305779, 305780, 305781, 305782, 305783, 305784, 305785, 305786, 305787, 305788, 305789, 305790, 305791, 305792, 305793, 305794, 305795, 305796, 305797, 305798, 305799, 305800, 305801, 305802, 305803, 305804, 305805, 305806, 305807, 305808, 305809, 305810, 305811, 305812, 305813, 305814, 305815, 305816, 305817, 305818, 305819, 305820, 305821, 305822, 305823, 305824, 305825, 305826, 305827, 305828, 305829, 305830, 305831, 305832.



## Záписы ochranných známek bez změny ve vztahu ke zveřejněným přihláškám

- 
- (111) **269599**  
(220) 11.10.2002  
(320) 11.10.2002  
(442) 17.09.2003  
(151) 03.06.2009  
(730) **DOMITA a.s.**, Stránského 2291, Tábor, 39050, CZ  
(210) O-184526
- 
- (111) **305679**  
(220) 01.08.1996  
(320) 01.08.1996  
(442) 16.07.1997  
(151) 03.06.2009  
(730) **T-Mobile Czech Republic a.s.**, Tomíčková 2144/1, Praha 4, 14900, CZ  
(210) O-113534
- 
- (111) **305680**  
(220) 07.09.2005  
(320) 07.09.2005  
(442) 15.03.2006  
(151) 03.06.2009  
(730) **PRONIX s.r.o.**, U Kněžské louky 28 č.p. 2145, Praha 3, 13000, CZ  
(210) O-429617
- 
- (111) **305681**  
(220) 09.01.2006  
(320) 09.01.2006  
(442) 25.02.2009  
(151) 03.06.2009  
(730) **TERAMEX - TRADING, spol. s r.o.**, Nádražní 192/38, Hustopeče u Brna, 69301, CZ  
(210) O-433197
- 
- (111) **305682**  
(220) 19.01.2006  
(320) 19.01.2006  
(442) 17.05.2006  
(151) 03.06.2009  
(730) **MTC-plus, s. r. o.**, Dr. Nováka 509, Benátky nad Jizerou, 29471, CZ  
(210) O-433579
- 
- (111) **305683**  
(220) 19.01.2006  
(320) 19.01.2006  
(442) 17.05.2006  
(151) 03.06.2009  
(730) **MTC-plus, s. r. o.**, Dr. Nováka 509, Benátky nad Jizerou, 29471, CZ  
(210) O-433580
- 
- (111) **305684**  
(220) 17.03.2006  
(320) 17.03.2006  
(442) 25.02.2009  
(151) 03.06.2009  
(730) **O2 Holdings Limited**, Wellington Street, Slough, Berkshire SL1 1YP, GB  
(210) O-435632
- 
- (111) **305685**  
(220) 17.03.2006  
(320) 17.03.2006  
(442) 25.02.2009  
(151) 03.06.2009
- 
- (460) **305686**  
(220) 01.08.2007  
(320) 01.08.2007  
(442) 25.06.2008  
(151) 03.06.2009  
(730) **M AMBIENTE SYSTEM GASTRONOMIE, s.r.o.**, Třebízského 8, Praha 2, 12000, CZ  
(210) O-450561
- 
- (460) **305687**  
(220) 03.08.2007  
(320) 03.08.2007  
(442) 25.02.2009  
(151) 03.06.2009  
(730) **PLUS - DISCOUNT, spol. s r.o.**, Počernická 257, Radonice, 25073, CZ  
(210) O-450626
- 
- (460) **305688**  
(220) 20.08.2007  
(320) 20.08.2007  
(442) 25.02.2009  
(151) 03.06.2009  
(730) **Česká podnikatelská pojišťovna, a.s.**, Budějovická 5, Praha 4, 14021, CZ  
(210) O-451020
- 
- (460) **305690**  
(220) 20.11.2007  
(320) 20.11.2007  
(442) 25.02.2009  
(151) 03.06.2009  
(730) **BTC Invest, spol. s r.o.**, Bořivojova 35/878, Praha 3, 13000, CZ  
(210) O-453934
- 
- (460) **305691**  
(220) 17.01.2008  
(320) 17.01.2008  
(442) 25.02.2009  
(151) 03.06.2009  
(730) **Jihomoravské stavební společenství při SPS ČR**, Bauerova 10, Brno, 60300, CZ  
(210) O-455468
- 
- (460) **305692**  
(220) 17.01.2008  
(320) 06.08.2007  
(442) 08.10.2008  
(151) 03.06.2009  
(730) **Wm. WRIGLEY Jr. Company**, 410 North Michigan Avenue, 60611 Chicago, IL, US  
(210) O-455472
- 
- (460) **305693**  
(220) 22.02.2008  
(320) 22.02.2008  
(442) 25.02.2009  
(151) 03.06.2009  
(730) **Vrážel Radek Ing.**, Školní 203, Zlín, 76001, CZ  
(210) O-456672
- 
- (460) **305696**

(220) 11.03.2008 (320) 11.03.2008 (442) 25.02.2009 (151) 03.06.2009 (730) <b>HERO CZECH s.r.o.</b> , Radlická 751/113e, Praha 5, 15000, CZ (210) O-457163	(151) 03.06.2009 (730) <b>AUTO-LUKA s.r.o.</b> , Jirská 617/24, Ostrava - Přívoz, 70200, CZ (210) O-460243
(111) <b>305697</b> (220) 07.04.2008 (320) 07.04.2008 (442) 25.02.2009 (151) 03.06.2009 (730) <b>CRYSTAL GLAMOUR, a.s.</b> , Okrouhlice 215, Okrouhlice, 58231, CZ (210) O-457929	(111) <b>305705</b> (220) 26.06.2008 (320) 26.06.2008 (442) 13.08.2008 (151) 03.06.2009 (730) <b>Moldavit spol. s r.o.</b> , U Vinohradské nemocnice 2223/8, Praha 3 - Vinohrady, 13000, CZ (210) O-460295
(111) <b>305698</b> (220) 07.04.2008 (320) 07.04.2008 (442) 25.02.2009 (151) 03.06.2009 (730) <b>Synot W, a.s.</b> , Vinohradská 907, Uherské Hradiště - Mařatice, 68605, CZ (210) O-457944	(111) <b>305707</b> (220) 08.07.2008 (320) 08.07.2008 (442) 25.02.2009 (151) 03.06.2009 (730) <b>Tanzberg Mikulov, a.s.</b> , Bavory 132, Mikulov, 69201, CZ (210) O-460631
(111) <b>305699</b> (220) 10.04.2008 (320) 10.04.2008 (442) 25.02.2009 (151) 03.06.2009 (730) <b>NOVETA - Pivovar Český Brod</b> , Tucharazská 17, Český Brod, 28201, CZ (210) O-458076	(111) <b>305708</b> (220) 10.07.2008 (320) 10.07.2008 (442) 25.02.2009 (151) 03.06.2009 (730) <b>Bršlica Josef</b> , Nivnická 47, Dolní Němčí, 68762, CZ (210) O-460693
(111) <b>305700</b> (220) 29.05.2008 (320) 29.05.2008 (442) 03.09.2008 (151) 03.06.2009 (730) <b>Tanzberg Mikulov, a.s.</b> , Bavory 132, Mikulov, 69201, CZ (210) O-459478	(111) <b>305709</b> (220) 21.07.2008 (320) 21.07.2008 (442) 25.02.2009 (151) 03.06.2009 (730) <b>KMOTR - Masna Kroměříž a.s.</b> , Hulínská 2286, Kroměříž, 76760, CZ (210) O-460905
(111) <b>305701</b> (220) 29.05.2008 (320) 29.05.2008 (442) 25.02.2009 (151) 03.06.2009 (730) <b>Tanzberg Mikulov, a.s.</b> , Bavory 132, Mikulov, 69201, CZ (210) O-459483	(111) <b>305710</b> (220) 28.07.2008 (320) 28.07.2008 (442) 25.02.2009 (151) 03.06.2009 (730) <b>Pavlík Petr</b> , Před Skalkami I. 224/4, Praha 10, 10600, CZ (210) O-461107
(111) <b>305702</b> (220) 30.05.2008 (320) 30.05.2008 (442) 25.02.2009 (151) 03.06.2009 (730) <b>Mrůzek Petr</b> , Nákladní 636/4A, Mariánské Lázně, 35301, CZ (210) O-459535	(111) <b>305711</b> (220) 15.08.2008 (320) 15.08.2008 (442) 25.02.2009 (151) 03.06.2009 (730) <b>medial agency s.r.o.</b> , Lidická 48, Brno, 60200, CZ (210) O-461561
(111) <b>305703</b> (220) 12.06.2008 (320) 12.06.2008 (442) 25.02.2009 (151) 03.06.2009 (730) <b>MediaCo, a.s.</b> , Na Okraji 439/44, Praha 6, 16200, CZ (210) O-459921	(111) <b>305712</b> (220) 19.08.2008 (320) 19.08.2008 (442) 25.02.2009 (151) 03.06.2009 (730) <b>Škabraha Robert</b> , Dolní Jasenka 744, Vsetín, 75501, CZ (210) O-461610
(111) <b>305704</b> (220) 25.06.2008 (320) 25.06.2008 (442) 27.08.2008	(111) <b>305713</b> (220) 20.08.2008 (320) 20.08.2008 (442) 25.02.2009 (151) 03.06.2009 (730) <b>Kryl Jan</b> , Lužická 25, Nový Jičín, 74101, CZ (210) O-461652

(111) <b>305714</b>	(320) 02.10.2008
(220) 25.08.2008	(442) 25.02.2009
(320) 25.08.2008	(151) 03.06.2009
(442) 25.02.2009	(730) <b>Reader's Digest VÝBĚR s.r.o.</b> , V Celnici 1031/4, Praha 1, 11000, CZ
(151) 03.06.2009	(210) O-462722
(730) <b>epstein &amp; partner - hotel s.r.o.</b> , Karlovo náměstí 559, Praha 2, 12000, CZ	
(210) O-461755	
<hr/>	
(111) <b>305715</b>	(111) <b>305723</b>
(220) 27.08.2008	(220) 06.10.2008
(320) 27.08.2008	(320) 06.10.2008
(442) 25.02.2009	(442) 25.02.2009
(151) 03.06.2009	(151) 03.06.2009
(730) <b>ASEKOL s.r.o.</b> , Dobrušská 1/1797, Praha 4, 14700, CZ	(730) <b>Skálová Veronika</b> , Nádražní 258, Újezd u Brna, 66453, CZ
(210) O-461786	(210) O-462767
<hr/>	
(111) <b>305716</b>	(111) <b>305724</b>
(220) 03.09.2008	(220) 06.10.2008
(320) 03.09.2008	(320) 06.10.2008
(442) 25.02.2009	(442) 25.02.2009
(151) 03.06.2009	(151) 03.06.2009
(730) <b>con4PAS, s.r.o.</b> , Novodvorská 1010/14, Praha 4 - Lhotka, 14201, CZ	(730) <b>STEM/MARK, a.s.</b> , Na Hrázi 176/17, Praha 8, 18000, CZ
(210) O-462013	(210) O-462775
<hr/>	
(111) <b>305717</b>	(111) <b>305725</b>
(220) 03.09.2008	(220) 06.10.2008
(320) 03.09.2008	(320) 06.10.2008
(442) 25.02.2009	(442) 25.02.2009
(151) 03.06.2009	(151) 03.06.2009
(730) <b>SVUS Pharma a.s.</b> , Smetanovo nábřeží 1238/20a, Hradec Králové, 50002, CZ	(730) <b>STEM/MARK, a.s.</b> , Na Hrázi 176/17, Praha 8, 18000, CZ
(210) O-462022	(210) O-462776
<hr/>	
(111) <b>305718</b>	(111) <b>305726</b>
(220) 05.09.2008	(220) 13.10.2008
(320) 05.09.2008	(320) 13.10.2008
(442) 25.02.2009	(442) 25.02.2009
(151) 03.06.2009	(151) 03.06.2009
(730) <b>Československá obec legionářská o.s.</b> , Sokolská 33, Praha 2, 12000, CZ	(730) <b>Profitfitness Česká republika a.s.</b> , Na Pankráci 1618/30, Praha 4, 14700, CZ
(210) O-462052	(210) O-462980
<hr/>	
(111) <b>305719</b>	(111) <b>305727</b>
(220) 02.10.2008	(220) 14.10.2008
(320) 02.10.2008	(320) 14.10.2008
(442) 25.02.2009	(442) 25.02.2009
(151) 03.06.2009	(151) 03.06.2009
(730) <b>PRO JURIS s.r.o.</b> , Komenského 28, Šestajovice, 25092, CZ	(730) <b>TCM Herbs, s.r.o.</b> , U Černé Věže 315/6, České Budějovice, 37001, CZ
(210) O-462273	(210) O-462988
<hr/>	
(111) <b>305720</b>	(111) <b>305728</b>
(220) 25.09.2008	(220) 16.10.2008
(320) 25.09.2008	(320) 16.10.2008
(442) 25.02.2009	(442) 25.02.2009
(151) 03.06.2009	(151) 03.06.2009
(730) <b>Sobotka Martin Ing.</b> , Bakalářská 23, Praha 10, 10000, CZ	(730) <b>Bittner Bohumír</b> , Budovatelů 3152/30, Jablonec nad Nisou, 46601, CZ
(210) O-462570	(730) <b>Kořátko Luboš</b> , Kokonínská 4814/47, Jablonec nad Nisou, 46601, CZ
<hr/>	
(111) <b>305721</b>	(111) <b>305729</b>
(220) 30.09.2008	(220) 16.10.2008
(320) 30.09.2008	(320) 16.10.2008
(442) 25.02.2009	(442) 25.02.2009
(151) 03.06.2009	(151) 03.06.2009
(730) <b>NEO MEDIA PUBLISHING s.r.o.</b> , Křížkova 70/67, Praha 8, 18600, CZ	(730) <b>NORDSERVIS s.r.o.</b> , Hanychovská 22c, Liberec, 46010, CZ
(210) O-462673	(210) O-463085
<hr/>	
(111) <b>305722</b>	(111) <b>305730</b>
(220) 02.10.2008	(220) 17.10.2008

(320) 17.10.2008	(442) 25.02.2009
(442) 25.02.2009	(151) 03.06.2009
(151) 03.06.2009	(730) <b>Barrandov Televizní Studio a.s.</b> , Kříženeckého nám. 322, Praha 5, 15200, CZ
(730) <b>SVAMBERK.COM INC</b> , Egmont Street, Kingstown, VC <b>Toman Milan</b> , Slavíkova 1391/6, Ostrava - Poruba, 70800, CZ	(210) O-463892
(210) O-463107	
(111) <b>305731</b>	(111) <b>305739</b>
(220) 04.11.2008	(220) 24.11.2008
(320) 04.11.2008	(320) 24.11.2008
(442) 25.02.2009	(442) 25.02.2009
(151) 03.06.2009	(151) 03.06.2009
(730) <b>RPM Service CZ, a.s.</b> , Moskevská 659, Praha 10, 10116, CZ	(730) <b>Jih 2000 a.s.</b> , Brandlova 1292, Kyjov, 69701, CZ
(210) O-463480	(210) O-463972
(111) <b>305732</b>	(111) <b>305740</b>
(220) 10.11.2008	(220) 25.11.2008
(320) 10.11.2008	(320) 25.11.2008
(442) 25.02.2009	(442) 25.02.2009
(151) 03.06.2009	(151) 03.06.2009
(730) <b>Rybářství Hluboká cz. s.r.o.</b> , Tyršova 681, Hluboká nad Vltavou, 37341, CZ	(730) <b>Asociace operátorů digitální telefonie, z.s.p.o.</b> , Roháčova 1098/81, Praha 3-Žižkov, 13000, CZ
(210) O-463620	(210) O-464035
(111) <b>305733</b>	(111) <b>305741</b>
(220) 10.11.2008	(220) 27.11.2008
(320) 10.11.2008	(320) 27.11.2008
(442) 25.02.2009	(442) 25.02.2009
(151) 03.06.2009	(151) 03.06.2009
(730) <b>Hypoteční banka, a.s.</b> , Radlická 333/150, Praha 5, 15057, CZ	(730) <b>Gunnex, s.r.o.</b> , Pobřežní 36, Praha 8, 18600, CZ
(210) O-463642	(210) O-464109
(111) <b>305734</b>	(111) <b>305742</b>
(220) 10.11.2008	(220) 01.12.2008
(320) 10.11.2008	(320) 01.12.2008
(442) 25.02.2009	(442) 25.02.2009
(151) 03.06.2009	(151) 03.06.2009
(730) <b>Hypoteční banka, a.s.</b> , Radlická 333/150, Praha 5, 15057, CZ	(730) <b>Frišenská Ludmila</b> , Mečislavova 1355/20, Praha 4, 14000, CZ <b>Veselá Jitka</b> , Mečislavova 1355/20, Praha 4, 14000, CZ <b>Frišenská Ludmila MgA.</b> , Mečislavova 1355/20, Praha 4, 14000, CZ
(210) O-463643	(210) O-464158
(111) <b>305735</b>	(111) <b>305743</b>
(220) 14.11.2008	(220) 01.12.2008
(320) 14.11.2008	(320) 01.12.2008
(442) 25.02.2009	(442) 25.02.2009
(151) 03.06.2009	(151) 03.06.2009
(730) <b>Hložek Štěpán Ing.</b> , Bobkova 736, Praha 9, 19800, CZ	(730) <b>Bohemia Promo s.r.o.</b> , nám. 14. října 1307/2, Praha 5, 15000, CZ
(210) O-463811	(210) O-464187
(111) <b>305736</b>	(111) <b>305744</b>
(220) 18.11.2008	(220) 01.12.2008
(320) 18.11.2008	(320) 01.12.2008
(442) 25.02.2009	(442) 25.02.2009
(151) 03.06.2009	(151) 03.06.2009
(730) <b>DRINKS UNION a.s.</b> , Drážďanská 80, Ústí nad Labem, 40007, CZ	(730) <b>Rival Group Ltd., s.r.o.</b> , Měšická 534, Bašť, 25065, CZ
(210) O-463819	(210) O-464189
(111) <b>305737</b>	(111) <b>305745</b>
(220) 19.11.2008	(220) 03.12.2008
(320) 19.11.2008	(320) 03.12.2008
(442) 25.02.2009	(442) 25.02.2009
(151) 03.06.2009	(151) 03.06.2009
(730) <b>Kvapilová Romana Ing.</b> , Bělohorská 1643/90, Praha 6, 16900, CZ	(730) <b>Bohemia Promo s.r.o.</b> , nám. 14. října 1307/2, Praha 5, 15000, CZ
(210) O-463888	(210) O-464262
(111) <b>305738</b>	(111) <b>305746</b>
(220) 19.11.2008	(220) 04.12.2008
(320) 19.11.2008	(320) 04.12.2008
	(442) 25.02.2009
	(151) 03.06.2009

(730) <b>VINNÉ SKLEPY MARŠOVICE v.o.s.</b> , Jezeřany - Maršovice 240, Maršovice, 67175, CZ	(111) <b>305755</b>
(210) O-464282	(220) 16.12.2008
	(320) 16.12.2008
	(442) 25.02.2009
	(151) 03.06.2009
(111) <b>305747</b>	(730) <b>INTERSNACK a.s.</b> , Choustník 164, Choustník, okres Tábor, 39118, CZ
(220) 05.12.2008	(210) O-464597
(320) 05.12.2008	
(442) 25.02.2009	
(151) 03.06.2009	
(730) <b>Softec CZ, spol. s r.o.</b> , Žerotínova 1141/37, Praha 3, 13000, CZ	(111) <b>305756</b>
(210) O-464308	(220) 16.12.2008
	(320) 16.12.2008
	(442) 25.02.2009
	(151) 03.06.2009
(111) <b>305748</b>	(730) <b>INTERSNACK a.s.</b> , Choustník 164, Choustník, okres Tábor, 39118, CZ
(220) 05.12.2008	(210) O-464598
(320) 05.12.2008	
(442) 25.02.2009	
(151) 03.06.2009	
(730) <b>U Jelena, s.r.o.</b> , Nitranská 11/1459, Praha 3, 13000, CZ	(111) <b>305757</b>
(210) O-464313	(220) 17.12.2008
	(320) 17.12.2008
	(442) 25.02.2009
	(151) 03.06.2009
(111) <b>305749</b>	(730) <b>GPS Media Technology a.s.</b> , Nádražní 762/32, Praha 5, 15000, CZ
(220) 08.12.2008	(210) O-464616
(320) 08.12.2008	
(442) 25.02.2009	
(151) 03.06.2009	
(730) <b>NEELIX, s.r.o.</b> , nám. Svobody 93/22, Brno, 60200, CZ	(111) <b>305758</b>
(210) O-464335	(220) 17.12.2008
	(320) 17.12.2008
	(442) 25.02.2009
	(151) 03.06.2009
(111) <b>305750</b>	(730) <b>ABF - Nadace pro rozvoj architektury a stavitelství</b> , Václavské náměstí 31, Praha 1, 11000, CZ
(220) 08.12.2008	(210) O-464622
(320) 08.12.2008	
(442) 25.02.2009	
(151) 03.06.2009	
(730) <b>InterCora, spol. s r.o.</b> , Lochotínská 18, Plzeň, 30100, CZ	(111) <b>305759</b>
(210) O-464349	(220) 18.12.2008
	(320) 18.12.2008
	(442) 25.02.2009
	(151) 03.06.2009
(111) <b>305751</b>	(730) <b>Česká republika - Úřad pro ochranu hospodářské soutěže</b> , tř. Kpt. Jaroše 7, Brno, 60455, CZ
(220) 10.12.2008	(210) O-464653
(320) 10.12.2008	
(442) 25.02.2009	
(151) 03.06.2009	
(730) <b>Dudla Michal</b> , Azalková 928, Dobříš, 26301, CZ	(111) <b>305760</b>
(210) O-464393	(220) 18.12.2008
	(320) 18.12.2008
	(442) 25.02.2009
	(151) 03.06.2009
(111) <b>305752</b>	(730) <b>Liberecký kraj</b> , U Jezu 642/2a, Liberec 2, 46180, CZ
(220) 10.12.2008	(210) O-464655
(320) 10.12.2008	
(442) 25.02.2009	
(151) 03.06.2009	
(730) <b>Občanské sdružení EpiStop</b> , Videňská 800, Praha 4, 14059, CZ	(111) <b>305761</b>
(210) O-464394	(220) 18.12.2008
	(320) 18.12.2008
	(442) 25.02.2009
	(151) 03.06.2009
(111) <b>305753</b>	(730) <b>Woodmin s.r.o.</b> , Za Zastávkou 373, Praha 10 - Dolní Měcholupy, 10903, CZ
(220) 11.12.2008	(210) O-464678
(320) 11.12.2008	
(442) 25.02.2009	
(151) 03.06.2009	
(730) <b>INTEVO Karviná, spol. s r.o.</b> , Třanovského 121, Dolní Lutyně, 73553, CZ	(111) <b>305762</b>
(210) O-464421	(220) 19.12.2008
	(320) 19.12.2008
	(442) 25.02.2009
	(151) 03.06.2009
(111) <b>305754</b>	(730) <b>MED POINT s.r.o.</b> , Sokolovská 50, Praha 8, 18600, CZ
(220) 16.12.2008	(210) O-464703
(320) 16.12.2008	
(442) 25.02.2009	
(151) 03.06.2009	
(730) <b>INTERSNACK a.s.</b> , Choustník 164, Choustník, okres Tábor, 39118, CZ	(111) <b>305763</b>
(210) O-464596	(220) 29.12.2008
	(320) 29.12.2008
	(442) 25.02.2009

(151) 03.06.2009 (730) <b>HASOFT VELKOOBCHOD, s.r.o.</b> , Husovo náměstí 48, Polná, 58813, CZ (210) O-464795	(210) O-464889
(111) <b>305764</b> (220) 29.12.2008 (320) 29.12.2008 (442) 25.02.2009 (151) 03.06.2009 (730) <b>Hrabal, s.r.o.</b> , Svárov 328, Velké Bílovice, 69102, CZ (210) O-464797	(111) <b>305772</b> (220) 07.01.2009 (320) 07.01.2009 (442) 25.02.2009 (151) 03.06.2009 (730) <b>3MN s.r.o.</b> , Srbská 17, Brno, 61200, CZ (210) O-464897
(111) <b>305765</b> (220) 29.12.2008 (320) 29.12.2008 (442) 25.02.2009 (151) 03.06.2009 (730) <b>Salač Jan</b> , V Lázních 315, Jesenice, 25242, CZ (210) O-464800	(111) <b>305773</b> (220) 08.01.2009 (320) 08.01.2009 (442) 25.02.2009 (151) 03.06.2009 (730) <b>Centrum nezávislé kultury Palác Akropolis, a.s.</b> , Kubelíkova 27, Praha 3, 13000, CZ (210) O-464914
(111) <b>305766</b> (220) 29.12.2008 (320) 29.12.2008 (442) 25.02.2009 (151) 03.06.2009 (730) <b>COLGATE - PALMOLIVE COMPANY, a Delaware Corporation</b> , 300 Park Avenue, New York, 10022, NY, US (210) O-464802	(111) <b>305774</b> (220) 08.01.2009 (320) 08.01.2009 (442) 25.02.2009 (151) 03.06.2009 (730) <b>Centrum nezávislé kultury Palác Akropolis, a.s.</b> , Kubelíkova 27, Praha 3, 13000, CZ (210) O-464915
(111) <b>305767</b> (220) 30.12.2008 (320) 30.12.2008 (442) 25.02.2009 (151) 03.06.2009 (730) <b>Slaviček Petr Ing.</b> , U Šporcky 192, Česká Lipa, 47001, CZ (210) O-464820	(111) <b>305775</b> (220) 08.01.2009 (320) 08.01.2009 (442) 25.02.2009 (151) 03.06.2009 (730) <b>Centrum nezávislé kultury Palác Akropolis, a.s.</b> , Kubelíkova 27, Praha 3, 13000, CZ (210) O-464916
(111) <b>305768</b> (220) 31.12.2008 (320) 31.12.2008 (442) 25.02.2009 (151) 03.06.2009 (730) <b>AutoMach, s.r.o.</b> , Kolískova 15, Brno, 60200, CZ (210) O-464829	(111) <b>305776</b> (220) 08.01.2009 (320) 08.01.2009 (442) 25.02.2009 (151) 03.06.2009 (730) <b>Centrum nezávislé kultury Palác Akropolis, a.s.</b> , Kubelíkova 27, Praha 3, 13000, CZ (210) O-464917
(111) <b>305769</b> (220) 02.01.2009 (320) 02.01.2009 (442) 25.02.2009 (151) 03.06.2009 (730) <b>CET 21 spol. s r.o.</b> , Křiženeckého nám. 1078/5, Praha 5, 15200, CZ (210) O-464838	(111) <b>305777</b> (220) 11.01.2009 (320) 11.01.2009 (442) 25.02.2009 (151) 03.06.2009 (730) <b>Tuma Pavel</b> , Krásova 701/III, Praha 3, 13000, CZ (210) O-464959
(111) <b>305770</b> (220) 05.01.2009 (320) 05.01.2009 (442) 25.02.2009 (151) 03.06.2009 (730) <b>Sidorová Stanislava</b> , Větrná 58, Chrástava - Dolní Chrástava, 46331, CZ (210) O-464848	(111) <b>305778</b> (220) 12.01.2009 (320) 12.01.2009 (442) 25.02.2009 (151) 03.06.2009 (730) <b>CCC BOTY CZECH, s.r.o.</b> , Bucharova 1281/2, Praha - Stodůlky, 15800, CZ (210) O-464966
(111) <b>305771</b> (220) 07.01.2009 (320) 07.01.2009 (442) 25.02.2009 (151) 03.06.2009 (730) <b>Továrek, Horký a partneři, advokátní kancelář, s.r.o.</b> , tř. Kpt. Jaroše 1844/28, Brno, 60200, CZ	(111) <b>305779</b> (220) 13.01.2009 (320) 13.01.2009 (442) 25.02.2009 (151) 03.06.2009 (730) <b>Tout Roger</b> , Obrovského 1877/17, Ostrava - 10, 71000, CZ (210) O-465015
(111) <b>305780</b>	(111) <b>305780</b>

(220) 13.01.2009 (320) 13.01.2009 (442) 25.02.2009 (151) 03.06.2009 (730) <b>MC CAIN ALIMENTAIRE</b> , Zone Industrielle, 62440 Harnes, FR (210) O-465022	(151) 03.06.2009 (730) <b>Česká televize</b> , Kavčí Hory, Praha 4 - Kavčí Hory, 14070, CZ (210) O-465119
(111) <b>305781</b> (220) 14.01.2009 (320) 14.01.2009 (442) 25.02.2009 (151) 03.06.2009 (730) <b>GES MEDICAL CARE a.s.</b> , Na Poříčí 1079/3a, Praha 1, 11000, CZ (210) O-465055	(111) <b>305789</b> (220) 16.01.2009 (320) 16.01.2009 (442) 25.02.2009 (151) 03.06.2009 (730) <b>Česká televize</b> , Kavčí Hory, Praha 4 - Kavčí Hory, 14070, CZ (210) O-465120
(111) <b>305782</b> (220) 15.01.2009 (320) 15.01.2009 (442) 25.02.2009 (151) 03.06.2009 (730) <b>Ing. Libor Tkáč</b> , Nivy I. 259, Pozlovice, 76326, CZ (210) O-465067	(111) <b>305790</b> (220) 16.01.2009 (320) 16.01.2009 (442) 25.02.2009 (151) 03.06.2009 (730) <b>Česká televize</b> , Kavčí Hory, Praha 4 - Kavčí Hory, 14070, CZ (210) O-465121
(111) <b>305783</b> (220) 15.01.2009 (320) 15.01.2009 (442) 25.02.2009 (151) 03.06.2009 (730) <b>Novák Pavel JUDr.</b> , Bohuslava Martinů 1051/2, Praha 4, 14000, CZ (210) O-465083	(111) <b>305791</b> (220) 16.01.2009 (320) 16.01.2009 (442) 25.02.2009 (151) 03.06.2009 (730) <b>LE &amp; CO - Ing. Jiří Lenc, s.r.o.</b> , Bezová 341, Horní Jirčany, 25242, CZ (210) O-465129
(111) <b>305784</b> (220) 16.01.2009 (320) 16.01.2009 (442) 25.02.2009 (151) 03.06.2009 (730) <b>MILLBA - CZECH a.s.</b> , Janáčkova 792/11, Ústí nad Labem, 40007, CZ (210) O-465103	(111) <b>305792</b> (220) 19.01.2009 (320) 19.01.2009 (442) 25.02.2009 (151) 03.06.2009 (730) <b>DEC-PLAST, spol. s r.o.</b> , Místecká 1111, Příbor, 74258, CZ (210) O-465158
(111) <b>305785</b> (220) 16.01.2009 (320) 16.01.2009 (442) 25.02.2009 (151) 03.06.2009 (730) <b>KONCEPT EKOTECH s.r.o.</b> , Za zámečkem 746/3a, Praha 5, 15800, CZ (210) O-465109	(111) <b>305793</b> (220) 19.01.2009 (320) 19.01.2009 (442) 25.02.2009 (151) 03.06.2009 (730) <b>DEC-PLAST, spol. s r.o.</b> , Místecká 1111, Příbor, 74258, CZ (210) O-465159
(111) <b>305786</b> (220) 16.01.2009 (320) 16.01.2009 (442) 25.02.2009 (151) 03.06.2009 (730) <b>Pompl Lubomír Ing.</b> , Högerova 1098/13, Praha 5, 15200, CZ (210) O-465112	(111) <b>305794</b> (220) 20.01.2009 (320) 20.01.2009 (442) 25.02.2009 (151) 03.06.2009 (730) <b>Piskořová Veselá Marie</b> , Na Vápence 419, Psáry, 25244, CZ (210) O-465175
(111) <b>305787</b> (220) 16.01.2009 (320) 16.01.2009 (442) 25.02.2009 (151) 03.06.2009 (730) <b>Česká televize</b> , Kavčí Hory, Praha 4 - Kavčí Hory, 14070, CZ (210) O-465118	(111) <b>305795</b> (220) 21.01.2009 (320) 21.01.2009 (442) 25.02.2009 (151) 03.06.2009 (730) <b>Česká spořitelna, a.s.</b> , Olbrachtova 1929/62, Praha 4, 14000, CZ (210) O-465184
(111) <b>305788</b> (220) 16.01.2009 (320) 16.01.2009 (442) 25.02.2009	(111) <b>305796</b> (220) 21.01.2009 (320) 21.01.2009 (442) 25.02.2009 (151) 03.06.2009

(730) <b>Česká spořitelna, a.s.</b> , Olbrachtova 1929/62, Praha 4, 14000, CZ	(320) 28.01.2009 (442) 25.02.2009
(210) O-465185	(151) 03.06.2009 (730) <b>RÖSLER PRAHA, spol. s r.o.</b> , Elišky Junkové 1394/8, Praha 10, 10200, CZ
(111) <b>305797</b>	(210) O-465357
(220) 21.01.2009	(111) <b>305806</b>
(320) 21.01.2009	(220) 28.01.2009
(442) 25.02.2009	(320) 28.01.2009
(151) 03.06.2009	(442) 25.02.2009
(730) <b>Česká spořitelna, a.s.</b> , Olbrachtova 1929/62, Praha 4, 14000, CZ	(151) 03.06.2009
(210) O-465186	(730) <b>Zentiva, k.s.</b> , U kabelovny 130, Praha 10 - Dolní Měcholupy, 10237, CZ
(111) <b>305798</b>	(210) O-465383
(220) 21.01.2009	(111) <b>305807</b>
(320) 21.01.2009	(220) 28.01.2009
(442) 25.02.2009	(320) 28.01.2009
(151) 03.06.2009	(442) 25.02.2009
(730) <b>Česká spořitelna, a.s.</b> , Olbrachtova 1929/62, Praha 4, 14000, CZ	(151) 03.06.2009
(210) O-465190	(730) <b>Zentiva, k.s.</b> , U kabelovny 130, Praha 10 - Dolní Měcholupy, 10237, CZ
(111) <b>305799</b>	(210) O-465384
(220) 21.01.2009	(111) <b>305808</b>
(320) 21.01.2009	(220) 28.01.2009
(442) 25.02.2009	(320) 28.01.2009
(151) 03.06.2009	(442) 25.02.2009
(730) <b>METRONOME, s.r.o.</b> , Osadní 26, Praha 7, 17000, CZ	(151) 03.06.2009
(210) O-465197	(730) <b>Zentiva, k.s.</b> , U kabelovny 130, Praha 10 - Dolní Měcholupy, 10236, CZ
(111) <b>305800</b>	(210) O-465385
(220) 21.01.2009	(111) <b>305809</b>
(320) 21.01.2009	(220) 28.01.2009
(442) 25.02.2009	(320) 28.01.2009
(151) 03.06.2009	(442) 25.02.2009
(730) <b>Teco a.s.</b> , Havlíčkova 260, Kolín 4, 28058, CZ	(151) 03.06.2009
(210) O-465201	(730) <b>Zentiva, k.s.</b> , U kabelovny 130, Praha 10 - Dolní Měcholupy, 10237, CZ
(111) <b>305801</b>	(210) O-465386
(220) 23.01.2009	(111) <b>305810</b>
(320) 23.01.2009	(220) 29.01.2009
(442) 25.02.2009	(320) 29.01.2009
(151) 03.06.2009	(442) 25.02.2009
(730) <b>Poulik Petr</b> , Revoluční 10, Rýmařov, 79501, CZ	(151) 03.06.2009
(210) O-465256	(730) <b>OBB stavební materiály, spol. s r.o.</b> , Frýdecká 793, Ostrava - Hrabová, 70200, CZ
(111) <b>305802</b>	(210) O-465402
(220) 26.01.2009	(111) <b>305811</b>
(320) 26.01.2009	(220) 29.01.2009
(442) 25.02.2009	(320) 29.01.2009
(151) 03.06.2009	(442) 25.02.2009
(730) <b>LARGE LIFE LIMITED</b> , 6 Bexley Square, Salford, Manchester, M3 GBZ, GB	(151) 03.06.2009
(210) O-465306	(730) <b>Otto Martin</b> , Jistebník 170, Jistebník, 74282, CZ
(111) <b>305803</b>	(210) O-465403
(220) 28.01.2009	(111) <b>305812</b>
(320) 28.01.2009	(220) 29.01.2009
(442) 25.02.2009	(320) 29.01.2009
(151) 03.06.2009	(442) 25.02.2009
(730) <b>Šulák Libor</b> , V Háji 1068/32, Praha 7, 17000, CZ	(151) 03.06.2009
(210) O-465352	(730) <b>PHARMDATA, s.r.o.</b> , Pelikánova 7, Praha 6, 16200, CZ
(111) <b>305804</b>	(210) O-465428
(220) 28.01.2009	(111) <b>305813</b>
(320) 28.01.2009	(220) 29.01.2009
(442) 25.02.2009	(320) 29.01.2009
(151) 03.06.2009	(442) 25.02.2009
(730) <b>Šulák Libor</b> , V Háji 1068/32, Praha 7, 17000, CZ	(151) 03.06.2009
(210) O-465353	(730) <b>PHARMDATA, s.r.o.</b> , Pelikánova 7, Praha 6, 16200, CZ
(111) <b>305805</b>	(210) O-465428
(220) 28.01.2009	(111) <b>305813</b>
	(220) 29.01.2009
	(320) 29.01.2009
	(442) 25.02.2009
	(151) 03.06.2009
	(730) <b>PHARMDATA, s.r.o.</b> , Pelikánova 7, Praha 6, 16200, CZ
	(210) O-465428



(210) O-465429	(210) O-465510
(111) <b>305814</b>	(111) <b>305822</b>
(220) 29.01.2009	(220) 02.02.2009
(320) 29.01.2009	(320) 02.02.2009
(442) 25.02.2009	(442) 25.02.2009
(151) 03.06.2009	(151) 03.06.2009
(730) <b>PHARMDATA, s.r.o.</b> , Pelikánova 7, Praha 6, 16200, CZ	(730) <b>TYPOGRAPHY SERVICE</b> , Ciolkovského 1/853, Praha 6, 16100, CZ
(210) O-465430	(210) O-465511
(111) <b>305815</b>	(111) <b>305823</b>
(220) 02.02.2009	(220) 02.02.2009
(320) 02.02.2009	(320) 02.02.2009
(442) 25.02.2009	(442) 25.02.2009
(151) 03.06.2009	(151) 03.06.2009
(730) <b>Culek Jan</b> , T. G. Masaryka 96, Kostelec nad Labem, 27713, CZ	(730) <b>NOVÝ ŘADOV s.r.o.</b> , Doubravická 1304/8, Praha 4, 14900, CZ
(210) O-465468	(210) O-465513
(111) <b>305816</b>	(111) <b>305824</b>
(220) 02.02.2009	(220) 03.02.2009
(320) 02.02.2009	(320) 03.02.2009
(442) 25.02.2009	(442) 25.02.2009
(151) 03.06.2009	(151) 03.06.2009
(730) <b>Alphaduct, a.s.</b> , Dusíkova 7/795, Brno, 63800, CZ	(730) <b>Mycroft Mind, a.s.</b> , Lidická 1869/28, Brno, 60200, CZ
(210) O-465491	(210) O-465520
(111) <b>305817</b>	(111) <b>305825</b>
(220) 02.02.2009	(220) 03.02.2009
(320) 02.02.2009	(320) 03.02.2009
(442) 25.02.2009	(442) 25.02.2009
(151) 03.06.2009	(151) 03.06.2009
(730) <b>JRD s.r.o.</b> , Vinohradská 3330, Praha 10 - Strašnice, 10000, CZ	(730) <b>K+N stavební společnost, s.r.o.</b> , Na Vrtálně 84, Pardubice, 53003, CZ
(210) O-465499	(210) O-465522
(111) <b>305818</b>	(111) <b>305826</b>
(220) 02.02.2009	(220) 03.02.2009
(320) 02.02.2009	(320) 03.02.2009
(442) 25.02.2009	(442) 25.02.2009
(151) 03.06.2009	(151) 03.06.2009
(730) <b>FABRICA DE LICORES Y ALCOHOLES DE ANTIOQUIA</b> , Carrera 50 No. 12 sur - 149, Medellin Departamento de Antioquia, CO	(730) <b>Kubíni Elemír Ing.</b> , Ve Svahu 13/839, Praha 4, 14700, CZ
(210) O-465504	(210) O-465525
(111) <b>305819</b>	(111) <b>305827</b>
(220) 02.02.2009	(220) 03.02.2009
(320) 02.02.2009	(320) 03.02.2009
(442) 25.02.2009	(442) 25.02.2009
(151) 03.06.2009	(151) 03.06.2009
(730) <b>FABRICA DE LICORES Y ALCOHOLES DE ANTIOQUIA</b> , Carrera 50 No. 12 sur - 149, Medellin Departamento de Antioquia, CO	(730) <b>Kubíni Elemír</b> , Ve Svahu 13/839, Praha 4, 14700, CZ
(210) O-465505	(210) O-465526
(111) <b>305820</b>	(111) <b>305828</b>
(220) 02.02.2009	(220) 03.02.2009
(320) 02.02.2009	(320) 03.02.2009
(442) 25.02.2009	(442) 25.02.2009
(151) 03.06.2009	(151) 03.06.2009
(730) <b>FABRICA DE LICORES Y ALCOHOLES DE ANTIOQUIA</b> , Carrera 50 No. 12 sur - 149, Medellin Departamento de Antioquia, CO	(730) <b>agemy s.r.o.</b> , Lhotka nad Labem 36, Lhotka nad Labem, 41002, CZ
(210) O-465506	(210) O-465527
(111) <b>305821</b>	(111) <b>305829</b>
(220) 02.02.2009	(220) 03.02.2009
(320) 02.02.2009	(320) 03.02.2009
(442) 25.02.2009	(442) 25.02.2009
(151) 03.06.2009	(151) 03.06.2009
(730) <b>Ponte Carlo s.r.o.</b> , Čelakovského sady 1580/4, Praha 1, 11000, CZ	(730) <b>Penny Market s.r.o.</b> , Počernická 257, Radonice, 25073, CZ
	(210) O-465530
	(111) <b>305830</b>

(220) 04.02.2009  
(320) 04.02.2009  
(442) 25.02.2009  
(151) 03.06.2009  
(730) **Vobrová Eva Mgr.**, K lesíku 759, Zeleneč, 25091, CZ  
(210) O-465565

---

(111) **305831**  
(220) 05.02.2009  
(320) 05.02.2009  
(442) 25.02.2009  
(151) 03.06.2009  
(730) **DENTAL KLINIK s.r.o.**, Náměstí 65, Vyšší Brod,  
38273, CZ  
(210) O-465586

---

(111) **305832**  
(220) 10.08.1998  
(320) 10.08.1998  
(442)  
(151) 03.06.2009  
(730) **SOGICO S.A.**, c/ Fiduciaire Muller & Christe S.A., Rue  
du Temple Neuf 4, 2000 Neuchatel, CH  
(210) O-466194

---

## **Přehled zápisů ochranných známek se změnou ve vztahu ke zveřejněným přihláškám**

Kapitola obsahuje údaje o ochranných známkách zapsaných na základě ustanovení § 28 odst. 1 zákona č. 441/2003 Sb., u kterých došlo ke změně údajů oproti zveřejněné přihlášce ochranné známky.

Číselný přehled

305689, 305694, 305695, 305706

## Zápisy ochranných známek se změnou ve vztahu ke zveřejněným přihláškám

- (111) **305689**  
(220) 05.10.2007  
(320) 05.10.2007  
(442) 11.06.2008  
(151) 03.06.2009  
(540)



- (730) **TopInternet, s.r.o.**, U Habrovky 247/11, Praha 4, 14000, CZ  
(510) (35) služby týkající se přemísťování provozů nebo podniků spadající do této třídy, účetnictví, revize účtů (audit), provádění výpisů z účtů, dražby, nábor zaměstnanců, psychologické testování pro výběr zaměstnanců, příprava a vyhotovení daňových příznání, příprava mezd a výplatních listin, zprostředkovatelské práce, aranžování výkladů, obchodní vedení uměleckých agentur, správa hotelů, dovozní a vývozní kanceláře, sekretářské služby, vyřizování telefonních vzkazů a dotazů, těsnopis, stenografie, přepisování, psaní na stroji, zpracování textů, kopírování nebo rozmnožování (reprodukce) dokumentů, dokladů apod., fotokopírování, zajišťování předplatného novin a časopisů, pronájem fotokopírovacích a kancelářských strojů a zařízení, pronájem prodejních automatů, dodavatelské služby pro třetí osoby (nákup výrobků a služeb pro jiné podniky); (38) komunikace pomocí terminálů nebo počítačů, počítačový přenos pošty a obrazu, komunikace a transakce v síti, dálkový přenos obrazu a video obrazu, provozování datové sítě, výměna, získávání a šíření informací a zpráv prostřednictvím datové sítě nebo sítě výpočetní, informační, komunikační nebo elektronické techniky nebo satelitů nebo kabelu, šíření tiskovin a knih prostřednictvím počítačové, datové, elektronické, nebo informační sítě, informační služby na Internetu, uvedené v této třídě, včetně provozování elektronických nástěnek, diskusních skupin a fór a poskytování přístupu k on-line informačním službám a databázím, poskytování informací (informační kancelář), provozování informačních a komunikačních sítí, provozování internetového vyhledávače, služby zasilání zpráv, přenos dat a informací, služby přístupu a připojení k datovým a informačním sítím a Internetu, poskytování nebo vyvolávání informací z počítačové databáze - v rámci této třídy, komunikační služby prostřednictvím Internetu, vnějších sítí a vnitřních sítí a dalších elektronických prostředků - vše s výjimkou použití v marketingu, reklamě a průzkumu trhu; telekomunikace, tisková agentura, provozování veřejné mobilní radiotelefonní sítě, poradenství v oblasti telekomunikační techniky, zprostředkovatelská činnost v oblasti telekomunikací, výměna, získávání a šíření informací a zpráv prostřednictvím telekomunikační sítě, šíření tiskovin a knih prostřednictvím telekomunikační sítě, telekomunikační služby na Internetu, uvedené v této třídě, služby hlasové schránky, telekomunikační služby, včetně přímého propojení lokální zákaznické pevné sítě se sítí mobilních telefonů, služby krátkých textových zpráv, teletext a služby s ním spojené, komunikace spočívající ve výměně, šíření, získávání a poskytování informací a zpráv prostřednictvím telekomunikačních sítí, pronájem telekomunikačních zařízení a přístrojů včetně telefonů, telekomunikační technologie (Voice over IP, bezdrátové technologie). (42) konzultační, asistenční, analytické, designérské, vyhodnocovací a programovací služby týkající se počítačového software, firmware, hardware a informačních technologií, konzultace týkající se hodnocení, výběru a zavádění počítačového software, firmware, hardware, informačních technologií a systému zpracování dat, a to i prostřednictvím telekomunikačních sítí, dodávkou on-line, Internetem a sítí World Wide Web, webhosting, webdesign, výzkumné služby, kódování a dekódování zabezpečovacích systémů (tvorba

software), poradenská činnost v oblasti aplikace výpočetní techniky, v oblasti informatiky, vytváření virtuálních/počítačových 3 D animací a modelů, informačních technologií, navrhování a realizace automatizovaných systémů řízení, programátorská činnost, projekce počítačových sítí, pronájem software, instalace, opravy, údržba a servis software, vytváření interaktivních aplikací umožňující předávání a tvorbu grafické podoby prostřednictvím sítě Internet, programování, software - návrhy, převod a konverze počítačových programů a údajů (kromě fyzické konverze), převod a konverze údajů a dokumentů z fyzických médií na elektronická média, tvorba a údržba počítačových stránek WEB pro zákazníky, hostování na počítačových stránkách WEB, instalace počítačových programů, návrh počítačových systémů, programování internetových databázových systémů a internetových aplikací, konstrukce WWW prezentací a řešení WWW serverů, aktualizace a údržba počítačových programů, pronájem času, dat a údajů na přístup do počítačových databází, zhotovování kopií počítačových programů, technické studie v oblasti počítačů a programového vybavení, výzkum, vývoj a tvorba systémů pro elektronické obchodování, včetně příslušného software a hardware, poskytování know-how pro oblast elektronického obchodování a informačních technologií, programování multimediálních aplikací, vytváření interaktivních a grafických programů, počítačové animace a vizualizace, grafický design, zavádění, aktualizace, návrhy, strukturování a programování či jiné vytváření databází, jiných datových systémů a aplikací pro jejich zpracování, včetně poskytování přístupu k nim a jejich instalace, zavádění, aktualizace a údržby, návrhy, strukturování a programování či jiné vytváření internetových či intranetových počítačových stránek a nástěnek (webpages a websites) a internetových či intranetových aplikací, hostování (poskytování volného prostoru) pro internetové či intranetové informace, stránky a nástěnky (webpages a websites), hostování (poskytování volného prostoru) pro internetové či intranetové aplikace, převod (konverze) počítačových programů, dat či jiných údajů v elektronické podobě z různých formátů do jiných formátů, převod (konverze) dokumentů, dat či jiných údajů z fyzických médií na elektronická média, zálohování dat a informací elektronickými a počítačovými prostředky a prostřednictvím elektronické pošty, poradenství v oblasti výpočetní a informační techniky - vše s výjimkou použití v marketingu, reklamě a průzkumu trhu.

- (511) 35, 38, 42  
(210) O-452516

- (111) **305694**  
(220) 04.03.2008  
(320) 04.03.2008  
(442) 10.09.2008  
(151) 03.06.2009  
(540)

### wedia.cz

- (730) **MEDOBOS s.r.o.**, Žižkova 678, Říčany, 25101, CZ  
(510) (16) časopisy (periodika), fotografie, knihy, noviny, periodika, publikace; (38) počítačová komunikace, poskytování internetových diskusních fór, přenos zpráv a obrázků pomocí počítačů; (41) školení (pořádání a řízení), vydávání elektronických knih a časopisů on-line, vyučování, vzdělávání, zpravodajské služby, vzdělávací informace; (42) aktualizace počítačových programů, grafický design, hosting webových stránek, instalace počítačových programů, konzultace (v oblasti počítačového softwaru), počítačové programování, poskytování vyhledávačů pro Internet, pronájem počítačového software, pronájem webových serverů, tvorba a správa webových stránek (pro třetí osoby), tvorba software (počítačových programů), údržba počítačových programů, umístění webových stránek.
- (511) 16, 38, 41, 42  
(210) O-456955

- (111) **305695**

(220) 04.03.2008  
(320) 04.03.2008  
(442) 10.09.2008  
(151) 03.06.2009  
(540)

## Wedia

(730) **MEDOBOS s.r.o.**, Žižkova 678, Říčany, 25101, CZ  
(510) (16) časopisy (periodika), fotografie, knihy, noviny, periodika, publikace; (38) počítačová komunikace, poskytování internetových diskusních fór, přenos zpráv a obrázků pomocí počítačů; (41) školení (pořádání a řízení), vydávání elektronických knih a časopisů on-line, vyučování, vzdělávání, zpravodajské služby, vzdělávací informace; (42) aktualizace počítačových programů, grafický design, hosting webových stránek, instalace počítačových programů, konzultace (v oblasti počítačového softwaru), počítačové programování, poskytování vyhledávačů pro Internet, pronájem počítačového software, pronájem webových serverů, tvorba a správa webových stránek (pro třetí osoby), tvorba software (počítačových programů), údržba počítačových programů, umístování webových stránek.  
(511) 16, 38, 41, 42  
(210) O-456956

---

(111) **305706**  
(220) 07.07.2008  
(320) 07.07.2008  
(442) 08.10.2008  
(151) 03.06.2009  
(540)

## MEDIAKOM

(730) **Hlaváč Jan**, Plavecká 400/12, Praha 2, 12800, CZ  
(510) (38) informační kanceláře, telefonní komunikace, posílání zpráv, přenos zpráv a obrázků pomocí počítačů, přenosy zpráv faxy, rozhlasové vysílání, telefonické služby; (41) organizování kulturních výstav, instruktážní školení, výchovné služby, zábava (služby), reportérské služby, organizování a vedení seminářů, výchovně-zábavné klubové služby, organizování sportovních, vzdělávacích a zábavných soutěží, pořádání soutěží krásy, pořádání a řízení školení, zveřejňování textů s výjimkou reklamních, vydávání elektronických knih a časopisů on-line, organizování a vedení konferencí, kongresů, seminářů, symposií, kulturních a vzdělávacích výstav, organizování představení a soutěží, pronájem dekorací, umělecké módní agentury, služby digitálního zpracování obrazu, informace o možnostech zábavy; (42) tvorba a správa webových stránek, umělecký design, expertizy, grafický design, hosting webových stránek; (45) správa autorských práv, konzultační služby, licence a ochrana v oblasti duševního vlastnictví, ochrana duševního vlastnictví.  
(511) 38, 41, 42, 45  
(210) O-460608

---

## Zápisy licenčních smluv k ochranným známkám

V této kapitole jsou zveřejněny zápisy licenčních smluv podle ustanovení § 18 odst. 1 zákona č. 441/2003 Sb.

Číslo zápisu	Vlastník	Nabyvatel licence	Druh licence	Datum uzavření licenční smlouvy	S účinností od data
214052	HAMÉ, a.s., Babice č. 572, Babice, 68703, CZ;	BAPA s.r.o., Živnostenská 858, Letohrad, 56151, CZ;	nevýlučná	01.01.2007	08.06.2009
247240	FOMEI GLOBAL LIMITED, Pagkalou, 44 PERIYIALI GARDENS Pyrgos, P.C. 4534, Limassol, CY;	FOMEI a.s., U Libeňského pivovaru 2015/10, Praha 8, 18000, CZ;	výlučná	01.04.2009	08.06.2009
257910	František Halama, Jirchářská 55, Železný Brod, 46822, CZ;	Robert Halama, Jirchářská 55, Železný Brod, 26822, CZ;	výlučná	01.05.2004	08.06.2009
277575	HAMÉ, a.s., Babice č. 572, Babice, 68703, CZ;	BAPA s.r.o., Živnostenská 858, Letohrad, 56151, CZ;	nevýlučná	01.01.2007	08.06.2009
277576	HAMÉ, a.s., Babice č. 572, Babice, 68703, CZ;	BAPA s.r.o., Živnostenská 858, Letohrad, 56151, CZ;	nevýlučná	01.01.2007	08.06.2009
288638	HAMÉ, a.s., Babice 572, Babice, 68703, CZ;	BAPA s.r.o., Živnostenská 858, Letohrad, 56151, CZ;	nevýlučná	01.01.2007	08.06.2009
292324	HAMÉ, a.s., Babice č. 572, Babice, 68703, CZ;	BAPA s.r.o., Živnostenská 858, Letohrad, 56151, CZ;	nevýlučná	01.01.2007	08.06.2009
293347	HAMÉ, a.s., Babice č. 572, Babice, 68703, CZ;	BAPA s.r.o., Živnostenská 858, Letohrad, 56151, CZ;	nevýlučná	01.01.2007	08.06.2009
294294	KEZ o.p.s., Poděbradova 909, Chrudim, 53701, CZ;	MVDr. Jiří Pantůček, Vodova 1367/40, Brno, 61200, CZ;	nevýlučná	01.06.2009	08.06.2009
294294	KEZ o.p.s., Poděbradova 909, Chrudim, 53701, CZ;	Bio Agens Research and Development - BARD, s.r.o., Tyršova 180, Černčice, 43901, CZ;	nevýlučná	07.05.2009	08.06.2009
295151	Svaz českých a moravských spotřebních družstev, U Rajské zahrady 3/1912, Praha 3, 13000, CZ;	COOP Centrum družstvo, Na Poříčí 30, Praha 1, 11000, CZ;	nevýlučná	10.04.2009	08.06.2009
295153	Svaz českých a moravských spotřebních družstev, U Rajské zahrady 3/1912, Praha 3, 13000, CZ;	COOP Centrum družstvo, Na Poříčí 30, Praha 1, 11000, CZ;	nevýlučná	10.04.2009	08.06.2009
297422	Svaz českých a moravských spotřebních družstev, U Rajské zahrady 3, Praha 3, 13000, CZ;	COOP Centrum družstvo, Na Poříčí 30, Praha 1, 11000, CZ;	nevýlučná	10.04.2009	08.06.2009
297423	Svaz českých a moravských spotřebních družstev, U Rajské zahrady 3, Praha 3, 13000, CZ;	COOP Centrum družstvo, Na Poříčí 30, Praha 1, 11000, CZ;	nevýlučná	10.04.2009	08.06.2009
297424	Svaz českých a moravských spotřebních družstev, U Rajské zahrady 3, Praha 3, 13000, CZ;	COOP Centrum družstvo, Na Poříčí 30, Praha 1, 11000, CZ;	nevýlučná	10.04.2009	08.06.2009
300605	HAMÉ, a.s., Babice 572, Babice, 68703, CZ;	BAPA s.r.o., Živnostenská 858, Letohrad, 56151, CZ;	nevýlučná	01.01.2007	08.06.2009
302747	HAMÉ, a.s., Babice 572, Babice, 68703, CZ;	BAPA s.r.o., Živnostenská 858, Letohrad, 56151, CZ;	nevýlučná	01.01.2007	08.06.2009

## Zápisy licenčních smluv k mezinárodně zapsaným ochranným známkám

V této kapitole jsou zveřejněny zápisy licenčních smluv k mezinárodně zapsaným ochranným známkám platným na území České republiky.

Číslo zápisu	Vlastník	Nabyvatel licence	Druh licence	Datum uzavření licenční smlouvy	S účinností od data
535216	Internationale Spar Centrale B.V., 101, Rokin, AMSTERDAM NL-1012 KM, NL;	Aspiag Management AG, Parkstrasse 12, 9430 St. Margrethen, CH;	výlučná	30.06.2007	08.06.2009
535216	Internationale Spar Centrale B.V., 101, Rokin, AMSTERDAM NL-1012 KM, NL;	SPAR Česká obchodní společnost s.r.o., Náкупní 389/1, Praha 10, 10200, CZ;	sublicence	30.06.2007	08.06.2009
558365	Internationale Spar Centrale B.V., 101, Rokin, AMSTERDAM NL-1012 KM, NL;	Aspiag Management AG, Parkstrasse 12, 9430 St. Margrethen, CH;	výlučná	30.06.2007	08.06.2009
558365	Internationale Spar Centrale B.V., 101, Rokin, AMSTERDAM NL-1012 KM, NL;	SPAR Česká obchodní společnost s.r.o., Náкупní 389/1, Praha 10, 10200, CZ;	sublicence	30.06.2007	08.06.2009
565539	Internationale Spar Centrale B.V., 101, Rokin, AMSTERDAM NL-1012 KM, NL;	Aspiag Management AG, Parkstrasse 12, 9430 St. Margrethen, CH;	výlučná	30.06.2007	08.06.2009
565539	Internationale Spar Centrale B.V., 101, Rokin, AMSTERDAM NL-1012 KM, NL;	SPAR Česká obchodní společnost s.r.o., Náкупní 389/1, Praha 10, 10200, CZ;	sublicence	30.06.2007	08.06.2009
566207	Internationale Spar Centrale B.V., 101, Rokin, AMSTERDAM NL-1012 KM, NL;	Aspiag Management AG, Parkstrasse 12, 9430 St. Margrethen, CH;	výlučná	30.06.2007	08.06.2009
566207	Internationale Spar Centrale B.V., 101, Rokin, AMSTERDAM NL-1012 KM, NL;	SPAR Česká obchodní společnost s.r.o., Náкупní 389/1, Praha 10, 10200, CZ;	sublicence	30.06.2007	08.06.2009
608847	Internationale Spar Centrale B.V., 101, Rokin, AMSTERDAM NL-1012 KM, NL;	Aspiag Management AG, Parkstrasse 12, 9430 St. Margrethen, CH;	výlučná	30.06.2007	08.06.2009
608847	Internationale Spar Centrale B.V., 101, Rokin, AMSTERDAM NL-1012 KM, NL;	SPAR Česká obchodní společnost s.r.o., Náкупní 389/1, Praha 10, 10200, CZ;	sublicence	30.06.2007	08.06.2009
733416	BUZZI UNICEM S.P.A., Via Luigi Buzzi, 6, I-15033 CASALE MONFERRATO (AL), IT;	Dyckerhoff AG, Biebricher Str. 69, Wiesbaden, DE;	nevýlučná	30.06.2008	04.06.2009
733416	BUZZI UNICEM S.P.A., Via Luigi Buzzi, 6, I-15033 CASALE MONFERRATO (AL), IT;	Cement Hranice a.s., Belotínská cesta 288, Hranice I-město, 75339, CZ;	sublicence	15.12.2008	04.06.2009

## Ochranné známky zrušené a prohlášené za neplatné

Tato kapitola obsahuje údaje o rozhodnutích o zrušení ochranné známky na základě ustanovení § 31 zákona č. 441/2003 Sb. nebo o prohlášení ochranné známky za neplatnou na základě ustanovení § 32 zákona č. 441/2003 Sb. Existuje-li důvod zrušení/prohlášení ochranné známky za neplatnou pouze ve vztahu k některým z výrobků nebo služeb, Úřad ochrannou známku zruší/prohlásí za neplatnou pouze pro tyto výrobky nebo služby. Údaje o výsledku rozhodnutí (zrušení ochranné známky, částečné zrušení ochranné známky, prohlášení ochranné známky za neplatnou, prohlášení ochranné známky za částečně neplatnou) jsou uvedeny za datem právní moci rozhodnutí pod INID kódem (583) s názvem "Datum právní moci rozhodnutí/výsledek rozhodnutí".

(111) 250629

(540)

**STUDIO**

(583) 02.06.2009 / zrušení ochranné známky

---

(111) 244439

(540)



(583) 29.05.2009 / zrušení ochranné známky

---

(111) 276900

(540)

**REDWELL**

(583) 28.05.2009 / prohlášení ochranné známky za neplatnou

---

(111) 291657

(540)

**MINDSPA**

(583) 29.05.2009 / prohlášení ochranné známky za neplatnou

---



## Přehled obnov zápisu ochranných známek

Kapitola obsahuje údaje o ochranných známkách, u kterých byl na žádost vlastníka obnoven zápis podle ustanovení § 28 odst. 2 zákona č. 441/2003 Sb.

Číselný přehled												
95189	116478A	153926	154058	160021	164811	167597	168951	168952	221072	221522	222105	222106
222462	223386	224006	224276	225054	225216	225629	225667	226264	226270	226310	226736	226737
226738	227458	227481	227500	227534	227927	228300	228301	228302	228303	228313	228318	228633
228645	228882	229280	229281	229352	229405	229417	229606	229645	229682	229683	229982	230019
230133	230392	230406	230649	230665	230666	230667	230673	230674	230675	230690	230786	231010
231654	231665	231731	231732	232334	232345	232589	232591	232597	232599	232618	233181	233182
233547	233791	233809	234051	234269	234690	234702	234708	235872	236503	237188	238151	238218
238219	239025	239029	239043	244028	245348	247003	251188	277896				

## Obnovy zápisu ochranných známek

(111) **95189**  
(220) 09.11.1939  
(151) 09.11.1939  
(540)

### CONVERTIN

(730) **SpofaDental a.s.**, Markova 238, Jičín, 50646, CZ  
(740) ČERVENKA, KLEINTOVÁ, TURKOVÁ Patentová, známková a advokátní kancelář, Ing. Eva Kleintová, Budečská 6/974, Praha 2, 12000  
(510) Lučebniny k účelům léčebným, hygienickým, průmyslovým, vědeckým, fotografickým, léčiva, farmaceutické drogy a přípravky, desinfekční prostředky, prostředky k hubení zvířat a ničení rostlin, konzervující prostředky, dietetické živiny, kosmetické prostředky, eterické oleje, mýdla.  
(511) 1, 3, 5  
(210) O-1115

(111) **116478A**  
(220) 01.11.1929  
(151) 28.05.2004  
(540)



(730) **PBS Industry, a.s.**, Průmyslová 162, Třebíč, 67486, CZ  
(740) KANIA, SEDLÁK, SMOLA Patentová a známková kancelář, Ing. Jiří Malůšek, Mendlovo nám. 1a, Brno, 60300  
(510) (6) kovy, kovové zboží; (11) kotle.  
(511) 6, 11  
(210) O-346932

(111) **153926**  
(220) 10.07.1959  
(151) 11.08.1959  
(540)



(730) **MOTOR JIKOV Group a. s.**, Kněžskodvorská 2277, České Budějovice, 37004, CZ  
(740) KUDRLIČKA & SEDLÁK Advokátní, patentová a známková kancelář, Ing. Jiří Sedlák, Husova 5, České Budějovice, 37001  
(510) (7) vzdušní kompresory, karburátory pro automobily, dopravní čerpadla pro automobily, čističe vzduchu a paliva pro automobily.  
(511) 7  
(210) O-19777

(111) **154058**  
(220) 26.08.1959  
(151) 31.10.1959

(540)



(730) **TCHIBO GmbH**, Überseering 18, Hamburg, DE  
(740) JUDr. Zuzana Žežulková, Belgická 23, Praha, 12000  
(510) (30) prodej kávy, úprava, balení.  
(511) 30  
(210) O-20196

(111) **160021**  
(220) 04.02.1970  
(151) 06.11.1970  
(540)



(730) **2007 s.r.o.**, Olivova 4/2096, Praha 1, 11000, CZ  
(740) Ing. Zdeněk Kučera, Dlouhá 207 (P.O.BOX 92), Slušovice, 76315  
(510) (12) letadla a letecká technika.  
(511) 12  
(210) O-43959

(111) **164811**  
(220) 31.05.1979  
(151) 09.06.1981  
(540)

### INSITUFORM

(730) **INA Acquisition Corp.**, Nemours Building, Suite 1410 1007 Orange Street, Wilmington, DE, US  
(740) Čermák Hořejš Matějka a spol., JUDr. Jan Matějka, advokát, Národní 32, Praha 1, 11000  
(510) Trubicovité kapsy nebo vložky pro povrchy propouštěcích kanálů a pro vnitřní plochy potrubí, pro jejich obkládání, vytvořené z absorbujících materiálů jako je plst nebo pružná pěna a z materiálu propouštějících vzduch jako je polythen nebo polyuretan, stroje a zařízení pro použití těchto kapes a vložek, instalační práce resp. montáž zmíněných vložek a kapes.  
(511) 1, 7, 20, 24, 37  
(210) O-51171

(111) **167597**  
(220) 17.08.1989  
(151) 06.03.1990  
(540)



(730) **Kabushikikaisha Barudan**, Ichinomiya-shi, JP  
(740) Čermák Hořejš Matějka a spol., JUDr. Jan Matějka, advokát, Národní 32, Praha 1, 11000  
(510) (7) stroje vyšívací, průmyslové šicí stroje, jejich součásti a příslušenství.  
(511) 7  
(210) O-56475

(111) **168951**  
(220) 17.05.1990  
(151) 09.12.1991

(540)



- (730) **Veletřhy Brno, a.s.**, Výstaviště 1, Brno, 64700, CZ  
(740) Ing. Dohnal Jiří, patentový zástupce, Nedbalova 29, Brno, 62300  
(510) Fotografické, tiskařské a nakladatelské výrobky, propagační materiál, zejména propagační tiskoviny, brožury, prospekty, projekce a instalace zařízení pro výstavy a veletrhy, inzertní a reklamní činnost, pořádání veletrhů a výstav, pořádání oficiálních československých účastí na mezinárodních veletrzích a obdobných podnicích v zahraničí, koordinování účastí čs. podniků a organizací na zahraničních veletrzích a výstavách a zřizování vzorkoven v zahraničí, zajišťování zpravodajské činnosti pro čs. sdělovací prostředky.
- (511) 16, 35, 37, 38, 42  
(210) O-57508

- (111) **168952**  
(220) 17.05.1990  
(151) 09.12.1991  
(540)



- (730) **Veletřhy Brno, a.s.**, Výstaviště 1, Brno, 64700, CZ  
(740) Ing. Dohnal Jiří, patentový zástupce, Nedbalova 29, Brno, 62300  
(510) Fotografické, tiskařské a nakladatelské výrobky, propagační materiál, zejména propagační tiskoviny, brožury, prospekty, projekce a instalace zařízení pro výstavy a veletrhy, inzertní a reklamní činnost, pořádání veletrhů a výstav, pořádání oficiálních československých účastí na mezinárodních veletrzích a odborných podnicích v zahraničí, koordinování účastí čs. podniků a organizací na zahraničních veletrzích a výstavách a zřizování vzorkoven v zahraničí, zajišťování zpravodajské činnosti pro čs. sdělovací prostředky.
- (511) 16, 35, 37, 38, 42  
(210) O-57509

- (111) **221072**  
(220) 25.11.1998  
(151) 27.10.1999  
(540)



- (730) **MOKATE Sp. z o.o.**, ul. Strazacka 48, Zory, PL  
(740) Mgr. Václav Pacl, Okrajová 4, Havířov - Podlesí, 73601  
(510) (29) maso, ryby, drůbež a zvěřina, masové výtažky, ovoce a zelenina konzervované, sušené a zavařené, želé, džemy, kompoty, vejce, mléko a mléčné výrobky, oleje a tuky jedlé;

(30) káva, čaj, kakao, cukr, rýže, tapioka, kávové náhražky, med, sirup melasový, droždí pro kynutí, sůl, hořčice, ocet, omáčky (k ochucení), koření, led pro osvěžení; (31) výrobky zemědělské, zahradnické, lesní a zrní neuvedené v jiných třídách, živá zvířata, čerstvé ovoce a zelenina, osivo, rostliny, krmivo pro zvířata, slad.

- (511) 29, 30, 31  
(210) O-138042

- (111) **221522**  
(220) 13.05.1999  
(151) 12.11.1999  
(540)

## PRECHEZA

- (730) **PRECHEZA a. s.**, Nábř. Dr. E. Beneše 24, Přerov I, 75162, CZ  
(510) (1) chemické přípravky zemědělské, chemikálie pro lesnictví, chemikálie pro průmysl, výrobky anorganické chemie, ledek amonný s vápencem, chemické přísady, amoniak, síran amonný, síran železnatý, sádrovec, apretace, bělicí přípravky, brzdové kapaliny, chemická činidla, dispergační činidla, dusičnany, fosfáty, močovina, amofos, draselná sůl, hnojiva, hydraulické kapaliny, chladiva, impregnační látky, kyseliny, tmely, pojiva, chemické přípravky pro výrobu pigmentů, rozpouštědla, žiraviny, alkalický titanát, zelená skalice; (2) mořidla, antikoroziční přípravky, barvy, laky, nátěrové hmoty, pojiva pro barvy, ředidla, fermeže, inhibitory proti korozi, tmely, titánová běloba, železitá červeně, železitá žlutá, železitá hnědá, železitá černá, pigmenty pro plasty, nátěrové hmoty, papír, gumárénství a pro stavebnictví; (4) oleje, paliva, uhlí a doprovodné suroviny, benzín, líh, průmyslové oleje, průmyslové pasty a tuky, mazadla, minerální paliva, motorová paliva, nafta, motorový olej, pohonné látky, ropa, uhlí; (5) jedy všeho druhu, biocidy, pesticidy, herbicidy, insekticidy, dezinfekční přípravky, dezodoranty jiné než pro osobní potřebu, žiravé látky pro farmaceutické účely; (16) papír a výrobky z papíru, barvy pro rozmnožování, brožury, časopisy, inzertní listy, kancelářské potřeby, katalogy, kalendáře, manuály, mapy, periodika, plakáty, prospekty, publikace, samolepky, knihy, obalový materiál, karty, křída na značení, obtisky, obrazy, tiskařské výrobky, modelovací hmoty, lepidla pro kancelářské účely a pro domácnost, inkousty; (35) dovozní a vývozní kancelář, marketingové studie, pomoc při řízení obchodní činnosti, obchodní nebo podnikatelské poradenství, reklama, organizování komerčních nebo reklamních výstav, průzkum trhu, rozšiřování vzorků zboží, řízení průmyslových nebo obchodních podniků, zprostředkovatelská činnost v oblasti obchodu a služeb, automatizované zpracování dat; (36) pronájem nebytových prostor, nemovitosti, objektů, pozemků, bytů, clearing, kapitálové investice, leasing, správa majetku a nemovitostí; (42) licence, hostinská činnost, ubytovací služby, poskytování software, hardware, projektová činnost v investiční výstavbě, poradenství v oblasti bezpečnosti, čištění a vyklázení odpadu, výzkum a vývoj nových výrobků, chemické analýzy, služby v oblasti chemie, hlídací služba, odborné poradenství.

- (511) 1, 2, 4, 5, 16, 35, 36, 42  
(210) O-142857

- (111) **222105**  
(220) 02.07.1999  
(151) 27.12.1999  
(540)

ФЛИНТ

- (730) **HSF spol. s r.o.**, U divadla 341, Sokolov, 35601, CZ  
(510) (29) maso, ryby, drůbež, zvěřina, masové výtažky, konzervované, sušené a zavařené ovoce a zelenina, rosoly, zavařeniny, vejce, mléko a jiné mlékařské výrobky, jedlé oleje a tuky, potraviny v konzervách; (30) káva, čaj, kakao, cukr, rýže, tapioka, ságo, kávové náhražky, mouka a obilní přípravky, chléb, sušenky, suchary, koláče, jemné pečivo a cukrovinky, zmrzlina, med, sirup z melasy, kvasnice, prášky do pečiva, sůl, hořčice, pepř, ocet, chuťové omáčky, koření, led na chlazení.

(511) 29, 30  
(210) O-143800

(111) **222106**  
(220) 14.06.1999  
(151) 27.12.1999  
(540)



(730) **Zdeněk Šoula**, Přístavní 1263/10, Brno - Bystrc, 63500, CZ  
(740) Ing. Jandová Marie, Nerudova 1095, Kuřim, 66434  
(510) (20) nábytek /bytové zařízení/, části nábytku ze dřeva,

bedny ze dřeva, boudy pro domácí zvířata, dekorální předměty /přenosné/, desky /stolní/, desky k vystavování zboží, desky pod psací stroje, desky skleněné pod zrcadla, držáky na kartáče, držáky na noviny, držáky na záclony a závěsy /kromě držáků z textilních materiálů/, dveře, dvířka k nábytku, gauče, kancelářský nábytek, kazety na šperky /kromě kazet z drahých kovů/, kolébky, kolečka k nábytku nekovová, komody, koše, košíky /nekovové/, kování na dveře /nekovové/, kování na okna /nekovové/, kování na postele /nekovové/, kozy /na položení materiálu/, krabice ze dřeva, kroužky na záclony, křesla, kukaně, lavičky /nábytek/, lávky /nekovové/, lehátka skládací, lenošky, lišty na rámy obrazů, lůžka vodní /kromě lůžek pro léčebné účely/, lůžkoviny /s výjimkou ložního prádla/, matrace, násady a rukojeti k nářadí /nekovové/, obaly dřevěné na láhve, obložení nábytku /nekovové/, ohrádky pro děti, ozdoby nástěnné /bytové zařízení/, ozdoby pohyblivé, palety na manipulaci se zbožím /nekovové/, paravány /nábytek/, pásy dřevěné, pelesti postelí dřevěné, podhlavníky, podnožky, podstavce na květináče, podstavce /nosiče/ na sudy /nekovové/, podstavce pro počítač stroje, podušky, pohovky, police, police nábytkové, police do registračních skříní, police na knihy, polštáře, ponky, posady na drůbež, postele, poštovní schránky /kromě zděných a kovových/, poučáče ze dřeva, pouzdra na šperky /kromě pouzder z drahých kovů/, prádelníky /se zásuvkami/, prkénka na krájení a sekání masa, proutěné zboží, příborníky, psí boudy, pulty, ramínka na oděvy, rámy na obrazy, rámy na vyšívání, regály, registratury, rolety lištové vnitřní /žaluzie/, sekretáře, servírovací stolky pojízdné, schránky ze dřeva, skříně, skříně registrační, skřínky na hračky, skřínky na jídlo /spížky/ nekovové, skřínky na léky, skřínky na šperky /kromě skříněk z drahých kovů/, sochy ze dřeva, sošky /figurky/ ze dřeva, soudky nekovové, stojany k vystavování zboží, stojany na časopisy, stojany na deštníky, stojany na klobouky, stojany na odkapávání nádobí, stojany na láhve, stojany na střelné zbraně, stoličky, stolky na květiny, stolky odkládací, stolky pojízdné pro počítače, stolky pojízdné servírovací, stolky toaletní, stoly rýsovací, stoly masážní, stoly pracovní, stoly psací, stoly zámečnické /nekovové/, stupně schodové /nekovové/, sudy dřevěné, školní nábytek, vývěsní štíty ze dřeva, tabule vývěsní, truhlářské umělecké výrobky, tyče na záclony, tyče k rostlinám, úly pro včely, uzávěry nekovové na láhve, válce k roletám, vějíře, věšáky na kabáty /nábytek/, vitríny /nábytek/, zástěny ochranné, zásuvky, žebříky ze dřeva, židle, židle vysoké pro děti, veškeré uvedené výrobky v tyrolském stylu; (24) bavlněné látky /textilie/, cestovní příkrývky, čalouny nástěnné textilní, dečky textilní, kapesníky látkové, koupelnové textilie s výjimkou oblečení, ložní pokrývky a příkrývky, lůžkové přehozy, lůžkoviny, povlaky na matrace, potahy na nábytek z textilních materiálů, nábytkové potahy ochranné, odličovací ubrusy textilní, okenní záclony, plátno hrubé, podložky na stůl pod sklenice a talíře /prostírání/, povlaky na nábytek, povlaky na polštáře, prádlo ložní, prádlo pro domácnost, prádlo stolní, prádlo vyšívání, prostěradla, povlečení /ložní prádlo/ z papíru, přehozy na postele, ručníky textilní, tapety textilní, textilie imitující kůži, textilie pro obuv, textilie vlněné, textilie ze syntetických materiálů /náhražkové tkaniny/, textilie /látky bavlněné/, tkaniny pro čalouníky, ubrusy /s výjimkou papírových/, utěrky na sklo, vlaječky /ne z

papíru/, závěsy textilní, žinky pro hygienické účely, veškeré uvedené výrobky v tyrolském stylu; (25) bačkory, baret, čapky, čelenky, čepice, dřeváky, galoše, holínky, chrániče uší /proti chladu/, kabátky krátké, kabáty svrchní, kalhoty, kapuce, klobouky, kombinézy /oděvy/, kostýmy, košile, kožešiny /oděvy/, kravaty, oděvy z kůže, oděvy z napodobenin kůže, legíny, limce, náprsenky /části košile/, obleky, opasky, pantofle, pláště, plavky, pletené zboží, pokrývky hlavy, ponožky, prádlo osobní, prádlo spodní, přehozy /přes ramena/, převlečníky /kabáty/, pulovry, punčocháče, punčochy, pyžama, rukavice, rukavice palcové, rukávniky, saka, sandály, spodky, střevice domácí, spodničky, sukně, svetry, šály, šátky, šaty dámské, šle, trepky, trička, vesty, zástěry, zimníky, živůtky /krátké kabátky/, župany, veškeré výrobky v tyrolském stylu.

(511) 20, 24, 25  
(210) O-143805

(111) **222462**  
(220) 03.08.1999  
(151) 24.01.2000  
(540)

## AREAGUARD

(730) **SODATSW spol. s r.o.**, Horní 32, Brno, 63900, CZ  
(740) HALAXOVÁ & HALAXOVÁ, TETRAPAT, RNDr. Zdeňka Halaxová, Dukelská 891/4, Olomouc, 77200  
(510) (9) magnetické, magnetooptické a optické nosiče, zejména nosiče softwarových produktů z oblasti počítačových programů, jejich aplikací a ochrany, počítače a počítačové systémy, včetně počítačových sítí, periferní zařízení počítačů, nahrané počítačové programy pro ochranu a šifrování dat a související software, programy operačních systémů, prvky a součásti datových systémů pro ochranu dat, antivirové systémy; (35) zprostředkování obchodů týkajících se počítačů a jejich softwarového vybavení, včetně jejich programového vybavení, počítačových sítí a počítačových periférií všeho druhu; (37) servisní služby v oblasti výpočetní techniky, konfigurace, instalace a údržba počítačů a počítačových sítí, informačních a databázových systémů a jejich aplikací; (41) školení uživatelů a správců počítačových systémů, zejména v oblasti informačních technologií, školení pracovníků pro servisní služby v oblasti počítačů, zejména počítačového software a hardware pro ochranu a šifrování dat, antivirových systémů a související software; (42) vývoj zařízení a software pro regeneraci počítačových dat, vývoj počítačových programů a hardwarových doplňků pro ochranu a šifrování dat a souvisejícího software, projektová, inženýrská, poradenská a expertní činnost, související se softwarovými a hardwarovými prostředky pro ochranu a šifrování dat, počítačových sítí a s nimi souvisejících programů a jejich aplikací, vývoj antivirových systémů.

(511) 9, 35, 37, 41, 42  
(210) O-145459

(111) **223386**  
(220) 25.11.1998  
(151) 23.03.2000  
(540)



(730) **MOKATE Sp. z o.o.**, ul. Strazacka 48, Zory, PL  
(740) Mgr. Václav Pacl, Okrajová 4, Haviřov - Podlesí, 73601  
(510) (30) káva, čaj, kakao, cukr, rýže, tapioka, kávové náhražky, med, sirup melasový, droždí pro kynutí, sůl, hořčice, ocet, omáčky (k ochucení), koření, led pro osvěžení.

(511) 30  
(210) O-138035

(111) **224006**

(220) 22.12.1998  
(151) 19.04.2000  
(540)



(730) **PRIMAGAS s.r.o.**, Na Pankráci 30, Praha 4, 14000, CZ  
(740) Ing. Bocek Josef, patentový zástupce, Dělnická 19/1168, Havířov - Město, 73601  
(510) (37) služby opravárenské a údržbářské, montáž a opravy vyhrazených plynových zařízení, plnění tlakových nádob na plyny; (42) revize vyhrazených plynových zařízení, služby poradenské odborné neobchodní, poradenská činnost v oblasti pohonných hmot a jiných energií.  
(511) 37, 42  
(210) O-138745

(111) **224276**  
(220) 06.08.1999  
(151) 19.04.2000  
(540)

## AMERICAN PLATE

(730) **WS International a.s.**, Perunská 2, Hodonín, 69501, CZ  
(740) Ing. Petr Soukup, patentový a známkový zástupce, Vídeňská 8, Olomouc, 77200  
(510) (7) elektromechanické spotřebiče pro domácnost a elektrické potravinářské přístroje pro sekání, drcení, stloukání, mísení, míchání, hnětení, rozmačkávání, mletí, strouhání, šlehání, krájení, vymačkávání, rozměškování a emulgování potravin a ovoce a zeleniny, elektrické otvárače konzerv, vše pro přípravu pokrmů a jídel na americký způsob a dle amerických receptů; (8) ruční kuchyňské nářadí a přípravky, například nožůžské zboží, pilky, přibory, lžice, vidličky, nůžky, malé nástroje na krájení, sekání, řezání neelektrické, vše pro přípravu pokrmů a jídel na americký způsob a dle amerických receptů; (11) kuchyňská zařízení, přístroje, nástroje a potřeby na vaření a pečení např. grilovací desky, rošty, pánve a topinkovače, grily, vše pro přípravu pokrmů a jídel na americký způsob a dle amerických receptů; (21) drobné přenosné nástroje, nářadí, nádoby a přípravky pro kuchyni a domácnost z plechu, hliníku, plastických a jiných hmot, např. kuchyňské nádoby, tvořítka na přípravu a úpravu těsta, malé přístroje na mletí, krájení, sekání, řezání a lisování atd., s výjimkou strojů na elektrický pohon, vše pro přípravu pokrmů a jídel na americký způsob a dle amerických receptů.  
(511) 7, 8, 11, 21  
(210) O-145589

(111) **225054**  
(220) 19.02.1999  
(151) 26.06.2000  
(540)

## GENERICON

(730) **GENERICON s.r.o.**, Anny Letenské 1108/15, Praha 2, 12000, CZ  
(740) JUDr. Aleš Zábrš, Na Beránce 2, Praha 6, 16000  
(510) (5) farmaceutické přípravky, chemické přípravky pro farmaceutické účely; (10) injekční stříkačky pro lékařské účely, infuzní sety, dialyzační přístroje a jejich příslušenství; (35) zprostředkování prodeje farmaceutických výrobků.  
(511) 5, 10, 35  
(210) O-140225

(111) **225216**  
(220) 20.07.1999  
(151) 26.06.2000  
(540)

## CENTRUM BYDLENÍ

(730) **Hypoteční banka, a.s.**, Radlická 333/150, Praha 5, 15057, CZ  
(740) MIRA - patentová a známková kancelář, Blanka Fišerová, V Kapslovně 11, Praha 3, 13000  
(510) (9) magnetické nosiče a čipové karty v oblasti finančnictví; (16) reklamní, propagační a inzertní materiály a tiskoviny v oblasti finančnictví, hypotečních úvěrů, pojištění nemovitostí, získání a zařízení bytů, nemovitostí i komerčních prostor, katalogy a periodika Centra bydlení a v oblasti finančnictví;

(35) rozšiřování reklamních materiálů ve všech uvedených oblastech, marketingové, propagační, reklamní a inzertní služby v celé oblasti finančnictví, překlenovacích a komerčních úvěrů, k získání vlastní nemovitosti, bytu či komerčních ploch, služby administrativní; (36) zprostředkovatelské služby - v oblasti poskytování státní finanční podpory, stavebního spoření, hypotečního a životního pojištění, pojištění a zhodnocení finančních prostředků, zprostředkovatelské služby v celé oblasti finančnictví, překlenovacích a komerčních úvěrů, k získání vlastní nemovitosti, bytu či komerčních ploch, finanční operace a veškeré finanční služby, služby finančního managementu, hypoteční produkty a obchody včetně souvisejících služeb, přijímání finančních prostředků od třetích osob do správy, vkladové operace, operace a služby v oblasti bezhotovostního platebního styku, uzavírání úvěrových smluv a úvěrový obrát, vydávání zástavních listů a dluhopisů, zástavní operace, finanční leasing, veškeré služby týkající se vyhledávání vhodných úvěrových zdrojů a poskytování úvěrů, franchisingové služby, finanční analýzy, bankovní garance, zprostředkovatelské služby v oblasti nákupu, prodeje a nájmu pozemků, nemovitostí, bytového i nebytového fondu, odhadu cen nemovitostí, bytů nebo nebytových prostor, makléřství, konzultační a poradenské služby v oblasti financí, pojištění, stavebního spoření, zástavních práv souvisejících se získáním nemovitostí, bytů i nebytových prostor; (42) konzultační a poradenské služby související se zařizováním interiérů nemovitostí, bytů i nebytových prostor, zprostředkování služeb bytového architekta.

(511) 9, 16, 35, 36, 42  
(210) O-145016

(111) **225629**  
(220) 06.05.1999  
(151) 21.07.2000  
(540)

# HB 260

(730) **HALBACH & BRAUN Czech, spol. s r.o.**, Orlová-Lutyně 1346, Orlová -Lutyně, 73514, CZ  
(740) Pacl Václav, patentový zástupce, Okrajová 4a, Havířov - Podlesí, 73601  
(510) (7) důlní hřeblové dopravníky a jejich části, zejména tratě, motory, převodové skříně, spojky a hydraulická ovládací zařízení; (35) marketing, poradenství v obchodní činnosti, zprostředkování obchodních záležitostí, předvádění zboží; (37) montáž, demontáž, opravy, údržba a servis důlních hřeblových dopravníků; (42) technické poradenství a technický dozor, revize a zkoušky důlních hřeblových dopravníků, jejich pronájem, vývoj, výzkum a projektování v oblasti hřeblových dopravníků.  
(511) 7, 35, 37, 42  
(210) O-142644

(111) **225667**  
(220) 19.05.1999  
(151) 21.07.2000  
(540)

## REOFOS

(730) **CHEMTURA EUROPE GmbH**, Bahnhofplatz 65, 8501 Frauenfeld, CH  
(740) Společná advokátní kancelář Všeťečka Zelený Švorčik Kalenský a partneři, JUDr. Pavel Zelený, Hálkova 2, Praha 2, 12000  
(510) (1) chemikálie sestávající z fosforu nebo obsahující fosfor pro použití v průmyslu a při výrobě.  
(511) 1  
(210) O-142959

(111) **226264**  
(220) 31.05.1999  
(151) 24.08.2000

(540)

**PRO NORTH**

(730) **PRO NORTH CZECH, a. s.**, Střelniční 6, Český Těšín, 73701, CZ

(740) Ing. Pavel Nádvořník, Sokola Tůmy 1, Ostrava - Hulváky, 70900

(510) (17) guma na protektorování a výměnu pneumatik; (37) protektorování pneumatik, pneuservisní služby; (42) odborné poradenství v oblasti pneuhospodářství.

(511) 17, 37, 42

(210) O-143341

(111) **226270**

(220) 01.06.1999

(151) 24.08.2000

(540)

**TOPSYS**  
Praha, spol. s r.o.

(730) **TOPSYS Praha spol.s r.o.**, Bělohorská 263a/154, Praha 6, 16900, CZ

(510) (11) přístroje pro osvětlení, topení, výrobu páry, pro vaření, přístroje chladicí, pro sušení, ventilaci, rozvod vody, sanitární zařízení; (19) stavební materiály nekovové; (37) stavebnictví, opravy, instalační služby.

(511) 11, 19, 37

(210) O-143399

(111) **226310**

(220) 16.06.1999

(151) 25.08.2000

(540)

**elasto form**  
**Bohemia**

(730) **ELASTO FORM Bohemia s.r.o.**, Mlýnská 4, Přeštice, 33401, CZ

(740) JUDr. Aleš Zábřeh, advokát a patentový zástupce, Na Beránce 2, Praha 6, 16000

(510) (6) obecné kovy a jejich slitiny, zejména reklamní předměty z kovu; (18) reklamní předměty z kůže a imitace kůže, batohy, tašky, cestovní brašny, deštníky, slunečníky, hole; (20) reklamní předměty z plastických hmot; (25) reklamní předměty ve formě oděvů, obuvi a kloboučnického zboží, zejména trička a čepice; (35) reklamní a inzertní činnost, obchodní a obstaravatelská činnost v oblasti propagace, rozšiřování propagačních materiálů, obstaravatelská činnost v oblasti obchodu, poskytování pomoci při provozu obchodu, obchodní

administrativa; (40) zpracování a úprava materiálů, zejména úprava reklamních a propagačních předmětů, vstřikování plastických hmot; (42) reklamní potisky především sítotisk, tamponový tisk a transferový tisk.

(511) 6, 18, 20, 25, 35, 40, 42

(210) O-143886

(111) **226736**

(220) 23.03.1999

(151) 21.09.2000

(540)

**VINSELEKT**

(730) **Michlovský Miloš**, Družstevní 818, Rakvice, 69103, CZ

(740) Ing. Reichel Pavel, Lopatecká 14, Praha 4, 14700

(510) (16) tiskoviny a polygrafické výrobky, např. katalogy, informační brožury a letáky, etikety a viněty; (31) sazenice rostlin, zejména révy vinné, množitelský materiál, např. očka, podnožové řízky, vinné hrozny, vinné matoliny; (32) hroznová šťáva, vinné mošty a výtažky z vinných moštů; (33) alkoholické nápoje, např. víno; (41) vzdělávací činnost, např. pořádání odborných školení, přehlídek, soutěží; (42) poradenská a informační činnost v oblasti vinařství a vinohradnictví, zavádění vinařských a vinohradnických technologií, laboratorní a agrotechnické služby, zkoušení metod a prostředků na ochranu rostlin, zejména révy vinné, šlechtění révy vinné, zejména novošlechtění a udržovací šlechtění.

(511) 16, 31, 32, 33, 41, 42

(210) O-141202

(111) **226737**

(220) 23.03.1999

(151) 21.09.2000

(540)

**VINSELEKT**  
**MICHLOVSKÝ**

(730) **Michlovský Miloš**, Družstevní 818, Rakvice, 69103, CZ

(740) Ing. Reichel Pavel, Lopatecká 14, Praha 4, 14700

(510) (16) tiskoviny a polygrafické výrobky, např. katalogy, informační brožury a letáky, etikety a viněty; (31) sazenice rostlin, zejména révy vinné, množitelský materiál, např. očka, podnožové řízky, vinné hrozny, vinné matoliny; (32) hroznová šťáva, vinné mošty a výtažky z vinných moštů; (33) alkoholické nápoje, např. víno; (41) vzdělávací činnost, např. pořádání odborných školení, přehlídek, soutěží; (42) poradenská a informační činnost v oblasti vinařství a vinohradnictví, zavádění vinařských a vinohradnických technologií, laboratorní a agrotechnické služby, zkoušení metod a prostředků na ochranu rostlin, zejména révy vinné, šlechtění révy vinné, zejména novošlechtění a udržovací šlechtění.

(511) 16, 31, 32, 33, 41, 42

(210) O-141203

(111) **226738**

(220) 23.03.1999

(151) 21.09.2000

(540)



- (730) **Michlovský Miloš**, Družstevní 818, Rakvice, 69103, CZ  
(740) Ing. Reichel Pavel, Lopatecká 14, Praha 4, 14700  
(510) (16) tiskoviny a polygrafické výrobky, např. katalogy, informační brožury a letáky, etikety a viněty; (31) sazenice rostlin, zejména révy vinné, množitelský materiál, např. očka, podnožové řízky, vinné hrozny, vinné matoliny; (32) hroznová šťáva, vinné mošty a výtažky z vinných moštů; (33) alkoholické nápoje, např. víno; (41) vzdělávací činnost, např. pořádání odborných školení, přehlídek, soutěží; (42) poradenská a informační činnost v oblasti vinařství a vinohradnictví, zavádění vinařských a vinohradnických technologií, laboratorní a agrotechnické služby, zkoušení metod a prostředků na ochranu rostlin, zejména révy vinné, šlechtění révy vinné, zejména novošlechtění a udržovací šlechtění.  
(511) 16, 31, 32, 33, 41, 42  
(210) O-141204

- (111) **227458**  
(220) 13.05.1999  
(151) 19.10.2000  
(540)

# HB 227

- (730) **HALBACH & BRAUN Czech, spol. s r.o.**, Orlová-Lutyně 1346, Orlová Lutyně, 73514, CZ  
(740) Pacl Václav, patentový zástupce, Okrajová 4a, Havířov - Podlesí, 73601  
(510) (7) důlní hřeblové dopravníky a jejich části, zejména tratě, motory, převodové skříně, spojky a hydraulická ovládací zařízení; (35) marketing, poradenství v obchodní činnosti, zprostředkování obchodních záležitostí, předvádění zboží; (37) montáž, demontáž, opravy, údržba a servis důlních hřeblových dopravníků; (42) technické poradenství a technický dozor, revize a zkoušky důlních hřeblových dopravníků, jejich pronájem, vývoj, výzkum a projektování v oblasti hřeblových dopravníků.  
(511) 7, 35, 37, 42  
(210) O-142829

- (111) **227481**  
(220) 21.05.1999  
(151) 19.10.2000  
(540)

## KINKO'S

- (730) **FedEx Office and Print Services, Inc.**, 13155 Noel Road, Suite 1600, Dallas, TX, US  
(740) Baker & McKenzie v.o.s., advokátní kancelář, JUDr. Jiří Čermák, advokát, Klimentská 46, Praha 1, 11002  
(510) (9) elektronické a vědecké přístroje, zejména fotografické přístroje a instrumenty, včetně příslušného počítačového hardwaru, softwaru a příslušenství, zařízení pro přenos nebo reprodukci zvuku nebo obrazu, včetně příslušného počítačového hardwaru, softwaru a příslušenství, počítače, včetně příslušného hardwaru, softwaru a příslušenství; (16) papírové zboží a tiskoviny, zejména papír, tiskoviny, fotografie, kancelářské papírové zboží, psací, kreslicí a rýsovací potřeby, lepidla pro kancelářské účely a pro domácnost, kancelářské potřeby s výjimkou nábytku, tiskařská písma a formy pro tisk, fotografické reprodukce, fotokopie, knihvazačské materiály.  
(511) 9, 16

(210) O-143052

- (111) **227500**  
(220) 25.05.1999  
(151) 19.10.2000  
(540)

## RUSTIKA

- (730) **Kaderková Věra**, Záhumení 597, Velké Opatovice, 67963, CZ  
(510) (35) propagační činnost, reklama.  
(511) 35  
(210) O-143145

- (111) **227534**  
(220) 31.05.1999  
(151) 19.10.2000  
(540)



- (730) **CME Media Enterprises B.V.**, Dam 5 B, 1012JS, Amsterdam, NL  
(740) Společná advokátní kancelář Vsetečka Zelený Švorčík Kalenský a partneři, JUDr. Otakar Švorčík, Hálkova 2, Praha 2, 12000  
(510) (35) manažerské a reklamní služby; (41) tvorba a nákup televizních programů.  
(511) 35, 41  
(210) O-143351

- (111) **227927**  
(220) 21.10.1999  
(151) 19.10.2000  
(540)

## PETR VOK

- (730) **MADETA a. s.**, Rudolfovska 246/83, České Budějovice, 37050, CZ  
(740) KUDRLIČKA & SEDLÁK Advokátní, patentová a známková kancelář, Ing. Jiří Sedlák, Husova 5, České Budějovice, 37001  
(510) (29) mléko a mléčné výrobky.  
(511) 29  
(210) O-148062

- (111) **228300**  
(220) 07.06.1999  
(151) 20.11.2000  
(540)

# abilympiáda

- (730) **Czech Abilympics Association, občanské sdružení**, nám. Hrdinů 3, Praha 4, 14000, CZ  
(740) ZÁBRŠ - Advokátní, patentová a známková kancelář, JUDr. Aleš Zábrš, Na Beránce 2, Praha 6, 16000  
(510) (41) organizování vzdělávacích a zábavných soutěží, organizování kulturních nebo vzdělávacích výstav, pořádání kulturních, společenských a sportovních akcí, školení a vzdělávání osob, organizování a realizace informačních, edukačních a pracovních projektů pro zdravotně postižené, publikační a vydavatelská činnost pro zdravotně postižené.  
(511) 41  
(210) O-143573

- (111) **228301**  
(220) 07.06.1999  
(151) 20.11.2000

(540) **Imunologické centrum Mlynářská**  
(730) **IMUMED, spols r.o.**, Mlynářská 4, Praha 1, 11000, CZ  
(740) JUDr. Milada Špaňhelová, Vraného 252, Řevnice, 25230  
(510) (42) léčebná péče.  
(511) 42  
(210) O-143574

(111) **228302**  
(220) 07.06.1999  
(151) 20.11.2000  
(540)



### IMUNOLOGICKÉ CENTRUM

(730) **IMUMED, spols r.o.**, Mlynářská 4, Praha 1, 11000, CZ  
(740) JUDr. Milada Špaňhelová, Vraného 252, Řevnice, 25230  
(510) (42) léčebná péče.  
(511) 42  
(210) O-143575

(111) **228303**  
(220) 07.06.1999  
(151) 20.11.2000  
(540)

### IMUMED

(730) **IMUMED, spols r.o.**, Mlynářská 4, Praha 1, 11000, CZ  
(740) JUDr. Milada Špaňhelová, Vraného 252, Řevnice, 25230  
(510) (42) léčebná péče.  
(511) 42  
(210) O-143576

(111) **228313**  
(220) 14.06.1999  
(151) 20.11.2000  
(540)

### SPRINGMAID

(730) **Springs Global US, Inc.**, 205 North White Street, Fort Mill, SC, US  
(740) Čermák Hořejš Matějka a spol., JUDr. Jan Matějka, advokát, Národní 32, Praha 1, 11000  
(510) (24) prostěradla, povlaky na polštáře, prošivané pokrývky, pokrývky na postel, sběrače prachu, ozdobné polštářky, draperie, látkové závěsy, látkové potahy matrací, látkové vložky do matrací, kuchyňské ručníky, osušky, látkové/textilní potahy na toaletní nádržky, látkové/textilní potahy na toaletní poklopy, deky, hadříky na nádobí, utěrky, chňapky, netypizované povlaky na nábytek, textilní závěsy na stěny, okenní záclony, ručníky, sprchové závěsy, zatahovací tkanice na sprchové závěsy, látkové koupací podložky, tkané, pletené nebo netkané látky vyrobené z přírodních nebo umělých vláken nebo jejich směsí, použité pro oděvní ozdobné výrobky, pro doplňkové výrobky pro domácnost nebo obchod, jako jsou prostěradla, prošivané příkrývky, povlaky na polštáře, čalounický materiál nebo látky prodávané v kusech pro domácí šití a další výrobky náležející do třídy 24.

(511) 24  
(210) O-143814

(111) **228318**  
(220) 16.06.1999  
(151) 20.11.2000  
(540)

**atlanttis**

(730) **NAVIGACE, s. r. o.**, Pod Višňovkou 31/1661, Praha 4 - Krč, 14000, CZ  
(740) STRNAD Patent. a známková kancelář, Ing. Václav Strnad, Rychtářská 375/31, Liberec 14, 46014  
(510) (35) propagační činnost, reklama, pomoc při řízení obchodní činnosti, obchodní administrativa, kancelářské práce; (36) pojištění, služby finanční, služby peněžní, služby nemovitostní, agentura pro vymáhání pohledávek; (42) programování pro počítače.  
(511) 35, 36, 42  
(210) O-143861

(111) **228633**  
(220) 23.09.1999  
(151) 20.11.2000  
(540)



(730) **VB Leasing CZ, spols r.o.**, Heršpická 5, Brno, 63900, CZ  
(740) Ing. Žák Vítězslav, Lidická 51, Brno, 60200  
(510) (35) pronájem reklamních ploch, pronájem kancelářských strojů a zařízení; (36) zprostředkování pojišťovacích služeb, poskytování finančního leasingu, pronájem nemovitostí, pronájem bytových a nebytových prostor bez poskytování jiných než základních služeb spojených s pronájemem; (39) pronájem vozidel, pronájem parkovacích ploch.  
(511) 35, 36, 39  
(210) O-147178

(111) **228645**  
(220) 30.09.1999  
(151) 20.11.2000  
(540)



(730) **ABC Nemo a.s.**, Vlasákova 959, Praha 5, 15500, CZ  
(740) Martin Kořistka, patentový zástupce, Karpatská 3, Brno, 62500  
(510) (16) blahopřání, držáky na psací potřeby, figurky (sošky) z papírové hmoty, grafické reprodukce, hrací karty, kalendáře, kartónové výrobky, katalogy, plakáty, prospekty, pohlednice, poutače z papíru nebo z lepenky, samolepky, tiskopisy, vlajky papírové, záložky do knih; (35) reklamní agentura, obchodní reklama pro třetí osoby, venkovní reklama, reklamní nebo inzertní materiály a vzorky - rozšiřování, pronájem reklamních materiálů a ploch, malování a opravy reklamních tabulí a poutačů, vydávání, zvěřejňování, publikování reklamních textů, reklamní korespondence, reklama rozhlasem nebo televizí, zprostředkovatelská činnost v reklamě a propagaci, zprostředkovatelská činnost v obchodě.  
(511) 16, 35  
(210) O-147433

(111) **228882**  
(220) 09.12.1999  
(151) 20.11.2000  
(540)

### CREMANT DE VINSELEKT

(730) **Ing. Michlovský Miloš CSc.**, Družstevní 818, Rakvice, 69103, CZ  
(740) Ing. Reichel Pavel, Lopatecká 14, Praha 4, 14700  
(510) (16) tiskoviny a polygrafické výrobky, např. katalogy, informační brožury a letáky, etikety a viněty; (33) alkoholické nápoje, vína, šumivá vína; (42) odborná poradenská a informační činnost v oblasti vinařství a vinohradnictví.  
(511) 16, 33, 42



(210) O-149713

(111) **229280**  
(220) 12.07.1999  
(151) 27.12.2000  
(540)



(730) **Galerie Caesar, družstvo pro podporu výtvarného umění**,  
Horní nám. - radnice, Olomouc, 77100, CZ  
(740) Ing. Petr Soukup, patentový a známkový zástupce, Vídeňská 8,  
Olomouc, 77200  
(510) (42) hostinská, restaurační a kavárenská činnost.  
(511) 42  
(210) O-144831

(111) **229281**  
(220) 12.07.1999  
(151) 27.12.2000  
(540)



(730) **Galerie Caesar, družstvo pro podporu výtvarného umění**,  
Horní nám. - radnice, Olomouc, 77100, CZ  
(740) Ing. Petr Soukup, patentový a známkový zástupce, Vídeňská 8,  
Olomouc, 77200  
(510) (41) galerijní činnost, provozování výstavní síně, pořádání  
koncertů, hudebních vystoupení, výstav výtvarných děl,  
užitého umění a prací lidové výtvarné tvořivosti, přehlídek v  
oblasti kultury a umění; (35) zprostředkovatelská činnost v  
oblasti obchodu a služeb souvisejících s výtvarným uměním a  
kulturními aktivitami; (42) hostinská, restaurační a kavárenská  
činnost.  
(511) 35, 41, 42  
(210) O-144832

(111) **229352**  
(220) 02.08.1999  
(151) 27.12.2000  
(540)

## BARBONE

(730) **T.S.BOHEMIA a.s.**, Sladovní 103/3, Olomouc, Pavlovičky,  
77900, CZ  
(740) Ing. Petr Soukup, patentový a známkový zástupce, Vídeňská 8,  
Olomouc, 77200  
(510) (9) hardwarové prostředky výpočetní a spojivé techniky,  
zejména počítačové sestavy a jejich díly, periferní zařízení pro  
výpočetní techniku, zejména tiskárny všeho druhu, skenery,  
mikrofony, sluchátka a reproduktory, telefony, faxmodemy,  
faxy a jejich kombinace, prvky a součásti datových sítí,  
zejména jejich prvky spojovací, rozváděcí a koncové, včetně  
rozdávěcích skříní a terminálů, technické vybavení řídicích  
soustav, zejména soustav pro řízení technologických a  
výrobních souborů a soustav pro jejich ochranu, soustavy pro  
řízení činnosti energetických celků, jako soustavy pro řízení  
malých, zejména vodních elektráren, nenahrané i nahrané  
nosiče pro elektromagnetický a optický záznam obrazu a  
zvuku, software pro výpočetní techniku, zejména disky a  
diskety, videokazety, nosiče CD-ROM a DVD nosiče; (35)  
zprostředkování obchodních záležitostí týkajících se uvedených  
výrobků; (42) projektová, inženýrská a expertní činnost,  
související s uvedenými výrobky, zejména tvorba souvisejícího  
software, vypracování vývojové, provozní a servisní  
dokumentace pro řídicí systémy.  
(511) 9, 35, 42  
(210) O-145408

(111) **229405**  
(220) 23.08.1999  
(151) 27.12.2000  
(540)

## OPTIMACCESS

(730) **SODATSW spol. s r.o.**, Horní 32, Brno, 63900, CZ  
(740) HALAXOVÁ & HALAXOVÁ, TETRAPAT, RNDr. Zdeňka  
Halaxová, Dukelská 891/4, Olomouc, 77200  
(510) (9) magnetické, magnetooptické a optické nosiče, zejména  
nosiče softwarových produktů z oblasti počítačových  
programů, jejich aplikací a ochrany, počítače a počítačové  
systémy, včetně počítačových sítí, periferní zařízení počítačů,  
nahrané počítačové programy pro ochranu a šifrování dat a  
související software, programy operačních systémů, prvky a  
součásti datových systémů pro ochranu dat, antivirové systémy;  
(35) zprostředkování obchodních činností, týkajících se  
počítačů a jejich softwarového vybavení, včetně jejich  
programového vybavení, počítačových sítí a počítačových  
periferií všeho druhu; (37) servisní služby v oblasti výpočetní  
techniky, konfigurace, instalace a údržba počítačů a  
počítačových sítí, informačních a databázových systémů a  
jejich aplikací; (41) školení uživatelů a správců počítačových  
systémů, zejména v oblasti informačních technologií, školení  
pracovníků pro servisní služby v oblasti počítačů, zejména  
počítačového software a hardware pro ochranu a šifrování dat,  
antivirových systémů a souvisejícího software; (42) vývoj  
zařízení a software pro regeneraci počítačových dat, vývoj  
počítačových programů a hardwarových doplňků pro ochranu a  
šifrování dat a souvisejícího software, projektová, inženýrská,  
poradenská a expertní činnost, související se softwarovými a  
hardwarovými prostředky pro ochranu a šifrování dat,  
počítačových sítí a s nimi souvisejících programů a jejich  
aplikací, vývoj antivirových systémů.  
(511) 9, 35, 37, 41, 42  
(210) O-146055

(111) **229417**  
(220) 25.08.1999  
(151) 27.12.2000  
(540)



(730) **ENVILA s.r.o.**, Prodloužená 257, Pardubice, 53009, CZ  
(510) (9) aparatury pro měření složek životního prostředí; (40)  
podnikání v oblasti nakládání s odpady; (42) měření emisí a  
imisí, zprostředkovatelská činnost ve strojírenství, ekologii,  
chemii a stavebnictví, konstruktérské práce, rozborů složek  
životního prostředí a pracovního prostředí.  
(511) 9, 40, 42  
(210) O-146183

(111) **229606**  
(220) 12.10.1999  
(151) 27.12.2000  
(540)

## CHÂTEAU DOWINA

(730) **Miloš Michlovský**, Družstevní 818, Rakvice, 69103, CZ  
(740) Ing. Reichel Pavel, Lopatecká 14, Praha 4, 14700  
(510) (16) tiskoviny a polygrafické výrobky, např. katalogy,  
informační brožury a letáky, etikety a viněty; (32)  
nealkoholické nápoje, např. hroznová šťáva, vinné mošty a  
výtažky z vinných moštů; (33) alkoholické nápoje, např. víno,  
destiláty z hroznů, matolin, kvasnic a vína; (41) vzdělávací  
činnost, např. pořádání odborných školení, přehlídek, soutěží;  
(44) poradenská a informační činnost v oblasti vinařství a  
vinohradnictví.  
(511) 16, 32, 33, 41, 44  
(210) O-147764

(111) **229645**  
(220) 02.11.1999  
(151) 27.12.2000  
(540)

### Libínský sýr

(730) **MADETA a. s.**, Rudolfovská 246/83, České Budějovice, 37050, CZ  
(740) KUDRLIČKA & SEDLÁK Advokátní, patentová a známková kancelář, Ing. Jiří Sedlák, Husova 5, České Budějovice, 37001  
(510) (29) mléko a mléčné výrobky.  
(511) 29  
(210) O-148369

(111) **229682**  
(220) 11.11.1999  
(151) 27.12.2000  
(540)

### INTERPLAN

(730) **INTERPLAN - CZ, s.r.o.**, Purkyňova 79a, Brno, 61200, CZ  
(510) (6) obecné kovy a jejich slitiny, kovové stavební materiály, kotvy, kovadliny, zvony, kovové stavební materiály přenosné, kovové materiály pro železnice, kabely a kovové dráty neelektrické, zámečnické a klempířské výrobky kovové, kovové nádoby, nádrže a tanky všech velikostí na kapaliny a plyny, tlakové i beztlakové, kovové potrubní rozvody, kovové konstrukce, haly, kovové trubky, roury a hadice, řetězy, s výjimkou hnacích řetězů pro vozidla, ocelové kuličky, hřebíky a ostatní spojovací materiál kovový; (7) stroje s mechanickým pohonem, elektrické stroje točivé, míchačky malty, stroje pro domácnost a vysavače elektrické, jejich součásti a příslušenství, včetně pro jízdní kola, jako například dynamy, obráběcí stroje, převodní nebo pohonné mechanismy, převodovky čelní, šnekové kuželové, planetové, harmonické i speciální, mechanické variátory, motory spadající do této třídy, spojky, ozubená kola, ozubená soukolí, hnací řemeny, hnací řetězy, nářadí a měřidla pro stroje, maznice; (9) výrobky a zařízení kontrolní, měřicí a regulační techniky, rozvaděče nízkého napětí, elektrické přístroje, přístroje a zařízení pro záznam, zesilování, reprodukci a přenos písma, zvuku a obrazu, zejména počítače, jejich periferní vybavení včetně diskové jednotky pro vnitřní řízení a jednotky pro obvodové postupy, počítačové programy na magnetických nosičích a ostatní příslušenství počítačů, elektrické cívky a držáky elektrických cívek, elektrické články, elektrické kanálky a trubky, elektrické kolektory, elektrické kontaktní zařízení, elektrické ovládací, spínací a rozvodné desky, elektrické pojistky, elektrické poplašné zvonky, elektrické přípojky, elektrické přístroje pro spouštění a/nebo ovládání strojů a motorů pomocí elektrických veličin, jako například proudu a/nebo napětí, elektrické přístroje pro odporové svařování, elektrické spínače, elektrické transformátory, elektrické ukazovací přístroje, jako například elektroměry, elektrické přístroje na zjišťování závad, elektrické vedení, jakož i kabely elektrického vedení, elektrické vodiče, jakož i ohebné a světelné a elektrický izolovaný drát, elektrické výpojky, elektrody pro elektrické sváření, elektronky, diody, tranzistory, integrované elektrické obvody, jakož i s programovatelným prvkem včetně mikročipů, elektrodynamické přístroje, elektrogalvanizační přístroje, monočlánky, alkalické články, akumulátory, speciální pouzdra, přístroje a nástroje, které jsou zařazeny do této třídy; (17) kaučuk, gutaperča, guma, slída, výrobky a polotovary z těchto materiálů, pokud nejsou obsaženy v jiných třídách, výrobky a polotovary z plastických hmot, fólie, tabule, desky a tyče, jakož i spojovací prostředky rozebíratelného i nerozebíratelného spojení, těsnící materiály, ucpávky a izolace tepelné, elektrické nebo zvukové, ohebné nekovové trubky a hadice; (19) stavební materiály nekovové, včetně polozpracovaného řeziva, například na trámy, prkna, dřevěné panely, překližky, panely betonové, cihly, tvárnice a dlaždice, střešní krytina, jakož i střešní tašky, skleněné cihly, přírodní kámen, umělý kámen, cement, vápno, malta, jakož i suché maltové a omítkové směsi, sádra, špalky, dřevěná, antuka, kameninové a cementové roury, stavební materiál pro stavbu cest, asfalt, směla, živice, neohebné trubky nekovové pro stavebnictví, přenosné konstrukce nekovové, přenosné domy, stavební sklo, skleněné kostky a dlaždice; (37) stavebnictví, opravy, instalační služby, jakož i vedení a realizace průmyslových, inženýrských, bytových a občanských

staveb včetně souvisejících zemních prací, příslušejících strojírenských výrobních provozů a strojně technologických zařízení, montážní, servisní a opravárenská činnost v uvedených oborech, jakož i související technický dozor; (42) projektová, konstrukční a inženýrská činnost v investiční výstavbě v oblasti stavebnictví, strojírenství a elektrotechniky včetně pro ekologická zařízení stavby, jakož i pro stavby montovatelných průmyslových, občanských a rodinných domů, a dále i pro stavby, související s památkovou obnovou historických objektů, služby architektské, poradenské služby v této oblasti, zámečnické služby, spadající do této třídy, inženýrsko-technická činnost v oblasti tvorby a poskytování software, technické poradenství a vypracování posudků, pronájem strojů a zařízení, spadající do této třídy.

(511) 6, 7, 9, 17, 19, 37, 42  
(210) O-148771

(111) **229683**  
(220) 11.11.1999  
(151) 27.12.2000  
(540)



(730) **INTERPLAN - CZ, s.r.o.**, Purkyňova 79a, Brno, 61200, CZ  
(510) (6) obecné kovy a jejich slitiny, kovové stavební materiály, kotvy, kovadliny, zvony, kovové stavební materiály přenosné, kovové materiály pro železnice, kabely a kovové dráty neelektrické, zámečnické a klempířské výrobky kovové, kovové nádoby, nádrže a tanky všech velikostí na kapaliny a plyny, tlakové i beztlakové, kovové potrubní rozvody, kovové konstrukce, haly, kovové trubky, roury a hadice, řetězy, s výjimkou hranic řetězů pro vozidla, ocelové kuličky, hřebíky a ostatní spojovací materiál kovový; (7) stroje s mechanickým pohonem, elektrické stroje točivé, míchačky malty, stroje pro domácnost a vysavače elektrické, jejich součásti a příslušenství, včetně pro jízdní kola, jako například dynamy, obráběcí stroje, převodní nebo pohonné mechanismy, převodovky čelní, šnekové kuželové, planetové, harmonické i speciální, mechanické variátory, motory spadající do této třídy, spojky, ozubená kola, ozubená soukolí, hnací řemeny, hnací řetězy, nářadí a měřidla pro stroje, maznice; (9) výrobky a zařízení kontrolní, měřicí a regulační techniky, rozvaděče nízkého napětí, elektrické přístroje, přístroje a zařízení pro záznam, zesilování, reprodukci a přenos písma, zvuku a obrazu, zejména počítače, jejich periferní vybavení včetně diskové jednotky pro vnitřní řízení a jednotky pro obvodové postupy, počítačové programy na magnetických nosičích a ostatní příslušenství počítačů, elektrické cívky a držáky elektrických cívek, elektrické články, elektrické kanálky a trubky, elektrické kolektory, elektrické kontaktní zařízení, elektrické ovládací, spínací a rozvodné desky, elektrické pojistky, elektrické poplašné zvonky, elektrické přípojky, elektrické přístroje pro spouštění a/nebo ovládání strojů a motorů pomocí elektrických veličin, jako například proudu a/nebo napětí, elektrické přístroje pro odporové svařování, elektrické spínače, elektrické transformátory, elektrické ukazovací přístroje, jako například elektroměry, elektrické přístroje na zjišťování závad, elektrické vedení, jakož i kabely elektrického vedení, elektrické vodiče, jakož i ohebné a světelné a elektrický izolovaný drát, elektrické výpojky, elektrody pro elektrické sváření, elektronky, diody, tranzistory, integrované elektrické obvody, jakož i s programovatelným prvkem včetně mikročipů, elektrodynamické přístroje, elektrogalvanizační přístroje, monočlánky, alkalické články, akumulátory, speciální pouzdra, přístroje a nástroje, které jsou zařazeny do této třídy; (17) kaučuk, gutaperča, guma, slída, výrobky a polotovary z těchto

materiálů, pokud nejsou obsaženy v jiných třídách, výrobky a (540)  
polotovary z plastických hmot, fólie, tabule, desky a tyče, jakož  
i spojovací prostředky rozebíratelného i nerozebíratelného  
spojení, těsnící materiály, ucpávky a izolace tepelné, elektrické  
nebo zvukové, ohebné nekovové trubky a hadice; (19) stavební  
materiály nekovové, včetně polozpracovaného řeziva, například  
na trámy, prkna, dřevěné panely, překližky, panely betonové,  
cihly, tvárnice a dlaždice, střešní krytina, jakož i střešní tašky,  
skleněné cihly, přírodní kámen, umělý kámen, cement, vápno,  
malta, jakož i suché maltové a omítkové směsi, sádra, štěrka,  
drtě, antuka, kameninové a cementové roury, stavební materiál  
pro stavbu cest, asfalt, směla, živice, neohebné trubky  
nekovové pro stavebnictví, přenosné konstrukce nekovové,  
přenosné domy, stavební sklo, skleněné kostky a dlaždice; (37)  
stavebnictví, opravy, instalační služby, jakož i vedení  
a realizace průmyslových, inženýrských, bytových a občanských  
staveb včetně souvisejících zemních prací, příslušejících  
strojírenských výrobních provozů a strojně technologických  
zařízení, montážní, servisní a opravárenská činnost v  
uvedených oborech, jakož i související technický dozor; (42)  
projektová, konstrukční a inženýrská činnost v investiční  
výstavbě v oblasti stavebnictví, strojírenství a elektrotechniky  
včetně pro ekologická zařízení stavby, jakož i pro stavby  
montovatelných průmyslových, občanských a rodinných domů,  
a dále i pro stavby, související s památkovou obnovou  
historických objektů, služby architektské, poradenské služby v  
této oblasti, zámečnické služby, spadající do této třídy,  
inženýrsko-technická činnost v oblasti tvorby a poskytování  
software, technické poradenství a vypracování posudků,  
pronájem strojů a zařízení, spadající do této třídy.

(511) 6, 7, 9, 17, 19, 37, 42  
(210) O-148772

(111) **229982**  
(220) 07.05.1999  
(151) 22.01.2001  
(540)

## DANCCO

(730) **WAVIN Ekoplastik s.r.o.**, Rudeč 848, Kostelec nad Labem,  
27713, CZ  
(740) Mgr. Václav Pacl, Okrajová 4, Havířov - Podlesí, 73601  
(510) (11) zařízení pro rozvod a odvod vody a jiných kapalin, též  
plynů, zejména potrubí jako části hygienických zařízení, filtry,  
potrubní kohouty, koupelnové armatury, regulační a  
bezpečnostní příslušenství k plynovému potrubí, regulátory pro  
vodní nebo plynové zařízení a potrubí, vodovodní potrubní  
zařízení; (17) výrobky z plastických hmot, a to s PE  
(polyetylénu), z PP (polypropylénu) a z PVC  
(polyvinylchloridu), zejména tlakové a netlakové plastové  
potrubní systémy pro rozvod a odvod vody a jiných kapalin, též  
plynů, včetně armatur, plastové trubkové zboží, plastové  
tvarovky a elektrotvarovky, celoplastové kulové ventily,  
přechodové spoje plast-ocel, plastové okapní žlaby, nekovové  
ohebné hadice, objímky a spojky pro potrubí (nekovové),  
prostředky pro tepelnou izolaci, izolační materiály, zejména  
nátěry, izolační pásy, těsnění, těsnící kroužky, umělé hmoty  
jako polotovary, dráty a tyčinky na svařování z umělých hmot;  
(19) armatury pro stavebnictví nekovové, potrubní odbočky  
nekovové, potrubí nekovová pro ventilační a klimatizační  
zařízení, potrubí spádové, tlakové potrubí (nekovové), drenážní  
trubky (nekovové), vodovodní trubky (nekovové), okenní žlaby  
nekovové; (37) servisní činnost k plastovým potrubním  
systémům; (42) vývoj a výzkum nových výrobků, inženýrské  
práce, kontrola kvality, revize a zkoušky materiálů uložených v  
zemi.

(511) 11, 17, 19, 37, 42  
(210) O-142680

(111) **230019**  
(220) 01.07.1999  
(151) 22.01.2001

## INSTANT MINERAL SALT FROM CARLSBAD SPRINGS

(730) **VŘÍDELNÍ SŮL, s.r.o.**, I.P.Pavlova 71/9, Karlovy Vary,  
36001, CZ  
(740) ZEMAN - podkrušnohorská patentová a známková kancelář,  
Petr Zeman, Hradní 301, Loket, 35733  
(510) (5) soli vřidelní a zřidelní, soli do koupelí léčebné, výrobky ze  
solí vřidelních a zřidelních; (16) periodické a neperiodické  
tiskoviny, propagační, reklamní a informační materiály, obaly z  
papíru a plastů, sáčky a tašky z papíru a plastů; (35)  
zprostředkování obchodu.  
(511) 5, 16, 35  
(210) O-144499

(111) **230133**  
(220) 17.09.1999  
(151) 22.01.2001  
(540)



(730) **Disney Enterprises, Inc.**, 500 South Buena Vista Street,  
Burbank, CA, US  
(740) Čermák Hořejš Matějka a spol., JUDr. Jan Matějka, advokát,  
Národní 32, Praha 1, 11000  
(510) (3) přípravky pro bělení a jiné prostředky ku praní, přípravky  
pro čištění, leštění, odmašťování a broušení, mýdla, parfumerie,  
vonné oleje, kosmetika, vlasové vody (lotions), zubní pasty; (9)  
aparáty a přístroje vědecké, námořní, geodezické, náčinné a  
aparáty elektrotermické jako elektrická pájedla, elektrické  
žehličky, oděvy ohříváné elektricky, zapalovače doutníků pro  
automobily, elektrické dveřní zvonky, elektricky ohříváné  
vlasové nátáčky, elektrické zařízení na vábení a ničení hmyzu,  
elektrické svářečské přístroje, pájky; fotografické, filmové,  
optické, přístroje pro vážení, měření, signalizaci, kontrolu  
(inspekci), záchranu a přístroje učební, aparáty pro záznam,  
převod, reprodukci zvuku nebo obrazu, magnetické suporty  
zvukových záznamů, gramofonové desky, automatické  
distributory a mechanismy na mince, zapisovací pokladny  
(záznam), kalkulační stroje, přístroje pro zpracování informací  
a počítače, hasící přístroje; (14) vzácné kovy a jejich slitiny a  
výrobky z těchto látek nebo postříbřeného nebo pozlaceného  
kovu, nejsou-li uvedeny v jiných třídách, klenoty, bižuterie,  
drahokamy, hodinářské potřeby a chronometrické přístroje;  
(16) papír, lepenka a výrobky z těchto materiálů, tiskárenské  
výrobky, potřeby pro knižní vazby, fotografie, papírenské  
zboží, lepidla pro papírenství nebo domácnost, materiál pro  
umělce, štětce, psací stroje a kancelářské potřeby (vyjímaje  
nábytek), učební pomůcky s výjimkou aparátů, plastické obaly  
(nezařazené do jiných tříd), hrací karty, písma pro tiskárny,  
štočky; (18) kůže, imitace kůže, výrobky z těchto materiálů,  
které nejsou zahrnuty do jiných tříd, kůže ze zvířat, kufry,  
deštníky, slunečníky a hole, biče a sedlářské výrobky; (20)  
nábytek, zrcadla, rámy, výrobky nejmenované v jiných třídách  
ze dřeva, korku, rákosu, vrbového proutě, z rohu, kosti,  
slonoviny, z kotic, želvoviny, jantaru, perleti, mořské pěny,  
náhražky všech těchto materiálů nebo náhražky z plastických  
hmot; (21) náčiní a nádoby pro domácnost nebo kuchyň  
(nikoliv z drahých kovů, ani postříbřených nebo pozlacených  
kovů), hřebeny a mycí houby, kartáče (s výjimkou štětců),  
materiály pro výrobu kartáčů, čisticí prostředky, třísky železné,  
sklo surové nebo opracované (s výjimkou stavebního skla),  
sklo, porcelán a majolika; (24) tkaniny a textilní výrobky, které  
nejsou uvedeny v jiných třídách, pokrývky ložní a ubrusy; (25)

oděvy, obuv, kloboučnické zboží; (28) hry, hračky, potřeby pro gymnastiku a sport, vánoční ozdoby; (29) maso, ryby, drůbež a zvěřina, masové výtahy, ovoce a zelenina konzervované, sušené a zavažené, želé, džemy, kompoty, vejce, mléko a mléčné výrobky, oleje a tuky jedlé; (30) káva, čaj, cukr, rýže, tapioka, kávové náhražky, med, sirup melasový, droždí pro kynutí, sůl, hořčice, ocet, omáčky (ochucení), koření, led pro osvěžení; (41) výchova, školení, zábava, sportovní a kulturní aktivity.

(511) 3, 9, 14, 16, 18, 20, 21, 24, 25, 28, 29, 30, 41  
(210) O-146990

(111) **230392**  
(220) 13.12.1999  
(151) 22.01.2001  
(540)



(730) **VŘÍDELNÍ SŮL, s.r.o.**, I. P. Pavlova 71/9, Karlovy Vary, 36001, CZ  
(740) ZEMAN - podkrušnohorská patentová a známková kancelář, Petr Zeman, Hradní 301, Loket, 35733  
(510) (5) soli vřidelní a zřidelní, roztoky solí vřidelních a zřidelních; (16) periodické a neperiodické tiskoviny, propagační, reklamní a informační materiály, obaly z papíru a plastů, sáčky a tašky z papíru a plastů, etikety; (40) rafinace a úprava solí.  
(511) 5, 16, 40  
(210) O-149826

(111) **230406**  
(220) 21.12.1999  
(151) 22.01.2001  
(540)

### PRAGOTĚS

(730) **Ing. Ladislav Molnár**, Bylanská 339/30, Praha 10 - Strašnice, 10000, CZ  
(510) (17) těsnicí materiál pro domovní plynovody.  
(511) 17  
(210) O-150134

(111) **230649**  
(220) 07.05.1999  
(151) 21.02.2001  
(540)



(730) **Jičínský Luděk**, Puchmajerova 8, Ostrava 1, 70200, CZ  
(740) Pacl Václav, patentový zástupce, Okrajová 4a, Havířov - Podleší, 73601  
(510) (9) kompaktní disky (audio-video), kompaktní optické disky (CD ROM), nosiče zvukových nahrávek, kazety pro videohry, metronomy, zařízení na přenášení zvuku; (16) papír a výrobky z papíru, tiskoviny a tiskárenské výrobky, též reklamní a propagační, knihy a knihařské výrobky, publikace všeho druhu, též kalendáře, receptáře, učebnice, katalogy, umělecké revue, obrázkové listy, grafické reprodukcce, obrazy, lepty a rytiny, portréty, tisky, olejotisky a obrazové reprodukcce zarámované či nikoliv, obtisky, hudebniny, učebnice a příručky k vyučování hudbě, zpěvníky, zeměpisné mapy, atlasy a globusy, reklamní tiskopisy, zápisníky, záložky do knih, plakáty, fotografie, komiksy, hrací karty, stavěče knih do knihovních přihrádek, figurky (sošky) z papírové hmoty, papírový odpad; (41) zprostředkování v oblasti vydávání a distribuce tiskovin a knih, vydávání a zveřejňování knih, pojízdný knižní servis, půjčování knih, organizování a vedení seminářů, organizování kulturních nebo vzdělávacích výstav, organizování vzdělávacích a zábavných soutěží, pořádání a řízení pracovních setkání a

seminářů, výchovně zábavné klubové služby, služby k zábavě a pobavení spadající do tř.41, psaní scénářů, vydávání textů s výjimkou reklamních nebo náborových, vzdělávací informace, zábavné rozhlasové a televizní programy, kulturní výstavy (autogramiády, galerie, obrazárny); (42) grafický design, litografické a ofsetové tisky, obrazové zpravodajství, odborné poradenství s výjimkou obchodního, technické zabezpečování výstav, reportéřské služby, sestavování horoskopů, obchodování s použitými knihami (antikvariát).

(511) 9, 16, 41, 42  
(210) O-142681

(111) **230665**  
(220) 25.05.1999  
(151) 21.02.2001  
(540)



(730) **Teleglobe Inc.**, 1000 rue de la Gauchetière Street West, Montréal, Québec, CA  
(740) BOHEMIA PATENT, Ing. Jana Vandělíková, Spálená 29, Praha 1, 11000  
(510) (38) bezdrátové, kabelové a satelitní služby s jedním i více příjemci, zejména telekonference, telegraf, telefax, telefon, dálkopis, teletyp, rádiové a televizní přenosové služby, přenos dat, textu a obrazu pomocí elektronické pošty, Internetu, veřejných dálkopisných ústředen, pronajatých okruhů a prostředků pro přenos dat, vzájemné propojení a konverze mezi systémy zpracování elektronických zpráv, faxem, textovým procesorem a dalšími typy terminálů pro zpracování zpráv, oboustranné interaktivní telekonference s výměnou obrazu, zvuku, textu, grafiky a dat, přenos textových a grafických zpráv a mobilní vzdušné, lodní a pozemní komunikační elektronické služby podporované satelitem; (42) služby týkající se nájmu spojení a přenosu dat, křížení a konverze elektronických zpráv, telefaxu, zpracování textových a ostatních dat, služby vstupních a výstupních zařízení, konzultační služby v oblasti telekomunikací, integrace komunikačních systémů a dohled nad telekomunikačními systémy a zařízeními.  
(511) 38, 42  
(210) O-143187

(111) **230666**  
(220) 25.05.1999  
(151) 21.02.2001  
(540)



(730) **Teleglobe Inc.**, 1000 rue de la Gauchetière Street West, Montreal, Québec, CA  
(740) BOHEMIA PATENT, Ing. Jana Vandělíková, Spálená 29, Praha 1, 11000  
(510) (38) bezdrátové, kabelové a satelitní služby s jedním i více příjemci, zejména telekonference, telegraf, telefax, telefon, dálkopis, teletyp, rádiové a televizní přenosové služby, přenos dat, textu a obrazu pomocí elektronické pošty, Internetu, veřejných dálkopisných ústředen, pronajatých okruhů a prostředků pro přenos dat, vzájemné propojení a konverze mezi systémy zpracování elektronických zpráv, faxem, textovým procesorem a dalšími typy terminálů pro zpracování zpráv, oboustranné interaktivní telekonference s výměnou obrazu, zvuku, textu, grafiky a dat, přenos textových a grafických zpráv a mobilní vzdušné, lodní a pozemní komunikační elektronické služby podporované satelitem; (42) služby týkající se nájmu spojení a přenosu dat, křížení a konverze elektronických zpráv, telefaxu, zpracování textových a ostatních dat, služby vstupních

a výstupních zařízení, konzultační služby v oblasti telekomunikací, integrace komunikačních systémů a dohled nad telekomunikačními systémy a zařízeními.

(511) 38, 42  
(210) O-143188

(111) **230667**  
(220) 25.05.1999  
(151) 21.02.2001  
(540)



- (730) **Teleglobe Inc.**, 1000 rue de la Gauchetière Street West, Montreal, Québec, CA  
(740) BOHEMIA PATENT, Ing. Jana Vandělková, Spálená 29, Praha 1, 11000  
(510) (38) bezdrátové, kabelové a satelitní služby s jedním i více přijemci, zejména telekonference, telegraf, telefax, telefon, dálnopis, teletyp, rádiové a televizní přenosové služby, přenos dat, textu a obrazu pomocí elektronické pošty, Internetu, veřejných dálnopisných ústředí, pronajatých okruhů a prostředků pro přenos dat, vzájemné propojení a konverze mezi systémy zpracování elektronických zpráv, faxem, textovým procesorem a dalšími typy terminálů pro zpracování zpráv, oboustranné interaktivní telekonference s výměnou obrazu, zvuku, textu, grafiky a dat, přenos textových a grafických zpráv a mobilní vzdušné, lodní a pozemní komunikační elektronické služby podporované satelitem; (42) služby týkající se nájmu spojení a přenosu dat, křížení a konverze elektronických zpráv, telefaxu, zpracování textových a ostatních dat, služby vstupních a výstupních zařízení, konzultační služby v oblasti telekomunikací, integrace komunikačních systémů a dohled nad telekomunikačními systémy a zařízeními.  
(511) 38, 42  
(210) O-143189

(111) **230673**  
(220) 08.06.1999  
(151) 21.02.2001  
(540)



- (730) **KKH Brno, spol.s r.o.**, Rybnická 92, Brno, 63400, CZ  
(740) INPARTNERS GROUP, Ing. Dušan Kendereški, Lidická 51, Brno, 60200  
(510) (6) komponenty strojnické výroby, zejména odlitky, obrobky, svařence, výkovky, ocelové konstrukce; (7) trubky pro vytápěcí kotle, trubky vytápěcí pro kotle k vytápěcím zařízením, tlakové regulátory, součástky ozubených kol a soukolí, ozubená soukolí, ozubená kola jiná než pro pozemní vozidla; (11) přístroje a zařízení pro topení, výrobu páry, např. kotle, kotle pro prádelny a sanitární zařízení, výrobky tepelné techniky, např., hořáky, topení teplovodná, topení podlahová, topení pro automobily a jeho komponenty, topná tělesa pro topení tuhými, tekutými a plynnými palivy, topné články, rozvody a jejich součásti, např. topné články, hořáky, kohouty a kohouty pro topení, kotlové trubky do vytápěcích zařízení, radiátory topení, radiátorové uzávěry, kovové armatury, termostatické ventily, tvarovky pro rozvody topení, úchytky pro trubky, výstuže pro potrubí kovové; (17) armatury, potrubí a trubky z umělých hmot, rozvody topení z umělých hmot, úchytky pro trubky z

umělých hmot, materiály izolačně tepelné, materiály těsnící a ucpávací gumové a plastové; (19) trubky vodovodní nekovové, tlakové potrubí nekovové, rozvody pro topení nekovové, trubky ohebné nekovové a výrobky z těchto materiálů, které nejsou zahrnuty do jiných tříd, ohebné nekovové hadice; (22) materiály těsnící a ucpávací s výjimkou gumových a plastových; (37) servis a opravy zařízení pro vytápění, instalační a topenářské služby; (42) konzultace, inženýrské práce v oboru tepla, poradenství týkající se shora uvedených výrobků a služeb.

(511) 6, 7, 11, 17, 19, 22, 37, 42  
(210) O-143608

(111) **230674**  
(220) 08.06.1999  
(151) 21.02.2001  
(540)



- (730) **KKH Brno, spol.s r.o.**, Rybnická 92, Brno, 63400, CZ  
(740) INPARTNERS GROUP, Ing. Dušan Kendereški, Lidická 51, Brno, 60200  
(510) (6) spojovací součásti pro potrubí zahrnuté do této třídy, např. spojovací kolena, rozdělovací kusy pro potrubí, spojky pro potrubí, spojky pro trubky, ventily pro potrubí, spojovací kroužky pro trubky, kovové trubky pro ústřední topení, kovové potrubí, potrubí vodovodní kovové; (11) výrobky tepelné techniky a jejich součásti zahrnuté do této třídy, rozvody topení a jejich součásti, např. topné články, hořáky, kohouty a kohouty pro topení, kotlové trubky do vytápěcích zařízení, radiátory topení, radiátorové uzávěry, kovové armatury, termostatické ventily, tvarovky pro rozvody topení, úchytky pro trubky, výstuže pro potrubí kovové, sanitární rozvody a jejich součásti, např. koupelové armatury, potrubí jako součásti hygienických zařízení, těsnění vodovodní, armatury pro vany, vodovodní potrubí, armatury pro sanitární rozvody, tvarovky pro sanitární rozvody, sanitární přístroje a zařízení, topení teplovodní, topení podlahová; (17) armatury, potrubí a trubky z umělých hmot, rozvody topení z umělých hmot, objímky na potrubí nekovové, těsnění potrubí, výstuže pro potrubí nekovové, ventily z umělých hmot, trubky ohebné nekovové; (19) trubky vodovodní nekovové, tlakové potrubí nekovové, tvarovky nekovové, trubky pro drenáže nekovové, roury kameninové, potrubí spádové, trubky pevné nekovové, ventily drenážních trubek; (20) úchytky pro trubky z umělých hmot.

(511) 6, 11, 17, 19, 20  
(210) O-143609

(111) **230675**  
(220) 08.06.1999  
(151) 21.02.2001  
(540)



- (730) **KKH Brno, spol.s r.o.**, Rybnická 92, Brno, 63400, CZ  
(740) INPARTNERS GROUP, Ing. Dušan Kendereški, Lidická 51, Brno, 60200  
(510) (6) spojovací součásti pro potrubí zahrnuté do této třídy, např. spojovací kolena, rozdělovací kusy pro potrubí, spojky pro potrubí, spojky pro trubky, ventily pro potrubí, spojovací kroužky pro trubky, kovové trubky pro ústřední topení, kovové potrubí, potrubí vodovodní kovové; (11) výrobky tepelné techniky a jejich součásti zahrnuté do této třídy, rozvody topení a jejich součásti, např. topné články, hořáky, kohouty a kohouty pro topení, kotlové trubky do vytápěcích zařízení, radiátory topení, radiátorové uzávěry, kovové armatury, termostatické ventily, tvarovky pro rozvody topení, úchytky pro trubky, výstuže pro potrubí kovové, sanitární rozvody a jejich součásti, např. koupelové armatury, potrubí jako součásti hygienických zařízení, těsnění vodovodní, armatury pro vany, vodovodní potrubí, armatury pro sanitární rozvody, tvarovky pro sanitární

rozvody, sanitární přístroje a zařízení, topení teplovodní, topení podlahová; (17) armatury, potrubí a trubky z umělých hmot, rozvody topení z umělých hmot, objímky na potrubí nekovové, těsnění potrubí, výstuže pro potrubí nekovové, ventily z umělých hmot, trubky ohebné nekovové; (19) trubky vodovodní nekovové, tlakové potrubí nekovové, tvarovky nekovové, trubky pro drenáže nekovové, roury kameninové, potrubí spádové, trubky pevné nekovové, ventily drenážních trubek; (20) úchytky pro trubky z umělých hmot.

(511) 6, 11, 17, 19, 20  
(210) O-143610

(111) **230690**  
(220) 22.06.1999  
(151) 21.02.2001  
(540)

### TeleEye

(730) **SIGNAL COMMUNICATIONS LTD.**, Rooms 202-203, Second Floor LAFORD CENTRE 838 LAI CHI KOK ROAD, KOWLOON, HONG KONG, R.O.C., CN  
(740) Společná advokátní kancelář Všetečka, Zelený, Švorčík, Kalenský a partneři, JUDr. Pavel Zelený, advokát, Hálkova 2, Praha 2, 12000

(510) (9) elektronické produkty, které zpracovávají a zaznamenávají video, zvuk, řeč, poplašné, datové a/nebo telemetrické signály, a systémy komunikačních zařízení, které přenášejí a vyměňují video signály, signály zvuku, řeči, poplašné, datové a/nebo telemetrické signály, video kamery, video telefony, přijímače zvuku a přijímače videa, dálkové řídicí a telemetrické přístroje, přístroje pro záznam hlasu, videorekordéry, přístroje pro záznam zvuku, modemy, zaznamenaný počítačový software, zaznamenané počítačové programy, elektrická a elektronická monitorovací zařízení, elektronická zabezpečovací zařízení, vysílače elektronických signálů a centrální procesorové jednotky, video a/nebo zvukové systémy a zařízení, monitorovací a sledovací systémy a zařízení, televizní systémy a/nebo zařízení s uzavřeným okruhem, dálkově ovládané video monitorovací a sledovací systémy využívající televizní kamery s uzavřeným okruhem a elektronický hardware pro přenos videa, řídicích poplašných a telemetrických signálů na zobrazovací zařízení počítače a do úložných systémů, počítačový hardware a software pro zpracování obrazu a zvuku, vstupní a výstupní zařízení pro obraz a zvuk, komunikační zařízení pro obraz a zvuk, faxová, telefonní, telekomunikační, dorozumivací, datová komunikační zařízení a nástroje, zařízení pro záznam, přenos nebo reprodukci zvuku nebo obrazu, zařízení televizních přijímačů, zařízení přenosových linek videa a televizní přijímače, disky, pásky a vedení, přičemž vše jsou magnetické, digitální nebo optické datové nosiče, diskety, zařízení počítačových mechanik, magnetické pásky pro vizuální nebo zvukové signály, vizuální zobrazovací jednotky, video a audio disky, počítače, počítačové terminály, počítačové klávesnice, tiskárny, počítačové programy a počítačový software, počítačové paměti, počítačová rozhraní, mikroprocesory, optická a digitální přenosová zařízení a nástroje, laserová zařízení a nástroje, video zařízení a nástroje, faxová sdělovací zařízení, a video monitorovací zařízení, zařízení počítačových periférií, standartní karty rozhraní, předem zaznamenané disky a pásky pro zvuk a video, a součástky a vybavení pro veškeré shora uvedené zboží; (37) služby údržby a oprav pro výše uvedené zboží; (41) služby školení v používání výše uvedeného zboží.

(511) 9, 37, 41  
(210) O-144072

(111) **230786**  
(220) 18.08.1999  
(151) 21.02.2001



(730) **PizzaExpress Limited**, Hunton House, Highbridge Estate, Oxford Road, Uxbridge, Middlesex, GB

(740) PATENTSERVIS Praha a.s., Jivenská 1273/1, Praha 4, 14021  
(510) (30) pizza výrobky z pizzy, přípravy pro výrobu (přípravu) pizzy, polevy, omáčky, koření a příchutě, těsto na pizzu a mouka na pizzu, těstoviny a jídla na bázi těstovin, hotová jídla a rychlé občerstvení, deserty a pudinky, zmrzlina, koláče, káva, čaj, cukr, nápoje na bázi čokolády nebo kávy, chléb, česnekový chléb, špagety; (42) restaurační a zásobovací služby v oblasti samoobslužných restaurací a rychlých občerstvení (automatů) barů a kaváren.

(511) 30, 42  
(210) O-145947

(111) **231010**  
(220) 23.11.1999  
(151) 21.02.2001  
(540)



(730) **Mossimo Holdings LLC**, 103 Foulk Road, Wilmington, DE, US

(740) Zeiner & Zeiner v.o.s., Mgr. Karel Šindelka, Maiselova 15, Praha 1, 11000

(510) (25) oděvy, pokrývky hlavy, obuv.  
(511) 25  
(210) O-149145

(111) **231654**  
(220) 27.07.1999  
(151) 28.03.2001  
(540)

### FIXODENT

(730) **The Procter&Gamble Company**, One Procter&Gamble Plaza, Cincinnati, OH, US

(740) AK Štros Kusák Čermák, JUDr. David Štros, advokát, Národní 32, Praha 1, 11000

(510) (3) zubní pasty, zubní krémy, ústní vody, přípravky k péči o ústní dutinu, přípravky k čištění a leštění zubů; (5) zubní lepidla, zubní přípravky, přípravky k prevenci a/nebo léčení otlačenin a/nebo bolesti způsobených zubními protézami a/nebo k úlevě od nich; (10) orthodontická zařízení, zubní rovnátka, zubní hedvábi, speciální nádoby k uchovávání, čištění a převozu zubních protéz a zubních zařízení (rovnátek), náčiní k ošetřování chrupu; (21) nádoby k čištění umělého chrupu a rovnátek, nástroje k čištění zubů a zubních protéz, kartáčky na zuby, elektrické přístroje k péči o zuby a ústa, elektrické přístroje k čištění umělého chrupu, ultrazvukové čističí přístroje na umělý chrup.

(511) 3, 5, 10, 21  
(210) O-145219

(111) **231665**  
(220) 06.08.1999  
(151) 28.03.2001  
(540)



(730) **WS International a.s.**, Perunská 2, Hodonín, 69501, CZ



(740) Ing. Petr Soukup, patentový a známkový zástupce, Vídeňská 8, Olomouc, 77200

(210) O-146526

(510) (7) elektromechanické spotřebiče pro domácnost a elektrické potravinářské přístroje pro sekání, drcení, stloukání, mísení, míchání, hnětení, rozmačkávání, mletí, strouhání, šlehání, krájení, vymačkávání, rozměňování a emulgování potravin a ovoce a zeleniny, elektrické otvírače konzerv; (11) kuchyňská zařízení, přístroje, nástroje a potřeby na vaření a pečení a příprava jídel např. grilovací desky, rošty, pánve a topinkovače; (21) drobné přenosné nástroje, nářadí, nádoby a přípravky pro kuchyni a domácnost z plechu, hliníku, plastických a jiných hmot, např. kuchyňské nádoby, tvořítka na přípravu a úpravu těsta, malé přístroje a nástroje na mletí, krájení, sekání, řezání a lisování atd., s výjimkou strojů na elektrický pohon.

(111) **232334**  
(220) 18.04.2000  
(151) 28.03.2001  
(540)



**Vltavin** - ZÁKLADNÍ KÁMEN ...

(511) 7, 11, 21  
(210) O-145591

(730) **PI Fin, s.r.o.**, Na pískách 740, Horoměřice, okr. Praha - západ, 25262, CZ

(740) Ing. Jupa Francis, patentový zástupce, Měchenická 4, Praha 4, 14100

(510) (12) dopravní prostředky pozemní, motory pro pozemní vozidla, poháněcí soukolí, hnací řemeny a řetězy pro pozemní vozidla, přístroje pro pozemní vozidla; (19) stavební materiály zejména polozpracované žezivo, trámy, prkna, dřevěné panely, překližka, dveře, okna, rámy nekovové, cihly, skleněné cihly, tvárnice, dlaždice, obkladačky, překlady, podlahové krytiny stavebního charakteru, přírodní a umělý kámen, cement, vápno, pojiva pro stavební účely, malta, sádra, stavební materiály pro stavbu cest, přenosné domky; (20) nábytek včetně kovového, broušená skla, zrcadla, rámy, výrobky ze dřeva a plastických hmot zařazené v této třídě; (25) oděvy, prádlo, boty, střevíce včetně sportovní obuvi; (35) zprostředkovatelská činnost v oblasti obchodu, reklama, marketing, činnost organizačních a ekonomických poradců; (36) činnost realitní kanceláře, koupě, prodej, pronájem a správa nemovitostí zařazených do této třídy a jejich zprostředkování; (37) provádění průmyslových, inženýrských, bytových, občanských a dopravních staveb, údržba, servis a opravy motorových vozidel; (39) pronájem motorových vozidel, garáží, parkovišť.

(511) 12, 19, 20, 25, 35, 36, 37, 39  
(210) O-154593

(111) **231731**  
(220) 06.09.1999  
(151) 28.03.2001  
(540)

## LILO AND STITCH

(730) **Disney Enterprises, Inc.**, 500 South Buena Vista Street, Burbank, 91521, CA, US

(740) Čermák Hořejš Matějka a spol., JUDr. Jan Matějka, advokát, Národní 32, Praha 1, 11000

(510) (3) přípravky pro bělení a jiné prostředky ku praní, přípravky pro čištění, leštění, odmašťování a broušení, parfumerie, vonné oleje, kosmetika, vlasové vody, zubní pasty; (14) vzácné kovy a jejich slitiny a výrobky z těchto látek nebo postříbeného nebo pozlaceného kovu, nejsou-li uvedeny v jiných třídách, klenoty, bižuterie, drahokamy, hodinářské potřeby a chronometrické přístroje; (16) papír, lepenka a výrobky z těchto materiálů, které nejsou zařazené do jiných tříd, tiskárenské výrobky, potřeby pro knižní vazby, fotografie, papírenské zboží, lepidla pro papírenství nebo domácnost, materiál pro umělce, štětce, psací stroje a kancelářské potřeby (vyjímaje nábytek), učební pomůcky s výjimkou aparátů, plastické obaly (nezařazené do jiných tříd), hrací karty, písma pro tiskárny, štočky; (18) kůže, imitace kůže, výrobky z těchto materiálů, které nejsou zahrnuty do jiných tříd; (20) nábytek, zrcadla, rámy, výrobky nejmenované v jiných třídách ze dřeva, korku, rákosu, vrbového proutí, z rohu, kosti, slonoviny, z kotic, želvoviny, jantaru, perleti, mořské pěny, náhražky všech těchto materiálů nebo náhražky z plastických hmot; (21) náčiní a nádoby pro domácnost nebo kuchyň (nikoliv z drahých kovů, ani postříbených nebo pozlacených kovů), hřebeny a mycí houby, kartáče (s výjimkou štětců), materiály pro výrobu kartáčů, čisticí prostředky, třísky železné, sklo surové nebo opracované (s výjimkou stavebního skla), sklo, porcelán a majolika neobsažená v jiných třídách; (24) tkaniny a textilní výrobky, které nejsou uvedeny v jiných třídách, pokrývky ložní a ubrusy; (25) oděvy, obuv, kloboučnické zboží; (28) hry, hračky, potřeby pro gymnastiku a sport, které nejsou uvedeny v jiných třídách, vánoční ozdoby; (29) maso, ryby, drůbež a zvířina, masové výtahy, ovoce a zelenina konzervované, sušené a zavařené, želé, džemy, kompoty, vejce, mléko a mléčné výrobky, oleje a tuky jedlé; (30) káva, čaj, kakao, cukr, rýže, tapioka, kávové náhražky, med, sirup melasový, droždí pro kynutí, sůl, hořčice, ocet, omáčky (k ochucení), koření, led pro osvěžení.

(511) 3, 14, 16, 18, 20, 21, 24, 25, 28, 29, 30  
(210) O-146525

(111) **231732**  
(220) 06.09.1999  
(151) 28.03.2001  
(540)

## LILO AND STITCH

(730) **Disney Enterprises, Inc.**, 500 South Buena Vista Street, Burbank, 91521, CA, US

(740) Čermák Hořejš Matějka a spol., JUDr. Jan Matějka, advokát, Národní 32, Praha 1, 11000

(510) (9) nahrané audio kazety, kompaktní disky, počítačové software, počítačové hry, magnety, filmy, laserové video disky, DVD, sluneční brýle, nahrané videokazety; (41) zábava.

(511) 9, 41

(111) **232345**  
(220) 27.04.2000  
(151) 28.03.2001  
(540)



**PILA JOCHEC**

(730) **Jochec Viktor**, Halenkov 37, 75603, CZ

(510) (19) dřevo (opracované-), dřevo (stavební-) v rámci této třídy; (40) dřevo (zpracování-).

(511) 19, 40  
(210) O-154886

(111) **232589**  
(220) 28.05.1999  
(151) 24.04.2001  
(540)



(730) **General Motors Corporation**, Renaissance Center 300, Detroit, 48265, MI, US

- (740) Zeiner & Zeiner v.o.s., Mgr. Karel Šindelka, Maiselova 15,  
Praha 1, 11000  
(510) (12) motorová vozidla, jejich části, příslušenství a náhradní díly  
zahrnuté v této třídě; (37) opravy, údržba a servis motorových  
vozidel, motorů a částí motorových vozidel.  
(511) 12, 37  
(210) O-143302

(210) O-144056

- (111) **232591**  
(220) 01.06.1999  
(151) 24.04.2001  
(540)

### COGITO

- (730) **RNDr. Dvořák František**, Líšnice 2, Sepekov, 39851, CZ  
(510) (35) zpracování dat; (41) vzdělávací služby; (42) konzultační a  
poradenské služby v oblasti řízení systémů a procesů.  
(511) 35, 41, 42  
(210) O-143376

(111) **233181**  
(220) 03.03.2000  
(151) 24.04.2001  
(540)

- (111) **232597**  
(220) 07.06.1999  
(151) 24.04.2001  
(540)

### WAMSUTTA

- (730) **Springs Global US, Inc.**, 205 North White Street, Fort Mill,  
SC, US  
(740) Čermák Hořejš Matějka a spol., JUDr. Jan Matějka, advokát,  
Národní 32, Praha 1, 11000  
(510) (24) prostěradla, povlaky na polštáře, prošívání pokrývky,  
pokrývky na postel, sběrače prachu, ozdobné polštářky,  
draperie, látkové závěsy, látkové potahy matrací, látkové  
vločky do matrací, kuchyňské ručníky, osušky, látkové/textilní  
potahy na toaletní nádrže, látkové/textilní potahy na toaletní  
poklopy, deky, hadříky na nádobí, utěrky, chňapky,  
netypizované povlaky na nábytek, textilní závěsy na stěny,  
okenní záclony, ručníky, sprchové závěsy, zatahovací tkanice  
na sprchové závěsy, látkové koupací podložky, tkané, pletené  
nebo netkané látky vyrobené z přírodních nebo umělých vláken  
nebo jejich směsí, použité pro oděvní ozdobné výrobky, pro  
doplňkové výrobky pro domácnost nebo obchod, jako jsou  
prostěradla, prošívání přikrývky, povlaky na polštáře,  
čalounický materiál nebo látky prodávané v kusech pro domácí  
šití a další výrobky náležející do tř.24.  
(511) 24  
(210) O-143577

- (730) **Ing. Petr PROKOP - JIPOCAR**, Rantířovská 284, Jihlava,  
58605, CZ  
(510) (35) zprostředkovatelská činnost v oblasti obchodu, jednatelství  
pro vývoz a dovoz; (36) celní jednatelství, zprostředkovatelská  
činnost v oblasti celního jednatelství; (39) silniční motorová  
doprava tuzemská, silniční motorová doprava mezinárodní,  
skladiště - skladování, mezinárodní zasilatelství, pronájem  
motorových vozidel, půjčování motorových vozidel,  
zprostředkovatelská činnost v oblasti autodopravy, přepravy  
zboží, skladů a skladování, mezinárodního zasilatelství,  
pronájmu a půjčování vozidel.  
(511) 35, 36, 39  
(210) O-152729

(111) **233182**  
(220) 03.03.2000  
(151) 24.04.2001  
(540)



- (111) **232599**  
(220) 07.06.1999  
(151) 24.04.2001  
(540)

### WEBMD

- (730) **WebMD LLC**, Eight Avenue 111, New York 10011, NY, US  
(740) Advokátní kancelář HOLEC, ZUSKA & Partneři, JUDr.  
Oldřich Trojan, Václavské náměstí 2-4, Praha 1, 11000  
(510) (42) počítačové služby on-line, zejména poskytování široké  
nabídky informačních zdrojů všem zúčastněným osobám ve  
zdravotnictví v oblasti komunikací, lékařských informací,  
vzdělávacích služeb a transakčních služeb.  
(511) 42  
(210) O-143593

- (730) **Ing. Petr PROKOP - JIPOCAR**, Rantířovská 284, Jihlava,  
58605, CZ  
(510) (35) zprostředkovatelská činnost v oblasti obchodu, jednatelství  
pro vývoz a dovoz; (36) celní jednatelství, zprostředkovatelská  
činnost v oblasti celního jednatelství; (39) silniční motorová  
doprava tuzemská, silniční motorová doprava mezinárodní,  
skladiště - skladování, mezinárodní zasilatelství, pronájem  
motorových vozidel, půjčování motorových vozidel,  
zprostředkovatelská činnost v oblasti autodopravy, přepravy  
zboží, skladů a skladování, mezinárodního zasilatelství,  
pronájmu a půjčování vozidel.  
(511) 35, 36, 39  
(210) O-152730

- (111) **232618**  
(220) 22.06.1999  
(151) 24.04.2001  
(540)

### SHOT-ING

- (730) **SHOT-ING, s.r.o.**, Jilemnického 6, Praha 6, 16000, CZ  
(740) BOHEMIA PATENT, Ing. Jana Vandělková, Spálená 29,  
Praha 1, 11000  
(510) (17) pryžové a umělohmotné součásti a doplňky interierových a  
exteriorových stavebních instalací, izolace tepelná a akustická,  
polozpracované ochranné hmoty z pryže nebo umělých hmot ve  
tvaru desek nebo tabulek; (27) pryžové, plastové a jiné  
umělohmotné obklady stěn a podlah, linoleum a ostatní  
podlahoviny, protidrazové pryžové panely.  
(511) 17, 27

(111) **233547**  
(220) 07.06.1999  
(151) 23.05.2001



(540)



- (730) **Czech Abilympics Association, občanské sdružení, nám. Hrdinů 3, Praha 4, 14000, CZ**  
(740) ZÁBRŠ - Advokátní, patentová a známková kancelář, JUDr. Aleš Zábrš, Na Beránce 2, Praha 6, 16000  
(510) (41) organizování vzdělávacích a zábavných soutěží, organizování kulturních nebo vzdělávacích výstav, pořádání kulturních, společenských a sportovních akcí, školení a vzdělávání osob, organizování a realizace informačních, edukačních a pracovních projektů pro zdravotně postižené, publikační a vydavatelská činnost pro zdravotně postižené.  
(511) 41  
(210) O-143571

- (111) **233791**  
(220) 03.04.2000  
(151) 23.05.2001  
(540)

### CTX TRADE 2000

- (730) **CTX TRADE 2000 a.s., Proutěná 4/371, Praha 4, 14900, CZ**  
(510) (22) textilní materiály ze surových vláken; (23) příze soukaná v přadenech nebo v klubkách; (24) pletené tkaniny, záclony, trikotáž; (25) oděvy, prádlo spodní všeho druhu; (26) krajky a výšivky.  
(511) 22, 23, 24, 25, 26  
(210) O-153839

- (111) **233809**  
(220) 11.04.2000  
(151) 23.05.2001  
(540)



- (730) **Michlovský Miloš, Družstevní 818, Rakvice, 69103, CZ**  
(740) Ing. Reichel Pavel, Lopatecká 14, Praha 4, 14700  
(510) (16) tiskoviny a polygrafické výrobky, např. katalogy, informační brožury a letáky, etikety, viněty; (32) nealkoholické nápoje, např. hroznová šťáva, vinné mošty a výtažky z vinných moštů; (33) alkoholické nápoje, např. vína, destiláty z hroznů, matolin, kvasnic a vína; (38) šíření informací datovými sítěmi, například prostřednictvím Internetu.  
(511) 16, 32, 33, 38  
(210) O-154326

- (111) **234051**  
(220) 31.08.1999  
(151) 25.06.2001

(540)



- (730) **" M + M spol. s r.o. ", Stroupežnického 1422/2, Ústí nad Labem, 40001, CZ**  
(740) Advokátní kancelář SEDLÁČKOVÁ VÍTEK, JUDr. Olga Sedláčková, Nad Petruskou 63/1, Praha 2, 12000  
(510) (38) rozhlasové vysílání.  
(511) 38  
(210) O-146308

- (111) **234269**  
(220) 10.03.2000  
(151) 25.06.2001  
(540)



- (730) **Reisten, s.r.o., Zámek 2, Valtice, 69242, CZ**  
(740) Tichý a Poláček, patentoví zástupci, Ing. Poláček Jiří, Dominikánská 6, Plzeň, 30112  
(510) (31) hrozný čerstvé, sazenice vinné révy; (32) hroznový mošt; (33) víno; (35) reklamní agentura, poradenství při vedení podniku, poradenství v obchodní činnosti; (42) odborné poradenství v oboru pěstování a zpracování vína.  
(511) 31, 32, 33, 35, 42  
(210) O-152957

- (111) **234690**  
(220) 07.06.1999  
(151) 30.07.2001  
(540)



- (730) **Czech Abilympics Association, občanské sdružení, nám. Hrdinů 3, Praha 4, 14000, CZ**  
(740) ZÁBRŠ - Advokátní, patentová a známková kancelář, JUDr. Aleš Zábrš, Na Beránce 2, Praha 6, 16000  
(510) (41) organizování vzdělávacích a zábavných soutěží, organizování kulturních nebo vzdělávacích výstav, pořádání kulturních, společenských a sportovních akcí, školení a vzdělávání osob, organizování a realizace informačních, edukačních a pracovních projektů pro zdravotně postižené, informační, publikační a vydavatelská činnost pro zdravotně postižené.  
(511) 41  
(210) O-143572

- (111) **234702**  
(220) 21.07.1999  
(151) 30.07.2001

- (540) **HUDEBNÍ CIRKUS**  
(730) **MEDIA MARKETING SERVICES a.s.**, Kopernikova 6/794, Praha 2, 12000, CZ  
(740) Advokátní kancelář SEDLÁČKOVÁ, VÍTEK, JUDr. Olga Sedláčková, Nad Petruskou 63/1, Praha 2, 12000  
(510) (35) inzertní, reklamní a propagační činnost, zprostředkování rozhlasové reklamy na rozhlasových stanicích, obstaravatelská činnost v oblasti obchodu, distribuce propagačních materiálů, pomoc při řízení obchodní činnosti, obchodní administrativa, kancelářské práce; (41) zábava.  
(511) 35, 41  
(210) O-145078

- (111) **234708**  
(220) 06.08.1999  
(151) 30.07.2001  
(540) **HOME PLATE**  
(730) **WS International a.s.**, Perunská 2, Hodonín, 69501, CZ  
(740) Ing. Petr Soukup, patentový a známkový zástupce, Vídeňská 8, Olomouc, 77200  
(510) (7) elektromechanické spotřebiče pro domácnost a elektrické potravinářské přístroje pro sekání, drcení, stloukání, mísení, míchání, hnětení, rozmačkávání, mletí, strouhání, šlehání, krájení, vymačkávání, rozměňování a emulgování potravin a ovoce a zeleniny, elektrické otvírače konzerv; (8) ruční kuchyňské nářadí a přípravky, například nožůžské zboží, pilky, přístroje, lžice, vidličky, nůžky na nehty, elektrické holicí strojky, nástroje, přístroje a pomůcky pro vybavení domácích dílen, např. adaptéry pro vrtačky, sady klíčů, řezačky, svářečky a jiné; (11) kuchyňská zařízení, přístroje, nástroje a potřeby na vaření a pečení a příprava jídel např. grilovací desky, rošty, pánve a topinkovače; (21) drobné přenosné nástroje, nářadí, nádoby a přípravky pro kuchyni a domácnost z plechu, hliníku, plastických a jiných hmot, např. kuchyňské nádoby, tvořítka na přípravu a úpravu těsta, malé přístroje a nástroje na mletí, krájení, sekání, řezání a lisování atd., s výjimkou strojů na elektrický pohon.  
(511) 7, 8, 11, 21  
(210) O-145587

- (111) **235872**  
(220) 18.05.2000  
(151) 27.08.2001  
(540) 

- (730) **OMEGA PUBLISHING GROUP, s.r.o.**, Bubenské nábřeží 306/13, Praha 7, 17004, CZ  
(740) Advokátní a patentová kancelář VYSKOČIL, KROŠLÁK a spol., Dana Lukajová, Voršilská 10, Praha 1, 11000  
(510) (16) časopis - periodikum (1/4 letník).  
(511) 16  
(210) O-155520

- (111) **236503**  
(220) 26.07.1999  
(151) 19.09.2001  
(540) **ARIEL COLOR ACTIV**  
(730) **The Procter&Gamble Company**, One Procter&Gamble Plaza, Cincinnati, OH, US  
(740) AK Štros Kusák Čermák, JUDr. David Štros, advokát, Národní 32, Praha 1, 11000  
(510) (3) bělicí přípravky a jiné látky k použití při praní, čistící, lešticí a odmašťovací přípravky a přípravky k broušení, přípravky k úpravě, údržbě a aviváží tkanin, mýdla.  
(511) 3  
(210) O-145188

- (111) **237188**  
(220) 16.07.1999  
(151) 22.10.2001  
(540) **SYNERGIE RECRUITMENT**

- (730) **SYNERGIE**, 11 Avenue du Colonel Bonnet, Paris, FR  
(740) Společná advokátní kancelář Všetěčka Zelený Švorčík Kalenský a partneři, JUDr. Michal Havlík, Hálkova 2, Praha 2, 12000  
(510) (35) agenturní činnost v oblasti personalistiky, podnikání a obchodu, zprostředkování práce, poradenská a konzultační činnost v oblasti obchodu, reklamy, marketingu, propagace a personalistiky, umístování pracovníků a nábor pracovních sil, poradenská služba v oblasti personalistiky, vedení personálních záležitostí, vypracování osobních posudků, agenturní služby pro sjednávání obchodních kontaktů, průzkumy trhu, marketing, průzkum trhu pracovních příležitostí, statistika a analýza trhu pracovních příležitostí, reklamní, inzertní a propagační činnost, podnikatelské záměry a průzkumy, vypracování a příprava obchodních zpráv, pomoc při řízení obchodní činnosti; (41) výchovná, vzdělávací činnost, s výjimkou oblasti informatiky, zábavní činnost, výuka cizích jazyků, vzdělávací činnost v oblasti personalistiky a podnikání, zajišťování odborných seminářů, konferencí, kursů a školicích akcí a programů; (42) poradenská služba při volbě povolání, řešeršní a analytická činnost v oblasti trhu práce a v oblasti personalistiky, vypracování posudků a zpráv, zejména v oblasti personalistiky a podnikání.  
(511) 35, 41, 42  
(210) O-144982

- (111) **238151**  
(220) 22.09.1999  
(151) 23.11.2001  
(540)

**OPTIMAL**

- (730) **VB Leasing CZ, spol.s r.o.**, Heršpická 5, Brno, 63900, CZ  
(740) Ing. Žák Vítězslav, Lidická 51, Brno, 60200  
(510) (35) pronájem reklamních ploch, pronájem kancelářských strojů a zařízení; (36) zprostředkování pojišťovacích služeb, poskytování finančního leasingu, pronájem nemovitostí, pronájem bytových a nebytových prostor bez poskytování jiných než základních služeb spojených s pronájemem; (39) pronájem vozidel, pronájem parkovacích ploch.  
(511) 35, 36, 39  
(210) O-147168

- (111) **238218**  
(220) 27.03.2000  
(151) 23.11.2001  
(540)

- GLUCALUT s glukanem**  
(730) **NATURPUR spol. s r.o.**, Dražovice 250, Rousínov u Vyškova, 68301, CZ  
(740) Ing. Pavel Nádvořík, Sokola Tůmy 1, Ostrava - Hulváky, 70900  
(510) (3) barviva na vlasy, barviva toaletní, kosmetické barvy (červené na tváře, stíny pro oči, tužky na obočí, pudr), přípravky pro odstraňování barvy, bělicí a čistící přípravky na kůži, čistící mléko pro toaletní účely, čistící oleje, čistící prostředky, čistící roztoky, dezinfekční mýdla, dezodoranty pro osobní potřebu, přípravky na holení, holicí mýdlo, kolínská voda, kosmetické přípravky, kosmetické tužky, kosmetika, koupelové soli, nikoliv pro medicínální účely, krémy na kůži, krémy na obličej, krémy pleťové, květinové parfěmy, lak na vlasy, lak na nehty, lepidla pro kosmetické účely, lešticí přípravky, lešticí přípravky pro umělý chrup, přípravky pro bělení zubů, levandulová voda, levandulový olej, líčidla, mýdla, mléko pro toaletní účely,

umělé nehty, umělé řasy, odlakovače, přípravky na odličování, oleje do voňavek, oleje éterické, oleje pro kosmetické účely, přípravky na ondulaci, opalovací přípravky, parfémy, voňavky, pleťová voda pro kosmetické účely, pomády pro kosmetické účely, prací prostředky, rtěnky, šampóny, toaletní přípravky, ústní vody, nikoliv pro lékařské účely, vlasové vody, koupelové pěny, zubní pasty, vše výše uvedené s obsahem glukanu; (5) žvýkací guma léčebná, koupelové soli medicínální, léčivé byliny, vitamín E koncentrovaný, vitamínové přípravky, šumivé vitamínové tablety, cukrovinky s léčivými přísadami, bonbony proti kašli, kapky na imunitu, projímadla, prostředky pro koupele nohou, prostředky proti lupům, prostředky podporující trávení, prášek zasypací na rány, dětský zásyp, léčivé čaje, výživové doplňky pro lékařské účely, doplňky potravy minerální, vše výše uvedené s obsahem glukanu.

(511) 3, 5  
(210) O-153592

(111) **238219**  
(220) 27.03.2000  
(151) 23.11.2001  
(540)

**GLUCALUT** s glukanem

(730) **NATURPUR spol. s r.o.**, Dražovice 250, Rousínov u Vyškova, 69301, CZ  
(740) Ing. Pavel Nádvorník, Sokola Tůmy 1, Ostrava - Hulváky, 70900  
(510) (3) barviva na vlasy, barviva toaletní, kosmetické barvy (červená na tváře, stíny pro oči, tužky na obočí, pudr), přípravky pro odstraňování barvy, bělicí a čistící přípravky na kůži, čistící mléko pro toaletní účely, čistící oleje, čistící prostředky, čistící roztoky, dezinfekční mýdla, dezodoranty pro osobní potřebu, přípravky na holení, holicí mýdlo, kolínská voda, kosmetické přípravky, kosmetické tužky, kosmetika, koupelové soli, nikoliv pro medicínální účely, krémy na kůži, krémy na obličej, krémy pleťové, květinové parfémy, lak na vlasy, lak na nehty, lepidla pro kosmetické účely, lešticí přípravky, lešticí přípravky pro umělý chrup, přípravky pro bělení zubů, levandulová voda, levandulový olej, líčidla, mýdla, mléko pro toaletní účely, umělé nehty, umělé řasy, odlakovače, přípravky na odličování, oleje do voňavek, oleje éterické, oleje pro kosmetické účely, přípravky na ondulaci, opalovací přípravky, parfémy, voňavky, pleťová voda pro kosmetické účely, pomády pro kosmetické účely, prací prostředky, rtěnky, šampóny, toaletní přípravky, ústní vody, nikoliv pro lékařské účely, vlasové vody, koupelové pěny, zubní pasty, vše výše uvedené s obsahem glukanu; (5) žvýkací guma léčebná, koupelové soli medicínální, léčivé byliny, vitamín E koncentrovaný, vitamínové přípravky, šumivé vitamínové tablety, cukrovinky s léčivými přísadami, bonbony proti kašli, kapky na imunitu, projímadla, prostředky pro koupele nohou, prostředky proti lupům, prostředky podporující trávení, prášek zasypací na rány, dětský zásyp, léčivé čaje, výživové doplňky pro lékařské účely, doplňky potravy minerální, vše výše uvedené s obsahem glukanu.

(511) 3, 5  
(210) O-153592

(111) **239025**  
(220) 21.06.1999  
(151) 19.12.2001  
(540)

**Vesna**  
INTERIORS

(730) **VESNA INTERIORS, s.r.o.**, Masarykova 1194, Veselí nad Moravou, 69801, CZ  
(740) JUDr. Aleš Zábrš, advokát a patentový zástupce, Na Beránce 2, Praha 6, 16000  
(510) (35) pomoc při řízení obchodní činnosti, obstaravatelská činnost v oblasti obchodu, organizační a ekonomické poradenství, obchodní administrativa, zprostředkovatelská činnost v oblasti obchodu; (36) zprostředkování prodeje, nákupu a pronájmu nemovitostí; (37) truhlářství s výjimkou výroby nábytku.  
(511) 35, 36, 37  
(210) O-144031

(111) **239029**  
(220) 20.07.1999  
(151) 19.12.2001  
(540)

**A&CE**

(730) **A&CE Group, s.r.o.**, Ptašinského 4, Brno, 60200, CZ  
(740) BOHEMIA PATENT, Ing. Jana Vandělíková, Spálená 29, Praha 1, 11000  
(510) (35) poradenské služby v oblasti dovozu, vývozu a celních předpisů, podnikové kombinace (přeměny, sloučení, splynutí a rozdělení společností), obchodní služby včetně dovozu a vývozu zboží; (36) finančnictví, zprostředkovatelské služby, leasingové služby, daňové poradenství včetně vedení účetnictví, auditing, účetní poradenství, ocenění podniku, správa majetku, inventarizační činnost, služby v oblasti cen a oceňování, poskytování výpočetních služeb; (42) kontrolní činnost, znalecká činnost včetně oboru ceny a odhady podniků.  
(511) 35, 36, 42  
(210) O-145034

(111) **239043**  
(220) 06.09.1999  
(151) 19.12.2001  
(540)

**ATLANTIS THE LOST EMPIRE**

(730) **Disney Enterprises, Inc.**, 500 South Buena Vista Street, Burbank, CA, US  
(740) Čermák Hořejš Matějka a spol., JUDr. Jan Matějka, advokát, Národní 32, Praha 1, 11000  
(510) (41) výchova, školení (formace), zábava, sportovní a kulturní aktivity.  
(511) 41  
(210) O-146528

(111) **244028**  
(220) 28.06.1999  
(151) 23.05.2002  
(540)

**BLUE MOUNTAIN**

(730) **BMA HOLDINGS, LLC**, 1250 Prospect Street, Suite 04, La Jolla, CA, US  
(740) Patentservis Praha a.s., Jivenská 1273/1, Praha 4, 14021  
(510) (35) propagační činnost, rozšiřování reklamních materiálů, inzertní a reklamní služby prostřednictvím Internetu, zajišťování obchodních informací a informací týkajících se jednotlivců prostřednictvím počítače a komunikačních sítí včetně Internetu, sledování objemů prodeje pro jiné, informační, konzultační a poradenské služby, to vše ve vztahu k výše uvedenému, včetně takových služeb jež jsou poskytovány online z počítačové sítě nebo skrze Internet nebo extranety; (36) leasing telekomunikačních aparátů, přístrojů, instalací a komponentů, databázový leasing; (38) elektronický přenos oznámení, dopisů, pošty a zpráv, zajištění elektronických blahopřání, dopisů, pošty a zpráv skrze Internet, přenos a přijímání údajů a informací, elektronické poštovní služby, služby pro přenos údajů a pro datové sítě, služby pro spojování počítačové sítě - přenášení služeb přes počítačové sítě,

tj. přenos a příjem dat a informací přes počítačovou síť, telekomunikační služby, pronajímání, nájem nebo půjčování telekomunikačních aparátů, přístrojů, instalací a komponentů, poradenské, informační a konzultační služby vztahující se k výše uvedenému, včetně zajišťování takovýchto služeb online z počítačové databáze skrze Internet, přenos a rozšiřování informací a údajů přes počítačové sítě a internet, služby pro přenos údajů a pro datové sítě, poskytování internetových komunikačních služeb, zajišťování virtuálních komunikačních možností v reálném čase v interakci mezi počítači; (42) služby počítačové, služby konzultační, projekční, zkušební, výzkumné, analytické při technickém zabezpečení a jiné technické a poradenské služby, vše ve vztahu k počítačům a k počítačovému programování navrhování, tvorba a přijímání webových stránek, spojovací články s ostatními stanovišti na webových stránkách - portálové spojení umožňující přímé spojení jedné webové stránky s ostatními, zajišťování přístupu k údajům prostřednictvím Internetu, zajišťování přístupu přes počítač a počítačové sítě, včetně Internetu, k textu, k elektronickým dokumentům, databázím, grafice a audio vizuálním informacím, zajišťování přístupu, pronájem doby přístupu a zajišťování vyhledávání, zpřístupnění, indexování, spojování a organizace povolených údajů pro Internet, elektronické komunikační sítě a elektronické databáze, sestavování, ukládání, analýza a zpětné získávání dat a informací, udržování, indexování a elektronické distribuce propagačních materiálů, internetová služba dodavatelských služeb (hosting), tiskařské služby, informace, konzultační a poradenské služby, to vše ve vztahu k výše uvedenému, včetně takovýchto služeb zajišťovaných online z počítačové sítě nebo přes Internet či extranety.

(511) 35, 36, 38, 42  
(210) O-144374

(111) **245348**  
(220) 12.07.1999  
(151) 29.07.2002  
(540)

### AVÍZO

(730) **AVÍZO, a.s.**, Slavíkova 6142, Ostrava-Poruba, 70800, CZ  
(740) Ing. Josef Bocek, Dělnická 19/1168, Havířov, 73601  
(510) (38) informační servis, šíření a poskytování informací, interaktivních, grafických a multimediálních sdělení prostřednictvím globálních telekomunikačních sítí a internetu; (41) služby v oblasti vydavatelství a nakladatelství.

(511) 38, 41  
(210) O-144828

(111) **247003**  
(220) 06.08.1999  
(151) 24.09.2002  
(540)

### SUPER SLICER

(730) **WS International a.s.**, Perunská 2, Hodonín, 69501, CZ  
(740) Ing. Petr Soukup, patentový a známkový zástupce, Vídeňská 8, Olomouc, 77200  
(510) (7) elektromechanické spotřebiče pro domácnost a elektrické potravinářské přístroje pro sekání, drcení, stloukání, mísení, míchání, hnětení, rozmačkávání, mletí, strouhání, šlehání, krájení, vymačkávání, rozměňování a emulgování potravin a ovoce a zeleniny, elektrické otvárače konzerv; (8) ruční kuchyňské nářadí a přípravky, například nožičské zboží, pilky, přístroje, lžíce, vidličky, nůžky na nehty, elektrické holící strojíky, nástroje, přístroje a pomůcky pro vybavení domácích dílen, např. adaptéry pro vrtačky, sady klíčů, řezačky, svářečky a jiné; (11) kuchyňská zařízení, přístroje, nástroje a potřeby na vaření a pečení a příprava jídel např. grilovací desky, rošty, pánve a topinkovače, grily.

(511) 7, 8, 11  
(210) O-145586

(111) **251188**  
(220) 06.09.1999  
(151) 24.02.2003  
(540)

### ATLANTIS THE LOST EMPIRE

(730) **Disney Enterprises, Inc.**, 500 South Buena Vista Street, Burbank, CA, US

(740) Čermák Hořejš Matějka a spol., JUDr. Jan Matějka, advokát, Národní 32, Praha 1, 11000

(510) (3) kosmetika, přípravky pro čištění a toaletní potřeby včetně toaletních přípravků, mýdla, parfumerie, kosmetické a vlasové vody; (9) elektrické a vědecké aparáty, aparáty, fotografické vybavení, blesky, rádia, učební aparáty a přístroje, počítačový software, dekorativní magnety na chladničky, sluneční brýle; (14) klenoty, hodiny a hodinky; (18) výrobky z kůže, cestovní vaky, sportovní vaky, dámské kabelky, batohy, cestovní brašny, kabelky, zavazadla a deštníky; (20) nábytek, zrcadla, rámy na obrázky, výrobky z plastických hmot, vycpaná zvířata, spací pytle, krabice, bedýnky, ozdoby na dorty, ramínka na šaty, brčka na pití, figuríny a sochy, řetízky na klíčky, přívěšky k řetízům na klíčky, dekorativní lesklé ozdoby; (21) náčiní a nádoby pro domácnost a kontejnery, hřebeny, kartáčky, potřeby pro domácnost, sklo a kameninové výrobky; (24) tkaniny, textilie, textilní výrobky, ložní pokrývky a ubrusy, záclony; (25) oděvy, obuv a kloboučnické zboží; (28) hračky a sportovní výrobky včetně her a předmětů ke hraní, výrobky gymnastické a sportovní a dekorační pro vánoční stromky; (29) maso a potraviny živočišného původu, jakož i zeleniny a jiné zahradní jedlé výrobky, a to konzervované, sušené a zavařené; (30) káva, čaj, kakao, cukr, rýže, tapioka, kávové náhražky, med, sirup melasový, droždí pro kynutí, sůl, hořčice, ocet, omáčky (k ochucení), koření, led pro osvěžení, mouka a přípravky z obilnin, žvýkačky, zmrzliny.

(511) 3, 9, 14, 18, 20, 21, 24, 25, 28, 29, 30  
(210) O-146527

(111) **277896**  
(220) 31.05.1999  
(151) 23.01.2006  
(540)



(730) **EMERSON RADIO CORP.**, 9 Entin Road, Parsippany, NJ, US

(740) Společná advokátní kancelář Všetěčka Zelený Švorčák Kalenský a partneři, JUDr. Petr Kalenský, Hálkova 2, Praha 2, 12000

(510) (9) spotřební elektronické domácí a osobní zábavní systémy, zejména radiopřijímače, autorádia, gramofony, televizní přijímače, audio a video nahrávače a přehrávače, tunery, equalizery, přehrávače kompaktních disků, camcodery, přenosné stereo zahrnující jakékoliv kombinace radiopřijímače, kazetového přehrávače a přehrávače kompaktních disků, audio reproduktory pro stereo a stereo televizní systémy, telefony, telefonní záznamníky, modulární nosiče pro uchování stereo-nahrávek, kombinované systémy zahrnující cokoli ze shora uvedeného, některé projektované pro automobily a některé obsahující hodiny, video-kamery a příslušenství pro shora uvedené, jmenovitě ochranné povlaky pro gramofony a přehrávače a nahrávače videokazet, sluchátka, jednotky dálkového ovládání, adaptéry elektrického napětí, série akumulátorových článků, antény, mikrofony, pásky, videokazety, kufříky pro radiopřijímače, magnetofonové přehrávače, přehrávače kompaktních disků a videokamery, osobní počítače, tiskárny, faxové přístroje, kopírky a telefonní záznamníky, kalkulačky, organizační přístroje, příslušenství k telefonům (včetně mobilních telefonů); (11) mikrovlnné trouby, chladničky a mrazničky.

(511) 9, 11  
(210) O-143354

## Zániky ochranných známek uplynutím doby platnosti

Kapitola obsahuje údaje o ochranných známkách, které zanikly uplynutím doby platnosti podle ustanovení § 29 odst. 1 zákona č. 441/2003 Sb.

Číslo zápisu	Datum zániku		
90281	25.11.2008	224952	20.11.2008
92677	21.11.2008	224955	24.11.2008
99503	22.11.2008	224956	24.11.2008
99505	25.11.2008	224957	24.11.2008
158645	19.11.2008	225423	23.11.2008
158646	19.11.2008	225424	23.11.2008
164088	24.11.2008	225426	25.11.2008
167186	20.11.2008	225894	23.11.2008
217623	25.11.2008	225895	25.11.2008
219394	19.11.2008	226600	23.11.2008
219395	19.11.2008	227228	20.11.2008
219396	19.11.2008	228099	19.11.2008
219397	19.11.2008	229896	20.11.2008
219398	19.11.2008	230594	20.11.2008
219399	20.11.2008	232489	20.11.2008
221071	25.11.2008	232490	20.11.2008
221073	25.11.2008	234668	20.11.2008
221491	25.11.2008		
221981	19.11.2008		
221986	23.11.2008		
221987	23.11.2008		
221988	23.11.2008		
221991	25.11.2008		
222409	20.11.2008		
222410	23.11.2008		
222900	23.11.2008		
222910	19.11.2008		
222911	19.11.2008		
222915	20.11.2008		
222916	20.11.2008		
222922	24.11.2008		
222923	24.11.2008		
222924	24.11.2008		
223372	19.11.2008		
223376	20.11.2008		
223377	20.11.2008		
223378	23.11.2008		
223379	23.11.2008		
223380	23.11.2008		
223384	24.11.2008		
223387	25.11.2008		
223388	25.11.2008		
223389	25.11.2008		
223390	25.11.2008		
223391	25.11.2008		
223392	25.11.2008		
223943	19.11.2008		
223944	19.11.2008		
223945	19.11.2008		
224455	20.11.2008		
224458	24.11.2008		
224951	20.11.2008		

## Vzdání se práv k ochranné známce

Vlastník ochranné známky se může podle ustanovení § 30 zákona č. 441/2003 Sb. u Úřadu písemným prohlášením vzdát práv k ochranné známce v rozsahu všech výrobků nebo služeb, pro které byla zapsána, nebo některých z nich. Účinky tohoto prohlášení nastávají dnem doručení prohlášení vlastníka ochranné známky Úřadu a nelze je vzít zpět. V této kapitole je tedy uvedeno datum účinnosti vzdání se práv k ochranné známce. Pokud se vlastník vzdal práv k ochranné známce jen v rozsahu některých výrobků a služeb, je pod příslušným INID kódem zveřejněn rovněž zbývající seznam výrobků a služeb, pro které ochranná známka zůstává zapsána.

Tato kapitola dále zahrnuje údaje o ochranných známkách, u kterých vlastník písemným prohlášením omezil rozsah ochrany ve vztahu k prvku ochranné známky.

(111) 305126  
(540)

s účinností ode dne 27.05.2009/částečné vzdání se práv k  
ochranné známce



- (510) (6) obecné kovy a jejich slitiny, kovové stavební materiály, kovové stavební materiály přenosné, kovové stavební konstrukce, kovové materiály pro železnice, kovové kabely a dráty neelektrické, kovové potřeby zámečnické a klempířské, kovové trubky, sejfy, kovové výrobky, které nejsou uvedeny v jiných třídách, rudy, montované stavby kovové, stavební prvky kovové, interiérové stavební materiály jako montované vnitřní příčky kovové, schody kovové, stavební dílce kovové; (17) materiály těsnící, ucpávací a izolační, kaučuk, gutaperča, guma, azbest, slída a výrobky z těchto materiálů, které nejsou zahrnuty do jiných tříd, polotovary z plastických hmot, ohebné trubky nekovové, trubkové rozvody z plastických hmot, trubkové fitinky a armatury z plastických hmot, armatury nekovové, azbest (obklady), fólie, izolace, kabely, potrubí, těsnění, tmel, vše spadající do této třídy; (19) stavební materiály nekovové, neohebné trubky nekovové pro stavebnictví, nátěrové hmoty pro stavebnictví, tmely, lepidla a ostatní pojiva pro stavebnictví, asfalt, beton, nekovová střešní krytina, cement, cihly, desky cementové, dlažba, obkladačky, dřevo stavební, kámen stavební, konstrukce stavební nekovové, malta stavební, mozaikové sklo, mramor, nekovové okenice, nekovová okna a dveře, panely stavební nekovové, písek, ploty nekovové, podlahy nekovové, žezivo, sádra, sklo, stavební hmoty, nekovové střechy, šamot, štěrk, trámy, tvárnice, vápenec, vápno, žula;
- (35) obchodní činnost s výše uvedenými výrobky ve tř. 6, 17, 19 a 20, obchodní administrativa, zprostředkování výše uvedených služeb ve třídě 35; (36) provozování zastavárny, správa nemovitostí, činnost realitní kanceláře, pronájem nemovitostí, zprostředkování výše uvedených služeb ve třídě 36; (37) stavebnictví, provádění a instalace staveb, jejich změn a odstraňování, rekonstrukce, opravy a stavební úpravy objektů, demolice stavebních objektů, montáž, opravy a revize vybraných elektrických zařízení, malířství a natěračství, vodoinstalérství, izolátérství, klempířství, pokrývačství, topenářství, montáž suchých staveb, montáž ocelových a železobetonových konstrukcí a prvků, instalace a opravy elektronických zařízení a elektrických strojů a přístrojů, pronájem stavebních strojů a zařízení, pronájem lešení, zprostředkování ve výstavbě, půjčování stavebního zařízení, opravy vozidel, údržba nemovitostí, zprostředkování výše uvedených služeb ve třídě 37; (39) doprava, skladování, zprostředkování výše uvedených služeb ve třídě 39; (40) zpracování materiálů, dřevovýroba, zprostředkování výše uvedených služeb ve třídě 40; (42) inženýrská a investiční činnost ve stavebnictví, zajišťování odborných posudků a expertiz v oblasti stavebnictví, projektování, příprava a vypracování technických návrhů, grafické práce, zprostředkování výše uvedených služeb ve třídě 42; (44) zemědělské, zahradnické a lesnické služby, rybníkářství, myslivost, zprostředkování výše uvedených služeb ve třídě 44.

(511) 6, 17, 19, 35, 36, 37, 39, 40, 42, 44  
(210) O-463398

## Změny vlastníků ochranných známek

Kapitola obsahuje údaje o ochranných známkách, které byly převedeny nebo přešly ve smyslu ustanovení § 15 odst. 1, 2 a § 16 zákona č. 441/2003 Sb. na jiného vlastníka v rozsahu všech zapsaných výrobků nebo služeb.

Číslo zápisu	Dřívější vlastník	Nynější vlastník	S účinností od
113946	Karlovarský porcelán a.s., Tovární 242, Nová Role, 36225, CZ	Hengis, a.s., Lochotínská 18, Plzeň, 30100, CZ	05.06.2009
114082	Karlovarský porcelán a.s., Tovární 242, Nová Role, 36225, CZ	Hengis, a.s., Lochotínská 18, Plzeň, 30100, CZ	05.06.2009
154076	Karlovarský porcelán a.s., Tovární 242, Nová Role, 36225, CZ	Hengis, a.s., Lochotínská 18, Plzeň, 30100, CZ	05.06.2009
172569	Karlovarský porcelán a.s., Tovární 242, Nová Role, 36225, CZ	Hengis, a.s., Lochotínská 18, Plzeň, 30100, CZ	05.06.2009
182972	Karlovarský porcelán a.s., Tovární 242, Nová Role, 36225, CZ	Hengis, a.s., Lochotínská 18, Plzeň, 30100, CZ	05.06.2009
184673	LANEX a.s., Hlučínská 1/96, Bolatice, 74723, CZ	LANEX a.s., Hlučínská 1/96, Bolatice, 74723, CZ	08.06.2009
190772	Karlovarský porcelán a.s., Tovární 242, Nová Role, 36225, CZ	Hengis, a.s., Lochotínská 18, Plzeň, 30100, CZ	05.06.2009
192040	Svit a.s. Zlín, Tř.T.Bati 1970, Zlín, 76202, CZ	POLARM s.r.o., Prokopa Holého 1, Přerov, 75002, CZ	04.06.2009
197917	Karlovarský porcelán a.s., Tovární 242, Nová Role, 36225, CZ	Hengis, a.s., Lochotínská 18, Plzeň, 30100, CZ	05.06.2009
198072	THERMOSCAN INC., 10309 Pacific Center Court, San Diego, CA, US	Kaz Europe SA, Place Chauderon 18, CH-1003 Lausanne, CH	04.06.2009
211270	Karlovarský porcelán a.s., Tovární 242, Nová Role, 36225, CZ	Hengis, a.s., Lochotínská 18, Plzeň, 30100, CZ	05.06.2009
216446	Texmerkur s.r.o., Fáblovka 404, Pardubice, Staré Hradiště, 53352, CZ	WM a.s., Na Florenci 9, Praha 1, 11171, CZ	04.06.2009
228313	Springs Industries, Inc. a South Carolina corporation, 205 North White Street, Fort Mill, SC, US	Springs Global US, Inc., 205 North White Street, Fort Mill, SC, US	04.06.2009
232597	Springs Industries, Inc. a South Carolina Corporation, 205 North White Street, Fort Mill, SC, US	Springs Global US, Inc., 205 North White Street, Fort Mill, SC, US	04.06.2009
233534	Karlovarský porcelán a.s., Tovární 242, Nová Role, 36225, CZ	Hengis, a.s., Lochotínská 18, Plzeň, 30100, CZ	05.06.2009
241820	LANEX a.s., Hlučínská 1, Bolatice, 74723, CZ	LANEX a.s., Hlučínská 1/96, Bolatice, 74723, CZ	08.06.2009
241821	LANEX a.s., Hlučínská 1, Bolatice, 74723, CZ	LANEX a.s., Hlučínská 1/96, Bolatice, 74723, CZ	08.06.2009
254560	LANEX a. s., Hlučínská 1/96, Bolatice, 74723, CZ	LANEX a.s., Hlučínská 1/96, Bolatice, 74723, CZ	08.06.2009
254561	LANEX a. s., Hlučínská 1/96, Bolatice, 74723, CZ	LANEX a.s., Hlučínská 1/96, Bolatice, 74723, CZ	08.06.2009
254562	LANEX a. s., Hlučínská 1/96, Bolatice, 74723, CZ	LANEX a.s., Hlučínská 1/96, Bolatice, 74723, CZ	08.06.2009
254678	TANDOORI s.r.o., Škrétova 70/10, Praha 2, 12000, CZ	Aftermath, s.r.o., Mratínská 439/24, Praha 9, Prosek, 19000, CZ	04.06.2009
264421	LANEX a.s., Hlučínská 1/96, Bolatice, 74723, CZ	LANEX a.s., Hlučínská 1/96, Bolatice, 74723, CZ	08.06.2009
266506	LANEX a.s., Hlučínská 1/96, Bolatice, 74723, CZ	LANEX a.s., Hlučínská 1/96, Bolatice, 74723, CZ	08.06.2009
266507	LANEX a.s., Hlučínská 1/96, Bolatice, 74723, CZ	LANEX a.s., Hlučínská 1/96, Bolatice, 74723, CZ	08.06.2009

Číslo zápisu	Dřívější vlastník	Nynější vlastník	S účinností od
274595	Eva Hodanová, U Sluncové 609/15, Praha 8, Karlín, 18000, CZ	Radim Dvořák, Nevanova 1036/18, Praha 17, 16300, CZ	03.06.2009
290594	LANEX a.s., Hlučínská 1/96, Bolatice, 74723, CZ	LANEX a.s., Hlučínská 1/96, Bolatice, 74723, CZ	08.06.2009
290656	Karlovarský porcelán a.s., Tovární 242, Nová Role, 36225, CZ	Hengis, a.s., Lochotínská 18, Plzeň, 30100, CZ	05.06.2009
292056	GARZEN s. r. o., Škrétova 10, Praha 2, 12000, CZ	Aftermath, s.r.o., Mratínská 439/24, Praha 9, Prosek, 19000, CZ	04.06.2009
292770	Texmerkur s.r.o., Fáblovka 404, Pardubice, Staré Hradiště, 53352, CZ	WM a.s., Na Florenci 9, Praha 1, 11171, CZ	04.06.2009
294190	LANEX a.s., Hlučínská 1/96, Bolatice, 74723, CZ	LANEX a.s., Hlučínská 1/96, Bolatice, 74723, CZ	08.06.2009
301736	GARZEN s.r.o., Škrétova 10, Praha 2, 12000, CZ	Aftermath, s.r.o., Mratínská 439/24, Praha 9, Prosek, 19000, CZ	04.06.2009



## Změny v údajích o vlastních ochranných známkách

Kapitola obsahuje ochranné známky, u kterých byla v rejstříku ochranných známkách vyznačena změna v údajích o vlastních ve smyslu ustanovení § 27 odst. 2 a 7 zákona č. 441/2003 Sb.

Číslo zápisu	Vlastník	S účinností od
95189	SpofaDental a.s., Markova 238, Jičín, 50646, CZ	04.06.2009
113946	Thun 1794 a.s., Tovární 242, Nová Role, 36225, CZ	09.06.2009
114082	Thun 1794 a.s., Tovární 242, Nová Role, 36225, CZ	09.06.2009
154076	Thun 1794 a.s., Tovární 242, Nová Role, 36225, CZ	09.06.2009
164811	INA Acquisition Corp., Nemours Building, Suite 1410 1007 Orange Street, Wilmington, DE, US	08.06.2009
172569	Thun 1794 a.s., Tovární 242, Nová Role, 36225, CZ	09.06.2009
180294	FOMEI GLOBAL LIMITED, Pagkalou, 44 PERIYIALI GARDENS Pyrgos, P.C. 4534, Limasol, CY	08.06.2009
182972	Thun 1794 a.s., Tovární 242, Nová Role, 36225, CZ	09.06.2009
188200	maxit Deutschland GmbH, Kupfertorstrasse 35, 79206 Breisach, DE	08.06.2009
190591	T-SOFT a.s., Novodvorská 1010/14, Praha 4 - Lhotka, 14201, CZ	09.06.2009
190772	Thun 1794 a.s., Tovární 242, Nová Role, 36225, CZ	09.06.2009
191268	INA Acquisition Corp., Nemours Building, Suite 1410 1007 Orange Street, Wilmington, DE, US	05.06.2009
191269	INA Acquisition Corp., Nemours Building, Suite 1410 1007 Orange Street, Wilmington, DE, US	05.06.2009
193936	T-SOFT a.s., Novodvorská 1010/14, Praha 4 - Lhotka, 14201, CZ	09.06.2009
195092	První novinová společnost a.s., Papeřická 1/2773, Praha 9, Horní Počernice, 19300, CZ	09.06.2009
195183	První novinová společnost a.s., Papeřická 1/2773, Praha 9, Horní Počernice, 19300, CZ	09.06.2009
197917	Thun 1794 a.s., Tovární 242, Nová Role, 36225, CZ	09.06.2009
198284	T-SOFT a.s., Novodvorská 1010/14, Praha 4 - Lhotka, 14201, CZ	09.06.2009
211270	Thun 1794 a.s., Tovární 242, Nová Role, 36225, CZ	09.06.2009
216446	Texmerkur s.r.o., Fáblovka 404, Pardubice, Staré Hradiště, 53352, CZ	04.06.2009
221189	T-SOFT a.s., Novodvorská 1010/14, Praha 4 - Lhotka, 14201, CZ	09.06.2009
222106	Zdeněk Šoula, Přístavní 1263/10, Brno - Bystrc, 63500, CZ	08.06.2009
225054	GENERICON s.r.o., Anny Letenské 1108/15, Praha 2, 12000, CZ	04.06.2009
225216	Hypoteční banka, a.s., Radlická 333/150, Praha 5, 15057, CZ	08.06.2009
225667	CHEMTURA EUROPE GmbH, Bahnhofplatz 65, 8501 Frauenfeld, CH	03.06.2009
227219	T-SOFT a.s., Novodvorská 1010/14, Praha 4 - Lhotka, 14201, CZ	09.06.2009
227534	CME Media Enterprises B.V., Dam 5 B, 1012JS, Amsterdam, NL	03.06.2009
229352	T.S.BOHEMIA a.s., Sladovní 103/3, Olomouc, Pavlovičky, 77900, CZ	05.06.2009
230238	RPR - Wterm s.r.o., Jablunkov 1202, Jablunkov, 73991, CZ	09.06.2009
230321	Lindorff Third Holding AB, Fredsbergatan 24, S-10074 Stockholm, SE	09.06.2009
230321	Lindorff Group AB, Fredsbergatan 24, S-10074 Stockholm, SE	09.06.2009
230690	SIGNAL COMMUNICATIONS LTD., Rooms 202-203, Second Floor LAFORD CENTRE 838 LAI CHI KOK ROAD, KOWLOON, HONG KONG, R.O.C., CN	09.06.2009
231806	METRIMPEX PRAHA s.r.o., Slezská 128, Praha 3, 13000, CZ	08.06.2009
232334	PI Fin, s.r.o., Na pískách 740, Horoměřice, okr. Praha - západ, 25262, CZ	03.06.2009
232589	General Motors Corporation, Renaissance Center 300, Detroit, 48265, MI, US	04.06.2009
232599	WebMD LLC, Eight Avenue 111, New York 10011, NY, US	08.06.2009
233534	Thun 1794 a.s., Tovární 242, Nová Role, 36225, CZ	09.06.2009
233791	CTX TRADE 2000 a.s., Proutěná 4/371, Praha 4, 14900, CZ	08.06.2009
234051	" M + M spol. s r.o. ", Stroupežnického 1422/2, Ústí nad Labem, 40001, CZ	08.06.2009
234122	T-SOFT a.s., Novodvorská 1010/14, Praha 4 - Lhotka, 14201, CZ	09.06.2009

Číslo zápisu	Vlastník	S účinností od
238218	NATURPUR spol. s r.o., Dražovice 250, Rousínov u Vyškova, 68301, CZ	09.06.2009
238219	NATURPUR spol. s r.o., Dražovice 250, Rousínov u Vyškova, 69301, CZ	09.06.2009
239029	A&CE Group, s.r.o., Ptašinského 4, Brno, 60200, CZ	04.06.2009
242350	T-SOFT a.s., Novodvorská 1010/14, Praha 4 - Lhotka, 14201, CZ	09.06.2009
245679	První novinová společnost a.s., Papešská 1/2773, Praha 9, Horní Počernice, 19300, CZ	09.06.2009
245803	Hanácká potravinářská společnost s.r.o., nám. Svobody 12, Brno, 60200, CZ	09.06.2009
245804	Hanácká potravinářská společnost s.r.o., nám. Svobody 12, Brno, 60200, CZ	09.06.2009
245805	Hanácká potravinářská společnost s.r.o., nám. Svobody 12, Brno, 60200, CZ	09.06.2009
247240	FOMEI GLOBAL LIMITED, Pagkalou, 44 PERIYIALI GARDENS Pyrgos, P.C. 4534, Limassol, CY	08.06.2009
253632	T-SOFT a.s., Novodvorská 1010/14, Praha 4 - Lhotka, 14201, CZ	09.06.2009
256052	T-SOFT a.s., Novodvorská 1010/14, Praha 4 - Lhotka, 14201, CZ	09.06.2009
263808	T-SOFT a.s., Novodvorská 1010/14, Praha 4 - Lhotka, 14201, CZ	09.06.2009
265744	T-SOFT a.s., Novodvorská 1010/14, Praha 4 - Lhotka, 14201, CZ	09.06.2009
266307	NeXA, s.r.o., Beranových 130, Praha 9, Letňany, 19900, CZ	05.06.2009
270822	T-SOFT a.s., Novodvorská 1010/14, Praha 4 - Lhotka, 14201, CZ	09.06.2009
272627	T-SOFT a.s., Novodvorská 1010/14, Praha 4 - Lhotka, 14201, CZ	09.06.2009
273223	T-SOFT a.s., Novodvorská 1010/14, Praha 4 - Lhotka, 14201, CZ	09.06.2009
274271	T-SOFT a.s., Novodvorská 1010/14, Praha 4 - Lhotka, 14201, CZ	09.06.2009
275448	T-SOFT a.s., Novodvorská 1010/14, Praha 4 - Lhotka, 14201, CZ	09.06.2009
276755	NOELI s.r.o., Sedlec 46, Mšeno, 27735, CZ	04.06.2009
278735	RPR - Wterm s.r.o., Jablunkov č.p. 1202, 73991, CZ	09.06.2009
282103	T-SOFT a.s., Novodvorská 1010/14, Praha 4 - Lhotka, 14201, CZ	09.06.2009
282322	VŠEM, s.r.o., Nárožní 2600/9a, Praha 5 - Stodůlky, 15800, CZ	03.06.2009
282486	První novinová společnost a.s., Papešská 1/2773, Praha 9, Horní Počernice, 19300, CZ	09.06.2009
285344	Ing. Jaromír Gala, Údolní 388/8, Brno-střed, 60200, CZ	05.06.2009
289117	T-SOFT a.s., Novodvorská 1010/14, Praha 4 - Lhotka, 14201, CZ	09.06.2009
289955	První novinová společnost a.s., Papešská 1/2773, Praha 9, Horní Počernice, 19300, CZ	09.06.2009
290656	Thun 1794 a.s., Tovární 242, Nová Role, 36225, CZ	09.06.2009
292019	VŠEM, s.r.o., Nárožní 2600/9a, Praha 5 - Stodůlky, 15800, CZ	03.06.2009
292770	Texmerkur s.r.o., Fáblovka 404, Pardubice, Staré Hradiště, 53352, CZ	04.06.2009
294759	T-SOFT a.s., Novodvorská 1010/14, Praha 4 - Lhotka, 14201, CZ	09.06.2009
295534	První novinová společnost a.s., Papešská 1/2773, Praha 9, Horní Počernice, 19300, CZ	09.06.2009
296266	T-SOFT a.s., Novodvorská 1010/14, Praha 4 - Lhotka, 14201, CZ	09.06.2009
302817	T-SOFT a.s., Novodvorská 1010/14, Praha 4 - Lhotka, 14201, CZ	09.06.2009

## Ostatní rozhodné údaje a úřední opravy

Kapitola zahrnuje zejména přetřídění seznamu výrobků a služeb v návaznosti na mezinárodní zápis, opravu chyb ve formulaci, přepisů a zjevných nesprávností za účelem uvedení do souladu se skutečností. V této kapitole jsou zveřejňovány jen takové údaje, které nemohou být zveřejněny spolu se zveřejněním přihlášky nebo se zápisem ochranné známky. Dále kapitola obsahuje důležitá úřední sdělení.

(97) **EP 1378494**

Datum provedení změny: 03.06.2009

Evropský patent č. 1378494, jehož zánik byl publikován ve Věstníku 2/2008 dne 9.1.2008, zůstává nadále v platnosti.