

Číselné INID kódy pro označování bibliografických dat technických řešení

INID Codes for the identification of bibliographic data of technical solutions

(Standard WIPO ST. 9 a ST. 80)

| | | | |
|------|--|------|--|
| (11) | číslo patentu/zápisu/osvědčení | (11) | Number of the patent/registration/certification |
| (15) | datum zápisu průmyslového vzoru | (15) | Industrial design registration date |
| (21) | číslo přihlášky/zálosti | (21) | Application number |
| (22) | datum podání přihlášky/zálosti | (22) | Date of application filing |
| (23) | údaje o výstavní prioritě | (23) | Exhibition priority data |
| (28) | počet průmyslových vzorů | (28) | Number of industrial designs included in the application |
| (31) | číslo prioritní přihlášky | (31) | Number of priority application |
| (32) | datum podání prioritní přihlášky | (32) | Filing date of priority application |
| (33) | země priority | (33) | Priority country |
| (40) | datum zveřejnění přihlášky vynálezu | (40) | Date of publication of patent application |
| (45) | datum zveřejnění zapsaného průmyslového vzoru | (45) | Publication date of the registered industrial design |
| (47) | datum zveřejnění udělení patentu a zápisu užitého vzoru, datum zápisu užitého vzoru, datum oznámení udělení evropského patentu v Evropském patentovém věstníku | (47) | Publication date of patent granting and publication date of utility model registration, registration date of utility model, publication date of European patent granting in the European patent bulletin |
| (51) | mezinárodní patentové třídění/Locarnské třídění průmyslových vzorů | (51) | International Patent Classification/ Locarno Classification for Industrial Designs |
| (54) | název | (54) | Title |
| (55) | vyobrazení průmyslového vzoru | (55) | Reproduction of the industrial design |
| (57) | anotace | (57) | Abstract |
| (68) | číslo základního patentu | (68) | Number of the basic patent |
| (71) | označení přihlašovatele/zadatele | (71) | Applicant |
| (72) | označení původce | (72) | Inventor |
| (73) | označení majitele/vlastníka | (73) | Owner |
| (74) | označení zástupce | (74) | Attorney's name and address |
| (86) | číslo mezinárodní přihlášky | (86) | International application number |
| (87) | číslo mezinárodního zveřejnění | (87) | International publication number |
| (92) | datum a číslo první registrace přípravku pro Českou republiku | (92) | Date and number(s) of the first authorization to market the product in the CZ |
| (93) | datum, číslo a země první registrace přípravku v rámci Společenství | (93) | Date, number(s) and country of the first authorization to market the product in the EEC |
| (94) | doba platnosti osvědčení | (94) | Term of certification validity |
| (95) | označení a typ přípravku | (95) | Name of the product and product type |
| (96) | datum podání a číslo evropské patentové přihlášky | (96) | European patent application filing date and number |
| (97) | datum zveřejnění a číslo zveřejnění evropské patentové přihlášky v Evropském patentovém věstníku | (97) | European patent application publication date and publication number in the European patent bulletin |

Číselné INID kódy pro označování bibliografických dat ochranných známek

INID codes and minimum required for the identification of bibliographics data relating to marks

(Standard WIPO ST.60)

| | | | |
|-------|--|-------|--|
| (111) | Číslo zápisu ochranné známky (registrace) | (111) | Number of registration |
| (151) | Datum zápisu ochranné známky | (151) | Date of the registration |
| (210) | Číslo přihlášky ochranné známky (spisu) | (210) | Number of the application |
| (220) | Datum podání přihlášky | (220) | Date of filing of the application |
| (320) | Datum vzniku práva přednosti | (320) | Date of the first application |
| (442) | Datum zveřejnění přihlášky po průzkumu | (442) | Date of the publication of the examined application |
| (450) | Datum zveřejnění zápisu ochranné známky ve Věstníku | (450) | Date of publication of the registration |
| (510) | Seznam výrobků a služeb | (510) | List of goods and/or services |
| (511) | Číslo třídy výrobků a služeb | (511) | Number of the class of goods and/or services |
| (526) | Omezení rozsahu ochrany o prvek | (526) | Disclaimer |
| (540) | Znění nebo vyobrazení ochranné známky | (540) | Reproduction of the mark |
| (551) | Kolektivní ochranná známka | (551) | Collective mark |
| (554) | Prostorová ochranná známka | (554) | Three-dimensional mark |
| (558) | Ochranná známka tvořená pouze barvou nebo kombinací barev | (558) | Mark consisting exclusively of one or several colours |
| (583) | Datum právní moci rozhodnutí/výsledek rozhodnutí | (583) | Date of the legal force of the decision/ result of the decision |
| (591) | Údaje o barevnosti ochranné známky | (591) | Information concerning colour |
| (730) | Přihlašovatel/vlastník ochranné známky | (730) | The applicant or the holder of the mark |
| (740) | Zástupce | (740) | Name and address of the representative |
| (811) | Mezinárodní číslo zápisu ochranné známky | (811) | Number of the international registration |
| (890) | Kód státu ochrany mezinárodní ochranné známky | (890) | INID code of the state of the international mark |

Kódy pro kódování záhlaví oznámení publikovaných ve Věstníku

(Standard WIPO ST. 17)

| | | | |
|------|--|------|---|
| BB9A | zveřejněné přihlášky vynálezů | MK4A | zánik patentů uplynutím doby platnosti |
| FG1K | zapsané užité vzory | MK4F | zánik autorských osvědčení uplynutím doby platnosti |
| FG4A | udělené patenty | MK4Q | zánik průmyslového vzoru uplynutím doby ochrany |
| FG4Q | zapsané průmyslové vzory | MM4A | zánik patentů pro nezaplacení ročních poplatků |
| LD3K | částečný výmaz užitého vzoru | MM4F | zánik autorských osvědčení pro nezaplacení ročních poplatků |
| LD4Q | částečný výmaz průmyslového vzoru | ND1K | prodloužení platnosti užitého vzoru |
| MA4A | zánik patentu vzdáním se | ND4Q | obnova doby ochrany průmyslového vzoru |
| MA4F | zánik autorských osvědčení vzdáním se | PA4A | změna autorského osvědčení na patent |
| MC3K | výmaz užitého vzoru | PC9A | změna dispozičního práva k vynálezu |
| MC4A | zrušení patentu | PD1K | převod práv a ostatní změny majitelů užitého vzoru |
| MC4F | zrušení autorského osvědčení | PD4A | převod práv a ostatní změny majitelů patentů |
| MC4Q | výmaz průmyslového vzoru | PD4Q | převod práv a ostatní změny vlastníků průmyslových vzorů |
| MH1K | zánik užitého vzoru vzdáním se | QA9A | nabídka licence |
| MH4A | částečné zrušení patentu | SB4A | zapsané patenty do rejstříku po odtajnění |
| MH4F | částečné zrušení autorského osvědčení | SB4F | zapsaná autorská osvědčení do rejstříku po odtajnění |
| MH4Q | zánik průmyslového vzoru vzdáním se | | |
| MK1K | zánik užitého vzoru uplynutím doby platnosti | | |

Opravy Změny Různé

Opravy u přihlášek vynálezů s žádostí o udělení patentu

| | | | |
|------|---------------------|------|----------------------------------|
| HA9A | jmenování vynálezce | HF9A | oprava dat |
| HB9A | oprava jmen | HG9A | oprava chyb v třídění |
| HC9A | změna jmen | HH9A | oprava nebo změna všeobecně |
| HD9A | oprava adres | HK9A | tiskové chyby v úřed. věstnících |
| HE9A | změna adres | | |

Opravy ochranných dokumentů

| patenty | autorská osvědčení | užité vzory | průmyslové vzory | |
|---------|--------------------|-------------|------------------|----------------------------------|
| TA4A | TA4F | TA1K | TA4Q | jmenování vynálezce |
| TB4A | TB4F | TB1K | TB4Q | oprava jmen |
| TC4A | TC4F | TC1K | TC4Q | změna jmen |
| TD4A | TD4F | TD1K | TD4Q | oprava adres |
| TE4A | TE4F | TE1K | TE4Q | změna adres |
| TF4A | TF4F | TF1K | TF4Q | oprava dat |
| TG4A | TG4F | TG1K | TG4Q | oprava chyb v třídění |
| TH4A | TH4F | TH1K | TH4Q | oprava nebo změna všeobecně |
| TK9A | TK9F | TK1K | TK4Q | tiskové chyby v úřed. věstnících |

Kódy pro označování zemí a mezinárodních organizací použité ve věstníku

| | |
|----|----------------------------|
| CH | Švýcarsko |
| CN | Čína |
| CY | Kypr |
| CZ | Česká republika |
| DE | Spolková republika Německo |
| DK | Dánsko |
| ES | Španělsko |
| FR | Francie |
| GB | Velká Británie |
| HK | Hongkong |
| ID | Indonésie |
| IT | Itálie |
| JP | Japonsko |
| KR | Korejská republika |
| MK | Makedonie |
| MT | Malta |
| MX | Mexiko |
| NL | Nizozemí |
| PL | Polsko |
| RO | Rumunsko |
| SK | Slovensko |
| TH | Thajsko |
| US | Spojené státy americké |

Kódy pro označování států USA použité ve věstníku

| | |
|----|---------------|
| CA | California |
| CO | Colorado |
| GA | Georgia |
| IL | Illinois |
| IN | Indiana |
| KY | Kentucky |
| MA | Massachusetts |
| MI | Michigan |
| NE | Nebraska |
| NJ | New Jersey |
| NY | New York |
| OH | Ohio |
| PA | Pennsylvania |

BB9A Zveřejněné přihlášky vynálezů - přehled podle čísel přihlášek

Dále uvedené přihlášky vynálezů byly zveřejněny dnem, uvedeným ve Věstníku podle zákona č. 527/1990 Sb., o vynálezech a zlepšovacích návrzích, ve znění pozdějších předpisů, a jsou k dispozici v patentové knihovně Úřadu průmyslového vlastnictví, Antonína Čermáka 2a, 160 68, Praha 6.

| | | |
|----------|---------------------|-----------|
| 2007-206 | <i>C 04 B 14/38</i> | (2006.01) |
| 2007-409 | <i>C 02 F 9/04</i> | (2006.01) |
| 2007-559 | <i>C 10 L 5/44</i> | (2006.01) |
| 2007-588 | <i>C 01 B 3/56</i> | (2006.01) |
| 2007-591 | <i>F 03 B 13/06</i> | (2006.01) |
| 2007-592 | <i>B 23 Q 5/00</i> | (2006.01) |
| 2007-597 | <i>A 01 N 65/00</i> | (2006.01) |
| 2007-599 | <i>A 61 K 47/40</i> | (2006.01) |
| 2007-600 | <i>G 09 B 9/04</i> | (2006.01) |
| 2007-669 | <i>B 61 L 1/18</i> | (2006.01) |
| 2007-751 | <i>B 62 M 1/14</i> | (2006.01) |

Zveřejněné přihlášky vynálezů - řazené podle MPT

- (51) **A01N 65/00** (2006.01)
(21) **2007-597**
(71) Výzkumný ústav rostlinné výroby, v. v. i., Praha 6 - Ruzyně, CZ
(72) Pavla Roman Bc., Tuřany, CZ
(54) **Insekticidní prostředek a jeho použití pro ochranu rostlin před hmyzem**
(22) 31.08.2007
(57) Insekticidní prostředek obsahuje 0,2 až 95 % hmotn. hrubého extraktu z rostlin rodu *Leuzea*, alespoň jeden nosič a případně další doprovodné látky. Při použití insekticidního prostředku pro ochranu rostlin před hmyzem, zejména mandelínkou bramborovou, prostředek obsahuje alespoň 1 % hmotn. účinné insekticidní látky.
(74) Ministerstvo zemědělství ČR, Mgr. Hana Jirkalová, Těšnov 17, Praha 1, 11705

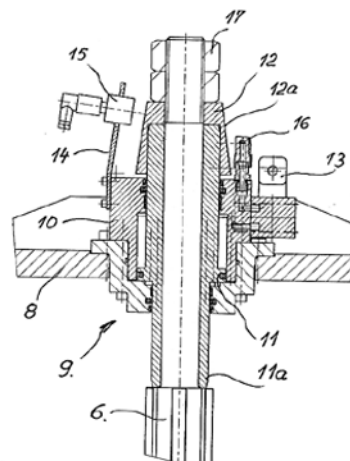

- (51) **A61K 47/40** (2006.01)
A61K 41/00 (2006.01)
A61K 31/724 (2006.01)
A61K 31/409 (2006.01)
A61N 5/06 (2006.01)
A61P 35/00 (2006.01)
C07D 487/22 (2006.01)
A61K 33/30 (2006.01)
A61K 33/32 (2006.01)
A61K 33/34 (2006.01)
A61K 33/26 (2006.01)
A61K 33/24 (2006.01)
A61K 33/38 (2006.01)
A61K 48/00 (2006.01)
(21) **2007-599**
(71) Vysoká škola chemicko-technologická v Praze, Praha 6, CZ
Univerzita Karlova v Praze, Praha 1, CZ
Ústav molekulární genetiky AV ČR, Praha 6, CZ
(72) Král Vladimír Prof. RNDr. DrSc., Praha 2, CZ
Bříza Tomáš Ing. Ph.D., Praha 4, CZ
Kejík Zdeněk Ing., Sokolov, CZ
Králová Jarmila RNDr. CSc., Praha 2, CZ
Poučková Pavla Doc. RNDr. CSc., Dobruška, CZ
(54) **Použití multimodálních systémů pro přípravu přípravků k léčbě a diagnostikování nádorových onemocnění**
(22) 31.08.2007
(57) Použití multimodálního systému pro přípravu k léčbě a diagnostikování nádorových onemocnění, tvořeného cykloextrinem substituovaným oligopyrrolovým makrocylem (porfyrinem, calixfyrinem nebo korinem) ve formě inkluzního komplexu s léčivem ze skupiny tvořené doxorubicinem, taxolem, mitomycinem C, paraplatinem, zitostopem, zitazonem, methotrexatem, ieukanem, florafurem, bicnuelem, deticenem nebo jiným léčivem s aromatickou skupinou. Multimodální systém může být dále tvořen metalokomplexem oligopyrrolového makrocylu, na němž je vázán jako axiální ligand mono- nebo polyklonální protilátka.
(74) Ing. Květoslava Kubičková, Doubravčická 2201, Praha 10, 10000

- (51) **B61L 1/18** (2006.01)
B61L 21/06 (2006.01)
B61L 23/04 (2006.01)
B61L 23/00 (2006.01)
(21) **2007-669**
(71) AŽD Praha s. r. o., Praha 10, CZ
(72) Faran Antonín Ing. Ph.D., Praha 4, CZ
Mlnářik Karel Ing. CSc., Kolín 4, CZ
Dobiáš Radek Ing., Praha 9, CZ
Srb Stanislav Ing. Ph.D., Praha 5, CZ
Bukač Pavel Ing., Kolín 5, CZ
Konarski Jan Ing., Praha 10, CZ
Votoček Libor Ing., Praha 6, CZ
Charvát Michal Ing., Praha 3, CZ
(54) **Způsob nastavení rozhodujících parametrů kolejevého obvodu s digitálním kolejevým přijímačem a s napájecím koncem k dosažení vyšší odolnosti proti ohrožujícím proudům**
(22) 21.09.2007
(57) Při provádění způsobu nastavení rozhodujících parametrů kolejevého obvodu s digitálním kolejevým přijímačem a s napájecím koncem se v prvním kroku nastavují při volném stavu (VS) kolejevého obvodu (KO) všechny uvažované kombinace diskretizovaných hodnot (H) nastavovacích prvků (NPN) výstroje napájecího konce (NK) a nastavovacích prvků (NPP) výstroje přijímačového konce (PK) kolejevého obvodu (KO), po zvolených krocích (ZK), až do nalezení optimálního fázového úhlu (α_0) mezi kolejevým napětím (UK) a mezi referenčním napětím (UR) pro volný stav (VS) kolejevého obvodu (KO), s tím, že pro tento optimální fázový úhel (α_0) se vypočítá havarijný stav (HS) a šuntový stav (SS) kolejevého obvodu (KO). Ve druhém kroku se koriguje předchozí nastavení nastavovacích prvků (NPN) a nastavovacích prvků (NPP) kolejevého obvodu (KO) dle uvažovaných kombinací nastavovacích prvků (NPN) a nastavovacích prvků (NPP) postupně po krocích, až do nalezení výsledného fázového úhlu (α_V) kolejevého obvodu (KO), a následně se determinuje první množina hodnot optimální konfigurace (NPNO) nastavovacích prvků (NPN) a druhá množina hodnot optimální konfigurace (NPPO) nastavovacích prvků (NPP) kolejevého obvodu (KO) až do dosažení nejpriznivější podmínky pro šuntový stav (SS) a současně i pro havarijný stav (HS) kolejevého obvodu (KO). Načež se pro takto získané hodnoty výstroje napájecího konce (NK) a pro hodnoty výstroje přijímačového konce (PK) kolejevého obvodu (KO) pevně nastaví takto nalezená výsledná hodnota (VHN) nastavovacích prvků (NPN) napájecího konce (NK) a výsledná hodnota (VHP) nastavovacích prvků (NPP) přijímačového konce (PK), a tím i takto nalezený výsledný fázový úhel (α_V) mezi

- (51) **B23Q 5/00** (2006.01)
(21) **2007-592**
(71) TAJMAC-ZPS, a. s., Zlín, CZ
(72) Zouhar Stanislav Ing., Zlín 4, CZ
(54) **Zařízení k nadzvednutí točnice otočného manipulátoru palet**
(22) 30.08.2007
(57) Zařízení k nadzvednutí točnice (4) otočného manipulátoru palet (1) tvořené přímočarým motorem (9) uspořádaným na hřídeli (6) otáčeni točnice (4) a uloženým prostřednictvím můstku (8) na rámu (2) manipulátoru palet (1). V přívodním potrubí (16) tlakového média do přímočarého motoru (9) je uspořádán proporcionální rozváděč (13), přičemž na tělese pracovního válce (10) přímočarého motoru (9) je uchycen držák (14) analogového snímače (15), který je svým čidlem orientován proti kuželovitému povrchu (12a) kroužku (12) uspořádaného na náboji (11a) kotoučového pístu (11).

- (74) Ing. Marie Smrčková, patentový zástupce, Velflíkova 10, Praha 6, 16000

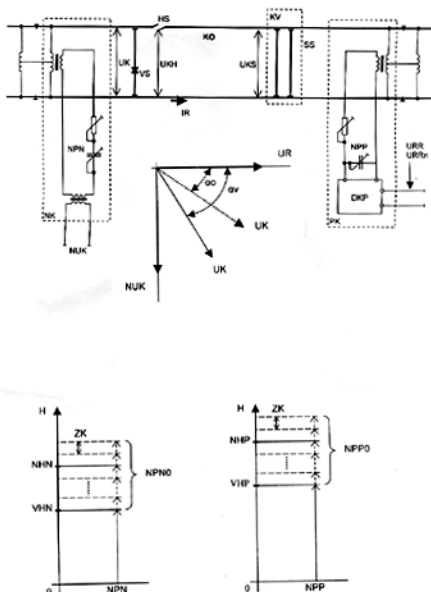

- (51) **B62M 1/14** (2006.01)
B62M 1/00 (2006.01)
B62K 3/16 (2006.01)
B62K 3/00 (2006.01)
- (21) **2007-751**
(71) Vacek Miroslav, Tábor, CZ
(72) Vacek Miroslav, Tábor, CZ
- (54) **Kolo poháněné pažemi kývavým pohybem soupaž před tělem**
- (22) 29.10.2007
- (57) Kolo poháněné pažemi kývavým pohybem soupaž před tělem, se skládá z rámu (1) kola, přední vidlice (4) otočné s předním kolem (5), zadní vidlice (3) pevně se zadním kolem (6), sedačky (7) s opěrkou zad a opěrky (8) nohou. Kolo dále konstrukčně zahrnuje pákový, řídicí a stabilizační mechanismus, přičemž pákový mechanismus má sedlovým uchycením (27) výškově nastavitelnou převodovku (10), která má pákovou hřídel (11), předlohou hřídel (12) a výstupní hřídel (13) oboustranně uchycené v kluzných pouzdrích v bocích skříně (14), kde ve střední části pákové hřídele (11) jsou uchyceny pravostranné volnoběžky (15a, 15b) v opačném směru záběru každá svou vnitřní statickou částí a vnější otočnou částí je spojena s příslušným pákovým ozubeným kolečkem (16a, 16b) rozdílné velikosti a na koncích pákové hřídele (11) vně skříně (14) jsou uchyceny pravá páka (17a) a levá páka (17b) spojené dvoudílnou objímkou do jedné páky (17), ve střední části předlohou hřídele (12) je uchyceno předlohou ozubené kolečko (18), a ve střední části výstupní hřídele (13) jsou uchycena dvě výstupní ozubená kolečka (19a, 19b) rozdílné velikosti tak, že ozubená kolečka na hřídelích do sebe navzájem zapadají. Řídicí mechanismus u kola se záběrovým zadním kolem (6) má na páce (17) pákového mechanismu otočně uložen vnější díl řídicí hlavy (30) řízení, k jehož hornímu konci jsou připevněna říditka (9) a ke spodnímu konci v jedné rovině ramena (30a, 30b) řízení, na koncích kterých jsou v úrovni osy pákové hřídele (11) otočně uchyceny výkyvné klouby (31a, 31b) spojené délkově nastavitelnými táhly (34a, 34b) s pružinami vymezujícími vůli řízení, s výkyvnými klouby (32a, 32b) otočně uchycenými ke koncům předních říditek (33) spojených s předními vidlicemi (4). Stabilizační mechanismus má výsuvný podvozek o dvou ramenech (41a, 41b), která jsou jedním

koncem uchycena na volných koncích osy uložené v ložiskovém pouzdrů středů (40) rámu (1) a každé rameno (41a, 41b) je na opačném konci opatřeno pákovým zvedákem a na osičce valivě uchyceným kolečkem (44a, 44b). Každý pákový zvedák má vnitřní pouzdro (50a, 50b), s kterým je spojena ráčna (51a, 51b) se směrem záběru proti směru jízdy svou vnitřní statickou částí a vnější otočnou částí je spojena s nejméně jednou opěrnou pákou (52a, 52b), a také na vnitřním pouzdrů (50a, 50b) je kluzně uloženo vnější pouzdro (53a, 53b), s kterým je spojena ráčna (54a, 54b) se směrem záběru ve směru jízdy svou vnitřní statickou částí a vnější otočnou částí je spojena se zvedací pevnou či teleskopicky výsuvnou pákou (55a, 55b), které jsou včetně opěrných pák (52a, 52b) za jízdy zajištěny úchyty k držáku (56).

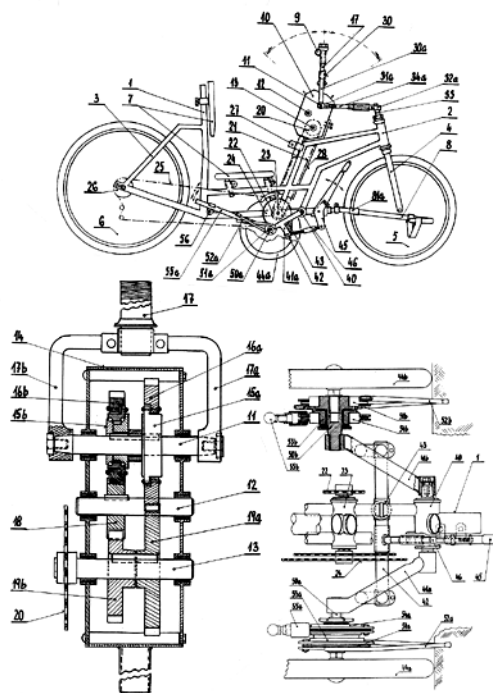

- (51) **C01B 3/56** (2006.01)
C01B 3/50 (2006.01)
C01B 3/00 (2006.01)
B01D 53/04 (2006.01)
B01D 53/02 (2006.01)
- (21) **2007-588**
(71) Ústav makromolekulární chemie, AV ČR, v. v. i., Praha 6, CZ
(72) Pientka Zbyněk RNDr. CSc., Praha 4, CZ
- (54) **Způsob separace vodíku z plyných směsí**
- (22) 28.08.2007
- (57) Způsob separace vodíku z plyných směsí spočívá v tom, že plyná směs s libovolným obsahem vodíku se přivádí do uzavřeného prostoru, v němž je polymerní pěna obsahující nekomunikující póry. Vzhledem k tomu, že parciální tlak vodíku v pórech polymerní pěny je nižší, proniká vodík do pórů. Plyná směs odcházející z uzavřeného prostoru je proto o tento vodík chudší. Přívod plyné směsi do uzavřeného prostoru lze přerušit v době, kdy odcházející směs má stejný složení jako přiváděná plyná směs nebo dříve. Potom se v uzavřeném prostoru sníží tlak a díky vyrovnávání parciálního tlaku vodíku se vodík uvolňuje z polymerní pěny a je možné ho jínat pro další použití. Jeho koncentrace je přitom vyšší než ve výchozí směsi.
- (74) Středisko společných činností AV ČR, v. v. i. Patentové a licenční služby, Národní 1009/3, Praha 1, 11000
- (51) **C02F 9/04** (2006.01)
C02F 1/66 (2006.01)
C02F 1/72 (2006.01)
- (21) **2007-409**
(71) Austin Detonator s.r.o., Vsetín, CZ

- (72) Valenta Pavel Ing., Vsetín, CZ
Šrank Zlatko Ing. CSc., Praha 6, CZ
Mastný Libor Ing. CSc., Praha 3, CZ
Hlavsa Martin, Liberec 3, CZ
Hnat Igor, Vsetín, CZ
- (54) **Způsob likvidace odpadních vod z výroby třaskavin**
- (22) 13.06.2007
- (57) Způsob likvidace odpadních vod obsahujících látku s anorganickou složkou na bázi azidů a/nebo látku s organickou složkou na bázi aromatické sloučeniny, jejíž benzenové jádro obsahuje jako substituenty nitroskupiny a/nebo aminoskupiny, spočívá v úpravě pH odpadní vody na hodnotu nižší než 3, s výhodou na hodnotu nižší než 1, a v následné oxidaci anorganické a/nebo organické složky roztokem obsahujícím manganistanový ion.
- (74) BOHEMIA PATENT Patentová & známková kancelář, Ing. Jana Vanděliková, Havanská 17, Praha 7, 17000

- (51) **C04B 14/38** (2006.01)
C04B 18/16 (2006.01)
- (21) **2007-206**
- (71) České vysoké učení technické v Praze Fakulta stavební, Praha 6, CZ
- (72) Výborný Jaroslav Doc. Ing. CSc., Praha 5 - Smíchov, CZ
Vodička Jan Doc. Ing. CSc., Praha 6, CZ
Hanzlová Hana Ing. CSc., Kladno 4, CZ
Wachsmann Martin Ing., Praha 8, CZ
- (54) **Vláknobeton, zejména pro zemní konstrukce**
- (22) 19.03.2007
- (57) Vláknobeton, zejména pro zemní konstrukce je tvořen plnivem, křemičitanovým cementem, záměsovou vodou a syntetickými vlákny. Plnivo je zde plně tvořeno recyklatem o hmotnosti 1 100 až 1800 kg na 1 m³ hotového vláknobetonu upraveným na frakce zrnitosti 0 až 16 mm a/nebo 0 až 22 mm a/nebo 0 až 32 mm a/nebo 0 až 63 mm. Hmotnost křemičitanového cementu je v rozmezí 240 až 400 kg na 1 m³ hotového vláknobetonu, záměsová voda je v dávce 140 až 350 kg na 1 m³ hotového vláknobetonu a syntetická vlákna jsou vlákna o délce 50 až 60 mm s pevností v tahu v rozsahu 600 až 800 MPa a v hmotnostních dávkách v rozmezí 4,5 až 18 kg na 1 m³ hotového vláknobetonu. Recyklované plnivo je tvořeno inertními složkami z cihelných a/nebo betonových recyklátů a/nebo frakcemi odpadu z přírodního kamene a/nebo drobnozrnných recyklátů.
- (74) Ing. Hana Dušková, Na Kočově 180, Chotutice, 28301

- (51) **C10L 5/44** (2006.01)
F23C 10/00 (2006.01)
B09B 3/00 (2006.01)
F23G 7/00 (2006.01)
C12F 3/10 (2006.01)
- (21) **2007-559**
- (71) Ptáček Milan Ing., Hranice, CZ
- (72) Ptáček Milan Ing., Hranice, CZ
- (54) **Palivo a způsob získávání tepelné energie z výpalků z výroby bioetanolu**
- (22) 17.08.2007
- (57) Je řešena palivová směs, jejíž jednu složku tvoří částečně odvodněné výpalky z výroby bioetanolu a druhou nadrcené látky, kde poměr výpalků z výroby bioetanolu a nadrcených látek je nastaven pro dosažení poměru součtu hmotnosti sodíku a draslíku v popelu ku hmotnosti ostatních nespalitelných složek v popelu na hodnotu menší než 1 : 5,85 a/nebo je nastaven pro dosažení výsledné teploty tání popele směsi nad 760 °C. Řešen je rovněž způsob získávání tepelné energie z této směsi, u něhož se nejdříve zjistí kritická teplota, způsobující zalepení topeniště a/nebo teplosměnných ploch a/nebo fluidní vrstvy roztaveným popelem, načež se poměr výpalky z výroby bioetanolu a nadrcených látek nastaví v poměru dávajícím teplotu tání popele výsledné směsi vyšší než je zjištěná kritická teplota a pak se tato částečně odvodněná směs spaluje ve spalovacím zařízení.
- (74) Ing. František Kania, Mendlovo nám. 1a, Brno, 60300

- (51) **F03B 13/06** (2006.01)
E21F 17/16 (2006.01)
B65G 5/00 (2006.01)
- (21) **2007-591**
- (71) FITE, a. s., Ostrava - Mariánské Hory, CZ
- (72) SLD - REACONT, a. s., Ostrava - Moravská Ostrava, CZ
- (72) Bartoš Pavel Ing., Ludgeřovice, CZ
- (72) Halada Pavel, Havířov - Město, CZ
- (54) **Zařízení pro využití důlních děl k výrobě špičkové elektrické energie přečerpávacími systémy v konfiguraci čerpadlo-turbína**
- (22) 30.08.2007
- (57) Zařízení pro využití hydroenergetického potenciálu nuceně vyčerpávané důlní tekutiny obsahující horní a spodní akumulární nádrže a turbínovou a čerpací stanici má ve spodní části důlního díla spodní akumulární nádrž (1), na kterou je sacím potrubím (15) napojen vstup turbínové a čerpací stanice (2). Na výtlačný výstup turbínové a čerpací stanice (2) je napojeno výtlačné spádové potrubí (9), které je opatřeno v místě napojení na vstup turbínové a čerpací stanice (2) uzávěrem (6) těsností, který je propojen s řídicí jednotkou (7). Na energetický výstup turbínové a čerpací stanice (2) je napojena kabelová soustava (10) napájení a odběru elektrické energie, přičemž na řídicí výstup turbínové a čerpací stanice (2) je napojen signalizační a řídicí kabelový systém (11) turbínové a čerpací stanice (2), kde tento signalizační a řídicí kabelový systém (11) turbínové a čerpací stanice (2), kabelová soustava (10) napájení a odběru elektrické energie a výtlačné spádové potrubí (9) jsou umístěny po celé délce šachty (8) důlního díla. Výtlačné spádové potrubí (9) je napojeno na horní povrchovou akumulární nádrž (13), přičemž dále kabelová soustava (10) napájení a odběru elektrické energie je propojena s transformační stanicí (12). Signalizační a řídicí kabelový systém (11) turbínové a čerpací stanice (2) je spojen s velínem (14). Spodní akumulární nádrž (1) je uměle vytvořená nebo přírodního typu. Horní povrchová akumulární nádrž (13) je uměle vytvořená nebo přírodního typu. Turbínová a čerpací stanice (2) obsahuje vodní turbínu (4), která je mechanicky propojena s čerpadlem (3) a alternátorem (5), přičemž výstup alternátoru (5) je napojen na kabelovou soustavu (10) napájení a odběru elektrické energie.

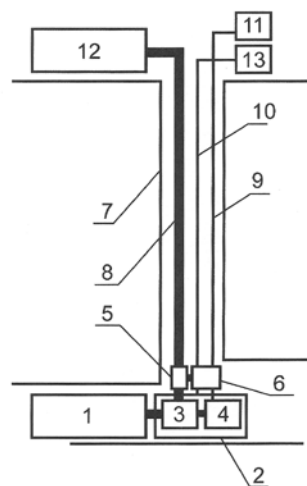

- (51) **G09B 9/04** (2006.01)
G09B 9/02 (2006.01)
- (21) **2007-600**
- (71) Dvořák Petr, Praha 4, CZ
- (72) Dvořák Petr, Praha 4, CZ
- (54) **Zařízení k provozování výchovné a vzdělávací akce**
- (22) 03.09.2007
- (57) Zařízení k provozování výchovné a vzdělávací akce sestává z jednotlivých stabilních a přenosných počítačů, z konzole k simulaci silničního provozu, monitoru, hardwarového přídatného modulu, trenážeru k vizuálním zkoušebním jízdám a vizuální makety automobilu.

(74) DANĚK & PARTNERS Advokátní a patentová kancelář, Dr.
Vilém Daněk, Vinohradská 45, Praha 2, 12000

Zveřejněné přihlášky vynálezů - přehled podle třídících znaků

Tato kapitola obsahuje zveřejněné přihlášky vynálezů uspořádané podle třídících znaků mezinárodního patentové třídění, nacházejících se na druhém až x-tém místě zatřídění přihlášky vynálezu. Přihlášky vynálezu uspořádané podle třídících znaků na 1. pozici zatřídění jsou uvedeny v předchozí části.

| | | |
|----------------------|-----------|----------|
| A 61 K 31/409 | (2006.01) | 2007-599 |
| A 61 K 31/724 | (2006.01) | 2007-599 |
| A 61 K 33/24 | (2006.01) | 2007-599 |
| A 61 K 33/26 | (2006.01) | 2007-599 |
| A 61 K 33/30 | (2006.01) | 2007-599 |
| A 61 K 33/32 | (2006.01) | 2007-599 |
| A 61 K 33/34 | (2006.01) | 2007-599 |
| A 61 K 33/38 | (2006.01) | 2007-599 |
| A 61 K 41/00 | (2006.01) | 2007-599 |
| A 61 K 48/00 | (2006.01) | 2007-599 |
| A 61 N 5/06 | (2006.01) | 2007-599 |
| A 61 P 35/00 | (2006.01) | 2007-599 |
| B 01 D 53/02 | (2006.01) | 2007-588 |
| B 01 D 53/04 | (2006.01) | 2007-588 |
| B 09 B 3/00 | (2006.01) | 2007-559 |
| B 61 L 21/06 | (2006.01) | 2007-669 |
| B 61 L 23/00 | (2006.01) | 2007-669 |
| B 61 L 23/04 | (2006.01) | 2007-669 |
| B 62 K 3/00 | (2006.01) | 2007-751 |
| B 62 K 3/16 | (2006.01) | 2007-751 |
| B 62 M 1/00 | (2006.01) | 2007-751 |
| B 65 G 5/00 | (2006.01) | 2007-591 |
| C 01 B 3/00 | (2006.01) | 2007-588 |
| C 01 B 3/50 | (2006.01) | 2007-588 |
| C 02 F 1/66 | (2006.01) | 2007-409 |
| C 02 F 1/72 | (2006.01) | 2007-409 |
| C 04 B 18/16 | (2006.01) | 2007-206 |
| C 07 D 487/22 | (2006.01) | 2007-599 |
| C 12 F 3/10 | (2006.01) | 2007-559 |
| E 21 F 17/16 | (2006.01) | 2007-591 |
| F 23 C 10/00 | (2006.01) | 2007-559 |
| F 23 G 7/00 | (2006.01) | 2007-559 |
| G 09 B 9/02 | (2006.01) | 2007-600 |

Seznam přihlašovatelů zveřejněných přihlášek vynálezů

| (71) | (21) | (51) | (71) | (21) | (51) |
|--|----------|---------------------|-----------|------|------|
| Austin Detonator s.r.o., Vsetín, CZ | 2007-409 | C 02 F 9/04 | (2006.01) | | |
| AŽD Praha s. r. o., Praha 10, CZ | 2007-669 | B 61 L 1/18 | (2006.01) | | |
| České vysoké učení technické v Praze Fakulta stavební, Praha 6, CZ | 2007-206 | C 04 B 14/38 | (2006.01) | | |
| Dvořák Petr, Praha 4, CZ | 2007-600 | G 09 B 9/04 | (2006.01) | | |
| FITE, a. s., Ostrava - Mariánské Hory, CZ | 2007-591 | F 03 B 13/06 | (2006.01) | | |
| Ptáček Milan Ing., Hranice, CZ | 2007-559 | C 10 L 5/44 | (2006.01) | | |
| TAJMAC-ZPS, a. s., Zlín, CZ | 2007-592 | B 23 Q 5/00 | (2006.01) | | |
| Ústav makromolekulární chemie, AV ČR, v. v. i., Praha 6, CZ | 2007-588 | C 01 B 3/56 | (2006.01) | | |
| Vacek Miroslav, Tábor, CZ | 2007-751 | B 62 M 1/14 | (2006.01) | | |
| Vysoká škola chemicko-technologická v Praze, Praha 6, CZ | 2007-599 | A 61 K 47/40 | (2006.01) | | |
| Výzkumný ústav rostlinné výroby, v. v. i., Praha 6 - Ruzyně, CZ | 2007-597 | A 01 N 65/00 | (2006.01) | | |

FG4A

Udělené patenty - přehled podle čísel patentů

V období uzávěrky tohoto čísla Věstníku udělil Úřad průmyslového vlastnictví tyto patenty.

| | | |
|--------|----------------------|-----------|
| 300182 | <i>A 23 J 1/08</i> | (2006.01) |
| 300183 | <i>A 61 K 31/485</i> | (2006.01) |
| 300184 | <i>B 24 B 23/02</i> | (2006.01) |
| 300185 | <i>A 01 N 47/36</i> | (2006.01) |
| 300186 | <i>A 01 N 25/04</i> | (2006.01) |
| 300187 | <i>B 65 D 47/08</i> | (2006.01) |
| 300188 | <i>H 01 H 1/00</i> | (2006.01) |
| 300189 | <i>C 04 B 7/32</i> | (2006.01) |
| 300190 | <i>A 61 K 9/48</i> | (2006.01) |
| 300191 | <i>A 22 C 13/00</i> | (2006.01) |
| 300192 | <i>A 47 L 9/26</i> | (2006.01) |
| 300193 | <i>A 01 N 25/30</i> | (2006.01) |
| 300194 | <i>B 65 B 61/18</i> | (2006.01) |
| 300195 | <i>C 04 B 14/38</i> | (2006.01) |
| 300196 | <i>C 10 L 5/44</i> | (2006.01) |
| 300197 | <i>A 61 K 47/40</i> | (2006.01) |
| 300198 | <i>B 61 L 1/18</i> | (2006.01) |
| 300199 | <i>B 62 M 1/14</i> | (2006.01) |
| 300200 | <i>A 23 J 3/34</i> | (2006.01) |
| 300201 | <i>A 23 L 1/105</i> | (2006.01) |
| 300202 | <i>A 61 C 3/02</i> | (2006.01) |

FG4A

Udělené patenty - přehled podle MPT

| | |
|---|--|
| (51) <i>A01N 25/04</i> (2006.01) | (54) Jednovrstvá polymerní fólie pro potravinářské výrobky a obal z jednovrstvé polymerní fólie pro potravinářské výrobky |
| (11) 300186 | (32) 30.03.2001 |
| (40) 12.04.2000 | (31) 2001/1108416 |
| (21) 1999-3650 | (33) RU |
| (73) STEFES AGRO GMBH, Kerpen, DE | (86) PCT/RU2002/000115 |
| (72) Müller Jacki, Erfstadt, DE | (87) WO 2002/078455 |
| Zöllkau Achim, Rheinbach, DE | (22) 22.03.2002 |
| Pohl Vera, Bergheim, DE | (74) Ing. Václav Krmenčík, Nad Štolou 12, Praha 7, 17000 |
| Bednarska Ewa, Bergheim, DE | |
| Süssmann Rainer, Wolfenbüttel, DE | |
| (54) Prostředky pro ochranu rostlin | (51) <i>A23J 1/08</i> (2006.01) |
| (32) 15.04.1997 | <i>A23J 3/04</i> (2006.01) |
| (31) 19971/9715639 | <i>A23J 3/00</i> (2006.01) |
| (33) DE | <i>A23L 1/32</i> (2006.01) |
| (86) PCT/EP1998/001870 | <i>A23L 1/29</i> (2006.01) |
| (87) WO 1998/046075 | (11) 300182 |
| (22) 31.03.1998 | (40) 31.01.2007 |
| (74) Ing. Ivana Jirotková, Nad Štolou 12, Praha 7, 17000 | (21) 2005-290 |
| | (73) Kocmánek Igor Ing., Praha 1, CZ |
| (51) <i>A01N 25/30</i> (2006.01) | (72) Kýhos Karel, Praha, CZ |
| <i>A01N 33/16</i> (2006.01) | (54) Způsob výroby potravinářské hmoty z vaječných bílků |
| <i>A01N 57/20</i> (2006.01) | (22) 06.05.2005 |
| <i>A01N 47/02</i> (2006.01) | (74) Ing. Jaroslav Novotný, Římská 45, Praha 2, 12000 |
| <i>A01N 39/02</i> (2006.01) | |
| <i>A01N 39/04</i> (2006.01) | (51) <i>A23J 3/34</i> (2006.01) |
| (11) 300193 | (11) 300200 |
| (40) 13.08.2003 | (40) 26.09.2007 |
| (21) 2003-888 | (21) 2006-130 |
| (73) SYNGENTA LIMITED, Guildford, GB | (73) AMR AMARANTH, a. s., Hradec Králové, CZ |
| (72) Bean Michael John, Greensboro, NC, US | (72) Jelínek Miloš Ing. CSc., Hradec Králové, CZ |
| Ramsay Julia, Bracknell, GB | Kolomazník Karel Prof. Ing. DrCs., Zlín, CZ |
| (54) Agrochemická kompozice obsahující adjuvansy zesilující účinnost | Jelínek Jiří Ing., Liberec, CZ |
| (32) 29.09.2000 | Beran Miloš Ing., Praha, CZ |
| (31) 2000/23912 | Adámek Lubomír Ing., Praha, CZ |
| (33) GB | Urban Marian Ing., Ratiboř, CZ |
| (86) PCT/GB2001/004051 | (54) Způsob oddělování bílkovinné frakce |
| (87) WO 2002/026036 | (22) 28.02.2006 |
| (22) 10.09.2001 | (74) Jan Brykner, Resslova 741, Hradec Králové, 50002 |
| (74) Čermák Hořejš Matějka a spol., JUDr. Karel Čermák, advokát, Národní 32, Praha 1, 11000 | |
| | (51) <i>A23L 1/105</i> (2006.01) |
| (51) <i>A01N 47/36</i> (2006.01) | <i>A23L 1/304</i> (2006.01) |
| (11) 300185 | <i>A23L 1/29</i> (2006.01) |
| (40) 13.06.2001 | (11) 300201 |
| (21) 2001-200 | (40) 26.09.2007 |
| (73) Bayer CropScience AG, Monheim, DE | (21) 2006-129 |
| (72) Hacker Erwin, Hochheim, DE | (73) AMR AMARANTH, a. s., Hradec Králové, CZ |
| Bieringer Hermann, Eppstein, DE | (72) Jelínek Miloš Ing. CSc., Hradec Králové, CZ |
| (54) Herbicidní prostředek, způsob jeho přípravy, způsob kontrolování nežádoucích rostlin a použití tohoto herbicidního prostředku | Beran Miloš Ing., Praha, CZ |
| (32) 16.07.1998 | Adámek Lubomír Ing., Praha, CZ |
| (31) 19981/19832017 | Urban Marian Ing., Ratiboř, CZ |
| (33) DE | (54) Způsob vytvoření potravinového doplňku |
| (86) PCT/EP1999/004881 | (22) 28.02.2006 |
| (87) WO 2000/003597 | (74) Jan Brykner, Resslova 741, Hradec Králové, 50002 |
| (22) 12.07.1999 | |
| (74) JUDr. Miloš Všečeka, Hálkova 2, Praha 2, 12000 | (51) <i>A47L 9/26</i> (2006.01) |
| | (11) 300192 |
| (51) <i>A22C 13/00</i> (2006.01) | (40) 12.05.2004 |
| <i>B32B 27/34</i> (2006.01) | (21) 2003-3484 |
| <i>B65D 65/38</i> (2006.01) | (73) BSH BOSCH UND SIEMENS HAUSGERÄTE GMBH, München, DE |
| <i>A23C 19/14</i> (2006.01) | (72) Bott Erich, Hollstadt, DE |
| (11) 300191 | Kemmerzell Wolfgang, Gersfeld, DE |
| (40) 14.01.2004 | (54) Otvor pro navíjení kabelu |
| (21) 2003-2938 | (32) 29.06.2001 |
| (73) OOO PKF "ATLANTIS-PAK", Rostovskaya obl., RU | (31) 20011/131694 |
| (72) Borodaev Sergei Vasilievich, Rostov na Donu, RU | (33) DE |
| Davidenko Oleg Vladimirovich, Rostov na Donu, RU | (86) PCT/EP2002/006600 |
| Davidenko Alexandr Vladimirovich, Rostov na Donu, RU | (87) WO 2003/001961 |
| Ryzenko Sergei Petrovich, Rostov na Donu, RU | (22) 14.06.2002 |
| | (74) Čermák Hořejš Matějka a spol., JUDr. Karel Čermák, advokát, Národní 32, Praha 1, 11000 |
| | (51) <i>A61C 3/02</i> (2006.01) |
| | (11) 300202 |

| | | | | | |
|------|--|-----------|------|---|-----------|
| (40) | 18.02.2004 | | (72) | Tanner Keith Edward, Safety Harbor, FL, US | |
| (21) | 2002-2298 | | | Getz John J., Delray Beach, FL, US | |
| (73) | MEDIN a.s., Nové Město na Moravě, CZ | | | Burnett Stephen, Clearwater, FL, US | |
| (72) | Zeman Stanislav, Nové Město na Moravě, CZ | | | Youngblood Elizabeth, Valrico, FL, US | |
| (54) | Způsob výroby dentálního kořenového nástroje určeného k preparaci kořenového kanálku zubu | | (54) | Filmotvorné prostředky s obsahem modifikovaných škrobů a jota-karagénanu a měkké kapsle s použitím modifikovaných škrobů a jota-karagénanu | |
| (22) | 01.07.2002 | | | 07.07.1999 | |
| (74) | Ing. Dušan Kendereški, Lidická 51, Brno, 60200 | | (31) | 1999/142704 | |
| (51) | A61K 31/485 | (2006.01) | (33) | US | |
| | A61K 47/44 | (2006.01) | (86) | PCT/US2000/018420 | |
| | A61K 9/22 | (2006.01) | (87) | WO 2001/003677 | |
| | A61K 9/52 | (2006.01) | (22) | 03.07.2000 | |
| | A61P 25/04 | (2006.01) | (74) | PATENTSERVIS PRAHA a.s., Jivenská 1, Praha 4, 14000 | |
| (11) | 300183 | | (51) | B24B 23/02 | (2006.01) |
| (40) | 13.04.1994 | | | B24B 23/00 | (2006.01) |
| (21) | 2004-1129 | | | B24B 47/14 | (2006.01) |
| (73) | Mundipharma Medical GmbH, 4020 Basel, CH | | | B24B 47/10 | (2006.01) |
| (72) | Oshlack Benjamin, New York, NY, US | | | B23B 47/08 | (2006.01) |
| | Chasin Mark, Manalpan, NJ, US | | | F15B 20/00 | (2006.01) |
| | Minogue John Joseph, Mount Vernon, NY, US | | (11) | 300184 | |
| | Kaiko Robert Francis, Weston, CT, US | | (40) | 17.05.2006 | |
| (54) | Oxykodon hydrochloridová dávková léková forma s řízeným uvolňováním pro perorální podávání humánním pacientům | | (21) | 2004-971 | |
| (32) | 27.11.1991 | | (73) | DEPRAG CZ, a. s., Lázně Bělohrad, CZ | |
| (31) | 1991/800549 | | (72) | Schovánek Jiří Ing., Lázně Bělohrad, CZ | |
| (33) | US | | (54) | Otočný bezpečnostní mechanismus spouštění pneumatického nářadí se dvěma stupni jištění | |
| (86) | PCT/US1992/010146 | | (22) | 16.09.2004 | |
| (87) | WO 1993/010765 | | (51) | B61L 1/18 | (2006.01) |
| (22) | 25.11.1992 | | | B61L 21/06 | (2006.01) |
| (74) | Čermák Hořejš Matějka a spol., JUDr. Karel Čermák, advokát, Národní 32, Praha 1, 11000 | | | B61L 23/04 | (2006.01) |
| (51) | A61K 47/40 | (2006.01) | | B61L 23/00 | (2006.01) |
| | A61K 41/00 | (2006.01) | (11) | 300198 | |
| | A61K 31/724 | (2006.01) | (40) | 11.03.2009 | |
| | A61K 31/409 | (2006.01) | (21) | 2007-669 | |
| | A61N 5/06 | (2006.01) | (73) | AŽD Praha s. r. o., Praha 10, CZ | |
| | A61P 35/00 | (2006.01) | (72) | Faran Antonín Ing. PhD., Praha 4, CZ | |
| | C07D 487/22 | (2006.01) | | Mlnařík Karel Ing. CSc., Kolín 4, CZ | |
| | A61K 33/30 | (2006.01) | | Dobiáš Radek Ing., Praha 9, CZ | |
| | A61K 33/32 | (2006.01) | | Srb Stanislav Ing. PhD., Praha 5, CZ | |
| | A61K 33/34 | (2006.01) | | Bukač Pavel Ing., Kolín 5, CZ | |
| | A61K 33/26 | (2006.01) | | Konarski Jan Ing., Praha 10, CZ | |
| | A61K 33/24 | (2006.01) | | Votoček Libor Ing., Praha 6, CZ | |
| | A61K 33/38 | (2006.01) | | Charvát Michal Ing., Praha 3, CZ | |
| | A61K 48/00 | (2006.01) | (54) | Způsob nastavení rozhodujících parametrů kolejového obvodu s digitálním kolejovým přijímačem a s napájecím koncem k dosažení vyšší odolnosti proti ohrožujícím proudům | |
| (11) | 300197 | | (22) | 21.09.2007 | |
| (40) | 11.03.2009 | | (74) | Ing. Marie Smrčková, patentový zástupce, Velflíkova 10, Praha 6, 16000 | |
| (21) | 2007-599 | | (51) | B62M 1/14 | (2006.01) |
| (73) | Vysoká škola chemicko-technologická v Praze, Praha 6, CZ | | | B62M 1/00 | (2006.01) |
| | Univerzita Karlova v Praze, Praha 1, CZ | | | B62K 3/16 | (2006.01) |
| | Ústav molekulární genetiky AV ČR, Praha 6, CZ | | | B62K 3/00 | (2006.01) |
| (72) | Král Vladimír Prof. RNDr. DrSc., Praha 2, CZ | | (11) | 300199 | |
| | Bříza Tomáš Ing. Ph.D., Praha 4, CZ | | (40) | 11.03.2009 | |
| | Kejík Zdeněk Ing., Sokolov, CZ | | (21) | 2007-751 | |
| | Králová Jarmila RNDr. CSc., Praha 2, CZ | | (73) | Vacek Miroslav, Tábor, CZ | |
| | Poučková Pavla Doc. RNDr. CSc., Dobřichovice, CZ | | (72) | Vacek Miroslav, Tábor, CZ | |
| (54) | Použití multimodálních systémů pro přípravu přípravků k léčbě a diagnostikování nádorových onemocnění | | (54) | Kolo poháněné pažemi kývavým pohybem soupaž před tělem | |
| (22) | 31.08.2007 | | (22) | 29.10.2007 | |
| (74) | Ing. Květoslava Kubíčková, Doubravčická 2201, Praha 10, 10000 | | (51) | B65B 61/18 | (2006.01) |
| (51) | A61K 9/48 | (2006.01) | | B31B 19/90 | (2006.01) |
| | A61K 9/62 | (2006.01) | (11) | 300194 | |
| | A61K 47/36 | (2006.01) | (40) | 16.01.2002 | |
| (11) | 300190 | | (21) | 2001-2463 | |
| (40) | 12.02.2003 | | (73) | IMPERIAL TOBACCO LIMITED, Bristol, GB | |
| (21) | 2002-37 | | (72) | Holloway Stephen John, Beeston, GB | |
| (73) | R. P. SCHERER TECHNOLOGIES, INC., Paradise Valley, NV, US | | (54) | Způsob výroby opětovně utěsnitelného váčku | |
| | | | (32) | 06.01.1999 | |
| | | | (31) | 1999/0091 | |
| | | | (33) | EP | |

| | | | |
|------|--|------|---|
| (86) | PCT/GB2000/000020 | (32) | 01.07.1999 |
| (87) | WO 2000/040465 | (31) | 1999/8730 |
| (22) | 06.01.2000 | (33) | FR |
| (74) | JUDr. Zdeňka Korejzová, Spálená 29, Praha 1, 11000 | (22) | 30.06.2000 |
| | | (74) | JUDr. Miloš Všečetka, Hálkova 2, Praha 2, 12000 |

(51) **B65D 47/08** (2006.01)
 (11) 300187
 (40) 12.09.2001
 (21) **2000-785**
 (73) CASTROL LIMITED, Swindon, GB
 (72) Allen Michael, Swindon, GB
 (54) **Licí ústrojí, nádoba a způsob vylévání obsahu z nádoby**
 (32) 04.09.1997
 (31) 1997/18662
 (33) GB
 (86) PCT/GB1998/002567
 (87) WO 1999/011536
 (22) 26.08.1998
 (74) JUDr. Jan Matějka, Národní 32, Praha 1, 11000

(51) **C04B 14/38** (2006.01)
C04B 18/16 (2006.01)
 (11) 300195
 (40) 11.03.2009
 (21) **2007-206**
 (73) České vysoké učení technické v Praze Fakulta stavební, Praha 6, CZ
 (72) Výborný Jaroslav Doc. Ing. CSc., Praha 5 - Smíchov, CZ
 Vodička Jan Doc. Ing. CSc., Praha 6, CZ
 Hanzlová Hana Ing. CSc., Kladno 4, CZ
 Wachsmann Martin Ing., Praha 8, CZ
 (54) **Vláknobeton, zejména pro zemní konstrukce**
 (22) 19.03.2007
 (74) Ing. Hana Dušková, Na Kočově 180, Chotutice, 28301

(51) **C04B 7/32** (2006.01)
 (11) 300189
 (40) 12.12.2001
 (21) **2000-4830**
 (73) Holcim Technology Ltd., 8645 Jona, CH
 (72) Ko Suz-Chung, Lenzburg, CH
 (54) **Aktivované aluminosilikátové pojivo**
 (32) 30.06.1998
 (31) 1998/98890191
 (33) EP
 (86) PCT/IB1999/001219
 (87) WO 2000/000448
 (22) 29.06.1999
 (74) KANIA, SEDLÁK, SMOLA Patentová a známková kancelář, Ing. Jiří Malůšek, Mendlovo nám. 1a, Brno, 60300

(51) **C10L 5/44** (2006.01)
F23C 10/00 (2006.01)
B09B 3/00 (2006.01)
F23G 7/00 (2006.01)
C12F 3/10 (2006.01)
 (11) 300196
 (40) 11.03.2009
 (21) **2007-559**
 (73) Ptáček Milan Ing., Hranice, CZ
 (72) Ptáček Milan Ing., Hranice, CZ
 (54) **Palivo a způsob získávání tepelné energie z výpalků z výroby bioetanolu**
 (22) 17.08.2007
 (74) Ing. František Kania, Mendlovo nám. 1a, Brno, 60300

(51) **H01H 1/00** (2006.01)
H01H 9/30 (2006.01)
 (11) 300188
 (40) 14.02.2001
 (21) **2000-2482**
 (73) SCHNEIDER ELECTRIC INDUSTRIES SA, Rueil Malmaison, FR
 (72) Sirolli François, Uriage, FR
 Morel Robert, Herbey, FR
 (54) **Elektrické spínací zařízení mající kontakt vybavený lapačem jisker**

Seznam majitelů udělených patentů

| (73) | (11) | (51) | (73) | (11) | (51) |
|--|--------|----------------------|-----------|------|------|
| AMR AMARANTH, a. s., Hradec Králové, CZ | 300200 | A 23 J 3/34 | (2006.01) | | |
| AMR AMARANTH, a. s., Hradec Králové, CZ | 300201 | A 23 L 1/105 | (2006.01) | | |
| AŽD Praha s. r. o., Praha 10, CZ | 300198 | B 61 L 1/18 | (2006.01) | | |
| Bayer CropScience AG, Monheim, DE | 300185 | A 01 N 47/36 | (2006.01) | | |
| BSH BOSCH UND SIEMENS HAUSGERÄTE GMBH, München, DE | 300192 | A 47 L 9/26 | (2006.01) | | |
| CASTROL LIMITED, Swindon, GB | 300187 | B 65 D 47/08 | (2006.01) | | |
| České vysoké učení technické v Praze Fakulta stavební, Praha 6, CZ | 300195 | C 04 B 14/38 | (2006.01) | | |
| DEPRAG CZ, a. s., Lázně Bělohrad, CZ | 300184 | B 24 B 23/02 | (2006.01) | | |
| Holcim Technology Ltd., 8645 Jona, CH | 300189 | C 04 B 7/32 | (2006.01) | | |
| IMPERIAL TOBACCO LIMITED, Bristol, GB | 300194 | B 65 B 61/18 | (2006.01) | | |
| Kocmánek Igor Ing., Praha 1, CZ | 300182 | A 23 J 1/08 | (2006.01) | | |
| MEDIN a.s., Nové Město na Moravě, CZ | 300202 | A 61 C 3/02 | (2006.01) | | |
| Mundipharma Medical GmbH, 4020 Basel, CH | 300183 | A 61 K 31/485 | (2006.01) | | |
| OOO PKF "ATLANTIS-PAK", Rostovskaya obl., RU | 300191 | A 22 C 13/00 | (2006.01) | | |
| Ptáček Milan Ing., Hranice, CZ | 300196 | C 10 L 5/44 | (2006.01) | | |
| R. P. SCHERER TECHNOLOGIES, INC., Paradise Valley, NV, US | 300190 | A 61 K 9/48 | (2006.01) | | |
| SCHNEIDER ELECTRIC INDUSTRIES SA, Rueil Malmaison, FR | 300188 | H 01 H 1/00 | (2006.01) | | |
| STEFES AGRO GMBH, Kerpen, DE | 300186 | A 01 N 25/04 | (2006.01) | | |
| SYNGENTA LIMITED, Guildford, GB | 300193 | A 01 N 25/30 | (2006.01) | | |
| Univerzita Karlova v Praze, Praha 1, CZ | 300197 | A 61 K 47/40 | (2006.01) | | |
| Ústav molekulární genetiky AV ČR, Praha 6, CZ | 300197 | A 61 K 47/40 | (2006.01) | | |
| Vacek Miroslav, Tábor, CZ | 300199 | B 62 M 1/14 | (2006.01) | | |
| Vysoká škola chemicko- technologická v Praze, Praha 6, CZ | 300197 | A 61 K 47/40 | (2006.01) | | |

Udělené evropské patenty

Evropský patentový úřad udělil následující evropské patenty s účinky pro Českou republiku. Tyto patenty mohou být zrušeny nebo zachovány v pozměněném znění Evropským patentovým úřadem v řízení o odporu. K tomu, aby nabyl evropský patent účinnosti na území České republiky, je třeba, aby byl Úřadu předložen ve stanovené lhůtě překlad patentového spisu do českého jazyka (§ 35c odst. 2 až 4 zákona č. 527/1990 Sb., v platném znění).

| | | | |
|-----------------|-----------------|-----------------|-----------------|
| (97) EP 1302823 | (47) 25.02.2009 | (97) EP 1506188 | (47) 25.02.2009 |
| (97) EP 1321023 | (47) 25.02.2009 | (97) EP 1509988 | (47) 25.02.2009 |
| (97) EP 1323382 | (47) 25.02.2009 | (97) EP 1510594 | (47) 25.02.2009 |
| (97) EP 1323389 | (47) 25.02.2009 | (97) EP 1513779 | (47) 25.02.2009 |
| (97) EP 1353076 | (47) 25.02.2009 | (97) EP 1515397 | (47) 25.02.2009 |
| (97) EP 1376507 | (47) 25.02.2009 | (97) EP 1515620 | (47) 25.02.2009 |
| (97) EP 1382353 | (47) 25.02.2009 | (97) EP 1515993 | (47) 25.02.2009 |
| (97) EP 1402907 | (47) 25.02.2009 | (97) EP 1516045 | (47) 25.02.2009 |
| (97) EP 1410816 | (47) 25.02.2009 | (97) EP 1516283 | (47) 25.02.2009 |
| (97) EP 1412048 | (47) 25.02.2009 | (97) EP 1519906 | (47) 25.02.2009 |
| (97) EP 1412310 | (47) 25.02.2009 | (97) EP 1521752 | (47) 25.02.2009 |
| (97) EP 1412536 | (47) 25.02.2009 | (97) EP 1523546 | (47) 25.02.2009 |
| (97) EP 1418169 | (47) 25.02.2009 | (97) EP 1523880 | (47) 25.02.2009 |
| (97) EP 1419100 | (47) 25.02.2009 | (97) EP 1524046 | (47) 25.02.2009 |
| (97) EP 1426114 | (47) 25.02.2009 | (97) EP 1525243 | (47) 25.02.2009 |
| (97) EP 1426179 | (47) 25.02.2009 | (97) EP 1526923 | (47) 25.02.2009 |
| (97) EP 1428079 | (47) 25.02.2009 | (97) EP 1526981 | (47) 25.02.2009 |
| (97) EP 1428456 | (47) 25.02.2009 | (97) EP 1527105 | (47) 25.02.2009 |
| (97) EP 1428944 | (47) 25.02.2009 | (97) EP 1529620 | (47) 25.02.2009 |
| (97) EP 1429118 | (47) 25.02.2009 | (97) EP 1530469 | (47) 25.02.2009 |
| (97) EP 1435204 | (47) 25.02.2009 | (97) EP 1530668 | (47) 25.02.2009 |
| (97) EP 1436064 | (47) 25.02.2009 | (97) EP 1531052 | (47) 25.02.2009 |
| (97) EP 1436510 | (47) 25.02.2009 | (97) EP 1532349 | (47) 25.02.2009 |
| (97) EP 1438232 | (47) 25.02.2009 | (97) EP 1532907 | (47) 25.02.2009 |
| (97) EP 1439857 | (47) 25.02.2009 | (97) EP 1534431 | (47) 25.02.2009 |
| (97) EP 1440207 | (47) 25.02.2009 | (97) EP 1534675 | (47) 25.02.2009 |
| (97) EP 1442424 | (47) 25.02.2009 | (97) EP 1534883 | (47) 25.02.2009 |
| (97) EP 1442443 | (47) 25.02.2009 | (97) EP 1535294 | (47) 25.02.2009 |
| (97) EP 1443013 | (47) 25.02.2009 | (97) EP 1536065 | (47) 25.02.2009 |
| (97) EP 1446023 | (47) 25.02.2009 | (97) EP 1536968 | (47) 25.02.2009 |
| (97) EP 1446055 | (47) 25.02.2009 | (97) EP 1537922 | (47) 25.02.2009 |
| (97) EP 1446543 | (47) 25.02.2009 | (97) EP 1540828 | (47) 25.02.2009 |
| (97) EP 1448709 | (47) 25.02.2009 | (97) EP 1541458 | (47) 25.02.2009 |
| (97) EP 1453419 | (47) 25.02.2009 | (97) EP 1542537 | (47) 25.02.2009 |
| (97) EP 1457191 | (47) 25.02.2009 | (97) EP 1542750 | (47) 25.02.2009 |
| (97) EP 1459758 | (47) 25.02.2009 | (97) EP 1543984 | (47) 25.02.2009 |
| (97) EP 1461143 | (47) 25.02.2009 | (97) EP 1545642 | (47) 25.02.2009 |
| (97) EP 1461392 | (47) 25.02.2009 | (97) EP 1547922 | (47) 25.02.2009 |
| (97) EP 1462067 | (47) 25.02.2009 | (97) EP 1551451 | (47) 25.02.2009 |
| (97) EP 1462154 | (47) 25.02.2009 | (97) EP 1556020 | (47) 25.02.2009 |
| (97) EP 1462516 | (47) 25.02.2009 | (97) EP 1557968 | (47) 25.02.2009 |
| (97) EP 1463251 | (47) 25.02.2009 | (97) EP 1558651 | (47) 25.02.2009 |
| (97) EP 1466538 | (47) 25.02.2009 | (97) EP 1560694 | (47) 25.02.2009 |
| (97) EP 1467049 | (47) 25.02.2009 | (97) EP 1564079 | (47) 25.02.2009 |
| (97) EP 1470025 | (47) 25.02.2009 | (97) EP 1569078 | (47) 25.02.2009 |
| (97) EP 1471920 | (47) 25.02.2009 | (97) EP 1569592 | (47) 25.02.2009 |
| (97) EP 1474117 | (47) 25.02.2009 | (97) EP 1569707 | (47) 25.02.2009 |
| (97) EP 1475246 | (47) 25.02.2009 | (97) EP 1570167 | (47) 25.02.2009 |
| (97) EP 1486455 | (47) 25.02.2009 | (97) EP 1570225 | (47) 25.02.2009 |
| (97) EP 1486631 | (47) 25.02.2009 | (97) EP 1570324 | (47) 25.02.2009 |
| (97) EP 1487016 | (47) 25.02.2009 | (97) EP 1572180 | (47) 25.02.2009 |
| (97) EP 1487556 | (47) 25.02.2009 | (97) EP 1572246 | (47) 25.02.2009 |
| (97) EP 1488105 | (47) 25.02.2009 | (97) EP 1573233 | (47) 25.02.2009 |
| (97) EP 1488856 | (47) 25.02.2009 | (97) EP 1573517 | (47) 25.02.2009 |
| (97) EP 1489981 | (47) 25.02.2009 | (97) EP 1573730 | (47) 25.02.2009 |
| (97) EP 1490383 | (47) 25.02.2009 | (97) EP 1575458 | (47) 25.02.2009 |
| (97) EP 1490720 | (47) 25.02.2009 | (97) EP 1575652 | (47) 25.02.2009 |
| (97) EP 1494168 | (47) 25.02.2009 | (97) EP 1576028 | (47) 25.02.2009 |
| (97) EP 1494734 | (47) 25.02.2009 | (97) EP 1577103 | (47) 25.02.2009 |
| (97) EP 1495037 | (47) 25.02.2009 | (97) EP 1578340 | (47) 25.02.2009 |
| (97) EP 1495477 | (47) 25.02.2009 | (97) EP 1578726 | (47) 25.02.2009 |
| (97) EP 1495526 | (47) 25.02.2009 | (97) EP 1579736 | (47) 25.02.2009 |
| (97) EP 1496974 | (47) 25.02.2009 | (97) EP 1579902 | (47) 25.02.2009 |
| (97) EP 1498141 | (47) 25.02.2009 | (97) EP 1580445 | (47) 25.02.2009 |
| (97) EP 1498188 | (47) 25.02.2009 | (97) EP 1581124 | (47) 25.02.2009 |
| (97) EP 1498250 | (47) 25.02.2009 | (97) EP 1581285 | (47) 25.02.2009 |
| (97) EP 1499894 | (47) 25.02.2009 | (97) EP 1581347 | (47) 25.02.2009 |
| (97) EP 1501693 | (47) 25.02.2009 | (97) EP 1581564 | (47) 25.02.2009 |
| (97) EP 1502234 | (47) 25.02.2009 | (97) EP 1582112 | (47) 25.02.2009 |
| (97) EP 1505369 | (47) 25.02.2009 | (97) EP 1584259 | (47) 25.02.2009 |

| | | | |
|-----------------|-----------------|-----------------|-----------------|
| (97) EP 1584832 | (47) 25.02.2009 | (97) EP 1701999 | (47) 25.02.2009 |
| (97) EP 1585141 | (47) 25.02.2009 | (97) EP 1702101 | (47) 25.02.2009 |
| (97) EP 1585238 | (47) 25.02.2009 | (97) EP 1703160 | (47) 25.02.2009 |
| (97) EP 1587600 | (47) 25.02.2009 | (97) EP 1703810 | (47) 25.02.2009 |
| (97) EP 1591811 | (47) 25.02.2009 | (97) EP 1704081 | (47) 25.02.2009 |
| (97) EP 1593438 | (47) 25.02.2009 | (97) EP 1704440 | (47) 25.02.2009 |
| (97) EP 1599976 | (47) 25.02.2009 | (97) EP 1705066 | (47) 25.02.2009 |
| (97) EP 1602429 | (47) 25.02.2009 | (97) EP 1707192 | (47) 25.02.2009 |
| (97) EP 1607170 | (47) 25.02.2009 | (97) EP 1707488 | (47) 25.02.2009 |
| (97) EP 1609697 | (47) 25.02.2009 | (97) EP 1709191 | (47) 25.02.2009 |
| (97) EP 1612427 | (47) 25.02.2009 | (97) EP 1709227 | (47) 25.02.2009 |
| (97) EP 1614133 | (47) 25.02.2009 | (97) EP 1711519 | (47) 25.02.2009 |
| (97) EP 1617427 | (47) 25.02.2009 | (97) EP 1712613 | (47) 25.02.2009 |
| (97) EP 1619424 | (47) 25.02.2009 | (97) EP 1714008 | (47) 25.02.2009 |
| (97) EP 1619516 | (47) 25.02.2009 | (97) EP 1714694 | (47) 25.02.2009 |
| (97) EP 1625089 | (47) 25.02.2009 | (97) EP 1714710 | (47) 25.02.2009 |
| (97) EP 1625988 | (47) 25.02.2009 | (97) EP 1716113 | (47) 25.02.2009 |
| (97) EP 1628780 | (47) 25.02.2009 | (97) EP 1716126 | (47) 25.02.2009 |
| (97) EP 1629297 | (47) 25.02.2009 | (97) EP 1716995 | (47) 25.02.2009 |
| (97) EP 1631752 | (47) 25.02.2009 | (97) EP 1720754 | (47) 25.02.2009 |
| (97) EP 1632126 | (47) 25.02.2009 | (97) EP 1722119 | (47) 25.02.2009 |
| (97) EP 1632495 | (47) 25.02.2009 | (97) EP 1726204 | (47) 25.02.2009 |
| (97) EP 1633828 | (47) 25.02.2009 | (97) EP 1726558 | (47) 25.02.2009 |
| (97) EP 1634802 | (47) 25.02.2009 | (97) EP 1732264 | (47) 25.02.2009 |
| (97) EP 1636245 | (47) 25.02.2009 | (97) EP 1733148 | (47) 25.02.2009 |
| (97) EP 1638532 | (47) 25.02.2009 | (97) EP 1734849 | (47) 25.02.2009 |
| (97) EP 1638822 | (47) 25.02.2009 | (97) EP 1736199 | (47) 25.02.2009 |
| (97) EP 1640193 | (47) 25.02.2009 | (97) EP 1736203 | (47) 25.02.2009 |
| (97) EP 1640403 | (47) 25.02.2009 | (97) EP 1737606 | (47) 25.02.2009 |
| (97) EP 1645590 | (47) 25.02.2009 | (97) EP 1737640 | (47) 25.02.2009 |
| (97) EP 1646320 | (47) 25.02.2009 | (97) EP 1738421 | (47) 25.02.2009 |
| (97) EP 1646530 | (47) 25.02.2009 | (97) EP 1739273 | (47) 25.02.2009 |
| (97) EP 1648351 | (47) 25.02.2009 | (97) EP 1739344 | (47) 25.02.2009 |
| (97) EP 1648680 | (47) 25.02.2009 | (97) EP 1739910 | (47) 25.02.2009 |
| (97) EP 1649299 | (47) 25.02.2009 | (97) EP 1740733 | (47) 25.02.2009 |
| (97) EP 1649475 | (47) 25.02.2009 | (97) EP 1741419 | (47) 25.02.2009 |
| (97) EP 1651196 | (47) 25.02.2009 | (97) EP 1743018 | (47) 25.02.2009 |
| (97) EP 1652601 | (47) 25.02.2009 | (97) EP 1743713 | (47) 25.02.2009 |
| (97) EP 1652615 | (47) 25.02.2009 | (97) EP 1744202 | (47) 25.02.2009 |
| (97) EP 1654109 | (47) 25.02.2009 | (97) EP 1744407 | (47) 25.02.2009 |
| (97) EP 1654694 | (47) 25.02.2009 | (97) EP 1745134 | (47) 25.02.2009 |
| (97) EP 1654919 | (47) 25.02.2009 | (97) EP 1746630 | (47) 25.02.2009 |
| (97) EP 1658855 | (47) 25.02.2009 | (97) EP 1748454 | (47) 25.02.2009 |
| (97) EP 1659313 | (47) 25.02.2009 | (97) EP 1748524 | (47) 25.02.2009 |
| (97) EP 1660888 | (47) 25.02.2009 | (97) EP 1749084 | (47) 25.02.2009 |
| (97) EP 1661456 | (47) 25.02.2009 | (97) EP 1749454 | (47) 25.02.2009 |
| (97) EP 1663481 | (47) 25.02.2009 | (97) EP 1749878 | (47) 25.02.2009 |
| (97) EP 1665242 | (47) 25.02.2009 | (97) EP 1751356 | (47) 25.02.2009 |
| (97) EP 1667849 | (47) 25.02.2009 | (97) EP 1751612 | (47) 25.02.2009 |
| (97) EP 1667889 | (47) 25.02.2009 | (97) EP 1753478 | (47) 25.02.2009 |
| (97) EP 1668017 | (47) 25.02.2009 | (97) EP 1754518 | (47) 25.02.2009 |
| (97) EP 1669168 | (47) 25.02.2009 | (97) EP 1754713 | (47) 25.02.2009 |
| (97) EP 1669261 | (47) 25.02.2009 | (97) EP 1755810 | (47) 25.02.2009 |
| (97) EP 1669268 | (47) 25.02.2009 | (97) EP 1756515 | (47) 25.02.2009 |
| (97) EP 1669279 | (47) 25.02.2009 | (97) EP 1758555 | (47) 25.02.2009 |
| (97) EP 1671983 | (47) 25.02.2009 | (97) EP 1759298 | (47) 25.02.2009 |
| (97) EP 1675086 | (47) 25.02.2009 | (97) EP 1759609 | (47) 25.02.2009 |
| (97) EP 1677711 | (47) 25.02.2009 | (97) EP 1759961 | (47) 25.02.2009 |
| (97) EP 1679353 | (47) 25.02.2009 | (97) EP 1761622 | (47) 25.02.2009 |
| (97) EP 1679671 | (47) 25.02.2009 | (97) EP 1761680 | (47) 25.02.2009 |
| (97) EP 1680067 | (47) 25.02.2009 | (97) EP 1762070 | (47) 25.02.2009 |
| (97) EP 1680105 | (47) 25.02.2009 | (97) EP 1763988 | (47) 25.02.2009 |
| (97) EP 1682032 | (47) 25.02.2009 | (97) EP 1764914 | (47) 25.02.2009 |
| (97) EP 1686600 | (47) 25.02.2009 | (97) EP 1765154 | (47) 25.02.2009 |
| (97) EP 1687369 | (47) 25.02.2009 | (97) EP 1766258 | (47) 25.02.2009 |
| (97) EP 1690713 | (47) 25.02.2009 | (97) EP 1767278 | (47) 25.02.2009 |
| (97) EP 1691626 | (47) 25.02.2009 | (97) EP 1769322 | (47) 25.02.2009 |
| (97) EP 1692673 | (47) 25.02.2009 | (97) EP 1771147 | (47) 25.02.2009 |
| (97) EP 1694658 | (47) 25.02.2009 | (97) EP 1771241 | (47) 25.02.2009 |
| (97) EP 1696802 | (47) 25.02.2009 | (97) EP 1771782 | (47) 25.02.2009 |
| (97) EP 1696835 | (47) 25.02.2009 | (97) EP 1774222 | (47) 25.02.2009 |
| (97) EP 1697108 | (47) 25.02.2009 | (97) EP 1774242 | (47) 25.02.2009 |
| (97) EP 1700054 | (47) 25.02.2009 | (97) EP 1774916 | (47) 25.02.2009 |
| (97) EP 1700435 | (47) 25.02.2009 | (97) EP 1775078 | (47) 25.02.2009 |
| (97) EP 1700536 | (47) 25.02.2009 | (97) EP 1776453 | (47) 25.02.2009 |
| (97) EP 1700595 | (47) 25.02.2009 | (97) EP 1778205 | (47) 25.02.2009 |
| (97) EP 1701934 | (47) 25.02.2009 | (97) EP 1778782 | (47) 25.02.2009 |
| (97) EP 1701939 | (47) 25.02.2009 | (97) EP 1779118 | (47) 25.02.2009 |

| | | | |
|-----------------|-----------------|-----------------|-----------------|
| (97) EP 1779789 | (47) 25.02.2009 | (97) EP 1856031 | (47) 25.02.2009 |
| (97) EP 1780352 | (47) 25.02.2009 | (97) EP 1857376 | (47) 25.02.2009 |
| (97) EP 1780960 | (47) 25.02.2009 | (97) EP 1859714 | (47) 25.02.2009 |
| (97) EP 1782694 | (47) 25.02.2009 | (97) EP 1859734 | (47) 25.02.2009 |
| (97) EP 1785528 | (47) 25.02.2009 | (97) EP 1860849 | (47) 25.02.2009 |
| (97) EP 1786682 | (47) 25.02.2009 | (97) EP 1862455 | (47) 25.02.2009 |
| (97) EP 1787504 | (47) 25.02.2009 | (97) EP 1864035 | (47) 25.02.2009 |
| (97) EP 1789298 | (47) 25.02.2009 | (97) EP 1864447 | (47) 25.02.2009 |
| (97) EP 1789309 | (47) 25.02.2009 | (97) EP 1865211 | (47) 25.02.2009 |
| (97) EP 1789717 | (47) 25.02.2009 | (97) EP 1867943 | (47) 25.02.2009 |
| (97) EP 1790030 | (47) 25.02.2009 | (97) EP 1868543 | (47) 25.02.2009 |
| (97) EP 1791446 | (47) 25.02.2009 | (97) EP 1869355 | (47) 25.02.2009 |
| (97) EP 1792532 | (47) 25.02.2009 | (97) EP 1870052 | (47) 25.02.2009 |
| (97) EP 1793064 | (47) 25.02.2009 | (97) EP 1870118 | (47) 25.02.2009 |
| (97) EP 1794063 | (47) 25.02.2009 | (97) EP 1873424 | (47) 25.02.2009 |
| (97) EP 1794977 | (47) 25.02.2009 | (97) EP 1874861 | (47) 25.02.2009 |
| (97) EP 1796215 | (47) 25.02.2009 | (97) EP 1875084 | (47) 25.02.2009 |
| (97) EP 1796512 | (47) 25.02.2009 | (97) EP 1877370 | (47) 25.02.2009 |
| (97) EP 1797334 | (47) 25.02.2009 | (97) EP 1877826 | (47) 25.02.2009 |
| (97) EP 1797573 | (47) 25.02.2009 | (97) EP 1878415 | (47) 25.02.2009 |
| (97) EP 1798251 | (47) 25.02.2009 | (97) EP 1878732 | (47) 25.02.2009 |
| (97) EP 1798448 | (47) 25.02.2009 | (97) EP 1880116 | (47) 25.02.2009 |
| (97) EP 1799359 | (47) 25.02.2009 | (97) EP 1880945 | (47) 25.02.2009 |
| (97) EP 1800575 | (47) 25.02.2009 | (97) EP 1881154 | (47) 25.02.2009 |
| (97) EP 1801185 | (47) 25.02.2009 | (97) EP 1882101 | (47) 25.02.2009 |
| (97) EP 1806269 | (47) 25.02.2009 | (97) EP 1884396 | (47) 25.02.2009 |
| (97) EP 1809096 | (47) 25.02.2009 | (97) EP 1885695 | (47) 25.02.2009 |
| (97) EP 1809486 | (47) 25.02.2009 | (97) EP 1886831 | (47) 25.02.2009 |
| (97) EP 1809699 | (47) 25.02.2009 | (97) EP 1887915 | (47) 25.02.2009 |
| (97) EP 1811103 | (47) 25.02.2009 | (97) EP 1888149 | (47) 25.02.2009 |
| (97) EP 1813032 | (47) 25.02.2009 | (97) EP 1888270 | (47) 25.02.2009 |
| (97) EP 1814643 | (47) 25.02.2009 | (97) EP 1888936 | (47) 25.02.2009 |
| (97) EP 1815204 | (47) 25.02.2009 | (97) EP 1889050 | (47) 25.02.2009 |
| (97) EP 1815300 | (47) 25.02.2009 | (97) EP 1890798 | (47) 25.02.2009 |
| (97) EP 1817111 | (47) 25.02.2009 | (97) EP 1890921 | (47) 25.02.2009 |
| (97) EP 1817350 | (47) 25.02.2009 | (97) EP 1893732 | (47) 25.02.2009 |
| (97) EP 1817383 | (47) 25.02.2009 | (97) EP 1896632 | (47) 25.02.2009 |
| (97) EP 1817951 | (47) 25.02.2009 | (97) EP 1896751 | (47) 25.02.2009 |
| (97) EP 1818083 | (47) 25.02.2009 | (97) EP 1897465 | (47) 25.02.2009 |
| (97) EP 1820850 | (47) 25.02.2009 | (97) EP 1899171 | (47) 25.02.2009 |
| (97) EP 1824917 | (47) 25.02.2009 | (97) EP 1900963 | (47) 25.02.2009 |
| (97) EP 1824921 | (47) 25.02.2009 | (97) EP 1902629 | (47) 25.02.2009 |
| (97) EP 1825925 | (47) 25.02.2009 | (97) EP 1902899 | (47) 25.02.2009 |
| (97) EP 1826087 | (47) 25.02.2009 | (97) EP 1904404 | (47) 25.02.2009 |
| (97) EP 1827105 | (47) 25.02.2009 | (97) EP 1904476 | (47) 25.02.2009 |
| (97) EP 1827180 | (47) 25.02.2009 | (97) EP 1905686 | (47) 25.02.2009 |
| (97) EP 1827749 | (47) 25.02.2009 | (97) EP 1907370 | (47) 25.02.2009 |
| (97) EP 1828513 | (47) 25.02.2009 | (97) EP 1907764 | (47) 25.02.2009 |
| (97) EP 1830516 | (47) 25.02.2009 | (97) EP 1908901 | (47) 25.02.2009 |
| (97) EP 1831591 | (47) 25.02.2009 | (97) EP 1910137 | (47) 25.02.2009 |
| (97) EP 1832287 | (47) 25.02.2009 | (97) EP 1910265 | (47) 25.02.2009 |
| (97) EP 1833338 | (47) 25.02.2009 | (97) EP 1911685 | (47) 25.02.2009 |
| (97) EP 1833648 | (47) 25.02.2009 | (97) EP 1912718 | (47) 25.02.2009 |
| (97) EP 1833662 | (47) 25.02.2009 | (97) EP 1915128 | (47) 25.02.2009 |
| (97) EP 1834659 | (47) 25.02.2009 | (97) EP 1915232 | (47) 25.02.2009 |
| (97) EP 1834729 | (47) 25.02.2009 | (97) EP 1915501 | (47) 25.02.2009 |
| (97) EP 1834767 | (47) 25.02.2009 | (97) EP 1915519 | (47) 25.02.2009 |
| (97) EP 1836041 | (47) 25.02.2009 | (97) EP 1915567 | (47) 25.02.2009 |
| (97) EP 1836060 | (47) 25.02.2009 | (97) EP 1918541 | (47) 25.02.2009 |
| (97) EP 1836168 | (47) 25.02.2009 | (97) EP 1918568 | (47) 25.02.2009 |
| (97) EP 1836420 | (47) 25.02.2009 | (97) EP 1920076 | (47) 25.02.2009 |
| (97) EP 1837062 | (47) 25.02.2009 | (97) EP 1920296 | (47) 25.02.2009 |
| (97) EP 1838652 | (47) 25.02.2009 | (97) EP 1920634 | (47) 25.02.2009 |
| (97) EP 1842873 | (47) 25.02.2009 | (97) EP 1921935 | (47) 25.02.2009 |
| (97) EP 1843059 | (47) 25.02.2009 | (97) EP 1922162 | (47) 25.02.2009 |
| (97) EP 1843929 | (47) 25.02.2009 | (97) EP 1922237 | (47) 25.02.2009 |
| (97) EP 1844800 | (47) 25.02.2009 | (97) EP 1923420 | (47) 25.02.2009 |
| (97) EP 1846918 | (47) 25.02.2009 | (97) EP 1923619 | (47) 25.02.2009 |
| (97) EP 1847336 | (47) 25.02.2009 | (97) EP 1924188 | (47) 25.02.2009 |
| (97) EP 1847368 | (47) 25.02.2009 | (97) EP 1924441 | (47) 25.02.2009 |
| (97) EP 1847437 | (47) 25.02.2009 | (97) EP 1926569 | (47) 25.02.2009 |
| (97) EP 1848282 | (47) 25.02.2009 | (97) EP 1926929 | (47) 25.02.2009 |
| (97) EP 1848775 | (47) 25.02.2009 | (97) EP 1927978 | (47) 25.02.2009 |
| (97) EP 1849707 | (47) 25.02.2009 | (97) EP 1929590 | (47) 25.02.2009 |
| (97) EP 1852007 | (47) 25.02.2009 | (97) EP 1930639 | (47) 25.02.2009 |
| (97) EP 1852283 | (47) 25.02.2009 | (97) EP 1931218 | (47) 25.02.2009 |
| (97) EP 1854734 | (47) 25.02.2009 | (97) EP 1931591 | (47) 25.02.2009 |
| (97) EP 1855444 | (47) 25.02.2009 | (97) EP 1931959 | (47) 25.02.2009 |

| | | | |
|------|------------|------|------------|
| (97) | EP 1932052 | (47) | 25.02.2009 |
| (97) | EP 1932603 | (47) | 25.02.2009 |
| (97) | EP 1932607 | (47) | 25.02.2009 |
| (97) | EP 1932974 | (47) | 25.02.2009 |
| (97) | EP 1934008 | (47) | 25.02.2009 |
| (97) | EP 1934096 | (47) | 25.02.2009 |
| (97) | EP 1934195 | (47) | 25.02.2009 |
| (97) | EP 1935813 | (47) | 25.02.2009 |
| (97) | EP 1935968 | (47) | 25.02.2009 |
| (97) | EP 1936156 | (47) | 25.02.2009 |
| (97) | EP 1936181 | (47) | 25.02.2009 |
| (97) | EP 1937070 | (47) | 25.02.2009 |
| (97) | EP 1937107 | (47) | 25.02.2009 |
| (97) | EP 1940682 | (47) | 25.02.2009 |
| (97) | EP 1940957 | (47) | 25.02.2009 |
| (97) | EP 1941226 | (47) | 25.02.2009 |
| (97) | EP 1941802 | (47) | 25.02.2009 |
| (97) | EP 1945395 | (47) | 25.02.2009 |
| (97) | EP 1945498 | (47) | 25.02.2009 |
| (97) | EP 1945951 | (47) | 25.02.2009 |
| (97) | EP 1947385 | (47) | 25.02.2009 |
| (97) | EP 1948938 | (47) | 25.02.2009 |
| (97) | EP 1949776 | (47) | 25.02.2009 |
| (97) | EP 1950941 | (47) | 25.02.2009 |
| (97) | EP 1951528 | (47) | 25.02.2009 |
| (97) | EP 1952407 | (47) | 25.02.2009 |
| (97) | EP 1957315 | (47) | 25.02.2009 |
| (97) | EP 1957586 | (47) | 25.02.2009 |
| (97) | EP 1966568 | (47) | 25.02.2009 |
| (97) | EP 1968404 | (47) | 25.02.2009 |
| (97) | EP 1974089 | (47) | 25.02.2009 |
| (97) | EP 1977124 | (47) | 25.02.2009 |

Zveřejněné překlady evropských patentových spisů

U následujících udělených evropských patentů s účinky pro Českou republiku byl majitelem předložen překlad patentového spisu do českého jazyka (§ 35c odst. 2 až 4 zákona č. 527/1990 Sb., v platném znění). Údaje jsou řazeny vzestupně podle čísel evropských patentů.

| | | | |
|------|--|------|--|
| (97) | EP 1300442 | (74) | UNIPATENT, Ing. Jiří Chlustina, Jana Masaryka 43-47, Praha 2, 12000 |
| (47) | 20.08.2008 | | |
| (97) | 09.04.2003 | | |
| (51) | C08L 23/16 (2006.01) | | |
| | F16G 1/08 (2006.01) | (97) | EP 1350580 |
| | F16G 5/06 (2006.01) | (47) | 14.01.2009 |
| | F16G 5/20 (2006.01) | (97) | 08.10.2003 |
| (96) | 30.08.2002 | (51) | B21D 53/88 (2006.01) |
| (96) | 02102249.6 | | B21D 53/00 (2006.01) |
| (73) | Veyance Technologies, Inc., Fairlawn, 44333-3023, OH, US | | B60B 35/04 (2006.01) |
| (72) | Moncrief, Darren Blaine, Lincoln, NE 68516, US | | B60B 35/02 (2006.01) |
| | Stork, Delyn Marlowe, Lincoln, NE 68516, US | (96) | B21D 5/08 (2006.01) |
| (54) | Hnací řemen | (96) | 28.03.2003 |
| (32) | 06.09.2001 | (96) | 03007175.7 |
| (31) | 317606/P | (73) | Welser Profile AG, 3341 Ybbsitz, AT |
| (33) | US | (72) | Welser, Wolfgang, 3341 Ybbsitz, AT |
| (74) | Rott, Růžička & Guttmann Patentové, známkové a advokátní kanceláře, Ing. Václav Krmenčík, Vinohradská 37, Praha 2, 12000 | (54) | Způsob výroby vozidlové nápravy mající v průřezu v podstatě tvar U |
| | | (32) | 05.04.2002 |
| | | (31) | 10215098 |
| | | (33) | DE |
| | | (74) | TRAPLOVÁ HAKR KUBÁT Advokátní a patentová kancelář, Ing. Eduard Hakr, Přístavní 24, Praha 7, 17000 |
| (97) | EP 1319634 | | |
| (47) | 05.11.2008 | | |
| (97) | 18.06.2003 | | |
| (51) | C03B 33/03 (2006.01) | (97) | EP 1382629 |
| | B65G 49/06 (2006.01) | (47) | 26.11.2008 |
| | C03B 33/023 (2006.01) | (97) | 21.01.2004 |
| (96) | 10.12.2002 | (51) | C08G 65/26 (2006.01) |
| (96) | 02027479.1 | | C08G 18/48 (2006.01) |
| (73) | ALBAT + WIRSAM Software Vertriebsgesellschaft, 35440 Linden, DE | (96) | 07.07.2003 |
| (72) | Wirsam, Bernd, Dr., 35440 Linden, DE | (96) | 03015254.0 |
| (54) | Způsob a zařízení k dělení skleněných desek na přířezy | (73) | BAYER ANTWERPEN N.V., 2040 Antwerpen, BE |
| (32) | 14.12.2001 | (72) | Hayes, John E., Gibsonia, PA 15044, US |
| (31) | 10161813 | (54) | Aktivované iniciátové směsi a procesy, které se jich týkají |
| (33) | DE | (32) | 19.07.2002 |

(31) 199916
(33) US
(74) Dr. Miloš Všečeka, advokát, Háfkova 2, Praha 2, 12000

(97) **EP 1391797**
(47) 22.10.2008
(97) 25.02.2004
(51) **G05B 19/46** (2006.01)
F15B 19/00 (2006.01)
(96) 16.08.2003
(96) 03018524.3
(73) Dango & Dienenthal Maschinenbau GmbH, 57072 Siegen, DE
(72) Mende, Burkhard, 57250 Netphen, DE
Joppich, Andreas, 57234 Wilnsdorf, DE
(54) **Způsob kalibrování regulačních ventilů s nulovým přesahem pro hydraulické strojní pohony, zejména pro manipulátory**
(32) 23.08.2002
(31) 10239570
(33) DE
(74) Čermák Hořejš Matějka a spol., JUDr. Karel Čermák, advokát, Národní 32, Praha 1, 11000

(97) **EP 1398588**
(47) 23.07.2008
(97) 17.03.2004
(51) **F27D 5/00** (2006.01)
(96) 03.09.2003
(96) 03356131.7
(73) IMERYS TOITURE, 69760 Limonest, FR
(72) Tavernier, Luc, 69610 Souzy, FR
(54) **Vypalovací podpěra s mnohonásobnými formami pro keramické předměty**
(32) 16.09.2002
(31) 0211446
(33) FR
(74) Čermák Hořejš Matějka a spol., JUDr. Jan Matějka, advokát, Národní 32, Praha 1, 11000

(97) **EP 1418282**
(47) 24.12.2008
(97) 12.05.2004
(51) **E03C 1/04** (2006.01)
(96) 31.10.2003
(96) 03025063.3
(73) BLANCO GmbH + Co KG, 75038 Oberderdingen, DE
(72) Schneider, Wolfgang, 75031 Eppingen, DE
(54) **Upínací zařízení k upnutí armatury u výlevy, která je uspořádaná u pracovní desky**
(32) 06.11.2002
(31) 10251569
(33) DE
(74) Čermák Hořejš Matějka a spol., JUDr. Karel Čermák, advokát, Národní 32, Praha 1, 11000

(97) **EP 1426371**
(47) 03.12.2008
(97) 27.02.2003
(51) **C07D 401/12** (2006.01)
C07D 417/12 (2006.01)
C07D 257/04 (2006.01)
A01N 43/713 (2006.01)
A01N 43/78 (2006.01)
(96) 16.08.2002
(96) 02762792.6
(73) NIPPON SODA CO., LTD., Chiyoda-ku Tokyo, JP

(72) KOBORI, Takeo, Inba-gun, Chiba 270-1600, JP
KONDO, Hitoshi, Chiba-shi, Chiba 264-0023, JP
TSUBOI, Hiroyuki, Yachiyo-shi, Chiba 276-0034, JP
AKIBA, Kumiko, Chiba-shi, Chiba-ken, JP
KOISO, Akihiro, Sakura-shi, Chiba 285-0817, JP
OTAGURO, Tsuneyuki, Sakura-shi, Chiba 285-0038, JP
NAKAYAMA, Hidetoshi, Chiba-shi, Chiba 260-0027, JP
HAMANO, Hiroyuki, Sakura-shi, Chiba 285-0817, JP
ONO, Akira, Chiba-shi, Chiba 260-0001, JP
ASADA, Toru, Inba-gun, Chiba 285-0922, JP
(54) **Tetrazoyloximové deriváty a agrochemikálie, které tyto deriváty obsahují jako aktivní složku**
(32) 20.08.2001
(31) 2001249006
(33) JP
(86) PCT/JP2002/008319
(87) WO 2003/016303
(74) PATENTSERVIS Praha a.s., Jivenská 1273/1, Praha 4, 14021

(97) **EP 1432762**
(47) 17.12.2008
(97) 10.04.2003
(51) **C08L 67/02** (2006.01)
C08J 5/18 (2006.01)
(96) 16.09.2002
(96) 02777112.0
(73) COBARR S.p.A., 15057 Tortona (AL), IT
(72) AL GHATTA, Hussain, I-03014 Fiuggi (Frosinone), IT
COBROR, Sandro, I-80126 San Domenico (Napoli), IT
(54) **Transparentní polyesterové pryskyřice a z nich vyrobené předměty**
(32) 28.09.2001, 16.11.2001
(31) MI20012024, MI20012425
(33) IT, IT
(86) PCT/EP2002/010352
(87) WO 2003/029349
(74) KOREJZOVÁ & SPOL., v.o.s., JUDr. Petra Korejzová, advokátka, Korunní 810/104 E, Praha 10, 10100

(97) **EP 1438296**
(47) 26.11.2008
(97) 03.04.2003
(51) **C07D 233/90** (2006.01)
(96) 17.09.2002
(96) 02772314.7
(73) Solvay Pharmaceuticals B.V., 1381 CP Weesp, NL
(72) KRUSE, Cornelis, G. Solvay Pharmaceuticals B.V., NL-1381 CP Weesp, NL
LANGE, Josephus, H.M. Solvay Pharmaceuticals B.V., NL-1381 CP Weesp, NL
HERREMANS, A.H.J. Solvay Pharmaceuticals B.V., NL-1381 CP Weesp, NL
VAN STUIVENBERG, H.H. Solvay Pharmaceuticals B.V., NL-1381 CP Weesp, NL
(54) **Deriváty 1H-imidazolu, které vykazují CB1-agonistickou, parciálně CB1-agonistickou nebo CB1-antagonistickou aktivitu**
(32) 21.09.2001
(31) 01203851
(33) EP
(86) PCT/EP2002/010434
(87) WO 2003/027076
(74) TRAPLOVÁ HAKR KUBÁT Advokátní a patentová kancelář, Ing. Eduard Hakr, Přístavní 24, Praha 7, 17000

(97) **EP 1456760**
(47) 10.09.2008
(97) 19.02.2004

- | | |
|--|--|
| <p>(51) G06F 12/14 (2006.01) G06F 21/00 (2006.01) G06F 19/00 (2006.01) H04L 9/00 (2006.01)</p> <p>(96) 14.02.2003 (96) 03713173.7</p> <p>(73) Trek 2000 International Ltd, Singapore 508769, SG (72) OOI, Chin, Shyan, Raymond, Singapore 508769, SG LIM, Lay, Chuan, Singapore 650322, SG POO, Teng, Pin, Singapore 460044, SG TAN, Henry, Singapore 456458, SG</p> <p>(54) Způsob a uspořádání paměťového zařízení pro kódování protipirátského klíče pro řízení přístupu k datům v sítích (storage anti-piracy key encryption - sake)</p> <p>(32) 31.07.2002, 04.10.2002, 08.01.2003 (31) 200200171, 200200227, 339696 (33) SG, SG, US (86) PCT/SG2003/000033 (87) WO 2004/015579 (74) Čermák Hořejš Matějka a spol., JUDr. Karel Čermák, advokát, Národní 32, Praha 1, 11000</p> | <p>(32) 22.07.2003 (31) 20310772/U (33) DE (74) KUDRLIČKA & SEDLÁK Advokátní, patentová a známková kancelář, Ing. Jiří Sedlák, Husova 5, České Budějovice, 37001</p> |
| <p>(97) EP 1461306 (47) 24.12.2008 (97) 01.05.2003</p> <p>(51) C07C 211/27 (2006.01) C07C 211/29 (2006.01) C07C 215/54 (2006.01) C07C 215/66 (2006.01) C07C 219/28 (2006.01) C07D 295/02 (2006.01) C07C 217/62 (2006.01) A61K 31/14 (2006.01) A61K 31/452 (2006.01) A61K 31/40 (2006.01) A61P 11/00 (2006.01)</p> <p>(96) 25.10.2002 (96) 02793840.6</p> <p>(73) Pharmacia & Upjohn Company LLC, Kalamazoo, MI 49001, US (72) RICHARDS, Ivan, Kalamazoo, MI 49004, US CAMMARATA, Sue, K., Portage, MI 49002, US WEGNER, Craig, D., Mundelein, IL 60060, US HAWLEY, Michael, Kalamazoo, MI 49009, US WARCHOL, Mark, P., Kalamazoo, MI 49006, US KONTNY, Mark, Libertyville, IL 60048, US MOROZOWICH, Walter, Kalamazoo, MI 49002, US KOLBASA, Karen, P., Schoolcraft, MI 49087, US MOON, Malcolm, W., Kalamazoo, MI 49004, US BONAFoux, Dominique, St. Louis, MO 63130, US WOLFSON, Sergey, G., Chesterfield, MO 63017, US LENNON, Patrick, J., Webster Groves, MO 63119, US</p> <p>(54) Kvarterní amoniové sloučeniny a jejich použití jako antimuskarinových činidel</p> <p>(32) 26.10.2001, 06.03.2002, 25.06.2002 (31) 348930/P, 361979/P, 391521/P (33) US, US, US (86) PCT/US2002/034529 (87) WO 2003/035599 (74) Společná advokátní kancelář Všetečka Zelený Švorčík Kalenský a partneři, JUDr. Pavel Zelený, Hálkova 2, Praha 2, 12000</p> | <p>(97) EP 1509232 (47) 19.11.2008 (97) 11.12.2003</p> <p>(51) A61K 31/55 (2006.01) A61K 31/13 (2006.01) A61P 25/28 (2006.01)</p> <p>(96) 22.05.2003 (96) 03724895.2</p> <p>(73) H. LUNDBECK A/S, 2500 Valby-Copenhagen, DK (72) THOMSEN, Lars, Lykke, DK-2840 Holte, DK PEDERSEN, Anders, Gersel, DK-2920 Charlottenlund, DK</p> <p>(54) Kombinace antagonisty NMDA a inhibitoru acetylcholinesterázy pro léčení Alzheimerovy choroby</p> <p>(32) 31.05.2002, 31.05.2002 (31) 200200844, 384467/P (33) DK, US (86) PCT/DK2003/000342 (87) WO 2003/101458 (74) KOREJZOVÁ & SPOL., v.o.s., JUDr. Petra Korejzová, advokátka, Korunní 810/104 E, Praha 10, 10100</p> |
| <p>(97) EP 1500769 (47) 24.12.2008 (97) 26.01.2005</p> <p>(51) E06B 3/10 (2006.01) E06B 3/30 (2006.01)</p> <p>(96) 02.07.2004 (96) 04015591.3</p> <p>(73) Holz Schiller s.r.o., Klatovy, CZ (72) Schiller, Heinrich, Dipl.-Ing., 339 01 Klatovy, CZ (54) Dřevěné okno</p> | <p>(97) EP 1514717 (47) 19.11.2008 (97) 16.03.2005</p> <p>(51) B60K 11/04 (2006.01)</p> <p>(96) 08.09.2004 (96) 04292159.3</p> <p>(73) COMPAGNIE PLASTIC OMNIUM, 69007 Lyon, FR (72) Bourennane, Faicel, 01500 Amberieu en Bugey, FR</p> <p>(54) Deflektor čelního modulu pro motorové vozidlo, prostředek pro držení deflektoru a přední díl motorového vozidla</p> <p>(32) 11.09.2003 (31) 0310697 (33) FR (74) Rott, Růžička & Guttmann Patentové, známkové a advokátní kanceláře, Ing. Ivana Menšíková, Vinohradská 37, Praha 2, 12000</p> |
| <p>(97) EP 1500769 (47) 24.12.2008 (97) 26.01.2005</p> <p>(51) E06B 3/10 (2006.01) E06B 3/30 (2006.01)</p> <p>(96) 02.07.2004 (96) 04015591.3</p> <p>(73) Holz Schiller s.r.o., Klatovy, CZ (72) Schiller, Heinrich, Dipl.-Ing., 339 01 Klatovy, CZ (54) Dřevěné okno</p> | <p>(97) EP 1521910 (47) 17.12.2008 (97) 22.01.2004</p> <p>(51) F02M 37/22 (2006.01) F16K 17/196 (2006.01) F16K 31/06 (2006.01)</p> <p>(96) 11.07.2003 (96) 03763988.7</p> <p>(73) Parker Hannifin (UK) Limited, Hemel Hempstead, Herts. HP2 4SJ, GB (72) BROWN, Robert, Dewsbury WF13 1RU, GB Core, Philip, Leeds LS14 3AW, GB Ferrari, Svetlana, West Yorkshire WF2 7HZ, GB Wilson, Steven Paul, South Yorkshire DN4 7HX, GB</p> <p>(54) Solenoidový palivový výpustný ventil</p> <p>(32) 11.07.2002 (31) 0216115 (33) GB (86) PCT/GB2003/002995 (87) WO 2004/007942 (74) TRAPLOVÁ HAKR KUBÁT Advokátní a patentová kancelář, Ing. Eduard Hakr, Přístavní 24, Praha 7, 17000</p> |
| <p>(97) EP 1525354</p> | <p>(97) EP 1525354</p> |

| | | | | |
|------|--|-----------|------|---|
| (47) | 03.12.2008 | | (31) | 519143/P, 883077 |
| (97) | 19.02.2004 | | (33) | US, US |
| (51) | E03F 5/06 | (2006.01) | (74) | Čermák Hořejš Matějka a spol., JUDr. Karel Čermák, advokát, Národní 32, Praha 1, 11000 |
| (96) | 29.07.2003 | | | |
| (96) | 03755649.5 | | | |
| (73) | NORINCO, 60149 Saint Crepin Ibouvillers, FR | | (97) | EP 1532131 |
| (72) | MONNERET, Jean-Jacques, 69003 Lyon, FR | | (47) | 17.12.2008 |
| (54) | Mříž určená pro osazení do rámu, pro krytí odvodňovací žlabu nebo obdobného zařízení | | (97) | 11.03.2004 |
| (32) | 02.08.2002 | | (51) | C07H 17/08 (2006.01) |
| (31) | 0209895 | | | C07D 313/00 (2006.01) |
| (33) | FR | | | A61K 31/7048 (2006.01) |
| (86) | PCT/FR2003/002391 | | | A61P 1/04 (2006.01) |
| (87) | WO 2004/015213 | | | A61P 1/06 (2006.01) |
| (74) | Společná advokátní kancelář Všeťečka Zelený Švorčík Kalenský a partneři, JUDr. Miloš Všeťečka, Hálkova 2, Praha 2, 12000 | | | A61P 1/08 (2006.01) |
| | | | | A61P 1/14 (2006.01) |
| | | | | A61P 1/16 (2006.01) |
| | | | (96) | 26.08.2003 |
| | | | (96) | 03755757.6 |
| (97) | EP 1527710 | | (73) | PFIZER INC., New York, N.Y. 10017, US |
| (47) | 14.01.2009 | | (72) | SANTI, Daniel, San Francisco, CA 94117, US |
| (97) | 04.05.2005 | | | METCALF, Brian, Moraga, CA 94556, US |
| (51) | A45D 20/50 | (2006.01) | | CARRERAS, Christopher, Belmont, CA 94002, US |
| | A45D 20/52 | (2006.01) | | LIU, Yaoquan, Castro Valley, CA 94545, US |
| (96) | 30.09.2004 | | | McDANIEL, Robert, Palo Alto, CA 94306, US |
| (96) | 04023318.1 | | | RODRIGUEZ, Eduardo, J., Mountain View, CA 94040, US |
| (73) | Braun GmbH, 61476 Kronberg, DE | | (54) | Motilidové sloučeniny |
| (72) | Janouch, Peter, 60488 Frankfurt, DE | | (32) | 29.08.2002 |
| | Markgraf, Dirk, 61476 Kronberg, DE | | (31) | 407345/P |
| | Jung, Robert, 61169 Friedberg, DE | | (33) | US |
| (54) | Přístroj osobní potřeby, jímž proudí vzduch, s nástrojem pro tvarování a/nebo sušení vlasů | | (86) | PCT/US2003/026991 |
| (32) | 31.10.2003 | | (87) | WO 2004/019879 |
| (31) | 10351264 | | (74) | Společná advokátní kancelář Všeťečka Zelený Švorčík Kalenský a partneři, JUDr. Pavel Zelený, Hálkova 2, Praha 2, 12000 |
| (33) | DE | | | |
| (74) | TRAPLOVÁ HAKR KUBÁT Advokátní a patentová kancelář, Ing. Eduard Hakr, Přístavní 24, Praha 7, 17000 | | | |
| | | | (97) | EP 1540338 |
| (97) | EP 1531332 | | (47) | 08.10.2008 |
| (47) | 24.12.2008 | | (97) | 04.03.2004 |
| (97) | 18.05.2005 | | (51) | G01N 33/20 (2006.01) |
| (51) | G01N 33/561 | (2006.01) | | G01N 33/84 (2006.01) |
| | G01N 27/447 | (2006.01) | | G01N 31/22 (2006.01) |
| | G01N 33/68 | (2006.01) | | A61K 31/295 (2006.01) |
| | C07K 16/00 | (2006.01) | (96) | 26.08.2002 |
| (96) | 09.11.2004 | | (96) | 02768694.8 |
| (96) | 04292651.9 | | (73) | VIFOR (INTERNATIONAL) AG, 9001 St. Gallen, CH |
| (73) | SEBIA, 91090 Lisses, FR | | (72) | HELENEK, Mary, Jane, Brookville, NY 11545, US |
| (72) | Robert, Frédéric, 91540 Menecy, FR | | | LANGER, Ralph, A., Amagansett, NY 11930, US |
| | André, Régis, 75013 Paris, FR | | | LAWRENCE, Richard, P., Calverton, NY 11933, US |
| (54) | Analýza a typizace monoklonálních proteinů kapilární elektroforézou a imunoposunem | | (54) | Test bioekvivalence pro formulace obsahující železo |
| (32) | 12.11.2003 | | (86) | PCT/US2002/026989 |
| (31) | 0313246 | | (87) | WO 2004/019032 |
| (33) | FR | | (74) | Čermák Hořejš Matějka a spol., JUDr. Karel Čermák, advokát, Národní 32, Praha 1, 11000 |
| (74) | Rott, Růžička & Guttman Patentové, známkové a advokátní kanceláře, Ing. Ivana Jirotková, Vinohradská 37, Praha 2, 12000 | | | |
| | | | (97) | EP 1543013 |
| (97) | EP 1531488 | | (47) | 31.12.2008 |
| (47) | 08.10.2008 | | (97) | 01.04.2004 |
| (97) | 18.05.2005 | | (51) | C07D 513/04 (2006.01) |
| (51) | H01J 65/04 | (2006.01) | | A61K 31/519 (2006.01) |
| (96) | 03.11.2004 | | | A61P 29/00 (2006.01) |
| (96) | 04026099.4 | | (96) | 16.09.2003 |
| (73) | OSRAM SYLVANIA INC., Danvers, MA 01923, US | | (96) | 03748263.5 |
| (72) | Alexandrovich, Benjamin, Brookline, MA 02146, US | | (73) | AstraZeneca AB, 151 85 Södertälje, SE |
| | Godyak, Valery-Anton, Brookline, MA 02146, US | | (72) | BONNERT, Roger, Victor AstraZeneca R & D Charnwood, Loughborough, Leicestershire LE11 5RH, GB |
| | Hutcherson, R. Kenneth, Beverly, MA 01915, US | | (54) | Monosodná sůl 5-[[[(2,3-difluorfenyl)methyl] thio] -7- [[2-hydroxy-1- (hydroxymethyl) -1-methylethyl] amino] thiazolo [4, 5-d]pyrimidin-2 (3H) -onu jako antagonista CXCR2 |
| (54) | Systém fluorescenčního světelného zdroje s vnitřní dutinou | | (32) | 20.09.2002 |
| (32) | 12.11.2003, 01.07.2004 | | (31) | 0221828 |

(33) GB
(86) PCT/GB2003/003998
(87) WO 2004/026880
(74) TRAPLOVÁ HAKR KUBÁT Advokátní a patentová kancelář, Ing. Eduard Hakr, Přístavní 24, Praha 7, 17000

(31) 0229714
(33) GB
(86) PCT/EP2003/014550
(87) WO 2004/056443
(74) KOREJZOVÁ & SPOL., v.o.s., JUDr. Petra Korejzová, advokátka, Korunní 810/104 E, Praha 10, 10100

(97) **EP 1567358**
(47) 29.10.2008
(97) 17.06.2004
(51) **B41M 3/14** (2006.01)
(96) 06.11.2003
(96) 03772406.9
(73) De La Rue International Limited, Basingstoke, Hants RG22 4BS, GB
(72) BARTHURAM, Anita Marie, Newbury, Berkshire RG14 5RG, GB
SUGDON, Matthew Charles, Basingstoke, Hampshire RG24 7BQ, GB
(54) **Zabezpečovací nástroj a způsob jeho pořízení**
(32) 04.12.2002
(31) 0228303
(33) GB
(86) PCT/GB2003/004795
(87) WO 2004/050376
(74) KANIA, SEDLÁK, SMOLA Patentová a známková kancelář, Ing. František Kania, Mendlovo nám. 1a, Brno, 60300

(97) **EP 1585089**
(47) 26.11.2008
(97) 12.10.2005
(51) **G09F 23/00** (2006.01)
G09F 23/10 (2006.01)
(96) 07.04.2004
(96) 04008493.1
(73) British American Tobacco (Germany) GmbH, 20354 Hamburg, DE
(72) Rabenstein, Bernd, 95500 Heinersreuth, DE
Limmer, Bernd, 95447 Bayreuth, DE
(54) **Způsob a zařízení k označování jednoho nebo více kuřáckých výrobků a balení kuřáckých výrobků s jedním nebo jednotlivě označenými kuřáckými výrobky**
(74) Čermák Hořejš Matějka a spol., JUDr. Karel Čermák, advokát, Národní 32, Praha 1, 11000

(97) **EP 1572313**
(47) 17.09.2008
(97) 08.07.2004
(51) **B01D 3/10** (2006.01)
B01D 3/42 (2006.01)
B01D 1/00 (2006.01)
C02F 1/04 (2006.01)
C02F 1/14 (2006.01)
B01D 5/00 (2006.01)
B01D 1/26 (2006.01)
(96) 06.12.2003
(96) 03813561.2
(73) KBH Engineering GmbH, 86343 Königsbrunn, DE
(72) HAUSMANN, Kurt, 86343 Königsbrunn, DE
(54) **Způsob a zařízení k výrobě čisté kapaliny ze surové kapaliny**
(32) 21.12.2002
(31) 10260494
(33) DE
(86) PCT/EP2003/013824
(87) WO 2004/056442
(74) Čermák Hořejš Matějka a spol., JUDr. Karel Čermák, advokát, Národní 32, Praha 1, 11000

(97) **EP 1585444**
(47) 26.11.2008
(97) 05.08.2004
(51) **A61B 5/15** (2006.01)
(96) 10.01.2004
(96) 04701300.8
(73) F.HOFFMANN-LA ROCHE AG, 4070 Basel, CH
(72) SACHERER, Klaus-Dieter, 67281 Kirchheim, DE
MÖNCH, Ronald, 68549 Ilvesheim, DE
SCHABBACH, Michael, 69469 Weinheim, DE
SCHERER, Jörg, 4258 Zuchwil, CH
(54) **Zařízení k odběru tělní tekutiny pro analytické účely**
(32) 23.01.2003
(31) 10302501
(33) DE
(86) PCT/EP2004/000117
(87) WO 2004/064636
(74) Čermák Hořejš Matějka a spol., JUDr. Karel Čermák, advokát, Národní 32, Praha 1, 11000

(97) **EP 1572315**
(47) 26.11.2008
(97) 08.07.2004
(51) **B01D 11/04** (2006.01)
A61K 9/14 (2006.01)
(96) 18.12.2003
(96) 03767821.6
(73) GLAXO GROUP LIMITED, Greenford, Middlesex UB6 0NN, GB
(72) COOPER, Simon, Murray, GlaxoSmithKline, Ware, Hertfordshire SG12 0DP, GB
MERRIFIELD, David, Roy, GlaxoSmithKline, Harlow, Essex CM19 5AW, GB
ROBERTSON, John, GlaxoSmithKline, Harlow, Essex CM19 5AW, GB
VALDER, Christopher, Edmund, GlaxoSmithKline, Harlow, Essex CM19 5AW, GB
(54) **Zařízení a způsob pro izolaci vyrobených částic jako suspenze v nesuperkritické kapalině**
(32) 20.12.2002

(97) **EP 1591666**
(47) 03.12.2008
(97) 02.11.2005
(51) **F04D 29/16** (2006.01)
(96) 21.03.2005
(96) 05006157.1
(73) J. Eberspächer GmbH & Co. KG, 73730 Esslingen, DE
(72) Haefner, Michael, 70469 Stuttgart, DE
Eppler, Hermann, 72336 Balingen, DE
Fischer, Arne, 73732 Esslingen, DE
(54) **Dmychadlo, zejména dmychadlo spalovacího vzduchu pro topné zařízení vozidla**
(32) 30.04.2004, 21.05.2004
(31) 102004021251, 102004025104
(33) DE, DE
(74) Čermák Hořejš Matějka a spol., JUDr. Karel Čermák, advokát, Národní 32, Praha 1, 11000

(97) **EP 1592741**
(47) 14.01.2009
(97) 29.07.2004
(51) **C08K 13/02** (2006.01)
C08L 23/00 (2006.01)
B32B 27/20 (2006.01)
C08K 9/04 (2006.01)
(96) 08.01.2004
(96) 04700673.9

(73) Ciba Holding Inc., 4057 Basel, CH
(72) WERMTER, Henrik, 64625 Bensheim, DE
PFAENDNER, Rudolf, 64668 Rimbach, DE
(54) **Stabilizace termoplastických nanokompozitů**
(32) 15.01.2003
(31) 03405011
(33) EP
(86) PCT/EP2004/000068
(87) WO 2004/063268
(74) TRAPLOVÁ HAKR KUBÁT Advokátní a patentová kancelář, Ing. Jan Kubát, Přístavní 24, Praha 7, 17000

(97) **EP 1593803**
(47) 19.11.2008
(97) 09.11.2005
(51) **E05B 73/00** (2006.01)
(96) 07.05.2004
(96) 04010872.2
(73) MW Security AB, 211 24 Malmö, SE
(72) Holmgren, Bertil, 235 91 Vellinge, SE
(54) **Poplašný štítek**
(74) PATENTSERVIS Praha a.s., Jivenská 1273/1, Praha 4, 14021

(97) **EP 1605790**
(47) 12.11.2008
(97) 21.07.2005
(51) **A43B 7/12** (2006.01)
A43B 7/08 (2006.01)
B29D 31/515 (2006.01)
(96) 10.01.2005
(96) 05700778.3
(73) TENDENZA SCHUHHANDELSGES. MBH & CO. KG, 59227 Ahlen, DE
(72) AUF DER LANVER, Johannes, 59227 Ahlen, DE
(54) **Obuv s prodyšnou podešví**
(32) 09.01.2004
(31) 202004000307/U
(33) DE
(86) PCT/EP2005/000135
(87) WO 2005/065479
(74) Čermák Hořejš Matějka a spol., JUDr. Karel Čermák, advokát, Národní 32, Praha 1, 11000

(97) **EP 1609705**
(47) 19.11.2008
(97) 28.12.2005
(51) **B62D 33/023** (2006.01)
B62D 63/06 (2006.01)
B62D 29/00 (2006.01)
(96) 31.05.2005
(96) 05450095.4
(73) Pongratz Trailer-Group GmbH, 8712 Proleb, AT
(72) Pongratz, Herwig, 8712 Proleb, AT
(54) **Bočnice přívěsu a způsob jejího vytvoření**
(32) 23.06.2004
(31) 4382004/U
(33) AT
(74) Rott, Růžička & Guttmann Patentové, známkové a advokátní kanceláře, Ing. Mgr. Miloslav Hainz, Vinohradská 37, Praha 2, 12000

(97) **EP 1613422**
(47) 19.11.2008
(97) 28.10.2004
(51) **B01J 8/26** (2006.01)
B01J 8/38 (2006.01)
F23C 10/32 (2006.01)
(96) 14.04.2004
(96) 04727304.0
(73) Foster Wheeler Energia Oy, 02130 Espoo, FI

(72) HYPÄNEN, Timo, FI-48710 Karhula, FI
KAUPPINEN, Kari, V.O., FI-78250 Varkaus, FI
LEHTONEN, Pekka, FI-48800 Karhula, FI
VILOKKI, Harri, FI-48700 Kymnlinna, FI
VÄLIAHO, Kimmo, FI-78200 Varkaus, FI
(54) **Způsob a zařízení pro opětovné získávání tepla v reaktoru s fluidním ložem**
(32) 15.04.2003
(31) 20030574
(33) FI
(86) PCT/FI2004/000231
(87) WO 2004/091768
(74) Čermák Hořejš Matějka a spol., JUDr. Jan Matějka, advokát, Národní 32, Praha 1, 11000

(97) **EP 1621422**
(47) 10.12.2008
(97) 01.02.2006
(51) **B60R 25/02** (2006.01)
(96) 28.07.2005
(96) 05016411.0
(73) KABUSHIKI KAISHA TOKAI RIKI DENKI SEISAKUSHO, Niwa-gun, Aichi 480-0195, JP
(72) Hasegawa, Hiroyasu, Ohguchi-cho Niwa-gun Aichi 480-0195, JP
(54) **Zámek řízení**
(32) 29.07.2004
(31) 2004221403
(33) JP
(74) ROTT, RŮŽIČKA & GUTTMANN patent.,známkové a advokátní kanceláře, Ing. Miloslav Hainz, Nad Štolou 12, Praha 7, 17000

(97) **EP 1633825**
(47) 19.11.2008
(97) 16.12.2004
(51) **C09D 127/12** (2006.01)
C09D 127/18 (2006.01)
C09D 181/04 (2006.01)
C09D 181/06 (2006.01)
C09D 179/08 (2006.01)
C09D 171/00 (2006.01)
B29B 9/06 (2006.01)
(96) 04.06.2004
(96) 04754357.4
(73) Akzo Nobel Coatings International B.V., 6824 BM Arnhem, NL
(72) CAVERO, Jose, Chicago, IL 60634, US
(54) **Nepřilnavý práškový povlak**
(32) 06.06.2003
(31) 476427/P
(33) US
(86) PCT/US2004/017733
(87) WO 2004/108842
(74) KOREJZOVÁ & SPOL., v.o.s., JUDr. Petra Korejzová, advokátka, Korunní 810/104 E, Praha 10, 10100

(97) **EP 1642905**
(47) 21.01.2009
(97) 05.04.2006
(51) **C07K 14/47** (2006.01)
A61K 39/00 (2006.01)
G01N 33/574 (2006.01)
C12N 15/62 (2006.01)
C12N 15/00 (2006.01)
(96) 02.10.2004
(96) 04023546.7
(73) Immatics Biotechnologies GmbH, 72076 Tübingen, DE
(72) Rammensee, Hans-Georg, 72070 Tübingen-Unterjesingen, DE
Weinschenk, Toni, 73730 Esslingen, DE
Dengjel, Jörn, 72076 Tübingen, DE

(54) **Imunogenní T-helper epitopy z lidských nádorových antigenů a imunoterapeutické metody používající řečené epitopy**
(74) PATENTSERVIS Praha a.s., Jivenská 1273/1, Praha 4, 14021

(97) **EP 1646099**
(47) 10.12.2008
(97) 12.04.2006
(51) **H01M 8/02** (2006.01)
H01M 8/10 (2006.01)
(96) 21.09.2005
(96) 05108739.3
(73) Exergy Fuel Cells S.R.L., 40057 Granarolo dell'Emilia (BO), IT
(72) POZZIO, Alfonso, 00139, ROMA, IT
D'ANZI, Angelo, 40059, MEDICINA BO, IT
PETRUZZI, Luca, 51030, PISTOIA, IT
CHIAPPARINI, Marco, 40133, BOLOGNA, IT
(54) **Elektrochemické zařízení**
(32) 28.09.2004
(31) BO20040600
(33) IT
(74) Rott, Růžička & Guttman Patentové, známkové a advokátní kanceláře, Ing. Václav Krmenčík, Vinohradská 37, Praha 2, 12000

(97) **EP 1649330**
(47) 19.11.2008
(97) 10.02.2005
(51) **G05B 19/401** (2006.01)
G08C 17/02 (2006.01)
(96) 15.07.2004
(96) 04766234.1
(73) MARPOSS SOCIETA' PER AZIONI, 40010 Bentivoglio (BO), IT
(72) FERRARI, Andrea, I-44100 Ferrara, IT
CARLI, Carlo, I-44100 Ferrara, IT
(54) **Systém pro kontrolu polohy a/nebo rozměrů mechanických součástí**
(32) 16.07.2003
(31) BO20030429
(33) IT
(86) PCT/EP2004/051506
(87) WO 2005/013021
(74) PATENTSERVIS Praha a.s., Jivenská 1273/1, Praha 4, 14021

(97) **EP 1651481**
(47) 29.10.2008
(97) 24.02.2005
(51) **B60S 1/34** (2006.01)
(96) 03.08.2004
(96) 04763734.3
(73) Valeo Wischersysteme GmbH, 74321 Bietigheim-Bissingen, DE
(72) LÖSCH, Manfred, 74321 Bietigheim-Bissingen, DE
(54) **Způsob výroby stíracího raménka, zejména pro zařízení k čištění skel u vozidel**
(32) 06.08.2003
(31) 10335853
(33) DE
(86) PCT/EP2004/008675
(87) WO 2005/016713
(74) TRAPLOVÁ HAKR KUBÁT Advokátní a patentová kancelář, Ing. Jan Kubát, Přístavní 24, Praha 7, 17000

(97) **EP 1657171**
(47) 31.12.2008
(97) 17.05.2006

(51) **B65D 25/00** (2006.01)
B65D 6/16 (2006.01)
B65D 21/032 (2006.01)
B65D 21/02 (2006.01)
(96) 07.11.2005
(96) 05024186.8
(73) Fritz Schäfer GmbH, 57290 Neunkirchen, DE
(72) Schäfer, Gerhard, 57290 Neunkirchen, DE
(54) **Skladovací, transportní, stohovací a komisionářský zásobník**
(32) 16.11.2004, 14.10.2005
(31) 202004017786/U, 202005016115/U
(33) DE, DE
(74) Společná advokátní kancelář Všeťečka Zelený Švorčík Kalenský a partneri, JUDr. Miloš Všeťečka, Hálkova 2, Praha 2, 12000

(97) **EP 1657516**
(47) 19.11.2008
(97) 17.05.2006
(51) **F41A 17/38** (2006.01)
(96) 10.10.2005
(96) 05425707.6
(73) FABBRICA D'ARMÍ PIETRO BERETTA S.p.A., 25063 Gardone Val Trompia (BS), IT
(72) Gussalli, Beretta, Ugo, 25121 Brescia, IT
(54) **Oboustranný pojistný hák pro zásobník zbraně**
(32) 11.11.2004
(31) MI20042165
(33) IT
(74) PATENTSERVIS Praha a.s., Jivenská 1273/1, Praha 4, 14021

(97) **EP 1658886**
(47) 19.11.2008
(97) 24.05.2006
(51) **A63C 19/00** (2006.01)
(96) 10.10.2005
(96) 05022006.0
(73) Mondo S.p.A., 12051 Alba Frazione Gallo (CN), IT
(72) Stroppiana, Fernando, 12060 Grinzane Cavour (Cuneo), IT
(54) **Víceúčelové sportovní zařízení**
(32) 18.11.2004
(31) TO20040812
(33) IT
(74) PATENTSERVIS Praha a.s., Jivenská 1273/1, Praha 4, 14021

(97) **EP 1663138**
(47) 26.11.2008
(97) 24.03.2005
(51) **A61K 8/46** (2006.01)
A61Q 11/00 (2006.01)
(96) 01.09.2004
(96) 04782878.5
(73) THE PROCTER & GAMBLE COMPANY, Cincinnati, Ohio 45202, US
(72) RAMJI, Nivedita, Mason, OH 45040, US
FITZGERALD, Jamesina, Anne, Trenton, OH 45067, US
(54) **Použití modrého barviva spilu s červeným nebo žlutým barvivem pro výrobu sady pro vizuální zvýraznění demineralizovaných lézí**
(32) 11.09.2003, 20.07.2004
(31) 502152/P, 894553
(33) US, US
(86) PCT/US2004/028466
(87) WO 2005/025528
(74) PATENTSERVIS Praha a.s., Jivenská 1273/1, Praha 4, 14021

- | | |
|--|---|
| (97) EP 1665443 | (33) US, US |
| (47) 01.10.2008 | (86) PCT/US2004/034975 |
| (97) 24.03.2005 | (87) WO 2005/042479 |
| (51) H01M 8/24 (2006.01) | (74) Čermák Hořejš Matějka a spol., JUDr. Karel Čermák, |
| (96) 09.09.2004 | advokát, Národní 32, Praha 1, 11000 |
| (96) 04786743.7 | |
| (73) Clausthaler Umwelttechnik-Institut Gmbh (Cutec - Institut), 38678 Clausthal-Zellerfeld, DE | (97) EP 1679979 |
| (72) LESSING, Helmut, 31157 Sarstedt, DE | (47) 26.11.2008 |
| BORCHARDT, Günter, 38678 Clausthal-Zellerfeld, DE | (97) 06.05.2005 |
| (54) Palivový článek a příslušející modul palivového článku | (51) A23L 1/234 (2006.01) |
| (32) 12.09.2003 | A23F 5/46 (2006.01) |
| (31) 10342493 | A23L 1/226 (2006.01) |
| (33) DE | (96) 14.10.2004 |
| (86) PCT/DE2004/002021 | (96) 04790412.3 |
| (87) WO 2005/027253 | (73) Nestec S.A., 1800 Vevey, CH |
| (74) Ing. Vítězslav Žák, patentový zástupce, Lidická 51, Brno, 60200 | (72) KERLER, Josef, CH-1009 Pully, CH LIARDON, Rémy, CH-1010 Lausanne, CH POISSON, Luigi, CH-2000 Neuchâtel, CH |
| | (54) Sloučeniny síry pro zesílení kávového aromatu a výrobky s jejich obsahem |
| (97) EP 1677806 | (32) 20.10.2003 |
| (47) 19.11.2008 | (31) 03024173 |
| (97) 14.04.2005 | (33) EP |
| (51) A61K 31/728 (2006.01) | (86) PCT/EP2004/011556 |
| A61P 19/04 (2006.01) | (87) WO 2005/039313 |
| (96) 27.08.2004 | (74) KOREJZOVÁ & SPOL., v.o.s., JUDr. Petra Korejzová, advokátka, Korunní 810/104 E, Praha 10, 10100 |
| (96) 04761743.6 | |
| (73) Petrella, Robert John, London, Ontario N5X 3W7, CA | |
| (72) Petrella, Robert John, London, Ontario N5X 3W7, CA | |
| (54) Způsoby léčení akutního nebo nadměrnou zátěží vyvolaného podvrtnutí a natažení použitím kyseliny hyaluronové | (97) EP 1680405 |
| (32) 09.10.2003 | (47) 07.01.2009 |
| (31) 510684/P | (97) 19.05.2005 |
| (33) US | (51) C07D 223/10 (2006.01) |
| (86) PCT/CA2004/001579 | C07D 223/12 (2006.01) |
| (87) WO 2005/032562 | A61K 31/55 (2006.01) |
| (74) TRAPLOVÁ HAKR KUBÁT Advokátní a patentová kancelář, Ing. Eduard Hakr, Přístavní 24, Praha 7, 17000 | A61P 35/00 (2006.01) |
| | (96) 08.10.2004 |
| | (96) 04765884.4 |
| | (73) Sanofi-Aventis Deutschland GmbH, 65929 Frankfurt am Main, DE |
| (97) EP 1677843 | (72) HOFFMANN, Holger, 64646 Heppenheim, DE |
| (47) 20.08.2008 | HAAG-RICHTER, Sabine, Patentabteilung, K 801, 65926 Frankfurt, DE |
| (97) 12.05.2005 | KURZ, Michael, 65926 Frankfurt am Main, DE |
| (51) A61L 15/40 (2006.01) | TIETGEN, Heiko, 55130 Mainz, DE |
| A61L 15/44 (2006.01) | (54) Bengamidové deriváty a jejich použití při léčení rakovinových onemocnění |
| A61L 15/48 (2006.01) | (32) 24.10.2003 |
| (96) 01.11.2004 | (31) 10349669 |
| (96) 04817506.1 | (33) DE |
| (73) McNeil-PPC, Inc., Skillman, NJ 08558, US | (86) PCT/EP2004/011244 |
| (72) DISALVO, Anthony L., Bernardsville, NJ 07924, US | (87) WO 2005/044803 |
| MORDAS, Carolyn J., Lawrenceville, NJ 08648, US | (74) TRAPLOVÁ HAKR KUBÁT Advokátní a patentová kancelář, Ing. Jan Kubát, Přístavní 24, Praha 7, 17000 |
| (54) Kompozitové materiály zahrnující kovem plněné exfoliované nanočástice | |
| (32) 30.10.2003 | |
| (31) 515758/P | |
| (33) US | |
| (86) PCT/US2004/036373 | (97) EP 1682493 |
| (87) WO 2005/042041 | (47) 07.01.2009 |
| (74) Čermák Hořejš Matějka a spol., JUDr. Karel Čermák, advokát, Národní 32, Praha 1, 11000 | (97) 19.05.2005 |
| | (51) C07C 255/29 (2006.01) |
| | C07C 255/54 (2006.01) |
| | A01N 37/34 (2006.01) |
| | (96) 05.11.2004 |
| | (96) 04797665.9 |
| | (73) NOVARTIS AG, 4056 Basel, CH |
| | (72) GAUVRY, Noëlle, F-68680 Kembs-Loechle, FR |
| | GOEBEL, Thomas, 79539 Lörrach, DE |
| | DUCRAY, Pierre, F-68128 Village-Neuf, FR |
| | PAUTRAT, François, F-68100 Mulhouse, FR |
| | KAMINSKY, Ronald, CH-1789 Lugnorre, CH |
| | JUNG, Martin, CH-1586 Vallamand-Dessus, CH |
| | (54) Deriváty amidoacetonitrilu |
| (97) EP 1678129 | (32) 06.11.2003, 06.02.2004 |
| (47) 08.10.2008 | (31) 03025290, 0402677 |
| (97) 12.05.2005 | |
| (51) C07C 323/52 (2006.01) | |
| C07C 317/44 (2006.01) | |
| (96) 22.10.2004 | |
| (96) 04796038.0 | |
| (73) MALLINCKRODT INC., St. Louis, MO 63134, US | |
| (72) LIANG, Sidney, Olivette, Missouri 63132, US | |
| (54) Zlepšený postup přípravy benzhydrylthioacetamidu | |
| (32) 23.10.2003, 29.03.2004 | |
| (31) 513779/P, 557331/P | |

(33) EP, GB
(86) PCT/EP2004/012559
(87) WO 2005/044784
(74) TRAPLOVÁ HAKR KUBÁT Advokátní a patentová kancelář, Ing. Jan Kubát, Přístavní 24, Praha 7, 17000

(97) **EP 1687577**
(47) 07.01.2009
(97) 09.06.2005
(51) **F27D 13/00** (2006.01)
F27D 3/06 (2006.01)
F27D 3/04 (2006.01)
(96) 25.11.2004
(96) 04803263.5
(73) Fuchs Technology AG, 8200 Schaffhausen, CH
(72) FUCHS, Gerhard, 77694 Kehl-Bodersweier, DE
(54) **Vsázkové zařízení, zejména vsázkový přehříváč**
(32) 27.11.2003
(31) 10355549
(33) DE
(86) PCT/EP2004/013355
(87) WO 2005/052481
(74) Rott, Růžička & Guttmann Patentové, známkové a advokátní kanceláře, Ing. Jiří Andera, Vinohradská 37, Praha 2, 12000

(97) **EP 1688122**
(47) 20.08.2008
(97) 09.08.2006
(51) **A61H 37/00** (2006.01)
A61H 33/04 (2006.01)
(96) 04.02.2005
(96) 05002445.4
(73) Klein, Jurgen, Kailua Hawaii 96734, US
(72) Klein, Jurgen, Kailua Hawaii 96734, US
(54) **Způsob a zařízení pro smyslové vnímání**
(74) Společná advokátní kancelář Všeťečka Zelený Švorčík Kalenský a partneři, JUDr. Petr Kalenský, Hálkova 2, Praha 2, 12000

(97) **EP 1689945**
(47) 24.09.2008
(97) 31.03.2005
(51) **E04B 1/76** (2006.01)
B32B 7/02 (2006.01)
(96) 23.09.2004
(96) 04762871.4
(73) Infinity Systems AG, 8008 Zürich, CH
(72) REIPUR, John, DK-2930 Klampenborg, DK
(54) **Elektrický vodivý stavební prvek, budova a způsob stavby budovy**
(32) 24.09.2003
(31) 505057/P
(33) US
(86) PCT/DK2004/000651
(87) WO 2005/028771
(74) Čermák Hořejš Matějka a spol., JUDr. Jan Matějka, advokát, Národní 32, Praha 1, 11000

(97) **EP 1697194**
(47) 19.11.2008
(97) 07.04.2005
(51) **B61F 9/00** (2006.01)
B61H 13/00 (2006.01)
B61H 11/02 (2006.01)
B60T 7/12 (2006.01)
(96) 24.09.2004
(96) 04765580.8
(73) Bombardier Transportation GmbH, 10785 Berlin, DE
(72) SCHÜLLER, Uwe, 90441 Nürnberg, DE
LITFIN, Sven, 01309 Dresden, DE

(54) **Řídicí systém bočního zrychlení**
(32) 26.09.2003
(31) 0322604
(33) GB
(86) PCT/EP2004/010734
(87) WO 2005/030554
(74) Rott, Růžička & Guttmann Patentové, známkové a advokátní kanceláře, Ing. Ivana Menšíková, Vinohradská 37, Praha 2, 12000

(97) **EP 1700765**
(47) 22.10.2008
(97) 13.09.2006
(51) **B62B 5/00** (2006.01)
(96) 08.03.2005
(96) 05101777.0
(73) W.H.Y. van Blijenburgh B.V., 3436 ZW Nieuwegein, NL
(72) Van Blijenburgh, Wouter Hendrik Ydo, 3436 ZW, Nieuwegein, NL
(54) **Nákupní vozík**
(74) Společná advokátní kancelář Všeťečka Zelený Švorčík Kalenský a partneři, JUDr. Miloš Všeťečka, Hálkova 2, Praha 2, 12000

(97) **EP 1704049**
(47) 19.11.2008
(97) 28.07.2005
(51) **B32B 27/06** (2006.01)
B41M 1/12 (2006.01)
B44C 3/02 (2006.01)
(96) 06.01.2005
(96) 05705295.3
(73) AVERY DENNISON CORPORATION, Pasadena, CA 91103, US
(72) ROYS, John, E., Lowell, IN 46356, US
WEHMEIER, Charles, E., Wichita, KS 67212, US
(54) **Vícevrstvé lamináty, zejména lamináty a podobné profilované výrobky, mající texturovaný povrch**
(32) 06.01.2004
(31) 534512/P
(33) US
(86) PCT/US2005/000576
(87) WO 2005/068187
(74) PATENTSERVIS Praha a.s., Jivenská 1273/1, Praha 4, 14021

(97) **EP 1717459**
(47) 03.12.2008
(97) 02.11.2006
(51) **F16B 37/04** (2006.01)
B29C 45/16 (2006.01)
(96) 06.04.2006
(96) 06290568.2
(73) MÖLLERTECH SAS, 91370 Verrieres le Buisson, FR
(72) Chausset, François, 36250 Saint Maur, FR
(54) **Upevňovací zařízení pro upevňování předmětu na desku, které obsahuje sestavu klece upevnitelné k desce a vložku, a způsob výroby takové sestavy**
(32) 28.04.2005
(31) 0504299
(33) FR
(74) Společná advokátní kancelář Všeťečka Zelený Švorčík Kalenský a partneři, JUDr. Miloš Všeťečka, Hálkova 2, Praha 2, 12000

(97) **EP 1718502**
(47) 05.11.2008
(97) 25.08.2005
(51) **B60R 21/16** (2006.01)
(96) 14.02.2005
(96) 05715294.4

(73) Faurecia Innenraum Systeme GmbH, 76767 Hagenbach, DE
(72) LOEW, Jean-Philippe, Novi, MI-48377, US
KWASNIK, Kenneth, John, Shelby TWP, MI 48316, US
(54) **Sestava bezpečnostního vaku**
(32) 17.02.2004
(31) 545707/P
(33) US
(86) PCT/EP2005/001364
(87) WO 2005/077718
(74) TRAPLOVÁ HAKR KUBÁT Advokátní a patentová kancelář, Ing. Eduard Hakr, Přístavní 24, Praha 7, 17000

(51) **C07D 401/04** (2006.01)
C07D 401/12 (2006.01)
C07D 401/14 (2006.01)
C07D 403/04 (2006.01)
C07D 403/14 (2006.01)
C07D 405/14 (2006.01)
C07D 409/14 (2006.01)
C07D 413/14 (2006.01)
C07D 417/14 (2006.01)
A61K 31/506 (2006.01)
A61P 3/10 (2006.01)

(96) 02.06.2005
(96) 05755596.3

(73) Arena Pharmaceuticals, Inc., San Diego, CA 92121, US
(72) JONES, Robert, M., San Diego, CA 92130, US
SEMPLE, Graeme, San Diego, CA 92127, US
XIONG, Yifeng, San Diego, CA 92130, US
SHIN, Young-Jun, San Diego, CA 92126, US
REN, Albert, S., San Diego, CA 92130, US
LEHMANN, Juerg, San Diego, CA 92129, US
FIORAVANTI, Beatriz, Tucson, AR 85704, US
BRUCE, Marc, A., Escondido, California 92029, US
CHOI, Jin, Sun, Karoline, San Diego, CA 92131, US

(54) **Substituované arylové a heteroarylové deriváty, jako modulatory metabolismu, využitelné při prevenci a léčbě jeho poruch**

(32) 04.06.2004
(31) 577354/P
(33) US
(86) PCT/US2005/019318
(87) WO 2005/121121

(74) KOREJZOVÁ & SPOL., v.o.s., JUDr. Petra Korejzová, advokátka, Korunní 810/104 E, Praha 10, 10100

(97) **EP 1728288**

(47) 03.12.2008

(97) 06.10.2005

(51) **H01M 2/30** (2006.01)

H01M 2/34 (2006.01)

(96) 10.03.2005

(96) 05716984.9

(73) Continental Automotive GmbH, 30165 Hannover, DE

(72) ROMBACH, Gerhard, 78098 Triberg, DE
BARTHOLOMAUS, Ulf, 78112 St. Georgen, DE
BACIC, Helmut, 78126 Königfeld, DE

(54) **Uspořádání s baterií**

(32) 23.03.2004

(31) 102004014136

(33) DE

(86) PCT/EP2005/051076

(87) WO 2005/093878

(74) Čermák Hořejš Matějka a spol., JUDr. Karel Čermák, advokát, Národní 32, Praha 1, 11000

(97) **EP 1760561**

(47) 03.12.2008

(97) 07.03.2007

(51) **G05B 19/4093** (2006.01)

(96) 30.08.2005

(96) 05107928.3

(73) Tornos SA, 2740 Moutier, CH

(72) Lovis, Denis, 2740, Moutier, CH

Paroz, Cédric, 2732, Saicourt, CH

Pourchet, Jean-Claude, 2046, Fontaines, CH

(54) **Způsob správy informací pro sestavení programu řízení hnacích ústrojí obráběcího stroje**

(74) PATENTSERVIS Praha a.s., Jivenská 1273/1, Praha 4, 14021

(97) **EP 1734212**

(47) 24.12.2008

(97) 20.12.2006

(51) **E05D 15/48** (2006.01)

(96) 09.05.2006

(96) 06009554.4

(73) MAYER & CO., 5020 Salzburg, AT

(72) Kofler, Gerhard, 5023 Salzburg, AT

(54) **Kování**

(32) 16.06.2005

(31) 202005009486/U

(33) DE

(74) Společná advokátní kancelář Všecka Zelený Švorčík Kalenský a partneři, JUDr. Miloš Všecka, Hálkova 2, Praha 2, 12000

(97) **EP 1761599**

(47) 26.11.2008

(97) 22.12.2005

(51) **C08L 23/08** (2006.01)

(96) 05.05.2005

(96) 05779422.4

(73) DOW GLOBAL TECHNOLOGIES INC., Midland MI 48674, US

(72) WILSON, Debra R., Missouri City, TX 77459, US
MICHIE, William, James, Jr., Missouri City, TX 77459-6405, US

PETSALIS, Spyro P., Katy, TX 77484, US

(54) **Polymerní tvarovací prostředky**

(32) 06.05.2004, 03.05.2005

(31) 568487/P, 121353

(33) US, US

(86) PCT/US2005/015623

(87) WO 2005/121239

(74) PATENTSERVIS Praha a.s., Jivenská 1273/1, Praha 4, 14021

(97) **EP 1739021**

(47) 19.11.2008

(97) 03.01.2007

(51) **B65D 5/54** (2006.01)

B65D 5/70 (2006.01)

(96) 01.07.2005

(96) 05105996.2

(73) Nestec S.A., 1800 Vevey, CH

(72) Rueda, Luis Fernando, York Yorkshire YO30 5UR, GB

(54) **Lepenkový obal na potravinářský výrobek**

(74) KOREJZOVÁ & SPOL., v.o.s., JUDr. Petra Korejzová, advokátka, Korunní 810/104 E, Praha 10, 10100

(97) **EP 1756084**

(47) 26.11.2008

(97) 22.12.2005

(97) **EP 1771625**

(47) 10.12.2008

(97) 26.01.2006

- | | | |
|---|-----------|---|
| (51) EO1B 29/06 | (2006.01) | (74) Společná advokátní kancelář Vsetečka Zelený Švorčík Kalenský a partneři, JUDr. Otakar Švorčík, Hálkova 2, Praha 2, 12000 |
| (96) 18.05.2005 | | |
| (96) 05749449.4 | | |
| (73) Franz Plasser Bahnbaumaschinen-Industriegesellschaft m.b.H., 1010 Wien, AT | | |
| (72) THEURER, Josef, A-1010 Wien, AT | | |
| BRUNNINGER, Manfred, A-4203 Altenberg, AT | | |
| (54) Způsob nahrazování starých pražců koleje novými pražci | | |
| (32) 19.07.2004 | | |
| (31) 5112004/U | | |
| (33) AT | | |
| (86) PCT/EP2005/052284 | | |
| (87) WO 2006/008202 | | |
| (74) TRAPLOVÁ HAKR KUBÁT Advokátní a patentová kancelář, Ing. Eduard Hakr, Přístavní 24, Praha 7, 17000 | | |
| (97) EP 1780135 | | (97) EP 1799201 |
| (47) 12.11.2008 | | (47) 26.11.2008 |
| (97) 02.05.2007 | | (97) 20.04.2006 |
| (51) B65D 23/08 | (2006.01) | (51) A61K 31/138 |
| B65D 23/14 | (2006.01) | A61K 9/06 |
| B65D 71/08 | (2006.01) | A61K 47/38 |
| (96) 06.10.2006 | | A61K 47/10 |
| (96) 06291559.0 | | A61K 47/14 |
| (73) SLEEVE INTERNATIONAL COMPANY, F-91420 Morangis, FR | | A61P 35/00 |
| (72) Fresnel, Eric, 75007 Paris, FR | | (96) 13.10.2005 |
| (54) Obal určený k obalení alespon jednoho předmětu | | (96) 05803579.1 |
| (32) 25.10.2005 | | (73) LABORATOIRES BESINS INTERNATIONAL, 75003 Paris, FR |
| (31) 0510853 | | (72) MASINI-ETEVE, Valérie, F-91370 Verrieres le Buisson, FR |
| (33) FR | | (54) Farmaceutický prostředek obsahující 4-hydroxytamoxifen, gel a způsob použití |
| (74) PATENTSERVIS Praha a.s., Jivenská 1273/1, Praha 4, 14021 | | (32) 14.10.2004, 23.12.2004 |
| (97) EP 1786635 | | (31) 04292447, 638359/P |
| (47) 17.12.2008 | | (33) EP, US |
| (97) 23.02.2006 | | (86) PCT/EP2005/011654 |
| (51) B60C 5/10 | (2006.01) | (87) WO 2006/040196 |
| B60C 5/24 | (2006.01) | (74) PATENTSERVIS Praha a.s., Jivenská 1273/1, Praha 4, 14021 |
| (96) 14.08.2005 | | (97) EP 1812417 |
| (96) 05779390.3 | | (47) 29.10.2008 |
| (73) Jetten, Adolf, 41063 Mönchengladbach, DE | | (97) 26.05.2006 |
| Petrovan, Gabriel, 41812 Erkelenz, DE | | (51) C07D 311/60 |
| (72) Jetten, Adolf, 41063 Mönchengladbach, DE | | C07D 311/78 |
| (54) Duše pro pneumatiku | | C07D 311/80 |
| (32) 15.08.2004, 14.02.2005 | | C07D 493/04 |
| (31) 102004039657, 102005006805 | | A61K 31/352 |
| (33) DE, DE | | A61K 31/35 |
| (86) PCT/DE2005/001430 | | A61P 5/28 |
| (87) WO 2006/018012 | | (96) 17.11.2005 |
| (74) Čermák Hořejš Matějka a spol., JUDr. Karel Čermák, advokát, Národní 32, Praha 1, 11000 | | (96) 05824228.0 |
| (97) EP 1796491 | | (73) Janssen Pharmaceutica NV, 2340 Beerse, BE |
| (47) 19.11.2008 | | (72) JAIN, Nareshkumar F., Raritan, New Jersey 08869, US |
| (97) 13.04.2006 | | XU, Jiayi, Stanford, California 94305, US |
| (51) A41D 19/00 | (2006.01) | SUI, Zhihua, Raritan, New Jersey 08869, US |
| A41D 31/02 | (2006.01) | (54) Nové deriváty 2H-chromenu jako selektivní modulatory estrogenových receptorů |
| A41D 27/24 | (2006.01) | (32) 18.11.2004 |
| (96) 26.09.2005 | | (31) 628987/P |
| (96) 05784438.3 | | (33) US |
| (73) Eska Lederhandschuhfabrik Gesellschaft m.b.H. & Co. KG, 4600 Thalheim bei Wels, AT | | (86) PCT/US2005/041648 |
| (72) LOOS, Paul, A-4600 Thalheim bei Wels, AT | | (87) WO 2006/055694 |
| (54) Vnitřní vložka a způsob její výroby | | (74) Čermák Hořejš Matějka a spol., JUDr. Karel Čermák, advokát, Národní 32, Praha 1, 11000 |
| (32) 07.10.2004 | | (97) EP 1824472 |
| (31) 16762004 | | (47) 07.01.2009 |
| (33) AT | | (97) 22.06.2006 |
| (86) PCT/AT2005/000385 | | (51) A61K 31/205 |
| (87) WO 2006/037138 | | A61P 43/00 |
| | | A61P 25/00 |
| | | A61P 21/00 |
| | | (96) 10.11.2005 |
| | | (96) 05807584.7 |
| | | (73) SIGMA-TAU Industrie Farmaceutiche Riunite S.p.A., 00144 Roma, IT |
| | | (72) KOVERECH, Aleardo, I-00165 Rome, IT |
| | | (54) Užití Acetyl L karnitinu pro léčbu fibromyalgického syndromu |
| | | (32) 13.12.2004 |
| | | (31) RM20040606 |
| | | (33) IT |

(86) PCT/EP2005/012054
(87) WO 2006/063639
(74) BOHEMIA PATENT, Ing. Jana Vanděliková, Spálená 29, Praha 1, 11000

(97) **EP 1848655**
(47) 26.11.2008
(97) 03.08.2006
(51) **B66F 3/02** (2006.01)
E02B 17/08 (2006.01)
(96) 27.01.2006
(96) 06709452.4

(73) Hydralift - BLM, 44477 Carquefou, FR
(72) MACHU, Franck, F-44580 Fresnay en Retz, FR
(54) **Zařízení pro manipulaci se strukturou při zdvihání nebo spouštění**
(32) 28.01.2005
(31) 0500899
(33) FR
(86) PCT/FR2006/050068
(87) WO 2006/079759
(74) Čermák Hořejš Matějka a spol., JUDr. Jan Matějka, advokát, Národní 32, Praha 1, 11000

(97) **EP 1851198**
(47) 31.12.2008
(97) 17.08.2006
(51) **C07D 207/34** (2006.01)
A61K 31/40 (2006.01)
A61P 35/00 (2006.01)
(96) 08.02.2006
(96) 06709274.2

(73) Aventis Pharma S.A., 92160 Antony, FR
(72) RONAN, Baptiste, F-92140 Clamart, FR
TABART, Michel, F-91290 La Norville, FR
SOUAILLE, Catherine, F-94600 Choisy le Roi, FR
VIVIANI, Fabrice, F-95380 Louvres, FR
BACQUE, Eric, F-91190 Gif sur Yvette, FR
LETTALEC, Jean-Philippe, F-75013 Paris, FR
DESMAZEAU, Pascal, F-91250 TIGERY, FR
(54) **Substituované pyrroly, kompozice, které je obsahují, způsob jejich výroby a jejich použití**
(32) 10.02.2005
(31) 0501354
(33) FR
(86) PCT/FR2006/000286
(87) WO 2006/084996
(74) TRAPLOVÁ HAKR KUBÁT Advokátní a patentová kancelář, Ing. Eduard Hakr, Přístavní 24, Praha 7, 17000

(97) **EP 1855853**
(47) 17.12.2008
(97) 31.08.2006
(51) **B26D 7/26** (2006.01)
(96) 28.02.2005
(96) 05719023.3
(73) A. CELLI NONWOVENS S.p.A., 55016 Porcari (Lucca), IT
(72) MICHELI, Alessandro, 55010 Capannori, Lucca, IT
(54) **Zařízení pro podélné řezání souvislého pásového materiálu a stroj obsahující toto zařízení**
(86) PCT/IT2005/000113
(87) WO 2006/090419
(74) Společná advokátní kancelář Všeťečka Zelený Švorčík Kalenský a partneři, JUDr. Miloš Všeťečka, Hálkova 2, Praha 2, 12000

(97) **EP 1867349**
(47) 19.11.2008
(97) 19.12.2007
(51) **A61M 1/00** (2006.01)

(96) 07.06.2007
(96) 07109823.0
(73) Alcon, Inc., 6331 Hüenberg, CH
Williams, David, Newport Beach, CA 92663, US
Bowman, Michael, Fullerton, CA 92833, US

(54) **Kazetový svírací mechanismus**
(32) 12.06.2006
(31) 451050
(33) US
(74) PATENTSERVIS Praha a.s., Jívěnská 1273/1, Praha 4, 14021

(97) **EP 1883641**
(47) 26.11.2008
(97) 09.11.2006
(51) **C07D 487/22** (2006.01)
A61K 41/00 (2006.01)
A61K 33/30 (2006.01)
A61P 31/04 (2006.01)

(96) 04.05.2006
(96) 06755021.0
(73) L. MOLteni & C. DEI FRATELLI ALITTI SOCIETA' DI ESERCIZIO S.P.A., 50018 Scandicci, IT
(72) RONCUCCI, Gabrio, I-53034 Colle Val D'Elsa, IT
CHITI, Giacomo, I-59012 Prato, IT
DEI, Donata, I-53037 San Gimignano, IT
COCCHI, Annalisa, I-59016 Poggio A Caiano, IT
FANTETTI, Lia, I-50139 Firenze, IT
MASCHERONI, Stefano, I-27015 Landriano, IT
(54) **Ftalokyaninové deriváty, způsob jejich přípravy, farmaceutické prostředky obsahující tyto sloučeniny a použití těchto ftalokyaninových derivátů**
(32) 05.05.2005
(31) FI20050092
(33) IT
(86) PCT/EP2006/062062
(87) WO 2006/117399
(74) Společná advokátní kancelář Všeťečka Zelený Švorčík Kalenský a partneři, JUDr. Pavel Zelený, Hálkova 2, Praha 2, 12000

(97) **EP 1893141**
(47) 01.10.2008
(97) 07.12.2006
(51) **A61F 5/00** (2006.01)
(96) 01.06.2005
(96) 05775775.9

(73) Compagnie Européenne d'Etude et de Recherche de Dispositifs pour l'Implantation par Laparoscopie, 38200 Vienne, FR
(72) VALENCON, Nicolas, François, Michel, F-38780 Pont Eveque, US
PAGANON, Pascal, F-69360 Serezin du Rhône, FR
(54) **Nitrožaludeční balon s dvojitým membránovým ventilem a odpovídající zaváděcí souprava**
(86) PCT/FR2005/001343
(87) WO 2006/128978
(74) TRAPLOVÁ HAKR KUBÁT Advokátní a patentová kancelář, Ing. Eduard Hakr, Přístavní 24, Praha 7, 17000

(97) **EP 1902085**
(47) 19.11.2008
(97) 21.12.2006
(51) **C08G 65/00** (2006.01)
C04B 24/26 (2006.01)
(96) 14.06.2006
(96) 06754377.7

(73) BASF Construction Polymers GmbH, 83308 Trostberg, DE
(72) BICHLER, Manfred, 84549 Engelsberg, DE
HOMMER, Herbert, 84453 Mühlendorf, DE
WUTZ, Konrad, 83308 Trostberg, DE

(54) **Kopolymer obsahující polyether**

- (32) 14.06.2005, 08.06.2006
(31) 102005027464, 102006027035
(33) DE, DE
(86) PCT/EP2006/005747
(87) WO 2006/133933
(74) Společná advokátní kancelář Všeťečka Zelený Švorčík
Kalenský a partneři, JUDr. Pavel Zelený, Hálkova 2, Praha
2, 12000

- (97) **EP 1907145**
(47) 31.12.2008
(97) 28.12.2006
(51) **B21B 37/44** (2006.01)
B21B 37/32 (2006.01)
(96) 21.06.2006
(96) 06777383.8
(73) SIEMENS AKTIENGESELLSCHAFT, 80333 München,
DE
(72) BERGHS, Andreas, 91077 Neunkirchen, DE
SIMBECK, Robert, 90562 Kalchreuth, DE
(54) **Způsob nanášení chladicího prostředku**
(32) 24.06.2005
(31) 102005029461
(33) DE
(86) PCT/EP2006/063382
(87) WO 2006/136570
(74) Čermák Hořejš Matějka a spol., JUDr. Karel Čermák,
advokát, Národní 32, Praha 1, 11000

- (97) **EP 1919883**
(47) 17.12.2008
(97) 01.03.2007
(51) **C07D 263/58** (2006.01)
A61K 31/423 (2006.01)
A61P 25/00 (2006.01)
C07D 295/24 (2006.01)
(96) 21.08.2006
(96) 06778284.7
(73) Solvay Pharmaceuticals B.V., 1381 CP Weesp, NL
KOOPMAN, Theodorus, S., M., NL-1381 CP Weesp, NL
KOSTER, Hendrik, J., NL-1381 CP Weesp, NL
VAN AMSTERDAM, Peter, H., NL-1381 CP Weesp, NL
FEENSTRA, Roelof, W., NL-1381 CP Weesp, NL
VERHAGE, Marinus, NL-1381 CP Weesp, NL
MCCREARY, Andrew, C., NL-1381 CP Weesp, NL
HESSELINK, Mayke, B., NL-1381 CP Weesp, NL
VAN SCHARRENBURG, Gustaaf, J., M., NL-1381 CP
Weesp, NL
(54) **N-oxidy jako profarmaka derivátů piperazinu a
piperidinu**
(32) 22.08.2005, 22.08.2005
(31) 05107671, 709821/P
(33) EP, US
(86) PCT/EP2006/065477
(87) WO 2007/023141
(74) TRAPLOVÁ HAKR KUBÁT Advokátní a patentová
kancelář, Ing. Eduard Hakr, Přístavní 24, Praha 7, 17000

Zveřejněné opravené překlady evropských patentových spisů

U následujících udělených evropských patentů s účinky pro Českou republiku byl majitelem předložen opravený překlad patentového spisu do českého jazyka (§35d odst. 2 zákona č. 527/1990 Sb., v platném znění).

Datem zveřejnění opraveného překladu evropského patentového spisu je datum publikace tohoto Věstníku.

- (97) EP 1453900
(97) EP 1505959

PD4A **Převod práv a ostatní změny majitelů evropských patentů**

(97) **EP 1500769**
(73) Holz Schiller s.r.o., Klatovy, CZ

FG1K

Zapsané užité vzory - přehled podle čísel zápisu

V období uzávěrky tohoto čísla Věstníku zapsal Úřad průmyslového vlastnictví tyto užité vzory.

| | | |
|-------|---------------------|-----------|
| 19363 | G 06 F 3/00 | (2006.01) |
| 19364 | G 06 K 9/00 | (2006.01) |
| 19365 | B 42 D 15/00 | (2006.01) |
| 19366 | B 07 C 7/02 | (2006.01) |
| 19367 | E 01 H 1/12 | (2006.01) |
| 19368 | B 23 Q 3/00 | (2006.01) |
| 19369 | F 24 F 5/00 | (2006.01) |
| 19370 | A 63 B 57/00 | (2006.01) |
| 19371 | G 06 F 19/00 | (2006.01) |
| 19372 | B 24 B 31/00 | (2006.01) |
| 19373 | G 06 F 3/033 | (2006.01) |
| 19374 | G 09 F 23/10 | (2006.01) |
| 19375 | G 01 N 29/04 | (2006.01) |
| 19376 | G 06 F 1/20 | (2006.01) |
| 19377 | B 65 D 27/08 | (2006.01) |
| 19378 | H 02 K 1/27 | (2006.01) |
| 19379 | B 66 B 13/06 | (2006.01) |
| 19380 | G 06 F 19/00 | (2006.01) |
| 19381 | B 66 B 11/02 | (2006.01) |
| 19382 | G 01 N 29/04 | (2006.01) |
| 19383 | A 47 B 13/12 | (2006.01) |
| 19384 | B 65 D 88/06 | (2006.01) |
| 19385 | B 23 Q 1/25 | (2006.01) |
| 19386 | G 01 N 21/39 | (2006.01) |
| 19387 | F 16 C 33/34 | (2006.01) |
| 19388 | E 05 G 1/10 | (2006.01) |
| 19389 | C 02 F 1/70 | (2006.01) |
| 19390 | D 03 D 13/00 | (2006.01) |
| 19391 | F 41 C 33/02 | (2006.01) |

FG1K

Zapsané užité vzory - řazené podle MPT

- (51) **A47B 13/12** (2006.01)
A01C 1/00 (2006.01)
B01L 9/02 (2006.01)
(11) 19383
(21) **2008-20659**
(22) 11.12.2008
(47) 02.03.2009
(73) Výzkumný ústav rostlinné výroby, v. v. i., Praha, CZ
(72) Koprudová Stanislava Mgr., Beroun, CZ
(54) **Podsvětlovací stůl**
(74) Ministerstvo zemědělství ČR, Mgr. Hana Jirkalová, Těšnov 17, Praha 1, 11705
- (51) **A63B 57/00** (2006.01)
(11) 19370
(21) **2008-20444**
(22) 05.11.2008
(47) 02.03.2009
(73) Zeronik Jiří, Liberec, CZ
(72) Zeronik Jiří, Liberec, CZ
(54) **Souprava golfových pomůček**
(74) Mgr. Kamil Kolátor, 28. října 2015/23, Jablonec nad Nisou, 44601
- (51) **B07C 7/02** (2006.01)
(11) 19366
(21) **2008-20205**
(22) 15.02.2006
(47) 02.03.2009
(73) PPG AG; Perner Publishing Group AG, Goldach, CH
(72) Perner Wolfgang, Gmunden, AT
(54) **Třídící zařízení**
(74) PATENTSERVIS Praha a.s., Jivenská 1273/1, Praha 4, 14021
- (51) **B23Q 1/25** (2006.01)
B23Q 5/00 (2006.01)
B23Q 5/027 (2006.01)
(11) 19385
(21) **2008-20695**
(22) 17.12.2008
(47) 02.03.2009
(73) České vysoké učení technické v Praze, Fakulta strojní
Výzkumné centrum pro strojírenskou výrobní techniku a
technologie, Praha, CZ
(72) Souček Pavel Doc. Ing. DrSc., Senohraby, CZ
Novotný Lukáš Ing., Praha, CZ
Veselý Jan Ing., Planá nad Lužnicí, CZ
Horných Tomáš Ing., Praha, CZ
Rybář Pavel Ing., Tupesy, CZ
Moravec Jan Ing., Práhonice u Prahy, CZ
(54) **Pohon pohybových os, zejména obráběcích strojů**
(74) Ing. Václav Kratochvíl, patentový zástupce, Tábořská 758/33, Mladá Boleslav, 29301
- (51) **B23Q 3/00** (2006.01)
B23Q 3/10 (2006.01)
(11) 19368
(21) **2008-20417**
(22) 14.10.2008
(47) 02.03.2009
(73) Bernard Josef, Jičín, CZ
(72) Bernard Josef, Jičín, CZ
(54) **Kazeta pro upínání strojních součástí**
- (51) **B24B 31/00** (2006.01)
A44C 27/00 (2006.01)
(11) 19372
(21) **2008-20498**
(22) 31.10.2008
(47) 02.03.2009
(73) Stoch Karel, Ostrava, Poruba, CZ
- (72) Stoch Karel, Ostrava, Poruba, CZ
(54) **Zařízení pro povrchovou úpravu zlatnických výrobků**
(74) Ing. Pavel Nádvorník, Sokola Tůmy I, Ostrava - Hulváky, 70900
- (51) **B42D 15/00** (2006.01)
B42D 1/04 (2006.01)
B42D 1/00 (2006.01)
(11) 19365
(21) **2008-19914**
(22) 07.05.2008
(47) 02.03.2009
(73) Energoburza s.r.o., Husinec, CZ
(72) Zrůbek Karel Mgr., Horažďovice, CZ
(54) **Denní diář s týdenním přehledem**
- (51) **B65D 27/08** (2006.01)
(11) 19377
(21) **2008-20588**
(22) 26.11.2008
(47) 02.03.2009
(73) OPTYS, spol. s r. o., Opava, CZ
(72) Vícha Jan Ing., Hradec nad Moravicí, CZ
(54) **Kombinovaná bezobálková zásilka s dodejkou**
- (51) **B65D 88/06** (2006.01)
B65D 90/02 (2006.01)
(11) 19384
(21) **2008-20661**
(22) 11.12.2008
(47) 02.03.2009
(32) 24.01.2008
(31) 2008/8
(33) SK
(73) Vaško Štefan Ing., Prešov, SK
(72) Vaško Štefan Ing., Prešov, SK
(54) **Dvoukomorový pívni tank**
(74) Jiří Efmert, Družstevní 1424/12, Říčany, 25101
- (51) **B66B 11/02** (2006.01)
(11) 19381
(21) **2008-20652**
(22) 10.12.2008
(47) 02.03.2009
(73) VVS - české výtahy s r.o., Vrané nad Vltavou, CZ
Vokurka Miroslav, Praha, CZ
(72) Hejtmánek Jan, Praha, CZ
Vokurka Miroslav, Praha, CZ
(54) **Výtah pro dopravu osob**
(74) MIRA - patentová a známková kancelář, Blanka Fišerová, V Kapslovně 11, Praha 3, 13000
- (51) **B66B 13/06** (2006.01)
B66B 13/12 (2006.01)
(11) 19379
(21) **2008-20603**
(22) 01.12.2008
(47) 02.03.2009
(73) Chudáčik Ladislav, Ústí nad Orlicí, CZ
Frinta Jiří, Dřiteč, CZ
(72) Chudáčik Ladislav, Ústí nad Orlicí, CZ
Frinta Jiří, Dřiteč, CZ
(54) **Dveře osobního výtahu**
(74) Ing. Radmila Baumová, Nádražní 29, Žďár nad Sázavou, 59101
- (51) **C02F 1/70** (2006.01)
C02F 1/52 (2006.01)
B82B 1/00 (2006.01)
(11) 19389
(21) **2009-20777**
(22) 23.01.2009

- (47) 02.03.2009
(73) Lysytschuk Oleg Ing. CSc., Ostrava - Zábřeh, CZ
Hégr Jaroslav, Olomouc, CZ
(72) Lysytschuk Oleg Ing. CSc., Ostrava - Zábřeh, CZ
Hégr Jaroslav, Olomouc, CZ
(54) **Zařízení k čištění vody**
(74) Ing. Petr Soukup, Vídeňská 8, Olomouc, 77200
- (51) **D03D 13/00** (2006.01)
D03D 15/00 (2006.01)
B63H 9/06 (2006.01)
B63H 9/00 (2006.01)
(11) 19390
(21) **2009-20788**
(22) 27.01.2009
(47) 02.03.2009
(73) Uher Ondřej Ing. Ph.D., Sušice, CZ
(72) Uher Ondřej Ing. Ph.D., Sušice, CZ
(54) **Plachtovina**
- (51) **E01H 1/12** (2006.01)
(11) 19367
(21) **2008-20414**
(22) 13.10.2008
(47) 02.03.2009
(73) Pleva Jaroslav, Hrob, CZ
(72) Pleva Jaroslav, Hrob, CZ
(54) **Sběrač psích exkrementů - kapesní klips**
- (51) **E05G 1/10** (2006.01)
G08B 13/00 (2006.01)
(11) 19388
(21) **2009-20759**
(22) 12.01.2009
(47) 02.03.2009
(73) Univerzita Tomáše Bati ve Zlíně, Zlín, CZ
(72) Hruška František doc. Ing. Ph.D., Zlín, CZ
(54) **Zabezpečovací systém**
- (51) **F16C 33/34** (2006.01)
F16C 19/22 (2006.01)
(11) 19387
(21) **2009-20754**
(22) 09.01.2009
(47) 02.03.2009
(73) Západočeská univerzita v Plzni, Plzeň, CZ
(72) Hynek Martin Doc. Ing. Ph.D., Plzeň, CZ
Raab Zdeněk Ing., České Budějovice, CZ
Votápek Petr Ing., Hořepník, CZ
Židek Jan Ing., Zelezný Brod, CZ
(54) **Jednořadé válečkové ložisko s dutými válečky**
- (51) **F24F 5/00** (2006.01)
A01K 15/04 (2006.01)
F24F 7/00 (2006.01)
A01K 13/00 (2006.01)
(11) 19369
(21) **2008-20437**
(22) 16.10.2008
(47) 02.03.2009
(73) Výzkumný ústav živočišné výroby, v. v. i., Praha, CZ
(72) Dolejš Jan Ing. CSc., Senohraby, CZ
Toufar Oldřich Ing., Stareč, CZ
Knížek Josef Ing., Ondřejov, CZ
(54) **Zařízení pro modelování průvanu pro výzkumné účely termoregulace zvířat**
(74) Ministerstvo zemědělství ČR, Mgr. Hana Jirkalová, Těšnov 17, Praha 1, 11705
- (51) **F41C 33/02** (2006.01)
F41C 33/00 (2006.01)
(11) 19391
(21) **2009-20792**
(22) 27.01.2009
(47) 02.03.2009
(73) Beneš Miroslav, Hradec Králové, CZ
(72) Beneš Miroslav, Hradec Králové, CZ
- (54) **Pouzdro pro jednoruční střílnou zbraň**
(74) Ing. Pavel Reichel, Lopatecká 14, Praha 4, 14700
- (51) **G01N 21/39** (2006.01)
G01N 21/31 (2006.01)
G01N 21/17 (2006.01)
G01N 21/62 (2006.01)
(11) 19386
(21) **2008-20724**
(22) 23.12.2008
(47) 02.03.2009
(73) Fyzikální ústav AV ČR, v.v.i., Praha, CZ
(72) Adámek Petr Doc. PaedDr. Ph.D., České Budějovice, CZ
Čada Martin Mgr. Ph.D., Praha, CZ
Hubička Zdeněk Mgr. Ph.D., Praha, CZ
Virostko Petr Mgr., Frýdek-Místek, CZ
Jastrabík Lubomír RNDr. CSc., Praha, CZ
Olejníček Jiří RNDr. Ph.D., České Budějovice, CZ
Straňák Vítězslav RNDr. Ph.D., České Budějovice, CZ
Hippler Rainer Prof. Dr. rer. nat., Neuenkirchen, DE
DO Hoang Tung BcS., Greifswald, DE
- (54) **Měřicí systém pro časově rozlišenou laserovou absorpční spektroskopii v impulsním plazmatu**
(74) Ing. Petr Soukup, Vídeňská 8, Olomouc, 77200
- (51) **G01N 29/04** (2006.01)
G01N 29/00 (2006.01)
(11) 19382
(21) **2008-20656**
(22) 11.12.2008
(47) 02.03.2009
(73) České vysoké učení technické Fakulta stavební, Praha 6, CZ
(72) Michalko Ondrej Doc. Ing. CSc., Praha, CZ
Bažantová Zdeňka Ing. arch. CSc., Praha, CZ
(54) **Zařízení pro určení poruch stavebních materiálů ultrazvukovým skenováním**
(74) Ing. Hana Dušková, Na Kočově 180, Chotutice, 28103
- (51) **G01N 29/04** (2006.01)
G01N 29/00 (2006.01)
G01H 17/00 (2006.01)
(11) 19375
(21) **2008-20552**
(22) 18.11.2008
(47) 02.03.2009
(73) Univerzita Palackého, Olomouc, CZ
(72) Doležal Ladislav Ing. CSc., Olomouc, CZ
Kolářová Hana Doc. RNDr. CSc., Olomouc, CZ
Hradil Jaroslav, Olomouc, CZ
(54) **Zařízení pro ozařování vzorků ultrazvukem**
(74) Ing. Petr Soukup, Vídeňská 8, Olomouc, 77200
- (51) **G06F 1/20** (2006.01)
G06F 1/16 (2006.01)
G12B 15/00 (2006.01)
(11) 19376
(21) **2008-20562**
(22) 20.11.2008
(47) 02.03.2009
(73) Klimeš Vít Ing., Praha, CZ
(72) Klimeš Vít Ing., Praha, CZ
(54) **Chladicí systém pro chlazení počítače**
(74) ROTT, RŮŽIČKA & GUTTMANN Patentová,známková a advokátní kancelář, Ing. Ivana Menšíková, Nad Štolou 12, Praha 7, 17000
- (51) **G06F 19/00** (2006.01)
G06Q 90/00 (2006.01)
G06F 11/30 (2006.01)
(11) 19380
(21) **2008-20623**
(22) 04.12.2008
(47) 02.03.2009
(73) Vysoká škola báňská - Technická univerzita Ostrava, Ostrava-Poruba, CZ

- (72) Macháček Zdeněk Ing. PhD., Ostrava - Zábřeh, CZ
Srovnal Vilém prof. Ing. CSc., Frýdek - Místek, CZ
- (54) **Zařízení pro prediktivní diagnostiku stavu
mechanických zařízení**
- (51) *G06F 19/00* (2006.01)
G06Q 90/00 (2006.01)
G06F 17/00 (2006.01)
- (11) 19371
(21) **2008-20477**
(22) 24.10.2008
(47) 02.03.2009
(73) Plzeňské městské dopravní podniky a. s., Plzeň, CZ
(72) Proška Zbyněk, Plzeň, CZ
- (54) **Systém k evidenci počtu poskytnutých služeb/slev
pomocí RFID čipů**
- (74) Plzeňské městské dopravní podniky a.s., Radomír Kozler,
Denisovo nábřeží 920/12, Plzeň, 30323
- (51) *G06F 3/00* (2006.01)
G06F 19/00 (2006.01)
G06Q 99/00 (2006.01)
G02B 27/02 (2006.01)
- (11) 19363
(21) **2008-19861**
(22) 11.04.2008
(47) 02.03.2009
(73) Nell Dominika, Praha, CZ
(72) Nell Dominika, Praha, CZ
- (54) **Elektronické fotoalbum**
- (74) DANĚK & PARTNERS Advokátní a patentová kancelář,
Dr. Vilém Daněk, Vinohradská 45, Praha 2, 12000
- (51) *G06F 3/033* (2006.01)
G06F 19/00 (2006.01)
A61B 3/113 (2006.01)
- (11) 19373
(21) **2008-20503**
(22) 03.11.2008
(47) 02.03.2009
(73) Fejtová Marcela Ing., Praha, CZ
(72) Fejtová Marcela Ing., Praha, CZ
- (54) **Zařízení pro sledování otevření či zavření oka, zařízení
k ovládání polohy a/nebo pohybu a/nebo funkce jiného
zařízení nebo prvku, zejména osobního počítače**
- (51) *G06K 9/00* (2006.01)
G06K 9/62 (2006.01)
G06K 9/82 (2006.01)
- (11) 19364
(21) **2008-19911**
(22) 07.05.2008
(47) 02.03.2009
(73) BetaLab s. r. o., Brno, CZ
(72) Lodrová Dana Ing., Brno, CZ
Drahanský Martin Ing. Ph.D., Brno, CZ
- (54) **Testování živosti prstů vyvoláním optických změn**
- (51) *G09F 23/10* (2006.01)
G09F 23/02 (2006.01)
G09F 23/06 (2006.01)
G09F 23/00 (2006.01)
- (11) 19374
(21) **2008-20541**
(22) 14.11.2008
(47) 02.03.2009
(73) VEDICI, s. r. o., Pelhřimov, CZ
(72) Svoboda Karel, Pelhřimov, CZ
Vilímek Martin, Pelhřimov, CZ
- (54) **Uspořádání nosiče textové a/nebo obrazové informace
na nosném prvku**
- (74) Jiří Kvítek, patentový zástupce, Pod průsekem 11, Praha
10, 10200
- (51) *H02K 1/27* (2006.01)
H02K 1/22 (2006.01)
- H02K 1/06* (2006.01)
H02K 1/00 (2006.01)
H02K 21/02 (2006.01)
- (11) 19378
(21) **2008-20595**
(22) 27.11.2008
(47) 02.03.2009
(73) Prouza Petr Ing., Praha 7, CZ
(72) Prouza Petr Ing., Praha, CZ
- (54) **Rotor elektrického točivého stroje s permanentními
magnety**
- (74) Ing. Dobroslav Musil, patentová kancelář, Ing. Dobroslav
Musil, Cejl 38, Brno, 60200

Seznam majitelů zapsaných užitečných vzorů

| (73) | (11) | (51) | (73) | (11) | (51) |
|--|-------|---------------------|-----------|--|-------------------------------------|
| Beneš Miroslav, Hradec Králové, CZ | 19391 | F 41 C 33/02 | (2006.01) | Vysoká škola báňská - Technická univerzita Ostrava, Ostrava-Poruba, CZ | 19380 G 06 F 19/00 (2006.01) |
| Bernard Josef, Jičín, CZ | 19368 | B 23 Q 3/00 | (2006.01) | Výzkumný ústav rostlinné výroby, v. v. i., Praha, CZ | 19383 A 47 B 13/12 (2006.01) |
| BetaLab s. r. o., Brno, CZ | 19364 | G 06 K 9/00 | (2006.01) | Výzkumný ústav živočišné výroby, v. v. i., Praha, CZ | 19369 F 24 F 5/00 (2006.01) |
| Chudáčik Ladislav, Ústí nad Orlicí, CZ | 19379 | B 66 B 13/06 | (2006.01) | Západočeská univerzita v Plzni, Plzeň, CZ | 19387 F 16 C 33/34 (2006.01) |
| České vysoké učení technické v Praze, Fakulta strojní Výzkumné centrum pro strojírenskou výrobní techniku a technologii, Praha, CZ | 19385 | B 23 Q 1/25 | (2006.01) | Zeronik Jiří, Liberec, CZ | 19370 A 63 B 57/00 (2006.01) |
| České vysoké učení technické Fakulta stavební, Praha 6, CZ | 19382 | G 01 N 29/04 | (2006.01) | | |
| Energoburza s.r.o., Husinec, CZ | 19365 | B 42 D 15/00 | (2006.01) | | |
| Fejtová Marcela Ing., Praha, CZ | 19373 | G 06 F 3/033 | (2006.01) | | |
| Frinta Jiří, Dříteč, CZ | 19379 | B 66 B 13/06 | (2006.01) | | |
| Fyzikální ústav AV ČR, v.v.i., Praha, CZ | 19386 | G 01 N 21/39 | (2006.01) | | |
| Hégr Jaroslav, Olomouc, CZ | 19389 | C 02 F 1/70 | (2006.01) | | |
| Klimeš Vít Ing., Praha, CZ | 19376 | G 06 F 1/20 | (2006.01) | | |
| Lysyčuk Oleg Ing. CSc., Ostrava - Zábřeh, CZ | 19389 | C 02 F 1/70 | (2006.01) | | |
| Nell Dominika, Praha, CZ | 19363 | G 06 F 3/00 | (2006.01) | | |
| OPTYS, spol. s r. o., Opava, CZ | 19377 | B 65 D 27/08 | (2006.01) | | |
| Pleva Jaroslav, Hrob, CZ | 19367 | E 01 H 1/12 | (2006.01) | | |
| Plzeňské městské dopravní podniky a. s., Plzeň, CZ | 19371 | G 06 F 19/00 | (2006.01) | | |
| PPG AG; Perner Publishing Group AG, Goldach, CH | 19366 | B 07 C 7/02 | (2006.01) | | |
| Prouza Petr Ing., Praha 7, CZ | 19378 | H 02 K 1/27 | (2006.01) | | |
| Stoch Karel, Ostrava, Poruba, CZ | 19372 | B 24 B 31/00 | (2006.01) | | |
| Uher Ondřej Ing. Ph.D., Sušice, CZ | 19390 | D 03 D 13/00 | (2006.01) | | |
| Univerzita Palackého, Olomouc, CZ | 19375 | G 01 N 29/04 | (2006.01) | | |
| Univerzita Tomáše Bati ve Zlíně, Zlín, CZ | 19388 | E 05 G 1/10 | (2006.01) | | |
| Vaško Štefan Ing., Prešov, SK | 19384 | B 65 D 88/06 | (2006.01) | | |
| VEDICI, s. r. o., Pelhřimov, CZ | 19374 | G 09 F 23/10 | (2006.01) | | |
| Vokurka Miroslav, Praha, CZ | 19381 | B 66 B 11/02 | (2006.01) | | |
| VVS - české výtahy s r.o., Vrané nad Vltavou, CZ | 19381 | B 66 B 11/02 | (2006.01) | | |

FG4Q

Zapsané průmyslové vzory - přehled podle čísel zápisu

V období uzávěrky tohoto čísla Věstníku zapsal Úřad průmyslového vlastnictví tyto průmyslové vzory:

| | |
|-------|-------|
| 34464 | 06-04 |
| 34465 | 13-03 |
| 34466 | 02-02 |
| 34467 | 23-02 |
| 34468 | 11-02 |
| 34469 | 25-03 |
| 34470 | 09-01 |
| 34471 | 06-01 |
| 34472 | 25-02 |
| 34473 | 09-01 |
| 34474 | 09-03 |

FG4Q

Zapsané průmyslové vzory - přehled podle tříd

- (51) 02-02
- (11) 34466
- (21) 2008-37448
- (22) 30.05.2008
- (15) 26.02.2009
- (45) 26.02.2009
- (54) Pracovní oděv
- (28) 8
- (73) CANIS SAFETY, a.s., Ostrava - Krásné Pole, CZ
- (72) Rataj Jaromír, Ostrava - Krásné Pole, CZ
- (55)



1.1



1.2



2.1



2.2



3.1



3.2

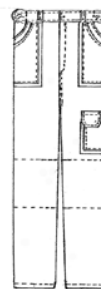

4.1



4.2

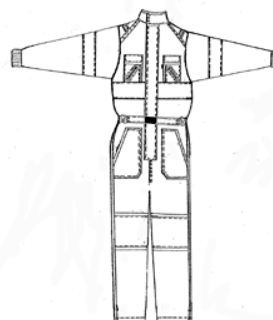

5.1

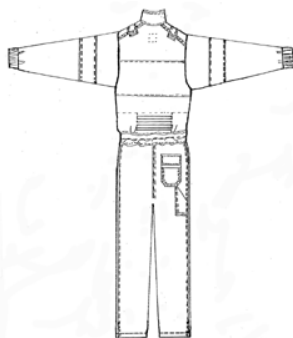

5.2

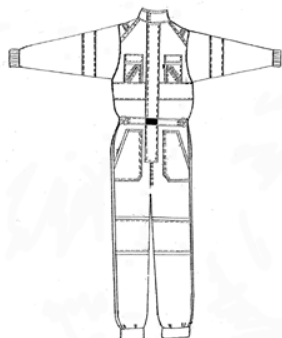

6.1

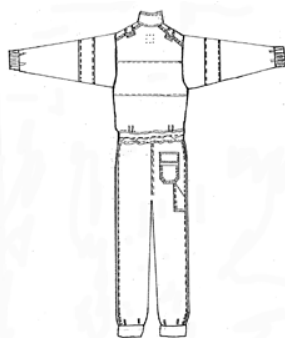

6.2

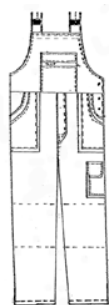

7.1



7.2



8.1



8.2

- (51) **06-01**
(11) 34471
(21) 2009-37618
(22) 02.01.2009
(15) 26.02.2009
(45) 26.02.2009
(54) Lavička
(28) 3
(73) Hegmon Radek MgA., Zlín, CZ
Karásek David MgA., Brno, CZ
(72) Hegmon Radek MgA., Zlín, CZ
Karásek David MgA., Brno, CZ
(74) Mgr. Dagmar Maršíková, advokátka, Štefánikova 458,
Zlín, 76001
(55)



1.1



2.1

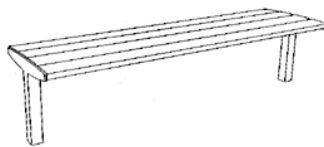

3.1



2.1



2.2

- (51) **06-04**
(11) 34464
(21) 2007-37295
(22) 19.03.2008
(15) 26.02.2009
(45) 26.02.2009
(54) Prosklená vitrina
(28) 3
(73) Hlaváček Michal Doc. Ing. Arch., Praha 6, CZ
(72) Hlaváček Michal Doc. Ing. Arch., Praha 6, CZ
(74) KŠD Šťovíček, advokátní kancelář, v. o. s., Mgr. Lukáš
Trojan, Vinohradská 37, Praha 2, 12000

(55)



1.1



2.3



1.2



2.4

(55)



3.1



3.2



3.3



3.4



1.1



1.2



1.3

- (51) **09-01**
(11) 34473
(21) 2009-37627
(22) 15.01.2009
(15) 26.02.2009
(45) 26.02.2009
(54) Láhev
(28) 1
(73) BOHEMIA SEKT, a. s., Starý Plzenec, CZ
(72) Claessens Francis Michael, WIU 3AP Londýn, GB
(74) Advokátní kancelář Kříž a Bělina, prof. Dr.h.c. JUDr. Jan Kříž, CSc., advokát, Dlouhá 13, Praha 1, 11000

(55)



1.1

- (51) **09-01**
(11) 34470
(21) 2008-37615
(22) 22.12.2008
(15) 26.02.2009
(45) 26.02.2009
(54) Láhev na nápoje
(28) 1
(73) BOS, spol. s r.o., Ladhá, CZ
(72) Redková Jana Ing., Břeclav, CZ
Osička Vladimír, Břeclav, CZ
(74) Ing. Josef Smola, Mendlovo nám. 1a, Brno, 60300



1.2



1.3

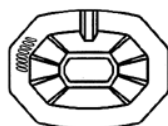

1.4

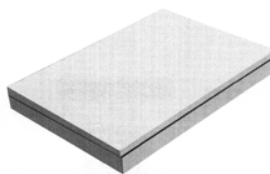

2.1



2.2

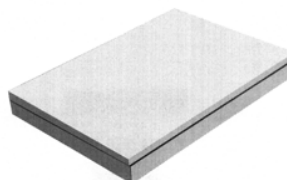

3.1

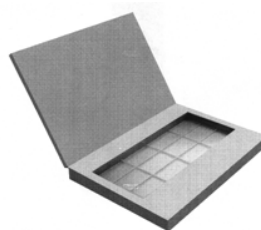

3.2

- (51) **09-03**
(11) 34474
(21) 2009-37637
(22) 20.01.2009
(15) 26.02.2009
(45) 26.02.2009
(54) Obal na cukrovinky
(28) 3
(73) Čokoládovny Fikar, s.r.o., Kuřim, CZ
(72) Fikar Jindřich Ing., Kuřim, CZ
(74) Ing. Marie Jandová, Nerudova 1095, Kuřim, 66434
(55)

- (51) **11-02**
(11) 34468
(21) 2008-37492
(22) 14.07.2008
(15) 26.02.2009
(45) 26.02.2009
(54) Dekorativní předmět - plastika
(28) 1
(73) Schubert Jaromír Ing., Jablonec nad Nisou, CZ
(72) Schubert Jaromír Ing., Jablonec nad Nisou, CZ
(55)

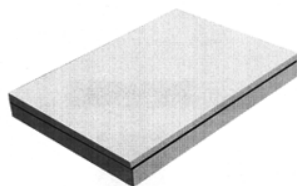

1.1

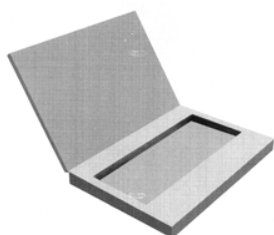

1.2



1.1



1.2



1.3



1.4



2.1



2.2



2.3



2.4



1.1



1.2



1.3



3.1



3.2

- (51) **13-03**
(11) 34465
(21) 2008-37428
(22) 06.05.2008
(15) 26.02.2009
(45) 26.02.2009
(54) Porcelánové kryty zásuvek a spínačů
(28) 6
(73) Marešová Anna, Praha 4, CZ
(72) Marešová Anna, Praha 4, CZ
(55)



3.3



4.1



4.2



4.3



5.1



5.2



5.3



5.4



6.1

- (51) **23-02**
(11) 34467
(21) 2008-37458
(22) 09.06.2008
(15) 26.02.2009
(45) 26.02.2009
(54) Zásobník toaletního papíru s reklamní plochou
(28) 4
(73) Petrášek Petr, Příbram V, CZ
(72) Petrášek Petr, Příbram V, CZ
(74) Václav Müller, patentový zástupce, Filipova 2016, Praha 4, 14800
(55)



1.1



2.1



3.1



4.1



1.2

- (51) **25-02**
(11) 34472
(21) 2009-37619
(22) 02.01.2009
(15) 26.02.2009
(45) 26.02.2009
(54) Zahrazovací sloupek
(28) 1
(73) Hegmon Radek MgA., Zlín, CZ
Karásek David MgA., Brno, CZ
(72) Hegmon Radek MgA., Zlín, CZ
Karásek David MgA., Brno, CZ
(74) Mgr. Dagmar Maršíková, advokátka, Štefánikova 458,
Zlín, 76001
(55)



1.3



1.1



1.4

- (51) **25-03**
(11) 34469
(21) 2008-37574
(22) 24.10.2008
(15) 26.02.2009
(45) 26.02.2009
(54) Rodinný dům
(28) 1
(73) Hůlka Josef, Mladá Boleslav, CZ
(72) Hůlka Josef, Mladá Boleslav, CZ
(74) Mgr. Přemysl Hašlar, advokát, Tábořská 922, Mladá
Boleslav, 29301
(55)

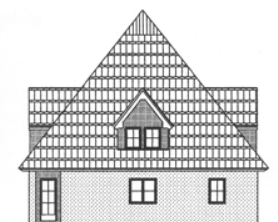

1.1

Seznam vlastníků zapsaných průmyslových vzorů

| (73) | (11) | (51) | (73) | (11) | (51) |
|---|-------|-------|------|------|------|
| BOHEMIA SEKT, a. s., Starý Plzenec, CZ | 34473 | 09-01 | | | |
| BOS, spol. s r.o., Ladná, CZ | 34470 | 09-01 | | | |
| CANIS SAFETY, a.s., Ostrava - Krásné Pole, CZ | 34466 | 02-02 | | | |
| Čokoládovny Fikar, s.r.o., Kuřim, CZ | 34474 | 09-03 | | | |
| Hegmon Radek MgA., Zlín, CZ | 34471 | 06-01 | | | |
| Hegmon Radek MgA., Zlín, CZ | 34472 | 25-02 | | | |
| Hlaváček Michal Doc. Ing. Arch., Praha 6, CZ | 34464 | 06-04 | | | |
| Hůlka Josef, Mladá Boleslav, CZ | 34469 | 25-03 | | | |
| Karásek David MgA., Brno, CZ | 34471 | 06-01 | | | |
| Karásek David MgA., Brno, CZ | 34472 | 25-02 | | | |
| Marešová Anna, Praha 4, CZ | 34465 | 13-03 | | | |
| Petrášek Petr, Příbram V, CZ | 34467 | 23-02 | | | |
| Schubert Jaromír Ing., Jablonec nad Nisou, CZ | 34468 | 11-02 | | | |

Úřední rozhodnutí a oznámení

MK4A, MK4F

Zánik patentů a autorských osvědčení uplynutím doby platnosti

| (11) | (21) | Int.Cl/(51) | (11) | (21) | Int.Cl/(51) |
|--------|-----------|--------------|------|------|-------------|
| 271599 | 1989-1209 | 5/D04B 15/88 | | | |
| 277756 | 1989-1291 | 8/G01N 1/20 | | | |

MK1K

Zániky užitečných vzorů uplynutím doby platnosti

| (11) | (21) | Int.Cl/(51) | (11) | (21) | Int.Cl/(51) |
|-------|------------|--------------|------|------|-------------|
| 8491 | 1999-9066 | 8/A01K 23/00 | | | |
| 8493 | 1999-9069 | 8/B44F 1/00 | | | |
| 8521 | 1999-9053 | 8/E04F 19/08 | | | |
| 8543 | 1999-9043 | 8/A23L 1/08 | | | |
| 8544 | 1999-9064 | 8/B21J 15/28 | | | |
| 8598 | 1999-9056 | 8/F16B 7/04 | | | |
| 8682 | 1999-9068 | 8/B42D 3/00 | | | |
| 8684 | 1999-9078 | 8/A01J 15/28 | | | |
| 8745 | 1999-9080 | 8/E03F 3/02 | | | |
| 11539 | 2001-12286 | 8/A23L 1/025 | | | |
| 11563 | 2001-12275 | 8/F16L 23/00 | | | |
| 11731 | 2001-12284 | 8/E04C 3/293 | | | |
| 12039 | 2002-12704 | 8/B21J 15/10 | | | |
| 12157 | 2002-12765 | 8/E05B 15/02 | | | |
| 12240 | 2002-12962 | 8/A45D 24/04 | | | |
| 14795 | 2004-15746 | 8/A61G 7/002 | | | |
| 14806 | 2004-15552 | 8/C04B 18/20 | | | |
| 14820 | 2004-15742 | 8/F23C 10/22 | | | |
| 14857 | 2004-15745 | 8/A23P 1/00 | | | |

MK4Q

Zániky práva ze zapsaných průmyslových vzorů uplynutím doby ochrany

| (11) | (21) | Int.Cl/(51) | (11) | (21) | Int.Cl/(51) |
|-------|------------|-------------|------|------|-------------|
| 28377 | 1998-31132 | 7/21-01 | | | |
| 28590 | 1998-31129 | 7/20-02 | | | |
| 28741 | 1998-31130 | 7/12-15 | | | |
| 31962 | 2003-34820 | 8/21-01 | | | |
| 32202 | 2003-34819 | 8/07-99 | | | |
| 32278 | 2003-34817 | 8/25-02 | | | |

MC3K

Výmazy užitečných vzorů

| | |
|------|---|
| (11) | 17012 |
| (21) | 2006-18098 |
| (22) | 04.10.2006 |
| (54) | Zateplení okna přídatnou tabulí 04.10.2006 |

Zápis licenčních smluv do rejstříku užitečných vzorů pro nabyvatele

| | |
|------|---|
| (11) | 16411 |
| | Nabyvatel: ODS-Dopravní stavby Ostrava, a.s., Starobělská 3040/56, Ostrava-Zábřeh, 70416, CZ |
| | Druh licence: nevýlučná |
| | Datum uzavření smlouvy: 10.01.2008 |
| | Datum zápisu smlouvy: 26.02.2009 |

ND1K

První prodloužení doby platnosti užitečných vzorů

| | | | |
|------|--|------|-------------------------------------|
| (51) | G 08 G 1/133, G 08 G 9/00, G 08 G 9/02 | (51) | F 23 H 9/02, F 23 H 17/12 |
| (11) | 15619 | (11) | 15969 |
| (21) | 2005-16474 | (21) | 2005-16754 |
| (22) | 03.03.2005 | (22) | 21.06.2005 |
| (73) | Hradil Petr, Zlín, CZ | (73) | BRESSON a.s., Plzeň, CZ |
| (54) | Identifikační radiomaják | (54) | Roštnice roštu spalovacího zařízení |
| (51) | B 21 J 15/06, B 21 J 15/22 | (51) | F 23 H 9/02 |
| (11) | 15642 | (11) | 15970 |
| (21) | 2005-16757 | (21) | 2005-16756 |
| (22) | 21.06.2005 | (22) | 21.06.2005 |
| (73) | MS Nářadí s. r. o., Náchod, CZ | (73) | BRESSON a.s., Plzeň, CZ |
| (54) | Pneumaticko hydraulický nýtovací nástroj | (54) | Rošt spalovacího zařízení |

- (51) F 24 D 12/02, F 23 G 7/10
(11) 16082
(21) 2005-16325
(22) 23.02.2005
(73) Skanska CZ a. s., Praha, CZ
(54) Zařízení pro soustavy centrálního zásobování
teplem, umožňující při výrobě elektřiny náhradu
fosilních paliv polovičním množstvím biomasy
- (51) B 65 B 35/58, B 65 B 35/56, B 65 G 47/22, B 65 G
47/24
(11) 17090
(21) 2006-17420
(22) 08.02.2006
(73) Mašek Jan Ing., Vlašim, CZ
Mašek Lukáš Ing., Vlašim, CZ
(54) Zařízení na orientaci sáčků

ND1K

Druhé prodloužení doby platnosti užitných vzorů

- (51) H 02 G 1/02
(11) 12418
(21) 2002-13064
(22) 24.04.2002
(73) TREMIS S.R.O., Lovosice, CZ
(54) Zařízení pro uchycení vodičů
- (51) B 61 D 13/00, B 61 D 17/10, B 61 D 17/00, B 61 F
1/08, B 61 F 1/00
(11) 12599
(21) 2002-13378
(22) 07.08.2002
(73) PRAGOIMEX a. s., Praha 9, CZ
KRNOVSKÉ OPRAVNY A STROJÍRNY S.R.O.,
Krnov, CZ
(54) Skříň středního článku kolejového dopravního
prostředku

ND4Q

První obnovy doby ochrany průmyslových vzorů

- (51) 12-16
(11) 32307
(21) 2004-35069
(22) 19.01.2004
(54) Tažná tyč
- (51) 11-02
(11) 32394
(21) 2004-35154
(22) 01.03.2004
(54) Ozdobný skleněný kopací míč
- (51) 25-02
(11) 32569
(21) 2004-35323
(22) 13.05.2004
(54) Plotové pole

PD4A

Převod práv a ostatní změny majitelů patentů

- | | |
|---|--|
| (11) 278499 | (11) 290741 |
| (21) 1990-491 | (21) 1996-3043 |
| (73) ŠKODA PRAHA Invest s.r.o., Praha 4, CZ | (73) Bayer Schering Pharma AG, Berlin, DE |
| (11) 281515 | (11) 292067 |
| (21) 1995-1454 | (21) 2001-1507 |
| (73) ŠKODA PRAHA Invest s.r.o., Praha 4, CZ | (73) Rieter CZ s.r.o., Ústí nad Orlicí, CZ |
| (11) 285546 | (11) 293095 |
| (21) 1995-2897 | (21) 1998-2688 |
| (73) ŠKODA PRAHA Invest s.r.o., Praha 4, CZ | (73) TECNOALARM S.R.L., 10099 SAN MAURO TORINESE (TO), IT |
| (11) 285772 | (11) 297030 |
| (21) 1998-1479 | (21) 2000-2801 |
| (73) ŠKODA PRAHA Invest s.r.o., Praha 4, CZ | (73) SCHNEIDER ELECTRIC INDUSTRIES SAS, Rueil-Malmaison, FR |

PD1K

Převod práv a ostatní změny majitelů užitečných vzorů

(11) 9219
(21) 1999-9824
(73) ŠKODA PRAHA Invest s.r.o., Praha 4, CZ

(11) 10303
(21) 2000-10940
(73) OPTYS, spol. s r.o., Opava, CZ

(11) 12842
(21) 2002-13619
(73) ŠKODA PRAHA Invest s.r.o., Praha 4, CZ

(11) 13011
(21) 2002-13650
(73) ŠKODA PRAHA Invest s.r.o., Praha 4, CZ

(11) 13621
(21) 2003-14510
(73) ŠKODA PRAHA Invest s.r.o., Praha 4, CZ

(11) 13687
(21) 2003-14387
(73) Herb-pharma AG, 8001 Zürich, CH

(11) 15937
(21) 2005-16963
(73) Herb-pharma AG, 8001 Zürich, CH

MH4A

Částečné zrušení patentů

(11) 293014
(21) 2002-3555
(22) 24.10.2002
(54) Způsob výroby (-)-(S)-3-[1-(dimethylamino)ethyl]fenyl-N-ethyl-N-methylkarbamátu
Patentové nároky jsou uvedeny v poslední kapitole
"Jiná oznámení" tohoto věstníku.
Datum částečného zrušení: 21.02.2009

Zamítnuté a částečně zamítnuté přihlášky ochranných známek před zveřejněním

Kapitola obsahuje údaje o rozhodnutích o přihláškách ochranných známek, u kterých byly na základě provedeného věcného průzkumu shledány Úřadem důvody pro zamítnutí přihlášky ochranné známky podle ustanovení § 4 nebo 6 zákona č. 441/2003 Sb. Na základě toho Úřad vydal rozhodnutí o zamítnutí přihlášky podle ustanovení § 22 zákona č. 441/2003 Sb., a to pro celý seznam výrobků a služeb nebo pro jeho část. Údaje o výsledku rozhodnutí (zamítnutí přihlášky, částečné zamítnutí přihlášky) jsou uvedeny za datem právní moci rozhodnutí pod INID kódem (583) s názvem "Datum právní moci rozhodnutí/výsledek rozhodnutí".

(210) **O-439485**
(540) **Moravskoslezský kurýr**
(583) 17.02.2009 / zamítnutí přihlášky

(210) **O-439486**
(540) **Hanácký kurýr**
(583) 17.02.2009 / zamítnutí přihlášky

(210) **O-441154**
(540) **Paparazzi - konec soukromí
českých hvězd**
(583) 17.02.2009 / zamítnutí přihlášky

(210) **O-449308**
(540) **CÉČKA**
(583) 17.02.2009 / zamítnutí přihlášky

(210) **O-453842**
(540) **Mr. WATT**
(583) 19.02.2009 / částečné zamítnutí přihlášky

(210) **O-455082**
(540) **Ruckus**
(583) 03.03.2009 / zamítnutí přihlášky

(210) **O-455489**
(540) **Biosféra**
(583) 03.03.2009 / zamítnutí přihlášky

(210) **O-458604**
(540) **Cestou
kvality**

(583) 16.01.2009 / zamítnutí přihlášky

(210) **O-459220**
(540) **TOP STORE**
(583) 20.02.2009 / zamítnutí přihlášky

(210) **O-459221**
(540)

TOP STORE

(583) 20.02.2009 / zamítnutí přihlášky

(210) **O-459570**
(540) **MOTO JAROV**
(583) 20.02.2009 / zamítnutí přihlášky

(210) **O-459572**
(540)



(583) 20.02.2009 / částečné zamítnutí přihlášky

(210) **O-460658**
(540) **APPDATA**
(583) 02.03.2009 / zamítnutí přihlášky

(210) **O-460772**
(540) **BIOSOCKS**
(583) 24.02.2009 / zamítnutí přihlášky

(210) **O-462577**
(540) **BOHEM I.**
(583) 17.02.2009 / částečné zamítnutí přihlášky

Přehled zveřejněných přihlášek ochranných známek

Přihlášky ochranných známek, které byly na základě výsledků formálního a věcného průzkumu provedeného Úřadem shledány schopné zápisu do rejstříku ochranných známek, jsou obsaženy v této kapitole. Důležitou právní skutečností je, že zveřejněním přihlášky ochranné známky v této kapitole Věstníku (§ 23 zákona č. 441/2003 Sb.) začíná běžet zákonná tříměsíční lhůta pro podání námitek podle ustanovení § 25 zákona č. 441/2003 Sb.

Číselný přehled

O-422791, O-422985, O-432608, O-446396, O-446397, O-451727, O-453842, O-456837, O-457576, O-457897, O-458103, O-459572, O-460616, O-460777, O-461262, O-462268, O-462528, O-462597, O-462729, O-462814, O-462928, O-463053, O-463163, O-463634, O-463826, O-463831, O-463862, O-463864, O-463865, O-463957, O-464097, O-464175, O-464191, O-464242, O-464311, O-464442, O-464558, O-464734, O-464749, O-464835, O-464906, O-464920, O-464921, O-464922, O-464923, O-464925, O-464927, O-464935, O-464947, O-464948, O-464970, O-464971, O-465016, O-465086, O-465100, O-465101, O-465191, O-465235, O-465237, O-465251, O-465252, O-465253, O-465254, O-465286, O-465299, O-465338, O-465340, O-465341, O-465344, O-465348, O-465363, O-465392, O-465404, O-465467, O-465484, O-465488, O-465492, O-465521, O-465533, O-465545, O-465560, O-465561, O-465562, O-465570, O-465571, O-465572, O-465573, O-465574, O-465588, O-465609, O-465610, O-465611, O-465612, O-465642, O-465646, O-465674, O-465676, O-465689, O-465693, O-465720, O-465724, O-465748, O-465754, O-465771, O-465778, O-465854, O-465855, O-465856, O-465857

Zveřejněné přihlášky ochranných známek

(210) **O-422791**
(220) 28.01.2005
(320) 28.01.2005
(511) 35, 38, 41, 42
(540)



- (510) (35) služby on-line obchodování, zásilkové služby (jako obchod), služby obchodních domů s širokým sortimentem spotřebního zboží; (38) komunikační služby, které spočívají v rozšiřování televizních programů, kabelových televizí, digitálních televizí a rozhlasového vysílání, poskytování telekomunikačního přístupu k integrované digitální platformě ve formě zabezpečené širokopásmové počítačové sítě pro výrobu, distribuci, přenos a úpravu filmů, televizních programů a dalších médií; (41) služby ve vzdělávání a zábavě, zahrnující produkci a/nebo distribuci a/nebo prezentaci programů pro televizi, kabelovou televizi, digitální televizi, satelitní televizi a rádio, služby spočívající v produkci komediálních, dramatických, akčních, dobrodružných a/nebo animovaných seriálů a filmů, poskytovaných prostřednictvím kabelové televize, terestrického televizního vysílání, rádia a globální počítačové informační sítě; (42) počítačové služby, spadající do této třídy, zejména tvorba on-line počítačových databází a interaktivních databází, tvorba on-line magazinů, tvorba webových stránek se zábavným a humorným obsahem, on-line hostitelství webových stránek, tvorba on-line softwaru, tvorba www stránek tematicky zaměřených parků.
- (730) **Turner Network Television, Inc.**, 1050 Techwood Drive, NW, Atlanta, 30318, GA, US
- (740) Baker & McKenzie v.o.s., advokátní kancelář, JUDr. Jiří Čermák, advokát, Klimentská 46, Praha 1, 11002

(210) **O-422985**
(220) 03.02.2005
(320) 03.02.2005
(511) 35, 38, 41, 42
(540)

TNT WE KNOW DRAMA

- (510) (35) služby on-line obchodování, zásilkové služby (jako obchod), služby obchodních domů s širokým sortimentem spotřebního zboží; (38) komunikační služby, které spočívají v rozšiřování televizních programů, kabelových televizí, digitálních televizí, satelitních televizí a rozhlasového vysílání, poskytování telekomunikačního přístupu k integrované digitální platformě ve formě zabezpečené širokopásmové počítačové sítě pro výrobu, distribuci, přenos a úpravu filmů, televizních programů a dalších médií; (41) služby ve vzdělávání a zábavě, zahrnující produkci a/nebo distribuci a/nebo prezentaci programů pro televizi, kabelovou televizi, digitální televizi, satelitní televizi a rádio, služby spočívající v produkci komediálních, dramatických, akčních, dobrodružných a/nebo animovaných seriálů a filmů, poskytovaných prostřednictvím kabelové televize, terestrického televizního vysílání, rádia a globální počítačové informační sítě; (42) počítačové služby, spadající do této třídy, zejména tvorba on-line počítačových databází a interaktivních databází, tvorba on-line časopisů, tvorba webových stránek se zábavným a humorným obsahem, on-line hostitelství webových stránek, tvorba on-line softwaru, tvorba www stránek tematicky zaměřených parků a zábavy.
- (730) **Turner Network Television, Inc.**, 1050 Techwood Drive, NW, Atlanta, 30318, GA, US
- (740) Baker & McKenzie v.o.s., advokátní kancelář, JUDr. Jiří Čermák, advokát, Klimentská 46, Praha 1, 11002

(210) **O-432608**

(220) 20.12.2005
(320) 20.12.2005
(511) 36, 39, 43
(540)

CONDOR
AIR TRAVEL SERVICE

- (510) (36) pojištění; (39) pronájem aut, prodej letenek, vyřizování víz; (43) cestovní kancelář (ubytování).
- (590) Barevná
- (730) **CONDOR CS, s.r.o.**, Šumavská 15, Brno, 60200, CZ

(210) **O-446396**
(220) 14.03.2007
(320) 14.03.2007
(511) 9, 17, 21
(540)

JANA

- (510) (9) ochranné rukavice, latexové pracovní rukavice, rukavice z neoprenu, nitrilové pracovní rukavice, ochranné pomůcky z latexu, pracovní rukavice, potápěčské rukavice, rukavice azbestové ochranné, automobilové výstražné trojúhelníky, štíty ochranné z azbestu pro požárníky, azbestové oděvy na ochranu proti ohni, bezpečnostní pásy, s výjimkou pasů na sedadla aut a sportovní vybavení, bezpečnostní (ochranné sítě), bleskovody, clony (stínítka) proti oslnění, clony na oči, clony proti radiaci pro průmyslové účely, kukátka dveřní, zrcadla pro kontrolu práce, signalizační zvonky, signalizační návěští, signální lucerny, sirény, světelná signalizace, blikače, špunty do uší, tampóny do uší pro potápěče, výstražné píšťalky, kvantoměry, měřiče množství, letecké ochranné oděvy, měřicí přístroje, měřítka, neónové značení, neprůstředelné ochranné vesty, nosní klipsy pro potápěče a plavce, záchranné vesty, chrániče pro zuby, ochranná obuv proti nehodám, ozáření a ohni, odrazová nášivky na oděvy, ochranná zařízení proti rentgenovému záření, ne pro lékařské účely, ochranné helmy pro sportovce, ochranné brýle pro sportovní účely, ochranné masky, ochranné nákolennice pro dělníky, ochranné obleky proti úrazům, radiaci a ohni, ochranné plachty, ochranné osobní prostředky, ochranné přilby, ochranné štíty na obličej; (17) izolační rukavice, latex, nekovové spojky na potrubí, nekovové objímky na potrubí, nitě z umělých hmot kromě nití k textilním účelům, materiály zabraňující sálání tepla, hadice plátěné, hadice požární, hadice na zalévání, hadice ohebné, materiály na izolaci, skleněná vlna (izolační materiál, azbestové tkaniny, podrážky z azbestu, kaučuk syntetický, kaučuk kapalný, kaučuk surový nebo polotovary, pěnové hmoty pro aranžování květin, izolační pásy, lepicí pásy kromě pásek pro léčebné účely, pro kancelářské účely a pro použití v domácnosti, azbestové ochranné clony, formy z ebonitu, fólie z umělých hmot kromě fólií na balení, fólie na okna proti oslnění; (21) směs na leštění, čisticí nástroje, utěrky na čištění, koudel na čištění, zvony přísavné na čištění odpadu, dávkovače mýdla, dávkovače papírových ručníků, drátěnka na čištění, cestovní láhve, smetáček a lopatka na droby, držáky toaletního papíru, hadry na čištění, hadry na prach, hadry na umývání podlah, houbičky na čištění, brusné houby na kůži, houby na použití v domácnosti, jelenicová kůže na čištění, kartáče na čištění nádrží a nádob, kartáče a kartáčky na umývání nádobí, kartáček z kbelíky na smetí, koše na použití v domácnosti, lapače hmyzu, misky na mycí houby, nádoby na smetí, nádoby pro použití v domácnosti a kuchyni, kartáče na obuv, obouvací lžice, plácačky na koberce, plácačky na mouchy, podložky kromě papírových a určených k prostírání, podložky na krájení, podložky pod horké nádoby, potahy na žehlicí prkna, prádelní količky, prádelní sušáky, prachovky, prkénka kuchyňská, sáčky izotermické, smetáky, stěrky (kuchyňské náčiní), škopky, tampóny na čištění, utěrky napuštěné čisticími přípravky na čištění, valchy, vaničky na praní, vědra, vědra látková, zařízení

leštící na parkety s výjimkou elektrických, zouváky, zubní kartáčky, zvířecí štětiny na kartáče a štětce, žehlicí prkna, podstavce na žehličky, zíně, vlasý pro kartáče.

- (730) **NEAT s.r.o.**, Husova 2631, Varnsdorf, 40747, CZ
(740) **DANĚK & PARTNERS** Advokátní a patentová kancelář, Dr. Vilém Daněk, Vinohradská 45, Praha 2, 12000

- (210) **O-446397**
(220) 14.03.2007
(320) 14.03.2007
(511) 9, 17, 21
(540)

MONA

- (510) (9) ochranné rukavice, latexové pracovní rukavice, rukavice z neoprenu, nitrilové pracovní rukavice, ochranné pomůcky z latexu, pracovní rukavice, potápěčské rukavice, rukavice azbestové ochranné, automobilové výstražné trojúhelníky, štíty ochranné z azbestu pro požárníky, azbestové oděvy na ochranu proti ohni, bezpečnostní pásy, s výjimkou pasů na sedadla aut a sportovní vybavení, bezpečnostní (ochranné sítě), bleskovody, clony (stínítka) proti oslnění, clony na oči, clony proti radiaci pro průmyslové účely, kukátka dveřní, zrcadla pro kontrolu práce, signalizační zvonky, signalizační návěští, signální lucerny, sirény, světelná signalizace, blikáče, špunty do uší, tampóny do uší pro potápěče, výstražné pišťalky, kvantoměry, měřiče množství, letecké ochranné oděvy, měřicí přístroje, měřítka, neónové značení, neprůstředné ochranné vesty, nosní klipsy pro potápěče a plavce, záchranné vesty, chrániče pro zuby, ochranná obuv proti nehodám, ozáření a ohni, odrazová nášivky na oděvy, ochranná zařízení proti rentgenovému záření, ne pro lékařské účely, ochranné helmy pro sportovce, ochranné brýle pro sportovní účely, ochranné masky, ochranné nákolennice pro dělníky, ochranné obleky proti úrazům, radiaci a ohni, ochranné plachty, ochranné osobní prostředky, ochranné přilby, ochranné štíty na obličej; (17) izolační rukavice, latex, nekovové spojky na potrubí, nekovové objímky na potrubí, nitě z umělých hmot kromě nití k textilním účelům, materiály zabraňující salání tepla, hadice plátěné, hadice požární, hadice na zalévání, hadice ohebné, materiály na izolaci, skleněná vlna (izolační materiál, azbestové tkaniny, podrážky z azbestu, kaučuk syntetický, kaučuk kapalný, kaučuk surový nebo polotovar, pěnové hmoty pro aranžování květin, izolační pásy, lepicí pásy kromě pásek pro léčebné účely, pro kancelářské účely a pro použití v domácnosti, azbestové ochranné clony, formy z ebonitu, fólie z umělých hmot kromě fólií na balení, fólie na okna proti oslnění; (21) zvony přísavné na čištění odpadu, dávkovače mýdla, dávkovače papírových ručníků, cestovní láhve, držáky toaletního papíru, kbelíky na smetí, koše na použití v domácnosti, lapače hmyzu, nádoby na smetí, nádoby pro použití v domácnosti a kuchyni, obouvací lžice, plácačky na koberce, plácačky na mouchy, podložky kromě papírových a určených k prostírání, podložky na krájení, podložky pod horké nádoby, potahy na žehlicí prkna, prádelní kolicíky, prádelní sušáky, prkénka kuchyňská, sáčky izotermické, škopky, valchy, vaničky na praní, vědra, vědra látková, zařízení leštící na parkety s výjimkou elektrických, zouváky, zubní kartáčky, žehlicí prkna, podstavce na žehličky.

- (730) **NEAT s.r.o.**, Husova 2631, Varnsdorf, 40747, CZ
(740) **DANĚK & PARTNERS** Advokátní a patentová kancelář, Dr. Vilém Daněk, Vinohradská 45, Praha 2, 12000

- (210) **O-451727**
(220) 11.09.2007
(320) 11.09.2007
(511) 35
(540)



- (510) (35) pomoc při řízení obchodních činností, poskytování obchodních nebo podnikatelských informací, obchodní

management a podnikové poradenství, obchod nebo podnikatelský průzkum, marketingové studie, poradenství v obchodní činnosti, průzkum trhu.

- (730) **Asistenční centrum, a.s.**, Sportovní 3302, Most, 43401, CZ

- (210) **O-453842**
(220) 19.11.2007
(320) 19.11.2007
(511) 41, 44
(540)

Mr. WATT

- (510) (41) poradenská činnost v oblasti společenských věd a rozvoje osobnosti; (44) odborné poradenství v oblasti výživy a zdravého životního stylu, odborné poradenství v oblasti vizážistiky, kosmetiky a barvové typologie, poradenství psychologické.
(730) **truconexion, a.s.**, Boleslavská 199, Kosmonosy, 29306, CZ
(740) **BOHEMIA PATENT** Patentová & známková kancelář, Ing. Jana Vandělková, Havanská 17, Praha 7, 17000

- (210) **O-456837**
(220) 28.02.2008
(320) 28.02.2008
(511) 3, 5, 35
(540)

DERMOREVITAL

- (510) (3) přípravky a prostředky pro toaletní účely, kosmetika, kosmetické výrobky a přípravky, zejména přípravky pro péči a pěstění pokožky, spadající do této třídy, zvláště pak krémy, gely, mléka, tuky a oleje, vitamínové preparáty pro tělovou kosmetiku a pro zestihlení, masážní a masírovací gely pro odstranění svalové a kloubní bolesti a únavy a na zlepšení kondice, nikoliv pro léčebné účely; (5) výrobky a přípravky chemické, farmaceutické, veterinární, hygienické, dezinfekční, antiseptické, antibakteriální a antiparazitní v rámci této třídy pro léčebné účely, potravinové doplňky, zejména dietetické pro léčebné účely, farmaceutické a výživové potraviny a posilující potraviny pro léčebné účely, včetně nápojů pro léčebné účely, jako jsou proteinové, vitamínové, multivitaminové, energetické, iontové, izotonické nápoje, též obohacené adaptogeny, minerální vody (včetně vod s obsahem stopových prvků), dietetické a výživové nápoje, vše pro léčebné účely, dietní a nutriční přípravky k léčebným účelům, proteinové, vitamínové, multivitaminové, energetické, iontové, minerální přípravky (včetně přípravků obsahujících stopové prvky) a výživové preparáty pro léčebné účely, bylinné čaje pro lékařské účely, léčivé byliny, cukrovinky nebo pastilky nebo tabletky nebo tobolky nebo kapsle nebo žvýkačky s léčivými přísadami, dietetické látky upravené pro lékařské účely, výživa pro kojence, doplňky výživové pro lékařské účely, bílkovinné přípravky nebo potrava pro lékařské účely, balzámy a krémy a masti pro lékařské účely, léčivé oleje, oleje pro lékařské účely, tuky pro lékařské účely, léčivé soli, tinktury pro lékařské účely, vitamínová a minerální výživa ve formě koncentrátů, proteinové koncentráty jako výživné přísady k potravinám pro léčebné účely, droždí pro farmaceutické účely, výživné nebo dietetické přípravky pro lékařské účely pro denní doplnění stravy (včetně fitness přípravků) jako instantní strava nebo samostatná (vlastní) směs, která se skládá hlavně z mléka v prášku nebo ze živočišných nebo zeleninových proteinů, také s přísadou vitamínů nebo minerálů nebo stopových prvků nebo cukru, přírodní léčivé výtažky, posilující a antibakteriální přípravky-tonika, drogy pro léčebné účely, farmaceutické přípravky pro péči o pokožku, medicínální sirupy a emulze, výtažky z bylin a kombinované přípravky vitamínů, minerálů, stopových prvků a bylinných výtažků, vše pro léčebné účely, výrobky pro prevenci nebo utišení bolesti, výrobky ze zředěných vod pro léčebné účely; (35) zprostředkovatelská činnost v oblasti obchodu s výše uvedenými výrobky, předvádění zboží, zprostředkování interaktivního obchodu a budování prodejních sítí, shromažďování různých zboží pro třetí osoby (kromě jejich přepravy) v rozsahu zboží tříd 3, 5, 29, 30, 31, 32 a 33 za účelem umožnění spotřebitelům, aby si tyto výrobky mohli pohodlně prohlížet a nakupovat, exportní a importní činnost, dovozní a vývozní agentura.

- (730) **Herbamedicus, s.r.o.**, Ostružnická 325/6, Olomouc - Město, 77900, CZ
(740) **Mgr. Václav Pacl**, Okrajová 4, Havířov-Podlesí, 73601

(210) **O-457576**
(220) 25.03.2008
(320) 25.03.2008
(511) 9, 16, 35, 38, 41
(540)

Naše pole
zemědělská výstava

(510) (9) nosiče multimediálních záznamů nahrané i nenahrané, nahrané počítačové programy, audiovizuální zařízení, elektronické publikace; (16) tiskoviny, periodika, reklamní tiskoviny, knihy, ročenky, katalogy, kalendáře, diáře, hlavičkové papíry, plakáty, atlasy, mapy, noviny, podložky pod pivní sklenice, blahopřání, brožury, desky na dokumenty, formuláře, kancelářské potřeby, kromě nábytku, pohlednice, fotografie, vstupenky; (35) organizování a pořádání výstav, veletrhů, kongresů k reklamním a obchodním účelům, reklamní a propagační činnost, informační servis a služby v oblasti obchodu a výstavnictví, výroba, prodej a pronájem reklamních ploch a předmětů, marketing, reklama, propagace; (38) informační kanceláře, šíření informací prostřednictvím veřejných datových sítí, zejména Internetu; (41) vydavatelská a nakladatelská činnost, organizování výstav, veletrhů, prodejních a kontraktčních výstav v rámci této třídy, organizování kongresů, seminářů a odborných konferencí, výstavnictví v rámci této třídy, tvorba rozhlasových a televizních pořadů, organizace školení a rekvalifikačních kurzů.

(590) Barevná
(730) **Oseva Agri Chrudim a.s.**, Palackého třída 892, Chrudim, 53701, CZ
(740) Ing. Marie Smrčková, patentový zástupce, Velflíkova 10, Praha 6, 16000

(210) **O-457897**
(220) 04.04.2008
(320) 04.04.2008
(511) 9, 16, 35
(540)

VBI

(510) (9) počítače a přenosné počítače, periferní zařízení, příslušenství pro počítače a přenosné počítače, např. monitory, tiskárny, skenery, modemy, klávesnice, paměti, počítačový hardware, procesory, externí a interní jednotky CD/DVD-ROM, diskové a disketové jednotky, síťové, zvukové, grafické karty, elektronické publikace vydávané na nosičích dat, zejména CD, DVD, flash disky, mini disky; (16) počítačová literatura, příručky, manuály, knihy; (35) elektronický obchod s výpočetní technikou včetně periferních zařízení, příslušenství a software.

(730) **SITRONICS IT s.r.o.**, Komunardů 1039/39, Praha 7 - Holešovice, 17000, CZ
(740) INPARTNERS GROUP, JUDr., Ph.D. LL.M. Radim Charvát, Lidická 51, Brno, 60200

(210) **O-458103**
(220) 11.04.2008
(320) 11.04.2008
(511) 35, 38
(540)

Třetí věk

(510) (35) propagační činnost, reklama; (38) provozování internetového portálu pro seniory.

(730) **Mgr. Otychová - INTEGRA**, Úhledná 42, Brno, 62100, CZ
(740) KANIA, SEDLÁK, SMOLA Patentová a známková kancelář, Ing. František Kania, Mendlovo nám. 1a, Brno, 60300

(210) **O-459572**
(220) 02.06.2008
(320) 02.06.2008
(511) 12, 37, 39

(540)



(510) (12) motorová vozidla, motocykly, náhradní díly motorových vozidel; (37) opravy motorových vozidel, (39) pronájem dopravních vozidel.

(730) **AUTO JAROV, s.r.o.**, Osiková 2/2688, Praha 3, 13000, CZ
(740) JUDr. Tomáš Absolon, advokát, Ke Kašně 272/24, Praha 4, 14200

(210) **O-460616**
(220) 08.07.2008
(320) 08.07.2008
(511) 35, 41
(540)

OPEN-DOOR

(510) (35) aktualizování reklamních materiálů, dodavatelské služby pro třetí osoby, fotokopírování, inzercie poštou, kanceláře dovozní a vývozní, prezentace výrobků v komunikačních médiích pro účely maloobchodu, kopírování dokumentů, marketingové studie, nábor zaměstnanců, obchodní nebo podnikatelský průzkum, organizování výstav a veletrhů komerčních nebo reklamních, personální poradenství, průzkum trhu, průzkum obchodní, průzkum veřejného mínění, psychologické testování pro výběr zaměstnanců, reklama, reklamní agentury, reklamní materiály (pronájem, aktualizování, rozšiřování), pronájem reklamních ploch, reklamní texty (psaní, vydávání, zveřejňování, oznámení, vyhlášení, publikování), rozšiřování vzorků, styky s veřejností, vyhledávání sponzorů, vylepování plakátů, zprostředkovatelný práce; (41) dálkové studium, digitální zpracování obrazu, elektronické publikování, filmová tvorba, fotografování, informace o výchově a vzdělávání, korespondenční kurzy, nahrávací studia (služby), organizování a vedení kolokvií, konferencí, kongresů, seminářů, symposií, organizování kulturních nebo vzdělávacích výstav, organizování představení (manažerské služby), plánování a organizování večírků, pomoc při výběru povolání, pořádání a řízení pracovních setkání (školení), poskytování on-line elektronických publikací (bez možnosti stažení), praktický výcvik, překladatelské služby, psaní scénářů, psaní textů (jiných než reklamních), půjčování audio zařízení, služby v oblasti grafické úpravy, jiné než pro reklamní účely, organizování vzdělávacích a zábavných soutěží, školení, vyučování, školství, výroba videofilmů, vydávání elektronických knih a časopisů on-line, vydávání knih, vydávání textů s výjimkou reklamních nebo náborových, zkoušení, přezkoušení.

(730) **Grafia, společnost s ručením omezeným**, Budilova 4, Plzeň, 30100, CZ

(210) **O-460777**
(220) 15.07.2008
(320) 15.07.2008
(511) 4, 12, 37, 39
(540)



(510) (4) průmyslové oleje, tuky a mazadla, pohonné hmoty do motorů jako benzín automobilový, benzín letecký, motorová nafta a LPG, paliva tuhá, kapalná a plynná včetně uhlí a palivového dříví; (12) motorová vozidla, motocykly, jízdní kola, osobní automobily, nákladní automobily, stavební i mobilní stroje a mechanismy, automobily uzpůsobené pro využití v zemědělství, traktory, kombajny, zemědělská mobilní technika zařazená do tř. 12, valníky, návěsy a podvozky

s cisternami na převoz pohonných hmot, chemikálií, stavebních hmot a potravin, návěsy a podvozky s nadstavbami na převoz obilí, sušené píce a jiných zemědělských produktů sypkých i tekutých, ojeté automobily, náhradní díly pro zemědělskou mobilní techniku, pneumatiky, autopříslušenství, autodoplňky a vnitřní vybavení automobilů zařazené ve tř. 12; (37) stavební činnost, provádění stavebních prací, oprav a přestavbě nemovitostí, stavební rekonstrukce, výstavba průmyslových a administrativních objektů a objektů občanské vybavenosti, domů a bytů, provádění montovaných staveb bytů a průmyslových prostor, provádění vodohospodářských a inženýrských staveb a stavebních konstrukcí, demolice staveb, poradenství ve stavebnictví a zemědělství, sanace, zprostředkování stavebních prací, zprostředkování oprav a přestavbě nemovitostí, opravy motorových vozidel, opravy stavebních a zemědělských vozidel, strojů a mechanismů, veškeré druhy oprav, montáží a servisních činností v zemědělství, stavebnictví, strojírenství a elektrotechnice, pronájem a půjčování zemědělských a stavebních vozidel, strojů a mechanismů; (39) přeprava osob, přeprava a skladování zboží, materiálů a surovin, silniční motorová nákladní doprava, pronájem a půjčování motorových vozidel, balení a skladování zboží, zásilková služba, doručování zboží a zásilek.

(590) Barevná

(730) **AGROTECHNIC MORAVIA a.s.**, Lipenská 1120/47, Olomouc - Hodolany, 77211, CZ

(740) Ing. Zdeněk Kučera, Padělký, P.O.BOX 92 548, Slušovice, 76315

(210) **O-461262**

(220) 04.08.2008

(320) 04.08.2008

(511) 9, 11, 35, 37, 38, 42

(540)

OPEN X-810

(510) (9) vědecké, navigační, zeměměřičké, fotografické, kinematografické, optické, vážicí, měřicí, signalizační, kontrolní (inspekční), záchranné a vyučovací přístroje a zařízení, přístroje a nástroje pro vedení, přepínání, přeměnu, akumulaci, regulaci nebo řízení elektrického proudu, přístroje pro záznam, přenos nebo reprodukci zvuku či obrazu, magnetické nosiče dat, disky k nahrávání, prodejní automaty a mechanismy pro mincovní automaty, registrační pokladny, počítačové stroje (kalkulačky), zařízení pro zpracování dat a počítače, výpočetní technika všeho druhu včetně periferních zařízení a komunikačních zařízení, telekomunikační technika všeho druhu včetně interface pro spojení s výpočetní technikou, počítače-hardware včetně počítačových doplňků, uživatelské počítače, přenosné počítače, mikropočítače, notebooky a laptopy, polovodiče, mikroprocesory, integrované obvody, sady počítačových čipů, základní desky počítače a přídatné desky, desky na počítačovou grafiku, hardware pro počítačovou síť, adaptéry pro počítačovou síť, přepínače, směrovače a vedlejší ústředny, počítačové periférie a elektronická zařízení na použití s počítači, počítačové klávesnice, počítačové myši (lokátory), počítačová vstupní zařízení, monitory, kancelářská technika spadající do této třídy - tiskárny, telefony, faxy, kopírovací stroje a skartovače, elektrotechnické přístroje spadající do této třídy, set-top boxes (část hardwaru spojeného s televizním přijímačem, jemuž umožňuje propojení s Internetem, jinými kabelovými/digitálními zdroji a tak fungovat jako počítač), počítačové programy na řízení sítě, počítačové obslužné programy, systémový software na provoz počítačů, počítačové programy na záznam, zpracování, příjem, reprodukci, přenos, modifikaci, komprimování a dekomprimování dat, počítačové programy na vytváření webových stránek, počítačové programy na přístup a použití Internetu, digitální a satelitní technika spadající do třídy 9, satelitní přijímače, satelitní antény, antény pro TV a rádio, držáky satelitních antén, satelitní motory, anténní přepínače signálů, digitální satelitní karta do PC pro příjem TV, R, Internet, navigační satelitní přístroje, auto-moto elektronika spadající do tř. 9, televizní a video příslušenství spadající do tř. 9, přijímače (audio- a video-), navigace GPS, elektronická zkoušečka, elektronická trať, transformátory (elektrotechnika), zesilovače, slučovače, rozbočovače, odbočovače, napájecí zdroje spadající do tř. 9, nabíječky pro elektrické baterie, stabilizátory pro osvětlovací přístroje, stmívače, regulátory světla, reostaty (elektrické), stroje a zařízení na zkoušení materiálu, elektrické signalizační zvonky, přerušovače, vypínače, dálkové spínače, jističe, pojistky, přepěťové ochrany, kryty pro elektrické zásuvky, zásuvky, spínací zásuvky, zástrčky a ostatní elektrické spojky, konektory a svorky elektrické, koaxiální kabely, kabely elektrické, kabelové přijímače, snímače teploty, teploměry, termostaty, dálkové ovladače, dálkové ovladače pro přenos dat mezi PC a mobilními zařízeními; (11) veškerá osvětlovací technika spadající do tř. 11, osvětlovací přístroje a zařízení, osvětlovací trubice, osvětlovací zařízení pro dopravní prostředky, osvětlovací zařízení pro vzdušné dopravní prostředky, žárovky, žárovky elektrické, zářivky pro osvětlení, signalizační světlo; (35) prodej náhradních dílů pro satelitní přijímače, zprostředkování obchodu s výrobky, uvedenými ve tř. 9, zprostředkovatelská činnost v oblasti obchodu a služeb k obchodním účelům, týkající se výrobků, uvedených ve tř. 9, odborné obchodní poradenství, obchodní nebo podnikatelské informace, zprostředkování obchodních kontaktů v oblasti výrobků, uvedených ve tř. 9, provádění obchodních operací, pomoc při řízení obchodní činnosti, kopírování nebo rozmožňování (reprodukce) dokumentů, dokladů, reklama (on-line) na počítačové komunikační síti, on-line inzerce, vyhledávání informací v počítačových souborech, pronájem reklamního času ve všech komunikačních médiích, poskytování obchodních informací a obchodních služeb pomocí Internetu, zprostředkování internetového obchodu v oblasti výrobků, uvedených ve tř. 9, komerční využití Internetu v oblastech komerčních internetových médií a vyhledávacích služeb v oblasti výrobků, uvedených ve tř. 9, prezentace uživatelů na stránkách World Wide Web v počítačové síti Internet, systemizace informací do počítačových databází, reklama, propagace, propagační korespondence, propagační materiál (šíření), propagační publikace (šíření), inzerce, předvádění zboží, vedení kartoték v počítači, vyhledávání dat a informací v počítačových souborech, služby (telefonní vzkazy, dotazy) pro nepřítomné, styky s veřejností, obchodní management, překlad informací do počítačových databází, obchodní nebo podnikatelský průzkum; (37) servis, údržba a opravy přístrojů a zařízení uvedených ve tř. 9 včetně jejich příslušenství, montáž antén satelitních i televizních, servis satelitních přijímačů, montáž TV, rádio a sat programů, opravy, instalační služby, informace o opravách, instalace a opravy elektronických zařízení, instalování a opravy elektrických spotřebičů, montáž, údržba a opravy kancelářských strojů a zařízení, odrušování elektrických přístrojů, montáž, údržba a opravy počítačového vybavení, montáž, údržba a opravy strojů; (38) elektronická pošta, posílání zpráv, provozování počítačových sítí, poskytování telekomunikačních přípojení ke globální počítačové síti, poskytování uživatelského přístupu ke globální počítačové síti, pronájem přístrojů a zařízení pro přenos zpráv a informací, přenášení pomocí satelitních družic, přenášení telegramů, přenos faxem, přenos zpráv a obrázků pomocí počítače, půjčování faxů, modemů, telefonů a telekomunikačních zařízení, směrovací a spojovací služby pro telekomunikace, spojení pomocí sítí optických vláken, telefonické služby, telegrafická komunikace, telegrafní služby, počítačová komunikace, informace o telekomunikaci, komunikace a transakce v síti, telexové služby, telekonferenční služby, služby zabezpečující audiovizuální komunikaci prostřednictvím informačních a telekomunikačních sítí, např. počítačové sítě Internet, satelitu, poskytování přístupu k Internetu, rozšiřování, zveřejňování a přenos informací prostřednictvím informačních a telekomunikačních prostředků a sítí, satelitů, výměna a šíření informací a zpráv prostřednictvím telekomunikační sítě, datové sítě, informační nebo komunikační nebo elektronické techniky, komunikace pomocí počítačových terminálů, telegrafu, dálkopisu, telefonu, mobilních telekomunikačních síťových služeb s využitím drátového vedení a nebo satelitů a nebo mikrovlnného spojení a nebo radiového spojení; (42) tvorba software a programů, programování, software-návrhy, převod (konverze) počítačových programů a údajů (kromě fyzické konverze), převod (konverze) údajů a dokumentů z fyzických médií na elektronická média, tvorba a údržba počítačových stránek (WEB) pro zákazníky, hostování na počítačových stránkách (WEB), instalace počítačových programů, návrh počítačových systémů, programování internetových databázových systémů a internetových aplikací, konstrukce WWW prezentací a řešení WWW serverů, aktualizace počítačových programů, údržba počítačových programů, zhotovování kopií počítačových programů, technické

studie v oblasti počítačů a programového vybavení, výzkum a vývoj a tvorba systémů pro elektronické obchodování a informačních technologií, programování internetových databázových systémů a internetových aplikací, programování multimediálních aplikací, vytváření a modelování 3D animací, interaktivních a grafických programů, počítačové animace a vizualizace, grafický design.

- (730) **SAPRO, s.r.o.**, Komenského 713, Třinec, Staré Město, 73961, CZ
(740) Ing. Pavel Nádvořník, Sokola Tůmy 1, Ostrava - Hulváky, 70900

- (210) **O-462268**
(220) 12.09.2008
(320) 12.09.2008
(511) 35, 38, 41
(540)

Stavba povolena

- (510) (35) reklamní, inzertní a propagační činnost, marketing, organizační zabezpečování televizního vysílání; (38) televizní vysílání, rozhlasové vysílání, digitální vysílání, televizní vysílání programů, televizní vysílání zábavných, vzdělávacích, výchovných, soutěžních, diskusních a informačních pořadů, služby na Internetu související s televizním vysíláním; (41) soutěžní a zábavní činnost, organizace, provozování a provádění her a soutěží i veřejných, tvorba a šíření audiovizuálních děl, TV produkce, televizní výroba programů, tvorba a výroba televizních a audiovizuálních programů, agenturní činnost v oblasti kultury, zprostředkování v oblasti zábavy a sportu.
(730) **CET 21 spol. s r.o.**, Křiženeckého nám. 1078/5, Praha 5, 15200, CZ
(740) Advokátní a patentová kancelář VYSKOČIL, KROŠLÁK a spol., Dana Lukajová, Voršilská 10, Praha 1, 11000

- (210) **O-462528**
(220) 24.09.2008
(320) 24.09.2008
(511) 12, 35, 41
(540)

PYROCAR

- (510) (12) automobily, hasičská technika, bezpečnostní a záchranářská technika, speciální nástavby na automobily; (35) propagační činnost, reklama, kancelářské práce, inzerce; (41) výchova a vzdělávání, zábava, sportovní a kulturní aktivity.
(730) **Sdružení hasičů Čech, Moravy a Slezska**, Římská 45, Praha 2, 12000, CZ

- (210) **O-462597**
(220) 26.09.2008
(320) 26.09.2008
(511) 1, 31, 44
(540)

milan havlis 

- (510) (1) chemické výrobky určené pro zemědělství, lesnictví a zahradnictví, bezzeminné rostlinné substráty, přírodní a umělá hnojiva; (31) výrobky zemědělské, zahradnické a lesní, čerstvé ovoce a zelenina, osivo, rostliny a květiny živé, rostliny a květiny sušené a jejich aranžmá, věnce z přírodních květin živých i sušených, květinové cibule, rostlinná semena, sazenice, keře, křoví, stromy, okrasné dřeviny, trávniky přírodní; (44) zemědělské, zahradnické a lesnické služby, aranžování květin, vazba květin, zhotovování věnců, zahradní architektura, poradenská a projektová činnost v oblasti zahradnictví a květinářství, služby týkající se květinového umění, např. květinových kompozic a zahradního designu, zhotovování květinových kompozic ze živých a sušených rostlin.
(730) **SAFRO s.r.o.**, Chlumec 23, Chlumec, 38232, CZ
(740) KUDRLIČKA a SEDLÁK, advokátní, patentová a známková kancelář, Ing. Jiří Sedlák, Husova 5, České Budějovice, 37001

- (210) **O-462729**
(220) 02.10.2008
(320) 02.10.2008
(511) 5, 10
(540)



- (510) (5) lékařská diagnostická činidla pro analýzu tělesných tekutin; (10) lékařské diagnostické přístroje pro analýzu tělesných tekutin, lékařské přístroje pro odběr vzorků krve.
(730) **Bayer HealthCare LLC**, 100 Bayer Road, Pittsburgh 15205, PA, US
(740) Společná advokátní kancelář Všeťečka Zelený Švorčík Kalenský a partneři, JUDr. Pavel Zelený, Hálkova 2, Praha 2, 12000

- (210) **O-462814**
(220) 07.10.2008
(320) 07.10.2008
(511) 9, 16, 35, 41, 42
(540)

OLYMP INVESTMENT

- (510) (9) nosiče dat všeho druhu spadající do třídy 9 nahrané i nenahrané, zejména informační produkty, data a databáze na magnetických, elektronických a optických nosičích, elektronické neperiodické a periodické texty a publikace, nahrané zvukové a zvukově-obrazové a obrazové záznamy, elektronické datové sítě, multimediální aplikace, vč. souvisejícího softwaru na CD a DVD discích a magnetických nosičích, software pro počítače, kopírovací technika spadající do této třídy; (16) tiskoviny všeho druhu, a to zejména periodické a neperiodické publikace a tisky na papírových nosičích, např. odborné a výukové texty a skripta, příručky, prospekty, data a databáze na papírových nosičích, kalendáře, fotografie, plakáty, samolepky, informační a propagační výrobky z papíru a plastu, vč. dekoracních předmětů z papíru, obalový materiál z papíru a balicí fólie z plastu, papírové a plastové sáčky, obálky a tašky, kancelářské potřeby (vyjma nábytku); (35) zprostředkovatelské služby v oblasti obchodu s výrobky ve třídách 9 a 16, pomoc při řízení podnikatelské a obchodní činnosti, zprostředkování obchodních a podnikatelských kontaktů, reklamní a obchodní informační služby, vč. poskytování obchodních a podnikatelských informačních produktů, např. multimediálních informací pro reklamní a obchodní účely a jejich vyhledávání, inzertní a propagační činnost, vč. on-line inzerce a prezentace uživatelů v počítačové síti Internet, obchodní využití sítě Internet v oblasti vyhledávacích služeb a e-businessu s výrobky ve třídách 9 a 16, zajišťování reklamních a/nebo náborových textů, propagačních a inzertních tiskovin, vč. jejich rozšiřování, obchodní a podnikatelský průzkum a analýza trhu, marketing, služby podnikatelských, obchodních, organizačních, ekonomických a personálních poradců, manažerský a personální audit, personalistika, vč. vyhledávání pracovníků formou executive search, podnikatelská a obchodní diagnostika, organizace a zajišťování reklamních a obchodních předváděcích akcí výrobků a služeb, vč. obchodních výstav a jejich doprovodných akcí, obchodní zastoupení tuzemských a zahraničních firem, podnikatelský informační servis, podnikatelské a obchodní poradenské a konzultační služby v rozsahu služeb zahrnutých ve třídě 35; (41) organizační a zprostředkovatelská činnost v oblasti odborné výchovy a vzdělávání, např. zajišťování odborných školení, kurzů, seminářů, setkání, konferencí a symposií, vydávání odborných a vzdělávacích textů a publikací na papírových a/nebo elektronických nosičích všeho druhu, ediční a publikační činnost, vč. nahrávání zvukových a zvukově-obrazových nosičů, produkční a obstaravatelská činnost v oblasti vzdělávání a výchovy, odborné informační, konzultační a poradenské služby v rozsahu třídy 41; (42) výzkum a vývoj v oblasti personalistiky a podnikatelské strategie, vč. integrovaných systémů vzdělávání a rozvoje lidských zdrojů a osobních manažerských schopností, tvorba počítačových

programů, vč. pronájmu softwaru a jeho kopírování, tvorba a správa webových stránek, analýza počítačových systémů, instalace, údržba a regenerace počítačových programů, přenos dat nebo dokumentů z fyzických nosičů na nosiče elektronické, odborné informační, konzultační a poradenské služby v oblasti softwaru a hardwaru.

- (730) **CATO CAPITAL, a.s.**, Konviktská 291/24, Praha 1, 11000, CZ
(740) DMH - patentová a známková kancelář, Mgr. Marcela Machatová, Pospíšilova 2, Praha 3, 13000

- (210) **O-462928**
(220) 10.10.2008
(320) 10.10.2008
(511) 25, 35, 41
(540)



- (510) (25) oděvy, obuv, kloboučnické zboží; (35) reklamní agentura, propagační činnost, pomoc při řízení obchodní činnosti, obchodní administrativa, kancelářské práce, propagační publikace - rozšiřování, obchodní informace, inzertní a reklamní texty (rozšiřování), reklama on-line, aktualizace reklamních materiálů, výstavy - organizování výstav na pomoc obchodu a výstav reklamních, přeskupování různých výrobků (kromě jejich přepravy) pro třetí osoby za účelem umožnit spotřebiteli, aby si tyto výrobky mohl pohodlně prohlížet a nakupovat; (41) umělecká módní agentura, výchova, školení (formace), zábava, sportovní a kulturní aktivity, výstavy - organizování kulturních výstav, digitální zpracování obrazu.
- (730) **Vörös Attila Mgr.**, Žizníkov 17, Česká Lípa, 47001, CZ
(740) Mgr. Kamil Kolátor, 28. října 2015/23, Jablonec nad Nisou, 44601

- (210) **O-463053**
(220) 16.10.2008
(320) 16.10.2008
(511) 16, 35, 36, 38
(540)

TF OnLine

- (510) (16) propagační materiály (vyjma tiskovin a psacích potřeb), fotografie; (35) inzertní, reklamní a propagační činnost, pomoc při řízení obchodní činnosti, obchodní administrativa, kancelářské práce, marketing; (36) služby finanční, peněžní, nemovitostní a pojišťovací, zejména přijímání vkladů od veřejnosti, poskytování úvěrů, investování do cenných papírů na vlastní účet, finanční pronájem (leasing), platební styk a zúčtování, vydávání platebních prostředků jako platebních karet, cestovních šeků, poskytování záruk, otevírání akreditivů, obstarávání inkasa, poskytování investičních služeb, obchodování na vlastní účet nebo účet klienta s devizovými hodnotami a se zlatem, finanční makléřství, směnářská činnost (nákup devizových prostředků), výkon funkce depozitáře, poskytování bankovních informací, pronájem bezpečnostních schránek, vydávání hypotečních zástavních listů a činnosti, které přímo souvisejí s činnostmi výše uvedenými; (38) komunikační služby, zejména zveřejňování a přenos zpráv a informací prostřednictvím počítačových a telekomunikačních prostředků a sítí, šíření informací prostřednictvím počítačových sítí a telekomunikačních sítí včetně Internetu, poskytování přístupu k on-line službám, služby webových portálů, komunikace a obchodní transakce v síti, služby datové sítě.

- (730) **Komerční banka a.s.**, Na Příkopě 33/969, Praha 1, 11407, CZ

- (210) **O-463163**
(220) 29.12.2008
(320) 29.12.2008
(511) 21, 40
(540)



- (510) (21) náčiní a nádoby pro domácnost nebo kuchyň (nikoliv z drahých kovů, ani postříbřených nebo pozlacených kovů), hřebeny a mycí houby, kartáče s výjimkou štětců, materiály na výrobu kartáčů, čisticí potřeby, drátky na čištění parket, sklo surové nebo opracované s výjimkou stavebního skla, sklo, porcelán a majolika neobsažené v jiných třídách; (40) zpracování materiálů.
- (730) **Maloušek Jaroslav**, Sopečná 56, Karlovy Vary, 36018, CZ

- (210) **O-463634**
(220) 10.11.2008
(320) 10.11.2008
(511) 29
(540)

CÍSAŘSKÝ EIDAM

- (510) (29) mléko a mléčné výrobky.
(730) **MADETA a.s.**, Rudolfovská 246/83, České Budějovice, 37050, CZ
(740) KUDRLIČKA a SEDLÁK, advokátní, patentová a známková kancelář, Ing. Jiří Sedlák, Husova 5, České Budějovice, 37001

- (210) **O-463826**
(220) 18.11.2008
(320) 18.11.2008
(511) 18, 25, 41
(540)

Corso 11 s.r.o.

- (510) (18) kůže, imitace z kůže, výrobky z nich, pokud nejsou obsaženy v jiných třídách, surové kůže, kufry a cestovní brašny, hole, hole se sedátkem, chlebníky, kožené krabice na klobouky, biče, postroje na koně a sedlářské výrobky, cestovní tašky, batohy, zavazadla pro nošení na zádech, zavazadla s popruhy či řemeny, kufříky, diplomatky, aktovky, kabelky, peněženky, pásky, váčky, pouzdra na kreditní karty, portfolia, diáře, adresáře a pouzdra na šekové knížky, vše vyrobeno z kůže, soupravy cestovních zavazadel a toaletních kufříků z kůže, kožené šňůrky, lemůvky, zástěry a příkrývky nohou, jmenovky, klíčenky, kožesiny (kůže zvířat), semiš, kožené řemeny, ruksaky, cestovní obaly na oděvy, školní tašky, kožené předměty, zboží, obaly a pouzdra zařazené ve třídě 18, vaky, cestovní vaky, náprsní tašky, nákupní tašky, cestovní tašky, tašky na kolečkách, tašky lovecké, tašky a vaky na nošení dětí, plážové tašky, taštičky řetízkové (kromě taštiček z drahých kovů), pouzdra, kazety, kufříky a neceséry s toaletními potřebami, torny, zavazadla, deštníky, slunečníky; (25) textilní výrobky spadající do léto třídy, oděvy včetně sportovních oděvů a oděvů pro volný čas, obuv včetně sportovní obuvi, pantofle, sandály, střevíce, pokrývky hlavy, kloboučnické zboží, zejména barety, cylindry, čapky, čepice, klobouky, klobouky textilní, punčochové zboží, rukavice včetně rukavic bez prstů, palcových a dámských dlouhých, rukávniky, konfekce, zejména svrchní oblečení, například bundy, vesty, saka, trička a nátělníky, fleecové (počesávané) oblečení, trepky, jarní, letní, podzimní a zimní oblečení dámské, pánské i dětské jako šaty krátké i dlouhé, košile, polokošile, bundokošile, obleky, halenky, kalhoty krátké i dlouhé, kabáty a pláště, šátky a šály, uniformy, kostýmy, jeansy, kombinézy, dětské oblečení, elastické pletené zboží, kožichy, kožesiny (oděvy), oděvní zboží, oblečení z kůže a z imitace kůže, prádlo osobní, prádlo spodní všeho druhu, oděvní doplňky spadající do této třídy, šponovky, plavky a plážové oblečení, oblečení do deště, oblečení na tenis, na golf a na další sporty, blejzry, pláštěnky, kabátky, živůtky,

smokingy a večerní oblečení, svetry, pulovry, paleta a ponča včetně kožešinových, teplákové soupravy, oblečení na spaní a domácí oblečení, župany, spodky, negligé včetně pletených a krajkových, kombiné, korsety, bokovky, podprsenky, cvičební, baletní a sportovní trikoty, punčochy, ponožky a punčochové kalhoty, spodničky, kimona, kaftany, oblečení typu kabuki, harémové oblečení, kravaty, motýlky, přezůvky, obuv určená pro jízdu na snowboardech a ostatní obuv ve třídě 25, podkolenky, turistické oděvy, pracovní oděvy spadající do této třídy, oděvní zboží z elastických tkanin, cyklistické oděvy, nátepníčky, sportovní čelenky, džínové oblečení pro děti i dospělé, boa (kožešinové límce), body (spodní prádlo), bryndáčky (ne z papíru), kamaše, kapuce, kostýmy (maškarní), košilová sedla, koupací pláště, pracovní pláště spadající do této třídy, legíny, límečky, livrej, manžety, noční kabátky, opasky, pásky ke kalhotám, pleny dětské textilní, pletené zboží (stávkové zboží), podpatěnky, podpatky, podrážky k obuvi, podvazky, potítka, pytle na oděvy, ramínka u dámského prádla, slintáčky (ne z papíru), snímatelné límce, šerpy, výbavička pro novorozence, zástěry, závoje, zimníky, nadměrné velikosti výrobků této třídy; (41) veškeré typy výchovných, vyučovacích a vzdělávacích, zábavních, sportovních a kulturních služeb jako například produkce radiových a televizních pořadů, produkce filmů a živě vysílaných zábavních programů, produkce animovaných filmů a televizních pořadů, služby vztahující se k filmovému a televiznímu studiu, služby vztahující se k filmové zábavě, televizní zábavě a k živě vysílaným zábavním vystoupením a pořadům, služby vztahující se k vydávání knih, časopisů a periodik poskytujících informace o žadateli zajišťovaných televizních programových službách četným uživatelům prostřednictvím celosvětové sítě www neboli internetu nebo jiných on-line databází včetně on-line hlasovacího systému, zábavní služby, televizní zpravodajství, pořádání a prezentace módních a jiných přehlídek k zábavním a kulturním účelům, poskytování informací v oblasti zábavy prostřednictvím celosvětové počítačové sítě, nakladatelská a vydavatelská činnost, provozování a pronájem zařízení sloužících k výchově, vzdělávání, zábavě, rozptýlení, regeneraci a rekondici včetně sportovních zařízení, pořádání a vedení seminářů a přednášek, výuka a provádění terapeutické praxe, vydávání certifikátů opravňujících k provozování odborné praxe a výuky, poskytování konzultací, vydávání odborné literatury a časopisů, odborných článků a informačních materiálů a jejich autorizace, organizace společenských akcí.

(730) **Corso 11, s.r.o.**, Podolská 28, Praha 4, 14700, CZ

(740) **DANĚK & PARTNERS** Advokátní a patentová kancelář, Dr. Vilém Daněk, Vinohradská 45, Praha 2, 12000

(210) **O-463831**

(220) 18.11.2008

(320) 18.11.2008

(511) 1, 6, 7, 8, 9, 35, 37, 40, 42

(540)



(510) (1) chemické prostředky pro svařování a letování kovů, jakož i čištění jejich svarů, tavidla, materiály pro svařování pod tavidlem, technické a vzácné plyny a jejich směsi i ve stlačeném stavu, chemické přípravky pro svařování, ochranné plyny pro svařování, stlačené plyny v láhvích - acetylén, vodík, helium; (6) svařovací a pájecí dráty kovové, obecné kovy a jejich slitiny, kovové stavební materiály, kovové stavební materiály přenosné, kovové kabely a dráty neelektrické, kovové potřeby zámečnické a klempířské, kovové trubky, kovové výrobky, které nejsou uvedeny v jiných třídách; (7) stroje a obráběcí stroje, motory (s výjimkou motorů pro pozemní vozidla), včetně jejich částí, svářecí přístroje pro autogenní zpracování kovů, elektrické svářecí stroje, svařovací automaty, roboty a manipulátory, želižka pro svařování plynem, plynové přístroje pro svařování a pájení, elektrody pro svařování plynem, hořáky svařovací plynové,

stroje pro řezání kovů plynem i plazmou, číslicově řízené i optické, svařovací přístroje plynové, rumpály, vratidla (stroje), též jeřábové navijáky, obráběcí stroje, obrubovací-lemovací stroje, obruče přilnavé pro kladky, nůžky elektrické, elektrické nože, čističe elektrické stroje a přístroje, spojky a transmisní zařízení, brusky, čerpadla, dmychadla, výtlačné ventilátory, dopravníky, dřevoobráběcí stroje, elektrické generátory, generátory proudu, frézky, hevery, hnací motory, motory elektrické, hořáky řezací, řezací stroje, hřídele pro stroje, jeřáby, kladiva (části strojů), kladiva pneumatická, kladiva elektrická, kladkostroje, kladky, spojky, kloubové spojky, spojovací části, spojovací tyče pro stroje, motory a hnací stroje, kompresory, konzoly, kovoobráběcí stroje, lešticí stroje, lisovací stroje, ložiska, manipulační zařízení, mechanické ruční nástroje a nářadí, mechanismy pohonné, míchačky, míchací zařízení, upínací zařízení pro nástroje a nářadí, upínací desky pro stroje, ovládací kabely, zařízení a mechanismy pro stroje, motory a hnací stroje, pily, převodové mechanismy, regulátory, roboty, sklíčidla upínací, soustruhy, vrátky, vrtací stroje, vrtáčky, vrtaná zařízení, vrtáky, závitovězné stroje, zdvihací zařízení, zdviháky, stroje na zemní práce, razicí stroje; (8) nářadí a nástroje s ručním pohonem, svařovací přístroje (neelektrické), svářecí hořáky na řezání nebo svařování, svářecí kleště, nářadí k tvarování zušlechťených kovů, nástroje ku zpracování kovů, nástrčné klíče, nástroje na řezání, tvarování šroubových závitů, nástroje na vystřihování, nástroje razicí, nástroje ruční, nástroje řezné, pily a jejich části jako ruční nářadí, pily na řezání za tepla, brázdící tyče, brousny, brusíče nožů, brusné kameny, kleště štípací, klíče francouzské, klíče matkové, nýtové, šroubové, lopaty (nářadí), vrtací hlavy, vrtací řehtačky, vrtací tyče, vrtáčky ruční (nářadí), vrtáky na kámen (nářadí), vrtáky šroubové (nástroje), pákové nůžky, páky; (9) přístroje a nástroje elektrické, optické, signalizační, přístroje pro vážení, měření, kontrolu a ochranu, přístroje pro záznam, převod, reprodukci zvuku nebo obrazu, magnetické nosiče zvukových záznamů, elektrické vedení, elektrické dráty, elektrické kabely, elektrické měniče, elektrické spojky, svorky, konektory, elektrické objímky, magnetické dráty, magnetické disky, optické disky, počítací stroje, přístroje pro zpracování informací, počítače, jejich části a doplňky, výpočetní technika všeho druhu, spadající do této třídy, nahraný počítačový software, hasicí přístroje, akumulátory, akustické konektory, vazební členy, propojovací jednotky, automatické distribuční stroje, rozvaděče automatické, baterie, články elektrické, procesory, elektrické cívkové, dálkové ovladače, elektrické zařízení pro dálkové ovládání průmyslových procesorů, katodové protikorozi přístroje, elektrotechnika, elektronika, spínače, dálkové spínače, přerušovače, pojistky, jističe, vypínače, zesilovací elektronky, zásuvky, zástrčky a ostatní elektrické spojky, polovodiče, elektrické vodiče, regulátory elektrické, rentgenové přístroje a zařízení, ne pro lékařské účely, rozvodné panely, pulty a skříně, termostaty, svářecí elektrody, svářecí přístroje elektrické, elektrické svářecí pájky, svářecí zařízení elektrické, elektrické svářecí obalů z plastických hmot, ochranné prostředky při svařování, zejména svářecí přilby, ochranné masky, svářecí kukly, samostmívací kukly, svářecí brýle, skla do kukel, masek a brýlí, ochranné rukavice, azbestové rukavice ochranné, oděvy azbestové na ochranu proti ohni, protipožární oděvy, svařovací generátory a obdobná zařízení pro svařování elektrickým obloukem, plazmou a svařování pod tavidlem a ochrannou atmosférou, elektrosvářecí přístroje pro svařování odporové nebo obloukové, elektrody pro elektrické svařování, elektrody pro elektrické svařování, svářecí obalů z plastických hmot (elektrické); (35) zprostředkování obchodu s výrobky uvedenými ve tř. 1, 6, 7, 8 a 9, zprostředkovatelská činnost v oblasti obchodu a služeb k obchodním účelům, týkající se výrobků uvedených ve tř. 1, 6, 7, 8 a 9, odborné obchodní poradenství, obchodní nebo podnikatelské informace, zprostředkování obchodních kontaktů v oblasti výrobků uvedených ve tř. 1, 6, 7, 8 a 9, provádění obchodních operací, pomoc při řízení obchodní činnosti, kopírování nebo rozmnožování (reprodukce) dokumentů, dokladů apod., reklama (on-line) na počítačové komunikační síti, on-line inzerce, vyhledávání informací v počítačových souborech, pronájem reklamního času ve všech komunikačních médiích, poskytování obchodních informací a obchodních služeb pomocí Internetu, zprostředkování internetového obchodu v oblasti výrobků uvedených ve tř. 1, 6, 7, 8 a 9, komerční využití Internetu v oblastech komerčních internetových médií a

vyhledávacích služeb v oblasti výrobků uvedených ve třídách 1, 6, 7, 8 a 9, vyhledávání dat v počítačových souborech, prezentace uživatelů na stránkách World Wide Web v počítačové síti Internet, systemizace informací do počítačových databází, reklama, propagace, propagační korespondence, propagační materiál (šíření), propagační publikace (šíření), inzerce, předvádění zboží, vedení kartoték v počítači, vyhledávání dat a informací v počítačových souborech, služby (telefonní vzkazy, dotazy) pro nepřítomné, styky s veřejností, obchodní management, překlad informací do počítačových databází, obchodní nebo podnikatelský průzkum, účetnictví; (37) stroje (montáž, údržba, opravy), opravy, údržba a servis v oboru svařovací techniky; (40) zpracování a úprava materiálů, svařování, pájení, pokovování, plátování, informace o zpracování a úpravě materiálů; (42) konzultace a poradenství v oboru svařovací techniky a technologie, vědecké a technologické služby a související výzkum a projektování, analytické a výzkumné služby v průmyslu.

(730) **Hadyna - International, spol. s r.o.**, Kravaňská 571/2, Ostrava - Mariánské Hory, 70900, CZ

(740) Ing. Pavel Nádvořník, Sokola Tůmy 1, Ostrava - Hulváky, 70900

(210) **O-463862**

(220) 19.11.2008

(320) 19.11.2008

(511) 16, 35, 36

(540)

Modré konto Plus

(510) (16) papírové nosiče informací, zejména tiskoviny, letáky, propagační materiály, plakáty, fotografie, psací a kancelářské potřeby, papírenské zboží, uživatelské a instruktážní materiály; (35) inzertní, reklamní a propagační činnost, pomoc při řízení obchodní činnosti, obchodní administrativa, kancelářské práce, marketing, poskytování poradenské činnosti ve věcech podnikání, průzkum a analýza trhu, organizační a ekonomická propagační činnost ve sdělovacích prostředcích a médiích, automatizované zpracování dat a informací; (36) služby finanční (poskytování záruk, otevírání akreditivů, obstarávání inkasa), platební styk a zúčtování, služby peněžní, nemovitostní a pojišťovací, zejména přijímání vkladů od veřejnosti, poskytování úvěrů, investování do cenných papírů na vlastní účet, finanční pronájem (leasing), vydávání platebních prostředků jako platebních karet, cestovních šeků, poskytování záruk, otevírání akreditivů, obstarávání inkasa, poskytování investičních služeb, obchodování na vlastní účet nebo na účet klienta s devizovými hodnotami v oblasti termínovaných obchodů a opcí včetně kurzových a úrokových obchodů, s převoditelnými cennými papíry a se zlatem, účast na vydávání akcií, poskytování služeb souvisejících s vydáváním akcií, finanční makléřství, obhospodařování cenných papírů klienta na jeho účet, uložení a správa cenných papírů nebo jiných hodnot, směnárenská činnost (nákup devizových prostředků), výkon funkce depozitáře, poskytování bankovních informací, pronájem bezpečnostních schránek, vydávání hypotečních zástavních listů a činnosti, které přímo souvisejí s činnostmi výše uvedenými, provozování stavebního spoření, přijímání vkladů od účastníků stavebního spoření a veřejnosti, získávání finančních zdrojů od jiných věřitelů, poskytování příspěvků státní podpory účastníkům stavebního spoření, poskytování úvěrů účastníkům stavebního spoření, poskytování komerčních půjček, které slouží dřívější úhradě nákladů na řešení bytové potřeby v případech, kdy účastník nevznikl ještě nárok na poskytnutí úvěru ze stavebního spoření, poskytování jiných úvěrů k financování činnosti v oblasti bytového hospodářství, poskytování úvěrů k financování jiných úvěrů k financování činnosti v oblasti bytového hospodářství, poskytování úvěrů k obchodním společnostem, na nichž má společnost majetkový podíl, přejímání záruk za půjčky, které by byla společnost oprávněna sama poskytnout, přijímání podílů nebo účasti na obchodních společnostech, které se

zabývají výstavbou bytů a rodinných domů nebo výrobou pro tyto účely, úvěrové poradenství, šetření v peněžních záležitostech, zprostředkovatelská, expertizní, poradenská, konzultační a informační činnost v rámci uvedených služeb.

(730) **Komerční banka a.s.**, Na Příkopě 33/969, Praha 1, 11407, CZ

(210) **O-463864**

(220) 19.11.2008

(320) 19.11.2008

(511) 16, 35, 36

(540)

Modrá půjčka

(510) (16) papírové nosiče informací, zejména tiskoviny, letáky, propagační materiály, plakáty, fotografie, psací a kancelářské potřeby, papírenské zboží, uživatelské a instruktážní materiály; (35) inzertní, reklamní a propagační činnost, pomoc při řízení obchodní činnosti, obchodní administrativa, kancelářské práce, marketing, poskytování poradenské činnosti ve věcech podnikání, průzkum a analýza trhu, organizační a ekonomická propagační činnost ve sdělovacích prostředcích a médiích, automatizované zpracování dat a informací; (36) služby finanční (poskytování záruk, otevírání akreditivů, obstarávání inkasa), platební styk a zúčtování, služby peněžní, nemovitostní a pojišťovací, zejména přijímání vkladů od veřejnosti, poskytování úvěrů, investování do cenných papírů na vlastní účet, finanční pronájem (leasing), vydávání platebních prostředků jako platebních karet, cestovních šeků, poskytování záruk, otevírání akreditivů, obstarávání inkasa, poskytování investičních služeb, obchodování na vlastní účet nebo na účet klienta s devizovými hodnotami v oblasti termínovaných obchodů a opcí včetně kurzových a úrokových obchodů, s převoditelnými cennými papíry a se zlatem, účast na vydávání akcií, poskytování služeb souvisejících s vydáváním akcií, finanční makléřství, obhospodařování cenných papírů klienta na jeho účet, uložení a správa cenných papírů nebo jiných hodnot, směnárenská činnost (nákup devizových prostředků), výkon funkce depozitáře, poskytování bankovních informací, pronájem bezpečnostních schránek, vydávání hypotečních zástavních listů a činnosti, které přímo souvisejí s činnostmi výše uvedenými, provozování stavebního spoření, přijímání vkladů od účastníků stavebního spoření a veřejnosti, získávání finančních zdrojů od jiných věřitelů, poskytování příspěvků státní podpory účastníkům stavebního spoření, poskytování úvěrů účastníkům stavebního spoření, poskytování komerčních půjček, které slouží dřívější úhradě nákladů na řešení bytové potřeby v případech, kdy účastník nevznikl ještě nárok na poskytnutí úvěru ze stavebního spoření, poskytování jiných úvěrů k financování činnosti v oblasti bytového hospodářství, poskytování úvěrů k financování jiných úvěrů k financování činnosti v oblasti bytového hospodářství, poskytování úvěrů k obchodním společnostem, na nichž má společnost majetkový podíl, přejímání záruk za půjčky, které by byla společnost oprávněna sama poskytnout, přijímání podílů nebo účasti na obchodních společnostech, které se

(730) **Komerční banka a.s.**, Na Příkopě 33/969, Praha 1, 11407, CZ

(210) **O-463865**

(220) 19.11.2008

(320) 19.11.2008

(511) 16, 35, 36

(540)

Modré konto

(510) (16) papírové nosiče informací, zejména tiskoviny, letáky, propagační materiály, plakáty, fotografie, psací a kancelářské potřeby, papírenské zboží; (35) inzertní, reklamní a propagační činnost, pomoc při řízení obchodní činnosti, obchodní administrativy, kancelářské práce, marketing, poskytování poradenské činnosti ve věcech podnikání, průzkum a analýza trhu, organizační a ekonomická propagační činnost ve sdělovacích prostředcích a médiích, automatizované zpracování dat a informací; (36) služby finanční (poskytování záruk, otevírání akreditivů, obstarávání inkasa), platební styk a zúčtování, služby peněžní, nemovitostní a pojišťovací, zejména přijímání vkladů od veřejnosti, poskytování úvěrů, investování do cenných papírů na vlastní účet, finanční pronájem (leasing), vydávání platebních prostředků jako platebních karet, cestovních šeků, poskytování záruk, otevírání akreditivů, obstarávání inkasa, poskytování investičních služeb, obchodování na vlastní účet nebo na účet klienta s devizovými hodnotami v oblasti termínovaných obchodů a opcí včetně kurzových a úrokových obchodů, s převoditelnými cennými papíry a se zlatem, účast na vydávání akcií, poskytování služeb souvisejících s vydáváním akcií, finanční makléřství, obhospodařování cenných papírů klienta na jeho účet, uložení a správa cenných papírů nebo jiných hodnot, směnárenská činnost (nákup devizových prostředků), výkon funkce depozitáře, poskytování bankovních informací, pronájem bezpečnostních schránek, vydávání hypotečních zástavních listů a činností, které přímo souvisejí s činnostmi výše uvedenými, provozování stavebního spojení, přijímání vkladů od účastníků stavebního spojení a veřejnosti, získávání finančních zdrojů od jiných věřitelů, poskytování příspěvků státní podpory účastníkům stavebního spojení, poskytování úvěrů účastníkům stavebního spojení, poskytování komerčních půjček, které slouží dřívější úhradě nákladů na řešení bytové potřeby v případech, kdy účastník nevnikl ještě nárok na poskytnutí úvěru ze stavebního spojení, poskytování jiných úvěrů k financování činnosti v oblasti bytového hospodářství, poskytování úvěrů k financování jiných úvěrů k financování činnosti v oblasti bytového hospodářství, poskytování úvěrů k obchodním společnostem, na nichž má společnost majetkový podíl, přejímání záruk za půjčky, které by byla společnost oprávněna sama poskytnout, přijímání podílů nebo účastí na obchodních společnostech, které se zabývají výstavbou bytů a rodinných domů nebo výrobou pro tyto účely, úvěrové poradenství, šetření v peněžních záležitostech, zprostředkovatelská, expertizní, poradenská, konzultační a informační činnost související s pojištěním fyzických i právnických osob včetně stavebního spojení a uvedených služeb.

(730) **Komerční banka a.s.**, Na Příkopě 33/969, Praha 1, 11407, CZ

(210) **O-463957**

(220) 21.11.2008

(320) 21.11.2008

(511) 9, 35, 36, 37, 38, 41, 42

(540)

MEXX Reality

(510) (9) nosiče dat všeho druhu spadající do tř. 9, zejména informační produkty, data a databáze na elektronických, magnetických a optických nosičích, elektronické periodické a neperiodické publikace, multimediální aplikace, elektronické a datové sítě včetně souvisejícího softwaru a hardwaru; (35) inzertní, reklamní a obchodní propagační služby, zajišťování reklamních a náborových textů a jejich rozšiřování, marketing, průzkum a analýza trhu a nákladů včetně zpracování odborných komerčních posudků, analýz a studií, informační servis v oboru obchodu a reklamy, propagační tisk (vydávání), komerční využití Internetu v oblastech komerčních médií a vyhledávacích služeb, systemizace informací do počítačových databází, správa obchodních zájmů třetích osob, poskytování pomoci při provozování obchodní činnosti, obchodní zastoupení tuzemských

a zahraničních subjektů, organizování a pořádání propagačních a/nebo komerčních výstav a přehlídek služeb, příprava a vyhotovení daňových příznání, odborná informační a poradenská činnost v rozsahu uvedených služeb zahrnutých ve tř.35; (36) provozování realitní kanceláře, prodej a pronájem nemovitostí, zprostředkování obchodu v oblasti realit, odhady nemovitostí, správa nemovitého majetku, zejména budov, bytů, nebytových prostor, výrobních a provozních objektů, pozemků a rekreačních objektů, zprostředkování obchodu s nemovitostmi a hypotékami, zprostředkování úvěrů ze stavebního spojení, finanční služby, provádění finančních operací, finanční analýzy, hotovostní a bezhotovostní finanční služby, kapitálové investice, oceňování nemovitého a movitého majetku, daňové odhady (služby), informační a odborná poradenská, konzultační a posudková činnost v oboru realit, včetně správy a oceňování majetku; (37) expertizní a odborná konzultační a poradenská činnost v oboru výstavby, informační a expertizní odborná, konzultační a poradenská činnost v oboru investiční výstavby spadající do této třídy, zprostředkování výstavby domů a bytů, nebytových prostor a výrobních objektů v rámci developperských projektů; (38) elektronická pošta a počítačová komunikace, přenos zpráv a obrazových informací pomocí počítače, distribuce informací pomocí komunikace mezi sítěmi, např. využitím Internetu, přenos dat a publikací na nosičích přenášených po síti a počítačem, zprostředkovatelská činnost v telekomunikačních službách a v šíření informací, provozování informačních sítí, systémů a databází, včetně elektronických, zejména on-line systémy, odborná informační a poradenská činnost v uvedených službách zahrnutých ve tř. 38; (41) nakladatelství a vydavatelství periodických a neperiodických publikací, zejména v oboru investiční výstavby, realit a architektury na papírových nosičích a/nebo v elektronické podobě, včetně textových, zvukových a audiovizuálních informací a zpráv na elektronických, magnetických a optických nosičích všeho druhu - vše s výjimkou reklamních a propagačních publikací, ediční a publikační činnost s výjimkou reklamních a propagačních publikací, nahrávání zvukových a audiovizuálních pořadů, zajišťování odborných setkání, kurzů a symposií, půjčování publikací a nahrávek zvukových a audiovizuálních nosičů; (42) počítačová tvorba multimediálních publikací, prezentací, aplikací, katalogů, situačních plánů a informačních databází, počítačové animace a vizualizace, expertizní a odborná konzultační a poradenská činnost v oboru architektury.

(730) **MEXX Reality s.r.o.**, Palác Fénix, Václavské nám. 56, Praha 1, 11000, CZ

(740) DMH - patentová a známková kancelář, Mgr. Marcela Machatová, Pospíšilova 2, Praha 3, 13000

(210) **O-464097**

(220) 27.11.2008

(320) 27.11.2008

(511) 19, 37

(540)

SAMBA

(510) (19) stavební materiály nekovové, nátěrové hmoty pro stavebnictví, stavební hmoty nekovové, zděné poštovní schránky, cihly, dlaždice nekovové, obkládačky nekovové, ohnivzdorné cementové ochranné vrstvy, okenice nekovové, pláště budov nekovové, hlína hrnčířská, hlína na cihly, neohebné trubky nekovové pro stavebnictví, asfalt, směla, přenosné konstrukce nekovové, nekovové pomníky, střešní krytiny všeho druhu (nekovové), střešní tašky, střešní tašky posuvné, pálené, betonové a cementové zboží, trámy, prkna, panely, překližky, zdící materiály všeho druhu, stavební sklo, střechy, střešní systémy, střešní krytina, cihlářské výrobky, terakota, tvárnice, vše v rámci této třídy; (37) stavebnictví, služby související se službami ve stavebnictví v rámci této třídy, např. inspekte stavebních projektů, poradenství v oblasti stavebnictví, pokrývačské služby, klempířské služby, tesařské služby.

(730) **TONDACH Česká republika s.r.o.**, Běloučská 722, Hranice, 75318, CZ

(740) ZÁBRŠ - Advokátní, patentová a známková kancelář, JUDr. Aleš Zábřeh, Na Beránce 2, Praha 6, 16000

(210) **O-464175**

(220) 01.12.2008

(320) 01.12.2008

(511) 9, 25, 35, 38, 41, 42
(540)

4TET

(510) (9) nahrané a nenahrané nosiče informací magnetické a elektronické, zejména nosiče zvukových, zvukově-obrazových a obrazových záznamů; (25) kostýmy pro koncertní, divadelní a taneční produkce; (35) agentury umělecké - obchodní vedení, marketing a propagační činnost v oblasti hudební, divadelní a taneční tvorby; (38) agentury tiskové; (41) agentury (umělecké módní), muzikálová činnost, pořádání hudebních, hudebně dramatických a tanečních vystoupení a pořadů, výroba divadelních nebo jiných představení, výroba rozhlasových a televizních programů, výroba videofilmů (produkce), televizní zábava, nahrávání zvukových, zvukově obrazových a obrazových nosičů, agenturní a zprostředkovatelská činnost v hudebním, divadelním a tanečním oboru; (42) oděvní návrhářství a design.

(730) **Krach, spol. s r.o.**, Jeseniova 123, Praha 3, 13000, CZ

(210) **O-464191**

(220) 01.12.2008

(320) 01.12.2008

(511) 4, 12, 35, 37, 39, 40, 42

(540)



(510) (4) paliva, maziva a plyny; (12) motorová vozidla; (35) činnost organizačních a ekonomických poradců, organizování obchodní činnosti; (37) montáž, opravy a revize plynových zařízení, plnění tlakových nádob na plyny, pronájem technologií čerpacích stanic a tlakových nádob na plyny; (39) rozvod plynu, doprava a skladování paliv a maziv, silniční motorová doprava nákladní, pronájem motorových vozidel; (40) zpracování paliv a maziv; (42) projektová činnost v investiční výstavbě, činnost technických poradců v oblasti plynových zařízení a plnění tlakových nádob plyny.

(590) Barevná

(730) **VITOGAZ ČR, s.r.o.**, Jandova 10/3, Praha 9, 19000, CZ

(740) JUDr. David Karabec, advokát, Na Stráži 1306/5, Praha 8, 18000

(210) **O-464242**

(220) 02.12.2008

(320) 02.12.2008

(511) 35, 38, 41

(540)

PREVENTIVNÍ VLAK

(510) (35) inzertní, reklamní a propagační činnost, marketing, informační kanceláře (komerční), zprostředkovatelská činnost ve styku s veřejností a zákazníky (public relations), informační servis v rámci této třídy; (38) šíření a poskytování informací, interaktivních, grafických a multimediálních sdělení prostřednictvím globálních telekomunikačních sítí a Internetu; (41) informace o výchově a vzdělávání, organizování a vedení seminářů, organizování kulturních nebo vzdělávacích výstav, organizování soutěží (vzdělávacích nebo zábavných), výcvik (výchovný), vyučování, vzdělávání, vzdělávací informace.

(730) **České dráhy, a.s.**, Nábřeží L. Svobody 1222, Praha 1, 11015, CZ

(210) **O-464311**

(220) 05.12.2008

(320) 05.12.2008

(511) 12, 16, 17, 35, 37, 41

(540)



(510) (12) autodoplňky spadající do této třídy; (16) obaly z plastických hmot nezahrnuté do jiných tříd, fólie z umělých hmot na balení, okrasné samolepící fólie, obaly papírové, tiskoviny, periodické a neperiodické tiskoviny; (17) polotovary z plastických hmot, zejména fólie a izolační fólie, samolepící fólie z plastických hmot, kovové izolační fólie, fólie na okna, bezpečnostní fólie, fólie pro motorová vozidla, bezpečnostní okenní fólie pro motorová vozidla, fólie na vozidla v rámci této třídy; (35) zprostředkování v oblasti obchodu s produkty obsaženými ve třídě 12, 16 a 17, propagační, reklamní a inzertní činnost, činnost reklamní agentury, předvádění a kontraktace materiálů, rozšiřování a zaslání propagačních letáků, prospektů, katalogů, periodických a neperiodických publikací, tiskovin a propagačních a reklamních vzorků, prezentace uživatelů na Internetu a jiných komunikačních sítích, činnost organizačních a ekonomických poradců, pořádání výstav a veletrhů se zaměřením na komerční účely, poradenská činnost v oblasti ekonomiky, průzkum trhu, systemizace informací do počítačové databáze se zaměřením na komerční činnost, zprostředkování obchodních kontaktů, provádění obchodních operací, on-line inzerce; (37) montáž, instalace a servis fólií a fólií na vozidla a budovy; (41) vydávání periodických a neperiodických publikací včetně katalogů v tištěné podobě a prostřednictvím sítě Internetu.

(730) **Čepica Marek**, Sadová 933, Hulín, 76824, CZ

(210) **O-464442**

(220) 11.12.2008

(320) 11.12.2008

(511) 29, 30, 31, 35, 39, 43, 44

(540)



(510) (29) maso, ryby, drůbež, zvěřina, masové výtažky, zavařované, sušené a vařené ovoce a zelenina, želé, džemy, vejce, mléko a mléčné výrobky, oleje a tuky jedlé; (30) káva, čaj, cukr, rýže, tapioka, ságo, kávové náhražky, mouka a přípravky z obilnin, chléb, pečivo, zmrzlina, med, sirup melasový, sůl, hořčice, koření, ocet, nálevy k dochucení; (31) čerstvé ovoce a zelenina; (35) reklama a propagace, zejména v oblasti zdravé výživy a zdravého životního stylu; (39) doprava, balení a skladování zboží, zejména potravin, ovoce a zeleniny; (43) služby zajišťující stravování a podávání nápojů, poskytování gastronomických služeb, příprava jídel, výrobků studené kuchyně a nápojů; (44) odborné lékařské poradenství v oblasti zdravé výživy a zdravého životního stylu v rámci této třídy.

(730) **Christin CZ s.r.o.**, Pekařská 7, Brno, 60200, CZ

(740) A. Holas & partner Patentová a známková kancelář, Ing. Mgr. Hana Holasová, Křížová 4, Brno, 60300

(210) **O-464558**

(220) 15.12.2008

(320) 15.12.2008

(511) 5, 29, 30

(540)

Vitavenon - i supermarket může být supermarket

(510) (5) dietetické látky pro lékařské účely, potravinové doplňky pro lékařské účely; (29) dietetické látky ne pro lékařské účely (zařazené do této třídy), potravinové doplňky ne pro lékařské

- účely (zařazené do této třídy); (30) dietetické látky ne pro lékařské účely (zařazené do této třídy), potravinové doplňky ne pro lékařské účely (zařazené do této třídy).
(730) **ratiopharm GmbH**, Graf-Arco-Strasse 3, D-89079 Ulm, DE
(740) KMVS, advokátní kancelář, s.r.o., Mgr. Libor Štajer, Hellichova 1, Praha 1, 11800

- (210) **O-464734**
(220) 19.12.2008
(320) 19.12.2008
(511) 1, 9, 11, 16, 20, 21, 22, 26, 31, 35, 39, 44
(540)

Storge

- (510) (1) chemické výrobky pro zahradnictví a zemědělství, hnojiva, zemina a substráty pro pěstování rostlin, substráty pro hydroponické pěstování rostlin, rašelina; (9) měřicí přístroje pro měření PH a koncentrace živin v zemině, vodě a roztocích; (11) lampy a přístroje pro osvětlení pěstebních systémů rostlin, závlahové systémy; (16) výrobky z papíru, papírové obalové materiály, dárkové obaly, propagační materiály, letáky a časopisy; (20) busty ze dřeva, vosku, sádry nebo umělých hmot, umělecká díla ze dřeva, vosku, sádry, proutí a umělých hmot, pletené výrobky ze slámy a provázků, drhané závěsy na květináče ze sisalu, podstavce na květináče, doplňky z ratanu a proutí; (21) busty z porcelánu, terakoty a skla, kropáče, rozstřikovače na zalévání květin a rostlin, kropítka, zavlažovače, květináře, ozdobné květináče a přebaly, keramické mrazuvzdorné květináče, korytka, truhlíky, samozavlažovací truhlíky, sudy na vodu, skleněné ampulky, vázy s výjimkou z drahých kovů, bytová terária; (22) provázky a ozdobné šňůrky na balení, kokosová vlákna, obaly slaměné, proutěné, sisal; (26) girlandy, umělé květiny, věnce a ovoce, stuhy a stužky, ozdobné jehlice do kytic, vlákna kovová (postříbřená nebo pozlacená); (31) rostliny, semena, sazenice, hrnkové květiny, plody pro zahradnictví a zemědělství (zejména hlízy, cibulky); (35) reklamní a propagační činnost; (39) zásilková služba a všechny úkony s tím spojené; (44) zahradnictví, zahradní architektura, zahradní služby a poradenství.
(730) **Balko Ján**, Vlčnovská 4, Brno, 62800, CZ
(740) BOHEMIA PATENT, Ing. Jana Vandělková, Spálená 29, Praha 1, 11000

- (210) **O-464749**
(220) 22.12.2008
(320) 22.12.2008
(511) 36, 37, 42
(540)

ALAMEDAR

- (510) (36) činnost realitní kanceláře, průzkum a analýza trhu realit, pronájem bytů, domů a komerčních prostor, zprostředkování nákupu a prodeje domů, bytů a pozemků, správa realit a nemovitostí, veřejné dražby nemovitostí, zprostředkovatelská činnost v oblasti hypotečních úvěrů, leasingu a půjček, poradenská a konzultační a zprostředkovatelská činnost v oblasti investic a realit, finanční odhady a oceňování nemovitostí, investorská činnost v oblasti výstavby, zprostředkování finančních operací, zástavy, pojištění, pronájem nemovitostí, bytů a nebytových prostor, expertizní a odborná konzultační a poradenská činnost v oboru realit a investiční výstavby v rámci této třídy, developperská činnost v oblasti realit; (37) stavebnictví, zejména služby týkající se stavby budov, zednické služby, pokrývačské služby, klempířské a instalatérské práce, služby opravářské a údržbářské, údržba nemovitostí, zprostředkování stavební činnosti, dozor nad stavbami, informace o stavbách a jejich opravách, úklidové práce; (42) poradenská a konzultační činnost v investiční výstavbě v rámci této třídy, tvorba multimediálních publikací, prezentací, aplikací, katalogů a informačních databází (počítačové služby), počítačové animace a vizualizace, expertizní a odborná konzultační a poradenská činnost v oboru architektury.
(730) **ALAMEDAR a.s.**, U Habrovky 247/11, Praha 4, 14000, CZ
(740) Ing. Radmila Baumová, Nádražní 29, Žďár nad Sázavou, 59101

- (210) **O-464835**
(220) 02.01.2009
(320) 02.01.2009
(511) 7, 20, 28, 40, 42

- (540) **STROZATECH**
(7) zplynovače, vulkanizační zařízení, výměníky tepla (části strojů), třídíče odpadu, stroje na třídění odpadu, plunžrové písky, pásové dopravníky, pily (stroje), pily stolové kotoučové (části strojů), hydraulická a pneumatická ovládací zařízení pro stroje, motory a hnací stroje, stroje na lisování a třídění odpadu, zařízení na třídění a zpracování odpadu, loupací stroje, lisovací stroje, lisovací stroje na odpad, lisy (stroje pro průmyslové účely), kalandry (hladící stroje), pásy pro dopravníky, dopravníky (stroje), dopravníky pásové, dřevoobráběcí stroje; (20) boudy pro domácí zvířata, kolébky, psi boudy; (28) houpačky, hračky, hračky pohyblivé, koně houpačí, postýlky pro panenky; (40) zpracování dřeva, likvidace, recyklace, spalování a zpracování odpadu, řezání pilou, třídění odpadu a recyklovaného materiálu, úprava a zpracování kovů; (42) průmyslový design, expertizy, inženýrské práce (expertizy), technický průzkum, výzkum v oboru strojírenství, studie technických projektů, činnost, projektování, projektové studie technické, vývoj a výzkum nových výrobků, výzkum v oblasti ochrany životního prostředí.
(730) **STROZATECH s.r.o.**, Kounicova 271/13, Brno, 60200, CZ

- (210) **O-464906**
(220) 07.01.2009
(320) 07.01.2009
(511) 35, 41, 42
(540)



- (510) (35) reklamní, inzertní a propagační činnost, zpracování dat, pořádání komerčních výstav; (41) pořádání kulturních, sportovních, zábavních, vzdělávacích a společenských akcí; (42) certifikace a ověřování kvality služeb, certifikace a ověřování bezbariérového prostředí provozoven, poskytování známky kvality.
(590) Barevná
(730) **Libor Gašparovič - Agentura GALIA**, Opletalova 1, Olomouc, 77200, CZ
(740) HALAXOVÁ & HALAXOVÁ, TETRAPAT, RNDr. Zdeňka Halaxová, Dukelská 891/4, Olomouc, 77200

- (210) **O-464920**
(220) 08.01.2009
(320) 08.01.2009
(511) 6, 19
(540)

ASPERO

- (510) (6) obecné kovy a jejich slitiny, kovové stavební materiály, zámečnické výrobky a potřeby, kování stavební i nábytkové, klempířské výrobky a potřeby kovové, hřebíky, šrouby, vruty, matice, podložky, litinová zábradlí, sloupky, litinové mříže a jiné litinové stavební prvky a doplňky, trezory, kovové výrobky jako rámy, trámy, mříže, žebříky, dveře, okna a výrobky neuvedené jinde; (19) cementové zboží a umělý kámen, dlažební prvky, včetně tvarovaných dlaždic, dlažební panely, dlažební kostky a kameny, dělicí a okrajové stavební prvky jako obrubníky, mostní obruby, vozovkové dělicí prvky, tvarovky, kameninové a cementové roury, keramické stavební prvky a keramické stavební doplňky, stavební dřevo, stavební sklo, včetně skleněných cihel a dlaždic, velkoplošné betonové dlaždice, betonové, keramické a kamenné stavební prvky pro veřejná prostranství, venkovní architekturu a architektonické prvky.
(730) **BEST, a.s.**, Rybnice 148, Rybnice, 33151, CZ
(740) Ing. Mgr. Marek Němec, advokát, patentový zástupce, Nádražní 106, Sedlčany, 26401

- (210) **O-464921**
(220) 08.01.2009
(320) 08.01.2009
(511) 6, 19

- (540) **VALEA**
- (510) (6) obecné kovy a jejich slitiny, kovové stavební materiály, zámečnické výrobky a potřeby, kování stavební i nábytkové, klempířské výrobky a potřeby kovové, hřebíky, šrouby, vruty, matice, podložky, litinová zábradlí, sloupky, litinové mříže a jiné litinové stavební prvky a doplňky, trezory, kovové výrobky jako rámy, trámy, mříže, žebříky, dveře, okna a výrobky neuvedené jinde; (19) cementové zboží a umělý kámen, dlažební prvky, včetně tvarovaných dlaždic, dlažební panely, dlažební kostky a kameny, dělicí a okrajové stavební prvky jako obrubníky, mostní obruby, vozovkové dělicí prvky, tvarovky, kameninové a cementové roury, keramické stavební prvky a keramické stavební doplňky, stavební dřevo, stavební sklo, včetně skleněných cihel a dlaždic, velkoplošné betonové dlaždice, betonové, keramické a kamenné stavební prvky pro veřejná prostranství, venkovní architekturu a architektonické prvky.
- (730) **BEST, a.s.**, Rybnice 148, Rybnice, 33151, CZ
(740) Ing. Mgr. Marek Němec, advokát, patentový zástupce, Nádražní 106, Sedlčany, 26401

- (210) **O-464922**
(220) 08.01.2009
(320) 08.01.2009
(511) 6, 19
(540)

BEST - VALEA

- (510) (6) obecné kovy a jejich slitiny, kovové stavební materiály, zámečnické výrobky a potřeby, kování stavební i nábytkové, klempířské výrobky a potřeby kovové, hřebíky, šrouby, vruty, matice, podložky, litinová zábradlí, sloupky, litinové mříže a jiné litinové stavební prvky a doplňky, trezory, kovové výrobky jako rámy, trámy, mříže, žebříky, dveře, okna a výrobky neuvedené jinde; (19) cementové zboží a umělý kámen, dlažební prvky, včetně tvarovaných dlaždic, dlažební panely, dlažební kostky a kameny, dělicí a okrajové stavební prvky jako obrubníky, mostní obruby, vozovkové dělicí prvky, tvarovky, kameninové a cementové roury, keramické stavební prvky a keramické stavební doplňky, stavební dřevo, stavební sklo, včetně skleněných cihel a dlaždic, velkoplošné betonové dlaždice, betonové, keramické a kamenné stavební prvky pro veřejná prostranství, venkovní architekturu a architektonické prvky.
- (730) **BEST, a.s.**, Rybnice 148, Rybnice, 33151, CZ
(740) Ing. Mgr. Marek Němec, advokát, patentový zástupce, Nádražní 106, Sedlčany, 26401

- (210) **O-464923**
(220) 08.01.2009
(320) 08.01.2009
(511) 6, 19
(540)

BAZURO

- (510) (6) obecné kovy a jejich slitiny, kovové stavební materiály, zámečnické výrobky a potřeby, kování stavební i nábytkové, klempířské výrobky a potřeby kovové, hřebíky, šrouby, vruty, matice, podložky, litinová zábradlí, sloupky, litinové mříže a jiné litinové stavební prvky a doplňky, trezory, kovové výrobky jako rámy, trámy, mříže, žebříky, dveře, okna a výrobky neuvedené jinde; (19) cementové zboží a umělý kámen, dlažební prvky, včetně tvarovaných dlaždic, dlažební panely, dlažební kostky a kameny, dělicí a okrajové stavební prvky jako obrubníky, mostní obruby, vozovkové dělicí prvky, tvarovky, kameninové a cementové roury, keramické stavební prvky a keramické stavební doplňky, stavební dřevo, stavební sklo, včetně skleněných cihel a dlaždic, velkoplošné betonové dlaždice, betonové, keramické a kamenné stavební prvky pro veřejná prostranství, venkovní architekturu a architektonické prvky.
- (730) **BEST, a.s.**, Rybnice 148, Rybnice, 33151, CZ
(740) Ing. Mgr. Marek Němec, advokát, patentový zástupce, Nádražní 106, Sedlčany, 26401

- (210) **O-464925**
(220) 08.01.2009
(320) 08.01.2009
(511) 6, 19
(540)

ROSO

- (510) (6) obecné kovy a jejich slitiny, kovové stavební materiály, zámečnické výrobky a potřeby, kování stavební i nábytkové, klempířské výrobky a potřeby kovové, hřebíky, šrouby, vruty, matice, podložky, litinová zábradlí, sloupky, litinové mříže a jiné litinové stavební prvky a doplňky, trezory, kovové výrobky jako rámy, trámy, mříže, žebříky, dveře, okna a výrobky neuvedené jinde; (19) cementové zboží a umělý kámen, dlažební prvky, včetně tvarovaných dlaždic, dlažební panely, dlažební kostky a kameny, dělicí a okrajové stavební prvky jako obrubníky, mostní obruby, vozovkové dělicí prvky, tvarovky, kameninové a cementové roury, keramické stavební prvky a keramické stavební doplňky, stavební dřevo, stavební sklo, včetně skleněných cihel a dlaždic, velkoplošné betonové dlaždice, betonové, keramické a kamenné stavební prvky pro veřejná prostranství, venkovní architekturu a architektonické prvky.
- (730) **BEST, a.s.**, Rybnice 148, Rybnice, 33151, CZ
(740) Ing. Mgr. Marek Němec, advokát, patentový zástupce, Nádražní 106, Sedlčany, 26401

- (210) **O-464927**
(220) 08.01.2009
(320) 08.01.2009
(511) 6, 19
(540)

BERDO

- (510) (6) obecné kovy a jejich slitiny, kovové stavební materiály, zámečnické výrobky a potřeby, kování stavební i nábytkové, klempířské výrobky a potřeby kovové, hřebíky, šrouby, vruty, matice, podložky, litinová zábradlí, sloupky, litinové mříže a jiné litinové stavební prvky a doplňky, trezory, kovové výrobky jako rámy, trámy, mříže, žebříky, dveře, okna a výrobky neuvedené jinde; (19) cementové zboží a umělý kámen, dlažební prvky, včetně tvarovaných dlaždic, dlažební panely, dlažební kostky a kameny, dělicí a okrajové stavební prvky jako obrubníky, mostní obruby, vozovkové dělicí prvky, tvarovky, kameninové a cementové roury, keramické stavební prvky a keramické stavební doplňky, stavební dřevo, stavební sklo, včetně skleněných cihel a dlaždic, velkoplošné betonové dlaždice, betonové, keramické a kamenné stavební prvky pro veřejná prostranství, venkovní architekturu a architektonické prvky.
- (730) **BEST, a.s.**, Rybnice 148, Rybnice, 33151, CZ
(740) Ing. Mgr. Marek Němec, advokát, patentový zástupce, Nádražní 106, Sedlčany, 26401

- (210) **O-464935**
(220) 08.01.2009
(320) 08.01.2009
(511) 16, 35, 36
(540)

CargoGuard

- (510) (16) papírenské výrobky a tiskopisy pro přepravu, papírenské výrobky a tiskopisy pro finančnínictví, bankovnínictví, pojišťovnictví, zejména pojišťovnictví přepravy a služby finančního trhu, tiskoviny, časopisy, periodika, knihy, obalové materiály z plastických hmot, tiskařské štočky, papír a výrobky z papíru, pastelky, popisovače, dětské tvarovací hmoty, plastelíny, barvy, křídly, pisky a vosky jako výtvarné potřeby, materiály na modelování, psací potřeby, skicáky, školní potřeby, tužky, tuhy do tužek, archy papíru, papír a výrobky z papíru všeho druhu jako papír pro kopírování, papír balící, papír voskovaný, filtrační papír, celofán (celulózové fólie) na balení, papírové podložky pod sklenice, papírové ubrousky, lepenka a kartonážní výrobky, akvarely, alba, blahopřání i hudební, diagramy, figurky (sošky) z papírové hmoty, fotografie, stojany na fotografie, grafické reprodukce, grafiky, lepty, lístky, litografie, olejotisky, plakáty, malby (obrazy) zarámované či nezarámované, letáky, portréty, prospekty, grafické reprodukce, rytiny, turistické příručky, mapy, atlasy, obrazy, pohlednice a jiné propagační a informační materiály a upomínkové předměty spadající do této třídy jako

propagační publikace, ročenky, papírové propagační samolepky, výrobky knihařské, učební pomůcky, tiskařské typy, obaly z papíru, známky, samolepky, potřeby pro umělce, jako jsou štětce, hlína modelovací, hmota papírová, malířská plátina, malířské stojany, malířské válečky pro interiéry, misky na vodové barvy, palety pro malíře, opěradla na ruce pro malíře, prkna rýsovací, modelovací vosky, kromě dentálních, knihařské výrobky, papírnické zboží kancelářské, obalové materiály, neperiodické i periodické publikace, například brožury, kalendáře, katalogy, knihy, oběžníky, zpěvníky, knihy k nalepování výstřížků (alba), komiksy, manuály, noviny, kancelářské potřeby jako jsou adresové štítky do adresovacích strojů, bloky (papírnické výrobky), číslovačky, dávkovače lepicí pásky (kancelářské potřeby), desky (papírnické výrobky), desky psací s klipsem na přidržování papíru, desky na dokumenty (šanon, pořadače), dopisní papír, držáky na psací potřeby, etikety kromě textilních, formuláře, gumičky, gumy na mazání, houbičky navlhčovací, hroty psacích per, inkousty, kalamáře, kancelářské sponky, kartón, kartotéční lístky, karty, karty a pásky papírové na zaznamenání počítačových programů, krejóny (patentní tužky), kružítko, křída na psaní, křivítka, laminovačky (na dokumenty) pro použití v kanceláři, lepicí pásky pro kancelářské účely a použití v domácnosti, lepidla pro kancelářské účely nebo pro domácnost, materiály na pečetění, nálepky (lepicí pásky) pro kancelářské použití nebo pro domácnost, napínáčky, násadky na pera, nože na papír, obálky, oplatky na pečetění, ořezávací strojky na tužky, ořezávací tužky, fezačky na papír, pečetě, pečetní vosk, penály, pera plnicí, podložky na stůl papírové, podložky pod pívné sklenice, poštovní známky, pouzdra s psacími potřebami, pravítka, pořadače (kancelářské potřeby), pouzdra na pera, pouzdra na razítka, připínáčky, psací stroje (elektrické i neelektrické), razítka, rýsovací nástroje, sešity, seznamy (rejstříky), sponky kancelářské, stroje kancelářské na zalepování, těžítka, tikety, tiskárničky (přenosné), účetní knihy, uhly na kreslení, zápisníky (notesy), dětské plenky z papíru nebo buničiny (jednorázové), filtry kávové (papírové), fólie hliníková na balení potravin, fólie z umělých hmot na balení, kornouty (papírové), krabice lepenkové nebo papírové, lepenka, lepenkové roury, mašle papírové, obtisky, papír toaletní, papírové ubrusy, papírové ubrusy, pásky doutníkové, podložky (psací), podušky na razítkování, poutače z papíru nebo z lepenky, pouzdra na doklady, pouzdra na pasy, pouzdra na stříhy, pouzdra s barvami (školní pomůcky), pytlíky jako obaly (z papíru nebo umělých hmot), ručníky papírové, štíty vývěsní z papíru nebo z lepenky, tabule reklamní z papíru nebo lepenky; (35) reklamní, inzertní, propagační a marketingová činnost zejména v pojišťovnictví, nákup zboží za účelem dalšího prodeje, dodavatelské služby pro třetí osoby, nákup výrobků a služeb pro jiné podniky, obchodní management a podnikové poradenství zejména v pojišťovnictví, rozšiřování reklamních materiálů (letáků, prospektů, tisků, vzorků) zákazníkům, venkovní reklama, vydávání reklamních nebo náborových, propagačních a inzertních textů, vylepování plakátů, aranžování výkladů, pomoc při řízení obchodní činnosti, pomoc při řízení obchodních a průmyslových podniků, obchodní nebo podnikatelské informace, komerční informační kanceláře, obchodní nebo podnikatelský průzkum, hospodářské (ekonomické) prognózy, služby týkající se přemísťování provozů nebo podniků, marketingové studie zejména v pojišťovnictví, analýzy nákupních a velkoobchodních cen, průzkum trhu, průzkum veřejného mínění, statistické informace, styky s veřejností, účetnictví, revize účtů (audit), analýzy nákladů zejména v pojišťovnictví, oceňování obchodních podniků, provádění výpisů z účtů, dražby, personální poradenství, posuzování efektivnosti provozu a racionalizace práce, nábor zaměstnanců, psychologické testování pro výběr zaměstnanců, příprava a vyhotovení daňových přiznání, příprava mezd a výplatních listin, zprostředkovatelné práce, služby reklamních agentur a propagace jako je zajišťování reklamy on-line v počítačové síti Internet, rozhlasové reklamy, televizní reklamy, pronájem reklamní doby v komunikačních médiích, organizování komerčních nebo reklamních výstav a veletrhů zejména v pojišťovnictví, aktualizování a pronájem reklamních materiálů a reklamních ploch, inzercie poštou, předvádění zboží, služby modelek - předvádění pro reklamní účely a podporu prodeje, obchodní vedení uměleckých agentur, správa hotelů, dovozní a vývozní kanceláře sekretářské služby, vyřizování telefonních vzkazů a dotazů, těsnopis, stenografie, přepisování, psaní na stroji zpracování textů, překlad a systemizace informací do

počítačových databází, vedení kartoték a souborů v počítači, vyhledávání dat v počítačových souborech, kopírování nebo rozmnožování (reprodukce) dokumentů, dokladů apod., fotokopírování, zajišťování předplatného novin a časopisů, pronájem foto-kopírovacích a kancelářských strojů a zařízení, pronájem prodejních automatů; (36) směnárenské služby, finančníctví a bankovníctví - služby v rámci této třídy, služby finančního trhu, finanční služby - analýzy, transakce, operace, finanční informace, poradenství a řízení, daňové odhady, bankovníctví, nemovitostí, burzovní makléřství, kurzovní záznamy na burze, financování koupí na splátky, poskytování hypotečních půjček, finanční pronájem - leasing, garance, záruky, kauce, bankovníctví, úvěrové banky, bezhotovostní operace, platební převody vykonávané elektronicky, clearing (zúčtování vzájemných pohledávek a závazků), elektronický převod kapitálu, kapitálové investice, domácí bankovní služby, vydávání cenin, vydávání cestovních šeků, vydávání cenných papírů, služby a vydávání kreditních karet, měnové služby a operace, realitní činnost, zejména pronájem bytových a nebytových prostor, zprostředkování nákupu a prodeje nemovitostí, oceňování a odhady nemovitostí, zprostředkování nemovitostí, pronájem bytů, pronájem nájemních a činžovních domů, pronajímání kanceláří, správa a údržba nemovitostí, leasing zařízení pro zpracování dat, finance a peněžní operace, finanční poradenství, úvěrování zboží, úvěrové poradenství, služby týkající se sdělování informací ohledně proclení zboží, celního tarifu a tarifu zaručení celního dluhu, pomoc při celním řízení, obstaravatelství v rámci komplectace finančních služeb, finanční sponzorování, poskytování finančních prostředků na obecně prospěšné účely, pronájem nemovitostí, pozemků a kanceláří, realitní kancelář, investorská činnost ve stavebnictví.
(590) Barevná
(730) **AIG EUROPE, S.A., pobočka pro Českou republiku, V**
Celnici 1031/4, Praha 1, 11000, CZ
(740) **DANĚK & PARTNERS** Advokátní a patentová kancelář, Dr.
Vilém Daněk, Vinohradská 45, Praha 2, 12000

(210) **O-464947**
(220) 08.01.2009
(320) 08.01.2009
(511) 33, 40, 43, 44
(540)

VINAŘSTVÍ POLEHŇA

(510) (33) alkoholické nápoje, víno všeho druhu, alkoholické nápoje s obsahem vína; (40) vinařství (výroba vína), zpracování vinného hrozna; (43) hostinské služby, ubytovací služby, provozování hotelů, penzionů, restaurací, barů, kaváren a vináren, pořádání ochutnávek vín; (44) vinařství (pěstování a šlechtění vinné révy), vinohradnictví.
(730) **František Polehňa**, Blatnice pod Sv. Antonínkem 278, 69671, CZ
Jan Polehňa, Blatnice pod Sv. Antonínkem 455, 69671, CZ
(740) Ing. Zdeněk Kučera, Dlouhá 207 (P.O.BOX 92), Slušovice, 76315

(210) **O-464948**
(220) 08.01.2009
(320) 08.01.2009
(511) 33, 40, 43, 44
(540)

VINAŘSTVÍ František a Jan Polehňa

(510) (33) alkoholické nápoje, víno všeho druhu, alkoholické nápoje s obsahem vína; (40) vinařství (výroba vína), zpracování vinného hrozna; (43) hostinské služby, ubytovací služby, provozování hotelů, penzionů, restaurací, barů, kaváren a vináren, pořádání ochutnávek vín; (44) vinařství (pěstování a šlechtění vinné révy), vinohradnictví.
(730) **František Polehňa**, Blatnice pod Sv. Antonínkem 278, 69671, CZ
Jan Polehňa, Blatnice pod Sv. Antonínkem 455, 69671, CZ
(740) Ing. Zdeněk Kučera, Dlouhá 207 (P.O.BOX 92), Slušovice, 76315

(210) **O-464970**
(220) 12.01.2009

(320) 12.01.2009
(511) 6, 20, 37
(540)



(510) (6) stavební konstrukce, přenosné konstrukce, stavební materiály, stavební prefabrikáty, profilové konzoly pro stavebnictví, panely pro stavby, výztuže pro stavby, krovy pro stavby, střechy, střešní krytiny, okapní žlaby, podpěry, podstavce, stojany, stojky, tyče, stropní desky, kotevní desky, kotevní piloty, sloupy pro stavebnictví, trámy, traverzy, trubky, potrubí, výztuže pro stavebnictví, stavební výplně, dláždění, podlahy, stavební obložení, prahy, schody, schodiště, zábradlí, plotové zábrany, lana, komíny, lešení, držadla, dveře, dveřní kliky, dveřní rámy, dveřní kování, okna, okenní rámy, okenice, okenní kování, rolety, vrata, zámky, západky, zarážky, zástrčky, závěsy dveřní a okenní, žaluzie, žebříky, palety (manipulační, nakládací, přepravní), kovové pásy pro manipulaci s břemeny, kovové popruhy pro manipulaci s nákladem, balicí fólie, bedny na nářadí, schránky, skříňky na nářadí, kování na nábytek, skříň ohnivzdorné kovové, kontejnery pojízdné, kontejnery stacionární, nádoby na skladování a přepravu, vany na míchání malty, převlékací kabiny, zásobníky, vývěsní štíty, reklamní sloupy, veškeré uvedené výrobky kovové; (20) kovový nábytek, ponky, registrační skříně, police, stěny příhradkové pro nábytek, skříně, dílenské stoly, pracovní stoly, pracovní desky, regály, stolní desky, stoly pro různé účely, zásuvky k nábytku; (37) stavebnictví, zejména stavby lehkých montovaných hal, stavby a rekonstrukce budov jako jsou továrny, pracovní prostory, sklady, garáže, sportovní haly, stáje, jízdárny, výstavba obchodních stánků a obchodů, stavební dozor, stavební informace, informace o opravách, izolování staveb, klempířství a instalatérství, pokrývačské služby, povrchové čištění budov, montáže lešení, pronájem stavebních strojů a zařízení, malování a opravy reklamních tabulí, zednické služby.

(590) Barevná
(730) POLAK CZ s.r.o., Opatov 348, 56912, CZ
(740) Ing. Marie Jandová, Nerudova 1095, Kuřim, 66434

(210) O-464971
(220) 12.01.2009
(320) 12.01.2009
(511) 6, 20, 37
(540)



(510) (6) stavební konstrukce, přenosné konstrukce, stavební materiály, stavební prefabrikáty, profilové konzoly pro stavebnictví, panely pro stavby, výztuže pro stavby, krovy pro stavby, střechy, střešní krytiny, okapní žlaby, podpěry, podstavce, stojany, stojky, tyče, stropní desky, kotevní desky, kotevní piloty, sloupy pro stavebnictví, trámy, traverzy, trubky, potrubí, výztuže pro stavebnictví, stavební výplně, dláždění, podlahy, stavební obložení, prahy, schody, schodiště, zábradlí, plotové zábrany, lana, komíny, lešení, držadla, dveře, dveřní kliky, dveřní rámy, dveřní kování, okna, okenní rámy, okenice, okenní kování, rolety, vrata, zámky, západky, zarážky, zástrčky, závěsy dveřní a okenní, žaluzie, žebříky, palety (manipulační, nakládací, přepravní), kovové pásy pro manipulaci s břemeny, kovové popruhy pro manipulaci s nákladem, balicí fólie, bedny na nářadí, schránky, skříňky na nářadí, kování na nábytek, skříň ohnivzdorné kovové, kontejnery pojízdné, kontejnery stacionární, nádoby na skladování a přepravu, vany na míchání malty, převlékací kabiny, zásobníky, vývěsní štíty, reklamní

sloupy, veškeré uvedené výrobky kovové; (20) kovový nábytek, ponky, registrační skříně, police, stěny příhradkové pro nábytek, skříně, dílenské stoly, pracovní stoly, pracovní desky, regály, stolní desky, stoly pro různé účely, zásuvky k nábytku; (37) stavebnictví, zejména stavby lehkých montovaných hal, stavby a rekonstrukce budov jako jsou továrny, pracovní prostory, sklady, garáže, sportovní haly, stáje, jízdárny, výstavba obchodních stánků a obchodů, stavební dozor, stavební informace, informace o opravách, izolování staveb, klempířství a instalatérství, pokrývačské služby, povrchové čištění budov, montáže lešení, pronájem stavebních strojů a zařízení, malování a opravy reklamních tabulí, zednické služby.

(590) Barevná
(730) POLAK CZ s.r.o., Opatov 348, 56912, CZ
(740) Ing. Marie Jandová, Nerudova 1095, Kuřim, 66434

(210) O-465016
(220) 13.01.2009
(320) 13.01.2009
(511) 18, 24, 25
(540)

SOMETHING WRONG

(510) (18) peněženky, batohy; (24) výrobky z úpletu; (25) trička, trička s potiskem, svetry, spodní prádlo, sportovní soupravy, kalhoty, čepice, ponožky, šortky.
(730) Blažek Vladimír Bc., Dělnická 1140, Lomnice nad Popelkou, 51251, CZ

(210) O-465086
(220) 15.01.2009
(320) 15.01.2009
(511) 35, 41, 42
(540)

freshbrains

(510) (35) propagační činnost, reklama, grafické práce ve tř. 35, obchodní administrativa, personální poradenství, agentura práce, činnost personálních agentur; (41) vzdělávání, vzdělávací činnost; (42) programování.
(730) Mudra Tomáš, Mikulovská 122, Plzeň, 32300, CZ
Andera Michal, Na Staré vinici 208, Praha 4 - Krč, 14000, CZ

(210) O-465100
(220) 16.01.2009
(320) 16.01.2009
(511) 5, 6, 7, 9, 10, 35, 37, 42
(540)

Trystom

(510) (5) dentální materiály z drahých kovů, otiskovací hmoty a výplňové materiály pro zubní laboratoře, dentální potřeby a pomůcky; (6) obecné kovy v surovém a polozpracovaném stavu a jejich slitiny, kovové potřeby zámečnické a klempířské, kovové konstrukce, kovové

vybavovací předměty staveb, zejména trubní materiály, armatury, konstrukce, nosníky, objímky, skříňky, příruby, kovové výrobky, které nejsou uvedeny v jiných třídách; (7) stroje, obráběcí stroje a jejich součásti, průmysloví roboti - stroje, komplexní robotizované průmyslové systémy, stroje a příslušenství pro automatizační průmysl, zejména pro výrobní, obslužné, manipulační a montážní účely, hydraulické stroje, dopravníky, manipulační zařízení, jeřáby, zvedací zařízení, řezací stroje, lisovací stroje, děrovací stroje, míchací stroje; (9) zařízení, přístroje a nástroje vědecké, optické, vyučovací, měřicí, diagnostické, přístroje pro vědecké, průmyslové a laboratorní výzkumy, přístroje a nástroje pro pohon robotů, ovládací panely pro stroje včetně robotů, vše spadající do této třídy; (10) přístroje a nástroje chirurgické, lékařské, zubařské, lékařské přístroje a nástroje pro stomatologii a protetiku, chirurgické přístroje a nástroje pro stomatologii a protetiku, zubařské křesla, zubní implantáty a umělé zuby, diagnostické soupravy používané při testování pro lékařské účely, přístroje a nástroje pro použití při lékařské diagnóze, radiologické přístroje pro diagnostické a lékařské účely, rentgenové přístroje pro lékařské využití, zejména ve stomatologii, součástky a příslušenství k výše uvedeným výrobkům; (35) zprostředkovatelská činnost v oblasti obchodu s výrobky uvedenými ve tř. 5, 6, 7, 9, 10, propagační, reklamní a inzertní činnost, pomoc při řízení obchodní činnosti; (37) montáž, servis, údržba a opravy zařízení, přístrojů a nástrojů uvedených ve tř. 5, 6, 7, 9, 10; (42) vědecké a technologické služby související s výzkumem, projektováním a konstrukcí zařízení, přístrojů a nástrojů uvedených ve tř. 5, 6, 7, 9, 10, poradenská činnost a inženýrské a projekční práce v oblasti přístrojové, zdravotní a laboratorní techniky.

(730) **TRYSTOM, spol. s r.o.**, Pasteurova 67/15, Olomouc, 77200, CZ
(740) Ing. Petr Soukup, Vídeňská 8, Olomouc, 77200

(210) **O-465101**
(220) 16.01.2009
(320) 16.01.2009
(511) 16, 35, 36, 38, 41, 42
(540)

advantisse >>
the most advanced visions come true

(510) (16) blahopřání, brožury, časopisy (periodika), katalogy, knihy, knížky (brožované), manuály, noviny, oběžníky, učební pomůcky, kromě přístrojů; (35) administrativní zpracování nákupních objednávek, vyhledávání dat v počítačových souborech (pro třetí osoby), hospodářské (ekonomické) prognózy, informace (obchodní nebo podnikatelské), inzerce poštou, komerční informace a rady pro spotřebitele (spotřebitelská poradna), komerční informační kanceláře, prezentace výrobků v komunikačních médiích pro účely maloobchodu, marketingové studie, nábor zaměstnanců, pomoc při řízení obchodní činnosti, obchodní činnost v oblasti výrobků ve tř. 1 - 34 a služeb ve tř. 36, 38, 41 a 42, obchodní nebo podnikatelské poradenství (profesionální), obchodní nebo podnikatelský průzkum, obchodní reklama (pro třetí osoby), personální poradenství, překlad a systemizace informací do počítačové databáze, poradenství při vedení podniků, pronájem reklamní doby v komunikačních médiích, průzkum (obchodní), průzkum trhu, průzkum veřejného mínění, zajišťování předplatného telekomunikačních služeb (pro ostatní), reklama, reklama (propagace), reklama on-line v počítačové síti, rozšiřování reklamních materiálů zákazníkům (letáky, prospekty, tisky, vzorky), sekretářské služby, služby (telefonní vzkazy, dotazy), marketingové studie; (36) kanceláře pro inkasování pohledávek, financování koupě na splátky, nákup na splátky, platby na splátky; (38) informační kanceláře, komunikace (telefonní), služby dálkových konferencí, komunikace mobilními telefony, počítačová komunikace, komunikace pomocí počítačových terminálů, posílání zpráv, poskytování přístupu k databázím, poskytování telekomunikačních kanálů pro

teleshoppingové služby, přenos zpráv a obrazových informací pomocí počítače, služby hlasové pošty, směrovací a spojovací služby pro telekomunikace; (41) hraní o peníze, informace o možnostech zábavy, vydávání knih, služby nahrávacího studia, organizování a vedení kongresů, organizování a vedení seminářů, organizování a vedení symposií, organizování soutěží (vzdělávacích nebo zábavných), pořádání a řízení pracovních setkání (školení), poskytování on-line elektronických publikací (bez možnosti stažení), praktický výcvik, překladatelské služby, školení, školení (pořádání a řízení), vyučování, vydávání elektronických knih a časopisů on-line, vyučování, vyučování (instruktažní služby), služby v oblasti zábavy; (42) kontrola kvality, počítačové programování, tvorba počítačových systémů, poradenské služby v oblasti počítačového hardware.

(590) Barevná
(730) **Advantis s.r.o.**, Lišická 750, Praha 9 - Újezd nad Lesy, 19016, CZ

(210) **O-465191**
(220) 21.01.2009
(320) 21.01.2009
(511) 35, 36, 41, 42
(540)



RENOMIA
NETWORK

(510) (35) organizační a ekonomické poradenství, poradenská činnost v oblasti risk managementu, zprostředkování služeb zařazených ve tř. 35; (36) pojišťovnictví, finančnictví a peněžnictví, služby v oblasti peněžnictví a pojišťovnictví, včetně související zprostředkovatelské a makléřské činnosti, činnosti související s pojišťovací, zábrannou a zajišťovací činností, šetření ve finančních a pojistných záležitostech, likvidace pojistných událostí, zprostředkovatelská činnost v oblasti pojišťovnictví, nájem a pronájem nemovitostí, zprostředkování služeb zařazených ve tř. 36; (41) přednášková a vzdělávací činnost, zprostředkování služeb zařazených ve tř. 41; (42) vývoj a tvorba software, znalecké a odborné posudky, zprostředkování služeb zařazených ve tř. 42.

(730) **RENOMIA, a.s.**, Příkop 6/838, Brno, 60200, CZ
(740) Ing. Petr Soukup, Vídeňská 8, Olomouc, 77200

(210) **O-465235**
(220) 23.01.2009
(320) 23.01.2009
(511) 3, 5, 44
(540)

Roll queen

(510) (3) mýdla, parfumerie, vonné oleje, kosmetika, vlasové vody, zubní pasty, toaletní přípravky, dezodorační přípravky pro osobní potřebu, přípravky pro čištění, leštění a odmašťování, přípravky pro bělení a jiné prací prostředky; (5) farmaceutické výrobky, hygienické výrobky pro léčebné účely, dezinfekční přípravky, insekticidy; (44) kosmetické služby, služby salónů krásy, provozování solárií, provozování zařízení sloužících k regeneraci, odborné poradenství v oblasti předmětných služeb.

(730) **Kubická Věra**, Klatovská 172, Plzeň, 30100, CZ
SENTACO spol. s r.o., K Jandovo skále 112, Kyšice, 33001, CZ

(740) JUDr. Miroslav Kupka, Levého 1532, Rakovník, 26901
JUDr. Miroslav Kupka, Levého 1532, Rakovník, 26901

(210) **O-465237**
(220) 22.01.2009
(320) 22.01.2009
(511) 35, 39, 40, 42
(540)

DISKUS

(510) (35) obchodní činnost s paměťovými médii pro ukládání a přenos dat, stroji a zařízeními pro záznam, přenos, uchování, reprodukci informací, zvuku nebo obrazu, včetně periférií, nosičů záznamů

nahrannými i nenahrannými, optickými médii, obchodní zastoupení tuzemských a zahraničních firem a subjektů, duplikace dat na paměťová média, provozování sítě obchodů s výše uvedenými výrobky, poradenství v oblasti obchodu s paměťovými médii, automatizované zpracování dat, vše v rámci této třídy; (39) služby zásilkového velkoobchodu - distribuce, balení a doručování zboží, zboží, informace o dopravě/přepravě, provozování skladů; (40) zpracování plastických materiálů, lisování, vypalování a potisk plastických materiálů, CD, DVD, paměťových nosičů; (42) převod (konverze) dat či jiných údajů v elektronické podobě z různých formátů do jiných formátů, převod (konverze) dokumentů, dat či jiných údajů na elektronická média.

- (730) **DISKUS, spol. s r.o.**, Kunětická 2534/2, Praha 2, 12000, CZ
(740) Mgr. Jitka Vejražková, patentový zástupce, Podkovářská 6, Praha 9, 19000

- (210) **O-465251**
(220) 23.01.2009
(320) 23.01.2009
(511) 9, 16, 35, 38, 41
(540)



- (510) (9) antény, audiovizuální zařízení pro výuku, automaty hudební, hrací skříně uváděné do chodu vhozením mince, automaty prodejní, nástroje na určování azimutu, barometry, brýle, pouzdra na brýle, brýle sluneční, brýle proti slunci, brýlové řetízky, buzoly, směrové kompas, clony na oči, čističe nosičů zvukových záznamů, čočky kontaktní, čočky optické, čtecí zařízení v televizi, dalekohledy, diapozitivy, promítací přístroje na diapozitivy, diktafony, magnetické disky, kompaktní disky (audio-video), gramofonové desky, gramofonové jehly, disky optické, DVD přehrávače, elektronická pera (vizuální zobrazovací jednotky), elektronické oznamovací tabule, elektronické publikace (s možností stažení), epidiaskopy, filmové kamery, exponované filmy, stříhací zařízení na filmy, kreslené filmy, fotoaparáty, fotografické snímky, hologramy, jezdecké přilby, kalkulačky, kalkulačky kapesní, kinofilmy, klávesnice počítačové, krokoměry, magnetická média, magnetické disky, magnetické nosiče dat, magnetické pásky, magnetofony, magnety, magnety dekorativní, mincové mechanismy pro televizory, monitory, mikrofony, nosiče dat magnetické, nosiče dat optické, nosiče zvukových nahrávek, nosiče zvukových záznamů, ochranné brýle pro sport, ochranné helmy pro sport, obrazovky, optické disky kompaktní CD ROM, plátna promítací, plovací kruhy, plovací pásy, plovací vesty, počítače, počítačové hry, počítačové tiskárny, podložky pod myš, potápěčské masky, potápěčské oděvy, potápěčské rukavice, pravítka (měřicí přístroje), pravítko logaritmické, přehrávače kompaktních disků, přilby ochranné, přístroje pro reprodukci zvuku, rádia, signalizační pišťalky, sluchátka, snímače obrazu, skenery (zpracování dat), špunty do uší, tampóny do uší pro potápěče, televizní přístroje, trojúhelníky výstražné pro vozidla, videokamery, videokazety, videopásky, vyučovací stroje, zápisník elektronický, závaží, elektrické žehličky; (16) alba, atlasy, pouzdra s barvami (školní pomůcky), blahopřání, blahopřání hudební, bloky (papírnické výrobky), brožury, papírové bryndáčky, časopisy, časopisy - komiksy, čínská tuš, desky (papírnické výrobky), psací desky s klipsem na přidržování papíru, desky na dokumenty (šanon, pořadače), dopisní papír, držáky na psací potřeby, figurky (sošky) z papírové hmoty, fólie hliníková na balení potravin, fotografie, stojany na fotografie, zemské globusy, grafické reprodukce, grafiky, gumy na mazání, hlína modelovací, houbičky navlhčovací (kancelářské potřeby), hroty psacích per, chrániče prstů (kancelářské potřeby), inkoust v tyčince, inkousty, kalamáře, kalendáře, kalendáře trhací, kalhotky plenkové z papíru nebo buničiny, kancelářské potřeby, kromě nábytku, kancelářské sponky, papírové kapesníky, výrobky z kartónu,

spadající do této třídy, karty, katalogy, kelímky papírové na mléčné výrobky, klobouky z lepenky, knihy, záložky do knih, knížky brožované, knižní zarážky, vzory na kopírování, papírové kornouty, krabice lepenkové nebo papírové, kružítko, křída na psaní, laminovačky (-na dokumenty) pro použití v kanceláři, výrobky z lepenky spadající do této třídy, malířská plátna, malířské stojany, malířské štetce, štetce, štetce na psaní, mapy, zeměpisné mapy, mašle papírové, materiály na pečeti, pomůcky na mazání, sáčky pro mikrovlnné trouby, misky na vodové barvy, materiály na modelování, nálepky (lepící pásky) pro kancelářské použití nebo pro domácnost, napínáčky, násadky na pera, noviny, nože na papír, obálky, obaly, obaly na spisy, obtisky, ocelová pera, opěradla na ruce pro malíře, ořezávací stroje na tužky, ořezávkta na tužky, oznámení, palety pro malíře, kornouty z papíru, papír, dopisní papír, papír kopírovací (pauzovací), pergamenový papír, papír sací, svítilny papír, toaletní papír, papír voskovaný, papír Xuan, papírenské výrobky spadající do této třídy, papírová prostírání, papírové ubrusy, papírové podložky pod sklenice, podložky pod pivní sklenice, papírové ubrusky, pastelky, pouzdra na pasy, pečeti, penály, pera (kancelářské potřeby), pera plnicí, periodika, plakáty, plány, psací podložky, pomůcky učební, kromě přístrojů, pohlednice, poštovní známky, potřeby na psaní, poutače z papíru nebo lepenky, pouzdra na doklady, pouzdra na pera, pouzdra s psacími potřebami, papírové praporky, pravítka, prospekty, příručky, psací podložky, psací soupravy, psací soupravy (sada psacích potřeb), publikace, papírové pytlíky jako obaly, razítka, razítka datovací, pouzdra na razítka, razítkovací podušky, ročenky, papírové ručníky, rýsovací nástroje, samolepky, samolepky pro domácnost a pro kancelářské potřeby, sešity, sešivačky, skicáky, stírátko na tabule, školní potřeby, tabule školní, těžítka, tikety, tiskopisy, tiskové typy, tiskoviny, tužky, tuhy do tužek, držátka na tužky, patentní tužky, uhly na kreslení, zápisníky, zpěvníky; (35) inzerce poštou, nábor zaměstnanců, licence na výrobky a služby ostatních, komerční správa, nábor zaměstnanců, pomoc při řízení obchodní činnosti, obchodní nebo podnikatelské informace, obchodní nebo podnikatelský průzkum, organizování výstav (komerčních nebo reklamních), personální poradenství, pořádání veletrhů pro obchodní a reklamní účely, průzkum trhu, průzkum veřejného mínění, zajišťování předplatného telekomunikačních služeb, předvádění zboží, příprava inzertních sloupků, reklama (propagace), reklama on-line v počítačové síti, aktualizování reklamních materiálů, pronájem reklamních materiálů, zasílání reklamních materiálů zákazníkům, rozšiřování reklamních nebo inzertních materiálů, sekretářské služby, služby v oblasti grafické úpravy pro reklamní účely, styky s veřejností, vydávání reklamních nebo náborových, propagačních a inzertních textů, televizní reklama, obchodní vedení uměleckých agentur, zajišťování novinového předplatného (pro předplatitele); (38) elektronická pošta, služby elektronických nástěnek (telekomunikační služby), informační kanceláře, vysílání kabelové televize, služby dálkových konferencí, počítačová komunikace, posílání zpráv, poskytování internetových diskusních fór, pronájem přístrojů pro přenos zpráv, pronájem přístupového času ke globálním počítačovým sítím, pronájem zařízení pro přenos informací, přenašení pomocí satelitních družic, přenos zpráv a obrazových informací pomocí počítače, půjčování telekomunikačních zařízení, telekonference (služby dálkových konferencí), teleshoppingové služby (poskytování televizních kanálů pro teleshoppingové služby), televizní vysílání, telexové služby, výzvy (služby poskytované rádiem, telefonem nebo jinými elektronickými komunikačními prostředky), zasílání zpráv; (41) dabing, pronájem dekorací, služby v oblasti digitálního zpracování obrazu, elektronické publikování (DTP), služby v oblasti estrád, filmová studia, filmová tvorba, filmové projekce, pronájem filmových promítaček a jejich příslušenství, půjčování filmů, fotografování, informace o možnostech zábavy, informace o výchově a vzdělávání, karaoke (poskytování služeb-) (hudební doprovod písní dle výběru zpěváka), klubové služby (výchovně zábavné-), kluby zdraví (služby), knihovny (půjčování knih), vydávání knih, koncertní síně, sály, organizování a vedení konference, organizování a vedení kongresu, korespondenční kurzy, provozování muzea, služby nahrávacího studia, nahrávání videopásek, obrazové zpravodajství, organizování kulturních nebo vzdělávacích výstav, organizování plesů, organizování vzdělávacích nebo zábavných soutěží, zábavné parky, plánování a organizování večírků, pořádání soutěží krásy, pronájem audio

nahrávek, pronájem dekorací, pronájem kinematografických filmů, pronájem osvětlovacích zařízení pro divadla nebo televizní studia, provozování her on-line (z počítačové sítě), předprodej vstupenek, výroba divadelních nebo jiných představení, půjčování filmů, psaní scénářů, reportéřské služby, školení, vyučování, výroba rozhlasových a televizních programů, televizní zábava, výuka, vzdělávací informace, organizování živých vystoupení.

(730) **Česká televize**, Kavčí Hory, Praha 4 - Kavčí Hory, 14070, CZ

(210) **O-465252**

(220) 23.01.2009

(320) 23.01.2009

(511) 9, 16, 35, 38, 41

(540)



(510) (9) antény, audiovizuální zařízení pro výuku, automaty hudební, hrací skříně uváděné do chodu vhozením mince, automaty prodejní, nástroje na určování azimutu, barometry, brýle, pouzdra na brýle, brýle sluneční, brýle proti slunci, brýlové řetízky, buzoly, směrové kompas, clony na oči, čističe nosičů zvukových záznamů, čočky kontaktní, čočky optické, čtecí zařízení v televizi, dalekohledy, diapositiv, promítací přístroje na diapositiv, diktafony, magnetické disky, kompaktní disky (audio-video), gramofonové desky, gramofonové jehly, disky optické, DVD přehrávače, elektronická pera (vizuální zobrazovací jednotky), elektronické oznamovací tabule, elektronické publikace (s možností stažení), epidiaskopy, filmové kamery, exponované filmy, stříhací zařízení na filmy, kreslené filmy, fotoaparáty, fotografické snímky, hologramy, jezdecké přílby, kalkulačky, kalkulačky kapesní, kinofilm, klávesnice počítačové, krokoměry, magnetická média, magnetické disky, magnetické nosiče dat, magnetické pásky, magnetofony, magnety, magnety dekorativní, mincové mechanismy pro televizory, monitory, mikrofony, nosiče dat magnetické, nosiče dat optické, nosiče zvukových nahrávek, nosiče zvukových záznamů, ochranné brýle pro sport, ochranné helmy pro sport, obrazovky, optické disky kompaktní CD ROM, plátna promítací, plovací kruhy, plovací pásy, plovací vesty, počítače, počítačové hry, počítačové tiskárny, podložky pod myš, potápěčské masky, potápěčské oděvy, potápěčské rukavice, pravítka (měřicí přístroje), pravítka logaritmická, přehrávače kompaktních disků, přílby ochranné, přístroje pro reprodukci zvuku, rádia, signalizační píšťalky, sluchátka, snimače obrazu, skenery (zpracování dat), špunty do uší, tampóny do uší pro potápěče, televizní přístroje, trojúhelníky výstražné pro vozidla, videokamery, videokazety, videopásky, vyučovací stroje, zápisník elektronický, závaží, elektrické žehličky; (16) alba, atlasy, pouzdra s barvami (školní pomůcky), blahopřání, blahopřání hudební, bloky (papírnické výrobky), brožury, papírové bryndáčky, časopisy, časopisy - komiksy, čínská tuš, desky (papírnické výrobky), psací desky s klipsem na přidržování papíru, desky na dokumenty (šanon, pořadače), dopisní papír, držáky na psací potřeby, figurky (sošky) z papírové hmoty, fólie hliníková na balení potravin, fotografie, stojany na fotografie, zemské globusy, grafické reprodukce, grafiky, gumy na mazání, hlína modelovací, houbičky navlhčovací (kancelářské potřeby), hroty psacích per, chrániče prstů (kancelářské potřeby), inkoust v tyčince, inkousty, kalamáře, kalendáře, kalendáře trhací, kalhotky plenkové z papíru nebo buničiny, kancelářské potřeby, kromě nábytku, kancelářské sponky, papírové kapesníky, výrobky z kartónu, spadající do této třídy, karty, katalogy, kelímky papírové na mléčné výrobky, klobouky z lepenky, knihy, záložky do knih, knížky brožované, knižní zarážky, vzory na kopírování, papírové kornouty, krabice lepenkové nebo papírové, kružítka, křída na psaní, laminovačky (-na dokumenty) pro použití v kanceláři, výrobky z lepenky spadající do této třídy, malířská plátna, malířské stojany, malířské štětky, štětky, štětky na psaní, mapy, zeměpisné mapy, mašle papírové, materiály na pečeti, pomůcky na mazání, sáčky pro mikrovlnné trouby, misky na vodové barvy, materiály na modelování, nálepky (lepící pásky) pro kancelářské použití nebo pro domácnost, napínáčky, násadky na pera, noviny, nože na papír, obálky, obaly na spisy, obtisky, ocelová pera, opěradla na ruce pro malíře, ořezávací stroje na tužky, ořezávací na tužky, oznámení, palety pro malíře, kornouty z papíru, papír, dopisní papír, papír kopírovací (pauzovací), pergamenový papír, papír sací, svítící papír, toaletní papír, papír voskovaný, papír Xuan, papírenské výrobky spadající do této třídy, papírová prostrání, papírové ubrusy, papírové podložky pod sklenice, podložky pod pивní sklenice, papírové ubrusy, pastelky, pouzdra na pasy, pečeti, penály, pera (kancelářské potřeby), pera plnicí, periodika, plakáty, plány, psací podložky, pomůcky učební, kromě přístrojů, pohlednice, poštovní známky, potřeby na psaní, poutače z papíru nebo lepenky, pouzdra na doklady, pouzdra na pera, pouzdra s psacími potřebami, papírové praporky, pravítka, prospekty, příručky, psací podložky, psací soupravy, psací soupravy (sada psacích potřeb), publikace, papírové pytlíky jako obaly, razítka, razítka datovací, pouzdra na razítka, razítkovací podušky, ročenky, papírové ručníky, rýsovací nástroje, samolepky, samolepky pro domácnost a pro kancelářské potřeby, sešity, sešivačky, skicáky, stírátko na tabule, školní potřeby, tabule školní, těžítka, tikety, tiskopisy, tiskové typy, tiskoviny, tužky, tuhy do tužek, držátka na tužky, patentní tužky, uhly na kreslení, zápisníky, zpěvníky; (35) inzerce poštou, nábor zaměstnanců, licence na výrobky a služby ostatních komerční správa, nábor zaměstnanců, pomoc při řízení obchodní činnosti, obchodní nebo podnikatelské informace, obchodní nebo podnikatelský průzkum, organizování výstav (komerčních nebo reklamních), personální poradenství, pořádání veletrhů pro obchodní a reklamní účely, průzkum trhu, průzkum veřejného mínění, zajišťování předplatného telekomunikačních služeb, předvádění zboží, příprava inzertních sloupek, reklama (propagace), reklama on-line v počítačové síti, aktualizování reklamních materiálů, pronájem reklamních materiálů, zasílání reklamních materiálů zákazníkům, rozšiřování reklamních nebo inzertních materiálů, sekretářské služby, služby v oblasti grafické úpravy pro reklamní účely, styky s veřejností, vydávání reklamních nebo náborových propagačních a inzertních textů, televizní reklama, obchodní vedení uměleckých agentur, zajišťování novinového předplatného (pro předplatitele); (38) elektronická pošta, služby elektronických nástěnek (telekomunikační služby), informační kanceláře, vysílání kabelové televize, služby dálkových konferencí, počítačová komunikace, posílání zpráv, poskytování internetových diskusních fór, pronájem přístrojů pro přenos zpráv, pronájem přístupového času ke globálním počítačovým sítím, pronájem zařízení pro přenos informací, přenašení pomocí satelitních družic, přenos zpráv a obrazových informací pomocí počítače, půjčování telekomunikačních zařízení, telekonference (služby dálkových konferencí), teleshoppingové služby (poskytování televizních kanálů pro teleshoppingové služby), televizní vysílání, telexové služby, výzvy (služby poskytované rádiem, telefonem nebo jinými elektronickými komunikačními prostředky), zasílání zpráv; (41) dabing, pronájem dekorací, služby v oblasti digitálního zpracování obrazu, elektronické publikování (DTP), služby v oblasti estrád, filmová studia, filmová tvorba, filmové projekce, pronájem filmových promítaček a jejich příslušenství, půjčování filmů, fotografování, informace o možnostech zábavy, informace o výchově a vzdělávání, karaoke (poskytování služeb-) (hudební doprovod písní dle výběru zpěváka), klubové služby (výchovně zábavné-), kluby zdraví (služby), knihovny (půjčování knih), vydávání knih, koncertní síně, sály, organizování a vedení konference, organizování a vedení kongresu, korespondenční kurzy, provozování muzea, služby nahrávacího studia, nahrávání videopásek, obrazové zpravodajství, organizování kulturních nebo vzdělávacích výstav, organizování plesů, organizování vzdělávacích nebo zábavných soutěží, zábavné parky, plánování a organizování večírků, pořádání soutěží krásy, pronájem audio nahrávek, pronájem dekorací, pronájem kinematografických filmů, pronájem osvětlovacích zařízení pro divadla nebo televizní studia, provozování her on-line (z počítačové sítě), předprodej vstupenek, výroba divadelních nebo jiných představení, půjčování filmů, psaní scénářů, reportéřské služby, školení, vyučování, výroba rozhlasových a televizních programů, televizní zábava, výuka, vzdělávací informace, organizování

živých vystoupení.
(730) **Česká televize**, Kavčí Hory, Praha 4 - Kavčí Hory, 14070, CZ

(210) **O-465253**

(220) 23.01.2009

(320) 23.01.2009

(511) 9, 16, 35, 38, 41

(540)



**ZÁZRAKY
PŘÍRODY**

(510) (9) antény, audiovizuální zařízení pro výuku, automaty hudební, hrací skříně uváděné do chodu vhozením mince, automaty prodejní, nástroje na určování azimutu, barometry, brýle, pouzdra na brýle, brýle sluneční, brýle proti slunci, brýlové řetízky, buzoly, směrové kompas, clony na oči, čističe nosičů zvukových záznamů, čočky kontaktní, čočky optické, čtecí zařízení v televizi, dalekohledy, diapositivy, promítací přístroje na diapositivy, diktafony, magnetické disky, kompaktní disky (audio-video), gramofonové desky, gramofonové jehly, disky optické, DVD přehrávače, elektronická pera (vizuální zobrazovací jednotky), elektronické oznamovací tabule, elektronické publikace (s možností stažení), epidiaskopy, filmové kamery, exponované filmy, stíhací zařízení na filmy, kreslené filmy, fotoaparáty, fotografické snímky, hologramy, jezdecké přilby, kalkulačky, kalkulačky kapesní, kinofilmy, klávesnice počítačové, krokoměry, magnetická média, magnetické disky, magnetické nosiče dat, magnetické pásky, magnetofony, magnety, magnety dekorativní, mincové mechanismy pro televizory, monitory, mikrofony, nosiče dat magnetické, nosiče dat optické, nosiče zvukových nahrávek, nosiče zvukových záznamů, ochranné brýle pro sport, ochranné helmy pro sport, obrazovky, optické disky kompaktní CD ROM, plátna promítací, plovací kruhy, plovací pásy, plovací vesty, počítače, počítačové hry, počítačové tiskárny, podložky pod myš, potápěčské masky, potápěčské oděvy, potápěčské rukavice, pravítka (měřicí přístroje), pravítka logaritmická, přehrávače kompaktních disků, přilby ochranné, přístroje pro reprodukci zvuku, rádia, signalizační pišťalky, sluchátka, snimače obrazu, skenery (zpracování dat), špunty do uší, tampóny do uší pro potápěče, televizní přístroje, trojúhelníky výstražné pro vozidla, videokamery, videokazety, videopásky, vyučovací stroje, zápisník elektronický, závaží, elektrické žehličky; (16) alba, atlasy, pouzdra s barvami (školní pomůcky), blahopřání, blahopřání hudební, bloky (papírnické výrobky), brožury, papírové bryndáčky, časopisy, časopisy - komiksy, čínská tuš, desky (papírnické výrobky), psací desky s klipsem na přidržování papíru, desky na dokumenty (šanon, pořadače), dopisní papír, držáky na psací potřeby, figurky (sošky) z papírové hmoty, fólie hliníková na balení potravin, fotografie, stojany na fotografie, zemské globusy, grafické reprodukce, grafiky, gumy na mazání, hlína modelovací, houbičky navlhčovací (kancelářské potřeby), hroty psacích per, chrániče prstů (kancelářské potřeby), inkoust v tyčince, inkousty, kalamáře, kalendáře, kalendáře trhací, kalhotky plenkové z papíru nebo buničiny, kancelářské potřeby, kromě nábytku, kancelářské sponky, papírové kapesníky, výrobky z kartónu, spadající do této třídy, karty, katalogy, kelímky papírové na mléčné výrobky, klobouky z lepenky, knihy, záložky do knih, knížky brožované, knižní zarážky, vzory na kopírování, papírové kornouty, krabice lepenkové nebo papírové, kružítka, křída na psaní, laminovačky (-na dokumenty) pro použití v kanceláři, výrobky z lepenky spadající do této třídy, malířská plátna, malířské stojany, malířské štětce, štětce, štětce na psaní, mapy, zeměpisné mapy, mašle papírové, materiály na pečetení, pomůcky na mazání, sáčky pro mikrovlnné trouby, misky na vodové barvy, materiály na modelování, nálepky (lepící pásky) pro kancelářské použití nebo pro domácnost, napínáčky, násadky na pera, noviny, nože na papír, obálky, obaly, obaly na spisy, obtisky, ocelová pera, opěradla na ruce pro malíře, ořezávací strojky na tužky, ořezávací na tužky, oznámení, palety pro

malíře, kornouty z papíru, papír, dopisní papír, papír kopírovací (pauzovací), pergamenový papír, papír sací, svítilny, toaletní papír, papír voskovaný, papír Xuan, papírenské výrobky spadající do této třídy, papírová prostírání, papírové ubrusy, papírové podložky pod sklenice, podložky pod pивní sklenice, papírové ubrusky, pastelky, pouzdra na pasy, pečeti, penály, pera (kancelářské potřeby), pera plnicí, periodika, plakáty, plány, psací podložky, pomůcky učební, kromě přístrojů, pohlednice, poštovní známky, potřeby na psaní, poutače z papíru nebo lepenky, pouzdra na doklady, pouzdra na pera, pouzdra s psacími potřebami, papírové praporky, pravítka, prospekty, příručky, psací podložky, psací soupravy, psací soupravy (sada psacích potřeb), publikace, papírové pytlíky jako obaly, razítka, razítka datovací, pouzdra na razítka, razítkovací podušky, ročenky, papírové ručníky, rýsovací nástroje, samolepky, samolepky pro domácnost a pro kancelářské potřeby, sešity, sešivačky, skicáky, stírátka na tabule, školní potřeby, tabule školní, těžítka, tikety, tiskopisy, tiskové typy, tiskoviny, tužky, tuhy do tužek, držátka na tužky, patentní tužky, uhly na kreslení, zápisníky, zpěvníky; (35) inzerce poštou, nábor zaměstnanců, licence na výrobky a služby ostatních (komerční správa), pomoc při řízení obchodní činnosti, obchodní nebo podnikatelské informace, obchodní nebo podnikatelský průzkum, organizování výstav (komerčních nebo reklamních), personální poradenství, pořádání veletrhů pro obchodní a reklamní účely, průzkum trhu, průzkum veřejného mínění, zajišťování předplatného telekomunikačních služeb, předvádění zboží, příprava inzertních sloupků, reklama (propagace), reklama on-line v počítačové síti, aktualizování reklamních materiálů, pronájem reklamních materiálů, zasílání reklamních materiálů zákazníkům, rozšiřování reklamních nebo inzertních materiálů, sekretářské služby, služby v oblasti grafické úpravy pro reklamní účely, styky s veřejností, vydávání reklamních nebo náborových propagačních a inzertních textů, televizní reklama, obchodní vedení uměleckých agentur, zajišťování novinového předplatného (pro předplatitele); (38) elektronická pošta, služby elektronických nástěnek (telekomunikační služby), informační kanceláře, vysílání kabelové televize, služby dálkových konferencí, počítačová komunikace, posílání zpráv, poskytování internetových diskusních fór, pronájem přístrojů pro přenos zpráv, pronájem přístupového času ke globálním počítačovým sítím, pronájem zařízení pro přenos informací, přenašení pomocí satelitních družic, přenos zpráv a obrazových informací pomocí počítače, půjčování telekomunikačních zařízení, telekonference (služby dálkových konferencí), teleshoppingové služby (poskytování televizních kanálů pro teleshoppingové služby), televizní vysílání, telexové služby, výzvy (služby poskytované rádiem, telefonem nebo jinými elektronickými komunikačními prostředky), zasílání zpráv; (41) dabing, pronájem dekorací, služby v oblasti digitálního zpracování obrazu, elektronické publikování (DTP), služby v oblasti estrád, filmová studia, filmová tvorba, filmové projekce, pronájem filmových promítaček a jejich příslušenství, půjčování filmů, fotografování, informace o možnostech zábavy, informace o výchově a vzdělávání, karaoke (poskytování služeb-, hudební doprovod písní dle výběru zpěváka), klubové služby (výchovně zábavné-), kluby zdraví (služby), knihovny (půjčování knih), vydávání knih, koncertní sítě, sály, organizování a vedení konference, organizování a vedení kongresů, korespondenční kurzy, provozování muzea, služby nahrávacího studia, nahrávání videopásek, obrazové zpravodajství, organizování kulturních nebo vzdělávacích výstav, organizování plesů, organizování vzdělávacích nebo zábavných soutěží, zábavné parky, plánování a organizování večírků, pořádání soutěží krásy, pronájem audio nahrávek, pronájem dekorací, pronájem kinematografických filmů, pronájem osvětlovacích zařízení pro divadla nebo televizní studia, provozování her on-line (z počítačové sítě), předprodej vstupenek, výroba divadelních nebo jiných představení, půjčování filmů, psaní scénářů, reportérské služby, školení, vyučování, výroba rozhlasových a televizních programů, televizní zábava, výuka, vzdělávací informace, organizování živých vystoupení.

(730) **Česká televize**, Kavčí Hory, Praha 4 - Kavčí Hory, 14070, CZ

(210) **O-465254**

(220) 23.01.2009

(320) 23.01.2009

(511) 9, 16, 35, 38, 41
(540)

PO STOPÁCH
hvězd

(510) (9) antény, audiovizuální zařízení pro výuku, automaty hudební, hrací skříně uváděné do chodu vhozením mince, automaty prodejní, nástroje na určování azimutu, barometry, brýle, pouzdra na brýle, brýle sluneční, brýle proti slunci, brýlové řetízky, buzoly, směrové kompas, clony na oči, čističe nosičů zvukových záznamů, čočky kontaktní, čočky optické, čtecí zařízení v televizi, dalekohledy, diapositiv, promítací přístroje na diapositiv, diktafony, magnetické disky, kompaktní disky (audio-video), gramofonové desky, gramofonové jehly, disky optické, DVD přehrávače, elektronická pera (vizuální zobrazovací jednotky), elektronické oznamovací tabule, elektronické publikace (s možností stažení), epidiaskopy, filmové kamery, exponované filmy, střihací zařízení na filmy, kreslené filmy, fotoaparáty, fotografické snímky, hologramy, jezdecké přilby, kalkulačky, kalkulačky kapesní, kinofilmy, klávesnice počítačové, kromoměry, magnetická média, magnetické disky, magnetické nosiče dat, magnetické pásky, magnetofony, magnety, magnety dekorativní, mincové mechanismy pro televizory, monitory, mikrofony, nosiče dat magnetické, nosiče dat optické, nosiče zvukových nahrávek, nosiče zvukových záznamů, ochranné brýle pro sport, ochranné helmy pro sport, obrazovky, optické disky kompaktní CD ROM, plátina promítací, plovací kruhy, plovací pásy, plovací vesty, počítače, počítačové hry, počítačové tiskárny, podložky pod myš, potápěčské masky, potápěčské oděvy, potápěčské rukavice, pravítka (měřicí přístroje), pravítka logaritmická, přehrávače kompaktních disků, přilby ochranné, přístroje pro reprodukci zvuku, rádia, signalizační píšťalky, sluchátka, snímače obrazu, skenery (zpracování dat), špunty do uší, tampóny do uší pro potápěče, televizní přístroje, trojúhelníky výstražné pro vozidla, videokamery, videokazety, videopásky, vyučovací stroje, zápisník elektronický, závaží, elektrické žehličky; (16) alba, atlasy, pouzdra s barvami (školní pomůcky), blahopřání, blahopřání hudební, bloky (papírnické výrobky), brožury, papírové bryndáčky, časopisy, časopisy - komiksy, čínská tuš, desky (papírnické výrobky), psací desky s klipsem na přidržování papíru, desky na dokumenty (šanon, pořadače), dopisní papír, držáky na psací potřeby, figurky (sošky) z papírové hmoty, fólie hliníková na balení potravin, fotografie, stojany na fotografie, zemské globusy, grafické reprodukce, grafiky, gummy na mazání, hlína modelovací, houbičky navlhčovací (kancelářské potřeby), hroty psacích per, chrániče prstů (kancelářské potřeby), inkoust v tyčince, inkousty, kalamáře, kalendáře, kalendáře trhací, kalhotky plenkové z papíru nebo buničiny, kancelářské potřeby, kromě nábytku, kancelářské sponky, papírové kapesníky, výrobky z kartónu, spadající do této třídy, karty, katalogy, kelímky papírové na mléčné výrobky, klobouky z lepenky, knihy, záložky do knih, knížky brožované, knižní záložky, vzory na kopírování, papírové kornouty, krabice lepenkové nebo papírové, kružítko, křída na psaní, laminovačky (-na dokumenty) pro použití v kanceláři, výrobky z lepenky spadající do této třídy, malířská plátina, malířské stojany, malířské štětce, štětce, štětce na psaní, mapy, zeměpisné mapy, mašle papírové, materiály na pečeti, pomůcky na mazání, sáčky pro mikrovlnné trouby, misky na vodové barvy, materiály na modelování, nálepky (lepící pásky) pro kancelářské použití nebo pro domácnost, napínáčky, násadky na pera, noviny, nože na papír, obálky, obaly, obaly na spisy, obtisky, ocelová pera, opěradla na ruce pro malíře, ořezávací strojky na tužky, ořezávací na tužky, oznámení, palety pro malíře, kornouty z papíru, papír, dopisní papír, papír kopírovací (pauzovací), pergamenový papír, papír sací, svítilný papír, toaletní papír, papír voskovaný, papír Xuan, papírenské výrobky spadající do této třídy, papírová prostírání, papírové ubrusy, papírové podložky pod sklenice, podložky pod pivní sklenice, papírové ubrousky, pastelky, pouzdra na pasy, pečeti, penály, pera (kancelářské potřeby), pera plnicí, periodika, plakáty, plány,

psací podložky, pomůcky učební, kromě přístrojů, pohlednice, poštovní známky, potřeby na psaní, poutače z papíru nebo lepenky, pouzdra na doklady, pouzdra na pera, pouzdra s psacími potřebami, papírové praporky, pravítka, prospekty, příručky, psací podložky, psací soupravy, psací soupravy (sada psacích potřeb), publikace, papírové pytlíky jako obaly, razítka, razítka datovací, pouzdra na razítka, razítkovací podušky, ročenky, papírové ručníky, rýsovací nástroje, samolepky, samolepky pro domácnost a pro kancelářské potřeby, sešity, sešivačky, skicáky, stírátka na tabule, školní potřeby, tabule školní, těžítka, tikety, tiskopisy, tiskové typy, tiskoviny, tužky, tuhy do tužek, držátka na tužky, patentní tužky, uhly na kreslení, zápisníky, zpěvníky; (35) inzerce poštou, nábor zaměstnanců, licence na výrobky a služby ostatních, komerční správa, nábor zaměstnanců, pomoc při řízení obchodní činnosti, obchodní nebo podnikatelské informace, obchodní nebo podnikatelský průzkum, organizování výstav (komerčních nebo reklamních), personální poradenství, pořádání veletrhů pro obchodní a reklamní účely, průzkum trhu, průzkum veřejného mínění, zajišťování předplatného telekomunikačních služeb, předvádění zboží, příprava inzertních sloupek, reklama (propagace), reklama on-line v počítačové síti, aktualizování reklamních materiálů, pronájem reklamních materiálů, zasílání reklamních materiálů zákazníkům, rozšiřování reklamních nebo inzertních materiálů, sekretářské služby, služby v oblasti grafické úpravy pro reklamní účely, styky s veřejností, vydávání reklamních nebo náborových, propagačních a inzertních textů, televizní reklama, obchodní vedení uměleckých agentur, zajišťování novinového předplatného (pro předplatitele); (38) elektronická pošta, služby elektronických nástěnek (telekomunikační služby), informační kanceláře, vysílání kabelové televize, služby dálkových konferencí, počítačová komunikace, posílání zpráv, poskytování internetových diskusních fór, pronájem přístrojů pro přenos zpráv, pronájem přístupového času ke globálním počítačovým sítím, pronájem zařízení pro přenos informací, přenašení pomocí satelitních družic, přenos zpráv a obrazových informací pomocí počítače, půjčování telekomunikačních zařízení, telekonference (služby dálkových konferencí), teleshoppingové služby (poskytování televizních kanálů pro teleshoppingové služby), televizní vysílání, telexové služby, výzvy (služby poskytované rádiem, telefonem nebo jinými elektronickými komunikačními prostředky), zasílání zpráv; (41) dabing, pronájem dekorací, služby v oblasti digitálního zpracování obrazu, elektronické publikování (DTP), služby v oblasti estrád, filmová studia, filmová tvorba, filmové projekce, pronájem filmových promítaček a jejich příslušenství, půjčování filmů, fotografování, informace o možnostech zábavy, informace o výchově a vzdělávání, karaoke (poskytování služeb-) (hudební doprovod písní dle výběru zpěváka), klubové služby (výchovně zábavné-), kluby zdraví (služby), knihovny (půjčování knih), vydávání knih, koncertní síně, sály, organizování a vedení konference, organizování a vedení kongresu, korespondenční kurzy, provozování muzea, služby nahrávacího studia, nahrávání videopásek, obrazové zpravodajství, organizování kulturních nebo vzdělávacích výstav, organizování plesů, organizování vzdělávacích nebo zábavných soutěží, zábavné parky, plánování a organizování večírků, pořádání soutěží krásy, pronájem audio nahrávek, pronájem dekorací, pronájem kinematografických filmů, pronájem osvětlovacích zařízení pro divadla nebo televizní studia, provozování her on-line (z počítačové sítě), předprodej vstupenek, výroba divadelních nebo jiných představení, půjčování filmů, psaní scénářů, reportérské služby, školení, vyučování, výroba rozhlasových a televizních programů, televizní zábava, výuka, vzdělávací informace, organizování živých vystoupení.

(730) Česká televize, Kavčí Hory, Praha 4 - Kavčí Hory, 14070, CZ

(210) O-465286

(220) 26.01.2009

(320) 26.01.2009

(511) 1, 2, 3

(540)

NOVABIO

(510) (1) chemické přípravky čistící a odmašťovací prostředky pro průmysl a výrobu, opravy, údržbu a zemědělství, zejména pro oblasti se zvýšenými nároky na ochranu životního prostředí a pracovních podmínek, chemické ochranné a konzervační přípravky na kovy, zejména pro oblasti se zvýšenými nároky na

ochranu životního prostředí a pracovních podmínek, chemické prostředky pro urychlení odpařování rozpouštědel, zejména pro oblasti se zvýšenými nároky na ochranu životního prostředí a pracovních podmínek, chemické prostředky včetně aerosolových pro povrchovou úpravu, zejména pro oblasti se zvýšenými nároky na ochranu životního prostředí a pracovních podmínek; (2) barvy, fermeže a laky, vhodné zejména pro oblasti se zvýšenými nároky na ochranu životního prostředí a pracovních podmínek, ochranné antikorozi prostředky, vhodné zejména pro oblasti se zvýšenými nároky na ochranu životního prostředí a pracovních podmínek, nátěrové a ochranné prostředky, včetně aerosolových, též na ochranu kovu proti korozi a rzi, zejména pro oblasti se zvýšenými nároky na ochranu životního prostředí a pracovních podmínek, ochranné prostředky na kovy a povlaky vzdorující korozi, vhodné zejména pro oblasti se zvýšenými nároky na ochranu životního prostředí a pracovních podmínek; (3) přípravky k čištění, leštění, odmašťování a broušení, vhodné zejména pro oblasti se zvýšenými nároky na ochranu životního prostředí a pracovních podmínek, čistící prostředky k odstraňování prachu, nečistot, vlhkosti a rozpouštědel z nedostupných nebo obtížně přístupných míst, vhodné zejména pro oblasti se zvýšenými nároky na ochranu životního prostředí a pracovních podmínek.

(730) **NOVATO spol. s r.o.**, Uralská 770/6, Praha 6, 16000, CZ
(740) Ing. Marie Smrčková, patentový zástupce, Velflíkova 10, Praha 6, 16000

(210) **O-465299**
(220) 26.01.2009
(320) 26.01.2009
(511) 35, 39, 45
(540)



(510) (35) prodej a administrativní zpracování dokumentů FIATA (Fédération International des Associations de Transitaires et Assimiliés); (39) spediční služby, přepravní a logistické služby, poskytování informací v oblasti spedice a logistiky; (45) právní služby, zejména zajišťování právních konzultací, zastupování členů svazu při jednáních se zahraničními organizacemi.
(730) **Svaz spedice a logistiky České republiky**, Prvního pluku 8-10, Praha 8, 18630, CZ
(740) **KOREJZOVÁ & SPOL.**, v.o.s., JUDr. Petra Korejzová, advokátka, Korunní 810/104 E, Praha 10, 10100

(210) **O-465338**
(220) 27.01.2009
(320) 27.01.2009
(511) 9, 16, 35
(540)

Fasáda za věrnost

(510) (9) počítačový software a kódované karty; (16) tištěné karty spojené s věrnostními programy pro zákazníky; (35) organizování a řízení programů věrnosti zákazníků, reklamní a propagační služby.
(730) **DEK a.s.**, Tiskařská 10/257, Praha 10 - Malešice, 10800, CZ

(210) **O-465340**
(220) 27.01.2009
(320) 27.01.2009
(511) 35, 37, 42

(540)



(510) (35) inzertní a reklamní činnost v oblasti obchodu s nábytkem a nábytkovými doplňky, provozování sítě obchodů s výše uvedenými výrobky, informační a poradenská činnost - v rámci této třídy, poskytování obchodních informací pomocí Internetu, internetový obchod, e-shop, zprostředkovatelská činnost v oblasti obchodu s výrobky uvedenými ve tř. 20, 21, 24, 27, export a import těchto výrobků, komerční využití Internetu v oblasti obchodu, on-line inzerce; (37) montáž, servis, opravy, údržba a renovace nábytku a nábytkových doplňků, truhlářství - v rámci této třídy, čalounictví; (42) poradenské služby při zařizování interiérů, projektové služby, návrhy interiérů.
(730) **NÁBYTEK-ENO, s.r.o.**, Dělnická 414, Bzenec, 69681, CZ
(740) Ing. Petr Soukup, Vídeňská 8, Olomouc, 77200

(210) **O-465341**
(220) 27.01.2009
(320) 27.01.2009
(511) 35, 37, 42
(540)



(510) (35) inzertní a reklamní činnost v oblasti obchodu s nábytkem a nábytkovými doplňky, provozování sítě obchodů s výše uvedenými výrobky, informační a poradenská činnost - v rámci této třídy, poskytování obchodních informací pomocí Internetu, internetový obchod, e-shop, zprostředkovatelská činnost v oblasti obchodu s výrobky uvedenými ve tř. 20, 21, 24, 27, export a import těchto výrobků, komerční využití Internetu v oblasti obchodu, on-line inzerce; (37) montáž, servis, opravy, údržba a renovace nábytku a nábytkových doplňků, truhlářství - v rámci této třídy, čalounictví; (42) poradenské služby při zařizování interiérů, projektové služby, návrhy interiérů.
(730) **NÁBYTEK-ENO, s.r.o.**, Dělnická 414, Bzenec, 69681, CZ
(740) Ing. Petr Soukup, Vídeňská 8, Olomouc, 77200

(210) **O-465344**
(220) 27.01.2009
(320) 27.01.2009
(511) 1, 24, 25
(540)

PRO-tectic M

(510) (1) chemické přípravky na úpravu textilií; (24) nepromokavé a prodyšné textilní materiály; (25) oděvy, sportovní bundy, kalhoty a obuv, obsahující součásti z nepromokavé a prodyšné tkaniny.
(730) **SPORTISIMO s.r.o.**, Řevnická 121/1, Praha 5 - Zličín, 15500, CZ
(740) Rott, Růžička & Guttman Patentové, známkové a advokátní kanceláře, JUDr. Vladimír Rott, Vinohradská 37, Praha 2, 12000

(210) **O-465348**
(220) 27.01.2009

(320) 27.01.2009
(511) 9, 22, 24, 25, 35
(540)



- (510) (9) ochranné plachty; (22) textilní sáčky (na balení), vozové plachty; (24) tkaniny a textilní výrobky, např. ložní prádlo, prostěradla, povlečení a pokrývky, přehozy, deky, pokrývky a povlaky na polštáře a polštářky, cestovní pokrývky, ubrusy, ubrousky, naprony, ručníky, ručníky na obličej, rohožky a textilie pro koupelny s výjimkou oděvů, filtrační textilní materiály, textilní pokrývky na záchodová prkénka, vlaječky, houně, kapesníky, textilní visačky a viněty, podšívky, látky pro spodní prádlo, prostírání, závěsy, koupelňové závěsy, nábytkové tkaniny; (25) oděvy, kloboučnické zboží, zahrnující např. čepice, čelenky, textilní rukavice a mycí rukavice, vázanky, zástěry, chňapky, košile, trička, obleky, šaty, kalhoty, sukně, saka, vesty, kabáty, halenky, závoje, spodní prádlo, spodničky, svrchní ošacení, kombinézy, bundy, kapuce, legíny, plavky, koupací ošacení, ponožky, punčochy, punčocháče, výbavy pro novorozence, pyžama, šály, šátky, zástěny; (35) zprostředkování obchodu s uvedenými textilními výrobky, pomoc při řízení obchodní činnosti, marketing, obchodní poradenství, organizování a uzavírání obchodních transakcí pro jiné, organizování kontraktů pro nákup a prodej zboží v oblasti textilu a textilních výrobků, reklama a marketing prostřednictvím Internetu, provozování virtuálních obchodních středisek na Internetu v oblasti textilu a textilních výrobků, zejména elektronické přijímání objednávek zboží a organizování prodeje.
- (590) Barevná
(730) KANAFAS CZ, s.r.o., U Mlýna 1755/5, Praha 4, 14100, CZ
(740) Ing. Pavel Reichel, Lopatecká 14, Praha 4, 14700

(210) O-465363
(220) 28.01.2009
(320) 28.01.2009
(511) 43
(540)



- (510) (43) automaty (rychlé občerstvení), bary (služby), bufety, kavárny, restaurace, jídelny a závodní jídelny, penziony, motely (služby), hotelové služby, ubytovací služby (hotely, penziony), zásobování (catering).
- (730) Čapka Jan, Malátova 212, Bystrovany, 77900, CZ

(210) O-465392
(220) 28.01.2009
(320) 28.01.2009
(511) 35, 41, 42
(540)



- (510) (35) shromažďování zboží umělecké hodnoty k nákupu zákazníky prostřednictvím objednávkových katalogů nebo internetových stránek, propagační činnost v umělecké oblasti;

(41) zajišťování hudebních vystoupení, divadelních představení, filmových projekcí a uměleckých výstav, výuka k hudebním a jiným uměleckým dovednostem, výchovná a vzdělávací činnost v oblasti kultury, půjčování hudebních nástrojů, služby nahrávacího studia, informace o možnostech uměleckého využití, zejména prostřednictvím publikace na Internetu; (42) umělecký design, zejména v souvislosti s domácím prostředím, oděvní návrhářství.

(590) Barevná
(730) Jurčík Vlastimil, V Peklovcích 449/II, Vysoké Mýto, 56601, CZ

(210) O-465404
(220) 29.01.2009
(320) 29.01.2009
(511) 9, 35, 42
(540)



- (510) (9) počítače-hardware včetně počítačových doplňků, přístroje pro zpracování informací, software a programové vybavení všeho druhu, včetně software a programového vybavení speciálního, soubory dat a informací všeho druhu na všech druzích nosičů, videokazety, CD disky, programy nahrané pro počítače, počítačové sítě, kancelářská technika - tiskárny, faxy, kopírovací stroje, skartovače, přístroje a nástroje k vědeckým a laboratorním účelům, přístroje a nástroje navigační, přístroje a nástroje geodetické a přístroje pro bezdrátovou telegrafii, přístroje fotografické, kinematografické, optické, včetně promítačů obrazů a zvětšovacích přístrojů, přístroje k měření a vážení, přístroje a nástroje signální, přístroje a nástroje pro účely záchranné a učební, přístroje pro záznam a reprodukci mluveného slova, rozhlasové a televizní přijímače a vysíláče, satelitní přijímače, gramofony, audiovizuální technika všeho druhu, magnetofony všeho druhu, zapisovací pokladny a počítačové stroje, včetně kancelářských a děrovacích strojů, výpočetní technika všeho druhu, včetně periferních zařízení a komunikačních zařízení, telekomunikační technika všeho druhu, včetně interface pro spojení s výpočetní technikou, přenosné propojovací mezičlánky pro hlavní počítače, programovací zařízení pro automatické přístroje, přístroje na dálkové ovládání;
- (35) reklamní kanceláře, reklamní inzerce, včetně vysílání prostřednictvím médií, vedení reklamní korespondence, rozesílání propagačního materiálu, publikace reklamních textů, výstavy k reklamním a obchodním účelům, aktualizování reklamních materiálů, reklama on-line v počítačové síti, on-line inzerce, rozšiřování reklamních materiálů zákazníkům (letáky, prospekty, tisky, vzorky), zaslání reklamních materiálů zákazníkům, vydávání, zveřejňování, oznámení, vyhlášení, publikování reklamních textů, služby v oblasti grafické úpravy pro reklamní účely, venkovní reklama, pronájem reklamního času ve všech komunikačních médiích, vyhledávání dat a informací v počítačových souborech (pro třetí osoby), kopírování nebo rozmnožování (reprodukce) dokumentů, dokladů apod., překlad informací do počítačové databáze, systemizace informací do počítačových databází, vedení kartoték v počítači, zajišťování prezentací na server, zajištění služeb jako je poštovní schránka, využití PHP a MySQL, přístup přes FTP či webové rozhraní, organizační porady a vedení záležitostí, obchodní řešerše, obchodní nebo podnikatelské informace, obchodní transakce-plány, obchody-kontrola, řízení lidí, řízení a dozor v rámci této třídy, pronájem prodejních automatů, dodavatelské služby pro třetí osoby (nákup výrobků a služeb pro jiné podniky), efektivita, měření efektivity, posuzování efektivity provozu a racionalizace práce, hospodářské (ekonomické) prognózy, pomoc při řízení obchodních a průmyslových podniků, služby a poradenství v obchodní činnosti, obchodní nebo podnikatelský průzkum, pořádání veletrhů pro obchodní a reklamní účely, prezentace výrobků v komunikačních médiích pro účely maloobchodu, sekretářské služby, účetnictví, personalistika a služby s tím spojené, personální poradenství, personální audit, management, marketingové studie, optimalizace, sestavování

statistiky, zpracování textů, služby (telefonní vzkazy, dotazy) pro nepřítomné, styky s veřejností, provádění obchodních operací, poskytování obchodních informací a obchodních služeb pomocí Internetu, zprostředkování obchodu s výrobky, uvedenými ve tř. 9, zprostředkovatelská činnost v oblasti obchodu a služeb k obchodním účelům, týkající se výrobků, uvedených ve tř. 9, zprostředkování obchodních kontaktů v oblasti výrobků, uvedených ve tř. 9, zprostředkování internetového obchodu v oblasti výrobků, uvedených ve tř. 9, komerční využití Internetu v oblastech komerčních internetových médií a vyhledávacích služeb v oblasti výrobků, uvedených ve tř. 9, prezentace uživatelů na stránkách World Wide Web v počítačové síti Internet; (42) tvorba a poskytování software a programů, programování počítačové, software-návrhy, tvorba programu pro automatizované zpracování dat, programování pro samočinné počítače, převod (konverze) počítačových programů a údajů (kromě fyzické konverze), převod (konverze) údajů a dokumentů z fyzických médií na elektronická média, tvorba a údržba počítačových stránek (WEB) pro zákazníky, hostování na počítačových stránkách (WEB), instalace počítačových programů, návrh počítačových systémů, programování internetových databázových systémů a internetových aplikací, konstrukce WWW prezentací a řešení WWW serverů, aktualizace počítačových programů a jejich údržba, zhotovování kopií počítačových programů, technické studie v oblasti počítačů a programového vybavení, výzkum a vývoj a tvorba systémů pro elektronické obchodování a informačních technologií, programování internetových databázových systémů a internetových aplikací, programování multimediálních aplikací, vytváření a modelování 3D animací, interaktivních a grafických programů, tvorba počítačových animací a vizualizací, grafický design, grafické práce včetně počítačové grafiky, počítačové navrhování tiskovin, počítačová úprava fotografie, pronájem počítačů, pronájem času na přístup do počítačových databází, digitální tvorba obrazů na výstupních zařízeních, poskytování know-how, programování multimediálních aplikací, pronájem počítačového software, pronájem výpočetní techniky, projektování počítačových sítí, poradenská činnost v oblasti výpočetní techniky, konzultační a poradenská činnost v oblasti informatiky, spadající do této třídy, studie projektů, odborné porady, odborné konzultace /neobchodní/, vše v rámci této třídy.

(590) Barevná

(730) **KVADOS, a.s.**, Pivovarská 4/10, Ostrava, Moravská Ostrava, 70200, CZ

(740) Ing. Pavel Nádvořík, Sokola Tůmy 1, Ostrava - Hulváky, 70900

(210) **O-465467**

(220) 02.02.2009

(320) 02.02.2009

(511) 35, 45

(540)



(510) (35) pomoc při řízení obchodní činnosti; (45) právní služby.

(590) Barevná

(730) **Culek Jan**, T.G.Masaryka 96, Kostelec nad Labem, 27713, CZ

(210) **O-465484**

(220) 02.02.2009

(320) 02.02.2009

(511) 5, 35, 42, 44

(540)

IMMUNIA

(510) (5) potravinové, hygienické a kosmetické doplňky na přírodní bázi pro léčebné účely; (35) zprostředkování obchodu s výše uvedenými výrobky ve tř. 5; (42) vědecký výzkum pro lékařské účely; (44) provozování soukromého zdravotnického zařízení s ambulantní a laboratorní složkou, zejména v oblasti diagnostické, léčebné a preventivní týkající se prevence a léčby alergií a poruch imunity, biochemie, hematologie, pronájem

zdravotnických zařízení, poradenství a konzultace odborných záležitostí ve zdravotnictví.

(730) **IMMUNIA spol. s r.o.**, Křižíkova 147/77, Praha 8 - Karlín, 18600, CZ

(740) JUDr. Jan Běbr, advokát, Ostrovského 3, Praha 5, 15000

(210) **O-465488**

(220) 02.02.2009

(320) 02.02.2009

(511) 9, 35, 41, 42

(540)



(510) (9) přístroje a nástroje vědecké, námořní, geodetické, fotografické, filmové, optické, přístroje pro signalizaci, kontrolu (inspekci), přístroje pro vyučování, přístroje pro záznam, převod, reprodukci zvuku nebo obrazu, magnetické nosiče zvukových záznamů, přístroje pro zpracování informací a počítače; (35) propagační činnost, reklama, pomoc při řízení obchodní činnosti; (41) výchova, vzdělávání, zábava, sportovní a kulturní aktivity; (42) vědecké a technologické služby a související výzkum a projektování, analytické a výzkumné služby v průmyslu, navrhování a vývoj počítačového hardwaru a softwaru.

(590) Barevná

(730) **Digital Urban Legends s.r.o.**, Kaprova 14/13, Praha 1, 11000, CZ

(740) JUDr. Jiří Konečný, Na Žertvách 783/23, Praha 8, 18000

(210) **O-465492**

(220) 02.02.2009

(320) 02.02.2009

(511) 32

(540)

MÁJOVÁ

(510) (32) minerální vody, šumivé nápoje a jiné nápoje nealkoholické, nápoje a šťávy ovocné, sirupy a jiné přípravky ke zhotovování nápojů.

(730) **Karlovarská Korunní s.r.o.**, 77, Stráž nad Ohří, 36274, CZ

(740) JUDr. Robert Jehne, Školská 32, Praha 1, 11000

(210) **O-465521**

(220) 03.02.2009

(320) 03.02.2009

(511) 6, 9, 16, 35, 37

(540)

WARKYS

(510) (6) stavební materiál kovový, zámečnické a jiné výrobky z kovu jako nosné konstrukce pro instalační vedení, zejména kabelové trasy; (9) rozvodné pulty, skříňové rozvaděče (elektřina), spínací skříně, rozvodné panely, světelné nebo mechanické signalizační panely, řídicí panely, kontrolní panely, tvárníkové vedení pro kabely, spojky pro elektrické kabely, objímky elektrických kabelů, spojovací skřínky, svorkovnice (elektrotechnika), odbočné krabice, svorky, zástrčky, zásuvky a ostatní elektrické spojky; (16) tiskoviny všeho druhu, papírenské výrobky, katalogy, prospekty, plakáty, reklamní tabule z papíru nebo lepenky, fotografie, pohlednice, kalendáře (nástěnné, stolní a kapesní), nálepky, samolepky, obtisky, razítka, papírové obaly všeho druhu, papírové tašky, umělohmotné tašky, papírové reklamní a ozdobné předměty neuvedené v jiné třídě; (35) dodavatelské služby pro třetí osoby (nákup výrobků a služeb pro

jiné podniky), řízení průmyslových nebo obchodních podniků, (540) obchodní management a podnikové poradenství, poradenství v obchodní činnosti, obchodní nebo podnikatelské informace, obchodní nebo podnikatelský průzkum, hospodářské a ekonomické prognózy, marketingové studie, účetnictví; (37) stavebnictví, montáž, údržba a opravy vyhrazených elektrických zařízení, zámečnické práce, provádění oprav a instalací, informace o opravách.

(730) **ARKYS, s.r.o.**, Podstránská 1, Brno, 62700, CZ
(740) Ing. Marie Jandová, Nerudova 1095, Kuřim, 66434

(210) **O-465533**
(220) 03.02.2009
(320) 03.02.2009
(511) 18, 25, 35
(540)

4 JEANS

(510) (18) kožená galanterie zařazená v této třídě, batohy a batůžky, chlebníky, cestovní kufry a kufříky, aktovky a diplomatky, peněženky a kožená pouzdra, náprsní tašky, nákupní tašky, vč. tašek na kolečkách, deštníky a slunečníky, hole, kožešiny, kožené potahy, kožené šňůry a řemínky, obojky a vodítka; (25) pánské, dámské a dětské oblečení a textilní výrobky všeho druhu zařazené v této třídě, prádlo, pokrývky hlavy a obuv, zejména sportovní a turistické oděvy a oblečení pro volný čas, zejména džínové, pracovní oděvy, například kalhoty, obleky, kabáty, saka, košile a polokošile, bundy, vesty, sukně, pláště, nepromokavé oděvy, sportovní a pracovní kombinézy, cvičební úbory, tílka, trika a trička, plavky a plážové oděvy, obuv všeho druhu, například sportovní, punčochové zboží a oděvní doplňky všeho druhu, punčocháče, punčochy, podkolenky, ponožky, kamaše, pokrývky hlavy, například čelenky, kšiltovky, čepice, kukly, klobouky, barety, šátky, šály, rukavice, kožešinové ozdoby oděvní, opasky; (35) zprostředkovatelské služby v oblasti velkoobchodu a maloobchodu s textilními a koženými výrobky, včetně galanterie, dovozní a vývozní agentura, pomoc při řízení obchodní činnosti, zprostředkování obchodních kontaktů, reklamní a propagační činnost, poskytování obchodních informačních produktů, například multimediálních informací pro reklamní a obchodní účely, vč. jejich vyhledávání, inzertní a propagační činnost, včetně on-line inzerce a prezentace uživatelů v počítačové síti Internet, obchodní využití sítě Internet v oblasti vyhledávacích služeb a e-businessu, vydávání reklamních a nebo náborových textů, propagačních a inzertních tiskovin, rozšiřování reklamních a nebo inzertních materiálů, obchodní průzkum a analýza trhu, marketing, organizace reklamních a obchodních předváděcích akcí výrobků a služeb, vč. obchodních výstav a jejich doprovodných akcí, distribuce zboží a tiskovin k reklamním účelům, obchodní zastoupení tuzemských a zahraničních firem a subjektů, obchodní a podnikatelský informační servis, odborné obchodní poradenské a konzultační služby.

(730) **COMERXA, spol. s r.o.**, Ke Krči 22, Praha 4, 14700, CZ
(740) DMH - patentová a známková kancelář, Mgr. Marcela Machatová, Pospíšilova 2, Praha 3, 13000

(210) **O-465545**
(220) 04.02.2009
(320) 04.02.2009
(511) 24, 25, 35
(540)

V.I.P. JEANS

(510) (24) textilie; (25) dámské, pánské a dětské oděvy z bavlněných textilií, zejména rifle; (35) maloobchodní činnost s textiliemi a oděvy.

(730) **Donghai Nguyen Ph.D.**, Pri Zvonici 23, 821 04 Bratislava, SK
(740) INPROCHES Patentová a známková kancelář, Mgr. Alžběta Jurtíková, Mezírka 1, Brno, 60200

(210) **O-465560**
(220) 04.02.2009
(320) 04.02.2009
(511) 35, 41, 45



(510) (35) aktualizování reklamních materiálů, reklama, organizování výstav (komerčních nebo reklamních), personální poradenství, pořádání veletrhů pro obchodní a reklamní účely, průzkum trhu; (41) knihy (vydávání), organizování kulturních nebo vzdělávacích výstav, pořádání a řízení pracovních setkání (školení), překladatelské služby, vyučování, vzdělávání, vyučování (výuka), vzdělávací informace - vše v oblasti výuky cizích jazyků; (45) správa autorských práv, licence k průmyslovým právům, konzultační služby v oblasti ochrany duševního vlastnictví.

(590) Barevná
(730) **EMPIRE CZ s.r.o.**, Arbesovo náměstí 7, Praha 5, 15000, CZ

(210) **O-465561**
(220) 04.02.2009
(320) 04.02.2009
(511) 35, 41, 45
(540)



(510) (35) aktualizování reklamních materiálů, reklama, organizování výstav (komerčních nebo reklamních), personální poradenství, pořádání veletrhů pro obchodní a reklamní účely, průzkum trhu; (41) knihy (vydávání), organizování kulturních nebo vzdělávacích výstav, pořádání a řízení pracovních setkání (školení), překladatelské služby, vyučování, vzdělávání, vyučování (výuka), vzdělávací informace - vše v oblasti výuky cizích jazyků; (45) správa autorských práv, licence k průmyslovým právům, konzultační služby v oblasti ochrany duševního vlastnictví.

(590) Barevná
(730) **EMPIRE CZ s.r.o.**, Arbesovo náměstí 7, Praha 5, 15000, CZ

(210) **O-465562**
(220) 04.02.2009
(320) 04.02.2009
(511) 35, 41, 45
(540)



(510) (35) aktualizování reklamních materiálů, reklama, organizování výstav (komerčních nebo reklamních), personální poradenství, pořádání veletrhů pro obchodní a reklamní účely, průzkum trhu; (41) knihy (vydávání), organizování kulturních nebo vzdělávacích výstav, pořádání a řízení pracovních setkání (školení), překladatelské služby, vyučování, vzdělávání, vyučování (výuka), vzdělávací informace - vše v oblasti výuky cizích jazyků; (45) správa autorských práv, licence k průmyslovým právům, konzultační služby v oblasti ochrany duševního vlastnictví.

(590) Barevná
(730) **EMPIRE CZ s.r.o.**, Arbesovo náměstí 7, Praha 5, 15000, CZ

(210) **O-465570**
(220) 04.02.2009
(320) 04.02.2009
(511) 5
(540)

GLAUCOTENS

(510) (5) farmaceutické přípravky humánní a veterinární, výrobky zdravotnické pro léčebné účely.
(730) **Valeant Czech Pharma s.r.o.**, Truhlářská 1104/13,1103/15, Praha 1, 11000, CZ
(740) ČERVENKA, KLEINTOVÁ, TURKOVÁ Patentová, známková a advokátní kancelář, Mgr. Josef Červenka, Budečská 6/974, Praha 2, 12000

(210) **O-465571**
(220) 04.02.2009
(320) 04.02.2009
(511) 5
(540)

GLAUCOTIMA

(510) (5) farmaceutické přípravky humánní a veterinární, výrobky zdravotnické pro léčebné účely.
(730) **Valeant Czech Pharma s.r.o.**, Truhlářská 1104/13,1103/15, Praha 1, 11000, CZ
(740) ČERVENKA, KLEINTOVÁ, TURKOVÁ Patentová, známková a advokátní kancelář, Mgr. Josef Červenka, Budečská 6/974, Praha 2, 12000

(210) **O-465572**
(220) 04.02.2009
(320) 04.02.2009
(511) 5
(540)

DOZOTENS

(510) (5) farmaceutické přípravky humánní a veterinární, výrobky zdravotnické pro léčebné účely.
(730) **Valeant Czech Pharma s.r.o.**, Truhlářská 1104/13,1103/15, Praha 1, 11000, CZ
(740) ČERVENKA, KLEINTOVÁ, TURKOVÁ Patentová, známková a advokátní kancelář, Mgr. Josef Červenka, Budečská 6/974, Praha 2, 12000

(210) **O-465573**
(220) 04.02.2009
(320) 04.02.2009
(511) 5
(540)

DOZOTIMA

(510) (5) farmaceutické přípravky humánní a veterinární, výrobky zdravotnické pro léčebné účely.
(730) **Valeant Czech Pharma s.r.o.**, Truhlářská 1104/13,1103/15, Praha 1, 11000, CZ
(740) ČERVENKA, KLEINTOVÁ, TURKOVÁ Patentová, známková a advokátní kancelář, Mgr. Josef Červenka, Budečská 6/974, Praha 2, 12000

(210) **O-465574**
(220) 04.02.2009
(320) 04.02.2009
(511) 5
(540)

EXESTEA

(510) (5) farmaceutické přípravky humánní a veterinární, výrobky zdravotnické pro léčebné účely.
(730) **Valeant Czech Pharma s.r.o.**, Truhlářská 1104/13,1103/15, Praha 1, 11000, CZ
(740) ČERVENKA, KLEINTOVÁ, TURKOVÁ Patentová, známková a advokátní kancelář, Mgr. Josef Červenka, Budečská 6/974, Praha 2, 12000

(210) **O-465588**
(220) 05.02.2009
(320) 05.02.2009
(511) 41, 43
(540)

KYČERKA

(510) (41) výchova, vzdělávání, zábava, sportovní a kulturní aktivity; (43) služby zajišťující stravování a nápoje, dočasné ubytování.
(730) **SYNOT REAL ESTATE, a.s.**, Sokolovská 541, Praha 8 - Libeň, 18000, CZ

(210) **O-465609**
(220) 06.02.2009
(320) 06.02.2009
(511) 36, 41, 43
(540)



(510) (36) ubytovací kanceláře, správa nemovitostí, pronájem nemovitostí, pronájem nebytových prostor, zprostředkování nemovitostí; (41) provozování a pronájem zařízení, sloužících k zábavě, oddechu, rozptýlení, regeneraci a rekondici, včetně sportovních zařízení, s výjimkou dopravních prostředků, provozování a pronájem heren a kasin, služby pro zábavu, oddech, rozptýlení, regeneraci a rekondici, zábavné parky, služby v oblasti estrády, kabarety, varieté, výchovně zábavné klubové služby, pořádání soutěží krásy, noční kluby, zprostředkovatelská a obstaravatelská činnost v uvedených oblastech této třídy, informace o možnostech zábavy a rozptýlení; (43) ubytovací služby (hotely, penziony), hotelové služby, barové služby, restaurace, samoobslužné restaurace, kavárny, bufety, automaty (rychlé občerstvení), hostinská činnost, poskytování a rezervace přechodného ubytování, služby motelů, turistické noclehárny, zprostředkovatelská a obstaravatelská činnost v uvedených oblastech této třídy.

(590) Barevná
(730) **LOXUS s.r.o.**, Chvalovice 175, Chvalovice, 67123, CZ
(740) Ing. Marie Jandová, Nerudova 1095, Kuřim, 66434

(210) **O-465610**
(220) 06.02.2009
(320) 06.02.2009
(511) 37, 39
(540)

AsisTrans

(510) (37) motorová vozidla (údržba a opravy), mytí automobilů, antikorozní úprava, mazání vozidel, antikorozní nátěry pro vozidla, údržba vozidel, čištění automobilů, opravy automobilů, obnova motorů (použitých nebo částečně zničených); (39) odtahování dopravních prostředků při poruchách, pronájem automobilů, automobilová doprava, dovoz, doprava, pronájem parkovacích ploch, služby v dopravě a přepravě, osobní doprava, taxislužba, spedice.
(730) **AsisTrans, s.r.o.**, Jahodová 503/50, Brno, 62000, CZ
(740) Mgr. Pavel Waldhans, Bohuslava Martinů 42, Brno, 60200

(210) **O-465611**
(220) 06.02.2009
(320) 06.02.2009
(511) 37, 39
(540)



(510) (37) motorová vozidla (údržba a opravy), mytí automobilů, antikorozní úprava, mazání vozidel, antikorozní nátěry pro vozidla, údržba vozidel, čištění automobilů, opravy automobilů, obnova motorů (použitých nebo částečně zničených); (39) odtahování dopravních prostředků při poruchách, pronájem automobilů, automobilová doprava, dovoz, doprava, pronájem

parkovacích ploch, služby v dopravě a přepravě, osobní doprava, taxislužba, spedice.
(730) **AsisTrans, s.r.o.**, Jahodová 503/50, Brno, 62000, CZ
(740) Mgr. Pavel Waldhans, Bohuslava Martinů 42, Brno, 60200

(210) **O-465612**
(220) 06.02.2009
(320) 06.02.2009
(511) 16, 25, 41
(540)



(510) (16) papír, lepenka a výrobky z těchto materiálů, které nejsou zařazeny do jiných tříd, tiskárenské výrobky, potřeby pro knižní vazby, fotografie, papírenské zboží, lepidla pro papírenství nebo domácnost, materiál pro umělce, štětce, psací stroje a kancelářské potřeby (vyjímaje nábytek), učební a vyučovací pomůcky s výjimkou přístrojů, plastické obaly (nezařazené do jiných tříd), tiskařské typy, štočky, blahopřání, brožury, dopisní papír, katalogy knihy, knížky (brožované), noviny, obálky (papírnické výrobky), pera (kancelářské potřeby), plakáty, potřeby na psaní, prospekty, publikace; (25) oděvy, obuv, kloboučnické zboží, čepice, kravaty, kšiltý (čepice s-), šátky, šály, trička; (41) výchova, vzdělávání, zábava, sportovní a kulturní aktivity, knihy (vydávání -), koncertní sítě, sály konference (organizování a vedení -), organizace a pořádání koncertů, organizování kulturních nebo vzdělávacích výstav, organizování plesů, školství, vstupenky (předprodej -).
(730) **Městský úřad Kadaň**, Mírové náměstí 1, Kadaň, 43201, CZ

(210) **O-465642**
(220) 06.02.2009
(320) 06.02.2009
(511) 41
(540)

NO PANIC!

(510) (41) filmová tvorba, hudební tvorba, živé představení, živé vystoupení (organizování), texty (psaní textů), skládání hudby, texty (zveřejňování).
(730) **Frühlingová Iva**, Nové náměstí 11, Praha 10 - Uhřetěves, 10400, CZ
Polanský Václav, Žižkova 490, Pelhřimov, 39301, CZ
Boška Peter, Pod Harfou 938/60, Praha 9, 19000, CZ

(210) **O-465646**
(220) 06.02.2009
(320) 06.02.2009
(511) 37, 39, 40
(540)

BARCO

(510) (37) servisní stanice vozidel, opravy automobilů, pískování, obnova motorů použitých nebo částečně zničených, obnova strojů použitých nebo částečně zničených; (39) odtahování dopravních prostředků při poruchách, pronájem automobilů, automobilová doprava, doprava nákladní včetně kamiónové, skladování zboží, skladování, pronájem skladišť, pronájem garáží, pronájem parkovacích ploch, pronájem nákladních vozidel včetně kamiónů, dopravci, doprava a skladování odpadu, spedice, zprostředkování dopravy, zprostředkování přepravy, pronájem skladovacích kontejnerů, nakládání, resp. vykládání; (40) broušení, magnetizace, letování, pájení, svařování, kadmiování, chromování, pokovování kovových materiálů, cínování, kovářství, galvanizace, úprava a zpracování kovů, kalení kovů, popouštění kovů, poniklování, leštění třením, zpracování papíru, recyklace odpadu, montáž materiálů na objednávku, informace o zpracování materiálů, rafinace, čištění, čištění povrchů, zpracování odpadu, kotlářství, odlévání kovů, elektrolytické pokovování, likvidace odpadu, spalování odpadu, dekontaminace nebezpečných látek, třídění odpadů a recyklovatelného materiálu.

(730) **Barko, s.r.o.**, Nádražní 598, Zastávka, 66484, CZ
(740) Továrek, Horký a partneři, advokátní kancelář, s.r.o., Mgr. Ing. Tomáš Horký, tř. Kpt. Jaroše 1844/28, Brno, 60200

(210) **O-465674**
(220) 09.02.2009
(320) 09.02.2009
(511) 25
(540)



(510) (25) oděvy, obuv.
(730) **Essence Group s.r.o.**, Štěrboboholská 1404/104, Praha 10, 10200, CZ

(210) **O-465676**
(220) 09.02.2009
(320) 09.02.2009
(511) 35, 42
(540)

Street21

(510) (35) propagační činnost, reklama, pomoc při řízení obchodní činnosti; (42) návrh a vývoj počítačového softwaru.
(730) **UTILITY SYSTEMS s.r.o.**, Kubelíkova 1224/42, Praha 3, 13000, CZ

(210) **O-465689**
(220) 09.02.2009
(320) 09.02.2009
(511) 3, 5
(540)

UROSTIM

(510) (3) přípravky pro bělení a jiné práci prostředky, přípravky pro čištění, leštění, odmašťování a broušení, mýdla, parfumerie, vonné oleje, kosmetika, vlasové vody (lotions), zubní pasty; (5) farmaceutické a veterinářské výrobky, hygienické výrobky pro léčebné účely, dietetické přípravky pro léčebné účely, potraviny pro batolata, náplasti, obvazový materiál, materiály pro plombování zubů a pro zubní otisky, dezinfekční přípravky, výrobky pro hubení škodlivých zvířat, fungicidy, herbicidy.
(730) **O.P. OZONE PHARMA LTD**, Grigoriou Xenopoulou Street 17, 3106 Limassol, CY
(740) Ing. Igor Jung, Šmolíkova 1014/44, Praha 6, 16100

(210) **O-465693**
(220) 09.02.2009
(320) 09.02.2009
(511) 35, 36, 41
(540)



(510) (35) propagační činnost, reklama, pomoc při řízení obchodní činnosti, obchodní administrativa, kancelářské práce; (36) služby finanční, peněžní, nemovitostní; (41) výchova, vzdělávání, zábava, sportovní a kulturní aktivity.
(590) Barevná
(730) **Vřeský David**, R. Svobodové 2, Teplice, 41501, CZ

(210) **O-465720**
(220) 10.02.2009
(320) 10.02.2009
(511) 30, 35, 39

(540)



(510) (30) koření, ocet, nálevy (k ochucení); (35) obchodní administrativa, pomoc při řízení obchodní činnosti; (39) balení a skladování zboží.

(590) Barevná

(730) **Pospíšil Milan**, Luční 1127, Kamenice - Ládví, 25168, CZ

(210) **O-465724**

(220) 10.02.2009

(320) 10.02.2009

(511) 30

(540)

COFFEE 2 GO

(510) (30) káva, káva ve filtračním balení, nápoje na bázi kávy, káva a nápoje z kávy obsahující mléko, sušené mléko, kávové náhražky, kakao, čokoládu, cereálie, ovoce, cukr, bylinky či koření nebo kombinaci těchto výrobků, kávové extrakty, instantní káva, kávové náhražky.

(730) **Sara Lee Czech Republic, a.s.**, K Žižkovu 282/9, Praha 9, 19000, CZ

(740) TRAPLOVÁ-HAKR-KUBÁT Advokátní a patentová kancelář, JUDr. Jarmila Traplová, Přístavní 24, Praha 7, 17000

(210) **O-465748**

(220) 11.02.2009

(320) 11.02.2009

(511) 18, 24, 25

(540)



(510) (18) kůže, imitace kůže, výrobky z těchto materiálů, kufr, zavazadla, deštníky, slunečníky; (24) látky, tkaniny a textilní výrobky v rámci této třídy, ubrusy, závěsy, okenní záclony, prostírání, bytový textil, pokrývky, přehozy, potahy, povlaky na pokrývky, prádlo ložní a stolní, příkrývky prošívané prachové a peřové, příkrývky z dutého vlákna, barchet, brokát, cestovní příkrývky, ručníky, damašek, drožet, držáky na záclony a závěsy z textilních materiálů, esparo, etamín (záclonovina), frýz, gáza jako tkanina, hedvábí, látkové kapesníky, jutové textilie, kanava na vyšívání a tapiserie, kartoun, korouhve, praporce, koupelňové textilie (s výjimkou oblečení), krep, manšestry, povlaky na matrace, matracovina, moleskin, moskytiéry, potahy na nábytek z textilních materiálů, textilie pro obuv, hrubé ztužené plátno, voskované ubrusy, plědy, plst, textilní podšívky, pogumované textilie, polštářové ozdobné pokrývky, portiéry (závěsy), potahy na nábytek ze syntetických materiálů, potahy na postele, povlaky na sklápěcí kryty toalet, ochranné povlaky na polštáře, povlečení z papíru, prádlo pro domácnost, stolní prádlo, vyšívání prádlo, prapory, pytlovina, rajón, ramie, rubáše, mycí rukavice, spací pytle, sprchové závěsy z textilu nebo umělé hmoty, stolní ubrusy látkové, sypkovina, taft, textilní tapety, netkané textilie, textilie z juty, textilie žinylkové, textilní podšívky, tkaniny k textilnímu použití, konopné tkaniny, tkaniny napodobující kůži, tkaniny pro čalouníky, tkaniny přilnavé za tepla, tkaniny sisalové, tkaniny ze skleněných vláken pro textilní užití, úplet, utěrky, utěrky na sklo, závěsy textilní nebo plastové, zefír (textilie), textilní značky, žerzej, hygienické žinky, vybavení domu a bytu spadající do třídy 24; (25) textilní výrobky spadající do této třídy, oděvy včetně sportovních oděvů a oděvů pro volný čas, obuv včetně sportovní obuvi, pantofle, sandály, střevíce, pokrývky hlavy, kloboučnické zboží, zejména barety,

cylindry, čapky, čepice, klobouky, klobouky textilní, punčochové zboží, rukavice včetně rukavic bez prstů, palcových a dámských dlouhých rukavic, rukávniky, konfekce, zejména svrchní oblečení, např. bundy, vesty, saka, trička a nátělníky, fleecové (počesávané) oblečení, trepky, jarní, letní, podzimní a zimní oblečení dámské, pánské i dětské, jako šaty krátké i dlouhé, košile, polokošile, bundokošile, obleky, halenky, kalhoty krátké i dlouhé, kabáty a pláště, šátky a šály, uniformy, kostýmy, jeansy, kombinézy, dětské oblečení, elastické pletené zboží, kožichy, kožešiny (oděvy), oděvní zboží, oblečení z kůže a z imitace kůže, prádlo osobní, prádlo spodní všeho druhu, oděvní doplňky spadající do této třídy, šponovky, plavky a plážové oblečení, oblečení do deště, oblečení na tenis, na golf a na další sporty, blejzry, pláštěnky, kabátky, živůtky, smokinky a večerní oblečení, svetry, pulovry, paleta a ponča včetně kožešinových, teplákové soupravy, oblečení na spaní a domácí oblečení, župany, spodky, negliže včetně pletených a krajkových, kombiné, korzety, bokovky, podprsenky, cvičební, baletní a sportovní trikoty, punčochy, ponožky a punčochové kalhoty, spodničky, kimona, kaftany, oblečení typu kabuki, harémové oblečení, kravaty, motýlky, přezůvky, obuv určená pro jízdu na snowboardech a ostatní obuv ve třídě 25, podkolenky, turistické oděvy, pracovní oděvy spadající do této třídy, oděvníkové zboží z elastických tkanin, cyklistické oděvy, nátepničky, sportovní čelenky, džínové oblečení pro děti i dospělé, boa (kožešinové límce), body (spodní prádlo), bryndáčky (ne z papíru), kamaše, kapuce, maškarní kostýmy, košilová sedla, koupací pláště, pracovní pláště spadající do této třídy, legíny, límečky, livreje, manžety, noční kabátky, opasky, pásky ke kalhotám, pleny dětské textilní, pletené zboží (stávkové zboží), podpatěnky, podpatky, podrážky k obuvi, podvazky, potítky, pytle na oděvy, ramínka u dámského prádla, slintáčky (ne z papíru), snímatelné límce, šerpy, výbavička pro novorozence, zástěry, závoje, zimníky, nadměrné velikosti výrobků této třídy.

(590) Barevná

(730) **Elnekave Shay**, Ústí 108, Stará Paka, 50791, CZ

(210) **O-465754**

(220) 11.02.2009

(320) 11.02.2009

(511) 5

(540)

SULFOSTAR

(510) (5) přípravky pro hubení a potlačování škůdců, fungicidy, herbicidy, pesticidy.

(730) **BASF SE**, Carl-Bosch-Str. 38, Ludwigshafen am Rhein, DE

(740) Společná advokátní kancelář Všečeka Zelený Švorčík Kalenský a partneři, JUDr. Otakar Švorčík, Hálkova 2, Praha 2, 12000

(210) **O-465771**

(220) 12.02.2009

(320) 12.02.2009

(511) 37, 42, 45

(540)



(510) (37) revize zabezpečovacích zařízení; (42) znalecké posudky v oblasti bezpečnosti, ostrahy osob a majetku, projektová činnost studie technologických projektů; (45) bezpečnostní služby, poradenství v oblasti bezpečnosti, ostrahy osob a majetku, monitorování bezpečnostních a poplašných zařízení, technické služby k ostraze majetku a osob, kontrola objektů pro bezpečnostní účely.

(590) Barevná

(730) **Schovánek Jaroslav**, poštovní schránka 1/45, Poušť 231, Poušť, 35801, CZ

(740) JUDr. Lukáš Jansa, Sokola Tůmy 16, Ostrava - Mariánské Hory, 70900

- (210) **O-465778**
(220) 12.02.2009
(320) 12.02.2009
(511) 9, 35, 36, 38, 41, 42
(540)



- (510) (9) inteligentní systémy předávání zpráv, soupravy pro instalaci software, kapesní počítače (PDA - personál digital assistant) pro předávání zpráv serverům a manažerům, programové vybavení počítačů a zařízení umožňující komunikaci uvnitř společnosti a mezi společnostmi, programové vybavení počítačů a zařízení, jimiž se vytváří elektronické spojení pro přenos zpráv a informací; (35) zprostředkovatelská činnost v oblasti obchodních záležitostí, tvorba a systematizace informací do počítačových databází, automatizované zpracování dat, ekonomické a organizační poradenství a informační služby v oblasti obchodu a ekonomiky, předvádění finančních produktů a jejich revize, poradenství a poskytování konzultací v obchodní činnosti a finančně-ekonomických otázkách, zprostředkování, řízení a vedení interaktivního obchodu, poskytování ekonomických informací prostřednictvím Internetu, vytváření a provozování obchodních sítí, marketingové studie, průzkum a analýzy trhů, vypracování ekonomických a obchodních posudků; (36) finančnictví, informační služby a poradenství v oblasti financí, pojišťovnictví, bankovníctví a v investiční oblasti, zejména finanční analýzy, finanční řízení, finanční sponzorování, odhady a oceňování, investiční činnost, zprostředkování pojištění úvěrových rizik, úvěrové poradenství v zprostředkování úvěrů, zprostředkování finančních operací, finanční analýzy, zprostředkovávání obchodů s hypotékami, kapitálové investice, bankovní obchody, operace peněžní a finanční, faktoring a forfaiting, zprostředkování nákupu a prodeje cenných papírů, povinné ručení, úvěrové konzultace a rešerše, finanční a operativní leasing, šetření v peněžních záležitostech, burzovní makléřství, konzultace a poradenství v oblasti burzovních obchodů, zprostředkování, investování do otevřených podílových fondů a důchodových fondů, vypracování osobních finančních plánů, poskytování finančního servisu občanům a aktivní provádění správy jejich osobních financí, elektronický převod kapitálu, kauce, garance a záruky, správa majetku, konzultační a poradenské služby v oblasti pojišťovnictví a osobních financí, zprostředkování uzavírání pojistek životních, úrazových, nemocenských, majetkových; (38) zprostředkování komunikačních služeb v oblasti komunikace mobilními telefony, mobilních přenosů dat, přenosu zpráv a obrazových informací pomocí počítačů a telekomunikačních zařízení, pomocí elektronické pošty, zprostředkování komunikačních služeb prostřednictvím elektronického komunikačního prostředí, umožňujícího komunikaci uvnitř společnosti a mezi centrálou společnosti a dalšími kanceláři či společnostmi, elektronického systému přenosu zpráv a informací; (41) organizování a vedení odborných kurzů, školení, seminářů a jiných vzdělávacích akcí, organizování doplňkového mimoškolního vzdělávání, pořádání a řízení pracovních setkání, konferencí, kongresů a kolokvií, lektorská, vzdělávací, školicí a konzultační činnost, zejména v oblasti finančního, ekonomického a organizačního poradenství, vydavatelská, nakladatelská a publikační činnost, organizování vzdělávacích výstav, videokonferencí a video seminářů, informace o výchově a vzdělávání, organizování a plánování večírků, organizování vzdělávacích soutěží, klubové služby pro vzdělávání, výchovu a zábavní činnost; (42) počítačové služby, spadající do této třídy, provádění systémových analýz, tvorba, aktualizace, pronájem a údržba počítačových programů, programátorské práce, tvorba počítačových systémů, instalace počítačových programů, vypracovávání programů pro hromadné zpracování dat, služby databanky a správy sítí, regenerace počítačových dat, tvorba webových stránek, tvorba počítačového software, sloužícího ke stahování údajů a informací z webových stránek, tvorba a správa webových stránek, výroba manažerského software,

propojovacích systémů a systémů pro bezdrátový přenos dat, poskytování údržby software na dálku a provoz elektronického počítačového programovatelného vybavení pro obchodování a síťové komunikace, tvorba multimediálních aplikací, poskytování informací a jiných informačních produktů v oblasti výpočetní techniky, vypracovávání technických posudků, kontrolní činnost, nezávislé technické poradenství, s výjimkou obchodního nebo podnikatelského, zejména v oblasti počítačového hardware.

- (590) Barevná
(730) **Broker Trust, a.s.**, Hněvkovská 1234, Praha 4, 14800, CZ

- (210) **O-465854**
(220) 16.02.2009
(320) 16.02.2009
(511) 32
(540)

Bertold

- (510) (32) piva, nealkoholická piva.
(730) **Ahold Licensing SA**, rue Jean-Petitot 2, 1204 Geneve, CH
(740) Čermák Hořejš Matějka a spol., JUDr. Karel Čermák, advokát, Národní 32, Praha 1, 11000

- (210) **O-465855**
(220) 16.02.2009
(320) 16.02.2009
(511) 32
(540)

Bert

- (510) (32) piva, nealkoholická piva.
(730) **Ahold Licensing SA**, rue Jean-Petitot 2, 1204 Geneve, CH
(740) Čermák Hořejš Matějka a spol., JUDr. Karel Čermák, advokát, Národní 32, Praha 1, 11000

- (210) **O-465856**
(220) 16.02.2009
(320) 16.02.2009
(511) 32
(540)

Albertus

- (510) (32) piva, nealkoholická piva.
(730) **Ahold Licensing SA**, rue Jean-Petitot 2, 1204 Geneve, CH
(740) Čermák Hořejš Matějka a spol., JUDr. Karel Čermák, advokát, Národní 32, Praha 1, 11000

- (210) **O-465857**
(220) 16.02.2009
(320) 16.02.2009
(511) 30
(540)

Sonetky

- (510) (30) pečivo, čokoládové a nečokoládové cukrovinky, zmrzlina.
(730) **Ahold Licensing SA**, rue Jean-Petitot 2, 1204 Geneve, CH
(740) Čermák Hořejš Matějka a spol., JUDr. Karel Čermák, advokát, Národní 32, Praha 1, 11000

Zamítnuté a částečně zamítnuté přihlášky ochranných známek po zveřejnění

Zjistí-li Úřad v průběhu řízení o námitkách, že přihlašovaná ochranná známka nespĺňuje podmínky pro zápis, přihlášku zamítne. Zjistí-li, že přihlašovaná ochranná známka nespĺňuje podmínky pro zápis jen pro některé výrobky nebo služby, přihlášku zamítne v rozsahu výrobků nebo služeb, pro které přihláška nespĺňuje podmínky zápisu. S ohledem na tuto skutečnost, obsahuje tato kapitola údaje o rozhodnutích o zamítnutí přihlášky ochranné známky v celém nebo částečném rozsahu na základě ustanovení § 26 zákona č. 441/2003 Sb.

Údaje o výsledku rozhodnutí (zamítnutí přihlášky, částečné zamítnutí přihlášky) jsou uvedeny za datem právní moci rozhodnutí pod INID kódem (583) s názvem "Datum právní moci rozhodnutí/výsledek rozhodnutí".

(210) **O-441110**

(540)

SUNRISE

(583) 11.02.2009 / částečné zamítnutí přihlášky

(210) **O-441710**

(540)

NHIM

(583) 27.02.2009 / zamítnutí přihlášky

(210) **O-450701**

(540)



(583) 19.02.2009 / částečné zamítnutí přihlášky

Přehled zápisů ochranných známek bez změny ve vztahu ke zveřejněným přihláškám

Kapitola obsahuje údaje o ochranných známkách zapsaných na základě ustanovení § 28 odst. 1 zákona č. 441/2003 Sb., u kterých nedošlo ke změně údajů oproti zveřejněné přihlášce ochranné známky.

Číselný přehled

303934, 303936, 303937, 303938, 303939, 303940, 303942, 303943, 303944, 303945, 303946, 303947, 303948, 303949, 303951, 303952, 303953, 303954, 303955, 303956, 303957, 303958, 303959, 303960, 303961, 303962, 303963, 303965, 303966, 303967, 303968, 303969, 303970, 303971, 303972, 303973, 303974, 303975, 303976, 303977, 303978, 303979, 303980, 303981, 303982, 303983, 303984, 303985, 303986, 303987, 303988, 303989, 303990, 303991, 303992, 303993, 303994, 303995, 303996, 303997, 303998, 303999, 304000, 304001, 304002, 304003, 304004, 304005, 304006, 304007, 304008, 304009, 304010, 304011, 304012, 304013, 304014, 304015, 304016, 304017, 304018, 304019, 304020, 304021, 304022, 304023, 304024, 304025, 304026, 304027, 304028, 304029, 304030, 304031, 304032, 304033, 304034, 304035, 304036, 304037, 304038, 304039, 304040, 304041, 304042, 304043, 304044, 304045, 304046, 304047, 304048, 304049, 304050, 304051, 304052, 304053, 304054, 304055, 304056, 304057, 304058, 304059, 304060, 304061, 304062, 304063, 304064, 304065, 304066, 304067, 304068, 304069, 304070, 304071, 304072, 304073, 304074, 304075, 304076, 304077, 304078, 304079, 304080, 304081, 304082, 304083, 304084, 304085, 304086, 304087, 304088, 304089, 304091, 304093, 304094, 304095, 304096, 304097, 304098, 304099, 304100, 304101, 304102, 304103, 304104, 304105, 304106, 304107, 304108, 304109, 304110, 304111, 304112, 304113, 304114, 304115, 304116, 304117, 304118, 304119, 304120, 304121, 304122, 304123, 304124, 304125, 304126, 304127, 304128, 304129, 304130, 304131, 304132, 304133, 304134, 304135, 304136, 304137, 304138, 304139, 304140, 304141, 304142, 304143, 304144, 304145, 304146, 304147, 304148, 304149, 304150, 304151, 304152, 304153, 304154, 304155, 304156, 304157, 304158, 304159, 304160, 304161, 304162, 304163, 304164, 304165, 304166, 304167, 304168, 304169, 304170, 304171, 304172, 304173, 304174, 304175, 304176, 304177, 304178, 304179, 304180, 304181, 304182, 304183, 304184, 304185, 304186, 304187, 304188, 304189, 304190, 304191, 304192, 304193, 304194, 304195, 304196, 304197, 304198, 304199, 304200, 304201, 304202, 304203, 304204, 304205, 304206, 304207, 304208, 304209, 304210, 304211, 304212, 304213, 304214, 304215, 304216, 304217, 304218, 304219, 304220, 304221, 304222, 304223, 304224, 304225, 304226, 304227, 304228, 304229, 304230, 304231, 304232, 304233, 304234, 304235, 304236, 304237, 304238, 304239, 304240, 304241, 304242, 304243, 304244.

Záписы ochranných známek bez změny ve vztahu ke zveřejněným přihláškám

-
- (111) **303934**
(220) 16.01.2002
(320) 16.01.2002
(442) 12.07.2006
(151) 25.02.2009
(730) **CASA a.s.**, V tůních 11, Praha 2, 12072, CZ
(210) O-175614
-
- (111) **303936**
(220) 14.12.2005
(320) 14.12.2005
(442) 19.11.2008
(151) 25.02.2009
(730) **Studio Moderna, s.r.o.**, U Nákladového nádraží 6, Praha 3, 13000, CZ
(210) O-432373
-
- (111) **303937**
(220) 30.05.2006
(320) 30.05.2006
(442) 24.01.2007
(151) 25.02.2009
(730) **BAUER MEDIA v.o.s.**, Viktora Huga 6, Praha 5, 15000, CZ
(210) O-437820
-
- (111) **303938**
(220) 20.07.2006
(320) 20.07.2006
(442) 19.11.2008
(151) 25.02.2009
(730) **DEVELOPMENT CENTER FOR TEACHING CHINESE AS A FOREIGN LANGUAGE OF THE MINISTRY OF EDUCATION P.R.C.**, 17th Floor, Fangyuan Mansion B56 Zhongguancun South St., Beijing, CN
(210) O-439323
-
- (111) **303939**
(220) 07.09.2006
(320) 07.09.2006
(442) 19.11.2008
(151) 25.02.2009
(730) **Československá obchodní banka, a.s.**, Radlická 333/150, Praha 5, 15057, CZ
(210) O-440820
-
- (111) **303940**
(220) 07.09.2006
(320) 07.09.2006
(442) 19.11.2008
(151) 25.02.2009
(730) **Československá obchodní banka, a.s.**, Radlická 333/150, Praha 5, 15057, CZ
(210) O-440821
-
- (111) **303942**
(220) 06.02.2007
(320) 06.02.2007
(442) 19.11.2008
(151) 25.02.2009
(730) **2N TELEKOMUNIKACE, a.s.**, Modřanská 621/72, Praha 4, 14312, CZ
(210) O-445152
-
- (111) **303943**
(220) 23.03.2007
(320) 23.03.2007
- (442) 19.11.2008
(151) 25.02.2009
(730) **Sanoma Magazines Praha s.r.o.**, Lomnického 1705/7, Praha 4, 14000, CZ
(210) O-446762
-
- (111) **303944**
(220) 30.07.2007
(320) 30.07.2007
(442) 19.11.2008
(151) 25.02.2009
(730) **Pešek Lukáš**, Janovská 398, Praha 10, 10900, CZ
(210) O-450491
-
- (111) **303945**
(220) 02.08.2007
(320) 02.08.2007
(442) 19.11.2008
(151) 25.02.2009
(730) **Zdeňka Romaňáková**, Londýnská 37, Praha 2, 12000, CZ
(210) O-450579
-
- (111) **303946**
(220) 30.08.2007
(320) 30.08.2007
(442) 19.11.2008
(151) 25.02.2009
(730) **Burza cenných papírů Praha, a.s.**, Rybná 14/682, Praha 1, 11005, CZ
(210) O-451390
-
- (111) **303947**
(220) 05.09.2007
(320) 05.09.2007
(442) 19.11.2008
(151) 25.02.2009
(730) **American Restaurants Sp. z o.o.**, Szymanowskiego 2, 51-609 Wrocław, PL
(210) O-451556
-
- (111) **303948**
(220) 06.09.2007
(320) 06.09.2007
(442) 19.11.2008
(151) 25.02.2009
(730) **AHOLD Czech Republic, a.s.**, Slavičkova 1a, Brno, 63800, CZ
(210) O-451570
-
- (111) **303949**
(220) 27.09.2007
(320) 27.09.2007
(442) 19.11.2008
(151) 25.02.2009
(730) **METRO Česká republika, a.s.**, Na Florenci 19, Praha 1, 11000, CZ
(210) O-452281
-
- (111) **303951**
(220) 27.11.2007
(320) 27.11.2007
(442) 19.11.2008
(151) 25.02.2009
(730) **Inter Flag s.r.o.**, Za Školou čp. 234, Lomnice nad Popelkou, 51251, CZ
(210) O-454113
-

(111) **303952**
(220) 10.12.2007
(320) 10.12.2007
(442) 19.11.2008
(151) 25.02.2009
(730) **Gergelová Alena Ing.**, Na Kopci 442, Zlín, 76001, CZ
(210) O-454441

(111) **303953**
(220) 16.01.2008
(320) 16.01.2008
(442) 19.11.2008
(151) 25.02.2009
(730) **Tělovýchovná jednota Dukla Praha o.s.**, Podbabská 5, Praha 6, 16000, CZ
(210) O-455434

(111) **303954**
(220) 05.02.2008
(320) 05.02.2008
(442) 19.11.2008
(151) 25.02.2009
(730) **LeasePlan Česká republika, s.r.o.**, Bucharova 1423, Praha 13, 15800, CZ
(210) O-456118

(111) **303955**
(220) 17.03.2008
(320) 17.03.2008
(442) 19.11.2008
(151) 25.02.2009
(730) **VODOVODY A KANALIZACE - svazek obcí**, Vítězslava Nezvala 996, Třebíč, 67401, CZ
(210) O-457382

(111) **303956**
(220) 21.03.2008
(320) 21.03.2008
(442) 18.06.2008
(151) 25.02.2009
(730) **ALVE spol. s r.o.**, Veřovice 80, Veřovice, 74273, CZ
(210) O-457534

(111) **303957**
(220) 26.03.2008
(320) 26.03.2008
(442) 09.07.2008
(151) 25.02.2009
(730) **Pospíšil Pavel Mgr.**, U stadionu 10, Olomouc, 77200, CZ
(210) O-457596

(111) **303958**
(220) 02.04.2008
(320) 02.04.2008
(442) 02.07.2008
(151) 25.02.2009
(730) **SC CROCO SRL**, Str. Slanicului nr. 12, 601110 Onesti, Judetul Bacau, RO
(210) O-457810

(111) **303959**
(220) 04.04.2008
(320) 04.04.2008
(442) 19.11.2008
(151) 25.02.2009
(730) **FLEET, s.r.o.**, Jilemnická 781/26, Praha 9, 19700, CZ
(210) O-457890

(111) **303960**
(220) 14.05.2008
(320) 14.05.2008
(442) 09.07.2008
(151) 25.02.2009

(730) **Pharmaceutical Chemical Cosmetic Industry "ALKALOID" AD - Skopje**, Bul. Aleksandar Makedonski, 12, 1000 Skopje, MK
(210) O-459035

(111) **303961**
(220) 21.05.2008
(320) 21.05.2008
(442) 19.11.2008
(151) 25.02.2009
(730) **FTV PRIMA, spol. s r.o.**, Na Žertvách 24/132, Praha 8, 18000, CZ
(210) O-459254

(111) **303962**
(220) 21.05.2008
(320) 21.05.2008
(442) 19.11.2008
(151) 25.02.2009
(730) **FTV PRIMA, spol. s r.o.**, Na Žertvách 24/132, Praha 8, 18000, CZ
(210) O-459256

(111) **303963**
(220) 23.05.2008
(320) 23.05.2008
(442) 19.11.2008
(151) 25.02.2009
(730) **Moeller GmbH**, Hein-Moeller-Str. 7-11, Bonn, D53115, DE
(210) O-459319

(111) **303965**
(220) 19.06.2008
(320) 19.06.2008
(442) 06.08.2008
(151) 25.02.2009
(730) **Wagner Petr**, Suchonice 5, Tršice, 78357, CZ
(210) O-460118

(111) **303966**
(220) 01.07.2008
(320) 01.07.2008
(442) 19.11.2008
(151) 25.02.2009
(730) **SAVADO CONS, s.r.o.**, Libušská 319/126, Praha 4, 14200, CZ
(210) O-460448

(111) **303967**
(220) 07.07.2008
(320) 07.07.2008
(442) 19.11.2008
(151) 25.02.2009
(730) **Farkač Vilém**, Křejského 1508, Praha 4, 14900, CZ
(210) O-460580

(111) **303968**
(220) 07.07.2008
(320) 07.07.2008
(442) 19.11.2008
(151) 25.02.2009
(730) **Svaz českých a moravských spotřebních družstev**, U Rajske zahrady 3/1912, Praha 3, 13000, CZ
(210) O-460605

(111) **303969**
(220) 07.07.2008
(320) 07.07.2008
(442) 19.11.2008
(151) 25.02.2009
(730) **Svaz českých a moravských spotřebních družstev**, U Rajske zahrady 3/1912, Praha 3, 13000, CZ

| | |
|--|--|
| (210) O-460606 | (111) 303978 |
| | (220) 28.07.2008 |
| | (320) 28.07.2008 |
| | (442) 19.11.2008 |
| | (151) 25.02.2009 |
| | (730) Vrána Vladimír , Čechova 708/18, Lišov, 37372, CZ |
| | (210) O-461066 |
| (111) 303970 | (111) 303979 |
| (220) 09.07.2008 | (220) 28.07.2008 |
| (320) 09.07.2008 | (320) 28.07.2008 |
| (442) 19.11.2008 | (442) 19.11.2008 |
| (151) 25.02.2009 | (151) 25.02.2009 |
| (730) VEREMA, spol. s r.o. , Lovosická 711/30, Praha 4, 19900, CZ | (730) KLASSA plus s.r.o. , K Rybníčkům 332, Otice, 74781, CZ |
| (210) O-460657 | (210) O-461069 |
| (111) 303971 | (111) 303980 |
| (220) 09.07.2008 | (220) 28.07.2008 |
| (320) 09.07.2008 | (320) 28.07.2008 |
| (442) 19.11.2008 | (442) 19.11.2008 |
| (151) 25.02.2009 | (151) 25.02.2009 |
| (730) DATART INTERNATIONAL, a.s. , Pernerova 149/35, Praha 8, 18600, CZ | (730) IN TIME SPEDICE, spol. s r.o. , Dopraváků 723, Praha 8, 18400, CZ |
| (210) O-460663 | (210) O-461110 |
| (111) 303972 | (111) 303981 |
| (220) 14.07.2008 | (220) 28.07.2008 |
| (320) 14.07.2008 | (320) 28.07.2008 |
| (442) 19.11.2008 | (442) 19.11.2008 |
| (151) 25.02.2009 | (151) 25.02.2009 |
| (730) Richtr Jiří , Pod lipami 23, Praha 3, 13000, CZ | (730) IN TIME SPEDICE, spol. s r.o. , Dopraváků 723, Praha 8, 18400, CZ |
| (210) O-460753 | (210) O-461111 |
| (111) 303973 | (111) 303982 |
| (220) 15.07.2008 | (220) 28.07.2008 |
| (320) 15.07.2008 | (320) 28.07.2008 |
| (442) 19.11.2008 | (442) 19.11.2008 |
| (151) 25.02.2009 | (151) 25.02.2009 |
| (730) C 21 s.r.o. , Kubánské nám. 11/1391, Praha 10, 10005, CZ | (730) IN TIME SPEDICE, spol. s r.o. , Dopraváků 723, Praha 8, 18400, CZ |
| (210) O-460796 | (210) O-461112 |
| (111) 303974 | (111) 303983 |
| (220) 15.07.2008 | (220) 29.07.2008 |
| (320) 15.07.2008 | (320) 29.07.2008 |
| (442) 19.11.2008 | (442) 19.11.2008 |
| (151) 25.02.2009 | (151) 25.02.2009 |
| (730) EDIBA POLSKA spolka z ograniczoną odpowiedzialnością , Bagno 3, lok. 237, 00-112 Warszawa, PL | (730) CZECH AIRSHOW AGENCY, s.r.o. , Ocelářská 799, Praha 9, 19000, CZ |
| (210) O-460804 | (210) O-461127 |
| (111) 303975 | (111) 303984 |
| (220) 18.07.2008 | (220) 29.07.2008 |
| (320) 18.07.2008 | (320) 29.07.2008 |
| (442) 19.11.2008 | (442) 19.11.2008 |
| (151) 25.02.2009 | (151) 25.02.2009 |
| (730) Water Angels Service s.r.o. , Říčanská 5/1984, Praha 10 - Vinohrady, 10100, CZ | (730) Těšina Petr , Pražská 1614, Čáslav, 28601, CZ |
| (210) O-460896 | (730) Dvořáková Karla MUDr. , Divec 69, Hradec Králové III, 50003, CZ |
| (111) 303976 | (210) O-461149 |
| (220) 23.07.2008 | (111) 303985 |
| (320) 23.07.2008 | (220) 30.07.2008 |
| (442) 19.11.2008 | (320) 30.07.2008 |
| (151) 25.02.2009 | (442) 19.11.2008 |
| (730) RINGIER ČR a.s. , U Průhonu 800/13, Praha 7, 17000, CZ | (151) 25.02.2009 |
| (210) O-461001 | (730) ADW HOLDING, s.r.o. , Krahulov 76, Okříšky, 67521, CZ |
| (111) 303977 | (210) O-461166 |
| (220) 23.07.2008 | (111) 303986 |
| (320) 23.07.2008 | |
| (442) 19.11.2008 | |
| (151) 25.02.2009 | |
| (730) Pavlíček Josef , V zátiší 917, Kunovice, 68604, CZ | |
| (210) O-461025 | |

| | |
|---|--|
| (220) 08.08.2008 | (151) 25.02.2009 |
| (320) 08.08.2008 | (730) Kiriakovský Nasik , Nedbalova 2817, Dvůr Králové nad Labem, 54401, CZ |
| (442) 19.11.2008 | (210) O-461808 |
| (151) 25.02.2009 | |
| (730) Česká agentura na podporu obchodu CzechTrade , Dittrichova 21, Praha 2, 12801, CZ | |
| (210) O-461391 | |
| (111) 303987 | (111) 303995 |
| (220) 08.08.2008 | (220) 27.08.2008 |
| (320) 08.08.2008 | (320) 27.08.2008 |
| (442) 19.11.2008 | (442) 19.11.2008 |
| (151) 25.02.2009 | (151) 25.02.2009 |
| (730) Česká agentura na podporu obchodu CzechTrade , Dittrichova 21, Praha 2, 12801, CZ | (730) Toupalová Bohumila , Mirovická 1118, Praha 8, 18200, CZ |
| (210) O-461393 | (210) O-461809 |
| (111) 303988 | (111) 303996 |
| (220) 12.08.2008 | (220) 03.09.2008 |
| (320) 12.08.2008 | (320) 03.09.2008 |
| (442) 19.11.2008 | (442) 19.11.2008 |
| (151) 25.02.2009 | (151) 25.02.2009 |
| (730) SUN INTERNATIONAL TRADE GROUP s.r.o. , Švábky 2, Praha 8, 18000, CZ | (730) Kořínek Jiří , Domažlická 1488/8, Praha 3, 13000, CZ |
| (210) O-461444 | (210) O-462001 |
| (111) 303989 | (111) 303997 |
| (220) 13.08.2008 | (220) 04.09.2008 |
| (320) 13.08.2008 | (320) 04.09.2008 |
| (442) 19.11.2008 | (442) 19.11.2008 |
| (151) 25.02.2009 | (151) 25.02.2009 |
| (730) NLN, s.r.o. , Dykova 15, Praha 10, 10000, CZ | (730) Občanské sdružení Křivonet , Křivoklát 218, 27023, CZ |
| (210) O-461483 | (210) O-462028 |
| (111) 303990 | (111) 303998 |
| (220) 19.08.2008 | (220) 04.09.2008 |
| (320) 19.08.2008 | (320) 04.09.2008 |
| (442) 19.11.2008 | (442) 19.11.2008 |
| (151) 25.02.2009 | (151) 25.02.2009 |
| (730) CQS - Sdružení pro certifikaci systémů jakosti , Pod Lisem 129, Praha 8 - Trója, 17102, CZ | (730) Sluně-svět jazyků, s.r.o. , Kotkova 6/271, Ostrava - Vítkovice, 70300, CZ |
| (210) O-461608 | (210) O-462032 |
| (111) 303991 | (111) 303999 |
| (220) 27.08.2008 | (220) 04.09.2008 |
| (320) 27.08.2008 | (320) 04.09.2008 |
| (442) 19.11.2008 | (442) 19.11.2008 |
| (151) 25.02.2009 | (151) 25.02.2009 |
| (730) Altus software s.r.o. , Drahobejlova 1073/36, Praha 9 - Libeň, 19000, CZ | (730) Komora realitních kanceláří o.s. , Dobrovského sady 34, Lysá nad Labem, 28922, CZ |
| (210) O-461782 | (210) O-462047 |
| (111) 303992 | (111) 304000 |
| (220) 27.08.2008 | (220) 04.09.2008 |
| (320) 27.08.2008 | (320) 04.09.2008 |
| (442) 19.11.2008 | (442) 19.11.2008 |
| (151) 25.02.2009 | (151) 25.02.2009 |
| (730) Altus software s.r.o. , Drahobejlova 1073/36, Praha 9 - Libeň, 19000, CZ | (730) REALITNÍ INSTITUT a.s. , Václavské nám. 794/38, Praha 1, 11000, CZ |
| (210) O-461783 | (210) O-462048 |
| (111) 303993 | (111) 304001 |
| (220) 27.08.2008 | (220) 04.09.2008 |
| (320) 27.08.2008 | (320) 04.09.2008 |
| (442) 19.11.2008 | (442) 19.11.2008 |
| (151) 25.02.2009 | (151) 25.02.2009 |
| (730) Altus software s.r.o. , Drahobejlova 1073/36, Praha 9 - Libeň, 19000, CZ | (730) REALITNÍ INSTITUT a.s. , Václavské nám. 794/38, Praha 1, 11000, CZ |
| (210) O-461784 | (210) O-462049 |
| (111) 303994 | (111) 304002 |
| (220) 27.08.2008 | (220) 04.09.2008 |
| (320) 27.08.2008 | (320) 04.09.2008 |
| (442) 19.11.2008 | (442) 19.11.2008 |
| | (151) 25.02.2009 |
| | (730) REALITNÍ INSTITUT a.s. , Václavské nám. 794/38, Praha 1, 11000, CZ |

| | |
|--|---|
| (210) O-462050 | (111) 304011 |
| | (220) 19.09.2008 |
| | (320) 19.09.2008 |
| | (442) 19.11.2008 |
| | (151) 25.02.2009 |
| | (730) MediaFax s.r.o. , Kříženeckého náměstí 1078/5A, Praha 5, 15200, CZ |
| | (210) O-462434 |
| (111) 304003 | (111) 304012 |
| (220) 05.09.2008 | (220) 19.09.2008 |
| (320) 05.09.2008 | (320) 19.09.2008 |
| (442) 19.11.2008 | (442) 19.11.2008 |
| (151) 25.02.2009 | (151) 25.02.2009 |
| (730) NAVATYP GROUP a.s. , Revoluční 25/767, Praha 1, 11000, CZ | (730) Imperial Karlovy Vary a.s. , U Imperialu 31, Karlovy Vary, 36121, CZ |
| (210) O-462076 | (210) O-462437 |
| (111) 304004 | (111) 304013 |
| (220) 08.09.2008 | (220) 22.09.2008 |
| (320) 08.09.2008 | (320) 22.09.2008 |
| (442) 19.11.2008 | (442) 19.11.2008 |
| (151) 25.02.2009 | (151) 25.02.2009 |
| (730) lilli marlen s.r.o. , Na Sádkách 1496/23, České Budějovice, 37005, CZ | (730) BRANDTL, s.r.o. , Medlovská 356/4, Praha 9 - Kyje, 19800, CZ |
| (210) O-462110 | (210) O-462469 |
| (111) 304005 | (111) 304014 |
| (220) 10.09.2008 | (220) 23.09.2008 |
| (320) 10.09.2008 | (320) 23.09.2008 |
| (442) 19.11.2008 | (442) 19.11.2008 |
| (151) 25.02.2009 | (151) 25.02.2009 |
| (730) Správa Krkonošského národního parku , Dobrovského 3, Vrchlabí, 54311, CZ | (730) HANSLEY HERBAL COSMETICS s.r.o. , U obecního dvora 802/8, Praha 1 - Staré město, 11000, CZ |
| (210) O-462155 | (210) O-462493 |
| (111) 304006 | (111) 304015 |
| (220) 11.09.2008 | (220) 23.09.2008 |
| (320) 11.09.2008 | (320) 23.09.2008 |
| (442) 19.11.2008 | (442) 19.11.2008 |
| (151) 25.02.2009 | (151) 25.02.2009 |
| (730) Správa Aktiv a Bankovní Poradenství a.s. , Náměstí Míru 186, Zlín, 76001, CZ | (730) Mgr. Ivan Zdražil , Družstevní 272, Týnec nad Sázavou, 25741, CZ |
| (210) O-462206 | (210) O-462520 |
| (111) 304007 | (111) 304016 |
| (220) 12.09.2008 | (220) 23.09.2008 |
| (320) 12.09.2008 | (320) 23.09.2008 |
| (442) 19.11.2008 | (442) 19.11.2008 |
| (151) 25.02.2009 | (151) 25.02.2009 |
| (730) Zayakov Ivan , Kostelecká 11, Mratín, 25063, CZ | (730) RF HOBBY, s.r.o. , Bohdalecká 6/1420, Praha 10, 10100, CZ |
| (210) O-462254 | (210) O-462526 |
| (111) 304008 | (111) 304017 |
| (220) 12.09.2008 | (220) 25.09.2008 |
| (320) 12.09.2008 | (320) 25.09.2008 |
| (442) 19.11.2008 | (442) 19.11.2008 |
| (151) 25.02.2009 | (151) 25.02.2009 |
| (730) Ministerstvo průmyslu a obchodu České republiky , Na Františku 32, Praha 1, 11015, CZ | (730) PRODIET s.r.o. , Na Bojišti 2/1950, Praha 2, 12000, CZ |
| (210) O-462264 | (210) O-462585 |
| (111) 304009 | (111) 304018 |
| (220) 19.09.2008 | (220) 26.09.2008 |
| (320) 19.09.2008 | (320) 26.09.2008 |
| (442) 19.11.2008 | (442) 19.11.2008 |
| (151) 25.02.2009 | (151) 25.02.2009 |
| (730) Vysoká škola báňská - Technická univerzita Ostrava , 17. listopadu 15/2172, Ostrava - Poruba, 70833, CZ | (730) IMSTAV GROUP s.r.o. , Mydlářská 105/10, Liberec 10, 46010, CZ |
| (210) O-462389 | (210) O-462616 |
| (111) 304010 | (111) 304019 |
| (220) 19.09.2008 | (220) 01.10.2008 |
| (320) 19.09.2008 | |
| (442) 19.11.2008 | |
| (151) 25.02.2009 | |
| (730) MARLEN TRADE COOPERATION, spol. s r.o. , U Strže 1501/11, Praha 4, 14000, CZ | |
| (210) O-462433 | |

| | |
|---|---|
| (320) 01.10.2008 (442) 19.11.2008 (151) 25.02.2009 (730) Rihovský Radek , tř. 17. listopadu 326/4, Přerov, 75002, CZ (210) O-462691 | (730) PepsiCo, Inc. , 700 Anderson Hill Road, 10577 Purchase, NY, US (210) O-462811 |
| (111) 304020 (220) 02.10.2008 (320) 02.10.2008 (442) 19.11.2008 (151) 25.02.2009 (730) Sport bez předsudků, o.s. , Na Hvižďalce 1206/19a, Praha 5, 15500, CZ (210) O-462728 | (111) 304028 (220) 06.10.2008 (320) 06.10.2008 (442) 19.11.2008 (151) 25.02.2009 (730) PepsiCo, Inc. , 700 Anderson Hill Road, 10577 Purchase, NY, US (210) O-462812 |
| (111) 304021 (220) 03.10.2008 (320) 03.10.2008 (442) 19.11.2008 (151) 25.02.2009 (730) VIEWSONIC CORPORATION , 381 Brea Canyon Road, Walnut 91789, CA, US (210) O-462745 | (111) 304029 (220) 07.10.2008 (320) 07.10.2008 (442) 19.11.2008 (151) 25.02.2009 (730) EKOFROFI-CZ, spol. s r.o. , Anglické nábřeží 2434/1, Plzeň, 30100, CZ (210) O-462817 |
| (111) 304022 (220) 03.10.2008 (320) 03.10.2008 (442) 19.11.2008 (151) 25.02.2009 (730) VIEWSONIC CORPORATION , 381 Brea Canyon Road, Walnut 91789, CA, US (210) O-462746 | (111) 304030 (220) 07.10.2008 (320) 07.10.2008 (442) 19.11.2008 (151) 25.02.2009 (730) Konečný Petr , Nám. hrdinů 1, Olomouc, 77200, CZ (210) O-462818 |
| (111) 304023 (220) 03.10.2008 (320) 03.10.2008 (442) 19.11.2008 (151) 25.02.2009 (730) Krajec Pavol JUDr. , Tehelná 11, 048 01 Rožňava, SK (210) O-462747 | (111) 304031 (220) 07.10.2008 (320) 07.10.2008 (442) 19.11.2008 (151) 25.02.2009 (730) TESCO STORES ČR a.s. , Vršovická 1527/68b, Praha 10, 10000, CZ (210) O-462820 |
| (111) 304024 (220) 03.10.2008 (320) 03.10.2008 (442) 19.11.2008 (151) 25.02.2009 (730) ELIPROM s.r.o. , Želivského 99/24, Jablonec nad Nisou, 46605, CZ (210) O-462751 | (111) 304032 (220) 07.10.2008 (320) 07.10.2008 (442) 19.11.2008 (151) 25.02.2009 (730) Tesco Stores ČR a.s. , Vršovická 1527/68b, Praha 10, 10000, CZ (210) O-462821 |
| (111) 304025 (220) 06.10.2008 (320) 06.10.2008 (442) 19.11.2008 (151) 25.02.2009 (730) Veselá Miloslava Ing. , Anny Letenské 11, Praha 2, 12000, CZ (210) O-462785 | (111) 304033 (220) 07.10.2008 (320) 07.10.2008 (442) 19.11.2008 (151) 25.02.2009 (730) AUTOCENTRUM AUTO-MAX, s.r.o. , Nádražní 23, Hustopeče, 69301, CZ (210) O-462825 |
| (111) 304026 (220) 06.10.2008 (320) 06.10.2008 (442) 19.11.2008 (151) 25.02.2009 (730) PepsiCo, Inc. , 700 Anderson Hill Road, 10577 Purchase, NY, US (210) O-462810 | (111) 304034 (220) 07.10.2008 (320) 07.10.2008 (442) 19.11.2008 (151) 25.02.2009 (730) HÖGNER s.r.o. , Veverkova 1343, Hradec Králové, 50002, CZ (210) O-462828 |
| (111) 304027 (220) 06.10.2008 (320) 06.10.2008 (442) 19.11.2008 (151) 25.02.2009 | (111) 304035 (220) 09.10.2008 (320) 09.10.2008 (442) 19.11.2008 (151) 25.02.2009 (730) Prokeš Radovan Ing. , Kašparova 2, Olomouc, 77900, CZ |

| | |
|---|--|
| (210) O-462897 | (320) 16.10.2008 (442) 19.11.2008 (151) 25.02.2009 (730) Joalis s.r.o. , Na Florenci 19, Praha 1, 11000, CZ (210) O-463077 |
| (111) 304036 (220) 09.10.2008 (320) 09.10.2008 (442) 19.11.2008 (151) 25.02.2009 (730) Conrad Electronic Česká republika, s.r.o. , Podůlsí 2691/22, Praha 9, 19300, CZ (210) O-462913 | (111) 304045 (220) 16.10.2008 (320) 16.10.2008 (442) 19.11.2008 (151) 25.02.2009 (730) Joalis s.r.o. , Na Florenci 19, Praha 1, 11000, CZ (210) O-463079 |
| (111) 304037 (220) 09.10.2008 (320) 09.10.2008 (442) 19.11.2008 (151) 25.02.2009 (730) Valeant Czech Pharma s.r.o. , Truhlářská 1104/13,1103/15, Praha 1, 11000, CZ (210) O-462915 | (111) 304046 (220) 16.10.2008 (320) 16.10.2008 (442) 19.11.2008 (151) 25.02.2009 (730) Joalis s.r.o. , Na Florenci 19, Praha 1, 11000, CZ (210) O-463080 |
| (111) 304038 (220) 10.10.2008 (320) 10.10.2008 (442) 19.11.2008 (151) 25.02.2009 (730) Di Berardino S.r.L. , Via Piermarini, 14, 64011 Alba Adriatica, IT (210) O-462946 | (111) 304047 (220) 16.10.2008 (320) 16.10.2008 (442) 19.11.2008 (151) 25.02.2009 (730) Czech Coal Services a.s. , V. Řezáče 315, Most, 43467, CZ (210) O-463094 |
| (111) 304039 (220) 13.10.2008 (320) 13.10.2008 (442) 19.11.2008 (151) 25.02.2009 (730) Cvrček Zdeněk MVDr. , Valdštejská 26, Liberec, 46001, CZ (210) O-462955 | (111) 304048 (220) 16.10.2008 (320) 16.10.2008 (442) 19.11.2008 (151) 25.02.2009 (730) Czech Coal Services a.s. , V. Řezáče 315, Most, 43467, CZ (210) O-463095 |
| (111) 304040 (220) 14.10.2008 (320) 14.10.2008 (442) 19.11.2008 (151) 25.02.2009 (730) E.P.K. Trade s.r.o. , Střížkovská 3/110, Praha 8, 18000, CZ (210) O-462982 | (111) 304049 (220) 17.10.2008 (320) 17.10.2008 (442) 19.11.2008 (151) 25.02.2009 (730) Slavia pojišťovna a.s. , Revoluční 1/655, Praha 1, 11000, CZ (210) O-463113 |
| (111) 304041 (220) 14.10.2008 (320) 14.10.2008 (442) 19.11.2008 (151) 25.02.2009 (730) Majerová Pavla Bc. , Osová 4, Brno, 62500, CZ (210) O-462989 | (111) 304050 (220) 20.10.2008 (320) 20.10.2008 (442) 19.11.2008 (151) 25.02.2009 (730) International Personal Finance plc , Number Three Leeds City Office Park Meadow Lane, Leeds LS11 5BD, GB (210) O-463145 |
| (111) 304042 (220) 14.10.2008 (320) 14.10.2008 (442) 19.11.2008 (151) 25.02.2009 (730) Jelínek Lukáš Ing. , Jakubská 3, Kutná Hora, 28401, CZ (210) O-462990 | (111) 304051 (220) 20.10.2008 (320) 20.10.2008 (442) 19.11.2008 (151) 25.02.2009 (730) SwissCzech Technology Transfer s.r.o. , nám. Winstona Churchilla 2, Praha 3, 13000, CZ (210) O-463149 |
| (111) 304043 (220) 16.10.2008 (320) 16.10.2008 (442) 19.11.2008 (151) 25.02.2009 (730) Joalis s.r.o. , Na Florenci 19, Praha 1, 11000, CZ (210) O-463076 | (111) 304052 (220) 21.10.2008 (320) 21.10.2008 (442) 19.11.2008 (151) 25.02.2009 (730) Štourač Petr , Veslařská 136, Brno, 63700, CZ |
| (111) 304044 (220) 16.10.2008 | |

| | |
|---|---|
| (210) O-463174 | (210) O-463249 |
| (111) 304053 | (111) 304061 |
| (220) 22.10.2008 | (220) 23.10.2008 |
| (320) 22.10.2008 | (320) 23.10.2008 |
| (442) 19.11.2008 | (442) 19.11.2008 |
| (151) 25.02.2009 | (151) 25.02.2009 |
| (730) GPRAGUE s.r.o. , Petržilkova 2583/13, Praha 5, 15800, CZ | (730) SDRUŽENÍ PRO ROZVOJ MORAVSKOSLEZSKÉHO KRAJE , Výstavní 2224/8, Ostrava - Mariánské Hory, 70900, CZ |
| (210) O-463189 | (210) O-463250 |
| (111) 304054 | (111) 304062 |
| (220) 22.10.2008 | (220) 23.10.2008 |
| (320) 22.10.2008 | (320) 23.10.2008 |
| (442) 19.11.2008 | (442) 19.11.2008 |
| (151) 25.02.2009 | (151) 25.02.2009 |
| (730) ALFUN a.s. , Zahradní 1610/40, Bruntál, 79201, CZ | (730) SDRUŽENÍ PRO ROZVOJ MORAVSKOSLEZSKÉHO KRAJE , Výstavní 2224/8, Ostrava - Mariánské Hory, 70900, CZ |
| (210) O-463190 | (210) O-463251 |
| (111) 304055 | (111) 304063 |
| (220) 22.10.2008 | (220) 23.10.2008 |
| (320) 22.10.2008 | (320) 23.10.2008 |
| (442) 19.11.2008 | (442) 19.11.2008 |
| (151) 25.02.2009 | (151) 25.02.2009 |
| (730) ALFUN a.s. , Zahradní 1610/40, Bruntál, 79201, CZ | (730) SDRUŽENÍ PRO ROZVOJ MORAVSKOSLEZSKÉHO KRAJE , Výstavní 2224/8, Ostrava - Mariánské Hory, 70900, CZ |
| (210) O-463191 | (210) O-463253 |
| (111) 304056 | (111) 304064 |
| (220) 22.10.2008 | (220) 23.10.2008 |
| (320) 22.10.2008 | (320) 23.10.2008 |
| (442) 19.11.2008 | (442) 19.11.2008 |
| (151) 25.02.2009 | (151) 25.02.2009 |
| (730) Vitouš Roman , Okružní 556, Klášterec nad Ohří, 43151, CZ | (730) Nováková Petra , Březinova 1258, Kladno, 27201, CZ |
| (210) O-463195 | (210) O-463265 |
| (111) 304057 | (111) 304065 |
| (220) 22.10.2008 | (220) 23.10.2008 |
| (320) 22.10.2008 | (320) 23.10.2008 |
| (442) 19.11.2008 | (442) 19.11.2008 |
| (151) 25.02.2009 | (151) 25.02.2009 |
| (730) Plzeňský Prazdroj, a.s. , U Prazdroje 7, Plzeň, 30497, CZ | (730) MOTOHOLDERS s.r.o. , Zahradnická 286/9, Brno, 60300, CZ |
| (210) O-463205 | (210) O-463269 |
| (111) 304058 | (111) 304066 |
| (220) 23.10.2008 | (220) 27.10.2008 |
| (320) 23.10.2008 | (320) 27.10.2008 |
| (442) 19.11.2008 | (442) 19.11.2008 |
| (151) 25.02.2009 | (151) 25.02.2009 |
| (730) SDRUŽENÍ PRO ROZVOJ MORAVSKOSLEZSKÉHO KRAJE , Výstavní 2224/8, Ostrava - Mariánské Hory, 70900, CZ | (730) Ing. Miroslav RUSIŇÁK s.r.o. , Spořická 400/34, Praha 8, 18400, CZ |
| (210) O-463247 | (210) O-463317 |
| (111) 304059 | (111) 304067 |
| (220) 23.10.2008 | (220) 27.10.2008 |
| (320) 23.10.2008 | (320) 27.10.2008 |
| (442) 19.11.2008 | (442) 19.11.2008 |
| (151) 25.02.2009 | (151) 25.02.2009 |
| (730) SDRUŽENÍ PRO ROZVOJ MORAVSKOSLEZSKÉHO KRAJE , Výstavní 2224/8, Ostrava - Mariánské Hory, 70900, CZ | (730) NOVÝ SVET CZ s.r.o. , Nekázanka 11, Praha 1, 11000, CZ |
| (210) O-463248 | (210) O-463328 |
| (111) 304060 | (111) 304068 |
| (220) 23.10.2008 | (220) 27.10.2008 |
| (320) 23.10.2008 | (320) 27.10.2008 |
| (442) 19.11.2008 | (442) 19.11.2008 |
| (151) 25.02.2009 | (151) 25.02.2009 |
| (730) SDRUŽENÍ PRO ROZVOJ MORAVSKOSLEZSKÉHO KRAJE , Výstavní 2224/8, Ostrava - Mariánské Hory, 70900, CZ | (730) NOVÝ SVET CZ s.r.o. , Nekázanka 11, Praha 1, 11000, CZ |

| | |
|--|--|
| (210) O-463329 | (111) 304077 |
| | (220) 29.10.2008 |
| | (320) 29.10.2008 |
| | (442) 19.11.2008 |
| | (151) 25.02.2009 |
| | (730) UNILEVER N.V. , Weena 455, 3013 AL Rotterdam, NL |
| | (210) O-463358 |
| (111) 304069 | (111) 304078 |
| (220) 29.10.2008 | (220) 30.10.2008 |
| (320) 29.10.2008 | (320) 30.10.2008 |
| (442) 19.11.2008 | (442) 19.11.2008 |
| (151) 25.02.2009 | (151) 25.02.2009 |
| (730) Mediaservis s.r.o. , Sazečská 645/12, Praha 10, 22562, CZ | (730) Mayfield Management s.r.o. , Na Příkopě 859/22, Praha 1, 11000, CZ |
| (210) O-463335 | (210) O-463372 |
| (111) 304070 | (111) 304079 |
| (220) 29.10.2008 | (220) 30.10.2008 |
| (320) 29.10.2008 | (320) 30.10.2008 |
| (442) 19.11.2008 | (442) 19.11.2008 |
| (151) 25.02.2009 | (151) 25.02.2009 |
| (730) Mediaservis s.r.o. , Sazečská 645/12, Praha 10, 22562, CZ | (730) Mayfield Property Holdings s.r.o. , Na Příkopě 859/22, Praha 1, 11000, CZ |
| (210) O-463336 | (210) O-463375 |
| (111) 304071 | (111) 304080 |
| (220) 29.10.2008 | (220) 30.10.2008 |
| (320) 29.10.2008 | (320) 30.10.2008 |
| (442) 19.11.2008 | (442) 19.11.2008 |
| (151) 25.02.2009 | (151) 25.02.2009 |
| (730) Martin Transport s.r.o. , Pernerova 69, Choceň, 56501, CZ | (730) Abrupt-Invest s.r.o. , Vinohradská 184, Praha 3, 13052, CZ |
| (210) O-463339 | (210) O-463381 |
| (111) 304072 | (111) 304081 |
| (220) 29.10.2008 | (220) 04.11.2008 |
| (320) 29.10.2008 | (320) 04.11.2008 |
| (442) 19.11.2008 | (442) 19.11.2008 |
| (151) 25.02.2009 | (151) 25.02.2009 |
| (730) Martin Transport s.r.o. , Pernerova 69, Choceň, 56501, CZ | (730) Dana Nižaradzová , Újezd 412/17, Praha 1, 11800, CZ |
| (210) O-463340 | (210) O-463466 |
| (111) 304073 | (111) 304082 |
| (220) 29.10.2008 | (220) 04.11.2008 |
| (320) 29.10.2008 | (320) 04.11.2008 |
| (442) 19.11.2008 | (442) 19.11.2008 |
| (151) 25.02.2009 | (151) 25.02.2009 |
| (730) Mindware Studios, s.r.o. , Za Strahovem 372/78, Praha 6, 16900, CZ | (730) Dana Nižaradzová , Újezd 412/17, Praha 1, 11800, CZ |
| (210) O-463346 | (210) O-463467 |
| (111) 304074 | (111) 304083 |
| (220) 29.10.2008 | (220) 04.11.2008 |
| (320) 29.10.2008 | (320) 04.11.2008 |
| (442) 19.11.2008 | (442) 19.11.2008 |
| (151) 25.02.2009 | (151) 25.02.2009 |
| (730) Aliance žen s rakovinou prsu, o.p.s. , Vinohradská 1513/176, Praha 3, 13000, CZ | (730) XP invest, s.r.o. , Mánesova 1374, Praha 2, 12000, CZ |
| (210) O-463347 | (210) O-463469 |
| (111) 304075 | (111) 304084 |
| (220) 29.10.2008 | (220) 04.11.2008 |
| (320) 29.10.2008 | (320) 04.11.2008 |
| (442) 19.11.2008 | (442) 19.11.2008 |
| (151) 25.02.2009 | (151) 25.02.2009 |
| (730) Aliance žen s rakovinou prsu, o.p.s. , Vinohradská 1513/176, Praha 3, 13000, CZ | (730) Ježek Jaroslav , Dělnická 1148/27, Olomouc, 77900, CZ |
| (210) O-463348 | (210) O-463475 |
| (111) 304076 | (111) 304085 |
| (220) 29.10.2008 | (220) 05.11.2008 |
| (320) 29.10.2008 | (320) 05.11.2008 |
| (442) 19.11.2008 | (442) 19.11.2008 |
| (151) 25.02.2009 | (151) 25.02.2009 |
| (730) L' OREAL, Société anonyme , 14 rue Royale, 75008 Paris, FR | |
| (210) O-463356 | |

| | |
|---|---|
| (730) LIUHE TRADE s.r.o. , Mochovská 316, Čelákovice, okres Praha-východ, 25088, CZ | (111) 304096 (220) 16.01.2008 (320) 16.01.2008 (442) 26.11.2008 (151) 03.03.2009 |
| (210) O-463483 | (730) Hearst Communications, Inc. , 959 Eight Avenue, 10019 New York, NY, US |
| (111) 304086 (220) 05.11.2008 (320) 05.11.2008 (442) 19.11.2008 (151) 25.02.2009 | (210) O-455436 |
| (730) J&T REAL ESTATE CZ, a.s. , Pobřežní 297/14, Praha 8, 18600, CZ | (111) 304097 (220) 17.01.2008 (320) 17.01.2008 (442) 26.11.2008 (151) 03.03.2009 |
| (210) O-463485 | (730) andré media AG , Lichtenfelser Strasse 10 10, D-93057 Regensburg, DE |
| (111) 304087 (220) 10.10.2005 (320) 10.10.2005 (442) 12.04.2006 (151) 03.03.2009 | (210) O-455466 |
| (730) BIO COMMERCE, spol. s r.o. , Hulická 1158, Praha 9, 19016, CZ | (111) 304098 (220) 05.02.2008 (320) 05.02.2008 (442) 26.11.2008 (151) 03.03.2009 |
| (210) O-430441 | (730) LeasePlan Česká republika, s.r.o. , Bucharova 1423, Praha 13, 15800, CZ |
| (111) 304088 (220) 29.03.2006 (320) 29.03.2006 (442) 11.10.2006 (151) 03.03.2009 | (210) O-456119 |
| (730) Vít Richard , Žitná 818, Liberec 6, 46006, CZ | (111) 304099 (220) 14.02.2008 (320) 14.02.2008 (442) 26.11.2008 (151) 03.03.2009 |
| (210) O-436006 | (730) TOCCULIO s.r.o. , U Habrovky 247/11, Praha 4, 14000, CZ |
| (111) 304089 (220) 04.05.2006 (320) 04.05.2006 (442) 26.11.2008 (151) 03.03.2009 | (210) O-456419 |
| (730) EuroSpice s.r.o. , Štefánikova 27, Hodonín, 69501, CZ | (111) 304100 (220) 13.03.2008 (320) 13.03.2008 (442) 26.11.2008 (151) 03.03.2009 |
| (210) O-437152 | (730) EUROMATIC, spol. s r.o. , kpt. Stránského 998/2, Praha 9, 19000, CZ |
| (111) 304091 (220) 04.12.2006 (320) 04.12.2006 (442) 26.11.2008 (151) 03.03.2009 | (210) O-457247 |
| (730) Hromádko Petr , Ruská 41/146, Praha 10, 10000, CZ | (111) 304101 (220) 28.03.2008 (320) 28.03.2008 (442) 26.11.2008 (151) 03.03.2009 |
| (210) O-443454 | (730) Zástěra Miloš Mgr. , Vnější 1389, Liberec 30, 46311, CZ |
| (111) 304093 (220) 10.09.2007 (320) 10.09.2007 (442) 26.11.2008 (151) 03.03.2009 | (210) O-457694 |
| (730) Palírna u Zeleného stromu Starorežná Prostějov, a.s. , Dykava 8, Prostějov, 79697, CZ | (111) 304102 (220) 02.04.2008 (320) 02.04.2008 (442) 26.11.2008 (151) 03.03.2009 |
| (210) O-451686 | (730) MARIMEX CZ, s.r.o. , Libušská 221/264, Praha 4 - Libuš, 14200, CZ |
| (111) 304094 (220) 04.10.2007 (320) 04.10.2007 (442) 26.11.2008 (151) 03.03.2009 | (210) O-457803 |
| (730) The Coca - Cola Company , One Coca - Cola Plaza, Atlanta, 30313, GA, US | (111) 304103 (220) 09.04.2008 (320) 09.04.2008 (442) 26.11.2008 (151) 03.03.2009 |
| (210) O-452495 | (730) ZDRAVÁ BUDOUCNOST o.s. , Veverkova 1631/5, Hradec Králové, 50002, CZ |
| (111) 304095 (220) 11.01.2008 (320) 11.01.2008 (442) 26.11.2008 (151) 03.03.2009 | (210) O-458029 |
| (730) Microfinance, a.s. , Hvězdova 1073/33, Praha 4, 14021, CZ | (111) 304104 |
| (210) O-455299 | |

-
- (220) 10.04.2008
(320) 10.04.2008
(442) 26.11.2008
(151) 03.03.2009
(730) **Aliance vinařů V8, o.s.**, Zámek č.1, Mikulov, 69201, CZ
(210) O-458096
-
- (111) **304105**
(220) 10.04.2008
(320) 10.04.2008
(442) 26.11.2008
(151) 03.03.2009
(730) **Aliance vinařů V8, o.s.**, Zámek č.1, Mikulov, 69201, CZ
(210) O-458097
-
- (111) **304106**
(220) 22.04.2008
(320) 22.04.2008
(442) 26.11.2008
(151) 03.03.2009
(730) **Sírotová Janka PhDr.**, Chotovická 1752/6, Praha 8, 18200, CZ
(210) O-458380
-
- (111) **304107**
(220) 25.04.2008
(320) 25.04.2008
(442) 26.11.2008
(151) 03.03.2009
(730) **MERLE BLANC a.s.**, U Továren 770, Praha 10, 10200, CZ
(210) O-458562
-
- (111) **304108**
(220) 25.04.2008
(320) 25.04.2008
(442) 26.11.2008
(151) 03.03.2009
(730) **MERLE BLANC a.s.**, U Továren 770, Praha 10, 10200, CZ
(210) O-458563
-
- (111) **304109**
(220) 11.06.2008
(320) 11.06.2008
(442) 03.09.2008
(151) 03.03.2009
(730) **N-tek, s.r.o.**, U Vodojemu 1245/1, Hustopeče, 69301, CZ
(210) O-459887
-
- (111) **304110**
(220) 13.06.2008
(320) 13.06.2008
(442) 26.11.2008
(151) 03.03.2009
(730) **Woodmin s.r.o.**, Za Zastávkou 373, Praha 10 - Dolní Měcholupy, 10903, CZ
(210) O-459964
-
- (111) **304111**
(220) 16.06.2008
(320) 16.06.2008
(442) 26.11.2008
(151) 03.03.2009
(730) **MULTISONIC a.s.**, V Korytech 3234, Praha 10, 10000, CZ
(210) O-459966
-
- (111) **304112**
(220) 18.06.2008
(320) 18.06.2008
(442) 26.11.2008
(151) 03.03.2009
-
- (730) **Česká televize**, Kavčí hory, Praha 4 - Kavčí hory, 14070, CZ
(210) O-460085
-
- (111) **304113**
(220) 25.06.2008
(320) 30.01.2008
(442) 26.11.2008
(151) 03.03.2009
(730) **Hansen Bergbautechnik GmbH**, Am Maibush 108-110, 45883 Gelsenkirchen, DE
(210) O-460248
-
- (111) **304114**
(220) 01.07.2008
(320) 01.07.2008
(442) 26.11.2008
(151) 03.03.2009
(730) **Suchanová Marcela**, Za Mlýnem 288/9, Praha 4, 14700, CZ
(210) O-460447
-
- (111) **304115**
(220) 02.07.2008
(320) 02.07.2008
(442) 26.11.2008
(151) 03.03.2009
(730) **AREMSI s.r.o.**, Příkop 843/4, Brno, 60200, CZ
(210) O-460482
-
- (111) **304116**
(220) 08.07.2008
(320) 08.07.2008
(442) 26.11.2008
(151) 03.03.2009
(730) **RING publishing s.r.o.**, Radniční 3, Most, 43401, CZ
(210) O-460612
-
- (111) **304117**
(220) 11.07.2008
(320) 11.07.2008
(442) 26.11.2008
(151) 03.03.2009
(730) **SEMAG spol. s r.o.**, Lidická 886/43, Havířov, Šumbark, 73601, CZ
(210) O-460738
-
- (111) **304118**
(220) 14.07.2008
(320) 14.07.2008
(442) 26.11.2008
(151) 03.03.2009
(730) **Avedis s.r.o.**, Maková 1051, Šestajovice, 25092, CZ
(210) O-460750
-
- (111) **304119**
(220) 21.07.2008
(320) 21.07.2008
(442) 26.11.2008
(151) 03.03.2009
(730) **ALDO OKNA, s.r.o.**, Masarykovo náměstí 8, Kyjov, 69701, CZ
(210) O-460949
-
- (111) **304120**
(220) 23.07.2008
(320) 23.07.2008
(442) 26.11.2008
(151) 03.03.2009
(730) **Pražská energetika, a.s.**, Na Hroudě 1492/4, Praha 10, 10005, CZ
(210) O-461026
-

(111) **304121**
(220) 28.07.2008
(320) 28.07.2008
(442) 26.11.2008
(151) 03.03.2009
(730) **DOKUMENTY, MLÁDEŽ & SPOLEČNOST, o.s.**,
Havelská 3/511, Praha 1, 11000, CZ
SUNFILM - SPIRAL PRODUCTIONS, s.r.o.,
Havelská 3/511, Praha 1, 11000, CZ
Dražilová Zuzana Mgr., Slovenská 19, Praha 2, 12000,
CZ
(210) O-461086

(111) **304122**
(220) 28.07.2008
(320) 28.07.2008
(442) 26.11.2008
(151) 03.03.2009
(730) **DOKUMENTY, MLÁDEŽ & SPOLEČNOST, o.s.**,
Havelská 3/511, Praha 1, 11000, CZ
SUNFILM - SPIRAL PRODUCTIONS, s.r.o.,
Havelská 3/511, Praha 1, 11000, CZ
Dražilová Zuzana Mgr., Slovenská 19, Praha 2, 12000,
CZ
(210) O-461087

(111) **304123**
(220) 12.08.2008
(320) 12.08.2008
(442) 26.11.2008
(151) 03.03.2009
(730) **ŠÉM, a.s.**, Riegrovy sady 38, Praha 2, 12000, CZ
(210) O-461437

(111) **304124**
(220) 13.08.2008
(320) 13.08.2008
(442) 26.11.2008
(151) 03.03.2009
(730) **CONEO, s.r.o.**, Durdáková 38, Brno, 61300, CZ
(210) O-461503

(111) **304125**
(220) 13.08.2008
(320) 13.08.2008
(442) 26.11.2008
(151) 03.03.2009
(730) **CONEO, s.r.o.**, Durdáková 38, Brno, 61300, CZ
(210) O-461504

(111) **304126**
(220) 14.08.2008
(320) 14.08.2008
(442) 26.11.2008
(151) 03.03.2009
(730) **Beltronics USA, Inc.**, 5442 West Chester Rd., 45069
West Chester, OH, US
(210) O-461545

(111) **304127**
(220) 19.08.2008
(320) 19.08.2008
(442) 26.11.2008
(151) 03.03.2009
(730) **SAZKA, a.s.**, K Žižkovu 851/4, Praha 9, 19093, CZ
(210) O-461615

(111) **304128**
(220) 19.08.2008
(320) 19.08.2008
(442) 26.11.2008
(151) 03.03.2009
(730) **FIREFLY BRANDING s.r.o.**, Haštalská 760/27, Praha
1, 11000, CZ

(210) O-461622

(111) **304129**
(220) 19.08.2008
(320) 19.08.2008
(442) 26.11.2008
(151) 03.03.2009
(730) **Karaaslan Serdar**, Högerova 814/10, Praha 5, 15200,
CZ
(210) O-461626

(111) **304130**
(220) 20.08.2008
(320) 20.08.2008
(442) 26.11.2008
(151) 03.03.2009
(730) **BENET s.r.o.**, Chobotecká 139, Mladá Boleslav, 29301,
CZ
(210) O-461656

(111) **304131**
(220) 21.08.2008
(320) 21.08.2008
(442) 26.11.2008
(151) 03.03.2009
(730) **Borovička Miroslav**, Pátek 217, Poděbrady, 29001, CZ
(210) O-461659

(111) **304132**
(220) 22.08.2008
(320) 22.08.2008
(442) 26.11.2008
(151) 03.03.2009
(730) **MAXIM Store s.r.o.**, Na Parcelách 390/2, Karviná - Ráj,
73401, CZ
(210) O-461682

(111) **304133**
(220) 22.08.2008
(320) 30.04.2008
(442) 26.11.2008
(151) 03.03.2009
(730) **PT. ADARO INDONESIA**, Menara Karya, 22nd-23rd
Floor, JI.H.R. Rasuna Said, Blok X-5 Kav. 1-2, Jakarta,
ID
(210) O-461702

(111) **304134**
(220) 27.08.2008
(320) 27.08.2008
(442) 26.11.2008
(151) 03.03.2009
(730) **Ing. Libor Zeman**, Osvětimany 385, 68742, CZ
(210) O-461791

(111) **304135**
(220) 03.09.2008
(320) 03.09.2008
(442) 26.11.2008
(151) 03.03.2009
(730) **4home, a.s.**, Návazná 1154/35, Praha 6, 16500, CZ
(210) O-461992

(111) **304136**
(220) 03.09.2008
(320) 03.09.2008
(442) 26.11.2008
(151) 03.03.2009
(730) **DATART INTERNATIONAL, a.s.**, Pernerova 149/35,
Praha 8, 18600, CZ
(210) O-462007

(111) **304137**

| | |
|--|---|
| (220) 03.09.2008 (320) 03.09.2008 (442) 26.11.2008 (151) 03.03.2009 (730) 55+ Communications, s.r.o. , Bohdalecká 25, Praha 10, 10100, CZ (210) O-462018 | (210) O-462139 |
| (111) 304138 (220) 04.09.2008 (320) 04.09.2008 (442) 26.11.2008 (151) 03.03.2009 (730) Valeant Czech Pharma s.r.o. , Truhlářská 1104/13, 1103/15, Praha 1, 11000, CZ (210) O-462044 | (111) 304146 (220) 09.09.2008 (320) 09.09.2008 (442) 26.11.2008 (151) 03.03.2009 (730) Kovařík Jiří , Vrchlického sad 6, Brno, 60200, CZ (210) O-462140 |
| (111) 304139 (220) 04.09.2008 (320) 04.09.2008 (442) 26.11.2008 (151) 03.03.2009 (730) Valeant Czech Pharma s.r.o. , Truhlářská 1104/13, 1103/15, Praha 1, 11000, CZ (210) O-462045 | (111) 304147 (220) 09.09.2008 (320) 09.09.2008 (442) 26.11.2008 (151) 03.03.2009 (730) Kovařík Jiří , Vrchlického sad 6, Brno, 60200, CZ (210) O-462141 |
| (111) 304140 (220) 04.09.2008 (320) 04.09.2008 (442) 26.11.2008 (151) 03.03.2009 (730) Málková Iva PhDr. , Poljanovova 3158, Praha 4, 14300, CZ (210) O-462051 | (111) 304148 (220) 11.09.2008 (320) 11.09.2008 (442) 26.11.2008 (151) 03.03.2009 (730) OKD, a.s. , Prokešovo náměstí 6/2020, Ostrava - Moravská Ostrava, 72830, CZ (210) O-462224 |
| (111) 304141 (220) 05.09.2008 (320) 05.09.2008 (442) 26.11.2008 (151) 03.03.2009 (730) Symbio-m, s.r.o. , Nádražní 88, Lanškroun, 56301, CZ (210) O-462060 | (111) 304149 (220) 12.09.2008 (320) 12.09.2008 (442) 26.11.2008 (151) 03.03.2009 (730) Zayakov Ivan , Kostelecká 11, Mratín, 25063, CZ (210) O-462253 |
| (111) 304142 (220) 05.09.2008 (320) 05.09.2008 (442) 26.11.2008 (151) 03.03.2009 (730) Symbio-m, s.r.o. , Nádražní 88, Lanškroun, 56301, CZ (210) O-462061 | (111) 304150 (220) 12.09.2008 (320) 12.09.2008 (442) 26.11.2008 (151) 03.03.2009 (730) Pharmfix s.r.o. , Náměstí Republiky 280, Jáchymov, 36251, CZ (210) O-462257 |
| (111) 304143 (220) 05.09.2008 (320) 05.09.2008 (442) 26.11.2008 (151) 03.03.2009 (730) Symbio-m, s.r.o. , Nádražní 88, Lanškroun, 56301, CZ (210) O-462062 | (111) 304151 (220) 12.09.2008 (320) 12.09.2008 (442) 26.11.2008 (151) 03.03.2009 (730) Centrum delikates s.r.o. , Květinová 2714/14a, Praha 3, 13000, CZ (210) O-462265 |
| (111) 304144 (220) 08.09.2008 (320) 08.09.2008 (442) 26.11.2008 (151) 03.03.2009 (730) Léčebné lázně Mariánské Lázně a.s. , Masarykova 22, Mariánské Lázně, 35301, CZ (210) O-462099 | (111) 304152 (220) 12.09.2008 (320) 12.09.2008 (442) 26.11.2008 (151) 03.03.2009 (730) dynn a.s. , Španělská 4/759, Praha 2, 12000, CZ (210) O-462266 |
| (111) 304145 (220) 09.09.2008 (320) 09.09.2008 (442) 26.11.2008 (151) 03.03.2009 (730) Kovařík Jiří , Vrchlického sad 6, Brno, 60200, CZ | (111) 304153 (220) 15.09.2008 (320) 15.09.2008 (442) 26.11.2008 (151) 03.03.2009 (730) MATADORFIX s.r.o. , Kopčianská cesta 24, Bratislava, 85201, SK (210) O-462272 |
| | (111) 304154 (220) 15.09.2008 (320) 15.09.2008 |

| | |
|---|--|
| (442) 26.11.2008 (151) 03.03.2009 (730) Fialová Ladislava Mgr. , Za dvorem 1776/4, Praha 4, 14200, CZ (210) O-462278 | (730) Koniček Antonín , Pasteurova 583/7, Znojmo, 66902, CZ (210) O-462400 |
| (111) 304155 (220) 15.09.2008 (320) 15.09.2008 (442) 26.11.2008 (151) 03.03.2009 (730) Porazil Daniel , Jičínská 1138, Mladá Boleslav, 29301, CZ (210) O-462279 | (111) 304163 (220) 19.09.2008 (320) 19.09.2008 (442) 26.11.2008 (151) 03.03.2009 (730) FONTÁNA P.M. s.r.o. , Čechova 505, Kralupy nad Vltavou, 27801, CZ (210) O-462401 |
| (111) 304156 (220) 15.09.2008 (320) 15.09.2008 (442) 26.11.2008 (151) 03.03.2009 (730) Clean-air s.r.o. , Luční 1391/11, Jablonec nad Nisou, 46601, CZ (210) O-462284 | (111) 304164 (220) 19.09.2008 (320) 19.09.2008 (442) 26.11.2008 (151) 03.03.2009 (730) HECKL s.r.o. , Čechova 505, Kralupy nad Vltavou, 27801, CZ (210) O-462402 |
| (111) 304157 (220) 15.09.2008 (320) 15.09.2008 (442) 26.11.2008 (151) 03.03.2009 (730) MATADORFIX s.r.o. , Kopčianská cesta 24, 85201 Bratislava, SK (210) O-462304 | (111) 304165 (220) 19.09.2008 (320) 19.09.2008 (442) 26.11.2008 (151) 03.03.2009 (730) Corinthia Palace Hotel Company Limited , 22, Europa Centre, FRN 1400 Floriana, MT (210) O-462432 |
| (111) 304158 (220) 15.09.2008 (320) 15.09.2008 (442) 26.11.2008 (151) 03.03.2009 (730) MATADORFIX s.r.o. , Kopčianská cesta 24, 85201 Bratislava, SK (210) O-462305 | (111) 304166 (220) 23.09.2008 (320) 23.09.2008 (442) 26.11.2008 (151) 03.03.2009 (730) Bongrain S.A., a French Société Anonyme , 42 rue Rieussec, 78220 Viroflay, FR (210) O-462490 |
| (111) 304159 (220) 15.09.2008 (320) 15.09.2008 (442) 26.11.2008 (151) 03.03.2009 (730) MATADORFIX s.r.o. , Kopčianska cesta 24, 852 01 Bratislava, SK (210) O-462306 | (111) 304167 (220) 24.09.2008 (320) 24.09.2008 (442) 26.11.2008 (151) 03.03.2009 (730) CET 21 spol. s r.o. , Kříženeckého nám. 1078/5, Praha 5, 15200, CZ (210) O-462545 |
| (111) 304160 (220) 19.09.2008 (320) 19.09.2008 (442) 26.11.2008 (151) 03.03.2009 (730) FONTÁNA P.M. s.r.o. , Čechova 505, Kralupy nad Vltavou, 27801, CZ (210) O-462394 | (111) 304168 (220) 24.09.2008 (320) 24.09.2008 (442) 26.11.2008 (151) 03.03.2009 (730) JEDNOTA, spotřební družstvo České Budějovice , Lidická 1625/156, České Budějovice, 37007, CZ (210) O-462550 |
| (111) 304161 (220) 19.09.2008 (320) 19.09.2008 (442) 26.11.2008 (151) 03.03.2009 (730) FONTÁNA P.M. s.r.o. , Čechova 505, Kralupy nad Vltavou, 27801, CZ (210) O-462396 | (111) 304169 (220) 25.09.2008 (320) 25.09.2008 (442) 26.11.2008 (151) 03.03.2009 (730) SHK CZ s.r.o. , 9. května 115, Dobruška, 29441, CZ (210) O-462579 |
| (111) 304162 (220) 19.09.2008 (320) 19.09.2008 (442) 26.11.2008 (151) 03.03.2009 | (111) 304170 (220) 26.09.2008 (320) 26.09.2008 (442) 26.11.2008 (151) 03.03.2009 (730) MOBESTYL s.r.o. , Volutová 2520/10, Praha 13 - Stodůlky, 15800, CZ (210) O-462609 |

| | |
|--|--|
| (111) 304171 | (320) 07.10.2008 |
| (220) 26.09.2008 | (442) 26.11.2008 |
| (320) 26.09.2008 | (151) 03.03.2009 |
| (442) 26.11.2008 | (730) Ludwig Petr , Staročensko 43, Staročensko, pošta |
| (151) 03.03.2009 | Pardubice, 53002, CZ |
| (730) MOBESTYL s.r.o. , Volutová 2520/10, Praha 13 - | (210) O-462819 |
| Stodůlky, 15800, CZ | |
| (210) O-462610 | |
| <hr/> | |
| (111) 304172 | (111) 304180 |
| (220) 29.09.2008 | (220) 07.10.2008 |
| (320) 29.09.2008 | (320) 07.10.2008 |
| (442) 26.11.2008 | (442) 26.11.2008 |
| (151) 03.03.2009 | (151) 03.03.2009 |
| (730) Transcafe s.r.o. , U Trati 368, Všetaty, 27716, CZ | (730) Jabor pro s.r.o. , Folknářská 1246/21, Děčín II, 40501, |
| (210) O-462634 | CZ |
| | (210) O-462848 |
| <hr/> | |
| (111) 304173 | (111) 304181 |
| (220) 29.09.2008 | (220) 07.10.2008 |
| (320) 29.09.2008 | (320) 07.10.2008 |
| (442) 26.11.2008 | (442) 26.11.2008 |
| (151) 03.03.2009 | (151) 03.03.2009 |
| (730) THINline interactive s.r.o. , Nádražní 42/82, Praha 5 - | (730) PRECO GROUP s.r.o. , V mezihoří 1102/9, Praha 8 - |
| Smíchov, 15000, CZ | Libeň, 18000, CZ |
| (210) O-462638 | (210) O-462855 |
| <hr/> | |
| (111) 304174 | (111) 304182 |
| (220) 30.09.2008 | (220) 07.10.2008 |
| (320) 30.09.2008 | (320) 07.10.2008 |
| (442) 26.11.2008 | (442) 26.11.2008 |
| (151) 03.03.2009 | (151) 03.03.2009 |
| (730) Kozel Daniel Ing. , Štěpánkovická 3356, Kravaře, 74721, | (730) PRECO GROUP s.r.o. , V mezihoří 1102/9, Praha 8 - |
| CZ | Libeň, 18000, CZ |
| (210) O-462704 | (210) O-462856 |
| <hr/> | |
| (111) 304175 | (111) 304183 |
| (220) 02.10.2008 | (220) 07.10.2008 |
| (320) 02.10.2008 | (320) 07.10.2008 |
| (442) 26.11.2008 | (442) 26.11.2008 |
| (151) 03.03.2009 | (151) 03.03.2009 |
| (730) ALANFOOD s.r.o. , Vinohradská 1215/32, Praha 2, | (730) Město Vimperk , Steinbrenerova 6/2, Vimperk, 38517, |
| 12000, CZ | CZ |
| (210) O-462726 | (210) O-462857 |
| <hr/> | |
| (111) 304176 | (111) 304184 |
| (220) 03.10.2008 | (220) 08.10.2008 |
| (320) 03.10.2008 | (320) 08.10.2008 |
| (442) 26.11.2008 | (442) 26.11.2008 |
| (151) 03.03.2009 | (151) 03.03.2009 |
| (730) Kučera Vladimír , U Zahrádek 8, Jablonec nad Nisou, | (730) CET 21, spol. s r.o. , Kříženeckého náměstí 1078/5, |
| 46604, CZ | Praha 5, 15200, CZ |
| (210) O-462753 | (210) O-462892 |
| <hr/> | |
| (111) 304177 | (111) 304185 |
| (220) 06.10.2008 | (220) 09.10.2008 |
| (320) 06.10.2008 | (320) 09.10.2008 |
| (442) 26.11.2008 | (442) 26.11.2008 |
| (151) 03.03.2009 | (151) 03.03.2009 |
| (730) PROMEDICAL Czech a.s. , Příkop 843/4, Brno-Město, | (730) Dvořan IZOLMONT Bzenec s.r.o. , Nám. Svobody 327, |
| 60414, CZ | Bzenec, 69681, CZ |
| (210) O-462780 | (210) O-462903 |
| <hr/> | |
| (111) 304178 | (111) 304186 |
| (220) 06.10.2008 | (220) 09.10.2008 |
| (320) 06.10.2008 | (320) 09.10.2008 |
| (442) 26.11.2008 | (442) 26.11.2008 |
| (151) 03.03.2009 | (151) 03.03.2009 |
| (730) PROMEDICAL Czech a.s. , Příkop 843/4, Brno-Město, | (730) ALKRON a.s. , Masarykovo nám. 150/24, Jeseník, |
| 60414, CZ | 79001, CZ |
| (210) O-462781 | (210) O-462918 |
| <hr/> | |
| (111) 304179 | (111) 304187 |
| (220) 07.10.2008 | (220) 10.10.2008 |
| | (320) 10.10.2008 |
| | (442) 26.11.2008 |

| | |
|---|---|
| (151) 03.03.2009 (730) CET 21 spol. s r.o. , Křiženeckého nám. 1078/5, Praha 5, 15200, CZ (210) O-462948 | (210) O-463112 |
| (111) 304188 (220) 13.10.2008 (320) 13.10.2008 (442) 26.11.2008 (151) 03.03.2009 (730) DOME CZECH s.r.o. , Košická 884/13, Liberec, 46001, CZ (210) O-462958 | (111) 304196 (220) 17.10.2008 (320) 17.10.2008 (442) 26.11.2008 (151) 03.03.2009 (730) BOCHEMIE, a.s. , Lidická 326, Bohumín, 73595, CZ (210) O-463114 |
| (111) 304189 (220) 13.10.2008 (320) 13.10.2008 (442) 26.11.2008 (151) 03.03.2009 (730) NOWACO Czech Republic s.r.o. , Růžové údolí 553, Kralupy nad Vltavou, 27801, CZ (210) O-462963 | (111) 304197 (220) 17.10.2008 (320) 17.10.2008 (442) 26.11.2008 (151) 03.03.2009 (730) Bobyrev Viktor , Suttnerové 830/11, Praha 6, 16000, CZ (210) O-463116 |
| (111) 304190 (220) 15.10.2008 (320) 15.10.2008 (442) 26.11.2008 (151) 03.03.2009 (730) BIOVELA s.r.o. , Bezručova 619, Vrbno pod Pradědem, 79326, CZ (210) O-463010 | (111) 304198 (220) 17.10.2008 (320) 17.10.2008 (442) 26.11.2008 (151) 03.03.2009 (730) Bobyrev Viktor , Suttnerové 830/11, Praha 6, 16000, CZ (210) O-463117 |
| (111) 304191 (220) 15.10.2008 (320) 24.06.2008 (442) 26.11.2008 (151) 03.03.2009 (730) LG Electronics Inc. , 20 Yoido-dong, Yongdungpo-gu, Seoul, KR (210) O-463019 | (111) 304199 (220) 17.10.2008 (320) 17.10.2008 (442) 26.11.2008 (151) 03.03.2009 (730) FlammaTec, spol. s r.o. , Rokytnice 60, Vsetín, 75501, CZ (210) O-463122 |
| (111) 304192 (220) 17.10.2008 (320) 17.10.2008 (442) 26.11.2008 (151) 03.03.2009 (730) Simply You a.s. , Roháčova 188/37, Praha 3, 13000, CZ (210) O-463103 | (111) 304200 (220) 20.10.2008 (320) 20.10.2008 (442) 26.11.2008 (151) 03.03.2009 (730) MAS MORAVSKÝ KRAS o.s. , Sloup 221, Sloup, 67913, CZ (210) O-463126 |
| (111) 304193 (220) 17.10.2008 (320) 17.10.2008 (442) 26.11.2008 (151) 03.03.2009 (730) FINN-LEY VAKUUM, s.r.o. , Šimáčkova 2/713, Brno, 62800, CZ (210) O-463108 | (111) 304201 (220) 20.10.2008 (320) 20.10.2008 (442) 26.11.2008 (151) 03.03.2009 (730) AUTOBENEX, spol. s r.o. , Na Staré 37, Praha 5, 15900, CZ (210) O-463139 |
| (111) 304194 (220) 17.10.2008 (320) 17.10.2008 (442) 26.11.2008 (151) 03.03.2009 (730) FINN-LEY VAKUUM, s.r.o. , Šimáčkova 2/713, Brno, 62800, CZ (210) O-463109 | (111) 304202 (220) 20.10.2008 (320) 20.10.2008 (442) 26.11.2008 (151) 03.03.2009 (730) Potěšil Zdeněk , Tehov 73, Říčany, 25101, CZ (210) O-463147 |
| (111) 304195 (220) 17.10.2008 (320) 17.10.2008 (442) 26.11.2008 (151) 03.03.2009 (730) BOCHEMIE, a.s. , Lidická 326, Bohumín, 73595, CZ | (111) 304203 (220) 21.10.2008 (320) 21.10.2008 (442) 26.11.2008 (151) 03.03.2009 (730) Howlings s.r.o. , Anglická 26, Praha 2, 12000, CZ (210) O-463158 |
| | (111) 304204 (220) 21.10.2008 (320) 21.10.2008 (442) 26.11.2008 |

| | |
|--|--|
| (151) 03.03.2009 (730) AQE advisors, a.s. , Moravské náměstí 127/3, Brno, 60200, CZ (210) O-463162 | (210) O-463202 |
| (111) 304205 (220) 21.10.2008 (320) 21.10.2008 (442) 26.11.2008 (151) 03.03.2009 (730) Henkel AG & Co. KGaA , Henkelstrasse 67, D-40191 Düsseldorf, DE (210) O-463179 | (111) 304213 (220) 22.10.2008 (320) 22.10.2008 (442) 26.11.2008 (151) 03.03.2009 (730) JIMI CZ, spol. s r.o. , Balbínova 207/18, Praha 2, 12000, CZ (210) O-463203 |
| (111) 304206 (220) 21.10.2008 (320) 21.10.2008 (442) 26.11.2008 (151) 03.03.2009 (730) Pivovary Staropramen a.s. , Nádražní 84, Praha 5, 15000, CZ (210) O-463183 | (111) 304214 (220) 22.10.2008 (320) 22.10.2008 (442) 26.11.2008 (151) 03.03.2009 (730) MADETA a.s. , Rudolfovska 246/83, České Budějovice, 37050, CZ (210) O-463231 |
| (111) 304207 (220) 21.10.2008 (320) 21.10.2008 (442) 26.11.2008 (151) 03.03.2009 (730) Pivovary Staropramen a.s. , Nádražní 84, Praha 5, 15000, CZ (210) O-463184 | (111) 304215 (220) 22.10.2008 (320) 22.10.2008 (442) 26.11.2008 (151) 03.03.2009 (730) Mitrolios Michalis , Konstantinova 1496/44, Praha 11 - Chodov, 14900, CZ (210) O-463232 |
| (111) 304208 (220) 22.10.2008 (320) 22.10.2008 (442) 26.11.2008 (151) 03.03.2009 (730) Pharmatic s.r.o. , Třída Komenského 837, Kyjov, 69701, CZ (210) O-463197 | (111) 304216 (220) 23.10.2008 (320) 23.10.2008 (442) 26.11.2008 (151) 03.03.2009 (730) Bačuvčík Radim Ing. , Přehradní 292, Zlín, 76314, CZ (210) O-463233 |
| (111) 304209 (220) 22.10.2008 (320) 22.10.2008 (442) 26.11.2008 (151) 03.03.2009 (730) Kypark s.r.o. , Počernická 272/96, Praha 10, 10800, CZ (210) O-463198 | (111) 304217 (220) 23.10.2008 (320) 23.10.2008 (442) 26.11.2008 (151) 03.03.2009 (730) Zdravý Restaurant s.r.o. , Lidická 26, Brno, 60200, CZ (210) O-463234 |
| (111) 304210 (220) 22.10.2008 (320) 22.10.2008 (442) 26.11.2008 (151) 03.03.2009 (730) Dacom Pharma s.r.o. , Svatoborská 365, Kyjov, 69701, CZ (210) O-463199 | (111) 304218 (220) 23.10.2008 (320) 23.10.2008 (442) 26.11.2008 (151) 03.03.2009 (730) Zdravý Restaurant s.r.o. , Lidická 26, Brno, 60200, CZ (210) O-463235 |
| (111) 304211 (220) 22.10.2008 (320) 22.10.2008 (442) 26.11.2008 (151) 03.03.2009 (730) JIMI CZ, spol. s r.o. , Balbínova 207/18, Praha 2, 12000, CZ (210) O-463200 | (111) 304219 (220) 22.10.2008 (320) 22.10.2008 (442) 26.11.2008 (151) 03.03.2009 (730) Barrandov Televizní Studio a.s. , Kříženeckého nám. 322, Praha 5, 15200, CZ (210) O-463237 |
| (111) 304212 (220) 22.10.2008 (320) 22.10.2008 (442) 26.11.2008 (151) 03.03.2009 (730) JIMI CZ, spol. s r.o. , Balbínova 207/18, Praha 2, 12000, CZ | (111) 304220 (220) 22.10.2008 (320) 22.10.2008 (442) 26.11.2008 (151) 03.03.2009 (730) HST TECHNOLOGIC s.r.o. , Zámecká 221, Vrchlabí, 54301, CZ (210) O-463257 |
| (111) 304221 (220) 23.10.2008 | (111) 304221 (220) 23.10.2008 |

| | |
|---|--|
| (320) 23.10.2008 (442) 26.11.2008 (151) 03.03.2009 (730) ELIM spol. s r.o. , Luční 515, Volary, 38451, CZ (210) O-463266 | (210) O-463332 |
| (111) 304222 (220) 24.10.2008 (320) 24.10.2008 (442) 26.11.2008 (151) 03.03.2009 (730) ALLSTONE s.r.o. , Vodárenská 324, Nový Dražejov - Strakonice, 38601, CZ (210) O-463286 | (111) 304230 (220) 29.10.2008 (320) 29.10.2008 (442) 26.11.2008 (151) 03.03.2009 (730) EYECONCEPT LIMITED , 308, 3/F., Sunbeam Centre, 27 Shing Yip Street, Kwung Tong, Kowloon, HK (210) O-463341 |
| (111) 304223 (220) 24.10.2008 (320) 24.10.2008 (442) 26.11.2008 (151) 03.03.2009 (730) Jaroslava Machutková - M OPTIK STUDIO, V Domově 3, Praha 3, 13000, CZ (210) O-463287 | (111) 304231 (220) 31.10.2008 (320) 31.10.2008 (442) 26.11.2008 (151) 03.03.2009 (730) Realite s.r.o. , Na Nové silnici 2573, Praha 9 - Horní Počernice, 19300, CZ (210) O-463418 |
| (111) 304224 (220) 24.10.2008 (320) 24.10.2008 (442) 26.11.2008 (151) 03.03.2009 (730) SAZKA, a.s. , K Žižkovu 851/4, Praha 9, 19093, CZ (210) O-463291 | (111) 304232 (220) 03.11.2008 (320) 03.11.2008 (442) 26.11.2008 (151) 03.03.2009 (730) Krausová Simona Ing. , Slavíkova 1657/1, Praha 3, 13000, CZ (210) O-463449 |
| (111) 304225 (220) 24.10.2008 (320) 24.10.2008 (442) 26.11.2008 (151) 03.03.2009 (730) Ryneš Kamil , Toužimská 918/36a, Praha 9 - Kbely, 19700, CZ (210) O-463292 | (111) 304233 (220) 05.11.2008 (320) 05.11.2008 (442) 26.11.2008 (151) 03.03.2009 (730) LIUHE TRADE s.r.o. , Mochovská 316, Čelákovice, okres Praha-východ, 25088, CZ (210) O-463482 |
| (111) 304226 (220) 24.10.2008 (320) 24.10.2008 (442) 26.11.2008 (151) 03.03.2009 (730) Ryneš Kamil , Toužimská 918/36a, Praha 9 - Kbely, 19700, CZ (210) O-463293 | (111) 304234 (220) 05.11.2008 (320) 05.11.2008 (442) 26.11.2008 (151) 03.03.2009 (730) ATONA s.r.o. , Poříčí 2428/44, Blansko, 67801, CZ (210) O-463486 |
| (111) 304227 (220) 24.10.2008 (320) 24.10.2008 (442) 26.11.2008 (151) 03.03.2009 (730) Červenka Lukáš Ing. , Nýřanská 36, Plzeň, 32300, CZ (210) O-463302 | (111) 304235 (220) 05.11.2008 (320) 05.11.2008 (442) 26.11.2008 (151) 03.03.2009 (730) JASMINE FASHION s.r.o. , nám. 14. října 1307/2, Praha 5 - Smíchov, 15000, CZ (210) O-463487 |
| (111) 304228 (220) 27.10.2008 (320) 27.10.2008 (442) 26.11.2008 (151) 03.03.2009 (730) Kaufland Česká republika, v.o.s. , Pod Višňovkou 25, Praha 4 - Krč, 14000, CZ (210) O-463318 | (111) 304236 (220) 05.11.2008 (320) 05.11.2008 (442) 26.11.2008 (151) 03.03.2009 (730) KOVOŠROT GROUP CZ a.s. , Papírnická 604/3, Děčín, 40502, CZ (210) O-463488 |
| (111) 304229 (220) 29.10.2008 (320) 29.10.2008 (442) 26.11.2008 (151) 03.03.2009 (730) VYKOM vytápění hal s.r.o. , Ústí 65, Stará Paka, 50791, CZ | (111) 304237 (220) 05.11.2008 (320) 05.11.2008 (442) 26.11.2008 (151) 03.03.2009 (730) PARK EVROPSKÁ, a.s. , Viktora Huga 1/15, Praha 5, 15000, CZ (210) O-463489 |

(111) **304238**
(220) 05.11.2008
(320) 05.11.2008
(442) 26.11.2008
(151) 03.03.2009
(730) **Smack food service s.r.o.**, Dostojevského 454, Vysoké
Mýto, Choceňské Předměstí, 56601, CZ
(210) O-463490

(111) **304239**
(220) 05.11.2008
(320) 05.11.2008
(442) 26.11.2008
(151) 03.03.2009
(730) **Hradecká lesní a dřevařská společnost a.s.**, Malé
náměstí 111, Hradec Králové, 50200, CZ
(210) O-463491

(111) **304240**
(220) 05.11.2008
(320) 05.11.2008
(442) 26.11.2008
(151) 03.03.2009
(730) **Euro Catering, s.r.o.**, Dlouhá 705/16, Praha 1, 11000,
CZ
(210) O-463502

(111) **304241**
(220) 07.11.2008
(320) 07.11.2008
(442) 26.11.2008
(151) 03.03.2009
(730) **APMO s.r.o.**, Kolářkova 13, Praha 8, 18000, CZ
(210) O-463574

(111) **304242**
(220) 07.11.2008
(320) 07.11.2008
(442) 26.11.2008
(151) 03.03.2009
(730) **ELSEV s.r.o.**, Záluží 1, Litvínov, 43670, CZ
(210) O-463575

(111) **304243**
(220) 10.11.2008
(320) 10.11.2008
(442) 26.11.2008
(151) 03.03.2009
(730) **Ing. Kebl Robert - K + L Trading**, Novodvorská
1010/14, Praha 4, 14200, CZ
(210) O-463618

(111) **304244**
(220) 11.11.2008
(320) 11.11.2008
(442) 26.11.2008
(151) 03.03.2009
(730) **Halada Pavel Ing.**, Na Parkáně 1495, Beroun II, 26601,
CZ
(210) O-463672

Přehled zápisů ochranných známek se změnou ve vztahu ke zveřejněným přihláškám

Kapitola obsahuje údaje o ochranných známkách zapsaných na základě ustanovení § 28 odst. 1 zákona č. 441/2003 Sb., u kterých došlo ke změně údajů oproti zveřejněné přihlášce ochranné známky.

Číselný přehled

303935, 303941, 303950, 303964, 304090, 304092

Zápisy ochranných známek se změnou ve vztahu ke zveřejněným přihláškám

(111) **303935**
(220) 23.11.2005
(320) 23.11.2005
(442) 15.02.2006
(151) 25.02.2009
(540)



(730) **S&K PUBLIC spol. s r.o.**, Hošťálkova 117, Praha, 16000, CZ
(740) Martin Kořistka, patentový zástupce, Karpatská 3, Brno, 62500
(510) (16) zeměpisné mapy, též plány měst a aglomerací; (35) propagační činnost, reklama, marketing, průzkum trhu, pomoc a poradenství v obchodní činnosti a vedení podniků, obchodní administrativa, obchodní informace, účetnictví, kancelářské práce, organizování komerčních a reklamních výstav; (37) výstavba obchodních stánků, výstavních expozic a obchodů, provádění jednoduchých a drobných staveb, jejich změny, úpravy a odstraňování; (42) architektonické poradenství.
(590) Barevná
(511) 16, 35, 37, 42
(210) O-431686

(111) **303941**
(220) 01.02.2007
(320) 01.02.2007
(442) 04.04.2007
(151) 25.02.2009
(540)

backpacker.cz

(730) **Česká námořní plavba a. s.**, Počernická 168, Praha 10 - Strašnice, 10099, CZ
(740) Advokátní kancelář, JUDr. Josef Škoda, advokát, U Okrouhlíku 3, Praha 5, 15000
(510) (42) počítačové programování, software tvorba, umělecký design, tvorba počítačových systémů, webové stránky - tvorba a správa, umístování webových stránek, webové servery (pronájem).
(511) 42
(210) O-445060

(111) **303950**
(220) 05.10.2007
(320) 05.10.2007
(442) 18.06.2008
(151) 25.02.2009
(540)

PROFIDATA

(730) **ATLAS consulting, spol. s r.o.**, Výstavní 292/13, Ostrava - Moravská Ostrava, 70916, CZ
(740) Ing. Zdeněk Janík, Bulharská 1418/9, Ostrava-Poruba, 70800
(510) (35) zpracování dat, zejména zpracování edicí právních, podnikatelských nebo ekonomických informací, činnost podnikatelských poradců, zpřístupňování nebo poskytování informací z oblasti podnikání nebo z oblasti ekonomické, zprostředkování prací a služeb v oblasti pomoci při řízení podniku nebo v oblasti obchodní činnosti; (38) šíření informací prostřednictvím pagingové sítě, šíření edicí právních, obchodních nebo podnikatelských informací písemnou formou v rámci této třídy; (41) nakladatelská a vydavatelská činnost s uvedenými tiskovinami, publikacemi a soubory dat a informací, vydavatelství, nakladatelství, pořádání školení a seminářů, ostatní vzdělávání dospělých, vydavatelská činnost v oblasti právních informací, poskytování odborných informací na papírových sjetinách, to vše v oblasti vzdělávání; (45) zprostředkování prací a služeb v oblasti práva, poskytování

legislativních informací na papírových sjetinách, zpřístupňování právních informací, poskytování legislativních informací, zpřístupňování nebo poskytování informací z oblasti právní.

(511) 35, 38, 41, 45
(210) O-452510

(111) **303964**
(220) 29.05.2008
(320) 29.05.2008
(442) 20.08.2008
(151) 25.02.2009
(540)

KVITL

(730) **Tanzberg Mikulov, a.s.**, Bavory 132, Mikulov, 69201, CZ
(740) Vladyka & Kubica, Advokátní kancelář, Mgr. Robert Vladyka, Revoluční 3, Praha 1, 11000
(510) (43) ubytovací a pohostinské služby.
(511) 43
(210) O-459461

(111) **304090**
(220) 19.09.2006
(320) 19.09.2006
(442) 16.05.2007
(151) 03.03.2009
(540)

SUNRISE

(730) **Quality Season Product s. r. o.**, Michalská 432/12, Praha 1, 11000, CZ
(740) JUDr. Tomáš Doležal, Ph.D., advokát, U Hranic 3221/16, Praha 10, 10000
(510) (30) čaj, kakao, tapioka, ságo, mouka, nápoje z kaka, čokolády, dražé, zmrzlina, med, sirup z melasy, kvasnice, prášky do pečiva, sůl, pepř, ocet, chuťové omáčky, koření, led na chlazení, žvýkačky, směsi pro účely pekárenské.
(511) 30
(210) O-441110

(111) **304092**
(220) 07.08.2007
(320) 07.08.2007
(442) 14.11.2007
(151) 03.03.2009
(540)



(730) **VT style s.r.o.**, Říčany - Kuří 77, Říčany - Kuří, 25101, CZ
(510) (30) nálevy k ochucení, led pro osvěžení, nápoje z kávy, kaka, nebo čokolády, nápoje na bázi čaje, přísady do nápojů s výjimkou esencí, příchutě do nápojů s výjimkou éterických olejů, sirup melasový, šerbet, šťávy s výjimkou dresinků; (32) minerální vody, šumivé nápoje a jiné nápoje nealkoholické, nápoje a šťávy ovocné, šerbet (nápoje), sirupy a jiné přípravky k zhotovování nápojů, piva.
(590) Barevná
(511) 30, 32
(210) O-450701

Zápisy licenčních smluv k ochranným známkám

V této kapitole jsou zveřejněny zápisy licenčních smluv podle ustanovení § 18 odst. 1 zákona č. 441/2003 Sb.

| Číslo zápisu | Vlastník | Nabyvatel licence | Druh licence | Datum uzavření licenční smlouvy | S účinností od data |
|--------------|---|--|--------------|---------------------------------|---------------------|
| 187158 | ALIMPEX FOOD a. s., Českokobrodská 1174, Praha 9 - Kyje, 19800, CZ; | WERA NOVA s.r.o., Španělská 742/6, Praha 2 - Vinohrady, 12000, CZ; | výlučná | 26.01.2009 | 03.03.2009 |
| 200309 | Statutární město Plzeň, Nám. Republiky 1, Plzeň, 30632, CZ; | DOMINIK CENTRUM s.r.o., Dominikánská 3, Plzeň, 30100, CZ; | výlučná | 18.12.2008 | 03.03.2009 |
| 225496 | Ševčík Pavel, Trnkova 588/5, Olomouc - Nové Sady, 77900, CZ; | TEL ACCESS spol. s r.o., Hanáckého Pluku 1153/8, Olomouc, 77100, CZ; | nevýlučná | 01.01.2007 | 27.02.2009 |
| 273972 | KEZ o.p.s., Poděbradova 909, Chrudim, 53701, CZ; | BODIT TACHOV s.r.o., Luční 1791, Tachov, 34701, CZ; | nevýlučná | 19.02.2009 | 26.02.2009 |

Zápisy licenčních smluv k mezinárodně zapsaným ochranným známkám

V této kapitole jsou zveřejněny zápisy licenčních smluv k mezinárodně zapsaným ochranným známkám platným na území České republiky.

| Číslo zápisu | Vlastník | Nabyvatel licence | Druh licence | Datum uzavření licenční smlouvy | S účinností od data |
|--------------|--|---|--------------|---------------------------------|---------------------|
| 826526 | Ing. Květoslav Čermák, CSc., Petrušov 26, Staré Město, 56232, SK; | Mgr. Bronislav Gruna, Petrovice 46, Moravský Krumlov, 67201, CZ; | nevýlučná | 10.02.2009 | 26.02.2009 |

Ochranné známky zrušené a prohlášené za neplatné

Tato kapitola obsahuje údaje o rozhodnutích o zrušení ochranné známky na základě ustanovení § 31 zákona č. 441/2003 Sb. nebo o prohlášení ochranné známky za neplatnou na základě ustanovení § 32 zákona č. 441/2003 Sb. Existuje-li důvod zrušení/prohlášení ochranné známky za neplatnou pouze ve vztahu k některým z výrobků nebo služeb, Úřad ochrannou známku zruší/prohlásí za neplatnou pouze pro tyto výrobky nebo služby. Údaje o výsledku rozhodnutí (zrušení ochranné známky, částečné zrušení ochranné známky, prohlášení ochranné známky za neplatnou, prohlášení ochranné známky za částečně neplatnou) jsou uvedeny za datem právní moci rozhodnutí pod INID kódem (583) s názvem "Datum právní moci rozhodnutí/výsledek rozhodnutí".

(111) 251080
(540)

ISO*milka*

(583) 11.02.2009 / prohlášení ochranné známky za neplatnou

Obnovy zápisu ochranných známek

(111) **102952**
(220) 22.02.1929
(151) 22.02.1929
(540)



(730) **F.L.SMIDTH & CO, A.S.**, Vigerslev Allee, Copenhagen - Valby, DK
(740) Společná advokátní kancelář Všečeka Zelený Švorčík Kalenský a Partneři, JUDr. Petr Kalenský, Hálkova 2, Praha 2, 12000
(510) Kovy, kovové zboží, přístroje, nástroje, stroje, zboží, kamenné, hliněné, skleněné, dřevěné, slaměné, papírové, kostěné, gumové a kožené, příze, tkaniva, oděvnícké předměty, okrasné zboží, potraviny, nápoje, hospodářské a lučební výrobky.
(511) 1, 6, 7, 8, 16, 17, 18, 19, 21, 22, 25, 26, 29, 30, 31, 32
(210) O-18013

(111) **106879**
(220) 02.03.1949
(151) 02.03.1949
(540)

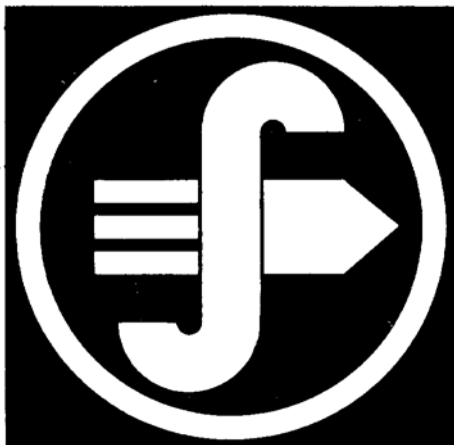

(730) **Synthesia, a.s.**, Semtín č.p. 103, Pardubice, 53217, CZ
(740) PATENTSERVIS Praha a.s., Jivenská 1273/1, Praha 4, 14021
(510) Všechny druhy chemických výrobků.
(511) 1, 2, 3, 4, 5
(210) O-18248

(111) **110990**
(220) 17.10.1929
(151) 17.10.1929
(540)



(730) **STOCK Plzeň-Božkov s.r.o.**, Palírenská 641/2, Plzeň-Božkov, 32600, CZ
(740) Čermák Hořejš Matějka a spol., JUDr. Jan Matějka, advokát, Národní 32, Praha 1, 11000

(510) (33) brandy.
(511) 33
(210) O-17427

(111) **110991**
(220) 17.10.1929
(151) 17.10.1929
(540)



(730) **STOCK Plzeň-Božkov s.r.o.**, Palírenská 641/2, Plzeň-Božkov, 32600, CZ
(740) Čermák Hořejš Matějka a spol., JUDr. Jan Matějka, advokát, Národní 32, Praha 1, 11000
(510) (33) brandy.
(511) 33
(210) O-17428

(111) **110993**
(220) 06.11.1929
(151) 06.11.1929
(540)



(730) **STOCK Plzeň-Božkov s.r.o.**, Palírenská 641/2, Plzeň-Božkov, 32600, CZ
(740) Čermák Hořejš Matějka a spol., JUDr. Jan Matějka, advokát, Národní 32, Praha 1, 11000
(510) (33) Brandy.
(511) 33
(210) O-17430

(111) **111080**
(220) 19.02.1930
(151) 19.02.1930
(540)



(730) **ČZ a. s.**, Sluneční náměstí č. p. 2540/5, Praha 5, 15800, CZ
(740) PATENTSERVIS Praha, a.s., Jivenská 1273/1, Praha 4, 14021
(510) Lovecké zbraně všeho druhu a výzbroj pro ně; sportovní potřeby; velocykly a jejich součásti; motorová vozidla všeho

- druhu a veškeré součásti a výzbroj pro ně; stroje, nástroje a měřidla všeho druhu; kovové zboží všeho druhu. (540)
(511) 6, 7, 8, 9, 12, 13
(210) O-5341

- (111) **111082**
(220) 19.02.1930
(151) 19.02.1930
(540)



- (730) **ČZ a. s.**, Sluneční náměstí č. p. 2540/5, Praha 5, 15800, CZ
(740) PATENTSERVIS Praha, a.s., Jivenská 1273/1, Praha 4, 14021
(510) Lovecké střelné zbraně všeho druhu a výzbroj pro ně; sportovní potřeby; velocipedy a jich součásti; motorová vozidla všeho druhu a veškeré součásti a výzbroj pro ně; stroje, nástroje a měřidla všeho druhu; kovové zboží všeho druhu.
(511) 6, 7, 8, 9, 12, 13, 28
(210) O-5340

- (111) **159134**
(220) 25.02.1969
(151) 23.07.1969
(540)

TYLAN

- (730) **Eli Lilly and Company, společnost zřízená podle zákonů státu Indiana**, Indianapolis, IN, US
(740) KOREJZOVÁ & SPOL., v.o.s., JUDr. Zdeňka Korejzová, advokátka, Korunní 810/104 E, Praha 10, 10100
(510) (5) antibiotika k užití ve zvěrolékařství a jako příměsí do krmiva.
(511) 5
(210) O-42872

- (111) **160024**
(220) 04.07.1969
(151) 06.11.1970
(540)



- (730) **Honeywell International Inc.**, 101 Columbia Road, Morristown, NJ, US
(740) KOREJZOVÁ & SPOL. Advokátní a patentová kancelář, JUDr. Korejzová Zdeňka, Spálená 29, Praha 1, 11000
(510) (9) přístroje a nástroje k vědeckým účelům, přístroje a nástroje navigační, přístroje a nástroje k měření, přístroje a nástroje elektrické (též pro bezdrátovou telegrafii a telefonii), přístroje a nástroje fotografické, filmové, optické, k vážení a měření, přístroje a nástroje signální, přístroje a nástroje určené ke kontrolním účelům, přístroje a nástroje pro účely záchranné a učební, počítačové stroje, hasicí přístroje.
(511) 9
(210) O-43334

- (111) **160029**
(220) 05.08.1969
(151) 06.11.1970



- (730) **Honeywell International Inc.**, 101 Columbia Road, Morristown, NJ, US
(740) KOREJZOVÁ & SPOL. Advokátní a patentová kancelář, JUDr. Korejzová Zdeňka, Spálená 29, Praha 1, 11000
(510) (12) pozemní a vodní vozidla, letadla, zejména letadla s reaktivním nebo turbostrojovým pohonem, jakož i součásti uvedených pozemních i vodních vozidel a letadel a to: podvozky pro přistávání letadel, kola, brzdy, zejména brzdy ovládané tlakem vzduchu, brzdové čelisti, brzdová obložení, brzdová regulační a seřizovací přístroje, zesilovače brzdě síly, hydraulické a pneumatické tlumiče, pohony spouštěčů, spouštěče, patronové spouštěče, turbínové spouštěče, přístroje k napájení palivem, přístroje k vstřikování paliva, přístroje k regulaci paliva, zplynovače paliva, odmrazovače, odledňovače pro letadla, ukazovatele stavu tekutiny, řadičí ústrojí, řadičí rozvodová ústrojí, hydraulické akumulátory, kompresory, řízení s posilovačem, páky a táhla řízení, universální klouby, zapalovače, spalovací motory, dmychadla, proudové hnací skupiny, motory a částí motorů pro letadla, generátory pro letadla, palivové tanky pro letadla a pozemní vozidla, spojky a hnací řemeny pro pozemní vozidla, brzdové válce jako pomocné díly pro podtlakové brzdové systémy pro letadla a pozemní vozidla.
(511) 12
(210) O-43474

- (111) **164215**
(220) 06.03.1979
(151) 08.11.1979
(540)



- (730) **SMĚR, výrobní družstvo**, Bellova 124, Praha 10- Petrovice, 10900, CZ
(510) Hračky z plastických hmot, drobné domácí předměty z plastických hmot, hadice na balení mléka a sýrů z plastických hmot.
(511) 17, 21, 28
(210) O-51037

- (111) **167384**
(220) 01.03.1989
(151) 20.09.1989
(540)

MICOTIL

- (730) **Eli Lilly and Co., spol. podle zákonů státu Indiana**, Indianapolis, IN, US
(740) KOREJZOVÁ & SPOL., v.o.s., JUDr. Zdeňka Korejzová, advokátka, Korunní 810/104 E, Praha 10, 10100
(510) (5) veterinární antibiotika, zejména kapalně koncentráty nebo koncentráty pro injekční podání.
(511) 5
(210) O-56146

- (111) **167680**
(220) 24.05.1989
(151) 27.04.1990

- (540) **ELOCOM**
(730) **Schering Corporation, spol. zřízená podle zákonů státu New Jersey**, 2000 Galloping Hill Road, Kenilworth, NJ, US
(740) KOREJZOVÁ & SPOL., v.o.s., JUDr. Petra Korejzová, advokátka, Korunní 810/104 E, Praha 10, 10100
(510) (5) farmaceutické přípravky.
(511) 5
(210) O-56303

- (111) **167779**
(220) 27.02.1989
(151) 20.06.1990
(540)



- (730) **Roland Corporation**, 2036-1 Nakagawa, Hosoe-cho, Kita-ku, Hamamatsu, Shizuoka, JP
(740) Patentservis Praha a.s., Jivenská 1273/1, Praha 4, 14021
(510) (9) přístroje kontrolované počítačem včetně displejů, tiskáren, disketových řídicích programů souboru, ručičkových souřadnicových zapisovačů a periferní zařízení těchto přístrojů, elektrické a elektronické přístroje a nástroje včetně bezdrátových zejména elektronické a elektrické přístroje a nástroje pro účely vědecké, elektronické a elektrické přístroje pro vážení a měření, signální elektronické a elektrické přístroje včetně přístrojů určených ke kontrolním účelům, elektronické mluvicí stroje, tiskárny pro souřadnicové zapisovače elektronických přístrojů.
(511) 9
(210) O-56139

- (111) **167805**
(220) 28.09.1989
(151) 12.07.1990
(540)

VIASPAN

- (730) **Bristol-Myers Squibb Pharma Company a Delaware General Partnership**, Route 206 & Provinceline Road, Princeton, NJ, US
(740) Baker & McKenzie v.o.s., advokátní kancelář, JUDr. Jiří Čermák, advokát, Klimentská 46, Praha 1, 11002
(510) (1) roztoky pro uchovávání a skládování lidských orgánů.
(511) 1
(210) O-56567

- (111) **167916**
(220) 04.08.1989
(151) 18.09.1990
(540)



- (730) **STOCK Plzeň-Božkov s.r.o.**, Palířská 641/2, Plzeň-Božkov, 32600, CZ
(740) Čermák Hořejš Matějka a spol., JUDr. Jan Matějka, advokát, Národní 32, Praha 1, 11000
(510) (33) lihoviny.
(511) 33
(210) O-56456

- (111) **168491**
(220) 15.06.1989
(151) 30.08.1991
(540)



- (730) **Schering Corporation, spol. zřízená podle zákonů státu New Jersey**, 2000 Galloping Hill Road, Kenilworth, NJ, US
(740) KOREJZOVÁ & SPOL., v.o.s., JUDr. Petra Korejzová, advokátka, Korunní 810/104 E, Praha 10, 10100
(510) Prací a bělicí přípravky, čistící přípravky, mýdlo, lešticí přípravky, odmašťovací přípravky, výrobky kosmetické, voňavkářské včetně éterických olejů, vodičky na vlasy, zubní pasty a prášky, výrobky farmaceutické, zvěrolékařské a zdravotnické, výrobky dietetické pro děti a nemocné, náplasti, obvazový materiál, hmoty určené k plombování zubů a na otisky zubů, desinfekční prostředky, prostředky k hubení rostlinných a živočišných škůdců, antiparasitní látky.
(511) 3, 5
(210) O-56360

- (111) **221509**
(220) 15.02.1999
(151) 22.11.1999
(540)

SIGACOLOR Restin

- (730) **SIGA, a.s.**, Vodní 1971, Zlín, 76001, CZ
(740) Ing. Zdeněk Kučera, Dlouhá 207 (P.O.BOX 92), Slušovice, 76315
(510) (2) ochranné nátěry na kovy.
(511) 2
(210) O-140087

- (111) **221519**
(220) 21.04.1999
(151) 22.11.1999
(540)



- (730) **Palírna u Zeleného stromu- Starorežná Prostějov, a.s.**, Dykova 8, Prostějov, 79697, CZ
(740) Společná advokátní kancelář Všetěčka Zelený Švorčík Kalenský a partneři, JUDr. Michal Havlík, Hálkova 2, Praha 2, 12000
(510) (33) alkoholické nápoje vyjma piva.
(511) 33
(210) O-142087

- (111) **223031**
(220) 23.02.1999
(151) 28.02.2000

- (540) **BEGO - BOHEMIA**
(730) **Urs Ladislav**, Kyjevská 41, Pardubice, 53003, CZ
(510) (31) květiny přírodní; (35) výstavy k obchodním a reklamním účelům; (42) šlechtění květin.
(511) 31, 35, 42
(210) O-140331

- (111) **223544**
(220) 05.03.1999
(151) 23.03.2000
(540)

PRINERGY

- (730) **Eastman Kodak Company**, 343 State Street, Rochester, NY, US
(740) KOREJZOVÁ & SPOL., v.o.s., JUDr. Petra Korejzová, advokátka, Korunní 810/104 E, Praha 10, 10100
(510) (9) počítačový software k provádění běžných funkcí pracovního toku a funkcí pro zpracování rastrových obrázků v digitálních zařízeních pro tvorbu obrázků používaných v předtiskovém (prepress) průmyslu.
(511) 9
(210) O-140669

- (111) **224253**
(220) 26.04.1999
(151) 19.04.2000
(540)

SAM BARTON

- (730) **Société des Vins et Spiritueux LA MARTINIQUEAISE (SAS)**, 18, rue de l'Entrepôt, CHARENTON-LE-PONT, 94220, FR
(740) Dr. Všetěčka Miloš, advokát, Hájkova 2, Praha 2, 12000
(510) (32) nealkoholické nápoje všeho druhu, pivo; (33) vína všeho druhu, lihoviny, likéry; (41) výchovná a zábavní činnost, produkční a agenturní činnost v oblasti kultury.
(511) 32, 33, 41
(210) O-142254

- (111) **224508**
(220) 28.01.1999
(151) 23.05.2000
(540)

IMPROMAT
KLIMA

- (730) **IMPROMAT KLIMA spol. s r.o.**, Malenovice 1118, Zlín, 76302, CZ
(740) Ing. Zdeněk Kučera, Dlouhá 207 (P.O.BOX 92), Slušovice, 76315
(510) (11) osvětlovací tělesa, topná tělesa, ohřívače vody, boylery, průtokové ohřívače, ventilátory, vybavení koupelen a WC, teplovzdušné ventilátory, infrazářiče, konvektory, teploměry, ekonomická obsluha vodovodního řádu jako spojiče vody, sprchy, perlátory, mydlenky, WC spojiče vody, zapalovače plynu elektrické a piezoelektrické, klimatizace, klimatizéry, klimatizační jednotky, zvlhčovače vzduchu; (35) zprostředkování obchodních záležitostí v oblasti klimatizačních zařízení; (37) montáž a servis klimatizačních zařízení.
(511) 11, 35, 37
(210) O-139530

- (111) **224587**
(220) 23.02.1999
(151) 23.05.2000
(540)

 **Obnova** Brno

- (730) **Matador Česká republika, s.r.o.**, Herčíkova 1a, Brno, 65771, CZ
(740) KANIA, SEDLÁK, SMOLA Patentová a známková kancelář, Ing. Jiří Malůšek, Mendlovo nám. 1a, Brno, 60300
(510) (7) stroje, zejména pro účely protektorování a pneuservisu, např. montážní stoly, demontážní stroje a pomocná zařízení; (9) přístroje pro účely protektorování a pneuservisu, např. tloušťkoměry a pod.; (12) náhradní díly pro automobily, klínové řemeny, drobný sortiment pro pneuservisy a provoz automobilů, pneumatiky nové a protektorované, duše pneumatik, vložky a ventily pro automobilové pneumatiky, topné duše a membrány, automobilové doplňky obsažené v této třídě; (17) pryžové výrobky jinde neuvedené, pryžová drť, gumárenské směsi, technická pryž a pryžové výlisky; (36) pronájem nemovitostí a služby s tím spojené; (37) opravy a servis motorových vozidel a pryžových výrobků, protektorování pneumatik, zprostředkování služeb spojených s údržbou automobilů; (39) zprostředkování služeb spojených s provozováním automobilů; (40) služby v oblasti nakládání s odpady, vulkanizace pneumatik; (41) školicí činnost v oboru výroby a prodeje pryžových výrobků; (42) poradenská činnost v oboru výroby pryžových výrobků.
(511) 7, 9, 12, 17, 36, 37, 39, 40, 41, 42
(210) O-140319

- (111) **224604**
(220) 26.02.1999
(151) 23.05.2000
(540)



- (730) **Černá planeta s.r.o.**, Mášova 18, Brno, 60200, CZ
(740) JUDr. Aleš Zábrš, advokát a patentový zástupce, Na Beránce 2, Praha 6, 16000
(510) (16) papír, lepenka a výrobky z těchto materiálů, tiskárenské výrobky, zejména noviny, časopisy, knihy, letáky, propagační tiskoviny, potřeby pro knižní vazby, fotografie, kancelářské potřeby, materiál pro umělce, učební a vyučovací pomůcky, tiskařské typy, štočky, plastické obaly, papírenské zboží; (35) propagační, inzertní a reklamní činnost, obchodní administrativa, zprostředkovatelská činnost v oblasti obchodu, pomoc při řízení obchodní činnosti, marketing, obchodní výstavy; (39) doprava, skladování, balení a distribuce zboží, včetně zásilkové služby, zejména tiskárenských výrobků, především knižních publikací a jiných tiskárenských výrobků; (41) vydavatelská a nakladatelská činnost.
(511) 16, 35, 39, 41
(210) O-140450

- (111) **224685**
(220) 13.04.1999
(151) 23.05.2000
(540)



- (730) **AKVAREA, spol. s r.o.**, Lípa 289, Zlín 11, 76311, CZ
(740) Patentová a známková kancelář, Ing. Jaromír Přikryl, Včelín 1161, Hulín, 76824

- (510) (1) chemické výrobky pro průmysl, zejména pro stavebnictví, pojidla, lepidla a jiné tekuté přípravky, mořidla na kůže a usně, mořidla jirchářská a ostani včetně umělých mořidel pro koželužny, impregnační prostředky pro kůže, textilie a usně, impregnační prostředky na cement, protipožární impregnace; (2) nátěrové hmoty, především dekorační a ochranné nátěrové hmoty pro úpravu interiérů i exteriérů ve stavebnictví, nátěry na cement, nátěry na ochranu krytiny, nátěry na dřevo, dehtovou lepenku, na lodní kýly a lodní spodky, nátěry baktericidní, nátěry pro předměty pod vodou, nátěry ochranné proti korozi včetně nátěrů strojů, barvy, laky, ředidla pro nátěrové hmoty, pro barvy a laky, mořidla na dřevo nebo kůži; (5) desinfekční přípravky, zejména pro stavebnictví; (17) nátěry izolační; (19) nátěry polymerní jiné než barvy, nátěry ohnivzdorné na cement.
- (511) 1, 2, 5, 17, 19
(210) O-141831

- (111) **224707**
(220) 23.04.1999
(151) 23.05.2000
(540)

ISM FANTASY

- (730) **Oldřich SEDLÁČEK**, Rybáře 6, Hranice V, 75361, CZ
(740) Ing. Petr Soukup, patentový a známkový zástupce, Vídeňská 8, Olomouc, 77200
(510) (12) doplňky a výbava vozidel, zejména nákladních a dodávkových automobilů, např. spací nástavby, valníkové a skříňové nástavby, kabiny, střešní a nárazníkové spojery, nárazníky, přidavné schránky na tlakové lahve a nářadí; (37) montáž, servis, opravy a údržba vozidel, zejména jejich výbavy.
- (511) 12, 37
(210) O-142145

- (111) **224733**
(220) 17.06.1999
(151) 23.05.2000
(540)

ZAHRADNICTVÍ

- (730) **Ing. Martin Sedláček**, Hackerova 792/3, Praha 8, 18100, CZ
(740) UNIPATENT, Ing. Chludina Jiří, J.Masaryka 43-47, Praha 2-Vinohrady, 12000
(510) (9) nosiče magnetických záznamů, zvukové a optické disky, zařízení pro záznam, přenos a reprodukci zvuku nebo obrazu; (16) tiskoviny, časopisy, periodika, knihy, fotografie, obalové materiály, papír a výrobky z papíru; (35) inzerce a reklama prostřednictvím tisku, obrazového nebo textového přenosu nebo záznamu, rozšiřování prospektů, novin, časopisů, vzorků, zvukových a optických disků jako reklamních nebo inzertních materiálů; (41) vydávání novin, časopisů, knih, elektronických nosičů textu, zvuku nebo obrazu.
- (511) 9, 16, 35, 41
(210) O-143921

- (111) **225057**
(220) 23.02.1999
(151) 26.06.2000
(540)



- (730) **Petr Samohýl**, Velkopřevorské náměstí 488/5, Praha 1 - Malá Strana, 11800, CZ

- (740) Ing. Zdeněk Kučera, Dlouhá 207 (P.O.BOX 92), Slušovice, 76315
(510) (16) tiskařské výrobky všeho druhu, periodický a neperiodický tisk, manuály, časopisy, knihy, katalogy, umělecká a technická fotografie, reklamní plakáty, tiskařské výrobky zhotovené sitotiskem; (35) návrh a výroba reklamy plošné, zvukové a obrazové, propagace, inzertní činnost, zprostředkování obchodních záležitostí, reprografie; (36) zprostředkování nájmu a prodeje nemovitosti; (39) automobilová nákladní doprava, přeprava zboží, zásilková služba; (41) vydavatelská a nakladatelská činnost; (42) fotografování, polygrafie, tiskařské práce, počítačová grafika, skenování, grafický návrh a zpracování podloh pro tisk, sitotisk.
- (511) 16, 35, 36, 39, 41, 42
(210) O-140303

- (111) **225070**
(220) 04.03.1999
(151) 26.06.2000
(540)

RAYBENDER

- (730) **Solutube International, Inc.**, 2210 Oak Ridge way, Vista, CA, US
(740) Advokátní a patentová kancelář Traplová, Hakr, Kubát, JUDr. Traplová Jarmila, Přístavní 24, Praha 7, 17000
(510) (6) obecné kovy a jejich slitiny, kovové stavební materiály včetně přenosných, kovové materiály pro železnice, kovové kabely a dráty neelektrické, kovové potřeby zámečnické a klempířské, kovové trubky, sejfy, rudy, kovové části oken a střešních oken, včetně kovových ráků, kovových trubek, kovových těsnění, izolací výztuh a obložení; (19) nekovové stavební materiály, neohebné trubky nekovové pro stavebnictví, asfalt, směla, nekovové přenosné konstrukce, nekovové pomníky, okna, střešní okna, části a součásti k výše uvedenému zboží.
- (511) 6, 19
(210) O-140630

- (111) **225076**
(220) 09.03.1999
(151) 26.06.2000
(540)



- (730) **EKOFIN, spol. s r.o.**, Lidická 44, Břeclav, 69003, CZ
(740) Ing. Petr Soukup, patentový a známkový zástupce, Vídeňská 8, Olomouc, 77200
(510) (16) periodické a neperiodické tiskoviny, propagační tiskoviny, letáky, knihy; (35) zprostředkovatelská činnost v oblasti periodických a neperiodických tiskovin a jejich rozšiřování, reklamní a inzertní činnost a služby s tím spojené; (42) ofsetový tisk, tiskařská výroba periodických a neperiodických tiskovin.
- (511) 16, 35, 42
(210) O-140728

- (111) **225085**
(220) 17.03.1999
(151) 26.06.2000
(540)

MATY

- (730) **Matouš Martin**, V. Volfa 43, České Budějovice, 37005, CZ
(510) (6) kladky kovové, jiné než pro stroje, kování a jiné výrobky z kovů, obsažené v této třídě; (9) software pro počítače, periférie k počítačům, doplňková zařízení k výpočetní technice (hardware); (12) háky lodní pro jachting a windsurfing, nafukovací čluny, lodě, balóny, padáky, rogalla a jiné vodní a dopravní prostředky; (16) školní potřeby pro děti (kromě přístrojů); (18) kufry, cestovní brašny, kování pro brašnářství, školní aktovky, penály, peněženky, tašky, taštičky typu "ledvinka", batohy pro sport a turistiku, sedlářské výrobky a

postroje pro koně, chránička pro koně na parkur; (20) výrobky (pokud nejsou obsaženy v jiných třídách) ze dřeva, korku, třtiny, rákosu, vrbového proutí, rohoviny, kostí, slonoviny, kostic, želvoviny, jantaru, perleti, mošské pěny, buničiny a z náhražek těchto hmot nebo z plastických hmot, pytle spací na Kempování; (22) sítě, stany, plachty; (24) polyamidové tkaniny pro textilní použití a jiné textilní výrobky, neobsažené v jiných třídách; (25) sportovní oděvy, obuv, pokrývky hlavy; (26) výšivky a stuhy; (28) vaky na lyže, surfové plováky, tělocvičné a sportovní potřeby, hry a hračky; (34) taštičky pro kuřáky, ne z drahých kovů; (36) zprostředkovatelská činnost blíže nespecifikovaná, zahrnutá v této třídě; (41) školení pracovníků a výchovně vzdělávací činnost v oblasti software a hardware; (42) služby poradenské v oblasti software, dodávky programového vybavení na různých nosičích-tiskovinách, disketách.

(511) 6, 9, 12, 16, 18, 20, 22, 24, 25, 26, 28, 34, 36, 41, 42
(210) O-140955

(111) **225537**
(220) 24.02.1999
(151) 21.07.2000
(540)

IKARUS

(730) **Ing. Kapička Jiří**, Vokrojova 3379, Praha 4, 14300, CZ
(740) PROPATENT, Ing. Vlasta Sedláčková, Ke Kateřinkám 1393, Praha 4, 14900
(510) (1) chemické výrobky pro průmysl; (5) farmaceutické výrobky; (40) zpracování materiálů; (42) vědecký a průmyslový výzkum.
(511) 1, 5, 40, 42
(210) O-140381

(111) **225697**
(220) 07.07.1999
(151) 21.07.2000
(540)



(730) **TEKO Trmice, a.s.**, Na Rovném 883, Trmice, 40004, CZ
(740) Ing. Květoslava Kubičková, Doubravčická 2201, Praha 10, 10000
(510) (17) izolační a těsnící materiály; (19) stavební materiály nekovové, umělý kámen, dlaždice, tvarovky, tvárnice.
(511) 17, 19
(210) O-144601

(111) **225998**
(220) 23.02.1999
(151) 24.08.2000
(540)

PROFIREZIN

(730) **AKVAREA, spol. s r.o.**, Lípa 289, Zlín 11, 76311, CZ
(740) Patentová a známková kancelář, Ing. Jaromír Příkryl, Včelín 1161, Hulín, 76824
(510) (1) chemické výrobky pro průmysl, zejména pro stavebnictví, pojidla, lepidla a jiné tekuté přípravky, mořidla na kůže a usně, mořidla jirchářská a ostatní včetně umělých mořidel pro koželužny, impregnační prostředky pro kůže, textilie a usně, impregnační prostředky na cement, protipožární impregnace; (2) nátěrové hmoty, především dekorační a ochranné nátěrové hmoty pro úpravu interiérů i exteriérů ve stavebnictví, nátěry na cement, nátěry na ochranu krytin, nátěry na dřevo, dehtovou lepenku, na lodní kýly a lodní spodky, nátěry ohnivzdorné, nátěry baktericidní, nátěry pro předměty pod vodou, nátěry ochranné proti korozi včetně nátěrů strojů, barvy, laky, ředidla pro nátěrové hmoty, pro barvy a laky, mořidla včetně lihových na dřevo nebo kůži; (17) nátěry izolační; (19) nátěry polymerní jiné než barvy, nátěry ohnivzdorné na cement.

(511) 1, 2, 17, 19
(210) O-140296

(111) **225999**
(220) 23.02.1999
(151) 24.08.2000
(540)

ODREZIN

(730) **AKVAREA, spol. s r.o.**, Lípa 289, Zlín 11, 76311, CZ
(740) Patentová a známková kancelář, Ing. Jaromír Příkryl, Včelín 1161, Hulín, 76824
(510) (1) chemické výrobky pro průmysl, zejména pro stavebnictví, pojidla, lepidla a jiné tekuté přípravky, mořidla na kůže a usně, mořidla jirchářská a ostatní včetně umělých mořidel pro koželužny, impregnační prostředky pro kůže, textilie a usně, impregnační prostředky na cement, protipožární impregnace; (2) nátěrové hmoty, především dekorační a ochranné nátěrové hmoty pro úpravu interiérů i exteriérů ve stavebnictví, nátěry na cement, nátěry na ochranu krytiny, nátěry na dřevo, dehtovou lepenku, na lodní kýly a lodní spodky, nátěry ohnivzdorné, nátěry baktericidní, nátěry pro předměty pod vodou, nátěry ochranné proti korozi včetně nátěrů strojů, barvy, laky, ředidla pro nátěrové hmoty, pro barvy a laky, mořidla včetně lihových na dřevo nebo kůži; (17) nátěry izolační; (19) nátěry polymerní jiné než barvy, nátěry ohnivzdorné na cement.
(511) 1, 2, 17, 19
(210) O-140298

(111) **226000**
(220) 23.02.1999
(151) 24.08.2000
(540)

ANTIREZIN

(730) **AKVAREA, spol. s r.o.**, Lípa 289, Zlín 11, 76311, CZ
(740) Patentová a známková kancelář, Ing. Jaromír Příkryl, Včelín 1161, Hulín, 76824
(510) (1) chemické výrobky pro průmysl, zejména pro stavebnictví, pojidla, lepidla a jiné tekuté přípravky, mořidla na kůže a usně, mořidla jirchářská a ostatní včetně umělých mořidel pro koželužny, impregnační prostředky pro kůže, textilie a usně, impregnační prostředky na cement, protipožární impregnace; (2) nátěrové hmoty, především dekorační a ochranné nátěrové hmoty pro úpravu interiérů i exteriérů ve stavebnictví, nátěry na cement, nátěry na ochranu krytiny, nátěry na dřevo, dehtovou lepenku, na lodní kýly a lodní spodky, nátěry ohnivzdorné, nátěry baktericidní, nátěry pro předměty pod vodou, nátěry ochranné proti korozi včetně nátěrů strojů, barvy, laky, ředidla pro nátěrové hmoty, pro barvy a laky, mořidla včetně lihových na dřevo nebo kůži; (5) desinfekční přípravky, zejména pro stavebnictví; (17) nátěry izolační; (19) nátěry polymerní jiné než barvy, nátěry ohnivzdorné na cement.
(511) 1, 2, 5, 17, 19
(210) O-140299

(111) **226001**
(220) 22.02.1999
(151) 24.08.2000
(540)

BARVOREZIN

(730) **AKVAREA, spol. s r.o.**, Lípa 289, Zlín 11, 76311, CZ
(740) Patentová a známková kancelář, Ing. Jaromír Příkryl, Včelín 1161, Hulín, 76824
(510) (1) chemické výrobky pro průmysl, zejména pro stavebnictví, pojidla, lepidla a jiné tekuté přípravky, mořidla na kůže a usně, mořidla jirchářská a ostatní včetně umělých mořidel pro koželužny, impregnační prostředky pro kůže, textilie a usně, impregnační prostředky na cement, protipožární impregnace; (2) nátěrové hmoty, především dekorační a ochranné nátěrové hmoty pro úpravu interiérů i exteriérů ve stavebnictví, nátěry na cement, nátěry na ochranu krytiny, nátěry na dřevo, dehtovou lepenku, na lodní kýly a lodní spodky, nátěry ohnivzdorné, nátěry baktericidní, nátěry pro předměty pod vodou, nátěry ochranné proti korozi včetně nátěrů strojů, barvy, laky, ředidla pro nátěrové hmoty, pro barvy a laky, mořidla včetně lihových na dřevo nebo kůži; (17) nátěry izolační; (19) nátěry polymerní jiné než barvy, nátěry ohnivzdorné na cement.
(511) 1, 2, 17, 19

(210) O-140300

(111) **226046**
(220) 09.03.1999
(151) 24.08.2000
(540)



(730) **BASF AGROCHEMICAL PRODUCTS B.V.**, Kadestraat 1, Arnhem, NL
(740) Společná advokátní kancelář Vsetečka, Zelený, Švorčík, Kalenský a partneři, JUDr. Pavel Zelený, advokát, Hálkova 2, Praha 2, 12000
(510) (5) insekticidy, larvicidy, fungicidy, herbicidy, pesticidy, moluscidy, nematocidy, rodenticidy a přípravky k ničení plevele a k hubení škůdců; (31) semena obsahující geny vyvolávající odolnost proti herbicidům, hybridní semena, zemědělská semena, zemědělské plodiny pěstované na semeno.
(511) 5, 31
(210) O-140760

(111) **226053**
(220) 10.03.1999
(151) 24.08.2000
(540)



(730) **Ing. Jiří Ambrož**, U Vrchnice 299/25, Lužice, 69618, CZ
(510) (33) vína, perlivá vína.
(511) 33
(210) O-140784

(111) **226067**
(220) 12.03.1999
(151) 24.08.2000
(540)

BAWAX

(730) **BAWAX, s.r.o.**, Brumovická 22, Praha 10, 10200, CZ
(510) (9) přístroje pro vážení, zapisovací pokladny; (11) přístroje pro vaření, přístroje chladicí; (37) montáž a servis vážících, balících a gastronomických zařízení.
(511) 9, 11, 37
(210) O-140869

(111) **226100**
(220) 18.03.1999
(151) 24.08.2000
(540)

THE Q12 ADVANTAGE

(730) **Gallup, Inc.**, 1001 Gallup Drive, Omaha, NE, US
(740) KOREJZOVÁ & SPOL., v.o.s., JUDr. Petra Korejzová, advokátka, Korunní 810/104 E, Praha 10, 10100
(510) (35) řídicí poradenské služby pro měření kvality pracoviště a postupy zaměřené na dosažení spojení optimálního pracovního prostředí s ostatními podnikatelskými výsledky a s výcvikovými materiály.
(511) 35
(210) O-141011

(111) **226285**
(220) 04.06.1999
(151) 25.08.2000
(540)



(730) **DANILO ČESAL - RESTAURÁTORSKÁ HUŤ DANTIK**, Noutonická 527, Praha 5, 15200, CZ
(510) (16) reprodukce obrazů zarámované i nezarámované; (20) rámové lišty, nábytek všeho druhu; (37) restaurování slohového nábytku a interiérů; (40) rámování - paspartování, truhlářství - zpracování dřeva.
(511) 16, 20, 37, 40
(210) O-143506

(111) **226707**
(220) 09.03.1999
(151) 21.09.2000
(540)



(730) **SPUR a.s.**, tř. T. Bati 299, Zlín, 76422, CZ
(740) Ing. Jan Görig, UTB ve Zlíně, Univerzitní institut, Nám. T.G. Masaryka 5555, Zlín, 76001
(510) (12) vnitřní polštářování vozidel, sedadla pro vozidla; (16) fólie z lehčených umělých hmot na balení; (17) izolační materiály z plastů a pryže zejména pro hydroizolace, pro tepelné izolace, pro zvukové izolace a pro elektroizolace, izolační výrobky a polotovary z lehčených polymerních materiálů, izolační materiály pro tepelné izolace kontejnerů a nádob, izolační materiály pro zateplení podlah a střešních pláště, parozábrany, izolační materiály na bázi recyklovaných plastů, plošné útvary na bázi plastových, minerálních a skelných vláken, fólie, desky a trubky z plastů, včetně laminovaných a kaširovaných, vycpávky a podložky k ochraně zboží při dopravě, vycpávkový materiál z lehčené pryže a plastů (do matrací, sedátek apod.); (37) provádění tepelných a hlukových izolací, zateplení podlah a střešních pláště, izolování potrubních systémů.
(511) 12, 16, 17, 37
(210) O-140733

(111) **227313**
(220) 25.03.1999
(151) 19.10.2000
(540)



(730) **AKVAREA, spol. s r.o.**, Lípa 289, Zlín 11, 76311, CZ
(740) Patentová a známková kancelář, Ing. Jaromír Příkryl, Včelín 1161, Hulín, 76824

(510) (1) chemické výrobky pro průmysl a stavebnictví, pojidla, lepidla apod. tekuté přípravky, mořidla na kůže a usně, mořidla jirchářská a ostatní vč. umělých mořidel pro koželužny, impregnační prostředky pro kůže, textilie a usně, impregnační prostředky na cement, protipožární impregnace; (2) nátěrové hmoty, především dekorační a ochranné nátěrové hmoty pro úpravu interiérů i exteriérů ve stavebnictví, nátěry na cement, nátěry na ochranu krytiny, nátěry na dřevo, dehtovou lepenku, na lodní kýly a lodní spodky, nátěry ohnivzdorné, nátěry baktericidní, nátěry pro předměty pod vodou, nátěry ochranné proti korozi vč. nátěrů strojů, barvy, laky, ředidla pro nátěrové hmoty, pro barvy a laky, mořidla včetně lihových na dřevo nebo kůži; (17) nátěry izolační; (19) nátěry polymerní jiné než barvy, nátěry ohnivzdorné na cement.

(511) 1, 2, 17, 19
(210) O-141253

(111) **227314**
(220) 25.03.1999
(151) 19.10.2000
(540)



(730) **AKVAREA, spol. s r.o.**, Lípa 289, Zlín 11, 76311, CZ
(740) Patentová a známková kancelář, Ing. Jaromír Příkryl, Včelín 1161, Hulín, 76824

(510) (1) chemické výrobky pro průmysl, zejména pro stavebnictví, pojidla, lepidla apod. tekuté přípravky, mořidla na kůže a usně, mořidla jirchářská a ostatní včetně umělých mořidel pro koželužny, impregnační prostředky pro kůže, textilie a usně, impregnační prostředky na cement, protipožární impregnace; (2) nátěrové hmoty, především dekorační a ochranné nátěrové hmoty pro úpravu interiérů i exteriérů ve stavebnictví, nátěry na cement, nátěry na ochranu krytiny, nátěry na dřevo, dehtovou lepenku, na lodní kýly a lodní spodky, nátěry ohnivzdorné, nátěry baktericidní, nátěry pro předměty pod vodou, nátěry ochranné proti korozi vč. nátěrů strojů, barvy, laky, ředidla pro nátěrové hmoty, pro barvy a laky, mořidla včetně lihových na dřevo nebo kůži; (17) nátěry izolační; (19) nátěry polymerní jiné než barvy, nátěry ohnivzdorné na cement.

(511) 1, 2, 17, 19
(210) O-141254

(111) **227315**
(220) 25.03.1999
(151) 19.10.2000
(540)



(730) **AKVAREA, spol. s r.o.**, Lípa 289, Zlín 11, 76311, CZ
(740) Patentová a známková kancelář, Ing. Jaromír Příkryl, Včelín 1161, Hulín, 76824

(510) (1) chemické výrobky pro průmysl, zejména pro stavebnictví, pojidla, lepidla a jiné tekuté přípravky, mořidla na kůže a usně, mořidla jirchářská a ostatní včetně umělých mořidel pro koželužny, impregnační prostředky pro kůže, textilie a usně, impregnační prostředky na cement, protipožární impregnace; (2) nátěrové hmoty, především dekorační a ochranné nátěrové hmoty pro úpravu interiérů i exteriérů ve stavebnictví, nátěry na cement, nátěry na ochranu krytiny, nátěry na dřevo, dehtovou lepenku, na lodní kýly a lodní spodky, nátěry ohnivzdorné,

nátěry baktericidní, nátěry pro předměty pod vodou, nátěry ochranné proti korozi včetně nátěrů strojů, barvy, laky, ředidla pro nátěrové hmoty, pro barvy a laky, mořidla včetně lihových na dřevo nebo kůži; (17) nátěry izolační; (19) nátěry polymerní jiné než barvy, nátěry ohnivzdorné na cement.

(511) 1, 2, 17, 19
(210) O-141255

(111) **227316**
(220) 25.03.1999
(151) 19.10.2000
(540)



(730) **AKVAREA, spol. s r.o.**, Lípa 289, Zlín 11, 76300, CZ
(740) Patentová a známková kancelář, Ing. Jaromír Příkryl, Včelín 1161, Hulín, 76824

(510) (1) chemické výrobky pro průmysl a stavebnictví, pojidla, lepidla apod. tekuté přípravky, mořidla na kůže a usně, mořidla jirchářská a ostatní vč. umělých mořidel pro koželužny, impregnační prostředky pro kůže, textilie a usně, impregnační prostředky na cement, protipožární impregnace; (2) nátěrové hmoty, především dekorační a ochranné nátěrové hmoty pro úpravu interiérů i exteriérů ve stavebnictví, nátěry na cement, nátěry na ochranu krytiny, nátěry na dřevo, dehtovou lepenku, na lodní kýly a lodní spodky, nátěry ohnivzdorné, nátěry baktericidní, nátěry pro předměty pod vodou, nátěry ochranné proti korozi vč. nátěrů strojů, barvy, laky, ředidla pro nátěrové hmoty, pro barvy a laky, mořidla včetně lihových na dřevo nebo kůži; (5) dezinfekční přípravky, zejm. pro stavebnictví; (17) nátěry izolační; (19) nátěry polymerní jiné než barvy, nátěry ohnivzdorné na cement.

(511) 1, 2, 5, 17, 19
(210) O-141256

(111) **227476**
(220) 19.05.1999
(151) 19.10.2000
(540)

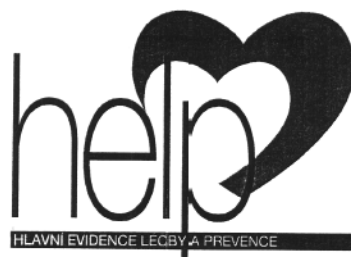

(730) **Lékařské informační centrum, s.r.o.**, Sokolská 31, Praha 2, 12000, CZ
(740) PROPATENT, Mgr. Matěj Sedláček, Ke Kateřinkám 1393, Praha 4, 14900
(510) (10) lékařské přístroje; (35) pomoc při řízení obchodní činnosti; (42) péče léčebná - informace, výzkum.
(511) 10, 35, 42
(210) O-143012

(111) **227522**
(220) 27.05.1999
(151) 19.10.2000
(540)

(730) **LILIEN**
Vojtěch Dubec, Čajkovského 956, Hradec Králové, 50009, CZ
(740) JUDr. Miroslav Kupka, Levého 1532, Rakovník, 26901

(510) (3) kosmetické výrobky.
(511) 3
(210) O-143288

(111) **227589**
(220) 11.06.1999
(151) 19.10.2000
(540)

ADENTRI

(730) **Biogen Idec MA Inc.**, 14 Cambridge Center, Cambridge, MA, US
(740) KANIA SEDLÁK SMOLA, Ing. František Kania, Mendlovo nám. 1a, Brno, 60300
(510) (5) farmaceutické přípravky k užití při léčbě nemoci charakterizovaných edémy, farmaceutické přípravky k užití při léčbě překrvení a selhání srdce, farmaceutické přípravky k užití při léčbě jaterních nemocí, farmaceutické přípravky k užití při léčbě při selhání ledvin, farmaceutické přípravky k užití při léčbě jiných kardiovaskulárních poruch, poruch ledvin, metabolických a plicních poruch.
(511) 5
(210) O-143779

(111) **227710**
(220) 28.07.1999
(151) 19.10.2000
(540)

PIVOT POINT

(730) **Pivot Point International, Inc.**, 1791 West Howard Street, Chicago, IL, US
(740) Patentservis Praha a.s., Jivenská 1273/1, Praha 4, 14021
(510) (9) předem nahané filmové pásky, zvukové kazety, diapozitivy, laserové disky, videokazety a CD-ROOMY, všechny obsahující zejména informace o kosmetice, uměleckém kadeřnictví a designu; (16) tiskopisy a publikace, propagační materiály, brožury, knihy, katalogy, instruktivní a výukové materiály, všechny obsahující zejména informace o kosmetice, uměleckém kadeřnictví a designu; (41) vzdělávání, výuka, výcvik a školení v oblasti kosmetiky, uměleckého kadeřnictví, designu a v dalších oblastech péče o krásu.
(511) 9, 16, 41
(210) O-145261

(111) **227740**
(220) 04.08.1999
(151) 19.10.2000
(540)

VELKÝ BUDDHA

(730) **Soustružník Jaroslav**, Skřivančí 298, Chlumec, 40339, CZ
(510) (32) piva, minerální vody, šumivé nápoje a jiné nápoje nealkoholické, nápoje a šťávy ovocné, sirupy a jiné přípravky k zhotovování nápojů; (41) výchova, vzdělávání, zábava, sportovní a kulturní aktivity; (42) restaurace (strava), dočasné ubytování.
(511) 32, 41, 42
(210) O-145518

(111) **227766**
(220) 16.08.1999
(151) 19.10.2000
(540)

NORATAK

(730) **Cilag GmbH International**, Landis + Gyr-Strasse 1, Zug, CH
(740) Čermák Hořejš Matějka a spol., JUDr. Karel Čermák, advokát, Národní 32, Praha 1, 11000
(510) (5) farmaceutické přípravky a substance pro prevenci, zmírnění a/nebo léčbu kardiovaskulárních poruch a poruch vztahujících se k centrálnímu nervovému systému.
(511) 5
(210) O-145870

(111) **228216**
(220) 26.04.1999
(151) 20.11.2000
(540)

CAP SIZE

(730) **Píchal David**, Smržická 739, Kostelec na Hané, 79841, CZ
(740) Ing. Petr Soukup, patentový a známkový zástupce, Vídeňská 8, Olomouc, 77200

(510) (24) tkaniny a textilie pro výrobu oděvů a kusového textilu, bytového textilu, ložního prádla, ručníky, utěrky, povlečení, prostěradla, přehozy, potahy, závěsy, záclony, předložky, ubrusy, prostírání, kapesníky, šatovky, nábytkové, ložní a stolní tkaniny; (25) pánské, dámské, dětské prádlo, pánské, dámské, dětské a sportovní oděvy a textilní výrobky všeho druhu, ponožky, punčochové zboží, silonové punčocháče a veškeré silonové výrobky, slipy, trenýrky, boxeršortky, spodky, kalhotky, kalhotky s nohavičkou, stahovací kalhoty, podprsenky, lambády, korzety, živůtky, podvazky, erotické prádlo, noční oblečení, nátělníky, spodní košilky, bavlněná trika, elastické kalhoty, tepláky, teplákové soupravy, mikiny, roláky, svetry, sportovní oblečení, elastická trika, halenky, šaty, kostýmy, sukně, body, kombinézy, saka, košile, pilotky, vesty, kabáty, pláštěnky, noční košile, pyžama, overaly, stejnochr. oblečení pro volný čas, plavky a plážové oblečení, župany, vázanky, motýlky, šály, šátky, klobouky, čepice, čelenky, barety a ostatní kloboučnické zboží, rukavice, zástěry, obuv všeho druhu, polobotky, domácí a sportovní obuv, vysoké boty, veškeré druhy džínových oděvů a prádla; (26) krajky, stuhy, šněrovačla, zipy, knoflíky, háčky, očka, poutka a ostatní galanterie, prýmkařské zboží, výšivky, nášivky, záplaty, spony a sponky k oděvnímu zboží, kravatám, prádla, kloboučnickému a čepičářskému zboží a obuvi, tkaničky a tkanice, spony do vlasů a paruk.

(511) 24, 25, 26
(210) O-142211

(111) **228217**
(220) 26.04.1999
(151) 20.11.2000
(540)

BIEN BLEU

(730) **Píchal David**, Smržická 739, Kostelec na Hané, 79841, CZ
(740) Ing. Petr Soukup, patentový a známkový zástupce, Vídeňská 8, Olomouc, 77200

(510) (24) tkaniny a textilie pro výrobu oděvů a kusového textilu, bytového textilu, ložního prádla, ručníky, utěrky, povlečení, prostěradla, přehozy, potahy, závěsy, záclony, předložky, ubrusy, prostírání, kapesníky, šatovky, nábytkové, ložní a stolní tkaniny; (25) pánské, dámské, dětské prádlo, pánské, dámské, dětské a sportovní oděvy a textilní výrobky všeho druhu, ponožky, punčochové zboží, silonové punčocháče a veškeré silonové výrobky, slipy, trenýrky, boxeršortky, spodky, kalhotky, kalhotky s nohavičkou, stahovací kalhoty, podprsenky, lambády, korzety, živůtky, podvazky, erotické prádlo, noční oblečení, nátělníky, spodní košilky, bavlněná trika, elastické kalhoty, tepláky, teplákové soupravy, mikiny, roláky, svetry, sportovní oblečení, elastická trika, halenky, šaty, kostýmy, sukně, body, kombinézy, saka, košile, pilotky, vesty, kabáty, pláštěnky, noční košile, pyžama, overaly, stejnochr. oblečení pro volný čas, plavky a plážové oblečení, župany, vázanky, motýlky, šály, šátky, klobouky, čepice, čelenky, barety a ostatní kloboučnické zboží, rukavice, zástěry, obuv všeho druhu, polobotky, domácí a sportovní obuv, vysoké boty, veškeré druhy džínových oděvů a prádla; (26) krajky, stuhy, šněrovačla, zipy, knoflíky, háčky, očka, poutka a ostatní galanterie, prýmkařské zboží, výšivky, nášivky, záplaty, spony a sponky k oděvnímu zboží, kravatám, prádla, kloboučnickému a čepičářskému zboží a obuvi, tkaničky a tkanice, spony do vlasů a paruk.

(511) 24, 25, 26
(210) O-142212

(111) **228434**
(220) 13.07.1999
(151) 20.11.2000
(540)

AMUNDSEN

(730) **STOCK Plzeň-Božkov s.r.o.**, Palírenská 641/2, Plzeň-Božkov, 32600, CZ
(740) Čermák Hořejš Matějka a spol., JUDr. Jan Matějka, advokát, Národní 32, Praha 1, 11000
(510) (16) tiskoviny, letáky a plakáty, fotografie, kancelářské

(511) potřeby, hrací karty; (33) lihoviny.
16, 33
(210) O-144874

(111) **228705**
(220) 15.10.1999
(151) 20.11.2000
(540)

(730) **Ing. Hluchníková Hana**, Sokolovská 47, Bolatice, 74723, CZ
(510) (18) kůže, imitace kůže, výrobky z těchto materiálů pro motoristy, tj. kufry, vaky, tašky, brašny a batohy a prostředky pro jejich upevnění; (25) oděvy; (35) organizování výstav pro obchodní účely, předvádění zboží pro reklamní a prodejní účely.
(511) 18, 25, 35
(210) O-147909

(111) **228888**
(220) 15.12.1999
(151) 20.11.2000
(540)

RETROX

(730) **SPUR a.s.**, tř. T. Bati 299, Zlín, 76422, CZ
(740) Ing. Jan Görig, UTB ve Zlíně, Univerzitní institut, Nám. T.G. Masaryka 5555, Zlín, 76001
(510) (9) záchranné vesty a kabátky, záchranné bóje a záchranné pásy s reflexními komponenty, výstražné trojúhelníky, reflexní značky a pruhy k umístění na sloupech, barelech a kuzelech používaných na silnicích, reflexní značky na vozovku; (16) světloodrážející nálepky k dekoračním a bezpečnostním účelům; (17) světloodrážející polotovary na bázi polymerních materiálů, zejména plošné materiály s retroreflexním efektem obsahující alespoň jednu vrstvu z plastu; (25) světloodrážející oděvy, obuv, opasky, rukavice, šerpy, klobouky, pásy na rukávy, pásy na ramena, pásy na nohy, pásy okolo pasu, pásy okolo čela.
(511) 9, 16, 17, 25
(210) O-149911

(111) **229176**
(220) 19.05.1999
(151) 27.12.2000
(540) **H.E.L.P. - Hlavní evidence léčby a prevence**

(730) **Lékařské informační centrum, s.r.o.**, Sokolská 31, Praha 2, 12000, CZ
(740) PROPATENT, Mgr. Matěj Sedláček, Ke Kateřinkám 1393, Praha 4, 14900
(510) (10) lékařské přístroje; (35) pomoc při řízení obchodní činnosti; (42) péče léčebná - informace, výzkum.
(511) 10, 35, 42
(210) O-143010

(111) **229177**
(220) 19.05.1999
(151) 27.12.2000
(540) **Lékařské informační centrum**

(730) **Lékařské informační centrum, s.r.o.**, Sokolská 31, Praha 2, 12000, CZ
(740) PROPATENT, Mgr. Matěj Sedláček, Ke Kateřinkám 1393, Praha 4, 14900
(510) (35) pomoc při řízení obchodní činnosti; (42) péče léčebná - informace, výzkum.
(511) 35, 42

(210) O-143011

(111) **229243**
(220) 24.06.1999
(151) 27.12.2000
(540)

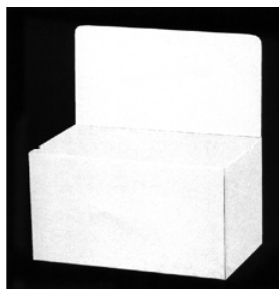

(730) **Wyeth Holdings Corporation**, Five Giralda Farms, Madison, NJ, US
(740) **KOREJZOVÁ & SPOL., v.o.s.**, JUDr. Petra Korejzová, advokátka, Korunní 810/104 E, Praha 10, 10100
(510) (5) výrobky farmaceutické, veterinární a hygienické, multivitaminové a multiminerální přípravky, výživovací doplňky pro léčebné účely, diabetické přípravky pro léčebné účely, potraviny pro batolata, náplasti, obvazový materiál, materiály pro plombování zubů a pro zubní otisky, dezinfekční přípravky, výrobky pro hubení živočišných škůdců, fungicidy, herbicidy.
(511) 5
(210) O-144160

(111) **229436**
(220) 02.09.1999
(151) 27.12.2000
(540)



(730) **Ing. Jan Doubek, CSc.**, Kalvárie 1465, Vrchlabí 1, 54301, CZ
(510) (42) poskytování občerstvení a rychlého občerstvení.
(511) 42
(210) O-146404

(111) **229734**
(220) 24.11.1999
(151) 27.12.2000
(540)

FARMÁŘ

(730) **Ing. Sedláček Martin**, Hackerova 792/3, Praha 8, 18100, CZ
(740) UNIPATENT, Ing. Chlůstina Jiří, J.Masaryka 43-47, Praha 2-Vinohrady, 12000
(510) (9) nosiče informací, zejména se záznamem zvuku a obrazu, elektronický časopis; (16) tiskoviny a polygrafické výrobky, zejména periodické tiskoviny; (41) vydávání tiskovin a nosičů informací.
(511) 9, 16, 41
(210) O-149191

(111) **229924**
(220) 22.02.1999
(151) 22.01.2001

(540)



- (730) **Ing. Roman Staffa**, Oblá 41, Brno, 63400, CZ
(510) (9) výpočetní technika; (38) telegrafní a telefonní komunikace;
(42) tvorba informačních systémů a software.
(511) 9, 38, 42
(210) O-140277

- (111) **229995**
(220) 19.05.1999
(151) 22.01.2001
(540)

COMFORT

- (730) **ELK a.s.**, Planá nad Lužnicí, 39111, CZ
(740) KUDRLIČKA & SEDLÁK Advokátní, patentová a známková kancelář, Ing. Jiří Sedlák, Husova 5, České Budějovice, 37001
(510) (19) montované domy z materiálů na bázi dřeva, srubové domy.
(511) 19
(210) O-142951

- (111) **229996**
(220) 19.05.1999
(151) 22.01.2001
(540)

KLASSIK

- (730) **ELK a.s.**, Planá nad Lužnicí, 39111, CZ
(740) KUDRLIČKA & SEDLÁK Advokátní, patentová a známková kancelář, Ing. Jiří Sedlák, Husova 5, České Budějovice, 37001
(510) (19) montované domy z materiálů na bázi dřeva, jejich části a příslušenství, srubové domy, okna dřevěná a plastová, domovní a vnitřní dveře ze dřeva a z plastu, okenice dřevěné.
(511) 19
(210) O-142952

- (111) **230057A**
(220) 09.08.1999
(151) 26.05.2006
(540)

CHARLIE'S

- (730) **Tripoli recent, s.r.o.**, Starobrněnská 340/14, Brno, 60200, CZ
(740) JUDr. Ing. Pavel Schreiber, advokát, Jakubská 1, Brno, 60200
(510) (42) restaurace (strava), dočasné ubytování.
(511) 42
(210) O-437749

- (111) **230709**
(220) 29.06.1999
(151) 21.02.2001
(540)



- (730) **IDEA CONSULTING s.r.o.**, Kubelíkova 1224/101, Praha 3 - Žižkov, 13000, CZ
(510) (16) časopis - fotbalový měsíčník; (41) vydavatelství, sportovní a kulturní aktivity - pořádání soutěží.
(511) 16, 41
(210) O-144420

- (111) **231303**
(220) 17.01.2000
(151) 21.02.2001
(540)

MLÉNSKÝ

- (730) **Mlénský, s.r.o.**, Rumiště 8, Brno, 60200, CZ
(740) Ing. Dohnal Jiří, patentový zástupce, Nedbalova 29, Brno, 62300
(510) (6) obecné kovy v surovém a polozpracovaném stavu a jejich slitiny, kovové stavební materiály, kabely a kovové dráty neelektrické, zámečnické a klempířské výrobky kovové, kovové nádoby, nádrže a tanky stabilní všech velikostí na

kapaliny a plyny, tlakové i beztlakové potrubní rozvody, kovové konstrukce, haly, kovové trubky, roury a hadice, řetězy, ocelové kuličky, hřebíky, šrouby a ostatní spojovací materiál kovový; (17) výrobky a polotovary z plastických hmot, jako například fólie, desky a tyče, jakož i spojovací prostředky rozebíratelného i nerozebíratelného spojení, těsnicí materiály, ucpávky a izolace tepelné, elektrické nebo zvukové, ohebné nekovové trubky a hadice; (19) stavební materiály nekovové, včetně polozpracovaného řeziva, například na trámy, prkna, dřevěné panely, překližky, panely betonové, cihly, tvárnice a dlaždice, střešní krytina, zejména střešní tašky, skleněné cihly, přírodní kámen, umělý kámen, cement, vápno, malta, sádra, štěrka, kameninové a cementové roury, stavební materiál pro stavbu cest, asfalt, směla, živice, neohébné trubky nekovové pro stavebnictví, přenosné konstrukce nekovové, přenosné domy, kamenné pomníky, krby, stavební sklo, skleněné kostky a dlaždice; (37) stavebnictví, opravy, instalační služby, jakož i vedení a realizace průmyslových, inženýrských, bytových a občanských staveb včetně souvisejících zemních prací, příslušejících strojírenských výrobních provozů a strojně technologických zařízení, řízení staveb technologických celků, montážní, servisní a opravárenská činnost v uvedených oborech, obstaravatelská a zprostředkovatelská činnost v této oblasti.

- (511) 6, 17, 19, 37
(210) O-150895

- (111) **231304**
(220) 17.01.2000
(151) 21.02.2001
(540)



- (730) **Mlénský, s.r.o.**, Rumiště 8, Brno, 60200, CZ
(740) Ing. Dohnal Jiří, patentový zástupce, Nedbalova 29, Brno, 62300
(510) (6) obecné kovy v surovém a polozpracovaném stavu a jejich slitiny, kovové stavební materiály, kabely a kovové dráty neelektrické, zámečnické a klempířské výrobky kovové, kovové nádoby, nádrže a tanky stabilní všech velikostí na kapaliny a plyny, tlakové i beztlakové potrubní rozvody, kovové konstrukce, haly, kovové trubky, roury a hadice, řetězy, ocelové kuličky, hřebíky, šrouby a ostatní spojovací materiál kovový; (17) výrobky a polotovary z plastických hmot, jako například fólie, desky a tyče, jakož i spojovací prostředky rozebíratelného i nerozebíratelného spojení, těsnicí materiály, ucpávky a izolace tepelné, elektrické nebo zvukové, ohebné nekovové trubky a hadice; (19) stavební materiály nekovové, včetně polozpracovaného řeziva, například na trámy, prkna, dřevěné panely, překližky, panely betonové, cihly, tvárnice a dlaždice, střešní krytina, zejména střešní tašky, skleněné cihly, přírodní kámen, umělý kámen, cement, vápno, malta, sádra, štěrka, kameninové a cementové roury, stavební materiál pro stavbu cest, asfalt, směla, živice, neohébné trubky nekovové pro stavebnictví, přenosné konstrukce nekovové, přenosné domy, kamenné pomníky, krby, stavební sklo, skleněné kostky a dlaždice; (37) stavebnictví, opravy, instalační služby, jakož i vedení a realizace průmyslových, inženýrských, bytových a občanských staveb včetně souvisejících zemních prací, příslušejících strojírenských výrobních provozů a strojně technologických zařízení, řízení staveb technologických celků, montážní, servisní a opravárenská činnost v uvedených oborech, obstaravatelská a zprostředkovatelská činnost v této oblasti.

- (511) 6, 17, 19, 37
(210) O-150896

- (111) **231590**
(220) 10.03.1999
(151) 28.03.2001
(540)

VENUS

- (730) **THE GILLETTE COMPANY**, Prudential Tower Building, Boston, MA, US
(740) ŠTROS & KUSÁK advokátní a patentová kancelář, JUDr. David Štros, advokát, Národní 32, Praha 1, 11000
(510) (8) britvy a holicí čepelky, strojky na holení, dávkovače, zásobníky a kazety obsahující žiletky, součásti a příslušenství k uvedenému zboží, nářadí a nástroje na ruční pohon, nožičské výrobky, jídelní výrobky.
(511) 8
(210) O-140798

- pronájem lešení.
(511) 35, 37
(210) O-152066

- (111) **231611**
(220) 19.05.1999
(151) 28.03.2001
(540)

CHALET

- (730) **ELK a.s.**, Planá nad Lužnicí, 39111, CZ
(740) KUDRLIČKA & SEDLÁK Advokátní, patentová a známková kancelář, Ing. Jiří Sedlák, Husova 5, České Budějovice, 37001
(510) (19) montované domy z materiálů na bázi dřeva, jejich části a příslušenství, srubové domy, okna dřevěná a plastová, domovní a vnitřní dveře ze dřeva a z plastu, okenice dřevěné.
(511) 19
(210) O-142954

- (111) **233052**
(220) 17.02.2000
(151) 24.04.2001
(540)



- (730) **SP spol. s r. o.**, Na Bambouzku 204, Praha 5 - Lipence, 15531, CZ
(740) PROPATENT, Ing. Vlasta Sedláčková, Ke Kateřinkám 1393, Praha 4, 14900
(510) (37) stavebnictví.
(511) 37
(210) O-152074

- (111) **232248**
(220) 15.02.2000
(151) 28.03.2001
(540)



- (730) **SUMINISTROS KELONIK, S.A.**, Badajoz, 159 bis, Barcelona, ES
(740) PATENTSERVIS PRAHA a.s., Jivenská 1273/1, Praha 4, 14021
(510) (9) televizory, magnetofony, gramofony, reproduktory, zejména autoreproduktory, studiové reproduktory, kinoreproduktory, sálové reproduktory, mobilní reproduktory, ozvučovací systémy pro použití v interiérech a exteriérech, zesilovače, CD-přístroje, walkmany, diskmany, rádia, tunery, HI-FI věže, mikrofony, rádiová technika, sluchátka, elektrické a elektronické součástky, nosiče záznamů zvukové, obrazové a obrazovozvukové, elektrické a elektronické části hraček a hudebních nástrojů, telefony, faxy, modemy, výpočetní technika včetně příslušenství a periferních zařízení; (11) veškerá osvětlovací zařízení a přístroje, lampy, lustry, reflektory, svítidla, kapesní elektrické svítidla, přístroje a soustavy pro osvětlování místností všeho druhu, divadel, koncertních pódíí, závodíšť, stadiónů, tělocvičen, sportovních areálů, velkých venkovních prostranství a pro venkovní osvětlování budov či jiných staveb a podobných umělých nebo přírodních objektů; (15) hudební nástroje elektronické, zejména kytary, píana a varhany, hudební nástroje dechové, bicí, mechanické klavíry, pianina a ostatní strunné nástroje.
(511) 9, 11, 15
(210) O-151966

- (111) **233108**
(220) 23.02.2000
(151) 24.04.2001
(540)



- (730) **CHRPA, spol. s r.o.**, Krejnická 2021, Praha 4, 14800, CZ
(740) PROPATENT, Ing. Vlasta Sedláčková, Ke Kateřinkám 1393, Praha 4, 14900
(510) (3) kosmetika; (5) diabetické přípravky; (28) hračky; (29) maso, ryby, drůbež; (30) káva, čaj; (31) čerstvá zelenina; (32) nealkoholické nápoje; (33) alkoholické nápoje; (35) propagační činnost; (36) služby nemovitostní; (41) sportovní aktivity; (42) restaurace.
(511) 3, 5, 28, 29, 30, 31, 32, 33, 35, 36, 41, 42
(210) O-152248

- (111) **234186**
(220) 31.01.2000
(151) 25.06.2001
(540)

TECHSYS - HW a SW, spol.s r.o.

- (730) **TECHSYS - HW a SW, spol.s r.o.**, Nekvasilova 2/625, Praha 8, 18000, CZ
(740) DANĚK & PARTNERS Advokátní a patentová kancelář, Dr. Vilém Daněk, Vinohradská 45, Praha 2, 12000
(510) (9) přístroje pro zpracování informací, počítače a jejich součásti, modemy, servery, monitory, mikroprocesory, tiskárny apod., software, operační systémy, řídicí a informační systémy, sítě, dispečerská řídicí technika, monitorovací systémy, telemetrické komunikační uzly, energodispečinky, veškeré elektronické, magnetické a optické nosiče a vodiče informací, přístroje spojové a telekomunikační techniky a jejich součástí, telekomunikační sítě, přístroje pro záznam, převod a reprodukci zvuku nebo obrazu a jejich součástí, přístroje pro měření, kontrolu, signalizaci a vážení a jejich součástí, přístroje optické, fotografické, filmové, vědecké aparáty a přístroje, elektrosoučástky; (37) montáž, opravy a údržba vyhrazených elektrických zařízení, elektronických zařízení, výpočetní a telekomunikační techniky; (42) poskytování software - programování, zhotovování software na zakázku, jeho výzkum a vývoj projektování elektrických zařízení, poradenské a konzultační služby v oblasti software, informatiky, výpočetní techniky.

- (111) **233049**
(220) 17.02.2000
(151) 24.04.2001
(540)



- (730) **ALS, s r.o.**, Korunovační 29, Praha 7, 17000, CZ
(510) (35) obchodní zprostředkovatelství; (37) montáže lešení,

(511) 9, 37, 42
(210) O-151443

(111) **234187**
(220) 31.01.2000
(151) 25.06.2001
(540)



(730) **TECHSYS - HW a SW, spol.s r.o.**, Nekvasilova 2/625,
Praha 8, 18000, CZ
(740) **DANĚK & PARTNERS** Advokátní a patentová kancelář, Dr.
Vilém Daněk, Vinohradská 45, Praha 2, 12000
(510) (9) přístroje pro zpracování informací, počítače a jejich
součásti, modemy, servery, monitory, mikroprocesory, tiskárny
apod., software, operační systémy, řídicí a informační systémy,
sítě, dispečerská řídicí technika, monitorovací systémy,
telemetrické komunikační uzly, energodispečinky, veškeré
elektronické, magnetické a optické nosiče a vodiče informací,
přístroje spojové a telekomunikační techniky a jejich součásti,
telekomunikační sítě, přístroje pro záznam, převod a reprodukci
zvuku nebo obrazu a jejich součásti, přístroje pro měření,
kontrolu, signalizaci a vážení a jejich součásti, přístroje
optické, fotografické, filmové, vědecké aparáty a přístroje,
elektrosoučástky; (37) montáž, opravy a údržba vyhrazených
elektrických zařízení, elektronických zařízení, výpočetní a
telekomunikační techniky; (42) poskytování software -
programování, zhotovování software na zakázku, jeho výzkum
a vývoj projektování elektrických zařízení, poradenské a
konzultační služby v oblasti software, informatiky, výpočetní
techniky.
(511) 9, 37, 42
(210) O-151444

(111) **236517**
(220) 08.10.1999
(151) 19.09.2001
(540)

VICTORIA'S SECRET

(730) **Victoria's Secret Stores Brand Management, Inc.**, Four
Limited Parkway, Reynoldsburg, OH, US
(740) Čermák Hořejš Matějka a spol., JUDr. Jan Matějka, advokát,
Národní 32, Praha 1, 11000
(510) (3) bělicí přípravky a jiné přípravky pro užití v prádelnách,
čisticí, leštící, drhnoucí a brusné přípravky, mýdla, parfumerie,
vonné oleje, kosmetika, vlasové vodičky, prostředky na čištění
zubů.
(511) 3
(210) O-147711

(111) **259585**
(220) 11.02.2000
(151) 23.12.2003
(540)



(730) **KYLE JAMES BAIRNSFATHER**, Domašov 323, Bělá pod
Pradědem, 79085, CZ
(510) (33) alkoholické nápoje.
(511) 33
(210) O-151821

Zániky ochranných známek uplynutím doby platnosti

Kapitola obsahuje údaje o ochranných známkách, které zanikly uplynutím doby platnosti podle ustanovení § 29 odst. 1 zákona č. 441/2003 Sb.

| Číslo zápisu | Datum zániku | | |
|--------------|--------------|--------|------------|
| 104006 | 13.08.2008 | 223825 | 12.08.2008 |
| 104007 | 13.08.2008 | 223826 | 12.08.2008 |
| 163985 | 14.08.2008 | 224406 | 11.08.2008 |
| 164302 | 11.08.2008 | 224407 | 11.08.2008 |
| 217581 | 12.08.2008 | 224408 | 14.08.2008 |
| 217582 | 13.08.2008 | 224868 | 12.08.2008 |
| 217583 | 14.08.2008 | 225355 | 11.08.2008 |
| 217584 | 14.08.2008 | 225357 | 14.08.2008 |
| 217585 | 14.08.2008 | 225358 | 14.08.2008 |
| 218595 | 13.08.2008 | 225359 | 14.08.2008 |
| 219329 | 11.08.2008 | 225846 | 14.08.2008 |
| 219913 | 13.08.2008 | 226531 | 12.08.2008 |
| 219916 | 14.08.2008 | 229051 | 11.08.2008 |
| 220562 | 10.08.2008 | 229052 | 14.08.2008 |
| 220563 | 10.08.2008 | | |
| 220564 | 10.08.2008 | | |
| 220565 | 10.08.2008 | | |
| 220566 | 12.08.2008 | | |
| 220568 | 13.08.2008 | | |
| 220571 | 13.08.2008 | | |
| 220573 | 14.08.2008 | | |
| 220574 | 14.08.2008 | | |
| 220973 | 10.08.2008 | | |
| 220977 | 14.08.2008 | | |
| 221400 | 12.08.2008 | | |
| 221401 | 13.08.2008 | | |
| 221402 | 13.08.2008 | | |
| 221403 | 13.08.2008 | | |
| 221404 | 13.08.2008 | | |
| 221405 | 13.08.2008 | | |
| 221406 | 13.08.2008 | | |
| 221817 | 10.08.2008 | | |
| 221818 | 10.08.2008 | | |
| 221820 | 12.08.2008 | | |
| 221821 | 12.08.2008 | | |
| 221823 | 12.08.2008 | | |
| 221825 | 13.08.2008 | | |
| 221827 | 13.08.2008 | | |
| 221830 | 14.08.2008 | | |
| 221831 | 14.08.2008 | | |
| 222284 | 13.08.2008 | | |
| 222286 | 14.08.2008 | | |
| 223212 | 10.08.2008 | | |
| 223214 | 11.08.2008 | | |
| 223216 | 11.08.2008 | | |
| 223217 | 11.08.2008 | | |
| 223218 | 11.08.2008 | | |
| 223219 | 13.08.2008 | | |
| 223821 | 11.08.2008 | | |
| 223822 | 11.08.2008 | | |
| 223823 | 11.08.2008 | | |
| 223824 | 11.08.2008 | | |

Vzdání se práv k ochranné známce

Vlastník ochranné známky se může podle ustanovení § 30 zákona č. 441/2003 Sb. u Úřadu písemným prohlášením vzdát práv k ochranné známce v rozsahu všech výrobků nebo služeb, pro které byla zapsána, nebo některých z nich. Účinky tohoto prohlášení nastávají dnem doručení prohlášení vlastníka ochranné známky Úřadu a nelze je vzít zpět. V této kapitole je tedy uvedeno datum účinnosti vzdání se práv k ochranné známce. Pokud se vlastník vzdal práv k ochranné známce jen v rozsahu některých výrobků a služeb, je pod příslušným INID kódem zveřejněn rovněž zbývající seznam výrobků a služeb, pro které ochranné známka zůstává zapsána.

Tato kapitola dále zahrnuje údaje o ochranných známkách, u kterých vlastník písemným prohlášením omezil rozsah ochrany ve vztahu k prvku ochranné známky.

(111) 296683

(540)

PHARMAGEN

(510) (42) vědecké a technologické služby a s nimi spojený výzkum a návrh, průmyslové analýzy a výzkum, návrh a vývoj počítačového hardwaru a softwaru; (44) lékařské služby, veterinářské služby, péče o hygienu a krásu osob a zvířat, zemědělské, zahradnické a lesnické služby.

(511) 42, 44

(210) O-452388

s účinností ode dne 26.02.2009/částečné vzdání se práv k ochranné známce

Změny vlastníků ochranných známek

Kapitola obsahuje údaje o ochranných známkách, které byly převedeny nebo přešly ve smyslu ustanovení § 15 odst. 1, 2 a § 16 zákona č. 441/2003 Sb. na jiného vlastníka v rozsahu všech zapsaných výrobků nebo služeb.

| Číslo zápisu | Dřívější vlastník | Nynější vlastník | S účinností od |
|--------------|--|--|----------------|
| 199861 | FIXALL, spol. s r.o., Vyšehradská čp. 705/5, Karlovy Vary, 36001, CZ | FIXALL TRAVEL, s.r.o., Zeyerova 278/15, Karlovy Vary, 36001, CZ | 26.02.2009 |
| 224609 | TALPRESS, spol. s r.o., Řeznická 1374/12, Praha 1, 11000, CZ | Jiří Pavlovský - Knihkupectví a antikvariát, Čáslavská 15, Praha 3, 13000, CZ | 02.03.2009 |
| 226053 | Kopřivová Miluška, U Vrchnice 299/25, Lužice, 69618, CZ | Ing. Jiří Ambrož, U Vrchnice 299/25, Lužice, 69618, CZ | 25.02.2009 |
| 227523 | GREAT WALL GROUP, s.r.o., Legerova 64, Praha 2, 12000, CZ | ESSENCE GROUP, s.r.o., Průmyslová 1472/11, Praha 10, 10219, CZ | 25.02.2009 |
| 236814 | TRIBOS, a.s., Sokolova 32, Brno, 61933, CZ | TRIBOS AZ s.r.o., Havlíčkova č.p. 198, Modřice, 66442, CZ | 25.02.2009 |
| 254326 | TEQUILA HERRADURA, S.A. DE C.V., C/Comercio, 172 1 Col., Guadalajara Jalisco, MX | BROWN-FORMAN CORPORATION, 850 Dixie Highway, Louisville, KY, US | 26.02.2009 |
| 262601 | GREAT WALL GROUP, s.r.o., Legerova 64, Praha 2, 12000, CZ | ESSENCE GROUP, s.r.o., Průmyslová 1472/11, Praha 10, 10219, CZ | 25.02.2009 |
| 264023 | Hana Gergelová Deltim CZ, Konětopy 16, Milín, 26231, CZ | Deltim Machura, Machura spółka jawna, ul. Lourdyjska 5, 42-200 Czestochowa, PL | 27.02.2009 |
| 267245 | Ing. Štáva Vlastimil, Dolní 420, Dobšice u Znojma, 67182, CZ | DOBŠICKÉ TĚSTOVINY s.r.o., Bantice 97, Bantice, 67161, CZ | 25.02.2009 |
| 269096 | Hana Gergelová - Deltim.cz, Konětopy 16, Milín, 26231, CZ | Deltim Machura, Machura spółka jawna, ul. Lourdyjska 5, 42-200 Czestochowa, PL | 27.02.2009 |
| 273644 | GREAT WALL GROUP, s.r.o., Legerova 64, Praha 2, 12000, CZ | ESSENCE GROUP, s.r.o., Průmyslová 1472/11, Praha 10, 10219, CZ | 25.02.2009 |
| 273645 | GREAT WALL GROUP, s.r.o. Lin Guoguang, Legerova 64, Praha 2, 12000, CZ | ESSENCE GROUP, s.r.o., Průmyslová 1472/11, Praha 10, 10219, CZ | 25.02.2009 |
| 273646 | GREAT WALL GROUP, s.r.o., Legerova 64, Praha 2, 12000, CZ | ESSENCE GROUP, s.r.o., Průmyslová 1472/11, Praha 10, 10219, CZ | 25.02.2009 |
| 288755 | ESSENCE TRADING, s.r.o., Vrchlického 2409, Kladno, 27201, CZ | ESSENCE GROUP, s.r.o., Průmyslová 1472/11, Praha 10, 10219, CZ | 25.02.2009 |
| 289499 | ESSENCE TRADING, s.r.o., Vrchlického 2409, Kladno, 27201, CZ | ESSENCE GROUP, s.r.o., Průmyslová 1472/11, Praha 10, 10219, CZ | 25.02.2009 |
| 289500 | ESSENCE TRADING, s.r.o., Vrchlického 2409, Kladno, 27201, CZ | ESSENCE GROUP, s.r.o., Průmyslová 1472/11, Praha 10, 10219, CZ | 25.02.2009 |
| 290322 | Tradus AG, Grafenastrasse 11, Zug, CH | Tradus Allegro AG, Grafenastrasse 11, Zug, CH | 25.02.2009 |
| 295456 | Zetor a.s., Trnkova 111, Brno, 63200, CZ | HTC holding a.s., Dobrovičova 8, 81109 Bratislava, SK | 27.02.2009 |
| 303347 | INTERIÉROVÉ CENTRUM a.s., Pobřežní 3, Praha 8 - Karlín, 18600, CZ | Land Office s.r.o., Štíbrova 1220/4, Praha 8 - Kobyličky, 18200, CZ | 26.02.2009 |

Změny v údajích o vlastních ochranných známkách

Kapitola obsahuje ochranné známky, u kterých byla v rejstříku ochranných známků vyznačena změna v údajích o vlastních ve smyslu ustanovení § 27 odst. 2 a 7 zákona č. 441/2003 Sb.

| Číslo zápisu | Vlastník | S účinností od |
|--------------|--|----------------|
| 88477 | Zentiva, k.s., U Kabelovny 130, Praha 10, Dolní Měcholupy, 10237, CZ | 27.02.2009 |
| 89134 | Zentiva, k.s., U Kabelovny 130, Praha 10, Dolní Měcholupy, 10237, CZ | 26.02.2009 |
| 90044 | Zentiva, k.s., U Kabelovny 130, Praha 10, Dolní Měcholupy, 10237, CZ | 27.02.2009 |
| 90126 | Zentiva, k.s., U kabelovny 130, Praha 10, Dolní Měcholupy, 10237, CZ | 26.02.2009 |
| 91080 | Zentiva, k.s., U kabelovny 130, Praha 10, Dolní Měcholupy, 10237, CZ | 26.02.2009 |
| 91270 | Zentiva, k.s., U Kabelovny 130, Praha 10, Dolní Měcholupy, 10237, CZ | 27.02.2009 |
| 91286 | Zentiva, k.s., U Kabelovny 130, Praha 10, Dolní Měcholupy, 10237, CZ | 02.03.2009 |
| 92357 | Zentiva, k.s., U kabelovny 130, Praha 10, Dolní Měcholupy, 10237, CZ | 26.02.2009 |
| 92361 | Zentiva, k.s., U kabelovny 130, Praha 10, Dolní Měcholupy, 10237, CZ | 26.02.2009 |
| 92553 | Zentiva, k.s., U Kabelovny 130, Praha 10, Dolní Měcholupy, 10237, CZ | 02.03.2009 |
| 92765 | Zentiva, k.s., U Kabelovny 130, Praha 10, Dolní Měcholupy, 10237, CZ | 26.02.2009 |
| 92766 | Zentiva, k.s., U Kabelovny 130, Praha 10, Dolní Měcholupy, 10237, CZ | 27.02.2009 |
| 94394 | Zentiva, k.s., U Kabelovny 130, Praha 10, Dolní Měcholupy, 10237, CZ | 27.02.2009 |
| 94775 | Zentiva, k.s., U Kabelovny 130, Praha 10, Dolní Měcholupy, 10237, CZ | 27.02.2009 |
| 95125 | Zentiva, k.s., U Kabelovny 130, Praha 10, Dolní Měcholupy, 10237, CZ | 26.02.2009 |
| 95131 | Zentiva, k.s., U Kabelovny 130, Praha 10, Dolní Měcholupy, 10237, CZ | 27.02.2009 |
| 95184 | Zentiva, k.s., U Kabelovny 130, Praha 10, Dolní Měcholupy, 10237, CZ | 27.02.2009 |
| 95210 | Zentiva, k.s., U Kabelovny 130, Praha 10, Dolní Měcholupy, 10237, CZ | 26.02.2009 |
| 95211 | Zentiva, k.s., U Kabelovny 130, Praha 10, Dolní Měcholupy, 10237, CZ | 26.02.2009 |
| 95213 | Zentiva, k.s., U Kabelovny 130, Praha 10, Dolní Měcholupy, 10237, CZ | 27.02.2009 |
| 95223 | Zentiva, k.s., U Kabelovny 130, Praha 10, Dolní Měcholupy, 10237, CZ | 26.02.2009 |
| 95245 | Zentiva, k.s., U kabelovny 130, Praha 10, Dolní Měcholupy, 10237, CZ | 26.02.2009 |
| 95263 | Zentiva, k.s., U kabelovny 130, Praha 10, Dolní Měcholupy, 10237, CZ | 26.02.2009 |
| 95274 | Zentiva, k.s., U Kabelovny 130, Praha 10, Dolní Měcholupy, 10237, CZ | 26.02.2009 |
| 95286 | Zentiva, k.s., U Kabelovny 130, Praha 10, Dolní Měcholupy, 10237, CZ | 26.02.2009 |
| 95306 | Zentiva, k.s., U Kabelovny 130, Praha 10, Dolní Měcholupy, 10237, CZ | 27.02.2009 |
| 95324 | Zentiva, k.s., U kabelovny 130, Praha 10, Dolní Měcholupy, 10237, CZ | 26.02.2009 |
| 95444 | Zentiva, k.s., U Kabelovny 130, Praha 10, Dolní Měcholupy, 10237, CZ | 27.02.2009 |
| 95446 | Zentiva, k.s., U Kabelovny 130, Praha 10, Dolní Měcholupy, 10237, CZ | 27.02.2009 |
| 95447 | Zentiva, k.s., U Kabelovny 130, Praha 10, Dolní Měcholupy, 10237, CZ | 27.02.2009 |
| 97748 | Zentiva, k.s., U Kabelovny 130, Praha 10, Dolní Měcholupy, 10237, CZ | 27.02.2009 |
| 97819 | Zentiva, k.s., U Kabelovny 130, Praha 10, Dolní Měcholupy, 10237, CZ | 26.02.2009 |
| 98188 | Zentiva, k.s., U Kabelovny 130, Praha 10, Dolní Měcholupy, 10237, CZ | 27.02.2009 |
| 98192 | Zentiva, k.s., U kabelovny 130, Praha 10, Dolní Měcholupy, 10237, CZ | 26.02.2009 |
| 98268 | Zentiva, k.s., U Kabelovny 130, Praha 10, Dolní Měcholupy, 10237, CZ | 26.02.2009 |
| 98493 | Zentiva, k.s., U Kabelovny 130, Praha 10, Dolní Měcholupy, 10237, CZ | 03.03.2009 |
| 98575 | Zentiva, k.s., U kabelovny 130, Praha 10, Dolní Měcholupy, 10237, CZ | 26.02.2009 |
| 98579 | Zentiva, k.s., U kabelovny 130, Praha 10, Dolní Měcholupy, 10237, CZ | 26.02.2009 |
| 98777 | Zentiva, k.s., U Kabelovny 130, Praha 10, Dolní Měcholupy, 10237, CZ | 27.02.2009 |
| 99485 | Zentiva, k.s., U kabelovny 130, Praha 10, Dolní Měcholupy, 10237, CZ | 26.02.2009 |

| Číslo zápisu | Vlastník | S účinností od |
|--------------|---|----------------|
| 99498 | Zentiva, k.s., U Kabelovny 130, Praha 10, Dolní Měcholupy, 10237, CZ | 02.03.2009 |
| 99501 | Zentiva, k.s., U Kabelovny 130, Praha 10, Dolní Měcholupy, 10237, CZ | 03.03.2009 |
| 99512 | Zentiva, k.s., U Kabelovny 130, Praha 10, Dolní Měcholupy, 10237, CZ | 03.03.2009 |
| 99522 | Zentiva, k.s., U Kabelovny 130, Praha 10, Dolní Měcholupy, 10237, CZ | 26.02.2009 |
| 99553 | Zentiva, k.s., U kabelovny 130, Praha 10, Dolní Měcholupy, 10237, CZ | 26.02.2009 |
| 99571 | Zentiva, k.s., U Kabelovny 130, Praha 10, Dolní Měcholupy, 10237, CZ | 27.02.2009 |
| 99572 | Zentiva, k.s., U Kabelovny 130, Praha 10, Dolní Měcholupy, 10237, CZ | 27.02.2009 |
| 99602 | Zentiva, k.s., U Kabelovny 130, Praha 10, Dolní Měcholupy, 10237, CZ | 27.02.2009 |
| 99609 | Zentiva, k.s., U Kabelovny 130, Praha 10, Dolní Měcholupy, 10237, CZ | 27.02.2009 |
| 99629 | Zentiva, k.s., U Kabelovny 130, Praha 10, Dolní Měcholupy, 10237, CZ | 03.03.2009 |
| 99645 | Zentiva, k.s., U Kabelovny 130, Praha 10, Dolní Měcholupy, 10237, CZ | 27.02.2009 |
| 99646 | Zentiva, k.s., U Kabelovny 130, Praha 10, Dolní Měcholupy, 10237, CZ | 27.02.2009 |
| 99672 | Zentiva, k.s., U Kabelovny 130, Praha 10, Dolní Měcholupy, 10237, CZ | 02.03.2009 |
| 99772 | Zentiva, k.s., U Kabelovny 130, Praha 10, Dolní Měcholupy, 10237, CZ | 02.03.2009 |
| 99826 | Zentiva, k.s., U Kabelovny 130, Praha 10, Dolní Měcholupy, 10237, CZ | 27.02.2009 |
| 99958 | Zentiva, k.s., U Kabelovny 130, Praha 10, Dolní Měcholupy, 10237, CZ | 02.03.2009 |
| 99993 | Zentiva, k.s., U Kabelovny 130, Praha 10, Dolní Měcholupy, 10237, CZ | 02.03.2009 |
| 100162 | Zentiva, k.s., U Kabelovny 130, Praha 10, Dolní Měcholupy, 10237, CZ | 27.02.2009 |
| 100190 | Zentiva, k.s., U kabelovny 130, Praha 10 - Dolní Měcholupy, 10237, CZ | 26.02.2009 |
| 100203 | Zentiva, k.s., U Kabelovny 130, Praha 10, Dolní Měcholupy, 10237, CZ | 02.03.2009 |
| 100216 | Zentiva, k.s., U Kabelovny 130, Praha 10, Dolní Měcholupy, 10237, CZ | 02.03.2009 |
| 100246 | Zentiva, k.s., U Kabelovny 130, Praha 10, Dolní Měcholupy, 10237, CZ | 26.02.2009 |
| 100248 | Zentiva, k.s., U Kabelovny 130, Praha 10, Dolní Měcholupy, 10237, CZ | 26.02.2009 |
| 100291 | Zentiva, k.s., U Kabelovny 130, Praha 10, Dolní Měcholupy, 10237, CZ | 27.02.2009 |
| 100374 | Zentiva, k.s., U kabelovny 130, Praha 10, Dolní Měcholupy, 10237, CZ | 26.02.2009 |
| 100381 | Zentiva, k.s., U Kabelovny 130, Praha 10, Dolní Měcholupy, 10237, CZ | 27.02.2009 |
| 100486 | Zentiva, k.s., U Kabelovny 130, Praha 10, Dolní Měcholupy, 10237, CZ | 27.02.2009 |
| 100512 | Zentiva, k.s., U Kabelovny 130, Praha 10, Dolní Měcholupy, 10237, CZ | 27.02.2009 |
| 100684 | Zentiva, k.s., U Kabelovny 130, Praha 10, Dolní Měcholupy, 10237, CZ | 27.02.2009 |
| 101658 | Zentiva, k.s., U Kabelovny 130, Praha 10, Dolní Měcholupy, 10237, CZ | 26.02.2009 |
| 102203 | Zentiva, k.s., U Kabelovny 130, Praha 10, Dolní Měcholupy, 10237, CZ | 27.02.2009 |
| 103781 | Zentiva, k.s., U Kabelovny 130, Praha 10, Dolní Měcholupy, 10237, CZ | 27.02.2009 |
| 103895 | Zentiva, k.s., U kabelovny 130, Praha 10, Dolní Měcholupy, 10237, CZ | 26.02.2009 |
| 104810 | Zentiva, k.s., U Kabelovny 130, Praha 10, Dolní Měcholupy, 10237, CZ | 27.02.2009 |
| 104858 | Zentiva, k.s., U Kabelovny 130, Praha 10, Dolní Měcholupy, 10237, CZ | 02.03.2009 |
| 105724 | Zentiva, k.s., U Kabelovny 130, Praha 10, Dolní Měcholupy, 10237, CZ | 27.02.2009 |
| 105772 | Zentiva, k.s., U Kabelovny 130, Praha 10, Dolní Měcholupy, 10237, CZ | 26.02.2009 |
| 106045 | Zentiva, k.s., U Kabelovny 130, Praha 10, Dolní Měcholupy, 10237, CZ | 27.02.2009 |
| 106047 | Zentiva, k.s., U kabelovny 130, Praha 10, Dolní Měcholupy, 10237, CZ | 26.02.2009 |
| 119623 | Zentiva, k.s., U kabelovny 130, Praha 10, Dolní Měcholupy, 10237, CZ | 26.02.2009 |
| 119827 | Zentiva, k.s., U Kabelovny 130, Praha 10, Dolní Měcholupy, 10237, CZ | 03.03.2009 |
| 150143 | Zentiva, k.s., U Kabelovny 130, Praha 10, Dolní Měcholupy, 10237, CZ | 02.03.2009 |
| 150298 | Zentiva, k.s., U Kabelovny 130, Praha 10, Dolní Měcholupy, 10237, CZ | 03.03.2009 |
| 150300 | Zentiva, k.s., U kabelovny 130, Praha 10, Dolní Měcholupy, 10237, CZ | 26.02.2009 |
| 150470 | Zentiva, k.s., U kabelovny 130, Praha 10, Dolní Měcholupy, 10237, CZ | 26.02.2009 |

| Číslo zápisu | Vlastník | S účinností od |
|--------------|--|----------------|
| 150611 | Zentiva, k.s., U Kabelovny 130, Praha 10, Dolní Měcholupy, 10237, CZ | 27.02.2009 |
| 151210 | Zentiva, k.s., U kabelovny 130, Praha 10, Dolní Měcholupy, 10237, CZ | 26.02.2009 |
| 152064 | Zentiva, k.s., U Kabelovny 130, Praha 10, Dolní Měcholupy, 10237, CZ | 26.02.2009 |
| 152228 | Zentiva, k.s., U Kabelovny 130, Praha 10, Dolní Měcholupy, 10237, CZ | 02.03.2009 |
| 152572 | Zentiva, k.s., U Kabelovny 130, Praha 10, Dolní Měcholupy, 10237, CZ | 03.03.2009 |
| 152607 | Zentiva, k.s., U Kabelovny 130, Praha 10, Dolní Měcholupy, 10237, CZ | 26.02.2009 |
| 152608 | Zentiva, k.s., U Kabelovny 130, Praha 10, Dolní Měcholupy, 10237, CZ | 02.03.2009 |
| 152610 | Zentiva, k.s., U Kabelovny 130, Praha 10, Dolní Měcholupy, 10237, CZ | 02.03.2009 |
| 152900 | Zentiva, k.s., U kabelovny 130, Praha 10, Dolní Měcholupy, 10237, CZ | 26.02.2009 |
| 152904 | Zentiva, k.s., U Kabelovny 130, Praha 10, Dolní Měcholupy, 10237, CZ | 27.02.2009 |
| 153033 | Zentiva, k.s., U Kabelovny 130, Praha 10, Dolní Měcholupy, 10237, CZ | 27.02.2009 |
| 153035 | Zentiva, k.s., U Kabelovny 130, Praha 10, Dolní Měcholupy, 10237, CZ | 03.03.2009 |
| 153097 | Zentiva, k.s., U Kabelovny 130, Praha 10, Dolní Měcholupy, 10237, CZ | 26.02.2009 |
| 153103 | Zentiva, k.s., U Kabelovny 130, Praha 10, Dolní Měcholupy, 10237, CZ | 26.02.2009 |
| 153526 | Zentiva, k.s., U kabelovny 130, Praha 10, Dolní Měcholupy, 10237, CZ | 26.02.2009 |
| 153589 | Zentiva, k.s., U Kabelovny 130, Praha 10, Dolní Měcholupy, 10237, CZ | 02.03.2009 |
| 153777 | Zentiva, k.s., U Kabelovny 130, Praha 10, Dolní Měcholupy, 10237, CZ | 03.03.2009 |
| 153860 | Zentiva, k.s., U kabelovny 130, Praha 10, Dolní Měcholupy, 10237, CZ | 26.02.2009 |
| 153865 | Zentiva, k.s., U Kabelovny 130, Praha 10, Dolní Měcholupy, 10237, CZ | 27.02.2009 |
| 154064 | Zentiva, k.s., U Kabelovny 130, Praha 10, Dolní Měcholupy, 10237, CZ | 26.02.2009 |
| 154292 | Zentiva, k.s., U kabelovny 130, Praha 10, Dolní Měcholupy, 10237, CZ | 27.02.2009 |
| 154490 | Zentiva, k.s., U Kabelovny 130, Praha 10, Dolní Měcholupy, 10237, CZ | 27.02.2009 |
| 154529 | Zentiva, k.s., U Kabelovny 130, Praha 10, Dolní Měcholupy, 10237, CZ | 27.02.2009 |
| 154530 | Zentiva, k.s., U Kabelovny 130, Praha 10, Dolní Měcholupy, 10237, CZ | 02.03.2009 |
| 154577 | Zentiva, k.s., U Kabelovny 130, Praha 10, Dolní Měcholupy, 10237, CZ | 03.03.2009 |
| 154654 | Zentiva, k.s., U Kabelovny 130, Praha 10, Dolní Měcholupy, 10237, CZ | 27.02.2009 |
| 154738 | Zentiva, k.s., U Kabelovny 130, Praha 10, Dolní Měcholupy, 10237, CZ | 02.03.2009 |
| 154829 | Zentiva, k.s., U Kabelovny 130, Praha 10, Dolní Měcholupy, 10237, CZ | 26.02.2009 |
| 155328 | Zentiva, k.s., U kabelovny 130, Praha 10, Dolní Měcholupy, 10237, CZ | 27.02.2009 |
| 155415 | Zentiva, k.s., U Kabelovny 130, Praha 10, Dolní Měcholupy, 10237, CZ | 26.02.2009 |
| 155471 | Zentiva, k.s., U kabelovny 130, Praha 10, Dolní Měcholupy, 10237, CZ | 27.02.2009 |
| 155472 | Zentiva, k.s., U kabelovny 130, Praha 10, Dolní Měcholupy, 10237, CZ | 27.02.2009 |
| 155612 | Zentiva, k.s., U Kabelovny 130, Praha 10, Dolní Měcholupy, 10237, CZ | 26.02.2009 |
| 155619 | Zentiva, k.s., U Kabelovny 130, Praha 10, Dolní Měcholupy, 10237, CZ | 26.02.2009 |
| 155698 | Zentiva, k.s., U Kabelovny 130, Praha 10, Dolní Měcholupy, 10237, CZ | 03.03.2009 |
| 155992 | Zentiva, k.s., U Kabelovny 130, Praha 10, Dolní Měcholupy, 10237, CZ | 27.02.2009 |
| 156167 | Zentiva, k.s., U Kabelovny 130, Praha 10, Dolní Měcholupy, 10237, CZ | 27.02.2009 |
| 156210 | Zentiva, k.s., U kabelovny 130, Praha 10, Dolní Měcholupy, 10237, CZ | 27.02.2009 |
| 156780 | Zentiva, k.s., U kabelovny 130, Praha 10, Dolní Měcholupy, 10237, CZ | 27.02.2009 |
| 156829 | Zentiva, k.s., U kabelovny 130, Praha 10, Dolní Měcholupy, 10237, CZ | 27.02.2009 |
| 156843 | Zentiva, k.s., U kabelovny 130, Praha 10, Dolní Měcholupy, 10237, CZ | 27.02.2009 |
| 156844 | Zentiva, k.s., U kabelovny 130, Praha 10, Dolní Měcholupy, 10237, CZ | 27.02.2009 |
| 156845 | Zentiva, k.s., U kabelovny 130, Praha 10, Dolní Měcholupy, 10237, CZ | 27.02.2009 |
| 156849 | Zentiva, k.s., U Kabelovny 130, Praha 10, Dolní Měcholupy, 10237, CZ | 27.02.2009 |
| 157659 | Zentiva, k.s., U Kabelovny 130, Praha 10, Dolní Měcholupy, 10237, CZ | 27.02.2009 |

| Číslo zápisu | Vlastník | S účinností od |
|--------------|--|----------------|
| 157753 | Zentiva, k.s., U kabelovny 130, Praha 10, Dolní Měcholupy, 10237, CZ | 27.02.2009 |
| 159274 | Zentiva, k.s., U kabelovny 130, Praha 10, Dolní Měcholupy, 10237, CZ | 27.02.2009 |
| 159294 | Zentiva, k.s., U Kabelovny 130, Praha 10, Dolní Měcholupy, 10237, CZ | 27.02.2009 |
| 159365 | Zentiva, k.s., U Kabelovny 130, Praha 10, Dolní Měcholupy, 10237, CZ | 27.02.2009 |
| 159653 | Zentiva, k.s., U kabelovny 130, Praha 10, Dolní Měcholupy, 10237, CZ | 27.02.2009 |
| 160394 | Zentiva, k.s., U Kabelovny 130, Praha 10, Dolní Měcholupy, 10237, CZ | 27.02.2009 |
| 160952 | Zentiva, k.s., U Kabelovny 130, Praha 10, Dolní Měcholupy, 10237, CZ | 27.02.2009 |
| 161294 | Zentiva, k.s., U Kabelovny 130, Praha 10, Dolní Měcholupy, 10237, CZ | 03.03.2009 |
| 161348 | Zentiva, k.s., U kabelovny 130, Praha 10, Dolní Měcholupy, 10237, CZ | 27.02.2009 |
| 161422 | Zentiva, k.s., U Kabelovny 130, Praha 10, Dolní Měcholupy, 10237, CZ | 26.02.2009 |
| 162463 | Zentiva, k.s., U Kabelovny 130, Praha 10, Dolní Měcholupy, 10237, CZ | 02.03.2009 |
| 162464 | Zentiva, k.s., U kabelovny 130, Praha 10, Dolní Měcholupy, 10237, CZ | 27.02.2009 |
| 162466 | Zentiva, k.s., U Kabelovny 130, Praha 10, Dolní Měcholupy, 10237, CZ | 03.03.2009 |
| 162871 | Zentiva, k.s., U kabelovny 130, Praha 10, Dolní Měcholupy, 10237, CZ | 27.02.2009 |
| 163585 | Zentiva, k.s., U kabelovny 130, Praha 10, Dolní Měcholupy, 10237, CZ | 27.02.2009 |
| 163642 | Zentiva, k.s., U kabelovny 130, Praha 10, Dolní Měcholupy, 10237, CZ | 27.02.2009 |
| 163648 | Zentiva, k.s., U Kabelovny 130, Praha 10, Dolní Měcholupy, 10237, CZ | 27.02.2009 |
| 163912 | Zentiva, k.s., U Kabelovny 130, Praha 10, Dolní Měcholupy, 10237, CZ | 27.02.2009 |
| 164273 | Zentiva, k.s., U Kabelovny 130, Praha 10, Dolní Měcholupy, 10237, CZ | 27.02.2009 |
| 164859 | Zentiva, k.s., U Kabelovny 130, Praha 10, Dolní Měcholupy, 10237, CZ | 27.02.2009 |
| 165281 | Zentiva, k.s., U kabelovny 130, Praha 10, Dolní Měcholupy, 10237, CZ | 27.02.2009 |
| 165334 | Zentiva, k.s., U kabelovny 130, Praha 10, Dolní Měcholupy, 10237, CZ | 27.02.2009 |
| 165352 | Zentiva, k.s., U Kabelovny 130, Praha 10, Dolní Měcholupy, 10237, CZ | 03.03.2009 |
| 166093 | Zentiva, k.s., U Kabelovny 130, Praha 10, Dolní Měcholupy, 10237, CZ | 27.02.2009 |
| 166264 | Zentiva, k.s., U kabelovny 130, Praha 10, Dolní Měcholupy, 10237, CZ | 27.02.2009 |
| 166307 | Zentiva, k.s., U Kabelovny 130, Praha 10, Dolní Měcholupy, 10237, CZ | 03.03.2009 |
| 166363 | Zentiva, k.s., U Kabelovny 130, Praha 10, Dolní Měcholupy, 10237, CZ | 27.02.2009 |
| 167270 | Zentiva, k.s., U Kabelovny 130, Praha 10, Dolní Měcholupy, 10237, CZ | 27.02.2009 |
| 167779 | Roland Corporation, 7-13 Shinkitajima 3-chome, Suminoe-ku, Osaka-shi, Osaka-fu, JP | 26.02.2009 |
| 167779 | Roland Corporation, 4-16, Dojimahama 1-chome, Kita-ku, Osaka-shi, Osaka, JP | 26.02.2009 |
| 167779 | Roland Corporation, 1-4-20 Sonozaki-shinchi, Kita-ku, Osaka 530-0002, JP | 26.02.2009 |
| 167779 | Roland Corporation, 2036-1 Nakagawa, Hosoe-cho, Hamamatsu, Shizuoka, JP | 26.02.2009 |
| 167779 | Roland Corporation, 2036-1 Nakagawa, Hosoe-cho, Kita-ku, Hamamatsu, Shizuoka, JP | 26.02.2009 |
| 167805 | Bristol-Myers Squibb Pharma Company a Delaware General Partnership, Route 206 & Provinceline Road, Princeton, NJ, US | 02.03.2009 |
| 169140 | Zentiva, k.s., U Kabelovny 130, Praha 10, Dolní Měcholupy, 10237, CZ | 27.02.2009 |
| 170765 | Zentiva, k.s., U Kabelovny 130, Praha 10, Dolní Měcholupy, 10237, CZ | 27.02.2009 |
| 172592 | Zentiva, k.s., U Kabelovny 130, Praha 10, Dolní Měcholupy, 10237, CZ | 27.02.2009 |
| 172594 | Zentiva, k.s., U Kabelovny 130, Praha 10, Dolní Měcholupy, 10237, CZ | 27.02.2009 |
| 172599 | Zentiva, k.s., U Kabelovny 130, Praha 10, Dolní Měcholupy, 10237, CZ | 27.02.2009 |
| 174258 | Incheba, a.s., Viedenská cesta 3-7, Bratislava, 85101, SK | 25.02.2009 |
| 174261 | Incheba, a.s., Viedenská cesta 3-7, Bratislava, 85101, SK | 25.02.2009 |
| 174263 | Incheba, a.s., Viedenská cesta 3-7, Bratislava, 85101, SK | 25.02.2009 |
| 178554 | Zentiva, k.s., U Kabelovny 130, Praha 10, Dolní Měcholupy, 10237, CZ | 27.02.2009 |
| 178555 | Zentiva, k.s., U Kabelovny 130, Praha 10, Dolní Měcholupy, 10237, CZ | 27.02.2009 |
| 180082 | Incheba, a.s., Viedenská cesta 3-7, Bratislava, 85101, SK | 25.02.2009 |

| Číslo zápisu | Vlastník | S účinností od |
|--------------|---|----------------|
| 184777 | Zentiva, k.s., U Kabelovny 130, Praha 10, Dolní Měcholupy, 10237, CZ | 27.02.2009 |
| 184781 | Zentiva, k.s., U Kabelovny 130, Praha 10, Dolní Měcholupy, 10238, CZ | 03.03.2009 |
| 186839 | Zentiva, k.s., U Kabelovny 130, Praha 10, Dolní Měcholupy, 10237, CZ | 27.02.2009 |
| 186840 | Zentiva, k.s., U Kabelovny 130, Praha 10, Dolní Měcholupy, 10237, CZ | 27.02.2009 |
| 186842 | Zentiva, k.s., U Kabelovny 130, Praha 10, Dolní Měcholupy, 10237, CZ | 26.02.2009 |
| 186845 | Zentiva, k.s., U kabelovny 130, Praha 10, Dolní Měcholupy, 10237, CZ | 27.02.2009 |
| 186848 | Zentiva, k.s., U Kabelovny 130, Praha 10, Dolní Měcholupy, 10237, CZ | 26.02.2009 |
| 186852 | Zentiva, k.s., U Kabelovny 130, Praha 10, Dolní Měcholupy, 10237, CZ | 27.02.2009 |
| 186853 | Zentiva, k.s., U kabelovny 130, Praha 10, Dolní Měcholupy, 10237, CZ | 27.02.2009 |
| 186854 | Zentiva, k.s., U Kabelovny 130, Praha 10, Dolní Měcholupy, 10237, CZ | 26.02.2009 |
| 186857 | Zentiva, k.s., U kabelovny 130, Praha 10, Dolní Měcholupy, 10237, CZ | 27.02.2009 |
| 186859 | Zentiva, k.s., U Kabelovny 130, Praha 10, Dolní Měcholupy, 10237, CZ | 26.02.2009 |
| 186860 | Zentiva, k.s., U kabelovny 130, Praha 10, Dolní Měcholupy, 10237, CZ | 27.02.2009 |
| 186862 | Zentiva, k.s., U kabelovny 130, Praha 10, Dolní Měcholupy, 10237, CZ | 27.02.2009 |
| 186930 | Zentiva, k.s., U Kabelovny 130, Praha 10, Dolní Měcholupy, 10237, CZ | 27.02.2009 |
| 188153 | Incheba, a.s., Viedenská cesta 3-7, Bratislava, 85101, SK | 25.02.2009 |
| 190033 | Zentiva, k.s., U Kabelovny 130, Praha 10, Dolní Měcholupy, 10237, CZ | 27.02.2009 |
| 190052 | Zentiva, k.s., U Kabelovny 130, Praha 10, Dolní Měcholupy, 10237, CZ | 03.03.2009 |
| 190376 | RE/MAX INTERNATIONAL, INC., 5075 South Syracuse Street, Denver, 80237, CO, US | 26.02.2009 |
| 195969 | Zentiva, k.s., U Kabelovny 130, Praha 10, Dolní Měcholupy, 10237, CZ | 26.02.2009 |
| 197813 | Zentiva, k.s., U kabelovny 130, Praha 10, Dolní Měcholupy, 10237, CZ | 27.02.2009 |
| 197817 | Zentiva, k.s., U Kabelovny 130, Praha 10, Dolní Měcholupy, 10237, CZ | 27.02.2009 |
| 198886 | AREA MEDICA spol. s r. o., Husova 403/5, Valašské Meziříčí, 75701, CZ | 25.02.2009 |
| 200900 | Zentiva, k.s., U Kabelovny 130, Praha 10, Dolní Měcholupy, 10237, CZ | 26.02.2009 |
| 205695 | Zentiva, k.s., U Kabelovny 130, Praha 10, Dolní Měcholupy, 10237, CZ | 27.02.2009 |
| 205761 | AK signal Brno a.s., Kulkova 944/26, Brno, 61400, CZ | 27.02.2009 |
| 206437A | Zentiva, k.s., U Kabelovny 130, Praha 10, Dolní Měcholupy, 10237, CZ | 27.02.2009 |
| 207326 | Zentiva, k.s., U Kabelovny 130, Praha 10, Dolní Měcholupy, 10237, CZ | 26.02.2009 |
| 207328 | Zentiva, k.s., U Kabelovny 130, Praha 10, Dolní Měcholupy, 10237, CZ | 27.02.2009 |
| 207329 | Zentiva, k.s., U kabelovny 130, Praha 10, Dolní Měcholupy, 10237, CZ | 27.02.2009 |
| 207330 | Zentiva, k.s., U Kabelovny 130, Praha 10, Dolní Měcholupy, 10237, CZ | 27.02.2009 |
| 207331 | Zentiva, k.s., U Kabelovny 130, Praha 10, Dolní Měcholupy, 10237, CZ | 26.02.2009 |
| 210145 | Zentiva, k.s., U Kabelovny 130, Praha 10, Dolní Měcholupy, 10237, CZ | 26.02.2009 |
| 211586 | Zentiva, k.s., U kabelovny 130, Praha 10, Dolní Měcholupy, 10237, CZ | 27.02.2009 |
| 211587 | Zentiva, k.s., U kabelovny 130, Praha 10, Dolní Měcholupy, 10237, CZ | 27.02.2009 |
| 212337 | Zentiva, k.s., U kabelovny 130, Praha 10, Dolní Měcholupy, 10237, CZ | 27.02.2009 |
| 212339 | Zentiva, k.s., U kabelovny 130, Praha 10, Dolní Měcholupy, 10237, CZ | 27.02.2009 |
| 212486 | Zentiva, k.s., U Kabelovny 130, Praha 10, Dolní Měcholupy, 10237, CZ | 27.02.2009 |
| 214364 | Zentiva, k.s., U kabelovny 130, Praha 10, Dolní Měcholupy, 10237, CZ | 27.02.2009 |
| 216873 | Zentiva, k.s., U Kabelovny 130, Praha 10, Dolní Měcholupy, 10237, CZ | 26.02.2009 |
| 216874 | Zentiva, k.s., U kabelovny 130, Praha 10, Dolní Měcholupy, 10237, CZ | 27.02.2009 |
| 218164 | Zentiva, k.s., U kabelovny 130, Praha 10, Dolní Měcholupy, 10237, CZ | 27.02.2009 |
| 218165 | Zentiva, k.s., U Kabelovny 130, Praha 10, Dolní Měcholupy, 10237, CZ | 27.02.2009 |
| 218641 | Zentiva, k.s., U Kabelovny 130, Praha 10, Dolní Měcholupy, 10237, CZ | 03.03.2009 |
| 220035 | Zentiva, k.s., U Kabelovny 130, Praha 10, Dolní Měcholupy, 10237, CZ | 27.02.2009 |

| Číslo zápisu | Vlastník | S účinností od |
|--------------|--|----------------|
| 220108 | Zentiva, k.s., U Kabelovny 130, Praha 10, Dolní Měcholupy, 10237, CZ | 26.02.2009 |
| 220109 | Zentiva, k.s., U Kabelovny 130, Praha 10, Dolní Měcholupy, 10237, CZ | 26.02.2009 |
| 224253 | Société des Vins et Spiritueux LA MARTINIQUAISE (SAS), 48, rue de l' Entrepot, 94220 CHARENTON-LE-PONT, FR | 02.03.2009 |
| 224587 | Matador Česká republika, s.r.o., Herčíkova 1a, Brno, 65771, CZ | 26.02.2009 |
| 225070 | Solatube International, Inc., 2210 Oak Ridge way, Vista, CA, US | 02.03.2009 |
| 225110 | Signium International, Inc., 150 N Wacker Drive, Suite 1040, Chicago 60606, IL, US | 26.02.2009 |
| 225697 | TEKO Trmice, a.s., Na Rovném 883, Trmice, 40004, CZ | 03.03.2009 |
| 226100 | Gallup, Inc., 1001 Gallup Drive, Omaha, NE, US | 26.02.2009 |
| 226452 | Zentiva, k.s., U Kabelovny 130, Praha 10, Dolní Měcholupy, 10237, CZ | 26.02.2009 |
| 226453 | Zentiva, k.s., U Kabelovny 130, Praha 10, Dolní Měcholupy, 10237, CZ | 27.02.2009 |
| 227141 | Zentiva, k.s., U Kabelovny 130, Praha 10, Dolní Měcholupy, 10237, CZ | 26.02.2009 |
| 227627 | QUICK FIT s.r.o., U Červeného kostela 37/44, Teplice, 41501, CZ | 02.03.2009 |
| 227992 | Zentiva, k.s., U Kabelovny 130, Praha 10, Dolní Měcholupy, 10237, CZ | 26.02.2009 |
| 228214 | RE/MAX INTERNATIONAL, INC., 5075 South Syracuse Street, Denver, 80237, CO, US | 26.02.2009 |
| 228981 | Zentiva, k.s., U kabelovny 130, Praha 10, Dolní Měcholupy, 10237, CZ | 27.02.2009 |
| 229360 | Kovovýroba Kupka s.r.o., Žerůtky 22, Kravsko, 67151, CZ | 02.03.2009 |
| 230701 | VANS, INC., 6550 Katella Avenue, CYPRESS, CA, US | 25.02.2009 |
| 230702 | VANS, INC., 6550 Katella Avenue, CYPRESS, CA, US | 25.02.2009 |
| 230703 | VANS, INC., 6550 Katella Avenue, CYPRESS, CA, US | 25.02.2009 |
| 230704 | VANS, INC., 6550 Katella Avenue, CYPRESS, CA, US | 25.02.2009 |
| 230705 | VANS, INC., 6550 Katella Avenue, CYPRESS, CA, US | 25.02.2009 |
| 230945 | Zentiva, k.s., U Kabelovny 130, Praha 10, Dolní Měcholupy, 10237, CZ | 03.03.2009 |
| 230991 | THAI PRESIDENT FOODS PUBLIC COMPANY LIMITED, 304 Srinakarin Road, Huamark, Bangkok, Bangkok 10240, TH | 26.02.2009 |
| 233501 | Zentiva, k.s., U Kabelovny 130, Praha 10, Dolní Měcholupy, 10237, CZ | 02.03.2009 |
| 236501 | VANS, INC., 6550 Katella Avenue, CYPRESS, CA, US | 25.02.2009 |
| 238041 | Zentiva, k.s., U Kabelovny 130, Praha 10, Dolní Měcholupy, 10237, CZ | 27.02.2009 |
| 238998 | Zentiva, k.s., U kabelovny 130, Praha 10, Dolní Měcholupy, 10237, CZ | 27.02.2009 |
| 239000 | Zentiva, k.s., U Kabelovny 130, Praha 10, Dolní Měcholupy, 10237, CZ | 26.02.2009 |
| 239001 | Zentiva, k.s., U Kabelovny 130, Praha 10, Dolní Měcholupy, 10237, CZ | 26.02.2009 |
| 240721 | PRECIZ, s.r.o., Kvítkovická 1627, Napajedla, 76361, CZ | 02.03.2009 |
| 240722 | PRECIZ, s.r.o., Kvítkovická 1627, Napajedla, 76361, CZ | 02.03.2009 |
| 240868 | ICOM transport a.s., Jiráskova 1424/78, Jihlava, 58732, CZ | 27.02.2009 |
| 240869 | ICOM transport a.s., Jiráskova 1424/78, Jihlava, 58732, CZ | 27.02.2009 |
| 241987 | Zentiva, k.s., U Kabelovny 130, Praha 10, Dolní Měcholupy, 10237, CZ | 27.02.2009 |
| 243955 | Zentiva, k.s., U kabelovny 130, Praha 10, Dolní Měcholupy, 10237, CZ | 27.02.2009 |
| 243957 | Zentiva, k.s., U kabelovny 130, Praha 10, Dolní Měcholupy, 10237, CZ | 27.02.2009 |
| 245322 | Zentiva, k.s., U kabelovny 130, Praha 10, Dolní Měcholupy, 10237, CZ | 27.02.2009 |
| 245323 | Zentiva, k.s., U Kabelovny 130, Praha 10, Dolní Měcholupy, 10237, CZ | 26.02.2009 |
| 245325 | Zentiva, k.s., U kabelovny 130, Praha 10, Dolní Měcholupy, 10237, CZ | 27.02.2009 |
| 246206 | Zentiva, k.s., U Kabelovny 130, Praha 10, Dolní Měcholupy, 10237, CZ | 27.02.2009 |
| 248647 | Zentiva, k.s., U Kabelovny 130, Praha 10, Dolní Měcholupy, 10237, CZ | 26.02.2009 |
| 251973 | Abbott Diabetes Care Inc., 1360 South Loop Road, Alameda, CA, US | 03.03.2009 |
| 252982 | AK signal Brno a.s., Kulkova 944/26, Brno, 61400, CZ | 27.02.2009 |
| 255171 | Zentiva, k.s., U Kabelovny 130, Praha 10, Dolní Měcholupy, 10237, CZ | 26.02.2009 |

| Číslo zápisu | Vlastník | S účinností od |
|--------------|---|----------------|
| 255172 | Zentiva, k.s., U Kabelovny 130, Praha 10, Dolní Měcholupy, 10237, CZ | 26.02.2009 |
| 256379 | Zentiva, k.s., U kabelovny 130, Praha 10, Dolní Měcholupy, 10237, CZ | 27.02.2009 |
| 257795 | RE/MAX INTERNATIONAL, INC., 5075 South Syracuse Street, Denver, 80237, CO, US | 26.02.2009 |
| 258516 | Petr Rožnovský, Ježník 2328/37, Krnov - Pod Bezručovým vrchem, 79401, CZ | 25.02.2009 |
| 259074 | Petr Rožnovský, Ježník 2328/37, Krnov - Pod Bezručovým vrchem, 79401, CZ | 25.02.2009 |
| 259554 | Zentiva, k.s., U kabelovny 130, Praha 10, Dolní Měcholupy, 10237, CZ | 27.02.2009 |
| 259555 | Zentiva, k.s., U kabelovny 130, Praha 10, Dolní Měcholupy, 10237, CZ | 27.02.2009 |
| 259557 | Zentiva, k.s., U Kabelovny 130, Praha 10, Dolní Měcholupy, 10237, CZ | 26.02.2009 |
| 259563 | Zentiva, k.s., U Kabelovny 130, Praha 10, Dolní Měcholupy, 10237, CZ | 26.02.2009 |
| 259564 | Zentiva, k.s., U Kabelovny 130, Praha 10, Dolní Měcholupy, 10237, CZ | 03.03.2009 |
| 259565 | Zentiva, k.s., U Kabelovny 130, Praha 10, Dolní Měcholupy, 10237, CZ | 26.02.2009 |
| 259566 | Zentiva, k.s., U Kabelovny 130, Praha 10, Dolní Měcholupy, 10237, CZ | 26.02.2009 |
| 259568 | Zentiva, k.s., U Kabelovny 130, Praha 10, Dolní Měcholupy, 10237, CZ | 26.02.2009 |
| 259569 | Zentiva, k.s., U Kabelovny 130, Praha 10, Dolní Měcholupy, 10237, CZ | 27.02.2009 |
| 259570 | Zentiva, k.s., U Kabelovny 130, Praha 10, Dolní Měcholupy, 10237, CZ | 26.02.2009 |
| 259578 | Zentiva, k.s., U Kabelovny 130, Praha 10, Dolní Měcholupy, 10237, CZ | 27.02.2009 |
| 259580 | Zentiva, k.s., U Kabelovny 130, Praha 10, Dolní Měcholupy, 10237, CZ | 26.02.2009 |
| 260285 | Jaroslav Fešar, Michelská 50, Praha 4, 14100, CZ | 25.02.2009 |
| 261725 | Zentiva, k.s., U Kabelovny 130, Praha 10, Dolní Měcholupy, 10237, CZ | 27.02.2009 |
| 261726 | Zentiva, k.s., U Kabelovny 130, Praha 10, Dolní Měcholupy, 10237, CZ | 27.02.2009 |
| 261855 | Zentiva, k.s., U kabelovny 130, Praha 10, Dolní Měcholupy, 10237, CZ | 26.02.2009 |
| 262604 | Zentiva, k.s., U kabelovny 130, Praha 10 - Dolní Měcholupy, 10237, CZ | 27.02.2009 |
| 262610 | Zentiva, k.s., U Kabelovny 130, Praha 10 - Dolní Měcholupy, 10237, CZ | 27.02.2009 |
| 263025 | H & B delta, s.r.o., Bobrky 382, Vsetín, 75501, CZ | 25.02.2009 |
| 264263 | Zentiva, k.s., U Kabelovny 130, Praha 10, Dolní Měcholupy, 10237, CZ | 02.03.2009 |
| 265869 | Česká distribuční a.s., Na Rovince 879, Ostrava, Hrabová, 72000, CZ | 25.02.2009 |
| 265929 | Zentiva, k.s., U kabelovny 130, Praha 10, Dolní Měcholupy, 10237, CZ | 27.02.2009 |
| 270436 | Zentiva, k.s., U Kabelovny 130, Praha 10 - Dolní Měcholupy, 10237, CZ | 02.03.2009 |
| 271402 | Zentiva, k.s., U kabelovny 130, Praha 10, Dolní Měcholupy, 10237, CZ | 27.02.2009 |
| 279092 | Zentiva, k.s., U kabelovny 130, Praha 10 - Dolní Měcholupy, 10237, CZ | 27.02.2009 |
| 279093 | Zentiva, k.s., U Kabelovny 130, Praha 10, Dolní Měcholupy, 10237, CZ | 27.02.2009 |
| 279108 | Zentiva, k.s., U Kabelovny 130, Praha 10, Dolní Měcholupy, 10237, CZ | 27.02.2009 |
| 279894 | Zentiva, k.s., U kabelovny 130, Praha 10 - Dolní Měcholupy, 10237, CZ | 27.02.2009 |
| 281584 | Zentiva, k.s., U Kabelovny 130, Praha 10 - Dolní Měcholupy, 10237, CZ | 27.02.2009 |
| 281789 | Zentiva, k.s., U Kabelovny 130, Praha 10, Dolní Měcholupy, 10237, CZ | 26.02.2009 |
| 282924 | Zentiva, k.s., U kabelovny 130, Praha 10, Dolní Měcholupy, 10237, CZ | 27.02.2009 |
| 283713 | Zentiva, k.s., U Kabelovny 130, Praha 10 - Dolní Měcholupy, 10237, CZ | 27.02.2009 |
| 283714 | Zentiva, k.s., U Kabelovny 130, Praha 10 - Dolní Měcholupy, 10237, CZ | 27.02.2009 |
| 283807 | Factor s.r.o., Denisova 85, Teplice-Řetenice, 41503, CZ | 27.02.2009 |
| 283813 | Zentiva, k.s., U Kabelovny 130, Praha 10 - Dolní Měcholupy, 10237, CZ | 27.02.2009 |
| 283952 | Zentiva, k.s., U Kabelovny 130, Praha 10, Dolní Měcholupy, 10237, CZ | 26.02.2009 |
| 283953 | Zentiva, k.s., U Kabelovny 130, Praha 10, Dolní Měcholupy, 10237, CZ | 27.02.2009 |
| 284469 | Zentiva, k.s., U Kabelovny 130, Praha 10 - Dolní Měcholupy, 10237, CZ | 03.03.2009 |
| 284519 | Zentiva, k.s., U Kabelovny 130, Praha 10 - Dolní Měcholupy, 10237, CZ | 27.02.2009 |
| 286405 | SILNETO s.r.o., Jožky Silného 2684, Kroměříž, 76701, CZ | 02.03.2009 |

| Číslo zápisu | Vlastník | S účinností od |
|--------------|---|----------------|
| 286627 | Zentiva, k.s., U Kabelovny 130, Praha 10, Dolní Měcholupy, 10237, CZ | 27.02.2009 |
| 287553 | ELVAC SOLUTIONS s.r.o., Hasičská 930/53, Ostrava, Hrabůvka, 70030, CZ | 02.03.2009 |
| 289297 | Zentiva, k.s., U Kabelovny 130, Praha 10 - Dolní Měcholupy, 10237, CZ | 03.03.2009 |
| 289298 | Zentiva, k.s., U Kabelovny 130, Praha 10 - Dolní Měcholupy, 10237, CZ | 03.03.2009 |
| 289699 | Zentiva, k.s., U Kabelovny 130, Praha 10 - Dolní Měcholupy, 10237, CZ | 03.03.2009 |
| 289741 | Zentiva, k.s., U Kabelovny 130, Praha 10, Dolní Měcholupy, 10237, CZ | 26.02.2009 |
| 290435 | FANY Gastroservis s.r.o., Průmyslová 536, Vestec, 25242, CZ | 02.03.2009 |
| 291079 | Zentiva, k.s., U Kabelovny 130, Praha 10, Dolní Měcholupy, 10237, CZ | 27.02.2009 |
| 294927 | Zentiva, k.s., U Kabelovny 130, Praha 10, Dolní Měcholupy, 10237, CZ | 27.02.2009 |
| 294928 | Zentiva, k.s., U Kabelovny 130, Praha 10 - Dolní Měcholupy, 10237, CZ | 26.02.2009 |
| 296404 | Zentiva, k.s., U kabelovny 130, Praha 10, Dolní Měcholupy, 10237, CZ | 27.02.2009 |
| 296405 | Zentiva, k.s., U Kabelovny 130, Praha 10, Dolní Měcholupy, 10237, CZ | 26.02.2009 |
| 296407 | Zentiva, k.s., U Kabelovny 130, Praha 10 - Dolní Měcholupy, 10237, CZ | 27.02.2009 |
| 296408 | Zentiva, k.s., U Kabelovny 130, Praha 10 - Dolní Měcholupy, 10237, CZ | 26.02.2009 |
| 296409 | Zentiva, k.s., U Kabelovny 130, Praha 10, Dolní Měcholupy, 10237, CZ | 26.02.2009 |
| 296410 | Zentiva, k.s., U Kabelovny 130, Praha 10 - Dolní Měcholupy, 10237, CZ | 27.02.2009 |
| 297050 | Zentiva, k.s., U Kabelovny 130, Praha 10 - Dolní Měcholupy, 10237, CZ | 27.02.2009 |
| 297051 | Zentiva, k.s., U Kabelovny 130, Praha 10 - Dolní Měcholupy, 10237, CZ | 27.02.2009 |
| 297052 | Zentiva, k.s., U Kabelovny 130, Praha 10 - Dolní Měcholupy, 10237, CZ | 27.02.2009 |
| 297053 | Zentiva, k.s., U Kabelovny 130, Praha 10 - Dolní Měcholupy, 10237, CZ | 27.02.2009 |
| 297242 | Zentiva, k.s., U Kabelovny 130, Praha 10 - Dolní Měcholupy, 10237, CZ | 02.03.2009 |
| 297243 | Zentiva, k.s., U Kabelovny 130, Praha 10 - Dolní Měcholupy, 10237, CZ | 02.03.2009 |
| 298891 | Zentiva, k.s., U Kabelovny 130, Praha 10 - Dolní Měcholupy, 10237, CZ | 26.02.2009 |
| 299252 | Zentiva, k.s., U Kabelovny 130, Praha 10, Dolní Měcholupy, 10237, CZ | 27.02.2009 |
| 299253 | Zentiva, k.s., U kabelovny 130, Praha 10, Dolní Měcholupy, 10237, CZ | 27.02.2009 |
| 299254 | Zentiva, k.s., U Kabelovny 130, Praha 10, Dolní Měcholupy, 10237, CZ | 27.02.2009 |
| 299255 | Zentiva, k.s., U kabelovny 130, Praha 10, Dolní Měcholupy, 10237, CZ | 27.02.2009 |
| 300321 | Zentiva, k.s., U Kabelovny 130, Praha 10, Dolní Měcholupy, 10237, CZ | 26.02.2009 |
| 300322 | Zentiva, k.s., U kabelovny 130, Praha 10, Dolní Měcholupy, 10237, CZ | 27.02.2009 |
| 300323 | Zentiva, k.s., U Kabelovny 130, Praha 10, Dolní Měcholupy, 10237, CZ | 26.02.2009 |
| 300324 | Zentiva, k.s., U Kabelovny 130, Praha 10, Dolní Měcholupy, 10237, CZ | 26.02.2009 |
| 300325 | Zentiva, k.s., U kabelovny 130, Praha 10, Dolní Měcholupy, 10237, CZ | 27.02.2009 |
| 300326 | Zentiva, k.s., U Kabelovny 130, Praha 10, Dolní Měcholupy, 10237, CZ | 26.02.2009 |
| 300471 | Zentiva, k.s., U Kabelovny 130, Praha 10 - Dolní Měcholupy, 10237, CZ | 26.02.2009 |
| 300472 | Zentiva, k.s., U Kabelovny 130, Praha 10 - Dolní Měcholupy, 10237, CZ | 26.02.2009 |
| 300668 | Zentiva, k.s., U Kabelovny 130, Praha 10 - Dolní Měcholupy, 10237, CZ | 27.02.2009 |
| 301019 | FAMMILKY s.r.o., Nádražní 47/3, Český Těšín, 73701, CZ | 25.02.2009 |
| 301470 | Zentiva, k.s., U kabelovny 130, Praha 10, Dolní Měcholupy, 10237, CZ | 26.02.2009 |
| 301472 | Zentiva, k.s., U kabelovny 130, Praha 10, Dolní Měcholupy, 10237, CZ | 26.02.2009 |
| 302067 | Zentiva, k.s., U Kabelovny 130, Praha 10, Dolní Měcholupy, 10237, CZ | 27.02.2009 |
| 302286 | Zentiva, k.s., U Kabelovny 130, Praha 10 - Dolní Měcholupy, 10237, CZ | 02.03.2009 |
| 302287 | Zentiva, k.s., U Kabelovny 130, Praha 10 - Dolní Měcholupy, 10237, CZ | 02.03.2009 |
| 302876 | Zentiva, k.s., U Kabelovny 130, Praha 10 - Dolní Měcholupy, 10237, CZ | 26.02.2009 |
| 303077 | Zentiva, k.s., U kabelovny 130, Praha 10, Dolní Měcholupy, 10237, CZ | 27.02.2009 |
| 303078 | Zentiva, k.s., U kabelovny 130, Praha 10, Dolní Měcholupy, 10237, CZ | 27.02.2009 |

| Číslo zápisu | Vlastník | S účinností od |
|---------------------|---|-----------------------|
| 303080 | Zentiva, k.s., U Kabelovny 130, Praha 10 - Dolní Měcholupy, 10237, CZ | 26.02.2009 |
| 303352 | Zentiva, k.s., U Kabelovny 130, Praha 10 - Dolní Měcholupy, 10237, CZ | 27.02.2009 |

Ostatní rozhodné údaje a úřední opravy

Kapitola zahrnuje zejména přetřídění seznamu výrobků a služeb v návaznosti na mezinárodní zápis, opravu chyb ve formulaci, přepisů a zjevných nesprávností za účelem uvedení do souladu se skutečností. V této kapitole jsou zveřejňovány jen takové údaje, které nemohou být zveřejněny spolu se zveřejněním přihlášky nebo se zápisem ochranné známky. Dále kapitola obsahuje důležitá úřední sdělení.

(111) **303916**

(210) O-463078

Datum provedení změny: 03.03.2009

Technickým nedopatřením nebyla uvedena ve třídě 37 služba: "stavební činnost související s ekologickými službami".

Jiná oznámení

Patentové nároky u částečného zrušení patentu č. **293014**, které je oznámeno v kapitole "Úřední rozhodnutí a oznámení" tohoto věstníku, se stanovují v následujícím znění:

1. Způsob výroby (-)-(S)-3-[1-(dimethylamino)ethyl]fenyl-N-ethyl-N-methylkarbamátu, tj. rivastigminu vzorce II

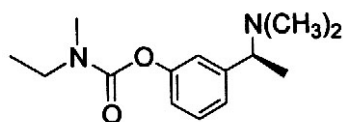

(II)

nebo jeho hydrogentartrátu vzorce I

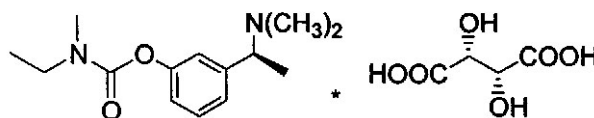

(I),

v y z n a ě u j í c í s e t í m, že sloučenina vzorce III

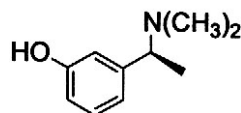

(III),

popřípadě její alkalická sůl, se nechá reagovat se sloučeninou vzorce VII

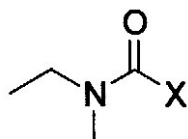

(VII),

kde X je odstupující skupina, na sloučeninu vzorce II,

která se pak případně převede reakcí s kyselinou vinnou na sloučeninu vzorce I.

2. Způsob podle nároku 1, **v y z n a ě u j í c í s e t í m**, že se sloučenina vzorce III převede reakcí se silnou alkalickou bází na alkalickou sůl, která se pak nechá reagovat se sloučeninou vzorce VII.

3. Způsob podle nároku 1 nebo 2, **v y z n a ě u j í c í s e t í m**, že sloučenina vzorce III se získá převedením methoxyacetofenonu vzorce VI

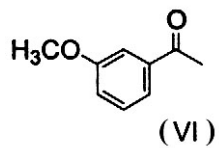

na racemický amin vzorce IV

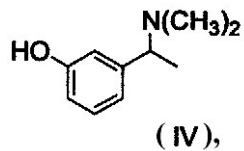

který se dále štěpí reakcí s opticky aktivní kyselinou, načež se vykrystaluje žádoucí příslušný diastereoizomer a nakonec se převede na sloučeninu vzorce III.

Datum částečného zrušení: 21.02.2009.