

Číselné INID kódy pro označování bibliografických dat technických řešení

INID Codes for the identification of bibliographic data of technical solutions

(Standard WIPO ST. 9 a ST. 80)

(11)	číslo patentu/zápisu/osvědčení	(11)	Number of the patent/registration/certification
(15)	datum zápisu průmyslového vzoru	(15)	Industrial design registration date
(21)	číslo přihlášky/žádosti	(21)	Application number
(22)	datum podání přihlášky/žádosti	(22)	Date of application filing
(23)	údaje o výstavní prioritě	(23)	Exhibition priority data
(28)	počet průmyslových vzorů	(28)	Number of industrial designs included in the application
(31)	číslo prioritní přihlášky	(31)	Number of priority application
(32)	datum podání prioritní přihlášky	(32)	Filing date of priority application
(33)	země priority	(33)	Priority country
(40)	datum zveřejnění přihlášky vynálezu	(40)	Date of publication of patent application
(45)	datum zveřejnění zapsaného průmyslového vzoru	(45)	Publication date of the registered industrial design
(47)	datum zveřejnění udělení patentu a zápisu užitého vzoru, datum zápisu užitého vzoru, datum oznámení udělení evropského patentu v Evropském patentovém věstníku	(47)	Publication date of patent granting and publication date of utility model registration, registration date of utility model, publication date of European patent granting in the European patent bulletin
(51)	mezinárodní patentové třídění/Locarnské třídění průmyslových vzorů	(51)	International Patent Classification/ Locarno Classification for Industrial Designs
(54)	název	(54)	Title
(55)	vyobrazení průmyslového vzoru	(55)	Reproduction of the industrial design
(57)	anotace	(57)	Abstract
(68)	číslo základního patentu	(68)	Number of the basic patent
(71)	označení přihlašovatele/žadatele	(71)	Applicant
(72)	označení původce	(72)	Inventor
(73)	označení majitele/vlastníka	(73)	Owner
(74)	označení zástupce	(74)	Attorney's name and address
(86)	číslo mezinárodní přihlášky	(86)	International application number
(87)	číslo mezinárodního zveřejnění	(87)	International publication number
(92)	datum a číslo první registrace přípravku pro Českou republiku	(92)	Date and number(s) of the first authorization to market the product in the CZ
(93)	datum, číslo a země první registrace přípravku v rámci Společenství	(93)	Date, number(s) and country of the first authorization to market the product in the EEC
(94)	doba platnosti osvědčení	(94)	Term of certification validity
(95)	označení a typ přípravku	(95)	Name of the product and product type
(96)	datum podání a číslo evropské patentové přihlášky	(96)	European patent application filing date and number
(97)	datum zveřejnění a číslo zveřejnění evropské patentové přihlášky v Evropském patentovém věstníku	(97)	European patent application publication date and publication number in the European patent bulletin

Číselné INID kódy pro označování bibliografických dat ochranných známek

INID codes and minimum required for the identification of bibliographics data relating to marks

(Standard WIPO ST.60)

(111)	Číslo zápisu ochranné známky (registrace)	(111)	Number of registration
(151)	Datum zápisu ochranné známky	(151)	Date of the registration
(210)	Číslo přihlášky ochranné známky (spisu)	(210)	Number of the application
(220)	Datum podání přihlášky	(220)	Date of filing of the application
(320)	Datum vzniku práva přednosti	(320)	Date of the first application
(442)	Datum zveřejnění přihlášky po průzkumu	(442)	Date of the publication of the examined application
(450)	Datum zveřejnění zápisu ochranné známky ve Věstníku	(450)	Date of publication of the registration
(510)	Seznam výrobků a služeb	(510)	List of goods and/or services
(511)	Číslo třídy výrobků a služeb	(511)	Number of the class of goods and/or services
(526)	Omezení rozsahu ochrany o prvek	(526)	Disclaimer
(540)	Znění nebo vyobrazení ochranné známky	(540)	Reproduction of the mark
(551)	Kolektivní ochranná známka	(551)	Collective mark
(554)	Prostorová ochranná známka	(554)	Three-dimensional mark
(558)	Ochranná známka tvořená pouze barvou nebo kombinací barev	(558)	Mark consisting exclusively of one or several colours
(583)	Datum právní moci rozhodnutí/výsledek rozhodnutí	(583)	Date of the legal force of the decision/ result of the decision
(591)	Údaje o barevnosti ochranné známky	(591)	Information concerning colour
(730)	Přihlašovatel/vlastník ochranné známky	(730)	The applicant or the holder of the mark
(740)	Zástupce	(740)	Name and address of the representative
(811)	Mezinárodní číslo zápisu ochranné známky	(811)	Number of the international registration
(890)	Kód státu ochrany mezinárodní ochranné známky	(890)	INID code of the state of the international mark

Kódy pro kódování záhlaví oznámení publikovaných ve Věstníku

(Standard WIPO ST. 17)

BB9A	zveřejněné přihlášky vynálezů	MK4A	zánik patentů uplynutím doby platnosti
FG1K	zapsané užité vzory	MK4F	zánik autorských osvědčení uplynutím doby platnosti
FG4A	udělené patenty	MK4Q	zánik průmyslového vzoru uplynutím doby ochrany
FG4Q	zapsané průmyslové vzory	MM4A	zánik patentů pro nezaplacení ročních poplatků
LD3K	částečný výmaz užitého vzoru	MM4F	zánik autorských osvědčení pro nezaplacení ročních poplatků
LD4Q	částečný výmaz průmyslového vzoru	ND1K	prodloužení platnosti užitého vzoru
MA4A	zánik patentu vzdáním se	ND4Q	obnova doby ochrany průmyslového vzoru
MA4F	zánik autorských osvědčení vzdáním se	PA4A	změna autorského osvědčení na patent
MC3K	výmaz užitého vzoru	PC9A	změna dispozičního práva k vynálezu
MC4A	zrušení patentu	PD1K	převod práv a ostatní změny majitelů užitého vzoru
MC4F	zrušení autorského osvědčení	PD4A	převod práv a ostatní změny majitelů patentů
MC4Q	výmaz průmyslového vzoru	PD4Q	převod práv a ostatní změny vlastníků průmyslových vzorů
MH1K	zánik užitého vzoru vzdáním se	QA9A	nabídka licence
MH4A	částečné zrušení patentu	SB4A	zapsané patenty do rejstříku po odtajnění
MH4F	částečné zrušení autorského osvědčení	SB4F	zapsaná autorská osvědčení do rejstříku po odtajnění
MH4Q	zánik průmyslového vzoru vzdáním se		
MK1K	zánik užitého vzoru uplynutím doby platnosti		

Opravy Změny Různé

Opravy u přihlášek vynálezů s žádostí o udělení patentu

HA9A	jmenování vynálezce	HF9A	oprava dat
HB9A	oprava jmen	HG9A	oprava chyb v třídění
HC9A	změna jmen	HH9A	oprava nebo změna všeobecně
HD9A	oprava adres	HK9A	tiskové chyby v úřed. věstnících
HE9A	změna adres		

Opravy ochranných dokumentů

patenty	autorská osvědčení	užitné vzory	průmyslové vzory	
TA4A	TA4F	TA1K	TA4Q	jmenování vynálezce
TB4A	TB4F	TB1K	TB4Q	oprava jmen
TC4A	TC4F	TC1K	TC4Q	změna jmen
TD4A	TD4F	TD1K	TD4Q	oprava adres
TE4A	TE4F	TE1K	TE4Q	změna adres
TF4A	TF4F	TF1K	TF4Q	oprava dat
TG4A	TG4F	TG1K	TG4Q	oprava chyb v třídění
TH4A	TH4F	TH1K	TH4Q	oprava nebo změna všeobecně
TK9A	TK9F	TK1K	TK4Q	tiskové chyby v úřed. věstnících

Kódy pro označování zemí a mezinárodních organizací použité ve věstníku

AT	Rakousko
BE	Belgie
CA	Kanada
CH	Švýcarsko
CN	Čína
CY	Kypr
CZ	Česká republika
DE	Spolková republika Německo
ES	Španělsko
FR	Francie
GB	Velká Británie
HK	Hongkong
IN	Indie
KR	Korejská republika
LU	Lucembursko
MX	Mexiko
NL	Nizozemí
PA	Panama
PL	Polsko
RS	Srbsko
SE	Švédsko
SK	Slovensko
TH	Thajsko
TW	Tajwan
US	Spojené státy americké

Kódy pro označování států USA použité ve věstníku

CA	California
DE	Delaware
IL	Illinois
IN	Indiana
NJ	New Jersey
NY	New York
OH	Ohio
UT	Utah

BB9A Zveřejněné přihlášky vynálezů - přehled podle čísel přihlášek

Dále uvedené přihlášky vynálezů byly zveřejněny dnem, uvedeným ve Věstníku podle zákona č. 527/1990 Sb., o vynálezech a zlepšovacích návrzích, ve znění pozdějších předpisů, a jsou k dispozici v patentové knihovně Úřadu průmyslového vlastnictví, Antonína Čermáka 2a, 160 68, Praha 6.

2006-774	<i>C 10 L 9/10</i>	(2006.01)
2007-9	<i>B 09 B 3/00</i>	(2006.01)
2007-103	<i>C 08 G 14/08</i>	(2006.01)
2007-145	<i>A 47 L 9/14</i>	(2006.01)
2007-300	<i>B 66 B 9/08</i>	(2006.01)
2007-331	<i>H 02 K 35/02</i>	(2006.01)
2007-357	<i>F 24 H 1/24</i>	(2006.01)
2007-391	<i>F 24 F 12/00</i>	(2006.01)
2007-392	<i>F 24 F 1/00</i>	(2006.01)
2007-399	<i>F 24 C 15/34</i>	(2006.01)
2007-401	<i>B 28 B 3/00</i>	(2006.01)
2007-406	<i>G 01 N 3/08</i>	(2006.01)
2007-408	<i>C 07 D 413/12</i>	(2006.01)
2007-411	<i>A 23 L 1/318</i>	(2006.01)
2007-412	<i>C 11 D 9/02</i>	(2006.01)
2007-413	<i>B 61 C 9/48</i>	(2006.01)
2007-414	<i>B 32 B 17/04</i>	(2006.01)
2007-416	<i>B 65 B 3/02</i>	(2006.01)
2007-417	<i>G 01 J 3/00</i>	(2006.01)
2007-418	<i>B 23 B 5/28</i>	(2006.01)
2007-419	<i>B 23 B 5/28</i>	(2006.01)
2007-420	<i>G 06 K 9/00</i>	(2006.01)
2007-421	<i>A 63 F 9/24</i>	(2006.01)
2007-422	<i>C 07 C 63/331</i>	(2006.01)
2007-423	<i>E 04 B 1/20</i>	(2006.01)
2007-424	<i>A 61 L 27/00</i>	(2006.01)
2007-425	<i>F 16 F 15/26</i>	(2006.01)
2007-469	<i>C 08 J 11/10</i>	(2006.01)
2008-166	<i>A 41 D 19/015</i>	(2006.01)
2008-216	<i>E 05 B 55/06</i>	(2006.01)
2008-230	<i>D 01 H 13/30</i>	(2006.01)
2008-383	<i>A 41 D 13/015</i>	(2006.01)
2008-492	<i>C 08 G 73/12</i>	(2006.01)

Zveřejněné přihlášky vynálezů - řazené podle MPT

- (51) **A23L 1/318** (2006.01)
A23L 1/025 (2006.01)
(21) **2007-411**
(71) XAVEROV, a. s., Praha 4, CZ
(72) Štěpánek Zdeněk Ing., Jesenice u Prahy, CZ
(54) **Způsob přípravy masa, zejména kuřecích prsních a stehenních řízků**
(22) 15.06.2007
(57) Způsob přípravy masa, zejména kuřecích prsních a stehenních řízků, spočívá v tom, že maso se pomocí stabilizátorů, zahušťovadel, antioxidantů, solí, volné a vázané vody zkřehčuje, potom se masíruje, načež se nechá odležet v chladárně, dále se marinuje a vloží se do obalu pro vaření v mikrovlnné troubě.
(74) JUDr. Oldřich Studený, Komunardů 36, Praha 7, 17000

- (51) **A41D 13/015** (2006.01)
A41D 13/05 (2006.01)
(21) **2008-383**
(71) SPORT MASKA INC., H4R 3L3 Montreal, Quebec, CA
(72) Skotheim Leif, S-782 22 Malung, SE
Castonguay Alain, J7B1V2 Blainville, Quebec, CA
Paiement Pierre, J7Z 6V9 St-Jerome, Quebec, CA
(54) **Ochranný oděv s oddělenými spodními a vrchními chrániči**
(22) 19.06.2008
(32) 19.06.2007
(31) 2007/812486
(33) US
(57) Ochranný oděv (40) obsahuje těsně přiléhající strečový spodní oděv (10) pro pokrytí části těla nositele, přičemž spodní oděv (10) zahrnuje množství k němu připojených tlumících chráničů (12) a části bez těchto tlumících chráničů, a vrchní skořepinu zčásti zakrývající spodní oděv (10). Vrchní skořepina (42) zahrnuje množství pružných navzájem spojených krycích chráničů (44) spolupracujících s tlumícími chrániči (12) k ochraně alespoň důležitých partií těla, přičemž krycí chrániče (44) jsou tužší než tlumící chrániče (12), a vrchní skořepina je oddělitelná od spodní oděvu (10).
(74) ROTT, RŮŽIČKA & GUTTMANN Patentová,známková a advokátní kancelář, Ing. Ivana Menšíková, Nad Štolou 12, Praha 7, 17000

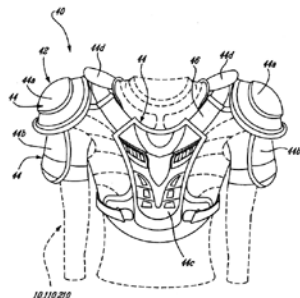
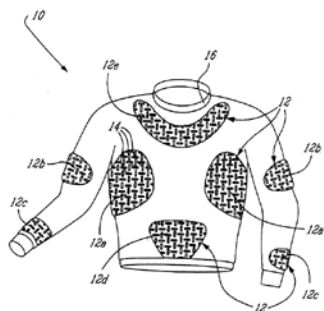

- (51) **A41D 19/015** (2006.01)
A41D 19/00 (2006.01)
A41D 13/08 (2006.01)
A41D 13/05 (2006.01)
A63B 71/14 (2006.01)
A63B 71/08 (2006.01)
(21) **2008-166**
(71) SPORT MASKA INC., H4R 3L3 Montreal, Quebec, CA
(72) Jourde Bastien, H2W 2J5 Montreal, Quebec, CA
Laberge Martin, H2W 2J5 Montreal, Quebec, CA
Paiement Pierre, J7Z 6V9 Saint-Jerome, Quebec, CA
(54) **Ochranná rukavice s anatomickým palcem**
(22) 14.03.2008
(32) 15.03.2007
(31) 2007/724300
(33) US
(57) Ochranná rukavice s anatomickým palcem je opatřena v prvním provedení palcovou částí (16) pro přijetí palce, kde tato palcová část (16) zahrnuje alespoň dva hřbetní ochranné prvky tvořené kryty (46,48,50) pro ochranu hřbetní části palce, přičemž každý ze sousedících hřbetních ochranných prvků tvořených kryty (46,48,50) je otočný prostřednictvím čepů (60,76) vzhledem ke druhému kolem příslušné osy (96,100) mezi rozevřenou polohou a sevřenou polohou a přičemž příslušná osa (96,100) je uspořádána šikmo pod úhlem (α_1, α_2) vzhledem ke kolmici na podélnou osu (104) palcové části (16). Ochranná rukavice s anatomickým palcem v druhém provedení zahrnuje palcovou část (16) pro přijímání a ochranu palce, kde tato palcová část (16) zahrnuje alespoň dva ochranné kryty, tvořené kryty (46,48,50), poskytující ochranu proti nárazu na hřbetní stranu palce, přičemž tyto ochranné prvky tvořené kryty (46,48,50) jsou vůči sobě navzájem otočné pro členění palcové části (16) mezi sevřenou polohou a rozevřenou polohou a ochranné prvky tvořené kryty (46,48,50) se natáčejí do sevřené polohy nelineárním způsobem vzhledem k šikmým liniím (94,98) přerušeni a osám (96,100) otáčení.
(74) ROTT, RŮŽIČKA & GUTTMANN Patentová,známková a advokátní kancelář, Ing. Ivana Menšíková, Nad Štolou 12, Praha 7, 17000

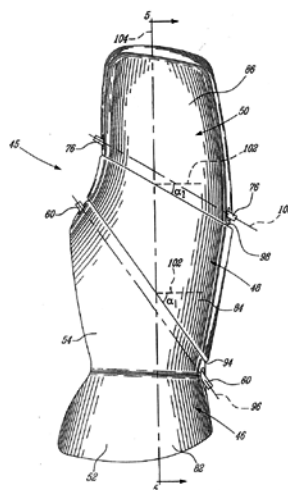

- (51) **A47L 9/14** (2006.01)
A47L 9/10 (2006.01)
A47L 9/00 (2006.01)
(21) **2007-145**
(71) ETA a. s., Hlinsko, CZ
(72) Joska Luboš, Hlinsko, CZ
(54) **Vysavač s variabilním uložením filtru a úložné ústrojí filtru tohoto vysavače**
(22) 21.02.2007
(57) Řešení se týká vysavače s variabilním uložením filtru, a to v úložném ústrojí (20) filtru, kde ústrojí vysavače jsou

uložena ve skříní (1) vysavače, ve které je také prostor pro filtr, provedený jako vyjímatelný filtr (2), a kde práh (11) přístupového otvoru (10) do prostoru pro vyjímatelný filtr (2) je ve výši, odpovídající 20 až 50 % výšky vysavače v pracovní poloze, přičemž vyjímatelný filtr (2) je uložen mezi dělicí sací stěnou (12) a tímto prahem (11) a kde přístupový otvor (10) do prostoru vyjímatelného filtru (2) je uzavřen otočným víkem (13), které je součástí skříně (1) vysavače, přičemž úložné ústrojí (20) vyjímatelného filtru (2) je posuvné a/nebo otočné a je uloženo v prostoru vyjímatelného filtru (2).

- (74) BOHEMIA PATENT Patentová & známková kancelář, Ing. Jana Vanděliková, Havanská 17, Praha 7, 17000

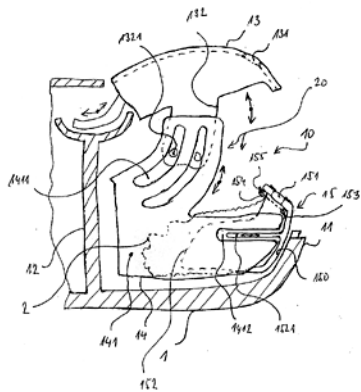

- (51) **A61L 27/00** (2006.01)
A61L 15/32 (2006.01)
A61L 15/40 (2006.01)
- (21) **2007-424**
- (71) Hypro Otrokovice, s. r. o., Otrokovice, CZ
- (72) Galatík Antonín Ing. CSc., Otrokovice, CZ
- (54) **Způsob výroby strukturované vícevrstevné membrány strukturovaná vícevrstevná membrána a její použití**
- (22) 21.06.2007
- (57) Při způsobu výroby strukturované vícevrstevné membrány, vhodné pro použití v chirurgii při rekonstrukci vazivové, kostní nebo chrupavčité tkáně, vytvořené z kolagenu typu I, zbarveného alespoň částečně telopeptidů a obsahující aspoň jednu bariérovou, pro buňky neprostupnou strukturu vrstvy a alespoň jednu houbovitou, buňkám otevřenou strukturu vrstvy se suspenze kolagenu zmrazí v ploché formě do tvaru tabulek, které se následně vakuově usuší za teplot ležících pod jejich teplotou tání. Vzniklé houbovitě membrány se kontrolovaným způsobem zvlaží tak, že se na ně nanese omezené množství vody, které je menší než dostačující k hydrataci celé tloušťky membrány a s výhodou se zvlažená membrána ponechá po dobu několika hodin za snížené teploty 0 až 10 °C, aby se ve struktuře vyrovnala její vlhkost. Mechanickým tlakem se případně upraví na požadovanou tloušťku a s výhodou se jedna strana odliší dezénem, nebo barvivem, opětovně se zmrazí a potom suší za snížené tlaku. Kontrolovaným ohřevem v pozdější fázi sušení se ponechá vlhkost v materiálu vystoupit nad teplotu tání. Vynález se týká rovněž takto získané membrány a jejího použití.

- (74) UTB ve Zlíně, Univerzitní institut, Ing. Jan Görig, Mostní 5139, Zlín, 76001

- (51) **A63F 9/24** (2006.01)
A63F 9/00 (2006.01)
A63F 13/06 (2006.01)
A63F 13/00 (2006.01)
G09B 19/02 (2006.01)
G09B 19/00 (2006.01)
- (21) **2007-421**
- (71) Čáp Zdeněk Ph. D., Mělník, CZ
Tesař Vladimír Mgr., Praha 1, CZ
- (72) Čáp Zdeněk Ph. D., Mělník, CZ
Tesař Vladimír Mgr., Praha 1, CZ
- (54) **Elektronické výchovně vzdělávací herní zařízení a způsob hraní hry na monitoru tohoto zařízení**
- (22) 20.06.2007

- (57) Elektronické výchovně vzdělávací herní zařízení, využívající k vytvoření herní plochy (9) hru generujícího softwaru operovatelného v elektronickém médiu, kde na monitoru (7) zobrazená herní plocha (9) má povrch rozdělený do sítě jednotlivých herních polí pro umístování vybraných hracích žetonů (8) podle specifických pravidel, obsahuje soustavu žetonů (8), která je tvořena sadami po deseti žetonech (8) s číslicemi od 0 až do 9, pohyblivých po herních polích hráčem. Soustava žetonů (8) obsahuje alespoň 50 žetonů (8) a herní plocha (9) má rozsah 8 x 8 až 15 x 15 herních polí, která jsou buď stejného druhu polí (11) bez matematických znamének, nebo jsou druhu polí (11) bez matematických znamének a bonusových herních polí (10). Dále je zde zásobník (5) pro vylosované žetony (8) hráče, časomíra (4) tahu a výsledková plocha (6), přičemž celkový počet žetonů (8) soustavy, rozsah herní plochy (9), druh herních polí herní plochy (9) a počet a rozmístění bonusových herních polí (10) je předem nastavitelný. Herní plocha (9), zásobník (5) žetonů (8) hráče, časomíra (4) tahu a komunikační a výsledková plocha (6) jsou během hry zobrazeny na monitoru (7). Způsob hraní hry na monitoru tohoto zařízení zahrnuje zobrazení hry na displeji a umístování vybraných hracích žetonů alespoň jedním hráčem na herní plochu do povolených početních operací. Konkrétně pak obsahuje operaci vylosování daného počtu hracích žetonů ze soustavy hracích žetonů do zásobníku hráče elektronicky, operaci kombinování dvou a více vylosovaných hracích žetonů ovládacím zařízením hráče na herní plochu do početních operací podle předem stanovených pravidel, přičemž jedna z hracích číslic prvního tahu se umístí na středové hrací pole, operaci vyhodnocení správnosti tahu elektronicky, operaci zápisu početní operace a dosaženého bodového zisku v tahu elektronicky, operaci ukončení tahu doplněním hracích žetonů v zásobníku hráče elektronicky a operaci opakování předcházejících kroků až do vyčerpání žetonů v soustavě.

- (74) PATENTSERVIS Praha a.s., Jivenská 1273/1, Praha 4, 14021

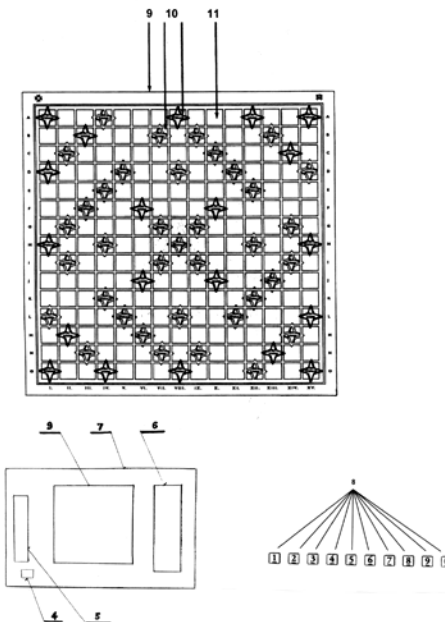

- (51) **B09B 3/00** (2006.01)
G21F 9/16 (2006.01)
- (21) **2007-9**
- (71) Ústav struktury a mechaniky hornin AV ČR, v. v. i., Praha, CZ
Ústav jaderného výzkumu Řež a.s., Husinec - Řež, CZ
- (72) Straka Pavel, Praha 9, CZ
Perná Ivana, Praha 7, CZ
Steinerová Michaela, Praha 9, CZ
Hanzlíček Tomáš, Praha 6, CZ
- (54) **Způsob solidifikace a stabilizace radioaktivních odpadů**
- (22) 02.01.2007

- (57) Způsob solidifikace a stabilizace radioaktivních odpadů jejich mísením s dvouvrstvými jílovitými materiály kaolinitického typu, kdy dvouvrstvé jílovité materiály, zahřáté na teplotu v rozmezí od 15 do 60 °C, se mísí ve vodném alkalickém prostředí, čímž se v nich vytváří prostorová alkalicky aktivovaná alumino-silikátová matrice, a pak se mísí s radioaktivními odpady v množství od 45 do 85 % hmotn. směsi tak, že se nastartuje polymerní reakce postupně v celém objemu reakční směsi, následně se směs samovolně vytvrzuje při teplotě a tlaku okolí v závislosti na teplotě okolí po dobu 4 až 12 hodin a vytváří solidifikát s minimální pevností v tlaku 5 MPa, ve kterém je radioaktivní odpad trvale vázaný do alumino-silikátové matrice. Od okamžiku zhomogenizování směsi se mísení může provádět při teplotě směsi do 25°C ještě nejméně dalších 10 minut. Radioaktivním odpadem je látka, vybraná ze skupiny, zahrnující radioaktivní kaly ze sekundárního chladicího okruhu jaderné elektrárny s obsahem 50 až 70 % hmotn. vody, radioaktivní kaly s obsahem 50 až 70 % hmotn. vody, kontaminované částicemi vyčerpaných ionexů, vyčerpané ionexy, popel spálených vyčerpaných ionexů a radioaktivní odpady ve formě roztoků neutrální, kyselé nebo zásadité vody s rozpuštěnými radioaktivními anorganickými látkami a solemi kovů a nekovů, zahrnujícími Sr, Cs, Fe, Co, Cu, Ni a B. Vyčerpané ionexy se před smísením s dvouvrstvými jílovými minerály kaolinitického typu s alkalicky aktivovanou alumino-silikátovou matricí mohou rozemlít, čímž se poruší jejich kulovitý tvar.
- (74) Ing. Pavel Reichel, Lopatecká 14, Praha 4, 14700

- (51) **B23B 5/28** (2006.01)
(21) **2007-418**
(71) Trčka Josef Ing., Plzeň, CZ
(72) Trčka Josef Ing., Plzeň, CZ
(54) **Zařízení pro pohon dvojkolí kolejových vozidel při obrábění jejich jízdních profilů**
(22) 20.06.2007
(57) Zařízení je tvořeno skříni (2) spojenou s rámem (1). Ve skříni (2) jsou otočně uloženy alespoň dvě kladky (3) příklonitelné k válcové ploše (V). Opačný konec skříně (2) je opatřen hydraulickým válcem (4) příklonitelným k ložiskové skříni (S). Alespoň jedna z kladek (3) je spojena se zdrojem krouticího momentu (5).
- (74) TICHÝ & POLÁČEK Patentová a známková kancelář, Ing. Jiří Poláček, Dominikánská 6, Plzeň, 30112

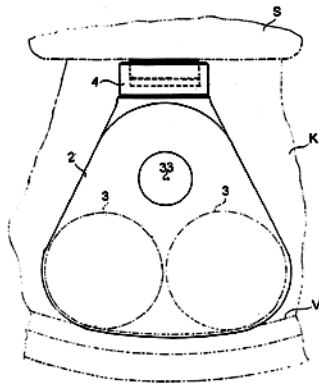

- (51) **B23B 5/28** (2006.01)
(21) **2007-419**
(71) Trčka Josef Ing., Plzeň, CZ
(72) Trčka Josef Ing., Plzeň, CZ
(54) **Zařízení pro pohon dvojkolí kolejových vozidel nevyvázaných nebo vyvázaných**
(22) 20.06.2007
(57) Zařízení pro pohon dvojkolí kolejových vozidel sestává z páru kladek (3), z nichž alespoň jedna je hnaná. Mezi kladky (3) je vložitelné kolo (K) dvojkolí. Každá z kladek (3) je otočně uložena v samostatném vřetenu (2) a opatřena zdrojem krouticího momentu (4). Vřetena (2) jsou

- přiklobena k nosiči (5) spojenému s rámem (1). Vřetena (2) mají na protilehlých stranách vůči kladkám (3) vloženo roztahovací ústrojí (6).
- (74) TICHÝ & POLÁČEK Patentová a známková kancelář, Ing. Jiří Poláček, Dominikánská 6, Plzeň, 30112

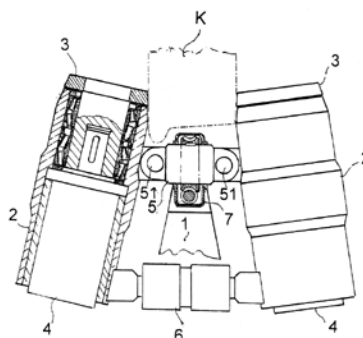

- (51) **B28B 3/00** (2006.01)
B28B 1/08 (2006.01)
(21) **2007-401**
(71) Falta Miloš, Týniště nad Orlicí, CZ
(72) Falta Miloš, Týniště nad Orlicí, CZ
(54) **Pracovní podložka do vibrolisu a způsob její výroby**
(22) 11.06.2007
(57) Pracovní podložka (1) do vibrolisu sestává z desky (15) vytvořené z dřevěných lamel (2) spojených z boku průchozími svorníky (3) a z ochranných kovových profilů (4) nasazených na čelních stranách desky (15) a opatřených upevňovacími otvory (5). Sousední dřevěné lamely (2) jsou na přivrácených vnitřních stranách opatřeny podélným spojovacím profilem (6), svorníky (3) mají ploché čtvercové hlavy (7) a na desce (15) jsou vytvořena čelní osazení (9), na kterých jsou nasazeny ochranné kovové profily (4) mající v řezu tvar písmene „U“, v jejich upevňovacích otvorech (5) jsou zavařeny kolíky (10), které procházejí konci lamel (2). Je navržen rovněž způsob výroby této pracovní podložky (1).
- (74) KUDRLIČKA & SEDLÁK Advokátní, patentová a známková kancelář, Ing. Jiří Sedlák, Husova 5, České Budějovice, 37001

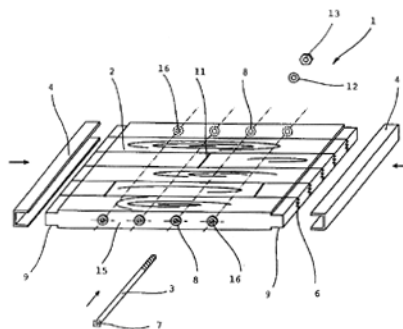

- (51) **B32B 17/04** (2006.01)
B32B 17/12 (2006.01)
(21) **2007-414**
(71) Princ Zdeněk, Tábor, CZ
(72) Princ Zdeněk, Tábor, CZ
(54) **Materiálové složení pevnostního dílu a způsob jeho výroby**
(22) 19.06.2007
(57) Materiálové složení pevnostního dílu, zejména dutého, určeného pro mechanické namáhání, kteréžto materiálové složení je na bázi kompozitního materiálu sestává z matrice z umělé hmoty a z výtuzě v podobě vláken. Matrice je tvořena polyetylénem a výtuzě anorganickými vlákny v množství 3 až 30 % z celkového objemu kompozitního materiálu. Způsob výroby pevnostního dílu se provádí smísením práškového polyetylénu s anorganickými vlákny. Vytvoří se sypká směs, která se roztaví při teplotě 235 °C až 265 °C do tekoucí konzistence, načež se roztavená směs stlačí a její teplota se sníží na 150 °C až 170 °C, čímž vznikne těstovitá

tavenina, ze které se následně vytlačí parizon s dutinou ve směru vytlačování, přičemž dále parizon se obklopí formou s negativními obrysy pevnostního dílu a do dutiny parizonu se vpustí plyn o tlaku větším, než je odpor těstovité taveniny parizonu proti deformaci, načež se pevnostní díl nechá vychladnout a následně se z formy vyjme.

(74) Ing. Libor Šimek, Kartouzská 4, Praha 5 - Smíchov, 15099

(51) **B61C 9/48** (2006.01)
B61C 9/40 (2006.01)
B61C 9/38 (2006.01)
B61D 13/00 (2006.01)

(21) **2007-413**

(71) HAMPL Jasoň, Praha, CZ

(72) Hampl Jasoň, Praha, CZ

(54) **Pohon zcela nízkopodlažní tramvaje vybavené otočnými podvozky**

(22) 18.06.2007

(57) Pohon zcela nízkopodlažní tramvaje vybavené otočnými podvozky má trakční motory (1) se svislou osou rotace na střeše. Drážkové klouby opatřené hřídele (2) k jejich spojení s úhlovými soukolími (3) jednotlivých vozidlových kol v otočném podvozku jsou vedeny výkyvně v prostorech mezi opěradly čtveřic sedadel (4) orientovaných zády k sobě a návazně i v kapotovaných prostorech pod těmito sedadly (4). Tam je též dostatek místa pro pohyb kol při natáčení podvozku v zatáčce i pro jejich odpružení a tlumení. Hřídele (2) jsou v interiéru nad opěradly vedeny v trubkách. Pohon je dále vybaven systémem pro zachycení nebezpečného momentu odstředivé síly v příliš rychle projížděné zatáčce. Ten sestává ze senzoru odstředivého zrychlení, z ovládače kolejnicových brzd na vnitřní straně zatáčky a ze servomechanismu snažícího se odtrhnout kolejnicové brzdy od kolejnic.

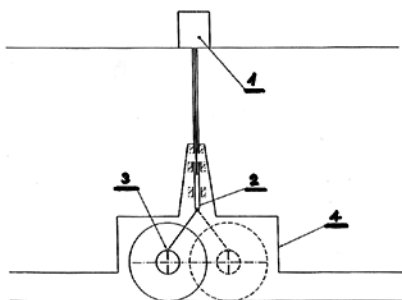

(51) **B65B 3/02** (2006.01)
B65B 1/02 (2006.01)
B65D 30/00 (2006.01)

(21) **2007-416**

(71) Hanel Květoslav Ing., Odolená Voda, CZ

Turnvald Daniel, Říčany u Prahy, CZ

(72) Hanel Květoslav Ing., Odolená Voda, CZ

Turnvald Daniel, Říčany u Prahy, CZ

(54) **Zařízení pro balení zejména pitné vody**

(22) 19.06.2007

(57) Zařízení pro balení zejména pitné vody, zahrnující zařízení pro konečnou úpravu a balení vody a zdroj tlakového vzduchu, je instalováno v jednom nebo dvou mobilních kontejnerech. Filtr (1) připojený na zdroj vody určené k balení je spojen s čerpadlem (10), jehož výstup je připojen na reakční nádobu (3), k níž je připojen ozonizátor (9), a reakční nádoba (3) je spojena přes čerpadlo (2) dezinfikované vody s UV zářičem (4), připojeným na balicí stroj (5), zhotovující vaky pro balení vody, a opatřený dopravníkem (6). Kompresor (11) s přívodem venkovního vzduchu je napojen na vzdušník (12), jehož výstup je připojen na sušič (13) vzduchu, spojený s balicím strojem (5), přičemž sušič (13) vzduchu je spojen s odlučovačem (14) vody a oleje, připojeným ke spodní části vzdušníku (12). Alternativně je dezinfekce vody

ozonifikací nahrazena sycením vody oxidem uhličitým.

(74) Daniela Toningerová, patentový a známkový zástupce,
Kamenická 3, Praha 7, 17000

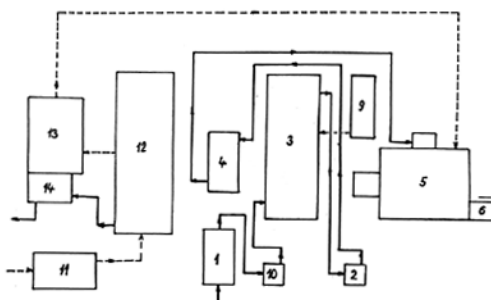

(51) **B66B 9/08** (2006.01)
B66B 11/02 (2006.01)

(21) **2007-300**

(71) Bořil Lubomír Ing., Ivančice, CZ

(72) Bořil Lubomír Ing., Ivančice, CZ

(54) **Osobní bezkabinový výtah pro dvě podlaží**

(22) 24.04.2007

(57) Osobní bezkabinový výtah pro dvě podlaží je tvořený plošinou (1), která je opatřena pohonem a surně uložena na svislém vedení (3) upevněném na zdi budovy a procházejícím otvorem v podlaze horního podlaží. Výtah je v obou podlažích opatřen deskovitými stěnami (8, 9, 10), které v rozloženém stavu obklopují otvor a vytvářejí spolu s ním výtahovou šachtu a ve složeném stavu zaujímají prostor při zdi budovy, přičemž pohyb stěn (8, 9, 10) v obou podlažích je při rozkládání a skládání vzájemně spřažen.

(74) Ing. Libor Markes, Grohova 54, Brno, 60200

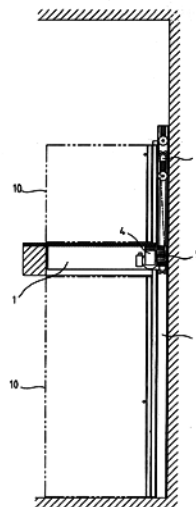

(51) **C07C 63/331** (2006.01)
C07C 51/09 (2006.01)

(21) **2007-422**

(71) Univerzita Pardubice, Pardubice, CZ

(72) Sedlák Miloš Doc. Ing. CSc., Pardubice, CZ

Drabina Pavel Ing. Ph.D., Frýdlant nad Ostravicí, CZ

Svobodová Markéta Ing. Ph.D., Šumperk, CZ

Hanusek Jiří Doc. Ing. Ph.D., Pardubice, CZ

(54) **Poly(ethylenglykol)oxybenzoové kyseliny a způsob jejich přípravy**

(22) 20.06.2007

(57) Poly(ethylenglykol)oxybenzoové kyseliny obecného

vzorce I, kde $R^1 = CH_3$,

3-karboxyfenyl nebo 4-karboxyfenyl a R^2 je 3-

karboxyfenyl nebo

4-karboxyfenyl, způsobu jejich přípravy vzorce I, který

spočívá v tom, že se poly(ethylenglykolový) řetězec (PEG)

nebo α -methoxy poly(ethylenglykolový) řetězec (mPEG),

mající alespoň jeden koncový atom uhlíku aktivovaný

dobře odstupující skupinou, podrobí nukleofilní substituci

na tomto koncovém atomu uhlíku přebytkem 3- nebo 4-alkoxykarbonylfenolátu, který se generuje přímo v reakčním prostředí, po reakci se odstraní přebytek nukleofilního činidla, vzniklé alkylestery α -(4- nebo 3-karboxyfenyloxy)- ω -methoxypoly(ethylenglykolů), α -(4- nebo 3- karboxyfenyloxy)poly(ethylenglykolů) nebo α,ω -bis(4-nebo

- (74) Inventia s.r.o., RNDr. Kateřina Auerová, patentový zástupce, Na Bělidle 3, Praha 5, 15000

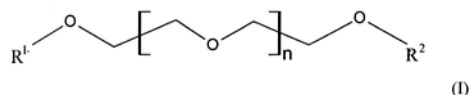

- (51) **C07D 413/12** (2006.01)
(21) **2007-408**
(71) Zentiva, a. s., Praha, CZ
(72) Ridvan Luděk, Praha 10 - Hostivař, CZ
Hrubý Petr, Praha 8 - Kobylisy, CZ
Stach Jan, Praha 9, CZ
Rádl Stanislav, Květnice, CZ
Voslaň Michal, Praha - Kolovraty, CZ
Petříčková Hana, Praha 4 - Braník, CZ
Tisovská Lucie, Mělník, CZ
Zátopková Monika, Ostrava - Hrabůvka, CZ
(54) **Způsob přípravy almotriptanu o vysoké čistotě**
(22) 13.06.2007
(57) Způsob přípravy a čištění látky vzorce I, tj. 3-[2-(dimethylamino)ethyl]-5-(1-pyrrolidinylsulfonylmethyl)-1H-indolu, který zahrnuje
(a) převedení 4-(1-pyrrolidinylsulfonylmethyl)fenylhydrazinu vzorce III reakcí s organickou nebo anorganickou kyselinou na sůl nerozpustnou nebo málo rozpustnou ve vodě, která se převede na 3-(2-aminoethyl)-5-(1-pyrrolidinylsulfonylmethyl)indol vzorce VII, jež se dále bez izolace převede na roztok báze almotriptanu, který s organickou nebo anorganickou kyselinou poskytne krystalickou sůl almotriptanu,
(b) převedení soli almotriptanu na almotriptan bázi, které z roztoku vypadává v krystalickém stavu,
(c) čištění báze almotriptanu její krystalizací z organického rozpouštědla.
(74) ROTT, RŮŽIČKA & GUTTMANN Patentová, známková a advokátní kancelář, Ing. Ivana Jirotková, Nad Štolou 12, Praha 7, 17000

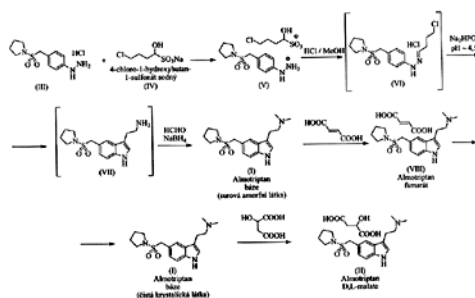

- (51) **C08G 14/08** (2006.01)
B22C 1/00 (2006.01)
(21) **2007-103**
(71) Hüttenes-Albertus CZ, s. r. o., Děčín 32-Boletice nad Labem, CZ
Ivanov Stefan Dr., Děčín 22-Václavov, CZ
(72) Ivanov Stefan Dr., Děčín 22-Václavov, CZ
(54) **Způsob výroby furan-močovino-formaldehových pryskyřic pro použití v procesu no-bake ve slévárenství**
(22) 08.02.2007

- (57) Řešení se týká způsobu výroby furan-močovino-formaldehových pryskyřic na bázi furfurylalkoholu smícháním furfurylalkoholu, vody, močovino-formaldehové pryskyřice, případně fenol-formaldehové pryskyřice a silanu za studena pro použití v procesu no-bake ve slévárenství.
(74) KANIA, SEDLÁK, SMOLA Patentová a známková kancelář, Ing. František Kania, Mendlovo nám. 1a, Brno, 60300

- (51) **C08G 73/12** (2006.01)
C08G 73/10 (2006.01)
C08G 65/00 (2006.01)
(21) **2008-492**
(71) GENERAL ELECTRIC COMPANY, Schenectady, 12345, NY, US
(72) Brunelle Daniel Joseph, Burnt Hills 12027, NY, US
Acar Havva Yagci, 34450 Sariyer, Istanbul, TR
Khouri Farid Foud, Clifton Park 12065, NY, US
Guggenheim Thomas Link, Mount Vernon 47620, IN, US
Woodruff David Winfield, Saratoga Springs 12866, NY, US
Johnson Norman Enoch, Mount Vernon 47620, IN, US
(54) **Způsob katalýzy fázovým přenosem pro přípravu polyeterimidů**
(22) 09.02.2007
(86) PCT/US2007/003560
(87) WO 2007/100473
(57) Polyeterové polymery, jako jsou například polyeterimidy, se připraví reakcí soli alkalického kovu dihydroxy-substituovaného aromatického uhlovodíku, jako je například dvojsodná sůl bisfenolu A, s bis(N-(chlorftalimido))aromatickou sloučeninou, jako je například 1,3- a/nebo 1,4-bis(N-(4-chlorftalimido))benzen, v rozpouštědle, jako je například o-dichlorbenzen, a v přítomnosti katalyzátoru pro přenos fází, jako je například hexaalkylguanidiniumchlorid. Ke zlepšení této metody je použito několik provedení. Tato provedení zahrnují použití v podstatě suchých reakčních látek, použití vysoké úrovně pevných látek v rozpouštědle, zahájení postupu s přebytkem bis(N-(chlorftalimido))aromatické sloučeniny a postupné přidávání soli alkalického kovu, použití soli alkalického kovu s malým rozměrem částic a použití reakčních složek o vysoké čistotě.
(74) Společná advokátní kancelář Všetečka Zelený Švorčík Kalenský a partneři, JUDr. Pavel Zelený, Hálkova 2, Praha 2, 12000

- (51) **C08J 11/10** (2006.01)
C08J 11/04 (2006.01)
C08J 3/28 (2006.01)
C07C 51/09 (2006.01)
C07C 63/15 (2006.01)
B01J 19/12 (2006.01)
(21) **2007-469**
(71) Ústav chemických procesů Akademie věd ČR, Praha 6 - Suchbát, CZ
(72) Hájek Milan Ing. CSc., Praha 6, CZ
Sobek Jiří Ing., Bruntál, CZ
Brustman Jaroslav, Kamenický Šenov, CZ
(54) **Způsob chemické depolymerace odpadního polyethyltereftalátu**
(22) 13.07.2007
(57) Způsob chemické depolymerace odpadního polyethyltereftalátu účinkem mikrovlnného záření a s použitím solvolýzy za přítomnosti katalyzátoru, kde se odpadní polyethyltereftalát v prvním stupni smísí s aktivátorem silně absorbujícím mikrovlny a směs se vloží do mikrovlnného pole, působením mikrovlnného záření o frekvenci 915 až 2450 MHz a výkonu zářiče 0,1 až 0,5 kW/kg vsádky při teplotě 230 až 330 °C a za atmosférického tlaku se roztaví, a v druhém stupni se vystavena pokračujícímu mikrovlnnému záření podrobí solvolýze, tj. kyselé či alkalické hydrolyze, alkoholýze či glykolýze v přítomnosti katalyzátoru a při atmosférickém tlaku za vzniku kyseliny tereftalové, jejích solí či jejích esterů a ethylenglykolu.
(74) Ing. Petr Řezáč, Jihozápadní III 1145/4, Praha 4 - Spořilov, 14100

(51) **C10L 9/10** (2006.01)

(21) **2006-774**

(71) Zaremba Vlastimil RNDr., Česká Kamenice, CZ

(72) Zaremba Vlastimil RNDr., Česká Kamenice, CZ

(54) **Způsob úpravy tuhých alternativních paliv, zařízení k provádění tohoto způsobu a tuhé alternativní palivo dle tohoto vynálezu**

(22) 05.12.2006

(57) Způsob úpravy tuhých alternativních paliv pro spalování je prováděn tak, že se k tuhému alternativnímu palivu přidá aditivum obsahující buď oxid hořečnatý nebo uhlíčitán hořečnatý nebo jejich směs pro úpravu jeho vlastností. Zařízení k provádění způsobu obsahuje dva protiběžné válce o relativně velkém průměru, mezi nimiž je uspořádána štěrbiná nastavitelné šířky, přičemž oba válce jsou protiběžně otáčeny pro vtažování nadrceného tuhého alternativního paliva do štěrbin mezi nimi a dále obsahuje zařízení pro dávkování aditiva, uspořádaného před těmito válci.

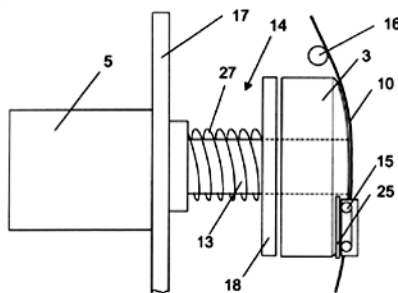

(51) **C11D 9/02** (2006.01)

C11D 3/37 (2006.01)

C11D 3/08 (2006.01)

C11D 1/66 (2006.01)

C11D 1/72 (2006.01)

(21) **2007-412**

(71) Vysoká škola chemicko-technologická v Praze, Praha, CZ

(72) Šmidrkal Jan Prof. Ing. CSc., Rakovník, CZ

Filip Vladimír Doc. Ing. CSc., Praha 4, CZ

(54) **Prací prostředek s vysokou prací účinností a s nízkou tvorbou inkrustů obsahující pouze tenzidy vyrobené z obnovitelných surovin**

(22) 15.06.2007

(57) Prací prostředek, který má vysokou prací účinnost a současně nízkou tvorbu inkrustů na praných tkaninách, obsahující pouze tenzidy vyrobené z obnovitelných surovin a je snadno rozložitelný, přičemž obsahuje 0,1 až 40 % hmotn. sodných solí nasycených nebo nenasycených vyšších mastných kyselin o počtu uhlíkových atomů 8 až 22 a 0,1 až 20 % hmotn. alkylnpolyglykosidu a alkylovým řetězcem o počtu uhlíkových atomů 8 až 22 a 0,1 až 80 % hmotn. křemičitanu sodného ve kterém molární poměr SiO₂ : Na₂O je 1,2 až 4,2.

(51) **D01H 13/30** (2006.01)

B65H 71/00 (2006.01)

D02J 3/18 (2006.01)

(21) **2008-230**

(71) Rieter Ingolstadt GmbH, Ingolstadt, DE

(72) Stephan Adalbert, Beilngries/Paulushofen, DE

Widner Harald, Ingolstadt, DE

Kubeš Vítězslav, Ústí nad Orlicí, CZ

Macko Jaroslav, Česká Třebová, CZ

Kubeš Miroslav, Vysoké Mýto, CZ

(54) **Parafinovací zařízení**

(22) 16.04.2008

(32) 19.04.2007, 02.10.2007

(31) 200710/18441, 200710/811

(33) DE, DE

(57) Parafinovací zařízení (2) textilního stroje (1) obsahuje upínač (14) pro pevné parafinovací těleso (3), přes které běží parafinovaná nit (10). Upínač (14) obsahuje hnací zařízení (5) pro parafinovací těleso (3) a je upevněn na držáku (17) textilního stroje (1). Parafinovací zařízení (2) dále obsahuje pouzdro (4), které obsahuje doraz (15) k polohování parafinovacího tělesa (3) a které lze na držáku (17) textilního stroje (1) uvolnitelně upevnit prostřednictvím upevňovacího zařízení. Pouzdro (4) parafinovacího zařízení (2) textilního stroje (1) obsahuje doraz (15) k polohování parafinovacího tělesa (3) a obsahuje uvolnitelné upevňovací zařízení k upevnění na držáku (17) textilního stroje (1). Upevňovací zařízení lze v podstatě upevnit a opět uvolnit vyvozením síly směřující kolmo k držáku (17).

(74) Ing. Dobroslav Musil, patentová kancelář, Ing. Dobroslav Musil, Cejl 38, Brno, 60200

(51) **E04B 1/20** (2006.01)

E04B 1/04 (2006.01)

E04B 1/343 (2006.01)

(21) **2007-423**

(71) Kovář Milan, Hošťálková, CZ

(72) Kovář Milan, Hošťálková, CZ

(54) **Prefabrikovaná lehká stavba**

(22) 21.06.2007

(57) Prefabrikovaná lehká stavba se střešou (8) připevněnou k střešním hranolům (7) je tvořena kotvícími prvky (1) upevněnými k základové ploše, kdy ke kotvícím prvkům (1) je pomocí svislé upínací tyče (6), procházející středovým otvorem koncového sloupku (2) a rohového sloupku (10) a/nebo průběžného sloupku (11) a/nebo středového sloupku vnějšího (12) a/nebo středového sloupku vnitřního (13), upevněn koncový sloupek (2) s první drážkou (14) a rohový sloupek (10) s druhými drážkami (15) a/nebo průběžný sloupek (11) se třetími drážkami (16) a/nebo středový sloupek vnější (12) se čtvrtými drážkami (17) a/nebo středový sloupek vnitřní (13) s pátými drážkami (18). V prvních drážkách (14) koncového sloupku (2) a v druhých drážkách (15) rohového sloupku (10) a/nebo v třetích drážkách (16) průběžného sloupku (11) a/nebo ve čtvrtých drážkách (17) středového sloupku vnějšího (12) a/nebo pátých drážkách (18) středového sloupku vnitřního (13) je umístěna nejméně jedna vodorovná deska (3) s šestou drážkou (19), ve které je umístěna vodorovná upínací tyč (4) pevně spojená pomocí spojového prvku (5) prostřednictvím otvoru k vnitřní stěně koncového sloupku (2) a rohového sloupku (10) a/nebo průběžného sloupku (11) a/nebo středového sloupku vnějšího (12) a/nebo středovému sloupku vnitřnímu (13). Na horním konci svislé upínací tyče (6) jsou prostřednictvím otvoru navlečeny střešní hranoly (7), ke kterým jsou pomocí spojových prvků (5) pevně připevněny svislé upínací tyče (6).

(74) Václav Müller, patentový zástupce, Filipova 2016, Praha 4, 14800

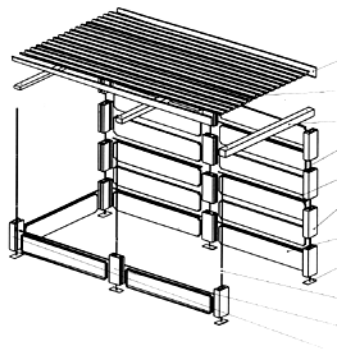

(51) **E05B 55/06** (2006.01)

(21) **2008-216**

(71) METALPLAST-CZESTOCHOWA S.A., 42-200 Czestochowa, PL

(72) Gawecki Jakub, 02-887 Warszawa, PL
Mączka Jerzy, 42-200 Czestochowa, PL
Lipartowski Marek, 42-200 Czestochowa, PL
Wypych Bartłomiej, 42-122 Ostrowy, PL

- (54) **Zadlabací střílkový dveřní zámek**
 (22) 09.04.2008
 (32) 30.04.2007
 (31) 2007/382334
 (33) PL
 (57) Zámek je vybaven záchytným prvkem (1), který spolupracuje s opěrnou plochou (7) vložky (6) a s opěrnou plochou (4) ořechu (3). V ose ořechu (3) se nachází nákrůžek (20) tělesa (11), ve kterém je vytvořen alespoň jeden zářez (24), dále pak nákrůžek (23) víka (9) rovněž s alespoň jedním zářezem (24), a ořech (3) je na straně tělesa (11) a víka (9) opatřen alespoň jedním výstupkem (26). Výstupky (26) ořechu (3) zapadají do zářezů (21) v tělese (11) a do zářezů (24) ve víku (9).
 (74) KUDRLIČKA a SEDLÁK, advokátní, patentová a známková kancelář, Ing. Jirí Sedlák, Husova 5, Česká Budějovice, 37001

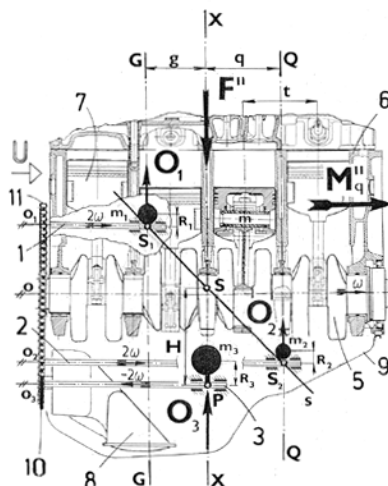
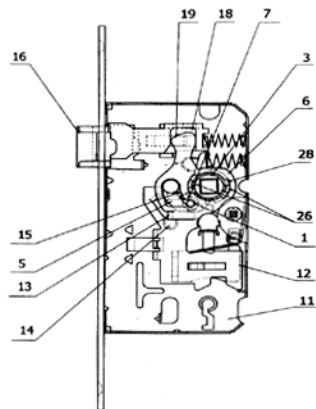

- (51) **F16F 15/26** (2006.01)
F16F 15/28 (2006.01)
 (21) **2007-425**
 (71) Škoda Auto a. s., Mladá Boleslav, CZ
 (72) Babák Jan Ing. CSc., Mladá Boleslav, CZ
 (54) **Vyvažovací systém pístového stroje**
 (22) 21.06.2007
 (57) Vyvažovací systém pístového stroje, určený k úplné likvidaci všech zbytkových dynamických účinků jeho posuvných hmot a momentů řádu druhé harmonické, tvořený třemi vzájemně rovnoběžnými a kinematicky pevně svázanými pomocnými vyvažovacími hřídeli (1, 2, 3), rotujícími dvojnásobnou úhlovou rychlostí vzhledem k otáčkám s nimi rovnoběžného hnacího centrálního klikového hřídele, přičemž jen jeden z nich rotuje protiběžně. Těžiště obecných různých vyvažovacích hmot (m_1) a (m_2), vyosená s vyloženími (R_1) a (R_2) vůči osám otáčení (o_1), (o_2) souběžných pomocných vyvažovacích hřídelů (1), (2) rotují v identické fázové pozici ve dvou různých paralelních rovinách (G-G) a (Q-Q), definovaných opačně orientovanými nenulovými odlehlostmi (g) a (q) od třetí, rovněž s nimi rovnoběžné a mezi nimi ležící základní centrální vyvažovací roviny (X-X) stroje, v níž se protisměrně a s vyloženími (R_3) vůči své ose otáčení (o_3) otáčí těžiště vyvažovací hmoty (m_3) opozitního vyvažovacího hřídele (3) tak, že je splněna relace

$$g = -q \cdot m_2 R_2 / m_1 R_1,$$

přičemž prostorová přímková spojnice (s) středů otáčení (S_1) a (S_2) těžišť obou souběžných vývažků ($m_1 R_1$) a ($m_2 R_2$) protíná základní centrální vyvažovací rovinu (X-X) stroje v bodě (S), který je převýšen ve směru os válců nad středem (P) otáčení těžiště opozitního vývažku ($m_3 R_3$) o rozměr (H) při zachování jejich vzájemné vzdálenosti (D).

- (51) **F24C 15/34** (2006.01)
F24C 15/22 (2006.01)
F24F 5/00 (2006.01)
 (21) **2007-399**
 (71) Friedl František Ing., Pardubice, CZ
 (72) Friedl František Ing., Pardubice, CZ
 (54) **Teplně izolační a čistící clona**
 (22) 08.06.2007
 (57) Teplně izolační a čistící clona je vyrobena z tepelně izolačního materiálu a umístěna mezi topným tělesem a tepelně izolovanou stěnou, přičemž tepelně izolační a čistící materiál tepelně izolační a čistící clony (1) je materiál na bázi křemeliny a současně tepelně izolační a čistící clona (1) je umístěna s odstupem od topného tělesa (2) a současně s odstupem od tepelně izolované stěny (3) a také s odstupem od podlahy a s volným průchodem vzduchu okolo horních hran tepelně izolační a čistící clony (1).
 (74) Ing. Jirí Walter, Počernická 54, Praha 10, 10800

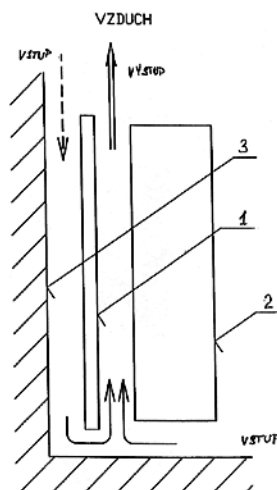

- (51) **F24F 1/00** (2006.01)
F24F 12/00 (2006.01)
 (21) **2007-392**
 (71) Morávek Petr Ing. CSc., Jablonec nad Nisou, CZ
 (72) Morávek Petr Ing. CSc., Jablonec nad Nisou, CZ
 (54) **Klimatizační dvouzónová jednotka**
 (22) 06.06.2007
 (57) Klimatizační dvouzónová jednotka sestává ze skříně (1), ve které je umístěn radiální cirkulační ventilátor (2), teplovodní ohříváč (3), chladič (4) eliminátor kapek (5), filtr (6) cirkulačního vzduchu, protiproudý rekuperační výměník (7) v křížovém uspořádání, radiální ventilátor (8) odpadního vzduchu, filtr (9) čerstvého vzduchu, filtr (10) odpadního vzduchu, klapka (11) cirkulačního vzduchu, klapka (12) čerstvého vzduchu, klapka (13) obtoku by-

passu, přičemž do prostoru směšovacího sektoru (14) jednotky je vyústěn otvorem (15) v přepážce (16) kanál (17) čerstvého vzduchu umístěný ve filtračním sektoru (18) odpadního vzduchu, přičemž do ventilátorového sektoru (19) odpadního vzduchu je vyústěn otvorem (20) v přepážce (16) kanál (21) odpadního vzduchu umístěný ve filtračním sektoru (22) čerstvého vzduchu.

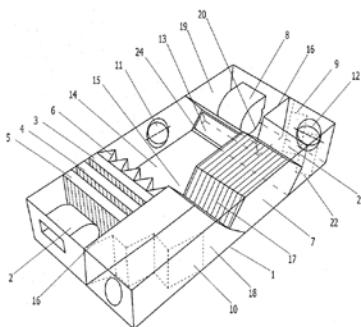

- (51) **F24F 12/00** (2006.01)
(21) **2007-391**
(71) Morávek Petr Ing. CSc., Jablonec nad Nisou, CZ
(72) Morávek Petr Ing. CSc., Jablonec nad Nisou, CZ
(54) **Horizontální vzduchotechnická jednotka s protiproudým rekuperačním výměníkem**
(22) 06.06.2007
(57) Horizontální vzduchotechnická jednotka s protiproudým rekuperačním výměníkem sestává ze skříně 1, ve které je umístěn protiproudý rekuperační výměník 2 v křížovém uspořádání, radiální ventilátor 3 odpadního vzduchu, radiální ventilátor 4 přiváděného vzduchu, teplovodní ohřivač 5, chladič 6, filtr 7 odpadního vzduchu, filtr 8 přiváděného vzduchu, přičemž zahrnuje uzavřené kanály (17), (19), které zasahují do ventilátorových sektorů (18), (21) a jsou spodními otvory (10), (13) v přepážkách (9), (12) propojeny s filtračními sektory (15), (19) a uzavřené kanály (22), (23) které zasahují do filtračních sektorů (15), (19) a jsou horními otvory (11), (14) v přepážkách (9), (12) propojeny s ventilátorovými sektory (18), (21).

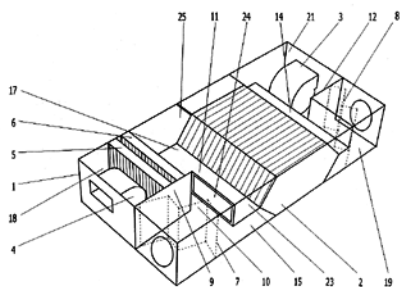

- (51) **F24H 1/24** (2006.01)
F24H 8/00 (2006.01)
(21) **2007-357**
(71) TENZA, a. s., Brno, CZ
(72) Kraml Stanislav Ing., Brno, CZ
(54) **Kotel pro ohřev vody nebo výrobu páry**
(22) 23.05.2007
(57) Kotel pro ohřev vody nebo výrobu páry má mezi dvěma válcovými pláštěmi prstencový vodní prostor (4), jenž na konci přechází do kupolovitěho tvaru a na straně dna je ukončen mezikružím (6), přičemž přívod topného media do spalovací komory (7) obklopené vnitřním pláštěm (1), stejně jako odtah spalin se nacházejí v oblasti dna, přičemž jsou oba pláště (1,2) na straně dna ukončeny v podstatě v jedné rovině, přičemž ve spalovací komoře (7) je při její stěně vytvořen kanál (11) k vedení spalin z konce spalovací komory (7) do odtahu spalin.
(74) Ing. Libor Markes, Grohova 54, Brno, 60200

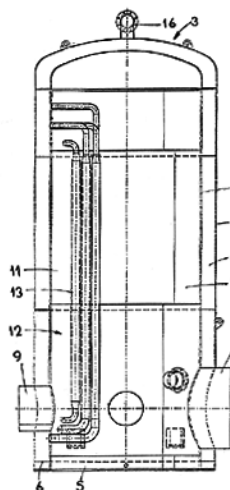

- (51) **G01J 3/00** (2006.01)
(21) **2007-417**
(71) LABIO a. s., Praha 6, CZ
(72) Vozka Stanislav, Praha 9, CZ
(54) **Kyveta pro měření absorbce světla plyny a párami v UV oblasti**
(22) 19.06.2007
(57) Kyveta je vyrobená ze dvou leštěných desek s hliníkovým povrchem, který je pokryt ochrannou vrstvou oxidu křemičitého nebo fluoridu hořečnatého, přičemž mezi tyto desky je vložena vymežovací a těsnicí folie z plastu a oba konce desek jsou uchyceny do koncovek opatřených utěsněnými okénky z oxidu křemičitého nebo fluoridu hořečnatého a kanálky pro vstup a výstup plynné fáze. Kyveta může být vyhřívána, a může být upravena tak, že je na vstupní koncovce nasazen nástavec s čočkou a koncovka umožňuje dělit proud plynu do kyvety a do prostoru nástavce.

- (51) **G01N 3/08** (2006.01)
G01N 3/20 (2006.01)
(21) **2007-406**
(71) Univerzita Karlova v Praze, Praha, CZ
(72) Ďoubal Stanislav Prof. RNDr. Ing. CSc., Přelouč, CZ
Klemera Petr Doc. RNDr. CSc., Hradec Králové, CZ
Rejchrt Petr Ing., Hradec Králové, CZ
(54) **Způsob měření mechanických vlastností materiálů, kdy se zjišťuje alespoň jeden parametr charakterizující viskoelasticitu materiálu, a zařízení k provádění takového způsobu**
(22) 13.06.2007
(57) Při měření mechanických vlastností materiálů, zejména biologických materiálů se zjišťuje alespoň jeden parametr charakterizující viskoelasticitu materiálu.
K měřenému vzorku viskoelastického materiálu nebo k sondě uváděné do styku se vzorkem viskoelastického se připojí inerciální člen, jehož hmotnost je významně větší než hmotnost vzorku nebo sondy, přičemž inerciální člen nebo sonda jsou alespoň z části tvořeny feromagnetickým materiálem, a pomocí bezkontaktního snímače se měří impulsní a/nebo přechodové charakteristiky při namáhání vzorku v ohybu, tahu, tlaku nebo torzi. Zařízení k provádění těchto měření je inerciální viskoelastometr. Ve výhodném provedení je modifikován pro stanovení viskoelasticity materiálu při namáhání vzorku v ohybu, v tahu nebo tlaku. Vzorek (2), fixační člen (1) a inerciální člen (3) tvoří systém, který se rozkmitá působením zdroje (5) budící síly. Signál z bezkontaktního snímače (4) polohy je zpracováván elektronikou (6) a veden ke zpracování do počítače (7). Další výhodné provedení umožňuje stanovit viskoelasticitu na základě měření povrchu vzorku nebo stanovit viskoelasticitu vzorku v podobě membrány.
(74) TRAPLOVÁ HAKR KUBÁT Advokátní a patentová kancelář, Ing. Eduard Hakr, Přístavní 24, Praha 7, 17000

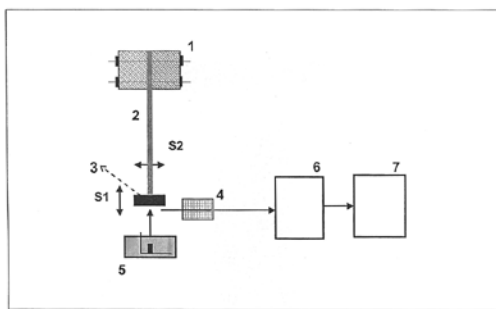

- (51) **G06K 9/00** (2006.01)
A61B 5/117 (2006.01)
- (21) **2007-420**
- (71) Ústav termomechaniky AV ČR, v.v.i., Praha 8, CZ
(72) Tesař Václav Prof. Ing. CSc., Praha 4, CZ
- (54) **Snímací jednotka zařízení pro identifikaci osob**
- (22) 20.06.2007
- (57) Předmětem vynálezu je část zařízení k biometrické identifikaci osob zamezující vstup nebo zabraňující konání určitých činností neoprávněným osobám. Snímací jednotka zařízení pro identifikaci osob má těleso (1) jednotky, které má na své vnější stěně (11) vybrání (10) ve tvaru (100) ruky. V bočních stěnách vybrání (10) jsou jednak ústí soustavy měřicích trysek (41) napojených, každá přes svůj pracovní odpor (42), na napájecí přívod (44) tlakového vzduchu jednak ústí soustavy polohových trysek (21, 22, 23, 24, 25) rovněž napojených, prostřednictvím spojovacího kanálku (28), přes pracovní odpor (42), na napájecí přívod (44) tlakového vzduchu. Vývody (45) čidel ústí do přívodů (64) vzorkovače (60) propojeného s komparátorem (90), který je napojen na vstupní přívod ovladače (95). Vývod (26) ze spojovacího kanálku (28) polohového detektoru (20) je spojen přes spínač (50) s indikátorem (30) a s řídicím vstupem vzorkovače (60). Identifikace se provádí měřením tvaru obrysu ruky prostřednictvím měřicích trysek (41), z nichž vytékají proudy vzduchu dopadají na obvod ruky v mělkém vybrání (10), do něhož osoba musí ruku vložit. Přitom soustava polohových trysek (21, 22, 23, 24, 25) zajišťuje jednoznačnou polohu ruky.

- (74) Středisko společných činností AV ČR, v.v.i. Patentové a licenční služby, Národní 1009/3, Praha 1, 11000

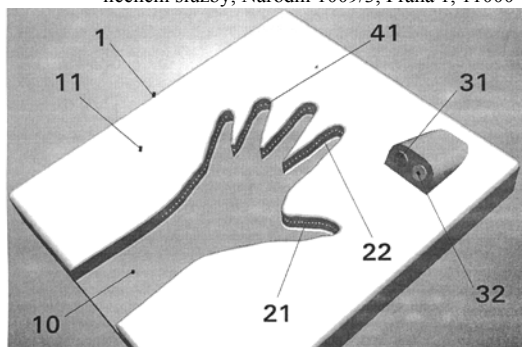

- (51) **H02K 35/02** (2006.01)
- (21) **2007-331**
- (71) Vysoké učení technické Brno, Brno, CZ
(72) Hadaš Zdeněk Ing. PhD., Kelč, CZ
Single Vladislav Doc. Ing. CSc., Brno, CZ
Ondrůšek Čestmír Doc. Ing. CSc., Brno, CZ
Fiala Pavel Doc. Ing. PhD., Brno, CZ
- (54) **Elektromagnetický vibrační generátor pro nízké frekvence vibrací**
- (22) 09.05.2007
- (57) Elektromagnetický vibrační generátor pro výrobu elektrické energie sestává z pohyblivého členu (2) a pružného členu (9) uspořádaného v rámu (1), budicího obvodu (8) fixovaného k pohyblivému členu (2) a cívky (7). Cívka (7) i budicí obvod (8) jsou pohyblivé uspořádány vůči sobě tak, že magnetické pole permanentního magnetu (83) je schopno indukovat napětí

v cívce (7). Pružný člen (9) je tvořen pevnými permanentními magnety (4) fixovanými v rámu a jedním nebo více pohyblivými permanentními magnety (3) fixovanými k pohyblivému členu (2) s budícím obvodem (8) opatřeným závěsem (6) uloženým v pouzdru (5). Budicí obvod (8) tvoří alespoň jeden permanentní magnet (83) uspořádaný na alespoň jednom pólovém nástavci (81), pro vytvoření magnetického toku v cívce (7), přičemž cívka (7) je staticky uspořádána na rámu (1) vůči budicímu obvodu (8), kolem níž se tento suvně pohybuje.

- (74) DADEJ, GHEORGHIU, KENDEREŠKI Patentová a známková kancelář, Ing. Dušan Kendereški, Lidická 51, Brno, 60200

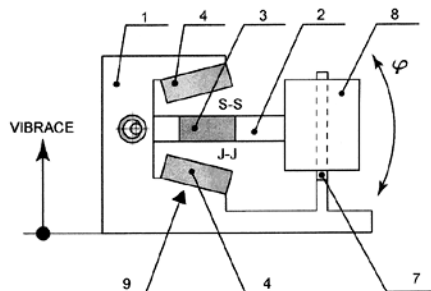

Zveřejněné přihlášky vynálezů - přehled podle třídících znaků

Tato kapitola obsahuje zveřejněné přihlášky vynálezů uspořádané podle třídících znaků mezinárodního patentové třídění, nacházejících se na druhém až x-tém místě zařazení přihlášky vynálezu. Přihlášky vynálezu uspořádané podle třídících znaků na 1. pozici zařazení jsou uvedeny v předchozí části.

<i>A 23 L 1/025</i>	(2006.01)	2007-411
<i>A 41 D 13/05</i>	(2006.01)	2008-166 2008-383
<i>A 41 D 13/08</i>	(2006.01)	2008-166
<i>A 41 D 19/00</i>	(2006.01)	2008-166
<i>A 47 L 9/00</i>	(2006.01)	2007-145
<i>A 47 L 9/10</i>	(2006.01)	2007-145
<i>A 61 B 5/117</i>	(2006.01)	2007-420
<i>A 61 L 15/32</i>	(2006.01)	2007-424
<i>A 61 L 15/40</i>	(2006.01)	2007-424
<i>A 63 B 71/08</i>	(2006.01)	2008-166
<i>A 63 B 71/14</i>	(2006.01)	2008-166
<i>A 63 F 13/00</i>	(2006.01)	2007-421
<i>A 63 F 13/06</i>	(2006.01)	2007-421
<i>A 63 F 9/00</i>	(2006.01)	2007-421
<i>B 01 J 19/12</i>	(2006.01)	2007-469
<i>B 22 C 1/00</i>	(2006.01)	2007-103
<i>B 28 B 1/08</i>	(2006.01)	2007-401
<i>B 32 B 17/12</i>	(2006.01)	2007-414
<i>B 61 C 9/38</i>	(2006.01)	2007-413
<i>B 61 C 9/40</i>	(2006.01)	2007-413
<i>B 61 D 13/00</i>	(2006.01)	2007-413
<i>B 65 B 1/02</i>	(2006.01)	2007-416
<i>B 65 D 30/00</i>	(2006.01)	2007-416
<i>B 65 H 71/00</i>	(2006.01)	2008-230
<i>B 66 B 11/02</i>	(2006.01)	2007-300
<i>C 07 C 51/09</i>	(2006.01)	2007-422 2007-469
<i>C 07 C 63/15</i>	(2006.01)	2007-469
<i>C 08 G 65/00</i>	(2006.01)	2008-492
<i>C 08 G 73/10</i>	(2006.01)	2008-492
<i>C 08 J 11/04</i>	(2006.01)	2007-469
<i>C 08 J 3/28</i>	(2006.01)	2007-469
<i>C 11 D 1/66</i>	(2006.01)	2007-412
<i>C 11 D 1/72</i>	(2006.01)	2007-412
<i>C 11 D 3/08</i>	(2006.01)	2007-412
<i>C 11 D 3/37</i>	(2006.01)	2007-412
<i>D 02 J 3/18</i>	(2006.01)	2008-230
<i>E 04 B 1/04</i>	(2006.01)	2007-423
<i>E 04 B 1/343</i>	(2006.01)	2007-423
<i>F 16 F 15/28</i>	(2006.01)	2007-425
<i>F 24 C 15/22</i>	(2006.01)	2007-399
<i>F 24 F 12/00</i>	(2006.01)	2007-392
<i>F 24 F 5/00</i>	(2006.01)	2007-399
<i>F 24 H 8/00</i>	(2006.01)	2007-357
<i>G 01 N 3/20</i>	(2006.01)	2007-406
<i>G 09 B 19/00</i>	(2006.01)	2007-421
<i>G 09 B 19/02</i>	(2006.01)	2007-421
<i>G 21 F 9/16</i>	(2006.01)	2007-9

Seznam přihlašovatelů zveřejněných přihlášek vynálezů

(71)	(21)	(51)	(71)	(21)	(51)
Bořil Lubomír Ing., Ivančice, CZ	2007-300	B 66 B 9/08	(2006.01)	Zentiva, a. s., Praha, CZ	2007-408 C 07 D 413/12 (2006.01)
Čáp Zdeněk Ph. D., Mělník, CZ	2007-421	A 63 F 9/24	(2006.01)		
ETA a. s., Hlinsko, CZ	2007-145	A 47 L 9/14	(2006.01)		
Falta Miloš, Týniště nad Orlicí, CZ	2007-401	B 28 B 3/00	(2006.01)		
Friedl František Ing., Pardubice, CZ	2007-399	F 24 C 15/34	(2006.01)		
GENERAL ELECTRIC COMPANY, Schenectady, 12345, NY, US	2008-492	C 08 G 73/12	(2006.01)		
HAMPL Jasoň, Praha, CZ	2007-413	B 61 C 9/48	(2006.01)		
Hanel Květoslav Ing., Odolená Voda, CZ	2007-416	B 65 B 3/02	(2006.01)		
Hüttenes-Albertus CZ, s. r. o., Děčín 32-Boletice nad Labem, CZ	2007-103	C 08 G 14/08	(2006.01)		
Hypro Otrokovice, s. r. o., Otrokovice, CZ	2007-424	A 61 L 27/00	(2006.01)		
Kovář Milan, Hošťálková, CZ	2007-423	E 04 B 1/20	(2006.01)		
LABIO a. s., Praha 6, CZ	2007-417	G 01 J 3/00	(2006.01)		
METALPLAST-CZESTOCHOWA S.A., 42-200 Czestochowa, PL	2008-216	E 05 B 55/06	(2006.01)		
Morávek Petr Ing. CSc., Jablonec nad Nisou, CZ	2007-391	F 24 F 12/00	(2006.01)		
Morávek Petr Ing. CSc., Jablonec nad Nisou, CZ	2007-392	F 24 F 1/00	(2006.01)		
Princ Zdeněk, Tábor, CZ	2007-414	B 32 B 17/04	(2006.01)		
Rieter Ingolstadt GmbH, Ingolstadt, DE	2008-230	D 01 H 13/30	(2006.01)		
SPORT MASKA INC., H4R 3L3 Montreal, Quebec, CA	2008-166	A 41 D 19/015	(2006.01)		
SPORT MASKA INC., H4R 3L3 Montreal, Quebec, CA	2008-383	A 41 D 13/015	(2006.01)		
Škoda Auto a. s., Mladá Boleslav, CZ	2007-425	F 16 F 15/26	(2006.01)		
TENZA, a. s., Brno, CZ	2007-357	F 24 H 1/24	(2006.01)		
Trčka Josef Ing., Plzeň, CZ	2007-418	B 23 B 5/28	(2006.01)		
Trčka Josef Ing., Plzeň, CZ	2007-419	B 23 B 5/28	(2006.01)		
Univerzita Karlova v Praze, Praha, CZ	2007-406	G 01 N 3/08	(2006.01)		
Univerzita Pardubice, Pardubice, CZ	2007-422	C 07 C 63/331	(2006.01)		
Ústav chemických procesů Akademie věd ČR, Praha 6 - Suchbát, CZ	2007-469	C 08 J 11/10	(2006.01)		
Ústav struktury a mechaniky hornin AV ČR, v. v. i., Praha, CZ	2007-9	B 09 B 3/00	(2006.01)		
Ústav termomechaniky AV ČR, v.v.i., Praha 8, CZ	2007-420	G 06 K 9/00	(2006.01)		
Vysoká škola chemicko-technologická v Praze, Praha, CZ	2007-412	C 11 D 9/02	(2006.01)		
Vysoké učení technické Brno, Brno, CZ	2007-331	H 02 K 35/02	(2006.01)		
XAVEROV, a. s., Praha 4, CZ	2007-411	A 23 L 1/318	(2006.01)		
Zaremba Vlastimil RNDr., Česká Kamenice, CZ	2006-774	C 10 L 9/10	(2006.01)		

FG4A

Udělené patenty - přehled podle čísel patentů

V období uzávěrky tohoto čísla Věstníku udělil Úřad průmyslového vlastnictví tyto patenty.

299889	<i>C 07 K 16/18</i>	(2006.01)
299890	<i>C 02 F 1/28</i>	(2006.01)
299891	<i>B 32 B 21/14</i>	(2006.01)
299892	<i>B 01 J 37/02</i>	(2006.01)
299893	<i>H 01 M 8/04</i>	(2006.01)
299894	<i>A 47 C 7/02</i>	(2006.01)
299895	<i>F 23 H 17/08</i>	(2006.01)
299896	<i>B 65 H 51/30</i>	(2006.01)
299897	<i>A 23 L 2/00</i>	(2006.01)
299898	<i>B 23 Q 1/25</i>	(2006.01)
299899	<i>H 02 G 3/04</i>	(2006.01)
299900	<i>F 23 C 10/20</i>	(2006.01)
299901	<i>B 01 D 3/14</i>	(2006.01)
299902	<i>C 07 D 403/10</i>	(2006.01)
299903	<i>C 08 B 37/08</i>	(2006.01)
299904	<i>B 65 H 75/02</i>	(2006.01)
299905	<i>B 65 G 39/09</i>	(2006.01)
299906	<i>C 07 D 307/87</i>	(2006.01)
299907	<i>B 21 D 22/22</i>	(2006.01)
299908	<i>C 08 J 11/10</i>	(2006.01)
299909	<i>B 09 B 3/00</i>	(2006.01)
299910	<i>B 66 B 9/08</i>	(2006.01)
299911	<i>H 02 K 35/02</i>	(2006.01)
299912	<i>A 61 K 35/20</i>	(2006.01)
299913	<i>A 61 K 31/4545</i>	(2006.01)
299914	<i>C 03 C 17/34</i>	(2006.01)
299915	<i>C 12 N 15/86</i>	(2006.01)
299916	<i>E 04 B 1/86</i>	(2006.01)
299917	<i>B 27 K 3/46</i>	(2006.01)
299918	<i>A 61 K 31/4184</i>	(2006.01)
299919	<i>F 16 K 47/02</i>	(2006.01)
299920	<i>C 07 D 307/87</i>	(2006.01)
299921	<i>B 01 D 46/04</i>	(2006.01)
299922	<i>E 05 B 25/00</i>	(2006.01)
299923	<i>E 02 D 29/14</i>	(2006.01)
299924	<i>A 61 J 1/00</i>	(2006.01)
299925	<i>B 65 H 54/28</i>	(2006.01)
299926	<i>B 65 G 53/30</i>	(2006.01)
299927	<i>D 02 G 1/02</i>	(2006.01)
299928	<i>D 05 B 85/00</i>	(2006.01)
299929	<i>B 61 D 3/18</i>	(2006.01)
299930	<i>D 01 H 4/24</i>	(2006.01)
299931	<i>A 61 K 31/4045</i>	(2006.01)
299932	<i>B 01 D 15/08</i>	(2006.01)
299933	<i>D 03 D 41/00</i>	(2006.01)
299934	<i>B 23 B 29/24</i>	(2006.01)
299935	<i>B 23 B 27/16</i>	(2006.01)
299936	<i>B 23 B 27/16</i>	(2006.01)
299937	<i>B 23 G 5/18</i>	(2006.01)
299938	<i>B 32 B 17/10</i>	(2006.01)
299939	<i>C 03 C 14/00</i>	(2006.01)
299940	<i>B 65 B 31/04</i>	(2006.01)
299941	<i>B 60 Q 3/02</i>	(2006.01)
299942	<i>A 61 K 31/56</i>	(2006.01)
299943	<i>C 12 N 9/00</i>	(2006.01)
299944	<i>A 43 B 5/04</i>	(2006.01)
299945	<i>A 61 K 31/56</i>	(2006.01)

FG4A

Udělené patenty - přehled podle MPT

(51)	<i>A23L 2/00</i>	(2006.01)	(73)	NEURIM PHARMACEUTICALS (1991) LTD., Tel Aviv, IL
	<i>A23L 2/02</i>	(2006.01)	(72)	Zisapel Nava, Tel Aviv, IL
	<i>A23L 2/385</i>	(2006.01)		Laudon Moshe, Kfar Saba, IL
	<i>CI2G 3/00</i>	(2006.01)	(54)	Přípravek na léčbu rezistence vůči antihypertenzivům a podobných stavů a jeho použití
(11)	299897		(86)	PCT/IL2000/000009
(40)	15.09.2004		(87)	WO 2001/049286
(21)	2003-293		(22)	05.01.2000
(73)	Kofola Holding a.s., Ostrava, CZ		(74)	Ing. Jiří Sedlák, Husova 16, České Budějovice, 37001
(72)	Machovský Jan, Stěbořice, CZ			
	Mutina Radomír, Havířov, CZ			
(54)	Sirup pro výrobu lékočivého nápoje studenou cestou a nápojů s jeho obsahem		(51)	<i>A61K 31/4184</i>
(22)	30.01.2003			(2006.01)
(74)	DADEJ, GHEORGHIU, KENDEREŠKI Patentová a známková kancelář, Ing. Dušan Kendereški, Lidická 51, Brno, 60200			<i>A61P 25/04</i>
				(2006.01)
			(11)	299918
			(40)	15.08.2001
			(21)	2001-933
			(73)	ORION CORPORATION, Espoo, FI
(51)	<i>A43B 5/04</i>	(2006.01)	(72)	Haapalinna Antti, Turku, FI
	<i>A43B 5/16</i>	(2006.01)		Lehtimäki Jyrki, Sauvo, FI
	<i>A43B 7/28</i>	(2006.01)		Leino Tiina, Piikkiö, FI
	<i>B29C 43/12</i>	(2006.01)		Viitamaa Timo, Turku, FI
	<i>B29C 43/02</i>	(2006.01)		Virtanen Raimo, Rusko, FI
(11)	299944		(54)	Léčivo pro dosahování analgésie nebo asistenci při dosahování anestézie u savců intraspinálním podáváním
(40)	13.08.2003		(32)	28.09.1998
(21)	2003-1143		(31)	1998/101986
(73)	SPORT MASKA INC., Westmount, CA		(33)	US
(72)	Vachon Luc, Saint-Luc, CA		(86)	PCT/FI1999/000793
	Prevost Claude, Saint-Athanase, CA		(87)	WO 2000/018400
(54)	Způsob tvarování vícevrstvé obuvi a zařízení pro tlakové tvarování vícevrstvé obuvi		(22)	27.09.1999
(32)	02.10.2000		(74)	Dr. Karel Čermák, Národní třída 32, Praha 1, 11000
(31)	2000/322343			
(33)	CA			
(86)	PCT/CA2001/001380		(51)	<i>A61K 31/4545</i>
(87)	WO 2002/028215			(2006.01)
(22)	28.09.2001			<i>A61K 31/422</i>
(74)	Ing. Josef Smola, Mendlovo nám. 1a, Brno, 60300			(2006.01)
				<i>A61K 47/04</i>
				(2006.01)
				<i>A61K 47/20</i>
				(2006.01)
				A61P 31/04
				(2006.01)
				A61P 31/00
				(2006.01)
(51)	<i>A47C 7/02</i>	(2006.01)	(11)	299913
	<i>A47C 7/14</i>	(2006.01)	(40)	11.08.1999
(11)	299894		(21)	1999-1748
(40)	17.09.2003		(73)	AVENTIS PHARMA S.A., Antony, FR
(21)	2002-465		(72)	Bouline Jean-Paul, Maisons Alfort, FR
(73)	DORIČKO Peter Ing. arch., Prešov, SK			Conrath Guillaume, Châtenay Malabry, FR
(72)	Doričko Peter Ing. arch., Prešov, SK		(54)	Stabilizovaný farmaceutický prostředek na bázi chinupristinu a dalfopristinu a způsob jeho přípravy
(54)	Sedačící plocha a způsob její výroby		(32)	19.11.1996
(22)	06.02.2002		(31)	1996/14062
(74)	Daniela Toningerová, Kamenická 3, Praha 7, 17000		(33)	FR
			(86)	PCT/FR1997/002047
			(87)	WO 1998/022107
			(22)	14.11.1997
			(74)	Ing. Eduard Hakr, Přístavní 24, Praha 7, 17000
(51)	<i>A61J 1/00</i>	(2006.01)		
	<i>A61M 5/28</i>	(2006.01)		
	<i>A61M 5/315</i>	(2006.01)		
	<i>A61M 5/00</i>	(2006.01)		
(11)	299924		(51)	<i>A61K 31/56</i>
(40)	11.08.1999			(2006.01)
(21)	1998-3887			<i>A61P 35/00</i>
(73)	SOCIETE DE CONSEILS DE RECHERCHES ET D'APPLICATIONS SCIENTIFIQUES SCRAS, Paris, FR		(11)	299942
(72)	Cherif Cheikh Roland, Issy Les Moulineaux, FR		(40)	16.07.2003
(54)	Způsob přípravy injektovatelného preparátu a zařízení pro jeho provádění		(21)	2003-1072
(32)	04.06.1996		(73)	SCHERING AKTIENGESELLSCHAFT, Berlin, DE
(31)	1996/6886		(72)	Hoffmann Jens, Mühlenbeck, DE
(33)	FR			Lichtner Rosemarie, Berlin, DE
(86)	PCT/FR1997/000989			Siemeister Gerhard, Berlin, DE
(87)	WO 1997/046202			Schneider Martin, Berlin, DE
(22)	04.06.1997			Fuhrmann Ulrike, Berlin, DE
(74)	JUDr. Petr Kalenský, Hálkova 2, Praha 2, 12000		(54)	Farmaceutické prostředky obsahující antiprogestin pro prevenci a léčbu hormonálně závislých onemocnění
			(32)	18.10.2000, 18.10.2000
(51)	<i>A61K 31/4045</i>	(2006.01)	(31)	2000/250341, 2000/240998
	<i>A61P 9/12</i>	(2006.01)	(33)	EP, US
	<i>A61P 9/10</i>	(2006.01)	(86)	PCT/EP2001/012005
(11)	299931		(87)	WO 2002/032430
(40)	13.11.2002		(22)	17.10.2001
(21)	2002-2346		(74)	Ing. Jan Kubát, Přístavní 24, Praha 7, 17000

(51) A61K 31/56 (2006.01) A61P 35/00 (2006.01)	(74) ROTT, RŮŽIČKA & GUTTMANN Patent., známk. a advokát. kancelář, Ing. Václav Krmenčík, Nad Štolou 12, Praha 7, 17000
(11) 299945 (40) 16.07.2003 (21) 2003-1071 (73) SCHERING AKTIENGESELLSCHAFT, Berlin, DE (72) Lichtner Rosemarie, Berlin, DE Fuhrmann Ulrike, Berlin, DE	(51) B01D 46/04 (2006.01) B01D 46/24 (2006.01)
(54) Léčivo obsahující 17alfa-fluoralkylsteroid pro léčení karcinomu prsu rezistentního vůči steroidům (32) 18.10.2000, 18.10.2000 (31) 20001/0051609, 20001/241010 (33) DE, US (86) PCT/EP2001/012004 (87) WO 2002/032429 (22) 17.10.2001 (74) Ing. Jan Kubát, Přístavní 24, Praha 7, 17000	(11) 299921 (40) 15.05.2002 (21) 2001-3141 (73) DISA INDUSTRIES A/S, Herlev, DK (72) Bihlet Klaus, Gjerlev, DK Bishop Angus, York, GB Larsen Laurits Aage Berg, Roskilde, DK (54) Filtrační zařízení se zpětným proplachem (32) 02.03.1999 (31) 19991/9909075 (33) DE (86) PCT/EP2000/001801 (87) WO 2000/051709 (22) 02.03.2000 (74) Ing. Jirí Malůšek, Mendlovo nám. 1a, Brno, 60300
(51) A61K 35/20 (2006.01) A23L 1/30 (2006.01) A23C 7/00 (2006.01)	(51) B01J 37/02 (2006.01) B01J 23/78 (2006.01) C07C 17/156 (2006.01)
(11) 299912 (40) 14.07.1999 (21) 1999-386 (73) CALPIS CO., LTD., Tokyo, JP GROUPE DANONE, Paris, FR (72) Masuyama Akihiro, Yokohama-shi, JP Yasui Masaaki, Yokohama-shi, JP	(11) 299892 (40) 13.12.2000 (21) 2000-2511 (73) INEOS Vinyls UK Limited, Cheshire, GB (72) Carmello Diego, Mogliano Veneto, IT Garilli Marco, Pordenone, IT Fatutto Pierluigi, Mestre, IT Caccialupi Letizia, Subbiano, IT
(54) Protistresové činidlo a funkční potraviny s protistresovými účinky (32) 07.08.1996 (31) 1996/208504 (33) JP (86) PCT/JP1997/002728 (87) WO 1998/005343 (22) 06.08.1997 (74) JUDr. Otakar Švorčík, Hálkova 2, Praha 2, 12000	(54) Způsob výroby katalyzátoru a jeho použití při syntéze 1,2-dichlorethanu (32) 08.01.1998 (31) 1998/300097 (33) EP (86) PCT/IB1999/000065 (87) WO 1999/034918 (22) 06.01.1999 (74) Společná advokátní kancelář Všečeka Zelený Švorčík Kalenský a partneři, JUDr. Miloš Všečeka, Hálkova 2, Praha 2, 12000
(51) B01D 15/08 (2006.01) C08B 37/06 (2006.01) C08K 5/107 (2006.01)	(51) B09B 3/00 (2006.01) G21F 9/16 (2006.01)
(11) 299932 (40) 18.06.2003 (21) 2002-3399 (73) HERBSTREITH & FOX KG, Neuenbürg, DE (72) Carle Reinhold, Altenriet, DE Keller Petra, Ostfildern, DE Schieber Andreas, Stuttgart, DE Rentschler Christine, Pforzheim, DE Katzschner Thomas, Stuttgart, DE Rauch Dietmar, Leverkusen, DE Fox Gerhard F., Neuenbürg, DE Endress Hans-Ulrich, Neuenbürg, DE	(11) 299909 (40) 29.12.2008 (21) 2007-9 (73) Ústav struktury a mechaniky hornin AV ČR, v. v. i., Praha, CZ (72) Ústav jaderného výzkumu Řež a.s., Husinec - Řež, CZ Straka Pavel, Praha 9, CZ Perná Ivana, Praha 7, CZ Steinerová Michaela, Praha 9, CZ Hanzlíček Tomáš, Praha 6, CZ
(54) Způsob získávání hodnotných látek z vedlejších produktů zpracování ovoce a zeleniny (32) 13.04.2000 (31) 20001/0018533 (33) DE (86) PCT/DE2001/001426 (87) WO 2001/078859 (22) 11.04.2001 (74) JUDr. Jan Matějka, Národní 32, Praha, 11000	(54) Způsob solidifikace a stabilizace radioaktivních odpadů (22) 02.01.2007 (74) Ing. Pavel Reichel, Lopatecká 14, Praha 4, 14700
(51) B01D 3/14 (2006.01) C07C 7/04 (2006.01)	(51) B21D 22/22 (2006.01) B21D 22/20 (2006.01) B21D 53/88 (2006.01) B30B 13/00 (2006.01)
(11) 299901 (40) 11.07.2001 (21) 2000-4763 (73) Stone & Webster, Inc., Houston, TX, US (72) Welch Vincent A., Medway, MA, US	(11) 299907 (40) 12.03.2008 (21) 2007-513 (73) Benteler Automobiltechnik GmbH, Paderborn, DE (72) Knaup Hans-Jürgen, Bad-Lippspringe, DE
(54) Způsob kaskádového ohřevu kolon pro dělení ethylbenzenu a styrenu a zařízení k provádění způsobu (32) 19.06.1998 (31) 1998/100433 (33) US (86) PCT/US1999/013387 (87) WO 1999/065582 (22) 14.06.1999	(54) Způsob výroby plechové součásti pro motorová vozidla (32) 31.08.2006 (31) 200610/40893 (33) DE (22) 31.07.2007 (74) Společná advokátní kancelář Všečeka Zelený Švorčík Kalenský a partneři, JUDr. Miloš Všečeka, Hálkova 2, Praha 2, 12000

(51) B23B 27/16 (2006.01)	(72) Linhart Pavel, Tábor, CZ
(11) 299935	(54) Zařízení pro nastavení polohy, zvláště horizontálního polohovacího stolu obráběcích center
(40) 15.02.2006	(22) 17.03.2003
(21) 2005-386	
(73) Seco Tools AB, Fagersta, SE	(51) B27K 3/46 (2006.01)
(72) Jonsson Mats, Hedemora, SE	(54) B27K 3/52 (2006.01)
(54) Břítová destička pro třískové obrábění	(11) 299917
(32) 20.12.2002	(40) 16.01.2002
(31) 2002/0203865	(21) 2001-40
(33) SE	(73) LONZA AG, Basel, CH
(86) PCT/SE2003/002044	(72) IMPRÄGNIERWERK WÜLKKNITZ GMBH, Wülknitz, DE
(87) WO 2004/056515	(72) Marx Hans-Norbert, Bühl-Vimbuch, DE
(22) 17.12.2003	Vogel Tilo, Frauenhain, DE
(74) Společná advokátní kancelář Všeťečka Zelený Švorčík Kalenský a partneři, JUDr. Petr Kalenský, Hálkova 2, Praha 2, 12000	Arlt Oliver, Frauenhain, DE
	Lichtenberg Florian, Grenzach-Wyhlen, DE
	(54) Prostředek pro ochranné ošetření dřeva
	(32) 12.07.1998, 12.06.1999
	(31) 19981/9831036, 19991/9926884
	(33) DE, DE
	(86) PCT/CH1999/000288
	(87) WO 2000/002716
	(22) 02.07.1999
	(74) RNDr. Naděžda Nowaková CSc., Nad Ohradou 3, Praha 3, 13000
(51) B23B 27/16 (2006.01)	
(11) 299936	(51) B32B 17/10 (2006.01)
(40) 15.02.2006	(54) C09K 21/02 (2006.01)
(21) 2005-387	(11) 299938
(73) Seco Tools AB, Fagersta, SE	(40) 17.09.2003
(72) Jonsson Mats, Hedemora, SE	(21) 2003-779
(54) Břítová destička, řezný nástroj, podložka, a způsob osazování břítové destičky	(73) PILKINGTON PLC, St. Helens, GB
(32) 20.12.2002	(72) Varma Karikath Sukumar, Southport, GB
(31) 2002/0203865	Holland John Richard, Rufford, GB
(33) SE	Holden David William, Wigan, GB
(86) PCT/SE2003/002002	(54) Způsob výroby intumescentní vrstvy na povrchu skleněného substrátu, skleněný substrát s vrstvou a vrstvený skleněný výrobek
(87) WO 2004/056514	(32) 20.09.2000
(22) 17.12.2003	(31) 2000/23020
(74) Společná advokátní kancelář Všeťečka Zelený Švorčík Kalenský a partneři, JUDr. Petr Kalenský, Hálkova 2, Praha 2, 12000	(33) GB
	(86) PCT/GB2001/004149
	(87) WO 2002/024445
	(22) 17.09.2001
	(74) JUDr. Otakar Švorčík, Hálkova 2, Praha 2, 12000
(51) B23B 29/24 (2006.01)	(51) B32B 21/14 (2006.01)
(11) 299934	(54) C09J 4/00 (2006.01)
(40) 13.04.2005	(54) E06B 9/00 (2006.01)
(21) 2004-754	(11) 299891
(73) SECO TOOLS AB, Fagersta, SE	(40) 25.04.2007
(72) Rydberg Christer, Fagersta, SE	(21) 2005-645
(54) Řezný nástroj pro třískové obrábění a držák pro nástroj	(73) TOMATEX Otrokovice, a. s., Otrokovice, CZ
(32) 22.02.2002	(72) Ruprecht Josef Ing., Zlín, CZ
(31) 2002/0200560	(54) Odkládací díl roletky automobilu a způsob jeho výroby
(33) SE	(22) 14.10.2005
(86) PCT/SE2003/000281	(74) Patentová a známková kancelář, Ing. Jaromír Přikryl, Včelín 1161, Hulín, 76824
(87) WO 2003/070405	
(22) 20.02.2003	
(74) JUDr. Petr Kalenský, Hálkova 2, Praha 2, 12000	
(51) B23G 5/18 (2006.01)	(51) B60Q 3/02 (2006.01)
(54) B23G 1/34 (2006.01)	(11) 299941
(11) 299937	(40) 16.02.2005
(40) 14.12.2005	(21) 2004-605
(21) 2005-463	(73) BRAUN Uwe Peter, Lenzen, DE
(73) SECO TOOLS AB, Fagersta, SE	(72) Braun Uwe Peter, Lenzen, DE
(72) Jönsson Christer, Hedemora, DE	(54) Optický omezovač oslnění
(54) Způsob frézování vnějšího závitu na volném konci čepu a držák a fréza k jeho provádění	(32) 19.11.2001
(32) 28.01.2003	(31) 2001EP/13345
(31) 2003/0300196	(33) WO
(33) SE	(86) PCT/EP2001/013345
(86) PCT/SE2004/000027	(87) WO 2003/043856
(87) WO 2004/067216	(22) 19.11.2001
(22) 13.01.2004	(74) JUDr. Karel Čermák jr., Ph.D., LL.M., advokát c/o Štros & Kusák, Národní 32, Praha 1, 11000
(74) Společná advokátní kancelář Všeťečka Zelený Švorčík Kalenský a partneři, JUDr. Petr Kalenský, Hálkova 2, Praha 2, 12000	
(51) B23Q 1/25 (2006.01)	
(54) B23Q 16/04 (2006.01)	
(11) 299898	
(40) 10.11.2004	
(21) 2003-769	
(73) KOVOSVIT MAS a.s., Sezimovo Ústí, CZ	

(51)	B61D 3/18	(2006.01)	(87)	WO 2000/051922	
	B61D 3/20	(2006.01)	(22)	21.02.2000	
	B61D 3/16	(2006.01)	(74)	Společná advokátní kancelář Všeček Zelený Švorčík Kalenský a partneři, JUDr. Otakar Švorčík, Hálkova 2, Praha 2, 12000	
	B61D 3/02	(2006.01)			
	B61D 3/00	(2006.01)			
(11)	299929				
(40)	17.07.2002				
(21)	2002-1025		(51)	B65H 51/30	(2006.01)
(73)	LOHR INDUSTRIE, Hangenbieten, FR			B65H 51/32	(2006.01)
(72)	Lange Sébastien, Strasbourg, FR			B65H 59/10	(2006.01)
	Lohr Robert, Hangenbieten, FR			B65H 54/28	(2006.01)
(54)	Železniční vozidlo, zejména vagon pro transport jednotlivých velkorozměrných nákladů			B65H 54/36	(2006.01)
(32)	22.09.1999		(11)	299896	
(31)	1999/11920		(40)	16.06.2004	
(33)	FR		(21)	2002-3430	
(86)	PCT/FR2000/002599		(73)	RIETER CZ a.s., Ústí nad Orlicí, CZ	
(87)	WO 2001/021463		(72)	Sloupenský Jiří Ing. CSc., Ústí nad Orlicí, CZ	
(22)	20.09.2000			Kubeš Vítězslav Ing., Hnátovice, CZ	
(74)	Dr. Karel Čermák, Národní třída 32, Praha 1, 11000		(54)	Způsob rozvádění příze při navíjení příze na cívku a zařízení k rozvádění příze	
			(22)	16.10.2002	
			(74)	Ing. Dobroslav Musil, Cejl 38, Brno, 60200	
(51)	B65B 31/04	(2006.01)	(51)	B65H 54/28	(2006.01)
(11)	299940		(11)	299925	
(40)	17.12.2003		(40)	12.09.2001	
(21)	2003-1033		(21)	2001-2227	
(73)	VACU VIN INNOVATIONS LTD., Queensway, GB		(73)	W. SCHLAFHORST AG & CO., Mönchengladbach, DE	
(72)	Van de Braak Bart Lambertus Theodorus Johannes, Weert, NL		(72)	Hermanns Ferdinand-Josef, Erkelenz, DE	
	Kerkhof Patrick Lambertus, Zoetermeer, NL			Flamm Franz-Josef, Stolberg, DE	
	Witteveen Eelco Jan Gerardus, Schiedam, NL		(54)	Vodič nitě k příčnému přívodu nitě k rotující předlokové cívce	
(54)	Pumpa s prostředky pro indikaci tlaku		(32)	18.12.1998	
(32)	17.10.2000		(31)	19981/9858548	
(31)	2000/1016421		(33)	DE	
(33)	NL		(86)	PCT/EP1999/009946	
(86)	PCT/NL2001/000764		(87)	WO 2000/037346	
(87)	WO 2002/032766		(22)	15.12.1999	
(22)	17.10.2001		(74)	JUDr. Otakar Švorčík, Hálkova 2, Praha 2, 12000	
(74)	PATENTSERVIS PRAHA a.s., Jivenská 1, Praha 4, 14000				
(51)	B65G 39/09	(2006.01)	(51)	B65H 75/02	(2006.01)
(11)	299905		(11)	299904	
(40)	12.07.2006		(40)	11.10.2006	
(21)	2006-139		(21)	2006-73	
(73)	Sandvik Mining and Construction Supply GmbH, 38170 Schöppenstedt, DE		(73)	Illinois Tool Works, Inc., Glenview, IL, US	
(72)	Hofmayer Bernhard, Schöppenstedt, DE		(72)	Oettershagen Bodo, Wiehl, DE	
	Kuhfuss Bernd, Bremen, DE		(54)	Odvíjecí pomocné zařízení	
(54)	Válec pro dopravník, zejména pro pásový dopravník nebo dopravní pás		(32)	12.02.2005	
(32)	10.09.2003		(31)	200510/2248	
(31)	200310/342099		(33)	DE	
(33)	DE		(22)	01.02.2006	
(86)	PCT/DE2004/002001		(74)	PATENTSERVIS Praha a.s., Jivenská 1273/1, Praha 4, 14021	
(87)	WO 2005/023687				
(22)	07.09.2004		(51)	B66B 9/08	(2006.01)
(74)	Ing. Vítězslav Žák, patentový zástupce, Lidická 51, Brno, 60200		(11)	B66B 11/02	(2006.01)
			(40)	29.12.2008	
(51)	B65G 53/30	(2006.01)	(21)	2007-300	
	E21F 15/00	(2006.01)	(73)	Bořil Lubomír Ing., Ivančice, CZ	
	E21F 15/08	(2006.01)	(72)	Bořil Lubomír Ing., Ivančice, CZ	
	E21B 43/25	(2006.01)	(54)	Osobní bezkabinový výtah pro dvě podlaží	
	C09K 8/00	(2006.01)	(22)	24.04.2007	
(11)	299926		(74)	Ing. Libor Markes, Grohova 54, Brno, 60200	
(40)	12.06.2002				
(21)	2001-3152		(51)	C02F 1/28	(2006.01)
(73)	Construction Research & Technology GmbH, Trostberg, DE			B01J 20/20	(2006.01)
(72)	Gay Frank T., Twinsburg, OH, US		(11)	299890	
	Constantiner Daniel, Beechwood, OH, US		(40)	15.06.2005	
	Champa Jeffrey T., Euclid, OH, US		(21)	2005-103	
	Hutchings Kevin, Twinsburg, OH, US		(73)	Müller Rudolf Ing., Česká u Brna, CZ	
	Millette Daniel G., Aurora, OH, US		(72)	Müller Jan Ing., Česká u Brna, CZ	
(54)	Způsob dopravy a těžby a dopravy tuhých částic			Müller Rudolf Ing., Česká u Brna, CZ	
(32)	03.03.1999			Müller Jan Ing., Česká u Brna, CZ	
(31)	1999/122604		(54)	Vícetupňový absorpční separátor	
(33)	US		(22)	18.02.2005	
(86)	PCT/EP2000/001353		(74)	Ing. Jiří Malůšek, Mendlovo nám. 1a, Brno, 60300	

(51) C03C 14/00 (2006.01)	(51) C07D 307/87 (2006.01)
(11) C03C 8/14 (2006.01)	(51) C07D 307/88 (2006.01)
(40) 299939	(51) C07D 263/08 (2006.01)
(40) 15.12.2004	(51) C07D 263/14 (2006.01)
(21) 2003-910	(51) C07D 263/52 (2006.01)
(73) W.C. Heraeus GmbH, Hanau, DE	(51) C07D 277/08 (2006.01)
(72) Schiller Wolfgang Arno, Berlin, DE	(51) C07D 277/10 (2006.01)
Gemeinert Marion, Berlin, DE	(51) C07D 277/60 (2006.01)
Fritz Ulrich, Berlin, DE	(51) C07D 413/04 (2006.01)
Eberstein Markus, Berlin, DE	(51) C07D 407/04 (2006.01)
Preu Gabriele, München, DE	(51) C07D 417/04 (2006.01)
Wersing Wolfram, Bergen, DE	(51) A61K 31/343 (2006.01)
Dernovsek Oliver, München, DE	(51) A61P 25/24 (2006.01)
Modes Christina, Frankfurt, DE	(51) C07B 49/00 (2006.01)
(54) Sklokeramická hmota a keramické těleso	(11) 299920
(32) 01.09.2000	(40) 17.10.2001
(31) 20001/0043196	(21) 2001-1418
(33) DE	(73) H. LUNDBECK A/S, Valby-Copenhagen, DK
(86) PCT/DE2001/003340	(72) Dall'Asta Leone, Pavia, IT
(87) WO 2002/032824	Casazza Umberto, Turate, IT
(22) 31.08.2001	Petersen Hans, Vanlose, DK
(74) Čermák Hořejš Matějka a spol., JUDr. Karel Čermák, advokát, Národní 32, Praha 1, 11000	(54) Způsob výroby citalopramu
	(32) 20.10.1998, 25.05.1999, 02.08.1999
	(31) 1998MI/002242, 1999MI/001152, 1999MI/1724
	(33) IT, IT, IT
	(86) PCT/DK1999/000576
	(87) WO 2000/023431
	(22) 19.10.1999
	(74) JUDr. Zdeňka Korejzová, Spálená 29, Praha 1, 11000
(51) C03C 17/34 (2006.01)	(51) C07D 403/10 (2006.01)
(11) 299914	(51) C07D 257/04 (2006.01)
(40) 12.07.2000	(11) 299902
(21) 1999-4113	(40) 09.05.2007
(73) AGC Flat Glass Europe SA, Brussels, BE	(21) 2005-679
(72) Legrand Philippe, Mons, BE	(73) Zentiva, a. s, Praha, CZ
Tixhon Eric, Awans, BE	(72) Rádl Stanislav Ing. CSc., Praha, CZ
(54) Povlečený transparentní substrát a zasklívací panel	Stach Jan Ing., Praha, CZ
(32) 20.03.1998	(54) Způsob odstraňování trifenylnmethanové chránicí skupiny u prekurzorů antihypertenzních léčiv
(31) 1998/6027	(22) 27.10.2005
(33) GB	(74) ROTT, RŮŽIČKA & GUTTMANN Patentová, známková a advokátní kancelář, Ing. Ivana Jirotková, Nad Štolou 12, Praha 7, 17000
(86) PCT/BE1999/000036	
(87) WO 1999/048828	
(22) 17.03.1999	
(74) JUDr. Miloš Všečeka, Hálkova 2, Praha 2, 12000	
(51) C07D 307/87 (2006.01)	(51) C07K 16/18 (2006.01)
(51) A61K 31/343 (2006.01)	(51) G01N 33/68 (2006.01)
(51) A61K 9/20 (2006.01)	(51) A61K 39/395 (2006.01)
(51) A61K 47/10 (2006.01)	(51) A61P 9/14 (2006.01)
(51) A61K 47/26 (2006.01)	(11) 299889
(51) A61K 47/36 (2006.01)	(40) 15.11.2000
(51) A61K 47/38 (2006.01)	(21) 2000-1684
(51) A61P 25/24 (2006.01)	(73) vasopharm GmbH, 97076 Würzburg, DE
(11) 299906	(72) Eigenthaler Martin, Würzburg, DE
(40) 23.01.2008	Hoschützky Heinz, Denzlingen, DE
(21) 2007-898	Walter Ulrich, Veitshöchheim, DE
(73) H. LUNDBECK A/S, DK-2500 Valby-Copenhagen, DK	(54) Protilátka proti fosforylovanému VASP (fosfoprotein stimulovaný vazodilátorem), hybridomové buňky pro její přípravu a použití této protilátky jako diagnostického čidla
(72) Dancer Robert, DK-2650 Hvidovre, DK	(32) 07.11.1997, 26.03.1998
Petersen Hans, DK-2720 Vanlose, DK	(31) 19971/9749091, 1998/79375
Nielsen Ole, DK-2500 Valby, DK	(33) DE, US
Rock Michael Harold, DK-2650 Hvidovre, DK	(86) PCT/EP1998/007103
Eliassen Helle, DK-4600 Koge, DK	(87) WO 1999/024473
Liljegren Ken, DK-3500 Vaerlose, DK	(22) 06.11.1998
(54) Escitalopram ve formě krystalické báze, způsob jeho výroby, způsob výroby jeho krystalické soli a farmaceutický prostředek	(74) TRAPLOVÁ HAKR KUBÁT Advokátní a patentová kancelář, Ing. Jan Kubát, Přístavní 24, Praha 7, 17000
(32) 22.06.2005	
(31) 2005/912	
(33) DK	
(86) PCT/DK2006/000366	
(87) WO 2006/136169	
(22) 22.06.2006	
(74) KOREJZOVÁ & SPOL., v.o.s., JUDr. Petra Korejzová, advokátka, Korunní 810/104 E, Praha 10, 10100	
(51) C08B 37/08 (2006.01)	(51) C12P 19/00 (2006.01)
(51) C12P 19/00 (2006.01)	(51) A61K 31/722 (2006.01)
(51) A61K 31/722 (2006.01)	(51) A61L 15/28 (2006.01)
(11) 299903	(11) 299903
(40) 25.07.2007	(40) 25.07.2007
(21) 2006-36	(21) 2006-36
(73) Výzkumný ústav potravinářský Praha, v.v.i., Praha, CZ	(73) Výzkumný ústav potravinářský Praha, v.v.i., Praha, CZ

(72) Beran Miloš, Praha, CZ Adámek Lubomír, Praha, CZ Urban Marian, Ratiboř, CZ Molík Petr, Soběslav, CZ	(54) Způsob čištění prostoru mezi vodičí trubičkou lineárního materiálu a vnitřním povrchem dutého hřídele rotoru a zařízení k jeho provádění	(22) 11.04.2002 (74) Ing. Dobroslav Musil, Cejl 38, Brno, 60200
(54) Způsob izolace polysacharidového komplexu buněčných stěn z plísňových mycelií chemickou hydrolyzou	(22) 17.01.2006 (74) Ministerstvo zemědělství ČR, Mgr. Hana Jirkalová, Těšnov 17, Praha 1, 11705	(51) D02G 1/02 (2006.01) D02G 3/48 (2006.01) D07B 1/06 (2006.01)
(51) C08J 11/10 (2006.01) C08J 11/04 (2006.01) C08J 3/28 (2006.01) C07C 51/09 (2006.01) C07C 63/15 (2006.01) B01J 19/12 (2006.01)	(11) 299908 (40) 29.12.2008 (21) 2007-469 (73) Ústav chemických procesů Akademie věd ČR, Praha 6 - Suchbát, CZ	(11) 299927 (40) 16.10.2002 (21) 2001-3236 (73) DRAHTCORD SAAR GMBH & CO. KG, Merzig, DE (72) Heisel Bernd, Metterlach, DE Doujak Siegfried, Merzig, DE
(54) Způsob chemické depolymerace odpadního polyethylentereftalátu	(22) 13.07.2007 (74) Ing. Petr Řezáč, Jihozápadní III 1145/4, Praha 4 - Spořilov, 14100	(54) Zařízení pro udělování nepravého zákrutu na výrobu tvarovaných vláken a způsob výroby tvarovaných vláken
(51) C12N 15/86 (2006.01) C12N 5/10 (2006.01) C12N 5/06 (2006.01) A61K 48/00 (2006.01)	(11) 299915 (40) 15.11.2000 (21) 2000-2906 (73) AVENTIS PHARMA S. A., Antony, FR (72) Kiefer Hélène, Bitches, FR Mallet Jacques, Paris, FR Millecamps Stéphanie, Roncq, FR	(54) Zařízení pro udělování nepravého zákrutu na výrobu tvarovaných vláken a způsob výroby tvarovaných vláken
(54) Rekombinantní nukleová kyselina obsahující negativní regulační elementy pro nervově specifickou expresi transgenu a její použití	(32) 12.02.1998 (31) 1998/1715 (33) FR (86) PCT/FR1999/000061 (87) WO 1999/041396 (22) 14.01.1999 (74) ing. Eduard Hakr, Přístavní 24, Praha 7, 17000	(32) 18.03.1999 (31) 19991/9912192 (33) DE (86) PCT/EP2000/002420 (87) WO 2000/056961 (22) 17.03.2000 (74) Dr. Karel Čermák, Národní třída 32, Praha 1, 11000
(51) C12N 9/00 (2006.01) C12P 17/02 (2006.01)	(11) 299943 (40) 21.11.2007 (21) 2008-87 (73) Mikrobiologický ústav AV ČR, v.v.i., Praha, CZ (72) Petříčková Kateřina Mgr. PhD., Praha, CZ Petříček Miroslav Ing. CSc., Praha, CZ Marková Alena Ing., Čelákovice, CZ	(51) D03D 41/00 (2006.01) D03D 39/08 (2006.01)
(54) Nukleová kyselina k přípravě kmene produkujícího manumycin	(22) 10.05.2006 (74) Středisko společných činností AV ČR, v. v. i., Ing. Luděk Janů, Národní 3/1009, Praha 1, 11000	(11) 299933 (40) 16.04.2003 (21) 2002-3616 (73) BRINTONS LIMITED, Kidderminster, GB (72) Burton Michael Winspear, Nr Stourbridge, GB (54) Kobercový tkací stav (32) 15.05.2000 (31) 2000/00304081 (33) EP (86) PCT/EP2001/005396 (87) WO 2001/088240 (22) 11.05.2001 (74) PATENTSERVIS PRAHA a.s., Jivenská 1, Praha 4, 14000
(51) D01H 4/24 (2006.01) D01H 4/36 (2006.01)	(11) 299930 (40) 12.11.2003 (21) 2002-1270 (73) RIETER CZ a.s., Ústí nad Orlicí, CZ (72) Sloupenský Jiří Ing. CSc., Ústí nad Orlicí, CZ Kaplan Jaroslav, Ústí nad Orlicí, CZ Kubeš Vítězslav Ing., Hnátnice, CZ	(51) D05B 85/00 (2006.01)
		(11) 299928 (40) 17.04.2002 (21) 2002-287 (73) GROZ BECKERT KG, Albstadt, DE (72) Willems Johann, Eupen, BE Jansen Herbert, Aachen, DE (54) Jehla pro strojní šití (32) 30.05.2000 (31) 20001/26576 (33) DE (86) PCT/EP2001/004988 (87) WO 2001/092629 (22) 03.05.2001 (74) UNIPATENT, Ing. Jiří Chlustina, Jana Masaryka 43-47, Praha 2, 12000
		(51) E02D 29/14 (2006.01)
		(11) 299923 (40) 17.04.2002 (21) 2001-3975 (73) SAINT-GOBAIN PAM, Nancy, FR (72) Hauer Jean-Claude, Saulxures lés Nancy, FR Pietrzak Jean-Paul, Blenod lés Pont à Mousson, FR (54) Silniční zařízení (32) 05.05.1999 (31) 1999/5717 (33) FR (86) PCT/FR2000/001033 (87) WO 2000/068517 (22) 20.04.2000 (74) JUDr. Zdeňka Korejzová, Spálená 29, Praha 1, 11000
		(51) E04B 1/86 (2006.01)
		(11) 299916 (40) 13.06.2001 (21) 2000-4464

(73) SAINT-GOBAIN ISOVER, Courbevoie, FR	(31) 1998/196763
(72) Becker Michael, Ludwigshafen, DE	(33) JP
Bihy Lothar, Kaiserslautern, DE	(86) PCT/JP1999/002909
Keller Horst, Wilhelmsfeld, DE	(87) WO 1999/067846
(54) Výrobek z povlečené minerální vlny a způsob jeho výroby	(22) 31.05.1999
(32) 07.05.1999	(74) Ing. Tomáš Hakr, Přístavní 24, Praha 7, 17000
(31) 199910/21284	(51) H02G 3/04 (2006.01)
(33) DE	(11) 299899
(86) PCT/EP2000/004067	(40) 16.02.2005
(87) WO 2000/068525	(21) 2003-1769
(22) 05.05.2000	(73) KOPOS KOLÍN a.s., Kolín, CZ
(74) JUDr. Ing. Michal Guttmann, Nad Štolou 12, Praha 7, 17000	(72) Staněk Ladislav, Kolín, CZ
(51) E05B 25/00 (2006.01)	(54) Upevnění kanálu, zejména plechového stínicího kanálu, v plastovém elektroinstalačním kanálu
E05B 27/00 (2006.01)	(22) 23.06.2003
B60R 25/00 (2006.01)	(74) Ing. Karel Pospíšil, Na vinici 361, Klecany, 25067
(11) 299922	(51) H02K 35/02 (2006.01)
(40) 16.07.2003	(11) 299911
(21) 2001-4339	(40) 29.12.2008
(73) ROYAL DEFEND HOLDING A. S., Praha, CZ	(21) 2007-331
(72) Vojtek Pavel Ing., Zlín, CZ	(73) Vysoké učení technické Brno, Brno, CZ
Hořák Lubomír Ing., Zlín, CZ	(72) Hadaš Zdeněk Ing. PhD., Kelč, CZ
(54) Cylindrická zámková vložka s oboustranným klíčem bez vstupního profilu	(73) Single Vladislav Doc. Ing. CSc., Brno, CZ
(22) 04.12.2001	(72) Ondrůšek Čestmír Doc. Ing. CSc., Brno, CZ
(74) Ing. Jaromír Příkryl, Včelín 1161, Hulín, 76824	(74) Fiala Pavel Doc. Ing. PhD., Brno, CZ
(51) F16K 47/02 (2006.01)	(54) Elektromagnetický vibrační generátor pro nízké frekvence vibrací
F16K 1/02 (2006.01)	(22) 09.05.2007
(11) 299919	(74) DADEJ, GHEORGHIU, KENDEREŠKI Patentová a
(40) 14.11.2001	známková kancelář, Ing. Dušan Kendereški, Lidická 51,
(21) 2001-1217	Brno, 60200
(73) DANFOSS A/S, Nordborg, DK	
(72) Bjerggaard Niels, Hadsten, DK	
Messmer James David, Aarhus, DK	
(54) Ventil, zejména ventil topného tělesa	
(32) 03.04.2000	
(31) 200010/16258	
(33) DE	
(22) 03.04.2001	
(74) JUDr. Miloš Všečetka, Hálkova 2, Praha 2, 12000	
(51) F23C 10/20 (2006.01)	
(11) 299900	
(40) 15.02.2006	
(21) 2004-787	
(73) Mikoda Jiří Ing. CSc., Ústí nad Labem, CZ	
(72) Mikoda Jiří Ing., CSc., Ústí nad Labem, CZ	
(54) Trasa fluidačního média fluidního kotle	
(22) 07.07.2004	
(51) F23H 17/08 (2006.01)	
F23H 11/18 (2006.01)	
(11) 299895	
(40) 16.10.2002	
(21) 2002-1723	
(73) VON ROLL UMWELTTECHNIK AG, Zürich, CH	
(72) Brennwald Werner, Neftenbach, CH	
(54) Roštový element a roštová vana	
(32) 25.10.2000	
(31) 2000/2087	
(33) CH	
(86) PCT/CH2001/000611	
(87) WO 2002/035149	
(22) 10.10.2001	
(74) KOREJZOVÁ & SPOL., v.o.s., JUDr. Zdeňka Korejzová, advokátka, Korunní 810/104 E, Praha 10, 10100	
(51) H01M 8/04 (2006.01)	
(11) 299893	
(40) 13.06.2001	
(21) 2000-4840	
(73) TOYOTA JIDOSHA KABUSHIKI KAISHA, Aichi, JP	
(72) Iwase Masayoshi, Aichi, JP	
(54) Systém s palivovými články a způsob regulace těchto palivových článků	
(32) 25.06.1998	

Seznam majitelů udělených patentů

(73)	(11)	(51)	(73)	(11)	(51)
AGC Flat Glass Europe SA, Brussels, BE	299914	C 03 C 17/34 (2006.01)	Müller Rudolf Ing., Česká u Brna, CZ	299890	C 02 F 1/28 (2006.01)
AVENTIS PHARMA S. A., Antony, FR	299915	C 12 N 15/86 (2006.01)	Müller Jan Ing., Česká u Brna, CZ	299890	C 02 F 1/28 (2006.01)
AVENTIS PHARMA S.A., Antony, FR	299913	A 61 K 31/4545 (2006.01)	NEURIM PHARMACEUTICALS (1991) LTD., Tel Aviv, IL	299931	A 61 K 31/4045 (2006.01)
Benteler Automobiltechnik GmbH, Paderborn, DE	299907	B 21 D 22/22 (2006.01)	ORION CORPORATION, Espoo, FI	299918	A 61 K 31/4184 (2006.01)
Bořil Lubomír Ing., Ivančice, CZ	299910	B 66 B 9/08 (2006.01)	PILKINGTON PLC, St. Helens, GB	299938	B 32 B 17/10 (2006.01)
BRAUN Uwe Peter, Lenzen, DE	299941	B 60 Q 3/02 (2006.01)	RIETER CZ a.s., Ústí nad Orlicí, CZ	299896	B 65 H 51/30 (2006.01)
BRINTONS LIMITED, Kidderminster, GB	299933	D 03 D 41/00 (2006.01)	RIETER CZ a.s., Ústí nad Orlicí, CZ	299930	D 01 H 4/24 (2006.01)
CALPIS CO., LTD., Tokyo, JP	299912	A 61 K 35/20 (2006.01)	ROYAL DEFEND HOLDING A. S., Praha, CZ	299922	E 05 B 25/00 (2006.01)
Construction Research & Technology GmbH, Trostberg, DE	299926	B 65 G 53/30 (2006.01)	SAINT-GOBAIN ISOVER, Courbevoie, FR	299916	E 04 B 1/86 (2006.01)
DANFOSS A/S, Nordborg, DK	299919	F 16 K 47/02 (2006.01)	SAINT-GOBAIN PAM, Nancy, FR	299923	E 02 D 29/14 (2006.01)
DISA INDUSTRIES A/S, Herlev, DK	299921	B 01 D 46/04 (2006.01)	Sandvik Mining and Construction Supply GmbH, 38170 Schöppenstedt, DE	299905	B 65 G 39/09 (2006.01)
DORIČKO Peter Ing. arch., Prešov, SK	299894	A 47 C 7/02 (2006.01)	SCHERING AKTIENGESELLSCHAFT, Berlin, DE	299942	A 61 K 31/56 (2006.01)
DRAHTCORD SAAR GMBH & CO. KG, Merzig, DE	299927	D 02 G 1/02 (2006.01)	SCHERING AKTIENGESELLSCHAFT, Berlin, DE	299945	A 61 K 31/56 (2006.01)
GROUPE DANONE, Paris, FR	299912	A 61 K 35/20 (2006.01)	Seco Tools AB, Fagersta, SE	299935	B 23 B 27/16 (2006.01)
GROZ BECKERT KG, Albstadt, DE	299928	D 05 B 85/00 (2006.01)	Seco Tools AB, Fagersta, SE	299936	B 23 B 27/16 (2006.01)
H. LUNDBECK A/S, DK-2500 Valby-Copenhagen, DK	299906	C 07 D 307/87 (2006.01)	SECO TOOLS AB, Fagersta, SE	299934	B 23 B 29/24 (2006.01)
H. LUNDBECK A/S, Valby- Copenhagen, DK	299920	C 07 D 307/87 (2006.01)	SECO TOOLS AB, Fagersta, SE	299937	B 23 G 5/18 (2006.01)
HERBSTREITH & FOX KG, Neuenbürg, DE	299932	B 01 D 15/08 (2006.01)	SOCIETE DE CONSEILS DE RECHERCHES ET D'APPLICATIONS SCIENTIFIQUES SCRAS, Paris, FR	299924	A 61 J 1/00 (2006.01)
Illinois Tool Works, Inc., Glenview, IL, US	299904	B 65 H 75/02 (2006.01)	SPORT MASKA INC., Westmount, CA	299944	A 43 B 5/04 (2006.01)
IMPRÄGNIERWERK WÜLKKNITZ GMBH, Wülknitz, DE	299917	B 27 K 3/46 (2006.01)	Stone & Webster, Inc., Houston, TX, US	299901	B 01 D 3/14 (2006.01)
INEOS Vinyls UK Limited, Cheshire, GB	299892	B 01 J 37/02 (2006.01)	TOMATEX Otrokovice, a. s., Otrokovice, CZ	299891	B 32 B 21/14 (2006.01)
Kofola Holding a.s., Ostrava, CZ	299897	A 23 L 2/00 (2006.01)	TOYOTA JIDOSHA KABUSHIKI KAISHA, Aichi, JP	299893	H 01 M 8/04 (2006.01)
KOPOS KOLÍN a.s., Kolín, CZ	299899	H 02 G 3/04 (2006.01)	Ústav chemických procesů Akademie věd ČR, Praha 6 - Suchbát, CZ	299908	C 08 J 11/10 (2006.01)
KOVOSVIT MAS a.s., Sezimovo Ústí, CZ	299898	B 23 Q 1/25 (2006.01)	Ústav jaderného výzkumu Řež a.s., Husinec - Řež, CZ	299909	B 09 B 3/00 (2006.01)
LOHR INDUSTRIE, Hangenbieten, FR	299929	B 61 D 3/18 (2006.01)			
LONZA AG, Basel, CH	299917	B 27 K 3/46 (2006.01)			
Mikoda Jiří Ing. CSc., Ústí nad Labem, CZ	299900	F 23 C 10/20 (2006.01)			
Mikrobiologický ústav AV ČR, v.v.i., Praha, CZ	299943	C 12 N 9/00 (2006.01)			

Ústav struktury a mechaniky homin AV ČR, v. v. i., Praha, CZ	299909	B 09 B 3/00	(2006.01)
VACU VIN INNOVATIONS LTD., Queensway, GB	299940	B 65 B 31/04	(2006.01)
vasopharm GmbH, 97076 Würzburg, DE	299889	C 07 K 16/18	(2006.01)
VON ROLL UMWELTTECHNIK AG, Zürich, CH	299895	F 23 H 17/08	(2006.01)
Vysoké učení technické Brno, Brno, CZ	299911	H 02 K 35/02	(2006.01)
Výzkumný ústav potravinářský Praha, v.v.i., Praha, CZ	299903	C 08 B 37/08	(2006.01)
W. SCHLAFHORST AG & CO., Mönchengladbach, DE	299925	B 65 H 54/28	(2006.01)
W.C. Heraeus GmbH, Hanau, DE	299939	C 03 C 14/00	(2006.01)
Zentiva, a. s, Praha, CZ	299902	C 07 D 403/10	(2006.01)

Udělené evropské patenty

Evropský patentový úřad udělil následující evropské patenty s účinky pro Českou republiku. Tyto patenty mohou být zrušeny nebo zachovány v pozmeněném znění Evropským patentovým úřadem v řízení o odporu. K tomu, aby nabyly evropský patent účinnosti na území České republiky, je třeba, aby byl Úřadu předložen ve stanovené lhůtě překlad patentového spisu do českého jazyka (§ 35c odst. 2 až 4 zákona č. 527/1990 Sb., v platném znění).

(97)	EP 1275556	(47)	10.12.2008	(97)	EP 1469947	(47)	10.12.2008
(97)	EP 1277671	(47)	10.12.2008	(97)	EP 1470392	(47)	10.12.2008
(97)	EP 1281822	(47)	10.12.2008	(97)	EP 1470652	(47)	10.12.2008
(97)	EP 1295788	(47)	10.12.2008	(97)	EP 1471600	(47)	10.12.2008
(97)	EP 1297864	(47)	10.12.2008	(97)	EP 1471683	(47)	10.12.2008
(97)	EP 1298679	(47)	10.12.2008	(97)	EP 1472385	(47)	10.12.2008
(97)	EP 1300308	(47)	10.12.2008	(97)	EP 1472640	(47)	10.12.2008
(97)	EP 1308095	(47)	10.12.2008	(97)	EP 1472936	(47)	10.12.2008
(97)	EP 1314544	(47)	10.12.2008	(97)	EP 1472963	(47)	10.12.2008
(97)	EP 1318323	(47)	10.12.2008	(97)	EP 1473106	(47)	10.12.2008
(97)	EP 1329352	(47)	10.12.2008	(97)	EP 1475047	(47)	10.12.2008
(97)	EP 1330962	(47)	10.12.2008	(97)	EP 1475123	(47)	10.12.2008
(97)	EP 1338678	(47)	10.12.2008	(97)	EP 1475382	(47)	10.12.2008
(97)	EP 1339149	(47)	10.12.2008	(97)	EP 1476086	(47)	10.12.2008
(97)	EP 1343284	(47)	10.12.2008	(97)	EP 1477341	(47)	10.12.2008
(97)	EP 1357173	(47)	10.12.2008	(97)	EP 1478200	(47)	10.12.2008
(97)	EP 1371930	(47)	10.12.2008	(97)	EP 1478700	(47)	10.12.2008
(97)	EP 1375342	(47)	10.12.2008	(97)	EP 1479615	(47)	10.12.2008
(97)	EP 1376797	(47)	10.12.2008	(97)	EP 1480565	(47)	10.12.2008
(97)	EP 1382765	(47)	10.12.2008	(97)	EP 1480684	(47)	10.12.2008
(97)	EP 1384812	(47)	10.12.2008	(97)	EP 1481200	(47)	10.12.2008
(97)	EP 1403009	(47)	10.12.2008	(97)	EP 1481606	(47)	10.12.2008
(97)	EP 1404779	(47)	10.12.2008	(97)	EP 1482615	(47)	10.12.2008
(97)	EP 1406534	(47)	10.12.2008	(97)	EP 1482840	(47)	10.12.2008
(97)	EP 1412163	(47)	10.12.2008	(97)	EP 1482851	(47)	10.12.2008
(97)	EP 1413605	(47)	10.12.2008	(97)	EP 1482998	(47)	10.12.2008
(97)	EP 1414554	(47)	10.12.2008	(97)	EP 1483013	(47)	10.12.2008
(97)	EP 1414666	(47)	10.12.2008	(97)	EP 1483295	(47)	10.12.2008
(97)	EP 1415945	(47)	10.12.2008	(97)	EP 1485172	(47)	10.12.2008
(97)	EP 1416862	(47)	10.12.2008	(97)	EP 1486224	(47)	10.12.2008
(97)	EP 1417324	(47)	10.12.2008	(97)	EP 1486465	(47)	10.12.2008
(97)	EP 1419160	(47)	10.12.2008	(97)	EP 1486634	(47)	10.12.2008
(97)	EP 1421411	(47)	10.12.2008	(97)	EP 1486750	(47)	10.12.2008
(97)	EP 1421962	(47)	10.12.2008	(97)	EP 1487620	(47)	10.12.2008
(97)	EP 1425124	(47)	10.12.2008	(97)	EP 1489902	(47)	10.12.2008
(97)	EP 1425126	(47)	10.12.2008	(97)	EP 1492471	(47)	10.12.2008
(97)	EP 1427364	(47)	10.12.2008	(97)	EP 1492501	(47)	10.12.2008
(97)	EP 1429733	(47)	10.12.2008	(97)	EP 1493374	(47)	10.12.2008
(97)	EP 1431395	(47)	10.12.2008	(97)	EP 1493621	(47)	10.12.2008
(97)	EP 1434589	(47)	10.12.2008	(97)	EP 1496171	(47)	10.12.2008
(97)	EP 1434900	(47)	10.12.2008	(97)	EP 1496969	(47)	10.12.2008
(97)	EP 1436099	(47)	10.12.2008	(97)	EP 1498082	(47)	10.12.2008
(97)	EP 1437017	(47)	10.12.2008	(97)	EP 1500767	(47)	10.12.2008
(97)	EP 1437960	(47)	10.12.2008	(97)	EP 1501591	(47)	10.12.2008
(97)	EP 1440745	(47)	10.12.2008	(97)	EP 1502002	(47)	10.12.2008
(97)	EP 1440916	(47)	10.12.2008	(97)	EP 1503817	(47)	10.12.2008
(97)	EP 1442113	(47)	10.12.2008	(97)	EP 1505464	(47)	10.12.2008
(97)	EP 1442258	(47)	10.12.2008	(97)	EP 1505550	(47)	10.12.2008
(97)	EP 1442559	(47)	10.12.2008	(97)	EP 1507481	(47)	10.12.2008
(97)	EP 1443009	(47)	10.12.2008	(97)	EP 1509096	(47)	10.12.2008
(97)	EP 1443472	(47)	10.12.2008	(97)	EP 1509810	(47)	10.12.2008
(97)	EP 1444249	(47)	10.12.2008	(97)	EP 1509980	(47)	10.12.2008
(97)	EP 1444331	(47)	10.12.2008	(97)	EP 1511437	(47)	10.12.2008
(97)	EP 1444608	(47)	10.12.2008	(97)	EP 1511730	(47)	10.12.2008
(97)	EP 1444926	(47)	10.12.2008	(97)	EP 1512858	(47)	10.12.2008
(97)	EP 1446018	(47)	10.12.2008	(97)	EP 1512953	(47)	10.12.2008
(97)	EP 1447041	(47)	10.12.2008	(97)	EP 1517960	(47)	10.12.2008
(97)	EP 1451605	(47)	10.12.2008	(97)	EP 1518360	(47)	10.12.2008
(97)	EP 1452837	(47)	10.12.2008	(97)	EP 1519738	(47)	10.12.2008
(97)	EP 1453970	(47)	10.12.2008	(97)	EP 1520044	(47)	10.12.2008
(97)	EP 1455039	(47)	10.12.2008	(97)	EP 1520694	(47)	10.12.2008
(97)	EP 1455961	(47)	10.12.2008	(97)	EP 1520695	(47)	10.12.2008
(97)	EP 1456093	(47)	10.12.2008	(97)	EP 1520795	(47)	10.12.2008
(97)	EP 1456596	(47)	10.12.2008	(97)	EP 1523377	(47)	10.12.2008
(97)	EP 1457380	(47)	10.12.2008	(97)	EP 1523613	(47)	10.12.2008
(97)	EP 1459746	(47)	10.12.2008	(97)	EP 1523960	(47)	10.12.2008
(97)	EP 1464039	(47)	10.12.2008	(97)	EP 1526282	(47)	10.12.2008
(97)	EP 1466458	(47)	10.12.2008	(97)	EP 1526424	(47)	10.12.2008
(97)	EP 1467735	(47)	10.12.2008	(97)	EP 1527690	(47)	10.12.2008
(97)	EP 1468188	(47)	10.12.2008	(97)	EP 1527784	(47)	10.12.2008

(97)	EP 1528003	(47)	10.12.2008	(97)	EP 1599405	(47)	10.12.2008
(97)	EP 1529546	(47)	10.12.2008	(97)	EP 1600405	(47)	10.12.2008
(97)	EP 1530400	(47)	10.12.2008	(97)	EP 1601663	(47)	10.12.2008
(97)	EP 1530771	(47)	10.12.2008	(97)	EP 1602082	(47)	10.12.2008
(97)	EP 1530955	(47)	10.12.2008	(97)	EP 1605333	(47)	10.12.2008
(97)	EP 1531767	(47)	10.12.2008	(97)	EP 1605865	(47)	10.12.2008
(97)	EP 1532260	(47)	10.12.2008	(97)	EP 1605868	(47)	10.12.2008
(97)	EP 1532341	(47)	10.12.2008	(97)	EP 1606411	(47)	10.12.2008
(97)	EP 1532414	(47)	10.12.2008	(97)	EP 1606776	(47)	10.12.2008
(97)	EP 1534061	(47)	10.12.2008	(97)	EP 1608753	(47)	10.12.2008
(97)	EP 1534155	(47)	10.12.2008	(97)	EP 1609014	(47)	10.12.2008
(97)	EP 1534743	(47)	10.12.2008	(97)	EP 1609792	(47)	10.12.2008
(97)	EP 1535025	(47)	10.12.2008	(97)	EP 1611869	(47)	10.12.2008
(97)	EP 1535055	(47)	10.12.2008	(97)	EP 1613300	(47)	10.12.2008
(97)	EP 1538684	(47)	10.12.2008	(97)	EP 1613379	(47)	10.12.2008
(97)	EP 1539405	(47)	10.12.2008	(97)	EP 1615599	(47)	10.12.2008
(97)	EP 1539765	(47)	10.12.2008	(97)	EP 1615764	(47)	10.12.2008
(97)	EP 1540301	(47)	10.12.2008	(97)	EP 1616019	(47)	10.12.2008
(97)	EP 1541163	(47)	10.12.2008	(97)	EP 1617075	(47)	10.12.2008
(97)	EP 1541192	(47)	10.12.2008	(97)	EP 1618516	(47)	10.12.2008
(97)	EP 1542739	(47)	10.12.2008	(97)	EP 1618998	(47)	10.12.2008
(97)	EP 1542779	(47)	10.12.2008	(97)	EP 1621255	(47)	10.12.2008
(97)	EP 1543797	(47)	10.12.2008	(97)	EP 1621422	(47)	10.12.2008
(97)	EP 1545355	(47)	10.12.2008	(97)	EP 1621459	(47)	10.12.2008
(97)	EP 1545370	(47)	10.12.2008	(97)	EP 1621580	(47)	10.12.2008
(97)	EP 1547098	(47)	10.12.2008	(97)	EP 1622669	(47)	10.12.2008
(97)	EP 1547350	(47)	10.12.2008	(97)	EP 1622737	(47)	10.12.2008
(97)	EP 1548219	(47)	10.12.2008	(97)	EP 1622788	(47)	10.12.2008
(97)	EP 1548420	(47)	10.12.2008	(97)	EP 1623247	(47)	10.12.2008
(97)	EP 1549980	(47)	10.12.2008	(97)	EP 1623436	(47)	10.12.2008
(97)	EP 1550606	(47)	10.12.2008	(97)	EP 1623790	(47)	10.12.2008
(97)	EP 1551265	(47)	10.12.2008	(97)	EP 1624808	(47)	10.12.2008
(97)	EP 1551491	(47)	10.12.2008	(97)	EP 1624940	(47)	10.12.2008
(97)	EP 1552538	(47)	10.12.2008	(97)	EP 1625799	(47)	10.12.2008
(97)	EP 1552820	(47)	10.12.2008	(97)	EP 1625896	(47)	10.12.2008
(97)	EP 1554086	(47)	10.12.2008	(97)	EP 1627678	(47)	10.12.2008
(97)	EP 1554562	(47)	10.12.2008	(97)	EP 1628022	(47)	10.12.2008
(97)	EP 1555572	(47)	10.12.2008	(97)	EP 1630234	(47)	10.12.2008
(97)	EP 1556299	(47)	10.12.2008	(97)	EP 1632531	(47)	10.12.2008
(97)	EP 1558235	(47)	10.12.2008	(97)	EP 1633901	(47)	10.12.2008
(97)	EP 1558874	(47)	10.12.2008	(97)	EP 1633954	(47)	10.12.2008
(97)	EP 1559205	(47)	10.12.2008	(97)	EP 1634552	(47)	10.12.2008
(97)	EP 1559443	(47)	10.12.2008	(97)	EP 1634943	(47)	10.12.2008
(97)	EP 1561316	(47)	10.12.2008	(97)	EP 1635463	(47)	10.12.2008
(97)	EP 1562447	(47)	10.12.2008	(97)	EP 1635742	(47)	10.12.2008
(97)	EP 1562451	(47)	10.12.2008	(97)	EP 1636581	(47)	10.12.2008
(97)	EP 1562507	(47)	10.12.2008	(97)	EP 1637147	(47)	10.12.2008
(97)	EP 1562669	(47)	10.12.2008	(97)	EP 1637914	(47)	10.12.2008
(97)	EP 1564053	(47)	10.12.2008	(97)	EP 1637961	(47)	10.12.2008
(97)	EP 1564929	(47)	10.12.2008	(97)	EP 1641601	(47)	10.12.2008
(97)	EP 1565969	(47)	10.12.2008	(97)	EP 1642712	(47)	10.12.2008
(97)	EP 1566504	(47)	10.12.2008	(97)	EP 1642860	(47)	10.12.2008
(97)	EP 1570732	(47)	10.12.2008	(97)	EP 1643259	(47)	10.12.2008
(97)	EP 1571207	(47)	10.12.2008	(97)	EP 1643470	(47)	10.12.2008
(97)	EP 1571922	(47)	10.12.2008	(97)	EP 1643876	(47)	10.12.2008
(97)	EP 1573935	(47)	10.12.2008	(97)	EP 1644193	(47)	10.12.2008
(97)	EP 1575132	(47)	10.12.2008	(97)	EP 1645310	(47)	10.12.2008
(97)	EP 1576976	(47)	10.12.2008	(97)	EP 1646099	(47)	10.12.2008
(97)	EP 1577423	(47)	10.12.2008	(97)	EP 1646322	(47)	10.12.2008
(97)	EP 1578293	(47)	10.12.2008	(97)	EP 1646902	(47)	10.12.2008
(97)	EP 1581802	(47)	10.12.2008	(97)	EP 1648372	(47)	10.12.2008
(97)	EP 1582281	(47)	10.12.2008	(97)	EP 1648778	(47)	10.12.2008
(97)	EP 1582650	(47)	10.12.2008	(97)	EP 1648897	(47)	10.12.2008
(97)	EP 1583490	(47)	10.12.2008	(97)	EP 1651009	(47)	10.12.2008
(97)	EP 1584210	(47)	10.12.2008	(97)	EP 1651318	(47)	10.12.2008
(97)	EP 1587467	(47)	10.12.2008	(97)	EP 1651388	(47)	10.12.2008
(97)	EP 1588407	(47)	10.12.2008	(97)	EP 1652413	(47)	10.12.2008
(97)	EP 1588668	(47)	10.12.2008	(97)	EP 1653205	(47)	10.12.2008
(97)	EP 1588810	(47)	10.12.2008	(97)	EP 1653830	(47)	10.12.2008
(97)	EP 1589841	(47)	10.12.2008	(97)	EP 1654271	(47)	10.12.2008
(97)	EP 1590001	(47)	10.12.2008	(97)	EP 1655004	(47)	10.12.2008
(97)	EP 1590482	(47)	10.12.2008	(97)	EP 1655879	(47)	10.12.2008
(97)	EP 1591704	(47)	10.12.2008	(97)	EP 1658046	(47)	10.12.2008
(97)	EP 1592948	(47)	10.12.2008	(97)	EP 1659088	(47)	10.12.2008
(97)	EP 1593310	(47)	10.12.2008	(97)	EP 1660146	(47)	10.12.2008
(97)	EP 1593804	(47)	10.12.2008	(97)	EP 1660156	(47)	10.12.2008
(97)	EP 1596593	(47)	10.12.2008	(97)	EP 1660477	(47)	10.12.2008
(97)	EP 1596881	(47)	10.12.2008	(97)	EP 1660700	(47)	10.12.2008

(97)	EP 1660755	(47)	10.12.2008	(97)	EP 1702319	(47)	10.12.2008
(97)	EP 1661007	(47)	10.12.2008	(97)	EP 1703580	(47)	10.12.2008
(97)	EP 1661192	(47)	10.12.2008	(97)	EP 1704939	(47)	10.12.2008
(97)	EP 1661645	(47)	10.12.2008	(97)	EP 1706113	(47)	10.12.2008
(97)	EP 1662059	(47)	10.12.2008	(97)	EP 1706256	(47)	10.12.2008
(97)	EP 1662899	(47)	10.12.2008	(97)	EP 1707131	(47)	10.12.2008
(97)	EP 1663120	(47)	10.12.2008	(97)	EP 1707274	(47)	10.12.2008
(97)	EP 1663185	(47)	10.12.2008	(97)	EP 1707590	(47)	10.12.2008
(97)	EP 1664064	(47)	10.12.2008	(97)	EP 1711069	(47)	10.12.2008
(97)	EP 1664167	(47)	10.12.2008	(97)	EP 1712122	(47)	10.12.2008
(97)	EP 1664496	(47)	10.12.2008	(97)	EP 1712146	(47)	10.12.2008
(97)	EP 1665540	(47)	10.12.2008	(97)	EP 1712482	(47)	10.12.2008
(97)	EP 1667584	(47)	10.12.2008	(97)	EP 1712488	(47)	10.12.2008
(97)	EP 1667953	(47)	10.12.2008	(97)	EP 1712892	(47)	10.12.2008
(97)	EP 1668167	(47)	10.12.2008	(97)	EP 1713322	(47)	10.12.2008
(97)	EP 1668886	(47)	10.12.2008	(97)	EP 1713615	(47)	10.12.2008
(97)	EP 1669265	(47)	10.12.2008	(97)	EP 1714063	(47)	10.12.2008
(97)	EP 1669879	(47)	10.12.2008	(97)	EP 1714286	(47)	10.12.2008
(97)	EP 1670110	(47)	10.12.2008	(97)	EP 1714893	(47)	10.12.2008
(97)	EP 1670316	(47)	10.12.2008	(97)	EP 1717032	(47)	10.12.2008
(97)	EP 1670820	(47)	10.12.2008	(97)	EP 1717071	(47)	10.12.2008
(97)	EP 1670852	(47)	10.12.2008	(97)	EP 1718417	(47)	10.12.2008
(97)	EP 1671901	(47)	10.12.2008	(97)	EP 1718976	(47)	10.12.2008
(97)	EP 1673391	(47)	10.12.2008	(97)	EP 1718977	(47)	10.12.2008
(97)	EP 1673423	(47)	10.12.2008	(97)	EP 1719206	(47)	10.12.2008
(97)	EP 1674012	(47)	10.12.2008	(97)	EP 1719511	(47)	10.12.2008
(97)	EP 1674124	(47)	10.12.2008	(97)	EP 1719571	(47)	10.12.2008
(97)	EP 1674207	(47)	10.12.2008	(97)	EP 1720261	(47)	10.12.2008
(97)	EP 1674250	(47)	10.12.2008	(97)	EP 1720875	(47)	10.12.2008
(97)	EP 1675267	(47)	10.12.2008	(97)	EP 1721427	(47)	10.12.2008
(97)	EP 1675611	(47)	10.12.2008	(97)	EP 1721515	(47)	10.12.2008
(97)	EP 1675710	(47)	10.12.2008	(97)	EP 1721553	(47)	10.12.2008
(97)	EP 1675774	(47)	10.12.2008	(97)	EP 1721866	(47)	10.12.2008
(97)	EP 1675855	(47)	10.12.2008	(97)	EP 1722546	(47)	10.12.2008
(97)	EP 1675932	(47)	10.12.2008	(97)	EP 1723312	(47)	10.12.2008
(97)	EP 1676048	(47)	10.12.2008	(97)	EP 1723657	(47)	10.12.2008
(97)	EP 1676127	(47)	10.12.2008	(97)	EP 1723697	(47)	10.12.2008
(97)	EP 1676423	(47)	10.12.2008	(97)	EP 1724031	(47)	10.12.2008
(97)	EP 1676543	(47)	10.12.2008	(97)	EP 1724199	(47)	10.12.2008
(97)	EP 1676776	(47)	10.12.2008	(97)	EP 1724243	(47)	10.12.2008
(97)	EP 1677827	(47)	10.12.2008	(97)	EP 1727909	(47)	10.12.2008
(97)	EP 1677999	(47)	10.12.2008	(97)	EP 1728290	(47)	10.12.2008
(97)	EP 1678885	(47)	10.12.2008	(97)	EP 1728839	(47)	10.12.2008
(97)	EP 1678905	(47)	10.12.2008	(97)	EP 1729595	(47)	10.12.2008
(97)	EP 1679949	(47)	10.12.2008	(97)	EP 1731383	(47)	10.12.2008
(97)	EP 1680687	(47)	10.12.2008	(97)	EP 1732218	(47)	10.12.2008
(97)	EP 1681492	(47)	10.12.2008	(97)	EP 1732483	(47)	10.12.2008
(97)	EP 1681502	(47)	10.12.2008	(97)	EP 1732742	(47)	10.12.2008
(97)	EP 1681742	(47)	10.12.2008	(97)	EP 1732773	(47)	10.12.2008
(97)	EP 1682218	(47)	10.12.2008	(97)	EP 1732824	(47)	10.12.2008
(97)	EP 1683890	(47)	10.12.2008	(97)	EP 1733094	(47)	10.12.2008
(97)	EP 1685495	(47)	10.12.2008	(97)	EP 1733650	(47)	10.12.2008
(97)	EP 1685496	(47)	10.12.2008	(97)	EP 1734201	(47)	10.12.2008
(97)	EP 1685691	(47)	10.12.2008	(97)	EP 1735312	(47)	10.12.2008
(97)	EP 1685870	(47)	10.12.2008	(97)	EP 1735551	(47)	10.12.2008
(97)	EP 1686857	(47)	10.12.2008	(97)	EP 1736266	(47)	10.12.2008
(97)	EP 1687150	(47)	10.12.2008	(97)	EP 1736633	(47)	10.12.2008
(97)	EP 1688571	(47)	10.12.2008	(97)	EP 1737922	(47)	10.12.2008
(97)	EP 1689044	(47)	10.12.2008	(97)	EP 1738447	(47)	10.12.2008
(97)	EP 1689259	(47)	10.12.2008	(97)	EP 1739008	(47)	10.12.2008
(97)	EP 1689916	(47)	10.12.2008	(97)	EP 1740355	(47)	10.12.2008
(97)	EP 1690038	(47)	10.12.2008	(97)	EP 1740846	(47)	10.12.2008
(97)	EP 1690314	(47)	10.12.2008	(97)	EP 1741182	(47)	10.12.2008
(97)	EP 1690735	(47)	10.12.2008	(97)	EP 1741224	(47)	10.12.2008
(97)	EP 1691575	(47)	10.12.2008	(97)	EP 1742832	(47)	10.12.2008
(97)	EP 1691627	(47)	10.12.2008	(97)	EP 1743690	(47)	10.12.2008
(97)	EP 1692033	(47)	10.12.2008	(97)	EP 1743846	(47)	10.12.2008
(97)	EP 1692435	(47)	10.12.2008	(97)	EP 1744087	(47)	10.12.2008
(97)	EP 1692963	(47)	10.12.2008	(97)	EP 1747276	(47)	10.12.2008
(97)	EP 1693125	(47)	10.12.2008	(97)	EP 1747735	(47)	10.12.2008
(97)	EP 1693139	(47)	10.12.2008	(97)	EP 1749471	(47)	10.12.2008
(97)	EP 1694239	(47)	10.12.2008	(97)	EP 1749480	(47)	10.12.2008
(97)	EP 1694284	(47)	10.12.2008	(97)	EP 1750121	(47)	10.12.2008
(97)	EP 1695915	(47)	10.12.2008	(97)	EP 1751014	(47)	10.12.2008
(97)	EP 1698488	(47)	10.12.2008	(97)	EP 1751850	(47)	10.12.2008
(97)	EP 1698561	(47)	10.12.2008	(97)	EP 1752113	(47)	10.12.2008
(97)	EP 1699628	(47)	10.12.2008	(97)	EP 1753621	(47)	10.12.2008
(97)	EP 1701505	(47)	10.12.2008	(97)	EP 1753757	(47)	10.12.2008

(97)	EP 1754077	(47)	10.12.2008	(97)	EP 1811582	(47)	10.12.2008
(97)	EP 1754412	(47)	10.12.2008	(97)	EP 1812636	(47)	10.12.2008
(97)	EP 1754543	(47)	10.12.2008	(97)	EP 1813042	(47)	10.12.2008
(97)	EP 1755363	(47)	10.12.2008	(97)	EP 1813139	(47)	10.12.2008
(97)	EP 1756052	(47)	10.12.2008	(97)	EP 1813391	(47)	10.12.2008
(97)	EP 1756973	(47)	10.12.2008	(97)	EP 1813558	(47)	10.12.2008
(97)	EP 1757027	(47)	10.12.2008	(97)	EP 1813753	(47)	10.12.2008
(97)	EP 1758997	(47)	10.12.2008	(97)	EP 1814705	(47)	10.12.2008
(97)	EP 1759297	(47)	10.12.2008	(97)	EP 1817330	(47)	10.12.2008
(97)	EP 1759305	(47)	10.12.2008	(97)	EP 1818422	(47)	10.12.2008
(97)	EP 1759639	(47)	10.12.2008	(97)	EP 1819526	(47)	10.12.2008
(97)	EP 1760903	(47)	10.12.2008	(97)	EP 1819605	(47)	10.12.2008
(97)	EP 1761370	(47)	10.12.2008	(97)	EP 1820755	(47)	10.12.2008
(97)	EP 1762994	(47)	10.12.2008	(97)	EP 1821366	(47)	10.12.2008
(97)	EP 1763100	(47)	10.12.2008	(97)	EP 1821413	(47)	10.12.2008
(97)	EP 1764989	(47)	10.12.2008	(97)	EP 1821447	(47)	10.12.2008
(97)	EP 1765860	(47)	10.12.2008	(97)	EP 1826439	(47)	10.12.2008
(97)	EP 1765968	(47)	10.12.2008	(97)	EP 1826550	(47)	10.12.2008
(97)	EP 1766102	(47)	10.12.2008	(97)	EP 1827182	(47)	10.12.2008
(97)	EP 1766718	(47)	10.12.2008	(97)	EP 1827854	(47)	10.12.2008
(97)	EP 1766938	(47)	10.12.2008	(97)	EP 1829508	(47)	10.12.2008
(97)	EP 1767239	(47)	10.12.2008	(97)	EP 1829531	(47)	10.12.2008
(97)	EP 1767427	(47)	10.12.2008	(97)	EP 1830446	(47)	10.12.2008
(97)	EP 1767905	(47)	10.12.2008	(97)	EP 1830998	(47)	10.12.2008
(97)	EP 1769094	(47)	10.12.2008	(97)	EP 1831263	(47)	10.12.2008
(97)	EP 1769683	(47)	10.12.2008	(97)	EP 1831309	(47)	10.12.2008
(97)	EP 1770263	(47)	10.12.2008	(97)	EP 1832390	(47)	10.12.2008
(97)	EP 1770311	(47)	10.12.2008	(97)	EP 1832513	(47)	10.12.2008
(97)	EP 1771315	(47)	10.12.2008	(97)	EP 1832527	(47)	10.12.2008
(97)	EP 1771625	(47)	10.12.2008	(97)	EP 1834808	(47)	10.12.2008
(97)	EP 1772881	(47)	10.12.2008	(97)	EP 1835991	(47)	10.12.2008
(97)	EP 1773469	(47)	10.12.2008	(97)	EP 1837097	(47)	10.12.2008
(97)	EP 1773660	(47)	10.12.2008	(97)	EP 1837548	(47)	10.12.2008
(97)	EP 1775057	(47)	10.12.2008	(97)	EP 1838058	(47)	10.12.2008
(97)	EP 1775141	(47)	10.12.2008	(97)	EP 1838892	(47)	10.12.2008
(97)	EP 1775603	(47)	10.12.2008	(97)	EP 1838965	(47)	10.12.2008
(97)	EP 1775989	(47)	10.12.2008	(97)	EP 1838982	(47)	10.12.2008
(97)	EP 1776240	(47)	10.12.2008	(97)	EP 1839384	(47)	10.12.2008
(97)	EP 1777333	(47)	10.12.2008	(97)	EP 1839628	(47)	10.12.2008
(97)	EP 1779030	(47)	10.12.2008	(97)	EP 1839761	(47)	10.12.2008
(97)	EP 1779737	(47)	10.12.2008	(97)	EP 1840320	(47)	10.12.2008
(97)	EP 1782017	(47)	10.12.2008	(97)	EP 1841278	(47)	10.12.2008
(97)	EP 1782079	(47)	10.12.2008	(97)	EP 1841752	(47)	10.12.2008
(97)	EP 1783230	(47)	10.12.2008	(97)	EP 1842626	(47)	10.12.2008
(97)	EP 1783394	(47)	10.12.2008	(97)	EP 1842779	(47)	10.12.2008
(97)	EP 1784571	(47)	10.12.2008	(97)	EP 1843625	(47)	10.12.2008
(97)	EP 1784877	(47)	10.12.2008	(97)	EP 1844900	(47)	10.12.2008
(97)	EP 1785372	(47)	10.12.2008	(97)	EP 1845902	(47)	10.12.2008
(97)	EP 1785966	(47)	10.12.2008	(97)	EP 1846327	(47)	10.12.2008
(97)	EP 1787486	(47)	10.12.2008	(97)	EP 1847094	(47)	10.12.2008
(97)	EP 1788975	(47)	10.12.2008	(97)	EP 1847436	(47)	10.12.2008
(97)	EP 1789512	(47)	10.12.2008	(97)	EP 1848140	(47)	10.12.2008
(97)	EP 1790523	(47)	10.12.2008	(97)	EP 1848607	(47)	10.12.2008
(97)	EP 1791102	(47)	10.12.2008	(97)	EP 1848625	(47)	10.12.2008
(97)	EP 1791322	(47)	10.12.2008	(97)	EP 1849792	(47)	10.12.2008
(97)	EP 1791454	(47)	10.12.2008	(97)	EP 1851906	(47)	10.12.2008
(97)	EP 1791679	(47)	10.12.2008	(97)	EP 1853292	(47)	10.12.2008
(97)	EP 1792209	(47)	10.12.2008	(97)	EP 1853419	(47)	10.12.2008
(97)	EP 1792358	(47)	10.12.2008	(97)	EP 1853424	(47)	10.12.2008
(97)	EP 1793683	(47)	10.12.2008	(97)	EP 1853526	(47)	10.12.2008
(97)	EP 1794358	(47)	10.12.2008	(97)	EP 1854161	(47)	10.12.2008
(97)	EP 1796989	(47)	10.12.2008	(97)	EP 1854345	(47)	10.12.2008
(97)	EP 1797359	(47)	10.12.2008	(97)	EP 1855809	(47)	10.12.2008
(97)	EP 1799561	(47)	10.12.2008	(97)	EP 1855883	(47)	10.12.2008
(97)	EP 1799573	(47)	10.12.2008	(97)	EP 1856035	(47)	10.12.2008
(97)	EP 1800292	(47)	10.12.2008	(97)	EP 1856269	(47)	10.12.2008
(97)	EP 1800371	(47)	10.12.2008	(97)	EP 1857342	(47)	10.12.2008
(97)	EP 1800558	(47)	10.12.2008	(97)	EP 1857699	(47)	10.12.2008
(97)	EP 1800649	(47)	10.12.2008	(97)	EP 1858581	(47)	10.12.2008
(97)	EP 1801072	(47)	10.12.2008	(97)	EP 1858676	(47)	10.12.2008
(97)	EP 1802366	(47)	10.12.2008	(97)	EP 1859173	(47)	10.12.2008
(97)	EP 1802795	(47)	10.12.2008	(97)	EP 1859204	(47)	10.12.2008
(97)	EP 1803304	(47)	10.12.2008	(97)	EP 1860030	(47)	10.12.2008
(97)	EP 1804827	(47)	10.12.2008	(97)	EP 1861179	(47)	10.12.2008
(97)	EP 1805479	(47)	10.12.2008	(97)	EP 1861214	(47)	10.12.2008
(97)	EP 1805481	(47)	10.12.2008	(97)	EP 1861311	(47)	10.12.2008
(97)	EP 1809599	(47)	10.12.2008	(97)	EP 1862802	(47)	10.12.2008
(97)	EP 1810554	(47)	10.12.2008	(97)	EP 1863479	(47)	10.12.2008

(97)	EP 1864047	(47)	10.12.2008
(97)	EP 1865173	(47)	10.12.2008
(97)	EP 1865785	(47)	10.12.2008
(97)	EP 1868243	(47)	10.12.2008
(97)	EP 1870475	(47)	10.12.2008
(97)	EP 1871081	(47)	10.12.2008
(97)	EP 1871130	(47)	10.12.2008
(97)	EP 1871684	(47)	10.12.2008
(97)	EP 1873696	(47)	10.12.2008
(97)	EP 1873834	(47)	10.12.2008
(97)	EP 1874423	(47)	10.12.2008
(97)	EP 1874669	(47)	10.12.2008
(97)	EP 1878686	(47)	10.12.2008
(97)	EP 1882615	(47)	10.12.2008
(97)	EP 1883573	(47)	10.12.2008
(97)	EP 1885997	(47)	10.12.2008
(97)	EP 1886027	(47)	10.12.2008
(97)	EP 1887450	(47)	10.12.2008
(97)	EP 1888798	(47)	10.12.2008
(97)	EP 1888833	(47)	10.12.2008
(97)	EP 1893513	(47)	10.12.2008
(97)	EP 1893667	(47)	10.12.2008
(97)	EP 1895377	(47)	10.12.2008
(97)	EP 1895878	(47)	10.12.2008
(97)	EP 1896274	(47)	10.12.2008
(97)	EP 1896551	(47)	10.12.2008
(97)	EP 1896697	(47)	10.12.2008
(97)	EP 1896774	(47)	10.12.2008
(97)	EP 1897460	(47)	10.12.2008
(97)	EP 1898610	(47)	10.12.2008
(97)	EP 1899490	(47)	10.12.2008
(97)	EP 1901872	(47)	10.12.2008
(97)	EP 1903534	(47)	10.12.2008
(97)	EP 1903752	(47)	10.12.2008
(97)	EP 1904370	(47)	10.12.2008
(97)	EP 1907722	(47)	10.12.2008
(97)	EP 1907899	(47)	10.12.2008
(97)	EP 1909568	(47)	10.12.2008
(97)	EP 1909983	(47)	10.12.2008
(97)	EP 1910065	(47)	10.12.2008
(97)	EP 1910182	(47)	10.12.2008
(97)	EP 1910626	(47)	10.12.2008
(97)	EP 1910627	(47)	10.12.2008
(97)	EP 1911151	(47)	10.12.2008
(97)	EP 1911214	(47)	10.12.2008
(97)	EP 1913660	(47)	10.12.2008
(97)	EP 1913686	(47)	10.12.2008
(97)	EP 1914373	(47)	10.12.2008
(97)	EP 1917308	(47)	10.12.2008
(97)	EP 1918675	(47)	10.12.2008
(97)	EP 1919657	(47)	10.12.2008
(97)	EP 1921289	(47)	10.12.2008
(97)	EP 1925074	(47)	10.12.2008
(97)	EP 1926649	(47)	10.12.2008
(97)	EP 1931211	(47)	10.12.2008
(97)	EP 1931895	(47)	10.12.2008
(97)	EP 1954167	(47)	10.12.2008
(97)	EP 1965491	(47)	10.12.2008
(97)	EP 1985838	(47)	10.12.2008

Zveřejněné překlady evropských patentových spisů

U následujících udělených evropských patentů s účinky pro Českou republiku byl majitelem předložen překlad patentového spisu do českého jazyka (§ 35c odst. 2 až 4 zákona č. 527/1990 Sb., v platném znění). Údaje jsou řazeny vzestupně podle čísel evropských patentů.

(97)	EP 1318036	(33)	DE
(47)	24.09.2008	(74)	Společná advokátní kancelář Vsetečka Zelený Švorčík
(97)	11.06.2003		Kalenský a partneři, JUDr. Miloš Vsetečka, Hálkova 2,
(51)	B60G 21/05		Praha 2, 12000
(96)	15.11.2002		
(96)	02025461.1		
(73)	Benteler Automobiltechnik GmbH, 33104 Paderborn, DE	(97)	EP 1324179
(72)	Herzig, Georg, 33154 Salzkotten, DE	(47)	17.09.2008
(54)	Způsob k výrobě příčného nosníku	(97)	02.07.2003
(32)	08.12.2001	(51)	G06F 1/32
(31)	10160352		(2006.01)
		(96)	19.12.2002
		(96)	02396188.1

(73) Nokia Corporation, 02150 Espoo, FI
(72) Kolinummi, Pasi, 33710 Tampere, FI
Vehviläinen, Juhani, 33100 Tampere, FI
(54) **Dynamické řízení výkonu v integrovaných obvodech**
(32) 20.12.2001
(31) 20012535
(33) FI
(74) Společná advokátní kancelář Všeťečka Zelený Švorčík
Kalenský a partneři, JUDr. Miloš Všeťečka, Hálkova 2,
Praha 2, 12000

(97) **EP 1334843**
(47) 10.09.2008
(97) 13.08.2003
(51) **B41N 7/00** (2006.01)
B41N 10/04 (2006.01)
(96) 21.01.2003
(96) 03001141.5
(73) manroland AG, 63075 Offenbach, DE
(72) Kremer, Ruth, Dr.-Ing., 61449 Steinbach, DE
Schölzig, Jürgen, 55126 Mainz-Finthen, DE
(54) **Vrstvené těleso pro zabránění zašpinění součástí strojů
nebo potiskovaných látek ve zpracovatelském stroji**
(32) 09.02.2002, 07.03.2002
(31) 20202014/U, 20203719/U
(33) DE, DE
(74) Společná advokátní kancelář Všeťečka Zelený Švorčík
Kalenský a partneři, JUDr. Otakar Švorčík, Hálkova 2,
Praha 2, 12000

(97) **EP 1350784**
(47) 10.09.2008
(97) 08.10.2003
(51) **C07C 45/35** (2006.01)
C07C 51/25 (2006.01)
B01J 23/887 (2006.01)
(96) 12.03.2003
(96) 03005646.9
(73) NIPPON SHOKUBAI CO., LTD., Osaka-shi, Osaka 541-
0043, JP
(72) Hiromi, Yunoki, Himeji-shi, Hyogo 671-1201, JP
(54) **Způsob výroby nenasyčeného aldehydu nebo kyseliny s
použitím Mo-Bi-Fe katalyzátoru**
(32) 29.03.2002
(31) 2002096886
(33) JP
(74) ROTT, RŮŽIČKA & GUTTMANN Patentová, známková
a advokátní kancelář, Ing. Václav Krmenčík, Nad Štolou
12, Praha 7, 17000

(97) **EP 1404782**
(47) 10.09.2008
(97) 23.01.2003
(51) **C10G 11/05** (2006.01)
(96) 09.07.2002
(96) 02752505.4
(73) W.R. GRACE & CO.-CONN., Columbia, MD 21044, US
ExxonMobil Research and Engineering Company, Fairfax,
VA 22037, US
(72) ROBERIE, Terry, G., Ellicott City, MD 21046, US
KUMAR, Ranjit, Clarksville, MD 21029, US
CHENG, Wu-Cheng, Ellicott City, MD 20142, US
ZHAO, Xinjin, Woodbine, MD 21797, US
ZIEBARTH, Michael, S., Columbia, MD 21046, US
BHORE, Nazeer, Potomac, MD 20854, US
(54) **Způsob snížení obsahu síry v benzinovém palivu při
fluidním katalytickém krakování**
(32) 10.07.2001
(31) 901939
(33) US
(86) PCT/US2002/023243
(87) WO 2003/006578

(74) Společná advokátní kancelář Všeťečka Zelený Švorčík
Kalenský a partneři, JUDr. Petr Kalenský, Hálkova 2,
Praha 2, 12000

(97) **EP 1434623**
(47) 26.03.2008
(97) 30.05.2003
(51) **A61N 1/30** (2006.01)
(96) 11.10.2002
(96) 02795304.1
(73) Eyegate Pharma SAS, 75012 Paris, FR
Institut National de la Santé et de la Recherche Médicale
(INSERM), 75654 Paris Cedex 13, FR
(72) BEHAR, Francine, F-75016 Paris, FR
ROY, Pierre, F-75019 Paris, FR
(54) **Přístroj pro oční aplikaci aktivní látky nitrooční
iontoforézou nebo elektroforací**
(32) 12.10.2001
(31) 0113177
(33) FR
(86) PCT/FR2002/003473
(87) WO 2003/043689
(74) PATENTSERVIS Praha a.s., Jivenská 1273/1, Praha 4,
14021

(97) **EP 1455761**
(47) 08.10.2008
(97) 19.06.2003
(51) **A61K 9/28** (2006.01)
A61K 9/20 (2006.01)
A61K 31/727 (2006.01)
A61K 31/728 (2006.01)
(96) 03.12.2002
(96) 02791763.2
(73) Cosmo Technologies Ltd, Bray Wicklow, IE
(72) AJANI, Mauro, I-20020 Lainate, IT
MORO, Luigi, I-20020 Lainate, IT
VILLA, Roberto, I-20020 Lainate, IT
(54) **Farmaceutické prostředky pro perorální podávání
heparinu nebo jeho derivátů**
(32) 11.12.2001
(31) MI20012599
(33) IT
(86) PCT/EP2002/013651
(87) WO 2003/049721
(74) Společná advokátní kancelář Všeťečka Zelený Švorčík
Kalenský a partneři, JUDr. Miloš Všeťečka, Hálkova 2,
Praha 2, 12000

(97) **EP 1469957**
(47) 27.08.2008
(97) 24.07.2003
(51) **B21D 22/14** (2006.01)
(96) 17.01.2003
(96) 03701934.6
(73) Quidé B.V., 6741 JC Lunteren, NL
(72) Massée Johan, 6741 JC Lunteren, NL
(54) **Způsob a tvářecí zařízení pro výrobu produktů
rozdílných průměrů**
(32) 17.01.2002, 04.03.2002
(31) 1019773, 1020109
(33) NL, NL
(86) PCT/NL2003/000030
(87) WO 2003/059547
(74) PATENTSERVIS Praha a.s., Jivenská 1273/1, Praha 4,
14021

(97) **EP 1487541**
(47) 19.11.2008
(97) 02.10.2003
(51) **A61P 9/10** (2006.01)

(96) 13.03.2003
(96) 03714958.0
(73) Laboratoires Serono SA, 1267 Coinsins, Vaud, CH
Institut National de la Santé et de la Recherche Medicale,
75654 Paris, FR
(72) CHVATCHKO, Yolande, CH-1232 Confignon, CH
TEDGUI, Alain, F-75001 Paris, FR
MALLAT, Ziad, F-78580 Herbeville, FR
(54) **Použití inhibitoru IL-18 při léčbě a/nebo prevenci
onemocnění periferních arterií**
(32) 22.03.2002
(31) 02100290
(33) EP
(86) PCT/EP2003/050061
(87) WO 2003/080104
(74) KOREJZOVÁ & SPOL., v.o.s., JUDr. Petra Korejzová,
advokátka, Korunní 810/104 E, Praha 10, 10100

(97) **EP 1488018**
(47) 24.09.2008
(97) 02.10.2003
(51) **C22C 21/06** (2006.01)
(96) 19.03.2003
(96) 03738175.3
(73) Alcan Rhenalu, 92400 Courbevoie, FR
(72) DIF, Ronan, F-38590 St.Etienne de Saint Geoirs, FR
HENON, Christine, F-38640 Claix, FR
GUILLEMENET, Jérôme, F-63500 Issoire, FR
RIBES, Hervé, F-63500 Issoire, FR
PILLET, Georges, F-73160 Saint-Cassin, FR
(54) **Výrobky ze slitin Al-Mg pro svařovanou konstrukci**
(32) 22.03.2002
(31) 0203593
(33) FR
(86) PCT/FR2003/000870
(87) WO 2003/080884
(74) Společná advokátní kancelář Všeťečka Zelený Švorčík
Kalenský a partneři, JUDr. Miloš Všeťečka, Hálkova 2,
Praha 2, 12000

(97) **EP 1490182**
(47) 10.09.2008
(97) 09.10.2003
(51) **B07B 9/00** (2006.01)
B03B 9/06 (2006.01)
(96) 20.12.2002
(96) 02787292.8
(73) New West Gypsum Recycling (B.C.) Inc., Langley, BC
V3A 4N5, CA
(72) MCCAMLEY, John, Anthony, Langley, British Columbia
V2Y 2A4, CA
(54) **Způsob separace ulpívajícího papíru z papírem pokryté
sádrokartonové desky**
(32) 03.04.2002
(31) 114363
(33) US
(86) PCT/CA2002/002001
(87) WO 2003/082485
(74) ROTT, RŮŽIČKA & GUTTMANN patent.,známkové a
advokátní kanceláře, Ing. Miloslav Hainz, Nad Štolou 12,
Praha 7, 17000

(97) **EP 1491816**
(47) 10.09.2008
(97) 29.12.2004
(51) **F21S 8/12** (2006.01)
F21V 5/00 (2006.01)
F21V 7/00 (2006.01)
F21W 101/10 (2006.01)
(96) 24.06.2004
(96) 04291600.7
(73) VALEO VISION, 93012 Bobigny Cedex, FR

(72) Albou, Pierre, 75013 Paris, FR
Godbillon, Vincent, 75011 Paris, FR
de Lamberterie, Antoine, 75019 Paris, FR
Moisy, Eric, 93190 Livry Gargan, FR
(54) **Světlomet pro motorové vozidlo obsahující reflektor a
optický vychylovací prvek**
(32) 27.06.2003, 13.02.2004
(31) 0307760, 0401497
(33) FR, FR
(74) Společná advokátní kancelář Všeťečka Zelený Švorčík
Kalenský a partneři, JUDr. Miloš Všeťečka, Hálkova 2,
Praha 2, 12000

(97) **EP 1503010**
(47) 23.07.2008
(97) 02.02.2005
(51) **E05B 19/00** (2006.01)
(96) 28.07.2004
(96) 04017854.3

(73) BKS GmbH, 42549 Velbert, DE
(72) Hinz, Manfred, 42579 Heiligenhaus, DE
Ziaja, Klaus, 42555 Velbert, DE
(54) **Cylindrická vložka s klíčem**
(32) 28.07.2003
(31) 20311690/U
(33) DE
(74) Čermák Hořejš Matějka a spol., JUDr. Karel Čermák,
advokát, Národní 32, Praha 1, 11000

(97) **EP 1511141**
(47) 17.09.2008
(97) 02.03.2005
(51) **H02G 3/04** (2006.01)
H02G 3/12 (2006.01)
(96) 04.08.2004
(96) 04018423.6

(73) Tehalit GmbH, 67716 Heltersberg, DE
(72) Kauf, Peter, 66482 Zweibrücken, DE
Vatter, Klaus, 66978 Clausen, DE
(54) **Kanál pro vodivé vedení a/nebo pro vestavbu zařízení**
(32) 26.08.2003
(31) 20313161/U
(33) DE
(74) Společná advokátní kancelář Všeťečka Zelený Švorčík
Kalenský a partneři, JUDr. Otakar Švorčík, Hálkova 2,
Praha 2, 12000

(97) **EP 1519059**
(47) 26.11.2008
(97) 30.03.2005
(51) **H02K 41/03** (2006.01)
F16C 29/00 (2006.01)
B61B 13/08 (2006.01)
B23Q 1/56 (2006.01)
B23Q 5/28 (2006.01)
(96) 29.07.2004
(96) 04017954.1

(73) Sew-Eurodrive GmbH & Co. KG, 76646 Bruchsal, DE
(72) Dittes, Gerhard, 75053 Gondelsheim, DE
(54) **Kolejové vozidlo a plovoucí ložisko**
(32) 26.09.2003
(31) 10345068
(33) DE
(74) ROTT, RŮŽIČKA & GUTTMANN Patentová, známková
a advokátní kancelář, Ing. Jiří Andera, Nad Štolou 12,
Praha 7, 17000

(97) **EP 1558100**
(47) 08.10.2008
(97) 06.05.2004
(51) **A41D 13/12** (2006.01)

- | | |
|---|---|
| (96) 25.10.2003 | (54) Krmivé pelety na bázi přírodních materiálů a způsob jejich přípravy |
| (96) 03769455.1 | (32) 04.03.2004 |
| (73) Paul Hartmann Aktiengesellschaft, 89522 Heidenheim, DE | (31) 1025632 |
| (72) PLAATJE, Eckhard, 29320 Hermannsburg-Oldendorf, DE | (33) NL |
| HAHN, Manfred, 89522 Heidenheim, DE | (74) ROTT, RŮŽIČKA & GUTTMANN Patentová, známková a advokátní kancelář, Ing. Václav Krmenčík, Nad Štolou 12, Praha 7, 17000 |
| STEGER, Alexandra, 89522 Heidenheim, DE | |
| (54) Jednorázový kus oděvu | |
| (32) 28.10.2002 | |
| (31) 10250275 | |
| (33) DE | |
| (86) PCT/EP2003/011869 | (97) EP 1575828 |
| (87) WO 2004/037026 | (47) 23.07.2008 |
| (74) ROTT, RŮŽIČKA & GUTTMANN Patentová, známková a advokátní kancelář, Ing. Jiří Andera, Nad Štolou 12, Praha 7, 17000 | (97) 01.07.2004 |
| | (51) B64C 39/00 (2006.01) |
| | B64C 29/00 (2006.01) |
| | (96) 18.12.2003 |
| | (96) 03779547.3 |
| | (73) IAT 21 Innovative Aeronautics Technologies GmbH, 4040 Linz, AT |
| | (72) SCHWAIGER, Meinhard, A-4040 LINZ, AT |
| | FEICHTNER, Wolfgang, A-4020 LINZ, AT |
| | (54) Létající přístroj |
| | (32) 18.12.2002, 05.05.2003 |
| | (31) 18952002, 6732003 |
| | (33) AT, AT |
| | (86) PCT/AT2003/000371 |
| | (87) WO 2004/054875 |
| | (74) Egon Kühnel, patentový zástupce, Oblá 56, Brno, 63400 |
| (97) EP 1564361 | |
| (47) 24.09.2008 | |
| (97) 17.08.2005 | |
| (51) E06B 3/66 (2006.01) | |
| E04B 2/72 (2006.01) | |
| E06B 3/64 (2006.01) | |
| (96) 23.12.2004 | |
| (96) 04030536.9 | |
| (73) PROMAT GmbH, 40878 Ratingen, DE | |
| Holzbau Schmid GmbH & Co. KG, 73099 Adelberg, DE | |
| (72) Wiedemann, Günter, Dr., 40629 Düsseldorf, DE | |
| Schmid, Claus, 73099 Adelberg, DE | |
| (54) Skleněná stěna | |
| (32) 10.02.2004 | |
| (31) 102004006327 | |
| (33) DE | |
| (74) Čermák Hořejš Matějka a spol., JUDr. Karel Čermák, advokát, Národní 32, Praha 1, 11000 | |
| (97) EP 1567112 | |
| (47) 15.10.2008 | |
| (97) 10.06.2004 | |
| (51) C07D 277/20 (2006.01) | |
| C07D 417/06 (2006.01) | |
| A61P 7/00 (2006.01) | |
| A61P 7/06 (2006.01) | |
| (96) 18.11.2003 | |
| (96) 03796448.3 | |
| (73) SMITHKLINE BEECHAM CORPORATION, Philadelphia, PA 19101, US | |
| (72) HASEGAWA, Masaichi, c/o Tsukuba Research Lab., Tsukuba-shi, Ibaraki 300-4247, JP | |
| TANG, Jun, c/o Tsukuba Research Laboratories, Tsukuba-shi, Ibaraki 300-4247, JP | |
| SATO, Hideyuki, c/o Tsukuba Research Laboratories, Tsukuba-shi, Ibaraki 300-4247, JP | |
| (54) Thiazolidin-4-ony pro inhibici hYAK3 proteinů | |
| (32) 22.11.2002 | |
| (31) 428384/P | |
| (33) US | |
| (86) PCT/US2003/037658 | |
| (87) WO 2004/047760 | |
| (74) Čermák Hořejš Matějka a spol., JUDr. Karel Čermák, advokát, Národní 32, Praha 1, 11000 | |
| (97) EP 1579795 | |
| (47) 06.08.2008 | |
| (97) 28.09.2005 | |
| (51) A47J 37/12 (2006.01) | |
| (96) 21.03.2005 | |
| (96) 05405254.3 | |
| (73) Maurer, Ulrich, 8304 Wallisellen, CH | |
| Maurer, Ulrich, 8304 Wallisellen, CH | |
| (54) Nádoba na smažení se zařízením na ohřev tuku na smažení pro fritovací zařízení | |
| (32) 22.03.2004 | |
| (31) 4772004 | |
| (33) CH | |
| (74) PATENTSERVIS Praha a.s., Jivenská 1273/1, Praha 4, 14021 | |
| (97) EP 1585615 | |
| (47) 10.09.2008 | |
| (97) 05.08.2004 | |
| (51) B23K 37/04 (2006.01) | |
| B23K 26/42 (2006.01) | |
| (96) 29.12.2003 | |
| (96) 03815425.8 | |
| (73) Lectra SA, 33610 Cestas, FR | |
| (72) LE MASSON, Gilles, F-85600 Montaigu, FR | |
| (54) Lišta pro desku laserového řezacího přístroje | |
| (32) 09.01.2003 | |
| (31) 0300193 | |
| (33) FR | |
| (86) PCT/FR2003/003930 | |
| (87) WO 2004/065056 | |
| (74) Čermák Hořejš Matějka a spol., JUDr. Jan Matějka, advokát, Národní 32, Praha 1, 11000 | |
| (97) EP 1570748 | |
| (47) 24.09.2008 | |
| (97) 07.09.2005 | |
| (51) A23K 1/00 (2006.01) | |
| A23K 1/18 (2006.01) | |
| A23K 1/16 (2006.01) | |
| (96) 02.03.2005 | |
| (96) 05075517.2 | |
| (73) Coöperative Cehave Landbouwbelang Voeders U. A., 5466 SB Veghel, NL | |
| (72) Van Poppel, Frans, 6081 EA Haalen, NL | |
| (97) EP 1593695 | |
| (47) 02.07.2008 | |
| (97) 09.11.2005 | |
| (51) C08F 2/01 (2006.01) | |
| C08F 2/20 (2006.01) | |
| (96) 05.05.2004 | |
| (96) 04010621.3 | |
| (73) VESTOLIT GmbH & Co. KG, 45764 Marl, DE | |

(72) Bordeianu, Radu, Dr., 45772 Marl, DE
Gehrke, Jan-Stephan, Dr., 45768 Marl, DE
(54) **Způsob výroby polymerů a kopolymerů**
(74) Čermák Hořejš Matějka a spol., JUDr. Karel Čermák,
advokát, Národní 32, Praha 1, 11000

(97) **EP 1601813**
(47) 06.08.2008
(97) 10.09.2004
(51) **C23C 16/24** (2006.01)
H01L 31/18 (2006.01)
C23C 16/505 (2006.01)
(96) 20.01.2004
(96) 04703337.8
(73) Forschungszentrum Jülich GmbH, 52425 Jülich, DE
(72) ROSCHEK, Tobias, CH-9470 Buchs SG, CH
RECH, Bernd, 52070 Aachen, DE
(54) **Způsob depozice křemíku**
(32) 27.02.2003
(31) 10308381
(33) DE
(86) PCT/DE2004/000066
(87) WO 2004/076713
(74) Čermák Hořejš Matějka a spol., JUDr. Karel Čermák,
advokát, Národní 32, Praha 1, 11000

(97) **EP 1603660**
(47) 10.09.2008
(97) 07.10.2004
(51) **B01D 65/10** (2006.01)
B01D 53/22 (2006.01)
B01D 71/02 (2006.01)
C01B 3/50 (2006.01)
B01D 67/00 (2006.01)
(96) 19.03.2004
(96) 04757843.0
(73) WORCESTER POLYTECHNIC INSTITUTE, Worcester,
MA 01609, US
(72) MA, Yi, Hua, Worcester, MA 01609, US
MARDILOVICH, Ivan, P., Worcester, MA 01609, US
ENGWALL, Erik, E., Worcester, MA 01609, US
(54) **Způsob odstranění defektů při výrobě kompozitní
plynové separační jednotky**
(32) 21.03.2003
(31) 456931/P
(33) US
(86) PCT/US2004/008372
(87) WO 2004/085043
(74) TRAPLOVÁ HAKR KUBÁT Advokátní a patentová
kancelář, Ing. Eduard Hakr, Přístavní 24, Praha 7, 17000

(97) **EP 1603780**
(47) 10.09.2008
(97) 26.08.2004
(51) **B60S 1/04** (2006.01)
B60R 21/01 (2006.01)
B60S 1/08 (2006.01)
(96) 03.12.2003
(96) 03788846.8
(73) ROBERT BOSCH GMBH, 70442 Stuttgart, DE
(72) ZIMMER, Joachim, 77880 Sasbach, DE
(54) **Zařízení stěrače**
(32) 13.02.2003
(31) 10305857
(33) DE
(86) PCT/DE2003/003978
(87) WO 2004/071825
(74) Čermák Hořejš Matějka a spol., JUDr. Jan Matějka,
advokát, Národní 32, Praha 1, 11000

(97) **EP 1620871**

(47) 17.09.2008
(97) 30.09.2004
(51) **H01H 1/00** (2006.01)
(96) 10.03.2004
(96) 04718920.4
(73) Maschinenfabrik Reinhausen GmbH, 93059 Regensburg,
DE
(72) KLOTH, Günter, 93342 Saal, DE
WREDE, Silke, 93197 Zeitlarn, DE
(54) **Výkonný přepínač pro stupňový spínač**
(32) 19.03.2003
(31) 10312176
(33) DE
(86) PCT/EP2004/002445
(87) WO 2004/084241
(74) Společná advokátní kancelář Všeťečka Zelený Švorčík
Kalenský a partneři, JUDr. Otakar Švorčík, Hálkova 2,
Praha 2, 12000

(97) **EP 1621275**
(47) 10.09.2008
(97) 01.02.2006
(51) **B23B 51/02** (2006.01)
(96) 05.11.2004
(96) 05015111.7
(73) Heule, Ulf, 9436 Balgach, CH
(72) Heule, Heinrich, 9434 Au, CH
Studer, Harry, 9436 Balgach, CH
(54) **Vrtací destička, svěrně upevněná v základním tělese**
(32) 14.11.2003
(31) 10353514
(33) DE
(74) Společná advokátní kancelář Všeťečka Zelený Švorčík
Kalenský a partneři, JUDr. Miloš Všeťečka, Hálkova 2,
Praha 2, 12000

(97) **EP 1626749**
(47) 08.10.2008
(97) 09.12.2004
(51) **A61L 27/30** (2006.01)
A61L 27/56 (2006.01)
A61L 31/08 (2006.01)
A61L 31/14 (2006.01)
(96) 28.05.2004
(96) 04735213.3
(73) CINVENTION AG, 65203 Wiesbaden, DE
(72) RATHENOW, Jörg, 49610 Quakenbrück, DE
ASGARI, Sohail, 65193 Wiesbaden, DE
B?N, Andreas, 64285 Darmstadt, DE
KUNSTMANN, Jürgen, 65812 Bad Soden, DE
MAYER, Bernhard, 63071 Offenbach am Main, DE
(54) **Implantáty s funkcionalizovanými uhlíkovými povrchy**
(32) 28.05.2003, 21.07.2003, 21.07.2003
(31) 10324415, 10333098, 10333099
(33) DE, DE, DE
(86) PCT/EP2004/005785
(87) WO 2004/105826
(74) Čermák Hořejš Matějka a spol., JUDr. Karel Čermák,
advokát, Národní 32, Praha 1, 11000

(97) **EP 1628812**
(47) 10.09.2008
(97) 16.12.2004
(51) **B29B 13/10** (2006.01)
B29B 17/00 (2006.01)
B29C 47/10 (2006.01)
B29C 47/58 (2006.01)
(96) 11.05.2004
(96) 04732068.4
(73) EREMA Engineering Recycling Maschinen und Anlagen
Gesellschaft m.b.H., 4052 Ansfelden, AT

(72) Helmut Bacher, 4490 St. Florian, AT
Helmuth Schulz, 4020 Linz, AT
Georg Wendelin, 4033 Linz, AT
(54) **Zařízení pro zpracovávání umělohmotného materiálu pro recyklační účely**
(32) 05.06.2003
(31) 8872003
(33) AT
(86) PCT/AT2004/000166
(87) WO 2004/108379
(74) KANIA, SEDLÁK, SMOLA Patentová a známková kancelář, Ing. Veronika Zemanová, Mendlovo nám. 1a, Brno, 60300

(97) **EP 1629004**

(47) 13.08.2008

(97) 24.02.2005

(51) **C07K 14/18** (2006.01)

C07K 14/135 (2006.01)

A61K 39/155 (2006.01)

(96) 02.06.2004

(96) 04776196.0

(73) Wyeth Holdings Corporation, Madison, NJ 07940, US

(72) KOVACS, Gerald, Raul, Potomac, MD 20854, US

MO, Xiaoyan, Boxborough, PA 01719, US

VASILAKIS, Nikolaos, Galveston, TX 77550, US

BHARGAVA, Sangeeta, 20854 Maryland, US

ZAMB, Timothy, Joseph, Nyack, NY 10960, US

UDEM, Stephen, Alexander, New York, NY 10023, US

(54) **Imunogenní prostředek s obsahem replikonových vektorů viru venezuelské koňské encefalitidy a proteinové antigeny paramyxoviru**

(32) 05.06.2003

(31) 476137/P

(33) US

(86) PCT/US2004/017127

(87) WO 2005/016961

(74) KOREJZOVÁ & SPOL., v.o.s., JUDr. Petra Korejzová, advokátka, Korunní 810/104 E, Praha 10, 10100

(51) **B29C 45/17** (2006.01)

B29C 65/00 (2006.01)

B65B 31/02 (2006.01)

B29C 69/00 (2006.01)

(96) 07.07.2004

(96) 04740806.7

(73) GlaxoSmithKline Biologicals s.a., 1330 Rixensart, BE

(72) THILLY, Jacques, B-1330 Rixensart, BE

VANDECASSERIE, Christian, B-1330 Rixensart, BE

(54) **Způsob a zařízení pro výrobu ampule ve sterilním prostředí**

(32) 08.07.2003

(31) 0315953

(33) GB

(86) PCT/EP2004/007503

(87) WO 2005/005128

(74) Společná advokátní kancelář Všečečka Zelený Švorčík Kalenský a partneři, JUDr. Miloš Všečečka, Hálkova 2, Praha 2, 12000

(97) **EP 1651532**

(47) 10.09.2008

(97) 03.02.2005

(51) **B65D 43/02** (2006.01)

(96) 21.07.2004

(96) 04778821.1

(73) Inline Plastics Corporation, Shelton, CT 06612, US

(72) SELLARI, Robert, Shelton, CT 06484, US

BOBACK, Peter, Stratford, CT 06614, US

STEIN, Bruce, Easton, CT 06612, US

(54) **Nádoba odolná proti narušení se znakem prokazujícím narušení**

(32) 21.07.2003

(31) 489093/P

(33) US

(86) PCT/US2004/023473

(87) WO 2005/009857

(74) KOREJZOVÁ & SPOL., v.o.s., JUDr. Petra Korejzová, advokátka, Korunní 810/104 E, Praha 10, 10100

(97) **EP 1646389**

(47) 10.09.2008

(97) 27.01.2005

(51) **A61K 31/513** (2006.01)

C07D 239/54 (2006.01)

C07D 401/12 (2006.01)

C07D 405/04 (2006.01)

A61P 5/02 (2006.01)

(96) 06.07.2004

(96) 04777603.4

(73) NEUROCRINE BIOSCIENCES, INC., San Diego, CA 92130, US

(72) GUO, Zhiqiang, San Diego, CA 92130, US

CHEN, Yongsheng, San Diego, CA 92127, US

WU, Dongpei, San Diego, CA 92131, US

CHEN, Chen, San Diego, CA 92129, US

WADE, Warren, San Diego, CA 92128, US

DWIGHT, Wesley, J., San Diego, CA 92130, US

HUANG, Charles, Q., San Diego, CA 92129, US

TUCCI, Fabio, C., San Diego, CA 92104, US

(54) **Deriváty pyrimidin-2,4-dionu jako antagonisté receptoru gonadotropin uvolňujícího hormonu**

(32) 07.07.2003

(31) 485434/P

(33) US

(86) PCT/US2004/021593

(87) WO 2005/007165

(74) TRAPLOVÁ HAKR KUBÁT Advokátní a patentová kancelář, Ing. Eduard Hakr, Přístavní 24, Praha 7, 17000

(97) **EP 1651590**

(47) 30.07.2008

(97) 27.01.2005

(51) **C07C 209/00** (2006.01)

(96) 19.07.2004

(96) 04743737.1

(73) EGIS Gyógyszergyár Nyilvánosan Működő

Részvénytársaság, 1106 Budapest, HU

(72) BARK CZY, József, H-1016 Budapest, HU

K TAY NAGY, Péter, H-2600 Vác, HU

SIMIG, Gyula, H-1126 Budapest, HU

J KFALVI, Elemér, H-1161 Budapest, HU

GREGORN BOROS, Livia, H-2141 Csömör, HU

KRASZNAI, György, H-1172 Budapest, HU

VERECZKEYN DON TH, Györgyi, H-1034 Budapest,

HU

NAGY, Kálmán, H-1025 Budapest, HU

M METH, Norbert, H-9400 Sopron, HU

(54) **Způsob přípravy iminového meziprojektu**

(32) 21.07.2003

(31) 0302275

(33) HU

(86) PCT/HU2004/000078

(87) WO 2005/007611

(74) ROTT, RŮŽIČKA & GUTTMANN Patentová, známková a advokátní kancelář, JUDr. Ing. Michal Guttmann, Nad Štolou 12, Praha 7, 17000

(97) **EP 1652411**

(47) 27.08.2008

(97) 03.02.2005

(97) **EP 1646491**

(47) 27.08.2008

(97) 20.01.2005

- | | | |
|---|-----------|---|
| (51) H05B 41/282 | (2006.01) | (32) 03.12.2004 |
| (51) H05B 41/24 | (2006.01) | (31) 202004018688/U |
| (96) 23.07.2004 | | (33) DE |
| (96) 04785994.7 | | (74) Společná advokátní kancelář Všeťečka Zelený Švorčík Kalenský a partneři, JUDr. Otakar Švorčík, Hálkova 2, Praha 2, 12000 |
| (73) SAINT-GOBAIN GLASS FRANCE, 92400 Courbevoie, FR | | |
| (72) ZHANG, Jingwei, F-91300 Massy, FR | | |
| AUDAY, Guillaume, F-23600 Bussiere-Saint-Georges, FR | | |
| DURON, Didier, 23,boulevard Jean Jaures, F- 92100 Boulogne Billancourt, FR | | |
| BERTIN-MOUROT, Thomas, 75013 Paris, FR | | |
| VISAGE, Philippe, F-78250 Oinville sur Montcient, FR | | |
| (54) Zařízení pro elektrické napájení určené pro napájení alespoň dvou elektrod | | (97) EP 1673195 |
| (32) 23.07.2003 | | (47) 10.09.2008 |
| (31) 0308977 | | (97) 06.05.2005 |
| (33) FR | | (51) B23K 26/10 |
| (86) PCT/FR2004/001971 | | (2006.01) |
| (87) WO 2005/011336 | | (51) B23K 37/02 |
| (74) Společná advokátní kancelář Všeťečka Zelený Švorčík Kalenský a partneři, JUDr. Miloš Všeťečka, Hálkova 2, Praha 2, 12000 | | (2006.01) |
| | | (51) B23Q 1/01 |
| | | (2006.01) |
| | | (51) B23Q 7/14 |
| | | (2006.01) |
| | | (51) B23Q 3/16 |
| | | (2006.01) |
| | | (96) 28.09.2004 |
| | | (96) 04765650.9 |
| | | (73) Trumpf, Inc., Farmington, Connecticut 06032, US |
| | | TRUMPF Werkzeugmaschinen GmbH + Co. KG, 71254 Ditzingen, DE |
| | | (72) LEIBINGER, Peter, 70839 Gerlingen, DE |
| | | ZEYGERMAN, Leonid, West Hartford, CT 06107, US |
| | | (54) Zařízení pro zracování laserem s integrovaným nakládáním/vykládacím obrobků a pohybová jednotka pro řezání laserem, uspořádaná na stejné kolejové trati |
| | | (32) 01.10.2003 |
| | | (31) 676552 |
| | | (33) US |
| | | (86) PCT/EP2004/010833 |
| | | (87) WO 2005/039817 |
| | | (74) Čermák Hořejš Matějka a spol., JUDr. Karel Čermák, advokát, Národní 32, Praha 1, 11000 |
| (97) EP 1658796 | | |
| (47) 10.09.2008 | | |
| (97) 24.05.2006 | | |
| (51) A47J 31/40 | (2006.01) | |
| B65D 81/00 | (2006.01) | |
| A47J 31/44 | (2006.01) | |
| (96) 16.11.2005 | | |
| (96) 05024043.1 | | |
| (73) Press Unique B.V., 3512 NK Utrecht, NL | | |
| (72) Evgi, Ram, Tel Aviv 61130, IL | | |
| (54) Kávovar a způsob výroby horkého nápoje | | |
| (32) 18.11.2004 | | |
| (31) 04027386 | | |
| (33) EP | | |
| (74) ROTT, RŮŽIČKA & GUTTMANN patent.,známkové a advokátní kanceláře, Ing. Miloslav Hainz, Nad Štolou 12, Praha 7, 17000 | | |
| (97) EP 1660067 | | |
| (47) 16.07.2008 | | |
| (97) 24.02.2005 | | |
| (51) A61K 31/195 | (2006.01) | |
| A61P 3/00 | (2006.01) | |
| (96) 19.04.2004 | | |
| (96) 04801850.1 | | |
| (73) Prekulab Ltd. A/S af 8. marts 2004, 4220 Korsor, DK | | |
| (72) MATALON, Reuben, Houston, TX 77059, US | | |
| (54) Metody a materiály pro léčení stavů souvisejících s metabolickými poruchami | | |
| (32) 28.07.2003 | | |
| (31) 490473/P | | |
| (33) US | | |
| (86) PCT/US2004/012120 | | |
| (87) WO 2005/016330 | | |
| (74) KOREJZOVÁ & SPOL., v.o.s., JUDr. Petra Korejzová, advokátka, Korunní 810/104 E, Praha 10, 10100 | | |
| (97) EP 1667299 | | |
| (47) 01.10.2008 | | |
| (97) 07.06.2006 | | |
| (51) H02G 3/18 | (2006.01) | |
| (96) 02.12.2005 | | |
| (96) 05026314.4 | | |
| (73) Tehalit GmbH, 67716 Heltersberg, DE | | |
| (72) Vatter, Klaus, 66978 Clausen, DE | | |
| Szabo, Thomas, 66849 Landstuhl, DE | | |
| Schneckmann, Horst, 67705 Trippstadt, DE | | |
| Kauf, Peter, 66482 Zweibrücken, DE | | |
| (54) Podlahový výstup pro podpodlahové instalační systémy | | (97) EP 1699301 |
| | | (47) 10.09.2008 |
| | | (97) 14.07.2005 |
| | | (51) A23L 1/19 |
| | | (2006.01) |
| | | A21D 13/00 |
| | | (2006.01) |
| | | A23G 3/00 |
| | | (2006.01) |
| | | A23D 9/007 |
| | | (2006.01) |
| | | (96) 30.12.2003 |
| | | (96) 03819184.7 |
| | | (73) Syral Belgium NV, 9300 Aalst, BE |

(72) LANDAZURI, Thomas, B-9300 Aalst, BE
(54) **Prostředek krémové náplně, způsob přípravy tohoto prostředku krémové náplně a jídlo obsahující tento prostředek krémové náplně**
(86) PCT/EP2003/014985
(87) WO 2005/063049
(74) PATENTSERVIS Praha a.s., Jivenská 1273/1, Praha 4, 14021

(97) **EP 1732892**
(47) 17.09.2008
(97) 06.10.2005
(51) **C07D 209/86** (2006.01)
C07D 209/88 (2006.01)
C07D 471/04 (2006.01)
C07D 401/12 (2006.01)
C07D 411/06 (2006.01)
C07D 411/14 (2006.01)
C07D 403/06 (2006.01)
A61K 31/40 (2006.01)
A61P 31/10 (2006.01)
A61P 29/00 (2006.01)
A61P 25/28 (2006.01)
(96) 17.03.2005
(96) 05716171.3
(73) F.HOFFMANN-LA ROCHE AG, 4070 Basel, CH
(72) DEHMLOW, Henrietta, 79639 Grenzach-Wyhlen, DE
KUHN, Bernd, CH-4410 Liestal, CH
MASCARDRI, Raffaello, CH-4057 Basel, CH
PANDAY, Narendra, 81369 München, DE
RATNI, Hasane, F-68440 Habsheim, FR
WRIGHT, Matthew, Blake, CH-4058 Basel, CH

(54) **Tetrahydrokarbazyly a deriváty**
(32) 26.03.2004
(31) 04101252
(33) EP
(86) PCT/EP2005/002869
(87) WO 2005/092856
(74) Čermák Hořejš Matějka a spol., JUDr. Karel Čermák, advokát, Národní 32, Praha 1, 11000

(97) **EP 1743821**
(47) 03.12.2008
(97) 17.01.2007
(51) **B60T 13/66** (2006.01)
B60T 17/22 (2006.01)
(96) 18.12.2004
(96) 04030030.3
(73) DB Regio AG, 60326 Frankfurt, DE
(72) Humpsch, Wolfgang, 49453 Rehden, DE
(54) **Způsob ovládní elektropneumatické brzdy s funkcí přemostění nouzové brzdy a zařízení k provádění tohoto způsobu**
(74) Čermák Hořejš Matějka a spol., JUDr. Karel Čermák, advokát, Národní 32, Praha 1, 11000

(97) **EP 1750804**
(47) 02.07.2008
(97) 01.12.2005
(51) **A61N 7/02** (2006.01)
(96) 13.05.2005
(96) 05751130.5
(73) MEDTRONIC, INC., Minneapolis, MN 55432, US
(72) STEWART, Mark, T., Lino Lakes, MN 55014, US
FRANCISCHELLI, David, E., Anoka, MN 55303, US
SKARDA, James, R., Lake Elmo, MN 55042, US
KEOGH, James, R., Maplewood, MN 55109, US
HISSONG, James, B., Jacksonville, FL 32224, US
(54) **Systémy pro využití vysoce intenzivního cíleného ultrazvuku pro vytvoření oblastí zničené tkáně**
(32) 14.05.2004
(31) 571182/P
(33) US

(86) PCT/US2005/016860
(87) WO 2005/113068
(74) KOREJZOVÁ & SPOL., v.o.s., JUDr. Petra Korejzová, advokátka, Korunní 810/104 E, Praha 10, 10100

(97) **EP 1765289**
(47) 03.09.2008
(97) 12.01.2006
(51) **A61K 9/127** (2006.01)
A61K 39/04 (2006.01)
A61K 39/118 (2006.01)
A61K 39/015 (2006.01)
(96) 05.07.2005
(96) 05756461.9
(73) Statens Serum Institut, DK-2300 Copenhagen S, DK
(72) DAVIDSEN, Jesper, DK-2680 Solrød Strand, DK
ROSENKRANDS, Ida, DK-3500 Værløse, DK
ANDERSEN, Peter, DK-2700 Brønshøj, DK
(54) **Prostředky a způsoby vhodné ke stabilizaci lipidových adjuvantních formulací použitím glykolipidů**
(32) 07.07.2004
(31) 200401070
(33) DK
(86) PCT/DK2005/000467
(87) WO 2006/002642
(74) Společná advokátní kancelář Všetečka Zelený Švorčík Kalenský a partneři, JUDr. Miloš Všetečka, Hálkova 2, Praha 2, 12000

(97) **EP 1768538**
(47) 17.09.2008
(97) 26.01.2006
(51) **A47L 9/24** (2006.01)
(96) 27.06.2005
(96) 05770106.2
(73) OMEC S.p.A., 21055 Gorla Minore (Varese), IT
(72) CANALE, Giuseppe, I-21055 Gorla Minore, IT
(54) **Teleskopická trubice pro elektrické domácí spotřebiče, opatřená elektrickými vodivými prostředky**
(32) 16.07.2004
(31) MI20041429
(33) IT
(86) PCT/EP2005/006909
(87) WO 2006/007939
(74) Čermák Hořejš Matějka a spol., JUDr. Jan Matějka, advokát, Národní 32, Praha 1, 11000

(97) **EP 1778686**
(47) 29.10.2008
(97) 23.02.2006
(51) **C07D 471/04** (2006.01)
C07C 321/28 (2006.01)
A61P 29/00 (2006.01)
A61K 31/437 (2006.01)
A61K 31/4745 (2006.01)
(96) 09.08.2005
(96) 05772546.7
(73) Pfizer, Inc., New York, NY 10017, US
(72) MATHIAS, John Paul, Sandwich, Kent CT13 9NJ, GB
MILLAN, David Simon, Sandwich, Kent CT13 9NJ, GB
LEWTHWAITE, Russell Andrew, Sandwich, Kent CT13 9NJ, GB
PHILLIPS, Christopher, Sandwich, Kent CT13 9NJ, GB
(54) **Triazolopyridinylsulfanylové deriváty jako inhibitory p38 MAP kinázy**
(32) 12.08.2004, 17.06.2005
(31) 0418015, 691559/P
(33) GB, US
(86) PCT/IB2005/002574
(87) WO 2006/018718

(74) Společná advokátní kancelář Vsetečka Zelený Švorčík
Kalenský a partneři, JUDr. Pavel Zelený, Hálkova 2, Praha
2, 12000

(33) FR
(86) PCT/FR2005/002763
(87) WO 2006/051202
(74) Společná advokátní kancelář Vsetečka Zelený Švorčík
Kalenský a partneři, JUDr. Otakar Švorčík, Hálkova 2,
Praha 2, 12000

(97) **EP 1805163**

(47) 01.10.2008

(97) 02.02.2006

(51) **C07D 333/78** (2006.01)

(96) 20.07.2005

(96) 05772622.6

(73) Actelion Pharmaceuticals Ltd., 4123 Allschwil, CH

(72) BOLLI, Martin, CH-4123 Allschwil, CH

BUR, Daniel, CH-4106 Therwil, CH

CLOZEL, Martine, CH-4102 Binningen, CH

FISCHLI, Walter, CH-4123 Allschwil, CH

LEHMANN, David, CH-4058 Basel, CH

MATHYS, Boris, CH-4622 Egerkingen, CH

MUELLER, Claus, 79576 Weil am Rhein, DE

NAYLER, Oliver, CH-4144 Arlesheim, CH

SCHERZ, Michael, CH-4107 Ettingen, CH

WELLER, Thomas, CH-4102 Binningen, CH

(54) **1,1a,5,5a-Tetrahydro-3-thia-cyklopropa[a]pentaleny:
Tricyklické deriváty thiofenu jako agonisté receptoru
S1P1/EDG1**

(32) 29.07.2004

(31) PCT/EP2004/008501

(33) EP

(86) PCT/EP2005/007892

(87) WO 2006/010544

(74) Čermák Hořejš Matějka a spol., JUDr. Karel Čermák,
advokát, Národní 32, Praha 1, 11000

(97) **EP 1819472**

(47) 01.10.2008

(97) 15.06.2006

(51) **B23C 5/00** (2006.01)

B23C 5/08 (2006.01)

B23D 61/02 (2006.01)

(96) 22.11.2005

(96) 05804487.6

(73) ISCAR LTD., 24959 Tefen, IL

(72) SATRAN, Amir, 25147 Kfar Vradim, IL

EISEN, Yaron, 25147 Kfar Vradim, IL

(54) **Fréza**

(32) 07.12.2004

(31) 16562004

(33) IL

(86) PCT/IL2005/001240

(87) WO 2006/061818

(74) Čermák Hořejš Matějka a spol., JUDr. Karel Čermák,
advokát, Národní 32, Praha 1, 11000

(97) **EP 1834895**

(47) 19.11.2008

(97) 19.09.2007

(51) **B65D 81/113** (2006.01)

B65D 85/68 (2006.01)

(96) 08.03.2007

(96) 07004833.5

(73) Viessmann Werke GmbH & Co. KG, 35107 Allendorf, DE

(72) Reichert, Hubert, 35088 Battenberg/Eder, DE

(54) **Obal**

(32) 17.03.2006

(31) 10612729

(33) DE

(74) UNIPATENT, Ing. Jiří Chlustina, Jana Masaryka 43-47,
Praha 2, 12000

(97) **EP 1812519**

(47) 10.09.2008

(97) 15.02.2007

(51) **C09C 1/62** (2006.01)

(96) 04.08.2006

(96) 06776609.7

(73) Eckart GmbH, 90763 Fürth, DE

(72) HENGLEIN, Frank, 90409 Nürnberg, DE

BRAUER, Mariel, 91217 Hersbruck, DE

TRUMMER, Stefan, 90480 Nürnberg, DE

(54) **Pigmenty s metalickým efektem obsahující směšnou
anorganickou/organickou vrstvu, způsob výroby
takových pigmentů s metalickým efektem, a jejich
použití.**

(32) 05.08.2005

(31) 102005037611

(33) DE

(86) PCT/EP2006/007737

(87) WO 2007/017195

(74) Čermák Hořejš Matějka a spol., JUDr. Karel Čermák,
advokát, Národní 32, Praha 1, 11000

(97) **EP 1845057**

(47) 20.08.2008

(97) 17.10.2007

(51) **B67D 5/365** (2006.01)

(96) 11.04.2006

(96) 06112475.6

(73) DRESSER WAYNE AB, 200 61 Malmö, SE

(72) Gunnarsson, Johan, 217 43 Malmö, SE

Birkler, Annika, 211 28 Malmö, SE

(54) **Zařízení a způsob manipulace s hadicí**

(74) PATENTSERVIS Praha a.s., Jivenská 1273/1, Praha 4,
14021

(97) **EP 1814879**

(47) 24.09.2008

(97) 18.05.2006

(51) **C07D 417/12** (2006.01)

A61K 31/5377 (2006.01)

A61K 31/496 (2006.01)

(96) 07.11.2005

(96) 05814795.0

(73) Societe de Conseils de Recherches et d'Applications

Scientifiques (S.C.R.A.S) SAS, 75016 Paris, FR

(72) GALCERA CONTOUR, Marie-Odile, F-91070

Bondoufle, FR

PREVOST, Grégoire, F-92160 Antony, FR

SIDHU, Alban, F-91940 LES ULIS, FR

(54) **Deriváty 4,7-dioxobenzothiazol-2-karboxamidů, jejich
příprava a jejich terapeutické aplikace**

(32) 05.11.2004

(31) 0411802

(97) **EP 1845809**

(47) 27.08.2008

(97) 10.08.2006

(51) **A24D 1/00** (2006.01)

A24D 3/04 (2006.01)

(96) 27.01.2006

(96) 06707870.9

(73) Philip Morris Products S.A., 2000 Neuchâtel, CH

(72) BADERTSCHER, Thomas, CH-2053 Cernier, CH

(54) **Tenká cigareta**

(32) 01.02.2005

(31) 05002044

(33) EP

(86) PCT/EP2006/050486

(87) WO 2006/082161

(74) PATENTSERVIS Praha a.s., Jivenská 1273/1, Praha 4, 14021

(97) **EP 1848610**
(47) 24.09.2008
(97) 27.07.2006
(51) **B60P 3/42** (2006.01)
(96) 18.01.2006
(96) 06716580.3
(73) Albers Alligator Projekten B.V., 6702 DK Wageningen, NL
(72) ALBERS, Hendrikus, Johannes, Maria, NL-6705 AW Wagenigen, NL
(54) **Transportní zařízení a způsob transportu sypaného nákladu**
(32) 24.01.2005
(31) 1028100
(33) NL
(86) PCT/NL2006/000025
(87) WO 2006/078155
(74) PATENTSERVIS Praha a.s., Jivenská 1273/1, Praha 4, 14021

(97) **EP 1851347**
(47) 03.09.2008
(97) 31.08.2006
(51) **C22B 21/00** (2006.01)
C22B 9/00 (2006.01)
F27B 7/10 (2006.01)
F27B 7/20 (2006.01)
F27D 13/00 (2006.01)
(96) 24.02.2006
(96) 06704724.1
(73) Hertwich Engineering GmbH, 5280 Braunau, AT
(72) MAYRINGER, Hubert, A 4982 St Georgen 31, AT
HERTWICH, Günther, A-5280 Braunau am Inn, AT
NIEDERMAIR, Franz, A-5280 Braunau am Inn, AT
(54) **Způsob k tavení drobného kusového hliníkového šrotu s tepelným předzpracováním**
(32) 24.02.2005
(31) 3132005
(33) AT
(86) PCT/AT2006/000082
(87) WO 2006/089332
(74) Společná advokátní kancelář Všečečka Zelený Švorčík Kalenský a partneři, JUDr. Miloš Všečečka, Hálkova 2, Praha 2, 12000

(97) **EP 1858993**
(47) 17.09.2008
(97) 21.09.2006
(51) **C09D 17/00** (2006.01)
(96) 25.01.2006
(96) 06701194.0
(73) Evonik Degussa GmbH, 45128 Essen, DE
(72) WENNING, Andreas, 48301 Nottuln, DE
LOEST, Dietmar, 48249 Dülmen, DE
(54) **Univerzální pigmentové přípravky**
(32) 17.03.2005
(31) 102005012316
(33) DE
(86) PCT/EP2006/050437
(87) WO 2006/097379
(74) TRAPLOVÁ HAKR KUBÁT Advokátní a patentová kancelář, Ing. Eduard Hakr, Přístavní 24, Praha 7, 17000

(97) **EP 1859905**
(47) 01.10.2008
(97) 28.11.2007
(51) **B24D 13/16** (2006.01)
B24D 11/00 (2006.01)

(96) 28.12.2006
(96) 06026974.3
(73) August Rüggeberg GmbH & Co. KG, 51709 Marienheide, DE
(72) Schweitzer, Olaf, 51643 Gummersbach, DE
(54) **Vějířový brousící kotouč**
(32) 23.05.2006
(31) 102006024015
(33) DE
(74) Čermák Hořejš Matějka a spol., JUDr. Karel Čermák, advokát, Národní 32, Praha 1, 11000

(97) **EP 1861130**
(47) 10.09.2008
(97) 17.08.2006
(51) **A61L 15/44** (2006.01)
A61K 31/185 (2006.01)
A61P 31/10 (2006.01)
(96) 13.02.2006
(96) 06708228.9
(73) NOLabs AB, 252 21 Helsingborg, SE
(72) PETERS, Tor, 8200 Schaffhausen, CH
(54) **Zařízení a způsob léčení dermatomykomy a zvláště onychomykomy**
(32) 11.02.2005, 14.02.2005, 23.08.2005, 24.08.2005
(31) 05002936, 652759/P, 05018269, 711006/P
(33) EP, US, EP, US
(86) PCT/EP2006/050889
(87) WO 2006/084910
(74) PATENTSERVIS Praha a.s., Jivenská 1273/1, Praha 4, 14021

(97) **EP 1868748**
(47) 15.10.2008
(97) 12.10.2006
(51) **B21B 1/46** (2006.01)
B22D 11/14 (2006.01)
(96) 07.04.2005
(96) 05732302.4
(73) ARVEDI, Giovanni, 26100 Cremona CR, IT
(72) ARVEDI, Giovanni, 26100 Cremona CR, IT
(54) **Způsob a systém k výrobě kovových pásů a plechů bez řešení návaznosti mezi plynulým lítím a válcováním**
(86) PCT/IB2005/000915
(87) WO 2006/106376
(74) Společná advokátní kancelář Všečečka Zelený Švorčík Kalenský a partneři, JUDr. Miloš Všečečka, Hálkova 2, Praha 2, 12000

(97) **EP 1881141**
(47) 10.09.2008
(97) 23.01.2008
(51) **E05C 9/02** (2006.01)
(96) 20.07.2007
(96) 07014238.5
(73) GLUSKE-BKV GmbH, 42281 Wuppertal, DE
(72) Kretek, Peter, 42287 Wuppertal, DE
(54) **Blokovací zařízení pro okenní nebo dveřní křídlo**
(32) 21.07.2006
(31) 202006011280/U
(33) DE
(74) Čermák Hořejš Matějka a spol., JUDr. Karel Čermák, advokát, Národní 32, Praha 1, 11000

(97) **EP 1882426**
(47) 10.09.2008
(97) 30.01.2008
(51) **A45F 3/04** (2006.01)
A45F 3/00 (2006.01)
(96) 28.07.2006
(96) 06118088.1

(73) Lowe Alpine Holdings Limited, Kendal Cumbria LA9 6AA, GB
(72) Hurn, Martyn, Kendal, Cumbria LA9 6AA, GB
Eveleigh, Tom, Kendal, Cumbria LA9 6AA, GB
(54) **Přízpusobivý opasek a batoh s tímto opaskem**
(74) Čermák Hořejš Matějka a spol., JUDr. Karel Čermák,
advokát, Národní 32, Praha 1, 11000

(72) ASMUSSEN, Bodo, 56170 Bendorf, DE
KRUMME, Markus, Randolph, NJ 07869, US
(54) **Skladovací jednotky s inertními mezivložkami**
(32) 07.09.2005
(31) 102005042374
(33) DE
(86) PCT/EP2006/008335
(87) WO 2007/028507
(74) Společná advokátní kancelář Všečeka Zelený Švorčík
Kalenský a partneři, JUDr. Miloš Všečeka, Hálkova 2,
Praha 2, 12000

(97) **EP 1886779**
(47) 03.09.2008
(97) 13.02.2008
(51) **B27L 7/08** (2006.01)
(96) 23.02.2007
(96) 07102999.5
(73) Firepoint GmbH & Co. KG, 32289 Rodinghausen, DE
(72) RITZMANN, Lutz H., 32257, Bünde, DE
(54) **Špalek se zařízením pro zachycování dříví**
(32) 12.08.2006
(31) 202006012458/U
(33) DE
(74) Společná advokátní kancelář Všečeka Zelený Švorčík
Kalenský a partneři, JUDr. Otakar Švorčík, Hálkova 2,
Praha 2, 12000

(97) **EP 1889901**
(47) 24.09.2008
(97) 20.02.2008
(51) **C11D 3/39** (2006.01)
C11D 17/00 (2006.01)
C11D 3/12 (2006.01)
C11D 3/02 (2006.01)
C01B 15/10 (2006.01)
(96) 27.07.2006
(96) 06117988.3
(73) Evonik Degussa GmbH, 45128 Essen, DE
(72) Leininger, Stefan, 63505 Langenselbold, DE
Jakob, Harald, 63594 Hasselroth, DE
Overdick, Ralph, 65719 Hofheim, DE
(54) **Obalené částice peroxouhličitanu sodného**
(74) TRAPLOVÁ HAKR KUBÁT Advokátní a patentová
kancelář, Ing. Eduard Hakr, Přístavní 24, Praha 7, 17000

(97) **EP 1900501**
(47) 29.10.2008
(97) 19.03.2008
(51) **B29C 65/10** (2006.01)
E04D 15/04 (2006.01)
(96) 12.07.2007
(96) 07013652.8
(73) Leister Process Technologies, 6056 Kägiswil, CH
(72) Gisler, Lukas, 6055 Alpnach Dorf, CH
Niederberger, Adolf, 6056 Käglistwil, CH
(54) **Svařovací přístroj pro spojování bočně se
překrývajících těsnících pásů**
(32) 15.09.2006, 15.09.2006
(31) 202006014392/U, 202006014391/U
(33) DE, DE
(74) ROTT, RŮŽIČKA & GUTTMANN Patentová, známková
a advokátní kancelář, Ing. Jiří Andera, Nad Štolou 12,
Praha 7, 17000

(97) **EP 1924510**
(47) 08.10.2008
(97) 15.03.2007
(51) **B65D 57/00** (2006.01)
B65D 83/08 (2006.01)
(96) 25.08.2006
(96) 06791651.0
(73) LTS LOHMANN Therapie-Systeme AG, 56626
Andernach, DE

Zveřejněné opravené překlady evropských patentových spisů

U následujících udělených evropských patentů s účinky pro Českou republiku byl majitelem předložen opravený překlad patentového spisu do českého jazyka (§35d odst. 2 zákona č. 527/1990 Sb., v platném znění).

Datem zveřejnění opraveného překladu evropského patentového spisu je datum publikace tohoto Věstníku.

(97) EP 1596810

Zveřejněné překlady pozměněného, nebo omezeného znění evropských patentových spisů

U následujících udělených evropských patentů s účinky pro Českou republiku byl majitelem předložen překlad omezeného, nebo pozměněného znění evropského patentového spisu do českého jazyka (§35f odst. 3 zákona č. 527/1990 Sb., v platném znění).

(97) EP 1444381

Evropské patenty zrušené Evropským patentovým úřadem

Následující evropské patenty udělené Evropským patentovým úřadem s účinky pro Českou republiku byly zrušeny Evropským patentovým úřadem podle článku 102 Úmluvy o udělování evropských patentů (§35f odst. 2 zákona č. 527/1990 Sb., v platném znění).

(97) EP 1438383

PD4A Převod práv a ostatní změny majitelů evropských patentů

(97) **EP 1407776**

(73) Flostock LLC, Cherry Hill, 08002, NJ, US
Atlas 2002 LLC, Cherry Hill, 08002, NJ, US

(97) **EP 1622987**

(73) Chemetall Corp., New Providence, 07974, NJ, US

(97) **EP 1746174**

(73) SUMITOMO LIGHT METAL INDUSTRIES, LTD.,
Tokyo 105-8601, JP

FG1K

Zapsané užité vzory - přehled podle čísel zápisu

V období uzávěrky tohoto čísla Věstníku zapsal Úřad průmyslového vlastnictví tyto užité vzory.

19156	F 23 C 3/00	(2006.01)
19157	F 41 H 5/08	(2006.01)
19158	B 09 B 3/00	(2006.01)
19159	F 24 H 1/28	(2006.01)
19160	F 24 J 2/52	(2006.01)
19161	A 01 G 9/10	(2006.01)
19162	F 23 L 17/02	(2006.01)
19163	F 41 G 11/00	(2006.01)
19164	C 10 L 5/48	(2006.01)
19165	D 06 F 57/12	(2006.01)
19166	A 63 F 7/07	(2006.01)
19167	A 45 D 29/04	(2006.01)
19168	B 61 L 1/20	(2006.01)
19169	B 09 B 3/00	(2006.01)
19170	A 63 B 23/12	(2006.01)
19171	A 23 L 1/36	(2006.01)
19172	A 23 L 1/36	(2006.01)
19173	A 23 L 1/36	(2006.01)
19174	A 23 L 1/36	(2006.01)
19175	A 23 L 1/36	(2006.01)
19176	C 04 B 28/04	(2006.01)
19177	A 47 B 96/02	(2006.01)
19178	A 23 L 1/28	(2006.01)
19179	F 26 B 3/06	(2006.01)
19180	B 62 B 3/12	(2006.01)
19181	C 10 L 9/10	(2006.01)
19182	F 23 L 17/14	(2006.01)
19183	B 24 B 31/00	(2006.01)
19184	B 61 D 9/12	(2006.01)
19185	H 02 G 3/04	(2006.01)
19186	B 03 D 1/004	(2006.01)
19187	A 45 C 3/04	(2006.01)
19188	A 01 K 31/00	(2006.01)
19189	A 63 H 7/06	(2006.01)
19190	A 01 M 25/00	(2006.01)

FG1K

Zapsané užité vzory - řazené podle MPT

- | | | | | |
|------|--|-----------|------|---|
| (51) | <i>A01G 9/10</i> | (2006.01) | (22) | 17.10.2008 |
| | <i>C09K 17/00</i> | (2006.01) | (47) | 16.12.2008 |
| | <i>C09K 101/00</i> | (2006.01) | (32) | 19.09.2008 |
| (11) | 19161 | | (31) | 2008/108 |
| (21) | 2008-20094 | | (33) | SK |
| (22) | 01.07.2008 | | (73) | OLIV spol. s r.o., 902 01 Vinosady, SK |
| (47) | 16.12.2008 | | (72) | Novák Martin Ing., Litomyšl, CZ |
| (73) | Sehnálek Stanislav, Zlín, CZ | | (54) | Dražované mandle |
| (72) | Sehnálek Stanislav, Zlín, CZ | | (74) | Ing. Marie Jandová, Nerudova 1095, Kuřim, 66434 |
| (54) | Substrát pro orchideje | | (51) | <i>A23L 1/36</i> |
| (74) | Václav Müller, patentový zástupce, Filipova 2016, Praha 4, 14800 | | | (2006.01) |
| | | | | <i>A23G 3/00</i> |
| | | | | (2006.01) |
| | | | | <i>A23G 1/30</i> |
| | | | | (2006.01) |
| | | | | <i>A23L 1/221</i> |
| | | | | (2006.01) |
| | | | | <i>A23L 1/053</i> |
| | | | | (2006.01) |
| (51) | <i>A01K 31/00</i> | (2006.01) | (11) | 19172 |
| | <i>A01K 45/00</i> | (2006.01) | (21) | 2008-20446 |
| (11) | 19188 | | (22) | 17.10.2008 |
| (21) | 2008-20565 | | (47) | 16.12.2008 |
| (22) | 21.11.2008 | | (32) | 19.09.2008 |
| (47) | 16.12.2008 | | (31) | 2008/107 |
| (73) | ELIS PLAST spol. s r. o., Chrást, CZ | | (33) | SK |
| (72) | Kabát Antonín, Plzeň, CZ | | (73) | OLIV spol. s r.o., 902 01 Vinosady, SK |
| | Honz Josef, Plzeň, CZ | | (72) | Novák Martin Ing., Litomyšl, CZ |
| | Makoň Karel, Plzeň, CZ | | (54) | Dražované mandle |
| (54) | Fasádní ptačí budka | | (74) | Ing. Marie Jandová, Nerudova 1095, Kuřim, 66434 |
| (74) | TICHÝ & POLÁČEK Patentoprávní a známková kancelář, Ing. Jiří Poláček, Dominikánská 6, Plzeň, 30112 | | (51) | <i>A23L 1/36</i> |
| | | | | (2006.01) |
| | | | | <i>A23G 3/00</i> |
| | | | | (2006.01) |
| | | | | <i>A23G 1/30</i> |
| | | | | (2006.01) |
| | | | | <i>A23L 1/234</i> |
| | | | | (2006.01) |
| | | | | <i>A23G 1/00</i> |
| | | | | (2006.01) |
| | | | | <i>A23L 1/053</i> |
| | | | | (2006.01) |
| (51) | <i>A01M 25/00</i> | (2006.01) | (11) | 19173 |
| (11) | 19190 | | (21) | 2008-20447 |
| (21) | 2008-20360 | | (22) | 17.10.2008 |
| (22) | 24.09.2008 | | (47) | 16.12.2008 |
| (47) | 16.12.2008 | | (32) | 19.09.2008 |
| (73) | Štefan Jan, Praha 8 Bohnice, CZ | | (31) | 2008/106 |
| (72) | Štefan Jan, Praha 8 Bohnice, CZ | | (33) | SK |
| (54) | Vertikální aplikační nádoba na pevné návnadové rodenticidní přípravky | | (73) | OLIV spol. s r.o., 902 01 Vinosady, SK |
| (74) | Ing. Ludvík Koldovský, Horáčkova 9, Praha 4, 14000 | | (72) | Novák Martin Ing., Litomyšl, CZ |
| (51) | <i>A23L 1/28</i> | (2006.01) | (54) | Dražované mandle typu cappuccino |
| | <i>A23D 7/00</i> | (2006.01) | (74) | Ing. Marie Jandová, Nerudova 1095, Kuřim, 66434 |
| (11) | 19178 | | (51) | <i>A23L 1/36</i> |
| (21) | 2008-20464 | | | (2006.01) |
| (22) | 22.10.2008 | | | <i>A23G 3/00</i> |
| (47) | 16.12.2008 | | | (2006.01) |
| (73) | Olejníček Ivan RNDr. Ing., Brno, CZ | | | <i>A23G 1/30</i> |
| (72) | Olejníček Ivan RNDr. Ing., Brno, CZ | | | (2006.01) |
| (54) | Doplňek stravy na bázi rakytinového oleje | | | <i>A23L 1/234</i> |
| (74) | Ing. Libor Markes, Grohova 54, Brno, 60200 | | | (2006.01) |
| | | | | <i>A23G 1/00</i> |
| | | | | (2006.01) |
| | | | | <i>A23L 1/053</i> |
| | | | | (2006.01) |
| (11) | 19175 | | (11) | 19174 |
| (21) | 2008-20449 | | (21) | 2008-20448 |
| (22) | 17.10.2008 | | (22) | 17.10.2008 |
| (47) | 16.12.2008 | | (47) | 16.12.2008 |
| (32) | 19.09.2008 | | (32) | 19.09.2008 |
| (31) | 2008/105 | | (31) | 2008/104 |
| (33) | SK | | (33) | SK |
| (73) | OLIV spol. s r.o., 902 01 Vinosady, SK | | (73) | OLIV spol. s r.o., 902 01 Vinosady, SK |
| (72) | Novák Martin Ing., Litomyšl, CZ | | (72) | Novák Martin Ing., Litomyšl, CZ |
| (54) | Dražované mandle typu káva latté | | (54) | Dražované mandle typu tiramisu |
| (74) | Ing. Marie Jandová, Nerudova 1095, Kuřim, 66434 | | (74) | Ing. Marie Jandová, Nerudova 1095, Kuřim, 66434 |
| (51) | <i>A23L 1/36</i> | (2006.01) | (51) | <i>A45C 3/04</i> |
| | <i>A23G 3/00</i> | (2006.01) | | (2006.01) |
| | <i>A23G 1/30</i> | (2006.01) | | <i>A47J 41/00</i> |
| | <i>A23G 1/00</i> | (2006.01) | | (2006.01) |
| | <i>A23L 1/053</i> | (2006.01) | | <i>B65D 81/38</i> |
| | | | | (2006.01) |
| (11) | 19171 | | (11) | 19187 |
| (21) | 2008-20445 | | (21) | 2008-20545 |
| | | | (22) | 18.11.2008 |
| | | | (47) | 16.12.2008 |
| | | | (73) | Potužník Josef, Strakonice, CZ |
| | | | (72) | Potužník Josef, Strakonice, CZ |

- (54) **Termo-taška pro přepravu lahví**
- (51) *A45D 29/04* (2006.01)
A45D 29/00 (2006.01)
A61B 17/54 (2006.01)
B23D 71/04 (2006.01)
B23D 71/00 (2006.01)
- (11) 19167
(21) **2008-20416**
(22) 14.10.2008
(47) 16.12.2008
(73) Větrovský Zdeněk, Ostrava, CZ
- (54) **Multifunkční brusný přípravek**
- (51) *A47B 96/02* (2006.01)
A47B 55/00 (2006.01)
A47B 23/00 (2006.01)
- (11) 19177
(21) **2008-20463**
(22) 22.10.2008
(47) 16.12.2008
(73) Prošek Vladimír Ing., Louny, CZ
(72) Prošek Vladimír Ing., Louny, CZ
- (54) **Polička, zejména k upevnění na stěnu**
- (74) Ing. Libor Markes, Grohova 54, Brno, 60200
- (51) *A63B 23/12* (2006.01)
A63B 23/04 (2006.01)
A63B 23/035 (2006.01)
A63B 23/00 (2006.01)
A63B 22/12 (2006.01)
A63B 22/10 (2006.01)
A63B 22/08 (2006.01)
A63B 22/00 (2006.01)
- (11) 19170
(21) **2008-20441**
(22) 20.10.2008
(47) 16.12.2008
(73) Kalivoda Petr, Dolní Břežany, CZ
(72) Kalivoda Petr, Dolní Břežany, CZ
- (54) **Univerzální zařízení k procvičování končetin, zejména pro děti**
- (51) *A63F 7/07* (2006.01)
A63F 7/06 (2006.01)
A63F 7/22 (2006.01)
A63F 7/00 (2006.01)
- (11) 19166
(21) **2008-20363**
(22) 25.09.2008
(47) 16.12.2008
(73) Pelikán Martin, Zábřeh, CZ
(72) Pelikán Martin, Zábřeh, CZ
- (54) **Hokejka pro stolní hokej**
- (51) *A63H 7/06* (2006.01)
A63H 7/02 (2006.01)
A63H 7/00 (2006.01)
- (11) 19189
(21) **2008-20583**
(22) 25.11.2008
(47) 16.12.2008
(73) Čáp Lubomír, Hradec Králové, CZ
(72) Čáp Lubomír, Hradec Králové, CZ
- (54) **Pohyblivá hračka**
- (74) Jan Brykner, Resslova 741, Hradec Králové, 50002
- (51) *B03D 1/004* (2006.01)
B03D 1/02 (2006.01)
- (11) 19186
(21) **2008-20539**
(22) 13.11.2008
(47) 16.12.2008
(73) Vidlár Jiří prof. Ing. CSc., Ostrava - Poruba, CZ
Kwaczek Milan, Dobrá, CZ
Drnovský Rostislav Ing., Brno, CZ
- (72) Vidlár Jiří prof. Ing. CSc., Ostrava - Poruba, CZ
Kwaczek Milan, Dobrá, CZ
Drnovský Rostislav Ing., Brno, CZ
- (54) **Činidlo pro flotaci černouhelných kalů na bázi kombinace složek petrochemických a biologických**
- (74) Ing. Rostislav Drnovský, Renneská třída 422/50, Brno, 63900
- (51) *B09B 3/00* (2006.01)
B01F 9/02 (2006.01)
- (11) 19158
(21) **2008-19842**
(22) 07.04.2008
(47) 16.12.2008
(73) Štěpánek Robert Ing., Brno, CZ
Švancara Rudolf, Brno, CZ
Čáslava František Ing., Brno, CZ
- (72) Štěpánek Robert Ing., Brno, CZ
Švancara Rudolf, Brno, CZ
Čáslava František Ing., Brno, CZ
- (54) **Zařízení pro zpracování hmot**
- (74) Ing. František Čáslava, Sabinova 6, Brno, 61600
- (51) *B09B 3/00* (2006.01)
B07B 4/00 (2006.01)
B29B 17/02 (2006.01)
- (11) 19169
(21) **2008-20427**
(22) 15.10.2008
(47) 16.12.2008
(73) KARLA spol. s r.o., Bruntál, CZ
(72) Klein Leopold, Bruntál, CZ
- (54) **Linka pro recyklaci plastového šrotu z výroby plastového průmyslu a/nebo z likvidace elektrošrotu**
- (74) JUDr. Oldřich Studený, Komunardů 36, Praha 7, 17000
- (51) *B24B 31/00* (2006.01)
B01F 9/04 (2006.01)
- (11) 19183
(21) **2008-20500**
(22) 31.10.2008
(47) 16.12.2008
(73) Stoch Karel, Ostrava, Poruba, CZ
(72) Stoch Karel, Ostrava, Poruba, CZ
- (54) **Zařízení na homogenizaci, zejména sypkých směsí**
- (74) Ing. Pavel Nádvorník, Sokola Tůmy 1, Ostrava - Hulváky, 70900
- (51) *B61D 9/12* (2006.01)
B61D 9/02 (2006.01)
B61D 9/00 (2006.01)
B61D 7/32 (2006.01)
B61D 7/00 (2006.01)
B65D 88/54 (2006.01)
B65D 88/00 (2006.01)
B65D 90/00 (2006.01)
- (11) 19184
(21) **2008-20509**
(22) 04.11.2008
(47) 16.12.2008
(73) PE Ekoplast s.r.o., Mladé Buky, CZ
(72) Zwettler František, Jilové u Děčína, CZ
- (54) **Výstelka vnitřních prostorů**
- (74) Ing. Jaroslav Novotný, Římská 2135/45, Praha 2, 12000
- (51) *B61L 1/20* (2006.01)
B61C 17/00 (2006.01)
- (11) 19168
(21) **2008-20418**
(22) 15.10.2008
(47) 16.12.2008
(73) Dürich Jiří dipl. tech., Mladá Boleslav, CZ
(72) Dürich Jiří dipl. tech., Mladá Boleslav, CZ
- (54) **Zařízení pro zvýšení bezpečnosti provozu na železnici**
- (51) *B62B 3/12* (2006.01)
B62B 3/02 (2006.01)

- (11) **B62B 3/00** (2006.01) (22) 17.08.2007
B62B 11/00 (2006.01) (47) 16.12.2008
A61G 5/02 (2006.01) (73) Šinták Milan, Praha 3, CZ
A61G 5/00 (2006.01) (72) Šinták Milan, Praha 3, CZ
(21) 19180 (54) **Bezpečnostní kovová vložka pro hořákovou komoru na methylalkohol**
(21) **2008-20486**
(22) 29.10.2008
(47) 16.12.2008
(73) Vacek Miroslav Ing., Tábor, CZ
(72) Vacek Miroslav Ing., Tábor, CZ
(54) **Zařízení k pohonu invalidního vozíku pažemi vozičkáře kývavým pohybem soupaž před tělem**
(51) **C04B 28/04** (2006.01) (51) **F23L 17/02** (2006.01)
C04B 18/14 (2006.01) (11) 19162
C04B 111/27 (2006.01) (21) **2008-20097**
C04B 111/76 (2006.01) (22) 02.07.2008
(11) 19176 (47) 16.12.2008
(21) **2008-20458** (73) Polták Petr, Havířov - Město, CZ
(22) 21.10.2008 (72) Polták Petr, Havířov - Město, CZ
(47) 16.12.2008 (54) **Variabilní aerodynamická komínová hlavice**
(73) Vysoká škola báňská-Technická univerzita Ostrava, Ostrava-Poruba, CZ
Technický a zkušební ústav stavební Praha, s.p. pobočka Ostrava, Ostrava 3, CZ
(72) Václavík Vojtěch Ing. Ph.D., Ostrava-Poruba, CZ
Plaček Vladimír Ing. Ph.D., Ostrava 3, CZ
Daxner Jaromír, Šenov, CZ
(54) **Vodotěsná a mrazuvzdorná betonová směs**
(74) Bc. Václav Pacl, Okrajová 4, Havířov-Podlesí, 73601
(51) **C10L 5/48** (2006.01) (51) **F23L 17/14** (2006.01)
(11) 19164 (11) 19182
(21) **2008-20116** (21) **2008-20488**
(22) 07.07.2008 (22) 29.10.2008
(47) 16.12.2008 (47) 16.12.2008
(73) PolyComp, a. s., Poděbrady, CZ
(72) Hrbek Vladimír Ing., Poděbrady, CZ
Hrbek David Ing., Poděbrady, CZ
Hrbek Jakub Ing. Ph.D., Poděbrady, CZ
Křížek Jiří Ing., Polička, CZ
Škarda Miloš Ing., Velký Osek, CZ
(54) **Alternativní pevné palivo z odpadu**
(74) Daniela Toningerová, patentový a známkový zástupce, Kamenická 3, Praha 7, 17000
(51) **C10L 9/10** (2006.01) (51) **F24H 1/28** (2006.01)
(11) 19181 (11) 19159
(21) **2008-20487** (21) **2008-19847**
(22) 29.10.2008 (22) 08.04.2008
(47) 16.12.2008 (47) 16.12.2008
(32) 20.11.2007 (73) Pikal Václav, Sedlčany, CZ
(31) 200720/16279 (72) Pikal Václav, Sedlčany, CZ
(33) DE (54) **Plynový kotlík se spalovací komorou**
(73) Roßmeier Martin, Pocking, DE
(72) Roßmeier Martin, Pocking, DE
(54) **Pomůcka pro zapalování**
(74) KUDRLIČKA a SEDLÁK, advokátní, patentová a známková kancelář, Ing. Jiří Sedlák, Husova 5, České Budějovice, 37001
(51) **D06F 57/12** (2006.01) (51) **F24J 2/52** (2006.01)
D06F 57/00 (2006.01) (11) 19160
(11) 19165 (21) **2008-19930**
(21) **2008-20318** (22) 12.05.2008
(22) 15.09.2008 (47) 16.12.2008
(47) 16.12.2008 (73) 16.12.2008
(73) Ruz Roman, Třinec, CZ (32) 11.03.2008
(72) Ruz Roman, Třinec, CZ (31) 200820/003472
(54) **Okenní sušák prádla** (33) DE
(74) Ing. Josef Bocek, Dělnická 19/1168, Havířov, 73601 (73) Solarpower GmbH, Plauen, DE
(51) **F23C 3/00** (2006.01) (72) Stauner Josef, Willmering, DE
F23M 5/00 (2006.01) (54) **Konfigurace tvořená alespoň jedním slunečním kolektorem a jedním pozemním základem**
(11) 19156 (74) Bc. Irena Langrová, Skřetova 48, Plzeň, 30100
(21) **2007-19125** (51) **F26B 3/06** (2006.01)
F23M 5/00 (2006.01) (51) **F26B 15/04** (2006.01)
(11) 19156 (11) 19179
(21) **2007-19125** (21) **2008-20473**
(22) 15.09.2008 (22) 23.10.2008
(47) 16.12.2008 (47) 16.12.2008
(73) Ruz Roman, Třinec, CZ (73) TARPO spol. s r.o., Kněževy, CZ
(72) Ruz Roman, Třinec, CZ (72) Píček Ivo Ing., Rakovník, CZ
(54) **Okenní sušák prádla** (54) **Zařízení pro kontinuální sušení částicových materiálů**
(74) Ing. Josef Bocek, Dělnická 19/1168, Havířov, 73601 (74) KUDRLIČKA & SEDLÁK Advokátní, patentová a známková kancelář, Ing. Jiří Sedlák, Husova 5, České Budějovice, 37001
(51) **F23C 3/00** (2006.01) (51) **F41G 11/00** (2006.01)
F23M 5/00 (2006.01) (11) 19163
(11) 19156 (21) **2008-20110**
(21) **2007-19125** (22) 04.07.2008
(22) 15.09.2008 (47) 16.12.2008
(47) 16.12.2008 (73) Kahles Gesellschaft m.b.H., 1170 Wien, AT
(73) Ruz Roman, Třinec, CZ (72) Walder Mario Ing., 9562 Himmelberg, AT
(72) Ruz Roman, Třinec, CZ (72) Umlauf Markus, 1190 Wien, AT
(54) **Okenní sušák prádla** (74) Schäfer Stephan Dr., 1220 Wien, AT
(74) Ing. Josef Bocek, Dělnická 19/1168, Havířov, 73601

- (54) **Ovládací prvek pro nastavování záměrné značky zaměřovacího dalekohledu a zaměřovací dalekohled s tímto prvkem**
- (74) ROTT, RŮŽIČKA & GUTTMANN Patentová, známková a advokátní kancelář, Ing. Jiří Andera, Nad Štolou 12, Praha 7, 17000
- (51) **F41H 5/08** (2006.01)
F41H 5/06 (2006.01)
F41H 5/00 (2006.01)
F41H 1/02 (2006.01)
F41H 1/00 (2006.01)
- (11) 19157
(21) **2008-19816**
(22) 28.03.2008
(47) 16.12.2008
(73) Hanuš Martin, Nový Knín, CZ
(72) Hanuš Martin, Nový Knín, CZ
- (54) **Taktická vesta s úpravou pro rychlé sejmutí**
- (74) BOHEMIA PATENT, Ing. Jana Vandělíková, Spálená 29, Praha 1, 11000
- (51) **H02G 3/04** (2006.01)
H02G 3/06 (2006.01)
H02G 7/12 (2006.01)
H02G 3/02 (2006.01)
H02G 1/00 (2006.01)
- (11) 19185
(21) **2008-20514**
(22) 05.11.2008
(47) 16.12.2008
(73) Ekonit spol. s r. o., Most, CZ
(72) Kalita Karel, Most, CZ
Hökl Zdeněk Ing., Most, CZ
- (54) **Kabelovod**
- (74) TRAPLOVÁ HAKR KUBÁT Advokátní a patentová kancelář, Ing. Jan Kubát, Přístavní 24, Praha 7, 17000

Seznam majitelů zapsaných užitečných vzorů

(73)	(11)	(51)	(73)	(11)	(51)
Čáp Lubomír, Hradec Králové, CZ	19189	A 63 H 7/06	(2006.01)	Rusz Roman, Třinec, CZ	19165 D 06 F 57/12 (2006.01)
Čáslava František Ing., Brno, CZ	19158	B 09 B 3/00	(2006.01)	Sehnálek Stanislav, Zlín, CZ	19161 A 01 G 9/10 (2006.01)
Drnovský Rostislav Ing., Brno, CZ	19186	B 03 D 1/004	(2006.01)	Solarpower GmbH, Plauen, DE	19160 F 24 J 2/52 (2006.01)
Dürich Jiří dipl. tech., Mladá Boleslav, CZ	19168	B 61 L 1/20	(2006.01)	Stoch Karel, Ostrava, Poruba, CZ	19183 B 24 B 31/00 (2006.01)
Ekonit spol. s r. o., Most, CZ	19185	H 02 G 3/04	(2006.01)	Šinták Milan, Praha 3, CZ	19156 F 23 C 3/00 (2006.01)
ELIS PLAST spol. s r. o., Chrást, CZ	19188	A 01 K 31/00	(2006.01)	Štefan Jan, Praha 8 Bohnice, CZ	19190 A 01 M 25/00 (2006.01)
Hanuš Martin, Nový Knín, CZ	19157	F 41 H 5/08	(2006.01)	Štěpánek Robert Ing., Brno, CZ	19158 B 09 B 3/00 (2006.01)
Kahles Gesellschaft m.b.H., 1170 Wien, AT	19163	F 41 G 11/00	(2006.01)	Švancara Rudolf, Brno, CZ	19158 B 09 B 3/00 (2006.01)
Kalivoda Petr, Dolní Břežany, CZ	19170	A 63 B 23/12	(2006.01)	TARPO spol. s r. o., Kněžves, CZ	19179 F 26 B 3/06 (2006.01)
KARLA spol. s r. o., Bruntál, CZ	19169	B 09 B 3/00	(2006.01)	Technický a zkušební ústav stavební Praha, s.p. pobočka Ostrava, Ostrava 3, CZ	19176 C 04 B 28/04 (2006.01)
Kwaczek Milan, Dobrá, CZ	19186	B 03 D 1/004	(2006.01)	Vacek Miroslav Ing., Tábor, CZ	19180 B 62 B 3/12 (2006.01)
Olejníček Ivan RNDr. Ing., Brno, CZ	19178	A 23 L 1/28	(2006.01)	Větrovský Zdeněk, Ostrava, CZ	19167 A 45 D 29/04 (2006.01)
OLIV spol. s r. o., 902 01 Vinosady, SK	19171	A 23 L 1/36	(2006.01)	Vidlář Jiří prof. Ing. CSc., Ostrava - Poruba, CZ	19186 B 03 D 1/004 (2006.01)
OLIV spol. s r. o., 902 01 Vinosady, SK	19172	A 23 L 1/36	(2006.01)	Vysoká škola báňská-Technická univerzita Ostrava, Ostrava-Poruba, CZ	19176 C 04 B 28/04 (2006.01)
OLIV spol. s r. o., 902 01 Vinosady, SK	19173	A 23 L 1/36	(2006.01)		
OLIV spol. s r. o., 902 01 Vinosady, SK	19174	A 23 L 1/36	(2006.01)		
OLIV spol. s r. o., 902 01 Vinosady, SK	19175	A 23 L 1/36	(2006.01)		
PE Ekoplast s.r.o., Mladé Buky, CZ	19184	B 61 D 9/12	(2006.01)		
Pelikán Martin, Zábřeh, CZ	19166	A 63 F 7/07	(2006.01)		
Pikal Václav, Sedlčany, CZ	19159	F 24 H 1/28	(2006.01)		
PKZ Keramika Poštorná a.s., Břeclav - Poštorná, CZ	19182	F 23 L 17/14	(2006.01)		
Polťák Petr, Havířov - Město, CZ	19162	F 23 L 17/02	(2006.01)		
PolyComp, a. s., Poděbrady, CZ	19164	C 10 L 5/48	(2006.01)		
Potužník Josef, Strakonice, CZ	19187	A 45 C 3/04	(2006.01)		
Prošek Vladimír Ing., Louny, CZ	19177	A 47 B 96/02	(2006.01)		
Roßmeier Martin, Pocking, DE	19181	C 10 L 9/10	(2006.01)		

FG4Q

Zapsané průmyslové vzory - přehled podle čísel zápisu

V období uzávěrky tohoto čísla Věstníku zapsal Úřad průmyslového vlastnictví tyto průmyslové vzory:

34406	25-02
34407	25-02
34408	08-03
34409	15-09
34410	15-99
34411	15-99
34412	19-08
34413	15-99
34414	10-01
34415	21-03
34416	06-02

FG4Q

Zapsané průmyslové vzory - přehled podle tříd

- (51) **06-02**
(11) 34416
(21) 2008-37548
(22) 22.09.2008
(15) 16.12.2008
(45) 16.12.2008
(54) Postel kovová
(28) 2
(73) Podhajský Jan, Choceň, CZ
(72) Podhajský Jan, Choceň, CZ
(55)

(55)



1.1



1.2

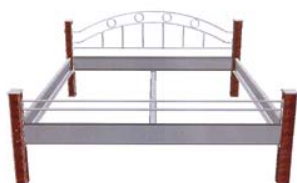

2.1



2.2



1.1



1.2

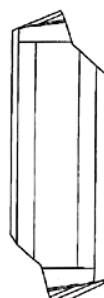

1.3



1.4

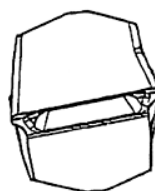

1.5

- (51) **08-03**
(11) 34408
(21) 2008-37447
(22) 28.05.2008
(15) 15.12.2008
(45) 15.12.2008
(54) Řezná vložka pro ubírání třísky
(28) 1
(32) 04.12.2007
(31) 2007/0611
(33) SE
(73) Seco Tools AB, S-737 82 Fagersta, SE
(72) Niemi Matti, SE-73743 Fagersta, SE
(74) Vitonen Kaj, S-73740 Fagersta, SE
(74) Společná advokátní kancelář Všetečka Zelený Švorčík
Kalenský a partneři, JUDr. Petr Kalenský, Hálkova 2,
Praha 2, 12000

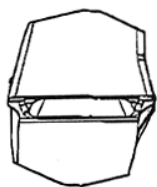

1.6

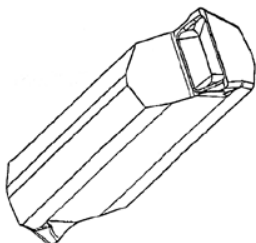

1.7



2.1



2.2

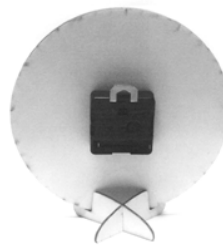

2.3

- (51) **10-01**
(11) 34414
(21) 2008-37570
(22) 20.10.2008
(15) 15.12.2008
(45) 15.12.2008
(54) Hodiny
(28) 2
(73) ORANGE CITY, s. r. o., Praha 5, CZ
(72) Zakardonskaya Olga, Praha 6, CZ
Vidov Mikhail, Praha 6, CZ
(55)



1.1



1.2

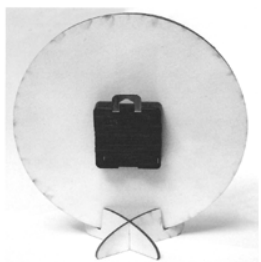

1.3

- (51) **15-09**
(11) 34409
(21) 2008-37473
(22) 24.06.2008
(15) 15.12.2008
(45) 15.12.2008
(54) Hydraulický briketovací lis
(28) 1
(73) Láska Tomáš, Jablonec nad Nisou, CZ
Fantyš Jan, Rádlo, CZ
(72) Láska Tomáš, Jablonec nad Nisou, CZ
Fantyš Jan, Rádlo, CZ
(55)

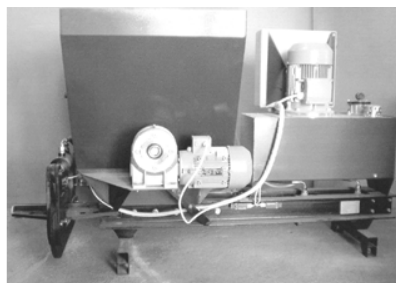

1.1

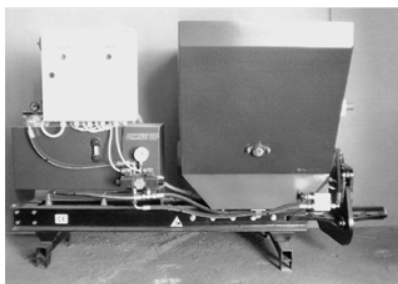

1.2

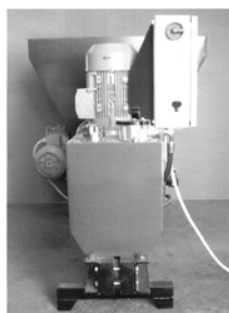

1.3



1.4

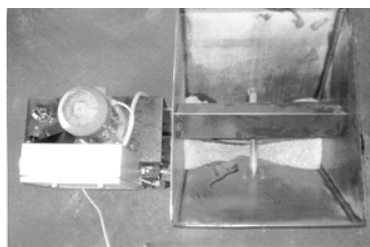

1.5

- (51) **15-99**
(11) 34410
(21) 2008-37477
(22) 27.06.2008
(15) 15.12.2008
(45) 15.12.2008
(54) Manipulátor
(28) 2
(32) 12.06.2008
(31) 00031-2008
(33) SK
(73) EVPÚ, a. s., 08151 Nová Dubnica, SK
(72) Marček Ondrej Ing., 91443 Omšenie, SK
(74) HALAXOVÁ & HALAXOVÁ, TETRAPAT, RNDr.
Zdeňka Halaxová, Dukelská 891/4, Olomouc, 77200

(55)



1.1



2.1

- (51) **15-99**
(11) 34411
(21) 2008-37478
(22) 27.06.2008
(15) 15.12.2008
(45) 15.12.2008
(54) Manipulátor
(28) 1
(32) 12.06.2008
(31) 00034-2008
(33) SK
(73) EVPÚ, a. s., Nová Dubnica, SK
(72) Marček Ondrej Ing., 91443 Omšenie, SK
(74) HALAXOVÁ & HALAXOVÁ, TETRAPAT, RNDr.
Zdeňka Halaxová, Dukelská 891/4, Olomouc, 77200
(55)



1.1



1.2

- (51) **15-99**
(11) 34413
(21) 2008-37566
(22) 14.10.2008
(15) 15.12.2008
(45) 15.12.2008
(54) Drtič horniny
(28) 1
(73) STROJFERR, s.r.o., Frýdek-Místek, CZ
(72) Magnúsek Václav Ing., Frýdlant nad Ostravicí, CZ
(74) Ing. Josef Bocek, Dělnická 19/1168, Havířov, 73601

(55)



1.1



1.2



1.3



1.4



2.1

- (51) **21-03**
(11) 34415
(21) 2008-37575
(22) 30.10.2008
(15) 15.12.2008
(45) 15.12.2008
(54) Hlavolam
(28) 1
(73) Lapeš Martin, Moravský Krumlov, CZ
(72) Lapeš Martin, Moravský Krumlov, CZ
(55)



1.1



1.2



1.3



1.4

- (51) **19-08**
(11) 34412
(21) 2008-37553
(22) 01.10.2008
(15) 15.12.2008
(45) 15.12.2008
(54) Samolepka
(28) 2
(73) Ployer Jindřich, Mníšek pod Brdy, CZ
(72) Ployer Jindřich, Mníšek pod Brdy, CZ
(55)



1.1

- (51) **25-02**
(11) 34406
(21) 2008-37401
(22) 02.04.2008
(15) 15.12.2008
(45) 15.12.2008
(54) Dveře prosklené v rámu
(28) 8
(73) SAPELI, a.s., Polná, CZ
(72) Ullmann Aleš Ing., Velký Beranov, CZ
(55)

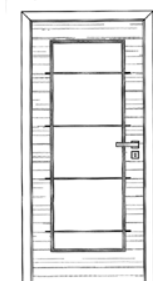

1.1

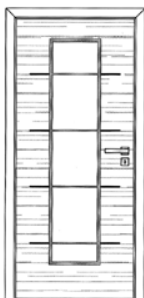

2.1

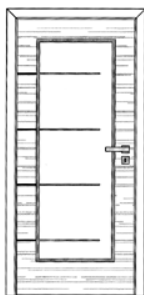

3.1

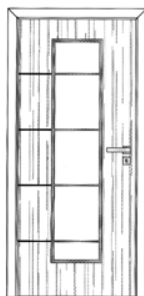

4.1

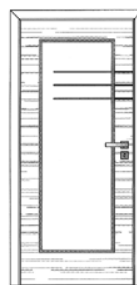

5.1

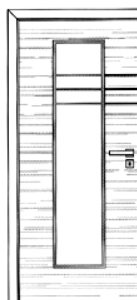

6.1

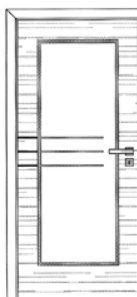

7.1

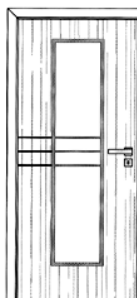

8.1

- (51) **25-02**
(11) 34407
(21) 2008-37406
(22) 09.04.2008
(15) 15.12.2008
(45) 15.12.2008
(54) Dveře prosklené v rámu
(28) 4
(73) SAPELI, a.s., Polná, CZ
(72) Ullmann Aleš Ing., Velký Beranov, CZ

(55)



1.1

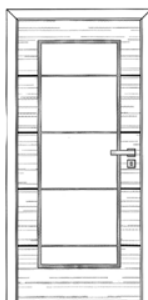

2.1

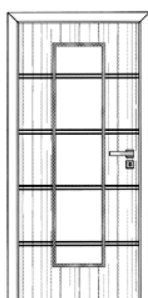

3.1

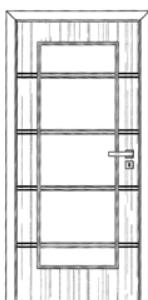

4.1

Seznam vlastníků zapsaných průmyslových vzorů

(73)	(11)	(51)	(73)	(11)	(51)
EVPÚ, a. s., 08151 Nová Dubnica, SK	34410	15-99			
EVPÚ, a. s., Nová Dubnica, SK	34411	15-99			
Fantyš Jan, Rádlo, CZ	34409	15-09			
Lapeš Martin, Moravský Krumlov, CZ	34415	21-03			
Láska Tomáš, Jablonec nad Nisou, CZ	34409	15-09			
ORANGE CITY, s. r. o., Praha 5, CZ	34414	10-01			
Ployer Jindřich, Mníšek pod Brdy, CZ	34412	19-08			
Podhajský Jan, Choceň, CZ	34416	06-02			
SAPELLI, a.s., Polná, CZ	34406	25-02			
SAPELLI, a.s., Polná, CZ	34407	25-02			
Seco Tools AB, S-737 82 Fagersta, SE	34408	08-03			
STROJFERR, s.r.o., Frýdek-Místek, CZ	34413	15-99			

Dodatková ochranná osvědčení pro léčiva a pro přípravky na ochranu rostlin

Podání žádosti o udělení osvědčení

- (22) 05.12.2008
 - (21) SPC/CZ2008/142
 - (73) N.V. Organon, 5349 AB Oss, NL
 - (68) 298206
 - (54) Deriváty 6-merkaptocyklodextrinu a farmaceutický prostředek
 - (92) EU/1/08/466/001-002, 25.07.2008
 - (95) Bridion- sugammadexum, léčivý přípravek
 - (94) Léčivo pro pediatrické použití
-

Udělení osvědčení

- (73) ISTITUTO DI RICERCHE DI BIOLOGIA MOLECOLARE P.
ANGELETTI S.P.A., 00040 Pomezia, IT
 - (68) 1441735
 - (11) 1441735/130
 - (54) N-substituované hydroxypyrimidinonkarboxamidové
inhibitory integrázy HIV
 - (92) EU/1/07/436/001-002, 20.12.2007
 - (93) EU/1/07/436/001-002, 20.12.2007, EU
 - (95) ISENTRESS - raltegravirum, léčivý přípravek
 - (94) 20.12.2022
-
- (73) ENCYSIVE PHARMACEUTICALS INC., Houston TX 77081,
TX, US
 - (68) 299246
 - (11) 299246/138
 - (54) Sulfonamid, farmaceutická kompozice s jeho obsahem a jeho
použití pro výrobu léčiva
 - (92) EU/1/06/353/001
-005, 10.08.2006
 - (93) EU/1/06/001-005, 10.08.2006, EU
 - (95) THELIN - sodná sůl sitaxentanu, léčivý přípravek
 - (94) 04.04.2021
-

Úřední rozhodnutí a oznámení

MK1K

Zániky užitečných vzorů uplynutím doby platnosti

(11)	(21)	Int.Cl/(51)	(11)	(21)	Int.Cl/(51)
8210	1998-8787	8/A61H 37/00			
8310	1998-8804	8/G07F 7/10			
8429	1998-8779	8/H01B 17/58			
9829	2000-10309	8/B61L 5/10			
9915	1998-8799	8/D01H 4/30			
9916	1998-8800	8/D01H 4/08			
11370	2001-12064	8/F41A 3/12			
11374	2001-12056	8/A47B 63/00			
11470	2001-12051	8/B60R 7/02			
11471	2001-12053	8/A63B 69/38			
11697	2001-12052	8/A61K 8/99			
11769	2001-12070	8/B65G 45/18			
14531	2004-15530	8/F41H 1/02			
14542	2004-15521	8/A23N 1/00			
14555	2004-15528	8/G09F 11/00			
14641	2004-15500	8/B60R 13/10			
14642	2004-15505	8/B44F 1/06			
14643	2004-15506	8/G01N 31/22			
14644	2004-15507	8/G01N 31/22			
14645	2004-15508	8/G01N 31/22			
14646	2004-15509	8/G01N 31/22			
14647	2004-15510	8/G01N 31/22			
14671	2004-15497	8/A61G 7/047			
14672	2004-15512	8/E05F 15/02			
14674	2004-15520	8/B23Q 13/00			
14675	2004-15523	8/E04B 1/41			
14695	2004-15534	8/G10H 1/00			
14718	2004-15498	8/E06B 5/11			
14720	2004-15504	8/B60R 27/00			
14748	2004-15519	8/A47J 43/08			
14815	2004-15684	8/A61B 17/115			
14913	2004-15501	8/C11C 5/00			
15037	2004-15502	8/B25B 7/00			

MK4Q

Zániky práva ze zapsaných průmyslových vzorů uplynutím doby ochrany

(11)	(21)	Int.Cl/(51)	(11)	(21)	Int.Cl/(51)
24994	1993-26666	5/04-02			
24999	1993-26653	5/20-03			
25256	1993-26650	6/11-02			
28235	1998-30961	6/04-02			
28302	1998-30959	6/31-00			
28303	1998-30960	6/07-04			
28459	1998-30954	7/01-01			
31862	2003-34675	7/11-01, 11-02			
31876	2003-34681	7/08-09			
31933	2003-34673	8/09-01			
31934	2003-34682	8/09-01			
31935	2003-34685	8/12-99			
31954	2003-34686	8/09-03			
31967	2003-34688	8/19-08			
31982	2003-34687	8/12-11			
31983	2003-34690	8/09-03			
31999	2003-34663	8/25-02			
32013	2003-34680	8/08-99			
32100	2003-34684	8/13-02			

ND1K

První prodloužení doby platnosti užitečných vzorů

(51)	B 62 D 33/08	(51)	A 24 D 1/04
(11)	15087	(11)	15091
(21)	2004-16067	(21)	2004-16114
(22)	08.12.2004	(22)	22.12.2004
(73)	TOM-CAR SERVIS s.r.o., Maršovice, CZ	(73)	Sádlík Libor, Brno, CZ
(54)	Přepážka pro oddělení nákladového prostoru od prostoru pro cestující, zejména u užitkových vozidel	(54)	Cigareta, zejména ručně ubalovaná z cigaretových papírů, opatřená filtračně separačním členem

(51) B 66 B 11/06	(51) B 65 D 81/00, B 65 D 45/02
(11) 15137	(11) 15611
(21) 2004-16100	(21) 2004-16121
(22) 17.12.2004	(22) 22.12.2004
(73) VÝTAHY, s. r. o., Velké Meziříčí, CZ	(73) Yarco spol. s r.o., Opava-Vlaštovičky, CZ
(54) Osobní kabinový výtah	(54) Kontejner infekčního odpadu, zejména použitých injekčních jehel a stříkaček
(51) C 02 F 1/24	(51) F 21 V 21/116
(11) 15168	(11) 15672
(21) 2005-16199	(21) 2005-16230
(22) 14.01.2005	(22) 26.01.2005
(73) Ing. Petr Štěpánek - INKOS, Brno, CZ	(73) Šimral Stanislav, Chodov, CZ
(54) Odebírací komora vyčištěné vody z kruhové flotační nádrže	(54) Hosenseidel Jan, Chodov, CZ
(51) B 65 H 67/02, B 65 H 67/04, D 01 H 9/12, D 01 H 9/08	(54) Reflektorová hlavice
(11) 15194	(51) A 46 B 5/00, A 46 B 5/06
(21) 2004-16104	(11) 16024
(22) 20.12.2004	(21) 2005-17037
(73) Rieter CZ a. s., Ústí nad Orlicí, CZ	(22) 03.10.2005
(54) Zařízení pro manipulaci s přízí při výměně cívek na pracovním místě doprácacího stroje	(73) Flek Jaroslav Ing., Praha, CZ
(51) E 02 D 29/14, E 03 F 5/02	(54) Flek Jaroslav, Velvary, CZ
(11) 15305	(51) G 01 N 3/04
(21) 2005-16172	(11) 16293
(22) 06.01.2005	(21) 2005-16993
(73) HV HOLDING a. s., Plzeň, CZ	(22) 12.09.2005
(54) Únikové zařízení	(73) Výzkumný a zkušební letecký ústav, a. s., Praha, CZ
(51) A 61 B 5/00, A 61 B 5/16	(54) Zařízení pro přenos upínací síly
(11) 15308	(51) B 32 B 7/14, B 32 B 3/30
(21) 2005-16223	(11) 16416
(22) 21.01.2005	(21) 2005-17094
(73) Vejmolá Čestmír, Mníšek pod Brdy, CZ	(22) 24.10.2005
(54) Kyvadlo	(73) Výzkumný a zkušební letecký ústav, a. s., Praha, CZ
(51) E 21 C 35/18	(54) Nosník zpevněný skrytou kompozitovou pásnicí
(11) 15320	(51) G 01 N 3/30
(21) 2004-16087	(11) 16435
(22) 14.12.2004	(21) 2005-16992
(73) DBT GmbH, Lünen, DE	(22) 12.09.2005
(54) Pojistné zařízení hoblovacího nože a upínací element a pojistný svorník pro toto pojistné zařízení	(73) VÝZKUMNÝ A ZKUŠEBNÍ LETECKÝ ÚSTAV, a. s., Praha, CZ
(51) E 01 C 11/02, E 01 C 11/04	(54) Protiodrazový mechanismus padostroje s bezpečnostním zařízením
(11) 15322	(51) G 01 M 9/06, G 01 M 19/00
(21) 2004-16123	(11) 16450
(22) 23.12.2004	(21) 2005-17251
(73) Kaluža Miroslav, Praha, CZ	(22) 02.12.2005
(54) Příčné technologické a dilatační spáry	(73) Výzkumný a zkušební letecký ústav, a. s., Praha, CZ
(51) E 04 H 12/18	(54) Přípravek k rychlé kalibraci sond
(11) 15325	
(21) 2005-16186	
(22) 12.01.2005	
(73) Šimral Stanislav, Chodov, CZ	
(54) Výsuvný osvětlovací stožár	
(51) E 03 F 3/02, E 03 F 3/00, E 03 F 5/10	
(11) 15441	
(21) 2004-16095	
(22) 16.12.2004	
(73) HOBAS CZ spol. s r. o., Uherské Hradiště, CZ	
(54) Trubní odlehčovací komora, zejména pro stokové sítě odpadních vod	
(51) F 21 V 21/36	
(11) 15453	
(21) 2005-16216	
(22) 20.01.2005	
(73) Šimral Stanislav, Chodov, CZ	
(54) Zapojení ovládání výsuvného osvětlovacího stožáru	

ND1K

Druhé prodloužení doby platnosti užitných vzorů

- (51) F 24 B 1/18, F 24 B 1/197
(11) 11892
(21) 2001-12667
(22) 18.12.2001
(73) VĚŘÍŠ Jiří, Chlumeck nad Cidlinou, CZ
(54) Zahradní krb
- (51) B 61 L 11/04, B 61 L 11/00
(11) 11894
(21) 2001-12671
(22) 19.12.2001
(73) DT výhybkárna a mostárna a.s., Prostějov, CZ
(54) Posuvný mechanický zámek s nastavením zdvihu
- (51) A 61 G 7/057
(11) 11939
(21) 2001-12619
(22) 10.12.2001
(73) ŽENATÝ Jan Ing., Ostrava, CZ
(54) Polohovací pomůcka
- (51) G 09 F 11/12, G 09 F 11/15, G 09 F 11/18, G 09 F 11/21
(11) 12007
(21) 2001-12700
(22) 31.12.2001
(73) SZOLNOKY Peter, Šenov u Nového Jičína, CZ
(54) Podávací a výměnné zařízení plošných nosičů pro zobrazovače
- (51) A 61 K 9/70, A 61 K 31/728, A 61 K 33/18
(11) 12015
(21) 2002-12746
(22) 18.01.2002
(73) CPN SPOL. S R.O., Dolní Dobrouč, CZ
(54) Přípravek pro prevenci adheze bandáže na ránu
- (51) C 04 B 41/50, B 05 C 5/02
(11) 12082
(21) 2001-12660
(22) 17.12.2001
(73) SPRÁVA PŘÍRODNÍCH LÉČIVÝCH ZDROJŮ A KOLONÁD, Karlovy Vary, CZ
(54) Zařízení na povlékání keramických předmětů sintrem vřídlovce
- (51) A 63 F 5/00, A 63 F 13/10, A 63 F 13/00
(11) 12151
(21) 2001-12657
(22) 17.12.2001
(73) CASINO KARTÁČ S.R.O., Ostrava, CZ
(54) Virtuální ruleta

ND4Q

První obnovy doby ochrany průmyslových vzorů

- | | |
|--------------------------------|---|
| (51) 11-02 | (51) 09-01 |
| (11) 32106 | (11) 32297 |
| (21) 2003-35035 | (21) 2003-35042 |
| (22) 17.12.2003 | (22) 19.12.2003 |
| (54) Figury | (54) Aerosolová nádobka |
| (51) 06-01 | (51) 12-08 |
| (11) 32227 | (11) 32309 |
| (21) 2003-35019 | (21) 2004-35074 |
| (22) 04.12.2003 | (22) 21.01.2004 |
| (54) Lavička | (54) Automobil |
| (51) 12-16 | (51) 26-06 |
| (11) 32248 | (11) 32310 |
| (21) 2003-35018 | (21) 2004-35075 |
| (22) 04.12.2003 | (22) 21.01.2004 |
| (54) Závěsná skříň pro autobus | (54) Přední kombinovaná světla pro automobily |

- (51) 20-02
(11) 32335
(21) 2003-34929
(22) 21.10.2003
(54) Vybavení prodejen
- (51) 20-02
(11) 32336
(21) 2003-34930
(22) 21.10.2003
(54) Vybavení prodejen
- (51) 26-06
(11) 32423
(21) 2004-35072
(22) 21.01.2004
(54) Zadní kombinovaná svítidla automobilu
- (51) 26-06
(11) 32424
(21) 2004-35073
(22) 21.01.2004
(54) Zadní kombinovaná svítidla automobilu
- (51) 25-04
(11) 32441
(21) 2003-35012
(22) 01.12.2003
(54) Prostorové prefabrikované schodiště
- (51) 13-03
(11) 32496
(21) 2003-35022
(22) 05.12.2003
(54) Jistič
- (51) 21-01
(11) 32757
(21) 2004-35647
(22) 21.12.2004
(54) Herní plány a kameny

ND4Q

Druhé obnovy doby ochrany průmyslových vzorů

- (51) 09-01
(11) 29048
(21) 1998-31416
(22) 23.12.1998
(54) Láhev
- (51) 09-09
(11) 29185
(21) 1998-31423
(22) 29.12.1998
(54) Odpadkový koš

ND4Q

Třetí obnovy doby ochrany průmyslových vzorů

- (51) 24-99
(11) 25297
(21) 1993-27065
(22) 30.11.1993
(54) Grafické schéma zubního kříže
- (51) 09-05
(11) 25462
(21) 1993-27134
(22) 29.12.1993
(54) Tuba
- (51) 06-01
(11) 25464
(21) 1994-27168
(22) 12.01.1994
(54) Dětské koupelové lehátko

PD4A

Převod práv a ostatní změny majitelů patentů

(11)	282384	
(21)	1989-4906	
(73)	Hoechst GmbH, 65929 Frankfurt am Main, DE	
(11)	282384	
(21)	1989-4906	
(73)	Sanofi-Aventis Deutschland GmbH, 65929 Frankfurt am Main, DE	
(11)	284925	
(21)	1994-3027	
(73)	Babcock Kraftwerkstechnik GmbH, 4049 Oberhausen, DE	
(11)	284925	
(21)	1994-3027	
(73)	Hitachi Power Europe GmbH, 47059 Duisburg, DE	
(11)	285266	
(21)	1994-2971	
(73)	Nippon Soda, Chiyoda-ku Tokyo 100-8165, JP	
(11)	290966	
(21)	1999-3279	
(73)	AMR AMARANTH a.s., Blansko, CZ	
(11)	294293	
(21)	2003-2436	
(73)	PLASTKOV AUTOMOTIVE a. s., Hlinsko, CZ	
(11)	294583	
(21)	1998-4364	
(73)	Vršanská uhelná a.s., Most, CZ	
(11)	296943	
(21)	2001-2098	
(73)	Vršanská uhelná a.s., Most, CZ	
(11)	299409	
(21)	2001-939	
(73)	c/o Ernst & Young AG, 6002 Luzern, CH	
(11)	299409	
(21)	2001-939	
(73)	Biogen Idec International AG, 6300 Zug, CH	
(11)	299409	
(21)	2001-939	
(73)	Biogen Idec International GmbH, 6300 Zug, CH	

PD1K

Převod práv a ostatní změny majitelů užitných vzorů

(11)	10010	(11)	11299
(21)	2000-10427	(21)	2001-11902
(73)	PLASTKOV AUTOMOTIVE a. s., Hlinsko, CZ	(73)	PLASTKOV AUTOMOTIVE a. s., Hlinsko, CZ
(11)	10094	(11)	11405
(21)	2000-10658	(21)	2001-12091
(73)	PLASTKOV AUTOMOTIVE a. s., Hlinsko, CZ	(73)	PLASTKOV AUTOMOTIVE a. s., Hlinsko, CZ
(11)	10119	(11)	11485
(21)	2000-10553	(21)	2001-12181
(73)	PLASTKOV AUTOMOTIVE a. s., Hlinsko, CZ	(73)	PLASTKOV AUTOMOTIVE a. s., Hlinsko, CZ
(11)	10334	(11)	11488
(21)	2000-10554	(21)	2001-12217
(73)	PLASTKOV AUTOMOTIVE a. s., Hlinsko, CZ	(73)	PLASTKOV AUTOMOTIVE a. s., Hlinsko, CZ
(11)	10459	(11)	11489
(21)	2000-10534	(21)	2001-12218
(73)	PLASTKOV AUTOMOTIVE a. s., Hlinsko, CZ	(73)	PLASTKOV AUTOMOTIVE a. s., Hlinsko, CZ
(11)	10467	(11)	11791
(21)	2000-10917	(21)	2001-12077
(73)	PLASTKOV AUTOMOTIVE a. s., Hlinsko, CZ	(73)	Vršanská uhelná a.s., Most, CZ

(11)	12171	(11)	17533
(21)	2002-12869	(21)	2007-18649
(73)	PLASTKOV AUTOMOTIVE a. s., Hlinsko, CZ	(73)	Vršanská uhelná a.s., Most, CZ
(11)	12279	(11)	17612
(21)	2001-12498	(21)	2007-18576
(73)	PLASTKOV AUTOMOTIVE a. s., Hlinsko, CZ	(73)	PLASTKOV AUTOMOTIVE a. s., Hlinsko, CZ
(11)	12317	(11)	18055
(21)	2002-13091	(21)	2007-19229
(73)	PLASTKOV AUTOMOTIVE a. s., Hlinsko, CZ	(73)	PLASTKOV AUTOMOTIVE a. s., Hlinsko, CZ
(11)	13149	(11)	18607
(21)	2003-13912	(21)	2008-19772
(73)	PLASTKOV AUTOMOTIVE a. s., Hlinsko, CZ	(73)	Vršanská uhelná a.s., Most, CZ
(11)	13482	(11)	18638
(21)	2003-14311	(21)	2008-19692
(73)	PLASTKOV AUTOMOTIVE a. s., Hlinsko, CZ	(73)	Vršanská uhelná a.s., Most, CZ
(11)	13700	(11)	18642
(21)	2003-14241	(21)	2008-19771
(73)	PLASTKOV AUTOMOTIVE a. s., Hlinsko, CZ	(73)	Vršanská uhelná a.s., Most, CZ
(11)	13752	(11)	18671
(21)	2003-14610	(21)	2008-19773
(73)	PLASTKOV AUTOMOTIVE a. s., Hlinsko, CZ	(73)	Vršanská uhelná a.s., Most, CZ
(11)	13865	(11)	18948
(21)	2003-14709	(21)	2008-20062
(73)	PLASTKOV AUTOMOTIVE a. s., Hlinsko, CZ	(73)	Vršanská uhelná a.s., Most, CZ
(11)	13886		
(21)	2003-14764		
(73)	PLASTKOV AUTOMOTIVE a. s., Hlinsko, CZ		
(11)	13890		
(21)	2003-14590		
(73)	PLASTKOV AUTOMOTIVE a. s., Hlinsko, CZ		
(11)	13965		
(21)	2003-14844		
(73)	PLASTKOV AUTOMOTIVE a. s., Hlinsko, CZ		
(11)	14064		
(21)	2003-14902		
(73)	PLASTKOV AUTOMOTIVE a. s., Hlinsko, CZ		
(11)	14119		
(21)	2003-14845		
(73)	PLASTKOV AUTOMOTIVE a. s., Hlinsko, CZ		
(11)	15546		
(21)	2005-16622		
(73)	PLASTKOV AUTOMOTIVE a. s., Hlinsko, CZ		
(11)	15547		
(21)	2005-16624		
(73)	PLASTKOV AUTOMOTIVE a. s., Hlinsko, CZ		
(11)	15587		
(21)	2005-16623		
(73)	PLASTKOV AUTOMOTIVE a. s., Hlinsko, CZ		
(11)	15683		
(21)	2005-16641		
(73)	MELECKY a. s., Vítkov, CZ		
(11)	15689		
(21)	2005-16694		
(73)	MELECKY a. s., Vítkov, CZ		
(11)	15999		
(21)	2005-16957		
(73)	Smart Print s.r.o., Hradec Králové, CZ		
(11)	17324		
(21)	2007-18454		
(73)	PLASTKOV AUTOMOTIVE a. s., Hlinsko, CZ		

PD4Q

Převod práv a ostatní změny vlastníků průmyslových vzorů

(11)	27750
(21)	1997-30213
(73)	PLASTKOV AUTOMOTIVE a. s., Hlinsko, CZ
(11)	27937
(21)	1997-30540
(73)	PLASTKOV AUTOMOTIVE a. s., Hlinsko, CZ
(11)	28823
(21)	1999-31572
(73)	PLASTKOV AUTOMOTIVE a. s., Hlinsko, CZ
(11)	28824
(21)	1999-31573
(73)	PLASTKOV AUTOMOTIVE a. s., Hlinsko, CZ
(11)	28920
(21)	1998-31306
(73)	PLASTKOV AUTOMOTIVE a. s., Hlinsko, CZ
(11)	28977
(21)	1999-31564
(73)	PLASTKOV AUTOMOTIVE a. s., Hlinsko, CZ
(11)	28978
(21)	1999-31570
(73)	PLASTKOV AUTOMOTIVE a. s., Hlinsko, CZ
(11)	28979
(21)	1999-31571
(73)	PLASTKOV AUTOMOTIVE a. s., Hlinsko, CZ
(11)	28980
(21)	1999-31574
(73)	PLASTKOV AUTOMOTIVE a. s., Hlinsko, CZ
(11)	28981
(21)	1999-31575
(73)	PLASTKOV AUTOMOTIVE a. s., Hlinsko, CZ
(11)	30722
(21)	2001-33382
(73)	PLASTKOV AUTOMOTIVE a. s., Hlinsko, CZ
(11)	32339
(21)	2003-35010
(73)	PLASTKOV AUTOMOTIVE a. s., Hlinsko, CZ
(11)	34219
(21)	2007-37260
(73)	PLASTKOV AUTOMOTIVE a. s., Hlinsko, CZ
(11)	34245
(21)	2008-37413
(73)	PLASTKOV AUTOMOTIVE a. s., Hlinsko, CZ
(11)	34246
(21)	2008-37415
(73)	PLASTKOV AUTOMOTIVE a. s., Hlinsko, CZ
(11)	34350
(21)	2008-37414
(73)	PLASTKOV AUTOMOTIVE a. s., Hlinsko, CZ
(11)	34352
(21)	2008-37517
(73)	PLASTKOV AUTOMOTIVE a. s., Hlinsko, CZ
(11)	34354
(21)	2008-37519
(73)	PLASTKOV AUTOMOTIVE a. s., Hlinsko, CZ
(11)	34359
(21)	2008-37405
(73)	PLASTKOV AUTOMOTIVE a. s., Hlinsko, CZ

Zamítnuté a částečně zamítnuté přihlášky ochranných známek před zveřejněním

Kapitola obsahuje údaje o rozhodnutích o přihláškách ochranných známek, u kterých byly na základě provedeného věcného průzkumu shledány Úřadem důvody pro zamítnutí přihlášky ochranné známky podle ustanovení § 4 nebo 6 zákona č. 441/2003 Sb. Na základě toho Úřad vydal rozhodnutí o zamítnutí přihlášky podle ustanovení § 22 zákona č. 441/2003 Sb., a to pro celý seznam výrobků a služeb nebo pro jeho část. Údaje o výsledku rozhodnutí (zamítnutí přihlášky, částečné zamítnutí přihlášky) jsou uvedeny za datem právní moci rozhodnutí pod INID kódem (583) s názvem "Datum právní moci rozhodnutí/výsledek rozhodnutí".

(210) **O-435628**
(540) **SEE WHAT YOU CAN DO**
(583) 08.12.2008 / zamítnutí přihlášky

(210) **O-443544**
(540) **FAVORIT PÁRKY**
(583) 05.12.2008 / zamítnutí přihlášky

(210) **O-449199**
(540)

Dáváme Internetu život

(583) 05.12.2008 / zamítnutí přihlášky

(210) **O-453210**
(540) **České národní certifikační fórum**
(583) 09.12.2008 / zamítnutí přihlášky

(210) **O-453791**
(540) **www.kuchyne.cz**
(583) 08.12.2008 / zamítnutí přihlášky

(210) **O-455216**
(540)



(583) 12.12.2008 / částečně zamítnutí přihlášky

(210) **O-456795**
(540) **Události, komentáře**
(583) 08.12.2008 / zamítnutí přihlášky

(210) **O-456796**
(540)

UDÁLOSTI KOMENTÁŘE

(583) 08.12.2008 / zamítnutí přihlášky

(210) **O-456798**
(540) **Události**
(583) 08.12.2008 / zamítnutí přihlášky

(210) **O-457696**
(540) **REVOLUČNÍ HUBNUTÍ
WELLNESS TREND**
(583) 02.12.2008 / zamítnutí přihlášky

(210) **O-458175**
(540) **Ekonom - prostě byznys**
(583) 02.12.2008 / zamítnutí přihlášky

(210) **O-459255**
(540) **Chvilé pravdy**
(583) 08.12.2008 / zamítnutí přihlášky

(210) **O-459517**
(540) **Začít spolu**
(583) 02.12.2008 / zamítnutí přihlášky

(210) **O-459954**
(540) **"FIREMNÍ PORADENSTVÍ
INSPIROVANÉ POTŘEBAMI
PODNIKATELŮ"**
(583) 02.12.2008 / zamítnutí přihlášky

(210) **O-460031**
(540) **VAŠE PRÁCE VÁS HLEDÁ**
(583) 25.11.2008 / zamítnutí přihlášky

(210) **O-460455**
(540) **IN CZ**
(583) 08.12.2008 / zamítnutí přihlášky

(210) **O-460820**
(540) **VELKOPAVLOVICKÝ
ALIBERNET**
(583) 08.12.2008 / zamítnutí přihlášky

Přehled zveřejněných přihlášek ochranných známek

Přihlášky ochranných známek, které byly na základě výsledků formálního a věcného průzkumu provedeného Úřadem shledány schopné zápisu do rejstříku ochranných známek, jsou obsaženy v této kapitole. Důležitou právní skutečností je, že zveřejněním přihlášky ochranné známky v této kapitole Věstníku (§ 23 zákona č. 441/2003 Sb.) začíná běžet zákonná tříměsíční lhůta pro podání námitek podle ustanovení § 25 zákona č. 441/2003 Sb.

Číselný přehled

O-447750, O-451880, O-451882, O-451883, O-452259, O-454055, O-455216, O-455661, O-456435, O-456472, O-457356, O-458133, O-458726, O-458727, O-459894, O-460185, O-460247, O-460262, O-460706, O-460732, O-461031, O-461304, O-461316, O-461633, O-461730, O-461731, O-461732, O-461732, O-461742, O-461765, O-461987, O-462015, O-462016, O-462105, O-462212, O-462228, O-462229, O-462295, O-462296, O-462297, O-462384, O-462398, O-462447, O-462453, O-462458, O-462466, O-462467, O-462482, O-462498, O-462509, O-462591, O-462703, O-462764, O-462774, O-462813, O-462815, O-462869, O-462870, O-462882, O-462899, O-462936, O-462951, O-463005, O-463008, O-463009, O-463018, O-463029, O-463030, O-463045, O-463057, O-463071, O-463073, O-463110, O-463153, O-463154, O-463160, O-463161, O-463261, O-463270, O-463288, O-463297, O-463312, O-463324, O-463325, O-463326, O-463327, O-463337, O-463368, O-463370, O-463387, O-463388, O-463389, O-463405, O-463406, O-463407, O-463408, O-463432, O-463456, O-463534, O-463541, O-463561, O-463562, O-463564, O-463566, O-463589, O-463602, O-463604, O-463605, O-463606, O-463616, O-463628, O-463632, O-463664, O-463665, O-463667, O-463671, O-463692, O-463696, O-463699, O-463719, O-463747, O-463749, O-463761, O-463770, O-463788, O-463795, O-463797, O-463798, O-463835, O-463836, O-463838, O-463839, O-463855, O-463881, O-463891, O-463899, O-463908, O-463939, O-463945, O-463946, O-463949, O-463966, O-463979, O-463981, O-464004, O-464012, O-464017, O-464025, O-464046, O-464048, O-464049, O-464059, O-464069, O-464076, O-464077, O-464086, O-464087, O-464101, O-464104, O-464106, O-464140, O-464142, O-464166, O-464167, O-464170, O-464176, O-464180, O-464181, O-464182, O-464201, O-464202, O-464203, O-464204, O-464205, O-464268, O-464373

Zveřejněné přihlášky ochranných známek

(210) **O-447750**
(220) 27.04.2007
(320) 27.04.2007
(511) 3, 5, 30, 39, 44
(540)

EPAM

(510) (3) kosmetické přípravky; (5) bylinné a přírodní preparáty upravené k léčebným účelům; (30) potravinové doplňky stravy zařazené do této třídy; (39) doručování zboží uvedeného ve třídách 3, 5, 30; (44) aromaterapeutické služby, poradenství v oboru alternativní medicíny.

(730) **Balán Miroslav**, U Koruny 353, Kutná Hora, 28403, CZ
(740) Ing. Michal Jupa, patentový zástupce, Na Baních 1385, Praha 5 - Zbraslav, 15600

(210) **O-451880**
(220) 14.09.2007
(320) 14.09.2007
(511) 5, 30, 32
(540)



(554) Prostorová
(510) (5) medicínální čaje, bylinné čaje pro lékařské účely, čaje s léčivými účinky, výtažky z bylinek pro lékařské účely, homeopatické přípravky, kapky a tablety, výrobky farmaceutické, veterinární a zdravotnické, potravinové doplňky s léčebnými účinky pro výživu dětí, nemocných a sportovců, vitamínové přípravky; (30) čaj, čajové směsi, čajové nápoje, ledový čaj, čokoláda, čokoládové nápoje, káva, káva nepražená, kávové nápoje, kávové náhražky, přísady a příchutě, přírodní nízkokalorická sladidla, osvěžující nízkokalorické pastilky, kuchyňská sůl, prostředky k nasolování masa, med pravý nebo umělý, kečup, hořčice, koření všeho druhu, sladové, do těsta, do polévek, směs různého koření, koření mleté a nemleté, zejména anýz, cibule v prášku, curry v prášku, hřebíček, šafrán, zázvor, pepř, přípravky aromatické potravinářské, zvláště esence na pečení, fermenty pro těsto, prášky kuchařské a do pečiva, mlynářské výrobky, zvláště mouka a obilné výrobky určené k lidské výživě, rýže, mouka a škrob pro potravinářství, obilné vločky a obilné kaše, mšičky, těstoviny, cukr, též hroznový a vanilkový, cukerné šťávy, cukrářské výrobky, zvláště drobné cukroví a cukrovinky, čokoládové cukrovinky, ovocné a čokoládové bonbony, bonboniéry, moučné a pekárenské výrobky, zvláště chléb všeho druhu, chlebičky a taštičky, též plněné masem, sýrem, zeleninou, pizza, kvasnice, housky, též plněné masem, sýrem, zeleninou, rohlíky, bagety, perník, moučníky, zejména bábovky, koláče, dorty, drobné pečivo, sušenky a oplatky, lívance, mandlové těsto a marcipán, kakao a kakaové přípravky a výrobky včetně nápojů, zmrzlina, mražené zmrzlinové krémy, zahušťovače k vaření potravin, ocet, led k chlazení; (32) pivo, lehká piva a ležáky, vody minerální, soda, šumivé a jiné nealkoholické nápoje, iontové nápoje, sirupy a jiné přípravky k výrobě nápojů, tabletované a práškové přípravky pro přípravu nealkoholických nápojů, ovocné a kolové instantní nápoje, šumivé ovocné nápoje (lihuprosté), šumivé nápoje s ovocnou šťávou, ovocné koncentráty, šťávy ovocné lihuprosté, džusy, mošty, nektary a nápoje z ovocných šťáv nealkoholických (nezkvašených), šťávy zeleninové a ovocné jako nápoj, nealkoholické koktejly, instantní nápoje s prvkem zdravého životního stylu, instantní nápoje s redukčními účinky.

(590) Barevná
(730) **"MOKATE" SPÓLKA AKCYJNA**, woj. ŚLASKIE, powiat CIESZYŃSKI, gmina USTRONŃ, miejsc. USTRONŃ, ul. Katowicka, nr. 265, kod 43-450, poczta Ustroń, PL
(740) Mgr. Václav Pacl, Okrajová 4, Havířov - Podlesí, 73601

(210) **O-451882**
(220) 14.09.2007
(320) 14.09.2007
(511) 5, 30, 32
(540)



(554) Prostorová
(510) (5) medicínální čaje, bylinné čaje pro lékařské účely, čaje s léčivými účinky, výtažky z bylinek pro lékařské účely, homeopatické přípravky, kapky a tablety, výrobky farmaceutické, veterinární a zdravotnické, potravinové doplňky s léčebnými účinky pro výživu dětí, nemocných a sportovců, vitamínové přípravky; (30) čaj, čajové směsi, čajové nápoje, ledový čaj, čokoláda, čokoládové nápoje, káva, káva nepražená, kávové nápoje, kávové náhražky, přísady a příchutě, přírodní nízkokalorická sladidla, osvěžující nízkokalorické pastilky, kuchyňská sůl, prostředky k nasolování masa, med pravý nebo umělý, kečup, hořčice, koření všeho druhu, sladové, do těsta, do polévek, směs různého koření, koření mleté a nemleté, zejména anýz, cibule v prášku, curry v prášku, hřebíček, šafrán, zázvor, pepř, přípravky aromatické potravinářské, zvláště esence na pečení, fermenty pro těsto, prášky kuchařské a do pečiva, mlynářské výrobky, zvláště mouka a obilné výrobky určené k lidské výživě, rýže, mouka a škrob pro potravinářství, obilné vločky a obilné kaše, mšičky, těstoviny, cukr, též hroznový a vanilkový, cukerné šťávy, cukrářské výrobky, zvláště drobné cukroví a cukrovinky, čokoládové cukrovinky, ovocné a čokoládové bonbony, bonboniéry, moučné a pekárenské výrobky, zvláště chléb všeho druhu, chlebičky a taštičky, též plněné masem, sýrem, zeleninou, pizza, kvasnice, housky, též plněné masem, sýrem, zeleninou, rohlíky, bagety, perník, moučníky, zejména bábovky, koláče, dorty, drobné pečivo, sušenky a oplatky, lívance, mandlové těsto a marcipán, kakao a kakaové přípravky a výrobky včetně nápojů, zmrzlina, mražené zmrzlinové krémy, zahušťovače k vaření potravin, ocet, led k chlazení; (32) pivo, lehká piva a ležáky, vody minerální, soda, šumivé a jiné nealkoholické nápoje, iontové nápoje, sirupy a jiné přípravky k výrobě nápojů, tabletované a práškové přípravky pro přípravu nealkoholických nápojů, ovocné a kolové instantní nápoje, šumivé ovocné nápoje (lihuprosté), šumivé nápoje s ovocnou šťávou, ovocné koncentráty, šťávy ovocné lihuprosté, džusy, mošty, nektary a nápoje z ovocných šťáv nealkoholických (nezkvašených), šťávy zeleninové a ovocné jako nápoj, nealkoholické koktejly, instantní nápoje s prvkem zdravého životního stylu, instantní nápoje s redukčními účinky.

(590) Barevná
(730) **"MOKATE" SPÓLKA AKCYJNA**, woj. ŚLASKIE, powiat CIESZYŃSKI, gmina USTRONŃ, miejsc. USTRONŃ, ul. Katowicka, nr. 265, kod 43-450, poczta Ustroń, PL
(740) Mgr. Václav Pacl, Okrajová 4, Havířov - Podlesí, 73601

(210) **O-451883**
(220) 14.09.2007
(320) 14.09.2007
(511) 5, 30, 32

(540)



(554) Prostorová

(510) (5) medicínální čaje, bylinné čaje pro lékařské účely, čaje s léčivými účinky, výtažky z bylinek pro lékařské účely, homeopatické přípravky, kapky a tablety, výrobky farmaceutické, veterinární a zdravotnické, potravinové doplňky s léčebnými účinky pro výživu dětí, nemocných a sportovců, vitamínové přípravky; (30) čaj, čajové směsi, čajové nápoje, ledový čaj, čokoláda, čokoládové nápoje, káva, káva nepražená, kávové nápoje, kávové náhražky, přísady a příchutě, přírodní nízkokalorická sladidla, osvěžující nízkokalorické pastilky, kuchyňská sůl, prostředky k nasolování masa, med pravý nebo umělý, kečup, hořčice, koření všeho druhu, sladové, do těsta, do polévek, směs různého koření, koření mleté a nemleté, zejména anýz, cibule v prášku, curry v prášku, hřebíček, šafrán, zázvor, pepř, přípravky aromatické potravinářské, zvláště esence na pečení, fermenty pro těsto, prášky kuchařské a do pečiva, mlynářské výrobky, zvláště mouka a obilné výrobky určené k lidské výživě, rýže, mouka a škrob pro potravinářství, obilné vločky a obilné kaše, müsli, těstoviny, cukr, též hroznový a vanilkový, cukerné šťávy, cukrářské výrobky, zvláště drobné cukroví a cukrovinky, čokoládové cukrovinky, ovocné a čokoládové bombóny, bonboniéry, moučné a pekárenské výrobky, zvláště chléb všeho druhu, chlebičky a taštičky, též plněné masem, sýrem, zeleninou, pizza, kvasnice, housky, též plněné masem, sýrem, zeleninou, rohlíky, bagety, perník, moučnický, zejména bábovky, koláče, dorty, drobné pečivo, sušenky a oplatky, lívance, mandlové těsto a marcipán, kakao a kakaové přípravky a výrobky včetně nápojů, zmrzlina, mražené zmrzlinové krémy, zahušťovače k vaření potravin, ocet, led k chlazení; (32) pivo, lehká piva a ležáky, vody minerální, soda, šumivé a jiné nealkoholické nápoje, iontové nápoje, sirupy a jiné přípravky k výrobě nápojů, tabletové a práškové přípravky pro přípravu nealkoholických nápojů, ovocné a kolové instantní nápoje, šumivé ovocné nápoje (lihuprosté), šumivé nápoje s ovocnou šťávou, ovocné koncentráty, šťávy ovocné lihuprosté, džusy, mošty, nektary a nápoje z ovocných šťáv nealkoholických (nezkvašených), šťávy zeleninové a ovocné jako nápoj, nealkoholické koktejly, instantní nápoje s prvkem zdravého životního stylu, instantní nápoje s redukčními účinky.

(590) Barevná

(730) "MOKATE" SPÓLKA AKCYJNA, woj. ŚLASKIE, powiat CIESZYŃSKI, gmina USTRONŃ, miejsc. USTRONŃ, ul. Katowicka, nr. 265, kod 43-450, poczta Ustroń, PL

(740) Mgr. Václav Pacl, Okrajová 4, Havířov - Podlesí, 73601

(210) O-452259

(220) 26.09.2007

(320) 26.09.2007

(511) 3, 5, 8, 10, 21, 30, 32, 35

(540)

PROMISE

(510) (3) přípravky pro péči o vlasy, šampóny, vlasové vody, laky, tužidla, gely, přípravky na holení, rovněž před a po holení, ústní vody, přípravky depilační, přípravky pro péči a pěstění pokožky, krémy, emulze, oleje, mléka, pleťové vody, přípravky masážní, přípravky na opalování, také před a po opalování, vata pro kosmetické účely, vatové tyčinky a tampóny pro kosmetické účely, ubrousky kosmetické napaštěné pleťovou vodou; (5) dietetické přípravky pro léčebné účely, hygienické prostředky, vložky hygienické, vložky menstruační, vložky pro inkontinentní pacienty, kalhotky menstruační, kalhotky hygienické, prostředky k hubení rostlinných a živočišných škůdců, přípravky repelentní; (8) ruční nářadí a nástroje, spadající do této třídy, depilační přístroje elektrické a neelektrické, glazovací nástroje, holicí čepelky, břitvy, strojky, holicí soupravy, holicí strojky elektrické nebo neelektrické, manikúrové a pedikúrové soupravy elektrické nebo neelektrické, nůžky, neceséry na holicí potřeby, prostředky na stříhání vousů elektrické nebo neelektrické, pilníky na nehty

elektrické nebo neelektrické, pinzety, pouzdra na břitvy, žiletky, holicí strojky, rozprašovače a rozstříkovače DB insekticidy (ruční nářadí), strojky na stříhání vlasů elektrické nebo neelektrické; (10) přístroje, nástroje, prostředky a pomůcky lékařské, zejména chirurgické, zubní a veterinářské, umělé orgány, spadající do této třídy, ortopedické potřeby, materiál na sešívání a ošetřování ran, speciální nábytek k lékařským účelům, gumové potřeby hygienické, kondomy, zdravotnické potřeby, pomůcky a prostředky v rámci této třídy; (21) drobné náčiní a nástroje pro domácnost (nikoliv z drahých kovů, ani postříbřených nebo pozlacených kovů), pohárky z papíru a z umělých hmot, papírové tácky, kartáčnické zboží, s výjimkou kartáčů jako součástí strojů, smetáky, smetáčky a lopatky na smetí, holicí štětky, stojánky na štětky pro holení, prostředky pro péči o zuby a dutinu ústní, spadající do této třídy, zubní kartáčky, též elektrické, dentální nitě a prostředky dentální hygieny, hřebeny, prostředky na úklid, s padající do této třídy, například drátěnky, hadry, mycí houby, utěrky na čištění, brusné houby na kůži, distributory toaletního papíru; (30) vitamínové, multivitaminové, energetické, iontové, minerální (včetně stopových prvků), vše v rámci této třídy, potravinové doplňky pro denní doplnění stravy (včetně fitness přípravků); (32) proteinové, vitamínové, multivitaminové, energetické, iontové, izotonické nápoje, též obohacené adaptogeny, minerální (včetně stopových prvků), dietetické a výživové nápoje; (35) obchodní nebo podnikatelské informace, pomoc, poradenství a poskytování konzultací v obchodní činnosti, vytváření obchodních sítí, zprostředkování interaktivního obchodu pomocí globálních komunikačních sítí (Internet), administrativní práce spadající do této třídy, referenční servis, marketing, reklamní a propagační činnost, zprostředkování reklamní činnosti, zejména pomocí globálních komunikačních sítí, styky s veřejností, služby v oblasti získávání obchodních kontrakčních partnerů, organizování komerčních a reklamních výstav, vytváření obchodních a obchodně-informačních sítí, zprostředkování obchodních záležitostí, shromažďování různého zboží pro třetí osoby (kromě jejich přepravy), v rozsahu zboží tříd 1 až 34, za účelem umožnění spotřebitelům, aby si tyto výrobky mohli pohodlně prohlížet a nakupovat, dovozní a vývozní agentura.

(730) PepCom s.r.o., Kiliánská 231, Davle, 25206, CZ

(740) Bc. Václav Pacl, Okrajová 4, Havířov - Podlesí, 73601

(210) O-454055

(220) 23.11.2007

(320) 23.11.2007

(511) 5, 8, 10, 44

(540)

Dr. MAX

(510) (5) farmaceutické výrobky, veterinářské výrobky, hygienické výrobky pro léčebné účely, dietetické přípravky pro léčebné účely, potraviny pro batolata, náplasti, obvazový materiál, materiály pro plombování zubů a pro zubní otisky, dezinfekční přípravky, výrobky pro hubení škodlivých zvířat, fungicidy, herbicidy, deodoranty pro jiné účely než osobní hygienu, cigarety bez tabáku k léčebným účelům; (8) břitvy, strojky na stříhání (ruční strojky), nůžky a kleštičky na nehty a pedikúru; (10) přístroje a nástroje chirurgické, zubní a veterinářské, umělé údy, oči a zuby, ortopedické potřeby, materiál na sešívání ran, speciální nábytek k lékařským účelům, ortopedické bandáže; (44) lékárny, provoz lékáren, lékařské služby, veterinární služby, péče o hygienu a krásu osob a zvířat, rentgenová vyšetření a odběry krevních vzorků, služby týkající se umělého oplodnění, lékařské poradenství.

(730) Česká lékárna, a.s., Palackého 105, Brno, 61200, CZ

(740) ŠTROS & KUSÁK advokátní a patentová kancelář, JUDr. David Štros, advokát, Národní 32, Praha 1, 11000

(210) O-455216

(220) 01.04.2004

(320) 01.04.2004

(511) 7

(540)



- (510) (7) stroje (s výjimkou balicích, sešivacích strojů a strojů pro paletizaci, strojů pro konzervaci, strojů pro výrobu tuhých a kapalných výrobků), obráběcí stroje, motory (kromě motorů pro pozemní vozidla), spojky a transmisní zařízení (kromě těch pro pozemní vozidla), zemědělské nástroje, které nejsou obsluhovány ručně, inkubátory vajec.
- (590) Barevná
- (730) **SOCIEDAD INDUSTRIAL DE MAQUINARIA ANDALUZA, S.A.**, Pol. Ind. Juncaril. C/F Parcela 250, Albolote (Granada), ES
- (740) Společná advokátní kancelář Všečeka Zelený Švorčík Kalenský a partneři, JUDr. Petr Kalenský, Hálkova 2, Praha 2, 12000

- (210) **O-455661**
(220) 24.01.2008
(320) 24.01.2008
(511) 36
(540)

rezidence  jeseniova

- (510) (36) developerská činnost, správa nemovitostí, realitní činnost.
- (590) Barevná
- (730) **Rezidence Jeseniova s.r.o.**, Balbínova 392, Praha 2, 12000, CZ

- (210) **O-456435**
(220) 14.02.2008
(320) 14.02.2008
(511) 11, 35, 37, 42
(540)

KLIMAPLUS

- (510) (11) klimatizační zařízení, klimatizační filtry, chladicí zařízení a stroje, vytápěcí a vyhřívací zařízení, ventilátory jako součást větracích zařízení, zvlhčovací zařízení, odvlhčovací zařízení, zařízení chladicí, zařízení na filtraci vzduchu, filtry pro zařízení na filtraci vzduchu, čističky vzduchu, osvěžovače vzduchu, stielirizátory vzduchu, větrací zařízení a systémy, ventilátory, ohřívače vzduchu, přístroje a zařízení pro rozvod tepla, vytápěcí tělesa, vytápěcí zařízení, vyhřívací zařízení, topné systémy, tepelná čerpadla, tepelné akumulátory, teplovodní vytápěcí zařízení, teplovzdušná zařízení; (35) reklamní agentura, public relations, propagační, reklamní a inzertní činnost, reklamní materiály (aktualizace), předvádění zboží, aktualizování reklamních materiálů, rozšiřování a zaslání reklamních materiálů, především letáků, prospektů, katalogů, periodických a neperiodických publikací, tiskovin a různých vzorků, pronájem reklamní plochy, vydávání reklamních textů, rozhlasová a televizní reklama, venkovní reklama, organizace a pořádání výstav ke komerčním a reklamním účelům, prezentace uživatelů na stránkách World Wide Web v počítačové síti Internet, tvorba strategií a koncepcí reklamy, poradenské služby vztahující se k výše uvedeným službám, komerční využití Internetu v oblastech komerčních internetových médií a vyhledávacích služeb, on-line inzerce, zprostředkovatelská činnost v oblasti obchodu s výrobky uvedenými ve tř. 11, služeb ve tř. 35, marketingu, reklamy, inzerce, výstav s obchodním zaměřením, zprostředkovávání obchodních kontaktů, činnost organizačních a ekonomických poradců, ekonomické prognózy, komerční informační kancelář, systemizace informací do počítačové databáze, obchodní průzkum, průzkum trhu, pomoc při řízení obchodní činnosti, služby a poradenství v obchodní činnosti, obchodní nebo

podnikatelské informace, marketingové studie, organizační poradenství, provádění obchodních operací; (37) instalace a opravy klimatizačních, chladicích, zvlhčovacích, odvlhčovacích a jiných zařízení v rámci tř. 11, údržba a opravy elektrických strojů a přístrojů, servisní činnost, informace o opravách; (42) projektová činnost a projekční práce, tvorba projektové dokumentace, poradenské služby v oblasti výrobků uvedených ve třídě 11.

- (730) **Vitoušek Pavel**, Rozálie Hajníkové 378, Kladno-Švermov, 27309, CZ
- (740) BOHEMIA PATENT, Ing. Jana Vanděliková, Spálená 29, Praha 1, 11000
- (210) **O-456472**
(220) 15.02.2008
(320) 15.02.2008
(511) 3, 5, 16, 30
(540)

ЭПАМ

- (510) (3) kosmetické přípravky; (5) bylinné a přírodní preparáty upravené k léčebným účelům; (16) papír, lepenka a výrobky z těchto materiálů, tiskárenské výrobky jako např. tiskařské generátory a reorganizátory, papírové obaly, papírenské zboží jako např. samolepky, polepy, různobarevné lepicí proužky, palósky, vše v rámci této třídy; (30) potravinové doplňky stravy zařazené do této třídy.
- (730) **Balán Miroslav Mgr.**, U Koruny 353, Kutná Hora - Sedlec, 28403, CZ
- (740) Ing. Michal Jupa, patentový zástupce, Na Baních 1385, Praha 5 - Zbraslav, 15600

- (210) **O-457356**
(220) 17.03.2008
(320) 17.03.2008
(511) 9, 16, 35, 38, 41, 42
(540)

ROOT

- (510) (9) multimediální informační katalogy, elektronické časopisy, elektronická periodika, knihy v elektronické podobě, elektronické, magnetické a optické nosiče dat a data a záznamy na nich, počítačový software; (16) výrobky z papíru, kartónu a lepenky, kancelářské výrobky, fotografie; (35) reklama, propagace, marketing, poradenství při obchodní činnosti, nábory zaměstnanců a řízení podniku, poskytování obchodních a podnikatelských informací, to vše s výjimkou záležitostí týkajících se franšiz, využití Internetu ke komerčním účelům, internetová reklama a marketing, služby při záznamu, zpracování, uchování a využití dat a informací, průzkumy a analýzy trhu, obchodní řešerše, ekonomické rozbory a studie, měření návštěvnosti webových stránek, internetových serverů a elektronických médií, sestavování statistik, služby včetně poradenství, zprostředkování a poskytování informací v oblasti daní a daňového poradenství, auditu a účetnictví včetně vedení účetnictví; (38) komunikační služby včetně jejich zprostředkování a poradenství v nich, zejména provozování internetových serverů, záznam, přenos, vysílání, příjem a reprodukce obrazu, zvuku nebo jiných dat, přenos informací a dat prostřednictvím počítačů, multimediálních systémů a elektronických sítí, šíření zpráv, časopisů, periodik a knih v elektronické podobě prostřednictvím elektronických sítí, služby informační kanceláře, poskytování informací z oblasti elektronických komunikací a sítí, poskytování přístupu k databázím a internetových diskusních fór, šíření software prostřednictvím elektronických sítí; (41) poskytování vzdělání, školení a zábavy, pořádání vzdělávacích, školicích, diskusních, kulturních, sportovních a zábavních akcí, zejména seminářů, konferencí, kursů, představení, koncertů, vystoupení, soutěží, informačních kampaní a kulturních a vzdělávacích výstav, rezervace a prodej vstupenek na vzdělávací, školicí, diskusní, kulturní, sportovní a zábavní akce, poskytování elektronických

publikaci a her on-line včetně přístupu do elektronických knihoven a archivů, poskytování informací z oblastí vzdělávání, kultury, sportu a zábavy; (42) vytváření počítačových systémů, tvorba a pronájem software, tvorba, správa, hosting a poradenství v oblasti webových stránek, vytváření a poskytování projektů a návrhů při výběru dodavatelů internetových technologií, projektové řízení internetových prezentací a webových aplikací, vývoj internetových aplikací, navrhování informační architektury, poskytování vyhledávačů pro Internet, poradenství v oblasti hardware a software, posuzování, zkoušky a vyhodnocování technických vlastností počítačů, telefonů, faxů, rádií, televizních přístrojů, přístrojů a zařízení pro záznam, přenos, vysílání, příjem nebo reprodukci obrazu, zvuku nebo dat a jejich součástí a software a poradenství v této oblasti, pronájem počítačů a webových serverů.

- (730) **Internet Info, s.r.o.**, V Štíhlách 1311/3, Praha 4, 14200, CZ
(740) **ADVOKÁTNÍ KANCELÁŘ, JUDr. Rostislav Doleček**, Seifertova 823/9, Praha 3, 13000

- (210) **O-458133**
(220) 11.04.2008
(320) 11.04.2008
(511) 35, 41, 42
(540)

ČESKÁ TECHNOLOGICKÁ PLATFORMA PRO POTRAVINY

- (510) (35) propagační činnost, reklama, pomoc při řízení obchodní činnosti, obchodní administrativa, kancelářské práce; (41) výchova, vzdělávání, zábava, sportovní a kulturní aktivity; (42) vědecké a technologické služby a související výzkum a projektování, analytické a výzkumné služby v průmyslu, navrhování a vývoj počítačového hardwaru a softwaru.
(730) **Potravinářská komora ČR, Federace výrobců potravin, nápojů a zpracovatelů zemědělské produkce**, Počernická 96/272, Praha 10 - Malešice, 10803, CZ

- (210) **O-458726**
(220) 02.05.2008
(320) 02.05.2008
(511) 16, 35, 38, 41
(540)

Living Koupelna

- (510) (16) periodické tiskoviny - časopisy; (35) inzertní služby; (38) šíření elektronických časopisů; (41) vydavatelská a nakladatelská činnost, elektronické publikování (DTP).
(730) **HomeDeco SMP a.s.**, Vlastina 889/23, Praha 6, 16100, CZ
(740) Ladislava Jasanská Advokátní kancelář, Mgr. Ladislava Jasanská, advokátka, Lomnického 7, Praha 4, 14000

- (210) **O-458727**
(220) 02.05.2008
(320) 02.05.2008
(511) 16, 35, 38, 41
(540)

Living Kuchyně

- (510) (16) periodické tiskoviny - časopisy; (35) inzertní služby; (38) šíření elektronických časopisů; (41) vydavatelská a nakladatelská činnost, elektronické publikování (DTP).
(730) **HomeDeco SMP a.s.**, Vlastina 889/23, Praha 6, 16100, CZ
(740) Ladislava Jasanská Advokátní kancelář, Mgr. Ladislava Jasanská, advokátka, Lomnického 1705/7, Praha 4, 14000

- (210) **O-459894**
(220) 11.06.2008
(320) 11.06.2008
(511) 9, 38, 41
(540)

Policie Modrava

- (510) (9) audiovizuální programy, audio programy, audiovizuální díla na nosičích, audiovizuální díla v digitální podobě, filmy, hudební díla na nosičích nebo v elektronické podobě, CD disky, DVD disky, nosiče záznamů nahrané i nenahrané, videokazety nahrané i nenahrané, audiokazety nahrané i nenahrané; (38) televizní vysílání, rozhlasové vysílání, digitální vysílání, televizní vysílání

programů, televizní vysílání zábavného seriálu, televizní vysílání zábavných pořadů; (41) tvorba a šíření audiovizuálních děl, publicistika, televizní zpravodajství, rozhlasové zpravodajství, obrazové zpravodajství, TV produkce, filmová produkce, televizní výroba programů, tvorba programů, tvorba a výroba televizních a audiovizuálních děl a seriálů, tvorba a zveřejňování (prezentace, promítání) audiovizuálních děl a seriálů, zábavní činnost, zábavní nebo kulturní nebo vzdělávací představení.

- (730) **CET 21 spol. s r.o.**, Křiženeckého nám. 1078/5, Praha 5, 15200, CZ
(740) Advokátní a patentová kancelář **VYSKOČIL, KROŠLÁK a spol.**, Dana Lukajová, Voršílská 10, Praha 1, 11000

- (210) **O-460185**
(220) 23.06.2008
(320) 23.06.2008
(511) 9
(540)

LASER PALATINE

- (510) (9) laserové přístroje, ne pro lékařské účely.
(730) **Ivan Ševčík - SIDL WORLD**, Nivy I. 436, Zlín, 76001, CZ

- (210) **O-460247**
(220) 25.06.2008
(320) 25.06.2008
(511) 3, 5, 25
(540)



- (510) (3) přípravky prací a bělicí, čistící, leštící, odmašťovací, mýdlo, výrobky kosmetické, zejména krémy, tělová mléka, výrobky voňavkářské, zejména parfémy, toaletní vody, éterické oleje, vodičky a barvy na vlasy, zubní pasty, ústní vody a prášky na zuby, osobní a ústní deodoranty, vlasové přípravky; (5) výrobky dietetické pro děti a nemocné pro léčebné účely, výrobky chemické pro účely lékařské, multivitaminové přípravky a nápoje pro léčebné účely, potravinové doplňky k léčebným účelům, posilňující a podpůrné minerální látky a vitamíny k léčebným účelům, balzámy, krémy a masti pro lékařské účely, náplasti, obvazový materiál; (25) oděvy, obuv, trepky, plavky, spodní prádlo.
(730) **NOVA COAST INC.**, 255 Keele St., Toronto, Ontario, CA
(740) **UNIPATENT, Ing. Jiří Chludina**, Jana Masaryka 43-47, Praha 2, 12000

- (210) **O-460262**
(220) 25.06.2008
(320) 25.06.2008
(511) 35, 37
(540)

ABC print

- (510) (35) pronájem kancelářských strojů a zařízení; (37) stavby a opravy, montáž, údržba a opravy kancelářských strojů a zařízení.
(730) **TONER EXPRES s.r.o.**, Lihovarská 1060/12, Praha 9, 19000, CZ

- (210) **O-460706**
(220) 10.07.2008
(320) 10.07.2008
(511) 5
(540)

HEMO - GLUCO - CHECK

- (510) (5) farmaceutické přípravky.
(730) **HEMOFARM A.D. farmaceutsko-hemijska industrija Vršac**, Beogradski put bb, 26300 Vršac, RS
(740) Společná advokátní kancelář **Všetečka Zelený Švorčík Kalenský a partneři**, JUDr. Michal Havlík, Hálkova 2, Praha 2, 12000

- (210) **O-460732**

(220) 11.07.2008
(320) 11.07.2008
(511) 16, 35, 41

(540) **ZAHRADEA-PARK-KRAJINA**

(510) (16) časopis - periodická tiskovina, kancelářské potřeby v rámci této třídy; (35) inzertní a reklamní činnost; (41) výchovná a zábavní činnost, vydávání časopisu.

(730) **Společnost pro zahradní a krajinářskou tvorbu, občanské sdružení**, Staropramenná 29, Praha 5, 15000, CZ

(210) **O-461031**

(220) 24.07.2008
(320) 24.07.2008
(511) 9, 35, 37, 39, 42
(540)



(510) (9) měřicí, kontrolní a signalizační přístroje, regulační stanice plynu; (35) zprostředkování služeb v oblasti obchodu; (37) stavebnictví, montáž, opravy, revize a zkoušky vyhrazených plynových zařízení, zámečnictví, zednictví, výkopové práce, vodoinstalatérství, topenářství, pronájem a půjčování plynovodů a regulačních stanic; (39) silniční motorová doprava nákladní; (42) testování, měření, analýzy a kontroly plynových zařízení, projektová činnost ve výstavbě.

(590) Barevná

(730) **Moravský Plynostav, a.s.**, Zastávcká 371, Rosice u Brna, 66501, CZ

(740) JUDr. Stanislav Janák, advokát, Rožnovská 241, Frenštát pod Radhoštěm, 74401

(210) **O-461304**

(220) 06.08.2008
(320) 06.08.2008
(511) 9, 16, 35, 38, 41
(540)



(510) (9) antény, audiovizuální zařízení pro výuku, automaty hudební, hrací skříně uváděné do chodu vhozením mince, automaty prodejní, nástroje na určování azimutu, barometry, brýle, pouzdra na brýle, brýle sluneční, brýle proti slunci, brýlové řetízky, buzoly, směrové kompas, clony na oči, čističe nosičů zvukových záznamů, čočky kontaktní, čočky optické, čtecí zařízení v televizi, dalekohledy, diapositivy, promítací přístroje na diapositivy, diktafony, magnetické disky, kompaktní disky (audio-video), gramofonové desky, gramofonové jehly, disky optické, DVD přehrávače, elektronická pera (vizuální zobrazovací jednotky), elektronické oznamovací tabule, elektronické publikace (s možností stažení), epidiascopy, filmové kamery, exponované filmy, stříhací zařízení na filmy, kreslené filmy, fotoaparáty, fotografické snímky, hologramy, jezdecké přílby, kalkulačky, kalkulačky kapesní, kinofilmy, klávesnice počítačové, krokoměry, magnetická média, magnetické disky, magnetické nosiče dat, magnetické pásky, magnetofony, magnety, magnety dekorativní, mincové mechanismy pro televizory, monitory, mikrofony, nosiče dat magnetické, nosiče dat optické, nosiče zvukových nahrávek, nosiče zvukových záznamů, ochranné brýle pro sport, ochranné helmy pro sport, obrazovky, optické disky kompaktní CD ROM, plátina promítací, plovací kruhy, plovací pásy, plovací vesty, počítače, počítačové hry, počítačové tiskárny, podložky pod myš, potápěčské masky,

potápěčské oděvy, potápěčské rukavice, pravítka (měřicí přístroje), pravítka logaritmická, přehrávače kompaktních disků, přílby ochranné, přístroje pro reprodukci zvuku, rádia, signalizační píšťalky, sluchátka, snímače obrazu, skenery (zpracování dat), špunty do uší, tampóny do uší pro potápěče, televizní přístroje, trojúhelníky výstražné pro vozidla, videokamery, videokazety, videopásky, vyučovací stroje, zápisník elektronický, závaží, elektrické žehličky; (16) alba, atlasy, pouzdra s barvami (školní pomůcky), blahopřání, blahopřání hudební, bloky (papírnické výrobky), brožury, papírové bryndáčky, časopisy, časopisy - komiksy, čínská tuš, desky (papírnické výrobky), psací desky s klipsem na přidržování papíru, desky na dokumenty (šanonky, pořadače), dopisní papír, držáky na psací potřeby, figurky (sošky) z papírové hmoty, fólie hliníková na balení potravin, fotografie, stojany na fotografie, zemské globusy, grafické reprodukce, grafiky, gummy na mazání, hlína modelovací, houbičky navlhčovací (kancelářské potřeby), hroty psacích per, chrániče prstů (kancelářské potřeby), inkoust v tyčince, inkousty, kalamáře, kalendáře, kalendáře trhací, kalhotky penkové z papíru nebo buničiny, kancelářské potřeby, kromě nábytku, kancelářské sponky, papírové kapesníky, výrobky z kartónu, spadající do této třídy, karty, katalogy, kelímky papírové na mléčné výrobky, klobouky z lepenky, knihy, záložky do knih, knižky brožované, knižní zarážky, vzory na kopírování, papírové kornouty, krabice lepenkové nebo papírové, kružítko, křída na psaní, laminovačky na dokumenty pro použití v kanceláři, výrobky z lepenky spadající do této třídy, malířská plátna, malířské stojany, malířské štětce, štětce na psaní, mapy, zeměpisné mapy, mašle papírové, materiály na pečeti, pomůcky na mazání, sáčky pro mikrovlnné trouby, misky na vodové barvy, materiály na modelování, nálepky (lepící pásky) pro kancelářské použití nebo pro domácnost, napínáčky, násadky na pera, noviny, nože na papír, obálky, obaly na spisy, obtisky, ocelová pera, opěradla na ruce pro malíře, ořezávací strojky na tužky, ořezávká na tužky, oznámení, palety pro malíře, kornouty z papíru, papír, dopisní papír, papír kopírovací (pauzovací), pergamenový papír, papír sací, svítilny papír, toaletní papír, papír voskovaný, papír Xuan, papírenské výrobky spadající do této třídy, papírová prostírání, papírové ubrusy, papírové podložky pod sklenice, podložky pod pivní sklenice, papírové ubrusy, pastelky, pouzdra na pasy, pečete, penály, pera (kancelářské potřeby), pera plnicí, periodika, plakáty, plány, psací podložky, pomůcky učební, kromě přístrojů, pohlednice, poštovní známky, potřeby na psaní, poutače z papíru nebo lepenky, pouzdra na doklady, pouzdra na pera, pouzdra s psacími potřebami, papírové praporky, pravítka, prospekty, příručky, psací podložky, psací soupravy, psací soupravy (sada psacích potřeb), publikace, papírové pytlíky jako obaly, razítka, razítka datovací, pouzdra na razítka, razítkovací podušky, ročenky, papírové ručníky, rýsovací nástroje, samolepky, samolepky pro domácnost a pro kancelářské potřeby, sešity, sešíváčky, skicáky, stírátka na tabule, školní potřeby, tabule školní, těžítka, tikety, tiskopisy, tiskové typy, tiskoviny, tužky, tuhy do tužek, držátka na tužky, patentní tužky, uhly na kreslení, zápisníky, zpěvníky; (35) inzerce poštou, nábor zaměstnanců, komerční správa licencí na výrobky a služby ostatních, pomoc při řízení obchodní činnosti, obchodní nebo podnikatelské informace, obchodní nebo podnikatelský průzkum, organizování výstav (komerčních nebo reklamních), personální poradenství, pořádání veletrhů pro obchodní a reklamní účely, průzkum trhu, průzkum veřejného mínění, zajišťování předplatného telekomunikačních služeb, předvádění zboží, příprava inzertních sloupků, reklama (propagace), reklama on-line v počítačové síti, aktualizování reklamních materiálů, pronájem reklamních materiálů, zasílání reklamních materiálů zákazníkům, rozšiřování reklamních nebo inzertních materiálů, sekretářské služby, služby v oblasti grafické úpravy pro reklamní účely, styky s veřejností, vydávání reklamních nebo náborových propagačních a inzertních textů, televizní reklama, obchodní vedení uměleckých agentur, zajišťování novinového předplatného (pro předplatitele); (38) elektronická pošta, služby elektronických nástěnek (telekomunikační služby), informační kanceláře, vysílání kabelové televize, služby dálkových konferencí, počítačová komunikace, posílání zpráv, poskytování internetových diskusních fór, pronájem přístrojů pro přenos zpráv, pronájem přístupového času ke globálním počítačovým sítím, pronájem zařízení pro přenos informací, přenášení pomocí satelitních

družic, přenos zpráv a obrazových informací pomocí počítače, (540)
půjčování telekomunikačních zařízení, telekonference (služby
dálkových konferencí), teleshoppingové služby (poskytování
televizních kanálů pro teleshoppingové služby), televizní
vysílání, texlové služby, výzvy (služby poskytované rádiem,
telefonem nebo jinými elektronickými komunikačními
prostředky), zasilání zpráv; (41) dabing, pronájem dekorací,
služby v oblasti digitálního zpracování obrazu, elektronické
publikování (DTP), služby v oblasti estrád, filmová studia,
filmová tvorba, filmové projekce, pronájem filmových
promítaček a jejich příslušenství, půjčování filmů, fotografování, (510)
informace o možnostech zábavy, informace o výchově a
vzdělávání, poskytování služeb v oblasti karaoke (hudební
doprovod písní dle výběru zpěváka), výchovně zábavné klubové
služby, služby klubů zdraví, knihovny (půjčování knih),
vydávání knih, koncertní síně, sály, organizování a vedení
konferencí, organizování a vedení kongresů, korespondenční
kurzy, provozování muzea, služby nahrávacího studia, nahrávání
videopásek, obrazové zpravodajství, organizování kulturních
nebo vzdělávacích výstav, organizování plesů, organizování
vzdělávacích nebo zábavných soutěží, zábavné parky, plánování
a organizování večírků, pořádání soutěží krásy, pronájem audio
nahrávek, pronájem dekorací, pronájem kinematografických
filmů, pronájem osvětlovacích zařízení pro divadla nebo televizní
studia, provozování her on-line (z počítačové sítě), předprodej
vstupenek, výroba divadelních nebo jiných představení,
půjčování filmů, psaní scénářů, reportéřské služby, školení,
vyučování, výroba rozhlasových a televizních programů,
televizní zábava, výuka, vzdělávací informace, organizování
živých vystoupení.

(730) Česká televize, Kavčí Hory, Praha 4 - Kavčí Hory, 14070, CZ

(210) O-461316

(220) 06.08.2008

(320) 06.08.2008

(511) 34

(540)

HTS

(510) (34) tabák, doutníky, cigarety, cigaretové špičky, dýmky na
tabák, pouzdra na cigarety, zápalky, zapalovače pro kuřáky,
cigaretové filtry, cigaretový papír.

(730) HONGTA TOBACCO (GROUP) CO., LTD., No. 118, Hongta
Avenue, HONGTA DISTRICT, YUXI, YUNNAN, CN

(740) KOCLÁNOVÁ advokátní kancelář, JUDr. Lucie Kociánová,
Ph.D., Malostranské nám. 23, Praha 1, 11800

(210) O-461633

(220) 19.08.2008

(320) 19.08.2008

(511) 39, 41, 43

(540)

 VOYAGES
PRIVATE A.S.

(510) (39) organizování cest, zprostředkování dopravy, prodej a
rezervace jízdenek a letenek, obstarávání poukázek (voucherů),
přeprava turistů; (41) vzdělávání, sportovní a kulturní aktivity,
plánování a organizování večírků; (43) služby zajišťující
stravování a ubytování, služby cestovní kanceláře, poskytování
hotelových služeb a jiných ubytovacích zařízení.

(730) Voyages Private a.s., Thamova 7/221, Praha 8, 18000, CZ

(740) ZICZAC Advertising Agency, Robert Popp, Masarykovo nám.
104, Náměšť nad Oslavou, 67571

(210) O-461730

(220) 23.08.2008

(320) 23.08.2008

(511) 9, 16, 21, 24, 41, 43, 44

 lázně
evženie

(510) (9) strojně čitelné nosiče informací a informace na takovýchto
nosičích, přístroje pro pořizování, přenos a reprodukci zvuku,
obrazu a jiných informací, diagnostické přístroje jiné než k
léčebným účelům, elektronické katalogy a objednávkové listy,
počítačový software, filmy exponované, diapozitivy; (16)
tiskárenské výrobky, periodické a neperiodické tiskoviny,
noviny, časopisy, katalogy, prospekty, plakáty, letáky, letáčky,
cestovní bedekry a jiné reklamní, propagační a informační
materiály na papírovém nosiči, vlajky a vlaječky papírové, mapy,
pohlednice, fotografie a jiná grafická vyobrazení, papírové
ubrusy, ubrousky, banketní sukně, záclonky, kapesníky, papírové
obaly a obálky, kancelářské potřeby s výjimkou nábytku,
papírenské zboží, psací potřeby, pouzdra a stojánky na psací
potřeby; (21) porcelánové výrobky užité, ozdobné a figurální,
lahve, flakony, karafy, džbány, džbánky, poháry a pohárky a jiné
výrobky ze skla a keramiky užité a ozdobné, kovové poháry,
pohárky a podnosy a jiné nádoby kovové (nikoliv z drahých
kovů), náležející do třídy 21, úklidové prostředky náležející do
třídy 21, kartáčnické zboží, potřeby pro osobní hygienu
náležející do třídy 21, utěrky úklidové, prachovky; (24)
interiérové textilie, záclonovina, závěsy textilní a plastové,
koupelový textil jako osušky, ručníky, žinky, mycí rukavice,
ubrusy, ubrousky a banketní sukně s výjimkou papírových,
lůžkoviny, příkrývky a pokrývky ložní, pokrývky stolní, utěrky
na sklo, prapory a praporky, vlajky a vlaječky; (41) pořádání a
vedení odborných kurzů, školení, seminářů, konferencí,
kongresů, symposií a kolokvií, publikační činnost, lektorská
činnost, pořádání kulturních, sportovních, společenských a
jiných zábavních akcí, provozování kulturních, sportovních a
relaxačních zařízení, vydavatelská činnost, pořádání výstav a
přehlídek nekomerčního charakteru, půjčování zařízení pro
pořizování, přenos a reprodukci zvuku a obrazu, půjčování
sportovního náčiní, půjčování knih a časopisů, provozování
bazénů a tělocvičen; (43) poskytování služeb spojených s
dočasným ubytováním a stravováním; (44) služby lázeňské,
léčebné a rehabilitační, například spojené s využíváním
přírodních minerálních vod, kyslíčků, solí a výrobků z nich,
fyziotrie, balneologie a léčebná rehabilitace, péče poradenská,
ošetřovatelská, diagnostická, preventivní a léčebná, péče
lázeňská ústavní i ambulanti, zajišťování komplexní lékařské
péče, provozování lázeňských, rehabilitačních, relaxačních,
rekondičních a jiných léčebných zařízení včetně sauny, masáže,
manikúra, pedikúra, zajišťování kosmetických a kadeřnických
služeb, zajišťování parkových úprav, péče o parkovou zeleň,
zajišťování květinových dekorací.

(590) Barevná

(730) Lázně Evženie a.s., Kyselka 104, Klášterec nad Ohří, 43151, CZ

(740) ZEMAN - podkrušnohorská patentová a známková kancelář,
Petr Zeman, Hradní 301, Lohet, 35733

(210) O-461731

(220) 23.08.2008

(320) 23.08.2008

(511) 9, 16, 21, 24, 41, 43, 44

(540)

EVŽENIE

(510) (9) strojně čitelné nosiče informací a informace na takovýchto
nosičích, přístroje pro pořizování, přenos a reprodukci zvuku,
obrazu a jiných informací, diagnostické přístroje jiné než k
léčebným účelům, elektronické katalogy a objednávkové listy,
počítačový software, filmy exponované, diapozitivy; (16)
tiskárenské výrobky, periodické a neperiodické tiskoviny,
noviny, časopisy, katalogy, prospekty, plakáty, letáky, letáčky,
cestovní bedekry a jiné reklamní, propagační a informační
materiály na papírovém nosiči, vlajky a vlaječky papírové, mapy,
pohlednice, fotografie a jiná grafická vyobrazení, papírové
ubrusy, ubrousky, banketní sukně, záclonky, kapesníky, papírové
obaly a obálky, kancelářské potřeby s výjimkou nábytku,

papírenské zboží, psací potřeby, pouzdra a stojánky na psací potřeby; (21) porcelánové výrobky užité, ozdobné a figurální, lahve, flakony, karafy, džbány, džbánky, poháry a pohárky a jiné výrobky ze skla a keramiky užité a ozdobné, kovové poháry, pohárky a podnosy a jiné nádoby kovové (nikoliv z drahých kovů), náležející do třídy 21, úklidové prostředky náležející do třídy 21, kartáčnické zboží, potřeby pro osobní hygienu náležející do třídy 21, utěrky úklidové, prachovky; (24) interiérové textilie, záclonovina, závěsy textilní a plastové, koupelový textil jako osušky, ručníky, žínky, mycí rukavice, ubrusy, ubrousky a banketní sukně s výjimkou papírových, lůžkoviny, příkrývky a pokrývky ložní, pokrývky stolní, utěrky na sklo, prapory a praporky, vlajky a vlaječky; (41) pořádání a vedení odborných kurzů, školení, seminářů, konferencí, kongresů, sympozií a kolokvií, publikační činnost, lektorská činnost, pořádání kulturních, sportovních, společenských a jiných zábavních akcí, provozování kulturních, sportovních a relaxačních zařízení, vydavatelská činnost, pořádání výstav a přehlídek nekomerčního charakteru, půjčování zařízení pro pořizování, přenos a reprodukci zvuku a obrazu, půjčování sportovního náčiní, půjčování knih a časopisů, provozování bazénů a tělocvičen; (43) poskytování služeb spojených s dočasným ubytováním a stravováním; (44) služby lázeňské, léčebné a rehabilitační, například spojené s využíváním přírodních minerálních vod, kyslíčků, solí a výrobků z nich, fyziatrie, balneologie a léčebná rehabilitace, péče poradenská, ošetrovatelská, diagnostická, preventivní a léčebná, péče lázeňská ústavní i ambulantní, zajišťování komplexní lékařské péče, provozování lázeňských, rehabilitačních, relaxačních, rekondičních a jiných léčebných zařízení včetně sauny, masáže, manikúra, pedikúra, zajišťování kosmetických a kadeřnických služeb, zajišťování parkových úprav, péče o parkovou zeleň, zajišťování květinových dekorací.

(730) **Lázně Evženie a.s.**, Kyselka 104, Klášterec nad Ohří, 43151, CZ

(740) ZEMAN - podkrušnohorská patentová a známková kancelář, Petr Zeman, Hradní 301, Locket, 35733

(210) **O-461732**

(220) 25.08.2008

(320) 25.08.2008

(511) 20, 35, 37

(540)

(510) (20) nábytek všeho druhu, nábytkové díly, nábytkové doplňky, nábytkové kování nekovové, spojovací materiály nekovové, dřevěné interiérové schody a zábradlí (jako součást nábytku), dřevěné obklady stěn a stropů, bedny, schránky a kazety dřevěné, nádoby dřevěné, dekorační předměty ze dřeva, jiné předměty ze dřeva náležející do třídy 20; (35) zprostředkování obchodu nábytkem, nábytkovými díly, nábytkovými doplňky, dřevem, polotovary a hotovými výrobky ze dřeva, elektrickými přístroji a spotřebiči pro domácnost, vydávání reklamních a propagačních materiálů, obchodní poradenství v oboru dřeva, nábytku, nábytkových dílů včetně kování a nábytkových a interiérových doplňků; (37) truhlářské práce, úpravy interiérů, práce stavební, zejména stavebně montážní, opravy a údržba nábytku a dřevěných součástí interiérů, kompletace nábytkových sestav a jejich vybavení elektrickými přístroji a spotřebiči, poradenství v oboru dřeva a nábytku z hlediska montáže a údržby.

(590) Barevná

(730) **KVN s.r.o.**, Otvice 255, Jirkov, 43111, CZ

(740) ZEMAN - podkrušnohorská patentová a známková kancelář, Petr Zeman, Hradní 301, Locket, 35733

(210) **O-461742**

(220) 25.08.2008

(320) 25.08.2008

(511) 9, 35, 37, 38, 42

(540)

(510) (9) elektronická zařízení, počítače, monitory, počítačové tiskárny, klávesnice, modemy, čtecí zařízení CD a DVD, jiné periferie počítačů, počítačové sítě, strojně čitelné nosiče informací, jako například magnetické pásky, magnetické disky, kompaktní optické disky, informace na takovýchto nosičích, telefonické přístroje všeho druhu včetně bezdrátových a mobilních, telefonní ústředny, modemy, jiná telekomunikační zařízení, software, elektronické katalogy, elektronické soubory obsahující nabídkové a objednávkové formuláře a jiné produkty pro internetový obchod; (35) zpracování informací - sběr a vkládání dat, zpracování dat, služby databank, reklamní a propagační činnost, vydávání a šíření reklamních a propagačních materiálů, zprostředkování obchodu s výše uvedenými výrobky ve tř. 9 a jinou kancelářskou technikou, zprostředkování obchodních služeb v oboru výpočetní a telekomunikační techniky a jiných výrobků a produktů uvedených u třídy 9, internetový obchod s výše uvedenými výrobky ve tř. 9 a jinou kancelářskou technikou, vedení seznamů internetových domén, předvádění a nabízení zboží, prezentace služeb, obchodní poradenství v oboru elektronických zařízení, organizační správa sítí; (37) montáž a servis telekomunikačních zařízení, servis výpočetní techniky, instalace a servis jiných elektronických zařízení, instalace, servis a technická správa počítačových sítí, technické poradenství v oboru hardware, telekomunikační techniky a jiných elektronických zařízení; (38) poskytování telefonních a jiných telekomunikačních služeb, přenos informací, poskytování informací o telekomunikační technice, vydávání a šíření informačních materiálů, provozování telekomunikačních sítí, zajišťování připojení k internetovým sítím, publikování v prostředí Internetu; (42) tvorba www stránek, klíčování adres, tvorba software, počítačová grafika, tvorba produktů pro internetový obchod na klíč, webhosting, designérská činnost, grafické a zvukové zpracování dat, technické poradenství v oboru hardware a software.

(730) **WMS s.r.o.**, Josefa Ressler 1793, Most, 43401, CZ

(740) ZEMAN - podkrušnohorská patentová a známková kancelář, Petr Zeman, Hradní 301, Locket, 35733

(210) **O-461765**

(220) 26.08.2008

(320) 26.08.2008

(511) 36, 42, 45

(540)

(510) (36) zprostředkování nemovitostí, obchodování s nemovitostmi, pronájem nemovitostí; (42) aktualizace počítačových programů, instalace počítačových programů, konzultace v oblasti počítačového softwaru, počítačové programování, tvorba počítačových systémů, tvorba software, tvorba a správa webových stránek (pro třetí osoby); (45) seznamovací služby.

(590) Barevná

(730) **Křápek Josef**, Julia Sedláka 794/11, Rýmařov, 79501, CZ

(210) **O-461987**

(220) 03.09.2008

(320) 03.09.2008

(511) 35, 37



- (540) (35) zprostředkování prodeje s osobními automobily a autodoplňky; (37) servis osobních automobilů.
(590) Barevná
(730) **stauner palet s.r.o.**, Starý Klíčov 143, Mrákov, 34501, CZ
(740) Krivánek, Šmehlík, Tomášek, Mgr. Timm Šmehlík, advokát, sady 5. května 46, Plzeň, 30100

(210) **O-462015**

(220) 03.09.2008

(320) 03.09.2008

(511) 5

(540)

MENOINFEX

- (510) (5) farmaceutické, veterinární, zdravotnické a hygienické přípravky, dietetické a dietní substance uzpůsobené pro léčebné účely, potraviny pro děti k léčebným účinkům, náplasti, obvazový materiál, materiály pro plombování zubů, zubolékařský (dentální) vosk.

(730) **Novartis AG**, Basel, 4002, CH

(740) TRAPLOVÁ-HAKR-KUBÁT Advokátní a patentová kancelář, JUDr. Jarmila Traplová, Přístavní 24, Praha 7, 17000

(210) **O-462016**

(220) 03.09.2008

(320) 03.09.2008

(511) 9, 35, 36, 37, 40, 42

(540)



- (510) (9) HW vybavení pro automatizované specializované řídicí PC systémy pro zpracování informací z oblasti energetiky a měření emisí a imisí, a to včetně přístrojů pro dálkové ovládání průmyslových procesů, elektrorozvaděče; (35) automatizované zpracování dat, činnost organizačních a ekonomických poradců, činnost účetních poradců, ekonomické audity; (36) poradenství v oblasti dotací; (37) instalace, montáž a opravy regulační techniky v oblasti energetiky, revize vyhrazených elektrických zařízení, údržba rozvaděčů nízkého napětí; (40) nakládání s odpady - v rámci této třídy; (42) dodavatelsko-inženýrské služby v oblasti energetiky - v rámci této třídy, laboratorní rozborů vzorků hornin a zemin, vod, odpadů, průzkum a asanace znečištění vod, hornin a ovzduší, měření znečišťujících pachových látek, měření emisí a imisí.

(590) Barevná

(730) **ELVAC a.s.**, Okružní 988, Orlová - Lutyně, 73514, CZ

(740) ROTT, RŮŽIČKA & GUTTMANN Patentová, známková a advokátní kancelář, JUDr. Michal Růžička, CSc., Nad Štolou 12, Praha 7, 17000

(210) **O-462105**

(220) 08.09.2008

(320) 08.09.2008

(511) 25, 32, 33, 35, 43

(540)



- (510) (25) oděvy, obuv, kloboučnické zboží, čepice, opasky; (32) piva, minerální vody, šumivé nápoje, nealkoholické nápoje, šťávy ovocné, sirupy a jiné přípravky k zhotovování nápojů; (33) alkoholické nápoje (s výjimkou piv) pocházející z karibské oblasti; (35) propagační činnost, reklama, pomoc při řízení obchodní činnosti, obchodní a podnikatelské informace, poradenství v obchodní činnosti, průzkum trhu, předvádění zboží, rady pro spotřebitele, zaslání reklamních materiálů zákazníkům, kancelářské práce; (43) služby zajišťující stravování a nápoje, dočasné ubytování, restaurace.

(590) Barevná

(730) **BARTIDA s.r.o.**, Zborovská 54, Praha 5, 15000, CZ

(740) fialová advokátní kancelář, Mgr. Petra Fialová, V Jámě 1, Praha 1, 11000

(210) **O-462212**

(220) 11.09.2008

(320) 11.09.2008

(511) 20, 21

(540)

KAYALAR

- (510) (20) nábytek; (21) kuchyňské nádobí.

(730) **Eko-natur s.r.o.**, Žihle 108, Kralovice, 33141, CZ

(210) **O-462228**

(220) 10.09.2008

(320) 10.09.2008

(511) 35, 36

(540)



- (510) (35) organizační a ekonomické poradenství, průzkumy trhu; (36) obchodování s cennými papíry, obstarávání, vydávání cenných papírů pro emitenta a poskytování služeb s tím souvisejících, úschova a správa cenných papírů, poradenství ve věcech cenných papírů.

(590) Barevná

(730) **BH Securities a.s.**, Na Příkopě 583/15, Praha 1, 11000, CZ

(740) BOHEMIA PATENT, Ing. Jana Vanděliková, Spálená 29, Praha 1, 11000

(210) **O-462229**

(220) 10.09.2008

(320) 10.09.2008

(511) 30

(540)



- (510) (30) cukrovinky, kaše ovesná, kukuřičné lupínky, vločky (obilné), müsli, oplatky, potraviny na bázi ovesa, sušenky, keksi, výrobky z obilovin.

(730) **Emco spol. s r.o.**, Žirovnická 2389, Praha 10, 10600, CZ

(210) **O-462295**
(220) 15.09.2008
(320) 15.09.2008
(511) 16, 35, 36, 41, 44, 45
(540)



(510) (16) časopis, magazín, bulletin (leták); (35) propagační činnost, reklama; (36) služby nemovitostní; (41) výchova, vzdělávání, zábava, sportovní a kulturní aktivity; (44) péče o hygienu a krásu osob a zvířat; (45) právní služby, osobní a společenské služby poskytované třetími osobami k uspokojení potřeb jednotlivců.
(590) Barevná
(730) **Balance Club Brumlovka, a.s.**, Vyskočilova 1461/2a, Praha 4 - Michle, 14000, CZ

(210) **O-462296**
(220) 15.09.2008
(320) 15.09.2008
(511) 16, 35, 36, 41, 44, 45
(540)



(510) (16) časopis, magazín, bulletin (leták); (35) propagační činnost, reklama; (36) služby nemovitostní; (41) výchova, vzdělávání, zábava, sportovní a kulturní aktivity; (44) péče o hygienu a krásu osob a zvířat; (45) právní služby, osobní a společenské služby poskytované třetími osobami k uspokojení potřeb jednotlivců.
(590) Barevná
(730) **Balance Club Brumlovka, a.s.**, Vyskočilova 1461/2a, Praha 4 - Michle, 14000, CZ

(210) **O-462297**
(220) 15.09.2008
(320) 15.09.2008
(511) 16, 35, 36, 41, 44, 45
(540)



(510) (16) časopis, magazín, bulletin (leták); (35) propagační činnost, reklama; (36) služby nemovitostní; (41) výchova, vzdělávání, zábava, sportovní a kulturní aktivity; (44) péče o hygienu a krásu osob a zvířat; (45) právní služby, osobní a společenské služby poskytované třetími osobami k uspokojení potřeb jednotlivců.
(590) Barevná
(730) **Balance Club Brumlovka, a.s.**, Vyskočilova 1461/2a, Praha 4 - Michle, 14000, CZ

(210) **O-462384**
(220) 18.09.2008
(320) 18.09.2008
(511) 9, 36, 37, 38, 39, 41

(540)



(510) (9) vědecké, měřicí, fotografické, filmové, optické, vážicí, měřicí, signální, kontrolní, záchranné a výukové přístroje a nástroje a přístroje pro lodní dopravu, přístroje a nástroje k vedení, spínání, přeměňování, ukládání, regulaci a kontrole elektrické energie, přístroje k zaznamenávání, přenosu a reprodukci zvuku a obrazu, nosiče magnetických záznamů, gramofonové desky, prodejní automaty a mechaniky do zařízení ovládaných penězi, zejména automatů k vybírání a kontrole mýtného a dalších poplatků, registrační pokladny, kalkulačky, přístroje pro zpracování dat a počítače, počítačové programy (software), kontinentální nebo satelitní vyhledávací a navigační přístroje, elektronická dopravní telematika a elektronické navigační systémy určené pro paluby vozidel (onboard units) pro komunikace se systémy a zařízeními pro vybírání silničních poplatků, součásti veškerého výše uvedeného zboží - v rámci této třídy; (36) pojišťovnictví, finančnictví, peněžní transakce a clearing (úhradový styk), zejména k vybírání silničních poplatků, vybavování silničních poplatků pro třetí osoby, služby v oblasti nemovitostí; (37) instalování, oprava a údržba systémů a zařízení pro vybírání silničních poplatků; (38) přenos a vysílání zpráv, zejména týkajících se informací o provozu a dozoru nad provozem; (39) doprava; (41) výchova, zábava, sportovní a kulturní aktivity.
(730) **SOLINE spol. s r.o.**, Hutská 1294, Kladno, 27201, CZ
(740) **HAVEL & HOLÁSEK s.r.o.**, Mgr. Ing. Daniel Zejda, Týn 637/7, Praha 1, 11000

(210) **O-462398**
(220) 19.09.2008
(320) 19.09.2008
(511) 28
(540)

LOGIS

(510) (28) hry, hračky.
(730) **TV PRODUCTS CZ, s.r.o.**, Rybná 669/4, Praha 1, 11000, CZ
(740) **AK Štros Kusák Čermák, JUDr. David Štros, advokát, Národní 32, Praha 1, 11000**

(210) **O-462447**
(220) 21.09.2008
(320) 21.09.2008
(511) 9, 16, 35, 41
(540)

Taras Piano Trio

(510) (9) nahrané a nenahrané nosiče informací magnetické a elektronické, zejména nosiče zvukových, zvukově-obrazových a obrazových záznamů, multimediální aplikace, elektronické informační publikace, časopisy a periodika, nahráný počítačový software, přístroje pro reprodukci zvuku a obrazu; (16) odborné a informační publikace a texty na papírových nosičích, zejména hudebniny, notový materiál včetně partitur, zpěvníky, propagační tiskoviny a texty a fotografie, zejména z oboru hudební, hudebně-dramatické a divadelní tvorby, obaly z papíru a plastu, např. etuje, desky a tašky, propagační a upomínkové předměty z papíru a plastu; (35) marketing a propagační činnost v oblasti kulturní, obchodní poradenství v oboru nosičů informací, propagační a informační materiály včetně jejich zpracování, zajišťování a rozšiřování pomocí informačních sítí, inzertní a propagační služby, obchodní zastupování třetích subjektů, zprostředkovatelská činnost v oblasti mediálního průmyslu, zejména zprostředkování reklamy, inzerce, propagace a obchodních informací, vydávání propagačních materiálů a propagačních publikací v oblasti hudby; (41) interpretace hudebního umění, zprostředkovatelská a agenturní činnost v oblasti kultury a vzdělávání, pořádání a management koncertní, divadelní, výchovné a zábavní činnosti, zejména hudebních, hudebně-dramatických a dramatických pořadů, orchestrálních a

komorních koncertů a vystoupení včetně festivalů, uměleckých a zábavních soutěží v tuzemsku a v zahraničí, služby umělecké agentury, organizace tuzemských a zahraničních zájezdů uměleckých souborů a umělců, hostování tuzemských a zahraničních umělců, tvorba a produkce koncertní činnosti a hudebně-dramatických pořadů a vystoupení, nahrávání zvukových, zvukově-obrazových a obrazových záznamů, dabing, tvorba rozhlasových a televizních pořadů, vydávání tiskových materiálů a publikací v oblasti hudby, půjčování a pronájem zvukových a obrazových nahrávacích zařízení, nahraných zvukových nosičů a zvukově-obrazových a obrazových záznamů, půjčování a pronájem hudebních nástrojů, hudebnin a notového materiálu, výchovná a vzdělávací činnost v oblasti kultury, pořádání výchovných koncertů a setkání s mládeží, vydávání a rozšiřování uměleckých děl, zejména hudebních, zvukových, zvukově-obrazových a obrazových záznamů, organizování a vedení odborných seminářů a konferencí, odborná poradenská a konzultační činnost v oblasti kultury a vzdělávání, zejména v hudebním oboru, hudebně-dramatické a dramatické tvorbě, v uměleckých soutěžích, v oboru vydávání hudebnin a zvukových a/nebo zvukově obrazových záznamů, zprostředkovatelská činnost v oblasti mediálního průmyslu, zejména zprostředkování informací z oboru kultury a zpravodajství.

(730) **Kresta Radim**, Tusarova 1269/15, Praha 7, 17000, CZ

(740) DMH - patentová a známková kancelář, Mgr. Marcela Machatová, Pospíšilova 2, Praha 3, 13000

(210) **O-462453**

(220) 22.09.2008

(320) 22.09.2008

(511) 35, 42

(540)

K.asset

(510) (35) elektronická evidence a inventarizace zboží; (42) výzkum počítačového software.

(730) **KODYS, spol. s r.o.**, Hošťálkova 7/520, Praha 6 - Břevnov, 16900, CZ

(210) **O-462458**

(220) 22.09.2008

(320) 22.09.2008

(511) 35, 42

(540)

K.patrol

(510) (35) automatizované zpracování dat; (42) výzkum počítačového software.

(730) **KODYS, spol. s r.o.**, Hošťálkova 7/520, Praha 6 - Břevnov, 16900, CZ

(210) **O-462466**

(220) 22.09.2008

(320) 22.09.2008

(511) 9, 16, 25, 28, 35, 38, 41

(540)

VOLNÝ ALARM

(510) (9) přístroje pro záznam a reprodukci zvuku a dat, přístroje pro videozáznam a videoreprodukci, zábavní přístroje pro použití s televizní obrazovkou nebo videomonitorem a zábavní přístroje zahrnující televizní obrazovku nebo videomonitor, hry a přístroje pro hraní pro použití s televizní obrazovkou nebo videomonitorem a hry a přístroje pro hraní zahrnující televizní obrazovku nebo videomonitor, elektrické nebo elektronické zábavní přístroje na mince nebo žetony, počítačový software, počítačové hry, elektricky, magneticky a opticky zaznamenaná data pro počítače, zvukové, datové a video záznamy, kinematografické filmy a fotografické filmy připravené pro uveřejňování, sluneční brýle, učební a vzdělávací přístroje a nástroje, gramofonové desky, kompaktní a magnetické disky, pásky pro zvukové záznamy, kazety pro videonahrávky, kartridže, karty a jiné nosiče uchovávací nebo používané při uchovávání zvukových nahrávek, videonahrávek, dat, obrazu, her, grafiky, textu, programů nebo informací, paměťové nosiče, CD a CD-ROMy, magnety, kalkulačky a počítací stroje, součásti a příslušenství pro výše uvedené výrobky, počítačový hardware, počítačové monitory, přístroje pro zpracování informací a počítače včetně jejich jednotlivých součástí a náhradních dílů ze třídy 9, baterie, akumulátory, programy pro počítačové hry,

pohledy ilustrované se zvukovou nahrávkou, hlavolamy elektrické nebo elektronické, hrací skříně uváděné v činnosti vhozením mince, reklamní přístroje na střídavé obrazy, reklamní světelné panely, reklamní světelné přístroje, audiovizuální programy, audioprogramy a audiovizuální díla (výrobky), hardware výpočetní techniky nebo komunikační nebo informační techniky, elektronické databáze a databázové produkty, informace a záznamy v elektronické podobě, informace a záznamy na jakémkoliv nosiči s výjimkou nosičů papírových ze třídy 16, elektronické, datové, informační, komunikační nebo výpočetní sítě včetně jednotlivých součástí a náhradních dílů obsažených ve třídě 9, multimediální aplikace, multimediální nebo informační katalogy, elektronické časopisy, elektronická periodika a knihy v elektronické podobě; (16) tiskoviny, tištěné publikace, časopisy, plakáty a grafické listy, papírenské zboží, tašky zahrnuté ve tř. 16, soupavy pro psaní, psací papír, papírové a lepenkové zboží, knihy, kalendáře, papírové ozdoby, pohledy, přetiskové obrázky, alba, krabice v rámci této třídy, tištěná blahopřání, pera, tužky a propisovací tužky, učební a vzdělávací pomůcky s výjimkou přístrojů, diáře a zápisníky, kancelářské potřeby, balicí materiály a štítky zahrnuté ve tř. 16, nálepky, pořadače a rychlovazače, záložky do knih, obálky, mapy, ubrousky a kapesníky papírové, fotografie, sponky na papíry, těžítka, pouzdra na psací potřeby, knihy a sešity k nalepování výstřížků, stírací karty, žetony, obaly všeho druhu papírové, listy v rámci této třídy, pytlíky a sáčky pro obalovou techniku, školní sešity, skicáky, tužky, pastelky, tuhy, gumy, ořezávátka, ořezávací strojky na tužky, penály, papírové tašky, umělohmotné tašky, těžítka na papíry, periodika, databázové produkty v papírové formě, databáze v papírové formě, informační produkty obecně v papírové formě, data a databáze obecně na papírových nosičích, tiskárenské výrobky, písma pro tiskárny, losy, štočky, potřeby pro knižní vazby, lepidla pro papírenství nebo domácnost, materiál pro umělce, štětce, psací stroje a kancelářské potřeby, umělecké nebo ozdobné předměty z papíru spadající do této třídy, obaly bublinkové (z umělých hmot); (25) oděvní výrobky, obuv, kloboučnické zboží a jiné pokrývky hlavy, opasky, trička; (28) hry, hračky a výrobky určené ke hraní, hrací karty, hlavolamy papírové, potřeby pro gymnastiku a sport - v rámci této třídy, vánoční ozdoby; (35) reklamní, inzertní a propagační činnost, reklamní, inzertní a propagační činnost prostřednictvím jakéhokoliv média, prostřednictvím telefonní sítě nebo datové sítě nebo informační sítě nebo elektronické sítě nebo komunikační sítě nebo počítačové sítě, poskytování informačních produktů reklamního charakteru, multimediálních informací, komerční využití Internetu v oblastech komerčních internetových médií a vyhledávacích služeb, on-line inzerce, marketing, činnost reklamní agentury, zprostředkování v obchodních vztazích, zprostředkovatelská činnost v obchodu a průmyslu v oblasti výrobků ve tř. 9, 16, 25 a 28, merchandising, franchising, pomoc při využívání a řízení obchodního podniku, automatizované zpracování dat, pomoc při provozování obchodů a obchodních činností průmyslového nebo obchodního podniku, služby, které zahrnují záznam, přepis, vypracování, kompilaci přenesení nebo systematickosti písemných či datových či elektronických sdělení a záznamů, jakož i využívání nebo kompilaci matematických a statistických údajů; (38) televizní vysílání, televizní vysílání programů, televizní vysílání zábavných, vzdělávacích, výchovných, soutěžních, diskusních a informačních pořadů, výměna zpráv, šíření, výměna nebo získávání zpráv a informací, šíření elektronických časopisů, informací, elektronických periodik a knih v elektronické podobě prostřednictvím informační, datové, elektronické nebo komunikační nebo počítačové sítě, zejm. Internetu, pomocí satelitů aj., služby na Internetu související s televizním vysíláním, organizování a technické zabezpečování televizního vysílání, komunikace, poradenská činnost v oblasti sdělovacích prostředků, informační služby - poskytování informací všeho druhu (informační kancelář), telekomunikační služby, vysílací služby, televizní vysílání zábavných, vzdělávacích, výchovných, soutěžních, diskusních a informačních pořadů; (41) zábava, vzdělávání a vyučování prostřednictvím rozhlasu a televize a služby s nimi spojené v rámci této třídy, produkce, prezentace a poskytování televizních a rozhlasových programů, filmů, zvukových a video nahrávek, produkce a půjčování vzdělávacích a učebních materiálů, zábava, vzdělávání a vyučování týkající se sportu, zábava, vzdělávání a vyučování pro děti, organizace soutěží, her, kvízů, zábavních dnů a sportovních akcí, organizace, prezentace

a produkce show, živých vystoupení a akcí s účastí publika, organizování kulturních nebo vzdělávacích výstav a veřejných produkcí - v rámci této třídy, nakladatelství a vydavatelství, ediční činnost, publikační činnost, výroba, tvorba audiovizuálních děl, agenturní činnost v oblasti kultury, zprostředkování v oblasti kultury, výchovy, zábavy a sportu, zpravodajské služby.

(730) **TELEKOM AUSTRIA CZECH REPUBLIC, a.s., U**
Nákladového nádraží 8, Praha 3, 13000, CZ

(210) **O-462467**

(220) 22.09.2008

(320) 22.09.2008

(511) 9, 16, 25, 28, 35, 38, 41

(540)



(510) (9) přístroje pro záznam a reprodukci zvuku a dat, přístroje pro videozáznam a videoreprodukci, zábavní přístroje pro použití s televizní obrazovkou nebo videomonitorem a zábavní přístroje zahrnující televizní obrazovku nebo videomonitor, hry a přístroje pro hraní pro použití s televizní obrazovkou nebo videomonitorem a hry a přístroje pro hraní zahrnující televizní obrazovku nebo videomonitor, elektrické nebo elektronické zábavní přístroje na mince nebo žetony, počítačový software, počítačové hry, elektrické, magnetické a optické zaznamenaná data pro počítače, zvukové, datové a video záznamy, kinematografické filmy a fotografické filmy připravené pro uveřejňování, sluneční brýle, učební a vzdělávací přístroje a nástroje, gramofonové desky, kompaktní a magnetické disky, pásky pro zvukové záznamy, kazety pro videonahrávky, kartridže, karty a jiné nosiče uchovávané nebo používané při uchovávání zvukových nahrávek, videonahrávek, dat, obrazu, her, grafiky, textu, programů nebo informací, paměťové nosiče, CD a CD-ROMy, magnety, kalkulačky a počítací stroje, součásti a příslušenství pro výše uvedené výrobky, počítačový hardware, počítačové monitory, přístroje pro zpracování informací a počítače včetně jejich jednotlivých součástí a náhradních dílů ze třídy 9, baterie, akumulátory, programy pro počítačové hry, pohledy ilustrované se zvukovou nahrávkou, hlavolamy elektrické nebo elektronické, hrací skříně uváděné v činnost vhozením mince, reklamní přístroje na střídavé obrazy, reklamní světelné panely, reklamní světelné přístroje, audiovizuální programy, audioprogramy a audiovizuální díla (výrobky), hardware výpočetní techniky nebo komunikační nebo informační techniky, elektronické databáze a databázové produkty, informace a záznamy v elektronické podobě, informace a záznamy na jakémkoliv nosiči s výjimkou nosičů papírových ze třídy 16, elektronické, datové, informační, komunikační nebo výpočetní sítě včetně jednotlivých součástí a náhradních dílů obsažených ve třídě 9, multimediální aplikace, multimediální nebo informační katalogy, elektronické časopisy, elektronická periodika a knihy v elektronické podobě; (16) tiskoviny, tištěné publikace, časopisy, plakáty a grafické listy, papírenské zboží, tašky zahrnuté ve tř. 16, soupravy pro psaní, psací papír, papírové a lepenkové zboží, knihy, kalendáře, papírové ozdoby, pohledy, přetiskové obrázky, alba, krabice v rámci této třídy, tištěná blahopřání, pera, tužky a propisovací tužky, učební a vzdělávací pomůcky s výjimkou přístrojů, diáře a zápisníky, kancelářské potřeby, balicí materiály a štítky zahrnuté ve tř. 16, nálepky, pořadače a rychlovazače, záložky do knih, obálky, mapy, ubrousky a kapesníky papírové, fotografie, sponky na papíry, těžítka, pouzdra na psací potřeby, knihy a sešity k nalepování výstřížků, stírací karty, žetony, obaly všeho druhu papírové, listy v rámci této třídy, pytlíky a sáčky pro obalovou techniku, školní sešity, skicáky, tužky, pastelky, tuhy, gumy, ořezávátka, ořezávací strojky na tužky, penály, papírové tašky, umělohmotné tašky, těžítka na papíry, periodika, databázové produkty v papírové formě, databáze v papírové formě, informační produkty obecně v papírové formě, data a databáze obecně na papírových

nosičích, tiskárenské výrobky, písma pro tiskárny, losy, štočky, potřeby pro knižní vazby, lepidla pro papírenství nebo domácnost, materiál pro umělce, štětce, psací stroje a kancelářské potřeby, umělecké nebo ozdobné předměty z papíru spadající do této třídy, obaly bublinkové (z umělých hmot); (25) oděvní výrobky, obuv, kloboučnické zboží a jiné pokrývky hlavy, opasky, trička; (28) hry, hračky a výrobky určené ke hraní, hrací karty, hlavolamy papírové, potřeby pro gymnastiku a sport - v rámci této třídy, vánoční ozdoby; (35) reklamní, inzertní a propagační činnost, reklamní, inzertní a propagační činnost prostřednictvím jakéhokoliv média, prostřednictvím telefonní sítě nebo datové sítě nebo informační sítě nebo elektronické sítě nebo komunikační sítě nebo počítačové sítě, poskytování informačních produktů reklamního charakteru, multimediálních informací, komerční využití Internetu v oblastech komerčních internetových médií a vyhledávacích služeb, on-line inzerce, marketing, činnost reklamní agentury, zprostředkování v obchodních vztazích, zprostředkovatelská činnost v obchodu a průmyslu v oblasti výrobků ve tř. 9, 16, 25 a 28, merchandising, franchising, pomoc při využívání a řízení obchodního podniku, automatizované zpracování dat, pomoc při provozování obchodů a obchodních činností průmyslového nebo obchodního podniku, služby, které zahrnují záznam, přepis, vypracování, kompilaci přenášení nebo systematickosti písemných či datových či elektronických sdělení a záznamů, jakož i využívání nebo kompilaci matematických a statistických údajů; (38) televizní vysílání, televizní vysílání programů, televizní vysílání zábavných, vzdělávacích, výchovných, soutěžních, diskusních a informačních pořadů, výměna zpráv, šíření, výměna nebo získávání zpráv a informací, šíření elektronických časopisů, informací, elektronických periodik a knih v elektronické podobě prostřednictvím informační, datové, elektronické nebo komunikační nebo počítačové sítě, zejm. Internetu, pomocí satelitů aj., služby na Internetu související s televizním vysíláním, organizování a technické zabezpečování televizního vysílání, komunikace, poradenská činnost v oblasti sdělovacích prostředků, informační služby - poskytování informací všeho druhu (informační kancelář), telekomunikační služby, vysílací služby, televizní vysílání zábavných, vzdělávacích, výchovných, soutěžních, diskusních a informačních pořadů; (41) zábava, vzdělávání a vyučování prostřednictvím rozhlasu a televize a služby s nimi spojené v rámci této třídy, produkce, prezentace a poskytování televizních a rozhlasových programů, filmů, zvukových a video nahrávek, produkce a půjčování vzdělávacích a učebních materiálů, zábava, vzdělávání a vyučování týkající se sportu, zábava, vzdělávání a vyučování pro děti, organizace soutěží, her, kvízů, zábavních dnů a sportovních akcí, organizace, prezentace a produkce show, živých vystoupení a akcí s účastí publika, organizování kulturních nebo vzdělávacích výstav a veřejných produkcí - v rámci této třídy, nakladatelství a vydavatelství, ediční činnost, publikační činnost, výroba, tvorba audiovizuálních děl, agenturní činnost v oblasti kultury, zprostředkování v oblasti kultury, výchovy, zábavy a sportu, zpravodajské služby.

(590) Barevná

(730) **TELEKOM AUSTRIA CZECH REPUBLIC, a.s., U**
Nákladového nádraží 8, Praha 3, 13000, CZ

(210) **O-462482**

(220) 22.09.2008

(320) 22.09.2008

(511) 3, 35, 44

(540)



YVES ROCHER
Rostlinná kosmetika

(510) (3) parfumerie, kosmetické přípravky a výrobky, a to deodoranty pro osobní užití, vůně, esenciální oleje, kosmetické výrobky na holení, před holením a po holení, zubní pasty, kosmetické výrobky do koupele a sprchy, kosmetické přípravky a produkty pro péči o vlasy, výrobky pro péči o pleť a tělo, opalovací výrobky, kosmetické výrobky pro péči o ruce a nohy, make-up,

vůně pro domácí účely, voňavá dřeva pro provonění místností, vonné směsi, vonné tyčinky, vonné keramické kameny pro provonění místností, vonné výrobky pro provonění ložního a spodního prádla, sáčky a vonné vody do žehliček, výživné kosmetické přípravky pro péči o pleť, tělo, vlasy a nehty (ve formě tabletek, kapslí, pěny, ampulek, tyčinek, krému, nápojů a sypkého prášku pro kosmetické účely); (35) propagační činnost, reklama, obchodní administrativa, propagace prodeje kosmetických výrobků prostřednictvím objednávkou poštou, koncesovaných skladů, Internetu, podomní prodej, prezentace kosmetických výrobků přes komunikační média pro prodejní účely, reklama prostřednictvím poštovních objednávek, reklama prostřednictvím rádia a televize, Internetu, Intranetu a Extranetu, zobrazování zboží, reklama prostřednictvím elektronické pošty, úprava obchodních výkladů, propagace poštou, distribuce katalogů, propagační letáky, propagace on-line prostřednictvím počítačové sítě, prodej kosmetických výrobků poštovní objednávkou nebo prostřednictvím koncesovaných skladů nebo přes Internet nebo podomním prodejem, pomoc při řízení obchodní činnosti v souvislosti s koncesovanými sklady, propagace prodeje rozvíjením zákaznické loajality zákaznickými slevovými kartami; (44) služby péče o hygienu a krásu, zahradnické a lesnické služby, péče o hygienu a krásu mužů a žen, salóny krásy, kadeřnické salóny, salóny provádějící manikúru, masáže, konzultace na téma zkrášlovací péče o pleť, make-up, výživa a parfumerie, služby pro zdraví a kondici, služby aromaterapeutické, thalassoterapeutické, balneoterapeutické, chromaterapeutické a terapie zvukem, služby využívající sauny, turecké lázně a koupele, vybavené tlakovými tryskami.

(730) **Laboratories de Biologie Végétale Yves Rocher**, La Croix des Archers, 56200 La Gacilly, FR

(740) Čermák Hořejš Matějka a spol., JUDr. Karel Čermák, advokát, Národní 32, Praha 1, 11000

(210) **O-462498**

(220) 23.09.2008

(320) 23.09.2008

(511) 5, 10, 35, 38, 39, 41, 44

(540)



Resurf Med

(510) (5) farmaceutické a veterinářské výrobky, hygienické výrobky pro léčebné účely, dietetické přípravky pro léčebné účely, potraviny pro batolata, náplasti, obvazový materiál, materiály pro plombování zubů a pro zubní otisky, dezinfekční přípravky; (10) přístroje a nástroje chirurgické, zubní a veterinářské, umělé údy, oči a zuby, ortopedické potřeby, materiál na sešívání ran, speciální nábytek k lékařským účelům, speciální gumové hygienické potřeby spadající do této třídy, ortopedické bandáže; (35) reklamní, inzertní a propagační činnost, informační servis, pořádání reklamních a obchodních výstav a předváděcích akcí zboží a služeb, včetně distribuce zboží k reklamním účelům, obchodní služby v oboru polygrafie, kancelářské práce, pomoc při řízení obchodní činnosti, obchodní administrativa; (38) služby zprostředkování přístupu k počítačové síti, pronájem informačních a komunikačních míst, informační služby vztahující se na spoje, poskytování on-line přístupu k informacím a ke spojovým službám, služby zabezpečující audiovizuální komunikaci prostřednictvím informačních a telekomunikačních sítí, např. počítačové sítě Internet, rozšiřování a zveřejňování a přenos informací prostřednictvím informačních a telekomunikačních prostředků a sítí, prostřednictvím datové sítě, prostřednictvím informační nebo komunikační nebo elektronické techniky, zajištění komunikace pomocí terminálů, komunikace pomocí telegrafu, dálkopisu, telefonu, mobilních telekomunikačních sítíových služeb s využitím drátového i bezdrátového vedení, elektronická pošta, počítačový přenos, šíření a výměna informací, zpráv, obrazu a zvuku, komunikace a transakce v síti, zprostředkování informačních služeb na Internetu, poskytování datových a telekomunikačních služeb,

služby konverze přenosového protokolu, formátu a kódu; (39) doprava osob a materiálu v souvislosti s poskytováním zdravotnické péče; (41) výchova a vzdělávání v oblasti zdravotnictví, organizování přednášek, zábava, sportovní a kulturní aktivity; (44) lékařské služby, veterinární služby, péče o hygienu a krásu osob a zvířat.

(730) **Vaněček Ladislav MUDr.**, Za Pivovarem 3, Dobříš, 26301, CZ

(740) Ilona Aubrechtová, advokát, Vladislavova 747, Praha 1, 11000

(210) **O-462509**

(220) 23.09.2008

(320) 23.09.2008

(511) 16, 35, 40, 41

(540)

SOCHY V ULICÍCH - Brno Art Open

(510) (16) papír a výrobky z papíru, lepenka, výrobky knihařské, psací potřeby, tiskoviny, noviny, časopisy, knihy, obchodní propagační tisky, vesměs s výjimkou tiskovin souvisejících s počítači a jejich programovým vybavením, otisky kreseb, papírové reklamní panely; (35) propagační a reklamní činnost, výstavy a veletrhy určené ke komerčním a reklamním účelům a doprovodné prezentační a reklamní programy, reklama na tabulích (služby), reklamní korespondence, marketing, reklamní činnost, reklamní inzerce, vydávání reklam na počítačových sítích, např. Internet, agentury propagační, rozšiřování obchodních propagačních tisků, zprostředkování informací o firmách, propagační činnost, reklama, marketing, on-line inzerce, činnost reklamní agentury, zprostředkování v obchodních vztazích, zprostředkování v oblasti obchodu výrobků uvedených ve tř. 16, pořádání komerčních výstav a jiných přehlídek zboží a služeb komerčního charakteru, propagace služeb, marketing, vydávání reklamních nebo náborových, propagačních a inzertních textů, administrativní činnost, manažerská činnost, poradenství organizační, komerční využití Internetu v oblastech komerčních internetových médií a vyhledávacích služeb, služby informační v oblastech propagace a reklamy; (40) ofsetový tisk; (41) produkční činnost, zejména pro filmy, televizní programy a veřejná vystoupení, zábava, zábavní činnost, pořádání a prezentace koncertů, festivalů, živých vystoupení a akcí s účastí publika, organizování a pořádání vzdělávacích, zábavných, hodnotících soutěží a pořadů, vydávání dat na strojově čitelných nosičích s výjimkou poskytování software, zejména na nosičích magnetických a optických, vydávání audiovizuálních děl, knih, katalogů, časopisů, zpracování koncepcí rozvoje a projektů v oblasti zábavy a zábavní činnosti.

(730) **SNIP & CO, reklamní společnost, spol. s r.o.**, Špitálka 41, Brno, 66018, CZ

(740) INPARTNERS GROUP, Ing. Dušan Kendereski, Lidická 51, Brno, 60200

(210) **O-462591**

(220) 25.09.2008

(320) 25.09.2008

(511) 11, 17, 19, 35

(540)



Silike
keramika

(510) (11) vysoušecí zařízení (sušárny), tvarované obložení pro pece, pece, pisky, vypalovací pece (stojany), pecní agregáty, hořáky, pecní vozy (tunelové), desky a tvarovky pro etáže pecních vozů a komorových pecí, pouzdra a krabice (pro pece), lehčené vyzdívkové a nadstavby pecních vozů tunelových a

vozokomorových pecí, vyzdívky pecních agregátů, pálicí pomůcky (cihlářské a keramické), klíny pro rotační pece, tvarovky pro anodové pece; (17) tepelně izolační prostředky (desky, děrované desky, pásy, podstavce, viadukty, stojky), materiály zabraňující sálání tepla, žáruvzdorné materiály (izolační); (19) žáruvzdorný kámen, suroviny pro keramiku, šamot (šamotové výrobky, plátky), ohnivzdorné cementové ochranné vrstvy, desky cementové, kámen umělý, žáruvzdorné stavební materiály (ne z kovu), tvarové pálené žáruvzdorné materiály, žáruvzdorné materiály na bázi šamotových, kaolinitických, sillimanitických, mullitických, kordieritových a siliciumkarbidových ostriv, pálené hutné alumosilikátové žáromateriály (šamotové výrobky s obsahem oxidu hlinitého, vysocehlinité žáromateriály s obsahem oxidu hlinitého), kordieritové žáromateriály (alumo-silikátové výrobky s obsahem kordieritu) a siliciumkarbidové žáruvzdorné materiály, žáruvzdorné cihlářské a keramické výrobky, žáruvzdorné kamnářské výrobky nekovové (desky, plátky a tvarovky pro vyzdívky krbových kamen, vložek a jiných topenišť), žáruvzdorná technická keramika a porcelán, lehčené žáruvzdorné materiály nekovové; (35) vydávání reklamních nebo náborových, propagačních a inzertních textů, reklama (propagace), vedení kartoték v počítači (např. evidence objednávek), odborné obchodní poradenství (poradenská činnost v oboru silikátové keramiky a pecních agregátů), reklama on-line v počítačové síti (např. Internet), prezentace výrobků v komunikačních médiích pro účely maloobchodu.

(730) **Silike keramika, spol. s r.o.**, Plachého 388/28, České Budějovice, 37046, CZ

(740) Ing. František Knížek, patentový zástupce, Meruňková 2851/11, Ústí nad Labem-Severní Terasa, 40011

(210) **O-462703**

(220) 01.10.2008

(320) 01.10.2008

(511) 30, 41, 43

(540)



KAVÁRNA • KAWIARNIA

(510) (30) káva, čaj, kakao, čokoláda a nápoje z nich; (41) pořádání a zprostředkování společenských a kulturních akcí; (43) hostinské služby, hotelové služby, penziony, restaurace, kavárny, bary, bufety, poskytování občerstvení, stánkový prodej nápojů a potravin, ubytování a stravování.

(590) Barevná

(730) **EQUUS spol. s r.o.**, Hlavní 87/2, Český Těšín, 73701, CZ

(740) Ing. Zdeněk Kučera, Padělký 548, P.O.BOX 92, Slušovice, 76315

(210) **O-462764**

(220) 06.10.2008

(320) 06.10.2008

(511) 9, 16, 42

(540)

Profiprint

(510) (9) počítače; (16) papír, formuláře; (42) analytické a výzkumné služby v průmyslu, návrhy a vývoj počítačového hardware a software.

(730) **Profiprint spol. s r.o.**, Zdráhalova 25, Brno, 61300, CZ

(210) **O-462774**

(220) 06.10.2008

(320) 06.10.2008

(511) 9, 16, 28, 35, 39, 41, 44

(540)



(510) (9) předtočené videokazety, předtočené DVD nosiče, zvukové hudební nahrávky; (16) tištěné výukové materiály, výukové instruktážní pomůcky (s výjimkou přístrojů), plakáty, manuály, cvičební skripta, časopisy, informační letáky; (28) cvičební pomůcky, přístroje a vybavení pro gymnastickou a fyzickou rehabilitaci, cvičební náčiní, madla, kruhy, řemínky a doplňky ke cvičebním náčiním, cvičební podložky, cvičební židle, cvičební bloky; (35) prodej předtočených videokazet, předtočených DVD nosičů, zvukových hudebních nahrávek, výukových materiálů a výukových instruktážních pomůcek, plakátů, manuálů, cvičebních skript, časopisů, informačních letáků, cvičebního náčiní, madel, kruhů, řemínků a doplňků ke cvičebnímu náčiní, cvičebních podložek, cvičebních židlí, cvičebních bloků, cvičebního oblečení, prodej přes globální počítačovou síť předtočených videokazet, předtočených DVD nosičů, zvukových hudebních nahrávek, informačních listin, výukových materiálů a výukových instruktážních pomůcek, plakátů, manuálů, cvičebních skript, časopisů, informačních letáků, cvičebního náčiní, madel, kruhů, řemínků a doplňků ke cvičebnímu náčiní, cvičebních podložek, cvičebních židlí a cvičebních bloků; (39) distribuce - zaslání výukových materiálů; (41) poskytování cvičebních lekcí a tréninků, půjčování vybavení ke cvičení a pohybové aktivitě, pořádání kurzů v oblasti fitness, pilates, jógy, školení v oblasti fitness, pilates a jógy, poskytování konzultací v oblasti fitness, pilates, pořádání školení o využití a obsluhování cvičebního náčiní, výuka v oblasti fitness, pilates a jógy, poskytování služeb týkajících se tělesné výchovy, poskytování služeb v oblasti vzdělávání, jmenovitě vedení seminářů - workshopů a přednášek v oblasti cvičení, pohybové aktivity a formování postavy, výroba televizních programů, vzdělávání ve smyslu tvorby televizních kurzů na pokračování; (44) rehabilitace, fyzioterapie.

(590) Barevná

(730) **Mgr. Hana Čísařová**, V Zálesí 313, Třebotov, 25226, CZ

(210) **O-462813**

(220) 07.10.2008

(320) 07.10.2008

(511) 9, 16, 35, 41, 42

(540)

EUDAI

(510) (9) nosiče dat všeho druhu spadající do tř. 9 nahrané i nenahrané, zejména informační produkty, data a databáze na magnetických, elektronických a optických nosičích, elektronické neperiodické a periodické texty a publikace, nahrané zvukové a zvukově-obrazové a obrazové záznamy, elektronické datové sítě, multimediální aplikace, vč. souvisejícího softwaru na CD a DVD discích a magnetických nosičích, software pro počítače, kopírovací technika spadající do této třídy; (16) tiskoviny všeho druhu, a to zejména periodické a neperiodické publikace a tisky na papírových nosičích, např. odborné a výukové texty a skripta, příručky, prospekty, data a databáze na papírových nosičích, kalendáře, fotografie, plakáty, samolepky, informační a propagační výrobky z papíru a plastu, vč. dekorativních předmětů z papíru, obalový materiál z papíru a balící fólie z plastu, papírové a plastové sáčky, obálky a tašky, kancelářské potřeby (vyjma nábytku); (35) zprostředkovatelské služby v oblasti obchodu s výrobky ve třídách 9 a 16, pomoc při řízení podnikatelské a obchodní činnosti, zprostředkování obchodních a podnikatelských kontaktů, reklamní a obchodní informační služby, vč. poskytování obchodních a podnikatelských informačních produktů, např. multimediálních informací pro reklamní a obchodní účely a jejich vyhledávání, inzertní a propagační činnost, vč. on-line inzerce a prezentace uživatelů v počítačové síti Internet, obchodní využití sítě Internet v oblasti vyhledávacích služeb a e-businessu s výrobky ve třídách 9 a 16, zajišťování reklamních a/nebo náborových textů, propagačních a inzertních tiskovin, vč. jejich rozšiřování, obchodní a

podnikatelský průzkum a analýza trhu, marketing, služby podnikatelských, obchodních, organizačních, ekonomických a personálních poradců, manažerský a personální audit, personalistika, vč. vyhledávání pracovníků formou executive search, podnikatelská a obchodní diagnostika, organizace a zajišťování reklamních a obchodních předváděcích akcí výrobků a služeb, vč. obchodních výstav a jejich doprovodných akcí, obchodní zastoupení tuzemských a zahraničních firem, podnikatelský informační servis, podnikatelské a obchodní poradenské a konzultační služby v rozsahu služeb zahrnutých ve tř. 35; (41) organizační a zprostředkovatelská činnost v oblasti odborné výchovy a vzdělávání, např. zajišťování odborných školení, kurzů, seminářů, setkání, konferencí a symposií, vydávání odborných a vzdělávacích textů a publikací na papírových a/nebo elektronických nosičích všeho druhu, ediční a publikační činnost, vč. nahrávání zvukových a zvukově-obrazových nosičů, produkční a obstaravatelská činnost v oblasti vzdělávání a výchovy, odborné informační, konzultační a poradenské služby v rozsahu tř. 41; (42) výzkum a vývoj v oblasti personalistiky a podnikatelské strategie, vč. integrovaných systémů vzdělávání a rozvoje lidských zdrojů a osobních manažerských schopností, tvorba počítačových programů, vč. pronájmu softwaru a jeho kopírování, tvorba a správa webových stránek, analýza počítačových systémů, instalace, údržba a regenerace počítačových programů, přenos dat nebo dokumentů z fyzických nosičů na nosiče elektronické, odborné informační, konzultační a poradenské služby v oblasti softwaru a hardwaru.

- (730) **EUDAI, s.r.o.**, Konviktská 291/24, Praha 1, 11000, CZ
(740) DMH - patentová a známková kancelář, Mgr. Marcela Machatová, Pospíšilova 2, Praha 3, 13000

- (210) **O-462815**
(220) 06.10.2008
(320) 06.10.2008
(511) 5, 10
(540)

Hypro-Flex

- (510) (5) kolagen a jeho deriváty a/nebo glykosaminoglykány pro lékařské účely, farmaceutické přípravky, hemostatické tyčinky, hojivé (léčivé) houby (ne potraviny), chirurgické obvazy, chirurgické roušky, chirurgické implantáty (živé tkáně), náplasti, náplasti pro lékařské účely, obinadla pro ošetření ran, obvazový materiál, zdravotnické obvazy, tlakové obvazy, farmaceutické přípravky pro péči o pokožku, tampóny absorbní; (10) houby chirurgické, implantáty chirurgické, obvazy elastické, ochranné podušky proti proleženinám, trubičky drenážní pro lékařské účely.

- (730) **Hypro Otrokovice, s.r.o.**, Přístavní 568, Otrokovice, 76502, CZ
(740) UTB ve Zlíně, Univerzitní institut, Ing. Jan Görig, Nám. T. G. Masaryka 5555, Zlín, 76001

- (210) **O-462869**
(220) 08.10.2008
(320) 08.10.2008
(511) 36
(540)

STOPRO

- (510) (36) pojištění, služby finanční, peněžní a nemovitostní.
(730) **Československá obchodní banka, a.s.**, Radlická 333/150, Praha 5, 15057, CZ
(740) Baker & McKenzie v.o.s., advokátní kancelář, JUDr. Jiří Čermák, advokát, Klimentská 46, Praha 1, 11002

- (210) **O-462870**
(220) 08.10.2008
(320) 08.10.2008
(511) 36

(540)



- (510) (36) pojištění, služby finanční, peněžní a nemovitostní.
(730) **Československá obchodní banka, a.s.**, Radlická 333/150, Praha 5, 15057, CZ
(740) Baker & McKenzie v.o.s., advokátní kancelář, JUDr. Jiří Čermák, advokát, Klimentská 46, Praha 1, 11002

- (210) **O-462882**
(220) 08.10.2008
(320) 08.10.2008
(511) 35, 36, 37, 39
(540)

MAMA CAR

- (510) (35) zprostředkovatelská, konzultační, obstaravatelská a obchodní činnost v oblasti obchodu s novými i ojetými automobily - autobazar; (36) finanční služby ve vztahu k prodeji dopravních prostředků, zejména zprostředkování leasingových a úvěrových smluv, pojišťovací služby, zprostředkovatelská, konzultační a obstaravatelská činnost v uvedených oblastech; (37) opravy, údržba, seřizování a mytí dopravních prostředků, montáž a demontáž motorových vozidel a jejich autopříslušenství, zprostředkovatelská, konzultační a poradenská činnost v uvedených oblastech; (39) pronájem dopravních prostředků, pronájem garáží, parkovacích a odstavných ploch.
(730) **MAMA CAR, s.r.o.**, Kunratická spojka 1169/1, Praha 4, 14800, CZ
(740) Ing. Michal Jupa, patentový zástupce, Na Baních 1385, Praha 5 - Zbraslav, 15600

- (210) **O-462899**
(220) 09.10.2008
(320) 09.10.2008
(511) 35, 36
(540)

oknoreality

- (510) (35) propagační činnost, reklama, pomoc při řízení obchodní činnosti, obchodní administrativa, kancelářské práce; (36) pojištění, služby finanční, služby peněžní, služby nemovitostní.
(730) **IGIVEX s.r.o.**, Palackého 1498/3, Přerov, 75002, CZ

- (210) **O-462936**
(220) 10.10.2008
(320) 10.10.2008
(511) 35, 41, 42
(540)

Východní úspěch

- (510) (35) obchodní činnost (pomoc při řízení), obchodní nebo podnikatelské informace (poskytování), informační kanceláře (komerční), analýzy nákladů, statistické informace, obchodní management a podnikové poradenství, poradenství při vedení podniků, obchodní a průmyslové podniky (pomoc při řízení), aktualizování reklamních materiálů, efektivnost provozu a racionalizace práce (posuzování), marketingové studie, obchodní nebo podnikatelský průzkum, obchodní činnost (služby, poradenství v), vydávání reklamních nebo náborových, propagačních a inzertních textů, obchodní nebo podnikatelský průzkum, řízení (poradenské služby obchodní nebo podnikatelské), průzkum trhu, obchodní nebo podnikatelské poradenství (profesionální), hospodářské (ekonomické) prognózy, organizování výstav (komerčních nebo reklamních), informace obchodní nebo (podnikatelské), obchodní reklama (pro třetí osoby), sekretářské služby, počítačové databáze (překlad informací do), počítačové databáze (systemizace informací do), pořádání veletrhů pro obchodní a reklamní účely, dodavatelské služby pro třetí osoby (nákup výrobků a služeb pro jiné podniky), data (vyhledávání) v počítačových souborech (pro třetí osoby); (41) školení, vyučování, konference (organizování a vedení), kongresy (organizování a vedení), informace o výchově a

vzdělávání, organizování kulturních nebo vzdělávacích výstav, organizování a vedení seminářů, organizování a vedení sympozií, pořádání a řízení pracovních setkání (školení); (42) studie technických projektů, inženýrské práce (expertizy), počítačové systémové analýzy, počítačové systémy (tvorba).

- (730) **Smišená obchodní komora Česká republika - státy Šanghajské organizace pro spolupráci**, Švýcarská 2436, Kladno, 27201, CZ

- (210) **O-462951**
(220) 13.10.2008
(320) 13.10.2008
(511) 35, 36, 41, 42, 45
(540)

TRADE s.r.o.
EFFECT

- (510) (35) pomoc při provozu obchodu, včetně konzultací při přípravě obchodních smluv, organizační poradenství, účetní služby, zpracování a vedení účetnictví, vedení ekonomických agend a obchodních záležitostí, auditorské služby, služby v oblasti administrativní správy, služby hospodářské povahy u fyzických a právnických osob, poradenská činnost v oblasti ekonomie, účetnictví a daní, včetně sestavení daňových modelů pro variantní rozhodování při přípravě obchodních případů, sestavení daňových příznání a zastupování klienta v daňovém řízení, ověřování základu daně, znalecké posudky v oblasti slučování, spojování, koupě a rozdělování společností, konzultační a poradenské služby v oblasti řízení a podnikání, služby v oblasti průzkumu trhu, konzultační a poradenské služby, týkající se personálního řízení, poskytování konzultačních a poradenských služeb a poskytování informací pomocí globální počítačové sítě v oblasti účetních služeb, auditorských služeb, daňových konzultačních a poradenských služeb, konzultačních a poradenských služeb v oblasti slučování, spojování, koupě a rozdělování společností, konzultačních a poradenských služeb v oblasti řízení a podnikání, služeb v oblasti průzkumu trhu a konzultačních a poradenských služeb, týkajících se personálního řízení, pronájem kancelářských strojů a zařízení, franchisingové operace, zprostředkovatelská činnost v ekonomické oblasti; (36) finanční konzultační a poradenské služby, finanční analýzy, služby finančního ocenění v oblasti obchodních společností, zásob, majetku, zařízení, vybavení, služby finančního ocenění v oblasti poskytování licencí, služby finančního ocenění v oblasti duševního vlastnictví, služby oceňování nemovitostí, služby řízení rizik, poskytování konzultačních a poradenských služeb a poskytování informací pomocí globální počítačové sítě v oblasti finančního ocenění, v oblasti vedení účetnictví a auditu, v oblasti služeb finančního ocenění nemovitostí, obchodních společností, zásob, majetku, zařízení, vybavení a služeb oceňování nemovitostí a služeb řízení rizik; (41) pořádání odborných kurzů, školení a jiných vzdělávacích akcí, lektorská činnost, vzdělávací služby, zejména organizace výuky, seminářů, konferencí a praktických cvičení v oblasti podnikání, účetnictví a ekonomických agend, informačních technologií, počítačů, řízení, přípravy pracovníků, strategie finančního plánování a investic, poskytování vzdělávacích služeb a poskytování informací v globální počítačové síti v oblasti podnikání, informačních technologií, počítačů, řízení, přípravy pracovníků, strategie finančního plánování a investic; (42) konzultační a poradenské služby v oblasti informačních technologií, v oblasti uchovávání a v oblasti správy počítačových dat, konzultační a poradenské služby v oblasti ochrany životního prostředí, zejména rozvojové a realizační postupy, kontrola kritérií pro účely plnění požadavků obsažených v zákonech, nařízeních a programech týkajících se ochrany životního prostředí, konzultačních a poradenských služeb v oblasti informačních technologií a konzultačních a poradenských služeb v oblasti ochrany životního prostředí, programování počítačů, pronájem počítačů a počítačových sítí včetně software; (45) právní služby, právní služby v oblasti slučování, spojování, koupě a rozdělování společností, rozhodčí

řízení, zprostředkování a alternativní řešení sporů, pomocné služby při vedení soudního řízení a řešení sporů, poskytování poradenských a konzultačních služeb a poskytování informací pomocí globální počítačové sítě v oblastech rozhodčího řízení, služeb zprostředkování a alternativního řešení sporů, pomocných služeb při vedení soudního řízení a sporů, poskytování konzultačních a poradenských služeb a poskytování informací pomocí globální počítačové sítě v oblasti duševního vlastnictví a licencí.

- (730) **Effect-Trade, s.r.o.**, Jindřišská 273, Pardubice, Zelené Předměstí, 53002, CZ
(740) Mgr. Ladislav Sudík, Polní 293, Letohrad, 56151

- (210) **O-463005**
(220) 14.10.2008
(320) 14.10.2008
(511) 29
(540)



- (510) (29) maso, mleté maso, uzeniny, směs vepřového a hovězího, vepřové maso, hovězí maso, ryby, drůbež, zvěřina.
(590) Barevná
(730) **Penny Market s.r.o.**, Jirny 353, Praha - východ, 25090, CZ
(740) JUDr. Miroslav Kupka, Levého 1532, Rakovník, 26901

- (210) **O-463008**
(220) 15.10.2008
(320) 15.10.2008
(511) 9, 37, 42
(540)

CZC.CZ

- (510) (9) počítačové komponenty a ostatní příslušenství v rámci této třídy; (37) instalace, opravy a servis elektronických zařízení uvedených ve třídě 9; (42) poskytování služeb v oblasti výpočetní techniky v rámci této třídy, týkající se výrobků uvedených ve třídě 9.
(730) **Czech Computer s.r.o.**, Sedlice 67, Rožmitál pod Třemšínem, 26242, CZ

- (210) **O-463009**
(220) 15.10.2008
(320) 15.10.2008
(511) 9, 37, 42
(540)

CZC

- (510) (9) počítačové komponenty a ostatní příslušenství v rámci této třídy; (37) instalace, opravy a servis elektronických zařízení uvedených ve třídě 9; (42) poskytování služeb v oblasti výpočetní techniky v rámci této třídy, týkající se výrobků uvedených ve třídě 9.
(730) **Czech Computer s.r.o.**, Sedlice 67, Rožmitál pod Třemšínem, 26242, CZ

(210) **O-463018**
(220) 15.10.2008
(320) 15.10.2008
(511) 25, 37
(540)



(510) (25) oděvy; (37) stavby, rekonstrukce staveb.
(730) **Šimek Václav**, Divišovská 2310/1, Praha 4, 14000, CZ

(210) **O-463029**
(220) 15.10.2008
(320) 15.10.2008
(511) 9, 35, 42
(540)



(510) (9) veškeré počítačové programy a software; (35) vytváření databází, evidencí, systemizace písemných či jiných záznamů, využívání matematických a statistických údajů; (42) návrh a vývoj počítačového software, webových aplikací, webových prezentací, správa serverů, na kterých jsou webové aplikace a prezentace umístěny.
(730) **Inmite s.r.o.**, Za Valem 15, Praha 4, 14800, CZ

(210) **O-463030**
(220) 15.10.2008
(320) 15.10.2008
(511) 9, 35, 42
(540)

5Samyc

(510) (9) veškeré počítačové programy a software; (35) vytváření databází, evidencí, systemizace písemných či jiných záznamů, využívání matematických a statistických údajů; (42) návrh a vývoj počítačového software, webových aplikací, webových prezentací, správa serverů, na kterých jsou webové aplikace a prezentace umístěny.
(730) **Inmite s.r.o.**, Za Valem 15, Praha 4, 14800, CZ

(210) **O-463045**
(220) 16.10.2008
(320) 16.10.2008
(511) 35, 42
(540)



(510) (35) dodavatelské služby pro třetí osoby v oblasti designu a grafiky, reklama, propagace a inzerce prostřednictvím všech druhů médií, administrativní činnost, marketing, pomoc při provozování obchodů a obchodních činností a zprostředkování organizačních, objednávkových, nákupních a prodejních služeb výroby ve tř. 1 - 34 a služeb ve tř. 42, pomoc při řízení obchodní činnosti, poskytování obchodních informací a jiných informačních produktů reklamního charakteru, poskytování multimediálních informací v oblasti obchodu, poradenská,

informační a zprostředkovatelská činnost týkající se služeb spadajících do třídy 35, obchodní nebo podnikatelské informace, pořádání a organizování veletrhů a výstav ke komerčním a reklamním účelům, rozšiřování reklamních a propagačních materiálů a vzorků zboží, průzkum trhu, pronájem reklamních ploch, předvádění pro reklamní účely a podporu prodeje, předvádění zboží, vedení účetnictví, služby v oblasti administrativy; (42) služby bytového architekta, výtvarné návrhy interiérů - designérská činnost, návrhářství bytové a kancelářské, počítačová grafika a design, oděvní návrhářství, návrhy reklamních potisků, grafický a průmyslový design, poradenství v oblasti designu výrobků, architektonického řešení staveb, interiérová výzdoba, aranžérská činnost, umělecký design, navrhování obalů a obalový design.

(590) Barevná
(730) **Ing. Zbyněk Pieter**, Nydek 249, 73995, CZ
(740) **HALAXOVÁ & HALAXOVÁ**, TETRAPAT, RNDr. Zdeňka Halaxová, Dukelská 891/4, Olomouc, 77200

(210) **O-463057**
(220) 16.10.2008
(320) 16.10.2008
(511) 12, 35
(540)



(510) (12) motorová vozidla, pojízdná stavební zařízení; (35) maloobchod motorovými vozidly a jejich příslušenstvím.
(730) **ASIA & ITALY MOTORS s.r.o.**, Komenského 18/9, Vyškov 1 - Předměstí, 68201, CZ
(740) Ing. Miroslav Janeček - M STUDIO, Ing. Miroslav Janeček, nám. Dobrovského 382, Rumburk, 40801

(210) **O-463071**
(220) 16.10.2008
(320) 16.10.2008
(511) 19, 20, 28, 37
(540)



(510) (19) stavební materiály nekovové, zejména dřevěné konstrukce nekovové, dřevo, stavební dřevo, výrobky ze dřeva, trámy, prkna, panely, latě, desky, dřevěná tyčovina, překližky, dlažby, obklady, stavební sklo, kámen, obrubníky, lavice, schody a schodiště, okna, koše, truhlíky, kačírky, stojany venkovní i vnitřní, ploty, pergoly, dekorativní zahradní prvky, schránky, obaly, mústky, sochy, mříže, dělicí stěny, balkónové prvky, palisády - vše nekovové, střešní krytiny nekovové, dřevěné zahradní stavby - zejména altány, chaty a domky, solitérní kameny; (20) nábytek, zrcadla a rámy, zejména nábytek zahradní a kempinkový jako např. křesla, židle, lavice, stoly apod.; (28) hry, hračky, zejména zahradní hry a hračky, venkovní hrací prvky a zábavní atrakce pro děti jako např. houpačky, prolézačky, skluzavky, pískoviště, šplhadla, skákadla, trampolíny, houpací koně, kuželky, lezecké stěny pro děti, houpací sítě, kolotoče, dětské stavebnice, potřeby a nářadí pro sport; (37) provádění staveb všeho druhu včetně jejich změn, udržovacích prací na nich a jejich odstraňování, zednictví, úpravy, instalace, opravy, servis a údržba výrobků uvedených ve tř. 19, 20 a 28, osazovací práce.

(730) **Herold Radek**, Čáslavská 229, Kutná Hora, 28401, CZ
(740) Ing. Michal Jupa, patentový zástupce, Na Baních 1385, Praha 5 - Zbraslav, 15600

(210) **O-463073**
(220) 16.10.2008
(320) 16.10.2008
(511) 20, 28, 37
(540)



(510) (20) nábytek, zrcadla a rámy, zejména nábytek zahradní a kempinkový jako např. křesla, židle, lavice, stoly apod; (28) hry, hračky, zejména zahradní hry a hračky, venkovní hrací prvky a zábavní atrakce pro děti jako např. houpačky, prolézačky, skluzavky, pískoviště, šplhadla, skákadla, trampolíny, houpací koně, kuželky, lezecké stěny pro děti, houpací sítě, kolotoče; dětské stavebnice; (37) provádění staveb všeho druhu včetně jejich změn, udržovacích prací na nich a jejich odstraňování, zednictví, úpravy, instalace, opravy, servis a údržba výrobků uvedených ve tř. 20 a 28, osazovací práce.

(590) Barevná
(730) **Herold Radek**, Čáslavská 229, Kutná Hora, 28401, CZ
(740) Ing. Michal Jupa, patentový zástupce, Na Baních 1385, Praha 5 - Zbraslav, 15600

(210) **O-463110**
(220) 17.10.2008
(320) 17.10.2008
(511) 37, 39, 40, 42
(540)



(510) (37) stavební činnost - provádění staveb včetně jejich změn, udržovacích prací na nich a jejich odstraňování, zakládání staveb, důlní a zemní práce, zednické práce, stavební sanace, izolační práce, drobné stavební práce - malování a lakování, podlahářství, pokrývačství, klempířství, zámečnictví - opravy, truhlářství - opravy, instalace - elektro, voda a plyn, stavebně - montážní služby, montáž a opravy stavebních prvků - oken, dveří, příček, nábytku, poskytování stavebních informací, stavební dozor, provoz a pronájem stavebních strojů a mechanismů, čistící a úklidové práce; (39) dopravní služby, zejména silniční motorová doprava nákladní vnitrostátní i mezinárodní, logistické služby, poskytování informací o dopravě/přepravě, svoz odpadu, skladovací služby, provoz skladů, provoz odstavných ploch a parkovišť; (40) podnikání v oblasti nakládání s odpady, recyklace, zpracování, úprava a povrchová úprava materiálů, zejména v oblasti stavebního průmyslu, zámečnictví, truhlářství, kamenictví, svařování a jiná úprava kovů; (42) inženýrská činnost v investiční výstavbě, stavební projektování, odborná poradenská a konzultační činnost ve stavebnictví, architektonická činnost, návrhy interiérů a exteriérů, geodetické služby, průmyslový design, zkoušková a měřicí činnost ve stavebnictví, zkoušky materiálů, poskytování stavebního software, počítačová grafika, 3D projektování, počítačová simulace.

(590) Barevná
(730) **Merit Bau CZ a.s.**, K Dolíčku 66, Pardubice - Nové Jesenčany, 53002, CZ
(740) Ing. Jiří Střelák, Pařížská 17, Praha 1, 11000

(210) **O-463153**
(220) 20.10.2008
(320) 20.10.2008
(511) 35, 36, 37, 39, 40
(540)



(510) (35) zprostředkování obchodu elektromontážním a elektroinstalačním materiálem, zprostředkování obchodu topenářským a vodoinstalačním materiálem včetně armatur, zprostředkování obchodu stavebními výrobky a stavebními hmotami, zprostředkování obchodu klempířskými výrobky, zprostředkování obchodu čistícími a konzervačními přípravky, zprostředkování obchodu náhradními díly pro zařízení topná, chladicí a klimatizační, zprostředkování obchodu truhlářskými výrobky, zprostředkování obchodu těsnícími a izolačními výrobky a hmotami, zprostředkování obchodu jinými výrobky pro údržbu bytového a domovního fondu, obchodní administrativa, vedení účetnictví, organizační a ekonomické poradenství, předvádění nabízených výrobků, obchodní poradenství ve věci uvedených výrobků; (36) realitní služby, administrativní správa nemovitostí, peněžní služby, finanční poradenství; (37) provádění staveb, jejich změn a odstraňování, práce zemní, betonářské, zednické, fasádnícké, obkladačské a dlaždičské, stavebně montážní, izolačnické, pokrývačské, práce malířské a natěračské, dokončovací stavební práce, práce topenářské a vodoinstalačnické, práce plynoinstalačnické, práce elektrikářské a elektromontážní včetně montáží a oprav vyhrazených elektrických zařízení, přípravné práce pro stavby, včetně prací lešenářských a montáží stavebního bednění, práce truhlářské, práce zámečnické opravárenského a montážního charakteru, provádění terénních úprav po dokončení prací stavebních, zajišťování odborných prohlídek a revizí tlakových nádob, plynových zařízení, výtahů a jiných zdvihacích zařízení, dozorovaných elektrických zařízení a hromosvodů, práce úklidové, stavební údržba nemovitostí, zajišťování oprav vozidel a stavební mechanizace, čištění povrchů; (39) rozvod tepelné energie, provozování vodovodů a kanalizací, rozvod elektrické energie, silniční automobilová doprava, skladování - provozování skladů, skladišť, skladovacích ploch a deponií materiálů; (40) dřevoobrábění, kovoobrábění, obrábění plastů, svařování, kovářské práce, impregnace dřeva, pokovování, dělení materiálů, tesařské práce, zámečnické práce výrobního charakteru.

(590) Barevná
(730) **AYIN, s.r.o.**, Závodu míru 636, Nejdek, 36221, CZ
(740) **ZEMAN** - podkrušnohorská patentová a známková kancelář, Petr Zeman, Hradní 301, Loket, 35733

(210) **O-463154**
(220) 20.10.2008
(320) 20.10.2008
(511) 16, 35, 36
(540)



(510) (16) tiskářské výrobky, periodické a neperiodické tiskoviny, reklamní, inzertní a informační materiály na papírovém nosiči, jako například katalogy, prospekty, plakáty, letáky, letáčky, tiskopisy, výstupy počítačů na papírovém nosiči, psací potřeby a kancelářské potřeby náležející do třídy 16; (35) služby podnikatelských, obchodních a ekonomických poradců, obchodní administrativa, vedení účetnictví, reklamní a inzertní

služby, vydávání a šíření reklamních a inzertních materiálů; (36) finanční poradenství, zprostředkování půjček, hypoték, bankovních a nebankovních úvěrů, poradenství v oboru investic, poradenství v oboru realit, poradenství v oboru akcií, služby směnárny.

- (590) Barevná
(730) **CALLPA s.r.o.**, Budovatelů 2957, Most, 43401, CZ
(740) ZEMAN - podkrušnohorská patentová a známková kancelář, Petr Zeman, Hradní 301, Loket, 35733

- (210) **O-463160**
(220) 21.10.2008
(320) 21.10.2008
(511) 41, 44
(540)



- (510) (41) organizace vzdělávacích akcí, lektorská činnost, přednášková činnost, organizace sportovních akcí, provozování tělovýchovných a sportovních zařízení, provozování zařízení sloužících k regeneraci a rekondici; (44) fyzioterapeutická péče pro rekreační a soutěžní golfisty, aplikace fyzioterapeutických technik, konceptů a poznatků do sportovního tréninku hráče golfu, využití fyzioterapeutických technik, konceptů a poznatků pro vytvoření pohybových předpokladů sportovního výkonu hráče golfu, nutriční poradenství v rámci této třídy.
(730) **PhDr. Miroslav Dobeš**, Horní Bludovice 589, 73937, CZ
(740) Ing. Josef Bocek, Dělnická 19/1168, Havířov, 73601

- (210) **O-463161**
(220) 21.10.2008
(320) 21.10.2008
(511) 41, 44
(540)

FYZIOPROSPORT

- (510) (41) organizace vzdělávacích akcí, lektorská činnost, přednášková činnost, organizace sportovních akcí, provozování tělovýchovných a sportovních zařízení, provozování zařízení sloužících k regeneraci a rekondici; (44) fyzioterapeutická péče pro rekreační a soutěžní golfisty, aplikace fyzioterapeutických technik, konceptů a poznatků do sportovního tréninku hráče golfu, využití fyzioterapeutických technik, konceptů a poznatků pro vytvoření pohybových předpokladů sportovního výkonu hráče golfu, nutriční poradenství v rámci této třídy.
(730) **PhDr. Miroslav Dobeš**, Horní Bludovice 589, 73937, CZ
(740) Ing. Josef Bocek, Dělnická 19/1168, Havířov, 73601

- (210) **O-463261**
(220) 23.10.2008
(320) 23.10.2008
(511) 16, 28
(540)



- (510) (16) obalový materiál v rámci této třídy, jmenovitě nádoby, tvarové díly, pouzdra a sáčky z papíru nebo PP, modelářské, kreslířské a malířské zboží, přístroje pro kreslení a malování, materiál pro kutily, modelovací hmoty, modelovací dřevo, modelovací materiál, modelovací materiál z plastické hmoty, instruktážní a učební materiál v rámci této třídy, lepidla pro papírenství nebo domácnost nebo pro účely modelářství, sady pro nanášení barvy, šablony, materiál pro umělce, včetně malířského, kreslířského a modelářského zboží; (28) komponenty určené pro účely hraní a výroby plastických modelů (také ve formě stavebnicových sad, stavebnic nebo souprav obsahujících takové součásti) k napodobení pozemních vozidel, plavidel a letadel, kosmických lodí, kosmických stanic a jiných zařízení velké techniky, jakož i postav, hračky, včetně hotových modelů, zmenšené napodobeniny staveb, vozidel velké techniky a ve formě figurek, zejména hotové modely z plastické hmoty nebo kovu.

- (730) **Karel Příbyl - AIRmolds**, Karpatská 2-1188, Praha 10, 10000, CZ

- (210) **O-463270**
(220) 23.10.2008
(320) 23.10.2008
(511) 12, 16, 17, 35, 37, 41
(540)



- (510) (12) autodoplňky spadající do této třídy; (16) obaly z plastických hmot nezahrnuté do jiných tříd, fólie z umělých hmot na balení, okrasné samolepicí fólie, obaly papírové, tiskoviny, periodické a neperiodické tiskoviny; (17) polotovary z plastických hmot, zejména fólie a izolační fólie, samolepicí fólie z plastických hmot, kovové izolační fólie, fólie na okna, bezpečnostní fólie, fólie pro motorová vozidla, bezpečnostní okenní fólie pro motorová vozidla, fólie na vozidla v rámci této třídy; (35) zprostředkování v oblasti obchodu s produkty obsaženými ve třídě 12, 16 a 17, propagační, reklamní a inzertní činnost, činnost reklamní agentury, předvádění a kontraktace materiálů, rozšiřování a zasilání propagačních letáků, prospektů, katalogů, periodických a neperiodických publikací, tiskovin a propagačních a reklamních vzorků, prezentace uživatelů na Internetu a jiných komunikačních sítích, činnost organizačních a ekonomických poradců, pořádání výstav a veletrhů se zaměřením na komerční účely, poradenská činnost v oblasti ekonomiky, průzkum trhu, systemizace informací do počítačové databáze se zaměřením na komerční činnost, zprostředkování obchodních kontaktů, provádění obchodních operací, on-line inzerce; (37) montáž, instalace a servis fólií a fólií na vozidla a budovy; (41) vydávání periodických a neperiodických publikací včetně katalogů v tištěné podobě a prostřednictvím sítě Internet.
(730) **Augustinová Jindřiška**, Pivovarnická 1435/9, Praha 8, 18000, CZ

- (210) **O-463288**
(220) 24.10.2008
(320) 24.10.2008
(511) 28
(540)



- (510) (28) rybářské potřeby.
(730) **Sajfrt Jan**, Na Maninách 46, Praha 7, 17000, CZ

(210) **O-463297**
(220) 24.10.2008
(320) 24.10.2008
(511) 21
(540)

ORAL-B 3D WHITE

- (510) (21) zubní kartáčky, elektrické zubní kartáčky, materiály připravené pro výrobu kartáčů, přístroje a nástroje (s výjimkou elektrických) a materiály spadající do třídy 21, vše pro čisticí účely, části a vybavení spadající do třídy 21 pro shora uvedeného zboží, kartáče, držáky a dávkovače, vše ve třídě 21, ústní a zubní hygienické výrobky ve třídě 21.
- (730) **Procter & Gamble Business Services Canada Company c/o Stewart McKelvey Stirling Scales**, Suite 900, 1959 Upper Water Street, P.O.Box 997, Halifax, Nova Scotia B3J 2X2, CA
- (740) Čermák Hořejš Matějka a spol., JUDr. Karel Čermák, advokát, Národní 32, Praha 1, 11000

- (510) (35) obchodní činnost - pomoc při řízení, business management, služby, poradenství v obchodní činnosti, obchodní nebo podnikatelské poradenství (profesionální); (36) pronájem nemovitostí, makléřství - jednatelství, kanceláře realitní, obchodování s nemovitostmi, nemovitosti - zprostředkování, správa majetku, správa nemovitostí, nájemní, činžovní domy (vedení); (37) stavebnictví; (41) vyučování, vzdělávání, organizování a vedení seminářů, překladatelské služby.
- (730) **VESSAN s.r.o.**, Puškinovo nám. 494/4, Praha 6, 16000, CZ

(210) **O-463312**
(220) 27.10.2008
(320) 27.10.2008
(511) 30, 35, 41
(540)

Zlaté potěšení

- (510) (30) pekařské výrobky, jemné pečivo, trvanlivé pečivo sladké i slané, cukrářské výrobky, kakaové, čokoládové, kávové náplně, krémy a polevy, cukrovinky, výrobky z obilovin; (35) akviziční, marketingová, propagační, reklamní, informačně-obchodní a inzertní činnost, distribuce zboží k reklamním účelům, zejména v oblasti výrobků trvanlivého pečiva; (41) organizování a pořádání soutěží pro veřejnost na podporu prodeje výrobků trvanlivého pečiva.
- (730) **Opavia-LU, s.r.o.**, Vinohradská 2828/151, Praha 3 - Žižkov, 13000, CZ
- (740) Mgr. Marie Žáková, patentový zástupce, Lidická 51, Brno, 60200

(210) **O-463326**
(220) 27.10.2008
(320) 27.10.2008
(511) 35, 36, 37, 41
(540)



- (510) (35) obchodní činnost - pomoc při řízení, business management, služby, poradenství v obchodní činnosti, obchodní nebo podnikatelské poradenství (profesionální); (36) pronájem nemovitostí, makléřství - jednatelství, kanceláře realitní, obchodování s nemovitostmi, nemovitosti - zprostředkování, správa majetku, správa nemovitostí, nájemní, činžovní domy (vedení); (37) stavebnictví; (41) vyučování, vzdělávání, organizování a vedení seminářů, překladatelské služby.
- (730) **VESSAN s.r.o.**, Puškinovo nám. 494/4, Praha 6, 16000, CZ

(210) **O-463324**
(220) 27.10.2008
(320) 27.10.2008
(511) 35, 41
(540)



- (510) (35) aktualizování reklamních materiálů, aranžování výkladů, inzercie poštou, komunikační média (prezentace výrobků v komunikačních médiích pro účely maloobchodu), marketingové studie, nábor zaměstnanců, obchodní management a podnikové poradenství, obchodní reklama pro třetí osoby, personální poradenství, příprava inzertních sloupků, psaní reklamních textů, pořádání veletrhů pro obchodní a reklamní účely, reklama, reklamní nebo inzertní materiály (rozšiřování), reklamní plochy (pronájem), reklamní texty (rozšiřování reklamních nebo inzertních materiálů), rozšiřování reklamních materiálů zákazníkům (letáky, prospekty, tisky, vzorky), reklama on-line v počítačové síti, rozhlasová reklama, služby poradenství v obchodní činnosti, televizní reklama, účetnictví, zaměstnanci (nábor), zprostředkovatelný práce; (41) organizace a vedení kongresů, organizace a vedení seminářů, organizace a vedení sympozií, pořádání a řízení pracovních setkání (školení).
- (590) Barevná
- (730) **Jobsnews s.r.o.**, Křenova 438/7, Praha 6 - Veleslavín, 16200, CZ

(210) **O-463327**
(220) 27.10.2008
(320) 27.10.2008
(511) 21, 30, 35, 43
(540)

EXQUISITO

- (510) (21) hrníčky ze skla, keramiky nebo porcelánu, šálky, podsálky, servisy (nádobí), konvice na kávu nebo čaj (kromě elektrických a z drahých kovů), čajová sítky (ne z drahých kovů), nádobí pro domácnost v rámci této třídy, dózy na kávu nebo čaj nebo cukr (ne z drahých kovů), cukřenky (ne z drahých kovů), dózy na potraviny (ne z drahých kovů), kávovary neelektrické filtrační nebo extrakční, mlýnky na kávu ruční, podložky pod horké nádobí; (30) káva a náhražky kávy, čaj, kakao, cukr, mouka, pekařské, cukrářské a cukrovinkářské výrobky, zejména oplatky, sušenky, keksy, čokoláda, bonbóny, kávové, čajové, kakaové a espresso nápoje a nápoje vyrobené na bázi kávy a/nebo espresa, hořčice, koření; (35) distribuce vzorků zboží, předvádění zboží, obchodní reklama, služby exportu a importu (kanceláře dovozní a vývozní), dodavatelské služby pro jiné podniky (nákup výrobků pro jiné podniky), služby internetového obchodu a zprostředkování obchodu s hrníčky ze skla, keramiky nebo porcelánu, šálky, podsálky, servisy (nádobí), konvicemi na kávu nebo čaj (kromě elektrických a z drahých kovů), čajovými sítky (ne z drahých kovů), dózami na kávu nebo čaj nebo cukr (ne z drahých kovů), cukřenkami (ne z drahých kovů), dózami na potraviny (ne z drahých kovů), kávovary filtračními nebo extrakčními, mlýnky na kávu ručními, podložkami pod horké nádobí, kávu a náhražkami kávy, čajem, kakaem, cukrem, moukou, pekařskými, cukrářskými a cukrovinkářskými výrobky, zejména oplatkami, sušenkami, keksy, čokoládou, bonbóny, kávovými, čajovými, kakaovými a espresso nápoji a nápoji vyrobenými na bázi kávy a/nebo espresa, hořčicí a kořením; (43) provozování restaurací, kaváren, vináren, barů, jídelen, bister, hostinská činnost.
- (730) **Danel Bronislav Ing.**, Rokytno 166, Sezemice, 53304, CZ
- (740) Ing. Milan Škoda, Nahořanská 308, Nové Město nad Metují, 54901

(210) **O-463325**
(220) 27.10.2008
(320) 27.10.2008
(511) 35, 36, 37, 41
(540)

VESSAN

(210) **O-463337**
(220) 29.10.2008
(320) 29.10.2008
(511) 35, 36, 41

(540)



(510) (35) propagační činnost, reklama, pomoc při řízení obchodní činnosti, obchodní administrativa, kancelářské práce; (36) pojištění, služby finanční, služby peněžní, služby nemovitostní; (41) výchova, vzdělávání, zábava, sportovní a kulturní aktivity.

(590) Barevná

(730) **Regionální rada regionu soudržnosti Severozápad**, Mírové náměstí 37, Ústí nad Labem, 40001, CZ

(210) **O-463368**

(220) 30.10.2008

(320) 30.10.2008

(511) 9, 11, 16, 17, 35, 40, 42

(540)



(510) (9) nosiče dat všeho druhu spadající do tř. 9 nahanané i nenahané, zejména reklamní a informační produkty, data a databáze na magnetických, elektronických a optických nosičích, elektronické neperiodické a periodické texty a tiskoviny, nahanané zvukové a zvukově-obrazové a obrazové záznamy, světelné reklamní plakáty, plochy a fólie, fotografické snímky a videofilmy, multimediální aplikace, vč. souvisejícího softwaru na CD a DVD discích a magnetických nosičích, software pro počítače, promítací stroje, kopírovací technika; (11) osvětlovací tělesa, přístroje a zařízení, světelné vybavení reklamních a informačních ploch, těles a fólií, světelné reflektory; (16) tiskoviny všeho druhu, zejména periodické a neperiodické informační, propagační a reklamní texty a vyobrazení na papírových a plastových nosičích, data a databáze na papírových nosičích, plakáty, pohlednice, papírové a plastové architektonické a výtvarné modely - v rámci této třídy, fotografie, samolepky a propagační výrobky z papíru a plastu, informační, reklamní a propagační fólie z plastu, vč. tabulí z papíru a plastu, kancelářské potřeby (vyjma nábytku), papírenské zboží a materiál pro umělce a reklamní výtvarníky, grafiky a grafické reprodukcce, tiskárenské typy a štočky, obalový materiál, zejména fólie z papíru a plastu; (17) fólie plastové pro reklamní, informační a propagační účely; (35) propagační, reklamní a inzertní služby, zprostředkovatelská činnost v oblasti obchodu s výrobky ve třídách 9, 16, 17 a 22, propagace, vč. pomoci při řízení obchodní a propagační činnosti, poskytování reklamních, propagačních a informačních produktů, např. multimediálních informací pro reklamní a obchodní účely, vč. jejich vyhledávání, zajišťování reklamních a/nebo propagačních tiskovin, plakátů a tabulí, vč. jejich rozšiřování, zajišťování venkovní reklamy, vč. televizní a on-line inzerce a propagace, prezentace uživatelů v počítačové síti Internet, obchodní a propagační využití sítě Internet v oblasti vyhledávacích služeb a e-businessu, aranžerské práce pro obchodní, propagační a informační prostory vč. výloh, organizování reklamních a komerčních výstav a přehlídek výrobků a služeb, vč. jejich doprovodných akcí, např. komerčních módních přehlídek, pronájem reklamních ploch a reklamních materiálů, průzkum trhu-marketing, činnost podnikatelských a ekonomických poradců, obchodní zastoupení tuzemských a zahraničních firem, obchodní a podnikatelský informační servis, grafické a kresličské práce pro reklamní a propagační účely, reklamní a obchodní konzultační a poradenské služby v rozsahu služeb zahrnutých ve tř. 35; (40) tisk vzorů a designů, např. sítotisk, tisk plakátů, reklamních a propagačních fólií a tiskovin, vč. jejich úpravy, fotosazba, vyvolávání a kopírování fotografických snímků a videofilmů, odborné

informace o zpracování materiálu; (42) výzkum a vývoj nových výrobků v oblasti propagace, reklamy, zejména uměleckého a průmyslového designu, tvorba počítačových programů, zejména počítačové grafiky, tvorba webových stránek, přenos dat z elektronických nosičů na nosiče fyzické, navrhování reklamních a propagačních materiálů, osvětlovacích těles a světelných zařízení, projektová činnost, studie uměleckých, technických projektů a architektonických projektů.

(730) **ELON Technologies, a.s.**, Jindrova 395/27, Praha 5 - Stodůlky, 15500, CZ

(740) DMH - patentová a známková kancelář, Mgr. Marcela Machatová, Pospíšilova 2, Praha 3, 13000

(210) **O-463370**

(220) 30.10.2008

(320) 30.10.2008

(511) 9, 11, 16, 17, 35, 40, 42

(540)

ELON Poster

(510) (9) nosiče dat všeho druhu spadající do tř. 9 nahanané i nenahané, zejména reklamní a informační produkty, data a databáze na magnetických, elektronických a optických nosičích, elektronické neperiodické a periodické texty a tiskoviny, nahanané zvukové a zvukově-obrazové a obrazové záznamy, světelné reklamní plakáty, plochy a fólie, fotografické snímky a videofilmy, multimediální aplikace, vč. souvisejícího softwaru na CD a DVD discích a magnetických nosičích, software pro počítače, promítací přístroje, kopírovací technika - v rámci této třídy; (11) osvětlovací tělesa, přístroje a zařízení, světelné vybavení reklamních a informačních ploch, těles a fólií, světelné reflektory; (16) tiskoviny všeho druhu, zejména periodické a neperiodické informační, propagační a reklamní texty a vyobrazení na papírových a plastových nosičích, data a databáze na papírových nosičích, plakáty, pohlednice, papírové a plastové architektonické a výtvarné modely - v rámci této třídy, fotografie, samolepky a propagační výrobky z papíru a plastu, informační, reklamní a propagační fólie z plastu, vč. tabulí z papíru a plastu, kancelářské potřeby (vyjma nábytku), papírenské zboží a materiál pro umělce a reklamní výtvarníky, grafiky a grafické reprodukcce, tiskárenské typy a štočky, obalový materiál, zejména fólie z papíru a plastu; (17) fólie plastové pro reklamní, informační a propagační účely; (35) propagační, reklamní a inzertní služby, zprostředkovatelská činnost v oblasti obchodu s výrobky ve třídách 9, 16, 17 a 22, propagace, vč. pomoci při řízení obchodní a propagační činnosti, poskytování reklamních, propagačních a informačních produktů, např. multimediálních informací pro reklamní a obchodní účely, vč. jejich vyhledávání, zajišťování reklamních a/nebo propagačních tiskovin, plakátů a tabulí, vč. jejich rozšiřování, zajišťování venkovní reklamy, vč. televizní a on-line inzerce a propagace, prezentace uživatelů v počítačové síti Internet, obchodní a propagační využití sítě Internet v oblasti vyhledávacích služeb a e-businessu, aranžerské práce pro obchodní, propagační a informační prostory vč. výloh, organizování reklamních a komerčních výstav a přehlídek výrobků a služeb, vč. jejich doprovodných akcí, např. komerčních módních přehlídek, pronájem reklamních ploch a reklamních materiálů, průzkum trhu-marketing, činnost podnikatelských a ekonomických poradců, obchodní zastoupení tuzemských a zahraničních firem, obchodní a podnikatelský informační servis, grafické a kresličské práce pro reklamní a propagační účely, reklamní a obchodní konzultační a poradenské služby v rozsahu služeb zahrnutých ve tř. 35; (40) tisk vzorů a designů, např. sítotisk, tisk plakátů, reklamních a propagačních fólií a tiskovin, vč. jejich úpravy, fotosazba, vyvolávání a kopírování fotografických snímků a videofilmů, odborné informace o zpracování materiálu; (42) výzkum a vývoj nových výrobků v oblasti propagace, reklamy, zejména uměleckého a průmyslového designu, tvorba počítačových programů, zejména počítačové grafiky, tvorba webových stránek, přenos dat z elektronických nosičů na nosiče fyzické, navrhování reklamních a propagačních materiálů, osvětlovacích těles a světelných zařízení, projektová činnost, studie uměleckých, technických projektů a architektonických projektů.

(730) **ELON Technologies, a.s.**, Jindrova 395/27, Praha 5 - Stodůlky, 15500, CZ

(740) DMH - patentová a známková kancelář, Mgr. Marcela Machatová, Pospíšilova 2, Praha 3, 13000

(210) **O-463387**
(220) 30.10.2008
(320) 30.10.2008
(511) 9, 16, 35, 41, 42
(540)



(510) (9) přístroje pro vyučování, přístroje pro záznam, převod, reprodukci zvuku nebo obrazu, nosiče zvukových záznamů, datové nosiče pro software, výpočetní technika, programy a výrobky software; (16) papír, lepenka a výrobky z těchto materiálů, které nejsou zařazeny do jiných tříd, tiskárenské výrobky, potřeby pro knižní vazby, fotografie, papírenské zboží, periodický a neperiodický tisk, manuály, časopisy, knihy, učebnice, katalogy, fotografie, reklamní fotografie a plakáty, grafické inzeráty, plastické obalové materiály v rámci této třídy; (35) zprostředkování obchodu v oblasti software, administrativy a ekonomiky, autorizované zpracování dat a dodavatelské zpracování ekonomických agend pro jiné organizace, systemizace informací do počítačových databází, propagační a reklamní činnost, psaní reklamních textů, činnost ekonomických a organizačních poradců, reklama on-line v počítačové síti, pronájem reklamních ploch, rozšiřování reklamních materiálů, služby v oblasti grafické úpravy pro reklamní účely, pronájem reklamní doby v komunikačních médiích, průzkum a konzultační služby v oblasti médií, plánování, nákup a zprostředkování prostoru pro reklamu, komerční správa licencí, obchodní rešerše, informační, průzkumové a konzultační služby v oblasti marketingu; (41) výchova, vzdělávání, zábava, sportovní a kulturní aktivity, vydavatelská a nakladatelská činnost; (42) návrh, tvorba a vývoj počítačového hardwaru a softwaru, pronájem software, servis software, aktualizace počítačových programů, poradenské služby v oblasti hardware a software, vědecký a průmyslový výzkum v oblasti propagace, reklamy a marketingu, návrhářské a designerské služby, služby grafického studia, služby průmyslového designu, návrhářství v obalové technice.

(730) **INSCAPE s.r.o.**, Protektorská 671/4, Praha 10, 10800, CZ
(740) **PROPATENT**, Markéta Shubik, Na Skalce 15, Praha 5, 15000

(210) **O-463388**
(220) 31.10.2008
(320) 31.10.2008
(511) 29, 32, 33, 43
(540)



(510) (29) maso, ryby, drůbež a zvěřina, masové výtazky, ovoce a zelenina konzervované, sušené a zavařené, želé, džemy, vejce, mléko a mléčné výrobky, oleje a tuky jedlé; (32) piva, minerální vody, šumivé nápoje a jiné nápoje nealkoholické, nápoje a šťávy ovocné, sirupy a jiné přípravky k zhotovování nápojů; (33) alkoholické nápoje (s výjimkou pív); (43) restaurační a stravovací služby a ubytovací činnost, catering a zajištění obsluhy, příprava pokrmů včetně zabijačky, zajištění ubytovacích kapacit.

(730) **EKRO CZ s.r.o.**, Průmyslová 50, Strančice, 25163, CZ

(210) **O-463389**
(220) 31.10.2008
(320) 31.10.2008
(511) 29, 32, 33, 35, 41, 43

(540)



(510) (29) maso, ryby, drůbež a zvěřina, masové výtazky, ovoce a zelenina konzervované, sušené a zavařené, želé, džemy, vejce, mléko a mléčné výrobky, oleje a tuky jedlé; (32) piva, minerální vody, šumivé nápoje a jiné nápoje nealkoholické, nápoje a šťávy ovocné, sirupy a jiné přípravky k zhotovování nápojů; (33) alkoholické nápoje (s výjimkou pív); (35) zprostředkování v oblasti obchodu a zprostředkování obchodu prostřednictvím prodejních stánků (provázování tržiště) s potravinářským zbožím (občerstvení, cukrářské výrobky), alkoholickými i nealkoholickými nápoji, řemeslnými výrobky, upomínkovými předměty a výrobky chráněných dílen, reklama, promotion akce, distribuce a vydavatelství reklamních materiálů, prezentace služeb a výrobků partnerů projektu; (41) činnosti výchovného, společenského a kulturního charakteru, realizace hudebních vystoupení, příprava a realizace výstav k vzdělávacím a výchovným účelům a vernisáží, doprovodné kulturní programy, realizace divadelních představení, realizace rytířských turnajů a ukázek bojového umění, uspořádání historických průvodů, realizace soutěží a dětských představení, provozování dětského koutku včetně výstav živého zvířectva, realizace reprodukcovaných hudebních a divadelních produkcí, realizace lidových zábav a vystoupení, různé jiné druhy kulturních představení, realizace uměleckého přednesu, provozování akrobatických představení, realizace tomboly, realizace uměleckých dílen, uspořádání ohňostrojů včetně drobných pyrotechnických představení, realizace kulturních, vzdělávacích a sportovních akcí pro V.I.P. klientelu, přednášky a panelové diskuse, realizace tiskových konferencí; (43) restaurační a stravovací služby a ubytovací činnost, catering a zajištění obsluhy, příprava pokrmů včetně zabijačky, zajištění ubytovacích kapacit.

(730) **EKRO CZ s.r.o.**, Průmyslová 50, Strančice, 25163, CZ

(210) **O-463405**
(220) 31.10.2008
(320) 31.10.2008
(511) 1, 5
(540)

Agri MCPA

(510) (1) agrochemikálie s výjimkou fungicidů, herbicidů, insekticidů a přípravků na hubení parazitů, biologické přípravky, jiné než pro lékařské a zvěrolékařské účely, chemikálie pro vědecké účely (jiné než pro lékařské a veterinární účely), chemické výrobky určené pro lesnictví s výjimkou fungicidů, insekticidů a přípravků proti parazitům, umělá hnojiva, přípravky pro hnojení, zahradnické chemikálie, s výjimkou fungicidů, herbicidů, insekticidů a přípravků proti parazitům, průmyslové chemikálie, vše v rámci této třídy; (5) insekticidy, germicidy, herbicidy, algicidy, parasitocidy, pesticidy a přípravky na hubení plevele.

(730) **AgriStar - agrochemicals s.r.o.**, Liboš 98, Liboš, 78313, CZ
(740) **Ing. Petr Soukup**, Vídeňská 8, Olomouc, 77200

(210) **O-463406**
(220) 31.10.2008
(320) 31.10.2008
(511) 1, 5
(540)

AgriMitron

(510) (1) agrochemikálie s výjimkou fungicidů, herbicidů, insekticidů a přípravků na hubení parazitů, biologické přípravky, jiné než pro lékařské a zvěrolékařské účely, chemikálie pro vědecké účely (jiné než pro lékařské a veterinární účely), chemické výrobky určené pro lesnictví s výjimkou fungicidů, insekticidů a přípravků proti parazitům, umělá hnojiva, přípravky pro hnojení, zahradnické chemikálie, s výjimkou fungicidů, herbicidů, insekticidů a přípravků proti parazitům, průmyslové chemikálie, vše v rámci této třídy; (5) insekticidy, germicidy, herbicidy,

- algicidy, parasitocidy, pesticidy a přípravky na hubení plevelu.
(730) **AgriStar - agrochemicals s.r.o.**, Liboš 98, Liboš, 78313, CZ
(740) Ing. Petr Soukup, Videňská 8, Olomouc, 77200

- (210) **O-463407**
(220) 31.10.2008
(320) 31.10.2008
(511) 1, 5
(540)

AgriTalonil

- (510) (1) agrochemikálie s výjimkou fungicidů, herbicidů, insekticidů a přípravků na hubení parazitů, biologické přípravky, jiné než pro lékařské a zvěrolékařské účely, chemikálie pro vědecké účely (jiné než pro lékařské a veterinární účely), chemické výrobky určené pro lesnictví s výjimkou fungicidů, insekticidů a přípravků proti parazitům, umělá hnojiva, přípravky pro hnojení, zahradnické chemikálie, s výjimkou fungicidů, herbicidů, insekticidů a přípravků proti parazitům, průmyslové chemikálie, vše v rámci této třídy; (5) insekticidy, germicidy, herbicidy, algicidy, parasitocidy, pesticidy a přípravky na hubení plevelu.

- (730) **AgriStar - agrochemicals s.r.o.**, Liboš 98, Liboš, 78313, CZ
(740) Ing. Petr Soukup, Videňská 8, Olomouc, 77200

- (210) **O-463408**
(220) 31.10.2008
(320) 31.10.2008
(511) 1, 5
(540)

Guron

- (510) (1) agrochemikálie s výjimkou fungicidů, herbicidů, insekticidů a přípravků na hubení parazitů, biologické přípravky, jiné než pro lékařské a zvěrolékařské účely, chemikálie pro vědecké účely (jiné než pro lékařské a veterinární účely), chemické výrobky určené pro lesnictví s výjimkou fungicidů, insekticidů a přípravků proti parazitům, umělá hnojiva, přípravky pro hnojení, zahradnické chemikálie, s výjimkou fungicidů, herbicidů, insekticidů a přípravků proti parazitům, průmyslové chemikálie, vše v rámci této třídy; (5) insekticidy, germicidy, herbicidy, algicidy, parasitocidy, pesticidy a přípravky na hubení plevelu.

- (730) **AgriStar - agrochemicals s.r.o.**, Liboš 98, Liboš, 78313, CZ
(740) Ing. Petr Soukup, Videňská 8, Olomouc, 77200

- (210) **O-463432**
(220) 03.11.2008
(320) 03.11.2008
(511) 4, 7, 12, 17, 36, 37, 39, 40, 43
(540)



- (510) (4) pohonné látky, pohonné směsi, přísady do motorových paliv, maziva pro řemeny, protiskluzové přípravky pro řemeny, vosky pro řemeny, vazelina pro průmyslové účely, vosk pro průmyslové účely; (7) adhezni (třecí) řemeny pro řemenice, alternátory, mycí linky pro automobily, brusky, brusné kameny, brusné kotouče, bubny (části strojů), čerpadla (části strojů, motorů a hnacích strojů), čisticí filtry ochlazovacího vzduchu (pro motory), dmýchadla, výtlačné ventilátory, dokončovací obráběcí stroje, dynamy, filtry (části strojů nebo motorů), frézky (stroje), hlavy válců pro motory, ložiska pro hřídele, klikové hřídele, hřídele pro stroje, hydraulické hnací stroje a motory, hydraulické otvírače zavírače dveří (části strojů), chladiče pro motory a hnací stroje, chladiče vzduchové, induktory zapalovací pro motory, karburátory, přívody pro karburátory, kardanové spojky, kartáče sběrné pro dynamy, kartáče uhlíkové, klece pro kulíčková ložiska, kliky (části strojů), kloubové spojky, kola strojů, kompresory (stroje), kondenzátory, kovácí stroje, kovoobráběcí stroje, kroužky (klece) pro kulíčková ložiska, kroužky mazací (části strojů), kulíčková ložiska, lisovací stroje, lisy pro průmyslové účely, lopatky (části strojů), ložiska (části strojů), ložiska pro převodové hřídele, ložiska samonosná, ložiska

válečková, ložiska valivá pro stroje, ložiskové čepy (části strojů), ložiskové skříně (části strojů), magneto zapalovací, manipulační zařízení pro nakládání a vykládání, maznice (části strojů), membrány pro čerpadla, vstříkovací zařízení pro motory, zapalovací induktory pro motory, tlumiče na motory a hnací stroje, motory hydraulické, mycí linky na automobily, mycí zařízení, nádrže expanzní (části strojů), zdvižná zařízení pro nákladní vozy, nápravy pro stroje, nástroje a nářadí (ruční) mechanické, nástrojové brusky, navijáky (části strojů), navijáky (mechanické) pro pružné hadice, nýtovací stroje, obráběcí stroje, zařízení na obrábění, odlučovače, odvodňovače, odmašťovací zařízení (stroje), ohřívače vody - části strojů, ochranné kryty (části strojů), ojnice pro stroje, motory a hnací stroje, ovládací kabely pro stroje, motory a hnací stroje, ovládací zařízení pneumatická nebo hydraulická pro stroje, motory a hnací stroje, palivové konvertory pro zážehové motory, pístní kroužky, písty (části strojů nebo hnacích strojů), písty (pro válce), písty pro motory, písty tlumičů (části strojů), potrubí výfukové pro motory, pouzdra (části strojů), pružiny (části strojů), ložiska pro převodové hřídele, převodovky strojů, přívody pro karburátory, pumpy vakuové (stroje), regulátory (části strojů), regulátory otáček pro stroje, motory a hnací stroje, regulátory rychlosti pro stroje, motory a hnací stroje, regulátory tlaku (části strojů), řemenice (části strojů), řemeny pro motory, řemeny pro dynamy, řemeny třecí pro řemenice, řemeny ventilátorů pro motory a hnací stroje, stroje na řezání závitů, sací dmýchadla (stroje), segmenty pístní, setrvačnické (části strojů), skříně (části strojů), směšovací zařízení (palivová) pro spalovací motory, spojky hřídelové, spojiče paliva pro motory a hnací stroje, startéry pro motory a hnací stroje, statory (části strojů), klikové skříně pro stroje, motory a hnací stroje, svíčky zapalovací pro spalovací motory, tlumiče pro motory a hnací stroje, turbíny hydraulické, turbokompresory, spojovací tyče pro stroje, motory a hnací stroje, písty do válců, válce pro motory a hnací stroje, ventilátory pro motory a hnací stroje, ventily jako části strojů, ventily redukční, ventily zpětné, větráky pro motory a hnací stroje, víka (části strojů), vložky pro filtrační zařízení, vstříkovací zařízení pro motory, výfuky pro motory a hnací stroje, výměníky tepla (části strojů), vypouštěcí kohouty, výstelky ložisek pro stroje, zapalovací zařízení spalovacích motorů, závěsy (části strojů), zdvihací zařízení; (12) auta, autobusy, automobilové pneumatiky, automobilové podvozky, automobilové řetězy, automobilové střechy, automobilové kapoty, automobily, automobilové karosérie, clony sluneční, bezpečnostní pásy pro sedadla vozidel, blatníky, brzdová obložení pro vozidla, brzdové čelisti pro vozidla, brzdové lamely pro vozidla, brzdy vozidel, čalounění vozidel, čelní ochranná skla, čepy ložiskové, duše pneumatik, dvěře dopravních prostředků, hnací motory pro pozemní vozidla, hnací hřídele pro pozemní vozidla, hlavy kol, hnací řetězy pozemních vozidel, hroty, hřeby do pneumatik, hřídele hnací, hřídele převodové pro pozemní vozidla, hydraulické obvody pro vozidla, kapoty na automobilové motory, kapoty vozidel, karosérie vozidel, klaksony vozidel, klikové skříně pozemních vozidel - součástí, kola (dopravní prostředky), kola (volnoběžná), pozemních vozidel, náboje pro kola vozidel, konvertory pro pozemní vozidla, kryty na automobilová kola, míchače betonu na vozidlech, motory pro pozemní vozidla, nákladní auta, nákladní vozidla, kamióny, nákladní, dodávkové vozy, nápravy vozidel, nárazníky pro vozidla, nárazníky automobilů, nosiče pro vozidla, hydraulické obvody pro vozidla, okna pro vozidla, opravářské nářadí na opravu pneumatik, osobní automobily, ovládání zadních dveří, opěrky hlavy na sedadla vozidel, paprsky kol vozidel, bezpečnostní pásy pro sedadla automobilů, pásy pro vozidla, pérování - tlumiče automobilů, pláště pneumatik, pneumatiky, pneumatiky pozemních vozidel, protismyková zařízení pneumatik, podvozky automobilové, podvozky vozidel, polštáře vzduchové nafukovací (bezpečnostní zařízení pro automobily), poplašná zabezpečovací zařízení pro vozidla, potahy na sedadla vozidel, hnací motory pozemních vozidel, motory pro pozemní vozidla, pohonné mechanismy pro pozemní vozidla, převody pro pozemní vozidla, tryskové motory pro pozemní vozidla, turbíny pro pozemní vozidla, protismykové (sněhové), řetězy, protioslňovací zařízení do vozidel, pružiny (péra) vozidel, tlumiče pro vozidla, převodové (rychlostní) skříně pro vozidla, převodové hřídele, tyče pozemních vozidel, převodové soukolí pozemních vozidel, převody, ozubení, soukolí pozemních vozidel, přívěsy za vozidla, tažná zařízení pro vozidla, pumpy vzduchové, ráfky kol vozidel, rámy (podvozky)

vozidel, redukční převod (soukolí) pro pozemní vozidla, rychlostní (převodové) skříně pro vozidla, řetězy (hnací) pro pozemní vozidla, řízení (volanty) pro vozidla, sedadla pro vozidla, opěrky hlavy, signalizační zařízení automobilů pro jízdu vzad, skla čelní ochranná, stěrače skel, směrovky pro dopravní prostředky, součásti klikových skříní pozemních vozidel, spojky (pedál spojky) pro pozemní vozidla, spojky pozemních vozidel, spojovací tyče (táhla) pro pozemní vozidla jiné než části motorů, sportovní auta, stupačky vozidel, tlumiče pružiny pro vozidla, tlumič kmitů závěsný pro vozidla, tlumiče pérování automobilů, torzní tyče pro vozidla, traktory, tryskové motory pro pozemní vozidla, turbíny pro pozemní vozidla, ukazatele směru vozidel, uzávěry palivových nádrží vozidel, váhy na vyvažování kol vozidel, ventily pneumatik vozidel, volnoběh pozemních vozidel, stupačky, transportní, vyklápěcí stěny nákladních aut, vyklápěcí zařízení (části nákladních vozidel), alarmy do vozidel, zabezpečovací zařízení proti zcizení vozidel, zadní dveře, zadní nakládací sklopné čelo (součást pozemních vozidel), zadní zvedací desky, víka (části pozemních vozidel), záplaty na opravu duší, závěsné tlumiče pro vozidla, zpětná zrcátka; (17) hadice spojovací pro chladiče automobilů, hadice ohebné (nekovové), kroužky gumové, kroužky těsnící, nárazníky gumové, nátery izolační, objímky gumové na obranu části strojů, objímky na trubky, obložení spojkové, obložení brzdové, pneumatiky (guma na protektorování), podložky těsnící z pryže nebo vulkanofibr, nekovové spojky na potrubí, kroužky na těsnění, materiály na těsnění, těsnění, těsnění azbestové, těsnění na potrubí, tkaniny izolační, tlumiče nárazů gumové, umělé hmoty jako polotovary, vulkanofibr, gumové zátky, gumové zátky; (36) byty - pronájem, celní služby, clearing, kapitálové investice, jednatelství, nájemné (inkasování), pronájem nemovitostí, pronajímání kanceláří; (37) antikoroziní nátěry pro vozidla, čištění automobilů, leštění automobilů, mazání automobilů, mytí automobilů, opravy automobilů, cínování, mytí dopravních prostředků, informace o opravách, klempířství a instalatérství, motorová vozidla - údržba a opravy, obnova motorů (použitých nebo částečně zničených), pneumatiky - opravy vulkanizací, servisní stanice (vozidel), doplňování paliva a údržba, údržba vozidel, zedníci (zednické služby); (39) automobilová doprava, balení zboží, doprava nákladní, doručování zboží, pronájem automobilů, pronájem nákladních vozidel, kamiónů, pronájem skladů, pronájem skladovacích kontejnerů, skladování zboží, zprostředkování dopravy; (40) úprava a zpracování kovů, zpracování a úprava materiálů, svařování, pokovování, poniklování, pájení, montáž materiálů na objednávku, letování, kadmiování, kalení kovů, chromování, galvanizace, cínování, broušení; (43) bary, hotelové služby, motely, penziony, poskytování přechodného ubytování, pronajímání jednacích místností, provoz hotelového ubytování, restaurace, ubytovací služby (hotely, penziony), ubytování (pronajímání a přechodné).

(590) Barevná
(730) **SKARAB, s.r.o.**, 9. května 1162, Příbor, 74258, CZ

(210) **O-463456**
(220) 04.11.2008
(320) 04.11.2008
(511) 9, 37, 42
(540)



(510) (9) elektrická zařízení, elektrické vedení, elektrické kabely a jiné elektrické vodiče, jiný elektromontážní a elektroinstalační materiál, vše pro nízké, vysoké i velmi vysoké napětí, elektrické rozvaděče, uzemňovací vodiče, bleskosvody, dálkově ovládací, signalizační, výstražná a poplašná zařízení, elektronky, svítidla zařazená ve třídě 9, diagnostické a měřicí přístroje pro obor elektro; (37) kompletace, montáže, opravy a údržba elektrických zařízení, zejména dozorovaných, například rozveden, elektrických vedení, kabelových vedení, veřejného osvětlení, revize elektrických zařízení, zprostředkování služeb v oboru elektrických zařízení, zajišťování stavební připravenosti pro

montáže elektrických zařízení, pronájem a půjčování stavební mechanizace, zejména montážních plošin, údržba a terénní úpravy v místě a okolí elektrických zařízení, provádění elektroinstalací a jejich servis a opravy, montáž a servis bleskosvodů; (42) měřicí činnosti, týkající se elektrických zařízení, elektrických vedení, elektroinstalací a bleskosvodů, projektování elektrických zařízení, elektrických vedení, elektroinstalací a bleskosvodů.

(730) **MONEST, spol. s r.o.**, Na Moráni 5400, Chomutov, 43001, CZ
(740) **ZEMAN** - podkrušnohorská patentová a známková kancelář, Petr Zeman, Hradní 301, Loket, 35733

(210) **O-463534**
(220) 06.11.2008
(320) 06.11.2008
(511) 37, 42
(540)



(510) (37) klimatizační zařízení (instalace a opravy), chladicí zařízení (instalace a opravy), počítačové vybavení (montáž, údržba a opravy); (42) projektování, služby v oblasti chemie, kalibrování, měření, údržba počítačových programů, instalace počítačových programů.

(590) Barevná
(730) **OKMP s.r.o.**, Záluží 1, Litvínov, 43670, CZ

(210) **O-463541**
(220) 06.11.2008
(320) 06.11.2008
(511) 43
(540)

MOMENTO

(510) (43) gastronomické služby, restaurace, podávání jídel, rychlá občerstvení.
(730) **Jídelní a lůžkové vozy, a.s.**, Chodovská 3, Praha 4, 14100, CZ

(210) **O-463561**
(220) 06.11.2008
(320) 06.11.2008
(511) 16, 35, 41
(540)

KONEKTOR

(510) (16) tiskoviny, prezentační publikace, firemní tiskoviny, plakáty, letáky, pozvánky, vývěsky, vývěsní tabule a štíty, billboardy, fotografie; (35) veškeré služby v oblasti reklamy a propagace, reklamní agentura, reklama v prostředcích hromadného sdělování a v prostředcích veřejné dopravy, pořádání a organizačně technické zabezpečení reklamních akcí jako jsou výstavy a veletrhy, vydávání a rozšiřování reklamních materiálů, pronájem reklamních ploch; (41) tvorba rozhlasových a/nebo televizních pořadů, jako jsou reklamní šoty a klipy, hudební značky a znělky.

(730) **Konektor, a.s.**, Korunní 810/104, Praha 10, 10100, CZ
(740) JUDr. Filip Winter, advokát, Na Příkopě 25, Praha 1, 11000

(210) **O-463562**
(220) 06.11.2008
(320) 06.11.2008
(511) 1, 4, 6, 9, 11, 13, 19, 35, 36, 37, 38, 39, 40, 41, 42, 43, 44, 45

(540)



- (510) (1) plyny ztužené pro průmyslové účely, karbonský plyn, chemické látky a chemické prostředky klasifikované jako toxické; (4) paliva k topným účelům, zejména uhlí, uhelný prach, antracit, uhelný zrnitý filtrační materiál, prostředky na vázání, kropení, odsávání a pohlcování prachu, též dezinfekční; (6) obecné kovy v surovém a polozpracovaném stavu a jejich slitiny, důlní ocelové přepážky, rozpinky, důlní a šachetní výstroj z nekujné litiny, ocelové štetovnice pro doly, ocelové dveře, kovové protipožární a ohnivzdorné dveře, dveřní kování kovové, stavební kování, kovová lana, kovová těsnění pro ucpávková pouzdra, závěsné háky, kladky, kolejnice, kolejnicové spojky, kovové montážní klíče, kovové stavební dílce, kovové konstrukce, spadající do této třídy, kovové šalování, kovové trubky, kovové potrubí, plech, plechové zboží, např. krabice z plechu, lana pro visuté dráhy, lanové klouby a spojky, kovová lešení, kovové schody, kovová síla, kovový spojovací materiál, mazací spojky, kovové části mostů, kovové mříže a mřížovi, kovové nádoby všeho druhu, zejména válcové a bubnové, láhve na stlačený plyn, kovové nádrže, kovové navijáky pro hadice, kovové nosníky, kovové nýty, kovová obložení, ocelové konstrukce nepřenosné a stavební ocelové dílce, ohrady a ploty kovové, kovové okapní žlaby a okapové roury, řetězy všeho druhu, zejména článkové, kalibrované, kotevní, ploché, válečkové, bezpečnostní, články řetězů, železo uhlíkové, páskové, kovové palety a kontejnery k dopravě s manipulací nebo nákladní, kovové petlice, kovový spojovací materiál, kovový šrot, zámečnické výrobky kovové, kovové žlaby a koryta, armatury kovové, zejména pro potrubí na stlačený vzduch; (9) měřicí, zkušební, navigační, optické a fotografické přístroje a zařízení; (11) přístroje a zařízení pro osvětlení, topení, výrobu páry, pro vaření, pro chlazení, sušení, ventilaci, rozvod vody a sanitární zařízení; (13) pyrotechnické výrobky, zejména výbušniny k důlní činnosti; (19) stavební materiály nekovové, zejména hlušina a dřevo; (35) zprostředkování obchodu v rozsahu zbožíových tříd 1 až 34, předvádění zboží k obchodním účelům, obchodní nebo podnikatelské informace, pomoc, poradenství a poskytování konzultací v obchodní činnosti, činnost účetních poradců, vedení účetnictví a daňové evidence, rozborů z účetnictví, revize účtů, příprava a vyhotovování daňových přiznání, zprostředkování interaktivního obchodu pomocí globálních komunikačních sítí (Internet) v rozsahu zbožíových tříd 1 až 34, administrativní práce spadající do této třídy, referenční servis, marketing, propagační a reklamní činnost, zprostředkování reklamní činnosti, zejména pomocí globálních komunikačních sítí, styky s veřejností, služby v oblasti získávání obchodních kontrakčních partnerů, organizování komerčních a reklamních výstav, vytváření obchodních a obchodně-informačních sítí, činnost informačních a zpravodajských kanceláří a služby v oblasti public relations, vše v rámci této třídy, shromažďování různého zboží pro třetí osoby (kromě jejich přepravy) v rozsahu zbožíových tříd 1 až 34, za účelem umožnění spotřebitelům, aby si tyto výrobky mohli pohodlně prohlížet a nakupovat, dovozní a vývozní agentura; (36) obchodování s nemovitostmi, oceňování a odhady nemovitostí, pronájem nemovitostí, správa nemovitostí, obstaravatelská a zprostředkovatelská činnost v oblasti investic; (37) zvláštní zásahy do zemské kůry, důlní hornictví, těžba uhlí, důlní průzkum, otvírka, příprava, dobývání ložisek, hloubení důlních jam a studní, ražení štol a tunelů, zřizování, zajišťování a likvidace důlních děl a lomů, podzemní sanační práce, práce na zpřístupnění starých důlních děl nebo trvale opuštěných důlních děl a práce na jejich udržování v bezpečném stavu, geomechanická prevence, těžba karbonského plynu, úpravnictví, úprava a zušlechťování nerostů prováděné v souvislosti s jejich dobýváním, zřizování a provozování odvalů, výsypek a odkališť z důlní hornické činnosti, služby v oblasti stavebnictví, zprostředkovatelská činnost ve stavebnictví a technické poradenství, zemní práce prováděné za použití strojů a výbušnin,

montáže, demontáže, instalace důlních strojů a zařízení, jejich údržba a servis, instalace, montáž a demontáž průmyslových a strojních zařízení, zejména důlních strojů, hydraulického a pneumatického nářadí, těžké pneumatické vrtací a sbíjecí techniky, zvedacích a manipulačních zařízení, opravy, údržba a servisní činnost k uvedeným strojům a zařízením, montáž a údržba konstrukcí, montáž a demontáž lešení, instalace, oprava a údržba výrobků, zejména důlních strojů a zařízení, čerpadel, potrubí, vozidel, hospodářského zařízení, montáž, opravy, revize a zkoušky vyhrazených elektrických zařízení, montáž, údržba a servis telekomunikačních zařízení, pronájem dílenských strojů, pronájem strojů a zařízení, zařízení a opravování rozvodu vzduchu, klimatizace, demolice budov, zámečnictví, montáž, opravy, rekonstrukce, revize a zkoušky vyhrazených tlakových zařízení a periodické zkoušky na plyny, údržbářství, poradenství v oblasti stavebnictví, montáž, opravy, revize a zkoušky zdvihacích zařízení; (38) poskytování telekomunikačních služeb, včetně lektorské činnosti, pořádání a řízení pracovních setkání a školení, organizování vzdělávacích seminářů, pořádání a organizování kulturních, společenských, zábavních nebo sportovních akcí, provozování tělovýchovných a sportovních zařízení; (42) geologický průzkum, vyhledávání a průzkum ložisek vyhrazených nerostů, zeměměřičská činnost, služby techniků, provádějících měření, testování, analýzy, vyhodnocení, odhady, posudky, expertízy a poradenství v oblasti hornictví a energetiky, poradenství v oblasti ekologie a životního prostředí, inženýrská činnost v investiční výstavbě, projektování a navrhování objektů a zařízení, která jsou součástí hornické činnosti nebo činnosti prováděné hornickým způsobem; (43) poskytování ubytovacích a stravovacích služeb a zajišťování pitného režimu, služby zajišťující dočasné ubytování; (44) provozování nestátních zdravotnických zařízení, léčebné rehabilitace, fyzioterapeutické služby, balneologie, regenerace a rekondice; (45) činnost báňské záchranné služby, hašení požárů.

(590) Barevná

(730) **OKD, a.s.**, Prokešovo náměstí 6/2020, Ostrava, Moravská Ostrava, 72830, CZ

(740) Mgr. Václav Pacl, Okrajová 1416/4, Havířov-Podlesí, 73601

(210) **O-463564**

(220) 06.11.2008

(320) 06.11.2008

(511) 1, 4, 6, 9, 11, 13, 19, 35, 36, 37, 38, 39, 40, 41, 42, 43, 44, 45

(540)



- (510) (1) plyny ztužené pro průmyslové účely, karbonský plyn, chemické látky a chemické prostředky klasifikované jako toxické; (4) paliva k topným účelům, zejména uhlí, uhelný prach, antracit, uhelný zrnitý filtrační materiál, prostředky na vázání, kropení, odsávání a pohlcování prachu, též dezinfekční; (6) obecné kovy v surovém a polozpracovaném stavu a jejich slitiny, důlní ocelové přepážky, rozpinky, důlní a šachetní výstroj z nekujné litiny, ocelové štetovnice pro doly, ocelové dveře, kovové protipožární a ohnivzdorné dveře, dveřní kování kovové, stavební kování, kovová lana, kovová těsnění pro ucpávková pouzdra, závěsné háky, kladky, kolejnice, kolejnicové spojky, kovové montážní klíče, kovové stavební dílce, kovové konstrukce, spadající do této třídy, kovové šalování, kovové

trubky, kovové potrubí, plech, plechové zboží, např. krabice z plechu, lana pro visuté dráhy, lanové klouby a spojky, kovová lešení, kovové schody, kovová síla, kovový spojovací materiál, mazací spojky, kovové části mostů, kovové mříže a mřížoví, kovové nádoby všeho druhu, zejména válcové a bubnové, láhve na stlačený plyn, kovové nádrže, kovové navijáky pro hadice, kovové nosníky, kovové nýty, kovová obložení, ocelové konstrukce nepřenosné a stavební ocelové dílce, ohrady a ploty kovové, kovové okapní žlaby a okapové roury, řetězy všeho druhu, zejména článkové, kalibrované, kotevní, ploché, válečkové, bezpečnostní, články řetězů, železo uhlíkové, páskové, kovové palety a kontejnery k dopravě s manipulací nebo nákladní, kovové petlice, kovový spojovací materiál, kovový šrot, zámečnické výrobky kovové, kovové žlaby a koryta, armatury kovové, zejména pro potrubí na stlačený vzduch; (9) měřicí, zkušební, navigační, optické a fotografické přístroje a zařízení; (11) přístroje a zařízení pro osvětlení, topení, výrobu páry, pro vaření, pro chlazení, sušení, ventilaci, rozvod vody a sanitární zařízení; (13) pyrotechnické výrobky, zejména výbušniny k důlní činnosti; (19) stavební materiály nekovové, zejména hlušina a dřevo; (35) zprostředkování obchodu v rozsahu zbožíových tříd 1 až 34, předvádění zboží k obchodním účelům, obchodní nebo podnikatelské informace, pomoc, poradenství a poskytování konzultací v obchodní činnosti, činnost účetních poradců, vedení účetnictví a daňové evidence, rozborů z účetnictví, revize účtů, příprava a vyhotovování daňových přiznání, zprostředkování interaktivního obchodu pomocí globálních komunikačních sítí (Internet) v rozsahu zbožíových tříd 1 až 34, administrativní práce spadající do této třídy, referenční servis, marketing, propagační a reklamní činnost, zprostředkování reklamní činnosti, zejména pomocí globálních komunikačních sítí, styky s veřejností, služby v oblasti získávání obchodních kontrakčních partnerů, organizování komerčních a reklamních výstav, vytváření obchodních a obchodně-informačních sítí, činnost informačních a zpravodajských kanceláří a služby v oblasti public relations, vše v rámci této třídy, shromažďování různého zboží pro třetí osoby (kromě jejich přepravy) v rozsahu zbožíových tříd 1 až 34, za účelem umožnění spotřebitelům, aby si tyto výrobky mohli pohodlně prohlížet a nakupovat, dovozní a vývozní agentura; (36) obchodování s nemovitostmi, oceňování a odhady nemovitostí, pronájem nemovitostí, správa nemovitostí, obstaravatelská a zprostředkovatelská činnost v oblasti investic; (37) zvláštní zásahy do zemské kůry, důlní hornictví, těžba uhlí, důlní průzkum, otvírka, příprava, dobývání ložisek, hloubení důlních jam a studní, ražení štol a tunelů, zřizování, zajišťování a likvidace důlních děl a lomů, podzemní sanační práce, práce na zpřístupnění starých důlních děl nebo trvale opuštěných důlních děl a práce na jejich udržování v bezpečném stavu, geomechanická prevence, těžba karbonského plynu, úpravnictví, úprava a zušlechťování nerostů prováděné v souvislosti s jejich dobýváním, zřizování a provozování odvalů, výsypek a odkališť z důlní hornické činnosti, služby v oblasti stavebnictví, zprostředkovatelská činnost ve stavebnictví a technické poradenství, zemní práce prováděné za použití strojů a výbušnin, montáže, demontáže, instalace důlních strojů a zařízení, jejich údržba a servis, instalace, montáž a demontáž průmyslových a strojních zařízení, zejména důlních strojů, hydraulického a pneumatického nářadí, těžké pneumatické vrtací a sbíjecí techniky, zvedacích a manipulačních zařízení, opravy, údržba a servisní činnost k uvedeným strojům a zařízením, montáž a údržba konstrukcí, montáž a demontáž lešení, instalace, oprava a údržba výrobků, zejména důlních strojů a zařízení, čerpadel, potrubí, vozidel, hospodářského zařízení, montáž, opravy, revize a zkoušky vyhrazených elektrických zařízení, montáž, údržba a servis telekomunikačních zařízení, pronájem dílenských strojů, pronájem strojů a zařízení, zařizování a opravování rozvodu vzduchu, klimatizace, demolice budov, zámečnictví, montáž, opravy, rekonstrukce, revize a zkoušky vyhrazených tlakových zařízení a periodické zkoušky na plyny, údržbářství, poradenství v oblasti stavebnictví, montáž, opravy, revize a zkoušky zdvihacích zařízení; (38) poskytování telekomunikačních služeb, činnost informačních kanceláří, vše v rámci této třídy; (39) silniční doprava, zejména automobilová, rozvody elektřiny, distribuce elektřiny, skladování zboží, manipulace s nákladem, rozvod tepelné energie a užitkové vody, průvodcovská činnost v oblasti cestovního ruchu; (40) výroba tepelné energie, nakládání s odpady (vyjma nebezpečných), zpracování kovů a jejich

úprava, obrábění a tváření, kovářské práce, též kalení, rekonstrukce stávajících technologických linek na vyšší technické parametry, dekontaminace zamořených zemin, kalů, stavebních sutí, úprava užitkové vody, zpracování dřeva; (41) pořádání odborných kurzů, školení a jiných vzdělávacích akcí, včetně lektorské činnosti, pořádání a řízení pracovních setkání a školení, organizování vzdělávacích seminářů, pořádání a organizování kulturních, společenských, zábavních nebo sportovních akcí, provozování tělovýchovných a sportovních zařízení; (42) geologický průzkum, vyhledávání a průzkum ložisek vyhrazených nerostů, zeměměřičská činnost, služby techniků, provádějících měření, testování, analýzy, vyhodnocení, odhady, posudky, expertizy a poradenství v oblasti hornictví a energetiky, poradenství v oblasti ekologie a životního prostředí, inženýrská činnost v investiční výstavbě, projektování a navrhování objektů a zařízení, která jsou součástí hornické činnosti nebo činnosti prováděné hornickým způsobem; (43) poskytování ubytovacích a stravovacích služeb a zajišťování pitného režimu, služby zajišťující dočasné ubytování; (44) provozování nestátních zdravotnických zařízení, léčebné rehabilitace, fyzioterapeutické služby, balneologie, regenerace a rekondice; (45) činnost báňské záchranné služby, hašení požárů.
(730) **OKD, a.s.**, Prokešovo náměstí 6/2020, Ostrava, Moravská Ostrava, 72830, CZ
(740) Mgr. Václav Pacl, Okrajová 1416/4, Havířov-Podlesí, 73601

(210) **O-463566**
(220) 07.11.2008
(320) 07.11.2008
(511) 7, 9, 11, 37
(540)



(510) (7) pračky, myčky; (9) spotřební elektronika a jiná elektronická zařízení v rámci této třídy; (11) sporáky, mikrovlnné trouby, odsavače, chladničky, mrazáky, sušičky, chladicí zařízení, klimatizace, tepelná čerpadla, vzduchotechnická zařízení; (37) údržba, montáž a opravy výše uvedených výrobků ve třídě 7, 9 a 11.
(590) Barevná
(730) **Jeřábek Pavel**, Stýblova 206/15, Praha 4 - Chodov, 14900, CZ

(210) **O-463589**
(220) 07.11.2008
(320) 07.11.2008
(511) 1, 3, 5
(540)

DEPROSAN

(510) (1) chemické výrobky pro průmysl a zemědělství; (3) drogerie, přípravky a prostředky prací a bělicí, přípravky k čištění všeho druhu, přípravky k leštění, odmašťování a broušení, prostředky na odstraňování skvrn, avivážní prostředky, tekutá mýdla, šampóny vlasové i tělové, pěny a soli do koupelí, dámské a pánské kosmetické přípravky; (5) dezinfekční prostředky pro zemědělství, průmysl, zdravotnictví, potravinářství a domácnost, prostředky k ničení plevelu a škůdců, repelentní přípravky.
(730) **Straka Radomír Ing.**, Těšovská 185, Uherský Brod - Těšov, 68734, CZ
Kubík Roman Ing., Zahradní 24, Jihlava, 58601, CZ
Lošťák Rudolf Ing., Za Humny 1836, Uherský Brod, 68801, CZ

(210) **O-463602**
(220) 07.11.2008
(320) 07.11.2008
(511) 16, 35, 41
(540)

DANCE2XS

(510) (16) papír a výrobky z něj, papírenské zboží, periodické i neperiodické publikace - tiskoviny všeho druhu - knihy a časopisy, plakáty, fotografie, učebnice/vzdělávací knihy,

brožury, letáky, kalendáře, kancelářské, psací a školní/vzdělávací potřeby v rámci této třídy, reklamní předměty v rámci této třídy; (35) reklamní a marketingové činnosti, automatizované zpracování dat, administrativní služby, obchodní zastoupení, obchodní služby a elektronický prodej s nahranými nosiči dat, potřebami pro umělce, reklamními předměty, audiovizuální technikou, tanečním vybavením a oděvy; (41) tanec - taneční představení, divadlo - divadelní představení, provoz taneční skupiny, taneční, divadelní a umělecká choreografie a produkce, živá umělecká vystoupení i vystoupení ze záznamu, hudební produkce, umělecké dekorace, televizní/filmová produkce, nahrávací studio, fotografování a filmování, agenturní činnost v oblasti umění, tance, kultury, zábavy a sportu, zastupování umělců, organizování a pořádání tanečních, uměleckých, zábavních, kulturních, společenských a sportovních akcí, školící a vzdělávací činnosti v oblasti umění, tance a zábavy, taneční výuka, provoz a pronájem tanečních, uměleckých, zábavních, kulturních, společenských a sportovních zařízení, poskytování informací a zprostředkování služeb v oblasti tance, umění, kultury, zábavy a sportu, vydavatelská a nakladatelská činnost, elektronické publikování, předprodej vstupenek, tvorba a pronájem uměleckých dekorací, výroba, pronájem nebo půjčování nahraných nosičů dat s hudbou, tancem a filmem, pronájem audiovizuální, koncertní, divadelní a umělecké techniky, uměleckých potřeb a dekorací.

(730) **Hannichová Ivana**, Podvinný Mlýn 2347/24, Praha 9 - Libeň, 19000, CZ

(740) Ing. Jiří Střelák, Pařížská 17, Praha 1, 11000

(210) **O-463604**

(220) 07.11.2008

(320) 07.11.2008

(511) 37, 38, 42

(540)



(510) (37) stavebnictví, provádění staveb, jejich změn a odstraňování, opravy a rekonstrukce, instalační služby, zřizování, montáž, údržba a servis vysílačích a přijímacích radiových zařízení, zřizování, montáž, údržba a servis telekomunikačních zařízení; (38) poradenská a konzultační činnost v oblasti telekomunikací; (42) inženýrská činnost, projektová činnost.

(590) Barevná

(730) **ŠINDY spol. s r.o.**, Radlická 1170/61, Praha 5 - Smíchov, 15000, CZ

(210) **O-463605**

(220) 07.11.2008

(320) 07.11.2008

(511) 2, 40

(540)



(510) (2) nátěrové hmoty (barvy) a pomocné nátěrové přípravky, mořidla na kůže a dřevo, barviva, malířské nátěry, barvy, laky, materiály chemické pro povrchovou úpravu zařazené v této třídě, barvy práškové a plniva, tmely zařazené v této třídě, nástřikové hmoty na omítky, dřevo, beton a kovy s obsahem barviv, fermeže, ředidla pro barvy a laky, ochranné přípravky proti korozi a deteriorizaci dřeva; (40) zámečnictví, kovovýroba, pokovování, obrábění kovů, povrchová úprava kovů.

(590) Barevná

(730) **METAFO spol. s r.o.**, Fojtka 3, Mnišek u Liberce, 46322, CZ

(210) **O-463606**

(220) 07.11.2008

(320) 07.11.2008

(511) 37, 39, 40

(540)



(510) (37) komplexní čištění interiérů budov, prováděné pro podniky i občany, čištění oken, podlah, kobereců, nábytku, čištění venkovních prostranství, úklidové a čisticí služby, malířské a natěračské služby, zámečnictví; (39) silniční motorová doprava; (40) nakládání s odpady, včetně nebezpečných, jejich zneškodňování, výkup druhotných surovin.

(590) Barevná

(730) **LIKTO s.r.o.**, U Kolory 302, Liberec, 46312, CZ

(210) **O-463616**

(220) 07.11.2008

(320) 07.11.2008

(511) 35, 36, 38

(540)

CITFIN

(510) (35) automatizované zpracování dat, dodavatelské služby pro třetí osoby (nákup výrobků pro jiné podniky), ekonomické prognózy, ekonomické poradenství, dovozní a vývozní kancelář, reklamní, inzertní a propagační činnost, marketing, obchodní nebo podnikatelský průzkum, oceňování obchodních podniků, poskytování informačních produktů podnikatelského nebo obchodního nebo komerčního nebo propagačního charakteru, obchodní management a podnikové poradenství, pomoc při řízení obchodního nebo průmyslového podniku, pomoc při řízení obchodní činnosti, personální poradenství, administrativní služby, služby organizačních poradců, zprostředkování v obchodních vztazích v rámci služeb uvedených v této třídě, zprostředkovatelská činnost v oblasti obchodu s kancelářskými potřebami a pomůckami, s kancelářským nábytkem, nábytkem, pohonnými hmotami, potravinami a nápoji, půjčování a pronájem kancelářských strojů a zařízení, kopírek, pronájem a půjčování prodejních automatů, činnost účetních poradců, vedení účetnictví, činnost daňových poradců a účetních auditorů; (36) služby realitní kanceláře, správa majetku, správa nemovitostí, zprostředkování při správě nemovitostí, úschova cenností, zprostředkování nemovitostí, leasing, směnárenská činnost, služby "investment trusts" (investiční trusty), bankovní služby, finanční analýzy, finanční informace, finanční odhady a oceňování, finanční poradenství, finanční služby, peněžní služby, zprostředkování finančních nebo peněžních služeb, garance, záruky, kauce, pojištění, zprostředkování pojištění, investování kapitálu, jednatelství (factoring), koupě a prodej na splátky, finanční služby likvidace podniků, obchodování s nemovitostmi, oceňování nemovitostí, finanční sponzorování, pronájem pokojů, pronájem bytů, pronájem farem, pronájem nájemních činnových domů, pronájem nemovitostí, pronajímání kanceláří (nemovitostí); (38) spoje, komunikace, telekomunikační služby, zprostředkování telekomunikačních služeb, poradenství v oblasti telekomunikačních služeb, informační služby v oblasti telekomunikací.

(730) **Prague Credit Union, spořitelni družstvo**, Radlická 751/113e, Praha 5, 15000, CZ

(740) Advokátní a patentová kancelář **VYSKOČIL, KROŠLÁK a spol.**, Dana Lukajová, Voršílská 10, Praha 1, 11000

(210) **O-463628**

(220) 10.11.2008

(320) 10.11.2008

(511) 5, 31

(540)



(510) (5) premixy krmných aditiv pro léčebné účely, minerálně vitamínové směsi pro zvířata, vitamínové koncentráty pro zvířata, medikované přípravky pro zvířata, tablety multivitaminové, vitamínové, vápníkové a jiné s obsahem specifických účinných látek, určených pro zvířata, medikovaná doplňková krmiva; (31) krmivo pro zvířata, přípravky krmných aditiv, doplňková krmiva pro výživu zvířat.

(730) **BIOFAKTORY PRAHA spol. s r.o.**, Na Chvalce 2049, Praha 9 - Horní Pečernice, 19300, CZ

(740) JUDr. Milada Špaňhelová, Vraného 252, Řevnice, 25230

(210) **O-463632**

(220) 10.11.2008

(320) 10.11.2008

(511) 16, 17, 25

(540)



izy-easy

(510) (16) papír, výrobky z papíru, papírové pásy, papírové lepicí pásy, vč. samolepicích pásek; (17) plastové výrobky, plastové pásy, plastové lepicí pásy, vč. samolepicích pásek, vše v rámci této třídy; (25) oděvy, součásti oděvů, trička, textilní pásy, pásy do kalhot a další pásy v rámci této třídy.

(730) **Blahutová Michaela**, Jeseniova 16 2852, Praha 3, 13000, CZ

Blahutová Andrea, Jiráskova 570, Frýdek-Místek, 73801, CZ

(740) Karel Čálek, patentový zástupce, Nad Palatou 12, Praha 5, 15000

(210) **O-463664**

(220) 11.11.2008

(320) 11.11.2008

(511) 9, 35, 38, 42

(540)



(510) (9) jednotka disková pro počítače, klávesnice počítačové, magnetické nosiče dat, modemy, monitory, monitory (počítače - hardware), monitory (počítače - programy), myš, nosiče zvukových nahrávek, netbooky (počítače), počítačové, počítačové klávesnice, počítačové paměti, počítačové periferie, periferní zařízení počítačů, počítačové programy, počítačové tiskárny, počítačové software, procesory, programy, programy operačních systémů, programy počítačových her, software počítačový, tiskárny počítačové, tiskárny pro počítače; (35) aktualizování reklamních materiálů, psaní reklamních materiálů, reklama, reklama on-line v počítačové síti, reklamní agentury, reklamní nebo inzertní materiály (rozšiřování, aktualizování, zaslání), pronájem reklamních ploch, reklamní texty (rozšiřování, aktualizování, zaslání), televizní reklama, venkovní reklama, vydávání reklamních nebo náborových, propagačních a inzertních textů, vylepování plakátů, zaslání reklamních materiálů zákazníkům; (38) elektronická pošta, počítačové komunikace, posílání zpráv, pošta (elektronická), přenos zpráv a

obrázků pomocí počítačů, přenos zpráv a obrázkových informací pomocí počítače; (42) aktualizace počítačových programů, konzultace v oblasti počítačového softwaru, kopírování počítačových programů, navrhování (průmyslový design), navrhování obalů, obalový design, obnova počítačových dat, počítačové programování, aktualizace, instalace a kopírování počítačových programů, analýzy počítačových systémů, tvorba počítačových systémů, poradenství v oblasti počítačového hardware, programování počítačové, přenos dat nebo dokumentů z fyzických nosičů na elektronické nosiče, převod dat a počítačových programů, služby v oblasti ochrany proti počítačovým virům, tvorba počítačového software, webové stránky (tvorba a správa).

(590) Barevná

(730) **it2b s.r.o.**, Hády 1005/2c, Brno, 61400, CZ

(740) Mgr. Martin Zikmund, Perlová 14, Plzeň, 30100

(210) **O-463665**

(220) 11.11.2008

(320) 11.11.2008

(511) 12, 36, 37

(540)



(510) (12) silniční motorová vozidla; (36) leasigové a úvěrové služby v oblasti motorových vozidel; (37) servis a opravy motorových vozidel.

(730) **Schovánek David Bc.**, Jánošíkova 7/3876, Hodonín, 69501, CZ

(740) Ing. Libor Markes, Grohova 54, Brno, 60200

(210) **O-463667**

(220) 11.11.2008

(320) 11.11.2008

(511) 3, 5, 9, 10, 16, 18, 20, 25, 28, 35, 39, 41, 44

(540)

ANGIS

(510) (3) přípravky pro bělení a jiné prostředky k praní, přípravky pro čištění, leštění, odmašťování a broušení, mýdla, parfumerie, vonné oleje, kosmetika, vlasové vody (lotions), šampony, laky na vlasy, gely na vlasy, vlasová kosmetika typu blanch, oxidy pro vlasovou kosmetiku, přípravky pro trvalou ondulaci, balzámy na vlasy, ošetřující masky na vlasy, modelační přípravky na vlasy, krémy pro ošetření a regeneraci pokožky rukou, barvy pro vlasovou kosmetiku, vzorník barevné škály pro výběr a/nebo pro ověření odstínu barev pro vlasovou kosmetiku, zubní pasty a prášky; (5) výrobky farmaceutické, zvěrolékařské a zdravotnické včetně drog k léčebným účelům, výrobky pro osobní hygienu k léčebným účelům, kromě toaletních potřeb, infuzní roztoky, medicínální vína a čaje, diagnostické přípravky pro léčebné účely, vakcíny, séra a výrobky z krve a krevních derivátů, kultury mikroorganismů pro lékařské a zvěrolékařské účely, desinfekční prostředky pro hygienické účely, přípravky baktericidní a fungicidní spadající do této třídy, insekticidy a herbicidy, přísady do krmiv, spadající do této třídy, dermatologické výrobky k léčebným účelům, léčebná kosmetika, výrobky dietetické a sílicí k léčebným účelům, potraviny pro děti k léčebným účelům, potraviny pro batolata, vitamínové a multivitaminové přípravky a nápoje, vitamíny a minerály a stopové prvky, výtažky z bylin a kombinované přípravky z vitamínů, minerálů a bylinných výtažků, potravinové doplňky obohacené vitamíny a/nebo minerály a/nebo stopovými prvky, vše na bázi přírodních produktů pro regeneraci a rekondici k léčebným účelům, desinfekční prostředky k ničení plevele a k hubení živočišných škůdců včetně parazitů; (9) elektrické přístroje pro indikaci a/nebo ovládání parametrů fyzikálních veličin okolního prostředí, zejména teploty, vlhkosti, tlaku, rychlosti a/nebo směru proudění okolního tekutinového prostředí, a/nebo parametrů elektrického a/nebo magnetického pole, elektrické přístroje pro analýzu vyšších harmonických parametrických fyzikálních veličin elektrického a/nebo

magnetického pole, přístroje a nástroje pro vedení, přepínání, přeměnu, akumulaci, regulaci nebo řízení elektrického proudu a/nebo napětí, rozvaděče nízkého napětí, přístroje a zařízení pro záznam, zesilování, reprodukci a přenos písma, zvuku a obrazu nebo jiných dat, videorekordéry, videokamery, software na elektronických, magnetických a optických nosičích všeho druhu, elektronické, magnetické nebo optické nosiče zvukových a/nebo obrazových záznamů nahrané i nenahrané, videokazety nahrané i nenahrané, audiokazety nahrané i nenahrané, audiovizuální programy, audiovizuální díla, audiovizuální díla v digitální podobě, CD disky, videodiskety, audiodiskety, informace a záznamy v elektronické podobě, elektronické datové sítě, počítačové a telekomunikační elektronické sítě a systémy pro přenos dat, data, databáze a databázové produkty na elektronických, magnetických a optických nosičích všeho druhu a v elektronických, datových, informačních, počítačových a telekomunikačních sítích všeho druhu, zařízení a přístroje pro datovou komunikaci, elektronické časopisy, knihy v elektronické podobě, multimediální noviny a časopisy, multimediální, zejména elektronická periodika, multimediální informační katalogy, kancelářská technika, zejména počítače, jejich periferní vybavení včetně diskové jednotky pro uchování programu, počítačové terminály, počítačový hardware, počítačové periferie, počítačové sítě, diskové paměti, jednotky pro vnitřní řízení, počítačové programy, počítačové programy na nosičích, počítačové programy na magnetických, elektronických a optických nosičích, ostatní příslušenství počítačů, databanky, rádio/rozhlasové vysílače, zvukové a/nebo obrazové přehrávače do vozidel, globální polohové systémy (GPS), navigační přístroje pro vozidla, počítačové programy pro přístup, prohlížení a/nebo prohledávání on-line databází, elektronická zařízení, přístroje a nástroje pro bezdrátový příjem, ukládání a/nebo přenos dat a zpráv, počítačové programy pro přenos a/nebo přesměrování dat a zpráv, internetové elektronické pošty a/nebo dalších dat do alespoň jednoho elektronického zařízení a/nebo počítače a/nebo serveru, související software pro synchronizaci dat, software pro počítačové a telekomunikační sítě, software pro umožnění komunikace prostřednictvím místních nebo globálních komunikačních sítí, včetně internetu, intranetu, televize, mobilní komunikace, satelitních sítí nebo celulárních radiotelefonních sítí, telekomunikační faxové přístroje, kopírovací technika, telefonní přístroje, včetně v kombinaci se záznamníky, elektronické kalkulačky apod., související doplňkové zařízení, příslušenství a náhradní díly k výše uvedeným výrobkům, elektrické cívky a držáky elektrických cívek, galvanické články, elektrické kolektory, elektrické kontaktní zařízení, elektrické ovládací, spínací a rozvodné desky, elektrické pojistky, elektrické poplašné zvonky, elektrické přípojky, elektrické přístroje pro spouštění a/nebo ovládání strojů a motorů pomocí elektrických veličin, jako například proudu a/nebo napětí, elektrické přístroje pro odporové i obloukové svařování, elektrické spínače, elektrické transformátory, elektrické ukazovací přístroje, jako například elektroměry, elektrické přístroje na zjišťování závad, hasící zařízení elektráren, elektrické vedení, jakož i kabely elektrického vedení, elektrické vodiče, jakož i ohebné a světelné a elektrický izolovaný drát, elektrické výbojky s výjimkou výbojek na osvětlení, elektrody pro elektrické svařování, elektronky (rádio), diody, tranzistory (elektrotechnika), integrované elektronické obvody, jakož i s programovatelným prvkem, včetně mikročipů, elektrodynamické přístroje, elektrogalvanizační přístroje, elektrolyzéry, monočlánky, alkalické články, elektrické akumulátory, speciální pouzdra pro zařízení, přístroje a nástroje, které jsou zařazeny do této třídy; (10) přístroje a nástroje lékařské, chirurgické, zubolékařské a zvěrolékařské včetně souvisejícího speciálního nábytku a zdravotnických pomůcek, které nejsou zařazeny do jiných tříd; (16) papír, lepenka a výrobky z těchto materiálů, které nejsou zařazeny do jiných tříd, tiskárenské výrobky, tiskoviny, časopisy, periodika, knihy, potřeby pro knižní vazby, fotografie, papírenské zboží, fotografie, folie z umělých hmot na balení, kalendáře, katalogy, prospekty, plakáty, pohlednice, mapy, obálky, obaly spadající do této třídy, desky spadající do této třídy, dopisní papír, držáky na psací potřeby, etikety kromě textilních, samolepky, vlajky papírové, papír balicí, papírové ubrousky, psací potřeby, psací podložky, psací soupravy, lepidla pro papírenství nebo domácnost, materiál pro umělce, štetce, psací stroje a kancelářské potřeby s výjimkou nábytku, kancelářské pořadače, učební a školní potřeby a pomůcky s

výjimkou přístrojů, plastické obaly, které nejsou zařazeny do jiných tříd; (18) kůže, imitace kůže, výrobky z těchto materiálů, pokud nejsou obsaženy v jiných třídách, surové kůže a kožešiny, kožená lepenka, kabelky, krabice z vulkanfibru, kufry, kufríky, nákupní tašky, peněženky, pouzdra na klíče (kožená galanterie), pouzdra na deštníky, kožené pouzdra na pružiny, příkrývky na koně, kožené pytle jako obaly, ruksaky, cestovní brašny, školní tašky, lovecké torby, schránky kožené nebo z kožené lepenky, nákupní sítky, nažehlovací záplaty na opravu kůže a/nebo imitace kůže, nažehlovací ozdoby z kůže a/nebo imitace kůže, deštníky, slunečníky a hole, kožené šňůrky, postroje na koně a sedlářské výrobky; (20) nábytek včetně kovového a kempingového nábytku, rámy, výrobky ze dřeva, korku, třtiny, vrbového proutí, rohoviny, kosti, slonoviny, z kostic, želvoviny, jantaru, perleti, mořské pěny, buničiny, pokud nejsou zahrnuty v jiných třídách, výrobky z náhražek těchto materiálů včetně výrobků z plastických hmot, pokud nejsou zařazeny v jiných třídách, například zámečnické výrobky nekovové, domovní schránky ani kovové ani zděné, matrace, žiněnky, podhlavníky; (25) oděvy, obuv, kloboučnické zboží včetně pro sportovní a rekreační účely v rámci této třídy; (28) hry v rámci této třídy, tělocvičné a sportovní potřeby, s výjimkou oděvů, sportovní potřeby, pokud nejsou zařazeny do jiných tříd, například rybářské potřeby, hrací žetony, stolní hry, domina, hrací karty, společenské hry, hračky, výukové zábavní hry a/nebo hračky, dřevěné hračky, ozdoby na vánoční stromky s výjimkou osvětlení a cukrovinek; (35) inzertní, reklamní a propagační činnost, poskytování pomoci při provozu obchodu, včetně zprostředkování obchodních a souvisejících obchodně personálních záležitostí, správa obchodních zájmů třetích osob v oblasti jejich movitého majetku, kontrola, vedení, ochrana, vypracování statistických přehledů, poradenství v oblasti organizace a ekonomiky podnikání, marketing, průzkum a analýzy trhů, pronájem kancelářských strojů a zařízení, pronájem prodejních automatů, distribuce zboží k reklamním účelům, rozmožňování dokumentů, obstaravatelská, zprostředkovatelská a poradenská činnost v oblasti výše uvedených služeb třídy 35; (39) doprava, přepravování a skladování zboží, zejména osobní a nákladní silniční motorová doprava, přeprava raněných, nemocných a rodíček, přeprava typu home-car, přeprava zdravotnických a sanitárních prostředků, zejména biologických preparátů, krve a jejich derivátů zprostředkování těchto přeprav, pronájem vozů lékařské a sanitní služby, doprava v rámci služeb cestovní kanceláře, organizování cest, poskytování a zprostředkování cestovních služeb, zprostředkování dopravy, poskytování průvodcovských služeb, pořádání prohlídek, zájezdů a výletů, pronájem vozidel, garáží, parkovišť a skladů, provozování lyžařského vleku, zprostředkovatelská a poradenská činnost a služby v této oblasti; (41) činnost vyučovací, výchovná, vzdělávací a zábavní včetně pořádání specializačních doškolovacích kurzů, sympozií a konferencí, doprovodné výstavy k výchovným a vzdělávacím účelům, provozování pracovních diskusního a zájmového klubu, překladatelské služby, organizování společensko-kulturních akcí, tvorba rozhlasových a televizních programů, tvorba audiovizuálních programů, pořádání zábavních pořadů, pořádání zábavních soutěží, vzdělávací činnost v oblasti regenerace a rekondice, zejména kardiiovaskulárního systému a/nebo pohybového aparátu, činnost v oblasti sportovních aktivit, provozování tělovýchovných zařízení a zařízení pro regeneraci a rekondici, jakož i ke sportovním a zábavním účelům, nakladatelská a vydavatelská činnost, spadající do této třídy, poradenské služby v oblasti výuky první pomoci a resuscitace, obstaravatelská, zprostředkovatelská a poradenská činnost v oblasti výše uvedených služeb; (44) poradenské služby v oblasti zdravotní péče o kardiiovaskulární systém a/nebo pohybový aparát, služby v oblasti poskytování základní a specializované ambulantní zdravotní péče obyvatelstva, komplexní preventivní, diagnostická, zdravotní, rehabilitační a lékárenská péče, provozování lékárny, výdejní činnost pro veřejnost a výdej pro ambulantní zdravotnická zařízení, příprava léčivých přípravků bez požadavků sterility i léčivých přípravků sterilních, vstupní kontrola léčiv, lékárenská pohotovostní služba, poradenské služby v oblasti prevence, diagnostiky, léčbě a výzkumu kardiiovaskulárních chorob, poradenské služby v oblasti výuky první pomoci a resuscitace, poradenské služby v oblasti propagace a popularizace zdravého životního stylu, správné pohybové aktivity, jakož i vydávání souvisejících stanovisek a

posudků, posuzování pedagogických dokumentů, provádění návrhů a odborných posudků, v praktických otázkách diagnostických, léčebných, preventivních, zdravotně výchovných a profesionálně etických v oborech kardiologie a souvisejících lékařských oborů, v oblasti zdravotní péče o kardiovaskulární systém, jakož i v oblasti propagace zdravého životního stylu a správné pohybové aktivity, obstaravatelská a zprostředkovatelská činnost v oblasti výše uvedených služeb.

(730) **Angis s.r.o.**, Zahradní 157/5, Vyškov, 68201, CZ
(740) Ing. Jiří Dohnal, Nedbalova 29, Brno, 62300

(210) **O-463671**

(220) 11.11.2008
(320) 11.11.2008
(511) 12, 36, 37
(540)



(510) (12) silniční motorová vozidla pocházející z Francie; (36) leasingové a úvěrové služby v oblasti motorových vozidel; (37) servis a opravy motorových vozidel pocházejících z Francie.

(730) **Schovánek David Bc.**, Jánošíkova 7/3876, Hodonín, 69501, CZ
(740) Ing. Libor Markes, Grohova 54, Brno, 60200

(210) **O-463692**

(220) 12.11.2008
(320) 12.11.2008
(511) 9, 11, 35, 37, 42
(540)



(510) (9) fotovoltaické solární články a fotovoltaické solární systémy, fotoelektrické buňky, soustavy fotobuněk, solární články, zařízení na sledování slunce, přístroje k nabíjení akumulátorových baterií, software, řídicí systémy pro provoz energetických zařízení, rozvaděče elektrického proudu, rozvodné krabice, rozvodné desky (pulty, panely), kabely (elektrické) pro rozvodné systémy, měřiče elektřiny a elektrické měřicí systémy; (11) solární kolektory, solární panely a jejich soustavy s pevným stojanem a s pohyblivým stojanem, fotovoltaické solární systémy s koncentrátory záření; (35) obstaravatelská a zprostředkovatelská činnost v oblasti obchodu s výrobky uvedenými ve třídách 9 a 11; (37) výstavba, montáž, servis a údržba energetických zařízení a jejich příslušenství, (42) expertní a poradenské služby v oblasti využívání elektrické a solární energie, zejména fotovoltaických solárních článků a jejich aplikací, tvorba, vývoj a pronájem software.

(730) **SORBI a.s.**, Jožky Jabůrkové 1, Olomouc, 79900, CZ
(740) Ing. Petr Soukup, Videňská 8, Olomouc, 77200

(210) **O-463696**

(220) 12.11.2008
(320) 12.11.2008
(511) 9, 35, 42

(540)



(510) (9) přístroje a nástroje vědecké, námořní, geodetické, elektrické, fotografické, filmové, optické, přístroje pro signalizaci, kontrolu (inspekci), záchranu a přístroje pro vyučování, přístroje pro záznam, převod, reprodukci zvuku nebo obrazu, magnetické nosiče zvukových záznamů, gramofonové desky, automatické distributory a mechanismy pro přístroje na mince, zapisovací pokladny, počítačové stroje, přístroje pro zpracování informací a počítače, nosiče se záznamem software, stereo informatika, mobilní telefony, navigace; (35) prodej digitální a výpočetní techniky, dodavatelské služby pro třetí osoby, konzultační činnost týkající se obchodu s digitální a výpočetní technikou, pořádání workshopů a výstav ke komerčním a reklamním účelům, vydavatelská činnost reklamních tiskovin (tištěných, elektronických), reklama a propagace; (42) konzultační činnost týkající se digitální a výpočetní techniky.

(590) Barevná

(730) **Tomáš Kús**, Pražského 635/36, Praha 5, 15200, CZ

(210) **O-463699**

(220) 12.11.2008
(320) 12.11.2008
(511) 9
(540)

abas-eB

(510) (9) e-business řešení (počítačový software).

(730) **amotIQ s.r.o.**, Na Rymáni 316/13, Praha 5, 15300, CZ
(740) Mgr. Ing. Tomáš Vítek, Opletalova 25, Praha 1, 11000

(210) **O-463719**

(220) 13.11.2008
(320) 13.11.2008
(511) 37, 39, 40
(540)



(510) (37) malování, úklidové práce, lakování, tapetování, zprostředkování výše uvedených služeb v této třídě, zámečnictví; (39) stěhování, autodoprava, půjčovna přívěsů, zprostředkování výše uvedených služeb v této třídě; (40) kovoobrábění, kovářské práce.

(730) **Vosika Petr**, Jeseniova 142, Praha 3, 13000, CZ

(210) **O-463747**

(220) 13.11.2008
(320) 13.11.2008
(511) 36
(540)

HSBC PLUS

(510) (36) bankovníctví, služby související se spořicími účty, elektronické bankovníctví, bankovní služby poskytované prostřednictvím mobilních telefonů, šekové platební služby, provádění plateb, služby bankovních karet, kreditních karet, debetních karet a elektronických platebních karet, kanceláře pro inkasování a platbu pohledávek, poradenské a makléřské služby, zajišťování a poskytování půjček, hypoték, garancí, záruk a kaucí, hypoteční půjčky, financování půjček, kreditní služby, směnářské a převodní služby, finanční služby spojené s peněžními poukázkami, peněžní převody, služby poskytované v souvislosti s cizími měnami, vydávání cestovních šeků, penzijní služby, správa penzijních fondů, služby související s

individuálními důchody, správa fondů, převod kapitálu, svěřenecké služby, služby poskytované svěřeneckým správcem, služby správců a pověřenců, investiční služby, finanční investice, kapitálové investiční služby, navýšení kapitálu, poradenství v oblasti investic a ochrany investic, spravování investic, burzovní makléřské služby, makléřské služby v oblasti akcií a cenných papírů, obchodování s akciemi a cennými papíry a vyplacení výnosů z nich, upisování akcií, oceňování akcií, pojišťovnictví, zprostředkování pojištění, služby k ochraně ztrát příjmů, finanční služby, finanční poradenství, služby poskytované mandatařem (nominee services), poskytování finančních prostředků, finanční služby pro zabezpečení cenných papírů a fondů, služby realitních kanceláří, služby týkající se správy a oceňování nemovitostí, služby týkající se správy majetku, informační a poradenské služby týkající se nebo vztahující se ke všem výše uvedeným službám, veškeré shora uvedené služby poskytované také prostřednictvím Internetu, on-line počítačových služeb a interaktivních počítačových služeb.

- (730) **HSBC Holdings plc.**, 8 Canada Square, London E14 5HQ, GB
(740) **KOREJZOVÁ & SPOL.**, v.o.s., JUDr. Petra Korejzová, advokátka, Korunní 810/104 E, Praha 10, 10100

(210) **O-463749**

- (220) 13.11.2008
(320) 13.11.2008
(511) 35, 37, 42
(540)

GreenSun Partners

- (510) (35) provozování maloobchodu a velkoobchodu se solárními zařízeními a doplňky; (37) instalace solárních zařízení; (42) projektování solárních zařízení.
(730) **Žemlička, Klemperer, s.r.o.**, Úzká 261/9, Řevnice u Prahy, 25230, CZ
(740) **TRAPLOVÁ-HAKR-KUBÁT** Advokátní a patentová kancelář, JUDr. Jarmila Traplová, Přístavní 24, Praha 7, 17000

(210) **O-463761**

- (220) 13.11.2008
(320) 13.11.2008
(511) 16, 35, 41
(540)

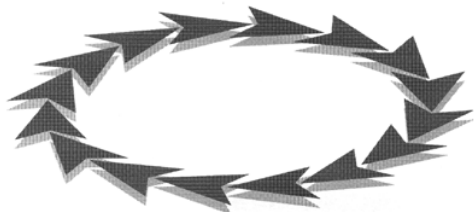

- (510) (16) tiskárenské výrobky, periodické a neperiodické tiskoviny; (35) zprostředkování obchodních záležitostí k reklamním a obchodním účelům (výstavy, společenské akce); (41) zprostředkování akcí ke kulturním účelům, kulturní a sportovní akce, akce k významným výročím v rámci této třídy, výstavy v rámci této třídy, koncerty, sdružování klubů.
(730) **Tesárková Jitka**, Šmilovského 3, Praha 2, 12000, CZ

(210) **O-463770**

- (220) 14.11.2008
(320) 14.11.2008
(511) 18, 25
(540)

William De Roy

- (510) (18) kůže a výrobky z těchto materiálů v rámci této třídy, sedlářské zboží; (25) oděvy, obuv, kloboučnické zboží.
(730) **ALFONS BOŘIVOJ, s.r.o.**, Velkomoravská 87, Hodonín, 69578, CZ
(740) JUDr. Ing. Pavel Schreiber, advokát, Jakubská 1, Brno, 60200

(210) **O-463788**

- (220) 14.11.2008
(320) 14.11.2008
(511) 29, 30, 32

(540)



- (510) (29) mléko, mléčné výrobky, mléčné nápoje s vysokým obsahem mléka, kefir, protein pro lidskou potřebu, syrovátka, tofu, želatina, kumys, jedlé oleje, potravinové doplňky ne pro lékařské účely (zařazené v této třídě) a obsahující látky živočišného původu; (30) pastilky (cukrovinky), mentolové cukroví, čaj, glukóza pro výživu, žvýkácká guma ne pro lékařské účely, muesli, příchutě do potravin (s výjimkou esencí a éterických olejů), potravinové doplňky ne pro lékařské účely (zařazené v této třídě) a obsahující látky rostlinného původu; (32) nealkoholické nápoje, přípravky nebo příchutě na výrobu nápojů, koncentráty a sirupy k výrobě nápojů, ovocné nebo zeleninové šťávy a džusy a sirupy, nealkoholické nápoje obohacené vitamíny nebo minerály, iontové a energetické nápoje nealkoholické, proteinové nealkoholické nápoje, dietní nápoje, želatinové nápoje, tablety a prášky na přípravu šumivých nealkoholických nápojů, ovocné nebo zeleninové nealkoholické nápoje, nealkoholické nápoje s příchutí ovoce a zeleniny, minerální vody, pramenité vody, sodová voda, voda, šumivé nealkoholické nápoje, míchané nápoje nealkoholické, rajčatová šťáva jako nápoj, aperitivy nealkoholické.
(730) **LARGE LIFE LIMITED**, 6 Bexly Square, Salford, M3 6BZ Manchester, GB
(740) Václav Müller, patentový zástupce, Filipova 2016, Praha 4, 14800

(210) **O-463795**

- (220) 14.11.2008
(320) 14.11.2008
(511) 5
(540)

Pragomed

- (510) (5) farmaceutické a veterinářské výrobky, hygienické výrobky pro léčebné účely, dietetické přípravky pro léčebné účely, potraviny pro batolata, náplasti, obvazový materiál, materiály pro plombování zubů a pro zubní otisky, dezinfekční přípravky, výrobky pro hubení škodlivých zvířat, fungicidy, herbicidy.
(730) **PRAGOMED s.r.o.**, Bělocerkevská 1175/10, Praha 10 - Vršovice, 10000, CZ

(210) **O-463797**

- (220) 14.11.2008
(320) 14.11.2008
(511) 5
(540)

Dr. Mark

- (510) (5) farmaceutické a veterinářské výrobky, hygienické výrobky pro léčebné účely, dietetické přípravky pro léčebné účely, potraviny pro batolata, náplasti, obvazový materiál, materiály pro plombování zubů a pro zubní otisky, dezinfekční přípravky, výrobky pro hubení škodlivých zvířat, fungicidy, herbicidy.
(730) **PRAGOMED s.r.o.**, Bělocerkevská 1175/10, Praha 10 - Vršovice, 10000, CZ

(210) **O-463798**

- (220) 14.11.2008
(320) 14.11.2008
(511) 5
(540)

Dr. Mark Profichondro

- (510) (5) farmaceutické a veterinářské výrobky, hygienické výrobky pro léčebné účely, dietetické přípravky pro léčebné účely, potraviny pro batolata, náplasti, obvazový materiál, materiály pro plombování zubů a pro zubní otisky, dezinfekční přípravky, výrobky pro hubení škodlivých zvířat, fungicidy, herbicidy.
(730) **PRAGOMED s.r.o.**, Bělocerkevská 1175/10, Praha 10 - Vršovice, 10000, CZ

(210) **O-463835**
(220) 18.11.2008
(320) 18.11.2008
(511) 35
(540)

MOTM
MEN ON THE MOON

(510) (35) propagační činnost, reklama, pomoc při řízení obchodní činnosti, obchodní administrativa, kancelářské práce.
(590) Barevná
(730) **Men on the Moon Entertainment, spol. s r.o.**, Opletalova 59, Praha 1, 11000, CZ
(740) PaedDr. Mgr. Josef Neštický, Ječná 1, Praha 2, 12000

(210) **O-463836**
(220) 18.11.2008
(320) 18.11.2008
(511) 35
(540)



(510) (35) propagační činnost, reklama, pomoc při řízení obchodní činnosti, obchodní administrativa, kancelářské práce.
(590) Barevná
(730) **Men on the Moon Entertainment, spol. s r.o.**, Opletalova 59, Praha 1, 11000, CZ
(740) PaedDr. Mgr. Josef Neštický, Ječná 1, Praha 2, 12000

(210) **O-463838**
(220) 18.11.2008
(320) 18.11.2008
(511) 9, 35, 38, 42
(540)



(510) (9) přístroje a nástroje vědecké, námořní, geodetické, fotografické, filmové, optické, přístroje pro vážení, měření, signalizaci, kontrolu (inspekci), záchranu a přístroje pro vyučování, přístroje pro záznam, převod, reprodukci zvuku nebo obrazu, zapisovací pokladny, počítačové stroje, přístroje pro zpracování a počítače; (35) propagační činnost, reklama, pomoc při řízení obchodní činnosti, obchodní administrativa; (38) spoje; (42) vědecké a technologické služby a s nimi spojený výzkum a návrhy, průmyslové analýzy a výzkum, návrh a vývoj počítačového hardwaru a softwaru.
(730) **LEDBERG a.s.**, Poděbradská 56/186, Praha 9, 19800, CZ

(210) **O-463839**
(220) 18.11.2008
(320) 18.11.2008
(511) 33, 35, 40

(540)



(510) (33) alkoholické nápoje, např. lihoviny, likéry a vína všeho druhu, zejména destiláty vinné, ovocné, bylinné a zeleninové, včetně macerátů a výluhů, destiláty ušlechtilé a fezané, vína všeho druhu, např. stolní, jakostní, odrůdová, vč. přívlastkových a ledových, šumivá, perlivá, likérová a aromatizovaná, a to přírodní, ovocná a bylinná, alkoholické mošty, alkoholické aperitivy a koktejly, koncentráty k přípravě alkoholických nápojů a esence do lihovin; (35) zprostředkovatelská činnost v oblasti obchodu s alkoholickými a nealkoholickými nápoji, inzertní a propagační služby, včetně zveřejňování reklamních a náborových textů a jejich rozšiřování, průzkum a analýza trhu, informační servis v oboru obchodu a reklamy, obchodování přes Internet s alkoholickými a nealkoholickými nápoji, pomoc při provozování obchodu, vč. obchodního zastoupení třetích subjektů, pořádání reklamních akcí a přehlídek zboží, odborná poradenská a konzultační činnost v oboru obchodu, reklamy a propagace; (40) zpracování lihu a vína, zejména ovoce, vinných hroznů, bylin a zeleniny, vč. ostatních přírodních produktů, výroba koncentrátů a přísad do alkoholických a nealkoholických nápojů.
(730) **Němec Jakub**, Čeladná 794, Čeladná, 73912, CZ
(740) DMH - patentová a známková kancelář, Mgr. Marcela Machatová, Pospíšilova 2, Praha 3, 13000

(210) **O-463855**
(220) 19.11.2008
(320) 19.11.2008
(511) 5, 29, 30
(540)

VitaMIMI

(510) (5) potravinové doplňky a vitamínové přípravky pro těhotné ženy v rámci této třídy; (29) potravinové doplňky pro těhotné ženy živočišného původu v rámci této třídy; (30) potravinové doplňky pro těhotné ženy rostlinného původu v rámci této třídy.
(730) **Helvetia Pharma a.s.**, Slezská 949/32, Praha 2, 12000, CZ
(740) Ing. Petr Soukup, Vídeňská 8, Olomouc, 77200

(210) **O-463881**
(220) 19.11.2008
(320) 19.11.2008
(511) 37, 40, 41
(540)



(510) (37) stavebnictví s výjimkou pozemního stavitelství, opravy s výjimkou oprav budov a částí budov, oprav protipožárních zařízení, technických tepelně izolačních zařízení a tepelně izolačního potrubí; (40) zpracování materiálů; (41) výchova, vzdělávání, zábava, sportovní a kulturní aktivity.
(730) **ROCKNET s.r.o.**, Málkov 37, Málkov, 43001, CZ

(210) **O-463891**
(220) 20.11.2008
(320) 20.11.2008
(511) 28, 35

(540)



gastrotechnologie, marketing, propagace, inzercie a reklama všemi druhy médií, poradenská, konzultační a zprostředkovatelská činnost v uvedených oblastech; (37) instalace, montáž, servis a opravy zařízení pro gastronomii, gastronomických provozů, technologií a interiérů, zprostředkovatelská a poradenská činnost v uvedených oblastech; (42) projektová, designérská a související odborná poradenská činnost v rámci gastronomických technologických celků, zpracování technických návrhů ve výše uvedených oblastech.

(510) (28) sportovní potřeby, zejména koloběžky; (35) maloobchodní a velkoobchodní prodej zboží ze třídy 28, zejména koloběžek, obchodní nebo podnikatelské informace, pomoc, poradenství a poskytování konzultací v obchodní činnosti, vytváření obchodních sítí, zprostředkování interaktivního obchodu pomocí globálních komunikačních sítí (Internet) se zbožím třídy 28, administrativní práce spadající do této třídy, referenční servis, marketing, reklamní a propagační činnost, zprostředkování reklamní činnosti, zejména pomocí globálních komunikačních sítí, získávání obchodních kontraktčních partnerů, organizování komerčních a reklamních výstav, vytváření obchodních a obchodně-informačních sítí, zprostředkování obchodních záležitostí a shromažďování různého zboží pro třetí osoby (kromě jejich přepravy), v rozsahu zboží třídy 28, za účelem umožnění spotřebitelům, aby si tyto výrobky mohli pohodlně prohlížet a nakupovat.

(590) Barevná
(730) **a4K, s.r.o.**, Sportovní 226, Dobřejovice, 25170, CZ
(740) Ing. Francis Jupa, Měchenická 4/2554, Praha 4, 14100

(210) **O-463939**

(220) 02.12.2008
(320) 02.12.2008
(511) 38, 44
(540)



(590) Barevná
(730) **LAUBR - SPORT CZ s.r.o.**, Pražská 290, Nehvizdy, 15081, CZ
(740) Jiří Effmert, Družstevní 1424/12, Říčany, 25101

(510) (38) poskytování a provoz internetových diskusních fór a poraden; (44) poskytování zdravotní péče, zdravotnická střediska.

(590) Barevná
(730) **MIRANDELLA a.s.**, Vítkovo nám. 3, Sedlec - Prčice, 25792, CZ

(210) **O-463899**

(220) 20.11.2008
(320) 20.11.2008
(511) 28, 41, 43
(540)



(210) **O-463945**

(220) 21.11.2008
(320) 21.11.2008
(511) 3, 5, 29
(540)

(510) (28) činky, gymnastické zařízení, míče hrací, můstky odrazové (sportovní nářadí), posilovací stroje, posilovače svalů, přístroje pro tělesná cvičení, síliče svalů, trenažéry, zařízení gymnastické; (41) provozování sportovních zařízení, cvičení (praktické), klubové služby (výchovně zábavné), kluby zdraví (služby), konference (organizování a vedení), kongresy (organizování a vedení), organizování představení (manažerské služby), organizování soutěží (vzdělávacích nebo zábavných), organizování sportovních soutěží, půjčování sportovního nářadí s výjimkou dopravních prostředků, školení (pořádání a řízení), tělesná výchova; (43) kavárny, restaurace, bary (služby), bufety.

(590) Barevná
(730) **Buriánek Tomáš Mgr.**, Havanská 2814/13, Tábor, 39005, CZ
(740) Arena Service, Ing. Jaroslav Maděra, Božkovská 2928/2, Praha 4, 14100

(510) (3) mýdla, kosmetika a kosmetické přípravky všeho druhu, parfumerie, výrobky voňavkářské, éterické oleje, vlasová kosmetika, pomády, barviva kosmetická, pudry, zubní pasty, neceséry s kosmetickými potřebami, šampóny; (5) farmaceutické a veterinářské výrobky, farmaceutické potraviny a potraviny určené pro zvláštní a zdravotní výživu, vše pro lékařské účely a s léčivými účinky, funkční potraviny a doplňky stravy s léčebnými účinky, bílkovinná potrava a přípravky pro lékařské účely a s léčebnými účinky, přípravky dietetické, výrobky léčebně kosmetické, čaje z léčivých bylin, hygienické a dezinfekční výrobky - vše pro lékařské účely a s léčivými účinky, potraviny pro batolata; (29) proteiny, bílkoviny a algináty pro lidskou potřebu, bílkoviny jako potrava.

(590) Barevná
(730) **Dr. Staněk spol. s r.o.**, Nad Schody 271, Praha 5 - Řeporyje, 15500, CZ
(740) Ing. Michal Jupa, patentový zástupce, Na Baních 1385, Praha 5 - Zbraslav, 15600

(210) **O-463908**

(220) 20.11.2008
(320) 20.11.2008
(511) 35, 37, 42
(540)



(210) **O-463946**

(220) 21.11.2008
(320) 21.11.2008
(511) 29

(510) (35) maloobchod-velkoobchod, export-import, zprostředkovatelská činnost v oblasti obchodu, vše s výrobky zařazenými do tříd 7, 8, 11, 20 v oblastech gastronomie a

(540)



- (510) (29) sýr s plísni uvnitř hmoty.
(590) Barevná
(730) **Niva s.r.o.**, Dolní Přím 2, Dolní Přím, 50316, CZ
(740) HALAXOVÁ & HALAXOVÁ, TETRAPAT, RNDr. Zdeňka Halaxová, Dukelská 891/4, Olomouc, 77200

(210) **O-463949**

- (220) 21.11.2008
(320) 21.11.2008
(511) 16, 18, 24, 25, 28, 34, 35, 36, 37, 41, 43
(540)



- (510) (16) časopisy, knihy, publikace, reklamní prospekty, informační letáky, losy, propagační předměty, jako jsou zejména tužky, kalendáře, plakáty, diáře, těžítka; (18) tašky, brašny, batohy; (24) ručníky; (25) trička, čepice; (28) hrací karty; (34) zapalovače; (35) reklamní činnost, administrativní práce, automatizované zpracování dat; (36) pronájem bytových a nebytových prostor; (37) úklid; (41) organizování sportovních sázek a číselných loterií, provozování loterií a jiných podobných her v souladu s obecně závaznými právními předpisy, provozování nevyherních a výherních hracích přístrojů, provozování kulečnickové herny, prodej losů a příjem sázek ve smluvně závazných sběrných právnických a fyzických osob a ve sběrných zřízených společnostech, vydavatelská činnost, nakladatelská činnost; (43) poskytování občerstvení, služby spojené s poskytováním občerstvení.

- (590) Barevná
(730) **SAZKA, a.s.**, K Žižkovu 851/4, Praha 9, 19093, CZ
(740) PATENTSERVIS Praha a.s., Jivenská 1273/1, Praha 4, 14021

(210) **O-463966**

- (220) 24.11.2008
(320) 24.11.2008
(511) 33, 43
(540)



- (510) (33) víno; (43) bary, penziony.
(590) Barevná
(730) **Houžvička Petr Mgr.**, Jana Palacha 8/121, Břeclav, 69002, CZ

(210) **O-463979**

- (220) 24.11.2008
(320) 24.11.2008
(511) 9, 16, 39

(540)



- (510) (9) nosiče informací všeho druhu v rozsahu třídy 9, elektronické publikace; (16) nosiče informací všeho druhu v rozsahu třídy 16, zahrnující periodické a neperiodické tiskoviny a polygrafické výrobky, informační bulletiny, katalogy, manuály, prospekty, letáky, plakáty, pohlednice a fotografie, vstupenky, jízdenky, mapy, plány a průvodce; (39) služby cestovní a turistické agentury v rámci třídy 39, informační činnost v cestovním ruchu, poskytování informací v oblasti cestovního ruchu a turismu dostupnými prostředky (pomocí různých médií a prostřednictvím různých druhů informačních a komunikačních sítí), spadající do této třídy, rezervace a zajišťování jízdenek, místenek, letenek a lodních lístků, organizování cest a pořádání výletů, zajišťování a zprostředkování průvodcovských služeb.

- (590) Barevná
(730) **Rolínková Jitka Ing.**, Ječná 28, Praha 2, 12000, CZ
(740) Ing. Pavel Reichel, Lopatecká 14, Praha 4, 14700

(210) **O-463981**

- (220) 24.11.2008
(320) 24.11.2008
(511) 9, 16, 39
(540)



- (510) (9) nosiče informací všeho druhu v rozsahu třídy 9, elektronické publikace; (16) nosiče informací všeho druhu v rozsahu třídy 16, zahrnující periodické a neperiodické tiskoviny a polygrafické výrobky, informační bulletiny, katalogy, manuály, prospekty, letáky, plakáty, pohlednice a fotografie, vstupenky, jízdenky, mapy, plány a průvodce; (39) služby cestovní a turistické agentury v rámci třídy 39, informační činnost v cestovním ruchu, poskytování informací v oblasti cestovního ruchu a turismu dostupnými prostředky (pomocí různých médií a prostřednictvím různých druhů informačních a komunikačních sítí), spadající do této třídy, rezervace a zajišťování jízdenek, místenek, letenek a lodních lístků, organizování cest a pořádání výletů, zajišťování a zprostředkování průvodcovských služeb.

- (590) Barevná
(730) **Rolínková Jitka Ing.**, Ječná 28, Praha 2, 12000, CZ
(740) Ing. Pavel Reichel, Lopatecká 14, Praha 4, 14700

(210) **O-464004**

- (220) 25.11.2008
(320) 25.11.2008
(511) 42
(540)

FRANCISDRAKE

- (510) (42) výtvarná a designérská činnost, služby grafického studia, navrhování průmyslového a interiérového designu, poradenská činnost v oblasti vybavení interiérů, návrhy interiérů a exteriérů, počítačové animace a vizualizace.

- (730) **Polák Michal**, V Sádce 1024, Újezd u Brna, 66453, CZ
(740) JUDr. Lukáš Jansa, Sokola Tůmy 743/16, Ostrava - Mariánské Hory, 70900

(210) **O-464012**

- (220) 25.11.2008
(320) 25.11.2008
(511) 3, 7, 9, 12, 16, 18, 25, 38

- (540) **BikersPlanet**
- (510) (3) prostředky čisticí, leštící, odmašťovací, autokosmetika, prostředky na čištění pneumatik, brusiva, čisticí oleje a roztoky, kapaliny na mytí skel do ostřikovačů vozidel, přípravky na odstraňování laku a barvy, prostředky na odstraňování rzi, vosk na leštění; (7) náhradní díly pro motocykly v této třídě definované, zejména potom alternátory, čisticí filtry ochlazovacího vzduchu pro motory, dynamy a řemeny na dynamy, filtry a vložky do filtrů pro motory, klikové hřídele, zapalovací magneta, nožní startéry pro motocykly, ovládací kabely pro stroje a motory, pístní kroužky a segmenty, přívody pro karburátory; (9) akumulátory elektrické pro vozidla, zejména pro motocykly, dále potom autorádia, brýle, zejména motocyklistické a pouzdra a řetízky na ně, dále brýle sluneční a brýlová skla, ochranné helmy, zejména motocyklistické, rychloměry a tachometry; (12) pneumatiky a duše motocyklové, blatníky, brzdová obložení pro motocykly a vozidla, brašny speciální pro motocykly, čelní ochranná skla pro motocykly, díly motocyklových karosérií, přípravky pro napínání paprsků v kolech, kola dopravních prostředků pro motocykly, mopedy a motocykly všeho druhu, motorové tříkolky, motory pro motocykly, zavazadlové nosiče, ochranné kryty pro motocykly, pedály pro motocykly, pneumatiky, zejména pro motocykly, poplašná zabezpečovací zařízení, zejména pro motocykly, tlumiče a pružiny, pumpy pro motocykly, ráfky kol, řetězy pro motocykly, řídítka, potahy motocyklových sedaček a sedačky a sedla, zrcátka a zvonky, zejména pro motocykly; (16) periodické a neperiodické tiskoviny, jako například noviny, časopisy, mapy, katalogy, prospekty, plakáty, letáky a jiné propagační, reklamní a informační materiály, tiskopisy, mapy, pohlednice, fotografie, grafická díla, grafické reprodukce a jiná vyobrazení, figurky a jiné dekorační předměty z papírové hmoty, úložné krabice papírové, jiné výrobky z papíru jako např. utěrky, ubrousky, ubrusy, ručníky, kapesníky, záclony, záclonky, banketní sukně, toaletní papír, svačिनové sáčky, papírové obaly všeho druhu, psací a kancelářské potřeby, pouzdra na psací potřeby, držáky a stojánky na psací potřeby, stojánky na fotografie, různé stojánky na kancelářské potřeby, knihy, sešity, diáře, poznámkové bloky, zápisníky, kalendáře, dopisní papír, dopisní obálky, kancelářský papír všeho druhu, obaly na knihy, sešity a jiné papírenské a polygrafické výrobky, pořadače, upomínkové předměty z papíru, sáčky všeho druhu jako obaly z papíru a umělých hmot v jiné třídě neobsažené; (18) kůže, kožená lepenka a imitace kůže, výrobky z kůže a z její imitace, kufrы, batohy, brašny, mošny, schránky kožené nebo z kožené lepenky, kožené šňůry, tašky cestovní, torby, tomy, kožené pytle jako obaly, kožené náprsní tašky, kožené pásky, potahy na sedla, sedlářské výrobky, cestovní tašky; (25) oděvy, svetry, šle, šály, velké šátky, bundy, kabáty, vesty, rukavice, džíny, kovbojské kalhoty, košile, šortky, čepice, klobouky, pokrývky hlavy, pletené klobouky, klobouky do deště, pásky, nátepníky, kombinézy, punčochové zboží, topy bez rukávů se zavazováním na zádech, vázanky, noční košile, pyžama, kalhoty, oděvy do deště, pláště do deště, mikiny, tepláky, krátká trička, trička, spodní prádlo, obleky a kostýmy, čelenky, návleky na lýtka, zástěry, palčáky, dámské spodní prádlo, kožené oděvy, plavky, sukně, obuv, zejména boty a vysoké boty a části obuvi, zejména špičky bot, chrániče podrážek, chrániče podpatků, rukavice, vše zejména pro motocyklové použití; (38) výměna, šíření a nebo získávání zpráv a informací včetně doprovodného zvuku, šíření elektronických časopisů, informací, elektronických periodik, knih v elektronické podobě, audio nebo audiovizuálních děl prostřednictvím informační nebo datové nebo elektronické nebo komunikační nebo telekomunikační nebo počítačové sítě, zejména Internetu.
- (730) **Slavík Jan**, K Pivovaru 398, Pyšely, 25167, CZ

- (210) **O-464017**
(220) 25.11.2008
(320) 25.11.2008
(511) 19
(540)

ASPA

- (510) (19) stavební izolační materiály s asfaltovou směsí, zejména asfaltové pásy s vložkou.
- (730) **PARABIT Technologies, s.r.o.**, Zbuzany 307, Rychnov nad Kněžnou, 51601, CZ

- (210) **O-464025**
(220) 25.11.2008
(320) 25.11.2008
(511) 16, 35, 38, 39, 41
(540)



- (510) (16) papír a výrobky z papíru, periodické a neperiodické tiskoviny, zejména časopisy, tištěné publikace, tištěné propagační materiály, fotografie; (35) reklamní, inzertní a propagační činnosti, komerční informační servis; (38) šíření elektronických časopisů, informací, elektronických periodik, knih v elektronické podobě, prostřednictvím elektronické, telekomunikační nebo počítačové sítě, zejména Internetu; (39) distribuce tiskovin, zprostředkovatelská činnost v oblasti distribuce tiskovin; (41) vydavatelská a nakladatelská činnost, vydávání statistických zpráv a informací, zprostředkovatelská činnost v oblasti vydávání tiskovin.
- (730) **Neumann Cyril**, Vladislavova 24, Praha 1, 11000, CZ
(740) **ROTT, RŮŽIČKA & GUTTMANN** Patentová, známková a advokátní kancelář, JUDr. Michal Růžička, CSc., Nad Štolou 12, Praha 7, 17000

- (210) **O-464046**
(220) 26.11.2008
(320) 26.11.2008
(511) 9, 16
(540)

KOVO inzert

- (510) (9) nosiče textových, obrazových a zvukových dat a informací, elektronický časopis; (16) časopis, tiskoviny a polygrafické výrobky.
- (730) **Infocube s.r.o.**, Křivého 7, Brno, 61200, CZ

- (210) **O-464048**
(220) 26.11.2008
(320) 26.11.2008
(511) 9, 16, 35
(540)

EEM Electronic Engineering Magazine

- (510) (9) nosiče textových, obrazových a zvukových dat a informací, elektronický časopis; (16) časopis, tiskoviny a polygrafické výrobky; (35) inzertní, reklamní a propagační činnost a služby.
- (730) **Infocube s.r.o.**, Křivého 7, Brno, 61200, CZ

- (210) **O-464049**
(220) 26.11.2008
(320) 26.11.2008
(511) 9, 16, 35
(540)

Plastics Production

- (510) (9) nosiče textových, obrazových a zvukových dat a informací, elektronický časopis; (16) časopis, tiskoviny a polygrafické výrobky; (35) inzertní, reklamní a propagační činnost a služby.
- (730) **Infocube s.r.o.**, Křivého 7, Brno, 61200, CZ

- (210) **O-464059**
(220) 26.11.2008
(320) 26.11.2008
(511) 1, 3, 5
(540)

SANGEL

- (510) (1) chemické přípravky pro průmysl, zemědělství, lesnictví a opravárenství, chemické prostředky pro ochranu před plísněmi, bakteriemi, kvasinkami a mikroby, chemické přípravky k odstraňování a potírání plísní, bakterií, kvasinek a mikrobů; (3) čisticí prostředky, čisticí prostředky pro potírání plísní, bakterií, kvasinek, virů a mikrobů, včetně prostředků pro ošetření

pracovních oděvů, pracovní obuvi, pracovních ponožek, pracovních rukavic, přileb a dalších osobních pracovních ochranných pomůcek, dezinfekční gel na ruce, kosmetické a toaletní přípravky, deodoranty a deodoranty pro osobní potřebu, včetně toaletních přípravků proti pocení nohou, mýdla, včetně mýdel mediálních, dezinfekční, dezodorační a čisticí prostředky pro všechny druhy klimatizačních zařízení, včetně klimatizačních zařízení pro dopravní prostředky; (5) dezinfekční, antimikrobiální, antibakteriální a antivirotické hygienické prostředky pro osobní potřebu zařazené v této třídě, dezinfekční prostředky pro potírání plísní, bakterií, kvasinek, mikrobu a virů ve veřejných prostorách, potravinářských a veterinárních provozech, zdravotnických zařízeních, hygienických zařízeních, šatnách a jejich vybavení, dezinfekční gel na ruce pro medicínální užití, dezinfekční přípravky pro chemická WC, deodoranty jiné než pro osobní potřebu, fungicidy.

- (730) **NOVATO spol. s r.o.**, Uralská 770/6, Praha 6, 16000, CZ
(740) Ing. Marie Smrčková, patentový zástupce, Velflíkova 10, Praha 6, 16000

- (210) **O-464069**
(220) 27.11.2008
(320) 27.11.2008
(511) 16, 35, 41, 42, 45
(540)

COFET

- (510) (16) učební a vyučovací pomůcky s výjimkou přístrojů, tiskoviny, učební knihy, časopisy; (35) propagační činnost, reklama, pomoc při řízení obchodní činnosti, pomoc při provozování obchodů a obchodních činností průmyslového nebo obchodního podniku, jakož i služby reklamních kanceláří, které se zabývají hlavně sdělováním veřejnosti, prohlášeními nebo inzeráty a používají všechny možné prostředky sdělovací, týkající se všech druhů zboží nebo služeb; (41) výchova, vzdělávání, vyučování, výuka, vzdělávací informace, překládání, tlumočení, vydavatelská činnost; (42) navrhování a vývoj počítačového hardwaru a softwaru, počítačové programování, tvorba softwaru, tvorba a správa webových stránek, umístování webových stránek; (45) osobní a sociální služby poskytované ostatním za účelem uspokojování potřeb jednotlivců.

- (730) **COFET, a.s.**, Vyšehradská 49/320, Praha 2, 12800, CZ

- (210) **O-464076**
(220) 27.11.2008
(320) 27.11.2008
(511) 9, 16, 35, 41, 42
(540)



- (510) (9) přístroje pro záznam, převod a reprodukci zvuku a obrazu, magnetické nosiče zvukových záznamů, přístroje určené k zábavě a sestavené pro použití s televizním přijímačem, počítačový software, programy operačních systémů, informace a záznamy na nosičích pro elektronické čtení dat, elektronické publikace periodické a neperiodické, zařízení pro zpracování dat, přístroje a nástroje pro zpětné vyhledávání, uchovávání, vkládání, vybírání, zpracování, zobrazování a přenos dat nebo informací, počítačový hardware a mikroprogramové vybavení, modemy, vizuální zobrazovací jednotky, kazety a cívky pro použití v souvislosti s veškerým shora uvedeným zbožím, tiskárny, monitory, terminály, klávesnice, základní desky, spojovací děrné štítky, napájecí zdroje, diskety, floppy mechaniky, pevné disky, části a příslušenství k veškerému výše uvedenému zboží ve třídě 9; (16) tiskoviny, časopisy, periodika, knihy, fotografie, výrobky z papíru, obaly papírové i z plastických hmot; (35) poskytování obchodních nebo podnikatelských informací, počítačové databáze - překlad, systemizace informací, pomoc při řízení obchodní činnosti, průzkum trhu, šíření propagačních informací, reklamní a propagační činnost, rozšiřování reklamních a inzertních materiálů

- periodických a neperiodických tiskovin, zejména novin, časopisů, prospektů, letáků, katalogů, reklamní literatury, brožur v tištěné podobě a na nosných médiích a po elektronické síti - Internet, odborné poradenství v oblasti propagace a reklamy, poskytování on-line obchodních a reklamních informací, zejména prostřednictvím sítě Internet; (41) vydávání periodických a neperiodických publikací včetně katalogů v tištěné podobě a prostřednictvím sítě Internet, poskytování informací z oblasti zábavy prostřednictvím sítě Internet; (42) počítačové systémové analýzy, programování pro počítače, údržba počítačových programů, pronájem času na přístup do počítačových databází, pronájem počítačového software, pronajímání vybaveního času pro počítačové data.

- (730) **CPress Media, a.s.**, Holandská 8, Brno, 63900, CZ

- (210) **O-464077**
(220) 27.11.2008
(320) 27.11.2008
(511) 16, 35, 41
(540)



- (510) (16) tiskoviny, časopisy, periodika, knihy, fotografie, výrobky z papíru, obaly papírové i z plastických hmot; (35) poskytování obchodních nebo podnikatelských informací, počítačové databáze - překlad, systemizace informací, pomoc při řízení obchodní činnosti, průzkum trhu, šíření propagačních informací, tvorba informačních systémů a specializovaných podnikových evidencí, reklamní a propagační činnost, rozšiřování reklamních a inzertních materiálů - periodických a neperiodických tiskovin, zejména novin, časopisů, prospektů, letáků, katalogů, reklamní literatury, brožur v tištěné podobě a na nosných médiích a po elektronické síti - Internet; (41) vydávání periodických a neperiodických publikací včetně katalogů v tištěné podobě a prostřednictvím sítě Internet.

- (730) **Computer Press, a.s.**, Holandská 8, Brno, 63900, CZ

- (210) **O-464086**
(220) 27.11.2008
(320) 27.11.2008
(511) 32
(540)



- (510) (32) balená kojenecká voda, pramenitá voda, pitná voda, nealkoholické nápoje.
(730) **AQUA NOVA s.r.o.**, Radiměř 88, Radiměř, 56907, CZ

- (210) **O-464087**
(220) 27.11.2008
(320) 27.11.2008
(511) 32
(540)



- (510)

(32) balená kojenecká voda, pramenitá voda, pitná voda, nealkoholické nápoje.

(730) **AQUA NOVA s.r.o.**, Radiměř 88, Radiměř, 56907, CZ

(210) **O-464101**

(220) 27.11.2008

(320) 27.11.2008

(511) 6, 17

(540)

ROOFMAXX

(510) (6) odvodňovací roury; (17) izolace proti vlhkosti staveb.

(730) **Gunnex, s.r.o.**, Pobežní 36, Praha 8, 18600, CZ

(210) **O-464104**

(220) 27.11.2008

(320) 27.11.2008

(511) 19

(540)

Cross

(510) (19) dlažba nekovová.

(730) **Gunnex, s.r.o.**, Pobežní 36, Praha 8, 18600, CZ

(210) **O-464106**

(220) 27.11.2008

(320) 27.11.2008

(511) 35, 37, 39

(540)

Gunnex

(510) (35) obchodní činnost (-služby, poradenství); (37) stavebnictví, stavitelství; (39) zboží (skladování-), zboží (doručování-).

(730) **Gunnex, s.r.o.**, Pobežní 36, Praha 8, 18600, CZ

(210) **O-464140**

(220) 28.11.2008

(320) 28.11.2008

(511) 32

(540)

VOTROK

(510) (32) pivo, nealkoholické nápoje.

(730) **Měšťanský pivovar Havlíčkův Brod a.s.**, Dobrovského 2027, Havlíčkův Brod, 58001, CZ

(740) Čermák Hořejš Matějka a spol., JUDr. Karel Čermák, advokát, Národní 32, Praha 1, 11000

(210) **O-464142**

(220) 28.11.2008

(320) 28.11.2008

(511) 24, 25, 26

(540)



(510) (24) tkaniny a textilie pro výrobu oděvů a kusového textilu, bytového textilu a ložního prádla, ručníky, utěrky, povlečení, prostěradla, přehozy, potahy, závěsy, záclony, ubrusy, prostírání, kapesníky látkové, šatovky, nábytkové, ložní a stolní tkaniny; (25) pánské, dámské a dětské prádlo, pánské, dámské, dětské a sportovní oděvy a textilní výrobky všeho druhu zařazené v této třídě, ponožky, punčochové zboží, silonové punčocháče a veškeré silonové výrobky, slippy, trenýrky, boxersortky, spodky, kalhotky, kalhotky s nohavičkou, stahovací kalhotky, podprsenky, lambády, korzety, živůtky, podvazky, erotické prádlo, noční oblečení, nátělníky, spodní košilky, bavlněná trika, elastické kalhotky, tepláky, teplákové soupravy, mikiny, roláky, svetry, sportovní oblečení, elastická trika, halenky, šaty, kostýmy, sukně, body, kombinézy, saka, košile, bundy, vesty, kabáty, pláštěnky, noční košile, pyžama, overaly, stenokroje, oblečení pro volný čas, plavky a plážové oblečení, župany, vázanky, motýlky, šály, šátky, klobouky, čepice, čelenky, barety a ostatní kloboučnické zboží, rukavice, zástěry, obuv všeho

druhu, polobotky, domácí a sportovní obuv, vysoké boty, veškeré druhy džínových oděvů a prádla; (26) krajky, stuhý, šněrovačla, zipy, knoflíky, háčky, očka, poutka a ostatní galanterie, prýmkářské zboží, výšivky, nášivky, záplaty nažehlovací na opravu textilu, záplaty jako textilní ozdoby, spony a sponky k oděvnímu zboží, ke kravatám, k prádlu, ke kloboučnickému a čepičkářskému zboží a k obuvi, tkaničky a tkanice, spony do vlasů a paruk.

(730) **Hattoňová Monika**, Lidická 1765/13, Šumperk, 78701, CZ

(740) Ing. Petr Soukup, Vídeňská 8, Olomouc, 77200

(210) **O-464166**

(220) 01.12.2008

(320) 01.12.2008

(511) 1, 17, 19

(540)

RAPID SET

(510) (1) cementová lepidla, lepidla a pojiva k průmyslovým účelům, lepidla a pojiva pro obkládačky, chemické látky k provzdušnění betonu, konzervační přípravky a výrobky pro konzervování betonu s výjimkou barev a olejů, pojiva do betonu; (17) materiály těsnící, ucpávací; (19) bitumen, asfalt, živice, břidlice, stavební malta, nekovové přenosné konstrukce, smola, nekovový stavební materiál, suché stavební směsi pro výrobu nebo přípravu omítek, lepidel, stěrek nebo podlahových vrstev a potěrů, cement, suchá stavební lepidla na bázi cementu, zdící malta, omítky pro stavebnictví, dekorativní omítky, stavební malta, potěry s výjimkou kovových, beton, stěrk, vápno, vápenný hydrát, písek patřící do této třídy.

(730) **EXCEL MIX, s.r.o.**, Priemyselná 497/8, 92231 Sokolovce, SK

(740) APT, spol. s r.o., JUDr. Vratislav Jeništa, V Potočkách 8, Praha 4, 14300

(210) **O-464167**

(220) 01.12.2008

(320) 01.12.2008

(511) 1, 17, 19

(540)



(510) (1) cementová lepidla, lepidla a pojiva k průmyslovým účelům, lepidla a pojiva pro obkládačky, chemické látky k provzdušnění betonu, konzervační přípravky a výrobky pro konzervování betonu s výjimkou barev a olejů, pojiva do betonu; (17) materiály těsnící, ucpávací; (19) bitumen, asfalt, živice, břidlice, stavební malta, nekovové přenosné konstrukce, smola, nekovový stavební materiál, suché stavební směsi pro výrobu nebo přípravu omítek, lepidel, stěrek nebo podlahových vrstev a potěrů, cement, suchá stavební lepidla na bázi cementu, zdící malta, omítky pro stavebnictví, dekorativní omítky, stavební malta, potěry s výjimkou kovových, beton, stěrk, vápno, vápenný hydrát, písek patřící do této třídy.

(730) **EXCEL MIX, s.r.o.**, Priemyselná 497/8, 92231 Sokolovce, SK

(740) APT, spol. s r.o., JUDr. Vratislav Jeništa, V Potočkách 8, Praha 4, 14300

(210) **O-464170**

(220) 01.12.2008

(320) 01.12.2008

(511) 1, 17, 19

(540)



(510) (1) cementová lepidla, lepidla a pojiva k průmyslovým účelům, lepidla a pojiva pro obkládačky, chemické látky k provzdušnění betonu, konzervační přípravky a výrobky pro konzervování betonu s výjimkou barev a olejů, pojiva do betonu; (17) materiály těsnící, ucpávací; (19) bitumen, asfalt, živice, břidlice, stavební malta, nekovové přenosné konstrukce, smola, nekovový stavební materiál, suché stavební směsi pro výrobu nebo přípravu omítek, lepidel, stěrek nebo podlahových vrstev a potěrů, cement, suchá stavební lepidla na bázi cementu, zdicí malta, omítky pro stavebnictví, dekorativní omítky, stavební malta, potěry s výjimkou kovových, beton, štěrk, vápno, vápenný hydrát, písek patřící do této třídy.

(730) **EXCEL MIX, s.r.o.**, Priemyselná 497/8, 92231 Sokolovce, SK

(740) **APT, spol. s r.o.**, JUDr. Vratislav Jeništa, V Potočkách 8, Praha 4, 14300

(210) **O-464176**

(220) 01.12.2008

(320) 01.12.2008

(511) 3, 5

(540)

ELOBASE

(510) (3) neléčivé přípravky pro péči o pleť; (5) léčivé přípravky pro péči o pleť.

(730) **Schering-Plough Ltd.**, Weyrstrasse 20, CH-6000 Lucerne 6, CH

(740) **KOREJZOVÁ & SPOL., v.o.s.**, JUDr. Petra Korejzová, advokátka, Korunní 810/104 E, Praha 10, 10100

(210) **O-464180**

(220) 01.12.2008

(320) 01.12.2008

(511) 16, 35, 41

(540)



(510) (16) papírenské výrobky, štítky (papírové nálepky), zápisníky (notesy), tiskoviny, bloky, brožury, časopisy (periodické), dopisní papír, prospekty, publikace, noviny, obálky, oběžníky, knihy, ročenky, plakáty, letáky, kancelářské potřeby (kromě nábytku), potřeby na psaní, desky na dokumenty, razítka; (35) reklamní a propagační činnost; (41) organizování a vedení konferencí a kongresů, organizování politických akcí, odborné přednášky a školení, klubové služby (výchovně-zábavné), vydávání knih a jiných publikací, psaní textů (jiných než reklamních).

(590) Barevná

(730) **Hybášková Jana PhDr.**, Na Baště sv. Jiří 259, Praha 6, 16000, CZ

(210) **O-464181**

(220) 01.12.2008

(320) 01.12.2008

(511) 16, 35, 41

(540)



(510) (16) papírenské výrobky, štítky (papírové nálepky), zápisníky (notesy), tiskoviny, bloky, brožury, časopisy (periodické), dopisní papír, prospekty, publikace, noviny, obálky, oběžníky, knihy, ročenky, plakáty, letáky, kancelářské potřeby (kromě nábytku), potřeby na psaní, desky na dokumenty, razítka; (35) reklamní a propagační činnost; (41) organizování a vedení konferencí a kongresů, organizování politických akcí, odborné přednášky a školení, klubové služby (výchovně-zábavné), vydávání knih a jiných publikací, psaní textů (jiných než reklamních).

(590) Barevná

(730) **Hybášková Jana PhDr.**, Na Baště sv. Jiří 259, Praha 6, 16000, CZ

(210) **O-464182**

(220) 01.12.2008

(320) 01.12.2008

(511) 3, 5, 30

(540)



(510) (3) rostlinná kosmetika na bázi sušených bylin, rostlinné koupelové směsi na bázi sušených bylin; (5) balené léčivé rostliny k léčebným účelům, bylinné čaje v nálevkových sáčcích s léčebným účinkem, rostlinné extrakty a tinktury s léčebným účinkem; (30) bylinné, ovocné a černé čaje v nálevkových sáčcích.

(590) Barevná

(730) **MEGAFYT-R spol. s r.o.**, U Elektrárny 516, Vrané nad Vltavou, 25246, CZ

(740) **Baker & McKenzie v.o.s.**, advokátní kancelář, JUDr. Jiří Čermák, advokát, Klimentská 46, Praha 1, 11002

(210) **O-464201**

(220) 02.12.2008

(320) 02.12.2008

(511) 16, 36, 41, 44

(540)



(510) (16) bulletin pro pojištěnce, tiskoviny, informační letáky a plakáty, kalendáře, psací potřeby a různé propagační předměty - v rámci této třídy; (36) poskytování veřejného zdravotního pojištění pojištěncům, kteří jsou u ní zaregistrováni, zprostředkování smluvního zdravotního pojištění a připojištění přesahujícího rámec potřebné zdravotní péče; (41) vedení klubu pojištěnců v rámci zdravotní pojišťovny, preventivní programy, programy na podporu zdravého životního stylu a předcházení úrazům, pořádání vzdělávacích kurzů v oblasti zdravotnictví, podpora kulturních a sportovních akcí a soutěží, pořádání ozdravných pobytů - vše v rámci této třídy; (44) půjčování zdravotnických prostředků pojištěncům na základě indikace ošetřujícího lékaře, odborné poradenské služby v oblasti

(730) zdravotní péče a lázeňské péče.
Zdravotní pojišťovna ministerstva vnitra České republiky,
Na Míčáncích 2, Praha 10, 10100, CZ

(540)

(210) **O-464202**
(220) 02.12.2008
(320) 02.12.2008
(511) 16, 36, 41, 44
(540)



(510) (16) bulletin pro pojištěnce, tiskoviny, informační letáky a plakáty, kalendáře, psací potřeby a různé propagační předměty - v rámci této třídy; (36) poskytování veřejného zdravotního pojištění pojištěncům, kteří jsou u ní zaregistrováni, zprostředkování smluvního zdravotního pojištění a připojištění přesahujícího rámec potřebné zdravotní péče; (41) vedení klubu pojištěnců v rámci zdravotní pojišťovny, preventivní programy, programy na podporu zdravého životního stylu a předcházení úrazům, pořádání vzdělávacích kurzů v oblasti zdravotnictví, podpora kulturních a sportovních akcí a soutěží, pořádání ozdravných pobytů - vše v rámci této třídy; (44) půjčování zdravotnických prostředků pojištěncům na základě indikace ošetřujícího lékaře, odborné poradenské služby v oblasti zdravotní péče a lázeňské péče.

(730) **Zdravotní pojišťovna ministerstva vnitra České republiky,**
Na Míčáncích 2, Praha 10, 10100, CZ

(210) **O-464203**
(220) 02.12.2008
(320) 02.12.2008
(511) 16, 36, 41, 44
(540)



(510) (16) bulletin pro pojištěnce, tiskoviny, informační letáky a plakáty, kalendáře, psací potřeby a různé propagační předměty - v rámci této třídy; (36) poskytování veřejného zdravotního pojištění pojištěncům, kteří jsou u ní zaregistrováni, zprostředkování smluvního zdravotního pojištění a připojištění přesahujícího rámec potřebné zdravotní péče; (41) vedení klubu pojištěnců v rámci zdravotní pojišťovny, preventivní programy, programy na podporu zdravého životního stylu a předcházení úrazům, pořádání vzdělávacích kurzů v oblasti zdravotnictví, podpora kulturních a sportovních akcí a soutěží, pořádání ozdravných pobytů - vše v rámci této třídy; (44) půjčování zdravotnických prostředků pojištěncům na základě indikace ošetřujícího lékaře, odborné poradenské služby v oblasti zdravotní péče a lázeňské péče.

(730) **Zdravotní pojišťovna ministerstva vnitra České republiky,**
Na Míčáncích 2, Praha 10, 10100, CZ

(210) **O-464204**
(220) 02.12.2008
(320) 02.12.2008
(511) 16, 36, 41, 44



**ZDRAVOTNÍ POJIŠŤOVNA
MINISTERSTVA VNITRA ČR**

(510) (16) bulletin pro pojištěnce, tiskoviny, informační letáky a plakáty, kalendáře, psací potřeby a různé propagační předměty - v rámci této třídy; (36) poskytování veřejného zdravotního pojištění pojištěncům, kteří jsou u ní zaregistrováni, zprostředkování smluvního zdravotního pojištění a připojištění přesahujícího rámec potřebné zdravotní péče; (41) vedení klubu pojištěnců v rámci zdravotní pojišťovny, preventivní programy, programy na podporu zdravého životního stylu a předcházení úrazům, pořádání vzdělávacích kurzů v oblasti zdravotnictví, podpora kulturních a sportovních akcí a soutěží, pořádání ozdravných pobytů - vše v rámci této třídy; (44) půjčování zdravotnických prostředků pojištěncům na základě indikace ošetřujícího lékaře, odborné poradenské služby v oblasti zdravotní péče a lázeňské péče.

(730) **Zdravotní pojišťovna ministerstva vnitra České republiky,**
Na Míčáncích 2, Praha 10, 10100, CZ

(210) **O-464205**
(220) 02.12.2008
(320) 02.12.2008
(511) 16, 36, 41, 44
(540)



(510) (16) bulletin pro pojištěnce, tiskoviny, informační letáky a plakáty, kalendáře, psací potřeby a různé propagační předměty - v rámci této třídy; (36) poskytování veřejného zdravotního pojištění pojištěncům, kteří jsou u ní zaregistrováni, zprostředkování smluvního zdravotního pojištění a připojištění přesahujícího rámec potřebné zdravotní péče; (41) vedení klubu pojištěnců v rámci zdravotní pojišťovny, preventivní programy, programy na podporu zdravého životního stylu a předcházení úrazům, pořádání vzdělávacích kurzů v oblasti zdravotnictví, podpora kulturních a sportovních akcí a soutěží, pořádání ozdravných pobytů - vše v rámci této třídy; (44) půjčování zdravotnických prostředků pojištěncům na základě indikace ošetřujícího lékaře, odborné poradenské služby v oblasti zdravotní péče a lázeňské péče.

(730) **Zdravotní pojišťovna ministerstva vnitra České republiky,**
Na Míčáncích 2, Praha 10, 10100, CZ

(210) **O-464268**
(220) 03.12.2008
(320) 03.12.2008
(511) 5
(540)

ЮЛИАНЕ

(510) (5) léčiva, farmaceutické přípravky humánní.

- (730) **Zentiva, a.s.**, U Kabelovny 130, Praha 10 - Dolní Měcholupy,
10236, CZ
(740) ČERVENKA, KLEINTOVÁ, TURKOVÁ Patentová, známková
a advokátní kancelář, Ing. Eva Kleintová, Budečská 6/974, Praha
2, 12000
-

- (210) **O-464373**
(220) 09.12.2008
(320) 09.12.2008
(511) 5, 25, 28
(540)



- (510) (5) albuminová potrava (bílkovinná) pro lékařské účely,
aminokyseliny pro lékařské účely, bílkovinné přípravky pro
lékařské účely, biologické přípravky pro lékařské účely,
dietetické látky upravené pro lékařské účely, dietetické nápoje
upravené pro lékařské účely, dietní potraviny upravené pro
lékařské účely, doplňky potravy minerální, doplňky výživové pro
lékařské účely, enzymatické přípravky pro lékařské účely,
enzymy pro lékařské účely, farmaceutické přípravky, hormony
pro lékařské účely, chemické přípravky pro lékařské účely,
chemicko-farmaceutické přípravky, škrob pro dietetické nebo
farmaceutické účely, tablety pro farmaceutické účely, vitaminové
přípravky, želatina pro lékařské účely; (25) bundy sportovní,
čepice, legíny, obuv sportovní, oděvy sportovní, plavky pánské,
plavky, trička; (28) bazény v této třídě zahrnuté, činky, kola
jízdní - nehybná, určená pro trénink ROTOPED, síliče svalů.
- (730) **MEGA - PRO, s.r.o.**, Březinova 29, Praha 8, 18000, CZ
-

Zamítnuté a částečně zamítnuté přihlášky ochranných známek po zveřejnění

Zjistí-li Úřad v průběhu řízení o námitkách, že přihlašovaná ochranná známka nespĺňuje podmínky pro zápis, přihlášku zamítne. Zjistí-li, že přihlašovaná ochranná známka nespĺňuje podmínky pro zápis jen pro některé výrobky nebo služby, přihlášku zamítne v rozsahu výrobků nebo služeb, pro které přihláška nespĺňuje podmínky zápisu. S ohledem na tuto skutečnost, obsahuje tato kapitola údaje o rozhodnutích o zamítnutí přihlášky ochranné známky v celém nebo částečném rozsahu na základě ustanovení § 26 zákona č. 441/2003 Sb.

Údaje o výsledku rozhodnutí (zamítnutí přihlášky, částečné zamítnutí přihlášky) jsou uvedeny za datem právní moci rozhodnutí pod INID kódem (583) s názvem "Datum právní moci rozhodnutí/výsledek rozhodnutí".

(210) **O-193745**

(540)

NORDBLANC

(583) 20.11.2008 / částečné zamítnutí přihlášky

(210) **O-346552**

(540)



(583) 18.11.2008 / zamítnutí přihlášky

(210) **O-437262**

(540)

RUBING

(583) 19.11.2008 / částečné zamítnutí přihlášky

(210) **O-451182**

(540)

Galerie DOXA

(583) 02.12.2008 / částečné zamítnutí přihlášky

(210) **O-454504**

(540)

ALENKA

(583) 03.12.2008 / částečné zamítnutí přihlášky

Přehled zápisů ochranných známek bez změny ve vztahu ke zveřejněným přihláškám

Kapitola obsahuje údaje o ochranných známkách zapsaných na základě ustanovení § 28 odst. 1 zákona č. 441/2003 Sb., u kterých nedošlo ke změně údajů oproti zveřejněné přihlášce ochranné známky.

Číselný přehled

302307, 302310, 302311, 302314, 302317, 302318, 302319, 302321, 302324, 302325, 302326, 302327, 302329, 302330, 302331, 302333, 302334, 302335, 302336, 302337, 302338, 302340, 302341, 302342, 302343, 302344, 302345, 302346, 302347, 302348, 302349, 302350, 302351, 302352, 302353, 302354, 302355, 302356, 302357, 302358, 302359, 302360, 302361, 302362, 302363, 302364, 302365, 302366, 302367, 302368, 302369, 302370, 302371, 302372, 302373, 302374, 302375, 302376, 302377, 302378, 302379, 302380, 302381, 302382, 302383, 302384, 302385, 302386, 302387, 302388, 302389, 302390, 302391, 302392, 302393, 302394, 302395, 302396, 302397, 302398, 302399, 302400, 302401, 302402, 302403, 302404, 302405, 302406, 302407, 302408, 302409, 302410, 302411, 302412, 302413, 302414, 302415, 302416, 302417, 302418, 302419, 302420, 302421, 302422, 302423, 302424, 302425, 302426, 302427, 302428, 302429, 302430, 302431, 302432, 302433, 302434, 302435, 302436, 302437, 302438, 302439, 302440, 302441, 302442, 302443, 302444, 302445, 302446, 302447, 302448, 302449, 302450, 302451, 302452, 302453, 302454, 302455, 302456, 302457, 302458, 302459, 302460, 302461, 302462, 302463, 302464.

Zápis ochranných známek bez změny ve vztahu ke zveřejněným přihláškám

-
- (111) **302307**
(220) 23.04.2002
(320) 23.04.2002
(442) 13.09.2006
(151) 15.12.2008
(730) **Tona, a.s.**, Chvalovická 326, Pečky, 28000, CZ
(210) O-179158
-
- (111) **302310**
(220) 04.05.2005
(320) 04.05.2005
(442) 13.07.2005
(151) 15.12.2008
(730) **Pivovar ZUBR, a.s.**, Komenského 35, Přerov, 75051, CZ
(210) O-426024
-
- (111) **302311**
(220) 18.08.2005
(320) 18.08.2005
(442) 15.03.2006
(151) 15.12.2008
(730) **NUTREND D. S., a.s.**, Selské nám. 9/43, Olomouc - Chválkovice, 77200, CZ
(210) O-429062
-
- (111) **302314**
(220) 14.03.2006
(320) 14.03.2006
(442) 07.11.2007
(151) 15.12.2008
(730) **INFRAOPENÍ s.r.o.**, Mistrovská 597/29, Praha 10, 10800, CZ
(210) O-435446
-
- (111) **302317**
(220) 25.07.2006
(320) 25.07.2006
(442) 15.11.2006
(151) 15.12.2008
(730) **Ingers Industrial Solutions s.r.o.**, Nivky 33, Brno, 62800, CZ
(210) O-439437
-
- (111) **302318**
(220) 16.03.2007
(320) 16.03.2007
(442) 25.04.2007
(151) 15.12.2008
(730) **TELEKORA, s.r.o.**, Vodní 561/8, České Budějovice, 37001, CZ
(210) O-446501
-
- (111) **302319**
(220) 16.07.2007
(320) 16.07.2007
(442) 10.09.2008
(151) 15.12.2008
(730) **Mladá fronta a.s.**, Mezi Vodami 1952/9, Praha 4 - Modřany, 14300, CZ
(210) O-450030
-
- (111) **302321**
(220) 30.08.2005
(320) 30.08.2005
(442) 10.09.2008
(151) 15.12.2008
-
- (460) **Warner Bros. Entertainment Inc.**, 4000 Warner Blvd., Burbank, CA, US
(210) O-451416
-
- (111) **302324**
(220) 24.09.2007
(320) 24.09.2007
(442) 10.09.2008
(151) 15.12.2008
(730) **DRUID CZ s.r.o.**, Hosinská 336, Borek, 37367, CZ
(210) O-452142
-
- (111) **302325**
(220) 27.09.2007
(320) 27.09.2007
(442) 10.09.2008
(151) 15.12.2008
(730) **METRO Česká republika, a.s.**, Na Florenci 19, Praha 1, 11000, CZ
(210) O-452279
-
- (111) **302326**
(220) 27.09.2007
(320) 27.09.2007
(442) 10.09.2008
(151) 15.12.2008
(730) **METRO Česká republika, a.s.**, Na Florenci 19, Praha 1, 11000, CZ
(210) O-452280
-
- (111) **302327**
(220) 16.10.2007
(320) 16.10.2007
(442) 10.09.2008
(151) 15.12.2008
(730) **Laurin Jiří**, Československé armády 24, Jablonec nad Nisou, 46605, CZ
(210) O-452816
-
- (111) **302329**
(220) 20.11.2007
(320) 20.11.2007
(442) 10.09.2008
(151) 15.12.2008
(730) **STAMP - Stavební informace, s.r.o.**, Sokolovská 82, Praha 8, 18600, CZ
(210) O-453885
-
- (111) **302330**
(220) 05.12.2007
(320) 05.12.2007
(442) 10.09.2008
(151) 15.12.2008
(730) **NÁRADÍ Brno s.r.o.**, Roháčkova 27, Brno - město, 61700, CZ
(210) O-454329
-
- (111) **302331**
(220) 07.12.2007
(320) 07.12.2007
(442) 10.09.2008
(151) 15.12.2008
(730) **Greguš Martin Ing.**, Malinovského 1151/2, Partizánske, 95801, SK
(210) O-454432
-
- (111) **302333**

(220) 31.12.2007 (320) 31.12.2007 (442) 10.09.2008 (151) 15.12.2008 (730) LIKO-S, a.s. , U Splavu 1419, Slavkov u Brna, 68401, CZ (210) O-455070	(210) O-458040
(111) 302334 (220) 28.01.2005 (320) 28.01.2005 (442) 10.09.2008 (151) 15.12.2008 (730) Aoun Roger , 25C Lea Bridge Road, London, GB (210) O-455606	(111) 302343 (220) 16.04.2008 (320) 16.04.2008 (442) 10.09.2008 (151) 15.12.2008 (730) Delfi Chocolate Manufacturing S.A. , Route de Berne 6, 1700 Fribourg, CH (210) O-458216
(111) 302335 (220) 24.01.2008 (320) 24.01.2008 (442) 20.02.2008 (151) 15.12.2008 (730) Nanospol, s. r. o. , Bohunická 238 / 67, Brno, 61900, CZ (210) O-455640	(111) 302344 (220) 22.04.2008 (320) 22.04.2008 (442) 10.09.2008 (151) 15.12.2008 (730) DIAMANT CZ, spol. s r.o. , Pražská 180, Zdiby, 25066, CZ (210) O-458394
(111) 302336 (220) 04.02.2008 (320) 04.02.2008 (442) 28.05.2008 (151) 15.12.2008 (730) Pavlas Milan Mgr. , Obeciny 3605, Zlín, 76001, CZ (210) O-456060	(111) 302345 (220) 14.11.2006 (320) 14.11.2006 (442) 10.09.2008 (151) 15.12.2008 (730) Jatex Natur & Technik Handels-GmbH , Hammerwerkstr. 9, Pfinztal (Baden-Württemberg), DE (210) O-458670
(111) 302337 (220) 06.02.2008 (320) 06.02.2008 (442) 10.09.2008 (151) 15.12.2008 (730) BEATA, spol. s r.o. , Bavorovská 101, Netolice, 38411, CZ (210) O-456151	(111) 302346 (220) 19.09.2006 (320) 19.09.2006 (442) 10.09.2008 (151) 15.12.2008 (730) Walter Werkzeuge Salzburg GmbH , Gewerbeparkstr. 9, Anif, AT (210) O-458671
(111) 302338 (220) 13.02.2008 (320) 13.02.2008 (442) 10.09.2008 (151) 15.12.2008 (730) VanCo.net, s.r.o. , Vojtěšská 231/17, Praha 1, 11000, CZ (210) O-456371	(111) 302347 (220) 23.05.2008 (320) 23.05.2008 (442) 10.09.2008 (151) 15.12.2008 (730) PHL - OFFICE HOUSE s.r.o. , Na Pankráci 1062/58, Praha 4, 14000, CZ (210) O-459317
(111) 302340 (220) 17.03.2008 (320) 17.03.2008 (442) 10.09.2008 (151) 15.12.2008 (730) Internet Info, s.r.o. , V Štíhlách 1311/3, Praha 4, 14200, CZ (210) O-457357	(111) 302348 (220) 26.05.2008 (320) 26.05.2008 (442) 10.09.2008 (151) 15.12.2008 (730) LONDA spol. s r.o. , Křemencova 4, Praha 1, 11000, CZ (210) O-459380
(111) 302341 (220) 04.04.2008 (320) 04.04.2008 (442) 10.09.2008 (151) 15.12.2008 (730) KVAZAR-MICRO, s.r.o. , Komunardů 1039/39, Praha 7 - Holešovice, 17000, CZ (210) O-457900	(111) 302349 (220) 28.05.2008 (320) 28.05.2008 (442) 10.09.2008 (151) 15.12.2008 (730) RAVY CZ a.s. , Norská 580/40a, Liberec XI, 46001, CZ (210) O-459441
(111) 302342 (220) 09.04.2008 (320) 09.04.2008 (442) 10.09.2008 (151) 15.12.2008 (730) KIKA Möbel-Handelsgesellschaft M.B.H. , Anton Scheiblin-Gasse 1, A-3100 St. Pölten, AT	(111) 302350 (220) 28.05.2008 (320) 28.05.2008 (442) 10.09.2008 (151) 15.12.2008 (730) RAVY CZ a.s. , Norská 580/40a, Liberec XI, 46001, CZ (210) O-459444
	(111) 302351 (220) 04.06.2008

(320) 04.06.2008 (442) 10.09.2008 (151) 15.12.2008 (730) PINELLI spol. s r.o. , Svobodná Ves 50, Čáslav, 28601, CZ (210) O-459656	(210) O-459885
(111) 302352 (220) 06.06.2008 (320) 06.06.2008 (442) 10.09.2008 (151) 15.12.2008 (730) Úřad pro technickou normalizaci, metrologii a státní zkušebnictví , Gorazdova 1969/24, Praha 2, 12000, CZ (210) O-459717	(111) 302360 (220) 14.06.2008 (320) 14.06.2008 (442) 10.09.2008 (151) 15.12.2008 (730) MOPAL s.r.o. , Do Hlinišť 1045, Nové Strašecí, 27101, CZ (210) O-459962
(111) 302353 (220) 09.06.2008 (320) 09.06.2008 (442) 10.09.2008 (151) 15.12.2008 (730) VULKAN Intim Brands, a.s. , U Gumovky 379, Hrádek nad Nisou, 46334, CZ (210) O-459752	(111) 302361 (220) 17.06.2008 (320) 17.06.2008 (442) 10.09.2008 (151) 15.12.2008 (730) Leacree (Chengdu) Co., Ltd. , Chengdu Economic and Technological Development Zone, Longquanyji District, Chengdu City, Sichuan Province, CN (210) O-460036
(111) 302354 (220) 09.06.2008 (320) 09.06.2008 (442) 10.09.2008 (151) 15.12.2008 (730) STYLE BOHEMIA s.r.o. , Zásada 207, Zásada, 46825, CZ (210) O-459813	(111) 302362 (220) 17.06.2008 (320) 17.06.2008 (442) 10.09.2008 (151) 15.12.2008 (730) Miroslav Šícha , Družstevní ochoz 25, Praha 4, 14000, CZ (210) O-460058
(111) 302355 (220) 10.06.2008 (320) 10.06.2008 (442) 10.09.2008 (151) 15.12.2008 (730) Výhled, o.s. , Lidická 51, Šumperk, 78701, CZ (210) O-459822	(111) 302363 (220) 20.06.2008 (320) 20.06.2008 (442) 10.09.2008 (151) 15.12.2008 (730) SEFIRA spol. s r.o. , Počernická 96, Praha 10, 10800, CZ (210) O-460133
(111) 302356 (220) 10.06.2008 (320) 10.06.2008 (442) 10.09.2008 (151) 15.12.2008 (730) GREKOL CZ s.r.o. , Údolní 222/5, Brno, 60200, CZ (210) O-459837	(111) 302364 (220) 20.06.2008 (320) 20.06.2008 (442) 10.09.2008 (151) 15.12.2008 (730) SEFIRA spol. s r.o. , Počernická 96, Praha 10, 10800, CZ (210) O-460134
(111) 302357 (220) 10.06.2008 (320) 10.06.2008 (442) 10.09.2008 (151) 15.12.2008 (730) Léčebné lázně Jáchymov, akciová společnost , T.G. Masaryka 415, Jáchymov, 36251, CZ (210) O-459841	(111) 302365 (220) 23.06.2008 (320) 23.06.2008 (442) 10.09.2008 (151) 15.12.2008 (730) Loyalty Coobranding s.r.o. , 5. května 308, Humpolec, 39601, CZ (210) O-460168
(111) 302358 (220) 10.06.2008 (320) 10.06.2008 (442) 10.09.2008 (151) 15.12.2008 (730) Vostřák Petr , Březovského 813, Vlašim, 25801, CZ (210) O-459856	(111) 302366 (220) 29.03.2006 (320) 29.03.2006 (442) 10.09.2008 (151) 15.12.2008 (730) Deutsche Amphibolin-Werke von Robert Murjahn Stiftung & Co KG , Roßdörfer Str. 50, Ober-Ramstadt, DE (210) O-460203
(111) 302359 (220) 09.07.2008 (320) 09.07.2008 (442) 10.09.2008 (151) 15.12.2008 (730) Hostex spol. s r.o. , Žerotínova 63, Šumperk, 78701, CZ	(111) 302367 (220) 25.06.2008 (320) 25.06.2008 (442) 10.09.2008 (151) 15.12.2008 (730) HS-Investment, s.r.o. , Milady Horákové 24/26, Brno, 60200, CZ

(210) O-460241	(111) 302376
	(220) 27.06.2008
(111) 302368	(320) 27.06.2008
(220) 25.06.2008	(442) 10.09.2008
(320) 25.06.2008	(151) 15.12.2008
(442) 10.09.2008	(730) Ing. Vladimír Koutský , Erbenovo nábřeží 3929/2, Kroměříž, 76701, CZ
(151) 15.12.2008	Martin Hassa , Miličovo náměstí 585/6, Kroměříž, 76701, CZ
(730) Hortim-International, spol. s r.o. , Haškova 18, Břeclav, 69002, CZ	(210) O-460378
(210) O-460256	
(111) 302369	(111) 302377
(220) 25.06.2008	(220) 30.06.2008
(320) 25.06.2008	(320) 30.06.2008
(442) 10.09.2008	(442) 10.09.2008
(151) 15.12.2008	(151) 15.12.2008
(730) Hortim-International, spol. s r.o. , Haškova 18, Břeclav, 69002, CZ	(730) Bartoniček Prokop , Žitná 669/1, Praha 1, 11000, CZ
(210) O-460258	(210) O-460440
(111) 302370	(111) 302378
(220) 26.06.2008	(220) 02.07.2008
(320) 26.06.2008	(320) 02.07.2008
(442) 10.09.2008	(442) 10.09.2008
(151) 15.12.2008	(151) 15.12.2008
(730) NEWSTIN a.s. , Lomnického 1705/9, Praha 4, 14000, CZ	(730) CET 21 spol. s r.o. , Kříženeckého nám. 1078/5, Praha 5, 15200, CZ
(210) O-460309	(210) O-460508
(111) 302371	(111) 302379
(220) 26.06.2008	(220) 04.07.2008
(320) 26.06.2008	(320) 04.07.2008
(442) 10.09.2008	(442) 10.09.2008
(151) 15.12.2008	(151) 15.12.2008
(730) AURA Medical s.r.o. , K Verneráku 4, Praha 4, 14800, CZ	(730) ICARIS s.r.o. , Náměstí Dr. Holého 8, Praha 8, 18000, CZ
(210) O-460323	(210) O-460546
(111) 302372	(111) 302380
(220) 26.06.2008	(220) 04.07.2008
(320) 26.06.2008	(320) 04.07.2008
(442) 10.09.2008	(442) 10.09.2008
(151) 15.12.2008	(151) 15.12.2008
(730) Rotam Ltd. , 7/F Cheung Tat Centre 18 Cheung Lee Street, Chaiwan, HK	(730) Doubrava Marcel , Janov 50, Dobruška, 51801, CZ
(210) O-460324	(210) O-460549
(111) 302373	(111) 302381
(220) 27.06.2008	(220) 08.07.2008
(320) 27.06.2008	(320) 08.07.2008
(442) 10.09.2008	(442) 10.09.2008
(151) 15.12.2008	(151) 15.12.2008
(730) Národní divadlo Brno, příspěvková organizace , Dvořákova 11, Brno, 65770, CZ	(730) Auto Unger s.r.o. , Podruhova 2684/5, Brno, 62800, CZ
(210) O-460362	(210) O-460615
(111) 302374	(111) 302382
(220) 27.06.2008	(220) 08.07.2008
(320) 27.06.2008	(320) 08.07.2008
(442) 10.09.2008	(442) 10.09.2008
(151) 15.12.2008	(151) 15.12.2008
(730) RUBY BLUE, s.r.o. , 28. října 813/248, Ostrava - Mariánské Hory, 70900, CZ	(730) ČESKOMORAVSKÁ ZÁRUČNÍ A ROZVOJOVÁ BANKA, a.s. , Jeruzalémská 964/4, Praha 1, 11000, CZ
(210) O-460365	(210) O-460620
(111) 302375	(111) 302383
(220) 27.06.2008	(220) 08.07.2008
(320) 27.06.2008	(320) 08.07.2008
(442) 10.09.2008	(442) 10.09.2008
(151) 15.12.2008	(151) 15.12.2008
(730) U - INVEST a.s. , Sokolovská 66a, Praha 8 - Karlín, 18000, CZ	(730) ČESKOMORAVSKÁ ZÁRUČNÍ A ROZVOJOVÁ BANKA, a.s. , Jeruzalémská 964/4, Praha 1, 11000, CZ
(210) O-460369	(210) O-460621
(111) 302384	(111) 302384
(220) 08.07.2008	(220) 08.07.2008

(320) 08.07.2008 (442) 10.09.2008 (151) 15.12.2008 (730) ČESKOMORAVSKÁ ZÁRUČNÍ A ROZVOJOVÁ BANKA, a.s. , Jeruzalémská 964/4, Praha 1, 11000, CZ (210) O-460622	(210) O-460656
(111) 302385 (220) 08.07.2008 (320) 08.07.2008 (442) 10.09.2008 (151) 15.12.2008 (730) ČESKOMORAVSKÁ ZÁRUČNÍ A ROZVOJOVÁ BANKA, a.s. , Jeruzalémská 964/4, Praha 1, 11000, CZ (210) O-460623	(111) 302393 (220) 09.07.2008 (320) 09.07.2008 (442) 10.09.2008 (151) 15.12.2008 (730) Luzar Jan , Jasmínová 1615/1, Ostrava - Poruba, 70800, CZ (210) O-460675
(111) 302386 (220) 08.07.2008 (320) 08.07.2008 (442) 10.09.2008 (151) 15.12.2008 (730) Lobkowicz Bettina , Vlašská 348/17, Praha 1, 11000, CZ (210) O-460632	(111) 302394 (220) 09.07.2008 (320) 09.07.2008 (442) 10.09.2008 (151) 15.12.2008 (730) Rugby Club Tatra Smíchov, o.s. , Podbělohorská, Praha 5, 15000, CZ (210) O-460685
(111) 302387 (220) 09.07.2008 (320) 09.07.2008 (442) 10.09.2008 (151) 15.12.2008 (730) LK Pharm s.r.o. , Pišovická 2015/3a, Praha 4, 14300, CZ (210) O-460642	(111) 302395 (220) 10.07.2008 (320) 10.07.2008 (442) 10.09.2008 (151) 15.12.2008 (730) Cihelka Jiří Ing. , U Nikolajky 2078/26, Praha 5, 15000, CZ (210) O-460688
(111) 302388 (220) 09.07.2008 (320) 09.07.2008 (442) 10.09.2008 (151) 15.12.2008 (730) LK Pharm s.r.o. , Pišovická 2015/3a, Praha 4, 14300, CZ (210) O-460643	(111) 302396 (220) 10.07.2008 (320) 10.07.2008 (442) 10.09.2008 (151) 15.12.2008 (730) Topinfo s.r.o. , Thákurova 531/4, Praha 6, 16000, CZ (210) O-460701
(111) 302389 (220) 09.07.2008 (320) 09.07.2008 (442) 10.09.2008 (151) 15.12.2008 (730) UNITRAVEL GROUP s.r.o. , Zbraslavská 37/1, Praha 5 - Malá Chuchle, 15900, CZ (210) O-460649	(111) 302397 (220) 10.07.2008 (320) 10.07.2008 (442) 10.09.2008 (151) 15.12.2008 (730) HEMOFARM A.D. farmaceutsko-hemijska industrija Vršac , Beogradski put bb, 26300 Vršac, RS (210) O-460707
(111) 302390 (220) 09.07.2008 (320) 09.07.2008 (442) 10.09.2008 (151) 15.12.2008 (730) UNITRAVEL GROUP s.r.o. , Zbraslavská 37/1, Praha 5 - Malá Chuchle, 15900, CZ (210) O-460650	(111) 302398 (220) 14.07.2008 (320) 14.07.2008 (442) 10.09.2008 (151) 15.12.2008 (730) Bongrain S.A., a French Société Anonyme , 42 rue Rieussec, 78220 Viroflay, FR (210) O-460741
(111) 302391 (220) 09.07.2008 (320) 09.07.2008 (442) 10.09.2008 (151) 15.12.2008 (730) Bison Invest a.s. , Orlovská 737/125, Ostrava - Heřmanice, 71300, CZ (210) O-460655	(111) 302399 (220) 15.07.2008 (320) 15.07.2008 (442) 10.09.2008 (151) 15.12.2008 (730) TV PRODUCTS CZ, s.r.o. , Rybná 669/4, Praha 1, 11000, CZ (210) O-460788
(111) 302392 (220) 09.07.2008 (320) 09.07.2008 (442) 10.09.2008 (151) 15.12.2008 (730) JO Tradeing, spol. s r.o. , Koblišná 5/27, Brno, 60200, CZ	(111) 302400 (220) 16.07.2008 (320) 16.07.2008 (442) 10.09.2008 (151) 15.12.2008 (730) WINKLMANN spol. s r.o. , Havlíčkova 6, Domažlice, 34401, CZ (210) O-460817

(111) 302401	(442) 10.09.2008
(220) 16.07.2008	(151) 15.12.2008
(320) 16.07.2008	(730) Komerční banka a.s. , Na Příkopě 33/969, Praha 1, 11407, CZ
(442) 10.09.2008	(210) O-460890
(151) 15.12.2008	
(730) SNUGLY s.r.o. , Úholičky 197, Úholičky, 25264, CZ	
(210) O-460822	
<hr/>	
(111) 302402	(442) 10.09.2008
(220) 17.07.2008	(151) 15.12.2008
(320) 17.07.2008	(730) J.M. Trade International spol. s r.o. , Hlavní 80, Praha 4, 14100, CZ
(442) 10.09.2008	(210) O-460891
(151) 15.12.2008	
(730) MISTRA s.r.o. , Březina 373, Zbraslav, 66484, CZ	
(210) O-460843	
<hr/>	
(111) 302403	(442) 10.09.2008
(220) 17.07.2008	(151) 15.12.2008
(320) 17.07.2008	(730) ČERVA EXPORT IMPORT a.s. , Na Radosti 419, Praha 5 - Zličín, 15521, CZ
(442) 10.09.2008	(210) O-460851
(151) 15.12.2008	
(730) ČERVA EXPORT IMPORT a.s. , Na Radosti 419, Praha 5 - Zličín, 15521, CZ	
(210) O-460851	
<hr/>	
(111) 302404	(442) 10.09.2008
(220) 17.07.2008	(151) 15.12.2008
(320) 17.07.2008	(730) ČERVA EXPORT IMPORT a.s. , Na Radosti 419, Praha 5 - Zličín, 15521, CZ
(442) 10.09.2008	(210) O-460852
(151) 15.12.2008	
(730) ČERVA EXPORT IMPORT a.s. , Na Radosti 419, Praha 5 - Zličín, 15521, CZ	
(210) O-460852	
<hr/>	
(111) 302405	(442) 10.09.2008
(220) 17.07.2008	(151) 15.12.2008
(320) 17.07.2008	(730) ČERVA EXPORT IMPORT a.s. , Na Radosti 419, Praha 5 - Zličín, 15521, CZ
(442) 10.09.2008	(210) O-460853
(151) 15.12.2008	
(730) ČERVA EXPORT IMPORT a.s. , Na Radosti 419, Praha 5 - Zličín, 15521, CZ	
(210) O-460853	
<hr/>	
(111) 302406	(442) 10.09.2008
(220) 17.07.2008	(151) 15.12.2008
(320) 17.07.2008	(730) ČERVA EXPORT IMPORT a.s. , Na Radosti 419, Praha 5 - Zličín, 15521, CZ
(442) 10.09.2008	(210) O-460854
(151) 15.12.2008	
(730) ČERVA EXPORT IMPORT a.s. , Na Radosti 419, Praha 5 - Zličín, 15521, CZ	
(210) O-460854	
<hr/>	
(111) 302407	(442) 10.09.2008
(220) 17.07.2008	(151) 15.12.2008
(320) 17.07.2008	(730) Filip Pavel , Dlouhá 1121/31, České Budějovice, 37011, CZ
(442) 10.09.2008	(210) O-460855
(151) 15.12.2008	
(730) Filip Pavel , Dlouhá 1121/31, České Budějovice, 37011, CZ	
(210) O-460855	
<hr/>	
(111) 302408	(442) 10.09.2008
(220) 17.07.2008	(151) 15.12.2008
(320) 17.07.2008	(730) Ranbaxy Laboratories Limited , Plot No. 90, Sector-32, Gurgaon, 122001 Haryana, IN
(442) 10.09.2008	(210) O-460859
(151) 15.12.2008	
(730) Ranbaxy Laboratories Limited , Plot No. 90, Sector-32, Gurgaon, 122001 Haryana, IN	
(210) O-460859	
<hr/>	
(111) 302409	(442) 10.09.2008
(220) 18.07.2008	(151) 15.12.2008
(320) 18.07.2008	(730) Baštář Pavel , Dělostřelecká 344, Příbram I, 26101, CZ

(210) O-460976	(210) O-461103
(111) 302418	(111) 302427
(220) 22.07.2008	(220) 29.07.2008
(320) 22.07.2008	(320) 29.07.2008
(442) 10.09.2008	(442) 10.09.2008
(151) 15.12.2008	(151) 15.12.2008
(730) SENSORIKA, s.r.o. , V Zátíší 74/4, Praha 4, 14700, CZ	(730) FOKUS optik a.s. , Třeboradická 1110/51, Praha 8, 18200, CZ
(210) O-460983	(210) O-461145
(111) 302419	(111) 302428
(220) 22.07.2008	(220) 29.07.2008
(320) 22.07.2008	(320) 29.07.2008
(442) 10.09.2008	(442) 10.09.2008
(151) 15.12.2008	(151) 15.12.2008
(730) Piščerková Lucie , Dářská 1426, Praha 9, 19800, CZ	(730) FOKUS optik a.s. , Třeboradická 1110/51, Praha 8, 18200, CZ
(210) O-460984	(210) O-461146
(111) 302420	(111) 302429
(220) 23.07.2008	(220) 29.07.2008
(320) 23.07.2008	(320) 29.07.2008
(442) 10.09.2008	(442) 10.09.2008
(151) 15.12.2008	(151) 15.12.2008
(730) Deminka s.r.o. , Palackého nám. 753/26, Plzeň, 30101, CZ	(730) FOKUS optik a.s. , Třeboradická 1110/51, Praha 8, 18200, CZ
(210) O-460994	(210) O-461147
(111) 302421	(111) 302430
(220) 23.07.2008	(220) 30.07.2008
(320) 23.07.2008	(320) 30.07.2008
(442) 10.09.2008	(442) 10.09.2008
(151) 15.12.2008	(151) 15.12.2008
(730) OEZ s.r.o. , Šedivská 339, Letohrad, 56151, CZ	(730) Bučková Dominika Mgr. , V Zahradkách 2028/6, Praha 3, 13000, CZ
(210) O-460995	(210) O-461159
(111) 302422	(111) 302431
(220) 25.07.2008	(220) 30.07.2008
(320) 25.07.2008	(320) 30.07.2008
(442) 10.09.2008	(442) 10.09.2008
(151) 15.12.2008	(151) 15.12.2008
(730) KLOFÁČ, spol. s r.o. , Dolní 680, Brtnice, 58832, CZ	(730) FLEXIBLE, a.s. , Řípská 23, Praha 3, 13000, CZ
(210) O-461059	(210) O-461171
(111) 302423	(111) 302432
(220) 28.07.2008	(220) 30.07.2008
(320) 28.07.2008	(320) 30.07.2008
(442) 10.09.2008	(442) 10.09.2008
(151) 15.12.2008	(151) 15.12.2008
(730) NOVARTIS AG , Basel, CH	(730) SUNNY PORT a.s. , Bělohorská 274/9, Praha 6, 16900, CZ
(210) O-461100	(210) O-461172
(111) 302424	(111) 302433
(220) 28.07.2008	(220) 31.07.2008
(320) 28.07.2008	(320) 31.07.2008
(442) 10.09.2008	(442) 10.09.2008
(151) 15.12.2008	(151) 15.12.2008
(730) NOVARTIS AG , Basel, CH	(730) Veselá školka s.r.o. , Na Dolnici 526/42, Praha 5, 15000, CZ
(210) O-461101	(210) O-461195
(111) 302425	(111) 302434
(220) 28.07.2008	(220) 31.07.2008
(320) 28.07.2008	(320) 31.07.2008
(442) 10.09.2008	(442) 10.09.2008
(151) 15.12.2008	(151) 15.12.2008
(730) NOVARTIS AG , Basel, CH	(730) Knorr-Naehrmittel Aktiengesellschaft , Bahnhofstrasse 19, Thayngen CH-8240, CH
(210) O-461102	(210) O-461196
(111) 302426	
(220) 28.07.2008	
(320) 28.07.2008	
(442) 10.09.2008	
(151) 15.12.2008	
(730) NOVARTIS AG , Basel, CH	

(111) **302435**
(220) 01.08.2008
(320) 01.08.2008
(442) 10.09.2008
(151) 15.12.2008
(730) **K.D.Europe International s.r.o.**, Dačická 184, Praha
10, 10900, CZ
(210) O-461215

(111) **302443**
(220) 04.08.2008
(320) 04.08.2008
(442) 10.09.2008
(151) 15.12.2008
(730) **ŘÁDKOVÁ INZERCE s.r.o.**, Komunardů 1091/36,
Praha 7 - Holešovice, 17000, CZ
(210) O-461279

(111) **302436**
(220) 01.08.2008
(320) 01.08.2008
(442) 10.09.2008
(151) 15.12.2008
(730) **Ing. Roman Kreim, Ph.D.**, Hošťálkova 1163, Praha 6,
16900, CZ
(210) O-461221

(111) **302444**
(220) 05.08.2008
(320) 05.08.2008
(442) 10.09.2008
(151) 15.12.2008
(730) **AUTO M PLUS, s.r.o.**, Vratislavická 1012, Liberec,
46006, CZ
(210) O-461284

(111) **302437**
(220) 01.08.2008
(320) 01.08.2008
(442) 10.09.2008
(151) 15.12.2008
(730) **INRO, s.r.o.**, Krškova 807/21, Praha 5 - Barrandov,
15200, CZ
(210) O-461222

(111) **302445**
(220) 05.08.2008
(320) 05.08.2008
(442) 10.09.2008
(151) 15.12.2008
(730) **DATA CZ, s.r.o.**, Lužická 778/15, Hradec Králové,
50003, CZ
(210) O-461287

(111) **302438**
(220) 01.08.2008
(320) 01.08.2008
(442) 10.09.2008
(151) 15.12.2008
(730) **INRO, s.r.o.**, Krškova 807/21, Praha 5 - Barrandov,
15200, CZ
(210) O-461223

(111) **302446**
(220) 05.08.2008
(320) 05.08.2008
(442) 10.09.2008
(151) 15.12.2008
(730) **Adast Systems, a.s.**, Mírová 2, Adamov, 67904, CZ
(210) O-461289

(111) **302439**
(220) 04.08.2008
(320) 04.08.2008
(442) 10.09.2008
(151) 15.12.2008
(730) **Reckitt Benckiser N.V.**, Siriusdreef 14, 2132 WT
Hoofddorp, NL
(210) O-461264

(111) **302447**
(220) 05.08.2008
(320) 05.08.2008
(442) 10.09.2008
(151) 15.12.2008
(730) **FARMSPED, spol. s r.o.**, Lužná 591, Praha 6, 16000,
CZ
(210) O-461293

(111) **302440**
(220) 04.08.2008
(320) 04.08.2008
(442) 10.09.2008
(151) 15.12.2008
(730) **EURODRIVE SERVICES AND DISTRIBUTION**
N.V., World Trade Center - Stravinskylaan 1325, 1077
XX Amsterdam, NL
(210) O-461266

(111) **302448**
(220) 05.08.2008
(320) 05.08.2008
(442) 10.09.2008
(151) 15.12.2008
(730) **Fisher George William**, 1017 DV Amsterdam, NL
(210) O-461295

(111) **302441**
(220) 04.08.2008
(320) 04.08.2008
(442) 10.09.2008
(151) 15.12.2008
(730) **J & J Cool Trade spol. s r.o.**, Špidrova 103, Vimperk -
III, 38501, CZ
(210) O-461268

(111) **302449**
(220) 06.08.2008
(320) 06.08.2008
(442) 10.09.2008
(151) 15.12.2008
(730) **GIP group, a.s.**, Za Poříčskou branou 214/12, Praha 8 -
Karlín, 18600, CZ
(210) O-461307

(111) **302442**
(220) 04.08.2008
(320) 06.02.2008
(442) 10.09.2008
(151) 15.12.2008
(730) **MEGGLE AG**, Megglestrasse 6-12, 83512 Wasserburg,
DE
(210) O-461270

(111) **302450**
(220) 06.08.2008
(320) 06.08.2008
(442) 10.09.2008
(151) 15.12.2008
(730) **American Life Insurance Company**, One Alico Plaza,
19801 Wilmington, DE, US
(210) O-461308

(111) **302451**
(220) 06.08.2008
(320) 06.08.2008

(442) 10.09.2008
(151) 15.12.2008
(730) **Kábrt Lumír**, Lovčenská 5, Praha 5, 15000, CZ
(210) O-461310

(730) **Nycomed GmbH**, Byk-Gulden-Str. 2, 78467 Konstanz, DE
(210) O-461413

(111) **302452**
(220) 06.08.2008
(320) 06.08.2008
(442) 10.09.2008
(151) 15.12.2008
(730) **QUIX, s.r.o.**, Lucemburská 40, Praha 3, 13000, CZ
(210) O-461319

(111) **302460**
(220) 11.08.2008
(320) 11.08.2008
(442) 10.09.2008
(151) 15.12.2008
(730) **MET SERVIS s.r.o.**, Košťálkova 1364, Beroun, 26601, CZ
(210) O-461414

(111) **302453**
(220) 06.08.2008
(320) 06.08.2008
(442) 10.09.2008
(151) 15.12.2008
(730) **Advokátní kancelář Perthen, Perthenová, Švadlena a partneři s.r.o.**, Velké náměstí 135/19, Hradec Králové, 50003, CZ
(210) O-461348

(111) **302461**
(220) 11.08.2008
(320) 11.08.2008
(442) 10.09.2008
(151) 15.12.2008
(730) **The Procter & Gamble Company**, One Procter & Gamble Plaza, Cincinnati, 45202, OH, US
(210) O-461417

(111) **302454**
(220) 06.08.2008
(320) 06.08.2008
(442) 10.09.2008
(151) 15.12.2008
(730) **Advokátní kancelář Perthen, Perthenová, Švadlena a partneři s.r.o.**, Velké náměstí 135/19, Hradec Králové, 50003, CZ
(210) O-461349

(111) **302462**
(220) 12.08.2008
(320) 12.08.2008
(442) 10.09.2008
(151) 15.12.2008
(730) **PRO.MED.CS Praha a.s.**, Telčská 1, Praha 4, 14000, CZ
(210) O-461429

(111) **302455**
(220) 11.08.2008
(320) 11.08.2008
(442) 10.09.2008
(151) 15.12.2008
(730) **4EVER, s.r.o.**, 2. května 267, Studénka, 74213, CZ
(210) O-461407

(111) **302463**
(220) 15.08.2008
(320) 15.08.2008
(442) 10.09.2008
(151) 15.12.2008
(730) **Advokátní kancelář Perthen, Perthenová, Švadlena a partneři s.r.o.**, Velké náměstí 135/19, Hradec Králové, 50003, CZ
(210) O-461571

(111) **302456**
(220) 11.08.2008
(320) 11.08.2008
(442) 10.09.2008
(151) 15.12.2008
(730) **Simex Praha spol. s r.o.**, Bořivojova 58, Praha 3, 13000, CZ
(210) O-461408

(111) **302464**
(220) 26.08.2008
(320) 26.08.2008
(442) 10.09.2008
(151) 15.12.2008
(730) **GTS Trade s.r.o.**, Šestajovice 629, 25092, CZ
(210) O-461768

(111) **302457**
(220) 11.08.2008
(320) 11.08.2008
(442) 10.09.2008
(151) 15.12.2008
(730) **Nycomed GmbH**, Byk-Gulden-Str. 2, 78467 Konstanz, DE
(210) O-461411

(111) **302458**
(220) 11.08.2008
(320) 11.08.2008
(442) 10.09.2008
(151) 15.12.2008
(730) **Nycomed GmbH**, Byk-Gulden-Str. 2, 78467 Konstanz, DE
(210) O-461412

(111) **302459**
(220) 11.08.2008
(320) 11.08.2008
(442) 10.09.2008
(151) 15.12.2008

Přehled zápisů ochranných známek se změnou ve vztahu ke zveřejněným přihláškám

Kapitola obsahuje údaje o ochranných známkách zapsaných na základě ustanovení § 28 odst. 1 zákona č. 441/2003 Sb., u kterých došlo ke změně údajů oproti zveřejněné přihlášce ochranné známky.

Číselný přehled

302308, 302309, 302312, 302313, 302315, 302316, 302320, 302322, 302323, 302328, 302332

Zápisy ochranných známek se změnou ve vztahu ke zveřejněným přihláškám

(111) **302308**
(220) 20.01.2003
(320) 20.01.2003
(442) 16.02.2005
(151) 15.12.2008

TWISTER

(730) **ALIMPEX FOOD, a.s.**, Českokobrodská 1174, Praha 9, 19000, CZ
(740) FISCHER & PARTNER Intellectual Property s.r.o., Ing. Michael Fischer, Na Hrobcí 294/5, Praha 2, 12000
(510) (29) dezerty, vejce, ryby, drůbež, zvěřina, potraviny z ryb, drůbeže a zvěřiny, maso a masné výrobky, paštiky, směsi na topinky, jedlé oleje a tuky, tukové pomazánky, kaviár, žampióny konzervované, zelenina konzervovaná, nakládaná, sušená a vařená, ovoce sušené a zavažené, ovocné saláty, kompoty, konzervy masové a rybí, potraviny konzervované.
(511) 29
(210) O-187735

(111) **302309**
(220) 10.07.2003
(320) 10.07.2003
(442) 17.12.2003
(151) 15.12.2008

NORDBLANC

(730) **ICORE SOLUTIONS LIMITED**, Avlonos 1, Maria House, Nikósie, CY
(740) Dr. Mgr. Daniel Mališ, LL.M., advokát, Longin Business Center, Na Rybníčku 5, Praha 2, 12000
(510) (9) ochranná výstroj pro sport - helmy; (18) hole turistické, deštníky, slunečníky; (28) posilovací stroje, přístroje pro tělesná cvičení, sportovní trenažéry, sportovní potřeby, potřeby pro sportovní hry a sportovní nářadí určené pro volný čas, rekondici a regeneraci v rámci této třídy, hry v rámci této třídy, zejména hry společenské, hry stolní, hry plážové, bazény plavecké (potřeby pro hru), hračky, kulečnickové (biliardové) stoly, rybářské potřeby, lukostřelecké náčiní, ploutve pro plavání, brusle, hokejové puky, sportovní hole, čepele, ochranná výstroj pro sport - chrániče, vycpávky, míče, lyže, lyže vodní, surfovací prkna, potřeby pro míčové sporty, tenisové rakety, závěsné kluzáky, křídla padáková, snowboardy, skateboardy, sánky.
(511) 9, 18, 28
(210) O-193745

(111) **302312**
(220) 26.01.2006
(320) 26.01.2006
(442) 12.07.2006
(151) 15.12.2008
(540)



(730) **Ing. Robert Nosek - FABRIC IMPORT CZECH REPUBLIC**, Ovocná 2611/16, Opava - Předmostí, 74601, CZ
(740) Václav Pacl, Okrajová 4, Havířov - Podlesí, 73601
(510) (5) hygienické výrobky v rámci této třídy, zejména absorpční tampóny, absorpční a antiseptická vata, dezinfekční přípravky pro hygienické účely, zdravotní a hygienické kalhotky, zejména pro děti, hygienické ubrousky, přípravky a soli do koupele, lékárníčky, též přenosné, včetně obsahu, leukoplast, farmaceutické přípravky pro péči o pokožku, zvláště pudry a olejčky, zejména pro děti a batolata, polštářky pro kojení, přípravky pro usnadnění prožívání zubů; (10) dětské dudlíky,

dětské lahve, dudlíky na dětské lahve, dudlíky pro kojence, pomůcky pro kojení zařazené do třídy 10, kroužky na prožívání zubů, lahve pro kojence a pro malé děti; (20) nábytek, zejména skříňky na hračky, dětská chodítka, kolébky, ohrádky pro děti, vysoké židle pro děti, ložní potřeby v rámci této třídy, zejména podhlavníky, podušky, polštáře, brčka na pití.

(590) Barevná
(511) 5, 10, 20
(210) O-433767

(111) **302313**
(220) 10.02.2006
(320) 10.02.2006
(442) 17.05.2006
(151) 15.12.2008

SHLEHA EINSTEIN

(730) **NUTREND D. S., a.s.**, Selské nám. 9/43, Olomouc - Chválkovice, 77200, CZ
(740) Ing. Petr Soukup, patentový a známkový zástupce, Vídeňská 8, Olomouc, 77200
(510) (29) potravinové doplňky ne pro lékařské účely (zařazené v této třídě) a obsahující látky živočišného původu, protein pro lidskou spotřebu, proteinové výrobky a přípravky pro výživu, přípravky zvláštní výživy pro sportovce nebo osoby s vysokým energetickým výdejem, tuky, jedlé oleje, výživné přípravky pro denní doplnění stravy jako instantní strava nebo samostatná směs, skládající se hlavně z mléka v prášku nebo živočišných proteinů, také s přidavkem vitamínů nebo minerálů nebo stopových prvků nebo cukru, výživné bylinné extrakty, texturované proteiny a jejich směsi pro humánní využití; (30) potravní doplňky neléčebné pro posílení imunity organismu a zlepšení zdraví rostlinného původu v tuhém i tekutém stavu ve formě práškových směsí, kapek, sirupů, gelů, past, tablet, šumivých tablet, pastilek, dražé, tobolek, kapslí, bonbónů, prášků, vše výše uvedené pro neléčebné účely a v rámci této třídy.
(511) 29, 30
(210) O-434312

(111) **302315**
(220) 11.05.2006
(320) 11.05.2006
(442) 16.08.2006
(151) 15.12.2008
(540)

RUBING

(730) **RUBING s.r.o.**, Starobělská 826/55, Ostrava - Zábřeh, 70030, CZ
(740) Václav Pacl, Okrajová 4, Havířov - Podlesí, 73601
(510) (6) kovový šrot; (7) motory s výjimkou motorů pro pozemní vozidla a náhradní díly k nim, spadající do této třídy; (9) přístroje k měření a regulaci, programové vybavení počítačů (hotové programy nebo zhotovené na zakázku), soupravy pro instalaci software, soupravy pro aplikaci k předávání zpráv serverům a manažerům, přístroje a zařízení pro měření a regulaci, magnetické nosiče zvukových a obrazových záznamů, zvukové, magnetické a optické nosiče dat s výukovými a vzdělávacími programy, software, nahraný software na CD a DVD discích a magnetických médiích, zvukové a obrazové záznamy na optických, magnetických a magneticko-optických nosičích; (11) přístroje pro osvětlení, výrobu páry, na kontrolu tepla, pro klimatizaci, čištění, filtraci a úpravu vzduchu, klimatizační jednotky, též pro jeřáby a těžké a horké provozy a rovněž pro přesnou regulaci mikroklimatu, klimatizační filtry, kombinované přístroje a zařízení pro topení, zejména kogenerační a trigenerační přístroje, zařízení pro chlazení, zejména centrální zdroje chladu monoblokové, též s odděleným kondenzátorem pro použití v centrálních vzduchotechnických jednotkách, přístroje a zařízení pro větrání, zejména větrací jednotky, sestavné vzduchotechnické jednotky, též s rekuperační tepla, vzduchové dveřní a vratové clony, též s vodním nebo

elektroohřivačem, ventilátory jako součásti větracích zařízení, zejména elektrické a kombinované, zařízení pro rozvod vody a vodní chlazení, zvlhčovací přístroje a zařízení, zejména elektrodové, odporové, sprchovací a ultrazvukové, odvlhčovače, zejména mobilní, též pro bazénové haly a pro průmysl, zařízení zdravotnická, se zaměřením na osobní hygienu, spadající do této třídy, zejména sanitární přístroje a zařízení, sterilizátory vody nebo vzduchu, zejména ozonem, filtry (jako části zařízení pro domácnost), zejména na pitnou vodu, odsávací zařízení, regulační, zajišťovací a bezpečnostní armatury k přístrojům, vodovodům, vzduchovodům a plynovodům, kotle a topné přístroje na všechna paliva tuhá, tekutá nebo plynná, topná tělesa a jejich obložení, ústřední topení a články žebrového ústředního topení, vodovodní instalace, nádrže tlakové vody, ohřivače vzduchu, regenerátory tepla, regulátory plynu, regulátory tahu topení a proudu vody, tepelné akumulátory, sušící přístroje, tepelná čerpadla pro vytápění; (35) zprostředkování obchodu, prodeje v dražbě, provedení veřejných dražeb, předvádění zboží, činnost podnikatelských, finančních, organizačních a ekonomických poradců, spadající do této třídy, systemizace informací do počítačových databází, obchodní nebo podnikatelské informace, pomoc, poradenství a poskytování konzultací v obchodní činnosti, vytváření obchodních sítí, zprostředkování interaktivního obchodu pomocí globálních komunikačních sítí (Internet), administrativní práce spadající do této třídy, referenční servis, marketing, reklamní a propagační činnost, zprostředkování reklamní činnosti, zejména pomocí globálních komunikačních sítí, služby v oblasti získávání obchodních kontrakčních partnerů, organizování komerčních a reklamních výstav, vytváření obchodních a obchodně-informačních sítí, shromažďování různého zboží pro třetí osoby (kromě jejich přepravy), v rozsahu zboží tříd I až 34, za účelem umožnění spotřebitelům, aby si tyto výrobky mohli pohodlně prohlížet a nakupovat, dovozní a vývozní agentura, administrativní činnost v souvislosti s domovníctvím; (36) finančnictví, investorská činnost ve stavebnictví, strojírenství a energetice, obstaravatelská činnost, zejména v oblasti finančnictví a pojišťovnictví, zprostředkování finančních služeb, služby nemovitostní, spadající do této třídy, obchodování s nemovitostmi, pronájem nemovitostí, správa nemovitostí, zprostředkování pronájmu nemovitostí, oceňování nemovitostí; (37) stavby, zprostředkování stavební činnosti, provádění staveb včetně jejich změn a udržovacích prací na nich, opláštěvání a zateplování budov, demolice budov, čištění budov a staveb, montáž, instalace, opravy, údržba a servis větracích, klimatizačních a chladičích zařízení, montáž, provádění oprav a servis vzduchotechnických zařízení, kladení a opravy potrubí, zejména vzduchotechnických, provádění tepelných a hlukových izolací na potrubí, montáž, demontáž, zámečnictví, též stavební zámečnictví, instalace, montáž a opravy zdravotnických, ústředního vytápění a větrání, pokládání kabelů, zemní úpravy, elektroinstalace a montáž bleskosvodů, pronajímání strojů, nářadí a přístrojů pro stavebnictví, budování energetických staveb, montáž, demontáž, údržba a opravy stavebních ocelových konstrukcí, zejména ocelových konstrukcí hal, dopravních, potrubních a kabelových mostů, též pěších lávek, jeřábových drah a mostových jeřábů, vyhrazených ocelových konstrukcí železniční dopravy, montáž, demontáž, údržba a opravy potrubních řádů a rozvodů s příslušenstvím všech médií, včetně hydraulických, pneumatických a mazacích, instalace jednoúčelových montážních pomůcek, stavba lešení, instalatérské, topenářské a izolační práce, montáž klimatizace, kladení potrubí, vodoinstalace, měření a regulace, zejména topných, vodovodních, plynových, elektrických a klimatizačních systémů, měření okamžitého mechanického napětí, odborné poradenství ve stavebnictví, domovníctví v rámci správy objektu; (40) dekontaminace zamořených zemin, kalů, stavebních sutí, nakládání s odpady, mimo odpady nebezpečné v rozsahu tř. 40, jejich zpracováním, recyklací, likvidací a spalováním; (42) inženýrská činnost v investiční výstavbě, odborné poradenství v energetice, ve stavebnictví a ve strojírenství, vypracovávání posudků, dozor a technická inspekce, znalecké posudky a expertizy, konstruktérská a projektová činnost zejména ve výstavbě, tvorba programového vybavení, poskytování informací, týkajících se programového vybavení a jeho tvorby.

(511) 6, 7, 9, 11, 35, 36, 37, 40, 42

(210) O-437262

(111) **302316**

(220) 24.07.2006

(320) 24.07.2006

(442) 11.10.2006

(151) 15.12.2008

(540)

SENZA SPORT

(730) **MARKET LINE, a.s.**, V luhu 16/1264, Praha 4, 14000, CZ

(740) Ing. Petr Soukup, patentový a známkový zástupce, Vídeňská 8, Olomouc, 77200

(510) (28) tělocvičné náčiní a nářadí, nářadí pro zimní sporty, tenis a další sportovní hry, např. lyže, tenisové rakety, zařízení a nářadí pro fitness, posilování a domácí cvičení, horolezecké úvazky.

(511) 28

(210) O-439380

(111) **302320**

(220) 23.08.2007

(320) 23.08.2007

(442) 17.10.2007

(151) 15.12.2008

(540)

Galerie DOXA

(730) **Pupík Karel Ing.**, Horská 4663/8B, Jablonec nad Nisou, 46601, CZ

(510) (14) sochy z drahých kovů, šperky, bižuterie; (19) sochy z kamene, betonu a mramoru; (20) sochy ze dřeva, vosku, sádry nebo umělých hmot.

(511) 14, 19, 20

(210) O-451182

(111) **302322**

(220) 03.09.2007

(320) 03.09.2007

(442) 23.01.2008

(151) 15.12.2008

(540)

ikona

(730) **ČESKÝ NÁRODNÍ FOND KULTURY, a.s.**, Glazunovova 885, Praha 4, 14800, CZ

(740) **KOREJZOVÁ & SPOL.**, v.o.s., JUDr. Petra Korejzová, advokátka, Korunní 810/104 E, Praha 10, 10100

(510) (9) brýle, pouzdra na brýle, sluneční brýle, hologramy, software, CD, CD-ROM, zvukové a zvukově-obrazové záznamy na nosičích všeho druhu, podložky pod myš, mobilní telefony a jejich příslušenství, čipové a magnetické karty, elektronická data nebo databáze nebo informační produkty v elektronických, datových, informačních a telekomunikačních sítích; (16) periodické a neperiodické tiskoviny všeho druhu, zejména knihy, brožury, noviny a časopisy, nože na papír, psací potřeby, penály, drobné kancelářské potřeby z plastů a kovu, těžítka, plastické obaly ve třídě 16, štočky, učební pomůcky s výjimkou vyrobených z papíru nebo z lepenky, obrazy a grafiky; (18) tašky cestovní, náprsní, plážové, kabelky, diplomatky, deštníky, batohy, klíčenky; (25) oděvy, obuv, pokrývky hlavy, sportovní bundy, čepice, čelenky, kabáty, kalhoty, svetry, šály, trička, župany; (35) inzertní, informační propagační služby všeho druhu, včetně inzerce, propagace a poskytování informací v počítačových a obdobných sítích, rozhlasová, televizní a

venkovní reklama, obchodní vedení uměleckých agentur, aktualizování reklamních materiálů, analýzy nákladů, aranžování výkladů, příprava a vyhotovení daňových příznání, vyhledávání dat v počítačových souborech (pro třetí osoby), dodavatelské služby pro třetí osoby (nákup výrobků a služeb pro jiné podniky), dražby, fotokopírování, hospodářské (ekonomické) prognózy, obchodní nebo podnikatelské informace, komerční informační kanceláře, inzerce poštou, kanceláře dovozní a vývozní, pronájem kancelářských strojů a zařízení, klasifikace nebo třídění vlny, kopírování nebo rozmnožování (reprodukce) dokumentů, dokladů, marketingové studie, příprava mezd a výplatních listin, nábor zaměstnanců, pomoc při řízení obchodních a průmyslových podniků, pomoc při řízení obchodní činnosti, služby a poradenství v obchodní činnosti, obchodní management a podnikové poradenství, poskytování obchodních nebo podnikatelských informací, profesionální obchodní nebo podnikatelské poradenství, obchodní nebo podnikatelský průzkum, obchodní reklama pro třetí osoby, oceňování obchodních podniků, oceňování vlny, organizování výstav (komerčních nebo reklamních), personální poradenství, překlad informací do počítačových databází, systemizace informací do počítačových databází, oceňování a odhady v oblasti podnikání, podnikové poradenství a obchodní management, služby poskytované v souvislosti se stěhováním podniků, pomoc při řízení obchodní činnosti, odborné obchodní poradenství, poradenství při vedení podniků, pořádání veletrhů pro obchodní a reklamní účely, posuzování efektivnosti provozu a racionalizace práce, pracovní úřady (zprostředkovatelny práce), pronájem prodejních automatů, hospodářské nebo ekonomické prognózy, pronájem fotokopírovacích strojů, pronájem kancelářských strojů a zařízení, pronájem prodejních automatů, pronájem reklamní doby v komunikačních médiích, pronájem reklamních materiálů, pronájem reklamních ploch, obchodní průzkum, průzkum trhu, průzkum veřejného mínění, zajišťování předplatného novin a časopisů, obstarávání předplatného pro třetí osoby, předvádění (služby modelek) pro reklamní účely a podporu prodeje, předvádění zboží, přemísťování (stěhování) provozů, služby týkající se podniků, přepisování, příprava inzertních sloupků, příprava mezd a výplatních listin, příprava a vyhotovení příznání daní, psaní na stroji, reklama, reklama on-line v počítačové síti, reklamní agentury, aktualizování reklamních materiálů, rozšiřování reklamních materiálů zákazníkům (letáky, prospekty, tisky, vzorky), zaslání reklamních materiálů zákazníkům, rozšiřování reklamních nebo inzertních materiálů, vydávání, zveřejňování, oznámení, vyhlášení, publikování reklamních textů, revize účtů (audit), rozhlasová reklama, rozšiřování vzorků zboží, řízení (poradenské služby obchodní nebo podnikatelské), řízení průmyslových nebo obchodních podniků, sekretářské služby, služby (telefonní vzkazy, dotazy), služby, poradenství v obchodní činnosti, statistické informace, marketingové studie, styky s veřejností, telefonní služby (vzkazy pro nepřítomné), televizní reklama, těsnopis, stenografie, psychologické testování pro výběr zaměstnanců, zpracování textů, účetnictví, sestavování výpisů z účtů, agentury umělců - obchodní vedení, vedení dražeb, vedení kartoték v počítači, řízení souboru vedení kartoték v počítači, vedení účetních knih, pořádání veletrhů pro obchodní a reklamní účely, venkovní reklama, vydávání reklamních nebo náborových, propagačních a inzertních textů, vyhledávání dat v počítačových souborech (pro třetí osoby), vylepování plakátů, provádění výpisů z účtů, organizování komerčních a reklamních výstav, výstřižková služba na zprávy, distribuce vzorků, zajišťování novinového předplatného (pro předplatitele), nábor zaměstnanců, předvádění zboží, zpracování textů, zprostředkovatelný práce; (38) šíření elektronických časopisů po sítích, agentury tiskové, elektronická pošta, služby elektronické nástěnky, telekomunikační služby, informační kanceláře, vysílání kabelové televize, telefonní komunikace, služby dálkových konferencí, komunikace mobilními telefony, počítačová komunikace, komunikace pomocí počítačových terminálů, posílání zpráv, poskytování telekomunikačních připojení ke globální počítačové síti, poskytování uživatelského přístupu ke globální počítačové síti, pronájem přístrojů pro přenos zpráv, pronájem zařízení pro přenos informací, přenášení pomocí satelitních družic, přenášení telegramů, přenos faxem, přenos zpráv a obrazových informací pomocí počítače, půjčování faxů, půjčování modemů, půjčování telefonů, půjčování telekomunikačních zařízení, rozhlasové vysílání,

směrovací a spojovací služby pro telekomunikace, spojení pomocí sítí optických vláken, telefonické služby, komunikace pomocí telefonů, telegrafická, komunikace, telegrafický přenos, telegrafické služby, zaslání telegramů, informace o telekomunikacích, telekonference, televizní vysílání, telexové služby, telegrafní tisková agentura, tiskové agentury, tiskové kanceláře, rádiové vysílání, rozhlasové vysílání, výzvy (služby poskytované rádiem, telefonem nebo jinými elektronickými komunikačními prostředky), zaslání telegramů, zaslání zpráv; (39) půjčování potápěčské výstroje v rámci této třídy; (41) vydavatelská a nakladatelská činnost, umělecké módní agentury, cirkusy, praktické cvičení, dabing, dálkové studium, pronájem dekorací, dětské jesle a školky (výchova), služby digitálního zpracování obrazu, služby diskoték, pronájem divadelních dekorací, divadelní představení, režura zvířat, elektronické publikování (DTP), služby v oblasti estrád, filmová studia, filmová tvorba, pronájem a půjčování filmových promítaček a jejich příslušenství, půjčování filmů, fotografování, fotografování na mikrofilm, provozování golfových hřišť, gymnastický výcvik, provozování heren, hraní o peníze, informace o možnostech rekreace, informace o možnostech rozptýlení, informace o možnostech zábavy, informace o výchově a vzdělávání, internátní školy, poskytování služeb karaoke (hudební doprovod písní dle výběru zpěváka), provozování kasina, služby kempinků, provozování kinosálů, výchovně-zábavné klubové služby, služby klubů zdraví, knihovny (půjčovny knih), služby pojízdných knihoven, vydávání knih, organizování a vedení kolokvií, koncertní síně, sály, organizování a vedení konferencí, organizování a vedení kongresů, kurzy korespondenční, pořádání loterií, měření času při sportovních disciplínách, provozování muzeí, náboženská výchova, služby nahrávacích studií, nahrávání videopásek, noční kluby, obrazové zpravodajství, organizování a vedení seminářů, organizování a vedení sympozií, organizování kulturních nebo vzdělávacích výstav, organizování plesů, organizování představení (manažerské služby), organizování soutěží vzdělávacích nebo zábavných, organizování sportovních soutěží, služby poskytované orchestry, zábavné parky, plánování a organizování večírků, pomoc při výběru povolání, poradenství pro volbu povolání, pořádání a řízení pracovních setkání (školení), pořádání soutěží krásy, poskytování on-line elektronických publikací (bez možnosti stažení), tlumočení posunkové řeči, praktický výcvik, služby prázdňinových táborů (zábava), pronájem audio nahrávek, pronájem dekorací, pronájem kinematografických filmů, pronájem rozhlasových a televizních přijímačů, pronájem stadiónů, pronájem video-rekordérů, pronajímání osvětlovacích zařízení pro divadla nebo televizní studia, pronajímání tenisových dvorců, provozování her on-line (z počítačové sítě), provozování kinosálů, provozování sportovních zařízení, provozování zoologických zahrad, předprodej vstupenek, výroba divadelních nebo jiných představení, překladatelské služby, psaní scénářů, půjčování audio zařízení, půjčování filmů, půjčování kinofilmů, půjčování přenosných videokamer, půjčování sportovního nářadí s výjimkou dopravních prostředků, půjčování videokamer, půjčování videopásek, služby pro oddech a rekreaci, reportérské služby, rozhlasová zábava, výroba rozhlasových a televizních programů, služby skládání hudby, výchovně-zábavné klubové služby, sportovní služby pro kempování, pronájem sportovních zařízení s výjimkou dopravních prostředků, provozování sportovních zařízení, stříh videopásek, filmová studia, služby nahrávacích studií, studium dálkové, organizování a vedení sympozií, pořádání a řízení školení, vyučování, školství, tělesná výchova, televizní zábava, zveřejňování textů kromě reklamních, opatřování titulky, tlumočení posunkové řeči, pronájem video pásek, výroba videofilmů, stříh videopásek, instruktážní výcvik, výchovný výcvik, vydávání elektronických knih a časopisů on-line, vydávání textů, s výjimkou reklamních nebo náborových, vzdělávání, vzdělávací informace, vzdělávání, zábavní služby, televizní zábava, zábava, pobavení, zkoušení, přezkoušení, zpravodajské služby, obrazové zpravodajství, cvičení zvířat, pronájem zvukových nahrávacích zařízení, živé představení, organizování živých vystoupení.

(511) 9, 16, 18, 25, 35, 38, 39, 41
 (210) O-451480

(111) 302323

- (220) 03.09.2007
- (320) 03.09.2007
- (442) 30.01.2008
- (151) 15.12.2008
- (540)

IKONA

- (730) **ČESKÝ NÁRODNÍ FOND KULTURY, a.s.**, Glazunovova 885, Praha 4, 14800, CZ
- (740) KOREJZOVÁ & SPOL., v.o.s., JUDr. Petra Korejzová, advokátka, Korunní 810/104 E, Praha 10, 10100
- (510) (9) brýle, pouzdra na brýle, sluneční brýle, hologramy, software, CD, CD-ROM, zvukové a zvukově-obrazové záznamy na nosičích všeho druhu, podložky pod myš, mobilní telefony a jejich příslušenství, čipové a magnetické karty, elektronická data nebo databáze nebo informační produkty v elektronických, datových, informačních a telekomunikačních sítích; (16) periodické a neperiodické tiskoviny všeho druhu, zejména knihy, brožury, noviny a časopisy, nože na papír, psací potřeby, penály, drobné kancelářské potřeby z plastů a kovu, těžítka, plastické obaly ve třídě 16, štočky, učební pomůcky s výjimkou vyrobených z papíru nebo z lepenky, obrazy a grafiky; (18) tašky cestovní, náprsní, plážové, kabelky, diplomatky, deštníky, batohy, klíčenky; (25) oděvy, obuv, pokrývky hlavy, sportovní bundy, čepice, čelenky, kabáty, kalhoty, svetry, šály, trička, župany; (35) inzertní, informační propagační služby všeho druhu, včetně inzerce, propagace a poskytování informací v počítačových a obdobných sítích, rozhlasová, televizní a venkovní reklama, obchodní vedení uměleckých agentur, aktualizování reklamních materiálů, analýzy nákladů, aranžování výkladů, příprava a vyhotovení daňových příznání, vyhledávání dat v počítačových souborech (pro třetí osoby), dodavatelské služby pro třetí osoby (nákup výrobků a služeb pro jiné podniky), dražby, fotokopírování, hospodářské (ekonomické) prognózy, obchodní nebo podnikatelské informace, komerční informační kanceláře, inzerce poštu, kanceláře dovozní a vývozní, pronájem kancelářských strojů a zařízení, klasifikace nebo třídění vlny, kopírování nebo rozmnožování (reprodukce) dokumentů, dokladů, marketingové studie, příprava mezd a výplatních listin, nábor zaměstnanců, pomoc při řízení obchodních a průmyslových podniků, pomoc při řízení obchodní činnosti, služby a poradenství v obchodní činnosti, obchodní management a podnikové poradenství, poskytování obchodních nebo podnikatelských informací, profesionální obchodní nebo podnikatelské poradenství, obchodní nebo podnikatelský průzkum, obchodní reklama pro třetí osoby, oceňování obchodních podniků, oceňování vlny, organizování výstav (komerčních nebo reklamních), personální poradenství, překlad informací do počítačových databází, systemizace informací do počítačových databází, oceňování a odhady v oblasti podnikání, podnikové poradenství a obchodní management, služby poskytované v souvislosti se stěhováním podniků, pomoc při řízení obchodní činnosti, odborné obchodní poradenství, poradenství při vedení podniků, pořádání veletrhů pro obchodní a reklamní účely, posuzování efektivnosti provozu a racionalizace práce, pracovní úřady (zprostředkovatelny práce), pronájem prodejních automatů, hospodářské nebo ekonomické prognózy, pronájem fotokopírovacích strojů, pronájem kancelářských strojů a zařízení, pronájem prodejních automatů, pronájem reklamní doby v komunikačních médiích, pronájem reklamních materiálů, pronájem reklamních ploch, obchodní průzkum, průzkum trhu, průzkum veřejného mínění, zajišťování předplatného novin a časopisů, obstarávání předplatného pro třetí osoby, předvádění (služby modelek) pro reklamní účely a podporu prodeje, předvádění zboží, přemísťování (stěhování) provozů, služby týkající se podniků, přepisování, příprava inzertních sloupků, příprava mezd a výplatních listin, příprava a vyhotovení příznání daní, psaní na stroji, reklama, reklama on-line v počítačové síti, reklamní agentury, aktualizování reklamních materiálů, rozšiřování reklamních materiálů zákazníkům (letáky, prospekty, tisky, vzorky), zaslání reklamních materiálů zákazníkům, rozšiřování reklamních nebo inzertních materiálů, vydávání, zveřejňování, oznámení, vyhlášení, publikování reklamních textů, revize účtů (audit), rozhlasová reklama, rozšiřování vzorků zboží, řízení (poradenské služby obchodní nebo podnikatelské), řízení průmyslových nebo obchodních podniků, sekretářské služby, služby (telefonní vzkazy, dotazy), služby, poradenství v obchodní činnosti, statistické informace, marketingové studie, styky s veřejností, telefonní služby (vzkazy pro nepřítomné),

televizní reklama, těsnopis, stenografie, psychologické testování pro výběr zaměstnanců, zpracování textů, účetnictví, sestavování výpisů z účtů, agentury umělců - obchodní vedení, vedení dražeb, vedení kartoték v počítači, řízení souboru vedení kartoték v počítači, vedení účetních knih, pořádání veletrhů pro obchodní a reklamní účely, venkovní reklama, vydávání reklamních nebo náborových, propagačních a inzertních textů, vyhledávání dat v počítačových souborech (pro třetí osoby), vylepování plakátů, provádění výpisů z účtů, organizování komerčních a reklamních výstav, výstřížková služba na zprávy, distribuce vzorků, zajišťování novinového předplatného (pro předplatitele), nábor zaměstnanců, předvádění zboží, zpracování textů, zprostředkovatelny práce; (38) šíření elektronických časopisů po sítích, agentury tiskové, elektronická pošta, služby elektronické nástěnky, telekomunikační služby, informační kanceláře, vysílání kabelové televize, telefonní komunikace, služby dálkových konferencí, komunikace mobilními telefony, počítačová komunikace, komunikace pomocí počítačových terminálů, posílání zpráv, poskytování telekomunikačních přípojení ke globální počítačové síti, poskytování uživatelského přístupu ke globální počítačové síti, pronájem přístrojů pro přenos zpráv, pronájem zařízení pro přenos informací, přenášení pomocí satelitních družic, přenášení telegramů, přenos faxem, přenos zpráv a obrazových informací pomocí počítače, půjčování faxů, půjčování modemů, půjčování telefonů, půjčování telekomunikačních zařízení, rozhlasové vysílání, směrovací a spojovací služby pro telekomunikace, spojení pomocí sítí optických vláken, telefonické služby, komunikace pomocí telefonů, telegrafická, komunikace, telegrafický přenos, telegrafické služby, zaslání telegramů, informace o telekomunikacích, telekonference, televizní vysílání, telexové služby, telegrafní tisková agentura, tiskové agentury, tiskové kanceláře, rádiové vysílání, rozhlasové vysílání, výzvy (služby poskytované rádiem, telefonem nebo jinými elektronickými komunikačními prostředky), zaslání telegramů, zaslání zpráv; (39) půjčování potápěčské výstroje v rámci této třídy; (41) vydavatelská a nakladatelská činnost, umělecké módní agentury, cirkusy, praktické cvičení, dabling, dálkové studium, pronájem dekorací, dětské jesle a školky (výchova), služby digitálního zpracování obrazu, služby diskoték, pronájem divadelních dekorací, divadelní představení, drezura zvířat, elektronické publikování (DTP), služby v oblasti estrád, filmová studia, filmová tvorba, pronájem a půjčování filmových promítaček a jejich příslušenství, půjčování filmů, fotografování, fotografování na mikrofilm, provozování golfových hřišť, gymnastický výcvik, provozování heren, hraní o peníze, informace o možnostech rekreace, informace o možnostech rozptýlení, informace o možnostech zábavy, informace o výchově a vzdělávání, internátní školy, poskytování služeb karaoke (hudební doprovod písní dle výběru zpěváka), provozování kasina, služby kempinků, provozování kinosálů, výchovně-zábavné klubové služby, služby klubů zdraví, knihovny (půjčovny knih), služby pojízdných knihoven, vydávání knih, organizování a vedení kolokvií, koncertní síně, sály, organizování a vedení konferencí, organizování a vedení kongresů, kurzy korespondenční, pořádání loterií, měření času při sportovních disciplínách, provozování muzeí, náboženská výchova, služby nahrávacích studií, nahrávání videopásek, noční kluby, obrazové zpravodajství, organizování a vedení seminářů, organizování a vedení symposií, organizování kulturních nebo vzdělávacích výstav, organizování plesů, organizování představení (manažerské služby), organizování soutěží vzdělávacích nebo zábavných, organizování sportovních soutěží, služby poskytované orchestry, zábavné parky, plánování a organizování večírků, pomoc při výběru povolání, poradenství pro volbu povolání, pořádání a řízení pracovních setkání (školení), pořádání soutěží krásy, poskytování on-line elektronických publikací (bez možnosti stažení), tlumočení posunkové řeči, praktický výcvik, služby prázdninových táborů (zábava), pronájem audio nahrávek, pronájem dekorací, pronájem kinematografických filmů, pronájem rozhlasových a televizních přijímačů, pronájem stadiónů, pronájem video-rekordérů, pronajímání osvětlovacích zařízení pro divadla nebo televizní studia, pronajímání tenisových dvorců, provozování her on-line (z počítačové sítě), provozování kinosálů, provozování sportovních zařízení, provozování zoologických zahrad, předprodej vstupenek, výroba divadelních nebo jiných představení, překladatelské služby, psaní scénářů, půjčování

audio zařízení, půjčování filmů, půjčování kinofilmů, půjčování přenosných videokamer, půjčování sportovního nářadí s výjimkou dopravních prostředků, půjčování videokamer, půjčování videopásek, služby pro oddech a rekreaci, reportážní služby, rozhlasová zábava, výroba rozhlasových a televizních programů, služby skládání hudby, výchovně-zábavné klubové služby, sportovní služby pro kempování, pronájem sportovních zařízení s výjimkou dopravních prostředků, provozování sportovních zařízení, střih videopásků, filmová studia, služby nahrávacích studií, studium dálkové, organizování a vedení symposií, pořádání a řízení školení, vyučování, školství, tělesná výchova, televizní zábava, zveřejňování textů kromě reklamních, opatřování titulky, tlumočení posunkové řeči, pronájem video pásek, výroba videofilmů, střih videopásek, instruktážní výcvik, výchovný výcvik, vydávání elektronických knih a časopisů on-line, vydávání textů, s výjimkou reklamních nebo náborových, vzdělávání, vzdělávací informace, vzdělávání, zábavní služby, televizní zábava, zábava, pobavení, zkoušení, přezkoušení, zpravodajské služby, obrazové zpravodajství, cvičení zvířat, pronájem zvukových nahrávacích zařízení, živé představení, organizování živých vystoupení.

(511) 9, 16, 18, 25, 35, 38, 39, 41
(210) O-451481

(111) **302328**
(220) 30.10.2007
(320) 30.10.2007
(442) 16.01.2008
(151) 15.12.2008
(540)



(730) **SEZAM Chrudim s.r.o.**, Topolská 1205, Chrudim, 53705, CZ
(740) HALAXOVÁ & HALAXOVÁ, TETRAPAT, RNDr. Zdeňka Halaxová, Dukelská 891/4, Olomouc, 77200
(510) (6) stavební materiály kovové, kovové konstrukce a profily, kovové okenní a dveřní profily, výrobky z kovu jako okna, dveře, vrata, dveřní a vratové rámy, dveřní klepadla, dveřní zarážky kovové, dveřní zástrčky kovové, kovová křídlová okna, panty, závěsy a držadla kovová, dveřní, vratové a okenní kování, úchyty, madla a kliky všeho druhu kovové, šrouby, dveřní šrouby, kroužky na klíče, kovové krabice, identifikační štítky kovové, věšáky a háčky kovové, balicí kovové fólie, součásti, příslušenství a doplňky pro výše uvedené výrobky zařazené v této třídě, nábytkové a stavební kování, železářské zboží spadající do této třídy, kovová schodiště, kovové žebříky, kovové požární žebříky, kovová pevná i rozebíratelná zábradlí, kovové střešní zábrany; (9) přístroje a nástroje námořní, geodetické, přístroje pro vyučování, přístroje a nástroje pro vedení, přepínání, přeměnu, akumulaci, regulaci nebo řízení elektrického proudu, zapisovací pokladny, magnetické nosiče dat a počítačový software; (35) reklama, propagace a inzerce prostřednictvím všech druhů médií, dodavatelské služby pro třetí osoby (nákup výrobků pro jiné podniky) a velkoobchod s výrobky patřícími do tř. 6, 7, 8, 9, 12, 17, 19 a 20, on-line inzerce, on-line marketing, on-line obchod s výrobky patřícími do tř. 6, 7, 8, 9, 12, 17, 19 a 20, poradenská, informační a zprostředkovatelská činnost týkající se obchodu s výrobky spadajícími do tř. 6, 7, 8, 9, 12, 17, 19 a 20 - s výjimkou pinzet, nůžek, kleští, lžic, ručních nástrojů a nářadí pro kriminalistickou praxi; akustických poplašných zařízení, detektorů, diagnostických přístrojů jiných než k lékařským účelům, fotografických hledáček, chemických přístrojů a zařízení, měřítel, přístrojů a nástrojů pro daktyloskopii spadajících do tř. 9, zabezpečovacích zařízení proti krádeži, odměřovacích lžic, ochranných masek, přesných měřících přístrojů, ochranných neprůstřílných vest, optiky, oobních ochranných prostředků proti nehodám, výrobků určených pro kriminalistickotechnickou a expertizní činnost (spadající do tř. 9), přístrojů pro rozbor vzduchu, ochranných rukavic, brýlí a štítů, sledovacích přístrojů, daktyloskopických prášků magnetických a

luminiscenčních, značek světelných nebo mechanických; bezpečnostních schránek, tresorů, zámků, zámkové techniky; nářadí a nástrojů s ručním pohonem pro kriminalistickou praxi; elektrických přístrojů a zařízení pro kriminalistickou praxi, elektrických zámků, zabezpečovacích zařízení elektrických a mechanických pro auta, byty a objekty.

(590) Barevná
(511) 6, 9, 35
(210) O-453263

(111) **302332**
(220) 11.12.2007
(320) 11.12.2007
(442) 23.01.2008
(151) 15.12.2008
(540)

ALENKA

(730) **QT & NP spol. s r.o.**, S. K. Neumanna 278, Hradec Králové, 50002, CZ
(740) Ing. Van Hoi Dinh, Ciglerova 1075/2, Praha 9, 19800
(510) (3) prací prostředky všeho druhu, mycí prostředky všeho druhu, kosmetické výrobky, parfumerie, mýdla, šampóny, toaletní potřeby; (9) přístroje a nástroje elektrické v rámci této třídy, výpočetní technika, kancelářská technika, videotechnika, záznamová média; (18) kůže, tašky, kabelky, kufrý, aktovky, deštníky, batohy; (21) drobné náčiní a přenosné nádoby pro domácnost a kuchyni, pánve, hrnce, konvice, soupravy pro vaření kávy; (28) hračky, jejich součásti a příslušenství; (35) propagační činnost, reklamace, zprostředkování obchodní činnosti pro třídy 3, 9, 18, 21, 28 jako obchodní centrum, pomoc při řízení obchodních činností, obchodní administrativa a kancelářské práce.
(511) 3, 9, 18, 21, 28, 35
(210) O-454504

Zápisy licenčních smluv k ochranným známkám

V této kapitole jsou zveřejněny zápisy licenčních smluv podle ustanovení § 18 odst. 1 zákona č. 441/2003 Sb.

Číslo zápisu	Vlastník	Nabyvatel licence	Druh licence	Datum uzavření licenční smlouvy	S účinností od data
152336	SCHOTT AG, Hattenbergstrasse 10, Mainz, DE;	SCHOTT Solar CR, s.r.o., Solární 870, Valašské Meziříčí, 75701, CZ;	nevýlučná	28.08.2008	16.12.2008
255909	Martin Rozhoň, Na Valech 394, Chrudim 2, 53701, CZ;	VIVANTIS a.s., Školní náměstí 14, Chrudim II, 53701, CZ;	výlučná	27.11.2008	10.12.2008
282328	Urban Jiří Ing., Vřesová 117, Liberec 16, 46015, CZ; Syraváto Petr, Vřesová 114, Liberec 16, 46015, CZ;	S group holding, a.s., Dr. Milady Horákové 580/7, Liberec 4, 46001, CZ;	výlučná	01.10.2007	10.12.2008
294274	KKCG SE, 8 Alasias Street Christodoulides Building, 3095 Limassol, CY;	ATLANTIK finanční trhy, a.s., Vinohradská 230, Praha 10, 10000, CZ;	sublicence	02.07.2008	10.12.2008
294274	KKCG SE, 8 Alasias Street Christodoulides Building, 3095 Limassol, CY;	ATLANTIK Asset Management investiční společnost, a.s., Hilleho 1843/6, Brno, 60200, CZ;	sublicence	02.07.2008	10.12.2008
294432	Rozhoň Martin, Na Valech 394, Chrudim 2, 53701, CZ;	VIVANTIS a.s., Školní náměstí 14, Chrudim II, 53701, CZ;	výlučná	27.11.2008	10.12.2008
294433	Rozhoň Martin, Na Valech 394, Chrudim 2, 53701, CZ;	VIVANTIS a.s., Školní náměstí 14, Chrudim II, 53701, CZ;	výlučná	27.11.2008	10.12.2008
294434	Rozhoň Martin, Na Valech 394, Chrudim 2, 53701, CZ;	VIVANTIS a.s., Školní náměstí 14, Chrudim II, 53701, CZ;	výlučná	27.11.2008	10.12.2008
294435	Rozhoň Martin, Na Valech 394, Chrudim 2, 53701, CZ;	VIVANTIS a.s., Školní náměstí 14, Chrudim II, 53701, CZ;	výlučná	27.11.2008	10.12.2008
294436	Rozhoň Martin, Na Valech 394, Chrudim 2, 53701, CZ;	VIVANTIS a.s., Školní náměstí 14, Chrudim II, 53701, CZ;	výlučná	27.11.2008	10.12.2008
298453	Rozhoň Martin, Na Valech 394, Chrudim 2, 53701, CZ;	VIVANTIS a.s., Školní náměstí 14, Chrudim II, 53701, CZ;	výlučná	27.11.2008	10.12.2008
300346	Rozhoň Martin, Na Valech 394, Chrudim 2, 53701, CZ;	VIVANTIS a.s., Školní náměstí 14, Chrudim II, 53701, CZ;	výlučná	27.11.2008	10.12.2008
301250	Rozhoň Martin, Na Valech 394, Chrudim II, 53701, CZ;	VIVANTIS a.s., Školní náměstí 14, Chrudim II, 53701, CZ;	výlučná	27.11.2008	10.12.2008

Ochranné známky zrušené a prohlášené za neplatné

Tato kapitola obsahuje údaje o rozhodnutích o zrušení ochranné známky na základě ustanovení § 31 zákona č. 441/2003 Sb. nebo o prohlášení ochranné známky za neplatnou na základě ustanovení § 32 zákona č. 441/2003 Sb. Existuje-li důvod zrušení/prohlášení ochranné známky za neplatnou pouze ve vztahu k některým z výrobků nebo služeb, Úřad ochrannou známku zruší/prohlásí za neplatnou pouze pro tyto výrobky nebo služby. Údaje o výsledku rozhodnutí (zrušení ochranné známky, částečné zrušení ochranné známky, prohlášení ochranné známky za neplatnou, prohlášení ochranné známky za částečně neplatnou) jsou uvedeny za datem právní moci rozhodnutí pod INID kódem (583) s názvem "Datum právní moci rozhodnutí/výsledek rozhodnutí".

(111) 239190

(540)

IBCS

(583) 03.12.2008 / zrušení ochranné známky

Obnovy zápisu ochranných známek

(111) **94953**
(220) 22.03.1929
(151) 22.03.1929
(540)

GORDON'S

(730) **Diageo Brands B. V.**, Molenwerf 10-12, Amsterdam, NL
(740) **KOREJZOVÁ & SPOL.**, v.o.s., JUDr. Petra Korejzová, advokátka, Korunní 810/104 E, Praha 10, 10100
(510) (33) gin, coctaily, orange bitters /lihové/, sloe gin a whisky.
(511) 33
(210) O-3310

(111) **106668**
(220) 25.01.1949
(151) 25.01.1949
(540)

COLAS

(730) **Colas S.A.**, 7 place ReneClair, Boulogne - Billancourt Cedex, 92653, FR
(740) Čermák Hořejš Matějka a spol., JUDr. Karel Čermák, advokát, Národní 32, Praha 1, 11000
(510) Živičnaté emulze k použití ve výrobě; živičnaté nátěry a prostředky proti korosi (rezavění); výrobky z nerostných a jiných hmot pro stavby a ozdobu.
(511) 1, 2, 19
(210) O-18210

(111) **106938**
(220) 22.03.1949
(151) 22.03.1949
(540)

COROMANT

(730) **Sandvik Intellectual Property AB**, Sandviken, SE
(740) Společná advokátní kancelář Všetečka Zelený Švorčík Kalenský a partneři, JUDr. Petr Kalenský, Hálkova 2, Praha 2, 12000
(510) Kovy a slitiny kovů, surové nebo v podobě odlitků, tyčí, plošin, trub, drátů, plechů a pásů, karbidové slitiny a zplodiny z karbidových slitin, jako válečky, trny pro tažení, průvlaky, vedení, kalící desky, trysky pro dmychadla a břity pro nástroje, kovové pružiny, nože a čepele pro břity, ruční nástroje a jiné nástroje včetně pil a jiných nástrojů pro řezání prken a pro zpracování dřeva, nástroje pro obrábění kovů, kamene, cínu, kostí a umělých hmot, měřicí nástroje, obráběcí stroje, měřicí přístroje a aparáty, hospodářské nářadí a stroje, udice a jiné rybářské náčiní, pozemní, vzduchová a námořní vozidla, jakož i součástí a příslušenství pro ně, elektrické stroje, včetně transformátorů a jejich součástí a příslušenství, elektromagnety, permanentní magnety, zubařské nástroje a přístroje, umělé zuby.
(511) 6, 7, 8, 9, 10, 12, 28
(210) O-18015

(111) **110973**
(220) 16.01.1929
(151) 16.01.1929
(540)



(730) **MARILA BALÍRNY a.s. IČ: 27913805**, Kyjovská 1991/5, Praha 4, 14201, CZ
(740) Mgr. Irena Langrová, Skrétova 48, Plzeň, 30100
(510) Různé druhy cukrovinek, při jejichž výrobě se používá ovocných šťáv, malinové šťávy, ovocného vína a mentholová francovka.
(511) 29, 30, 32, 33
(210) O-998

(111) **153703**
(220) 16.12.1958
(151) 06.02.1959
(540)

QUICKFIT

(730) **SciLabware Limited**, Stone Business Park, Beacon Rd, Stone, Staffordshire, ST15 0SA, GB
(740) **KOREJZOVÁ & SPOL.**, v.o.s., JUDr. Petra Korejzová, advokátka, Korunní 810/104 E, Praha 10, 10100
(510) Vědecké, námořní a kontrolní přístroje a nástroje, sklo a skleněné zboží včetně skleněných výrobků pro vědecké účely, přístroje a zařízení užívané ve spojení s těmito skleněnými výrobky, fotografické, kinematografické, optické, vážicí, měřicí a signalizační přístroje a nástroje, zařízení průmyslových chemických podniků a jejich části i příslušenství, vyrobená zcela nebo převážně ze skla, skleněné trubky a trubice, sklo a skleněné výrobky, drobné domácí nářadí a nádoby (nikoliv vyrobené z drahých kovů nebo jimi potažené).
(511) 9, 11, 21
(210) O-18008

(111) **158449**
(220) 12.07.1968
(151) 08.11.1968
(540)

PALMSOL

(730) **PALMA Group, a.s.**, Račianska 76, 836 04 Bratislava, SK
(740) JUDr. Aleš Zábrš, Na Beránce 2, Praha 6, 16000
(510) (3) mydlá, pracie a čistiace prostriedky.
(511) 3
(210) O-42047

(111) **158450**
(220) 12.07.1968
(151) 08.11.1968
(540)

PALMIX

(730) **PALMA Group, a.s.**, Račianska 76, 836 04 Bratislava, SK
(740) JUDr. Aleš Zábrš, Na Beránce 2, Praha 6, 16000
(510) (3) mydlá, pracie a čistiace prostriedky.
(511) 3
(210) O-42048

(111) **159021**
(220) 12.02.1969
(151) 23.06.1969
(540)

BRUFEN

(730) **ABBOTT GmbH & Co. KG**, Max-Planck-Ring 2, Wiesbaden, DE
(740) **KOREJZOVÁ & SPOL.**, v.o.s., JUDr. Petra Korejzová, advokátka, Korunní 810/104 E, Praha 10, 10100
(510) (5) přípravky farmaceutické, zvěrolékařské a zdravotnické.
(511) 5
(210) O-42825

(111) **159250**
(220) 11.03.1969
(151) 28.08.1969
(540)

ATROMID

(730) **AstraZeneca UK Limited**, 15 Stanhope Gate, London, GB

- (740) Společná advokátní kancelář Vsetečka Zelený Švorčík Kalenský a partneři, JUDr. Pavel Zelený, Hálkova 2, Praha 2, 12000
(510) (5) farmaceutické přípravky a látky pro lidi a zvířata, sanitární a desinfekční látky.
(511) 5
(210) O-42932

- (111) **164703**
(220) 20.10.1978
(151) 26.02.1981
(540)



- (730) **CARRERAS LIMITED**, Globe House, 4 Temple Place, London, GB
(740) TRAPLOVÁ-HAKR-KUBÁT Advokátní a patentová kancelář, JUDr. Jarmila Traplová, Přístavní 24, Praha 7, 17000
(510) (34) cigarety.
(511) 34
(210) O-50829

- (111) **167403**
(220) 21.02.1989
(151) 03.10.1989
(540)

CALCIJEX

- (730) **Abbott Laboratories, spol. podle zákonů státu Illinois**, Abbott Park, IL, US
(740) KOREJZOVÁ & SPOL., v.o.s., JUDr. Petra Korejzová, advokátka, Korunní 810/104 E, Praha 10, 10100
(510) (5) výrobky farmaceutické, zvěrolékařské a zdravotnické, výrobky dietetické pro děti a nemocné, náplasti, obvazový materiál, hmoty určené pro plombování zubů a na otisky zubů, desinfekční prostředky, prostředky k hubení rostlin a živočišných škůdců, antiparazitní látky.
(511) 5
(210) O-56134

- (111) **167404**
(220) 09.01.1989
(151) 04.10.1989
(540)



- (730) **Kolon Industries, Inc.**, 1-23, Byulyang-dong, Kwanchon-city, Kyungki-do, KR
(740) Lovells, JUDr. Trojan Oldřich, Slovanský dům, Na Příkopě 22, Praha 1, 11000
(510) Prskyřice všeho druhu, zejména nezpracované akrylové prskyřice, umělé prskyřice nezpracované, epoxydové prskyřice nezpracované, syntetické prskyřice nezpracované, audio pásky, počítačové pásky, video pásky, floppy disky, laserové disky, magnetické pásky, magnetické disky; polozpracované plastické substance, zejména plastické filmy nikoliv pro balení, pokovované filmy, značkovací folie; příze a nitě pro textilní potřeby; stávkové zboží ze syntetického vlákna, stávkové zboží z ramiového vlákna; tkaniny a výrobky ze syntetického vlákna, jako pláště, obleky, kabáty, obleky z jednoho kusu, obleky ze dvou kusů, pracovní oblečení, košile,

- ponožky, šátky, klobouky, rukavičky, bluzy, pyžama.
(511) 1, 9, 17, 23, 24, 25
(210) O-56058

- (111) **167781**
(220) 16.11.1989
(151) 20.06.1990
(540)

OSTANTHREN

- (730) **Synthesia, a.s.**, Pardubice č.p. 103, Pardubice, Semtín, 53217, CZ
(740) Patentservis Praha a.s., Jivenská 1273/1, Praha 4, 14021
(510) Barviva, jakož i polotovary k výrobě barviv, chemické výrobky pro barvířství a tisk.
(511) 1, 2
(210) O-56682

- (111) **220026**
(220) 13.01.1999
(151) 23.08.1999
(540)

BLOOMBERG TRADEBOOK

- (730) **Bloomberg Finance L.P.**, 731 Lexington Avenue, New York, NY, US
(740) KOREJZOVÁ & SPOL., v.o.s., JUDr. Petra Korejzová, advokátka, Korunní 810/104 E, Praha 10, 10100
(510) (36) finanční služby, zejména provádění systému obchodování s cennými papíry.
(511) 36
(210) O-139081

- (111) **220645**
(220) 15.12.1998
(151) 27.09.1999
(540)

TOKOZ

- (730) **TOKOZ a.s.**, Santiniho 26, Žďár nad Sázavou, 59102, CZ
(510) (6) kování, zejména kování nábytkové kovové, kování stavební, závěsy pro okna a dveřní křídla kovové, konzoly kovové, spony drátěné, šrouby, polohovací hřebeny pro nábytek a okna (ocelové výlisky), okenní rozpěry kovové, křídelní spojky kovové, dekorativní kování, kovové úchytky a kovové závěsy, kovové košíky do zásuvek, klíče, zámky všeho druhu, závory dveřní kovové, řetězy, věšáky kovové, kolečka k nábytku kovová, pokladny a sejfy kovové, polohovací konzoly pro nábytek a okna (ocelové výlisky), elektronické sejfy zazdivací a skříňové; (20) nábytková kování a doplňky nekovové jako úchytky, rukojeti, kuličky k nábytku, věšáky nekovové, kolečka k nábytku nekovová.
(511) 6, 20
(210) O-138554

- (111) **220646**
(220) 16.12.1998
(151) 27.09.1999
(540)



- (730) **Rieter CZ a.s.**, Čs. armády č.p. 1181, Ústí nad Orlicí, 56215, CZ
(740) Ing. Musil Dobroslov, patentová kancelář, Cejl 38, Brno, 60200
(510) (7) stroje s mechanickým pohonem, zejména textilní stroje, jejich součásti, příslušenství a náhradní díly; (37) servisní činnost.
(511) 7, 37
(210) O-138590

- (111) **221101**
(220) 12.02.1999
(151) 27.10.1999

- (540) **CERTANAL**
(730) **ANALYTIKA, spol. s r.o.**, Khodlova 1297/47, Praha 9, Horní Počernice, 19300, CZ
(510) (1) chemické výrobky určené pro průmysl, vědy a zemědělství, standardy, kalibrační roztoky, referenční materiály, certifikované referenční materiály; (5) farmaceutické výrobky; (9) aparáty a přístroje vědecké, pro měření a kontrolu.
(511) 1, 5, 9
(210) O-140059

- (111) **222958**
(220) 17.12.1998
(151) 28.02.2000
(540)



- (730) **SCARS, spol.s r.o.**, Jungmannova 243, Unhošť, 27351, CZ
(740) Ing. Belfín Vladimír, P.O.Box 117, Kladno, 27280
(510) (39) služby cestovní kanceláře, organizování výletů a návštěv pamětihodností, pronájem dopravních vozidel, doprava osob, půjčování koní; (41) zajišťování školení, seminářů, kongresů, poskytování služeb v oblasti sportovního, kulturního a rekreačního využití osob, provozování tělovýchovných zařízení a zařízení sloužících regeneraci a rekondici; (42) poskytování ubytovacích a restauračních služeb.
(511) 39, 41, 42
(210) O-138642

- (111) **223019**
(220) 12.02.1999
(151) 28.02.2000
(540)

ASTASOL

- (730) **ANALYTIKA, spol. s r.o.**, Khodlova 1297/47, Praha 9, Horní Počernice, 19300, CZ
(510) (1) chemické výrobky určené pro průmysl, vědy a zemědělství, standardy, kalibrační roztoky, referenční materiály, certifikované referenční materiály; (9) aparáty a přístroje vědecké, pro měření a kontrolu.
(511) 1, 9
(210) O-140058

- (111) **223047**
(220) 23.06.1999
(151) 28.02.2000
(540)

HAMÉ

- (730) **HAMÉ, a.s.**, Babice č.572, 68703, CZ
(740) Müller Václav, patentový zástupce, Filipova 2016, Praha 4, 14800
(510) (5) výrobky dietetické, zejména pro léčebné účely, potraviny pro děti, batolata a nemocné, jako dětská a kojenecká výživa, potravinové přípravky a doplňky všeho druhu, jako posilující poživatiny, vitamínové přípravky, poživatiny pro doplnění redukčních diet nebo přípravků pro hubnutí, přípravky obsahující biochemické katalyzátory, zejména pro fyzicky aktivní osoby, rekonvalescenty a nemocné, desinfekční prostředky, výrobky zvěrolékařské, farmaceutické a zdravotnické; (29) maso a masové výrobky, jako masové pasty, pomazánky na chléb, paštiky, ryby, drůbež, zvěřina, masové výtažky, ovoce, zelenina, houby, konzervované a sterilované, konzervovaná hotová jídla, sušené ovoce, želé, marmelády, džemy, kompoty, vejce, mléko a mléčné výrobky, výrobky na bázi brambor a škrobu, oleje a tuky jedlé, ovocné dřeně; (30) oplatky, cukrovinky, včetně gumových a esenci pro cukrovinky, cukrářské výrobky všeho druhu, káva, čaj, kakao, cukr, rýže, kávové náhražky, med, sirup melasový, droždí pro kynutí, sůl, hořčice, ocet, kečupy, kečupové omáčky, omáčky,

koření, led pro osvěžení, obilné vločky; (32) piva všeho druhu, vody minerální a šumivé a jiné nealkoholické nápoje, sirupy a jiné přípravky k přípravě nápojů, ovocné a zeleninové šťávy a nápoje z ovocných šťáv; (33) alkoholické nápoje všeho druhu, jako destiláty, lihoviny, likéry a fermentační produkty, ovocná a sladová vína, vína perlivá, šumivá; (35) pořádání výstav, činnost reklamní a inzertní, průzkum a analýzy trhů, distribuce zboží k reklamním účelům, aranžerství, reprografické služby; (36) činnost realitní kanceláře všeho druhu, zprostředkovávání obchodů s nemovitostmi a hypotékami, movitými a nemovitými věcmi, leasing, investiční činnost, obchodování s cennými papíry, úvěrové poradenství, správa pozemků a budov; (37) provádění, opravy a údržba staveb a s tím spojené zednické práce, izolační práce, pokrývačské práce, elektroinstalace, pokládání podlah, lešenářské práce, zemní úpravy, stavby pozemní a inženýrské; (39) silniční motorová doprava nákladní i osobní; (40) nakládání s odpady, zejména nebezpečnými, včetně jejich likvidace; (41) výchovná, zábavní, školící, sportovní a kulturní činnost, jako organizace společenských, sportovních, turistických, ekologických a kulturních akcí a slavností, pořádání táborů pro děti a mládež, pořádání školení, nakladatelská a vydavatelská činnost; (42) hostinská činnost, ubytovací a stravovací služby, konstruktéřské a projekční práce v oblasti stavebnictví a strojírenství, včetně poradenských služeb.

- (511) 5, 29, 30, 32, 33, 35, 36, 37, 39, 40, 41, 42
(210) O-144120

- (111) **223436**
(220) 07.12.1998
(151) 23.03.2000
(540)

PRVNÍ ČTENÍ

- (730) **ALBATROS nakladatelství, a. s., právní nástupce**, Na Pankráci 30/1618, Praha 4, 14000, CZ
(740) FISCHER & PARTNER Intellectual Property s.r.o., Ing. Michael Fischer, Na Hrobci 294/5, Praha 2, 12000
(510) (9) nahrané i nenahrané nosiče optických a zvukových záznamů, zejména audiokazety, videokazety, magnetofonové pásky, gramofonové desky, kompaktní disky, videodisky; (16) tiskoviny, zejména knihy, časopisy, katalogy, prospekty, plakáty, periodické a neperiodické publikace, fotografie, drobné papírové výrobky zejména obtisky, omalovánky, vystřihovánky, obalové materiály, herní plány z kartonu; (28) hračky, hry individuální a společenské, herní předměty uložené v kartonových obalech; (35) inzertní a reklamní činnost; (39) zasilatelství a distribuce nahraných nosičů zvukových a obrazových záznamů, fotografií, her a hraček, distribuce tiskovin; (41) vydavatelská a nakladatelská činnost, vzdělávací a zábavná činnost, pořádání výstav ke kulturním nebo výchovným účelům, soutěží a přehlídek, půjčování nahraných nosičů zvukových a obrazových záznamů, knih, časopisů, zprostředkování v oblasti umění a kultury; (42) služby překladatelské, grafické, tiskařské.
(511) 9, 16, 28, 35, 39, 41, 42
(210) O-138373

- (111) **223437**
(220) 07.12.1998
(151) 23.03.2000
(540)

DOBROU NOC

- (730) **ALBATROS nakladatelství, a. s., právní nástupce**, Na Pankráci 30/1618, Praha 4, 14000, CZ
(740) FISCHER & PARTNER Intellectual Property s.r.o., Ing. Michael Fischer, Na Hrobci 294/5, Praha 2, 12000
(510) (9) nahrané i nenahrané nosiče optických a zvukových záznamů, zejména audiokazety, videokazety, magnetofonové pásky, gramofonové desky, kompaktní disky, videodisky; (16) tiskoviny, zejména knihy, časopisy, katalogy, prospekty, plakáty, periodické a neperiodické publikace, fotografie, drobné papírové výrobky zejména obtisky, omalovánky, vystřihovánky, obalové materiály, herní plány z kartonu; (28) hračky, hry individuální a společenské, herní předměty uložené v kartonových obalech; (35) inzertní a reklamní činnost; (39) zasilatelství a distribuce nahraných nosičů zvukových a obrazových záznamů, fotografií, her a hraček, distribuce

tiskovin; (41) vydavatelská a nakladatelská činnost, vzdělávací a zábavná činnost, pořádání výstav ke kulturním nebo výchovným účelům, soutěží a přehlídek, půjčování nahraných nosičů zvukových a obrazových záznamů, knih, časopisů, zprostředkování v oblasti umění a kultury; (42) služby překladatelské, grafické, tiskařské.

(511) 9, 16, 28, 35, 39, 41, 42
(210) O-138375

(111) **223448**
(220) 14.12.1998
(151) 23.03.2000

NONI

(730) **Tahitian Noni International Inc.**, 333 West River Park Drive, Provo, UT, US
(740) PATENTSERVIS Praha a.s., Jivenská 1273/1, Praha 4, 14021
(510) (5) léčivé nápoje na bázi ovocných džusů a bylinných extraktů, léčivé čaje; (16) papír a výrobky z papíru, periodické a neperiodické publikace, reklamní a propagační materiály z papíru, například tiskoviny, brožury, papírové tácky, kelímky, ubrousky; (32) minerální vody, šumivé a jiné nealkoholické nápoje, sirupy a jiné přípravky k přípravě nápojů, ovocné šťávy a nápoje z ovocných šťáv, zeleninové šťávy, džusy a limonády s ovocnou příchutí.

(511) 5, 16, 32
(210) O-138530

(111) **223469**
(220) 23.12.1998
(151) 23.03.2000

ZDRAVMAT

(730) **ZDRAVMAT, spol. s r.o.**, Pražská 1192, Pelhřimov, 39301, CZ
(510) (5) spotřební zdravotnický a hygienický materiál, obinadla a obvazy, náplasti, náplasti léčebné, gáza obvazová, vata, zejména antiseptická, buničitá, bavlněná, medicínální, mechová, pěnová, obvazová, utišující bolesti, rašelinová, vata hydrofilová na obvazy, hygienické bandáže, hygienické vložky, menstruační vložky, kalhotky menstruační, tampony nebo bandáže, chránítka a spodní prádlo pro inkontinenty, tkaniny obvazové; (16) stomické pomůcky pro inkontinentní osoby z papíru a buničiny, kalhotky plenkové anatomické, pleny vložené, podložky inkontinentní, papírové kapesníky, plenky na jedno použití, toaletní papír; (39) silniční motorová doprava nákladní.

(511) 5, 16, 39
(210) O-138770

(111) **223476**
(220) 28.12.1998
(151) 23.03.2000
(540)



(730) **VNT NACHRICHTENTECHNIK, spol. s r.o.**, Tulipánová 443, Průhonice, 25243, CZ
(740) Rott, Růžička a Guttman, patentová, známková a právní kancelář, JUDr. Růžička Michal, CSc., Nad Štolou 12, Praha 7, 17000
(510) (1) chemické prostředky pro čištění a odmašťování kabelů a kabelového příslušenství; (6) sdělovací kabely metalické, spojky, spojky smřtitelné, spojky mechanické, trubičky, smřtitelné manžety; (7) svářečky; (8) ruční nářadí a nástroje, speciální nářadí propan-butanové pro stavebnictví i průmysl jako hořákové soupravy na pájení, letovací nástavce a hroty, rukojeti, děličky a lámačky k dělení optických vláken,

konektorovací kleště, ruční nářadí pro spojování sdělovacích kabelů, zdrhovací kleště, přípravky na řez pláštěm optického kabelu, krimpovací kleště, zářezové lišty; (9) kabely, sdělovací kabely, sdělovací kabely optické, rozvaděče skříňové, spojky k optickým kabelům, optické rozvaděče, optické konektory, modulové konektory pro spojování žil sdělovacích kabelů, silnoproudé spojky, průchodky a koncovky pro energetiku a rozvodné soustavy, zařízení pro ochranu vedení a zařízení proti přepětí a nadproudu zejména bleskojistky, pojistky a pod., rozvodné skříně a sloupky pro ukončování sdělovacích kabelů (vnější i vnitřní), koncová telekomunikační zařízení jako jsou telefonní přístroje, faxy, modemy, malé pobočkové ústředny, zabezpečovací zařízení jako jsou poplachové ústředny včetně jejich příslušenství, přenosová zařízení digitální i analogová zejména koncentrátory, sdužovače (elektronické přístroje sdužující telefonní kanály), bezdrátové komunikační systémy, optické přenosové systémy tvořené optokabely, konektory a adaptéry, skříně pro metalické kabely, elektronické přístroje sloužící k vyhledávání podzemních zařízení, vany optických a datových rozvaděčů, zásuvky pro datové sítě včetně příslušenství, měřicí přístroje a nástroje; (11) infrazářiče, elektrické teplovzdušné fěny, vařiče s nebo bez piezozapalovače, hořáky; (17) pryžová a plastová těsnění, vysokotlaké hadice; (21) konve na zalévací hmoty.

(511) 1, 6, 7, 8, 9, 11, 17, 21
(210) O-138833

(111) **223487**
(220) 06.01.1999
(151) 23.03.2000

POLLY POCKET

(730) **ORIGIN PRODUCTS LTD**, 6 Stamford Brook Road, London, GB
(740) Ing. Václav Kratochvíl, patentový zástupce, Táborská 758/33, Mladá Boleslav, 29301
(510) (28) figurky bojovníků a příslušenství k nim, vycpaná zvířátka na hraní, letadla na hraní, balóny, nádobíčko na pečení a vaření, míče, dětské lavice, hračky do vody, pytlíky s fazolemi na házení při hrách, stavebnice, kouzelnické hůlky, hrací skříňky, bublifuky a náhradní náplně, karetní hry, ozdoby na vánoční stromek, závěsy na vánoční stromek, dětská kosmetika na hraní, drobné dárky v podobě rachejtli nebo zábavných zvukových předmětů pro hosty na večírky, konstrukce se zábavnými pohyblivými předměty, létající talíře, porcelánové panenky, papírové panenky, drobné dárky v podobě hraček pro hosty na večírky, brusle, skládačky, švihadla, drací, hudební hračky, bazény na hraní, luxusní hračky, loutky, hračky, na kterých se dá jezdit, žertovné skládačky, kolečkové brusle, hračky stříkající vodu, joja, společenské hry pro děti a dospělé, punčochy pro vánoční nadílku, skládací hračky, domečky pro panenky, hračky na provázku, kolečkové brusle (in-line), stany na hraní, domečky na hraní, rádiem ovládaná vozidla na hraní, hračky na pískoviště, sada hraček na pískoviště, mluvčí hračky, skládací skluzavky, míčové hry do brouzdaliště, potápěcí brýle, plavací vesty, panenky, sady na hraní, zejména nábytek pro panenky, doplňky k nábytku pro panenky a doplňky pro přípravu jídel, šaty pro panenky a doplňky pro panenky, stolní hry, doplňky šatníku pro panenky, nábytek na hraní, zejména postýlky, skříně, prádelníky, toaletky a truhly, kufry pro panenky, vozidla na hraní, hračky ke hrám venku, elektronické automaty s hrami na peníze, ruční elektronické hry, plastikové obruče, větrníky.

(511) 28
(210) O-138947

(111) **223503**
(220) 22.01.1999
(151) 23.03.2000
(540)

S - CEL 7

(730) **CIUR, a.s.**, Malé náměstí 142/3, Praha 1, 11000, CZ
(740) BOHEMIA PATENT, Ing. Jana Vanděliková, Spálená 29, Praha 1, 11000
(510) (1) celulóza, celulózový substrát, celulóza ve formě prášku, pasty, tekutin, emulsi, dispersí a granulí pro průmyslové účely; (17) celulóza v deskách, blocích, tyčích, trubcích k

průmyslovým účelům, kupř. tepelným a zvukovým izolacím, materiály těsnící, ucpávací a izolační, izolační plstě, izolační tepelný materiál.
(511) 1, 17
(210) O-139368

(111) **223504**
(220) 22.01.1999
(151) 23.03.2000
(540)

SUBCEL 6

(730) **CIUR, a.s.**, Malé náměstí 142/3, Praha 1, 11000, CZ
(740) BOHEMIA PATENT, Ing. Jana Vandělíková, Spálená 29, Praha 1, 11000
(510) (1) celulóza, celulózový substrát, celulóza ve formě prášku, pasty, tekutin, emulzí, dispersí a granulí pro průmyslové účely; (17) celulóza v deskách, blocích, tyčích, trubcích k průmyslovým účelům, kupř. tepelným a zvukovým izolacím, materiály těsnící, ucpávací a izolační, izolační plstě, izolační tepelný materiál.
(511) 1, 17
(210) O-139369

(111) **223977**
(220) 14.12.1998
(151) 19.04.2000
(540)

MARKYZ

(730) **PK 62, a.s.**, Bohdalecká 6/1420, Praha 10 - Michle, 10100, CZ
(740) Ing. Václav Kratochvíl, patentový zástupce, Táborská 758/33, Mladá Boleslav, 29301
(510) (16) periodický, neperiodický tisk; (41) edice videokazet, vydavatelství, vydávání knih, novin a časopisů.
(511) 16, 41
(210) O-138532

(111) **224007**
(220) 22.12.1998
(151) 19.04.2000
(540)

VAŠE CATERINGOVÁ SPOLEČNOST V ČESKÉ REPUBLICĚ

(730) **Golem, spol. s r.o.**, Karlovo náměstí 1/23, Praha 2, 12000, CZ
(740) Rudolf Darník, Jupiterova 1186/10, Praha 10 - Uhřetěves, 10400
(510) (29) maso, ryby, drůbež a zvěřina, masové výtažky, konzervované, sušené a vařené ovoce a zelenina, rosoly, zavařeniny, ovocné omáčky, vejce, mléko a mléčné výrobky, jedlé oleje a tuky, hotová jídla čerstvá nebo zmrazená připravená z masa, ryb, drůbeže a zvěřiny jakož i zeleniny; (30) káva, čaj, kakao, hotové nápoje z nich, cukr, rýže, kávové náhražky, mouka a přípravky z obilnin, chléb, jemné pečivo a cukrovinky, zmrzlina, med, sirup z melasy, kvasnice, prášky do pečiva, sůl, hořčice, ocet, kečupy a chuťové omáčky, koření, led; (31) výrobky zemědělské, zahradnické a lesnické, čerstvé ovoce a zelenina, lesní plody, brambory; (32) piva všeho druhu, minerální vody, šumivé nápoje a jiné nealkoholické nápoje, ovocné šťávy a koncentráty a jiné přípravky k přípravě nápojů; (33) alkoholické nápoje jako jsou například vína, aperitivy, lihoviny a kořalka všeho druhu, likéry včetně žaludečních likérů, destiláty včetně ovocných destilátů; (41) organizace a pořádání společenských, kulturních, zábavních a sportovních akcí a vystoupení a (nebo) zprostředkování těchto akcí; (42) cateringové služby v oblasti gastronomie a jejich zprostředkování, poradenská činnost v oblasti gastronomie, ubytovací služby, hostinská činnost, tlumočnické a překladatelské služby, zprostředkování tlumočení a překladů.
(511) 29, 30, 31, 32, 33, 41, 42

(210) O-138752

(111) **224008**
(220) 22.12.1998
(151) 19.04.2000
(540)

YOUR CATERING COMPANY IN THE CZECH REPUBLIC

(730) **Golem, spol. s r.o.**, Karlovo náměstí 1/23, Praha 2, 12000, CZ
(740) Rudolf Darník, Jupiterova 1186/10, Praha 10 - Uhřetěves, 10400
(510) (29) maso, ryby, drůbež a zvěřina, masové výtažky, konzervované, sušené a vařené ovoce a zelenina, rosoly, zavařeniny, ovocné omáčky, vejce, mléko a mléčné výrobky, jedlé oleje a tuky, hotová jídla čerstvá nebo zmrazená připravená z masa, ryb, drůbeže a zvěřiny jakož i zeleniny; (30) káva, čaj, kakao, hotové nápoje z nich, cukr, rýže, kávové náhražky, mouka a přípravky z obilnin, chléb, jemné pečivo a cukrovinky, zmrzlina, med, sirup z melasy, kvasnice, prášky do pečiva, sůl, hořčice, ocet, kečupy a chuťové omáčky, koření, led; (31) výrobky zemědělské, zahradnické a lesnické, čerstvé ovoce a zelenina, lesní plody, brambory; (32) piva všeho druhu, minerální vody, šumivé nápoje a jiné nealkoholické nápoje, ovocné šťávy a koncentráty a jiné přípravky k přípravě nápojů; (33) alkoholické nápoje jako jsou například vína, aperitivy, lihoviny a kořalka všeho druhu, likéry včetně žaludečních likérů, destiláty včetně ovocných destilátů; (41) organizace a pořádání společenských, kulturních, zábavních a sportovních akcí a vystoupení a (nebo) zprostředkování těchto akcí; (42) cateringové služby v oblasti gastronomie a jejich zprostředkování, poradenská činnost v oblasti gastronomie, ubytovací služby, hostinská činnost, tlumočnické a překladatelské služby, zprostředkování tlumočení a překladů.
(511) 29, 30, 31, 32, 33, 41, 42
(210) O-138754

(111) **224052**
(220) 19.01.1999
(151) 19.04.2000
(540)

colortap

(730) **INTERTAP Zlín, spol. s r.o.**, Štípská 356, Fryšták, 76316, CZ
(510) (16) papírenské výrobky, knihy, noviny, časopisy, prospekty, manuály, učebnice; (24) textilní tapety; (27) koberce, tapety.
(511) 16, 24, 27
(210) O-139260

(111) **224069**
(220) 21.01.1999
(151) 19.04.2000
(540)



(730) **LINEA Nivnice, a.s.**, U dvora 190, Nivnice, 68751, CZ
(740) Müller Václav, patentový zástupce, Filipova 2016, Praha 4, 14800
(510) (33) alkoholické nápoje.
(511) 33
(210) O-139339

(111) **224074**

(220) 22.01.1999
(151) 19.04.2000
(540)



(730) **PAREBEL N.V.**, 3de Industriezone, Erembodegem, BE
(510) (1) hasicí látky, směsi, sloučeniny a prostředky, prostředky a látky pro absorpci, neutralizaci a dekontaminaci při ekologických kalamitách; (6) protipožární kovové dveře a vrata; (9) hasicí přístroje, požární čerpadla, požární záchranné plachty, požární stříkačky motorové, ochranné oděvy proti ohni, protipožární signalizace a detektory, systémy na ochranu životního prostředí při ekologických kalamitách; (12) hasičská vozidla a přívěsy; (35) vedení účetnictví, poradenská činnost ve vedení účetnictví, poradenská činnost v oblasti obchodu; (36) pronájem nemovitostí, poradenská činnost ve fiskálních a finančních operacích; (37) montáž, opravy a servis protipožárních vrat, systémů detekce a signalizace; (42) projektování protipožárních systémů a zařízení, pronájem strojů a přístrojů.
(511) 1, 6, 9, 12, 35, 36, 37, 42
(210) O-139373

(111) **224096**
(220) 28.01.1999
(151) 19.04.2000
(540)



(730) **SOCIÉTÉ COOPÉRATIVE AGRICOLE LIMAGRAIN**, Rue Limagrain BP 1, Chappes, 63720, FR
(740) Patentservis Praha a.s., Jivenská 1273/1, Praha 4, 14021
(510) (35) zprostředkování obchodních případů se semeny a osivem zemědělských plodin, poradenství v souvislosti s distribucí semen a osiv; (41) školení a kurzy v souvislosti s distribucí semen a osiv.
(511) 35, 41
(210) O-139535

(111) **224179**
(220) 26.02.1999
(151) 19.04.2000
(540)

CLAVIUS

(730) **LANIUS s.r.o.**, Jiráskova 1775, Tábor, 39002, CZ
(740) UNIPATENT, Ing. Chlustina Jiří, J.Masaryka 43-47, Praha 2-Vinohrady, 12000
(510) (9) přístroje a nástroje vědecké, navigační, geodetické, elektrické, fotografické, kinematografické, optické, přístroje a nástroje k vážení, měření, signalizování, pro účely kontrolní, záchranné a pro výuku, pouzdra na tyto nástroje a přístroje, stroje pro záznam, přenos, zesilování a reprodukci zvuku nebo obrazu, počítačí stroje, počítače, kalkulačky, spotřební elektronika, data, databáze a jiné informační produkty samy o

sobě a v elektronických, datových, informačních a telekomunikačních sítích všeho druhu a na nosičích dat všeho druhu, související software a hardware, nosiče dat všeho druhu v rámci této třídy, elektronické časopisy, elektronická periodika a knihy v elektronické podobě; (16) papír, výrobky z papíru, periodické a neperiodické publikace, knihy, časopisy, brožury, informační produkty obecně, fotografie, tiskárenské výrobky; (42) tvorba software všeho druhu vč. software speciálního, programové projekty, tvorba informačních databází, projekční činnost v oblasti řídicích a informačních systémů.

(511) 9, 16, 42
(210) O-140456

(111) **224460**
(220) 26.11.1998
(151) 23.05.2000
(540)



(730) **TVAR, výrobní družstvo Klatovy**, Dr. Sedláka 713, Klatovy III, 33901, CZ
(740) Svaz českých a moravských výrobních družstev, Kvítek Jiří, Václavské nám. 21, Praha 1, 11360
(510) (20) nábytek všeho druhu; (28) dřevěné hračky.
(511) 20, 28
(210) O-138081

(111) **224481**
(220) 23.12.1998
(151) 23.05.2000
(540)



(730) **Vyviaľová Růžena**, Řiční 1190, Příbor, 74258, CZ
(740) HM PARTNERS s. r. o., Ing. Zdeněk Michálek, 28. října 150, Ostrava, 70200
(510) (3) oční stíny, pudry, rtěnky, odlakovač, přípravky k péči o nehty, laky na nehty, řasenky, růže na tvář, make-up, dekorativní tužky na rty, oči, obočí, tónovací krémy, korektory, odličovací prostředky, regenerační tyčinky na rty.
(511) 3
(210) O-138819

(111) **224520**
(220) 03.02.1999
(151) 23.05.2000

(540)

BUGJO

- (730) **Mr.Smarn Leelavanichakul**, 198/3-4 Soi Yotse, Bamrungmeang Road, Pompab, Bangkok, TH
(740) Patentservis Praha a.s., Jivenská 1273/1, Praha 4, 14021
(510) (25) oděvy, obuv, kloboučnické zboží, zejména košile, blůzy, trička, kalhoty dlouhé, kalhoty krátké (šortky), sukně, jeans, saka, kabáty, svetry, pulovry, obuv všeho druhu, klobouky, čepice, barety.
(511) 25
(210) O-139692

- (111) **224569**
(220) 19.02.1999
(151) 23.05.2000
(540)

NEXIUM

- (730) **AstraZeneca AB**, Sodertalje, SE
(740) Společná advokátní kancelář Všetečka Zelený Švorčík Kalenský a partneři, JUDr. Pavel Zelený, Hálkova 2, Praha 2, 12000
(510) (5) farmaceutické přípravky a substance.
(511) 5
(210) O-140242

- (111) **224744**
(220) 03.11.1999
(151) 23.05.2000
(540)

ELBOS

- (730) **TurboConsult s. r. o.**, Botanická 56, Brno, 60200, CZ
(740) Ing. Jiří Střelák, Pařížská 17, Praha 1, 11000
(510) (9) přístroje pro zpracování informací, počítače a jejich součásti, software, počítačové sítě, informační systémy, veškeré elektronické a magnetické nosiče informací, přístroje pro záznam, převod a reprodukci zvuku nebo obrazu, přístroje telekomunikační techniky; (42) poskytování software - programování, zhotovování software na zakázku, jeho výzkum a vývoj, poradenské a konzultační služby v oblasti výpočetní techniky, software, informatiky.
(511) 9, 42
(210) O-148428

- (111) **224748**
(220) 19.11.1999
(151) 19.05.2000
(540)

DATCOM

- (730) **ELGAS, s.r.o.**, Ohrazenice 211, Pardubice, 53353, CZ
(740) Patentová, známková, grafická kancelář, Ing. Vlasta Sedláčková, Ke Kateřinkám 1393, Praha 4, 14900
(510) (9) měřicí zařízení pro záznam a archivaci dat, zejména teploty, tlaku, průtoku a binárních stavových veličin v plynárenství, teplárenství a při odběru vody; (35) záznam a archivace dat, zejména teploty, tlaku, průtoku a binárních stavových veličin v plynárenství, teplárenství a při odběru vody; (37) měření dat, zejména teploty, tlaku, průtoku a binárních stavových veličin v plynárenství, teplárenství a při odběru vody, komplexní servis, sestavení a opravy měřicích zařízení uvedených ve tř. 9.
(511) 9, 37
(210) O-148802

- (111) **224967**
(220) 14.12.1998
(151) 26.06.2000

(540)

České LOŽNICE

- (730) **PK 62, a.s.**, Bohdalecká 6/1420, Praha 10 - Michle, 10100, CZ
(740) Ing. Václav Kratochvíl, patentový zástupce, Táborská 758/33, Mladá Boleslav, 29301
(510) (9) videokazety; (16) periodický, neperiodický tisk; (41) vydavatelství, vydávání knih, novin a časopisů, edice videokazety.
(511) 9, 16, 41
(210) O-138531

- (111) **225080**
(220) 09.03.1999
(151) 26.06.2000
(540)

POWER VAC

- (730) **WS International a.s.**, Perunská 2, Hodonín, 69501, CZ
(740) Ing. Petr Soukup, patentový a známkový zástupce, Vídeňská 8, Olomouc, 77200
(510) (7) čističí a lešticí zařízení, zejména elektrické vysavače všeho druhu.
(511) 7
(210) O-140747

- (111) **225176**
(220) 18.05.1999
(151) 26.06.2000
(540)

LAURETTE

- (730) **LAURA TRADE, s.r.o.**, Nad Lipinou 2317, Frýdek-Místek, 73801, CZ
(510) (25) spodní prádlo.
(511) 25
(210) O-142950

- (111) **225405**
(220) 02.11.1998
(151) 21.07.2000
(540)



- (730) **AGROTRADE a. s.**, Lopatecká 13/223, Praha 4, 14700, CZ
(740) Advokát. a patent. kancelář, JUDr. Oldřich Studený, Komunardů 36, Praha 7, 17000
(510) (29) zmrazené ryby, zmrazená drůbež, zmrazené maso, zmrazená zvěřina, zmrazené ovoce, zmrazená zelenina, zmrazená hotová jídla a zmrazené polotovary na bázi masa, zeleniny, ovoce; (30) zmrzlina, zmrzlina ovocná, mražené krémy, mražené krémy ovocné, ledový čaj, ledová káva, kakao, led pro osvěžení, zmrazené těstoviny, zmrazené knedlíky, zmrazená pizza, zmrazená hotová jídla, zmrazené polotovary; (32) chlazené nealkoholické nápoje.
(511) 29, 30, 32
(210) O-137344

- (111) **225474**
(220) 05.01.1999
(151) 21.07.2000
(540)

SaGa

- (730) **BERNARD MATTHEWS PLC**, Great Witchingham Hall, Great Witchingham, Norwich, Norfolk NR9 5QD, GB

- (740) Společná advokátní kancelář Všečeka a partneři, JUDr. Švorčík Otakar, Hálkova 2, Praha 2, 12000
(510) (29) maso, výrobky z masa, drůbež, výrobky z drůbeže, ryby, výrobky z ryb, výrobky ze zpracované zeleniny.
(511) 29
(210) O-138934

(210) O-139009

- (111) **225481**
(220) 14.01.1999
(151) 21.07.2000
(540)

- (730) **FESTUCA v.o.s.**, Nová 411, Rajhradice, 66461, CZ
(740) KANIA, SEDLÁK, SMOLA Patentová a známková kancelář, Ing. Jiří Malůšek, Mendlovo nám. 1a, Brno, 60300
(510) (37) údržba komunikací, sečení trávníků; (40) kácení stromů a dřevin; (42) zahradnictví, zakládání trávníků, výsadba dřevin a květin, péče o krajinnou zeleň.
(511) 37, 40, 42
(210) O-139102

- (111) **226677**
(220) 16.02.1999
(151) 21.09.2000
(540)

BATA

- (730) **BATA BRANDS S. a r. l., Luxembourg, succursale de Lausanne**, Avenue de Rhodanie 70, Lausanne, CH
(740) AK SODOMKA-SOUČEK-JINDRA-MOKRÝ & PARTNEŘI, JUDr. Tomáš Jindra, U Prašné brány 3, Praha 1, 11000
(510) (3) výrobky všech druhů sloužící k ošetřování obuvi, přípravky k čištění a leštění, zvláště pak krémy na obuv, samolepící prostředky na obuv, krémy na kůži, krémy na semiš, spreje na obuv, spreje na semiš, spreje na textilní obuv, tekuté prostředky k ošetření semiše, krémy, spreje a tekuté prostředky všech barev; (7) veškeré stroje pro obuvnictví, stroje a obuvnické stroje k úpravě kaučuku a plastických hmot; (25) všechny druhy obuvi.
(511) 3, 7, 25
(210) O-140132

- (111) **226041**
(220) 09.03.1999
(151) 24.08.2000
(540)

EUROSHINE

- (730) **WS International a.s.**, Perunská 2, Hodonín, 69501, CZ
(740) Ing. Petr Soukup, patentový a známkový zástupce, Vídeňská 8, Olomouc, 77200
(510) (3) lešticí a čistící přípravky, jako jsou pasty, pěna a emulze, pro údržbu kovových a smaltovaných přístrojů, zařízení domácností a karoserií a součástí automobilů.
(511) 3
(210) O-140748

- (111) **227090**
(220) 18.08.1999
(151) 21.09.2000
(540)

MÉĎA

- (730) **HAMÉ, a.s.**, Babice č.572, 68703, CZ
(740) Müller Václav, patentový zástupce, Filipova 2016, Praha 4, 14800
(510) (5) výrobky dietetické pro léčebné účely, potraviny pro děti, batolata a nemocné, jako dětská a kojenecká výživa, potravinové přípravky a doplňky všeho druhu pro léčebné účely, jako posilující poživatiny, vitamínové přípravky, poživatiny pro doplnění redukčních diet nebo přípravků pro hubnutí, přípravky obsahující biochemické katalyzátory, zejména pro fyzicky aktivní osoby, rekonvalescenty a nemocné; (29) maso a masové výrobky, jako masové pasty, pomazánky na chléb, paštiky, masové krémy, přesnídávky, masové lanšmíty, ryby, drůbež, zvěřina, masové výtažky, zelenina, ovoce a houby konzervované a sterilované, konzervovaná hotová jídla, výrobky na bázi brambor a škrobu, oleje a tuky jedlé; (30) hořčice, ocet, kečupy, kečupové omáčky, omáčky, pikantní omáčky, omáčky v prášku, koření.
(511) 5, 29, 30
(210) O-145941

- (111) **226252**
(220) 26.05.1999
(151) 24.08.2000
(540)

KALETRA

- (730) **ABBOTT LABORATORIES**, Abbott Park, IL, US
(740) KOREJZOVÁ & SPOL., v.o.s., JUDr. Petra Korejzová, advokátka, Korunní 810/104 E, Praha 10, 10100
(510) (5) farmaceutické přípravky.
(511) 5
(210) O-143250

- (111) **227223**
(220) 17.11.1998
(151) 19.10.2000
(540)

- (111) **226621**
(220) 11.01.1999
(151) 21.09.2000
(540)

AKL ZÁLEŠÁK s.r.o.

- (730) **AKL ZÁLEŠÁK s.r.o.**, Korejská 27, Brno, 61600, CZ
(510) (42) ověřování pracovních měřidel stanovených, kalibrace pracovních měřidel nestanovených, ověřování a navazování etalonů, připomínkování technických předpisů, poradenská činnost v oboru metrologie síly a další metrologické výkony.
(511) 42
(210) O-139008

- (730) **Men on the Moon Entertainment spol. s r.o.**, Opletalova 59, Praha 1, 11000, CZ
(740) Winter, Svoboda & spol., JUDr. Kordač Tomáš, Belgická 3, Praha 2, 12000
(510) (35) zprostředkovatelská činnost v oblasti obchodu, reklamní agentura.
(511) 35
(210) O-137735

- (111) **226622**
(220) 11.01.1999
(151) 21.09.2000
(540)

AKL

- (730) **AKL ZÁLEŠÁK s.r.o.**, Korejská 27, Brno, 61600, CZ
(510) (42) ověřování pracovních měřidel stanovených, kalibrace pracovních měřidel nestanovených, ověřování a navazování etalonů, připomínkování technických předpisů, poradenská činnost v oboru metrologie síly a další metrologické výkony.
(511) 42

- (111) **227420**
(220) 28.04.1999
(151) 19.10.2000

(540)



- (730) **OMNICON s.r.o.**, V rovinách 103, Praha 4, 14000, CZ
(740) PROPATENT, Mgr. Matěj Sedláček, Ke Kateřinkám 1393, Praha 4, 14900
(510) (6) kovy, výrobky z kovů, zámečnické výrobky; (9) přístroje vědecké, hasicí, chladicí, pro zpracování informací, magnetické nosiče; (10) zdravotní přístrojová technika; (11) zařízení osvětlovací, topná, na vaření, sušení, chlazení, ventilaci, čiření, změkčovací, čištění a distribuci vody, na odstraňování fosfátů z odpadních vod, sanitární a zdravotní zařízení centrální příprava čisté vody, rozvody medicínálních plynů.
(511) 6, 9, 10, 11
(210) O-142460

- (111) **227493**
(220) 21.05.1999
(151) 19.10.2000
(540)

HOLLAND & BARRETT

- (730) **HOLLAND & BARRETT LIMITED a New York corporation**, 2100 Smithtown Ave., Ronkonkoma, NY, US
(740) KOREJZOVÁ & SPOL., v.o.s., JUDr. Petra Korejzová, advokátka, Korunní 810/104 E, Praha 10, 10100
(510) (3) kosmetické a zkrášlovací prostředky, zejména vlasové a pleťové prostředky, make-up, mýdla a toaletní potřeby; (5) vitamíny a minerály, vitaminové preparáty, dietetické přípravky pro lékařské užití, doplňky potravin, zejména rostlinné látky, rostlinné doplňky a rostlinné extrakty k léčebným účelům; (29) pomazánky a sendvičové pomazánky z masa a zeleniny, zpracovaná zelenina a ovoce, mléčné nápoje, pudinky, polévky, želatina, jedlé oleje, džemy, huspeniny, sušené ovoce, ořechy, brambůrky, mléko, chlazené a mražené potraviny vyrobené z ovoce, zeleniny, mléka a masa; (30) zeleninové těstoviny, cukrovinky, sušenky, zákusky, tenké lívanečky z litého těsta, pečivo, dorty, koláče, pirohy, octy, sůl, pepř, hořčice a koření - vše pro přípravu jídla.
(511) 3, 5, 29, 30
(210) O-143090

- (111) **228186**
(220) 26.03.1999
(151) 20.11.2000
(540)

COMOX

- (730) **FARLING INDUSTRIAL CO., LTD**, No.158-1, Den Lee Rd., Den Lee Village, Hsien Hsi Hsiang, Changhua Hsien, TW
(740) Rott, Růžička & Guttman, Patentové, známkové a advokátní kanceláře, JUDr. Vladimír Rott, Vinohradská 37, Praha 2, 12000
(510) (3) lanolinové krémy, lanolinové oleje, kolínské vody, pleťová mléka, make-up pudr odolný proti vlhkosti, make-up pudr, krémy na oční víčka, sprchové oleje, talkový pudr, dětské pudry, bavlněný make-up, mýdla, pleťová čistící mýdla, pleťové čistící krémy, pleťová čistící mléka, sprchová mléka, šampony, vlasové kondicionéry, čistící prostředky na láhve, zubní čistící prostředky, dětské zubní pasty, dětské šampony,

dětské oleje, dětské vlasové vody, dětská mýdla; (5) bavlněné a jiné tampóny, dětská pupeční přize, zdravotní podložky, zdravotní bavlněné polštářky, menstruační pásy, zdravotní menstruační vložky - tampóny, dětský tekutý pudr, dětské konzervy; (8) vidličky, lžice, nůžky na nehty, bezpečnostní nůžky, kleštičky, škrabky na slupky; (9) lékařské teploměry, teploměry, kamery, rozhlasové přístroje, monitory, reproduktory, kaleidoskopy, brýle, vypínače, zástrčky, zásuvky, vývody/nebo koncovky, odpory, izolační chrániče; (10) jehly do stříkaček, invalidní vozíky, přístroje na měření krevního tlaku, lékařské teploměry, přístroje a pomůcky na kojení a krmení kojenců, přístroje na udržování tělesné teploty dětí, sterilizátory pro kojenecké láhve, kojenecké láhve, dudlíky, tišítka (šidítka), uzávěry na kojenecké láhve, polštáře na led, vaky na led, vaky na horkou vodu, urologické nástroje a pomůcky včetně urinálních vaků a lahví, kondomy, těhotenské pásy, odsávačky, nosní odsávačky, korzety pro zdravotnické účely krční, břišní a hrudní, nástroje na plastiku ňader, mateřské podprsenky, chrániče prsních bradavek, prsní podložky, vaginální sprchy, lékařské chirurgické rukavice, rukavice gumové, masážní stroje, elektrická masážní křesla, chrániče kolen, dětské rektální teploměry, pomůcky na čištění kontaktních čoček, dětské láhve na moč; (11) elektrické ohřivače, elektrické termoláhve, výrobny páry, větrací přístroje, přístroje na odstraňování vlhkosti, přístroje na zvyšování vlhkosti, elektrické ohřivače láhví, dětské WC, dětské koupelnové vany, toaletní sedátka, koupelnové vany, záchodové splachovací nádrže a mísy, stavitelné dětské vany, koupelnové soupravy, sterilizátory, ohřívací láhve; (12) dětské kočárky a sedačky na kolečkách, bezpečnostní sedačky pro dětská vozidla, chodící přístroje pro děti, dětské sportovní kočárky, dětská vozítka, dětské sedačky do auta; (16) obličejový hedvábný papír, hedvábný papír na jedno použití, make-up papíry, mokré napuštěné kapesníky z papíru, papírové ubrousky na jedno použití, papírové ubrusy, papírové ručníky, pleťový obličejový papír, mokré napuštěné ubrousky z papíru, plakáty, nálepky, reklamní obrázkové časopisy, brožury, papírové plenky na jedno použití, papírové plenkové vložky na jedno použití, papírové kapesníky; (18) dětské vycházkové tašky, dětské deštníky, dětské postroje, pásy na nošení dětí, tašky na nošení dětí; (20) sklápěcí křesla, houpací křesla, kolébky, dětské postýlky, dětské židle, elektrické kolébky, dětská jídelní křesla, dětské ohrádky, spací pytle, příkrývky, polštáře, nedusivé polštáře, matrace, slamníky, rákosovo-slaměné rohože, ramínka, odkládací a předváděcí stojany; (21) hrnky, mísy, talíře, šálky, přenosné nádoby na potraviny, nádoby na sušené mléko, termosky, termoskové šálky, piknikové kufříky, ruční ovocné mixéry, mixéry - mlecí stroje na potraviny ruční, odšťavovače, přístroje s ručním pohonem na přípravu dětské stravy, soupravy k udržování teploty podávaného jídla, dentální nitě, pártka, kartáčky na zuby, hřebeny a kartáče na vlasy, kartáče na láhve a dudlíky, mycí houby, pudřenky, dětské vaničky, dětské klobouky, mycí houby, ohřivače láhví, celulózové koupací houby; (24) bavlněné látky, potištěné látky, látky na deštníky, látky na pláště do deště, ubrusy, povlaky na matrace, pokrývky, podložky, ložní soupravy, prostěradla, postelové přehozy, povlaky na polštáře, sítě proti komárům, dětské příkrývky, ručníky, koupací ručníky, kapesníky, závěsy, koupelnový textil, mycí textil, mycí rukavice; (25) spodní prádlo, dětské prádlo, kojenecké prádlo, oděvy pro volný čas, dětské boty, dětské kotníčkové botičky, dětské ponožky, dětské podkolenky, protismykové ponožky, dětské kombinézy, trička-polokošile, krátké kalhoty, nátláčky, šněrovačky, kalhoty, plenkový textil, vinylové plenkové kalhotky, slintáčky pro batolata, náprsenky, břišní šněrovačky, kojenecké klobouky, dětské klobouky, dětské rukavice, prstové rukavice, nepropustné přiléhavé kalhotky, ručníky s kapucou; (28) hry a hračky, chrastítka, mačkáčké hračky, vzdělávací hračky, hádankové hračky, vycpané hračky, nafukovací hračky, dětské skluzavky, dětské houpačky, dětské bazény; (29) maso, ryby, drůbež a zvěřina, masové výtazky, konzervované, sušené zavařené ovoce a zelenina, pudinky, džemy, vajíčka, mléko, sušené mléko, jedlé oleje a tuky, kompoty, nakládaná zelenina, ochucená mléka, syntetické máslo, želé; (30) zmrzlina, sojové omáčky, dětský cukr, med, fondán, plněné koláče, chleba, koláče, sušenky, cukrovinky, sirupy, rýže, ovesné potraviny, pšeničné potraviny.

(511) 3, 5, 8, 9, 10, 11, 12, 16, 18, 20, 21, 24, 25, 28, 29, 30

(210) O-141321

(111) **228347**
(220) 23.06.1999
(151) 20.11.2000
(540)



(730) **Schenk - sportovní povrchy, spol.s r.o.**, Minská 60, Brno, 61600, CZ
(740) Hájková Ludmila, Olbrachtovo nám. 5, Brno-Komín, 62400
(510) (37) podlahářské práce, realizace konstrukcí sportovních podlah a povrchů; (42) projektování konstrukcí sportovních podlah a povrchů.
(511) 37, 42
(210) O-144099

(111) **228655**
(220) 04.10.1999
(151) 20.11.2000
(540)



(730) **MANIPUL s.r.o.**, Strmá 284, Cheb - Háje, 35002, CZ
(740) ZEMAN - podkrušnohorská patentová a známková kancelář, Petr Zeman, Hradní 301, Loket, 35733
(510) (20) truhlářské výrobky, nábytek včetně vestavěného, části nábytku, nábytkové doplňky, bytové doplňky v jiné třídě nezařazené; (35) zprostředkování obchodu, kopírovací práce; (36) zprostředkovatelské služby v oboru financí, v oboru pohledávek a v oboru nemovitostí; (37) provádění pozemních, inženýrských, silničních a železničních staveb, práce zemní, zednické, stavebně montážní, betonářské, pokrývačské, izolačnické, práce interiérové, jako například malířské, tapetářské, obkladačské, natěračské, sklenářské, štukatérské, pokládání podlah, práce topenářské, vodoinstalátorské, plynoinstalačnické, elektrikářské a elektromontážní, stavební zámečnické, provádění terénních úprav, provádění demolice budov a jiných staveb, stavební dozor, služby opravárenské a údržbářské, úklidové služby; (39) silniční motorová doprava, železniční doprava včetně vlečky, zasilatelství včetně mezinárodního (zasílání zboží), provozování parkovišť, skladišť, skladů a deponií, dozorování provozu drah; (40) práce truhlářské a tesařské; (42) provozování zámečnictví - výroba, opravy, montáže a demontáže zámků, výroba klíčů, práce projekční a konstrukční, zprostředkování a provádění revizí technických prohlídek zejména dozorovaných technických zařízení, dozorování technického stavu drah.
(511) 20, 35, 36, 37, 39, 40, 42
(210) O-147528

(111) **228686**
(220) 13.10.1999
(151) 20.11.2000
(540)

STA

(730) **Petr Kabát - STA-SERVIS**, Tylova 5, Karlovy Vary, 36001, CZ
(740) PROPATENT, Mgr. Matěj Sedláček, Ke Kateřinkám 1393, Praha 4, 14900
(510) (37) montáž, údržba, opravy a servis elektronických a telekomunikačních zařízení; (42) projektování elektrických, elektronických a telekomunikačních zařízení.
(511) 37, 42
(210) O-147818

(111) **228709**
(220) 15.10.1999
(151) 20.11.2000
(540)



(730) **HAMÉ, a. s.**, Babice č. 572, 68703, CZ
(740) Müller Václav, patentový zástupce, Filipova 2016, Praha 4, 14800
(510) (29) sterilovaná a nakládaná zelenina jednodruhová, sterilovaná a nakládané směsi a saláty, kompoty a ovocné protlaky, rajčatový protlak, masové konzervy, konzumní konzervářská hotová jídla založená na masovém a zeleninovém základu, zejména cestovní občerstvení - masové a masovozeleninové pomazánky a svačtinové polévky; (30) kečupy.
(511) 29, 30
(210) O-147931

(111) **228710**
(220) 15.10.1999
(151) 20.11.2000
(540)



(730) **HAMÉ, a. s.**, Babice č. 572, 68703, CZ
(740) Müller Václav, patentový zástupce, Filipova 2016, Praha 4, 14800
(510) (29) sterilovaná a nakládaná zelenina jednodruhová, sterilovaná a nakládané směsi a saláty, kompoty a ovocné protlaky, rajčatový protlak, masové konzervy, konzumní konzervářská hotová jídla založená na masovém a zeleninovém základu, zejména cestovní občerstvení - masové a masovozeleninové pomazánky a svačtinové polévky; (30) kečupy.
(511) 29, 30
(210) O-147932

- (111) **228711**
(220) 15.10.1999
(151) 20.11.2000
(540)



- (730) **HAMÉ, a. s.**, Babice č. 572, 68703, CZ
(740) Müller Václav, patentový zástupce, Filipova 2016, Praha 4, 14800
(510) (29) sterilovaná a nakládaná zelenina jednodruhov, sterilované a nakládané směsi a saláty, kompoty a ovocné protlaky, rajčatový protlak, masové konzervy, konzumní konzervářská hotová jídla založená na masovém a zeleninovém základu, zejména cestovní občerstvení - masové a masovozeleninové pomazánky a svačtinové polévky; (30) kečupy.
- (511) 29, 30
(210) O-147933

- (111) **228791**
(220) 08.11.1999
(151) 20.11.2000
(540)



- (730) **DONAUCHEM - URSETA s.r.o.**, Kamenická 26/599, Praha 7, 17000, CZ
(740) PROPATENT, Ing. Vlasta Sedláčková, Ke Kateřinkám 1393, Praha 4, 14900
(510) (1) chemické látky pro konzervování potravin, lepidla pro průmyslové účely, tísňící materiály; (2) barviva pro potraviny, barviva pro nápoje; (17) izolační materiály, látka na izolaci proti vlhkosti staveb, izolační nátěry, pásy na izolaci, materiály na těsnění, těsnění dveří nebo oken, těsnící tmely, materiály na ucpávání, chemické směsi na ucpávání děr; (35) služby a poradenství v obchodní činnosti, pomoc při řízení obchodní činnosti, obchodní administrativa, obchodní poradenství; (39) skladování zboží, balení zboží.
- (511) 1, 2, 17, 35, 39
(210) O-148669

- (111) **229112**
(220) 05.02.1999
(151) 27.12.2000
(540)

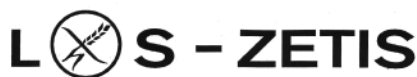

- (730) **Ing. LUBOMÍR ŠKRABÁK - LS ZETIS**, Jablonecká 412, Praha 9, 19000, CZ
(740) BOHEMIA PATENT, Ing. Jana Vanděliková, Spálená 29, Praha 1, 11000
(510) (1) konzervační přípravky, kyselina citronová, lecitin, maltodextrin, glutaman sodný, syntetická sladidla, antioxidanty, veškeré syntetické chuťové přípravky, mléčné kvasinky, uhlíčitá amonný, sladová bílkovina, emulze k výrobě potravin, látky k rozpouštění škrobu a veškeré zlepšující přípravky

nezařazené v jiných třídách určené pro potravinářský průmysl, pro pekárenské, těstářenské, cukrárenské výrobky, pro bezpečkové výrobky a výrobky racionální výživy, výrobky neobsahující přírodní tuky a cukry; (5) farmaceutické výrobky, infuzní roztoky, přípravky a substance pro léčebné a farmaceutické účely, přípravky posilující a dietetické k léčebným účelům, mouka a moučné směsi z amarantu pro léčebné účely, výrobky dietetické, zejména na bázi obilovin, semen, olejnin, luštěnin, sóji a přírodních vláknin k léčebným účelům, bezcholesterové a bezpečkové výrobky k léčebným účelům, léčivé byliny, čaje a jejich extrakty, chléb, pečivo, sušenky, suchary, pochutiny a ostatní pekárenské a cukrárenské výrobky fortifikované vitaminy, minerálními a stopovými prvky, léčebnými bylinami a/nebo jejich extrakty pro léčebné účely, výživa pro kojence, běžné pekárenské, těstářenské a cukrárenské výrobky pro léčebné účely, potraviny na bázi lecitinu, mikroorganismů, antioxidantů a vitamínů s léčivým účinkem, léčebné posilující potraviny obohacené vitaminy, organickými a anorganickými sloučeninami a činidly povzbuzujícími růst, dietetické nápoje pro léčebné účely, medicínální vína, vitaminy a vitaminové přípravky; (29) zlepšující přípravky a speciální komponenty pro pekárenskou, cukrárenskou a těstářenskou výrobu - želirovací látky a výživné extrakty, texturované proteiny a směsi z nich pro humánní využití, kolagen a jeho extrakty, extrakty z vajec a mléka, ze sóji a z mléčné sraženiny, olejnin, semena a/nebo luštěnin, brambory, sója, ořechy, suché plody i byliny včetně výrobků z nich, trvanlivé nekonzervované potraviny a pochutiny; (30) speciální komponenty a přísady pro výrobu pekařských, těstářenských a cukrárenských výrobků včetně jemných a trvanlivých, zahušťovací a pojící látky a pomocné pekařské prostředky, přípravky zlepšující reologické vlastnosti těsta s výjimkou prášků do pečiva a droždí, stimulatory pro zlepšení chutě, karamelové extrakty a speciální komponenty - esence, výrobky extrudované a expandované na bázi kukuřice, z amarantu, náplně do pečiva, bezpečkové potraviny, mouka a přípravky z obilovin, potravinářské moučné směsi pro další zpracování, těstoviny, obilné výrobky určené k lidské výživě, bezpečkové a bezcholesterové pekárenské, těstářenské a cukrárenské výrobky zejména fortifikované vitaminy, minerálními a stopovými prvky, léčivými bylinami nebo jejich extrakty, škrob a škrobové výrobky, extrakty ze škrobu, upravené obiloviny a rýže; (32) piva všeho druhu, včetně piva minerálního, s přísadou bylin a bylinných extraktů, dietetických prostředků, nealkoholického, vody minerální (přírodní a umělé), šumivé nápoje a jiné nealkoholické nápoje, ovocné a zeleninové nápoje a šťávy občerstvující, sirupy a jiné přípravky k výrobě nápojů, extrakty pro přípravu nápojů; (33) vína, lihoviny a likéry, bylinná vína a likéry, posilující vína a likéry, ovocné, vinné, bylinné, zeleninové a obilné destiláty - alkohol rostlinného původu, alkoholické esence a extrakty, bylinná pálenka, alkoholické koktejly, koncentráty k přípravě alkoholických nápojů všeho druhu.

- (511) 1, 5, 29, 30, 32, 33
(210) O-139863

- (111) **229311**
(220) 23.07.1999
(151) 27.12.2000
(540)

ALTEX

- (730) **ALIMEX s.r.o.**, Ke Zvoli 339, Dolní Břežany, 25241, CZ
(740) Ing. Jiří Střelák, Pařížská 17, Praha 1, 11000
(510) (9) identifikační systémy pro kontrolu vstupu a bezpečnosti objektu, přístroje pro kontrolu, signalizaci, měření, alarmy a zabezpečovací zařízení, přístroje pro záznam, převod a reprodukci zvuku nebo obrazu, přístroje pro zpracování informací, počítače, software; (42) programování, vývoj software.

- (511) 9, 42
(210) O-145148

- (111) **229312**
(220) 23.07.1999
(151) 27.12.2000
(540)

ALIMEX

(730) **ALIMEX s.r.o.**, Ke Zvoli 339, Dolní Břežany, 25241, CZ (540)

(740) Ing. Jiří Střelák, Pařížská 17, Praha 1, 11000

(510) (9) přístroje pro záznam, převod a reprodukci zvuku nebo obrazu a jejich součásti, přístroje pro měření, kontrolu, signalizaci a vážení, identifikační systémy, přístroje pro zpracování informací, počítače, software, informační systémy, modemy, tiskárny, servery, monitory, přístroje spojové a telekomunikační techniky, alarmy a zabezpečovací zařízení, elektronické nosiče informací, součástky k elektrickým a elektronickým přístrojům, čipy, mikroprocesory apod., přístroje optické, fotografické, filmové, přístroje spotřební elektroniky, audio-video; (37) servisní a montážní služby pro elektrické a elektronické přístroje a zařízení, zřizování poplašných zařízení; (42) projektování elektrických a elektronických strojů a přístrojů, zprostředkování v této činnosti, programování, vývoj software.

(511) 9, 37, 42

(210) O-145149

(111) **229443**

(220) 06.09.1999

(151) 27.12.2000

(540)



(730) **UAX v.o.s.**, Bernartice nad Odrou 131, Bernartice nad Odrou, 74241, CZ

(510) (18) peněženky, batohy; (24) výrobky z úpletu; (25) trička, bavlněná trička s potiskem, svetry, spodní prádlo, sportovní soupravy, kalhoty, čepice s kšiletem, ponožky, triko s dlouhým rukávem; (35) propagační činnost.

(511) 18, 24, 25, 35

(210) O-146483

(111) **229655**

(220) 03.11.1999

(151) 27.12.2000

(540)



(730) **TurboConsult s. r. o.**, Botanická 56, Brno, 60200, CZ

(740) Ing. Jiří Střelák, Pařížská 17, Praha 1, 11000

(510) (9) přístroje pro zpracování informací, počítače a jejich součásti, software, počítačové sítě, informační systémy, veškeré elektronické a magnetické nosiče, nosiče informací, přístroje pro záznam, převod a reprodukci zvuku nebo obrazu, přístroje telekomunikační techniky; (35) činnost organizačních a ekonomických poradců, zprostředkovatelská činnost v oblasti obchodu, administrativní služby, automatické, hromadné zpracování dat; (41) školící a vzdělávací činnosti, pořádání kurzů a školení; (42) poskytování software - programování, zhotovování software na zakázku, jeho výzkum a vývoj, poradenské a konzultační služby v oblasti výpočetní techniky, software, informatiky.

(511) 9, 35, 41, 42

(210) O-148427

(111) **230609**

(220) 23.12.1998

(151) 21.02.2001



(730) **ALBATROS nakladatelství, a. s., právní nástupce**, Na

Pankráci 30/1618, Praha 4, 14000, CZ

(740) FISCHER & PARTNER Intellectual Property s.r.o., Ing.

Michael Fischer, Na Hrobci 294/5, Praha 2, 12000

(510) (9) nahané i nenahané nosiče optických a zvukových záznamů, zejména audiokazety, videokazety, magnetofonové pásky, gramofonové desky, kompaktní disky, videodisky; (16) tiskoviny, zejména knihy, časopisy, katalogy, prospekty, plakáty, periodické a neperiodické publikace, fotografie, drobné papírové výrobky zejména obtisky, omalovánky, vystřihovánky, obalové materiály, herní plány z kartonu; (28) hračky, hry individuální a společenské, herní předměty uložené v kartonových obalech; (35) inzertní a reklamní činnost; (39) zasilatelství nahaných nosičů zvukových a obrazových záznamů, fotografií, her a hraček, distribuce tiskovin; (41) vydavatelská a nakladatelská činnost, vzdělávací a zábavná činnost, organizování vzdělávacích a zábavných výstav, soutěží a přehlídek, půjčování nahaných nosičů zvukových a obrazových záznamů, knih, časopisů, zprostředkování v oblasti umění a kultury; (42) služby překladatelské, grafické, tiskařské.

(511) 9, 16, 28, 35, 39, 41, 42

(210) O-138773

(111) **230611**

(220) 13.01.1999

(151) 21.02.2001

(540)



(730) **Výstaviště Flora Olomouc, a.s.**, Wolkerova č.p. 37 č.o. 17, Olomouc, 77200, CZ

(740) Ing. Petr Soukup, patentový a známkový zástupce, Vídeňská 8, Olomouc, 77200

(510) (35) pořádání a organizace výstav, veletrhů a doprovodných propagačních a reklamních akcí; (42) doprovodné hostinské a restaurační činnosti spojené s pořádáním veletrhů a výstav.

(511) 35, 42

(210) O-139077

(111) **231124**

(220) 09.12.1999

(151) 21.02.2001

(540)



- (730) **CET 21 spol.s r.o.**, Kříženeckého nám. 1078/5, Praha 5, 15200, CZ
(740) Advokátní a patentová kancelář VYSKOČIL, KROŠLÁK a spol., Dana Lukajová, Voršilská 10, Praha 1, 11000
(510) (6) časopisy, tiskoviny, knihy; (35) zprostředkovatelská činnost v oblasti obchodu; (41) vydavatelská a nakladatelská činnost, výroba audiovizuálních a televizních programů.
(511) 16, 35, 41
(210) O-149739

- (111) **231140**
(220) 10.12.1999
(151) 21.02.2001
(540)



- (730) **Animale Group, S. A.**, Edificio Torre Global Bank Calle 50, Piso#36, Panama, PA
(740) Patentservis Praha a.s., Jivenská 1273/1, Praha 4, 14021
(510) (3) parfěmy, kolínské vody, toaletní vody, mýdla a sprchové gely, dámské a pánské krémy a emulze - ne pro medicínské využití.
(511) 3
(210) O-149770

- (111) **231586**
(220) 24.02.1999
(151) 28.03.2001
(540)

PARTNER

- (730) **BENZINA, s.r.o.**, Na Pankráci 127, Praha 4, 14000, CZ
(510) (9) speciální platební karty s magnetickým čipem; (16) speciální platební karty bez magnetického čipu; (35) organizování a realizace obchodního styku v rámci této třídy zejména prostřednictvím platebních karet.
(511) 9, 16, 35
(210) O-140351

- (111) **231860**
(220) 25.11.1999
(151) 28.03.2001
(540)

ANTONIE

- (730) **Zahrádková Eva**, Pod Stírkou 3, Praha 8, 18200, CZ
(510) (3) kosmetika; (21) sklo, porcelán; (33) alkoholické nápoje; (36) směnárenská činnost; (42) hostinská, ubytovací, stravovací činnost.
(511) 3, 21, 33, 36, 42
(210) O-149246

- (111) **231879**
(220) 03.12.1999
(151) 28.03.2001

(540)

ČOKYLÁDA

- (730) **EMCO spol. s r.o.**, Žirovnická 2389, Praha 10, 10600, CZ
(740) HALAXOVÁ & HALAXOVÁ, TETRAPAT, RNDr. Zdeňka Halaxová, Dukelská 891/4, Olomouc, 77200
(510) (29) džemy, kompoty, ovocné želé, želatina potravinářská, mléčné výrobky, jogurty, tvarohy, mléčné nápoje, jedlé tuky; (30) kakao a výrobky s obsahem kakaa, čokoláda a výrobky s obsahem čokolády, med a výrobky s medem nebo z medu vyrobené, cukrovinky, pečivo sladké i slané, zmrzlina, led pro osvěžení, káva a výrobky obsahující kávu, kávové náhražky; (32) minerální vody s příchutí i bez příchutě, syčené i nesyčené nealkoholické nápoje.
(511) 29, 30, 32
(210) O-149515

- (111) **232721**
(220) 15.10.1999
(151) 24.04.2001
(540)



- (730) **BENZINA, s.r.o.**, Na Pankráci 127, Praha 4, 14000, CZ
(510) (4) pohonné látky, minerální oleje, mazadla, parafín, ceresin a veškeré výrobky z ropy; (35) zprostředkování obchodních záležitostí v oblasti pohonných látek, minerálních olejů, mazadel, parafínu, ceresinu a veškerých výrobků z ropy, dovozní a vývozní agentura; (36) obstaravatelská činnost ve správě nebytového fondu; (39) pronájem letadel, silniční motorová doprava (veřejná nákladní vnitrostátní a mezinárodní silniční motorová doprava, veřejná osobní hromadná nepravidelná vnitrostátní a mezinárodní silniční motorová doprava); (40) podnikání v oblasti nakládání s odpady; (41) organizační zajištění vzdělávacích akcí; (42) poradenská činnost v oboru ropných výrobků.
(511) 4, 35, 36, 39, 40, 41, 42
(210) O-147936

- (111) **233973**
(220) 04.11.1998
(151) 25.06.2001
(540)



- (730) **Tomáš Řebíček**, Stará riviéra 757, Frýdek-Místek, 73801, CZ
(740) Bc. Václav Pacl, Okrajová 4, Havířov - Podlesí, 73601
(510) (3) parfumerie, kosmetika, přípravky pro osobní hygienu, prostředky do koupele a na mytí, soli, pěny, oleje do koupele, mýdla, šampony, gely, prostředky pro péči o zuby a dutinu ústní s výjimkou zubních past a ústních vod, krémy, emulze, lotiony, přípravky pro bělení a jiné prostředky ku praní, přípravky pro čištění, mytí, čistící a vonné prostředky na WC, deodoranty pro osobní hygienu; (5) dezinfekční prostředky na WC, WC dezodoranty; (21) kartáče pro domácnost, hřebeny.
(511) 3, 5, 21
(210) O-137402

- (111) **235503**
(220) 06.12.1999
(151) 27.08.2001

(540)

VITAMIN WORLD 

hřebený.
(511) 3, 5, 21
(210) O-137403

(730) **Vitamin World, Inc.**, 90 Orville Drive, Bohemia, New York, NY, US

(740) Patentservis Praha a.s., Jivenská 1273/1, Praha 4, 14021

(510) (3) kosmetika a zkrášlovací přípravky, zejména přípravky pro péči o vlasy a kůži, make-up, mýdla, toaletní potřeby spadající do tř. 3 (vše s obsahem vitamínů); (5) vitamíny a minerály, vitamínové přípravky, dietetické substance používané k lékařským účelům, doplňky k výživě, rostlinné substance, rostlinné doplňky a rostlinné výtažky (vše pro léčebné účely s obsahem vitamínů); (35) pomoc při řízení obchodní činnosti, zprostředkovatelská činnost v oblasti obchodu pomocí telefonu, telefáxu, počítače a zprostředkování obchodu pomocí telefonu, telefáxu, počítače; (39) objednávkové služby a zasilatelské služby na základě objednávkových katalogů a on-line počítačových objednávek.

(511) 3, 5, 35, 39

(210) O-149561

(111) **236487**

(220) 16.03.1999

(151) 19.09.2001

(540)



(730) **MUDr. Petr Wagner**, Druhého odboje 383, Praha 6 - Nebušice, 16400, CZ

(740) Ing. Pavel Nádvořík, Sokola Tůmy 1, Ostrava - Hulváky, 70900

(510) (10) přístroje a nástroje chirurgické, zubní, umělé údy, oči; (35) konzultační činnost v oblasti obchodu, zprostředkovatelská činnost v oblasti obchodu; (36) konzultační činnost v oblasti nemovitostí, provozování realitní kanceláře; (41) konzultační činnost v oblasti vzdělávání, sportovní a kulturní aktivity, zprostředkovatelská činnost v oblasti vzdělávání, sportovní a kulturní aktivity, služby ve výchově; (42) provozování zdravotnického zařízení, činnost rozvoje projektů, zhotovování protéz vyjma zubních.

(511) 10, 35, 36, 41, 42

(210) O-140941

(111) **246242**

(220) 04.11.1998

(151) 26.08.2002

(540)



(730) **Tomáš Řebíček**, Stará Riviéra 757, Frýdek-Místek, 73801, CZ

(740) Bc. Václav Pacl, Okrajová 4, Havířov - Podlesí, 73601

(510) (3) parfumerie, kosmetika, přípravky pro osobní hygienu, prostředky do koupele a na mytí, soli, pěny, oleje do koupele, mýdla, šampony, gely, zubní pasty, ústní vody a jiné prostředky pro péči o zuby a dutinu ústní, krémy, emulze, lotiony, přípravky pro bělení a jiné prostředky ku praní, přípravky pro čištění, mytí, čistící a vonné prostředky na WC, deodoranty pro osobní hygienu; (5) dezinfekční prostředky na WC, WC dezodoranty; (21) zubní kartáčky, kartáče pro domácnost,

(111) **249905**

(220) 19.08.1999

(151) 30.12.2002

(540)

GALILEO

(730) **CET 21 spol.s r.o.**, Křiženeckého nám. 1078/5, Praha 5, 15200, CZ

(740) Advokátní a patentová kancelář VYSKOČIL, KROŠLÁK a spol., Dana Lukajová, Voršilská 10, Praha 1, 11000

(510) (9) počítačové hry, pohledy ilustrované se zvukovou nahrávkou, videokazety nahrané i nenahrané, audiokazety nahrané i nenahrané, audiovizuální programy, audioprogramy, audiovizuální díla, audiovizuální díla v digitální podobě, filmy, hudební díla na nosičích; (16) pexesa, hrací karty, poznámkové bloky, desky na spisy, pořadače, omalovánky, activity books, školní sešity, skicáky, tužky, pastelky, tuhy, gumy, ořezávátka, ořezávací strojky na tužky, penály, školní tašky, papírové kapesníky, hlavolamy papírové, těžítka na papíry, písmena pro tiskárny, losy, štočky, potřeby pro knižní vazby, štětce, psací stroje a kancelářské potřeby, umělecké nebo ozdobné předměty z papíru; (35) merchandising, franchising, pomoc při využívání a řízení obchodního podniku; (38) televizní vysílání, televizní vysílání programů, televizní vysílání zábavných, vzdělávacích, výchovných, soutěžních, diskuzních a informačních pořadů, služby na internetu související s televizním vysíláním, organizování a technické zabezpečování televizního vysílání, komunikace, poradenská činnost v oblasti sdělovacích prostředků, informační služby, zpravodajské služby; (41) nahrávání nosičů zvukových nebo obrazově zvukových, půjčování nahraných zvukových a zvukově obrazových záznamů, výroba, tvorba a šíření audiovizuálních děl, TV produkce, filmová produkce, televizní výroba programů, tvorba programů, tvorba a výroba televizních a audiovizuálních programů, výchovná a vzdělávací činnost, výstavní činnost.

(511) 9, 16, 35, 38, 41

(210) O-145986

Zániky ochranných známek uplynutím doby platnosti

Kapitola obsahuje údaje o ochranných známkách, které zanikly uplynutím doby platnosti podle ustanovení § 29 odst. 1 zákona č. 441/2003 Sb.

Číslo zápisu	Datum zániku						
98683	25.05.2008	219143	25.05.2008	220372	26.05.2008	234658	01.06.2008
107023	01.06.2008	219144	25.05.2008	220373	26.05.2008		
153406	26.05.2008	219147	25.05.2008	220374	26.05.2008		
163931	26.05.2008	219148	25.05.2008	220381	28.05.2008		
164031	25.05.2008	219149	26.05.2008	220383	29.05.2008		
164097	23.05.2008	219150	26.05.2008	220386	29.05.2008		
214340	21.05.2008	219151	26.05.2008	220388	29.05.2008		
214342	21.05.2008	219156	27.05.2008	220390	01.06.2008		
214816	21.05.2008	219158	27.05.2008	220391	01.06.2008		
215989	20.05.2008	219159	27.05.2008	220392	01.06.2008		
215991	21.05.2008	219160	27.05.2008	220870	26.05.2008		
215992	21.05.2008	219161	27.05.2008	221296	20.05.2008		
215993	21.05.2008	219162	27.05.2008	221297	20.05.2008		
215994	21.05.2008	219163	27.05.2008	221298	20.05.2008		
215995	21.05.2008	219164	27.05.2008	221299	20.05.2008		
215998	22.05.2008	219165	27.05.2008	221304	27.05.2008		
216000	25.05.2008	219166	27.05.2008	221306	28.05.2008		
216001	25.05.2008	219167	27.05.2008	221307	28.05.2008		
216002	25.05.2008	219168	27.05.2008	221308	28.05.2008		
216003	25.05.2008	219170	28.05.2008	221312	29.05.2008		
216004	25.05.2008	219171	28.05.2008	221313	01.06.2008		
216005	26.05.2008	219183	29.05.2008	221727	22.05.2008		
216006	28.05.2008	219184	29.05.2008	221729	26.05.2008		
216759	27.05.2008	219185	29.05.2008	221731	27.05.2008		
216760	27.05.2008	219186	29.05.2008	221734	28.05.2008		
216764	28.05.2008	219189	01.06.2008	221735	28.05.2008		
216765	29.05.2008	219195	01.06.2008	222227	29.05.2008		
216766	29.05.2008	219801	01.06.2008	222626	01.06.2008		
216767	29.05.2008	220343	20.05.2008	223150	20.05.2008		
216769	01.06.2008	220344	20.05.2008	223151	20.05.2008		
217513	20.05.2008	220345	21.05.2008	223152	21.05.2008		
218107	27.05.2008	220346	21.05.2008	223155	27.05.2008		
218547	20.05.2008	220347	21.05.2008	223156	27.05.2008		
218549	20.05.2008	220351	25.05.2008	223764	20.05.2008		
218550	21.05.2008	220353	25.05.2008	223773	20.05.2008		
218551	21.05.2008	220354	25.05.2008	223774	20.05.2008		
218554	21.05.2008	220356	26.05.2008	223775	20.05.2008		
218559	25.05.2008	220357	26.05.2008	223776	20.05.2008		
218560	25.05.2008	220358	26.05.2008	223777	20.05.2008		
218561	28.05.2008	220359	26.05.2008	223778	20.05.2008		
218562	28.05.2008	220360	26.05.2008	223779	20.05.2008		
218563	01.06.2008	220361	26.05.2008	223781	25.05.2008		
218564	01.06.2008	220362	26.05.2008	224388	26.05.2008		
219123	25.05.2008	220363	26.05.2008	224841	25.05.2008		
219129	20.05.2008	220364	26.05.2008	224842	26.05.2008		
219130	20.05.2008	220365	26.05.2008	224843	26.05.2008		
219131	21.05.2008	220366	26.05.2008	225338	28.05.2008		
219135	21.05.2008	220367	26.05.2008	225823	27.05.2008		
219138	22.05.2008	220368	26.05.2008	231536	20.05.2008		
219140	22.05.2008	220369	26.05.2008	232518	29.05.2008		
219141	22.05.2008	220370	26.05.2008	233964	26.05.2008		
219142	22.05.2008	220371	26.05.2008	234657	28.05.2008		

Vzdání se práv k ochranné známce

Vlastník ochranné známky se může podle ustanovení § 30 zákona č. 441/2003 Sb. u Úřadu písemným prohlášením vzdát práv k ochranné známce v rozsahu všech výrobků nebo služeb, pro které byla zapsána, nebo některých z nich. Účinky tohoto prohlášení nastávají dnem doručení prohlášení vlastníka ochranné známky Úřadu a nelze je vzít zpět. V této kapitole je tedy uvedeno datum účinnosti vzdání se práv k ochranné známce. Pokud se vlastník vzdal práv k ochranné známce jen v rozsahu některých výrobků a služeb, je pod příslušným INID kódem zveřejněn rovněž zbývající seznam výrobků a služeb, pro které ochranné známka zůstává zapsána.

Tato kapitola dále zahrnuje údaje o ochranných známkách, u kterých vlastník písemným prohlášením omezil rozsah ochrany ve vztahu k prvku ochranné známky.

(111) 276348

(540)

DOER

(210) O-425033

s účinností ode dne 26.11.2008/vzdání se práv k ochranné známce

(111) 291111

(540)



(210) O-444419

s účinností ode dne 08.12.2008/vzdání se práv k ochranné známce

(111) 291112

(540)

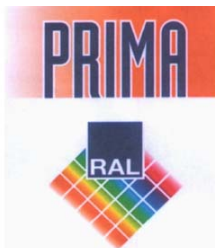

(210) O-444420

s účinností ode dne 08.12.2008/vzdání se práv k ochranné známce

Změny vlastníků ochranných známek

Kapitola obsahuje údaje o ochranných známkách, které byly převedeny nebo přešly ve smyslu ustanovení § 15 odst. 1, 2 a § 16 zákona č. 441/2003 Sb. na jiného vlastníka v rozsahu všech zapsaných výrobků nebo služeb.

Číslo zápisu	Dřívější vlastník	Nynější vlastník	S účinností od
96395	BPB United Kingdom Limited, Park House, 15 Bath Road, Slough, GB	Koelner UK Limited, 21 Holborn Viaduct, London, GB	11.12.2008
98179	Mars ČR, kom. spol., Pražská 320, Poříčí nad Sázavou, 25721, CZ	Mars Czech s.r.o., Pražská 320, Poříčí nad Sázavou, 25721, CZ	16.12.2008
162462	Mead Johnson and Company, společnost zřízená podle zákonů státu Delaware, 2400 West Lloyd Expressway, Evansville, IN, US	E.R.SQUIBB & SONS, L.L.C., Lawrenceville-Princeton Road, Princeton, NJ, US	15.12.2008
163657	Mars ČR, kom. spol., Pražská 320, Poříčí nad Sázavou, 25721, CZ	Mars Czech s.r.o., Pražská 320, Poříčí nad Sázavou, 25721, CZ	15.12.2008
164208	Mars ČR, kom. spol., Pražská 320, Poříčí nad Sázavou, 25721, CZ	Mars Czech s.r.o., Pražská 320, Poříčí nad Sázavou, 25721, CZ	16.12.2008
164228	Mars ČR, kom. spol., Pražská 320, Poříčí nad Sázavou, 25721, CZ	Mars Czech s.r.o., Pražská 320, Poříčí nad Sázavou, 25721, CZ	16.12.2008
165676	Mead Johnson & Company, společnost zřízená podle zákonů státu Delaware, 2400 West Lloyd Expressway, Evansville, IN, US	E.R.SQUIBB & SONS, L.L.C., Lawrenceville-Princeton Road, Princeton, NJ, US	15.12.2008
166483	RHODIA UK LIMITED, Watford, Herts, Oak House, Reeds Crescent, WD24 4QP, GB	RHODIA RECHERCHES ET TECHNOLOGIES, 52 rue de la Haie Coq, Aubervilliers Cedex, FR	11.12.2008
166484	RHODIA UK LIMITED, Oak House, Reeds Crescent, Watford, Herts, WD24 4QP, GB	RHODIA RECHERCHES ET TECHNOLOGIES, 52 rue de la Haie Coq, Aubervilliers Cedex, FR	11.12.2008
166485	RHODIA UK LIMITED, Oak House, Reeds Crescent, Watford, Herts, WD24 4QP, GB	RHODIA RECHERCHES ET TECHNOLOGIES, 52 rue de la Haie Coq, Aubervilliers Cedex, FR	11.12.2008
169371	Mars Sugar UK, 3D Dundee Road, Slough, Berkshire SL1 4LG, GB	Mars Drinks UK Limited, 3D Dundee Road, Slough, Berkshire, SL1 4LG, GB	11.12.2008
169565	Mars Sugar UK, 3D Dundee Road, Slough, Berkshire SL1 4LG, GB	Mars Drinks UK Limited, 3D Dundee Road, Slough, Berkshire, SL1 4LG, GB	11.12.2008
169882	Mars Sugar UK, 3D Dundee Road, Slough, Berkshire SL1 4LG, GB	Mars Chocolate UK Limited, 3D Dundee Road, Slough, Berkshire, SL1 4LG, GB	11.12.2008
170003	Mars ČR, kom. spol., Pražská 320, Poříčí nad Sázavou, 25721, CZ	Mars Czech s.r.o., Pražská 320, Poříčí nad Sázavou, 25721, CZ	16.12.2008
171558	Mars ČR, kom. spol., Pražská 320, Poříčí nad Sázavou, 25721, CZ	Mars Czech s.r.o., Pražská 320, Poříčí nad Sázavou, 25721, CZ	16.12.2008
171559	Mars ČR, kom. spol., Pražská 320, Poříčí nad Sázavou, 25721, CZ	Mars Czech s.r.o., Pražská 320, Poříčí nad Sázavou, 25721, CZ	16.12.2008
171611	Mars Sugar UK, 3D Dundee Road, Slough, Berkshire SL1 4LG, GB	Mars Drinks UK Limited, 3D Dundee Road, Slough, Berkshire, SL1 4LG, GB	11.12.2008
171709	Mars Sugar UK, 3D Dundee Road, Slough, Berkshire SL1 4LG, GB	Mars Drinks UK Limited, 3D Dundee Road, Slough, Berkshire, SL1 4LG, GB	11.12.2008
171853	Mars ČR, kom. spol., Pražská 320, Poříčí nad Sázavou, 25721, CZ	Mars Czech s.r.o., Pražská 320, Poříčí nad Sázavou, 25721, CZ	15.12.2008
174336	Mars ČR, kom. spol., Pražská 320, Poříčí nad Sázavou, 25721, CZ	Mars Czech s.r.o., Pražská 320, Poříčí nad Sázavou, 25721, CZ	16.12.2008
179023	Mars ČR, kom. spol., Pražská 320, Poříčí nad Sázavou, 25721, CZ	Mars Czech s.r.o., Pražská 320, Poříčí nad Sázavou, 25721, CZ	12.12.2008
180840	Mars ČR, kom. spol., Pražská 320, Poříčí nad Sázavou, 25721, CZ	Mars Czech s.r.o., Pražská 320, Poříčí nad Sázavou, 25721, CZ	15.12.2008

Číslo zápisu	Dřívější vlastník	Nynější vlastník	S účinností od
182446	Mars Sugar UK, 3D Dundee Road, Slough, Berkshire SL1 4LG, GB	Mars Drinks UK Limited, 3D Dundee Road, Slough, Berkshire, SL1 4LG, GB	11.12.2008
183444	Mars ČR, kom. spol., Pražská 320, Poříčí nad Sázavou, 25721, CZ	Mars Czech s.r.o., Pražská 320, Poříčí nad Sázavou, 25721, CZ	15.12.2008
184458	Mars ČR, kom. spol., Pražská 320, Poříčí nad Sázavou, 25721, CZ	Mars Czech s.r.o., Pražská 320, Poříčí nad Sázavou, 25721, CZ	12.12.2008
185970	Mars Schweiz AG, 6 Hortizentrum, Zoug, CH	MARS ČR, kom. spol., Pražská 320, Poříčí nad Sázavou, 25721, CZ	11.12.2008
186152	Mars Schweiz AG, 6 Hortizentrum, Zoug, CH	MARS ČR, kom. spol., Pražská 320, Poříčí nad Sázavou, 25721, CZ	11.12.2008
189463	Mars ČR, kom. spol., Pražská 320, Poříčí nad Sázavou, 25721, CZ	Mars Czech s.r.o., Pražská 320, Poříčí nad Sázavou, 25721, CZ	12.12.2008
190923	Mars ČR, kom. spol., Pražská 320, Poříčí nad Sázavou, 25721, CZ	Mars Czech s.r.o., Pražská 320, Poříčí nad Sázavou, 25721, CZ	12.12.2008
195832	Clover Leaf Seafoods, L.P., 80 Tiverton Court, Suite 600, Markham, Ontario, L3R 0G4, CA	Connors Bros. Clover Leaf Seafoods Company, 80 Tiverton Court, Suite 600, Markham, Ontario, L3R 0G4, CA	12.12.2008
195832	Connors Bros. Clover Leaf Seafoods Company, 80 Tiverton Court, Suite 600, Markham, Ontario, L3R 0G4, CA	Connors Bros. Clover Leaf Seafoods Company, 80 Tiverton Court, Suite 600, Markham, Ontario, L3R 0G4, CA	12.12.2008
198322	Mars ČR, kom. spol., Pražská 320, Poříčí nad Sázavou, 25721, CZ	Mars Czech s.r.o., Pražská 320, Poříčí nad Sázavou, 25721, CZ	12.12.2008
201574	KPPR s.r.o., Boční 1438/3, Havířov - Podlesí, 73601, CZ	PÁTÁ STAVEBNÍ CZ, a.s., 8. května 35, Rýmařov, 79501, CZ	11.12.2008
211593	Mars ČR, kom. spol., Pražská 320, Poříčí nad Sázavou, 25721, CZ	Mars Czech s.r.o., Pražská 320, Poříčí nad Sázavou, 25721, CZ	12.12.2008
223084	Mars ČR, kom. spol., Pražská 320, Poříčí nad Sázavou, 25721, CZ	Mars Czech s.r.o., Pražská 320, Poříčí nad Sázavou, 25721, CZ	12.12.2008
224444	Mars ČR, kom. spol., Pražská 320, Poříčí nad Sázavou, 25721, CZ	Mars Czech s.r.o., Pražská 320, Poříčí nad Sázavou, 25721, CZ	16.12.2008
224445	Mars ČR, kom. spol., Pražská 320, Poříčí nad Sázavou, 25721, CZ	Mars Czech s.r.o., Pražská 320, Poříčí nad Sázavou, 25721, CZ	16.12.2008
224922	Mars ČR, kom. spol., Pražská 320, Poříčí nad Sázavou, 25721, CZ	Mars Czech s.r.o., Pražská 320, Poříčí nad Sázavou, 25721, CZ	12.12.2008
225176	LAURA - Radka Laurincová, Nad Lipinou 2317, Frýdek-Místek, 73801, CZ	LAURA TRADE, s.r.o., Nad Lipinou 2317, Frýdek-Místek, 73801, CZ	15.12.2008
225481	Brázda František, Bašného 41a, Brno, 62300, CZ	FESTUCA v.o.s., Nová 411, Rajhradice, 66461, CZ	11.12.2008
226678	Mars ČR, kom. spol., Pražská 320, Poříčí nad Sázavou, 25721, CZ	Mars Czech s.r.o., Pražská 320, Poříčí nad Sázavou, 25721, CZ	15.12.2008
228174	Mars ČR, kom. spol., Pražská 320, Poříčí nad Sázavou, 25721, CZ	Mars Czech s.r.o., Pražská 320, Poříčí nad Sázavou, 25721, CZ	15.12.2008
229116	Mars ČR, kom. spol., Pražská 320, Poříčí nad Sázavou, 25721, CZ	Mars Czech s.r.o., Pražská 320, Poříčí nad Sázavou, 25721, CZ	16.12.2008
229623	Mars ČR, kom. spol., Pražská 320, Poříčí nad Sázavou, 25721, CZ	Mars Czech s.r.o., Pražská 320, Poříčí nad Sázavou, 25721, CZ	15.12.2008
230098	CZECH MODEL management s.r.o., Politických vězňů 14, pasáž Jiřího Grossmanna, Praha 1, 11000, CZ	Josef Uhlíř, Kytlická 752/7, Praha 9, 19000, CZ	12.12.2008
230308	Mars ČR, kom. spol., Pražská 320, Poříčí nad Sázavou, 25721, CZ	Mars Czech s.r.o., Pražská 320, Poříčí nad Sázavou, 25721, CZ	15.12.2008
233162	CZECH MODEL Management, s.r.o., Václavské náměstí 21, Praha 1, 11000, CZ	Josef Uhlíř, Kytlická 752/7, Praha 9, 19000, CZ	12.12.2008

Číslo zápisu	Dřívější vlastník	Nynější vlastník	S účinností od
237262	CZECH MODEL Management, s.r.o., Václavské náměstí 21, Praha 1, 11000, CZ	Josef Šubrt, Markéty Kuncové 3995/4, Brno, 61500, CZ Bc. Petr Fuchse, Erbenova 382/14, Brno, 60200, CZ Josef Uhlíř, Kytlická 752/7, Praha 9, 19000, CZ	12.12.2008
237630	Mars Sugar UK, 3D Dundee Road, Slough, Berkshire SL1 4LG, GB	MARS ČR, kom. spol., Pražská 320, Poříčí nad Sázavou, 25721, CZ	11.12.2008
243686	TIPA a.s., U Obůrky 5, Třebíč, 67401, CZ	TUKANA, a.s., nám. Palackého č.p. 166, Rosice u Brna, 66501, CZ	10.12.2008
250105	Mars ČR, kom. spol., Pražská 320, Poříčí nad Sázavou, 25721, CZ	Mars Czech s.r.o., Pražská 320, Poříčí nad Sázavou, 25721, CZ	15.12.2008
250777	Mars ČR, kom. spol., Pražská 320, Poříčí nad Sázavou, 25721, CZ	Mars Czech s.r.o., Pražská 320, Poříčí nad Sázavou, 25721, CZ	12.12.2008
253041	Mars ČR, kom. spol., Pražská 320, Poříčí nad Sázavou, 25721, CZ	Mars Czech s.r.o., Pražská 320, Poříčí nad Sázavou, 25721, CZ	15.12.2008
257990	CZECH MODEL management, s.r.o., Václavské náměstí 21, Praha 1, 11000, CZ	Josef Uhlíř, Kytlická 752/7, Praha 9, 19000, CZ	12.12.2008
258725	Drastich Bořivoj, Brechtova 30/10, Brno - sever, 63800, CZ	Mad Dogg Athletics, Inc., 2111 Narcisus Court, Venice, CA, US	11.12.2008
258726	Drastich Bořivoj, Brechtova 30/10, Brno - sever, 63800, CZ	Mad Dogg Athletics, Inc., 2111 Narcisus Court, Venice, CA, US	11.12.2008
273077	TIPA a. s., U Obůrky 5, Třebíč, 67401, CZ	TUKANA, a.s., nám. Palackého č.p. 166, Rosice u Brna, 66501, CZ	10.12.2008
282327	Bellinda Česká republika, s.r.o., K Třešňovce 247, Dolní Ředice, 53375, CZ	NUR DIE GmbH, Birkenallee 110-134, 48432 Rheine, DE	11.12.2008
287757	Mead Johnson & Company Delaware corporation, 2400 West Lloyd Expressway, Evansville, 47721, IN, US	E.R.SQUIBB & SONS, L.L.C., Lawrenceville-Princeton Road, Princeton, NJ, US	15.12.2008
301376	Mars ČR, kom. spol., Pražská 320, Poříčí nad Sázavou, 25721, CZ	Mars Czech s.r.o., Pražská 320, Poříčí nad Sázavou, 25721, CZ	12.12.2008

Změny v údajích o vlastních ochranných známkách

Kapitola obsahuje ochranné známky, u kterých byla v rejstříku ochranných známkách vyznačena změna v údajích o vlastních ve smyslu ustanovení § 27 odst. 2 a 7 zákona č. 441/2003 Sb.

Číslo zápisu	Vlastník	S účinností od
96395	Rawlplug Limited, 21 Holborn Viaduct, London, GB	11.12.2008
98179	Mars ČR, kom. spol., Pražská 320, Poříčí nad Sázavou, 25721, CZ	16.12.2008
153703	SciLabware Limited, Stone Business Park, Beacon Rd, Stone, Staffordshire, ST15 0SA, GB	10.12.2008
162462	Mead Johnson and Company, společnost zřízená podle zákonů státu Delaware, 2400 West Lloyd Expressway, Evansville, IN, US	15.12.2008
163657	Mars ČR, kom. spol., Pražská 320, Poříčí nad Sázavou, 25721, CZ	15.12.2008
164208	Mars ČR, kom. spol., Pražská 320, Poříčí nad Sázavou, 25721, CZ	16.12.2008
164228	Mars ČR, kom. spol., Pražská 320, Poříčí nad Sázavou, 25721, CZ	16.12.2008
165676	Mead Johnson & Company, společnost zřízená podle zákonů státu Delaware, 2400 West Lloyd Expressway, Evansville, IN, US	15.12.2008
166483	RHODIA OPERATIONS, 52 rue de la Haie Coq, Aubervilliers Cedex, FR	11.12.2008
166484	RHODIA OPERATIONS, 52 rue de la Haie Coq, Aubervilliers Cedex, FR	11.12.2008
166485	RHODIA OPERATIONS, 52 rue de la Haie Coq, Aubervilliers Cedex, FR	11.12.2008
166519	Alpharma (Luxembourg) S.a.r.l., Boulevard Grande-Duchesse Charlotte 65, Luxembourg, L-1331, LU	16.12.2008
169371	Mars Sugar UK, 3D Dundee Road, Slough, Berkshire SL1 4LG, GB	11.12.2008
169565	Mars Sugar UK, 3D Dundee Road, Slough, Berkshire SL1 4LG, GB	11.12.2008
169882	Mars Sugar UK, 3D Dundee Road, Slough, Berkshire SL1 4LG, GB	11.12.2008
170003	Mars ČR, kom. spol., Pražská 320, Poříčí nad Sázavou, 25721, CZ	16.12.2008
171403	Alpharma (Luxembourg) S.a.r.l., Boulevard Grande-Duchesse Charlotte 65, Luxembourg, L-1331, LU	16.12.2008
171558	Mars ČR, kom. spol., Pražská 320, Poříčí nad Sázavou, 25721, CZ	16.12.2008
171559	Mars ČR, kom. spol., Pražská 320, Poříčí nad Sázavou, 25721, CZ	16.12.2008
171611	Mars Sugar UK, 3D Dundee Road, Slough, Berkshire SL1 4LG, GB	11.12.2008
171709	Mars Sugar UK, 3D Dundee Road, Slough, Berkshire SL1 4LG, GB	11.12.2008
171853	Mars ČR, kom. spol., Pražská 320, Poříčí nad Sázavou, 25721, CZ	15.12.2008
171940	Alpharma (Luxembourg) S.a.r.l., Boulevard Grande-Duchesse Charlotte 65, Luxembourg, L-1331, LU	16.12.2008
174336	Mars ČR, kom. spol., Pražská 320, Poříčí nad Sázavou, 25721, CZ	16.12.2008
179023	Mars ČR, kom. spol., Pražská 320, Poříčí nad Sázavou, 25721, CZ	12.12.2008
180840	Mars ČR, kom. spol., Pražská 320, Poříčí nad Sázavou, 25721, CZ	15.12.2008
182446	Mars Sugar UK, 3D Dundee Road, Slough, Berkshire SL1 4LG, GB	11.12.2008
182660	BENZINA, s.r.o., Na Pankráci 127, Praha 4, 14000, CZ	12.12.2008
182858	BENZINA, s.r.o., Na Pankráci 127, Praha 4, 14000, CZ	12.12.2008
183444	Mars ČR, kom. spol., Pražská 320, Poříčí nad Sázavou, 25721, CZ	15.12.2008
184458	Mars ČR, kom. spol., Pražská 320, Poříčí nad Sázavou, 25721, CZ	12.12.2008
185970	Mars Schweiz AG, 6 Hortizentrum, Zoug, CH	11.12.2008
186152	Mars Schweiz AG, 6 Hortizentrum, Zoug, CH	11.12.2008
187787	ANALYTIKA, spol. s r.o., Khodlova 1297/47, Praha 9, Horní Počernice, 19300, CZ	11.12.2008
187788	ANALYTIKA, spol. s r.o., Khodlova 1297/47, Praha 9, Horní Počernice, 19300, CZ	11.12.2008
189463	Mars ČR, kom. spol., Pražská 320, Poříčí nad Sázavou, 25721, CZ	12.12.2008
190923	Mars ČR, kom. spol., Pražská 320, Poříčí nad Sázavou, 25721, CZ	12.12.2008
194849	BENZINA, s.r.o., Na Pankráci 127, Praha 4, 14000, CZ	12.12.2008
194850	BENZINA, s.r.o., Na Pankráci 127, Praha 4, 14000, CZ	12.12.2008

Číslo zápisu	Vlastník	S účinností od
195832	Clover Leaf Seafoods, L.P., 80 Tiverton Court, Suite 600, Markham, Ontario, L3R 0G4, CA	12.12.2008
198322	Mars ČR, kom. spol., Pražská 320, Poříčí nad Sázavou, 25721, CZ	12.12.2008
211593	Mars ČR, kom. spol., Pražská 320, Poříčí nad Sázavou, 25721, CZ	12.12.2008
221101	ANALYTIKA, spol. s r.o., Khodlova 1297/47, Praha 9, Horní Počernice, 19300, CZ	11.12.2008
223004	Amorepacific Corporation, 181, 2-ka, Hangang-ro, Yongsan-ku, Seoul, KR	16.12.2008
223019	ANALYTIKA, spol. s r.o., Khodlova 1297/47, Praha 9, Horní Počernice, 19300, CZ	11.12.2008
223084	Mars ČR, kom. spol., Pražská 320, Poříčí nad Sázavou, 25721, CZ	12.12.2008
223476	VNT NACHRICHTENTECHNIK, spol. s r.o., Tulipánová 443, Průhonice, 25243, CZ	15.12.2008
224052	INTERTAP Zlín, spol. s r.o., Štípská 356, Fryšták, 76316, CZ	11.12.2008
224460	TVAR, výrobní družstvo Klatovy, Dr. Sedláka 713, Klatovy III, 33901, CZ	10.12.2008
226678	Mars ČR, kom. spol., Pražská 320, Poříčí nad Sázavou, 25721, CZ	15.12.2008
227223	Men on the Moon Entertainment spol. s r.o., Opletalova 59, Praha 1, 11000, CZ	15.12.2008
227493	HOLLAND & BARRETT LIMITED a New York corporation, 2100 Smithtown Ave., Ronkonkoma, NY, US	15.12.2008
228174	Mars ČR, kom. spol., Pražská 320, Poříčí nad Sázavou, 25721, CZ	15.12.2008
228186	FARLING INDUSTRIAL CO., LTD, No.158-1,Den Lee Rd., Den Lee Village, Hsien Hsi Hsiang, Changhua Hsien, TW	16.12.2008
228655	MANIPUL s.r.o., Strmá 284, Cheb - Háje, 35002, CZ	12.12.2008
228839	BB vytlačování plastů spol. s r.o., Na Roudné 272/21, Plzeň, 30100, CZ	10.12.2008
229116	Mars ČR, kom. spol., Pražská 320, Poříčí nad Sázavou, 25721, CZ	16.12.2008
229623	Mars ČR, kom. spol., Pražská 320, Poříčí nad Sázavou, 25721, CZ	15.12.2008
230308	Mars ČR, kom. spol., Pražská 320, Poříčí nad Sázavou, 25721, CZ	15.12.2008
231586	BENZINA, s.r.o., Na Pankráci 127, Praha 4, 14000, CZ	12.12.2008
232721	BENZINA, s.r.o., Na Pankráci 127, Praha 4, 14000, CZ	12.12.2008
233343	BENZINA, s.r.o., Na Pankráci 127, Praha 4, 14000, CZ	12.12.2008
234574	BENZINA, s.r.o., Na Pankráci 127, Praha 4, 14000, CZ	12.12.2008
234575	BENZINA, s.r.o., Na Pankráci 127, Praha 4, 14000, CZ	12.12.2008
234576	BENZINA, s.r.o., Na Pankráci 127, Praha 4, 14000, CZ	12.12.2008
236487	MUDr. Petr Wagner, Druhého odboje 383, Praha 6 - Nebuše, 16400, CZ	16.12.2008
237538	Nastroye P. GmbH & Co. KG, Niederwiesenstrasse 28, Villingen-Schwenningen, 78050, DE	12.12.2008
237630	Mars Sugar UK, 3D Dundee Road, Slough, Berkshire SL1 4LG, GB	11.12.2008
237648	GRUPO BIMBO S.A.B. DE C.V., Prolongación Paseo de la Reforma No. 1000 Colonia Pena Blanca Santa Fe, Delegación Alvaro Obregón, Mexico D.F., MX	12.12.2008
238652	ANTUS agentura, s.r.o., Nám. Práce 2512, Zlín, 76001, CZ	11.12.2008
243508	Zdeněk Janoušek - BOMA, Kunice 222, Stránčice, 25163, CZ	16.12.2008
243509	Zdeněk Janoušek - BOMA, Kunice 222, Stránčice, 25163, CZ	16.12.2008
249550	GRUPO BIMBO S.A.B. DE C.V., Prolongación Paseo de la Reforma No. 1000 Colonia Pena Blanca Santa Fe, Delegación Alvaro Obregón, Mexico D.F., MX	12.12.2008
250105	Mars ČR, kom. spol., Pražská 320, Poříčí nad Sázavou, 25721, CZ	15.12.2008
250777	Mars ČR, kom. spol., Pražská 320, Poříčí nad Sázavou, 25721, CZ	12.12.2008
251066	Zdeněk Janoušek - BOMA, Kunice 222, Stránčice, 25163, CZ	16.12.2008
251067	Zdeněk Janoušek - BOMA, Kunice 222, Stránčice, 25163, CZ	16.12.2008
252511	GRUPO BIMBO S.A.B. DE C.V., Prolongación Paseo de la Reforma No. 1000 Colonia Pena Blanca Santa Fe, Delegación Alvaro Obregón, Mexico D.F., MX	12.12.2008
252804	Alpharma Inc., Route 22 East 440, Bridgewater, NJ, US	16.12.2008
253041	Mars ČR, kom. spol., Pražská 320, Poříčí nad Sázavou, 25721, CZ	15.12.2008
255360	Zdeněk Janoušek - BOMA, Kunice 222, Stránčice, 25163, CZ	16.12.2008

Číslo zápisu	Vlastník	S účinností od
264051	BENZINA, s.r.o., Na Pankráci 127, Praha 4, 14000, CZ	12.12.2008
264387	SONBERK, a.s., Sonberk 393/1, Popice, 69127, CZ	11.12.2008
264871	SONBERK, a.s., Sonberk 393/1, Popice, 69127, CZ	12.12.2008
270294	Zdeněk Janoušek - BOMA, Kunice 222, Stránčice, 25163, CZ	16.12.2008
272354	AUDITIA spol. s r.o., Pod Kaštany 2294/23, Brno, Žabovřesky, 61600, CZ	11.12.2008
275215	TOP TOWER, s.r.o., Kučerova 16/767, Praha 9, 19800, CZ	15.12.2008
283835	SONBERK, a.s., Sonberk 393/1, Popice, 69127, CZ	12.12.2008
283836	SONBERK, a.s., Sonberk 393/1, Popice, 69127, CZ	12.12.2008
285649	GENERAL BISCUITS BELGIË B.V.B.A., De Beukelaer-Pareinlaan 1, Herentals, BE	12.12.2008
285844	GRUPO BIMBO S.A.B. DE C.V., Prolongación Paseo de la Reforma No. 1000 Colonia Pena Blanca Santa Fe, Delegación Alvaro Obregón, Mexico D.F., MX	12.12.2008
285845	GRUPO BIMBO S.A.B. DE C.V., Prolongación Paseo de la Reforma No. 1000 Colonia Pena Blanca Santa Fe, Delegación Alvaro Obregón, Mexico D.F., MX	12.12.2008
285846	GRUPO BIMBO S.A.B. DE C.V., Prolongación Paseo de la Reforma No. 1000 Colonia Pena Blanca Santa Fe, Delegación Alvaro Obregón, Mexico D.F., MX	12.12.2008
285948	ANALYTIKA, spol. s r.o., Khodlova 1297/47, Praha 9, Horní Počernice, 19300, CZ	11.12.2008
285949	ANALYTIKA, spol. s r.o., Khodlova 1297/47, Praha 9, Horní Počernice, 19300, CZ	11.12.2008
286464	GRUPO BIMBO S.A.B. DE C.V., Prolongación Paseo de la Reforma No. 1000 Colonia Pena Blanca Santa Fe, Delegación Alvaro Obregón, Mexico D.F., MX	12.12.2008
286465	GRUPO BIMBO S.A.B. DE C.V., Prolongación Paseo de la Reforma No. 1000 Colonia Pena Blanca Santa Fe, Delegación Alvaro Obregón, Mexico D.F., MX	12.12.2008
286466	GRUPO BIMBO S.A.B. DE C.V., Prolongación Paseo de la Reforma No. 1000 Colonia Pena Blanca Santa Fe, Delegación Alvaro Obregón, Mexico D.F., MX	12.12.2008
286468	BENZINA, s.r.o., Na Pankráci 127, Praha 4, 14000, CZ	12.12.2008
286469	BENZINA, s.r.o., Na Pankráci 127, Praha 4, 14000, CZ	12.12.2008
286470	BENZINA, s.r.o., Na Pankráci 127, Praha 4, 14000, CZ	12.12.2008
286471	BENZINA, s.r.o., Na Pankráci 127, Praha 4, 14000, CZ	12.12.2008
286472	BENZINA, s.r.o., Na Pankráci 127, Praha 4, 14000, CZ	12.12.2008
286473	BENZINA, s.r.o., Na Pankráci 127, Praha 4, 14000, CZ	12.12.2008
286474	BENZINA, s.r.o., Na Pankráci 127, Praha 4, 14000, CZ	12.12.2008
287036	GRUPO BIMBO S.A.B. DE C.V., Prolongación Paseo de la Reforma No. 1000 Colonia Pena Blanca Santa Fe, Delegación Alvaro Obregón, Mexico D.F., MX	12.12.2008
287037	GRUPO BIMBO S.A.B. DE C.V., Prolongación Paseo de la Reforma No. 1000 Colonia Pena Blanca Santa Fe, Delegación Alvaro Obregón, Mexico D.F., MX	12.12.2008
287038	GRUPO BIMBO S.A.B. DE C.V., Prolongación Paseo de la Reforma No. 1000 Colonia Pena Blanca Santa Fe, Delegación Alvaro Obregón, Mexico D.F., MX	12.12.2008
287039	GRUPO BIMBO S.A.B. DE C.V., Prolongación Paseo de la Reforma No. 1000 Colonia Pena Blanca Santa Fe, Delegación Alvaro Obregón, Mexico D.F., MX	12.12.2008
287580	GRUPO BIMBO S.A.B. DE C.V., Prolongación Paseo de la Reforma No. 1000 Colonia Pena Blanca Santa Fe, Delegación Alvaro Obregón, Mexico D.F., MX	12.12.2008
287581	GRUPO BIMBO S.A.B. DE C.V., Prolongación Paseo de la Reforma No. 1000 Colonia Pena Blanca Santa Fe, Delegación Alvaro Obregón, Mexico D.F., MX	12.12.2008
287613	GRUPO BIMBO S.A.B. DE C.V., Prolongación Paseo de la Reforma No. 1000 Colonia Pena Blanca Santa Fe, Delegación Alvaro Obregón, Mexico D.F., MX	12.12.2008
287614	GRUPO BIMBO S.A.B. DE C.V., Prolongación Paseo de la Reforma No. 1000 Colonia Pena Blanca Santa Fe, Delegación Alvaro Obregón, Mexico D.F., MX	12.12.2008
291151	ANALYTIKA, spol. s r.o., Khodlova 1297/47, Praha 9, Horní Počernice, 19300, CZ	11.12.2008
294478	GRUPO BIMBO S.A.B. DE C.V., Prolongación Paseo de la Reforma No. 1000 Colonia Pena Blanca Santa Fe, Delegación Alvaro Obregón, Mexico D.F., MX	12.12.2008
294788	GRUPO BIMBO S.A.B. DE C.V., Prolongación Paseo de la Reforma No. 1000 Colonia Pena Blanca Santa Fe, Delegación Alvaro Obregón, Mexico D.F., MX	12.12.2008

Číslo zápisu	Vlastník	S účinností od
295633	BENZINA, s.r.o., Na Pankráci 127, Praha 4, 14000, CZ	12.12.2008
296986	Pšád Marek, Na Ladech 2308, Brandýs nad Labem, 25001, CZ	15.12.2008
297703	BENZINA, s.r.o., Na Pankráci 127, Praha 4, 14000, CZ	12.12.2008
299526	GENERAL BISCUITS BELGIË B.V.B.A., De Beukelaer-Pareinlaan 1, B-2200 Herentals, BE	12.12.2008
299927	Zdeněk Janoušek - BOMA, Kunice 222, Stránčice, 25163, CZ	16.12.2008

Ostatní rozhodné údaje a úřední opravy

Kapitola zahrnuje zejména přetřídění seznamu výrobků a služeb v návaznosti na mezinárodní zápis, opravu chyb ve formulaci, přepisů a zjevných nesprávností za účelem uvedení do souladu se skutečností. V této kapitole jsou zveřejňovány jen takové údaje, které nemohou být zveřejněny spolu se zveřejněním přihlášky nebo se zápisem ochranné známky. Dále kapitola obsahuje důležitá úřední sdělení.

(111) **298537**
(210) O-456041

Datum provedení změny: 16.12.2008

V návaznosti na mezinárodní zápis byla přetříděna položka "zásilkový prodej zboží" ze třídy 39 do třídy 35.

(111) **301068**
(210) O-459852

Datum provedení změny: 15.12.2008

Platná země vlastníka OZ je Lotyšsko.

(111) **301069**
(210) O-459853

Datum provedení změny: 15.12.2008

Platná země vlastníka OZ je Lotyšsko.

(111) **301070**
(210) O-459854

Datum provedení změny: 15.12.2008

Platná země vlastníka OZ je Lotyšsko.