

### Číselné INID kódy pro označování bibliografických dat technických řešení

### INID Codes for the identification of bibliographic data of technical solutions

(Standard WIPO ST. 9 a ST. 80)

(11)	číslo patentu/zápisu/osvědčení	(11)	Number of the patent/registration/certification
(15)	datum zápisu průmyslového vzoru	(15)	Industrial design registration date
(21)	číslo přihlášky/žádosti	(21)	Application number
(22)	datum podání přihlášky/žádosti	(22)	Date of application filing
(23)	údaje o výstavní prioritě	(23)	Exhibition priority data
(28)	počet průmyslových vzorů	(28)	Number of industrial designs included in the application
(31)	číslo prioritní přihlášky	(31)	Number of priority application
(32)	datum podání prioritní přihlášky	(32)	Filing date of priority application
(33)	země priority	(33)	Priority country
(40)	datum zveřejnění přihlášky vynálezu	(40)	Date of publication of patent application
(45)	datum zveřejnění zapsaného průmyslového vzoru	(45)	Publication date of the registered industrial design
(47)	datum zveřejnění udělení patentu a zápisu užitého vzoru, datum zápisu užitého vzoru, datum oznámení udělení evropského patentu v Evropském patentovém věstníku	(47)	Publication date of patent granting and publication date of utility model registration, registration date of utility model, publication date of European patent granting in the European patent bulletin
(51)	mezinárodní patentové třídění/Locarnské třídění průmyslových vzorů	(51)	International Patent Classification/ Locarno Classification for Industrial Designs
(54)	název	(54)	Title
(55)	vyobrazení průmyslového vzoru	(55)	Reproduction of the industrial design
(57)	anotace	(57)	Abstract
(68)	číslo základního patentu	(68)	Number of the basic patent
(71)	označení přihlašovatele/žadatele	(71)	Applicant
(72)	označení původce	(72)	Inventor
(73)	označení majitele/vlastníka	(73)	Owner
(74)	označení zástupce	(74)	Attorney's name and address
(86)	číslo mezinárodní přihlášky	(86)	International application number
(87)	číslo mezinárodního zveřejnění	(87)	International publication number
(92)	datum a číslo první registrace přípravku pro Českou republiku	(92)	Date and number(s) of the first authorization to market the product in the CZ
(93)	datum, číslo a země první registrace přípravku v rámci Společenství	(93)	Date, number(s) and country of the first authorization to market the product in the EEC
(94)	doba platnosti osvědčení	(94)	Term of certification validity
(95)	označení a typ přípravku	(95)	Name of the product and product type
(96)	datum podání a číslo evropské patentové přihlášky	(96)	European patent application filing date and number
(97)	datum zveřejnění a číslo zveřejnění evropské patentové přihlášky v Evropském patentovém věstníku	(97)	European patent application publication date and publication number in the European patent bulletin

### Číselné INID kódy pro označování bibliografických dat ochranných známek

### INID codes and minimum required for the identification of bibliographics data relating to marks

(Standard WIPO ST.60)

(111)	Číslo zápisu ochranné známky (registrace)	(111)	Number of registration
(151)	Datum zápisu ochranné známky	(151)	Date of the registration
(210)	Číslo přihlášky ochranné známky (spisu)	(210)	Number of the application
(220)	Datum podání přihlášky	(220)	Date of filing of the application
(320)	Datum vzniku práva přednosti	(320)	Date of the first application
(442)	Datum zveřejnění přihlášky po průzkumu	(442)	Date of the publication of the examined application
(450)	Datum zveřejnění zápisu ochranné známky ve Věstníku	(450)	Date of publication of the registration
(510)	Seznam výrobků a služeb	(510)	List of goods and/or services
(511)	Číslo třídy výrobků a služeb	(511)	Number of the class of goods and/or services
(526)	Omezení rozsahu ochrany o prvek	(526)	Disclaimer
(540)	Znění nebo vyobrazení ochranné známky	(540)	Reproduction of the mark
(551)	Kolektivní ochranná známka	(551)	Collective mark
(554)	Prostorová ochranná známka	(554)	Three-dimensional mark
(558)	Ochranná známka tvořená pouze barvou nebo kombinací barev	(558)	Mark consisting exclusively of one or several colours
(583)	Datum právní moci rozhodnutí/výsledek rozhodnutí	(583)	Date of the legal force of the decision/ result of the decision
(591)	Údaje o barevnosti ochranné známky	(591)	Information concerning colour
(730)	Přihlašovatel/vlastník ochranné známky	(730)	The applicant or the holder of the mark
(740)	Zástupce	(740)	Name and address of the representative
(811)	Mezinárodní číslo zápisu ochranné známky	(811)	Number of the international registration
(890)	Kód státu ochrany mezinárodní ochranné známky	(890)	INID code of the state of the international mark

# Kódy pro kódování záhlaví oznámení publikovaných ve Věstníku

(Standard WIPO ST. 17)

BB9A	zveřejněné přihlášky vynálezů	MK4A	zánik patentů uplynutím doby platnosti
FG1K	zapsané užité vzory	MK4F	zánik autorských osvědčení uplynutím doby platnosti
FG4A	udělené patenty	MK4Q	zánik průmyslového vzoru uplynutím doby ochrany
FG4Q	zapsané průmyslové vzory	MM4A	zánik patentů pro nezaplacení ročních poplatků
LD3K	částečný výmaz užitého vzoru	MM4F	zánik autorských osvědčení pro nezaplacení ročních poplatků
LD4Q	částečný výmaz průmyslového vzoru	ND1K	prodloužení platnosti užitého vzoru
MA4A	zánik patentu vzdáním se	ND4Q	obnova doby ochrany průmyslového vzoru
MA4F	zánik autorských osvědčení vzdáním se	PA4A	změna autorského osvědčení na patent
MC3K	výmaz užitého vzoru	PC9A	změna dispozičního práva k vynálezu
MC4A	zrušení patentu	PD1K	převod práv a ostatní změny majitelů užitého vzoru
MC4F	zrušení autorského osvědčení	PD4A	převod práv a ostatní změny majitelů patentů
MC4Q	výmaz průmyslového vzoru	PD4Q	převod práv a ostatní změny vlastníků průmyslových vzorů
MH1K	zánik užitého vzoru vzdáním se	QA9A	nabídka licence
MH4A	částečné zrušení patentu	SB4A	zapsané patenty do rejstříku po odtajnění
MH4F	částečné zrušení autorského osvědčení	SB4F	zapsaná autorská osvědčení do rejstříku po odtajnění
MH4Q	zánik průmyslového vzoru vzdáním se		
MK1K	zánik užitého vzoru uplynutím doby platnosti		

## Opravy Změny Různé

### Opravy u přihlášek vynálezů s žádostí o udělení patentu

HA9A	jmenování vynálezce	HF9A	oprava dat
HB9A	oprava jmen	HG9A	oprava chyb v třídění
HC9A	změna jmen	HH9A	oprava nebo změna všeobecně
HD9A	oprava adres	HK9A	tiskové chyby v úřed. věstnících
HE9A	změna adres		

## Opravy ochranných dokumentů

patenty	autorská osvědčení	užité vzory	průmyslové vzory	
TA4A	TA4F	TA1K	TA4Q	jmenování vynálezce
TB4A	TB4F	TB1K	TB4Q	oprava jmen
TC4A	TC4F	TC1K	TC4Q	změna jmen
TD4A	TD4F	TD1K	TD4Q	oprava adres
TE4A	TE4F	TE1K	TE4Q	změna adres
TF4A	TF4F	TF1K	TF4Q	oprava dat
TG4A	TG4F	TG1K	TG4Q	oprava chyb v třídění
TH4A	TH4F	TH1K	TH4Q	oprava nebo změna všeobecně
TK9A	TK9F	TK1K	TK4Q	tiskové chyby v úřed. věstnících

## Kódy pro označování zemí a mezinárodních organizací použité ve věstníku

AT	Rakousko
CA	Kanada
CH	Švýcarsko
CO	Kolumbie
CU	Kuba
CZ	Česká republika
DE	Spolková republika Německo
DK	Dánsko
ES	Španělsko
FR	Francie
GB	Velká Británie
HK	Hongkong
HR	Chorvatsko
IN	Indie
JP	Japonsko
KR	Korejská republika
LU	Lucembursko
PL	Polsko
SE	Švédsko
SK	Slovensko
US	Spojené státy americké

## Kódy pro označování států USA použité ve věstníku

CO	Colorado
CT	Connecticut
FL	Florida
GA	Georgia
IL	Illinois
KY	Kentucky
MA	Massachusetts
NJ	New Jersey
NY	New York
OH	Ohio
TX	Texas

## **BB9A Zveřejněné přihlášky vynálezů - přehled podle čísel přihlášek**

Dále uvedené přihlášky vynálezů byly zveřejněny dnem, uvedeným ve Věstníku podle zákona č. 527/1990 Sb., o vynálezech a zlepšovacích návrzích, ve znění pozdějších předpisů, a jsou k dispozici v patentové knihovně Úřadu průmyslového vlastnictví, Antonína Čermáka 2a, 160 68, Praha 6.

2007-220	<b>G 01 R 1/067</b>	(2006.01)
2007-275	<b>A 01 H 1/00</b>	(2006.01)
2007-387	<b>B 21 D 53/02</b>	(2006.01)
2007-389	<b>A 23 L 1/305</b>	(2006.01)
2007-390	<b>F 21 S 10/00</b>	(2006.01)
2007-393	<b>F 01 C 1/04</b>	(2006.01)
2007-395	<b>C 09 D 5/38</b>	(2006.01)
2007-396	<b>A 61 F 2/06</b>	(2006.01)
2007-397	<b>A 63 H 33/06</b>	(2006.01)
2007-398	<b>G 06 Q 50/00</b>	(2006.01)
2007-610	<b>G 01 T 1/185</b>	(2006.01)
2007-685	<b>H 01 J 37/26</b>	(2006.01)
2008-347	<b>A 61 F 7/00</b>	(2006.01)

## Zveřejněné přihlášky vynálezů - řazené podle MPT

- (51) **A01H 1/00** (2006.01)  
**C12N 15/82** (2006.01)  
(21) **2007-275**  
(71) Ústav organické chemie a biochemie AV ČR, v. v. i., Praha 6, CZ  
(72) Macek Tomáš doc. Ing. CSc., Praha 8, CZ  
Uhlík Ondřej Ing., Mirošovice, CZ  
Kamlar Marek Ing., Zábřeh, CZ  
Harmatha Juraj Ing. CSc., Praha 6, CZ  
Kohout Ladislav RNDr. DrSc., Praha 6, CZ  
(54) **Způsob zvýšení výtěžku fotosyntetické asimilace oxidu uhličitého**  
(22) 17.04.2007  
(57) Řešení se týká způsobu zvýšení fotosyntetické asimilace oxidu uhličitého ovlivněním karboxylasové aktivity enzymu RuBisCo působením nízkomolekulárních sloučenin a to jak přírodních tak syntetických. To vede jak ke zvýšení zelené hmotnosti zemědělských produktů, tak ke snižování oxidu uhličitého v atmosféře.

- (51) **A23L 1/305** (2006.01)  
**A23L 1/29** (2006.01)  
(21) **2007-389**  
(71) Výzkumný ústav živočišné výroby, v. v. i., Praha 10 - Uhřetěves, CZ  
(72) Koucký Milan Ing., Praha 10, CZ  
Ševčíková Světlana Ing. Ph.D., Praha 22 - Uhřetěves, CZ  
Kudrna Václav Ing. CSc., Praha 22, CZ  
(54) **Způsob zvyšování obsahu aminokyselin v semenech obilovin a luskovin**  
(22) 05.06.2007  
(57) Při způsobu zvyšování obsahu aminokyselin v zrnech obilovin a luskovin, se zrno v počáteční fázi klíčení 24 až 144 hodin vlhčí vodným roztokem močoviny nebo amonných solí se stoupajícím gradientem koncentrace tak, aby bylo podle druhu semen aplikováno první den po začátku klíčení 0,1 až 0,4 g, druhý den 0,2 až 0,65 g, třetí den 0,3 až 1 g, čtvrtý den 0,3 až 1,2 g, pátý den 0,4 až 2,3 g a šestý den 0,4 až 2,4 g dusíku vždy na kg sušiny klíčícího zrna při teplotě 15 až 20 °C, přičemž je vhodné současně přidat k vlhčicímu roztoku minerální doplněk.  
(74) Mgr. Hana Jirkalová, Těšnov 17, Praha 1, 11705

- (51) **A61F 2/06** (2006.01)  
(21) **2007-396**  
(71) Výzkumný ústav pletářský, a. s., Brno, CZ  
(72) Janča Tomáš Ing., Praha 5, CZ  
Žížková Věra RNDr., Brno, CZ  
Kizek René Doc. Ing. Ph.D., Černá Hora, CZ  
(54) **Cévní protéza**  
(22) 07.06.2007  
(57) Cévní protéza ze syntetického, s výhodou textilního materiálu kombinovaného s kolagenem, obsahuje 2 až 25 % hmotnostních kolagenu a 0,0001 až 1 % hmotnostní adiponectinu.  
(74) Ing. Václav Kratochvíl, patentový zástupce, Radlická 28/663, Praha 5, 15000

- (51) **A61F 7/00** (2006.01)  
(21) **2008-347**  
(71) Brojek Wieslaw, 15-419 Bialystok, PL  
Szmurlo Wlodzimierz, 87-730 Nieszawa, PL  
(72) Brojek Wieslaw, 15-419 Bialystok, PL  
Szmurlo Wlodzimierz, 87-730 Nieszawa, PL  
(54) **Způsob a zařízení pro kryogenní terapii aplikovanou na celé tělo pacienta**  
(22) 05.06.2008  
(32) 08.06.2007  
(31) 2007/808379  
(33) US  
(57) Tento vynález se týká způsobu a zařízení pro provádění kryogenní terapie zejména celého těla pacienta, přičemž pacient je vystaven plynům ochlazeným na kryogenní teplotu. Léčebný postup se provádí uvedením pacienta dovnitř terapeutické kabiny a vystavením jeho těla

- působení usazené vrstvy studených plynů v prostoru kabiny.  
(74) ROTT, RŮŽIČKA & GUTTMANN Patentová, známková a advokátní kancelář, Ing. Václav Krmenčík, Nad Štolou 12, Praha 7, 17000

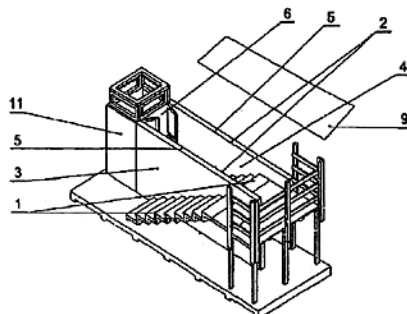

- (51) **A63H 33/06** (2006.01)  
**A63H 33/04** (2006.01)  
**A63F 9/12** (2006.01)  
**A63F 9/08** (2006.01)  
(21) **2007-397**  
(71) Regner Zdeněk, Praha 1, CZ  
(72) Regner Zdeněk, Praha 1, CZ  
(54) **Variabilní stavebnice sestávající ze skladebných kamenů**  
(22) 07.06.2007  
(57) Variabilní stavebnice sestávající ze skladebných kamenů je tvořena alespoň čtyřmi skladebnými kameny vzniklými rozdělením kolmého hranolu se čtvercovou podstavou dvěma řezy, které se protínají v ose hranolu mezi jeho vrcholy a středy podstavových hran.  
(74) Ing. Václav Kratochvíl, patentový zástupce, Radlická 28/663, Praha 5, 15000



- (51) **B21D 53/02** (2006.01)  
**B21D 53/88** (2006.01)  
**B21D 53/00** (2006.01)  
(21) **2007-387**  
(71) Visteon Global Technologies, Inc., 48111 Van Buren Township, MI, US  
(72) Koleček Daniel Ing., Nový Jičín, CZ  
Mašek Petr Ing., Valašské Meziříčí, CZ  
(54) **Způsob výroby komory pro tepelné výměníky automobilů a komora vytvořená tímto způsobem**  
(22) 05.06.2007  
(57) Způsob výroby komory pro tepelné výměníky automobilů probíhá tak, že na komoru (1) ze slitiny hliníku se upevňuje pájecí fólie (3) z odpovídajícího materiálu. Poté se podle první varianty provedení komora (1) a pájecí fólie (3) najednou děrují. Podle druhé varianty provedení se vytváří nejdříve pomocí předkovacích razníků (7) navádění (4) s využitím výztužných trnů (8) pro zabránění zborcení a teprve poté se komora (1) a pájecí fólie (3) najednou děrují. Komora vytvořená podle obou variant tohoto způsobu je tvořena protlačovaným profilem mechanicky spojeným s pájecí fólií (3).  
(74) Čermák Hořejš Myslíl a spol., JUDr. Karel Čermák, advokát, Národní 32, Praha 1, 11000

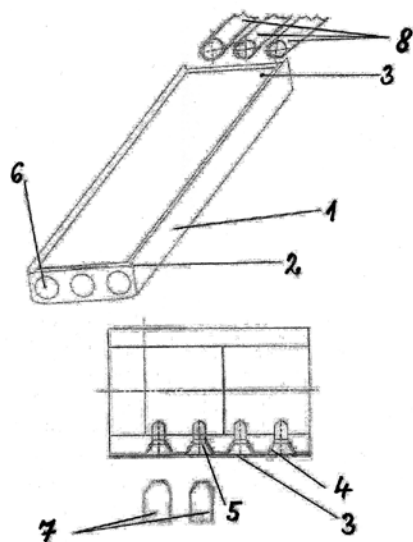

je podélný náliček tvaru protaženého zubu - seříznuté vávky /2/ a na tělese vnějšího pevného válce /4/ jsou umístěny sací a výfukové uzávěrky /8/ a /10/, sací a výfukové ventily /9/ a /11/, trysky a zapalovací svíčky /7/, spalovací prostory /6/ a rozvodové a aretační mechanismy /12/.

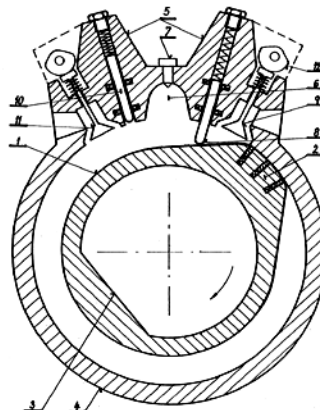

- (51) **C09D 5/38** (2006.01)  
**C09D 183/04** (2006.01)  
**C09D 183/02** (2006.01)  
**C09D 135/02** (2006.01)  
**C09D 7/12** (2006.01)  
**C08K 3/22** (2006.01)  
**C08K 3/08** (2006.01)  
**C01G 23/047** (2006.01)  
**C01G 25/02** (2006.01)  
**C01G 49/02** (2006.01)  
**B82B 1/00** (2006.01)  
**B82B 3/00** (2006.01)  
**C09C 1/36** (2006.01)
- (21) **2007-395**  
(71) ROKOSPOL, a. s., Uherský Brod, CZ  
Ústav anorganické chemie AV ČR, Řež u Prahy, CZ  
(72) Štengl Václav Mgr. PhD., Řež u Prahy, CZ  
Ratajský Petr Ing., Uherský Brod, CZ
- (54) **Prostředek k povrchové úpravě předmětů a staveb nánosem s fotokatalytickým a samočisticím účinkem a způsob jeho výroby**  
(22) 07.06.2007  
(57) Prostředek k povrchové úpravě předmětů a staveb nánosem s fotokatalytickým a samočisticím účinkem, zejména pak s účinky katalýzy fotodegradace vzdušných polutantů je tvořen prekurzorem na bázi disperze alespoň jedné sloučeniny ze skupiny oxidů a solí kovů v nanokrystalické formě, fotoaktivní i ve viditelné oblasti spektra slunečního záření. Tento prekurzor je produktem hydrolyzy rozpustné soli příslušného kovu v prostředí silikátů, esterů kyseliny křemičité, siloxanů nebo alkoxidů křemíku. Způsob výroby prostředku k povrchové úpravě předmětů a staveb spočívá v tom, že roztok rozpustné soli příslušného kovu je hydrolyzován za teploty místnosti nebo zvýšené teploty v přítomnosti silikátů, esterů kyseliny křemičité, siloxanů a alkoxidů křemíku.
- (74) UTB ve Zlíně, Univerzitní institut, Ing. Jan Görig, Mostní 5139, Zlín, 76001
- (51) **F01C 1/04** (2006.01)  
**F01C 1/332** (2006.01)  
**F01C 19/02** (2006.01)
- (21) **2007-393**  
(71) Římský Petr, Frýdek-Místek, CZ  
(72) Římský Petr, Frýdek-Místek, CZ
- (54) **Rotační spalovací motor**  
(22) 06.06.2007  
(57) Rotační spalovací motor je vytvořený ze dvou dutých sousedních válců. Vnější válec /4/ je pevný, vnitřní válec /1/ je rotační. Kroutící moment je vyvolán přenosem tlaku expandujícího média přímo na vnitřní rotační válec /1/, jehož pracovní cyklus je realizován v rámci tří otáček. Pracovní režim je definován nastavením uzávěrek /8/ a /10/ a ventilů /9/ a /11/ v závislosti na úhlovém natočení zubu /2/ rotačního válce /1/. Na vnitřním rotačním válci /1/

- (51) **F21S 10/00** (2006.01)  
**F21S 8/00** (2006.01)  
**F21V 9/00** (2006.01)  
**F21V 9/10** (2006.01)
- (21) **2007-390**  
(71) ROBE Show Lighting s. r. o., Rožnov pod Radhoštěm, CZ  
(72) Juřík Pavel, Prostřední Bečva, CZ  
(54) **Zařízení pro výměnu efektů**  
(22) 06.06.2007  
(57) Zařízení pro výměnu efektů je opatřené nosičem vyměnitelných segmentů (1) s efekty a prostředky pro uchycení segmentů (1) na nosiči, které jsou opatřeny permanentními magnety (7). Nosič sestává ze dvou planoparalelně uspořádaných základů (3,4). Nosič a/nebo segment (1) je alespoň částečně zhotoven z feromagnetického materiálu.
- (74) Ing. Vítězslav Žák, patentový zástupce, Lidická 51, Brno, 60200

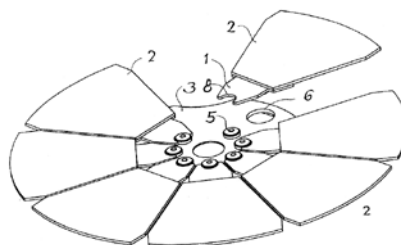

- (51) **G01R 1/067** (2006.01)  
**G01R 33/02** (2006.01)
- (21) **2007-220**  
(71) České vysoké učení technické v Praze Fakulta elektrotechnická, Praha 6, CZ  
(72) Ripka Pavel Prof. Ing. CSc., Praha, CZ  
Butta Mattia Ing., 23851 Galbiate (LC), IT  
(54) **Feromagnetická sonda**  
(22) 23.03.2007  
(57) Je řešena feromagnetická sonda s feromagnetickým jádrem (1) se šroubovicovou anizotropií. Jádro je opatřeno elektricky vodivým prvním vstupním proudovým kontaktem (2) a druhým vstupním proudovým kontaktem (3), a přímo toto feromagnetické jádro (1) je opatřeno elektricky vodivým prvním výstupním napětíovým kontaktem (4) a elektricky vodivým druhým výstupním napětíovým kontaktem (5). Příslušné výstupní napětíové a vstupní proudové kontakty mohou být navzájem sloučeny vždy v jeden kontakt. Feromagnetické jádro (1) je například ve tvaru tenké magnetické vrstvy na elektricky vodivém drátu.
- (74) Ing. Hana Dušková, patentový zástupce, Travná 1285, Praha 14 - Kyje, 19800

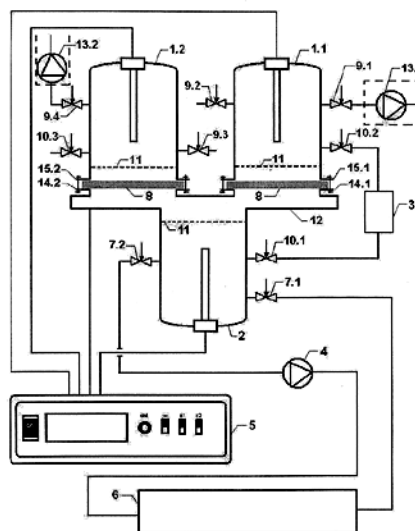
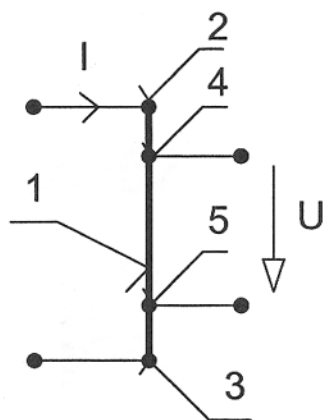

- (51) **G01T 1/185** (2006.01)  
**G01N 7/00** (2006.01)
- (21) **2007-610**
- (71) České vysoké učení technické v Praze Fakulta stavební, Praha 6, CZ  
Státní ústav radiální ochrany, Praha 4, CZ
- (72) Jiránek Martin Doc. Ing. CSc., Velké Přítočno, CZ  
Froňka Aleš Mgr., Praha 5, CZ
- (54) **Zařízení pro stanovení součinitele difúze radonu**
- (22) 06.09.2007
- (57) Zařízení pro stanovení součinitele difúze radonu má zdrojovou část a měrnou část, mezi které je vložen měřený vzorek a dále má umělý zdroj (6) radonu. Zdrojová část je tvořena zdrojovou ionizační komorou (2) v průtokovém režimu a k ní přes ocelový nástavec (12) pro uchycení měřených vzorků (8) je připojená měrná část tvořená alespoň dvěma měřicími ionizačními komorami (1.1 a 1.2) v proudovém režimu, které mají v části elektricky vodivého pláště vytvořenou elektricky vodivou mřížku (11) uzavírající detekční objem. První měřicí ionizační komora (1.1) je opatřena prvním a druhým uzavíracím ventilem (9.1) a (9.2) a druhá měřicí ionizační komora (1.2) třetím a čtvrtým uzavíracím ventilem (9.3) a (9.4). První uzavírací ventil (9.1) je připojen k prvnímu membránovému čerpadlu (13.1) a čtvrtý uzavírací ventil (9.4) je připojen k druhému membránovému čerpadlu (13.2). Zdrojová ionizační komora (2) a měřicí ionizační komory (1.1, 1.2) mají každá vlastní elektronické zařízení pro kontinuální měření a záznam objemové aktivity radonu. Zdrojová ionizační komora (2) je opatřena jednak prvním a druhým uzavíracím a regulačním ventilem (7.1) a (7.2) propojenými navzájem hadičkou přes třetí membránové čerpadlo (4) a umělý zdroj (6) radonu a jednak prvním ventilem (10.1) pro připojení k jednomu vstupu elektronického čidla (3) tlakové diference. První měřicí ionizační komora (1.1) je opatřena druhým ventilem (10.2) a druhá měřicí ionizační komora (1.2) je opatřena třetím ventilem (10.3) pro připojení ke druhému vstupu elektronického čidla (3) tlakové diference. Měřicí ionizační komory (1.1, 1.2) jsou propojeny s vyhodnocovací a řídicí jednotkou (5).
- (74) Ing. Hana Dušková, patentový zástupce, Travná 1285, Praha 14 - Kyje, 19800

- (51) **G06Q 50/00** (2006.01)
- (21) **2007-398**
- (71) Orlík Tomáš Ing., Praha 10, CZ
- (72) Orlík Tomáš Ing., Praha 10, CZ
- (54) **Způsob propojení článku v tištěném médiu s databází**
- (22) 07.06.2007
- (57) Způsob propojení článku v tištěném médiu s databází spočívá v tom, že článek se opatří kódem, kód pro příslušný článek se vytiskne a zobrazí v tištěném médiu. Poté uživatel zadá zjištěný kód a aktivací příkaz v elektronickém zařízení, opatřeném mikroprocesorem s operačním systémem. Článek se zašle elektronickou poštou jednomu či skupině adresátů, zadaných přímo nebo předdefinovaných.
- (74) Čermák Hořejš Myslík a spol., JUDr. Karel Čermák, advokát, Národní 32, Praha 1, 11000

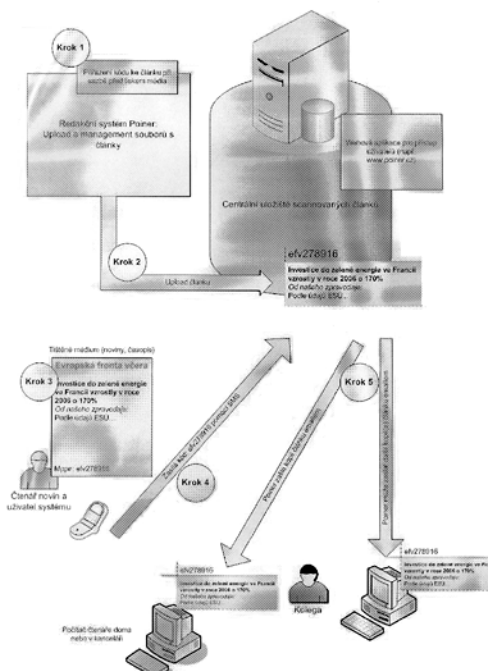

- (51) **H01J 37/26** (2006.01)
- (21) **2007-685**
- (71) Ústav přístrojové techniky AV ČR, v.v.i., Brno, CZ
- (72) Neděla Vilém Ing., Kuřim, CZ  
Jirák Josef Doc. Ing. CSc., Brno, CZ
- (54) **Ionizační detektor environmentálního rastrovacího elektronového mikroskopu**
- (22) 04.10.2007
- (57) Ionizační detektor environmentálního rastrovacího

elektronového mikroskopu je tvořen komorou (1) vzorku, jež je oddělena od pólového nástavce (4) mikroskopu clonou (2) pro průchod svazku (3) primárních elektronů a v níž se nachází držák (6) vzorku a alespoň jedna detekční elektroda (7). Jeho plochá detekční elektroda (7) obklopuje vzorek v podstatě v rovině vzorku nebo pod ní, přičemž aktivní strana detekční elektrody (7) je nasměrována proti svazku (3) přichozících primárních elektronů.

Elektrostatické pole, které určuje dráhy sekundárních elektronů, je modelováno separačními elektrodami, a to retardační, odsávací a prstencovou elektrodou (8, 9, 11).

(74) Ing. Libor Markes, Grohova 54, Brno, 60200

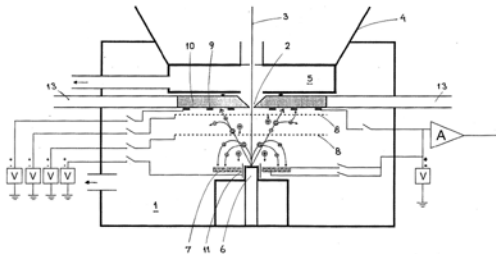



## Zveřejněné přihlášky vynálezů - přehled podle třídících znaků

Tato kapitola obsahuje zveřejněné přihlášky vynálezů uspořádané podle třídících znaků mezinárodního patentové třídění, nacházejících se na druhém až x-tém místě zařazení přihlášky vynálezu. Přihlášky vynálezu uspořádané podle třídících znaků na 1. pozici zařazení jsou uvedeny v předchozí části.

<i>A 23 L 1/29</i>	(2006.01)	2007-389
<i>A 63 F 9/08</i>	(2006.01)	2007-397
<i>A 63 F 9/12</i>	(2006.01)	2007-397
<i>A 63 H 33/04</i>	(2006.01)	2007-397
<i>B 21 D 53/00</i>	(2006.01)	2007-387
<i>B 21 D 53/88</i>	(2006.01)	2007-387
<i>B 82 B 1/00</i>	(2006.01)	2007-395
<i>B 82 B 3/00</i>	(2006.01)	2007-395
<i>C 01 G 23/047</i>	(2006.01)	2007-395
<i>C 01 G 25/02</i>	(2006.01)	2007-395
<i>C 01 G 49/02</i>	(2006.01)	2007-395
<i>C 08 K 3/08</i>	(2006.01)	2007-395
<i>C 08 K 3/22</i>	(2006.01)	2007-395
<i>C 09 C 1/36</i>	(2006.01)	2007-395
<i>C 09 D 135/02</i>	(2006.01)	2007-395
<i>C 09 D 183/02</i>	(2006.01)	2007-395
<i>C 09 D 183/04</i>	(2006.01)	2007-395
<i>C 09 D 7/12</i>	(2006.01)	2007-395
<i>C 12 N 15/82</i>	(2006.01)	2007-275
<i>F 01 C 1/332</i>	(2006.01)	2007-393
<i>F 01 C 19/02</i>	(2006.01)	2007-393
<i>F 21 S 8/00</i>	(2006.01)	2007-390
<i>F 21 V 9/00</i>	(2006.01)	2007-390
<i>F 21 V 9/10</i>	(2006.01)	2007-390
<i>G 01 N 7/00</i>	(2006.01)	2007-610
<i>G 01 R 33/02</i>	(2006.01)	2007-220

### Seznam přihlašovatelů zveřejněných přihlášek vynálezů

(71)	(21)	(51)	(71)	(21)	(51)
Brojek Wieslaw, 15-419 Bialystok, PL	2008-347	<b>A 61 F 7/00</b>	(2006.01)		
České vysoké učení technické v Praze Fakulta elektrotechnická, Praha 6, CZ	2007-220	<b>G 01 R 1/067</b>	(2006.01)		
České vysoké učení technické v Praze Fakulta stavební, Praha 6, CZ	2007-610	<b>G 01 T 1/185</b>	(2006.01)		
Orlík Tomáš Ing., Praha 10, CZ	2007-398	<b>G 06 Q 50/00</b>	(2006.01)		
Regner Zdeněk, Praha 1, CZ	2007-397	<b>A 63 H 33/06</b>	(2006.01)		
ROBE Show Lighting s. r. o., Rožnov pod Radhoštěm, CZ	2007-390	<b>F 21 S 10/00</b>	(2006.01)		
ROKOSPOL, a. s., Uherský Brod, CZ	2007-395	<b>C 09 D 5/38</b>	(2006.01)		
Římský Petr, Frýdek-Místek, CZ	2007-393	<b>F 01 C 1/04</b>	(2006.01)		
Ústav organické chemie a biochemie AV ČR, v. v. i., Praha 6, CZ	2007-275	<b>A 01 H 1/00</b>	(2006.01)		
Ústav přístrojové techniky AV ČR, v. v. i., Brno, CZ	2007-685	<b>H 01 J 37/26</b>	(2006.01)		
Visteon Global Technologies, Inc., 48111 Van Buren Township, MI, US	2007-387	<b>B 21 D 53/02</b>	(2006.01)		
Výzkumný ústav pletařský, a. s., Brno, CZ	2007-396	<b>A 61 F 2/06</b>	(2006.01)		
Výzkumný ústav živočišné výroby, v. v. i., Praha 10 - Uhřetěves, CZ	2007-389	<b>A 23 L 1/305</b>	(2006.01)		

## FG4A

## Udělené patenty - přehled podle čísel patentů

V období uzávěrky tohoto čísla Věstníku udělil Úřad průmyslového vlastnictví tyto patenty.

299857	<b>B 60 R 21/26</b>	(2006.01)
299858	<b>B 60 R 21/16</b>	(2006.01)
299859	<b>A 61 K 47/36</b>	(2006.01)
299860	<b>C 11 D 3/22</b>	(2006.01)
299861	<b>A 61 K 8/891</b>	(2006.01)
299862	<b>C 12 N 15/86</b>	(2006.01)
299863	<b>G 01 T 1/185</b>	(2006.01)
299864	<b>H 01 J 37/26</b>	(2006.01)
299865	<b>B 32 B 17/10</b>	(2006.01)
299866	<b>A 01 N 25/00</b>	(2006.01)
299867	<b>C 11 C 5/00</b>	(2006.01)
299868	<b>B 61 L 19/06</b>	(2006.01)
299869	<b>C 03 C 17/36</b>	(2006.01)
299870	<b>C 03 B 5/225</b>	(2006.01)
299871	<b>B 32 B 5/02</b>	(2006.01)
299872	<b>A 61 K 38/33</b>	(2006.01)
299873	<b>C 07 D 491/056</b>	(2006.01)
299874	<b>G 01 N 33/50</b>	(2006.01)
299875	<b>C 21 B 11/00</b>	(2006.01)
299876	<b>F 23 R 3/28</b>	(2006.01)
299877	<b>F 27 B 17/00</b>	(2006.01)
299878	<b>F 16 L 55/033</b>	(2006.01)
299879	<b>C 07 K 7/64</b>	(2006.01)
299880	<b>B 65 G 17/36</b>	(2006.01)
299881	<b>C 07 D 215/12</b>	(2006.01)
299882	<b>H 01 L 25/04</b>	(2006.01)
299883	<b>A 61 N 1/362</b>	(2006.01)
299884	<b>E 06 B 1/62</b>	(2006.01)
299885	<b>G 01 R 1/067</b>	(2006.01)
299886	<b>A 01 H 1/00</b>	(2006.01)
299887	<b>A 23 J 1/08</b>	(2006.01)
299888	<b>A 22 C 13/00</b>	(2006.01)

FG4A

Udělené patenty - přehled podle MPT

(51) <b>A01H 1/00</b> (2006.01)	(33) IL
(11) <b>CI2N 15/82</b> (2006.01)	(86) PCT/IL1998/000196
(40) 299886	(87) WO 1998/048831
(40) 17.12.2008	(22) 26.04.1998
(21) <b>2007-275</b>	(74) KOREJZOVÁ & SPOL., v.o.s., JUDr. Zdeňka Korejzová, advokátka, Korunní 810/104 E, Praha 10, 10100
(73) Ústav organické chemie a biochemie AV ČR, v. v. i., Praha 6, CZ	
(72) Macek Tomáš doc. Ing. CSc., Praha 8, CZ	(51) <b>A61K 47/36</b> (2006.01)
Uhlík Ondřej Ing., Mirošovice, CZ	<b>A61K 47/38</b> (2006.01)
Kamlar Marek Ing., Zábřeh, CZ	<b>A61K 31/138</b> (2006.01)
Harmatha Juraj Ing. CSc., Praha 6, CZ	<b>A61K 31/397</b> (2006.01)
Kohout Ladislav RNDr. DrSc., Praha 6, CZ	<b>A61P 9/00</b> (2006.01)
(54) <b>Způsob zvýšení výtěžku fotosyntetické asimilace oxidu uhličitého</b>	(11) 299859
(22) 17.04.2007	(40) 17.03.2004
	(21) <b>2003-3491</b>
	(73) ASTRAZENECA AB, Södertälje, SE
(51) <b>A01N 25/00</b> (2006.01)	(72) Gaik-Lim Khoo Cynthia, Trelleborg, SE
(11) 299866	Gustafsson Helena, Göteborg, SE
(40) 14.06.2000	(54) <b>Farmaceutická formulace a způsob její přípravy</b>
(21) <b>1999-4677</b>	(32) 21.06.2001, 30.11.2001, 31.05.2002
(73) MONSANTO TECHNOLOGY LLC, St. Louis, MO, US	(31) 2001/2069, 2001/4049, 2002/1660
(72) Botts Francis M., St. Peters, MO, US	(33) SE, SE, SE
Kohn Frank C., St. Louis, MO, US	(86) PCT/SE2002/001217
Miller Maria L., Chesterfield, MO, US	(87) WO 2003/000293
(54) <b>Částice pro kontrolované uvolňování fungicidu, kompozice, semena, způsob dodání zemědělské chemikálie rostlině a způsob přípravy kompozice</b>	(22) 19.06.2002
(32) 30.06.1997, 25.06.1998	(74) Ing. Eduard Hakr, Přístavní 24, Praha 7, 17000
(31) 1997/051285, 1998/104565	
(33) US, US	(51) <b>A61K 8/891</b> (2006.01)
(86) PCT/US1998/013378	<b>A61K 8/31</b> (2006.01)
(87) WO 1999/000013	<b>A61K 8/38</b> (2006.01)
(22) 26.06.1998	<b>A61K 8/73</b> (2006.01)
(74) Mgr. Martina Dvořáková, Mendlovo nám. 1a, Brno, 60300	<b>A61K 8/58</b> (2006.01)
	<b>A61K 8/37</b> (2006.01)
	<b>A61K 8/34</b> (2006.01)
	<b>A61Q 15/00</b> (2006.01)
(51) <b>A22C 13/00</b> (2006.01)	(11) 299861
(11) 299888	(40) 18.02.2004
(40) 13.12.2006	(21) <b>2003-3133</b>
(21) <b>2005-291</b>	(73) COLGATE-PALMOLIVE COMPANY, New York, NY, US
(73) Cutisin, s. r. o., Jilemnice, CZ	DOW CORNING CORPORATION, Midland, MI, US
(72) Pavlínek Juraj Ing., Bratislava, SK	(72) Avendano Esther, Mexico City, MX
Ganzer Tibor Ing., Komárno, SK	Urrutia-Gutierrez Adriana, Colonia Polanco, MX
(54) <b>Udítelný plochý nebo tubulární potravinový obal nebo fólie s nízkou propustností vodní páry pro balení potravin</b>	Lee Wilson, Bloomfield, NJ, US
(22) 06.05.2005	Tang Xiaozhong, Bridgewater, NJ, US
(74) Patentservis Praha, a. s., Jivenská 1, Praha, 14000	(54) <b>Nesmišená dvoufázová navalovací antiperspirační nebo/a dezodorační kompozice</b>
	(32) 20.04.2001
(51) <b>A23J 1/08</b> (2006.01)	(31) 2001/838802
<b>A23J 3/04</b> (2006.01)	(33) US
(11) 299887	(86) PCT/US2002/011923
(40) 11.10.2006	(87) WO 2002/085320
(21) <b>2005-127</b>	(22) 17.04.2002
(73) Výzkumný ústav potravinářský Praha, v.v.i., Praha, CZ	(74) Ing. Eduard Hakr, Přístavní 24, Praha 7, 17000
(72) Kýhos Karel, Praha, CZ	
Houška Milan Ing. CSc., Praha, CZ	(51) <b>A61N 1/362</b> (2006.01)
Strohalm Jan, Praha, CZ	(11) 299883
Landfeld Aleš Ing., Praha, CZ	(40) 11.04.2001
(54) <b>Způsob výroby suchého žloutku</b>	(21) <b>2000-2634</b>
(22) 28.02.2005	(73) MOWER Morton M., Baltimore, MD, US
(74) Mgr. Hana Jirkalová, Těšnov 17, Praha 1, 11705	(72) Mower Morton M., Baltimore, MD, US
	(54) <b>Zařízení pro elektrickou stimulaci srdce</b>
(51) <b>A61K 38/33</b> (2006.01)	(32) 16.01.1998
<b>A61P 35/00</b> (2006.01)	(31) 1998/008636
(11) 299872	(33) US
(40) 14.06.2000	(86) PCT/US1999/000879
(21) <b>1999-3848</b>	(87) WO 1999/036124
(73) YEDA RESEARCH AND DEVELOPMENT COMPANY LIMITED, Rehovot, IL	(22) 13.01.1999
(72) Barkan Dalit, Rehovot, IL	(74) Ing. Bohuslav Vobořil, Nad Štolou 12, Praha 7, 17000
Cohen Batya, Tel Aviv, IL	
Rubinstein Menachem, Givat Shmuel, IL	(51) <b>B32B 17/10</b> (2006.01)
(54) <b>Farmaceutický prostředek</b>	<b>C08K 5/103</b> (2006.01)
(32) 29.04.1997	<b>C08J 5/18</b> (2006.01)
(31) 1997/120733	<b>C08L 29/14</b> (2006.01)
	(11) 299865

(40)	12.05.1999	(32)	23.08.1996
(21)	<b>1998-2002</b>	(31)	1996/2072
(73)	SOLUTION INC., St. Louis, MO, US	(33)	CH
(72)	D'ericco John J., Glastonbury, CT, US Jemmott Berkeley A., Springfield, MA, US Krach Mary S., Longmeadow, MA, US Moran James R., Longmeadow, MA, US	(86)	PCT/CH1997/000303
(54)	<b>Měkčená polyvinylbutyralová pryskyřice a fólie vyrobená z polyvinylbutyralové pryskyřice</b>	(87)	WO 1998/007609
(32)	29.12.1995	(22)	19.08.1997
(31)	1995/580952	(74)	Dr. Karel Čermák, Národní 32, Praha 1, 11000
(33)	US		
(86)	PCT/US1996/020099	(51)	<b>B65G 17/36</b> (2006.01)
(87)	WO 1997/024230	(11)	299880
(22)	24.12.1996	(40)	14.11.2001
(74)	Ing. František Kania, Mendlovo nám. 1a, Brno, 60300	(21)	<b>2001-303</b>
		(73)	AGA AB, Lidingö, SE
(51)	<b>B32B 5/02</b> (2006.01)	(72)	Jagaeus Ulf, Lidingö, SE
(11)	299871	(54)	<b>Zařízení a dopravníkový pás na výrobu tablet</b>
(40)	15.03.2000	(32)	29.07.1998
(21)	<b>1999-3143</b>	(31)	1998/9802647
(73)	DSM FINE CHEMICALS AUSTRIA GMBH, Linz, AT	(33)	SE
(72)	Horacek Heinz, Linz, AT Piech Stefan, Leonding, AT	(86)	PCT/SE1999/001310
(54)	<b>Nadouvací laminát s vysokým tepelným odporem, způsob jeho výroby a jeho použití</b>	(87)	WO 2000/004672
(32)	04.09.1998	(22)	26.07.1999
(31)	1998/1501	(74)	Dr. Karel Čermák, Národní třída 32, Praha 1, 11000
(33)	AT		
(22)	03.09.1999	(51)	<b>C03B 5/225</b> (2006.01)
(74)	JUDr. Petr Kalenský, Hálkova 2, Praha 2, 12000	(11)	299870
		(40)	15.03.2000
(51)	<b>B60R 21/16</b> (2006.01)	(21)	<b>1999-1891</b>
(11)	299858	(73)	ASAHI GLASS COMPANY LTD., Tokyo, JP
(40)	17.12.2003	(72)	Takei Yusuke, Tokyo, JP Inoue Shigekuni, Yokohama-shi, JP Sasaki Michito, Yokohama-shi, JP Hirabara Yasuharu, Yokohama-shi, JP Tanigaki Atsushi, Yokohama-shi, JP Sugimoto Mitsuo, Yokohama-shi, JP
(21)	<b>2003-1851</b>	(54)	<b>Podtlakové odplyňovací zařízení pro čerění roztaveného skla</b>
(73)	TOYOTA JIDOSHA KABUSHIKI KAISHA, Toyota-shi, JP	(32)	19.06.1998
(72)	Takahara Isamu, Toyota-shi, JP	(31)	1998/173231
(54)	<b>Airbagový modul</b>	(33)	JP
(32)	27.12.2000, 07.06.2001	(22)	28.05.1999
(31)	2000/398692, 2001/172112	(74)	PATENTSERVIS PRAHA a.s., Jivenská 1, Praha 4, 14000
(33)	JP, JP		
(86)	PCT/IB2001/002692	(51)	<b>C03C 17/36</b> (2006.01)
(87)	WO 2002/051671		<b>C03C 17/22</b> (2006.01)
(22)	27.12.2001		<b>C03C 17/34</b> (2006.01)
(74)	PATENTSERVIS PRAHA a.s., Jivenská 1, Praha 4, 14000	(11)	299869
		(40)	17.11.1999
(51)	<b>B60R 21/26</b> (2006.01)	(21)	<b>1999-1009</b>
(11)	299857	(73)	SAINT-GOBAIN VITRAGE, Courbevoie, FR
(40)	17.12.2003	(72)	Grimal Jean-Michel, Poissy, FR Barrieres Frédéric, Saint-Ouen, FR
(21)	<b>2003-1849</b>	(54)	<b>Transparentní substrát a jeho použití</b>
(73)	TOYOTA JIDOSHA KABUSHIKI KAISHA, Toyota-shi, JP	(32)	21.07.1997
(72)	Takahara Isamu, Toyota-shi, JP	(31)	1997/09223
(54)	<b>Airbagové zařízení pro ochranu oblastí hlavy</b>	(33)	FR
(32)	27.12.2000, 11.06.2001	(86)	PCT/FR1998/001598
(31)	2000/398693, 2001/175860	(87)	WO 1999/005072
(33)	JP, JP	(22)	21.07.1998
(86)	PCT/IB2001/002691	(74)	JUDr. Miloš Všečeka, Hálkova 2, Praha 2, 12000
(87)	WO 2002/051672		
(22)	27.12.2001	(51)	<b>C07D 215/12</b> (2006.01)
(74)	PATENTSERVIS PRAHA a.s., Jivenská 1, Praha 4, 14000	(11)	299881
		(40)	13.06.2001
(51)	<b>B61L 19/06</b> (2006.01)	(21)	<b>2001-62</b>
	<b>B61L 19/00</b> (2006.01)	(73)	NISSAN CHEMICAL INDUSTRIES, LTD., Tokyo, JP
	<b>B61L 21/00</b> (2006.01)	(72)	Ohara Yoshio, Funabashi-shi, JP Suzuki Mikio, Funabashi-shi, JP Yanagawa Yoshinobu, Funabashi-shi, JP Takada Yasutaka, Funabashi-shi, JP
(11)	299868	(54)	<b>Nitrilová sloučenina a způsob výroby chinolinového derivátu</b>
(40)	13.10.1999	(32)	23.07.1998
(21)	<b>1999-546</b>	(31)	1998/207911
(73)	SIEMENS SCHWEIZ AG, Zürich, CH	(33)	JP
(72)	Germann Stephan, Brüttisellen, CH Gutknecht Roland, Elsau, CH Zünd Urs, Effretikon, CH	(86)	PCT/JP1999/003923
(54)	<b>Způsob řízení a monitorování dopravního řídicího zařízení</b>	(87)	WO 2000/005213
		(22)	22.07.1999
		(74)	PATENTSERVIS PRAHA a.s., Jivenská 1, Praha 4, 14000

(51)	<b>C07D 491/056</b>	(2006.01)	(72)	Kostkan Jan, Praha, CZ
	<b>C07D 275/00</b>	(2006.01)		Jarý Jiří, Praha, CZ
	<b>C07D 209/48</b>	(2006.01)		Kostkanová Eva, Praha, CZ
	<b>C07D 207/327</b>	(2006.01)		Trachtová Monika, Praha, CZ
	<b>A61K 31/4035</b>	(2006.01)	(54)	<b>Způsob odstranění chloru v lázni na praní</b>
	<b>A61K 31/513</b>	(2006.01)	(22)	02.09.2003
	<b>A61K 31/425</b>	(2006.01)	(74)	Advokátní, znalecká a patentová kancelář, Mgr. Václav Karliček, Vinohradská 6, Praha 2, 12000
	<b>A61P 31/12</b>	(2006.01)		
	<b>A61P 35/04</b>	(2006.01)		
	<b>A61P 19/10</b>	(2006.01)		
	<b>A61P 1/04</b>	(2006.01)		
(11)	299873		(51)	<b>C12N 15/86</b>
(40)	14.06.2000			<b>C12N 15/62</b>
(21)	<b>2000-256</b>			<b>C07K 14/11</b>
(73)	CELGENE CORPORATION, Warren, NJ, US		(11)	299862
(72)	Muller George W., Bridgewater, NJ, US		(40)	17.02.1999
	Man Hon-Wah, Neshanic Station, NJ, US		(21)	<b>2008-37</b>
(54)	<b>Derivát hydroxamové kyseliny a farmaceutický prostředek s jeho obsahem</b>		(73)	PROTEIN SCIENCES CORPORATION, 06450-7159 Meriden, CT, US
(32)	31.07.1997		(72)	Smith Gale Eugene, 06455 Middlefield, CT, US
(31)	1997/903975			Volvovitz Franklin, 06457 Middletown, CT, US
(33)	US			Wilkinson Bethanie E., 06457 Middletown, CT, US
(86)	PCT/US1998/015868			Voznesensky Andrei I., 06107 West Hartford, CT, US
(87)	WO 1999/006041		(54)	<b>Polypeptid obsahující baculovirový signální peptid</b>
(22)	30.07.1998		(86)	PCT/US1995/006750
(74)	Dr. Ing. Milan Hořejš, Národní 32, Praha 1, 11000		(87)	WO 1996/037624
			(22)	26.05.1995
			(74)	Čermák Hořejš Matějka a spol., JUDr. Karel Čermák, advokát, Národní 32, Praha 1, 11000
(51)	<b>C07K 7/64</b>	(2006.01)	(51)	<b>C21B 11/00</b>
	<b>C07K 5/08</b>	(2006.01)		<b>C21B 11/02</b>
	<b>C07K 5/06</b>	(2006.01)		<b>C22B 5/10</b>
(11)	299879		(11)	299875
(40)	12.12.2001		(40)	11.07.2001
(21)	<b>2001-3214</b>		(21)	<b>2000-1100</b>
(73)	MERCK PATENT GMBH, Darmstadt, DE		(73)	TECHNOLOGICAL RESOURCES PTY. LTD., Melbourne, AU
(72)	Jonczyk Alfred, Darmstadt, DE		(72)	Dry Rodney James, City Beach, AU
	Arnold Markus, Neu-Isenburg, DE		(54)	<b>Způsob výroby kovů přímým tavením z oxidů kovů</b>
(54)	<b>Způsob přípravy cyklického pentapeptidu cyklo(Arg-Gly-Asp-DPhe-NMeVal) a lineární pentapeptidy, jako meziprodukty</b>		(32)	26.09.1997
(32)	11.03.1999		(31)	1997/9446
(31)	19991/9910727		(33)	AU
(33)	DE		(86)	PCT/AU1998/000793
(86)	PCT/EP2000/001751		(87)	WO 1999/016911
(87)	WO 2000/053627		(22)	23.09.1998
(22)	01.03.2000		(74)	Dr. Karel Čermák, Národní třída 32, Praha 1, 11000
(74)	JUDr. Jan Matějka, Národní 32, Praha, 11000			
(51)	<b>C11C 5/00</b>	(2006.01)	(51)	<b>E06B 1/62</b>
	<b>A61K 8/92</b>	(2006.01)		<b>E04B 1/68</b>
(11)	299867		(11)	299884
(40)	17.03.1999		(40)	15.05.2002
(21)	<b>1998-4012</b>		(21)	<b>2001-1680</b>
(73)	SCHÜMANN SASOL GMBH, Hamburg, DE		(73)	RPM Ireland IP Limited, Dublin 2, IE
(72)	Matzat Norbert, Hamburg, DE		(72)	Irrgeher Fritz, Leverkusen, DE
	Matthäi Michael, Henstedt-Ulzburg, DE			Daniel Rüdiger, Wermelskirchen, DE
	Starke Claus, Seifhennersdorf, DE			Hilger Hubert, Zülpich, DE
(54)	<b>Předmět na bázi parafinu s obsahem vonné látky, zejména svíčka, a způsob jeho výroby</b>		(54)	<b>Těsnící pásek k utěsnění spáry a v liště uspořádaný zkomprimovaný pásek z pěnové hmoty</b>
(32)	19.06.1996, 23.10.1996, 27.02.1997		(32)	17.09.1999
(31)	19961/9624454, 19961/9643719, 19971/9707909		(31)	19991/9944611
(33)	DE, DE, DE		(33)	DE
(86)	PCT/EP1997/002670		(86)	PCT/EP2000/009040
(87)	WO 1997/048784		(87)	WO 2001/021921
(22)	24.05.1997		(22)	15.09.2000
(74)	Ing. Jiří Chlustina, Jana Masaryka 43, Praha 2, 12000		(74)	UNIPATENT, Ing. Jiří Chlustina, Jana Masaryka 43-47, Praha 2, 12000
(51)	<b>C11D 3/22</b>	(2006.01)	(51)	<b>F16L 55/033</b>
	<b>C01B 11/06</b>	(2006.01)		
	<b>C11D 3/395</b>	(2006.01)	(11)	299878
(11)	299860		(40)	17.04.2002
(40)	13.04.2005		(21)	<b>2001-3194</b>
(21)	<b>2003-2363</b>		(73)	GEBR. KEMPER GMBH & CO. KG., Olpe, DE
(73)	KOSTKAN Jan, Praha, CZ		(72)	Hilchenbach Gerhard, Olpe, DE
	JARÝ Jiří, Praha, CZ			Stader Rolf Peter, Neunkirchen, DE
	KOSTKANOVÁ Eva, Praha, CZ		(54)	<b>Zařízení pro zvukově izolační upevnění armatur</b>
	TRACHTOVÁ Monika, Praha, CZ		(32)	05.09.2000
			(31)	20001/0043543
			(33)	DE

(22) 04.09.2001	(73) České vysoké učení technické v Praze Fakulta stavební, Praha 6, CZ
(74) Dr. Karel Čermák, Národní třída 32, Praha 1, 11000	Státní ústav radiační ochrany, Praha 4, CZ
(51) <b>F23R 3/28</b> (2006.01)	(72) Jiránek Martin Doc. Ing. CSc., Velké Přítočno, CZ
(11) 299876	(72) Froňka Aleš Mgr., Praha 5, CZ
(40) 15.08.2001	(54) <b>Zařízení pro stanovení součinitele difúze radonu</b>
(21) <b>2000-1464</b>	(22) 06.09.2007
(73) PRATT & WHITNEY CANADA CORP., Longueuil, CA	(74) Ing. Hana Dušková, patentový zástupce, Travná 1285, Praha 14 - Kyje, 19800
(72) Gates Roger J., Montreal, CA	
Juteau Pierre, St. Jean Baptiste, CA	
Mulas Giovanni M., Montreal, CA	(51) <b>H01J 37/26</b> (2006.01)
Shafique Harris, Longueuil, CA	(11) 299864
Marie Bastien Ste, Varennes, CA	(40) 17.12.2008
Prociw Lev Alexander, Elmira, CA	(21) <b>2007-685</b>
Kostka Richard Alan, Maple, CA	(73) Ústav přístrojové techniky AV ČR, v.v.i., Brno, CZ
(54) <b>Palivová tryska pro plynový turbínový motor</b>	(72) Neděla Vilém Ing., Kuřim, CZ
(32) 29.10.1997	(72) Jiráček Josef Doc. Ing. CSc., Brno, CZ
(31) 1997/960331	(54) <b>Ionizační detektor environmentálního rastrovacího elektronového mikroskopu</b>
(33) US	(22) 04.10.2007
(86) PCT/CA1998/000988	(74) Ing. Libor Markes, Grohova 54, Brno, 60200
(87) WO 1999/022176	
(22) 22.10.1998	
(74) Ing. Jiří Andera, Nad Štolou 12, Praha 7, 17000	
(51) <b>F27B 17/00</b> (2006.01)	(51) <b>H01L 25/04</b> (2006.01)
<b>F27B 19/04</b> (2006.01)	(11) 299882
(11) 299877	(40) 10.11.2004
(40) 16.10.2002	(21) <b>2003-856</b>
(21) <b>2001-2864</b>	(73) POLOVODIČE a.s., Praha, CZ
(73) ArcelorMittal Ostrava a.s., Ostrava, CZ	(72) Kojecký Bedřich Ing. CSc., Praha, CZ
(72) Šonovský Pavel Ing. CSc., Ostrava, CZ	Kožíšek Jan Ing. Ph.D., Starý Bydžov, CZ
(72) Šonovský Pavel Ing., Ostrava, CZ	Knaislová Jana Ing., Praha, CZ
(54) <b>Navíjecí pec a způsob jejího řízení</b>	(54) <b>Oddělovací člen</b>
(22) 07.08.2001	(22) 25.03.2003
(74) Společná advokátní kancelář Všečeka Zelený Švorčík Kalenský a partneři, JUDr. Michal Havlík, Hálkova 2, Praha 2, 12000	
(51) <b>G01N 33/50</b> (2006.01)	
<b>G01N 33/574</b> (2006.01)	
(11) 299874	
(40) 14.06.2000	
(21) <b>2000-479</b>	
(73) LEADD B. V., Leiden, NL	
(72) Noteborn Mathieu Hubertus Maria, Leiderdorp, NL	
(54) <b>Způsob určení transformační schopnosti činidel, způsob určení predispozice buňky, způsob zjištění genové mutace, použití nukleové kyseliny kódující apoptin a diagnostická testovací souprava</b>	
(32) 12.08.1997	
(31) 1997/202501	
(33) EP	
(86) PCT/NL1998/000457	
(87) WO 1999/008108	
(22) 11.08.1998	
(74) PATENTSERVIS PRAHA a.s., Jivenská 1, Praha 4, 14000	
(51) <b>G01R 1/067</b> (2006.01)	
<b>G01R 33/02</b> (2006.01)	
(11) 299885	
(40) 17.12.2008	
(21) <b>2007-220</b>	
(73) České vysoké učení technické v Praze Fakulta elektrotechnická, Praha 6, CZ	
(72) Ripka Pavel Prof. Ing. CSc., Praha, CZ	
Butta Mattia Ing., 23851 Galbiate (LC), IT	
(54) <b>Feromagnetická sonda</b>	
(22) 23.03.2007	
(74) Ing. Hana Dušková, patentový zástupce, Travná 1285, Praha 14 - Kyje, 19800	
(51) <b>G01T 1/185</b> (2006.01)	
<b>G01N 7/00</b> (2006.01)	
(11) 299863	
(40) 17.12.2008	
(21) <b>2007-610</b>	

### Seznam majitelů udělených patentů

(73)	(11)	(51)	(73)	(11)	(51)
AGA AB, Lidingö, SE	299880	<b>B 65 G 17/36</b>	SIEMENS SCHWEIZ AG, Zürich, CH	299868	<b>B 61 L 19/06</b>
ArcelorMittal Ostrava a.s., Ostrava, CZ	299877	<b>F 27 B 17/00</b>	SOLUTIA INC., St. Louis, MO, US	299865	<b>B 32 B 17/10</b>
ASAHI GLASS COMPANY LTD., Tokyo, JP	299870	<b>C 03 B 5/225</b>	Státní ústav radiační ochrany, Praha 4, CZ	299863	<b>G 01 T 1/185</b>
ASTRAZENECA AB, Södertälje, SE	299859	<b>A 61 K 47/36</b>	TECHNOLOGICAL RESOURCES PTY. LTD., Melbourne, AU	299875	<b>C 21 B 11/00</b>
CELGENE CORPORATION, Warren, NJ, US	299873	<b>C 07 D 491/056</b>	TOYOTA JIDOSHA KABUSHIKI KAISHA, Toyota-shi, JP	299857	<b>B 60 R 21/26</b>
COLGATE-PALMOLIVE COMPANY, New York, NY, US	299861	<b>A 61 K 8/891</b>	TOYOTA JIDOSHA KABUSHIKI KAISHA, Toyota-shi, JP	299858	<b>B 60 R 21/16</b>
Cutisin, s. r. o., Jilemnice, CZ	299888	<b>A 22 C 13/00</b>	TRACHTOVÁ Monika, Praha, CZ	299860	<b>C 11 D 3/22</b>
České vysoké učení technické v Praze Fakulta elektrotechnická, Praha 6, CZ	299885	<b>G 01 R 1/067</b>	Ústav organické chemie a biochemie AV ČR, v. v. i., Praha 6, CZ	299886	<b>A 01 H 1/00</b>
České vysoké učení technické v Praze Fakulta stavební, Praha 6, CZ	299863	<b>G 01 T 1/185</b>	Ústav přístrojové techniky AV ČR, v.v.i., Brno, CZ	299864	<b>H 01 J 37/26</b>
DOW CORNING CORPORATION, Midland, MI, US	299861	<b>A 61 K 8/891</b>	Výzkumný ústav potravinářský Praha, v.v.i., Praha, CZ	299887	<b>A 23 J 1/08</b>
DSM FINE CHEMICALS AUSTRIA GMBH, Linz, AT	299871	<b>B 32 B 5/02</b>	YEDA RESEARCH AND DEVELOPMENT COMPANY LIMITED, Rehovot, IL	299872	<b>A 61 K 38/33</b>
GEBR. KEMPER GMBH & CO. KG., Olpe, DE	299878	<b>F 16 L 55/033</b>			
JARÝ Jiří, Praha, CZ	299860	<b>C 11 D 3/22</b>			
KOSTKAN Jan, Praha, CZ	299860	<b>C 11 D 3/22</b>			
KOSTKANOVÁ Eva, Praha, CZ	299860	<b>C 11 D 3/22</b>			
LEADD B. V., Leiden, NL	299874	<b>G 01 N 33/50</b>			
MERCK PATENT GMBH, Darmstadt, DE	299879	<b>C 07 K 7/64</b>			
MONSANTO TECHNOLOGY LLC, St. Louis, MO, US	299866	<b>A 01 N 25/00</b>			
MOWER Morton M., Baltimore, MD, US	299883	<b>A 61 N 1/362</b>			
NISSAN CHEMICAL INDUSTRIES, LTD., Tokyo, JP	299881	<b>C 07 D 215/12</b>			
POLOVODIČE a.s., Praha, CZ	299882	<b>H 01 L 25/04</b>			
PRATT & WHITNEY CANADA CORP., Longueuil, CA	299876	<b>F 23 R 3/28</b>			
PROTEIN SCIENCES CORPORATION, 06450-7159 Meriden, CT, US	299862	<b>C 12 N 15/86</b>			
RPM Ireland IP Limited, Dublin 2, IE	299884	<b>E 06 B 1/62</b>			
SAINT-GOBAIN VITRAGE, Courbevoie, FR	299869	<b>C 03 C 17/36</b>			
SCHÜMANN SASOL GMBH, Hamburg, DE	299867	<b>C 11 C 5/00</b>			



## Udělené evropské patenty

Evropský patentový úřad udělil následující evropské patenty s účinky pro Českou republiku. Tyto patenty mohou být zrušeny nebo zachovány v pozmeněném znění Evropským patentovým úřadem v řízení o odporu. K tomu, aby nabyl evropský patent účinnosti na území České republiky, je třeba, aby byl Úřadu předložen ve stanovené lhůtě překlad patentového spisu do českého jazyka (§ 35c odst. 2 až 4 zákona č. 527/1990 Sb., v platném znění).

(97) EP 1278173	(47) 03.12.2008	(97) EP 1471712	(47) 03.12.2008
(97) EP 1290986	(47) 03.12.2008	(97) EP 1474042	(47) 03.12.2008
(97) EP 1293778	(47) 03.12.2008	(97) EP 1474223	(47) 03.12.2008
(97) EP 1310612	(47) 03.12.2008	(97) EP 1475483	(47) 03.12.2008
(97) EP 1332710	(47) 03.12.2008	(97) EP 1475991	(47) 03.12.2008
(97) EP 1345019	(47) 03.12.2008	(97) EP 1478366	(47) 03.12.2008
(97) EP 1348389	(47) 03.12.2008	(97) EP 1478866	(47) 03.12.2008
(97) EP 1350485	(47) 03.12.2008	(97) EP 1478883	(47) 03.12.2008
(97) EP 1367804	(47) 03.12.2008	(97) EP 1478990	(47) 03.12.2008
(97) EP 1371456	(47) 03.12.2008	(97) EP 1480718	(47) 03.12.2008
(97) EP 1378577	(47) 03.12.2008	(97) EP 1480954	(47) 03.12.2008
(97) EP 1380793	(47) 03.12.2008	(97) EP 1481534	(47) 03.12.2008
(97) EP 1381939	(47) 03.12.2008	(97) EP 1483764	(47) 03.12.2008
(97) EP 1386596	(47) 03.12.2008	(97) EP 1483859	(47) 03.12.2008
(97) EP 1386864	(47) 03.12.2008	(97) EP 1485714	(47) 03.12.2008
(97) EP 1393761	(47) 03.12.2008	(97) EP 1487371	(47) 03.12.2008
(97) EP 1401163	(47) 03.12.2008	(97) EP 1488230	(47) 03.12.2008
(97) EP 1401242	(47) 03.12.2008	(97) EP 1491730	(47) 03.12.2008
(97) EP 1402831	(47) 03.12.2008	(97) EP 1492591	(47) 03.12.2008
(97) EP 1402957	(47) 03.12.2008	(97) EP 1492785	(47) 03.12.2008
(97) EP 1404253	(47) 03.12.2008	(97) EP 1493780	(47) 03.12.2008
(97) EP 1405957	(47) 03.12.2008	(97) EP 1494422	(47) 03.12.2008
(97) EP 1406579	(47) 03.12.2008	(97) EP 1494609	(47) 03.12.2008
(97) EP 1407052	(47) 03.12.2008	(97) EP 1495601	(47) 03.12.2008
(97) EP 1410910	(47) 03.12.2008	(97) EP 1495776	(47) 03.12.2008
(97) EP 1411653	(47) 03.12.2008	(97) EP 1497564	(47) 03.12.2008
(97) EP 1414873	(47) 03.12.2008	(97) EP 1497883	(47) 03.12.2008
(97) EP 1415281	(47) 03.12.2008	(97) EP 1498816	(47) 03.12.2008
(97) EP 1415882	(47) 03.12.2008	(97) EP 1501374	(47) 03.12.2008
(97) EP 1416843	(47) 03.12.2008	(97) EP 1502186	(47) 03.12.2008
(97) EP 1423105	(47) 03.12.2008	(97) EP 1502483	(47) 03.12.2008
(97) EP 1423473	(47) 03.12.2008	(97) EP 1503122	(47) 03.12.2008
(97) EP 1425307	(47) 03.12.2008	(97) EP 1503645	(47) 03.12.2008
(97) EP 1426371	(47) 03.12.2008	(97) EP 1504704	(47) 03.12.2008
(97) EP 1428448	(47) 03.12.2008	(97) EP 1504749	(47) 03.12.2008
(97) EP 1430737	(47) 03.12.2008	(97) EP 1505155	(47) 03.12.2008
(97) EP 1432011	(47) 03.12.2008	(97) EP 1505680	(47) 03.12.2008
(97) EP 1435227	(47) 03.12.2008	(97) EP 1508765	(47) 03.12.2008
(97) EP 1435830	(47) 03.12.2008	(97) EP 1508768	(47) 03.12.2008
(97) EP 1435876	(47) 03.12.2008	(97) EP 1511499	(47) 03.12.2008
(97) EP 1437365	(47) 03.12.2008	(97) EP 1513410	(47) 03.12.2008
(97) EP 1440451	(47) 03.12.2008	(97) EP 1513516	(47) 03.12.2008
(97) EP 1441795	(47) 03.12.2008	(97) EP 1513578	(47) 03.12.2008
(97) EP 1442496	(47) 03.12.2008	(97) EP 1514029	(47) 03.12.2008
(97) EP 1444072	(47) 03.12.2008	(97) EP 1514572	(47) 03.12.2008
(97) EP 1447384	(47) 03.12.2008	(97) EP 1518820	(47) 03.12.2008
(97) EP 1449909	(47) 03.12.2008	(97) EP 1518980	(47) 03.12.2008
(97) EP 1450729	(47) 03.12.2008	(97) EP 1520470	(47) 03.12.2008
(97) EP 1451676	(47) 03.12.2008	(97) EP 1520541	(47) 03.12.2008
(97) EP 1451959	(47) 03.12.2008	(97) EP 1521089	(47) 03.12.2008
(97) EP 1452062	(47) 03.12.2008	(97) EP 1522358	(47) 03.12.2008
(97) EP 1455680	(47) 03.12.2008	(97) EP 1525106	(47) 03.12.2008
(97) EP 1455881	(47) 03.12.2008	(97) EP 1525354	(47) 03.12.2008
(97) EP 1458700	(47) 03.12.2008	(97) EP 1525936	(47) 03.12.2008
(97) EP 1461004	(47) 03.12.2008	(97) EP 1527586	(47) 03.12.2008
(97) EP 1462073	(47) 03.12.2008	(97) EP 1531267	(47) 03.12.2008
(97) EP 1463478	(47) 03.12.2008	(97) EP 1531880	(47) 03.12.2008
(97) EP 1463535	(47) 03.12.2008	(97) EP 1531927	(47) 03.12.2008
(97) EP 1463792	(47) 03.12.2008	(97) EP 1532360	(47) 03.12.2008
(97) EP 1464308	(47) 03.12.2008	(97) EP 1532577	(47) 03.12.2008
(97) EP 1466454	(47) 03.12.2008	(97) EP 1532579	(47) 03.12.2008
(97) EP 1466534	(47) 03.12.2008	(97) EP 1532786	(47) 03.12.2008
(97) EP 1466868	(47) 03.12.2008	(97) EP 1534181	(47) 03.12.2008
(97) EP 1467038	(47) 03.12.2008	(97) EP 1534379	(47) 03.12.2008
(97) EP 1467407	(47) 03.12.2008	(97) EP 1534432	(47) 03.12.2008
(97) EP 1467697	(47) 03.12.2008	(97) EP 1534455	(47) 03.12.2008
(97) EP 1469792	(47) 03.12.2008	(97) EP 1537760	(47) 03.12.2008
(97) EP 1469958	(47) 03.12.2008	(97) EP 1539016	(47) 03.12.2008
(97) EP 1470144	(47) 03.12.2008	(97) EP 1540366	(47) 03.12.2008
(97) EP 1470260	(47) 03.12.2008	(97) EP 1540785	(47) 03.12.2008

(97)	EP 1541554	(47)	03.12.2008	(97)	EP 1620769	(47)	03.12.2008
(97)	EP 1542567	(47)	03.12.2008	(97)	EP 1621137	(47)	03.12.2008
(97)	EP 1544355	(47)	03.12.2008	(97)	EP 1623554	(47)	03.12.2008
(97)	EP 1544728	(47)	03.12.2008	(97)	EP 1625718	(47)	03.12.2008
(97)	EP 1547460	(47)	03.12.2008	(97)	EP 1627646	(47)	03.12.2008
(97)	EP 1549470	(47)	03.12.2008	(97)	EP 1627855	(47)	03.12.2008
(97)	EP 1549615	(47)	03.12.2008	(97)	EP 1628066	(47)	03.12.2008
(97)	EP 1549861	(47)	03.12.2008	(97)	EP 1628820	(47)	03.12.2008
(97)	EP 1550245	(47)	03.12.2008	(97)	EP 1629806	(47)	03.12.2008
(97)	EP 1551745	(47)	03.12.2008	(97)	EP 1630432	(47)	03.12.2008
(97)	EP 1551884	(47)	03.12.2008	(97)	EP 1633535	(47)	03.12.2008
(97)	EP 1553718	(47)	03.12.2008	(97)	EP 1635365	(47)	03.12.2008
(97)	EP 1555838	(47)	03.12.2008	(97)	EP 1636610	(47)	03.12.2008
(97)	EP 1556612	(47)	03.12.2008	(97)	EP 1636664	(47)	03.12.2008
(97)	EP 1558190	(47)	03.12.2008	(97)	EP 1637344	(47)	03.12.2008
(97)	EP 1559967	(47)	03.12.2008	(97)	EP 1639030	(47)	03.12.2008
(97)	EP 1560573	(47)	03.12.2008	(97)	EP 1639672	(47)	03.12.2008
(97)	EP 1561281	(47)	03.12.2008	(97)	EP 1639764	(47)	03.12.2008
(97)	EP 1566063	(47)	03.12.2008	(97)	EP 1639877	(47)	03.12.2008
(97)	EP 1566799	(47)	03.12.2008	(97)	EP 1641537	(47)	03.12.2008
(97)	EP 1573743	(47)	03.12.2008	(97)	EP 1641818	(47)	03.12.2008
(97)	EP 1574608	(47)	03.12.2008	(97)	EP 1642927	(47)	03.12.2008
(97)	EP 1575354	(47)	03.12.2008	(97)	EP 1643833	(47)	03.12.2008
(97)	EP 1575409	(47)	03.12.2008	(97)	EP 1643940	(47)	03.12.2008
(97)	EP 1575640	(47)	03.12.2008	(97)	EP 1643976	(47)	03.12.2008
(97)	EP 1575710	(47)	03.12.2008	(97)	EP 1645831	(47)	03.12.2008
(97)	EP 1575921	(47)	03.12.2008	(97)	EP 1646986	(47)	03.12.2008
(97)	EP 1576632	(47)	03.12.2008	(97)	EP 1648621	(47)	03.12.2008
(97)	EP 1576858	(47)	03.12.2008	(97)	EP 1648776	(47)	03.12.2008
(97)	EP 1579934	(47)	03.12.2008	(97)	EP 1650544	(47)	03.12.2008
(97)	EP 1580234	(47)	03.12.2008	(97)	EP 1650833	(47)	03.12.2008
(97)	EP 1581300	(47)	03.12.2008	(97)	EP 1651061	(47)	03.12.2008
(97)	EP 1584183	(47)	03.12.2008	(97)	EP 1651189	(47)	03.12.2008
(97)	EP 1584212	(47)	03.12.2008	(97)	EP 1651364	(47)	03.12.2008
(97)	EP 1584281	(47)	03.12.2008	(97)	EP 1652445	(47)	03.12.2008
(97)	EP 1585461	(47)	03.12.2008	(97)	EP 1654602	(47)	03.12.2008
(97)	EP 1586214	(47)	03.12.2008	(97)	EP 1655244	(47)	03.12.2008
(97)	EP 1586409	(47)	03.12.2008	(97)	EP 1656174	(47)	03.12.2008
(97)	EP 1590216	(47)	03.12.2008	(97)	EP 1657544	(47)	03.12.2008
(97)	EP 1590396	(47)	03.12.2008	(97)	EP 1658383	(47)	03.12.2008
(97)	EP 1590980	(47)	03.12.2008	(97)	EP 1658497	(47)	03.12.2008
(97)	EP 1591666	(47)	03.12.2008	(97)	EP 1661217	(47)	03.12.2008
(97)	EP 1592365	(47)	03.12.2008	(97)	EP 1661251	(47)	03.12.2008
(97)	EP 1592996	(47)	03.12.2008	(97)	EP 1663072	(47)	03.12.2008
(97)	EP 1593099	(47)	03.12.2008	(97)	EP 1663165	(47)	03.12.2008
(97)	EP 1593473	(47)	03.12.2008	(97)	EP 1663192	(47)	03.12.2008
(97)	EP 1595482	(47)	03.12.2008	(97)	EP 1663801	(47)	03.12.2008
(97)	EP 1596726	(47)	03.12.2008	(97)	EP 1664168	(47)	03.12.2008
(97)	EP 1598358	(47)	03.12.2008	(97)	EP 1665547	(47)	03.12.2008
(97)	EP 1598786	(47)	03.12.2008	(97)	EP 1665629	(47)	03.12.2008
(97)	EP 1601170	(47)	03.12.2008	(97)	EP 1665652	(47)	03.12.2008
(97)	EP 1602346	(47)	03.12.2008	(97)	EP 1670005	(47)	03.12.2008
(97)	EP 1603714	(47)	03.12.2008	(97)	EP 1671108	(47)	03.12.2008
(97)	EP 1605243	(47)	03.12.2008	(97)	EP 1672837	(47)	03.12.2008
(97)	EP 1605399	(47)	03.12.2008	(97)	EP 1673039	(47)	03.12.2008
(97)	EP 1606644	(47)	03.12.2008	(97)	EP 1673198	(47)	03.12.2008
(97)	EP 1606866	(47)	03.12.2008	(97)	EP 1673843	(47)	03.12.2008
(97)	EP 1607705	(47)	03.12.2008	(97)	EP 1674317	(47)	03.12.2008
(97)	EP 1608786	(47)	03.12.2008	(97)	EP 1674606	(47)	03.12.2008
(97)	EP 1609388	(47)	03.12.2008	(97)	EP 1674631	(47)	03.12.2008
(97)	EP 1609587	(47)	03.12.2008	(97)	EP 1674928	(47)	03.12.2008
(97)	EP 1609945	(47)	03.12.2008	(97)	EP 1675543	(47)	03.12.2008
(97)	EP 1610617	(47)	03.12.2008	(97)	EP 1676280	(47)	03.12.2008
(97)	EP 1610769	(47)	03.12.2008	(97)	EP 1677905	(47)	03.12.2008
(97)	EP 1610771	(47)	03.12.2008	(97)	EP 1678222	(47)	03.12.2008
(97)	EP 1611636	(47)	03.12.2008	(97)	EP 1680088	(47)	03.12.2008
(97)	EP 1611726	(47)	03.12.2008	(97)	EP 1681023	(47)	03.12.2008
(97)	EP 1614944	(47)	03.12.2008	(97)	EP 1682292	(47)	03.12.2008
(97)	EP 1615628	(47)	03.12.2008	(97)	EP 1683139	(47)	03.12.2008
(97)	EP 1617915	(47)	03.12.2008	(97)	EP 1683561	(47)	03.12.2008
(97)	EP 1618803	(47)	03.12.2008	(97)	EP 1684889	(47)	03.12.2008
(97)	EP 1618961	(47)	03.12.2008	(97)	EP 1686752	(47)	03.12.2008
(97)	EP 1619440	(47)	03.12.2008	(97)	EP 1687509	(47)	03.12.2008
(97)	EP 1619840	(47)	03.12.2008	(97)	EP 1687922	(47)	03.12.2008
(97)	EP 1619977	(47)	03.12.2008	(97)	EP 1688633	(47)	03.12.2008
(97)	EP 1620042	(47)	03.12.2008	(97)	EP 1689053	(47)	03.12.2008
(97)	EP 1620654	(47)	03.12.2008	(97)	EP 1689293	(47)	03.12.2008
(97)	EP 1620670	(47)	03.12.2008	(97)	EP 1689494	(47)	03.12.2008

(97)	EP 1691650	(47)	03.12.2008	(97)	EP 1750020	(47)	03.12.2008
(97)	EP 1692428	(47)	03.12.2008	(97)	EP 1751153	(47)	03.12.2008
(97)	EP 1692500	(47)	03.12.2008	(97)	EP 1751641	(47)	03.12.2008
(97)	EP 1692973	(47)	03.12.2008	(97)	EP 1752398	(47)	03.12.2008
(97)	EP 1693394	(47)	03.12.2008	(97)	EP 1752583	(47)	03.12.2008
(97)	EP 1694396	(47)	03.12.2008	(97)	EP 1752746	(47)	03.12.2008
(97)	EP 1694756	(47)	03.12.2008	(97)	EP 1753392	(47)	03.12.2008
(97)	EP 1697747	(47)	03.12.2008	(97)	EP 1754006	(47)	03.12.2008
(97)	EP 1700764	(47)	03.12.2008	(97)	EP 1755474	(47)	03.12.2008
(97)	EP 1701000	(47)	03.12.2008	(97)	EP 1756247	(47)	03.12.2008
(97)	EP 1702405	(47)	03.12.2008	(97)	EP 1756248	(47)	03.12.2008
(97)	EP 1703496	(47)	03.12.2008	(97)	EP 1757552	(47)	03.12.2008
(97)	EP 1706679	(47)	03.12.2008	(97)	EP 1757586	(47)	03.12.2008
(97)	EP 1706976	(47)	03.12.2008	(97)	EP 1757828	(47)	03.12.2008
(97)	EP 1710598	(47)	03.12.2008	(97)	EP 1758845	(47)	03.12.2008
(97)	EP 1711507	(47)	03.12.2008	(97)	EP 1759549	(47)	03.12.2008
(97)	EP 1711514	(47)	03.12.2008	(97)	EP 1759664	(47)	03.12.2008
(97)	EP 1711557	(47)	03.12.2008	(97)	EP 1760561	(47)	03.12.2008
(97)	EP 1712136	(47)	03.12.2008	(97)	EP 1761262	(47)	03.12.2008
(97)	EP 1712487	(47)	03.12.2008	(97)	EP 1761271	(47)	03.12.2008
(97)	EP 1713048	(47)	03.12.2008	(97)	EP 1761915	(47)	03.12.2008
(97)	EP 1713843	(47)	03.12.2008	(97)	EP 1762164	(47)	03.12.2008
(97)	EP 1714554	(47)	03.12.2008	(97)	EP 1762916	(47)	03.12.2008
(97)	EP 1715009	(47)	03.12.2008	(97)	EP 1764283	(47)	03.12.2008
(97)	EP 1715840	(47)	03.12.2008	(97)	EP 1764527	(47)	03.12.2008
(97)	EP 1717459	(47)	03.12.2008	(97)	EP 1765051	(47)	03.12.2008
(97)	EP 1718036	(47)	03.12.2008	(97)	EP 1766164	(47)	03.12.2008
(97)	EP 1718825	(47)	03.12.2008	(97)	EP 1767171	(47)	03.12.2008
(97)	EP 1719479	(47)	03.12.2008	(97)	EP 1767232	(47)	03.12.2008
(97)	EP 1719503	(47)	03.12.2008	(97)	EP 1767363	(47)	03.12.2008
(97)	EP 1719642	(47)	03.12.2008	(97)	EP 1767458	(47)	03.12.2008
(97)	EP 1719940	(47)	03.12.2008	(97)	EP 1768623	(47)	03.12.2008
(97)	EP 1721514	(47)	03.12.2008	(97)	EP 1770327	(47)	03.12.2008
(97)	EP 1722730	(47)	03.12.2008	(97)	EP 1770501	(47)	03.12.2008
(97)	EP 1723076	(47)	03.12.2008	(97)	EP 1770910	(47)	03.12.2008
(97)	EP 1723761	(47)	03.12.2008	(97)	EP 1771505	(47)	03.12.2008
(97)	EP 1724076	(47)	03.12.2008	(97)	EP 1772049	(47)	03.12.2008
(97)	EP 1724162	(47)	03.12.2008	(97)	EP 1772169	(47)	03.12.2008
(97)	EP 1724336	(47)	03.12.2008	(97)	EP 1773464	(47)	03.12.2008
(97)	EP 1724433	(47)	03.12.2008	(97)	EP 1773609	(47)	03.12.2008
(97)	EP 1727742	(47)	03.12.2008	(97)	EP 1773733	(47)	03.12.2008
(97)	EP 1728145	(47)	03.12.2008	(97)	EP 1774877	(47)	03.12.2008
(97)	EP 1728288	(47)	03.12.2008	(97)	EP 1775325	(47)	03.12.2008
(97)	EP 1728470	(47)	03.12.2008	(97)	EP 1775482	(47)	03.12.2008
(97)	EP 1728478	(47)	03.12.2008	(97)	EP 1775982	(47)	03.12.2008
(97)	EP 1728706	(47)	03.12.2008	(97)	EP 1776248	(47)	03.12.2008
(97)	EP 1728944	(47)	03.12.2008	(97)	EP 1776265	(47)	03.12.2008
(97)	EP 1729432	(47)	03.12.2008	(97)	EP 1776340	(47)	03.12.2008
(97)	EP 1729900	(47)	03.12.2008	(97)	EP 1776382	(47)	03.12.2008
(97)	EP 1730999	(47)	03.12.2008	(97)	EP 1776874	(47)	03.12.2008
(97)	EP 1733989	(47)	03.12.2008	(97)	EP 1776988	(47)	03.12.2008
(97)	EP 1734049	(47)	03.12.2008	(97)	EP 1777241	(47)	03.12.2008
(97)	EP 1734587	(47)	03.12.2008	(97)	EP 1777397	(47)	03.12.2008
(97)	EP 1735369	(47)	03.12.2008	(97)	EP 1778633	(47)	03.12.2008
(97)	EP 1736197	(47)	03.12.2008	(97)	EP 1779813	(47)	03.12.2008
(97)	EP 1736347	(47)	03.12.2008	(97)	EP 1780395	(47)	03.12.2008
(97)	EP 1737399	(47)	03.12.2008	(97)	EP 1781105	(47)	03.12.2008
(97)	EP 1737463	(47)	03.12.2008	(97)	EP 1781737	(47)	03.12.2008
(97)	EP 1738130	(47)	03.12.2008	(97)	EP 1781748	(47)	03.12.2008
(97)	EP 1738384	(47)	03.12.2008	(97)	EP 1781807	(47)	03.12.2008
(97)	EP 1738934	(47)	03.12.2008	(97)	EP 1784420	(47)	03.12.2008
(97)	EP 1739626	(47)	03.12.2008	(97)	EP 1786075	(47)	03.12.2008
(97)	EP 1739691	(47)	03.12.2008	(97)	EP 1786776	(47)	03.12.2008
(97)	EP 1740333	(47)	03.12.2008	(97)	EP 1787206	(47)	03.12.2008
(97)	EP 1740584	(47)	03.12.2008	(97)	EP 1787352	(47)	03.12.2008
(97)	EP 1741102	(47)	03.12.2008	(97)	EP 1787424	(47)	03.12.2008
(97)	EP 1742762	(47)	03.12.2008	(97)	EP 1787739	(47)	03.12.2008
(97)	EP 1742766	(47)	03.12.2008	(97)	EP 1791905	(47)	03.12.2008
(97)	EP 1743157	(47)	03.12.2008	(97)	EP 1794280	(47)	03.12.2008
(97)	EP 1743244	(47)	03.12.2008	(97)	EP 1794481	(47)	03.12.2008
(97)	EP 1743821	(47)	03.12.2008	(97)	EP 1795271	(47)	03.12.2008
(97)	EP 1745812	(47)	03.12.2008	(97)	EP 1796558	(47)	03.12.2008
(97)	EP 1746617	(47)	03.12.2008	(97)	EP 1797021	(47)	03.12.2008
(97)	EP 1748207	(47)	03.12.2008	(97)	EP 1797502	(47)	03.12.2008
(97)	EP 1749328	(47)	03.12.2008	(97)	EP 1797772	(47)	03.12.2008
(97)	EP 1749734	(47)	03.12.2008	(97)	EP 1798065	(47)	03.12.2008
(97)	EP 1749763	(47)	03.12.2008	(97)	EP 1798085	(47)	03.12.2008
(97)	EP 1749962	(47)	03.12.2008	(97)	EP 1799903	(47)	03.12.2008

(97) EP 1800987	(47) 03.12.2008	(97) EP 1869240	(47) 03.12.2008
(97) EP 1800988	(47) 03.12.2008	(97) EP 1871737	(47) 03.12.2008
(97) EP 1802520	(47) 03.12.2008	(97) EP 1872026	(47) 03.12.2008
(97) EP 1803425	(47) 03.12.2008	(97) EP 1872873	(47) 03.12.2008
(97) EP 1804563	(47) 03.12.2008	(97) EP 1874831	(47) 03.12.2008
(97) EP 1804807	(47) 03.12.2008	(97) EP 1875440	(47) 03.12.2008
(97) EP 1805934	(47) 03.12.2008	(97) EP 1877746	(47) 03.12.2008
(97) EP 1807333	(47) 03.12.2008	(97) EP 1877839	(47) 03.12.2008
(97) EP 1809113	(47) 03.12.2008	(97) EP 1877988	(47) 03.12.2008
(97) EP 1811899	(47) 03.12.2008	(97) EP 1878650	(47) 03.12.2008
(97) EP 1812478	(47) 03.12.2008	(97) EP 1879942	(47) 03.12.2008
(97) EP 1812484	(47) 03.12.2008	(97) EP 1880055	(47) 03.12.2008
(97) EP 1813721	(47) 03.12.2008	(97) EP 1881254	(47) 03.12.2008
(97) EP 1815202	(47) 03.12.2008	(97) EP 1881881	(47) 03.12.2008
(97) EP 1815295	(47) 03.12.2008	(97) EP 1882724	(47) 03.12.2008
(97) EP 1815823	(47) 03.12.2008	(97) EP 1883574	(47) 03.12.2008
(97) EP 1816082	(47) 03.12.2008	(97) EP 1885429	(47) 03.12.2008
(97) EP 1817152	(47) 03.12.2008	(97) EP 1886638	(47) 03.12.2008
(97) EP 1818059	(47) 03.12.2008	(97) EP 1887444	(47) 03.12.2008
(97) EP 1824618	(47) 03.12.2008	(97) EP 1888140	(47) 03.12.2008
(97) EP 1824918	(47) 03.12.2008	(97) EP 1889666	(47) 03.12.2008
(97) EP 1826435	(47) 03.12.2008	(97) EP 1891144	(47) 03.12.2008
(97) EP 1827236	(47) 03.12.2008	(97) EP 1892877	(47) 03.12.2008
(97) EP 1827261	(47) 03.12.2008	(97) EP 1893363	(47) 03.12.2008
(97) EP 1827373	(47) 03.12.2008	(97) EP 1894414	(47) 03.12.2008
(97) EP 1828087	(47) 03.12.2008	(97) EP 1894961	(47) 03.12.2008
(97) EP 1828697	(47) 03.12.2008	(97) EP 1896273	(47) 03.12.2008
(97) EP 1829338	(47) 03.12.2008	(97) EP 1896644	(47) 03.12.2008
(97) EP 1829646	(47) 03.12.2008	(97) EP 1896651	(47) 03.12.2008
(97) EP 1829672	(47) 03.12.2008	(97) EP 1897155	(47) 03.12.2008
(97) EP 1830495	(47) 03.12.2008	(97) EP 1898597	(47) 03.12.2008
(97) EP 1831230	(47) 03.12.2008	(97) EP 1899228	(47) 03.12.2008
(97) EP 1831386	(47) 03.12.2008	(97) EP 1899925	(47) 03.12.2008
(97) EP 1831580	(47) 03.12.2008	(97) EP 1900152	(47) 03.12.2008
(97) EP 1831582	(47) 03.12.2008	(97) EP 1900255	(47) 03.12.2008
(97) EP 1831916	(47) 03.12.2008	(97) EP 1900425	(47) 03.12.2008
(97) EP 1832155	(47) 03.12.2008	(97) EP 1901638	(47) 03.12.2008
(97) EP 1835168	(47) 03.12.2008	(97) EP 1903937	(47) 03.12.2008
(97) EP 1835952	(47) 03.12.2008	(97) EP 1904285	(47) 03.12.2008
(97) EP 1836882	(47) 03.12.2008	(97) EP 1904901	(47) 03.12.2008
(97) EP 1836955	(47) 03.12.2008	(97) EP 1905647	(47) 03.12.2008
(97) EP 1837517	(47) 03.12.2008	(97) EP 1905653	(47) 03.12.2008
(97) EP 1838117	(47) 03.12.2008	(97) EP 1905654	(47) 03.12.2008
(97) EP 1839523	(47) 03.12.2008	(97) EP 1905931	(47) 03.12.2008
(97) EP 1840514	(47) 03.12.2008	(97) EP 1906921	(47) 03.12.2008
(97) EP 1842653	(47) 03.12.2008	(97) EP 1906931	(47) 03.12.2008
(97) EP 1843004	(47) 03.12.2008	(97) EP 1907428	(47) 03.12.2008
(97) EP 1843533	(47) 03.12.2008	(97) EP 1907822	(47) 03.12.2008
(97) EP 1844376	(47) 03.12.2008	(97) EP 1908345	(47) 03.12.2008
(97) EP 1846357	(47) 03.12.2008	(97) EP 1910154	(47) 03.12.2008
(97) EP 1847143	(47) 03.12.2008	(97) EP 1911917	(47) 03.12.2008
(97) EP 1847212	(47) 03.12.2008	(97) EP 1913045	(47) 03.12.2008
(97) EP 1851076	(47) 03.12.2008	(97) EP 1913375	(47) 03.12.2008
(97) EP 1851919	(47) 03.12.2008	(97) EP 1914421	(47) 03.12.2008
(97) EP 1852281	(47) 03.12.2008	(97) EP 1915725	(47) 03.12.2008
(97) EP 1853823	(47) 03.12.2008	(97) EP 1917593	(47) 03.12.2008
(97) EP 1855009	(47) 03.12.2008	(97) EP 1920127	(47) 03.12.2008
(97) EP 1855677	(47) 03.12.2008	(97) EP 1920421	(47) 03.12.2008
(97) EP 1856175	(47) 03.12.2008	(97) EP 1920444	(47) 03.12.2008
(97) EP 1856924	(47) 03.12.2008	(97) EP 1926514	(47) 03.12.2008
(97) EP 1857953	(47) 03.12.2008	(97) EP 1927031	(47) 03.12.2008
(97) EP 1858059	(47) 03.12.2008	(97) EP 1929242	(47) 03.12.2008
(97) EP 1858727	(47) 03.12.2008	(97) EP 1929600	(47) 03.12.2008
(97) EP 1858949	(47) 03.12.2008	(97) EP 1931714	(47) 03.12.2008
(97) EP 1860741	(47) 03.12.2008	(97) EP 1932162	(47) 03.12.2008
(97) EP 1860914	(47) 03.12.2008	(97) EP 1940564	(47) 03.12.2008
(97) EP 1861212	(47) 03.12.2008	(97) EP 1940603	(47) 03.12.2008
(97) EP 1861442	(47) 03.12.2008	(97) EP 1942544	(47) 03.12.2008
(97) EP 1861759	(47) 03.12.2008		
(97) EP 1861914	(47) 03.12.2008		
(97) EP 1862021	(47) 03.12.2008		
(97) EP 1863733	(47) 03.12.2008		
(97) EP 1865108	(47) 03.12.2008		
(97) EP 1865932	(47) 03.12.2008		
(97) EP 1866158	(47) 03.12.2008		
(97) EP 1867910	(47) 03.12.2008		
(97) EP 1867932	(47) 03.12.2008		
(97) EP 1868875	(47) 03.12.2008		

## Zveřejněné překlady evropských patentových spisů

U následujících udělených evropských patentů s účinky pro Českou republiku byl majitelem předložen překlad patentového spisu do českého jazyka (§ 35c odst. 2 až 4 zákona č. 527/1990 Sb., v platném znění). Údaje jsou řazeny vzestupně podle čísel evropských patentů.

(97) **EP 1318112**

(47) 10.09.2008

(97) 11.06.2003

(51) **C03B 9/36** (2006.01)

**C03B 9/38** (2006.01)

(96) 03.12.2002

(96) 02258335.5

(73) Emhart Glass S.A., 6330 Cham, CH

(72) Fenton, F. Alan, Granby, Connecticut 06035, US

Diehm, Leo, 6330 Cham, CH

Mungovan, John P., Simsbury, Connecticut 06070, US

Anheyer, Wolfgang, 41462 Neuss, DE

Pinkerton, Steven J., Avon, Connecticut 06001, US

(54) **Soubor foukací hlavy a způsob řízení souboru foukací hlavy I. S. stroje**

(32) 05.12.2001

(31) 5565

(33) US

(74) PATENTSERVIS Praha a.s., Jivenská 1273/1, Praha 4, 14021

(73) TRUMPF Werkzeugmaschinen GmbH + Co. KG, 71254 Ditzingen, DE

(72) Weick, Jürgen-Michael, 71679 Asberg, DE

Dimter, Marc, 70806 Kornwestheim, DE

(54) **Laserový obráběcí stroj**

(74) Čermák Hořejš Matějka a spol., JUDr. Karel Čermák, advokát, Národní 32, Praha 1, 11000

(97) **EP 1408277**

(47) 01.10.2008

(97) 14.04.2004

(51) **F21V 19/00** (2006.01)

(96) 02.07.2003

(96) 03291634.8

(73) AUTOMOTIVE LIGHTING REAR LAMPS FRANCE, 89330 Saint-Julien-Du-Sault, FR

(72) Buisson, Alain, 78320 Le Mesnil Saint Denis, FR

(54) **Nosník žárovek**

(32) 30.07.2002

(31) 0209681

(33) FR

(74) Čermák Hořejš Matějka a spol., JUDr. Jan Matějka, advokát, Národní 32, Praha 1, 11000

(97) **EP 1369665**

(47) 22.10.2008

(97) 10.12.2003

(51) **G01C 5/00** (2006.01)

**G08G 5/04** (2006.01)

**G05D 1/06** (2006.01)

(96) 30.05.2003

(96) 03012350.9

(73) EADS Deutschland GmbH, 85521 Ottobrunn, DE

(72) Romahn, Stephan, Dr., 82825 München, DE

Walsdorf, Anton, Dr., 82008 Unterhaching, DE

Wischmann, Erik, 89073 Ulm, DE

(54) **Způsob zamezení kolizí letadel s terémem**

(32) 07.06.2002

(31) 10225252

(33) DE

(74) TRAPLOVÁ HAKR KUBÁT Advokátní a patentová kancelář, Ing. Eduard Hakr, Přístavní 24, Praha 7, 17000

(97) **EP 1411122**

(47) 09.07.2008

(97) 21.04.2004

(51) **C12N 15/10** (2006.01)

**C12P 19/34** (2006.01)

**C12N 15/66** (2006.01)

(96) 18.10.2002

(96) 02023385.4

(73) Sloning BioTechnology GmbH, 82178 Puchheim, DE

(72) Schatz, Octavian, 85250 Altomünster, DE

O'Connell, Timothy, 82256 Fürstenfeldbruck, DE

Schwer, Heinz, 82256 Fürstenfeldbruck, DE

Waldmann, Thomas, 81539 München, DE

(54) **Způsob přípravy molekuly nukleové kyseliny**

(74) TRAPLOVÁ HAKR KUBÁT Advokátní a patentová kancelář, Ing. Eduard Hakr, Přístavní 24, Praha 7, 17000

(97) **EP 1382772**

(47) 03.09.2008

(97) 21.01.2004

(51) **E04F 13/06** (2006.01)

**E04G 21/30** (2006.01)

**E06B 1/62** (2006.01)

(96) 17.07.2003

(96) 03450175.9

(73) Kassmannhuber, Peter, 9701 Rothenthurn, AT

Mick, Stefan, Mag., 9545 Radenthein, AT

(72) Kassmannhuber, Peter, 9701 Rothenthurn, AT

Mick, Stefan, Mag., 9545 Radenthein, AT

(54) **Napojovací profil stavebních dílců**

(32) 18.07.2002, 19.12.2002

(31) 4862002/U, 8572002/U

(33) AT, AT

(74) Egon Kühnel, patentový zástupce, Oblá 56, Brno, 63400

(97) **EP 1411978**

(47) 03.09.2008

(97) 13.02.2003

(51) **A61K 39/10** (2006.01)

**A01K 31/18** (2006.01)

**A61K 38/48** (2006.01)

**A61P 17/10** (2006.01)

(96) 25.07.2002

(96) 02791543.8

(73) BOARD OF SUPERVISORS OF LOUISIANA STATE

UNIVERSITY AND AGRICULTURAL AND

MECHANICAL COLLEGE, Baton Rouge, LA 70808, US

(72) SUSKIND, Dana, L., Chicago, IL 60615, US

TILTON, Ann, H., Metairie, LA 70005, US

CAIRE, Mary, L., Dallas, TX 75205, US

(54) **Botulotoxin při léčení nebo prevenci akné**

(32) 27.07.2001

(31) 308205/P

(33) US

(86) PCT/US2002/023670

(87) WO 2003/011333

(74) Čermák Hořejš Matějka a spol., JUDr. Karel Čermák, advokát, Národní 32, Praha 1, 11000

(97) **EP 1386690**

(47) 28.05.2008

(97) 04.02.2004

(51) **B23K 26/42** (2006.01)

**G01N 21/17** (2006.01)

**B23K 26/12** (2006.01)

(96) 01.08.2002

(96) 02017281.3

(97) **EP 1421094**

- |      |   |           |      |  |           |
|------|---|-----------|------|--|-----------|
| (47) | 15.10.2008  |           | (97) | <b>EP 1449920</b>  |           |
| (97) | 13.03.2003  |           | (47) | 06.08.2008   |           |
| (51) | <b>C07H 19/01</b>   | (2006.01) | (97) | 05.06.2003   |           |
|      | <b>A01N 43/90</b>   | (2006.01) | (51) | <b>C12N 15/12</b>  | (2006.01) |
| (96) | 20.08.2002  |           |      | <b>C12N 5/10</b>   | (2006.01) |
| (96) | 02767411.8  |           |      | <b>A01K 67/027</b>   | (2006.01) |
| (73) | Merial Limited, Harlow, Essex CM19 5TG, GB  |           | (96) | 11.11.2002   |           |
| (72) | TOBLER, Hans, 4058 Basel, CH  |           | (96) | 02785441.3   |           |
| (54) | <b>4"-Desoxy-4"-(-S)-aminoavermectinové deriváty</b>  |           | (73) | Universidad De Salamanca (O.T.R.I.), E-37008 Salamanca, ES   |           |
| (32) | 28.08.2001  |           |      | CONSEJO SUPERIOR DE INVESTIGACIONES CIENTIFICAS, 37008 Salamanca, ES   |           |
| (31) | 159801  |           | (72) | SANCHEZ GARCIA, Isidro, E-37008 Salamanca, ES  |           |
| (33) | CH  |           |      | PEREZ LOSADA, Jesus, E-37008 Salamanca, ES   |           |
| (86) | PCT/EP2002/009315   |           | (54) | <b>Transgenní myši používané jako model lidských patologií pocházejících z kmenových buněk</b>                                   |           |
| (87) | WO 2003/020738  |           | (32) | 27.11.2001   |           |
| (74) | TRAPLOVÁ HAKR KUBÁT Advokátní a patentová kancelář, Ing. Eduard Hakr, Přístavní 24, Praha 7, 17000      |           | (31) | 200102630  |           |
|      |   |           | (33) | ES   |           |
| (97) | <b>EP 1432085</b>   |           | (86) | PCT/ES2002/000520  |           |
| (47) | 17.09.2008  |           | (87) | WO 2003/046181   |           |
| (97) | 23.06.2004  |           | (74) | Čermák Hořejš Matějka a spol., JUDr. Jan Matějka, advokát, Národní 32, Praha 1, 11000  |           |
| (51) | <b>H01R 39/24</b>   | (2006.01) |      |  |           |
| (96) | 19.12.2002  |           | (97) | <b>EP 1458723</b>  |           |
| (96) | 02394117.2  |           | (47) | 15.10.2008   |           |
| (73) | Micro Contacts Inc, Hicksville, New York 11801, US  |           | (97) | 31.07.2003   |           |
| (72) | Tucci, Michael, c/o Micro Contacts Inc., Hicksville, New York 11801, US                                 |           | (51) | <b>C07D 491/00</b>   | (2006.01) |
|      | Uruburu, Philip, c/o Micro Contacts Inc., Hicksville, New York 11801, US                                |           |      | <b>A61K 31/40</b>  | (2006.01) |
|      | Veselaski, Stephen, c/o Micro Contacts Inc., Hicksville, New York 11801, US                             |           |      | <b>A61P 35/00</b>  | (2006.01) |
| (54) | <b>Elektrické kontakty z uhlíkového vlákna vytvořené z kompozitního materiálu z uhlíkových vláken</b>   |           | (96) | 18.12.2002   |           |
| (74) | KANIA, SEDLÁK, SMOLA Patentová a známková kancelář, Ing. František Kania, Mendlovo nám. 1a, Brno, 60300 |           | (96) | 02797421.1   |           |
|      |   |           | (73) | Bristol-Myers Squibb Company, Princeton NJ 08543-4000, US  |           |
|      |   |           | (72) | SALVATI, Mark, E., Lawrenceville, NJ 08648, US   |           |
| (97) | <b>EP 1443937</b>   |           |      | BALOG, James, Aaron, Lambertville, NJ 08530, US  |           |
| (47) | 18.06.2008  |           |      | PICKERING, Dacia, A., Lawrenceville, NJ 08648, US  |           |
| (97) | 22.05.2003  |           |      | GIESE, Soren, New Hope, PA 18938, US   |           |
| (51) | <b>A61K 31/5513</b>   | (2006.01) |      | FURA, Aberra, Lawrenceville, NJ 08648, US  |           |
|      | <b>C07D 243/14</b>  | (2006.01) |      | LI, Wenying, Middletown, CT 06457, US  |           |
|      | <b>C07D 401/04</b>  | (2006.01) |      | PATEL, Ramesh, N., Bridgewater, NJ 08807, US   |           |
|      | <b>C07D 401/06</b>  | (2006.01) |      | HANSON, Ronald, L., Morris Plains, NJ 07950, US  |           |
|      | <b>C07D 403/04</b>  | (2006.01) |      | MITT, Toomas, Plainsboro, NJ 08536, US   |           |
|      | <b>C07D 405/04</b>  | (2006.01) |      | ROBERGE, Jacques, Princeton, NJ 08540, US  |           |
|      | <b>C07D 407/04</b>  | (2006.01) |      | CORTE, James, R., Lawrenceville, NJ 08648, US  |           |
|      | <b>C07D 409/04</b>  | (2006.01) |      | SPERGEL, Steven, H., Warrington, PA 18966, US  |           |
|      | <b>A61P 35/00</b>   | (2006.01) |      | RAMPULLA, Richard, A., Flemington, NJ 08822, US  |           |
|      | <b>A61P 37/02</b>   | (2006.01) |      | MISRA, Raj, Hopewell, NJ 08525, US   |           |
| (96) | 13.11.2002  |           | (54) | <b>Kondenzované heterocyklické sukcinimidové sloučeniny a jejich analogy, modulatory funkce jaderných hormonálních receptorů</b> |           |
| (96) | 02778828.0  |           | (32) | 19.12.2001   |           |
| (73) | Ortho-McNeil-Janssen Pharmaceuticals, Inc., Titusville, 08560, NJ, US                                   |           | (31) | 25116  |           |
| (72) | LU, Tianbao, Churchville, PA 18966, US  |           | (33) | US   |           |
|      | LAFRANCE, Louis, V., III, West Chester, PA 19380, US  |           | (86) | PCT/US2002/040598  |           |
|      | PARKS, Daniel, J., Downingtown, PA 19335-1167, US   |           | (87) | WO 2003/062241   |           |
|      | MILKIEWICZ, Karen, L., Exton, PA 19341, US  |           | (74) | Společná advokátní kancelář Všetečka Zelený Švorčík Kalenský a partneři, JUDr. Pavel Zelený, Hálkova 2, Praha 2, 12000           |           |
|      | CALVO, Raul, R., Royersford, PA 19468, US   |           |      |  |           |
|      | CUMMINGS, Maxwell, David, 1150 Brussels, BE   |           | (97) | <b>EP 1466558</b>  |           |
|      | KIM, Alexander, J., Levittown, PA 19056, US   |           | (47) | 03.09.2008   |           |
|      | GRASBERGER, Bruce, L., Trappe, PA 19426, US   |           | (97) | 13.10.2004   |           |
|      | CARVER, Theodore, E., Jr., Gaithersburg, MD 20882-1450, US  |           | (51) | <b>A61B 5/15</b>   | (2006.01) |
| (54) | <b>Substituované 1,4-benzodiazepiny a jejich použití k léčbě rakoviny</b>                               |           | (96) | 27.08.2002   |           |
| (32) | 13.11.2001  |           | (96) | 04016622.5   |           |
| (31) | 331235/P  |           | (73) | F. Hoffmann-La Roche AG, 4070 Basel, CH  |           |
| (33) | US  |           | (72) | Kuhr, Hans-Jürgen, Dr., 68219 Mannheim, DE   |           |
| (86) | PCT/US2002/036208   |           |      | Fritz, Michael, 68647 Biblis, DE   |           |
| (87) | WO 2003/041715  |           |      | Weiss, Thomas, 68307 Mannheim, DE  |           |
| (74) | Čermák Hořejš Matějka a spol., JUDr. Karel Čermák, advokát, Národní 32, Praha 1, 11000                  |           | (54) | <b>Způsob výroby analytické pomůcky z lancetou a testovacím prvkem</b>   |           |

(32) 29.08.2001  
(31) 10142232  
(33) DE  
(74) Čermák Hořejš Matějka a spol., JUDr. Karel Čermák,  
advokát, Národní 32, Praha 1, 11000

(97) **EP 1476935**  
(47) 23.07.2008  
(97) 28.08.2003  
(51) **H02K 5/14** (2006.01)  
**H01R 39/39** (2006.01)  
(96) 21.02.2003  
(96) 03706550.5  
(73) Schunk Modultechnik GmbH, 27777 Ganderkesee, DE  
(72) BUSSE, Holger, 37115 Duderstadt, DE  
KÄSDORF, Wolfgang, 65326 Aarbergen, DE  
(54) **Držák pro uhlíkový katráček**  
(32) 21.02.2002  
(31) 10207406  
(33) DE  
(86) PCT/EP2003/001792  
(87) WO 2003/071662  
(74) Čermák Hořejš Matějka a spol., JUDr. Karel Čermák,  
advokát, Národní 32, Praha 1, 11000

(97) **EP 1477274**  
(47) 10.09.2008  
(97) 17.11.2004  
(51) **B23Q 17/24** (2006.01)  
**B23Q 17/22** (2006.01)  
**B23Q 1/00** (2006.01)  
(96) 12.05.2004  
(96) 04011226.0  
(73) Traub Drehmaschinen GmbH & Co. KG, 73262  
Reichenbach, DE  
(72) Baumann, Ulrich, 73252 Lenningen, DE  
Klauss, Walter, 73099 Adelberg, DE  
Eitel, Manfred, 73669 Lichtenwald, DE  
Osswald, Ernst, 73262 Reichenbach, DE  
Monz, Joachim, 73066 Uhingen, DE  
(54) **Obráběcí stroj**  
(32) 16.05.2003, 30.05.2003, 19.07.2003  
(31) 10323673, 10325387, 10332913  
(33) DE, DE, DE  
(74) Čermák Hořejš Matějka a spol., JUDr. Karel Čermák,  
advokát, Národní 32, Praha 1, 11000

(97) **EP 1482111**  
(47) 25.06.2008  
(97) 01.12.2004  
(51) **E05B 65/12** (2006.01)  
**B60R 25/00** (2006.01)  
**E05B 17/04** (2006.01)  
**E05B 63/14** (2006.01)  
**E05B 53/00** (2006.01)  
(96) 10.02.2004  
(96) 04075406.1  
(73) Rav-Bariach Vehicle Protection Ltd., 81104 YAVNE, IL  
(72) Artsiely, Eyal, 90682 M.P. Bikat Yericho, IL  
(54) **Multifunkční zámek pro vozidla**  
(32) 27.05.2003  
(31) 15615303  
(33) IL  
(74) Čermák Hořejš Matějka a spol., JUDr. Karel Čermák,  
advokát, Národní 32, Praha 1, 11000

(97) **EP 1503026**  
(47) 27.08.2008  
(97) 02.02.2005  
(51) **E06B 3/54** (2006.01)  
**F21V 33/00** (2006.01)

(96) 09.07.2004  
(96) 04016175.4  
(73) SWS Gesellschaft für Glasbaubeschläge mbH, 51545  
Waldbrohl, DE  
(72) Wagner, Adrian, 51580 Reichshof-Denklingen, DE  
(54) **Bodový držák**  
(32) 28.07.2003  
(31) 10334227  
(33) DE  
(74) TRAPLOVÁ HAKR KUBÁT Advokátní a patentová  
kancelář, Ing. Eduard Hakr, Přístavní 24, Praha 7, 17000

(97) **EP 1540221**  
(47) 03.09.2008  
(97) 12.02.2004  
(51) **F16L 7/02** (2006.01)  
**G02B 6/50** (2006.01)  
**H02G 9/10** (2006.01)  
**E03F 3/00** (2006.01)  
**H02G 1/08** (2006.01)  
(96) 07.07.2003  
(96) 03766099.0  
(73) Prusate Foundation, 9494 Schaan, LI  
(72) PRUSAK, Martin, CH-9036 Grub, CH  
(54) **Způsob k vytvrzení trubek k uložení datových kabelů**  
(32) 06.08.2002  
(31) 136102  
(33) CH  
(86) PCT/CH2003/000447  
(87) WO 2004/013529  
(74) PATENTSERVIS Praha a.s., Jivenská 1273/1, Praha 4,  
14021

(97) **EP 1543736**  
(47) 20.08.2008  
(97) 22.06.2005  
(51) **A41C 3/04** (2006.01)  
(96) 15.12.2004  
(96) 04380259.4  
(73) Mejido Gonzalez, Carmen, 33208 Gijon (Asturias), ES  
(72) Mejido Gonzalez, Carmen, 33208 Gijon (Asturias), ES  
(54) **Suspensor prsů**  
(32) 19.12.2003  
(31) 200303011  
(33) ES  
(74) PATENTSERVIS Praha a.s., Jivenská 1273/1, Praha 4,  
14021

(97) **EP 1545516**  
(47) 03.09.2008  
(97) 04.03.2004  
(51) **A61K 31/4164** (2006.01)  
**A61K 47/06** (2006.01)  
**A61P 17/02** (2006.01)  
**A61P 31/04** (2006.01)  
**A61P 1/04** (2006.01)  
**A61K 9/06** (2006.01)  
(96) 22.08.2003  
(96) 03792521.1  
(73) S.L.A. Pharma AG, 4410 Liestal, CH  
(72) ARMSTRONG, David, Nigel, Atlanta, GA 30328, US  
(54) **Topická formulace obsahující přinejmenším 10% metronidazolu v bílé vazelině a její použití v anální a rektální oblasti**  
(32) 26.08.2002  
(31) 406351/P  
(33) US  
(86) PCT/GB2003/003692  
(87) WO 2004/017962  
(74) Čermák Hořejš Matějka a spol., JUDr. Karel Čermák,  
advokát, Národní 32, Praha 1, 11000

(97) <b>EP 1550595</b>	(31) 0227938
(47) 09.07.2008	(33) GB
(97) 06.07.2005	(86) PCT/IB2003/005397
(51) <b>B61B 12/00</b> (2006.01)	(87) WO 2004/050540
<b>A63G 21/20</b> (2006.01)	(74) PATENTSERVIS Praha a.s., Jivenská 1273/1, Praha 4, 14021
(96) 16.12.2004	
(96) 04029849.9	
(73) Fürstlich Hohenzollernsche Arber-Bergbahn e. K., 94252 Bayerisch Eisenstein, DE	(97) <b>EP 1585672</b>
(72) Liedl, Stephan, 84034 Landshut, DE	(47) 03.09.2008
(72) Liebl, Thomas, 93470 Lohberg-Sommerau, DE	(97) 24.06.2004
(72) Liedl, Stephan, 84034 Landshut, DE	(51) <b>B65B 35/50</b> (2006.01)
(54) <b>Použití jednotky pro cestující</b>	<b>B65G 57/32</b> (2006.01)
(32) 30.12.2003	(96) 11.12.2003
(31) 10361652	(96) 03812997.9
(33) DE	(73) MeadWestvaco Packaging Systems LLC, Glen Allen, VA 23060, US
(74) Čermák Hořejš Matějka a spol., JUDr. Karel Čermák, advokát, Národní 32, Praha 1, 11000	(72) BRIDIER, Patrice, F-36230 Mers-sur-Indre, FR
	VERGNAUD, Alain, F-36130 Cere, FR
	BERNOIN, Marc, F-36290 Mézières-en Brenne, FR
	(54) <b>Zařízení pro vyrovnávání předmětů</b>
	(32) 11.12.2002
	(31) 0228902
	(33) GB
	(86) PCT/US2003/039680
	(87) WO 2004/052726
	(74) Čermák Hořejš Matějka a spol., JUDr. Karel Čermák, advokát, Národní 32, Praha 1, 11000
(97) <b>EP 1564202</b>	
(47) 10.09.2008	
(97) 17.08.2005	
(51) <b>C07C 233/18</b> (2006.01)	
(96) 11.02.2005	
(96) 05290308.5	
(73) Les Laboratoires Servier, 92415 Courbevoie Cédex, FR	
(72) Souvie, Jean-Claude, 76600 Le Havre, FR	
Gonzalez Blanco, Isaac, 45002 Toledo, ES	
Thominot, Gilles, 76640 Normanville, FR	
Chapuis, Genevieve, 45000 Orleans, FR	
Horvath, Stéphane, 45380 La Chapelle-Saint-Mesmin, FR	
Damien, Gérard, 45130 Meung-Sur-Loire, FR	
(54) <b>Nový způsob syntézy a nová krystalická forma agomelatinu, jakož i farmaceutické kompozice s jejím obsahem</b>	
(32) 13.02.2004	
(31) 0401439	
(33) FR	
(74) ROTT, RŮŽIČKA & GUTTMANN Patentová, známková a advokátní kancelář, Ing. Ivana Jírotková, Nad Štolou 12, Praha 7, 17000	
(97) <b>EP 1577663</b>	
(47) 13.08.2008	
(97) 21.09.2005	
(51) <b>G01N 21/35</b> (2006.01)	
<b>A01D 41/127</b> (2006.01)	
<b>G01N 33/02</b> (2006.01)	
(96) 18.03.2005	
(96) 05102191.3	
(73) DINAMICA GENERALE S.r.l., 46025 POGGIO RUSCO, IT	
(72) Ghiraldi, Andrea, 46025, Poggio Rusco, IT	
(54) <b>Analyzátor krmiva pro samohybné jednotky pro nakládání krmiva a způsob jeho provozování</b>	
(32) 19.03.2004	
(31) BO20040160	
(33) IT	
(74) Hák Janeček & Švestka, Ing. Pavel Janeček, U Průhonu 5, Praha 7, 17000	
(97) <b>EP 1583712</b>	
(47) 03.09.2008	
(97) 17.06.2004	
(51) <b>B67D 1/08</b> (2006.01)	
(96) 25.11.2003	
(96) 03773894.5	
(73) InBev S.A., 3000 Leuven, BE	
(72) ANDERSON, Ian, Burwell, Cambridge CB5 0EF, GB	
(54) <b>Alkoholová nápojová nádobová sestava</b>	
(32) 29.11.2002	
	(97) <b>EP 1587532</b>
	(47) 03.09.2008
	(97) 12.08.2004
	(51) <b>A61K 38/17</b> (2006.01)
	<b>A61P 35/00</b> (2006.01)
	<b>C07K 14/47</b> (2006.01)
	<b>C07K 16/18</b> (2006.01)
	<b>G01N 33/574</b> (2006.01)
	<b>G01N 33/68</b> (2006.01)
	(96) 30.01.2004
	(96) 04706615.4
	(73) Survac ApS, 1826 Frederiksberg, DK
	(72) STRATEN, Eivind, Per, Thor, DK-2650 Hvidovre, DK
	ANDERSEN, Mads, Hald, DK-2900 Hellerup, DK
	(54) <b>Peptidy odvozené od survivinu a jejich použití pro diagnostické a léčebné účely</b>
	(32) 30.01.2003, 19.11.2003
	(31) 354090, 715417
	(33) US, US
	(86) PCT/DK2004/000062
	(87) WO 2004/067023
	(74) PATENTSERVIS Praha a.s., Jivenská 1273/1, Praha 4, 14021
	(97) <b>EP 1587789</b>
	(47) 03.09.2008
	(97) 05.08.2004
	(51) <b>C07D 211/06</b> (2006.01)
	<b>A61K 31/4468</b> (2006.01)
	<b>A61P 25/14</b> (2006.01)
	<b>A61P 25/16</b> (2006.01)
	<b>A61P 25/18</b> (2006.01)
	<b>A61P 25/28</b> (2006.01)
	<b>A61P 25/24</b> (2006.01)
	<b>A61P 25/06</b> (2006.01)
	(96) 15.01.2004
	(96) 04702584.6
	(73) Acadia Pharmaceuticals Inc., San Diego, CA 92121-1402, US
	(72) WEINER, David, M., San Diego, CA 92107, US
	DAVIS, Robert, E., San Diego, CA 92130, US
	BRANN, Mark, R., Rye, NH 03870, US
	NASH, Norman, San Diego, CA 92130, US
	ANDERSSON, Carl - Magnus A., SE - 245 64 Hjärup, SE
	ULDAM, Allan K., DK-2750 Ballerup, DK



(54) **Selektivní inverzní agonisté receptoru serotoninu 2A/2C jako léčiva pro neurodegenerativní onemocnění**  
(32) 16.01.2003, 17.06.2003  
(31) 441406/P, 479346/P  
(33) US, US  
(86) PCT/US2004/001234  
(87) WO 2004/064738  
(74) TRAPLOVÁ HAKR KUBÁT Advokátní a patentová kancelář, Ing. Eduard Hakr, Přístavní 24, Praha 7, 17000

(97) **EP 1589913**

(47) 16.07.2008  
(97) 12.08.2004  
(51) **A61F 5/058** (2006.01)  
**A61F 5/01** (2006.01)

(96) 20.01.2004  
(96) 04703381.6  
(73) OPED AG, 6312 Steinhausen, CH  
(72) HASSLER, Andreas, 83101 Rohrdorf, DE  
HOPMANN, Gero, 85579 Neubiberg, DE

(54) **Vložka do ortézy**

(32) 28.01.2003  
(31) 10303327  
(33) DE  
(86) PCT/EP2004/000398  
(87) WO 2004/066892  
(74) Čermák Hořejš Matějka a spol., JUDr. Karel Čermák, advokát, Národní 32, Praha 1, 11000

(97) **EP 1594456**

(47) 03.09.2008  
(97) 05.08.2004  
(51) **A61K 8/67** (2006.01)  
**A61Q 19/00** (2006.01)

(96) 20.01.2004  
(96) 04703319.6  
(73) Auriga International S.A., 1410 Waterloo, BE  
(72) MARCHAL, Alfred, B-1410 WATERLOO, BE  
(54) **Použití přípravku obsahujícího oxid vitamínu K1 nebo jeho derivát pro léčbu a/nebo prevenci dermatologických lézí savců**

(32) 20.01.2003, 28.01.2003  
(31) 319887/P, 03447019  
(33) US, EP  
(86) PCT/BE2004/000011  
(87) WO 2004/064798  
(74) PATENTSERVIS Praha a.s., Jivenská 1273/1, Praha 4, 14021

(97) **EP 1596202**

(47) 05.11.2008  
(97) 16.11.2005  
(51) **G01P 3/487** (2006.01)  
**H01F 13/00** (2006.01)  
**G01M 1/26** (2006.01)  
**G01D 5/16** (2006.01)  
**G01D 5/14** (2006.01)

(96) 10.05.2005  
(96) 05103857.8  
(73) Schenck RoTec GmbH, 64293 Darmstadt, DE  
(72) Güllich, Peter, 64839, Münster, DE  
(54) **Způsob a systém pro vyvažování otočného předmětu**  
(32) 14.05.2004  
(31) 102004024406  
(33) DE  
(74) UNIPATENT, Ing. Jiří Chlustina, Jana Masaryka 43-47, Praha 2, 12000

(97) **EP 1596810**

(47) 27.08.2008  
(97) 19.08.2004

(51) **A61K 36/88** (2006.01)  
**A61P 1/00** (2006.01)

(96) 10.02.2004  
(96) 04709660.7  
(73) PROVEXIS (IBD) LIMITED, Berkshire SL4 1YB, GB  
(72) RHODES, Jonathan, Liverpool L69 3GA, GB

(54) **Použití banánového extraktu pro léčbu zánětlivých onemocnění střeva**

(32) 10.02.2003  
(31) 0302872  
(33) GB  
(86) PCT/GB2004/000521  
(87) WO 2004/069143  
(74) Čermák Hořejš Matějka a spol., JUDr. Jan Matějka, advokát, Národní 32, Praha 1, 11000

(97) **EP 1598717**

(47) 03.09.2008  
(97) 23.11.2005  
(51) **G05B 23/02** (2006.01)

(96) 14.04.2005  
(96) 05008132.2  
(73) E.ON Ruhrgas AG, 45138 Essen, DE  
(72) Steiner, Klaus, Dr., 44795 Bochum, DE  
Behr, Rita, 45472 Mülheim-Ruhr, DE  
Linke, Gerald, Dr., 45134 Essen, DE

(54) **Způsob kontroly množiny plynových zařízení**

(32) 17.05.2004  
(31) 102004024809  
(33) DE  
(74) UNIPATENT, Ing. Jiří Chlustina, Jana Masaryka 43-47, Praha 2, 12000

(97) **EP 1603532**

(47) 13.08.2008  
(97) 23.09.2004  
(51) **A61K 9/00** (2006.01)  
**A61K 9/20** (2006.01)  
**A61K 31/465** (2006.01)  
**A61P 21/00** (2006.01)  
**A61P 25/28** (2006.01)  
**A61P 39/00** (2006.01)

(96) 15.03.2004  
(96) 04720662.8  
(73) DEBIO RECHERCHE PHARMACEUTIQUE S.A., 1920 Martigny, CH  
(72) MAUVERNAY, Rolland-Yves, CH-1920 Martigny, CH  
PORCHET, Hervé, CH-1053 Cugy, CH  
SCALFARO, Pietro, CH-1005 Lausanne, CH  
HEIMGARTNER, Frédéric, CH-1844 Villeneuve, CH  
DUCREY, Bertrand, CH-1920 Martigny, CH  
PFEFFERLE, François, CH-1971 Grimisuat, CH  
CAPANCIONI, Sergio, CH-1880 Bex, CH  
MC CORMICK, Mark, CH-1920 Martigny, CH

(54) **Subkutánní transportní systém, způsob jeho přípravy a jeho použití k léčení onemocnění projevujících se cholinergním deficitem**

(32) 14.03.2003, 05.11.2003  
(31) PCT/IB03/00942, PCT/IB03/04945  
(33) IB, IB  
(86) PCT/IB2004/000734  
(87) WO 2004/080436  
(74) ROTT, RŮŽIČKA & GUTTMANN Patentová, známková a advokátní kancelář, JUDr. Ing. Michal Guttmann, Nad Štolou 12, Praha 7, 17000

(97) **EP 1605891**

(47) 10.09.2008  
(97) 07.10.2004  
(51) **A61J 1/05** (2006.01)  
(96) 22.01.2004  
(96) 04704190.0

(73) Fresenius Kabi Deutschland GmbH, 61352 Bad Homburg v.d.H., DE  
(72) BRANDERBURGER, Torsten, 61194 Niddatal, DE  
HEILMANN, Klaus, 66606 St. Wendel, DE  
KNIERBEIN, Bernd, 61267 Neu-Anspach, DE  
(54) **Konektor pro obaly na lékařské kapaliny a obal na lékařské kapaliny**  
(32) 27.03.2003  
(31) 10313760  
(33) DE  
(86) PCT/EP2004/000487  
(87) WO 2004/084793  
(74) Čermák Hořejš Matějka a spol., JUDr. Karel Čermák, advokát, Národní 32, Praha 1, 11000

(97) **EP 1609743**  
(47) 13.08.2008  
(97) 28.12.2005  
(51) **B65D 88/12** (2006.01)  
(96) 21.06.2005  
(96) 05450108.5  
(73) Wilhelm Schwarzmüller Gesellschaft m.b.H., 4785 Haibach bei Schärding, AT  
(72) Muraier, Manfred, 4020 Linz, AT  
(54) **Zásobník, zejména k namontování na nákladním vozidle**  
(32) 22.06.2004  
(31) 4342004/U  
(33) AT  
(74) Společná advokátní kancelář Vsetečka Zelený Švorčík Kalenský a partneři, JUDr. Miloš Vsetečka, Hálkova 2, Praha 2, 12000

(97) **EP 1611070**  
(47) 09.07.2008  
(97) 07.10.2004  
(51) **C04B 35/66** (2006.01)  
**C04B 35/18** (2006.01)  
**F27D 1/16** (2006.01)  
**C10B 29/06** (2006.01)  
**C21C 5/44** (2006.01)  
(96) 29.03.2004  
(96) 04723938.9  
(73) Premier Refractories (Belgium) S.A., 7333 Tertre, BE  
(72) SABRE, Serge, F-62640 Montigny-en-Gohelle, FR  
JONAS, Christophe, B-7380 Quiévrain, BE  
(54) **Žáruvzdorná směs a způsob opravy horké žáruvzdorné stěny**  
(32) 27.03.2003  
(31) 03447065  
(33) EP  
(86) PCT/BE2004/000045  
(87) WO 2004/085341  
(74) Čermák Hořejš Matějka a spol., JUDr. Karel Čermák, advokát, Národní 32, Praha 1, 11000

(97) **EP 1614330**  
(47) 10.09.2008  
(97) 28.10.2004  
(51) **H05K 5/02** (2006.01)  
(96) 14.04.2004  
(96) 04727259.6  
(73) VALEO SYSTEMES D'ESSUYAGE, 78321 La Verriere, FR  
(72) LORIN, Hervé, F-86000 Poitiers, FR  
(54) **Kryt obsahující vedení pro cirkulaci vzduchu zabráňující hromadění kapaliny**  
(32) 16.04.2003  
(31) 0304791  
(33) FR  
(86) PCT/EP2004/003912  
(87) WO 2004/093509

(74) TRAPLOVÁ HAKR KUBÁT Advokátní a patentová kancelář, Ing. Jan Kubát, Přístavní 24, Praha 7, 17000

(97) **EP 1618078**  
(47) 24.09.2008  
(97) 11.11.2004  
(51) **C04B 35/185** (2006.01)  
**C04B 35/622** (2006.01)  
**C04B 38/00** (2006.01)  
**B01D 39/20** (2006.01)  
(96) 23.04.2004  
(96) 04750626.6  
(73) DOW GLOBAL TECHNOLOGIES INC., Midland MI 48674, US  
(72) SAHA, Chandan, West Bloomfield, MI 48322, US  
ALLEN, Sharon, Midland, MI 48640, US  
HAN, Chan, Midland, MI 48642, US  
NILSSON, Robert, T., Midland, MI 48640, US  
PRUNIER, Arthur, R., Jr., Midland, MI 48640, US  
PYZIK, Aleksander, J., Midland, MI 48640, US  
WALLIN, Sten, A., Midland, MI 48642, US  
ZIEBARTH, Robin, Midland, MI 48642, US  
GALLAGHER, Timothy, J., Clare, MI 48617, US  
(54) **Způsob přípravy jehličkovité mullitové kompozice**  
(32) 24.04.2003  
(31) 465258/P  
(33) US  
(86) PCT/US2004/012740  
(87) WO 2004/096729  
(74) PATENTSERVIS Praha a.s., Jivenská 1273/1, Praha 4, 14021

(97) **EP 1626720**  
(47) 03.09.2008  
(97) 14.10.2004  
(51) **A61K 31/451** (2006.01)  
**C07D 211/20** (2006.01)  
**C07D 407/12** (2006.01)  
**A61P 25/00** (2006.01)  
(96) 02.04.2004  
(96) 04725291.1  
(73) H. LUNDBECK A/S, 2500 Valby-Copenhagen, DK  
PÜSCHL, Ask, DK-2000 Frederiksberg, DK  
JORGENSEN, Morten, DK-2880 Bagsvaerd, DK  
RUHLAND, Thomas, DK-4000 Roskilde, DK  
BRYAN, STENSBOI, Tine, DK-3500 Vaeerlose, DK  
BANG-ANDERSEN, Benny, 2300 Kobenhavn S, DK  
(54) **4-(2-Fenylsulfanyl-fenyl)-piperidinové deriváty jako inhibitory zpětného vychytávání serotoninu**  
(32) 04.04.2003, 04.04.2003  
(31) 200300520, 460528/P  
(33) DK, US  
(86) PCT/DK2004/000244  
(87) WO 2004/087156  
(74) KOREJZOVÁ & SPOL., v.o.s., JUDr. Petra Korejzová, advokátka, Korunní 810/104 E, Praha 10, 10100

(97) **EP 1627566**  
(47) 10.09.2008  
(97) 22.02.2006  
(51) **A01N 1/02** (2006.01)  
**A61J 1/00** (2006.01)  
**A61J 1/05** (2006.01)  
**A61J 1/10** (2006.01)  
**A61J 1/12** (2006.01)  
**A61J 1/20** (2006.01)  
**A61M 1/02** (2006.01)  
(96) 12.07.2005  
(96) 05106349.3  
(73) HAEMOPHARM INDUSTRY AG, 9490 Vaduz, LI  
SIAD Healthcare S.p.A., 20090 Assago MI, IT  
(72) Conconi, Mario, 20090 Monza (MI), IT

(54) <b>Bezpečnostní vak pro kryo-prezervaci staminálních buněk nebo podobných krevních složek</b>	(31) 0301862	
(32) 27.07.2004	(33) SE	
(31) MI20041517	(86) PCT/SE2004/001001	
(33) IT	(87) WO 2004/112765	
(74) Společná advokátní kancelář Všeťečka Zelený Švorčík Kalenský a partneři, JUDr. Pavel Zelený, Hálkova 2, Praha 2, 12000	(74) PATENTSERVIS Praha a.s., Jivenská 1273/1, Praha 4, 14021	
<hr/>		
(97) <b>EP 1631312</b>	(97) <b>EP 1635917</b>	
(47) 10.09.2008	(47) 03.09.2008	
(97) 04.11.2004	(97) 06.01.2005	
(51) <b>A61K 39/395</b> (2006.01)	(51) <b>A63B 67/18</b> (2006.01)	
(96) 23.04.2004	(51) <b>A63B 43/00</b> (2006.01)	
(96) 04750581.3	(96) 15.04.2004	
(73) MEDAREX, INC., Princeton, NJ 08540-1437, US	(96) 04727535.9	
(72) PICKFORD, Lesley, B., Menlo Park, CA 94025, US	(73) Brandes, Ulrich Wilhelm, 13086 Berlin, DE	
BEBBINGTON, Christopher, R., San Mateo, CA 94402, US	(72) Brandes, Ulrich Wilhelm, 13086 Berlin, DE	
YARRANTON, Geoffrey, T., Burlingame, CA 94010, US	(54) <b>Létající košíkovitý míč</b>	
KING, David, Belmont, CA 94002, US	(32) 25.06.2003	
(54) <b>Kompozice a způsoby léčby zánětlivých střevních onemocnění</b>	(31) 20310037/U	
(32) 23.04.2003	(33) DE	
(31) 465155/P	(86) PCT/EP2004/003977	
(33) US	(87) WO 2005/000428	
(86) PCT/US2004/012651	(74) ROTT, RŮŽIČKA & GUTTMANN Patentová, známková a advokátní kancelář, Ing. Jiří Andera, Nad Štolou 12, Praha 7, 17000	
(87) WO 2004/093908		
(74) Čermák Hořejš Matějka a spol., JUDr. Karel Čermák, advokát, Národní 32, Praha 1, 11000		
<hr/>		
(97) <b>EP 1632109</b>	(97) <b>EP 1641578</b>	
(47) 20.08.2008	(47) 27.08.2008	
(97) 13.01.2005	(97) 20.01.2005	
(51) <b>H05B 3/50</b> (2006.01)	(51) <b>B21D 53/64</b> (2006.01)	
(51) <b>H05B 3/12</b> (2006.01)	(51) <b>B21D 37/20</b> (2006.01)	
(51) <b>B60H 1/22</b> (2006.01)	(51) <b>B26F 1/44</b> (2006.01)	
(96) 01.06.2004	(51) <b>B23P 15/40</b> (2006.01)	
(96) 04767225.8	(51) <b>B21D 1/02</b> (2006.01)	
(73) VALEO SYSTEMES THERMIQUES, 78321 Le Mesnil Saint Denis, FR	(96) 08.07.2004	
(72) PIERRON, Frédéric, F-78120 Rambouillet, FR	(96) 04737939.1	
MARANGE, Christophe, F-78400 Chatou, FR	(73) 1500999 ONTARIO INC., Kitchener, Ontario N2M 2C9, CA	
TERRANOVA, Gilbert, F-78610 Le Perray-en-Yvelines, FR	(72) SCOTT, Wesley, Kitchener, Ontario N2N 3A5, CA	
COLETTE, Olivier, F-78320 Le Mesnil Saint-Denis, FR	DE LA MERCED, Marcus, Brighton, MI 48116-5198, US	
(54) <b>Elektrické topné zařízení, zejména pro motorová vozidla</b>	(54) <b>Ohýbačka a metoda pro ohýbání pásu materiálu na vytvoření průstřížnice</b>	
(32) 06.06.2003	(32) 09.07.2003	
(31) 0306890	(31) 615704	
(33) FR	(33) US	
(86) PCT/FR2004/001354	(86) PCT/CA2004/001002	
(87) WO 2005/004538	(87) WO 2005/005076	
(74) Společná advokátní kancelář Všeťečka Zelený Švorčík Kalenský a partneři, JUDr. Miloš Všeťečka, Hálkova 2, Praha 2, 12000	(74) PATENTSERVIS Praha a.s., Jivenská 1273/1, Praha 4, 14021	
<hr/>		
(97) <b>EP 1635802</b>	(97) <b>EP 1644484</b>	
(47) 06.08.2008	(47) 17.09.2008	
(97) 29.12.2004	(97) 20.01.2005	
(51) <b>A61K 31/045</b> (2006.01)	(51) <b>C12N 5/06</b> (2006.01)	
(51) <b>A61K 9/06</b> (2006.01)	(51) <b>C12N 5/08</b> (2006.01)	
(51) <b>A61P 31/04</b> (2006.01)		
(51) <b>A01N 31/02</b> (2006.01)	(96) 09.01.2004	
(96) 23.06.2004	(96) 04701001.2	
(96) 04749039.6	(73) Blasticon Biotechnologische Forschung GmbH, 24063 Kiel, DE	
(73) Ambria Dermatology AB, 252 20 Helsingborg, SE	(72) KREMER, Bernd, Karl, Friedrich, 24107 Kiel, DE	
(72) FAERGEMANN, Jan, 41319 Göteborg, SE	FÄNDRICH, Fred, 24105 Kiel, DE	
HEDNER, Thomas, 52010 Gällstad, SE	SCHULZE, Maren, 24238 Wittenberger Passau, DE	
(54) <b>Způsob inhibování růstu bakterií rezistentních na antibiotika použitím pentan-1,5-diolu</b>	(54) <b>Autologní buňky monocytárního původu indukující autotoleranci a jejich použití ve farmaceutických přípravcích</b>	
(32) 26.06.2003	(32) 11.07.2003	
	(31) PCT/EP03/07551	
	(33) EP	
	(86) PCT/EP2004/000109	
	(87) WO 2005/005620	

(74) ROTT, RŮŽIČKA & GUTTMANN Patentová, známková a advokátní kancelář, Ing. Ivana Jirotková, Nad Štolou 12, Praha 7, 17000

(97) **EP 1647455**  
(47) 13.08.2008  
(97) 19.04.2006  
(51) **B60R 21/34** (2006.01)  
(96) 28.06.2005  
(96) 05013952.6  
(73) REHAU AG + Co, 95111 Rehau, DE  
(72) Mett, Thomas, 95182 Döhlau, DE  
(54) **Karoseriový prvek a absorpční těleso pro karoseriový prvek**  
(32) 05.10.2004  
(31) 102004048504  
(33) DE  
(74) Čermák Hořejš Matějka a spol., JUDr. Karel Čermák, advokát, Národní 32, Praha 1, 11000

(97) **EP 1650186**  
(47) 04.06.2008  
(97) 26.04.2006  
(51) **C07C 229/30** (2006.01)  
**C07C 229/48** (2006.01)  
**C07C 237/24** (2006.01)  
**C07C 323/12** (2006.01)  
**A61K 31/10** (2006.01)  
**A61K 31/165** (2006.01)  
**A61K 31/196** (2006.01)  
**A61K 31/197** (2006.01)  
**A61K 31/216** (2006.01)  
**A61P 37/06** (2006.01)  
(96) 22.10.2004  
(96) 04292517.2  
(73) BIOPROJET, 75003 Paris, FR  
Sun Pharmaceutical Industries Ltd, Akota, Baroda 390020 Gujarat, IN  
(72) Capet, Marc, 35520 Melesse, FR  
Levoine, Nicolas, 35310 Mordelles, FR  
Berrebi-Bertrand, Isabelle, 35740 Pace, FR  
Poupardin, Olivia, 35830 Betton, FR  
Robert, Philippe, 35740 Pace, FR  
Schwartz, Jean-Charles, 75014 Paris, FR  
Lecomte, Jeanne-Marie, 75003 Paris, FR  
Rajamannar, Thennati, Baroda 390 015, IN  
Pal, Ranjan Kumar A/4 Shreeji Park Duplex, New Sama Road, Baroda 390008, IN  
Samanta, Biswajit, Baroda 390 015, IN  
Jivani, Jignesh K, Baroda 390 002, IN  
Panchal, Bhavesh M., Vallabh Vidyanagar 388120, IN  
Bhatt, Isha H. A/3, Satkar Society, Baroda 390018, IN  
Aradhya, Jayraj D., Baroda 390018, IN  
(54) **Nové deriváty dikarboxylové kyseliny**  
(74) Společná advokátní kancelář Všeťečka Zelený Švorčík Kalenský a partneři, JUDr. Petr Kalenský, Hálkova 2, Praha 2, 12000

(97) **EP 1658795**  
(47) 20.08.2008  
(97) 24.05.2006  
(51) **A47J 31/40** (2006.01)  
**B65D 81/00** (2006.01)  
(96) 18.11.2004  
(96) 04027386.4  
(73) Press Unique B.V., 3512 NK Utrecht, NL  
(72) Evgi, Ram, Tel-Aviv 61130, IL  
(54) **Kávovar a způsob přípravy horkého nápoje**  
(74) ROTT, RŮŽIČKA & GUTTMANN Patentová, známková a advokátní kancelář, Ing. Václav Krmenčík, Nad Štolou 12, Praha 7, 17000

(97) **EP 1680347**  
(47) 03.09.2008  
(97) 12.05.2005  
(51) **B66B 21/02** (2006.01)  
**B66B 21/10** (2006.01)  
(96) 20.10.2004  
(96) 04767129.2  
(73) Kone Oyj (Kone Corporation), 00330 Helsinki, FI  
(72) MUSTALAHTI, Jorma, FI-05620 Hyvinkää, FI  
AULANKO, Esko, FI-04230 Kerava, FI  
(54) **Otočné zařízení pro dopravník**  
(32) 03.11.2003  
(31) 20031590  
(33) FI  
(86) PCT/FI2004/000621  
(87) WO 2005/042391  
(74) A. Holas & partner Patentová a známková kancelář, Ing. Mgr. Hana Holasová, Křížová 4, Brno, 60300

(97) **EP 1684003**  
(47) 10.09.2008  
(97) 26.07.2006  
(51) **F21S 8/10** (2006.01)  
**F21V 19/00** (2006.01)  
**H05K 1/18** (2006.01)  
(96) 17.01.2006  
(96) 06290111.1  
(73) VALEO VISION, 93012 Bobigny Cedex, FR  
(72) Gasquet, Jean-Claude, 89100 Saint Clement, FR  
Tanghe, Alcina, 77000 Melun, FR  
(54) **Způsob připevňování ohebného nosiče elektroniky, který nese alespoň jednu elektroluminiscenční diodu, k trojrozměrné součásti**  
(32) 21.01.2005  
(31) 0500670  
(33) FR  
(74) Společná advokátní kancelář Všeťečka Zelený Švorčík Kalenský a partneři, JUDr. Miloš Všeťečka, Hálkova 2, Praha 2, 12000

(97) **EP 1686314**  
(47) 03.09.2008  
(97) 02.08.2006  
(51) **F21V 21/30** (2006.01)  
(96) 17.01.2006  
(96) 06000928.9  
(73) ERCO GmbH, 58507 Lüdenscheid, DE  
(72) Wedi, Heinz-Friedbert, 58339 Breckerfeld, DE  
(54) **Zařízení k upevňování svítidla na prostorově stabilní ploše**  
(32) 28.01.2005  
(31) 102005004246  
(33) DE  
(74) KOREJZOVÁ & SPOL., v.o.s., JUDr. Petra Korejzová, advokátka, Korunní 810/104 E, Praha 10, 10100

(97) **EP 1694599**  
(47) 13.08.2008  
(97) 16.06.2005  
(51) **C01B 3/26** (2006.01)  
**D01F 9/127** (2006.01)  
**D01F 9/133** (2006.01)  
(96) 21.11.2003  
(96) 03778504.5  
(73) StatoilHydro ASA, 4035 Stavanger, NO

- (72) EDWIN, Emil Statoil ASA, I&K IR PAT, N-4035 Stavanger, NO  
(51) ARNESEN, Tore Statoil ASA, I&K IR PAT, N-4035 Stavanger, NO  
(96) AASER, Knut-Ivar Statoil ASA, I&K IR PAT, N-4035 Stavanger, NO  
(96) RYTTER, Erling Statoil ASA, I&K IR PAT, N-4035 Stavanger, NO  
(73) JOHANSEN, Johan, Arnold Statoil ASA, I&K IR PAT, N-4035 Stavanger, NO  
(72) **Způsob přeměny uhlovodíků**  
(54) PCT/GB2003/005086  
(86) WO 2005/054124  
(87) KOREJZOVÁ & SPOL., v.o.s., JUDr. Petra Korejzová, advokátka, Korunní 810/104 E, Praha 10, 10100
- (97) 04.10.2006  
(51) **E04B 1/68** (2006.01)  
(96) 07.02.2006  
(96) 06002402.3  
(73) BPA-GmbH, 71126 Gäufelden, DE  
(72) Pflieger, Adrian, 71126 Gäufelden, DE  
Meister, Marcus, 44807 Bochum, DE  
Miftaraj, Basri, 11250 Baden, AT  
(54) **Těsnicí zařízení s injekčním kanálem**  
(32) 24.03.2005  
(31) 202005004777/U  
(33) DE  
(74) Společná advokátní kancelář Všečetka Zelený Švorčík Kalenský a partneři, JUDr. Miloš Všečetka, Hálkova 2, Praha 2, 12000

- (97) **EP 1695923**  
(47) 03.09.2008  
(97) 30.08.2006  
(51) **B65D 85/20** (2006.01)  
**B65D 61/00** (2006.01)  
**B65D 88/12** (2006.01)  
(96) 03.01.2006  
(96) 06100037.8  
(73) SCHÜCO International KG, 33609 Bielefeld, DE  
(72) Hanke, Carsten, 33613 Bielefeld, DE  
Höcker, Eitel-Friedrich, 33739 Bielefeld, DE  
(54) **Dopravní a skladovací podstavec**  
(32) 23.02.2005  
(31) 102005008294  
(33) DE  
(74) Společná advokátní kancelář Všečetka Zelený Švorčík Kalenský a partneři, JUDr. Otakar Švorčík, Hálkova 2, Praha 2, 12000
- (97) **EP 1718254**  
(47) 28.05.2008  
(97) 29.09.2005  
(51) **A61F 5/00** (2006.01)  
(96) 18.02.2005  
(96) 05729310.2  
(73) Compagnie Européenne d'Etude et de Recherche de Dispositifs pour l'Implantation par Laparoscopie, 38200 Vienne, FR  
(72) PAGANON, Pascal, F-69360 Serezin du Rhône, FR  
RICOL, Jean-Paul, Gilbert, 69210 Saint Germain sur L'Arbresle, FR  
(54) **Netraumatizující chirurgický kroužek**  
(32) 19.02.2004  
(31) 0401684  
(33) FR  
(86) PCT/FR2005/000387  
(87) WO 2005/089684  
(74) TRAPLOVÁ HAKR KUBÁT Advokátní a patentová kancelář, Ing. Eduard Hakr, Přístavní 24, Praha 7, 17000

- (97) **EP 1697700**  
(47) 03.09.2008  
(97) 30.06.2005  
(51) **G01F 11/28** (2006.01)  
(96) 03.12.2004  
(96) 04803485.4  
(73) Boehringer Ingelheim microParts GmbH, 44227 Dortmund, DE  
(72) DUNNE, Stephen Terence, Stowmarket, Suffolk IP14 3AE, GB  
(54) **Výtlačné zařízení s dávkovacím ventilem**  
(32) 10.12.2003  
(31) 0328564  
(33) GB  
(86) PCT/EP2004/013761  
(87) WO 2005/059480  
(74) KOREJZOVÁ & SPOL., v.o.s., JUDr. Petra Korejzová, advokátka, Korunní 810/104 E, Praha 10, 10100
- (97) **EP 1719485**  
(47) 13.08.2008  
(97) 08.11.2006  
(51) **A61G 5/14** (2006.01)  
**A61G 5/04** (2006.01)  
A61G 5/12 (2006.01)  
(96) 01.03.2006  
(96) 06004154.8  
(73) MEYRA WILHELM MEYER GMBH & CO. KG, 32589 Kalletal-Kalldorf, DE  
(72) Windmann, Jürgen, 32257 Bünde, DE  
(54) **Elektrický invalidní vozík**  
(32) 04.05.2005  
(31) 102005020914  
(33) DE  
(74) Ing. Marta Gabrielová, patentový zástupce, Na Bělidle 3, Praha 5, 15000

- (97) **EP 1705031**  
(47) 01.10.2008  
(97) 27.09.2006  
(51) **B42C 1/12** (2006.01)  
**B42B 4/00** (2006.01)  
(96) 22.03.2005  
(96) 05405258.4  
(73) Müller Martini Holding AG, 6052 Hergiswil, CH  
(72) Meyerhans, Rolf, 6260 Reiden, CH  
(54) **Zařízení ke stehování hřbetu tiskařských výrobků, tvořených ze skládaných tiskařských archů, pomocí svorek**  
(74) Kania, Sedlák, Smola patentová a známková kancelář, Ing. Josef Smola, Mendlovo nám. 1a, Brno, 60300
- (97) **EP 1723978**  
(47) 27.08.2008  
(97) 22.11.2006  
(51) **A61M 5/145** (2006.01)  
(96) 04.06.2003  
(96) 06017250.9  
(73) Cardinal Health 303, Inc., San Diego, CA 92130, US  
(72) Morris, Matthew G., San Diego, CA 92121, US  
Schwartz, Donald F., San Diego, CA 92122, US  
(54) **Systém ovladače plunžru injekční stříkačky**  
(32) 05.06.2002  
(31) 164112  
(33) US  
(74) Čermák Hořejš Matějka a spol., JUDr. Karel Čermák, advokát, Národní 32, Praha 1, 11000

- (97) **EP 1707698**  
(47) 17.09.2008

- 
- |   |   |
|---|---|
| (97) <b>EP 1726327</b>  | (51) <b>C07D 213/65</b> (2006.01)                         |
| (47) 03.09.2008   | <b>A61K 31/44</b> (2006.01)                               |
| (97) 29.11.2006   | <b>A61P 25/16</b> (2006.01)                               |
| (51) <b>A61M 35/00</b> (2006.01)                              | <b>A61P 25/26</b> (2006.01)                               |
| <b>A45D 34/04</b> (2006.01)                                   | <b>A61P 25/28</b> (2006.01)                               |
| <b>B65D 83/00</b> (2006.01)                                   | <b>A61P 25/30</b> (2006.01)                               |
| <b>B05C 17/00</b> (2006.01)                                   | (96) 27.07.2006   |
| (96) 23.05.2005   | (96) 06291219.1   |
| (96) 05011149.1   | (73) Les Laboratoires Servier, 92415 Courbevoie Cedex, FR |
| (73) Tsaury, Garry, Rowland Heights, CA 91748, US             | (72) Goldstein, Solo, 92150 Suresnes, FR                  |
| (72) Tsaury, Garry, Rowland Heights, CA 91748, US             | Guillonneau, Claude, 92140 Clamart, FR                    |
| (54) <b>Utěsněný trubkový zásobník</b>                        | Charton, Yves, 92330 Sceaux, FR                           |
| (74) PATENTSERVIS Praha a.s., Jivenská 1273/1, Praha 4, 14021 | Lockhart, Brian, 78810 Feucherolles, FR                   |
|   | Lestage, Pierre, 78170 La Celle Saint Cloud, FR           |
- 
- |   |  |
|---|--|
| (97) <b>EP 1728770</b>  | (54) <b>Polysubstituované 1,1 - pyridinyloxycyklopropanaminové sloučeniny, způsob jejich přípravy a farmaceutické kompozice s jejich obsahem</b> |
| (47) 23.07.2008   | (32) 28.07.2005  |
| (97) 06.12.2006   | (31) 0508033   |
| (51) <b>C03C 23/00</b> (2006.01)  | (33) FR  |
| <b>C03C 17/00</b> (2006.01)   | (74) ROTT, RŮŽIČKA & GUTTMANN Patentová, známková a advokátní kancelář, Ing. Ivana Jirotková, Nad Štolou 12, Praha 7, 17000                      |
| <b>B41M 5/26</b> (2006.01)  |  |
| (96) 27.04.2006   |  |
| (96) 06008720.2   |  |
| (73) boraident GmbH, 06118 Halle/Saale, DE  |  |
| (72) Rainer, Thomas, Dr., 38855 Wernigerode, DE   |  |
| Berg, Klaus-Jürgen, Dr., 06130 Halle, DE  |  |
| Redmann, Dr. Frank, 06114 Halle, DE   |  |
| (54) <b>Způsob označování povrchových ploch objektů</b>                                     | (97) <b>EP 1748827</b>   |
| (32) 03.06.2005   | (47) 20.08.2008  |
| (31) 102005026038   | (97) 01.12.2005  |
| (33) DE   | (51) <b>A63C 9/00</b> (2006.01)  |
| (74) Čermák Hořejš Matějka a spol., JUDr. Karel Čermák, advokát, Národní 32, Praha 1, 11000 | (96) 13.01.2005  |
|   | (96) 05702278.2  |
|   | (73) Rottefella AS, 3490 Klokkearstua, NO  |
|   | (72) HAUGLIN, Bernt-Otto, N-3440 Røyken, NO  |
|   | (54) <b>Běžkové nebo telemarkové vázání</b>  |
|   | (32) 19.05.2004  |
|   | (31) 102004024881  |
|   | (33) DE  |
|   | (86) PCT/IB2005/000116   |
|   | (87) WO 2005/113081  |
|   | (74) UNIPATENT, Ing. Jiří Chlustina, Jana Masaryka 43-47, Praha 2, 12000   |
- 
- |   |   |
|---|---|
| (97) <b>EP 1731223</b>  | (97) <b>EP 1750716</b>  |
| (47) 10.09.2008   | (47) 20.08.2008   |
| (97) 13.12.2006   | (97) 15.12.2005   |
| (51) <b>B02C 18/14</b> (2006.01)  | (51) <b>A61K 31/519</b> (2006.01)   |
| <b>B02C 18/00</b> (2006.01)   | <b>A61P 35/00</b> (2006.01)   |
| (96) 22.04.2006   | (96) 31.05.2005   |
| (96) 06008363.1   | (96) 05756183.9   |
| (73) Vecoplan AG, 56470 Bad Marienberg, DE  | (73) Sloan-Kettering Institute For Cancer Research, New York, New York 10021, US  |
| (72) Giehl, Jochen, 56479 Niederrossbach, DE  | (72) O'CONNOR, Owen, A., Scarsdale, NY 10583, US  |
| Sturm, Thomas, 56477 Zehnhausen, DE   | SIROTNAK, Francis, Hampton Bays, NY 11946, US   |
| (54) <b>Drťící zařízení</b>   | (54) <b>Léčba T-buněčného lymfomu pomocí 10-Propargyl-10-Deazaaminopterinu</b>  |
| (32) 09.06.2005   | (32) 30.05.2004   |
| (31) 102005026816   | (31) 521593/P   |
| (33) DE   | (33) US   |
| (74) TRAPLOVÁ HAKR KUBÁT Advokátní a patentová kancelář, Ing. Eduard Hakr, Přístavní 24, Praha 7, 17000 | (86) PCT/US2005/019169  |
|   | (87) WO 2005/117891   |
|   | (74) Společná advokátní kancelář Všetečka Zelený Švorčík Kalenský a partneři, JUDr. Miloš Všetečka, Hálkova 2, Praha 2, 12000 |
- 
- |   |                                      |
|---|--------------------------------------|
| (97) <b>EP 1746613</b>  | (97) <b>EP 1751472</b>               |
| (47) 08.10.2008   | (47) 03.09.2008                      |
| (97) 24.01.2007   | (97) 24.11.2005                      |
| (51) <b>H01G 9/15</b> (2006.01)   | (51) <b>F24F 11/00</b> (2006.01)     |
| (96) 11.07.2006   | <b>G01N 33/00</b> (2006.01)          |
| (96) 06014379.9   | (96) 19.05.2005                      |
| (73) H.C. Starck GmbH, 38642 Goslar, DE   | (96) 05749820.6                      |
| (72) Merker, Udo, Dr., 51105 Köln, DE   | (73) Itho B.V., 3115 HB Schiedam, NL |
| Wussow, Klaus, Dr., 57250 Netphen, DE   |                                      |
| (54) <b>Elektrolytické kondenzátory s polymerní vnější vrstvou a způsob jejich přípravy</b>             |                                      |
| (32) 20.07.2005   |                                      |
| (31) 102005033839   |                                      |
| (33) DE   |                                      |
| (74) TRAPLOVÁ HAKR KUBÁT Advokátní a patentová kancelář, Ing. Eduard Hakr, Přístavní 24, Praha 7, 17000 |                                      |
- 
- |                        |                                      |
|------------------------|--------------------------------------|
| (97) <b>EP 1748043</b> | (97) <b>EP 1751472</b>               |
| (47) 20.08.2008        | (47) 03.09.2008                      |
| (97) 31.01.2007        | (97) 24.11.2005                      |
|                        | (51) <b>F24F 11/00</b> (2006.01)     |
|                        | <b>G01N 33/00</b> (2006.01)          |
|                        | (96) 19.05.2005                      |
|                        | (96) 05749820.6                      |
|                        | (73) Itho B.V., 3115 HB Schiedam, NL |

(72) Boxhoorn, Arie, 2645KX Delfgauw, NL  
(54) **Ventilační systém řízený požadavky s centrálním měřením kvality vzduchu a příslušející způsob**  
(32) 19.05.2004  
(31) 1026242  
(33) NL  
(86) PCT/NL2005/000379  
(87) WO 2005/111513  
(74) ROTT, RŮŽIČKA & GUTTMANN Patentová,známková a advokátní kancelář, Ing. Ivana Menšíková, Nad Štolou 12, Praha 7, 17000

(97) **EP 1753649**  
(47) 03.09.2008  
(97) 22.12.2005  
(51) **B61G 3/18** (2006.01)  
**B61G 3/06** (2006.01)  
(96) 20.04.2005  
(96) 05735101.7  
(73) Bombardier Transportation GmbH, 13627 Berlin, DE  
(72) KANG, Soonhee, A-1210 Vienna, AT  
POISS, Helmut, A-2130 Lanzendorf, AT  
BÖCHZELT, Christian, A-2261 Angern a.d. March, AT  
POISINGER, Josef, A-1210 Wien, AT  
(54) **Automatické středové nárazníkové spráhlo pro kolejová vozidla**  
(32) 08.06.2004  
(31) 0412724  
(33) GB  
(86) PCT/EP2005/004189  
(87) WO 2005/120921  
(74) Čermák Hořejš Matějka a spol., JUDr. Karel Čermák, advokát, Národní 32, Praha 1, 11000

(97) **EP 1756002**  
(47) 03.09.2008  
(97) 01.12.2005  
(51) **B67B 7/42** (2006.01)  
**B67D 1/08** (2006.01)  
(96) 20.05.2005  
(96) 05739801.8  
(73) Inbev S.A., 3000 Leuven, BE  
(72) ANDERSON, Ian, Burwell Cambridge CB5 0EF, GB  
ANGEL, Clive Graham, Melbourn, Royston Herts SG8 6ET, GB  
(54) **Nástroj pro vytažení sestavy ventilu z kontejneru**  
(32) 21.05.2004  
(31) 0411409  
(33) GB  
(86) PCT/IB2005/001383  
(87) WO 2005/113410  
(74) PATENTSERVIS Praha a.s., Jivenská 1273/1, Praha 4, 14021

(97) **EP 1758065**  
(47) 10.09.2008  
(97) 28.02.2007  
(51) **G08G 1/01** (2006.01)  
**G08G 1/08** (2006.01)  
G08G 1/095 (2006.01)  
(96) 28.07.2006  
(96) 06118087.3  
(73) SIEMENS AKTIENGESELLSCHAFT, 80333 München, DE  
(72) Mathias, Dr. Paul, 52072 Aachen, DE  
(54) **Způsob prognózy stavu dopravy v silniční síti a řídicí centrála dopravy**  
(32) 25.08.2005  
(31) 102005040350  
(33) DE  
(74) Čermák Hořejš Matějka a spol., JUDr. Karel Čermák, advokát, Národní 32, Praha 1, 11000

(97) **EP 1759966**  
(47) 10.09.2008  
(97) 07.03.2007  
(51) **B62J 1/08** (2006.01)  
(96) 31.08.2005  
(96) 05018927.3  
(73) BMC Trading AG, 2540 Grenchen, CH  
Singenberger, Rolf, 1040 Echallens, CH  
Wehrli, Marc, 4143 Dornach, CH  
Gasser, Reto, 3323 Bärswil, CH  
(54) **Upínací ústrojí pro sedlo jízdního kola**  
(74) Čermák Hořejš Matějka a spol., JUDr. Karel Čermák, advokát, Národní 32, Praha 1, 11000

(97) **EP 1762378**  
(47) 06.08.2008  
(97) 14.03.2007  
(51) **B32B 27/08** (2006.01)  
**B32B 27/18** (2006.01)  
**B65D 77/20** (2006.01)  
**C09J 7/02** (2006.01)  
(96) 07.09.2005  
(96) 05405527.2  
(73) Alcan Technology & Management Ltd., 8212 Neuhausen am Rheinfäll, CH  
(72) Nägeli, Hans R., 8212 Neuhausen am Rheinfäll, CH  
(54) **Způsob výroby laminátu pro obalové pouzdro**  
(74) Čermák Hořejš Matějka a spol., JUDr. Karel Čermák, advokát, Národní 32, Praha 1, 11000

(97) **EP 1764024**  
(47) 03.09.2008  
(97) 21.03.2007  
(51) **A47L 13/258** (2006.01)  
(96) 19.08.2006  
(96) 06017319.2  
(73) LEIFHEIT AG, 56377 Nassau/Lahn, DE  
(72) Fischer, Klaus-Jürgen, 56379 Holzappel, DE  
(54) **Sklopná stírací deska**  
(32) 16.09.2005  
(31) 102005044507  
(33) DE  
(74) Čermák Hořejš Matějka a spol., JUDr. Karel Čermák, advokát, Národní 32, Praha 1, 11000

(97) **EP 1764025**  
(47) 20.08.2008  
(97) 21.03.2007  
(51) **A47L 13/258** (2006.01)  
(96) 19.08.2006  
(96) 06017320.0  
(73) LEIFHEIT AG, 56377 Nassau/Lahn, DE  
(72) Fischer, Klaus-Jürgen, 56379 Holzappel, DE  
(54) **Sklopná stírací deska**  
(32) 16.09.2005  
(31) 102005044509  
(33) DE  
(74) Čermák Hořejš Matějka a spol., JUDr. Karel Čermák, advokát, Národní 32, Praha 1, 11000

(97) **EP 1766482**  
(47) 03.09.2008  
(97) 15.12.2005  
(51) **G05B 19/19** (2006.01)  
**B23Q 15/02** (2006.01)  
**G05B 19/416** (2006.01)  
**B24B 49/04** (2006.01)  
(96) 01.06.2005  
(96) 05752772.3

(73) MARPOSS SOCIETA' PER AZIONI, 40010 Bentivoglio (BO), IT  
(72) MONTANARI, William, I-40013 CASTEL MAGGIORE BO, IT  
(54) **Metoda pro řízení obrábění obrobku**  
(32) 04.06.2004  
(31) BO20040356  
(33) IT  
(86) PCT/EP2005/052514  
(87) WO 2005/119383  
(74) PATENTSERVIS Praha a.s., Jivenská 1273/1, Praha 4, 14021

(97) **EP 1768728**  
(47) 15.10.2008  
(97) 12.01.2006  
(51) **A61M 15/00** (2006.01)  
**G06M 3/02** (2006.01)  
(96) 23.06.2005  
(96) 05754151.8  
(73) AstraZeneca AB, 151 85 Södertälje, SE  
(72) HODSON, Darren, AstraZeneca R & D Charnwood, Loughborough, Leicestershire LE11 5RH, GB  
TRENEMAN, William, The Useful Product Company, Dry Drayton, Cambridgeshire CB3 8AT, GB  
BUNCE, Martin, Marlborough, Wiltshire SN8 2AG, GB  
(54) **Počítadlo inhalátoru**  
(32) 05.07.2004  
(31) 0401787  
(33) SE  
(86) PCT/SE2005/000995  
(87) WO 2006/004497  
(74) TRAPLOVÁ HAKR KUBÁT Advokátní a patentová kancelář, Ing. Eduard Hakr, Přístavní 24, Praha 7, 17000

(97) **EP 1771079**  
(47) 03.09.2008  
(97) 26.01.2006  
(51) **A23G 1/00** (2006.01)  
(96) 08.07.2005  
(96) 05773331.3  
(73) Südzucker Aktiengesellschaft Mannheim/Ochsenfurt, 68165 Mannheim, DE  
(72) DÖRR, Tillmann, 67591 Hohen-Sülzen, DE  
GUDERJAHN, Lutz, 67591 Offstein, DE  
KOWALCZYK, Jörg, 67304 Eisenberg-Steinborn, DE  
(54) **Zlepšené směsi obsahující kakao**  
(32) 21.07.2004  
(31) 102004035373  
(33) DE  
(86) PCT/EP2005/007389  
(87) WO 2006/007993  
(74) Čermák Hořejš Matějka a spol., JUDr. Karel Čermák, advokát, Národní 32, Praha 1, 11000

(97) **EP 1771617**  
(47) 03.09.2008  
(97) 09.02.2006  
(51) **D06B 5/18** (2006.01)  
(96) 27.07.2005  
(96) 05772255.5  
(73) Master S.r.l., 20050 Macherio (MI), IT  
(72) RONCHI, Francesco, I-20050 Sovico, IT  
(54) **Barvicí zařízení a způsoby využívání indiga a jiných barviv**  
(32) 29.07.2004  
(31) MI20040155  
(33) IT  
(86) PCT/IB2005/002403  
(87) WO 2006/013458  
(74) Čermák Hořejš Matějka a spol., JUDr. Karel Čermák, advokát, Národní 32, Praha 1, 11000

(97) **EP 1774145**  
(47) 24.09.2008  
(97) 09.02.2006  
(51) **F01N 3/035** (2006.01)  
**B01D 53/94** (2006.01)  
**B01J 23/04** (2006.01)  
**B01D 39/20** (2006.01)  
(96) 26.07.2005  
(96) 05775376.6  
(73) DOW GLOBAL TECHNOLOGIES INC., Midland MI 48674, US  
(72) ZIEBARTH, Robin, Midland, MI 48642, US  
NILSSON, Robert, T., Midland, MI 48640, US  
(54) **Zlepšený katalyzátorový sazový filtr**  
(32) 26.07.2004  
(31) 591060/P  
(33) US  
(86) PCT/US2005/026616  
(87) WO 2006/015033  
(74) PATENTSERVIS Praha a.s., Jivenská 1273/1, Praha 4, 14021

(97) **EP 1774566**  
(47) 20.08.2008  
(97) 26.01.2006  
(51) **H01J 61/24** (2006.01)  
**H01J 9/395** (2006.01)  
**H01J 7/20** (2006.01)  
**B22F 1/00** (2006.01)  
**C22C 7/00** (2006.01)  
**C22C 30/02** (2006.01)  
(96) 07.07.2005  
(96) 05760586.7  
(73) SAES GETTERS S.p.A., 20020 Lainate (Milano), IT  
(72) CODA, Alberto, I-21040 Gerenzano VA, IT  
CORAZZA, Alessio, I-22100 Como, IT  
GALLITOGNOTTA, Alessandro, I-21040 Origgio, IT  
MASSARO, Vincenzo, I-20080 Albairate MI, IT  
PORRO, Mario, I-21042 Caronno Pertusella, IT  
TOIA, Luca, I-21040 Carnago VA, IT  
(54) **Kompozice uvolňující rtuť a způsob jejich výroby**  
(32) 23.07.2004  
(31) MI20041494  
(33) IT  
(86) PCT/IT2005/000389  
(87) WO 2006/008771  
(74) Společná advokátní kancelář Všeťečka Zelený Švorčík Kalenský a partneři, JUDr. Miloš Všeťečka, Hálkova 2, Praha 2, 12000

(97) **EP 1774991**  
(47) 20.08.2008  
(97) 18.04.2007  
(51) **A62B 35/00** (2006.01)  
(96) 26.09.2006  
(96) 06354028.0  
(73) ZEDEL, 38920 Crolles, FR  
(72) Petzl, Paul, 38530 Barraux, FR  
Hedé, Jean-Marc, 38420 Domene, FR  
(54) **Navazovací opasek vybavený zlepšenými poutky na materiál**  
(32) 14.10.2005  
(31) 0510506  
(33) FR  
(74) Společná advokátní kancelář Všeťečka Zelený Švorčík Kalenský a partneři, JUDr. Petr Kalenský, Hálkova 2, Praha 2, 12000

(97) **EP 1776440**  
(47) 11.06.2008  
(97) 19.01.2006



(51) **CIOL 5/44** (2006.01)  
(96) 16.06.2005  
(96) 05761239.2  
(73) Arbaflame Technology AS, 2235 Matrand, NO  
Cambi AS, 1371 Asker, NO  
(72) BRUSLETTO, Rune, N-1358 Jar, NO  
SOLHEIM, Odd Egil, 1395 Hvalstad, NO  
HOLTE, Hans Rasmus, 3425 Reistad, NO  
(54) **Způsob výroby palivových pelet**  
(32) 08.07.2004  
(31) 20043071  
(33) NO  
(86) PCT/NO2005/000212  
(87) WO 2006/006863  
(74) Společná advokátní kancelář Vsetečka Zelený Švorčík  
Kalenský a partneři, JUDr. Michal Havlík, Hálkova 2,  
Praha 2, 12000

(97) **EP 1777432**  
(47) 27.08.2008  
(97) 25.04.2007  
(51) **F16D 65/14** (2006.01)  
**F15B 15/26** (2006.01)  
(96) 16.10.2006  
(96) 06021642.1  
(73) UNIVER S.p.A., I-20128 Milano, IT  
(72) Migliori, Luciano, 20124 Milan, IT  
(54) **Samojistící brzdící ústrojí pro rotační hřídele**  
(32) 19.10.2005  
(31) MI20051983  
(33) IT  
(74) KOREJZOVÁ & SPOL., v.o.s., JUDr. Petra Korejzová,  
advokátka, Korunní 810/104 E, Praha 10, 10100

(97) **EP 1778537**  
(47) 10.09.2008  
(97) 09.02.2006  
(51) **B62J 1/08** (2006.01)  
(96) 28.07.2005  
(96) 05774864.2  
(73) M. D'A. Francesco Riondato, 36061 Bassano del Grappa,  
IT  
(72) RIONDATO, Francesco, I-36061 Bassano del Grappa, IT  
(54) **Opěrná kostra tělesa sedla pro jízdní kolo**  
(32) 06.08.2004  
(31) VI20040202  
(33) IT  
(86) PCT/EP2005/008211  
(87) WO 2006/013063  
(74) Čermák Hořejš Matějka a spol., JUDr. Jan Matějka,  
advokát, Národní 32, Praha 1, 11000

(97) **EP 1778680**  
(47) 08.10.2008  
(97) 23.02.2006  
(51) **C07D 409/04** (2006.01)  
**C07D 471/04** (2006.01)  
**A61K 31/437** (2006.01)  
**A61K 31/4355** (2006.01)  
(96) 09.08.2005  
(96) 05776804.6  
(73) Grünenthal GmbH, 52078 Aachen, DE  
(72) SUNDERMANN, Bernd, 52074 Aachen, DE  
HINZE, Claudia, 52066 Aachen, DE  
SCHICK, Hans, 13086 Berlin- Weissensee, DE  
SONNENSCHNEIN, Helmut, 10245 Berlin, DE  
(54) **Spirocyclické deriváty cyklohexanu**  
(32) 13.08.2004  
(31) 102004039382  
(33) DE  
(86) PCT/EP2005/008625  
(87) WO 2006/018184

(74) Společná advokátní kancelář Vsetečka Zelený Švorčík  
Kalenský a partneři, JUDr. Miloš Vsetečka, Hálkova 2,  
Praha 2, 12000

(97) **EP 1785116**  
(47) 23.07.2008  
(97) 16.05.2007  
(51) **A61G 7/10** (2006.01)  
**A61G 13/00** (2006.01)  
(96) 09.11.2006  
(96) 06123719.4  
(73) MAQUET GmbH & Co. KG, 76437 Rastatt, DE  
(72) Koch, Guido, 76135, Karlsruhe, DE  
(54) **Ložný systém pro pacienty**  
(32) 14.11.2005  
(31) 102005054220  
(33) DE  
(74) KANIA, SEDLÁK, SMOLA Patentová a známková  
kancelář, Ing. Veronika Zemanová, Mendlovo nám. 1a,  
Brno, 60300

(97) **EP 1786938**  
(47) 03.09.2008  
(97) 15.12.2005  
(51) **C22B 1/00** (2006.01)  
(96) 21.01.2005  
(96) 05706954.4  
(73) Magontec GmbH, 46240 Bottrop, DE  
(72) BAKKE, Per, N-3919 Porsgrunn, NO  
(54) **Kompozice soli pro použití s roztaveným hořákem**  
(32) 04.06.2004  
(31) 04013240  
(33) EP  
(86) PCT/EP2005/000586  
(87) WO 2005/118891  
(74) Společná advokátní kancelář Vsetečka Zelený Švorčík  
Kalenský a partneři, JUDr. Otakar Švorčík, Hálkova 2,  
Praha 2, 12000

(97) **EP 1787911**  
(47) 20.08.2008  
(97) 23.05.2007  
(51) **B65B 25/04** (2006.01)  
(96) 21.10.2006  
(96) 06022108.2  
(73) Afrikanische Frucht-Compagnie GmbH, 20457 Hamburg,  
DE  
(72) Doberstein, Jörg, 20148 Hamburg, DE  
(54) **Způsob výroby obalu naplněného banány a obalu pro  
přepravu a vystavování banánů**  
(32) 17.11.2005  
(31) 102005055387  
(33) DE  
(74) KOREJZOVÁ & SPOL., v.o.s., JUDr. Petra Korejzová,  
advokátka, Korunní 810/104 E, Praha 10, 10100

(97) **EP 1789336**  
(47) 20.08.2008  
(97) 09.11.2006  
(51) **B65D 41/04** (2006.01)  
(96) 02.08.2005  
(96) 05857768.5  
(73) Creanova Universal Closures Ltd., Oakfield Close,  
Tewkesbury Business Park Tewkesbury GL20 8PF, GB  
(72) DRUITT, Rodney, Cheltenham GL50 1QG, GB  
(54) **Těsnicí prostředky pro uzávěr, uzávěr a způsob**  
(32) 01.09.2004, 14.03.2005, 07.04.2005, 08.04.2005  
(31) 606240/P, 661983/P, PCT/EP2005/051559,  
PCT/EP2005/051575  
(33) US, US, EP, EP  
(86) PCT/EP2005/053777

(87) WO 2006/117024  
(74) Čermák Hořejš Matějka a spol., JUDr. Karel Čermák,  
advokát, Národní 32, Praha 1, 11000

(97) **EP 1792850**  
(47) 26.11.2008  
(97) 06.06.2007  
(51) **B65D 85/804** (2006.01)

(96) 02.10.2006  
(96) 06020762.8  
(73) Tchibo GmbH, 22297 Hamburg, DE  
(72) Ternité, Rüdiger, 21149 Hamburg, DE  
Mund, Klaus-Dieter, 22147 Hamburg, DE  
Meyer-Ruhstrat, Hartwig, 21435 Stelle, DE  
Lantz, Ingo, 22149 Hamburg, DE

(54) **Dávková kapsle**  
(32) 02.12.2005  
(31) 102005058336  
(33) DE  
(74) ROTT, RŮŽIČKA & GUTTMANN Patentová, známková  
a advokátní kancelář, Ing. Jiří Andera, Nad Štolou 12,  
Praha 7, 17000

(97) **EP 1794485**  
(47) 27.08.2008  
(97) 06.04.2006  
(51) **F16L 9/12** (2006.01)  
**B29C 53/58** (2006.01)  
**F16L 9/18** (2006.01)

(96) 27.09.2004  
(96) 04822302.8  
(73) Gestioni Mobiliari ed Immobiliari S.p.A., 20121 Milano, IT  
(72) CODIGNOLA, Franco, I-20139 Milano, IT

(54) **Tuhý kompozitní potrubní prefabrikát a způsob jeho  
výroby**  
(86) PCT/EP2004/010810  
(87) WO 2006/034721  
(74) Společná advokátní kancelář Všeťečka Zelený Švorčík  
Kalenský a partneři, JUDr. Miloš Všeťečka, Hálkova 2,  
Praha 2, 12000

(97) **EP 1797346**  
(47) 29.10.2008  
(97) 20.04.2006  
(51) **F16F 9/05** (2006.01)  
**B60G 11/28** (2006.01)

(96) 28.09.2005  
(96) 05792042.3  
(73) ZF Friedrichshafen AG, 88046 Friedrichshafen, DE  
(72) KOLB, Wolfgang, 97440 Werneck, DE  
GEYER, Ulrich, 97456 Dittelbrunn, DE  
LOESCHE, Christian, 32351 Stemwede, DE  
RICHTER, Reinhard, 49163 Bohmte, DE  
BRUNNEKE, Hans-Gerd, 49124 Georgsmarienhütte, DE

(54) **Pneumatická pružina s kulovým kloubem**  
(32) 07.10.2004  
(31) 102004048828  
(33) DE  
(86) PCT/EP2005/010463  
(87) WO 2006/040011  
(74) TRAPLOVÁ HAKR KUBÁT Advokátní a patentová  
kancelář, Ing. Eduard Hakr, Přístavní 24, Praha 7, 17000

(97) **EP 1797725**  
(47) 20.08.2008  
(97) 16.03.2006  
(51) **H04Q 3/00** (2006.01)  
**H04M 3/487** (2006.01)

(96) 07.09.2005  
(96) 05791993.8

(73) Unified messaging systems as, Nydalen, N-0402 OSLO,  
NO

(72) HEEN, Kjell-Harald, N-1087 Oslo, NO  
HAGA, Nils, N-1415 Oppegard, NO

(54) **Optimalizované řízení provozního zatížení ústředěn v  
komunikační síti**

(32) 07.09.2004, 10.11.2004

(31) 20043740, 984817

(33) NO, US

(86) PCT/NO2005/000321

(87) WO 2006/028381

(74) FISCHER & PARTNER Intellectual Property s.r.o., Ing.  
Michael Fischer, Na Hrobcí 294/5, Praha 2, 12000

(97) **EP 1799286**  
(47) 06.08.2008  
(97) 13.04.2006  
(51) **A61M 5/315** (2006.01)

(96) 14.09.2005

(96) 05785102.4

(73) Sanofi-Aventis Deutschland GmbH, 65929 Frankfurt am  
Main, DE  
Terumo Corporation, Shibuya-ku Tokyo 151-0072, JP

(72) SAIKI, Masaru, Yamanashi-ken 400-0423, JP

(54) **Mechanismus ukazatele dávky pro zařízení pro  
dodávku léčiva**

(32) 04.10.2004

(31) 04023628

(33) EP

(86) PCT/EP2005/009840

(87) WO 2006/037435

(74) TRAPLOVÁ HAKR KUBÁT Advokátní a patentová  
kancelář, Ing. Jan Kubát, Přístavní 24, Praha 7, 17000

(97) **EP 1803658**  
(47) 30.07.2008  
(97) 04.07.2007  
(51) **B65D 81/07** (2006.01)

(96) 22.12.2006

(96) 06127115.1

(73) Excel Services Emballages SA, 26100 Romans sur Isere,  
FR

(72) Gourini, Houcine, 26750 Genissieux, FR

(54) **Obal předmětu s pružným uložením**

(32) 29.12.2005

(31) 0513439

(33) FR

(74) Společná advokátní kancelář Všeťečka Zelený Švorčík  
Kalenský a partneři, JUDr. Miloš Všeťečka, Hálkova 2,  
Praha 2, 12000

(97) **EP 1807845**  
(47) 10.09.2008  
(97) 11.05.2006  
(51) **H01B 7/18** (2006.01)  
**H01B 7/38** (2006.01)  
**H01B 19/04** (2006.01)  
**H01B 3/20** (2006.01)

(96) 03.11.2005

(96) 05808075.5

(73) SIEMENS AKTIENGESELLSCHAFT, 80333 München,  
DE

(72) KOKOTOWSKI, Bogdan, 90522 Oberasbach, DE  
UNTERLUGAUER, Konrad, 91186 Büchenbach, DE  
DÜLLBERG, Ulrich, 69493 Hirschberg, DE  
ATANASOVA-HÖHLEIN, Ivanka, 90762 Fürth, DE  
HEINZIG, Peter, 90530 Wendelstein, DE

(54) **Způsob výroby místa, které musí být bez izolace,  
izolovaného elektrického vodiče a dělicí prostředek**

(32) 05.11.2004

(31) 102004054527

(33) DE

(86) PCT/EP2005/055724  
(87) WO 2006/048434  
(74) Čermák Hořejš Matějka a spol., JUDr. Karel Čermák,  
advokát, Národní 32, Praha 1, 11000

(97) **EP 1811098**

(47) 16.07.2008

(97) 25.07.2007

(51) **E04B 9/12** (2006.01)

**E04B 9/30** (2006.01)

(96) 12.12.2006

(96) 06125976.8

(73) CHICAGO METALLIC CONTINENTAL, 2110  
WIJNEGEM, BE

(72) Stessel, Wilfried, 2110, Wijnegem, BE

Borgers, Stéphane, 2110, Wijnegem, BE

(54) **Závěsný stropní izolační systém**

(32) 18.01.2006

(31) 06100546

(33) EP

(74) PATENTSERVIS Praha a.s., Jivenská 1273/1, Praha 4,  
14021

(97) **EP 1813903**

(47) 30.07.2008

(97) 01.08.2007

(51) **F28F 9/02** (2006.01)

**F28D 1/053** (2006.01)

(96) 18.01.2007

(96) 07001090.5

(73) VALEO SYSTEMES THERMIQUES, 78321 Le Mesnil St  
Denis Cedex, FR

(72) Meslin, Frédéric, 56190 Muzillac, FR

Travers, Yannig, 72700 Allonnes, FR

Besombes, Claude, 72430 Ferce sur Sarthe, FR

(54) **Sběrné pouzdro s krytem pro vysokotlakou tekutinu,  
výměník tepla obsahující takovéto pouzdro a způsob  
jeho výroby**

(32) 31.01.2006

(31) 0600884

(33) FR

(74) Společná advokátní kancelář Všeťečka Zelený Švorčík  
Kalenský a partneři, JUDr. Miloš Všeťečka, Hálkova 2,  
Praha 2, 12000

(97) **EP 1816936**

(47) 02.07.2008

(97) 04.05.2006

(51) **A47J 31/40** (2006.01)

**B65D 81/00** (2006.01)

(96) 20.10.2005

(96) 05796942.0

(73) Nestec S.A., 1800 Vevey, CH

(72) YOAKIM, Alfred, 1806 St-Légier-La Chiésaz, CH

GAVILLET, Gilles, 1670 Ursy, CH

DENISART, Jean-Paul, 1093 La Conversion, CH

(54) **Kapsle s těsnícími prostředky**

(32) 25.10.2004

(31) 04025320

(33) EP

(86) PCT/EP2005/011306

(87) WO 2006/045536

(74) KOREJZOVÁ & SPOL., v.o.s., JUDr. Petra Korejzová,  
advokátka, Korunní 810/104 E, Praha 10, 10100

(97) **EP 1818194**

(47) 20.08.2008

(97) 15.08.2007

(51) **B60G 21/05** (2006.01)

**B60G 9/04** (2006.01)

**B60B 35/02** (2006.01)

(96) 27.01.2007

(96) 07001817.1

(73) Benteler Automobiltechnik GmbH, 33104 Paderborn, DE

Christophliemke, Wigbert, 33758 Schloss Holte-

Stukenbrock, DE

Drabon, Rodscha, 33154 Salzkotten, DE

(54) **Spřažená náprava**

(32) 08.02.2006

(31) 102006005965

(33) DE

(74) Společná advokátní kancelář Všeťečka Zelený Švorčík

Kalenský a partneři, JUDr. Miloš Všeťečka, Hálkova 2,

Praha 2, 12000

(97) **EP 1819320**

(47) 01.10.2008

(97) 15.06.2006

(51) **A61K 9/20** (2006.01)

(96) 25.11.2005

(96) 05817592.8

(73) Aziende Chimiche Riunite Angelini Francesco A.C.R.A.F.

S.p.A., 00181 Roma, IT

(72) MARCHITTO, Leonardo, I-62017 Porto Recanati, IT

RAGNI, Lorella, I-60033 Chiaravalle, IT

DONATI, Luca, I-63017 Porto San Giorgio, IT

VALENTI, Mauro, I-20013 Magenta, IT

(54) **Orálně disperzibilní farmaceutická kompozice a způsob  
její přípravy**

(32) 10.12.2004

(31) MI20042356

(33) IT

(86) PCT/EP2005/012859

(87) WO 2006/061142

(74) Čermák Hořejš Matějka a spol., JUDr. Jan Matějka,

advokát, Národní 32, Praha 1, 11000

(97) **EP 1819492**

(47) 10.09.2008

(97) 15.06.2006

(51) **B29B 17/02** (2006.01)

(96) 08.12.2005

(96) 05850242.8

(73) KRONES AG, 93073 Neutraubling, DE

(72) HAASE, Arne, 24955 Harrislee, DE

(54) **Dekontaminace vložkovitých kousků**

(32) 10.12.2004

(31) 102004059808

(33) DE

(86) PCT/EP2005/013165

(87) WO 2006/061224

(74) TRAPLOVÁ HAKR KUBÁT Advokátní a patentová

kancelář, Ing. Jan Kubát, Přístavní 24, Praha 7, 17000

(97) **EP 1827745**

(47) 20.08.2008

(97) 29.06.2006

(51) **B23D 61/18** (2006.01)

**B24B 27/06** (2006.01)

(96) 12.12.2005

(96) 05815491.5

(73) ArcelorMittal Bettembourg S.A., 3235 Bettembourg, LU

Applied Materials Switzerland SA, 1033 Cheseaux Sur

Lausanne, CH

(72) VAUBOURG, Jean-Pierre, F-57100 THIONVILLE, FR

(54) **Monofilní kovový pilový drát**

(32) 23.12.2004

(31) 91126

(33) LU

(86) PCT/EP2005/056684

(87) WO 2006/067062

(74) TRAPLOVÁ HAKR KUBÁT Advokátní a patentová

kancelář, Ing. Jan Kubát, Přístavní 24, Praha 7, 17000

(97) <b>EP 1827949</b>		(73) Plantcare AG, 8332 Russikon, CH
(47) 10.09.2008		(72) SCHMIDT, Walter, CH-8332 Russikon, CH
(97) 29.06.2006		(54) <b>Zařízení a způsob určování obsahu vlhkosti prostředí</b>
(51) <b>B62D 5/12</b> (2006.01)		(32) 02.02.2005, 07.06.2005
<b>F15B 21/04</b> (2006.01)		(31) 149052005, 960052005
(96) 22.12.2005		(33) CH, CH
(96) 05822902.2		(86) PCT/CH2005/000663
(73) ThyssenKrupp Presta SteerTec GmbH, 40476 Düsseldorf, DE		(87) WO 2006/081693
(72) KOLLMEIER, Roger, 70329 Stuttgart, DE		(74) PATENTSERVIS Praha a.s., Jivenská 1273/1, Praha 4, 14021
(54) <b>Pouzdro pro hydraulický řídicí systém</b>		
(32) 22.12.2004		(97) <b>EP 1846253</b>
(31) 102004063120		(47) 17.09.2008
(33) DE		(97) 17.08.2006
(86) PCT/EP2005/013884		(51) <b>B42D 15/10</b> (2006.01)
(87) WO 2006/066921		(96) 09.02.2006
(74) Společná advokátní kancelář Všeťečka Zelený Švorčík Kalenský a partneři, JUDr. Miloš Všeťečka, Hálkova 2, Praha 2, 12000		(96) 06706766.0
		(73) OVD Kinegram AG, 6301 Zug, CH
		(72) STAUB, René, CH-6332 Hagendorn, CH
		TOMPKIN, Wayne, Robert, CH-5400 Baden, CH
		SCHILLING, Andreas, CH-6332 Hagendorn, CH
		(54) <b>Způsob výroby vícevrstvého tělesa a vícevrstvé těleso</b>
		(32) 10.02.2005
		(31) 102005006231
		(33) DE
		(86) PCT/EP2006/001126
		(87) WO 2006/084685
		(74) Čermák Hořejš Matějka a spol., JUDr. Karel Čermák, advokát, Národní 32, Praha 1, 11000
(97) <b>EP 1836690</b>		(97) <b>EP 1847020</b>
(47) 20.08.2008		(47) 24.09.2008
(97) 13.07.2006		(97) 17.08.2006
(51) <b>G08B 13/12</b> (2006.01)		(51) <b>H03L 7/187</b> (2006.01)
(96) 21.06.2005		<b>H03L 7/099</b> (2006.01)
(96) 05755957.7		<b>H03L 7/107</b> (2006.01)
(73) Deutsche Post AG, 53113 Bonn, DE		<b>H03L 7/189</b> (2006.01)
(72) PIEPER, Norbert, 56077 Koblenz, DE		(96) 02.02.2006
HENSSE, Rainer, 63674 Albstadt, DE		(96) 06706592.0
SCHMIDT, Michael, 53578 Windhagen, DE		(73) Rohde & Schwarz GmbH & Co. KG, 81671 München, DE
(54) <b>Způsob zabezpečení a kontroly kontejnerů a kontejner se zabezpečovacími a kontrolními prostředky</b>		(72) SCHECHINGER, Alois, 85283 Wolnzach, DE
(32) 06.01.2005		(54) <b>Syntetizátor typu PLL se zlepšeným předběžným naladěním VCO</b>
(31) 102005001118		(32) 11.02.2005
(33) DE		(31) 102005006345
(86) PCT/EP2005/006680		(33) DE
(87) WO 2006/072268		(86) PCT/EP2006/000922
(74) Společná advokátní kancelář Všeťečka Zelený Švorčík Kalenský a partneři, JUDr. Miloš Všeťečka, Hálkova 2, Praha 2, 12000		(87) WO 2006/084627
		(74) Čermák Hořejš Matějka a spol., JUDr. Karel Čermák, advokát, Národní 32, Praha 1, 11000
(97) <b>EP 1841823</b>		(97) <b>EP 1854915</b>
(47) 03.09.2008		(47) 03.09.2008
(97) 20.07.2006		(97) 14.11.2007
(51) <b>C08L 71/02</b> (2006.01)		(51) <b>D06B 11/00</b> (2006.01)
<b>C08K 3/38</b> (2006.01)		<b>D06B 1/14</b> (2006.01)
<b>H01B 1/20</b> (2006.01)		<b>B05C 1/16</b> (2006.01)
(96) 12.01.2006		(96) 12.05.2006
(96) 06700510.8		(96) 06009886.0
(73) BASF SE, 67056 Ludwigshafen, DE		(73) Reifenhäuser GmbH & Co. KG Maschinenfabrik, 53839 Troisdorf, DE
(72) KRUEGER, David, Carl, Grosse Ile, MI 48138, US		(72) Fett, Thomas, 50389 Wesseling, DE
KHALATBARI, Majid, Saline, MI 48176, US		Kühn, Walter, 53757 Sankt Augustin, DE
HEIM, Wolfgang, Mobile, AL 36695, US		(54) <b>Zařízení k nanášení tekutých prostředků na pás textilie</b>
ZAVADIL, Theodore, Wyandotte, MI 48192, US		(74) Čermák Hořejš Matějka a spol., JUDr. Karel Čermák, advokát, Národní 32, Praha 1, 11000
(54) <b>Vodivé polyoxymethylenové kompozice</b>		
(32) 14.01.2005		(97) <b>EP 1844323</b>
(31) 644299/P		(47) 17.09.2008
(33) US		(97) 10.08.2006
(86) PCT/EP2006/000210		(51) <b>G01N 25/56</b> (2006.01)
(87) WO 2006/074922		<b>A01G 25/16</b> (2006.01)
(74) Společná advokátní kancelář Všeťečka Zelený Švorčík Kalenský a partneři, JUDr. Otakar Švorčík, Hálkova 2, Praha 2, 12000		(96) 09.11.2005
		(96) 05798678.8
		(97) <b>EP 1862564</b>
		(47) 03.09.2008
		(97) 05.12.2007

(51) <b>C23C 14/24</b>	(2006.01)	(74) KANIA, SEDLÁK, SMOLA Patentová a známková kancelář, Ing. František Kania, Mendlovo nám. 1a, Brno, 60300
(96) 03.06.2006	(2006.01)	
(96) 06011585.4		
(73) Applied Materials GmbH & Co. KG, 63755 Alzenau, DE		
(72) Hattendorf, Guido, 63636 Brachtal, DE	(97) <b>EP 1870868</b>	
(54) <b>Zařízení pro odpařování materiálů s odpařovací trubici</b>	(47) 08.10.2008	
(74) PATENTSERVIS Praha a.s., Jivenská 1273/1, Praha 4, 14021	(97) 26.12.2007	
	(51) <b>G08G 1/054</b>	(2006.01)
	<b>G06K 9/32</b>	(2006.01)
	<b>G06F 17/30</b>	(2006.01)
	G08G 1/017	(2006.01)
(97) <b>EP 1863988</b>	(96) 10.11.2006	
(47) 27.08.2008	(96) 06123827.5	
(97) 31.08.2006	(73) Engine SRL, 01100 Viterbo, IT	
(51) <b>E05B 45/06</b>	(72) Grassi, Nicola, 53014 Monteroni d'Arbia (SI), IT	
(2006.01)	(54) <b>Systém a způsob pro zjišťování průměrné rychlosti vozidel pro účely řízení provozu</b>	
<b>G08B 13/04</b>	(2006.01)	
(2006.01)	(74) ROTT, RŮŽIČKA & GUTTMANN patent.,známkové a advokátní kanceláře, Ing. Miloslav Hainz, Nad Štolou 12, Praha 7, 17000	
(96) 27.02.2006		
(96) 06707305.6		
(73) WERU AG, 73635 Rudersberg, DE		
(72) BUCHHALTER, Thomas, 53859 Niederkassel, DE		
(54) <b>Okenní nebo dveřní klika</b>		
(32) 25.02.2005		
(31) 05101470		
(33) EP	(97) <b>EP 1871549</b>	
(86) PCT/EP2006/001794	(47) 17.09.2008	
(87) WO 2006/089794	(97) 01.11.2007	
(74) Společná advokátní kancelář Všeťečka Zelený Švorčík Kalenský a partneři, JUDr. Pavel Zelený, Hálkova 2, Praha 2, 12000	(51) <b>B21B 31/07</b>	(2006.01)
	<b>B21B 31/08</b>	(2006.01)
	(96) 05.03.2007	
	(96) 07711779.4	
	(73) SMS Demag AG, 40237 Düsseldorf, DE	
	(72) KELLER, Karl, 57271 Hilchenbach, DE	
	ROEINGH, Konrad, 57271 Hilchenbach, DE	
	SCHEFFE, Kurt, 57271 Hilchenbach, DE	
(97) <b>EP 1868550</b>	(54) <b>Odtahovací zařízení</b>	
(47) 13.08.2008	(32) 24.04.2006	
(97) 19.10.2006	(31) 102006019448	
(51) <b>A61F 13/15</b>	(33) DE	
(2006.01)	(86) PCT/EP2007/001868	
(96) 07.04.2006	(87) WO 2007/121806	
(96) 06745268.0	(74) Společná advokátní kancelář Všeťečka Zelený Švorčík Kalenský a partneři, JUDr. Miloš Všeťečka, Hálkova 2, Praha 2, 12000	
(73) Fintex and Partners Italia S.p.A., 51100 Pistoia, IT		
(72) CECCONI, Riccardo, I-59100 Prato, IT		
BULLERI, Barbara, I-51019 Ponte Buggianese, Pistoia, IT		
ALLEGRI, Chiara, I-55100 S. Cassiano A Vico, Lucca, IT		
MURONI, Stefano, I-51030 Momigno, Pistoia, IT		
GIACOMETTI, Claudio, I-51030 Pieve A Celle, Pistoia, IT		
(54) <b>Elastický materiál potažený vlákny, plena obsahující tento elastický materiál a způsob jejich výroby</b>	(97) <b>EP 1871550</b>	
(32) 11.04.2005	(47) 27.08.2008	
(31) FI20050068	(97) 29.03.2007	
(33) IT	(51) <b>B21B 35/04</b>	(2006.01)
(86) PCT/IT2006/000236	(96) 04.09.2006	
(87) WO 2006/109341	(96) 06791804.5	
(74) Společná advokátní kancelář Všeťečka Zelený Švorčík Kalenský a partneři, JUDr. Miloš Všeťečka, Hálkova 2, Praha 2, 12000	(73) SMS Demag Aktiengesellschaft, 40237 Düsseldorf, DE	
	(72) HÖFER, Günter, 57271 Hilchenbach, DE	
	BRAAS, Volker, 57258 Freudenberg, DE	
	LIPOWSKI, Michael, 56479 Seck, DE	
	MÜLLER, Heinz-Adolf, 57234 Wilnsdorf, DE	
	BRANDENFELS, Peter, 57271 Hilchenbach, DE	
	HAFER, Joachim, 57080 Siegen, DE	
	KLEIN, Christoph, 57223 Kreuztal, DE	
	SUNDERMANN, Christoph, 57271 Hilchenbach, DE	
	KRÄMER, Stefan, 57271 Hilchenbach, DE	
(97) <b>EP 1869669</b>	(54) <b>Hnací ústrojí pro válcovací zařízení</b>	
(47) 20.08.2008	(32) 21.09.2005, 25.07.2006	
(97) 01.11.2007	(31) 102005045201, 102006034217	
(51) <b>G10L 19/02</b>	(33) DE, DE	
(2006.01)	(86) PCT/EP2006/008595	
(96) 04.10.2006	(87) WO 2007/033757	
(96) 06806037.5	(74) Společná advokátní kancelář Všeťečka Zelený Švorčík Kalenský a partneři, JUDr. Miloš Všeťečka, Hálkova 2, Praha 2, 12000	
(73) Nero AG, 76307 Karlsbad, DE		
(72) DIMKOVIC, Ivan, 76131 Karlsruhe, DE		
PASCUTTO, Gian Carlo, B-9700 Oudenaarde, BE		
(54) <b>Zařízení pro kódování digitálních zvukových dat s reprodukováním datovým tokem</b>		
(32) 24.04.2006		
(31) 745499/P		
(33) US		
(86) PCT/EP2006/009601		
(87) WO 2007/121778	(97) <b>EP 1874508</b>	
	(47) 08.10.2008	
	(97) 13.09.2007	

(51) <b>B26D 1/553</b> (2006.01)	(33) FR
(96) <b>B26D 3/26</b> (2006.01)	(86) PCT/FR2006/000657
(96) 09.03.2007	(87) WO 2006/106203
(96) 07711887.5	(74) Čermák Hořejš Matějka a spol., JUDr. Jan Matějka, advokát, Národní 32, Praha 1, 11000
(73) Repac, Cedomir, 65611 Brechen, DE	
(72) Repac, Cedomir, 65611 Brechen, DE	
(54) <b>Zařízení pro řezání plodů jako zeleniny nebo ovoce</b>	
(32) 09.03.2006	(97) <b>EP 1881209</b>
(31) 102006011386	(47) 08.10.2008
(33) DE	(97) 23.01.2008
(86) PCT/EP2007/002085	(51) <b>F16B 25/00</b> (2006.01)
(87) WO 2007/101705	(96) 20.07.2006
(74) Společná advokátní kancelář Všeťečka Zelený Švorčík Kalenský a partneři, JUDr. Petr Kalenský, Hálkova 2, Praha 2, 12000	(96) 06360031.6
	(73) Hsu, Kuo-Tai, Yong Kang City T'ai nan, TW
	(72) Hsu, Kuo-Tai, Yong Kang City T'ai nan, TW
	(54) <b>Vrut do dřeva s řeznými zuby na závitěch a drážkou v dřívku</b>
	(74) ROTT, RŮŽIČKA & GUTTMANN patent.,známkové a advokátní kanceláře, Ing. Miloslav Hainz, Nad Štolou 12, Praha 7, 17000
(97) <b>EP 1876935</b>	
(47) 03.09.2008	
(97) 28.09.2006	
(51) <b>A47J 45/06</b> (2006.01)	
<b>A47J 43/28</b> (2006.01)	
<b>A47J 36/06</b> (2006.01)	
(96) 15.03.2006	(97) <b>EP 1882651</b>
(96) 06726098.4	(47) 17.09.2008
(73) SEB SA, 69130 Ecully, FR	(97) 30.01.2008
(72) CUILLERY, Pascal, 74210 Faverges, FR	(51) <b>B65G 47/71</b> (2006.01)
PLICHON, Stéphane, 74000 Annecy, FR	<b>B65G 47/84</b> (2006.01)
MAGNOULOUX, Guy, 74370 Pringy, FR	(96) 27.07.2006
BRASSET, Jean-François, 74000 Annecy, FR	(96) 06015728.6
(54) <b>Štosovatelný kuchyňský předmět s alespoň jednou rukojetí</b>	(73) INDAG Gesellschaft für Industriebedarf mbH & Co. Betriebs KG, 69214 Eppelheim, DE
(32) 18.03.2005	(72) Wild, Hans-Peter, 69214 Eppelheim, DE
(31) 0502734	Kraft, Eberhard, 74924 Neckarbischofsheim, DE
(33) FR	Lechert, Frank, 69469 Weinheim, DE
(86) PCT/FR2006/000574	(54) <b>Zařízení a způsob rozdělování proudu předmětů</b>
(87) WO 2006/100367	(74) TRAPLOVÁ HAKR KUBÁT Advokátní a patentová kancelář, Ing. Eduard Hakr, Přístavní 24, Praha 7, 17000
(74) PATENTSERVIS Praha a.s., Jivenská 1273/1, Praha 4, 14021	
(97) <b>EP 1877327</b>	(97) <b>EP 1888266</b>
(47) 13.08.2008	(47) 03.09.2008
(97) 05.10.2006	(97) 23.11.2006
(51) <b>B65D 85/48</b> (2006.01)	(51) <b>B21B 31/02</b> (2006.01)
(96) 31.03.2005	<b>B21B 31/08</b> (2006.01)
(96) 05735859.0	(96) 12.05.2006
(73) Storsack Dorton Limited, Off Halifax Road, Buttershaw Bradford BD6 2HS, GB	(96) 06753578.1
(72) FULCHER, Andrew c/o Storsack Dorton Ltd., Dalton Thirsk North Yorkshire YO7 3HE, GB	(73) SMS Demag AG, 40237 Düsseldorf, DE
HUTCHINSON, Timothy c/o Storsack Dorton Ltd., Dalton Thirsk North Yorkshire YO7 3HE, GB	(72) DENKER, Wolfgang, 57258 Freudenberg, DE
(54) <b>Vláknité rouno uzpůsobené k přepravování tabulového materiálu</b>	(54) <b>Zařízení pro otočné uzamčení válce soustavy válců, uloženého ve vybraných stojanu válcovacích stolic v ložiskových tělesech</b>
(86) PCT/GB2005/001262	(32) 14.05.2005
(87) WO 2006/103378	(31) 102005022440
(74) Společná advokátní kancelář Všeťečka Zelený Švorčík Kalenský a partneři, JUDr. Pavel Zelený, Hálkova 2, Praha 2, 12000	(33) DE
	(86) PCT/EP2006/004463
	(87) WO 2006/122710
	(74) Společná advokátní kancelář Všeťečka Zelený Švorčík Kalenský a partneři, JUDr. Miloš Všeťečka, Hálkova 2, Praha 2, 12000
(97) <b>EP 1880157</b>	(97) <b>EP 1893797</b>
(47) 16.07.2008	(47) 05.11.2008
(97) 12.10.2006	(97) 28.12.2006
(51) <b>F27D 3/02</b> (2006.01)	(51) <b>D04B 1/24</b> (2006.01)
(96) 24.03.2006	(96) 13.06.2006
(96) 06726144.6	(96) 06762030.2
(73) STEIN HEURTEY, F-91130 Ris Orangis, FR	(73) SANTONI S.p.A., 25135 Brescia, IT
(72) CHEVER, René-Vincent, F-77177 Brou sur Chantereine, FR	(72) LONATI, Ettore, 25080 Botticino, IT
SIMONETTI, Daniel, F-91210 Draveil, FR	LONATI, Tiberio, I-25121 Brescia, IT
(54) <b>Chlazený válec pro manipulaci s hutnými výrobky</b>	(54) <b>Způsob pletení výrobků zhotovovaných na okrouhlých pletacích strojích s jehelním válcem poháněným v obou směrech otáčení</b>
(32) 07.04.2005	(32) 23.06.2005
(31) 0503476	

- (31) MI20051190  
(33) IT  
(86) PCT/EP2006/005673  
(87) WO 2006/136313  
(74) ROTT, RŮŽIČKA & GUTTMANN Patentová,známková a  
advokátní kancelář, Ing. Ivana Menšíková, Nad Štolou 12,  
Praha 7, 17000

- 
- (97) **EP 1904787**  
(47) 03.09.2008  
(97) 05.04.2007  
(51) **F21V 33/00** (2006.01)  
**E04F 15/02** (2006.01)  
**E04F 13/14** (2006.01)  
(96) 07.09.2006  
(96) 06824410.2  
(73) Totu, Adrian, 014366 Bucuresti, RO  
(72) Totu, Adrian, 014366 Bucuresti, RO  
(54) **Světelná deska**  
(32) 30.09.2005  
(31) 200500828  
(33) RO  
(86) PCT/RO2006/000018  
(87) WO 2007/037712  
(74) PATENTSERVIS Praha a.s., Jivenská 1273/1, Praha 4,  
14021

## Zveřejněné opravené překlady evropských patentových spisů

U následujících udělených evropských patentů s účinky pro Českou republiku byl majitelem předložen opravený překlad patentového spisu do českého jazyka (§35d odst. 2 zákona č. 527/1990 Sb., v platném znění).

Datem zveřejnění opraveného překladu evropského patentového spisu je datum publikace tohoto Věstníku.

- (97) EP 1347235

## PD4A Převod práv a ostatní změny majitelů evropských patentů

- (97) **EP 1408106**  
(73) Sentoclon AB, 172 66 Sundbyberg, SE

- 
- (97) **EP 1511961**  
(73) Menerga GmbH, Mülheim an der Ruhr, DE

- 
- (97) **EP 1686314**  
(73) ERCO GmbH, 58507 Lüdenscheid, DE

- 
- (97) **EP 1728770**  
(73) boraident GmbH, 06118 Halle/Saale, DE
-

## FG1K

## Zapsané užité vzory - přehled podle čísel zápisu

V období uzávěrky tohoto čísla Věstníku zapsal Úřad průmyslového vlastnictví tyto užité vzory.

19136	<b><i>F 16 J 15/22</i></b>	(2006.01)
19137	<b><i>A 61 K 9/22</i></b>	(2006.01)
19138	<b><i>B 65 F 1/14</i></b>	(2006.01)
19139	<b><i>B 65 G 19/00</i></b>	(2006.01)
19140	<b><i>G 01 M 3/20</i></b>	(2006.01)
19141	<b><i>G 06 Q 30/00</i></b>	(2006.01)
19142	<b><i>A 23 L 1/168</i></b>	(2006.01)
19143	<b><i>B 64 D 27/16</i></b>	(2006.01)
19144	<b><i>A 23 L 1/202</i></b>	(2006.01)
19145	<b><i>F 24 J 2/52</i></b>	(2006.01)
19146	<b><i>G 07 F 5/00</i></b>	(2006.01)
19147	<b><i>H 01 L 23/427</i></b>	(2006.01)
19148	<b><i>B 65 D 25/52</i></b>	(2006.01)
19149	<b><i>A 61 L 2/07</i></b>	(2006.01)
19150	<b><i>G 02 B 21/18</i></b>	(2006.01)
19151	<b><i>B 32 B 5/26</i></b>	(2006.01)
19152	<b><i>H 01 Q 9/00</i></b>	(2006.01)
19153	<b><i>G 01 N 33/38</i></b>	(2006.01)
19154	<b><i>C 05 G 3/06</i></b>	(2006.01)
19155	<b><i>A 43 B 7/32</i></b>	(2006.01)



FG1K

Zapsané užité vzory - řazené podle MPT

- (51) *A23L 1/168* (2006.01)  
*A23L 1/10* (2006.01)  
*A23L 1/20* (2006.01)  
*A23L 1/182* (2006.01)  
*A23L 1/29* (2006.01)
- (11) 19142  
(21) **2008-20249**  
(22) 21.08.2008  
(47) 08.12.2008  
(73) Výzkumný ústav potravinářský Praha, v.v.i., Praha 10 - Hostivař, CZ  
MILCOM, a. s., Výzkumný ústav mlékárenský, Praha 6, CZ
- (72) Ouhřabková Jarmila Ing., Praha 10, CZ  
Gabrovská Dana Ing., Praha 9 - Černý Most, CZ  
Rysová Jana Ing., Praha 9 - Kyje, CZ  
Paulíčková Ivana Ing., Praha 4, CZ  
Roubal Petr Ing. CSc., Praha 8, CZ  
Němečková Irena Ing., Praha 7, CZ
- (54) **Nemléčné dezerty**  
(74) Ministerstvo zemědělství ČR, Mgr. Hana Jirkalová, Těšnov 17, Praha 1, 11705
- (51) *A23L 1/202* (2006.01)  
*A23L 1/302* (2006.01)  
*A23L 2/38* (2006.01)
- (11) 19144  
(21) **2008-20279**  
(22) 03.09.2008  
(47) 08.12.2008  
(73) Výzkumný ústav potravinářský Praha, v.v.i., Praha 10 - Hostivař, CZ  
Výzkumný ústav pivovarský a sladařský, a. s., Praha 2, CZ
- (72) Prokeš Josef Ing., Brno, CZ  
Gabrovská Dana Ing., Praha 9 - Černý Most, CZ  
Rysová Jana Ing., Praha 9 - Kyje, CZ  
Paulíčková Ivana Ing., Praha 4, CZ
- (54) **Nápoj s obsahem rutinu**  
(74) Ministerstvo zemědělství ČR, Mgr. Hana Jirkalová, Těšnov 17, Praha 1, 11705
- (51) *A43B 7/32* (2006.01)  
*A43B 23/22* (2006.01)  
*A43B 23/00* (2006.01)
- (11) 19155  
(21) **2008-20479**  
(22) 24.10.2008  
(47) 08.12.2008  
(73) Prábos plus a. s., Slavičín, CZ  
Fryzelka Pavel Ing., Slavičín, CZ  
Bělejová Ludmila, Slavičín, CZ
- (54) **Bezpečnostní a ochranná obuv se zabudovaným děleným ochranným nártovým dílcem**  
(74) Ing. Jarmila Javoříková, U Sokolovny 121, Zlín - Prštné, 76001
- (51) *A61K 9/22* (2006.01)  
*A61K 47/38* (2006.01)  
*A61K 31/454* (2006.01)  
*A61P 25/04* (2006.01)  
*A61J 3/06* (2006.01)  
*A61J 3/07* (2006.01)
- (11) 19137  
(21) **2006-17928**  
(22) 12.07.2006  
(47) 08.12.2008  
(32) 31.10.2005, 18.05.2006  
(31) 2005/731995, 2006/802017  
(33) US, US  
(73) Alza Corporation, Mountain View, CA, US
- (72) Sathyan Gayatri, San Jose, CA, US  
Davar Nipun, Fremont, CA, US  
Pors Linda H., Saratoga, CA, US  
Casadevall Gemma, Barcelona, ES  
Hastedt Jayne, San Carlos, CA, US
- (54) **Perorální aplikační forma s prodlouženým uvolňováním opioidu**  
(74) Čermák Hořejš Myslíl a spol., JUDr. Karel Čermák, advokát, Národní 32, Praha 1, 11000
- (51) *A61L 2/07* (2006.01)  
*A61L 2/00* (2006.01)
- (11) 19149  
(21) **2008-20373**  
(22) 30.09.2008  
(47) 08.12.2008  
(73) NYBRO, s. r. o., Brno, CZ  
Pink Tomáš RNDr., Brno, CZ
- (54) **Autokláv**  
(74) Ing. František Kania, Mendlovo nám. 1a, Brno, 60300
- (51) *B32B 5/26* (2006.01)  
*B32B 5/02* (2006.01)
- (11) 19151  
(21) **2008-20409**  
(22) 10.10.2008  
(47) 08.12.2008  
(73) Uher Ondřej Ing. Ph.D., Sušice, CZ  
Uher Ondřej Ing. Ph.D., Sušice, CZ  
Šprdlík Vít Ing., Sušice, CZ  
Carter Rory, P031 8LE Gurnard, Isle Of Wight, GB
- (54) **Výrobek z vláknového kompozitu**
- (51) *B64D 27/16* (2006.01)
- (11) 19143  
(21) **2008-20257**  
(22) 26.08.2008  
(47) 08.12.2008  
(73) Vyčítal Jiří Ing., Praha 5 - Stodůlky, CZ  
Moravec Tomáš Ing., Praha 8 - Kobylisy, CZ  
Vyčítal Jiří Ing., Praha 5 - Stodůlky, CZ  
Moravec Tomáš Ing., Praha 8 - Kobylisy, CZ
- (72) **Hybridní pohon letadla**
- (51) *B65D 25/52* (2006.01)
- (11) 19148  
(21) **2008-20362**  
(22) 24.09.2008  
(47) 08.12.2008  
(73) Vítová Ludmila, Jablonec nad Nisou, CZ  
Vítová Ludmila, Jablonec nad Nisou, CZ
- (54) **Vymačkávač tub**  
(74) Linda Vítová, Dr. Randy 9, Jablonec nad Nisou, 46601
- (51) *B65F 1/14* (2006.01)
- (11) 19138  
(21) **2008-19832**  
(22) 03.04.2008  
(47) 08.12.2008  
(73) Kučera František, Merboltice, CZ  
Kučera František, Merboltice, CZ
- (54) **Ochranný a opravný lem pro horní okraj plastových odpadových nádob**
- (51) *B65G 19/00* (2006.01)  
*B65G 19/18* (2006.01)
- (11) 19139  
(21) **2008-19950**  
(22) 19.05.2008  
(47) 08.12.2008  
(32) 22.05.2007  
(31) 200720/7362

- (33) DE  
(73) Bucyrus DBT Europe GmbH, Lünen 44534, DE  
(72) Klabisch Adam, Dortmund 44319, DE  
Hesse Norbert, Bochum 44795, DE  
Duhnke Klaus, Werne 59368, DE  
Siepenkort Gerhard, Lünen 44534, DE  
Bettermann Diedrich, Unna 59427, DE  
(54) **Žlabový díl, upevňovací prostředek horní větve žlabového dílu a výměnný žlab**  
(74) Čermák Hořejš Matějka a spol., JUDr. Karel Čermák, advokát, Národní 32, Praha 1, 11000  
(51) **C05G 3/06** (2006.01)  
**C05G 1/10** (2006.01)  
(11) 19154  
(21) **2008-20475**  
(22) 23.10.2008  
(47) 08.12.2008  
(73) Tvarůžek Jiří, Suchdol nad Odrou, CZ  
(72) Tvarůžek Jiří, Suchdol nad Odrou, CZ  
(54) **Organominerální granulované hnojivo vyrobené z odpadu hydrofobně upravených hasicích prášků**  
(51) **F16J 15/22** (2006.01)  
**F16J 15/08** (2006.01)  
(11) 19136  
(21) **2005-17146**  
(22) 07.11.2005  
(47) 08.12.2008  
(73) EG & G ENGINEERED PRODUCTS, Warwick, RI, US  
Pferd Milwaukee Brush Company, Menomonee Falls, WI, US  
(72) Cunningham Matthew D., Lakeville, MA, US  
Menendez Robert P., Exeter, RI, US  
Henderson James A., Greenfield, WI, US  
Shia Chih-Yuan, Germantown, WI, US  
Cassey William J., Whitefish Bay, WI, US  
Smith William W., Jr., Millwaukee, WI, US  
(54) **Kartáčové těsnění**  
(74) Advokátní a patentová kancelář, Vilém Daněk, Vinohradská 45, Praha 2, 12000  
(51) **F24J 2/52** (2006.01)  
(11) 19145  
(21) **2008-20307**  
(22) 10.09.2008  
(47) 08.12.2008  
(73) Hořánek Petr, Plzeň, CZ  
DOMA Drehfundamente CZ, s.r.o., Plzeň, CZ  
(72) Hořánek Petr, Plzeň, CZ  
(54) **Pevná i polohovací nosná konstrukce fotovoltaických zařízení**  
(74) Bc. Irena Langrová, Skřetova 48, Plzeň, 30100  
(51) **G01M 3/20** (2006.01)  
(11) 19140  
(21) **2008-20170**  
(22) 23.07.2008  
(47) 08.12.2008  
(73) ISATech, s. r. o., Pardubice, CZ  
(72) Nakládal Petr Mgr., Praha 12, CZ  
Řehák Petr Ing., Turnov, CZ  
Hanus Radek RNDr., Vysoký Újezd, CZ  
Hanusová Irena RNDr. Ph.D., České Budějovice, CZ  
(54) **Zařízení k detekci a měření koncentrace fluorescenční stopovací látky**  
(74) DANĚK & PARTNERS Advokátní a patentová kancelář, Dr. Vilém Daněk, Vinohradská 45, Praha 2, 12000  
(51) **G01N 33/38** (2006.01)  
(11) 19153  
(21) **2008-20454**  
(22) 20.10.2008  
(47) 08.12.2008  
(73) Vysoké učení technické v Brně, Brno, CZ  
(72) Zach Jiří Ing. Ph.D., Brno, CZ  
Hela Rudolf Doc. Ing. CSc., Brno, CZ  
Halas Vladimír RNDr., Brno, CZ  
(54) **Zařízení pro stanovení reologických vlastností betonové směsi**  
(74) Ing. Vítězslav Žák, patentový zástupce, Lidická 51, Brno, 60200  
(51) **G02B 21/18** (2006.01)  
**G03H 1/06** (2006.01)  
(11) 19150  
(21) **2008-20395**  
(22) 06.10.2008  
(47) 08.12.2008  
(73) Vysoké učení technické v Brně, Brno, CZ  
(72) Chmelík Radim doc. RNDr. Ph.D., Brno, CZ  
Kolman Pavel Ing., Dačice, CZ  
(54) **Holografický mikroskop**  
(51) **G06Q 30/00** (2006.01)  
**G06F 19/00** (2006.01)  
(11) 19141  
(21) **2008-20235**  
(22) 19.08.2008  
(47) 08.12.2008  
(32) 20.08.2007  
(31) 2007/5059  
(33) SK  
(73) Dermíšek Peter, Bratislava, SK  
(72) Dermíšek Peter, Bratislava, SK  
(54) **Propojení skladových systémů obchodních partnerů a příloha faktury na toto propojení**  
(74) JUDr. Miroslav Kupka, Levého 1532/2, Rakovník, 26901  
(51) **G07F 5/00** (2006.01)  
**G07F 5/02** (2006.01)  
**G07F 17/00** (2006.01)  
(11) 19146  
(21) **2008-20359**  
(22) 24.09.2008  
(47) 08.12.2008  
(73) Vierik Martin, 974 01 Banská Bystrica, SK  
(72) Vierik Martin, 974 01 Banská Bystrica, SK  
(54) **Automat na prodej pamětních klíčenek s napodobeninou jejich ražení**  
(74) DMH - patentová a známková kancelář, Mgr. Marcela Machatová, Pospíšilova 2, Praha 3, 13000  
(51) **H01L 23/427** (2006.01)  
**H01L 23/42** (2006.01)  
**H01L 23/34** (2006.01)  
**H01L 33/00** (2006.01)  
(11) 19147  
(21) **2008-20361**  
(22) 24.09.2008  
(47) 08.12.2008  
(73) Kalous Petr Ing., Praha 2, CZ  
(72) Kalous Petr Ing., Praha 2, CZ  
(54) **Chladič pro chlazení výkonných LED diod**  
(51) **H01Q 9/00** (2006.01)  
**H01Q 1/27** (2006.01)  
**H01Q 1/38** (2006.01)  
**H01Q 1/40** (2006.01)  
(11) 19152  
(21) **2008-20425**  
(22) 15.10.2008  
(47) 08.12.2008  
(73) České vysoké učení technické v Praze Fakulta elektrotechnická, Praha, CZ  
(72) Hudec Přemysl Ing. CSc., Praha 5, CZ  
Švanda Milan Ing., Praha 6 - Nebužice, CZ  
Polívka Milan Ing. Ph.D., Praha 4, CZ  
(54) **Komunikační anténa určená pro připevnění na tělo**  
(74) Ing. Hana Dušková, Na Kočově 180, Chotutice, 28103

### Seznam majitelů zapsaných užitečných vzorů

(73)	(11)	(51)	(73)	(11)	(51)
Alza Corporation, Mountain View, CA, US	19137	<b>A 61 K 9/22</b>	(2006.01)	Výzkumný ústav potravinářský Praha, v.v.i., Praha 10 - Hostivař, CZ	19144 <b>A 23 L 1/202</b> (2006.01)
Bucyrus DBT Europe GmbH, Lünen 44534, DE	19139	<b>B 65 G 19/00</b>	(2006.01)		
České vysoké učení technické v Praze Fakulta elektrotechnická, Praha, CZ	19152	<b>H 01 Q 9/00</b>	(2006.01)		
Dermíšek Peter, Bratislava, SK	19141	<b>G 06 Q 30/00</b>	(2006.01)		
DOMA Drehfundamente CZ, s.r.o., Plzeň, CZ	19145	<b>F 24 J 2/52</b>	(2006.01)		
EG & G ENGINEERED PRODUCTS, Warwick, RI, US	19136	<b>F 16 J 15/22</b>	(2006.01)		
Hořánek Petr, Plzeň, CZ	19145	<b>F 24 J 2/52</b>	(2006.01)		
ISATech, s. r. o., Pardubice, CZ	19140	<b>G 01 M 3/20</b>	(2006.01)		
Kalous Petr Ing., Praha 2, CZ	19147	<b>H 01 L 23/427</b>	(2006.01)		
Kučera František, Merboltice, CZ	19138	<b>B 65 F 1/14</b>	(2006.01)		
MILCOM, a. s., Výzkumný ústav mlékárenský, Praha 6, CZ	19142	<b>A 23 L 1/168</b>	(2006.01)		
Moravec Tomáš Ing., Praha 8 - Kobylisy, CZ	19143	<b>B 64 D 27/16</b>	(2006.01)		
NYBRO, s. r. o., Brno, CZ	19149	<b>A 61 L 2/07</b>	(2006.01)		
Pferd Milwaukee Brush Company, Menomonee Falls, WI, US	19136	<b>F 16 J 15/22</b>	(2006.01)		
Prabos plus a. s., Slavičín, CZ	19155	<b>A 43 B 7/32</b>	(2006.01)		
Tvarůžek Jiří, Suchdol nad Odrou, CZ	19154	<b>C 05 G 3/06</b>	(2006.01)		
Uher Ondřej Ing. Ph.D., Sušice, CZ	19151	<b>B 32 B 5/26</b>	(2006.01)		
Vierik Martin, 974 01 Banská Bystrica, SK	19146	<b>G 07 F 5/00</b>	(2006.01)		
Vítová Ludmila, Jablonec nad Nisou, CZ	19148	<b>B 65 D 25/52</b>	(2006.01)		
Vyčítal Jiří Ing., Praha 5 - Stodůlky, CZ	19143	<b>B 64 D 27/16</b>	(2006.01)		
Vysoké učení technické v Brně, Brno, CZ	19150	<b>G 02 B 21/18</b>	(2006.01)		
Vysoké učení technické v Brně, Brno, CZ	19153	<b>G 01 N 33/38</b>	(2006.01)		
Výzkumný ústav pivovarský a sladařský, a. s., Praha 2, CZ	19144	<b>A 23 L 1/202</b>	(2006.01)		
Výzkumný ústav potravinářský Praha, v.v.i., Praha 10 - Hostivař, CZ	19142	<b>A 23 L 1/168</b>	(2006.01)		

## FG4Q

## Zapsané průmyslové vzory - přehled podle čísel zápisu

V období uzávěrky tohoto čísla Věstníku zapsal Úřad průmyslového vlastnictví tyto průmyslové vzory:

34391	02-04
34392	22-05
34393	22-05
34394	08-03
34395	08-10
34396	07-01, 07-06, 10-01, 11-02,
34397	11-02
34398	08-08
34399	09-07
34400	23-02
34401	19-07
34402	02-04
34403	19-08
34404	07-01
34405	07-01

## FG4Q

## Zapsané průmyslové vzory - přehled podle tříd

- (51) 02-04  
(11) 34391  
(21) 2008-37366  
(22) 29.02.2008  
(15) 03.12.2008  
(45) 03.12.2008  
(54) Obuv  
(28) 1  
(73) XENA Praha, s. r. o., Praha 4, CZ  
(72) Honzíkova Alexandra Ing., Praha 1, CZ  
(74) HALAXOVÁ & HALAXOVÁ, TETRAPAT, RNDr.  
Zdeňka Halaxová, Dukelská 891/4, Olomouc, 77200  
(55)



1.1



1.2



1.3



1.2



1.3



1.4



1.5

- (51) 02-04  
(11) 34402  
(21) 2008-37561  
(22) 09.10.2008  
(15) 03.12.2008  
(45) 03.12.2008  
(54) Bezpečnostní obuv  
(28) 1  
(73) Prabos plus a.s., Slavičín, CZ  
(72) Fryzelka Pavel Ing., Slavičín, CZ  
Bělejová Ludmila, Slavičín, CZ  
(74) Ing. Jarmila Javoříková, U Sokolovny 121, Zlín - Prštné,  
76001  
(55)



1.1

- (51) 07-01  
(11) 34404  
(21) 2008-37522  
(22) 28.08.2008  
(15) 08.12.2008  
(45) 01.01.2009  
(54) Sklenice  
(28) 1  
(73) Larva Petr Ph. D., MgA., Praha 2, CZ  
(72) Larva Petr Ph. D., MgA., Praha 2, CZ  
(74) MIRA - patentová a známková kancelář, Blanka Fišerová,  
V Kapslovně 11, Praha 3, 13000  
(55)

**Zveřejnění průmyslového vzoru je  
odloženo do: 01.01.2009**

- (51) **07-01**  
(11) 34405  
(21) 2008-37523  
(22) 28.08.2008  
(15) 08.12.2008  
(45) 01.01.2009  
(54) Sklenice  
(28) 1  
(73) Larva Petr Ph. D., MgA., Praha 2, CZ  
(72) Larva Petr Ph. D., MgA., Praha 2, CZ  
(74) MIRA - patentová a známková kancelář, Blanka Fišerová,  
V Kapslovně 11, Praha 3, 13000

(55)

**Zveřejnění průmyslového vzoru je  
odloženo do: 01.01.2009**

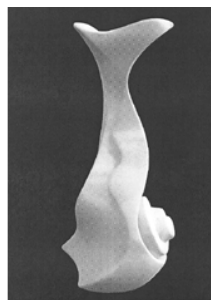

1.4



1.5

- (51) **07-01, 07-06, 10-01, 11-02, 26-01**  
(11) 34396  
(21) 2008-37510  
(22) 04.08.2008  
(15) 03.12.2008  
(45) 03.12.2008  
(54) Keramické dekorativní a užitkové předměty  
(28) 7  
(73) KERAMIKA L&J, s. r. o., 93584 Horné Semerovce, SK  
(72) Lалуha Martin, 81103 Bratislava, SK  
Láluha Milan Akad. mal., 84104 Bratislava, SK  
(74) Ing. Jiří Dohnal, Nedbalova 29, Brno, 62300

(55)



1.1

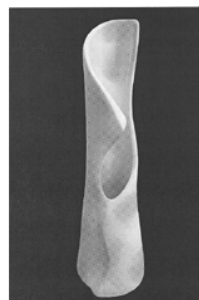

2.1

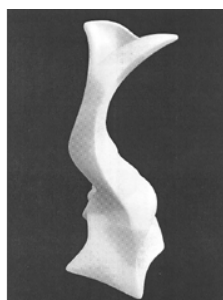

1.2

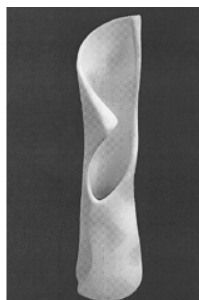

2.2



1.3

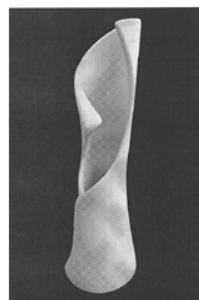

2.3

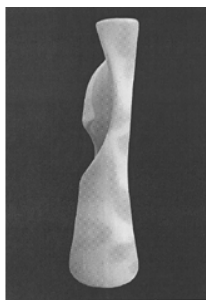

2.4

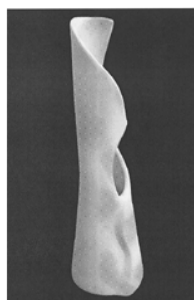

2.5



2.6

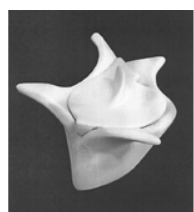

3.1

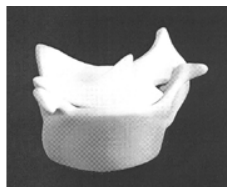

3.2



3.3

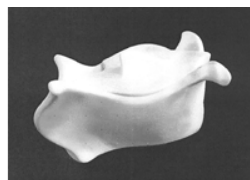

3.4



3.5

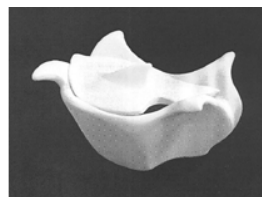

3.6



4.1

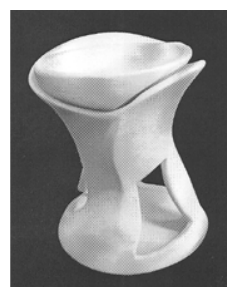

4.2

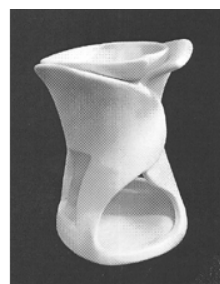

4.3

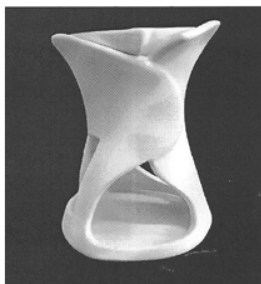

4.4

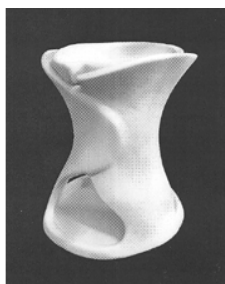

4.5

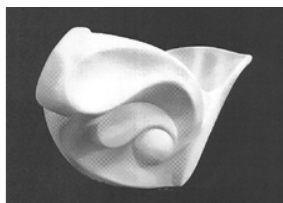

5.1

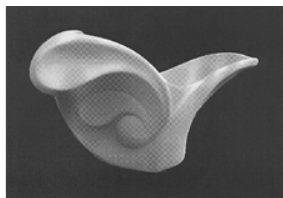

5.2

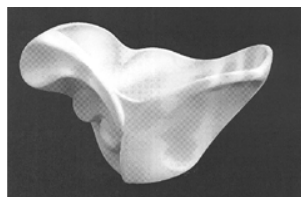

5.3

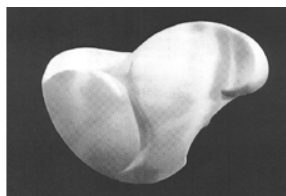

5.4

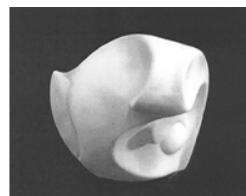

5.5

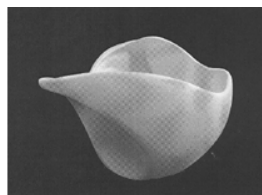

5.6

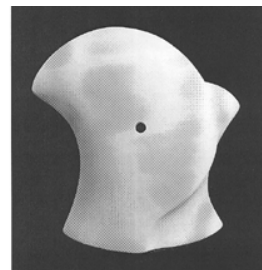

6.1



6.2

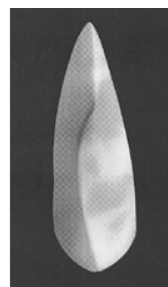

6.3

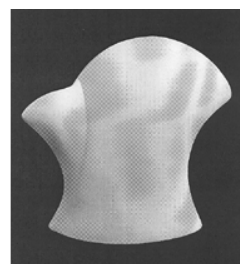

6.4





7.1

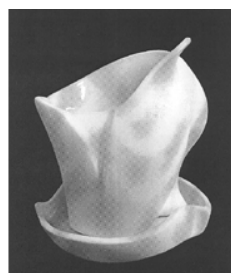

7.2

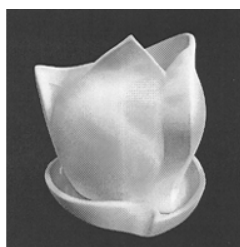

7.3

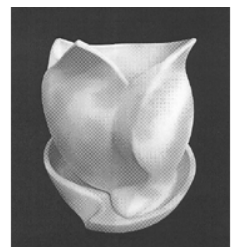

7.4

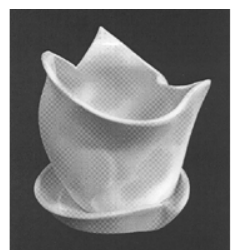

7.5

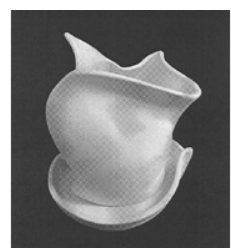

7.6

- (51) **08-03**  
(11) 34394  
(21) 2008-37467  
(22) 18.06.2008  
(15) 03.12.2008  
(45) 03.12.2008  
(54) Řezná vložka pro oddělování kovové třísky  
(28) 1  
(32) 20.12.2007  
(31) 000846993  
(33) EM  
(73) Seco Tools AB, S-737 82 Fagersta, SE  
(72) Jonsson Mats, S-776952 Hedemora, SE  
Jonsson Patrick, SE-737 41 Fagersta, SE  
Virtanen Kaj, SE-737 40 Fagersta, SE  
(74) Společná advokátní kancelář Všetěčka Zelený Švorčík  
Kalenský a partneři, JUDr. Petr Kalenský, Hálkova 2,  
Praha 2, 12000  
(55)

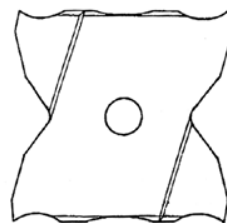

1.1

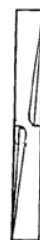

1.2



1.3

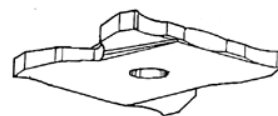

1.4

- (51) **08-08**  
(11) 34398  
(21) 2008-37539  
(22) 15.09.2008  
(15) 03.12.2008  
(45) 03.12.2008  
(54) Kování pro garnyže  
(28) 3  
(73) Majerčík David, Trmice, CZ  
(72) Majerčík David, Trmice, CZ

(55)

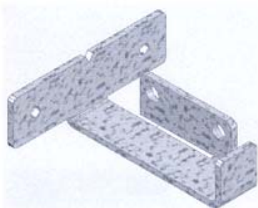

1.1

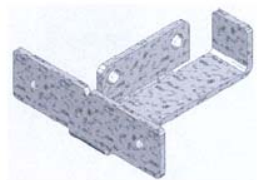

1.2

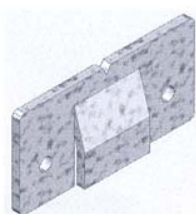

2.1

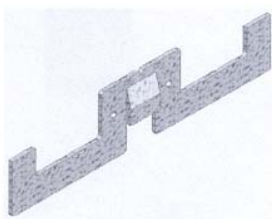

3.1



1.2



1.3

- (51) **09-07**  
(11) 34399  
(21) 2008-37541  
(22) 16.09.2008  
(15) 03.12.2008  
(45) 03.12.2008  
(54) Bezpečnostní závitový uzávěr a aplikátor  
(28) 4  
(73) Dřevoplast Ludvík s.r.o., Všelibice, CZ  
(72) Ludvík Martin, Všelibice, CZ  
Ludvík Milan, Všelibice, CZ  
(74) Ing. Václav Strnad, Rychtářská 375/31, Liberec 14, 46014  
(55)

- (51) **08-10**  
(11) 34395  
(21) 2008-37500  
(22) 23.07.2008  
(15) 03.12.2008  
(45) 03.12.2008  
(54) Stojan na kola  
(28) 1  
(73) Hegmon Radek MgA., Zlín, CZ  
Karásek David MgA., Brno, CZ  
(72) Hegmon Radek MgA., Zlín, CZ  
Karásek David MgA., Brno, CZ  
(74) Mgr. Dagmar Maršíková, advokátka, Štefánikova 458,  
Zlín, 76001  
(55)

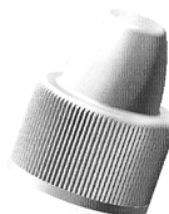

1.1

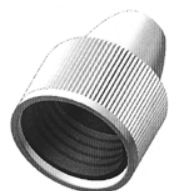

1.2



1.1



2.1



2.2



3.1



3.2



4.1

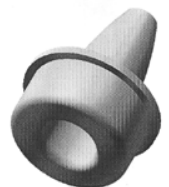

4.2

- (51) **11-02**
- (11) 34397
- (21) 2008-37514
- (22) 12.08.2008
- (15) 03.12.2008
- (45) 03.12.2008
- (54) Dekorativní miniatura - rámeček
- (28) 8
- (73) ORANGE CITY s. r. o., Praha 5, CZ
- (72) Vidov Mikhail, Praha 6, CZ
- Zakardonskaya Olga, Praha 6, CZ
- (55)



1.1



2.1



3.1



4.1



5.1



6.1



7.1



8.1



1.2

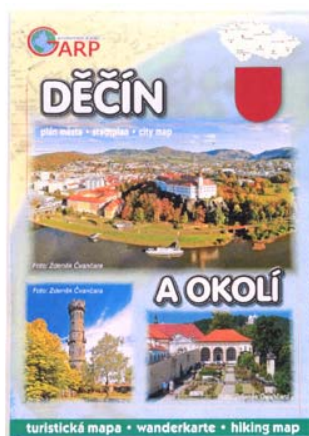

1.3

- (51) 19-07
- (11) 34401
- (21) 2008-37556
- (22) 03.10.2008
- (15) 03.12.2008
- (45) 03.12.2008
- (54) Plán - mapa města a turistická mapa
- (28) 2
- (73) Kotouček Jan, Hradec Králové, CZ
- (72) Kotouček Jan, Hradec Králové, CZ
- (55)



1.1



1.4





1.5



1.6



1.7



1.8



1.9



2.1



2.2



2.3



2.4



2.5



2.6



2.7



2.8



2.9

- (51) 19-08
- (11) 34403
- (21) 2008-37564
- (22) 13.10.2008
- (15) 03.12.2008
- (45) 03.12.2008
- (54) Etiketa potravinového obalu
- (28) 4
- (73) NOWACO Czech Republic s.r.o., Kralupy nad Vltavou, CZ
- (72) Kuptík Pavel, Velvary, CZ
- (74) Václav Müller, patentový zástupce, Filipova 2016, Praha 4, 14800
- (55)



1.1



2.1



3.1



4.1

(55)



1.1



2.1

- (51) **22-05**  
(11) 34393  
(21) 2008-37386  
(22) 12.03.2008  
(15) 03.12.2008  
(45) 03.12.2008  
(54) Rybářské krmitko  
(28) 2  
(73) Krška Tomáš, Vlašim, CZ  
Krbková Lucie, Vlašim, CZ  
Krbková Michaela, Poříčí nad Sázavou, CZ  
(72) Krška Tomáš, Vlašim, CZ  
Krbková Lucie, Vlašim, CZ  
Krbková Michaela, Poříčí nad Sázavou, CZ  
(55)



1.1



2.1

- (51) **22-05**  
(11) 34392  
(21) 2008-37384  
(22) 12.03.2008  
(15) 03.12.2008  
(45) 03.12.2008  
(54) Rybářské krmitko  
(28) 2  
(73) Krška Tomáš, Vlašim, CZ  
Krbková Lucie, Vlašim, CZ  
Krbková Michaela, Poříčí nad Sázavou, CZ  
(72) Krška Tomáš, Vlašim, CZ  
Krbková Lucie, Vlašim, CZ  
Krbková Michaela, Poříčí nad Sázavou, CZ

- (51) **23-02**  
(11) 34400  
(21) 2008-37545  
(22) 16.09.2008  
(15) 03.12.2008  
(45) 03.12.2008  
(54) Dřez  
(28) 1  
(73) Hromádka Kamil, Hořice, CZ  
(72) Hromádka Kamil, Hořice, CZ  
(74) Jan Brykner, Resslova 741, Hradec Králové, 50002



(55)



1.1

---



### Seznam vlastníků zapsaných průmyslových vzorů

(73)	(11)	(51)	(73)	(11)	(51)
Dřevoplast Ludvík s.r.o., Všelibice, CZ	34399	09-07			
Hegmon Radek MgA., Zlín, CZ	34395	08-10			
Hromádka Kamil, Hořice, CZ	34400	23-02			
Karásek David MgA., Brno, CZ	34395	08-10			
KERAMIKA L&J, s. r. o., 93584 Horné Semerovce, SK	34396	07-01, 07-06, 10-01, 11-02, 26-01			
Kotouček Jan, Hradec Králové, CZ	34401	19-07			
Krbková Michaela, Poříčí nad Sázavou, CZ	34392	22-05			
Krbková Michaela, Poříčí nad Sázavou, CZ	34393	22-05			
Krška Tomáš, Vlašim, CZ	34392	22-05			
Krška Tomáš, Vlašim, CZ	34393	22-05			
Kršková Lucie, Vlašim, CZ	34392	22-05			
Kršková Lucie, Vlašim, CZ	34393	22-05			
Larva Petr Ph. D., MgA., Praha 2, CZ	34404	07-01			
Larva Petr Ph. D., MgA., Praha 2, CZ	34405	07-01			
Majerčík David, Trmice, CZ	34398	08-08			
NOWACO Czech Republic s.r.o., Kralupy nad Vltavou, CZ	34403	19-08			
ORANGE CITY s. r. o., Praha 5, CZ	34397	11-02			
Prabos plus a.s., Slavičín, CZ	34402	02-04			
Seco Tools AB, S-737 82 Fagersta, SE	34394	08-03			
XENA Praha, s. r. o., Praha 4, CZ	34391	02-04			

## Úřední rozhodnutí a oznámení

### MK4A, MK4F

### Zánik patentů a autorských osvědčení uplynutím doby platnosti

(11)	(21)	Int.Cl/(51)	(11)	(21)	Int.Cl/(51)
281890	1988-8144	8/C07C 33/50			

### MK1K

### Zániky užitečných vzorů uplynutím doby platnosti

(11)	(21)	Int.Cl/(51)	(11)	(21)	Int.Cl/(51)
8180	1998-8762	8/H02J 7/02			
8506	1998-8771	8/B60P 1/48			
11357	2001-12031	8/C08J 3/075			
11359	2001-12045	8/B21B 37/30			
11515	2001-12036	8/E04G 9/05			
14526	2004-15474	8/G09F 3/03			
14527	2004-15475	8/G09F 3/03			
14528	2004-15476	8/B65H 75/22			
14530	2004-15489	8/A63H 33/08			
14541	2004-15493	8/H01Q 9/27			
14552	2004-15473	8/C03B 7/086			
14553	2004-15494	8/B01F 5/10			
14632	2004-15472	8/A01C 5/02			
14633	2004-15478	8/A47C 17/80			
14635	2004-15480	8/A47J 36/00			
14636	2004-15481	8/A01C 5/06			
14637	2004-15482	8/B60R 25/02			
14640	2004-15490	8/B60R 25/00			
14717	2004-15483	8/F16H 1/28			
14961	2004-15496	8/A23F 3/00			
14984	2004-15485	8/B27B 5/18			
15264	2004-15470	8/G11B 21/00			
15830	2004-15492	8/B65B 1/30			

### MK4Q

### Zániky práva ze zapsaných průmyslových vzorů uplynutím doby ochrany

(11)	(21)	Int.Cl/(51)	(11)	(21)	Int.Cl/(51)
28309	1998-30937	6/25-03			
28356	1998-30945	7/02-02			
28413	1998-30929	7/23-03			
28478	1998-30936	7/02-02			
28479	1998-30938	7/09-03			
28658	1998-30933	7/12-11			
28729	1998-30935	7/09-01			
29184	1998-30947	7/12-08			
29800	1998-30930	7/23-03			
31746	2003-34651	7/06-03			
31769	2003-34654	7/06-01, 06-02, 06-03, 06-04			
31825	2003-34648	7/06-03			
31890	2003-34659	7/26-02			
31891	2003-34660	7/23-04			
31922	2003-34652	7/07-06			
31931	2003-34656	8/28-03			
31932	2003-34657	8/28-03			
31950	2003-34647	8/08-08			

### ND1K

### První prodloužení doby platnosti užitečných vzorů

(51)	G 09 F 19/00, G 09 F 19/18	(51)	F 01 D 1/22, F 01 D 1/36
(11)	15001	(11)	15122
(21)	2004-16071	(21)	2004-16132
(22)	08.12.2004	(22)	27.12.2004
(73)	MEDIAPHARMA, a. s., Lysá nad Labem, CZ	(73)	Madry Ferdinand Ing. CSc., Frýdek-Místek, CZ
(54)	Zdravotnický informační a reklamní systém	(54)	Turbína na tlakové plynné médium
(51)	E 21 D 21/00	(51)	G 01 V 3/08
(11)	15112	(11)	15215
(21)	2004-16047	(21)	2004-16128
(22)	03.12.2004	(22)	27.12.2004
(73)	ANKRA, spol. s r. o., Petřvald u Karviné, CZ	(73)	Z.L.D. s. r. o., Praha, CZ
(54)	Spojník závrtných svorníků	(54)	Detektor s magnetickým senzorem

- (51) H 01 H 73/18, H 01 H 9/30  
(11) 15362  
(21) 2004-16070  
(22) 08.12.2004  
(73) JOVEAN & ROGY ELECTRICAL HOLDING CO.,  
LTD Jovean & Rogy Mansion, Wenzhou, CN  
HESS TRADING SR, spol. s r.o., 909 01 Skalica,  
SK  
(54) Zhášecí komora jističe
- (51) C 09 H 1/02  
(11) 15612  
(21) 2005-16170  
(22) 06.01.2005  
(73) TOMA, a.s., Otrokovice, CZ  
(54) Kostní drť a hydrolyzát oseinu

## ND1K

## Druhé prodloužení doby platnosti užitných vzorů

- (51) B 03 C 7/08  
(11) 11866  
(21) 2001-12644  
(22) 12.12.2001  
(73) Z V V Z A.S., Milevsko, CZ  
(54) Výztužný spoj usazovací elektrody s oklepávacím  
trámcem
- (51) B 03 C 7/08  
(11) 11867  
(21) 2001-12645  
(22) 12.12.2001  
(73) Z V V Z A.S., Milevsko, CZ  
(54) Zařízení pro zavěšení usazovacích elektrod
- (51) A 61 K 31/728, A 61 P 19/02, A 23 L 1/29, A 23 L  
1/30, A 23 L 1/302  
(11) 11869  
(21) 2001-12666  
(22) 18.12.2001  
(73) CPN spol. s.r.o., Dolní Dobrouč 401, CZ  
(54) Dietetický přípravek k prevenci a léčbě kloubních  
poškození
- (51) B 65 D 27/00  
(11) 11986  
(21) 2001-12640  
(22) 12.12.2001  
(73) KRPA ENVELOPE, a.s., Hostinné, CZ  
(54) Obálka s doručenkou
- (51) E 04 C 1/00, E 04 C 1/40  
(11) 12004  
(21) 2001-12689  
(22) 27.12.2001  
(73) Minova Bohemia s.r.o., Ostrava, CZ  
(54) Zpevněná cihelná stropní deska hurdiska

## PD4A

## Převod práv a ostatní změny majitelů patentů

- |  |   |
|--|---|
| (11) 281065  | (11) 287952   |
| (21) 1993-155  | (21) 1999-1186                                      |
| (73) KBA-Grafitec s.r.o., Dobruška, CZ   | (73) KBA-Grafitec s.r.o., Dobruška, CZ              |
| (11) 281683  | (11) 292733   |
| (21) 1989-5453   | (21) 1998-3139                                      |
| (73) National Grid Gas PLC, London, GB   | (73) TSC Innovation AB, 640 40 Strängnäs, SE        |
| (11) 281683  | (11) 293288   |
| (21) 1989-5453   | (21) 1996-1646                                      |
| (73) Advantica Intellectual Property Limited,<br>Loughborough, Leicestershire LE11 3GR, GB | (73) ConocoPhillips Company, Houston, 77079, TX, US |
| (11) 283565  | (11) 294927   |
| (21) 1996-1814   | (21) 2001-2079                                      |
| (73) KBA-Grafitec s.r.o., Dobruška, CZ   | (73) KBA-Grafitec s.r.o., Dobruška, CZ              |

- (11) 295754  
(21) 1998-3382  
(73) ArcelorMittal Belval & Differdange, Esch-sur-Alzette, LU
- (11) 297645  
(21) 2000-3785  
(73) Novozymes A/S, 2880 Bagsvaerd, DK
- (11) 297962  
(21) 2003-1719  
(73) KBA-Grafitec s.r.o., Dobruška, CZ

## PD1K

## Převod práv a ostatní změny majitelů užitečných vzorů

- |   |                                      |
|---|--------------------------------------|
| (11) 9054                                   | (11) 16548                           |
| (21) 1999-9618                              | (21) 2006-17651                      |
| (73) KBA-Grafitec s.r.o., Dobruška, CZ      | (73) Froněk Petr, Říčany Strašín, CZ |
| (11) 11934                                  | (11) 18721                           |
| (21) 2001-12503                             | (21) 2008-19848                      |
| (73) Froněk Petr, Říčany Strašín, CZ        | (73) Červ Michal, Praha 9, CZ        |
| (11) 14344                                  |                                      |
| (21) 2004-15177                             |                                      |
| (73) PLASTKOV AUTOMOTIVE a. s., Hlinsko, CZ |                                      |
| (11) 14345                                  |                                      |
| (21) 2004-15239                             |                                      |
| (73) PLASTKOV AUTOMOTIVE a. s., Hlinsko, CZ |                                      |
| (11) 14346                                  |                                      |
| (21) 2004-15253                             |                                      |
| (73) PLASTKOV AUTOMOTIVE a. s., Hlinsko, CZ |                                      |
| (11) 14488                                  |                                      |
| (21) 2004-15373                             |                                      |
| (73) PLASTKOV AUTOMOTIVE a. s., Hlinsko, CZ |                                      |
| (11) 14631                                  |                                      |
| (21) 2004-15469                             |                                      |
| (73) PLASTKOV AUTOMOTIVE a. s., Hlinsko, CZ |                                      |
| (11) 14638                                  |                                      |
| (21) 2004-15487                             |                                      |
| (73) PLASTKOV AUTOMOTIVE a. s., Hlinsko, CZ |                                      |
| (11) 14664                                  |                                      |
| (21) 2004-15372                             |                                      |
| (73) PLASTKOV AUTOMOTIVE a. s., Hlinsko, CZ |                                      |
| (11) 14669                                  |                                      |
| (21) 2004-15468                             |                                      |
| (73) PLASTKOV AUTOMOTIVE a. s., Hlinsko, CZ |                                      |
| (11) 15352                                  |                                      |
| (21) 2005-16356                             |                                      |
| (73) PLASTKOV AUTOMOTIVE a. s., Hlinsko, CZ |                                      |
| (11) 15393                                  |                                      |
| (21) 2005-16265                             |                                      |
| (73) PLASTKOV AUTOMOTIVE a. s., Hlinsko, CZ |                                      |
| (11) 15411                                  |                                      |
| (21) 2005-16458                             |                                      |
| (73) PLASTKOV AUTOMOTIVE a. s., Hlinsko, CZ |                                      |
| (11) 15545                                  |                                      |
| (21) 2005-16621                             |                                      |
| (73) PLASTKOV AUTOMOTIVE a. s., Hlinsko, CZ |                                      |
| (11) 15800                                  |                                      |
| (21) 2005-16817                             |                                      |
| (73) HANDY MEDIA s.r.o., Praha 2, CZ        |                                      |
| (11) 16177                                  |                                      |
| (21) 2005-16946                             |                                      |
| (73) Froněk Petr, Říčany Strašín, CZ        |                                      |

## **PD4Q**

## **Převod práv a ostatní změny vlastníků průmyslových vzorů**

- (11) 29806
- (21) 2000-32526
- (73) KBA-Grafitec s.r.o., Dobruška, CZ
  
- (11) 30129
- (21) 2000-32334
- (73) KBA-Grafitec s.r.o., Dobruška, CZ
  
- (11) 32391
- (21) 2004-35300
- (73) KBA-Grafitec s.r.o., Dobruška, CZ

## Zamítnuté a částečně zamítnuté přihlášky ochranných známek před zveřejněním

Kapitola obsahuje údaje o rozhodnutích o přihláškách ochranných známek, u kterých byly na základě provedeného věcného průzkumu shledány Úřadem důvody pro zamítnutí přihlášky ochranné známky podle ustanovení § 4 nebo 6 zákona č. 441/2003 Sb. Na základě toho Úřad vydal rozhodnutí o zamítnutí přihlášky podle ustanovení § 22 zákona č. 441/2003 Sb., a to pro celý seznam výrobků a služeb nebo pro jeho část. Údaje o výsledku rozhodnutí (zamítnutí přihlášky, částečné zamítnutí přihlášky) jsou uvedeny za datem právní moci rozhodnutí pod INID kódem (583) s názvem "Datum právní moci rozhodnutí/výsledek rozhodnutí".

(210) **O-439734**  
(540) **VYDAVATELSTVÍ ERA**  
(583) 25.11.2008 / zamítnutí přihlášky

(210) **O-455670**  
(540) **Romantické pobyty**  
(583) 04.12.2008 / zamítnutí přihlášky

(210) **O-442578**  
(540) **zahrada**  
(583) 24.11.2008 / zamítnutí přihlášky

(210) **O-457416**  
(540) **Nordic**  
(583) 01.12.2008 / zamítnutí přihlášky

(210) **O-444326**  
(540)

(210) **O-457462**  
(540) **Velké Bílovice, město lidových tradic, vína a ovoce**  
(583) 01.12.2008 / zamítnutí přihlášky



(583) 28.11.2008 / částečné zamítnutí přihlášky

(210) **O-457463**  
(540) **Velké Bílovice, největší vinařská obec v ČR**  
(583) 01.12.2008 / zamítnutí přihlášky

(210) **O-450039**  
(540) **OPTICKÁ REKLAMA**  
(583) 01.12.2008 / zamítnutí přihlášky

(210) **O-457841**  
(540) **ULTRA DIESEL**  
(583) 01.12.2008 / zamítnutí přihlášky

(210) **O-454239**  
(540) **BAZÉNOVÉ STUDIO**  
(583) 24.11.2008 / zamítnutí přihlášky

(210) **O-458726**  
(540) **Living Koupelna**  
(583) 24.11.2008 / částečné zamítnutí přihlášky

(210) **O-454305**  
(540) **TuristTV**  
(583) 24.11.2008 / zamítnutí přihlášky

(210) **O-458727**  
(540) **Living Kuchyně**  
(583) 24.11.2008 / částečné zamítnutí přihlášky

(210) **O-454306**  
(540) **TuristTV.cz**  
(583) 24.11.2008 / zamítnutí přihlášky

(210) **O-459179**  
(540) **GINO ARMANI**  
(583) 01.12.2008 / zamítnutí přihlášky

(210) **O-454717**  
(540) **JUM BLUE**  
(583) 01.12.2008 / zamítnutí přihlášky

(210) **O-459273**  
(540) **Máte na výběr**  
(583) 01.12.2008 / zamítnutí přihlášky

(210) **O-455301**  
(540) **We create the future**  
(583) 21.11.2008 / zamítnutí přihlášky

(210) **O-459353**  
(540) **Ostravská fakultní nemocnice**  
(583) 28.11.2008 / zamítnutí přihlášky



(583) 19.11.2008 / zamítnutí přihlášky

(210) **O-459354**  
(540) **Fakultní nemocnice Ostrava-Poruba**  
(583) 28.11.2008 / zamítnutí přihlášky

(210) **O-459927**  
(540) **superhosting SuperHosting**  
(583) 05.12.2008 / zamítnutí přihlášky

(210) **O-460262**

(540) **ABC print**

(583) 25.11.2008 / částečně zamítnutí přihlášky

---

(210) **O-460673**

(540) **Módní časopis, který má i co říct**

(583) 01.12.2008 / zamítnutí přihlášky

---

(210) **O-460913**

(540) **DATA CENTERS**

(583) 01.12.2008 / zamítnutí přihlášky

---

(210) **O-460915**

(540) **TARGETED COOLING**

(583) 01.12.2008 / zamítnutí přihlášky

---

(210) **O-460988**

(540) **Příbramská čabajka**

(583) 25.11.2008 / zamítnutí přihlášky

---

(210) **O-460989**

(540) **Příbramská čabajka pálivá**

(583) 28.11.2008 / zamítnutí přihlášky

---

## Přehled zveřejněných přihlášek ochranných známek

Přihlášky ochranných známek, které byly na základě výsledků formálního a věcného průzkumu provedeného Úřadem shledány schopné zápisu do rejstříku ochranných známek, jsou obsaženy v této kapitole. Důležitou právní skutečností je, že zveřejněním přihlášky ochranné známky v této kapitole Věstníku (§ 23 zákona č. 441/2003 Sb.) začíná běžet zákonná tříměsíční lhůta pro podání námitek podle ustanovení § 25 zákona č. 441/2003 Sb.

### Číselný přehled

O-432488, O-444326, O-458967, O-459219, O-460192, O-461181, O-461860, O-462095, O-462364, O-462479, O-462480, O-462532, O-462590, O-462647, O-462655, O-462711, O-462896, O-462898, O-462998, O-463290, O-463393, O-463400, O-463401, O-463403, O-463448, O-463453, O-463463, O-463484, O-463600, O-463666, O-463714, O-463715, O-463721, O-463725, O-463726, O-463727, O-463791, O-463909, O-463940, O-463942, O-463970, O-464091, O-464162



## Zveřejněné přihlášky ochranných známek

(210) **O-432488**  
(220) 16.12.2005  
(320) 16.12.2005  
(511) 11, 20, 42  
(540)

**JENA**  
nábytek

LEPŠÍ CENY NENAJDETE

- (510) (11) přístroje pro osvětlení, lampová svítidla a lampiony, zahradní lampy a lampy pro osvětlování rostlin, svítidla všeho druhu; (20) bambus, s výjimkou nábytku z bambusu, bambusové závěsy, broušená skla a zrcadla - v rámci této třídy, rámy, stojany, výrobky ze dřeva, korku, třtiny, vrbového proutí ap., s výjimkou nábytku, pokud nejsou zahrnuty v jiných třídách, například zámečnické výrobky nekovové, domovní schránky kromě kovových a zděných, ložní potřeby, tj. matrace, žíněnky, podhlavníky, výrobky z náhražek těchto materiálů včetně výrobků z plastických hmot, s výjimkou nábytku, umělecké a ozdobné předměty, dřevotřískové a dřevovláknité desky, pomocné profily a desky k obkladu stěn, stropů a podlah, pohyblivé panely a interiérové příčky, bedny ze dřeva nebo z umělých hmot, dávkovače ručníků a tekutých mýdel (nekovové), držáky na záclony a závěsy, konzole na záclony a závěsy, kování na dveře nekovové, figurky z plastických hmot, žebříky ze dřeva nebo z umělých hmot, schránky z umělých hmot, věšáky (háky nekovové), věšáky na oděvy, žaluzie, žebříky z umělých hmot, zrcadla, stojany na časopisy, držáky na noviny, stojany na deštníky, hmoždinky, nekovové násady na nářadí, proutěné zboží, s výjimkou nábytku, umělecká díla, sochy a sošky ze dřeva, vosku, sádry nebo umělých hmot, umělecké truhlářské výrobky, s výjimkou nábytku; (42) vybavování interiérů.
- (590) Barevná  
(730) **JENA - nábytek s.r.o.**, Křenová 19, Brno, 60200, CZ  
(740) Doc. Ing. Jindřich Špaček, CSc., patentový zástupce, Svatopluka Čecha 106a, Brno, 61200

(210) **O-444326**  
(220) 09.01.2007  
(320) 09.01.2007  
(511) 37, 39  
(540)

**HBC BUSINESS HANSEATIC CENTRE HBC**

- (510) (37) automobily (mytí -), sklady (stavby a opravy -); (39) dovoz, doprava, parkovací plochy (pronájem -), parkování automobilů (služby -), skladovacích kontejnerů, skládání nákladu, skladování, expedice, vykládání nákladu, uskladňování, zprostředkování (doprava -), zprostředkování přepravy, balíky (doručování -), doručování zboží, informace (doprava -), informace (skladování -), nakládání, resp. vykládání, parkovací plochy (pronájem -).
- (730) **Hanseatic Transport s.r.o.**, Sokolovská 125/890, Praha 8 - Libeň, 18000, CZ

(210) **O-458967**  
(220) 12.05.2008  
(320) 12.05.2008  
(511) 32, 33, 43

(540)

  
**LOBKOWICZ**  
VINAŘSTVÍ MĚLNÍK

- (510) (32) nealkoholické nápoje; (33) alkoholické nápoje pocházející z oblasti Mělníka; (43) stravování a podávání nápojů.  
(730) **Lobkowicz Bettina**, Vlašská 348/17, Praha 1, 11800, CZ  
(740) JUDr. Gabriel Brenka, Štěpánská 17, Praha 1, 11000

(210) **O-459219**  
(220) 20.05.2008  
(320) 20.05.2008  
(511) 16, 35, 41  
(540)

**СПРАВОЧНИК ТУРИСТА**  
**Чехия**  
ДЛЯ ВАС

- (510) (16) časopis - zpravodaj; (41) vydavatelská činnost.  
(730) **INFORM PRESS s.r.o.**, Lípova 1444/20, Praha 2, 12000, CZ  
(740) Rudolf Darník, Jupiterova 1186/10, Praha 10 - Uhřetěves, 10400

(210) **O-460192**  
(220) 23.06.2008  
(320) 23.06.2008  
(511) 9, 35, 38, 41  
(540)

### Z1 business

- (510) (9) reklama světelná, reklamní světelné přístroje, nosiče záznamů nahrané i nenahrané, videokazety nahrané i nenahrané, audiokazety nahrané i nenahrané, audiovizuální programy, audioprogramy, audiovizuální díla, audiovizuální díla v digitální podobě, filmy, hudební díla, CD disky, programové vybavení pro počítače, software, elektronické databáze a databázové produkty, informace a záznamy v elektronické podobě, informace a data a databázové informační produkty na nosičích nebo i v elektronických, datových, informačních a počítačových a komunikačních sítích všeho druhu, elektronické nebo datové nebo informační a komunikační nebo výpočetní sítě včetně jednotlivých součástí a náhradních dílů obsažených ve třídě 9, multimediální aplikace, elektronické časopisy, elektronická periodika, knihy v elektronické podobě; (35) reklamní, inzertní a propagační činnost, marketing, reklamní, inzertní a propagační činnost prostřednictvím jakéhokoli média, prostřednictvím telefonní, datové, informační, elektronické, komunikační nebo počítačové sítě, poskytování informací a jiných informačních produktů komerčního nebo reklamního charakteru, multimediálních informací komerčního charakteru, komerční využití Internetu v oblastech komerčních internetových médií a vyhledávacích služeb, on-line inzerce, činnost reklamní agentury, zprostředkování v obchodních vztazích - reklamní, inzertní a propagační činnost, zprostředkovatelská činnost v obchodu (s reklamními předměty, např. kalendáře, tužky, zapalovače, bloky, potisk propagačních textilií a oděvů apod.), merchandising, franchising, automatizované zpracování dat, služby, které zahrnují záznam, přepis, vypracování, kompilaci, přenášení nebo systematickosti písemných, datových a elektronických sdělení a záznamů, jakož i využívání nebo kompilaci matematických a statistických údajů; (38) televizní vysílání, televizní vysílání zábavných, vzdělávacích, výchovných, soutěžních, diskusních a informačních pořadů, telematika, šíření zpráv a informací, šíření elektronických časopisů, elektronických periodik, knih v

elektronické podobě, audio nebo audiovizuálních děl prostřednictvím informační nebo datové nebo počítačové sítě, zejména Internetu, pomocí satelitů aj., služby na Internetu související s televizním vysíláním, poradenská činnost v oblasti sdělovacích prostředků, informační kancelář, poskytování informačních služeb prostřednictvím počítačů; (41) organizační a technické zabezpečování televizního vysílání - v rámci této třídy, televizní zpravodajství, nakladatelství, vydavatelství, ediční činnost, publikační činnost, nahrávání nosičů zvukových nebo obrazově-zvukových, půjčování nahraných zvukových a zvukově obrazových záznamů, tvorba a šíření audiovizuálních děl, TV produkce, filmová produkce, televizní výroba programů, tvorba programů, tvorba a výroba televizních a audiovizuálních programů, agenturní činnost v oblasti kultury, zprostředkování v oblasti kultury, výchovy, zábavy a sportu, výchovná, vzdělávací představení, organizace společenských a kulturních akcí, organizace, provozování, provádění her a soutěží veřejných, výstavní činnost v oblasti kultury nebo zábavy nebo výchovy nebo vzdělávání.

(730) **První zpravodajská a.s.**, Blanická 1008/28, Praha 2, 12000, CZ

(210) **O-461181**

(220) 30.07.2008

(320) 30.07.2008

(511) 29, 30, 32

(540)

## IsoPURE Whey 100%

(510) (29) mléko, mléčné výrobky, mléčné nápoje s vysokým obsahem mléka, kefír, protein pro lidskou potřebu, syrovátka, tofů, želatiny, kumys, jedlé oleje; (30) pastilky (cukrovinky), mentolové cukroví, čaj, glukóza pro výživu, žvýkací guma, ne pro lékařské účely, muesli, příchutě do potravin (s výjimkou esencí a éterických olejů), potravinové doplňky, ne pro lékařské účely (zařazené v této třídě) a obsahující látky rostlinného původu; (32) nealkoholické nápoje, přípravky nebo příchutě na výrobu nápojů, koncentráty a sirupy k výrobě nápojů, ovocné nebo zeleninové šťávy a džusy a sirupy, nealkoholické nápoje obohacené vitamíny nebo minerály, iontové a energetické nápoje nealkoholické, proteinové nealkoholické nápoje, dietní nápoje, želatinové nápoje, tablety a prášky na přípravu šumivých nealkoholických nápojů, ovocné nebo zeleninové nealkoholické nápoje, nealkoholické nápoje s příchutí ovoce a zeleniny, minerální vody, pramenité vody, sodová voda, voda, šumivé nealkoholické nápoje, míchané nápoje nealkoholické, rajčatová šťáva jako nápoj, aperitivy nealkoholické.

(730) **LARGE LIFE LIMITED**, 6 Bexley Square, Salford, M3 6BZ Manchester, GB

(740) Václav Müller, patentový zástupce, Filipova 2016, Praha 4, 14800

(210) **O-461860**

(220) 29.08.2008

(320) 29.08.2008

(511) 16, 35, 41

(540)

## LITERÁRNÍ NOVINY

(510) (16) periodické a neperiodické tiskoviny, noviny; (35) reklamní a propagační činnost, poskytování reklamních materiálů; (41) vydavatelství, nakladatelství.

(730) **CENTRUM PRO MÉDIA A DEMOKRACII, o.s.**, Poštovská 8c, Brno, 60200, CZ

(210) **O-462095**

(220) 08.09.2008

(320) 08.09.2008

(511) 35, 36

(540)

## EUROIMPERA

(510) (35) obchodní činnost v oblasti stavebního materiálu nekovového

a stavebního materiálu kovového, poradenství v obchodní činnosti, poradenství (odborné obchodní poradenství), obchodní nebo podnikatelské informace; (36) kanceláře realitní, nemovitostí (obchodování s nemovitostmi, zprostředkování nemovitostí).

(730) **EUROIMPERA, s.r.o.**, Hlinky 114, Brno, 60300, CZ

(740) JUDr. Lenka Vojáčková, advokátka, Brandlova 4, Brno, 60200

(210) **O-462364**

(220) 18.09.2008

(320) 18.09.2008

(511) 12, 35, 36, 37, 39, 42

(540)



(510) (12) motorová vozidla, jejich doplňky a příslušenství, náhradní díly; (35) autobazar, zprostředkovatelská činnost v oblasti obchodu s výše uvedenými výrobky, maloobchod motorovými vozidly a jejich příslušenstvím, maloobchod použitým zbožím, velkoobchod motorovými vozidly, internetový prodej motorových vozidel, inzertní a reklamní činnost; (36) zprostředkování leasingových smluv na dopravní prostředky, finanční služby včetně leasingu; (37) servisní a opravárenské služby a činnost; (39) pronájem motorových vozidel; (42) technické poradenství.

(730) **HAVEX - auto. s r.o.**, Na Bělidle 503, Vrchlabí, 54301, CZ

(740) R-AGENTURA, s.r.o., B. Němcové 402, Hostinné, 54371

(210) **O-462479**

(220) 22.09.2008

(320) 22.09.2008

(511) 16, 28, 35, 38, 41, 42

(540)



(510) (16) tiskoviny, periodika, papírové reklamní výrobky, kalendáře, fotografie, časopisy, brožury, noviny, reklamní papírové tiskoviny, reklamní tabule - v rámci této třídy, knihy, knižní vazby, notesy; (28) hrací karty; (35) reklamní, inzertní a propagační činnost, činnost reklamní agentury, pomoc při řízení obchodu, zejména v oblasti reklamy a propagace, pořádání výstav a veletrhů pro komerční účely, zprostředkování obchodu s výrobky obsaženými ve třídách 16 a 28, interaktivní tvorba reklamy pomocí elektronických médií a Internetu, provádění reklamních a propagačních studií; (38) služby spojené s šířením reklamy a propagace po Internetu - v rámci této třídy, poskytování spojení s pomocí elektronických médií; (41) nakladatelská a vydavatelská činnost, pořádání kulturních a vzdělávacích akcí; (42) tvorba grafického designu, provádění grafických návrhů, interaktivní tvorba webových stránek po Internetu, poradenská činnost spadající do této třídy.

(730) **PrintPoint s.r.o.**, 5. května 851/70, Praha 4, 14000, CZ

(210) **O-462480**

(220) 22.09.2008

(320) 22.09.2008

(511) 16, 28, 35, 38, 41, 42

(540)

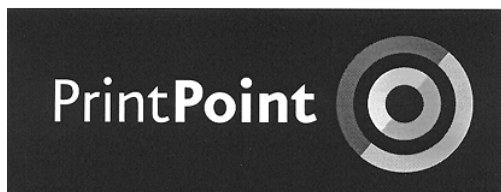

- (510) (16) tiskoviny, periodika, papírové reklamní výrobky, kalendáře, fotografie, časopisy, brožury, noviny, reklamní papírové tiskoviny, reklamní tabule - v rámci této třídy, knihy, knižní vazby, notesy; (28) hrací karty; (35) reklamní, inzertní a propagační činnost, činnost reklamní agentury, pomoc při řízení obchodu, zejména v oblasti reklamy a propagace, pořádání výstav a veletrhů pro komerční účely, zprostředkování obchodu s výrobky obsaženými ve třídách 16 a 28, interaktivní tvorba reklamy pomocí elektronických médií a Internetu, provádění reklamních a propagačních studií; (38) služby spojené s šířením reklamy a propagace po Internetu - v rámci této třídy, poskytování spojení s pomocí elektronických médií; (41) nakladatelská a vydavatelská činnost, pořádání kulturních a vzdělávacích akcí; (42) tvorba grafického designu, provádění grafických návrhů, interaktivní tvorba webových stránek po Internetu, poradenská činnost spadající do této třídy.

(730) **PrintPoint s.r.o.**, 5. května 851/70, Praha 4, 14000, CZ

(210) **O-462532**  
(220) 24.09.2008  
(320) 24.09.2008  
(511) 5, 31, 44  
(540)

## CHONDROFLEX

- (510) (5) farmaceutické a veterinářské výrobky; (31) krmivo pro zvířata; (44) veterinární služby.
- (730) **CANAMIPHARM s.r.o.**, Na Brně 566, Hradec Králové, 50006, CZ

(210) **O-462590**  
(220) 25.09.2008  
(320) 25.09.2008  
(511) 35, 36, 37  
(540)

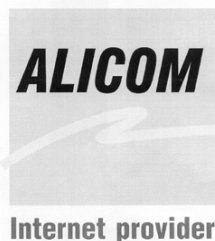

- (510) (35) reklamní agentura, propagační činnost, pomoc při řízení obchodní činnosti, obchodní administrativní, kancelářské práce, rozšiřování reklamních nebo propagačních materiálů, obchodní informace, inzercie reklamní, reklamní texty (psaní, vydávání, zveřejňování), reklama on-line, aktualizace reklamních materiálů, výstavy - organizování výstav na pomoc obchodu a výstav reklamních, přeskupování různých výrobků (kromě jejich přepravy) pro třetí osoby za účelem umožnit spotřebiteli, aby si tyto výrobky mohl pohodlně prohlížet a nakupovat; (36) koupě na splátky, prodej na splátky, prodej na úvěr; (37) opravy výpočetní techniky, elektroniky a elektrických přístrojů, instalační služby.
- (730) **ALICOM s.r.o.**, Komenského 2466, Jablonec nad Nisou, 46601, CZ
- (740) Mgr. Kamil Kolátor, 28. října 2015/23, Jablonec nad Nisou, 44601

(210) **O-462647**  
(220) 29.09.2008  
(320) 29.09.2008  
(511) 35, 41  
(540)

## JOBGallery

- (510) (35) nábor zaměstnanců, personální poradenství, pracovní úřady,

zprostředkovatelské práce, sekretářské služby, testování (psychologické) pro výběr zaměstnanců; (41) poradenství pro volbu povolání.

(730) **JOBGallery, s.r.o.**, Pod Kaštany 5/182, Praha 6, 16000, CZ

(210) **O-462655**  
(220) 29.09.2008  
(320) 29.09.2008  
(511) 3, 5, 29  
(540)

## BRAIN PHARMA

- (510) (3) kosmetika; (5) léčiva, potravinové doplňky; (29) nektary z ovoce.
- (730) **Kyncl Aleš**, Sladkovského 620, Chrudim, 53701, CZ

(210) **O-462711**  
(220) 01.10.2008  
(320) 01.10.2008  
(511) 5, 30  
(540)

## Probiofix Imun

- (510) (5) přípravky a produkty farmaceutické, minerální doplňky potravy, výživové a vitamínové přípravky, přípravky pro hubnutí a přípravky obsahující stopové prvky, vše upravené pro léčebné účely; (30) příchutě a přísady do potravin a nápojů s výjimkou esencí a éterických olejů, glukóza pro výživu, potravinové doplňky, spadající do této třídy.

(730) **S & D PHARMA CZ, spol. s r.o.**, Písnická 4, Praha 4, 14200, CZ

(740) Ing. Václav Kratochvíl, patentový zástupce, Táborská 758/33, Mladá Boleslav, 29301

(210) **O-462896**  
(220) 09.10.2008  
(320) 09.10.2008  
(511) 30, 31, 44  
(540)



- (510) (30) káva, čaj, kakao, cukr, rýže, tapioka, ságo, kávové náhražky, mouka a přípravky z obilnin, chléb, pečivo, cukrovinky, zmrzlina, med, sirup melasový, droždí, prášky do těsta, sůl, hořčice, ocet, nálevy (k ochucení), koření, led pro osvěžení; (31) výrobky zemědělské, zahradnické, lesní a zrní neuvedené v jiných třídách, živá zvířata, čerstvé ovoce a zelenina, osivo, rostliny a přírodní květiny, krmivo pro zvířata, slad; (44) lékařské služby, veterinární služby, péče o hygienu a krásu osob a zvířat, zemědělské, zahradnické a lesnické služby.

(730) **Fibich Jiří Ing.**, Kolonka 86, Hoštka, 41172, CZ

(210) **O-462898**  
(220) 09.10.2008  
(320) 09.10.2008  
(511) 35, 36  
(540)

## oknorealit

- (510) (35) propagační činnost, reklama, pomoc při řízení obchodní činnosti, obchodní administrativní, kancelářské práce; (36) pojištění, služby finanční, služby peněžní, služby nemovitostní.
- (730) **IGIVEX s.r.o.**, Palackého 1498/3, Přerov, 75002, CZ

(210) **O-462998**  
(220) 14.10.2008  
(320) 14.10.2008  
(511) 9, 16, 28, 35, 38, 41

(540)

**pro chytré hlavičky**

výroba rozhlasových a televizních programů, organizování vzdělávacích a zábavných soutěží, kluby zdraví (služby), korespondenční kurzy, dálkové studium, zábava, sportovní a kulturní aktivity, fitness centrum.

(730) **Babyonline, s.r.o.**, Lacinova 6, Brno, 62100, CZ  
(740) JUDr. Filip Winter, advokát, Na Příkopě 25, Praha 1, 11000

(510) (9) data, databáze a jiné informační produkty na magnetických, elektronických a optických nosičích, související software a hardware, elektronické a datové sítě, multimediální aplikace, 3D animace, multimediální informační katalogy, elektronické publikace, elektronické časopisy, elektronická periodika a knihy v elektronické podobě, software pro počítače, programové vybavení pro informační technologie a pro komunikaci, kreslené filmy, počítačové hry a programy; (16) tiskoviny, publikace, periodický a neperiodický tisk, zejména časopisy, noviny, knihy, prospekty, příručky, plakáty, fotografie, pohlednice, dopisnice, dopisní papíry, kalendáře, blahopřání, ročenky, plány, mapy a atlasy, knihařské výrobky, propagační materiály a předměty z papíru, zejména letáky, brožury, obtisky, obalový materiál z papíru a plastických hmot - v rámci této třídy tiskařské typy a štočky, ozdobné a propagační předměty z papíru, učební a vyučovací potřeby a pomůcky s výjimkou přístrojů, razítka, malby, obrazy, rytiny všeho druhu, výrobky z kartónu, komiksy; (28) hry, hračky, potřeby pro sport a hry; (35) reklama, reklama on-line v počítačové síti, reklamní a inzertní služby všeho druhu včetně inzerce a reklamy poskytované v počítačových, telekomunikačních a obdobných sítích, reklamní agentury, služby reklamních agentur, reklamní a inzertní texty (vydávání, zveřejňování, oznámení, vyhlášení, publikování), reklamní a inzertní materiály a jejich rozšiřování, zasilání reklamních materiálů zákazníkům, inzerce počtou, aktualizování reklamních materiálů, pronájem reklamních ploch a materiálů, pronájem reklamního času ve všech komunikačních médiích, poskytování obchodních informací pomocí Internetu, prezentace služeb na Internetu, zprostředkování internetového obchodu s výrobky uvedenými ve třídách 9, 16 a 28, komerční využití Internetu v oblastech komerčních internetových médií a vyhledávacích služeb, prezentace uživatelů na stránkách World Wide Web v počítači, síti Internet, průzkumy trhu a veřejného mínění, služby (telefonní vzkazy, dotazy), styky s veřejností, systemizace informací do počítačových databází, vedení kartotek v počítači, vyhledávání dat v počítačových souborech (pro třetí osoby), zpracování textů, obchodní nebo podnikatelské informace, marketingové studie, pomoc při řízení obchodní činnosti, provádění obchodních operací, obchodní management a podnikové poradenství, odborné obchodní poradenství, obchodní informace a průzkum trhu, obchodní reklama (pro třetí osoby), dodavatelské služby pro třetí osoby, organizování výstav (komerčních nebo reklamních), obchodní zastoupení tuzemských a zahraničních firem, personální poradenství, fotokopírování, kopírování nebo rozmnožování (reprodukce dokumentů, dokladů), kancelářské práce; (38) služby zabezpečující audiovizuální komunikaci prostřednictvím informačních sítí (Internet, satelit), zveřejňování, rozšiřování a přenos informací prostřednictvím všech informačních a telekomunikačních prostředků a sítí, satelitu, výměna a šíření informací prostřednictvím teletextu, počítačových a telekomunikačních sítí včetně Internetu, šíření tiskovin, časopisů, periodik, knih v elektronické podobě prostřednictvím počítačové sítě včetně Internetu, prostřednictvím satelitu, komunikace pomocí terminálu, mobilních telekomunikačních síťových služeb s využitím drátového vedení a/nebo satelitu a/nebo mikrovlnného spojení, elektronická pošta, počítačový přenos obrazu a zvuku, komunikace a transakce v síti, služby konverze přenosového protokolu, formátu a kódu, služby zprostředkování přístupu k počítačové síti, služby hlasové schránky, služby krátkých textových zpráv; (41) vydavatelství, nakladatelství, vydávání knih, digitální zpracování obrazu, fotografování, elektronické publikování, poskytování on-line elektronických publikací (bez možnosti stažení), vydávání elektronických knih a časopisů on-line, vydávání textů s výjimkou reklamních nebo náborových, vyučování a vzdělávání, informace o výchově a vzdělávání, organizování a vedení kulturních nebo vzdělávacích výstav, sympozií, seminářů, kolokvií, školení, kongresů, konferencí,

(210) **O-463290**

(220) 24.10.2008

(320) 24.10.2008

(511) 45

(540)



**CZECH ARBITRATION COURT**

(510) (45) arbitrážní služby.

(590) Barevná

(730) **Rozhodčí soud při Hospodářské komoře České republiky a Agrární komoře České republiky**, Dlouhá 13, Praha 1, 11000, CZ

(740) prof. JUDr. Jan Kříž, CSc., advokát, Dlouhá 13, Praha 1, 11000

(210) **O-463393**

(220) 31.10.2008

(320) 31.10.2008

(511) 35, 36, 37, 42, 45

(540)



(510) (35) reklama a propagace, pomoc při řízení obchodní činnosti, obchodní administrativa, kancelářské práce, reklama on-line v počítačové síti, pronájem reklamní plochy, rozšiřování a aktualizace reklamních materiálů; (36) služby nemovitosti, zejména činnost realitní kanceláře, oceňování a odhady nemovitostí, obchodování s nemovitostmi, pronájem nemovitostí, bytů, farem, nájemních, činžovních domů, kanceláří (nemovitostí), správa majetku a nemovitostí, inkasování nájemného, konzultační a poradenská činnost spojená s kompletní činností realitní kanceláře, finanční služby, zejména zprostředkování finančního servisu, zprostředkování úvěrů, hypotečních úvěrů a spoření, zprostředkování leasingu nemovitostí, příprava a realizace developerských záměrů a investičních projektů (služby spojené s financováním staveb), zprostředkování pojištění, úschova finančních prostředků; (37) stavebnictví, provádění staveb, údržba nemovitostí, konzultační činnost v oblasti stavebnictví; (42) inženýrská a projektová činnost v investiční výstavbě a stavebnictví, zprostředkovatelská, konzultační a poradenská činnost v uvedených oblastech, architektonické poradenství, stavební projekce, projektování, plánování a optimalizace výstavby; (45) právní služby, zprostředkování právních služeb v oblasti smluv, zprostředkování právní pomoci v oblasti nemovitostí, výstavby, finančnictví a pojišťovnictví.

(730) **REAL Nova, s.r.o.**, Dobrovského 824/50, Brno, 61200, CZ

(740) A. Holas & partner Patentová a známková kancelář, Ing. Mgr. Hana Holasová, Křížová 4, Brno, 60300

(210) **O-463400**

(220) 31.10.2008

(320) 31.10.2008

(511) 1, 5

(540)

**EpoxiStar**

(510)



(1) agrochemikálie s výjimkou fungicidů, herbicidů, insekticidů a přípravků na hubení parazitů, biologické přípravky, jiné než pro lékařské a zvěrolékařské účely, chemikálie pro vědecké účely (jiné než pro lékařské a veterinární účely), chemické výrobky určené pro lesnictví s výjimkou fungicidů, insekticidů a přípravků proti parazitům, umělá hnojiva, přípravky pro hnojení, zahradnické chemikálie, s výjimkou fungicidů, herbicidů, insekticidů a přípravků proti parazitům, průmyslové chemikálie, vše v rámci této třídy; (5) insekticidy, germicidy, herbicidy, algicidy, parasitocidy, pesticidy a přípravky na hubení plevelu.

(730) **AgriStar - agrochemicals s.r.o.**, Liboš 98, Liboš, 78313, CZ  
(740) Ing. Petr Soukup, Videňská 8, Olomouc, 77200

(210) **O-463401**

(220) 31.10.2008

(320) 31.10.2008

(511) 1, 5

(540)

## AzoxyStar

(510) (1) agrochemikálie s výjimkou fungicidů, herbicidů, insekticidů a přípravků na hubení parazitů, biologické přípravky, jiné než pro lékařské a zvěrolékařské účely, chemikálie pro vědecké účely (jiné než pro lékařské a veterinární účely), chemické výrobky určené pro lesnictví s výjimkou fungicidů, insekticidů a přípravků proti parazitům, umělá hnojiva, přípravky pro hnojení, zahradnické chemikálie, s výjimkou fungicidů, herbicidů, insekticidů a přípravků proti parazitům, průmyslové chemikálie, vše v rámci této třídy; (5) insekticidy, germicidy, herbicidy, algicidy, parasitocidy, pesticidy a přípravky na hubení plevelu.

(730) **AgriStar - agrochemicals s.r.o.**, Liboš 98, Liboš, 78313, CZ  
(740) Ing. Petr Soukup, Videňská 8, Olomouc, 77200

(210) **O-463403**

(220) 31.10.2008

(320) 31.10.2008

(511) 1, 5

(540)

## Agri CCC

(510) (1) agrochemikálie s výjimkou fungicidů, herbicidů, insekticidů a přípravků na hubení parazitů, biologické přípravky, jiné než pro lékařské a zvěrolékařské účely, chemikálie pro vědecké účely (jiné než pro lékařské a veterinární účely), chemické výrobky určené pro lesnictví s výjimkou fungicidů, insekticidů a přípravků proti parazitům, umělá hnojiva, přípravky pro hnojení, zahradnické chemikálie, s výjimkou fungicidů, herbicidů, insekticidů a přípravků proti parazitům, průmyslové chemikálie, vše v rámci této třídy; (5) insekticidy, germicidy, herbicidy, algicidy, parasitocidy, pesticidy a přípravky na hubení plevelu.

(730) **AgriStar - agrochemicals s.r.o.**, Liboš 98, Liboš, 78313, CZ  
(740) Ing. Petr Soukup, Videňská 8, Olomouc, 77200

(210) **O-463448**

(220) 03.11.2008

(320) 03.11.2008

(511) 20

(540)



(510) (20) regály, přepravky (nekovové), bedny (nekovové), bedny z umělých hmot, skříně, stoly pracovní, nábytek kovový.

(590) Barevná

(730) **REGAZ s.r.o.**, 26. dubna 1917, Uherský Brod, 68801, CZ

(210) **O-463453**

(220) 03.11.2008

(320) 03.11.2008

(511) 6, 7, 9, 19

(540)

## MOVETO

(510)

(6) železářské zboží, drobné kovové předměty, kovová okna, dveře, vrata, okenice a žaluzie, neelektrické zvonky (bezdrátové); (7) motorizace garážových dveří, motorizace vrat, motorizace dveří, motorizované zvedáky, bezdrátová motorizace, elektrické motory, ozubené tyče; (9) vědecké, navigační, zeměměřické, fotografické, kinematografické, optické, vážiči, měřiči, signalizační, kontrolní (inspekční), záchranné a vyučovací přístroje a zařízení, přístroje a zařízení pro dodávku, distribuci, transformaci, akumulaci, regulaci anebo kontrolu elektrického proudu, přístroje pro záznam, přenos nebo reprodukci zvuku či obrazu, magnetické nosiče dat, elektrické adaptéry, protipožární aerosoly, osobní ochranné prostředky proti nehodám, konektory, spojky elektrické, elektrické akumulátory, nabíječky pro elektrické akumulátory, alarmy, výstražné píšťalky, bezdrátové alarmy, dráty z kovových slitin, sektorové napájení, baterie na zapalování, zesilovače, zesilovače zvuku, žárovky, zábleskové žárovky, antény, elektrická poplašná zařízení, zvuková poplašná zařízení, zabezpečovací zařízení proti krádeži, požární hlásiče, signalizační zařízení (píšťalky výstražné), přístroje pro kontrolu světla, analyzátoři plynů (přístroje na rozbor plynů), interkomunikační rádiové přístroje, rádia, přístroje pro rádiové dálkové volání, elektrické monitorovací přístroje, tepelné regulátory, elektrické regulátory, světelné majáky, videopásky, barometry, elektrické akumulátory, elektrické cívky, objímky, svorky na elektrické cívky, elektrické bzučáky, kompas, tlačítka ke zvonkům, odbočovací skříně (elektřina), rozpojovací skříně (elektřina), spínací skříně (elektřina), skřínky na reproduktory, odbočovací krabice (elektřina), rozpojovací schránky, elektronické krabice, elektrické kabely, kabely z optických vláken, telefonní kabely, bezpečnostní zaslepovač do elektrických zásuvek, akumulátorové skříně, video kamery, monitorovací kamery, elektrické vedení, elektrické zvonky, magnetické karty, identifikační magnetické karty, paměťové karty nebo karty s mikroprocesory, sluchátka, videokazety, fotoelektrické buňky (fotobuňky), vypínače, polygrafické obvody, integrované obvody, ukazatele směru (směrovky), signalizační světla, elektrifikované ohrady, elektrické kolektory, komutátory, elektrické spínací přístroje, elektrické měniče, elektrické kondenzátory, elektrické vodiče, elektrické vedení, materiál pro hlavní elektrické vedení (dráty, kabely), zvukovody, spínače, spojky, odbočné krabice, spojovací skřínky (elektrotechnika), konektory, spojky, elektrické svorky, konektory, elektrické kontakty, kontakty elektrické z drahých kovů, elektrické měniče, akustické konektory, spojky (zařízení ke zpracování dat), koaxiální kabely, elektrické šňůry, telefonní šňůry, kódovací klávesy, detektory, alarmy na dým, infračervené detektory, detektory otevření, detektory plynů, detektory tepla, detektory vody, detektory rozbíjení okna, detektory pohybu, detektory přítomnosti, digikód, elektrické zařízení pro otevírání a zavírání dveří, monitory, ukazatele tlaku, tlakoměry, přístroje hasiči, vysílače elektronických signálů, telefonní sluchátka, elektrické zavírače dveří, optická vlákna (elektrické dráty pro vedení světelných paprsků), elektrické zástrčky, telefonní zásuvky, identifikační vlákna pro elektrické dráty, telefonní dráty, identifikační obaly pro elektrické dráty, elektrické háky, reproduktory, vodoměry, vlhkoměry, domovní telefony, bezdrátové interkomunikační zařízení, interkomunikační bezdrátová zařízení, interkomunikační přenosné video zařízení, interkomunikační handfree zařízení, ukazatele výšky hladiny vody, teploměry, indikátory (elektřina), indukční (elektřina), vypínače, vypínače na klíč, převodníky (elektřina), omezovače (elektřina), elektrické rozdvójky, tlakoměry, zařízení na měření tlaku, moduly proti zauzlení pro kombinované šňůry, řezací stroje pro odstranění izolace, hromosvody, bleskosvody, hromosvody, ozvučnice pro reproduktory, baterie, elektrické akumulátory pro vozidla, zásuvkové kontakty, elektrické zástrčky, zásuvky a ostatní elektrické spojky, telefonní vidlice, ochranné zástrčky pro elektrické, elektronické, audio, video, telefonní přístroje a faxy, programovatelné zástrčky, zástrčky na dálkové vedení, vypínače, měničové zástrčky, fotobuňky, infračervené fotobuňky, razník drážkování, elektrické spojky, radary, proudové usměrňovače, elektrické relé, reostaty, prodlužovací šňůry, rádiové ovladače, přijímače pro dálkové ovládání, kabelové svorky (elektřina), elektrické zámkové, sirény, zvonění (poplašná zařízení), elektrické dveřní zvonky, meteorologické stanice, bezdrátové meteorologické stanice, bezdrátové sondy pro meteorologické stanice, nabíječky akumulátorů, sirény, ovládací panely, elektrické transformátory,

transistory (televizní přístroje), vysílače (telekomunikace), přístroje na dálkové ovládání, dálkoměry, dálkové ovládání, telefonní mikrofony, centrální procesorové jednotky (CPU, procesory), tlumení světla (regulátory), variometry, videotelefony, handfree videotelefony, přenosné videotelefony, bezdrátové videotelefony; (19) nekovová vrata.

(730) **M.A.T.A. CZECH s.r.o.**, Radlická 2485/103, Praha 5, 15000, CZ

(740) Václav Müller, patentový zástupce, Filipova 2016, Praha 4, 14800

(210) **O-463463**

(220) 04.11.2008

(320) 04.11.2008

(511) 16, 35, 38, 41

(540)

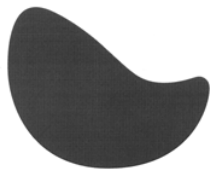

**PRAŽSKÁ GALERIE  
ČESKÉHO SKLA**

(510) (16) papír, lepenka a výrobky z těchto materiálů zařazené ve třídě 16, výrobky z papíru, plakáty, fotografie, kalendáře, pohlednice, gratulace, dopisní papíry, obálky, samolepky, obtisky, poznámkové bloky, desky na spisy, pořadače, omalovánky, activity books, balící papír, obaly všeho druhu papírové, listy, pytlíky a sáčky pro obalovou techniku, školní sešity, skicáky, tužky, pastelky, tuhy, gumy, ořezávkátka, ořezávkátka strojky, penály, papírové tašky, papírové kapesníky, papírové ubrusy a ubrousky, těžítka na papíry, tiskoviny, tiskopisy, časopisy, periodika, knihy, databázové produkty a databáze v papírové formě, tiskárenské výrobky, písma pro tiskárny, losy, štočky, potřeby pro knižní vazby, lepidla pro papírenství nebo domácnost, materiál pro umělce, štětce, psací stroje a kancelářské potřeby s výjimkou nábytku, učební pomůcky (kromě přístrojů), umělecké nebo ozdobné předměty z papíru, obaly bublinkové (z umělých hmot), plastické obaly nezařazené do jiných tříd; (35) reklamní, inzertní a propagační činnost, marketing, reklamní, inzertní a propagační činnost prostřednictvím jakéhokoliv média, prostřednictvím telefonní sítě nebo datové sítě nebo informační sítě nebo elektronické sítě nebo komunikační sítě nebo počítačové sítě, poskytování informací komerčního nebo reklamního charakteru, multimediálních informací komerčního charakteru, komerční využití Internetu v oblastech komerčních internetových médií a vyhledávacích služeb, on-line inzerce, činnost reklamní agentury, činnost ekonomických a nebo organizačních poradců, zprostředkování v obchodních vztazích s výjimkou v oboru hodinářství, merchandising, franchising, pomoc při využívání a řízení obchodního podniku, personální agentura, personální poradenství, automatizované zpracování dat, pomoc při provozování obchodů a obchodních činností průmyslového nebo obchodního podniku, služby, které zahrnují záznam, přepis, vypracování, kompilaci, přenášení nebo systematickosti písemných či datových či elektronických sdělení a záznamů, jakož i využívání nebo kompilaci matematických a statistických údajů, organizační zabezpečování televizního vysílání; (38) telekomunikace, služby umožňující komunikaci jedné osoby s druhou, televizní vysílání, rozhlasové vysílání, digitální vysílání, televizní vysílání programů, televizní vysílání zábavných, vzdělávacích, výchovných, soutěžních, diskusních a informačních pořadů, telematika, šíření, výměna nebo získávání zpráv a informací, šíření audiovizuálních děl, šíření elektronických časopisů, informací, elektronických periodik, knih v elektronické podobě, audio nebo audiovizuálních děl prostřednictvím informační nebo datové nebo elektronické nebo komunikační nebo telekomunikační nebo počítačové sítě, zejména Internetu, pomocí satelitů a jiné, informační služby na Internetu související s televizním vysíláním, služby na Internetu související s televizním vysíláním, komunikace, poradenská činnost v oblasti sdělovacích prostředků, telekomunikací, informační služby v oblasti telekomunikací, informační kancelář, pronájem informačních míst, poskytování informačních služeb

prostřednictvím počítačů, pronájem komunikačních míst; (41) nakladatelství a vydavatelství, ediční činnost, publikační činnost, nahrávání nosičů zvukových nebo obrazově zvukových, půjčování nahraných zvukových a zvukově obrazových záznamů, tvorba audiovizuálních děl, televizní zpravodajství, TV produkce, filmová produkce, televizní výroba programů, tvorba programů, tvorba a výroba televizních a audiovizuálních programů, agenturní činnost v oblasti kultury, zprostředkování v oblasti kultury, výchovy, zábavy a sportu, výchovná, vzdělávací, soutěžní a zábavní činnost, zábavní nebo kulturní nebo vzdělávací představení, organizace společenských a kulturních akcí, organizace, provozování a provádění her a soutěží i veřejných, výstavní činnost v oblasti kultury nebo zábavy nebo výchovy nebo vzdělávání, poskytování on-line elektronických publikací (bez možností stažení), elektronické publikování (DTP), knihkupectví, knihovny, služby klubové (výchovné, vzdělávací, zábavné), pronájem galerií, klubů, provozování her on-line (z počítačové sítě), předprodej vstupenek, provozování tělovýchovných zařízení, pronájem a půjčování sportovních potřeb s výjimkou dopravních prostředků, půjčování knih, tiskovin, pronájem a půjčování audiopřístrojů, videopřístrojů, videorekordérů, videokamer, fotoaparátů, promítaček, rozhlasových a televizních přijímačů, filmů, kulturních a vzdělávacích potřeb a přístrojů, půjčování a pronájem obrazů, dekorací, pronájem stadiónů, tenisových dvorců, pronájem a půjčování potápěčské výstroje, pronájem a půjčování sportovního nářadí s výjimkou dopravních prostředků, provozování a nebo pronájem fitness centra.

(730) **FOIBOS a.s.**, Bartoškova 26, Praha 4, 14000, CZ

(210) **O-463484**

(220) 05.11.2008

(320) 05.11.2008

(511) 1, 3, 5

(540)

**SAONA**

(510) (1) chemické výrobky určené pro průmysl, zemědělství a zahradnictví, půdní hnojiva přírodní i umělá, chemické prostředky pro konzervování potravin, průmyslová pojidla a lepidla; (3) výrobky kosmetické a přípravky pro hygienu bytu, jako prostředky WC hygieny, čističe skvrn, výrobky bytové a spotřební chemie, zejména pro WC, koupelny, kuchyně, domácnost a komunální hygienu, čisticí prostředek na nádobí a přípravky na čištění textilií a jiných předmětů, mýdla tuhá i mýdla tekutá, přípravky pro tělovou kosmetiku, šampóny vlasové i tělové, pěny a sole do koupelí, sprchové gely, čisticí prostředky pro pleť, jako pleťová mléka, přípravky na růst vlasů, vlasové balzámy, opalovací krémy, pleťové masky, krémy, vodičky, přípravky k čištění, leštění a odmašťování, brusné přípravky, voňavkářské výrobky, éterické oleje, dekorativní kosmetika apod.; (5) přípravky pro dezinfekci bytu, WC deodoranty, WC osvěžovače, WC gely, prostředky k ničení plevele a k hubení živočišných škůdců, hmyzu a škodlivých zvířat, fungicidy a herbicidy, prostředky odpuzující hmyz, výrobky zvěrolékařské, farmaceutické a zdravotnické spadající do této třídy jako jsou dezinfekční prostředky, diabetické přípravky pro léčebné účely, hygienické potřeby pro lékařství a pro osobní hygienu.

(730) **CHOPA, spol. s r.o.**, Starý Vestec 224/78, Starý Vestec, 28916, CZ

(740) Václav Müller, patentový zástupce, Filipova 2016, Praha 4, 14800

(210) **O-463600**

(220) 07.11.2008

(320) 07.11.2008

(511) 16, 35, 40, 41, 42

(540)



(510) (16) razítka a jejich součásti, pouzdra na razítka, razítkovací

- podušky, potřeby pro tiskaře v rámci této třídy, štočky, kancelářské, školní, učební a psací potřeby, vše v rámci této třídy, papír a výrobky z něj, papírenské zboží, tiskárenské výrobky v rámci této třídy, periodické i neperiodické publikace - tiskoviny všeho druhu, knihy a časopisy, učebnice/vzdělávací knihy, brožury, letáky, plakáty, kalendáře, fotografie, firemní tiskoviny, papír pro tiskárny, papír xerografický, papír kancelářský, papír pro umělce, ostatní papírenské zboží - papírové obálky, tašky, sáčky, bloky, etikety, přání, pohledy, karton/lepenka a výrobky z ní, zejména obaly výrobků, lepidla pro papír a kancelář, obaly, fólie, pytle, sáčky z papíru, polyethylenu či podobných plastických hmot pro obalovou techniku - v rámci této třídy; (35) reklamní a marketingové činnosti, průzkumy trhu, zprostředkování reklamy, předvádění zboží, distribuce zboží k reklamním účelům, organizování a pořádání obchodních/komerčních akcí, kopírovací práce a služby, automatizované zpracování dat, administrativní služby, obchodní zprostředkování a konzultace, obchodní zastoupení výrobních a podnikatelských subjektů, maloobchodní, velkoobchodní a elektronický prodej (provoz e-shopu) s výrobky ve třídě 16 - razítka a jejich součásti, potřeby pro tiskaře v rámci této třídy, štočky, kancelářské, školní, učební a psací potřeby, vše v rámci této třídy, papír a výrobky z něj, papírenské zboží, tiskárenské výrobky v rámci této třídy, periodické i neperiodické publikace - tiskoviny všeho druhu - knihy a časopisy, učebnice/vzdělávací knihy, brožury, letáky, plakáty, kalendáře, fotografie, firemní tiskoviny, papír pro tiskárny, papír xerografický, papír kancelářský, papír pro umělce, ostatní papírenské zboží - papírové obálky, tašky, sáčky, bloky, etikety, přání, pohledy, karton/lepenka a výrobky z ní, zejména obaly výrobků, lepidla pro papír a kancelář, obaly, fólie, pytle, sáčky z papíru, polyethylenu či podobných plastických hmot pro obalovou techniku; (40) polygrafická výroba - tiskové služby všeho druhu v rámci této třídy, předtiskové úpravy a zpracování (pre-press studio), fotosazba, fotolab-zpracování fotografií a jejich tisk, zpracování a úprava materiálů, povrchová úprava výrobků, gravírovací služby, potisk výrobků, zpracování a úprava výrobků individuálně na zakázku - zejména razítek, reklamních předmětů, kancelářských, školních a psacích potřeb, konzultace v oblasti polygrafie a zpracování materiálů, recyklace polygrafických produktů, (41) vydavatelská a nakladatelská činnost, elektronické publikování, školící a vzdělávací činnosti, organizování a pořádání akcí v oblasti kultury, zábavy nebo sportu; (42) grafické služby, počítačová grafika (DTP studio), grafický a průmyslový design, webové stránky-tvorba, počítačové předvádění/simulace, poskytování software - programování počítačů zejména v oblasti tisku, grafiky a foto, konzultace v oblasti grafiky a designu.
- (730) **GRAPP CZ, s.r.o.**, V Novém Hloubětíně 874/12, Praha 9 - Hloubětín, 19000, CZ
- (740) Ing. Jiří Střelák, Pařížská 17, Praha 1, 11000

- (210) **O-463666**  
(220) 11.11.2008  
(320) 11.11.2008  
(511) 2, 17, 42  
(540)

## SPURO

- (510) (2) byrvice koncentráty pro polymerní materiály; (17) výrobky a polotovary z plastů, zejména fólie, materiály s retroreflexním efektem, trubky, profily, výrobky a polotovary z lehčených plastů, vstříkované výrobky z plastů - vše v rámci této třídy; (42) základní i aplikovaný výzkum v oboru plastů.
- (730) **SPUR, a.s.**, tř.T.Bati 299, Zlín, 76422, CZ

- (210) **O-463714**  
(220) 12.11.2008  
(320) 12.11.2008  
(511) 9, 16, 35, 38, 42  
(540)

## CATANOMY

- (510) (9) nosiče dat všeho druhu spadající do třídy 9, zejména informační produkty, data a databáze na elektronických a optických nosičích, elektronické periodické a neperiodické publikace, multimediální aplikace, elektronické a datové sítě, včetně souvisejícího softwaru a hardwaru, počítače a počítačové systémy všeho druhu, včetně jejich příslušenství, náhradní díly a

- spotřební materiál pro uvedená zařízení, např. disky a diskety, čipové karty s inteligencí, telekomunikační zařízení drátová, bezdrátová, družicová a modemy, databanky - v rámci této třídy, informace převáděné přes Internet, např. automatizované informační systémy vnitřní a vnější, kopírovací technika - v rámci této třídy; (16) tiskoviny a polygrafické výrobky, zejména uživatelské příručky počítačových programů, odborné publikace a periodika na papírových nosičích, vyučovací a učební pomůcky (vyjma přístrojů), tiskopisy, adresáře vztahující se k informačním a počítačovým službám pro hromadné zpracování dat - v rámci této třídy, databankové propagační a reklamní tiskopisy a tiskoviny periodické a neperiodické - v rámci této třídy, propagační materiály z papíru a plastu, balící papír a plastové fólie na balení; (35) obchodní zprostředkovatelská a obchodní informační služby, poskytování komerčních multimediálních informací, obchodní využití Internetu v oblasti komerčních internetových médií a vyhledávacích služeb, on-line informací, marketingu a personalistiky, obchodní zastoupení tuzemských a zahraničních firem, propagační a obchodní přehlídky zboží a služeb, vč. výstav a veletrhů, rozmnožovací a reprodukční služby; (38) datové telekomunikační služby, provozování spojových počítačových sítí, telekomunikační služby pomocí přímého propojení lokálních pevných sítí se sítí mobilních telefonů, informační služby na Internetu, poskytování informačního servisu prostřednictvím telefonu v rámci této třídy, mobilní telekomunikační sítě (služby), poskytování přístupu na on-line informační služby a databáze, přenos, poskytování nebo vyvolávání informací z počítačových databází, on-line informační a databázové služby, komunikační služby prostřednictvím Internetu, vnějších a vnitřních sítí, šíření elektronických tiskovin, časopisů a periodik prostřednictvím počítačové, datové, elektronické, telekomunikační anebo informační sítě, provozování informačních, datových a počítačových sítí, elektronický přenos dokumentů, přenos informací, zprostředkování přenosu dat, zprostředkovatelská a poradenská činnost v oblasti telekomunikací, telekomunikačních zařízení a sítí, poradenské a konzultační služby v oboru sdělovací techniky a telekomunikačních služeb; (42) odborná poradenská, konzultační, inženýrská, projektová a posudková činnost v oboru výpočetní, komunikační a informační techniky a spojových počítačových sítí, navrhování, tvorba softwaru a sítí, internetových stránek, pronajímání počítačového softwaru, skenování a počítačová grafika, služby datové diagnostiky a datové obnovy, integrace počítačových sítí, pronájem výpočetní techniky, poradenské a konzultační služby v oboru informatiky.
- (730) **EMPYREUM Information Technologies, spol. s r.o.**, U Lesa 651, Jesenice, 25242, CZ
- (740) DMH - patentová a známková kancelář, Mgr. Marcela Machatová, Pospíšilova 2, Praha 3, 13000

- (210) **O-463715**  
(220) 12.11.2008  
(320) 12.11.2008  
(511) 9, 16, 35, 38, 42  
(540)

- (510) (9) nosiče dat všeho druhu spadající do třídy 9, zejména informační produkty, data a databáze na elektronických a optických nosičích, elektronické periodické a neperiodické publikace, multimediální aplikace, elektronické a datové sítě, včetně souvisejícího softwaru a hardwaru, počítače a počítačové systémy všeho druhu, včetně jejich příslušenství, náhradní díly a spotřební materiál pro uvedená zařízení, např. disky a diskety, čipové karty s inteligencí, telekomunikační zařízení drátová, bezdrátová, družicová a modemy, databanky - v rámci této třídy, informace převáděné přes Internet, např. automatizované informační systémy vnitřní a vnější, kopírovací technika - v rámci této třídy; (16) tiskoviny a polygrafické výrobky, zejména uživatelské příručky počítačových programů, odborné publikace

a periodika na papírových nosičích, vyučovací a učební pomůcky (vyjma přístrojů), tiskopisy, adresáře vztahující se k informačním a počítačovým službám pro hromadné zpracování dat - v rámci této třídy, databankové propagační a reklamní tiskopisy a tiskoviny periodické a neperiodické - v rámci této třídy, propagační materiály z papíru a plastu, balicí papír a plastové fólie na balení; (35) obchodní zprostředkovatelské a obchodní informační služby, poskytování komerčních multimediálních informací, obchodní využití Internetu v oblasti komerčních internetových médií a vyhledávacích služeb, on-line informací, marketingu a personalistiky, obchodní zastoupení tuzemských a zahraničních firem, propagační a obchodní přehlídky zboží a služeb, vč. výstav a veletrhů, rozmožovací a reprodukční služby; (38) datové telekomunikační služby, provozování spojových počítačových sítí, telekomunikační služby pomocí přímého propojení lokálních pevných sítí se sítí mobilních telefonů, informační služby na Internetu, poskytování informačního servisu prostřednictvím telefonu v rámci této třídy, mobilní telekomunikační sítě (služby), poskytování přístupu na on-line informační služby a databáze, přenos, poskytování nebo vyvolávání informací z počítačových databází, on-line informační a databázové služby, komunikační služby prostřednictvím Internetu, vnějších a vnitřních sítí, šíření elektronických tiskovin, časopisů a periodik prostřednictvím počítačové, datové, elektronické, telekomunikační anebo informační sítě, provozování informačních, datových a počítačových sítí, elektronický přenos dokumentů, přenos informací, zprostředkování přenosu dat, zprostředkovatelská a poradenská činnost v oblasti telekomunikací, telekomunikačních zařízení a sítí, poradenské a konzultační služby v oboru sdělovací techniky a telekomunikačních služeb; (42) odborná poradenská, konzultační, inženýrská, projektová a posudková činnost v oboru výpočetní, komunikační a informační techniky a spojových počítačových sítí, navrhování, tvorba softwaru a sítí, internetových stránek, pronajímání počítačového softwaru, skenování a počítačová grafika, služby datové diagnostiky a datové obnovy, integrace počítačových sítí, pronájem výpočetní techniky, poradenské a konzultační služby v oboru informatiky.

- (730) **EMPYREUM Information Technologies, spol. s r.o.**, U Lesa 651, Jesenice, 25242, CZ  
(740) DMH - patentová a známková kancelář, Mgr. Marcela Machatová, Pospíšilova 2, Praha 3, 13000

- (210) **O-463721**  
(220) 13.11.2008  
(320) 13.11.2008  
(511) 35, 38, 41  
(540)



- (510) (35) činnost podnikatelských, organizačních a ekonomických poradců, reklamní a marketingové činnosti, provoz reklamní a marketingové agentury, obchodní a podnikatelské průzkumy trhu, obchodní monitoring, inzertní služby, zprostředkování v reklamě, marketingu a obchodu, directmarketing, podnikové/obchodní poradenství, obchodní management, pomoc při řízení obchodní činnosti, obchodní strategie, rozvoj firmy a zaměstnanců, marketingové studie, reklamní a mediální kampaně, marketingové soutěže, personální poradenství, organizace týmové práce, tvorba a fungování týmu-teambuilding, psychologické testování pro výběr zaměstnanců, poradenství v komunikaci mezi lidmi, budování image firmy a obchodního vystupování, kultivace projevu slovem i písmem, kultura obchodní prezentace, obchodní kreativita, předvádění zboží, distribuce zboží (vzorků) k reklamním účelům, modelling, administrativní/kancelářské služby, automatizované zpracování dat, správa obchodních dat a databází, poskytování obchodních a podnikatelských informací, kopírovací práce, styky s veřejností (public relations), veřejné mínění (průzkum), obchodní zastoupení jiných podnikatelských a výrobních subjektů,

výstavnictví - organizování a pořádání obchodních, prodejních a reklamních akcí a výstav, prodejní automaty - pronájem, pronájem reklamních ploch, pronájem reklamní doby v komunikačních médiích; (38) počítačová komunikace, mobilní komunikace, zaslání zpráv, elektronická pošta, telekomunikace a telekonference, pronájem telekomunikační techniky, zprostředkování a pronájem prostoru v telekomunikačních sítích, zprostředkování v oblasti telekomunikací a vysílání; (41) školicí a vzdělávací činnosti, organizování a pořádání odborných kurzů, školení a jiných vzdělávacích akcí včetně lektorské činnosti, organizování a pořádání kulturních, společenských, charitativních, uměleckých, zábavních a sportovních akcí a výstav, firemní společenské, vzdělávací a sportovní aktivity, provoz a pronájem prostor pro kulturní, společenské, umělecké, zábavní a sportovní využití, vydavatelská a nakladatelská činnost, elektronické publikování, překladatelské služby, poskytování informací v oblasti kultury, vzdělání, umění, zábavy a sportu, umělecká a zábavní produkce, živá vystoupení, pronájem umělecké, audiovizuální a prezentační techniky, pronájem hudby a filmu.

- (730) **Inspirela s.r.o.**, Pobežní 18/16, Praha 8 - Karlín, 18600, CZ  
(740) Ing. Jiří Střelák, Šumberova 42, Praha 6, 16200

- (210) **O-463725**  
(220) 13.11.2008  
(320) 13.11.2008  
(511) 9, 16, 36  
(540)

## ČPP BYTEX

- (510) (9) informace a data v elektronické podobě na nosičích zařazených ve třídě 9; (16) informace a data na nosičích zařazených ve třídě 16, tiskoviny, informační brožury a letáky, formuláře a tiskopisy, karty, kalendáře; (36) pojištění, veškeré služby v oblasti pojišťovnictví, pojišťovací a zajišťovací činnost, zprostředkovatelská činnost v oblasti pojišťovnictví a finančnictví, zprostředkování a poskytování informací z oblasti pojišťovnictví a finančnictví prostřednictvím informačních médií a datových nosičů všeho druhu.  
(730) **Česká podnikatelská pojišťovna, a.s., Vienna Insurance Group**, Budějovická 5, Praha 4, 14021, CZ  
(740) JUDr. Jana Mejtská, Čimická 9/1003, Praha 8, 18200

- (210) **O-463726**  
(220) 13.11.2008  
(320) 13.11.2008  
(511) 9, 16, 36  
(540)

## ČPP DOMEX MAX

- (510) (9) informace a data v elektronické podobě na nosičích zařazených ve třídě 9; (16) informace a data na nosičích zařazených ve třídě 16, tiskoviny, informační brožury a letáky, formuláře a tiskopisy, karty, kalendáře; (36) pojištění, veškeré služby v oblasti pojišťovnictví, pojišťovací a zajišťovací činnost, zprostředkovatelská činnost v oblasti pojišťovnictví a finančnictví, zprostředkování a poskytování informací z oblasti pojišťovnictví a finančnictví prostřednictvím informačních médií a datových nosičů všeho druhu.  
(730) **Česká podnikatelská pojišťovna, a.s., Vienna Insurance Group**, Budějovická 5, Praha 4, 14021, CZ  
(740) JUDr. Jana Mejtská, Čimická 9/1003, Praha 8, 18200

- (210) **O-463727**  
(220) 13.11.2008  
(320) 13.11.2008  
(511) 9, 16, 36  
(540)

## ČPP DOMEX PLUS

- (510) (9) informace a data v elektronické podobě na nosičích zařazených ve třídě 9; (16) informace a data na nosičích zařazených ve třídě 16, tiskoviny, informační brožury a letáky, formuláře a tiskopisy, karty, kalendáře; (36) pojištění, veškeré služby v oblasti pojišťovnictví, pojišťovací a zajišťovací činnost, zprostředkovatelská činnost v oblasti pojišťovnictví a finančnictví, zprostředkování a poskytování informací z oblasti pojišťovnictví a finančnictví prostřednictvím informačních médií a datových nosičů všeho druhu.



(730) **Česká podnikatelská pojišťovna, a.s., Vienna Insurance Group**, Budějovická 5, Praha 4, 14021, CZ  
(740) JUDr. Jana Mejstská, Čimická 9/1003, Praha 8, 18200

(210) **O-463791**  
(220) 14.11.2008  
(320) 14.11.2008  
(511) 3, 5, 25  
(540)

**4SX**

(510) (3) přípravky prací a bělicí, čistící, leštící, odmašťovací, mýdlo, výrobky kosmetické, zejména krémy, tělová mléka, výrobky voňavkářské, zejména parfémy, toaletní vody, éterické oleje, vodičky a barvy na vlasy, zubní pasty, ústní vody a prášky na zuby, osobní a ústní deodoranty, vlasové přípravky; (5) výrobky veterinářské a farmaceutické, hygienické výrobky pro léčebné účely, výrobky dietetické pro děti a nemocné pro léčebné účely, výrobky chemické pro účely lékařské, multivitaminové přípravky a nápoje pro léčebné účely, potravinové doplňky k léčebným účelům, posilující a podpůrné minerální látky a vitamíny k léčebným účelům, balzámy, krémy a masti pro lékařské účely, náplasti, obvazový materiál, prostředky dezinfekční, k hubení rostlinných a živočišných škůdců, antiparazitní látky; (25) oděvy, obuv, trepky, plavky, spodní prádlo.  
(730) **NOVA COAST INC.**, 255 Keele St., Toronto, Ontario, M6P-2K1, CA  
(740) UNIPATENT, Ing. Jiří Chlustina, Jana Masaryka 43-47, Praha 2, 12000

(210) **O-463909**  
(220) 20.11.2008  
(320) 20.11.2008  
(511) 30, 39, 43  
(540)



(510) (30) pizzy a pizzové výrobky, přípravky na výrobu pizzy, ozdoby, omáčky, koření a ochucovadla, těsto na výrobu pizzy a těstovin a pokrmy na bázi tohoto těsta, hotová jídla a rychlé občerstvení, cukrářské a pekařské výrobky, tažené těsto, dezerty a pudinky, zmrzlina, zákusky, káva, čaj, cukrovinky, čokoládové a kávové nápoje, chléb, česnekový chléb, špagety; (39) distribuce a doručování zboží, zejména potravinářských produktů, hotových jídel, nápojů, produktů pro rychlé občerstvení apod., služby donášení a rozvozu jídel a nápojů do domu; (43) restaurace, snack-bary, kavárny, jídelny a zařízení rychlého občerstvení, catering, zajišťování jídla objednaného prostřednictvím on-line počítačové sítě.  
(590) Barevná  
(730) **Pišiak Marián**, Sportovní 226, Dobřejovice, 25170, CZ  
(740) Ing. Francis Jupa, Měchenická 4/2554, Praha 4, 14100

(210) **O-463940**  
(220) 21.11.2008  
(320) 21.11.2008  
(511) 40  
(540)



(510) (40) textil (úprava a zpracování), textilie (úprava a zpracování), úprava oděvů.  
(730) **Navrátilová Natálie Mgr.**, Klopina 164, Úsov, 78973, CZ

(210) **O-463942**  
(220) 21.11.2008  
(320) 21.11.2008  
(511) 5, 29, 30  
(540)

**URIVAC**

(510) (5) výrobky farmaceutické a parafarmaceutické, vakcíny humánní a veterinární, vitamíny a minerály a stopové prvky, dietní a nutriční přípravky s léčebnými účinky, léčiva, medicínální sirupy, výtažky z léčivých bylin a kombinované přípravky vitamínů, minerálů, stopových prvků a bylinných výtažků, léčebné potravinové doplňky obohacené vitamíny nebo minerály nebo stopovými prvky, vitaminové přípravky, vitamíny a multivitaminové preparáty, minerály a multiminerálové preparáty, bylinné čaje - v rámci této třídy, léčivé byliny, cukrovinky nebo pastilky nebo tabletky nebo tobolky nebo kapsle nebo žvýkačky s léčivými přísadami, dietetické látky, upravené pro lékařské účely, minerální vody a dietetické nápoje, upravené pro lékařské účely, dietní potraviny, upravené pro lékařské účely, doplňky výživové pro lékařské účely, bílkovinné přípravky nebo potrava pro lékařské účely, bakteriální lyzáty pro lékařské účely, balzámy a krémy a masti pro lékařské účely, chemické přípravky pro lékařské účely, léčivé oleje, oleje pro lékařské účely, tuky pro lékařské účely, léčivé soli, tinktury pro lékařské účely, bylinné výtažky nebo sirupy - v rámci této třídy, vitaminová a minerální výživa ve formě koncentrátů, léčebné proteinové koncentráty jako výživné přísady k potravinám, droždí pro farmaceutické účely, potravinové doplňky s léčebnými účinky, doplňky stravy s léčebnými účinky, výživné nebo dietetické přípravky pro lékařské účely pro denní doplnění stravy jako instantní strava nebo samostatná směs, která se skládá hlavně z mléka v prášku nebo ze živočišných nebo zeleninových proteinů, také s přísadami vitamínů nebo minerálů nebo stopových prvků nebo cukru; (29) doplňky stravy s obsahem potravních doplňků a doplňky stravy s obsahem bakteriálních lyzátů a potravinové doplňky ne pro lékařské účely (vše zařazené v této třídě) a obsahující látky živočišného původu, protein pro lidskou spotřebu, proteinové výrobky a přípravky pro výživu, přípravky zvláštní výživy pro sportovce nebo osoby s vysokým energetickým výdejem - v rámci této třídy, jedlá želatina, želatinové výrobky a přípravky pro lidskou výživu, tuky jedlé, oleje jedlé, extrakty z chaluh jako výživa, výživné přípravky pro denní doplnění stravy, která se skládá hlavně z mléka v prášku nebo ze živočišných nebo zeleninových proteinů, také s přísadami vitamínů nebo minerálů nebo stopových prvků nebo cukru - v rámci této třídy, mléko, mléčné výrobky, jogurty, konzervované, sušené, vařené nebo nakládané ovoce nebo zelenina, polévky, vývary, bujóny; (30) potravinové doplňky ne pro lékařské účely (zařazené v této třídě) a obsahující látky rostlinného původu, cukrovinky, žvýkačky, bonbóny, zmrzlina, pekařské výrobky, cukrářské výrobky, kakao, káva, čaj, čokoláda, nápoje čokoládové, čajové, kakaové nebo kávové, potraviny a pokrmy z obilovin pro lidskou spotřebu, těstoviny, muesli, med, propolis pro lidskou spotřebu.

(730) **MVDr. Vrzal Vladimír, CSc.**, Malinovského 767/39, Ivanovice na Hané, 68323, CZ  
**Ing. Bittner Libor, CSc.**, Sídliště Osvobození 35, Vyškov - Dědice, 68202, CZ  
(740) Ing. Petr Soukup, Vídeňská 8, Olomouc, 77200

(210) **O-463970**  
(220) 24.11.2008  
(320) 24.11.2008  
(511) 36, 37, 39, 42  
(540)



(510) (36) realitní činnost, finanční a operativní leasing, finanční odhady a oceňování, pojišťovnictví, bankovníctví, nemovitosti, pronájem nemovitostí, bytů a nebytových prostor, konzultační a

poradenská činnost v oblasti nemovitostí, zprostředkovatelská činnost v rámci této třídy; (37) stavební práce v oborech inženýrského, průmyslového a pozemního stavitelství, dodávky staveb a jejich částí v uvedených oborech, včetně bezvýkopových technologií a tunelování, montáže konstrukcí, servisní, dílenské a opravárenské služby, servisní činnost (údržba) v oblasti výpočetní techniky, půjčování stavebních strojů a zařízení, provoz čerpacích stanic pohonných hmot, zprostředkování služeb v oblasti stavebnictví, poradenství a poradenská činnost ve stavebnictví; (39) doprava materiálu; (42) výzkum a vývoj v oblasti stavebnictví, inženýrská činnost ve výstavbě, projektová činnost, geodetické práce, tvorba software.

(590) Barevná

(730) **SIS silniční stavitelství s.r.o.**, Bystřická 1183, Brno, 62400, CZ

(740) JUDr. Zdeněk Navrátil, Bašty 8, Brno, 60200

psychologický a demografický výzkum, vizualizace psychologických informací, výzkum v oblasti psychologie včetně shromažďování a vyhodnocování informací, týkajících se povahové typologie a osobnostních typů, poradenství v těchto oblastech.

(730) **QED GROUP a.s.**, Haštalská 760/27, Praha 1, 11000, CZ

(740) Mgr. Štěpánka Bahbouhová, advokátka, Haštalská 760/27, Praha 1, 11000

(210) **O-464091**

(220) 27.11.2008

(320) 27.11.2008

(511) 20, 35, 37

(540)



(510) (20) nábytek všeho druhu zařazený do třídy 20, zrcadla, rámy; (35) maloobchod - velkoobchod s výrobky zařazenými do tříd 6, 19, 20, marketing, reklama, propagace, inzerce všemi druhy médií, zprostředkovatelská činnost v uvedených oblastech; (37) drobné stavební práce, rekonstrukce, montáž, opravy, servis nábytku všeho druhu a interiérů, půjčování movitých věcí, zprostředkovatelská, obstaravatelská a poradenská činnost, vše v rámci služeb uvedených v této třídě.

(730) **AMFORA-marketing s.r.o.**, K Novým domkům 43, Praha 5, 15900, CZ

(740) Ing. Francis Jupa, Měchenická 4/2554, Praha 4, 14100

(210) **O-464162**

(220) 01.12.2008

(320) 01.12.2008

(511) 9, 35, 41, 42

(540)



**Team Profile Analyzer**

(510) (9) počítačový software, počítačové programy, kompaktní disky, magnetická media; (35) obchodní nebo podnikatelské poradenství, obchodní nebo podnikatelský průzkum, pomoc při řízení obchodní činnosti, personální poradenství, posuzování efektivnosti provozu a racionalizace práce, průzkum trhu, průzkum veřejného mínění, psychologické testování pro výběr zaměstnanců, statistické informace a analýzy, marketingové studie, management poradenství (lidské zdroje), analýza a rozvoj týmů, systemizace informací do počítačových databází, poskytování informací v těchto oblastech prostřednictvím globální počítačové sítě, elektronické poskytování služeb v této třídě uvedených; (41) elektronické publikování, organizování a vedení kolokvií, kongresů, seminářů, symposií a kurzů, poradenství pro volbu povolání, vzdělávací informace, poradenská činnost v těchto oblastech, vzdělávací semináře v oblasti psychologického testování a jeho vyhodnocování, vzdělávání a školení zaměstnanců administrativy; (42) expertizy, hodnotící studie, tvorba, instalace a aktualizace počítačových programů, počítačové programování, počítačové analýzy, tvorba počítačových systémů, přenos dat z fyzických dokumentů na elektronické nosiče, vědecké rešerše, sociologický,

## Zamítnuté a částečně zamítnuté přihlášky ochranných známek po zveřejnění

Zjistí-li Úřad v průběhu řízení o námitkách, že přihlašovaná ochranná známka nespĺňuje podmínky pro zápis, přihlášku zamítne. Zjistí-li, že přihlašovaná ochranná známka nespĺňuje podmínky pro zápis jen pro některé výrobky nebo služby, přihlášku zamítne v rozsahu výrobků nebo služeb, pro které přihláška nespĺňuje podmínky zápisu. S ohledem na tuto skutečnost, obsahuje tato kapitola údaje o rozhodnutích o zamítnutí přihlášky ochranné známky v celém nebo částečném rozsahu na základě ustanovení § 26 zákona č. 441/2003 Sb.

Údaje o výsledku rozhodnutí (zamítnutí přihlášky, částečné zamítnutí přihlášky) jsou uvedeny za datem právní moci rozhodnutí pod INID kódem (583) s názvem "Datum právní moci rozhodnutí/výsledek rozhodnutí".

(210) **O-187735**

(540)

**TWISTER**

(583) 13.11.2008 / částečné zamítnutí přihlášky

(210) **O-433767**

(540)



(583) 12.11.2008 / částečné zamítnutí přihlášky

(210) **O-434312**

(540)

**SHLEHA EINSTEIN**

(583) 21.11.2008 / částečné zamítnutí přihlášky

(210) **O-439380**

(540)

**SENZA SPORT**

(583) 19.11.2008 / částečné zamítnutí přihlášky

(210) **O-442979**

(540)



(583) 20.11.2008 / zamítnutí přihlášky

(210) **O-445060**

(540)

**backpacker.cz**

(583) 27.11.2008 / částečné zamítnutí přihlášky

(210) **O-447295**

(540)



(583) 02.09.2008 / zamítnutí přihlášky

(210) **O-447533**

(540)



(583) 25.11.2008 / částečné zamítnutí přihlášky

(210) **O-449310**

(540)

**GE . ART . STUDIO**

(583) 02.12.2008 / zamítnutí přihlášky

(210) **O-450192**

(540)

**SMSCO**

(583) 25.11.2008 / částečné zamítnutí přihlášky

(210) **O-450670**

(540)



(583) 28.11.2008 / zamítnutí přihlášky

(210) **O-451480**

(540)

**ikona**

(583) 02.12.2008 / částečné zamítnutí přihlášky

(210) **O-451481**

(540)

**IKONA**

(583) 02.12.2008 / částečné zamítnutí přihlášky

---

(210) **O-452315**

(540)



(583) 25.11.2008 / částečné zamítnutí přihlášky

---

(210) **O-453263**

(540)



(583) 02.12.2008 / částečné zamítnutí přihlášky

---

(210) **O-456388**

(540)

**ARTHEA**

(583) 25.11.2008 / částečné zamítnutí přihlášky

---

## **Přehled zápisů ochranných známek bez změny ve vztahu ke zveřejněným přihláškám**

Kapitola obsahuje údaje o ochranných známkách zapsaných na základě ustanovení § 28 odst. 1 zákona č. 441/2003 Sb., u kterých nedošlo ke změně údajů oproti zveřejněné přihlášce ochranné známky.

Číselný přehled
-----------------

302188, 302189, 302190, 302191, 302193, 302194, 302196, 302198, 302199, 302201, 302202, 302203, 302206, 302207, 302209, 302210, 302211, 302212, 302213, 302214, 302215, 302216, 302217, 302218, 302219, 302220, 302221, 302222, 302223, 302224, 302225, 302226, 302227, 302228, 302229, 302230, 302231, 302232, 302233, 302234, 302235, 302236, 302237, 302238, 302239, 302240, 302241, 302242, 302243, 302244, 302245, 302246, 302247, 302248, 302249, 302250, 302251, 302252, 302253, 302254, 302255, 302256, 302257, 302258, 302259, 302260, 302261, 302262, 302263, 302264, 302265, 302266, 302267, 302268, 302269, 302270, 302271, 302272, 302273, 302274, 302275, 302276, 302277, 302278, 302279, 302280, 302281, 302282, 302283, 302284, 302285, 302286, 302287, 302288, 302289, 302290, 302291, 302292, 302293, 302294, 302295, 302296, 302297, 302298, 302299, 302300, 302301, 302302, 302303, 302304, 302305, 302306.
---

## Zápis ochranných známek bez změny ve vztahu ke zveřejněným přihláškám

- 
- |  |  |
|--|--|
| (111) <b>302188</b>  | (730) <b>REFLECTA Development, a.s.</b> , Vinohradská 1233/22, |
| (220) 02.08.2005   | Praha 2 - Vinohrady, 12000, CZ                                 |
| (320) 02.08.2005   | (210) O-451773   |
| (442) 03.09.2008   |  |
| (151) 09.12.2008   |  |
| (730) <b>Baltaxia a.s.</b> , U Nisy 604/15, Liberec, 46001, CZ |  |
| (210) O-428643   |  |
- 
- |  |  |
|--|--|
| (111) <b>302189</b>  | (730) <b>REFLECTA Development, a.s.</b> , Vinohradská 1233/22, |
| (220) 09.01.2007   | Praha 2 - Vinohrady, 12000, CZ                                 |
| (320) 09.01.2007   | (210) O-451775   |
| (442) 03.09.2008   |  |
| (151) 09.12.2008   |  |
| (730) <b>Kieslich Jan</b> , Na Ohradě 241, Hradec Králové, 50003, CZ |  |
| (210) O-444332   |  |
- 
- |   |   |
|---|---|
| (111) <b>302190</b>   | (730) <b>Botanicus, spol. s r.o.</b> , Ostrá 8, Lysá nad Labem, 28922, CZ |
| (220) 21.02.2007  | (210) O-452860  |
| (320) 21.02.2007  |   |
| (442) 04.04.2007  |   |
| (151) 09.12.2008  |   |
| (730) <b>Tuška Oldřich</b> , Čelakovského 1/7, Olomouc -Černovír, 77200, CZ |   |
| (210) O-445725  |   |
- 
- |   |   |
|---|---|
| (111) <b>302191</b>   | (730) <b>Botanicus, spol. s r.o.</b> , Ostrá 8, Lysá nad Labem, 28922, CZ |
| (220) 02.04.2007  | (210) O-452861  |
| (320) 02.04.2007  |   |
| (442) 03.09.2008  |   |
| (151) 09.12.2008  |   |
| (730) <b>ČERVA EXPORT IMPORT a.s.</b> , Na Radosti 419, Praha 5 - Zličín, 15521, CZ |   |
| (210) O-447019  |   |
- 
- |  |   |
|--|---|
| (111) <b>302193</b>  | (730) <b>FASHION MEDIA, s.r.o.</b> , Branická 416, Praha 4 - Krč, 14200, CZ |
| (220) 21.04.2007   | (210) O-453754  |
| (320) 21.04.2007   |   |
| (442) 14.11.2007   |   |
| (151) 09.12.2008   |   |
| (730) <b>Český národní symfonický orchestr v.o.s.</b> , Weilova 2/1144, Praha 10 - Hostivař, 10200, CZ |   |
| (210) O-447534   |   |
- 
- |  |   |
|--|---|
| (111) <b>302194</b>  | (730) <b>MEDIA SUPPORT, s.r.o.</b> , Na Žertvách 132/24, Praha 8, 18000, CZ |
| (220) 07.06.2007   | (210) O-454827  |
| (320) 07.06.2007   |   |
| (442) 19.03.2008   |   |
| (151) 09.12.2008   |   |
| (730) <b>INZERTSPOJ, spol. s r.o.</b> , Vinořské nám. 34, Praha 9 - Vinoř, 19017, CZ |   |
| (210) O-448856   |   |
- 
- |   |  |
|---|--|
| (111) <b>302196</b>   | (730) <b>CORTIS Consulting s.r.o.</b> , U Čertovy díry 85/11, Plzeň, 30100, CZ |
| (220) 18.07.2007  | (210) O-455575   |
| (320) 18.07.2007  |  |
| (442) 19.09.2007  |  |
| (151) 09.12.2008  |  |
| (730) <b>Raiffeisenbank a.s.</b> , Olbrachtova 2006/9, Praha 4, 14021, CZ |  |
| (210) O-450069  |  |
- 
- |                     |  |
|---------------------|--|
| (111) <b>302198</b> | (730) <b>Státní fond životního prostředí České republiky</b> , Kaplanova 1931, Praha 11, 14800, CZ |
| (220) 12.09.2007    | (210) O-456773   |
| (320) 12.09.2007    |  |
| (442) 31.10.2007    |  |
| (151) 09.12.2008    |  |
- 
- |  |  |
|--|--|
| (111) <b>302199</b>  | (730) <b>REFLECTA Development, a.s.</b> , Vinohradská 1233/22, |
| (220) 12.09.2007   | Praha 2 - Vinohrady, 12000, CZ                                 |
| (320) 12.09.2007   | (210) O-451775   |
| (442) 31.10.2007   |  |
| (151) 09.12.2008   |  |
| (730) <b>REFLECTA Development, a.s.</b> , Vinohradská 1233/22, |  |
| Praha 2 - Vinohrady, 12000, CZ                                 |  |
| (210) O-451775   |  |
- 
- |   |   |
|---|---|
| (111) <b>302201</b>   | (730) <b>Botanicus, spol. s r.o.</b> , Ostrá 8, Lysá nad Labem, 28922, CZ |
| (220) 17.10.2007  | (210) O-452860  |
| (320) 17.10.2007  |   |
| (442) 03.09.2008  |   |
| (151) 09.12.2008  |   |
| (730) <b>Botanicus, spol. s r.o.</b> , Ostrá 8, Lysá nad Labem, 28922, CZ |   |
| (210) O-452860  |   |
- 
- |   |   |
|---|---|
| (111) <b>302202</b>   | (730) <b>Botanicus, spol. s r.o.</b> , Ostrá 8, Lysá nad Labem, 28922, CZ |
| (220) 17.10.2007  | (210) O-452861  |
| (320) 17.10.2007  |   |
| (442) 03.09.2008  |   |
| (151) 09.12.2008  |   |
| (730) <b>Botanicus, spol. s r.o.</b> , Ostrá 8, Lysá nad Labem, 28922, CZ |   |
| (210) O-452861  |   |
- 
- |   |   |
|---|---|
| (111) <b>302203</b>   | (730) <b>FASHION MEDIA, s.r.o.</b> , Branická 416, Praha 4 - Krč, 14200, CZ |
| (220) 15.11.2007  | (210) O-453754  |
| (320) 15.11.2007  |   |
| (442) 03.09.2008  |   |
| (151) 09.12.2008  |   |
| (730) <b>FASHION MEDIA, s.r.o.</b> , Branická 416, Praha 4 - Krč, 14200, CZ |   |
| (210) O-453754  |   |
- 
- |   |   |
|---|---|
| (111) <b>302206</b>   | (730) <b>MEDIA SUPPORT, s.r.o.</b> , Na Žertvách 132/24, Praha 8, 18000, CZ |
| (220) 20.12.2007  | (210) O-454827  |
| (320) 20.12.2007  |   |
| (442) 03.09.2008  |   |
| (151) 09.12.2008  |   |
| (730) <b>MEDIA SUPPORT, s.r.o.</b> , Na Žertvách 132/24, Praha 8, 18000, CZ |   |
| (210) O-454827  |   |
- 
- |  |  |
|--|--|
| (111) <b>302207</b>  | (730) <b>CORTIS Consulting s.r.o.</b> , U Čertovy díry 85/11, Plzeň, 30100, CZ |
| (220) 22.01.2008   | (210) O-455575   |
| (320) 22.01.2008   |  |
| (442) 03.09.2008   |  |
| (151) 09.12.2008   |  |
| (730) <b>CORTIS Consulting s.r.o.</b> , U Čertovy díry 85/11, Plzeň, 30100, CZ |  |
| (210) O-455575   |  |
- 
- |  |  |
|--|--|
| (111) <b>302209</b>  | (730) <b>Státní fond životního prostředí České republiky</b> , Kaplanova 1931, Praha 11, 14800, CZ |
| (220) 27.02.2008   | (210) O-456773   |
| (320) 27.02.2008   |  |
| (442) 03.09.2008   |  |
| (151) 09.12.2008   |  |
| (730) <b>Státní fond životního prostředí České republiky</b> , Kaplanova 1931, Praha 11, 14800, CZ |  |
| (210) O-456773   |  |
-

(111) **302210**  
(220) 03.03.2008  
(320) 04.09.2007  
(442) 03.09.2008  
(151) 09.12.2008  
(730) **DaDa, a.s.**, Petrská 1168/29, Praha 1, 11000, CZ  
(210) O-456903

(111) **302211**  
(220) 03.03.2008  
(320) 04.09.2007  
(442) 03.09.2008  
(151) 09.12.2008  
(730) **DaDa, a.s.**, Petrská 1168/29, Praha 1, 11000, CZ  
(210) O-456904

(111) **302212**  
(220) 10.03.2008  
(320) 10.03.2008  
(442) 30.04.2008  
(151) 09.12.2008  
(730) **NEOPHARMA a.s.**, Kanice 104, Kanice, 66401, CZ  
(210) O-457079

(111) **302213**  
(220) 14.03.2008  
(320) 14.03.2008  
(442) 03.09.2008  
(151) 09.12.2008  
(730) **Česká spořitelna, a.s.**, Olbrachtova 1929/62, Praha 4, 14000, CZ  
(210) O-457284

(111) **302214**  
(220) 14.03.2008  
(320) 14.03.2008  
(442) 03.09.2008  
(151) 09.12.2008  
(730) **Společenství čerpacích stanic PHM ČR**, Desná III/919, Desná, 46861, CZ  
(210) O-457336

(111) **302215**  
(220) 20.03.2008  
(320) 20.03.2008  
(442) 03.09.2008  
(151) 09.12.2008  
(730) **Charita Česká republika**, Vladislavova 12, Praha 1, 11000, CZ  
(210) O-457509

(111) **302216**  
(220) 20.03.2008  
(320) 20.03.2008  
(442) 03.09.2008  
(151) 09.12.2008  
(730) **Charita Česká republika**, Vladislavova 12, Praha 1, 11000, CZ  
(210) O-457510

(111) **302217**  
(220) 20.03.2008  
(320) 20.03.2008  
(442) 03.09.2008  
(151) 09.12.2008  
(730) **Charita Česká republika**, Vladislavova 12, Praha 1, 11000, CZ  
(210) O-457511

(111) **302218**  
(220) 20.03.2008  
(320) 20.03.2008  
(442) 03.09.2008  
(151) 09.12.2008

(730) **Charita Česká republika**, Vladislavova 12, Praha 1, 11000, CZ  
(210) O-457512

(111) **302219**  
(220) 20.03.2008  
(320) 20.03.2008  
(442) 03.09.2008  
(151) 09.12.2008  
(730) **Charita Česká republika**, Vladislavova 12, Praha 1, 11000, CZ  
(210) O-457513

(111) **302220**  
(220) 09.04.2008  
(320) 09.04.2008  
(442) 03.09.2008  
(151) 09.12.2008  
(730) **MK Floria, spol. s r.o.**, Vodárenská 7, Praha 4, 14700, CZ  
(210) O-458046

(111) **302221**  
(220) 10.04.2008  
(320) 10.04.2008  
(442) 03.09.2008  
(151) 09.12.2008  
(730) **Kaučká Jarmila**, Mošnova 2380/39, Praha 5, 15000, CZ  
(210) O-458085

(111) **302222**  
(220) 14.04.2008  
(320) 14.04.2008  
(442) 03.09.2008  
(151) 09.12.2008  
(730) **Bohemia JazzFest, o.p.s.**, Americká 17, Praha 2, 12000, CZ  
(210) O-458158

(111) **302223**  
(220) 17.04.2008  
(320) 17.04.2008  
(442) 11.06.2008  
(151) 09.12.2008  
(730) **Zentiva, a.s.**, U Kabelovny 130, Praha 10 - Dolní Měcholupy, 10236, CZ  
(210) O-458258

(111) **302224**  
(220) 23.04.2008  
(320) 23.04.2008  
(442) 03.09.2008  
(151) 09.12.2008  
(730) **Mavisys, s.r.o.**, Loosova 355/12, Brno, 63800, CZ  
(210) O-458421

(111) **302225**  
(220) 23.04.2008  
(320) 23.04.2008  
(442) 21.05.2008  
(151) 09.12.2008  
(730) **KRESPO, s.r.o.**, STRUHLOVSKO 218, HRANICE, 75301, CZ  
(210) O-458427

(111) **302226**  
(220) 23.04.2008  
(320) 23.04.2008  
(442) 03.09.2008  
(151) 09.12.2008  
(730) **EUROMATIC, spol. s r.o.**, kpt. Stránského 998/2, Praha 9, 19000, CZ  
(210) O-458439

- 
- (111) **302227**  
(220) 30.04.2008  
(320) 30.04.2008  
(442) 03.09.2008  
(151) 09.12.2008  
(730) **Město Kralupy nad Vltavou, Městský úřad**, U cukrovaru 1087, Kralupy nad Vltavou, 27801, CZ  
(210) O-458678
- 
- (111) **302228**  
(220) 14.05.2008  
(320) 14.05.2008  
(442) 03.09.2008  
(151) 09.12.2008  
(730) **LEVITY a.s.**, Na Příkopě 392, 393, Praha 1, 11000, CZ  
(210) O-459055
- 
- (111) **302229**  
(220) 20.05.2008  
(320) 20.05.2008  
(442) 03.09.2008  
(151) 09.12.2008  
(730) **Telekom Austria Czech Republic, a.s.**, U nákladového nádraží 8, Praha 3, 13000, CZ  
(210) O-459181
- 
- (111) **302230**  
(220) 20.05.2008  
(320) 20.05.2008  
(442) 03.09.2008  
(151) 09.12.2008  
(730) **PAOLO s.r.o.**, Dlouhá Třebová 24, Dlouhá Třebová, 56117, CZ  
(210) O-459195
- 
- (111) **302231**  
(220) 20.05.2008  
(320) 20.05.2008  
(442) 03.09.2008  
(151) 09.12.2008  
(730) **ČR - Ministerstvo zahraničních věcí České republiky Odbor rozvojové spolupráce a humanitární pomoci**, Loretské nám. 5, Praha 1, 11800, CZ  
(210) O-459199
- 
- (111) **302232**  
(220) 20.05.2008  
(320) 20.05.2008  
(442) 03.09.2008  
(151) 09.12.2008  
(730) **EMPIRE CZ s.r.o.**, Arbesovo náměstí 7, Praha 5, 15000, CZ  
(210) O-459222
- 
- (111) **302233**  
(220) 22.05.2008  
(320) 22.05.2008  
(442) 03.09.2008  
(151) 09.12.2008  
(730) **EXPRESS PEOPLE a.s.**, Pod Pekárnami 878/2, Praha 9, 19000, CZ  
(210) O-459299
- 
- (111) **302234**  
(220) 23.05.2008  
(320) 23.05.2008  
(442) 03.09.2008  
(151) 09.12.2008  
(730) **PHL- BUSINESS CENTRE s.r.o.**, Na Pankráci 1062/58, Praha 4, 14000, CZ  
(210) O-459316
- 
- (111) **302235**
- (220) 26.05.2008  
(320) 26.05.2008  
(442) 03.09.2008  
(151) 09.12.2008  
(730) **LONDA spol. s r.o.**, Křemencova 4, Praha 1, 11000, CZ  
(210) O-459381
- 
- (111) **302236**  
(220) 28.05.2008  
(320) 28.05.2008  
(442) 03.09.2008  
(151) 09.12.2008  
(730) **MaR PRODUCT s.r.o.**, Hvězdoslavova 1191/55a, Brno, 62700, CZ  
(210) O-459431
- 
- (111) **302237**  
(220) 29.05.2008  
(320) 29.05.2008  
(442) 03.09.2008  
(151) 09.12.2008  
(730) **HIT CZ Filtrační sáčky s.r.o.**, U Bažantnice 983, Poděbrady, 29001, CZ  
(210) O-459458
- 
- (111) **302238**  
(220) 29.05.2008  
(320) 29.05.2008  
(442) 03.09.2008  
(151) 09.12.2008  
(730) **Tanzberg Mikulov, a.s.**, Bavory 132, Mikulov, 69201, CZ  
(210) O-459476
- 
- (111) **302239**  
(220) 29.05.2008  
(320) 29.05.2008  
(442) 03.09.2008  
(151) 09.12.2008  
(730) **COME - automaty s.r.o.**, Rolnická 1551/146, Opava, 74705, CZ  
(210) O-459487
- 
- (111) **302240**  
(220) 30.05.2008  
(320) 30.05.2008  
(442) 03.09.2008  
(151) 09.12.2008  
(730) **FasEx CZ s.r.o.**, Na Ochoze 419, Jesenice u Prahy, 25242, CZ  
(210) O-459526
- 
- (111) **302241**  
(220) 30.05.2008  
(320) 30.05.2008  
(442) 03.09.2008  
(151) 09.12.2008  
(730) **Profitness Česká republika a.s.**, Na Pankráci 1618/30, Praha 4, 14000, CZ  
(210) O-459552
- 
- (111) **302242**  
(220) 30.05.2008  
(320) 30.05.2008  
(442) 03.09.2008  
(151) 09.12.2008  
(730) **Profitness Česká republika a.s.**, Na Pankráci 1618/30, Praha 4, 14700, CZ  
(210) O-459553
- 
- (111) **302243**  
(220) 02.06.2008  
(320) 02.06.2008  
(442) 03.09.2008



(151) 09.12.2008 (730) <b>MADOIL s.r.o.</b> , Sovadinova 10, Břeclav, 69002, CZ (210) O-459554	(111) <b>302252</b> (220) 10.06.2008 (320) 10.06.2008 (442) 03.09.2008 (151) 09.12.2008 (730) <b>ROSA In, s.r.o.</b> , Blahoutova 600, Pardubice, 53012, CZ (210) O-459849
(111) <b>302244</b> (220) 05.06.2008 (320) 05.06.2008 (442) 03.09.2008 (151) 09.12.2008 (730) <b>Společenské centrum Těšany a.s.</b> , Těšany 71, Těšany, 66454, CZ (210) O-459688	(111) <b>302253</b> (220) 10.06.2008 (320) 10.06.2008 (442) 03.09.2008 (151) 09.12.2008 (730) <b>Andělová Hana</b> , Petržilova 3298, Praha 4, 14300, CZ (210) O-459851
(111) <b>302245</b> (220) 06.06.2008 (320) 06.06.2008 (442) 03.09.2008 (151) 09.12.2008 (730) <b>T.P.V. MONT s.r.o.</b> , U Losinky 667, Rapotín, 78814, CZ (210) O-459730	(111) <b>302254</b> (220) 11.06.2008 (320) 11.06.2008 (442) 03.09.2008 (151) 09.12.2008 (730) <b>AdvalCT, a.s.</b> , Hněvkovského 30/65, Brno, 61700, CZ (210) O-459882
(111) <b>302246</b> (220) 06.06.2008 (320) 06.06.2008 (442) 03.09.2008 (151) 09.12.2008 (730) <b>TIBEX s.r.o.</b> , U Čtyř Chalup 504, Včelná, 37382, CZ (210) O-459738	(111) <b>302255</b> (220) 11.06.2008 (320) 11.06.2008 (442) 03.09.2008 (151) 09.12.2008 (730) <b>C V B s.r.o.</b> , Dukelská 5449, Chomutov, 43001, CZ (210) O-459905
(111) <b>302247</b> (220) 09.06.2008 (320) 09.06.2008 (442) 03.09.2008 (151) 09.12.2008 (730) <b>VULKAN Intim Brands, a.s.</b> , U Gumovky 379, Hrádek nad Nisou, 46334, CZ (210) O-459751	(111) <b>302256</b> (220) 12.06.2008 (320) 12.06.2008 (442) 03.09.2008 (151) 09.12.2008 (730) <b>Lobkowicz Jiří</b> , Vlašská 17, Praha 1, 11000, CZ (210) O-459932
(111) <b>302248</b> (220) 09.06.2008 (320) 09.06.2008 (442) 03.09.2008 (151) 09.12.2008 (730) <b>Rašelina a.s.</b> , Na Pískách 488/II, Soběslav, 39218, CZ (210) O-459769	(111) <b>302257</b> (220) 13.06.2008 (320) 13.06.2008 (442) 03.09.2008 (151) 09.12.2008 (730) <b>ALFACHEM, s.r.o.</b> , U Koupaliště 119/6, Letovice, 67961, CZ (210) O-459952
(111) <b>302249</b> (220) 09.06.2008 (320) 09.06.2008 (442) 03.09.2008 (151) 09.12.2008 (730) <b>RAPOL s.r.o.</b> , Ke Škole 179, Jindřichův Hradec, Radouňka, 37701, CZ (210) O-459805	(111) <b>302258</b> (220) 16.06.2008 (320) 16.06.2008 (442) 03.09.2008 (151) 09.12.2008 (730) <b>STARNET, s.r.o.</b> , Žižkova 226/3, České Budějovice, 37001, CZ (210) O-459978
(111) <b>302250</b> (220) 09.06.2008 (320) 09.06.2008 (442) 03.09.2008 (151) 09.12.2008 (730) <b>Amden s.r.o.</b> , Hudcova 78 B, Brno - Medlánky, 62100, CZ (210) O-459810	(111) <b>302259</b> (220) 16.06.2008 (320) 16.06.2008 (442) 03.09.2008 (151) 09.12.2008 (730) <b>GENERAL REGISTRY, s.r.o.</b> , Skuherského 1478/14, České Budějovice, 37001, CZ (210) O-459979
(111) <b>302251</b> (220) 10.06.2008 (320) 10.06.2008 (442) 03.09.2008 (151) 09.12.2008 (730) <b>Bureš Pavel Ing.</b> , Sedličky 45, Jičín, 50601, CZ (210) O-459839	(111) <b>302260</b> (220) 17.06.2008 (320) 17.06.2008 (442) 03.09.2008 (151) 09.12.2008

(730) <b>Glomex, s.r.o.</b> , Pod Klaudiánkou 1018, Praha 4, 14000, CZ	(210) O-460177
(210) O-460034	
(111) <b>302261</b>	(111) <b>302269</b>
(220) 17.06.2008	(220) 24.06.2008
(320) 17.06.2008	(320) 24.06.2008
(442) 03.09.2008	(442) 03.09.2008
(151) 09.12.2008	(151) 09.12.2008
(730) <b>GLASSPO spol. s r.o.</b> , Hlavní 184, Hovorčovice, 25064, CZ	(730) <b>ANIMACONCERT s.r.o.</b> , Na Ostrově 28, Havlíčkův Brod, 58001, CZ
(210) O-460035	(210) O-460221
(111) <b>302262</b>	(111) <b>302270</b>
(220) 17.06.2008	(220) 27.06.2008
(320) 17.06.2008	(320) 27.06.2008
(442) 03.09.2008	(442) 03.09.2008
(151) 09.12.2008	(151) 09.12.2008
(730) <b>Ivo Danačík</b> , Albrechtická 391, Lanškroun, 56301, CZ	(730) <b>HI Software Development s.r.o.</b> , Kateřinská 87/9, Olomouc, 77200, CZ
(210) O-460040	(210) O-460374
(111) <b>302263</b>	(111) <b>302271</b>
(220) 17.06.2008	(220) 27.06.2008
(320) 17.06.2008	(320) 27.06.2008
(442) 03.09.2008	(442) 03.09.2008
(151) 09.12.2008	(151) 09.12.2008
(730) <b>Detecha, chemické výrobní družstvo</b> , Husovo nám. 1208, Nové Město nad Metují, 54901, CZ	(730) <b>HI Software Development s.r.o.</b> , Kateřinská 87/9, Olomouc, 77200, CZ
(210) O-460044	(210) O-460375
(111) <b>302264</b>	(111) <b>302272</b>
(220) 17.06.2008	(220) 27.06.2008
(320) 17.06.2008	(320) 27.06.2008
(442) 03.09.2008	(442) 03.09.2008
(151) 09.12.2008	(151) 09.12.2008
(730) <b>Detecha, chemické výrobní družstvo</b> , Husovo nám. 1208, Nové Město nad Metují, 54901, CZ	(730) <b>DEK a.s.</b> , Tiskařská 10/257, Praha 10 - Malešice, 10800, CZ
(210) O-460045	(210) O-460382
(111) <b>302265</b>	(111) <b>302273</b>
(220) 17.06.2008	(220) 09.07.2008
(320) 17.06.2008	(320) 09.07.2008
(442) 03.09.2008	(442) 03.09.2008
(151) 09.12.2008	(151) 09.12.2008
(730) <b>Detecha, chemické výrobní družstvo</b> , Husovo nám. 1208, Nové Město nad Metují, 54901, CZ	(730) <b>AL INVEST Břidličná, a.s.</b> , Bruntálská 167, Břidličná, 79351, CZ
(210) O-460046	(210) O-460646
(111) <b>302266</b>	(111) <b>302274</b>
(220) 17.06.2008	(220) 09.07.2008
(320) 17.06.2008	(320) 09.07.2008
(442) 03.09.2008	(442) 03.09.2008
(151) 09.12.2008	(151) 09.12.2008
(730) <b>Gift Card s.r.o.</b> , Hyberská 1007/20, Praha 1, 11000, CZ	(730) <b>Euroenergy, spol. s r.o.</b> , Švédská 22, Praha 5, 15000, CZ
(210) O-460048	(210) O-460666
(111) <b>302267</b>	(111) <b>302275</b>
(220) 18.06.2008	(220) 09.07.2008
(320) 18.06.2008	(320) 09.07.2008
(442) 03.09.2008	(442) 03.09.2008
(151) 09.12.2008	(151) 09.12.2008
(730) <b>Legion M, spol. s r.o.</b> , Podvinný mlýn 2126/1, Praha 9 - Libeň, 19000, CZ	(730) <b>FTV Prima, spol. s r.o.</b> , Na Žertvách 24/132, Praha 8, 18000, CZ
(210) O-460077	(210) O-460669
(111) <b>302268</b>	(111) <b>302276</b>
(220) 23.06.2008	(220) 10.07.2008
(320) 23.06.2008	(320) 10.07.2008
(442) 03.09.2008	(442) 03.09.2008
(151) 09.12.2008	(151) 09.12.2008
(730) <b>ARCIMBOLDO GLOBAL COMMUNICATIONS s.r.o.</b> , Masarykovo náměstí 6/28, Kyjov 1, 69701, CZ	(730) <b>VEXCOLT CENTRAL EUROPE s.r.o.</b> , Jesenského 16, 01001 Žilina, SK
	(210) O-460720

- 
- (111) **302277**  
(220) 11.07.2008  
(320) 11.07.2008  
(442) 03.09.2008  
(151) 09.12.2008  
(730) **Ranbaxy Laboratories Limited**, Plot No. 90, Sector-32, Gurgaon-122001, Haryana, IN  
(210) O-460730
- 
- (111) **302278**  
(220) 11.07.2008  
(320) 11.07.2008  
(442) 03.09.2008  
(151) 09.12.2008  
(730) **Ranbaxy Laboratories Limited**, Plot No. 90, Sector-32, Gurgaon-122001, Haryana, IN  
(210) O-460731
- 
- (111) **302279**  
(220) 14.07.2008  
(320) 14.07.2008  
(442) 03.09.2008  
(151) 09.12.2008  
(730) **Bongrain S.A., a French Société Anonyme**, 42 rue Rieussec, Viroflay 78220, FR  
(210) O-460742
- 
- (111) **302280**  
(220) 14.07.2008  
(320) 14.07.2008  
(442) 03.09.2008  
(151) 09.12.2008  
(730) **CompuTech s.r.o.**, Pod Kamenem 179, Český Krumlov, 38101, CZ  
(210) O-460749
- 
- (111) **302281**  
(220) 14.07.2008  
(320) 14.07.2008  
(442) 03.09.2008  
(151) 09.12.2008  
(730) **Kepka Roman**, Česká Bříza 171, Třemošná, 33011, CZ  
(210) O-460760
- 
- (111) **302282**  
(220) 14.07.2008  
(320) 14.07.2008  
(442) 03.09.2008  
(151) 09.12.2008  
(730) **PRB s.r.o.**, Suchardova 515, Kladno, 27201, CZ  
(210) O-460762
- 
- (111) **302283**  
(220) 15.07.2008  
(320) 15.07.2008  
(442) 03.09.2008  
(151) 09.12.2008  
(730) **Bongrain S.A., a French Société Anonyme**, 42 rue Rieussec, 78220 Viroflay, FR  
(210) O-460782
- 
- (111) **302284**  
(220) 15.07.2008  
(320) 15.07.2008  
(442) 03.09.2008  
(151) 09.12.2008  
(730) **24 Snails.com Media Production s.r.o.**, Staré Ždánice 167, Staré Ždánice, 53344, CZ  
(210) O-460783
- 
- (111) **302285**  
(220) 15.07.2008  
(320) 15.07.2008
- 
- (442) 03.09.2008  
(151) 09.12.2008  
(730) **BELUPO - Lijekovi i kozmetika d.d.**, Danica 5, 48000 Koprivnica, HR  
(210) O-460806
- 
- (111) **302286**  
(220) 15.07.2008  
(320) 15.07.2008  
(442) 03.09.2008  
(151) 09.12.2008  
(730) **Zentiva, a.s.**, U Kabelovny 130, Praha 10 - Dolní Měcholupy, 10236, CZ  
(210) O-460807
- 
- (111) **302287**  
(220) 15.07.2008  
(320) 15.07.2008  
(442) 03.09.2008  
(151) 09.12.2008  
(730) **Zentiva, a.s.**, U Kabelovny 130, Praha 10 - Dolní Měcholupy, 10236, CZ  
(210) O-460808
- 
- (111) **302288**  
(220) 16.07.2008  
(320) 16.07.2008  
(442) 03.09.2008  
(151) 09.12.2008  
(730) **STAS, spol. s r.o.**, Strojírenská 259, Praha 5 - Zličín, 15521, CZ  
(210) O-460821
- 
- (111) **302289**  
(220) 01.08.2008  
(320) 01.08.2008  
(442) 03.09.2008  
(151) 09.12.2008  
(730) **Ing. Petr Pohl**, Palackého 77, Roztoky, 25263, CZ  
(210) O-460909
- 
- (111) **302290**  
(220) 21.07.2008  
(320) 21.07.2008  
(442) 03.09.2008  
(151) 09.12.2008  
(730) **Koprnický Jaroslav**, Nepřevázka 82, Mladá Boleslav, 29301, CZ  
(210) O-460917
- 
- (111) **302291**  
(220) 21.07.2008  
(320) 21.07.2008  
(442) 03.09.2008  
(151) 09.12.2008  
(730) **PRODUCTOS CHURRUCA, S.A.**, Avda.Comarques País Valenciá, Quart de Poblet 66, Valencia, 46930, ES  
(210) O-460926
- 
- (111) **302292**  
(220) 21.07.2008  
(320) 21.07.2008  
(442) 03.09.2008  
(151) 09.12.2008  
(730) **Chen Pinsheng**, Mattioliho 3271/4, Praha 10, 10000, CZ  
(210) O-460937
- 
- (111) **302293**  
(220) 21.07.2008  
(320) 21.07.2008  
(442) 03.09.2008  
(151) 09.12.2008  
(730) **Rotam Limited**, 7/F., Cheung Tat Centre, 18 Cheung Lee Street, Chai Wan, HK

(210) O-460942	(220) 01.08.2008
	(320) 05.02.2008
	(442) 03.09.2008
(111) <b>302294</b>	(151) 09.12.2008
(220) 21.07.2008	(730) <b>The Procter &amp; Gamble Company</b> , One Procter &
(320) 21.07.2008	Gamble Plaza, Cincinnati, 45202, OH, US
(442) 03.09.2008	(210) O-461234
(151) 09.12.2008	
(730) <b>Rotam Limited</b> , 7/F., Cheung Tat Centre, 18 Cheung	
Lee Street, Chai Wan, HK	
(210) O-460944	
(111) <b>302295</b>	(111) <b>302303</b>
(220) 24.07.2008	(220) 01.08.2008
(320) 24.07.2008	(320) 05.08.2008
(442) 03.09.2008	(442) 03.09.2008
(151) 09.12.2008	(151) 09.12.2008
(730) <b>Wyeth A corporation of the State of Delaware</b> , Five	(730) <b>The Procter &amp; Gamble Company</b> , One Procter &
Giralda Farms, 07940-0874 Madison, NJ, US	Gamble Plaza, Cincinnati, 45202, OH, US
(210) O-461036	(210) O-461235
(111) <b>302296</b>	(111) <b>302304</b>
(220) 30.07.2008	(220) 01.08.2008
(320) 30.07.2008	(320) 01.08.2008
(442) 03.09.2008	(442) 03.09.2008
(151) 09.12.2008	(151) 09.12.2008
(730) <b>Kubánek Jaroslav JUDr.</b> , Předmostí 701, Kralupy nad	(730) <b>Mary Kay Inc.</b> , 16251 Dallas Parkway, TX 75001
Vltavou, 27801, CZ	Addison, TX, US
(210) O-461173	(210) O-461238
(111) <b>302297</b>	(111) <b>302305</b>
(220) 30.07.2008	(220) 04.08.2008
(320) 30.07.2008	(320) 04.08.2008
(442) 03.09.2008	(442) 03.09.2008
(151) 09.12.2008	(151) 09.12.2008
(730) <b>NOVATO spol. s r.o.</b> , Uralská 770/6, Praha 6, 16000,	(730) <b>Dr. Ing. Josef Veselý, Ph.D. MBA</b> , Osadní 2/1474,
CZ	Praha 7, 17000, CZ
(210) O-461185	(210) O-461271
(111) <b>302298</b>	(111) <b>302306</b>
(220) 30.07.2008	(220) 04.08.2008
(320) 30.07.2008	(320) 04.08.2008
(442) 03.09.2008	(442) 03.09.2008
(151) 09.12.2008	(151) 09.12.2008
(730) <b>Jovan Milošević, DiS</b> , Božkovská 60, Plzeň, 30100, CZ	(730) <b>Bren Oleksii</b> , Zdikovská 120, Praha 5, 15000, CZ
(210) O-461186	(210) O-461292
(111) <b>302299</b>	
(220) 31.07.2008	
(320) 31.07.2008	
(442) 03.09.2008	
(151) 09.12.2008	
(730) <b>ALANFOOD s.r.o.</b> , Vinohradská 1215/32, Praha 2 -	
Vinohrady, 12000, CZ	
(210) O-461193	
(111) <b>302300</b>	
(220) 01.08.2008	
(320) 01.08.2008	
(442) 03.09.2008	
(151) 09.12.2008	
(730) <b>OBANY, s.r.o.</b> , Štědrákova Lhota 56, Ruda nad	
Moravou, 78963, CZ	
(210) O-461231	
(111) <b>302301</b>	
(220) 01.08.2008	
(320) 01.08.2008	
(442) 03.09.2008	
(151) 09.12.2008	
(730) <b>STAVOSPOL, s.r.o.</b> , Staňkova 41, Brno, 61200, CZ	
(210) O-461232	
(111) <b>302302</b>	

## **Přehled zápisů ochranných známek se změnou ve vztahu ke zveřejněným přihláškám**

Kapitola obsahuje údaje o ochranných známkách zapsaných na základě ustanovení § 28 odst. 1 zákona č. 441/2003 Sb., u kterých došlo ke změně údajů oproti zveřejněné přihlášce ochranné známky.

Číselný přehled

302192, 302195, 302197, 302200, 302204, 302205, 302208

## Zápisy ochranných známek se změnou ve vztahu ke zveřejněným přihláškám

(111) **302192**  
(220) 21.04.2007  
(320) 21.04.2007  
(442) 14.11.2007  
(151) 09.12.2008  
(540)



(730) **Český národní symfonický orchestr v.o.s.**, Weilova 2/1144,  
Praha 10 - Hostivař, 10200, CZ

(740) DMH - patentová a známková kancelář, Mgr. Marcela  
Machátová, Pospíšilova 2, Praha 3, 13000

(510) (9) přístroje pro reprodukci zvuku a obrazu; (16) odborné a  
informační publikace a texty na papírových nosičích, zejména  
hudebniny, notový materiál, vč. partitur, zpěvníky, propagační  
tiskoviny a texty a fotografie, zejména z oboru hudební,  
hudebně-dramatické a divadelní tvorby; (35) obchodní  
poradenství v oboru nosičů informací, obchodní zastupování  
třetích subjektů; (41) půjčování a pronájem hudebních nástrojů,  
hudebnin a notového materiálu, zpravodajské služby.

(511) 9, 16, 35, 41  
(210) O-447533

(111) **302195**  
(220) 13.07.2007  
(320) 13.07.2007  
(442) 29.08.2007  
(151) 09.12.2008  
(540)

### LUXON

(730) **TATRACHEMA, výrobné družstvo**, Bulharská 40, Trnava,  
91702, SK

(740) HALAXOVÁ & HALAXOVÁ, TETRAPAT, RNDr. Zdeňka  
Halaxová, Dukelská 891/4, Olomouc, 77200

(510) (3) prací, bělicí a čistící prostředky, lešticí a odmašťovací  
prostředky, přípravky pro broušení, kosmetika, parfumerie,  
kosmetická barviva a barvy, kúry, oleje, emulze, vody a gely  
určené k ošetření, čištění, pěstění a krásnění pleti, těla, vlasů a  
nehtů, soli, oleje, pěny a emulze pro sprchu a koupel, líčidla,  
přípravky určené k hygieně celého těla, mýdla všeho druhu,  
čistící prostředky na ruce, depilační přípravky, opalovací  
prostředky a prostředky (po opalování), prostředky určené k péči  
o nohy, ústní vody, zubní pasty, zubní gely, pěstící a čistící  
přípravky pro chrup, i umělé, přípravky pro ústní hygienu  
spadající do této třídy, hygienické prostředky a dezodoranty pro  
osobní potřebu, namáčecí prostředky, prostředky na odstranění  
rzi a vodního kamene, přípravky na změkčení vody, mýdla a  
mýdlové přípravky, oživovače a zjasňovače barev pro tkaniny,  
aviváže, prostředky k saténování prádla, odstraňovače skvrn  
patřící do této třídy, antistatické přípravky pro použití v  
domácnosti, potpourri (směsi voňavých látek), vonné tyčinky,  
přípravky na čištění odpadního vedení, autokosmetika, přípravky  
k ošetřování povrchů materiálů na bázi vosků, přípravky na  
odstraňování skvrn laků a barev z karoserií automobilů a skel,  
vonné oleje; (5) čistící a dezinfekční prostředky patřící do této  
třídy, potraviny pro batolata, náplastí a obvazový materiál,  
materiál pro zubaře, dezinfekční přípravky, výrobky pro hubení  
škůdců, fungicidy a herbicidy, antibakteriální a dezinfekční  
přípravky, přípravky na čištění vzduchu, přípravky pro osvěžení  
a provonění vzduchu, dezodoranty jiné než pro osobní účely,  
dezinfekční přípravky pro hygienické účely, přípravky sloužící k  
omezení pachů v místnostech, insekticidy, přípravky na hubení  
parazitů, WC deodoranty, WC gely a osvěžovače, repelentní  
přípravky, chemické přípravky proti plísním; (21) ruční čistící  
nástroje, houby pro kosmetické účely, houby určené pro úklid a

čištění, kartáčnické výrobky, nářadí a nástroje ruční určené pro  
úklid a čištění, náčiní k mechanickému čištění a ošetřování zubů  
jako ruční i elektrické zubní kartáčky, mezizubní kartáčky, čistící  
nástroje, klepače textilií a podlahovin, mechanické nástroje a  
mechanické prostředky na čištění, umývání a leštění povrchů,  
podlah a dlaždic, ruční šampónovače a vysavače, mechanické  
metly, mechanické odstraňovače nečistot, zvony k čištění  
odpadů, dávkovače, mýdelníky, přenosné vaničky, drátěnky,  
smetáky, lopatky, hadry na čištění a umývání, mycí houby,  
mopy, hygienické toaletní nádoby pro domácí zvířata, kartáčky a  
kartáče včetně elektrických, kromě kartáčů jako součástí strojů,  
neelektrické lešticí stroje pro domácnost, hřebeny, dávkovače  
mýdla, dávkovače papírových ručníků a toaletního papíru,  
vybavení koupelen a toalet patřící do této třídy, koše na použití v  
domácnosti, neceséry, toaletní kuffíky, kosmetické nářadí, holicí  
štětky, vodní přístroje pro čištění zubů a dásní.

(511) 3, 5, 21  
(210) O-449972

(111) **302197**  
(220) 23.07.2007  
(320) 23.07.2007  
(442) 21.11.2007  
(151) 09.12.2008  
(540)

### SMSCO

(730) **Vellek Pavel**, Tovární 82, Beroun, 26601, CZ

(740) JUDr., Ph. D. Luděk Lisse, Borovanského 2220/11, Praha 5,  
15000

(510) (35) reklama, propagace, marketing, obchod a zprostředkování  
obchodu s výrobky ve třídě 1 - 34 a službami ve třídě 35 a 45,  
poradenská a informační činnost v oblasti výše uvedených  
služeb; (38) spoje a komunikace, poradenská,  
zprostředkovatelská a informační činnost v oblasti výše  
uvedených služeb; (41) výchova, vzdělávání, zábava, sportovní  
a kulturní aktivity, vydavatelství a nakladatelství i v elektronické  
podobě, poradenská, zprostředkovatelská a informační činnost v  
oblasti výše uvedených služeb.

(511) 35, 38, 41  
(210) O-450192

(111) **302200**  
(220) 30.09.2007  
(320) 30.09.2007  
(442) 28.11.2007  
(151) 09.12.2008  
(540)



(730) **Skydive & Air Service s.r.o.**, Hůlkova 683, Praha 9 - Kbely,  
19700, CZ

(740) DMH - patentová a známková kancelář, Mgr. Marcela  
Machátová, Pospíšilova 2, Praha 3, 13000

(510) (25) oděvy a obuv, zejména pro sportovní, tělocvičné a rekreační  
účely, např. sportovní dresy a letecké kombinézy, trička a trika,  
pulovry, sportovní bundy a overaly, pokrývky hlavy, např.  
čepice a čapky, kukly a čelenky, šály a šátky, sportovní obuv  
všeho druhu zařazená v této třídě; (35) obchodní  
zprostředkovatelská činnost v oblasti sportovních potřeb a  
zařízení sportovišť, reklamní, propagační a inzertní služby,  
marketing a průzkum trhu, obchodní zastoupení tuzemských a  
zahraničních subjektů, obchodní informační a poradenské  
služby; (37) výstavba sportovních hřišť a ploch, vč. jejich  
úpravy, údržby a rekonstrukce, údržba a oprava provozního a

sportovního nářadí, zařízení a strojů, vyjma letadel a terénních vozidel a vozíků; (41) agenturní činnost v oblasti sportu, tělovýchovy, využití volného času a zdravého životního stylu, např. organizování a vedení sportovních závodů, přehlídek sportovních disciplín, tělovýchovných a společenských soutěží a setkání, pořádání a zajišťování sportovních instruktaží, výukových trenérských a výcvikových kurzů, seminářů a přednášek, organizování a vedení zájmových klubů a sdružení, vydávání odborných tiskovin a publikací na papírových a elektronických nosičích, vč. nahrávání zvukových, zvukově-obrazových a obrazových nosičů, půjčování publikací a nahraných elektronických nosičů, sportovních potřeb a nářadí (vyjma sportovních oděvů, stanů a dopravních prostředků), provozování a pronajímání sportovišť a stadiónů, odborné informační, konzultační a poradenské služby v daných oborech uvedených ve tř. 41.

(511) 25, 35, 37, 41

(210) O-452315

---

(111) **302204**

(220) 13.12.2007

(320) 13.12.2007

(442) 30.01.2008

(151) 09.12.2008

(540)

## **OBCHODNÍ CENTRUM ALENKA**

(730) **QT & NP, spol. s. r.o.**, S. K. Neumanna 278, Hradec Králové,  
50002, CZ

(510) (18) kůže, tašky, kabelky, kufry, aktovky, batohy, ledvinky, deštníky; (28) hračky, jejich součásti a příslušenství; (35) propagační činnost - obchodní centrum, pomoc při řízení obchodní činnosti, obchodní administrativa, kancelářské práce, zprostředkování obchodních záležitostí pro třídy 18, 28.

(511) 18, 28, 35

(210) O-454612

---

(111) **302205**

(220) 13.12.2007

(320) 13.12.2007

(442) 30.01.2008

(151) 09.12.2008

(540)

## **OBCHOD ALENKA**

(730) **QT & NP, spol. s. r.o.**, S. K. Neumanna 278, Hradec Králové,  
50002, CZ

(510) (18) kůže, tašky, kabelky, kufry, aktovky, batohy, soupravy spadající do této třídy; (28) hračky, jejich součásti a příslušenství; (35) propagační činnost - obchodní dům, pomoc při řízení obchodní činnosti, obchodní administrativa, kancelářské práce, zprostředkování obchodních záležitostí pro třídy 18, 28.

(511) 18, 28, 35

(210) O-454613

---

(111) **302208**

(220) 13.02.2008

(320) 13.02.2008

(442) 02.04.2008

(151) 09.12.2008

(540)

## **ARTHEA**

(730) **Dušánek Michal Mgr.**, Družstevní 43, Dymokury, 28901, CZ

(510) (35) propagační činnost, reklama; (43) dočasné ubytování.

(511) 35, 43

(210) O-456388

---

## Ochranné známky zrušené a prohlášené za neplatné

Tato kapitola obsahuje údaje o rozhodnutích o zrušení ochranné známky na základě ustanovení § 31 zákona č. 441/2003 Sb. nebo o prohlášení ochranné známky za neplatnou na základě ustanovení § 32 zákona č. 441/2003 Sb. Existuje-li důvod zrušení/prohlášení ochranné známky za neplatnou pouze ve vztahu k některým z výrobků nebo služeb, Úřad ochrannou známku zruší/prohlásí za neplatnou pouze pro tyto výrobky nebo služby. Údaje o výsledku rozhodnutí (zrušení ochranné známky, částečné zrušení ochranné známky, prohlášení ochranné známky za neplatnou, prohlášení ochranné známky za částečně neplatnou) jsou uvedeny za datem právní moci rozhodnutí pod INID kódem (583) s názvem "Datum právní moci rozhodnutí/výsledek rozhodnutí".

(111) 177451

(540)



(583) 28.11.2008 / zrušení ochranné známky

---

(111) 229981

(540) **Henri Willig Exclusieve Hollandse  
Kaas**

(583) 24.10.2008 / prohlášení ochranné známky za neplatnou

---



## Přehled obnov zápisu ochranných známek

Kapitola obsahuje údaje o ochranných známkách, u kterých byl na žádost vlastníka obnoven zápis podle ustanovení § 28 odst. 2 zákona č. 441/2003 Sb.

Číselný přehled												
106656	111112A	111112C	114108	114110	158811	159171	167375	167605	219995	220020	220029	220640
220682	221092	221372	221511	221512	221946	222790	222942	223186	223188	223446	223454	223477
223532	223533	223980	224042	224234	224571	224574	224575	224991	224994	224995	224997	225017
225023	225025	225441	225478	225487	225548	225549	225550	225647	225699	225880	225912	225954
226210	226373	226616	226626	226642	226661	226699	226830	227559	227560	227625	227652	227933
227956	227962	228133	228139	228469	228491	229214	229335	229384	229654	229910	229921	229985
230073	230244	230689	230743	230778	230780	230781	230783	230784	230787	231040	231564	231679
231758	232641	232642	234039	234670	234689	235448	235481	235501	236511	237197	238135	238136
238137	238145	238146	240835	240836	240837	242820	242821	242822	242828	244030	245350	245351
247004	251181	251184	251185	251186	257071	257072	259582	262686	262687	262688		

## Obnovy zápisu ochranných známek

(111) **106656**  
(220) 25.01.1949  
(151) 25.01.1949  
(540)

### DUTREX

(730) **Shell Brands International AG**, Baarermatte, Baar, CH  
(740) Společná advokátní kancelář Všečeka Zelený Švorčík Kalenský a partneři, JUDr. Pavel Zelený, Háalkova 2, Praha 2, 12000  
(510) (4) oleje a olejové výtažky (s výjimkou jedlých eterických olejů) vesměs pro průmyslové účely.  
(511) 4  
(210) O-19202

(111) **111112A**  
(220) 05.11.1929  
(151) 05.02.1992  
(540)

### ŠKODA

(730) **ŠKODA AUTO a.s.**, Tr. Václava Klementa 869, Mladá Boleslav, 29360, CZ  
(510) (12) osobní automobily a z nich odvozené modifikace, náhradní díly a součásti k nim, příslušenství a výzbroj k nim, zejména závěsná zařízení, spoilery, lité disky kol, vyklápěcí střechy a střešní nosiče; spalovací motory pro osobní automobily.  
(511) 12  
(210) O-65890

(111) **111112C**  
(220) 05.11.1929  
(151) 02.08.2001  
(540)

### ŠKODA

(730) **ŠKODA AUTO a. s.**, Tr. Václava Klementa 869, Mladá Boleslav, 29360, CZ  
(510) (12) automobily a jejich součásti s výjimkou osobních automobilů a z nich odvozených modifikací, motory výbušné s výjimkou motorů pro osobní automobily a jejich součásti.  
(511) 12  
(210) O-168214

(111) **114108**  
(220) 18.05.1919  
(151) 18.05.1919  
(540)



(730) **Jan Becher - Karlovarská Becherovka, a.s.**, T.G.Masaryka 57, Karlovy Vary, 36076, CZ  
(740) Čermák Hořejš Myslíl a spol., JUDr. Karel Čermák, Národní 32, Praha 1, 11000  
(510) (33) likéry.  
(511) 33  
(210) O-7204

(111) **114110**  
(220) 18.05.1919  
(151) 18.05.1919  
(540)



(730) **Jan Becher - Karlovarská Becherovka, a.s.**, T.G.Masaryka 57, Karlovy Vary, 36076, CZ  
(740) Čermák Hořejš Myslíl a spol., JUDr. Karel Čermák, Národní 32, Praha 1, 11000  
(510) (33) likéry.  
(511) 33  
(210) O-9654

(111) **158811**  
(220) 25.02.1969  
(151) 01.04.1969  
(540)

### 8 x 4

(730) **Beiersdorf Aktiengesellschaft**, Hamburk 20, DE  
(740) Advokátní a patentová kancelář Traplová, Hakr, Kubát, JUDr. Traplová Jarmila, Přístavní 24, Praha 7, 17000  
(510) (3) desodorační prostředky pro péči o tělo, desodorační mýdla.  
(511) 3  
(210) O-42874

(111) **159171**  
(220) 21.03.1969  
(151) 04.08.1969  
(540)

### HAVANA CLUB

(730) **HAVANA CLUB HOLDING S.A.**, 5, rue Eugène Ruppert, Luxembourg, LU  
(740) JUDr. Karel Čermák, advokát, Národní třída 32, Praha 1, 11000  
(510) (33) rum.  
(511) 33  
(210) O-42990

(111) **167375**  
(220) 19.01.1989  
(151) 07.09.1989  
(540)

### JUAN VALDEZ

(730) **Federacion Nacional de Cafeteros de Colombia**, Calle 73 No. 8-13, Bogota, CO  
(740) PATENTSERVIS Praha a.s., Jivenská 1273/1, Praha 4, 14021  
(510) (30) káva a její náhražky.  
(511) 30  
(210) O-56072

(111) **167605**  
(220) 20.12.1988  
(151) 12.03.1990

(540)

- (730) **Kia Motors Corporation**, 231, Yangjae - dong, Seocho - gu, Seoul, KR  
(740) Zeiner & Zeiner v.o.s., Mgr. Karel Šindelka, Maiselova 15, Praha 1, 11000  
(510) (12) osobní vozy, závodní vozy, nákladní vozy a traktory.  
(511) 12  
(210) O-56016

(111) **219995**

(220) 02.12.1998  
(151) 23.08.1999  
(540)

### THERMPRO

- (730) **THERMONA, spol. s.r.o.**, Stará osada 258, Zastávka, 66484, CZ  
(740) ELITFORM, v.o.s., patentová a známková kancelář, Voda Karel, Bolzanova 13, Brno, 61800  
(510) (9) měřicí a regulační technika pro topení a rozvod vody; (11) kotle pro ústřední vytápění plynové, elektrické a olejové, tepelné výměníky, anuloidy, radiátory ústředního topení, tepelné zářiče, plynové, olejové a elektrické bojler, průtokové ohřivače; (37) montáž, instalace, záruční i pozáruční servis a opravy v oboru topenářství a rozvodu plynu a vody.  
(511) 9, 11, 37  
(210) O-138222

(111) **220020**

(220) 07.01.1999  
(151) 23.08.1999  
(540)

### REALSET

- (730) **OSPAP VELKOBOCHOD PAPIREM a.s.**, K Hrušovu 292/4, Praha 10, 10223, CZ  
(510) (16) ofsetový papír.  
(511) 16  
(210) O-138968

(111) **220029**

(220) 15.01.1999  
(151) 23.08.1999  
(540)

### BRIARA

- (730) **Pfizer Products Inc. a Connecticut Corporation**, Eastern Point Road, Groton, CT, US  
(740) Čermák Hořejš Matějka a spol., JUDr. Jan Matějka, advokát, Národní 32, Praha 1, 11000  
(510) (5) výrobky lékárnické, veterinářské a hygienické, zejména inzulin v inhalovatelné formě, diabetické přípravky pro léčebné účely, potraviny pro batolata, náplasti, materiál pro obvazy, materiály pro plombování zubů a pro zubní otisky, dezinfekční přípravky, výrobky pro hubení škodlivých zvířat, fungicidy, herbicidy; (10) chirurgické přístroje a zařízení lékařské, zubní a veterinářské, údy, oči a zuby umělé, zejména lékařské přístroje pro inhalaci inzulinu, ortopedické potřeby, materiál na sešívání ran.  
(511) 5, 10  
(210) O-139213

(111) **220640**

(220) 12.11.1998  
(151) 27.09.1999  
(540)

### CELEBRITY

- (730) **BLAŽEK PRAHA a.s.**, U továren 261, Praha 10, 10200, CZ  
(510) (25) saka, kalhoty, pláště, bundy, vesty, obleky, košile, svetry, pulovry, pola a veškeré oděvy zařazené do této třídy.  
(511) 25  
(210) O-137660

(111) **220682**

(220) 10.02.1999  
(151) 27.09.1999  
(540)

### SHELL NATURELLE

- (730) **Shell Brands International AG**, Baarermatte, Baar, CH  
(740) Společná advokátní kancelář Všečetka Zelený Švorčík Kalenský a partneři, JUDr. Pavel Zelený, Hálkova 2, Praha 2, 12000  
(510) (1) chemické výrobky pro použití v průmyslu, hydraulické, řezné, chladičí a brusné kapaliny a aditiva; (4) oleje a tuky, mazadla, pohonné hmoty.  
(511) 1, 4  
(210) O-139954

(111) **221092**

(220) 27.01.1999  
(151) 27.10.1999  
(540)

### ENACARD

- (730) **MERIAL LLC**, 3239 Satellite Boulevard, Building 500, Duluth, GA, US  
(740) Čermák Hořejš Matějka a spol., JUDr. Jan Matějka, advokát, Národní 32, Praha 1, 11000  
(510) (5) veterinární výrobky pro léčbu kardiovaskulárních onemocnění u psů.  
(511) 5  
(210) O-139477

(111) **221372**

(220) 27.07.1998  
(151) 22.11.1999  
(540)

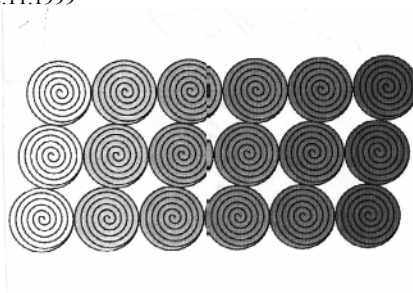

- (730) **Taepeland Holding A/S**, Tjalfesvej 1-19, Glostrup, DK  
(740) Společná advokátní kancelář Všečetka a partneři, JUDr. Švorčík Otakar, Hálkova 2, Praha 2, 12000  
(510) (2) barvy, fermeže, laky, barviva a mořidla; (24) záclony; (27) koberce, předložky, rohožky a rohože, linoleum a další materiály pro pokrytí podlahy, tapety /ne textilní/.  
(511) 2, 24, 27  
(210) O-134739

(111) **221511**

(220) 17.02.1999  
(151) 22.11.1999  
(540)



- (730) **ČEPS, a.s.**, Elektrárenská 774/2, Praha 10, 10152, CZ  
(740) JUDr. Aleš Zábřeh, advokát a patentový zástupce, Na Beránce 2, Praha 6, 16000  
(510) (6) stavební materiály z válcovaného a litého kovu, nosníky, kovové konstrukce; (7) zařízení, stroje, přístroje a nástroje pro rozvod a přenos elektřiny; (9) zařízení, stroje, přístroje a

nástroje pro měření elektrických veličin, pro účely signalizační, záchranné a vyučovací, elektrická a elektronická zařízení pro dozor, ověřování a dálkové ovládání průmyslových operací, dynam, generátorů, alternátorů, transformátorů, elektrických kabelů a vodičů, bleskojistek, jističů, spínačů, vypínačů, akumulátorů, baterií, dozoren, velinů, elektroměrů, fázových zařízení, ochranných jiskřišť, kondenzátorů, zařízení pro kompenzaci účinníků, konvertory, měnirny, odpojovače, přepěťové ochrany, elektroenergetické a rozvodné soustavy, regulátory, relé, tlumivky, izolátory, stožáry pro elektrická vedení, turboalternátory, hydroalternátory, termodynamické generátory, software a hardware počítačů, rozvaděče nízkého napětí; (16) nosiče informací všeho druhu spadající do této třídy, zejména tiskoviny; (35) zprostředkovatelská, zástupčí a obstaravatelská činnost, zejména v odvětví energetiky, dovoz a vývoz elektrické energie; (36) obstaravatelská činnost ve správě bytového a nebytového fondu, leasing dopravních prostředků a skladů, leasing strojů a přístrojů sloužících pro přenos elektřiny; (37) stavby, opravy a instalační služby všeho druhu, včetně výstavby, oprav, rekonstrukcí, modernizací a likvidaci energetických zařízení, instalace a opravy elektronických zařízení a elektrických strojů a přístrojů, montáže, opravy a údržba vyhrazených elektrických zařízení, zřizování, montáž, údržba a servis telekomunikačních zařízení; (39) doprava a skladování, zejména distribuce a transfer elektrické energie, pronájem dopravních prostředků a skladů; (42) inženýrská a projekční činnost, zejména v odvětví energetiky, poskytování software, projektová činnost ve výstavbě, provádění rozborů olejů, ubytovací a stravovací služby, pronájem elektrických přístrojů a strojů, pronájem strojů a přístrojů sloužících pro přenos elektřiny, revize elektrických zařízení.

(511) 6, 7, 9, 16, 35, 36, 37, 39, 42  
(210) O-140151

(111) **221512**  
(220) 17.02.1999  
(151) 22.11.1999  
(540)

## ČEPS

(730) ČEPS, a.s., Elektrárenská 774/2, Praha 10, 10152, CZ  
(740) JUDr. Aleš Zábrš, advokát a patentový zástupce, Na Beránce 2, Praha 6, 16000  
(510) (6) stavební materiály z válcovaného a litého kovu, nosníky, kovové konstrukce; (7) zařízení, stroje, přístroje a nástroje pro rozvod a přenos elektřiny; (9) zařízení, stroje, přístroje a nástroje pro měření elektrických veličin, pro účely signalizační, záchranné a vyučovací, elektrická a elektronická zařízení pro dozor, ověřování a dálkové ovládání průmyslových operací, dynam, generátorů, alternátorů, transformátorů, elektrických kabelů a vodičů, bleskojistek, jističů, spínačů, vypínačů, akumulátorů, baterií, dozoren, velinů, elektroměrů, fázových zařízení, ochranných jiskřišť, kondenzátorů, zařízení pro kompenzaci účinníků, konvertory, měnirny, odpojovače, přepěťové ochrany, elektroenergetické a rozvodné soustavy, regulátory, relé, tlumivky, izolátory, stožáry pro elektrická vedení, turboalternátory, hydroalternátory, termodynamické generátory, software a hardware počítačů, rozvaděče nízkého napětí; (16) nosiče informací všeho druhu spadající do této třídy, zejména tiskoviny; (35) zprostředkovatelská, zástupčí a obstaravatelská činnost, zejména v odvětví energetiky; (36) obstaravatelská činnost ve správě bytového a nebytového fondu, leasing dopravních prostředků a skladů, leasing strojů a přístrojů sloužících pro přenos elektřiny; (37) stavby, opravy a instalační služby všeho druhu, včetně výstavby, oprav, rekonstrukcí, modernizací a likvidaci energetických zařízení, instalace a opravy elektronických zařízení a elektrických strojů a přístrojů, montáže, opravy a údržba vyhrazených elektrických zařízení, zřizování, montáž, údržba a servis telekomunikačních zařízení; (39) doprava a skladování, zejména distribuce a transfer elektrické energie, pronájem dopravních prostředků a skladů; (42) inženýrská a projekční činnost, zejména v odvětví energetiky, poskytování software, projektová činnost ve výstavbě, provádění rozborů olejů, ubytovací a stravovací služby, pronájem elektrických přístrojů a strojů, pronájem strojů a přístrojů sloužících pro přenos elektřiny, revize elektrických zařízení.

(511) 6, 7, 9, 16, 35, 36, 37, 39, 42

(210) O-140152

(111) **221946**  
(220) 16.10.1998  
(151) 27.12.1999  
(540)

## VÍNO, KTORÉ ROZUMIE VAŠEJ CHUTI

(730) Vitis Pezinok, s.r.o., Za dráhou 21, Pezinok, SK  
(740) Mgr. Marcela Machatová, Pospíšilova 2, Praha 3, 13000  
(510) (32) nealkoholické nápoje všeho druhu- zejména šumivé a jiné nealkoholické nápoje, minerální vody, ovocné a zeleninové šťávy a nápoje z nich, mošty, sirupy, koncentráty k přípravě nealkoholických nápojů a ochucených minerálních vod; (33) alkoholické nápoje všeho druhu-zejména vína, lihoviny, likéry, např. vína hroznová a ovocná, lihoviny řezané a ušlechtilé destiláty, vč. macerátů a výluhů, vinné, ovocné, bylinné, zeleninové a obilné destiláty; (35) reklamní a inzertní činnost.

(511) 32, 33, 35  
(210) O-136976

(111) **222790**  
(220) 01.10.1998  
(151) 28.02.2000  
(540)



(730) BONO, spol. s r.o., Sládkovičova 1306, Praha 4, 14000, CZ  
(740) JUDr. Aleš Zábrš, advokát a patentový zástupce, Na Beránce 2, Praha 6, 16000  
(510) (16) tiskoviny všeho druhu, zejména časopisy, plakáty včetně velkoplošných plakátů, kalendáře, reklamní fotografie; (35) reklamní a inzertní činnost, reprografické práce; (41) vydavatelství a nakladatelství; (42) grafická, výtvarná, designerská a návrhářská činnost, tiskárenské a fotografické práce.

(511) 16, 35, 41, 42  
(210) O-136425

(111) **222942**  
(220) 07.12.1998  
(151) 28.02.2000  
(540)



(730) Milan Král, Chodovická 1903, Praha 9, 19300, CZ  
(510) (12) doplňky k vybavení interiéru a exteriéru motorových vozidel; (17) akustické izolace, tepelné izolace, ochranné fólie, těsnící materiály a prostředky, výrobky z kaučuku a gumy; (18) výrobky z kůže a její imitace, cestovní potřeby, kufry, brašny, vaky, sluneční clony; (20) výrobky z plastických hmot, jako např. poličky, odkládací přihrádky a kapsy; (22) síť, plachty, plachtoviny, pytle; (27) koberečky, rohožky, obklady resp. kryty stěn a podlah.

(511) 12, 17, 18, 20, 22, 27  
(210) O-138367

(111) **223186**  
(220) 13.07.1998  
(151) 23.03.2000  
(540)



(730) **JEREX, a.s.**, Vojtova 7, Brno, 63900, CZ  
(740) Dr. Švejda Milan, advokát, Panská 12/14, Brno, 60200  
(510) (39) doprava.  
(511) 39  
(210) O-134394

(111) **223188**  
(220) 15.07.1998  
(151) 23.03.2000  
(540)



(730) **JEREX, a.s.**, Vojtova 7, Brno, 63900, CZ  
(740) Dr. Švejda Milan, advokát, Panská 12/14, Brno, 60200  
(510) (39) doprava.  
(511) 39  
(210) O-134442

(111) **223446**  
(220) 10.12.1998  
(151) 23.03.2000  
(540)

### BENKO

(730) **KERAMOST, a.s.**, Žatecká 1899, Most, 43430, CZ  
(740) Ing. Vaněk Ladislav, Ortenovo nám. 6/443, Praha 7, 17000  
(510) (31) podestýlka pro zvířata.  
(511) 31  
(210) O-138465

(111) **223454**  
(220) 16.12.1998  
(151) 23.03.2000  
(540)



(730) **SWS a.s.**, Dostihová 1, Slušovice, 76315, CZ  
(740) Ing. Kučera Zdeněk, Padělky 548 (P.O.BOX 92), Slušovice, 76315  
(510) (9) počítače všeho druhu a jejich součástí, zejména osobní počítače, základní desky k počítačům, monitory, paměti, controllery, klávesnice, disketové mechaniky, pevné disky, grafické karty, zálohovací zdroje k počítačům, příslušenství k výpočetní technice všeho druhu, počítačové sítě, zařízení pro tvorbu počítačových sítí, počítačové systémy a jejich přídatná zařízení a doplňky, hardware, software, elektronické přístroje, elektronické moduly, měřicí a regulační technika; (16) manuály

a tiskoviny z oblasti výpočetní techniky, noviny, časopisy; (37) servis výpočetní techniky; (38) internet - provoz a služby pro uživatele, spadající do této třídy; (42) internet - instalace a připojení, řízení technologických procesů, výzkumná a vývojová činnost v oblasti elektroniky a kybernetiky, poradenská a konzultační činnost v oboru výpočetní techniky, tvorba software, překlad a tisk manuálů a tiskovin z oblasti výpočetní techniky.

(511) 9, 16, 37, 38, 42  
(210) O-138599

(111) **223477**  
(220) 29.12.1998  
(151) 23.03.2000  
(540)

### ELCAD

(730) **ELCAD v.o.s.**, Ochoz u Brna č. 141, Ochoz u Brna, 66402, CZ  
(740) Patentová a známková kancelář, Ing. Jaromír Příkryl, Včelín 1161, Hulín, 76824  
(510) (9) kancelářská, reprografická a telekomunikační technika všeho druhu včetně doplňků a příslušenství, výpočetní, informační, komunikační a informační systémy mimo přístrojů pro průmyslovou automatizaci řízených nebo podporovaných počítačem; (37) montáž a opravy kancelářské, výpočetní, reprografické a telekomunikační techniky a elektroniky; (42) vývoj a tvorba software, služby v oblasti výpočetní techniky, přenosu dat a operačních systémů, technické poradenství v oblasti software a výpočetní techniky, inženýrské služby v oblasti kancelářské a výpočetní techniky, vypracovávání programů pro hromadné zpracování dat.

(511) 9, 37, 42  
(210) O-138838

(111) **223532**  
(220) 10.02.1999  
(151) 23.03.2000  
(540)



(730) **Wyeth Holdings Corporation**, Five Giralda Farms, Madison, NJ, US  
(740) **KOREJZOVÁ & SPOL., v.o.s.**, JUDr. Petra Korejzová, advokátka, Korunní 810/104 E, Praha 10, 10100  
(510) (5) výrobky farmaceutické, veterinární a hygienické, dietetické přípravky pro léčebné účely, dietetické a nutriční doplňky, potraviny pro batolata, náplasti, obvazový materiál, materiály pro plombování zubů a pro zubní otisky, dezinfekční přípravky, výrobky pro hubení živočišných škůdců, fungicidy, herbicidy.  
(511) 5  
(210) O-139948

(111) **223533**  
(220) 10.02.1999  
(151) 23.03.2000  
(540)

### SILVER

(730) **Wyeth Holdings Corporation**, Five Giralda Farms, Madison, NJ, US  
(740) **KOREJZOVÁ & SPOL., v.o.s.**, JUDr. Petra Korejzová, advokátka, Korunní 810/104 E, Praha 10, 10100



- (510) (5) výrobky farmaceutické, veterinární a hygienické, dietetické přípravky pro léčebné účely, multivitaminové a multiminerální přípravky, nutriční doplňky, potraviny pro batolata, náplasti, obvazový materiál, materiály pro plombování zubů a pro zubní otisky, dezinfekční přípravky, výrobky pro hubnutí živočišných škůdců, fungicidy, herbicidy.
- (511) 5  
(210) O-139949

- (111) **223980**  
(220) 15.12.1998  
(151) 19.04.2000  
(540)

### SWS

- (730) **SWS a.s.**, Dostihová 1, Slušovice, 76315, CZ  
(740) Ing. Kučera Zdeněk, Padělký 548 (P.O.BOX 92), Slušovice, 76315  
(510) (37) instalace internetu; (38) zprostředkování přístupu uživatelům k internetu a zajišťování jeho provozu.  
(511) 37, 38  
(210) O-138557

- (111) **224042**  
(220) 14.01.1999  
(151) 19.04.2000  
(540)



- (730) **CET 21 spol.s r.o.**, Kříženeckého nám. 1078/5, Praha 5, 15200, CZ  
(740) Advokátní a patentová kancelář VYSKOČIL, KROŠLÁK a spol., Dana Lukajová, Voršilská 10, Praha 1, 11000  
(510) (38) televizní vysílání programů.  
(511) 38  
(210) O-139187

- (111) **224234**  
(220) 30.03.1999  
(151) 19.04.2000  
(540)

### ATACAND PLUS

- (730) **AstraZeneca AB**, Sodertälje, SE  
(740) Společná advokátní kancelář Všeťečka, Zelený, Švorčik, Kalenský a partneři, JUDr. Pavel Zelený, advokát, Hálkova 2, Praha 2, 12000  
(510) (5) farmaceutické přípravky a substance.  
(511) 5  
(210) O-141365

- (111) **224571**  
(220) 19.02.1999  
(151) 23.05.2000  
(540)

### REDICA

- (730) **AstraZeneca AB**, Västra Mälarehamnen 9, Södertälje, 15185, SE  
(740) Společná advokátní kancelář Všeťečka a partneři, JUDr. Zelený Pavel, Hálkova 2, Praha 2, 12000  
(510) (5) farmaceutické přípravky a substance.  
(511) 5  
(210) O-140244

- (111) **224574**  
(220) 21.02.1999  
(151) 23.05.2000

- (540) **REFEXXIN**  
(730) **AstraZeneca AB**, Västra Mälarehamnen 9, Södertälje, 15185, SE  
(740) Společná advokátní kancelář Všeťečka a partneři, JUDr. Zelený Pavel, Hálkova 2, Praha 2, 12000  
(510) (5) farmaceutické přípravky a substance.  
(511) 5  
(210) O-140248

- (111) **224575**  
(220) 21.02.1999  
(151) 23.05.2000  
(540)

### CONEXIUM

- (730) **AstraZeneca AB**, Sodertälje, SE  
(740) Společná advokátní kancelář Všeťečka a partneři, JUDr. Zelený Pavel, Hálkova 2, Praha 2, 12000  
(510) (5) farmaceutické přípravky a substance.  
(511) 5  
(210) O-140249

- (111) **224991**  
(220) 30.12.1998  
(151) 26.06.2000  
(540)



### PREMIUM APARTMENTS

- (730) **LDT Panorama CZ a. s.**, Moravská 36, Karlovy Vary, 36001, CZ  
(740) ZEMAN - podkrušnohorská patentová a známková kancelář, Petr Zeman, Hradní 301, Loket, 35733  
(510) (16) periodické a neperiodické tiskoviny, jako např. noviny, časopisy, katalogy, prospekty, plakáty, letáky a jiné propagační, reklamní a informační materiály, tiskopisy, vstupenky, šatní lístky, jídelní a nápojové lístky, mapy, pohlednice, fotografie, grafická díla, papírové obaly všeho druhu včetně obalů na nápoje a potraviny, jiné výrobky z papíru jako např. utěrky, ubrusy, ubrousky, ručníky, kapesníky, záclony a záclonky, toaletní papír, kelímky na nápoje a podnosy na pokrmy pro rychlé občerstvení, svačtinové sáčky a jiné obaly zejména na potraviny; (35) reklamní, propagační a informační činnost, vydávání reklamních, propagačních a informačních materiálů, pronájem a půjčování kancelářské techniky, pronájem reklamních ploch, zprostředkování obchodních záležitostí, sekretářské a asistentské služby; (36) služby směnárny, úschova cenin, pronájem apartmánů, sálů a salonků, pronájem obchodních ploch, zprostředkování pojištění; (37) úklidové služby, praní, žehlení a opravy prádla, čištění oděvů a zprostředkování čistírenských služeb; (38) provozování interní komunikační sítě, provozování a půjčování osobní dopisové schránky; (39) provozování autodopravy, služby cestovní kanceláře, spočívající v zajištění a realizaci přepravy osob a zavazadel, průvodcovské služby, zajišťování jízd denek, místenek, letenek a lodních lístků, půjčování automobilů, motocyklů a jízdních kol, posílkové služby, donášky nákupů, donáška novin a časopisů, provozování parkovišť a garáží, provozování skladů, poradenství v oboru cestovního ruchu; (41) zajišťování vstupenek na sportovní, kulturní a společenské akce, pořádání kulturních a společenských akcí, pořádání poznávacích a vzdělávacích zájezdů, vydavatelská činnost, půjčování sportovního nářadí, provozování fitness centra, vedení kondičního tělocviku; (42) služby spojené s ubytováním a stravováním, provozování hotelů, penzionů, motelů, restaurací, hostinců, barů, kaváren, vináren, cukráren, bufetů a provozoven rychlého občerstvení, poradenství v oboru hotelnictví a lázeňských služeb, zprostředkování lázeňských služeb, opatrování dětí, služby tlumočnické a překladatelské, provozování sauny, doprovod lázeňských hostů, odborné služby - kadeřnictví, manikúra a pedikúra, pronájem a půjčování výpočetní techniky, zprostředkování přístupu do komunikační sítě Internet.  
(511) 16, 35, 36, 37, 38, 39, 41, 42

(210) O-138877

(111) **224994**  
(220) 30.12.1998  
(151) 26.06.2000  
(540)



PREMIUM APARTMENTS

## REZIDENCE VŘÍDELNÍ

(730) **LDT Panorama CZ a. s.**, Moravská 36, Karlovy Vary, 36001, CZ

(740) ZEMAN - podkrušnohorská patentová a známková kancelář, Petr Zeman, Hradní 301, Loket, 35733

(510) (16) periodické a neperiodické tiskoviny, jako např. noviny, časopisy, katalogy, prospekty, plakáty, letáky a jiné propagační, reklamní a informační materiály, tiskopisy, vstupenky, šatní lístky, jídelní a nápojové lístky, mapy, pohlednice, fotografie, grafická díla, papírové obaly všeho druhu včetně obalů na nápoje a potraviny, jiné výrobky z papíru jako např. utěrky, ubrusy, ubrousky, ručníky, kapesníky, záclony a záclonky, toaletní papír, kelímky na nápoje a podnosy na pokrmy pro rychlé občerstvení, svačिनové sáčky a jiné obaly zejména na potraviny; (35) reklamní, propagační a informační činnost, vydávání reklamních, propagačních a informačních materiálů, pronájem a půjčování kancelářské techniky, pronájem reklamních ploch, zprostředkování obchodních záležitostí, sekretářské a asistentské služby; (36) služby směnárny, úschova cenin, pronájem apartmánů, sálů a salonků, pronájem obchodních ploch, zprostředkování pojištění; (37) úklidové služby, praní, žehlení a opravy prádla, čištění oděvů a zprostředkování čistírenských služeb; (38) provozování interní komunikační sítě, provozování a půjčování osobní dopisové schránky; (39) provozování autodopravy, služby cestovní kanceláře, spočívající v zajištění a realizaci přepravy osob a zavazadel, průvodcovské služby, zajišťování jízdének, místenek, letenek a lodních lístků, půjčování automobilů, motocyklů a jízdních kol, posilkové služby, donášky nákupů, donáška novin a časopisů, provozování parkovišť a garáží, provozování skladišť, poradenství v oboru cestovního ruchu; (41) zajišťování vstupenek na sportovní, kulturní a společenské akce, pořádání kulturních a společenských akcí, pořádání poznávacích a vzdělávacích zájezdů, vydavatelská činnost, půjčování sportovního nářadí, provozování fitness centra, vedení kondičního tělocviku; (42) služby spojené s ubytováním a stravováním, provozování hotelů, penzionů, motelů, restaurací, hostinců, barů, kaváren, vináren, cukráren, bufetů a provozoven rychlého občerstvení, poradenství v oboru hotelnictví a lázeňských služeb, zprostředkování lázeňských služeb, opatrování dětí, služby tlumočnické a překladatelské, provozování sauny, doprovod lázeňských hostů, odborné služby - kadeřnictví, manikúra a pedikúra, pronájem a půjčování výpočetní techniky, zprostředkování přístupu do komunikační sítě Internet.

(511) 16, 35, 36, 37, 38, 39, 41, 42

(210) O-138880

(111) **224995**  
(220) 30.12.1998  
(151) 26.06.2000  
(540)



PREMIUM APARTMENTS

## HOTEL JEAN DE CARRO

(730) **LDT Panorama CZ a. s.**, Moravská 36, Karlovy Vary, 36001, CZ

(740) ZEMAN - podkrušnohorská patentová a známková kancelář, Petr Zeman, Hradní 301, Loket, 35733

(510) (16) periodické a neperiodické tiskoviny, jako např. noviny, časopisy, katalogy, prospekty, plakáty, letáky a jiné propagační, reklamní a informační materiály, tiskopisy, vstupenky, šatní lístky, jídelní a nápojové lístky, mapy, pohlednice, fotografie, grafická díla, papírové obaly všeho druhu včetně obalů na nápoje a potraviny, jiné výrobky z papíru jako např. utěrky, ubrusy, ubrousky, ručníky, kapesníky, záclony a záclonky, toaletní papír, kelímky na nápoje a podnosy na pokrmy pro rychlé občerstvení, svačिनové sáčky a jiné obaly zejména na potraviny; (35) reklamní, propagační a informační činnost, vydávání reklamních, propagačních a informačních materiálů, pronájem a půjčování kancelářské techniky, pronájem reklamních ploch, zprostředkování obchodních záležitostí, sekretářské a asistentské služby; (36) služby směnárny, úschova cenin, pronájem apartmánů, sálů a salonků, pronájem obchodních ploch, zprostředkování pojištění; (37) úklidové služby, praní, žehlení a opravy prádla, čištění oděvů a zprostředkování čistírenských služeb; (38) provozování interní komunikační sítě, provozování a půjčování osobní dopisové schránky; (39) provozování autodopravy, služby cestovní kanceláře, spočívající v zajištění a realizaci přepravy osob a zavazadel, průvodcovské služby, zajišťování jízdének, místenek, letenek a lodních lístků, půjčování automobilů, motocyklů a jízdních kol, posilkové služby, donášky nákupů, donáška novin a časopisů, provozování parkovišť a garáží, provozování skladišť, poradenství v oboru cestovního ruchu; (41) zajišťování vstupenek na sportovní, kulturní a společenské akce, pořádání kulturních a společenských akcí, pořádání poznávacích a vzdělávacích zájezdů, vydavatelská činnost, půjčování sportovního nářadí, provozování fitness centra, vedení kondičního tělocviku; (42) služby spojené s ubytováním a stravováním, provozování hotelů, penzionů, motelů, restaurací, hostinců, barů, kaváren, vináren, cukráren, bufetů a provozoven rychlého občerstvení, poradenství v oboru hotelnictví a lázeňských služeb, zprostředkování lázeňských služeb, opatrování dětí, služby tlumočnické a překladatelské, provozování sauny, doprovod lázeňských hostů, odborné služby - kadeřnictví, manikúra a pedikúra, pronájem a půjčování výpočetní techniky, zprostředkování přístupu do komunikační sítě Internet.

(511) 16, 35, 36, 37, 38, 39, 41, 42

(210) O-138881

(111) **224997**  
(220) 31.12.1998  
(151) 26.06.2000  
(540)



(730) **LDT Panorama CZ a. s.**, Moravská 36, Karlovy Vary, 36001, CZ

(740) ZEMAN - podkrušnohorská patentová a známková kancelář, Petr Zeman, Hradní 301, Loket, 35733

(510) (16) periodické a neperiodické tiskoviny, jako např. noviny, časopisy, katalogy, prospekty, plakáty, letáky a jiné propagační, reklamní a informační materiály, tiskopisy, vstupenky, šatní lístky, jídelní a nápojové lístky, mapy, pohlednice, fotografie, grafická díla, papírové obaly všeho druhu včetně obalů na nápoje a potraviny, jiné výrobky z papíru jako např. utěrky, ubrusy, ubrousky, ručníky, kapesníky, záclony a záclonky, toaletní papír, kelímky na nápoje a podnosy na pokrmy pro rychlé občerstvení, svačिनové sáčky a jiné obaly zejména na potraviny; (35) reklamní, propagační a informační činnost, vydávání reklamních, propagačních a informačních materiálů, pronájem a půjčování kancelářské techniky, pronájem reklamních ploch, zprostředkování obchodních záležitostí, sekretářské a asistentské služby; (36) služby směnárny, úschova cenin, pronájem apartmánů, sálů a salonků, pronájem obchodních ploch, zprostředkování pojištění; (37) úklidové služby, praní, žehlení a opravy prádla, čištění oděvů a zprostředkování čistírenských služeb; (38) provozování interní komunikační sítě, provozování a půjčování osobní dopisové schránky; (39) provozování autodopravy, služby cestovní kanceláře, spočívající v zajištění a realizaci přepravy osob a

(540) zavazadel, průvodcovské služby, zajišťování jízdének, místenek, letenek a lodních listků, půjčování automobilů, motocyklů a jízdních kol, posilkové služby, donášky nákupů, donáška novin a časopisů, provozování parkovišť a garáží, provozování skladišť, poradenství v oboru cestovního ruchu; (41) zajišťování vstupenek na sportovní, kulturní a společenské akce, pořádání kulturních a společenských akcí, pořádání poznávacích a vzdělávacích zájezdů, vydavatelská činnost, půjčování sportovního nářadí, provozování fitness centra, vedení kondičního tělocviku; (42) služby spojené s ubytováním a stravováním, provozování hotelů, penzionů, restaurací, hostinců, barů, kaváren, vináren, cukráren, bufetů a provozoven rychlého občerstvení, poradenství v oboru hotelnictví a lázeňských služeb, zprostředkování lázeňských služeb, opatrování dětí, služby tlumočnické a překladatelské, provozování sauny, doprovod lázeňských hostů, odborné služby - kadeřnictví, manikúra a pedikúra, pronájem a půjčování výpočetní techniky, zprostředkování přístupu do komunikační sítě Internet.

(511) 16, 35, 36, 37, 38, 39, 41, 42  
(210) O-138891

(111) **225017**  
(220) 11.01.1999  
(151) 26.06.2000  
(540)

### BONOKALENDÁŘ

(730) **BONO, spol. s r.o.**, Sládkovičova 1306, Praha 4, 14000, CZ  
(740) JUDr. Aleš Zábřeh, advokát a patentový zástupce, Na Beránce 2, Praha 6, 16000  
(510) (16) tiskoviny všeho druhu, zejména časopisy, plakáty, kalendáře, reklamní fotografie, knihařské výrobky, papírnické zboží, kancelářské potřeby, papír a výrobky z papíru, kartonážní výrobky; (35) reklamní a inzertní činnost; (41) vydavatelská a nakladatelská činnost.

(511) 16, 35, 41  
(210) O-139033

(111) **225023**  
(220) 14.01.1999  
(151) 26.06.2000  
(540)



(730) **CET 21 spol.s r.o.**, Kříženeckého nám. 1078/5, Praha 5, 15200, CZ  
(740) Advokátní a patentová kancelář VYSKOČIL, KROŠLÁK a spol., Dana Lukajová, Voršilská 10, Praha 1, 11000  
(510) (38) televizní vysílání programů.  
(511) 38  
(210) O-139186

(111) **225025**  
(220) 19.01.1999  
(151) 26.06.2000

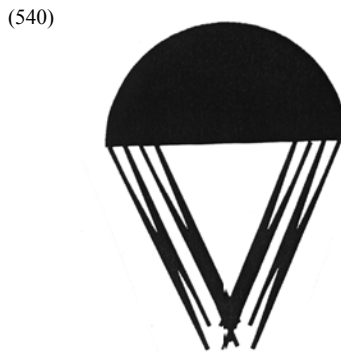

(730) **MarS a.s.**, Okružní II., čp. 239, Jevíčko, 56943, CZ  
(740) Ing. Pavel Reichel, Lopatecká 14, Praha 4, 14700  
(510) (9) speciální záchranné a ochranné oděvy, např. kombinézy, ochranné vesty a rukavice, textilní součásti ochranných prostředků, např. přileb; (12) padáky a padákové soustavy včetně příslušenství, např. závěsů, lanoví, rámu a obalů; (18) součásti paradescentní výstroje, např. řemení, opásání, postroje, brašny, vaky, torby, pytle; (22) popruhy, šňůry, lana, provazy, sítě, stany; (25) oděvy, zejména sportovní a technická konfekce, např. výstroj a výstrojní součásti pro ozbrojenou sílu.  
(511) 9, 12, 18, 22, 25  
(210) O-139255

(111) **225441**  
(220) 08.12.1998  
(151) 21.07.2000  
(540)



(730) **OMZ Hranice s.r.o.**, Tovární 458, Hranice, 75301, CZ  
(740) Ing. Petr Soukup, patentový a známkový zástupce, Vídeňská 8, Olomouc, 77200  
(510) (9) silnoproudá elektrická zařízení, např. transformátory, rozvodny, měnící a napájecí stanice vysokého a velmi vysokého napětí, elektrické filtrační a kompenzační zařízení; (37) opravy, montáž, servis, údržba a revize silnoproudých zařízení specifikovaných ve tř. 9; (42) vývoj, výzkum, návrhy, konstrukce a projekce silnoproudých elektrických zařízení.  
(511) 9, 37, 42  
(210) O-138382

(111) **225478**  
(220) 07.01.1999  
(151) 21.07.2000  
(540)

### GRANDIO

(730) **OSPAP VELKOOBCHOD PAPIREM a.s.**, K Hrušovu 292/4, Praha 10, 10223, CZ  
(510) (16) natíraný grafický papír.  
(511) 16  
(210) O-138967

(111) **225487**  
(220) 19.01.1999  
(151) 21.07.2000  
(540)



(730) **Oděvní podnik, a.s.**, Za Drahou 4239/2, Prostějov, 79704, CZ  
(510) (25) oděvy svrchní, dámské a pánské prádlo, obuv,



kloboučnické zboží.  
(511) 25  
(210) O-139251

(111) **225548**  
(220) 04.03.1999  
(151) 21.07.2000  
(540)

## BaBeTa

(730) **CET 21 spol.s r.o.**, Kříženeckého nám. 1078/5, Praha 5, 15200, CZ  
(740) Advokátní a patentová kancelář VYSKOČIL, KROŠLÁK a spol., Dana Lukajová, Voršilská 10, Praha 1, 11000  
(510) (9) aparáty a přístroje vědecké, geodetické, elektrické zařazené ve třídě 9, elektronické, fotografické, filmové, optické, přístroje pro vážení, měření, signalizaci, kontrolu, záchranu a přístroje učební, aparáty pro záznam, převod, přenos, reprodukci zvuku nebo obrazu, telefony, záznamníky, faxy, magnetické suporty zvukových záznamů, automatické distributory a mechanismy na mince, zapisovací pokladny, kalkulační stroje, přístroje pro zpracování informací a počítače včetně jejich jednotlivých součástí a náhradních dílů ze třídy 9, nosiče záznamů nahrané i nenahrané, audiovizuální programy, audioprogramy, videokazety nahrané i nenahrané, audiokazety nahrané i nenahrané, audiovizuální díla, hudební díla, CD disky, programové vybavení pro počítače, software, databáze, databázové produkty, informace a záznamy i v elektronické podobě, informace a záznamy na jakémkoliv nosiči s výjimkou nosičů papírových ze třídy 16, data, databáze a jiné informační produkty i v elektronických, datových, informačních a telekomunikačních sítích všeho druhu a na nosičích dat všeho druhu, související software a hardware, elektronické sítě, multimediální aplikace, multimediální informační katalogy, elektronické časopisy a periodika a knihy v elektronické podobě, počítačové hry používané výhradně s TV, pohledy ilustrované se zvukovou nahrávkou, hlavolamy elektrické nebo elektronické, hrací skříně uváděné v činnosti vhozením mince, reklamní přístroje na střídavé obrazy, reklama světelná, reklamní světelné přístroje; (16) papír, lepenka a výrobky z těchto materiálů zařazené ve třídě 16, zejména výrobky z papíru, plakáty, fotografie, pohlednice, gratulace, dopisní papíry, obálky, kalendáře, zejména nástěnné a stolní, samolepky, obtisky, pexesa, hrací karty, poznámkové bloky, desky na spisy, pořadače, omalovánky, activity books, balící papír, papírové hračky, školní sešity, skicáky, tužky, pastelky, tuhy, gumy, ořezávátka, ořezávátka strojky, penály, papírové tašky, umělohmotné tašky zařazené ve třídě 16, papírové kapesníky, hlavolamy z papíru, obaly všeho druhu papírové, těžítka, tiskoviny, časopisy, periodika, databázové produkty v papírové formě, databáze v papírové formě, informační produkty na papírových nosičích, data a databáze na papírových nosičích, tiskárenské výrobky, písmena pro tiskárny, losy, štočky, potřeby pro knižní vazby, lepidla pro papírenství nebo domácnost, materiál pro umělce, štětce, psací stroje a kancelářské potřeby (vyjímaje nábytek), učební pomůcky, plastické nebo papírové obaly obecně zařazené ve třídě 16, listy, pytlíky a sáčky pro obalovou techniku zařazené ve třídě 16, umělecké nebo ozdobné předměty z papíru; (35) reklamní, inzertní a propagační činnost, reklamní, inzertní a propagační činnost prostřednictvím jakéhokoliv média, prostřednictvím telefonní sítě nebo datové sítě nebo informační sítě, poskytování informací a jiných informačních produktů komerčního charakteru, informačních produktů reklamního charakteru, multimediálních informací, inzerce a marketing, komerční využití Internetu (zprostředkování obchodu), on-line inzerce, marketing a obchod, činnost reklamní agentury, zprostředkování v obchodních vztazích, zprostředkovatelská činnost v oblasti obchodu, merchandising; (38) výměna zpráv, šíření a výměna informací a zpráv, získávání zpráv a informací, šíření elektronických časopisů, informací, elektronických periodik a knih v elektronické podobě prostřednictvím počítačové sítě, zejm. Internetu, pomocí satelitů aj., organizace a technické zabezpečování televizního vysílání, poradenská činnost v oblasti sdělovacích prostředků; (41) nakladatelství, ediční činnost, publikační činnost, nahrávání nosičů zvukových nebo obrazových zvukových, půjčování nahraných zvukových a zvukově obrazových záznamů, tvorba a šíření audiovizuálních děl, TV produkce, filmová produkce, tvorba televizních

audiovizuálních programů, agenturní činnost v oblasti kultury, zprostředkování v oblasti kultury, výchovy, zábavy a sportu, výchovná, vzdělávací, soutěžní a zábavní činnost, organizace, provozování a provádění her a soutěží i veřejných.  
(511) 9, 16, 35, 38, 41  
(210) O-140607

(111) **225549**  
(220) 04.03.1999  
(151) 21.07.2000  
(540)

## BaBeTa

(730) **CET 21 spol.s r.o.**, Kříženeckého nám. 1078/5, Praha 5, 15200, CZ  
(740) Advokátní a patentová kancelář VYSKOČIL, KROŠLÁK a spol., Dana Lukajová, Voršilská 10, Praha 1, 11000  
(510) (38) televizní vysílání programů.  
(511) 38  
(210) O-140608

(111) **225550**  
(220) 04.03.1999  
(151) 21.07.2000  
(540)

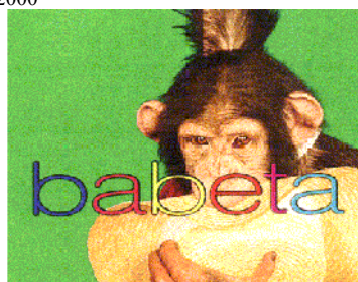

(730) **CET 21 spol.s r. o.**, Kříženeckého nám. 1078/5, Praha 5, 15200, CZ  
(740) Advokátní a patentová kancelář VYSKOČIL, KROŠLÁK a spol., Dana Lukajová, Voršilská 10, Praha 1, 11000  
(510) (9) aparáty a přístroje vědecké, geodetické, elektrické zařazené ve třídě 9, elektronické, fotografické, filmové, optické, přístroje pro vážení, měření, signalizaci, kontrolu, záchranu a přístroje učební, aparáty pro záznam, převod, přenos, reprodukci zvuku nebo obrazu, telefony, záznamníky, faxy, magnetické suporty zvukových záznamů, automatické distributory a mechanismy na mince, zapisovací pokladny, kalkulační stroje, přístroje pro zpracování informací a počítače včetně jejich jednotlivých součástí a náhradních dílů ze třídy 9, nosiče záznamů nahrané i nenahrané, audiovizuální programy, audioprogramy, videokazety nahrané i nenahrané, audiokazety nahrané i nenahrané, audiovizuální díla, hudební díla, CD disky, programové vybavení pro počítače, software, databáze, databázové produkty, informace a záznamy i v elektronické podobě, informace a záznamy na jakémkoliv nosiči s výjimkou nosičů papírových ze třídy 16, data, databáze a jiné informační produkty i v elektronických, datových, informačních a telekomunikačních sítích všeho druhu a na nosičích dat všeho druhu, související software a hardware, elektronické sítě, multimediální aplikace, multimediální informační katalogy, elektronické časopisy a periodika a knihy v elektronické podobě, počítačové hry používané výhradně s TV, pohledy ilustrované se zvukovou nahrávkou, hlavolamy elektrické nebo elektronické, hrací skříně uváděné v činnosti vhozením mince, reklamní přístroje na střídavé obrazy, reklama světelná, reklamní světelné přístroje; (16) papír, lepenka a výrobky z těchto materiálů zařazené ve třídě 16, zejména výrobky z papíru, plakáty, fotografie, pohlednice, gratulace, dopisní papíry, obálky, kalendáře, zejména nástěnné a stolní, samolepky, obtisky, pexesa, hrací karty, poznámkové bloky, desky na spisy, pořadače, omalovánky, activity books, balící papír, papírové hračky, školní sešity, skicáky, tužky, pastelky, tuhy, gumy, ořezávátka, ořezávátka strojky, penály, papírové tašky, umělohmotné tašky zařazené ve třídě 16, papírové kapesníky, hlavolamy z papíru, obaly všeho druhu papírové, těžítka, tiskoviny, časopisy, periodika, databázové produkty v papírové formě, databáze v papírové formě, informační produkty na papírových nosičích, data a databáze na papírových nosičích, tiskárenské výrobky, písmena pro

tiskárny, losy, štočky, potřeby pro knižní vazby, lepidla pro papírenství nebo domácnost, materiál pro umělce, štetce, psací stroje a kancelářské potřeby (vyjímaje nábytek), učební pomůcky, plastické nebo papírové obaly obecně zařazené ve třídě 16, listy, pytlíky a sáčky pro obalovou techniku zařazené ve třídě 16, umělecké nebo ozdobné předměty z papíru; (35) reklamní, inzertní a propagační činnost, reklamní, inzertní a propagační činnost prostřednictvím jakéhokoliv média, prostřednictvím telefonní sítě nebo datové sítě nebo informační sítě, poskytování informací a jiných informačních produktů komerčního charakteru, informačních produktů reklamního charakteru, multimediálních informací, inzerce a marketing, komerční využití Internetu (zprostředkování obchodu), on-line inzerce, marketing a obchod, činnost reklamní agentury, zprostředkování v obchodních vztazích, zprostředkovatelská činnost v oblasti obchodu, merchandising; (38) výměna zpráv, šíření a výměna informací a zpráv, získávání zpráv a informací, šíření elektronických časopisů, informací, elektronických periodik a knih v elektronické podobě prostřednictvím počítačové sítě, zejm. Internetu, pomocí satelitů aj., organizační a technické zabezpečování televizního vysílání, poradenská činnost v oblasti sdělovacích prostředků; (41) nakladatelství, ediční činnost, publikační činnost, nahrávání nosičů zvukových nebo obrazově zvukových, půjčování nahraných zvukových a zvukově obrazových záznamů, tvorba a šíření audiovizuálních děl, TV produkce, filmová produkce, tvorba televizních a audiovizuálních programů, agenturní činnost v oblasti kultury, zprostředkování v oblasti kultury, výchovy, zábavy a sportu, výchovná, vzdělávací, soutěžní a zábavní činnost, organizace, provozování a provádění her a soutěží i veřejných.

(511) 9, 16, 35, 38, 41  
(210) O-140610

(111) **225647**  
(220) 11.05.1999  
(151) 21.07.2000  
(540)

### NOVA+

(730) **CET 21 spol.s r.o.**, Kříženeckého nám. 1078/5, Praha 5, 15200, CZ  
(740) Advokátní a patentová kancelář VYSKOČIL, KROŠLÁK a spol., Dana Lukajová, Voršilská 10, Praha 1, 11000  
(510) (38) televizní vysílání, televizní vysílání programů, televizní vysílání zábavných, vzdělávacích, výchovných, soutěžních, diskusních a informačních pořadů.  
(511) 38  
(210) O-142789

(111) **225699**  
(220) 29.07.1999  
(151) 21.07.2000  
(540)

### LUPUS

(730) **PRINCIP, a.s.**, Radlická 204/503, Praha 5, 15800, CZ  
(740) Advokátní a patentová kancelář VYSKOČIL, KROŠLÁK a spol., Dana Lukajová, Voršilská 10, Praha 1, 11000  
(510) (9) software, multimediální aplikace, elektronické databáze, aparáty a přístroje pro dispečerské stanoviště dopravních prostředků (elektrické, elektronické, optické, signalizační a kontrolní), výpočetní a komunikační technika pro dispečerské stanoviště, dispečerský informační systém zatříděný ve tř. 9, monitorovací, řídicí a dispečerské elektronické systémy, telefony, telefonní ústředny, telefonní záznamníky, faxy, dálnopisy, modemy, elektrické a elektronické přístroje pro zpracování, přenos, převod a reprodukci zvuku a/nebo obrazu; (39) provozování a služby dispečerského stanoviště pro oblast dopravních prostředků a dopravy, dopravní dispečink; (42) programátorská činnost, poskytování služeb v oblasti informačních technologií, zejména návrh programového vybavení a řídicích a informačních systémů, aktualizace programového vybavení a řídicích a informačních systémů, pronájem doby přístupu k databázi, technické studie v oblasti počítačů a programového vybavení a řídicích a informačních systémů, pronájem programového vybavení a počítačů, základní a aplikovaný výzkum v oblasti informačních technologií, přístup k počítačům za účelem podnikání, poskytování poradenských služeb pro oblast dispečerských

dopravních systémů.

(511) 9, 39, 42  
(210) O-145308

(111) **225880**  
(220) 02.11.1998  
(151) 24.08.2000  
(540)

### KLÁŠTERNÍ

(730) **Vítis Pezinok, s.r.o.**, Za dráhou 21, Pezinok, SK  
(740) Mgr. Marcela Machatová, Pospíšilova 2, Praha 3, 13000  
(510) (33) vína všeho druhu; (35) reklamní a inzertní činnost, marketing, obstaravatelská činnost v oblasti obchodu, zastupování tuzemských a zahraničních firem v oblasti vín, poradenská činnost v oboru obchodu; (39) stáčení, skladování a expedice vína všeho druhu, vč. jeho dopravy.  
(511) 33, 35, 39  
(210) O-137314

(111) **225912**  
(220) 08.12.1998  
(151) 24.08.2000  
(540)

### Královské krušovické - klenot mezi českými pivy

(730) **Královský pivovar Krušovice a.s.**, Krušovice, 27053, CZ  
(740) Advokátní kancelář, JUDr. Milan Kyjovský, advokát, Poštovská 8c, P.P. 225, Brno, 60100  
(510) (32) pivo.  
(511) 32  
(210) O-138377

(111) **225954**  
(220) 25.01.1999  
(151) 24.08.2000  
(540)



(730) **VEGO PRAG, spol. s r.o.**, Jeseniova 77, Praha 3, 13000, CZ  
(740) Müller Václav, patentový zástupce, Filipova 2016, Praha 4, 14800  
(510) (35) výstavy prodejní, obchodní a kontraktační; (41) výstavy ke kulturním a společenským účelům; (42) zajišťování technického vybavení výstavních ploch a výstav.  
(511) 35, 41, 42  
(210) O-139382

(111) **226210**  
(220) 12.05.1999  
(151) 24.08.2000  
(540)

### TV NOVA

(730) **CET 21 spol.s r.o.**, Kříženeckého nám. 1078/5, Praha 5, 15200, CZ  
(740) Advokátní a patentová kancelář VYSKOČIL, KROŠLÁK a spol., Dana Lukajová, Voršilská 10, Praha 1, 11000  
(510) (38) televizní vysílání, televizní vysílání programů, televizní vysílání zábavných, výchovných, soutěžních, diskusních a informačních pořadů.  
(511) 38  
(210) O-142819

(111) **226373**  
(220) 12.07.1999  
(151) 25.08.2000  
(540)

### LIASTONE

- (730) **LIAS VINTÍŘOV, lehký stavební materiál k.s.**, Vintířov 176, Vintířov, okr. Sokolov, 35744, CZ  
(740) ZEMAN - podkrušnohorská patentová a známková kancelář, Petr Zeman, Hradní 301, Loket, 35733  
(510) (19) stavební materiály a hmoty, stavební prvky z nekovových materiálů, zejména zámkové dlažby, prvky parkové a zahradní architektury, prvky městského mobiliáře, betonové a jiné nekovové výrobky pro inženýrské stavby, dopravní stavby a montované pozemní stavby; (37) práce zemní, betonářské, zednické, dlaždičské, montážní, obkladačské a jiné stavební, provádění terénních úprav; (40) zpracování stavebních hmot, výroba betonů, barvení stavebních hmot a stavebních materiálů, opracování stavebních materiálů.  
(511) 19, 37, 40  
(210) O-144814

- (111) **226616**  
(220) 05.01.1999  
(151) 21.09.2000  
(540)

維他奶

- (730) **Vitasoy International Holdings Limited**, 1 Kin Wong Street, Tuen Mun, Hong-Kong, HK  
(740) Čermák Hořejš Matějka a spol., JUDr. Karel Čermák, advokát, Národní 32, Praha 1, 11000  
(510) (29) mléko, mléčné nápoje a tofu, mléko ze sójových bobů v tekutém a pevném stavu, potravinářské výrobky na bázi sójových bobů a všechny druhy potravinářských výrobků a přísad z nich vyrobených spadajících do tř. 29; (32) perlivé a neperlivé nealkoholické nápoje na bázi sójových bobů, sirupy, prášky, výtažky a koncentráty k výrobě perlivých a neperlivých nealkoholických nápojů, šťávy všeho druhu, nealkoholické nápoje.  
(511) 29, 32  
(210) O-138924

- (111) **226626**  
(220) 12.01.1999  
(151) 21.09.2000  
(540)

**KRAS  
CHORNICE**

- (730) **MarS a.s.**, Okružní II., čp. 239, Jevíčko, 56943, CZ  
(740) Ing. Pavel Reichel, Lopatecká 14, Praha 4, 14700  
(510) (9) ochranné obleky proti úrazům, ochranné oděvy pro letce a parašutisty, záchranné neprůstřelné vesty, textilní součásti ochranných přileb; (12) padáky; (18) padákové postroje a řemení, brašny a torby.  
(511) 9, 12, 18  
(210) O-139048

- (111) **226642**  
(220) 22.01.1999  
(151) 21.09.2000  
(540)



- (730) **CET 21 spol.s r.o.**, Kříženeckého nám. 1078/5, Praha 5, 15200, CZ

- (740) Advokátní a patentová kancelář VYSKOČIL, KROŠLÁK a spol., Dana Lukajová, Voršilská 10, Praha 1, 11000  
(510) (38) televizní vysílání programů.  
(511) 38  
(210) O-139370

- (111) **226661**  
(220) 04.02.1999  
(151) 21.09.2000  
(540)

**GENINAX**

- (730) **Schering-Plough Ltd.**, Töpferstrasse 5, CH-6004, Lucerne, CH  
(740) KOREJZOVÁ & SPOL., v.o.s., JUDr. Zdeňka Korejzová, advokátka, Korunní 810/104 E, Praha 10, 10100  
(510) (5) výrobky farmaceutické, veterinární a hygienické, dietetické přípravky pro léčebné účely, potraviny pro batolata, náplastí, obvazový materiál, materiály pro plombování zubů a pro zubní otisky, dezinfekční přípravky, výrobky pro hubení živočišných škůdců, fungicidy, herbicidy.  
(511) 5  
(210) O-139816

- (111) **226699**  
(220) 04.03.1999  
(151) 21.09.2000  
(540)



- (730) **CET 21 spol.s r.o.**, Kříženeckého nám. 1078/5, Praha 5, 15200, CZ  
(740) Advokátní a patentová kancelář VYSKOČIL, KROŠLÁK a spol., Dana Lukajová, Voršilská 10, Praha 1, 11000  
(510) (38) televizní vysílání programů.  
(511) 38  
(210) O-140609

- (111) **226830**  
(220) 19.04.1999  
(151) 21.09.2000  
(540)

**EASYRIDERS**

- (730) **ER Assets, LP**, 2400 Laguna Drive, Ft. Lauderdale, FL, US  
(740) ROTT, RŮŽIČKA & GÜTTMANN Patentová, známková a advokátní kancelář, JUDr. Vladimír Rott, Nad Štolou 12, Praha 7, 17000  
(510) (16) magazíny, kalendáře, papírnické zboží (jako jsou psací papíry, obálky, gratulační pohlednice), plakáty a katalogy; (25) pánské a dámské oděvy, zejména trička, mikiny, vesty, pánské spodky, šortky, plavky, kožené nohavice, saka, tepláky, bundy, obuv, ponožky, klobouky, kapesníky a šátky, šály, košile, opasky, kalhoty.  
(511) 16, 25  
(210) O-142033

- (111) **227559**  
(220) 04.06.1999  
(151) 19.10.2000  
(540)

**MIC**

- (730) **MLC s.r.o.**, Bohuslava Martinů 54, č.p. 722, Brno, 60200, CZ (540)  
(740) A. Holas & partner Patentová a známková kancelář, Ing. Mgr. Hana Holasová, Křížová 4, Brno, 60300
- (510) (9) elektrické a elektronické přístroje a nástroje, zejména počítače, slovní procesory, zařízení pro zpracování dat, elektrická a optická zařízení pro zpracování dat, přístroje a nástroje pro zpětné vyhledávání, uchovávání, vkládání, vybírání, zpracování, zobrazování a přenos dat, mikroprocesory, polovodičové paměťové jednotky, počítačový software, operační systémy, pomocné programy, aplikační programy, systémy sdílení času, systémy pro správu dat, systémy pro správu souborů, texty pro editory a překladače, děrné štíty, děrné pásky, pásky, magnetické disky a kotouče, optické, elektrické a elektronické přístroje a nástroje pro zpracování, uchování, vkládání, vybírání nebo zobrazování dat nebo informací, telekomunikační zařízení, přístroje a nástroje pro záznam a reprodukci zvuku, počítačový hardware a mikroprogramové vybavení, modemy, vizuální zobrazovací jednotky, kazety a cívky pro použití v souvislosti s veškerým shora uvedeným zbožím, tiskárny, monitory, terminály, klávesnice, základní desky, spojovací děrné štítky, napájecí zdroje, diskety, floppy mechaniky, pevné disky, části a příslušenství k veškerému výše uvedenému zboží ve třídě 9; (35) daňové příznání (příprava a vyhotovení), účetnictví; (42) počítačové programování, tvorba softwaru, pronájem počítačového softwaru, počítačový hardware, rozbor počítačových systémů, aktualizace počítačových programů.
- (511) 9, 35, 42  
(210) O-143501

- (111) **227560**  
(220) 04.06.1999  
(151) 19.10.2000  
(540)

### MLC

- (730) **MLC s.r.o.**, Bohuslava Martinů 54, č.p. 722, Brno, 60200, CZ  
(740) A. Holas & partner Patentová a známková kancelář, Ing. Mgr. Hana Holasová, Křížová 4, Brno, 60300
- (510) (9) elektrické a elektronické přístroje a nástroje, zejména počítače, slovní procesory, zařízení pro zpracování dat, elektrická a optická zařízení pro zpracování dat, přístroje a nástroje pro zpětné vyhledávání, uchovávání, vkládání, vybírání, zpracování, zobrazování a přenos dat, mikroprocesory, polovodičové paměťové jednotky, počítačový software, operační systémy, pomocné programy, aplikační programy, systémy sdílení času, systémy pro správu dat, systémy pro správu souborů, texty pro editory a překladače, děrné štíty, děrné pásky, pásky, magnetické disky a kotouče, optické, elektrické a elektronické přístroje a nástroje pro zpracování, uchování, vkládání, vybírání nebo zobrazování dat nebo informací, telekomunikační zařízení, přístroje a nástroje pro záznam a reprodukci zvuku, počítačový hardware a mikroprogramové vybavení, modemy, vizuální zobrazovací jednotky, kazety a cívky pro použití v souvislosti s veškerým shora uvedeným zbožím, tiskárny, monitory, terminály, klávesnice, základní desky, spojovací děrné štítky, napájecí zdroje, diskety, floppy mechaniky, pevné disky, části a příslušenství k veškerému výše uvedenému zboží ve třídě 9; (35) daňové příznání (příprava a vyhotovení), účetnictví; (42) počítačové programování, tvorba softwaru, pronájem počítačového softwaru, počítačový hardware, rozbor počítačových systémů, aktualizace počítačových programů.
- (511) 9, 35, 42  
(210) O-143502

- (111) **227625**  
(220) 23.06.1999  
(151) 19.10.2000

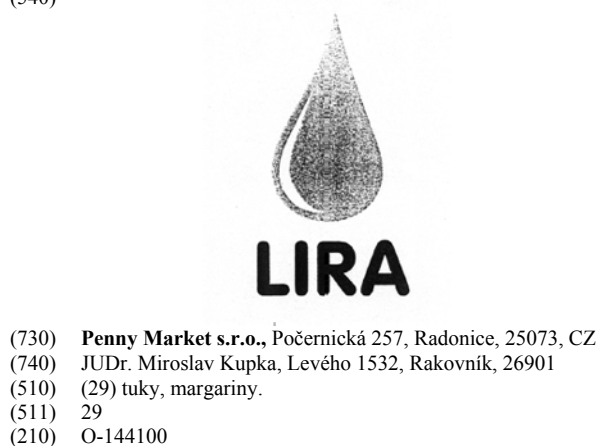

- (111) **227652**  
(220) 29.06.1999  
(151) 19.10.2000  
(540)



- (511) 6, 9, 14, 18, 20, 21, 37  
(210) O-144416

- (111) **227933**  
(220) 19.11.1999  
(151) 19.10.2000  
(540)



- (511) 12, 20  
(210) O-148176

- (111) **227956**  
(220) 09.11.1999  
(151) 19.10.2000



(540)

The logo for Schuessl, featuring a stylized gear icon to the left of the word "Schuessl" in a bold, sans-serif font.

- (730) Schuessl, s.r.o., Střešovická 49, Praha 6, 16200, CZ  
(510) (11) chladicí technika a klimatizace, součásti a komponenty pro chladicí zařízení, klimatizaci a autoklimatizaci.  
(511) 11  
(210) O-148673

- (111) 227962  
(220) 18.11.1999  
(151) 19.10.2000  
(540)

The logo for Gold Stella, featuring the words "Gold Stella" in a cursive, handwritten-style font.

- (730) GOLD STELLA, spol. s r.o., Koněvova 41/43, Praha 3, 13000, CZ  
(510) (35) zprostředkovatelská činnost v oblasti obchodu, pomoc při provozování obchodní činnosti, dovozní a vývozní agentura, reklamní a propagační činnost; (36) činnost realitní kanceláře.  
(511) 35, 36  
(210) O-149008

- (111) 228133  
(220) 14.01.1999  
(151) 20.11.2000  
(540)

The logo for natočto!, featuring the word "natočto!" in a bold, red, sans-serif font, enclosed within a circular border that resembles a film strip.

- (730) CET 21 spol.s r.o., Kříženeckého nám. 1078/5, Praha 5, 15200, CZ  
(740) Advokátní a patentová kancelář VYSKOČIL, KROŠLÁK a spol., Dana Lukajová, Voršilská 10, Praha 1, 11000  
(510) (9) aparáty a přístroje vědecké, geodetické, elektrické, elektronické, fotografické, filmové, optické, přístroje pro vážení, měření, signalizaci, kontrolu, záchranu a přístroje učební, aparáty pro záznam, převod, přenos, reprodukci zvuku nebo obrazu, telefony, záznamníky, faxy, magnetické suporty zvukových záznamů, automatické distributory a mechanismy na mince, zapisovací pokladny, kalkulační stroje, přístroje pro zpracování informací a počítače včetně jejich jednotlivých součástí a náhradních dílů, nosiče záznamů nahrané i nenahrané, audiovizuální programy, a audioprogramy na nosičích, videokazety nahrané i nenahrané, audiokazety nahrané i nenahrané, audiovizuální díla a hudební díla na nosičích, CD disky, programové vybavení pro počítače, software na nosičích, databáze, databázové produkty, informace a záznamy v elektronické podobě, informace a záznamy na jakémkoliv nosiči s výjimkou nosičů papírových, data, databáze a informace v elektronických, datových, informačních a telekomunikačních sítích všeho druhu, související software a hardware, elektronické sítě, multimediální aplikace, multimediální nebo informační katalogy, elektronické časopisy, elektronická periodika a knihy v elektronické podobě, počítačové hry, pohledy ilustrované se zvukovou nahrávkou, hlavolamy elektrické nebo elektronické,

hrací skříně uváděné v činnosti vhozením mince, reklamní přístroje na střídavé obrazy, reklama světelná, reklamní světelné přístroje; (16) papír, lepenka a výrobky z těchto materiálů zejména výrobky z papíru, plakáty, fotografie, papír na balení doutníků a cigaret, pohlednice, gratulace, dopisní papíry, obálky, kalendáře, zejména nástěnné a stolní, samolepky, obtisky, pexesa, hrací karty, poznámkové bloky, desky na spisy, pořadače, omalovánky, activity books, balicí papír, školní sešity, skicáky, tužky, pastelky, tuhy, gummy, ořezávátka, ořezávátka strojky, penály, papírové tašky, umělohmotné tašky, papírové kapesníky, hlavolamy papírové, obaly všeho druhu papírové, těžítka, tiskoviny, časopisy, periodika, knihy, databázové produkty v papírové formě, databáze v papírové formě, informační produkty v papírové formě, tiskárenské výrobky, písmena pro tiskárny, losy, štočky, potřeby pro knižní vazby, lepidla pro papírenství nebo domácnost, materiál pro umělce, štetce, psací stroje a kancelářské potřeby, učební pomůcky, plastické nebo papírové obaly obecně, listy, pytlíky a sáčky pro obalovou techniku, umělecké nebo ozdobné předměty z papíru, obalové materiály z plastických hmot; (18) školní tašky; (28) puzzle, papírové hračky; (35) inzertní a propagační činnost, reklamní, inzertní a propagační činnost prostřednictvím jakéhokoliv média, prostřednictvím telefonní sítě nebo datové sítě nebo Internetu, poskytování informačních produktů reklamního charakteru, multimediálních informací v oblasti obchodu, marketing, využití Internetu v oblastech komerčních Internetových médií a vyhledávacích služeb, on-line inzerce, činnost reklamní agentury, zprostředkování v obchodních vztazích, obchodu a průmyslu, merchandising; (38) výměna zpráv, šíření a výměna informací a zpráv, získávání zpráv a informací, šíření elektronických časopisů, informací, elektronických periodik a knih v elektronické podobě prostřednictvím počítačové sítě, zejm. Internetu, pomocí satelitů aj., organizační a technické zabezpečování televizního vysílání, komunikace, poradenská činnost v oblasti sdělovacích prostředků, zpravodajské služby; (41) nakladatelství a vydavatelství, ediční činnost, publikační činnost, nahrávání nosičů zvukových nebo obrazově zvukových, půjčování nahraných zvukových a zvukově obrazových záznamů, výroba, tvorba a šíření audiovizuálních děl, TV produkce, filmová produkce, televizní výroba programů, tvorba programů, tvorba a výroba televizních a audiovizuálních programů, agenturní činnost v oblasti kultury, zprostředkování v oblasti kultury, výchovy, zábavy a sportu, výchovná, vzdělávací, soutěžní a zábavní činnost, organizace, provozování a provádění her a soutěží i veřejných.

- (511) 9, 16, 18, 28, 35, 38, 41  
(210) O-139189

- (111) 228139  
(220) 22.01.1999  
(151) 20.11.2000  
(540)



- (730) CET 21 spol.s r.o., Kříženeckého nám. 1078/5, Praha 5, 15200, CZ  
(740) Advokátní a patentová kancelář VYSKOČIL, KROŠLÁK a spol., Dana Lukajová, Voršilská 10, Praha 1, 11000  
(510) (9) aparáty a přístroje vědecké, geodetické, elektronické, fotografické, filmové, optické, přístroje pro vážení, měření, signalizaci, kontrolu, záchranu a přístroje učební, aparáty pro záznam, převod, přenos, reprodukci zvuku nebo obrazu, telefony, záznamníky, faxy, magnetické suporty zvukových záznamů, automatické distributory a mechanismy na mince, zapisovací pokladny, kalkulační stroje, přístroje pro zpracování informací a počítače včetně jejich jednotlivých součástí a náhradních dílů ze třídy 9, nosiče záznamů nahrané i

nenahrané, audiovizuální programy, audioprogramy, videokazety nahrané i nenahrané, audiokazety nahrané i nenahrané, audiovizuální a hudební díla na nosičích, CD disky, programové vybavení pro počítače, software, databáze, databázové produkty, informace a záznamy v elektronické podobě, informace a záznamy na jakémkoliv nosiči s výjimkou nosičů papírových ze třídy 16, data, databáze, informační produkty v elektronických, datových, informačních a telekomunikačních sítích všeho druhu a na nosičích dat všeho druhu, související software a hardware, elektronické sítě, multimediální aplikace, multimediální informační katalogy, elektronické časopisy, elektronická periodika a knihy v elektronické podobě, počítačové hry, pohledy ilustrované se zvukovou nahrávkou, hlavolamy elektrické nebo elektronické, hrací skříně uváděné v činnosti vhozením mince, reklamní přístroje na střídavé obrazy, reklama světelná, reklamní světelné přístroje; (16) papír, lepenka a výrobky z těchto materiálů zatříděné ve třídě 16, zejména výrobky z papíru, plakáty, fotografie, papír na balení doutníků a cigaret, pohlednice, gratulace, dopisní papíry, obálky, kalendáře zejména nástěnné a stolní, samolepky, obtisky, pexesa, hrací karty, poznámkové bloky, desky na spisy, pořadače, omalovánky, activity books, balicí papír, papírové hračky, školní sešity, skicáky, tužky, pastelky, tuhy, gumy, ořezávátka, ořezávátka strojky, penály, papírové tašky, školní tašky, umělohmotné tašky, papírové kapesníky, hlavolamy, obaly všeho druhu papírové, těžítka, tiskoviny, časopisy, periodika, knihy, databázové produkty v papírové formě, databáze v papírové formě, informační produkty, data a databáze na všech druzích nosičů spadajících do tř. 16, tiskárenské výrobky, písmena pro tiskárny, losy, štočky, potřeby pro knižní vazby, lepidla pro papírenství nebo domácnost, materiál pro umělce, štetce, psací stroje a kancelářské potřeby, učební pomůcky, plastické nebo papírové obaly obecně, listy, pytlíky a sáčky pro obalovou techniku, umělecké nebo ozdobné předměty z papíru nebo plastických hmot zatříděné ve tř. 16, obalové materiály z plastických hmot; (35) reklamní, inzertní a propagační činnost, reklamní, inzertní a propagační činnost prostřednictvím jakéhokoliv média, prostřednictvím telefonní sítě nebo datové sítě nebo informační sítě, informačních produktů reklamního charakteru, multimediálních informací, inzerce a marketing, reklamní a propagační činnost prostřednictvím Internetu, online inzerce, marketing a obchod, činnost reklamní agentury, zprostředkování v obchodních vztazích, zprostředkovatelská činnost v oblasti investic, obchodu a průmyslu, merchandising; (38) výměna zpráv, šíření a výměna informací a zpráv, získávání zpráv a informací, šíření elektronických časopisů, informací, elektronických periodik a knih v elektronické podobě prostřednictvím počítačové sítě, zejm. Internetu, pomocí satelitů aj., vyhledávací služby na Internetu, organizační a technické zabezpečování televizního vysílání, poradenská činnost v oblasti sdělovacích prostředků, zpravodajské služby; (41) nakladatelství a vydavatelství, ediční činnost, publikační činnost, nahrávání nosičů zvukových nebo obrazově zvukových, půjčování nahraných zvukových a zvukově obrazových záznamů, výroba, tvorba a šíření audiovizuálních děl, TV produkce, filmová produkce, televizní výroba programů, tvorba programů, tvorba a výroba televizních a audiovizuálních programů, agenturní činnost v oblasti kultury, zprostředkování v oblasti kultury, výchovy, zábavy a sportu, výchovná, vzdělávací, soutěžní a zábavní činnost, organizace, provozování a provádění her a soutěží i veřejných.

(511) 9, 16, 35, 38, 41  
(210) O-139371

(111) **228469**  
(220) 23.07.1999  
(151) 20.11.2000  
(540)

## ALCON TOTAL PLUS

(730) **Alcon, Inc.**, Bösch 69, Hünenberg, CH  
(740) ROTT, RŮŽIČKA & GUTTMANN Patentová, známková a advokátní kancelář, JUDr. Vladimír Rott, Nad Štolou 12, Praha 7, 17000  
(510) (10) chirurgické balíčky obsahující chirurgické stehy, chirurgické nože a žiletky (lopatky), nástroje na protěti pouzdra oční čočky, kanyly (duté jehly, trubičky), chirurgické jehly, injekční stříkačky, mikro chirurgické nástroje na jednorázové

použití, roušky a tampóny (houby) chirurgické, oční kryty, přístroje k leptání (vypalování), kolagenové kryty, čočky (nitrooční protézy) pro chirurgické implantace, násadce pro jednorázové použití, kazety na nástroje, zkumavky pro chirurgické použití, kleště, pinzety, svorky a sondy chirurgické, chirurgické špičky (hroty), fiberoptické osvětlovače pro použití v chirurgii, mikronůžky, drátěné vodiče pro zavádění intravenózního katétru, chirurgické rukavice a chirurgické lékařské sady pro pooperační pacienty používané v oční chirurgii při odstranění sklivce z očního bulbu, zejména sterilní přípravky užívané po chirurgickém zákroku.

(511) 10  
(210) O-145152

(111) **228491**  
(220) 04.08.1999  
(151) 20.11.2000  
(540)

## 7 čili Sedm dní

(730) **CET 21 spol.s r. o.**, Kříženeckého nám. 1078/5, Praha 5, 15200, CZ  
(740) Advokátní a patentová kancelář VYSKOČIL, KROŠLÁK a spol., Dana Lukajová, Voršilská 10, Praha 1, 11000  
(510) (9) aparáty a přístroje vědecké, geodetické, elektrické, elektronické, fotografické, filmové, optické, přístroje pro vážení, měření, signalizaci, kontrolu, záchranu a přístroje učební, aparáty pro záznam, převod, přenos a reprodukci zvuku nebo obrazu, telefony, záznamníky, faxy, magnetické superty zvukových záznamů, gramofonové desky, automatické distributory a mechanismy na mince, zapisovací pokladny, kalkulační stroje, přístroje pro zpracování informací a počítače včetně jejich jednotlivých součástí a náhradních dílů, nosiče magnetických záznamů nahrané i nenahrané, audiovizuální programy, audioprogramy, videokazety nahrané i nenahrané, audiokazety nahrané i nenahrané, audiovizuální díla, hudební díla na nosičích, CD disky, programové vybavení pro počítače, software na nosičích, databáze, databázové produkty, informace a záznamy obecně i v elektronické podobě, informace a záznamy na jakémkoliv nosiči s výjimkou nosičů papírových, data, databáze a informace v elektronických, datových, informačních a telekomunikačních sítích všeho druhu, software a hardware, elektronické sítě, multimediální aplikace, multimediální a informační katalogy, elektronické časopisy, elektronická periodika a knihy v elektronické podobě, počítačové hry, pohledy ilustrované se zvukovou nahrávkou, reklamní přístroje na střídavé obrazy, reklama světelná, reklamní světelné přístroje; (16) papír, lepenka a výrobky z těchto materiálů zatříděné, zejména výrobky z papíru, plakáty, fotografie, pohlednice, gratulace, dopisní papír, obálky, kalendáře zejména nástěnné a stolní, samolepky, obtisky, pexesa, hrací karty, poznámkové bloky, desky na spisy, pořadače, omalovánky, activity books, balicí papír, školní sešity, skicáky, tužky, pastelky, tuhy, gumy, ořezávátka, ořezávátka strojky, penály, papírové tašky, umělohmotné tašky, obaly bublinové z umělých hmot, papírové kapesníky, hlavolamy z papíru, obaly všeho druhu papírové, těžítka, tiskoviny, časopisy, periodika, knihy, databázové produkty v papírové formě, databáze v papírové formě, informační produkty v papírové formě, tiskárenské výrobky, písmena pro tiskárny, štočky, potřeby pro knižní vazby, fotografie, lepidla pro papírenství nebo domácnost, materiál pro umělce, štetce, psací stroje a kancelářské potřeby, učební pomůcky, papírové obaly obecně, sáčky pro obalovou techniku, obaly na mléčné výrobky, obaly na kosmetiku a obaly na hračky, vše z papíru, papírové přívěsky na klíče, umělecké nebo ozdobné předměty z papíru; (28) puzzle, papírové hračky; (35) reklamní, inzertní a propagační činnost, pomoc při řízení obchodní činnosti, obchodní administrativa, kancelářské práce; (38) výměna zpráv, šíření a výměna informací a zpráv, přenos zpráv a obrazových informací pomocí počítačů a telekomunikačních zařízení, získávání zpráv a informací, šíření elektronických časopisů, informací, elektronických periodik a knih v elektronické podobě prostřednictvím počítačové sítě, zejm. Internetu, pomocí satelitů aj., služby na Internetu, elektronická pošta, posílání zpráv, organizování a technické zabezpečování televizního vysílání, komunikace, poradenská činnost v oblasti sdělovacích prostředků, informační služby, zpravodajské služby; (41) nakladatelství a vydavatelství, ediční činnost,

publikační činnost, tvorba, prodej televizních pořadů, výroba, tvorba, prodej audiovizuálních děl, televizní produkce, filmová produkce, výroba a prodej nenahraných nosičů zvukových nebo zvukově obrazových záznamů, nahrávání nosičů zvukových nebo obrazově zvukových záznamů, prodej a půjčování nahraných zvukových a zvukově obrazových záznamů, agenturní činnost v oblasti kultury, zprostředkování v oblasti kultury, výchovy, zábavy a sportu, výchovná, vzdělávací, soutěžní a zábavní činnost, organizace, provozování a provádění her a soutěží i veřejných.

(511) 9, 16, 28, 35, 38, 41  
(210) O-145522

(111) **229214**  
(220) 17.06.1999  
(151) 27.12.2000  
(540)

## NOVA 21

(730) **CET 21 spol.s r.o.**, Kříženeckého nám. 1078/5, Praha 5, 15200, CZ  
(740) Advokátní a patentová kancelář VYSKOČIL, KROŠLÁK a spol., Dana Lukajová, Voršilská 10, Praha I, 11000  
(510) (38) televizní vysílání, televizní vysílání programů, televizní vysílání zábavných, vzdělávacích, výchovných, soutěžních, diskusních a informačních pořadů.  
(511) 38  
(210) O-143957

(111) **229335**  
(220) 28.07.1999  
(151) 27.12.2000  
(540)

## Nova Sat

(730) **CET 21 spol.s r.o.**, Kříženeckého nám. 1078/5, Praha 5, 15200, CZ  
(740) Advokátní a patentová kancelář VYSKOČIL, KROŠLÁK a spol., Dana Lukajová, Voršilská 10, Praha I, 11000  
(510) (38) televizní vysílání, televizní vysílání programů, televizní vysílání pořadů, televizní vysílání zábavných, výchovných i sportovních pořadů, televizní vysílání diskusních pořadů, televizní vysílání soutěží, her a loterií.  
(511) 38  
(210) O-145236

(111) **229384**  
(220) 16.08.1999  
(151) 27.12.2000  
(540)

## BYDÝLKO

(730) **CET 21 spol.s r.o.**, Kříženeckého nám. 1078/5, Praha 5, 15200, CZ  
(740) Advokátní a patentová kancelář VYSKOČIL, KROŠLÁK a spol., Dana Lukajová, Voršilská 10, Praha I, 11000  
(510) (9) aparáty a přístroje vědecké, geodetické, fotografické, filmové, optické, přístroje pro vážení, měření, signalizaci, kontrolu, záchrana a přístroje učební, aparáty pro záznam, uchování, převod, přenos nebo reprodukci zvuku nebo obrazu, telefony, záznamníky, faxy, magnetické nebo optické suporty zvukových nebo zvukově obrazových záznamů, automatické distributory a mechanismy na mince, zapisovací pokladny, kalkulační stroje, přístroje pro zpracování informací a počítače včetně jejich jednotlivých součástí a náhradních dílů ze třídy 9, baterie, akumulátory, počítačové hry, pohledy ilustrované se zvukovou nahrávkou, hlavolamy elektrické nebo elektronické, hrací skříně uváděné v činnosti vhozením mince, reklamní přístroje na střídavé obrazy, reklama světelná, reklamní světelné přístroje, nosiče záznamů nahrané i nenahrané, videokazety nahrané i nenahrané, audiokazety nahrané i nenahrané, audiovizuální programy, audioprogramy, audiovizuální díla na nosičích, audiovizuální díla v digitální podobě, filmy exponované, hudební díla na nosičích, CD disky, programové vybavení pro počítače, software, hardware výpočetní techniky nebo komunikační nebo informační techniky, elektronické databáze a databázové produkty, informace a záznamy v elektronické podobě, informace a záznamy na jakémkoliv nosiči s výjimkou nosičů papírových ze třídy 16, informace a data a databázové a

informační produkty na nosičích (s výjimkou papírových) nebo i v elektronických, datových, informačních, počítačových a komunikačních sítích všeho druhu, související software a hardware, elektronické nebo datové nebo informační nebo komunikační nebo výpočetní sítě včetně jednotlivých součástí a náhradních dílů obsažených ve třídě 9, multimediální aplikace, multimediální nebo elektronické informační katalogy, elektronické časopisy, elektronická periodika a knihy v elektronické podobě; (16) papír, lepenka a výrobky z těchto materiálů zařazené ve třídě 16 zejména výrobky z papíru, plakáty, fotografie, kalendáře, pohlednice, gratulace, dopisní papíry, obálky, samolepky, obtisky, pexesa, hrací karty, puzzle z papíru nebo lepenky, poznámkové bloky, desky na spisy, pořadače, omalovánky, activity books, balicí papír, obaly všeho druhu papírové, listy, pytlíky a sáčky pro obalovou techniku, školní sešity, skicáky, tužky, pastelky, tuhy, gummy, ořezávátka, ořezávátka strojky, penály, papírové tašky, umělohmotné tašky, papírové kapesníky, hlavolamy papírové, těžítka na papíry, tiskoviny, tiskopisy, časopisy, periodika, knihy, databázové produkty v papírové formě, databáze v papírové formě, informační produkty obecně v papírové formě, data a databáze obecně na papírových nosičích, tiskárenské výrobky, písma pro tiskárny, losy, štočky, potřeby pro knižní vazby, lepidla pro papírenství nebo domácnost, materiál pro umělce, štětce, psací stroje a kancelářské potřeby, učební pomůcky, umělecké nebo ozdobné předměty z papíru obaly bublinkové (z umělých hmot); (35) reklamní, inzertní a propagační činnost, marketing, reklamní, inzertní a propagační činnost prostřednictvím jakéhokoliv média, prostřednictvím telefonní sítě nebo datové sítě nebo informační sítě nebo elektronické sítě nebo komunikační sítě nebo počítačové sítě, poskytování informací a jiných informačních produktů komerčního charakteru, informačních produktů reklamního charakteru, multimediálních informací, komerční využití Internetu v oblastech komerčních internetových médií a vyhledávacích služeb, on-line inzerce, marketing a obchod, činnost reklamní agentury, zprostředkování v obchodních vztazích, zprostředkovatelská činnost v obchodu, merchandising, franchising, pomoc při využívání a řízení obchodního podniku, automatizované zpracování dat, pomoc při provozování obchodů a obchodních činností průmyslového nebo obchodního podniku, služby, které zahrnují záznam, přepis, vypracování, kompilaci přenášení nebo systematickosti písemných či datových či elektronických sdělení a záznamů jakož i využívání nebo kompilaci matematických a statistických údajů, informační kancelář; (38) televizní vysílání, televizní vysílání programů, televizní vysílání zábavných, vzdělávacích, výchovných, soutěžních, diskusních a informačních pořadů, výměna zpráv, šíření, výměna nebo šíření elektronických časopisů, informací, elektronických periodik a knih v elektronické podobě prostřednictvím informační nebo datové nebo elektronické nebo komunikační nebo počítačové sítě, zejm. Internetu, pomocí satelitů aj., služby na Internetu související s televizním vysíláním, organizování a technické zabezpečování televizního vysílání, komunikace, poradenská činnost v oblasti sdělovacích prostředků, zpravodajské služby; (41) nakladatelství a vydavatelství, ediční činnost, publikační činnost, nahrávání nosičů zvukových nebo obrazově zvukových, půjčování nahraných zvukových a zvukově obrazových záznamů, výroba, tvorba a šíření audiovizuálních děl, TV produkce, filmová produkce, televizní výroba programů, tvorba programů, tvorba a výroba televizních a audiovizuálních programů, agenturní činnost v oblasti kultury, zprostředkování v oblasti kultury, výchovy, zábavy a sportu, výchovná, vzdělávacích, soutěžní a zábavní činnost, organizace, provozování a provádění her a soutěží i veřejných, výstavní činnost v oblasti kultury, výchovy, zábavy a vzdělávání.

(511) 9, 16, 35, 38, 41  
(210) O-145844

(111) **229654**  
(220) 03.11.1999  
(151) 27.12.2000  
(540)

## BEN CAR

(730) **BEN-CAR spol. s r. o.**, Hornokráčská 2/1947, Praha 4, 14000, CZ  
(740) Ing. Jiří Střelák, Pařížská 17, Praha I, 11000

(510) (12) dopravní prostředky, motorová vozidla a jejich součásti spadající do této třídy; (37) servis, montáž, opravy motorových vozidel a jejich součástí, pneuservis; (41) sportovní činnost, provozování automobilového sportu, provoz sportovního klubu; (42) vývojové, konstrukční a zkušební činnosti v oblasti dopravních prostředků, motorových vozidel a ojetých motorových vozidel, autobazar, hostinská činnost.

(511) 12, 37, 41, 42

(210) O-148426

(111) **229910**

(220) 14.01.1999

(511) 22.01.2001

(540)



(730) **CET 21 spol.s r.o.**, Kříženeckého nám. 1078/5, Praha 5, 15200, CZ

(740) Advokátní a patentová kancelář VYSKOČIL, KROŠLÁK a spol., Dana Lukajová, Voršilská 10, Praha 1, 11000

(510) (9) aparáty a přístroje vědecké, geodetické, elektrické, elektronické, fotografické, filmové, optické, přístroje pro vážení, měření, signalizaci, kontrolu, záchranu a přístroje učební, aparáty pro záznam, převod, přenos, reprodukci zvuku nebo obrazu, telefony, záznamníky, faxy, magnetické suporty zvukových záznamů, automatické distributory a mechanismy na mince, zapisovací pokladny, kalkulační stroje, přístroje pro zpracování informací a počítače včetně jejich jednotlivých součástí a náhradních dílů, nosiče záznamů nahrané i nenahrané, audiovizuální programy, a audioprogramy na nosičích, videokazety nahrané i nenahrané, audiokazety nahrané i nenahrané, audiovizuální díla a hudební díla na nosičích, CD disky, programové vybavení pro počítače, software, databáze, databázové produkty, informace a záznamy v elektronické podobě, informace a záznamy na jakémkoliv nosiči s výjimkou nosičů papírových, data, databáze a informace v elektronických, datových, informačních a telekomunikačních sítích všeho druhu, související software a hardware, elektronické sítě, multimediální aplikace, multimediální nebo informační katalogy, elektronické časopisy, elektronická periodika a knihy v elektronické podobě, počítačové hry, pohledy ilustrované se zvukovou nahrávkou, hlavolamy elektrické nebo elektronické, hrací skříně uváděné v činnosti vhozením mince, reklamní přístroje na střídavé obrazy, reklama světelná, reklamní světelné přístroje; (16) papír, lepenka a výrobky z těchto materiálů zejména výrobky z papíru, plakáty, fotografie, papír na balení doutníků a cigaret, pohlednice, gratulace, dopisní papíry, obálky, kalendáře, zejména nástěnné a stolní, samolepky, obtisky, pexesa, hrací karty, poznámkové bloky, desky na spisy, pořadače, omalovánky, activity books, balicí papír, školní sešity, skicáky, tužky, pastelky, tuhy, gumy, ořezávátka, ořezávátka strojky, penály, papírové tašky, umělohmotné tašky, papírové kapesníky, hlavolamy papírové, obaly všeho druhu papírové, těžítka, tiskoviny, časopisy, periodika, knihy, databázové produkty v papírové formě, databáze v papírové formě, informační produkty v papírové formě, tiskárenské výrobky, písmena pro tiskárny, losy, štočky, potřeby pro knižní vazby, lepidla pro papírenství nebo domácnost, materiál pro umělec, štetce, psací stroje a kancelářské potřeby, učební pomůcky, plastické nebo papírové obaly obecně, listy, pytlíky a sáčky pro obalovou techniku, umělecké nebo ozdobné předměty z papíru, obalové materiály z plastických hmot; (35) inzertní a propagační činnost, reklamní, inzertní a propagační činnost prostřednictvím jakéhokoliv média, prostřednictvím telefonní sítě nebo datové sítě nebo Internetu, poskytování informačních produktů reklamního charakteru, multimediálních informací,

marketing, využití Internetu v oblastech komerčních Internetových médií a vyhledávacích služeb, on-line inzerce, činnost reklamní agentury, zprostředkování v obchodních vztazích, obchodu a průmyslu, merchandising; (38) výměna zpráv, šíření a výměna informací a zpráv, získávání zpráv a informací, šíření elektronických časopisů, informací, elektronických periodik a knih v elektronické podobě prostřednictvím počítačové sítě, zejm. Internetu, pomocí satelitů aj., organizační a technické zabezpečování televizního vysílání, komunikace, poradenská činnost v oblasti sdělovacích prostředků; (41) nakladatelství a vydavatelství, ediční činnost, publikační činnost, nahrávání nosičů zvukových nebo obrazově zvukových, půjčování nahraných zvukových a zvukově obrazových záznamů, výroba, tvorba a šíření audiovizuálních děl, TV produkce, filmová produkce, televizní výroba programů, tvorba programů, tvorba a výroba televizních a audiovizuálních programů, agenturní činnost v oblasti kultury, zprostředkování v oblasti kultury, výchovy, zábavy a sportu, výchovná, vzdělávací, soutěžní a zábavní činnost, organizace, provozování a provádění her a soutěží i veřejných.

(511) 9, 16, 35, 38, 41

(210) O-139188

(111) **229921**

(220) 18.02.1999

(511) 22.01.2001

(540)

## ADVIL. ADVANCED MEDICINE FOR PAIN

(730) **Wyeth**, Five Giralda Farms, Madison, NJ, US

(740) **KOREJZOVÁ & SPOL.**, v.o.s., JUDr. Petra Korejzová, advokátka, Korunní 810/104 E, Praha 10, 10100

(510) (5) výrobky farmaceutické, veterinární a hygienické, dietetické přípravky pro léčebné účely, potraviny pro batolata, náplastí, obvazový materiál, materiály pro plombování zubů a pro zubní otisky, dezinfekční přípravky, výrobky pro hubení živočišných škůdců, fungicidy, herbicidy.

(511) 5

(210) O-140202

(111) **229985**

(220) 13.05.1999

(511) 22.01.2001

(540)

## TELEVIZE NOVA

(730) **CET 21 spol.s r.o.**, Kříženeckého nám. 1078/5, Praha 5, 15200, CZ

(740) Advokátní a patentová kancelář VYSKOČIL, KROŠLÁK a spol., Dana Lukajová, Voršilská 10, Praha 1, 11000

(510) (38) televizní vysílání, televizní vysílání programů, televizní vysílání zábavných, vzdělávacích, výchovných, soutěžních, diskusních a informačních pořadů, televizní vysílání zpráv.

(511) 38

(210) O-142849

(111) **230073**

(220) 16.08.1999

(511) 22.01.2001

(540)

## Prásk

(730) **CET 21 spol.s r.o.**, Kříženeckého nám. 1078/5, Praha 5, 15200, CZ

(740) Advokátní a patentová kancelář VYSKOČIL, KROŠLÁK a spol., Dana Lukajová, Voršilská 10, Praha 1, 11000

(510) (9) aparáty a přístroje vědecké, geodetické, elektrické, elektronické, fotografické, filmové, optické, přístroje pro vážení, měření, signalizaci, kontrolu, záchranu a přístroje učební, aparáty pro záznam, uchování, převod, přenos nebo reprodukci zvuku nebo obrazu, telefony, záznamníky, faxy, magnetické nebo optické suporty zvukových nebo zvukově obrazových záznamů, automatické distributory a mechanismy na mince, zapisovací pokladny, kalkulační stroje, přístroje pro zpracování informací a počítače včetně jejich jednotlivých součástí a náhradních dílů ze třídy 9, baterie, akumulátory, počítačové hry, pohledy ilustrované se zvukovou nahrávkou, hlavolamy elektrické nebo elektronické, hrací skříně uváděné v



činnost vhozením mince, reklamní přístroje na stídané obrazy, reklama světelná, reklamní světelné přístroje, nosiče záznamů nahrané i nenahrané, videokazety nahrané i nenahrané, audiokazety nahrané i nenahrané, audiovizuální programy, audioprogramy, audiovizuální díla, audiovizuální díla v digitální podobě, filmy, hudební díla, CD disky, programové vybavení pro počítače, software, hardware výpočetní techniky, komunikační, informační techniky, elektronické databáze a databázové produkty, informace a záznamy v elektronické podobě, data a databáze a informační produkty na nosičích i v elektronických, datových, informačních, počítačových a komunikačních sítích, související software a hardware, elektronické nebo datové sítě, informační, komunikační, výpočetní sítě včetně jednotlivých součástí a náhradních dílů obsažených ve třídě 9, multimediální aplikace, multimediální nebo informační katalogy v elektronické podobě, elektronické časopisy, elektronická periodika a knihy v elektronické podobě; (16) papír, lepenka a výrobky z těchto materiálů zařazené ve třídě 16 zejména výrobky z papíru, plakáty, fotografie, kalendáře, pohlednice, gratulace, dopisní papíry, obálky, samolepky, obtisky, pexesa, hrací karty, hry papírové, poznámkové bloky, desky na spisy, pořadače, omalovánky, activity books, balicí papír, obaly všeho druhu papírové, listy, pytlíky a sáčky pro obalovou techniku, papír na balení doutníků a cigaret, papírové hračky, školní sešity, skicáky, tužky, pastelky, tuhy, gumy, ořezávátko, ořezávací strojky, penály, papírové tašky, umělohmotné tašky, papírové kapesníky, hlavolamy papírové, těžítka na papíry, tiskoviny, tiskopisy, časopisy, periodika, knihy, databázové produkty v papírové formě, databáze v papírové formě, informační produkty obecně v papírové formě, data a databáze obecně na papírových nosičích, tiskárenské výrobky, písma pro tiskárny, losy, štočky, potřeby pro knižní vazby, lepidla pro papírenství nebo domácnost, materiál pro umělce, štětce, psací stroje a kancelářské potřeby, učební pomůcky, umělecké nebo ozdobné předměty z papíru obaly bublinkové (z umělých hmot); (35) reklamní, inzertní a propagační činnost, marketing, reklamní, inzertní a propagační činnost prostřednictvím jakéhokoli média, prostřednictvím telefonní, datové nebo informační sítě, informační centrum, poskytování informací a informačních produktů, zejména reklamního charakteru, inzerce a marketingu, komerční využití Internetu v oblastech komerčních internetových médií a vyhledávacích služeb, on-line inzerce, marketing a obchod, činnost reklamní agentury, merchandising, franchising, služby, které zahrnují záznam, přepis, vypracování, kompilaci přenesení nebo systematickosti písemných či datových či elektronických sdělení a záznamů jakož i využívání nebo kompilaci matematických a statistických údajů; (38) televizní vysílání, televizní vysílání programů, televizní vysílání zábavných, vzdělávacích, výchovných, soutěžních, diskuzních a informačních pořadů, výměna zpráv, šíření, výměna nebo získávání zpráv a informací, šíření elektronických časopisů, informací, elektronických periodik a knih v elektronické podobě prostřednictvím informační nebo datové nebo elektronické nebo komunikační nebo počítačové sítě, zejm. Internetu, pomocí satelitů aj., služby na Internetu, organizování a technické zabezpečování televizního vysílání, komunikace, informační služby; (41) nakladatelství a vydavatelství, ediční činnost, publikační činnost, nahrávání nosičů zvukových nebo obrazových zvukových, půjčování nahraných zvukových a zvukově obrazových záznamů, výroba, tvorba a šíření audiovizuálních děl, TV produkce, filmová produkce, televizní výroba programů, tvorba programů, tvorba a výroba televizních a audiovizuálních programů, agenturní činnost v oblasti kultury, zprostředkování v oblasti kultury, výchovy, zábavy a sportu, výchovná, vzdělávacích, soutěžní a zábavní činnost.

(511) 9, 16, 35, 38, 41  
(210) O-145856

(111) **230244**  
(220) 27.10.1999  
(151) 22.01.2001

(540)



(730) **PROTOM STRAKONICE s.r.o.**, Pisecká 290, Strakonice, 38601, CZ

(510) (6) kovové stavební materiály, zejména nosníky ocelové, ocel plochá, trubky ocelové, dráty ocelové, svařované sítě ocelové, plechy ocelové, plechy pozinkované, plechy hliníkové, plechy měděné, pletivo pozinkované, litinové roury, litinové poklapy, kovové klempířské výrobky, zejména žlaby pozinkované, žlaby měděné, svodové roury pozinkované, svodové roury měděné, kovové záměčnické výrobky, zejména zárubně; (19) stavební materiály nekovové jako stavební prvky ze dřeva, zejména prkna, hranoly, latě, stavební prvky z betonu, zejména cihly, tvárnice, překlady, desky, skruže, obrubníky, poklapy, dlažba, sloupy, střešní tašky, roury, stavební prvky z pálené hlíny, zejména cihly, tvárnice, střešní tašky, keramické překlady, keramické stropní desky, ostatní stavební prvky nekovové, zejména sádrokartonové desky, kameninové roury, roury z PVC, dlažby nekovové, obklady nekovové, asfaltové pásy, dehtové nátěry, okna a dveře nekovové, ostatní stavební materiály nekovové, zejména písek, kromě písku slévárenského, cement pro stavebnictví, vápno pro stavebnictví, sádra pro stavebnictví, suché zdící směsi, suché omítkové směsi; (37) stavebnictví, provádění staveb včetně jejich změn, udržovacích prací na nich a jejich odstraňování, stavby bytové, občanské, průmyslové, inženýrské, provádění stavebního dozoru.

(511) 6, 19, 37  
(210) O-148235

(111) **230689**  
(220) 07.07.1999  
(151) 21.02.2001  
(540)

## POČASÍČKO

(730) **CET 21 spol.s r.o.**, Kříženeckého nám. 1078/5, Praha 5, 15200, CZ

(740) Advokátní a patentová kancelář VYSKOČIL, KROŠLÁK a spol., Dana Lukajová, Voršílská 10, Praha 1, 11000

(510) (9) aparáty a přístroje vědecké, geodetické, elektrické, elektronické, fotografické, filmové, optické, přístroje pro vážení, měření, signalizaci, kontrolu, záchranu a přístroje učební, aparáty pro záznam, převod, přenos, reprodukci zvuku nebo obrazu, telefony, záznamníky, faxy, magnetické superty zvukových nebo zvukově obrazových záznamů, automatické distributory a mechanismy pro přístroje na mince, zapisovací pokladny, kalkulační stroje, přístroje pro zpracování informací a počítače včetně jejich jednotlivých součástí a náhradních dílů ze třídy 9, baterie, akumulátory, hardware výpočetní techniky nebo komunikační či informační techniky, nosiče záznamů nahrané i nenahrané, audiovizuální programy, audioprogramy, audiovizuální díla, filmy, videokazety nahrané i nenahrané, audiokazety nahrané i nenahrané, hudební díla, CD disky, programové vybavení pro počítače, software, databáze, databázové produkty, informace a záznamy obecně i v elektronické podobě, informace a záznamy na jakémkoliv nosiči s výjimkou nosičů papírových ze třídy 16, data, informační produkty samy o sobě i v elektronických, datových, informačních a telekomunikačních sítích všeho druhu a na nosičích dat všeho druhu, související software a hardware, elektronické sítě, multimediální aplikace, multimediální nebo informační katalogy, elektronické časopisy, elektronická periodika a knihy v elektronické podobě, počítačové hry, pohledy ilustrované se zvukovou nahrávkou, hlavolamy elektrické nebo elektronické, hrací skříně uváděné v činnosti vhozením mince, reklamní přístroje na stídané obrazy, reklama světelná, reklamní světelné přístroje; (16) papír, lepenka a výrobky z těchto materiálů zařazené ve třídě 16, zejména výrobky z papíru, plakáty, fotografie, papír na balení doutníků a cigaret, pohlednice, gratulace, dopisní papíry, obálky, kalendáře, hlavně nástěnné a stolní, samolepky, obtisky, pexesa, hrací karty, poznámkové bloky, desky na spisy, pořadače, omalovánky, activity books, balicí papír, papírové hračky, školní sešity, skicáky, tužky, pastelky, tuhy, gumy,

ořezávátka, strojky, penály, papírové tašky, školní tašky, umělohmotné tašky, papírové kapesníky, hlavolamy, obaly všeho druhu papírové, těžítka, tiskoviny, časopisy, periodika, knihy, databázové produkty v papírové formě, databáze v papírové formě, informační produkty obecně v papírové formě, data a databáze obecně na všech druzích nosičů a přístupné libovolnou cestou, tiskárenské výrobky, písma pro tiskárny, losy, štočky, potřeby pro knižní vazby, lepidla pro papírenství nebo domácnost, materiál pro umělce, štětce, psací stroje a kancelářské potřeby, učební pomůcky, plastické nebo papírové obaly obecně, listy, pytlíky a sáčky pro obalovou techniku, umělecké nebo ozdobné předměty z papíru nebo plastických hmot, obalové materiály z plastických hmot; (35) reklamní, inzertní a propagační činnost, reklamní, inzertní a propagační činnost prostřednictvím jakéhokoliv média, prostřednictvím telefonní sítě nebo datové sítě nebo informační sítě, poskytování informací a jiných informačních produktů všeho druhu, informačních produktů reklamního charakteru, multimediálních informací, inzerce a marketing, komerční využití Internetu v oblastech komerčních internetových médií a vyhledávacích služeb, on-line inzerce, marketing a obchod, činnost reklamní agentury, zprostředkování v obchodních vztazích, zprostředkovatelská činnost v obchodu a průmyslu, merchandising, franchising, pomoc při využívání a řízení obchodního podniku, pomoc při provozování obchodů a obchodních činností průmyslového nebo obchodního podniku, služby, které zahrnují záznam, přepis, vypracování, kompilaci, přenášení nebo systematickosti písemných či datových či elektronických sdělení a záznamů, jakož i využívání nebo kompilaci matematických a statistických údajů; (38) televizní vysílání, televizní vysílání programů, televizní vysílání zábavných, vzdělávacích, výchovných, soutěžních, diskusních a informačních pořadů, výměna zpráv, šíření a výměna informací a zpráv, získávání zpráv a informací, šíření elektronických časopisů, informací, elektronických periodik a knih v elektronické podobě prostřednictvím počítačové sítě, zejm. Internetu, pomocí satelitů aj., služby na Internetu, organizační a technické zabezpečování televizního vysílání, komunikace, poradenská činnost v oblasti sdělovacích prostředků, informační služby, zpravodajské služby; (41) nakladatelství a vydavatelství, ediční činnost, publikační činnost, nahrávání nosičů zvukových nebo obrazově zvukových, půjčování nahraných zvukových a zvukově obrazových záznamů, výroba, tvorba a šíření audiovizuálních děl, TV produkce, filmová produkce, televizní výroba programů, tvorba programů, tvorba a výroba televizních a audiovizuálních programů, agenturní činnost v oblasti kultury, zprostředkování v oblasti kultury, výchovy, zábavy a sportu, výchovná, vzdělávací, soutěžní a zábavní činnost, organizace, provozování a provádění her, představení a soutěží i veřejných, výstavní činnost.

(511) 9, 16, 35, 38, 41  
(210) O-144069

(111) **230743**  
(220) 22.07.1999  
(151) 21.02.2001  
(540)

## SKOPIČINY

(730) **CET 21 spol.s r.o.**, Kříženeckého nám. 1078/5, Praha 5, 15200, CZ  
(740) Advokátní a patentová kancelář VYSKOČIL, KROŠLÁK a spol., Dana Lukajová, Voršilská 10, Praha 1, 11000  
(510) (9) aparáty a přístroje vědecké, geodetické, elektrické (zařazené ve třídě 9), elektronické (zařazené ve třídě 9), fotografické, filmové, optické, přístroje pro vážení, měření, signalizaci, kontrolu, záchrany a přístroje učební, aparáty pro záznam, uchování, převod, přenos nebo reprodukci zvuku nebo obrazu, telefony, záznamníky, faxy, magnetické suporty zvukových nebo zvukově obrazových záznamů, automatické distributory a mechanismy na mince, zapisovací pokladny, kalkulační stroje, přístroje pro zpracování informací a počítače včetně jejich jednotlivých součástí a náhradních dílů ze třídy 9, baterie, akumulátory, počítačové hry, pohledy ilustrované se zvukovou nahrávkou, hlavolamy elektrické nebo elektronické, hrací skříně uváděné v činnost vhozením mince, reklamní přístroje na střídavé obrazy, reklama světelná, reklamní světelné přístroje, nosiče záznamů nahrané i nenahrané, videokazety nahrané i

nenahrané, audiokazety nahrané i nenahrané, audiovizuální programy, audioprogramy, audiovizuální díla, audiovizuální díla v digitální podobě, filmy exponované, hudební díla, CD disky, programové vybavení pro počítače, software, hardware výpočetní techniky nebo komunikační nebo informační techniky, elektronické databáze a databázové produkty, informace a záznamy v elektronické podobě, informace a záznamy na jakémkoliv nosiči papírových ze třídy 16, informace a data databáze a informační produkty na nosičích nebo i v elektronických, datových, informačních, počítačových a komunikačních sítích všeho druhu, související software a hardware, elektronické nebo datové nebo informační nebo komunikační nebo výpočetní sítě včetně jednotlivých součástí a náhradních dílů obsažených ve třídě 9, multimediální aplikace, multimediální nebo informační katalogy, elektronické časopisy, elektronická periodika a knihy v elektronické podobě; (16) papír, lepenka a výrobky z těchto materiálů zařazené ve třídě 16, zejména výrobky z papíru, plakáty, fotografie, kalendáře, pohlednice, gratulace, dopisní papíry, obálky, samolepky, obtisky, pexesa, hrací karty, hry papírové, poznámkové bloky, desky na spisy, pořadače, omalovánky, activity books, balící papír, obaly všeho druhu papírové, listy, pytlíky a sáčky pro obalovou techniku, papír na balení doutníků a cigaret, papírové hračky, školní sešity, skicáky, tužky, pastelky, tuhy, gummy, ořezávátka, ořezávátka strojky, penály, papírové tašky, umělohmotné tašky, papírové kapesníky, hlavolamy papírové, těžítka na papíry, tiskoviny, tiskopisy, časopisy, periodika, knihy, databázové produkty v papírové formě, databáze v papírové formě, informační produkty obecně v papírové formě, data a databázové obecně na papírových nosičích, tiskárenské výrobky, písma pro tiskárny, losy, štočky, potřeby pro knižní vazby, lepidla pro papírenství nebo domácnost, materiál pro umělce, štětce, psací stroje a kancelářské potřeby, učební pomůcky, umělecké nebo ozdobné předměty z papíru, obaly bublinkové (z umělých hmot); (35) reklamní, inzertní a propagační činnost, marketing, reklamní, inzertní a propagační činnost prostřednictvím jakéhokoliv média, prostřednictvím telefonní sítě nebo datové sítě nebo informační sítě nebo elektronické sítě nebo komunikační sítě nebo počítačové sítě, poskytování informací a jiných informačních produktů komerčního charakteru, informačních produktů reklamního charakteru, multimediálních informací, komerční využití Internetu v oblastech komerčních internetových médií a vyhledávacích služeb, on-line inzerce, marketing a obchod, činnost reklamní agentury, zprostředkování v obchodních vztazích, zprostředkovatelská činnost v obchodu a průmyslu, merchandising, franchising, pomoc při využívání a řízení obchodního podniku, automatizované zpracování dat, pomoc při provozování obchodů a obchodních činností průmyslového nebo obchodního podniku, služby, které zahrnují záznam, přepis, vypracování, kompilaci přenášení nebo systematickosti písemných či datových či elektronických sdělení a záznamů jakož i využívání nebo kompilaci matematických a statistických údajů; (38) televizní vysílání, televizní vysílání programů, televizní vysílání zábavných, vzdělávacích, výchovných, soutěžních, diskusních a informačních pořadů, výměna zpráv, šíření, výměna nebo získávání zpráv a informací, šíření elektronických časopisů, informací, elektronických periodik a knih v elektronické podobě prostřednictvím informační nebo datové nebo elektronické nebo komunikační nebo počítačové sítě, zejm. Internetu, pomocí satelitů aj., služby na Internetu, organizační a technické zabezpečovací televizního vysílání, komunikace, poradenská činnost v oblasti sdělovacích prostředků, informačních služby; (41) nakladatelství a vydavatelství, ediční činnost, publikační činnost, nahrávání nosičů zvukových nebo obrazově zvukových, půjčování nahraných zvukových a zvukově obrazových záznamů, výroba, tvorba a šíření audiovizuálních děl, TV produkce, filmová produkce, televizní výroba programů, tvorba programů, tvorba a výroba televizních a audiovizuálních programů, agenturní činnost v oblasti kultury, zprostředkování v oblasti kultury, výchovy, zábavy a sportu, výchovná, vzdělávací, soutěžní a zábavní činnost, organizace, provozování a provádění her a soutěží i veřejných, výstavní činnost.

(511) 9, 16, 35, 38, 41  
(210) O-145086

- (111) **230778**  
(220) 16.08.1999  
(151) 21.02.2001  
(540)

## Čtveráci

- (730) **CET 21 spol.s r.o.**, Kříženeckého nám. 1078/5, Praha 5, 15200, CZ
- (740) Advokátní a patentová kancelář VYSKOČIL, KROŠLÁK a spol., Dana Lukajová, Voršilská 10, Praha 1, 11000
- (510) (9) aparáty a přístroje vědecké, geodetické, elektrické (zařazené ve třídě 9), elektronické (zařazené ve třídě 9), fotografické, filmové, optické, přístroje pro vážení, měření, signalizaci, kontrolu, záchranu a přístroje učební, aparáty pro záznam, uchování, převod, přenos nebo reprodukci zvuku nebo obrazu, telefony, záznamníky, faxy, magnetické nebo optické suporty zvukových nebo zvukově obrazových záznamů, automatické distributory a mechanismy na mince, zapisovací pokladny, kalkulační stroje, přístroje pro zpracování informací a počítače včetně jejich jednotlivých součástí a náhradních dílů ze třídy 9, baterie, akumulátory, počítačové hry, pohledy ilustrované se zvukovou nahrávkou, hlavolamy elektrické nebo elektronické, hrací skříně uváděné v činnost vhozením mince, reklamní přístroje na střídavé obrazy, reklama světelná, reklamní světelné přístroje, nosiče záznamů nahrané i nenahrané, videokazety nahrané i nenahrané, audiokazety nahrané i nenahrané, audiovizuální programy, audioprogramy, audiovizuální díla, hudební díla na nosičích, audiovizuální díla v digitální podobě, filmy exponované, CD disky, programové vybavení pro počítače, software, hardware výpočetní techniky nebo komunikační nebo informační techniky, elektronické databáze a databázové produkty, informace a záznamy v elektronické podobě, informace a záznamy na jakémkoliv nosiči s výjimkou nosičů papírových ze třídy 16, informace a data a databázové a informační produkty v elektronické podobě na nosičích nebo v elektronických, datových, informačních, a komunikačních sítích, související software a hardware, elektronické nebo datové nebo informační nebo komunikační nebo výpočetní sítě včetně jednotlivých součástí a náhradních dílů obsažených ve třídě 9, multimediální aplikace, multimediální nebo informační katalogy v elektronické podobě, elektronické časopisy, elektronická periodika a knihy v elektronické podobě; (16) papír, lepenka a výrobky z těchto materiálů zařazené ve třídě 16, zejména výrobky z papíru, plakáty, fotografie, kalendáře, pohlednice, gratulace, dopisní papíry, obálky, samolepky, obtisky, pexesa, hrací karty, hry papírové, poznámkové bloky, desky na spisy, pořadače, omalovánky, activity books (plánovací záznamníky), balicí papír, obaly všeho druhu papírové, listy, pytlíky a sáčky pro obalovou techniku, papír na balení doutníků a cigaret, papírové hračky, školní sešity, skicáky, tužky, pastelky, tuhy, gummy, ořezávátka, ořezávátka strojky, penály, papírové tašky, školní tašky, umělohmotné tašky, papírové kapesníky, hlavolamy papírové, těžítka na papíry, tiskoviny, tiskopisy, časopisy, periodika, knihy, databázové produkty v papírové formě, databáze v papírové formě, informační produkty obecně v papírové formě, data a databáze obecně na papírových nosičích, tiskárenské výrobky, písmena pro tiskárny, losy, štočky, potřeby pro knižní vazby, lepidla pro papírenství nebo domácnost, materiál pro umělce, štetce, psací stroje a kancelářské potřeby, učební pomůcky, umělecké nebo ozdobné předměty z papíru, obaly bublinkové (z umělých hmot); (35) reklamní, inzertní a propagační činnost, marketing, reklamní, inzertní a propagační činnost prostřednictvím jakéhokoliv média, prostřednictvím telefonní sítě nebo datové sítě nebo informační sítě nebo elektronické sítě nebo komunikační sítě nebo počítačové sítě, poskytování informací a jiných informačních produktů reklamního charakteru, multimediálních informací komerčního charakteru, on-line inzerce, marketing a obchod, činnost reklamní agentury, zprostředkování v obchodních vztazích, zprostředkovatelská činnost v obchodu a průmyslu, merchandising, franchising, pomoc při využívání a řízení obchodního podniku, automatizované zpracování dat, pomoc při provozování obchodů a obchodních činnostech průmyslového nebo obchodního podniku, služby, které zahrnují záznam, přepis, vypracování, kompilaci přenášeni nebo systematickosti písemných či datových či elektronických sdělení a záznamů jakož i využívání nebo kompilaci matematických a statistických údajů; (38) televizní vysílání, televizní vysílání

programů, televizní vysílání zábavných, vzdělávacích, výchovných, soutěžních, diskuzních a informačních pořadů, výměna zpráv, šíření, výměna nebo získávání zpráv a informací, šíření elektronických časopisů, informací, elektronických periodik a knih v elektronické podobě prostřednictvím informační nebo datové nebo elektronické nebo komunikační nebo počítačové sítě, zejm. Internetu, pomocí satelitů aj., služby na Internetu související s televizním vysíláním, organizování a technické zabezpečování televizního vysílání, komunikace, poradenská činnost v oblasti sdělovacích prostředků, informační služby; (41) nakladatelství a vydavatelství, ediční činnost, publikační činnost, nahrávání nosičů zvukových nebo obrazově zvukových, půjčování nahraných zvukových a zvukově obrazových záznamů, výroba, tvorba a šíření audiovizuálních děl, TV produkce, filmová produkce, televizní výroba programů, tvorba programů, tvorba a výroba televizních a audiovizuálních programů, agenturní činnost v oblasti kultury, zprostředkování v oblasti kultury, výchovy, zábavy a sportu, výchovná, vzdělávací, soutěžní a zábavní činnost, organizace, provozování a provádění her a soutěží i veřejných, výstavní činnost.

- (511) 9, 16, 35, 38, 41  
(210) O-145849

- (111) **230780**  
(220) 16.08.1999  
(151) 21.02.2001  
(540)

## Tančírna

- (730) **CET 21 spol.s r.o.**, Kříženeckého nám. 1078/5, Praha 5, 15200, CZ
- (740) Advokátní a patentová kancelář VYSKOČIL, KROŠLÁK a spol., Dana Lukajová, Voršilská 10, Praha 1, 11000
- (510) (9) aparáty a přístroje vědecké, geodetické, elektrické (zařazené ve třídě 9), elektronické (zařazené ve třídě 9), fotografické, filmové, optické, přístroje pro vážení, měření, signalizaci, kontrolu, záchranu a přístroje učební, aparáty pro záznam, uchování, převod, přenos nebo reprodukci zvuku nebo obrazu, telefony, záznamníky, faxy, magnetické nebo optické suporty zvukových nebo zvukově obrazových záznamů, automatické distributory a mechanismy na mince, zapisovací pokladny, kalkulační stroje, přístroje pro zpracování informací a počítače včetně jejich jednotlivých součástí a náhradních dílů ze třídy 9, baterie, akumulátory, počítačové hry, pohledy ilustrované se zvukovou nahrávkou, hlavolamy elektrické nebo elektronické, hrací skříně uváděné v činnost vhozením mince, reklamní přístroje na střídavé obrazy, reklama světelná, reklamní světelné přístroje, nosiče záznamů nahrané i nenahrané, videokazety nahrané i nenahrané, audiokazety nahrané i nenahrané, audiovizuální programy, audioprogramy, audiovizuální díla, hudební díla na nosičích, audiovizuální díla v digitální podobě, filmy exponované, CD disky, programové vybavení pro počítače, software, hardware výpočetní techniky nebo komunikační nebo informační techniky, elektronické databáze a databázové produkty, informace a záznamy v elektronické podobě, informace a záznamy na jakémkoliv nosiči s výjimkou nosičů papírových ze třídy 16, informace a data a databázové a informační produkty v elektronické podobě na nosičích nebo v elektronických, datových, informačních, a komunikačních sítích, související software a hardware, elektronické nebo datové nebo informační nebo komunikační nebo výpočetní sítě včetně jednotlivých součástí a náhradních dílů obsažených ve třídě 9, multimediální aplikace, multimediální nebo informační katalogy v elektronické podobě, elektronické časopisy, elektronická periodika a knihy v elektronické podobě; (16) papír, lepenka a výrobky z těchto materiálů zařazené ve třídě 16, zejména výrobky z papíru, plakáty, fotografie, kalendáře, pohlednice, gratulace, dopisní papíry, obálky, samolepky, obtisky, pexesa, hrací karty, hry papírové, poznámkové bloky, desky na spisy, pořadače, omalovánky, activity books (plánovací záznamníky), balicí papír, obaly všeho druhu papírové, listy, pytlíky a sáčky pro obalovou techniku, papír na balení doutníků a cigaret, papírové hračky, školní sešity, skicáky, tužky, pastelky, tuhy, gummy, ořezávátka, ořezávátka strojky, penály, papírové tašky, školní tašky, umělohmotné tašky, papírové kapesníky, hlavolamy papírové, těžítka na papíry, tiskoviny, tiskopisy, časopisy, periodika, knihy, databázové produkty v papírové formě,

databáze v papírové formě, informační produkty obecně v papírové formě, data a databáze obecně na papírových nosičích, tiskárenské výrobky, písma pro tiskárny, losy, štočky, potřeby pro knižní vazby, lepidla pro papírenství nebo domácnost, materiál pro umělece, štetce, psací stroje a kancelářské potřeby, učební pomůcky, umělecké nebo ozdobné předměty z papíru, obaly bublinkové (z umělých hmot); (35) reklamní, inzertní a propagační činnost, marketing, reklamní, inzertní a propagační činnost prostřednictvím jakéhokoliv média, prostřednictvím telefonní sítě nebo datové sítě nebo informační sítě nebo elektronické sítě nebo komunikační sítě nebo počítačové sítě, poskytování informací a jiných informačních produktů reklamního charakteru, multimediálních informací komerčního charakteru, on-line inzerce, marketing a obchod, činnost reklamní agentury, zprostředkování v obchodních vztazích, zprostředkovatelská činnost v obchodu a průmyslu, merchandising, franchising, pomoc při využívání a řízení obchodního podniku, automatizované zpracování dat, pomoc při provozování obchodů a obchodních činností průmyslového nebo obchodního podniku, služby, které zahrnují záznam, přepis, vypracování, kompilaci přenášení nebo systematickosti písemných či datových či elektronických sdělení a záznamů jakož i využívání nebo kompilaci matematických a statistických údajů; (38) televizní vysílání, televizní vysílání programů, televizní vysílání zábavných, vzdělávacích, výchovných, soutěžních, diskuzních a informačních pořadů, výměna zpráv, šíření, výměna nebo získávání zpráv a informací, šíření elektronických časopisů, informací, elektronických periodik a knih v elektronické podobě prostřednictvím informační nebo datové nebo elektronické nebo komunikační nebo počítačové sítě, zejm. Internetu, pomocí satelitů aj., služby na Internetu související s televizním vysíláním, organizování a technické zabezpečování televizního vysílání, komunikace, poradenská činnost v oblasti sdělovacích prostředků, informační služby; (41) nakladatelství a vydavatelství, ediční činnost, publikační činnost, nahrávání nosičů zvukových nebo obrazově zvukových, půjčování nahraných zvukových a zvukově obrazových záznamů, výroba, tvorba a šíření audiovizuálních děl, TV produkce, filmová produkce, televizní výroba programů, tvorba programů, tvorba a výroba televizních a audiovizuálních programů, agenturní činnost v oblasti kultury, zprostředkování v oblasti kultury, výchovy, zábavy a sportu, výchovná, vzdělávací, soutěžní a zábavní činnost, organizace, provozování a provádění her a soutěží i veřejných, výstavní činnost.

(511) 9, 16, 35, 38, 41  
(210) O-145851

(111) **230781**  
(220) 16.08.1999  
(151) 21.02.2001  
(540)

## XXL na Sucho

(730) **CET 21 spol.s r.o.**, Kříženeckého nám. 1078/5, Praha 5, 15200, CZ  
(740) Advokátní a patentová kancelář VYSKOČIL, KROŠLÁK a spol., Dana Lukajová, Voršilská 10, Praha 1, 11000  
(510) (9) aparáty a přístroje vědecké, geodetické, elektrické (zařazené ve třídě 9), elektronické (zařazené ve třídě 9), fotografické, filmové, optické, přístroje pro vážení, měření, signalizaci, kontrolu, záchranu a přístroje učební, aparáty pro záznam, uchování, převod, přenos nebo reprodukci zvuku nebo obrazu, telefony, záznamníky, faxy, magnetické nebo optické suporty zvukových nebo zvukově obrazových záznamů, automatické distributory a mechanismy na mince, zapisovací pokladny, kalkulační stroje, přístroje pro zpracování informací a počítače včetně jejich jednotlivých součástí a náhradních dílů ze třídy 9, baterie, akumulátory, počítačové hry, pohledy ilustrované se zvukovou nahrávkou, hlavolamy elektrické nebo elektronické, hrací skříně uváděné v činnost vhozením mince, reklamní přístroje na střídavé obrazy, reklama světelná, reklamní světelné přístroje, nosiče záznamů nahrané i nenahrané, videokazety nahrané i nenahrané, audiokazety nahrané i nenahrané, audiovizuální programy, audioprogramy, audiovizuální díla, hudební díla na nosičích, audiovizuální díla v digitální podobě, filmy exponované, CD disky, programové vybavení pro počítače, software, hardware výpočetní techniky nebo komunikační nebo informační techniky, elektronické

databáze a databázové produkty, informace a záznamy v elektronické podobě, informace a záznamy na jakémkoliv nosiči s výjimkou nosičů papírových ze třídy 16, informace a data a databázové a informační produkty v elektronické podobě na nosičích nebo v elektronických, datových, informačních, a komunikačních sítích, související software a hardware, elektronické nebo datové nebo informační nebo komunikační nebo výpočetní sítě včetně jednotlivých součástí a náhradních dílů obsažených ve třídě 9, multimediální aplikace, multimediální nebo informační katalogy v elektronické podobě, elektronické časopisy, elektronická periodika a knihy v elektronické podobě; (16) papír, lepenka a výrobky z těchto materiálů zařazené ve třídě 16, zejména výrobky z papíru, plakáty, fotografie, kalendáře, pohlednice, gratulace, dopisní papíry, obálky, samolepky, obtisky, pexesa, hrací karty, hry papírové, poznámkové bloky, desky na spisy, pořadače, omalovánky, activity books (plánovací záznamníky), balící papír, obaly všeho druhu papírové, listy, pytlíky a sáčky pro obalovou techniku, papír na balení doutníků a cigaret, papírové hračky, školní sešity, skicáky, tužky, pastelky, tuhy, gummy, ořezávátko, ořezávací strojky, penály, papírové tašky, školní tašky, umělohmotné tašky, papírové kapesníky, hlavolamy papírové, těžítka na papíry, tiskoviny, tiskopisy, časopisy, periodika, knihy, databázové produkty v papírové formě, databáze v papírové formě, informační produkty obecně v papírové formě, data a databáze obecně na papírových nosičích, tiskárenské výrobky, písma pro tiskárny, losy, štočky, potřeby pro knižní vazby, lepidla pro papírenství nebo domácnost, materiál pro umělece, štetce, psací stroje a kancelářské potřeby, učební pomůcky, umělecké nebo ozdobné předměty z papíru, obaly bublinkové (z umělých hmot); (35) reklamní, inzertní a propagační činnost, marketing, reklamní, inzertní a propagační činnost prostřednictvím jakéhokoliv média, prostřednictvím telefonní sítě nebo datové sítě nebo informační sítě nebo elektronické sítě nebo komunikační sítě nebo počítačové sítě, poskytování informací a jiných informačních produktů reklamního charakteru, multimediálních informací komerčního charakteru, on-line inzerce, marketing a obchod, činnost reklamní agentury, zprostředkování v obchodních vztazích, zprostředkovatelská činnost v obchodu a průmyslu, merchandising, franchising, pomoc při využívání a řízení obchodního podniku, automatizované zpracování dat, pomoc při provozování obchodů a obchodních činností průmyslového nebo obchodního podniku, služby, které zahrnují záznam, přepis, vypracování, kompilaci přenášení nebo systematickosti písemných či datových či elektronických sdělení a záznamů jakož i využívání nebo kompilaci matematických a statistických údajů; (38) televizní vysílání, televizní vysílání programů, televizní vysílání zábavných, vzdělávacích, výchovných, soutěžních, diskuzních a informačních pořadů, výměna zpráv, šíření, výměna nebo získávání zpráv a informací, šíření elektronických časopisů, informací, elektronických periodik a knih v elektronické podobě prostřednictvím informační nebo datové nebo elektronické nebo komunikační nebo počítačové sítě, zejm. Internetu, pomocí satelitů aj., služby na Internetu související s televizním vysíláním, organizování a technické zabezpečování televizního vysílání, komunikace, poradenská činnost v oblasti sdělovacích prostředků, informační služby; (41) nakladatelství a vydavatelství, ediční činnost, publikační činnost, nahrávání nosičů zvukových nebo obrazově zvukových, půjčování nahraných zvukových a zvukově obrazových záznamů, výroba, tvorba a šíření audiovizuálních děl, TV produkce, filmová produkce, televizní výroba programů, tvorba programů, tvorba a výroba televizních a audiovizuálních programů, agenturní činnost v oblasti kultury, zprostředkování v oblasti kultury, výchovy, zábavy a sportu, výchovná, vzdělávací, soutěžní a zábavní činnost, organizace, provozování a provádění her a soutěží i veřejných, výstavní činnost.

(511) 9, 16, 35, 38, 41  
(210) O-145853

(111) **230783**  
(220) 18.08.1999  
(151) 21.02.2001  
(540)

**ANDÍLCI**

(730) **CET 21 spol.s r.o.**, Kříženeckého nám. 1078/5, Praha 5, 15200, CZ

(740) Advokátní a patentová kancelář VYSKOČIL, KROŠLÁK a spol., Dana Lukajová, Voršilská 10, Praha 1, 11000

(510) (9) aparáty a přístroje vědecké, geodetické, elektrické (zařazené ve třídě 9), elektronické (zařazené ve třídě 9), fotografické, filmové, optické, přístroje pro vážení, měření, signalizaci, kontrolu, záchranu a přístroje učební, aparáty pro záznam, uchování, převod, přenos nebo reprodukci zvuku nebo obrazu, telefony, záznamníky, faxy, magnetické nebo optické suporty zvukových nebo zvukově obrazových záznamů, automatické distributory a mechanismy pro přístroje na mince, zapisovací pokladny, kalkulační stroje, přístroje pro zpracování informací a počítače včetně jejich jednotlivých součástí a náhradních dílů ze třídy 9, baterie, akumulátory, počítačové hry, pohledy ilustrované se zvukovou nahrávkou, hlavolamy elektrické nebo elektronické, hrací skříně uváděné v činnosti vhozením mince, reklamní přístroje na střídavé obrazy, reklama světelná, reklamní světelné přístroje, nosiče záznamů nahrané i nenahrané, videokazety nahrané i nenahrané, audiokazety nahrané i nenahrané, audiovizuální programy, audioprogramy, audiovizuální díla, audiovizuální díla v digitální podobě, filmy, hudební díla, CD disky, programové vybavení pro počítače, software, hardware výpočetní techniky nebo komunikační nebo informační techniky, elektronické databáze a databázové produkty, informace a záznamy v elektronické podobě, informace a záznamy na jakémkoliv nosiči s výjimkou nosičů papírových ze třídy 16, informace a data a databázové a informační produkty samy o sobě i na nosičích nebo i v elektronických, datových, informačních, počítačových a komunikačních sítích všeho druhu, související software a hardware, elektronické nebo datové nebo informační nebo komunikační nebo výpočetní sítě včetně jednotlivých součástí a náhradních dílů obsažených ve třídě 9, multimediální aplikace, multimediální nebo informační katalogy, elektronické časopisy, elektronická periodika a knihy v elektronické podobě; (16) papír, lepenka a výrobky z těchto materiálů zatříděné ve třídě 16, zejména výrobky z papíru, plakáty, fotografie, kalendáře, pohlednice, gratulace, dopisní papíry, obálky, samolepky, obtisky, pexesa, hrací karty, hry papírové, poznámkové bloky, desky na spisy, pořadače, omalovánky, activity books, balicí papír, obaly všeho druhu papírové, listy, pytlíky a sáčky pro obalovou techniku, papír na balení doutníků a cigaret, papírové hračky, školní sešity, skicáky, tužky, pastelky, tuhy, gummy, ořezávátka, ořezávátka strojky, penály, papírové tašky, školní tašky, umělohmotné tašky, papírové kapesníky, hlavolamy papírové, těžítka na papíry, tiskoviny, tiskopisy, časopisy, periodika, knihy, databázové produkty v papírové formě, databáze v papírové formě, informační produkty obecně v papírové formě, data a databáze obecně na papírových nosičích, tiskárenské výrobky, písma pro tiskárny, losy, štočky, potřeby pro knižní vazby, lepidla pro papírenství nebo domácnost, materiál pro umělce, štětce, psací stroje a kancelářské potřeby, učební pomůcky, umělecké nebo ozdobné předměty z papíru, obaly bublinové (z umělých hmot); (35) reklamní, inzertní a propagační činnost, marketing, reklamní, inzertní a propagační činnost prostřednictvím jakéhokoli média, prostřednictvím telefonní sítě nebo datové sítě nebo informační sítě nebo elektronické sítě nebo komunikační sítě nebo počítačové sítě, poskytování informací a jiných informačních produktů všeho druhu, informačních produktů reklamního charakteru, multimediálních informací, komerční využití Internetu v oblastech komerčních internetových médií a vyhledávacích služeb, on-line inzerce, marketing a obchod, činnost reklamní agentury, zprostředkování v obchodních vztazích, zprostředkovatelská činnost v obchodu a průmyslu, merchandising, franchising, pomoc při využívání a řízení obchodního podniku, automatizované zpracování dat, pomoc při provozování obchodů a obchodních činnostech průmyslového nebo obchodního podniku, služby, které zahrnují záznam, přepis, vypracování, kompilaci, přenášeni nebo systematickosti písemných či datových či elektronických sdělení a záznamů, jakož i využívání nebo kompilaci matematických a statistických údajů; (38) televizní vysílání, televizní vysílání programů, televizní vysílání zábavných, vzdělávacích, výchovných, soutěžních, diskusních a informačních pořadů, výměna zpráv, šíření, výměna nebo získávání zpráv a informací, šíření elektronických časopisů, informací, elektronických periodik a

knih v elektronické podobě prostřednictvím informační nebo datové nebo elektronické nebo komunikační nebo počítačové sítě, zejm. Internetu, pomocí satelitů aj., služby na Internetu, organizování a technické zabezpečování televizního vysílání, komunikace, poradenská činnost v oblasti sdělovacích prostředků, informační služby, zpravodajské služby; (41) nakladatelství a vydavatelství, ediční činnost, publikační činnost, nahrávání nosičů zvukových nebo obrazově zvukových, půjčování nahraných zvukových a zvukově obrazových záznamů, výroba, tvorba a šíření audiovizuálních děl, TV produkce, filmová produkce, televizní výroba programů, tvorba programů, tvorba a výroba televizních a audiovizuálních programů, agenturní činnost v oblasti kultury, zprostředkování v oblasti kultury, výchovy, zábavy a sportu, výchovná, vzdělávací, soutěžní a zábavní činnost, organizace, provozování a provádění her a soutěží i veřejných, výstavní činnost.

(511) 9, 16, 35, 38, 41  
(210) O-145922

(111) **230784**  
(220) 18.08.1999  
(151) 21.02.2001  
(540)

## VEČEŘE!

(730) **CET 21 spol.s r.o.**, Kříženeckého nám. 1078/5, Praha 5, 15200, CZ

(740) Advokátní a patentová kancelář VYSKOČIL, KROŠLÁK a spol., Dana Lukajová, Voršilská 10, Praha 1, 11000

(510) (9) aparáty a přístroje vědecké, geodetické, elektrické (zařazené ve třídě 9), elektronické (zařazené ve třídě 9), fotografické, filmové, optické, přístroje pro vážení, měření, signalizaci, kontrolu, záchranu a přístroje učební, aparáty pro záznam, uchování, převod, přenos nebo reprodukci zvuku nebo obrazu, telefony, záznamníky, faxy, magnetické nebo optické suporty zvukových nebo zvukově obrazových záznamů, automatické distributory a mechanismy pro přístroje na mince, zapisovací pokladny, kalkulační stroje, přístroje pro zpracování informací a počítače včetně jejich jednotlivých součástí a náhradních dílů ze třídy 9, baterie, akumulátory, počítačové hry, pohledy ilustrované se zvukovou nahrávkou, hlavolamy elektrické nebo elektronické, hrací skříně uváděné v činnosti vhozením mince, reklamní přístroje na střídavé obrazy, reklama světelná, reklamní světelné přístroje, nosiče záznamů nahrané i nenahrané, videokazety nahrané i nenahrané, audiokazety nahrané i nenahrané, audiovizuální programy, audioprogramy, audiovizuální díla, audiovizuální díla v digitální podobě, filmy, hudební díla, CD disky, programové vybavení pro počítače, software, hardware výpočetní techniky nebo komunikační nebo informační techniky, elektronické databáze a databázové produkty, informace a záznamy v elektronické podobě, informace a záznamy na jakémkoliv nosiči s výjimkou nosičů papírových ze třídy 16, informace a data a databázové a informační produkty samy o sobě i na nosičích nebo i v elektronických, datových, informačních, počítačových a komunikačních sítích všeho druhu, související software a hardware, elektronické nebo datové nebo informační nebo komunikační nebo výpočetní sítě včetně jednotlivých součástí a náhradních dílů obsažených ve třídě 9, multimediální aplikace, multimediální nebo informační katalogy, elektronické časopisy, elektronická periodika a knihy v elektronické podobě; (16) papír, lepenka a výrobky z těchto materiálů zatříděné ve třídě 16, zejména výrobky z papíru, plakáty, fotografie, kalendáře, pohlednice, gratulace, dopisní papíry, obálky, samolepky, obtisky, pexesa, hrací karty, hry papírové, poznámkové bloky, desky na spisy, pořadače, omalovánky, activity books, balicí papír, obaly všeho druhu papírové, listy, pytlíky a sáčky pro obalovou techniku, papír na balení doutníků a cigaret, papírové hračky, školní sešity, skicáky, tužky, pastelky, tuhy, gummy, ořezávátka, ořezávátka strojky, penály, papírové tašky, školní tašky, umělohmotné tašky, papírové kapesníky, hlavolamy papírové, těžítka na papíry, tiskoviny, tiskopisy, časopisy, periodika, knihy, databázové produkty v papírové formě, databáze v papírové formě, informační produkty obecně v papírové formě, data a databáze obecně na papírových nosičích, tiskárenské výrobky, písma pro tiskárny, losy, štočky, potřeby pro knižní vazby, lepidla pro papírenství nebo domácnost, materiál pro umělce, štětce, psací stroje a

kancelářské potřeby, učební pomůcky, umělecké nebo ozdobné předměty z papíru, obaly bublinové (z umělých hmot); (35) reklamní, inzertní a propagační činnost, marketing, reklamní, inzertní a propagační činnost prostřednictvím jakéhokoliv média, prostřednictvím telefonní sítě nebo datové sítě nebo informační sítě nebo elektronické sítě nebo komunikační sítě nebo počítačové sítě, poskytování informací a jiných informačních produktů všeho druhu, informačních produktů reklamního charakteru, multimediálních informací, komerční využití Internetu v oblastech komerčních internetových médií a vyhledávacích služeb, on-line inzerce, marketing a obchod, činnost reklamní agentury, zprostředkování v obchodních vztazích, zprostředkovatelská činnost v obchodu a průmyslu, merchandising, franchising, pomoc při využívání a řízení obchodního podniku, automatizované zpracování dat, pomoc při provozování obchodů a obchodních činností průmyslového nebo obchodního podniku, služby, které zahrnují záznam, přepis, vypracování, kompilaci, přenášení nebo systematickosti písemných či datových či elektronických sdělení a záznamů, jakož i využívání nebo kompilaci matematických a statistických údajů; (38) televizní vysílání, televizní vysílání programů, televizní vysílání zábavných, vzdělávacích, výchovných, soutěžních, diskusních a informačních pořadů, výměna zpráv, šíření, výměna nebo získávání zpráv a informací, šíření elektronických časopisů, informací, elektronických periodik a knih v elektronické podobě prostřednictvím informační nebo datové nebo elektronické nebo komunikační nebo počítačové sítě, zejm. Internetu, pomocí satelitů aj., služby na Internetu, organizování a technické zabezpečování televizního vysílání, komunikace, poradenská činnost v oblasti sdělovacích prostředků, informační služby, zpravodajské služby; (41) nakladatelství a vydavatelství, ediční činnost, publikační činnost, nahrávání nosičů zvukových nebo obrazové zvukových, půjčování nahrávaných zvukových a zvukově obrazových záznamů, výroba, tvorba a šíření audiovizuálních děl, TV produkce, filmová produkce, televizní výroba programů, tvorba programů, tvorba a výroba televizních a audiovizuálních programů, agenturní činnost v oblasti kultury, zprostředkování v oblasti kultury, výchovy, zábavy a sportu, výchovná, vzdělávací, soutěžní a zábavní činnost, organizace, provozování a provádění her a soutěží i veřejných, výstavní činnost.

(511) 9, 16, 35, 38, 41  
(210) O-145925

(111) **230787**  
(220) 18.08.1999  
(151) 21.02.2001  
(540)

## FLEK

(730) **CET 21 spol.s r.o.**, Kříženeckého nám. 1078/5, Praha 5, 15200, CZ  
(740) Advokátní a patentová kancelář VYSKOČIL, KROŠLÁK a spol., Dana Lukajová, Voršilská 10, Praha I, 11000  
(510) (9) aparáty a přístroje vědecké, geodetické, elektrické (zařazené ve třídě 9), elektronické (zařazené ve třídě 9), fotografické, filmové, optické, přístroje pro vážení, měření, signalizaci, kontrolu, záchrany a přístroje učební, aparáty pro záznam, uchování, převod, přenos nebo reprodukci zvuku nebo obrazu, telefony, záznamníky, faxy, magnetické nebo optické suporty zvukových nebo zvukově obrazových záznamů, automatické distributory a mechanismy pro přístroje na mince, zapisovací pokladny, kalkulační stroje, přístroje pro zpracování informací a počítače včetně jejich jednotlivých součástí a náhradních dílů ze třídy 9, baterie, akumulátory, počítačové hry, pohledy ilustrované se zvukovou nahrávkou, hlavolamy elektrické nebo elektronické, hrací skříně uváděné v činnost vhozením mince, reklamní přístroje na střídavé obrazy, reklama světelná, reklamní světelné přístroje, nosiče záznamů nahané i nenahané, videokazety nahané i nenahané, audiokazety nahané i nenahané, audiovizuální programy, audioprogramy, audiovizuální díla, audiovizuální díla v digitální podobě, filmy, hudební díla, CD disky, programové vybavení pro počítače, software, hardware výpočetní techniky nebo komunikační nebo informační techniky, elektronické databáze a databázové produkty, informace a záznamy v elektronické podobě, informace a záznamy na jakémkoliv nosiči s výjimkou nosičů papírových ze třídy 16, informace a data a databázové a

informační produkty samy o sobě i na nosičích nebo i v elektronických, datových, informačních, počítačových a komunikačních sítích všeho druhu, související software a hardware, elektronické nebo datové nebo informační nebo komunikační nebo výpočetní sítě včetně jednotlivých součástí a náhradních dílů obsažených ve třídě 9, multimediální aplikace, multimediální nebo informační katalogy, elektronické časopisy, elektronická periodika a knihy v elektronické podobě; (16) papír, lepenka a výrobky z těchto materiálů zařazené ve třídě 16, zejména výrobky z papíru, plakáty, fotografie, kalendáře, pohlednice, gratulace, dopisní papíry, obálky, samolepky, obtisky, pexesa, hrací karty, hry papírové, poznámkové bloky, desky na spisy, pořadače, omalovánky, activity books, balící papír, obaly všeho druhu papírové, listy, pytlíky a sáčky pro obalovou techniku, papír na balení doutníků a cigaret, papírové hračky, školní sešity, skicáky, tužky, pastelky, tuhy, gumy, ořezávátko, ořezávátko strojky, penály, papírové tašky, školní tašky, umělohmotné tašky, papírové kapesníky, hlavolamy papírové, těžítka na papíry, tiskoviny, tiskopisy, časopisy, periodika, knihy, databázové produkty v papírové formě, databáze v papírové formě, informační produkty obecně v papírové formě, data a databáze obecně na papírových nosičích, tiskárenské výrobky, písma pro tiskárny, losy, štočky, potřeby pro knižní vazby, lepidla pro papírenství nebo domácnost, materiál pro umělce, štětce, psací stroje a kancelářské potřeby, učební pomůcky, umělecké nebo ozdobné předměty z papíru, obaly bublinové (z umělých hmot); (35) reklamní, inzertní a propagační činnost, marketing, reklamní, inzertní a propagační činnost prostřednictvím jakéhokoliv média, prostřednictvím telefonní sítě nebo datové sítě nebo informační sítě nebo elektronické sítě nebo komunikační sítě nebo počítačové sítě, poskytování informací a jiných informačních produktů všeho druhu, informačních produktů reklamního charakteru, multimediálních informací, komerční využití Internetu v oblastech komerčních internetových médií a vyhledávacích služeb, on-line inzerce, marketing a obchod, činnost reklamní agentury, zprostředkování v obchodních vztazích, zprostředkovatelská činnost v obchodu a průmyslu, merchandising, franchising, pomoc při využívání a řízení obchodního podniku, automatizované zpracování dat, pomoc při provozování obchodů a obchodních činností průmyslového nebo obchodního podniku, služby, které zahrnují záznam, přepis, vypracování, kompilaci, přenášení nebo systematickosti písemných či datových či elektronických sdělení a záznamů, jakož i využívání nebo kompilaci matematických a statistických údajů; (38) televizní vysílání, televizní vysílání programů, televizní vysílání zábavných, vzdělávacích, výchovných, soutěžních, diskusních a informačních pořadů, výměna zpráv, šíření, výměna nebo získávání zpráv a informací, šíření elektronických časopisů, informací, elektronických periodik a knih v elektronické podobě prostřednictvím informační nebo datové nebo elektronické nebo komunikační nebo počítačové sítě, zejm. Internetu, pomocí satelitů aj., služby na Internetu, organizování a technické zabezpečování televizního vysílání, komunikace, poradenská činnost v oblasti sdělovacích prostředků, informační služby, zpravodajské služby; (41) nakladatelství a vydavatelství, ediční činnost, publikační činnost, nahrávání nosičů zvukových nebo obrazové zvukových, půjčování nahrávaných zvukových a zvukově obrazových záznamů, výroba, tvorba a šíření audiovizuálních děl, TV produkce, filmová produkce, televizní výroba programů, tvorba programů, tvorba a výroba televizních a audiovizuálních programů, agenturní činnost v oblasti kultury, zprostředkování v oblasti kultury, výchovy, zábavy a sportu, výchovná, vzdělávací, soutěžní a zábavní činnost, organizace, provozování a provádění her a soutěží i veřejných, výstavní činnost.

(511) 9, 16, 35, 38, 41  
(210) O-145949

(111) **231040**  
(220) 30.11.1999  
(151) 21.02.2001  
(540)

## Audico

(730) **Audico s.r.o.**, Na Václavce 1324/34, Praha 5, 15000, CZ  
(510) (35) činnost ekonomických a organizačních poradců, činnost daňových poradců, činnost účetní, vedení účetnictví, činnost

ověřovatele - auditora, administrativní a kancelářské služby.  
(511) 35  
(210) O-149343

(111) **231564**  
(220) 29.01.1999  
(151) 28.03.2001  
(540)



(730) **Pivovar Nová Paka a.s.**, Pivovarská 400, Nová Paka, 50901, CZ  
(740) BOHEMIA PATENT, Ing. Jana Vandělková, Spálená 29, Praha 1, 11000  
(510) (16) papír a výrobky z papíru a lepenky, reklamní, propagační a užitkové výrobky z papíru, kupř. etikety, kelímky, podnosy na pokrmy pro rychlé občerstvení, utěrky, ubrusy, ubrousky, ručníky, pohlednice, dopisní papíry, obálky, přání, kalendáře, samolepky, obtisky, pexesa, vystřihovánky, omalovánky, hrací karty, kartičky, balicí papír, tašky, sešity, skicáky, tužky, pastelky, pouzdra, školní aktovky, informační letáky, plakáty, periodické a neperiodické publikace, data a databáze na papírových nosičích, umělohmotné tašky, obaly a podnosy na pokrmy pro rychlé občerstvení a jiné výrobky z papíru, např. utěrky, ubrusy, ubrousky, ručníky, jídelní listky ap.; (20) drobné výrobky z plastických hmot, např. plastové stojánky, plastové klíčenky, samolepící plastové kuličky, ozdobné předměty; (21) výrobky ze skla i porcelánu, poháry skleněné, sklenice, poháry keramické, holby keramické, keramické porcelánové tácky, stojany na jídelní listky, porcelánové džbány, drobné reklamní a upomínkové předměty ze skla a porcelánu, utěrky na čištění, utěrky napuštěné čistícími přípravky; (24) stolní pokrývky, ručníky, osušky, ubrousky, utěrky, vlnky textilní, textilní plošné výrobky; (25) oděvy, prádlo osobní, sportovní oděvy, trička, pokrývky hlavy, šály, boty, oděvní doplňky; (28) puzzle, loutky, hry, hračky, papírové hračky, textilní hračky, vycpané plyšové hračky, sportovní potřeby; (29) maso, masové a salámové výrobky, ryby, drůbež, zvěřina a výrobky z nich, ovoce a zelenina sušená, vařená, konzervovaná a mražená, rosoly a zavařeniny, polévkové přípravky, náhražky a jejich konzervy, vejce a vaječné výrobky, mléko, sýry, jogurty a jiné mlékařenské výrobky, výrobky a jídla z brambor, polotovary jídel, zejména smažené bramborové lupínky, bramborový extrudovaný snack, konzervovaná zelenina; (30) čaj, káva, kávové náhražky, kakao, čokoládové výrobky, rýže, ságo, tapioka, mouka, luštěniny, ovesné vločky, obilní výrobky určené k lidské spotřebě, pekařské výrobky, chléb, pečivo, suchary, sušenky, koláče, jemné pečivo a cukrovinky, cukr, žvýkačky, náplně do koláčů, dortů na bázi práškových směsí, pečivové směsi, výrobky z brambor, zejména bramborová kaše v prášku, bramborový škrob, bramborové knedlíky, med, kvasnice, prášky do pečiva, sůl, hořčice, ocet, kečup, chuťové omáčky, koření, kořenící směsi, zmrzlina, led; (32) piva všeho druhu, minerální vody, šumivé a jiné nealkoholické nápoje všeho druhu, sirupy a jiné přípravky k přípravě nápojů, ovocné šťávy a nápoje z ovocných šťáv, zeleninové šťávy; (33) vína, lihoviny, likéry, míchané alkoholické nápoje všeho druhu; (34) plastové popelníky, zapalovače, zápalky; (35) reklamní činnost, pořádání reklamních a obchodních výstav a jiných akcí, distribuce zboží k reklamním účelům, zprostředkování v oblasti obchodu, pronajímání obchodních a reklamních ploch; (41) zprostředkování v oblasti kultury, zábavy, sportu, organizování a provozování kulturních, zábavných a sportovních akcí, her, soutěží, pořádání gastronomických akcí, soutěží a přehlídek;

(42) poradenství v oboru provozování restaurací, gastronomických provozů, provozování pohostinství, provozování restaurací, bufetů a kiosků s občerstvením.  
(511) 16, 20, 21, 24, 25, 28, 29, 30, 32, 33, 34, 35, 41, 42  
(210) O-139589

(111) **231679**  
(220) 18.08.1999  
(151) 28.03.2001  
(540)

## VABANK

(730) **CET 21 spol.s r.o.**, Kříženeckého nám. 1078/5, Praha 5, 15200, CZ  
(740) Advokátní a patentová kancelář VYSKOČIL, KROŠLÁK a spol., Dana Lukajová, Voršilská 10, Praha 1, 11000  
(510) (9) aparáty a přístroje vědecké, geodetické, elektrické (zařazené ve třídě 9), elektronické (zařazené ve třídě 9), fotografické, filmové, optické, přístroje pro vážení, měření, signalizaci, kontrolu, záchranu a přístroje učební, aparáty pro záznam, uchování, převod, přenos nebo reprodukci zvuku nebo obrazu, telefony, záznamníky, faxy, magnetické nebo optické superty zvukových nebo zvukově obrazových záznamů, automatické distributory a mechanismy pro přístroje na mince, zapisovací pokladny, kalkulační stroje, přístroje pro zpracování informací a počítače včetně jejich jednotlivých součástí a náhradních dílů ze třídy 9, baterie, akumulátory, počítačové hry, pohledy ilustrované se zvukovou nahrávkou, hlavolamy elektrické nebo elektronické, hrací skříně uváděné v činnost vhozením mince, reklamní přístroje na stíhávavé obrazy, reklama světelná, reklamní světelné přístroje, nosiče záznamů nahrané i nenahrané, audiovizuální programy, audioprogramy, audiovizuální díla, audiovizuální díla v digitální podobě, filmy, hudební díla, programové vybavení pro počítače, software, hardware výpočetní techniky nebo komunikační nebo informační techniky, elektronické databáze a databázové produkty, informace a záznamy v elektronické podobě, informace a záznamy na jakémkoliv nosiči s výjimkou nosičů papírových ze třídy 16, informace a data a databázové a informační produkty samy o sobě i na nosičích nebo i v elektronických, datových, informačních, počítačových a komunikačních sítích všeho druhu, související software a hardware, elektronické nebo datové nebo informační nebo komunikační nebo výpočetní sítě včetně jednotlivých součástí a náhradních dílů obsažených ve třídě 9, multimediální aplikace, multimediální nebo informační katalogy, elektronické časopisy, elektronická periodika a knihy v elektronické podobě; (16) papír, lepenka a výrobky z těchto materiálů zařazené ve třídě 16, zejména výrobky z papíru, plakáty, fotografie, kalendáře, pohlednice, gratulace, dopisní papíry, obálky, samolepky, obtisky, pexesa, hrací karty, hry papírové, poznámkové bloky, desky na spisy, pořadače, omalovánky, activity books, balicí papír, obaly všeho druhu papírové, listy, pytlíky a sáčky pro obalovou techniku, papír na balení doutníků a cigaret, papírové hračky, školní sešity, skicáky, tužky, pastelky, tuhy, gumy, ořezávkátka, ořezávkátka strojky, penály, papírové tašky, školní tašky, umělohmotné tašky, papírové kapesníky, hlavolamy papírové, těžítka na papíry, časopisy, knihy, databázové produkty v papírové formě, databáze v papírové formě, informační produkty obecně v papírové formě, data a databáze obecně na papírových nosičích, tiskářenské výrobky, písma pro tiskárny, losy, štočky, potřeby pro knižní vazby, lepidla pro papírenství nebo domácnost, materiál pro umělce, štetce, psací stroje a kancelářské potřeby, učební pomůcky, umělecké nebo ozdobné předměty z papíru, obaly bublinové (z umělých hmot); (35) marketing, poskytování informací a jiných informačních produktů všeho druhu, informačních produktů reklamního charakteru, multimediálních informací, komerční využití Internetu v oblastech komerčních internetových médií a vyhledávacích služeb, on-line inzerce, marketing a obchod, zprostředkování v obchodních vztazích, zprostředkovatelská činnost v obchodu a průmyslu, merchandising, franchising, pomoc při využívání a řízení obchodního podniku, automatizované zpracování dat, pomoc při provozování obchodů a obchodních činnostech průmyslového nebo obchodního podniku, služby, které zahrnují záznam, přepis, vypracování, kompilaci, přenášání nebo systematického písemných či datových či elektronických sdělení a záznamů, jakož i využívání nebo kompilaci matematických a statistických



údajů; (38) televizní vysílání, televizní vysílání programů, televizní vysílání zábavných, vzdělávacích, výchovných, soutěžních, diskusních a informačních pořadů, výměna zpráv, šíření, výměna nebo získávání zpráv a informací, šíření elektronických časopisů, informací, elektronických periodik a knih v elektronické podobě prostřednictvím informační nebo datové nebo elektronické nebo komunikační nebo počítačové sítě, zejm. Internetu, pomocí satelitů aj., služby na Internetu, organizování a technické zabezpečování televizního vysílání, komunikace, poradenská činnost v oblasti sdělovacích prostředků, zpravodajské služby; (41) nakladatelství a vydavatelství, ediční činnost, publikační činnost, nahrávání nosičů zvukových nebo obrazově zvukových, půjčování nahraných zvukových a zvukově obrazových záznamů, výroba, tvorba a šíření audiovizuálních děl, TV produkce, filmová produkce, televizní výroba programů, tvorba programů, tvorba a výroba televizních a audiovizuálních programů, agenturní činnost v oblasti kultury, zprostředkování v oblasti kultury, výchovy, zábavy a sportu, vzdělávací, soutěžní činnost, organizace, provozování a provádění her a soutěží i veřejných, výstavní činnost.

(511) 9, 16, 35, 38, 41  
(210) O-145923

(111) **231758**  
(220) 01.10.1999  
(151) 28.03.2001  
(540)



(730) **Donth Arnošt**, Národní 515/32, Karlovy Vary, 36020, CZ  
(740) ZEMAN - podkrušohorská patentová a známková kancelář, Petr Zeman, Hradní 301, Loket, 35733  
(510) (8) ruční nářadí a nástroje (nikoliv na elektrický pohon), montážní a demontážní ruční přípravky a jiné jednoúčelové nástroje pro opravy vozidel jako například stahováky, pomocné držáky, montážní háky, upínací a napínací elementy v jiné třídě neobsažené; (9) akumulátory pro vozidla, termostaty, tachometry, teploměry, tlakoměry a jiné přístroje do vozidel a pro vozidla, elektroinstalační materiál, jako např. elektrické vodiče, svorky, konektory, spínače, vypínače, přepínače a jiné elektrické ovladače, zařízení kontrolní, signalizační, výstražná a poplašná, zejména pro vozidla, autorádia a jiné přístroje pro přenos zvuku a obrazu, včetně držáků pro jejich upnutí, držáky pro mobilní telefony, pouzdra a držáky na brýle, ochranné přílby, štíty, brýle, rukavice, ochranné plachty, hasící přístroje; (11) svítilny, světlomety, žárovky a jiná zařízení osvětlovací, zejména pro vozidla, svítilny kapesní a jiné přenosné, světelné vybavení automobilů proti oslnění, zařízení topná, vytápěcí, zahřívací, vyhřívací, ohřívací a rozmrazovací, zejména u vozidel a pro vozidla, zařízení klimatizační pro vozidla, autochladničky; (12) automobily a jiná pozemní motorová a nemotorová vozidla, motory, hřídele, spojky a převodová zařízení vozidel, pneumatiky, vzdušnice, disky kol, podvozky vozidel a jejich částí, karoserie vozidel a jejich částí, brzdová zařízení vozidel a jejich částí, bezpečnostní sedačky, popruhy, pásy a opěrky hlavy do vozidel, nosiče lyží, jízdních kol, zavazadlové a jiné včetně upínacích zařízení, tažná zařízení pro vozidla, sedla, sedadla a sedačky vozidel a potahy na ně, okna a okenní skla vozidel, zrcátka pro vozidla, stěrače oken, volanty, říditka a jiné součásti řízení vozidel, řetězy pro vozidla, protismyková zařízení na pneumatiky vozidel, pumpy pro vozidla, jiné díly vozidel a doplňky pro vozidla, zařazená v této třídě; (35) zprostředkování obchodu; (37) servis, opravy, rekonstrukce a přestavby motorových a nemotorových silničních vozidel, včetně prací karosářských a jiných autoklempířských, prací autolakovny, služeb pneuservisu.

(511) 8, 9, 11, 12, 35, 37  
(210) O-147056

(111) **232641**  
(220) 16.08.1999  
(151) 24.04.2001  
(540)

## DERBY

(730) **CET 21 spol.s r.o.**, Kříženeckého nám. 1078/5, Praha 5, 15200, CZ  
(740) Advokátní a patentová kancelář VYSKOČIL, KROŠLÁK a spol., Dana Lukajová, Voršilská 10, Praha 1, 11000  
(510) (9) aparáty a přístroje vědecké, geodetické, elektrické, elektronické, fotografické, filmové, optické, přístroje pro signalizaci, kontrolu, záchranu a přístroje učební, telefony, záznamníky, faxy, magnetické nebo optické suporty zvukových nebo zvukově obrazových záznamů, automatické distributory a mechanismy na mince, kalkulační stroje, baterie, akumulátory, počítačové hry, pohledy ilustrované se zvukovou nahrávkou, hlavolamy elektrické nebo elektronické, hrací skříně uváděné v činnosti vhozením mince, reklamní přístroje na střídavé obrazy, reklama světelná, reklamní světelné přístroje, nosiče záznamů nahrané i nenahrané, videokazety nahrané i nenahrané, audiokazety nahrané i nenahrané, audiovizuální programy, audioprogramy, audiovizuální díla, audiovizuální díla v digitální podobě, filmy, hudební díla, CD disky, elektronické databáze a databázové produkty, informace a záznamy v elektronické podobě, data a databáze a informační produkty na nosičích i v elektronických, datových, informačních, počítačových a komunikačních sítích, elektronické nebo datové sítě, informační, komunikační, výpočetní sítě včetně jednotlivých součástí a náhradních dílů obsažených ve třídě 9, multimediální aplikace, multimediální nebo informační katalogy v elektronické podobě, elektronické časopisy, elektronická periodika a knihy v elektronické podobě; (16) písma pro tiskárny, štočky, potřeby pro knižní vazby; (35) reklamní, inzertní a propagační činnost, marketing, reklamní, inzertní a propagační činnost prostřednictvím jakéhokoliv média, prostřednictvím telefonní, datové nebo informační sítě, informační centrum, poskytování informací a informačních produktů, zejména reklamního charakteru, inzerce a marketingu, zprostředkování nákupu a prodeje prostřednictvím Internetu, on-line inzerce, marketing, činnost reklamní agentury, merchandising, franchising, služby, které zahrnují záznam, přepis, vypracování, kompilaci přenesení nebo systematickosti písemných či datových či elektronických sdělení a záznamů jakož i využívání nebo kompilaci matematických a statistických údajů; (38) televizní vysílání, televizní vysílání programů, televizní vysílání zábavných, vzdělávacích, výchovných, soutěžních, diskusních a informačních pořadů, organizování a technické zabezpečování televizního vysílání; (41) nakladatelství a vydavatelství, ediční činnost, publikační činnost, nahrávání nosičů zvukových nebo obrazově zvukových, půjčování nahraných zvukových a zvukově obrazových záznamů, výroba, tvorba a šíření audiovizuálních děl, TV produkce, filmová produkce, televizní výroba programů, tvorba programů, tvorba a výroba televizních a audiovizuálních programů, agenturní činnost v oblasti kultury, zprostředkování v oblasti kultury, výchovy, zábavy a sportu, soutěžní a zábavní činnost.

(511) 9, 16, 35, 38, 41  
(210) O-145855

(111) **232642**  
(220) 16.08.1999  
(151) 24.04.2001  
(540)

## Katapult

(730) **CET 21 spol.s r.o.**, Kříženeckého nám. 1078/5, Praha 5, 15200, CZ  
(740) Advokátní a patentová kancelář VYSKOČIL, KROŠLÁK a spol., Dana Lukajová, Voršilská 10, Praha 1, 11000  
(510) (9) aparáty a přístroje vědecké, geodetické, elektrické, elektronické, fotografické, filmové, optické, přístroje pro vážení, měření, signalizaci, kontrolu, záchranu a přístroje učební, aparáty pro záznam, uchování, převod, přenos nebo reprodukci zvuku nebo obrazu, telefony, záznamníky, faxy, automatické distributory a mechanismy na mince, zapisovací pokladny, kalkulační stroje, přístroje pro zpracování informací a počítače včetně jejich jednotlivých součástí a náhradních dílů ze třídy 9, baterie, akumulátory, počítačové hry, pohledy



ilustrované se zvukovou nahrávkou, hlavolamy elektrické nebo elektronické, hrací skříně uváděné v činnost vhozením mince, reklamní přístroje na střídavé obrazy, reklama světelná, reklamní světelné přístroje, programové vybavení pro počítače, software, hardware výpočetní techniky, komunikační, informační techniky, elektronické databáze a databázové produkty, informace a záznamy v elektronických, datových, informačních, počítačových a komunikačních sítích, související software a hardware, elektronické nebo datové sítě, informační, komunikační, výpočetní sítě včetně jednotlivých součástí a náhradních dílů obsažených ve třídě 9; (16) papír, lepenka a výrobky z těchto materiálů zařazené ve třídě 16 zejména výrobky z papíru, fotografie, kalendáře, pohlednice, gratulace, dopisní papíry, obálky, samolepky, obtisky, pexesa, hrací karty, hry papírové, poznámkové bloky, desky na spisy, pořadače, omalovánky, activity books, balicí papír, obaly všeho druhu papírové, listy, pytlíky a sáčky pro obalovou techniku, papír na balení doutníků a cigaret, papírové hračky, školní sešity, skicáky, tužky, pastelky, tuhy, gummy, ořezávátka, ořezávátka strojky, penály, papírové tašky, umělohmotné tašky, papírové kapesníky, hlavolamy papírové, těžítka na papíry, tiskoviny, tiskopisy, časopisy, periodika, knihy, databázové produkty v papírové formě, databáze v papírové formě, informační produkty obecně v papírové formě, data a databáze obecně na papírových nosičích, tiskárenské výrobky, písma pro tiskárny, losy, štočky, potřeby pro knižní vazby, lepidla pro papírenství nebo domácnost, materiál pro umělce, štetce, psací stroje a kancelářské potřeby, učební pomůcky, umělecké nebo ozdobné předměty z papíru obaly bublinkové (z umělých hmot); (35) inzertní činnost, marketing, inzertní činnost prostřednictvím jakéhokoliv média, prostřednictvím telefonní, datové nebo informační sítě, informační centrum, poskytování informací a informačních produktů, zejména inzertního charakteru a marketingu, zprostředkování nákupu a prodeje prostřednictvím Internetu, on-line inzerce, marketing, merchandising, franchising, služby, které zahrnují záznam, přepis, vypracování, kompilaci přenášení nebo systematickosti písemných či datových či elektronických sdělení a záznamů jakož i využívání nebo kompilaci matematických a statistických údajů; (38) televizní vysílání, televizní vysílání programů, televizní vysílání zábavných, vzdělávacích, výchovných, soutěžních, diskuzních a informačních pořadů, výměna zpráv, šíření, výměna nebo získávání zpráv a informací, šíření elektronických časopisů, informací, elektronických periodik a knih v elektronické podobě prostřednictvím informační nebo datové nebo elektronické nebo komunikační nebo počítačové sítě, zejm. Internetu, pomocí satelitů aj., služby na Internetu, organizování a technické zabezpečování televizního vysílání, komunikace, informační služby; (41) nakladatelství a vydavatelství, ediční činnost, publikační činnost, půjčování nahraných zvukových a zvukově obrazových záznamů, TV produkce, filmová produkce, televizní výroba a tvorba programů, tvorba programů, nahrávání nosičů zvukových nebo obrazově zvukových, agenturní činnost v oblasti kultury, zprostředkování v oblasti kultury, výchovy a sportu, výchovná, vzdělávacích, soutěžní a činnost.

(511) 9, 16, 35, 38, 41  
(210) O-145857

(111) **234039**  
(220) 16.08.1999  
(151) 25.06.2001  
(540)

### Miss aerobic

(730) **CET 21 spol.s r.o.**, Kříženeckého nám. 1078/5, Praha 5, 15200, CZ  
(740) Advokátní a patentová kancelář VYSKOČIL, KROŠLÁK a spol., Dana Lukajová, Voršilská 10, Praha 1, 11000  
(510) (9) aparáty a přístroje vědecké, geodetické, elektrické (zařazené ve třídě 9), elektronické (zařazené ve třídě 9), fotografické, filmové, optické, přístroje pro vážení, měření, signalizaci, kontrolu, záchrany a přístroje učební, aparáty pro záznam, uchování, převod, přenos nebo reprodukci zvuku nebo obrazu, telefony, záznamníky, faxy, magnetické nebo optické suporty zvukových nebo zvukově obrazových záznamů, automatické distributory a mechanismy na mince, zapisovací pokladny, kalkulační stroje, přístroje pro zpracování informací a počítače včetně jejich jednotlivých součástí a náhradních dílů ze třídy 9,

baterie, akumulátory, počítačové hry, pohledy ilustrované se zvukovou nahrávkou, hlavolamy elektrické nebo elektronické, hrací skříně uváděné v činnost vhozením mince, reklamní přístroje na střídavé obrazy, reklama světelná, reklamní světelné přístroje, nosiče záznamů nahrané i nenahrané, videokazety nahrané i nenahrané, audiokazety nahrané i nenahrané, audiovizuální programy, audioprogramy, audiovizuální díla, hudební díla na nosičích, audiovizuální díla v digitální podobě, filmy exponované, CD disky, programové vybavení pro počítače, software, hardware výpočetní techniky nebo komunikační nebo informační techniky, elektronické databáze a databázové produkty, informace a záznamy v elektronické podobě, informace a záznamy na jakémkoliv nosiči s výjimkou nosičů papírových ze třídy 16, informace a data a databázové a informační produkty v elektronické podobě na nosičích nebo v elektronických, datových, informačních, a komunikačních sítích, související software a hardware, elektronické nebo datové nebo informační nebo komunikační nebo výpočetní sítě včetně jednotlivých součástí a náhradních dílů obsažených ve třídě 9, multimediální aplikace, multimediální nebo informační katalogy v elektronické podobě, elektronické časopisy, elektronická periodika a knihy v elektronické podobě; (16) papír, lepenka a výrobky z těchto materiálů zařazené ve třídě 16, zejména výrobky z papíru, plakáty, fotografie, kalendáře, pohlednice, gratulace, dopisní papíry, obálky, samolepky, obtisky, pexesa, hrací karty, hry papírové, poznámkové bloky, desky na spisy, pořadače, omalovánky, activity books (plánovací záznamníky), balicí papír, obaly všeho druhu papírové, listy, pytlíky a sáčky pro obalovou techniku, papír na balení doutníků a cigaret, papírové hračky, školní sešity, skicáky, tužky, pastelky, tuhy, gummy, ořezávátka, ořezávátka strojky, penály, papírové tašky, školní tašky, umělohmotné tašky, papírové kapesníky, hlavolamy papírové, těžítka na papíry, tiskoviny, tiskopisy, časopisy, periodika, knihy, databázové produkty v papírové formě, databáze v papírové formě, informační produkty obecně v papírové formě, data a databáze obecně na papírových nosičích, tiskárenské výrobky, písma pro tiskárny, losy, štočky, potřeby pro knižní vazby, lepidla pro papírenství nebo domácnost, materiál pro umělce, štetce, psací stroje a kancelářské potřeby, učební pomůcky, umělecké nebo ozdobné předměty z papíru, obaly bublinkové (z umělých hmot); (35) reklamní, inzertní a propagační činnost prostřednictvím jakéhokoliv média, prostřednictvím telefonní sítě nebo datové sítě nebo informační sítě nebo elektronické sítě nebo komunikační sítě nebo počítačové sítě, poskytování informací a jiných informačních produktů reklamního charakteru, multimediálních informací komerčního charakteru, on-line inzerce, marketing a obchod, činnost reklamní agentury, zprostředkování v obchodních vztazích, zprostředkovatelská činnost v obchodu a průmyslu, merchandising, franchising, pomoc při využívání a řízení obchodního podniku, automatizované zpracování dat, pomoc při provozování obchodů a obchodních činností průmyslového nebo obchodního podniku, služby, které zahrnují záznam, přepis, vypracování, kompilaci přenášení nebo systematickosti písemných či datových či elektronických sdělení a záznamů jakož i využívání nebo kompilaci matematických a statistických údajů; (38) televizní vysílání, televizní vysílání programů, televizní vysílání zábavných, vzdělávacích, výchovných, soutěžních, diskuzních a informačních pořadů, výměna zpráv, šíření, výměna nebo získávání zpráv a informací, šíření elektronických časopisů, informací, elektronických periodik a knih v elektronické podobě prostřednictvím informační nebo datové nebo elektronické nebo komunikační sítě nebo počítačové sítě, zejm. Internetu, pomocí satelitů aj., služby na Internetu související s televizním vysíláním, organizování a technické zabezpečování televizního vysílání, komunikace, poradenská činnost v oblasti sdělovacích prostředků, informační služby; (41) nakladatelství a vydavatelství, ediční činnost, publikační činnost, nahrávání nosičů zvukových nebo obrazově zvukových, půjčování nahraných zvukových a zvukově obrazových záznamů, výroba, tvorba a šíření audiovizuálních děl, TV produkce, filmová produkce, televizní výroba programů, tvorba programů, tvorba a výroba televizních a audiovizuálních programů, výstavní činnost.

(511) 9, 16, 35, 38, 41

(210) O-145854

(111) **234670**  
(220) 02.12.1998  
(151) 30.07.2001  
(540)

## THERM

(730) **THERMONA, spol. s r.o.**, Stará osada 258, Zastávka, 66484, CZ  
(740) ELITFORM, v.o.s., patentová a známková kancelář, Voda Karel, Bolzanova 13, Brno, 61800  
(510) (9) měřicí a regulační technika pro topení a rozvod vody; (11) kotle pro ústřední vytápění plynové, elektrické a olejové, tepelné výměníky, anuloidy, radiátory ústředního topení, tepelné zářiče, plynové, olejové a elektrické bojler, průtokové ohříváče.  
(511) 9, 11  
(210) O-138223

(111) **234689**  
(220) 04.06.1999  
(151) 30.07.2001  
(540)

## ASHLAND

(730) **Ashland Inc.**, 50.E RiverCenter Boulevard, Covington, Kentucky 41012-0391, KY, US  
(740) Rott, Růžička a Guttman, patentová, známková a právní kancelář, JUDr. Rott Vladimír, Nad Štolou 12, Praha 7, 17000  
(510) (1) chemikálie a chemické směsi pro průmysl, chemikálie pro elektronický průmysl, syntetické vázané pryskyřice pro slévárenský průmysl, katalyzátory, jádřince a odlitky, vázané jádřince, shrnutý náhradní písek pro lící formy pro slévárenský průmysl, odlitky pro průmysl (přípravky na opracování) vše pro slévárny, lepidla pečete pro průmysl, termoplastické pryskyřice, termoztuhlé surové pryskyřice, chemikálie a chemické směsi pro průmyslové čištění vody a čištění odpadních vod, chemikálie a chemické směsi pro přístavy, syntetické pryskyřice; (2) barvy, laky, nátěry, konzervační prostředky proti korozi a rzi, přírodní pryskyřice; (4) oleje, tuky, mazadla a tuky, paliva, palivové přídavné oleje.  
(511) 1, 2, 4  
(210) O-143532

(111) **235448**  
(220) 09.08.1999  
(151) 27.08.2001  
(540)



(730) **SCHÄFER a SÝKORA s.r.o.**, Cihlářská 1000/2, Rumburk, 40801, CZ  
(740) Ing. Jiří Střelák, Pařížská 17, Praha 1, 11000  
(510) (9) přístroje a nástroje elektrické zařazené ve tř. 9; (11) přístroje pro osvětlení; (12) nákladní vozidla, náhradní díly a autopříslušenství na nákladní vozy; (37) servis nákladních aut; (42) projektování a poradenství v oblasti osvětlení.  
(511) 9, 11, 12, 37, 42  
(210) O-145624

(111) **235481**  
(220) 12.10.1999  
(151) 27.08.2001  
(540)



(730) **CET 21 spol.s r.o.**, Kříženeckého nám. 1078/5, Praha 5, 15200, CZ  
(740) Advokátní a patentová kancelář VYSKOČIL, KROŠLÁK a spol., Dana Lukajová, Voršilská 10, Praha 1, 11000  
(510) (9) aparáty a přístroje vědecké, geodetické, elektrické (zařazené ve třídě 9), elektronické (zařazené ve třídě 9), fotografické, filmové, optické, přístroje pro vážení, měření, signalizaci, kontrolu, záchranu a přístroje učební, aparáty pro záznam, uchování, převod, přenos nebo reprodukci zvuku nebo obrazu, telefony, záznamníky, faxy, magnetické nebo optické suporty zvukových nebo zvukově obrazových záznamů, automatické distributory a mechanismy na mince, zapisovací pokladny, kalkulační stroje, přístroje pro zpracování informací a počítače včetně jejich jednotlivých součástí a náhradních dílů ze třídy 9, baterie, akumulátory, počítačové hry, pohledy ilustrované se zvukovou nahrávkou, hlavolamy elektrické nebo elektronické, hrací skříně uváděné v činnost vhozením mince, reklamní přístroje na střídavé obrazy, reklama světelná, reklamní světelné přístroje, nosiče záznamů nahrané i nenahrané, videokazety nahrané i nenahrané, audiokazety nahrané i nenahrané, audiovizuální programy, audioprogramy, audiovizuální díla, audiovizuální díla v digitální podobě, filmy - exponované, hudební díla, CD disky, programové vybavení pro počítače, software, hardware výpočetní techniky nebo komunikační nebo informační techniky, elektronické databáze a databázové produkty, informace a záznamy v elektronické podobě, informace a záznamy na nosičích v rámci této třídy, informace a data a databázové a informační produkty na nosičích v rámci této třídy nebo i v elektronických, datových, informačních, počítačových a komunikačních sítích všeho druhu, související software a hardware, elektronické nebo datové nebo informační nebo komunikační nebo výpočetní sítě včetně jednotlivých součástí a náhradních dílů obsažených ve třídě 9, multimediální aplikace, multimediální nebo informační katalogy, elektronické časopisy, elektronická periodika a knihy v elektronické podobě; (16) papír, lepenka a výrobky z těchto materiálů zařazené ve třídě 16 zejména výrobky z papíru, plakáty, fotografie, kalendáře, pohlednice, gratulace, dopisní papíry, obálky, samolepky, obtisky, pexesa, hrací karty, hry papírové, poznámkové bloky, desky na spisy, pořadače, omalovánky, activity books, balicí papír, obaly všeho druhu papírové, listy, pytlíky a sáčky pro obalovou techniku, papír na balení doutníků a cigaret, papírové hračky, školní sešity, skicáky, tužky, pastelky, tuhy, gumy, ořezávátká, ořezávátká strojky, penály, papírové tašky, školní tašky, umělohmotné tašky, papírové kapesníky, hlavolamy papírové, těžítka na papíry, tiskoviny, tiskopisy, časopisy, periodika, knihy, databázové produkty v papírové formě, databáze v papírové formě, informační produkty v papírové formě, data a databáze obecně na papírových nosičích, tiskárenské výrobky, písma pro tiskárny, losy, štočky, potřeby pro knižní vazby, lepidla pro papírenství nebo domácnost, materiál pro umělce, štetce, psací stroje a kancelářské potřeby, učební pomůcky, umělecké nebo ozdobné předměty z papíru obaly bublinkové (z umělých hmot); (35) reklamní, inzertní a propagační činnost, marketing, reklamní, inzertní a propagační činnost prostřednictvím jakéhokoliv média, prostřednictvím telefonní sítě nebo datové sítě nebo informační sítě nebo elektronické sítě nebo komunikační sítě nebo počítačové sítě, poskytování informací a jiných informačních produktů všeho druhu, informačních produktů reklamního charakteru, multimediálních informací, komerční využití Internetu v oblastech komerčních internetových médií a vyhledávacích služeb, on-line inzerce, marketing a obchod, činnost reklamní agentury, zprostředkování v obchodních vztazích, zprostředkovatelská činnost v obchodu a průmyslu, merchandising, franchising, pomoc při využívání a řízení obchodního podniku, automatizované zpracování dat, pomoc při provozování obchodů a obchodních činností průmyslového nebo obchodního podniku, služby, které zahrnují záznam, přepis, vypracování, kompilaci přenášeni nebo systematickosti písemných či datových či elektronických sdělení a záznamů jakož i využívání nebo kompilaci matematických a statistických údajů; (38) televizní vysílání, televizní vysílání programů, televizní vysílání zábavných, vzdělávacích, výchovných, soutěžních, diskuzních a informačních pořadů, výměna zpráv, šíření, výměna nebo získávání zpráv a informací, šíření elektronických časopisů, informací, elektronických periodik a

knih v elektronické podobě prostřednictvím informační nebo datové nebo elektronické nebo komunikační nebo počítačové sítě, zejm. Internetu, pomocí satelitů, služby na Internetu, organizování a technické zabezpečování televizního vysílání, komunikace, poradenská činnost v oblasti sdělovacích prostředků, informační kancelář; (41) nakladatelství a vydavatelství, ediční činnost, publikační činnost, nahrávání nosičů zvukových nebo obrazově zvukových, půjčování nahraných zvukových a zvukově obrazových záznamů, výroba, tvorba a šíření audiovizuálních děl, TV produkce, filmová produkce, televizní výroba programů, tvorba programů, tvorba a výroba televizních a audiovizuálních programů, agenturní činnost v oblasti kultury, zprostředkování v oblasti kultury, výchovy, zábavy a sportu, výchovná, vzdělávacích, soutěžní a zábavní činnost, organizace, provozování a provádění her a soutěží i veřejných, výstavní činnost - v rámci této třídy.

(511) 9, 16, 35, 38, 41  
(210) O-147794

(111) **235501**  
(220) 26.11.1999  
(151) 27.08.2001  
(540)

### TOWER HOBBIES

(730) **Hobbico, Inc. (doing business as Tower Hobbies)**, 1608 Interstate Drive, Champaign, IL, US  
(740) PATENTSERVIS Praha a.s., Jivenská 1273/1, Praha 4, 14021  
(510) (39) objednávkové a zásilkové služby v oblasti rádiem řízených modelů.  
(511) 39  
(210) O-149265

(111) **236511**  
(220) 09.09.1999  
(151) 19.09.2001  
(540)

### FC Nova

(730) **CET 21 spol.s r.o.**, Kříženeckého nám. 1078/5, Praha 5, 15200, CZ  
(740) Advokátní a patentová kancelář VYSKOČIL, KROŠLÁK a spol., Dana Lukajová, Voršilská 10, Praha 1, 11000  
(510) (38) televizní vysílání, televizní vysílání programů, televizní vysílání zábavných, vzdělávacích, výchovných, soutěžních, diskusních a informačních pořadů, výměna zpráv, šíření, výměna nebo získávání zpráv a informací, šíření elektronických časopisů, informací, elektronických periodik a knih v elektronické podobě prostřednictvím informační nebo datové nebo elektronické nebo komunikační nebo počítačové sítě, zejm. internetu, pomocí satelitů, služby na internetu, organizační a technické zabezpečování televizního vysílání, komunikace, poradenská činnost v oblasti sdělovacích prostředků, informační kancelář.  
(511) 38  
(210) O-146656

(111) **237197**  
(220) 03.09.1999  
(151) 22.10.2001  
(540)

### Dobré bydlo

(730) **CET 21 spol. s r.o.**, Kříženeckého nám. 1078/5, Praha 5, 15200, CZ  
(740) Advokátní a patentová kancelář VYSKOČIL, KROŠLÁK a spol., Dana Lukajová, Voršilská 10, Praha 1, 11000  
(510) (9) telekomunikační přístroje a nástroje, elektrické a elektronické komunikační a telekomunikační přístroje a nástroje, počítačový software, počítačový hardware a firmware, kódovatelné karty, platební karty s neomezeným čerpáním, kreditní karty a debetní karty, platební karty, karty s pamětí dat, čipové karty; (16) tiskoviny; (37) služby v oblasti sestavení, stavby, údržby, instalace a oprav telekomunikací a počítačových sítí; (38) telekomunikační služby, přenos informací (včetně webovských stránek) a jiných dat prostřednictvím telekomunikací, poskytování telekomunikačního přístupu a spojů k počítačovým databázím a Internetu, služby dálkové výměny dat, elektronické přenosné služby, komunikace prostřednictvím počítačových terminálů,

odborné poradenství v oblasti telekomunikací, zasilání a přijímání zpráv, přenosu dat a datových elektronických přístrojů a nástrojů; (42) analýza, vyhledávání a poskytování informací, poskytování přístupu a pronájem přístupového času k počítačovým databázím a k počítačovým službám on-line, poradenské, konzultační služby, informační služby založené na interaktivních databázích, služby spojené s elektronickými databázemi - tvorba, vývoj, aktualizace a návrh počítačového softwaru, pronájem, půjčování počítačů a zařízení pro zpracování dat, jakož i přístrojů a zařízení pro jejich používání, poskytování informací on-line z počítačové databáze nebo ze zdrojů na Internetu týkající se počítačového softwaru, hardwaru, programování, designu a analýz, plánování a návrhářské služby týkající se telekomunikací a počítačových sítí, zařízení a přístrojů, služby spojené s integrací systémů, analýza počítačových a telekomunikačních systémů a sítí, pronájem, půjčování počítačového hardwaru, softwaru a firmwaru, jakož i hardwaru, softwaru a firmwaru pro zpracování dat, informační a poradenské služby vztahující se ke všem výše uvedeným službám zařazeným ve třídě 42.

(511) 9, 16, 35, 38, 41  
(210) O-146466

(111) **238135**  
(220) 30.07.1999  
(151) 23.11.2001  
(540)

### NA VLASTNÍ OČI

(730) **CET 21 spol.s r. o.**, Kříženeckého nám. 1078/5, Praha 5, 15200, CZ  
(740) Advokátní a patentová kancelář VYSKOČIL, KROŠLÁK a spol., Dana Lukajová, Voršilská 10, Praha 1, 11000  
(510) (1) chemické výrobky pro průmysl, vědy a fotografie, zemědělství, zahradnictví a lesnictví, umělé pryskyřice v surovém stavu, plastické hmoty v surovém stavu, hnojiva na půdu, hasicí přístroje, prostředky na kalení a letování kovů, chemické výrobky určené ke konzervování potravin, tříslicí materiály, lepidla pro průmysl; (3) přípravky pro bělení a jiné prostředky k praní, přípravky pro čištění, leštění, odmašťování a broušení, mýdla, parfumerie, vonné oleje, kosmetika, krémy, mléka a vody, deodoranty pro osobní potřebu, toaletní přípravky, vlasové vody, zubní pasty, prášky a vodičky k praní; (5) výrobky diabetické pro léčebné účely, dietetické přípravky a potraviny pro léčebné účely, potraviny pro batolata, vitamíny, vitamínové nápoje, náplasti, materiál pro obvazy, dezinfekční přípravky, výrobky pro hubení škodlivých zvířat, hygienické vložky a hygienické ubrousky, deodoranty jiné než pro osobní potřebu, cigarety bez tabáku k lékařským účelům; (6) obecné kovy a jejich slitiny a jednoduché výrobky z těchto kovů či slitin zařazené ve třídě 6, skříňky na klenoty, nedobytné pokladny a schránky, přívěsky na klíče z kovu, klíče, zámečnické výrobky, řetězy, kotvy, kovadliny, zvony, zvonky, hřebíky, šrouby, umělecké nebo ozdobné předměty z kovu, výrobky z kovu nikoliv z drahých kovů, zařazené ve třídě 6; (8) přístroje stolní (nože, vidličky, lžice) i z drahých kovů, postříbřené i pochromované, přístroje na salát, sečné zbraně, břitvy, nářadí a přístroje s ručním pohonem, přístroje čajové, kávové a na vajíčka, vše i z drahých kovů i postříbřené; (9) aparáty a přístroje vědecké, geodetické, fotografické, filmové, optické, přístroje pro vážení, měření, signalizaci, kontrolu, záchranu a přístroje učební, aparáty pro záznam, převod, reprodukci zvuku nebo obrazu, magnetické suporty zvukových záznamů, gramofonové desky, automatické distributory a mechanismy na mince, zapisovací pokladny, kalkulační stroje, přístroje pro zpracování informací a počítače včetně jejich jednotlivých součástí a náhradních dílů ze třídy 9, nosiče magnetických záznamů nahrané i nenahrané, videokazety nahrané i nenahrané, audiokazety nahrané i nenahrané, CD disky, programové vybavení pro počítače, software, počítačové hry, pohledy ilustrované se zvukovou nahrávkou, reklamní světelné přístroje; (10) preservativy; (14) vzácné kovy a jejich slitiny a výrobky z těchto látek nebo postříbřené nebo pozlacené kovy, klenoty, bižuterie, drahokamy, umělecké nebo ozdobné předměty z drahých kovů, hodinářské potřeby a chronometrické přístroje, budíky, nástěnné hodiny, knoflíky do manžet, jehlice do kravat, odznaky z drahých kovů, těžítka z drahých kovů, přívěsky na klíče z drahých kovů; (15) hudební

nástroje, mechanická piana a jejich doplňky, hrací skříně, elektrické a elektronické hudební nástroje; (16) papír, lepenka a výrobky z těchto materiálů zařazené ve třídě 16 zejména výrobky z papíru, plakáty, fotografie, pohlednice, gratulace, dopisní papíry, obálky, kalendáře zejména nástěnné a stolní, samolepky, obtisky, pexesa, hrací karty, poznámkové bloky, desky na spisy, pořadače, omalovánky, activity books, balicí papír, papírové hračky, školní sešity, skicáky, tužky, pastelky, tuhy, gummy, ořezávátka, ořezávátka strojky, penály, papírové tašky, umělohmotné tašky, obaly bublinové z umělých hmot, papírové kapesníky, hlavolamy z papíru, obaly všeho druhu papírové, těžítka, tiskoviny, časopisy, periodika, knihy, tiskárenské výrobky, písma pro tiskárny, štočky, potřeby pro knižní vazby, fotografie, lepidla pro papírenství nebo domácnost, materiál pro umělce, štetce, psací stroje a kancelářské potřeby, učební pomůcky, papírové obaly obecně, sáčky pro obalovou techniku, obaly na mléčné výrobky, obaly na kosmetiku a obaly na hračky, vše z papíru, papírové přívěšky na klíče, umělecké nebo ozdobné předměty z papíru; (17) obaly gumové (na mléčné výrobky, na cukrovinky, na zvukové nosiče, na kosmetiku atd.); (18) kůže, imitace kůže, výrobky z těchto materiálů zařazené ve třídě 18, tašky, tašky náprsní, tašky ruční, peněženky, kufry, deštníky, slunečníky a hole, biče a sedlářské výrobky, umělecké nebo ozdobné předměty z kůže, přívěšky na klíče z kůže; (20) nábytek, zrcadla, rámy, umělecké nebo ozdobné předměty, výrobky ze dřeva, korku, rákosu, vrbového proutí, z rohu, kosti, slonoviny, z kotic, želvoviny, jantaru, perleti, mořské pěny, náhražky všech těchto materiálů nebo náhražky z plastických hmot zařazené ve třídě 20, nábytek kovový pro camping, matrace do postelí, polštáře, tabulky státní poznávací značky nekovové, dopisní schránky ani zděné ani kovové, dětský nábytek; (21) náčiní, výrobky a nádoby pro domácnost nebo kuchyň, hřebeny, mycí houby, kartáče, čisticí prostředky, vločky pro stírání, sklo, porcelán, majolika a výrobky z těchto materiálů, lahve, vázičky, sklenice, těžítka ze skla, nápojové lahve, obaly, nádobí, smaltované domácí a kuchyňské přístroje, náčiní, předměty a nádoby, podnosy a podložky pro karafy, nádoby a nádobí z plastických nebo jiných hmot pro domácnost, malé aparáty k sekání, mletí, lisování s ručním pohonem, elektrické zubní kartáčky; (24) tkaniny, pokrývky ložní a stolní, textilní výrobky zařazené do třídy 24, kapesníky, textilní, povlaky na polštáře a peřiny; (25) oděvy, obuv, kloboučnické zboží, trička, čepice, klobouky, šátky, plavky, ponožky; (26) krajky, výšivky, stuh, tkaničky, knoflíky, knoflíky košilové a k náprsenkám, knoflíky kovové, knoflíky nitěné, knoflíky patentní, odznaky ne však z drahých kovů, háčky a očka, poutka, špendlíky, jehly, galanterie, zipy, nášivky na oděvy, zažehlovací obtisky, umělé květiny, umělecké nebo ozdobné předměty z krajky; (28) hračky plyšové a pohyblivé, hry společenské a stolní, hry automatické s výjimkou těch, které se uvádějí do chodu vhozením mince, hry elektronické s výjimkou těch, které jsou používány výhradně ve spojení s televizním přijímačem, puzzle, tělocvičné a sportovní potřeby pro gymnastiku a sport, ozdoby na vánoční stromky, rybářské potřeby zařazené ve třídě 28; (29) maso, ryby, drůbež, ovoce a masové výtažky, upravené zahradní jedlé výrobky, ovoce a zelenina konzervované, sušené a zavařené, želé, džemy, kompoty, vejce, mléko a mléčné výrobky, oleje a tuky jedlé; (30) káva, čaj, kakao, cukr, rýže, tapioka, kávové náhražky, med, cukrovinky, bonbony, žvýkačky, sirup melasový, droždí pro kynutí, sůl, hořčice, ocet, omáčky k ochucení, koření, led pro osvěžení; (32) nealkoholické nápoje, nápoje zbažené alkoholem, piva, minerální vody, šumivé nápoje, ovocné šťávy a nápoje, sirupy a jiné přípravky ke zhotovování nápojů, instantní nápoje; (33) alkoholické nápoje s výjimkou pív; (34) papír na balení doutníků a cigaret; (35) reklamní, inzertní a propagační činnost, pomoc při řízení obchodní činnosti, obchodní administrativa, kancelářské práce; (41) nakladatelství a vydavatelství, výroba, prodej televizních pořadů, nahrávání nosičů zvukových nebo obrazových zvukových, agenturní činnost v oblasti kultury, výroba audiovizuálních děl, půjčování nahrávaných a zvukově obrazových záznamů, výchovná a vzdělávací činnost, organizace a provádění her a soutěží i veřejných.

(511) 1, 3, 5, 6, 8, 9, 10, 14, 15, 16, 17, 18, 20, 21, 24, 25, 26, 28, 29, 30, 32, 33, 34, 35, 41

(210) O-145393

(111) **238136**

(220) 30.07.1999

(151) 23.11.2001

(540)

## OBČANSKÉ JUDO

(730) **CET 21 spol.s r. o.**, Kříženeckého nám. 1078/5, Praha 5, 15200, CZ

(740) Advokátní a patentová kancelář VYSKOČIL, KROŠLÁK a spol., Dana Lukajová, Voršílská 10, Praha 1, 11000

(510) (1) chemické výrobky pro průmysl, vědy a fotografie, zemědělství, zahradnictví a lesnictví, umělé pryskyřice v surovém stavu, plastické hmoty v surovém stavu, hnojiva na půdu, hasicí přístroje, prostředky na kalení a letování kovů, chemické výrobky určené ke konzervování potravin, tříslicí materiály, lepidla pro průmysl; (3) přípravky pro bělení a jiné prostředky k praní, přípravky pro čištění, leštění, odmašťování a broušení, mýdla, parfumerie, vonné oleje, kosmetika, krémy, mléka a vody, deodoranty pro osobní potřebu, toaletní přípravky, vlasové vody, zubní pasty, prášky a vodičky k praní; (5) výrobky diabetické pro léčebné účely, dietetické přípravky a potraviny pro léčebné účely, potraviny pro batolata, vitamíny, vitamínové nápoje, náplasti, materiál pro obvazy, dezinfekční přípravky, výrobky pro hubení škodlivých zvířat, hygienické vložky a hygienické ubrousky, deodoranty jiné než pro osobní potřebu, cigarety bez tabáku k lékařským účelům; (6) obecné kovy a jejich slitiny a jednoduché výrobky z těchto kovů či slitin zařazené ve třídě 6, skřínky na klenoty, nedobytné pokladny a schránky, přívěšky na klíče z kovu, klíče, zámečnické výrobky, řetězy, kotvy, kovářské výrobky, zvony, zvonky, hřebíky, šrouby, umělecké nebo ozdobné předměty z kovu, výrobky z kovu nikoliv z drahých kovů, zařazené ve třídě 6; (8) přístroje stolní (nože, vidličky, lžice) i z drahých kovů, postříbené i pochromované, přístroje na salát, sečné zbraně, břitvy, nářadí a přístroje s ručním pohonem, přístroje čajové, kávové a na vajíčka, vše i z drahých kovů i postříbené; (9) aparáty a přístroje vědecké, geodetické, fotografické, filmové, optické, přístroje pro vážení, měření, signální, kontrolu, záchranu a přístroje učební, aparáty pro záznam, převod, reprodukci zvuku nebo obrazu, magnetické suporty zvukových záznamů, gramofonové desky, automatické distributory a mechanismy na mince, zapisovací pokladny, kalkulační stroje, přístroje pro zpracování informací a počítače včetně jejich jednotlivých součástí a náhradních dílů ze třídy 9, nosiče magnetických záznamů nahrané i nenahrané, videokazety nahrané i nenahrané, audiokazety nahrané i nenahrané, CD disky, programové vybavení pro počítače, software, počítačové hry, pohledy ilustrované se zvukovou nahrávkou, reklamní přístroje na střídavé obrazy, reklama světelná, reklamní světelné přístroje; (10) preservativy; (14) vzácné kovy a jejich slitiny a výrobky z těchto látek nebo postříbeného nebo pozlaceného kovu, klenoty, bižuterie, drahokamy, umělecké nebo ozdobné předměty z drahých kovů, hodinářské potřeby a chronometrické přístroje, budíky, nástěnné hodiny, knoflíky do manžet, jehlice do kravat, odznaky z drahých kovů, těžítka z drahých kovů, přívěšky na klíče z drahých kovů; (15) hudební nástroje, mechanická piana a jejich doplňky, hrací skříně, elektrické a elektronické hudební nástroje; (16) papír, lepenka a výrobky z těchto materiálů zařazené ve třídě 16 zejména výrobky z papíru, plakáty, fotografie, pohlednice, gratulace, dopisní papíry, obálky, kalendáře zejména nástěnné a stolní, samolepky, obtisky, pexesa, hrací karty, poznámkové bloky, desky na spisy, pořadače, omalovánky, activity books, balicí papír, papírové hračky, školní sešity, skicáky, tužky, pastelky, tuhy, gummy, ořezávátka, ořezávátka strojky, penály, papírové tašky, umělohmotné tašky, obaly bublinové z umělých hmot, papírové kapesníky, hlavolamy z papíru, obaly všeho druhu papírové, těžítka, tiskoviny, časopisy, periodika, knihy, tiskárenské výrobky, písma pro tiskárny, štočky, potřeby pro knižní vazby, fotografie, lepidla pro papírenství nebo domácnost, materiál pro umělce, štetce, psací stroje a kancelářské potřeby, učební pomůcky, papírové obaly obecně, sáčky pro obalovou techniku, obaly na mléčné výrobky, obaly na kosmetiku a obaly na hračky, vše z papíru, papírové přívěšky na klíče, umělecké nebo ozdobné předměty z papíru; (17) obaly gumové (na mléčné výrobky, na cukrovinky, na zvukové nosiče, na kosmetiku atd.); (18) kůže, imitace kůže, výrobky z těchto materiálů zařazené ve třídě 18, tašky, tašky

náprsní, tašky ruční, peněženky, kufrы, deštníky, slunečníky a hole, biče a sedlářské výrobky, umělecké nebo ozdobné předměty z kůže, přívěsky na klíče z kůže; (20) nábytek, zrcadla, rámy, umělecké nebo ozdobné předměty, výrobky ze dřeva, korku, rákosu, vrbového proutí, z rohu, kostí, slonoviny, z kotic, želvoviny, jantaru, perleti, mořské pěny, náhražky všech těchto materiálů nebo náhražky z plastických hmot zařazené ve třídě 20, nábytek kovový pro camping, matrace do postelí, polštáře, tabulky státní poznávací značky nekovové, dopisní schránky ani zděné ani kovové, dětský nábytek; (21) náčiní, výrobky a nádoby pro domácnost nebo kuchyň, hřebeny, mycí houby, kartáče, čisticí prostředky, plastové prostírání, sklo, porcelán, majolika a výrobky z těchto materiálů, lahve, vázičky, sklenice, těžítka ze skla, nápojové lahve, obaly, nádoby, smaltované domácí a kuchyňské přístroje, náčiní, předměty a nádoby, podnosy a podložky pro karafy, nádoby a nádoby z plastických nebo jiných hmot pro domácnost, malé aparáty k sekání, mletí, lisování s ručním pohonem, elektrické zubní kartáčky; (24) tkaniny, pokrývky ložní a stolní, textilní výrobky zařazené do třídy 24, kapesníky textilní, povlaky na polštáře a peřiny; (25) oděvy, obuv, kloboučnické zboží, trička, čepice, klobouky, šátky, plavky, ponožky; (26) krajky, výšivky, stuhu, tkaničky, knoflíky, knoflíky košilové a k náprsenkám, knoflíky kovové, knoflíky nitěné, knoflíky patentní, odznaky ne však z drahých kovů, háčky a očka, poutka, špendlíky, jehly, galanterie, zipy, nášivky na oděvy, zažehlovací obtisky, umělé květiny, umělecké nebo ozdobné předměty z krajky; (28) hračky plyšové a pohyblivé, hry společenské a stolní, hry automatické s výjimkou těch, které se uvádějí do chodu vhozením mince, hry elektronické s výjimkou těch, které jsou používány výhradně ve spojení s televizním přijímačem, puzzle, tělocvičné a sportovní potřeby pro gymnastiku a sport, ozdoby na vánoční stromky, rybářské potřeby zařazené ve třídě 28; (29) maso, ryby, drůbež, zvěřina, masové výtažky, upravené zahradní jedlé výrobky, ovoce a zelenina konzervované, sušené a zavařené, želé, džemy, kompoty, vejce, mléko a mléčné výrobky, oleje a tuky jedlé; (30) káva, čaj, kakao, cukr, rýže, tapioka, kávové náhražky, med, cukrovinky, bonbony, žvýkačky, sirup melasový, droždí pro kynutí, sůl, hořčice, ocet, omáčky k ochucení, koření, led pro osvěžení; (32) nealkoholické nápoje, nápoje zbavené alkoholu, piva, minerální vody, šumivé nápoje, ovocné šťávy a nápoje, sirupy a jiné přípravky ke zhotovování nápojů, instantní nápoje; (33) alkoholické nápoje s výjimkou piv; (34) papír na balení doutníků a cigaret; (35) reklamní, inzertní a propagační činnost, pomoc při řízení obchodní činnosti, obchodní administrativní, kancelářské práce; (41) nakladatelství a vydavatelství, výroba, prodej televizních pořadů, nahrávání nosičů zvukových nebo obrazově zvukových, agenturní činnost v oblasti kultury, výroba audiovizuálních děl, půjčování nahrávaných a zvukově obrazových záznamů, výchovná a vzdělávací činnost, organizace a provádění her a soutěží i veřejných.

- (511) 1, 3, 5, 6, 8, 9, 10, 14, 15, 16, 17, 18, 20, 21, 24, 25, 28, 29,  
30, 32, 33, 34, 35, 41  
(210) O-145394

- (111) **238137**  
(220) 30.07.1999  
(151) 23.11.2001  
(540)

## VOLEJTE ŘEDITELI

- (730) **CET 21 spol.s r. o.**, Křiženeckého nám. 1078/5, Praha 5, 15200, CZ  
(740) Advokátní a patentová kancelář VYSKOČIL, KROŠLÁK a spol., Dana Lukajová, Voršílská 10, Praha 1, 11000  
(510) (1) chemické výrobky pro průmysl, vědy a fotografie, zemědělství, zahradnictví a lesnictví, umělé pryskyřice v surovém stavu, plastické hmoty v surovém stavu, hnojiva na půdu, hasicí přístroje, prostředky na kalení a letování kovů, chemické výrobky určené ke konzervování potravin, tříslicí materiály, lepidla pro průmysl; (3) přípravky pro bělení a jiné prostředky k praní, přípravky pro čištění, leštění, odmašťování a broušení, mýdla, parfumerie, vonné oleje, kosmetika, krémy, mléka a vody, deodoranty pro osobní potřebu, toaletní přípravky, vlasové vody, zubní pasty, prášky a vodičky k praní; (5) výrobky diabetické pro léčebné účely, dietetické přípravky a potraviny pro léčebné účely, potraviny pro batolata, vitamíny,

vitaminové nápoje, náplastí, materiál pro obvazy, dezinfekční přípravky, výrobky pro hubení škodlivých zvířat, hygienické vložky a hygienické ubrousky, deodoranty jiné než pro osobní potřebu, cigarety bez tabáku k lékařským účelům; (6) obecné kovy a jejich slitiny a jednoduché výrobky z těchto kovů či slitin zařazené ve třídě 6, skříňky na klenoty, nedobytné pokladny a schránky, přívěsky na klíče z kovu, klíče, zámečnické výrobky, řetězy, kotvy, kovadliny, zvony, zvonky, hřebíky, šrouby, umělecké nebo ozdobné předměty z kovu, výrobky z kovu nikoliv z drahých kovů, zařazené ve třídě 6; (8) přístroje stolní (nože, vidličky, lžice) i z drahých kovů, postříbřené i pochromované, přístroje na salát, sečné zbraně, břitvy, nářadí a přístroje s ručním pohonem, přístroje čajové, kávové a na vajíčka, vše i z drahých kovů i postříbřené; (9) aparáty a přístroje vědecké, geodetické, fotografické, filmové, optické, přístroje pro vážení, měření, signaliaci, kontrolu, záchranu a přístroje učební, aparáty pro záznam, převod, reprodukci zvuku nebo obrazu, magnetické suporty zvukových záznamů, gramofonové desky, automatické distributory a mechanismy na mince, zapisovací pokladny, kalkulační stroje, přístroje pro zpracování informací a počítače včetně jejich jednotlivých součástí a náhradních dílů ze třídy 9, nosiče magnetických záznamů nahanané i nenahanané, videokazety nahanané i nenahanané, audiokazety nahanané i nenahanané, CD slisky, programové vybavení pro počítače, software, počítačové hry, pohledy ilustrované se zvukovou nahrávkou, reklamní přístroje na střídavé obrazy, reklama světelná, reklamní světelné přístroje; (10) preservativy; (14) vzácné kovy a jejich slitiny a výrobky z těchto látek nebo postříbřené nebo pozlacené kovy, klenoty, bižuterie, drahokamy, umělecké nebo ozdobné předměty z drahých kovů, hodinářské potřeby a chronometrické přístroje, budíky, nástěnné hodiny, knoflíky do manžet, jehlice do kravat, odznaky z drahých kovů, těžítka z drahých kovů, přívěsky na klíče z drahých kovů; (15) hudební nástroje, mechanická piana a jejich doplňky, hrací skříně, elektrické a elektronické hudební nástroje; (16) papír, lepenka a výrobky z těchto materiálů zařazené ve třídě 16 zejména výrobky z papíru, plakáty, fotografie, pohlednice, gratulace, dopisní papíry, obálky, kalendáře zejména nástěnné a stolní, samolepky, obtisky, pexesa, hrací karty, poznámkové bloky, desky na spisy, pořadače, omalovánky, activity books, balící papír, papírové hračky, školní sešity, skicáky, tužky, pastelky, tuhy, gumy, ořezávatka, ořezávatka strojky, penály, papírové tašky, umělohmotné tašky, obaly bublinové z umělých hmot, papírové kapesníky, hlavolamy z papíru, obaly všeho druhu papírové, těžítka, tiskoviny, časopisy, periodika, knihy, tiskářské výrobky, písmena pro tiskárny, štočky, potřeby pro knižní vazby, fotografie, lepidla pro papírenství nebo domácnost, materiál pro umělce, štetce, psací stroje a kancelářské potřeby, učební pomůcky, papírové obaly obecně, sáčky pro obalovou techniku, obaly na mléčné výrobky, obaly na kosmetiku a obaly na hračky, vše z papíru, papírové přívěsky na klíče, umělecké nebo ozdobné předměty z papíru; (17) obaly gumové (na mléčné výrobky, na cukrovinky, na zvukové nosiče, na kosmetiku atd.); (18) kůže, imitace kůže, výrobky z těchto materiálů zařazené ve třídě 18, tašky, tašky náprsní, tašky ruční, peněženky, kufrы, deštníky, slunečníky a hole, biče a sedlářské výrobky, umělecké nebo ozdobné předměty z kůže, přívěsky na klíče z kůže; (20) nábytek, zrcadla, rámy, umělecké nebo ozdobné předměty, výrobky ze dřeva, korku, rákosu, vrbového proutí, z rohu, kostí, slonoviny, z kotic, želvoviny, jantaru, perleti, mořské pěny, náhražky všech těchto materiálů nebo náhražky z plastických hmot zařazené ve třídě 20, nábytek kovový pro camping, matrace do postelí, polštáře, tabulky státní poznávací značky nekovové, dopisní schránky ani zděné ani kovové, dětský nábytek; (21) náčiní, výrobky a nádoby pro domácnost nebo kuchyň, hřebeny, mycí houby, kartáče, čisticí prostředky, plastové prostírání, sklo, porcelán, majolika a výrobky z těchto materiálů, lahve, vázičky, sklenice, těžítka ze skla, nápojové lahve, obaly, nádoby, smaltované domácí a kuchyňské přístroje, náčiní, předměty a nádoby, podnosy a podložky pro karafy, nádoby a nádoby z plastických nebo jiných hmot pro domácnost, malé aparáty k sekání, mletí, lisování s ručním pohonem, elektrické zubní kartáčky; (24) tkaniny, pokrývky ložní a stolní, textilní výrobky zařazené do třídy 24, kapesníky textilní, povlaky na polštáře a peřiny; (25) oděvy, obuv, kloboučnické zboží, trička, čepice, klobouky, šátky, plavky,

ponožky; (26) krajky, výšivky, stuhy, tkaničky, knoflíky, knoflíky košilové a k náprsenkám, knoflíky kovové, knoflíky nitěné, knoflíky patentní, odznaky ne však z drahých kovů, háčky a očka, poutka, špendlíky, jehly, galanterie, zipy, nášivky na oděvy, zažehlovací obtisky, umělé květiny, umělecké nebo ozdobné předměty z krajky; (28) hračky plyšové a pohyblivé, hry společenské a stolní, hry automatické s výjimkou těch, které se uvádějí do chodu vhozením mince, hry elektronické s výjimkou těch, které jsou používány výhradně ve spojení s televizním přijímačem, puzzle, tělocvičné a sportovní potřeby pro gymnastiku a sport, ozdoby na vánoční stromky, rybářské potřeby zařazené ve třídě 28; (29) maso, ryby, drůbež, zvěřina, masové výtažky, upravené zahradní jehly výrobky, ovoce a zelenina konzervované, sušené a zavařené, želé, džemy, kompoty, vejce, mléko a mléčné výrobky, oleje a tuky jedlé; (30) káva, čaj, kakao, cukr, rýže, tapioka, kávové náhražky, med, cukrovinky, bonbony, žvýkačky, sirup melasový, droždí pro kynutí, sůl, hořčice, ocet, omáčky k ochucení, koření, led pro osvěžení; (32) nealkoholické nápoje, nápoje zbažené alkoholu, piva, minerální vody, šumivé nápoje, ovocné šťávy a nápoje, sirupy a jiné přípravky ke zhotovování nápojů, instantní nápoje; (33) alkoholické nápoje s výjimkou piv; (34) papír na balení doutníků a cigaret; (35) reklamní, inzertní a propagační činnost, pomoc při řízení obchodní činnosti, obchodní administrativa, kancelářské práce; (41) nakladatelství a vydavatelství, výroba, prodej televizních pořadů, nahrávání nosičů zvukových nebo obrazově zvukových, agenturní činnost v oblasti kultury, výroba audiovizuálních děl, půjčování nahraných a zvukově obrazových záznamů, výchovná a vzdělávací činnost, organizace a provádění her a soutěží i veřejných.

(511) 1, 3, 5, 6, 8, 9, 10, 14, 15, 16, 17, 18, 20, 21, 24, 25, 26, 28, 29, 30, 32, 33, 34, 35, 41

(210) O-145395

(111) **238145**

(220) 30.08.1999

(151) 23.11.2001

(540)



(730) **CET 21 spol.s r.o.**, Kříženeckého nám. 1078/5, Praha 5, 15200, CZ

(740) Advokátní a patentová kancelář VYSKOČIL, KROŠLÁK a spol., Dana Lukajová, Voršilská 10, Praha 1, 11000

(510) (3) přípravky pro bělení a jiné prostředky k praní, přípravky drogistické na praní prádla nebo aviváž prádla, přípravky pro čištění, leštění, odmašťování a broušení, mýdla, parfumerie, vonné oleje, kosmetika, krémy, mléka a vody, deodoranty pro osobní potřebu, toaletní přípravky, vlasové přípravky a vody, šampony, zubní pasty, prášky a vodičky, přípravky pro krásnění nebo pěstění těla, obličejové nebo vlasů; (5) výrobky hygienické, diabetické přípravky pro léčebné účely, dietetické přípravky a potraviny, potraviny pro batolata, vitamíny, minerály, stopové prvky, multivitamíny, multiminerály, nápoje s obsahem vitamínů a minerálů a stopových prvků, doplňky výživy s obsahem vitamínů nebo minerálů nebo stopových prvků nebo výtažků z bylin, léčivé oleje nebo tuky, sirupy k léčebným účelům, parafarmaceutické výrobky, povzbuzující přípravky, náplasti, materiál pro obvazy, dezinfekční přípravky, výrobky pro hubnutí škodlivých zvířat, hygienické potřeby pro lékařství a pro osobní hygienu, deodoranty, cigarety bez tabáku k lékařským účelům; (9) aparáty a přístroje vědecké, geodetické, elektrické (zařazené ve třídě 9), elektronické (zařazené ve třídě 9), fotografické, filmové, optické, přístroje pro vážení, měření, signalizaci, kontrolu, záchranu a přístroje učební, aparáty pro

záznam, uchování, převod, přenos nebo reprodukci zvuku nebo obrazu, telefony, záznamníky, faxy, magnetické nebo optické suporty zvukových nebo zvukově obrazových záznamů, automatické distributory a mechanismy na mince, zapisovací pokladny, kalkulační stroje, přístroje pro zpracování informací a počítače včetně jejich jednotlivých součástí a náhradních dílů ze třídy 9, baterie, akumulátory, počítačové hry, pohledy ilustrované se zvukovou nahrávkou, hlavolamy elektrické nebo elektronické, hrací skříně uváděné v činnost vhozením mince, reklamní přístroje na střídavé obrazy, reklama světelná, reklamní světelné přístroje, nosiče záznamů nahrané i nenahrané, videokazety nahrané i nenahrané, audiokazety nahrané i nenahrané, audiovizuální programy, audioprogramy, audiovizuální díla v digitální podobě, filmy, hudební díla, CD disky, programové vybavení pro počítače, software, hardware, výpočetní techniky nebo komunikační nebo informační techniky, elektronické databáze a databázové produkty, informace a záznamy v elektronické podobě, informace a záznamy na jakémkoliv nosiči s výjimkou nosičů papírových ze třídy 16, informace a data a databázové a informační produkty na nosičích nebo i v elektronických, datových, informačních, počítačových a komunikačních sítích všeho druhu, související software a hardware, elektronické nebo datové nebo informační nebo komunikační nebo výpočetní sítě včetně jednotlivých součástí a náhradních dílů obsažených ve třídě 9, multimediální aplikace, multimediální nebo informační katalogy, elektronické časopisy, elektronická periodika a knihy v elektronické podobě; (16) papír, lepenka a výrobky z těchto materiálů zařazené ve třídě 16 zejména výrobky z papíru, plakáty, fotografie, kalendáře, pohlednice, gratulace, dopisní papíry, obálky, samolepky, obtisky, pexesa, hrací karty, hry papírové, poznámkové bloky, desky na spisy, pořadače, omalovánky, activity books, balící papír, obaly všeho druhu papírové, listy, pytlíky a sáčky pro obalovou techniku, papír na balení doutníků a cigaret, papírové hračky, školní sešity, skicáky, tužky, pastelky, tuhy, gumy, ořezávatka, ořezávatka strojky, penály, papírové tašky, umělohmotné tašky, papírové kapesníky, hlavolamy papírové, těžítka na papíry, tiskoviny, tiskopisy, časopisy, periodika, knihy, databázové produkty v papírové formě, databáze v papírové formě, informační produkty obecně v papírové formě, data a databáze obecně na papírových nosičích, tiskárenské výrobky, písma pro tiskárny, losy, štočky, potřeby pro knižní vazby, lepidla pro papírenství nebo domácnost, materiál pro umělce, štetce, psací stroje a kancelářské potřeby, učební pomůcky, umělecké nebo ozdobné předměty z papíru obaly bublinkové (z umělých hmot); (25) oděvy, obuv, kloboučnické zboží, trička, čepice, klobouky, šátky, plavky, obuv, ponožky, opasky, pásky oděvní; (26) krajky, výšivky, stuhy, tkaničky, knoflíky, knoflíky košilové a k náprsenkám, knoflíky kovové, knoflíky nitěné, knoflíky patentní, odznaky, háčky a očka, poutka, špendlíky, jehly, galanterie, zipy, nášivky na oděvy, zažehlovací obtisky, umělé květiny, plastové prostírání, umělecké nebo ozdobné předměty z textilu; (28) hry, deskové hry, hračky, puzzle dřevěné, plyšové, látkové, umělohmotné, traskavé, mechanické, hudební, fyzikální, hrací stroje, hlavolamy, ozdoby na vánoční stromky, rybářské potřeby; (32) nealkoholické nápoje, nápoje zbažené alkoholu, piva, minerální vody, šumivé nápoje, ovocné šťávy a nápoje, zeleninové šťávy a nápoje, sirupy a jiné přípravky k zhotovování nápojů, instantní nápoje; (35) reklamní, inzertní a propagační činnost, marketing, reklamní, inzertní a propagační činnost prostřednictvím jakéhokoliv média, prostřednictvím telefonní sítě nebo datové sítě nebo informační sítě nebo elektronické sítě nebo komunikační sítě nebo počítačové sítě, poskytování informací a jiných informačních produktů komerčního charakteru, informačních produktů reklamního charakteru, multimediálních informací, komerční využití Internetu v oblastech komerčních internetových médií a vyhledávacích služeb, on-line inzerce, marketing a obchod, činnost reklamní agentury, zprostředkování v obchodních vztazích, zprostředkovatelská činnost v obchodu a průmyslu, merchandising, franchising, pomoc při využívání a řízení obchodního podniku, automatizované zpracování dat, pomoc při provozování obchodů a obchodních činností průmyslového nebo obchodního podniku, služby, které zahrnují záznam, přepis, vypracování, kompilaci přenášení nebo systematickosti písemných či datových či elektronických sdělení a záznamů jakož i využívání nebo kompilaci matematických a statistických



údajů; (38) televizní vysílání, televizní vysílání programů, televizní vysílání zábavných, vzdělávacích, výchovných, soutěžních, diskuzních a informačních pořadů, výměna zpráv, šíření, výměna nebo získávání zpráv a informací, šíření elektronických časopisů, informací, elektronických periodik a knih v elektronické podobě prostřednictvím informační nebo datové nebo elektronické nebo komunikační nebo počítačové sítě, zejm. Internetu, pomocí satelitů aj., organizování a technické zabezpečování televizního vysílání, komunikace, poradenská činnost v oblasti sdělovacích prostředků, služby na Internetu související s televizním vysíláním, informační kancelář; (41) nakladatelství a vydavatelství, ediční činnost, publikační činnost, nahrávání nosičů zvukových nebo obrazově zvukových, půjčování nahraných zvukových a zvukově obrazových záznamů, výroba, tvorba a šíření audiovizuálních děl, TV produkce, filmová produkce, agenturní činnost v oblasti kultury, zprostředkování v oblasti kultury, výchovy, zábavy a sportu, výchovná, vzdělávacích, soutěžní a zábavní činnost, organizace, provozování a provádění her a soutěží i veřejných, výstavní činnost.

(511) 3, 5, 9, 16, 25, 26, 28, 32, 35, 38, 41  
(210) O-146298

(111) **238146**  
(220) 30.08.1999  
(151) 23.11.2001  
(540)

## UFO

(730) **CET 21 spol.s r.o.**, Křiženeckého nám. 1078/5, Praha 5, 15200, CZ

(740) Advokátní a patentová kancelář VYSKOČIL, KROŠLÁK a spol., Dana Lukajová, Voršilská 10, Praha 1, 11000

(510) (3) přípravky pro bělení a jiné prostředky k praní, přípravky drogistické na praní prádla nebo aviváž prádla, přípravky pro čištění, leštění, odmašťování a broušení, mýdla, parfumerie, vonné oleje, kosmetika, krémy, mléka a vody, deodoranty pro osobní potřebu, toaletní přípravky, vlasové přípravky a vody, šampony, zubní pasty, prášky a vodičky, přípravky pro krásnění nebo péstění těla, obličejové nebo vlasů; (5) výrobky hygienické, diabetické přípravky pro léčebné účely, dietetické přípravky a potraviny, potraviny pro batolata, vitamíny, minerály, stopové prvky, multivitamíny, multiminerály, nápoje s obsahem vitamínů a minerálů a stopových prvků, doplňky výživy s obsahem vitamínů nebo minerálů nebo stopových prvků nebo výtažků z bylin, léčivé oleje nebo tuky, sirupy k léčebným účelům, parafarmaceutické výrobky, povzbuzující přípravky, náplasti, materiál pro obvazy, dezinfekční přípravky, výrobky pro hubení škodlivých zvířat, hygienické potřeby pro lékařství a pro osobní hygienu, deodoranty, cigarety bez tabáku k lékařským účelům; (9) aparáty a přístroje vědecké, geodetické, elektrické (zařazené ve třídě 9), elektronické (zařazené ve třídě 9), fotografické, filmové, optické, přístroje pro vážení, měření, signalizaci, kontrolu, zachranu a přístroje učební, aparáty pro záznam, uchování, převod, přenos nebo reprodukci zvuku nebo obrazu, telefony, záznamníky, faxy, magnetické nebo optické suporty zvukových nebo zvukově obrazových záznamů, automatické distributory a mechanismy na mince, zapisovací pokladny, kalkulační stroje, přístroje učební, aparáty pro záznam a počítače včetně jejich jednotlivých součástí a náhradních dílů ze třídy 9, baterie, akumulátory, počítačové hry, pohledy ilustrované se zvukovou nahrávkou, hlavolamy elektrické nebo elektronické, hrací skříně uváděné v činnost vhozením mince, reklamní přístroje na střídavé obrazy, reklama světelná, reklamní světelné přístroje, nosiče záznamů nahrané i nenahrané, videokazety nahrané i nenahrané, audiokazety nahrané i nenahrané, audiovizuální programy, audioprogramy, audiovizuální díla v digitální podobě, filmy, hudební díla, CD disky, programové vybavení pro počítače, software, hardware výpočetní techniky nebo komunikační nebo informační techniky, elektronické databáze a databázové produkty, informace a záznamy v elektronické podobě, informace a záznamy na jakémkoliv nosiči s výjimkou nosičů papírových ze třídy 16, informace a data a databázové a informační produkty na nosičích nebo i v elektronických, datových, informačních, počítačových a komunikačních sítích všeho druhu, související software a hardware, elektronické nebo datové nebo informační nebo komunikační nebo výpočetní sítě včetně jednotlivých součástí a náhradních dílů obsažených ve třídě 9, multimediální

aplikace, multimediální nebo informační katalogy, elektronické časopisy, elektronická periodika a knihy v elektronické podobě; (16) papír, lepenka a výrobky z těchto materiálů zařazené ve třídě 16 zejména výrobky z papíru, plakáty, fotografie, kalendáře, pohlednice, gratulace, dopisní papíry, obálky, samolepky, obtisky, pexesa, hrací karty, hry papírové, poznámkové bloky, desky na spisy, pořadače, omalovánky, activity books, balící papír, obaly všeho druhu papírové, listy, pytlíky a sáčky pro obalovou techniku, papír na balení doutníků a cigaret, papírové hračky, školní sešity, skicáky, tužky, pastelky, tuhy, gumy, ořezávátka, ořezávátka strojky, penály, papírové tašky, umělohmotné tašky, papírové kapesníky, hlavolamy papírové, těžítka na papíry, tiskoviny, tiskopisy, časopisy, periodika, knihy, databázové produkty v papírové formě, databáze v papírové formě, informační produkty obecně v papírové formě, data a databáze obecně na papírových nosičích, tiskárenské výrobky, písmena pro tiskárny, losy, štočky, potřeby pro knižní vazby, lepidla pro papírenství nebo domácnost, materiál pro umělce, štetce, psací stroje a kancelářské potřeby, učební pomůcky, umělecké nebo ozdobné předměty z papíru obaly bublinkové (z umělých hmot); (25) oděvy, obuv, kloboučnické zboží, trička, čepice, klobouky, šátky, plavky, obuv, ponožky, opasky, pásky oděvní; (26) krajky, výšivky, stuhy, tkaničky, knoflíky, knoflíky košilové a k náprsenkám, knoflíky kovové, knoflíky nitěné, knoflíky patentní, odznaky, háčky a očka, poutka, špendlíky, jehly, galanterie, zipy, nášivky na oděvy, zažehlovací obtisky, umělé květiny, plastové prostírání, umělecké nebo ozdobné předměty z textilu; (28) hry, deskové hry, hračky, puzzle dřevěné, plyšové, látkové, umělohmotné, třaskavé, mechanické, hudební, fyzikální, hrací stroje, hlavolamy, ozdoby na vánoční stromky, rybářské potřeby; (32) nealkoholické nápoje, nápoje zbavené alkoholu, piva, minerální vody, šumivé nápoje, ovocné šťávy a nápoje, zeleninové šťávy a nápoje, sirupy a jiné přípravky k zhotovování nápojů, instantní nápoje; (35) reklamní, inzertní a propagační činnost, marketing, reklamní, inzertní a propagační činnost prostřednictvím jakéhokoliv média, prostřednictvím telefonní sítě nebo datové sítě nebo informační sítě nebo elektronické sítě nebo komunikační sítě nebo počítačové sítě, poskytování informací a jiných informačních produktů komerčního charakteru, informačních produktů reklamního charakteru, multimediálních informací, komerční využití Internetu v oblastech komerčních internetových médií a vyhledávacích služeb, on-line inzerce, marketing a obchod, činnost reklamní agentury, zprostředkování v obchodních vztazích, zprostředkovatelská činnost v obchodu a průmyslu, merchandising, franchising, pomoc při využívání a řízení obchodního podniku, automatizované zpracování dat, pomoc při provozování obchodů a obchodních činností průmyslového nebo obchodního podniku, služby, které zahrnují záznam, přepis, vypracování, kompilaci přenašení nebo systematickosti písemných či datových či elektronických sdělení a záznamů jakož i využívání nebo kompilaci matematických a statistických údajů; (38) televizní vysílání, televizní vysílání programů, televizní vysílání zábavných, vzdělávacích, výchovných, soutěžních, diskuzních a informačních pořadů, výměna zpráv, šíření, výměna nebo získávání zpráv a informací, šíření elektronických časopisů, informací, elektronických periodik a knih v elektronické podobě prostřednictvím informační nebo datové nebo elektronické nebo komunikační nebo počítačové sítě, zejm. Internetu, pomocí satelitů aj., organizování a technické zabezpečování televizního vysílání, komunikace, poradenská činnost v oblasti sdělovacích prostředků, služby na Internetu související s televizním vysíláním, informační kancelář; (41) nakladatelství a vydavatelství, ediční činnost, publikační činnost, nahrávání nosičů zvukových nebo obrazově zvukových, půjčování nahraných zvukových a zvukově obrazových záznamů, výroba, tvorba a šíření audiovizuálních děl, TV produkce, filmová produkce, agenturní činnost v oblasti kultury, zprostředkování v oblasti kultury, výchovy, zábavy a sportu, výchovná, vzdělávacích, soutěžní a zábavní činnost, organizace, provozování a provádění her a soutěží i veřejných, výstavní činnost.

(511) 3, 5, 9, 16, 25, 26, 28, 32, 35, 38, 41  
(210) O-146302

(111) **240835**

(220) 16.07.1999  
(151) 21.02.2002  
(540)



(730) **VÍTKOVICE, a.s.**, Ruská 101, Ostrava-Vítkovice, 70602, CZ  
(510) (35) pořádání veletrhů a výstav k reklamním a obchodním účelům; (41) organizování a řízení zábavných pořadů, soutěží, sportovních a kulturních akcí, pořádání výstav ke vzdělávacím nebo kulturním účelům.  
(511) 35, 41  
(210) O-144951

(111) **240836**  
(220) 04.08.1999  
(151) 21.02.2002  
(540)

### HOROSKOPIČINY

(730) **CET 21 spol.s r. o.**, Křiženeckého nám. 1078/5, Praha 5, 15200, CZ  
(740) Advokátní a patentová kancelář VYSKOČIL, KROŠLÁK a spol., Dana Lukajová, Voršilská 10, Praha 1, 11000  
(510) (9) aparáty a přístroje vědecké, geodetické, elektrické zařazené ve třídě 9, elektronické, fotografické, filmové, optické, přístroje pro vážení, měření, signalizaci, kontrolu, záchranu a přístroje učební, aparáty pro záznam, převod, přenos a reprodukci zvuku nebo obrazu, telefony, záznamníky, faxy, magnetické suporty zvukových záznamů, gramofonové desky, automatické distributory a mechanismy na mince, zapisovací pokladny, kalkulační stroje, přístroje pro zpracování informací a počítače včetně jejich jednotlivých součástí a náhradních dílů ze třídy 9, nosiče magnetických záznamů nahrané i nenahrané, audiovizuální programy, audioprogramy, videokazety nahrané i nenahrané, audiokazety nahrané i nenahrané, audiovizuální díla, hudební díla, CD disky, programové vybavení pro počítače, software, databáze, databázové produkty, informace a záznamy obecně i v elektronické podobě, informace a záznamy na jakémkoliv nosiči s výjimkou nosičů papírových ze třídy 16, informační produkty samy o sobě i v elektronických, datových, informačních a telekomunikačních sítích všeho druhu a na nosičích dat všeho druhu, související software a hardware, elektronické sítě, multimediální aplikace, multimediální a informační katalogy, elektronické časopisy, elektronická periodika a knihy v elektronické podobě, počítačové hry, pohledy ilustrované se zvukovou nahrávkou, reklamní přístroje na střídavé obrazy, obrazy, reklama světelná, reklamní světelné přístroje; (16) papír, lepenka a výrobky z těchto materiálů zatříděné ve třídě 16 zejména výrobky z papíru, plakáty, fotografie, pohlednice, gratulace, dopisní papír, obálky, kalendáře zejména nástěnné a stolní, samolepky, obtisky, pexesa, hrací karty, puzzle, poznámkové bloky, desky na spisy, pořadače, omalovánky, activity books, balicí papír, papírové hračky, školní sešity, skicáky, tužky, pastelky, tuhy, gummy, ořezávátka, ořezávátka strojky, penály, papírové tašky, umělohmotné tašky, obaly bublinové z umělých hmot, papírové kapesníky, hlavolamy z papíru, obaly všeho druhu papírové, těžítka, tiskoviny, časopisy, periodika, knihy, databázové produkty v papírové formě, databáze v papírové formě, informační produkty obecně, data a databáze obecně na všech druzích nosičů a přístupné libovolnou cestou, tiskárenské výrobky, písma pro tiskárny, štočky, potřeby pro knižní vazby, fotografie, lepidla pro pájení nebo domácnost, materiál pro umělce, štetce, psací stroje a kancelářské potřeby, učební pomůcky, papírové obaly obecně, sáčky pro obalovou techniku, obaly na mléčné výrobky, obaly na kosmetiku a obaly na hračky, vše z papíru, papírové přívěsky na klíče, umělecké nebo ozdobné předměty z papíru; (35) reklamní, inzertní a propagační činnost, pomoc při řízení obchodní činnosti,

obchodní administrativa, kancelářské práce; (38) šíření a výměna informací a zpráv s výjimkou televizního vysílání, přenos zpráv a obrazových informací pomocí počítačů a telekomunikačních zařízení s výjimkou televizního vysílání, získávání zpráv a informací, šíření elektronických časopisů, informací, elektronických periodik a knih v elektronické podobě prostřednictvím počítačové sítě, zejm. Internetu, pomocí satelitů aj. s výjimkou televizního vysílání, služby na Internetu s výjimkou televizního vysílání, elektronická pošta, posílání zpráv, komunikace s výjimkou televizního vysílání, informační služby s výjimkou televizního vysílání, zpravodajské služby s výjimkou televizního vysílání; (41) nakladatelství a vydavatelství, ediční činnost, publikační činnost, tvorba, šíření a prodej televizních pořadů, výroba, tvorba, šíření a prodej audiovizuálních děl, televizní produkce, filmová produkce, výroba a prodej nenahraných nosičů zvukových nebo zvukově obrazových záznamů, nahrávání nosičů zvukových nebo obrazově zvukových záznamů, prodej, půjčování a šíření nahraných zvukových a zvukově obrazových záznamů, agenturní činnost v oblasti kultury, zprostředkování v oblasti kultury, výchovy, zábavy a sportu, výchovná, vzdělávací, soutěžní a zábavní činnost, organizace, provozování a provádění her a soutěží i veřejných.

(511) 9, 16, 35, 38, 41  
(210) O-145527

(111) **240837**  
(220) 04.08.1999  
(151) 21.02.2002  
(540)

### KOLOTOČ

(730) **CET 21 spol.s r. o.**, Křiženeckého nám. 1078/5, Praha 5, 15200, CZ  
(740) Advokátní a patentová kancelář VYSKOČIL, KROŠLÁK a spol., Dana Lukajová, Voršilská 10, Praha 1, 11000  
(510) (9) aparáty a přístroje vědecké, geodetické, elektrické zařazené ve třídě 9, elektronické, fotografické, filmové, optické, přístroje pro vážení, měření, signalizaci, kontrolu, záchranu a přístroje učební, aparáty pro záznam, převod, přenos a reprodukci zvuku nebo obrazu, telefony, záznamníky, faxy, automatické distributory a mechanismy na mince, zapisovací pokladny, kalkulační stroje, přístroje pro zpracování informací a počítače včetně jejich jednotlivých součástí a náhradních dílů ze třídy 9, související software a hardware, elektronické sítě, multimediální aplikace, multimediální a informační katalogy, elektronické časopisy, elektronická periodika a knihy v elektronické podobě, počítačové hry, pohledy ilustrované se zvukovou nahrávkou, reklamní přístroje na střídavé obrazy, obrazy, reklama světelná, reklamní světelné přístroje; (16) papír, lepenka a výrobky z těchto materiálů zatříděné ve třídě 16 zejména výrobky z papíru, gratulace, pexesa, hrací karty, puzzle, poznámkové bloky, desky na spisy, pořadače, omalovánky, activity books, balicí papír, papírové hračky, školní sešity, skicáky, tužky, pastelky, tuhy, gummy, ořezávátka, ořezávátka strojky, penály, papírové tašky, umělohmotné tašky, obaly bublinové z umělých hmot, papírové kapesníky, hlavolamy z papíru, obaly všeho druhu papírové, těžítka, databázové produkty v papírové formě, databáze v papírové formě, data a databáze obecně na všech druzích nosičů a přístupné libovolnou cestou, písma pro tiskárny, štočky, potřeby pro knižní vazby, lepidla pro pájení nebo domácnost, materiál pro umělce, štetce, psací stroje a kancelářské potřeby, učební pomůcky, papírové obaly obecně, sáčky pro obalovou techniku, obaly na mléčné výrobky, obaly na kosmetiku a obaly na hračky, vše z papíru, papírové přívěsky na klíče, umělecké nebo ozdobné předměty z papíru; (35) pomoc při řízení obchodní činnosti, obchodní administrativa, kancelářské práce; (38) výměna zpráv s výjimkou rozhlasového vysílání, šíření a výměna informací a zpráv s výjimkou rozhlasového vysílání, přenos zpráv a obrazových informací pomocí počítačů a telekomunikačních zařízení s výjimkou rozhlasového vysílání, získávání zpráv a informací s výjimkou rozhlasového vysílání, zpravodajství a publicistiky, šíření elektronických časopisů, informací, elektronických periodik a knih v elektronické podobě prostřednictvím počítačové sítě, zejm. Internetu, pomocí satelitů aj. s výjimkou rozhlasového vysílání, služby na Internetu s výjimkou rozhlasového vysílání, elektronická pošta,



posílání zpráv, organizování a technické zabezpečování televizního vysílání, poradenská činnost v oblasti sdělovacích prostředků, informační služby s výjimkou rozhlasového vysílání, zpravodajské služby s výjimkou rozhlasového vysílání; (41) tvorba, šíření a prodej televizních pořadů, televizní produkce, filmová produkce, půjčování nahraných zvukových a zvukově obrazových záznamů.

(511) 9, 16, 35, 38, 41  
(210) O-145529

(111) **242820**  
(220) 19.08.1999  
(151) 23.04.2002  
(540)

### Lucie na bílo

(730) **CET 21 spol.s r.o.**, Kříženeckého nám. 1078/5, Praha 5, 15200, CZ

(740) Advokátní a patentová kancelář VYSKOČIL, KROŠLÁK a spol., Dana Lukajová, Voršilská 10, Praha 1, 11000

(510) (9) aparáty a přístroje vědecké, geodetické, elektrické (zařazené ve třídě 9), elektronické (zařazené ve třídě 9), fotografické, filmové, optické, přístroje pro vážení, měření, signalizaci, kontrolu, záchranu a přístroje učební, aparáty pro záznam, uchování, převod, přenos nebo reprodukci zvuku nebo obrazu, telefony, záznamníky, faxy, magnetické nebo optické suporty zvukových nebo zvukově obrazových záznamů, automatické distributory a mechanismy na mince, zapisovací pokladny, kalkulační stroje, přístroje pro zpracování informací a počítače včetně jejich jednotlivých součástí a náhradních dílů ze třídy 9, baterie, akumulátory, počítačové hry, pohledy ilustrované se zvukovou nahrávkou, hrací skříně uváděné v činnost vhozením mince, reklamní přístroje na střídavé obrazy, reklama světelná, reklamní světelné přístroje, nosiče záznamů nahrané i nenahrané, videokazety nahrané i nenahrané, audiokazety nahrané i nenahrané, audiovizuální programy, audioprogramy (výrobek), audiovizuální díla (výrobek), audiovizuální díla v digitální podobě, filmy, hudební díla na nosičích, CD disky, programové vybavení pro počítače, software, hardware výpočetní techniky nebo komunikační nebo informační techniky, elektronické databáze a databázové produkty, informace a záznamy v elektronické podobě, informace a záznamy na jakémkoliv nosiči s výjimkou nosičů papírových ze třídy 16, informace a data a databázové produkty na nosičích k šíření v elektronických, datových, informačních, počítačových a komunikačních sítích všeho druhu, související software a hardware, elektronické nebo datové nebo informační nebo komunikační nebo výpočetní sítě včetně jednotlivých součástí a náhradních dílů obsažených ve třídě 9, multimediální aplikace, multimediální nebo informační katalogy, elektronické časopisy, elektronická periodika a knihy v elektronické podobě; (16) papír, lepenka a výrobky z těchto materiálů zařazené ve třídě 16 zejména výrobky z papíru, plakáty, fotografie, kalendáře, pohlednice, gratulace, dopisní papíry, obálky, samolepky, obtisky, pexesa, hrací karty, poznámkové bloky, desky na spisy, pořadače, omalovánky, activity books, balící papír, obaly všeho druhu papírové, listy, pytlíky a sáčky pro obalovou techniku, školní sešity, skicáky, tužky, pastelky, tuhy, gummy, ořezávátka, ořezávátka strojky, penály, papírové tašky, školní tašky, umělohmotné tašky, papírové kapesníky, hlavolamy papírové, těžítka na papíry, tiskoviny, tiskopisy, časopisy, periodika, knihy, databázové produkty v papírové formě, databáze v papírové formě, informační produkty obecně v papírové formě, data a databáze obecně na papírových nosičích, tiskárenské výrobky, písmena pro tiskárny, losy, štočky, potřeby pro knižní vazby, lepidla pro papírenství nebo domácnost, materiál pro umělce, štetce, psací stroje a kancelářské potřeby, učební pomůcky, umělecké nebo ozdobné předměty z papíru obaly bublinkové (z umělých hmot); (35) reklamní, inzertní a propagační činnost, marketing, reklamní, inzertní a propagační činnost prostřednictvím jakéhokoliv média, prostřednictvím telefonní sítě nebo datové sítě nebo informační sítě nebo elektronické sítě nebo komunikační sítě nebo počítačové sítě, poskytování informací a jiných informačních produktů všeho druhu, informačních produktů reklamního charakteru, multimediálních informací, komerční využití internetu v oblastech komerčních internetových médií a vyhledávacích služeb, on-line inzerce, marketing a obchod, činnost reklamní agentury, zprostředkování v obchodních

vztazích, zprostředkovatelská činnost v obchodu a průmyslu, merchandising, franchising, pomoc při využívání a řízení obchodního podniku, automatizované zpracování dat, pomoc při provozování obchodů a obchodních činnostech průmyslového nebo obchodního podniku, služby, které zahrnují záznam, přepis, vypracování, kompilaci přenášeni nebo systematickostí písemných či datových či elektronických sdělení a záznamů jakož i využívání nebo kompilací matematických a statistických údajů; (38) televizní vysílání, televizní vysílání programů, televizní vysílání zábavných, vzdělávacích, výchovných, soutěžních, diskusních a informačních pořadů, výměna zpráv, šíření, výměna nebo získávání zpráv a informací, šíření elektronických časopisů, informací, elektronických periodik a knih v elektronické podobě prostřednictvím informační nebo datové nebo elektronické nebo komunikační nebo počítačové sítě, zejm. internetu, pomocí satelitů aj., služby na internetu související s televizním vysíláním, organizování a technické zabezpečování televizního vysílání, komunikace, poradenská činnost v oblasti sdělovacích prostředků, informační služby, zpravodajské služby; (41) nakladatelství a vydavatelství, editiční činnost, publikační činnost, nahrávání nosičů zvukových nebo obrazově zvukových, půjčování nahraných zvukových a zvukově obrazových záznamů, výroba, tvorba a šíření audiovizuálních děl, TV produkce, filmová produkce, televizní výroba programů, tvorba programů, výroba a výroba televizních a audiovizuálních programů, agenturní činnost v oblasti kultury, zprostředkování v oblasti kultury, výchovy, zábavy a sportu, výchovná, vzdělávacích, soutěžní a zábavní činnost, organizace, provozování a provádění her a soutěží i veřejných, výstavní činnost.

(511) 9, 16, 35, 38, 41  
(210) O-145987

(111) **242821**  
(220) 19.08.1999  
(151) 23.04.2002  
(540)

### Úplně jiná L.Bílá

(730) **CET 21 spol.s r.o.**, Kříženeckého nám. 1078/5, Praha 5, 15200, CZ

(740) Advokátní a patentová kancelář VYSKOČIL, KROŠLÁK a spol., Dana Lukajová, Voršilská 10, Praha 1, 11000

(510) (9) aparáty a přístroje vědecké, geodetické, elektrické (zařazené ve třídě 9), elektronické (zařazené ve třídě 9), fotografické, filmové, optické, přístroje pro vážení, měření, signalizaci, kontrolu, záchranu a přístroje učební, aparáty pro záznam, uchování, převod, přenos nebo reprodukci zvuku nebo obrazu, telefony, záznamníky, faxy, magnetické nebo optické suporty zvukových nebo zvukově obrazových záznamů, automatické distributory a mechanismy na mince, zapisovací pokladny, kalkulační stroje, přístroje pro zpracování informací a počítače včetně jejich jednotlivých součástí a náhradních dílů ze třídy 9, baterie, akumulátory, počítačové hry, pohledy ilustrované se zvukovou nahrávkou, hrací skříně uváděné v činnost vhozením mince, reklamní přístroje na střídavé obrazy, reklama světelná, reklamní světelné přístroje, nosiče záznamů nahrané i nenahrané, videokazety nahrané i nenahrané, audiokazety nahrané i nenahrané, audiovizuální programy, audioprogramy (výrobek), audiovizuální díla (výrobek), audiovizuální díla v digitální podobě, filmy, hudební díla na nosičích, CD disky, programové vybavení pro počítače, software, hardware výpočetní techniky nebo komunikační nebo informační techniky, elektronické databáze a databázové produkty, informace a záznamy v elektronické podobě, informace a záznamy na jakémkoliv nosiči s výjimkou nosičů papírových ze třídy 16, informace a data a databázové produkty na nosičích k šíření v elektronických, datových, informačních, počítačových a komunikačních sítích všeho druhu, související software a hardware, elektronické nebo datové nebo informační nebo komunikační nebo výpočetní sítě včetně jednotlivých součástí a náhradních dílů obsažených ve třídě 9, multimediální aplikace, multimediální nebo informační katalogy, elektronické časopisy, elektronická periodika a knihy v elektronické podobě; (16) papír, lepenka a výrobky z těchto materiálů zařazené ve třídě 16 zejména výrobky z papíru, plakáty, fotografie, kalendáře, pohlednice, gratulace, dopisní papíry, obálky, samolepky, obtisky, pexesa, hrací karty, poznámkové bloky, desky na spisy, pořadače, omalovánky, activity books, balící papír, obaly

všeho druhu papírové, listy, pytlíky a sáčky pro obalovou techniku, školní sešity, skicáky, tužky, pastelky, tuhy, gumy, ořezávátka, ořezávátka strojky, penály, papírové tašky, školní tašky, umělohmotné tašky, papírové kapesníky, hlavolamy papírové, těžítka na papíry, tiskoviny, tiskopisy, časopisy, periodika, knihy, databázové produkty v papírové formě, databáze v papírové formě, informační produkty obecně v papírové formě, data a databáze obecně na papírových nosičích, tiskárenské výrobky, písma pro tiskárny, losy, štočky, potřeby pro knižní vazby, lepidla pro papírenství nebo domácnost, materiál pro umělce, štetce, psací stroje a kancelářské potřeby, učební pomůcky, umělecké nebo ozdobné předměty z papíru obaly bublinkové (z umělých hmot); (35) reklamní, inzertní a propagační činnost, marketing, reklamní, inzertní a propagační činnost prostřednictvím jakéhokoliv média, prostřednictvím telefonní sítě nebo datové sítě nebo informační sítě nebo elektronické sítě nebo komunikační sítě nebo počítačové sítě, poskytování informací a jiných informačních produktů všeho druhu, informačních produktů reklamního charakteru, multimediálních informací, komerční využití internetu v oblastech komerčních internetových médií a vyhledávacích služeb, on-line inzerce, marketing a obchod, činnost reklamní agentury, zprostředkování v obchodních vztazích, zprostředkovatelská činnost v obchodu a průmyslu, merchandising, franchising, pomoc při využívání a řízení obchodního podniku, automatizované zpracování dat, pomoc při provozování obchodů a obchodních činností průmyslového nebo obchodního podniku, služby, které zahrnují záznam, přepis, vypracování, kompilaci přenášení nebo systematickosti písemných či datových či elektronických sdělení a záznamů jakož i využívání nebo kompilaci matematických a statistických údajů; (38) televizní vysílání, televizní vysílání programů, televizní vysílání zábavných, vzdělávacích, výchovných, soutěžních, diskusních a informačních pořadů, výměna zpráv, šíření, výměna nebo získávání zpráv a informací, šíření elektronických časopisů, informací, elektronických periodik a knih v elektronické podobě prostřednictvím informační nebo datové nebo elektronické nebo komunikační nebo počítačové sítě, zejm. internetu, pomocí satelitů aj., služby na internetu související s televizním vysíláním, organizování a technické zabezpečování televizního vysílání, komunikace, poradenská činnost v oblasti sdělovacích prostředků, informační služby, zpravodajské služby; (41) nakladatelství a vydavatelství, ediční činnost, publikační činnost, nahrávání nosičů zvukových nebo obrazově zvukových, půjčování nahraných zvukových a zvukově obrazových záznamů, výroba, tvorba a šíření audiovizuálních děl, TV produkce, filmová produkce, televizní výroba programů, tvorba programů, tvorba a výroba televizních a audiovizuálních programů, agenturní činnost v oblasti kultury, zprostředkování v oblasti kultury, výchovy, zábavy a sportu, výchovná, vzdělávacích, soutěžní a zábavní činnost, organizace, provozování a provádění her a soutěží i veřejných, výstavní činnost.

(511) 9, 16, 35, 38, 41  
(210) O-145988

(111) **242822**  
(220) 19.08.1999  
(151) 23.04.2002  
(540)

### Riskuj

(730) **CET 21 spol.s r.o.**, Kříženeckého nám. 1078/5, Praha 5, 15200, CZ

(740) Advokátní a patentová kancelář VYSKOČIL, KROŠLÁK a spol., Dana Lukajová, Voršilská 10, Praha 1, 11000

(510) (9) aparáty a přístroje vědecké, geodetické, elektrické (zařazené ve třídě 9), elektronické (zařazené ve třídě 9), fotografické, filmové, optické, přístroje pro vážení, měření, signalizaci, kontrolu, záchranu a přístroje učební, aparáty pro záznam, uchování, převod, přenos nebo reprodukci zvuku nebo obrazu, telefony, záznamníky, faxy, magnetické nebo optické suporty zvukových nebo zvukově obrazových záznamů, automatické distributory a mechanismy na mince, zapisovací pokladny, kalkulační stroje, přístroje pro zpracování informací a počítače včetně jejich jednotlivých součástí a náhradních dílů ze třídy 9, baterie, akumulátory, počítačové hry, pohledy ilustrované se zvukovou nahrávkou, hlavolamy elektrické nebo elektronické, hrací skříně uváděné v činnosti vhozením mince, reklamní

přístroje na střídavé obrazy, reklama světelná, reklamní světelné přístroje, nosiče záznamů nahrané i nenahrané, videokazety nahrané i nenahrané, audiokazety nahrané i nenahrané, audiovizuální programy, audioprogramy (výrobek), audiovizuální díla (výrobek), audiovizuální díla v digitální podobě, filmy, hudební díla na nosičích, CD disky, programové vybavení pro počítače, software, hardware výpočetní techniky nebo komunikační nebo informační techniky, elektronické databáze a databázové produkty, informace a záznamy v elektronické podobě, informace a záznamy na jakémkoliv nosiči s výjimkou nosičů papírových ze třídy 16, informace, data a databázové a produkty na nosičích k šíření v elektronických, datových, informačních, počítačových a komunikačních sítích všeho druhu, související software a hardware, elektronické nebo datové nebo informační nebo komunikační nebo výpočetní sítě včetně jednotlivých součástí a náhradních dílů obsažených ve třídě 9, multimediální aplikace, multimediální nebo informační katalogy, elektronické časopisy, elektronická periodika a knihy v elektronické podobě; (16) papír, lepenka a výrobky z těchto materiálů zařazené ve třídě 16 zejména výrobky z papíru, plakáty, fotografie, kalendáře, pohlednice, gratulace, dopisní papíry, obálky, samolepky, obtisky, pexesa, hrací karty, poznámkové bloky, desky na spisy, pořadače, omalovánky, activity books, balící papír, obaly všeho druhu papírové, listy, pytlíky a sáčky pro obalovou techniku, školní sešity, skicáky, tužky, pastelky, tuhy, gumy, ořezávátka, ořezávací strojky na tužky, penály, papírové tašky, školní tašky, umělohmotné tašky, papírové kapesníky, hlavolamy papírové, těžítka na papíry, tiskoviny, tiskopisy, časopisy, periodika, knihy, databázové produkty v papírové formě, databáze v papírové formě, informační produkty obecně v papírové formě, data a databáze obecně na papírových nosičích, tiskárenské výrobky, písma pro tiskárny, losy, štočky, potřeby pro knižní vazby, lepidla pro papírenství nebo domácnost, materiál pro umělce, štetce, psací stroje a kancelářské potřeby, učební pomůcky, umělecké nebo ozdobné předměty z papíru obaly bublinkové (z umělých hmot); (28) hry papírové, puzzle, papírové hračky; (35) reklamní, inzertní a propagační činnost, marketing, reklamní, inzertní a propagační činnost prostřednictvím jakéhokoliv média, prostřednictvím telefonní sítě nebo datové sítě nebo informační sítě nebo elektronické sítě nebo komunikační sítě nebo počítačové sítě, poskytování informačních produktů reklamního charakteru, multimediálních informací, komerční využití internetu v oblastech komerčních internetových médií a vyhledávacích služeb, on-line inzerce, marketing a obchod, činnost reklamní agentury, zprostředkování v obchodních vztazích, zprostředkovatelská činnost v obchodu a průmyslu, merchandising, franchising, pomoc při využívání a řízení obchodního podniku, automatizované zpracování dat, pomoc při provozování obchodů a obchodních činností průmyslového nebo obchodního podniku, služby, které zahrnují záznam, přepis, vypracování, kompilaci přenášení nebo systematickosti písemných či datových či elektronických sdělení a záznamů jakož i využívání nebo kompilaci matematických a statistických údajů; (38) televizní vysílání, televizní vysílání programů, televizní vysílání zábavných, vzdělávacích, výchovných, soutěžních, diskusních a informačních pořadů, výměna zpráv, šíření, výměna nebo získávání zpráv a informací, šíření elektronických časopisů, informací, elektronických periodik a knih v elektronické podobě prostřednictvím informační nebo datové nebo elektronické nebo komunikační nebo počítačové sítě, zejm. internetu, pomocí satelitů aj., služby na internetu související s televizním vysíláním, organizování a technické zabezpečování televizního vysílání, komunikace, poradenská činnost v oblasti sdělovacích prostředků, informační služby, poskytování informací všeho druhu, zpravodajské služby; (41) nakladatelství a vydavatelství, ediční činnost, publikační činnost, výroba, tvorba a šíření audiovizuálních děl, filmová produkce, televizní výroba programů, tvorba programů, tvorba a výroba televizních a audiovizuálních programů, agenturní činnost v oblasti kultury, zprostředkování v oblasti kultury, výchovy, zábavy a sportu, výstavní činnost.

(511) 9, 16, 28, 35, 38, 41  
(210) O-145989

(111) **242828**

(220) 30.08.1999  
(151) 23.04.2002  
(540)

## Ufo

- (730) **CET 21 spol.s r.o.**, Kříženeckého nám. 1078/5, Praha 5, 15200, CZ
- (740) Advokátní a patentová kancelář VYSKOČIL, KROŠLÁK a spol., Dana Lukajová, Voršilská 10, Praha 1, 11000
- (510) (3) přípravky pro bělení a jiné prostředky k praní, přípravky drogistické na praní prádla nebo aviváž prádla, přípravky pro čištění, leštění, odmašťování a broušení, mýdla, parfumerie, vonné oleje, kosmetika, krémy, mléka a vody, deodoranty pro osobní potřebu, toaletní přípravky, vlasové přípravky a vody, šampony, zubní pasty, prášky a vodičky, přípravky pro krásnění nebo péči o tělo, obličej nebo vlasy; (5) výrobky hygienické, diabetické přípravky pro léčebné účely, dietetické přípravky a potraviny, potraviny pro batolata, vitamíny, minerály, stopové prvky, multivitamíny, multiminerály, nápoje s obsahem vitamínů a minerálů a stopových prvků, doplňky výživy s obsahem vitamínů nebo minerálů nebo stopových prvků nebo výtažků z bylin, léčivé oleje nebo tuky, sirupy k léčebným účelům, parafarmaceutické výrobky, povzbuzující přípravky, náplasti, materiál pro obvazy, dezinfekční přípravky, výrobky pro hubnutí škodlivých zvířat, hygienické potřeby pro lékařství a pro osobní hygienu, deodoranty, cigarety bez tabáku k lékařským účelům; (9) aparáty a přístroje vědecké, geodetické, elektrické (zařazené ve třídě 9), elektronické (zařazené ve třídě 9), fotografické, filmové, optické, přístroje pro vážení, měření, signalizaci, kontrolu, záchranu a přístroje učební, aparáty pro záznam, uchování, převod, přenos nebo reprodukci zvuku nebo obrazu, telefony, záznamníky, faxy, magnetické nebo optické záznamy, záznamníky nebo zvukové obrazových záznamů, automatické distributory a mechanismy na mince, zapisovací pokladny, kalkulační stroje, přístroje pro zpracování informací a počítače včetně jejich jednotlivých součástí a náhradních dílů ze třídy 9, baterie, akumulátory, počítačové hry, pohledy ilustrované se zvukovou nahrávkou, hlavolamy elektrické nebo elektronické, hrací skříně uváděné v činnost vhozením mince, reklamní přístroje na střídavé obrazy, reklama světelná, reklamní světelné přístroje, nosiče záznamů nahrané i nenahrané, videokazety nahrané i nenahrané, audiokazety nahrané i nenahrané, audiovizuální programy, audioprogramy, audiovizuální díla, audiovizuální díla v digitální podobě, filmy, hudební díla, CD disky, programové vybavení pro počítače, software, hardware výpočetní techniky nebo komunikační nebo informační techniky, elektronické databáze a databázové produkty, informace a záznamy v elektronické podobě, informace a záznamy na jakémkoliv nosiči s výjimkou nosičů papírových ze třídy 16, informace a data a databázové produkty na nosičích k šíření v elektronických, datových, informačních, počítačových a komunikačních sítích všeho druhu, související software a hardware, elektronické nebo datové nebo informační nebo komunikační nebo výpočetní sítě včetně jednotlivých součástí a náhradních dílů obsažených ve třídě 9, multimediální aplikace, multimediální nebo informační katalogy, elektronické časopisy, elektronická periodika a knihy v elektronické podobě; (16) papír, lepenka a výrobky z těchto materiálů zatříděné ve třídě 16 zejména výrobky z papíru, plakáty, fotografie, kalendáře, pohlednice, gratulace, dopisní papíry, obálky, samolepky, obtisky, pexesa, hrací karty, hry papírové, poznámkové bloky, desky na spisy, pořadače, omalovánky, activity books, balící papír, obaly všeho druhu papírové, listy, pytlíky a sáčky pro obalovou techniku, školní sešity, skicárky, tužky, pastelky, tuhy, gummy, ořezávátko, ořezávací strojky, penály, papírové tašky, školní tašky, umělohmotné tašky, papírové kapsníky, hlavolamy papírové, těžítka na papíry, tiskoviny, tiskopisy, časopisy, periodika, knihy, databázové produkty v papírové formě, databáze v papírové formě, informační produkty obecně v papírové formě, data a databáze obecně na papírových nosičích, tiskárenské výrobky, písma pro tiskárny, losy, štočky, potřeby pro knižní vazby, lepidla pro papírenství nebo domácnost, materiál pro umělce, štetce, psací stroje a kancelářské potřeby, učební pomůcky, umělecké nebo ozdobné předměty z papíru obaly bublinkové (z umělých hmot); (25) oděvy, obuv, kloboučnické zboží, trička, čepice, klobouky, nášivky na oděvy, zažehlovací obtisky, šátky, plavky, obuv, ponožky, opasky, pásky oděvní; (26) krajky, výšivky, stuhu, tkaníčky, knoflíky, knoflíky košilové a k náprsenkám, knoflíky kovové, knoflíky nitěné, knoflíky

patentní, odznaky, háčky a očka, poutka, špendlíky, jehly, galanterie, zipy, nášivky na oděvy, zažehlovací obtisky, umělé květiny, plastové prostírání, umělecké nebo ozdobné předměty z textilu; (28) hry, deskové hry, hračky dřevěné, papírové, plyšové, látkové, umělohmotné, trškané, mechanické, hudební, fyzikální, hrací stroje, hlavolamy, puzzle, ozdoby na vánoční stromky, rybářské potřeby; (32) nealkoholické nápoje, nápoje zbažené alkoholem, piva, minerální vody, šumivé nápoje, ovocné šťávy a nápoje, zeleninové šťávy a nápoje, sirupy a jiné přípravky k zhotovování nápojů, instantní nápoje; (35) reklamní, inzertní a propagační činnost, marketing, reklamní, inzertní a propagační činnost prostřednictvím jakéhokoliv média, prostřednictvím telefonní sítě nebo datové sítě nebo informační sítě nebo elektronické sítě nebo komunikační sítě nebo počítačové sítě, poskytování informací a jiných informačních produktů komerčního nebo reklamního charakteru, multimediálních informací, komerční využití internetu v oblastech komerčních internetových médií a vyhledávacích služeb, on-line inzerce, marketing a obchod, činnost reklamní agentury, zprostředkování v obchodních vztazích, zprostředkovatelská činnost v obchodu a průmyslu, merchandising, franchising, pomoc při využívání a řízení obchodního podniku, automatizované zpracování dat, pomoc při provozování obchodů a obchodních činností průmyslového nebo obchodního podniku, služby, které zahrnují záznam, přepis, vypracování, kompilaci přenášení nebo systematickosti písemných či datových či elektronických sdělení a záznamů jakož i využívání nebo kompilaci matematických a statistických údajů; (38) televizní vysílání, televizní vysílání programů, televizní vysílání zábavných, vzdělávacích, výchovných, soutěžních, diskuzních a informačních pořadů, výměna zpráv, šíření, výměna nebo získávání zpráv a informací, šíření elektronických časopisů, informací, elektronických periodik a knih v elektronické podobě prostřednictvím informační nebo datové nebo elektronické nebo komunikační nebo počítačové sítě, zejm. internetu, pomocí satelitů aj., služby na internetu související s televizním vysíláním, organizování a technické zabezpečování televizního vysílání, komunikace, poradenská činnost v oblasti sdělovacích prostředků, informační služby, poskytování informací všeho druhu, zpravodajské služby; (41) nakladatelství a vydavatelství, ediční činnost, publikační činnost, nahrávání nosičů zvukových nebo obrazových zvukových, půjčování nahraných zvukových a zvukově obrazových záznamů, výroba, tvorba a šíření audiovizuálních děl, TV produkce, filmová produkce, televizní výroba programů, tvorba programů, tvorba a výroba televizních a audiovizuálních programů, agenturní činnost v oblasti kultury, zprostředkování v oblasti kultury, výchovy, zábavy a sportu, výchovná, vzdělávacích, soutěžní a zábavní činnost, organizace, provozování a provádění her a soutěží i veřejných, výstavní činnost.

(511) 3, 5, 9, 16, 25, 26, 28, 32, 35, 38, 41  
(210) O-146301

(111) **244030**

(220) 16.07.1999  
(151) 23.05.2002  
(540)

## MOTORŠOU

- (730) **VÍTKOVICE, a.s.**, Ruská 101, Ostrava-Vítkovice, 70602, CZ
- (510) (41) organizování a řízení zábavných pořadů, soutěží, sportovních a kulturních akcí, pořádání výstav ke vzdělávacím nebo kulturním účelům.
- (511) 41  
(210) O-144952

(111) **245350**

(220) 16.08.1999  
(151) 29.07.2002  
(540)

## Zlatá hokejka

- (730) **CET 21 spol.s r.o.**, Kříženeckého nám. 1078/5, Praha 5, 15200, CZ
- (740) Advokátní a patentová kancelář VYSKOČIL, KROŠLÁK a spol., Dana Lukajová, Voršilská 10, Praha 1, 11000
- (510) (9) aparáty a přístroje vědecké, geodetické, elektrické, elektronické, fotografické, filmové, optické, přístroje pro

vážení, měření, signalizaci, kontrolu, záchranu a přístroje učební, aparáty pro záznam, uchování, převod, přenos nebo reprodukci zvuku nebo obrazu, telefony, záznamníky, faxy, magnetické nebo optické suporty zvukových nebo zvukově obrazových záznamů, automatické distributory a mechanismy na mince, zapisovací pokladny, kalkulační stroje, přístroje pro zpracování informací a počítače včetně jejich jednotlivých součástí a náhradních dílů ze třídy 9, baterie, akumulátory, počítačové hry, pohledy ilustrované se zvukovou nahrávkou, hlavolamy elektrické nebo elektronické, hrací skříně uváděné v činnost vhozením mince, reklamní přístroje na střídavé obrazy, reklama světelná, reklamní světelné přístroje, nosiče záznamů nahrané i nenahrané, videokazety nahrané i nenahrané, audiokazety nahrané i nenahrané, audiovizuální programy, audioprogramy, audiovizuální díla, audiovizuální díla v digitální podobě, filmy, hudební díla, CD disky, programové vybavení pro počítače, software, hardware výpočetní techniky, komunikační, informační techniky, elektronické databáze a databázové produkty, informace a záznamy v elektronické podobě, data a databáze a informační produkty na nosičích i v elektronických, datových, informačních, počítačových a komunikačních sítích, související software a hardware, elektronické nebo datové sítě, informační, komunikační, výpočetní sítě včetně jednotlivých součástí a náhradních dílů obsažených ve třídě 9, multimediální aplikace, multimediální nebo informační katalogy v elektronické podobě, elektronické časopisy, elektronická periodika a knihy v elektronické podobě; (16) pastelky, tuhy, gummy, ořezávátka, ořezávátka strojky, penály, papírové tašky, umělohmotné tašky, papírové kapesníky, těžítka na papíry, písma pro tiskárny, potřeby pro knižní vazby, lepidla pro papírenství nebo domácnost, materiál pro umělce, štětce, psací stroje a kancelářské potřeby, učební pomůcky, obaly bublinkové (z umělých hmot); (38) televizní vysílání, televizní vysílání programů, televizní vysílání zábavných, vzdělávacích, výchovných, soutěžních, diskuzních a informačních pořadů, výměna zpráv, šíření, výměna nebo získávání zpráv a informací, šíření elektronických časopisů, informací, elektronických periodik a knih v elektronické podobě prostřednictvím informační nebo datové nebo elektronické nebo komunikační nebo počítačové sítě, zejm. Internetu, pomocí satelitů aj., služby na Internetu, organizování a technické zabezpečování televizního vysílání, komunikace, informační služby; (41) nahrávání nosičů zvukových nebo obrazově zvukových, půjčování nahraných zvukových a zvukově obrazových záznamů, výroba, tvorba a šíření audiovizuálních děl, TV produkce, filmová produkce, televizní výroba programů, tvorba programů, tvorba a výroba televizních a audiovizuálních programů.

(511) 9, 16, 38, 41  
(210) O-145858

(111) **245351**  
(220) 16.08.1999  
(151) 29.07.2002  
(540)

### 7 čili Sedm dní

(730) **CET 21 spol.s r.o.**, Kříženeckého nám. 1078/5, Praha 5, 15200, CZ  
(740) Advokátní a patentová kancelář VYSKOČIL, KROŠLÁK a spol., Dana Lukajová, Voršilská 10, Praha 1, 11000  
(510) (38) televizní vysílání, televizní vysílání programů, televizní vysílání zábavných, vzdělávacích, výchovných, soutěžních, diskuzních a informačních pořadů.  
(511) 38  
(210) O-145865

(111) **247004**  
(220) 19.08.1999  
(151) 24.09.2002  
(540)

### Kolotoč

(730) **CET 21 spol.s r.o.**, Kříženeckého nám. 1078/5, Praha 5, 15200, CZ  
(740) Advokátní a patentová kancelář VYSKOČIL, KROŠLÁK a spol., Dana Lukajová, Voršilská 10, Praha 1, 11000  
(510) (38) televizní vysílání, televizní vysílání programů, televizní vysílání zábavných, vzdělávacích, výchovných, soutěžních,

diskuzních a informačních pořadů.

(511) 38  
(210) O-145990

(111) **251181**  
(220) 10.02.1999  
(151) 24.02.2003  
(540)

### BIG BURGER

(730) **Milan Zummer**, Janáčkova 1964/6, Plzeň, 32333, CZ  
(740) Langrová Irena, Skřetova 48, Plzeň, 30122  
(510) (16) papírové a lepenkové obaly, reklamní materiály; (29) maso, uzeniny, drůbež, ryby, zvěřina, ovoce, zelenina v konzervovaném stavu, mléko, vejce a mléčné výrobky, oleje a jedlé tuky; (42) služby hotelů, restaurací a bister.  
(511) 16, 29, 42  
(210) O-139934

(111) **251184**  
(220) 16.08.1999  
(151) 24.02.2003  
(540)

### Na vlastní kůži

(730) **CET 21 spol.s r.o.**, Kříženeckého nám. 1078/5, Praha 5, 15200, CZ  
(740) Advokátní a patentová kancelář VYSKOČIL, KROŠLÁK a spol., Dana Lukajová, Voršilská 10, Praha 1, 11000  
(510) (9) aparáty a přístroje vědecké, geodetické, fotografické, filmové, optické, přístroje pro vážení, měření, signalizaci, kontrolu, záchranu a přístroje učební, aparáty pro záznam, uchování, převod, přenos nebo reprodukci zvuku nebo obrazu, telefony, záznamníky, faxy, magnetické nebo optické suporty zvukových nebo zvukově obrazových záznamů, automatické distributory a mechanismy na mince, zapisovací pokladny, kalkulační stroje, přístroje pro zpracování informací a počítače včetně jejich jednotlivých součástí a náhradních dílů ze třídy 9, baterie, akumulátory, počítačové hry, pohledy ilustrované se zvukovou nahrávkou, hlavolamy elektrické nebo elektronické, hrací skříně uváděné v činnost vhozením mince, reklamní přístroje na střídavé obrazy, reklama světelná, reklamní světelné přístroje, nosiče záznamů nahrané i nenahrané, videokazety nahrané i nenahrané, audiokazety nahrané i nenahrané, audiovizuální programy, audiovizuální díla na nosičích, audiovizuální díla v digitální podobě, filmy exponované, hudební díla na nosičích, CD disky, programové vybavení pro počítače, software, hardware výpočetní techniky nebo komunikační nebo informační techniky, elektronické databáze a databázové produkty, informace a záznamy v elektronické podobě, informace a záznamy na jakémkoliv nosiči s výjimkou nosičů papírových ze třídy 16, informace a data a databázové a informační produkty na nosičích (s výjimkou papírových) nebo i v elektronických, datových, informačních, počítačových a komunikačních sítích všeho druhu, související software a hardware, elektronické nebo datové nebo informační nebo komunikační nebo výpočetní sítě včetně jednotlivých součástí a náhradních dílů obsažených ve třídě 9, multimediální aplikace, multimediální nebo elektronické informační katalogy, elektronické časopisy, elektronická periodika a knihy v elektronické podobě; (16) papír, lepenka a výrobky z těchto materiálů zatříděné ve třídě 16 zejména výrobky z papíru, plakáty, fotografie, kalendáře, pohlednice, gratulace, dopisní papíry, obálky, samolepky, obtisky, pexesa, hrací karty, puzzle z papíru nebo lepenky, poznámkové bloky, desky na spisy, pořadače, omalovánky, activity books, balicí papír, obaly všeho druhu papírové, listy, pytlíky a sáčky pro obalovou techniku, školní sešity, skicáky, tužky, pastelky, tuhy, gummy, ořezávátka, ořezávátka strojky, penály, papírové tašky, umělohmotné tašky, papírové kapesníky, hlavolamy papírové, těžítka na papíry, tiskoviny, tiskopisy, časopisy, periodika, knihy, databázové produkty v papírové formě, databáze v papírové formě, informační produkty obecně v papírové formě, data a databáze obecně na papírových nosičích, tiskárenské výrobky, písma pro tiskárny, losy, štočky, potřeby pro knižní vazby, lepidla pro papírenství nebo domácnost, materiál pro umělce, štětce, psací stroje a kancelářské potřeby, učební pomůcky, umělecké nebo ozdobné předměty z papíru obaly bublinkové (z umělých

hmot); (35) reklamní, inzertní a propagační činnost, marketing, reklamní, inzertní a propagační činnost prostřednictvím jakéhokoliv média, prostřednictvím telefonní sítě nebo datové sítě nebo informační sítě nebo elektronické sítě nebo komunikační sítě nebo počítačové sítě, poskytování informací a jiných informačních produktů komerčního charakteru, informačních produktů reklamního charakteru, multimediálních informací, komerční využití Internetu v oblastech komerčních internetových médií a vyhledávacích služeb, on-line inzerce, marketing a obchod, činnost reklamní agentury, zprostředkování v obchodních vztazích, zprostředkovatelská činnost v obchodu, merchandising, franchising, pomoc při využívání a řízení obchodního podniku, automatizované zpracování dat, pomoc při provozování obchodů a obchodních činností průmyslového nebo obchodního podniku, služby, které zahrnují záznam, přepis, vypracování, kompilaci přenášení nebo systematickosti písemných či datových či elektronických sdělení a záznamů jakož i využívání nebo kompilaci matematických a statistických údajů, informační kancelář; (38) televizní vysílání, televizní vysílání programů, televizní vysílání zábavných, vzdělávacích, výchovných, soutěžních, diskuzních a informačních pořadů, výměna zpráv, šíření, výměna nebo šíření elektronických časopisů, informací, elektronických periodik a knih v elektronické podobě prostřednictvím informační nebo datové nebo elektronické nebo komunikační nebo počítačové sítě, zejm. Internetu, pomocí satelitů aj., služby na Internetu související s televizním vysíláním, organizování a technické zabezpečování televizního vysílání, komunikace, poradenská činnost v oblasti sdělovacích prostředků, zpravodajské služby; (41) nakladatelství a vydavatelství, ediční činnost, publikační činnost, nahrávání nosičů zvukových nebo obrazových zvukových, půjčování nahraných zvukových a zvukově obrazových záznamů, výroba, tvorba a šíření audiovizuálních děl, TV produkce, filmová produkce, televizní výroba programů, tvorba programů, tvorba a výroba televizních a audiovizuálních programů, agenturní činnost v oblasti kultury, zprostředkování v oblasti kultury, výchovy, zábavy a sportu, výchovná, vzdělávacích, soutěžní a zábavní činnost, organizace, provozování a provádění her a soutěží i veřejných, výstavní činnost v oblasti kultury, výchovy, zábavy a vzdělávání.

(511) 9, 16, 35, 38, 41  
(210) O-145845

(111) **251185**  
(220) 16.08.1999  
(151) 24.02.2003  
(540)

### Občanské sumo

(730) **CET 21 spol.s r.o.**, Kříženeckého nám. 1078/5, Praha 5, 15200, CZ  
(740) Advokátní a patentová kancelář VYSKOČIL, KROŠLÁK a spol., Dana Lukajová, Voršílská 10, Praha 1, 11000  
(510) (9) aparáty a přístroje vědecké, geodetické, fotografické, filmové, optické, přístroje pro vážení, měření, signalizaci, kontrolu, záchranu a přístroje učební, aparáty pro záznam, uchování, převod, přenos nebo reprodukci zvuku nebo obrazu, telefony, záznamníky, faxy, magnetické nebo optické suporty zvukových nebo zvukově obrazových záznamů, automatické distributory a mechanismy na mince, zapisovací pokladny, kalkulační stroje, přístroje pro zpracování informací a počítače včetně jejich jednotlivých součástí a náhradních dílů ze třídy 9, baterie, akumulátory, počítačové hry, pohledy ilustrované se zvukovou nahrávkou, hlavolamy elektrické nebo elektronické, hrací skříně uváděné v činnost vhozením mince, reklamní přístroje na střídavé obrazy, reklama světelná, reklamní světelné přístroje, nosiče záznamů nahrané i nenahrané, videokazety nahrané i nenahrané, audiokazety nahrané i nenahrané, audiovizuální programy, audioprogramy, audiovizuální díla na nosičích, audiovizuální díla v digitální podobě, filmy exponované, hudební díla na nosičích, CD disky, programové vybavení pro počítače, software, hardware výpočetní techniky nebo komunikační nebo informační techniky, elektronické databáze a databázové produkty, informace a záznamy v elektronické podobě, informace a záznamy na jakémkoliv nosiči s výjimkou nosičů papírových ze třídy 16, informace a data a databázové a informační produkty na nosičích (s výjimkou papírových) nebo

i v elektronických, datových, informačních, počítačových a komunikačních sítích všeho druhu, související software a hardware, elektronické nebo datové nebo informační nebo komunikační nebo výpočetní sítě včetně jednotlivých součástí a náhradních dílů obsažených ve třídě 9, multimediální aplikace, multimediální nebo elektronické informační katalogy, elektronické časopisy, elektronická periodika a knihy v elektronické podobě; (16) papír, lepenka a výrobky z těchto materiálů zařazené ve třídě 16 zejména výrobky z papíru, plakáty, fotografie, kalendáře, pohlednice, gratulace, dopisní papíry, obálky, samolepky, obtisky, pexesa, hrací karty, puzzle z papíru nebo lepenky, poznámkové bloky, desky na spisy, pořadače, omalovánky, activity books, balící papír, obaly všeho druhu papírové, listy, pytlíky a sáčky pro obalovou techniku, školní sešity, skicáky, tužky, pastelky, tuhy, gumy, ořezávátka, ořezávátka strojky, penály, papírové tašky, umělohmotné tašky, papírové kapesníky, hlavolamy papírové, těžítka na papíry, tiskoviny, tiskopisy, časopisy, periodika, knihy, databázové produkty v papírové formě, databáze v papírové formě, informační produkty obecně v papírové formě, data a databáze obecně na papírových nosičích, tiskárenské výrobky, písma pro tiskárny, losy, štočky, potřeby pro knižní vazby, lepidla pro papírenství nebo domácnost, materiál pro umělce, štetce, psací stroje a kancelářské potřeby, učební pomůcky, umělecké nebo ozdobné předměty z papíru obaly bublinkové (z umělých hmot); (35) reklamní, inzertní a propagační činnost, marketing, reklamní, inzertní a propagační činnost prostřednictvím jakéhokoliv média, prostřednictvím telefonní sítě nebo datové sítě nebo informační sítě nebo elektronické sítě nebo komunikační sítě nebo počítačové sítě, poskytování informací a jiných informačních produktů komerčního charakteru, informačních produktů reklamního charakteru, multimediálních informací, komerční využití Internetu v oblastech komerčních internetových médií a vyhledávacích služeb, on-line inzerce, marketing a obchod, činnost reklamní agentury, zprostředkování v obchodních vztazích, zprostředkovatelská činnost v obchodu, merchandising, franchising, pomoc při využívání a řízení obchodního podniku, automatizované zpracování dat, pomoc při provozování obchodů a obchodních činností průmyslového nebo obchodního podniku, služby, které zahrnují záznam, přepis, vypracování, kompilaci přenášení nebo systematickosti písemných či datových či elektronických sdělení a záznamů jakož i využívání nebo kompilaci matematických a statistických údajů, informační kancelář; (38) televizní vysílání, televizní vysílání programů, televizní vysílání zábavných, vzdělávacích, výchovných, soutěžních, diskuzních a informačních pořadů, výměna zpráv, šíření, výměna nebo šíření elektronických časopisů, informací, elektronických periodik a knih v elektronické podobě prostřednictvím informační nebo datové nebo elektronické nebo komunikační nebo počítačové sítě, zejm. Internetu, pomocí satelitů aj., služby na Internetu související s televizním vysíláním, organizování a technické zabezpečování televizního vysílání, komunikace, poradenská činnost v oblasti sdělovacích prostředků, zpravodajské služby; (41) nakladatelství a vydavatelství, ediční činnost, publikační činnost, nahrávání nosičů zvukových nebo obrazových zvukových, půjčování nahraných zvukových a zvukově obrazových záznamů, výroba, tvorba a šíření audiovizuálních děl, TV produkce, filmová produkce, televizní výroba programů, tvorba programů, tvorba a výroba televizních a audiovizuálních programů, agenturní činnost v oblasti kultury, zprostředkování v oblasti kultury, výchovy, zábavy a sportu, výchovná, vzdělávacích, soutěžní a zábavní činnost, organizace, provozování a provádění her a soutěží i veřejných, výstavní činnost v oblasti kultury, výchovy, zábavy a vzdělávání.

(511) 9, 16, 35, 38, 41  
(210) O-145846

(111) **251186**  
(220) 16.08.1999  
(151) 24.02.2003  
(540)

### Tabudka

(730) **CET 21 spol.s r.o.**, Kříženeckého nám. 1078/5, Praha 5, 15200, CZ  
(740) Advokátní a patentová kancelář VYSKOČIL, KROŠLÁK a spol., Dana Lukajová, Voršílská 10, Praha 1, 11000

(510) (9) aparáty a přístroje vědecké, geodetické, fotografické, filmové, optické, přístroje pro vážení, měření, signalizaci, kontrolu, záchranu a přístroje učební, aparáty pro záznam, uchování, převod, přenos nebo reprodukci zvuku nebo obrazu, telefony, záznamníky, faxy, magnetické nebo optické suporty zvukových nebo zvukově obrazových záznamů, automatické distributory a mechanismy na mince, zapisovací pokladny, kalkulační stroje, přístroje pro zpracování informací a počítače včetně jejich jednotlivých součástí a náhradních dílů ze třídy 9, baterie, akumulátory, počítačové hry, pohledy ilustrované se zvukovou nahrávkou, hlavolamy elektrické nebo elektronické, hrací skříně uváděné v činnost vhozením mince, reklamní přístroje na střídavé obrazy, reklama světelná, reklamní světelné přístroje, nosiče záznamů nahrané i nenahrané, videokazety nahrané i nenahrané, audiokazety nahrané i nenahrané, audiovizuální programy, audioprogramy, audiovizuální díla na nosičích, audiovizuální díla v digitální podobě, filmy exponované, hudební díla na nosičích, CD disky, programové vybavení pro počítače, software, hardware výpočetní techniky nebo komunikační nebo informační techniky, elektronické databáze a databázové produkty, informace a záznamy v elektronické podobě, informace a záznamy na jakémkoliv nosiči s výjimkou nosičů papírových ze třídy 16, informace a data a databázové a informační produkty na nosičích (s výjimkou papírových) nebo i v elektronických, datových, informačních, počítačových a komunikačních sítích všeho druhu, související software a hardware, elektronické nebo datové nebo informační nebo komunikační nebo výpočetní sítě včetně jednotlivých součástí a náhradních dílů obsažených ve třídě 9, multimediální aplikace, multimediální nebo elektronické informační katalogy, elektronické časopisy, elektronická periodika a knihy v elektronické podobě; (16) papír, lepenka a výrobky z těchto materiálů zařazené ve třídě 16 zejména výrobky z papíru, plakáty, fotografie, kalendáře, pohlednice, gratulace, dopisní papíry, obálky, samolepky, obtisky, pexesa, hrací karty, puzzle z papíru nebo lepenky, poznámkové bloky, desky na spisy, pořadače, omalovánky, activity books, balicí papír, obaly všeho druhu papírové, listy, pytlíky a sáčky pro obalovou techniku, školní sešity, skicáky, tužky, pastelky, tuhy, gumy, ořezávátka, ořezávátka strojky, penály, papírové tašky, umělohmotné tašky, papírové kapesníky, hlavolamy papírové, těžítka na papíry, tiskoviny, tiskopisy, časopisy, periodika, knihy, databázové produkty v papírové formě, databáze v papírové formě, informační produkty obecně v papírové formě, data a databáze obecně na papírových nosičích, tiskárenské výrobky, písma pro tiskárny, losy, štočky, potřeby pro knižní vazby, lepidla pro papírenství nebo domácnost, materiál pro umělce, štetce, psací stroje a kancelářské potřeby, učební pomůcky, umělecké nebo ozdobné předměty z papíru obaly bublinkové (z umělých hmot); (35) reklamní, inzertní a propagační činnost, marketing, reklamní, inzertní a propagační činnost prostřednictvím jakéhokoliv média, prostřednictvím telefonní sítě nebo datové sítě nebo informační sítě nebo elektronické sítě nebo komunikační sítě nebo počítačové sítě, poskytování informací a jiných informačních produktů komerčního charakteru, informačních produktů reklamního charakteru, multimediálních informací, komerční využití Internetu v oblastech komerčních internetových médií a vyhledávacích služeb, on-line inzerce, marketing a obchod, činnost reklamní agentury, zprostředkování v obchodních vztazích, zprostředkovatelská činnost v obchodu, merchandising, franchising, pomoc při využívání a řízení obchodního podniku, automatizované zpracování dat, pomoc při provozování obchodů a obchodních činností průmyslového nebo obchodního podniku, služby, které zahrnují záznam, přepis, vypracování, kompilaci přenesení nebo systematickosti písemných či datových či elektronických sdělení a záznamů jakož i využívání nebo kompilaci matematických a statistických údajů, informační kancelář; (38) televizní vysílání, televizní vysílání programů, televizní vysílání zábavných, vzdělávacích, výchovných, soutěžních, diskuzních a informačních pořadů, výměna zpráv, šíření, výměna nebo šíření elektronických časopisů, informací, elektronických periodik a knih v elektronické podobě prostřednictvím informační nebo datové nebo elektronické nebo komunikační nebo počítačové sítě, zejm. Internetu, pomocí satelitů aj., služby na Internetu související s televizním vysíláním, organizování a technické zabezpečování televizního

vysílání, komunikace, poradenská činnost v oblasti sdělovacích prostředků, zpravodajské služby; (41) nakladatelství a vydavatelství, ediční činnost, publikační činnost, nahrávání nosičů zvukových nebo obrazově zvukových, půjčování nahraných zvukových a zvukově obrazových záznamů, výroba, tvorba a šíření audiovizuálních děl, TV produkce, filmová produkce, televizní výroba programů, tvorba programů, tvorba a výroba televizních a audiovizuálních programů, agenturní činnost v oblasti kultury, zprostředkování v oblasti kultury, výchovy, zábavy a sportu, výchovná, vzdělávacích, soutěžní a zábavní činnost, organizace, provozování a prováděné her a soutěží i veřejných, výstavní činnost v oblasti kultury, výchovy, zábavy a vzdělávání.

(511) 9, 16, 35, 38, 41

(210) O-145847

(111) **257071**

(220) 09.08.1999

(151) 29.09.2003

(540)

# yello

(730) **Yello Strom Verwaltungsgesellschaft mbH**, Durlacher Alee 93, Karlsruhe D-76131, DE

(740) **ROTT, RŮŽIČKA & GUTTMANN** Patentová, známková a advokátní kancelář, JUDr. Michal Růžička, CSc., Nad Štolou 12, Praha 7, 17000

(510) (4) plyny jako palivo, průmyslové oleje a tuky, maziva, prach absorbující, zvlhčující a lepicí prostředky, svítící látky, svíčky, knoty; (9) počítače a periferní zařízení pro počítače, telefonní přístroje, telefony, radiopřístroje, televizory, přístroje pro záznam, reprodukci a přenos zvuku nebo obrazu, přístroje pro zachycení a zpracování dat, hardware, software; (11) sanitární zařízení; (12) vozidla, pozemní, vzdušné a vodní dopravní prostředky; (14) drahé kovy a slitiny z drahých kovů, zboží z nich vyrobené i jimi pokovené v rozsahu v jakém spadají do třídy 14, klenotnické výrobky, drahé kameny, hodinky, hodiny a časoměrné přístroje; (16) papír, lepenka a zboží vyrobené z papíru a z lepenky v rozsahu, v jakém spadá do třídy 16, tiskoviny, knihařské výrobky, fotografie, papírnické zboží, lepidla na výrobky z papíru a na papírnické zboží nebo pro použití v domácnosti, umělecké potřeby, štetce, psací stroje a kancelářské potřeby (kromě nábytku), učební pomůcky (kromě přístrojů), obalové materiály vyrobené z plastických hmot v rozsahu, v jakém spadají do třídy 16, hrací karty, tiskařské typy a štočky; (20) nábytek, zrcadla, rámy, zboží ze dřeva, korku, rákosu, sítiny, proutí, rohoviny, kostí, slonoviny, kostice, želvoviny, jantaru, perleti, mošské pěny a jejich náhražek nebo syntetických materiálů v rozsahu, v jakém spadají do třídy 20; (21) potřeby pro domácnost a kuchyňské potřeby a nádoby (kromě těch, které jsou vyrobeny z drahých kovů nebo jimi pokoveny), hřebeny a houby, kartáče (kromě štětců), materiály pro výrobu kartáčů, čistící potřeby, drátky, špony a třísky na čištění, surové nebo částečně opracované sklo (kromě skla pro stavební účely), skleněné, porcelánové a kameninové zboží v rozsahu, v jakém spadá do třídy 21; (25) oděvy, obuv, kloboučnické zboží; (28) hry, hračky, potřeby pro gymnastiku a sport v rozsahu, v jakém spadají do třídy 28, vánoční ozdoby; (35) reklama, management, energetický management totiž plánování výroby a rozvodu energie, správa společnosti, kancelářské práce, obchodně administrativní služby, marketingové služby, zejména marketing nových technologií, zvláště v oblasti životního prostředí a energie, pronájem dočasných pracovních sil; (36) finanční služby, investování rizikového kapitálu, komerční spravování nemovitostí, pojišťovací, finanční a peněžní transakce, nemovitosti; (37) stavba elektráren, zejména elektráren vodních, jaderných, uhelných, s plynovou a parní turbínou, výstavba, opravy a údržba pouličního elektrického osvětlení, stavba a údržba zařízení na výrobu a rozvod energie, zřizování a provoz

rozvodných a přepravních sítí, výstavba závodů na zpracování odpadu, údržba zařízení pro čerstvou vodu a pro odpadní vody, montážní servisní a údržbářské práce, opravářské služby zejména opravy technických zařízení a domácích přístrojů, instalační práce, stavebnictví, technická správa nemovitostí; (38) telekomunikace; (39) poskytování dopravní sítě pro přenos energie, služby v dopravě a přepravě, rozvod energie zejména elektrické energie, provoz rozvodných a přepravních sítí, vytápění na krátké a dlouhé vzdálenosti, dodávka elektřiny a tepla třetím stranám na krátké a dlouhé vzdálenosti, sběr, skladování, přeprava odpadu, odstraňování odpadních vod jejich svodem, dodávka čerstvé vody, nalodování, silniční přeprava nákladů, balení, přeprava a skladování zboží, organizování cest, organizování cest/dovolených; (40) výroba energie, provoz závodů na zpracování odpadu, recyklování a ostatní formy využití odpadu, recyklační služby, spalování, likvidace odpadu, technické zpracování vody a odpadních vod, odstraňování odpadních vod čištěním a filtrací, likvidace odpadu spalováním a recyklací; (41) školení personálu, vzdělávání, školení, zábava, sportovní a kulturní činnost; (42) energetické poradenství pro domácnost, obchod a průmysl, rozvoj ucelených energetických koncepcí, vývoj software, vývoj softwarové architektury, modulů, rozhraní a jejich aplikace v elektronických a elektrických zařízeních, komponentech a systémech, plánování závodů na zpracování odpadů, služby pro životní prostředí zejména poradenství v otázkách životního prostředí, vývoj koncepcí managementu rizik pro životní prostředí, výzkum a vývoj zejména v oblasti technologie pro životní prostředí, tvorba programů na zpracování dat, přijímání, zavádění a povolování licencí, výzkumné a vývojové smlouvy, technické služby pro provoz rozvodných sítí, obstarávání pohoštění, ubytování, lékařské ošetření, zdravotní a kosmetické péče, služby v oblasti veterinární medicíny a zemědělství, právní poradenství a zastoupení, vědecký a průmyslový výzkum, energetické specifické konzultační služby, inženýrské služby pro závody, zejména projektové.

(511) 4, 9, 11, 12, 14, 16, 20, 21, 25, 28, 35, 36, 37, 38, 39, 40, 41, 42

(210) O-145656

(111) **257072**  
(220) 16.08.1999  
(151) 29.09.2003  
(540)

### Riskuj na kolotoči

(730) **CET 21 spol.s r.o.**, Kříženeckého nám. 1078/5, Praha 5, 15200, CZ

(740) Advokátní a patentová kancelář VYSKOČIL, KROŠLÁK a spol., Dana Lukajová, Voršilská 10, Praha 1, 11000

(510) (9) baterie, akumulátory, hrací skříně uváděné v činnost vhozením mince, nosiče záznamů nenahrané, videokazety nahrané i nenahrané, audiokazety nahrané i nenahrané, filmy exponované, hudební díla na nosičích, CD disky nenahrané; (35) reklamní, inzertní a propagační činnost, marketing, reklamní, inzertní a propagační činnost prostřednictvím jakéhokoliv média, prostřednictvím telefonní sítě nebo datové sítě nebo informační sítě nebo elektronické sítě nebo komunikační sítě nebo počítačové sítě, poskytování informací a jiných informačních produktů komerčního charakteru, informačních produktů reklamního charakteru, multimediálních informací, komerční využití Internetu v oblastech komerčních internetových médií a vyhledávacích služeb, on-line inzerce, marketing a obchod, činnost reklamní agentury, zprostředkování v obchodních vztazích, zprostředkovatelská činnost v obchodu, merchandising, franchising, informační kancelář; (41) nakladatelství a vydavatelství, ediční činnost, publikační činnost, agenturní činnost v oblasti kultury, zprostředkování v oblasti kultury a sportu.

(511) 9, 35, 41  
(210) O-145848

(111) **259582**  
(220) 07.05.1999  
(151) 23.12.2003  
(540)

### TV NOVA

(730) **CET 21 spol.s r.o.**, Kříženeckého nám. 1078/5, Praha 5, 15200, CZ

(740) Advokátní a patentová kancelář VYSKOČIL, KROŠLÁK a spol., Dana Lukajová, Voršilská 10, Praha 1, 11000

(510) (1) chemické výrobky pro průmysl, vědy a fotografie, zemědělství, zahradnictví a lesnictví, umělé pryskyřice v surovém stavu, plastické hmoty v surovém stavu; (2) barvy, nátěry, laky, ochranné výrobky proti korozi a proti deteriorizaci dřeva; (4) průmyslové oleje a tuky; (5) výrobky hygienické; (6) obecné kovy a slitiny; (7) stroje a obráběcí stroje; (8) nářadí a nástroje; (9) přístroje a nástroje, přístroje pro záznam, převod, reprodukci zvuku nebo obrazu, databáze a databázové produkty, mimo produkty zařazené ve tř. 16; (12) vozidla; (15) hudební nástroje; (16) plakáty, fotografie, pohlednice, gratulace, kalendáře, zejména nástěnné a stolní, tiskoviny, časopisy, periodika, knihy, databázové produkty v papírové formě, databáze v papírové formě, tiskárenské výrobky, papír; (35) propagační činnost, reklama, pomoc při řízení obchodní činnosti, obchodní administrativa, kancelářské práce.

(511) 1, 2, 4, 5, 6, 7, 8, 9, 12, 15, 16, 35  
(210) O-142710

(111) **262686**  
(220) 26.07.1999  
(151) 30.04.2004  
(540)



(730) **CET 21 spol.s r. o.**, Kříženeckého nám. 1078/5, Praha 5, 15200, CZ

(740) Advokátní a patentová kancelář VYSKOČIL, KROŠLÁK a spol., Dana Lukajová, Voršilská 10, Praha 1, 11000

(510) (1) chemické výrobky pro průmysl, vědy a fotografie, zemědělství, zahradnictví a lesnictví, umělé pryskyřice v surovém stavu, plastické hmoty v surovém stavu, hnojiva na půdu, hasicí přístroje, prostředky na kalení a letování kovů, chemické výrobky určené ke konzervování potravin, tříslicí materiály, lepidla pro průmysl; (3) přípravky pro bělení a jiné prostředky k praní, přípravky pro čištění, leštění, odmašťování a broušení, mýdla, parfumerie, vonné oleje, kosmetika, krémy, mléka a vody, deodoranty pro osobní potřebu, toaletní přípravky, vlasové vody, zubní pasty, prášky a vodičky k praní; (5) výrobky diabetické pro léčebné účely, dietetické přípravky a potraviny pro léčebné účely, potraviny pro batolata, vitamíny, vitamínové nápoje, náplasti, materiál pro obvazy, dezinfekční přípravky, výrobky pro hubení škodlivých zvířat, hygienické vložky a hygienické ubrousky, deodoranty jiné než pro osobní potřebu, cigarety bez tabáku k lékařským účelům; (6) obecné kovy a jejich slitiny a jednoduché výrobky z těchto kovů či slitin zařazené ve třídě 6, skřínky na klenoty, nedobytné pokladny a schránky, přívěšky na klíče z kovu, klíče, zámečnické výrobky, řetězy, kotvy, kovářiny, zvony, zvonky, hřebíky, šrouby, umělecké nebo ozdobné předměty z kovu, výrobky z kovu nikoliv z drahých kovů, zařazené ve třídě 6; (8) přístroje stolní (nože, vidličky, lžice) i z drahých kovů, postříbřené i pochromované, přístroje na salát, sečné zbraně, břitvy, nářadí a přístroje s ručním pohonem, přístroje čajové, kávové a na vajíčka, vše i z drahých kovů i postříbřené; (9) aparáty a přístroje vědecké, geodetické, fotografické, filmové, optické, přístroje pro vážení, měření, signalizaci, kontrolu, záchranu a přístroje učební, aparáty pro záznam, převod, reprodukci zvuku nebo obrazu, magnetické suporty zvukových záznamů, gramofonové desky, automatické distributory a mechanismy na mince, zapisovací pokladny, kalkulační stroje, přístroje pro zpracování informací a počítače včetně jejich jednotlivých součástí a náhradních dílů ze třídy 9, nosiče magnetických záznamů nahrané i nenahrané, videokazety nahrané i nenahrané, audiokazety nahrané i nenahrané, CD disky, programové vybavení pro počítače, software, počítačové hry, pohledy ilustrované se zvukovou nahrávkou, reklamní přístroje na střídavé obrazy, reklama světelná, reklamní světelné přístroje; (10) preservativy; (14) vzácné kovy a jejich



slitiny a výrobky z těchto látek nebo postříbřeného nebo pozlaceného kovu, klenoty, bižuterie, drahokamy, umělecké nebo ozdobné předměty z drahých kovů, hodinářské potřeby a chronometrické přístroje, budíky, nástěnné hodiny, knoflíky do manžet, jehlice do kravat, odznaky z drahých kovů, těžítka z drahých kovů, přívěšky na klíče z drahých kovů; (15) hudební nástroje, mechanická piana a jejich doplňky, hrací skříně, elektrické a elektronické hudební nástroje; (16) papír, lepenka a výrobky z těchto materiálů zařazené ve třídě 16 zejména výrobky z papíru, plakáty, fotografie, pohlednice, gratulace, dopisní papíry, obálky, kalendáře zejména nástěnné a stolní, samolepky, obtisky, pexesa, hrací karty, poznámkové bloky, desky na spisy, pořadače, omalovánky, activity books, balící papír, papírové hračky, školní sešity, skicáky, tužky, pastelky, tuhy, gummy, ořezávátka, ořezávátka strojky, penály, papírové tašky, umělohmotné tašky, obaly bublinové z umělých hmot, papírové kapesníky, hlavolamy z papíru, obaly všeho druhu papírové, těžítka, tiskoviny, časopisy, periodika, knihy, tiskárenské výrobky, písmena pro tiskárny, štočky, potřeby pro knižní vazby, fotografie, lepidla pro papírenství nebo domácnost, materiál pro umělce, štětce, psací stroje a kancelářské potřeby, učební pomůcky, papírové obaly obecně, sáčky pro obalovou techniku, obaly na mléčné výrobky, obaly na kosmetiku a obaly na hračky, vše z papíru, papírové přívěšky na klíče, umělecké nebo ozdobné předměty z papíru; (17) obaly gumové (na mléčné výrobky, na cukrovinky, na zvukové nosiče, na kosmetiku atd.); (18) kůže, imitace kůže, výrobky z těchto materiálů zařazené ve třídě 18, tašky, tašky náprsní, tašky ruční, peněženky, kufr, deštníky, slunečníky a hole, biče a sedlářské výrobky, umělecké nebo ozdobné předměty z kůže, přívěšky na klíče z kůže; (20) nábytek, zrcadla, rámy, umělecké nebo ozdobné předměty, výrobky ze dřeva, korku, rákosu, vrbového proutí, z rohu, kostí, slonoviny, z kositic, želvoviny, jantaru, perleti, mošské pěny, náhražky všech těchto materiálů nebo náhražky z plastických hmot zařazené ve třídě 20, nábytek kovový pro camping, matrace do postelí, polštáře, tabulky státní poznávací značky nekovové, dopisní schránky ani zděné ani kovové, dětský nábytek; (21) náčiní, výrobky a nádoby pro domácnost nebo kuchyň, hřebeny, mycí houby, kartáče, čisticí prostředky, plastové prostírání, sklo, porcelán, majolika a výrobky z těchto materiálů, lahve, vázičky, sklenice, těžítka ze skla, nápojové lahve, obaly, nádobí, smaltované domácí a kuchyňské přístroje, náčiní, předměty a nádoby, podnosy a podložky pro karafy, nádoby a nádobí z plastických nebo jiných hmot pro domácnost, malé aparáty k sekání, mletí, lisování s ručním pohonem, elektrické zubní kartáčky; (24) tkaniny, pokrývky ložní a stolní, textilní výrobky zařazené do třídy 24, kapesníky textilní, povlaky na polštáře a peřiny; (25) oděvy, obuv, kloboučnické zboží, trička, čepice, klobouky, šátky, plavky, ponožky; (26) krajkový, výšivkový, stuhy, tkaničky, knoflíky, knoflíky košilové a k náprsenkám, knoflíky kovové, knoflíky nitěné, knoflíky patentní, odznaky ne však z drahých kovů, háčky a očka, poutka, špendlíky, jehly, galanterie, zipy, nášivky na oděvy, zažehlovací obtisky, umělé květiny, umělecké nebo ozdobné předměty z krajků; (28) hračky plyšové a pohyblivé, hry společenské a stolní, hry automatické s výjimkou těch, které se uvádějí do chodu vhozením mince, hry elektronické s výjimkou těch, které jsou používány výhradně ve spojení s televizním přijímačem, puzzle, tělocvičné a sportovní potřeby pro gymnastiku a sport, ozdoby na vánoční stromky, rybářské potřeby zařazené ve třídě 28; (29) maso, ryby, drůbež, zvěřina, masové výtahy, upravené zahradní jedlé výrobky, ovoce a zelenina konzervované, sušené a zavařené, želé, džemy, kompoty, vejce, mléko a mléčné výrobky, oleje a tuky jedlé; (30) káva, čaj, kakao, cukr, rýže, tapioka, kávové náhražky, med, cukrovinky, bonbony, žvýkačky, sirup melasový, droždí pro kynutí, sůl, hořčice, ocet, omáčky k ochucení, koření, led pro osvěžení; (32) nealkoholické nápoje, nápoje zbařené alkoholem, piva, minerální vody, šumivé nápoje, ovocné šťávy a nápoje, sirupy a jiné přípravky ke zhotovování nápojů, instantní nápoje; (33) alkoholické nápoje s výjimkou piv; (34) papír na balení doutníků a cigaret; (35) reklamní, inzertní a propagační činnost, pomoc při řízení obchodní činnosti, obchodní administrativní, kancelářské práce; (41) nakladatelství a vydavatelství, výroba, šíření a prodej televizních pořadů, nahrávání nosičů zvukových nebo obrazově zvukových, agenturní činnost v oblasti kultury, výroba a šíření

audiovizuálních děl, půjčování nahraných a zvukově obrazových záznamů, výchovná a vzdělávací činnost, organizace a provádění her a soutěží i veřejných.

- (511) 1, 3, 5, 6, 8, 9, 10, 14, 15, 16, 17, 18, 20, 21, 24, 25, 26, 28,  
29, 30, 32, 34, 35, 41  
(210) O-145199

- (111) **262687**  
(220) 26.07.1999  
(151) 30.04.2004  
(540)

## NOVA SAT

- (730) **CET 21 spol.s r. o.**, Kříženeckého nám. 1078/5, Praha 5, 15200, CZ  
(740) Advokátní a patentová kancelář VYSKOČIL, KROŠLÁK a spol., Dana Lukajová, Voršilská 10, Praha 1, 11000  
(510) (1) chemické výrobky pro průmysl, vědy a fotografie, zemědělství, zahradnictví a lesnictví, umělé pryskyřice v surovém stavu, plastické hmoty v surovém stavu, hnojiva na půdu, hasicí přístroje, prostředky na kalení a letování kovů, chemické výrobky určené ke konzervování potravin, tříslicí materiály, lepidla pro průmysl; (3) přípravky pro bělení a jiné prostředky k praní, přípravky pro čištění, leštění, odmašťování a broušení, mýdla, parfumerie, vonné oleje, kosmetika, krémy, mléka a vody, deodoranty pro osobní potřebu, toaletní přípravky, vlasové vody, zubní pasty, prášky a vodičky k praní; (5) výrobky diabetické pro léčebné účely, dietetické přípravky a potraviny pro léčebné účely, potraviny pro batolata, vitamíny, vitamínové nápoje, náplasti, materiál pro obvazy, dezinfekční přípravky, výrobky pro hubení škodlivých zvířat, hygienické vložky a hygienické ubrusy, deodoranty jiné než pro osobní potřebu, cigarety bez tabáku k lékařským účelům; (6) obecné kovy a jejich slitiny a jednoduché výrobky z těchto kovů či slitin zařazené ve třídě 6, skřínky na klenoty, nedobytné pokladny a schránky, přívěšky na klíče z kovu, klíče, zámečnické výrobky, fetězy, kotvy, kovadliny, zvony, zvonky, hřebíky, šrouby, umělecké nebo ozdobné předměty z kovu, výrobky z kovu nikoliv z drahých kovů, zařazené ve třídě 6; (8) přístroje stolní (nože, vidličky, lžice) i z drahých kovů, postříbřené i pochromované, přístroje na salát, sečné zbraně, břitvy, nářadí a přístroje s ručním pohonem, přístroje čajové, kávové a na vajíčka, vše i z drahých kovů i postříbřené; (9) aparáty a přístroje vědecké, geodetické, fotografické, filmové, optické, přístroje pro vážení, měření, signální, kontrolu, záchranu a přístroje učební, aparáty pro záznam, převod, reprodukci zvuku nebo obrazu, magnetické suporty zvukových záznamů, gramofonové desky, automatické distributory a mechanismy na mince, zapisovací pokladny, kalkulační stroje, přístroje pro zpracování informací a počítače včetně jejich jednotlivých součástí a náhradních dílů ze třídy 9, nosiče magnetických záznamů nahrané i nenahrané, videokazety nahrané i nenahrané, audiokazety nahrané i nenahrané, CD disky, programové vybavení pro počítače, software, počítačové hry, pohledy ilustrované se zvukovou nahrávkou, reklamní přístroje na střídavé obrazy, reklama světelná, reklamní světelné přístroje; (10) preservativy; (14) vzácné kovy a jejich slitiny a výrobky z těchto látek nebo postříbřeného nebo pozlaceného kovu, klenoty, bižuterie, drahokamy, umělecké nebo ozdobné předměty z drahých kovů, hodinářské potřeby a chronometrické přístroje, budíky, nástěnné hodiny, knoflíky do manžet, jehlice do kravat, odznaky z drahých kovů, těžítka z drahých kovů, přívěšky na klíče z drahých kovů; (15) hudební nástroje, mechanická piana a jejich doplňky, hrací skříně, elektrické a elektronické hudební nástroje; (16) papír, lepenka a výrobky z těchto materiálů zařazené ve třídě 16 zejména výrobky z papíru, plakáty, fotografie, pohlednice, gratulace, dopisní papíry, obálky, kalendáře zejména nástěnné a stolní, samolepky, obtisky, pexesa, hrací karty, poznámkové bloky, desky na spisy, pořadače, omalovánky, activity books, balící papír, papírové hračky, školní sešity, skicáky, tužky, pastelky, tuhy, gummy, ořezávátka, ořezávátka strojky, penály, papírové tašky, umělohmotné tašky, obaly bublinové z umělých hmot, papírové kapesníky, hlavolamy z papíru, obaly všeho druhu papírové, těžítka, tiskoviny, časopisy, periodika, knihy, tiskárenské výrobky, písmena pro tiskárny, štočky, potřeby pro knižní vazby, fotografie, lepidla pro papírenství nebo domácnost, materiál pro umělce, štětce, psací stroje a kancelářské potřeby, učební pomůcky, papírové obaly obecně,



- sáčky pro obalovou techniku, obaly na mléčné výrobky, obaly na kosmetiku a obaly na hračky, vše z papíru, papírové přívěšky na klíče, umělecké nebo ozdobné předměty z papíru; (17) obaly gumové (na mléčné výrobky, na cukrovinky, na zvukové nosiče, na kosmetiku atd.); (18) kůže, imitace kůže, výrobky z těchto materiálů zařazené ve třídě 18, tašky, tašky náprsní, tašky ruční, peněženky, kufry, deštníky, slunečníky a hole, biče a sedlářské výrobky, umělecké nebo ozdobné předměty z kůže, přívěšky na klíče z kůže; (20) nábytek, zrcadla, rámy, umělecké nebo ozdobné předměty, výrobky z dřeva, korku, rákosu, vrbového proutí, z rohu, kosti, slonoviny, z kostic, želvoviny, jantaru, perleti, mořské pěny, náhražky všech těchto materiálů nebo náhražky z plastických hmot zařazené ve třídě 20, nábytek kovový pro camping, matrace do postelí, polštáře, tabulky státní poznávací značky nekovové, dopisní schránky ani zděné ani kovové, dětský nábytek; (21) náčiní, výrobky a nádoby pro domácnost nebo kuchyň, hřebeny, mycí houby, kartáče, čisticí prostředky, plastové prostírání, sklo, porcelán, majolika a výrobky z těchto materiálů, lahve, vázičky, sklenice, těžítka ze skla, nápojové lahve, obaly, nádobí, smaltované domácí a kuchyňské přístroje, náčiní, předměty a nádoby, podnosy a podložky pro karafy, nádoby a nádobí z plastických nebo jiných hmot pro domácnost, malé aparáty k sekání, mletí, lisování s ručním pohonem, elektrické zubní kartáčky; (24) tkaniny, pokrývky ložní a stolní, textilní výrobky zařazené do třídy 24, kapesníky textilní, povlaky na polštáře a peřiny; (25) oděvy, obuv, kloboučnické zboží, trička, čepice, klobouky, šátky, plavky, ponožky; (26) krajký, výšivky, stuhý, tkaničky, knoflíky, knoflíky košilové a k náprsenkám, knoflíky kovové, knoflíky nitěné, knoflíky patentní, odznaky ne však z drahých kovů, háčky a očka, poutka, špendlíky, jehly, galanterie, zipy, nášivky na oděvy, zažehlovací obtisky, umělé květiny, umělecké nebo ozdobné předměty z krajky; (28) hračky plyšové a pohyblivé, hry společenské a stolní, hry automatické s výjimkou těch, které se uvádějí do chodu vhozením mince, hry elektronické s výjimkou těch, které jsou používány výhradně ve spojení s televizním přijímačem, puzzle, tělocvičné a sportovní potřeby pro gymnastiku a sport, ozdoby na vánoční stromky, rybářské potřeby zařazené ve třídě 28; (29) maso, ryby, drůbež, zvěřina, masové výtahy, upravené zahradní jedlé výrobky, ovoce a zelenina konzervované, sušené a zavařené, želé, džemy, kompoty, vejce, mléko a mléčné výrobky, oleje a tuky jedlé; (30) káva, čaj, kakao, cukr, rýže, tapioka, kávové náhražky, med, cukrovinky, bonbony, žvýkačky, sirup melasový, droždí pro kynutí, sůl, hořčice, ocet, omáčky k ochucení, koření, led pro osvěžení; (32) nealkoholické nápoje, nápoje zbavené alkoholu, piva, minerální vody, šumivé nápoje, ovocné šťávy a nápoje, sirupy a jiné přípravky ke zhotovování nápojů, instantní nápoje; (33) alkoholické nápoje s výjimkou piv; (34) papír na balení doutníků a cigaret; (35) reklamní, inzertní a propagační činnost, pomoc při řízení obchodní činnosti, obchodní administrativa, kancelářské práce; (41) nakladatelství a vydavatelství, výroba, šíření a prodej televizních pořadů, nahrávání nosičů zvukových nebo obrazově zvukových, agenturní činnost v oblasti kultury, výroba a šíření audiovizuálních děl, půjčování nahranych a zvukově obrazových záznamů, výchovná a vzdělávací činnost, organizace a provádění her a soutěží i veřejných.
- (511) 1, 3, 5, 6, 8, 9, 10, 14, 15, 16, 17, 18, 20, 21, 24, 25, 26, 28, 29, 30, 32, 34, 35, 41
- (210) O-145200
- 
- (111) **262688**  
(220) 26.07.1999  
(151) 30.04.2004  
(540)
- 
- (730) **CET 21 spol.s r. o.**, Křiženeckého nám. 1078/5, Praha 5, 15200, CZ
- (740) Advokátní a patentová kancelář VYSKOČIL, KROŠLÁK a spol., Dana Lukajová, Voršilská 10, Praha 1, 11000
- (510) (1) chemické výrobky pro průmysl, vědy a fotografie, zemědělství, zahradnictví a lesnictví, umělé pryskyřice v surovém stavu, plastické hmoty v surovém stavu, hnojiva na půdu, hasicí přístroje, prostředky na kalení a letování kovů, chemické výrobky určené ke konzervování potravin, tříslicí materiály, lepidla pro průmysl; (3) přípravky pro bělení a jiné prostředky k praní, přípravky pro čištění, leštění, odmašťování a broušení, mýdla, parfumerie, vonné oleje, kosmetika, krémy, mléka a vody, deodoranty pro osobní potřebu, toaletní přípravky, vlasové vody, zubní pasty, prášky a vodičky k praní; (5) výrobky diabetické pro léčebné účely, dietetické přípravky a potraviny pro léčebné účely, potraviny pro batolata, vitamíny, vitamínové nápoje, náplasti, materiál pro obvazy, dezinfekční přípravky, výrobky pro hubení škodlivých zvířat, hygienické vložky a hygienické ubrousky, deodoranty jiné než pro osobní potřebu, cigarety bez tabáku k lékařským účelům; (6) obecné kovy a jejich slitiny a jednoduché výrobky z těchto kovů či slitin zařazené ve třídě 6, skříňky na klenoty, nedobytné pokladny a schránky, přívěšky na klíče z kovu, klíče, zámečnické výrobky, řetězy, kotvy, kovadliny, zvony, zvonky, hřebíky, šrouby, umělecké nebo ozdobné předměty z kovu, výrobky z kovu nikoliv z drahých kovů, zařazené ve třídě 6; (8) přístroje stolní (nože, vidličky, lžice) i z drahých kovů, postříbřené i pochromované, přístroje na salát, sečné zbraně, břitvy, nářadí a přístroje s ručním pohonem, přístroje čajové, kávové a na vajíčka, vše i z drahých kovů i postříbřené; (9) aparáty a přístroje vědecké, geodetické, fotografické, filmové, optické, přístroje pro vážení, měření, signaliaci, kontrolu, záchranu a přístroje učební, aparáty pro záznam, převod, reprodukci zvuku nebo obrazu, magnetické suporty zvukových záznamů, gramofonové desky, automatické distributory a mechanismy na mince, zapisovací pokladny, kalkulační stroje, přístroje pro zpracování informací a počítače včetně jejich jednotlivých součástí a náhradních dílů ze třídy 9, nosiče magnetických záznamů nahanané i nenahané, videokazety nahanané i nenahané, audiokazety nahanané i nenahané, CD disky, programové vybavení pro počítače, software, počítačové hry, pohledy ilustrované se zvukovou nahrávkou, reklamní přístroje na střídavé obrazy, reklama světelná, reklamní světelné přístroje; (10) preservativy; (14) vzácné kovy a jejich slitiny a výrobky z těchto látek nebo postříbřeného nebo pozlaceného kovu, klenoty, bižuterie, drahokamy, umělecké nebo ozdobné předměty z drahých kovů, hodinářské potřeby a chronometrické přístroje, budíky, nástěnné hodiny, knoflíky do manžet, jehlice do kravat, odznaky z drahých kovů, těžítka z drahých kovů, přívěšky na klíče z drahých kovů; (15) hudební nástroje, mechanická píana a jejich doplňky, hrací skříně, elektrické a elektronické hudební nástroje; (16) papír, lepenka a výrobky z těchto materiálů zařazené ve třídě 16 zejména výrobky z papíru, plakáty, fotografie, pohlednice, gratulace, dopisní papíry, obálky, kalendáře zejména nástěnné a stolní, samolepky, obtisky, pexesa, hrací karty, poznámkové bloky, desky na spisy, pořadače, omalovánky, activity books, balící papír, papírové hračky, školní sešity, skicáky, tužky, pastelky, tuhy, gumy, ořezávátka, ořezávátka strojky, penály, papírové tašky, umělohmotné tašky, obaly bublinové z umělých hmot, papírové kapesníky, hlavolamy z papíru, obaly všeho druhu papírové, těžítka, tiskoviny, časopisy, periodika, knihy, tiskářenské výrobky, písmena pro tiskárny, štočky, potřeby pro knižní vazby, fotografie, lepidla pro papírenství nebo domácnost, materiál pro umělce, štetce, psací stroje a kancelářské potřeby, učební pomůcky, papírové obaly obecně, sáčky pro obalovou techniku, obaly na mléčné výrobky, obaly na kosmetiku a obaly na hračky, vše z papíru, papírové přívěšky na klíče, umělecké nebo ozdobné předměty z papíru; (17) obaly gumové (na mléčné výrobky, na cukrovinky, na zvukové nosiče, na kosmetiku atd.); (18) kůže, imitace kůže, výrobky z těchto materiálů zařazené ve třídě 18, tašky, tašky náprsní, tašky ruční, peněženky, kufry, deštníky, slunečníky a hole, biče a sedlářské výrobky, umělecké nebo ozdobné předměty z kůže, přívěšky na klíče z kůže; (20) nábytek, zrcadla, rámy, umělecké nebo ozdobné předměty, výrobky z dřeva, korku, rákosu, vrbového proutí, z rohu, kosti, slonoviny, z kostic, želvoviny, jantaru, perleti, mořské pěny, náhražky všech těchto materiálů nebo náhražky z plastických hmot zařazené ve třídě 20, nábytek kovový pro camping, matrace do

postelí, polštáře, tabulky státní poznávací značky nekovové, dopisní schránky ani zděné ani kovové, dětský nábytek; (21) náčiní, výrobky a nádoby pro domácnost nebo kuchyň, hřebeny, mycí houby, kartáče, čisticí prostředky, plastové prostírání, sklo, porcelán, majolika a výrobky z těchto materiálů, lahve, vázičky, sklenice, těžítka ze skla, nápojové lahve, obaly, nádobí, smaltované domácí a kuchyňské přístroje, náčiní, předměty a nádoby, podnosy a podložky pro karafy, nádoby a nádobí z plastických nebo jiných hmot pro domácnost, malé aparáty k sekání, mletí, lisování s ručním pohonem, elektrické zubní kartáčky; (24) tkaniny, pokrývky ložní a stolní, textilní výrobky zařazené do třídy 24, kapesníky textilní, povlaky na polštáře a peřiny; (25) oděvy, obuv, kloboučnické zboží, trička, čepice, klobouky, šátky, plavky, ponožky; (26) krajky, výšivky, stuhy, tkaničky, knoflíky, knoflíky košilové a k náprsenkám, knoflíky kovové, knoflíky nitěné, knoflíky patentní, odznaky ne však z drahých kovů, háčky a očka, poutka, špendlíky, jehly, galanterie, zipy, nášivky na oděvy, zažehlovací obtisky, umělé květiny, umělecké nebo ozdobné předměty z krajky; (28) hračky plyšové a pohyblivé, hry společenské a stolní, hry automatické s výjimkou těch, které se uvádějí do chodu vhozením mince, hry elektronické s výjimkou těch, které jsou používány výhradně ve spojení s televizním přijímačem, puzzle, tělocvičné a sportovní potřeby pro gymnastiku a sport, ozdoby na vánoční stromky, rybářské potřeby zařazené ve třídě 28; (29) maso, ryby, drůbež, zvěřina, masové výtahy, upravené zahradní jedlé výrobky, ovoce a zelenina konzervované, sušené a zavařené, želé, džemy, kompoty, vejce, mléko a mléčné výrobky, oleje a tuky jedlé; (30) káva, čaj, kakao, cukr, rýže, tapioka, kávové náhražky, med, cukrovinky, bonbony, žvýkačky, sirup melasový, droždí pro kynutí, sůl, hořčice, ocet, omáčky k ochucení, koření, led pro osvěžení; (32) nealkoholické nápoje, nápoje zbavené alkoholu, piva, minerální vody, šumivé nápoje, ovocné šťávy a nápoje, sirupy a jiné přípravky ke zhotovování nápojů, instantní nápoje; (33) alkoholické nápoje s výjimkou pív; (34) papír na balení doutníků a cigaret; (35) reklamní, inzertní a propagační činnost, pomoc při řízení obchodní činnosti, obchodní administrativa, kancelářské práce; (41) nakladatelství a vydavatelství, výroba, šíření a prodej televizních pořadů, nahrávání nosičů zvukových nebo obrazově zvukových, agenturní činnost v oblasti kultury, výroba a šíření audiovizuálních děl, půjčování nahraných a zvukově obrazových záznamů, výchovná a vzdělávací činnost, organizace a provádění her a soutěží i veřejných.

(511) 1, 3, 5, 6, 8, 9, 10, 14, 15, 16, 17, 18, 20, 21, 24, 25, 26, 28, 29, 30, 32, 34, 35, 41

(210) O-145201

## Zániky ochranných známek uplynutím doby platnosti

Kapitola obsahuje údaje o ochranných známkách, které zanikly uplynutím doby platnosti podle ustanovení § 29 odst. 1 zákona č. 441/2003 Sb.

Číslo zápisu	Datum zániku
167149	19.05.2008
214813	18.05.2008
214814	18.05.2008
215981	18.05.2008
215983	18.05.2008
215986	19.05.2008
215987	19.05.2008
217510	19.05.2008
218542	18.05.2008
218544	19.05.2008
218545	19.05.2008
218546	19.05.2008
219125	19.05.2008
220337	18.05.2008
220865	18.05.2008
223146	18.05.2008
223147	18.05.2008
225820	18.05.2008
225821	18.05.2008
225822	18.05.2008
226516	19.05.2008

## Vzdání se práv k ochranné známce

Vlastník ochranné známky se může podle ustanovení § 30 zákona č. 441/2003 Sb. u Úřadu písemným prohlášením vzdát práv k ochranné známce v rozsahu všech výrobků nebo služeb, pro které byla zapsána, nebo některých z nich. Účinky tohoto prohlášení nastávají dnem doručení prohlášení vlastníka ochranné známky Úřadu a nelze je vzít zpět. V této kapitole je tedy uvedeno datum účinnosti vzdání se práv k ochranné známce. Pokud se vlastník vzdal práv k ochranné známce jen v rozsahu některých výrobků a služeb, je pod příslušným INID kódem zveřejněn rovněž zbývající seznam výrobků a služeb, pro které ochranné známka zůstává zapsána.

Tato kapitola dále zahrnuje údaje o ochranných známkách, u kterých vlastník písemným prohlášením omezil rozsah ochrany ve vztahu k prvku ochranné známky.

(111) 169792

(540)

**WC KACHNA**

(210) O-59557

s účinností ode dne 04.12.2008/vzdání se práv k ochranné známce

---

## Změny vlastníků ochranných známek

Kapitola obsahuje údaje o ochranných známkách, které byly převedeny nebo přešly ve smyslu ustanovení § 15 odst. 1, 2 a § 16 zákona č. 441/2003 Sb. na jiného vlastníka v rozsahu všech zapsaných výrobků nebo služeb.

Číslo zápisu	Dřívější vlastník	Nynější vlastník	S účinností od
110973	MARILA BALÍRNY a.s., Durychova 101, Praha 4, 14201, CZ	MARILA BALÍRNY a.s. IČ: 27913805, Kyjovská 1991/5, Praha 4, 14201, CZ	03.12.2008
156042	Barvy TEBAS s.r.o., Poděbradská 7, Praha 9, 19005, CZ	KEVAR, s.r.o., Poděbradská 195/7, Praha 9, Vysočany, 19005, CZ	09.12.2008
166014	BARVY TEBAS s.r.o., Poděbradská 195/7, Praha 9, 19005, CZ	KEVAR, s.r.o., Poděbradská 195/7, Praha 9, Vysočany, 19005, CZ	09.12.2008
166017	BARVY TEBAS, s.r.o., Poděbradská 195/7, Praha 9, 19005, CZ	KEVAR, s.r.o., Poděbradská 195/7, Praha 9, Vysočany, 19005, CZ	09.12.2008
167072	BARVY TEBAS s.r.o., Poděbradská 195/7, Praha 9, 19005, CZ	KEVAR, s.r.o., Poděbradská 195/7, Praha 9, Vysočany, 19005, CZ	09.12.2008
172593	MARILA BALÍRNY a.s., Durychova 101, Praha 4, 14201, CZ	MARILA BALÍRNY a.s. IČ: 27913805, Kyjovská 1991/5, Praha 4, 14201, CZ	03.12.2008
176653	MARILA BALÍRNY a.s., Durychova 101, Praha 4, 14201, CZ	MARILA BALÍRNY a.s. IČ: 27913805, Kyjovská 1991/5, Praha 4, 14201, CZ	03.12.2008
182254	Rudolf Wild, GmbH and Co., Heidelberg, DE	WILD Dairy Ingredients GmbH, Rudolf-Wild-Str. 107-115, 69214 Eppelheim, DE	08.12.2008
187247	Rudolf Wild GmbH and CO KG, Rudolf-Wild-Str. 4-6, Eppelheim, DE	WILD Dairy Ingredients GmbH, Rudolf-Wild-Str. 107-115, 69214 Eppelheim, DE	08.12.2008
189721	Coors Global Properties, Inc., 17735 W 32nd Avenue, CE235, Golden, CO, US	Coors Brewing Company, 1225 17th Street, Suite 3200, Denver, CO, US	04.12.2008
190028	MARILA BALÍRNY a.s., Durychova 101, Praha 4, 14201, CZ	MARILA BALÍRNY a.s. IČ: 27913805, Kyjovská 1991/5, Praha 4, 14201, CZ	03.12.2008
190257	MARILA BALÍRNY a.s., Durychova 101, Praha 4, 14201, CZ	MARILA BALÍRNY a.s. IČ: 27913805, Kyjovská 1991/5, Praha 4, 14201, CZ	03.12.2008
191698	MARILA BALÍRNY a.s., Durychova 101, Praha 4, 14201, CZ	MARILA BALÍRNY a.s. IČ: 27913805, Kyjovská 1991/5, Praha 4, 14201, CZ	03.12.2008
193386	MARILA BALÍRNY a.s., Durychova 101, Praha 4, 14201, CZ	MARILA BALÍRNY a.s. IČ: 27913805, Kyjovská 1991/5, Praha 4, 14201, CZ	03.12.2008
194261	Coors Global Properties, Inc., 17735 W 32nd Avenue, CE235, Golden, CO, US	Coors Brewing Company, 1225 17th Street, Suite 3200, Denver, CO, US	04.12.2008
196192	BARVY TEBAS s.r.o., Poděbradská 195/7, Praha 9, 19005, CZ	KEVAR, s.r.o., Poděbradská 195/7, Praha 9, Vysočany, 19005, CZ	09.12.2008
196193	BARVY TEBAS s.r.o., Poděbradská 195/7, Praha 9, 19005, CZ	KEVAR, s.r.o., Poděbradská 195/7, Praha 9, Vysočany, 19005, CZ	09.12.2008
196194	BARVY TEBAS s.r.o., Poděbradská 195/7, Praha 9, 19005, CZ	KEVAR, s.r.o., Poděbradská 195/7, Praha 9, Vysočany, 19005, CZ	09.12.2008
196195	BARVY TEBAS s.r.o., Poděbradská 195/7, Praha 9, 19005, CZ	KEVAR, s.r.o., Poděbradská 195/7, Praha 9, Vysočany, 19005, CZ	09.12.2008
196196	BARVY TEBAS s.r.o., Poděbradská 195/7, Praha 9, 19005, CZ	KEVAR, s.r.o., Poděbradská 195/7, Praha 9, Vysočany, 19005, CZ	09.12.2008
196197	BARVY TEBAS s.r.o., Poděbradská 195/7, Praha 9, 19005, CZ	KEVAR, s.r.o., Poděbradská 195/7, Praha 9, Vysočany, 19005, CZ	09.12.2008
196198	BARVY TEBAS s.r.o., Poděbradská 195/7, Praha 9, 19005, CZ	KEVAR, s.r.o., Poděbradská 195/7, Praha 9, Vysočany, 19005, CZ	09.12.2008
201664	MARILA BALÍRNY a.s., Durychova 101, Praha 4, 14201, CZ	MARILA BALÍRNY a.s. IČ: 27913805, Kyjovská 1991/5, Praha 4, 14201, CZ	03.12.2008

Číslo zápisu	Dřívější vlastník	Nynější vlastník	S účinností od
203651	Barvy TEBAS s.r.o., Poděbradská 7, Praha 9, 19005, CZ	KEVAR, s.r.o., Poděbradská 195/7, Praha 9, Vysočany, 19005, CZ	09.12.2008
203652	Barva TEBAS s.r.o., Poděbradská 7, Praha 9, 19005, CZ	KEVAR, s.r.o., Poděbradská 195/7, Praha 9, Vysočany, 19005, CZ	09.12.2008
203653	Barvy TEBAS s.r.o., Poděbradská 7, Praha 9, 19005, CZ	KEVAR, s.r.o., Poděbradská 195/7, Praha 9, Vysočany, 19005, CZ	09.12.2008
203654	Barvy TEBAS s.r.o., Poděbradská 7, Praha 9, 19005, CZ	KEVAR, s.r.o., Poděbradská 195/7, Praha 9, Vysočany, 19005, CZ	09.12.2008
203655	Barvy TEBAS s.r.o., Poděbradská 7, Praha 9, 19005, CZ	KEVAR, s.r.o., Poděbradská 195/7, Praha 9, Vysočany, 19005, CZ	09.12.2008
203656	Barvy TEBAS s.r.o., Poděbradská 7, Praha 9, 19005, CZ	KEVAR, s.r.o., Poděbradská 195/7, Praha 9, Vysočany, 19005, CZ	09.12.2008
203657	Barvy TEBAS s.r.o., Poděbradská 7, Praha 9, 19005, CZ	KEVAR, s.r.o., Poděbradská 195/7, Praha 9, Vysočany, 19005, CZ	09.12.2008
203658	Barvy TEBAS s.r.o., Poděbradská 7, Praha 9, 19005, CZ	KEVAR, s.r.o., Poděbradská 195/7, Praha 9, Vysočany, 19005, CZ	09.12.2008
204564	Barvy TEBAS s.r.o., Poděbradská 7, Praha 9, 19005, CZ	KEVAR, s.r.o., Poděbradská 195/7, Praha 9, Vysočany, 19005, CZ	09.12.2008
205718	Barvy TEBAS, s.r.o., Poděbradská 7, Praha 9, 19005, CZ	KEVAR, s.r.o., Poděbradská 195/7, Praha 9, Vysočany, 19005, CZ	09.12.2008
210190	Barvy TEBAS s.r.o., Poděbradská 7, Praha 9, 19005, CZ	KEVAR, s.r.o., Poděbradská 195/7, Praha 9, Vysočany, 19005, CZ	09.12.2008
212750	MARILA BALÍRNY a.s., Durychova 101, Praha 4, 14201, CZ	MARILA BALÍRNY a.s. IČ: 27913805, Kyjovská 1991/5, Praha 4, 14201, CZ	03.12.2008
212781	MARILA BALÍRNY a.s., Durychova 101, Praha 4, 14201, CZ	MARILA BALÍRNY a.s. IČ: 27913805, Kyjovská 1991/5, Praha 4, 14201, CZ	03.12.2008
217257	BARVY TEBAS s.r.o., Poděbradská 195/7, Praha 9, 19005, CZ	KEVAR, s.r.o., Poděbradská 195/7, Praha 9, Vysočany, 19005, CZ	09.12.2008
217258	BARVY TEBAS s.r.o., Poděbradská 195/7, Praha 9, 19005, CZ	KEVAR, s.r.o., Poděbradská 195/7, Praha 9, Vysočany, 19005, CZ	09.12.2008
217259	BARVY TEBAS s.r.o., Poděbradská 195/7, Praha 9, 19005, CZ	KEVAR, s.r.o., Poděbradská 195/7, Praha 9, Vysočany, 19005, CZ	09.12.2008
217260	BARVY TEBAS s.r.o., Poděbradská 195/7, Praha 9, 19005, CZ	KEVAR, s.r.o., Poděbradská 195/7, Praha 9, Vysočany, 19005, CZ	09.12.2008
217831	BARVY TEBAS s.r.o., Poděbradská 195/7, Praha 9, 19005, CZ	KEVAR, s.r.o., Poděbradská 195/7, Praha 9, Vysočany, 19005, CZ	09.12.2008
218394	MARILA BALÍRNY a.s., Durychova 101, Praha 4, 14201, CZ	MARILA BALÍRNY a.s. IČ: 27913805, Kyjovská 1991/5, Praha 4, 14201, CZ	03.12.2008
218395	MARILA BALÍRNY a.s., Durychova 101, Praha 4, 14201, CZ	MARILA BALÍRNY a.s. IČ: 27913805, Kyjovská 1991/5, Praha 4, 14201, CZ	03.12.2008
218807	MARILA BALÍRNY a.s., Durychova 101, Praha 4, 14201, CZ	MARILA BALÍRNY a.s. IČ: 27913805, Kyjovská 1991/5, Praha 4, 14201, CZ	03.12.2008
221215	BARVY TEBAS s.r.o., Poděbradská 195/7, Praha 9, 19005, CZ	KEVAR, s.r.o., Poděbradská 195/7, Praha 9, Vysočany, 19005, CZ	09.12.2008
222726	BARVY TEBAS s.r.o., Poděbradská 195/7, Praha 9, 19005, CZ	KEVAR, s.r.o., Poděbradská 195/7, Praha 9, Vysočany, 19005, CZ	09.12.2008
222727	BARVY TEBAS s.r.o., Poděbradská 195/7, Praha 9, 19005, CZ	KEVAR, s.r.o., Poděbradská 195/7, Praha 9, Vysočany, 19005, CZ	09.12.2008
223006	MARILA BALÍRNY a.s., Durychova 101, Praha 4, 14201, CZ	MARILA BALÍRNY a.s. IČ: 27913805, Kyjovská 1991/5, Praha 4, 14201, CZ	03.12.2008
223007	MARILA BALÍRNY a.s., Durychova 101, Praha 4, 14201, CZ	MARILA BALÍRNY a.s. IČ: 27913805, Kyjovská 1991/5, Praha 4, 14201, CZ	03.12.2008

Číslo zápisu	Dřívější vlastník	Nynější vlastník	S účinností od
223783	BARVY TEBAS s.r.o., Poděbradská 195/7, Praha 9, 19005, CZ	KEVAR, s.r.o., Poděbradská 195/7, Praha 9, Vysočany, 19005, CZ	09.12.2008
224330	MARILA BALÍRNY a.s., Durychova 101, Praha 4, 14201, CZ	MARILA BALÍRNY a.s. IČ: 27913805, Kyjovská 1991/5, Praha 4, 14201, CZ	03.12.2008
225073	MARILA BALÍRNY a.s., Durychova 101, Praha 4, 14201, CZ	MARILA BALÍRNY a.s. IČ: 27913805, Kyjovská 1991/5, Praha 4, 14201, CZ	03.12.2008
225418	BARI Kellereienvertriebsgesellschaft mbH, Stubenring 18, Vídeň, 1010, AT	Bari Kellereienvertriebs-Gesellschaft m.b.H., SchopenhauerWeg 2, Speyer/Rhein, D-67346, DE	09.12.2008
229521	MARILA BALÍRNY a.s., Durychova 101, Praha 4, 14201, CZ	MARILA BALÍRNY a.s. IČ: 27913805, Kyjovská 1991/5, Praha 4, 14201, CZ	03.12.2008
229757	Barvy TEBAS, s.r.o., Poděbradská 195/7, Praha 9, 19005, CZ	KEVAR, s.r.o., Poděbradská 195/7, Praha 9, Vysočany, 19005, CZ	09.12.2008
235942	Barvy TEBAS, s.r.o., Poděbradská 195/7, Praha 9, 19005, CZ	KEVAR, s.r.o., Poděbradská 195/7, Praha 9, Vysočany, 19005, CZ	09.12.2008
235943	Barvy TEBAS, s.r.o., Poděbradská 195/7, Praha 9, 19005, CZ	KEVAR, s.r.o., Poděbradská 195/7, Praha 9, Vysočany, 19005, CZ	09.12.2008
235944	Barvy TEBAS, s.r.o., Poděbradská 195/7, Praha 9, 19005, CZ	KEVAR, s.r.o., Poděbradská 195/7, Praha 9, Vysočany, 19005, CZ	09.12.2008
236019	MARILA BALÍRNY a.s., Durychova 101, Praha 4, 14201, CZ	MARILA BALÍRNY a.s. IČ: 27913805, Kyjovská 1991/5, Praha 4, 14201, CZ	03.12.2008
236020	MARILA BALÍRNY a.s., Durychova 101, Praha 4, 14201, CZ	MARILA BALÍRNY a.s. IČ: 27913805, Kyjovská 1991/5, Praha 4, 14201, CZ	03.12.2008
236175	Barvy TEBAS, s.r.o., Poděbradská 195/7, Praha 9, 19005, CZ	KEVAR, s.r.o., Poděbradská 195/7, Praha 9, Vysočany, 19005, CZ	09.12.2008
241575	MARILA BALÍRNY a.s., Durychova 101, Praha 4, 14201, CZ	MARILA BALÍRNY a.s. IČ: 27913805, Kyjovská 1991/5, Praha 4, 14201, CZ	03.12.2008
241576	MARILA BALÍRNY a.s., Durychova 101, Praha 4, 14201, CZ	MARILA BALÍRNY a.s. IČ: 27913805, Kyjovská 1991/5, Praha 4, 14201, CZ	03.12.2008
241577	MARILA BALÍRNY a.s., Durychova 101, Praha 4, 14201, CZ	MARILA BALÍRNY a.s. IČ: 27913805, Kyjovská 1991/5, Praha 4, 14201, CZ	03.12.2008
241578	MARILA BALÍRNY a.s., Durychova 101, Praha 4, 14201, CZ	MARILA BALÍRNY a.s. IČ: 27913805, Kyjovská 1991/5, Praha 4, 14201, CZ	03.12.2008
241579	MARILA BALÍRNY a.s., Durychova 101, Praha 4, 14201, CZ	MARILA BALÍRNY a.s. IČ: 27913805, Kyjovská 1991/5, Praha 4, 14201, CZ	03.12.2008
241580	MARILA BALÍRNY a.s., Durychova 101, Praha 4, 14201, CZ	MARILA BALÍRNY a.s. IČ: 27913805, Kyjovská 1991/5, Praha 4, 14201, CZ	03.12.2008
241581	MARILA BALÍRNY a.s., Durychova 101, Praha 4, 14201, CZ	MARILA BALÍRNY a.s. IČ: 27913805, Kyjovská 1991/5, Praha 4, 14201, CZ	03.12.2008
241582	MARILA BALÍRNY a.s., Durychova 101, Praha 4, 14201, CZ	MARILA BALÍRNY a.s. IČ: 27913805, Kyjovská 1991/5, Praha 4, 14201, CZ	03.12.2008
241583	MARILA BALÍRNY a.s., Durychova 101, Praha 4, 14201, CZ	MARILA BALÍRNY a.s. IČ: 27913805, Kyjovská 1991/5, Praha 4, 14201, CZ	03.12.2008
241584	MARILA BALÍRNY a.s., Durychova 101, Praha 4, 14201, CZ	MARILA BALÍRNY a.s. IČ: 27913805, Kyjovská 1991/5, Praha 4, 14201, CZ	03.12.2008
241610	MARILA BALÍRNY a.s., Durychova 101, Praha 4, 14201, CZ	MARILA BALÍRNY a.s. IČ: 27913805, Kyjovská 1991/5, Praha 4, 14201, CZ	03.12.2008
241645	MARILA BALÍRNY a.s., Durychova 101, Praha 4, 14201, CZ	MARILA BALÍRNY a.s. IČ: 27913805, Kyjovská 1991/5, Praha 4, 14201, CZ	03.12.2008
241646	MARILA BALÍRNY a.s., Durychova 101, Praha 4, 14201, CZ	MARILA BALÍRNY a.s. IČ: 27913805, Kyjovská 1991/5, Praha 4, 14201, CZ	03.12.2008
241647	MARILA BALÍRNY a.s., Durychova 101, Praha 4, 14201, CZ	MARILA BALÍRNY a.s. IČ: 27913805, Kyjovská 1991/5, Praha 4, 14201, CZ	03.12.2008

Číslo zápisu	Dřívější vlastník	Nynější vlastník	S účinností od
241648	MARILA BALÍRNY a.s., Durychova 101, Praha 4, 14201, CZ	MARILA BALÍRNY a.s. IČ: 27913805, Kyjovská 1991/5, Praha 4, 14201, CZ	03.12.2008
241649	MARILA BALÍRNY a.s., Durychova 101, Praha 4, 14201, CZ	MARILA BALÍRNY a.s. IČ: 27913805, Kyjovská 1991/5, Praha 4, 14201, CZ	03.12.2008
241917	Barvy TEBAS, s.r.o., Poděbradská 195/7, Praha 9, 19005, CZ	KEVAR, s.r.o., Poděbradská 195/7, Praha 9, Vysočany, 19005, CZ	09.12.2008
243420	MARILA BALÍRNY a.s., Durychova 101, Praha 4, 14201, CZ	MARILA BALÍRNY a.s. IČ: 27913805, Kyjovská 1991/5, Praha 4, 14201, CZ	03.12.2008
243421	MARILA BALÍRNY a.s., Durychova 101, Praha 4, 14201, CZ	MARILA BALÍRNY a.s. IČ: 27913805, Kyjovská 1991/5, Praha 4, 14201, CZ	03.12.2008
243422	MARILA BALÍRNY a.s., Durychova 101, Praha 4, 14201, CZ	MARILA BALÍRNY a.s. IČ: 27913805, Kyjovská 1991/5, Praha 4, 14201, CZ	03.12.2008
243423	MARILA BALÍRNY a.s., Durychova 101, Praha 4, 14201, CZ	MARILA BALÍRNY a.s. IČ: 27913805, Kyjovská 1991/5, Praha 4, 14201, CZ	03.12.2008
243424	MARILA BALÍRNY a.s., Durychova 101, Praha 4, 14201, CZ	MARILA BALÍRNY a.s. IČ: 27913805, Kyjovská 1991/5, Praha 4, 14201, CZ	03.12.2008
244072	Barvy TEBAS, s.r.o., Poděbradská 195/7, Praha 9, 19005, CZ	KEVAR, s.r.o., Poděbradská 195/7, Praha 9, Vysočany, 19005, CZ	09.12.2008
244550	MARILA BALÍRNY a.s., Durychova 101, Praha 4, 14201, CZ	MARILA BALÍRNY a.s. IČ: 27913805, Kyjovská 1991/5, Praha 4, 14201, CZ	03.12.2008
244555	MARILA BALÍRNY a.s., Durychova 101, Praha 4, 14201, CZ	MARILA BALÍRNY a.s. IČ: 27913805, Kyjovská 1991/5, Praha 4, 14201, CZ	03.12.2008
246438	MARILA BALÍRNY a.s., Durychova 101, Praha 4, 14201, CZ	MARILA BALÍRNY a.s. IČ: 27913805, Kyjovská 1991/5, Praha 4, 14201, CZ	03.12.2008
247480	MARILA BALÍRNY a.s., Durychova 101, Praha 4, 14201, CZ	MARILA BALÍRNY a.s. IČ: 27913805, Kyjovská 1991/5, Praha 4, 14201, CZ	03.12.2008
248279	BARVY TEBAS s.r.o., Poděbradská 195/7, Praha 9, 19005, CZ	KEVAR, s.r.o., Poděbradská 195/7, Praha 9, Vysočany, 19005, CZ	09.12.2008
248428	Coors Global Properties, Inc., 17735 W 32nd Avenue, CE235, Golden, CO, US	Coors Brewing Company, 1225 17th Street, Suite 3200, Denver, CO, US	04.12.2008
248429	Coors Global Properties, Inc., 17735 W 32nd Avenue, CE235, Golden, CO, US	Coors Brewing Company, 1225 17th Street, Suite 3200, Denver, CO, US	04.12.2008
248981	MARILA BALÍRNY a. s., Durychova 101, Praha 4, 14201, CZ	MARILA BALÍRNY a.s. IČ: 27913805, Kyjovská 1991/5, Praha 4, 14201, CZ	03.12.2008
251083	BARVY TEBAS, s.r.o., Poděbradská 195/7, Praha 9, 19005, CZ	KEVAR, s.r.o., Poděbradská 195/7, Praha 9, Vysočany, 19005, CZ	09.12.2008
251084	BARVY TEBAS, s.r.o., Poděbradská 195/7, Praha 9, 19005, CZ	KEVAR, s.r.o., Poděbradská 195/7, Praha 9, Vysočany, 19005, CZ	09.12.2008
251085	BARVY TEBAS, s.r.o., Poděbradská 195/7, Praha 9, 19005, CZ	KEVAR, s.r.o., Poděbradská 195/7, Praha 9, Vysočany, 19005, CZ	09.12.2008
251325	MARILA BALÍRNY a.s., Durychova 101, Praha 4, 14201, CZ	MARILA BALÍRNY a.s. IČ: 27913805, Kyjovská 1991/5, Praha 4, 14201, CZ	03.12.2008
251533	MARILA BALÍRNY a.s., Durychova 101, Praha 4, 14201, CZ	MARILA BALÍRNY a.s. IČ: 27913805, Kyjovská 1991/5, Praha 4, 14201, CZ	03.12.2008
252719	Barvy TEBAS, s.r.o., Poděbradská 195/7, Praha 9, 19005, CZ	KEVAR, s.r.o., Poděbradská 195/7, Praha 9, Vysočany, 19005, CZ	09.12.2008
252750	MARILA BALÍRNY a.s., Durychova 101, Praha 4, 14200, CZ	MARILA BALÍRNY a.s. IČ: 27913805, Kyjovská 1991/5, Praha 4, 14201, CZ	03.12.2008
254647	Barvy TEBAS s.r.o., Poděbradská 195/7, Praha 9, 19005, CZ	KEVAR, s.r.o., Poděbradská 195/7, Praha 9, Vysočany, 19005, CZ	09.12.2008
255185	MARILA BALÍRNY a. s., Durychova 101, Praha 4, 14200, CZ	MARILA BALÍRNY a.s. IČ: 27913805, Kyjovská 1991/5, Praha 4, 14201, CZ	03.12.2008



Číslo zápisu	Dřívější vlastník	Nynější vlastník	S účinností od
255465	Felix Dennis, 9-11 Kingly Street Second Floor, London W1R 5LD, GB	Alpha Media Group Inc., 1040 Avenue of the Americas, New York, NY, US	08.12.2008
257112	MARILA BALÍRNY a.s., Durychova 101, Praha 4, 14201, CZ	MARILA BALÍRNY a.s. IČ: 27913805, Kyjovská 1991/5, Praha 4, 14201, CZ	03.12.2008
258114	Barvy TEBAS, s.r.o., Poděbradská 195/7, Praha 9, 19005, CZ	KEVAR, s.r.o., Poděbradská 195/7, Praha 9, Vysočany, 19005, CZ	09.12.2008
259833	MARILA BALÍRNY a.s., Durychova 101, Praha 4, 14201, CZ	MARILA BALÍRNY a.s. IČ: 27913805, Kyjovská 1991/5, Praha 4, 14201, CZ	03.12.2008
261557	MARILA BALÍRNY a.s., Durychova 101, Praha 4, 14201, CZ	MARILA BALÍRNY a.s. IČ: 27913805, Kyjovská 1991/5, Praha 4, 14201, CZ	03.12.2008
262414	Barvy TEBAS, s. r. o., Poděbradská 195/7, Praha 9, 19005, CZ	KEVAR, s.r.o., Poděbradská 195/7, Praha 9, Vysočany, 19005, CZ	09.12.2008
263342	MARILA BALÍRNY a.s., Durychova 101, Praha 4, 14201, CZ	MARILA BALÍRNY a.s. IČ: 27913805, Kyjovská 1991/5, Praha 4, 14201, CZ	03.12.2008
266232	Barvy TEBAS, s. r. o., Poděbradská 195/7, Praha 9, 19005, CZ	KEVAR, s.r.o., Poděbradská 195/7, Praha 9, Vysočany, 19005, CZ	09.12.2008
267568	KLUB HURÁ KAMARÁD, o. s., Jungmannova 2550, Pardubice, 53002, CZ	Božek Trojan, Evropská 35/1691, Praha 6, 16000, CZ	05.12.2008
272938	Barvy TEBAS, s.r.o., Poděbradská 195/7, Praha 9, 19005, CZ	KEVAR, s.r.o., Poděbradská 195/7, Praha 9, Vysočany, 19005, CZ	09.12.2008
273192	MARILA BALÍRNY a.s., Durychova 101, Praha 4, 14201, CZ	MARILA BALÍRNY a.s. IČ: 27913805, Kyjovská 1991/5, Praha 4, 14201, CZ	03.12.2008
273960	MARILA BALÍRNY a.s., Durychova 101, Praha 4, 14201, CZ	MARILA BALÍRNY a.s. IČ: 27913805, Kyjovská 1991/5, Praha 4, 14201, CZ	03.12.2008
278854	Klub hurá kamarád, o. s., Jungmannova 2550, Pardubice, 53002, CZ	Božek Trojan, Evropská 35/1691, Praha 6, 16000, CZ	05.12.2008
278855	Klub hurá kamarád, o. s., Jungmannova 2550, Pardubice, 53002, CZ	Božek Trojan, Evropská 35/1691, Praha 6, 16000, CZ	05.12.2008
284138	Peroutková Petra, Humpolecká 1938/8, Praha 4, 14000, CZ	Glim Care s.r.o., Choustník 12, Choustník, 39118, CZ	03.12.2008
284139	Peroutková Petra, Humpolecká 1938/8, Praha 4, 14000, CZ	Glim Care s.r.o., Choustník 12, Choustník, 39118, CZ	03.12.2008
284836	OSOBNÍ FINANCE PLUS, a.s., Apolinářská 436/3, Praha 2, 12000, CZ	Mgr. Pavel Vopařil, V Šáreckém údolí 80/56, Praha 6, 16000, CZ	05.12.2008
287424	Správa Letiště Praha, s.p., K letišti 6/1019, Praha 6, 16008, CZ	Letiště Praha, a. s., K Letišti 6/1019, Praha 6, 16008, CZ	03.12.2008
287425	Správa Letiště Praha, s.p., K letišti 6/1019, Praha 6, 16008, CZ	Letiště Praha, a. s., K Letišti 6/1019, Praha 6, 16008, CZ	03.12.2008
288812	New Mecca s.r.o., U Průhonu 799/3, Praha 7, 17000, CZ	MECCA PRAGUE s.r.o., U Průhonu 799/3, Praha 7, 17000, CZ	09.12.2008
288813	New Mecca s.r.o., U Průhonu 799/3, Praha 7, 17000, CZ	MECCA PRAGUE s.r.o., U Průhonu 799/3, Praha 7, 17000, CZ	09.12.2008
289102	Správa Letiště Praha, s.p., K letišti 6/1019, Praha 6, 16008, CZ	Letiště Praha, a. s., K Letišti 6/1019, Praha 6, 16008, CZ	03.12.2008
290203	New Mecca s.r.o., U Průhonu 799/3, Praha 7, 17000, CZ	MECCA PRAGUE s.r.o., U Průhonu 799/3, Praha 7, 17000, CZ	09.12.2008
298172	Správa Letiště Praha, s.p., K letišti 6/1019, Praha 6, 16008, CZ	Letiště Praha, a. s., K Letišti 6/1019, Praha 6, 16008, CZ	03.12.2008
298173	Správa Letiště Praha, s.p., K letišti 6/1019, Praha 6, 16008, CZ	Letiště Praha, a. s., K Letišti 6/1019, Praha 6, 16008, CZ	03.12.2008
298174	Správa Letiště Praha, s.p., K letišti 6/1019, Praha 6, 16008, CZ	Letiště Praha, a. s., K Letišti 6/1019, Praha 6, 16008, CZ	03.12.2008

Číslo zápisu	Dřívější vlastník	Nynější vlastník	S účinností od
298175	Správa Letiště Praha, s.p., K letišti 6/1019, Praha 6, 16008, CZ	Letiště Praha, a. s., K Letišti 6/1019, Praha 6, 16008, CZ	03.12.2008
300849	MOKATE Czech s.r.o., Počernická 96, Praha 10, 10800, CZ	"MOKATE" SPÓLKA AKCYJNA, woj. ŚLASKIE, powiat CIESZYŃSKI, gmina USTRONŃ, miejsc. USTRONŃ, ul. Katowicka, nr. 265, kod 43-450, poczta Ustroń, PL	08.12.2008
300850	MOKATE Czech s.r.o., Počernická 96, Praha 10, 10800, CZ	"MOKATE" SPÓLKA AKCYJNA, woj. ŚLASKIE, powiat CIESZYŃSKI, gmina USTRONŃ, miejsc. USTRONŃ, ul. Katowicka, nr. 265, kod 43-450, poczta Ustroń, PL	08.12.2008
301654	Správa Letiště Praha, s.p., K letišti 6/1019, Praha 6, 16008, CZ	Letiště Praha, a. s., K Letišti 6/1019, Praha 6, 16008, CZ	03.12.2008
301655	Správa Letiště Praha, s.p., K letišti 6/1019, Praha 6, 16008, CZ	Letiště Praha, a. s., K Letišti 6/1019, Praha 6, 16008, CZ	03.12.2008
301671	Správa Letiště Praha, s.p., K letišti 6/1019, Praha 6, 16008, CZ	Letiště Praha, a. s., K Letišti 6/1019, Praha 6, 16008, CZ	03.12.2008
301672	Správa Letiště Praha, s.p., K letišti 6/1019, Praha 6, 16008, CZ	Letiště Praha, a. s., K Letišti 6/1019, Praha 6, 16008, CZ	03.12.2008
301673	Správa Letiště Praha, s.p., K letišti 6/1019, Praha 6, 16008, CZ	Letiště Praha, a. s., K Letišti 6/1019, Praha 6, 16008, CZ	03.12.2008
301674	Správa Letiště Praha, s.p., K letišti 6/1019, Praha 6, 16008, CZ	Letiště Praha, a. s., K Letišti 6/1019, Praha 6, 16008, CZ	03.12.2008

## Změny v údajích o vlastních ochranných známkách

Kapitola obsahuje ochranné známky, u kterých byla v rejstříku ochranných známkách vyznačena změna v údajích o vlastních ve smyslu ustanovení § 27 odst. 2 a 7 zákona č. 441/2003 Sb.

Číslo zápisu	Vlastník	S účinností od
118638	PLASTKOV AUTOMOTIVE a. s., Poličská 444, Hlinsko, 53916, CZ	05.12.2008
157936	Panasonic Corporation, 1006, Oaza-Kadoma, Kadoma-shi, Osaka, JP	05.12.2008
157937	Panasonic Corporation, 1006, Oaza-Kadoma, Kadoma-shi, Osaka, JP	05.12.2008
157938	Panasonic Corporation, 1006, Oaza-Kadoma, Kadoma-shi, Osaka, JP	05.12.2008
157939	Panasonic Corporation, 1006, Oaza-Kadoma, Kadoma-shi, Osaka, JP	05.12.2008
157940	Panasonic Corporation, 1006, Oaza-Kadoma, Kadoma-shi, Osaka, JP	05.12.2008
157941	Panasonic Corporation, 1006, Oaza-Kadoma, Kadoma-shi, Osaka, JP	05.12.2008
157942	Panasonic Corporation, 1006, Oaza-Kadoma, Kadoma-shi, Osaka, JP	05.12.2008
157943	Panasonic Corporation, 1006, Oaza-Kadoma, Kadoma-shi, Osaka, JP	05.12.2008
164251	PLASTKOV AUTOMOTIVE a. s., Poličská 444, Hlinsko, 53916, CZ	05.12.2008
165023	The Gillette Company, Prudential Tower Building, 40th Floor, Boston, MA, US	08.12.2008
166398	Panasonic Corporation, 1006, Oaza-Kadoma, Kadoma-shi, Osaka, JP	05.12.2008
170513	PLASTKOV AUTOMOTIVE a. s., Poličská 444, Hlinsko, 53916, CZ	05.12.2008
188417	Panasonic Corporation, 1006, Oaza-Kadoma, Kadoma-shi, Osaka, JP	05.12.2008
188418	Panasonic Corporation, 1006, Oaza-Kadoma, Kadoma-shi, Osaka, JP	05.12.2008
188419	Panasonic Corporation, 1006, Oaza-Kadoma, Kadoma-shi, Osaka, JP	05.12.2008
188420	Panasonic Corporation, 1006, Oaza-Kadoma, Kadoma-shi, Osaka, JP	05.12.2008
188421	Panasonic Corporation, 1006, Oaza-Kadoma, Kadoma-shi, Osaka, JP	05.12.2008
189721	Coors Global Properties, Inc., 17735 W 32nd Avenue, CE235, Golden, CO, US	04.12.2008
194261	Coors Global Properties, Inc., 17735 W 32nd Avenue, CE235, Golden, CO, US	04.12.2008
197332	VIVA Music Fernsehen GmbH & Co.KG, Stralauer Allee 6 - 7, Berlin, 10245, DE	08.12.2008
205235	Blažek Glass s.r.o., Olbrachtova 600/II, Poděbrady, 29001, CZ	05.12.2008
205988	Blažek Glass s.r.o., Olbrachtova 600/II, Poděbrady, 29001, CZ	05.12.2008
208472	Panasonic Corporation, 1006, Oaza-Kadoma, Kadoma-shi, Osaka, JP	05.12.2008
220640	BLAŽEK PRAHA a.s., U továren 261, Praha 10, 10200, CZ	03.12.2008
221092	MERIAL LLC, 3239 Satellite Boulevard, Building 500, Duluth, GA, US	09.12.2008
221511	ČEPS, a.s., Elektrárenská 774/2, Praha 10, 10152, CZ	04.12.2008
221512	ČEPS, a.s., Elektrárenská 774/2, Praha 10, 10152, CZ	04.12.2008
222790	BONO, spol. s r.o., Sládkovičova 1306, Praha 4, 14000, CZ	04.12.2008
224179	LANius s.r.o., Jiráskova 1775, Tábor, 39002, CZ	09.12.2008
225017	BONO, spol. s r.o., Sládkovičova 1306, Praha 4, 14000, CZ	04.12.2008
226852	INTERNEXT 2000, s.r.o., Huslenky č. 70, 75602, CZ	05.12.2008
227559	MLC s.r.o., Bohuslava Martinů 54, č.p. 722, Brno, 60200, CZ	04.12.2008
227560	MLC s.r.o., Bohuslava Martinů 54, č.p. 722, Brno, 60200, CZ	04.12.2008
227625	Penny Market s.r.o., Počernická 257, Radonice, 25073, CZ	03.12.2008
231040	Audico s.r.o., Na Václavce 1324/34, Praha 5, 15000, CZ	09.12.2008
231758	Donth Arnošt, Národní 515/32, Karlovy Vary, 36020, CZ	04.12.2008
232499	PLASTKOV AUTOMOTIVE a. s., Poličská 444, Hlinsko, 53916, CZ	05.12.2008
237225	Panasonic Corporation, 1006, Oaza-Kadoma, Kadoma-shi, Osaka, JP	05.12.2008
238012	PLASTKOV AUTOMOTIVE a. s., Poličská 444, Hlinsko, 53916, CZ	05.12.2008

Číslo zápisu	Vlastník	S účinností od
243009	Panasonic Corporation, 1006, Oaza-Kadoma, Kadoma-shi, Osaka, JP	05.12.2008
243275	Blažek Glass s.r.o., Olbrachtova 600/II, Poděbrady, 29001, CZ	05.12.2008
243276	Blažek Glass s.r.o., Olbrachtova 600/II, Poděbrady, 29001, CZ	05.12.2008
244190	PLASTKOV AUTOMOTIVE a. s., Poličská 444, Hlinsko, 53916, CZ	05.12.2008
247996	Karel Buchta, U Koupaliště 2, Havířov - Město, 73601, CZ	09.12.2008
248428	Coors Global Properties, Inc., 17735 W 32nd Avenue, CE235, Golden, CO, US	04.12.2008
248429	Coors Global Properties, Inc., 17735 W 32nd Avenue, CE235, Golden, CO, US	04.12.2008
251162	MELECKY a.s., Čermenská 910, Vítkov, 74901, CZ	09.12.2008
251198	Tomáš Kůrka - ALLEGRO service, Mojžírova 1710/15, Praha 4, 14000, CZ	04.12.2008
252197	NEUMANN, spol. s r.o., Dolní nám. 383, Odolena Voda, 25070, CZ	08.12.2008
252732	MELECKY a.s., Čermenská 910, Vítkov, 74901, CZ	09.12.2008
262449	MELECKY a.s., Čermenská 910, Vítkov, 74901, CZ	09.12.2008
262824	Panasonic Corporation, 1006, Oaza-Kadoma, Kadoma-shi, Osaka, JP	05.12.2008
263584	Břízky s.r.o., Majakovského 651/13, Liberec 6, 46006, CZ	04.12.2008
264177	Ogilvy & Mather Morava, spol. s r.o., Hybešova 18, Brno, 60200, CZ	05.12.2008
267283	THYMOS ČR, s.r.o., Dr. Šmerala 1710/1, Ostrava, Moravská Ostrava, 70200, CZ	09.12.2008
267284	THYMOS ČR, s.r.o., Dr. Šmerala 1710/1, Ostrava, Moravská Ostrava, 70200, CZ	09.12.2008
275337	Prabos plus a.s., Komenského 9, Slavičín, 76321, CZ	09.12.2008
276968	INTERNEXT 2000, s.r.o., Huslenky č. 70, 75602, CZ	05.12.2008
277374	INTERNEXT 2000, s.r.o., Huslenky č. 70, 75602, CZ	05.12.2008
285340	PLASTKOV AUTOMOTIVE a. s., Poličská 444, Hlinsko, 53916, CZ	05.12.2008
285732	THYMOS ČR, s.r.o., Dr. Šmerala 1710/1, Ostrava, Moravská Ostrava, 70200, CZ	09.12.2008
287313	Nykrýn Jan, Pod třešněmi 23, Praha 5, 15400, CZ	08.12.2008
290382	PLASTKOV AUTOMOTIVE a. s., Poličská 444, Hlinsko, 53916, CZ	05.12.2008
290654	PLASTKOV AUTOMOTIVE a. s., Poličská 444, Hlinsko, 53916, CZ	05.12.2008
292352	PLASTKOV AUTOMOTIVE a. s., Poličská 444, Hlinsko, 53916, CZ	05.12.2008
292609	BLÁHA s.r.o., Pražská 777, Velké Přílepy, 25264, CZ	09.12.2008
292690	PLASTKOV AUTOMOTIVE a. s., Poličská 444, Hlinsko, 53916, CZ	05.12.2008
293992	PLASTKOV AUTOMOTIVE a. s., Poličská 444, Hlinsko, 53916, CZ	05.12.2008
293996	IKOS CZ, s.r.o., Americká 530, Liberec III - Jeřáb, 46007, CZ	09.12.2008
294174	SIACITY s.r.o., Kateřinská 235, Stráž nad Nisou, 46303, CZ	04.12.2008
294175	SIACITY s.r.o., Kateřinská 235, Stráž nad Nisou, 46303, CZ	04.12.2008
295237	Froněk Petr, Pod Strašínem 57 E, Říčany Strašín, 25101, CZ	04.12.2008
296537	Vlasta Zara Meduna, Rymaně 1065, Mníšek pod Brdy, 25210, CZ	04.12.2008
297482	TRIDAS, s.r.o., Revoluční 1082/8, Praha 1 - Nové Město, 11000, CZ	09.12.2008
298228	TRIUMPH BOARD s.r.o., Neklanova 122/15, Praha 2, 12800, CZ	04.12.2008
301798	Kaštánek Petr Ing., Sázkavská 17, Praha 2, 12000, CZ	04.12.2008