

Číselné INID kódy pro označování bibliografických dat technických řešení

INID Codes for the identification of bibliographic data of technical solutions

(Standard WIPO ST. 9 a ST. 80)

(11)	číslo patentu/zápisu/osvědčení	(11)	Number of the patent/registration/certification
(15)	datum zápisu průmyslového vzoru	(15)	Industrial design registration date
(21)	číslo přihlášky/zádsti	(21)	Application number
(22)	datum podání přihlášky/zádsti	(22)	Date of application filling
(23)	údaje o výstavní prioritě	(23)	Exhibition priority data
(28)	počet průmyslových vzorů	(28)	Number of industrial designs included in the application
(31)	číslo prioritní přihlášky	(31)	Number of priority application
(32)	datum podání prioritní přihlášky	(32)	Filling date of priority application
(33)	země priority	(33)	Priority country
(40)	datum zveřejnění přihlášky vynálezu	(40)	Date of publication of patent application
(45)	datum zveřejnění zapsaného průmyslového vzoru	(45)	Publication date of the registered industrial design
(47)	datum zveřejnění udělení patentu a zápisu užitého vzoru, datum zápisu užitého vzoru, datum oznámení udělení evropského patentu v Evropském patentovém věstníku	(47)	Publication date of patent granting and publication date of utility model registration, registration date of utility model, publication date of European patent granting in the European patent bulletin
(51)	mezinárodní patentové třídění/Locarnské třídění průmyslových vzorů	(51)	International Patent Classification/ Locarno Classification for Industrial Designs
(54)	název	(54)	Title
(55)	vyobrazení průmyslového vzoru	(55)	Reproduction of the industrial design
(57)	anotace	(57)	Abstract
(68)	číslo základního patentu	(68)	Number of the basic patent
(71)	označení přihlašovatele/zadatele	(71)	Applicant
(72)	označení původce	(72)	Inventor
(73)	označení majitele/vlastníka	(73)	Owner
(74)	označení zástupce	(74)	Attorney's name and address
(86)	číslo mezinárodní přihlášky	(86)	International application number
(87)	číslo mezinárodního zveřejnění	(87)	International publication number
(92)	datum a číslo první registrace přípravku pro Českou republiku	(92)	Date and number(s) of the first authorization to market the product in the CZ
(93)	datum, číslo a země první registrace přípravku v rámci Společenství	(93)	Date, number(s) and country of the first authorization to market the product in the EEC
(94)	doba platnosti osvědčení	(94)	Term of certification validity
(95)	označení a typ přípravku	(95)	Name of the product and product type
(96)	datum podání a číslo evropské patentové přihlášky	(96)	European patent application filling date and number
(97)	datum zveřejnění a číslo zveřejnění evropské patentové přihlášky v Evropském patentovém věstníku	(97)	European patent application publication date and publication number in the European patent bulletin

Číselné INID kódy pro označování bibliografických dat ochranných známek

INID codes and minimum required for the identification of bibliographics data relating to marks

(Standard WIPO ST.60)

(111)	Číslo zápisu ochranné známky (registrace)	(111)	Number of registration
(151)	Datum zápisu ochranné známky	(151)	Date of the registration
(210)	Číslo přihlášky ochranné známky (spisu)	(210)	Number of the application
(220)	Datum podání přihlášky	(220)	Date of filing of the application
(320)	Datum vzniku práva přednosti	(320)	Date of the first application
(442)	Datum zveřejnění přihlášky po průzkumu	(442)	Date of the publication of the examined application
(450)	Datum zveřejnění zápisu ochranné známky ve Věstníku	(450)	Date of publication of the registration
(510)	Seznam výrobků a služeb	(510)	List of goods and/or services
(511)	Číslo třídy výrobků a služeb	(511)	Number of the class of goods and/or services
(526)	Omezení rozsahu ochrany o prvek	(526)	Disclaimer
(540)	Znění nebo vyobrazení ochranné známky	(540)	Reproduction of the mark
(551)	Kolektivní ochranná známka	(551)	Collective mark
(554)	Prostorová ochranná známka	(554)	Three-dimensional mark
(558)	Ochranná známka tvořená pouze barvou nebo kombinací barev	(558)	Mark consisting exclusively of one or several colours
(583)	Datum právní moci rozhodnutí/výsledek rozhodnutí	(583)	Date of the legal force of the decision/ result of the decision
(591)	Údaje o barevnosti ochranné známky	(591)	Information concerning colour
(730)	Přihlašovatel/vlastník ochranné známky	(730)	The applicant or the holder of the mark
(740)	Zástupce	(740)	Name and address of the representative
(811)	Mezinárodní číslo zápisu ochranné známky	(811)	Number of the international registration
(890)	Kód státu ochrany mezinárodní ochranné známky	(890)	INID code of the state of the international mark

Kódy pro kódování záhlaví oznámení publikovaných ve Věstníku

(Standard WIPO ST. 17)

BB9A	zveřejněné přihlášky vynálezů	MK4A	zánik patentů uplynutím doby platnosti
FG1K	zapsané užité vzory	MK4F	zánik autorských osvědčení uplynutím doby platnosti
FG4A	udělené patenty	MK4Q	zánik průmyslového vzoru uplynutím doby ochrany
FG4Q	zapsané průmyslové vzory	MM4A	zánik patentů pro nezaplacení ročních poplatků
LD3K	částečný výmaz užitého vzoru	MM4F	zánik autorských osvědčení pro nezaplacení ročních poplatků
LD4Q	částečný výmaz průmyslového vzoru	ND1K	prodloužení platnosti užitého vzoru
MA4A	zánik patentu vzdáním se	ND4Q	obnova doby ochrany průmyslového vzoru
MA4F	zánik autorských osvědčení vzdáním se	PA4A	změna autorského osvědčení na patent
MC3K	výmaz užitého vzoru	PC9A	změna dispozičního práva k vynálezu
MC4A	zrušení patentu	PD1K	převod práv a ostatní změny majitelů užitého vzoru
MC4F	zrušení autorského osvědčení	PD4A	převod práv a ostatní změny majitelů patentů
MC4Q	výmaz průmyslového vzoru	PD4Q	převod práv a ostatní změny vlastníků průmyslových vzorů
MH1K	zánik užitého vzoru vzdáním se	QA9A	nabídka licence
MH4A	částečné zrušení patentu	SB4A	zapsané patenty do rejstříku po odtajnění
MH4F	částečné zrušení autorského osvědčení	SB4F	zapsaná autorská osvědčení do rejstříku po odtajnění
MH4Q	zánik průmyslového vzoru vzdáním se		
MK1K	zánik užitého vzoru uplynutím doby platnosti		

Opravy Změny Různé

Opravy u přihlášek vynálezů s žádostí o udělení patentu

HA9A	jmenování vynálezce	HF9A	oprava dat
HB9A	oprava jmen	HG9A	oprava chyb v třídění
HC9A	změna jmen	HH9A	oprava nebo změna všeobecně
HD9A	oprava adres	HK9A	tiskové chyby v úřed. věstnících
HE9A	změna adres		

Opravy ochranných dokumentů

patenty	autorská osvědčení	užité vzory	průmyslové vzory	
TA4A	TA4F	TA1K	TA4Q	jmenování vynálezce
TB4A	TB4F	TB1K	TB4Q	oprava jmen
TC4A	TC4F	TC1K	TC4Q	změna jmen
TD4A	TD4F	TD1K	TD4Q	oprava adres
TE4A	TE4F	TE1K	TE4Q	změna adres
TF4A	TF4F	TF1K	TF4Q	oprava dat
TG4A	TG4F	TG1K	TG4Q	oprava chyb v třídění
TH4A	TH4F	TH1K	TH4Q	oprava nebo změna všeobecně
TK9A	TK9F	TK1K	TK4Q	tiskové chyby v úřed. věstnících

Kódy pro označování zemí a mezinárodních organizací použité ve věstníku

BE	Belgie
BM	Bermudy
CA	Kanada
CH	Švýcarsko
CY	Kypr
CZ	Česká republika
DE	Spolková republika Německo
ES	Španělsko
FR	Francie
GB	Velká Británie
HK	Hongkong
IT	Itálie
JP	Japonsko
KR	Korejská republika
LT	Litva
MT	Malta
NL	Nizozemí
PL	Polsko
RU	Ruská federace
SK	Slovensko
TR	Turecko
TW	Tajwan
US	Spojené státy americké

Kódy pro označování států USA použité ve věstníku

AZ	Arizona
CA	California
CT	Connecticut
DE	Delaware
FL	Florida
IL	Illinois
MN	Minnesota
NY	New York
OH	Ohio
PA	Pennsylvania
TX	Texas
WI	Wisconsin

BB9A Zveřejněné přihlášky vynálezů - přehled podle čísel přihlášek

Dále uvedené přihlášky vynálezů byly zveřejněny dnem, uvedeným ve Věstníku podle zákona č. 527/1990 Sb., o vynálezech a zlepšovacích návrzích, ve znění pozdějších předpisů, a jsou k dispozici v patentové knihovně Úřadu průmyslového vlastnictví, Antonína Čermáka 2a, 160 68, Praha 6.

2006-606	<i>A 61 K 31/56</i>	(2006.01)
2007-72	<i>C 07 D 209/88</i>	(2006.01)
2007-158	<i>C 07 D 413/06</i>	(2006.01)
2007-170	<i>C 07 D 205/08</i>	(2006.01)
2007-193	<i>H 05 B 37/00</i>	(2006.01)
2007-249	<i>C 12 C 13/00</i>	(2006.01)
2007-251	<i>C 03 B 23/04</i>	(2006.01)
2007-252	<i>C 07 D 311/40</i>	(2006.01)
2007-254	<i>A 01 K 15/02</i>	(2006.01)
2007-255	<i>B 22 F 9/22</i>	(2006.01)
2007-259	<i>A 61 G 7/012</i>	(2006.01)
2007-260	<i>B 23 Q 1/26</i>	(2006.01)
2007-263	<i>H 03 B 29/00</i>	(2006.01)
2007-264	<i>A 01 M 21/04</i>	(2006.01)
2008-257	<i>F 02 C 1/00</i>	(2006.01)
2008-351	<i>B 23 P 21/00</i>	(2006.01)
2008-359	<i>C 08 L 79/08</i>	(2006.01)

Zveřejněné přihlášky vynálezů - řazené podle MPT

- (51) **A01K 15/02** (2006.01)
A01K 27/00 (2006.01)
- (21) **2007-254**
- (71) Jilková Zdenka, Vrchlabí 4, CZ
(72) Jilková Zdenka, Vrchlabí 4, CZ
- (54) **Způsob a zařízení k ovládání zvířat, zejména psů, mobilním nebo jiným telefonem**
- (22) 12.04.2007
- (57) Zařízení k ovládání zvířat je konstrukčně obdobou mobilního telefonu. V provozním stavu je vybaveno vlastní SIM kartou a telefonním číslem, přes které je schopno přijmout telefonní signál, ten modifikovat a vyslat ve formě zpracovatelné zvířecími smysly a touto cestou umožňuje předávat zvířeti povely k činnostem, na které je cvičeno. Je konstruováno tak, aby operátor mobilní telekomunikační sítě byl schopen lokalizovat místo, kde se zvíře, opatřené tímto zařízením, v danou chvíli nachází. Zařízení může rovněž zprostředkovat zpětný nebo oboustranný kontakt. Zařízení je snímatelně upevněno k zvířecímu tělu, výhodně v obojku, nebo v blízkosti zvířecího těla, ve speciálních případech může být i integrální součástí zvířecího těla.

- (51) **A01M 21/04** (2006.01)
- (21) **2007-264**
- (71) Bubela Jan, Praha 8, CZ
Novák Jaroslav, Praha 8, CZ
Šedý Václav, Praha 4, CZ
- (72) Šedý Václav, Praha 4, CZ
- (54) **Způsob hubení plevelů horkou vodní parou a zařízení k provádění tohoto způsobu**
- (22) 13.04.2007
- (57) Způsob hubení plevelů horkou vodní parou a zařízením k provádění tohoto způsobu. Způsob hubení plevelů a jiných rostlinných a živočišných kultur se provádí tak, že se na vhodné klíčové místo likvidovaného objektu zavede proud přehřáté vodní páry o teplotě minimálně 250 stupňů Celsia, který místo a s ním i celý objekt okamžitě a nevratně devastuje. Voda z nádrže (1) proudí pod tlakem, který vyvozuje čerpadlo (3) trubici (4) do ohřívací trysky s malým vnitřním prostorem (5), kde se mění v přehřátou páru, která vystupuje ven, a zasahuje likvidovaný plevel. Vhodné množství vody se řídí regulátorem (2) čerpadla.
- (74) Jan Bubela, Pod Zámečkem 119/12, Praha 8, 18400

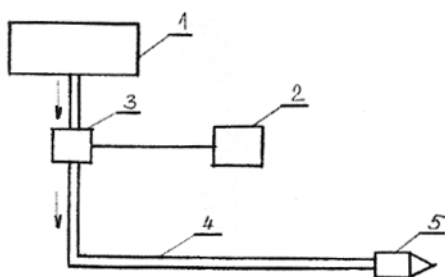

- (51) **A61G 7/012** (2006.01)
A61G 7/018 (2006.01)
B66F 3/24 (2006.01)
B66F 3/25 (2006.01)
- (21) **2007-259**
- (71) Příborský Alois, Jihlava, CZ
(72) Příborský Alois, Jihlava, CZ
- (54) **Nádrž hydraulických zařízení**
- (22) 13.04.2007
- (57) Nádrž hydraulických zařízení, zejména zvedacích zařízení používaných na polohování a zvedání nemocničních lůžek je tvořena pláštěm (1), jehož vnitřní prostor (2) je uzavřen a utěsněn vůči okolnímu prostředí a je rozdělen na pracovní prostor (21) a akumulační prostor (22) naplněné hydraulickým médiem. V pracovním prostoru (21) je

- sučně uložen silový prvek (3). Do akumulačního prostoru (22) je volně vložen alespoň jeden uzavřený elastický zásobník (4) plynného média, přičemž jak pracovní prostor (21) tak akumulační prostor (22) jsou v plášti (1) opatřeny vývody (13) pro zajištění přítoku a výtoku hydraulického média do obou částí vnitřního prostoru (2) nádrže.
- (74) Ing. Petr Soukup, patentový a známkový zástupce, Vídeňská 8, Olomouc, 77200

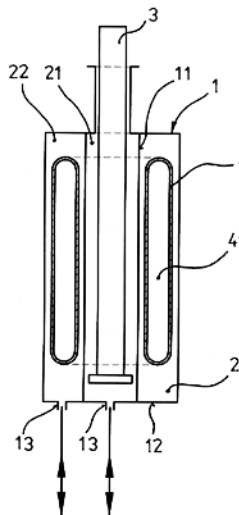

- (51) **A61K 31/56** (2006.01)
- (21) **2006-606**
- (71) Univerzita Karlova v Praze, Přírodovědecká fakulta, Praha, CZ
Univerzita Palackého v Olomouci, Olomouc, CZ
I.Q.A., a. s., Praha, CZ
- (72) Šarek Jan RNDr. PhD., Praha, CZ
Hajdúch Marian Doc. MUDr. PhD., Olomouc, CZ
Svoboda Michal RNDr. CSc., Praha, CZ
Nováková Kateřina Ing., Kladno, CZ
- (54) **Způsob přípravy rozpustné formulace ve vodě nerozpustných pentacyklických a tetracyklických terpenoidů, rozpustná formulace pentacyklického nebo tetracyklického terpenoidu a farmaceutický prostředek obsahující tuto rozpustnou formulaci**
- (22) 27.09.2006
- (57) Je popsán způsob přípravy rozpustné formulace ve vodě nerozpustných pentacyklických a tetracyklických terpenoidů, při němž se ve vodě nerozpustný pentacyklický nebo tetracyklický terpenoid mající volnou karboxylovou, hydroxylovou nebo amino funkční skupinu derivatizuje na této funkční skupině substituentem vybraným ze skupiny zahrnující substituenty obecného vzorce X^a vázané na hydroxyskupinu terpenoidu, kde X^a reprezentuje $-OC-R-COOH$, substituenty obecného vzorce X^a vázané na aminoskupinu terpenoidu, kde X^a je $-OC-R-COOH$, kvartérní amoniové substituenty obecného vzorce X^b vázané na karboxyskupinu terpenoidu, kde X^b reprezentuje $-(CH_2)_nN^+R_4Y^-$, kvartérní amoniové substituenty obecného vzorce X^c vázané na karboxyskupinu terpenoidu, kde X^c reprezentuje $-(CH_2)_nR^+Y^-$, substituenty obecného vzorce X^d vázané na karboxyskupinu terpenoidu, kde X^d reprezentuje $-R-COOH$, glykosylové substituenty X^e vázané α nebo β glykosidickou vazbou na hydroxyskupinu terpenoidu, kde X^e je vybrán ze skupiny zahrnující glukosyl, galaktosyl, arabinosyl, rhamnosyl, laktosyl, cellobiosyl, maltosyl a jejich 2-deoxyanaloga, a následně se připravený derivát rozpustí v roztoku obsahujícím vodu, cyklodextrin a popřípadě farmaceuticky přijatelné pomocné látky za tvorby inkluzního komplexu s cyklodextrinem. Dále je popsána rozpustná formulace pentacyklického nebo tetracyklického terpenoidu, obsahující inkluzní komplex derivatizovaného pentacyklického nebo tetracyklického

terpenoidu a cyklohextrinu a popřípadě vodu a farmaceuticky přijatelné pomocné látky, a dále farmaceutický prostředek obsahující tuto rozpustnou formuli.

(74) Inventia s.r.o., Ing. Marta Gabrielová, patentový zástupce, Na Bělidle 3, Praha 5, 15000

(51) **B22F 9/22** (2006.01)
B22F 1/00 (2006.01)
B82B 3/00 (2006.01)

(21) **2007-255**

(71) Univerzita Palackého v Olomouci, Olomouc, CZ

(72) Zbořil Radek RNDr. PhD., Olomouc, CZ

Schneeweiss Oldřich Ing. DrSc., Brno, CZ

Filip Jan Mgr., Olomouc, CZ

Mašláň Miroslav Prof. RNDr. CSc., Těšetice, CZ

(54) **Způsob syntézy nanopráškového železa s ochrannou oxidickou slupkou z přírodních a syntetických nanopráškových oxidů a oxihydroxidů železa**

(22) 12.04.2007

(57) Způsob přípravy nanopráškového železa s ochrannou slupkou tvořenou oxidy železa redukcí nanopráškového krystalického nebo amorfního prekurzoru oxidů a oxihydroxidů železa v redukční atmosféře spočívá v tom, že za současného odvodu sekundárně vznikajících plynných produktů se nanopráškový krystalický nebo amorfní oxid nebo oxihydroxid železa o rozměrech částic menších než 20 nm podrobí termickému rozkladu v redukční atmosféře při teplotě vyšší než je minimální rozkladná teplota pro daný oxid nebo oxihydroxid a takto vzniklé nanopráškové železo s ochrannou slupkou tvořenou oxidy železa, například FeO, se chladí v inertní atmosféře. Jako inertní atmosféra se volí dusík, argon nebo jiný vzácný plyn.

(74) INPARTNERS GROUP, Ing. Dušan Kendereški, Lidická 51, Brno, 60200

(51) **B23P 21/00** (2006.01)

(21) **2008-351**

(71) KABUSHIKI KAISHA TOKAI-RIKA-DENKI-

SEISAKUSHO, 480-0195 Aichi, JP

(72) Izuchi Shingo, 480-0195 Aichi, JP

Watanabe Koichi, 480-0195 Aichi, JP

Gotou Sakae, 480-0195 Aichi, JP

Tabata Toyooki, 480-0195 Aichi, JP

Nagaya Kiyonobu, 480-0195 Aichi, JP

(54) **Zařízení zabraňující chybné sestavě**

(22) 13.07.2006

(32) 09.11.2005

(31) 2005/325188

(33) JP

(86) PCT/JP2006/314322

(87) WO 2007/055050

(57) Zařízení (20), nesoucí jazýček v zařízení (10) zabraňující chybné sestavě, obsahuje kluznou desku (40) s připevňovacím otvorem (42), přizpůsobenou tvaru specifikované jazýčkové desky (44). Kluzná deska (40) je vedena vodičí kolejničkou (28) a vodičí drážkou (34), a pohybuje se do určené polohy, v níž jí prochází popruhový pás (18). Je-li vložena chybná jazýčková deska (44) do připevňovacího otvoru (42), vkladací část (50) jazýčkové desky (44) je vložena do připevňovacího otvoru (42), přičemž vkladací část (50) jazýčkové desky (44) přečnívá z připevňovacího otvoru (42). Když se kluzná deska (40) pohybuje v této sestavě, vkladací část (50) narazí na konec vodičí kolejničky (28), a je vytlačena ven z kluzné desky (40).

(74) Ing. Marie Smrčková, patentový zástupce, Velflíkova 10, Praha 6, 16000

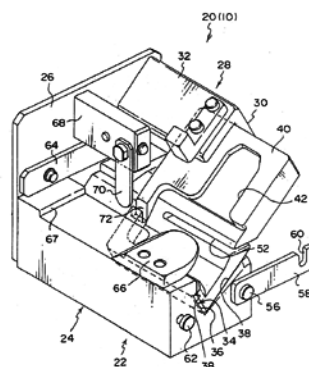

(51) **B23Q 1/26** (2006.01)

(21) **2007-260**

(71) TAJMAC-ZPS, a. s., Zlín, CZ

(72) Trněný Pavel, Babice, CZ

(54) **Zařízení pro zpevňování otočného stolu**

(22) 13.04.2007

(57) Zařízení pro zpevňování otočného stolu (1), uspořádané v jeho vnitřní části, je tvořené kotoučem (4) uloženým na otočné části (2) stolu (1) a dvojicí čelistí (5, 6) uspořádaných ve vnitřním osazení (3a) pevné části (3) stolu (1), přičemž vzdálenost mezi čelistmi (5, 6) je vymezena rozpěrným kroužkem (7).

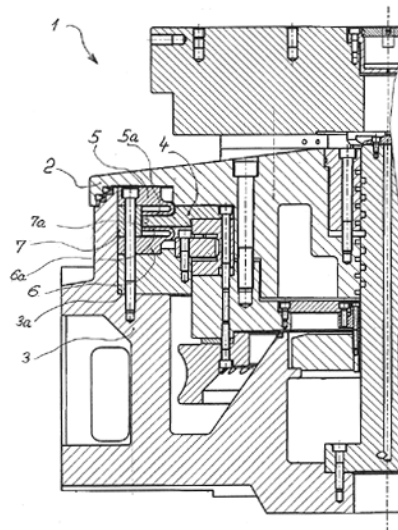

(51) **C03B 23/04** (2006.01)

(21) **2007-251**

(71) Matura Jiří Ing., Železný Brod, CZ

(72) Matura Jiří Ing., Železný Brod, CZ

(54) **Postup výroby skleněných, vícebarevných perli**

(22) 11.04.2007

(57) Pro výrobu perli jsou současně taveny nejméně dvě skleněné jednobarevné tyče, které se spojují v tavném zařízení s plyno-elektrickým ohřevem do jednoho proudu roztaveného skla v předem určeném poměru a z tohoto jsou vymačkávány skleněné vícebarevné perly.

(74) Patentová a známková kancelář, Bc. Kamil Kolátor, Palackého 4460/7, Jablonec nad Nisou, 46601

(51) **C07D 205/08** (2006.01)

(21) **2007-170**

(71) Zentiva, a. s., Praha 10, CZ

(72) Slavíková Markéta Ing., Libčice nad Vltavou, CZ

Velišek Petr Ing., Praha 10 - Strašnice, CZ

Obadalová Iva Ing., Praha 9 - Hloubětín, CZ

Hájíček Josef Doc. Ing. CSc., Praha 2, CZ

(54) **Způsob výroby (3R,4S)-1-(4-fluorfenyl)-3-[(3S)-3-(4-fluorfenyl)-3-hydroxypropyl]-4-(4-hydroxyfenyl)-2-azetidinu**

(22) 02.03.2007

(57) Způsob výroby (3R,4S)-1-(4-fluorfenyl)-3-[(3S)-3-(4-

fluorfenyl)-3-hydroxypropyl]-4-(4-hydroxyfenyl)-2-azetidinu (ezetimibu) vzorce I, vycházející z opticky aktivního (S)-N-acyl-oxazolidinu vzorce II, který se nechá reagovat s alkylenglykolem obecného vzorce III, ve kterém $n = 1$ nebo 2 , v přítomnosti kyselého katalyzátoru v horkém rozpouštědle nemisitelném s vodou (stupeň 1), a získaný acetal-oxazolidid obecného vzorce IV, ve kterém n značí totéž co nahoře, se podrobí reakci se silyl-iminem obecného vzorce V, v němž R značí trialkylsilylovou chránící skupinu, v přítomnosti Lewisovské kyseliny, např. chloridu titaničitého nebo isopropoxiduchloridu titaničitého, a silné organické báze v inertním organickém rozpouštědle v rozmezí teplot -40 až 0 °C (stupeň 2), a vyrobený amino-oxazolidid obecného vzorce VI, v němž R i n má shora uvedený význam, se cyklizuje působením silylačního činidla a katalytického množství fluoridu v prostředí inertního organického rozpouštědla v rozmezí teplot -20 až 50 °C (stupeň 3), a získaný silylovaný azetidion obecného vzorce VII, v němž R i n značí totéž co nahoře, se desilyluje působením desilylačního činidla, jako je tetrabutylamonium fluorid, v inertním organickém rozpouštědle v rozmezí teplot -10 až $+40$ °C (stupeň 4), a takto vyrobený ketal obecného vzorce VIII, ve kterém n značí totéž co nahoře, se deketalizuje působením kyselých činidel ve směsi vody a s vodou mísitelného rozpouštědla v rozmezí teplot 0 až 80 °C (stupeň 5), a získaný keton vzorce IX se nakonec redukuje asymetricky borovými činidly v inertním organickém rozpouštědle v rozmezí teplot -20 až $+50$ °C (stupeň 6).

(74) ROTT, RŮŽIČKA & GUTTMANN Patentová, známková a advokátní kancelář, Ing. Ivana Jirotková, Nad Štolou 12, Praha 7, 17000

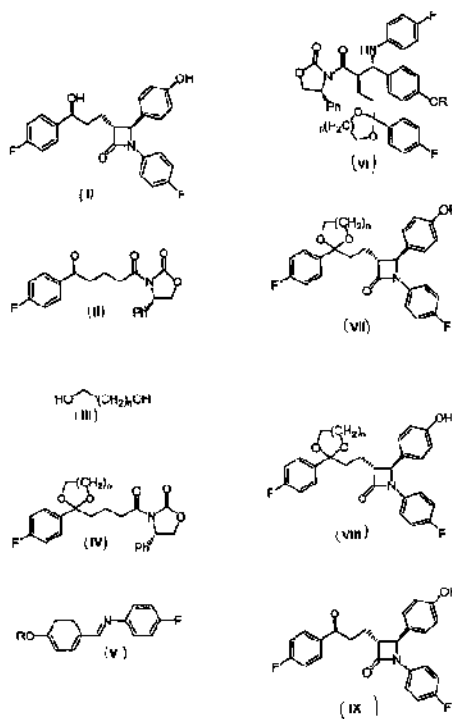

(51) **C07D 209/88** (2006.01)
(21) **2007-72**
(71) Zentiva, a. s., Praha 10, CZ
(72) Hereck Richard Mgr. PhD., 92001 Hlohovec, SK
Proksa Bohumil Ing. DrSc., 92001 Hlohovec, SK
(54) **Způsob čištění Carvedilolu**
(22) 26.01.2007
(57) Řeší se nový způsob čištění Carvedilolu pro farmaceutické použití. Při čištění Carvedilolu se využívá působení silně bázičského anexu v přítomnosti vody, v organickém rozpouštědle mísitelném s vodou, přičemž po skončení čištění se směs zbaví tuhého podílu, kapalný podíl se ochladí a nechá krystalizovat, nebo se kapalný podíl

zahustí, ochladí a nechá krystalizovat, přičemž krystalizací se získá přečištěný Carvedilol, který se oddělí filtrací nebo odstředěním a vysuší.

(74) ROTT, RŮŽIČKA & GUTTMANN Patentová, známková a advokátní kancelář, Ing. Ivana Jirotková, Nad Štolou 12, Praha 7, 17000

(51) **C07D 311/40** (2006.01)
C07D 311/36 (2006.01)
(21) **2007-252**
(71) Jihočeská univerzita v Českých Budějovicích, Zemědělská fakulta, České Budějovice, CZ
(72) Kolář Ladislav Prof. Ing. DrSc., České Budějovice, CZ
Kužel Stanislav Prof. Ing. CSc., České Budějovice, CZ
Klimeš František Doc. Ing. CSc., České Budějovice, CZ
Pokorný Petr Ing., Pardubice, CZ
Píša Jiří Mgr., Pardubice, CZ

(54) **Způsob výroby genistinu a dalších látek z extrahované biomasy jetele lučního**

(22) 12.04.2007
(57) Způsob výroby genistinu nebo genisteinu z biomasy jetele lučního (*Trifolium pratense* L.) zahrnuje spaření nadzemní hmoty jetele, extrakci methanolovou lázní s přidavkem CaCO_3 a Na_2CO_3 , zahuštění extraktu na sirup, z něhož se digeruje vodný extrakt, který se destiluje až se získá krystalizát, z něhož se sloupcovou chromatografií získá genistin, který se případně zhydrolyzuje na genistein. Genistein jako fytoestrogen se využívá k výrobě léků tlumících projevy klimakteria u žen. Ostatní látky jsou využitelné jako barviva v potravinářském popř. kosmetickém průmyslu. Způsob získávání uvedených látek lze využít s výhodou jako souběžnou technologii při zpracování jetele lučního na cukerné roztoky pro výrobu bioethanolu a melasy, a na pevná biopaliva.

(74) KUDRLIČKA a SEDLÁK, Ing. Jiří Sedlák, Husova 5, České Budějovice, 37001

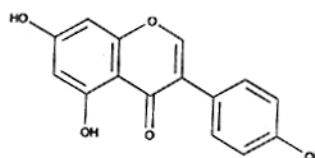

(51) **C07D 413/06** (2006.01)
(21) **2007-158**
(71) Zentiva, a. s., Praha 10, CZ
(72) Voslař Michal, Praha - Kolovraty, CZ
Zátopková Monika, Ostrava - Hrabůvka, CZ
Petříčková Hana, Praha 4 - Braník, CZ
Tisovská Lucie, Mělník, CZ

(54) **Způsob přípravy zolmitriptanu**

(22) 26.02.2007
(57) Způsob přípravy zolmitriptanu nebo jeho farmaceuticky akceptovatelných solí, zahrnující izolaci krystalické soli zolmitriptanu, její případné přečištění a převedení na Zolmitriptan hydrochlorid v krystalickém stavu.
(74) ROTT, RŮŽIČKA & GUTTMANN Patentová, známková a advokátní kancelář, Ing. Ivana Jirotková, Nad Štolou 12, Praha 7, 17000

(51) **C08L 79/08** (2006.01)
C08L 9/00 (2006.01)
(21) **2008-359**
(71) GENERAL ELECTRIC COMPANY, Schenectady, 12345, NY, US
(72) Donovan Michael Stephen, Evansville, 47712, IN, US
Gallucci Robert Russell, Mt. Vernon, 47620, IN, US
Odle Roy Ray, Mt. Vernon, 47620, IN, US
Sanner Mark A., Newburgh, 47630, IN, US
Sheth Kapil Chandrakant, Evansville, 47712, IN, US
Singh Rajendra Kashinath, Evansville, 47712, IN, US
(54) **Expandované a expandovatelné polymery s vysokou teplotou přechodu ke zesklnění**
(22) 12.12.2006
(32) 22.12.2005

- (31) 2005/316278
(33) US
(86) PCT/US2006/047418
(87) WO 2007/078737
(57) Expandovatelná nebo expandovaná kompozice, která obsahuje buď a) nemísitelnou směs polymerů, která má více než jednu teplotu přechodu ke zesklennění, a jeden z polymerů má teplotu přechodu ke zesklennění vyšší než 180 °C; b) mísitelnou směs polymerů, která má jedinou teplotu přechodu ke zesklennění vyšší než 217 °C; nebo c) jediný dosud nepoužitý polymer, který má teplotu přechodu ke zesklennění vyšší než 247 °C.
(74) Společná advokátní kancelář Všeťečka Zelený Švorčík Kalenský a partneři, JUDr. Pavel Zelený, Hálkova 2, Praha 2, 12000

- (51) **C12C 13/00** (2006.01)
(21) **2007-249**
(71) Plzeňský Prazdroj, a. s., Plzeň, CZ
(72) Berka Václav Ing., Plzeň, CZ
Průcha Pavel Ing., Plzeň, CZ
(54) **Generace pěny piva**
(22) 11.04.2007
(57) Generace pěny piva, zvláště u piv s vyšším extraktem původní mladiny točených do skleněných pohárů zejména ze sudů nebo zásobníků v pivních sklepních restaurací a pivních tanků a to převážně přímo ve sklenici před konzumentem na stole, kdy se do sklenice s pivem ponoří nástroj předehřátý na teplotu 200 °C až 1500 °C, který se po dosažení pěny horního okraje sklenice opět ze sklenice vyjme.
(74) Ing. Václav Feiferlík, Žlutická 10, Plzeň, 32329

- (51) **F02C 1/00** (2006.01)
(21) **2008-257**
(71) POWER SYSTEMS MFG., LLC, Jupiter FL 33458, FL, US
(72) Martling Vincent C., Jupiter FL 33478, FL, US
Xiao Zhenhua, Palm Beach Gardens FL 33420, FL, US
(54) **Zařízení ke zlepšení distribuce vzdušného proudění do nízko emisního spalovacího zařízení**
(22) 19.10.2006
(32) 28.10.2005, 19.10.2006
(31) 2005/262447, 2006/40903
(33) US, WO
(86) PCT/US2006/040903
(87) WO WO2007/053323
(57) Zařízení zlepšující distribuci vzdušného proudění do nízko emisního spalovacího zařízení sestává z pouzdra (22) průtoku, spalovacího pouzdra (26), alespoň jedné palivové trysky (28) a množství lopatek (30) paprskovitě připojených k pouzdru (22) průtoku mezi pouzdro (22) průtoku a spalovací pouzdro (26). Lopatky (30) usměrňují průtok vzduchu mezi pouzdrům (22) průtoku a spalovacím pouzdrům (26) v osovém směru. Takto zajištěným stejnosměrným průtokem vzduchu ve spalovací komoře se zvyšuje stabilita spalování zařízení s plynovou turbínou (20). Vháněním vzduchu do spalovací komory pod vyšším tlakem dochází ke snížení poklesu tlaku ve spalovacím zařízení plynové turbíny (20).
(74) DANĚK & PARTNERS Advokátní a patentová kancelář, Dr. Vilém Daněk, Vinohradská 45, Praha 2, 12000

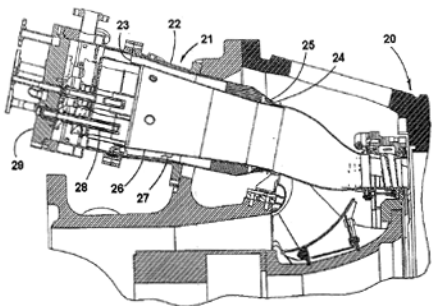

- (51) **H03B 29/00** (2006.01)
(21) **2007-263**
(71) Bubela Jan, Praha 8, CZ
Novák Jaroslav, Praha 8, CZ
Šedý Václav, Praha 4, CZ
(72) Šedý Václav, Praha 4, CZ
(54) **Bezkontaktní šumový tester**
(22) 13.04.2007
(57) Bezkontaktní šumový tester je tvořen kaskádně zapojenými funkčními bloky. Tester se skládá z generátoru (1) bílého šumu, prvního limiteru (2), diodového tvarovače (3), druhého tvarovače (4), PWM modulátoru (5) s generátorem náhodného signálu, vf modulátoru (6), širokopásmového zesilovače (7), antény (8), infračerveného vyzářovače (9) a vysokofrekvenčního oscilátoru (10). Vynález se rovněž zabývá způsobem testování elektromagnetické a infračervené kompatibility elektronických zařízení.
(74) Jan Bubela, Pod Zámečkem 119/1, Praha 8, 18400

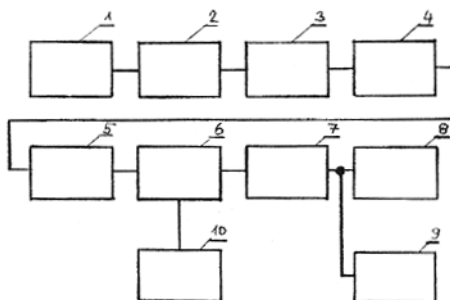

- (51) **H05B 37/00** (2006.01)
H05B 37/02 (2006.01)
H05B 37/03 (2006.01)
(21) **2007-193**
(71) Látal Jaroslav, Praha 5 - Radotín, CZ
(72) Látal Jaroslav, Praha 5 - Radotín, CZ
(54) **Světelná jednotka jako světelný prvek systému osvětlovací soustavy a monitoring osvětlovací soustavy**
(22) 14.03.2007
(57) Světelná jednotka jako světelný prvek systému osvětlovací soustavy tvořená světelným zdrojem s jištěním (4) a elektrickým regulátorem (6) dále obsahuje modul pro měření elektrických parametrů (5), řídicí mikroprocesor (8), komunikační modul (11), zdroj pomocných napětí (9) se záložním akumulátorem (10), kontrolu otevření (13), jednoznačnou identifikací (12) a je současně napojena na drátovou (14) a/nebo bezdrátovou (15) komunikační vrstvu.

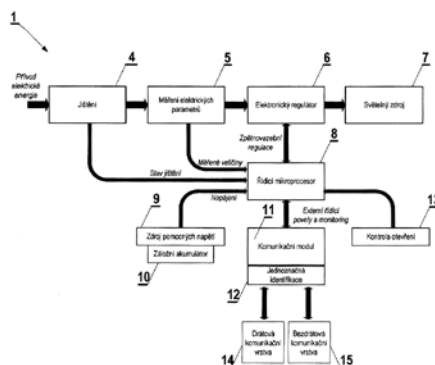

Zveřejněné přihlášky vynálezů - přehled podle třídících znaků

Tato kapitola obsahuje zveřejněné přihlášky vynálezů uspořádané podle třídících znaků mezinárodního patentové třídění, nacházejících se na druhém až x-tém místě zatřídění přihlášky vynálezu. Přihlášky vynálezu uspořádané podle třídících znaků na 1. pozici zatřídění jsou uvedeny v předchozí části.

A 01 K 27/00	(2006.01)	2007-254
A 61 G 7/018	(2006.01)	2007-259
B 22 F 1/00	(2006.01)	2007-255
B 66 F 3/24	(2006.01)	2007-259
B 66 F 3/25	(2006.01)	2007-259
B 82 B 3/00	(2006.01)	2007-255
C 07 D 311/36	(2006.01)	2007-252
C 08 J 9/00	(2006.01)	2008-359
H 05 B 37/02	(2006.01)	2007-193
H 05 B 37/03	(2006.01)	2007-193

Seznam přihlašovatelů zveřejněných přihlášek vynálezů

(71)	(21)	(51)	(71)	(21)	(51)
Bubela Jan, Praha 8, CZ	2007-263	H 03 B 29/00	(2006.01)		
Bubela Jan, Praha 8, CZ	2007-264	A 01 M 21/04	(2006.01)		
GENERAL ELECTRIC COMPANY, Schenectady, 12345, NY, US	2008-359	C 08 L 79/08	(2006.01)		
Jihočeská univerzita v Českých Budějovicích, Zemědělská fakulta, České Budějovice, CZ	2007-252	C 07 D 311/40	(2006.01)		
Jilková Zdenka, Vrchlabí 4, CZ	2007-254	A 01 K 15/02	(2006.01)		
KABUSHIKI KAISHA TOKAI-RIKA-DENKI-SEISAKUSHO, 480-0195 Aichi, JP	2008-351	B 23 P 21/00	(2006.01)		
Látal Jaroslav, Praha 5 - Radotín, CZ	2007-193	H 05 B 37/00	(2006.01)		
Matura Jiří Ing., Železný Brod, CZ	2007-251	C 03 B 23/04	(2006.01)		
Plzeňský Prazdroj, a. s., Plzeň, CZ	2007-249	C 12 C 13/00	(2006.01)		
POWER SYSTEMS MFG., LLC, Jupiter FL 33458, FL, US	2008-257	F 02 C 1/00	(2006.01)		
Příborský Alois, Jihlava, CZ	2007-259	A 61 G 7/012	(2006.01)		
TAJMAC-ZPS, a. s., Zlín, CZ	2007-260	B 23 Q 1/26	(2006.01)		
Univerzita Karlova v Praze, Přírodovědecká fakulta, Praha, CZ	2006-606	A 61 K 31/56	(2006.01)		
Univerzita Palackého v Olomouci, Olomouc, CZ	2007-255	B 22 F 9/22	(2006.01)		
Zentiva, a. s., Praha 10, CZ	2007-72	C 07 D 209/88	(2006.01)		
Zentiva, a. s., Praha 10, CZ	2007-158	C 07 D 413/06	(2006.01)		
Zentiva, a. s., Praha 10, CZ	2007-170	C 07 D 205/08	(2006.01)		

FG4A

Udělené patenty - přehled podle čísel patentů

V období uzávěrky tohoto čísla Věstníku udělil Úřad průmyslového vlastnictví tyto patenty.

299683	C 07 C 67/055	(2006.01)
299684	G 01 B 11/00	(2006.01)
299685	D 01 H 4/50	(2006.01)
299686	A 61 K 31/40	(2006.01)
299687	C 07 K 14/75	(2006.01)
299688	C 08 F 210/16	(2006.01)
299689	A 61 K 31/58	(2006.01)
299690	D 04 B 15/46	(2006.01)
299691	B 01 L 7/00	(2006.01)
299692	C 07 C 45/61	(2006.01)
299693	A 24 C 5/14	(2006.01)
299694	G 01 R 31/28	(2006.01)
299695	C 07 C 275/34	(2006.01)
299696	A 61 M 15/00	(2006.01)
299697	B 01 D 53/047	(2006.01)
299698	B 65 D 51/28	(2006.01)
299699	C 07 D 217/26	(2006.01)
299700	C 07 D 471/04	(2006.01)
299701	A 61 K 31/255	(2006.01)
299702	A 61 K 47/48	(2006.01)

FG4A

Udělené patenty - přehled podle MPT

(51)	<i>A24C 5/14</i>	(2006.01)	(40)	12.01.2000
	<i>A24C 5/00</i>	(2006.01)	(21)	1998-4377
	<i>A24C 5/18</i>	(2006.01)	(73)	AVENTIS PHARMACEUTICALS INC., Bridgewater, NJ, US
	<i>A24C 5/34</i>	(2006.01)		
	<i>G01N 21/89</i>	(2006.01)	(72)	Kim Soo-Il, Mapel Glen, PA, US
(11)	299693		(54)	Farmaceutický prostředek na vodné bázi
(40)	12.12.2001		(32)	03.07.1996
(21)	2000-47		(31)	1996/678465
(73)	PHILIP MORRIS PRODUCTS INC., Richmond, VA, US		(33)	US
(72)	Struckhoff Andrew D., Alexandria Court, VA, US Cramer Lee C., Springfield, VA, US Spiers Steven F., Richmond, VA, US Bokelman Gordon H., Chesterfield, VA, US Alexander Bogdan N., Richmond, VA, US Roth Mark, Annandale, VA, US		(86)	PCT/US1997/011462
			(87)	WO 1998/000178
			(22)	02.07.1997
			(74)	JUDr. Pavel Zelený, Hálkova 2, Praha 2, 12000
(54)	Optický systém pro kontrolu tkaniva materiálu proužkového papíru, stroj pro výrobu cigaret a způsob optické kontroly proužkového papíru		(51)	<i>A61K 47/48</i>
				(2006.01)
				<i>C07K 16/32</i>
				(2006.01)
				<i>A61P 35/00</i>
				(2006.01)
(32)	11.07.1997		(11)	299702
(31)	1997/893505		(40)	12.02.2003
(33)	US		(21)	2001-4596
(86)	PCT/US1998/014288		(73)	GENENTECH INC., South San Francisco, CA, US
(87)	WO 1999/002051		(72)	Adams Camellia W., Mountain View, CA, US Presta Leonard G., San Francisco, CA, US Sliwowsky Mark, San Carlos, CA, US
(22)	10.07.1998		(54)	Protílátka, imunokonjugát, izolovaná nukleová kyselina, vektor, hostitelská buňka, způsob výroby protílátky a farmaceutický prostředek ji obsahující
(74)	PATENTSERVIS PRAHA a.s., Jivenská 1, Praha 4, 14000			
(51)	<i>A61K 31/255</i>	(2006.01)	(32)	25.06.1999
	<i>A61P 37/06</i>	(2006.01)	(31)	1999/141316
(11)	299701		(33)	US
(40)	16.10.2002		(86)	PCT/US2000/017366
(21)	2002-1562		(87)	WO 2001/000245
(73)	MEDAC GESELLSCHAFT FÜR KLINISCHE SPEZIALPRÄPARATE MBH, Hamburg, DE		(22)	23.06.2000
(72)	Baumgart Joachim, Appen, DE		(74)	PATENTSERVIS PRAHA a.s., Jivenská 1, Praha 4, 14000
(54)	Použití treosulfanu jako prostředku upravujícího předoperační stav pacienta před transplantací kostní dřevě nebo transplantací krevních kmenových buněk		(51)	<i>A61M 15/00</i>
				(2006.01)
				<i>B05D 7/24</i>
				(2006.01)
				<i>B65D 83/14</i>
				(2006.01)
(32)	05.11.1999		(11)	299696
(31)	1999/9953517		(40)	11.04.2001
(33)	DE		(21)	2000-3078
(86)	PCT/EP2000/010871		(73)	GLAXO GROUP LIMITED, Greenford, GB
(87)	WO 2001/032154		(72)	Warby Richard Jonh, Emneth, GB
(22)	03.11.2000		(54)	Odměrný ventil pro použití v tlakové aplikační nádobce
(74)	JUDr. Ing. Michal Guttmann, Nad Štolou 12, Praha 7, 17000			
(51)	<i>A61K 31/40</i>	(2006.01)	(32)	23.02.1998, 24.04.1998, 07.07.1998
	<i>C07D 403/14</i>	(2006.01)	(31)	1998/03780, 1998/08804, 1998/14717
	<i>A61P 35/00</i>	(2006.01)	(33)	GB, GB, GB
	<i>A61P 35/04</i>	(2006.01)	(86)	PCT/GB1999/000532
(11)	299686		(87)	WO 1999/042154
(40)	13.08.2003		(22)	19.02.1999
(21)	2003-909		(74)	KOREJZOVÁ & SPOL., v.o.s., JUDr. Zdeňka Korejzová, advokátka, Korunní 810/104 E, Praha 10, 10100
(73)	NERVIANO MEDICAL SCIENCES S.r.l, Nerviano (MI), 20014, IT		(51)	<i>B01D 53/047</i>
				(2006.01)
(72)	Fowst Camilla, Milan, IT Vreeland Franzanne, Martinsville, NJ, US Geroni Maria Cristina Rosa, Milan, IT		(11)	299697
			(40)	11.09.2002
(54)	Léčivo pro léčbu nádorů obsahující distamycinové deriváty		(21)	2001-426
			(73)	UOP LLC, Des Plaines, IL, US
			(72)	Whysall Michael, Antwerp, BE Wagemans Ludovicus J. M., Antwerp, BE
(32)	02.10.2000		(54)	Způsob separace neadsorbovatelného plynu střídavou tlakovou adsorpcí
(31)	2000/676770			
(33)	US		(33)	CZ
(86)	PCT/EP2001/010988		(22)	02.02.2001
(87)	WO 2002/028389		(74)	Dr. Karel Čermák, Národní třída 32, Praha 1, 11000
(22)	21.09.2001			
(74)	PATENTSERVIS Praha a.s., Jivenská 1273/1, Praha 4, 14021		(51)	<i>B01L 7/00</i>
				(2006.01)
				<i>G05D 23/19</i>
				(2006.01)
				<i>C12Q 1/68</i>
				(2006.01)
(51)	<i>A61K 31/58</i>	(2006.01)	(11)	299691
	<i>A61K 9/10</i>	(2006.01)	(40)	12.01.2000
	<i>A61P 37/08</i>	(2006.01)	(21)	1999-2013
	<i>A61P 11/06</i>	(2006.01)	(73)	THE SECRETARY OF STATE FOR DEFENCE, Salisbury, GB
	<i>A61L 9/14</i>	(2006.01)		
(11)	299689			

(72) Lee Martin Alan, Salisbury, GB Leslie Dario, Salisbury, GB	(54) Způsob provádění chemické nebo biochemické reakce a zařízení k provádění způsobu	(54) Způsob přípravy ketonu, způsob přípravy aldehydu a polymerní N-chráněná hydroxylaminová pryskyřicová sloučenina
(32) 06.12.1996, 31.07.1997	(32) 19.12.1996, 24.12.1996	(32) 19.12.1996, 24.12.1996
(31) 1996/25442, 1997/16052	(31) 1996/032453, 1996/33881	(31) 1996/032453, 1996/33881
(33) GB, GB	(33) US, US	(33) US, US
(86) PCT/GB1997/003187	(86) PCT/US1997/023920	(86) PCT/US1997/023920
(87) WO 1998/024548	(87) WO 1998/029376	(87) WO 1998/029376
(22) 20.11.1997	(22) 17.12.1997	(22) 17.12.1997
(74) Dr. Karel Čermák, Národní 32, Praha 1, 11000	(74) JUDr. Petr Kalenský, Hálkova 2, Praha 2, 12000	(74) JUDr. Petr Kalenský, Hálkova 2, Praha 2, 12000
(51) B65D 51/28 (2006.01)	(51) C07C 67/055 (2006.01)	(51) C07C 67/055 (2006.01)
(11) 299698	(11) C07C 69/15 (2006.01)	(11) C07C 69/15 (2006.01)
(40) 17.07.2002	(40) B01J 8/06 (2006.01)	(40) B01J 8/06 (2006.01)
(21) 2001-1409	(40) B01J 23/44 (2006.01)	(40) B01J 23/44 (2006.01)
(73) ROCEP LUSOL HOLDINGS LIMITED, Deanpark, GB	(40) B01J 23/52 (2006.01)	(40) B01J 23/52 (2006.01)
(72) Frutin Bernard Derek, By Uplawmoor, GB	(11) 299683	(11) 299683
(54) Zařízení pro přidávání příměsí do první kapaliny a způsob prováděný tímto zařízením	(40) 13.02.2002	(40) 13.02.2002
(32) 29.10.1998, 22.06.1999, 03.07.1999	(21) 2001-3188	(21) 2001-3188
(31) 1998/23578, 1999/144114, 1999/15487	(73) CELANESE INTERNATIONAL CORPORATION, Dallas, TX, US	(73) CELANESE INTERNATIONAL CORPORATION, Dallas, TX, US
(33) GB, GB, GB	(72) Colling Philip M., Corpus Christi, TX, US	(72) Colling Philip M., Corpus Christi, TX, US
(86) PCT/GB1999/003569	(54) Způsob výroby vinylacetátu	(54) Způsob výroby vinylacetátu
(87) WO 2000/026107	(32) 04.03.1999	(32) 04.03.1999
(22) 28.10.1999	(31) 1999/263509	(31) 1999/263509
(74) PATENTSERVIS PRAHA a.s., Jivenská 1, Praha 4, 14000	(33) US	(33) US
(51) C07C 275/34 (2006.01)	(86) PCT/US2000/001656	(86) PCT/US2000/001656
C07C 275/36 (2006.01)	(87) WO 2000/051962	(87) WO 2000/051962
C07C 323/44 (2006.01)	(22) 24.01.2000	(22) 24.01.2000
C07D 213/75 (2006.01)	(74) KOREJZOVÁ & SPOL., v.o.s., JUDr. Zdeňka Korejzová, advokátka, Korunní 810/104 E, Praha 10, 10100	(74) KOREJZOVÁ & SPOL., v.o.s., JUDr. Zdeňka Korejzová, advokátka, Korunní 810/104 E, Praha 10, 10100
A61K 31/17 (2006.01)	(51) C07D 217/26 (2006.01)	(51) C07D 217/26 (2006.01)
A61K 31/44 (2006.01)	(51) C07D 217/16 (2006.01)	(51) C07D 217/16 (2006.01)
(11) 299695	(11) 299699	(11) 299699
(40) 15.11.2000	(40) 14.11.2001	(40) 14.11.2001
(21) 2000-2297	(21) 2001-2036	(21) 2001-2036
(73) Zentiva, a.s., Hlohovec, SK	(73) SK CORPORATION, Seoul, KR	(73) SK CORPORATION, Seoul, KR
(72) Oremus Vladimír, Bratislava, SK	(72) Park Sang Hoon, Taejon, KR	(72) Park Sang Hoon, Taejon, KR
Šmahovský Vendelín, Pezinok, SK	Kwak Byoung Sung, Taejon, KR	Kwak Byoung Sung, Taejon, KR
Fáberová Viera, Bratislava, SK	Kim Tae Yun, Taejon, KR	Kim Tae Yun, Taejon, KR
Kakalík Ivan, Šenkvice, SK	Lee In Woo, Taejon, KR	Lee In Woo, Taejon, KR
Schmidtová L'udmila, Modra, SK	Oh Seung Hoon, Taejon, KR	Oh Seung Hoon, Taejon, KR
Zemánek Marián, Bratislava, SK	(54) Způsob výroby [3S-(3alfa, 4alfabeta, 8alfabeta)]-N-terc- butyl-dekahydro-3-izochinolinkarboxamidu s vysokým optickým výtěžkem	(54) Způsob výroby [3S-(3alfa, 4alfabeta, 8alfabeta)]-N-terc- butyl-dekahydro-3-izochinolinkarboxamidu s vysokým optickým výtěžkem
(54) 1,3-Disubstituované močoviny jako inhibitory ACAT a způsob jejich přípravy	(32) 14.12.1998	(32) 14.12.1998
(32) 19.12.1997	(31) 199810/54898	(31) 199810/54898
(31) 1997/1751	(33) KR	(33) KR
(33) SK	(86) PCT/KR1998/000428	(86) PCT/KR1998/000428
(86) PCT/SK1998/000019	(87) WO 2000/035883	(87) WO 2000/035883
(87) WO 1999/032437	(22) 15.12.1998	(22) 15.12.1998
(22) 16.12.1998	(74) PATENTSERVIS PRAHA a.s., Jivenská 1, Praha 4, 14000	(74) PATENTSERVIS PRAHA a.s., Jivenská 1, Praha 4, 14000
(74) Ing. Ivana Jirotková, Nad Štolou 12, Praha 7, 17000	(51) C07C 45/61 (2006.01)	(51) C07D 471/04 (2006.01)
(51) C07C 45/51 (2006.01)	C07C 47/228 (2006.01)	C07D 221/00 (2006.01)
C07C 49/213 (2006.01)	C07C 209/42 (2006.01)	C07D 209/00 (2006.01)
C07C 209/42 (2006.01)	C07C 239/08 (2006.01)	A61K 31/4709 (2006.01)
C07C 239/08 (2006.01)	C07C 259/06 (2006.01)	A61P 31/04 (2006.01)
C07C 259/06 (2006.01)	C07C 259/08 (2006.01)	(11) 299700
C07D 307/33 (2006.01)	C07D 311/68 (2006.01)	(40) 16.01.2002
C07D 311/68 (2006.01)	C07D 313/12 (2006.01)	(21) 2001-3064
C07D 313/12 (2006.01)	C08F 212/08 (2006.01)	(73) BAYER AKTIENGESELLSCHAFT, Leverkusen, DE
C08F 212/08 (2006.01)	C07B 49/00 (2006.01)	(72) Rast Hubert, Leverkusen, DE
C07B 49/00 (2006.01)	(11) 299692	Himmler Thomas, Odenthal, DE
(11) 299692	(40) 17.11.1999	(54) Krystalová modifikace C kyseliny 8-kyano-1- cyklopropyl-7-(1S, 6S-2,8-diazabicyklo[4.3.0]nonan-8- yl)-6-fluor-1,4-dihydro-4-oxo-3-chinolinkarboxylové, způsob její výroby a její použití
(40) 17.11.1999	(21) 1999-2208	(32) 26.02.1999
(21) 1999-2208	(73) AVENTIS PHARMACEUTICALS INC., Collegeville, PA, US	(31) 19991/9908449
(73) AVENTIS PHARMACEUTICALS INC., Collegeville, PA, US	(72) Salvino Joseph M., Schwenksville, PA, US	(33) DE
(72) Salvino Joseph M., Schwenksville, PA, US	Morton George C., Limerick, PA, US	(86) PCT/EP2000/001202
Morton George C., Limerick, PA, US	Mason Helen J., Phoenixville, PA, US	(87) WO 2000/052009
Mason Helen J., Phoenixville, PA, US	Labaudiniere Richard F., Collegeville, PA, US	(22) 14.02.2000
Labaudiniere Richard F., Collegeville, PA, US		(74) JUDr. Miloš Všeťečka, Hálkova 2, Praha 2, 12000

- | | | | | | |
|------|--|-----------|------|--|-----------|
| (51) | C07K 14/75 | (2006.01) | (51) | D04B 15/46 | (2006.01) |
| | C12N 11/08 | (2006.01) | | D04B 15/50 | (2006.01) |
| | C12N 11/14 | (2006.01) | | B65H 77/00 | (2006.01) |
| | C12N 5/08 | (2006.01) | | G01L 1/00 | (2006.01) |
| | C08L 89/00 | (2006.01) | (11) | 299690 | |
| (11) | 299687 | | (40) | 15.09.1999 | |
| (40) | 02.07.2008 | | (21) | 1999-870 | |
| (21) | 2006-821 | | (73) | MEMMINGER-IRO GMBH, Dornstetten, DE | |
| (73) | Ústav makromolekulární chemie AV ČR, v.v.i., Praha 6, CZ | | (72) | Schmodde Hermann, Horb-Dettingen, DE | |
| | Fyziologický ústav AV ČR, v.v.i., Praha 4, CZ | | | Leins Eberhard, Heiningen, DE | |
| | Ústav experimentální medicíny AV ČR, v.v.i., Praha 4, CZ | | | Weber Friedrich, Herzogsweiler, DE | |
| | Ústav hematologie a krevní transfuze, Praha 2, CZ | | (54) | Čidlo napětí vlákna, podavač vlákn a způsob kalibrace čidla napětí vlákna | |
| (72) | Bačáková Lucie MUDr. CSc., Praha, CZ | | (32) | 14.03.1998 | |
| | Brynda Eduard RNDr. CSc., Praha, CZ | | (31) | 19981/9811241 | |
| | Dyr Jan Prof. Ing. DrSc., Zadní Třebáň, CZ | | (33) | DE | |
| | Filová Elena Mgr., Trnava, SK | | (22) | 12.03.1999 | |
| | Houska Milan Ing. CSc., Praha, CZ | | (74) | JUDr. Jan Matějka, Národní 32, Praha 1, 11000 | |
| | Chlupáč Jaroslav MUDr., Nová Včelnice, CZ | | | | |
| | Jendelová Pavla RNDr. PhD., Středokluky, CZ | | (51) | G01B 11/00 | (2006.01) |
| | Lesný Petr MUDr., Praha, CZ | | | G01B 11/04 | (2006.01) |
| | Riedel Tomáš Ing., Velké Heraltice, CZ | | | G01N 21/89 | (2006.01) |
| | Syková Eva Prof. MUDr. DrSc., Praha, CZ | | | G01N 33/36 | (2006.01) |
| (54) | Způsob přípravy regulovaných vrstev fibrinu na pevných površích | | (11) | 299684 | |
| (22) | 21.12.2006 | | (40) | 13.08.2003 | |
| (74) | Středisko společných činností AV ČR, v.v.i. Patentové a licenční služby, Národní 1009/3, Praha 1, 11000 | | (21) | 2001-4561 | |
| | | | (73) | RIETER CZ A. S., Ústí nad Orlicí, CZ | |
| | | | (72) | Sloupenský Jiří Ing. CSc., Ústí nad Orlicí, CZ | |
| | | | | Štusák Miroslav Ing., Brandýs nad Orlicí, CZ | |
| | | | | Kousalík Pavel Ing., Ústí nad Orlicí, CZ | |
| | | | | Hájek Ladislav Ing., Brandýs nad Orlicí, CZ | |
| | | | (54) | Zařízení pro bezdotykové měření vlastností pohybující se příze nebo přízi podobného textilního útvaru | |
| | | | (22) | 17.12.2001 | |
| | | | (74) | Ing. Dobroslav Musil, Cejl 38, Brno, 60200 | |
| | | | | | |
| (51) | C08F 210/16 | (2006.01) | (51) | G01R 31/28 | (2006.01) |
| | C08F 2/34 | (2006.01) | (11) | 299694 | |
| | C08F 4/645 | (2006.01) | (40) | 11.04.2001 | |
| (11) | 299688 | | (21) | 2000-1697 | |
| (40) | 14.04.1999 | | (73) | AREVA NP GmbH, Erlangen, DE | |
| (21) | 1998-3662 | | (72) | Benke Harald-Peter, Kahl, DE | |
| (73) | Ineos Europe Limited, Staines, Middlesex, GB | | | Horbach Robert, Alzenau, DE | |
| (72) | Cady Larry D., Houston, TX, US | | | Kutzer Heinz, Maintal, DE | |
| | Frye Christopher J., Bouc Bel Air, FR | | (54) | Zařízení pro kontrolu elektrického pohonu | |
| | Howard Philip, Teddington, GB | | (32) | 11.11.1997 | |
| | Karjala Teresa P., Lake Jackson, TX, US | | (31) | 19971/9749842 | |
| | Maddox Peter J., Martigues, FR | | (33) | DE | |
| | Munro Ian M., Lake Jackson, TX, US | | (86) | PCT/DE1998/003170 | |
| | Parikh Deepak R., Lake Jackson, TX, US | | (87) | WO 1999/024840 | |
| | Partington Roy S., Walton-on-Thames, GB | | (22) | 29.10.1998 | |
| | Peil Kevin P., Auburn, MI, US | | (74) | Dr. Karel Čermák, Národní třída 32, Praha 1, 11000 | |
| | Spencer Lee, Pearland, TX, US | | | | |
| | Van Volkenburgh William R., Lake Jackson, TX, US | | | | |
| | Williams Peter S., Aix-en-Provence, FR | | | | |
| | Wilson David R., Midland, MI, US | | | | |
| | Winter Mark J., Lake Jackson, TX, US | | | | |
| (54) | Polyolefinový prostředek s maximem molární hmotnosti nacházející se v té části prostředku, která má nejvyšší obsah komonomeru | | | | |
| (32) | 17.05.1996 | | | | |
| (31) | 1996/17147 | | | | |
| (33) | US | | | | |
| (86) | PCT/US1997/008206 | | | | |
| (87) | WO 1997/044371 | | | | |
| (22) | 16.05.1997 | | | | |
| (74) | PATENTSERVIS Praha a.s., Jivenská 1273/1, Praha 4, 14021 | | | | |
| | | | | | |
| (51) | D01H 4/50 | (2006.01) | | | |
| | D01H 4/48 | (2006.01) | | | |
| | D02G 3/38 | (2006.01) | | | |
| (11) | 299685 | | | | |
| (40) | 16.04.2003 | | | | |
| (21) | 2001-3200 | | | | |
| (73) | RIETER CZ a.s., Ústí nad Orlicí, CZ | | | | |
| (72) | Sloupenský Jiří Ing. CSc., Ústí nad Orlicí, CZ | | | | |
| | Ludvíček Josef Ing., Ústí nad Orlicí, CZ | | | | |
| | Vítek Petr Ing., Brno, CZ | | | | |
| | Markl Jaroslav, Ústí nad Orlicí, CZ | | | | |
| (54) | Způsob obnovování předení složkové příze na rotorovém doprácím stroji a zařízení k provádění způsobu | | | | |
| (22) | 05.09.2001 | | | | |
| (74) | Ing. Dobroslav Musil, Cejl 38, Brno, 60200 | | | | |

Seznam majitelů udělených patentů

(73)	(11)	(51)	(73)	(11)	(51)
AREVA NP GmbH, Erlangen, DE	299694	G 01 R 31/28	(2006.01)		
AVENTIS PHARMACEUTICALS INC., Bridgewater, NJ, US	299689	A 61 K 31/58	(2006.01)		
AVENTIS PHARMACEUTICALS INC., Collegeville, PA, US	299692	C 07 C 45/61	(2006.01)		
BAYER AKTIENGESELLSCHAFT, Leverkusen, DE	299700	C 07 D 471/04	(2006.01)		
CELANESE INTERNATIONAL CORPORATION, Dallas, TX, US	299683	C 07 C 67/055	(2006.01)		
Fyziologický ústav AV ČR, v.v.i., Praha 4, CZ	299687	C 07 K 14/75	(2006.01)		
GENENTECH INC., South San Francisco, CA, US	299702	A 61 K 47/48	(2006.01)		
GLAXO GROUP LIMITED, Greenford, GB	299696	A 61 M 15/00	(2006.01)		
Ineos Europe Limited, Staines, Middlesex, GB	299688	C 08 F 210/16	(2006.01)		
MEDAC GESELLSCHAFT FÜR KLINISCHE SPEZIALPRÄPARATE MBH, Hamburg, DE	299701	A 61 K 31/255	(2006.01)		
MEMMINGER-IRO GMBH, Dornstetten, DE	299690	D 04 B 15/46	(2006.01)		
NERVIANO MEDICAL SCIENCES S.r.l, Nerviano (MI), 20014, IT	299686	A 61 K 31/40	(2006.01)		
PHILIP MORRIS PRODUCTS INC., Richmond, VA, US	299693	A 24 C 5/14	(2006.01)		
RIETER CZ A. S., Ústí nad Orlicí, CZ	299684	G 01 B 11/00	(2006.01)		
RIETER CZ a.s., Ústí nad Orlicí, CZ	299685	D 01 H 4/50	(2006.01)		
ROCEP LUSOL HOLDINGS LIMITED, Deanpark, GB	299698	B 65 D 51/28	(2006.01)		
SK CORPORATION, Seoul, KR	299699	C 07 D 217/26	(2006.01)		
THE SECRETARY OF STATE FOR DEFENCE, Salisbury, GB	299691	B 01 L 7/00	(2006.01)		
UOP LLC, Des Plaines, IL, US	299697	B 01 D 53/047	(2006.01)		
Ústav experimentální medicíny AV ČR, v.v.i., Praha 4, CZ	299687	C 07 K 14/75	(2006.01)		
Ústav hematologie a krevní transfuze, Praha 2, CZ	299687	C 07 K 14/75	(2006.01)		
Ústav makromolekulární chemie AV ČR, v.v.i., Praha 6, CZ	299687	C 07 K 14/75	(2006.01)		
Zentiva, a.s., Hlohovec, SK	299695	C 07 C 275/34	(2006.01)		

Udělené evropské patenty

Evropský patentový úřad udělil následující evropské patenty s účinky pro Českou republiku. Tyto patenty mohou být zrušeny nebo zachovány v pozmeněném znění Evropským patentovým úřadem v řízení o odporu. K tomu, aby nabyly evropský patent účinnosti na území České republiky, je třeba, aby byl Úřadu předložen ve stanovené lhůtě překlad patentového spisu do českého jazyka (§ 35c odst. 2 až 4 zákona č. 527/1990 Sb., v platném znění).

(97) EP 1279440	(47) 08.10.2008	(97) EP 1456079	(47) 08.10.2008
(97) EP 1284198	(47) 08.10.2008	(97) EP 1456308	(47) 08.10.2008
(97) EP 1285742	(47) 08.10.2008	(97) EP 1456516	(47) 08.10.2008
(97) EP 1289032	(47) 08.10.2008	(97) EP 1457497	(47) 08.10.2008
(97) EP 1293736	(47) 08.10.2008	(97) EP 1458236	(47) 08.10.2008
(97) EP 1295581	(47) 08.10.2008	(97) EP 1458325	(47) 08.10.2008
(97) EP 1295636	(47) 08.10.2008	(97) EP 1458514	(47) 08.10.2008
(97) EP 1316622	(47) 08.10.2008	(97) EP 1464331	(47) 08.10.2008
(97) EP 1321365	(47) 08.10.2008	(97) EP 1464770	(47) 08.10.2008
(97) EP 1327576	(47) 08.10.2008	(97) EP 1465454	(47) 08.10.2008
(97) EP 1340490	(47) 08.10.2008	(97) EP 1465953	(47) 08.10.2008
(97) EP 1343279	(47) 08.10.2008	(97) EP 1466179	(47) 08.10.2008
(97) EP 1344733	(47) 08.10.2008	(97) EP 1467776	(47) 08.10.2008
(97) EP 1357237	(47) 08.10.2008	(97) EP 1468036	(47) 08.10.2008
(97) EP 1357330	(47) 08.10.2008	(97) EP 1468187	(47) 08.10.2008
(97) EP 1364574	(47) 08.10.2008	(97) EP 1468690	(47) 08.10.2008
(97) EP 1378675	(47) 08.10.2008	(97) EP 1469000	(47) 08.10.2008
(97) EP 1380327	(47) 08.10.2008	(97) EP 1470447	(47) 08.10.2008
(97) EP 1382781	(47) 08.10.2008	(97) EP 1470602	(47) 08.10.2008
(97) EP 1389797	(47) 08.10.2008	(97) EP 1471104	(47) 08.10.2008
(97) EP 1391665	(47) 08.10.2008	(97) EP 1471267	(47) 08.10.2008
(97) EP 1395003	(47) 08.10.2008	(97) EP 1471802	(47) 08.10.2008
(97) EP 1396581	(47) 08.10.2008	(97) EP 1471943	(47) 08.10.2008
(97) EP 1400164	(47) 08.10.2008	(97) EP 1475171	(47) 08.10.2008
(97) EP 1400229	(47) 08.10.2008	(97) EP 1475242	(47) 08.10.2008
(97) EP 1400363	(47) 08.10.2008	(97) EP 1476128	(47) 08.10.2008
(97) EP 1403679	(47) 08.10.2008	(97) EP 1476204	(47) 08.10.2008
(97) EP 1409403	(47) 08.10.2008	(97) EP 1477810	(47) 08.10.2008
(97) EP 1412078	(47) 08.10.2008	(97) EP 1478628	(47) 08.10.2008
(97) EP 1412681	(47) 08.10.2008	(97) EP 1479301	(47) 08.10.2008
(97) EP 1414630	(47) 08.10.2008	(97) EP 1479836	(47) 08.10.2008
(97) EP 1415742	(47) 08.10.2008	(97) EP 1481174	(47) 08.10.2008
(97) EP 1416102	(47) 08.10.2008	(97) EP 1481809	(47) 08.10.2008
(97) EP 1416111	(47) 08.10.2008	(97) EP 1482009	(47) 08.10.2008
(97) EP 1417741	(47) 08.10.2008	(97) EP 1483461	(47) 08.10.2008
(97) EP 1418048	(47) 08.10.2008	(97) EP 1485363	(47) 08.10.2008
(97) EP 1418689	(47) 08.10.2008	(97) EP 1485390	(47) 08.10.2008
(97) EP 1418821	(47) 08.10.2008	(97) EP 1487469	(47) 08.10.2008
(97) EP 1419144	(47) 08.10.2008	(97) EP 1488305	(47) 08.10.2008
(97) EP 1419215	(47) 08.10.2008	(97) EP 1489233	(47) 08.10.2008
(97) EP 1419343	(47) 08.10.2008	(97) EP 1490190	(47) 08.10.2008
(97) EP 1420224	(47) 08.10.2008	(97) EP 1491339	(47) 08.10.2008
(97) EP 1423219	(47) 08.10.2008	(97) EP 1492527	(47) 08.10.2008
(97) EP 1424730	(47) 08.10.2008	(97) EP 1492880	(47) 08.10.2008
(97) EP 1428712	(47) 08.10.2008	(97) EP 1493228	(47) 08.10.2008
(97) EP 1430642	(47) 08.10.2008	(97) EP 1497351	(47) 08.10.2008
(97) EP 1430781	(47) 08.10.2008	(97) EP 1499008	(47) 08.10.2008
(97) EP 1432561	(47) 08.10.2008	(97) EP 1499360	(47) 08.10.2008
(97) EP 1433060	(47) 08.10.2008	(97) EP 1499844	(47) 08.10.2008
(97) EP 1434394	(47) 08.10.2008	(97) EP 1500320	(47) 08.10.2008
(97) EP 1434949	(47) 08.10.2008	(97) EP 1500863	(47) 08.10.2008
(97) EP 1436176	(47) 08.10.2008	(97) EP 1501215	(47) 08.10.2008
(97) EP 1436499	(47) 08.10.2008	(97) EP 1502021	(47) 08.10.2008
(97) EP 1437105	(47) 08.10.2008	(97) EP 1502051	(47) 08.10.2008
(97) EP 1438794	(47) 08.10.2008	(97) EP 1502657	(47) 08.10.2008
(97) EP 1440480	(47) 08.10.2008	(97) EP 1502801	(47) 08.10.2008
(97) EP 1441594	(47) 08.10.2008	(97) EP 1503732	(47) 08.10.2008
(97) EP 1442662	(47) 08.10.2008	(97) EP 1504548	(47) 08.10.2008
(97) EP 1443071	(47) 08.10.2008	(97) EP 1505168	(47) 08.10.2008
(97) EP 1443808	(47) 08.10.2008	(97) EP 1506333	(47) 08.10.2008
(97) EP 1443825	(47) 08.10.2008	(97) EP 1507093	(47) 08.10.2008
(97) EP 1444193	(47) 08.10.2008	(97) EP 1507795	(47) 08.10.2008
(97) EP 1446449	(47) 08.10.2008	(97) EP 1509546	(47) 08.10.2008
(97) EP 1450085	(47) 08.10.2008	(97) EP 1509638	(47) 08.10.2008
(97) EP 1450621	(47) 08.10.2008	(97) EP 1509660	(47) 08.10.2008
(97) EP 1451469	(47) 08.10.2008	(97) EP 1510240	(47) 08.10.2008
(97) EP 1451519	(47) 08.10.2008	(97) EP 1510453	(47) 08.10.2008
(97) EP 1453928	(47) 08.10.2008	(97) EP 1511466	(47) 08.10.2008
(97) EP 1455600	(47) 08.10.2008	(97) EP 1512321	(47) 08.10.2008
(97) EP 1455761	(47) 08.10.2008	(97) EP 1512719	(47) 08.10.2008

(97)	EP 1512787	(47)	08.10.2008	(97)	EP 1583847	(47)	08.10.2008
(97)	EP 1513284	(47)	08.10.2008	(97)	EP 1587196	(47)	08.10.2008
(97)	EP 1515602	(47)	08.10.2008	(97)	EP 1587382	(47)	08.10.2008
(97)	EP 1515934	(47)	08.10.2008	(97)	EP 1587839	(47)	08.10.2008
(97)	EP 1516567	(47)	08.10.2008	(97)	EP 1588220	(47)	08.10.2008
(97)	EP 1516699	(47)	08.10.2008	(97)	EP 1588626	(47)	08.10.2008
(97)	EP 1517262	(47)	08.10.2008	(97)	EP 1589484	(47)	08.10.2008
(97)	EP 1517668	(47)	08.10.2008	(97)	EP 1590672	(47)	08.10.2008
(97)	EP 1518053	(47)	08.10.2008	(97)	EP 1590942	(47)	08.10.2008
(97)	EP 1520649	(47)	08.10.2008	(97)	EP 1592452	(47)	08.10.2008
(97)	EP 1521540	(47)	08.10.2008	(97)	EP 1592675	(47)	08.10.2008
(97)	EP 1521944	(47)	08.10.2008	(97)	EP 1593300	(47)	08.10.2008
(97)	EP 1523469	(47)	08.10.2008	(97)	EP 1594216	(47)	08.10.2008
(97)	EP 1523678	(47)	08.10.2008	(97)	EP 1595675	(47)	08.10.2008
(97)	EP 1525747	(47)	08.10.2008	(97)	EP 1595794	(47)	08.10.2008
(97)	EP 1526798	(47)	08.10.2008	(97)	EP 1596841	(47)	08.10.2008
(97)	EP 1527807	(47)	08.10.2008	(97)	EP 1597234	(47)	08.10.2008
(97)	EP 1530535	(47)	08.10.2008	(97)	EP 1599630	(47)	08.10.2008
(97)	EP 1530845	(47)	08.10.2008	(97)	EP 1601359	(47)	08.10.2008
(97)	EP 1531459	(47)	08.10.2008	(97)	EP 1602357	(47)	08.10.2008
(97)	EP 1531488	(47)	08.10.2008	(97)	EP 1602875	(47)	08.10.2008
(97)	EP 1533579	(47)	08.10.2008	(97)	EP 1603598	(47)	08.10.2008
(97)	EP 1534092	(47)	08.10.2008	(97)	EP 1606283	(47)	08.10.2008
(97)	EP 1534908	(47)	08.10.2008	(97)	EP 1606449	(47)	08.10.2008
(97)	EP 1535170	(47)	08.10.2008	(97)	EP 1607005	(47)	08.10.2008
(97)	EP 1536077	(47)	08.10.2008	(97)	EP 1607285	(47)	08.10.2008
(97)	EP 1538185	(47)	08.10.2008	(97)	EP 1607869	(47)	08.10.2008
(97)	EP 1538852	(47)	08.10.2008	(97)	EP 1610657	(47)	08.10.2008
(97)	EP 1539906	(47)	08.10.2008	(97)	EP 1611247	(47)	08.10.2008
(97)	EP 1540231	(47)	08.10.2008	(97)	EP 1611367	(47)	08.10.2008
(97)	EP 1540338	(47)	08.10.2008	(97)	EP 1611396	(47)	08.10.2008
(97)	EP 1540600	(47)	08.10.2008	(97)	EP 1611552	(47)	08.10.2008
(97)	EP 1541279	(47)	08.10.2008	(97)	EP 1611622	(47)	08.10.2008
(97)	EP 1543781	(47)	08.10.2008	(97)	EP 1611719	(47)	08.10.2008
(97)	EP 1545913	(47)	08.10.2008	(97)	EP 1611818	(47)	08.10.2008
(97)	EP 1546414	(47)	08.10.2008	(97)	EP 1614790	(47)	08.10.2008
(97)	EP 1547414	(47)	08.10.2008	(97)	EP 1616229	(47)	08.10.2008
(97)	EP 1547646	(47)	08.10.2008	(97)	EP 1616975	(47)	08.10.2008
(97)	EP 1549271	(47)	08.10.2008	(97)	EP 1619015	(47)	08.10.2008
(97)	EP 1551205	(47)	08.10.2008	(97)	EP 1619151	(47)	08.10.2008
(97)	EP 1551313	(47)	08.10.2008	(97)	EP 1620881	(47)	08.10.2008
(97)	EP 1551602	(47)	08.10.2008	(97)	EP 1620883	(47)	08.10.2008
(97)	EP 1552871	(47)	08.10.2008	(97)	EP 1621048	(47)	08.10.2008
(97)	EP 1553696	(47)	08.10.2008	(97)	EP 1621116	(47)	08.10.2008
(97)	EP 1554532	(47)	08.10.2008	(97)	EP 1621325	(47)	08.10.2008
(97)	EP 1556156	(47)	08.10.2008	(97)	EP 1621730	(47)	08.10.2008
(97)	EP 1556408	(47)	08.10.2008	(97)	EP 1623802	(47)	08.10.2008
(97)	EP 1557100	(47)	08.10.2008	(97)	EP 1626496	(47)	08.10.2008
(97)	EP 1557147	(47)	08.10.2008	(97)	EP 1626749	(47)	08.10.2008
(97)	EP 1557675	(47)	08.10.2008	(97)	EP 1627179	(47)	08.10.2008
(97)	EP 1557694	(47)	08.10.2008	(97)	EP 1627496	(47)	08.10.2008
(97)	EP 1558002	(47)	08.10.2008	(97)	EP 1627897	(47)	08.10.2008
(97)	EP 1558100	(47)	08.10.2008	(97)	EP 1628067	(47)	08.10.2008
(97)	EP 1559285	(47)	08.10.2008	(97)	EP 1628326	(47)	08.10.2008
(97)	EP 1560766	(47)	08.10.2008	(97)	EP 1629308	(47)	08.10.2008
(97)	EP 1560819	(47)	08.10.2008	(97)	EP 1629865	(47)	08.10.2008
(97)	EP 1563940	(47)	08.10.2008	(97)	EP 1629885	(47)	08.10.2008
(97)	EP 1569229	(47)	08.10.2008	(97)	EP 1631438	(47)	08.10.2008
(97)	EP 1569819	(47)	08.10.2008	(97)	EP 1632444	(47)	08.10.2008
(97)	EP 1569931	(47)	08.10.2008	(97)	EP 1632805	(47)	08.10.2008
(97)	EP 1570189	(47)	08.10.2008	(97)	EP 1633073	(47)	08.10.2008
(97)	EP 1571345	(47)	08.10.2008	(97)	EP 1633348	(47)	08.10.2008
(97)	EP 1572422	(47)	08.10.2008	(97)	EP 1634248	(47)	08.10.2008
(97)	EP 1572694	(47)	08.10.2008	(97)	EP 1634753	(47)	08.10.2008
(97)	EP 1572727	(47)	08.10.2008	(97)	EP 1635875	(47)	08.10.2008
(97)	EP 1573223	(47)	08.10.2008	(97)	EP 1637394	(47)	08.10.2008
(97)	EP 1573345	(47)	08.10.2008	(97)	EP 1638243	(47)	08.10.2008
(97)	EP 1574524	(47)	08.10.2008	(97)	EP 1639273	(47)	08.10.2008
(97)	EP 1574781	(47)	08.10.2008	(97)	EP 1639330	(47)	08.10.2008
(97)	EP 1575175	(47)	08.10.2008	(97)	EP 1639333	(47)	08.10.2008
(97)	EP 1575751	(47)	08.10.2008	(97)	EP 1639548	(47)	08.10.2008
(97)	EP 1576034	(47)	08.10.2008	(97)	EP 1639762	(47)	08.10.2008
(97)	EP 1576585	(47)	08.10.2008	(97)	EP 1639907	(47)	08.10.2008
(97)	EP 1577088	(47)	08.10.2008	(97)	EP 1642380	(47)	08.10.2008
(97)	EP 1578580	(47)	08.10.2008	(97)	EP 1642515	(47)	08.10.2008
(97)	EP 1580318	(47)	08.10.2008	(97)	EP 1644469	(47)	08.10.2008
(97)	EP 1583455	(47)	08.10.2008	(97)	EP 1644737	(47)	08.10.2008
(97)	EP 1583522	(47)	08.10.2008	(97)	EP 1645470	(47)	08.10.2008

(97)	EP 1646120	(47)	08.10.2008	(97)	EP 1692437	(47)	08.10.2008
(97)	EP 1646268	(47)	08.10.2008	(97)	EP 1692579	(47)	08.10.2008
(97)	EP 1646390	(47)	08.10.2008	(97)	EP 1692732	(47)	08.10.2008
(97)	EP 1647109	(47)	08.10.2008	(97)	EP 1694475	(47)	08.10.2008
(97)	EP 1647941	(47)	08.10.2008	(97)	EP 1694758	(47)	08.10.2008
(97)	EP 1648788	(47)	08.10.2008	(97)	EP 1694888	(47)	08.10.2008
(97)	EP 1648807	(47)	08.10.2008	(97)	EP 1695520	(47)	08.10.2008
(97)	EP 1648916	(47)	08.10.2008	(97)	EP 1697316	(47)	08.10.2008
(97)	EP 1649165	(47)	08.10.2008	(97)	EP 1697470	(47)	08.10.2008
(97)	EP 1649184	(47)	08.10.2008	(97)	EP 1697660	(47)	08.10.2008
(97)	EP 1649598	(47)	08.10.2008	(97)	EP 1698137	(47)	08.10.2008
(97)	EP 1652309	(47)	08.10.2008	(97)	EP 1699429	(47)	08.10.2008
(97)	EP 1652339	(47)	08.10.2008	(97)	EP 1700278	(47)	08.10.2008
(97)	EP 1652593	(47)	08.10.2008	(97)	EP 1700747	(47)	08.10.2008
(97)	EP 1653122	(47)	08.10.2008	(97)	EP 1701155	(47)	08.10.2008
(97)	EP 1653350	(47)	08.10.2008	(97)	EP 1701972	(47)	08.10.2008
(97)	EP 1653832	(47)	08.10.2008	(97)	EP 1703421	(47)	08.10.2008
(97)	EP 1654178	(47)	08.10.2008	(97)	EP 1703901	(47)	08.10.2008
(97)	EP 1654422	(47)	08.10.2008	(97)	EP 1705133	(47)	08.10.2008
(97)	EP 1654462	(47)	08.10.2008	(97)	EP 1705297	(47)	08.10.2008
(97)	EP 1654538	(47)	08.10.2008	(97)	EP 1705851	(47)	08.10.2008
(97)	EP 1654647	(47)	08.10.2008	(97)	EP 1707496	(47)	08.10.2008
(97)	EP 1655830	(47)	08.10.2008	(97)	EP 1707871	(47)	08.10.2008
(97)	EP 1656060	(47)	08.10.2008	(97)	EP 1707998	(47)	08.10.2008
(97)	EP 1656868	(47)	08.10.2008	(97)	EP 1708937	(47)	08.10.2008
(97)	EP 1657797	(47)	08.10.2008	(97)	EP 1709131	(47)	08.10.2008
(97)	EP 1658460	(47)	08.10.2008	(97)	EP 1710970	(47)	08.10.2008
(97)	EP 1658469	(47)	08.10.2008	(97)	EP 1711046	(47)	08.10.2008
(97)	EP 1660015	(47)	08.10.2008	(97)	EP 1712600	(47)	08.10.2008
(97)	EP 1660312	(47)	08.10.2008	(97)	EP 1713352	(47)	08.10.2008
(97)	EP 1660493	(47)	08.10.2008	(97)	EP 1715627	(47)	08.10.2008
(97)	EP 1660731	(47)	08.10.2008	(97)	EP 1715859	(47)	08.10.2008
(97)	EP 1661122	(47)	08.10.2008	(97)	EP 1716919	(47)	08.10.2008
(97)	EP 1661464	(47)	08.10.2008	(97)	EP 1716932	(47)	08.10.2008
(97)	EP 1662755	(47)	08.10.2008	(97)	EP 1717600	(47)	08.10.2008
(97)	EP 1663551	(47)	08.10.2008	(97)	EP 1718981	(47)	08.10.2008
(97)	EP 1663837	(47)	08.10.2008	(97)	EP 1721992	(47)	08.10.2008
(97)	EP 1664237	(47)	08.10.2008	(97)	EP 1722437	(47)	08.10.2008
(97)	EP 1664459	(47)	08.10.2008	(97)	EP 1722731	(47)	08.10.2008
(97)	EP 1664840	(47)	08.10.2008	(97)	EP 1724580	(47)	08.10.2008
(97)	EP 1665056	(47)	08.10.2008	(97)	EP 1725546	(47)	08.10.2008
(97)	EP 1665132	(47)	08.10.2008	(97)	EP 1726219	(47)	08.10.2008
(97)	EP 1665199	(47)	08.10.2008	(97)	EP 1726319	(47)	08.10.2008
(97)	EP 1665682	(47)	08.10.2008	(97)	EP 1726486	(47)	08.10.2008
(97)	EP 1666512	(47)	08.10.2008	(97)	EP 1728396	(47)	08.10.2008
(97)	EP 1667412	(47)	08.10.2008	(97)	EP 1729051	(47)	08.10.2008
(97)	EP 1667490	(47)	08.10.2008	(97)	EP 1729406	(47)	08.10.2008
(97)	EP 1668306	(47)	08.10.2008	(97)	EP 1729889	(47)	08.10.2008
(97)	EP 1668633	(47)	08.10.2008	(97)	EP 1730030	(47)	08.10.2008
(97)	EP 1668894	(47)	08.10.2008	(97)	EP 1730653	(47)	08.10.2008
(97)	EP 1669103	(47)	08.10.2008	(97)	EP 1731019	(47)	08.10.2008
(97)	EP 1669160	(47)	08.10.2008	(97)	EP 1731379	(47)	08.10.2008
(97)	EP 1670423	(47)	08.10.2008	(97)	EP 1731861	(47)	08.10.2008
(97)	EP 1673363	(47)	08.10.2008	(97)	EP 1732567	(47)	08.10.2008
(97)	EP 1674655	(47)	08.10.2008	(97)	EP 1733626	(47)	08.10.2008
(97)	EP 1674786	(47)	08.10.2008	(97)	EP 1734186	(47)	08.10.2008
(97)	EP 1676831	(47)	08.10.2008	(97)	EP 1734207	(47)	08.10.2008
(97)	EP 1677552	(47)	08.10.2008	(97)	EP 1734615	(47)	08.10.2008
(97)	EP 1677587	(47)	08.10.2008	(97)	EP 1734940	(47)	08.10.2008
(97)	EP 1678129	(47)	08.10.2008	(97)	EP 1735083	(47)	08.10.2008
(97)	EP 1678185	(47)	08.10.2008	(97)	EP 1735321	(47)	08.10.2008
(97)	EP 1679122	(47)	08.10.2008	(97)	EP 1739215	(47)	08.10.2008
(97)	EP 1679958	(47)	08.10.2008	(97)	EP 1740066	(47)	08.10.2008
(97)	EP 1680482	(47)	08.10.2008	(97)	EP 1740309	(47)	08.10.2008
(97)	EP 1681206	(47)	08.10.2008	(97)	EP 1740648	(47)	08.10.2008
(97)	EP 1682373	(47)	08.10.2008	(97)	EP 1740726	(47)	08.10.2008
(97)	EP 1682876	(47)	08.10.2008	(97)	EP 1740755	(47)	08.10.2008
(97)	EP 1685289	(47)	08.10.2008	(97)	EP 1741307	(47)	08.10.2008
(97)	EP 1685382	(47)	08.10.2008	(97)	EP 1742135	(47)	08.10.2008
(97)	EP 1685996	(47)	08.10.2008	(97)	EP 1743853	(47)	08.10.2008
(97)	EP 1686345	(47)	08.10.2008	(97)	EP 1745420	(47)	08.10.2008
(97)	EP 1686849	(47)	08.10.2008	(97)	EP 1746613	(47)	08.10.2008
(97)	EP 1689411	(47)	08.10.2008	(97)	EP 1747321	(47)	08.10.2008
(97)	EP 1690464	(47)	08.10.2008	(97)	EP 1747413	(47)	08.10.2008
(97)	EP 1690606	(47)	08.10.2008	(97)	EP 1747938	(47)	08.10.2008
(97)	EP 1690809	(47)	08.10.2008	(97)	EP 1747998	(47)	08.10.2008
(97)	EP 1690917	(47)	08.10.2008	(97)	EP 1748852	(47)	08.10.2008
(97)	EP 1691625	(47)	08.10.2008	(97)	EP 1749433	(47)	08.10.2008

(97) EP 1750926	(47) 08.10.2008	(97) EP 1807871	(47) 08.10.2008
(97) EP 1751553	(47) 08.10.2008	(97) EP 1808481	(47) 08.10.2008
(97) EP 1752366	(47) 08.10.2008	(97) EP 1808553	(47) 08.10.2008
(97) EP 1752485	(47) 08.10.2008	(97) EP 1809518	(47) 08.10.2008
(97) EP 1753264	(47) 08.10.2008	(97) EP 1809589	(47) 08.10.2008
(97) EP 1753265	(47) 08.10.2008	(97) EP 1809654	(47) 08.10.2008
(97) EP 1753534	(47) 08.10.2008	(97) EP 1809709	(47) 08.10.2008
(97) EP 1753992	(47) 08.10.2008	(97) EP 1811139	(47) 08.10.2008
(97) EP 1754292	(47) 08.10.2008	(97) EP 1811673	(47) 08.10.2008
(97) EP 1755634	(47) 08.10.2008	(97) EP 1812464	(47) 08.10.2008
(97) EP 1756643	(47) 08.10.2008	(97) EP 1812675	(47) 08.10.2008
(97) EP 1757612	(47) 08.10.2008	(97) EP 1813470	(47) 08.10.2008
(97) EP 1757635	(47) 08.10.2008	(97) EP 1813528	(47) 08.10.2008
(97) EP 1759560	(47) 08.10.2008	(97) EP 1813714	(47) 08.10.2008
(97) EP 1759594	(47) 08.10.2008	(97) EP 1815158	(47) 08.10.2008
(97) EP 1760175	(47) 08.10.2008	(97) EP 1817998	(47) 08.10.2008
(97) EP 1761750	(47) 08.10.2008	(97) EP 1818126	(47) 08.10.2008
(97) EP 1762618	(47) 08.10.2008	(97) EP 1819994	(47) 08.10.2008
(97) EP 1764297	(47) 08.10.2008	(97) EP 1820611	(47) 08.10.2008
(97) EP 1764814	(47) 08.10.2008	(97) EP 1824863	(47) 08.10.2008
(97) EP 1764980	(47) 08.10.2008	(97) EP 1825930	(47) 08.10.2008
(97) EP 1765523	(47) 08.10.2008	(97) EP 1825977	(47) 08.10.2008
(97) EP 1768682	(47) 08.10.2008	(97) EP 1826481	(47) 08.10.2008
(97) EP 1768772	(47) 08.10.2008	(97) EP 1826702	(47) 08.10.2008
(97) EP 1770280	(47) 08.10.2008	(97) EP 1827929	(47) 08.10.2008
(97) EP 1771226	(47) 08.10.2008	(97) EP 1828015	(47) 08.10.2008
(97) EP 1771255	(47) 08.10.2008	(97) EP 1828371	(47) 08.10.2008
(97) EP 1771294	(47) 08.10.2008	(97) EP 1830126	(47) 08.10.2008
(97) EP 1771369	(47) 08.10.2008	(97) EP 1830493	(47) 08.10.2008
(97) EP 1771489	(47) 08.10.2008	(97) EP 1830673	(47) 08.10.2008
(97) EP 1772487	(47) 08.10.2008	(97) EP 1830896	(47) 08.10.2008
(97) EP 1773277	(47) 08.10.2008	(97) EP 1831296	(47) 08.10.2008
(97) EP 1774833	(47) 08.10.2008	(97) EP 1831551	(47) 08.10.2008
(97) EP 1775233	(47) 08.10.2008	(97) EP 1832383	(47) 08.10.2008
(97) EP 1776028	(47) 08.10.2008	(97) EP 1833518	(47) 08.10.2008
(97) EP 1776438	(47) 08.10.2008	(97) EP 1833598	(47) 08.10.2008
(97) EP 1777717	(47) 08.10.2008	(97) EP 1833842	(47) 08.10.2008
(97) EP 1778022	(47) 08.10.2008	(97) EP 1833978	(47) 08.10.2008
(97) EP 1778044	(47) 08.10.2008	(97) EP 1837008	(47) 08.10.2008
(97) EP 1778063	(47) 08.10.2008	(97) EP 1837029	(47) 08.10.2008
(97) EP 1778680	(47) 08.10.2008	(97) EP 1837110	(47) 08.10.2008
(97) EP 1779514	(47) 08.10.2008	(97) EP 1837147	(47) 08.10.2008
(97) EP 1780432	(47) 08.10.2008	(97) EP 1837567	(47) 08.10.2008
(97) EP 1781427	(47) 08.10.2008	(97) EP 1840056	(47) 08.10.2008
(97) EP 1781596	(47) 08.10.2008	(97) EP 1841571	(47) 08.10.2008
(97) EP 1781898	(47) 08.10.2008	(97) EP 1841826	(47) 08.10.2008
(97) EP 1782027	(47) 08.10.2008	(97) EP 1845360	(47) 08.10.2008
(97) EP 1782546	(47) 08.10.2008	(97) EP 1845790	(47) 08.10.2008
(97) EP 1783307	(47) 08.10.2008	(97) EP 1846317	(47) 08.10.2008
(97) EP 1783508	(47) 08.10.2008	(97) EP 1846481	(47) 08.10.2008
(97) EP 1784266	(47) 08.10.2008	(97) EP 1847099	(47) 08.10.2008
(97) EP 1784423	(47) 08.10.2008	(97) EP 1848571	(47) 08.10.2008
(97) EP 1785126	(47) 08.10.2008	(97) EP 1848773	(47) 08.10.2008
(97) EP 1786187	(47) 08.10.2008	(97) EP 1849392	(47) 08.10.2008
(97) EP 1786679	(47) 08.10.2008	(97) EP 1853760	(47) 08.10.2008
(97) EP 1787749	(47) 08.10.2008	(97) EP 1858003	(47) 08.10.2008
(97) EP 1787915	(47) 08.10.2008	(97) EP 1858169	(47) 08.10.2008
(97) EP 1788010	(47) 08.10.2008	(97) EP 1858494	(47) 08.10.2008
(97) EP 1788510	(47) 08.10.2008	(97) EP 1858769	(47) 08.10.2008
(97) EP 1789200	(47) 08.10.2008	(97) EP 1858903	(47) 08.10.2008
(97) EP 1789247	(47) 08.10.2008	(97) EP 1859131	(47) 08.10.2008
(97) EP 1790357	(47) 08.10.2008	(97) EP 1859172	(47) 08.10.2008
(97) EP 1790999	(47) 08.10.2008	(97) EP 1860945	(47) 08.10.2008
(97) EP 1792535	(47) 08.10.2008	(97) EP 1861353	(47) 08.10.2008
(97) EP 1792962	(47) 08.10.2008	(97) EP 1861455	(47) 08.10.2008
(97) EP 1794209	(47) 08.10.2008	(97) EP 1861825	(47) 08.10.2008
(97) EP 1794270	(47) 08.10.2008	(97) EP 1863860	(47) 08.10.2008
(97) EP 1795365	(47) 08.10.2008	(97) EP 1864115	(47) 08.10.2008
(97) EP 1795479	(47) 08.10.2008	(97) EP 1864642	(47) 08.10.2008
(97) EP 1799920	(47) 08.10.2008	(97) EP 1866200	(47) 08.10.2008
(97) EP 1800559	(47) 08.10.2008	(97) EP 1867245	(47) 08.10.2008
(97) EP 1801438	(47) 08.10.2008	(97) EP 1868786	(47) 08.10.2008
(97) EP 1802034	(47) 08.10.2008	(97) EP 1868931	(47) 08.10.2008
(97) EP 1803873	(47) 08.10.2008	(97) EP 1868988	(47) 08.10.2008
(97) EP 1805264	(47) 08.10.2008	(97) EP 1869928	(47) 08.10.2008
(97) EP 1806265	(47) 08.10.2008	(97) EP 1870868	(47) 08.10.2008
(97) EP 1806837	(47) 08.10.2008	(97) EP 1871203	(47) 08.10.2008
(97) EP 1807296	(47) 08.10.2008	(97) EP 1871500	(47) 08.10.2008

(97)	EP 1872456	(47)	08.10.2008
(97)	EP 1872903	(47)	08.10.2008
(97)	EP 1873081	(47)	08.10.2008
(97)	EP 1874422	(47)	08.10.2008
(97)	EP 1874455	(47)	08.10.2008
(97)	EP 1874508	(47)	08.10.2008
(97)	EP 1874634	(47)	08.10.2008
(97)	EP 1874870	(47)	08.10.2008
(97)	EP 1875781	(47)	08.10.2008
(97)	EP 1875988	(47)	08.10.2008
(97)	EP 1877243	(47)	08.10.2008
(97)	EP 1878036	(47)	08.10.2008
(97)	EP 1879307	(47)	08.10.2008
(97)	EP 1880252	(47)	08.10.2008
(97)	EP 1881209	(47)	08.10.2008
(97)	EP 1881464	(47)	08.10.2008
(97)	EP 1881830	(47)	08.10.2008
(97)	EP 1882117	(47)	08.10.2008
(97)	EP 1882144	(47)	08.10.2008
(97)	EP 1883400	(47)	08.10.2008
(97)	EP 1883678	(47)	08.10.2008
(97)	EP 1884421	(47)	08.10.2008
(97)	EP 1884434	(47)	08.10.2008
(97)	EP 1885101	(47)	08.10.2008
(97)	EP 1886318	(47)	08.10.2008
(97)	EP 1887155	(47)	08.10.2008
(97)	EP 1888937	(47)	08.10.2008
(97)	EP 1892087	(47)	08.10.2008
(97)	EP 1892170	(47)	08.10.2008
(97)	EP 1892344	(47)	08.10.2008
(97)	EP 1893843	(47)	08.10.2008
(97)	EP 1894258	(47)	08.10.2008
(97)	EP 1896362	(47)	08.10.2008
(97)	EP 1896643	(47)	08.10.2008
(97)	EP 1896953	(47)	08.10.2008
(97)	EP 1897208	(47)	08.10.2008
(97)	EP 1899240	(47)	08.10.2008
(97)	EP 1902186	(47)	08.10.2008
(97)	EP 1910153	(47)	08.10.2008
(97)	EP 1913569	(47)	08.10.2008
(97)	EP 1919661	(47)	08.10.2008
(97)	EP 1922206	(47)	08.10.2008
(97)	EP 1922464	(47)	08.10.2008
(97)	EP 1924510	(47)	08.10.2008
(97)	EP 1924629	(47)	08.10.2008

Zveřejněné překlady evropských patentových spisů

U následujících udělených evropských patentů s účinky pro Českou republiku byl majitelem předložen překlad patentového spisu do českého jazyka (§ 35c odst. 2 až 4 zákona č. 527/1990 Sb., v platném znění). Údaje jsou řazeny vzestupně podle čísel evropských patentů.

(97)	EP 1316614	(96)	03014027.1
(47)	02.07.2008	(73)	Vorwerk & Co. Interholding GmbH, 42275 Wuppertal, DE
(97)	04.06.2003	(72)	Varnhorst, Mathias, 42349 Wuppertal, DE
(51)	C12P 19/18 (2006.01)		Ullrich, Gerhard, 44287 Dortmund, DE
	C08B 30/12 (2006.01)	(54)	Elektromotoricky poháněný ventilátor
(96)	13.11.2002	(32)	19.07.2002
(96)	02292820.4	(31)	10232730
(73)	Roquette Freres, 62136 Lestrem, FR	(33)	DE
(72)	Fuertes, Patrick, 59130 Lambersart, FR	(74)	UNIPATENT, Ing. Jiří Chlustina, Jana Masaryka 43-47, Praha 2, 12000
(54)	Kontinuální postup modifikace škrobu a jeho derivátů větvicemi enzymy		
(32)	29.11.2001	(97)	EP 1403017
(31)	0115433	(47)	16.07.2008
(33)	FR	(97)	31.03.2004
(74)	PATENTSERVIS Praha a.s., Jivenská 1273/1, Praha 4, 14021	(51)	B28B 3/06 (1968.09)
			B30B 15/06 (1968.09)
		(96)	07.08.2003
		(96)	03425542.2
(97)	EP 1382857	(73)	Pelati Cecilia, 42014 Castellarano (RE), IT
(47)	23.07.2008		Casolari Nicole, 42014 Castellarano (Reggio Emilia), IT
(97)	21.01.2004	(72)	Casolari, Fabio, 42014 Castellarano (Reggio Emilia), IT
(51)	F04D 29/66 (2006.01)	(54)	Raznice k tváření keramických dlaždic
	F04D 25/08 (2006.01)	(32)	29.09.2002
(96)	23.06.2003	(31)	MO20020259

(33) IT		(51) <i>A61K 38/17</i>	(2006.01)
(74) PATENTSERVIS Praha a.s., Jivenská 1273/1, Praha 4, 14021		<i>A61K 35/20</i>	(2006.01)
		<i>A23L 1/03</i>	(2006.01)
		<i>A61K 8/64</i>	(2006.01)
		<i>A61K 31/20</i>	(2006.01)
		<i>A61K 31/19</i>	(2006.01)
		<i>A61P 31/02</i>	(2006.01)
		<i>A61P 31/04</i>	(2006.01)
		<i>A61P 31/10</i>	(2006.01)
(97) EP 1410401		(96) 20.08.2002	
(47) 21.05.2008		(96) 02796345.3	
(97) 06.02.2003		(73) Westgate Biological Limited, Donegal Town, IE	
(51) G21C 1/00	(2006.01)	(72) FOLAN, Michael, Anthony, Donegal Town, IE	
(96) 11.07.2002		BRADY, Damien, County Fermanagh, GB	
(96) 02767567.7		(54) Použití apoproteinů mléčného séra při profylaxi nebo léčbě mikrobiální nebo virové infekce	
(73) Areva NP, 92400 Courbevoie, FR		(32) 23.08.2001	
(72) DAGARD, Philippe, F-78160 Marly le Roi, FR		(31) 20010780	
(54) Způsob a zařízení pro napájení alespoň jednoho generátoru páry jaderného reaktoru s tlakovou vodou po dobu zastavení reaktoru		(33) IE	
(32) 24.07.2001		(86) PCT/IE2002/000121	
(31) 0109872		(87) WO 2003/018049	
(33) FR		(74) KANIA, SEDLÁK, SMOLA Patentová a známková kancelář, Ing. Veronika Zemanová, Mendlovo nám. 1a, Brno, 60300	
(86) PCT/FR2002/002462			
(87) WO 2003/010776			
(74) Společná advokátní kancelář Všeťečka Zelený Švorčík Kalenský a partneři, JUDr. Petr Kalenský, Hálkova 2, Praha 2, 12000			
(97) EP 1420889		(97) EP 1435915	
(47) 16.07.2008		(47) 23.07.2008	
(97) 13.03.2003		(97) 17.04.2003	
(51) B05B 3/04	(2006.01)	(51) <i>A61K 9/22</i>	(2006.01)
(96) 21.08.2002		<i>A61K 9/52</i>	(2006.01)
(96) 02769975.0		<i>A61K 31/445</i>	(2006.01)
(73) GARDENA Manufacturing GmbH, 89079 Ulm, DE		<i>A61K 47/12</i>	(2006.01)
(72) SCHIEDT, Christoph, 88483 Burgrieden, DE		(96) 08.10.2002	
(54) Zadešťovací zařízení s obousměrně výkyvnou zadešťovací hlavici		(96) 02782857.3	
(32) 29.08.2001		(73) APOGEPHA ARZNEIMITTEL GmbH, D-01309 Dresden, DE	
(31) 10142145		(72) GRAMATTE, Thomas, 01326 Dresden, DE	
(33) DE		GRUBER, Peter, 79249 Merzhausen, DE	
(86) PCT/EP2002/009306		GÜLDNER, Peter, 01309 Dresden, DE	
(87) WO 2003/020432		HESCHEL, Michael, 01796 Pirna, DE	
(74) TRAPLOVÁ-HAKR-KUBÁT Advokátní a patentová kancelář, JUDr. Jarmila Traplová, Přístavní 24, Praha 7, 17000		PAMPERIN, Dirk, 6522 CP Nijmegen, NL	
		PLOEN, Jan, 01326 Dresden, DE	
		SCHEITHAUER, Steffen, 01326 Dresden, DE	
		WEHNER, Wolfgang, 01259 Dresden, DE	
		(54) Orální formy podávání propiverinu nebo jeho farmaceuticky přijatelných solí s prodlouženým uvolňováním účinné látky	
(97) EP 1426664		(32) 09.10.2001	
(47) 02.07.2008		(31) 10149674	
(97) 09.06.2004		(33) DE	
(51) F16K 1/30	(2006.01)	(86) PCT/EP2002/011253	
F16K 17/10	(2006.01)	(87) WO 2003/030869	
F16K 43/00	(2006.01)	(74) Čermák Hořejš Matějka a spol., JUDr. Karel Čermák, advokát, Národní 32, Praha 1, 11000	
(96) 05.11.2003			
(96) 03025424.7			
(73) Cavagna Group S.p.A., 25010 Ponte S. Marco (Prov. of Brescia), IT			
(72) Cavagna, Carlo, 25010 Ponte S. Marco, IT			
(54) Pojistný ventil s přítlačnou pružinou		(97) EP 1454568	
(32) 12.11.2002		(47) 02.07.2008	
(31) 02425688		(97) 08.09.2004	
(33) EP		(51) A47C 1/032	(2006.01)
(74) ROTT, RŮŽIČKA & GUTTMANN Patentová,známková a advokátní kancelář, Ing. Ivana Menšíková, Nad Štolou 12, Praha 7, 17000		(96) 02.03.2004	
		(96) 04004811.8	
		(73) Dauphin Entwicklungs- u. Beteiligungs GmbH, 91217 Hersbruck, DE	
		(72) Elzenbeck, Manfred, 71711 Steinheim / Murr, DE	
		(54) Židle, zejména kancelářská židle	
(97) EP 1427436		(32) 07.03.2003	
(47) 02.07.2008		(31) 10309920	
(97) 06.03.2003		(33) DE	
		(74) TRAPLOVÁ HAKR KUBÁT Advokátní a patentová kancelář, Ing. Eduard Hakr, Přístavní 24, Praha 7, 17000	
		(97) EP 1455756	
		(47) 09.07.2008	

- | | | |
|--|-----------|---|
| (97) 19.06.2003 | | (33) DE |
| (51) A61K 9/14 | (2006.01) | (74) ROTT, RŮŽIČKA & GUTTMANN Patentová, známková a advokátní kancelář, Ing. Jiří Andera, Nad Štolou 12, Praha 7, 17000 |
| | (2006.01) | |
| | (2006.01) | |
| | (2006.01) | |
| (96) 09.12.2002 | | |
| (96) 02796109.3 | | |
| (73) Merck & Co., Inc., Rahway, NJ 07065-0907, US | | |
| (72) BOSCH, William, H., King of Prussia, PA 19406, US | | |
| LIVERSIDGE, Elaine, Rahway, NJ 07065-0907, US | | |
| SHELUKAR, Suhas, D., Rahway, NJ 07065-0907, US | | |
| THOMPSON, Karen, C., Rahway, NJ 07065-0907, US | | |
| (54) Farmaceutické nanočásticové kompozice antagonisty tachykininového receptoru | | |
| (32) 10.12.2001 | | |
| (31) 340040/P | | |
| (33) US | | |
| (86) PCT/US2002/041655 | | |
| (87) WO 2003/049718 | | |
| (74) Čermák Hořejš Matějka a spol., JUDr. Jan Matějka, advokát, Národní 32, Praha 1, 11000 | | |
| <hr/> | | |
| (97) EP 1456169 | | |
| (47) 02.07.2008 | | |
| (97) 19.06.2003 | | |
| (51) C07C 253/10 | (2006.01) | |
| | (2006.01) | |
| (96) 03.12.2002 | | |
| (96) 02783846.5 | | |
| (73) DSM IP Assets B.V., 6411 TE Heerlen, NL | | |
| (72) OEVERING, Henk, NL-6181 BR Elsloo, NL | | |
| VANDENBOOREN, Franciscus, Henricus, Maria, NL-6213 JR Maastricht, NL | | |
| POORTER, Olaf, NL-6222 VB Maastricht, NL | | |
| (54) Způsob přípravy sukcinonitridu | | |
| (32) 11.12.2001 | | |
| (31) 01204866 | | |
| (33) EP | | |
| (86) PCT/NL2002/000782 | | |
| (87) WO 2003/050079 | | |
| (74) TRAPLOVÁ HAKR KUBÁT Advokátní a patentová kancelář, Ing. Eduard Hakr, Přístavní 24, Praha 7, 17000 | | |
| <hr/> | | |
| (97) EP 1457322 | | |
| (47) 18.06.2008 | | |
| (97) 15.09.2004 | | |
| (51) B41F 5/20 | (2006.01) | |
| (96) 13.03.2003 | | |
| (96) 03005391.2 | | |
| (73) Bieffebi S.p.A., 40050 Quarto Inferiore (Bologna), IT | | |
| (72) Sambri, Stefano, 40068 San Lazzaro di Savena, IT | | |
| Zanoli, Alberto, 40010 Sala Bolognese, IT | | |
| (54) Obtahovací lis k upevňování flexografických tiskových desek | | |
| (74) ROTT, RŮŽIČKA & GUTTMANN patent.,známkové a advokátní kanceláře, Ing. Miloslav Hainz, Nad Štolou 12, Praha 7, 17000 | | |
| <hr/> | | |
| (97) EP 1470909 | | |
| (47) 27.08.2008 | | |
| (97) 27.10.2004 | | |
| (51) B31B 1/50 | (2006.01) | |
| | (2006.01) | |
| (96) 12.02.2004 | | |
| (96) 04003136.1 | | |
| (73) Ligmatech Automationssysteme GmbH, 09638 Lichtenberg, DE | | |
| (72) Tönnigs, Bodo, 09638 Lichtenberg, DE | | |
| Kröhnert, Klaus, 09618 Brand-Erbisdorf, DE | | |
| (54) Skládací zařízení a způsob zhotovení skládané krabice | | |
| (32) 25.04.2003 | | |
| (31) 10318873 | | |
| <hr/> | | |
| (97) EP 1475149 | | |
| (47) 21.05.2008 | | |
| (97) 21.08.2003 | | |
| (51) B01J 23/58 | (2006.01) | |
| | (2006.01) | |
| | (2006.01) | |
| (96) 14.02.2003 | | |
| (96) 03704721.4 | | |
| (73) CONSEJO SUPERIOR DE INVESTIGACIONES CIENTIFICAS, E-28006 Madrid, ES | | |
| Universidad de Chipre, 2016 Nicosia, CY | | |
| (72) EFSTATHIOU, Angelos M., 2016 Nicosia, CY | | |
| COSTA, Costas N., 2016 Nicosia, CY | | |
| GARCIA FIERRO, José Luis, 28049 Madrid, ES | | |
| (54) Katalyzátor s obsahem platiny na nosiči složeném z oxidu hořečnatého a oxidu ceřičitého pro redukci NO na N2 vodíkem za podmínek oxidace NOX | | |
| (32) 15.02.2002 | | |
| (31) 200300068 | | |
| (33) ES | | |
| (86) PCT/ES2003/000083 | | |
| (87) WO 2003/068390 | | |
| (74) KOREJZOVÁ & SPOL., v.o.s., JUDr. Petra Korejzová, advokátka, Korunní 810/104 E, Praha 10, 10100 | | |
| <hr/> | | |
| (97) EP 1487859 | | |
| (47) 13.08.2008 | | |
| (97) 09.10.2003 | | |
| (51) C07J 1/00 | (2006.01) | |
| (96) 21.03.2003 | | |
| (96) 03745535.9 | | |
| (73) Pharmacia & Upjohn Company LLC, Kalamazoo, MI 49001, US | | |
| (72) PEARLMAN, Bruce, Allen, Kalamazoo, MI 49008, US | | |
| PADILLA, Amphlett, Greg, Portage, MI 49002, US | | |
| HAVENS, Jeffrey, L., Mattawan, MI 49071, US | | |
| MACKEY, Sonja, S., Galesburg, MI 49053, US | | |
| WU, Haifeng, Portage, MI 49024, US | | |
| (54) Způsob přípravy eplerenonu | | |
| (32) 22.03.2002, 19.09.2002, 12.11.2002 | | |
| (31) 366784/P, 411874/P, 425596/P | | |
| (33) US, US, US | | |
| (86) PCT/US2003/007793 | | |
| (87) WO 2003/082895 | | |
| (74) Společná advokátní kancelář Všetečka Zelený Švorčík Kalenský a partneři, JUDr. Pavel Zelený, Hálkova 2, Praha 2, 12000 | | |
| <hr/> | | |
| (97) EP 1493201 | | |
| (47) 25.06.2008 | | |
| (97) 09.10.2003 | | |
| (51) H01M 10/06 | (2006.01) | |
| | (2006.01) | |
| (96) 28.03.2003 | | |
| (96) 03716893.7 | | |
| (73) Entek International LLC, Lebanon, OR 97355, US | | |
| (72) WEERTS, Daniel, E., Corvallis, OR 97333-2702, US | | |
| HUMPHREY, Gregory, T., Eugene, OR 97408-7518, US | | |
| (54) Akumulátorová přepážka s podpůrnými kalovými podpěrkami | | |
| (32) 29.03.2002, 07.03.2003 | | |
| (31) 368553/P, 383316 | | |
| (33) US, US | | |
| (86) PCT/US2003/009658 | | |
| (87) WO 2003/083966 | | |

(74) ROTT, RŮŽIČKA & GUTTMANN Patentová, známková a advokátní kancelář, Ing. Václav Krmenčík, Nad Štolou 12, Praha 7, 17000

(97) **EP 1494656**

(47) 18.06.2008

(97) 23.10.2003

(51) **A61K 9/22** (2006.01)

A61K 31/485 (2006.01)

(96) 10.04.2003

(96) 03715908.4

(73) Zentiva, A.S, 920 27 Hlohovec, SK

(72) RAZUS, Luboslav, 920 01 Hlohovec, SK

GATTNAR, Ondrej, 841 02 Bratislava, SK

VARGA, Ivan, 920 01 Hlohovec, SK

LEHOCKY, Mikulas, 920 01 Hlohovec, SK

KORMANOVA, Viera, 920 01 Hlohovec, SK

HUBINOVA, Viera, 920 01 Hlohovec, SK

(54) **Analgetický perorální přípravek s kontrolovaným uvolňováním opioidu**

(32) 12.04.2002

(31) 5012002

(33) SK

(86) PCT/SK2003/000008

(87) WO 2003/086365

(74) ROTT, RŮŽIČKA & GUTTMANN Patentová, známková a advokátní kancelář, Ing. Ivana Jirotková, Nad Štolou 12, Praha 7, 17000

(97) **EP 1497266**

(47) 11.06.2008

(97) 02.10.2003

(51) **C07D 215/40** (2006.01)

A61K 31/47 (2006.01)

A61P 25/00 (2006.01)

C07D 487/04 (2006.01)

C07D 487/08 (2006.01)

(96) 25.03.2003

(96) 03714889.7

(73) GLAXO GROUP LIMITED, Greenford, Middlesex UB6 ONN, GB

(72) AHMED, Mahmood, GlaxoSmithKline, Harlow, Essex CM19 5AW, GB

JOHNSON, Christopher, Norbert, GlaxoSmithKline, Harlow, Essex CM19 5AW, GB

JONES, Martin, C, GlaxoSmithKline, Harlow, Essex CM19 5AW, GB

MACDONALD, Gregor, James, GlaxoSmithKline, Harlow, Essex CM19 5AW, GB

MOSS, Stephen, Frederick, GlaxoSmithKline, Harlow, Essex CM19 5AW, GB

THOMPSON, Mervyn, GlaxoSmithKline, Harlow, Essex CM19 5AW, GB

WADE, Charles, Edward, GlaxoSmithKline, Harlow, Essex CM19 5AW, GB

WITTY, David, GlaxoSmithKline, Harlow, Essex CM19 5AW, GB

(54) **Chinolinové deriváty a jejich použití jako ligandů 5-HT₆**

(32) 27.03.2002, 04.11.2002

(31) 0207289, 0225678

(33) GB, GB

(86) PCT/EP2003/003197

(87) WO 2003/080580

(74) Čermák Hořejš Matějka a spol., JUDr. Karel Čermák, advokát, Národní 32, Praha 1, 11000

(97) **EP 1497440**

(47) 20.08.2008

(97) 31.12.2003

(51) **C12N 15/861** (2006.01)

(96) 24.04.2003

(96) 03753569.7

(73) Crucell Holland B.V., 2333 CN Leiden, NL

(72) VOGELS, Ronald, NL-3461 HW Linschoten, NL

HAVENGA, Menzo, Jans, Emco, NL-2401 KG Alphen aan den Rijn, NL

ZUIJDGEEEST, David, Adrianus, Theodorus, NL-2565 VH Den Haag, NL

(54) **Stabilní adenovirové vektory a způsoby jejich množení**

(32) 25.04.2002, 15.10.2002, 25.11.2002

(31) PCT/NL02/00281, PCT/NL02/00656, 02102631

(33) NL, NL, EP

(86) PCT/EP2003/050126

(87) WO 2004/001032

(74) TRAPLOVÁ HAKR KUBÁT Advokátní a patentová kancelář, Ing. Eduard Hakr, Přístavní 24, Praha 7, 17000

(97) **EP 1521863**

(47) 25.06.2008

(97) 22.01.2004

(51) **C23C 22/36** (2006.01)

(96) 09.07.2003

(96) 03763755.0

(73) Chemetall GmbH, 60487 Frankfurt, DE

(72) SPECHT, Jürgen, 63110 Rodgau, DE

SCHUBACH, Peter, 61130 Nidderau/Windecken, DE

REIN, Rüdiger, 35236 Breidenbach, DE

CLAUDE, Peter, 61118 Bad Vilbel, DE

(54) **Způsob povlékání kovových povrchů**

(32) 10.07.2002, 09.08.2002

(31) 10231279, 10236526

(33) DE, DE

(86) PCT/EP2003/007359

(87) WO 2004/007799

(74) Čermák Hořejš Matějka a spol., JUDr. Karel Čermák, advokát, Národní 32, Praha 1, 11000

(97) **EP 1523593**

(47) 02.07.2008

(97) 29.01.2004

(51) **D06B 23/14** (2006.01)

(96) 11.07.2003

(96) 03765399.5

(73) Stork Prints B.V., 5831 AT Boxmeer, NL

(72) VAN SCHEPDAEL, Ludo, Jean, Maria, Mathilde, B-3020 Herent, BE

(54) **Zařízení a způsob ke kusové nebo dávkové úpravě kusů materiálu, zejména textilního materiálu, pod vysokým tlakem**

(32) 24.07.2002

(31) 1021142

(33) NL

(86) PCT/NL2003/000512

(87) WO 2004/009897

(74) KANIA, SEDLÁK, SMOLA Patentová a známková kancelář, Ing. František Kania, Mendlovo nám. 1a, Brno, 60300

(97) **EP 1528330**

(47) 04.06.2008

(97) 04.05.2005

(51) **F24D 3/08** (2006.01)

F24H 9/14 (2006.01)

F24H 1/52 (2006.01)

(96) 03.11.2003

(96) 03025084.9

(73) GRUNDFOS A/S, DK-8850 Bjerringbro, DK

(72) Finn, Mathiesen Hoj, 8200 Aarhus N, DK

(54) **Konstrukční jednotka pro kompaktní topné zařízení**

(74) Čermák Hořejš Matějka a spol., JUDr. Karel Čermák, advokát, Národní 32, Praha 1, 11000

(97) **EP 1582189**

(47) 30.07.2008
(97) 05.10.2005
(51) **A61G 5/04** (2006.01)
A61G 5/00 (2006.01)
(96) 23.02.2005
(96) 05003834.8
(73) Otto Bock HealthCare GmbH, 37115 Duderstadt, DE
(72) Haas, Wolfgang, 74193 Schwaigern, DE
Kretschmer, Oliver, 74889 Sinsheim, DE
Brendel, Thomas, 74889 Sinsheim, DE
(54) **Rozkládací elektrický vozík**
(32) 30.03.2004
(31) 102004015603
(33) DE
(74) Ing. Vítězslav Žák, patentový zástupce, Lidická 51, Brno, 60200

(97) **EP 1584464**
(47) 18.06.2008
(97) 12.10.2005
(51) **B32B 27/10** (2006.01)
C23C 14/20 (2006.01)
(96) 10.09.2004
(96) 04021580.8
(73) ESSEOQUATTRO S.P.A., 35010 Carmignano di Brenta (Padova), IT
(72) Ortolani, Silvia, 36100 Vicenza, IT
Ortolani, Roberta, 36100 Vicenza, IT
Ortolani, Giuseppe, 35010 Carmignano di Brenta, IT
(54) **Fólie pro balení potravin a způsob její výroby**
(32) 30.03.2004
(31) PD20040085
(33) IT
(74) ROTT, RŮŽIČKA & GUTTMANN Patentová, známková a advokátní kancelář, Ing. Václav Krmenčík, Nad Štolou 12, Praha 7, 17000

(97) **EP 1597049**
(47) 02.07.2008
(97) 18.12.2003
(51) **B29C 44/32** (2006.01)
B30B 5/06 (2006.01)
(96) 04.06.2003
(96) 03727551.8
(73) Selvaag SpinOff AS, 0512 Oslo, NO
(72) BLOMQVIST, Mikael, FIN-02130 Espoo, FI
MOON, David, Muckleford Dorchester DT2 9SW, GB
(54) **Způsob a zařízení pro výrobu kompozitního deskovitého vlákny vyztuženého výrobku**
(32) 05.06.2002
(31) 20021078
(33) FI
(86) PCT/FI2003/000442
(87) WO 2003/103922
(74) PATENTSERVIS Praha a.s., Jivenská 1273/1, Praha 4, 14021

(97) **EP 1603558**
(47) 21.05.2008
(97) 10.09.2004
(51) **A61K 31/4045** (2006.01)
C07D 209/42 (2006.01)
A61P 9/12 (2006.01)
(96) 28.02.2003
(96) 03720846.9
(73) Les Laboratoires Servier S.A., 92200 Neuilly sur Seine, FR

(72) DATTA, Debashish, Lupin Limited (Research Park), Pune-411 042, Maharashtra, IN
SINGH, Girij, Pal, Lupin Limited (Research Park), Pune 411 042, Maharashtra, IN
GODBOLE, Himanshu, Madhav, Lupin Limited, Taluka Mulshi, Pune 411 042, Maharashtra, IN
SIYAN, Rajinder Singh, Lupin Limited, Pune 411 042, Maharashtra, IN
(54) **Způsob přípravy perindoprilu a jeho solí**
(86) PCT/IN2003/000042
(87) WO 2004/075889
(74) PATENTSERVIS Praha a.s., Jivenská 1273/1, Praha 4, 14021

(97) **EP 1618167**
(47) 10.09.2008
(97) 07.10.2004
(51) **C09K 5/20** (2006.01)
C23F 11/10 (2006.01)
C23F 11/08 (2006.01)
(96) 24.03.2004
(96) 04722834.1
(73) BASF SE, 67056 Ludwigshafen, DE
(72) WENDEROTH, Bernd, 69488 Birkenau, DE
DAMBACH, Stefan, 67454 Hassloch, DE
WEISS, Gerhard, 67063 Ludwigshafen, DE
(54) **Koncentráty prostředků proti zamrznání a chladicí kompozice na bási polyglykolů a amidů pro ochranu hořčičku a jeho slitin**
(32) 25.03.2003
(31) 10313280
(33) DE
(86) PCT/EP2004/003108
(87) WO 2004/085566
(74) Společná advokátní kancelář Všeťečka Zelený Švorčík Kalenský a partneři, JUDr. Miloš Všeťečka, Hálkova 2, Praha 2, 12000

(97) **EP 1621378**
(47) 02.07.2008
(97) 01.02.2006
(51) **B60H 1/22** (2006.01)
(96) 28.07.2004
(96) 04291939.9
(73) Behr France Rouffach SAS, 68250 Rouffach, FR
(72) Brun, Michel, 68740 Rustenhart, FR
Miss, Pascal, 67600 Selestat, FR
Mougey, Mathieu, 68190 Ensisheim, FR
Schmittheisler, Christophe, 67680 Epfig, FR
Gogmos, Erwan, 56600 Lanester, FR
Eckerlen, Gérard, 68250 Rouffach, FR
(54) **Topné uspořádání s topným elementem, zejména pro motorové vozidlo**
(74) Čermák Hořejš Matějka a spol., JUDr. Karel Čermák, advokát, Národní 32, Praha 1, 11000

(97) **EP 1622908**
(47) 06.08.2008
(97) 09.12.2004
(51) **C07D 473/06** (2006.01)
(96) 06.05.2003
(96) 03817096.5
(73) CV THERAPEUTICS, INC., Palo Alto, CA 94304, US
(72) KALLA, Rao, Sunnyvale, CA 94087, US
PERRY, Thao, San Jose, California 95124, US
ELZEIN, Elfatih, Fremont, CA 94555, US
VARKHEDKAR, Vaibhav, Durham, North Carolina 27713, US
LI, Xiaofen, California 94040, US
IBRAHIM, Prabha, Mountain View, CA 94040, US
PALLE, Venkata, 122001 Gurgaon, IN
XIAO, Dengming, Longmont, CO 80501, US
ZABLOCKI, Jeff, Mountain View, CA 94040, US

(54) **Xantinové deriváty jako antagonisté A2B adenosinových receptorů**

(86) PCT/US2003/014085

(87) WO 2004/106337

(74) Čermák Hořejš Matějka a spol., JUDr. Karel Čermák, advokát, Národní 32, Praha 1, 11000

(97) **EP 1633876**

(47) 20.08.2008

(97) 23.12.2004

(51) **C12N 15/82** (2006.01)

C07K 14/62 (2006.01)

A01H 5/00 (2006.01)

(96) 17.06.2004

(96) 04737835.1

(73) SemBioSys Genetics Inc., Calgary, Alberta T1Y 7L3, CA

MOLONEY, Maurice, M., Calgary, Alberta T3A 5N5, CA

BOOTHE, Joseph, Calgary, Alberta T2M 0T7, CA

KEON, Richard, Calgary, Alberta T3G 5V9, CA

NYKIFORUK, Cory, Calgary, Alberta T1K 4M5, CA

VAN ROOIJEN, Gijs, Calgary, Alberta T2L 1T1, CA

(54) **Způsoby produkce inulinu v rostlinách**

(32) 17.06.2003, 04.03.2004

(31) 478818/P, 549539/P

(33) US, US

(86) PCT/CA2004/000896

(87) WO 2004/111244

(74) TRAPLOVÁ HAKR KUBÁT Advokátní a patentová kancelář, Ing. Eduard Hakr, Přístavní 24, Praha 7, 17000

(97) **EP 1635791**

(47) 02.07.2008

(97) 23.12.2004

(51) **A61K 9/20** (2006.01)

A61K 9/48 (2006.01)

A61K 31/40 (2006.01)

A61P 3/06 (2006.01)

A61P 19/10 (2006.01)

A61P 13/08 (2006.01)

(96) 01.06.2004

(96) 04735619.1

(73) Warner-Lambert Company LLC, New York, NY 10017, US

(72) BERCIELLI, Alfred, Groton, CT 06340, US

WATERMAN, Kenneth Craig, Groton, CT 06340, US

DAUGHERITY, Patrick David, Groton, CT 06340, US

(54) **Farmaceutické prostředky obsahující atorvastatin vyrobené bez granulace**

(32) 12.06.2003

(31) 477918/P

(33) US

(86) PCT/IB2004/001845

(87) WO 2004/110409

(74) Společná advokátní kancelář Vsetečka Zelený Švorčík Kalenský a partneři, JUDr. Pavel Zelený, Hálkova 2, Praha 2, 12000

(97) **EP 1638062**

(47) 25.06.2008

(97) 22.03.2006

(51) **G08B 29/04** (2006.01)

G08B 17/10 (2006.01)

G08B 29/24 (2006.01)

(96) 02.09.2005

(96) 05019151.9

(73) Hekatron Vertriebs GmbH, 79295 Sulzburg, DE

Scheidthauer, Uwe, 79282 Ballrechten-Dottingen, DE

Laufersweiler, Robert, 79189 Bad Krozingen, DE

(54) **Nasávající hlásič požáru a způsob jeho provozu**

(32) 09.09.2004

(31) 102004044094

(33) DE

(74) TRAPLOVÁ HAKR KUBÁT Advokátní a patentová kancelář, Ing. Eduard Hakr, Přístavní 24, Praha 7, 17000

(97) **EP 1643592**

(47) 09.07.2008

(97) 05.04.2006

(51) **H01Q 7/04** (2006.01)

H01Q 9/30 (2006.01)

H01Q 21/30 (2006.01)

(96) 29.09.2005

(96) 05256110.7

(73) Codman Neuro Sciences Sàrl, 2400 Le Locle, CH

(72) Paratte, Blaise, 2013 Colombier, CH

(54) **Integrovaná dvoupásmová magnetická stíněná smyčková anténa a elektrická anténa**

(32) 30.09.2004

(31) 955677

(33) US

(74) Čermák Hořejš Matějka a spol., JUDr. Karel Čermák, advokát, Národní 32, Praha 1, 11000

(97) **EP 1652759**

(47) 16.07.2008

(97) 03.05.2006

(51) **B62D 29/00** (2006.01)

B62D 25/02 (2006.01)

(96) 28.10.2005

(96) 05292296.0

(73) COMPAGNIE PLASTIC OMNIUM, 69007 Lyon, FR

(72) Bonneau, Eric, 38460 Saint Romain de Jalionas, FR

(54) **Podlouhý díl z plastu jako součást konstrukce střechy**

(32) 28.10.2004

(31) 0411529

(33) FR

(74) ROTT, RŮŽIČKA & GUTTMANN Patentová,známková a advokátní kancelář, Ing. Ivana Menšíková, Nad Štolou 12, Praha 7, 17000

(97) **EP 1660054**

(47) 13.08.2008

(97) 24.03.2005

(51) **A61K 9/70** (2006.01)

(96) 30.05.2004

(96) 04735452.7

(73) Axxonis Pharma AG, 10963 Berlin, DE

(72) HOROWSKI, Reinhard, 13353 Berlin, DE

TACK, Johannes, 13595 Berlin, DE

BOSTEDT, Katalin Tisa, 82049 Pullach, DE

SCHENK, Dirk, 83623 Dietramszell, DE

(54) **Prostředek k transdermální aplikaci**

(32) 03.09.2003

(31) 10341317

(33) DE

(86) PCT/DE2004/001133

(87) WO 2005/025546

(74) KANIA, SEDLÁK, SMOLA Patentová a známková kancelář, Ing. František Kania, Mendlovo nám. 1a, Brno, 60300

(97) **EP 1663565**

(47) 21.05.2008

(97) 07.04.2005

(51) **B23K 26/00** (2006.01)

B23K 26/08 (2006.01)

B23K 26/36 (2006.01)

B41C 1/05 (2006.01)

B44C 1/22 (2006.01)

G05B 19/4099 (2006.01)

(96) 24.09.2004

(96) 04765599.8

(73) PEGUFORM GMBH, 79268 Bötzingen, DE

(72) HESS, Raul, 79183 Waldkirch, DE
(54) **Způsob vícevrstvého úběru materiálu z trojrozměrného povrchu prostřednictvím použití rastrového obrazu, popisujícího povrchovou strukturu**
(32) 26.09.2003
(31) 10345087
(33) DE
(86) PCT/EP2004/010761
(87) WO 2005/030425
(74) Čermák Hořejš Matějka a spol., JUDr. Karel Čermák, advokát, Národní 32, Praha 1, 11000

(97) **EP 1664419**
(47) 09.07.2008
(97) 17.03.2005
(51) **D06N 1/00** (2006.01)
(96) 24.08.2004
(96) 04782007.1
(73) KORDSA GLOBAL ENDUSTRIYEL IPLIK VE KORD BEZI SANAYI VE TICARET A.S., 34330, Besiktas, Istanbul, TR
(72) Terschueren, Walter, 37281 Bergstrasse, DE
(54) **Zařízení a způsob výroby pásu, využitelného jako krycí vrstva z rezné tkaniny pro pneumatiky**
(32) 29.08.2003
(31) 651363
(33) US
(86) PCT/US2004/027430
(87) WO 2005/024120
(74) Čermák Hořejš Matějka a spol., JUDr. Jan Matějka, advokát, Národní 32, Praha 1, 11000

(97) **EP 1665925**
(47) 07.05.2008
(97) 07.06.2006
(51) **A01K 1/015** (2006.01)
(96) 06.12.2005
(96) 05111716.6
(73) GFR Gesellschaft für die Aufbereitung und Verwertung von Reststoffen mbH, 97080 Würzburg, DE
(72) Demmich, Jörg, Dr.-Ing., 97084 Würzburg, DE
Weißflog, Eckhard, Dr., 97234 Reichenberg-Lindflur, DE
Leuchs, Matthias, 97082 Würzburg, DE
(54) **Podestýlkový materiál pro stáje**
(32) 06.12.2004
(31) 04106331
(33) EP
(74) Čermák Hořejš Matějka a spol., JUDr. Karel Čermák, advokát, Národní 32, Praha 1, 11000

(97) **EP 1676289**
(47) 09.07.2008
(97) 06.05.2005
(51) **H01H 73/30** (2006.01)
H01H 71/04 (2006.01)
(96) 19.10.2004
(96) 04790635.9
(73) Ellenberger & Poensgen GmbH, D-90518 Altdorf, DE
(72) ULLERMANN, Wolfgang, 91126 Schwabach, DE
(54) **Jistič s bimetalovou západkovou destičkou**
(32) 21.10.2003
(31) 10348864
(33) DE
(86) PCT/EP2004/011813
(87) WO 2005/041239
(74) Čermák Hořejš Matějka a spol., JUDr. Karel Čermák, advokát, Národní 32, Praha 1, 11000

(97) **EP 1679284**
(47) 02.07.2008
(97) 12.07.2006

(51) **B66F 3/28** (2006.01)
F15B 15/16 (2006.01)
F15B 15/14 (2006.01)
F15B 11/036 (2006.01)
(96) 11.01.2005
(96) 05075090.0
(73) Actuant Corporation, Glendale, Wisconsin 53209-3703, US
(72) Oudelaar, Tone, 7588 SB Beuningen (Ov), NL
(54) **Teleskopický zdvihací sloup**
(74) ROTT, RŮŽIČKA & GUTTMANN patent.,známkové a advokátní kanceláře, Ing. Miloslav Hainz, Nad Štolou 12, Praha 7, 17000

(97) **EP 1686507**
(47) 18.06.2008
(97) 02.08.2006
(51) **G06K 7/00** (2006.01)
G06K 7/08 (2006.01)
G07F 7/10 (2006.01)
(96) 27.01.2005
(96) 05100541.1
(73) Sequoia Smart Solutions Pty Ltd., Freemantle, Western Australia 6160, AU
(72) Abbis, Michael Edward, Wannanup Western Australia 6210, AU
Coulson, Ian Mark, Perth Western Australia 6011, AU
Jarvis, Anthony Charles, Hawkes Bay, NZ
Anderson, Ian Ronald, Womersley GU5 0Q2, GB
(54) **Propojovací systém bezkontaktní programovací karty**
(74) PATENTSERVIS Praha a.s., Jivenská 1273/1, Praha 4, 14021

(97) **EP 1689737**
(47) 16.07.2008
(97) 02.06.2005
(51) **C07D 401/04** (2006.01)
A61P 25/00 (2006.01)
A61K 31/4439 (2006.01)
(96) 10.11.2004
(96) 04797809.3
(73) GLAXO GROUP LIMITED, Greenford, Middlesex UB6 0NN, GB
(72) ALVARO, Giuseppe, GlaxoSmithKline, I-37100 Verona, IT
DI FABIO, Romano, GlaxoSmithKline, I-37100 Verona, IT
GIOVANNINI, Riccardo, GlaxoSmithKline, I-37100 Verona, IT
PAIO, Alfredo, GlaxoSmithKline, I-37100 Verona, IT
TRANQUILLINI, Maria Elvira, GlaxoSmithKline, I-37100 Verona, IT
MATTIOLI, Lucia, GlaxoSmithKline, I-37100 Verona, IT
(54) **beta-laktamy pro léčbu chorob CNS**
(32) 12.11.2003
(31) 0326407
(33) GB
(86) PCT/EP2004/012772
(87) WO 2005/049600
(74) Čermák Hořejš Matějka a spol., JUDr. Karel Čermák, advokát, Národní 32, Praha 1, 11000

(97) **EP 1691934**
(47) 21.05.2008
(97) 30.06.2005
(51) **B05D 3/14** (2006.01)
B41M 1/28 (2006.01)
H01T 19/00 (2006.01)
(96) 02.12.2004
(96) 04820414.3
(73) Metlac S.p.A., 15062 Bosco Marengo AL, IT

(72) VELTRI, Francesco, I-15100 Alessandria, IT
DEL FORNO, Paolo, I-15011 Acqui Terme AL, IT
MIRONE, Gianni, I-15100 Alessandria, IT
(54) **Způsob zpracování povrchu kovového substrátu a odpovídající produkt**
(32) 09.12.2003
(31) TO20030985
(33) IT
(86) PCT/EP2004/013720
(87) WO 2005/058512
(74) Čermák Hořejš Matějka a spol., JUDr. Karel Čermák, advokát, Národní 32, Praha 1, 11000

(97) **EP 1691967**
(47) 02.07.2008
(97) 16.06.2005
(51) **B29C 53/58** (2006.01)
B29C 47/10 (2006.01)
F16L 9/16 (2006.01)
(96) 09.11.2004
(96) 04797727.7

(73) Krah AG, 57520 Schutzbach, DE
(72) KRAH, Karl-Heinz, 57567 Daaden, DE
BERGER, Adolf, 53797 Lohmar-Heide, DE
(54) **Zařízení a způsob výroby navinutých trubek**
(32) 24.11.2003
(31) 10355073
(33) DE
(86) PCT/EP2004/012649
(87) WO 2005/053933
(74) Čermák Hořejš Matějka a spol., JUDr. Karel Čermák, advokát, Národní 32, Praha 1, 11000

(97) **EP 1693027**
(47) 02.07.2008
(97) 23.08.2006
(51) **A61F 9/007** (2006.01)
(96) 10.02.2006
(96) 06101562.4
(73) Alcon, Inc., 6331 Hünenberg, CH
(72) Boukhny, Mikhail, Laguna Niguel CA California CA 92677, US
Chon, James Y., Irvine CA California CA 92604, US
Dacquay, Bruno, Irvine CA California CA 92688, US
(54) **Fakoemulsifikační špička**
(32) 18.02.2005, 21.09.2005
(31) 60827, 232205
(33) US, US
(74) PATENTSERVIS Praha a.s., Jivenská 1273/1, Praha 4, 14021

(97) **EP 1697677**
(47) 02.07.2008
(97) 09.06.2005
(51) **F16L 47/16** (2006.01)
(96) 25.11.2004
(96) 04798323.4
(73) Uponor Innovation AB, 513 81 Fristad, SE
(72) SMAHL, Jarmo, FI-15550 Nastola, FI
(54) **Potrubní tvarovka**
(32) 27.11.2003
(31) 20031736
(33) FI
(86) PCT/FI2004/000714
(87) WO 2005/052433
(74) Čermák Hořejš Matějka a spol., JUDr. Jan Matějka, advokát, Národní 32, Praha 1, 11000

(97) **EP 1711555**
(47) 09.07.2008
(97) 14.07.2005

(51) **C08K 5/00** (2006.01)
C08K 5/03 (2006.01)
C08K 3/22 (2006.01)
C08L 25/02 (2006.01)

(96) 17.12.2004
(96) 04814904.1
(73) ALBEMARLE CORPORATION, Baton Rouge, LA 70801-1765, US
(72) VAN MUYLEM, Luc, Baton Rouge, LA 70808, US
THOMAS, Samuel, G., Jr., Baton Rouge, LO 70809, US
LANDRY, Susan, D., Baton Rouge, LA 70820, US
LUTHER, Douglas, W., Walker, LA 70785, US

(54) **Samozhášivé prostředky a jejich použití**
(32) 19.12.2003
(31) 742289
(33) US
(86) PCT/US2004/042772
(87) WO 2005/063869
(74) KOREJZOVÁ & SPOL., v.o.s., JUDr. Petra Korejzová, advokátka, Korunní 810/104 E, Praha 10, 10100

(97) **EP 1714058**
(47) 27.08.2008
(97) 18.08.2005
(51) **F16J 13/10** (2006.01)
(96) 10.02.2005
(96) 05706184.8

(73) NATEX Prozesstechnologie GesmbH, A-2630 Ternitz, AT
(72) MEINDL, Peter, A-2630 Ternitz, AT
LANG, Franz, A-2632 Wimpassing, AT
LACK, Eduard, A-2700 Wiener Neustadt, AT
GLANZ, Ernst, A-2840 Grimmenstein, AT
SEIDLITZ, Helmut, A-2630 Ternitz, AT
TRUKSES, Albert, A-2640 Enzenreith, AT

(54) **Uzamykací zařízení pro upevnění víka**
(32) 10.02.2004
(31) 1952004
(33) AT
(86) PCT/AT2005/000043
(87) WO 2005/075879
(74) KANIA, SEDLÁK, SMOLA Patentová a známková kancelář, Ing. Zdeněk Sedlák, Mendlovo nám. 1a, Brno, 60300

(97) **EP 1728015**
(47) 07.05.2008
(97) 13.10.2005
(51) **F16L 3/23** (2006.01)
F16L 3/26 (2006.01)
H02G 3/04 (2006.01)
(96) 24.02.2005
(96) 05715489.0

(73) A. RAYMOND ET CIE, 38000 Grenoble, FR
(72) KURTH, Martin, 79576 Weil am Rhein-Ötlingen, DE
(54) **Zařízení k uložení podlouhlých předmětů**
(32) 16.03.2004
(31) 102004013010
(33) DE
(86) PCT/EP2005/001910
(87) WO 2005/095837
(74) Čermák Hořejš Matějka a spol., JUDr. Karel Čermák, advokát, Národní 32, Praha 1, 11000

(97) **EP 1729819**
(47) 02.07.2008
(97) 29.09.2005
(51) **A61K 49/04** (2006.01)
A61K 9/00 (2006.01)
A61K 31/565 (2006.01)

(96) 14.03.2005
(96) 05717030.0
(73) N.V. Organon, 5349 AB Oss, NL

(72) VEENSTRA, Harm, 5340 BH Oss, NL
DE GRAAFF, Wouter, 5340 BH Oss, NL
(54) **Rentgenově viditelné zařízení pro dodávání léčiva**
(32) 19.03.2004
(31) 04101151
(33) EP
(86) PCT/EP2005/051150
(87) WO 2005/089814
(74) KOREJZOVÁ & SPOL., v.o.s., JUDr. Petra Korejzová,
advokátka, Korunní 810/104 E, Praha 10, 10100

(97) **EP 1738867**
(47) 09.07.2008
(97) 03.01.2007
(51) **B23Q 11/08** (2006.01)
(96) 19.10.2005
(96) 05022813.9
(73) Keyarrow (Taiwan) Co., Ltd., Hsi-Tun Taichung City T'ai
chung 407, TW
(72) Wu, Yi-Chun, Taichung County 436, TW
(54) **Mnohovazbový teleskopický kryt**
(32) 01.07.2005
(31) 171304
(33) US
(74) PATENTSERVIS Praha a.s., Jivenská 1273/1, Praha 4,
14021

(97) **EP 1744940**
(47) 30.07.2008
(97) 17.11.2005
(51) **B60S 1/38** (2006.01)
(96) 30.03.2005
(96) 05716443.6
(73) VALEO SYSTEMES D'ESSUYAGE, 78321 La Verriere,
FR
(72) JARASSON, Jean-Michel, F-78990 Elancourt, FR
POTON, Eric, F-63430 Pont du Château, FR
GRASSO, Giuseppe, F-63340 Le Breuil sur Couze, FR
(54) **Lišta stěrače obsahující nosný rám, vnitřní vyztužovací
člen a spojovací součástku**
(32) 06.04.2004
(31) 0403616
(33) FR
(86) PCT/EP2005/003316
(87) WO 2005/108176
(74) TRAPLOVÁ HAKR KUBÁT Advokátní a patentová
kancelář, Ing. Jan Kubát, Přístavní 24, Praha 7, 17000

(97) **EP 1744978**
(47) 04.06.2008
(97) 22.12.2005
(51) **B65G 21/20** (2006.01)
(96) 10.05.2005
(96) 05767899.7
(73) Deflandre, Hervé, 62840 Fleurbaix, FR
(72) Deflandre, Hervé, 62840 Fleurbaix, FR
(54) **Zařízení pro boční vedení pro manipulační systém a
manipulační systém používající takové zařízení**
(32) 13.05.2004
(31) 0405218
(33) FR
(86) PCT/FR2005/001169
(87) WO 2005/120993
(74) Společná advokátní kancelář Všeťečka Zelený Švorčík
Kalenský a partneři, JUDr. Miloš Všeťečka, Hálkova 2,
Praha 2, 12000

(97) **EP 1761428**
(47) 09.07.2008
(97) 08.12.2005
(51) **B62M 3/08** (2006.01)

(96) 26.05.2005
(96) 05745176.7
(73) Töpfer, Jörg, 07749 Jena, DE
(72) Töpfer, Jörg, 07749 Jena, DE
(54) **Pedálová mechanika jízdního kola**
(32) 28.05.2004
(31) 102004026724
(33) DE
(86) PCT/EP2005/005687
(87) WO 2005/115826
(74) PATENTSERVIS Praha a.s., Jivenská 1273/1, Praha 4,
14021

(97) **EP 1767026**
(47) 30.07.2008
(97) 05.01.2006
(51) **H04Q 7/28** (2006.01)
H04L 12/56 (2006.01)
(96) 21.06.2005
(96) 05762084.1
(73) Qualcomm Incorporated, San Diego, CA 92121, US
(72) ROSEN, Eric C., Solana Beach, CA 92075, US
GILL, Harleen K., San Diego, CA 92130, US
RAZDAN, Ashu, San Diego, CA 92126, US
ANANTHANARAYANAN, Arulmozhi Kasi, San Diego,
CA 92130, US
(54) **Asynchronní signalizace a doručování dat v
bezdrátovém komunikačním systému**
(32) 21.06.2004, 31.05.2005, 17.06.2005
(31) 581970/P, 686132/P, 156176
(33) US, US, US
(86) PCT/US2005/022022
(87) WO 2006/002214
(74) TRAPLOVÁ HAKR KUBÁT Advokátní a patentová
kancelář, Ing. Eduard Hakr, Přístavní 24, Praha 7, 17000

(97) **EP 1768673**
(47) 30.07.2008
(97) 29.12.2005
(51) **A61K 31/519** (2006.01)
A61K 9/00 (2006.01)
(96) 14.06.2005
(96) 05757277.8
(73) KRKA, tovarna zdravil, d.d., Novo mesto, 8501 Novo
mesto, SI
(72) KROSELJ, Vesna, 8310 Sentjernej, SI
RAJER, Tadeja, 8000 Novo mesto, SI
RANGUS, Marija, 8310 Sentjernej, SI
GUSTIN, Jozica, 8000 Novo mesto, SI

(54) **Farmaceutický prostředek rozpadávající se v ústech s
obsahem risperidonu**
(32) 15.06.2004
(31) 102004028940
(33) DE
(86) PCT/EP2005/006375
(87) WO 2005/123084
(74) KOREJZOVÁ & SPOL., v.o.s., JUDr. Petra Korejzová,
advokátka, Korunní 810/104 E, Praha 10, 10100

(97) **EP 1776424**
(47) 02.07.2008
(97) 09.02.2006
(51) **C09C 1/36** (2006.01)
(96) 08.07.2005
(96) 05763398.4
(73) KRONOS INTERNATIONAL, INC., 51307 Leverkusen,
DE
(72) BLUEMEL, Siegfried, 40883 Ratingen, DE
DREWS-NICOLAI, Lydia, 51057 Köln, DE
(54) **Postup pro následnou úpravu pigmentů oxidu
titanického, takto vyrobené pigmenty oxidu titanického
a jejich použití**

(32) 31.07.2004
(31) 102004037272
(33) DE
(86) PCT/EP2005/007387
(87) WO 2006/012969
(74) PATENTSERVIS Praha a.s., Jivenská 1273/1, Praha 4, 14021

(32) 12.08.2004, 24.12.2004
(31) 04103889, 04447297
(33) EP, EP
(86) PCT/EP2005/008810
(87) WO 2006/015880
(74) Čermák Hořejš Matějka a spol., JUDr. Karel Čermák, advokát, Národní 32, Praha 1, 11000

(97) **EP 1782136**
(47) 02.07.2008
(97) 09.03.2006
(51) **G05B 13/02** (2006.01)
G05B 23/02 (2006.01)
B01D 53/00 (2006.01)
G05D 21/02 (2006.01)
(96) 03.08.2005
(96) 05782557.2
(73) Alstom Technology Ltd, 5400 Baden, CH
(72) BOYDEN, Scott, A., San Antonio, TX 78248, US
PICHE, Stephen, Austin, TX 78751, US
(54) **Kaskádové řízení průměrné hodnoty procesního parametru na požadovanou hodnotu**
(32) 27.08.2004
(31) 926991
(33) US
(86) PCT/US2005/027763
(87) WO 2006/026060
(74) TRAPLOVÁ HAKR KUBÁT Advokátní a patentová kancelář, Ing. Eduard Hakr, Přístavní 24, Praha 7, 17000

(97) **EP 1796076**
(47) 02.07.2008
(97) 13.06.2007
(51) **G10K 9/122** (2006.01)
(96) 22.09.2006
(96) 06019834.8
(73) Valeo Schalter und Sensoren GmbH, 74321 Bietigheim-Bissingen, DE
(72) Grödl, Dietmar, 71706 Markgröningen, DE
Jung, Thomas, 74199 Untergruppenbach, DE
Gotzig, Heinrich, Dr., 74081 Heilbronn, DE
Wehling, Hans-Wilhelm, 74074 Heilbronn, DE
Kupfernagel, Uwe, 71665 Vaihingen, DE
(54) **Způsob výroby ultrazvukového čidla a ultrazvukové čidlo**
(32) 10.12.2005
(31) 102005059146
(33) DE
(74) ROTT, RŮŽIČKA & GUTTMANN Patentová, známková a advokátní kancelář, Ing. Václav Krmenčík, Nad Štolou 12, Praha 7, 17000

(97) **EP 1792462**
(47) 09.07.2008
(97) 30.03.2006
(51) **H04L 27/26** (2006.01)
H04B 1/10 (2006.01)
H04L 1/20 (2006.01)
(96) 16.09.2005
(96) 05797433.9
(73) QUALCOMM INCORPORATED, San Diego, California 92121, US
(72) NAMGOONG, June, Chula Vista, California 91911, US
XU, Hao, San Diego, California 92122, US
BLACK, Peter J., San Diego, California 92103, US
JAYARAMAN, Srikant, San Diego, California 92109, US
(54) **Způsob odhadu rozptylu šumu, demodulátor pro příjem signálu a zařízení pro bezdrátovou komunikaci**
(32) 17.09.2004, 28.01.2005
(31) 611028/P, 47347
(33) US, US
(86) PCT/US2005/033133
(87) WO 2006/034020
(74) PATENTSERVIS Praha a.s., Jivenská 1273/1, Praha 4, 14021

(97) **EP 1800577**
(47) 09.07.2008
(97) 27.06.2007
(51) **A47J 31/46** (2006.01)
(96) 15.12.2006
(96) 06405522.1
(73) JURA ELEKTROAPPARATE AG, 4626 Niederbuchsiten, CH
(72) Reyhanloo, Shahryar, 4573 Lohn Ammansegg, CH
(54) **Zařízení pro výdej nápojů**
(32) 21.12.2005
(31) 20252005
(33) CH
(74) KANIA, SEDLÁK, SMOLA Patentová a známková kancelář, Ing. Jiří Malůšek, Mendlovo nám. 1a, Brno, 60300

(97) **EP 1793691**
(47) 11.06.2008
(97) 16.02.2006
(51) **A23L 1/236** (2006.01)
A23L 1/308 (2006.01)
A23L 1/0528 (2006.01)
A23L 1/09 (2006.01)
A21D 13/08 (2006.01)
A23L 1/08 (2006.01)
A23L 1/314 (2006.01)
A23G 9/34 (2006.01)
A23G 1/32 (2006.01)
A23G 3/38 (2006.01)
(96) 12.08.2005
(96) 05771060.0
(73) Sweetwell NV, 2610 Antwerpen-Wilrijk, BE
(72) DE BAETS, Sophie, B-9980 Sint-Laureins, BE
(54) **Funkční náhražka cukru**

(97) **EP 1802625**
(47) 18.06.2008
(97) 20.04.2006
(51) **C07D 487/04** (2006.01)
A61K 31/5517 (2006.01)
A61P 35/00 (2006.01)
(96) 04.10.2005
(96) 05792946.5
(73) F. Hoffmann-La Roche AG, 4070 Basel, CH
(72) LIU, Jin-Jun, Warren, NJ 07059, US
LUK, Kin-Chun, North Caldwell, NJ 07006, US
PIZZOLATO, Giacomo, Glen Ridge, NJ 07028, US
REN, Yi, Warren, NJ 07059, US
THAKKAR, Kshiti Chhabilbhai, Clifton, NJ 07012, US
WOVKULICH, Peter, Michael, Nutley, NJ 07110, US
ZHANG, Zhuming, Hillsborough, NJ 08844, US
(54) **Disubstituované pyrazolobenzodiazepiny vhodné jako inhibitory CDK2 a angiogeneze a pro léčbu rakoviny prsu, tlustého střeva, plíc a prostaty**
(32) 13.10.2004
(31) 618174/P
(33) US
(86) PCT/EP2005/010653
(87) WO 2006/040036

(74) Čermák Hořejš Matějka a spol., JUDr. Karel Čermák,
advokát, Národní 32, Praha 1, 11000

(31) 102006003500
(33) DE
(74) KOREJZOVÁ & SPOL., v.o.s., JUDr. Petra Korejzová,
advokátka, Korunní 810/104 E, Praha 10, 10100

(97) **EP 1805775**

(47) 09.07.2008

(97) 04.05.2006

(51) **H01H 71/12** (2006.01)

H01H 83/22 (2006.01)

H05K 1/02 (2006.01)

(96) 26.10.2005

(96) 05851052.0

(73) Eaton Electric B.V., 7559 SC Hengelo, NL

(72) HEMMER, Aloysius, Gerardus, Majella, NL-7558 TD
Hengelo, NL

NIEHOFF, Ronaldus, Hendrikus, Maria, NL-7577 MB
Oldenzaal, NL

(54) **Ochranný vypínač obsahující desku s plošnými spoji**

(32) 26.10.2004

(31) 1027339

(33) NL

(86) PCT/NL2005/050024

(87) WO 2006/046870

(74) PATENTSERVIS Praha a.s., Jivenská 1273/1, Praha 4,
14021

(97) **EP 1827865**

(47) 09.07.2008

(97) 15.06.2006

(51) **B42D 15/00** (2006.01)

(96) 05.12.2005

(96) 05816589.5

(73) OVD Kinegram AG, 6301 Zug, CH

(72) SCHILLING, Andreas, CH-6332 Hagendorn, CH

TOMPKIN, Wayne, Robert, CH-5400 Baden, CH

PETERS, John, A., CH-8804 Au, CH

(54) **Optický proměnný prvek s elektricky aktivní vrstvou**

(32) 10.12.2004

(31) 102004059798

(33) DE

(86) PCT/EP2005/013008

(87) WO 2006/061171

(74) Čermák Hořejš Matějka a spol., JUDr. Jan Matějka,
advokát, Národní 32, Praha 1, 11000

(97) **EP 1807825**

(47) 14.05.2008

(97) 10.05.2007

(51) **G10L 19/02** (2006.01)

(96) 24.10.2006

(96) 06792443.1

(73) Dolby Sweden AB, 113 30 Stockholm, SE

(72) VILLEMOES, Lars, S-175 56 Järfälla, SE

(54) **Kódování zvuku za použití blokové transformace**

(32) 03.11.2005, 11.08.2006

(31) 733512, 464176/P

(33) US, US

(86) PCT/EP2006/010246

(87) WO 2007/051548

(74) KANIA, SEDLÁK, SMOLA Patentová a známková
kancelář, Ing. František Kania, Mendlovo nám. 1a, Brno,
60300

(97) **EP 1832765**

(47) 21.05.2008

(97) 12.09.2007

(51) **F16C 33/42** (2006.01)

F16C 33/44 (2006.01)

(96) 06.03.2007

(96) 07004594.3

(73) Gebrüder Reinfurt GmbH & Co. KG, 97074 Würzburg, DE

(72) Wiedmann, Ferdinand, 97282 Retzstadt, DE

Niedermeier, Herbert, Dipl.-Ing., 97490 Poppenhausen,
DE

(54) **Způsob výroby klece valivého ložiska**

(32) 06.03.2006

(31) 102006010171

(33) DE

(74) Čermák Hořejš Matějka a spol., JUDr. Karel Čermák,
advokát, Národní 32, Praha 1, 11000

(97) **EP 1809562**

(47) 07.05.2008

(97) 18.05.2006

(51) **B66B 29/06** (2006.01)

(96) 21.10.2005

(96) 05812421.5

(73) Savime, 59930 La Chapelle D'Armentieres, FR

(72) DEFLANDRE, Hervé, F-62840 Fleurbaix, FR

(54) **Pohyblivá bezpečnostní zářezka pro dopravník**

(32) 05.11.2004

(31) 0411826

(33) FR

(86) PCT/FR2005/002628

(87) WO 2006/051176

(74) Společná advokátní kancelář Všeťečka Zelený Švorčík
Kalenský a partneři, JUDr. Miloš Všeťečka, Hálkova 2,
Praha 2, 12000

(97) **EP 1848681**

(47) 02.07.2008

(97) 24.08.2006

(51) **C07C 45/52** (2006.01)

(96) 06.01.2006

(96) 06706456.8

(73) Arkema France, 92700 Colombes, FR

(72) DUBOIS, Jean-Luc, F-69390 Millery, FR

DUQUENNE, Christophe, F-80250 Chaussoy-Epagny, FR

HÖLDERICH, Wolfgang, 67227 Frankenthal, DE

KERVENNAL, Jacques, F-69005 Lyon, FR

(54) **Způsob výroby akroleinu dehydratací glycerolu v
plynné fázi**

(32) 15.02.2005, 10.06.2005

(31) 0501500, 689318/P

(33) FR, US

(86) PCT/EP2006/000736

(87) WO 2006/087084

(74) PATENTSERVIS Praha a.s., Jivenská 1273/1, Praha 4,
14021

(97) **EP 1810761**

(47) 07.05.2008

(97) 25.07.2007

(51) **B21D 5/04** (2006.01)

(96) 24.01.2007

(96) 07001524.3

(73) Beger, Ralf, 82054 Altkirchen/Sauerlach, DE

(72) Beger, Ralf, 82054 Altkirchen/Sauerlach, DE

(54) **Zařízení pro ohraňování plechů**

(32) 24.01.2006

(97) **EP 1858953**

(47) 16.07.2008

(97) 21.09.2006

(51) **C08G 65/26** (2006.01)

C08G 6/02 (2006.01)

C09D 17/00 (2006.01)

(96) 25.01.2006

(96) 06701733.5

-
- (73) Evonik Degussa GmbH, 45128 Essen, DE
(72) WENNING, Andreas, 48301 Nottuln, DE
LOEST, Dietmar, 48249 Dülmen, DE
(54) **Kompozice pro výrobu univerzálních pigmentových
přípravků**
(32) 17.03.2005
(31) 102005012315
(33) DE
(86) PCT/EP2006/050436
(87) WO 2006/097378
(74) TRAPLOVÁ HAKR KUBÁT Advokátní a patentová
kancelář, Ing. Eduard Hakr, Přístavní 24, Praha 7, 17000

-
- (97) **EP 1866485**
(47) 09.07.2008
(97) 05.10.2006
(51) **E03C 1/04** (2006.01)
E03C 1/126 (2006.01)
E03C 1/14 (2006.01)
(96) 28.03.2006
(96) 06722694.4
(73) Schluttig, Alexander, 02991 Lauta, DE
(72) Schluttig, Alexander, 02991 Lauta, DE
(54) **Hygienický mycí prostor**
(32) 31.03.2005
(31) 102005015129
(33) DE
(86) PCT/DE2006/000542
(87) WO 2006/102873
(74) KOREJZOVÁ & SPOL., v.o.s., JUDr. Petra Korejzová,
advokátka, Korunní 810/104 E, Praha 10, 10100

PD4A Převod práv a ostatní změny majitelů evropských patentů

- (97) **EP 1478691**
(73) Saudi Basic Industries Corporation, 11422 Riaydh, SA

-
- (97) **EP 1499755**
(73) Ad.Surf.Eng. Limited, Birmingham B15 2SQ, GB

-
- (97) **EP 1527614**
(73) Allegretti Claudio, 27100 Pavia (PV), IT
-

FG1K

Zapsané užité vzory - přehled podle čísel zápisu

V období uzávěrky tohoto čísla Věstníku zapsal Úřad průmyslového vlastnictví tyto užité vzory.

18971	<i>B 65 G 7/00</i>	(2006.01)
18972	<i>H 05 K 5/00</i>	(2006.01)
18973	<i>B 42 D 15/00</i>	(2006.01)
18974	<i>A 42 B 3/04</i>	(2006.01)
18975	<i>H 03 B 11/02</i>	(2006.01)
18976	<i>G 01 B 7/06</i>	(2006.01)
18977	<i>E 04 B 1/24</i>	(2006.01)
18978	<i>A 01 M 1/10</i>	(2006.01)
18979	<i>E 02 B 3/04</i>	(2006.01)
18980	<i>F 02 C 1/04</i>	(2006.01)
18981	<i>D 05 B 3/02</i>	(2006.01)
18982	<i>E 01 D 11/00</i>	(2006.01)
18983	<i>E 06 B 3/42</i>	(2006.01)
18984	<i>G 06 F 19/00</i>	(2006.01)
18985	<i>E 03 D 9/08</i>	(2006.01)
18986	<i>G 01 B 11/02</i>	(2006.01)
18987	<i>E 02 B 11/00</i>	(2006.01)
18988	<i>E 02 B 3/04</i>	(2006.01)
18989	<i>E 02 B 11/00</i>	(2006.01)
18990	<i>A 61 F 13/06</i>	(2006.01)
18991	<i>G 01 K 13/00</i>	(2006.01)

FG1K

Zapsané užité vzory - řazené podle MPT

- | | | | | |
|------|---|-----------|------|---|
| (51) | <i>A01M 1/10</i> | (2006.01) | (72) | Hanák Václav Ing., Prostějov, CZ |
| | <i>A01M 1/00</i> | (2006.01) | | Hubálek Roman, Prostějov, CZ |
| | <i>A01M 5/00</i> | (2006.01) | (54) | Zařízení k nastavení stranového rozpichu jehelní tyče |
| (11) | 18978 | | (74) | Ing. Dobroslav Musil, patentová kancelář, Ing. Dobroslav Musil, Cejl 38, Brno, 60200 |
| (21) | 2008-20215 | | (51) | <i>E01D 11/00</i> |
| (22) | 13.08.2008 | | | (2006.01) |
| (47) | 13.10.2008 | | (11) | 18982 |
| (73) | Výzkumný ústav rostlinné výroby, v. v. i., Praha, CZ | | (21) | 2008-20240 |
| (72) | Skuhrovec Jiří RNDr. Ph.D., Litvínov, CZ | | (22) | 20.08.2008 |
| | Paška František, Liberec, CZ | | (47) | 13.10.2008 |
| | Pavlu Vilém Doc. Ing. Ph.D., Oldřichov, CZ | | (73) | Stráský, Hustý a partneři s.r.o., Brno, CZ |
| (54) | Zemní past pro odchyt bezobratlých živočichů na pastvině | | (72) | Stráský Jiří Prof. Ing. CSc., Česká, CZ |
| (74) | Ministerstvo zemědělství ČR, Mgr. Hana Jirkalová, Těšnov 17, Praha 1, 11705 | | (54) | Ztužený štíhlý prvek, zvláště štíhlý předpjatý betonový prvek |
| (51) | <i>A42B 3/04</i> | (2006.01) | (74) | Ing. Dobroslav Musil, patentová kancelář, Ing. Dobroslav Musil, Cejl 38, Brno, 60200 |
| | <i>F21V 21/08</i> | (2006.01) | (51) | <i>E02B 11/00</i> |
| | <i>A44B 18/00</i> | (2006.01) | | (2006.01) |
| (11) | 18974 | | | <i>E02B 13/00</i> |
| (21) | 2008-20024 | | (11) | 18987 |
| (22) | 13.06.2008 | | (21) | 2008-20276 |
| (47) | 13.10.2008 | | (22) | 02.09.2008 |
| (73) | Adámek Martin Ing., Náchod, CZ | | (47) | 13.10.2008 |
| (72) | Adámek Martin Ing., Náchod, CZ | | (73) | Vysoká škola technická a ekonomická v Českých Budějovicích, České Budějovice, CZ |
| (54) | Přípevnění čelové svítlny na přílbu, zejména cyklistickou | | | Jihočeská univerzita v Českých Budějovicích, Zemědělská fakulta, České Budějovice, CZ |
| (51) | <i>A61F 13/06</i> | (2006.01) | (72) | Mazín Václav Ing., Plzeň, CZ |
| | <i>A61F 13/02</i> | (2006.01) | | Váchal Jan Prof. Ing. CSc., České Budějovice, CZ |
| (11) | 18990 | | | Koupilová Monika Ing., České Budějovice, CZ |
| (21) | 2008-20303 | | | Moravcová Jana Ing., České Budějovice, CZ |
| (22) | 10.09.2008 | | | Ondr Pavel Ing. CSc., České Budějovice, CZ |
| (47) | 13.10.2008 | | | Šír Miloslav Ing. CSc., České Budějovice, CZ |
| (73) | Tomandlová Michala, Kájov, CZ | | | Krejča Miroslav Ing. CSc., Písek, CZ |
| (72) | Tomandlová Michala, Kájov, CZ | | (54) | Drenážní, retenční a napájecí soustava pro regulaci vodního režimu v krajině |
| (54) | Ochranná náplast proti odřením vnitřních stran stehien | | (74) | KUDRLIČKA a SEDLÁK, advokátní, patentová a známková kancelář, Ing. Jiří Sedlák, Husova 5, České Budějovice, 37001 |
| (74) | KUDRLIČKA a SEDLÁK, advokátní, patentová a známková kancelář, Ing. Jiří Sedlák, Husova 5, České Budějovice, 37001 | | (51) | <i>E02B 11/00</i> |
| (51) | <i>B42D 15/00</i> | (2006.01) | | (2006.01) |
| | <i>G09B 29/00</i> | (2006.01) | | <i>E02B 3/00</i> |
| | <i>G09D 1/00</i> | (2006.01) | | (2006.01) |
| (11) | 18973 | | (11) | 18989 |
| (21) | 2008-19975 | | (21) | 2008-20292 |
| (22) | 26.05.2008 | | (22) | 08.09.2008 |
| (47) | 13.10.2008 | | (47) | 13.10.2008 |
| (73) | Hencl Vladimír, Bílovice nad Svitavou, CZ | | (73) | Jihočeská univerzita v Českých Budějovicích, Zemědělská fakulta, České Budějovice, CZ |
| (72) | Hencl Vladimír, Bílovice nad Svitavou, CZ | | | Vysoká škola technická a ekonomická v Českých Budějovicích, České Budějovice, CZ |
| (54) | Informační pomůcka | | (72) | Mazín Václav Ing., Plzeň, CZ |
| (51) | <i>B65G 7/00</i> | (2006.01) | | Váchal Jan Prof. Ing. CSc., České Budějovice, CZ |
| | <i>B66C 1/10</i> | (2006.01) | | Koupilová Monika Ing., České Budějovice, CZ |
| (11) | 18971 | | | Moravcová Jana Ing., České Budějovice, CZ |
| (21) | 2008-19629 | | | Ondr Pavel Ing. CSc., České Budějovice, CZ |
| (22) | 30.01.2008 | | | Šír Miloslav Ing. CSc., České Budějovice, CZ |
| (47) | 13.10.2008 | | | Krejča Miroslav Ing. CSc., Písek, CZ |
| (73) | Pudil Rostislav Ing., Praha, CZ | | (54) | Zařízení pro regulaci vodního režimu v mokřadních systémech |
| (72) | Pudil Rostislav Ing., Praha, CZ | | (74) | KUDRLIČKA a SEDLÁK, advokátní, patentová a známková kancelář, Ing. Jiří Sedlák, Husova 5, České Budějovice, 37001 |
| (54) | Samovyvažovací „C“ hák | | (51) | <i>E02B 3/04</i> |
| (51) | <i>D05B 3/02</i> | (2006.01) | | (2006.01) |
| | <i>D05B 3/06</i> | (2006.01) | (11) | 18988 |
| | <i>D05B 55/14</i> | (2006.01) | (21) | 2008-20285 |
| (11) | 18981 | | (22) | 04.09.2008 |
| (21) | 2008-20238 | | (47) | 13.10.2008 |
| (22) | 20.08.2008 | | (73) | Barvinský František, Praha, CZ |
| (47) | 13.10.2008 | | | |
| (73) | AMF Reece CR. s.r.o., Prostějov, CZ | | | |

- (72) Barvinský František, Praha, CZ
(54) **Protipovodňové stěny vertikálně posuvatelne pohonnými mechanizmy, určené ke vzájemnému propojení**
- (51) *E02B 3/04* (2006.01)
E02B 3/10 (2006.01)
E02B 3/12 (2006.01)
(11) 18979
(21) **2008-20232**
(22) 19.08.2008
(47) 13.10.2008
(73) RUBENA, a. s., Hradec Králové, CZ
(72) Hvězda Přemysl Ing., Březová, CZ
Chráska Pavel, Horní Radechov, CZ
Holeček Petr Ing., Náchod, CZ
Doležal Václav, Náchod, CZ
(54) **Tvarově stabilizovaný segment protipovodňové stěny**
(74) Ing. Dana Kreizlová, UTB ve Zlíně, nám. T. G. Masaryka 5555, Zlín, 76001
- (51) *E03D 9/08* (2006.01)
(11) 18985
(21) **2008-20274**
(22) 02.09.2008
(47) 13.10.2008
(73) Čechurová Kateřina Ing. arch., Tábor, CZ
(72) Čechurová Kateřina Ing. arch., Tábor, CZ
(54) **Bidetové zařízení k toaletní míse**
(74) KUDRLÍČKA a SEDLÁK, advokátní, patentová a známková kancelář, Ing. Jiří Sedlák, Husova 5, České Budějovice, 37001
- (51) *E04B 1/24* (2006.01)
E04B 1/21 (2006.01)
E04B 1/18 (2006.01)
(11) 18977
(21) **2008-20192**
(22) 31.07.2008
(47) 13.10.2008
(73) České vysoké učení technické v Praze Fakulta stavební, Praha 6, CZ
(72) Wald František Prof. Ing. CSc., Praha, CZ
Žižka Jiří Ing., Liberec, CZ
(54) **Rámový roh tenkostěnné ocelové konstrukce**
(74) Ing. Václav Kratochvíl, patentový zástupce, Tábořská 758/33, Mladá Boleslav, 29301
- (51) *E06B 3/42* (2006.01)
E06B 5/00 (2006.01)
(11) 18983
(21) **2008-20262**
(22) 27.08.2008
(47) 13.10.2008
(73) SOLARA s.r.o., Praha, CZ
(72) Formánek Petr Ing., Praha, CZ
(54) **Pojezdový systém horizontálně posuvných střešních ateliérových oken**
(74) Ing. Vladimír Belfin, patentový zástupce, P.O.BOX 117, Kladno, 27280
- (51) *F02C 1/04* (2006.01)
F01K 13/00 (2006.01)
(11) 18980
(21) **2008-20234**
(22) 19.08.2008
(47) 13.10.2008
(73) EL-INSTA CZECH s. r. o., Hrušovany u Brna, CZ
(72) Karban Jiří Ing., Hrušovany u Brna, CZ
(54) **Zařízení na přeměnu tepelné energie, získané spalováním biomasy na kombinovanou výrobu elektrické energie a tepla**
(74) Ing. Jiří Kolek, Jizdárenská 227, Hrušovany u Brna, 66462
- (51) *G01B 11/02* (2006.01)
G01B 11/08 (2006.01)
- G01B 11/16* (2006.01)
(11) 18986
(21) **2008-20275**
(22) 02.09.2008
(47) 13.10.2008
(73) České vysoké učení technické v Praze Fakulta stavební, Praha 6, CZ
(72) Hošek Jiří Prof. Ing. DrSc., Praha, CZ
Litoš Jiří Ing. Ph.D., Praha, CZ
(54) **Zařízení pro průběžné měření objemových změn materiálů v průběhu jejich tvrdnutí**
(74) Ing. Hana Dušková, Na Kočově 180, Chotutice, 28301
- (51) *G01B 7/06* (2006.01)
G01B 15/02 (2006.01)
(11) 18976
(21) **2008-20126**
(22) 10.07.2008
(47) 13.10.2008
(73) České vysoké učení technické v Praze Fakulta elektrotechnická, Praha, CZ
(72) Papež Václav Doc. Ing. CSc., Praha, CZ
(54) **Zařízení pro bezkontaktní měření tloušťky tenkých vodivých vrstev**
(74) Ing. Hana Dušková, Na Kočově 180, Chotutice, 28301
- (51) *G01K 13/00* (2006.01)
(11) 18991
(21) **2008-20310**
(22) 11.09.2008
(47) 13.10.2008
(73) Česká zemědělská univerzita v Praze, Technická fakulta, Praha, CZ
(72) Altman Vlastimil Ing. Ph.D., Horoměřice, CZ
Prošek Václav, Praha 6 - Dejvice, CZ
Mimra Miroslav Ing., Kostelec nad Orlicí, CZ
(54) **Přístroj pro měření a záznam teplot včetně zeměpisných souřadnic**
- (51) *G06F 19/00* (2006.01)
G06Q 30/00 (2006.01)
G06Q 90/00 (2006.01)
G09F 19/18 (2006.01)
(11) 18984
(21) **2008-20272**
(22) 01.09.2008
(47) 13.10.2008
(73) Szolnoki Peter, Košice, SK
(72) Szolnoki Peter, Košice, SK
(54) **Zařízení pro prezentaci zvukových a/nebo obrazových informací, pro reklamní, informační, propagační a inzertní účely**
(74) Ing. Marie Smrčková, patentový zástupce, Velflíkova 10, Praha 6, 16000
- (51) *H03B 11/02* (2006.01)
F41B 6/00 (2006.01)
(11) 18975
(21) **2008-20058**
(22) 23.06.2008
(47) 13.10.2008
(73) Padalík Vladislav, Praha, CZ
(72) Padalík Vladislav, Praha, CZ
(54) **Elektromagnetický obranný prostředek**
- (51) *H05K 5/00* (2006.01)
(11) 18972
(21) **2008-19826**
(22) 02.04.2008
(47) 13.10.2008
(73) ATS-TELCOM PRAHA, a.s., Praha, CZ
(54) **Robustní datový rozvaděč**
(74) JUDr. Josef Mrázek, Pernerova 11, Praha 8, 18000

Seznam majitelů zapsaných užitečných vzorů

(73)	(11)	(51)	(73)	(11)	(51)	
Adámek Martin Ing., Náchod, CZ	18974	<i>A 42 B 3/04</i>	(2006.01)	Vysoká škola technická a ekonomická v Českých Budějovicích, České Budějovice, CZ	18989 <i>E 02 B 11/00</i>	(2006.01)
AMF Reece CR. s.r.o., Prostějov, CZ	18981	<i>D 05 B 3/02</i>	(2006.01)	Výzkumný ústav rostlinné výroby, v. v. i., Praha, CZ	18978 <i>A 01 M 1/10</i>	(2006.01)
ATS-TELCOM PRAHA, a.s., Praha, CZ	18972	<i>H 05 K 5/00</i>	(2006.01)			
Barvinský František, Praha, CZ	18988	<i>E 02 B 3/04</i>	(2006.01)			
Čechurová Kateřina Ing. arch., Tábor, CZ	18985	<i>E 03 D 9/08</i>	(2006.01)			
Česká zemědělská univerzita v Praze, Technická fakulta, Praha, CZ	18991	<i>G 01 K 13/00</i>	(2006.01)			
České vysoké učení technické v Praze Fakulta elektrotechnická, Praha, CZ	18976	<i>G 01 B 7/06</i>	(2006.01)			
České vysoké učení technické v Praze Fakulta stavební, Praha 6, CZ	18977	<i>E 04 B 1/24</i>	(2006.01)			
České vysoké učení technické v Praze Fakulta stavební, Praha 6, CZ	18986	<i>G 01 B 11/02</i>	(2006.01)			
EL-INSTA CZECH s. r. o., Hrušovany u Brna, CZ	18980	<i>F 02 C 1/04</i>	(2006.01)			
Hencel Vladimír, Bilovice nad Svitavou, CZ	18973	<i>B 42 D 15/00</i>	(2006.01)			
Jihočeská univerzita v Českých Budějovicích, Zemědělská fakulta, České Budějovice, CZ	18987	<i>E 02 B 11/00</i>	(2006.01)			
Jihočeská univerzita v Českých Budějovicích, Zemědělská fakulta, České Budějovice, CZ	18989	<i>E 02 B 11/00</i>	(2006.01)			
Padalík Vladislav, Praha, CZ	18975	<i>H 03 B 11/02</i>	(2006.01)			
Pudil Rostislav Ing., Praha, CZ	18971	<i>B 65 G 7/00</i>	(2006.01)			
RUBENA, a. s., Hradec Králové, CZ	18979	<i>E 02 B 3/04</i>	(2006.01)			
SOLARA s.r.o., Praha, CZ	18983	<i>E 06 B 3/42</i>	(2006.01)			
Stráský, Hustý a partneři s.r.o., Brno, CZ	18982	<i>E 01 D 11/00</i>	(2006.01)			
Szolnoki Peter, Košice, SK	18984	<i>G 06 F 19/00</i>	(2006.01)			
Tomandlová Michala, Kájov, CZ	18990	<i>A 61 F 13/06</i>	(2006.01)			
Vysoká škola technická a ekonomická v Českých Budějovicích, České Budějovice, CZ	18987	<i>E 02 B 11/00</i>	(2006.01)			

FG4Q

Zapsané průmyslové vzory - přehled podle čísel zápisu

V období uzávěrky tohoto čísla Věstníku zapsal Úřad průmyslového vlastnictví tyto průmyslové vzory:

34350	15-05
34351	26-03
34352	15-05
34353	15-05
34354	31-00
34355	16-06

FG4Q

Zapsané průmyslové vzory - přehled podle tříd

- (51) 15-05
- (11) 34350
- (21) 2008-37414
- (22) 17.04.2008
- (15) 09.10.2008
- (45) 09.10.2008
- (54) Vysavač
- (28) 1
- (73) ETA a.s., Hlinsko, CZ
- (72) Klofát Petr, Proseč, CZ
- (55)



1.1



1.2



1.3



1.4



1.5

- (51) 15-05
- (11) 34352
- (21) 2008-37517
- (22) 20.08.2008
- (15) 09.10.2008
- (45) 09.10.2008
- (54) Bezšáčkový podlahový vysavač
- (28) 1
- (73) ETA a.s., Hlinsko, CZ
- (72) Klofát Petr, Proseč, CZ
- (74) BOHEMIA PATENT, Ing. Jana Vandělková, Spálená 29, Praha 1, 11000
- (55)



1.1



1.2



1.3



1.4



1.5



1.4



1.6



1.5



1.6

- (51) **15-05**
(11) 34353
(21) 2008-37518
(22) 20.08.2008
(15) 09.10.2008
(45) 09.10.2008
(54) Malý univerzální vysavač
(28) 1
(73) ETA a.s., Hlinsko, CZ
(72) Klofát Petr, Proseč, CZ
(74) BOHEMIA PATENT, Ing. Jana Vanděliková, Spálená 29,
Praha 1, 11000
(55)



1.1



1.2



1.3

- (51) **16-06**
(11) 34355
(21) 2008-37525
(22) 02.09.2008
(15) 09.10.2008
(45) 09.10.2008
(54) Ozdobně broušená brýlová čočka
(28) 5
(73) Schneeweissová Martina, Kostelec nad Labem, CZ
(72) Schneeweissová Martina, Kostelec nad Labem, CZ
(55)

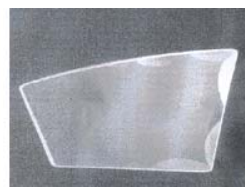

1.1



1.2



1.3



1.4



1.5



1.6



2.1



2.2



2.3



2.4

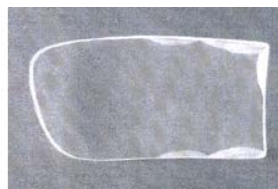

3.1



3.2

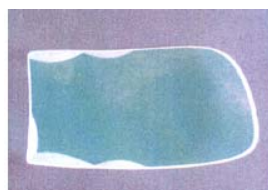

3.3



3.4



4.1



4.2



4.3



4.4



4.5



5.1



5.2



5.3



5.4

(55)

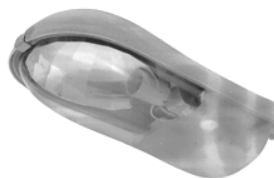

1.1



1.2



1.3



1.4

(51) **31-00**
(11) 34354
(21) 2008-37519
(22) 20.08.2008
(15) 09.10.2008
(45) 09.10.2008
(54) Masořezka
(28) 1
(73) ETA a.s., Hlinsko, CZ
(72) Klofát Petr, Proseč, CZ
(74) BOHEMIA PATENT, Ing. Jana Vanděliková, Spálená 29,
Praha 1, 11000

(55)

(51) **26-03**
(11) 34351
(21) 2008-37480
(22) 02.07.2008
(15) 09.10.2008
(45) 09.10.2008
(54) Osvětlovací těleso
(28) 1
(73) ELEKTRO-LUMEN, s.r.o., Hranice, CZ
(72) Horák Miroslav, Hranice, CZ
(74) Patentová a známková kancelář, Ing. Jaromír Příkryl,
Včelín 1161, Hulín, 76824



1.1



1.2



1.3



1.4



1.5



1.6

Seznam vlastníků zapsaných průmyslových vzorů

(73)	(11)	(51)	(73)	(11)	(51)
ELEKTRO-LUMEN, s.r.o., Hranice, CZ	34351	26-03			
ETA a.s., Hlinsko, CZ	34350	15-05			
ETA a.s., Hlinsko, CZ	34352	15-05			
ETA a.s., Hlinsko, CZ	34353	15-05			
ETA a.s., Hlinsko, CZ	34354	31-00			
Schneeweissová Martina, Kostelec nad Labem, CZ	34355	16-06			

Dodatková ochranná osvědčení pro léčiva a pro přípravky na ochranu rostlin

Podání žádosti o udělení osvědčení

- (22) 01.10.2008
- (21) SPC/CZ2008/136
- (73) GLAXO GROUP LIMITED, UB6 0NN Greenford, Middlessex,
GB
- (68) 298047
- (54) Bicyklické heteroaromatické sloučeniny
- (92) EU/1/07440/001-002, 10.06.2008
- (95) TYVERB - Lapatinib, léčivý přípravek

Úřední rozhodnutí a oznámení

MK1K

Zániky užitečných vzorů uplynutím doby platnosti

(11)	(21)	Int.Cl/(51)	(11)	(21)	Int.Cl/(51)
8017	1998-8547	8/A47F 5/01			
8042	1998-8560	8/G01N 1/10			
8156	1998-8554	8/G09B 25/00			
11160	2001-11833	8/B02C 1/00			
11218	2001-11830	8/B42D 5/02			
14287	2004-15236	8/A45C 11/32			
14469	2004-15240	8/E06B 3/50			
14470	2004-15241	8/G09F 7/00			
14471	2004-15244	8/G08B 25/00			
14472	2004-15250	8/B65D 53/08			
14511	2004-15246	8/B01D 29/72			
14659	2004-15248	8/H04M 1/02			
14865	2004-15242	8/E04B 1/18			

MK4Q

Zániky práva ze zapsaných průmyslových vzorů uplynutím doby ochrany

(11)	(21)	Int.Cl/(51)	(11)	(21)	Int.Cl/(51)
31867	2003-34546	7/12-16			

MC3K

Výmazy užitečných vzorů

(11)	15437
(21)	2004-15756
(22)	23.08.2004
(54)	Kotvící trn hlavy hraničního znaku 23.08.2004

ND1K

První prodloužení doby platnosti užitečných vzorů

(51)	F 21 S 4/00
(11)	17752
(21)	2006-18301
(22)	12.10.2004
(73)	He Shan Lide Electronic Enterprise Company Ltd., Guangdong, CN
(54)	Trubicové světlo

ND1K

Druhé prodloužení doby platnosti užitečných vzorů

(51)	F 24 J 2/42, F 24 D 12/02
(11)	11825
(21)	2001-12546
(22)	19.11.2001
(73)	České teplo s.r.o., Praha 8, CZ
(54)	Zásobník tepla bivalentních zdrojů a sestava pro vytápění a/nebo ohřev vody
(51)	C 09 D 5/08, C 09 D 163/00, C 08 K 3/22, C 08 K 3/34
(11)	12029
(21)	2001-12441
(22)	12.10.2001
(73)	PORADENSTVÍ A KONZULTACE V OBLASTI APLIKOVANÉ CHEMIE, Plzeň, CZ
(54)	Nátěrová hmota pro povrchovou úpravu materiálů
(51)	G 07 F 7/08, H 04 M 17/00
(11)	14957
(21)	2004-15913
(22)	29.03.2002
(73)	SAZKA, A. S., Praha, CZ
(54)	Zařízení pro dobíjení čipových karet

ND4Q

První obnovy doby ochrany průmyslových vzorů

(51)	20-03	(51)	07-01
(11)	31864	(11)	31968
(21)	2003-34898	(21)	2003-34701
(22)	02.10.2003	(22)	17.06.2003
(54)	Reklamní nosič	(54)	Podšálek

- (51) 26-04
(11) 32062
(21) 2003-34932
(22) 21.10.2003
(54) Úsporná žárovka
- (51) 14-99
(11) 32119
(21) 2003-34970
(22) 11.11.2003
(54) Pouzdro na disk
- (51) 09-03
(11) 32170
(21) 2003-34915
(22) 14.10.2003
(54) Nádoba na potraviny
- (51) 09-07
(11) 32193
(21) 2003-34916
(22) 14.10.2003
(54) Těsnící uzávěr na nádobu
- (51) 07-01
(11) 32234
(21) 2003-34937
(22) 22.10.2003
(54) Sklenice na nápoje
- (51) 25-03
(11) 32247
(21) 2003-34951
(22) 05.11.2003
(54) Bazén
- (51) 14-02
(11) 32273
(21) 2003-34969
(22) 11.11.2003
(54) Multimediální elektronické zařízení
- (51) 19-08
(11) 32293
(21) 2003-35032
(22) 12.12.2003
(54) Etiketa

ND4Q

Druhé obnovy doby ochrany průmyslových vzorů

- | | |
|--|-------------------------------|
| (51) 21-01 | (51) 25-02 |
| (11) 28608 | (11) 29275 |
| (21) 1998-31257 | (21) 1998-31236 |
| (22) 14.10.1998 | (22) 07.10.1998 |
| (54) Kolejnicový prvek | (54) Střešní okno a jeho díly |
| (51) 21-01 | (51) 25-02 |
| (11) 28666 | (11) 29276 |
| (21) 1998-31256 | (21) 1998-31237 |
| (22) 14.10.1998 | (22) 07.10.1998 |
| (54) Kolejnicový prvek | (54) Střešní okno a jeho díly |
| (51) 15-06 | |
| (11) 28681 | |
| (21) 1998-31303 | |
| (22) 22.10.1998 | |
| (54) Vrchní závěs pro galírovací šňůry | |
| (51) 21-01 | |
| (11) 28784 | |
| (21) 1998-31255 | |
| (22) 14.10.1998 | |
| (54) Stavební prvek | |
| (51) 21-01 | |
| (11) 28788 | |
| (21) 1998-31265 | |
| (22) 14.10.1998 | |
| (54) Figurka | |

ND4Q

Třetí obnovy doby ochrany průmyslových vzorů

(51) 04-02
(11) 25141
(21) 1993-26966
(22) 21.10.1993
(54) Kartáček na zuby

(51) 09-09
(11) 25969
(21) 1993-26967
(22) 21.10.1993
(54) Kontejner na tříděný odpad

PD4A

Převod práv a ostatní změny majitelů patentů

(11) 288632
(21) 1996-1794
(73) UNIPILET Třebíč, a.s., Praha 4, CZ

(11) 288752
(21) 1999-1675
(73) Nycomed GmbH, 78467 Konstanz, DE

(11) 297459
(21) 2000-1239
(73) UNIPILET Třebíč, a.s., Praha 4, CZ

(11) 297460
(21) 2000-3388
(73) UNIPILET Třebíč, a.s., Praha 4, CZ

(11) 297999
(21) 2000-1241
(73) UNIPILET Třebíč, a.s., Praha 4, CZ

(11) 298009
(21) 2000-751
(73) UNIPILET Třebíč, a.s., Praha 4, CZ

(11) 298570
(21) 2001-1000
(73) UNIPILET Třebíč, a.s., Praha 4, CZ

(11) 299171
(21) 2002-430
(73) UNIPILET Třebíč, a.s., Praha 4, CZ

(11) 299414
(21) 1999-3009
(73) EURO-CELTIQUE, S. A., L-2300 Luxembourg, LU

PD1K

Převod práv a ostatní změny majitelů užitných vzorů

(11) 18445
(21) 2008-19648
(73) RADIO INFO, s.r.o., Praha 10, CZ

PD4Q

Převod práv a ostatní změny vlastníků průmyslových vzorů

(11) 34312
(21) 2007-37158
(73) EUROSEAL a.s., Liberec - Rochlice, CZ

QA9A

Nabídka licence

(73) VÍTKOVICE STROJÍRENSTVÍ, A. S., Ostrava, CZ
(11) 294997
(54) Zařízení pro výměnu polohovacích podložek pod ložiskovými tělesy dolních opěrných válců

(73) Sieger Ladislav Ing. CSc., Praha, CZ
(11) 299772
(54) Způsob pulzního buzení LED diod s odstraněním stroboskopického jevu

Zamítnuté a částečně zamítnuté přihlášky ochranných známek před zveřejněním

Kapitola obsahuje údaje o rozhodnutích o přihláškách ochranných známek, u kterých byly na základě provedeného věcného průzkumu shledány Úřadem důvody pro zamítnutí přihlášky ochranné známky podle ustanovení § 4 nebo 6 zákona č. 441/2003 Sb. Na základě toho Úřad vydal rozhodnutí o zamítnutí přihlášky podle ustanovení § 22 zákona č. 441/2003 Sb., a to pro celý seznam výrobků a služeb nebo pro jeho část. Údaje o výsledku rozhodnutí (zamítnutí přihlášky, částečné zamítnutí přihlášky) jsou uvedeny za datem právní moci rozhodnutí pod INID kódem (583) s názvem "Datum právní moci rozhodnutí/výsledek rozhodnutí".

(210) **O-455390**

(540)

Sektorové rady

(583) 02.10.2008 / zamítnutí přihlášky

(210) **O-456506**

(540)

seznamka štěstí

(583) 14.10.2008 / zamítnutí přihlášky

(210) **O-456508**

(540)

osudová seznamka

(583) 14.10.2008 / zamítnutí přihlášky

(210) **O-456652**

(540)

THE COFFEE FACTORY

(583) 23.09.2008 / zamítnutí přihlášky

(210) **O-457076**

(540)

PITLANE

(583) 29.09.2008 / částečné zamítnutí přihlášky

(210) **O-457077**

(540)

PIT LANE

(583) 29.09.2008 / částečné zamítnutí přihlášky

(210) **O-457165**

(540)

Bezstarostná jízda Prahou

(583) 06.10.2008 / částečné zamítnutí přihlášky

(210) **O-457918**

(540)



**NÁRODNÍ
ÚSTAV
LIDOVÉ
KULTURY**

ZÁMEK Č. 672
696 62 STRÁŽNICE
ČESKÁ REPUBLIKA

(583) 26.09.2008 / zamítnutí přihlášky

(210) **O-458860**

(540)

BackStage CELEBRITY, MÓDA, KRÁSA & DIETY

(583) 26.09.2008 / zamítnutí přihlášky

(210) **O-459615**

(540)

LÉKÁRNA ECONOMY

(583) 29.09.2008 / zamítnutí přihlášky

Přehled zveřejněných přihlášek ochranných známek

Přihlášky ochranných známek, které byly na základě výsledků formálního a věcného průzkumu provedeného Úřadem shledány schopné zápisu do rejstříku ochranných známek, jsou obsaženy v této kapitole. Důležitou právní skutečností je, že zveřejněním přihlášky ochranné známky v této kapitole Věstníku (§ 23 zákona č. 441/2003 Sb.) začíná běžet zákonná tříměsíční lhůta pro podání námitek podle ustanovení § 25 zákona č. 441/2003 Sb.

Číselný přehled

O-441614, O-442219, O-445327, O-446949, O-453119, O-455343, O-456520, O-456768, O-457075, O-457076, O-457077, O-457104, O-457165, O-457998, O-458011, O-458226, O-458720, O-458906, O-459346, O-459372, O-459422, O-459455, O-459698, O-459699, O-459756, O-459860, O-459911, O-460101, O-460210, O-460389, O-460481, O-460563, O-460571, O-460591, O-460626, O-460628, O-460629, O-460686, O-460752, O-460784, O-460785, O-460921, O-460943, O-460971, O-461043, O-461053, O-461072, O-461174, O-461207, O-461288, O-461340, O-461361, O-461438, O-461457, O-461474, O-461476, O-461530, O-461532, O-461584, O-461641, O-461683, O-461686, O-461687, O-461691, O-461692, O-461811, O-461839, O-461840, O-461874, O-461876, O-461877, O-461879, O-461906, O-461907, O-461908, O-461909, O-461910, O-461911, O-461912, O-461913, O-461921, O-461922, O-461923, O-461924, O-461925, O-461929, O-461947, O-461949, O-461958, O-461959, O-461960, O-461964, O-462000, O-462031, O-462035, O-462038, O-462046, O-462063, O-462071, O-462085, O-462086, O-462087, O-462088, O-462093, O-462115, O-462121, O-462124, O-462142, O-462145, O-462169, O-462182, O-462183, O-462210, O-462232, O-462233, O-462237, O-462238, O-462245, O-462246, O-462248, O-462250, O-462251, O-462252, O-462255, O-462256, O-462263, O-462276, O-462287, O-462303, O-462312, O-462317, O-462328, O-462333, O-462347, O-462350, O-462352, O-462353, O-462354, O-462357, O-462366, O-462369, O-462387, O-462391, O-462403, O-462404, O-462409, O-462410, O-462411, O-462422, O-462424, O-462475, O-462499, O-462500, O-462501, O-462502, O-462503, O-462504, O-462505, O-462507, O-462518, O-462519, O-462524, O-462527, O-462547, O-462578, O-462580, O-462602, O-462624, O-462712, O-462714, O-462725, O-462852, O-462854

Zveřejněné přihlášky ochranných známek

- (210) **O-441614**
(220) 04.10.2006
(320) 04.10.2006
(511) 4, 12, 16, 35, 37, 38, 39, 41, 43
(540)



- (510) (4) průmyslové oleje a tuhy, mazadla, paliva; (12) pozemní dopravní prostředky, jejich součásti a příslušenství; (16) papír, lepenka a výrobky z těchto materiálů, periodické a neperiodické publikace, letáky, brožury, tiskoviny a jiné propagační materiály, fotografie, kancelářské potřeby - v rámci této třídy; (35) reklamní a propagační činnost, inzertní činnost, činnost zahrnující záznam, přepis, vypracování, shromažďování, aktualizování, přenášení, systemizaci písemných a obrazových sdělení a záznamů, služby obsahující distribuci a propagační sdělení - v rámci této třídy; (37) opravy, údržba, servis, seřizování a čištění motorových vozidel; (38) spoje, komunikační služby, šíření informací prostřednictvím Internetu, spolupráce při tvorbě a rozšiřování rozhlasových a televizních programů; (39) osobní a nákladní silniční motorová doprava, odtahová služba, pronájem motorových vozidel, zprostředkování dopravy a přepravy, informace pro motoristy a účastníky silničního provozu, včetně informací o dopravní situaci, specializovaná pomoc motoristům; (41) výchovná a zábavní činnost, organizování a pořádání motoristických a sportovních akcí a soutěží, dopravní výchova, provozování sportovních zařízení, služby v oblasti poskytování a zprostředkování informací z oblasti motorismu a motoristického nemotorového sportu; (43) stravovací a ubytovací služby.
- (730) **ÚAMK a.s.**, Na Strži 1837/9, Praha 4, 14000, CZ
(740) JUDr. Pavel Tuma, advokát, Na Rybníčku 16, Praha 2, 12000

- (210) **O-442219**
(220) 24.10.2006
(320) 24.10.2006
(511) 9, 16, 35, 36, 38, 41, 42
(540)



- (510) (9) telefony, hlasové schránky, mobilní telefony, komunikační výrobky, technika a zařízení, komunikátory, modemy, operátory, aparáty a přístroje vědecké, geodetické, elektrické a elektronické zařazené do třídy 9, fotografické, filmové, optické, přístroje pro vážení, měření, signalizaci, kontrolu, záchranu a přístroje učební, automatické distributory a mechanismy na mince, zapisovací pokladny, kalkulační stroje, přístroje pro zpracování informací a počítače včetně jejich jednotlivých součástí a náhradních dílů ze třídy 9, audiovizuální programy, audioprogramy, videokazety nahrané i nenahrané, audiokazety nahrané i nenahrané, informace a záznamy i v elektronické podobě s výjimkou počítačových programů, elektronické sítě, multimediální aplikace, multimediální informační katalogy, elektronické časopisy, knihy v elektronické podobě, pohledy ilustrované se zvukovou nahrávkou, hlavolamy elektrické nebo elektronické, hrací skříně uváděné v činnosti vhozením mince, reklamní přístroje na střídavé obrazy, magnetické suporty zvukových záznamů, hardware, nosiče záznamů nahrané i nenahrané, CD disky, automaty prodejní, reklamní světelné přístroje, aparáty pro záznam, převod, reprodukci zvuku, obrazu nebo dat včetně jejich

jednotlivých součástí, příslušenství a náhradních dílů ze třídy 9, zařízení, pro vysílání, přenos, směřování, spojování a příjem informací pomocí elektromagnetických vln včetně vedení, nosiče dat, zvuku i obrazu nahrané i nenahrané, data, databáze, databázové produkty a jiné informace, záznamy a informační produkty v elektronických, datových, informačních a telekomunikačních sítích všeho druhu a na nosičích dat všeho druhu, s výjimkou papírových nosičů ze třídy 16, radiotelefonní zařízení, telefonní sluchátka, telefonní mikrofony, telekomunikační vysílací zařízení, vysílačky, faxovací přístroje, nabíječky pro elektrické baterie, akumulátorové nabíječky, mikrofony, telefonní dráty, paměti počítačové, počítačové periferie, procesory, (centrální procesorové jednotky), nosiče dat magnetické, nosiče dat optické, čipy, karty s pamětí nebo s mikroprocesorem, kompaktní optické disky, magnetické disky, přístroje pro nahrávání zvuku, přístroje pro reprodukci zvuku, kompaktní disky (audio, video), nahrané zvukové a obrazové nosiče (pro účely reklamy, marketingu a propagace), automaty hudební; (16) výrobky z plastických hmot zařazené ve třídě 16 pro reklamní, marketingové a propagační účely s výjimkou umělohmotných balících materiálů spadajících do této třídy; (35) reklama, propagace, pronájem reklamních materiálů, informace obchodní nebo podnikatelské, systematizace informací do počítačových databází, odborné obchodní poradenství, obchodní konzultační a zprostředkovatelské služby, reklamní materiály (rozšiřování zákazníkům - letáky, prospekty, tisky vzorky), reklamní nebo inzertní materiály (jejich rozšiřování), reklamní texty (vydávání, zveřejňování, oznámení, vyhlášení, publikování); (36) leasing, nákup na splátky, finanční služby; (38) telekomunikační služby, spoje, komunikace, provozování telekomunikační sítě, služby mobilní telekomunikační sítě, výměna, přenos a šíření informací, dat a zpráv, služby veřejnosti spojené s provozováním mobilní radiotelefonní sítě, provoz veřejné mobilní telekomunikační a datové sítě, telekomunikační informace, půjčování telekomunikačních zařízení, komunikace (telefonní), počítačová konzultační činnost z oblasti telekomunikační techniky, elektronická pošta, služby připojení k mezinárodní síti Internet, služby na Internetu zahrnuté v této třídě, zejména přístup k síti Internet, včetně vysokorychlostního a přenos hlasové služby přes internetový protokol, pronájem zařízení pro přenos informací, telekomunikace, poradenství v oblasti telekomunikací, zprostředkovatelská činnost v oblasti telekomunikací, šíření elektronických časopisů, informací, elektronických periodik a knih v elektronické podobě prostřednictvím počítačové sítě, zejm. Internetu, pomocí satelitů; (41) informace o možnostech vzdělání, výchovy, zábavy, sportovních a kulturních aktivit, vzdělávací informace, školicí činnost v oblasti telekomunikační a výpočetní techniky, tvorba elektronických časopisů, periodik a knih v elektronické podobě, výchovná, kulturní, vzdělávací činnost, školicí činnost, pořádání kulturních, společenských a sportovních akcí, vydavatelská a nakladatelská činnost, tvorba a šíření elektronických časopisů a knih; (42) pronájem počítačového software, pronájem počítačů, poradenství v oblasti počítačového hardware, poradenství v oblasti informační technologie, analytické a inženýrské práce v oblasti telekomunikací, poradenská činnost v oblasti servisu výpočetní techniky, provozování počítačových center, zprostředkovatelská a obstaravatelská činnost v oblasti výpočetní techniky, poradenská a konzultační činnost v oblasti výpočetní techniky a elektrotechniky, hosting pro veškeré oblasti informačních technologií včetně webových stránek v rámci Internetu, extranetu, intranetu.

- (730) **T-Mobile Czech Republic a.s.**, Tomíčkova 2144/1, Praha 4, 14900, CZ

- (210) **O-445327**
(220) 09.02.2007
(320) 09.02.2007
(511) 2, 9, 35, 36, 37, 39, 40, 41, 42, 45

(540)



- (510) (2) barvy, nátěry, laky, ochranné výrobky proti korozi a proti deteriorizaci dřeva, barviva, mořidla, přírodní pryskyřice v surovém stavu; (9) přístroje a nástroje vědecké, námořní, geodetické, fotografické, filmové a optické, přístroje pro vážení, měření, signalizaci, kontrolu a záchranu, přístroje pro záznam, převod a reprodukci zvuku, obrazu a jiných dat, telekomunikační a radiokomunikační přístroje a jejich komponenty; (35) dodavatelské služby pro třetí osoby (nákup výrobků a služeb pro jiné podniky), kopírovací práce, marketingové studie, obchodní služby v oblasti výrobků uvedených ve třídách 2 a 9, obchodní nebo podnikatelský průzkum, činnost podnikatelských, ekonomických a organizačních poradců, poradenství v oblasti efektivity prodeje, průzkumy efektivity prodeje, marketing, zprostředkovatelské služby v oblasti obchodu s výrobky uvedenými ve třídách 2 a 9, pronájem reklamních ploch, pomoc při řízení obchodní činnosti, průzkum trhu, správa obchodních zájmů třetích osob, organizování komerčních akcí, pořádání výstav k obchodním účelům, správa hotelů, propagace a inzerce prostřednictvím všech druhů médií, pomoc při provozování obchodů a obchodních činností, zprostředkování v oblasti nákupu a prodeje zboží uvedeného ve třídách 2 a 9, předvádění pro reklamní účely a podporu prodeje, předvádění zboží, rozšiřování reklamních materiálů a vzorků zboží, distribuce zboží k reklamním účelům, provádění aukcí a dražeb, činnost účetních poradců, vedení účetnictví, tvorba databází pro komerční účely, on-line inzerce, on-line marketing a on-line obchod; (36) činnost realitních kanceláří, pronájem a prodej nemovitostí a pozemků, konzultace a poradenství v oblasti obchodu s nemovitostmi, oceňování a odhady nemovitostí, zprostředkovatelská činnost v oblasti nemovitostí, správa nemovitostí, finanční analýzy, zprostředkování půjček a hypoték, zprostředkování finančních úvěrů, finanční informace, investiční poradenství spojené s investováním do nemovitostí, developerská činnost; (37) provádění staveb včetně jejich změn, udržovacích prací na nich a jejich odstraňování, úklid, čištění a umytí zpevněných ploch a komunikací, údržba veřejné zeleně, opravy motorových vozidel, hubení škůdců, s výjimkou pro zemědělské účely, dezinfekce, deratizace, dezinfekce, klempířství, zámečnictví, přípravné a dokončovací práce pro stavby, opravy chodníků a komunikací, zemní a výkopové práce, pronájem nářadí, pronájem čistících strojů, pronájem strojů na zemní práce - buldozerů, bagrů a rypadel, pronájem techniky pro opravy komunikací, pronájem ručního a elektrického nářadí, čištění ulic - komunikací, chodníků a ostatních ploch, stavebnictví a stavitelství, pozemní stavby, inženýrské stavby, stavební občanská vybavenost, stavební informace, dozor nad stavbami, zprostředkovatelská činnost v oblasti výstavby, zajišťování komplexních služeb v oblasti výstavby, antikorozi nátěry pro vozidla, antikorozi úprava; (39) doprava a skladování odpadu, pronájem automobilů, pronájem nákladních vozidel, pronájem parkovacích ploch, pronájem skladovacích kontejnerů; (40) zámečnictví, nakládání s nebezpečnými odpady, nakládání s odpady, regenerace a recyklace odpadů, likvidace odpadů, likvidace nebezpečných odpadů, likvidace chemických látek, chladicích a nemrznoucích směsí, spalování odpadů, třídění a zpracování odpadů; (41) organizování a pořádání kulturních akcí, předprodej vstupenek, služby pro oddech a rekreaci, zábava, zábavní a společenské akce, zábava prostřednictvím Internetu, herny, kasina, služby nahrávacích studií, filmová tvorba, pronájem video nahrávek, digitální zpracování obrazu, fotografování, školení v oblasti požární ochrany a bezpečnosti práce; (42) inženýrská činnost, zajišťování studií domů a bytů, zajišťování projektové dokumentace domů a bytů a jejího zpracování, expertní činnost ve výstavbě, vytváření kolekcí domů, architektonické poradenství, projektová činnost, služby bytového architekta, výtvarné návrhy interiérů-designérská činnost, návrhářství bytové a kancelářské, činnost technických poradců v oblasti chemie, umělecký a grafický design, navrhování obalů,

průmyslový design, architektonické poradenství, projektové studie technické, tvorba a pronajímání software, programování internetových databázových systémů a internetových aplikací, programování multimediálních aplikací, vytváření a modelování 3 D animací, interaktivních a grafických programů, tvorba multimediálních dokumentů, prezentací, aplikací, katalogů, konstrukce WWW prezentací a řešení WWW serverů, počítačové animace a vizualizace, programové projekty, tvorba informačních databází, elektronických časopisů, periodik, knih - v rámci této třídy, provozování internetových stránek - v rámci této třídy, výzkum a vývoj software a hardware, průmyslové analýzy a výzkum, pronájem a půjčování hardware a software, technické studie, technické analýzy, poradenství v oblasti hardware a software, tvorba a správa webových stránek, instalace hardware a software, obnova počítačových dat, přenos dat z fyzických nosičů na elektronické, hosting webových stránek; (45) právní pomoc v oblasti sjednávání smluv a tvorby objednávek, provádění služeb v oblasti požární ochrany a bezpečnosti práce, funkce osob odborně způsobilých v požární ochraně, bezpečnostních techniků, zpracování dokumentace požární ochrany a bezpečnosti práce, technicko-organizační činnost v oblasti požární ochrany a bezpečnosti práce.

(590) Barevná

(730) **IPM Group, a.s.**, Kulkova 4001/4, Brno, 61500, CZ

(740) HALAXOVÁ & HALAXOVÁ, TETRAPAT, RNDr. Zdeňka Halaxová, Dukelská 891/4, Olomouc, 77200

(210) **O-446949**

(220) 30.03.2007

(320) 30.03.2007

(511) 35, 37, 40

(540)

KAPITAN INTERIERY

- (510) (35) služby, poradenství v obchodní činnosti; (37) montáže kuchyňských linek, vestavěných skříní na míru, plastových oken, žaluzií, rolet a sítí do oken, zasklívání lodžii, těsnění do oken, tapetování, pokládka plovoucích podlah, lin a koberců, zednické služby, malování pokojů, natírání interiérů a exteriérů; (40) sestavování materiálu (pro třetí osobu), montáž nábytku.

(730) **KAPITAN INTERIERY, s.r.o.**, Špindlerova 804, Roudnice nad Labem, 41301, CZ

(210) **O-453119**

(220) 25.10.2007

(320) 25.10.2007

(511) 36, 41, 43

(540)

ALBION

- (510) (36) směnářská činnost; (41) provozování sportovních zařízení; (43) ubytovací služby, stravovací služby, hostinská činnost, rezervace hotelů, hotelové služby, pronájem ubytovacích zařízení.

(730) **Valeš Jan**, Ouholická 451, Praha 8, 18100, CZ

(210) **O-455343**

(220) 14.01.2008

(320) 14.01.2008

(511) 29

(540)



- (510) (29) mléko, sýry, mléčné výrobky, jedlé oleje a tuky.

(590) Barevná

(730) **Bongrain S.A., a French Société Anonyme**, 42 rue Rieussec, 78220 Viroflay, FR

(740) Ing. František Kania, Mendlovo nám. 1a, Brno, 60300

(210) **O-456520**

(220) 18.02.2008

(320) 18.02.2008
(511) 41, 43, 45
(540)

Grand Residence

- (510) (41) služby vzdělávací, služby určené k zábavě, rozptýlení nebo rekreaci osob; (43) služby poskytující ubytování a stravování v penzionech a jiných zařízeních poskytujících dočasně ubytování; (45) osobní služby poskytované ostatním za účelem uspokojování potřeb jednotlivců.
- (730) **Grand Residence s.r.o.**, Střední 877, Modřice, okres Brno-venkov, 66442, CZ
- (740) Ing. Dobroslav Musil, patentová kancelář, Ing. Dobroslav Musil, Cejl 38, Brno, 60200

(210) **O-456768**
(220) 27.02.2008
(320) 27.02.2008
(511) 35, 41
(540)



VINAŘSKÉ LITOMĚŘICE

- (510) (35) reklamní a propagační činnost; (41) pořádání a organizace odborných akcí, seminářů, kongresů a výstav v rámci této třídy.
- (730) **ORTOPEDICKÉ CENTRUM s.r.o.**, Střekovské nábřeží 51, Ústí nad Labem, 40003, CZ
- (740) Dipl. Ing. Margita Nedomlelová, Štrauchova 932, Jičín, 50601

(210) **O-457075**
(220) 07.03.2008
(320) 07.03.2008
(511) 10, 14, 16, 18, 20, 21, 22, 24, 25, 26, 27, 28
(540)



- (510) (10) dětské lahve; (14) vzácné kovy a jejich slitiny a výrobky z těchto látek nebo postříbeného nebo pozlaceného kovu, nejsou-li uvedeny v jiných třídách, klenoty, bižuterie, drahokamy, hodinářské potřeby a chronometrické přístroje; (16) papír, lepenka a výrobky z těchto materiálů, které nejsou zařazeny do jiných tříd, kancelářské potřeby (vyjímaje nábytek), učební a vyučovací pomůcky s výjimkou přístrojů, plastické obaly (nezařazené do jiných tříd), štočky; (18) kůže, imitace kůže, výrobky z těchto materiálů, které nejsou zahrnuty do jiných tříd, kufrů a zavazadel, deštníky, slunečníky; (20) nábytek, zrcadla, rámy, výrobky nejmenované v jiných třídách ze dřeva, korku, rákosu, vrbového proutí, z rohu, kosti, slonoviny, z kosti, želvoviny, jantaru, perleti, mořské pěny, náhražky všech těchto materiálů nebo náhražky z plastických hmot; (21) lahve, pomůcky a nádoby pro domácnost a kuchyň, hřebeny a mycí houby, sklo, porcelán a majolika neobsažené v jiných třídách, výrobky z keramiky v rámci této třídy; (22) stany, plachtoviny, pytle; (24) tkaniny a textilní výrobky, které nejsou uvedeny v jiných třídách, pokrývky ložní a ubrusy; (25) oděvy, obuv, kloboučnické zboží; (26) krajky a výšivky, stuhy a tkaničky, knoflíky, háčky a očka, pentle - galanterie; (27) netextilní tapety, koberce, rohožky, rohože, linoleum a jiné obklady podlah, tapety na stěny nikoliv textilní; (28) hry, hračky, potřeby pro gymnastiku, sport, které nejsou uvedeny v jiných třídách, vánoční ozdoby.
- (730) **Strnadová Barbora**, Ondříčkova 16/2167, Praha 3, 13000, CZ

(210) **O-457076**
(220) 07.03.2008

(320) 07.03.2008
(511) 7, 16, 25, 28, 39, 40
(540)

PITLANE

- (510) (7) stroje a obráběcí stroje, motory, části motorů; (16) papír, lepenka a výrobky z těchto materiálů, tiskárenské výrobky, fotografie, papírenské zboží, kancelářské potřeby; (25) oděvy, obuv, kloboučnické zboží; (28) hračky, potřeby pro sporty a různé hry spadající do této třídy, potřeby pro automobilový sport spadající do této třídy; (39) balení a skladování zboží; (40) zpracování materiálů.
- (730) **Pergl Robert Mgr.**, Branislavova 1420, Beroun, 26601, CZ
- (740) AK Dáňa, Pergl & partneři, Mgr. Vít Veselý, Na Ořechovce 580, Praha 6, 16200

(210) **O-457077**
(220) 07.03.2008
(320) 07.03.2008
(511) 7, 16, 25, 28, 39, 40
(540)

PIT LANE

- (510) (7) stroje a obráběcí stroje, motory, části motorů; (16) papír, lepenka a výrobky z těchto materiálů, tiskárenské výrobky, fotografie, papírenské zboží, kancelářské potřeby; (25) oděvy, obuv, kloboučnické zboží; (28) hračky, potřeby pro sporty a různé hry spadající do této třídy, potřeby pro automobilový sport spadající do této třídy; (39) balení a skladování zboží; (40) zpracování materiálů.
- (730) **Pergl Robert Mgr.**, Branislavova 1420, Beroun, 26601, CZ
- (740) AK Dáňa, Pergl & partneři, Mgr. Vít Veselý, Na Ořechovce 580, Praha 6, 16200

(210) **O-457104**
(220) 10.03.2008
(320) 10.03.2008
(511) 9, 20
(540)



- (510) (9) brýle a jejich doplňky, sluneční brýle a ochranné brýle, štítky proti oslnění, pouzdra na brýle, závěsy, řetízky a šňůrky k brýlím; (20) výstavní stojany k vystavování zboží uvedeného ve tř. 9.
- (730) **LG Trade, a.s.**, Na Hořici 65, Dobrovíz, 25261, CZ
- (740) Karel Čálek, patentový zástupce, Nad Palatou 12, Praha 5, 15000

(210) **O-457165**
(220) 11.03.2008
(320) 11.03.2008
(511) 38
(540)

Bezstarostná jízda Prahou

- (510) (38) provozování rozhlasového vysílání, hudební vysílání.
- (730) **Český rozhlas**, Vinohradská 12, Praha 2, 12099, CZ
- (740) Advokátní kancelář JUDr. Filip Winter, Mgr. Michaela Vavreková, Na Příkopě 25, Praha 1, 11000

(210) **O-457998**
(220) 08.04.2008
(320) 08.04.2008
(511) 35, 41
(540)

Passport to International Business

- (510) (35) propagační činnost, reklama, pomoc při řízení obchodní činnosti; (41) výchova, vzdělávání, zábava a kulturní aktivity.
- (730) **UNIVERSITY OF NORTHERN VIRGINIA - PRAGUE, s.r.o.**, Na Poříčí 12, Praha 1, 11000, CZ
- (740) Ing. Andrea Pangráčová, Moskevská 3, Praha 10, 10100

(210) **O-458011**
(220) 09.04.2008
(320) 09.04.2008
(511) 3, 5, 16, 25, 29, 30, 32, 33
(540)

BIOCLUB

(510) (3) kosmetika, parfumerie, mýdla, zubní pasty, prostředky k čištění, praní, leštění; (5) dietetické výrobky a potravní doplňky pro lékařské použití; (16) periodické a neperiodické tiskoviny, výrobky z papíru a lepenky, obrazy, fotografie, obaly, psací potřeby, kancelářské potřeby s výjimkou nábytku; (25) oděvy, obuv, pokrývky hlavy; (29) maso, drůbež, ryby, zvěřina, masové výrobky, konzervované, sušené, zavařené nebo mražené ovoce a zelenina, jedlé tuky a oleje, vejce, mléko a mléčné výrobky, vše vyráběné v souladu s předpisy o ekologickém zemědělství; (30) káva, kakao, čokoláda, nápoje na bázi těchto produktů, čaj, kávové náhražky, mouka a přípravky z obilnin, chléb a veškeré pečivo, cukrovinky, zmrzlina, med, droždí, prášky do těsta, sůl, hořčice, ocet, koření, vše vyráběné v souladu s předpisy o ekologickém zemědělství; (32) piva a nealkoholické nápoje; (33) alkoholické nápoje, vína, lihoviny.

(730) **FINCLUB PLUS, a.s.**, Vendryně 144, Třinec, 73994, CZ
(740) Ing. Libor Markes, Grohova 54, Brno, 60200

(210) **O-458226**
(220) 16.04.2008
(320) 16.04.2008
(511) 5, 25
(540)

Inovo 5

(510) (5) výrobky dietetické pro děti a nemocné, výrobky chemické pro účely lékařské, multivitaminové přípravky a nápoje, potravinové doplňky k léčebným účelům, podpůrné dietetické prostředky, náplasti, obvazový materiál; (25) oděvy, obuv, trepky, plavky, spodní prádlo.

(730) **NOVA COAST INC.**, 255 Keele St., Toronto, Ontario, M6P-2K1, CA
(740) UNIPATENT, Ing. Jiří Chludstina, Jana Masaryka 43-47, Praha 2, 12000

(210) **O-458720**
(220) 02.05.2008
(320) 02.05.2008
(511) 20, 24, 25, 35
(540)

(510) (20) matrace, matrace nafukovací; (24) tkaniny, bytový textil a textilní výrobky zahrnuté ve tř. 24, např. záclony, textilní závěsy, ložní pokrývky a přikrývky, ložní prádlo, ubrusy s výjimkou papírových, cestovní pokrývky, vlajky, potahy, drobné kusové textilní výrobky jako utěrky, ručníky, kapesníky apod., textilní tapety, plátno hrubé ztužené (voskované), pytlovina, čalouny nástěnné textilní; (25) oděvy, prádlo, vrchní ošacení, pokrývky hlavy, klobouky, trička, šátky, čelenky, šály, ponožky, spodní prádlo, oděvní doplňky v jiné třídě neuvedené, obuv včetně sportovní, střevice, trepky, kloboučnické zboží; (35) elektronický obchod s následujícími výrobky - oděvy, prádlo, vrchní ošacení, pokrývky hlavy, klobouky, trička, šátky, čelenky, šály, ponožky, spodní prádlo, oděvní doplňky.

(590) Barevná
(730) **VESNA, a.s.**, Čeperka 306, Pardubice, 53215, CZ
(740) INPARTNERS GROUP, Ing. Dušan Kendereški, Lidická 51, Brno, 60200

(210) **O-458906**
(220) 07.05.2008
(320) 07.05.2008
(511) 9, 38, 42

(540)



(510) (9) data, databáze a jiné informační produkty na magnetických a elektronických nosičích, data, informační a telekomunikační systémy všeho druhu, související software a hardware, nosiče dat všeho druhu, elektronické systémy, multimediální aplikace, 3D animace, elektronické portály; (38) služby zajišťující audiovizuální komunikaci prostřednictvím informačních a telekomunikačních sítí, včetně Internetu a satelitních počítačových systémů, šíření, zveřejňování a přenos informací prostřednictvím zvláštních informačních telekomunikačních prostředků a sítí, satelity, šíření elektronických časopisů, elektronická periodika a knihy v elektronické podobě, včetně šíření prostřednictvím počítačových sítí nebo satelity; (42) tvorba a zajištění software, programování internetových databázových systémů a internetových aplikací, programování multimediálních aplikací, tvorba a modelování 3D animací, interaktivních a grafických programů, tvorba specifických multimediálních dokumentů, prezentace aplikací, katalogů, tvorba www prezentací a vedení www serverů, počítačové animace a vizualizace, softwarové projekty, tvorba informačních databází, elektronických časopisů, periodik, knih.

(730) **CzechTrade Internet s.r.o.**, Senovážná 995/2, Praha 1, 11000, CZ

(740) BOHEMIA PATENT, Ing. Jana Vanděliková, Spálená 29, Praha 1, 11000

(210) **O-459346**
(220) 26.05.2008
(320) 26.05.2008
(511) 36
(540)



(510) (36) obchodování a zprostředkování nemovitostí, s výjimkou pronájmu a správy nemovitostí.

(590) Barevná
(730) **Milan Toupal**, Štefánikova 318, Hradec Králové, 50002, CZ
(740) AK Hartmann, Jelínek, Fráňa a partneři, JUDr. Milan Novák advokát, Dukelská 15, Hradec Králové, 50002

(210) **O-459372**
(220) 26.05.2008
(320) 26.05.2008
(511) 9, 16, 35, 38, 41
(540)

Dr. Byt

(510) (9) aparáty a přístroje vědecké, geodetické, fotografické, filmové, optické, přístroje pro vážení, měření, signalizaci, kontrolu, záchranu a přístroje učební, aparáty pro záznam, uchování, převod, přenos nebo reprodukci zvuku nebo obrazu, přístroje a nástroje pro vedení, přepínání, přeměnu, akumulaci, regulaci nebo řízení elektrického proudu, hasicí přístroje, telefony, záznamníky, faxy, ústředny, magnetické nebo optické suporty zvukových nebo zvukově obrazových záznamů, automatické distributory a mechanismy na mince, zapisovací pokladny, kalkulační stroje, přístroje pro zpracování informací a počítače včetně jejich jednotlivých součástí a náhradních dílů ze třídy 9, baterie a články elektrické, elektrické akumulátory, počítačové hry s výstupem na PC nebo na TV, pohledy ilustrované se zvukovou nahrávkou, hrací skříně uváděné v činnost vhozením mince, reklamní světelné přístroje, nosiče záznamů nahrané i

nenahrané, videokazety nahrané i nenahrané, audiokazety nahrané i nenahrané, audiovizuální programy, audioprogramy, audiovizuální díla na nosičích, audiovizuální díla v digitální podobě, filmy, hudební díla na nosičích nebo v elektronické podobě, CD disky, programové vybavení pro počítače, software, hardware výpočetní techniky nebo komunikační nebo informační techniky, elektronické databáze a databázové produkty, informace a data a databáze a záznamy v elektronické podobě, elektronické nebo datové nebo informační nebo komunikační nebo výpočetní sítě včetně jednotlivých součástí a náhradních dílů obsažených ve třídě 9, multimediální aplikace, elektronické multimediální nebo elektronické informační katalogy, elektronické časopisy, elektronická periodika a knihy v elektronické podobě; (16) papír, lepenka a výrobky z těchto materiálů zařazené ve třídě 16, výrobky z papíru, plakáty, fotografie, kalendáře, pohlednice, gratulace, dopisní papíry, obálky, samolepky, obtisky, poznámkové bloky, desky na spisy, pořadače, omalovánky, activity books, balící papír, obaly všeho druhu papírové, listy, pytlíky a sáčky pro obalovou techniku, školní sešity, skicárky, tužky, pastelky, tuhy, gumené, ořezávková, ořezávková strojky, penály, papírové tašky, papírové kapesníky, papírové ubrusy a ubrusky, těžítka na papíry, tiskoviny, tiskopisy, časopisy, periodika, knihy, databázové produkty a databáze v papírové formě, tiskárenské výrobky, písma pro tiskárny, losy, štočky, potřeby pro knižní vazby, lepidla pro papírenství nebo domácnost, materiál pro umělce, štětce, psací stroje a kancelářské potřeby s výjimkou nábytku, učební pomůcky, umělecké nebo ozdobné předměty z papíru, obaly bublinkové (z umělých hmot), plastické obaly nezařazené do jiných tříd; (35) reklamní, inzertní a propagační činnost, marketing, reklamní, inzertní a propagační činnost prostřednictvím jakéhokoliv média, prostřednictvím telefonní sítě nebo datové sítě nebo informační sítě nebo elektronické sítě nebo komunikační sítě nebo počítačové sítě, poskytování informací komerčního nebo reklamního charakteru, multimediálních informací komerčního charakteru, komerční využití Internetu v oblastech komerčních internetových médií a vyhledávacích služeb, on-line inzerce, pronájem informačních míst v rámci této třídy, činnost reklamní agentury, činnost ekonomických a/nebo organizačních poradců, zprostředkování v obchodních vztazích, merchandising, franchising, pomoc při využívání a řízení obchodního podniku, personální agentura, personální poradenství, automatizované zpracování dat, pomoc při provozování obchodů a obchodních činností průmyslového nebo obchodního podniku, služby, které zahrnují záznam, přepis, vypracování, kompilaci, přenášení nebo systematickosti písemných či datových či elektronických sdělení a záznamů, jakož i využívání nebo kompilaci matematických a statistických údajů, organizační zabezpečování televizního vysílání, systém na podporu a intenzifikaci obchodních služeb založený na zvýhodňování klíčových spolupracovníků a klientů, věrnostní a bonusové systémy jako například poskytování slev a odměn, přednostní a nadstandardní poskytování služeb, vše zejména v prodeji výrobků a služeb; (38) telekomunikace, služby umožňující komunikaci jedné osoby s druhou, televizní vysílání, rozhlasové vysílání, digitální vysílání, televizní vysílání programů, televizní vysílání zábavných, vzdělávacích, výchovných, soutěžních, diskusních a informačních pořadů, telematika, šíření, výměna nebo získávání zpráv a informací, šíření elektronických časopisů, informací, elektronických periodik, knih v elektronické podobě, audio nebo audiovizuálních děl prostřednictvím informační nebo datové nebo elektronické nebo komunikační nebo telekomunikační nebo počítačové sítě, zejména Internetu, pomocí satelitů aj., informační služby na Internetu související s televizním vysíláním, služby na Internetu související s televizním vysíláním, komunikace, poradenská činnost v oblasti sdělovacích prostředků, telekomunikací, informační služby v oblasti telekomunikací, informační kancelář, poskytování informačních služeb prostřednictvím počítačů, pronájem komunikačních míst; (41) nakladatelství a vydavatelství, ediční činnost, publikační činnost, nahrávání nosičů zvukových nebo obrazově zvukových, půjčování nahraných zvukových a zvukově obrazových záznamů, tvorba a šíření audiovizuálních děl, televizní zpravodajství, W produkce, filmová produkce, televizní výroba programů, tvorba programů, tvorba a výroba televizních a audiovizuálních programů, agenturní činnost v oblasti kultury, zprostředkování v oblasti kultury, výchovy, zábavy a sportu,

výchovná, vzdělávací, soutěžní a zábavní činnost, zábavní nebo kulturní nebo vzdělávací představení, organizace společenských a kulturních akcí, organizace, provozování a provádění her a soutěží i veřejných, výstavní činnost v oblasti kultury nebo zábavy nebo výchovy nebo vzdělávání, provozování tělovýchovných zařízení, pronájem a půjčování sportovních potřeb s výjimkou dopravních prostředků, půjčování knih, tiskovin, pronájem a půjčování audiopřístrojů, videopřístrojů, videorekordérů, videokamer, fotoaparátů, promítaček, rozhlasových a televizních přijímačů, filmů, kulturních a vzdělávacích potřeb a přístrojů, půjčování a pronájem obrazů, dekorací, pronájem stadiónů, tenisových dvorců, pronájem a půjčování potápěčské výstroje, pronájem a půjčování sportovního nářadí s výjimkou dopravních prostředků, provozování a/nebo pronájem fitness centra.

(730) **CET 21 spol. s r.o.**, Kříženeckého nám. 1078/5, Praha 5, 15200, CZ

(740) Advokátní a patentová kancelář VYSKOČIL, KROŠLÁK a spol., Dana Lukajová, Voršilská 10, Praha 1, 11000

(210) **O-459422**

(220) 27.05.2008

(320) 27.05.2008

(511) 9, 16, 35, 38, 41, 42, 45

(540)

ČSNI

(510) (9) nosiče informací, obrazu nebo zvuku všeho druhu v rozsahu třídy 9, elektronické publikace, software; (16) nosiče informací všeho druhu v rozsahu třídy 16, zahrnující například tiskoviny, katalogy, manuály, instruktážní a výukový materiál, letáky, fotografie, grafické tisky; (35) propagační činnost, shromažďování, evidence, sestavování, systematizace a údržba dat, zpráv, informací, textů, výkresů a obrazů, také ve formě datových středisek, zejména v oboru certifikace výrobků a služeb v oblasti techniky, posuzování firem a podniků, včetně provádění těchto služeb v počítačových databázích a/nebo prostřednictvím Internetu, ekonomické testování a ekonomické hodnocení výrobků a/nebo služeb v oblasti techniky ve vztahu k budoucím možnostem jejich aplikace a použití, ekonomické poradenství, správa internetového trhu, zejména v oboru certifikace a ve vztahu k posuzování firem a podniků, poradenství pro podniky prostřednictvím Internetu, systemizace dat do databází a rešerše; (38) spoje (komunikace), zejména telekomunikační služby pro třetí strany v oboru certifikace a ve vztahu k posuzování výrobců a poskytovatelů služeb, telekomunikační služby pro zařízení a provoz internetového trhu, zejména v oboru certifikace a ve vztahu k posuzování výrobců a poskytovatelů služeb, elektronické transakční a komunikační služby podporované zpracováním dat pro otevřené a uzavřené okruhy uživatelů, v rozsahu třídy 38, dodávání (telekomunikační služby) a doručování údajů, zpráv, informací, textů, výkresů a obrazů, také ve formě středisek souborů, zejména v oboru certifikace a posuzování výrobců a poskytovatelů služeb, zvláště kontrolních údajů pro služby, látky, materiály, výrobky, dokumentaci a/nebo informační podklady, výrobní a zpracovatelské provozy, včetně prostřednictvím Internetu, poskytování národní a/nebo mezinárodní počítačové sítě pro obor certifikace a ve vztahu k posuzování výrobců a poskytovatelů služeb v rozsahu třídy 38, pronájem času přístupu do centrálního databázového serveru, poskytování informačního portálu na Internetu, zejména v oboru certifikace a ve vztahu k poradenství pro výrobce a poskytovatele služeb; (41) vzdělávání v oblasti techniky, zejména v oblasti bezpečnostní techniky a techniky pro průmysl, podnikání, zemědělství, domácnost a volný čas, dopravu, ochranu životního prostředí, energetickou techniku a tepelnou techniku, vzdělávání v oblasti normalizace, kvality, systémů řízení a posuzování shody, vydávání norem a dalších publikací, souvisejících s normalizací a certifikací, služby personálního školitele, zveřejňování a vydávání knih, novin a časopisů, zejména prostřednictvím elektronických médií, poradenství v oblasti školení a celoživotního vzdělávání, pořádání a vedení seminářů, pracovních setkání, kolokvií, dálkových kurzů, výstav pro kulturní účely a sympozii, školení, zejména vedení školení a hodnotících center pro další vzdělávání, informace a výměnu informací; (42) tvorba technických norem, posuzování shody výrobků a služeb s normami, vědecké a technologické služby a s nimi spojený výzkum a návrhy, průmyslové analýzy a výzkum, tvorba technických posudků, poradenství, informace, posuzování

a testování v oblasti technické normalizace, metrologie a zkušebnictví, udělování certifikátů a/nebo značek jakosti a příslušné posuzování výrobců a poskytovatelů služeb, technická kontrola a technické hodnocení výrobků a služeb všeho druhu, pronájem příslušných přístrojů pro zpracování dat, tvorba počítačových programů pro zpracování dat, návrhy a vývoj počítačového hardwaru a softwaru, aktualizace počítačového softwaru, návrhy databází, zprostředkování a pronájem přístupových časů do databází, zřízení a provozování internetových domovských stránek, prověřování konstrukčních vzorů výrobků, přístrojů a zařízení v souvislosti s dodržováním požadavků platných předpisů a norem, zprostředkování a poskytování kontrolních a certifikačních údajů; (45) zprostředkování a udělování licencí a technického know-how.

(730) **Úřad pro technickou normalizaci, metrologii a státní zkušebnictví**, Gorazdova 24, Praha 2, 12801, CZ

(740) Ing. Pavel Reichel, Lopatecká 14, Praha 4, 14700

(210) **O-459455**

(220) 29.05.2008

(320) 29.05.2008

(511) 9, 16, 42

(540)



(510) (9) software a softwarové produkty, zejména určené pro zlepšení výkonnosti organizací s důrazem na procesní přístup k řízení, nahané nosiče, elektronické manuály a publikace; (16) papírové manuály a publikace v oblasti software; (42) tvorba, výzkum, vývoj a projekce software a softwarových produktů.

(730) **ATTN Consulting s. r. o.**, Krapkova 1159/3, Olomouc, 77900, CZ

(740) Ing. Petr Soukup, patentový zástupce, Videňská 8, Olomouc, 77200

(210) **O-459698**

(220) 05.06.2008

(320) 05.06.2008

(511) 6, 7, 8, 35

(540)



(510) (6) kovové nýty; (7) nýtovací nástroje, jejich díly a příslušenství; (8) ruční nýtovací nástroje; (35) pomoc při řízení obchodní činnosti, pomoc při řízení a provozu podniku, při provozování obchodů a obchodních činností průmyslového nebo obchodního podniku, obchodní poradenství, organizování a uzavírání obchodních transakcí, organizování kontraktů pro nákup a prodej zboží, reklama a marketing prostřednictvím Internetu, provozování virtuálních obchodních středisek na Internetu v oblasti nýtování a nýtovacích nástrojů, elektronické přijímání objednávek zboží a organizování prodeje.

(730) **MS Nářadí s.r.o.**, Drtinovo náměstí 171, Náchod, 54701, CZ

(740) Ing. Pavel Reichel, Lopatecká 14, Praha 4, 14700

(210) **O-459699**

(220) 05.06.2008

(320) 05.06.2008

(511) 6, 7, 8, 35

(540)

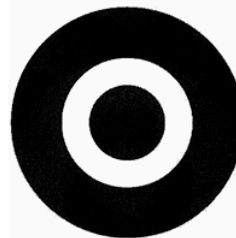

(510) (6) kovové nýty; (7) nýtovací nástroje, jejich díly a příslušenství; (8) ruční nýtovací nástroje; (35) pomoc při řízení obchodní činnosti, pomoc při řízení a provozu podniku, při provozování obchodů a obchodních činností průmyslového nebo obchodního podniku, obchodní poradenství, organizování a uzavírání obchodních transakcí, organizování kontraktů pro nákup a prodej zboží, reklama a marketing prostřednictvím Internetu, provozování virtuálních obchodních středisek na Internetu v oblasti nýtování a nýtovacích nástrojů, elektronické přijímání objednávek zboží a organizování prodeje.

(730) **MS Nářadí s.r.o.**, Drtinovo náměstí 171, Náchod, 54701, CZ

(740) Ing. Pavel Reichel, Lopatecká 14, Praha 4, 14700

(210) **O-459756**

(220) 09.06.2008

(320) 09.06.2008

(511) 35, 41

(540)

MAGIC GARNET

(510) (35) propagační činnost, reklama; (41) zábava, kulturní aktivity.

(730) **MAGIC GOLD s.r.o.**, Karlovo nám. 292, Praha 2, 12000, CZ

(740) Alexandr Trofimov, Tatarkova 731/6, Praha 4 - Háje, 14900

(210) **O-459860**

(220) 10.06.2008

(320) 10.06.2008

(511) 2, 7, 8, 16, 17, 19, 35, 37, 42

(540)



(510) (2) barvy, laky, emaily, fermeže, nátěrové laky, ředidla do nátěrových látek, barev a laků, tmely zařazené do třídy 2, barviva, mořidla, ochranné prostředky proti rzi kovů a hnělobě dřeva, práškové nátěrové látky, práškové barvy a plniva, nástřikové hmoty na omítky, dřevo, beton a kovy s obsahem barviv, pigmentové pasty pro různé užití, impregnační prostředky na dřevo, mořidla na dřevo, elektroforézní nátěrové látky spadající do této třídy, aditiva pro nátěrové hmoty spadající do této třídy, disperzní nátěry spadající do této třídy, penetrační (napouštěcí) nátěry spadající do této třídy, barvy fasádní, barvy pro stavebnictví; (7) stříkací pistole na barvu spadající do této třídy, pistole na vytlačování tmelů spadající do této třídy; (8) stříkací pistole na barvu spadající do této třídy, pistole na vytlačování tmelů spadající do této třídy, malířské nářadí a náčiní v rámci této třídy; (16) štětce, štetky malířské, šablony značkovací, pravítka, malířské válečky, příslušenství k malířským válečkům spadající do této třídy, pravítka linkovací, malířské potřeby a doplňky v rámci této třídy; (17) izolační nátěrové hmoty, izolační nástřikové hmoty na bázi organických pojiv a organických plnidel, izolační plastické nátěrové hmoty, izolační materiály pro zateplovací systémy, impregnační prostředky na beton; (19) nátěrové hmoty pro stavebnictví spadající do této třídy, malty, maltovinová pojiva, nástřikové omítkové hmoty spadající do této třídy, lité podlahy, stavební nástřikové hmoty na bázi organických pojiv a organických plnidel, asfaltové nátěry, nátěrové hmoty na beton a vozovky spadající do této třídy, vyrovnávací stěrkové hmoty, penetrační nátěry ve stavebnictví spadající do této třídy; (35) organizační poradenství při řízení podniku, zejména v oblasti výroby a vývoje nátěrových hmot, poskytování informací a poradenství v

oboru prodeje nátěrových hmot a barev, služby velkoobchodního prodeje a zásilkové služby přes Internet pro výrobky ve výšce uvedených třídách 2 až 19; (37) pozemní stavitelství, natěračské, malířské, podlahářské a lakýrnické práce, informace stavebního charakteru, servis a poradenství o nátěrových hmotách, jejich aplikacích a opravách, opravy dopravních prostředků, klempířství, topenářství, instalatérství zejména vodoinstalatérství, údržba staveb, jejich změny a odstraňování, montáž, kompletace, instalace, opravy, údržba, revize a zkoušky strojů a zařízení, servisní činnost pro dorozumivací techniku, servisní činnost pro výpočetní techniku; (42) vývoj a výzkum v oblasti výroby barev a laků.

(730) **s fortelem s.r.o.**, Roklova 1908, Praha 9, 19016, CZ
(740) Ing. Radmila Baumová, Nádražní 29, Žďár nad Sázavou, 59101

(210) **O-459911**
(220) 11.06.2008
(320) 11.06.2008
(511) 1, 2, 3, 16, 27, 35, 37, 40, 41, 42
(540)

AB STAIN ab

(510) (1) lepidla průmyslová, lepidla na lepení tapet, lepidla na lepení plakátů, lepidla ostatní - jiná než pro domácnost a pro kancelářské užití, tmely pro průmyslové užití spadající do této třídy, tmely na vyplňování otvorů stromů spadající do této třídy, tmely na vyrovnávání povrchů spadající do této třídy, tmely opravárenské spadající do této třídy, tmel sklenářský; (2) nátěrové hmoty zařazené ve třídě 2 - barvy, laky, barviva, ředidla a rozpouštědla pro fermeže, barvy a laky, antikorozní přípravky, mořidla na dřevo, prostředky proti zmatnění kovů, zahušťovače barev; (3) odmašťovací a čistící prostředky; (16) malířské štětky, štětce, malířské válečky, jiné potřeby, zejména aplikační pomůcky pro malíře, náležející do třídy 16, papírenské zboží, kancelářské a psací potřeby, katalogy, prospekty, plakáty, letáky a jiné propagační, reklamní a informační materiály spadající do této třídy, etikety, papírové a plastové obaly spadající do této třídy; (27) papírové a sklovláknité tapety; (35) zprostředkování obchodu výrobky uvedenými u tříd 1, 2 a 16, zprostředkování obchodu jinými aplikačními pomůckami pro úpravy povrchů, například stěrkami, vytlačovacími pistolemi, stříkacími pistolemi, vědry a jinými nádobami, reklamní a propagační činnost, vydávání a šíření reklamních a propagačních materiálů, předvádění a nabízení zboží, prezentace služeb, obchodní poradenství v oboru výrobků uvedených u tříd 1, 2 a 16, činnost podnikatelských, organizačních a ekonomických poradců, činnost účetních poradců, vedení účetnictví, vedení daňové evidence, obchodní administrativa; (37) práce stavební a stavebně montážní, přípravné práce pro stavby, zejména práce lešenářské, stavební práce dokončovací, zejména práce natěračské, tapetařské, podlahářské, úpravy povrchů například lepením, tmelením, nástříky, pískováním, poradenství v oboru chemických výrobků, lepidel, tmelů a nátěrových hmot z hlediska jejich aplikace a údržby upravených a ošetřených povrchů, kontrolní technická činnost, stavební dozor, zprostředkování služeb ve stavebnictví; (40) chemická výroba, výroba a míchání speciálních lepidel a tmelů, míchání barev, úpravy povrchů například pokovováním, pogumováním apod.; (41) provozování kulturních a vzdělávacích zařízení a zařízení sloužících zábavě, lektorská činnost, pořádání instruktáží, kurzů, seminářů a jiných odborných a vzdělávacích akcí, zajišťování vzdělávacích akcí; (42) laboratorní činnost, provozování technické zkušební materiálů, testování materiálů a jejich povrchů, provádění měření a analýz, zajišťování laboratorních a zkušebních činností.

(730) **AB STAIN, s.r.o.**, J. Skupy 2433, Most, 43401, CZ
(740) ZEMAN - podkrušnohorská patentová a známková kancelář, Petr Zeman, Hradní 301, Loket, 35733

(210) **O-460101**

(220) 18.06.2008
(320) 18.06.2008
(511) 41, 42
(540)



(510) (41) umělecká agentura, odborné poradenství umělecké a profesionální inspirace ve všech oblastech životní realizace člověka, výchovná a vzdělávací činnost, kulturní činnost; (42) projektování nového způsobu vyjádření pro umění.

(730) **Bubeničková Kateřina Bc.**, Antala Staška 47, Praha 4, 14000, CZ
Mařková Hana, Miroslava Soumara 265, Benátky nad Jizerou, 29471, CZ

(210) **O-460210**
(220) 24.06.2008
(320) 24.06.2008
(511) 35, 36, 37, 39, 42
(540)



(510) (35) pronájem reklamních ploch, pronájem reklamních materiálů, venkovní reklama, aranžování výkladů, pomoc při řízení obchodní činnosti, obchodní management, poradenství při vedení podniků, vedení účetnictví, pronájem kancelářských strojů a zařízení, předvádění zboží, administrativní práce, analýzy nákladů; (36) kapitálové investice, investorská činnost ve výstavbě, inkasování nájemného, pronájem a správa nemovitostí, pronájem kanceláří, pronájem bytových a nebytových prostor, správa majetku, zprostředkování prodeje a pronájmu nemovitostí, činnost realitní kanceláře, finanční informace a finanční služby, analýzy finanční; (37) provádění bytových, občanských a průmyslových staveb, provádění inženýrských staveb, stavební informace, dozor nad stavbami, údržba interiérů budov, stavby a údržba skladů, služby úklidové, údržbářské a opravárenské zajišťující řádný provoz nemovitostí, bytů a nebytových prostor, obstaravatelská činnost ve stavebnictví, poradenská a konzultační služba v oblasti výstavby a stavebnictví; (39) pronájem garáží, pronájem parkovacích ploch, pronájem skladů, pronájem skladovacích kontejnerů, pronájem nákladních vozidel, kamiónů; (42) projektová a inženýrská činnost, zajišťování projektové a průmyslové dokumentace, provádění, projektování a vyhodnocování geologických prací, provádění výzkumných, zkušebních a diagnostických prací ve stavebnictví, konstruktérské práce (projektová činnost).

(590) Barevná
(730) **GE Real Estate Czech Republic s.r.o.**, Karlovo náměstí 10, Praha 2, 12000, CZ

(210) **O-460389**
(220) 30.06.2008
(320) 30.06.2008
(511) 9, 16, 35, 38, 41, 44, 45

(540)

CERTIMA

(510) (9) elektronické multimediální aplikace, multimediální nebo informační katalogy v elektronické formě, elektronické časopisy, periodika a knihy, informace a záznamy v elektronické formě, data a/nebo databáze a/nebo informační produkty na nosičích a/nebo v elektronických, datových, informačních a telekomunikačních sítích, počítače a jejich periferie a terminály, počítačový software a hardware, paměťová média nahraná i nenahraná, čipové a elektronické karty všeho druhu, databáze a/nebo informační produkty na nosičích a/nebo v elektronických, datových, informačních a telekomunikačních sítích, související software a hardware, multimediální aplikace, přístroje pro záznam, přenos, převod a reprodukci zvuku, obrazu a/nebo dat; (16) papír a výrobky z papíru, tiskárenské výrobky, papírenské výrobky, knihařské výrobky, tiskoviny, fotografie, plakáty, propagační materiál, letáky; (35) propagační, inzertní a reklamní činnost, poskytování informací a informačních služeb reklamního nebo obchodního charakteru, komerční informační kancelář, merchandising, franchising, pomoc při provozování a řízení obchodního podniku, průzkum trhu, administrativní práce, obstaravatelská a zprostředkovatelská činnost v oblasti obchodu s uvedenými výrobky třídy 9 a 16, automatizované zpracování dat, služby zahrnující záznam, přepis, vypracování, kompilaci a přenášení písemných, datových nebo elektronických sdělení a záznamů, jakož i kompilaci a využívání matematických a statistických údajů; (38) telekomunikační služby, služby umožňující komunikaci jedné osoby s druhou, získávání, šíření a výměna informací, šíření elektronických informací, elektronických knih a časopisů; (41) výchovná, vzdělávací, školicí a kulturní činnost, publikační činnost, nakladatelství a vydavatelství, pořádání nekomerčních výstav, pořádání kulturních, společenských a benefičních akcí, nadační činnost v rámci třídy; (44) humanitární činnost spadající do této třídy, poskytování zdravotní péče, lékařské služby, rehabilitační služby, péče o hygienu, provozování klinik, nemocnic, sanatorií, zotavoven, zdravotnických středisek, domovů a útulků, poradenství a léčba v oblasti drogových závislostí a psychologie, lázeňská péče, fyzioterapie, ošetrovatelské služby, poradenství v oblasti služeb zařazených do třídy 44, vše v rámci této třídy; (45) právní služby, poradenství v oblasti legislativy.

(590) Barevná

(730) CERTIMA, s.r.o., Jeremiášova 1493/18a, Praha 5, 15500, CZ

(740) TICHÝ & POLÁČEK Patentoprávní a známková kancelář, JUDr. Jaromír Tichý, Dominikánská 6, Plzeň, 30112

(210) O-460481

(220) 02.07.2008

(320) 02.07.2008

(511) 14, 16, 35, 36, 40, 41, 42

(540)



(510) (14) vzácné kovy a jejich slitiny a výrobky z nich, výrobky z pozlaceného nebo postříbřeného kovu, klenoty, šperky, bižuterie, drahokamy, hodiny a hodinky, manžetové knoflíky, jehlice ozdobné do kravaty, spony do kravaty, šperky kovové, polodrahokamy a jejich imitace a výrobky z nich, ozdoby na klobouky z drahých kovů, medaile, mince, sklo bižuterní k napodobení drahých kamenů (straš), brože, vše v rámci této třídy; (16) tiskoviny, plakáty, katalogy, brožury, fotografie, kalendáře, grafiky, litografie, malby, obrazy, obrazy, pohlednice,

propagační materiály z papíru a lepenky, poutače, prospekty; (35) dražby, komunikační média (prezentace výrobků v komunikačních médiích pro účely maloobchodu), obchodní reklama, organizování výstav (komerčních nebo reklamních), předvádění zboží, reklama, propagace, zprostředkování v oblasti obchodních služeb týkajících se třídy 14, organizování a uzavírání obchodních transakcí a kontraktů v této oblasti, reklama a marketing prostřednictvím Internetu, provozování virtuálních obchodních středisek na Internetu v oblasti obchodních služeb týkajících se třídy 14, aktualizování reklamních materiálů, rozšiřování reklamních nebo inzertních materiálů, aranžování, dodavatelské služby pro třetí osoby, prodej a nákup zlatých, stříbrných a briliantových šperků, hodinek a jejich jednotlivých komponentů; (36) oceňování numismatických sbírek, starozitností, uměleckých děl, známek a šperků; (40) pokovování, galvanizace, odlévání kovů, pájení, pozlacování, plátování, rytí, gravírování, stříbření, svařování, úprava a zpracování kovů, výroba zlatých, stříbrných a briliantových šperků, hodinek a jejich jednotlivých komponentů; (41) agenturní činnost v oblasti kultury, zprostředkování v oblasti kultury, výchovy a zábavy, zejména pořádání (divadelních) představení, hudební, muzikálová a zábavná představení, organizace, produkce a uvádění koncertů, turné, muzikálů, módních přehlídek a jiných pořadů, pořádání a organizování hudebního festivalu, pořádání veřejných produkcí, tvorba kulturních programů, organizování živých vystoupení v rámci festivalu, výchovná, vzdělávací, soutěžní a zábavní činnost, organizace společenských a kulturních akcí, organizace, provozování a provádění her a soutěží i veřejných, výstavní činnost v oblasti kultury nebo zábavy nebo výchovy nebo vzdělávání, předprodej a prodej vstupenek; (42) návrhy šperků a bižuterie včetně návrhů šperků a bižuterie na zakázku pro třetí osoby, umělecký design.

(730) Horák & Perner s.r.o., Lomová 704, Liberec, 46312, CZ

(740) HALAXOVÁ & HALAXOVÁ, TETRAPAT, RNDr. Zdeňka Halaxová, Dukelská 891/4, Olomouc, 77200

(210) O-460563

(220) 06.07.2008

(320) 06.07.2008

(511) 9, 41, 42

(540)



YAMACO Software

(510) (9) software; (41) vyučování, vzdělávání; (42) aktualizace počítačových programů, instalace počítačových programů, počítačové programování, převod dat a počítačových programů, tvorba software (počítačových programů).

(590) Barevná

(730) Janeček Karel Ing. YAMACO Software, Prostějovičky 79, Plumlov, 79803, CZ

(210) O-460571

(220) 04.07.2008

(320) 04.07.2008

(511) 29, 30, 31, 32, 33, 34, 35, 43

(540)



(510) (29) maso, ryby, drůbež a zvěřina, masové výtažky, ovoce a zelenina konzervované, sušené a zavařené, želé, džemy, kompoty, vejce, mléko a mléčné výrobky, oleje a tuky jedlé, ovocná dřev, jádrová, drůbeží a rybí paštika, masové a rybí

konzervy, mražené ovoce, polévky, potraviny z ryb, ovocné a zeleninové saláty, slanina, uzeniny, marmelády, bramborové lupínky; (30) káva, čaj, kakao, cukr, rýže, tapioka, kávové náhražky, med, sirup melasový, droždí, sůl, hořčice, ocet, omáčky (k ochucení), koření, ságo, náhražky kávy, mouky a výrobky z obilnin, chléb, pekařské a cukrářské výrobky, zmrzliny, kvasnice, kypřiči prášek, salátové zálivky, led, pudinky, těsto, těstoviny, kečup; (31) výrobky zemědělské, zahradnické, lesní, čerstvé ovoce a zelenina, zrní, nezahrnuté do jiných tříd, živá zvířata, osivo, rostliny a živé květiny, potrava pro zvířata, slad; (32) piva, minerální vody, šumivé nápoje a jiné nápoje nealkoholické, nápoje a šťávy ovocné, sirupy a jiné přípravy k zhotovování nápojů, nealkoholické výtažky z ovoce, mošty, multivitaminové nápoje; (33) alkoholické nápoje s výjimkou pív, medovina, alkoholické výtažky z ovoce; (34) tabák, potřeby pro kuřáky, zápalky, cigarety, doutníky, dýmky, popelníky; (35) pomoc při řízení obchodní činnosti, obchodní administrativní práce, kancelářské práce, reklamní, inzertní, propagační a marketingová činnost, průzkum a vyhodnocování trhu, zprostředkovatelská činnost v oblasti obchodu s výrobky ve třídách 3, 29, 30, 31, 32, 33 a 34, informační komerční kancelář, obchodní nebo podnikatelské informace, překlad informací do počítačové databáze, zprostředkovatelská činnost v oblasti výše uvedených služeb, činnost podnikatelských a organizačních poradců, dodavatelské služby pro třetí osoby, dovozní a vývozní kancelář; (43) pronájem jednacích místností, zásobování, rychlé občerstvení, catering, bar, bufet, kavárna, cukrárna, výroba polotovarů a hotových jídel, služby spojené s provozováním pohostinství, restaurace.

(590) Barevná

(730) **ČEPOS - Česká potravinářská obchodní a.s.**, U Prioru 804/1, Praha 6 - Ruzyně, 16100, CZ

(740) Ing. Václav Kratochvíl, patentový zástupce, Táborská 758/33, Mladá Boleslav, 29301

(210) **O-460591**

(220) 07.07.2008

(320) 07.07.2008

(511) 16, 35, 41

(540)



(510) (16) tiskoviny všeho druhu; (35) marketing, marketingové studie a průzkum, vyhledávání a poskytování obchodních nebo podnikatelských informací, obchodní nebo podnikatelský průzkum, průzkum trhu; (41) pořádání a řízení školení, organizování a vedení konferencí, kongresů, seminářů, informace o možnostech zábavy a rekreace.

(590) Barevná

(730) **Blue Events, s.r.o.**, Vysokovská 1336, Praha 9, 19300, CZ

(740) FELIX A SPOL. advokátní kancelář, s.r.o., JUDr. Ivan Roubal, U Nikolajky 833/5, Praha 5, 15000

(210) **O-460626**

(220) 08.07.2008

(320) 08.07.2008

(511) 9, 16, 41

(540)



(510) (9) informační materiály na CD, DVD a jiných digitálních nosičích; (16) časopisy, knihy, publikace, informační materiály v papírové podobě; (41) vzdělávání.

(730) **ČESKÁ STOMATOLOGICKÁ KOMORA**, Slavojova 22, Praha 2, 12800, CZ

(210) **O-460628**

(220) 08.07.2008

(320) 08.07.2008

(511) 5, 16, 29, 35, 42, 44

(540)



(510) (5) humánní a veterinární přípravky, chemické výrobky pro lékařské účely a farmacii, biologické přípravky pro lékařské účely, čípky, tablety pro farmaceutické účely, přípravky baktericidní, fungicidní, insekticidní, desinfekční přípravky, přípravky proti nákaze, doplňky stravy pro léčebné účely, potraviny pro zvláštní účely pro léčebné účely, diabetické přípravky pro léčebné účely, dietetické látky a nápoje upravené pro lékařské účely, dietní potraviny upravené pro farmaceutické účely, bylinné čaje pro lékařské účely, prostředky k hubení škůdců a ničení rostlin, bílkovinné přípravky pro lékařské účely, přípravky silící dietetické pro léčebné účely, zubní výplně a porcelán pro zubní protézy, náplasti, obvazový materiál, diagnostické přípravky pro lékařské účely, jedy a strojené vody minerální pro lékařské účely; (16) knihy, časopisy, noviny, periodika, brožury, rukopisy, manuály a návody, prospekty, věstníky, informační bulletiny, publikace, tiskoviny, rejstříky (seznamy), knihařský materiál, papírenské výrobky, instruktážní nebo výukové materiály (s výjimkou přístrojů), instruktážní manuály, tisk (rytina), plakáty, kalendáře, nálepky, kancelářské potřeby (kromě nábytku), pera, psací potřeby, pořadače (kancelářské potřeby), psací podložky, ročenky, atlasy, zápisníky, školní potřeby, obaly (na dopisní potřeby), zářky na knihy, papírové nebo plastové tašky, pytle a pytlíky k balení spadající do této třídy, fotografie; (29) doplňky stravy a potraviny pro zvláštní účely (ne pro léčebné účely) na bázi potravin živočišného původu; (35) reklamní, inzertní, propagační a marketingová činnost, zprostředkování obchodu v oblasti farmacie a potravinových doplňků, reklama, pomoc při řízení obchodní činnosti, obchodní administrativní práce, styk s veřejností (public relations), pomoc obchodním či průmyslovým společnostem v řízení jejich podnikatelské činnosti, reklama on-line v počítačové síti, rozhlasová reklama, televizní reklama, služby reklamních agentur, komerční informační agentury, pronájem reklamních a propagačních ploch, šíření reklamních materiálů (letáků, prospektů, tiskovin, CD-ROMů) zdarma pro přístup k databázi nebo do telekomunikační celosvětové sítě (Internet), pronájem reklamních ploch, podpora prodeje pro druhé, šíření reklamních inzerátů, tvorba mediaplánů, předvádění zboží, studie a průzkum trhu, obchodní informace a průzkumy, kompilace a statistické studie, obchodní zprávy, kompilace informací, administrativní služby pro organizaci a řízení telekomunikačních a multimediálních sítí, počítačová správa dokumentu, sběr dat do hlavního souboru, předplatné elektronických novin, organizace komerčních nebo reklamních výstav, předplatné denního tisku pro druhé, administrativní správa výstavišť, hotelů, motelů a rekreačních zařízení, vyhledávání informací pro druhé v počítačových souborech, průzkum veřejného mínění - ankety, obchodování s doménovými jmény a internetovými projekty; (42) výzkum a vývoj v oblasti farmacie, potravinových doplňků a kosmetiky, navrhování obalů (obalový design), chemické a farmaceutické analýzy, biologický, farmaceutický a biologický výzkum a vývoj, kontrola kvality; (44) farmaceutické poradenství a poradenství v oblasti potravinových doplňků a zdravého životního stylu, lékařské služby.

(730) **C2P s.r.o.**, Jungmannova 101, Chlumeck nad Cidlinou, 50351, CZ

(210) **O-460629**

(220) 08.07.2008

(320) 08.07.2008
(511) 5, 16, 29, 35, 42, 44
(540)

(540)

X IMUNOCOMPLEX

linha singers

(510) (5) humánní a veterinární přípravky, chemické výrobky pro lékařské účely a farmacie, biologické přípravky pro lékařské účely, čípky, tablety pro farmaceutické účely, přípravky baktericidní, fungicidní, insekticidní, dezinfekční přípravky, přípravky proti nákaze, doplňky stravy pro léčebné účely, potraviny pro zvláštní účely pro léčebné účely, diabetické přípravky pro léčebné účely, dietetické látky a nápoje upravené pro lékařské účely, dietní potraviny upravené pro farmaceutické účely, bylinné čaje pro lékařské účely, prostředky k hubení škůdců a ničení rostlin, bílkovinné přípravky pro lékařské účely, přípravky silící a dietetické pro léčebné účely, zubní výplně a porcelán pro zubní protézy, náplasti, obvazový materiál, diagnostické přípravky pro lékařské účely, jedy a strojené vody minerální pro lékařské účely; (16) knihy, časopisy, noviny, periodika, brožury, rukopisy, manuály a návody, prospekty, věstníky, informační bulletiny, publikace, tiskoviny, rejstříky (seznamy), knihařský materiál, papírenské výrobky, instruktážní nebo výukové materiály (s výjimkou přístrojů), instruktážní manuály, tisk (rytina), plakáty, kalendáře, nálepky, kancelářské potřeby (kromě nábytku), pera, psací potřeby, pořadače (kancelářské potřeby), psací podložky, ročenky, atlasy, zápisníky, školní potřeby, obaly (na dopisní potřeby), zarážky na knihy, papírové nebo plastové tašky, pytle a pytlíky k balení spadající do této třídy, fotografie; (29) doplňky stravy a potraviny pro zvláštní účely (ne pro léčebné účely) na bázi potravin živočišného původu; (35) reklamní, inzertní, propagační a marketingová činnost, zprostředkování obchodu v oblasti farmacie a potravinových doplňků, reklama, pomoc při řízení obchodní činnosti, obchodní administrativa, kancelářské práce, styk s veřejností (public relations), pomoc obchodním či průmyslovým společnostem v řízení jejich podnikatelské činnosti, reklama on-line v počítačové síti, rozhlasová reklama, televizní reklama, služby reklamních agentur, komerční informační agentury, pronájem reklamních a propagačních ploch, šíření reklamních materiálů (letáků, prospektů, tiskovin, CD-ROMů) zdarma pro přístup k databance nebo do telekomunikační celosvětové sítě (Internet), pronájem reklamních ploch, podpora prodeje pro druhé, šíření reklamních inzerátů, tvorba mediaplánů, předvádění zboží, studie a průzkum trhu, obchodní informace a průzkumy, kompilace a statistické studie, obchodní zprávy, kompilace informací, administrativní služby pro organizaci a řízení telekomunikačních a multimediálních sítí, počítačová správa dokumentu, sběr dat do hlavního souboru, předplatné elektronických novin, organizace komerčních nebo reklamních výstav, předplatné denního tisku pro druhé, administrativní správa výstavišť, hotelů, motelů a rekreačních zařízení, vyhledávání informací pro druhé v počítačových souborech, průzkum veřejného mínění - ankety, obchodování s doménovými jmény a internetovými projekty; (42) výzkum a vývoj v oblasti farmacie, potravinových doplňků a kosmetiky, navrhování obalů (obalový design), chemické a farmaceutické analýzy, biologické, farmaceutické a biologické výzkum a vývoj, kontrola kvality; (44) farmaceutické poradenství a poradenství v oblasti potravinových doplňků a zdravého životního stylu, lékárenské služby.

(730) **C2P s.r.o.**, Jungmannova 101, Chlumeck nad Cidlinou, 50351, CZ

(210) **O-460686**
(220) 09.07.2008
(320) 09.07.2008
(511) 9, 16, 41

(510) (9) veškeré nosiče zvukových a obrazových záznamů, např. CD, video, LP, film; (16) reklamní a propagační tiskoviny - plakáty, letáky, katalogy, programy koncertů, pozvánky; (41) koncerty, hudební vystoupení, výchovné koncerty, nahrávání zvukových a obrazových záznamů, vzdělávací pořady a semináře.

(730) **Jiří Linha**, Jabloňová 3, Praha 10, 10600, CZ

(210) **O-460752**

(220) 14.07.2008

(320) 14.07.2008

(511) 12, 35

(540)

EXCLUSIVE CARS
BOHEMIA

(510) (12) vozidla, dopravní prostředky pozemní - automobily, motocykly; (35) propagační činnost, reklama.

(730) **EXCLUSIVE CARS BOHEMIA, a.s.**, Za opravnou 1, Praha 5, 15000, CZ

(740) **JUDr. Jan Slanec**, advokát, Nerudova 452, Roztoky, 25263

(210) **O-460784**

(220) 15.07.2008

(320) 15.07.2008

(511) 9, 16, 35, 36, 38, 41

(540)

IMMOPARK
KOŠICE

(510) (9) nosiče záznamů nahrané i nenahrané, videokazety nahrané i nenahrané, audio kazety nahrané i nenahrané, audiovizuální programy, audioprogramy, audiovizuální díla v digitální podobě, filmy, hudební díla, CD disky, programové vybavení pro počítače, software, elektronické databáze a databázové produkty, informace a záznamy v elektronické podobě, informace a data a databáze a informační produkty na nosičích nebo i v elektronických, datových, informačních, počítačových a komunikačních sítích všeho druhu, elektronické multimediální nebo elektronické informační katalogy, elektronické časopisy, elektronická periodika a knihy v elektronické podobě; (16) výrobky z papíru zařazené ve třídě 16, plakáty, fotografie, kalendáře, pohlednice, gratulace, dopisní papíry, obálky, samolepky, obtisky, poznámkové bloky, desky na spisy, pořadače, omalovánky, activity books, balící papír, obaly všeho druhu, papírové listy, pytlíky a sáčky pro obalovou techniku, školní sešity, skicáky, tužky, pastelky, tuhy, gumy, ořezávká, ořezávká strojky, penály, papírové tašky, papírové kapesníky, papírové ubrusy a ubrousky, těžítka na papíry, tiskoviny, tiskopisy, časopisy, periodika knihy, databázové produkty v papírové formě, databáze v papírové formě, tiskárenské výrobky, losy, umělecké nebo ozdobné předměty z papíru; (35) reklamní, inzertní a propagační činnost, marketing, pomoc při obchodní činnosti a provozování obchodů, shromažďování dokumentů, poskytování informací a jiných informačních produktů komerčního nebo reklamního charakteru, komerční využití

- (730) Internetu v oblastech komerčních internetových médií a vyhledávacích služeb, on-line inzerce, merchandising, franchising, automatizované zpracování dat; (36) pojištění, služby finanční, služby peněžní, služby nemovitostní; (38) telematika, výměna zpráv, šíření, výměna nebo získávání zpráv a informací, šíření elektronických časopisů, informací, elektronických periodik, knih v elektronické podobě, audio nebo audiovizuálních děl prostřednictvím informační nebo datové nebo elektronické nebo komunikační nebo telekomunikační nebo počítačové sítě, zejména Internetu, pomocí satelitů aj., informační služby, informační kancelář; (41) nakladatelství a vydavatelství, ediční činnost, publikační činnost, tvorba audiovizuálních děl, vydávání audiovizuálních děl.
- (730) **Šťastný Pavel**, Josefa Hory 947, Roudnice nad Labem, 41301, CZ

- (210) **O-460785**
(220) 15.07.2008
(320) 15.07.2008
(511) 9, 16, 35, 36, 38, 41
(540)



- (510) (9) nosiče záznamů nahrané i nenahrané, videokazety nahrané i nenahrané, audio kazety nahrané i nenahrané, audiovizuální programy, audioprogramy, audiovizuální díla v digitální podobě, filmy, hudební díla, CD disky, programové vybavení pro počítače, software, elektronické databáze a databázové produkty, informace a záznamy v elektronické podobě, informace a data a databáze a informační produkty na nosičích nebo i v elektronických, datových, informačních, počítačových a komunikačních sítích všeho druhu, elektronické multimediální nebo elektronické informační katalogy, elektronické časopisy, elektronická periodika a knihy v elektronické podobě; (16) výrobky z papíru zařazené ve třídě 16, plakáty, fotografie, kalendáře, pohlednice, gratulace, dopisní papíry, obálky, samolepky, obtisky, poznámkové bloky, desky na spisy, pořadače, omalovánky, activity books, balicí papír, obaly všeho druhu, papírové listy, pytlíky a sáčky pro obalovou techniku, školní sešity, skicáky, tužky, pastelky, tuhy, gummy, ořezávatka, ořezávatka strojky, penály, papírové tašky, papírové kapesníky, papírové ubrusy a ubrousky, těžítka na papíry, tiskoviny, tiskopisy, časopisy, periodika knihy, databázové produkty v papírové formě, databáze v papírové formě, tiskárenské výrobky, losy, umělecké nebo ozdobné předměty z papíru; (35) reklamní, inzertní a propagační činnost, marketing, pomoc při obchodní činnosti a provozování obchodů, shromažďování dokumentů, poskytování informací a jiných informačních produktů komerčního nebo reklamního charakteru, komerční využití Internetu v oblastech komerčních internetových médií a vyhledávacích služeb, on-line inzerce, merchandising, franchising, automatizované zpracování dat; (36) pojištění, služby finanční, služby peněžní, služby nemovitostní; (38) telematika, výměna zpráv, šíření, výměna nebo získávání zpráv a informací, šíření elektronických časopisů, informací, elektronických periodik, knih v elektronické podobě, audio nebo audiovizuálních děl prostřednictvím informační nebo datové nebo elektronické nebo komunikační nebo telekomunikační nebo počítačové sítě, zejména Internetu, pomocí satelitů aj., informační služby, informační kancelář; (41) nakladatelství a vydavatelství, ediční činnost, publikační činnost, tvorba audiovizuálních děl, vydávání audiovizuálních děl.
- (730) **Šťastný Pavel**, Josefa Hory 947, Roudnice nad Labem, 41301, CZ

- (210) **O-460921**
(220) 21.07.2008
(320) 21.07.2008
(511) 29

(540)



- (510) (29) mléko a mléčné výrobky všeho druhu, včetně mléčných nápojů.
(730) **NOWACO Czech Republic s.r.o.**, Růžové údolí 553, Kralupy nad Vltavou, 27801, CZ
(740) Václav Müller, patentový zástupce, Filipova 2016, Praha 4, 14800

- (210) **O-460943**
(220) 21.07.2008
(320) 21.07.2008
(511) 5
(540)

VOLTA

- (510) (5) insekticidy, herbicidy, fungicidy, antiparazitika, přípravky pro hubení škodlivých zvířat.
(730) **Rotam Limited**, 7/F., Cheung Tat Centre, 18 Cheung Lee Street, Chai Wan, HK
(740) **ROTT, RŮŽIČKA & GUTTMANN** Patentová, známková a advokátní kancelář, JUDr. Vladimír Rott, Nad Štolou 12, Praha 7, 17000

- (210) **O-460971**
(220) 22.07.2008
(320) 22.07.2008
(511) 16, 30, 35, 38, 41, 42
(540)



- (510) (16) papír, výrobky z papíru, periodické a neperiodické publikace, knihy, časopisy, brožury, letáky, prospekty, fotografie; (30) pečivo, cukrovinky, perníky, medovníky, výrobky z medu a perníku; (35) služby propagace a reklamy, zprostředkovatelská činnost v oblasti obchodu s výrobky ve tř. 16 a 30, aktualizace reklamních materiálů, aranžování výkladů, obchodní nebo podnikatelské informace, komerční informační kanceláře, kopírování nebo rozmnožování dokumentů, marketingové studie, organizování výstav ke komerčním účelům, pronájem reklamních materiálů a ploch, průzkum trhu, předvádění zboží, překlad informací do počítačových databází, přepisování, sekretářské služby, vedení kartoték v počítači, činnost umělecké agentury (obchodní vedení), zprostředkovatelská činnost ve styku s veřejností (public relations), vyřizování korespondence; (38) informační servis (informační kancelář), šíření a poskytování zpráv a obrazových informací, interaktivních, grafických a multimediálních sdělení prostřednictvím globálních telekomunikačních sítí a Internetu; (41) zprostředkovatelská činnost v oblasti kultury, vzdělávání a informací ve třídě 41, organizování kulturních, sportovních, společenských a vzdělávacích akcí, televizní zábava, filmová tvorba (produkce), vydávání knih, výroba divadelních nebo jiných představení, služby pro oddech a rekreaci, organizování vzdělávacích a zábavných soutěží, výroba videofilmů, rozhlasových a televizních programů, fotografování, redakční služby (zpracování a úprava textů, rukopisů pro tisk), činnost tiskové agentury (zpravodajské služby); (42) grafický design, počítačové programování, poradenské služby v oblasti počítačového hardware, pronájem počítačů, pronájem počítačového software.
- (590) Barevná
(730) **KAM NA PARDUBICKU s.r.o.**, Ráby 38, Ráby, 53352, CZ

(210) **O-461043**
(220) 25.07.2008
(320) 25.07.2008
(511) 1, 16, 40, 42
(540)



(510) (1) papírová vlákna, papírová drť; (16) papír, lepenka, klopové krabice, tvarový výsek, proložky, přířezy, mřížky a paletové boxy, kotouče lepenek, tabule vlnitých lepenek, mikrovlnná lepenka a výrobky z ní, tiskárenské výrobky, obaly patřící do této třídy, obaly papírové, obalové materiály z plastických hmot náležící do této třídy, papírové a plastové sáčky a tašky, výrobky z kartónu, polygrafické výrobky, papír pro tisk a obalový papír, obalové a lepicí pásy a fólie, samolepicí fólie a papíry, obaly a fólie z PE, PP nebo jiných plastických hmot patřících do této třídy, obaly bublinkové (z umělých hmot), potištěné papírové obaly; (40) úprava a zpracování papíru a lepenky, potisk obalů a výrobků z papíru a nebo lepenky; (42) obalový design.

(590) Barevná
(730) **TAURI CZ, s.r.o.**, Balbínova 214/22, Olomouc, 77900, CZ
(740) HALAXOVÁ & HALAXOVÁ, TETRAPAT, RNDr. Zdeňka Halaxová, Dukelská 891/4, Olomouc, 77200

(210) **O-461053**
(220) 25.07.2008
(320) 25.07.2008
(511) 9, 35, 38, 42
(540)



(510) (9) komunikační systémy, digitální ústředny, analogové ústředny, telekomunikační síťové zdroje, počítačové vybavení a hardware pro komunikační systémy založené na paketových technologiích, kontrolní a vyhodnocovací ochranné systémy a zařízení, elektronická účtovací zařízení pro telekomunikační síť, záznamová a reprodukční zařízení, informační a datové produkty na magnetických, elektronických a optických nosičích, datové elektronické sítě, audiovizuální nosiče záznamů, nosiče CD-R, CD-ROM a DVD, počítačové vybavení a hardware, analogové a digitální přídatné karty pro informační a telekomunikační zařízení, magnetické, optické a čipové karty, čtecí zařízení čárových kódů a mikroelektronických záznamů, počítačové modemy, telefonní sítě, produkty linkové signalizace, elektronický portál, elektronické diáře a záznamníky, hardware a software pro hlasové schránky a multimediální úložiště, hardware a software pro inteligentní síť, koncentrátory, zařízení pro zpracování, konverzi a přenos telekomunikačních signalizací, komponenty IMS platformy, vestavné programové vybavení pro informační a telekomunikační systémy; (35) zprostředkování v oblasti obchodu s výše uvedenými výrobky ve tř. 9, ekonomické konzultace a poradenství, využití Internetu ke komerčním účelům, obchodní administrativa a kancelářské práce; (38) provoz telekomunikačních a datových sítí, provoz internetového serveru, zabezpečení přenosu dat a informací prostřednictvím telekomunikačních sítí a Internetu, komunikace pomocí terminálů, telefonů, dálkopisu, telegrafů a mobilních telefonních systémů a sítí, přenos dat a informací prostřednictvím satelitů, rozhlasového a televizního signálu, GPS systémy, služby konverze přenosového protokolu, formátu a kódu, služby hlasové schránky, přenos textových zpráv, zabezpečení provozu a management telekomunikačních a datových sítí; (42) tvorba

software, programování počítačů, pronájem přístupu k databázím, technické a odborné studie v oblasti počítačových a informačních technologií a telekomunikačních systémů, základní a aplikovaný výzkum, projektová činnost v oblasti telekomunikací, tvorba autorských děl v oblasti software, projektování elektrických a elektronických zařízení, strojů a přístrojů, inženýrské služby v oblasti elektroniky, služby a návrhy řešení v oblasti hardware a software pro dodávky, výstavby a provoz datových a hlasových telekomunikačních sítí a jejich podpůrných systémů pro správu, dozor a vyhodnocování poskytnutých zákaznických služeb.

(590) Barevná
(730) **SITRONICS Telecom Solutions, Czech Republic a.s.zkrácená forma: SITRONICS TS, CZ**, Ohradní 1369/8, Praha 4, 14000, CZ
(740) JUDr. Radim J. Marušák, Ohradní 1369/8, Praha 4, 14000

(210) **O-461072**
(220) 28.07.2008
(320) 28.07.2008
(511) 25, 35, 43
(540)

ROGALLO

(510) (25) obuv, oděvy; (35) obchodní činnost v oblasti výrobků uvedených ve tř. 25 a služeb uvedených ve tř. 35 a 43, propagační činnost, reklama, pomoc při řízení obchodní činnosti, obchodní administrativa, kancelářské práce; (43) služby zajišťující stravování a nápoje, dočasné ubytování, penzion, stravování.

(730) **Jirásek Jaroslav**, Hoříčky 120, Hoříčky, 55205, CZ

(210) **O-461174**
(220) 30.07.2008
(320) 30.07.2008
(511) 9, 35, 42
(540)

SYSTEMATIQ

(510) (9) data, databáze a jiné informační produkty na elektronických, magnetických a optických nosičích všeho druhu a v elektronických, datových, informačních a telekomunikačních sítích všeho druhu, související software a hardware, nosiče dat spadající do tř. 9, zejm. diskety, CD romy, magnetické disky, optické disky, DVD apod., elektronické sítě, multimediální informační katalogy, periodika a knihy v elektronické podobě, nahraný software na CD a DVD discích a magnetických médiích, audiovizuální programy, audio programy, pohledy ilustrované se zvukovou nahrávkou, nahrané zvukové a zvukově obrazové záznamy, obaly na zvukové nosiče a videokazety; (35) reklamní a umělecká agentura, reklama a reklamní, propagační a inzertní činnost, reklamní materiály (aktualizování), obchodní reklama pro třetí osoby, reklama v rádiu, televizi, novinách a časopisech, tvorba reklamních videoklipů a spotů, pořádání soutěží a akcí pro komerční a reklamní účely, předvádění zboží a výrobků pro reklamní účely a podporu prodeje, vydávání, zveřejňování a rozšiřování reklamních textů, rozšiřování reklamních nebo inzertních materiálů zákazníkům, organizování komerčních a reklamních výstav a veletrhů, on-line inzerce a reklama, zajištění, realizace a organizování reklamních kampaní, poradenské a konzultační služby v oblasti reklamy, pronájem reklamních ploch, příprava inzertních sloupků, příprava tiskových zpráv a podkladů, zpracování informací v oblasti reklamy, public relation, komerční informační kancelář, poskytování informací, informačních produktů a multimediálních informací k obchodním účelům, uspořádání a řízení obchodních informací ze vzdálených zdrojů, vše prostřednictvím elektronických komunikačních sítí, prezentace uživatelů na stránkách World Wide Web v počítačové síti Internet, obchodní nebo podnikatelské informace, informační kancelář, marketing, marketingové studie, pomoc a poradenství při řízení obchodní činnosti, obchodní management a podnikové poradenství, poradenská činnost v oblasti společenských věd, obchodní průzkum, průzkum a analýza trhu, průzkum veřejného mínění, služby, které zahrnují záznam, přepis, vypracování, kompilaci, přenášeni nebo systematičnost písemných či datových či elektronických sdělení a záznamů, jakož i využívání nebo kompilaci matematických a statistických údajů, zprostředkovatelská činnost v oblasti obchodu s výrobky ve třídě

9 a službami ve třídách 35 a 42; (42) tvorba software, tvorba interaktivních a grafických programů, tvorba multimediálních aplikací, programové projekty - programování, tvorba počítačových databází, programování internetových databázových systémů a internetových aplikací, programování multimediálních aplikací, vytváření a modelování 3D animací, tvorba interaktivních a grafických programů, tvorba multimediálních dokumentů, prezentací, aplikací, katalogů, konstrukce WWW prezentací, řešení WWW serverů, tvorba počítačové animace a vizualizace, webhosting, programové projekty, tvorba informačních databází, podpora rozvoje komerčního využití Internetu a jiných počítačových, datových a komunikačních sítí, výzkum a vývoj a tvorba systémů pro elektronické obchodování včetně příslušného software a hardware, know-how pro oblast elektronického obchodování a informačních technologií, registrace domén pro identifikaci uživatelů na globální počítačové síti, provozování hostingu digitálního obsahu na Internetu, služby zobrazení webových stránek a obrazů na počítačovém serveru, počítačové služby, zejména tvorba a údržba webových stránek pro jiné, počítačové služby, zejména služby obnovy dat, počítačové služby, zejména projektování a realizace internetových sítí pro jiné, počítačové služby, zejména projektování a realizace web stránek pro jiné, počítačové služby, zejména provozování rešeršních robotů pro získávání dat z globální počítačové sítě, počítačové služby, zejména indexování informací, stránek a dalších zdrojů přístupných v počítačové síti, počítačové služby, zejména správa webových stránek pro jiné, počítačové služby, zejména přeměňování elektronické pošty na změněnou osobní elektronickou adresu, počítačový design, poradenství v oblasti počítačového software, vývoj počítačového software, počítačové systémové analýzy, služby providera, zejména počítačový hosting software aplikací pro jiné, půjčování počítačů a programového vybavení, oprava počítačového software, instalace programového vybavení, propojení počítačového systému a sítě, technická podpora, zejména řešení problému (odhalování a odstraňování závad) hardware a software, technická podpora, zejména monitoring síťových systémů, technická podpora, zejména provozování záložních počítačových programů a zařízení, údržba počítačového software, počítačové konzultace, počítačové diagnostické služby, plánování obnovy havarovaného počítače, vývoj počítačového hardware, tvorba designu počítačové sítě pro jiné, počítačové programování pro jiné, počítačové projektování vedení podniku, konzultace v ICT, procesní audit ICT, outsourcing ICT.

- (730) **Kacálek Petr Ing.**, Hořelické náměstí 1220, Rudná, 25219, CZ
(740) **BOHEMIA PATENT, Ing. Jana Vandělková**, Spálená 29, Praha 1, 11000

- (210) **O-461207**
(220) 31.07.2008
(320) 31.07.2008
(511) 16, 18, 24, 25, 30, 33, 35, 41, 43, 44
(540)



- (510) (16) papír a papírenské zboží, lepenka a výrobky z těchto materiálů, tiskárenské výrobky, kancelářské náčiní a potřeby (s výjimkou nábytku), zařízení, přístroje a nástroje pro použití v kanceláři v rozsahu této třídy pro úpravu a opracování spisů, dokladů a dokumentů, papírový odpad, sáčky jako obaly z papíru nebo z umělých hmot, folie na balení z umělých hmot; (18) cestovní potřeby, které nejsou zahrnuty v jiných třídách, zejména batohy všeho druhu, horolezecké, turistické a trampské totry, školní tašky, kůže a imitace kůže, výrobky z těchto materiálů zahrnuté v této třídě, cestovní a pracovní brašny, tašky, kabelky, ledvinky, řemeny, deštníky, slunečníky a obaly na ně, turistické hole, kožená lepenka, kožená galanterie, kufrý a zavazadla; (24) tkaniny a textilní výrobky, bavlněné zboží spadající do této třídy potištené či nikoliv, též barvené, stolní a ložní prádlo, ubrusy a

ubrusy textilní, příkrývky a přehozy, ručníky textilní; (25) oděvy dámské, pánské a dětské konfekční i nekonfekční, sportovní soupravy oděvní, krátké kalhoty, šortky, mikiny, trička, spodní prádlo dámské, pánské, dětské, koupací pláště a župany, kožešínové oděvy, oděvní doplňky spadající do této třídy, rukavice, punčochové zboží, společenská, sportovní, vycházková a domácí obuv; (30) potraviny rostlinného původu, připravené pro konzumaci nebo konzervování, pekařské a cukrářské výrobky, výrobky zdravé a racionální výživy rostlinného původu, zmrzlina, potravinové doplňky ve formě práškových směsí, pastilek, bonbónů, prášků nebo žvýkaček, spadající do této třídy, doplňky výživy spadající do této třídy obsahující minerály, multiminerálové komplexy a stopové prvky (nikoliv pro lékařské účely); (33) alkoholické nápoje (s výjimkou pív); (35) obchodní nebo podnikatelské informace, pomoc, poradenství a poskytování konzultací v obchodní činnosti, zprostředkování interaktivního obchodu s výrobky, obsaženými ve třídách 1 až 34 dle mezinárodního třídění pomocí globálních komunikačních sítí (Internet), administrativní práce spadající do této třídy, referenční servis, marketing, reklamní a propagační činnost, zprostředkování reklamní činnosti, zejména pomocí globálních komunikačních sítí, styky s veřejností, služby v oblasti získávání obchodních kontrakčních partnerů, organizování komerčních a reklamních výstav, vytváření obchodních a obchodně-informačních sítí, zprostředkování obchodních záležitostí a shromažďování různého zboží pro třetí osoby (kromě jejich přepravy) v rozsahu zbožíových tříd 1 až 34 za účelem umožnění spotřebitelům, aby si tyto výrobky mohli pohodlně prohlížet a nakupovat, dovozní a vývozní agentura; (41) vydavatelská a nakladatelská činnost, vydávání knih, novin, časopisů, periodických publikací, fotografií, pohlednic, plakátů, vydávání textů s výjimkou reklamních nebo náborových, výchova, vzdělávání, zábava, sportovní aktivity, organizování klubové činnosti, pořádání odborných kurzů, školení a jiných vzdělávacích akcí, včetně lektorské činnosti, organizování, vedení a řízení školení, pracovních setkání, seminářů, konferencí a kolokvií, organizování kulturních akcí v rámci této třídy, organizování večírků, kulturních nebo vzdělávacích výstav (autogramiády, galerie, obrazárny), organizování vzdělávacích a zábavných soutěží, výchovně zábavné klubové služby, služby k zábavě a pobavení spadající do třídy 41, služby pro oddech a rekreaci; (43) služby, zajišťující dočasné ubytování, stravování a pitný režim, zejména pro hotely, ubytovny, poskytování stravovacích služeb zvířatům; (44) lékařské služby, lékařské poradenství, péče o hygienu a krásu osob, zprostředkování ošetrovatelských a lékařských služeb, pronajímání služeb zdravotnických zařízení, terapeutické služby, fyzioterapie, rehabilitace, služby soukromých klinik, sanatorií a zotavoven.

- (730) **Beskydské rehabilitační centrum, spol. s r.o.**, Čeladná 42, Čeladná, 73912, CZ
(740) **Bc. Václav Pacl**, Okrajová 4, Havířov-Podlesí, 73601

- (210) **O-461288**
(220) 05.08.2008
(320) 05.08.2008
(511) 35, 41, 42
(540)



- (510) (35) reklamní materiály (tvorba, aktualizace, rozšiřování), vyhledávání dat v počítačových souborech pro třetí osoby, dodavatelské služby pro třetí osoby (nákup výrobků) v oboru informačních technologií, hardware a software, marketingové studie, obchodní reklama pro třetí osoby, systematizace informací do počítačové databáze, překlad informací do počítačové databáze, služby reklamní agentury, reklama on-line do počítačové sítě, reklamní texty (vydávání, zveřejňování, oznámení, vyhlášení, publikování), vyhledávání dat v počítačových souborech pro třetí osoby, zprostředkování výše uvedených služeb; (41) služby v oblasti grafické úpravy jiné než

pro reklamní účely a zprostředkování těchto služeb; (42) tvorba a správa webových stránek pro třetí osoby, umísťování webových stránek, hosting webových stránek, počítačové programy (tvorba, aktualizace, kopírování), grafický design, obnova počítačových dat (regenerace), počítačové programování, počítačové systémové analýzy, tvorba počítačových systémů, poradenské služby v oblasti počítačového hardware a software, převod (konverze) dat a počítačových programů z fyzických na elektronické nosiče, pronájem software, průmyslový design.

(590) Barevná

(730) **Tobola Martin**, Ke Splavu 126, Sviadnov, 73925, CZ

(740) Ing. Iva Rylková, Polská 1525, Ostrava - Poruba, 70800

(210) **O-461340**

(220) 07.08.2008

(320) 07.08.2008

(511) 38

(540)

BIZZARE REVUE

(510) (38) televizní vysílání.

(730) **EMPIRE media, s.r.o.**, Roháčova 188/37, Praha 3, 13000, CZ

(740) Mgr. Eva Špůrková, advokátka, Mánesova 5, Praha 2, 12000

(210) **O-461361**

(220) 07.08.2008

(320) 07.08.2008

(511) 6, 9, 14, 16, 20, 21, 35, 41, 42, 43

(540)

MUZEUM KARLOVA MOSTU

(510) (6) upomínkové předměty z obecných kovů; (9) nosiče audiovizuálních děl, elektronické publikace; (14) bižuterie, upomínkové předměty z drahých kovů a polodrahokamů; (16) publikace, brožury, reprodukce, fotografie, tiskařské výrobky (pragensie), psací potřeby; (20) upomínkové předměty ze dřeva, vosku, sádry, umělých hmot, perleti, rohoviny; (21) keramika pro použití v domácnosti, a to hliněné ozdobné kachle a nádoby, skleněné nádoby; (35) shromažďování a systemizace historických dokumentů, vydávání reklamních materiálů; (41) kulturní a vzdělávací činnost, zábava, koncerty, literární čtení, půjčování knih, promítání audiovizuálních děl, činnost muzea, výstavy pořádané za účelem vzdělávání a zábavy, organizace a vedení konferencí, vydávání publikací s výjimkou reklamních materiálů; (42) vědecká činnost; (43) kavárna, rychlé občerstvení, literární a hudební kavárna.

(730) **PRVNÍ VŠEOBECNÁ ČLUNOVACÍ SPOLEČNOST, s.r.o.**, Platněřská 191/4, Praha 1, 11000, CZ

(210) **O-461438**

(220) 12.08.2008

(320) 12.08.2008

(511) 41, 43

(540)

Krajina štíhlé linie

(510) (41) cvičení (praktické-), golfová hřiště (provozování-), informace o možnostech rekreace, informace o možnostech zábavy, organizování sportovních soutěží, provozování sportovních zařízení; (43) bary (služby-), hotelové služby, hotely (rezervace-), provoz hotelového ubytování, restaurace.

(730) **ŠÉM, a.s.**, Riegrovy sady 38, Praha 2, 12000, CZ

(740) AK Mesthene and Partners, Mgr. Jana Malířová, Riegrovy sady 38, Praha 2, 12000

(210) **O-461457**

(220) 12.08.2008

(320) 12.08.2008

(511) 9, 25, 35, 40

(540)

NATRIKO

(510) (9) elektronický portál, data, databáze a jiné informační produkty na magnetických nosičích a v elektronických, datových, informačních a telekomunikačních sítích všeho druhu, časopisy, periodika a knihy, příručky a manuály - vše v elektronické podobě; (25) oděvy, obuv, pokrývky hlavy, oděvní doplňky, vše v rámci této třídy; (35) zprostředkování v oblasti obchodu a obchodních služeb s oděvy, obuví, oděvními doplňky, poradenství v oblasti obchodu s oděvy, obuví a oděvními doplňky, automatizované zpracování dat, systemizace,

kompile a aktualizace informací o nabídce a poptávce v oblasti obchodu, poskytování informací obchodního charakteru, marketingové a reklamní služby, obchodní dodavatelské služby pro třetí osoby - nákup produktů, výrobků nebo služeb pro jiné subjekty, provozování e-shopu s oděvy, oděvními doplňky a obuví, propagační, reklamní a inzertní činnost prostřednictvím jakéhokoliv média, organizování výstav k obchodním nebo komerčním účelům, zpracování informací v oblasti reklamy, rozšiřování a zaslání reklamních materiálů, především letáků, prospektů, katalogů, periodických a neperiodických publikací, vše v rámci této třídy; (40) úpravy oděvů, barvení textilu a textilních materiálů, potisk výrobků, zejména textilních výrobků.

(730) **LEMICOM spol. s.r.o.**, Pod Akáty 131/13, Praha 5 - Velká huchle, 15900, CZ

(740) Mgr. Jitka Vejražková, patentový zástupce, Podkovářská 6, Praha 9, 19000

(210) **O-461474**

(220) 13.08.2008

(320) 13.08.2008

(511) 25, 28, 35, 41, 44

(540)



(510) (25) kombinézy, spodní prádlo, sportovní obuv, svetry, bundy, konfekce sportovní, košile, oděvy pro cyklisty, oděvy tělocvičné, bundy sportovní, čepice, oblečení, obuv, oděvy nepromokavé, oděvy, plavky, rukavice; (28) brusle, činky, posilovací stroje, přístroje pro tělesná cvičení, kola jízdní nehybná, kolečkové brusle, lyže, lyže vodní, míče hrací, posilovače svalů, surfovací prkna, trenážery; (35) komerční informace a rady pro spotřebitele, marketingová studie, reklama, komunikační média (prezentace výrobků v komunikačních médiích) pro účely maloobchodu, průzkum trhu; (41) provozování sportovních zařízení, kluby zdraví, vyučování (vzdělávání), školství, tělesná výchova, soutěže (organizování), filmová tvorba, fotografování, organizování sportovních soutěží, organizování konferencí a kongresů, sportovní zařízení (pronájem), školení, televizní programy (výroba), výcvik; (44) fyzioterapie, lázeňské služby, masáže, lékařské služby, farmacie, psychologie, lázně.

(730) **Strach Antonín Mgr.**, Renoirova 1051/2A, Praha 5, 15000, CZ

(740) Ing. Marcela Karasová, Žitná 16, Praha 2, 12000

(210) **O-461476**

(220) 13.08.2008

(320) 13.08.2008

(511) 35, 41, 44

(540)



(510) (35) komerční informace a rady pro spotřebitele, marketingová studie, reklama, komunikační média (prezentace výrobků v komunikačních médiích) pro účely maloobchodu, průzkum trhu; (41) provozování sportovních zařízení, kluby zdraví, vyučování (vzdělávání), školství, tělesná výchova, soutěže (organizování), filmová tvorba, fotografování, organizování sportovních soutěží, organizování konferencí a kongresů, sportovní zařízení (pronájem), školení, vyučování, televizní programy (výroba), výcvik; (44) fyzioterapie, lázeňské služby, masáže, lékařské služby, farmacie, psychologie, lázně.

- (730) **Strach Antonín Mgr.**, Renoirova 1051/2A, Praha 5, 15000, CZ
(740) Ing. Marcela Karasová, Žitná 16, Praha 2, 12000

- (210) **O-461530**
(220) 14.08.2008
(320) 14.08.2008
(511) 16
(540)



- (510) (16) papírenské zboží jako papíry všeho druhu, lepenky, kartóny, kopírovací papíry, obaly a obalové materiály všeho druhu, pera, tužky, papírové ubrousky a kapesníky, hygienické papírové zboží všeho druhu, lepidla pro papírenství a domácnost, kancelářské potřeby s výjimkou nábytku.
(730) **OSPAP VELKOOBCHOD PAPIREM, a.s.**, K Hrušovu 292/4, Praha 10, 10223, CZ

- (210) **O-461532**
(220) 14.08.2008
(320) 14.08.2008
(511) 16, 35, 38, 41
(540)

Rodinná flotila

- (510) (16) billboardy, veškeré propagační, reklamní, inzertní, informační a instruktážní materiály spadající do této třídy, papír a výrobky z papíru, papírnické zboží, obálky, dopisní papíry, kalendáře, plánovací záznamníky, gratulace, tiskoviny a polygrafické výrobky, psací potřeby včetně psacích potřeb ze vzácných kovů a jejich slitin, kancelářské výrobky (s výjimkou nábytku), reklamní a upomínkové předměty nezařazené do jiných tříd, obaly a výrobky z plastu spadající do této třídy, strojky pro tištění adres, štítky a štočky pro adresy, akvarely, alba, architektonické makety, archy papíru, aritmetické tabulky, atlasy, balicí papír, barvy (školní pomůcky), blahopřání, blány na paletizaci (z umělých hmot), bloky (papírnické výrobky), brožury, papírové bryndáčky, bířdicové tabulky, bublinové obaly z umělých hmot, celofán na balení, časopisy - komiksy, časopisy (periodika), čínská tuš, číslice (tiskařské typy), číslovačky, děrovačky kancelářské, desky (papírnické výrobky), desky na dokumenty, desky rytecké, jednorázové dětské plenky, diagramy, dopisní papír, držáky na psací potřeby, papír pro elektrokardiogramy, ruční etiketovací přístroje, etikety (kromě textilních), falce, figurky z papírové hmoty, filtrační papír, papírové filtry kávové, fólie hliníková na balení potravin, fólie na balení viskóзовé, z umělých hmot a z regenerované celulózy, formuláře, fotografie, stojany na fotografie, stroje na frankování, galvanotypy, globusy, gluten (lepidlo), grafické reprodukcce, grafiky, gumičky (kancelářské potřeby), gummy na mazání, hektografy, hlína modelovací, hmota papírová (papírmaše), hroty psacích per, chrániče prstů (kancelářské potřeby), chromolitografie (polygrafie), inkoust korekční, inkoustové kameny, inkousty, jehly na leptání, jízdní řády (tiskoviny), kalamáře, kalendáře, skřínky na kancelářské potřeby, kancelářské potřeby kromě nábytku, papírové kapesníky, kartón a výrobky zněj, karty, katalogy, kelímky papírové na mléčné výrobky, klávesy psacích strojů, krabice na klobouky z lepenky, knihafské nitě, knihy, účetní knihy, záložky do knih, kopírovací zařízení (cyklostyly), papírové kornouty, krabice lepenkové nebo papírové, krabice na poštu, přístroje na potisk kreditních karet (neelektrické), krejčovská křída a křída na psaní, krejóny, kružítko, kryty papírové pro květináče, křída na značení, křívítka, kuličky do kuličkových per, laminovačky na dokumenty pro použití v kanceláři, látky pro vázání knih, přístroje na lepení fotografií, výrobky z lepenky, lepenka, lepenkové roury, lepidla (kancelářská nebo pro domácnost), lepty, listky, litografie, obrazy zarámované či nezarámované, malířská plátna, stojany, štetce, malířské válečky pro interiéry, manuály, mapy, mašle papírové, materiály na pečetení, sáčky pro mikrovlnné trouby, misky na vodové barvy, modelovací hlína, vosky a pasty, noviny,

nože na papír, oběžníky, obtisky, stříhy na oděvy, olejotisky, oplátky na pečetení, oznámení (papírnické výrobky), palety pro malíře, papír, balicí papír, toaletní papír, papírenské výrobky, pásky doutníkové, pastelky, pečeteř, pera (kancelářské potřeby), plakáty, plány, podušky razítkovací, pomůcky učební (kromě přístrojů), portréty, poštovní známky, poutače z papíru nebo lepenky, pouzdra na doklady, prospekty, příručky, publikace, rámy sazečské, razítka, ročenky, růžence, rýsovací nástroje, samolepky, školní potřeby, obalové materiály ze škrobu, štočky tiskařské, tabule reklamní z papíru nebo lepenky, tabule školní, tikety, tiskopisy, tiskoviny, tištěné publikace, papírové ubrusy, pečetni vosk, vzory pro výšivky, vzorky biologické pro použití v mikroskopii (učební pomůcky), zápisníky (notesy), zarážky na knihy, zpěvníky; (35) marketing, propagační, reklamní a inzertní služby prostřednictvím jakéhokoliv média, prostřednictvím telefonní, datové nebo informační sítě a jejich distribuce, pomoc při řízení zahraničně obchodní činnosti, informační kanceláře a servis (spadající do této třídy), reklamní prezentace na výstavách a veletrzích, merchandising, administrativní služby, automatizované zpracování dat a informací, zprostředkovatelské služby v oblasti vydávání reklamních, inzertních a propagačních tiskovin a zajištění jejich distribuce, činnost organizačně-ekonomických poradců, aktualizování reklamních materiálů, aranžování výkladů, dodavatelské služby pro třetí osoby, dražby, fakturace, fotokopírování, ekonomické prognózy, správa hotelů, obchodní a podnikatelské informace, inzercce poštou, kanceláře dovozní a vývozní, komerční informace a rady pro spotřebitele, komerční informační kanceláře, komunikační média pro účely maloobchodu, marketingové studie, administrativní zpracování nákupních objednávek, pomoc při řízení obchodních a průmyslových podniků, poradenství v obchodní činnosti, obchodní management a podnikové poradenství, obchodní nebo podnikatelský průzkum, obchodní reklama, oceňování obchodních podniků, organizování komerčních nebo obchodních výstav a veletrhů, personální poradenství, překlad informací do počítačové databáze, personální poradenství, pronájem prodejních automatů, ekonomické prognózy, pronájem reklamní doby v komunikačních médiích, pronájem reklamních ploch, průzkum trhu a veřejného mínění, obchodní průzkum, předvádění zboží, příprava inzertních sloupků, psaní reklamních textů, reklama, propagace, reklama on-line v počítačové síti, reklamní agentury, pronájem, rozšiřování a aktualizace reklamních materiálů, audit, rozhlasová reklama, rozšiřování vzorků, televizní reklama, účetnictví, venkovní reklama, vyhledávání sponzorů, vylepování plakátů, zprostředkovatelný práce; (38) poskytování, šíření a výměna informací prostřednictvím globálních telekomunikačních sítí a Internetu, šíření a výměna informací prostřednictvím počítačové sítě, počítačová komunikace, poskytování služeb prostřednictvím elektronických médií, šíření informací formou www stránek a šíření elektronických tiskovin, provozování nepřetržité infolinky, informační kancelář, šíření informací prostřednictvím televizního a rozhlasového vysílání, agentury tiskové, elektronická pošta, informační kanceláře, vysílání kabelové televize, telefonní komunikace, služby dálkových konferencí, komunikace pomocí mobilními telefony, počítačová komunikace, komunikace pomocí počítačových terminálů, posílání zpráv, poskytování internetových diskusních fór, poskytování přístupu k databázím, poskytování telekomunikačních kanálů pro teleshoppingové služby, poskytování telekomunikačních přípojení ke globální počítačové síti, poskytování uživatelského přístupu ke globální počítačové síti, pronájem přístrojů pro přenos zpráv, pronájem přístupového času ke globálním počítačovým sítím, pronájem zařízení pro přenos informací, přenášení pomocí satelitních družic, přenášení telegramů, přenos faxem, přenos zpráv a obrázků pomocí počítačů, půjčování faxů, modemů, telefonů, telekomunikačních zařízení, rozhlasové vysílání, služby hlasové pošty, směrovací a spojovací služby pro telekomunikace, spojení pomocí sítí optických vláken, telefonické služby, komunikace pomocí telefonů, telegrafická komunikace, telegrafický přenos, geografní služby, informace o telekomunikacích, telekonference, televizní vysílání, telexové služby, rádiové vysílání, výzvy (služby poskytované rádiem, telefonem nebo jinými elektronickými komunikačními prostředky); (41) výchova a vzdělávání, prezentace na společenských, kulturních, sportovních a zábavně společenských akcích, vydavatelská a nakladatelská činnost, elektronická ediční činnost a publikování (DTP), umělecké módní agentury, cirkusy, dabing, dálkové studium,

pronájem dekorací, dětské jesle a školky, služby digitálního zpracování obrazu, diskotéky, pronájem divadelních dekorací, divadelní představení, drezúra zvířat, elektronické publikování (DTP), estrády, filmová studia, filmová tvorba a projekce, pronájem filmových promítaček, půjčování filmů, fotografování, provozování golfových hřišť, gymnastický výcvik, provozování heren a kasin, informace o možnostech rekreace, rozptýlení, zábavy, o výchově a vzdělávání, internátní školy, kaligrafické služby, karaoke, služby kempinků, klubové služby (výchovně-zábavné), kluby zdraví, knihovny, vydávání knih, organizování kolokvií, konferencí, kongresů, seminářů, sympozií, kulturních nebo vzdělávacích výstav, plesů, soutěží, večírků, koncertní síně, konzultace v oblasti úspor energie, korespondenční kurzy, pořádání loterií, měření času při sportovních disciplínách, muzea, náboženská výchova, služby nahrávacích studií, noční kluby, obrazové zpravodajství, organizování představení (manažerské služby), orchestry, zábavné parky, pomoc při výběru povolání, pořádání soutěží krásy, poskytování on-line elektronických publikací, tlumočení posunkové řeči, půjčování potápěčských výstrojí, praktický výcvik, služby prázdninových táborů, pronájem audio nahrávek a kinematografických filmů, pronájem dekorací, pronájem rozhlasových a televizních přijímačů, stadionů, video-rekordérů, provozování her on-line, provozování sportovních zařízení, provozování zoologických zahrad, předprodej vstupenek, překladatelské služby, psaní scénářů, psaní textů (jiných než reklamních), půjčování sportovního nářadí (kromě dopravních prostředků), reportérské služby, rozhlasová zábava, výroba rozhlasových a televizních programů, skládání hudby, filmová studia, nahrávací studia, školství, tělesná výchova, televizní zábava, opatrování titulky, instruktážní výcvik, vyučování, vzdělávací informace, zkoušení, zpravodajské služby, cvičení zvířat, živé představení.

(730) **DIRECT Pojišťovna, a.s.**, Jankovcova 1566/2b, Praha 7, 17000, CZ

(740) JUDr. Michal Chrůma, Ph.D., advokát, Hradešinská 5/977, Praha 10, 10100

(210) **O-461584**

(220) 15.08.2008

(320) 15.08.2008

(511) 4, 12, 18, 25

(540)



(510) (4) průmyslové oleje a tuky, mazadla, výrobky pro pohlcování, zavlažování a vázání prachu, paliva včetně benzínu pro motory a osvětlovací látky, svíčky a knoty; (12) vozidla, dopravní prostředky pozemní, vzdušné nebo vodní; (18) kůže, imitace kůže, výrobky z těchto materiálů, které nejsou zahrnuty do jiných tříd, kůže ze zvířat, kufry a zavazadla, deštníky, slunečníky a hole, biče a sedlářské výrobky; (25) oděvy, obuv, kloboučnické zboží.

(590) Barevná

(730) **LEOGENE International s.r.o.**, Plečnickova 919, Praha 4 - Šeberov, 14900, CZ

(210) **O-461641**

(220) 20.08.2008

(320) 20.08.2008

(511) 5, 29, 30, 32

(540)

CAFFEINPYRIN

(510) (5) výrobky parafarmaceutické, vitamíny, minerály a stopové prvky, dietní a nutriční přípravky pro léčebné účely, medicínální sirupy, kombinované přípravky vitamínů, minerálů, stopových prvků a bylinných výtažků, potravinové doplňky i obohacené vitamíny nebo minerály nebo stopovými prvky, vitamínové přípravky, multivitaminové preparáty, minerály, bylinné čaje, léčivé rostliny, dietetické látky upravené pro lékařské účely, bílkovinné přípravky nebo potrava pro lékařské účely, bylinné

výtažky nebo sirupy, vitamínová výživa ve formě koncentrátů, proteinové koncentráty jako výživné přísady k potravinám, léčivé cukrářské výrobky a cukrovinky s léčivými účinky, přípravky, poživatiny obsahující biologické katalyzátory pro fyzicky aktivní osoby, sportovce, rekonvalescenty, posilující poživatiny, extrakty a potraviny pro zvláštní výživu, dietetické a diabetické poživatiny, potravní doplňky pro posílení imunity organismu a zlepšení zdraví v tuhém i tekutém stavu ve formě práškových směsí, kapek, sirupů, gelů, past, tablet, šumivých tablet, pastilek, dražé, tobolek, kapslí, bonbónů, želé, prášků, vše výše uvedené pro léčebné účely, diabetické a dietetické nápoje pro léčebné účely, přírodní pramenité a kojenecké vody pro léčebné účely, obohacené vitamínové nápoje a koncentráty pro léčebné účely; (29) potravinové doplňky ne pro lékařské účely, zařazené v této třídě a obsahující látky živočišného původu, protein pro lidskou potřebu, proteinové výrobky a přípravky pro výživu, přípravky zvláštní výživy, náležící do této třídy pro sportovce nebo osoby s vysokým energetickým výdejem, tuky, jedlé oleje, výživné přípravky pro denní doplnění stravy jako instantní strava nebo samostatná směs, skládající se hlavně z mléka v prášku nebo živočišných proteinů, také s přísadkou vitamínů nebo minerálů nebo stopových prvků nebo cukru, konzervované potraviny a poživatiny z ovoce, zeleniny, bílkovin, bylin, olejnin a mikrobiologických kultur, ovocné dřevě, výživné bylinné extrakty, texturované proteiny a jejich směsi pro humánní využití; (30) potravní doplňky pro posílení imunity organismu a zlepšení zdraví rostlinného původu v tuhém i tekutém stavu ve formě práškových směsí, kapek, sirupů, gelů, past, tablet, šumivých tablet, pastilek, dražé, tobolek, kapslí, bonbónů, želé, prášků, vše výše uvedené pro neléčebné účely a v rámci této třídy, káva a náhražky kávy, obilné vločky a jiné obilné výrobky určené k lidské výživě, müsli, čaje, pekařské, cukrářské a cukrovinkářské výrobky, zejména oplatky, sušenky, kekсы, bonbóny; (32) nealkoholické nápoje sytené i nesycené, včetně nápojů minerálních, šumivých, iontových a energetických, sirupy, koncentráty a jiné přípravky pro přípravu nápojů, ovocné a zeleninové šťávy v rámci této třídy, mošty, ovocné nektary a nápoje z ovocných šťáv, stolní a minerální vody, diabetické a dietetické nápoje neléčebné, práškové nealkoholické nápoje, práškové přípravky a příchutě pro výrobu nealkoholických nápojů a likérů, nealkoholické aperitivy.

(730) **NUTREND D.S., a.s.**, Selské nám. 9/43, Olomouc - Chválkovice, 77200, CZ

(740) Ing. Petr SOUKUP, Vídeňská 8, Olomouc, 77200

(210) **O-461683**

(220) 22.08.2008

(320) 22.08.2008

(511) 1, 6, 11, 17, 19, 20, 21, 24, 27

(540)



(510) (1) tmely-lepidla spadající do této třídy, silikony, spárovací hmoty; (6) lišty kovové, koše kovové, kovové ventily pro vodovodní potrubí; (11) sanitární keramika, baterie vodovodní, vany, umyvadla, sprchové kouty, osoušeče rukou, infrazářiče, přímotopná tělesa, akumulární topidla, ohříváče vody - zásobníkové nebo průtokové, sprchové koncovky, sedátka záchodová, radiátory, splachovací zařízení, koupelnové armatury, vanové příslušenství (armatury); (17) trubkové rozvody z plastických hmot, trubkové fitinky a armatury z plastických hmot; (19) keramické obklady a dlažby, mozaiky pro stavebnictví, lišty nekovové; (20) koupelnový nábytek, zrcadla, rámy; (21) náčiní a nádoby pro domácnost, koupelnu a kuchyň, koupelnové doplňky; (24) sprchové závěsy z textilu nebo umělé hmoty; (27) předložky koupelnové, rohože, rohožky.

(730) **Valová Jaroslava Ing.**, Bočkova 255, Bystřice nad Pernštejnem, 59301, CZ

(210) **O-461686**

(220) 22.08.2008
(320) 22.08.2008
(511) 1, 6, 11, 17, 19, 20, 21, 24, 27
(540)

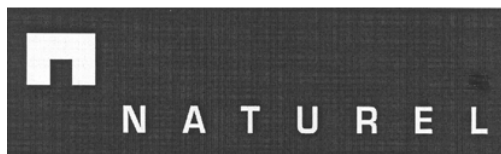

- (510) (1) tmely-lepidla spadající do této třídy, silikony, spárovací hmoty; (6) lišty kovové, koše kovové, kovové ventily pro vodovodní potrubí; (11) sanitární keramika, baterie vodovodní, vany, umyvadla, sprchové kouty, osoušeče rukou, infrazářiče, přímotopná tělesa, akumulační topidla, ohřivače vody - zásobníkové nebo průtokové, sprchové koncovky, sedátka záchodová, radiátory, splachovací zařízení, koupelnové armatury, vanové příslušenství (armatury); (17) trubkové rozvody z plastických hmot, trubkové fitinky a armatury z plastických hmot; (19) keramické obklady a dlažby, mozaiky pro stavebnictví, lišty nekovové; (20) koupelnový nábytek, zrcadla, rámy; (21) náčiní a nádoby pro domácnost, koupelnu a kuchyň, koupelnové doplňky; (24) sprchové závěsy z textilu nebo umělé hmoty; (27) předložky koupelnové, rohože, rohožky.
- (730) **Valová Jaroslava Ing.**, Bočkova 255, Bystřice nad Pernštejnem, 59301, CZ

(210) **O-461687**
(220) 22.08.2008
(320) 22.08.2008
(511) 1, 6, 11, 17, 19, 20, 21, 24, 27
(540)

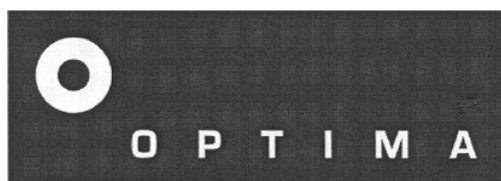

- (510) (1) tmely-lepidla spadající do této třídy, silikony, spárovací hmoty; (6) lišty kovové, koše kovové, kovové ventily pro vodovodní potrubí; (11) sanitární keramika, baterie vodovodní, vany, umyvadla, sprchové kouty, osoušeče rukou, infrazářiče, přímotopná tělesa, akumulační topidla, ohřivače vody - zásobníkové nebo průtokové, sprchové koncovky, sedátka záchodová, radiátory, splachovací zařízení, koupelnové armatury, vanové příslušenství (armatury); (17) trubkové rozvody z plastických hmot, trubkové fitinky a armatury z plastických hmot; (19) keramické obklady a dlažby, mozaiky pro stavebnictví, lišty nekovové; (20) koupelnový nábytek, zrcadla, rámy; (21) náčiní a nádoby pro domácnost, koupelnu a kuchyň, koupelnové doplňky; (24) sprchové závěsy z textilu nebo umělé hmoty; (27) předložky koupelnové, rohože, rohožky.
- (730) **Valová Jaroslava Ing.**, Bočkova 255, Bystřice nad Pernštejnem, 59301, CZ

(210) **O-461691**
(220) 04.09.2008
(320) 04.09.2008
(511) 5, 44
(540)



- (510) (5) absorpční tampóny, absorpční vata, adjuvanty pro lékařské účely (pomocné látky), akonitin, albuminová potrava

(bílkovinná) pro lékařské účely, aldehydy pro farmaceutické účely, algicidy, alkalické jodidy pro farmaceutické účely, alkaloidy pro lékařské účely, alkohol pro léčebné účely, amalgamy (zubní), amalgamy zubní ze zlata, aminokyseliny pro lékařské účely, aminokyseliny pro veterinární účely, analgetika, anestetika, agnostura (kúra) pro lékařské účely, anthelmintika (léky na puzení červů z těla), antibakteriální, dezinfekční přípravky, antibiotika, antikoncepční přípravky (chemické), antipyretika (léky proti horečce), antiseptická vata, antiseptika, antiurika (přípravky proti močení), aseptická vata, bahno (léčivé), bahno pro koupele, bakteriální jedy, bakteriální přípravky pro lékařské a zvěrolékařské účely, bakteriologické kultury (bujóny, živné půdy pro), bakteriologické přípravky pro lékařské a zvěrolékařské účely, balzamování (přípravky pro) pro lékařské účely, balzámy pro lékařské účely, bavlna pro lékařské účely, bikarbonát sodný pro farmaceutické účely, bílkovinnami obohacené mléko, bílkovinná potrava pro lékařské účely, bílkovinné přípravky pro lékařské účely, biocidy (pesticidy), biologické přípravky pro lékařské účely, biologické přípravky pro zvěrolékařské účely, bizmutové přípravky pro farmaceutické účely, bolest hlavy (prostředky proti), bolest hlavy (tyčinky proti), bradavice (tyčinky proti), brom pro farmaceutické účely, bronchodilatační přípravky, brusné prostředky (zubní), bujóny (živné půdy) pro bakteriologické kultury, bylinné čaje pro lékařské účely, byliny (léčivé), byliny na kouření pro lékařské účely, cement (tmel) na zvířecí kopyta, cemeny zubní, cigarety (netabákové) pro lékařské účely, cigarety bez obsahu tabáku pro lékařské účely, cukr kandovaný pro lékařské účely, cukr pro lékařské účely, cukrovinky s léčivými přísadami, cupanina pro farmaceutické účely, čaj astmatický, čaje léčivé, čaje odtučňovací pro lékařské účely, čichací soli, činidla (chemická) pro lékařské a zvěrolékařské účely, čípky, čisticí přípravky pro kontaktní čočky, čištění vzduchu (přípravky na), čočky kontaktní (roztoky pro), deodoranty pro oděvy a textil, detergenty pro lékařské účely, dezinfekční přípravky pro hygienické účely, dezinfekční přípravky pro chemická WC, dezodoranty, jiné než pro osobní potřebu, diabetický chléb, diagnostické přípravky pro lékařské účely, diagnostikování těhotenství (chemické přípravky pro), diastáza (enzym měnící škrob na maltozu) pro lékařské účely, dietetické látky upravené pro lékařské účely, dietetické nápoje upravené pro lékařské účely, dietní potraviny upravené pro lékařské účely, digestiva pro farmaceutické účely, digitalin, dobytek (přípravky na mytí), doplňky potraviny minerální, doplňky výživové pro lékařské účely, drogy pro léčebné účely, droždí pro farmaceutické účely, dřevo cedrové s repelentním účinkem, dutina ústní (přípravky pro péči o) pro lékařské účely, elektrody (chemické vodiče pro elektrokardiografy), enzymatické přípravky pro lékařské účely, enzymatické přípravky pro zvěrolékařské účely, enzymy pro lékařské účely, enzymy pro zvěrolékařské účely, ergot (paličkovice nachová) pro farmaceutické účely (námel), estery celulózy pro farmaceutické účely, estery pro farmaceutické účely, étery celulózy pro farmaceutické účely, étery pro farmaceutické účely, eukalyptol pro farmaceutické účely, eukalyptus pro farmaceutické účely, farmaceutické přípravky, farmaceutické přípravky proti lupům, fenol pro farmaceutické účely, fenykl pro lékařské účely, fermenty (mléčné) pro farmaceutické účely, fermenty pro farmaceutické účely, formaldehyd pro farmaceutické účely, fosfáty pro farmaceutické účely, fungicidy, galová (kyselina) pro farmaceutické účely, gáza na obvazování, glukóza pro lékařské účely, glycerin pro lékařské účely, glycerofosfáty, guajakol pro farmaceutické účely, guma pro lékařské účely, gumiguta pro lékařské účely, gurjanský balzám pro lékařské účely, hematogen, hemoglobin, hemoroidy (přípravky proti), hemostatické tyčinky, herbicidy, hlišti (prostředky proti), hmyz (repelenty proti), hmyz odpuzující kadidla, hojivé (léčivé) houby (ne potraviny), hormony pro lékařské účely, hořčice pro farmaceutické účely, hořčicové obklady, hořčicový olej pro lékařské účely, hořčičné náplasti, hořec pro farmaceutické účely, hořké dřevo pro lékařské účely, hubnutí (lékařské přípravky pro), hydrastin, hydrastinin, hygienické kalhotky, hygienické ubrousky, hygienické vložky, chemická činidla pro lékařské a zvěrolékařské účely, chemické prostředky pro léčení révy vinné, chemické přípravky pro farmaceutické účely, chemické přípravky pro lékařské účely, chemické přípravky pro zvěrolékařské účely, chemické vodiče pro elektrody elektrokardiografů, chemicko-farmaceutické přípravky, chinin pro lékařské účely, chinolin pro lékařské účely, chinovník nebo jeho kúra pro lékařské účely, chirurgická plátana,

chirurgické implantáty (živé tkáně), chirurgické obvazy, chirurgické roušky, chléb (diabetický), chloralhydrát pro farmaceutické účely, chloroform, chmel (výtažky z) pro farmaceutické účely, implantáty (chirurgické) (živé tkáně), infuze (medicinální), inkontinentní pacienti (absorpční kalhotky pro), inkontinentní pacienti hygienické vložky pro), insekticidy, inseminace (semeno pro umělou), irský mech (karagen) pro lékařské účely, izotopy pro lékařské účely, jalap (výtažek z jalapového kořene - projímadlo), jedy, jedy bakteriální, jod pro farmaceutické účely, jodidy pro farmaceutické účely, jodoform, jodová tinktura, jobjoba, kadidla (hmyz odpuzující, kafr pro lékařské účely, kafrový olej k lékařským účelům, kalhotky (absorpční) pro inkontinentní pacienty, kalhotky (hygienické), kalhotky menstruační, kalhotky zdravotní, kalomel, chlorid rtuťnatý, kámen vinný pro farmaceutické účely, kandovaný cukr pro lékařské účely, kantharidy (prášek z), kapsle pro farmaceutické účely, kapsle pro léky, karbol (přípravek na hubení parazitů), katechu pro farmaceutické účely (výtažek z indického dřeva), kaučuk pro zubolékařské účely, kebračo pro lékařské účely, knoty sírové pro dezinfekci, kokain pro lékařské účely, kolodium pro farmaceutické účely, kondurango (kůra) pro lékařské účely, kontaktní čočky (přípravky pro čištění), kontrastní látky (pro radiologii) pro lékařské účely, koprový výtažek, kopyta zvířecí (cement, tmel na), kořenovník (mangl) (kůra) pro farmaceutické účely, kořeny (léčivé), kostní cement pro chirurgické a ortopedické účely, koupel (léčivé přípravky do), koupel (terapeutické přípravky do), koupele (bahno pro), koupele (soli minerální vody pro), koupele okysličené, koupele zdravotní (mořská voda pro), koupelové soli (léčivé) kreoct (olejovitá směs fenolických látek) pro farmaceutické účely, krev pro lékařské účely, krevní plazma, krmiva (přísady do) pro lékařské účely, krotónová kůra, kryptogamní rostliny (přípravky proti), kultury bakteriologické (media pro), kultury mikroorganismů pro lékařské a zvěrolékařské účely, kurare, kůry pro farmaceutické účely, kuřácké bylinky pro lékařské účely, kuří oka (kroužky na), kuří oka (léčiva na), kuří oka (náplasti na), kyseliny pro farmaceutické účely, kyslík pro lékařské účely, kyslíkaté koupele, laktóza, laky (zubní), larvy (přípravky pro hubení), laxativa, lecitin pro lékařské účely, léčiva na zuby, léčiva pro humánní medicínu, léčiva pro zvěrolékařské účely, léčivé cukrovinky, pastilky, léčivé čaje, léčivé kořeny, léčivé rostliny, lékárníčky (přenosné) včetně obsahu, lékařské přípravky pro podporu růstu vlasů, lékořice (tyčinky z) pro farmaceutické účely, léky tekuté, lep na mouchy, lepicí přípravky na chytání much (na mucholapky), lepidla pro umělé chrupy, leptací tyčinky, leukoplast, linimenty (tekuté masti), lněná semena pro farmaceutické účely, lotiony (ubrousky napuštěné farmaceutickými), lupulin pro farmaceutické účely, lupy (farmaceutické přípravky pro léčení), magnezie (oxid horečnatý) pro farmaceutické účely, mandlové mléko pro farmaceutické účely, masti na popáleniny od slunce, masti pro farmaceutické účely, masti rtuťové, mateří kasička pro lékařské účely, média pro bakteriologické kultury, medicínální infuze, mech irský pro lékařské účely, melissová voda pro farmaceutické účely, menstruační kalhotky, menstruační tampóny, menstruační vložky, mentol, mentol pro farmaceutické účely, mikroorganismy (kultury) pro lékařské a zvěrolékařské účely, mikroorganismy (výživné látky pro), mikroorganismy pro použití lékařství a zvěrolékařství, minerální voda (soli), minerální vody pro lékařské účely, mléčné fermenty pro farmaceutické účely, mléčný cukr (laktóza), mléko (mandlové) pro farmaceutické účely, mléko obohacené bílkovinami, mléko sušené (pro kojence), modelovací vosky (dentální), moleskin pro lékařské účely (imitace kůže), molí (papír proti), molí (přípravky proti), mořská voda pro zdravotní koupele, moučka rybí pro farmaceutické účely, mouchy (lepy pro), mouchy (papírové pásy pro chytání), mouchy (přípravky pro hubení), mouka pro farmaceutické účely, mozoly (přípravky na), mšice (chemické přípravky proti), mucholapky, mucholapky (lepicí přípravky pro), myrobalánová kůra pro farmaceutické účely, myši (přípravky na hubení), mytí dobytka (přípravky pro), mytí zvířat (přípravky pro), náplasti, náplasti (na kuří oka), náplasti (hořčičné), náplasti (pogumované), náplasti (rozpuštědla pro odstraňování), náplasti pro lékařské účely, nápoje dietetické, upravené pro lékařské účely, nápoje léčivé, nápoje sladové mléčné pro lékařské účely, náramky pro lékařské účely, náramky protirevmatické, narkotika, nervová soustava (léčiva posilující), nohy (přípravky proti pocení), obilná sněť (chemické přípravky proti), obilniny,

(vedlejší produkty zpracování) pro lékařské účely, obinadla hygienická, obinadla pro ošetření ran, obklady, obklady (hořčičné), obojky pro zvířata (protiparazitické), obvazový materiál, obvazy (gáza pro), obvazy (chirurgické), obvazy (zdravotnické), obvazy tlakové, octan hliníty pro farmaceutické účely, octany pro farmaceutické účely, oči (přípravky pro vyplachování), oční zásepky pro lékařské účely, oděvy (deodoranty pro) a textil, odtučňovací čaje pro lékařské účely, odvary pro farmaceutické účely, olej kafrový k lékařským účelům, olej z tresčích jater, oleje pro lékařské použití, oleje proti ovadění, olovnatá voda, omrzliny (masti proti) pro farmaceutické účely, omrzliny (přípravky na), opiáty, opium, oplatkové kapsle pro farmaceutické účely, opodeldok, opoterapeutické preparáty, organoterapeutické preparáty, osvěžení vzduchu (přípravky pro), ovadí (oleje proti), oxidodusičan bizmutitý pro farmaceutické účely, papír pro hořčicové obklady (placky), papír pro hořčičné náplasti, papír proti molům, paraziti (přípravky proti), pásy (adhezni) pro lékařské účely, pásy (lepicí) pro lékařské účely, pásy přilnavé pro lékařské účely, pastilky pro farmaceutické účely, pásy pro hygienické vložky, pektin pro farmaceutické účely, pepsiny pro farmaceutické účely, peptony pro farmaceutické účely, peroxid vodíku pro lékařské účely, pesticidy, pesticidy (přípravky pro hubení škůdců), pijavice pro lékařské účely, plachetky (chirurgické), plazma krevní, plíseň (chemické přípravky pro ošetřování), plyn pro lékařské účely, pocení (přípravky proti), pocení nohou (přípravky proti), pokožka (farmaceutické přípravky pro péči o), polštářek pro kojení, pomády pro lékařské účely, popáleniny (přípravky pro ošetření), porcelán na zubní protězy, posilující přípravky, tonika, potkani, krysy (jedy na), potrava pro kojence, potraviny (dietní) přizpůsobené pro lékařské účely, prášek kantharidový, pročišťující přípravky, projímadla, prožezávání zubů (přípravky pro usnadnění), prostředí pro bakteriologické kultury, protězy zubní (lepidla a tmely pro), protiparazitické obojky pro zvířata, protiparazitické přípravky, protirevmatické náramky, protirevmatické prsteny, přípravky na hubení roztočů, přípravky potlačující chuť k jídlu pro lékařské účely, přípravky pro podporu růstu vlasů (lékařské), přísady do krmiv pro lékařské účely, psi (přípravky na mytí), psi (repetenty pro), půda (přípravky pro sterilizaci), puchýře (přípravky způsobující), pyretový prášek (z vrtiče, kopretiny), radioaktivní látky pro lékařské účely, radiologicky kontrastní látky pro lékařské účely, radium pro lékařské účely, ramenní obvazy pro chirurgické účely, rabarborové kořeny pro farmaceutické účely, repelenty pro psy, repelenty proti hmyzu, ricinový olej pro lékařské účely, rostlinná vlákna (jedlá) ne pro výživu, rozpouštědla pro odstraňování náplastí, roztoky pro kontaktní čočky, rtuťové masti, salmiakové pastilky, sedativa, sediment léčebný (bahno), séra, séroterapeutická léčiva, sikativa (vysoušecí látky) pro lékařské účely, sirný květ pro farmaceutické účely, sírové knoty pro dezinfekci, sirupy pro farmaceutické účely, slad pro farmaceutické účely, sladké dřevo pro farmaceutické účely, sladové mléčné nápoje pro lékařské účely, slimáci (přípravky na hubení), slitiny drahých kovů pro zubolékařské účely, smilax (sarsaparila) pro lékařské účely, sněť obilná (chemické přípravky proti), soli do minerálních koupelí, soli draselné pro lékařské účely, soli koupelové (léčivé), soli minerálních vod, soli pro lékařské účely, soli sodné pro lékařské účely, spermie pro umělou inseminaci, sterilizace půdy (přípravky pro), sterilizační přípravky, steroidy, stopové prvky (přípravky obsahující) pro lidi a zvířata, strychnin, styptika (přípravky pro zastavení krvácení), suchá hniloba (přípravky na ničení), sulfoamidy (léčiva), škrob pro dietetické nebo farmaceutické účely, škůdci (přípravky pro hubení), tabákové výtažky (jako insekticidy), tabletky pro farmaceutické účely, tablety vykuřovací, tajnosnubné (kryptogamní) rostliny (přípravky proti), tampóny absorpční, těhotenství (chemické přípravky pro určení), terpentín pro farmaceutické účely, terpentínový olej pro farmaceutické účely, textil (deodoranty pro oděvy a), tinktury (farmaceutické přípravky), tinktury pro lékařské účely, tmel na zvířecí kopyta, tmely (zubní), tresčí játra (olej), tuk mléčný, tuhy pro lékařské účely, tuhy pro zvěrolékařské účely, tyčinky hemostatické, tyčinky proti bradavicím, tyčinky vykuřovací, tymol pro farmaceutické účely, ubrousky napuštěné farmaceutickými vodičkami, uhlí živočišné pro farmaceutické účely, ukladnění (přípravky pro), úpal sluneční (přípravky proti) pro farmaceutické účely, uspávací přípravky, ústní dutina (přípravky pro péči o) pro lékařské účely, utišení (prostředky pro), vaginální

výplachy, vakcíny, vápno (přípravky na bázi) pro farmaceutické účely, vata absorpční, vata antiseptická, vata aseptická, vata pro lékařské účely, vazelína pro lékařské účely, vazelína z ropy pro lékařské účely, vedlejší produkty zpracování obilnin (pro lékařské účely), viinný kámen (pasta z) pro farmaceutické účely, vitamínové přípravky, vlákniny (jedlé rostlinné), ne pro výživu, vložky (menstruační), vložky dámské, vložky hygienické pro inkontinentní pacienty, vložky hygienické pro inkontinentní pacienty, voda mořská pro zdravotní koupele, voda olovnatá, vodiče (chemické) pro elektroty elektrokardiografů, vodičky pro veterinární účely, vody (minerální) pro lékařské účely, vody termální, vosky modelovací pro dentisty, vykuřovací přípravky pro lékařské účely, vykuřovací tablety, vykuřovací tyčinky, vymývací prostředky, lotiony pro farmaceutické účely, vymývací přípravky, lotiony pro psy, výtazky z kopru pro lékařské účely, vývary pro bakteriologické kultury, výživné látky pro mikroorganismy, vzduch (přípravky pro čištění), vzduch (přípravky pro osvěžení), zácpa (léčiva pro zmírnění), zlato (zubní amalgamy ze), zubní amalgamy, zubní brusné prostředky, zubní cementy, zubní laky, zubní otisky (materiály na), zubní protézy (porcelán pro), zubní tmely, zuby (materiály pro plombování), zvěrolékařské přípravky, zvířata (přípravky pro mytí), želatina pro lékařské účely, žíravé (leptavé) látky pro farmaceutické účely, živočišné uhlí pro farmaceutické účely, žvýkáci gummy, žvýkačky pro lékařské účely, žvýkáci gummy, žvýkačky pro lékařské účely; (44) aranžování květin, architektura zahradní (služby v oblasti), aromaterapeutické služby, farmaceutické poradenství, fyzikální terapie, fyzioterapie, hnojiva a jiné chemikálie pro zemědělství (letecké a povrchové rozmetávání), chirurgie (plastická), chov zvířat, implantace vlasů, kadeřnické salóny, kliniky nebo sanatoria (soukromé), krevní banky (služby), lázeňské služby, lázně (parní), lázně (veřejné) pro hygienické účely, léčba toxikomanů, léčení stromů, lékařské služby, letecké a pozemní rozprašování hnojiv a jiných zemědělských chemických látek, manikúra, masáže, návrhy (pro tvorbu krajiny), nemocnice (služby), neurologie (chiropraktika), ničení plevelu, ničení škůdců v zemědělství, oploďňování in vitro, optici (služby), ošetřovatelské služby, parní lázně, péče o čistotu domácích zvířat, plastická chirurgie, porodní asistentky (služby), pronájem zemědělských nástrojů a zařízení, pronajímání zdravotních (zdravotnických) zařízení, psycholog (služby), rostlinné školky, salóny (kadeřnické), salóny krásy, sanatoria, zotavovny, služby lékárníků při přípravě receptů, služby solárií, služby v oblasti sauny, služby vizážistů, soukromé kliniky nebo sanatoria, stomatologie, stromy (léčení), střediska (zdravotnická), škůdci (ničení v zemědělství), telemedicinské služby, tetování, trávniky (údržba), umělé oploďňování, úprava (česání) zvířat, útulky (domovy), věnce (zhotovování), veřejné lázně pro hygienické účely, veterinární pomoc, zahradní architektura (služby), zahradnické služby, zahradnictví, zdravotní péče, zdravotnická střediska, zemědělské nástroje a zařízení (půjčování), zhotovování věnců, zkrášlovací salóny, zvířata (upravování), zvířata chovaná v domácnosti (péče o čistotu).

- (590) Barevná
(730) **LÉKÁRNÍCI 95 s.r.o.**, Františkánské náměstí 34, Cheb, 35002, CZ
(740) JUDr. Vlasta Dohnalová, advokátka, Nábřeží Petra Bezruče 598, Sokolov, 35601

- (210) **O-461692**
(220) 04.09.2008
(320) 04.09.2008
(511) 5, 44
(540)



- (510) (5) absorpční tampóny, absorpční vata, adjuvanty pro lékařské účely (pomocné látky), akonitín, albuminová potrava (bílkovinná) pro lékařské účely, aldehydy pro farmaceutické účely, algicidy, alkalické jodidy pro farmaceutické účely,

alkaloidy pro lékařské účely, alkohol pro léčebné účely, amalgamy (zubní), amalgamy zubní ze zlata, aminokyseliny pro lékařské účely, aminokyseliny pro veterinární účely, analgetika, anestetika, agnostura (kúra) pro lékařské účely, anthelmintika (léky na puzení červů z těla), antibakteriální, dezinfekční přípravky, antibiotika, antikoncepční přípravky (chemické), antipyretika (léky proti horečce), antiseptická vata, antiseptika, antiurika (přípravky proti močení), aseptická vata, bahno (léčivé), bahno pro koupele, bakteriální jedy, bakteriální přípravky pro lékařské a zvěrolékařské účely, bakteriologické kultury (bujóny, živné půdy pro), bakteriologické přípravky pro lékařské a zvěrolékařské účely, balzamování (přípravky pro) pro lékařské účely, balzámy pro lékařské účely, bavlna pro lékařské účely, bikarbonát sodný pro farmaceutické účely, bílkoviny obohacené mléko, bílkovinná potrava pro lékařské účely, bílkovinné přípravky pro lékařské účely, biocidy (pesticidy), biologické přípravky pro lékařské účely, biologické přípravky pro zvěrolékařské účely, bizmutové přípravky pro farmaceutické účely, bolest hlavy (prostředky proti), bolest hlavy (tyčinky proti), bradavice (tyčinky proti), brom pro farmaceutické účely, bronchodilatační přípravky, brusné prostředky (zubní), bujóny (živné půdy) pro bakteriologické kultury, bylinné čaje pro lékařské účely, byliny (léčivé), byliny na kouření pro lékařské účely, cement (tmel) na zvířecí kopyta, cementy zubní, cigarety (netabákové) pro lékařské účely, cigarety bez obsahu tabáku pro lékařské účely, cukr kandovaný pro lékařské účely, cukr pro lékařské účely, cukrovinky s léčivými přísadami, cupanina pro farmaceutické účely, čaj astmatický, čaje léčivé, čaje odučňovací pro lékařské účely, čichací soli, činidla (chemická) pro lékařské a zvěrolékařské účely, čípky, čisticí přípravky pro kontaktní čočky, čištění vzduchu (přípravky na), čočky kontaktní (roztoky pro), deodoranty pro oděvy a textil, detergenty pro lékařské účely, dezinfekční přípravky pro hygienické účely, dezinfekční přípravky pro chemická WC, dezodoranty, jiné než pro osobní potřebu, diabetický chléb, diagnostické přípravky pro lékařské účely, diagnostikování těhotenství (chemické přípravky pro), diastáza (enzym měnící škrob na maltozu) pro lékařské účely, dietetické látky upravené pro lékařské účely, dietetické nápoje upravené pro lékařské účely, dietní potraviny upravené pro lékařské účely, digestiva pro farmaceutické účely, digitalin, dobytek (přípravky na mytí), doplňky potravy minerální, doplňky výživové pro lékařské účely, drogy pro léčebné účely, droždí pro farmaceutické účely, dřevo cedrové s repelentním účinkem, dutina ústní (přípravky pro péči o) pro lékařské účely, elektroty (chemické vodiče pro elektrokardiografy), enzymatické přípravky pro lékařské účely, enzymatické přípravky pro zvěrolékařské účely, enzymy pro lékařské účely, enzymy pro zvěrolékařské účely, ergot (paličkovice nachová) pro farmaceutické účely (námel), estery celulózy pro farmaceutické účely, estery pro farmaceutické účely, étery celulózy pro farmaceutické účely, étery pro farmaceutické účely, eukalyptol pro farmaceutické účely, eukalyptus pro farmaceutické účely, farmaceutické přípravky, farmaceutické přípravky proti lupům, fenol pro farmaceutické účely, fenykl pro lékařské účely, fermenty (mléčné) pro farmaceutické účely, fermenty pro farmaceutické účely, formaldehyd pro farmaceutické účely, fosfáty pro farmaceutické účely, fungicidy, galová (kyselina) pro farmaceutické účely, gáza na obvazování, glukóza pro lékařské účely, glycerin pro lékařské účely, glycerofosfáty, guajakol pro farmaceutické účely, guma pro lékařské účely, gumiguta pro lékařské účely, gurjanský balzám pro lékařské účely, hematozen, hemoglobin, hemoroidy (přípravky proti), hemostatické tyčinky, herbicidy, hlisti (prostředky proti), hmyz (repelenty proti), hmyz odpuzující kadidla, hojivé (léčivé) houby (ne potraviny), hormony pro lékařské účely, hořčice pro farmaceutické účely, hořčicové obklady, hořčicový olej pro lékařské účely, hořčičné náplasti, hořec pro farmaceutické účely, hořké dřevo pro lékařské účely, hubnutí (lékařské přípravky pro), hydrastin, hydrastinin, hygienické kalhotky, hygienické ubrousky, hygienické vložky, chemická činidla pro lékařské a zvěrolékařské účely, chemické prostředky pro léčení révy vinné, chemické přípravky pro farmaceutické účely, chemické přípravky pro lékařské účely, chemické přípravky pro zvěrolékařské účely, chemické vodiče pro elektroty elektrokardiografů, chemicko-farmaceutické přípravky, chinin pro lékařské účely, chinolin pro lékařské účely, chinovník nebo jeho kúra pro lékařské účely, chirurgická plátna, chirurgické implantáty (živé tkáně), chirurgické obvazy, chirurgické roušky, chléb (diabetický), chloralhydrát pro

farmaceutické účely, chloroform, chmel (výtažky z) pro farmaceutické účely, implantáty (chirurgické) (živé tkáně), infuze (medicinální), inkontinentní pacienti (absorpční kalhotky pro), inkontinentní pacienti hygienické vložky pro), insekticidy, inseminace (semeno pro umělou), irský mech (karagen) pro lékařské účely, izotopy pro lékařské účely, jalap (výtažek z jalapového kořene - projímadlo), jedy, jedy bakteriální, jod pro farmaceutické účely, jodidy pro farmaceutické účely, jodoform, jodová tinktura, joboba, kadidla (hmyz odpuzující, kafr pro lékařské účely, kafrový olej k lékařským účelům, kalhotky (absorpční) pro inkontinentní pacienty, kalhotky (hygienické), kalhotky menstruační, kalhotky zdravotní, kalomel, chlorid rtuťnatý, kámen vinný pro farmaceutické účely, kandovaný cukr pro lékařské účely, kantharidy (prášek z), kapsle pro farmaceutické účely, kapsle pro léky, karbol (přípravek na hubení parazitů), katechu pro farmaceutické účely (výtažek z indického dřeva), kaučuk pro zubolékařské účely, kebračo pro lékařské účely, knoty sírové pro dezinfekci, kokain pro lékařské účely, kolodium pro farmaceutické účely, kondurango (kůra) pro lékařské účely, kontaktní čočky (přípravky pro čištění), kontrastní látky (pro radiologii) pro lékařské účely, koprový výtažek, kopyta zvířecí (cement, tmel na), kořenovník (mangl) (kůra) pro farmaceutické účely, kořeny (léčivé), kostní cement pro chirurgické a ortopedické účely, koupel (léčivé přípravky do), koupel (terapeutické přípravky do), koupele (bahno pro), koupele (soli minerální vody pro), koupele okysličené, koupele zdravotní (mořská voda pro), koupelové soli (léčivé) kreozot (olejovitá směs fenolických látek) pro farmaceutické účely, krev pro lékařské účely, krevní plazma, krmiva (přísady do) pro lékařské účely, krotónová kůra, kryptogamní rostliny (přípravky proti), kultury bakteriologické (media pro), kultury mikroorganismů pro lékařské a zvěrolékařské účely, kurare, kúry pro farmaceutické účely, kuřácké bylinky pro lékařské účely, kuří oka (kroužky na), kuří oka (léčiva na), kuří oka (náplastí na), kyseliny pro farmaceutické účely, kyslík pro lékařské účely, kyslíkaté koupele, laktóza, laky (zubní), larvy (přípravky pro hubení), laxativa, lecitin pro lékařské účely, léčiva na zuby, léčiva pro humánní medicínu, léčiva pro zvěrolékařské účely, léčivé cukrovinky, pastilky, léčivé čaje, léčivé kořeny, léčivé rostliny, lékárníčky (přenosné) včetně obsahu, lékařské přípravky pro podporu růstu vlasů, lékořice (tyčinky z) pro farmaceutické účely, léky tekuté, lep na mouchy, lepicí přípravky na chytání much (na mucholapky), lepidla pro umělé chrupy, leptací tyčinky, leukoplast, linimenty (tekuté masti), lněná semena pro farmaceutické účely, lotiony (ubrousky napuštěné farmaceutickými), lupulin pro farmaceutické účely, lupy (farmaceutické přípravky pro léčení), magnezie (oxid horečnatý) pro farmaceutické účely, mandlové mléko pro farmaceutické účely, masti na popáleniny od slunce, masti pro farmaceutické účely, masti rtuťové, mateří kasička pro lékařské účely, media pro bakteriologické kultury, medicinální infuze, mech irský pro lékařské účely, melissová voda pro farmaceutické účely, menstruační kalhotky, menstruační tampóny, menstruační vložky, mentol, mentol pro farmaceutické účely, mikroorganismy (kultury) pro lékařské a zvěrolékařské účely, mikroorganismy (výživné látky pro), mikroorganismy pro použití lékařství a zvěrolékařství, minerální voda (soli), minerální vody pro lékařské účely, mléčné fermenty pro farmaceutické účely, mléčný cukr (laktóza), mléko (mandlové) pro farmaceutické účely, mléko obohacené bílkovinami, mléko sušené (pro kojenice), modelovací vosky (dentální), molskin pro lékařské účely (imitace kůže), moli (papír proti), moli (přípravky proti), mořská voda pro zdravotní koupele, moučka rybí pro farmaceutické účely, mouchy (lepy pro), mouchy (papírové pásy pro chytání), mouchy (přípravky pro hubení), mouka pro farmaceutické účely, mozoly (přípravky na), mšice (chemické přípravky proti), mucholapky, mucholapky (lepicí přípravky pro), myrobalánová kůra pro farmaceutické účely, myši (přípravky na hubení), mytí dobytka (přípravky pro), mytí zvířat (přípravky pro), náplastí, náplastí (na kuří oka), náplastí (hořčičné), náplastí (pogumované), náplastí (rozpuštědla pro odstraňování), náplastí pro lékařské účely, nápoje dietetické, upravené pro lékařské účely, nápoje léčivé, nápoje sladové mléčné pro lékařské účely, náramky pro lékařské účely, náramky protirevmatické, narkotika, nervová soustava (léčiva posilující), nohy (přípravky proti pocení), obilná sněť (chemické přípravky proti), obilniny, (vedlejší produkty zpracování) pro lékařské účely, obinadla hygienická, obinadla pro ošetření ran, obklady, obklady

(hořčičné), obojky pro zvířata (protiparazitické), obvazový materiál, obvazy (gáza pro), obvazy (chirurgické), obvazy (zdravotnické), obvazy tlakové, octan hlinitý pro farmaceutické účely, octany pro farmaceutické účely, oči (přípravky pro vyplachování), oční zásepky pro lékařské účely, oděvy (deodoranty pro) a textil, odučňovací čaje pro lékařské účely, odvary pro farmaceutické účely, olej kafrový k lékařským účelům, olej z tresčích jater, oleje pro lékařské použití, oleje proti ovádům, olovnatá voda, omrzliny (masti proti) pro farmaceutické účely, omrzliny (přípravky na), opiáty, opium, oplatkové kapsle pro farmaceutické účely, opodeldok, opoterapeutické preparáty, organoterapeutické preparáty, osvěžení vzduchu (přípravky pro), ovádi (oleje proti), oxidodusičnan bizmutitý pro farmaceutické účely, papír pro hořčicové obklady (placky), papír pro hořčičné náplastí, papír proti molům, paraziti (přípravky proti), pásy (adhezni) pro lékařské účely, pásy (lepicí) pro lékařské účely, pásy přilnavé pro lékařské účely, pastilky pro farmaceutické účely, pásy pro hygienické vložky, pektin pro farmaceutické účely, pepsiny pro farmaceutické účely, peptony pro farmaceutické účely, peroxid vodíku pro lékařské účely, pesticidy, pesticidy (přípravky pro hubení škůdců), pijavice pro lékařské účely, plachetky (chirurgické), plazma krevní, plíseň (chemické přípravky pro ošetřování), plyn pro lékařské účely, pocení (přípravky proti), pocení nohou (přípravky proti), pokožka (farmaceutické přípravky pro péči o), polštářek pro kojení, pomády pro lékařské účely, popáleniny (přípravky pro ošetření), porcelán na zubní protězy, posilující přípravky, tonika, potkani, krysy (jedy na), potrava pro kojenice, potraviny (dietní) přizpůsobené pro lékařské účely, prášek kantharidový, pročišťující přípravky, projímadla, prožezávání zubů (přípravky pro usnadnění), prostředí pro bakteriologické kultury, protězy zubní (lepíidla a tmely pro), protiparazitické obojky pro zvířata, protiparazitické přípravky, protirevmatické náramky, protirevmatické prsteny, přípravky na hubení roztočů, přípravky potlačující chuť k jídlu pro lékařské účely, přípravky pro podporu růstu vlasů (lékařské), přísady do krmiv pro lékařské účely, psi (přípravky na mytí), psi (repetenty pro), půda (přípravky pro sterilizaci), puchýře (přípravky způsobující), pyretovy prášek (z vratiče, kopretiny), radioaktivní látky pro lékařské účely, radiologicky kontrastní látky pro lékařské účely, radium pro lékařské účely, ramenní obvazy pro chirurgické účely, rabarborové kořeny pro farmaceutické účely, repelenty pro psy, repelenty proti hmyzu, ricinový olej pro farmaceutické účely, rostlinná vlákna (jedlá) ne pro výživu, rozpouštědla pro odstraňování náplastí, roztoky pro kontaktní čočky, rtuťové masti, salmiakové pastilky, sedativa, sediment léčebný (bahno), séra, séroterapeutická léčiva, síkativa (vysoušecí látky) pro lékařské účely, sirmý květ pro farmaceutické účely, sírové knoty pro dezinfekci, sirupy pro farmaceutické účely, slad pro farmaceutické účely, sladké dřevo pro farmaceutické účely, sladové mléčné nápoje pro lékařské účely, slimáci (přípravky na hubení), slitiny drahých kovů pro zubolékařské účely, smilax (sarsaparila) pro lékařské účely, sněť obilná (chemické přípravky proti), soli do minerálních koupelí, soli draselné pro lékařské účely, soli koupelové (léčivé), soli minerálních vod, soli pro lékařské účely, soli sodné pro lékařské účely, spermie pro umělou inseminaci, sterilizace pudy (přípravky pro), sterilizační přípravky, steroidy, stopové prvky (přípravky obsahující) pro lidi a zvířata, strychnin, styptika (přípravky pro zastavení krvácení), suchá hniloba (přípravky na ničení), sulfoamidy (léčiva), škrob pro dietetické nebo farmaceutické účely, škůdci (přípravky pro hubení), tabákové výtažky (jako insekticidy), tabletky pro farmaceutické účely, tablety vykuřovací, tajnosnubné (kryptogamní) rostliny (přípravky proti), tampóny absorpční, těhotenství (chemické přípravky pro určení), terpentín pro farmaceutické účely, terpentínový olej pro farmaceutické účely, textil (deodoranty pro oděvy a), tinktury (farmaceutické přípravky), tinktury pro lékařské účely, tmel na zvířecí kopyta, tmely (zubní), tresčí játra (olej), tuk mléčný, tuky pro lékařské účely, tuky pro zvěrolékařské účely, tyčinky hemostatické, tyčinky proti bradavicím, tyčinky vykuřovací, tymol pro farmaceutické účely, ubrousky napuštěné farmaceutickými vodičkami, uhlí živočišné pro farmaceutické účely, uklidnění (přípravky pro), úpal sluneční (přípravky proti) pro farmaceutické účely, uspávací přípravky, ústní dutina (přípravky pro péči o) pro lékařské účely, utišení (prostředky pro), vaginální výplachy, vakcíny, vápno (přípravky na bázi) pro farmaceutické účely, vata absorpční, vata antiseptická, vata aseptická, vata pro

lékařské účely, vazelína pro lékařské účely, vazelína z ropy pro lékařské účely, vedlejší produkty zpracování obilnin (pro lékařské účely), viňný kámen (pasta z) pro farmaceutické účely, vitamínové přípravky, vlákniny (jedlé rostlinné, ne pro výživu, vložky (menstruační), vložky dámské, vložky hygienické pro inkontinentní pacienty, vložky hygienické pro inkontinentní pacienty, voda mořská pro zdravotní koupele, voda olovnatá, vodiče (chemické) pro elektrody elektrokardiografií, vodičky pro veterinární účely, vody (minerální) pro lékařské účely, vody termální, vosky modelovací pro dentisty, vykuřovací přípravky pro lékařské účely, vykuřovací tablety, vykuřovací tyčinky, vymývací prostředky, lotiony pro farmaceutické účely, vymývací přípravky, lotiony pro psy, výtažky z kopru pro lékařské účely, vývary pro bakteriologické kultury, výživné látky pro mikroorganismy, vzduch (přípravky pro čištění), vzduch (přípravky pro osvěžení), zácpa (léčiva pro zmírnění), zlato (zubní amalgamy ze), zubní amalgamy, zubní brusné prostředky, zubní cementy, zubní laky, zubní otisky (materiály na), zubní protézy (porcelán pro), zubní tmely, zuby (materiály pro plombování), zvěrolékařské přípravky, zvířata (přípravky pro mytí), želatina pro lékařské účely, žíravé (leptavé) látky pro farmaceutické účely, živočišné uhlí pro farmaceutické účely, žvýkačky gummy, žvýkačky pro lékařské účely, žvýkačky gummy, žvýkačky pro lékařské účely; (44) aranžování květin, architektura zahradní (služby v oblasti), aromaterapeutické služby, farmaceutické poradenství, fyzikální terapie, fyzioterapie, hnojiva a jiné chemikálie pro zemědělství (letecké a povrchové rozmetávání), chirurgie (plastická), chov zvířat, implantace vlasů, kadeřnické salóny, kliniky nebo sanatoria (soukromé), krevní banky (služby), lázeňské služby, lázně (parní), lázně (veřejné) pro hygienické účely, léčba toxikomanů, léčení stromů, lékařské služby, letecké a pozemní rozprašování hnojiv a jiných zemědělských chemických látek, manikúra, masáže, návrhy (pro tvorbu krajiny), nemocnice (služby), neurologie (chiropraktika), ničení plevelu, ničení škůdců v zemědělství, oploďňování in vitro, optici (služby), ošetřovatelské služby, parní lázně, péče o čistotu domácích zvířat, plastická chirurgie, porodní asistentky (služby), pronájem zemědělských nástrojů a zařízení, pronajímání zdravotních (zdravotnických) zařízení, psycholog (služby), rostlinné školky, salóny (kadeřnické), salóny krásy, sanatoria, zotavovny, služby lékárníků při přípravě receptů, služby solárií, služby v oblasti sauny, služby vizážistů, soukromé kliniky nebo sanatoria, stomatologie, stromy (léčení), střediska (zdravotnická), škůdci (ničení v zemědělství), telemedicínské služby, tetování, trávníky (údržba), umělé oploďňování, úprava (česání) zvířat, útulky (domovy), věnce (zhotovování), veřejné lázně pro hygienické účely, veterinární pomoc, zahradní architektura (služby), zahradnické služby, zahradnictví, zdravotní péče, zdravotnická střediska, zemědělské nástroje a zařízení (půjčování), zhotovování věnců, zkrášlovací salóny, zvířata (upravování), zvířata chovaná v domácnosti (péče o čistotu).

(590) Barevná

(730) **LÉKÁRNÍCI 95 s.r.o.**, Františkánské náměstí 34, Cheb, 35002, CZ

(740) JUDr. Vlasta Dohnalová, advokátka, Nábřeží Petra Bezruče 598, Sokolov, 35601

(210) **O-461811**

(220) 27.08.2008

(320) 27.08.2008

(511) 33, 35, 43

(540)



(510) (33) vína; (35) zprostředkování obchodu s vínem; (43) restaurace, hotely, vinné sklípky, penziony.

(730) **SDRUŽENÍ VINAŘŮ MORAVY o.s.**, Starovice 329, Hustopeče u Brna, 69301, CZ

(210) **O-461839**

(220) 28.08.2008

(320) 28.08.2008

(511) 19, 20, 39, 40

(540)



(510) (19) dřevěné obložení, dřevo (dýhy ze), dřevo (formovatelné), dřevo (opracované), dřevo (stavební), dřevo jako polotovár, dveře (nekovové), dveře (výplně pro) (nekovové), dveře (zárubně pro) (nekovové), dveře křídlové kývací (nekovové), obklady zdi (nekovové), obložení (deštění) nekovové, obložení (dřevěné), obložení (táfování) dřevěné, obložení (ve stavebnictví) (nekovové), prahy (dveřní) (nekovové), prkna (stavební dřevo), sklo (stavební), sklo izolační (pro stavby), sklo tabulové (pro stavby), stavební hmoty (nekovové); (20) dveře (závěsy u) (nekovové), kování na dveře (nekovové), kování na okna (nekovové); (39) automobilová doprava, kamiónová doprava nákladní, dopravci, doručování zboží, dovoz, doprava, skladování, služby v dopravě a přepravě, zboží (balení), zboží (doručování); (40) broušení, čištění povrchů, dřevo (zpracování), hoblování, montáž materiálů na objednávku (pro třetí osoby), řezání pilou.

(730) **DVEŘE PRAHA s.r.o.**, K Botiči 1453/6, Praha 10 - Vršovice, 10100, CZ

(740) Machatková, Sedláček, Vaca & spol., JUDr. Boris Vaca, Dlouhá 16, Praha 1, 11000

(210) **O-461840**

(220) 28.08.2008

(320) 28.08.2008

(511) 16, 32, 33, 38

(540)



(510) (16) balicí papír, etikety, kromě textilních, kartón, krabice lepenkové nebo papírové, obaly na lahve lepenkové nebo papírové, tiskoviny; (32) hroznový mošt (nekvášený), nealkoholické nápoje, nealkoholické výtažky z ovoce, ovocné šťávy; (33) víno; (38) přenos zpráv a obrazových informací pomocí počítače, telekomunikační kanály (poskytování kanálů) pro teleshoppingové služby.

(590) Barevná

(730) **Vilém Kraus**, Přístavní 1282, Mělník, 27601, CZ

(740) JUDr. Jiří Kozák, Ph.D., advokát, Jiráskova 236, Mělník, 27601

(210) **O-461874**

(220) 29.08.2008

(320) 29.08.2008

(511) 3, 5, 30

(540)



(510) (3) kosmetické výrobky, krémy, tělová mléka, parfémy, toaletní vody, osobní a ústní deodoranty, vlasové přípravky, zubní pasty a prášky; (5) léčebná kosmetika na bázi přírodních látek, multivitaminové přípravky a nápoje pro léčebné účely,

potravinové doplňky pro léčebné účely, podpůrné dietetické prostředky, léčivé rostliny, rostlinné extrakty a tinktury, rostlinné léčivé přípravky pro zeštíhlení, pro posílení organismu a pro regeneraci sil, rostlinné terapeutické přípravky do koupele, rostlinné balzámy pro lékařské účely, vína medicínální, posilující a povzbuzující nápoje pro léčebné účely; (30) čaj, bylinné čaje, zeštíhlovací čaje, ledové čaje, ovocné čaje.

- (730) PHARMA UNITED INC., 255 Keele St., Toronto, Ontario, M6P-2K1, CA
(740) UNIPATENT, Ing. Jiří Chlustina, Jana Masaryka 43-47, Praha 2, 12000

(210) **O-461876**

- (220) 29.08.2008
(320) 29.08.2008
(511) 44
(540)



- (510) (44) lékařské služby.
(590) Barevná
(730) MUDr. Roman Palušák, Nádražní 2183, Turnov, 51101, CZ

(210) **O-461877**

- (220) 29.08.2008
(320) 29.08.2008
(511) 20, 36, 37
(540)



- (510) (20) truhlářské výrobky; (36) správa a údržba nemovitostí; (37) truhlářství, tesařství, stavební práce, sádkartonářské práce.
(590) Barevná
(730) TESAŘSTVÍ ŽAKO s.r.o., Josefa Suka 4917/11, Jablonec nad Nisou, 46605, CZ

(210) **O-461879**

- (220) 31.08.2008
(320) 31.08.2008
(511) 35, 37, 39, 42
(540)



- (510) (35) zprostředkování obchodu hutním materiálem a jinými stavebními výrobky kovovými, stavebním kováním, spojovacím materiálem, stavebními výrobky nekovovými včetně výrobků ze dřeva a skla, stavebními hmotami včetně kameniva, potrubářským, topenářským a vodoinstalačním materiálem, elektromontážním a elektroinstalačním materiálem, okny a okenními rámy, dvevními zárubněmi, dvevní a vraty, materiály na oplocení, sanitárním zařízením a jinými zařizovacími předměty staveb, zařízeními topnými a zařízeními k ohřevu vody, zařízeními pro ventilaci a vzduchotechniku, střešní krytinou, klempířskými výrobky, materiály těsnícími a izolačními, vodovodními armaturami a dalšími výrobky určenými k opravě a

údržbě domovního a bytového fondu, obchodní poradenství v oborech uvedených výrobků, předvádění zboží, prezentace služeb, reklamní a propagační činnost; (37) provádění staveb, jejich změn a odstraňování, práce zemní, provádění terénních úprav, přípravné práce pro stavby, zejména práce lešenářské a montáž a demontáž bednění, práce betonářské, zednické, fasádnické, obkladačské, dlaždičské, stavebně montážní, práce topenářské, vodoinstalačské, potrubářské, plynoinstalačské, zajišťování prací elektroinstalačních včetně údržby veřejného osvětlení, práce truhlářské, klempířské a zámečnické opravárenského charakteru, práce pokrývačské a izolačské včetně pokládání a oprav povrchu plochých střech, práce podlahářské, malířské, natěračské, tapetářské, jiné dokončovací úpravy povrchů, například lakování a nástřiky, provádění půdních vestavb a střešních nástavb, speciální stavební práce jako zateplování budov, rekonstrukce balkonů a zasklívání lodžii, rekonstrukce kuchyní a koupelen, provádění sádkartonových konstrukcí a jiné úpravy interiérů, běžná údržba domovního a bytového fondu, výstavba a údržba komunikací včetně parkovišť, zejména pokládání a údržba zámkové dlažby, pokládání a opravy dlažeb v halách a těžkých průmyslových provozech, půjčování a pronájem stavební mechanizace a stavebního nářadí; (39) dopravní služby, zejména silniční motorová doprava, přeprava materiálů, hmot a jiných nákladů, zprostředkování jiných druhů přepravy, skladování materiálů a hmot, provozování skladů, skladů a deponií materiálů, zdvihání a vzdušná přeprava břemen, provozování a pronájem garáží a parkovišť, půjčování a pronájem dopravních prostředků a zdvihadel; (42) práce projektantů a konstruktérů, průmyslový design, zejména návrhy interiérů budov včetně bytových úprav, počítačová grafika, tvorba software, zajišťování laboratorních zkoušek materiálů.

- (590) Barevná
(730) INVEST STAR, s.r.o., Sadová 40, Bílina - Chudečice, 41801, CZ
(740) ZEMAN - podkrušnohorská patentová a známková kancelář, Petr Zeman, Hradní 301, Loket, 35733

(210) **O-461906**

- (220) 01.09.2008
(320) 01.09.2008
(511) 35, 41, 45
(540)



- (510) (35) propagace a reklama; (41) vzdělávání, zábava, sportovní a kulturní aktivity; (45) osobní a sociální služby poskytované za účelem uspokojování potřeb jednotlivců.
(730) WALKER COMMUNICATIONS, s.r.o., Postřekov 186, Postřekov, 34535, CZ

(210) **O-461907**

- (220) 01.09.2008
(320) 01.09.2008
(511) 33
(540)

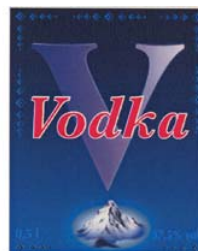

- (510) (33) alkoholické nápoje (s výjimkou pív).
(590) Barevná
(730) Kaufland Česká republika, v.o.s., Pod Višňovkou 25, Praha 4 - Krč, 14000, CZ

(210) **O-461908**
(220) 01.09.2008
(320) 01.09.2008
(511) 33
(540)

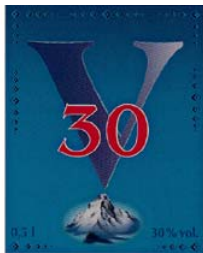

(510) (33) alkoholické nápoje (s výjimkou pív).
(590) Barevná
(730) **Kaufland Česká republika, v.o.s.**, Pod Višňovkou 25, Praha 4 - Krč, 14000, CZ

(210) **O-461912**
(220) 01.09.2008
(320) 01.09.2008
(511) 33
(540)



(510) (33) alkoholické nápoje (s výjimkou pív).
(590) Barevná
(730) **Kaufland Česká republika, v.o.s.**, Pod Višňovkou 25, Praha 4 - Krč, 14000, CZ

(210) **O-461909**
(220) 01.09.2008
(320) 01.09.2008
(511) 33
(540)



(510) (33) alkoholické nápoje (s výjimkou pív).
(590) Barevná
(730) **Kaufland Česká republika, v.o.s.**, Pod Višňovkou 25, Praha 4 - Krč, 14000, CZ

(210) **O-461913**
(220) 01.09.2008
(320) 01.09.2008
(511) 33
(540)

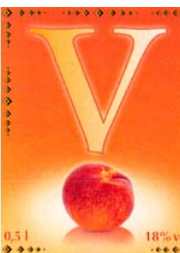

(510) (33) alkoholické nápoje (s výjimkou pív).
(590) Barevná
(730) **Kaufland Česká republika, v.o.s.**, Pod Višňovkou 25, Praha 4 - Krč, 14000, CZ

(210) **O-461910**
(220) 01.09.2008
(320) 01.09.2008
(511) 33
(540)

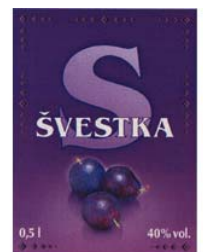

(510) (33) alkoholické nápoje (s výjimkou pív).
(590) Barevná
(730) **Kaufland Česká republika, v.o.s.**, Pod Višňovkou 25, Praha 4 - Krč, 14000, CZ

(210) **O-461921**
(220) 01.09.2008
(320) 01.09.2008
(511) 33
(540)



(510) (33) alkoholické nápoje (s výjimkou pív).
(590) Barevná
(730) **Kaufland Česká republika, v.o.s.**, Pod Višňovkou 25, Praha 4 - Krč, 14000, CZ

(210) **O-461911**
(220) 01.09.2008
(320) 01.09.2008
(511) 33
(540)

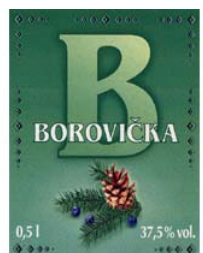

(510) (33) alkoholické nápoje (s výjimkou pív).
(590) Barevná
(730) **Kaufland Česká republika, v.o.s.**, Pod Višňovkou 25, Praha 4 - Krč, 14000, CZ

(210) **O-461922**
(220) 01.09.2008
(320) 01.09.2008
(511) 33
(540)

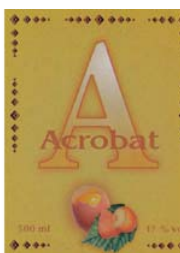

(510) (33) alkoholické nápoje (s výjimkou pív).
(590) Barevná
(730) **Kaufland Česká republika, v.o.s.**, Pod Višňovkou 25, Praha 4 - Krč, 14000, CZ

(210) **O-461923**
(220) 01.09.2008
(320) 01.09.2008
(511) 33
(540)

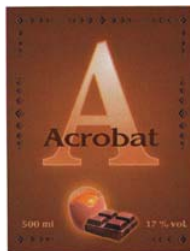

(510) (33) alkoholické nápoje (s výjimkou piv).
(590) Barevná
(730) **Kaufland Česká republika, v.o.s.**, Pod Višňovkou 25, Praha 4 - Krč, 14000, CZ

(210) **O-461924**
(220) 01.09.2008
(320) 01.09.2008
(511) 33
(540)

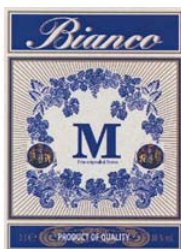

(510) (33) alkoholické nápoje (s výjimkou piv).
(590) Barevná
(730) **Kaufland Česká republika, v.o.s.**, Pod Višňovkou 25, Praha 4 - Krč, 14000, CZ

(210) **O-461925**
(220) 01.09.2008
(320) 01.09.2008
(511) 33
(540)

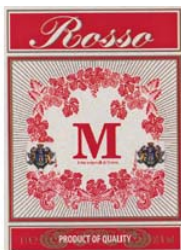

(510) (33) alkoholické nápoje (s výjimkou piv).
(590) Barevná
(730) **Kaufland Česká republika, v.o.s.**, Pod Višňovkou 25, Praha 4 - Krč, 14000, CZ

(210) **O-461929**
(220) 01.09.2008
(320) 01.09.2008
(511) 3, 29, 30
(540)

DETOXIN

(510) (3) kosmetické přípravky s obsahem bylinných komplexů a vřidelních minerálních látek, kosmetické přípravky pro péči o pleť, obličej a oči ve všech formách, regenerační a vitamínové preparáty pro tělovou a vlasovou kosmetiku, výživné a zkrášlující kosmetické přípravky, kosmetické přípravky a extrakty rostlinné, bahenní, rašelinové, vřidelní a lázeňsko-minerální, čisticí kosmetické přípravky a mléka pro kosmetické účely, kosmetické přípravky se širokospektrálním regeneračním účinkem, přípravky proti vráskám a zmírňující jejich tvorbu, přípravky pro zpevňování a regeneraci nehtů i nehtového lůžka, vlasové kosmetické přípravky, toaletní vody a toaletní přípravky, masážní přípravky, přípravky podporující vyhlazení jizev, ústní vody, zubní pasty, zubní gely a přípravky pro péči a hygienu zubů i ústní dutiny nikoliv pro léčebné účely, roztoky a krémy

pro sportovce, pro fitness centra i pro zeštíhlovací účely, kosmetické přípravky s hydratačními a/nebo jinými účinky, přírodní peelings, kosmetické přípravky s obsahem fytoolát, mýdla, kosmetické přípravky do koupele, desodoranty a veškeré nemedicinné kosmetické přípravky zařazené v této třídě; (29) potravní výživné přípravky obsahující mléčné kultury, estery kyseliny mléčné, glukany, éterické oleje a/nebo biochemické katalyzátory pro humánní použití, přípravky pro výživu na bázi výtažků z živočichů a z mořských řas, s přísadkou stopových prvků a/nebo vitamínů, protein jako přísada do pokrmů, proteinové výrobky a přípravky pro výživu, želatina fortifikovaná přírodními pryskyřicemi a bylinnými extrakty, suché plody a semena i jejich směsi to vše zpracované a v této třídě obsažené, bílkovinné a vlákninové výrobky, veškeré energetické potraviny i výživné extrakty obohacené bioflavonoidními látkami pro zvláštní výživu zařazené ve tř. 29; (30) potravní doplňky s výlučným zdrojem vitamínů, vláknin, stopových prvků a/nebo minerálních látek, specifické polykompozitní bioinformační potravinové přípravky pro zvláštní výživu, specifické nemedicinné doplňky pro výživu lidí na bázi přírodních pryskyřic s obsahem vitamínů E a ostatní rostlinného původu se širokospektrálními regeneračními a s výživnými účinky fortifikované vitaminy zařazené do tř. 30, potravní a výživové doplňky s obsahem laktózy, hroznového cukru a/nebo esenciálních mastných kyselin, přípravky s antioxidačními účinky, regenerační přípravky na bázi souboru enzymů, rostlinných steroidů s ionizačními a harmonizujícími účinky k posílení imunity a doplnění energie lidskému organismu, posilující potraviny bohaté na bílkoviny, nutriční doplňky pro zvláštní výživu lidí, nemedicinné potravinové doplňky dietetické, regenerační, pro zlepšení zdraví, pro zvýšení imunity, odolnosti organismu a jeho detoxikaci ve formě sirupů, tobolek, prášků, práškových směsí, tabletek, kapslí, dražé, bonbónů, pastilek, cukrovinek, žvýkaček nebo jiných forem, potravní polykompozitní rostlinné extrakty s obsahem bakteriálních kultur fortifikované vitaminy a/nebo stopovými prvky, čaje, rostlinné extrakty a odvary z listů, ze semen a z plodů, nenávykové potravní doplňky k překonání zvýšené fyzické zátěže lidského organismu, vše v rámci této třídy.

(730) **DIOCHI spol. s r.o.**, Weilova 2/1144, Praha 10, 10200, CZ
(740) Čermák Hořejš Matějka a spol., JUDr. Karel Čermák, advokát, Národní 32, Praha 1, 11000

(210) **O-461947**
(220) 01.09.2008
(320) 01.09.2008
(511) 1, 3, 4
(540)



(510) (1) chemické výrobky pro průmysl, vědu a fotografii, pro zemědělství, zahradnictví a lesnictví, umělé pryskyřice v surovém stavu, hasicí přístroje, prostředky pro kalení a letování kovů, lepidla pro průmysl; (3) přípravky pro bělení a jiné prostředky k praní, přípravky pro čištění, odmašťování a broušení, mýdla, vonné oleje, kosmetika; (4) průmyslové oleje a tuky, mazadla, výrobky pro pohlcování, polévání prachu, paliva včetně benzínu, nafty a zkapalněného či stlačeného plynu pro motory, osvětlovací látky, svíčky, knoty na svícení.
(730) **FILSON s.r.o.**, Slévačská 902, Praha 9, 19800, CZ
(740) Ing. Jiří Walter, Počernická 54, Praha 10, 10800

(210) **O-461949**
(220) 02.09.2008
(320) 02.09.2008
(511) 9, 35, 38, 41

(540)



(510) (9) počítačový software, magnetické nebo optické nosiče zvukových nebo obrazových záznamů nahrané i nenahrané, nosiče dat optické, nosiče dat magnetické, nosiče zvukových nahrávek, operační systémy (nahrané programy), přístroje pro záznam, přenos nebo reprodukci zvuku či obrazu, antény, vysílače, software na magnetických nosičích, videokazety a audiokazety nahrané i nenahrané, gramofonové desky, audiovizuální programy na nosičích záznamů, a to i v digitální podobě, kompaktní disky (audio-video), videodisky, informace a záznamy v elektronické podobě na nosičích záznamů; (35) marketingové studie, nábor zaměstnanců, pomoc při řízení obchodních a průmyslových podniků, obchodní činnost v oblasti výše uvedených výrobků ve třídě 9, obchodní management a podnikové poradenství, obchodní nebo podnikatelské informace, obchodní nebo podnikatelský průzkum, obchodní reklama, organizování výstav k obchodním a reklamním účelům, personální poradenství, systemizace informací do počítačových databází, poradenství v obchodní činnosti, pronájem reklamní doby v komunikačních médiích, pronájem reklamních materiálů, propagační činnost, reklama, rozhlasová reklama, inzerce, obchodní průzkum, obchodní administrativa, podpora prodeje zboží s výrobky ve tř. 9, obchodní nebo podnikatelské informace, komerční informační kancelář, aktualizace reklamních nebo inzertních materiálů, rozšiřování reklamních nebo inzertních materiálů, pronájem reklamních ploch, vydávání, zveřejňování, publikování reklamních textů, vydávání reklamních, propagačních a inzertních textů, zpracování textů, marketingové služby, služby ekonomických poradců, obchodní průzkum, průzkum trhu, kancelářské práce; (38) telekomunikace, rozhlasové vysílání, televizní vysílání, vysílání kabelové televize, komunikace prostřednictvím mobilních telefonů, počítačová komunikace, komunikace pomocí počítačových terminálů, přenášení pomocí satelitních družic, agentury tiskové, pronájem zařízení pro přenos informací, přenos zpráv a obrazových informací pomocí počítače, přenos faxem, půjčování telekomunikačních zařízení, telefonické služby, telexové služby; (41) služby digitálního zpracování obrazu, elektronické publikování, klubové služby (výchovně - zábavné), konference, organizování kulturních nebo vzdělávacích výstav, organizování kulturních představení, poskytování on-line elektronických publikací, provozování her on-line, rozhlasové a televizní vysílání (výroba), rozhlasové a televizní přijímače (pronájem), školení, televizní programy (výroba rozhlasových a televizních programů), televizní zábava, vydávání elektronických knih a časopisů on-line, výchovná, vzdělávací a zábavní činnost, organizování kulturních, vzdělávacích a zábavních akcí, agenturní činnost v oblasti kultury a vzdělávání, organizace zábavních pořadů a soutěží, obstaravatelská a zprostředkovatelská činnost v oblasti kultury a zábavy, informace o možnostech zábavy a vzdělávání, rozhlasová zábava, diskotéky, živá vystoupení, estrády, karaoke, zpravodajské služby, agentury spadající do této třídy, organizování a vedení seminářů a konferencí, služby nahrávacího studia, pronájem zvukového nahrávacího studia, pronájem audio nahrávek.

(590) Barevná

(730) SUN MEDIA, s.r.o., Koperníkova 6/794, Praha 2, 12000, CZ

(740) Advokátní kancelář SEDLÁČKOVÁ VÍTEK, Mgr. Olga Sedláčková, Nad Petruskou 63/1, Praha 2, 12000

(210) O-461958

(220) 02.09.2008

(320) 02.09.2008

(511) 41, 43, 44

(540)



(510) (41) agentury (umělecké módní), cvičení (praktické), diskotéky (služby), fotografování, golfová hřiště (provozování), gymnastický výcvik, informace o možnostech rekreace, informace o možnostech rozptýlení, informace o možnostech zábavy, informace o výchově a vzdělávání, klubové služby (výchovně zábavné), kluby zdraví (služby), konference (organizování a vedení), kongresy (organizování a vedení), konzultace v oblasti úspor energie, organizování kulturních nebo vzdělávacích výstav, organizační představení (manažerské služby), organizování sportovních soutěží, pořádání soutěží krásy, praktický výcvik, pronajímání tenisových kurtů, provozování sportovních zařízení, rekreace (informace o možnostech), rekreace (služby pro oddech), semináře (organizování a vedení), soutěže (organizování sportovních soutěží), soutěže (organizování vzdělávacích a zábavných soutěží), sportovní zařízení (pronájem) s výjimkou dopravních prostředků, sportovní zařízení (provozování), stadiony (pronájem), školení, školení (pořádání, řízení), školky a dětské jesle, tělesná výchova, umělecké módní agentury, večírky (organizování a plánování), výcvik (instruktážní), výcvik (výchovný), zábava (služby), živá vystoupení (organizování); (43) automaty (rychlé občerstvení), bary (služby), bufety, domovy důchodců, hotelové služby, hotely (rezervace), kavárny, penziony, poskytování přechodného ubytování, provoz hotelového ubytování, přechodné ubytování (rezervace), restaurace, restaurace (samoobslužné), ubytovací služby, ubytování (pronajímání a přechodné ubytování), zásobování (catering); (44) aromaterapeutické služby, farmaceutické poradenství, fyzikální terapie, fyzioterapie, chirurgie (plastická), implantace vlasů, kadeřnické salony, kliniky a sanatoria (soukromé), lázeňské služby, lázně (parní), lázně pro hygienické účely, manikúra, masáže, ošetrovatelské služby, salony krásy, sanatoria, zotavovny, služby solárií, služby vizážistů, tetování, zkrášlovací salony.

(590) Barevná

(730) Vršecká Jitka Ing., Mošnova 2381/41, Praha 5, 15000, CZ

(210) O-461959

(220) 02.09.2008

(320) 02.09.2008

(511) 29, 30, 32, 33

(540)

SK8TE

(510) (29) mléčné výrobky včetně koktailů, jogurtů a sýrů, pomazánky a krémy z mléčných výrobků, ovoce konzervované, mražené a sušené, konzervované a mražené potraviny, mražené krémy, ovocné dřeně a zmrzliny zařazené do třídy 29; (30) káva, kakao, čokoláda, čaj a nápoje z nich, cukrovinky, moučníky, krémy pro cukrářské účely, chleba, pečivo, mražené krémy a zmrzlina, zařazené ve třídě 30; (32) nealkoholické nápoje a minerální vody, kojenecká voda, limonády, instantní nápoje, energetické a čajové nápoje se zvýšeným účinkem na regeneraci a osvěžení organismu, tabletové a práškové přípravky a tekuté koncentráty pro přípravu nealkoholických nápojů, ovocné koncentráty, ovocné šťávy, džusy, koktejly, sirupy, mošty, pivo; (33) alkoholické nápoje, míchané alkoholické nápoje.

(730) Suchánek František PhDr., Pod Lipami 311/9, Olomouc, 77200, CZ

Suchánek Aleš PhDr., Pod Lipami 311/9, Olomouc, 77200, CZ

(210) O-461960

(220) 02.09.2008

(320) 02.09.2008

(511) 30, 32, 33

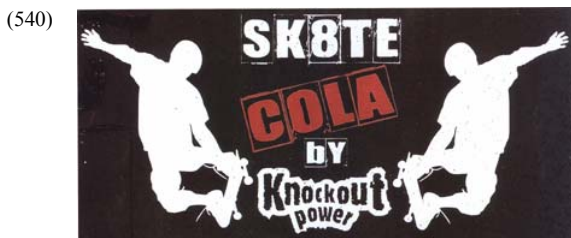

- (540) (30) káva, kakao, čokoláda, čaj a nápoje z nich, cukrovinky, mražené krémy a zmrzlina zařazené ve třídě 30; (32) nealkoholické nápoje a minerální vody, kojenecká voda, limonády, instantní nápoje, energetické a čajové nápoje se zvýšeným účinkem na regeneraci a osvěžení organismu, tabletované a práškové přípravky a tekuté koncentráty pro přípravu nealkoholických nápojů, ovocné koncentráty, ovocné šťávy, džusy, koktejly, sirupy, mošty, pivo; (33) alkoholické nápoje, míchané alkoholické nápoje.
- (590) Barevná
(730) **Suchánek František PhDr.**, Pod Lipami 311/9, Olomouc, 77200, CZ
Suchánek Aleš PhDr., Pod Lipami 311/9, Olomouc, 77200, CZ
(740) Ing. Zdeněk Kučera, Padělky 548, P.O.BOX 92, Slušovice, 76315

- (210) **O-461964**
(220) 02.09.2008
(320) 02.09.2008
(511) 9, 12, 25
(540)



- (510) (9) hasiči přístroje, hubice a trysky pro požární hadice, detektory kouře, požární hlásiče, signalizační zařízení, požární schodiště nebo žebříky (nouzové východy), požární stříkačky, požární stříkačky automobilové, požární čluny a lodi, požární hole, samočinná hasičí zařízení, zařízení pro skrápění požárních uzavěrů, ochranné oděvy proti ohni, ochranné rukavice, ochranné plachty, ochranné štíty na obličej, ochranné přilby, protipožární ochranné oděvy; (12) veškerá motorová vozidla spadající do této třídy, náhradní díly pro motorová vozidla, veškeré autopříslušenství spadající do této třídy (např. motory pro pozemní vozidla, spojky a převodové zařízení pro pozemní vozidla, bezpečnostní pásy, volanty); (25) textilní výrobky, oděvy textilní, oděvní doplňky, oděvy dámské, pánské, dětské, obuv, bundy sportovní, bundy sportovní s kapucí, čapky, čelenky, čepice, čepice s kšiltý, sportovní kalhoty, kamaše, klapky na uši, sportovní kombinézy, oděvy z kůže, oděvy z napodobenin kůže, oděvy nepromokavé, sportovní oděvy, legíny, límce, pláště, pláštěnky, pokrývky hlavy, ponožky, prádlo (osobní, spodní), rukavice, rukavice bez prstů, spodky, šle, tílka, trička.
- (590) Barevná
(730) **CAMURRA, s.r.o.**, Na Výsluní 201/13, Praha 10, 10000, CZ
(740) BOHEMIA PATENT, Ing. Jana Vanděliková, Spálená 29, Praha 1, 11000

- (210) **O-462000**
(220) 03.09.2008
(320) 03.09.2008
(511) 33



- (540) (33) alkoholické nápoje, zejména likéry, destiláty, lihoviny, víno - všechny druhy, především jakostní víno, víno přívlastkové, archivní víno, šumivé víno, sekty, těž stolní víno, alkoholické výtažky, extrakty a esence z ovoce a hroznů, mošty s alkoholem, koktejly s alkoholem, alkoholické nápoje obsahující ovoce.
- (590) Barevná
(730) **NELA DRINKS s.r.o.**, Úzká 127, Český Těšín - Dolní Žukov, 73701, CZ
(740) BOHEMIA PATENT, Ing. Jana Vanděliková, Spálená 29, Praha 1, 11000

- (210) **O-462031**
(220) 04.09.2008
(320) 04.09.2008
(511) 36, 41
(540)



- (510) (36) úrazové pojištění (uzavírání smluv), pojistné - technické služby, makléřství, nemovitosti (zprostředkování), kanceláře pro inkasování pohledávek, pojištění (zprostředkování), pojistky (uzavírání), bankovníctví, oceňování nemovitostí, důchodové fondy, investování kapitálu, směnárenské služby, půjčky (financování), finanční odhady a oceňování, jednatelství, finanční služby, finanční řízení, nemovitosti (správa), uzavírání pojistek proti požáru, pojištění (při námořní přepravě), hypotéky (poskytování půjček), leasing, burzovní makléřství, pojistky životní, analýzy (finanční), finanční poradenství, konzultační služby v oblasti pojišťovnictví, finanční informace, informace o pojištění, finanční sponzorování; (41) školení, vzdělávací informace.
- (590) Barevná
(730) **finzone.eu spol. s r.o.**, Botanická 606/24, Brno, 60200, CZ

- (210) **O-462035**
(220) 04.09.2008
(320) 04.09.2008
(511) 16, 33
(540)



- (510) (16) papír, lepenka a výrobky z těchto materiálů, které nejsou zařazeny do jiných tříd, tiskárenské výrobky, etikety, papírenské zboží, plastické obaly; (33) alkoholické nápoje (s výjimkou pív).
- (730) **Gagarin Michail Michailovič**, Udalcova 4/239, Moskva, RU
(740) Mgr. Kamil Kolátor, 28. října 2015/23, Jablonec nad Nisou, 44601

- (210) **O-462038**
(220) 04.09.2008
(320) 04.09.2008
(511) 1, 3, 5, 10, 31, 35, 36, 40, 42, 43, 44

(540)



- (510) (1) chemické suroviny, výrobky a přípravky pro průmysl a vědy, pro zemědělství, zahradnictví a lesnictví, s výjimkou fungicidů, herbicidů, insekticidů a přípravků na hubení parazitů, půdní hnojiva přírodní nebo umělá a přísady k nim, spadající do této třídy, chemické přípravky pro konzervování potravin, konzervační přísady do farmaceutických přípravků, desinfekční prostředky k ošetření ploch, předmětů a organismů k průmyslovému využití v rámci této třídy, bílkoviny živočišné nebo rostlinné (surovina), polysacharidy a ostatní přírodní látky v rámci této třídy jako suroviny pro chemický, potravinářský, kosmetický a zemědělský průmysl, enzymatické přípravky pro průmyslové účely, farmaceutické konzervační a dezinfekční přísady pro průmysl, fermenty, mléčné kvasinky pro chemické účely, s výjimkou fungicidů, herbicidů, insekticidů a přípravků na hubení parazitů; (3) drogistické a kosmetické přípravky a prostředky a přípravky parfumerie v rámci této třídy, též pro živočichy, zahrnující ku příkladu přípravky na mytí a do koupele, mýdla, pěny, gely, přípravky pro péči o srst, šampóny, laky, tužidla, gely, soli v rámci této třídy, přípravky pro péči o zuby a dutinu ústní, zubní pasty a prášky, ústní vody, nikoliv pro léčebné účely, přípravky dezodorační a toaletní pro živočichy, přípravky na holení, přípravky depilační, přípravky pro péči a péstění pokožky, krémy, emulze, oleje, mléka, pleťové vody, přípravky masáže, přípravky osvěžující, vata pro kosmetické účely, vatové tyčinky a tampóny pro kosmetické účely; (5) výrobky a přípravky chemické, farmaceutické, veterinární, hygienické, desinfekční, antiseptické, antibakteriální a antiparazitní látky, dietetické a diabetické pro léčebné účely, dietetické, farmaceutické a výživové potraviny a nápoje pro léčebné účely, cukrovinky s léčivými přísadami, vitamínové, minerální (včetně stopových prvků) a výživové doplňky potravy, pro léčebné účely, přírodní léčivé výtažky, posilující a antibakteriální přípravky-tonika, drogy pro léčebné účely, léčivé minerální koupelové soli, minerální vody pro léčebné účely, farmaceutické přípravky pro péči o pokožku, medicínální emulze, výrobky pro prevenci nebo utišení bolesti, výrobky ze zředěných vod pro léčebné účely, hygienické a desinfekční přípravky a potřeby pro léčebné účely, vše v rámci této třídy, též pro živočichy, jakož i přísady do krmiva pro léčebné účely, prostředky k hubení rostlinných a živočišných škůdců, sperma býků a skotu; (10) přístroje a nástroje chirurgické, zubní a veterinární, ortopedické potřeby, materiál na sešívání ran, speciální nábytek k lékařským účelům, gumové potřeby hygienické v rámci této třídy; (31) výrobky a produkty zemědělské, zahradnické, lesní, potrava a krmiva pro živočichy, krmné směsi suché a granulované, přípravky na výkrm hospodářských zvířat, chovatelské a pěstitelské krmné produkty, přísady do krmiva, ne pro lékařské či zvěrolékařské účely, moučky pro zvířata, obilná zrna v nezpracovaném stavu, obilninové zbytkové produkty, spadající do této třídy, hospodářská a domácí zvířata v rámci této třídy; (35) zprostředkování interaktivního obchodu pomocí globálních komunikačních sítí (Internet) s výše uvedenými výrobky, vytváření obchodních a obchodně-informačních sítí, zprostředkování obchodních záležitostí, včetně zprostředkování prodeje výše uvedených výrobků, shromažďování různého zboží pro třetí osoby (kromě jejich přepravy), v rozsahu zbožíových tříd 1, 3, 5, 10, 31, za účelem umožnění spotřebitelům, aby si tyto výrobky mohli pohodlně prohlížet a nakupovat, dovozní a vývozní agentura, zprostředkovatelská činnost v oblasti výstavnictví v rámci této třídy; (36) investiční činnost v rámci této třídy; (40) zpracování materiálů, zejména mechanickou či chemickou transformací, inseminace klisen a skotu; (42) vědecké, výzkumné a technologické služby, především zaměřené na oblast chovu a výživy živočichů a s tím spojená edukace a poskytování odborných konzultací, expertizy, zkoušky a testování materiálů, projektová činnost; (43) poskytování stravovacích služeb zvířatům; (44) služby zdravotnických

zařízení, soukromých klinik a sanatorií, lékařské a veterinární služby, lékařské poradenství, péče o hygienu a krásu osob a zvířat, zemědělské, zahradnické a lesnické služby, služby týkající se chovu zvířat, biologické služby pro chovatele hospodářských zvířat v rámci této třídy.

(730) **Genoservis, a.s.**, Jožky Jabůrkové 1, Olomouc, 77974, CZ
(740) Bc. Václav Pacl, Okrajová 4, Havířov-Podlesí, 73601

(210) **O-462046**

(220) 04.09.2008
(320) 04.09.2008
(511) 16, 39, 40, 42
(540)



- (510) (16) papír a výrobky z něj spadající do této třídy, kartonážní výrobky, lepenka-kartón, vrstvená lepenka, obaly, krabice a sáčky z papíru a lepenky, papírové výseky a proklady, obaly a fólie z polyethylenu či podobných plastických hmot pro obalovou techniku, obalové fólie smrštitelné, fixační-průtažné, pěnové, antistatické, perforované, papírenské zboží - xerografický papír, kancelářský papír, dopisní papír, obálky, desky, lepidla pro papír, školní, psací a kancelářské pomůcky v rámci této třídy, periodické a neperiodické tiskoviny, fotografie, potřeby pro tiskaře; (39) balení zboží na zakázku, skladovací služby, provoz skladů, dopravní a logistické služby, nakládání, přeprava a vykládání zboží, informace o dopravě zboží; (40) zpracování a úprava materiálů, zejména papíru, plastu, dřeva a kovu, povrchová úprava materiálů, tisk - polygrafické služby, potisk výrobků a jejich obalů; (42) poradenské konzultační služby v oblasti obalového průmyslu, konstrukce a vývoj nových obalů, návrh nového druhu obalu a druhu balení, průmyslový design, počítačová grafika, kontrola kvality a spotřeby obalových materiálů.

(730) **Rouč Radek**, V Rokli 782/9, Most, 43401, CZ
(740) Ing. Jiří Střelák, Pařížská 17, Praha 1, 11000

(210) **O-462063**

(220) 05.09.2008
(320) 05.09.2008
(511) 43
(540)



- (510) (43) rezervace hotelů, rezervace přechodného ubytování.
(590) Barevná
(730) **BOOK ENGINE, s.r.o.**, Marie Cibulkové 405/29, Praha 4, 14000, CZ
(740) JUDr. Ivana Seifertová, Masarykovo nábřeží 12, Praha 1, 11000

(210) **O-462071**

(220) 05.09.2008
(320) 05.09.2008
(511) 29, 30, 35

(540)



- (510) (29) konzervované, mražené, sušené a sterilizované výrobky ze zeleniny, ovoce, lesních a zahradních plodů, hub, bylin a jejich směsí, masové, masozeleninové, drůbeží, rybí a zvěřinové konzervy, masové výtazky a masové a rybí speciality, maso, ryby, drůbež a zvěřina sušené, nasolené a uzené, polévky, polévky v prášku, želé, džemy, ovocné dřeně, kompoty, vejce, mléko a mlékárenské výrobky, zejména máslo včetně pomazánkového, kombinované tuky rostlinného a živočišného původu, sýry, mléčné kysané výrobky včetně jogurtů, mléčné krémy, sušené mléko a sušené výrobky na bázi mléka, tvarohy, smetany, mražené krémy na bázi mléka, oleje, jedlé tuky a margariny, polotovary, pomazánky a hotová jídla (včetně mražených a chlazených) vyráběná z potravin uvedených v této třídě, makrobiotické potraviny vyráběné z produktů spadajících do této třídy; (30) káva, čaj, kakao, cukr, rýže, kávové náhražky, mouka a obilní přípravky, chléb, pečivo, sušenky, suchary, koláče, jemné pečivo a cukrovinky, pudinky, perníky, zmrzlina, med, kvasnice, prášky do pečiva, sůl, hořčice, ocet, chuťové omáčky a zálivky, kečupy, koření a koření směsi, čokoláda, dorty a žvýkačky, bonbóny, obilné vločky, müsli, listové těsto, těsta a těstoviny, nudle, špagety, popcorn, polotovary a hotová jídla (včetně mražených a chlazených) vyráběná z potravin uvedených v této třídě, mléčné, kakaové, kávové, čokoládové nápoje, potraviny a potravinové doplňky rostlinného původu s obsahem luštěnin, obilovin, zeleniny, kvasnic, mořských řas, nativních a modifikovaných škrobů, potraviny pro diabetiky, dietetiky a bezlepkovou dietu pro neléčebné účely, spadající do této třídy, makrobiotické potraviny vyráběné z produktů spadajících do této třídy; (35) zprostředkovatelská činnost v oblasti obchodu s výrobky uvedenými ve tř. 29 a 30.

(730) **Sívek Jaroslav Ing.**, Příkazy 78, Příkazy, 78333, CZ
(740) Ing. Petr Soukup, Vídeňská 8, Olomouc, 77200

(210) **O-462085**
(220) 07.09.2008
(320) 07.09.2008
(511) 32, 33, 35
(540)

CUVÉE AMÁLIE

- (510) (32) nealkoholické nápoje, šumivé nápoje, zejména nápoje na bázi moštů; (33) vína, šumivá vína, sekty, alkoholické nápoje; (35) obchodní činnost v oboru zemědělské prvovýroby, výroby a vinařství.
- (730) **Vinařství Kovacs s.r.o.**, Novosedly 5, Novosedly na Moravě, 69182, CZ
(740) INPARTNERS GROUP, Mgr. Simona Hejdová, Lidická 51, Brno, 60200

(210) **O-462086**
(220) 07.09.2008
(320) 07.09.2008
(511) 16, 32, 33, 35, 41, 43
(540)

VINNÝ DÁMSKÝ KLUB KOVACS

- (510) (16) tiskoviny, reklamní a propagační materiály papírové, etikety, obaly v rámci této třídy, zejména obaly na lahve lepenkové a papírové; (32) nealkoholické nápoje, šumivé nápoje, zejména nápoje na bázi moštů; (33) vína, šumivá vína, sekty, alkoholické nápoje; (35) obchodní činnost v oboru zemědělské prvovýroby, výroby a vinařství; (41) společenské, kulturní, soutěžní a vzdělávací aktivity, pořádání a organizování výstav ke kulturním nebo vzdělávacím účelům; (43) restaurační a ubytovací služby.

(730) **Vinařství Kovacs s.r.o.**, Novosedly 5, Novosedly na Moravě, 69182, CZ
(740) INPARTNERS GROUP, Mgr. Simona Hejdová, Lidická 51, Brno, 60200

(210) **O-462087**
(220) 07.09.2008
(320) 07.09.2008
(511) 32, 33, 35
(540)

CUVÉE MIROSLAV

- (510) (32) nealkoholické nápoje, šumivé nápoje, zejména nápoje na bázi moštů; (33) vína, šumivá vína, sekty, alkoholické nápoje; (35) obchodní činnost v oboru zemědělské prvovýroby, výroby a vinařství.
- (730) **Vinařství Kovacs s.r.o.**, Novosedly 5, Novosedly na Moravě, 69182, CZ
(740) INPARTNERS GROUP, Mgr. Simona Hejdová, Lidická 51, Brno, 60200

(210) **O-462088**
(220) 05.09.2008
(320) 05.09.2008
(511) 3, 20, 39
(540)



- (510) (3) kosmetické výrobky a přípravky, přírodní kosmetika, mýdla, koupelové a sprchové přípravky, koupelové soli, éterické oleje, pleťová a tělová mléka, pleťové vody, šampóny, kondicionéry, barvy na vlasy, pleťové a tělové krémy, opalovací kosmetika, líčidla, parfémy, toaletní vody, vody po holení, deodoranty a antiperspiranty, aromaterapeutické přípravky, masážní přípravky, zubní pasty, přípravky k péči o ústní dutinu, holicí přípravky, depilační přípravky - všechny výrobky vyrobené ze surovin pocházejících z Karlových Varů; (20) dekorativní a dárkové předměty na bázi přírodních materiálů - všechny výrobky vyrobené ze surovin pocházejících z Karlových Varů; (39) balení dekorativních předmětů, dárků, kosmetických výrobků a přípravků vyrobených ze surovin pocházejících z Karlových Varů.
- (730) **Český národní podnik s.r.o.**, Melantrichova 970/17B, Praha 1, 11000, CZ
(740) Mgr. Kamil Kolátor, 28. října 2015/23, Jablonec nad Nisou, 44601

(210) **O-462093**
(220) 08.09.2008
(320) 08.09.2008
(511) 36
(540)



- (510) (36) pojištění.
(730) **Komerční úvěrová pojišťovna EGAP, a.s.**, Vodičkova 34/701, Praha 1, 11121, CZ

(210) **O-462115**
(220) 08.09.2008
(320) 08.09.2008
(511) 6, 9, 37, 41, 42

(540)

EDGE
POWER

- (510) (6) ocelové konstrukce a stožáry pro venkovní elektrické sítě rozvodů vysokého napětí; (9) zařízení pro rozvod elektrické energie vysokého napětí - v rámci této třídy, zejména zhášecí a filtrační tlumivky, transformátory, rozvaděče, vodiče pro přenos elektrické energie včetně zapouzdřených vodičů a izolovaných vodičů; (37) montáže, opravy a údržba zařízení pro rozvod elektrické energie vysokého napětí spadajících do tř. 6 a tř. 9, stavební činnost v oblasti výstavby energetických zařízení, poradenství v oblasti revizí elektro, elektrických zařízení a elektromateriálů, poradenství v oblasti investiční výstavby energetických zařízení; (41) pořádání odborných kurzů, školení a jiných vzdělávacích akcí včetně lektorské činnosti v oblasti energetických zařízení a zařízení pro rozvod elektrické energie vysokého napětí; (42) inženýrská činnost v investiční výstavbě energetických zařízení, projektování elektrických a rozvodných zařízení, činnost technických poradců v oblasti projektů technologických zařízení staveb a elektromontáží, činnost technických poradců v oblasti elektroprojektů, činnost technických poradců v oblasti projektů investiční výstavby energetických zařízení.
- (730) **EDGE, spol. s r.o.**, Novohradská 397/34, České Budějovice, 37008, CZ
- (740) KUDRLIČKA a SEDLÁK, advokátní, patentová a známková kancelář, Ing. Jiří Sedlák, Husova 5, České Budějovice, 37001

(210) **O-462121**
(220) 09.09.2008
(320) 09.09.2008
(511) 36, 41, 45
(540)

 **Jízda pro život**

- (510) (36) organizování dobročinných sbírek, shromažďování prostředků na dobročinné účely, financování, finanční sponzorování; (41) výuka, školení, praktická cvičení, praktický výcvik, praktické cvičení a výcvik v oblasti jízdy a bezpečnosti jízdy, pořádání kulturních a sportovních akcí, služby v oblasti zábavy a sportu, elektronické publikování, estrády, informace o výchově a vzdělávání, organizace a pořádání koncertů, organizace a vedení seminářů, organizace kulturních a vzdělávacích výstav, organizace představení, organizace soutěží, instruktážní výcvik, školení, vyučování, živé představení; (45) poradenství v oblasti bezpečnosti provozu vozidel a silničního provozu, hlídání dětí, služby dětského koutku v rámci této třídy, monitorování bezpečnostních a poplašných zařízení.
- (730) **CarTec Group, s.r.o.**, Vítkovická 3246/1A, Ostrava-Moravská Ostrava, 70200, CZ
- (740) Ing. Iva Rylková, Polská 1525, Ostrava - Poruba, 70800

(210) **O-462124**
(220) 09.09.2008
(320) 09.09.2008
(511) 25

(540)

ortostep

- (510) (25) oděvy, obuv, kloboučnické zboží.
(730) **Strýčková Martina**, Hlavní třída 1063/3, Ostrava-Poruba, 70800, CZ

(210) **O-462142**
(220) 09.09.2008
(320) 09.09.2008
(511) 3
(540)

AQUA GALE

- (510) (3) kosmetické výrobky všeho druhu, koupelové přísady, mýdla.
(730) **Jesenické prameny Nová Pláň, a.s.**, Nová Pláň 61, Nová Pláň, 79201, CZ
- (740) PROPATENT CZ, Ing. Vlasta Sedláčková, Ke Kateřinkám 1393, Praha 4, 14900

(210) **O-462145**
(220) 09.09.2008
(320) 09.09.2008
(511) 5
(540)

CANESPOR

- (510) (5) farmaceutické přípravky.
(730) **Bayer Aktiengesellschaft**, D-51368 Leverkusen, DE
- (740) ROTT, RŮŽIČKA & GUTTMANN Patentová, známková a advokátní kancelář, JUDr. Michal Růžička, CSc., Nad Štolou 12, Praha 7, 17000

(210) **O-462169**
(220) 10.09.2008
(320) 10.09.2008
(511) 6, 9, 16, 18, 22, 25, 28, 32, 33, 35, 38, 41, 42
(540)

 **RELAX
SPORT**

- (510) (6) obecné kovy a jejich slitiny, výrobky z těchto kovů, kovové výrobky, které nejsou uvedeny v jiných třídách; (9) počítačový hardware s příslušenstvím, programové vybavení pro počítače, software pro správu a využití dat, video a počítačové hry, telefonní přístroje, včetně mobilních a jejich příslušenství, přístroje pro záznam, převod a reprodukci zvuku nebo obrazu, informace a záznamy v elektronické podobě; (16) kancelářské a papírenské výrobky, tiskoviny a tiskárenské výrobky, učební pomůcky - v rámci této třídy; (18) kožené výrobky, peněženky, kabelky, tašky; (22) lana, provazy, síťky, stany, plachty, plachtoviny, pytle - v rámci této třídy, textilní materiály ze surových vláken; (25) oděvy, textilní zboží a oděvní součásti - v rámci této třídy, sportovní oděvy a dresy, obuv spadající do této třídy; (28) hry a hračky, sportovní potřeby - v rámci této třídy, závodní a sportovní nářadí, potřeby pro gymnastiku a sport, které nejsou uvedeny v jiných třídách, vánoční ozdoby, rybářské potřeby - v rámci této třídy; (32) nealkoholické nápoje, piva; (33) alkoholické nápoje, vína; (35) reklama, propagace, obchodní informace, inzerce, pomoc při provozování obchodů a obchodních činností průmyslového nebo obchodního podniku, služby reklamních kanceláří týkající se všech druhů zboží nebo služeb; (38) informační kancelář, samostatný přenos dat nebo informací prostřednictvím telekomunikačních zařízení, počítačů, mobilních telefonů, služby zabezpečující audiovizuální komunikaci prostřednictvím informačních telekomunikačních

sítí, například počítačové sítě Internet, mobilních telefonů, satelitu a podobně, rozšiřování, zveřejňování a přenos informací prostřednictvím informačních a telekomunikačních zařízení a sítí, mobilních telefonů, satelitů a podobně, výměna a šíření informací a zpráv pomocí telekomunikačních sítí, datových sítí, informačních nebo komunikačních nebo elektronické techniky, on-line chat, diskusní skupiny na Internetu a na síti mobilních telefonů, služby elektronické nástěnky, telekomunikační služby, poskytování přístupu k on-line službám, služby webových portálů, komunikace mobilními telefony a počítačová komunikace, posílání zpráv, elektronická pošta, přenos zpráv a obrazových informací pomocí počítačů, šíření elektronických publikací v elektronické podobě pomocí počítačových a telekomunikačních sítí, pomocí mobilních telefonů, satelitu apod., komunikace a transakce v síti, služby datové sítě, pronájem informačních a komunikačních míst, služby krátkých textových zpráv a mobilních multimediálních zpráv MMS; (41) organizování sportovních a vzdělávacích akcí, výletů, soutěží a jiných volnočasových aktivit, organizování výstav, veletrhů a festivalů, provozování her on-line, elektronické publikování (DTP), poskytování on-line publikací - v rámci této třídy, vydávání knih a časopisů on-line, informace o možnostech zábavy, informace o možnostech rekreace, informace o výchově a vzdělávání, informace o možnostech rozptýlení, publikování a vydávání knih, časopisů a magazínů, služby v oblasti vzdělávání, zábavy a sportu, digitální zpracování obrazu; (42) návrhy, strukturování a programování či jiné vytváření počítačových programů a počítačových systémů, zejména programového vybavení internetových, intranetových či jiných síťových serverů, serverových stanic a systémů, včetně jejich instalace, zavádění, aktualizace a údržby, návrhy, strukturování a programování či jiné vytváření databází, jiných datových systémů a aplikací pro jejich zpracování, včetně poskytování přístupu k nim a jejich instalace, zavádění, aktualizace a údržby, návrhy, strukturování a programování či jiné vytváření internetových či intranetových počítačových stránek a nástěnek, internetových či intranetových aplikací, včetně jejich instalace, zavádění, aktualizace a údržby, hostování (poskytování volného prostoru) pro internetové či intranetové počítačové stránky a nástěnky nebo hostování v rámci těchto stránek či nástěnek, poskytování volného prostoru pro internetové či intranetové aplikace, konverze počítačových programů, dat či jiných údajů v elektronické podobě z různých formátů do jiných formátů, převod dokumentů, dat či jiných údajů z fyzických médií na elektronická média.

(730) Šmatlák Karel, Dr. Jurenky 201, Březnice, 26272, CZ

(210) **O-462182**
(220) 10.09.2008
(320) 10.09.2008
(511) 32
(540)



(510) (32) minerální vody, sodovky, nesyčené vody, nealkoholické nápoje, ovocné džusy, ovocné likéry, míchané nápoje z ovocných šťáv, sirupy pro výrobu nápojů.

(590) Barevná
(730) Lidl Stiftung & Co. KG, Stiftsbergstrasse 1, 74167 Neckarsulm, DE
(740) TRAPLOVÁ-HAKR-KUBÁT Advokátní a patentová kancelář, JUDr. Jarmila Traplová, Přístavní 24, Praha 7, 17000

(210) **O-462183**
(220) 10.09.2008
(320) 10.09.2008
(511) 5
(540)

DEBUSINE

(510) (5) farmaceutické, veterinární, zdravotnické a hygienické

přípravky, dietetické a dietní substance uzpůsobené pro léčebné účely, potraviny pro děti, náplasti, obvazový materiál, materiály pro plombování zubů, zubolékařský (dentální) vosk.

(730) **NOVARTIS AG**, 4002 Basel, CH
(740) TRAPLOVÁ-HAKR-KUBÁT Advokátní a patentová kancelář, JUDr. Jarmila Traplová, Přístavní 24, Praha 7, 17000

(210) **O-462210**
(220) 11.09.2008
(320) 11.09.2008
(511) 6, 17, 19, 35, 40
(540)



(510) (6) obecné kovy v surovém a polozpracovaném stavu a jejich slitiny, umělecko-průmyslové výrobky z obecných kovů, sochy nebo sošky z obecných kovů, nábytkové kování, umělecké výkvyky, surové železo, hliník, odlitky kovové, odlitky z litiny, odlitky ze šedé litiny, odlitky z hliníku, modely slévárenské kovové, formy na lití kovů, lešení kovové, lana kovová, obkladové desky a dlaždice kovové, dveře kovové, dveře kovové odolné proti ohni, dveře z kujného železa, dveřní rámy kovové, okenní kování kovové, okenní rámy kovové, okna kovová, okenní stavěče, mříže, haly kovové montované, závěsy kovové, kovové stavební materiály, okapy a střešní materiál z kovu, závěsné systémy pro stropní podhledy, panely kovové, kovové stavební dílce, kovové trubky, kovové lišty pro stavbu stropů a zdi, válcované profily z plechu, protlačované profily, kotvy, kovadliny, zvony, kolejničky a jiný kovový materiál pro železnice, řetězy (s výjimkou hnacích řetězů pro vozidla), kovové kabely a neelektrické dráty, zámečnické výrobky, kovové roury, pokladny bezpečnostní, ocelové kuličky, podkovy, hřebíky a šrouby, jiné výrobky z kovu (nikoliv z drahých kovů) neobsažené v jiných třídách, rudy, nádoby válcovité, kovové (bubny), nádoby na stlačený plyn, fitinky - spojky pro potrubí kovové, parní potrubí, topení ústřední, kolíky a tyče stanové z kovu, reklamní tabule - v rámci této třídy; (17) akustické desky a panely, akustické zábrany, obklady ochranné (zvukové a tepelné izolační), elektrický izolační materiál, izolátory, kaučuk, gutaperča, guma, balata a náhražky, výrobky z těchto hmot pokud nejsou obsaženy v jiných třídách, fólie, desky a tyče z plastických hmot (polotovary), hmoty těsnící, ucpávkové a izolační, tepelné izolační materiál, izolační tkaniny z různých hmot, břidlice azbestová, břidlice osinková, izolační tkaniny ze skleněné nebo minerální vlny, osinek, slída a výrobky z nich, hadice (kromě kovových), fitinky nekovové, hmoty a obklady zamezující vypařování z kotlů a bojlerů - v rámci této třídy, izolační papír, papír do elektrických kondenzátorů; (19) stavební materiál nekovový, veškeré výrobky pro střešní krytiny spadající do této třídy, okapy a střešní materiál (ne z kovu), neohebné trubky nekovové pro stavebnictví, přenosné konstrukce nekovové, nekovové pomníky, dřevo polozpracované (například trámy, prkna, panely), překližky, stavební sklo (například dlaždice, skleněné tašky), granulované sklo ke značení silnic, stavební sklo, schránky na dopisy zděné, kámen přírodní a umělý, cement, cementové zboží, beton, beton armovaný, betonové desky, betonové okenní sloupky, betonové překlady, betonové dlaždice, vápno, malta, sádra, šterk, kameninové nebo cementové roury, výrobky pro stavbu cest, asphalt, smola a živec, cihly a cihlářské výrobky, přenosné domky, obkládačky, obkladové desky a dlaždice nekovové, nekovové panely pro obklady stěn, stropní akustické i dekorační podhledy, dveře nekovové, dveře křídlové dřevěné, dveře posuvné, dveřní rámy nekovové, okna nekovová, okenní rámy nekovové, okenní sklo, vláknité stavební panely a desky, stěny dřevěné, panely dřevěné, vláknité a z aglomerovaného materiálu, kamenné pomníky, krby, komíny, papír dehtový (jako krytina), dřevěné dlažební kostky, dřevěné dýhy, dřevěné ostění, dřevo atlasové, dřevo důlní, stavební dřevo, stavební dřevěné polotovary, dřevěné montované stavby zejména pro táboření (podsady pod stany, jídelny, umývárny,

WC), dřevo na bedny, dřevo na dýhy, dřevo překližkové, dřevo schopné formování, dřevo stavební, dřevo tvarované, dřevo způsobilé k lití (směs dřevěného prachu), lepenka, dřevolepenka pro stavebnictví, dříví důlní, podlahy nekovové, podlahy a stropy pro stavby, materiály pro jednolitou podlahu, podlaha dřevěná, podlahovina z korkové drti, nekovové potřeby pro stavbu podlah, parkety, prkna, překližky, schody, vlysy podlahové, dlaždice nekovové, krytiny střešní, tašky, břidlice na střechy, břidlice přírodní nebo umělé, břidlice krytina, břidlicové desky broušené, hlazené, leštěné nebo opracované jinak, břidlicový prach, akvária (stavby), altány, bazény plavecké (nekovové), drenáže, nátěrové hmoty pro stavebnictví, skleníky nekovové, vrata nekovová; (35) zprostředkovatelská činnost v oblasti obchodu a služeb k obchodním účelům týkající se výrobků uvedených ve třídách 6, 17 a 19, zprostředkování obchodních kontaktů v oblasti výrobků, uvedených ve třídách 6, 17 a 19, zpracování textů, vedení kartoték v počítači, vyhledávání dat a informací v počítačových souborech, služby (telefonní vzkazy, dotazy) pro nepřítomné, systemizace informací do počítačových databází, styky s veřejností, marketingové studie, služby a poradenství v obchodní činnosti, obchodní management, sekretářské služby, obchodní administrativa, kancelářské práce, reklama, inzerce, rozšiřování reklamních nebo inzertních materiálů, rozšiřování reklamních materiálů zákazníkům (letáky, prospekty, tisky, vzorky), vydávání reklamních materiálů, publikování reklamních textů, aktualizování reklamních materiálů, reklama on-line v počítačové síti, překládání informací do počítačových databází, průzkum trhu, obchodní nebo podnikatelský průzkum, kopírování nebo rozmnožování (reprodukce) dokumentů, dokladů apod., propagační činnost, komerční využití Internetu v oblastech komerčních internetových médií a vyhledávacích služeb, on-line inzerce, pronájem reklamního času ve všech komunikačních médiích, poskytování obchodních informací a obchodních služeb pomocí Internetu, prezentace uživatelů na stránkách World Wide Web v počítačové síti Internet, zprostředkování internetového obchodu v oblasti výrobků ve třídách 6, 17 a 19, automatizované zpracování dat a informací, poskytování obchodních nebo podnikatelských informací, pomoc při řízení obchodní a podnikatelské činnosti, provádění obchodních operací; (40) zpracování a úprava materiálu a výrobků ve výše uvedených třídách, apretace textilu, bělení a barvení látek, barvení obuvi, látek a textilií (tkanin), barvení oděvů, bělení tkanin, barvířství, zpracování plastických hmot, zpracování kovů, zpracování dřeva, vydělávání, barvení, příprava, zpracování a povrchové zušlechťování kůží, povrchová úprava kovů, emailování, galvanizace, fosfátování, chromování, zinkování, zámečnictví - v rámci této třídy, tiskárny, tisk ofsetový, tisky litografické.

(590) Barevná

(730) **KM Beta a.s.**, Dolní Valy 2, Hodonín, 69501, CZ

(740) Ing. Pavel Nádvořík, Sokola Tůmy 1, Ostrava - Hulváky, 70900

(210) **O-462232**

(220) 11.09.2008

(320) 11.09.2008

(511) 5, 30

(540)



(510) (5) mouka pro farmaceutické účely; (30) potravinářská mouka, výrobky z mouky.

(730) **Butalová Jana**, Luční 339, Chýnov, 39155, CZ

(740) Václav Müller, patentový zástupce, Filipova 2016, Praha 4, 14800

(210) **O-462233**

(220) 11.09.2008

(320) 11.09.2008

(511) 35

MOJEKOLO.CZ

(510) (35) maloobchod, velkoobchod s elektronickými médii.

(590) Barevná

(730) **Schindlerová/ Schindler, spol. s r.o.**, Slezská 101/112, Kobernice, 74727, CZ

(210) **O-462237**

(220) 11.09.2008

(320) 11.09.2008

(511) 32, 33, 35, 43

(540)

Pražanka

(510) (32) piva, minerální vody, šumivé nápoje a jiné nealkoholické nápoje, ovocné nápoje a ovocné džusy, sirupy a jiné přípravky ke zhotovování nápojů; (33) alkoholické nápoje (s výjimkou pív); (35) propagační činnost, reklama, pomoc při řízení obchodní činnosti (business management), obchodní administrativa, kancelářské práce; (43) služby zajišťující stravování a nápoje, dočasné ubytování.

(730) **German International Beverages Limited**, 58 Queensway, Suite 75, London W2 3RW, GB

(740) ČERVENKA, KLEINTOVÁ, TURKOVÁ Patentová, známková a advokátní kancelář, Ing. Eva Kleintová, Budečská 6/974, Praha 2, 12000

(210) **O-462238**

(220) 11.09.2008

(320) 11.09.2008

(511) 16, 21, 25

(540)

JABLONEC
NAD
NISOU

(510) (16) periodický tisk, brožury, časopisy, noviny, kalendáře, katalogy, ročenky, knihy, oběžníky, zpěvníky, knihy k nalepování výstřížků (alba), neperiodické i periodické publikace, komiksy, manuály, výrobky knihařské, psací potřeby, učební pomůcky, tiskařské typy, štočky, obaly z papíru, známky, samolepky, umělé hmoty na modelování, modelovací hlína, dětské tvarovací hmoty, plastelíny, modelovací vosky kromě dentálních, pastelky, popisovače, barvy - v rámci této třídy, křídly, písky a vosky jako výtvarné potřeby, psací potřeby, skicáky, školní potřeby, štetce, tužky, tuhy do tužek, archy papíru, papír a výrobky z papíru všeho druhu jako papír pro kopírování, papír balicí, papír voskovaný, filtrační papír, celofán (celulósová fólie) na balení, papírové podložky pod sklenice, papírové ubrousky, lepenka a kartonážní výrobky, akvarely, alba, blahopřání i hudební, pohlednice, diagramy, figurky (sošky) z papírové hmoty, fotografie, stojany na fotografie, grafické reprodukce, grafiky, lepty, lístky, litografie, olejotisky, plakáty, malby (obrazy) zarámované či nezarámované, letáky, portréty, prospekty, grafické reprodukce, rytiny, turistické příručky, mapy, atlasy, obrazy, pohlednice a jiné propagační a informační materiály a upomínkové předměty, spadající do této třídy, jako propagační publikace, ročenky, papírové propagační samolepky, potřeby pro umělce, jako jsou štetce, hlína modelovací, hmota papírová, malířská plátna, malířské stojany, malířské válečky pro interiéry, misky na vodové barvy, palety pro malíře, opěradla na ruce pro malíře, prkna rýsovací, modelovací vosky, kromě dentálních, papírnické zboží kancelářské, obalové materiály, kancelářské potřeby, jako jsou adresové štítky do adresovacích strojů, bloky (papírnické výrobky), číslačky, dávkovače lepicí

pásky (kancelářské potřeby), desky (papírnické výrobky), desky psací s klipsem na přidržování papíru, desky na dokumenty (šanon, pořadače), dopisní papír, držáky na psací potřeby, etikety kromě textilních, formuláře, gumičky, gumy na mazání, houbičky navlhčovací - v rámci této třídy, hroty psacích per, inkousty, kalamáře, kancelářské sponky, kartón, kartotéční listy, karty, karty a pásky papírové na zaznamenání počítačových programů, krejóny (patentní tužky), kruzítka, křída na psaní, křívítka, laminovačky (na dokumenty) pro použití v kanceláři, lepicí pásky pro kancelářské účely a použití v domácnosti, lepidla pro kancelářské účely nebo pro domácnost, materiály na pečeti, nálepky (lepicí pásky) pro kancelářské použití nebo pro domácnost, napínáčky, násadky na pera, nože na papír, obálky, oplatky na pečeti, ořezávací strojky na tužky, ořezávátka na tužky, fezačky na papír, pečeti, pečeti vosk, penály, pera plnicí, podložky na stůl papírové, podložky pod pivní sklenice, poštovní známky, pouzdra s psacími potřebami, pravítka, pořadače (kancelářské potřeby), pouzdra na pera, pouzdra na razítka, připínáčky, psací stroje (elektrické i neelektrické), razítka, rýsovací nástroje, sešity, seznamy (rejstříky), sponky kancelářské, stroje kancelářské na zalepování, těžítka, tikety, tiskárničky (přenosné), účetní knihy, uhly na kreslení, zápisníky (notesy), dětské plenky z papíru nebo buničiny (jednorázové), filtry kávové (papírové), fólie hliníková na balení potravin, fólie z umělých hmot na balení, kornouty (papírové), krabice lepenkové nebo papírové, lepenka, lepenkové roury, mašle papírové, obtisky, papír toaletní, papírové ubrousky, papírové ubrusy, pásky doutníkové, podložky (psací), podušky na razítkování, poutače z papíru nebo z lepenky, pouzdra na doklady, pouzdra na pasy, pouzdra na stříhy, pouzdra s barvami (školní pomůcky), pytlíky jako obaly (z papíru nebo umělých hmot), ručníky papírové, štíty vývěsní z papíru nebo z lepenky, tabule reklamní z papíru nebo lepenky; (21) nádoby (spadající do této třídy, kromě nádob z drahých kovů), sklo a skleněné zboží, porcelánové a kameninové, zejména suvenýry a miniatury, sklenice, číše, skleničky, jídelní, kávové a čajové servisy, mísy, tácy, talíře, talířky, džbánky, džbány, vázy, vázičky, lahve, sklo surové nebo polozpracované jako upomínkové předměty, lahvičky, dárkové předměty ze skla a keramiky, upomínkové předměty a výrobky ze skla, porcelánu, kameniny a plastických hmot, které nejsou zahrnuty v jiných třídách včetně keramických miniatur a další umělecké a upomínkové předměty v rámci této třídy, toaletní kufříky, talíře, sklenice na pití, rohy na pití, poháry, porcelán, otvíráky na láhve, vybavení koupelen, jmenovitě držáky mýdla, misky na mýdlo, nádoby na mýdlo, držáky na zubní kartáčky, věšáky na ručníky, držáky políček, police, držáky sklenic, kulaté věšáky na ručníky, vanová madla, držáky ručníků, háčky na ručníky, držáky na papírové role, soupravy kartáčů, skládající se z čistící štětky a stojanu pro ní, nožní opěry, sklápovací sedadla, police na ručníky pro hosty, koše na ručníky pro hosty, obalové sklo, láhve, náčiní a nádoby pro domácnost nebo kuchyň, hřebeny a mycí houby, kartáče, čisticí prostředky, hrnečky, nádoby na pití, čajové konvice neelektrické nikoliv z drahých kovů, schránky na pečivo, soupravy kuchyňského nádobí, kuchyňské hrnce, kotlíky, soupravy kořenek, solničky, slánky, pepřenky, mlýnky na pepř, kališky na vejce, lžice, květináče, krabice na jídlo, stojánky na jídelní listy, pokladničky na peníze, bytová akvária, poklapy pro bytová akvária, terária bytová; (25) textilní výrobky spadající do této třídy, oděvy včetně sportovních oděvů a oděvů pro volný čas, obuv včetně sportovní obuvi, pantofle, sandály, střevíce, pokrývky hlavy, kloboučnické zboží, zejména barety, cylindry, čapky, čepice, klobouky, klobouky textilní, punčochové zboží, rukavice včetně rukavic bez prstů, palcových a dámských dlouhých rukavic, rukávniky, konfekce, zejména svrchní oblečení, například bundy, vesty, saka, trička a nátělníky, fleecové (počesávané) oblečení, trepky, jarní, letní, podzimní a zimní oblečení dámské, pánské i dětské, jako šaty krátké i dlouhé, košile, polokošile, bundokošile, obleky, halenky, kalhoty krátké i dlouhé, kabáty a pláště, šátky a šály, uniformy, kostýmy, jeansy, kombinézy, dětské oblečení, elastické pletené zboží, kožichy, kožešiny (oděvy), oděvní zboží, oblečení z kůže a z imitace kůže, prádlo osobní, prádlo spodní všeho druhu, oděvní doplňky spadající do této třídy, šponovky, plavky a plážové oblečení, oblečení do deště, oblečení na tenis, na golf a na další sporty, blejzry, pláštěnky, kabátky, živůtky, smokingy a večerní oblečení, svetry, pulovry, paleta a ponča včetně kožešinových, teplákové soupravy, oblečení na spaní a domácí oblečení,

župany, spodky, negliže včetně pletených a krajkových, kombiné, korzety, bokovky, podprsenky, cvičební, baletní a sportovní trikoty, punčochy, ponožky a punčochové kalhoty, spodničky, kimona, kaftany, oblečení typu kabuki, harémové oblečení, kravaty, motýlky, přezůvky, obuv určená pro jízdu na snowboardech a ostatní obuv ve třídě 25, podkolenky, turistické oděvy, pracovní oděvy spadající do této třídy, oděvnícké zboží z elastických tkanin, cyklistické oděvy, nátepníčky, sportovní čelenky, džínové oblečení pro děti i dospělé, boa (kožešinové límce), body (spodní prádlo), bryndáčky (ne z papíru), kamaše, kapuce, maškarní kostýmy, košilová sedla, koupací pláště, pracovní pláště spadající do této třídy, legíny, límečky, livrej, manžety, noční kabátky, opasky, pásky ke kalhotám, plenky dětské textilní, pletené zboží (stávkové zboží), podpatěnky, podpatky, podrážky k obuvi, podvazky, potítka, pytle na oděvy, ramínka u dámského prádla, slintáčky (ne z papíru), snímatelné límce, šerpy, výbavička pro novorozence, zástěry, závoje, zimníky, nadměrné velikosti výrobků této třídy.

(730) **Město Jablonec nad Nisou**, Mírové náměstí 3100/19, Jablonec nad Nisou, 46751, CZ

(740) DANĚK & PARTNERS Advokátní a patentová kancelář, Dr. Vilém Daněk, Vinohradská 45, Praha 2, 12000

(210) **O-462245**

(220) 12.09.2008

(320) 12.09.2008

(511) 37, 39

(540)

BIZAP, s.r.o.

(510) (37) stavby bytových a nebytových budov, služby malířů, instalatérů, topenářů, pokrývačů, natěračů, sklenářů, inspekce stavebních projektů, pronájem nářadí a konstrukčního materiálu, opravárenství s uvedením objektu do dobrého stavu po upotřebení, po vzniklých škodách, poškození nebo částečném zničení (restaurování budovy nebo jiného existujícího předmětu, který se stal nevyhovujícím oproti svému původnímu stavu), demolice a příprava staveniště; (39) doprava a služby, týkající se silniční motorové dopravy, služby spojené s uskladněním zboží, jeho ochrany a uchování, zprostředkování dopravy, nakládka a vykládka zboží.

(730) **BIZAP, s.r.o.**, Brněnská 53, Prostějov, 79601, CZ

(210) **O-462246**

(220) 12.09.2008

(320) 12.09.2008

(511) 16, 28, 41

(540)

VIP Pets

(510) (16) papír, lepenka a výrobky z těchto materiálů, které nejsou zařazeny do jiných tříd, tiskárenské výrobky, potřeby pro knižní vazby, fotografie, papírenské zboží, lepidla pro papírenství a domácnost, materiál pro umělce, štětce, psací stroje a kancelářské potřeby (vyjímaje nábytek), učební a vyučovací pomůcky s výjimkou přístrojů, plastické obaly (nezařazené do jiných tříd), tiskařské typy, štočky; (28) hry, hračky, potřeby pro gymnastiku a sport, které nejsou uvedeny v jiných třídách, vánoční ozdoby; (41) výchova, vzdělávání, zábava, sportovní a kulturní aktivity.

(590) Barevná

- (730) **BANDIT MODELS s.r.o.**, Rašínovo nábř. 26/50, Praha 2, 12800, CZ
(740) Mgr. Jan Hynšt, Vrázova 2243/7, Praha 5, 15000

- (210) **O-462248**
(220) 12.09.2008
(320) 12.09.2008
(511) 6, 11, 37, 42
(540)



- (510) (6) ocelové konstrukce nosné pro stavby a technologická zařízení (výrobní stroje, ventilátory a podobně); (11) topenářská technika jako například kotle a zařízení pro ústřední vytápění, přístroje pro automatickou regulaci a řízení vytápění, topidla, topné a tepelné zdroje, jejich části a příslušenství, ohřivače vzduchu, jejich části a příslušenství, elektrické a plynové ohřivače průtokové a zásobní, jejich části a příslušenství, topné články, infrazářiče, plynové hořáky, radiátory, elektrické radiátory, příslušenství a díly zařízení pro topení, ohřev, vodovodní a plynová zařízení, vodovodní a plynová těsnění, regulační ventily, potrubní kohouty a kohoutky, jejich části a příslušenství; (37) provádění zkoušek v oboru topenářské techniky a revizní činnosti v oborech - elektro, plyn, zdvihací zařízení, tlakové nádoby, poskytování poradenských služeb v oblasti topenářské techniky, servis, opravy, montáž a údržba zařízení uvedených ve třídě 11; (42) projekční činnost v oblasti ocelových konstrukcí a topenářské techniky.
(590) Barevná
(730) **Bosch Termotechnika s.r.o.**, Pod Višňovkou 1661/35, Praha 4, 14000, CZ
(740) HALAXOVÁ & HALAXOVÁ, TETRAPAT, RNDr. Zdeňka Halaxová, Horní náměstí 7, Olomouc, 77200

- (210) **O-462250**
(220) 12.09.2008
(320) 12.09.2008
(511) 29
(540)

KNÍŽECÍ SÝR

- (510) (29) mléko a mléčné výrobky.
(730) **MADETA a.s.**, Rudolfovská 246/83, České Budějovice, 37050, CZ
(740) KUDRLIČKA a SEDLÁK, advokátní, patentová a známková kancelář, Ing. Jiří Sedlák, Husova 5, České Budějovice, 37001

- (210) **O-462251**
(220) 12.09.2008
(320) 12.09.2008
(511) 29
(540)

CÍSAŘSKÝ SÝR

- (510) (29) mléko a mléčné výrobky.
(730) **MADETA a.s.**, Rudolfovská 246/83, České Budějovice, 37050, CZ
(740) KUDRLIČKA a SEDLÁK, advokátní, patentová a známková kancelář, Ing. Jiří Sedlák, Husova 5, České Budějovice, 37001

- (210) **O-462252**
(220) 12.09.2008
(320) 12.09.2008
(511) 11, 35, 37, 39, 40, 41, 42, 45
(540)

WELLINA

- (510) (11) stroje, přístroje a zařízení pro topení, vytápění, vyhřívání a ventilaci, zahrnující bojler, topné články, výhřevné desky, elektricky vyhříváné příkrývky, polštáře a podušky, kamna, pece, sporáky, solární kolektory, ohřivače pro koupele, výhřevné kotle a kotle pro prádelny, kotlové trouby do vytápěcích zařízení, krby,

expanzní nádrže pro ústřední topení, ohřivače na nohy, ohřivače do lůžek, obložení pro pece, ohřivače vody, radiátory, regulátory topení, saunovací zařízení a lázeňské vybavení, tepelná čerpadla (pumpy), elektrické sušičky prádla, tepelné akumulátory, topení, lampy na ultrafialové paprsky (zařazené ve třídě 11), žhavicí vlákna, výhřevné desky, výměníky tepla (zařazené ve třídě 11), vysoušecí zařízení, vytápěcí tělesa, varné náčiní elektrické, klimatizační a chladicí zařízení, přístroje pro vaření, pečení, sušení, rozvod vody a sanitární zařízení a díly a součásti k uvedeným přístrojům a zařízením; (35) činnost reklamní a inzertní, průzkum a analýzy trhů, aranžérství - aranžování výkladů, zprostředkovatelská činnost v oblasti obchodu s přístroji pro topení, vytápění, vyhřívání a ventilaci, pronájem reklamních ploch, předvádění pro reklamní účely a podporu prodeje, předvádění zboží, pronájem a prodej reklamních produktů, zahrnutých v této třídě a vyhledávací služby v oblasti propagačních textů, on-line inzerce, předvádění výprodejového zboží, pomoc při řízení obchodní činnosti, organizování výstav ke komerčním a reklamním účelům na Internetu, pomoc při podnikání, poradenství týkající se organizace reklamních výstav, podnikové poradenství, distribuce prospektů, podnikatelské informace, předplatné tiskovin pro třetí osoby, účetnictví, distribuce propagačních tiskovin, plánování obchodních a propagačních akcí, potvrzování uskutečnění obchodních transakcí, reklamní, inzertní a propagační činnost prostřednictvím jakéhokoliv média, prostřednictvím telefonní, datové nebo informační sítě, služby a poradenství v obchodní činnosti, předávání informací při reklamní činnosti, poskytování komerčních informací a informačních produktů reklamního a informačního charakteru, multimediálních informací obchodního a reklamního charakteru, komerční využití Internetu v oblastech komerčních internetových médií a vyhledávacích služeb, pronájem reklamních ploch, marketing, marketingové studie, obchodní nebo podnikatelské informace, kopírování nebo rozmnožování dokumentů, dokladů, poradenství v obchodní činnosti, obchodní nebo podnikatelský průzkum, obchodní management, obchodní reklama, systematizace informací do počítačové databáze, překlad informací do počítačové databáze, pronájem reklamních materiálů, rozšiřování reklamních materiálů, průzkum trhu, sekretářské služby, statistické informace, zpracování textů, účetnictví, vedení kartoték v počítači, vydávání reklamních nebo náborových, propagačních a inzertních textů, aktualizování reklamních materiálů, analýzy nákladů, daňové příznání (příprava a vyhotovení), dražby, vedení dražeb, hospodářské (ekonomické) prognózy, inzerce poštou, nákupní ceny, velkoobchodní ceny (analýzy), oceňování obchodních podniků, oceňování a odhady v oblasti podnikání, personální poradenství, posuzování efektivnosti provozu a racionalizace práce, pronájem kancelářských strojů a zařízení, průzkum veřejného mínění, předvádění zboží, prepisování, styky s veřejností, vzorky zboží (distribuce), zprostředkovatelské práce, automatizované zpracování dat, elektronické zpracování dat pro třetí osoby, vedení a správa databank (zařazené ve třídě 35), poskytování pomoci při provozu obchodu; (37) služby topenářské, vodoinstalatérské a služby spočívající v montáži, opravách, revizi a zkouškách topných zařízení, provádění staveb, jejich změn a odstraňování, provádění veškerých stavebních prací při novostavbách, změnách staveb, generálních opravách, opravách, údržbě a odstraňování staveb v režimu stavebního zákona, montáž, opravy, revize a zkoušky vyhrazených topných zařízení, montáž, opravy, revize a zkoušky vyhrazených topných elektrických a plynových zařízení, odrušování elektrických přístrojů, kominické služby, oprava a montáž měřidel, restaurování objektů, instalační služby polotovárů a stavebních dílců ve stavebnictví, montážně stavební práce, montování staveb a interiérů, izolování staveb, utěšování budov, stavební řemeslné a údržbářské práce, zejména malířské, lakýrnické a tapetářské, včetně vysoušení staveb a kladení podlah, instalace ve stavebnictví, revize zařízení, stavební dozor, stavební sanace, služby spočívající v poskytování informací ve stavebnictví; (39) dovoz a doprava, zejména automobilová doprava, letecká doprava, lodní a lodní trajektová doprava, říční a železniční doprava, nákladní (kamionová) doprava, poskytování informací o dopravě, pronájem automobilů, balení zboží, doručování zboží a balíků, dodávka zboží poštou, skládání nákladu, kurýrní služby, organizování cest, doprava a skladování odpadu, skladování včetně skladování zboží, pronájem skladů, služby v dopravě a přepravě, spedice a stěhování, fyzické ukládání elektronicky

uložených dat nebo dokumentů; (40) zpracování kovů, kalení kovů, pozlacování, poniklování (plátování niklem), vydělávání kůží, snování, mlynářství; (41) služby spočívající v poskytování konzultací v oblasti úspor energie, organizace a pořádání koncertů, organizování a vedení seminářů a sympozií, organizování kulturních nebo vzdělávacích výstav, plesů, soutěží, organizování a vedení konferencí a kongresů, manažerské služby v oblasti organizování představení, plánování a organizování večírků, pořádání a řízení školení, služby v oblasti klubů zdraví, překladatelské služby, psaní a vydávání textů (jiných než reklamních), vydávání knih, psaní scénářů, zpravodajské služby, vzdělávání, školky a dětské jesle, služby v oblasti školství; (42) průmyslový design, umělecký design, navrhování v oblasti průmyslového designu, navrhování obalů, interiérová výzdoba, biologický a fyzikální výzkum, vývoj a výzkum nových výrobků, tvorba a správa webových stránek, umístění webových stránek, instalace počítačových programů, architektura a architektonické poradenství, výzkum v oblasti životního prostředí, stavební projekce, projektová činnost, studie technických projektů, inženýrské práce, kontrola kvality, zkoušky materiálů; (45) právnícké komerční služby, pátrání, ochrana duševního vlastnictví, licence k průmyslovým právům, správa autorských práv, poradenství v oblasti duševního vlastnictví, právní služby v oblasti domén a registrace domén, poradenství v oblasti bezpečnosti, služby detektivní kanceláře, služby manželské a předmanželské poradny, seznamovací služby, půjčování oděvů, vyhledávání informací o předcích osob.

(730) **Šopová Renata**, Hakenova 920/3, Praha 9 - Čakovice, 19600, CZ

(740) Advokátní kancelář Glatzová & Co., v.o.s., JUDr. Vladimíra Glatzová, Betlémský palác, Husova 5, Praha 1, 11000

(210) **O-462255**

(220) 12.09.2008

(320) 12.09.2008

(511) 5, 29, 30

(540)

(510) (5) výrobky farmaceutické a parafarmaceutické, vitamíny a minerály a stopové prvky, medicínální sirupy, výtažky z bylin a kombinované přípravky vitamínů, minerálů a bylinných výtažků, potravinové doplňky obohacené vitamíny nebo minerály nebo stopovými prvky, vitamínové přípravky, vitamíny a multivitaminové preparáty, bylinné čaje a byliny - v rámci této třídy, cukrovinky nebo pastilky nebo tabletky nebo žvýkačky s léčivými přísadami, dietetické látky upravené pro lékařské účely, minerální vody a dietetické nápoje upravené pro lékařské účely, dietní potraviny upravené pro lékařské účely, doplňky výživové pro lékařské účely, bílkovinné přípravky nebo potrava pro lékařské účely, balzámy a masti pro lékařské účely, chemické přípravky pro lékařské účely, léčivé oleje, olej pro lékařské účely, tuky pro lékařské účely, léčivé soli, tinktury pro lékařské účely, bylinné výtažky nebo sirupy - v rámci této třídy, vitamínová a minerální výživa ve formě koncentrátů, proteinové koncentráty jako výživné přísady k potravinám - v rámci této třídy, droždí pro farmaceutické účely; (29) protein pro lidskou spotřebu, proteinové výrobky a přípravky pro výživu, přípravky zvláštní výživy pro sportovce - v rámci této třídy, želatina, želatinové výrobky a přípravky pro výživu, tuky jedlé, oleje jedlé, extrakty z chaluh jako výživa; (30) potravinové doplňky ve formě práškových směsí, tabletek, tobolek, kapslí, dražé, bonbónů, pastilek, prášků, cukrovinek nebo žvýkaček - v rámci této třídy, med, propolis pro lidskou potřebu.

(730) **Pharmfix s.r.o.**, Náměstí Republiky 280, Jáchymov, 36251, CZ

(210) **O-462256**

(220) 12.09.2008

(320) 12.09.2008

(511) 5, 29, 30

(540)

(510) (5) výrobky farmaceutické a parafarmaceutické, vitamíny a minerály a stopové prvky, dietní a nutriční přípravky a léčiva, medicínální sirupy, výtažky z léčivých bylin a kombinované přípravky vitamínů, minerálů, stopových prvků a bylinných výtažků, potravinové doplňky obohacené vitamíny nebo minerály nebo stopovými prvky, vitamínové přípravky, vitamíny a multivitaminové preparáty, minerály a multimineralové preparáty, bylinné čaje - v rámci této třídy, léčivé byliny, cukrovinky nebo pastilky nebo tabletky nebo tobolky nebo kapsle nebo žvýkačky s léčivými přísadami, dietetické látky upravené pro lékařské účely, minerální vody a dietetické nápoje upravené pro lékařské účely, dietní potraviny upravené pro lékařské účely, doplňky výživové pro lékařské účely, bílkovinné přípravky nebo potrava pro lékařské účely, balzámy a krémy a masti pro lékařské účely, chemické přípravky pro lékařské účely, léčivé oleje, oleje pro lékařské účely, tuky pro lékařské účely, léčivé soli, tinktury pro lékařské účely, bylinné výtažky nebo sirupy - v rámci této třídy, vitamínová a minerální výživa ve formě koncentrátů, proteinové koncentráty jako výživné přísady k potravinám - v rámci této třídy, droždí pro farmaceutické účely, potravinové doplňky s léčebnými účinky, výživné nebo dietetické přípravky pro lékařské účely pro denní doplnění stravy jako instantní strava nebo samostatná směs, která se skládá hlavně z mléka v prášku nebo ze živočišných nebo zeleninových proteinů, také s přísadkou vitamínů nebo minerálů nebo stopových prvků nebo cukru; (29) potravinové doplňky ne pro lékařské účely (zařazené v této třídě) a obsahující látky živočišného původu, protein pro lidskou spotřebu, proteinové výrobky a přípravky pro výživu, přípravky zvláštní výživy pro sportovce nebo osoby s vysokým energetickým výdejem - v rámci této třídy, želatina, želatinové výrobky a přípravky pro výživu, tuky jedlé, oleje jedlé, extrakty z chaluh jako výživa, výživné doplňky pro denní doplnění stravy jako instantní strava nebo samostatná směs, která se skládá hlavně z mléka v prášku nebo ze živočišných nebo zeleninových proteinů, také s přísadkou vitamínů nebo minerálů nebo stopových prvků nebo cukru - v rámci této třídy, mléko, mléčné výrobky, jogurty, konzervované, sušené, vařené nebo nakládané ovoce nebo zelenina, polévky, vývary, bujóny; (30) potravinové doplňky ne pro lékařské účely (zařazené v této třídě) a obsahující látky rostlinného původu, cukrovinky, žvýkačky, bonbóny, zmrzliny, pekařské výrobky, cukrářské výrobky, kakao, káva, čaj, čokoláda, nápoje čokoládové, čajové, kakao ve nebo kávové, potraviny a pokrmy z obilovin pro lidskou spotřebu, těstoviny, masli, med, propolis pro lidskou potřebu.

(730) **Pharmfix s.r.o.**, Náměstí Republiky 280, Jáchymov, 36251, CZ

(210) **O-462263**

(220) 12.09.2008

(320) 12.09.2008

(511) 21, 25, 43

(540)

(510) (21) kuchyňské náčiní a nádobí v rámci této třídy; (25) oděvy, ošacení; (43) provozování restaurace, včetně rozvozu jídla.

(590) Barevná

(730) **Sliva Jozef**, Melodická 5, Praha 5, 15000, CZ

(210) **O-462276**

(220) 15.09.2008
(320) 15.09.2008
(511) 21, 33, 35
(540)

WINE 4 YOU

(510) (21) pomůcky a nádoby pro domácnost a kuchyň, otvíráky na víno, nádoby na víno, pomůcky pro konzumaci vína; (33) víno, lihoviny, likéry, aperitivy, destiláty, mixované alkoholické nápoje, alkoholové extrakty, alkoholické nápoje všeho druhu, zejména víno; (35) služby e-shopu se zaměřením na prodej lihovin, likérů, aperitivů, destilátů, mixovaných alkoholických nápojů, alkoholových extraktů, vína všeho druhu a na prodej pomůček a nádob pro domácnost a kuchyň, otvíráků na víno, nádob na víno a pomůček pro konzumaci vína, inzertní a propagační služby poskytované on-line na Internetu, předvádění zboží prostřednictvím Internetu, komerční využití Internetu v oblastech obchodu a nabídky služeb, inzertní, propagační služby a informační služby prostřednictvím Internetu za účelem obchodu.

(590) Barevná
(730) **WINE4YOU, s.r.o.**, U Světlíčky 718/5, Praha 6, 16100, CZ
(740) JUDr. Lukáš Jansa, Sokola Tůmy 743/16, Ostrava - Mariánské Hory, 70900

(210) **O-462287**
(220) 15.09.2008
(320) 15.09.2008
(511) 37
(540)



(510) (37) stavebnictví, zakládání staveb, zemní práce, demolice budov, malování a lakování exteriérů a interiérů, štukování, sádrování, tapetování, úklid interiérů a budov, glazurování, dokončovací práce stavební, úklidové práce.

(590) Barevná
(730) **Bouda Jan**, Košťálkova 1103/2, Praha 8, 18200, CZ

(210) **O-462303**
(220) 15.09.2008
(320) 15.09.2008
(511) 38, 45
(540)

Globtour

(510) (38) agentury tiskové, poskytování internetových diskusních fór, elektronická pošta, posílání zpráv, poskytování uživatelského přístupu ke globální počítačové síti; (45) poskytování licencí na počítačový software, registrace názvů domén, vyhledávání informací o předcích osob, zprostředkovatelství.

(590) Barevná
(730) **Agentura Globtour, spol. s r.o.**, Hanusova 24, Praha 4, 14000, CZ

(210) **O-462312**
(220) 16.09.2008
(320) 16.09.2008
(511) 9, 13
(540)

TASER

(510) (9) sledovací systémy zahrnující videokamery pro odhalení narušitelů, domácí bezpečnostní systémy zahrnující elektronické senzory pro odhalení narušitelů, počítačový software pro sledovací zařízení, zařízení pro nahrávání videa zahrnující kamery a digitální videorekordéry, sledovací systémy zahrnující videokamery a zabezpečovací techniku, zejména elektronická kontrolní zařízení, nabíječky baterií, nahanané nosiče počítačových dat, zejména DVD, obsahující informace o užití a simulaci užití elektronických kontrolních zařízení používaných jako zbraně, antény, talířové antény radiolokátoru, antény pro vozidla, brýle, sluneční brýle, brýlové obroučky, pouzdra na brýle, doplňky k brýlím, zejména řemínky na krk, řemínky na hlavu, šňůry a boční ochrana - ochranné zařízení pro brýle, software pro spořic obrazovky počítače, podložky pod myš, podpěry pod zápěstí usnadňující práci s počítačem, ovládací zařízení pro vkládání dat do počítače, zařízení pro hands free u mobilních telefonů, ochranné oděvy, ochranné pomůcky, zejména reflexní pásy na rukávech a reflexní lemy na přílby - helmy, záchranné světlice, startovací kabely, řemínky pod bradu pro přílby-helmy, senzory pro určení teploty, termografické teplotní indikační pásy, tašky pro fotografické vybavení, nosná pouzdra pro spotřební elektroniku, nosná pouzdra pro media, zejména nosná pouzdra pro CD a DVD, obaly pro CD, obaly pro DVD, počítačový software na vyzváněcí tóny, počítačový aplikační software pro mobilní telefony, software pro videohry, osobní bezpečnostní alarmy, dekorativní magnety; (13) střelné zbraně, střelivo (munice) a projektily, zbraně, střelné - zbrojní přístroje a zařízení, spouštěcí mechanismy pro použití se zbraněmi, spouštěcí mechanismy umožňující vystřelení zbraně, spouštěcí mechanismy umožňující nabití zbraně, palná zařízení pro střelné zbraně, obranná zařízení a mechanismy, pouzdra pro zbraně, motorizované zbraně, pistole, vzduchové pistole, nábojnice pro zbraně, harpuny, elektronické zbraně nesloužící k usmrcení a jejich příslušenství, zařízení a vybavení k veškerému výše uvedenému zboží.

(730) **TASER International, Inc.**, North 85th Street, 17800 Scottsdale, AZ, US

(740) Baker & McKenzie v.o.s., advokátní kancelář, JUDr. Jiří Čermák, advokát, Klimentská 46, Praha 1, 11002

(210) **O-462317**
(220) 16.09.2008
(320) 16.09.2008
(511) 27, 37, 39
(540)



KOBERCE K+K

(510) (27) koberce, rohožky, rohože, linoleum a jiné podlahové krytiny; (37) podlahářské práce, to je pokládání a opravy podlahových krytin; (39) autodoprava včetně skladování, balení a expedice zboží.

(730) **KRČEK s.r.o.**, Západní 41, Karlovy Vary, 36001, CZ
(740) JUDr. Pavel Tomek, Polská 4, Karlovy Vary, 36020

(210) **O-462328**
(220) 17.09.2008
(320) 17.09.2008
(511) 29, 30

(540)

Knorr Každé jídlo je příležitost

- (510) (29) maso, ryby, drůbež a zvěřina, masové výtahy, ovoce a zelenina konzervované, sušené a zavařené, želé, džemy, kompoty, vejce, mléko a mléčné výrobky, jedlé oleje a tuky; (30) káva, čaj, kakao, cukr, rýže, tapioca, ságo, kávové náhražky, mouka a přípravky z obilnin, chléb, pečivo a cukrovinky, zmrzlina, med, melasový sirup, kvasnice, prášek do pečiva, sůl, hořčice, ocet, nálevy a omáčky k dochucení, koření, led.
(730) **KNORR - NAEHRMITTEL AKTIENGESELLSCHAFT**, Bahnhofstrasse 19, Thayngen CH-8240, CH
(740) Baker & McKenzie v.o.s., advokátní kancelář, JUDr. Jiří Čermák, advokát, Klimentská 46, Praha 1, 11002

- (210) **O-462333**
(220) 17.09.2008
(320) 17.09.2008
(511) 35, 36, 43
(540)



- (510) (35) vedení hotelu; (36) správa nemovitého majetku, správa hotelu, směnářská činnost a poradenství v této oblasti; (43) ubytovací služby, hotelové služby, provoz hotelového ubytování.
(590) Barevná
(730) **ABSOLUT cz, s.r.o.**, Jablonského 639/4, Praha 7, 17000, CZ
(740) Advokátní kancelář, JUDr. Anna Cisařová, advokátka, Křivoklátská 258, Praha 9, 19000

- (210) **O-462347**
(220) 17.09.2008
(320) 17.09.2008
(511) 29, 35, 43
(540)



- (510) (29) potravinářské výrobky spadající do třídy 29, zejména maso, drůbež, zvěřina, masné a uzenářské výrobky, jedlé oleje a tuky, konzervované potraviny, masové výtahy; (35) zprostředkovatelská činnost v oblasti obchodu, velkoobchod, maloobchod - vše s výše uvedenými výrobky, marketing, propagace, inzercie, reklama všemi druhy médií; (43) poskytování služeb veřejného stravování, catering.
(590) Barevná
(730) **Jiří Kozojed ŘEZNIČTÍ - UZENÁŘSTVÍ**, Plickova 552/23, Praha 4 - Háje, 14900, CZ
(740) Ing. Francis Jupa, Měchenická 4/2554, Praha 4, 14100

- (210) **O-462350**
(220) 17.09.2008
(320) 17.09.2008
(511) 33

(540)



- (510) (33) alkoholické nápoje (s výjimkou pív).
(730) **ST. NICOLAUS, a.s.**, 1. mája 113, Liptovský Mikuláš, SK
(740) ROTT, RŮŽIČKA & GUTTMANN Patentová, známková a advokátní kancelář, JUDr. Vladimír Rott, Nad Štolou 12, Praha 7, 17000

- (210) **O-462352**
(220) 17.09.2008
(320) 17.09.2008
(511) 25
(540)

GIFST ROYAL

- (510) (25) oděvy, obuv.
(730) **Tran Anh Dung**, Křesomyslova 246/25, Praha 4, 14000, CZ

- (210) **O-462353**
(220) 17.09.2008
(320) 17.09.2008
(511) 3, 5, 8, 16, 18, 20, 21, 22, 24, 28, 31
(540)



- (510) (3) přípravky pro péči o zvířata v rámci této třídy; (5) veterinární, hygienické, dezinfekční výrobky pro zvířata, vitamínové preparáty pro zvířata, vše s léčebnými účinky; (8) výrobky určené na úpravu srsti a nehtů zvířat v rámci této třídy; (16) papír, kancelářské výrobky, plastické obaly, fotografie, vše v rámci této třídy; (18) kůže, imitace kůže, výrobky z těchto materiálů v rámci této třídy, sedlářské zboží; (20) výrobky ze dřeva, korku, rákosu, vrbového proutí, z rohu, kosti, slonoviny, z kostic, želvoviny, jantaru, perletí, mořské pěny, náhražky všech těchto materiálů nebo náhražky z plastických hmot; (21) náčiní a nádoby pro domácnost nebo kuchyň, hřebeny, mycí houby, houby, kartáče, materiály na výrobu kartáčů, čistící potřeby, sklo surové nebo opracované, porcelán, toaletní doplňky, vše v rámci této třídy; (22) lana, provazy, plachty, materiál na vycpávky a textilní materiály ze surových vláken; (24) tkaniny a textilní výrobky v rámci této třídy; (28) hračky, nářadí pro sporty a různé hry, rybářské potřeby, vše v rámci této třídy; (31) krmivo pro zvířata, živá zvířata a rostliny včetně rostlin do akvárií, pochoutky, pamlsky pro zvířata, krmivo pro zvířata obohaceno vitamíny, prostředky pro chov zvířat včetně steliva, poživatelne žvýkací produkty pro zvířata (například buvolí kůže).
(730) **AKINU CZ s.r.o.**, Zelená 495, Horoměřice, 25262, CZ

- (210) **O-462354**
(220) 17.09.2008
(320) 17.09.2008
(511) 3, 5, 8, 16, 18, 20, 21, 22, 24, 28, 31
(540)



- (510) (3) přípravky pro péči o zvířata v rámci této třídy; (5) veterinární,

hygienické, dezinfekční výrobky pro zvířata, vitamínové preparáty pro zvířata, vše s léčebnými účinky; (8) výrobky určené na úpravu srsti a nehtů zvířat v rámci této třídy; (16) papír, kancelářské výrobky, plastické obaly, fotografie, vše v rámci této třídy; (18) kůže, imitace kůže, výrobky z těchto materiálů v rámci této třídy, sedlářské zboží; (20) výrobky ze dřeva, korku, rákosu, vrbového proutí, z rohu, kostí, slonoviny, z kotic, želvoviny, jantaru, perleti, mořské pěny, náhražky všech těchto materiálů nebo náhražky z plastických hmot; (21) náčiní a nádoby pro domácnost nebo kuchyň, hřebeny, mycí houby, houby, kartáče, materiály na výrobu kartáčů, čisticí potřeby, sklo surové nebo opracované, porcelán, toaletní doplňky, vše v rámci této třídy; (22) lana, provazy, plachty, materiál na vycpávky a textilní materiály ze surových vláken; (24) tkaniny a textilní výrobky v rámci této třídy; (28) hračky, nářadí pro sporty a různé hry, rybářské potřeby, vše v rámci této třídy; (31) krmivo pro zvířata, živá zvířata a rostliny včetně rostlin do akvárií, pochoutky, pamlsky pro zvířata, krmivo pro zvířata obohaceno vitamíny, prostředky pro chov zvířat včetně steliva, poživatelné žvýkací produkty pro zvířata (například buvolí kůže).

(730) **AKINU CZ s.r.o.**, Zelená 495, Horoměřice, 25262, CZ

(210) **O-462357**

(220) 17.09.2008

(320) 17.09.2008

(511) 15

(540)

CANDYCATE
L U X U R Y G L O V E S

(510) (25) rukavice.

(730) **Kovářová Michala**, Sídl. Blata 584, Veselí nad Lužnicí, 39181, CZ

(210) **O-462366**

(220) 18.09.2008

(320) 18.09.2008

(511) 29, 30, 39, 43

(540)

U REJNOKA

(510) (29) maso, ryby, drůbež, zvěřina a výrobky z nich, masové výrobky, zeleninové saláty, vařená a sušená zelenina, polévkové směsi, masové výrobky konzervované i čerstvé, nakládané, pasterované, sušené, vařené, trvanlivé, míchané saláty s masem, rybami, drůbeží a zvěřinou, vše spadající do této třídy; (30) hotová jídla, zejména těstoviny, pizza, výrobky studené kuchyně, bagety, obložené chleby, chlebičky, saláty, aspiky, výrobky z těst a těstovin, chléb, pečivo, housky, rohlíky, cukrárenské výrobky, polotovary, moučné výrobky a výrobky a přípravky z obilnin, vše spadající do této třídy; (39) rozvoz a distribuce zboží a výrobků, zejména potravin, balení a skladování, expedice a doprava potravinářských produktů tuzemská i zahraniční; (43) hostinská a restaurační činnost, poskytování gastronomických služeb, příprava jídel a výrobků studené kuchyně, pořádání hostin, provozování barů, bufetů, stánků, samoobslužných restaurací, kaváren.

(730) **DUET INVEST s.r.o.**, Radim 342, Radim, 28103, CZ

(740) Ing. Petr Soukup, patentový a známkový zástupce, Vídeňská 8, Olomouc, 77200

(210) **O-462369**

(220) 18.09.2008

(320) 18.09.2008

(511) 5

(540)

BRISE AROMA SWING

(510) (5) osvěžovače vzduchu, dezodoranty vzduchu, přípravky pro čištění vzduchu, deoderizéry na látky, na koberce a pokojové dezodoranty.

(730) **S. C. JOHNSON & SON, INC.** Společnost zřízena podle zákonů státu Wisconsin, 1525 Howe Street, Racine, 53403-2236, WI, US

(740) Společná advokátní kancelář Vsetečka Zelený Švorčík Kalenský a partneři, JUDr. Pavel Zelený, Hálkova 2, Praha 2, 12000

(210) **O-462387**

(220) 19.09.2008

(320) 19.09.2008

(511) 35, 41

(540)



(510) (35) umělci (agentury); (41) večírky, zábava, pobavení, pořádání koncertů.

(590) Barevná

(730) **Simandel Petr Bc.**, Bořetická 20, Brno, 62900, CZ

(210) **O-462391**

(220) 19.09.2008

(320) 19.09.2008

(511) 11, 37, 40

(540)

energetické opravy

ČLEN SKUPINY SES TLMAČE

(510) (11) přístroje a zařízení na výrobu páry, rozvody topení, vody, sanitární zařízení; (37) dodavatelské a subdodavatelské služby ve stavebnictví, ve výstavbě nových budov, rekonstrukce a restaurování objektů do původního stavu, včetně generálních oprav; (40) služby poskytované při rekonstrukcích a opravách energetických zařízení, služby poskytované při výrobě náhradních dílů pro tyto účely a výrobu nových zařízení pro tyto účely, formou zpracování materiálů.

(590) Barevná

(730) **Energetické opravy, a.s.**, Pruněřov 375, Kadaň, 43201, CZ

(740) JUDr. Jan Michalec, Dlouhá 5, Ústí nad Labem, 40001

(210) **O-462403**

(220) 19.09.2008

(320) 19.09.2008

(511) 20

(540)

VIOLA

(510) (20) nábytek, bytové doplňky v rámci této třídy.

(730) **VIOLA EU s.r.o.**, Ořešská 10, Praha 5, 15511, CZ

(210) **O-462404**

(220) 19.09.2008

(320) 19.09.2008

(511) 20

(540)

ARTURE

(510) (20) nábytek.

(730) **VIOLA EU s.r.o.**, Ořešská 10, Praha 5, 15511, CZ

(210) **O-462409**
(220) 19.09.2008
(320) 19.09.2008
(511) 5
(540)

ESSENTIALE

(510) (5) léčiva, přípravky pro játra a žlučník.
(730) **A. NATTERMANN & CIE. GMBH**, Nattermannallee 1, D-50829 Köln, DE
(740) TRAPLOVÁ-HAKR-KUBÁT Advokátní a patentová kancelář, JUDr. Jarmila Traplová, Přístavní 24, Praha 7, 17000

(210) **O-462410**
(220) 19.09.2008
(320) 19.09.2008
(511) 35, 44
(540)

SYNBONUS

(510) (35) reklama, obchodní management, obchodní administrativa, kancelářské funkce, prémiové systémy, veškeré shora uvedené služby v oblasti zemědělství, zahradnictví a lesnictví; (44) zemědělské, zahradnické a lesnické služby.
(730) **Syngenta Participations AG**, Schwarzwaldallee 215, 4058 Basel, CH
(740) TRAPLOVÁ-HAKR-KUBÁT Advokátní a patentová kancelář, JUDr. Jarmila Traplová, Přístavní 24, Praha 7, 17000

(210) **O-462411**
(220) 19.09.2008
(320) 19.09.2008
(511) 16, 44
(540)

SYNINFO

(510) (16) tiskoviny, časopisy, periodika, tištěné publikace v oblasti zemědělství, zahradnictví a lesnictví; (44) zemědělské, zahradnické a lesnické služby.
(730) **Syngenta Participations AG**, Schwarzwaldallee 215, 4058 Basel, CH
(740) TRAPLOVÁ-HAKR-KUBÁT Advokátní a patentová kancelář, JUDr. Jarmila Traplová, Přístavní 24, Praha 7, 17000

(210) **O-462422**
(220) 19.09.2008
(320) 19.09.2008
(511) 17
(540)

VEDAFOL

(510) (17) izolace proti vlhkosti - hydroizolační fólie.
(730) **VEDAG ČR spol. s r.o.**, Dopraváků 3, Praha 8, 18400, CZ

(210) **O-462424**
(220) 19.09.2008
(320) 19.09.2008
(511) 17, 19
(540)

VEDASPRINT

(510) (17) izolace proti vlhkosti; (19) asfaltové izolační pásy proti vodě.
(730) **VEDAG ČR spol. s r.o.**, Dopraváků 3, Praha 8, 18400, CZ

(210) **O-462475**
(220) 22.09.2008
(320) 22.09.2008
(511) 9, 16, 35, 41, 42
(540)

LOCANET

(510) (9) počítače, mikropočítače, grafické a textové terminály počítačů, včetně pracovních a multimediálních stanic, jejich příslušenství, počítačové sítě, výpočetní, měřicí, regulační a automatizační technika, mikroprocesory, programy, včetně operačních systémů, expertních systémů, interaktivních a grafických programů, programových projektů a multimediálních aplikací; (16) kancelářská technika v rámci této třídy; (35) služby obchodní k výše uvedenému; (41) služby školicí k výše uvedenému; (42) služby programovací, konzultační a poradenské k výše uvedenému.

(730) **Doc. Ing. Kokeš Josef, CSc.**, Písnická 753/46, Praha 4, 14200, CZ

(210) **O-462499**
(220) 23.09.2008
(320) 23.09.2008
(511) 5, 32
(540)



(510) (5) farmaceutické a veterinární přípravky, hygienické výrobky pro léčebné účely, dietetické přípravky pro léčebné účely, potraviny pro batolata, náplasti, obvazový materiál, materiály pro plombování zubů a pro zubní otisky, dezinfekční přípravky, bylinné čaje, ovocné a černé čaje v nálevových sáčcích s léčebnými účinky; (32) piva, minerální vody, šumivé nápoje a jiné nápoje nealkoholické, nápoje a šťávy ovocné, sirupy a jiné přípravky k zhotovování nápojů.

(590) Barevná
(730) **MEGAFYT-R spol. s r.o.**, U Elektrárny 516, Vrané nad Vltavou, 25246, CZ

(740) Baker & McKenzie v.o.s., advokátní kancelář, JUDr. Jiří Čermák, advokát, Klimentská 46, Praha 1, 11002

(210) **O-462500**
(220) 23.09.2008
(320) 23.09.2008
(511) 5, 32
(540)



(510) (5) farmaceutické a veterinární přípravky, hygienické výrobky pro léčebné účely, dietetické přípravky pro léčebné účely, potraviny pro batolata, náplasti, obvazový materiál, materiály pro plombování zubů a pro zubní otisky, dezinfekční přípravky, bylinné čaje, ovocné a černé čaje v nálevových sáčcích s léčebnými účinky; (32) piva, minerální vody, šumivé nápoje a jiné nápoje nealkoholické, nápoje a šťávy ovocné, sirupy a jiné přípravky k zhotovování nápojů.

(590) Barevná
(730) **MEGAFYT-R spol. s r.o.**, U Elektrárny 516, Vrané nad Vltavou, 25246, CZ

(740) Baker & McKenzie v.o.s., advokátní kancelář, JUDr. Jiří Čermák, advokát, Klimentská 46, Praha 1, 11002

(210) **O-462501**
(220) 23.09.2008
(320) 23.09.2008
(511) 5, 32
(540)



(510) (5) farmaceutické a veterinární přípravky, hygienické výrobky pro léčebné účely, dietetické přípravky pro léčebné účely, potraviny pro batolata, náplasti, obvazový materiál, materiály pro

plombování zubů a pro zubní otisky, dezinfekční přípravky, bylinné čaje, ovocné a černé čaje v nálevových sáčcích s léčebnými účinky; (32) piva, minerální vody, šumivé nápoje a jiné nápoje nealkoholické, nápoje a šťávy ovocné, sirupy a jiné přípravky k zhotovování nápojů.

- (590) Barevná
(730) **MEGAFYT-R spol. s r.o.**, U Elektrárny 516, Vrané nad Vltavou, 25246, CZ
(740) Baker & McKenzie v.o.s., advokátní kancelář, JUDr. Jiří Čermák, advokát, Klimentská 46, Praha 1, 11002

(210) **O-462502**

- (220) 23.09.2008
(320) 23.09.2008
(511) 5, 32
(540)



- (510) (5) farmaceutické a veterinární přípravky, hygienické výrobky pro léčebné účely, dietetické přípravky pro léčebné účely, potraviny pro batolata, náplasti, obvazový materiál, materiály pro plombování zubů a pro zubní otisky, dezinfekční přípravky, bylinné čaje, ovocné a černé čaje v nálevových sáčcích s léčebnými účinky; (32) piva, minerální vody, šumivé nápoje a jiné nápoje nealkoholické, nápoje a šťávy ovocné, sirupy a jiné přípravky k zhotovování nápojů.

- (590) Barevná
(730) **MEGAFYT-R spol. s r.o.**, U Elektrárny 516, Vrané nad Vltavou, 25246, CZ
(740) Baker & McKenzie v.o.s., advokátní kancelář, JUDr. Jiří Čermák, advokát, Klimentská 46, Praha 1, 11002

(210) **O-462503**

- (220) 23.09.2008
(320) 23.09.2008
(511) 5, 32
(540)



- (510) (5) farmaceutické a veterinární přípravky, hygienické výrobky pro léčebné účely, dietetické přípravky pro léčebné účely, potraviny pro batolata, náplasti, obvazový materiál, materiály pro plombování zubů a pro zubní otisky, dezinfekční přípravky, bylinné čaje, ovocné a černé čaje v nálevových sáčcích s léčebnými účinky; (32) piva, minerální vody, šumivé nápoje a jiné nápoje nealkoholické, nápoje a šťávy ovocné, sirupy a jiné přípravky k zhotovování nápojů.

- (590) Barevná
(730) **MEGAFYT-R spol. s r.o.**, U Elektrárny 516, Vrané nad Vltavou, 25246, CZ
(740) Baker & McKenzie v.o.s., advokátní kancelář, JUDr. Jiří Čermák, advokát, Klimentská 46, Praha 1, 11002

(210) **O-462504**

- (220) 23.09.2008
(320) 23.09.2008
(511) 5, 32

(540)



- (510) (5) farmaceutické a veterinární přípravky, hygienické výrobky pro léčebné účely, dietetické přípravky pro léčebné účely, potraviny pro batolata, náplasti, obvazový materiál, materiály pro plombování zubů a pro zubní otisky, dezinfekční přípravky, bylinné čaje, ovocné a černé čaje v nálevových sáčcích s léčebnými účinky; (32) piva, minerální vody, šumivé nápoje a jiné nápoje nealkoholické, nápoje a šťávy ovocné, sirupy a jiné přípravky k zhotovování nápojů.

- (590) Barevná
(730) **MEGAFYT-R spol. s r.o.**, U Elektrárny 516, Vrané nad Vltavou, 25246, CZ
(740) Baker & McKenzie v.o.s., advokátní kancelář, JUDr. Jiří Čermák, advokát, Klimentská 46, Praha 1, 11002

(210) **O-462505**

- (220) 23.09.2008
(320) 23.09.2008
(511) 5, 32
(540)



- (510) (5) farmaceutické a veterinární přípravky, hygienické výrobky pro léčebné účely, dietetické přípravky pro léčebné účely, potraviny pro batolata, náplasti, obvazový materiál, materiály pro plombování zubů a pro zubní otisky, dezinfekční přípravky, bylinné čaje, ovocné a černé čaje v nálevových sáčcích s léčebnými účinky; (32) piva, minerální vody, šumivé nápoje a jiné nápoje nealkoholické, nápoje a šťávy ovocné, sirupy a jiné přípravky k zhotovování nápojů.

- (590) Barevná
(730) **MEGAFYT-R spol. s r.o.**, U Elektrárny 516, Vrané nad Vltavou, 25246, CZ
(740) Baker & McKenzie v.o.s., advokátní kancelář, JUDr. Jiří Čermák, advokát, Klimentská 46, Praha 1, 11002

(210) **O-462507**

- (220) 23.09.2008
(320) 23.09.2008
(511) 16, 24, 25, 28, 35, 41
(540)

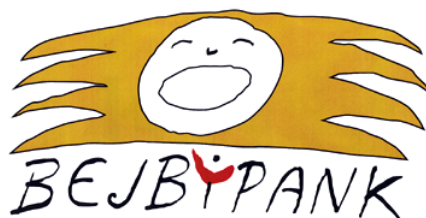

- (510) (16) papír, lepenka a výrobky z těchto materiálů, které nejsou zařazeny do jiných tříd, tiskárenské výrobky, potřeby pro knižní vazby, fotografie, papírenské zboží, lepidla pro papírenství nebo domácnost, materiál pro umělce, štetce, psací stroje a kancelářské potřeby (vyjímaje nábytek), učební a vyučovací pomůcky, s výjimkou přístrojů, plastické obaly (nezařazené do jiných tříd), tiskářské typy, štočky; (24) tkaniny a textilní výrobky, které nejsou uvedeny v jiných třídách, pokrývky ložní a ubrusy; (25) oděvy, obuv, kloboučnické zboží; (28) hry hračky, potřeby pro gymnastiku a sport, které nejsou uvedeny v jiných třídách, vánoční ozdoby; (35) propagační činnost, reklama, pomoc při

řízení obchodní činnosti, obchodní administrativa, kancelářské práce; (41) výchova, vzdělávání, zábava, sportovní a kulturní aktivity.
(590) Barevná
(730) **YINACHI s.r.o.**, Nad Štolou 762/4, Praha 7, 17000, CZ

(210) **O-462518**
(220) 23.09.2008
(320) 23.09.2008
(511) 9, 35, 38, 41
(540)



(510) (9) počítačový software, magnetické nebo optické nosiče zvukových nebo obrazových záznamů nahrané i nenahrané, nosiče dat optické, nosiče dat magnetické, nosiče zvukových nahrávek, operační systémy (nahrané programy), přístroje pro záznam, přenos nebo reprodukci zvuku či obrazu, antény, vysílače, software na magnetických nosičích, videokazety a audiokazety nahrané i nenahrané, gramofonové desky, audiovizuální programy na nosičích záznamů, a to i v digitální podobě, kompaktní disky (audio-video), videodisky, informace a záznamy v elektronické podobě na nosičích záznamů; (35) marketingové studie, nábor zaměstnanců, pomoc při řízení obchodních a průmyslových podniků, obchodní činnost v oblasti výše uvedených výrobků ve tř. 9, obchodní management a podnikové poradenství, obchodní nebo podnikatelské informace, obchodní nebo podnikatelský průzkum, obchodní reklama, organizování výstav k obchodním a reklamním účelům, personální poradenství, systemizace informací do počítačových databází, poradenství v obchodní činnosti, pronájem reklamní doby v komunikačních médiích, pronájem reklamních materiálů, propagační činnost, reklama, rozhlasová reklama, inzerce, obchodní průzkum, obchodní administrativa, podpora prodeje zboží s výrobky ve tř. 9, obchodní nebo podnikatelské informace, komerční informační kancelář, aktualizace reklamních nebo inzertních materiálů, rozšiřování reklamních nebo inzertních materiálů, pronájem reklamních ploch, vydávání, zveřejňování, publikování reklamních textů, vydávání reklamních, propagačních a inzertních textů, zpracování textů, marketingové služby, služby ekonomických poradců, obchodní průzkum, průzkum trhu, kancelářské práce; (38) telekomunikace, rozhlasové vysílání, televizní vysílání, vysílání kabelové televize, komunikace prostřednictvím mobilních telefonů, počítačová komunikace, komunikace pomocí počítačových terminálů, přenášení pomocí satelitních družic, agentury tiskové, pronájem zařízení pro přenos informací, přenos zpráv a obrazových informací pomocí počítače, přenos faxem, půjčování telekomunikačních zařízení, telefonické služby, telexové služby; (41) služby digitálního zpracování obrazu, elektronické publikování, klubové služby (výchovně - zábavné), konference, organizování kulturních nebo vzdělávacích výstav, organizování kulturních představení, poskytování on-line elektronických publikací, provozování her on-line, rozhlasové a televizní vysílání (výroba), rozhlasové a televizní přijímače (pronájem), školení, televizní programy (výroba rozhlasových a televizních programů), televizní zábava, vydávání elektronických knih a časopisů on - line, výchovná, vzdělávací a zábavní činnost, organizování kulturních, vzdělávacích a zábavních akcí, agenturní činnost v oblasti kultury a vzdělávání, organizace zábavních pořadů a soutěží, obstaravatelská a zprostředkovatelská činnost v oblasti kultury a zábavy, informace o možnostech zábavy a vzdělávání, rozhlasová zábava, diskotéky, živá vystoupení, estrády, karaoke, zpravodajské služby, agentury spadající do této třídy, organizování a vedení seminářů a konferencí, služby nahrávacího studia, pronájem zvukového nahrávacího studia, pronájem audio nahrávek.

(590) Barevná

(730) **SUN MEDIA, s.r.o.**, Koperníkova 794/6, Praha 2, 12000, CZ
(740) Advokátní kancelář SEDLÁČKOVÁ VÍTEK, Mgr. Olga Sedláčková, Nad Petruskou 63/1, Praha 2, 12000

(210) **O-462519**
(220) 23.09.2008
(320) 23.09.2008
(511) 9, 35, 38, 41
(540)



(510) (9) počítačový software, magnetické nebo optické nosiče zvukových nebo obrazových záznamů nahrané i nenahrané, nosiče dat optické, nosiče dat magnetické, nosiče zvukových nahrávek, operační systémy (nahrané programy), přístroje pro záznam, přenos nebo reprodukci zvuku či obrazu, antény, vysílače, software na magnetických nosičích, videokazety a audiokazety nahrané i nenahrané, gramofonové desky, audiovizuální programy na nosičích záznamů, a to i v digitální podobě, kompaktní disky (audio-video), videodisky, informace a záznamy v elektronické podobě na nosičích záznamů; (35) marketingové studie, nábor zaměstnanců, pomoc při řízení obchodních a průmyslových podniků, obchodní činnost v oblasti výše uvedených výrobků ve tř. 9, obchodní management a podnikové poradenství, obchodní nebo podnikatelské informace, obchodní nebo podnikatelský průzkum, obchodní reklama, organizování výstav k obchodním a reklamním účelům, personální poradenství, systemizace informací do počítačových databází, poradenství v obchodní činnosti, pronájem reklamní doby v komunikačních médiích, pronájem reklamních materiálů, propagační činnost, reklama, rozhlasová reklama, inzerce, obchodní průzkum, obchodní administrativa, podpora prodeje zboží s výrobky ve tř. 9, obchodní nebo podnikatelské informace, komerční informační kancelář, aktualizace reklamních nebo inzertních materiálů, rozšiřování reklamních nebo inzertních materiálů, pronájem reklamních ploch, vydávání, zveřejňování, publikování reklamních textů, vydávání reklamních, propagačních a inzertních textů, zpracování textů, marketingové služby, služby ekonomických poradců, obchodní průzkum, průzkum trhu, kancelářské práce; (38) telekomunikace, rozhlasové vysílání, televizní vysílání, vysílání kabelové televize, komunikace prostřednictvím mobilních telefonů, počítačová komunikace, komunikace pomocí počítačových terminálů, přenášení pomocí satelitních družic, agentury tiskové, pronájem zařízení pro přenos informací, přenos zpráv a obrazových informací pomocí počítače, přenos faxem, půjčování telekomunikačních zařízení, telefonické služby, telexové služby; (41) služby digitálního zpracování obrazu, elektronické publikování, klubové služby (výchovně - zábavné), konference, organizování kulturních nebo vzdělávacích výstav, organizování kulturních představení, poskytování on-line elektronických publikací, provozování her on-line, rozhlasové a televizní vysílání (výroba), rozhlasové a televizní přijímače (pronájem), školení, televizní programy (výroba rozhlasových a televizních programů), televizní zábava, vydávání elektronických knih a časopisů on - line, výchovná, vzdělávací a zábavní činnost, organizování kulturních, vzdělávacích a zábavních akcí, agenturní činnost v oblasti kultury a vzdělávání, organizace zábavních pořadů a soutěží, obstaravatelská a zprostředkovatelská činnost v oblasti kultury a zábavy, informace o možnostech zábavy a vzdělávání, rozhlasová zábava, diskotéky, živá vystoupení, estrády, karaoke, zpravodajské služby, agentury spadající do této třídy, organizování a vedení seminářů a konferencí, služby nahrávacího studia, pronájem zvukového nahrávacího studia, pronájem audio nahrávek.

(590) Barevná

(730) **SUN MEDIA, s.r.o.**, Koperníkova 794/6, Praha 2, 12000, CZ
(740) Advokátní kancelář SEDLÁČKOVÁ VÍTEK, Mgr. Olga Sedláčková, Nad Petruskou 1, Praha 2, 12000

(210) **O-462524**
(220) 23.09.2008
(320) 23.09.2008
(511) 16, 31, 35, 44
(540)



(510) (16) balicí papír, blahopřání, brožury, celofán na balení, dopisní papír, etikety, kromě textilních, formuláře, fotografie, kalendáře, krabice lepenkové nebo papírové, papírové kryty pro květináče, lepicí pásy pro kancelářské účely a použití v domácnosti, manuály, nálepky pro kancelářské použití nebo pro domácnost, obálky, papírové ubrusky, papírové ubrusy, pera (kancelářské potřeby), psací soupravy, pytlíky jako obaly (z papíru nebo umělých hmot), samolepky, sešity, tužky, voskový papír, výrobky papírenské; (31) květinové cibule, živé květiny-řezané, v květináči, květiny sušené; (35) fakturace, reklama (propagace), reklamní materiály (aktualizování), rozšiřování reklamních materiálů (letáky, prospekty, tisky, vzorky) zákazníkům, zaslání reklamních materiálů zákazníkům, reklamní nebo inzertní materiály (rozšiřování), prezentace výrobků v komunikačních médiích pro účely maloobchodu; (44) aranžování květin a zahradnické služby.

(730) **Květinový svět s.r.o.**, Na Sídlišti 152, Průhonice, 25243, CZ

(210) **O-462527**
(220) 24.09.2008
(320) 24.09.2008
(511) 19, 21, 40
(540)



(510) (19) vitráže, skleněné dlaždice; (21) užitkové, dekorativní a umělecké výrobky ze skla a křišťálového skla ručně vyráběné; (40) zpracování a úprava materiálů, zpracování skla - tvarování, leštění, broušení, barvení.

(730) **Jan Huňát**, Zahradní 360, Bohušovice nad Ohří, 41156, CZ

(740) **JUDr. Miroslav Kupka**, Levého 1532, Rakovník, 26901

(210) **O-462547**
(220) 24.09.2008
(320) 24.09.2008
(511) 6, 11, 16, 37
(540)



(510) (6) obecné kovy a jejich slitiny, kovové stavební materiály, kovové stavební materiály přenosné, kovové materiály pro železnice, kovové kabely a dráty neelektrické, kovové potřeby zámečnické a klempířské, kovové trubky, sejfy, hmoždinky kovové, kovové výrobky, které nejsou uvedeny v jiných třídách, rudy; (11) přístroje pro osvětlení, topení, výrobu páry, pro vaření, přístroje chladicí, pro sušení, ventilaci, rozvod vody a sanitární zařízení, vodovodní baterie všeho druhu a jejich příslušenství, zařízení pro klimatizaci, ohřívadla, elektrické hrnce, varné náčiní elektrické, tlakové výměníky tepla, krby, elektrické lampičky,

noční lampičky; (16) papír a výrobky z papíru, lepenka a kartonážní výrobky, tiskoviny, časopisy, periodika, knihy, výrobky knihařské, kalendáře, pohlednice, fotografie, psací potřeby, lepidla kancelářská a pro domácnost, tužky, pastely, uhly, štětce, psací stroje, kancelářské potřeby kromě nábytku, školní sešity, skicáky, pastelky, tuhy, guma na mazání, ořezávátko, ořezávátko-strojky, penály, papírové ubrusy, kapesníky a pleny, pytle a sáčky z plastických hmot pro obalovou techniku, papírové obaly, obrazy, omalovánky, obtisky, karty, razítka a razidla, písma pro tiskárny, tiskařské štočky, kopírovací zařízení (cyklostyly); (37) služby stavební a opravárenské, služby malířské, klempířské, instalatérské, topenářské, pokrývačské, inspekce stavebních návrhů, pronájem stavebních strojů, nářadí a konstrukčních materiálů, servisní služby, údržbářské služby, zřizování poplašných systémů a souvisejících stavebních úprav, provozování čerpacích stanic, hornická činnost.

(730) **INTERIÉROVÉ CENTRUM a.s.**, Pobřežní 3, Praha 8 - Karlín, 18600, CZ

(740) **UNIPATENT**, Ing. Jiří Chlustina, Jana Masaryka 43-47, Praha 2, 12000

(210) **O-462578**
(220) 25.09.2008
(320) 25.09.2008
(511) 29, 30
(540)



(510) (29) arašidy zpracované, kandované ovoce, ovocné kůry, ovoce konzervované, ovoce sušené, zelenina konzervovaná, zelenina sušená, mandle zpracované, oříšky zpracované, ořechy solené, semena zpracovaná; (30) arašidové cukrovinky, cukr, cukrovinky, čokoláda, chut'ové přísady, kakao, koření, mandlové cukrovinky, med, sirup melasový.

(730) **Jetelina Miroslav**, Dražůvky 20, Archlebov, 69633, CZ

(210) **O-462580**
(220) 25.09.2008
(320) 25.09.2008
(511) 6, 7, 11, 25, 37, 42
(540)



(510) (6) kovové potřeby zámečnické a klempířské, kovové výrobky, které nejsou uvedeny v jiných třídách; (7) stroje a obráběcí stroje; (11) zařízení pro klimatizaci; (35) obchodní administrativa, kancelářské práce; (37) služby týkající se stavby budov, silnic, mostů, přehrad nebo přepravních linek, služby připojené ke službám ve stavebnictví, jako je inspekce stavebních projektů, služby opravářské, služby údržbářské; (42) služby techniků a inženýrů, zejména konstrukční a projekční činnost zaměřená na ocelové konstrukce, zdvihací a manipulační zařízení a účelovou vzduchotechniku.

(730) **NOPO ENGINEERING s.r.o.**, Zemědělská 898, Hradec Králové, 50003, CZ

(210) **O-462602**
(220) 26.09.2008
(320) 26.09.2008
(511) 36

(540)



- (510) (36) kanceláře realitní, obchodování s nemovitostmi, zprostředkování nemovitostí, pronájem bytů, hypotéky.
(590) Barevná
(730) "BYTY Západ, v.o.s.", Husova 644/29, Plzeň, 30100, CZ
(740) Mgr. Václav Hodek, advokát, Plachého 30, Plzeň, 30100

(210) **O-462624**

- (220) 26.09.2008
(320) 26.09.2008
(511) 29, 30, 43
(540)



- (510) (29) potraviny živočišného původu, zejména maso, ryby, drůbež a zvěřina; (30) potraviny rostlinného původu, zejména káva, čaj, rýže, mouka a přípravky z obilnin, sůl, hořčice, ocet, koření; (43) hostinská a restaurační činnost, dočasné ubytování.
(590) Barevná
(730) **Nguyen Hoan Kiem**, U Jankovky 2/190, Praha 5 - Radotín, 15300, CZ

(210) **O-462712**

- (220) 01.10.2008
(320) 01.10.2008
(511) 5
(540)

ЭВЕРТАС

- (510) (5) léčiva, psychofarmaka, kognitiva s obsahem účinné látky rivastigmin.
(730) **Zentiva, a.s.**, U kabelovny 130, Praha 10 - Dolní Měcholupy, 10237, CZ
(740) ČERVENKA, KLEINTOVÁ, TURKOVÁ Patentová, známková a advokátní kancelář, Ing. Eva Kleintová, Budečská 6/974, Praha 2, 12000

(210) **O-462714**

- (220) 01.10.2008
(320) 01.10.2008
(511) 9, 16, 35, 39, 41
(540)



- (510) (9) elektronické karty, především čipové karty, pro použití v oblasti turistiky a cestovního ruchu, včetně dopravy osob, v

městských a ostatních veřejných dopravních prostředcích, včetně ubytování v hotelích, penzionech apod., elektronické nosiče databází v oblasti turistiky a cestovního ruchu; (16) lepenka, papír a kartón a výrobky z nich, tiskoviny na papírových nosičích, zejména periodické a neperiodické publikace v oblasti turistiky a cestovního ruchu, např. časopisy, zpravodaje, knihy, brožury, prospekty, mapy a turistické průvodce, průkazní turistické a návštěvnícké karty, slevové karty, lístky a průkazy, kalendáře a diáře, etikety, nálepky a potisky (vyjma textilních), fotografie, grafiky, grafické reprodukce a litografie, plakáty, poutače a reklamní tabule z lepenky a/nebo kartónů, informační, propagační a upomínkové předměty z papíru, kartónů a lepenky, včetně krabic a etuji, papírové a plastové tašky a pytle, tištěné manuály, tužky, pera, data a databáze na papírových nosičích; (35) reklamní a inzertní služby v oblasti cestovního ruchu, turistiky a sportu, včetně zprostředkování reklamy, pomoc při řízení reklamní a inzertní činnosti, poskytování informačních produktů na papírových nosičích, včetně multimediálních informací pro reklamní a inzertní účely, pořizování a systematizace dat a databází pro služby v oblasti cestovního ruchu, vyhledávání informací a systematizace do počítačových sítí, styky s veřejností a dodavatelské služby pro třetí osoby fyzické i právnické, nákup výrobků a služeb pro jiné fyzické a právnické osoby, on-line inzerce a prezentace v počítačové síti Internet, obchodní využití sítě Internet v oblasti vyhledávání služeb a e-bussinesu, zajišťování reklamních a/nebo náborových textů, propagačních a inzertních tiskovin a materiálů, včetně jejich rozšiřování, marketing, podnikatelské průzkumy a analýzy, organizace a propagace reklamních akcí, obchodní zastoupení tuzemských a zahraničních firem, kopírovací a rozmnožovací služby (vyjma tiskárenských služeb), informační servis v oboru reklamy a inzerce, včetně odborných konzultačních a poradenských služeb v daném oboru; (39) informační turistická agentura, archivace elektronických doručených dat a dokumentů, dopravní informace, zprostředkování dopravy a přepravy; (41) nakladatelství a vydavatelství periodických a neperiodických publikací, zejména magazínů, časopisů a brožur, knih, odborných publikací a tiskovin na papírových a elektronických nosičích, vzdělávací, informační a zpravodajské služby, zprostředkování předprodeje a prodeje vstupenek, poskytování on-line elektronických publikací, organizování společenských a kulturních výstav a společenských akcí.

(590) Barevná

(730) **Bradová Renata**, Kollárova 1122, Ostrov, 36301, CZ

(210) **O-462725**

- (220) 02.10.2008
(320) 02.10.2008
(511) 30, 32, 33
(540)

Alpinia

- (510) (30) káva, čaj, kakao, cukr, rýže, tapioka, ságo, kávové náhražky, mouka a přípravky z obilnin, chléb, pečivo, cukrovinky, zmrzlina, med, sirup melasový, droždí, prášky do těsta, sůl, hořčice, ocet, nálevy (k ochucení), koření, led pro osvěžení; (32) piva, minerální vody, šumivé nápoje a jiné nápoje nealkoholické, nápoje a šťávy ovocné, sirupy a jiné přípravky k zhotovování nápojů; (33) alkoholické nápoje.
(730) **EFco, s.r.o.**, Kolískova 6, Hodonín, 69501, CZ

(210) **O-462852**

- (220) 07.10.2008
(320) 07.10.2008
(511) 19
(540)

EXTRAGLASS

- (510) (19) asfaltové střešní šindele.
(730) **DEHTOCHEMA BITUMAT, s.r.o.**, Pražská 870, Bělá pod Bezdězem, 29421, CZ
(740) Čermák Hořejš Matějka a spol., JUDr. Jan Matějka, advokát, Národní 32, Praha 1, 11000

(210) **O-462854**

- (220) 07.10.2008
(320) 07.10.2008
(511) 7, 9, 11, 35, 37, 38

- (540) 
- (730) **MaT Elektra CZ s.r.o.**, Vinohradská 124/2029, Praha 3, 13000, CZ
- (740) MIRA - patentová a známková kancelář, Blanka Fišerová, V Kapslovně 11, Praha 3, 13000
- (510) (7) elektrické kuchyňské stroje, zejména přístroje, nástroje a zařízení k sekání, loupání, krájení, k homogenizaci, hnětení, mixování, šlehání (stroje), prosévání, zdobení, odšťavňování a na otvírání konzerv, roboty, elektromechanické přístroje pro přípravu jídel gastronomických specialit, potravin a nápojů, stroje a přístroje k balení potravin, kuchyňské drtiče, elektrické nože, mlýnky na kávu i koření, myčky a sušičky nádobí, žehlicí stroje, vysavače prachu, kartáče elektrické; (9) elektroinstalační materiál, elektrické rozvaděče, proudové a přepět'ové chrániče, bleskojistky, konektory, induktory, elektrické cívky, vodiče a kabely včetně optických, telekomunikační technika všeho druhu, včetně doplňků, příslušenství a náhradních dílů, radiotelefonní, radiotelegrafická a vysílací zařízení, anténní systémy, antény, zesilovače, napáječe, záložní zdroje, transformátory, elektrochemické zdroje proudu, zejména monočlánky, baterie a akumulátory, stabilizátory napětí, telekomunikační zařízení a příslušenství, komunikační systémy, telefonní automaty, telefonní ústředny, telefony, domácí telefony, faxy, záznamníky, modemy, vysílače, přijímače, sluchátka, zařízení pro satelitní systémy, informační a telekomunikační technologie, přístroje i zařízení, zařazené ve třídě 9, telefonní karty, plastové karty s čipem, s magnetickou páskou a ostatní karty s inteligencí, veškeré sdělovací a zabezpečovací přístroje a zařízení, přístroje a zařízení pro zpracování signálů, zakázková elektronika, spadající do této třídy; (11) zdroje světla, žárovky, zářivky, osvětlovací tělesa a zařízení, kabely, kabelové rozvody, spojky, rozdvojký, zásuvky s přepět'ovou ochranou a veškeré související elektroinstalační zboží, spadající do této třídy, mikrovlnné trouby a jejich související vybavení, elektrická zařízení a přístroje k vaření, pečení, grilování, fritování, opékání, sušení, ohřívání, k přípravě toastů, ledu a/nebo zmrzliny, zařízení a přístroje pro hotely, restaurace, bistra, snack-bary, pro potravinářské prodejny a pro domácnosti k přípravě a uchovávání jídel, nápojů, gastronomických specialit, ostatních potravin, moučnicků, šlehačky, cukrářských výrobků, nápojů, zmrzliny a ledu, přístroje k přípravě kávy, čokolády a čaje, zařízení varné technologie včetně sortimentu konvektomatů, elektrické přístroje na úpravu a/nebo zavařování i sterilizování potravin, zeleniny, ovoce a suchých plodů a k přípravě zmrzliny, výrobničky ledu, zařízení na rozvod vody a jejich částí, vodovodní a sprchové baterie, zařízení a přístroje k topení, k ohřevu vody a na výrobu páry, ke chlazení, ke zmrazování, k větrání, včetně klimatizačních zařízení, přístroje pro úpravu a čištění vody a vzduchu; (35) venkovní reklama, reklamní, propagační a inzertní služby prostřednictvím jakéhokoliv média - prostřednictvím telefonní, datové nebo informační sítě, rozšiřování reklamních nebo inzertních materiálů, podnikové poradenství a obchodní management, poradenství při vedení podniku, marketing a marketingové studie, organizační management, obchodní informace a pomoc při řízení obchodní a zahraničně-obchodní činnosti, franchising, vyhledávání obchodních informací pomocí Internetu i globálních telekomunikačních sítí, dodavatelské služby pro třetí osoby, velkoobchodní a maloobchodní činnost v oblasti výrobků, zařazených ve tř. 7 a ve tř. 9, obchodní činnost v oblasti obchodu a obchodních služeb, vzorky zboží (distribuce), internetový obchod, zprostředkovatelské služby v oblasti obchodu s výrobky výše uvedenými, obchodní služby v oblasti importu a exportu; (37) služby montážní, garanční, servisní a opravárenské; (38) systém dálkového přenosu dat prostřednictvím všech dostupných médií, poskytování, šíření a výměna zpráv a obrazových informací prostřednictvím globálních telekomunikačních sítí a Internetu formou webových stránek www.matelektra.eu, šíření a výměna zpráv, informací a obrazových informací prostřednictvím počítačové sítě, šíření elektronických tiskovin prostřednictvím elektronických médií, provozování www stránek.

Zamítnuté a částečně zamítnuté přihlášky ochranných známek po zveřejnění

Zjistí-li Úřad v průběhu řízení o námitkách, že přihlašovaná ochranná známka nespĺňuje podmínky pro zápis, přihlášku zamítne. Zjistí-li, že přihlašovaná ochranná známka nespĺňuje podmínky pro zápis jen pro některé výrobky nebo služby, přihlášku zamítne v rozsahu výrobků nebo služeb, pro které přihláška nespĺňuje podmínky zápisu. S ohledem na tuto skutečnost, obsahuje tato kapitola údaje o rozhodnutích o zamítnutí přihlášky ochranné známky v celém nebo částečném rozsahu na základě ustanovení § 26 zákona č. 441/2003 Sb.

Údaje o výsledku rozhodnutí (zamítnutí přihlášky, částečné zamítnutí přihlášky) jsou uvedeny za datem právní moci rozhodnutí pod INID kódem (583) s názvem "Datum právní moci rozhodnutí/výsledek rozhodnutí".

(210) **O-428017**

(540)

JOY

(583) 01.10.2008 / částečné zamítnutí přihlášky

(210) **O-432844**

(540)

Reduxil

(583) 01.10.2008 / částečné zamítnutí přihlášky

Přehled zápisů ochranných známek bez změny ve vztahu ke zveřejněným přihláškám

Kapitola obsahuje údaje o ochranných známkách zapsaných na základě ustanovení § 28 odst. 1 zákona č. 441/2003 Sb., u kterých nedošlo ke změně údajů oproti zveřejněné přihlásce ochranné známky.

Číselný přehled

300935, 300937, 300938, 300939, 300940, 300941, 300942, 300943, 300944, 300945, 300946, 300947, 300948, 300949, 300950, 300951, 300952, 300953, 300954, 300955, 300956, 300957, 300958, 300959, 300960, 300961, 300962, 300963, 300964, 300965, 300966, 300967, 300968, 300969, 300970, 300971, 300972, 300973, 300974, 300975, 300976, 300977, 300978, 300979, 300980, 300981, 300982, 300983, 300984, 300985, 300986, 300987, 300988, 300989, 300990, 300991, 300992, 300993, 300994, 300995, 300996, 300997, 300998, 300999, 301000, 301001, 301002, 301003, 301004, 301005, 301006, 301007, 301008, 301009, 301010, 301011, 301012, 301013, 301014, 301015, 301016, 301017, 301018, 301019, 301020, 301021, 301022, 301023, 301024, 301025, 301026, 301027, 301028, 301029, 301030, 301031, 301032, 301033, 301034, 301035, 301036, 301037, 301038, 301039, 301040, 301041, 301042, 301043, 301044, 301045, 301046, 301047, 301048, 301049, 301050, 301051, 301052, 301053, 301054, 301055, 301056, 301057, 301058, 301059, 301060, 301061, 301062, 301063, 301064, 301065, 301066, 301067, 301068, 301069, 301070, 301071, 301072, 301073, 301074, 301075, 301076, 301077, 301078, 301079.

Zápis ochranných známek bez změny ve vztahu ke zveřejněným přihláškám

-
- (111) **300935**
(220) 31.03.2004
(320) 31.03.2004
(442) 16.11.2005
(151) 08.10.2008
(730) **ROSA market, s.r.o.**, J. Silného 2683, Kroměříž, 76701, CZ
(210) O-345007
-
- (111) **300937**
(220) 24.08.2005
(320) 24.08.2005
(442) 14.12.2005
(151) 08.10.2008
(730) **Komerční banka, a. s.**, Na Příkopě 33/969, Praha 1, 11407, CZ
(210) O-429211
-
- (111) **300938**
(220) 05.12.2005
(320) 05.12.2005
(442) 02.07.2008
(151) 08.10.2008
(730) **PRAGUE CARD, spol. s r.o.**, Písecká 90, Mukařov, 25162, CZ
(210) O-432077
-
- (111) **300939**
(220) 15.12.2005
(320) 15.12.2005
(442) 02.07.2008
(151) 08.10.2008
(730) **Masnica Miroslav**, Hlavní třída 69/440, Havířov - Město, 73601, CZ
(210) O-432444
-
- (111) **300940**
(220) 24.02.2006
(320) 24.02.2006
(442) 02.07.2008
(151) 08.10.2008
(730) **EXCON, a.s.**, Sokolovská 187/203, Praha 9 - Vysočany, 19000, CZ
(210) O-434877
-
- (111) **300941**
(220) 07.09.2006
(320) 07.09.2006
(442) 31.01.2007
(151) 08.10.2008
(730) **ZILVAR SYSTEMS s.r.o.**, Domašínská 334, Dobruška, 51801, CZ
(210) O-440845
-
- (111) **300942**
(220) 29.12.2006
(320) 29.12.2006
(442) 02.07.2008
(151) 08.10.2008
(730) **Metropolitní kapitula u sv. Víta v Praze**, 3. hradní nádvoří čp. 48, Praha 1 - Hrad, 11901, CZ
(210) O-444167
-
- (111) **300943**
(220) 20.08.2007
(320) 20.08.2007
(442) 02.07.2008
(151) 08.10.2008
-
- (462) **REDOT, s.r.o.**, Lucemburská 1024/1, Praha 3, 13000, CZ
(210) O-451045
-
- (111) **300944**
(220) 05.09.2007
(320) 05.09.2007
(442) 02.07.2008
(151) 08.10.2008
(730) **Realitní společnost České spořitelny, a.s.**, Vinohradská 180/1632, Praha 3, 13011, CZ
(210) O-451549
-
- (111) **300945**
(220) 10.09.2007
(320) 10.09.2007
(442) 02.07.2008
(151) 08.10.2008
(730) **Ryšková Lenka**, Tobručká 710/19, Praha 6, 16000, CZ
(210) O-451685
-
- (111) **300946**
(220) 09.10.2007
(320) 09.10.2007
(442) 02.07.2008
(151) 08.10.2008
(730) **TECHNOLOGY, s.r.o.**, Maroldova 6/1147, Praha 4, 14000, CZ
(210) O-452607
-
- (111) **300947**
(220) 09.10.2007
(320) 09.10.2007
(442) 02.07.2008
(151) 08.10.2008
(730) **TECHNOLOGY, s.r.o.**, Maroldova 6/1147, Praha 4, 14000, CZ
(210) O-452608
-
- (111) **300948**
(220) 19.10.2007
(320) 19.10.2007
(442) 02.07.2008
(151) 08.10.2008
(730) **Miloslav Čermák - Computer servis**, Všeštiny 44, Jirkov, 43111, CZ
(210) O-452989
-
- (111) **300949**
(220) 12.11.2007
(320) 12.11.2007
(442) 02.07.2008
(151) 08.10.2008
(730) **FANS, a.s.**, Na Květnici 17, Praha 4, 14000, CZ
(210) O-453614
-
- (111) **300950**
(220) 27.11.2007
(320) 27.11.2007
(442) 02.07.2008
(151) 08.10.2008
(730) **JOSIEK Petr**, Dobiašova 890/40, Liberec 6, 46006, CZ
(210) O-454100
-
- (111) **300951**
(220) 28.11.2007
(320) 28.11.2007

(442) 02.07.2008 (151) 08.10.2008 (730) KAMO obchodní společnost, s.r.o. , Částkov 132, Částkov, 68714, CZ (210) O-454123	(210) O-456159
(111) 300952 (220) 29.11.2007 (320) 29.11.2007 (442) 02.07.2008 (151) 08.10.2008 (730) Jemča a.s. , Znojemská 687, Jemnice, 67531, CZ (210) O-454141	(111) 300960 (220) 11.02.2008 (320) 11.02.2008 (442) 02.07.2008 (151) 08.10.2008 (730) Česká televize , Kavčí Hory, Praha 4 - Kavčí Hory, 14070, CZ (210) O-456261
(111) 300953 (220) 29.11.2007 (320) 29.11.2007 (442) 02.07.2008 (151) 08.10.2008 (730) 4VIP s.r.o. , Mattoniho nábřeží 204, Karlovy Vary, 36001, CZ (210) O-454166	(111) 300961 (220) 11.02.2008 (320) 11.02.2008 (442) 02.07.2008 (151) 08.10.2008 (730) Česká televize , Kavčí Hory, Praha 4 - Kavčí Hory, 14070, CZ (210) O-456262
(111) 300954 (220) 21.12.2007 (320) 21.12.2007 (442) 02.07.2008 (151) 08.10.2008 (730) Fincentrum Media s.r.o. , Pobřežní 620/3, Praha 8, 18600, CZ (210) O-454854	(111) 300962 (220) 19.02.2008 (320) 19.02.2008 (442) 02.07.2008 (151) 08.10.2008 (730) ICKM Beroun, s.r.o. , Husova 5/240, Praha 1, 11000, CZ (210) O-456541
(111) 300955 (220) 21.12.2007 (320) 21.12.2007 (442) 02.07.2008 (151) 08.10.2008 (730) MORAVSKOSLEZSKÉ REALITY, s.r.o. , 28. října 770/6, Ostrava, Moravská Ostrava, 70200, CZ (210) O-454872	(111) 300963 (220) 27.02.2008 (320) 27.02.2008 (442) 02.07.2008 (151) 08.10.2008 (730) KLINKER CENTRUM s.r.o. , Procházkova 202, Kostelec nad Orlicí, 51741, CZ (210) O-456789
(111) 300956 (220) 10.01.2008 (320) 10.01.2008 (442) 02.07.2008 (151) 08.10.2008 (730) The Second Cup Coffee Company Inc. , Airport Road 6303, L4V IRS Mississauga, Ontario, CA (210) O-455294	(111) 300964 (220) 29.02.2008 (320) 29.02.2008 (442) 02.07.2008 (151) 08.10.2008 (730) Dream Tackle s.r.o. , Studničná 224, Liberec, 46001, CZ (210) O-456860
(111) 300957 (220) 30.01.2008 (320) 30.01.2008 (442) 02.07.2008 (151) 08.10.2008 (730) George William Fisher , Keizersgracht 669, Amsterdam, NL (210) O-455812	(111) 300965 (220) 03.03.2008 (320) 03.03.2008 (442) 02.07.2008 (151) 08.10.2008 (730) Bongrain S.A., a French Société Anonyme , 42 rue Rieussec, 78220 Viroflay, FR (210) O-456900
(111) 300958 (220) 30.01.2008 (320) 30.01.2008 (442) 02.07.2008 (151) 08.10.2008 (730) George William Fisher , Keizersgracht 669, Amsterdam, NL (210) O-455813	(111) 300966 (220) 03.03.2008 (320) 03.03.2008 (442) 02.07.2008 (151) 08.10.2008 (730) Bongrain S.A., a French Société Anonyme , 42 rue Rieussec, 78220 Viroflay, FR (210) O-456901
(111) 300959 (220) 06.02.2008 (320) 06.02.2008 (442) 02.07.2008 (151) 08.10.2008 (730) RECOOP TOUR, a.s. , Evropská 15, Praha 6, 16041, CZ	(111) 300967 (220) 12.03.2008 (320) 12.03.2008 (442) 02.07.2008 (151) 08.10.2008 (730) AKVAREA, spol. s r.o. , Lipa 289, Zlín 11, 76311, CZ (210) O-457176
	(111) 300968

(220) 12.03.2008
(320) 12.03.2008
(442) 02.07.2008
(151) 08.10.2008
(730) **UNIJOB, s.r.o.**, Melounova 1654/2, Praha 2, 12000, CZ
(210) O-457186

(111) **300969**
(220) 13.03.2008
(320) 13.03.2008
(442) 02.07.2008
(151) 08.10.2008
(730) **FERRERO S.p.A.**, Piazzale Pietro Ferrero 1, Alba (CN) 12051, IT
(210) O-457255

(111) **300970**
(220) 19.03.2008
(320) 19.03.2008
(442) 02.07.2008
(151) 08.10.2008
(730) **EDUARD - MODEL ACCESSORIES, spol. s r.o.**, Mírová 170, Obrnice, 43521, CZ
(210) O-457436

(111) **300971**
(220) 19.03.2008
(320) 19.03.2008
(442) 02.07.2008
(151) 08.10.2008
(730) **EDUARD - MODEL ACCESSORIES, spol. s r.o.**, Mírová 170, Obrnice, 43521, CZ
(210) O-457437

(111) **300972**
(220) 19.03.2008
(320) 19.03.2008
(442) 02.07.2008
(151) 08.10.2008
(730) **EDUARD - MODEL ACCESSORIES, spol. s r.o.**, Mírová 170, Obrnice, 43521, CZ
(210) O-457438

(111) **300973**
(220) 20.03.2008
(320) 20.03.2008
(442) 02.07.2008
(151) 08.10.2008
(730) **David Koloušek**, Machuldova 571/5, Praha 4 - Kamýk, 14200, CZ
(210) O-457483

(111) **300974**
(220) 28.03.2008
(320) 28.03.2008
(442) 02.07.2008
(151) 08.10.2008
(730) **HUELVA a.s.**, Thámova 11, Praha 8, 18600, CZ
(210) O-457702

(111) **300975**
(220) 28.03.2008
(320) 28.03.2008
(442) 02.07.2008
(151) 08.10.2008
(730) **HUELVA a.s.**, Thámova 11, Praha 8, 18600, CZ
(210) O-457704

(111) **300976**
(220) 02.04.2008
(320) 02.04.2008
(442) 02.07.2008
(151) 08.10.2008

(730) **Vágner Luděk Mgr.**, M.R. Štefánika 3, Šumperk, 78701, CZ
(210) O-457787

(111) **300977**
(220) 03.04.2008
(320) 03.04.2008
(442) 02.07.2008
(151) 08.10.2008
(730) **Česká televize**, Kavčí Hory, Praha 4 - Kavčí Hory, 14070, CZ
(210) O-457862

(111) **300978**
(220) 07.04.2008
(320) 07.04.2008
(442) 02.07.2008
(151) 08.10.2008
(730) **Relations - Verein zur Förderung des Kulturaustausches im Westen und Osten Europas e.V.** **Katrin Klingan, Karin Schopp**, Blücherstrasse 37A, 10961 Berlin, DE
(210) O-457915

(111) **300979**
(220) 10.04.2008
(320) 10.04.2008
(442) 02.07.2008
(151) 08.10.2008
(730) **Masarykovo demokratické hnutí**, Na Příkopě 10, Praha 1, 11000, CZ
(210) O-458053

(111) **300980**
(220) 11.04.2008
(320) 11.04.2008
(442) 02.07.2008
(151) 08.10.2008
(730) **Českomoravský beton, a.s.**, Beroun 660, Beroun, 26601, CZ
(210) O-458100

(111) **300981**
(220) 11.04.2008
(320) 11.04.2008
(442) 02.07.2008
(151) 08.10.2008
(730) **Českomoravský beton, a.s.**, Beroun 660, Beroun, 26601, CZ
(210) O-458101

(111) **300982**
(220) 15.04.2008
(320) 15.04.2008
(442) 02.07.2008
(151) 08.10.2008
(730) **Raiffeisenbank a.s.**, Olbrachtova 2006/9, Praha 4, 14021, CZ
(210) O-458176

(111) **300983**
(220) 15.04.2008
(320) 15.04.2008
(442) 02.07.2008
(151) 08.10.2008
(730) **Raiffeisenbank a.s.**, Olbrachtova 2006/9, Praha 4, 14021, CZ
(210) O-458177

(111) **300984**
(220) 17.04.2008
(320) 17.04.2008
(442) 02.07.2008
(151) 08.10.2008

(730) HYUNDAI MOTOR COMPANY , 231, Yangjae-Dong, Seocho-Gu, Seoul, KR	(210) O-458616
(210) O-458254	(111) 300993
(111) 300985	(220) 28.04.2008
(220) 21.04.2008	(320) 28.04.2008
(320) 21.04.2008	(442) 02.07.2008
(442) 02.07.2008	(151) 08.10.2008
(151) 08.10.2008	(730) MÉDEA PUBLIC RELATIONS, s.r.o. , Mikuleckého 1311/8, Praha 4, 14700, CZ
(730) NEMKOR International spol. s r.o. , Francouzská 55/52, Praha 10, 10000, CZ	(210) O-458618
(210) O-458321	(111) 300994
(111) 300986	(220) 28.04.2008
(220) 23.04.2008	(320) 28.04.2008
(320) 23.04.2008	(442) 02.07.2008
(442) 02.07.2008	(151) 08.10.2008
(151) 08.10.2008	(730) MÉDEA CONSULTING, s.r.o. , Mikuleckého 1311/8, Praha 4, 14700, CZ
(730) CONSYMEA, spol. s r.o. , Bzenecká 8, Brno, 62800, CZ	(210) O-458619
(210) O-458447	(111) 300995
(111) 300987	(220) 28.04.2008
(220) 24.04.2008	(320) 28.04.2008
(320) 24.04.2008	(442) 02.07.2008
(442) 02.07.2008	(151) 08.10.2008
(151) 08.10.2008	(730) MÉDEA Slovakia, s.r.o. , Grösslingova 51, Bratislava 1, SK
(730) DELACON Biotechnik ČR, spol. s r.o. , Bohdíkova 7, Šumperk, 78701, CZ	(210) O-458620
(210) O-458482	(111) 300996
(111) 300988	(220) 28.04.2008
(220) 28.04.2008	(320) 28.04.2008
(320) 28.04.2008	(442) 02.07.2008
(442) 02.07.2008	(151) 08.10.2008
(151) 08.10.2008	(730) Vinařství Valtice s.r.o. , nám. Svobody 3, Valtice, 69142, CZ
(730) Bongrain S.A., a French Sociétés Anonyme , 42 rue Rieussec, 78220 Viroflay, FR	(210) O-458624
(210) O-458573	(111) 300997
(111) 300989	(220) 29.04.2008
(220) 28.04.2008	(320) 29.04.2008
(320) 28.04.2008	(442) 02.07.2008
(442) 02.07.2008	(151) 08.10.2008
(151) 08.10.2008	(730) KLIKA-BP, s.r.o. , 8. března 4812/2a, Jihlava, 58601, CZ
(730) MÉDEA CREATIVITY, k.s. , Mikuleckého 1311/8, Praha 4, 14700, CZ	(210) O-458647
(210) O-458611	(111) 300998
(111) 300990	(220) 29.04.2008
(220) 28.04.2008	(320) 29.04.2008
(320) 28.04.2008	(442) 02.07.2008
(442) 02.07.2008	(151) 08.10.2008
(151) 08.10.2008	(730) KLIKA - BP, s.r.o. , 8. března 4812/2a, Jihlava, 58601, CZ
(730) MÉDEA DISCOUNT, k.s. , Mikuleckého 1311/8, Praha 4, 14700, CZ	(210) O-458648
(210) O-458612	(111) 300999
(111) 300991	(220) 29.04.2008
(220) 28.04.2008	(320) 29.04.2008
(320) 28.04.2008	(442) 02.07.2008
(442) 02.07.2008	(151) 08.10.2008
(151) 08.10.2008	(730) KLIKA-BP, s.r.o. , 8. března 4812/2a, Jihlava, 58601, CZ
(730) MÉDEA RESEARCH, k.s. , Mikuleckého 1311/8, Praha 4, 14700, CZ	(210) O-458649
(210) O-458615	(111) 301000
(111) 300992	(220) 29.04.2008
(220) 28.04.2008	(320) 29.04.2008
(320) 28.04.2008	(442) 02.07.2008
(442) 02.07.2008	(151) 08.10.2008
(151) 08.10.2008	(730) KLIKA-BP, s.r.o. , 8. března 4812/2a, Jihlava, 58601, CZ
(730) MÉDEA PROMOTION, s.r.o. , Mikuleckého 1311/8, Praha 4, 14700, CZ	(210) O-458650

(111) 301001	(442) 02.07.2008
(220) 30.04.2008	(151) 08.10.2008
(320) 30.04.2008	(730) Robeš Miroslav , Neubuz 93, Slušovice, 76315, CZ
(442) 02.07.2008	(210) O-459004
(151) 08.10.2008	
(730) WEBCOM - AXPRIENCE, a.s. , Vratimovská 624/11, Ostrava, Kunčičky, 71800, CZ	
(210) O-458691	
(111) 301002	(442) 02.07.2008
(220) 30.04.2008	(151) 08.10.2008
(320) 30.04.2008	(730) RYNA CZ s.r.o. , Pražská 686, Hradec Králové, 50004, CZ
(442) 02.07.2008	(210) O-459021
(151) 08.10.2008	
(730) WEBCOM - AXPRIENCE, a.s. , Vratimovská 624/11, Ostrava, Kunčičky, 71800, CZ	
(210) O-458692	
(111) 301003	(442) 02.07.2008
(220) 29.05.2008	(151) 08.10.2008
(320) 29.05.2008	(730) SAPRO, s.r.o. , Komenského 713, Třinec, 73961, CZ
(442) 02.07.2008	(210) O-459028
(151) 08.10.2008	
(730) Serenade (HK) Limited , Po Wah Yuen 74, Yung Shue Wan, Lamma Island, HK	
(210) O-458711	
(111) 301004	(442) 02.07.2008
(220) 02.05.2008	(151) 08.10.2008
(320) 06.11.2007	(730) RUPA, spol. s r.o. , Poslední 8, Praha 10, 10202, CZ
(442) 02.07.2008	(210) O-459040
(151) 08.10.2008	
(730) ALCATEL LUCENT , 54, rue La Boétie, F-75008 PARIS, FR	
(210) O-458722	
(111) 301005	(442) 02.07.2008
(220) 07.05.2008	(151) 08.10.2008
(320) 07.05.2008	(730) Anenské slatinné lázně a.s. , Lázeňská 165, Lázně Bělohrad, 50781, CZ
(442) 02.07.2008	(210) O-459052
(151) 08.10.2008	
(730) REALITYHOMOLKA 1.cz s.r.o. , Erbenova 2978, Tábor, 39002, CZ	
(210) O-458881	
(111) 301006	(442) 02.07.2008
(220) 07.05.2008	(151) 08.10.2008
(320) 07.05.2008	(730) INSTAPLAST Praha, a.s. , Zápy 151, Brandýs nad Labem, 25001, CZ
(442) 02.07.2008	(210) O-459089
(151) 08.10.2008	
(730) REALITYHOMOLKA 1.cz s.r.o. , Erbenova 2978, Tábor, 39002, CZ	
(210) O-458882	
(111) 301007	(442) 02.07.2008
(220) 09.05.2008	(151) 08.10.2008
(320) 09.05.2008	(730) PROMA REHA, s.r.o. , Riegrova 342, Česká Skalice, 55203, CZ
(442) 02.07.2008	(210) O-459133
(151) 08.10.2008	
(730) Josef Chejn, spol. s r.o. , Křenice 42, Sibřina, 25084, CZ	
(210) O-458922	
(111) 301008	(442) 02.07.2008
(220) 12.05.2008	(151) 08.10.2008
(320) 12.05.2008	(730) 2 K INTERIER STUDIO s.r.o. , Vítězné náměstí 577/2, Praha 6, 16000, CZ
(442) 02.07.2008	(210) O-459139
(151) 08.10.2008	
(730) Stanford a.s. , Provaznická 397/13, Praha 1, 11000, CZ	
(210) O-458958	
(111) 301009	
(220) 13.05.2008	
(320) 13.05.2008	

-
- | | |
|---|---|
| (111) 301018 | (320) 20.05.2008 |
| (220) 18.05.2008 | (442) 02.07.2008 |
| (320) 18.05.2008 | (151) 08.10.2008 |
| (442) 02.07.2008 | (730) JOURNEYMAN EUROPE s.r.o. , Podjavorinské |
| (151) 08.10.2008 | 18/1607, Praha 4, 14900, CZ |
| (730) Pražská komorní filharmonie, o.p.s. , Krocínova 1,
Praha 1, 11000, CZ | (210) O-459213 |
| (210) O-459154 | |
-
- | | |
|---|---|
| (111) 301019 | (320) 20.05.2008 |
| (220) 19.05.2008 | (442) 02.07.2008 |
| (320) 19.05.2008 | (151) 08.10.2008 |
| (442) 02.07.2008 | (730) JOURNEYMAN EUROPE s.r.o. , Podjavorinské |
| (151) 08.10.2008 | 18/1607, Praha 4, 14900, CZ |
| (730) SWEET EXPERT GROUP s.r.o. , Nádražní 47/3,
Český Těšín, 73701, CZ | (210) O-459214 |
| (210) O-459160 | |
-
- | | |
|--|---|
| (111) 301020 | (320) 20.05.2008 |
| (220) 19.05.2008 | (442) 02.07.2008 |
| (320) 19.05.2008 | (151) 08.10.2008 |
| (442) 02.07.2008 | (730) JOURNEYMAN EUROPE s.r.o. , Podjavorinské |
| (151) 08.10.2008 | 18/1607, Praha 4, 14900, CZ |
| (730) Hostýn, s.r.o. , Tomická 5, Praha 10, 10000, CZ | (210) O-459215 |
| (210) O-459166 | |
-
- | | |
|---|---|
| (111) 301021 | (320) 20.05.2008 |
| (220) 19.05.2008 | (442) 02.07.2008 |
| (320) 19.05.2008 | (151) 08.10.2008 |
| (442) 02.07.2008 | (730) 0038 s.r.o. , Biskupcova 1791/19, Praha 3, 13000, CZ |
| (151) 08.10.2008 | (210) O-459226 |
| (730) AUTO - PROMATO spol. s r.o. , Rudolfovská 64,
České Budějovice, 37001, CZ | |
| (210) O-459170 | |
-
- | | |
|--|---|
| (111) 301022 | (320) 21.05.2008 |
| (220) 20.05.2008 | (442) 02.07.2008 |
| (320) 20.05.2008 | (151) 08.10.2008 |
| (442) 02.07.2008 | (730) CET 21 spol. s r.o. , Křiženeckého náměstí 1078/5, Praha 5,
15252, CZ |
| (151) 08.10.2008 | (210) O-459243 |
| (730) STACHEMA KOLÍN, spol. s r.o. , Zibohlavý 1, Kolín,
28002, CZ | |
| (210) O-459176 | |
-
- | | |
|--|---|
| (111) 301023 | (320) 21.05.2008 |
| (220) 20.05.2008 | (442) 02.07.2008 |
| (320) 20.05.2008 | (151) 08.10.2008 |
| (442) 02.07.2008 | (730) Dial Telecom, a.s. , Křižíkova 36a/237, Praha 8 - Karlín,
18600, CZ |
| (151) 08.10.2008 | (210) O-459247 |
| (730) Mgr. Michaela Šubrtová, advokát , Osvoboditelů 1124,
Lovosice, 41002, CZ | |
| (210) O-459207 | |
-
- | | |
|--|---|
| (111) 301024 | (320) 21.05.2008 |
| (220) 20.05.2008 | (442) 02.07.2008 |
| (320) 20.05.2008 | (151) 08.10.2008 |
| (442) 02.07.2008 | (730) Dial Telecom, a.s. , Křižíkova 36a/237, Praha 8 - Karlín,
18600, CZ |
| (151) 08.10.2008 | (210) O-459248 |
| (730) JOURNEYMAN EUROPE s.r.o. , Podjavorinské
18/1607, Praha 4, 14900, CZ | |
| (210) O-459211 | |
-
- | | |
|--|---|
| (111) 301025 | (320) 21.05.2008 |
| (220) 20.05.2008 | (442) 02.07.2008 |
| (320) 20.05.2008 | (151) 08.10.2008 |
| (442) 02.07.2008 | (730) Dial Telecom, a.s. , Křižíkova 36a/237, Praha 8 - Karlín,
18600, CZ |
| (151) 08.10.2008 | (210) O-459249 |
| (730) JOURNEYMAN EUROPE s.r.o. , Podjavorinské
18/1607, Praha 4, 14900, CZ | |
| (210) O-459212 | |
-
- | | |
|---------------------|------------------|
| (111) 301026 | (320) 21.05.2008 |
| (220) 20.05.2008 | (442) 02.07.2008 |
| | (151) 08.10.2008 |

(730) Dial Telecom, a.s. , Křižíkova 36a/237, Praha 8 - Karlín, 18600, CZ	(210) O-459503
(210) O-459250	
(111) 301035	(111) 301043
(220) 21.05.2008	(220) 29.05.2008
(320) 21.05.2008	(320) 29.05.2008
(442) 02.07.2008	(442) 02.07.2008
(151) 08.10.2008	(151) 08.10.2008
(730) CET 21 spol. s r.o. , Křiženeckého nám. 1078/5, Praha 5, 15200, CZ	(730) Deutsche Telekom AG , Friedrich-Ebert-Allee 140, 53113 Bonn, DE
(210) O-459251	(210) O-459506
(111) 301036	(111) 301044
(220) 23.05.2008	(220) 29.05.2008
(320) 23.05.2008	(320) 29.05.2008
(442) 02.07.2008	(442) 02.07.2008
(151) 08.10.2008	(151) 08.10.2008
(730) MENDELOVA ZEMĚDĚLSKÁ A LESNICKÁ UNIVERZITA V BRNĚ - Zkušebna nábytku , Lesnická 39, Brno, 61300, CZ	(730) Deutsche Telekom AG , Friedrich-Ebert-Allee 140, 53113 Bonn, DE
(210) O-459341	(210) O-459507
(111) 301037	(111) 301045
(220) 26.05.2008	(220) 29.05.2008
(320) 26.05.2008	(320) 29.05.2008
(442) 02.07.2008	(442) 02.07.2008
(151) 08.10.2008	(151) 08.10.2008
(730) S.M.I. s.r.o. , Počernická 96, Praha 10, 10000, CZ	(730) Deutsche Telekom AG , Friedrich-Ebert-Allee 140, 53113 Bonn, DE
(210) O-459368	(210) O-459508
(111) 301038	(111) 301046
(220) 26.05.2008	(220) 29.05.2008
(320) 26.05.2008	(320) 29.05.2008
(442) 02.07.2008	(442) 02.07.2008
(151) 08.10.2008	(151) 08.10.2008
(730) Zoubková Eliška , Němčice 178, Němčice u Boskovic, 67951, CZ	(730) Deutsche Telekom AG , Friedrich-Ebert-Allee 140, 53113 Bonn, DE
(210) O-459376	(210) O-459509
(111) 301039	(111) 301047
(220) 26.05.2008	(220) 30.05.2008
(320) 26.05.2008	(320) 30.05.2008
(442) 02.07.2008	(442) 02.07.2008
(151) 08.10.2008	(151) 08.10.2008
(730) LONDA spol. s r.o. , Křemencova 4, Praha 1, 11000, CZ	(730) JUDr. Luděk Lisse, Ph.D. , Dukelských hrdinů 40, Praha 7, 17000, CZ
(210) O-459379	(210) O-459515
(111) 301040	(111) 301048
(220) 28.05.2008	(220) 30.05.2008
(320) 28.05.2008	(320) 30.05.2008
(442) 02.07.2008	(442) 02.07.2008
(151) 08.10.2008	(151) 08.10.2008
(730) Suška Břetislav , Bezručova 618, Frýdlant nad Ostravicí, 73911, CZ	(730) OPTIMAL EUROPE LIMITED , St. Barbara Bastions 33, Valletta VLT 1961, MT
(210) O-459433	(210) O-459522
(111) 301041	(111) 301049
(220) 29.05.2008	(220) 02.06.2008
(320) 29.05.2008	(320) 02.06.2008
(442) 02.07.2008	(442) 02.07.2008
(151) 08.10.2008	(151) 08.10.2008
(730) ON CLINIC s.r.o. , Politických vězňů 14, Praha 1, 11000, CZ	(730) Hora Václav , Bělěhradská 415/117, Most, 43401, CZ
(210) O-459496	(210) O-459555
(111) 301042	(111) 301050
(220) 29.05.2008	(220) 02.06.2008
(320) 29.05.2008	(320) 02.06.2008
(442) 02.07.2008	(442) 02.07.2008
(151) 08.10.2008	(151) 08.10.2008
(730) Jiří Driesel - BLACK BASS , Slezská 1324/44, Praha 2 - Vinohrady, 12000, CZ	(730) LANTER, s.r.o. , Majakovského 113/20, Ústí nad Labem, 40001, CZ
	(210) O-459559

-
- (111) **301051**
(220) 02.06.2008
(320) 02.06.2008
(442) 02.07.2008
(151) 08.10.2008
(730) **Karasová Marta MUDr.**, Našiměřice 96, Olbramovice, 67176, CZ
(210) O-459561
-
- (111) **301052**
(220) 02.06.2008
(320) 02.06.2008
(442) 02.07.2008
(151) 08.10.2008
(730) **AFK Consult s.r.o.**, Vídeňská 125a, Brno, 61900, CZ
(210) O-459566
-
- (111) **301053**
(220) 02.06.2008
(320) 02.06.2008
(442) 02.07.2008
(151) 08.10.2008
(730) **Marvel Credit a.s.**, Jindřišská 785/48, Pardubice, 53002, CZ
(210) O-459567
-
- (111) **301054**
(220) 02.06.2008
(320) 02.06.2008
(442) 02.07.2008
(151) 08.10.2008
(730) **Empatie s.r.o.**, Větrná 922, Miroslav, 67172, CZ
(210) O-459577
-
- (111) **301055**
(220) 04.06.2008
(320) 04.06.2008
(442) 02.07.2008
(151) 08.10.2008
(730) **VALTECH TORS, a.s.**, Na Dole 3973/1, Hodonín, 69501, CZ
(210) O-459622
-
- (111) **301056**
(220) 03.06.2008
(320) 03.06.2008
(442) 02.07.2008
(151) 08.10.2008
(730) **SAZKA, a.s.**, K Žižkovu 851/4, Praha 9, 19093, CZ
(210) O-459623
-
- (111) **301057**
(220) 03.06.2008
(320) 03.06.2008
(442) 02.07.2008
(151) 08.10.2008
(730) **SAZKA, a.s.**, K Žižkovu 851/4, Praha 9, 19093, CZ
(210) O-459624
-
- (111) **301058**
(220) 04.06.2008
(320) 04.06.2008
(442) 02.07.2008
(151) 08.10.2008
(730) **BAEST, a.s.**, Černoletská 1930, Benešov, 25601, CZ
(210) O-459628
-
- (111) **301059**
(220) 04.06.2008
(320) 04.06.2008
(442) 02.07.2008
(151) 08.10.2008
-
- (730) **Chen Ming-Te**, No. 2, Lane 334, San-Fon Road, Fon-Chou City, Taichung Hsien, TW
(210) O-459630
-
- (111) **301060**
(220) 04.06.2008
(320) 04.06.2008
(442) 02.07.2008
(151) 08.10.2008
(730) **Chen Ming-Te**, No. 2 Lane 334, San-Fon Road, Fon-Chou City, Taichung Hsien, TW
(210) O-459631
-
- (111) **301061**
(220) 12.06.2008
(320) 12.06.2008
(442) 02.07.2008
(151) 08.10.2008
(730) **1. FC BRNO a.s.**, Srbská 47a, Brno, 61200, CZ
(210) O-459636
-
- (111) **301062**
(220) 04.06.2008
(320) 04.06.2008
(442) 02.07.2008
(151) 08.10.2008
(730) **Abraham Libor**, Boseň 50, Boseň, 29501, CZ
(210) O-459642
-
- (111) **301063**
(220) 04.06.2008
(320) 04.06.2008
(442) 02.07.2008
(151) 08.10.2008
(730) **Karlovarské minerální vody, a.s.**, Horova 3, Karlovy Vary, 36021, CZ
(210) O-459645
-
- (111) **301064**
(220) 04.06.2008
(320) 04.06.2008
(442) 02.07.2008
(151) 08.10.2008
(730) **Sarar Giyim Tekstil Sanayi ve Ticaret Anonim Sirketi**, Organize Sanayi Bölgesi, 26110 Eskisehir, TR
(210) O-459653
-
- (111) **301065**
(220) 04.06.2008
(320) 04.06.2008
(442) 02.07.2008
(151) 08.10.2008
(730) **Lidl Stiftung & Co. KG**, Stiftsbergstrasse 1, 74167 Neckarsulm, DE
(210) O-459657
-
- (111) **301066**
(220) 06.06.2008
(320) 06.06.2008
(442) 02.07.2008
(151) 08.10.2008
(730) **Petr Andrys**, Černotín 146, 75368, CZ
(210) O-459727
-
- (111) **301067**
(220) 06.06.2008
(320) 06.06.2008
(442) 02.07.2008
(151) 08.10.2008
(730) **Svaz účetních**, Štěpánská 28, Praha 1, 11000, CZ
(210) O-459739
-
- (111) **301068**

(220) 10.06.2008
(320) 10.06.2008
(442) 02.07.2008
(151) 08.10.2008
(730) **Joint Stock Company "OLAINFARM" (JSC "OLAINFARM")**, Rupnicu street 5, LV-2114 Olaine, LT
(210) O-459852

(220) 12.06.2008
(320) 12.06.2008
(442) 02.07.2008
(151) 08.10.2008
(730) **BRISTOL - MYERS SQUIBB COMPANY a Delaware Corporation**, 345 Park Avenue, 10154 New York, NY, US
(210) O-459947

(111) **301069**
(220) 10.06.2008
(320) 10.06.2008
(442) 02.07.2008
(151) 08.10.2008
(730) **Joint Stock Company "OLAINFARM" (JSC "OLAINFARM")**, Rupnicu street 5, LV-2114 Olaine, LT
(210) O-459853

(111) **301077**
(220) 18.06.2008
(320) 18.06.2008
(442) 02.07.2008
(151) 08.10.2008
(730) **ROCKWOOL, a.s.**, U Háje 507/26, Praha 4, 14700, CZ
(210) O-460096

(111) **301070**
(220) 10.06.2008
(320) 10.06.2008
(442) 02.07.2008
(151) 08.10.2008
(730) **Joint Stock Company "OLAINFARM" (JSC "OLAINFARM")**, Rupnicu street 5, LV-2114 Olaine, LT
(210) O-459854

(111) **301078**
(220) 18.06.2008
(320) 18.06.2008
(442) 02.07.2008
(151) 08.10.2008
(730) **ROCKWOOL, a.s.**, U Háje 507/26, Praha 4, 14700, CZ
(210) O-460097

(111) **301071**
(220) 10.06.2008
(320) 10.06.2008
(442) 02.07.2008
(151) 08.10.2008
(730) **Kraft Foods Holdings, Inc.**, Three Lakes Drive, 60093 Northfield, IL, US
(210) O-459874

(111) **301079**
(220) 18.06.2008
(320) 18.06.2008
(442) 02.07.2008
(151) 08.10.2008
(730) **ROCKWOOL, a.s.**, U Háje 507/26, Praha 4, 14700, CZ
(210) O-460098

(111) **301072**
(220) 11.06.2008
(320) 11.06.2008
(442) 02.07.2008
(151) 08.10.2008
(730) **Seznam.cz, a.s.**, Radlická 608/2, Praha 5, 15000, CZ
(210) O-459898

(111) **301073**
(220) 11.06.2008
(320) 11.06.2008
(442) 02.07.2008
(151) 08.10.2008
(730) **ECE Projektmanagement Praha s.r.o.**, Národní 21, Praha 1, 11000, CZ
(210) O-459900

(111) **301074**
(220) 11.06.2008
(320) 11.06.2008
(442) 02.07.2008
(151) 08.10.2008
(730) **ECE Projektmanagement Praha s.r.o.**, Národní 21, Praha 1, 11000, CZ
(210) O-459901

(111) **301075**
(220) 11.06.2008
(320) 11.06.2008
(442) 02.07.2008
(151) 08.10.2008
(730) **VEN s.r.o.**, V Růžovém údolí 555, Kralupy nad Vltavou, 27801, CZ
(210) O-459904

(111) **301076**

Přehled zápisů ochranných známek se změnou ve vztahu ke zveřejněným přihláškám

Kapitola obsahuje údaje o ochranných známkách zapsaných na základě ustanovení § 28 odst. 1 zákona č. 441/2003 Sb., u kterých došlo ke změně údajů oproti zveřejněné přihlášce ochranné známky.

Číselný přehled

300936

Zápisy ochranných známek se změnou ve vztahu ke zveřejněným přihláškám

- (111) **300936**
- (220) 03.01.2005
- (320) 03.01.2005
- (442) 18.05.2005
- (151) 08.10.2008
- (540)

PUMAX

- (730) **PUMAX, spol. s r.o.**, Na Klinkách 2, Třebíč, 67401, CZ
 - (740) Ing. Langhans Jiří, Krajínova 805/7, Třebíč, 67401
 - (510) (36) bankovníctví, provoz bezpečnostních schránek, burzovní makléřství, pronájem bytů, celní služby, daňové odhady, důchodové fondy, pronájem farem, finanční analýzy, finanční informace, finanční odhady, oceňování v rámci této třídy, finanční poradenství, finanční služby, sponzorování, hypotéky, informace o pojištění, investování kapitálu, kanceláře pro inkasování pohledávek, kanceláře realitní, kanceláře ubytovací, leasing, nájemní, činžovní domy - vedení, nemovitosti - oceňování, odhady, pronájem, správa, zprostředkování, pojišťovnictví, pronájem nájemních činžovních domů, pronájem kanceláří, půjčky (financování), směnárenské služby, spořitelny, správa majetku, ubytovací kanceláře, úschovní služby, zastavárny (provozování); (43) občerstvovací automaty, bary, bufety, jesle, domovy důchodců, hotely, hotelové služby, jídelny, závodní jídelny, kavárny, kempy, motely, noclehárny, penziony, tábory, poskytování přechodného ubytování, pronájem přenosných staveb, jednacích místností, rezervace ubytování, půjčování stanů, půjčování židlí, stolů, prostírání, nápojového skla, restaurace, samoobslužné restaurace, turistické noclehárny, zásobování, opatrování zvířat v penzionech.
 - (511) 36, 43
 - (210) O-421935
-

Zápisy licenčních smluv k ochranným známkám

V této kapitole jsou zveřejněny zápisy licenčních smluv podle ustanovení § 18 odst. 1 zákona č. 441/2003 Sb.

Číslo zápisu	Vlastník	Nabyvatel licence	Druh licence	Datum uzavření licenční smlouvy	S účinností od data
170044	GULF INTERNATIONAL LUBRICANTS, LTD., Bermudská společnost, Hamilton 5-24, BM;	Oil Traders Corporation, s.r.o., Račianska 109/B, Bratislava, 83102, SK;	nevýlučná	18.09.2008	08.10.2008
170085	GULF INTERNATIONAL LUBRICANTS,LTD, Bermudská společnost, Hamilton 5-24, BM;	Oil Traders Corporation, s.r.o., Račianska 109/B, Bratislava, 83102, SK;	nevýlučná	18.09.2008	08.10.2008
282328	Urban Jiří Ing., Vřesová 117, Liberec 16, 46015, CZ; Syróvátka Petr, Vřesová 114, Liberec 16, 46015, CZ;	S group holding, a.s., Dr. Milady Horákové 580/7, Liberec 4, 46001, CZ;	výlučná	01.08.2006	08.10.2008

Přehled obnov zápisu ochranných známek

Kapitola obsahuje údaje o ochranných známkách, u kterých byl na žádost vlastníka obnoven zápis podle ustanovení § 28 odst. 2 zákona č. 441/2003 Sb.

Číselný přehled												
99498	99501	99512	106083	158779	158780	158924	159140	159821	159822	159985	167239	169301
215304	218077	218164	218165	218609	218620	218976	219378	219979	220615	220623	220651	221031
221989	221990	222107	222332	222335	222341	222344	222435	222449	222796	222826	222870	222871
223562	223563	223887	223966	224274	224447	224448	224915	225442	225890	227081	227236	227242
227306	227324	229351	230106	230131	230132	230181	231596	232587	232687	233981	238144	244035

Obnovy zápisu ochranných známek

(111) **99498**
(220) 09.11.1938
(151) 09.11.1938
(540)

CORETONIN

(730) **Zentiva, a. s.**, U kabelovny 130, Praha 10, Dolní Měcholupy, 10237, CZ
(740) ČERVENKA, KLEINTOVÁ, TURKOVÁ Patentová, známková a právní kancelář, Ing. Eva Kleintová, Budečská 6, Praha 2, 12000
(510) Léčiva, drogy, farmaceutické přípravky humánní a veterinární, organopreparáty, očkovací látky, sera a výrobky z krve, chemické výrobky pro lékařství, hygienu, farmacii a vědu; přípravky baktericidní, fungicidní, insekticidní; desinfekční přípravky; přípravky proti nákaze; přípravky pro konzervování; prostředky k hubení škůdců a ničení rostlin; čisticí prostředky, léčebná mýdla; přípravky silící a dietetické; přípravky pro ošetřování zubů a dutiny ústní; zubní výplně a prothesy; náplasti, obvazový a šicí materiál pro chirurgii; diagnostika; jedy a strojené vody minerální.
(511) 1, 3, 5, 10, 32
(210) O-17691

(111) **99501**
(220) 14.11.1938
(151) 14.11.1938
(540)

DOLMINA

(730) **Zentiva, a. s.**, U Kabelovny 130, Praha 10, Dolní Měcholupy, 10237, CZ
(740) ČERVENKA, KLEINTOVÁ, TURKOVÁ Patentová, známková a advokátní kancelář, Ing. Eva Kleintová, Budečská 6, Praha 2 - Vinohrady, 12000
(510) Léčiva, drogy, farmaceutické přípravky humánní a veterinární, organopreparáty, očkovací látky, sera a výrobky z krve, chemické výrobky pro lékařství, hygienu, farmacii a vědu; přípravky baktericidní, fungicidní, insekticidní; desinfekční přípravky; přípravky proti nákaze; přípravky pro konzervování; prostředky k hubení škůdců a ničení rostlin; čisticí prostředky, léčebná mýdla; přípravky silící a dietetické; přípravky pro ošetřování zubů a dutiny ústní; zubní výplně a prothesy; náplasti, obvazový a šicí materiál pro chirurgii; diagnostika; jedy a strojené vody minerální.
(511) 1, 3, 5, 10, 32
(210) O-17694

(111) **99512**
(220) 16.12.1938
(151) 16.12.1938
(540)

DESUROL

(730) **Zentiva, a. s.**, U Kabelovny 130, Praha 10, Dolní Měcholupy, 10237, CZ
(740) ČERVENKA, KLEINTOVÁ, TURKOVÁ Patentová, známková a advokátní kancelář, Ing. Eva Kleintová, Budečská 6, Praha 2, 12000
(510) Lučebně-lékařnické a kosmetické zboží.
(511) 1, 3, 5
(210) O-7433

(111) **106083**
(220) 30.12.1948
(151) 30.12.1948

(540)



(730) **INCOT spol. s r.o.**, Hradecká 387, Králíky, 56169, CZ
(510) Textilní a oděvní zboží všeho druhu.
(511) 24, 25
(210) O-11662

(111) **158779**
(220) 23.10.1968
(151) 18.03.1969
(540)



(730) **Toyo Boseki Kabushiki Kaisha (Trading also as TOYOBO CO., LTD)**, No. 2-8, Dojima Hama 2-chome, Kita-ku, Osaka, JP
(740) KOREJZOVÁ & SPOL., v.o.s., JUDr. Petra Korejzová, advokátka, Korunní 810/104 E, Praha 10, 10100
(510) (22) surová vlna.
(511) 22
(210) O-42433

(111) **158780**
(220) 23.10.1968
(151) 18.03.1969
(540)

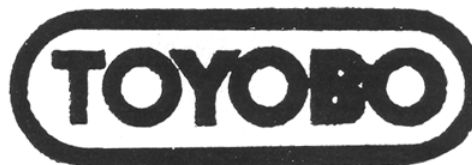

(730) **Toyo Boseki Kabushiki Kaisha (Trading also as TOYOBO CO., LTD)**, No. 2-8, Dojima Hama 2-chome, Kita-ku, Osaka, JP
(740) KOREJZOVÁ & SPOL., v.o.s., JUDr. Petra Korejzová, advokátka, Korunní 810/104 E, Praha 10, 10100
(510) (24) tkaniny, pleteniny, plst, sukna.
(511) 24
(210) O-42434

(111) **158924**
(220) 11.10.1968
(151) 15.05.1969

(540)

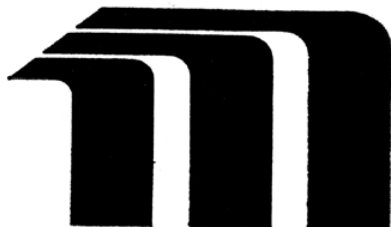

- (730) **Masonite Corporation, společnost podle zákonů státu Delaware**, One North Dale Mabry Highway, Tampa, 33609, FL, US
(740) Rott, Růžička a Guttman, patentová, známková a právní kancelář, JUDr. Rott Vladimír, Nad Štolou 12, Praha 7, 17000
(510) (19) stavební lepenka, zejména vláknitá lepenka, isolační lepenka, složená lepenka, tvrdá lepenka a syntetické nebo umělé stavební dříví pro různé stavební účely.
(511) 19
(210) O-42399

- (730) **Toyo Boseki Kabushiki Kaisha (Trading also as TOYOBO CO., LTD)**, No.2-8, Dojima Hama 2-chome, Kita-ku, Osaka, JP
(740) KOREJZOVÁ & SPOL., v.o.s., JUDr. Petra Korejzová, advokátka, Korunní 810/104 E, Praha 10, 10100
(510) Oděvní součásti, tkaniny, oděvní doplňky, lůžkoviny.
(511) 24, 25
(210) O-42435

(111) **159140**

(220) 11.06.1969

(151) 23.07.1969

(540)

HYDRIL

- (730) **HYDRIL COMPANY**, 3300 North Sam Houston Parkway East, Houston, TX, US
(740) Společná advokátní kancelář Všetečka, Zelený, Švorčík, Kalenský a partneři, JUDr. Pavel Zelený, advokát, Hálkova 2, Praha 2, 12000
(510) Stroje a jejich díly pro vrtání a provoz vrtů, ochranné těsnění pro vrty, zajišťovací zařízení a ventily proti výbuchu naftových vrtů a příslušenství, akumulátory pro tlak tekutiny, tlumiče pulsací, tlumiče nárazů, rozvodné potrubí, závitové spojky pro pažení vrtů, závitové spojky pro potrubí vrtů, závitové spojky pro trubky vrtacího soustavy, rotační ucpávky pro skrývku vrtu a kohouty.
(511) 6, 7, 9, 11, 17
(210) O-43239

(111) **159821**

(220) 23.10.1968

(151) 29.06.1970

(540)



- (730) **Toyo Boseki Kabushiki Kaisha (Trading also as TOYOBO CO., LTD)**, No. 2-8, Dojima-Hama 2-chome, Kita-ku, Osaka, JP
(740) KOREJZOVÁ & SPOL., v.o.s., JUDr. Petra Korejzová, advokátka, Korunní 810/104 E, Praha 10, 10100
(510) (23) příze a nitě (kromě hedvábných sutur a rybářských šňůr).
(511) 23
(210) O-42432

- (730) **Mine Safety Appliances Company**, 121 Gamma Drive, Pittsburgh, PA, US

- (740) KOREJZOVÁ & SPOL., v.o.s., JUDr. Petra Korejzová, advokátka, Korunní 810/104 E, Praha 10, 10100

- (510) Chemické přípravky k použití v přístrojích na čištění vzduchu a v přístrojích pro zjišťování a analyzování plynů a par, elektrolyty pro baterie, chemické přípravky pro mlhovkové čočky a průhledné materiály, přípravky hasící, chemické výrobky pro účely hornické a průmyslové, strojní zařízení pro stlačování, vysávání a dopravu plynů, par, kapalin a prašných materiálů, pumpy pro dodávání vzduchu, stroje na filtrování vzduchu, zachycovače prachu, čističe páry, nástroje uváděné v činnost výbušninami, nástroje a stroje pro důlní a průmyslové účely, elektrické přístroje a nástroje pro důlní a průmyslové účely, baterie a jejich části, přístroje pro nabíjení, plnění a udržování baterií, elektrické kontrolní panely, ampermetry, voltmetry, komunikační přístroje a nástroje a kontrolní zařízení pro ně, přístroje a nástroje pro zjišťování, měření, analyzování a zaznamenávání proudění vzduchu, plynu, prachu, hluku, tlaku a teploty, přístroje na zjišťování jedů, poplašné přístroje, nástroje a zařízení požární a bezpečnostní, dýchací přístroje a přístroje a zařízení pro ochranu dýchání, naslouchací a mluvící přípojná zařízení pro dýchací masky, regulátory pro dýchací přístroje, přístroje pro dýchání pod vodou a jejich příslušenství, vypouštěcí soustavy, měřidla a kontrolní ventily, přístroje pro dýchací terapii, bezpečnostní ochranné brýle a pouzdra na ně, ochranné masky, kukly a štíty, potřeby pro čištění těchto masek, kukel a štítů, ochranné oděvy, ochranné pokrývky hlavy a ochranná obuv, ochranné tužinky a stélky pro obuv, palečnice, rukavice a chňapky, nákolnice, rukávy, chrániče prstů, zástěry, kamaše, kolenice, chrániče kalhot, záchranné pásy a záchranná výstroj, reflektorové pásy, pásy, oporky a bezpečnostní výstroj pro stavěče, bezpečnostní popruhy, spouštěcí šňůry, ocelové závěsné pásy a spony pro ně, bezpečnostní svorky pro žebříky, bezpečnostní značky, reflektorující značky a reflektorující materiály pro bezpečnostní značkování, požární hasící přístroje, požární houně a obaly na ně, instalace, přístroje a zařízení pro ventilaci, klimatizaci a osvětlování pro důlní a průmyslové účely.

(511) 1, 7, 9, 11

(210) O-42395

(111) **159822**

(220) 23.10.1968

(151) 29.06.1970

(540)

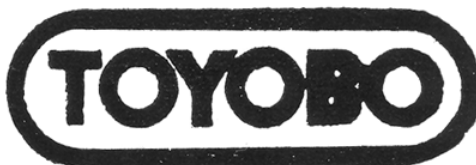

(111) **167239**

(220) 10.11.1988

(151) 16.05.1989

(540)

SUPEC

- (730) **SABIC Innovative Plastics IP B.V.**, Plasticlaan 1, 4612 PX Bergen op Zoom, NL
(740) Společná advokátní kancelář Všetečka Zelený Švorčík Kalenský a partneři, JUDr. Pavel Zelený, Hálkova 2, Praha 2, 12000
(510) (1) termoplastické pryskyřice užívané ve výrobě.
(511) 1
(210) O-55961

(111) **169301**
(220) 08.12.1988
(151) 10.03.1992
(540)

P & W

(730) **UNITED TECHNOLOGIES CORPORATION, společnost zřízená podle zákonů státu Delaware**, United Technologies Building, Hartford, CT, US
(740) AK Štros Kusák Čermák, JUDr. David Štros, advokát, Národní 32, Praha 1, 11000
(510) Motory pro použití v motorových letadlech a náhradní díly pro ně.
(511) 7, 12
(210) O-55993

(111) **215304**
(220) 23.03.1998
(151) 25.01.1999
(540)

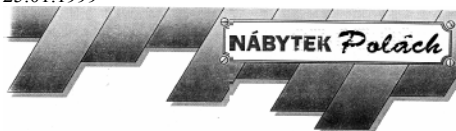

(730) **Polách Rostislav**, Fučíkova 78, Rýmařov, 79501, CZ
(510) (20) nábytek; (37) čalounictví; (39) autodoprava.
(511) 20, 37, 39
(210) O-131047

(111) **218077**
(220) 17.04.1998
(151) 27.05.1999
(540)

BTL

(730) **BTL HOLDINGS LIMITED**, Arch. Makariou III, 199, Neocleous House, Limasol, CY
(740) INPARTNERS GROUP, Ing. Dušan Kendereški, Lidická 51, Brno, 60200
(510) (5) výrobky zvěrolékařské a zdravotnické; (9) přístroje a nástroje elektrické - měřicí technika; (10) přístroje a nástroje lékařské, zubolékařské a zvěrolékařské zejména elektroléčebné přístroje, přístroje pro magnetoterapii, EKG, ultrazvuky, lasery, vířivé vany, lehátka.
(511) 5, 9, 10
(210) O-131973

(111) **218164**
(220) 23.11.1998
(151) 21.05.1999
(540)

LOZAR

(730) **Zentiva, a. s.**, U kabelovny 130, Praha 10, Dolní Měcholupy, 10237, CZ
(740) ČERVENKA, KLEINTOVÁ, TURKOVÁ Patentová, známková a právní kancelář, Ing. Eva Kleintová, Budečská 6, Praha 2, 12000
(510) (1) chemické výrobky pro průmysl, vědu, zemědělství, zahradnictví a lesnictví, chemické přípravky a látky pro laboratorní analýzy, biologické přípravky, enzymy a enzymatické přípravky pro průmyslové účely, fungicidy a bakteriální přípravky a látky spadající do této třídy, diagnostické přípravky spadající do této třídy, chemické prostředky pro konzervování potravin, umělá sladidla; (3) kosmetické přípravky všeho druhu včetně léčebné kosmetiky, mýdla, šampony a vodičky na vlasy, zubní pasty a jiné přípravky na ošetření dutiny ústní, kosmetické přípravky pro zvířata; (5) léčiva, drogy, farmaceutické přípravky humánní a

veterinární, vitamíny, chemické přípravky a substance pro farmaceutické účely, výrobky zdravotnické a hygienické, přípravky sílicí a dietetické k léčebným účelům, infuzní roztoky, medicínální vína a čaje, diagnostické přípravky, vakcíny, séra a výrobky z krve, kultury mikroorganismů, desinfekční prostředky, přípravky baktericidní a fungicidní spadající do této třídy, pesticidy, insekticidy a herbicidy, přísady do krmiv, vše k léčebným účelům.

(511) 1, 3, 5
(210) O-137907

(111) **218165**
(220) 23.11.1998
(151) 27.05.1999
(540)

LOZAP

(730) **Zentiva, a. s.**, U Kabelovny 130, Praha 10, Dolní Měcholupy, 10237, CZ
(740) ČERVENKA, KLEINTOVÁ, TURKOVÁ Patentová, známková a advokátní kancelář, Ing. Eva Kleintová, Budečská 6, Praha 2, 12000
(510) (1) chemické výrobky pro průmysl, vědu, zemědělství, zahradnictví a lesnictví, chemické přípravky a látky pro laboratorní analýzy, biologické přípravky, enzymy a enzymatické přípravky pro průmyslové účely, fungicidy a bakteriální přípravky a látky spadající do této třídy, diagnostické přípravky spadající do této třídy, chemické prostředky pro konzervování potravin, umělá sladidla; (3) kosmetické přípravky všeho druhu včetně léčebné kosmetiky, mýdla, šampony a vodičky na vlasy, zubní pasty a jiné přípravky na ošetření dutiny ústní, kosmetické přípravky pro zvířata; (5) léčiva, drogy, farmaceutické přípravky humánní a veterinární, vitamíny, chemické přípravky a substance pro farmaceutické účely, výrobky zdravotnické a hygienické, přípravky sílicí a dietetické k léčebným účelům, infuzní roztoky, medicínální vína a čaje, diagnostické přípravky, vakcíny, séra a výrobky z krve, kultury mikroorganismů, desinfekční prostředky, přípravky baktericidní a fungicidní spadající do této třídy, pesticidy, insekticidy a herbicidy, přísady do krmiv, vše k léčebným účelům.
(511) 1, 3, 5
(210) O-137908

(111) **218609**
(220) 13.10.1998
(151) 23.06.1999
(540)

EMARIUS

(730) **EMERS-ČR spol. s r.o.**, Jana Švermy 565, Pečky, 28911, CZ
(510) (9) přístroje na měření tlaku v různých druzích a provedeních, přístroje na měření teplot; (10) přístroje na měření krevního tlaku, lékařské teploměry.
(511) 9, 10
(210) O-136820

(111) **218620**
(220) 20.10.1998
(151) 23.06.1999
(540)



(730) **EMERS-ČR spol. s r.o.**, Jana Švermy 565, Pečky, 28911, CZ
(510) (9) přístroje na měření tlaku v různých druzích a provedeních, přístroje na měření teplot; (10) přístroje na měření krevního tlaku, lékařské teploměry.
(511) 9, 10
(210) O-137037

(111) **218976**

(220) 02.04.1998 (540)

(151) 26.07.1999

(540)

Národní České Investice, s.r.o.

(730) **Národní české investice s.r.o.**, Kladská 539, Trutnov, Poříčí, 54103, CZ

(510) (35) pomoc při řízení obchodní činnosti, shromažďování dat a jejich vyhodnocování; (36) služby nemovitostní, služby realitní kanceláře; (37) stavebnictví, výstavba pevných budov, restaurování budov do původního stavu; (42) rešerše a vypracování zpráv z oblastí ekonomiky, obchodu, finančnictví, daňové, stavebnictví, průmyslové výroby.

(511) 35, 36, 37, 42

(210) O-131392

(111) **219378**

(220) 09.11.1998

(151) 26.07.1999

(540)



(730) **Česká svářečská společnost ANB**, Velflíkova 4, Praha 6, 16075, CZ

(510) (16) publikace, technické normy; (41) školicí činnost - pořádání seminářů, kongresů, vydávání publikací, technická literatura; (42) zajišťování zkoušek svářečského personálu, vydávání oprávnění - osvědčení, certifikát, svářečský průkaz.

(511) 16, 41, 42

(210) O-137555

(111) **219979**

(220) 18.11.1998

(151) 23.08.1999

(540)

STARCROSS

(730) **COMPAGNIE GENERALE DES ETABLISSEMENTS MICHELIN**, 12 cours Sablon, Clermont-Ferrand, 63000, FR

(740) AK Štros Kusák Čermák, JUDr. David Štros, advokát, Národní 32, Praha 1, 11000

(510) (12) pneumatiky pro motocykly.

(511) 12

(210) O-137784

(111) **220615**

(220) 30.09.1998

(151) 27.09.1999

(540)

NEVĚSTA

(730) **Jaroslav Bako**, 28. října 38, Ostrava - Moravská Ostrava, 70200, CZ

(510) (9) nosiče informací, zejména se záznamem zvuku a obrazu; (16) tiskoviny a polygrafické výrobky, zejména periodické tiskoviny; (41) vydávání tiskovin a nosičů informací, včetně jejich distribuce.

(511) 9, 16, 41

(210) O-136379

(111) **220623**

(220) 15.10.1998

(151) 27.09.1999



(730) **Corinthia Palace Hotel Company Limited**, 22, Europa Centre, Floriana, MT

(740) Advokátní kancelář HOLEC, ZUSKA & Partneri, JUDr. Oldřich Trojan, Václavské náměstí 2-4, Praha 1, 11000

(510) (16) papír, lepenka a výrobky z těchto materiálů, které nejsou zařazeny do jiných tříd, tiskárenské výrobky, potřeby pro knižní vazby, fotografie, papírenské zboží, učební a vyučovací pomůcky s výjimkou přístrojů, plastické obaly /nezařazené do jiných tříd/; (39) doprava, balení a skladování zboží, organizování cest; (42) služby spojené s opatřováním ubytování, ubytování a stravování v hotelích, služby spojené s opatřováním potravy a nápojů a jejich úpravou ke spotřebě, zejména v restauracích, služby spojené s opatřováním potravy a nápojů a jejich úpravou ke spotřebě, zejména v barech, služby spojené s opatřováním potravy a nápojů a jejich úpravou ke spotřebě podle individuálních požadavků spotřebitele v jim určených prostorách /catering/, péče léčebná, hygienická a kosmetická.

(511) 16, 39, 42

(210) O-136950

(111) **220651**

(220) 21.12.1998

(151) 27.09.1999

(540)

SHIMMER PANSTIK

(730) **The Procter & Gamble Company**, One Procter & Gamble Plaza, Cincinnati, OH, US

(740) AK Štros Kusák Čermák, JUDr. David Štros, advokát, Národní 32, Praha 1, 11000

(510) (3) mýdla, parfumerie, vonné oleje, kosmetika, vlasové vody, přípravky na čištění zubů, přípravky na čištění, péči a zkrášlování pleti, pokožky hlavy a vlasů.

(511) 3

(210) O-138725

(111) **221031**

(220) 21.09.1998

(151) 27.10.1999

(540)

IMPULS

(730) **RUPA, spol. s r.o.**, Poslední 8, Praha 10, 10200, CZ

(740) MIRA - patentová a známková kancelář, Blanka Fišerová, V Kapslovně 11, Praha 3, 13000

(510) (5) cukrovinky čokoládové a nečokoládové i bonbony pro léčebné účely, potraviny a pochutiny - dietetické, obohacené vitaminy, léčivými bylinami, organickými a/nebo anorganickými látkami, nutriční doplňky a posilující přípravky, vše pro léčebné účely; (29) mléko a mléčné výrobky, vejce, tuky, upravené ořechy, arašidy a ostatní suché plody, kandované ovoce, texturované proteiny a směsi z nich pro humánní využití, sojové a proteinové výrobky; (30) náplně, polevy, přísady a zlepšující přípravky do čokolády, čokoládových a kávových výrobků, do cukrovinek, oplatek, perníků, sušenek, sucharů, máslového, jemného a trvanlivého pečiva, do drobného cukroví a cukrářských výrobků, do výrobků zdravé a racionální výživy, obilní vločky, marcipán, fondán, ostatní speciální komponenty a výrobky pro zušlechťování poživatin, cukrovinek a čokoládových výrobků, cukrářské zboží, polotovary cukrárenské, cukrovinářské a pro diabetické účely s neléčebným účinkem, výrobky expandované a extrudované včetně výrobků zdravé a racionální výživy na bázi obilovin, kukuřice, upravených ořechů, rýže a upravená rýže, obilní výrobky, müsli tyčinky, cereální směsi, výrobky škrobové, pralinky, cukrovinky čokoládové i nečokoládové, pastilky, bonbony, lízátko, suchary, sušenky, máslové, jemné a

trvanlivé pečivo, drobné cukroví, výrobky nugátové, fondánové, kokosové a želatinové, výrobky z perníkového a medového těsta, výrobky na bázi kávy, s kávovým a/nebo karamelovým extraktem, čokoláda a čokoládové výrobky všech druhů, instantní nápoje na bázi kakaa, čokolády, kávy a náhražek kávy, cukru i medu, zmrazené cukrovinky a cukrovinářské výrobky, trvanlivé potravinářské výrobky, pochutiny a potravní doplňky, spadající do této třídy.

(511) 5, 29, 30
(210) O-136164

(111) **221989**
(220) 25.11.1998
(151) 27.12.1999
(540)



(730) **Autodílny Kočer, s.r.o.**, Bayerova 33, Brno, 60200, CZ
(740) Ing. Marie Jandová, Nerudova 1095, Kuřim, 66434
(510) (12) vozidla pro leteckou, lodní a pozemní dopravu, zejména dvoustopá motorová vozidla, motory a hnací ústrojí pro jejich pohon, zejména poháněcí soukolí a hnací řemeny, doplňkové zařízení, příslušenství a náhradní díly pro leteckou, lodní a pozemní dopravu; (35) zprostředkování obchodních záležitostí; (37) montážní, servisní a opravárenská činnost v oboru vozidel, zprostředkovatelská činnost v této oblasti; (39) doprava, přepravování a skladování, zprostředkování dopravy, pronájem vozidel, pronájem garáží, parkovišť a skladů, zprostředkovatelská činnost v této oblasti.

(511) 12, 35, 37, 39
(210) O-138026

(111) **221990**
(220) 25.11.1998
(151) 27.12.1999
(540)

KOČER

(730) **Autodílny Kočer, s.r.o.**, Bayerova 33, Brno, 60200, CZ
(740) Ing. Marie Jandová, Nerudova 1095, Kuřim, 66434
(510) (12) vozidla pro leteckou, lodní a pozemní dopravu, zejména dvoustopá motorová vozidla, motory a hnací ústrojí pro jejich pohon, zejména poháněcí soukolí a hnací řemeny, doplňkové zařízení, příslušenství a náhradní díly pro leteckou, lodní a pozemní dopravu; (35) zprostředkování obchodních záležitostí; (37) montážní, servisní a opravárenská činnost v oboru vozidel, zprostředkovatelská činnost v této oblasti; (39) doprava, přepravování a skladování, zprostředkování dopravy, pronájem vozidel, pronájem garáží, parkovišť a skladů, zprostředkovatelská činnost v této oblasti.

(511) 12, 35, 37, 39
(210) O-138027

(111) **222107**
(220) 16.06.1999
(151) 27.12.1999
(540)

SPEED PRESS Plus a.s.

(730) **SPEED PRESS Plus a.s.**, Cyrila Boudy 1444, Kladno, 27001, CZ

(740) Ing. Jupa Francis, patentový zástupce, Měchenická 4, Praha 4, 14100
(510) (16) tiskárenské výrobky a kancelářské potřeby, kromě nábytku; (35) reklama a propagace, distribuce reklamních předmětů a materiálů; (42) tiskárenské služby.
(511) 16, 35, 42
(210) O-143868

(111) **222332**
(220) 17.09.1998
(151) 24.01.2000
(540)

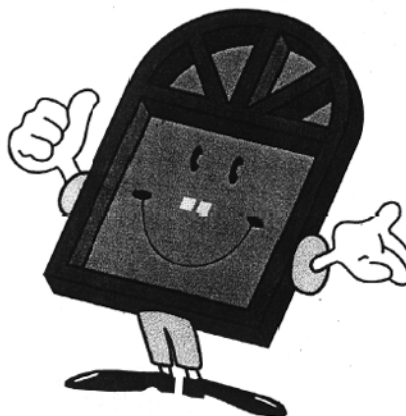

(730) **AQ OKNA a.s.**, Kolbenova 159/7, Praha 9, 19000, CZ
(740) Valášek & Plavec, advokátní kancelář, Mgr. Petr Plavec, Petrská 12, Praha 1, 11000
(510) (6) okna, dveře a zimní zahrady z kovu; (19) okna, dveře a zimní zahrady z plastů a dřeva.
(511) 6, 19
(210) O-136043

(111) **222335**
(220) 23.09.1998
(151) 24.01.2000
(540)

Mezinárodní Filmový Festival Karlovy Vary

(730) **FILM SERVIS FESTIVAL KARLOVY VARY, a.s.**, Panská 1, Praha 1, 11000, CZ
(740) JUDr. Jiří Štáidl, Apolinářská 6, Praha 2, 12800
(510) (35) propagační činnost, reklama, obchodní administrativa; (41) zábava, sportovní a kulturní aktivity, vydavatelská činnost, výroba a produkce audiovizuálních děl; (42) konzultační činnost v audiovizuální oblasti.
(511) 35, 41, 42
(210) O-136214

(111) **222341**
(220) 24.09.1998
(151) 24.01.2000
(540)

KARLOVARSKÝ MEZINÁRODNÍ FILMOVÝ FESTIVAL

(730) **FILM SERVIS FESTIVAL KARLOVY VARY, a.s.**, Panská 1, Praha 1, 11000, CZ
(740) JUDr. Jiří Štáidl, Apolinářská 6, Praha 2, 12800
(510) (35) propagační činnost, reklama, obchodní administrativa; (41) zábava, sportovní a kulturní aktivity, vydavatelská činnost, výroba a produkce audiovizuálních děl; (42) konzultační činnost v audiovizuální oblasti.
(511) 35, 41, 42
(210) O-136278

(111) **222344**
(220) 28.09.1998
(151) 24.01.2000

(540) **INTERNATIONAL FILM FESTIVAL** (540)

KARLOVY VARY

(730) **FILM SERVIS FESTIVAL KARLOVY VARY, a.s.,**

Panská 1, Praha 1, 11000, CZ

(740) JUDr. Jirí Štáidl, Apolinářská 6, Praha 2, 12800

(510) (35) propagační činnost, reklama, obchodní administrativa; (41) zábava, sportovní a kulturní aktivity, vydavatelská činnost, výroba a produkce audiovizuálních děl; (42) konzultační činnost v audiovizuální oblasti.

(511) 35, 41, 42

(210) O-136330

(111) **222435**

(220) 09.02.1999

(151) 24.01.2000

(540)

ORSIL

(730) **SAINT-GOBAIN ORSIL, s.r.o.,** Masarykova 197,

Častolovice, 51750, CZ

(740) Kania, Sedlák, Smola patentová a známková kancelář, Ing.

Josef Smola, Mendlovo nám. 1a, Brno, 60300

(510) (17) prostředky pro tepelnou izolaci, izolační materiály, minerální vlna; (37) izolování staveb.

(511) 17, 37

(210) O-139910

(111) **222449**

(220) 11.06.1999

(151) 24.01.2000

(540)

CISAGAST

(730) **PRO.MED.CS Praha a.s.,** Telčská 1, Praha 4, 14000, CZ

(510) (5) léčiva (substance), léčivé přípravky humánní a veterinární, výrobky farmaceutické, přípravky dietetické s léčivým účinkem, výrobky léčebně-kosmetické.

(511) 5

(210) O-143768

(111) **222796**

(220) 05.10.1998

(151) 28.02.2000

(540)

BRAIN

(730) **Janiček Jan,** Horská 180, Česká Třebová, 56002, CZ

(740) Dipl. Ing. Jaroslav Novotný, Římská 45, Praha 2, 12000

(510) (8) ruční nástroje pro kovoobrábění a dřevoobrábění, zejména pro výrobu hudebních nástrojů a jejich příslušenství, dláta, pilky, pilníky, rašple, vrtáky, vrtáčky, nebozezy, kleště, řezné a brusné nástroje, apod.; (15) hudební nástroje a jejich příslušenství, zejména trsátka, prstýnky pro hudebníky, kaporastry, struny, količky, kobylky, pražce apod.; (37) opravy a ladění hudebních nástrojů, zejména strunných, např. akustických kytar.

(511) 8, 15, 37

(210) O-136486

(111) **222826**

(220) 21.10.1998

(151) 28.02.2000

(540)

TRANiS

spol.s.r.o.

(730) **TRANiS s.r.o.,** Slezská 103, Praha 3, 13000, CZ

(510) (9) software; (35) automatizované zpracování dat; (41) školící činnost, organizace seminářů; (42) poskytování software.

(511) 9, 35, 41, 42

(210) O-137102

(111) **222870**

(220) 03.11.1998

(151) 28.02.2000



AMBER HOTELS

BY CORINTHIA HOTELS INTERNATIONAL

(730) **Corinthia Palace Hotel Company Limited,** 22, Europa Centre, Floriana, MT

(740) Advokátní kancelář HOLEC, ZUSKA & Partneři, JUDr. Oldřich Trojan, Václavské náměstí 2-4, Praha 1, 11000

(510) (16) papír, lepenka a výrobky z těchto materiálů, které nejsou zařazeny do jiných tříd, tiskárenské výrobky, potřeby pro knižní vazby, fotografie, papírenské zboží, učební a vyučovací pomůcky s výjimkou přístrojů, plastické obaly /nezařazené do jiných tříd/; (39) doprava, balení a skladování zboží, organizování cest; (42) služby spojené s opatřováním ubytování, ubytování a stravování v hotelích, služby spojené s opatřováním potravy a nápojů a jejich úpravou ke spotřebě, zejména v restauracích, služby spojené s opatřováním potravy a nápojů a jejich úpravou ke spotřebě, zejména v barech, služby spojené s opatřováním potravy a nápojů a jejich úpravou ke spotřebě podle individuálních požadavků spotřebitele v jím určených prostorách /catering/, péče léčebná, hygienická a kosmetická.

(511) 16, 39, 42

(210) O-137392

(111) **222871**

(220) 03.11.1998

(151) 28.02.2000

(540)

AMBER HOTELS BY CORINTHIA HOTELS INTERNATIONAL

(730) **Corinthia Palace Hotel Company Limited,** 22, Europa Centre, Floriana, MT

(740) Advokátní kancelář HOLEC, ZUSKA & Partneři, JUDr. Oldřich Trojan, Václavské náměstí 2-4, Praha 1, 11000

(510) (16) papír, lepenka a výrobky z těchto materiálů, které nejsou zařazeny do jiných tříd, tiskárenské výrobky, potřeby pro knižní vazby, fotografie, papírenské zboží, učební a vyučovací pomůcky s výjimkou přístrojů, plastické obaly /nezařazené do jiných tříd/; (39) doprava, balení a skladování zboží, organizování cest; (42) služby spojené s opatřováním ubytování, ubytování a stravování v hotelích, služby spojené s opatřováním potravy a nápojů a jejich úpravou ke spotřebě, zejména v restauracích, služby spojené s opatřováním potravy a nápojů a jejich úpravou ke spotřebě, zejména v barech, služby spojené s opatřováním potravy a nápojů a jejich úpravou ke spotřebě podle individuálních požadavků spotřebitele v jím určených prostorách /catering/, péče léčebná, hygienická a kosmetická.

(511) 16, 39, 42

(210) O-137393

(111) **223562**

(220) 30.03.1999

(151) 23.03.2000

(540)

Calamarus

(730) **Calamarus, s.r.o.,** Pod Táborem 10/54, Praha 9, 19000, CZ

(740) KOREJZOVÁ & SPOL., v.o.s., JUDr. Petra Korejzová, advokátka, Korunní 810/104 E, Praha 10, 10100

(510) (16) polygrafické výrobky; (35) rozmnožování dokumentů, kopírování; (42) polygrafická výroba, předtisková příprava včetně fotografických služeb.

(511) 16, 35, 42

(210) O-141370

(111) **223563**

(220) 30.03.1999

(151) 23.03.2000
(540)



(730) **Calamarus, s.r.o.**, Pod Táborem 10/54, Praha 9, 19000, CZ
(740) KOREJZOVÁ & SPOL., v.o.s., JUDr. Petra Korejzová, advokátka, Korunní 810/104 E, Praha 10, 10100
(510) (16) polygrafické výrobky; (35) rozmnožování dokumentů, kopírování; (42) polygrafická výroba, předtisková příprava včetně fotografických služeb.
(511) 16, 35, 42
(210) O-141371

(111) **223887**
(220) 01.10.1998
(151) 19.04.2000
(540)

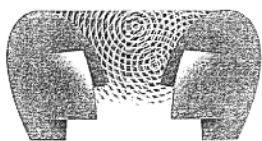

to, co nás spojuje

(730) **ANECT a.s.**, Videňská 125, Brno, 61900, CZ
(740) Patentový zástupce, Doc.Ing., CSc. Jindřich Špaček, Svatopluka Čecha 106A, Brno, 61200
(510) (9) přístroje elektrické, optické a signalizační, zejména telekomunikační přístroje a zařízení, zařízení a přístroje pro záznam, převod a reprodukci zvuku nebo obrazu, nosiče zvukových a/nebo obrazových záznamů, programové vybavení počítačů, technické prostředky výpočetní techniky jako přístroje pro zpracování informací, počítače, jejich části a příslušenství; (35) automatizované zpracování dat; (37) montáž, servis, opravy a údržba technických prostředků výpočetní techniky, počítačových sítí, telekomunikačních zařízení, kancelářské a reprodukční techniky; (41) organizování kurzů a seminářů; (42) poskytování software, projektování a budování počítačových sítí.
(511) 9, 35, 37, 41, 42
(210) O-136414

(111) **223966**
(220) 07.12.1998
(151) 19.04.2000
(540)



(730) **BENT s.r.o.**, U Výstaviště 1485, České Budějovice, 37005, CZ
(740) KUDRLIČKA & SEDLÁK Advokátní, patentová a známková kancelář, Ing. Jiří Sedlák, Husova 5, České Budějovice, 37001
(510) (6) obecné kovy v surovém a polozpracovaném stavu a jejich slitiny, kotvy, kovářiny, zvony, stavební materiál z válcovaného a litého kovu, kolejnice a jiný kovový materiál pro železnice, řetězy (s výjimkou hnacích řetězů pro vozidla) kovové kabely a neelektrické dráty, zámečnické výrobky, kovové roury, nedobytné pokladny a schránky, ocelové kuličky, podkovy, hřebíky a šrouby, jiné výrobky z kovu (nikoliv z drahých kovů) neobsažené v jiných třídách, rudy; (11) zařízení osvětlovací, topná, na výrobu páry, zařízení pro vaření, chlazení, sušení, větrání, pro rozvod vody; (20) nábytek, zrcadla, rámy, výrobky (pokud nejsou obsaženy v jiných

třídách) ze dřeva, korku, třtiny, rákosu, vrbového proutí, rohoviny, kostí, slonoviny, kostic, želvoviny, jantaru, perleti, mořské pěny, buničiny a z nádržek těchto hmot nebo z plastických hmot; (35) reklamní činnost, aranžérství, realizace výstav, veletrhů a jejich interiérů, zejména výstavních stánků, pro obchodní účely; (37) montáže výstavních stánků a konstrukcí; (42) architektonické a grafické návrhy výstavních a veletržních interiérů.

(511) 6, 11, 20, 35, 37, 42
(210) O-138356

(111) **224274**
(220) 04.08.1999
(151) 19.04.2000
(540)

ITRANOX

(730) **PRO.MED.CS Praha a.s.**, Telčská 1, Praha 4, 14000, CZ
(510) (5) léčiva (substance), léčivé přípravky humánní a veterinární, výrobky farmaceutické, přípravky dietetické s léčivým účinkem, výrobky léčebně-kosmetické.
(511) 5
(210) O-145532

(111) **224447**
(220) 11.11.1998
(151) 23.05.2000
(540)

URTICA *královna zeleného zdraví*



(730) **KASTING s.r.o.**, Jungmannova 300, Hořovice, 26801, CZ
(740) UNIPATENT, Ing. Chludina Jirí, J.Masaryka 43-47, Praha 2-Vinohrady, 12000
(510) (3) přípravky čistící, lešticí, odmašťovací, mýdlo, výrobky kosmetické, voňavkářské včetně eterických olejů, vodičky na vlasy, zubní pasty, prášky, mořidla na prádlo, barvy na vlasy, zejména kosmetika všeho druhu na bázi přírodních látek; (5) výrobky dietetické pro děti a nemocné, chemické pro účely lékařské, obzavový materiál, prostředky dezinfekční, k hubení rostlinných a živočišných škůdců, antiparazitní látky, zejména léčebná kosmetika na bázi přírodních látek, léčebné výrobky lázeňské, léčebné přípravky pro lázně, léčivé rostliny a výrobky z nich, potravinové doplňky, vitamínové přípravky, vína medicínální; (10) speciální nábytek pro obor lékařský, zubolékařský a zvěrolékařský, zdravotnické výrobky z gumy, protézy; (11) pokrývky a ohřivače vytápěné elektricky; (25) oděvy vytápěné elektricky; (29) maso, ryby, drůbež, měkkýši, koryši, zvěřina, masové výtazky, zelenina a ovoce konzervované, sušené, vařené, rosoly, zavařeniny, vejce, mléko a jiné mlékařenské výrobky včetně mléčných nápojů a výrobků typu light, jedlé oleje a tuky, konzervované potraviny, zelenina naložená v octě, želatina pro potravinářské účely; (30) káva, čaj, kakao, rýže, tapioka, kávové náhražky, mouka a obilné výrobky určené k lidské výživě, nápoje z kávy, kakaa, čokolády, chléb, suchary, sušenky, jemné pečivo, cukrovinky, zmrzlina, med, sirup z melasy, kvasnice, prášky do pečiva, sůl, pepř, ocet, chuťové omáčky, koření, led, rýže; (31) výrobky zemědělské, zahradnické, produkty lesnické včetně nezpracovaného dřeva, semena, čerstvé ovoce a zelenina, sazenice, živé rostliny a přírodní květiny, zvířecí krmiva, slad; (32) pivo, lehká piva a ležáky, minerální vody, šumivé a jiné nealkoholické nápoje, sirupy a jiné přípravky k přípravě nápojů, ovocné šťávy a nápoje z ovocných šťáv včetně dietetických nápojů a nápojů light, nealkoholická vína; (33) vína, lihoviny, likéry, posilující vína a likéry.

(511) 3, 5, 10, 11, 25, 29, 30, 31, 32, 33
(210) O-137620

(111) **224448**
(220) 11.11.1998
(151) 23.05.2000
(540)

URTICA

(730) **KAŠTING s.r.o.**, Jungmannova 300, Hořovice, 26801, CZ
(740) UNIPATENT, Ing. Chludina Jiří, J.Masaryka 43-47, Praha 2-Vinohrady, 12000

(510) (3) přípravky čisticí, lešticí, odmašťovací, mýdlo, výrobky kosmetické, voňavkářské včetně eterických olejů, vodičky na vlasy, zubní pasty, prášky, mořidla na prádlo, barvy na vlasy, zejména kosmetika všeho druhu na bázi přírodních látek; (5) výrobky dietetické pro děti a nemocné, chemické pro účely lékařské, obvazový materiál, prostředky dezinfekční, k hubení rostlinných a živočišných škůdců, antiparazitní látky, zejména léčebná kosmetika na bázi přírodních látek, léčebné výrobky lázeňské, léčebné přípravky pro lázně, léčivé rostliny a výrobky z nich, potravinové doplňky, vitamínové přípravky, vína medicínální; (10) speciální nábytek pro obor lékařský, zubolékařský a zvěrolékařský, zdravotnické výrobky z gumy, protězy; (11) pokrývky a ohřivače vytápěné elektricky; (25) oděvy vytápěné elektricky; (29) maso, ryby, drůbež, měkkýši, koryšci, zvěřina, masové výtažky, zelenina a ovoce konzervované, sušené, vařené, rosoly, zavařeniny, vejce, mléko a jiné mlékařské výrobky včetně mléčných nápojů a výrobků typu light, jedlé oleje a tuky, konzervované potraviny, zelenina naložená v octě, želatina pro potravinářské účely; (30) káva, čaj, kakao, rýže, tapioka, kávové náhražky, mouka a obilné výrobky určené k lidské výživě, nápoje z kávy, kakaa, čokolády, chléb, suchary, sušenky, jemné pečivo, cukrovinky, zmrzlina, med, sirup z melasy, kvasnice, prášky do pečiva, sůl, pepř, ocet, chutňové omáčky, koření, led, rýže; (31) výrobky zemědělské, zahradnické, produkty lesnické včetně nezpracovaného dřeva, semena, čerstvé ovoce a zelenina, sazenice, živé rostliny a přírodní květiny, zvířecí krmiva, slad; (32) pivo, lehká piva a ležáky, minerální vody, šumivé a jiné nealkoholické nápoje, sirupy a jiné přípravky k přípravě nápojů, ovocné šťávy a nápoje z ovocných šťáv včetně dietetických nápojů a nápojů light, nealkoholická vína; (33) vína, lihoviny, likéry, posilující vína a likéry.

(511) 3, 5, 10, 11, 25, 29, 30, 31, 32, 33
(210) O-137621

(111) **224915**
(220) 08.10.1998
(151) 26.06.2000
(540)

ARTESA

(730) **VITAR, s.r.o.**, tř. T. Bati 385, Zlín, 76302, CZ
(740) INPARTNERS GROUP, Mgr. Šimona Hejdová, advokátka, Lidická 51, Brno, 60200

(510) (5) farmaceutické a vitamínové přípravky tabletované a v prášku, ovocné přesnídávky obohacené vitamíny pro batolata; (30) cukrovinky, zmrzlina a mražené zmrzlinové výrobky, tabletované a práškové potravinářské výrobky jako sladidla na přírodní bázi a cukrovinky; (32) nealkoholické nápoje a přípravky pro jejich přípravu, ovocné nápoje a koktejly.

(511) 5, 30, 32
(210) O-136666

(111) **225442**
(220) 08.12.1998
(151) 21.07.2000
(540)

MIKOS

(730) **Ing. Miloslav Košťál**, Nemocniční 77/2197, Aš, 35201, CZ
(740) DMH-patentová a známková kancelář, Mgr. Machatová Marcela, patentový zástupce, Pospíšilova 2, Praha 3, 13000

(510) (2) barvy, laky a barviva, vč. tmelů všeho druhu, zahrnuté ve tř. 2, pro průmysl, řemeslníky, umělce a domácnost, zejména autolaky a fasádní barvy, ředidla pro nátěrové hmoty, barvy, laky a tmely; (3) brusné prostředky, zejména brusný papír a plátina, brusné pasty, lešticí prostředky, například pasty, čisticí prostředky pro řemeslníky; (17) izolační hmoty a materiály

všeho druhu, například laky, nátěry, nástřiky, vlákna a fólie; (35) propagační, reklamní a inzertní činnost v oboru nátěrových a izolačních hmot, informační a poradenská činnost v oblasti obchodních a organizačních poradců, průzkum trhu, vč. marketingu, výstavy, přehlídky a veletrhy k reklamním účelům, vč. zasilání propagačních materiálů, obchodně-zprostředkovatelská a obchodně-zastupitelská činnost tuzemských a zahraničních firem v oboru nátěrových a izolačních hmot.

(511) 2, 3, 17, 35
(210) O-138401

(111) **225890**
(220) 17.11.1998
(151) 24.08.2000
(540)



(730) **KOIKE CORPORACIÓN, S. L.**, Plaza Julio Caro Baroja, 2, San Sebastián (Guipúzcoa), ES
(740) Čermák Hořejš Matějka a spol., JUDr. Karel Čermák, advokát, Národní 32, Praha 1, 11000

(510) (29) olivový olej, jedlé oleje a tuky, maso, ryby, konzervované, sušené a zavařované ovoce a zelenina, upravené a plněné olivy v jejich různých specialitách, vejce, mléko a mléčné výrobky, mražená a zpracovaná zelenina a ovoce; (30) káva, čaj, kakao, cukr, rýže, tapioka, ságo, mouka, přípravky vyrobené z obilovin, chléb, cukrářské výrobky, cukrovinky, med, droždí, sůl, hořčice, octy, omáčky, majonéza, kečup, salátové dressingy, koření; (31) zemědělské, zahradnické a lesnické výrobky, zrno/obilí, které není obsaženo v jiných třídách, čerstvé olivy a jiné ovoce a zelenina, semena/osivo, slad.

(511) 29, 30, 31
(210) O-137745

(111) **227081**
(220) 10.08.1999
(151) 21.09.2000
(540)



(730) **Moravský rybářský svaz**, Soběšická 83, Brno, 61400, CZ
(740) Ing. Dohnal Jiří, patentový zástupce, Nedbalova 29, Brno, 62300

(510) (9) reprodukční elektrotechnika, její části, příslušenství a náhradní díly, přístroje a nástroje k vědecký a laboratorním účelům, přístroje a nástroje navigační, měřicí, geodetické, pro bezdrátovou telegrafii, signalizační, kontrolní, dohlížecí, zabezpečovací a k přenášení rozkazů, přístroje fotografické, kinematografické, optické, promítací, zvětšovací, jejich příslušenství, doplňky a náhradní díly, přístroje a nástroje k vážení, záchraně a učební, přístroje a zařízení pro záznam, zesilování, reprodukci a přenos písma, zvuku a obrazu, videorekordéry, videokamery, zvukové a zvukové obrazové nosiče, kancelářská technika, zejména počítače, jejich periferní vybavení včetně diskové jednotky pro uchování programu, diskové paměti, jednotky pro vnitřní řízení a jednotky pro obvodové postupy, počítačové programy na magnetických nosičích a ostatní příslušenství počítačů, databanky, faxové přístroje, kopírovací technika, telefonní přístroje včetně v kombinaci se záznamníky, elektronické kalkulačky apod.,

hasicí přístroje, automaty uváděné v činnosti vhozením mince, známky nebo vložením karty, polovodičové výroby, monočlánky, alkalické články, akumulátory, speciální pouzdra pro přístroje a nástroje, které jsou zařazeny do této třídy, sluneční brýle a optické zboží včetně pouzder, obleky pro potápěče, dýchací přístroje, bezpečnostní a záchranné oděvy; (16) tiskoviny, periodické i neperiodické publikace, časopisy, fotografie, knihy, zejména skripta a učebnice pro obory rybářství a rybníkářství, související učební a školní potřeby a pomůcky; (28) hry, hračky, tělocvičné a sportovní potřeby, rybářské potřeby, sportovní a tělocvičné nářadí, pro letní i zimní sportovní hry, zboží plážové a koupací; (29) ryby, včetně měkkýšů a koryšů; (31) vodní živá zvířata, zejména ryby, krmivo pro uvedená zvířata; (35) inzertní, reklamní a propagační činnost, poskytování pomoci při provozu obchodu včetně zprostředkování obchodních a personálních záležitostí, správa obchodních zájmů třetích osob, vypracování statistických přehledů, poradenství v oblasti organizace a ekonomiky podnikání, marketing, průzkum a analýzy trhů, pronájem kancelářských strojů a zařízení; (37) stavebnictví, opravy, instalační služby, zejména v oboru výstavby, údržby a oprav vodních nádrží a rybníků; (41) činnost vyučovací výchovná, vzdělávací a zábavní včetně pořádání specializačních doškolovacích kurzů, symposií a konferencí v oborech rybářství a rybníkářství, doprovodné výstavy, provozování pracovních diskusního a zájmového klubu, půjčovná činnost, spadající do této třídy, pořádání kulturně zájmových, sportovních a zábavních soutěží, jakož i sportovní výcvik, zejména v oblasti rybářství; (42) poradenské služby v oblasti investiční výstavby ekologických zařízení a staveb, zejména souvisejících s obory rybářství a rybníkářství, ochrany přírody a životního prostředí, hostinské, restaurační, hotelové a jiné služby pro hosty včetně rezervace ubytování, provozování kempů, lázní a saun, osobní ostraha osob, stavebních nebo cenných objektů, inženýrsko-technická činnost v oblasti tvorby a poskytování software.

(511) 9, 16, 28, 29, 31, 35, 37, 41, 42
(210) O-145678

(111) **227236**
(220) 02.12.1998
(151) 19.10.2000
(540)

POLO JEANS CO.

(730) **The Polo/Lauren Company, L.P.**, 650 Madison Avenue, New York, NY, US
(740) AK Štros Kusák Čermák, JUDr. David Štros, advokát, Národní 32, Praha 1, 11000
(510) (3) parfěmy, kolínská voda, toaletní voda, vůně (voňavky), holící pasta a želé, voda po holení, balzám po holení, antiperspiranty, osobní deodoranty, zášypový pudr, toaletní voda, tělový prášek/pudr, kosmetické výrobky a výrobky pro péči o krásu, totiž zvláčňující přípravky, tělové zvlhčovače, obličejové a tělové krémy a vodičky, exfolianty, tělové čistící přípravky, samoopalovací a opalovací krémy a vodičky, ochranné krémy a vodičky proti slunci, výrobky pro péči o vlasy, totiž šampony, vlasové čistící a smývací výrobky, kondicionéry, vlasové krémy a vodičky, brilantíny a přípravky stimulující pokožku s vlasy, a výrobky pro lázeň a sprchu, totiž toaletní mýdla, tělové šampony, tělový peeling, tělové zvláčňovací přípravky, koupelové sole, koupelové a sprchové gely, koupelové a sprchové oleje, a voňavé/éterické oleje.

(511) 3
(210) O-138232

(111) **227242**
(220) 11.12.1998
(151) 19.10.2000

(540)



(730) **NorWit, s.r.o.**, Na kopečku 81/III, Poděbrady, 29001, CZ
(740) Ing. Pavel Nádvořík, Sokola Tůmy 1, Ostrava - Hulváky, 70900

(510) (7) stroje a obráběcí stroje všeho druhu, zejména stavební stroje, stroje pracující s diamantovými nástroji, stroje pro pokládku a úpravu betonových ploch, vibrační technika pro stavebnictví, kompresory a dmýchadla s příslušenstvím pro úpravu tlakového vzduchu, vývěvy; (8) ruční nářadí a nástroje, zejména diamantové nástroje; (35) půjčování kancelářských strojů a zařízení, poskytování pomoci při provozu obchodu, zprostředkovatelská činnost v oblasti obchodu, marketing; (37) stavby a opravy, zejména servisní a opravárenské práce stavebních strojů a kompresorů, půjčování stavebních strojů a nástrojů.

(511) 7, 8, 35, 37
(210) O-138516

(111) **227306**
(220) 19.03.1999
(151) 19.10.2000
(540)

MIRRA

(730) **Ráček Miroslav**, Lípa 155, Týniště nad Orlicí, 51721, CZ
(740) FISCHER + PARTNER, Ing. Fischer Michael, Podskalská 2, Praha 2, 12800

(510) (7) stroje a zařízení pro míchání, pěchování nebo dopravu maltové směsi; (19) stavební nekovové elementy a dílce, dřevo surové a polozpracované zejména trámy, prkna, panely, překližky, stavební sklo; (37) stavby a opravy staveb včetně stavebních prací topenářských, pokrývačských, zednických, instalatérských, elektrikářských, truhlářských a malířských.

(511) 7, 19, 37
(210) O-141155

(111) **227324**
(220) 30.03.1999
(151) 19.10.2000
(540)



(730) **K plus K v.o.s.**, Petrovická 9, Praha 10, 10000, CZ
(510) (6) bazény kovové; (19) bazény plavecké nekovové; (28) bazény plavecké (potřeby pro hru).

(511) 6, 19, 28
(210) O-141367

(111) **229351**
(220) 02.08.1999
(151) 27.12.2000
(540)



(730) **SAINT-GOBAIN ORSIL, s.r.o.**, Masarykova 197, Častolovice, 51750, CZ

(740) Ing. Smola Josef, Mendlovo nám. 1a, Brno, 60300
(510) (17) izolační materiály a hmoty, vláknité izolace, tepelné izolační materiály, zvukové izolační materiály, protipožární izolační materiály, těsnící materiály, ucpávky; (22) vláknité vycpávky; (37) izolování staveb.

(511) 17, 22, 37
(210) O-145407

(111) **230106**
(220) 31.08.1999
(151) 22.01.2001
(540)



(730) **Kroužil Luboš**, Na Hrádku 2577, Pardubice, 53002, CZ
(25) oděvy, obuv, kloboučnické zboží.
(511) 25
(210) O-146311

(111) **230131**
(220) 17.09.1999
(151) 22.01.2001
(540)

FABER

(730) **KVADOS Mobile Solutions s.r.o.**, Pivovarská 4/10, Ostrava, Moravská Ostrava, 70200, CZ
(740) Ing. Pavel Nádvořník, Sokola Tůmy 1, Ostrava - Hulváky, 70900
(510) (9) programy pro počítače, programovací zařízení pro automatické přístroje, přístroje na dálkové ovládání; (16) papírové karty nebo pásky pro záznamy počítačových programů; (35) půjčování kancelářských strojů a zařízení, organizační porady, rozesílání propagačního materiálu, publikace reklamních textů, organizační porady a vedení záležitostí, nájem kancelářských strojů a zařízení, obchodní rešerše a informace; (42) studie projektů, pronájem strojů, pronájem prodejních automatů, programování pro samočinné počítače, konzultační a poradenské služby v oblasti informatiky, výpočetní techniky, počítačového hardware s výjimkou obchodního poradenství.
(511) 9, 16, 35, 42
(210) O-146984

(111) **230132**
(220) 17.09.1999
(151) 22.01.2001
(540)

VENTUS

(730) **KVADOS, a. s.**, Pivovarská 4/10, Ostrava, Moravská Ostrava, 70200, CZ
(740) Ing. Pavel Nádvořník, Sokola Tůmy 1, Ostrava - Hulváky, 70900
(510) (9) programy pro počítače, programovací zařízení pro automatické přístroje, počítačové přístroje na zpracování informací, přístroje na dálkové ovládání; (16) papírové karty nebo pásky pro záznamy počítačových programů; (35) půjčování kancelářských strojů a zařízení, organizační porady, organizační porady a vedení záležitostí, nájem kancelářských strojů a zařízení, obchodní rešerše a informace; (42) studie projektů, pronájem strojů, pronájem prodejních automatů, programování pro samočinné počítače, konzultační a poradenské služby v oblasti informatiky, výpočetní techniky, počítačového hardware s výjimkou obchodního poradenství.
(511) 9, 16, 35, 42
(210) O-146986

(111) **230181**
(220) 07.10.1999
(151) 22.01.2001
(540)

DELISSA

(730) **SOCIÉTÉ DES PRODUITS NESTLÉ S.A.**, Vevey, CH
(740) Zeiner & Zeiner v.o.s., Mgr. Karel Šindelka, Maiselova 15, Praha 1, 11000
(510) (30) trvanlivé pečivo, sušenky, vafle, oplatky, čokoláda, čokoládové a nečokoládové cukrovinky; (32) nápojové směsi a prášky.
(511) 30, 32

(210) O-147656

(111) **231596**
(220) 30.03.1999
(151) 28.03.2001
(540)

Swimmingpool Europe

(730) **K plus K v.o.s.**, Petrovická 9, Praha 10, 10000, CZ
(510) (6) bazény kovové; (19) bazény plavecké nekovové; (28) bazény plavecké (potřeby pro hru).
(511) 6, 19, 28
(210) O-141366

(111) **232587**
(220) 25.05.1999
(151) 24.04.2001
(540)

MORAVÍNO



VALTICE

(730) **Ing. Ludvík Budín**, Česká 634, Valtice, 69142, CZ
(33) alkoholické nápoje.
(511) 33
(210) O-143154

(111) **232687**
(220) 28.09.1999
(151) 24.04.2001
(540)

JONES NEW YORK

(730) **Jones Investment Co., Inc.**, 1007 Orange Street Suite 225, Wilmington, DE, US
(740) Čermák Hořejš Matějka a spol., JUDr. Jan Matějka, advokát, Národní 32, Praha 1, 11000
(510) (25) oděvy, obuv a pokrývky hlavy.
(511) 25
(210) O-147290

(111) **233981**
(220) 15.02.1999
(151) 25.06.2001
(540)

LAWARIN

(730) **PRO.MED.CS Praha a.s.**, Telčská 1, Praha 4 - Michle, 14000, CZ
(510) (5) výrobky farmaceutické.
(511) 5
(210) O-140086

(111) **238144**
(220) 27.08.1999
(151) 23.11.2001

(540)



(730) **TVN Spółka Akcyjna**, ul. Wiertnicza 166, Warszawa, PL
(740) PATENTSERVIS Praha a.s., Jivenská 1273/1, Praha 4, 14021
(510) (9) dlouhometrážní a krátkometrážní, dokumentární, kreslené a zpravodajské filmy, televizní filmy a televizní programy nahrané na filmovém materiálu, videopáskách, perforovaném magnetickém filmu (na filmu s magnetickou stopou) a kompaktních discích a jejich verzích upravených k reprodukci v multimediální výpočetní technice, magnetické a optické nosiče s nahraným zvukem a/nebo obrazem; (16) papír, lepenka a výrobky vyrobené z těchto materiálů a nezahrnuté v jiných třídách, tiskoviny na zakázku, kalendáře, fotografie, desky a šanony, letáky, katalogy, plakáty, lepicí štítky, tištěné publikace, papírenské výrobky, dopisní papíry a obálky, kancelářské potřeby, papírové a plastové sáčky, učební a instruktážní materiály (kromě přístrojů); (25) oblečení; (35) reklamní a propagační služby, včetně reklamních a propagačních materiálů, výroba televizních, rozhlasových a filmových reklam objednaných třetími stranami, půjčování reklamních a propagačních materiálů, organizování reklamních kampaní objednaných třetími stranami, podporování a reklama služeb objednaných třetími stranami, služby zahrnující organizování reklamních a propagačních výstav, pořadů a veletrhů objednaných třetími stranami, poradenské služby v oboru reklamy a propagace; (38) vysílání televizních a rozhlasových programů, zpráv, dokumentů, dlouhometrážních a krátkometrážních a kreslených filmů, televizních zábavných programů, zpravodajských filmů; (41) tvorba a distribuce televizních programů, vč. zábavných programů, tvorba zpráv, dokumentů, dlouhometrážních a krátkometrážních a kreslených filmů a rovněž televizních zábavných programů, organizování a provozování koncertů, zábavných pořadů, sportovních pořadů, organizování a pořádání soutěžních a kvízových pořadů, půjčování audiovizuálních nahrávek a filmů, organizování a nahrávání desek a disků, agenturní činnost ve výše uvedeném; (42) služby v oblasti copyrightu, služby v oblasti poskytování licencí duševního vlastnictví, poradenské služby v oblasti ochrany duševního vlastnictví.

(511) 9, 16, 25, 35, 38, 41, 42

(210) O-146255

(111) **244035**

(220) 01.10.1999

(151) 23.05.2002

(540)



(730) **ACTIVE 24, s. r. o.**, Sokolovská 394/17, Praha 8 - Karlín, 18600, CZ

(510) (9) počítačový software, programy operačních systémů, informace a záznamy na nosičích pro elektronické čtení dat, elektronické publikace periodické a neperiodické, zařízení pro zpracování dat, přístroje a nástroje pro zpětné vyhledávání, uchovávání, vkládání, vybírání, zpracování, zobrazování a přenos dat nebo informací, počítačový hardware a mikroprogramové vybavení, modemy, vizuální zobrazovací jednotky, kazety a cívky pro použití v souvislosti s veškerým shora uvedeným zbožím, tiskárny, monitory, terminály, klávesnice, základní desky, stroje kancelářské děrovací na děrné štítky, napájecí zdroje, diskety, floppy mechaniky, pevné disky, části a příslušenství k veškerému výše uvedenému zboží

ve třídě 9; (35) poskytování obchodních nebo podnikatelských informací, počítačové databáze - překlad, systematizace informací, pomoc při řízení obchodní činnosti, průzkum trhu, šíření propagačních informací, systematizace počítačové databáze zejména tvorba informačních systémů a specializovaných podnikových evidencí, reklamní a propagační činnost, rozšiřování reklamních a inzertních materiálů - periodických a neperiodických tiskovin zejména novin, časopisů, prospektů, letáků, katalogů, reklamní literatury, brožur v tištěné podobě a na nosných médiích a po elektronické síti - INTERNET; (38) elektronická pošta, počítačová komunikace, přenos zpráv a obrazových informací pomocí INTERNETU, poskytování on-line informací, zejména prostřednictvím INTERNETU; (41) vydávání periodických a neperiodických publikací včetně katalogů v tištěné podobě a prostřednictvím sítě INTERNET; (42) počítačové systémové analýzy, programování pro počítače, údržba počítačových programů, pronájem času na přístup do počítačových databází, pronájem počítačového software, pronajímání vybaveního času pro počítačová data, odborné poradenství pro uvedené výrobky a služby, programování informačních systémů a specializovaných podnikových evidencí.

(511) 9, 35, 38, 41, 42

(210) O-147482

Zániky ochranných známek uplynutím doby platnosti

Kapitola obsahuje údaje o ochranných známkách, které zanikly uplynutím doby platnosti podle ustanovení § 29 odst. 1 zákona č. 441/2003 Sb.

Číslo zápisu	Datum zániku		
109794	26.03.2008	220825	27.03.2008
153398	24.03.2008	220826	27.03.2008
158029	28.03.2008	221267	24.03.2008
163900	24.03.2008	221268	24.03.2008
164243	29.03.2008	221269	24.03.2008
213716	26.03.2008	221270	25.03.2008
214794	23.03.2008	221677	23.03.2008
214796	24.03.2008	221678	23.03.2008
214797	25.03.2008	221680	26.03.2008
214798	25.03.2008	221681	27.03.2008
215309	25.03.2008	221682	27.03.2008
215310	25.03.2008	221684	27.03.2008
215311	25.03.2008	222610	26.03.2008
215314	26.03.2008	222611	26.03.2008
215315	27.03.2008	223697	24.03.2008
215890	23.03.2008	223699	25.03.2008
215892	24.03.2008	223701	26.03.2008
215893	25.03.2008	224369	27.03.2008
215894	25.03.2008	225331	23.03.2008
215895	25.03.2008	228057	23.03.2008
215897	25.03.2008	228060	27.03.2008
215898	26.03.2008	229021	23.03.2008
215899	26.03.2008	229022	23.03.2008
215902	27.03.2008	229023	25.03.2008
215903	27.03.2008	229024	25.03.2008
215904	27.03.2008	231532	25.03.2008
216725	25.03.2008	231533	26.03.2008
216726	25.03.2008	234652	27.03.2008
217429	23.03.2008	240812	24.03.2008
218018	23.03.2008		
218020	23.03.2008		
218478	23.03.2008		
218479	23.03.2008		
218480	24.03.2008		
218484	25.03.2008		
218486	25.03.2008		
218488	26.03.2008		
218491	27.03.2008		
218492	27.03.2008		
218963	24.03.2008		
218968	26.03.2008		
219688	23.03.2008		
219698	27.03.2008		
219699	27.03.2008		
219700	27.03.2008		
220252	23.03.2008		
220256	25.03.2008		
220257	26.03.2008		
220259	27.03.2008		
220820	23.03.2008		
220822	24.03.2008		
220823	24.03.2008		

Vzdání se práv k ochranné známce

Vlastník ochranné známky se může podle ustanovení § 30 zákona č. 441/2003 Sb. u Úřadu písemným prohlášením vzdát práv k ochranné známce v rozsahu všech výrobků nebo služeb, pro které byla zapsána, nebo některých z nich. Účinky tohoto prohlášení nastávají dnem doručení prohlášení vlastníka ochranné známky Úřadu a nelze je vzít zpět. V této kapitole je tedy uvedeno datum účinnosti vzdání se práv k ochranné známce. Pokud se vlastník vzdal práv k ochranné známce jen v rozsahu některých výrobků a služeb, je pod příslušným INID kódem zveřejněn rovněž zbývající seznam výrobků a služeb, pro které ochranná známka zůstává zapsána.

Tato kapitola dále zahrnuje údaje o ochranných známkách, u kterých vlastník písemným prohlášením omezil rozsah ochrany ve vztahu k prvku ochranné známky.

(111) 198594
(540)

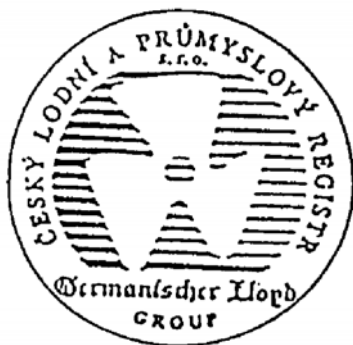

(210) O-100739
s účinností ode dne 07.10.2008/vzdání se práv k ochranné známce

(111) 279982
(540)

ŠKODA EXPORT

(210) O-423619
s účinností ode dne 10.10.2008/vzdání se práv k ochranné známce

(111) 300571
(540)

OCEANICA

(510) (9) přístroje a nástroje vědecké, námořní, geodetické, fotografické, filmové, optické, přístroje pro vážení, měření, signalizaci, kontrolu (inspekci), záchranu a přístroje pro vyučování, přístroje a nástroje pro vedení, přepínání, přeměnu, akumulaci, regulaci nebo řízení elektrického proudu, přístroje pro záznam, převod, reprodukci zvuku nebo obrazu, magnetické nosiče zvukových záznamů (s výjimkou televizí, rádií, video a diskových rekordérů), gramofonové desky, automatické distributory a mechanismy pro přístroje na mince, zapisovací pokladny, počítačové stroje, přístroje pro zpracování informací a počítače, hasicí přístroje; (16) papír, lepenka a výrobky z těchto materiálů, které nejsou zařazeny do jiných tříd, tiskárenské výrobky, potřeby pro knižní vazby, fotografie, papírenské zboží, lepidla pro papírenství nebo domácnost, materiál pro umělce, štetce, psací stroje a kancelářské potřeby (vyjímaje nábytek), učební a vyučovací pomůcky s výjimkou přístrojů, plastické obaly (nezařazené do jiných tříd), tiskařské typy, štočky; (25) oděvy, obuv, kloboučnické zboží; (35) propagační činnost, reklama, pomoc při řízení obchodní činnosti, obchodní administrativy, kancelářské práce; (36) pojištění, služby finanční, služby peněžní, služby nemovitostní; (39) doprava, balení a skladování zboží, organizování cest; (41) výchova, vzdělávání, zábava, sportovní a kulturní aktivity; (43) služby zajišťující stravování a nápoje, dočasné ubytování.

(511) 9, 16, 25, 35, 36, 39, 41, 43

(210) O-458472
s účinností ode dne 09.10.2008/částečné vzdání se práv k ochranné známce

Změny vlastníků ochranných známek

Kapitola obsahuje údaje o ochranných známkách, které byly převedeny nebo přešly ve smyslu ustanovení § 15 odst. 1, 2 a § 16 zákona č. 441/2003 Sb. na jiného vlastníka v rozsahu všech zapsaných výrobků nebo služeb.

Číslo zápisu	Dřívější vlastník	Nynější vlastník	S účinností od
156403	ALBERTO-CULVER COMPANY, Armitage Avenue 2525, Melrose Park, IL, US	Alberto-Culver International, Inc. A corporation of Delaware, 2525 Armitage Avenue, Melrose Park, IL, US	10.10.2008
156939	ALBERTO-CULVER COMPANY, Armitage Avenue 2525, Melrose Park, IL, US	Alberto-Culver International, Inc. A corporation of Delaware, 2525 Armitage Avenue, Melrose Park, IL, US	10.10.2008
158982	Alberto-Culver Company, společnost podle zákonů státu Delaware, Melrose Park, IL, US	Alberto-Culver International, Inc. A corporation of Delaware, 2525 Armitage Avenue, Melrose Park, IL, US	10.10.2008
160014	Alberto-Culver Company, společnost podle zákonů státu Delaware, Melrose Park, IL, US	Alberto-Culver International, Inc. A corporation of Delaware, 2525 Armitage Avenue, Melrose Park, IL, US	10.10.2008
160463	ALBERTO-CULVER COMPANY, Armitage Avenue 2525, Melrose Park, IL, US	Alberto-Culver International, Inc. A corporation of Delaware, 2525 Armitage Avenue, Melrose Park, IL, US	10.10.2008
160881	Alberto-Culver Company, společnost zřízená podle zákonů státu Delaware, 2525 Armitage Avenue, Melrose Park, IL, US	Alberto-Culver International, Inc. A corporation of Delaware, 2525 Armitage Avenue, Melrose Park, IL, US	10.10.2008
161407	Alberto-Culver Company, společnost podle zákonů státu Delaware, Melrose Park, 2525 Armitage Avenue, Illinois, IL, US	Alberto-Culver International, Inc. A corporation of Delaware, 2525 Armitage Avenue, Melrose Park, IL, US	10.10.2008
161971	Alberto-Culver Company, společnost zřízená podle zákonů státu Delaware, 2525 Armitage Avenue, Melrose Park, IL, US	Alberto-Culver International, Inc. A corporation of Delaware, 2525 Armitage Avenue, Melrose Park, IL, US	10.10.2008
162430	Alberto - Culver Company, společnost zřízená podle zákonů státu Delaware, 2525 Armitage Avenue, Melrose Park, IL, US	Alberto-Culver International, Inc. A corporation of Delaware, 2525 Armitage Avenue, Melrose Park, IL, US	10.10.2008
163393	ALBERTO-CULVER COMPANY, společnost zřízená podle zákonů státu Delaware, 2525 Armitage Avenue, Melrose Park, IL, US	Alberto-Culver International, Inc. A corporation of Delaware, 2525 Armitage Avenue, Melrose Park, IL, US	10.10.2008
164489	ALBERTO-CULVER COMPANY, 2525 Armitage Avenue, Melrose Park, IL, US	Pro-Line International, Inc. A corporation of Delaware, 2525 Armitage Avenue, Melrose Park, IL, US	10.10.2008
179436	Bohuslav ADÁMEK SA- RPOS, Vašátkova 1008/26, Praha 9, 19800, CZ	SA-RPOS SERVIS, s.r.o., Vašátkova 1008/26, Praha 9, 19800, CZ	08.10.2008
194164	COPIA Kancelářská technika ČR, spol. s r.o., Průběžná 1547/86, Praha 10, 10000, CZ	TA Triumph-Adler Česká republika s.r.o., Michelská 12a/čp. 18, Praha 4, 14501, CZ	09.10.2008
194165	COPIA Kancelářská technika ČR, spol. s r.o., Průběžná 1547/86, Praha 10, 10000, CZ	TA Triumph-Adler Česká republika s.r.o., Michelská 12a/čp. 18, Praha 4, 14501, CZ	09.10.2008
208001	Riker Laboratories Inc., 3M Center, 2501 Hudson Road, St. Paul, MN, US	3M Company, 3M Center, 2501 Hudson Road, St. Paul, MN, US	13.10.2008
209183	Mandops (UK) Limited, 36 Leigh Road, Eastleigh Hampshire SO50 9DT, GB	TAMICO Naamloze vennootschap, Panterschipstraat 207, 9000 Gent, BE	10.10.2008
209185	Mandops (UK) Limited, 36 Leigh Road, Eastleigh Hampshire SO50 9DT, GB	TAMICO Naamloze vennootschap, Panterschipstraat 207, 9000 Gent, BE	10.10.2008
210604	Riker Laboratories, Inc., 3M Center, 2501 Hudson Road, St. Paul, MN, US	3M Company, 3M Center, 2501 Hudson Road, St. Paul, MN, US	13.10.2008
220382	ALBERTO-CULVER COMPANY, 2525 Armitage Avenue, Melrose Park, IL, US	Alberto-Culver International, Inc. A corporation of Delaware, 2525 Armitage Avenue, Melrose Park, IL, US	10.10.2008

Číslo zápisu	Dřívější vlastník	Nynější vlastník	S účinností od
226830	Paisano Publications, LLC, 28210 Dorothy Drive, Agoura Hills, CA, US	ER Assets, LP, 2400 Lagune Drive, Ft. Lauderdale, FL, US	13.10.2008
234764	MAN-TECH Bzenec spol.s r.o., Bzenec-Kolonie 5096/15, Bzenec, 69681, CZ	MAN - TECH Trading a.s., Ovocný trh 572/11, Praha 1, 11000, CZ	14.10.2008
234765	MAN-TECH Bzenec spol.s r.o., Bzenec-Kolonie 5096/15, Bzenec, 69681, CZ	MAN - TECH Trading a.s., Ovocný trh 572/11, Praha 1, 11000, CZ	14.10.2008
234766	MAN-TECH Bzenec spol.s r.o., Bzenec-Kolonie 5096/15, Bzenec, 69681, CZ	MAN - TECH Trading a.s., Ovocný trh 572/11, Praha 1, 11000, CZ	14.10.2008
236400	Alexander Moreno-Stolz, Am Flossbach 15, Mutterstadt, DE	Dirty Jerz Trademarks GmbH, Wilhelm-Wagenfeld-Strasse 22, 80807 Munich, DE	08.10.2008
247101	VAN HOUTTE INC., 8300, 19 th Avenue, Montreal, CA	VAN HOUTTE L.P., 8300 19 th Avenue, Montreal, Quebec, H1Z 4J8, CA	14.10.2008
248030	VAN HOUTTE INC., 8300, 19 th Avenue, Montreal, CA	VAN HOUTTE L.P., 8300 19 th Avenue, Montreal, Quebec, H1Z 4J8, CA	14.10.2008
249790	CHEBSKÝ MASOKOMBINÁT, a.s., Wolkerova 30, Cheb, 35092, CZ	ZŘUD-MASOKOMBINÁT PÍSEK CZ, a. s., Novodvorská 1010/14, Praha 4, 14200, CZ	09.10.2008
253356	TYPOS, tiskařské závody, a.s., Podnikatelská 1160/14, Plzeň, 32056, CZ	Typos, tiskařské závody, s.r.o., Podnikatelská 1160/14, Plzeň, 32056, CZ	14.10.2008
276907	ALBERTO-CULVER COMPANY, 2525 Armitage Avenue, Melrose Park, IL, US	Alberto-Culver International, Inc. A corporation of Delaware, 2525 Armitage Avenue, Melrose Park, IL, US	10.10.2008
277437	ALBERTO-CULVER COMPANY, 2525 Armitage Avenue, Melrose Park, IL, US	Alberto-Culver International, Inc. A corporation of Delaware, 2525 Armitage Avenue, Melrose Park, IL, US	10.10.2008
280648	AKCENT s.r.o., Těšnov 1/1059, Praha 1, 11000, CZ	Autoklub Czech Assistance a.s., Služeb 256/5, Praha 10, 10800, CZ	10.10.2008
285221	Rossmann, spol. s r.o., Revoluce 26, Praha 4, 14300, CZ	Dirk Rossmann GmbH, Isernhägener Strasse 16, 30938 Burgwedel, DE	13.10.2008
287500	Plesník Jaroslav, Dolení 36, Jilemnice, 51401, CZ	SENIOR PARK a.s., Na Strži 1702/65, Praha 4, 14062, CZ	14.10.2008
289918	JTA Real Estate, s.r.o., Jiráskova 41, Brno, 60200, CZ	Česká lékárna, a.s., Palackého ul. 105, Brno, 61200, CZ	10.10.2008
297179	AKCENT, s.r.o., Holečkova 31, Praha 5, 15000, CZ	Autoklub Czech Assistance a.s., Služeb 256/5, Praha 10, 10800, CZ	10.10.2008
300399	Bioteck CZ s.r.o., Ruská 77, Chomutov, 43001, CZ	Symbio-m, s.r.o., Nádražní 88, Lanškroun, 56301, CZ	10.10.2008

Změny v údajích o vlastních ochranných známkách

Kapitola obsahuje ochranné známky, u kterých byla v rejstříku ochranných známkách vyznačena změna v údajích o vlastních ve smyslu ustanovení § 27 odst. 2 a 7 zákona č. 441/2003 Sb.

Číslo zápisu	Vlastník	S účinností od
156055	Akzo Nobel Coatings CZ, a.s., Podvihovská 304/12, Opava 9 - Komárov, 74770, CZ	08.10.2008
158924	Masonite Corporation, společnost podle zákonů státu Delaware, One North Dale Mabry Highway, Tampa, 33609, FL, US	14.10.2008
166080	Akzo Nobel Coatings CZ, a.s., Podvihovská 304/12, Opava 9 - Komárov, 74770, CZ	08.10.2008
172239	Akzo Nobel Coatings CZ, a.s., Podvihovská 304/12, Opava 9 - Komárov, 74770, CZ	08.10.2008
172241	Akzo Nobel Coatings CZ, a.s., Podvihovská 304/12, Opava 9 - Komárov, 74770, CZ	08.10.2008
181618	GEMO OLOMOUC, spol. s r.o., Dlouhá 562/22, Olomouc - Lazce, 77235, CZ	08.10.2008
181941	Akzo Nobel Coatings CZ, a.s., Podvihovská 304/12, Opava 9 - Komárov, 74770, CZ	08.10.2008
193728	Akzo Nobel Coatings CZ, a.s., Podvihovská 304/12, Opava 9 - Komárov, 74770, CZ	08.10.2008
193730	Akzo Nobel Coatings CZ, a.s., Podvihovská 304/12, Opava 9 - Komárov, 74770, CZ	08.10.2008
218976	Národní české investice s.r.o., Kladská 539, Trutnov, Poříčí, 54103, CZ	10.10.2008
220615	Jaroslav Bako, 28. října 38, Ostrava - Moravská Ostrava, 70200, CZ	10.10.2008
222332	AQ OKNA a.s., Kolbenova 159/7, Praha 9, 19000, CZ	10.10.2008
223298	USSPA, s.r.o., Dolní Dobrouč 384, Dolní Dobrouč, 56102, CZ	13.10.2008
223966	BENT s.r.o., U Výstaviště 1485, České Budějovice, 37005, CZ	14.10.2008
224447	KASTING s.r.o., Jungmannova 300, Hořovice, 26801, CZ	10.10.2008
224448	KASTING s.r.o., Jungmannova 300, Hořovice, 26801, CZ	10.10.2008
225112	Akzo Nobel Coatings CZ, a.s., Podvihovská 304/12, Opava 9 - Komárov, 74770, CZ	08.10.2008
225634	STOFI, spol. s r.o., třída Tomáše Bati 582, Zlín, 76001, CZ	08.10.2008
227368	BORSKÝ GASTRO a.s., Václavské náměstí 821/39, Praha 1, 11000, CZ	13.10.2008
227369	BORSKÝ GASTRO a.s., Václavské náměstí 821/39, Praha 1, 11000, CZ	13.10.2008
227408	BORSKÝ GASTRO a.s., Václavské náměstí 821/39, Praha 1, 11000, CZ	13.10.2008
227641	Akzo Nobel Coatings CZ, a.s., Podvihovská 304/12, Opava 9 - Komárov, 74770, CZ	08.10.2008
230131	KVADOS Mobile Solutions s.r.o., Pivovarská 4/10, Ostrava, Moravská Ostrava, 70200, CZ	13.10.2008
231200	Akzo Nobel Coatings CZ, a.s., Podvihovská 304/12, Opava 9 - Komárov, 74770, CZ	08.10.2008
231201	Akzo Nobel Coatings CZ, a.s., Podvihovská 304/12, Opava 9 - Komárov, 74770, CZ	08.10.2008
231202	Akzo Nobel Coatings CZ, a.s., Podvihovská 304/12, Opava 9 - Komárov, 74770, CZ	08.10.2008
231203	Akzo Nobel Coatings CZ, a.s., Podvihovská 304/12, Opava 9 - Komárov, 74770, CZ	08.10.2008
232196	Akzo Nobel Coatings CZ, a.s., Podvihovská 304/12, Opava 9 - Komárov, 74770, CZ	08.10.2008
232687	Jones Investment Co., Inc., 1007 Orange Street Suite 225, Wilmington, DE, US	10.10.2008
237237	Akzo Nobel Coatings CZ, a.s., Podvihovská 304/12, Opava 9 - Komárov, 74770, CZ	08.10.2008
237792	Akzo Nobel Coatings CZ, a.s., Podvihovská 304/12, Opava 9 - Komárov, 74770, CZ	08.10.2008
241393	Akzo Nobel Coatings CZ, a.s., Podvihovská 304/12, Opava 9 - Komárov, 74770, CZ	08.10.2008
241394	Akzo Nobel Coatings CZ, a.s., Podvihovská 304/12, Opava 9 - Komárov, 74770, CZ	08.10.2008
241797	2K Czech, a.s., Opatovická 4, Praha 1, 11000, CZ	10.10.2008
241798	2K Czech, a.s., Opatovická 4, Praha 1, 11000, CZ	10.10.2008
241799	2K Czech, a.s., Opatovická 4, Praha 1, 11000, CZ	10.10.2008
241867	Skramuská Silvie, Liborova 552/3, Praha 6, 16900, CZ	14.10.2008
241886	Akzo Nobel Coatings CZ, a.s., Podvihovská 304/12, Opava 9 - Komárov, 74770, CZ	08.10.2008
243358	BALKANCAR CZ s.r.o., Ovocný trh 572/11, Praha 1, 11000, CZ	14.10.2008
246185	Akzo Nobel Coatings CZ, a.s., Podvihovská 304/12, Opava 9 - Komárov, 74770, CZ	08.10.2008

Číslo zápisu	Vlastník	S účinností od
246951	Akzo Nobel Coatings CZ, a.s., Podvihovská 304/12, Opava 9 - Komárov, 74770, CZ	08.10.2008
246983	2K Czech, a.s., Opatovická 4, Praha 1, 11000, CZ	10.10.2008
247896	2K Czech, a.s., Opatovická 4, Praha 1, 11000, CZ	10.10.2008
250075	Akzo Nobel Coatings CZ, a.s., Podvihovská 304/12, Opava 9 - Komárov, 74770, CZ	08.10.2008
252181	BORSKÝ GASTRO a.s., Václavské náměstí 821/39, Praha 1, 11000, CZ	13.10.2008
253069	Ing. Petr Poledník, Baška 272, 73901, CZ	08.10.2008
257368	BORSKÝ GASTRO a.s., Václavské náměstí 821/39, Praha 1, 11000, CZ	13.10.2008
257949	2K Czech, a.s., Opatovická 4, Praha 1, 11000, CZ	10.10.2008
258289	S.ICZ a.s., Hvězdova 1689/2a, Praha 4, 14000, CZ	14.10.2008
261718	2K Czech, a.s., Opatovická 4, Praha 1, 11000, CZ	10.10.2008
261848	GEMO OLOMOUC, spol. s r.o., Dlouhá 562/22, Olomouc - Lazce, 77235, CZ	08.10.2008
261849	GEMO OLOMOUC, spol. s r.o., Dlouhá 562/22, Olomouc - Lazce, 77235, CZ	08.10.2008
273368	UNIPIPE Engineering, s.r.o., Bartolomějská 845/33, Brno, 64100, CZ	14.10.2008
291223	BORSKÝ GASTRO a.s., Václavské náměstí 821/39, Praha 1, 11000, CZ	13.10.2008
297137	CLIMFIL BRNO, s.r.o., Jiráskova 225/21, Brno, 60200, CZ	14.10.2008

Ostatní rozhodné údaje a úřední opravy

Kapitola zahrnuje zejména přetřídění seznamu výrobků a služeb v návaznosti na mezinárodní zápis, opravu chyb ve formulaci, přepisů a zjevných nesprávností za účelem uvedení do souladu se skutečností. V této kapitole jsou zveřejňovány jen takové údaje, které nemohou být zveřejněny spolu se zveřejněním přihlášky nebo se zápisem ochranné známky. Dále kapitola obsahuje důležitá úřední sdělení.

(111) **283707**
(210) O-435850

Datum provedení změny: 13.10.2008

V návaznosti na mezinárodní zápis byly přetříděny následující položky: "nájem a pronájem počítačového hardwaru a softwaru" ze třídy 42 do třídy 36, "pronájem doby přístupu k databázi" ze třídy 42 do třídy 38, "poskytování vyhledávacích nástrojů pro vyhledávání na Internetu" ze třídy 38 do třídy 42. Položka "zveřejňování informací prostřednictvím informačních a telekomunikačních prostředků a sítí, satelitů apod." byla přeformulována na "on-line zveřejňování elektronických publikací" a přetříděna do třídy 41.

(111) **300159**
(210) O-458445

Datum provedení změny: 08.10.2008

V rejstříku ochranných známek byl uveden jako název vlastníka ochranné známky chybně údaj DenASONET, s.r.o. Správný údaj je: benASONET, s.r.o.

(111)
(210) O-458226

Datum provedení změny: 10.10.2008

Na základě žádosti přihlašovatele došlo u této zveřejněné přihlášky ke zúžení seznamu výrobků o třídu 3 mezinárodního známkového třídění. V souladu s ustanovením § 27 odst. 2 zákona č. 441/2003 Sb. se přihláška znovu zveřejňuje.